



XC40

دليل المالك

VÄLKOMMEN!

إننا نشجع الجميع على ربط حزام الأمان دائماً، في هذه السيارة أو في أية سيارة أخرى. يُرجى منك عدم قيادة السيارة إذا كنت تحت تأثير الكحول أو الأدوية - أو إذا كنت في أي وضع آخر لا يسمح لك بقيادتها.

نأمل أن تستمتعوا بسنوات عديدة من متعة القيادة في سيارتكم فولفو. تم تصميم هذه السيارة للحصول على أقصى مدى من السلامة والراحة لكم وللركاب. تسعى فولفو دائماً لتصميم واحدة من أكثر السيارات أماناً في العالم. وقد تم تصميم السيارة فولفو أيضاً لمانعة جميع متطلباتكم الحالية الخاصة بالسلامة والبيئة.

لزيادة استمتاعك بالسيارة فولفو ننصحك بقراءة التعليمات ومعلومات الصيانة الواردة في دليل المالك هذا. يتوفر كذلك دليل المالك على هيئة تطبيق للمحمول (Volvo Manual) وفي موقع دعم سيارات فولفو (support.volvocars.com).

السلامة		سيارة VOLVO خاصتك		معلومات حول المالك	
٤٠	الأمان	٢٤	Volvo ID	١٦	معلومات المالك
٤٠	الأمان للنساء الحوامل	٢٤	إنشاء وتسجيل Vovlo ID	١٧	دليل المالك في شاشة العرض المركزية
٤١	Whiplash Protection System	٢٦	Drive-E - متعة قيادة أنقى	١٧	تصفح دليل المالك من خلال شاشة العرض المركزية
٤٢	أحزمة الأمان	٢٨	IntelliSafe - دعم السائق والأمان	١٩	دليل المالك في الأجهزة المحمولة
٤٣	ربط وفك أحزمة الأمان	٢٩	Sensus - الاتصال عبر الإنترنت والترفيه	٢٠	موقع دعم Volvo Cars
٤٤	آلية شد حزام الأمان	٣٢	تحديثات البرامج	٢٠	قراءة دليل المالك
٤٥	إعادة ضبط شذاز حزام الأمان الكهربائي*	٣٢	تسجيل البيانات	٢٢	دليل المالك والبيئة
٤٥	التذكير بالباب وبحزام الأمان	٣٣	الشروط والخدمات من أجل الخدمات		
٤٦	الوسائد الهوائية	٣٣	سياسة خصوصية العميل		
٤٧	الوسائد الهوائية للسائق	٣٤	معلومات مهمة حول الملحقات والمعدات المساعدة		
٤٨	الوسادة الهوائية للراكب	٣٤	تركيب الملحقات		
٤٩	تنشيط وإلغاء تنشيط الوسادة الهوائية للراكب*	٣٥	توصيل التجهيزات إلى مقبس التشخيص بالسيارة		
٥١	الوسائد الهوائية للجانبية	٣٥	عرض رقم تعريف السيارة		
٥٢	ستائر قابلة للنفخ	٣٦	تغيير السوق عند الاستيراد أو الانتقال إلى بلد آخر		
٥٢	وضع السلامة	٣٦	تشتيت انتباه السائق		
٥٣	بدء تشغيل وتحريك السيارة بعد وضع الأمان				
٥٤	أمان الطفل				
٥٤	مقاعد الأطفال				
٥٥	نقاط التركيب العلوية لمقاعد الأطفال				
٥٦	نقاط التركيب السفلية لمقاعد الأطفال				
٥٦	ISOFIX/i-Size نقاط التثبيت لمقاعد الأطفال				
٥٧	تحديد وضعية مقعد الأطفال				
٥٨	تركيب نظام أمان الأطفال				
٦٠	جدول عام لمواضع مقاعد الأطفال				

٩٨	إدارة العروض الفرعية في شاشة العرض المركزية
١٠١	عرض الوظيفة في شاشة العرض المركزية
١٠٣	نقل التطبيقات والأزرار في شاشة العرض المركزية
١٠٣	الرموز في شريط حالة الشاشة المركزية
١٠٥	لوحة المفاتيح في شاشة العرض المركزية
١٠٨	تغيير لغة لوحة المفاتيح في شاشة العرض المركزية
١٠٨	أدخل الأحرف والرموز والكلمات يدويًا في شاشة العرض المركزية
١١٠	تغيير المظهر في شاشة العرض المركزية
١١٠	إيقاف تشغيل وتعديل مستوى صوت النظام الصوتي في شاشة العرض المركزية
١١٠	تغيير وحدات النظام
١١١	تغيير لغة النظام
١١١	الإعدادات الأخرى في العرض العلوي من شاشة العرض المركزية
١١٢	فتح الإعدادات السياقية في شاشة العرض المركزية
١١٢	إعادة ضبط بيانات المستخدم لنقل الملكية
١١٣	إعادة تعيين الإعدادات في شاشة العرض المركزية
١١٣	جدول يبين إعدادات شاشة العرض المركزية
١١٥	ملفات تعريف السائق
١١٥	تحديد ملف تعريف السائق
١١٦	إعادة تسمية ملف تعريف السائق
١١٦	حماية ملف تعريف السائق
١١٧	ربط مفتاح التحكم عن بعد مع ملف تعريف السائق
١١٨	إعادة تعيين الإعدادات في ملفات تعريف السائق

شاشات العرض والتحكم الصوتي

٦٨	شاشات العرض وأدوات التحكم الخاصة بالسائق في سيارة ذات القيادة من الجهة اليسرى
٦٩	شاشات العرض وأدوات التحكم الخاصة بالسائق في سيارة ذات القيادة من الجهة اليمنى
٧١	شاشة السائق
٧٣	إعدادات شاشة السائق
٧٤	مقياس الوقود
٧٤	حاسوب الرحلات
٧٥	عرض بيانات الرحلة في شاشة السائق
٧٦	إعادة ضبط عدد مسافات الرحلة
٧٦	عرض إحصاءات الرحلة في الشاشة المركزية
٧٧	إعدادات إحصاءات الرحلة
٧٧	التاريخ والوقت
٧٨	مبين درجة الحرارة الخارجية
٧٨	رموز التحذير والمؤشرات
٨٠	اتفاقية الترخيص لشاشة السائق
٨٥	قائمة التطبيقات في شاشة السائق
٨٦	إدارة قائمة التطبيقات في شاشة السائق
٨٦	الرسائل في شاشة السائق
٨٧	إدارة الرسائل في شاشة السائق
٨٨	التعامل مع رسالة محفوظة من شاشة السائق
٩٠	لمحة عامة عن الشاشة المركزية
٩٢	إدارة شاشة العرض المركزي
٩٥	تنشيط وإيقاف تشغيل شاشة العرض المركزية
٩٥	التنقل بين عروض الشاشة المركزية

٦١	جدول موضع مقاعد الأطفال التي تستخدم أحزمة الأمان بالسيارة
٦٣	جدول موضع مقاعد الأطفال i-Size
٦٤	جدول موضع مقاعد الأطفال ISOFIX

الإضاءة

١١٨	رسالة في شاشة العرض المركزية	١٢٦	مفتيح الإضاءة
١١٩	إدارة الرسائل في شاشة العرض المركزية	١٢٧	ضبط وظائف الإضاءة من خلال شاشة العرض المركزية
١١٩	التعامل مع رسالة محفوظة من شاشة العرض المركزية	١٢٧	تكييف نمط المصابيح الأمامية بواسطة تلك المصابيح
١٢٠	التعرف على الصوت	١٢٨	مصابيح الوضع
١٢١	استخدام ميزة التعرف على الصوت	١٢٨	مصابيح التشغيل في النهار
١٢٣	التحكّم بالهاتف من خلال ميزة التعرف على الصوت	١٢٩	الضوء الخافت
١٢٣	التحكّم الصوتي بالراديو والوسائط	١٣٠	استخدام الضوء العالي
١٢٤	إعدادات نظام التعرف على الصوت	١٣٠	الضوء العالي النشط
		١٣١	استخدام مؤشرات الاتجاه
		١٣٢	أضواء المنحنيات النشطة*
		١٣٣	مصابيح الضباب الأمامية/أضواء الانعطاف*
		١٣٣	مصباح الضباب الخلفي
		١٣٤	مصابيح الفرامل
		١٣٤	مصابيح فرامل الطوارئ
		١٣٥	مؤشرات تحذير الخطر
		١٣٥	استخدام إضاءة الوصول إلى المنزل
		١٣٦	إضاءة الاقتراب
		١٣٦	الإضاءة الداخلية
		١٣٨	ضبط الإضاءة الداخلية

النوافذ والزجاج والمرآيا

١٤٠	النوافذ والزجاج والمرآيا	١٢٦	مفتيح الإضاءة
١٤٠	أداة الحماية من القرص في النوافذ وحاجبات الشمس	١٢٧	ضبط وظائف الإضاءة من خلال شاشة العرض المركزية
١٤٠	تسلسل إعادة التعيين للحماية من الانحشار	١٢٧	تكييف نمط المصابيح الأمامية بواسطة تلك المصابيح
١٤١	النوافذ الكهربائية	١٢٨	مصابيح الوضع
١٤١	تشغيل النوافذ الآلية	١٢٨	مصابيح التشغيل في النهار
١٤٣	مرآيا الرؤية الخلفية	١٢٩	الضوء الخافت
١٤٣	ضبط خفت الإضاءة في مرآة الرؤية الخلفية	١٣٠	استخدام الضوء العالي
١٤٤	تعديل زاوية مرآيا الأبواب	١٣٠	الضوء العالي النشط
١٤٥	سقف البانوراما*	١٣١	استخدام مؤشرات الاتجاه
١٤٦	تشغيل سقف البانوراما*	١٣٢	أضواء المنحنيات النشطة*
١٤٨	الإغلاق التلقائي لحاجب الشمس الخاص بالسقف البانورامي*	١٣٣	مصابيح الضباب الأمامية/أضواء الانعطاف*
١٤٩	شفرتي الماسحة وسائل الشطف	١٣٣	مصباح الضباب الخلفي
١٤٩	استخدام ماسحات الزجاج الأمامي	١٣٤	مصابيح الفرامل
١٥٠	استخدام مستشعر المطر	١٣٤	مصابيح فرامل الطوارئ
١٥١	تنشيط وإلغاء تنشيط وظيفة ذاكرة مستشعر المطر	١٣٥	مؤشرات تحذير الخطر
١٥١	استخدام غاسلات الزجاج الأمامي والمصابيح الأمامية	١٣٥	استخدام إضاءة الوصول إلى المنزل
١٥٢	استخدام ماسحة الزجاج الخلفي وغاسلته	١٣٦	إضاءة الاقتراب
١٥٣	استخدام وظيفة مسح الزجاج الخلفي تلقائياً عند الرجوع للخلف	١٣٦	الإضاءة الداخلية
		١٣٨	ضبط الإضاءة الداخلية

المقاعد وعجلة القيادة

١٥٦	المقعد الأمامي اليدوي
١٥٦	المقعد الأمامي الكهربائي*
١٥٧	ضبط المقعد الأمامي الكهربائي*
١٥٧	حفظ أوضاع المقعد ومرآيا الأبواب
١٥٨	استخدام الأوضاع المحفوظة للمقعد ومرآيا الأبواب
١٥٩	ضبط* طول وسادة المقعد في المقعد الأمامي
١٥٩	ضبط دعم أسفل الظهر* في المقعد الأمامي
١٦٠	خفض مساند الظهر في المقعد الخلفي
١٦١	ضبط مساند الرأس في المقعد الخلفي
١٦٢	أجهزة التحكم بعجلة القيادة والبوق
١٦٢	قفل عجلة القيادة
١٦٣	ضبط عجلة القيادة

التحكم في المناخ

١٦٦	المناخ
١٦٦	مناطق المناخ
١٦٧	عنصر التحكم في المناخ - المستشعرات
١٦٧	درجة الحرارة المدركة
١٦٧	التحكم بالمناخ بواسطة ميزة التعرّف على الصوت
١٦٨	جودة الهواء
١٦٩	*CleanZone
١٦٩	*Clean Zone Interior Package
١٧٠	*Interior Air Quality System
١٧٠	تنشيط وإلغاء تنشيط مستشعر جودة الهواء*
١٧٠	مرشح غرفة الراكب
١٧١	توزيع الهواء
١٧١	تغيير توزيع الهواء
١٧٢	فتح وإغلاق فتحات التهوية وتوجيهها
١٧٣	جدول خيارات توزيع الهواء
١٧٦	عناصر التحكم في المناخ
١٧٧	تنشيط وإلغاء تنشيط المقعد الأمامي المسخن*
١٧٨	تنشيط وإلغاء تنشيط البدء التلقائي للمقاعد الأمامية المسخنة*
١٧٨	تنشيط وإلغاء تنشيط المقعد الخلفي المسخن*
١٧٩	تنشيط وإلغاء تنشيط عجلة القيادة المسخنة*
١٧٩	تنشيط وإلغاء تنشيط البدء التلقائي لعجلة القيادة المسخنة*
١٨٠	تنشيط التحكم التلقائي بالمناخ
١٨٠	تنشيط وإلغاء تنشيط وظيفة إعادة تدوير الهواء
١٨١	تنشيط وإلغاء تنشيط إعداد الوقت لإعادة تدوير الهواء
١٨١	تنشيط وإلغاء تنشيط الحد الأقصى لمزيل الصقيع
١٨٢	تنشيط وإلغاء تنشيط الزجاج الأمامي المسخن*
١٨٣	تنشيط وإلغاء تنشيط البدء التلقائي للزجاج الأمامي المسخن*
١٨٣	تنشيط وإلغاء تنشيط الزجاج الخلفي المسخن ومرآيا الأبواب المسخنة.
١٨٤	تنشيط وإلغاء تنشيط بدء التشغيل التلقائي للنوافذ الخلفية والمرآيا الخارجية المسخنة
١٨٤	تنظيم مستوى المروحة للمقعد الأمامي
١٨٥	تنظيم درجة الحرارة للمقعد الأمامي
١٨٦	مزمنة درجة الحرارة
١٨٦	تنشيط وإلغاء تنشيط نظام تكييف الهواء
١٨٧	مناخ الركن*
١٨٧	التهينة المسبقة*
١٨٧	تشغيل/إيقاف تشغيل التهينة المسبقة*
١٨٨	إعداد مدة التهينة المسبقة*
١٨٨	إضافة وتعديل إعداد الوقت للتهينة المسبقة*
١٨٩	تنشيط وإلغاء تنشيط إعداد المدة للتهينة المسبقة*
١٩٠	حذف إعداد وقت التهينة المسبقة*
١٩١	المناخ المريح أثناء الركن*
١٩١	بدء وإيقاف تشغيل ميزة المناخ المريح أثناء الركن*
١٩٢	الرموز والرسائل للتحكم في مناخ الوقوف*
١٩٣	المدفأة*
١٩٤	مدفأة الركن*

٢٣٠	القفل التلقائي أثناء القيادة
٢٣١	إغلاق وقفل الباب الخلفي بواسطة الزر *
٢٣٢	ضبط الحد الأقصى لفتح الباب الخلفي الكهربائي *
٢٣٣	تشغيل باب صندوق الأمتعة باستخدام حركة القدم *
٢٣٤	قفل الخصوصية
٢٣٤	تنشيط وإلغاء تنشيط القفل الخاص
٢٣٥	إنذار *
٢٣٦	تنشيط وإلغاء تنشيط الإنذارات *
٢٣٧	مستوى الإنذار المخفض *
٢٣٨	وضع القفل الشامل *

المفتاح، الأقفال والإنذار

١٩٨	القفل وفتح القفل
١٩٨	تأكيد القفل
١٩٩	ضبط مؤشر القفل
٢٠٠	مفتاح التحكم عن بعد
٢٠٢	القفل وفتح القفل بواسطة مفتاح التحكم عن بُعد
٢٠٣	إعدادات فتح القفل الخاضع للتحكم عن بُعد ومن داخل السيارة
٢٠٣	فتح قفل الباب الخلفي بواسطة مفتاح التحكم عن بُعد
٢٠٤	نطاق مفتاح التحكم عن بعد
٢٠٤	استبدال البطارية في مفتاح التحكم عن بعد
٢٠٧	طلب المزيد من مفاتيح التحكم عن بعد
٢٠٧	Care Key - مفتاح التحكم عن بُعد المفيد
٢٠٨	Care Key الإعدادات
٢٠٨	سنون المفاتيح القابلة للفصل
٢٠٩	القفل وفتح القفل باستخدام سن المفتاح القابل للفصل
٢١٠	مانع الحركة
٢١١	موافقة النوع لنظام مفتاح التحكم عن بعد
٢٢٥	الأسطح العاملة دون مفتاح والحساسية للمس *
٢٢٥	القفل وفتح القفل بدون مفتاح *
٢٢٦	إعدادات الدخول بدون مفتاح *
٢٢٧	فتح قفل باب صندوق الأمتعة بدون مفتاح *
٢٢٧	مواقع الهوائيات لنظام بدء التشغيل والقفل
٢٢٨	قفل وفتح قفل السيارة من الداخل
٢٢٩	فتح قفل باب صندوق الأمتعة من داخل السيارة
٢٢٩	تنشيط وإلغاء تنشيط أقفال سلامة الأطفال

١٩٥	السخان الإضافي *
١٩٥	تنشيط وإلغاء تنشيط البدء التلقائي للتدفئة الإضافية *

دعم السائق

٢٤٠	نظام دعم السائق	٢٥٨	محدوديات عمل محدد السرعة الأوتوماتيكي	٢٤٠	قوة التوجيه حسب السرعة
٢٤٠	قوة التوجيه حسب السرعة	٢٥٨	مثبت السرعة	٢٤٠	عموميات حول تحذير السرعة
٢٤١	نظام التحكم في الاستقرار الإلكتروني	٢٥٩	تحديد وتنشيط نظام التحكم في ثبات السرعة	٢٤١	نظام التحكم في الثبات الإلكتروني في وضع القيادة الرياضية
٢٤٣	نظام التحكم في الثبات الإلكتروني في وضع القيادة الرياضية	٢٦٠	إلغاء تنشيط نظام التحكم في ثبات السرعة	٢٤١	تنشيط أو إلغاء تنشيط وضع القيادة الرياضية في وحدة التحكم الإلكتروني بالثبات
٢٤٣	نظام التحكم في الثبات الإلكتروني في وضع القيادة الرياضية	٢٦٠	وضع الاستعداد لنظام التحكم في ثبات السرعة	٢٤٣	رموز والرسائل لنظام التحكم الإلكتروني بالثبات
٢٤٣	تنشيط أو إلغاء تنشيط وضع القيادة الرياضية في وحدة التحكم الإلكتروني بالثبات	٢٦١	مثبت السرعة التكييفي*	٢٤٦	معلومات لافتة الطريق*
٢٤٣	نظام التحكم في الثبات الإلكتروني في وضع القيادة الرياضية في وحدة التحكم الإلكتروني بالثبات	٢٦٢	عناصر التحكم لنظام التحكم في ثبات السرعة التكييفي*	٢٤٦	تنشيط أو إلغاء تنشيط وظيفة معلومات لافتة الطريق*
٢٤٤	رموز والرسائل لنظام التحكم الإلكتروني بالثبات	٢٦٣	وضع العرض الخاص بنظام التحكم في ثبات السرعة التكييفي*	٢٤٧	وضع العرض لوظيفة معلومات لافتة الطريق*
٢٤٤	رموز والرسائل لنظام التحكم الإلكتروني بالثبات	٢٦٣	وضع العرض الخاص بنظام التحكم في ثبات السرعة التكييفي*	٢٤٧	معلومات لافتة الطريق و Sensus Navigation*
٢٤٦	معلومات لافتة الطريق*	٢٦٤	تحديد وتنشيط نظام التحكم في ثبات السرعة التكييفي*	٢٤٩	تحذير تحديد السرعة وكاميرا مراقبة السرعة عبر وظيفة معلومات لافتة الطريق*
٢٤٦	معلومات لافتة الطريق*	٢٦٤	تحديد وتنشيط نظام التحكم في ثبات السرعة التكييفي*	٢٤٩	تنشيط أو إلغاء تنشيط التحذيرات من وظيفة معلومات لافتة الطريق*
٢٤٧	تنشيط أو إلغاء تنشيط وظيفة معلومات لافتة الطريق*	٢٦٥	إلغاء تنشيط نظام التحكم في ثبات السرعة التكييفي*	٢٥١	محدوديات معلومات لافتة الطريق*
٢٤٧	وضع العرض لوظيفة معلومات لافتة الطريق*	٢٦٥	وضع الاستعداد لنظام التحكم في ثبات السرعة التكييفي*	٢٥٢	محدد السرعة
٢٤٧	معلومات لافتة الطريق و Sensus Navigation*	٢٦٥	وضع الاستعداد لنظام التحكم في ثبات السرعة التكييفي*	٢٥٢	محدد السرعة
٢٤٩	معلومات لافتة الطريق و Sensus Navigation*	٢٦٦	محدوديات عمل نظام التحكم في ثبات السرعة التكييفي*	٢٥٣	تحديد محدد السرعة وتنشيطه
٢٤٩	تحذير تحديد السرعة وكاميرا مراقبة السرعة عبر وظيفة معلومات لافتة الطريق*	٢٦٦	محدوديات عمل نظام التحكم في ثبات السرعة التكييفي*	٢٥٣	تحديد محدد السرعة وتنشيطه
٢٤٩	تنشيط أو إلغاء تنشيط التحذيرات من وظيفة معلومات لافتة الطريق*	٢٦٧	التبديل بين نظام التحكم في ثبات السرعة ونظام التحكم في ثبات السرعة التكييفي* في شاشة العرض المركزية	٢٥٤	إلغاء تنشيط محدد السرعة
٢٥١	محدوديات معلومات لافتة الطريق*	٢٦٧	التبديل بين نظام التحكم في ثبات السرعة ونظام التحكم في ثبات السرعة التكييفي* في شاشة العرض المركزية	٢٥٤	إلغاء التنشيط المؤقت لمحدد السرعة
٢٥١	محدوديات معلومات لافتة الطريق*	٢٦٨	الرموز والرسائل لنظام التحكم في ثبات السرعة التكييفي*	٢٥٤	محدوديات عمل محدد السرعة
٢٥٢	محدد السرعة	٢٦٨	الرموز والرسائل لنظام التحكم في ثبات السرعة التكييفي*	٢٥٥	محدد السرعة التلقائي
٢٥٢	محدد السرعة	٢٧٠	Pilot Assist*	٢٥٥	تنشيط أو إلغاء تنشيط محدد السرعة التلقائي
٢٥٣	تحديد محدد السرعة وتنشيطه	٢٧٠	Pilot Assist*	٢٥٦	تغيير التفاوت لمحدد السرعة الأوتوماتيكي
٢٥٤	إلغاء تنشيط محدد السرعة	٢٧٢	عناصر التحكم لـ Pilot Assist*	٢٥٧	
٢٥٤	إلغاء التنشيط المؤقت لمحدد السرعة	٢٧٢	وضع العرض لـ Pilot Assist*		
٢٥٤	محدوديات عمل محدد السرعة	٢٧٢	وضع العرض لـ Pilot Assist*		
٢٥٤	محدوديات عمل محدد السرعة	٢٧٤	تحديد وتنشيط Pilot Assist*		
٢٥٥	محدد السرعة التلقائي	٢٧٥	إلغاء تنشيط Pilot Assist*		
٢٥٦	تنشيط أو إلغاء تنشيط محدد السرعة التلقائي	٢٧٥	إلغاء تنشيط Pilot Assist*		
٢٥٧	تغيير التفاوت لمحدد السرعة الأوتوماتيكي	٢٧٦	وضع الاستعداد لوظيفة Pilot Assist*		
٢٧٧	التعطيل المؤقت لوظيفة المساعدة في التوجيه باستخدام Pilot Assist*				
٢٧٧	محدوديات Pilot Assist*				
٢٧٩	الرموز والرسائل في Pilot Assist*				
٢٨٠	وظيفة المساعدة في التجاوز*				
٢٨٠	استخدام وظيفة المساعدة في التجاوز				
٢٨١	تحذير من وظيفة دعم السائق في حال وجود خطر تصادم				
٢٨٢	تغيير الهدف بواسطة وظيفة دعم السائق				
٢٨٢	ضبط السرعة المخزنة لوظيفة دعم السائق				
٢٨٣	ضبط الفاصل الزمني عن المركبة الأمامية				
٢٨٤	أوضاع القيادة عند استخدام الفاصل الزمني بينك وبين السيارات التي أمامك				
٢٨٥	الفرملة التلقائية بواسطة وظيفة دعم السائق				
٢٨٦	مساعد الحفاظ على الحارة المرورية				
٢٨٧	تنشيط أو إلغاء تنشيط مساعد الحفاظ على الحارة المرورية				
٢٨٨	تحديد خيارات المساعدة الخاصة بمساعد الحفاظ على الحارة المرورية				
٢٨٨	محدوديات مساعد الحارة المرورية				
٢٨٩	الرموز والرسائل في مساعد الحارة				
٢٩١	وضع العرض لمساعد الحفاظ على الحارة المرورية				
٢٩٢	City Safety™				
٢٩٣	الوظائف الفرعية لـ City Safety				
٢٩٤	ضبط مسافة التحذير في City Safety				
٢٩٥	اكتشاف العقبات مع City Safety				

٣٤٠	رسائل مساعد الوقوف *Park Assist Pilot	٣١٥	تنشيط أو إلغاء تنشيط Driver Alert Control	٢٩٦	City Safety في المرور المتعارض
٣٤١	وحدة الرادار	٣١٥	حذّر التوجيه إلى موقف الاستراحة في حال صدور تحذير من Driver Alert Control	٢٩٧	محدوديات عمل City Safety في حالة حركة مرور متعارضة
٣٤٢	الموافقة على نوع الرادار	٣١٦	محدوديات Driver Alert Control	٢٩٨	الفرملة التلقائية في حال إيقاف مناورة المراوغة بواسطة City Safety
٣٥٠	وحدة الكاميرا	٣١٦	*Cross Traffic Alert	٢٩٨	فرامل City Safety للمركبات القادمة من الجهة المقابلة
٣٥٠	محدوديات الكاميرا ووحدة الرادار	٣١٧	تنشيط أو إلغاء تنشيط *Cross Traffic Alert	٢٩٩	محدوديات City Safety
٣٥٣	الصيانة الموصى بها للكاميرا ووحدة الرادار	٣١٧	*Cross Traffic Alert	٣٠٢	رسائل City Safety
٣٥٤	الرموز والرسائل للكاميرا ووحدة الرادار	٣١٩	رسائل *Cross Traffic Alert	٣٠٣	مساعدة التوجيه عند خطر التصادم
		٣٢٠	مساعد الوقوف*	٣٠٤	تنشيط أو إلغاء تنشيط مساعد التوجيه في حال ظهور خطر تصادم
		٣٢١	نظام مساعد الركن في الأمام والخلف وعلى الجانبين*	٣٠٤	مساعدة التوجيه عند حدوث خطر مغادرة الحارة المرورية
		٣٢٢	تنشيط أو إلغاء تنشيط نظام مساعد الركن*	٣٠٥	مساعدة التوجيه عند حدوث خطر تصادم أمامي
		٣٢٢	محدوديات مساعد الركن	٣٠٦	مساعدة التوجيه في حالة خطر حدوث تصادم خلفي*
		٣٢٤	الرموز والرسائل لمساعد الوقوف	٣٠٧	محدوديات وظيفة المساعدة في التوجيه في حال حدوث خطر تصادم
		٣٢٥	كاميرا مساعد الركن*	٣٠٨	الرموز والرسائل للمساعدة في التوجيه في حال حدوث خطر تصادم
		٣٢٦	مواقع كاميرات مساعد الركن ومناطق المراقبة*	٣٠٩	*Rear Collision Warning
		٣٢٧	خطوط مساعد الركن لكاميرا مساعد الركن*	٣٠٩	محدوديات *Rear Collision Warning
		٣٢٩	مجالات الاستشعار لنظام مساعد الركن	٣١٠	*BLIS
		٣٣١	كاميرا مساعد الركن النشطة	٣١١	تنشيط أو إلغاء تنشيط BLIS
		٣٣٢	الرموز والرسائل في كاميرا مساعد الركن	٣١١	محدوديات BLIS
		٣٣٣	مساعد الركن*	٣١٣	رسائل BLIS
		٣٣٣	متغيّرات الركن مع نظام مساعد الركن*	٣١٤	Driver Alert Control
		٣٣٤	استخدام نظام مساعد الركن*		
		٣٣٧	الخروج من الركن المتوازي باستخدام نظام مساعد الركن*		
		٣٣٨	محدوديات مساعد الركن*		

التشغيل والقيادة

٣٨٩	تنشيط وإلغاء تنشيط التحكم في النزول من المنحدرات* بواسطة زر الوظيفة	٣٧٠	صندوق التروس اليدوي	٣٥٨	بدء تشغيل السيارة
٣٨٩	القيادة الاقتصادية	٣٧١	صندوق التروس الأوتوماتيكي	٣٥٩	إيقاف تشغيل السيارة.
٣٩٠	تجهيزات القيام برحلة طويلة	٣٧٢	تغيير التروس في حالة صندوق التروس الأوتوماتيكي	٣٥٩	أوضاع الإشعال
٣٩٠	القيادة خلال الشتاء	٣٧٣	تغيير الترس بواسطة المحرك في عجلة القيادة*	٣٦٠	اختيار وضع الإشعال
٣٩١	القيادة في الماء	٣٧٥	مانع ذراع اختيار التروس	٣٦١	قفل الكحول*
٣٩٢	فتح وإغلاق غطاء فتحة ملء الوقود	٣٧٥	وظيفة التسارع المفاجئ	٣٦١	تجاوز قفل الكحول*
٣٩٢	تعينة الوقود	٣٧٥	الوظيفة Launch*	٣٦٢	قبل تشغيل المحرك مع وجود قفل الكحول*
٣٩٣	التعامل مع الوقود	٣٧٦	الرموز والرسائل لصندوق التروس الأوتوماتيكي	٣٦٢	وظائف الفرملة
٣٩٤	البنزين	٣٧٦	مؤشر تغيير التروس	٣٦٢	فرامل القدم
٣٩٤	مرشح الجسيمات في البنزين	٣٧٧	الدفع بكافة العجلات*	٣٦٣	مكبر قوة الفرملة
٣٩٥	الديزل	٣٧٧	أوضاع القيادة*	٣٦٤	الفرملة على الطرق المبتلة
٣٩٦	الخزان الفارغ ومحرك الديزل	٣٧٩	تغيير وضع القيادة*	٣٦٤	الفرملة على الطرق المعبّدة بالحصى
٣٩٧	فلتر جزيئات الديزل	٣٨٠	القيادة Eco	٣٦٤	صيانة نظام الفرامل
٣٩٧	التحكم في الانبعاثات بواسطة AdBlue®	٣٨١	تنشيط وإلغاء تنشيط وضع القيادة Eco بواسطة زر الوظيفة	٣٦٥	فرامل الوقوف
٣٩٨	مناولة محلول AdBlue®	٣٨٢	وظيفة البدء/التوقف	٣٦٥	تنشيط وإلغاء تنشيط فرامل الانتظار
٣٩٩	فحص AdBlue® والتعبئة إذا لزم الأمر	٣٨٢	القيادة باستخدام وظيفة بدء/إيقاف التشغيل	٣٦٦	إعداد التنشيط التلقائي لفرامل الانتظار
٤٠١	الرموز والرسائل الخاصة بمحلول AdBlue®	٣٨٤	إلغاء تنشيط وظيفة البدء/الإيقاف	٣٦٧	الوقوف فوق مرتفع
٤٠٣	السخونة المفرطة في المحرك ونظام القيادة	٣٨٤	شروط عمل وظيفة البدء/التوقف	٣٦٧	عند وجود عطل بفرامل الركن
٤٠٤	الشحن الزائد لبطارية البادئ	٣٨٦	التحكم في المستوى* وامتصاص الصدمات	٣٦٨	الفرملة التلقائية أثناء الوقوف
٤٠٤	استخدام بدء التشغيل بمساعدة بطارية أخرى	٣٨٧	التحكم في خفض السرعة*	٣٦٨	تنشيط وإلغاء تنشيط الفرامل التلقائية عند التوقف التام
٤٠٦	قضايا القطر*	٣٨٧	تنشيط وإلغاء تنشيط القيادة المنخفضة السرعة* باستخدام أحد أزرار الوظائف	٣٦٩	المساعدة عند بدء التشغيل على مرتفع
٤٠٦	مواصفات قضيب القطر*	٣٨٧	التحكم في النزول من المرتفعات*	٣٦٩	الفرملة التلقائية بعد حادث تصادم
٤٠٧	حلقات القطر القابلة للتديد/الانسحاب*	٣٨٨		٣٧٠	الفرملة المنجعة للطاقة*
				٣٧٠	صندوق التروس

الصوت، الوسائط، والإنترنت

٤٢٧	إعدادات الفيديو	٤٢٢	الصوت، الوسائط والإنترنت	٤٠٩	القيادة مع سحب مقطورة
٤٢٨	الوسائط عبر Bluetooth®	٤٢٢	Audio settings	٤١٠	مساعدة استقرار المقطورة*
٤٢٨	توصيل جهاز عبر Bluetooth®	٤٢٣	انطباع الصوت*	٤١١	فحص مصابيح المقطورة
٤٢٨	الوسائط عن طريق منفذ USB	٤٢٣	التطبيقات	٤١٢	حاملة دراجة مثبتة على قضيب القطر*
٤٢٩	توصيل جهاز عن طريق منفذ USB	٤٢٤	تنزيل التطبيقات	٤١٣	القطر
٤٢٩	المواصفات التقنية لأجهزة USB	٤٢٥	تحديث التطبيقات	٤١٤	تركيب ونزع حلقة القطر
٤٤٠	تنسيقات الوسائط المتوافقة	٤٢٥	حذف التطبيقات	٤١٥	الاسترداد
٤٤١	*CarPlay® Apple®	٤٢٦	الراديو	٤١٥	*HomeLink®
٤٤٢	استخدام *CarPlay® Apple®	٤٢٦	بدء تشغيل الراديو	٤١٦	برمجة *HomeLink®
٤٤٣	إعدادات *CarPlay® Apple®	٤٢٧	تغيير نطاق المحطة الإذاعية ومحطة الراديو	٤١٧	استخدام *HomeLink®
٤٤٤	نصائح لاستخدام *CarPlay® Apple®	٤٢٨	البحث عن محطات الراديو	٤١٨	* اعتماد نوع HomeLink®
٤٤٤	*Android Auto	٤٢٩	حفظ قنوات الراديو في تطبيق مفضلات الراديو	٤١٨	البوصلة*
٤٤٥	استخدام *Android Auto	٤٢٩	إعدادات الراديو	٤١٨	تنشيط وإلغاء تنشيط البوصلة*
٤٤٦	إعدادات *Android Auto	٤٣١	راديو RDS	٤١٩	معايرة البوصلة*
٤٤٦	نصائح لاستخدام *Android Auto	٤٣١	الراديو الرقمي*	٤١٩	
٤٤٧	هاتف	٤٣٢	الربط بين FM والراديو الرقمي*		
٤٤٧	توصيل الهاتف بالسيارة عبر البلوتوث للمرة الأولى	٤٣٢	مشغل الوسائط		
٤٤٩	توصيل الهاتف بالسيارة عبر البلوتوث تلقائياً	٤٣٣	تشغيل الوسائط		
٤٤٩	توصيل الهاتف بالسيارة عبر البلوتوث يدوياً	٤٣٤	التحكم في الوسائط وتغيير مصدرها		
٤٤٩	فصل هاتف متصل بالبلوتوث	٤٣٥	البحث في الوسائط		
٤٥٠	التبديل بين الهواتف المتصلة بالبلوتوث	٤٣٦	Gracenote®		
٤٥٠	إزالة الأجهزة المتصلة بالبلوتوث	٤٣٦	فيديو		
٤٥٠	إدارة المكالمات الهاتفية	٤٣٧	تشغيل مقطع فيديو		
٤٥١	إدارة الرسائل النصية	٤٣٧	تشغيل DivX®		

انفخ العجلة باستخدام المنفاخ الموجود في طقم إصلاح الثقوب.

العجلات والإطارات

٤٨٠	إطارات	٤٥٢	إعدادات الرسائل النصية
٤٨١	مواصفات الحجم للإطار	٤٥٣	إدارة دفتر الهاتف
٤٨٢	مواصفات الحجم لحواف العجلة	٤٥٣	إعدادات الهاتف
٤٨٣	اتجاه دوران العجلات	٤٥٤	إعدادات أجهزة البلوتوث
٤٨٣	مؤشرات تآكل المداس على الإطارات	٤٥٤	شاحن الهاتف اللاسلكي*
٤٨٤	فحص ضغط الإطارات	٤٥٤	استخدام شاحن الهاتف اللاسلكي*
٤٨٤	ضبط ضغط الإطار	٤٥٦	شهادة شاحن لاسلكي
٤٨٥	ضغط الإطارات الموصى به	٤٦٠	السيارة المتصلة بالإنترنت*
٤٨٦	نظام مراقبة ضغط الإطارات*	٤٦١	توصيل السيارة بالإنترنت عبر هاتف مزود بتقنية البلوتوث
٤٨٧	توفير قيمة مرجعية جديدة لمراقبة ضغط هواء الإطارات*	٤٦١	توصيل السيارة بالإنترنت عبر الهاتف (Wi-Fi)
٤٨٨	راجع حالة ضغط الإطارات في شاشة العرض المركزية*	٤٦٢	تحقيق اتصال السيارة بالإنترنت بواسطة مودم السيارة (بطاقة SIM)
٤٨٩	الإجراء في حالة التحذير من ضغط إطار منخفض	٤٦٣	إعدادات مودم السيارة*
٤٩٠	الرسائل الخاصة بمراقبة ضغط الهواء في العجلات*	٤٦٣	مشاركة الوصول إلى الإنترنت من السيارة عبر النقطة الساخنة لشبكة Wi-Fi
٤٩٠	تغيير إحدى العجلات	٤٦٤	لا يوجد اتصال بالإنترنت أو الاتصال ضعيف
٤٩٢	طقم الأدوات	٤٦٥	إزالة شبكة Wi-Fi
٤٩٣	المرفأع*	٤٦٥	التقنية والتأمين في Wi-Fi
٤٩٣	مسامير العجلات	٤٦٥	البندول والشروط ومشاركة البيانات الخاصة بالمستخدم
٤٩٤	العجلة الاحتياطية*	٤٦٦	تنشيط وإيقاف مشاركة البيانات
٤٩٥	مناولة العجلة الاحتياطية*	٤٦٦	مشاركة البيانات من أجل الخدمات
٤٩٦	عجلات الشتاء	٤٦٧	مساحة التخزين على القرص الصلب
٤٩٧	سلاسل الشتاء	٤٦٨	اتفاقية ترخيص الصوت والوسائط
٤٩٨	طقم إصلاح الثقوب للطوارئ		
٤٩٨	استخدام طقم إصلاح الثقوب		

التحميل، التخزين، ومقصورة الركاب

0٠٦	الأجزاء الداخلية من مقصورة الركاب
0٠٧	كونسول نفقي
0٠٧	استخدام ولاعة السجائر *
0٠٨	تفريغ منفضة السجائر *
0٠٨	مقيس كهربائي
0٠٩	استخدام المقابس الكهربائية
0١٠	استخدام صندوق القفازات
0١١	حواجب الشمس
0١١	حجيرة الأمتعة
0١٢	توصيات التحميل
0١٣	حمولة السقف والتحميل على حاملات الأمتعة
0١٣	خطافات الحقائب
0١٤	حلقات تثبيت الحمولة
0١٤	فتحة النفاذ إلى حجرة التحميل في المقعد الخلفي *
0١٥	طي أرضية منطقة الحمولة
0١٥	حزر أرضية حجرة الأمتعة القابلة للطي *
0١٧	تثبيت ونزع الشبكة الواقية *
0١٩	أزل رف الأمتعة وحرّنه
0٢٠	طقم الإسعافات الأولية *
0٢٠	مثلث التحذير

الصيانة والخدمة

0٢٢	برنامج خدمة فولفو
0٢٢	تبادل البيانات بين السيارة والورشة عبر شبكة Wi-Fi
0٢٢	مركز التنزيلات
0٢٣	إدارة تحديثات النظام عبر مركز التنزيل
0٢٤	حالة السيارة
0٢٤	حجز الخدمة والإصلاح
0٢٥	إرسال معلومات السيارة إلى الورشة
0٢٦	ارفع السيارة
0٢٩	خدمة نظام التحكم في المناخ
0٢٩	فتح وغلغ غطاء المحرك
0٣٠	نظرة عامة على حجيرة المحرك
0٣١	زيت المحرك
0٣٢	التحقق من زيت المحرك وتعبئته
0٣٤	سائل التبريد
0٣٤	زيادة مستوى سائل التبريد
0٣٥	البطارية
0٣٧	بطارية الموازنة
0٣٨	الرموز على البطاريات
0٣٩	إعادة تدوير البطارية
0٣٩	المصهرات والوحدات المركزية الكهربائية
0٤٠	استبدال مصهر
0٤١	المصهرات الكهربائية في حجيرة المحرك
0٤٦	المصهرات أسفل المقعد الأمامي الأيسر
0٥٢	استبدال المصابيح
0٥٢	وضعيّات المصابيح الخارجية
0٥٣	استبدال لمبة مؤشر الاتجاه الخلفي
0٥٤	تغيير لمبة مصباح الفرامل
0٥٥	استبدال لمبة مصباح الضباب الخلفي
0٥٦	مواصفات لللمبة
0٥٦	التنظيف من الداخل
0٥٧	تنظيف الشاشة المركزية
0٥٧	تنظيف الفرش القماشى وبطانة السقف
0٥٨	تنظيف أحزمة الأمان
0٥٨	تنظيف الأرضية القماشية وسجّادات المدخل
0٥٩	تنظيف الفرش الجلدي *
0٦٠	تنظيف عجلة القيادة الجلدية
0٦٠	تنظيف المكونات البلاستيكية الداخلية والأجزاء المعدنية والخشبية
0٦١	التنظيف من الخارج
0٦١	التلميع والتشميع
0٦٢	الغسيل اليدوي
0٦٣	الغسيل الأوتوماتيكي للسيارة
0٦٤	الغسيل عالي الضغط
0٦٤	تنظيف شفرات المساحات
0٦٥	تنظيف المكونات البلاستيكية والمطاطية الخارجية والكسوة
0٦٦	تنظيف حواف العجلات
0٦٦	مقاومة الصدأ
0٦٦	أعمال طلاء السيارة

فهرس أبجدي

فهرس أبجدي

٥٧٤

٥٧٧

٥٧٩

٥٨٠

٥٨٣

٥٨٥

٥٨٧

٥٨٧

٥٨٨

٥٨٨

٥٨٨

٥٨٩

٥٩٠

٥٩١

٥٩٢

المواصفات

تصميمات النوع

الأبعاد

الأوزان

قدرة القَطَر وحمولة حلقة القَطَر

مواصفات المحرك

زيت المحرك - المواصفات

ظروف القيادة المعاكسة لزيت المحرك

سائل صندوق التروس - المواصفات

سائل الفرامل - المواصفات

خزان الوقود - السعة

سعة خزان محلول AdBlue®

مكيف الهواء - المواصفات

استهلاك الوقود وانبعاثات ثاني أكسيد الكربون (CO₂)

ضغط الإطار المعتمد

الأداء

٥٦٧

٥٦٨

٥٦٨

٥٦٩

٥٧٠

٥٧١

تحسين تلف الطلاء الطفيف

رموز اللون

استبدال شفرة الماسحة، الزجاج الخلفي

استبدال شفرات مساحات الزجاج الأمامي

ضبط شفرات مسحة الزجاج في وضع الخدمة

تعبئة سائل الغسل

معلومات حول المالك

معلومات المالك

تتوفر معلومات المالك على هيئة أشكال متعددة لمختلف المنتجات، على شكل رقمي ومطبوع. يتوفر دليل المالك في الشاشة المركزية بالسيارة وعلى هيئة تطبيق للمحمول وكذلك في موقع دعم Volvo Cars. هذا عبارة عن Quick Guide وملحق تكميلي لدليل المالك المتوفر في صندوق القفازات بالإضافة إلى معلومات عن المواصفات والمصاهر، وغيرها من الأشياء. يمكن طلب دليل المالك المطبوع.

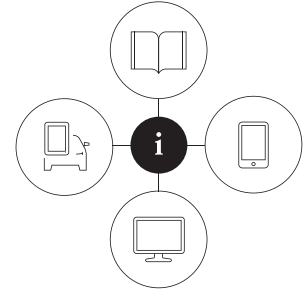

000003

الشاشة المركزية بالسيارة^١

في الشاشة المركزية، اسحب العرض العلوي ثم انقر على دليل المالك. تتوفر هنا خيارات لتصفح صور خارجية وداخلية للسيارة. المعلومات الموجودة يمكن البحث فيها وهي مقسمة إلى فئات.



تطبيق المحمول

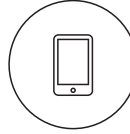

في App Store أو Google Play، ابحث عن "Volvo Manual" ثم قم بتنزيل التطبيق على هاتفك الذكي أو الكمبيوتر اللوحي وحدد طراز السيارة. تتوفر في التطبيق فيديوهات تعليمية وخيارات لتصفح صور خارجية وداخلية للسيارة. المحتوى قابل للبحث فيه، وقد تم تصميم الأقسام المختلفة لتسهيل التنقل

موقع دعم Volvo Cars



انتقل إلى الموقع /volvocars.com/support ثم حدد البلد. هنا يمكنك العثور على أدلة سواء عبر الإنترنت أو بتنسيق PDF. في موقع دعم Volvo Cars توجد كذلك فيديوهات تعليمية ومزيد من المعلومات والمساعدة بخصوص سيارتك فولفو وملكيتهك لها. تتوفر الصفحة في معظم الأسواق.

معلومات مطبوعة

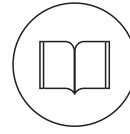

يوجد ملحق تكميلي لدليل المالك^١ في صندوق القفازات يحتوي على معلومات عن المصاهر والمواصفات بالإضافة إلى ملخص للمعلومات المهمة والعملية. يوجد كذلك Quick Guide متوفر بتنسيق مطبوع ليساعدك في بدء الخطوات الأولى في استخدام أكثر الوظائف شيوعاً في السيارة. على حسب مستوى التجهيز المحدد والسوق وخلافه قد تتوفر مزيد من المعلومات على هيئة تنسيق مطبوع بالسيارة.

يمكن طلب دليل مالك مطبوع بالإضافة إلى الملحقات التكميلية المرتبطة به. اتصل بوكيل فولفو لإجراء الطلبية.

مهم !

يتحمل السائق دائماً المسؤولية عن ضمان قيادة المركبة بسلامة على الطرق واتباع القوانين واللوائح واجبة التطبيق. من المهم أيضاً صيانة السيارة والتعامل معها طبقاً لتوصيات فولفو الواردة ضمن دليل معلومات المالك.

إذا كان هناك اختلاف بين المعلومات الظاهرة على الشاشة المركزية والمعلومات المطبوعة، تكون الأولوية دائماً للمعلومات المطبوعة.

ملاحظة i

إن تغيير اللغة في شاشة العرض المركزية قد يعني عدم توافق بعض معلومات المالك مع القوانين واللوائح الوطنية أو المحلية. لا تتم بالنقل إلى لغة يصعب فهمها لأنه سيكون من الصعب عليك إيجاد السبيل للعودة إلى اللغة السابقة ضمن هيكلية الشاشة.

معلومات ذات صلة

- دليل المالك في شاشة العرض المركزية (ص. ١٧)
- دليل المالك في الأجهزة المحمولة (ص. ١٩)
- موقع دعم Volvo Cars (ص. ٢٠)
- قراءة دليل المالك (ص. ٢٠)

^١ يتوفر دليل المالك المطبوع الكامل في السيارة بالأسواق التي لا يتوفر بها دليل المالك في الشاشة المركزية.

تصفح دليل المالك من خلال شاشة العرض المركزية

يمكن الوصول إلى دليل المالك الرقمي من العرض العلوي في شاشة العرض المركزية بالسيارة. المحتوى قابل للبحث فيه، وقد تم تصميم الأقسام المختلفة لتسهيل التنقل.

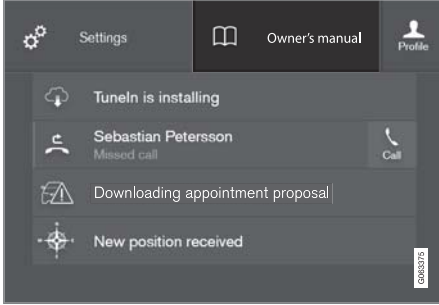

يمكن الوصول إلى دليل المالك من العرض العلوي.

- بغيّة فتح دليل المالك - اسحب للأسفل من العرض العلوي في الشاشة المركزية، ثم المس لدليل المالك.

هناك العديد من الخيارات المختلفة التي تتيح العثور على المعلومات في دليل المالك. يمكن الوصول إلى الخيارات من الصفحة الرئيسية في دليل المالك ومن القائمة العلوية.

فتح القائمة من خلال القائمة العلوية

- اضغط على ☰ في القائمة العلوية لدليل المالك.
- < يتم عندها عرض قائمة تتضمن خيارات مختلفة للعثور على المعلومات:

دليل المالك السياقي

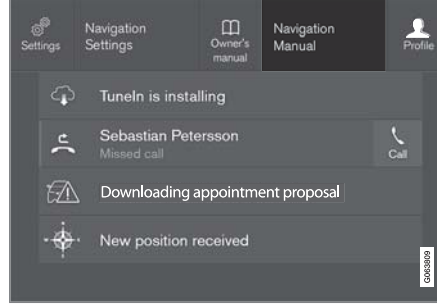

العرض العلوي مع زرّ لدليل المالك السياقي.

دليل المالك السياقي هو اختصار لمقالة في دليل المالك تصف الوظيفة النشطة المعروضة على الشاشة. عندما يتوفر دليل المالك السياقي، فإنه يظهر على يمين دليل المالك بالعرض العلوي.

يتيح لمس دليل المالك السياقي الوصول إلى مقالة معيّنة في الدليل والتي تكون مرتبطة بالمحتوى المعروض على الشاشة. مثلاً، المس لدليل التنقل - يتم فتح مقالة مرتبطة بالملاحه.

ينطبق فقط على بعض التطبيقات في السيارة. في حالة التطبيقات التي تم تنزيلها من جهات خارجية، على سبيل المثال، من غير الممكن الوصول إلى مقالات خاصة بالتطبيقات.

معلومات ذات صلة

- تصفح دليل المالك من خلال شاشة العرض المركزية (ص. ١٧)
- التنقل بين عروض الشاشة المركزية (ص. ٩٥)
- تنزيل التطبيقات (ص. ٤٢٤)

دليل المالك في شاشة العرض المركزية

تتوفر نسخة رقمية^٢ من دليل المالك بالشاشة المركزية.

يمكن الوصول إلى دليل المالك الرقمي من خلال العرض العلوي، ويمكن أيضاً في بعض الحالات الوصول إلى دليل المالك السياقي من خلال نفس العرض العلوي.

ملاحظة

لا يتوفر دليل المالك الرقمي أثناء القيادة.

دليل المالك

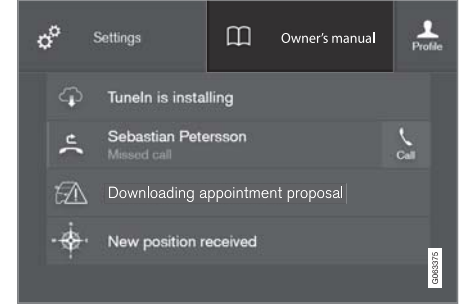

العرض العلوي مع زرّ لدليل المالك.

بغيّة فتح دليل المالك - اسحب للأسفل من العرض العلوي في الشاشة المركزية، ثم المس لدليل المالك.

يمكن الوصول إلى المعلومات في دليل المالك مباشرةً عن طريق الصفحة الرئيسية للدليل أو من القائمة العليا في تلك الصفحة.

^٢ ينطبق على معظم الأسواق.

الصفحة الرئيسية ▶▶



انقر على الرمز للرجوع إلى صفحة البداية في دليل المالك.

فئات

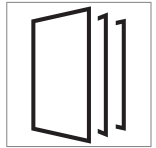

الموضوعات الواردة في دليل المالك مقسمة إلى فئات رئيسية وفئات فرعية. وقد تجد المقالة نفسها في العديد من الفئات المناسبة وذلك لضمان سهولة البحث عنها.

١. اضغط **Categories (فئات)**.

< تظهر الفئات الأساسية في القائمة.

٢. انقر على فئة أساسية (📁).

< تظهر قائمة من الفئات الفرعية (📁) والمواضيع

(📄).

٣. المس أيقونة مقالة لفتحها.

للرجوع، اضغط سهم الرجوع للخلف.

مواضيع مميزة

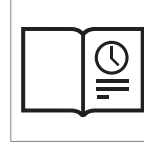

اضغط على الرمز للوصول إلى صفحة تحتوي على روابط لمجموعة مقالات مهمة للقراءة للتعرف على أهم الوظائف الأكثر شيوعاً في السيارة. يمكن الوصول إلى المقالات كذلك عن طريق الفئات، ولكنها مجموعة هنا للوصول الأسرع.

انقر على أي مقالة لقراءتها بالكامل.

النقاط المهمة الداخلية والخارجية

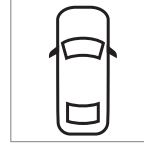

صور عامة خارجية وداخلية عن السيارة. أجزاء مختلفة مصممة بنقاط مهمة توصلك إلى مقالات عن هذه الأجزاء من السيارة.



١. اضغط على **Exterior (خارجي)** أو **Interior (داخلي)**.

< تظهر صور الأجزاء الخارجية والداخلية مع توضيح لمواقع النقاط الساخنة. توصلك النقاط المهمة إلى المقالات الخاصة بهذه الجزئية من السيارة. امسح بصورة أفقية على الشاشة للاستعراض خلال الصور.

٢. انقر على نقطة مهمة.

< يظهر عنوان المقالة الخاصة بالمنطقة.

٣. انقر على العنوان لفتح المقالة.

للرجوع، اضغط سهم الرجوع للخلف.

المفضلات



اضغط على الرمز للوصول إلى المقالات المحفوظة كمفضلات. انقر على أي مقالة لقراءتها بالكامل.

حفظ أو حذف مقالات من المفضلات

يمكن حفظ مقالة كمفضلة بضغط ☆ في أعلى اليمين عند فتح المقالة. وتظهر النجمة ملونة بالكامل للدلالة على حفظ المقالة كمفضلة في: ★.

لإزالة مقالة من المفضلة، اضغط على النجمة مرة أخرى المصاحبة لهذه المقالة.

فيديو



اضغط على الرمز لعرض مقاطع فيديو إرشادية موجزة لمختلف الوظائف في السيارة.

المعلومات

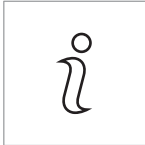

انقر على الرمز للحصول على معلومات عن إصدار دليل المالك المتوفر في السيارة بالإضافة إلى معلومات أخرى مهمة.

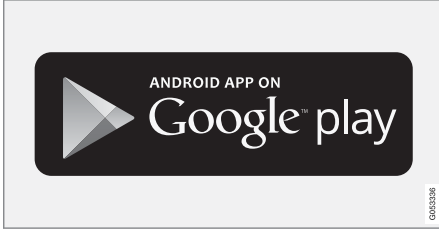

يتوفر تطبيق المحمول في كل من متجر Google Play و App Store.

معلومات ذات صلة

- قراءة دليل المالك (ص. ٢٠)

دليل المالك في الأجهزة المحمولة

يتوفر دليل المالك على هيئة تطبيق للمحمول^٣ في كل من متجر Google Play و App Store. التطبيق مهين للهواتف الذكية والحواسيب اللوحية.



يمكن تنزيل دليل المالك على هيئة تطبيق للمحمول من App Store أو Google Play. ينقلك رمز QR المتوفر هنا إلى التطبيق مباشرةً، أو يمكنك البحث عن "دليل فولفو" في متجر App Store أو Google Play.



يحتوي التطبيق على فيديو مع بعض الصور الداخلية والخارجية التي يتم فيها تمييز مختلف أجزاء السيارة بواسطة نقاط مهمة، تقودك إلى مقالات عن هذه النقاط. المحتوى قابل للبحث فيه، وقد تم تصميم الأقسام المختلفة لتسهيل التنقل.

استخدام وظيفة البحث في القائمة العلوية

١. انقر على **Q** من القائمة العليا لدليل المالك. تظهر لوحة المفاتيح في الجزء السفلي من الشاشة.
٢. اكتب كلمة بحث، مثل "حزام الأمان".
- < تظهر اقتراحات ببعض المقالات والمواضيع كلما تم إدخال أي حرف.
٣. المس المقالة أو الفئة للوصول إليها.

معلومات ذات صلة

- دليل المالك في شاشة العرض المركزية (ص. ١٧)
- لوحة المفاتيح في شاشة العرض المركزية (ص. ١٠٥)
- قراءة دليل المالك (ص. ٢٠)

موقع دعم Volvo Cars

تتوفر مزيد من المعلومات عن سيارتك على موقع ويب Volvo Cars وموقع الدعم.

الدعم عبر الإنترنت

انتقل إلى volvocars.com/support لزيارة الموقع. يتوفر موقع الدعم في معظم الأسواق.

وتحتوي على دعم لوظائف مثل الخدمات عبر الإنترنت والوظائف Volvo On Call ونظام الملاحة* والتطبيقات. توضح مقاطع الفيديو والإرشادات المفصلة (خطوة بخطوة) الإجراءات المختلفة، مثل كيفية توصيل السيارة بالإنترنت عبر هاتف محمول.

المعلومات القابلة للتنزيل

الخرائط

بخصوص السيارات المزودة بخيار Sensus Navigation، توجد إمكانية تنزيل الخرائط من صفحات الدعم.

أدلة المالك بتنسيق PDF

تتوفر أدلة المالك للتنزيل بتنسيق PDF. حدد طراز السيارة وسنة الطراز لتنزيل الدليل عند الحاجة.

جهة الاتصال

يحتوي موقع الدعم على تفاصيل جهة الاتصال لدعم العملاء وأقرب وكيل فولفو.

إنشاء Volvo ID على موقع Volvo Cars الإلكتروني

إنشاء معرف Volvo ID شخصي وإدارته على الموقع volvocars.com.

معلومات ذات صلة

● Volvo ID (ص. ٢٤)

قراءة دليل المالك

لمساعدتك على التعرف على سيارتك الجديدة، اقرأ دليل المالك قبل قيادتها لأول مرة.

تتيح قراءة دليل المالك لك فرصة للتعرف على الوظائف الجديدة ومعرفة كيفية التعامل مع السيارة في المواقف المختلفة، والاستفادة من جميع ميزات السيارة. يرجى بذل المزيد من الانتباه لتعليمات السلامة الموجودة في دليل المالك.

تهدف معلومات المالك هذه إلى تفسير كل الوظائف والخيارات والملحقات التي يمكن أن تتضمنها سيارة Volvo. ولا تهدف إلى أن تكون إشارة أو ضمانة لوجود كل هذه الميزات والوظائف والخيارات في كل سيارة. قد لا تتطابق بعض المصطلحات المستخدمة بشكل تام مع المصطلحات المستخدمة في الوثائق التجارية والتسويقية والإعلانية.

إننا نعمل باستمرار على تحسين منتجاتنا. وقد تؤدي التعديلات التي يتم إجراؤها إلى حدوث تغيير في المعلومات أو الأوصاف أو الرسوم التوضيحية المتوفرة في دليل المالك عن الصورة الفعلية الموجودة في السيارة. نحتفظ بحق القيام بتعديلات دون إخطار مسبق.

لا تُخرج هذا الدليل من السيارة - ففي حالة حدوث مشكلة لن تجد المعلومات اللازمة بخصوص مكان المساعدة وكيفية الحصول عليها.

© Volvo Car Corporation

الخيارات/الملحقات

بالإضافة إلى التجهيزات القياسية، فإن هذا الدليل يصف خيارات (المعدات المركبة من المصنع) وبعض الملحقات الأخرى (تجهيزات إضافية مركبة).

عند وقت النشر، يتم وضع علامة نجمية (*) بجانب كل أنواع الخيارات/الملحقات المعروفة.*

التجهيزات الموصوفة في دليل المالك لا تتوفر في جميع طرز السيارات - فهذه الطرز تحتوي على تجهيزات مختلفة بناءً على عمليات التكييف بما يفي باحتياجات مختلف الأسواق والقوانين والقواعد القومية أو المحلية السارية.

وفي حالة عدم التأكد من المكونات القياسية أو الاختيارية/الملحقات، اتصل بأحد وكلاء فولفو.

نصوص خاصة

تحذير

تظهر النصوص التحذيرية في حالة حدوث احتمال للإصابة.

مهم

تظهر النصوص المهمة في حالة وجود احتمال لحدوث تلف.

ملاحظة

ملاحظة النصوص التي تقدم نصائح أو تلميحات تعمل على تسهيل استخدام المميزات والوظائف على سبيل المثال.

ملصقات

تحتوي السيارة على أنواع مختلفة من الملصقات المصممة لنقل المعلومات المهمة بطريقة واضحة. تحتوي الملصقات في السيارة على درجات أهمية متفاوتة بالنسبة للتحذيرات/معلومات.

معلومات حول المالك

المظهر الحقيقي للسيارة وذلك على حسب مستوى التجهيز والسوق.

معلومات ذات صلة

- دليل المالك في شاشة العرض المركزية (ص. ١٧)
- دليل المالك في الأجهزة المحمولة (ص. ١٩)
- موقع دعم Volvo Cars (ص. ٢٠)

رموز ISO بيضاء ونص أبيض/صورة بيضاء على مجال التحذير الأسود أو الأزرق ومجال الرسالة. يستخدم للإشارة إلى وجود خطر قد يؤدي إلى حدوث تلف بالملكات في حالة تجاهل التحذير.

المعلومات

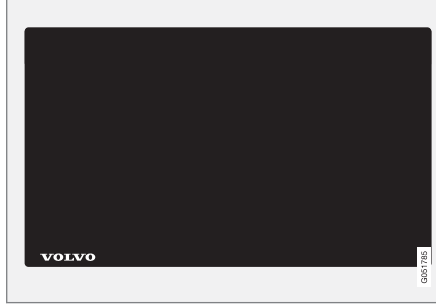

رموز ISO البيضاء ونص/صورة على مجال الرسالة السوداء.

ملاحظة

لم يتم تصميم الملصقات في دليل المالك لتكون مطابقة تماماً لتلك الموجودة في سيارتك. لقد تم وضعها لإظهار شكل وموضع الملصقات بشكل تقريبي في السيارة. المعلومات التي تنطبق على سيارتك بشكل خاص هي مطبوعة على الملصقات الموجودة في سيارتك.

الرسوم التوضيحية ومقاطع الفيديو

الرسوم التوضيحية ومقاطع الفيديو المتوفرة في دليل المالك تكون رمزية في بعض الأحيان ويكون الغرض منها توفير صورة إجمالية أو مثال لوظيفة معينة. وقد تختلف تلك الرسوم عن

تحذير بوقوع إصابة شخصية

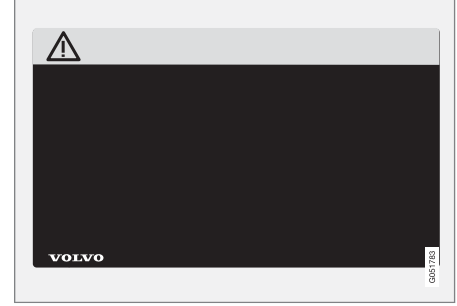

رموز ISO سوداء على مجال الرمز الأصفر، النص/الصورة الأبيض على مجال الرسالة السوداء. يستخدم للإشارة إلى وجود خطر قد يؤدي إلى حدوث إصابة شخصية بالغة أو الوفاة في حالة تجاهل التحذير.

خطر الإضرار بالملكات



دليل المالك والبيئة

دليل المالك مطبوع على ورق مستخرج من غابات خاضعة للرقابة.

يوضح رمز مجلس الإشراف على الغابات (FSC®) أن العجينة الورقية المصنوع منها هذا الدليل تأتي من غابات معتمدة من FSC® أو مصادر أخرى خاضعة للرقابة.

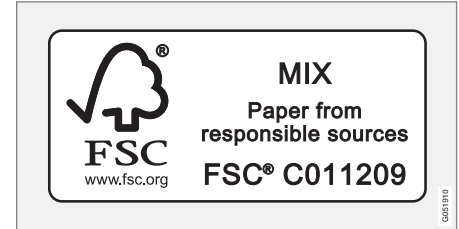

معلومات ذات صلة

- Drive-E - متعة قيادة أنقى (ص. ٢٦)

سيارة VOLVO خاصتك

Volvo ID

Volvo ID هو معرف شخصي يتيح الوصول إلى مجموعة واسعة من الخدمات عن طريق اسم مستخدم واحد وكلمة مرور واحدة.

ملاحظة

قد تختلف الخدمات المتاحة على مدار الوقت كما أنها تعتمد على مستوى التجهيز والسوق.

أمثلة عن الخدمات:

- تطبيق Volvo On Call* - تحقق من السيارة باستخدام هاتفك. على سبيل المثال، يمكنك التحقق من مستوى الوقود، وعرض أقرب محطة وقود وقفل السيارة عن بُعد.
- خدمة "Send to Car" - إرسال العناوين من خدمات الخريطة عبر الإنترنت ومباشرة إلى السيارة.
- حجز الخدمة والإصلاح - تسجيل ورشتك/وكيلك وحجز الخدمة مباشرة من السيارة.

ملاحظة

إذا تم تغيير اسم المستخدم/كلمة المرور لإحدى الخدمات (Volvo On Call، على سبيل المثال)، سينطبق هذا التغيير أيضاً على الخدمات الأخرى وبشكل تلقائي.

يتم إنشاء Volvo ID من السيارة، من موقع volvocars.com أو من تطبيق Volvo On Call^١.

عندما يتم تسجيل Volvo ID في السيارة، يصبح العديد من الخدمات متوفراً. يمكن استخدام عدة معرفات Volvo ID في

نفس السيارة كما يمكن توصيل عدة سيارات بنفس معرف Volvo ID.

معلومات ذات صلة

- إنشاء وتسجيل Volvo ID (ص. ٢٤)
- حجز الخدمة والإصلاح (ص. ٥٢٤)

إنشاء وتسجيل Volvo ID

يمكن إنشاء Volvo ID بأكثر من طريقة. وإذا تم إنشاء Volvo ID على الموقع volvocars.com أو بواسطة تطبيق Volvo On Call^١، ينبغي أيضاً تسجيل Volvo ID بالسيارة لتمكين استخدام خدمات Volvo ID المتعددة.

إنشاء Volvo ID بواسطة تطبيق Volvo ID

١. قم بتنزيل تطبيق Volvo ID من مركز التنزيلات في عرض التطبيق بالشاشة المركزية.
 ٢. قم بتشغيل التطبيق وتسجيل عنوان بريدك الإلكتروني الشخصي.
 ٣. اتبع التعليمات التي يتم إرسالها تلقائياً إلى عنوان البريد الإلكتروني الذي أدخلته.
- < تم إنشاء Volvo ID وتسجيلها تلقائياً بالسيارة. يمكنك الآن التمتع بخدمات Volvo ID.
- إنشاء Volvo ID على موقع Volvo Cars الإلكتروني
١. انتقل إلى الموقع volvocars.com ثم سجل الدخول إلى^٢ باستخدام الأيقونة في أعلى اليمين. حدد إنشاء Volvo ID.
 ٢. أدخل عنوان بريدك الإلكتروني الشخصي.
 ٣. اتبع التعليمات التي يتم إرسالها تلقائياً إلى عنوان البريد الإلكتروني الذي أدخلته.
- < تم إنشاء Volvo ID الآن. اقرأ ما يلي لمعرفة كيفية تسجيل ID بالسيارة.

^١ في حالة توفر Volvo On Call*.

^٢ ينطبق على أسواق محددة فقط.

٣. اتبع التعليمات التي يتم تلقائيًا إرسالها إلى عنوان البريد الإلكتروني المرتبط بحساب Volvo ID.
< تم الآن تسجيل Volvo ID بالسيارة. يمكن الآن استخدام خدمات Volvo ID.

معلومات ذات صلة

- Volvo ID (ص. ٢٤)
- تنزيل التطبيقات (ص. ٤٢٤)
- إدارة تحديثات النظام عبر مركز التنزيل (ص. ٥٢٣)
- السيارة المتصلة بالإنترنت* (ص. ٤٦٠)

- إنشاء Volvo ID من خلال تطبيق Volvo On Call ٤
١. قُم بتنزيل أحدث إصدار لتطبيق Volvo On Call على الهاتف^٥.
٢. حدّد لإنشاء Volvo ID.
٣. يتم فتح صفحة الويب الخاصة بإنشاء Volvo ID. اكتب المعلومات المطلوبة.
٤. ضع علامة في المربع للموافقة على البنود والشروط.
٥. اضغط على الزر الذي يُنشئ Volvo ID.
٦. يتم إرسال رسالة بريد إلكتروني إلى العنوان المعطى. انقر على الرابط الموجود في رسالة البريد الإلكتروني لتنشيط Volvo ID.
- < الآن Volvo ID جاهز للاستخدام.

تسجيل Volvo ID بالسيارة

- إذا قمت بإنشاء Volvo ID عن طريق الويب أو تطبيق Volvo On Call، فقم بتسجيلها بالسيارة كما يلي:
١. إذا لم تقم بتنزيل تطبيق Volvo ID حتى الآن، قُم بتنزيله من مركز التنزيلات ضمن عرض التطبيقات في شاشة العرض المركزية.

ملاحظة ⓘ

لتنزيل التطبيقات، يلزم اتصال السيارة بالإنترنت.

٢. قُم بتشغيل التطبيق ثم أدخل Volvo ID/عنوان بريدك الإلكتروني.

٣ متوفر فقط في بعض الأسواق.

٤ السيارات المزودة بـ Volvo On Call*.

٥ متوفر للتنزيل عبر متجر Apple App Store أو Google Play، على سبيل المثال.

Drive-E - متعة قيادة أنقى

وتعمل شركة Volvo Car Corporation باستمرار على تطوير منتجات أكثر أمنًا وفعالية وكذلك حلول تقلل التأثير السلبي في البيئة.



الأخرى. تتمتع سيارات فولفو بقدرة تنافسية عالية فيما يتعلق باستهلاك الوقود مقارنة مع نظائرها من السيارات الأخرى. وكلما انخفض استهلاك الوقود، قل انبعاث غازات العادم الذي يساهم في ظاهرة الاحتباس الحراري، وغاز ثاني أكسيد الكربون.

تلتزم السيارة فولفو بالمعايير الدولية البيئية الصارمة. يلزم أن تحصل جميع وحدات التصنيع في فولفو على اعتماد ISO 14001، مما يدعم توفير اتجاه نظامي للمحافظة على البيئة أثناء التصنيع مما يؤدي إلى تطوير مستمر للمنتجات مع تقليل التأثير البيئي لها. يعني كذلك اعتماد ISO ضرورة الالتزام بالقوانين والتشريعات البيئية. كما تشترط فولفو أن يلتزم شركاؤها بهذه المتطلبات.

استهلاك الوقود

بما أن جزءًا كبيرًا من التأثير البيئي للسيارة ينبع من استخدامها، فإن اهتمام شركة سيارات فولفو البيئي ينصب على تقليل استهلاك الوقود وانبعاثات ثاني أكسيد الكربون والملوثات الهوائية

تمثل العناية بالبيئة أحد القيم المحورية لمجموعة سيارات فولفو والتي تؤثر على كل العمليات. ويستند العمل البيئي على كل مراحل عمر السيارة كما يأخذ في الحسبان التأثير البيئي للسيارة بدءًا من التصميم وحتى التكهين وإعادة التدوير. المبدأ الأساسي في مجموعة سيارات فولفو هو أن كل منتج جديد يتم تطويره يلزم أن يقلل تأثيره السلبي في البيئة بصورة تفوق سابقه.

أسفرت أعمال فولفو الإدارية الخاصة بالبيئة عن تطوير مجموعة خطوط نقل حركة أكثر فاعلية وأقل تلويثًا للبيئة Drive-E. وكذلك فالبيئة الشخصية تحتل مكانة بالنسبة لسياسة فولفو - فالهواء داخل السيارة أنقى من الهواء بالخارج وذلك بفضل نظام التحكم بالمناخ.

الوقود. وبهذه الطريقة، فإنك تساهم كذلك في الحفاظ على بيئة أكثر نظافة. عندما يُعَد بأعمال إصلاح وصيانة سيارتك إلى ورش فولفو، فإن الأمر يصبح جزءاً من النظام الخاص بنا. توجد لدى فولفو مطالب واضحة فيما يتعلق بطريقة عمل الورش المصممة لتجنب حدوث عمليات تسريب، أو إفراغ في البيئة المحيطة. ويتمتع العاملون في ورش فولفو بالمعرفة والأدوات اللازمة لضمان توفير الرعاية البيئية الجيدة.

إعادة التدوير

بما أن سيارات فولفو تعمل من منظور دورة الحياة، فمن المهم كذلك إعادة تدوير السيارة بصورة مفيدة للبيئة. ويمكن إعادة تدوير جميع أجزاء السيارة تقريباً. ولذلك ينبغي على المالك الأخير للسيارة الاتصال بأحد الوكلاء لتوجيهه إلى إحدى منشآت إعادة التدوير المعتمدة.

معلومات ذات صلة

- استهلاك الوقود وانبعاثات ثاني أكسيد الكربون (CO₂) (ص. ٥٩٠)
- القيادة الاقتصادية (ص. ٣٨٩)
- تشغيل/إيقاف تشغيل التهوية المسبقة* (ص. ١٨٧)
- دليل المالك والبيئة (ص. ٢٢)
- جودة الهواء (ص. ١٦٨)

إضافة إلى الفعالية العالية في تنظيف غاز العادم. وفي العديد من الحالات، تكون نسبة انبعاثات العادم أقل من المعايير المعمول بها.

تنقية الهواء في مقصورة الركاب

يساعد مرشح الهواء في منع دخول الغبار وحجوب اللقاح إلى حجرة الركاب من خلال فتحات التهوية.

يضمن النظام المتقدم لجودة الهواء IAQS (نظام جودة الهواء في الداخل)* بأن يكون الهواء داخل مقصورة الركاب أنقى من الهواء الخارجي المتأثر بحركة المرور.

ويعمل النظام على تنظيف الهواء في مقصورة الركاب من الملوثات مثل الجسيمات والهيدروكربون وأكسيد النيتريت والأوزون الأرضي. يُغلق مدخل الهواء ويتم إعادة تدوير الهواء في مقصورة الركاب إذا اكتشف المستشعر هواء خارجي ملوث. وتظهر تلك الحالة في المرور الكثيف والطوابير والأنفاق مثلاً.

نظام IAQS هو جزء من (CZIP)* (المجموعة الداخلية للتنقية)* والتي تحتوي كذلك على وظيفة تسمح ببدء تشغيل المروحة في حالة إلغاء قفل السيارة باستخدام مفتاح التحكم عن بُعد.

الأجزاء الداخلية

تم انتقاء المواد المستخدمة في صناعة الأجزاء الداخلية للسيارة بعناية شديدة وكذلك تم اختبارها بغرض تحقيق الراحة والمناسبة. بعض المواد صناعة بدوية متقنة مثل درزات عجلة القيادة. يتم مراقبة البيئة الداخلية جيداً من أجل عدم انبعاث روائح قوية تسبب الضيق أو مواد في حالة ارتفاع درجة الحرارة على سبيل المثال أو وجود ضوء ساطع.

ورشات فولفو والبيئة

يمكنك من خلال صيانة السيارة بشكل منتظم إيجاد الظروف الملائمة لإطالة العمر الافتراضي للسيارة والحد من استهلاك

المساهمة في بيئة أفضل

يمكن أن تساهم السيارة الموفرة للطاقة والاقتصادية في التقليل من الأثر البيئي، كما أنها تساهم في خفض تكاليف مالك السيارة. بما أنك أنت من سيقود السيارة، فمن السهل تقليل الاستهلاك وبالتالي توفير النفقات والمساهمة في خلق بيئة أفضل - فيما يلي بعض النصائح:

- خطط لمتوسط سرعة فاعل. السرعات التي تتجاوز ٨٠ كم/سا (٥٠ ميل في الساعة تقريباً) وتقل عن ٥٠ كم/سا (٣٠ ميل في الساعة تقريباً) تستهلك المزيد من الطاقة.
- اتبع الجدول الزمني الموجود في كتيب الخدمة والضمان لإجراء الخدمة والصيانة على السيارة.
- تجنب ترك المحرك يعمل في وضع التباطؤ - أوقف تشغيل المحرك عند توقف المركبة لفترات زمنية طويلة. التزم بالقوانين المحلية.
- خطط للرحلة - الكثير من التوقفات غير الضرورية والقيادة بسرعات غير منتظمة تساهم في زيادة استهلاك الوقود.
- استخدم التهوية المسبقة* قبل بدء القيادة في الطقس البارد - فهي تحسن إمكانات الانطلاق وتقلل من التآكل في الجو البارد. يصل المحرك إلى درجة حرارة التشغيل العادية بصورة أسرع مما يعمل على تقليل استهلاك الوقود وتقليل الانبعاثات كذلك.

تذكر كذلك أن تتخلص من النفايات الخطرة على البيئة كالبطاريات والزيوت بطريقة لا تضر بالبيئة. استشر مسؤولي ورشة الصيانة في حالة عدم التأكد من كيفية التخلص من هذا النوع من الفضلات - يوصى بمراجعة إحدى ورش Volvo المعتمدة.

فعالية عالية في تنظيف غاز العادم

تم تصنيع سيارة فولفو هذه وفقاً للمبدأ "النظافة من الداخل إلى الخارج" - وهو مبدأ يشمل نظافة البيئة في مقصورة الركاب،

ملاحظة 

يُرجى قراءة الأقسام الفردية الخاصة بكل نظام بغية الفهم الكامل لكيفية عمل الوظائف والإطلاع على التحذيرات المهمة.

معلومات ذات صلة

- الضوء العالي النشط (ص. ١٣٠)
- الأمان (ص. ٤٠)
- نظام دعم السائق (ص. ٢٤٠)

Roll Stability Control

- محدد السرعة*
- مثبت السرعة
- مثبت السرعة التكيفي*

Rear Collision Warning

- Driver Alert Control
- الدفع بكافة العجلات^٧

المنع

يهدف مساعد السائق على تجنب الحوادث المرورية، تم تضمين IntelliSafe الوظائف التالية.

City Safety

- تحذير المسافة*
- مساعد الحفاظ على الحارة المرورية
- المساعدة على تجنب التصادم

الحماية

يهدف حماية السائق والركاب في حال وقوع حادث وفي ظل حالات معينة، تم تضمين IntelliSafe الوظائف التعاونية التالية.

Whiplash Protection System

- أحزمة الأمان مع شداداتها
- الوسائد الهوائية

IntelliSafe - دعم السائق والأمان

يجسد IntelliSafe مفهوم شركة Volvo Cars لسلامة السيارة. ويتكون IntelliSafe من عدد من النظم^٦ التي تهدف إلى جعل قيادة السيارة أكثر أماناً ومنع وقوع إصابات وحماية الركاب والمستخدمين الآخرين للطريق.

تحذير 

هذه الوظائف هي عبارة عن وسائل مساعدة تكميلية - ولا يمكنها التعامل مع كل المواقف في كل الظروف.

يتحمل السائق دائماً المسؤولية عن ضمان قيادة المركبة بسلامة وإتباع قواعد ولوائح حركة المرور واجبة التطبيق على الطرق.

الدعم

يهدف مساعد السائق على قيادة السيارة بطريقة أكثر أماناً، تم تضمين IntelliSafe الوظائف التالية.

- الضوء العالي النشط
- اكتشاف الأنفاق
- Pilot Assist
- *Cross Traffic Alert
- *Blind Spot Information
- مساعد الوقوف*
- مساعد الركن*
- كاميرا مساعد الركن*
- معلومات لاقعة الطريق*
- نظام التحكم في الاستقرار الإلكتروني

^٦ يتم تمييز بعض النظم قياسياً بينما يكون تمييز البعض الآخر منها اختياريًا. قد يختلف هذا الأمر وفقاً للسوق ولطراز السيارة ولعام الطراز.
^٧ All Wheel Drive

يقدم Sensus واجهة ذكية واتصالاً بالإنترنت للتواصل مع العالم الرقمي. التصميم البديهي الذكي للملاحة يسهل عليك الحصول على المعلومات المناسبة والترفيه عند الضرورة ودون تشتيت انتباهك أثناء القيادة.

يغطي Sensus كل الحلول في السيارة وتشمل الترفيه والاتصال بالإنترنت والملاحة* وواجهة المستخدم بين السائق والسيارة. Sensus يسهل عملية التواصل بينك وبين السيارة من جهة وبين العالم الخارجي من جهة أخرى.

المعلومات وقتما تحتاجها وأينما تحتاجها

توفر شاشات العرض المختلفة في السيارة المعلومات في الوقت المناسب. تظهر المعلومات في أماكن مختلفة بناءً على درجة أولويتها بالنسبة للسائق.

Sensus - الاتصال عبر الإنترنت والترفيه

تتيح خدمة Sensus استخدام أنواع مختلفة من التطبيقات وتحويل السيارة إلى نقطة ساخنة لشبكة Wi-Fi.

بفضل Sensus

SENSUS

0305218



تظهر أنواع مختلفة من المعلومات في شاشات عرض مختلفة وذلك على حسب أولويتها.

الشاشة المركزية



تعرض شاشة السائق معلومات عن السرعة والمكالمات الواردة أو مسارات الأغاني التي يتم تشغيلها مثلاً. يتم تشغيل الشاشة عن طريق لوحتي المفاتيح في عجلة القيادة.

شاشة السائق



شاشة السائق^٨.

^٨ الصورة تمثل رسماً توضيحياً - وقد تختلف الحقيقة عن الصورة باختلاف طراز السيارة.

يتم التحكم في الكثير من الوظائف الأساسية للسيارة من الشاشة المركزية، شاشة لمس تتفاعل مع اللمسات. وبالتالي يقل عدد الأزرار الحقيقية وأزرار التحكم في السيارة. ويمكن تشغيل الشاشة حتى أثناء ارتداء القفازات.

يتم من هنا التحكم في نظام التحكم بالمناخ ونظام المعلومات الترفيهية وموضع المقعد*، على سبيل المثال. يمكن التفاعل مع المعلومات التي تظهر على الشاشة المركزية بواسطة السائق أو أي شخص آخر في السيارة إذا أتاحت الفرصة.

نظام التحكم الصوتي

يمكن استخدام نظام التحكم الصوتي دون أن يرفع السائق يديه عن عجلة القيادة. يستطيع النظام استيعاب الحديث العادي. استخدم التعرف على الصوت لتشغيل ملف صوتي، أو للاتصال بشخص ما، أو زيادة درجة الحرارة أو قراءة رسالة



نصية على سبيل المثال.

معلومات ذات صلة

- شاشة السائق (ص. ٧١)
- لمحة عامة عن الشاشة المركزية (ص. ٩٠)
- التعرف على الصوت (ص. ١٢٠)
- السيارة المتصلة بالإنترنت* (ص. ٤٦٠)
- مشاركة الوصول إلى الإنترنت من السيارة عبر النقطة الساخنة لشبكة Wi-Fi (ص. ٤٦٣)

تحديثات البرامج

بصفتك عميل شركة Volvo، وكى تحصل على أفضل تجربة بسيارتك، تعمل الشركة باستمرار على تطوير النظم في السيارات والخدمات التي يتم تقديمها لك.

أثناء إجراء أعمال الخدمة لدى أحد وكلاء Volvo المعتمدين، سيتم تحديث البرنامج في سيارة Volvo الخاصة بك وتثبيت أحدث إصدار له. يتيح لك آخر تحديث للبرنامج الاستفادة من التحسينات المتوفرة، بما في ذلك التحسينات المدرجة في التحديثات السابقة للبرنامج.

للمزيد من المعلومات حول التحديثات المتوفرة والأسئلة المتداولة، راجع الموقع volvocars.com/support.

ملاحظة

قد يختلف الأداء الوظيفي بعد التحديث بحسب السوق والطرز وسنة الطراز والخيارات.

معلومات ذات صلة

- Sensus - الاتصال عبر الإنترنت والترفيه (ص. ٢٩)
- إدارة تحديثات النظام عبر مركز التنزيل (ص. ٥٢٣)

تسجيل البيانات

كجزء من إجراءات السلامة وضمان الجودة في فولفو، يتم تسجيل معلومات معينة في السيارة حول تشغيل المركبة، والوظيفة والوقائع.

(EDR) Event Data Recorder

هذه السيارة مزودة بـ "Event Data Recorder" (EDR). الغرض الأساسي من هذه الوظيفة هو تسجيل والاحتفاظ بالبيانات المتعلقة بالحوادث المرورية أو المواقف التي تتعرض فيها السيارة لمواقف مشابهة بحالات التصادم، كالمرات التي تنتفخ فيها الوسائد الهوائية أو التي ترتطم فيها السيارة بعقبة على الطريق. ويتم تسجيل البيانات بغرض تحليل كيفية عمل أنظمة السيارة في هذه النوعية من المواقف. تم تصميم EDR لتسجيل البيانات المتعلقة بديناميكيات السيارة وأنظمة الأمان لفترة قصيرة غالباً ما لا تتعدى ٣٠ ثانية.

نظام EDR في هذه السيارة مصمم لتسجيل البيانات المتعلقة بما يلي في حالة وقوع حوادث مرورية أو مواقف شبيهة بحالات التصادم:

- كيفية عمل الأنظمة المختلفة في السيارة
- هل تم تركيب/شد أحزمة الأمان للسائق والراكب
- استخدام السائق لدواسة السرعة أو دواسة الفرامل
- سرعة سير السيارة

تستطيع هذه المعلومات أن تساعدنا على فهم الملابس التي تقع فيها الحوادث المرورية والإصابات والتلفيات. لا يقوم نظام EDR بتسجيل البيانات في حالة وقوع الحوادث اليسيرة جداً، كما لا يسجل EDR أي بيانات أثناء ظروف القيادة العادية. وبالمثل فالنظام لا يسجل أي بيانات عن هوية قائد السيارة أو الموقع الجغرافي الذي وقع فيه الحادث أو الذي كان سيقع فيه الحادث. ومع ذلك فإن جهات أخرى مثل الشرطة قد تستعين بالبيانات التي

تم تسجيلها بالإضافة إلى نوعية المعلومات الروتينية التي يتحدد على أساسها شخصية قائد السيارة وذلك بعد وقوع حادث مروري. يلزم توفر تجهيزات خاصة وإمكانية الوصول إلى السيارة وإلى نظام EDR كي تتمكن الجهة من الاستفادة بالبيانات التي تم تسجيلها.

بالإضافة إلى نظام EDR، السيارة مجهزة بعدد من أجهزة الكمبيوتر المصممة لإجراء فحوصات دورية ومراقبة عمل السيارة. ويمكن لهذه الأجهزة تسجيل بيانات أثناء ظروف القيادة العادية، ولكن على وجه الخصوص تسجيل الأخطاء التي تؤثر في عمل السيارة ووظيفتها، أو بعد تنشيط وظيفة مساعدة السائق (مثل City Safety ووظيفة الفرملة الأوتوماتيكية).

بعض البيانات التي تم تسجيلها يكون ضرورياً لتمكين فنيي الخدمة والصيانة من تشخيص وعلاج أي أخطاء تقع في السيارة. كما أن المعلومات التي تم تسجيلها تكون ضرورية لتمكين فولفو من تلبية المتطلبات القانونية التي فرضها القانون والسلطات الحكومية. يتم حفظ المعلومات المسجلة في السيارة داخل جهاز الكمبيوتر لحين إجراء الخدمة أو الإصلاح للسيارة.

إضافةً لما سبق، يمكن استخدام المعلومات المسجلة بصورة تجميعية في الأبحاث وعمليات تطوير المنتجات بغرض إجراء تحسينات مستمرة على أنظمة الأمان والجودة في سيارات فولفو.

لن تساهم فولفو في الإفصاح عن المعلومات المذكورة أعلاه إلى طرف ثالث بدون موافقة سائق السيارة. والتزاماً من فولفو بالتشريعات والقوانين الوطنية، قد تضطر الشركة للإفصاح عن معلومات بهذا الشأن إلى الشرطة أو أي جهة قانونية أخرى شريطة حصولها على الإذن القانوني. لقراءة البيانات التي تم تسجيلها يلزم توفر تجهيزات تقنية خاصة متوفرة لدى فولفو ولدى الورشات التي لديها اتفاقيات مع فولفو. تتحمل فولفو مسؤولية تخزين المعلومات التي تنتقل إليها أثناء الخدمة والصيانة ومعالجتها بأسلوب آمن وأن تكون هذه المعالجة متوافقة مع

سياسة خصوصية العميل

تحتزم شركة Volvo السلامة الشخصية لكل شخص يزور موقعنا الإلكتروني وتعمل على حمايتها. تتعلق هذه السياسة بطريقة التعامل مع بيانات العملاء ومع المعلومات الشخصية. والغرض من ذلك هو تزويد العملاء الحاليين والسابقين والمحتملين بفهم عام لما يلي:

- الظروف التي نجمع فيها ونعالج بياناتك الشخصية.
- نوعية البيانات الشخصية التي نجمعها.
- السبب وراء جمع بياناتك الشخصية.
- كيفية التعامل مع بياناتك الشخصية.

للمزيد من المعلومات عن السياسة، ابحث عن معلومات الدعم على الموقع volvocars.com.

معلومات ذات صلة

- البنود والشروط ومشاركة البيانات الخاصة بالمستخدم (ص. ٤٦٥)
- الشروط والخدمات من أجل الخدمات (ص. ٣٣)
- تسجيل البيانات (ص. ٣٢)

الشروط والخدمات من أجل الخدمات

تقدم فولفو الخدمات التي تساعد على تعزيز السلامة والراحة للسيارة.

تشمل هذه الخدمات كل ما تحتاج إليه ابتداءً من المساعدة في حالات الطوارئ ووصولاً إلى خدمات الملاحاة والصيانة المختلفة.

قبل استخدام هذه الخدمات، من المهم أن تقرأ معلومات الدعم الخاصة بالشروط والأحكام المتعلقة بالخدمات والمتوفرة على الموقع volvocars.com.

معلومات ذات صلة

- سياسة خصوصية العميل (ص. ٣٣)

المتطلبات القانونية السارية. للمزيد من المعلومات - اتصل بوكيل فولفو.

(VCM High) Vehicle Connectivity Module

يمكن للمركبات المجهزة بوحدة VCM High أن تجمع البيانات حول وظائف السلامة في المركبة بالإضافة إلى وظائف أخرى فيها. يتم جمع البيانات بهدف تطوير المنتجات ومتابعة الجودة وأعمال السلامة، ولتحسين ومراقبة ووظائف الجودة والسلامة في المركبة. أيضاً، فإن الهدف من جمع البيانات هو إدارة شركة Volvo Car Corporation لتعهداتها المتعلقة بالضمان، وتلبيتها للمتطلبات القانونية المتعلقة بالبيانات حول انبعاثات المحرك.

ملاحظة

بالتزامن مع جمع البيانات، قد تستخدم Volvo جزءاً صغيراً قد يصل إلى ١٠ ميغابايت/شهر من باقة بيانات المركبة.

معلومات مهمة حول الملحقات والمعدات المساعدة

يمكن أن يؤثر التركيب غير السليم للملحقات والتجهيزات الإضافية وتوصيلها بصورة غير صحيحة في نظام السيارة الكهربائي. نوصي بشدة أن لا يقوم أي شخص من غير مالكي سيارات فولفو في تركيب الملحقات الأصلية المعتمدة من فولفو، وأن لا يتم تركيب تلك الملحقات إلا من قبل فنيي خدمة فولفو مدربين ومؤهلين. سوف يتعذر تشغيل بعض الملحقات في حال لم يتم تثبيت البرامج المرتبطة بها في نظام الحاسوب في السيارة.

التجهيزات الموصوفة في دليل المالك لا تتوفر في جميع طرز السيارات - فهذه الطرز تحتوي على تجهيزات مختلفة بناءً على عمليات التكيف بما في ذلك احتياجات مختلف الأسواق والقوانين والقواعد القومية أو المحلية السارية.

الخيارات أو الملحقات المذكورة في هذا الدليل محددة بعلامة النجمة. وفي حالة عدم التأكد من المكونات القياسية أو الاختيارية/الملحقات، اتصل بأحد وكلاء فولفو.

تحذير

يتحمل السائق دائماً المسؤولية المطلقة عن قيادة المركبة بسلامة وعن اتباع القوانين ولوائح حركة المرور على الطرق الواجبة التطبيق.

ومن المهم أيضاً تنفيذ أعمال صيانة السيارة وخدمتها وفقاً لتوصيات Volvo، ودليل التشغيل وكتيب الخدمة والكفالة.

أما إذا اختلفت المعلومات المتاحة على متن السيارة عن النسخة المطبوعة من دليل التشغيل، فتكون الأفضلية دائماً للمعلومات المطبوعة.

معلومات ذات صلة

- تركيب الملحقات (ص. ٣٤)
- توصيل التجهيزات إلى مقبس التشخيص بالسيارة (ص. ٣٥)
- قراءة دليل المالك (ص. ٢٠)

تركيب الملحقات

إننا ننصح بشدة بضرورة تركيب مالكي سيارات فولفو لملحقات أصلية معتمدة من فولفو، وأن يتم هذا التركيب بواسطة فنيي خدمة معتمدين ومؤهلين من فولفو. وتجدر الإشارة إلى أن هناك بعض الملحقات تعمل فقط عند تثبيت البرامج الواردة معها في نظام كمبيوتر السيارة.

- يتم اختبار ملحقات فولفو الأصلية لضمان عملها مع أنظمة السيارة لتحقيق أفضل أداء وأمان وللتحكم في الانبعاثات. وإضافة إلى ذلك، فإن فني الخدمة المدرب والمعتمد من فولفو يعرف الأماكن المناسبة لتركيب الملحقات في السيارة بأمان. احرص دوماً على طلب النصيحة من فني الخدمة المدرب والمعتمد من فولفو قبل تركيب أي ملحقات في سيارتك.

- الملحقات غير المعتمدة من فولفو قد لا تكون خضعت لاختبارات تثبت صلاحيتها للاستخدام في سيارتك على وجه الخصوص.
- قد تتأثر بعض أنظمة الأداء أو الأمان في السيارة سلباً في حالة تركيب ملحقات غير معتمدة من فولفو، أو في حالة السماح لأحد الأشخاص من عديمي الخبرة بهذا الطراز لتركيب الملحقات.
- ولا تدخل التغليف الناتجة عن تركيب ملحقات غير معتمدة أو بصورة غير صحيحة تحت تغطية الضمان الجديد للسيارة. يمكن العثور على مزيد من المعلومات بخصوص الضمان في كتيب الخدمة والضمان. لا تخضع فولفو لأي مساءلة قانونية ناتجة عن الوفاة أو الإصابات الشخصية أو التكلفة الناتجة عن تركيب ملحقات غير أصلية.

معلومات ذات صلة

- معلومات مهمة حول الملحقات والمعدات المساعدة (ص. ٣٤)

عرض رقم تعريف السيارة

عند الاتصال بتاجر تجزئة Volvo لمسألة تتعلق باشتراكك Volvo On Call، على سبيل المثال، سوف تحتاج إلى معرفة رقم تعريف السيارة (VIN).

١. اضغط على الإعدادات في العرض العلوي بالشاشة المركزية.

٢. تابع إلى

النظام ← معلومات النظام ← رقم تعريف المركبة.

< يتم عرض رقم تعريف السيارة.

طريقة أخرى لإيجاد VIN:

- على الصفحة الأولى من كتيب الخدمة والضمان
- في وثيقة تسجيل السيارة
- النظر إلى لوحة العدادات من خلال الزجاج الأمامي للسيارة.



يتم توفير رقم تعريف المركبة (VIN) في نفس الموضع في كل الطرازات.

معلومات ذات صلة

- معلومات مهمة حول الملحقات والمعدات المساعدة (ص. ٣٤)

توصيل التجهيزات إلى مقبس التشخيص بالسيارة

قد تؤدي عملية التوصيل أو التركيب غير الصحيحة للبرامج أو أدوات التشخيص إلى حدوث تأثير سلبي على النظام الإلكتروني بالسيارة.

نوصي بشدة أن لا يقوم أي شخص من غير مالكي سيارات فولفو في تركيب الملحقات الأصلية المعتمدة من فولفو، وأن لا يتم تركيب تلك الملحقات إلا من قبل فنيي خدمة فولفو مدربين ومؤهلين. سوف يتعذر تشغيل بعض الملحقات في حال لم يتم تثبيت البرامج المرتبطة بها في نظام الحاسوب في السيارة.

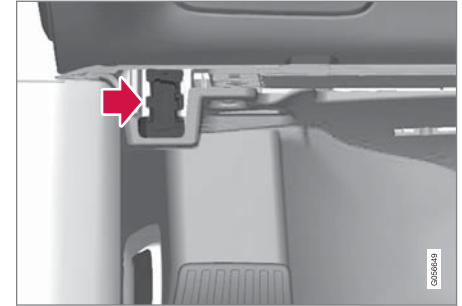

توجد وصلة رابط البيانات (OBDII, On-board Diagnostic) أسفل لوحة العدادات من جهة السائق.

ملاحظة

لا تتحمل شركة Volvo Cars أية مسؤولية تتعلق بالعواقب الناتجة عن توصيل معدات غير مصرح بها إلى مقبس On-board Diagnostic (OBDII). يمكن فقط لفنيي الخدمة المدربين والمؤهلين من Volvo استخدام هذا المقبس.

تغيير السوق عند الاستيراد أو الانتقال إلى بلد آخر

إذا قمت باستيراد سيارة أو إذا انتقلت بسيارة إلى بلد آخر، فمن المهم أن تسجل السيارة في السوق الجديد وذلك بغية ضمان التشغيل الصحيح للخدمات عبر الإنترنت، على سبيل المثال، وضمان امتثال السيارة للمتطلبات والقوانين المحلية.

زيارة أحد وكلاء Volvo المعتمدين

للحصول على مساعدة لتسجيل السيارة، فم زيارة أحد وكلاء Volvo المعتمدين.

وفي حال لم تقم بذلك، قد تواجه تأثر التطبيقات ، Volvo On Call^١، وتزليل البرامج والخدمات الأخرى المتوفرة عبر الإنترنت، وعدم عملها بشكل صحيح.

إنشاء معرف Volvo جديد للسوق التي انتقلت إليها

عندما تنتقل إلى بلد آخر، ينبغي أن تقوم بإنشاء معرف Volvo جديد خاص بتلك البلد.

وإذا سبق أن قمت بإنشاء معرف Volvo في بلد آخر وترغب في استخدام نفس عنوان البريد الإلكتروني، ينبغي عندها البدء بحذف معرف Volvo في المنطقة حيث تم إنشاؤه أصلاً. يمكنك كذلك إنشاء معرف Volvo ID جديد باستخدام عنوان بريد إلكتروني آخر.

بالنسبة للسيارات المزودة بتطبيق Volvo On Call^١

فم تنزيل تطبيق Volvo On Call من البلد الذي ستستخدم فيه السيارة وفم ربط التطبيق بسيارتك.

ملاحظة

فم زيارة أحد وكلاء Volvo المعتمدين في حال قمت باستيراد سيارتك أو إذا انتقلت بها إلى بلد جديد.

قد تختلف الخدمات المتوفرة باختلاف السوق وطراز السيارة.

ملاحظة

إذا تم تصدير السيارة إلى سوق آخر، فلن تكون شركة Volvo مسؤولة عن أية أعمال تكيف يتم تنفيذها في السيارة لضمان الامتثال للمتطلبات أو القوانين السارية المفعول في سوق الاستيراد. اقرأ المزيد في قسم "الخدمة والضمان" أو اتصل بوحدة Volvo للحصول على المزيد من المعلومات.

معلومات ذات صلة

- حجز الخدمة والإصلاح (ص. ٥٢٤)

تشتيت انتباه السائق

يتحمل السائق مسؤولية اتخاذ كل ما يمكن لضمان أمانه وأمان الركاب ومستخدمي الطريق الآخرين. وأحد جوانب مسؤوليته يرتب عليه تجب تشتيت انتباهه عبر القيام، مثلاً، بنشاط لا علاقة له بتشغيل السيارة والقيادة.

إن سيارتك فولفو الجديدة مجهزة، أو يمكن تجهيزها، بنظم ذات محتويات ترفيهية وبُنظم للتواصل. مثل أجهزة الهواتف المحمولة مع نظام حر البيدين وأنظمة الملاحة والأنظمة الصوتية المزودة بالكثير من الوظائف. قد يتوفر لديك أجهزة إلكترونية محمولة أخرى بغرض الترفيه. وبالاستخدام الصحيح بطريقة آمنة يمكنك أن تستمتع بتجربة القيادة. أما عند الاستخدام بصورة غير صحيحة فقد يؤدي ذلك إلى تشتت انتباهك.

نرغب في تزويدك بالتحذيرات التالية بخصوص مثل هذه الأنظمة، وذلك يعكس قلقنا واهتمامنا بتوفير أقصى درجات الأمان لك. تجنب استخدام أي جهاز أو وظيفة في السيارة بأسلوب يشتت انتباهك عن مهمة قيادة السيارة بأمان. فتشتيت الانتباه قد يؤدي إلى وقوع حوادث خطيرة. وبالإضافة إلى هذه التحذيرات العامة، إننا نقدم لك أيضاً النصيحة التالية بشأن الوظائف الجديدة التي قد تتوفر في سيارتك:

^{١٠} ينطبق على الأسواق التي تتمتع بالوصول إلى Volvo On Call. فقط.

تحذير

- لا تستخدم أبداً الهاتف المحمول أثناء القيادة. وفي بعض المناطق، يكون محظور على السائق استخدام الهاتف المحمول أثناء تحرك السيارة.
- إذا كانت السيارة مجهزة بنظام للتجوال، ينبغي عدم ضبط وتغيير مسارها إلا عندما تكون مركونة.
- لا تقم أبداً ببرمجة نظام الصوت أثناء تحرك السيارة. لا تقم ببرمجة الإعدادات المسبقة لجهاز الراديو إلا عندما تكون السيارة مركونة. بعدها، استخدم الإعدادات المسبقة المبرمجة للوصول إلى الاستخدام الأسرع والأبسط لجهاز الراديو.
- لا تستخدم أبداً الحواسيب المحمولة أو القابلة للنقل أثناء تحرك السيارة.

معلومات ذات صلة

- الصوت، الوسائط والإنترنت (ص. ٤٢٢)

السلامة

الأمان

السيارة مزودة بأنظمة أمان متعددة تعمل معاً لحماية السائق والركاب في حالة وقوع حادث. السيارة مجهزة بعدد من المستشعرات التي تتفاعل في حالة وقوع حادث ومن ثم تعمل على تنشيط أنظمة أمان متعددة، مثل الأنواع المختلفة من الوسائد الهوائية وشدادات حزام الأمان. تختلف طريقة تفاعل الأنظمة باختلاف طبيعة الحادث وزاوية التصادم أو انقلاب السيارة أو الخروج عن الطريق، وذلك لتوفير حماية جيدة.

توجد كذلك أنظمة أمان ميكانيكية مثل نظام Whiplash Protection System. كذلك تم تصميم السيارة بحيث يتوزع قدر كبير من قوة التصادم على العوارض والأعمدة والأرضية والسقف وأجزاء الهيكل الأخرى.

قد يتم تنشيط وضع الأمان بالسيارة بعد وقوع تصادم وذلك إذا تعرضت إحدى الوظائف المهمة في السيارة للتلف.

رمز التحذير في شاشة السائق

بضوء رمز التحذير في شاشة السائق عند ضبط النظام الكهربائي للسيارة على وضع الإشعال II. وينطفئ ضوء الرمز بعد حوالي 6 ثوانٍ، شريطة عدم وجود عطل في نظام الأمان بالسيارة.



تحذير

إذا استمر رمز التحذير في الإضاءة أو إذا أضاء أثناء القيادة وظهرت الرسالة وسادة هوائية SRS خدمة عاجلة. توجه إلى الورشة في شاشة السائق فهذا يعني أن جزءاً من أحد أنظمة الأمان لا يعمل بالشكل الكامل. ننصح فولفو بالاتصال بورشة فولفو معتمدة بأسرع ما يمكن.

تحذير

لا تقم أبداً بتغيير أو إصلاح مختلف نظم السلامة في السيارة بنفسك. قد تتسبب الأعمال المعيبة في أي من النظم في حدوث عطل وإصابة شخصية خطيرة. ننصح فولفو بالاتصال بورشة فولفو معتمدة.



في حالة تلف رمز تحذير محدد، فيضئ رمز التحذير العام بدلاً منه وستعرض شاشة السائق الرسالة نفسها.

معلومات ذات صلة

- الأمان للنساء الحوامل (ص. ٤٠)
- أحزمة الأمان (ص. ٤٢)
- الوسائد الهوائية (ص. ٤٦)
- Whiplash Protection System (ص. ٤١)
- وضع السلامة (ص. ٥٢)
- أمان الطفل (ص. ٥٤)

الأمان للنساء الحوامل

من المهم ارتداء حزام الأمان بصورة صحيحة للنساء الحوامل، كما أنه من المهم على النساء الحوامل ضبط وضع المقعد بصورة صحيحة أثناء القيادة.

حزام الأمان

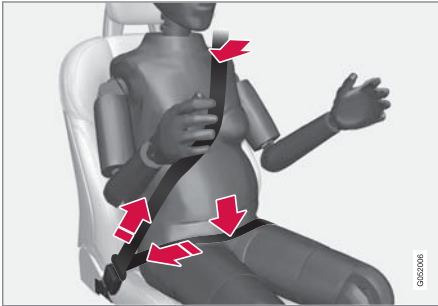

يجب ارتداء القسم القطري من الحزام على الكتف ليمر بين الثديين وجانب البطن.

يجب وضع الجزء الحاضن بشكل مستوي على الأفخاذ وأن يكون منخفض بقدر الإمكان أسفل البطن. - يجب عدم السماح بوضعه بأعلى مطلقاً. تخلص من الارتخاء في حزام المقعد وتأكد من وضعه بحيث يكون قريباً من جسدك قدر الإمكان. علاوة على ذلك، تحقق من عدم وجود أي التواءات في حزام الأمان.

وضع الجلوس

مع تقدم فترة الحمل، ينبغي على قائدات السيارة الحوامل ضبط المقعد وعجلة القيادة بحيث يمكنهن بسهولة الحفاظ على السيطرة على السيارة أثناء القيادة (مما يعني ضرورة أن تتوافر لديهن القدرة على تشغيل دواسات القدم وعجلة القيادة بسهولة). على أن

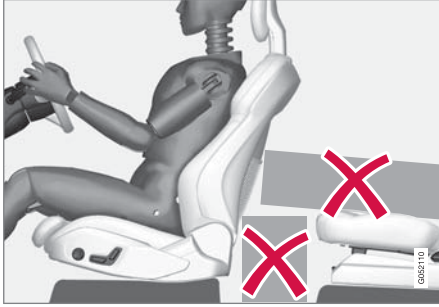

لا تترك أي أشياء على الأرضية خلف أو أسفل المقاعد الأمامية أو في المقعد الخلفي فقد تعيق عمل نظام WHIPS.

تحذير

تجنب الضغط على العناصر الصلبة بين وسادة المقعد الخلفي ومسند ظهر المقعد الأمامي.

إذا تم تخفيض مسند الظهر في المقعد الخلفي، ينبغي عندها تأمين أية حمولة في الخلف بغية تفادي انزلاقها نحو مسند ظهر المقعد الأمامي في حال حدوث تصادم.

تحذير

إذا تم تخفيض أحد مساند الظهر في المقعد الخلفي أو إذا تم استخدام مقعد للأطفال مواجه للخلف في المقعد الخلفي، يجب أن يتم عندئذٍ تحريك المقعد الأمامي المقابل نحو الأمام بحيث يتم تجنب تلامسه مع مسند الظهر المحفّض أو مقعد الأطفال.

Whiplash Protection System

مخاطر Whiplash Protection System (WHIPS) لتقليل مخاطر إصابات الرقبة. يتكون النظام من مساند ظهر تمتص الطاقة ووسادة مقعد بالإضافة إلى مساند رأس مصممة بطريقة خاصة في المقاعد الأمامية.

يتم تنشيط WHIPS عند وقوع تصادم من الخلف ووفقاً لزاوية التصادم والسرعة وطبيعة سيارة التصادم.

عند تنشيط نظام WHIPS، فإن مسند الظهر للمقعد الأمامي يميل للخلف وتتحرك وسادة المقعد لأسفل لتغيير وضعية الجلوس للسائق والراكب في الأمام. تساعد حركته في امتصاص بعض القوى التي قد تنشأ وتسبب إصابات بالرقبة.

تحذير

WHIPS عبارة عن مكمل لأحزمة الأمان. استخدم حزام المقعد دائماً.

تحذير

لا تقم أبداً بتغيير أو إصلاح المقعد أو WHIPS بنفسك. تتضح فوئفو بالاتصال بورشة فوئفو معتمدة.

إذا تعرضت المقاعد الأمامية إلى إجهاد كبير، في حالة التصادم مثلاً، عندها يجب استبدالها. قد يفقد المقعد بعضاً من خواص الحماية حتى لو بدأ سليماً.

يكون ذلك لضبط وضع المقعد مع توفر أكبر مساحة ممكنة بين البطن وعجلة القيادة.

معلومات ذات صلة

- الأمان (ص. ٤٠)
- أحزمة الأمان (ص. ٤٢)
- المقعد الأمامي اليدوي (ص. ١٥٦)
- المقعد الأمامي الكهربائي * (ص. ١٥٦)

وضع الجلوس

للحصول على الحماية الجيدة من WHIPS يلزم أن يجلس كل من السائق والراكب في موضع الجلوس، كما يلزم التحقق من عدم إعاقة وظيفة النظام.

اضبط وضع الجلوس الصحيح في المقعد الأمامي قبل بدء القيادة.

يجب أن يجلس كل من السائق والراكب الأمامي في منتصف المقعد بأقل مسافة ممكنة بين الرأس ومسدند الرأس.

WHIPS ومقاعد الأطفال

لا تتأثر الحماية التي توفرها السيارة للطفل الجالس في مقعد الأطفال أو في وسادة رفع الطفل بسبب WHIPS.

معلومات ذات صلة

- الأمان (ص. ٤٠)
- المقعد الأمامي اليدوي (ص. ١٥٦)
- المقعد الأمامي الكهربائي* (ص. ١٥٦)
- Rear Collision Warning* (ص. ٣٠٩)

أحزمة الأمان

يمكن أن تسبب الفرملة الشديدة عواقب خطيرة عند عدم استخدام أحزمة الأمان.

ومن الأهمية بمكان أن يلتصق حزام الأمان بالجسد حتى يوفر الحماية الجيدة. لا تقم بإمالة مسند الظهر للخلف بدرجة كبيرة. فقد تم تصميم حزام الأمان للحماية في وضع الجلوس العادي.

تحذير

تذكر عدم شبك أو تعليق حزام المقعد على الخطافات أو نقاط التثبيت الأخرى، لأن هذا يعوق إحكام الحزام بشكل جيد.

تحذير

يتم تشبيك أحزمة المقاعد والوسائد الهوائية. في حالة عدم استخدام حزام المقعد أو استخدامه بطريقة غير صحيحة، فقد يقلل هذا من الحماية التي توفرها الوسادة الهوائية في حالة حدوث تصادم.

تحذير

لا تقم أبداً بتغيير أو إصلاح أحزمة المقاعد بنفسك. نتصح فوفلو بالاتصال بورشة فوفلو معتمدة.

إذا تعرض حزام المقعد إلى إجهاد كبير، في حالة التصادم مثلاً، عندها يجب استبدال حزام المقعد بالكامل. قد يفقد الحزام بعضاً من خواص الحماية حتى لو بدا الحزام سليماً. يجب استبدال الحزام أيضاً إذا ظهرت عليه مظاهر البلى أو التلف. يجب أن يكون الحزام الجديد معتمداً من حيث النوع ومصمماً للتركيب في نفس موضع الحزام المُستبدل.

معلومات ذات صلة

- الأمان (ص. ٤٠)
- آلية شد حزام الأمان (ص. ٤٤)

- ربط وفك أحزمة الأمان (ص. ٤٣)
- التنذير بالباب وبحزام الأمان (ص. ٤٥)

٤. تقوم بشد حزام الورك على الفخذ عن طريق جذب الحزام المائل فوق الكتف لأعلى باتجاه الكتف.

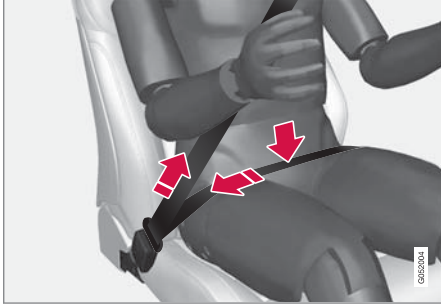

يجب أن يكون حزام الورك أسفل البطن (وليس على البطن).

تحذير

كل حزام مقعد يتم تصميمه لشخص واحد فقط.

تحذير

تذكر عدم شبك أو تعليق حزام المقعد على الخطافات أو نقاط التثبيت الأخرى، لأن هذا يعوق إحكام الحزام بشكل جيد.

تحذير

تجنب نهائياً إلحاق تلف بأحزمة الأمان ولا تقم بإدخال أي أجسام غريبة في الإنزيم. فعندئذ لن تعمل أحزمة الأمان والأبازيم للغرض المخصصة من أجله في حالة وقوع تصادم. وتمة خطورة من حدوث إصابة خطيرة.

٣. يمكن ضبط ارتفاع حزام الأمان في المقاعد الأمامية.

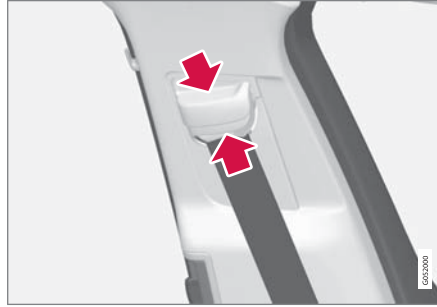

اضغط على نقطة تثبيت المقعد وحرك حزام الأمان لأعلى أو لأسفل.

ضع الحزام في أعلى موضع ممكن دون أن يحتك بعنقك.

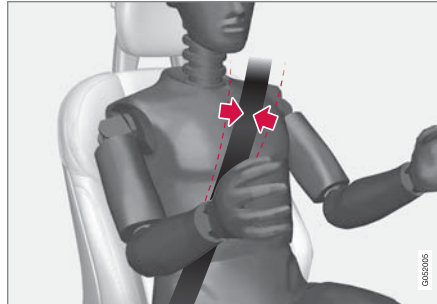

يجب أن يمر حزام الأمان فوق الكتف (وليس من أسفله على الذراع).

ربط وفك أحزمة الأمان

تأكد من ارتداء جميع الركاب لأحزمة الأمان الخاصة بهم قبل الشروع في القيادة.

ربط أحزمة الأمان

١. اسحب حزام الأمان بهدوء وتأكد من كونه مفروذاً وغير تالف.

ملاحظة

لقد تم تجهيز كل واحد من أحزمة الأمان ببكرة للقصور الذاتي يتم قفلها في الحالات التالية:

- إذا تم تمديد الحزام بسرعة كبيرة.
- أثناء استخدام المكابح أو زيادة السرعة.
- إذا مالت السيارة بدرجة كبيرة.
- عند القيادة في المنعطفات.

٢. اقل حزام الأمان عن طريق إدخال لسان القفل في الإنزيم. < ويشير صوت "الطقطقة" المرتفع إلى أن الحزام قد تم قفله.

تحذير

قم دائماً بإدخال شريحة اللسان من حزام الأمان في الإنزيم الموجود بالجانب الصحيح. فعندئذ لن تعمل أحزمة الأمان والأبازيم للغرض المخصصة من أجله في حالة وقوع تصادم. وتمة خطورة من حدوث إصابة خطيرة.

▶▶ فكّ أحزمة الأمان

١. اضغط على الزر الأحمر الموجود على إبزيم حزام المقعد ثم اترك الحزام ينضم.
٢. إذا لم ينضم حزام المقعد بالكامل، فأدخله بيدك بحيث لا يكون مرتخياً.

معلومات ذات صلة

- أحزمة الأمان (ص. ٤٢)
- آلية شد حزام الأمان (ص. ٤٤)
- التذكير بالباب وبحزام الأمان (ص. ٤٥)

آلية شد حزام الأمان

السيارة مزودة بآليات شد لأحزمة الأمان قياسية* وكهربائية وبإمكانها شد الأحزمة في الحالات الطارئة وعند حدوث تصادم.

آلية شد حزام الأمان القياسية

لقد تم تجهيز أحزمة الأمان في المقاعد الأمامية وفي المقاعد الطرفية من صف المقاعد الخلفية بشدادات قياسية للأحزمة.

تعمل آلية شد حزام الأمان على شد حزام الأمان أثناء التصادم بقوة مناسبة لزيادة الحماية للراكب.

آلية شد حزام الأمان الكهربائية*

حزام أمان السائق والراكب الأمامي مزودان بشداد حزام أمان كهربائي.

وتعمل شدادات حزام الأمان معاً ويمكن تنشيطها معاً مع أنظمة دعم السائق المختلفة City Safety وRear Collision Warning. في المواقف الطارئة، مثل الفرملة الشديدة أو القيادة في الطرق الوعرة (عند تدحرج السيارة في قناة على سبيل المثال أو ارتفاعها عن الأرض أو اصطدامها بعقبة) أو الانزلاق أو خطر التصادم، يمكن شد حزام الأمان بواسطة المحرك الكهربائي لشداد حزام الأمان.

تساعد آلية شد حزام الأمان الكهربائية في ضبط الراكب على موضع أفضل مما يقلل خطر اصطدامه بمقدمة السيارة وتعمل كذلك على تحسين أثر أنظمة الأمان مثل الوسائد الهوائية.

وعند انتهاء الحالة الحرجة، تتم تلقائياً إعادة إرخاء كل من حزام الأمان وشداد الحزام الكهربائي، علماً أنه يمكن أيضاً إرخائهما يدوياً.

⚠ مهم

عند تعطيل حزام أمان الراكب، سيتم كذلك تعطيل آلية شد حزام الأمان الكهربائية جهة الراكب.

⚠ تحذير

لا تقم أبداً بتغيير أو إصلاح أحزمة المقاعد بنفسك. ننصح فولفو بالاتصال بورشة فولفو معتمدة.

إذا تعرض حزام المقعد إلى إجهاد كبير، في حالة التصادم مثلاً، عندها يجب استبدال حزام المقعد بالكامل. قد يفقد الحزام بعضاً من خواص الحماية حتى لو بدا الحزام سليماً. يجب استبدال الحزام أيضاً إذا ظهرت عليه مظاهر الجلي أو التلف. يجب أن يكون الحزام الجديد معتمداً من حيث النوع ومصمماً للتركيب في نفس موضع الحزام المُستبدل.

معلومات ذات صلة

- أحزمة الأمان (ص. ٤٢)
- ربط وفكّ أحزمة الأمان (ص. ٤٣)
- إعادة ضبط شدادات حزام الأمان الكهربائي* (ص. ٤٥)
- تنشيط وإلغاء تنشيط الوسادة الهوائية للراكب* (ص. ٤٩)
- City Safety™ (ص. ٢٩٢)
- Rear Collision Warning* (ص. ٣٠٩)

منبه حزام الأمان



تذكير بصري في كونسول السقف.

يظهر تذكير بصري في كونسول السقف وعن طريق رمز

تحذيري في شاشة السائق.

يتوقف التذكير الصوتي على السرعة ووقت القيادة والمسافة.

تظهر حالة حزام أمان السائق والركاب في رسومات على شاشة السائق لإظهار الأحزمة المربوطة وغير المربوطة.

لا يشمل نظام منبه حزام الأمان مقاعد الأطفال.

المقعد الأمامي

تعمل إشارة بصرية وأخرى صوتية على تذكير السائق والراكب الأمامي باستخدام حزام الأمان إذا لم يتم أي منهما بارتياده.

التذكير بالباب وبحزام الأمان

يقوم النظام بتذكير الركاب الذين لم يقوموا بربط حزام الأمان بضرورة القيام بذلك، كما يحذر من وجود أحد الأبواب أو غطاء المحرك أو باب صندوق الأمتعة مفتوحاً.

رسومات شاشة السائق

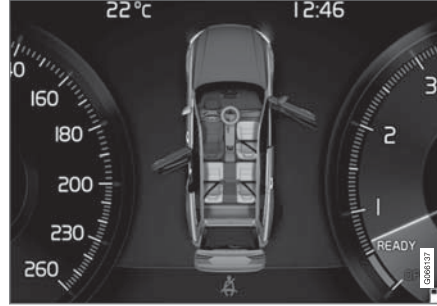

رسومات شاشة السائق مع مختلف أنواع التحذيرات. لون التحذير في الباب وباب صندوق الأمتعة يختلف باختلاف سرعة السيارة.

تعرض رسومات شاشة السائق المقاعد التي يوجد بها ركاب لا يربطون حزام الأمان وكذلك المقاعد ذات أحزمة الأمان المربوطة.

ويظهر الرسم نفسه في حالة فتح غطاء المحرك أو الباب الخلفي أو أي باب آخر.

يمكن تأكيد الرسم من خلال الضغط على زر **O** بلوحة المفاتيح اليمنى بعجلة القيادة.

إعادة ضبط شداد حزام الأمان الكهربائي*

تم تصميم آلية شد حزام الأمان الكهربائية لإعادة ضبطها بشكل تلقائي، ولكن يمكن أيضاً إعادة ضبط آلية شد حزام الأمان يدوياً إذا بقي الحزام ممدداً.

١. توقف في مكان آمن.

٢. فك حزام الأمان ثم أعد تركيبه.

< يتم إعادة ضبط حزام الأمان وشداد حزام الأمان الكهربائي.

تحذير



لا تقم أبداً بتغيير أو إصلاح أحزمة المقاعد بنفسك. تنصح فولفو بالاتصال بورشة فولفو معتمدة.

إذا تعرض حزام المقعد إلى إجهاد كبير، في حالة التصادم مثلاً، عندها يجب استبدال حزام المقعد بالكامل. قد يفقد الحزام بعضاً من خواص الحماية حتى لو بدا الحزام سليماً. يجب استبدال الحزام أيضاً إذا ظهرت عليه مظاهر البلى أو التلف. يجب أن يكون الحزام الجديد معتمداً من حيث النوع ومصمماً للتركيب في نفس موضع الحزام المستبدل.

معلومات ذات صلة

- آلية شد حزام الأمان (ص. ٤٤)
- أحزمة الأمان (ص. ٤٢)

تحذير

تجنب القيادة أثناء نشر الوسائد الهوائية. فقد تجعل القيادة أمرًا صعبًا. كما قد تتلف أنظمة السلامة الأخرى. قد يتسبب الدخان والأثرية الناتجة عند نشر الوسائد الهوائية في تهيج/إصابة الجلد والعينين بعد التعرض لها بشدة. وفي حالة تهيج هذه المناطق، اغسلها بالماء البارد. قد يتسبب تسلسل النشر السريع وقماش الوسادة الهوائية في حدوث احتكاك وحرقة بالجلد.

معلومات ذات صلة

- الأمان (ص. ٤٠)
- الوسائد الهوائية للسانق (ص. ٤٧)
- الوسادة الهوائية للراكب (ص. ٤٨)
- الوسائد الهوائية الجانبية (ص. ٥١)
- ستائر قابلة للنفخ (ص. ٥٢)

الوسائد الهوائية

السيارة مزودة بوسائد هوائية وستائر قابلة للانفتاح لكل من السائق والركاب.

ملاحظة

تستجيب المستشعرات بشكل مختلف بحسب طبيعة التصادم وفيما إذا كانت أحزمة المقاعد مثبتة أم لا. وينطبق هذا على جميع مواضع الأحزمة.

ومن ثم فمن الممكن نفخ واحدة فقط من الوسادات الهوائية (أو عدم نفخ أي منها) عند حدوث تصادم. تستشعر المستشعرات قوة التصادم على السيارة ويتم تكيف الفعل وفقًا لها بحيث يتم نشر وسادة هوائية واحدة أو أكثر أو عدم نشر أي وسادة على الإطلاق.

تحذير

توجد وحدة التحكم في نظام الوسائد الهوائية في الكونسول المركزي. في حال تعرض الكونسول المركزي للبلل بالماء أو أي سائل آخر، فقم بفصل الكابلات من بطارية الإقلاع. ولا تحاول بدء تشغيل السيارة طالما تعرضت الوسائد الهوائية للانفتاح. استرداد السيارة. تنصح فولفو بنقل السيارة إلى ورشة فولفو معتمدة.

انتفاخ الوسائد الهوائية

في حال انتفاخ أحد الوسائد الهوائية، يوصى بفعل التالي:

- استرداد السيارة. تنصح فولفو بنقل السيارة إلى إحدى ورش فولفو المعتمدة. لا تقم بقيادة السيارة مطلقاً في حالة انتفاخ الوسائد الهوائية.
- تنصح فولفو بالتوجه إلى إحدى ورش فولفو المعتمدة لتتولى استبدال المكونات في نظم أمان السيارة.
- اتصل دائماً بالطبيب.

المقعد الخلفي

منه حزام الأمان في المقعد الخلفي لهوظيفتان الفرعيتان التاليتان:

- يوفر معلومات حول أحزمة الأمان المستخدمة في المقعد الخلفي. تظهر رسومات في شاشة عرض السائق في حالة استخدام أحزمة الأمان.
- يتم التذكير بعدم ربط حزام أمان في المقعد الخلفي أثناء الرحلة عن طريق تذكير بصري وصوتي. سيتوقف التذكير بمجرد ربط حزام الأمان مجدداً.

تذكير الأبواب وغطاء المحرك وباب صندوق الأمتعة

غطاء فتحة الوقود في حالة عدم إحكام إغلاق غطاء المحرك أو باب صندوق الأمتعة أو باب فتحة الوقود أو أحد أبواب السيارة، فسيظهر ذلك من خلال رسومات شاشة السائق. أوقف السيارة في مكان آمن بأسرع ما يمكن وأغلق ما هو مفتوح لإنهاء التحذير.

في حال قيادة السيارة بسرعة أقل من ١٠ كم/سا (٦ ميل في الساعة) تقريباً فسيضيء رمز المعلومات في شاشة السائق.



في حال قيادة السيارة بسرعة أعلى من ١٠ كم/سا (٦ ميل في الساعة) تقريباً فسيضيء رمز التحذير في شاشة السائق.

**معلومات ذات صلة**

- أحزمة الأمان (ص. ٤٢)
- ربط وفك أحزمة الأمان (ص. ٤٣)

معلومات ذات صلة

- الوسائد الهوائية (ص. ٤٦)
- الوسادة الهوائية للراكب (ص. ٤٨)

تحذير

يتم تشبيك أحزمة المقاعد والوسائد الهوائية. في حالة عدم استخدام الحزام أو استخدامه بطريقة غير صحيحة، فقد يقلل هذا من الحماية التي توفرها الوسادة الهوائية في حالة حدوث تصادم.

لتقليل خطر الإصابة في حالة نشر الوسادة الهوائية، يجب على الركاب الجلوس منتصبين قدر الإمكان مع وضع أقدامهم على الأرضية وظهورهم على مسند الظهر.

تحذير

تتصح فولفو بالاتصال بورشة فولفو معتمدة لإجراء عملية الإصلاح. قد تتسبب الأعمال المعيبة في نظام الوسائد الهوائية في حدوث عطل وتؤدي إلى إصابة شخصية خطيرة.

موضع الوسادة الهوائية في عجلة القيادة

ويتم تركيب هذه الوسادة الهوائية في منتصف عجلة القيادة. وتوجد علامة AIRBAG على عجلة القيادة.

موضع الوسادة الهوائية عند الركبة

توجد الوسادة الهوائية مطوية في الجزء السفلي من لوحة العدادات جهة السائق. وتوجد علامة AIRBAG على لوحة الغطاء الخاصة بها.

تحذير

لا تضع أو تعلق أي أجسام أعلى أو أمام اللوحة التي يتم فيها تخزين الوسادة الهوائية للركبة.

الوسائد الهوائية للسائق

كملحق تكميلي لأحزمة الأمان، السيارة مجهزة بوسادة هوائية في عجلة القيادة وعند الركبة^١ في جانب السائق.



الوسادة الهوائية في عجلة القيادة والوسادة الهوائية عند الركبة^١ في جانب السائق في المقعد الأمامي.

في حال حدوث تصادم أمامي، تساهم الوسادات الهوائية في حماية السائق من التعرض لأية إصابات في الرأس والعنق والوجه والصدر بالإضافة إلى حمايتها لأقدامه وركبه من أية إصابة.

في حال وقوع تصادم شديد تعمل المستشعرات وتنتفخ الوسادة الهوائية. تنتفخ الوسادة الهوائية عند وقوع الاصطدام الأولي للراكب. عند الضغط على الوسادة الهوائية أثناء التصادم يتم تفريغها. وعندئذ يخرج الدخان إلى السيارة. وذلك أمر طبيعي. وتحديث العملية كلها شاملة انتفاخ الوسادة وتفرغها خلال عشر الثانية.

^١ يتم توفير الوسادة الهوائية للركبة في السيارة في بعض الأسواق فقط.

ملصق الوسادة الهوائية للراكب



يوجد ملصق جهة الراكب على حاجب الشمس.

يوجد ملصق التحذير للوسادة الهوائية للراكب كما هو موضح أعلاه.

تحذير

إذا لم يتم تجهيز السيارة بمفتاح لتشغيل/إيقاف تشغيل الوسادة الهوائية للراكب، فستظل الوسادة الهوائية نشطة دوماً.

تحذير

يتم تشبيك أحزمة المقاعد والوسائد الهوائية. في حالة عدم استخدام الحزام أو استخدامه بطريقة غير صحيحة، فقد يقلل هذا من الحماية التي توفرها الوسادة الهوائية في حالة حدوث تصادم.

لتقليل خطر الإصابة في حالة نشر الوسادة الهوائية، يجب على الركاب الجلوس منتصبين قدر الإمكان مع وضع أقدامهم على الأرضية وظهورهم على مسند الظهر.

تحذير

تنصح فولفو بالاتصال بورشة فولفو معتمدة لإجراء عملية الإصلاح. قد تتسبب الأعمال المعيبة في نظام الوسائد الهوائية في حدوث عطل وتؤدي إلى إصابة شخصية خطيرة.

موضع الوسادة الهوائية للراكب

ونطوى الوسادة الهوائية في حجيبة توجد أعلى صندوق القفازات. وتوجد علامة AIRBAG على لوحة الغطاء الخاصة بها.

تحذير

لا تضع أشياء أمام لوحة العدادات أو فوقها حيث توجد الوسادة الهوائية للراكب الأمامي.

الوسادة الهوائية للراكب

وكملحق تكميلي لأحزمة الأمان، السيارة مجهزة بوسادة هوائية من جهة الراكب الأمامي.



الوسادة الهوائية في جانب الراكب الأمامي في المقعد الأمامي.

في حال حدوث تصادم أمامي، تساهم الوسادة الهوائية في حماية الراكب من التعرض لأية إصابات في الرأس والعنق والوجه والصدر بالإضافة إلى حمايتها لأقدامه وركبه من أية إصابة.

في حال وقوع تصادم شديد تعمل المستشعرات وتنتفخ الوسادة الهوائية. تنتفخ الوسادة الهوائية عند وقوع الاصطدام الأولي للراكب. عند الضغط على الوسادة الهوائية أثناء التصادم يتم تفريغها. وعندئذ يخرج الدخان إلى السيارة. وذلك أمر طبيعي. وتحدث العملية كلها شاملة انتفاخ الوسادة وتفريغها خلال عشر الثانية.

تنشيط الوسادة الهوائية للراكب



1 اسحب المفتاح للخارج وأدره من الوضع **OFF** إلى الوضع **ON**.

< تعرض شاشة السائق للرسالة عمل وسادة الراكب
برجاء الموافقة.

ملاحظة

إذا تم تشغيل/إيقاف تنشيط الوسادة الهوائية للراكب أثناء وجود السيارة في وضع الإشعال I أو أقل، فستظهر رسالة في شاشة السائق والمؤشر التالي في كونسول السقف حوالي 6 ثوان بعد ضبط النظام الكهربائي بالسيارة على وضع الإشعال II.

تنشيط وإلغاء تنشيط الوسادة الهوائية للراكب*

يمكن إلغاء تنشيط الوسادة الهوائية للراكب إذا كانت السيارة مزودة بمفتاح Passenger Airbag Cut Off Switch (PACOS). يوجد مفتاح الوسادة الهوائية للراكب على لوحة العدادات في جانب الراكب، ويمكن الوصول إليه عندما يكون باب الراكب مفتوحاً.

تحقق من وجود المفتاح في الوضع المطلوب.

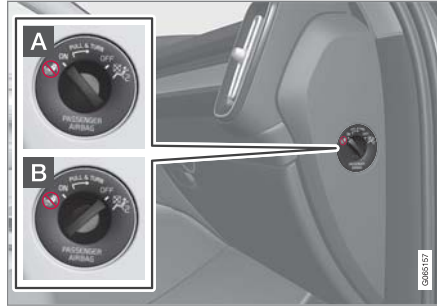

A **ON** - الوسادة الهوائية نشطة وجميع الركاب المواجهين للأمام (أطفال وبالغون) يمكنهم الجلوس بأمان في مقعد الراكب.

B **OFF** - الوسادة الهوائية في وضع إيقاف التشغيل ويمكن للأطفال المواجهين للخلف الجلوس بأمان في مقعد الراكب.

تحذير

لا تسمح مطلقاً لأي شخص بالوقوف أو الجلوس أمام مقعد الراكب الأمامي.
تجنب وضع مقعد أطفال مواجه للخلف على مقعد الراكب الأمامي في حالة تنشيط الوسادة الهوائية.
يلزم عدم جلوس الركاب المواجهين للأمام (أطفال وكبار) على مقعد الراكب الأمامي في حالة إلغاء تنشيط الوسادة الهوائية الخاص بالراكب.
في حال عدم الالتزام بالتحذيرات المذكورة أعلاه قد تتعرض حياة الشخص للخطر أو لإصابات بالغة.

معلومات ذات صلة

- الوسائد الهوائية (ص. ٤٦)
- الوسائد الهوائية للسائق (ص. ٤٧)
- تنشيط وإلغاء تنشيط الوسادة الهوائية للراكب* (ص. ٤٩)

تحذير

إذا لم يتم تجهيز السيارة بمفتاح لتشغيل/إيقاف تنشيط الوسادة الهوائية للراكب، فستظل الوسادة الهوائية نشطة دوماً.

٢. قم بتأكيد الرسالة بالضغط على الزر **O** في لوحة مفاتيح عجلة القيادة بالجهة اليمنى.



< تظهر رسالة نصية ورمز تحذير في كونسول السقف للإفادة بأنه تم تنشيط الوسادة الهوائية في مقعد الراكب الأمامي.

تحذير ⚠

تجنب وضع مقعد أطفال مواجه للخلف على مقعد الراكب الأمامي في حالة تنشيط الوسادة الهوائية.

يلزم دوماً تنشيط الوسادة الهوائية للراكب في حالة جلوس أحد الركاب المواجهين للأمام (أطفال أو كبار) على مقعد الراكب الأمامي.

في حال عدم الالتزام بالتحذيرات المذكورة أعلاه قد تتعرض حياة الشخص للخطر أو لإصابات بالغة.

إلغاء تنشيط الوسادة الهوائية للراكب



1 اسحب المفتاح للخارج وأدره من الوضع **ON** إلى الوضع **OFF**.

< تعرض شاشة السائق الرسالة إيقاف وسادة الهواء برضاء الموافقة.

ملاحظة ⓘ

إذا تم تشغيل/إيقاف تشغيل الوسادة الهوائية للراكب أثناء وجود السيارة في وضع الإشعال **I** أو أقل، فستظهر رسالة في شاشة السائق والمؤشر التالي في كونسول السقف حوالي ٦ ثوان بعد ضبط النظام الكهربائي بالسيارة على وضع الإشعال **II**.

تحذير ⚠

يلزم عدم جلوس الركاب المتجهين للأمام (أطفال وكبار) على مقعد الراكب في حالة إلغاء تنشيط الوسادة الهوائية الخاص بالمقعد.

في حال عدم الالتزام بالتحذيرات المذكورة أعلاه قد تتعرض حياة الشخص للخطر أو لإصابات بالغة.

مهم ⓘ

عند تعطيل حزام أمان الراكب، سيتم كذلك تعطيل آلية شد حزام الأمان الكهربائية جهة الراكب.

٢. قم بتأكيد الرسالة بالضغط على الزر **O** في لوحة مفاتيح عجلة القيادة بالجهة اليمنى.

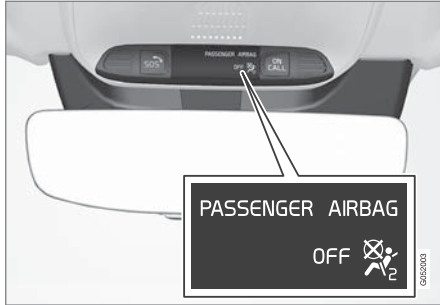

< يوضح إشعار نصي ورمز في كونسول السقف أنه تم إيقاف تنشيط الوسادة الهوائية في مقعد الراكب الأمامي.

تحذير ⚠️

لا تضع أي أشياء في المنطقة بين الجانب الخارجي للمقعد ولوحة الباب، إذ الوسادة الهوائية الجانبية تحتاج إلى هذه المنطقة.

توصي فولفو باستخدام أغطية مقاعد السيارة المعتمدة من فولفو فقط. فقد تتسبب أغطية المقاعد الأخرى في إعاقة تشغيل الوسائد الهوائية الجانبية.

تحذير ⚠️

تعتبر الوسائد الهوائية الجانبية مكملاً لأحزمة المقاعد. استخدم حزام المقعد دائماً.

الوسائد الهوائية الجانبية ومقاعد الأطفال

تتخفف الحماية التي توفرها السيارة للطفل الجالس في مقعد الأطفال أو في وسادة رفع الطفل بسبب الوسادة الهوائية الجانبية.

معلومات ذات صلة

- الوسائد الهوائية (ص. ٤٦)

الوسائد الهوائية الجانبية

تعمل الوسائد الهوائية الجانبية في مقعد السائق والراكب الأمامي على حماية الصدر والفخذ في حالة وقوع تصادم.



تم تركيب الوسائد الهوائية الجانبية في إطارات مساند الظهر الخارجية للمقاعد الأمامية بغرض حماية السائق والراكب الجالسين في المقاعد الأمامية.

في حال وقوع تصادم شديد تعمل المستشعرات وتنفخ الوسادة الهوائية الجانبية. يتم نفخ الوسادة الهوائية بين الراكب ولوح الباب وتخفف من الصدمة على الراكب في لحظة التصادم. عند الضغط على الوسادة الهوائية أثناء التصادم يتم تفرغها. وعادة ما يتم نفخ الوسادة الهوائية الجانبية في الجانب الذي يقع فيه التصادم فقط.

تحذير ⚠️

تنصح فولفو بالاتصال بورشة فولفو معتمدة لإجراء عملية الإصلاح. قد تتسبب الأعمال المعبية في نظام الوسائد الهوائية الجانبية في حدوث عطل وتؤدي إلى إصابة شخصية خطيرة.

معلومات ذات صلة

- آلية شد حزام الأمان (ص. ٤٤)
- مقاعد الأطفال (ص. ٥٤)

ستائر قابلة للنفخ

تساعد الستائر القابلة للانتفاخ (IC Inflatable Curtain) على الحيلولة دون ارتطام رأس السائق والركاب بداخل السيارة في حالة وقوع تصادم.

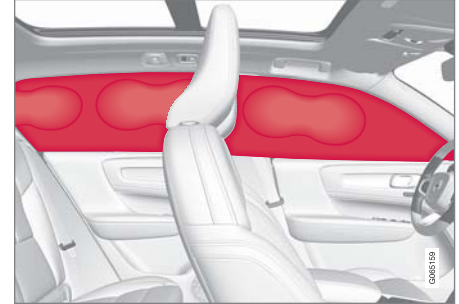

الستارة الهوائية القابلة للانتفاخ مثبتة على كلا جانبي بطانة السقف وتساعد في حماية السائق والركاب الجالسين على طرفي السيارة. اللوحات موسومة بالعلامة IC AIRBAG.

وفي حالة وقوع تصادم شديد، تعمل المستشعرات ويتم نفخ ستائر الحماية.

تحذير

تتصح فولفو بالاتصال بورشة فولفو معتمدة لإجراء عملية الإصلاح. قد تتسبب الأعمال المعيبة في نظام الستائر القابلة للنفخ في حدوث عطل وإصابة شخصية خطيرة.

تحذير

لا تدمج نهائياً بتعليق أو إلحاق عناصر ثقيلة بالمقابض الموجودة في السقف. تم تصميم الخطافات للمعاطف والسترات خفيفة الوزن فقط (وليس للأشياء الصلبة مثل المظلات).

لا تدمج بتركيب أو تثبيت أي شيء على بطانة سقف السيارة أو دعائم الأبواب أو اللوحات الجانبية. فذلك قد يؤدي إلى الإخلال بالحماية المطلوبة. تتصح فولفو بأن تستخدم دائماً قطع فولفو الأصلية فقط التي تم اعتمادها لتستخدم في هذه الأجزاء.

تحذير

اترك مسافة ١٠ سم (٤ بوصات) بين الحمولة والنوافذ الجانبية في حال تحميل السيارة إلى حد أعلى من الحواف العلوية لنوافذ الأبواب. وإلا، فقد تتأثر الحماية المطلوبة للستارة القابلة للنفخ، والمختفية في بطانة السقف.

تحذير

تعتبر الستارة القابلة للنفخ مكملاً لأحزمة المقاعد. استخدم حزام المقعد دائماً.

معلومات ذات صلة

- الوسائد الهوائية (ص. ٤٦)

وضع السلامة

يعتبر وضع السلامة ميزة أمان تظهر عندما احتمال تأثير التصادم على وظيفة مهمة في السيارة مثل أنابيب الوقود أو مستشعرات نظم السلامة أو نظام الفرامل.

إذا تعرضت السيارة لاصطدام، تظهر الرسالة **Safety mode** انظر دليل المالك بشاشة السائق مع رمز تحذير طالما أن الشاشة غير متضررة والنظام الكهربائي بالسيارة ما زال يعمل. وهذه الرسالة تعني أن قدرة السيارة على العمل قد انخفضت.

تحذير

يُحظر نهائياً بأي حال من الأحوال محاولة إعادة تشغيل السيارة، إذا كانت تفوح منها رائحة الوقود عند عرض الرسالة **Safety mode** انظر دليل المالك على شاشة السائق. اترك السيارة فوراً.

إذا كانت السيارة في وضع الأمان، فمن الممكن محاولة إعادة ضبط النظام من أجل بدء تشغيل السيارة وتحريكها لمسافة قصيرة، في حالة وجود وقف مروري خطر مثلاً.

تحذير

لا تحاول مطلقاً إصلاح سيارتك أو إعادة ضبط الإلكترونيات بنفسك إذا كانت السيارة في وضع السلامة. فقد يؤدي ذلك إلى حدوث إصابة فردية أو لن تعمل السيارة بالشكل الطبيعي. تتصح فولفو بالتوجه إلى إحدى ورش فولفو المعتمدة لفحص السيارة وإعادتها إلى الحالة الطبيعية بعد أن يتم عرض **Safety mode** انظر دليل المالك.

تحذير

يجب ألا يتم قطر السيارة وهي في وضع السلامة. بل يجب نقلها من موضعها. تتصح فولفو بنقل السيارة إلى إحدى ورش فولفو المعتمدة.

تحريك السيارة بعد وضع الأمان

١. إذا ظهر بوحدة عرض السائق الرسالة **Normal mode** The car is now in normal mode بعد محاولة تشغيل السيارة، فمن الممكن تحريك السيارة بحرص إذا كانت متواجدة في موضع خطير.
٢. لا تحرك السيارة أكثر مما ينبغي.

تحذير

يجب ألا يتم قطر السيارة وهي في وضع السلامة. بل يجب نقلها من موضعها. ننصح فولفو بنقل السيارة إلى إحدى ورش فولفو المعتمدة.

معلومات ذات صلة

- وضع السلامة (ص. ٥٢)
- بدء تشغيل السيارة (ص. ٣٥٨)
- الاسترداد (ص. ٤١٥)

بدء تشغيل وتحريك السيارة بعد وضع الأمان

إذا كانت السيارة في وضع الأمان، فمن الممكن محاولة إعادة ضبط النظام من أجل بدء تشغيل السيارة وتحريكها لمسافة قصيرة، في حالة وجود وقف مروري خطراً مثلاً.

بدء السيارة بعد وضع الأمان

١. تحقق من الحالة العامة للسيارة لكشف أي ضرر محتمل أو أي تسرب للوقود. ويجب ألا تكون هناك رائحة وقود. إذا كان الضرر بسيطاً فقط وأسفر الفحص عن عدم وجود تسريبات للوقود، فيمكن محاولة بدء تشغيل السيارة.

تحذير

يُحظر نهائيًا بأي حال من الأحوال محاولة إعادة تشغيل السيارة، إذا كانت تفوح منها رائحة الوقود عند عرض الرسالة **Safety mode** انظر دليل المالك على شاشة السائق. اترك السيارة فوراً.

٢. أوقف تشغيل السيارة.
 ٣. بعد ذلك، حاول تشغيل السيارة.
- < تقوم إلكترونيات السيارة بإجراء فحوصات للنظام ثم تحاول استرجاع الحالة العادية.

مهم

في حال استمرار عرض الرسالة **Safety mode** انظر دليل المالك على شاشة العرض، يجب عدم قيادة السيارة أو قطرها، ويلزم استخدام سيارة النقل والإصلاح. لأن الأعطال الخفية قد تجعل التحكم بالسيارة أثناء القيادة أمراً محالاً، حتى وإن بدا أنه بالإمكان قيادة السيارة.

معلومات ذات صلة

- الأمان (ص. ٤٠)
- بدء تشغيل وتحريك السيارة بعد وضع الأمان (ص. ٥٣)
- الاسترداد (ص. ٤١٥)

أمان الطفل

يجب دائماً تأمين جلوس الأطفال أثناء اصطحابهم في السيارة. تتوفر لدى فولفو تجهيزات لسلامة الأطفال (مقاعد الأطفال والأجهزة الملحقة) مصممة لهذه السيارة تحديداً. باستخدام تجهيزات أمان الأطفال من فولفو يمكنك توفير ظروف جيدة لسفر الأطفال بأمان في سيارتك. إضافة إلى ذلك، فتجهيزات أمان الأطفال يتم تركيبها بصورة جيدة وملئمة ويسهل استخدامها. ويتم اختيار التجهيزات التي ينبغي استخدامها بالاستناد إلى وزن الطفل وحجمه.

توصي Volvo بأن يجلس الأطفال في مقاعد الأطفال المواجهة للخلف حتى يبلغوا أكبر سن مناسبة، على الأقل حتى عمر ٤ سنوات، ثم يجلسوا في مقاعد الأطفال المواجهة للأمام حتى يبلغوا طول ١٤٠ سم (٤ أقدام و٧ بوصات).

ملاحظة

تختلف التشريعات القانونية بشأن نوعية مقاعد الأطفال التي يلزم استخدامها للأطفال من مختلف الأعمار والأحجام باختلاف البلاد. تحقق مما ينطبق عليك.

ملاحظة

عند استخدام معدات سلامة الأطفال، من المهم قراءة إرشادات التركيب المرفقة معها. في حال وجود أسئلة حول تركيب معدات سلامة الأطفال، يُرجى الاتصال بالشركة المصنعة للحصول على إرشادات أكثر وضوحاً.

بغض النظر عن أعمار الأطفال وأحجامهم يجب دائماً أن يجلسوا بالشكل الصحيح مئتين بأحزمة الأمان. لا تسمح أبداً بجلوس الطفل في حجر أحد الركاب.

معلومات ذات صلة

- الأمان (ص. ٤٠)
- مقاعد الأطفال (ص. ٥٤)
- تنشيط وإلغاء تنشيط أقال سلامة الأطفال (ص. ٢٢٩)

مقاعد الأطفال

ينبغي دائماً استخدام مقاعد الأطفال المناسبة عند اصطحاب أطفال في السيارة.

يجب أن يجلس الطفل براحة وسلامة. تأكد من تركيب مقعد الأطفال واستخدامه وتثبيت موضعه بشكل صحيح.

راجع تعليمات التركيب الخاصة بمقعد الأطفال للقيام بالتركيب الصحيح.

ملاحظة

عند استخدام معدات سلامة الأطفال، من المهم قراءة إرشادات التركيب المرفقة معها.

في حال وجود أسئلة حول تركيب معدات سلامة الأطفال، يُرجى الاتصال بالشركة المصنعة للحصول على إرشادات أكثر وضوحاً.

ملاحظة

لا ينبغي أبداً ترك مقعد الأطفال في السيارة دون إحكام شدّه. تحقق دائماً من قفله وفقاً للتعليمات الخاصة بمقاعد الأطفال، حتى عندما لا يكون قيد الاستخدام.

ملاحظة

قد يؤدي تثبيت واستخدام مقاعد الأطفال لفترة طويلة إلى ظهور علامات تأكل وتلف في تجهيزات السيارة. لذلك، توصي Volvo باستخدام الواقي من الركل لحماية تجهيزات السيارة.

ملاحظة ⓘ

قم بطي مساند الرأس من أجل تسهيل تركيب هذا النوع من مقاعد الأطفال في السيارات المزودة بمسند رأس قابلة للطي على المقاعد الخارجية.

ملاحظة ⓘ

في حالة السيارات المزودة برفء للأمتعة، ينبغي إزالة هذا الرفء قبل التمكن من تركيب مقاعد الأطفال بنقاط التثبيت.

معلومات ذات صلة

- مقاعد الأطفال (ص. 04)
- نقاط التركيب السفلية لمقاعد الأطفال (ص. 06)
- ISOFIX/i-Size نقاط التثبيت لمقاعد الأطفال (ص. 06)
- جدول عام لمواضع مقاعد الأطفال (ص. 60)
- جدول مواضع مقاعد الأطفال التي تستخدم أحزمة الأمان بالسيارة (ص. 61)

نقاط التركيب العلوية لمقاعد الأطفال

السيارة مزودة بنقاط تثبيت عليا لمقاعد الأطفال على المقاعد الطرفية بالصف الخلفي.
تم تصميم نقاط التركيب العلوية بشكل رئيسي للاستخدام مع مقاعد الأطفال المتجه للأمام.

اتبع دائماً تعليمات التركيب من الشركة المُصنعة عندما تقوم بتوصيل مقعد الطفل بنقاط التركيب العليا.

موقع نقاط التركيب



يشار إلى مواقع التثبيت عن طريق رموز خلف مسند الظهر.

توجد نقاط التثبيت خلف المقاعد الطرفية للصف الخلفي.

تحذير ⚠

يجب دائماً تمرير أشرطة تثبيت مقعد الطفل العليا عبر الفتحة الموجودة في ساق مسند الرأس قبل شدّها عند نقطة التوصيل. وإذا تعذر اتباع هذا الإجراء، فاتبع التوصيات المقدمة من الجهة المصنعة لمقعد الأطفال.

معلومات ذات صلة

- أمان الطفل (ص. 04)
- نقاط التركيب العلوية لمقاعد الأطفال (ص. 05)
- نقاط التركيب السفلية لمقاعد الأطفال (ص. 06)
- ISOFIX/i-Size نقاط التثبيت لمقاعد الأطفال (ص. 06)
- تحديد وضعية مقعد الأطفال (ص. 07)
- تنشيط وإلغاء تنشيط الوسادة الهوائية للراكب* (ص. 49)

نقاط التركيب السفلية لمقاعد الأطفال

السيارة مزودة بنقاط تثبيت سفلية لمقاعد الأطفال في المقعد الأمامي* والمقعد الخلفي. وتم تصميم نقاط التثبيت السفلية للاستخدام مع نوعية معينة من مقاعد الأطفال المتجهة للخلف. اتبع دائماً تعليمات التركيب من الشركة المُصنعة عندما تقوم بتوصيل مقعد الطفل بنقاط التثبيت السفلي.

موقع نقاط التركيب



مواضع نقاط التثبيت في المقعد الأمامي.

توجد نقاط التثبيت في المقعد الأمامي على جانبي مساحة القدم في مقعد الراكب.

لا يتم استخدام نقاط التثبيت في المقعد الأمامي إلا إذا كانت السيارة مزودة بمفتاح تنشيط/إلغاء تنشيط الوسادة الهوائية للراكب*.

* تختلف الأسماء والرموز باختلاف السوق.



مواضع نقاط التثبيت في المقعد الخلفي.

توجد نقاط التثبيت في المقعد الخلفي على القسم الخلفي من قضبان أرضية المقعد الأمامي.

معلومات ذات صلة

- مقاعد الأطفال (ص. 0٤)
- نقاط التركيب العلوية لمقاعد الأطفال (ص. 0٥)
- نقاط التثبيت لمقاعد الأطفال ISOFIX/i-Size (ص. 0٦)
- جدول عام لمواضع مقاعد الأطفال (ص. ٦٠)
- جدول مواضع مقاعد الأطفال التي تستخدم أحزمة الأمان بالسيارة (ص. ٦١)

نقاط التثبيت لمقاعد الأطفال ISOFIX/i-Size

السيارة مزودة بنقاط تثبيت ISOFIX/i-Size لمقاعد الأطفال في المقعد الخلفي.

ISOFIX/i-Size هو نظام تثبيت لمقاعد الأطفال بالسيارة مصمّم وفقاً للمعايير الدولية ذات الصلة.

اتبع دائماً تعليمات التركيب من الشركة المُصنعة عندما تقوم بتوصيل مقعد الطفل بنقاط التثبيت ISOFIX/i-Size.

موقع نقاط التركيب



يُشار إلى مواقع نقاط التثبيت عن طريق الرمز ٢ على فرش مسند الظهر.

توجد نقاط التثبيت ISOFIX/i-Size خلف الأغطية في القسم السفلي من مسند ظهر المقعد الخلفي على المقاعد الطرفية.

ارفع الأغطية لتتمكن من الوصول إلى نقاط التثبيت.

معلومات ذات صلة

- مقاعد الأطفال (ص. 0٤)
- نقاط التركيب العلوية لمقاعد الأطفال (ص. 0٥)

تحذير ⚠️

لا تسمح مطلقاً لأي شخص بالوقوف أو الجلوس أمام مقعد الراكب الأمامي.
تجنب وضع مقعد أطفال مواجه للخلف على مقعد الراكب الأمامي في حالة تنشيط الوسادة الهوائية.
يلزم عدم جلوس الركاب المواجهين للأمام (أطفال وكبار) على مقعد الراكب الأمامي في حالة إلغاء تنشيط الوسادة الهوائية الخاص بالراكب.
في حال عدم الالتزام بالتحذيرات المذكورة أعلاه قد تتعرض حياة الشخص للخطر أو لإصابات بالغة.

ملصق الوسادة الهوائية للراكب



يوجد ملصق جهة الراكب على حاجب الشمس.

يوجد ملصق التحذير للوسادة الهوائية للراكب كما هو موضح أعلاه.

تحديد وضعية مقعد الأطفال

من المهم وضع مقعد الأطفال في المكان المناسب في السيارة. ويعتمد اختيار الموضع، من بين أمور أخرى، على نوع مقعد الأطفال وعلى احتمال أن تكون الوسادة الهوائية للراكب منشطة.



مقاعد الأطفال المواجهة للخلف لا تتوافق مع الوسائد الهوائية.

احرص دوماً على تثبيت مقاعد الأطفال المواجهة للخلف في المقعد الخلفي في حالة تنشيط الوسادة الهوائية للراكب. في حالة جلوس طفل في مقعد الراكب الأمامي فقد يتعرض للإصابة الشديدة عند انبعاث الوسادة الهوائية.

في حالة إيقاف تشغيل الوسادة الهوائية للراكب فإنه يُسمح بتثبيت مقاعد الأطفال المواجهة للخلف في مقعد الراكب الأمامي.

ملاحظة ⓘ

تختلف اللوائح المتعلقة بوضع الأطفال في السيارات من دولة إلى أخرى. تحقق مما ينطبق عليك.

- نقاط التركيب السفلية لمقاعد الأطفال (ص. ٥٦)
- جدول عام لمواضع مقاعد الأطفال (ص. ٦٠)
- جدول مواضع مقاعد الأطفال i-Size (ص. ٦٣)
- جدول مواضع مقاعد الأطفال ISOFIX (ص. ٦٤)

معلومات ذات صلة ▶▶

- مقاعد الأطفال (ص. 0٤)
- تركيب نظام أمان الأطفال (ص. 0٨)
- جدول عام لمواضع مقاعد الأطفال (ص. ٦٠)
- جدول موضع مقاعد الأطفال التي تستخدم أحزمة الأمان بالسيارة (ص. ٦١)
- جدول موضع مقاعد الأطفال i-Size (ص. ٦٣)
- جدول موضع مقاعد الأطفال ISOFIX (ص. ٦٤)

تركيب نظام أمان الأطفال

من المهم التنبيه لعدد من الأمور عند تركيب نظام تقييد مقعد للأطفال واستخدامه، وهو أمر يعتمد على موقع تثبيت نظام تقييد مقعد الأطفال.

تحذير ⚠

لا يجب استخدام وسادات رفع الطفل/مقاعد الأطفال المزودة بدعامات فولاذية أو أي تصميم آخر يمكن أن يستقر على زر فتح إيزيم حزام الأمان، لأنها قد تتسبب في فتح إيزيم حزام الأمان بشكل مفاجئ.

تجنب إحكام ربط أشرطة تثبيت مقعد الطفل بقضيب الضبط الأفقي الخاص بالمقعد أو الزنبركات أو القضبان والدعامات الموجودة أسفل المقعد. قد تتسبب الحواف الحادة في إتلاف أشرطة التثبيت.

لا تسمح للجزء العلوي من مقعد الطفل بالاستقرار فوق الزجاج الأمامي.

ملاحظة ⓘ

عند استخدام معدات سلامة الأطفال، من المهم قراءة إرشادات التركيب المرفقة معها. في حال وجود أسئلة حول تركيب معدات سلامة الأطفال، يُرجى الاتصال بالشركة المصنعة للحصول على إرشادات أكثر وضوحاً.

ملاحظة ⓘ

لا ينبغي أبداً ترك مقعد الأطفال في السيارة دون إحكام شدّه. تحقق دائماً من قفله وفقاً للتعليمات الخاصة بمقاعد الأطفال، حتى عندما لا يكون قيد الاستخدام.

ملاحظة ⓘ

قد يؤدي تثبيت واستخدام مقاعد الأطفال لفترة طويلة إلى ظهور علامات تآكل وتلف في تجهيزات السيارة. لذلك، توصي Volvo باستخدام الواقي من الركل لحماية تجهيزات السيارة.

التركيب في المقعد الأمامي

- عند تركيب مقعد أطفال مواجه للخلف، تحقق من إيقاف تشغيل الوسادة الهوائية للراكب على هذا المقعد.
- عند تركيب مقعد أطفال مواجه للأمام، تحقق من تشغيل الوسادة الهوائية للراكب على هذا المقعد.
- لا تستخدم إلا مقاعد الأطفال التي ينصح بها من فولفو والمعتمدة عالمياً أو شبه عالمياً، وتحقق كذلك من إدراج طراز السيارة في قائمة السيارات التي تصدرها الجهة المصنعة لمقاعد الأطفال.
- ISOFIX لا يمكن تركيب مقاعد الأطفال إلا في السيارات المزودة بملحق ISOFIX[®].
- إذا كان مقعد الطفل مزوداً بأشرطة تثبيت سفلية فإن فولفو تنصح باستخدام نقاط التثبيت السفلية مع هذه الأشرطة^٣.

٣ يختلف نطاق الملحق باختلاف السوق.



عند تثبيت مقعد للأطفال في المقعد الخلفي، توصي Volvo بمسافة لا تقل عن ٥٠ ملم (بوصتين) من الجزء الأمامي لمقعد الأطفال إلى الجزء الخلفي من المقعد الأمامي.

معلومات ذات صلة

- تحديد وضعية مقعد الأطفال (ص. ٥٧)
- جدول عام لمواضع مقاعد الأطفال (ص. ٦٠)
- جدول موضع مقاعد الأطفال التي تستخدم أحزمة الأمان بالسيارة (ص. ٦١)
- جدول موضع مقاعد الأطفال i-Size (ص. ٦٣)
- جدول موضع مقاعد الأطفال ISOFIX (ص. ٦٤)

- إذا كان مقعد الأطفال مجهزاً بأرجل للدعم، فم دائماً بتثبيت رجل الدعم/أرجل الدعم مباشرة على الأرضية. لا تقم أبداً بتثبيت أرجل الدعم على مسند القدمين أو أي غرض آخر.
- يمكن استخدام موجه ISOFIX لتسهيل تركيب مقعد الطفل.

التركيب في المقعد الخلفي

- لا تستخدم إلا مقاعد الأطفال التي ينصح بها من فولفو والمعتمدة عالمياً أو شبه عالمياً، وتحقق كذلك من إدراج طراز السيارة في قائمة السيارات التي تصدرها الجهة المصنعة لمقاعد الأطفال.
- يلزم عدم تركيب مقعد الأطفال المزود بأرجل للدعم في المقعد الأوسط.
- المقاعد الطرفية مزودة بنظام التثبيت ISOFIX ومعتمدة لاستخدام i-Size؛
- المقاعد الطرفية مزودة بنقاط تثبيت عليا. تنصح فولفو بسحب أشرطة التثبيت العليا لمقعد الأطفال خلال الفتحة في نقطة التثبيت العليا قبل شدّها تجاه نقطة التركيب. وإذا لم يمكن حدوث هذا، فاتباع التوصيات التي تصدرها جهة تصنيع مقعد الأطفال.
- إذا كان مقعد الطفل مزوداً بأشرطة سفلية، فتجنب ضبط موضع المقعد في الأمام بعد تثبيت الأشرطة في نقاط التثبيت السفلية. تذكر دوماً إزالة الأشرطة السفلية عند عدم تركيب مقعد الأطفال.
- إذا كان مقعد الأطفال مجهزاً بأرجل للدعم، فم دائماً بتثبيت رجل الدعم/أرجل الدعم مباشرة على الأرضية. لا تقم أبداً بتثبيت أرجل الدعم على مسند القدمين أو أي غرض آخر.

جدول عام لمواقع مقاعد الأطفال

يوفر الجدول لمحة عامة عن أنواع مقاعد الأطفال المناسبة لمقاعد السيارة.

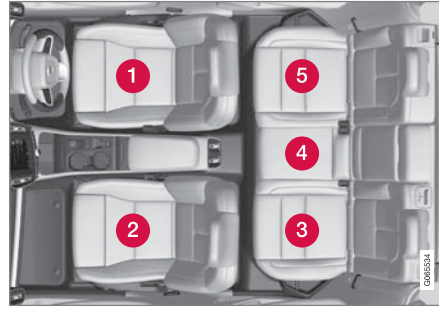

مواقع المقاعد في السيارات ذات القيادة من الجهة اليمنى.

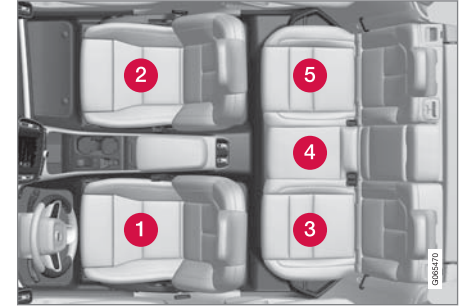

مواقع المقاعد في السيارات ذات القيادة من الجهة اليسرى.

الفئات الأخرى لمقاعد الأطفال A	مقاعد الأطفال المعتمدة عالمياً والمثبتة بواسطة حزام الأمان في السيارة	مقاعد الأطفال i-Size	وضعية المقعد B
٥, ٣, C٢	٥, ٤, ٣, C٢	٣, ٥	

A للمزيد من المعلومات، اتصل بالشركة المصنعة لمقاعد الأطفال.
B وفقاً للترقيم أعلاه.

C الوسادة الهوائية المنشطة لمقاعد الأطفال المواجهة للأمام. الوسادة الهوائية الغير منشطة لمقاعد الأطفال المواجهة للخلف.

• جدول موضع مقاعد الأطفال ISOFIX (ص. ٦٤)

معلومات ذات صلة

- تحديد وضعية مقعد الأطفال (ص. ٥٧)
- تركيب نظام أمان الأطفال (ص. ٥٨)
- جدول موضع مقاعد الأطفال التي تستخدم أحزمة الأمان بالسيارة (ص. ٦١)
- جدول موضع مقاعد الأطفال i-Size (ص. ٦٣)

جدول موضع مقاعد الأطفال التي تستخدم أحزمة الأمان بالسيارة

يقدم الجدول توصيات بشأن مقاعد الأطفال والمواقع المناسبة لها وكذلك أحجام الأطفال.

ملاحظة 
احرص دائماً على قراءة القسم المخصص لتثبيت مقعد الأطفال في دليل المالك وذلك قبل القيام بذلك.

الوزن	المقعد الأمامي (مع إيقاف تشغيل الوسادة الهوائية، مقاعد الأطفال المواجهة للخلف فقط) ^A	المقعد الأمامي (مع تشغيل الوسادة الهوائية، مقاعد الأطفال المواجهة للأمام فقط) ^A	المقعد الخلفي الطرفي	منتصف المقعد الخلفي
المجموعة ٠ حد أقصى ١٠ كغم	B, C _U	X	C _U	C _U
المجموعة ٠+ حد أقصى ١٣ كغم	B, C _U	X	C _U	C _U
المجموعة ١ ٩-١٨ كغم	D _L	B, E _U F	D _L , E _U	E _U
المجموعة ٢ ١٥-٢٥ كغم	D _L	B, F _U F	D _L , F _U	F _U

الوزن	المقعد الأمامي (مع إيقاف تشغيل الوسادة الهوائية، مقاعد الأطفال المواجهة للخلف فقط) ^A	المقعد الأمامي (مع تشغيل الوسادة الهوائية، مقاعد الأطفال المواجهة للأمام فقط) ^A	المقعد الخلفي الطرفي	منتصف المقعد الخلفي
المجموعة ٣ ٣٦-٢٢ كغم	X	B, FUF	FU	FU

U: مناسب لمقاعد الأطفال المعتمدة عالمياً.

UF: مناسب لمقاعد الأطفال المتجهة للأمام والمعتمدة عالمياً.

L: مناسب لمساند أطفال معينة. هذه المساند قد تكون من نفس نوع السيارة، من الفئة المقيدة أو شبه العالمية.

X: المقعد غير مناسب للأطفال في هذه المجموعة من الوزن.

A ينبغي دائماً سحب امتداد وسادة المقعد لإتاحة تثبيت مقاعد الأطفال.

B اضبط المقعد على وضع أكثر ارتفاعاً.

C تتصح فولفو بما يلي: مقعد الطفل الرضيع من فولفو (اعتماد النوع E1 04301146).

D تتصح فولفو بما يلي: مقعد فولفو المواجه للخلف (اعتماد النوع E5 04212).

E تتصح فولفو باستخدام مقعد الطفل المواجه للخلف للأطفال في هذه المجموعة من الوزن.

F تتصح فولفو بما يلي: وسادة رفع المقعد مع وبدون الظهر (اعتماد النوع E5 04216)؛ وسادة رفع الطفل من فولفو (اعتماد النوع E1 04301312).

تحذير

تجنب وضع مقعد أطفال مواجه للخلف على مقعد الراكب الأمامي في حالة تنشيط الوسادة الهوائية لمقعد الراكب.

معلومات ذات صلة

- تحديد وضعية مقعد الأطفال (ص. ٥٧)
- تركيب نظام أمان الأطفال (ص. ٥٨)
- جدول عام لمواضع مقاعد الأطفال (ص. ٦٠)
- جدول مواضع مقاعد الأطفال i-Size (ص. ٦٣)
- جدول مواضع مقاعد الأطفال ISOFIX (ص. ٦٤)
- أحزمة الأمان (ص. ٤٢)

جدول موضع مقاعد الأطفال i-Size

يقدم الجدول توصيات بشأن مقاعد الأطفال i-Size والمواقع المناسبة لها وكذلك أحجام الأطفال.

يلزم اعتماد مقعد الأطفال بما يتماشى مع UN Reg R129.

ملاحظة

احرص دائماً على قراءة القسم المخصص لتثبيت مقعد الأطفال في دليل المالك وذلك قبل القيام بذلك.

نوع مقعد الأطفال	المقعد الأمامي (مع إيقاف تشغيل الوسادة الهوائية، مقاعد الأطفال المواجهة للأمام فقط)	المقعد الخلفي الطرفي	منتصف المقعد الخلفي
مقاعد الأطفال i-Size	X	A, B; U	X

U-i: تصلح مع i-Size مقعد الطفل "العالمي" المواجه للأمام والمواجه للخلف.

X: غير مناسب لمقاعد الأطفال المعتمدة عالمياً.

A توصي Volvo بأن يجلس الأطفال في مقعد الأطفال المواجه للخلف حتى يبلغوا أكبر سن مناسبة، على الأقل حتى عمر 4 سنوات.
B توصي فولفو: BeSafe iZi Kid X2 i-Size (موافقة النوع E4-129R-000002).

معلومات ذات صلة

- تحديد وضعية مقعد الأطفال (ص. ٥٧)
- تركيب نظام أمان الأطفال (ص. ٥٨)
- جدول عام لمواضع مقاعد الأطفال (ص. ٦٠)
- جدول موضع مقاعد الأطفال التي تستخدم أحزمة الأمان بالسيارة (ص. ٦١)
- جدول موضع مقاعد الأطفال ISOFIX (ص. ٦٤)
- نقاط التثبيت لمقاعد الأطفال ISOFIX/i-Size (ص. ٥٦)

جدول موضع مقاعد الأطفال ISOFIX

يُقدم الجدول توصيات بشأن مقاعد الأطفال ISOFIX والمواقع المناسبة لها وكذلك أحجام الأطفال.

يلزم اعتماد مقعد الطفل بما يتوافق مع UN Reg R44 كما يلزم أن يكون طراز السيارة متوفراً في قائمة السيارات المعتمدة بواسطة الجهة المصنعة.

ملاحظة 

احرص دائماً على قراءة القسم المخصص لتثبيت مقعد الأطفال في دليل المالك وذلك قبل القيام بذلك.

الوزن	فئة الحجم ^A	نوع مقعد الأطفال	المقعد الأمامي (مع إيقاف تشغيل الوسادة الهوائية، مقاعد الأطفال المواجهة للخلف فقط) B, C	المقعد الأمامي (مع تشغيل الوسادة الهوائية، مقاعد الأطفال المواجهة للأمام فقط) B, C	المقعد الخلفي الطرفي	منتصف المقعد الخلفي
المجموعة 0 حد أقصى 10 كغم	E	مقعد الرضيع المتجه للخلف	EX, B, D, IIL	X	DIL	X
المجموعة 0+ حد أقصى 13 كغم	E	مقعد الرضيع المتجه للخلف	EX, B, D, F, IIL	X	DIL	X
	C	مقعد الطفل المتجه للخلف				
	D	مقعد الطفل المتجه للخلف				

الوزن	فئة الحجم ^A	نوع مقعد الأطفال	المقعد الأمامي (مع إيقاف تشغيل الوسادة الهوائية، مقاعد الأطفال المواجهة للخلف فقط) B, C	المقعد الأمامي (مع تشغيل الوسادة الهوائية، مقاعد الأطفال المواجهة للأمام فقط) B, C	المقعد الخلفي الطرفي	منتصف المقعد الخلفي
المجموعة ١ ١٨-٩ كغم	A	مقعد الطفل المتجه للأمام	X	EX, B, F, GIL	G IUF, G IL	X
	B	مقعد الطفل المتجه للأمام				
	B1	مقعد الطفل المتجه للأمام				
	C	مقعد الطفل المتجه للخلف	EX, B, F IL	X	IL	X
D	مقعد الطفل المتجه للخلف					

IL: مناسب لمقاعد أطفال ISOFIX محددة. قد تكون هذه المقاعد مخصصة لطراز سيارة معين، إما محدد أو شبه عالمي.

IUF: مناسب لأنظمة جلوس الأطفال الأمامية ISOFIX من الفئة العالمية المعتمدة للاستخدام في المجموعة.

X: غير مناسب لمقاعد الأطفال ISOFIX.

- A في مقاعد الأطفال التي تحتوي على نظام التثبيت ISOFIX يوجد تصنيف للحجم لمساعدة المستخدمين في اختيار النوع المناسب من مقاعد الأطفال. يمكن قراءة معلومات عن فئة المقعد في ملصق المعلومات بمقعد الأطفال.
- B تصلح في تركيب مقاعد الأطفال ISOFIX المعتمدة شبه عالمياً (IL) إذا كانت السيارة مزودة بملحق الكونسول ISOFIX (يختلف طراز الملحق باختلاف السوق). لا توجد نقاط تثبيت علوية لمقاعد الأطفال هنا.
- C ينبغي دائماً سحب امتداد وسادة المقعد لإتاحة تثبيت مقاعد الأطفال.
- D توصي فولفو: بمقعد الطفل الرضيع من فولفو المثبت باستخدام نظام التثبيت ISOFIX (موافقة النوع E1 04301146).
- E بسري إذا كانت السيارة غير مزودة بحلقة ISOFIX.
- F اضبط مسند الظهر بحيث لا يلامس مسند الرأس مقعد الطفل.
- G تصح فولفو باستخدام مقعد الطفل المواجه للخلف للأطفال في هذه المجموعة من الوزن.

ملاحظة 

توصي Volvo بأن تتصل بوكيل Volvo معتمد لمعرفة معلومات بشأن مقاعد أطفال ISOFIX/i-Size التي توصي بها Volvo.

ملاحظة 

في حالة عدم وجود تصنيف حجم لمقعد أطفال i-Size /ISOFIX، فيجب تضمين طراز السيارة في قائمة المركبات الخاصة بمقاعد الأطفال.

تحذير 

تجنب وضع مقعد أطفال مواجه للخلف على مقعد الراكب الأمامي في حالة تنشيط الوسادة الهوائية لمقعد الراكب.

معلومات ذات صلة

- تحديد وضعية مقعد الأطفال (ص. ٥٧)
- تركيب نظام أمان الأطفال (ص. ٥٨)

- ►► جدول عام لمواضع مقاعد الأطفال (ص. ٦٠)
- جدول موضع مقاعد الأطفال التي تستخدم أحزمة الأمان بالسيارة (ص. ٦١)
- جدول موضع مقاعد الأطفال i-Size (ص. ٦٣)
- ISOFIX/i-Size نقاط التثبيت لمقاعد الأطفال (ص. ٥٦)

شاشات العرض والتحكّم الصوتي

الكونسول المركزي والنفقي



- 1 الشاشة المركزية
- 2 زر بدء التشغيل
- 3 مؤشرات تحذير الخطر، إزالة الجليد، الوسائط، زر وضع القيادة*
- 4 مقبس كهربائي، منفذ USB شاحن لاسلكي للهاتف*
- 5 ذراع اختيار التروس
- 6 فرامل الوقوف
- 7 الفرملة التلقائية أثناء الوقوف

7 البوق

8 لوحة مفاتيح عجلة القيادة جهة اليسار

9 إضاءة الشاشة، فتح قفل/فتح*/إغلاق* باب صندوق الأمتعة

كونسول السقف



- 1 مصابيح القراءة الأمامية والإضاءة الداخلية
- 2 سقف البانوراما*
- 3 شاشة كونسول السقف، زرّ *ON CALL
- 4 تعتيم يدوي لمرآة الرؤية الخلفية

شاشات العرض وأدوات التحكّم الخاصة بالسائق في سيارة ذات القيادة من الجهة اليسرى

تعرض للمحات العامة مكان الشاشات وأزرار التحكّم بالقرب من السائق.

عجلة القيادة ولوحة العدادات



- 1 مصابيح الموضع ومصابيح التشغيل في النهار والضوء المنخفض والضوء الأساسي ومؤشرات الاتجاه ومصابيح الضباب الأمامية/مصابيح الانعطاف* ومصابيح الضباب الخلفية وإعادة ضبط عداد مسافة الرحلة.
- 2 محركات عجلة القيادة* للتغيير اليدوي للتروس في السيارات المزوّدة بصندوق تروس الي
- 3 شاشة السائق
- 4 الماسحات والغسل ومستشعر المطر*
- 5 لوحة مفاتيح عجلة القيادة جهة اليمين
- 6 ضبط عجلة القيادة

7 البوق

8 ضبط عجلة القيادة

9 لوحة مفاتيح عجلة القيادة جهة اليسار

كونسول السقف



1 مصابيح القراءة الأمامية والإضاءة الداخلية

2 سقف بانوراما*

3 شاشة كونسول السقف، زرّ ON CALL*

4 تعميم يدوي لمرآة الرؤية الخلفية

شاشات العرض وأدوات التحكّم الخاصة بالسائق في سيارة ذات القيادة من الجهة اليمنى

تعرض للمحات العامة مكان الشاشات وأزرار التحكم بالقرب من السائق.

عجلة القيادة ولوحة العدادات

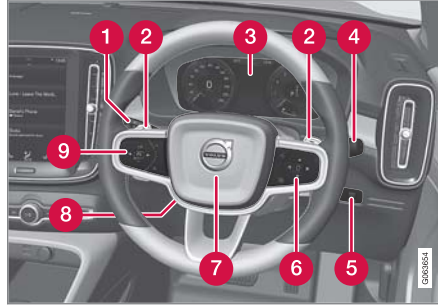

1 مصابيح الموضع ومصابيح التشغيل في النهار والضوء المنخفض والضوء الأساسي ومؤشرات الاتجاه ومصابيح الضباب الأمامية/مصابيح الانعطاف* ومصابيح الضباب الخلفية وإعادة ضبط عداد مسافة الرحلة.

2 محركات عجلة القيادة* للتغيير اليدوي للتروس في السيارات المزوّدة بصندوق تروس ألي

3 شاشة السائق

4 الماسحات والغسل ومستشعر المطر*

5 إضاءة الشاشة، فتح/قفل/فتح*/إغلاق* باب صندوق الأمتعة

6 لوحة مفاتيح عجلة القيادة جهة اليمين

باب السائق

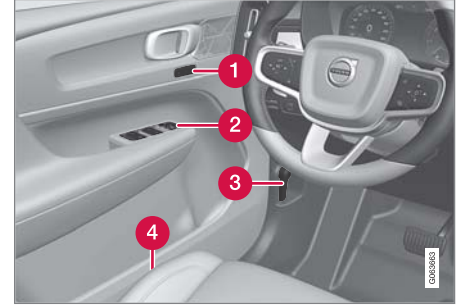

1 إعدادات ذاكرة المقعد الأمامي الكهربائي*، مرايا الأبواب

2 القفل المركزي، النوافذ الكهربائية، مرايا الأبواب، قفل الأطفال الكهربائي*

3 فتح غطاء المحرك

4 ضبط المقعد الأمامي

معلومات ذات صلة

• المقعد الأمامي اليدوي (ص. 106)

• ضبط المقعد الأمامي الكهربائي* (ص. 107)

• ضبط عجلة القيادة (ص. 163)

• مفاتيح الإضاءة (ص. 126)

• بدء تشغيل السيارة (ص. 308)

• شاشة السائق (ص. 71)

• لمحة عامة عن الشاشة المركزية (ص. 90)

• صندوق التروس (ص. 370)

باب السائق

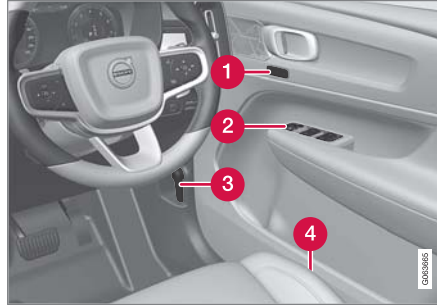

- 1 إعدادات ذاكرة المقعد الأمامي الكهربائي*، مرايا الأبواب
- 2 القفل المركزي، النوافذ الكهربائية، مرايا الأبواب، قفل الأطفال الكهربائي*
- 3 فتح غطاء المحرك
- 4 ضبط المقعد الأمامي

معلومات ذات صلة

- المقعد الأمامي اليدوي (ص. ١٥٦)
- ضبط المقعد الأمامي الكهربائي* (ص. ١٥٧)
- ضبط عجلة القيادة (ص. ١٦٣)
- مفاتيح الإضاءة (ص. ١٢٦)
- بدء تشغيل السيارة (ص. ٣٥٨)
- شاشة السائق (ص. ٧١)
- لمحة عامة عن الشاشة المركزية (ص. ٩٠)
- صندوق التروس (ص. ٣٧٠)

الكونسول المركزي والنفقي ▶▶

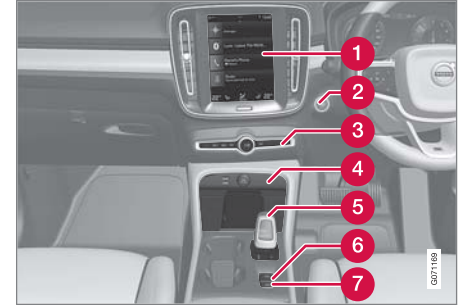

- 1 الشاشة المركزية
- 2 زر بدء التشغيل
- 3 مؤشرات تحذير الخطر، إزالة الجليد، الوسائط، زر وضع القيادة*
- 4 مقبس كهربائي، منفذ USB، شاحن لاسلكي للهاتف*
- 5 ذراع اختيار التروس
- 6 فرامل الوقوف
- 7 الفرملة التلقائية أثناء الوقوف



الصورة تمثل رسماً توضيحياً - وقد تختلف الحقيقة عن الصورة باختلاف طراز السيارة.

تحذير

في حالة انطفاء شاشة السائق أو عدم إضاءتها أثناء التنشيط/التشغيل أو عند تعذر قراءة بياناتها بصورة كاملة أو جزئية، فيلزم عدم استخدام السيارة. يتعين عليك التوجه للورشة على الفور. وتنصح فولفو بالاستعانة بورشة فولفو معتمدة.

تحذير

في حالة وجود عطل في شاشة السائق قد لا تظهر المعلومات الخاصة بالفرامل أو الوسائد الهوائية أو أنظمة الأمان الأخرى. وفي هذه الحالة سيتعذر على السائق مراجعة حالة أنظمة السيارة أو استلام التحذيرات والمعلومات الحالية.

شاشة السائق

تعرض شاشة السائق معلومات عن السيارة والقيادة. تحتوي شاشة السائق على عدادات ومؤشرات ورموز تحذير ومؤشرات. يختلف محتوى شاشة السائق باختلاف التجهيزات المتوفرة في السيارة، والإعدادات والوظائف النشطة في هذا الوقت.

يتم تنشيط شاشة السائق بمجرد فتح الباب، على سبيل المثال وضع الإشعال 0. وتنطفئ شاشة السائق بعد مدة من عدم الاستخدام. لإعادة تنشيط الشاشة، استخدم إحدى الطرق التالية:

- اضغط دواسة الفرامل.
- تنشيط وضعيّة الإشعال I.
- افتح أحد الأبواب.

موضع في شاشة السائق:

على اليسار	في المنتصف	على اليمين
عداد السرعة	رموز التحذير والمؤشرات	عداد سرعة دوران المحرك/مقياس AECO
عداد مسافة الرحلة	مبين درجة الحرارة الخارجية	مؤشر تغيير التروس
عداد قياس السرعة B	الساعة	وضع القيادة
مثبت السرعة ومعلومات محدد السرعة	الرسائل، في بعض الحالات تحتوي على رسومات	مقياس الوقود
معلومات علامات الطريق*	معلومات الباب وحزام الأمان	حالة وظيفة البدء/الإيقاف
—	مشغل الوسائط	المسافة المتبقية حتى يفرغ الخزان
—	خريطة الملاحة*	استهلاك الوقود الحالي
—	هاتف	قائمة التطبيق (يتم التنشيط عن طريق لوحة مفاتيح عجلة القيادة)

على اليسار	في المنتصف	على اليمين
-	التعرف على الصوت	-
-	البوصلة ^A	-

A على حسب وضع القيادة المحدد.
B المسافة المقطوعة المتراكمة.

- إدارة قائمة التطبيقات في شاشة السائق (ص. ٨٦)
- أوضاع القيادة* (ص. ٣٧٧)



أمثلة على رمز المؤشر.

كما يمكن، بواسطة رسم متحرك، تحويل الشكل الأساسي إلى رسم بياني يوضح موضع المشكلة أو يعرض معلومات معينة عنها.

معلومات ذات صلة

- إعدادات شاشة السائق (ص. ٧٢)
- رموز التحذير والمؤشرات (ص. ٧٨)
- حاسوب الرحلات (ص. ٧٤)
- الرسائل في شاشة السائق (ص. ٨٦)

الرمز الديناميكي

الرمز الديناميكي بصورته الأساسية.



يحتوي مركز شاشة السائق على رمز ديناميكي يتغير مظهره بتغيير أنواع الرسائل المختلفة. تشير العلامة الكهرمائية أو الحمراء اللون الموجودة حول الرمز إلى درجة خطورة رسالة التحكم أو التحذير.

٢. اضغط على

النظام ← لغات النظام والوحدات ← لغة النظام لتحديد اللغة.

< سيظهر أثر التغيير في لغة كل الشاشات.

هذه الإعدادات ذات صفة شخصية ويتم حفظها تلقائياً في ملف تعريف السائق النشط.

معلومات ذات صلة

- شاشة السائق (ص. ٧١)
- إدارة قائمة التطبيقات في شاشة السائق (ص. ٨٦)
- الإعدادات الأخرى في العرض العلوي من شاشة العرض المركزية (ص. ١١١)

الإعدادات من خلال شاشة العرض المركزية

تحديد نوعية المعلومات

١. اضغط على الإعدادات في العرض العلوي بالشاشة المركزية.

٢. اضغط

My Car ← شاشات العرض ← معلومات شاشة السائق.

٣. حدد المطلوب أن يظهر في الخلفية:

- بدون معلومات في الخلفية
- عرض معلومات للمبيدات المشغلة
- عرض التنقل حتى عند عدم ضبط مسار

تحديد السمة

١. اضغط على الإعدادات في العرض العلوي بالشاشة المركزية.

٢. اضغط على

My Car ← شاشات العرض ← عرض السمات

٣. حدد السمة (المظهر) لشاشة السائق:

- Glass
- Minimalistic
- Performance
- Chrome Rings

تحديد اللغة

١. اضغط على الإعدادات في العرض العلوي بالشاشة المركزية.

إعدادات شاشة السائق

يمكن ضبط إعدادات خيارات الشاشة الخاصة بشاشة السائق من خلال قائمة التطبيقات في شاشة السائق ومن خلال قائمة الإعدادات في شاشة العرض المركزية.

الإعدادات من خلال قائمة التطبيقات في شاشة السائق



الصورة تمثل رسماً توضيحياً - وقد تختلف الحقيقة عن الصورة باختلاف طراز السيارة.

يتم فتح قائمة التطبيقات ويتم التحكم بها باستخدام لوحة المفاتيح اليمنى في عجلة القيادة.

في قائمة التطبيقات، يمكنك اختيار المعلومات التي ترغب في ظهورها على شاشة السائق من

- حساب الرحلات
- مشغل الوسائط
- هاتف
- نظام الملاحة*.

مقياس الوقود

يعرض مقياس الوقود في شاشة السائق مستوى الوقود المتبقي في الخزان.



الصورة تمثل رسماً توضيحياً - وقد تختلف الحقيقة عن الصورة باختلاف طراز السيارة.

المنطقة باللون البيج في مقياس الوقود تشير إلى كمية الوقود المتبقي في الخزان.

عندما يكون مستوى الوقود منخفضاً، يضيء رمز مضخة الوقود ويتحول إلى اللون الكهرماني. ويعرض حاسوب الرحلة أيضاً المسافة التي يمكن قطعها حتى فراغ الخزان.

معلومات ذات صلة

- شاشة السائق (ص. ٧١)
- تعبئة الوقود (ص. ٣٩٢)
- خزان الوقود - السعة (ص. ٥٨٨)

حاسوب الرحلات

يقوم حاسوب الرحلات في السيارة بتسجيل قيم مثل المسافة، واستهلاك الوقود ومتوسط السرعة أثناء القيادة. لتوفير الوقود أثناء القيادة، يتم تسجيل معلومات عن متوسط استهلاك الوقود والاستهلاك الحالي للوقود. يمكن عرض معلومات حاسوب الرحلات على شاشة السائق.

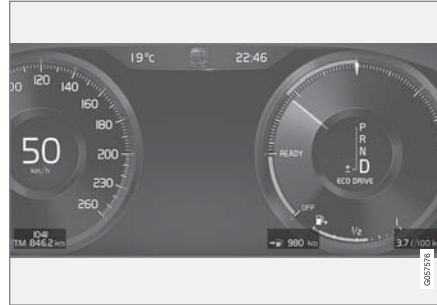

أمثلة على معلومات كمبيوتر الرحلات في شاشة السائق. الصورة تمثل رسماً توضيحياً - وقد تختلف الحقيقة عن الصورة باختلاف طراز السيارة.

المقاييس التالية موجودة في حاسوب الرحلات:

- عداد مسافة الرحلة
- عداد قياس السرعة
- استهلاك الوقود الحالي
- المسافة المتبقية حتى يفرغ الخزان
- سائح - عداد سرعة بديل

بالإمكان تغيير وحدات قياس المسافة والسرعة وغيرها من خلال إعدادات النظام في شاشة العرض المركزية.

عداد مسافة الرحلة

يوجد اثنان منعدادات الرحلة، هما TM و T2.

يمكن إعادة ضبط TM يدوياً ويتم إعادة ضبط TA تلقائياً في حالة عدم استخدام السيارة لمدة ٤ ساعات على الأقل.

يتم تسجيل المعلومات التالية أثناء القيادة:

- المسافة المقطوعة بالأميال
- وقت القيادة
- السرعة المتوسطة
- متوسط استهلاك الوقود

هذه القيم تكون منذ آخر مرة تم فيها إعادة ضبط عداد الرحلة.

عداد قياس السرعة

عداد المسافة الكلية (أودوميتر) لتسجيل المسافة الإجمالية المقطوعة بالأميال. لا يمكن إعادة ضبط هذه القيمة إلى الصفر.

استهلاك الوقود الحالي

يعرض هذا المقياس استهلاك الوقود الحالي للسيارة. ويتم تحديث هذه القيمة كل ثانية تقريباً.

المسافة المتبقية حتى يفرغ الخزان

يقوم حاسوب الرحلات بحساب المسافة المتبقية بالأميال والتي يمكن قطعها باستخدام الوقود المتوفر في الخزان.



تعتمد عملية الحساب على متوسط استهلاك الوقود خلال آخر ٣٠ كم (٢٠ ميل) تم قطعها وكمية الوقود التي يمكن بها قيادة السيارة.

عندما يبين المقياس "----"، فهذا يعني عدم وجود وقود كافٍ للتمكن من احتساب المسافة المتبقية. أعد التزود بالوقود بأسرع وقت ممكن.

شاشات العرض والتحكّم الصوتي

١. افتح قائمة التطبيق في شاشة السائق بالضغط على (1).

(لا يمكنك فتح قائمة التطبيقات عند وجود رسالة غير مقروءة في شاشة السائق. ينبغي أو لا تأكيد الرسالة عبر الضغط على الزر O (4) قبل أن تتمكن من فتح قائمة التطبيقات.

٢. انتقل إلى تطبيق حاسوب الرحلات جهة اليمين أو اليسار بواسطة (2).

< تعرض الصفوف الأربعة العليا قيم عداد الرحلة TM. وتعرض الصفوف الأربعة التي تليها قيم عداد الرحلة TA. يمكنك التمرير لأعلى أو لأسفل في القائمة باستخدام (3).

٣. قم بالتمرير للأسفل حتى أزرار الخيارات لتحديد المعلومات التي ترغب في ظهورها على شاشة السائق:

- عداد قياس السرعة
- المسافة المتبقية حتى يفرغ الخزان
- سائح (عداد سرعة بديل)
- المسافة المقطوعة بالأميال في عداد مسافة الرحلة TM أو TA أو لا يتم عرض المسافة المقطوعة بالأميال
- الاستهلاك اللحظي للوقود ومتوسط الاستهلاك في TM أو TA، بالتناوب، لا يظهر استهلاك الوقود
- حدد الخيار أو قم بإلغاء تحديده بواسطة الزر O (4). يظهر أثر التغيير على الفور.

معلومات ذات صلة

- حاسوب الرحلات (ص. ٧٤)
- إعادة ضبط عداد مسافات الرحلة (ص. ٧٦)

عرض بيانات الرحلة في شاشة السائق

يمكن أن تظهر القيم المسجلة والمحسوبة لحاسوب الرحلات في شاشة السائق.

يتم حفظ القيم في تطبيق حاسوب الرحلات. من خلال قائمة التطبيق، يمكنك اختيار المعلومات التي ترغب في ظهورها على شاشة السائق.

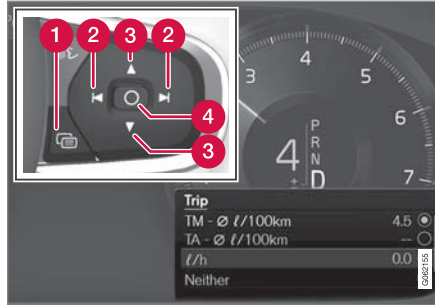

افتح قائمة التطبيق وانتقل فيها عن طريق لوحة المفاتيح بعجلة القيادة جهة اليمين.

- 1 قائمة التطبيق
- 2 يسار/يمين
- 3 لأعلى/لأسفل
- 4 تأكيد

ملاحظة

قد يحدث خطأ طفيف في حالة تغيير أسلوب القيادة.

يؤدي أسلوب القيادة الاقتصادي بشكل عام إلى القيادة لمسافات أطول.

سائح - عداد سرعة بديل

يعمل عداد السرعة الرقمي البديل على تسهيل القيادة في البلاد التي توجد بها لافتات حدود السرعة بوحدة مختلفة عن المعروضة في لوحة عدادات السيارة.

تظهر السرعة الرقمية بالوحدة المناظرة لتلك المعروضة في عداد السرعة التناظري. إذا كان عداد قياس السرعة التناظري يظهر بوحدة mph، فسيعرض المقياس السرعة رقميًا بوحدة km/h والعكس.

معلومات ذات صلة

- عرض بيانات الرحلة في شاشة السائق (ص. ٧٥)
- إعادة ضبط عداد مسافات الرحلة (ص. ٧٦)
- عرض إحصاءات الرحلة في الشاشة المركزية (ص. ٧٦)
- شاشة السائق (ص. ٧١)
- تغيير وحدات النظام (ص. ١١٠)

١ الصورة تمثل رسماً توضيحياً - وقد تختلف الحقيقة عن الصورة باختلاف طراز السيارة.

إعادة ضبط عداد مسافات الرحلة

إعادة تعيين عداد الرحلة بواسطة ذراع المقود الأيسر.



إعادة تعيين كل المعلومات في عداد مسافة الرحلة TM (على سبيل المثال، المسافة المقطوعة ومتوسط الاستهلاك ومتوسط السرعة وزمن القيادة) بضغط طويلة على زر **RESET** في مفتاح ذراع المقود الأيسر.

تؤدي ضغط قصيرة على زر **RESET** إلى إعادة ضبط المسافة المقطوعة فقط.

لا يمكن إعادة تعيين عداد الرحلة TA تلقائياً إلا في حال عدم استخدام السيارة لمدة أربع ساعات أو أكثر.

معلومات ذات صلة

- حساب الرحلات (ص. ٧٤)

عرض إحصاءات الرحلة في الشاشة المركزية

يتم عرض إحصاءات الرحلة من حساب الرحلات على هيئة رسومات في الشاشة المركزية وتوفر لمحة عامة لتسهيل توفير أسلوب قيادة أكثر توفيراً للوقود.

افتح تطبيق أداء السائق في عرض التطبيق لتتمكن من عرض إحصاءات الرحلة.



كل شريط في الرسم البياني يرمز إلى مسافة مقدارها ١ أو ١٠ أو ١٠٠ كلم، أو بالأميال بدلاً من الكيلومترات. تظهر الأشرطة من اليمين حسب تقدم القيادة. يعرض الشريط في أقصى اليمين قيمة المسافة الحالية.

يتم حساب متوسط استهلاك الوقود وإجمالي زمن القيادة من آخر مرة تم فيها إعادة ضبط إحصاءات الرحلة.

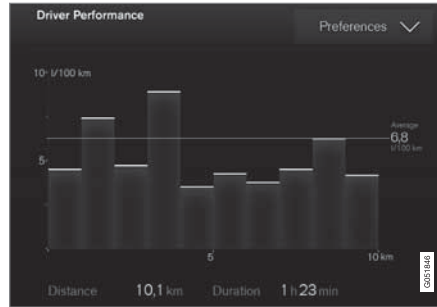

إحصاءات الرحلة من حساب الرحلات^٢.

- معلومات ذات صلة
- إعدادات إحصاءات الرحلة (ص. ٧٧)
- حساب الرحلات (ص. ٧٤)

^٢ الصورة تمثل رسماً توضيحياً - وقد تختلف الحقيقة عن الصورة باختلاف طراز السيارة.

شاشات العرض والتحكّم الصوتي

موقع السيارة. في أنواع معينة من أنظمة الملاحة، يلزم ضبط الموقع الحالي (البلد) للحصول على المنطقة الزمنية الصحيحة. في حالة عدم تحديد الوقت التلقائي، يتم ضبط الوقت والتاريخ بواسطة السهم لأعلى ولأسفل على شاشة التمس.

التوقيت الصيفي

في بعض البلدان، يمكن تحديد إعداد التوقيت الصيفي الأوتوماتيكي وذلك لإتاحة الإعداد التلقائي للتوقيت الصيفي. أمّا في البلدان الأخرى، فيمكن تحديد إعداد التوقيت الصيفي يدوياً.

معلومات ذات صلة

- شاشة السائق (ص. ٧١)
- الإعدادات الأخرى في العرض العلوي من شاشة العرض المركزية (ص. ١١١)

التاريخ والوقت

تظهر الساعة في كل من شاشة السائق وشاشة العرض المركزية.

موقع الساعة

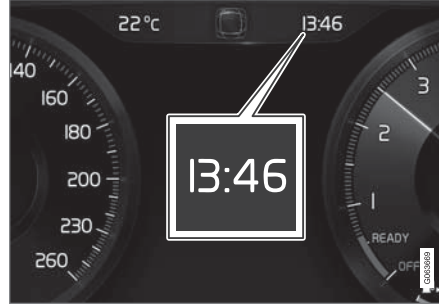

في بعض المواقع قد تغطي الرسائل والمعلومات على الساعة في شاشة السائق.

في شاشة العرض المركزية، تكون الساعة في أعلى يمين شريط الحالة.

إعدادات التاريخ والوقت

- حدد الإعدادات ← النظام ← التاريخ والوقت في العرض العلوي بالشاشة المركزية لتغيير إعدادات الوقت وتنسيق التاريخ.

اضبط التاريخ والوقت عبر الضغط على السهم لأعلى أو للأسفل على الشاشة للمسيرة.

وقت تلقائي للسيارات المزودة بنظام GPS

عندما تكون السيارة مزودة بنظام ملاحة، يمكن عندها تحديد الوقت التلقائي. يتم ضبط المنطقة الزمنية وتتنقذ تلقائياً بناء على

إعدادات إحصاءات الرحلة

فم بإعادة تعيين أو تعديل الإعدادات الخاصة بإحصاءات الرحلة.

١. افتح تطبيق أداء السائق في عرض التطبيق لتتمكن من عرض إحصاءات الرحلة.



٢. اضغط التفضيلات من أجل

- تغيير مقياس الرسوميات. حدد الدقيقة ١ أو ١٠ أو ١٠٠ كم/ميل للشريط.
 - أعد تعيين البيانات بعد كل رحلة. يتم إجراء هذه الخطوة عند توقف السيارة لأكثر من ٤ ساعات.
 - إعادة ضبط البيانات للرحلة الحالية.
- يتم إعادة ضبط إحصاءات الرحلة ومتوسط الاستهلاك المحسوب وإجمالي زمن القيادة بخطوة واحدة.
- بالإمكان تغيير وحدات قياس المسافة والسرعة وغيرها من خلال إعدادات النظام في شاشة العرض المركزية.

معلومات ذات صلة

- عرض إحصاءات الرحلة في الشاشة المركزية (ص. ٧٦)
- حاسوب الرحلات (ص. ٧٤)
- إعادة ضبط عداد مسافات الرحلة (ص. ٧٦)

مبين درجة الحرارة الخارجية

تظهر درجة الحرارة الخارجية على شاشة السائق. يكتشف المستشعر درجة الحرارة خارج السيارة.

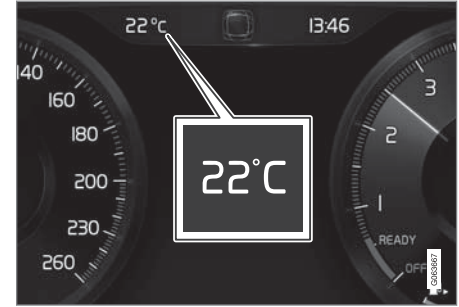

عندما تكون السيارة واقفة فقد يظهر مقياس الحرارة درجات أعلى من المعتاد.

عندما تكون الحرارة الخارجية بين ٥- و ٢ درجات مئوية (بين ٢٣°F و ٣٦°F)، سيظهر رمز ندفة الثلج التحذير من ظروف الطريق الزلقة.



يمكنك تغيير وحدة مقياس درجة الحرارة وغيرها من الوحدات عن طريق إعدادات النظام في العرض العلوي لشاشة العرض المركزية.

معلومات ذات صلة

- شاشة السائق (ص. ٧١)
- تغيير وحدات النظام (ص. ١١٠)

رموز التحذير والمؤشرات

تتيح المؤشرات ورموز التحذير تنبيه السائق إلى تنشيط إحدى الوظائف أو إلى تشغيل أحد النظم أو ظهور خلل أو خطأ جسيم.

الرموز الحمراء

تحذير



يضيء رمز التحذير الأحمر عند الكشف عن وجود خلل يمكن أن يؤثر على السلامة أو القدرة على قيادة السيارة. ويتم عرض نص توضيحي في شاشة السائق في الوقت نفسه. كذلك يمكن أن يضيء رمز التحذير مع رموز أخرى.

منبه حزام الأمان



يضيء أو يومض عند عدم قيام أي شخص في السيارة بربط حزام الأمان.

الوسائد الهوائية



تم اكتشاف عطل في أحد نظم السلامة في السيارة.

اقرأ الرسالة المعروضة في شاشة السائق واتصل بالورشة. تتصح فولفو بالاتصال بإحدى ورش فولفو المعتمدة.

خلل بنظام الفرامل



طراً عطل في نظام الفرامل.

اقرأ الرسالة المعروضة في شاشة السائق واتصل بالورشة. تتصح فولفو بالاتصال بإحدى ورش فولفو المعتمدة.

فرامل الوقوف



المؤشر مضاء بشكل دائم: تم تنشيط فرامل الانتظار.

المؤشر يومض: طراً عطل في فرامل الانتظار. اقرأ الرسالة التي تظهر في شاشة السائق.

أعطال في النظام الكهربائي



طراً عطل في النظام الكهربائي.

اقرأ الرسالة المعروضة في شاشة السائق واتصل بالورشة. تتصح فولفو بالاتصال بإحدى ورش فولفو المعتمدة.

درجة حرارة المحرك مرتفعة



درجة حرارة المحرك مرتفعة جداً. اقرأ الرسالة التي تظهر في شاشة السائق.

نظام الاستقرار المؤشر مضاء بشكل دائم: طراً عطل في النظام. المؤشر يومض: النظام قيد التنغيل.	
نظام الاستقرار، الوضع الرياضي سيورت تم تحديد الوضع الرياضي.	

الرموز الزرقاء

الضوء العالي النشط الضوء العالي النشط مغفل وقيد التنغيل.	
الضوء العالي الضوء العالي قيد التنغيل.	

الرموز الخضراء

الفرملة التلقائية تم تنشيط الوظيفة وفرامل الخدمة أو فرامل الانتظار قيد التنغيل.	
لمبات الضباب الأمامية لمبات الضباب الأمامية قيد التنغيل.	

نظام AdBlue (ديزل) مستوى AdBlue منخفض أو عطل في نظام AdBlue.	
نظام الانبعاث عطل في نطم الانبعاثات. قد السيارة لإحدى الورش لفحصها. تنصح فولفو بالاتصال بإحدى ورش فولفو المعتمدة.	
مصباح الضباب الخلفي مصباح الضباب الخلفي مضاء.	
نظام ضغط الإطارات ضغط الإطارات منخفض.	
في حالة حدوث عطل في نظام مراقبة ضغط الإطارات، سيومض الرمز أولاً لمدة دقيقة واحدة تقريباً ثم سيضيء بصورة مستمرة. قد يكون السبب عدم قدرة النظام على اكتشاف أو التحذير من انخفاض ضغط الإطارات كما ينبغي.	
عطل في نظام المصابيح الأمامية طراً عطل في نظام المصابيح الأمامية. اقرأ الرسالة التي تظهر في شاشة السائق.	
مساعد الحفاظ على الحارة المرورية تحذيرات/تدخلات مساعد الحفاظ على الحارة المرورية.	

خطر الاصطدام City Safety تحذرك من خطر الاصطدام بالسيارات الأخرى، أو المشاة، أو قاندي الدرجات أو الحيوانات الكبيرة.	
ضغط الزيت المنخفض ضغط زيت المحرك منخفض للغاية. أوقف المحرك فوراً وافحص مستوى زيت المحرك. املاً زيت المحرك إذا لزم الأمر. إذا أضاء هذا الرمز وكان مستوى الزيت طبيعياً، فاقرأ الرسالة في شاشة العرض واتصل بالورشة. تنصح فولفو بالاتصال بإحدى ورش فولفو المعتمدة.	
الرموز الكهربائية المعلومات طراً عطل في أحد نطم السيارة. اقرأ الرسالة التي تظهر في شاشة السائق. كذلك يمكن أن يضيء رمز المعلومات مع رموز أخرى.	
خلل بنظام الفرامل طراً عطل في نظام الفرامل. اقرأ الرسالة التي تظهر في شاشة السائق.	
خلل في نظام ABS تم إيقاف تشغيل النظام. يستمر نظام فرامل السيارة العادية في العمل، ولكن بدون وظيفة ABS.	

اتفاقية الترخيص لشاشة السائق

الترخيص عبارة عن اتفاقية بشأن الحق في تشغيل نشاط معين أو الحق في استخدام تفويض شخص آخر وفقاً للشروط والبنود الواردة في الاتفاقية. النص التالي هو اتفاقية فولفو مع المصنع أو المطور وهو بالعربية.

Freetype Project License

3rd Party Software Disclaimers and License
/ Agreements Confidential ID 06-00004-004 39
75 Revision 06.00A, 2015-06-09 2006-Jan-27
Copyright 1996-2002, 2006 by David Turner,
Robert Wilhelm, and Werner Lemberg



مساعد الحفاظ على الحارة المرورية	
رمز أبيض: مساعد الحفاظ على الحارة المرورية يعمل ويتم اكتشاف خطوط الطريق.	
رمز رمادي: مساعد الحفاظ على الحارة المرورية يعمل ولكن لا يتم اكتشاف خطوط الطريق.	
مستشعر المطر	
تم تنشيط مستشعر المطر.	

معلومات ذات صلة

- شاشة السائق (ص. ٧١)

مصابيح الوضع	
مصابيح الوضع قيد التشغيل.	
مؤشرات الاتجاه اليمنى واليسرى	
مؤشر الاتجاه قيد الاستخدام.	
	

الرموز البيضاء/الرمادية

الضوء العالي النشط	
الضوء العالي النشط مغلّل ولكنه لا يضيء.	
التهينة المسبقة	
التهينة المسبقة للسحان/وحدة تكييف الهواء للمحرّك/المقصورة قيد التشغيل.	

1. No Warranty—THE FREETYPE PROJECT IS PROVIDED 'AS IS' WITHOUT WARRANTY OF ANY KIND, EITHER EXPRESS OR IMPLIED, INCLUDING, BUT NOT LIMITED TO, WARRANTIES OF MERCHANTABILITY AND FITNESS FOR A PARTICULAR PURPOSE. IN NO EVENT WILL ANY OF THE AUTHORS OR COPYRIGHT HOLDERS BE LIABLE FOR ANY DAMAGES CAUSED BY THE USE OR THE INABILITY TO USE, OF THE FREETYPE PROJECT.'

2. Redistribution—This license grants a worldwide, royalty-free, perpetual and irrevocable right and license to use, execute, perform, compile, display, copy, create derivative works of, distribute and sublicense the FreeType Project (in both source and object code forms) and derivative works thereof for any purpose; and to authorize others to exercise some or all of the rights granted herein, subject to the following conditions: o Redistribution of source code must retain this license file ('FTL.TXT') unaltered; any additions, deletions or changes to the original files must be clearly indicated in accompanying documentation. The copyright notices of the unaltered, original files must be preserved in all copies of source files. o Redistribution in binary form must provide a disclaimer that states that the software is based in part of the work of the FreeType Team, in the distribution documentation. We also encourage you to put an

credit/disclaimer to use in compliance with this license. We thus encourage you to use the following text:

2013 © "Portions of this software are copyright The FreeType Project (www.freetype.org). All rights reserved."

Legal Terms

0. Definitions – Throughout this license, the terms 'package', 'FreeType Project', and 'FreeType archive' refer to the set of files originally distributed by the authors (David Turner, Robert Wilhelm, and Werner Lemberg) as the 'FreeType Project', be they named as alpha, beta or final release. 'You' refers to the licensee, or person using the project, where 'using' is a generic term including compiling the project's source code as well as linking it to form a 'program' or 'executable'. This program is referred to as 'a program using the FreeType engine'. This license applies to all files distributed in the original FreeType Project, including all source code, binaries and documentation, unless otherwise stated in the file in its original, unmodified form as distributed in the original archive. If you are unsure whether or not a particular file is covered by this license, you must contact us to verify this. The FreeType Project is copyright (C) 1996-2000 by David Turner, Robert Wilhelm, and Werner Lemberg. All rights reserved except as specified below.

Introduction

The FreeType Project is distributed in several archive packages; some of them may contain, in addition to the FreeType font engine, various tools and contributions which rely on, or relate to, the FreeType Project. This license applies to all files found in such packages, and which do not fall under their own explicit license. The license affects thus the FreeType font engine, the test programs, documentation and makefiles, at the very least. This license was inspired by the BSD, Artistic, and IJG (Independent JPEG Group) licenses, which all encourage inclusion and use of free software in commercial and freeware products alike. As a consequence, its main points are that: o We don't promise that this software works. However, we will be interested in any kind of bug reports. ('as is' distribution) o You can use this software for whatever you want, in parts or full form, without having to pay us. ('royalty-free' usage) o You may not pretend that you wrote this software. If you use it, or only parts of it, in a program, you must acknowledge somewhere in your documentation that you have used the FreeType code. ('credits') We specifically permit and encourage the inclusion of this software, with or without modifications, in commercial products. We disclaim all warranties covering The FreeType Project and assume no liability related to The FreeType Project. Finally, many people asked us for a preferred form for a

in all copies of this software. IN NO EVENT SHALL THE COPYRIGHT HOLDER BE LIABLE TO ANY PARTY FOR DIRECT, INDIRECT, SPECIAL, INCIDENTAL, OR CONSEQUENTIAL DAMAGES ARISING OUT OF THE USE OF THIS SOFTWARE AND ITS DOCUMENTATION, EVEN IF THE COPYRIGHT HOLDER HAS BEEN ADVISED OF THE POSSIBILITY OF SUCH DAMAGE. THE COPYRIGHT HOLDER SPECIFICALLY DISCLAIMS ANY WARRANTIES, INCLUDING, BUT NOT LIMITED TO, THE IMPLIED WARRANTIES OF MERCHANTABILITY AND FITNESS FOR A PARTICULAR PURPOSE. THE SOFTWARE PROVIDED HEREUNDER IS ON AN "AS IS" BASIS, AND THE COPYRIGHT HOLDER HAS NO OBLIGATION TO PROVIDE MAINTENANCE, SUPPORT, UPDATES, ENHANCEMENTS, OR MODIFICATIONS.

you in the documentation. o freetype-devel@nongnu.org. Discusses bugs, as well as engine internals, design issues, specific licenses, porting, etc. Our home page can be found at <http://www.freetype.org>

HarfBuzz / UCDN License

- Copyright © 2010,2011,2012 Google, Inc.
- Copyright © 2012 Mozilla Foundation
- Copyright © 2011 Codethink Limited
- Copyright © 2008,2010 Nokia Corporation and/or its subsidiary(-ies)
- Copyright © 2009 Keith Stribley
- Copyright © 2009 Martin Hosken and SIL International
- Copyright © 2007 Chris Wilson
- Copyright © 2006 Behdad Esfahbod
- Copyright © 2005 David Turner
- Copyright © 2004,2007,2008,2009,2010 Red Hat, Inc.
- Copyright © 1998-2004 David Turner and Werner Lemberg

For full copyright notices consult the individual files in the package. Permission is hereby granted, without written agreement and without license or royalty fees, to use, copy, modify, and distribute this software and its documentation for any purpose, provided that the above copyright notice and the following two paragraphs appear

URL to the FreeType web page in your documentation, though this isn't mandatory. These conditions apply to any software derived from or based on the FreeType Project, not just the unmodified files. If you use our work, you must acknowledge us. However, no fee need be paid to us.

3. Advertising—Neither the FreeType authors and contributors nor you shall use the name of the other for commercial, advertising, or promotional purposes without specific prior written permission. We suggest, but do not require, that you use one or more of the following phrases to refer to this software in your documentation or advertising materials: 'FreeType Project', 'FreeType Engine', 'FreeType library', or 'FreeType Distribution'. As you have not signed this license, you are not required to accept it. However, as the FreeType Project is copyrighted material, only this license, or another one contracted with the authors, grants you the right to use, distribute, and modify it. Therefore, by using, distributing, or modifying the FreeType Project, you indicate that you understand and accept all the terms of this license.

4. Contacts—There are two mailing lists related to FreeType: o freetype@nongnu.org. Discusses general use and applications of FreeType, as well as future and wanted additions to the library and distribution. If you are looking for support, start in this list if you haven't found anything to help



under the Terms of Use in <http://www.unicode.org/copyright.html>. Permission is hereby granted, free of charge, to any person obtaining a copy of the Unicode data files and any associated documentation (the "Data Files") or Unicode software and any associated documentation (the "Software") to deal in the Data Files or Software without restriction, including without limitation the rights to use, copy, modify, merge, publish, distribute, and/or sell copies of the Data Files or Software, and to permit persons to whom the Data Files or Software are furnished to do so, provided that (a) the above copyright notice(s) and this permission notice appear with all copies of the Data Files or Software, (b) both the above copyright notice(s) and this permission notice appear in associated documentation, and (c) there is clear notice in each modified Data File or in the Software as well as in the documentation associated with the Data File(s) or Software that the data or software has been modified. THE DATA FILES AND SOFTWARE ARE PROVIDED "AS IS", WITHOUT WARRANTY OF ANY KIND, EXPRESS OR IMPLIED, INCLUDING BUT NOT LIMITED TO THE WARRANTIES OF MERCHANTABILITY, FITNESS FOR A PARTICULAR PURPOSE AND NONINFRINGEMENT OF THIRD PARTY RIGHTS. IN NO EVENT SHALL THE COPYRIGHT HOLDER OR HOLDERS INCLUDED IN THIS NOTICE BE LIABLE

misrepresented as being the original software.

3. This notice may not be removed or altered from any source distribution.

Unicode Inc. License Agreement

EXHIBIT 1 UNICODE, INC. LICENSE AGREEMENT - DATA FILES AND SOFTWARE Unicode Data Files include all data files under the directories <http://www.unicode.org/Public/>, <http://www.unicode.org/reports/>, and <http://www.unicode.org/cldr/data/>. Unicode Software includes any source code published in the Unicode Standard or under the directories <http://www.unicode.org/Public/>, <http://www.unicode.org/reports/>, and <http://www.unicode.org/cldr/data/>. NOTICE TO USER: Carefully read the following legal agreement. BY DOWNLOADING, INSTALLING, COPYING OR OTHERWISE USING UNICODE INC.'S DATA FILES ("DATA FILES"), AND/OR SOFTWARE ("SOFTWARE"), YOU UNEQUIVOCALLY ACCEPT, AND AGREE TO BE BOUND BY, ALL OF THE TERMS AND CONDITIONS OF THIS AGREEMENT. IF YOU DO NOT AGREE, DO NOT DOWNLOAD, INSTALL, COPY, DISTRIBUTE OR USE THE DATA FILES OR SOFTWARE. COPYRIGHT AND PERMISSION NOTICE Copyright © 1991-2010 Unicode, Inc. All rights reserved. Distributed

Libunibreak License

This library is released under an open-source licence, the zlib/libpng licence. Please check the file LICENCE for details. Apart from using the algorithm, part of the code is derived from the data provided under <http://www.unicode.org/Public>. And the Unicode Terms of Use may apply: URL:<http://www.unicode.org/copyright.html>

LICENSE:

- Copyright (C) 2008-2012 Wu Yongwei <wuyongwei at gmail dot com>
- Copyright (C) 2012 Tom Hacothen <tom dot hacothen at samsung dot com>

This software is provided 'as-is', without any express or implied warranty. In no event will the author be held liable for any damages arising from the use of this software. Permission is granted to anyone to use this software for any purpose, including commercial applications, and to alter it and redistribute it freely, subject to the following restrictions:

1. The origin of this software must not be misrepresented; you must not claim that you wrote the original software. If you use this software in a product, an acknowledgement in the product documentation would be appreciated but is not required.
2. Altered source versions must be plainly marked as such, and must not be

Redistribution and use in source and binary forms, with or without modification, are permitted provided that the following conditions are met: Redistributions of source code must retain the above copyright notice, this list of conditions and the following disclaimer. * Redistributions in binary form must reproduce the above copyright notice, this list of conditions and the following disclaimer in the documentation and/or other materials provided with the distribution. * The name of the author may be used to endorse or promote products derived from this software without specific prior written permission. THIS SOFTWARE IS PROVIDED BY THE COPYRIGHT HOLDERS AND CONTRIBUTORS "AS IS" AND ANY EXPRESS OR IMPLIED WARRANTIES, INCLUDING, BUT NOT LIMITED TO, THE IMPLIED WARRANTIES OF MERCHANTABILITY AND FITNESS FOR A PARTICULAR PURPOSE ARE DISCLAIMED. IN NO EVENT SHALL THE COPYRIGHT OWNER OR CONTRIBUTORS BE LIABLE FOR ANY DIRECT, INDIRECT, INCIDENTAL, SPECIAL, EXEMPLARY, OR CONSEQUENTIAL DAMAGES (INCLUDING, BUT NOT LIMITED TO, PROCUREMENT OF SUBSTITUTE GOODS OR SERVICES; LOSS OF USE, DATA, OR PROFITS; OR BUSINESS INTERRUPTION) HOWEVER CAUSED AND ON ANY THEORY OF LIABILITY, WHETHER IN CONTRACT, STRICT

in the product documentation would be appreciated but is not required.

2. Altered source versions must be plainly marked as such, and must not be misrepresented as being the original .software
3. This notice may not be removed or altered from any source distribution.

Jean-loup Gailly Mark Adler jloup@gzip.org madler@alumni.caltech.edu If you use the zlib library in a product, we would appreciate *not* receiving lengthy legal documents to sign. The sources are provided for free but without warranty of any kind. The library has been entirely written by Jean-loup Gailly and Mark Adler; it does not include third-party code. If you redistribute modified sources, we would appreciate that you include in the file ChangeLog history information documenting your changes. Please read the FAQ for more information on the distribution of modified source versions.

ترخيص GLEW (ترخيص BSD المعدل)
The OpenGL Extension Wrangler Library

- Copyright (C) 2002-2008, Milan Ikits <milan.ikits@ieee.org>
 - Copyright (C) 2002-2008, Marcelo E. Magallon <mmagallo@debian.org>
 - Copyright (C) 2002, Lev Povalahev
- All rights reserved.

FOR ANY CLAIM, OR ANY SPECIAL INDIRECT OR CONSEQUENTIAL DAMAGES, OR ANY DAMAGES WHATSOEVER RESULTING FROM LOSS OF USE, DATA OR PROFITS, WHETHER IN AN ACTION OF CONTRACT, NEGLIGENCE OR OTHER TORTIOUS ACTION, ARISING OUT OF OR IN CONNECTION WITH THE USE OR PERFORMANCE OF THE DATA FILES OR SOFTWARE. Except as contained in this notice, the name of a copyright holder shall not be used in advertising or otherwise to promote the sale, use or other dealings in these Data Files or Software without prior written authorization of the copyright holder.

ZLIB Data Compression Library License Agreement

© 1995-2010 Jean-loup Gailly and Mark Adler

This software is provided 'as-is', without any express or implied warranty. In no event will the authors be held liable for any damages arising from the use of this software. Permission is granted to anyone to use this software for any purpose, including commercial applications, and to alter it and redistribute it freely, subject to the following restrictions:

1. The origin of this software must not be misrepresented; you must not claim that you wrote the original software. If you use this software in a product, an acknowledgment



التطبيق	الوظائف
حاسوب الرحلات	تحديد عداد مسافات الرحلة وتحديد ما يتم عرضه في شاشة السائق وغيرها.
مشغل الوسائط	تحديد المصدر النشط لمشغل الوسائط.
هاتف	الاتصال بأحد جهات الاتصال من قائمة المكالمات.
الملاحة	الدليل إلى الوجهة، وما إلى ذلك.

معلومات ذات صلة

- شاشة السائق (ص. ٧١)
- لمحة عامة عن الشاشة المركزية (ص. ٩٠)
- إدارة قائمة التطبيقات في شاشة السائق (ص. ٨٦)

قائمة التطبيقات في شاشة السائق

توفر قائمة التطبيقات في شاشة السائق وصولاً سريعاً للوظائف الأكثر استخداماً في بعض التطبيقات.



الشكل هو مجرد شكل تخطيطي.

يمكن استخدام قائمة التطبيقات في شاشة السائق بدلاً من شاشة العرض المركزية ويتم التحكم بها باستخدام لوحة المفاتيح اليمنى في عجلة القيادة. تسهّل قائمة التطبيقات إمكانية التبديل بين التطبيقات المختلفة أو الوظائف المختلفة ضمن التطبيقات دون حاجة السائق لرفع يديه عن عجلة القيادة.

وظائف قائمة التطبيق

توفر تطبيقات مختلفة إمكانية الوصول إلى أنواع مختلفة من الوظائف. يمكن التحكم في التطبيقات التالية ووظائفها المرتبطة بها من خلال قائمة التطبيق:

LIABILITY, OR TORT (INCLUDING NEGLIGENCE OR OTHERWISE) ARISING IN ANY WAY OUT OF THE USE OF THIS SOFTWARE, EVEN IF ADVISED OF THE POSSIBILITY OF SUCH DAMAGE.

معلومات ذات صلة

- شاشة السائق (ص. ٧١)

الرسائل في شاشة السائق

يمكن أن تعرض شاشة السائق رسائل لإخبار السائق أو لمساعدته في حال وقوع أحداث مختلفة.



مثال على رسالة في شاشة السائق التي تبلغ ٨ بوصات. الصورة تمثل رسماً توضيحياً - وقد تختلف الحقيقة عن الصورة باختلاف طراز السيارة.



أمثلة على الرسائل في شاشة السائق. الصورة تمثل رسماً توضيحياً - وقد تختلف الحقيقة عن الصورة باختلاف طراز السيارة.

تعرض شاشة السائق رسائل ذات أهمية كبرى للسائق.

فتح/إغلاق قائمة التطبيق

- اضغط على فتح/إغلاق (1).
< يتم فتح/إغلاق قائمة التطبيق.

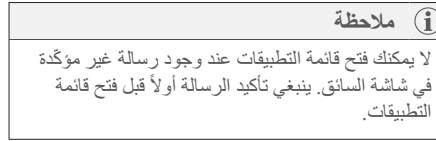

يتم إغراق قائمة التطبيق تلقائياً بعد مرور مدة من عدم النشاط أو بعد تحديد خيارات معينة.

التنقل وإجراء التحديد في قائمة التطبيق

1. يمكنك التنقل بين التطبيقات من خلال الضغط على الجانب الأيسر أو الأيمن من الزر (2).
- < تظهر وظائف التطبيق السابق/التالي في قائمة التطبيق.
2. تصفح وظائف التطبيق المحدد بالنقر على السهم لأعلى أو لأسفل (3).
3. قم بتأكيد أي خيار أو تحديده للوظيفة بالضغط على تأكيد (4).

< يتم تنشيط الوظيفة وفي بعض الخيارات يتم إغلاق قائمة التطبيق بعدها.

إذا تم فتح قائمة التطبيق مرة أخرى، فسيتم فتحها على يمين وظائف التطبيقات التي تم تحديدها مؤخرًا.

معلومات ذات صلة

- قائمة التطبيقات في شاشة السائق (ص. ٨٥)
- الرسائل في شاشة السائق (ص. ٨٦)

إدارة قائمة التطبيقات في شاشة السائق

يتم تشغيل قائمة التطبيقات في شاشة السائق عن طريق لوحة المفاتيح اليمنى في عجلة القيادة.

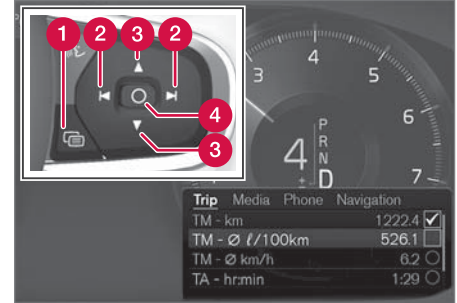

قائمة التطبيق ولوحة المفاتيح اليمنى في عجلة القيادة. الشكل هو مجرد شكل تخطيطي.

- 1 فتح/إغلاق
- 2 يسار/يمين
- 3 أعلى/أسفل
- 4 تأكيد

إدارة الرسائل في شاشة السائق

يتم التعامل مع الرسائل في شاشة السائق عن طريق لوحة المفاتيح اليمنى في عجلة القيادة.



أمثلة على الرسائل في شاشة السائق^٢ ولوحة المفاتيح اليمنى في عجلة القيادة.

المواصفات	رسالة / إشعار
حان وقت الصيانة الدورية - اتصل بإحدى الورشات ^B . تظهر قبل تاريخ الخدمة التالي.	الصيانة الدورية حجز موعد للصيانة
حان وقت الصيانة الدورية - اتصل بإحدى الورشات ^B . تظهر عند تاريخ الخدمة التالي.	الصيانة الدورية وقت الصيانة
حان وقت الصيانة الدورية - اتصل بإحدى الورشات ^B . تظهر عند تجاوز تاريخ الخدمة.	الصيانة الدورية تجاوز موعد الصيانة
تم إيقاف تشغيل وظيفة بشكل مؤقت وتم إعادة ضبطها تلقائياً أثناء القيادة أو بعد البدء في التشغيل مرة أخرى.	متوقف مؤقتاً ^A

A يتم عرض جزء من الرسالة سوياً مع المعلومات حيث تظهر المشكلة.
B يوصى بالرجوع إلى ورشة فولفو معتمدة.

معلومات ذات صلة

- إدارة الرسائل في شاشة السائق (ص. ٨٧)
- التعامل مع رسالة محفوظة من شاشة السائق (ص. ٨٨)
- رسالة في شاشة العرض المركزية (ص. ١١٨)

يمكن أن تظهر الرسائل في أجزاء مختلفة من شاشة السائق وذلك تبعاً لنوعية المعلومات الأخرى التي يتم عرضها حالياً. بعد برهة، أو عند تأكيد الرسالة أو اتخاذ الإجراء المطلوب عند الضرورة، تختفي الرسالة من شاشة السائق. إذا كان يلزم حفظ الرسالة فسيتم وضعها في تطبيق حالة السيارة ويتم فتحه من عرض التطبيق في الشاشة المركزية.

قد يختلف إنشاء الرسائل ويمكن عرضها مع الرسومات أو الرموز أو الأزرار للموافقة على الرسائل أو لقبول الطلب على سبيل المثال.

رسائل الخدمة

يظهر فيما يلي مجموعة من رسائل الخدمة المهمة ومعانيها.

المواصفات	رسالة / إشعار
أوقف السيارة وقم بإيقاف تشغيل المحرك. مخاطر شديدة بالتلّف - استشر إحدى الورشات ^B .	توقف بشكل آمن ^A
أوقف السيارة وقم بإيقاف تشغيل المحرك. مخاطر شديدة بالتلّف - استشر إحدى الورشات ^B .	أوقف المحرك ^A
اتصل بإحدى الورشات ^B لفحص السيارة فوراً.	خدمة عاجلة. توجه إلى الورشة ^A
اتصل بإحدى الورشات ^B لفحص السيارة بأسرع وقت ممكن.	يلزم إجراء الخدمة ^A

^٢ في شاشة السائق بقياس ٨ بوصة.

التعامل مع رسالة محفوظة من شاشة السائق

يتم إدارة الرسائل في الشاشة المركزية، سواء أكانت محفوظة من شاشة السائق أو من الشاشة المركزية.

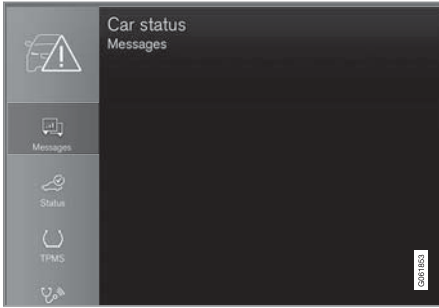

يمكن مشاهدة الرسائل المحفوظة في تطبيق حالة السيارة.

الرسائل التي تظهر في شاشة السائق ويلزم حفظها تكون موجودة في تطبيق حالة السيارة بالشاشة المركزية. تظهر الرسالة الرسالة محفوظة بحالة السيارة في الشاشة المركزية بالارتباط مع هذا.



Car Status

الرسائل التي لا تحتوي على أزرار:

– أغلق الرسالة بالضغط على تأكيد (2) أو اترك الرسالة ليتم إغلاقها تلقائيًا بعد مدة.

< تختفي الرسالة من شاشة السائق.

إذا كان يلزم حفظ الرسالة فسيتم وضعها في تطبيق حالة السيارة ويتم فتحه من عرض التطبيق في الشاشة المركزية. تظهر الرسالة الرسالة محفوظة بحالة السيارة في الشاشة المركزية بالارتباط مع هذا.

معلومات ذات صلة

- الرسائل في شاشة السائق (ص. ٨٦)
- التعامل مع رسالة محفوظة من شاشة السائق (ص. ٨٨)
- رسالة في شاشة العرض المركزية (ص. ١١٨)



أمثلة على الرسائل في شاشة السائق؛ ولوحة المفاتيح اليمنى في عجلة القيادة. الصورة تمثل رسمًا توضيحيًا - وقد تختلف الحقيقة عن الصورة باختلاف طراز السيارة.

- 1 يسار/يمين
- 2 تأكيد

بعض الرسائل في شاشة السائق تحتوي على واحد أو أكثر من الأزرار لتأكيد الرسالة أو لقبول طلب على سبيل المثال.

إدارة رسالة جديدة

الرسائل التي تحتوي على أزرار:

١. يمكنك التنقل بين الأزرار من خلال الضغط على الجانب الأيسر أو الأيمن من الزر (1).
 ٢. قم بتأكيد الاختيار بالضغط على تأكيد (2).
- < تختفي الرسالة من شاشة السائق.

٤ في شاشة السائق بقياس ١٢ بوصة.

لحجز خدمة في رسالة محفوظة:

- في العرض الموسع للرسالة، اضغط على طلب موعد اتصال لحجز مواعده للمساعدة في حجز خدمة.
- < مع طلب موعد: تفتح علامة التبويب المواعيد في التطبيق وتنشئ طلبًا لحجز خدمة وعملية إصلاح.
- مع اتصال لحجز موعد: يتم تشغيل تطبيق الهاتف والاتصال بمركز الخدمة لحجز الخدمة وعملية الإصلاح.

لقراءة دليل المالك لرسالة محفوظة:

- في العرض الموسع لرسالة، اضغط دليل المالك للقراءة عن الرسالة في دليل المالك.
- < يتم فتح دليل المالك في الشاشة المركزية ويعرض معلومات مرتبطة بالرسالة.
- يتم تلقائيًا حذف الرسائل المحفوظة في التطبيق في كل مرة يتم فيها تشغيل المحرك.

معلومات ذات صلة

- الرسائل في شاشة السائق (ص. ٨٦)
- إدارة الرسائل في شاشة السائق (ص. ٨٧)
- رسالة في شاشة العرض المركزية (ص. ١١٨)

قراءة رسالة محفوظة

لقراءة رسالة محفوظة على الفور:

- اضغط الزر على يمين رسالة الرسالة محفوظة بحالة السيارة في الشاشة المركزية.
- < تظهر الرسالة المحفوظة في تطبيق حالة السيارة.

لقراءة رسالة محفوظة لاحقًا:

١. افتح تطبيق حالة السيارة من عرض التطبيق في الشاشة المركزية.
- < يتم فتح التطبيق في العرض الفرعي السفلي من عرض الصفحة الرئيسية.
٢. حدد علامة التبويب الرسائل في التطبيق.
- < تظهر قائمة بالرسائل المحفوظة.
٣. المس الرسالة لتوسعة/تصغير عرضها.
- < يظهر مزيد من المعلومات عن الرسالة في القائمة، والصورة على اليسار في التطبيق تعرض معلومات عن الرسالة في هيئة رسومات.

إدارة الرسالة المحفوظة

في العرض الموسع، يتوفر اثنان من الأزرار في بعض الرسائل لحجز خدمة أو لقراءة دليل المالك.

لمحة عامة عن الشاشة المركزية

يتم التحكم في الكثير من وظائف السيارة من خلال الشاشة المركزية. فيما يلي الشاشة المركزية وخياراتها.

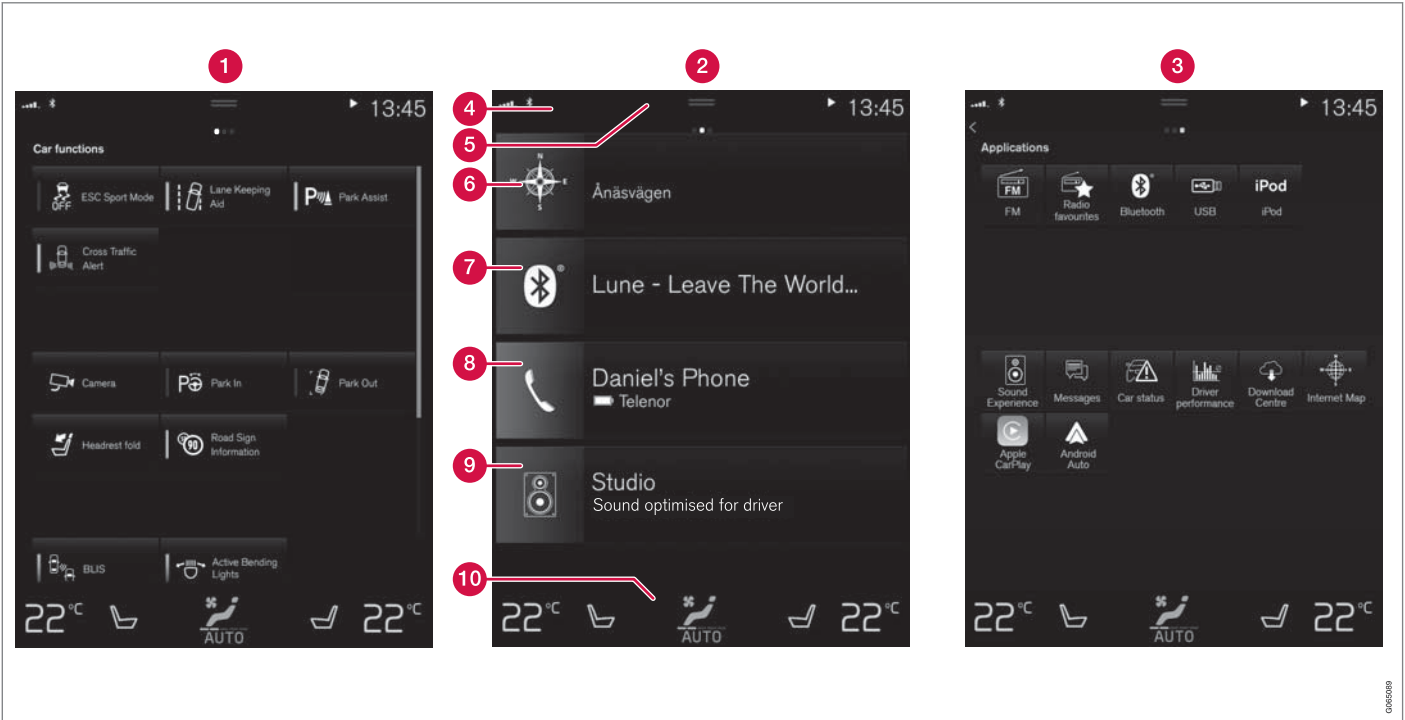

ثلاثة عروض أساسية للشاشة المركزية. امسح لليمين أو اليسار للوصول إلى عرض الوظيفة أو التطبيق على التوالي.

- هاتف (ص. ٤٤٧)
- عناصر التحكم في المناخ (ص. ١٧٦)
- إيقاف تشغيل وتعديل مستوى صوت النظام الصوتي في شاشة العرض المركزية (ص. ١١٠)
- تغيير المظهر في شاشة العرض المركزية (ص. ١١٠)
- تغيير لغة النظام (ص. ١١١)
- تغيير وحدات النظام (ص. ١١٠)
- تنظيف الشاشة المركزية (ص. ٥٥٧)
- رسالة في شاشة العرض المركزية (ص. ١١٨)

- 9 عرض فرعي إضافي - التطبيقات المستخدمة حديثاً أو وظائف السيارة التي لا تنتمي لأي من الأوضاع الفرعية الأخرى. انقر على العرض الفرعي لتوسيعه.
- 10 صف المناخ - المعلومات والتفاعل المباشر لضبط درجة الحرارة وتدفئة المقاعد على سبيل المثال*. انقر على الرمز في مركز صف المناخ لفتح عرض المناخ مع مزيد من خيارات الإعدادات.

ملاحظة 
<p>إذا لزم الأمر، يمكن استخدام نظام التحكم بالمناخ لتبريد نظام الوسائط في شاشة العرض المركزية. في هذه الحالات، يتم عرض الرسالة نظام المناخ جاري تبريد نظام المعلومات الترفيهية في شاشة السائق.</p>

معلومات ذات صلة

- إدارة شاشة العرض المركزي (ص. ٩٢)
- التنقل بين عروض الشاشة المركزية (ص. ٩٥)
- عرض الوظيفة في شاشة العرض المركزية (ص. ١٠١)
- التطبيقات (ص. ٤٢٣)
- الرموز في شريط حالة الشاشة المركزية (ص. ١٠٣)
- الإعدادات الأخرى في العرض العلوي من شاشة العرض المركزية (ص. ١١١)
- فتح الإعدادات السياقية في شاشة العرض المركزية (ص. ١١٢)
- دليل المالك في شاشة العرض المركزية (ص. ١٧)
- مشغل الوسائط (ص. ٤٢٢)

- 1 عرض الوظيفة - وظائف السيارة التي يمكن تنشيطها أو إلغاء تنشيطها بالضغط عليها. بعض الوظائف تقوم بفتح وظائف أخرى، مما يعني أنها تفتح نافذة تحتوي على خيارات إعداد. الأمثلة لهذه تشمل الكاميرا.
- 2 عرض الصفحة الرئيسية - أول عرض يظهر عند بدء الشاشة.
- 3 عرض التطبيق (عرض app) - التطبيقات التي تم تنزيلها (تطبيقات الجهات الأخرى) وتطبيقات الوظائف المضمنة مثل راديو FM. انقر على رمز أي تطبيق لفتح التطبيق.
- 4 شريط الحالة - تظهر أنشطة السيارة في أعلى الشاشة. تظهر معلومات الشبكة والاتصال على الجهة اليسرى من شريط الحالة، بينما تظهر المعلومات المرتبطة بالوسائط ومعلومات الساعة ومؤشر النشاط الحالي للخلفية على الجهة اليمنى.
- 5 العرض العلوي - اسحب لأسفل في الشريط لتتمكن من الوصول إلى العرض العلوي. يمكن الوصول إلى الإعدادات ودليل المالك وملف تعريفى والرسائل المحفوظة بالسيارة من هنا. في بعض الحالات، يمكن أيضاً الوصول إلى الإعدادات السياقية (مثل إعدادات نظام الملاحة) ودليل المالك السياقي (مثل دليل التنقل) في العرض العلوي.
- 6 Navigation (التنقل) - يوصل إلى التنقل في الخريطة، مع Sensus Navigation* على سبيل المثال. انقر على العرض الفرعي لتكبيره.
- 7 الوسائط - التطبيقات المستخدمة حديثاً والمرتبطة بالوسائط. انقر على العرض الفرعي لتوسيعه.
- 8 الهاتف - يمكن الوصول إلى وظائف الهاتف من هنا. انقر على العرض الفرعي لتوسيعه.

٦ تكون العروض معكوسة في السيارات ذات عجلة القيادة جهة اليمين.

مهم

تجنب استخدام مواد حادة على الشاشة لأن ذلك قد يخدشها.

يوضح الجدول التالي الإجراءات المختلفة المتبعة لتشغيل الشاشة:

الأشياء والتمرير في القائمة، وذلك من خلال لمس الشاشة بطرق مختلفة.

تمكن الستارة الضوئية من الأشعة تحت الحمراء التي توجد أعلى سطح الشاشة بشكل مباشر الشاشة من اكتشاف الإصبع وهو أمام الشاشة بشكل مباشر. تتيح هذه التقنية إمكانية استخدام الشاشة مع ارتداء النظارات.

يمكن أن يتفاعل شخصان مع الشاشة في وقت واحد، كأن يتم ضبط مناخ السائق والراكب في وقت واحد.

إدارة شاشة العرض المركزي

يتم التحكم في الكثير من وظائف السيارة وتنظيمها من خلال الشاشة المركزية. الشاشة المركزية تعمل باللمس.

استخدام وظيفة شاشة اللمس في الشاشة المركزية

يكون تفاعل الشاشة مختلفاً بحسب قيام المستخدم بلمسها من خلال سحب الإصبع أو تمرير الإصبع أو النقر عليها. يمكن القيام بعدة إجراءات مثل التنقل بين عرضين مختلفين ووضع علامات على

الإجراء	التنفيذ	النتيجة
	الضغط لمرة.	تحديد كائن أو تأكيد تحديد أو تنشيط وظيفة.
	الضغط مرتين بسرعة.	تكبير كائن رقمي، مثل الخريطة.
	الضغط مع الاستمرار.	الإمساك بكائن. يمكن استخدامه لنقل التطبيقات أو نقاط الخريطة على الخريطة. اضغط مع الاستمرار بأصبعك على الشاشة وفي الوقت نفسه اسحب الكائن إلى الجهة المطلوبة.
	انقر مرة بأصبعين.	تصغير كائن رقمي، مثل الخريطة.
	السحب	التغيير بين العروض المختلفة والتمرير في القائمة أو النص أو العرض. استمر في الضغط مع السحب لتتمكن من نقل التطبيقات أو نقاط الخريطة على الخريطة. اسحب بصورة أفقية أو رأسية عبر الشاشة.

الإجراء	التنفيذ	النتيجة
	المسح/السحب بسرعة	التغيير بين العروض المختلفة والتمرير في القائمة أو النص أو العرض. اسحب بصورة أفقية أو رأسية عبر الشاشة. تجدر الملاحظة أن لمس الجزء العلوي من الشاشة قد يؤدي إلى فتح العرض العلوي.
	السحب بعيدًا	التكبير.
	السحب للداخل	التصغير.

التمرير في قائمة أو مقالة أو عرض
 إذا ظهر مؤشر للتمرير على الشاشة فهذا دليل إلى إمكانية التمرير للأسفل أو للأعلى في العرض. امسح للأسفل/لأعلى في أي مكان في العرض.

ملاحظة 
 في الوضع القياسي لعرض الشاشة الرئيسية - اضغط بصورة وجيزة على زر الشاشة الرئيسية. يتم عرض رسوم متحركة تصف كيفية الوصول إلى العروض المختلفة على الشاشة.

الرجوع إلى عرض الصفحة الرئيسية من عرض آخر
 ١. اضغط لفترة وجيزة على زر الصفحة الرئيسية أسفل شاشة العرض المركزية.
 < يتم عرض آخر موضع لعرض الصفحة الرئيسية.
 ٢. اضغط لفترة وجيزة مرة أخرى.
 < يتم ضبط جميع العروض الفرعية لعرض الشاشة الرئيسية على الإعدادات الافتراضية.

- اسحب زر التحكم لدرجة الحرارة المطلوبة
- المس + أو - لرفع أو خفض درجة الحرارة تدريجياً، أو
- انقر على درجة الحرارة المطلوبة مباشرةً من زر التحكم.

معلومات ذات صلة

- تنشيط وإيقاف تشغيل شاشة العرض المركزية (ص. ٩٥)
- نقل التطبيقات والأزرار في شاشة العرض المركزية (ص. ١٠٣)
- لوحة المفاتيح في شاشة العرض المركزية (ص. ١٠٥)

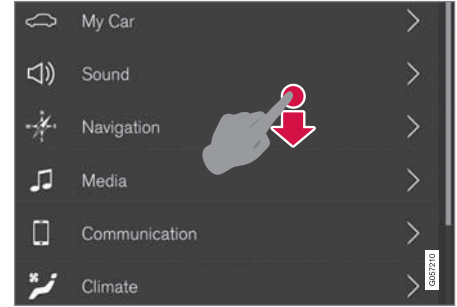

يظهر مؤشر التمرير في شاشة العرض المركزية لتوضيح إمكانية التمرير في العرض.

استخدام أزرار التحكم في الشاشة المركزية



التحكم في درجة الحرارة.

يتم استخدام أزرار التحكم في العديد من وظائف السيارة. في تنظيم درجة الحرارة على سبيل المثال، من خلال ما يلي:

التقلّب بين عروض الشاشة المركزية

توجد خمسة عروض أساسية مختلفة في شاشة العرض المركزية:
عرض الصفحة الرئيسية والعرض العلوي وعرض المناخ
وعرض التطبيقات وعرض الوظائف. يبدأ تشغيل الشاشة تلقائيًا
عند فتح باب السائق.

عرض الصفحة الرئيسية

عرض الصفحة الرئيسية هو العرض الذي يظهر عند بدء تشغيل
الشاشة. ويتكون من أربعة عروض فرعية: الملاحة والوسائط
والهاتف بالإضافة إلى عرض فرعي إضافي.

يتم تشغيل التطبيق أو وظيفة السيارة المحددة من عرض
التطبيقات أو الوظائف في القائمة الفرعية المناسبة من عرض
الشاشة الرئيسية. مثلاً، يتم تشغيل راديو FM في العرض
الفرعي الوسائط.

يتضمّن العرض الفرعي الإضافي على آخر التطبيقات
المستخدمة أو وظائف السيارة غير المرتبطة بأي من المناطق
الثلاث الأخرى.

تعرض القوائم الفرعية معلومات مختصرة عن كل تطبيق.

ملاحظة

عند بدء تشغيل السيارة، تظهر على مختلف شاشات العرض
الفرعية في عرض الصفحة الرئيسية معلومات حول الوضع
الحالي لمختلف التطبيقات.

ملاحظة

في الوضع القياسي لعرض الشاشة الرئيسية - اضغط
بصورة وجيزة على زر الشاشة الرئيسية. يتم عرض رسوم
متحركة تصف كيفية الوصول إلى العروض المختلفة على
الشاشة.

٢. إعادة تنشيط الشاشة - بالنقر لفترة وجيزة على زر الصفحة
الرئيسية.

< وسيظهر مرة أخرى على الشاشة ما كان معروضًا
عليها قبل إطفائها.

ملاحظة

لا يمكن تعطيل الشاشة في حالة عرض رسالة تطالب باتخاذ
إجراء.

ملاحظة

يتم تعطيل الشاشة المركزية تلقائيًا بعد إيقاف تشغيل المحرك
وفتح باب السائق.

معلومات ذات صلة

- تنظيف الشاشة المركزية (ص. 00٧)
- تغيير المظهر في شاشة العرض المركزية (ص. ١١٠)
- لمحة عامة عن الشاشة المركزية (ص. ٩٠)

تنشيط وإيقاف تشغيل شاشة العرض المركزية

يمكن خفت إضاءة شاشة العرض المركزية وإعادة تنشيطها
باستخدام زر الصفحة الرئيسية في أسفل الشاشة.



زر الصفحة الرئيسية في الشاشة المركزية.

يظهر تأثير استخدام شاشة العرض المركزية في خفوت إضاءة
الشاشة وعدم تفاعل شاشة اللمس بعد ذلك. سيستمر صف المناخ
في الظهور. ولا تزال كل الوظائف المتصلة بالشاشة قيد التشغيل
مثل المناخ والصوت والتوجيه* والتطبيقات. وعندما يتم خفت
إضاءة شاشة العرض المركزية، يكون عندها الظرف مناسباً
لتنظيف الشاشة. كما يمكن استخدام وظيفة خفت الإضاءة لخفض
سطوع الشاشة تدريجياً كي لا تشكل إزعاجاً أثناء القيادة.

١. اضغط ضغطة طويلة على زر الصفحة الرئيسية أسفل
الشاشة.

< تتحول الشاشة للون الداكن باستثناء صف المناخ، والذي
يظل معروضاً. لا تزال كل الوظائف المتصلة بالشاشة
قيد التشغيل.

اضغط الرمز لإغلاق عرض المناخ والعودة إلى العرض السابق.



عرض التطبيقات



عرض التطبيقات المتضمن تطبيقات السيارة.

امسح من اليمين إلى اليسار عبر الشاشة للوصول إلى عرض التطبيقات انطلاقاً من عرض الصفحة الرئيسية. توجد هنا التطبيقات التي تم تنزيلها (تطبيقات الجهات الأخرى) وتطبيقات

في العرض العلوي، يتم منح حق الوصول إلى ما يلي في بعض الحالات:

- الضبط السياقي (مثل إعدادات نظام الملاحة). يمكنك تغيير الإعدادات مباشرة في العرض العلوي عند تشغيل أحد التطبيقات (مثل الملاحة).
- دليل المالك السياقي (مثل دليل التنقل). يمكنك الوصول مباشرة في العرض العلوي إلى المقالات الواردة في دليل المالك الرقمي المرتبطة بالمحتوى المعروض على الشاشة.

مغادرة العرض العلوي - اضغط خارج العرض العلوي أو في زر الصفحة الرئيسية أو اضغط أسفل العرض العلوي واسحب للأعلى. العرض المحدد يكون مرئياً ومتاحاً للاستخدام مرة أخرى.

ملاحظة

لا يتوفر العرض العلوي أثناء بدء التشغيل/الإيقاف أو أثناء عرض رسالة على الشاشة. كذلك لا يتوفر عند إظهار عرض المناخ.

عرض المناخ

يظهر صف المناخ دوماً أسفل الشاشة. يمكن إجراء أكثر إعدادات المناخ شيوعاً مباشرة من هنا، مثل ضبط درجة الحرارة وتدفئة المقاعد*.

اضغط الرمز في منتصف صف المناخ لفتح عرض المناخ والوصول إلى مزيد من إعدادات المناخ.



شريط الحالة

تظهر أنشطة السيارة في أعلى الشاشة. تظهر معلومات الشبكة والاتصال على الجهة اليسرى من حقل الحالة، بينما تظهر المعلومات المرتبطة بالوسائط ومعلومات الساعة ومؤشر نشاط الخلفية جهة اليمين.

العرض العلوي

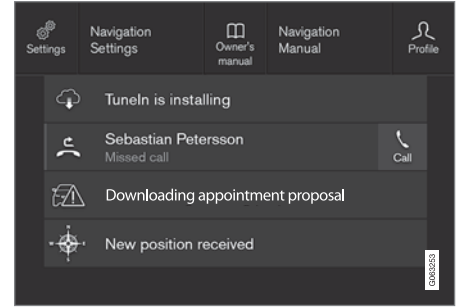

الشريط العلوي مسحوباً للأسفل.

يوجد شريط في مركز شريط الحالة أعلى الشاشة. افتح العرض العلوي بالضغط على علامة التنويب أو عن طريق سحب/المسح من الأعلى للأسفل عبر الشاشة.

في العرض العلوي، يتوفر الوصول دوماً إلى:

- الإعدادات
- دليل المالك
- ملف تعريف
- الرسائل المحفوظة بالسيارة.

* ينطبق على السيارات ذات عجلة القيادة جهة اليسار. وفي السيارات ذات عجلة القيادة جهة اليمين - امسح في الاتجاه العكسي.

شاشات العرض والتحكّم الصوتي

خلافاً لما يتم في عرض التطبيق، حيث يمكن فتح أي تطبيق بالضغط عليه، يتم تنشيط أو إلغاء تنشيط وظيفة معينة بالضغط على زر الوظيفة المناسب. بعض الوظائف (الوظائف التي تشغل وظائف أخرى) تفتح في نافذة جديدة عند الضغط عليها.

يمكن الرجوع مرة أخرى إلى عرض الصفحة الرئيسية عن طريق المسح من اليمين إلى اليسار^٧ عبر الشاشة أو بالضغط على زر الصفحة الرئيسية.

معلومات ذات صلة

- إدارة العروض الفرعية في شاشة العرض المركزية (ص. ٩٨)
- الرموز في شريط حالة الشاشة المركزية (ص. ١٠٣)
- الإعدادات الأخرى في العرض العلوي من شاشة العرض المركزية (ص. ١١١)
- فتح الإعداد السياتي في شاشة العرض المركزية (ص. ١١٢)
- دليل المالك في شاشة العرض المركزية (ص. ١٧)
- ملفات تعريف السائق (ص. ١١٥)
- عناصر التحكم في المناخ (ص. ١٧٦)
- التطبيقات (ص. ٤٢٣)
- عرض الوظيفة في شاشة العرض المركزية (ص. ١٠١)
- لمحة عامة عن الشاشة المركزية (ص. ٩٠)

عرض الوظيفة



عرض الوظائف مع أزرار لمختلف وظائف السيارة.

امسح من اليسار إلى اليمين^٧ عبر الشاشة للوصول إلى عرض الوظيفة من عرض الصفحة الرئيسية. من هنا يمكنك تنشيط أو إلغاء تنشيط مختلف وظائف السيارة مثل *BLIS* و *Lane Keeping Aid* ومساعد الركن*.

على حسب مقدار الوظائف، يمكن كذلك هنا التمرير للأسفل في العرض. قم بتنفيذ ذلك من خلال المسح/السحب من الأسفل إلى الأعلى.

الوظائف المضمنة مثل راديو FM، في بعض التطبيقات تظهر معلومات مختصرة مباشرة في عرض التطبيق مثل رقم الرسائل النصية غير المقروءة في الرسائل.

انقر على أي تطبيق لفتحه. يتم عندها تشغيل التطبيق في العرض الفرعي التابع له، مثلاً الوسائط.

يمكنك التمرير للأسفل في منطقة عرض التطبيقات وذلك وفقاً لعدد التطبيقات. قم بتنفيذ ذلك من خلال المسح/السحب من الأسفل إلى الأعلى.

يمكن الرجوع مرة أخرى إلى عرض الصفحة الرئيسية عن طريق المسح من اليسار إلى اليمين^٧ عبر الشاشة أو بالضغط على زر الصفحة الرئيسية.

^٧ ينطبق على السيارات ذات عجلة القيادة جهة اليسار. وفي السيارات ذات عجلة القيادة جهة اليمين - امسح في الاتجاه العكسي.

إدارة العروض الفرعية في شاشة العرض المركزية

يتكوّن العرض الأساسي من أربعة عروض فرعية: الملاحظة
والوسائط والهاتف بالإضافة إلى عرض فرعي إضافي. كما يمكن
توسعة هذه العروض.

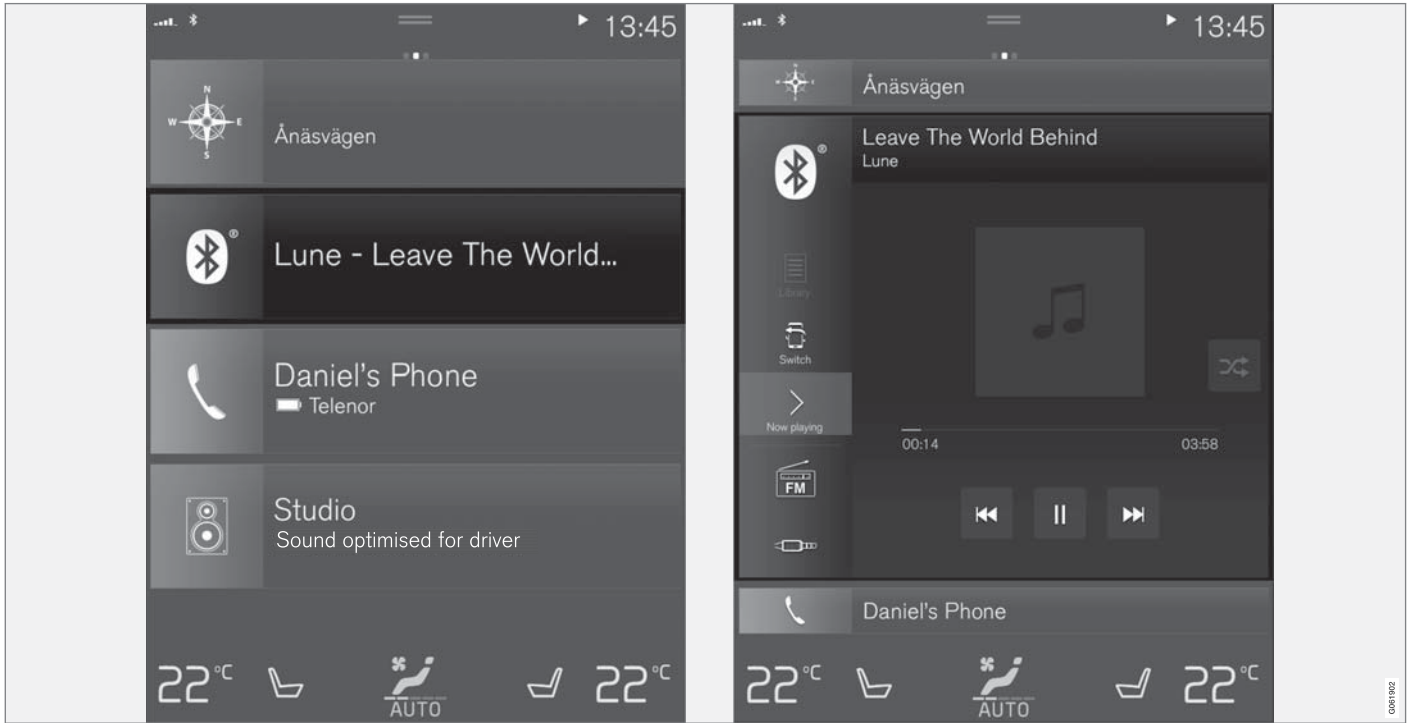

الوضع القياسي والوضع الموسع من العرض الفرعي في الشاشة المركزية.

►► توسيع عرض فرعي:

- للأقسام المتجانبة الملاحظة، الوسائط والهاتف: اضغط في أي مكان في العرض الفرعي. عند توسعة أحد الأقسام المتجانبة، يتم مؤقتاً استبعاد القسم المتجانب الإضافي في عرض الصفحة الرئيسية. ويتم أيضاً تصغير القسمين المتجانبين الآخرين ولا تظهر فيهما إلا معلومات معينة. وعند لمس القسم المتجانب الإضافي، يتم تصغير الأقسام المتجانبة الثلاثة الأخرى ولا تظهر سوى بعض المعلومات. يوفر العرض الموسع إمكانية الوصول إلى الوظائف الأساسية في التطبيق.

إغلاق عرض فرعي موسع:

- يمكن إغلاق العرض الفرعي بطرق ثلاثة مختلفة.

- انقر على الجزء العلوي من العرض الفرعي الموسع.
- المس القسم المتجانب الآخر (سيتم فتح هذا القسم في الوضع الموسع).
- اضغط لفترة وجيزة على زر الصفحة الرئيسية أسفل الشاشة المركزية.

فتح أو إغلاق عرض فرعي في وضع ملء الشاشة
يمكن فتح العرض الفرعي الإضافي^٨ والعرض الفرعي الملاحظة في وضع ملء الشاشة مع عرض المزيد من المعلومات ومن خيارات الإعدادات.

عند فتح عرض فرعي جديد في وضع ملء الشاشة لن تظهر أي معلومات من العروض الفرعية الأخرى.

في الوضع الموسع، افتح التطبيق في ملء الشاشة - ثم اضغط على الرمز.



اضغط على الرمز للرجوع إلى العرض الموسع أو اضغط زر الصفحة الرئيسية أسفل الشاشة.



معلومات ذات صلة

- إدارة شاشة العرض المركزي (ص. ٩٢)
- تنشيط وإيقاف تشغيل شاشة العرض المركزية (ص. ٩٥)
- التنقل بين عروض الشاشة المركزية (ص. ٩٥)



زر الصفحة الرئيسية في الشاشة المركزية.

يوجد دوماً خيار الرجوع إلى عرض الصفحة الرئيسية بالضغط على زر الصفحة الرئيسية. للرجوع إلى عرض الصفحة الرئيسية القياسي من وضع ملء الشاشة - اضغط مرتين على زر الصفحة الرئيسية.

^٨ لا ينطبق على جميع التطبيقات أو وظائف السيارات التي تم تشغيلها في القسم المتجانب الإضافي.

عرض الوظيفة في شاشة العرض المركزية

توجد جميع أزرار وظائف السيارة في عرض الوظيفة، وهو أحد العروض الأساسية في الشاشة المركزية. يمكن الوصول إلى

عرض الوظيفة من عرض الصفحة الرئيسية عن طريق المسح من اليسار إلى اليمين عبر الشاشة^٩.

مختلف أنواع الأزرار

توجد ثلاثة أنواع مختلفة من الأزرار لوظائف السيارة، راجع فيما يلي:

نوع الزر	الخصائص	التأثير في وظيفة السيارة
أزرار الوظائف	يتوفر وضع تشغيل/إيقاف التشغيل. عندما تعمل أي وظيفة، يضيء مؤشر LED على يسار رمز الزر الخاص بهذه الوظيفة. اضغط الزر لتنشيط/إلغاء تنشيط الوظيفة.	معظم الأزرار الموجودة في عرض الوظيفة هي أزرار وظيفية.
أزرار التشغيل	لا يتوفر وضع تشغيل/إيقاف التشغيل. تُفتح نافذة للوظيفة عند الضغط على زر تشغيل. على سبيل المثال، قد تكون نافذة لتغيير موضع المقعد.	<ul style="list-style-type: none"> الكاميرا طي مسند الرأس
أزرار الوقوف	تتوفر أوضاع تشغيل وإيقاف التشغيل وفحص. تشبه أزرار الوظائف ولكن مع موضع إضافي لفحص مكان الوقوف.	<ul style="list-style-type: none"> الركن في خروج من الركن

^٩ ينطبق على السيارات ذات عجلة القيادة جهة اليسار. وفي السيارات ذات عجلة القيادة جهة اليمين - امسح في الاتجاه العكسي.

الأوضاع المختلفة للأزرار ▶▶

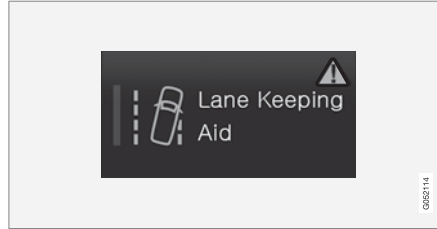

إذا ظهر مثلث تحذير في القسم الأيمن من الزر فهذا دليل على عدم عمل شيء ما كما ينبغي.

معلومات ذات صلة

- إدارة شاشة العرض المركزي (ص. ٩٢)
- التنقل بين عروض الشاشة المركزية (ص. ٩٥)

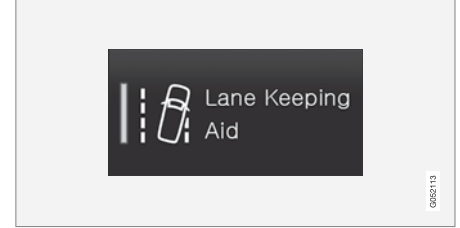

عندما يضيء مؤشر LED باللون الأخضر في وظيفة أو زر من أزرار الوقوف فهذا دليل على أن الوظيفة نشطة. عند تنشيط الوظيفة، يتم فتح نص إضافي مع توضيح لوظائف معينة. ويظل النص معروضًا لبضع ثوان ثم بعد ذلك يظهر الزر مع مؤشر LED المضيء.

في Lane Keeping Aid، يظهر النص يعمل في سرعات معينة فقط، على سبيل المثال، عند الضغط على الزر.

اضغط على الزر مرة واحدة ولفترة وجيزة لتنشيط أو إلغاء تنشيط الوظيفة.

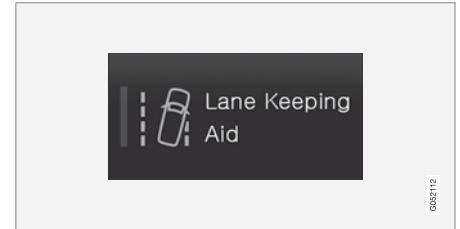

يتم إلغاء تنشيط الوظيفة عند انطفاء مؤشر LED.

الرموز في شريط حالة الشاشة المركزية

نظرة عامة على الرموز التي قد تظهر بشريط حالة الشاشة المركزية.

يعرض شريط الحالة الأنشطة قيد التقدم وفي بعض الأحيان يعرض حالة النشاط. لا تظهر جميع الرموز طوال الوقت نظراً للمساحة المحدودة لشريط الحالة.

الرمز	المواصفات
	متصل بالإنترنت.
	تنشيط التجوال.
	قوة الإشارة في شبكة الهاتف المحمول.
	هاتف Bluetooth متصل.
	تم تنشيط Bluetooth ولكن لا يوجد جهاز متصل.
	تم إرسال المعلومات إلى GPS واستقبالها كذلك.
	متصل بشبكة Wi-Fi.
	تم تنشيط الربط (نقطة Wi-Fi ساخنة). تشارك السيارة الاتصال المتاح.
	تم تنشيط مودم السيارة.
	مشاركة USB نشطة.

ملاحظة

يُعدّ نقل أزرار التطبيقات ووظائف السيارة إلى أماكن مشغولة بالفعل.

معلومات ذات صلة

- عرض الوظيفة في شاشة العرض المركزية (ص. ١٠١)
- التطبيقات (ص. ٤٢٣)
- إدارة شاشة العرض المركزي (ص. ٩٢)

نقل التطبيقات والأزرار في شاشة العرض المركزية

يمكن نقل وترتيب التطبيقات وأزرار ووظائف السيارة في عرض التطبيقات والوظائف على التوالي.

١. مرّر إصبعك سريعاً من اليمين إلى اليسار^١ للوصول إلى عرض التطبيقات، أو مرّر إصبعك سريعاً من اليسار إلى اليمين^٢ للوصول إلى عرض الوظائف.

٢. المس أحد التطبيقات أو الأزرار واستمر في الضغط.

< يتغير حجم التطبيق أو الزرّ ويظهر بشكل شفاف. يمكن وقتها تحريكه.

٣. اسحب التطبيق أو الزرّ إلى مكان فارغ على الشاشة.

العدد الأقصى من الصفوف المتوفرة للاستخدام عند تحريك التطبيقات أو الأزرار هو ٤٨. لتحريك تطبيق أو زرّ خارج العرض الظاهر حالياً، اسحبه لأسفل الشاشة. ستتم إضافة صفوف جديدة حيث يمكنك وضع التطبيق أو الزرّ.

يمكن بالتالي وضع التطبيق أو الزرّ في الأسفل بحيث لا يمكن رؤيته في الوضع العادي لهذا العرض.

مرّر إصبعك سريعاً على الشاشة للتمرير للأعلى أو للأسفل في العرض.

ملاحظة

قم بإخفاء التطبيقات التي تستعملها نادراً أو لا تستعملها عن طريق نقلها إلى الأسفل، بعيداً عن الشاشة المرئية. بهذه الطريقة سيكون من السهل العثور على التطبيقات التي تستخدمها كثيراً.

١٠ ينطبق على السيارات ذات عجلة القيادة جهة اليسار. وفي السيارات ذات عجلة القيادة جهة اليمين - امسح في الاتجاه العكسي.

- التاريخ والوقت (ص. ٧٧)

الرمز	المواصفات
	شحن الهاتف لاسلكياً.
	العملية قيد التقدم.
	مؤقت التهيئة المسبقة نشط.
	تشغيل مصدر صوتي.
	توقف المصدر الصوتي.
	مكالمة هاتفية قيد التقدم.
	كتم صوت المصدر الصوتي.
NEWS	يتم تلقي الأخبار من قناة الراديو.
TP	استلام معلومات مرورية.
15:45	الساعة.

معلومات ذات صلة

- التنقل بين عروض الشاشة المركزية (ص. ٩٥)
- رسالة في شاشة العرض المركزية (ص. ١١٨)
- السيارة المتصلة بالإنترنت* (ص. ٤٦٠)
- توصيل جهاز عن طريق منفذ USB (ص. ٤٣٩)
- شاحن الهاتف اللاسلكي* (ص. ٤٥٤)
- هاتف (ص. ٤٤٧)

لوحة المفاتيح في شاشة العرض المركزية

عن طريق لوحة المفاتيح في الشاشة المركزية يمكن إدخال نصوص باستخدام المفاتيح. ويمكن كذلك "كتابة" أحرف وأرقام على الشاشة يدويًا.

يمكن استخدام لوحة المفاتيح لإدخال أحرف وأرقام كأن تكتب رسالة نصية من السيارة وتدخل كلمات المرور أو تبحث عن مقالات في دليل المالك الرقمي.

لا تظهر لوحة المفاتيح إلا في حالة إمكانية إدخال أي نصوص على الشاشة.

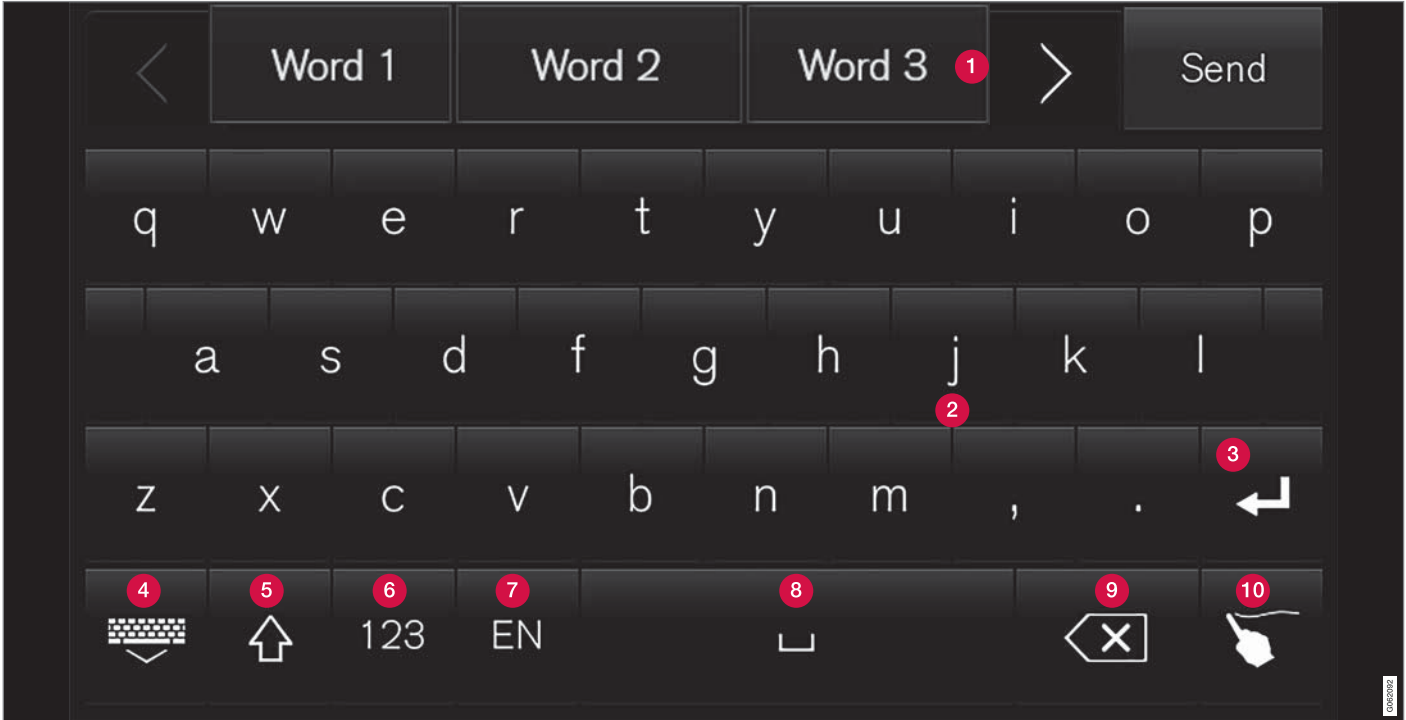

تعرض الصورة لمحة عامة عن بعض الأزرار التي قد تظهر في لوحة المفاتيح. يختلف المظهر باختلاف إعداد اللغة والمحتوى الذي يتم استخدام لوحة المفاتيح فيه.

الاقترحات بالضغط على السهم جهة اليمين واليسار. انقر على أي مقترح لتحديده. لاحظ أنه لا يتم دعم هذه الوظيفة

1 صف كلمات مقترحة أو أحرف ١١. يتم ضبط الكلمات المقترحة بمجرد إدخال أحرف جديدة. استعرض خلال

١١ ينطبق على اللغات الآسيوية.

معلومات ذات صلة

- تغيير لغة لوحة المفاتيح في شاشة العرض المركزية (ص. ١٠٨)
- أدخل الأحرف والرموز والكلمات يدويًا في شاشة العرض المركزية (ص. ١٠٨)
- إدارة شاشة العرض المركزي (ص. ٩٢)
- إدارة الرسائل النصية (ص. ٤٥١)

8 مسافة.

9 حذف النص الذي تم إدخاله. يؤدي الضغط الوجيه إلى حذف حرف واحد في كل مرة. استمر في الضغط على الزر لحذف الأحرف بسرعة أكبر.

10 تغيير وضع لوحة المفاتيح لكتابة الأحرف والرموز يدويًا. يتيح الضغط على زرّ التأكيد في أعلى لوحة المفاتيح (غير ظاهر في الرسم التوضيحي) تأكيدات النص الذي تم إدخاله. يختلف شكل الزر باختلاف السياق.

تنوعات الحرف أو الرمز



ويمكن إدخال المتغيرات المختلفة لحرف أو لرمز ما، على سبيل المثال é أو è، عن طريق الضغط باستمرار على الحرف أو الرمز المعني. يتم عندها عرض مربع يبيّن مختلف المتغيرات الممكنة من الأحرف. اضغط على الشكل المطلوب. وإذا لم يتم تحديد أي متغير، يتم إدخال الحرف بشكله الأصلي.

لجميع تحدييدات اللغة. إذا لم تتوفر، فلن يظهر الصف على لوحة المفاتيح.

2 تختلف الأحرف المتوفرة في لوحة المفاتيح باختلاف اللغة المحددة (راجع النقطة 7). انقر على أي حرف لكتابتته.

3 يعمل الزر بمختلف الطرق على حسب سياق استخدام لوحة المفاتيح - إما لإدخال @ (عند كتابة عنوان البريد الإلكتروني) أو من أجل إنشاء صف جديد (لكتابة النص العادي).

4 لإخفاء لوحة المفاتيح. إذا تعذر هذا الأمر، فلن يظهر الزر.

5 يستخدم للكتابة بالأحرف الكبيرة. اضغط مرة أخرى لكتابة حرف كبير واحد ثم مواصلة الكتابة بالأحرف الصغيرة. ضغطة أخرى تحول كل الأحرف إلى أحرف كبيرة. الضغطة التالية تستعيد لوحة المفاتيح إلى وضع الأحرف الصغيرة. في هذا الوضع، يكون أول حرف بعد النقطة أو علامة التعجب أو علامة الاستفهام حرفًا كبيرًا. أول حرف في حقل النص يكون كبيرًا. في الحقول النصية المخصصة للأسماء أو العناوين، تبدأ كل كلمة بحرف كبير تلقائيًا. في الحقول النصية الخاصة بكلمات المرور أو عناوين الويب أو عناوين البريد الإلكتروني، تكون كل الأحرف صغيرة تلقائيًا ما لم يتم ضبط غير ذلك باستخدام الزر.

6 إدخال الأرقام. تظهر لوحة المفاتيح (2) وتحتوي على أرقام. اضغط ABC، وستظهر في وضع الأرقام بدلاً من 123، للرجوع إلى لوحة المفاتيح الحرفية أو ~\#. افتح لوحة المفاتيح ذات الرموز الخاصة.

7 تغيير لغة إدخال النص، على سبيل المثال EN. الأحرف واقتراحات الكلمات المتاحة (1) تختلف باختلاف اللغة المحددة. لتسهيل التبديل بين اللغات في لوحة المفاتيح، يلزم أولاً إضافة اللغات في الإعدادات.

تغيير لغة لوحة المفاتيح في شاشة العرض المركزية

لتسهيل التبديل بين اللغات المختلفة في لوحة المفاتيح، يلزم أولاً إضافة اللغات في الإعدادات.

إضافة أو حذف لغات في الإعدادات

يتم ضبط لوحة المفاتيح تلقائيًا على نفس لغات النظام. يمكن تكييف لغة لوحة المفاتيح يدويًا دون التأثير على لغة النظام.

١. اضغط الإعدادات في العرض العلوي.

٢. اضغط

النظام ← لغات النظام والوحدات ← أشكال لوحة المفاتيح.

٣. حدد لغة أو أكثر من القائمة.

< يمكنك الآن التبديل بين اللغات المحددة مباشرةً من لوحة المفاتيح لكتابة النص.

إذا لم يتم اختيار أية لغة نشطة ضمن الإعدادات، تحتفظ عندئذٍ لوحة المفاتيح بنفس اللغة التي يعتمدها نظام السيارة.

التبديل بين مختلف اللغات في لوحة المفاتيح

في حال تحديد عدد من اللغات في الإعدادات، يتم استخدام الزر في لوحة المفاتيح للتبديل بين مختلف هذه اللغات.



لتغيير لغة لوحة المفاتيح بالقائمة:

١. اضغط مطولاً على الزر.

< يتم فتح قائمة.

٢. حدد اللغة المطلوبة. في حالة تحديد أكثر من أربعة لغات في الإعدادات، فيمكن التمرير في القائمة من لوحة المفاتيح.

< يتم تهيئة لوحة المفاتيح على اللغة المحددة وبالتالي تتوفر اقتراحات الكلمات.

لتغيير لغة لوحة المفاتيح دون عرض القائمة:

– ضغطة واحدة قصيرة على الزر.

< يتم تهيئة لوحة المفاتيح باللغة التالية في القائمة دون عرض القائمة.

معلومات ذات صلة

- تغيير لغة النظام (ص. ١١١)
- لوحة المفاتيح في شاشة العرض المركزية (ص. ١٠٥)

أدخل الأحرف والرموز والكلمات يدويًا في شاشة العرض المركزية

تتيح لك لوحة مفاتيح الشاشة المركزية إمكانية إدخال الأحرف والأرقام والكلمات على الشاشة بواسطة "الرسم" باليد.

اضغط الزر على لوحة المفاتيح للتغيير من الكتابة بالمفاتيح إلى إدخال الأحرف والأرقام يدويًا.

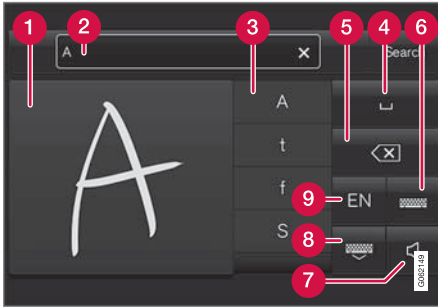

١ منطقة كتابة الأحرف/الرموز/الكلمات/جزء من الكلمة.

٢ حقل النص حيث تظهر اقتراحات الكلمات أو الأحرف^{١٢} بمجرد كتابتها على الشاشة (1).

٣ اقتراحات الأحرف/الرموز/الكلمات/جزء من الكلمة. يمكن التمرير خلال القائمة.

^{١٢} ينطبق على بعض لغات النظام.

تغيير صف في حقل النص بالكتابة اليدوية

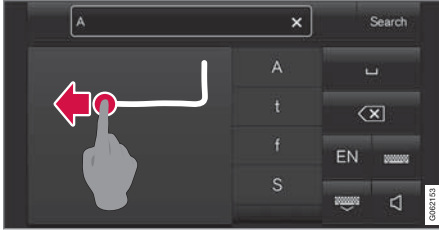

تغيير صف يدويًا عن طريق رسم الشكل أعلاه في حقل الكتابة اليدوية^{١٤}.

إدخال مسافة في حقل النص الحر بواسطة التعرف على خط اليد



أدخل مسافة عن طريق رسم شرطة من اليسار إلى اليمين^{١٥}.

معلومات ذات صلة

- لوحة المفاتيح في شاشة العرض المركزية (ص. ١٠٥)

٢. أدخل الحرف/الرمز/الكلمة عن طريق الانتظار لبرهة. < يتم إدخال الحرف/الرمز/الكلمة في أعلى القائمة. يمكن كذلك تحديد حرف/رمز/كلمة مختلفة بالضغط عليها في القائمة.

حذف/تغيير الأحرف/الرموز المكتوبة يدويًا



احذف كل الحروف في حقل النص (2) عن طريق المسح عبر حقل الكتابة اليدوية (1).

- توجد عدة خيارات لحذف/تغيير الأحرف/الرموز.
 - اضغط الحرف أو الكلمة المطلوبة في القائمة (3).
 - اضغط زر حذف النص (5) لحذف الحرف والبدء من جديد.
 - امسح أفقيًا من اليمين إلى اليسار ١٣ فوق منطقة حروف الكتابة اليدوية (1). قم بحذف حروف متعددة عن طريق المسح فوق المنطقة لعدة مرات.
 - اضغط على X في حقل النص (2) يحذف كل النص الذي تم إدخاله.

٤ مسافة. يمكن إنشاء مساحة كذلك عن طريق إدخال العلامة (-) في منطقة الكتابة اليدوية (1). راجع عنوان "إدخال مسافة في حقل النص الحر مع التعرف على الكتابة اليدوية" أدناه.

٥ حذف النص الذي تم إدخاله. اضغط لفترة وجيزة لحذف حرف واحد/رمز واحد في كل مرة. انتظر لحظة قبل الضغط مرة أخرى لحذف الحرف/الرمز التالي، وهكذا.

٦ ارجع إلى لوحة المفاتيح ذات إدخال الأحرف الأكبر.

٧ يمكن تشغيل/إيقاف تشغيل الصوت عند الإدخال.

٨ إخفاء لوحة المفاتيح. إذا تعذر هذا الأمر، فلن يظهر الزر.

٩ تغيير لغة إدخال النص.

كتابة الأحرف/الرموز/الكلمات يدويًا

١. اكتب الحرف أو الرمز أو الكلمة أو جزء الكلمة في منطقة الكتابة اليدوية (1). اكتب الكلمة أو جزء الكلمة أعلى بعضها البعض أو في سطر واحد.

< يظهر عدد من الأحرف أو الرموز أو الكلمات المقترحة (3). الاحتمال الأقرب يظهر في أعلى القائمة.

مهم

تجنب استخدام مواد حادة على الشاشة لأن ذلك قد يخدشها.

^{١٣} للوحة المفاتيح العربية - امسح في الاتجاه المعاكس. المسح من اليمين إلى اليسار يؤدي إلى إنشاء مسافة.

^{١٤} بالنسبة للوحات المفاتيح العربية - ارمس نفس الحرف، ولكن بشكل معكوس.

^{١٥} في لوحة المفاتيح العربية - ارمس الشرطة من اليمين إلى اليسار.

تغيير المظهر في شاشة العرض المركزية

يمكن تغيير مظهر شاشة العرض المركزية عن طريق اختيار سمة محددة.

١. اضغط الإعدادات في العرض العلوي.

٢. اضغط

My Car ← شاشات العرض ← عرض السمات.

٣. ثم حدّد السمة، على سبيل المثال Minimalistic أو Chrome Rings.

وكتكملة لهذه المظاهر، من الممكن أن تختار بين عادي و ساطع. في عادي، تكون خلفية الشاشة مظلمة والنص هو المضيء. وهذا الخيار هو افتراضي لكافة الموضوعات. ويمكن اختيار النوع المضيء أيضاً، وفيه تكون الخلفية مضيئة والنص هو المظلم. قد يكون هذا الخيار مفيداً في ضوء النهار القوي على سبيل المثال. هذا الخيار متاح دائماً للمستخدم ولا يتأثر بالإضاءة المحيطة.

معلومات ذات صلة

- الإعدادات الأخرى في العرض العلوي من شاشة العرض المركزية (ص. ١١١)
- تنشيط وإيقاف تشغيل شاشة العرض المركزية (ص. ٩٥)
- تنظيف الشاشة المركزية (ص. ٥٥٧)

إيقاف تشغيل وتغيير مستوى صوت النظام الصوتي في شاشة العرض المركزية

يمكن تغيير مستوى صوت النظام الصوتي أو إيقاف تشغيله بالكامل وذلك من شاشة العرض المركزية.

١. اضغط الإعدادات في العرض العلوي بالشاشة المركزية.

٢. اضغط الصوت ← أصوات النظام.

٣. من أصوات اللمس، اسحب عنصر التحكم لتغيير مستوى الصوت/إيقاف تشغيل أصوات الشاشة. اسحب زر التحكم إلى مستوى الصوت المرغوب.

معلومات ذات صلة

- لمحة عامة عن الشاشة المركزية (ص. ٩٠)
- الإعدادات الأخرى في العرض العلوي من شاشة العرض المركزية (ص. ١١١)
- Audio settings (ص. ٤٢٢)

تغيير وحدات النظام

يتم تعريف إعدادات الوحدات في القائمة الإعدادات في شاشة العرض المركزية.

١. اضغط الإعدادات في العرض العلوي بالشاشة المركزية.

٢. تابع إلى

النظام ← لغات النظام والوحدات ← وحدات القياس.

٣. حدّد أحد معايير الوحدات التالية:

- متري - كيلومتر ولتر ودرجة سلزيوس.
 - إمبراطوري - ميل وجالون ودرجة سلزيوس.
 - أمريكي - ميل وجالون ودرجة فهرنهايت.
- < تغيير الوحدات الموجودة في شاشة المسائق وشاشة العرض المركزية.

معلومات ذات صلة

- لمحة عامة عن الشاشة المركزية (ص. ٩٠)
- الإعدادات الأخرى في العرض العلوي من شاشة العرض المركزية (ص. ١١١)
- تغيير لغة النظام (ص. ١١١)

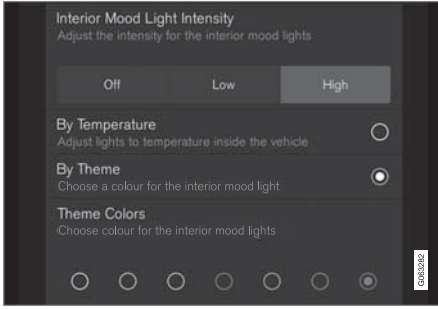

قائمة فرعية في قائمة الإعدادات مع مختلف أنواع الإعدادات (هنا زر متعدد الخيارات وأزرار الخيار).

معلومات ذات صلة

- لمحة عامة عن الشاشة المركزية (ص. ٩٠)
- إعادة تعيين الإعدادات في شاشة العرض المركزية (ص. ١١٣)
- جدول يبين إعدادات شاشة العرض المركزية (ص. ١١٣)

الإعدادات الأخرى في العرض العلوي من شاشة العرض المركزية

يمكنك تغيير إعدادات ومعلومات العديد من وظائف السيارة من خلال شاشة العرض المركزية.

١. افتح العرض العلوي من خلال الضغط على علامة التبويب في الأعلى أو عن طريق السحب/المسح من الأعلى إلى الأسفل عبر الشاشة.
٢. اضغط على الإعدادات لفتح قائمة الإعدادات.

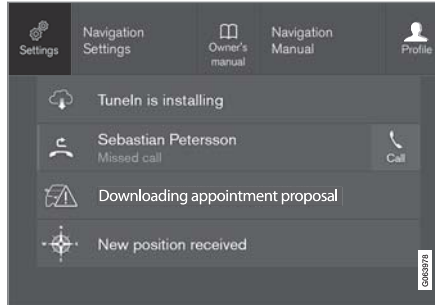

العرض العلوي مع زر الإعدادات.

٣. اضغط على واحدة من الفئات والفئات الفرعية للانتقال إلى الإعداد المطلوب.
٤. تغيير واحد أو أكثر من الإعدادات. يتم اعتماد طرق مختلفة لتغيير الأنواع المختلفة من الإعدادات.
< يتم حفظ التغييرات على الفور.

تغيير لغة النظام

يتم تعريف إعدادات اللغة في القائمة الإعدادات في شاشة العرض المركزية.

ملاحظة

إن تغيير اللغة في شاشة العرض المركزية قد يعني عدم توافق بعض معلومات المالك مع القوانين واللوائح الوطنية أو المحلية. لا يتم بالنقل إلى لغة يصعب فهمها لأنه سيكون من الصعب عليك إيجاد السبيل للعودة إلى اللغة السابقة ضمن هيكلية الشاشة.

١. اضغط الإعدادات في العرض العلوي بالشاشة المركزية.
 ٢. تابع إلى النظام ← لغات النظام والوحدات.
 ٣. حدد لغة النظام.
- اللغات التي تدعم ميزة التحكم في الصوت تحتوي على رمز التحكم في الصوت.
- < تغيير اللغة في شاشة السائق وشاشة العرض المركزية.

معلومات ذات صلة

- لمحة عامة عن الشاشة المركزية (ص. ٩٠)
- الإعدادات الأخرى في العرض العلوي من شاشة العرض المركزية (ص. ١١١)
- تغيير وحدات النظام (ص. ١١٠)

فتح الإعدادات السياقي في شاشة العرض المركزية

من الممكن استخدام الإعدادات السياقي لمعظم التطبيقات الأساسية للسيارة بحيث يمكنك تغيير الإعدادات مباشرةً من العرض العلوي لشاشة العرض المركزية.

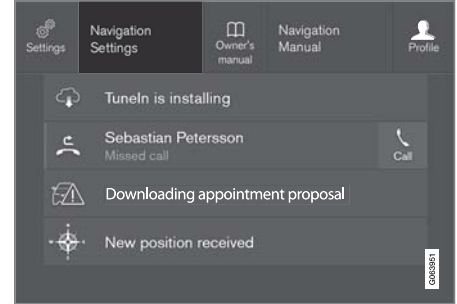

العرض العلوي مع زرّ للإعدادات السياقي.

يُعدّ الإعدادات السياقي اختصاراً للوصول إلى إعداد محدد يتعلّق بالوظيفة النشطة المعروضة على الشاشة. التطبيقات المثبتة في السيارة عند شرائها، مثل راديو FM و USB هي جزء من نظام Sensus وجزء من الوظائف المضمنة بالسيارة. يمكن تغيير إعدادات هذه التطبيقات مباشرةً من خلال الإعدادات السياقي في العرض العلوي.

عند توفر الإعدادات السياقي:

١. اسحب العرض العلوي للأسفل عندما يكون التطبيق في وضع التوسعة، مثلاً الملاحة.
٢. اضغط إعدادات نظام الملاحة.
- < يتم عندها فتح صفحة إعدادات الملاحة.
٣. يمكنك تغيير الإعدادات بالشكل الذي تريده ثم تأكيد التحديد.

اضغط على إغلاق أو على زرّ الصفحة الرئيسية المادي في أسفل شاشة العرض المركزية بغية إغلاق عرض الإعداد.

أغلب التطبيقات الأساسية في السيارة تحتوي على خيار الإعداد المتوقف على السياق هذا، ولكن ليس كلها.

تطبيقات الجهات الخارجية

تطبيقات الجهات الخارجية غير موجودة في نظام السيارة وقت استلامها، ولكنها من النوع الذي يمكن تنزيله مثل رقم التعريف الشخصي الخاص بفولفو. وهنا يتم إجراء الإعدادات دوماً من داخل التطبيق وليس من العرض العلوي.

معلومات ذات صلة

- الإعدادات الأخرى في العرض العلوي من شاشة العرض المركزية (ص. ١١١)
- لمحة عامة عن الشاشة المركزية (ص. ٩٠)
- إعادة تعيين الإعدادات في شاشة العرض المركزية (ص. ١١٣)
- تنزيل التطبيقات (ص. ٤٢٤)

إعادة ضبط بيانات المستخدم لنقل الملكية

في حالة تغيير ملكية السيارة، يلزم استعادة الإعدادات الافتراضية للمصنع بخصوص بيانات المستخدم وإعدادات النظام. يمكن إعادة ضبط إعدادات السيارة على مستويات مختلفة. استعادة كل بيانات المستخدم وإعدادات النظام إلى الإعدادات الافتراضية للمصنع بعد تغيير الملكية. في حالة تغيير ملكية السيارة، يلزم تغيير ملكية خدمة Volvo On Call.*

معلومات ذات صلة

- إعادة تعيين الإعدادات في شاشة العرض المركزية (ص. ١١٣)
- إعادة تعيين الإعدادات في ملفات تعريف السائق (ص. ١١٨)

جدول يبيّن إعدادات شاشة العرض المركزية

تحتوي قائمة الإعدادات في الشاشة المركزية على عدد من الفئات الأساسية والفئات الفرعية والتي يتم فيها تجميع عدد من الإعدادات والمعلومات للكثير من وظائف السيارة. هناك سبع فئات أساسية هي التالية: My Car، الصوت، الملاحة، الوسائط، اتصال، المكيف والنظام.

وكل فئة تحتوي على عدد من الفئات الفرعية وخيارات الإعدادات. تعرض الجداول التالية أول مستوى من الفئات الفرعية. خيارات الإعدادات لوظيفة أو منطقة تكون مشروحة بمزيد من التفصيل في الأقسام الملائمة لدليل المالك.

بعض الإعدادات شخصية، مما يعني أنه يمكن حفظها في ملفات تعريف السائق. والبعض الآخر عام مما يعني أنه غير مرتبط بملف تعريف محدد.

My Car

الفئات الفرعية

شاشات العرض

IntelliSafe

تفضيلات القيادة/وضع قيادة فردي*

الأضواء والإشارة

المرابا والراحة المحسنة

الفقل

فرامل الركن والتعليق

ماسحة الزجاج الأمامي

معلومات ذات صلة

- لمحة عامة عن الشاشة المركزية (ص. ٩٠)
- الإعدادات الأخرى في العرض العلوي من شاشة العرض المركزية (ص. ١١١)
- جدول يبيّن إعدادات شاشة العرض المركزية (ص. ١١٣)

إعادة تعيين الإعدادات في شاشة العرض المركزية

من الممكن إعادة تعيين القيم الافتراضية لكل الإعدادات المحددة في قائمة الإعدادات في شاشة العرض المركزية.

نوعان من وظائف إعادة التعيين

يوجد نوعان مختلفان من عمليات الاستعادة في قائمة الإعدادات:

- إعادة الضبط لأوضاع المصنع - لمسح كل البيانات والملفات وإعادة تعيين كل الإعدادات إلى قيمها الافتراضية.
- إعادة ضبط إعدادات شخصية - لمسح البيانات الشخصية وإعادة تعيين الإعدادات الشخصية إلى قيمها الافتراضية.

إعادة ضبط الإعدادات

اتبع هذه الإرشادات لإعادة تعيين إعداداتك.

ملاحظة

إعادة الضبط لأوضاع المصنع ممكن فقط في حالة توقف السيارة.

١. اضغط على الإعدادات في العرض العلوي بالشاشة المركزية.

٢. تابع إلى النظام ← إعادة الضبط لأوضاع المصنع.

٣. حدد نوع عملية إعادة الضبط المطلوبة.
< تظهر نافذة منبثقة.

٤. اضغط على موافق لتأكيد إعادة الضبط.

في إعادة ضبط إعدادات شخصية، يلزم إعادة الضبط بالضغط على إعادة ضبط ملف التعريف النشط أو إعادة ضبط لجميع ملفات التعريف.

< يتم إعادة ضبط الإعدادات المختارة.

الفئات الفرعية
أشكال لوحة المفاتيح
تحكم بالصوت*
إعادة الضبط لأوضاع المصنع
معلومات النظام

معلومات ذات صلة

- لمحة عامة عن الشاشة المركزية (ص. ٩٠)
- الإعدادات الأخرى في العرض العلوي من شاشة العرض المركزية (ص. ١١١)
- إعادة تعيين الإعدادات في شاشة العرض المركزية (ص. ١١٣)

الاتصال
الفئات الفرعية
الهاتف
رسائل نصية
*Android Auto
*Apple CarPlay
أجهزة Bluetooth
Wi-Fi
نقطة وصول Wi-Fi في السيارة.
إنترنت عن طريق مودم سيارة*
*Volvo On Call
شبكات خدمة فولفو

المناخ

لا تحتوي الفئة الأساسية المكيف على فئات فرعية.

التظام

الفئات الفرعية
ملف تعريف السائق
التاريخ والوقت
لغات النظام والوحدات
الخصوصية والبيانات

الصوت

الفئات الفرعية
نغمة
توازن
أصوات النظام

الملاحة

الفئات الفرعية
الخريطة
المسار والتوجيه
الممرور

الوسائط

الفئات الفرعية
AM/FM راديو
*DAB
Gracernote®
تلفزيون*
فيديو

تحديد ملف تعريف السائق

عند تشغيل الشاشة المركزية، يظهر ملف تعريف السائق المحدد أعلى الشاشة. آخر ملف تعريف سائق تم استخدامه هو الذي سيكون نشطاً في المرة التالية التي يتم فيها فتح قفل السيارة. يمكن كذلك التغيير لملف تعريف سائق آخر بعد فتح قفل السيارة. مع ذلك، ففي حالة ربط مفتاح التحكم عن بُعد مع ملف تعريف للسائق، فهذا ما سيتم تحديده عند بدء تشغيل السيارة. يوجد ثلاثة خيارات للتغيير إلى ملف تعريف سائق آخر.

الخيار ١:

١. انقر على اسم ملف تعريف السائق الذي يظهر أعلى الشاشة المركزية عند تشغيل الشاشة.
< وستظهر قائمة بملفات تعريف السائق التي يمكن تحديدها.
٢. حدد الملف المطلوب.
٣. اضغط تأكيد.
< يتم تحديد ملف تعريف السائق ويقوم النظام بتحميل إعدادات هذا الملف التعريفي الجديد للسائق.

الخيار ٢:

١. اسحب العرض العلوي في الشاشة المركزية.
٢. اضغط ملف تعريفي.
< تظهر القائمة نفسها كما في الخيار ١.
٣. حدد الملف المطلوب.
٤. اضغط تأكيد.
< يتم تحديد ملف تعريف السائق ويقوم النظام بتحميل إعدادات هذا الملف التعريفي الجديد للسائق.

الإعدادات الشخصية

إذا تم استخدام ملف تعريف السائق لضبط سطوع الشاشة على سبيل المثال، فلن تظهر هذه التغييرات في أي ملف تعريفي آخر. فقد تم حفظ هذه التغييرات في ملف تعريف السائق الذي قام بها - إعداد السطوع هو إعداد شخصي.

معلومات ذات صلة

- تحديد ملف تعريف السائق (ص. ١١٥)
- إعادة تسمية ملف تعريف السائق (ص. ١١٦)
- ربط مفتاح التحكم عن بعد مع ملف تعريف السائق (ص. ١١٧)
- حماية ملف تعريف السائق (ص. ١١٦)
- إعادة تعيين الإعدادات في ملفات تعريف السائق (ص. ١١٨)
- جدول يبيّن إعدادات شاشة العرض المركزية (ص. ١١٣)

ملفات تعريف السائق

يمكن تهيئة الكثير من الإعدادات التي تمت في السيارة وفقاً لتفضيلات السائق الشخصية، كذلك يمكن حفظها في ملف أو أكثر من ملفات تعريف السائق.

يتم تلقائياً حفظ الإعدادات الشخصية في ملف تعريف السائق النشط. يمكن ربط كل مفتاح بأحد ملفات التعريف للسائق. وعند استخدام المفتاح المرتبط بملف تعريف يتم تهيئة السيارة على الإعدادات الخاصة بملف تعريف السائق المرتبط بهذا المفتاح.

ما الإعدادات المحفوظة في ملفات تعريف السائق؟

سيتم حفظ العديد من الإعدادات المحددة في السيارة تلقائياً في ملف تعريف السائق النشط، ما لم تتم حماية الملف. تكون الإعدادات المحددة في السيارة إما شخصية أو شاملة. لا يتم حفظ سوى الإعدادات الشخصية فقط في ملفات تعريف السائق.

الإعدادات التي يمكن حفظها في ملف تعريف السائق تشمل على سبيل المثال لا الحصر، الشاشات والمرايا والمقاعد الأمامية والملاحه* والصوت ونظام الوسائط واللغة والتحكّم الصوتي.

بعض الإعدادات، المشار إليها باسم الإعدادات العامة، يمكن تغييرها ولكن لا يتم حفظها إلى ملف تعريف سائق محدد. تؤثر تغييرات الإعدادات العامة في جميع ملفات التعريف.

الإعدادات العامة

لا تتغير الإعدادات العامة عند التبديل بين ملفات تعريف السائقين. وهي تظل كما هي بغض النظر عن ملف تعريف السائق النشط.

من أمثلة الإعدادات العامة، تجد إعدادات مخطط لوحة المفاتيح. في حالة استخدام ملف تعريف السائق (س) لإضافة مزيد من اللغات إلى لوحة المفاتيح، فستوفر هذه اللغات الجديدة للاستخدام بواسطة ملف تعريف السائق (ص) على سبيل المثال. لا يتم حفظ إعدادات مخطط لوحة المفاتيح إلى ملف تعريف سائق محدد - فالإعدادات عامة.

١. اسحب العرض العلوي في الشاشة المركزية.
٢. اضغط الإعدادات في العرض العلوي بالشاشة المركزية.
٣. اضغط النظام ← ملفات تعريف السائق.
- < وستظهر قائمة بملفات تعريف السائق التي يمكن تحديدها.
٤. حدد الملف المطلوب.
- < يتم تحديد ملف تعريف السائق ويقوم النظام بتحميل إعدادات هذا الملف التعريفي الجديد للسائق.

معلومات ذات صلة

- ملفات تعريف السائق (ص. ١١٥)
- التنقل بين عروض الشاشة المركزية (ص. ٩٥)
- إعادة تسمية ملف تعريف السائق (ص. ١١٦)
- ربط مفتاح التحكم عن بعد مع ملف تعريف السائق (ص. ١١٧)

إعادة تسمية ملف تعريف السائق

يمكن تغيير اسم مختلف ملفات تعريف السائق المستخدمة في السيارة.

١. اضغط الإعدادات في العرض العلوي بالشاشة المركزية.
٢. اضغط النظام ← ملفات تعريف السائق.
٣. حدد تعديل ملف التعريف.
- < يتم فتح قائمة يمكنك من خلالها تحرير ملف التعريف.
٤. انقر على المربع اسم ملف التعريف.
- < تظهر لوحة مفاتيح يمكنك من خلالها تغيير الاسم. انقر على لإغلاق لوحة المفاتيح.
٥. احفظ التغيير في الاسم بالضغط على رجوع أو إغلاق.
- < تم تغيير الاسم الآن.

ملاحظة

غير مسموح بأن يبدأ اسم ملف التعريف بمسافة، ولن يتم حفظ اسم ملف التعريف في هذه الحالة.

معلومات ذات صلة

- تحديد ملف تعريف السائق (ص. ١١٥)
- لوحة المفاتيح في شاشة العرض المركزية (ص. ١٠٥)

حماية ملف تعريف السائق

من المفضل، في بعض الحالات، عدم حفظ الإعدادات المختلفة المحددة في السيارة في ملف تعريف السائق النشط. في هذه الحالة، يكون من الممكن حماية ملف تعريف السائق.

ملاحظة

لا يمكن حماية ملف تعريف السائق إلا عندما تكون السيارة متوقفة.

بغية حماية ملف تعريف السائق:

١. اضغط الإعدادات في العرض العلوي بالشاشة المركزية.
٢. اضغط النظام ← ملفات تعريف السائق.
٣. حدد تعديل ملف التعريف.
- < يتم فتح قائمة يمكنك من خلالها تحرير ملف التعريف.
٤. حدد حماية ملف التعريف لحماية ملف التعريف.
٥. ثم حفظ خيار حماية ملف التعريف الخاص بك من خلال الضغط على رجوع/إغلاق.
- < بعد الانتهاء من حماية ملف التعريف، لن يتم حفظ الإعدادات المحددة في السيارة تلقائياً في ملف التعريف بدلاً من ذلك، ينبغي حفظ التغييرات يدوياً في الإعدادات ← النظام ← ملفات تعريف السائق ← تعديل ملف التعريف من خلال الضغط على حفظ تغييرات الإعدادات في ملف التعريف. من ناحية أخرى، في حال لم تتم حماية ملف التعريف، سيتم عندها حفظ الإعدادات تلقائياً في ملف التعريف.

معلومات ذات صلة

- ملفات تعريف السائق (ص. ١١٥)

معلومات ذات صلة

- ملفات تعريف السائق (ص. ١١٥)
- إعادة تسمية ملف تعريف السائق (ص. ١١٦)
- مفتاح التحكم عن بعد (ص. ٢٠٠)

٤. اسحب للأسفل من العرض العلوي ثم اضغط على الإعدادات ← النظام ← ملفات تعريف السائق ← تعديل ملف التعريف.

٥. حدد قم بتوصيل المفتاح لربط ملف التعريف بالمفتاح. لا يمكن ربط ملف تعريف واحد للسائق بأكثر من مفتاح بخلاف المفتاح الذي يتم استخدامه في السيارة حالياً. في حالة وجود أكثر من مفتاح في السيارة، ستظهر الرسالة تم العثور على أكثر من مفتاح، ضع المفتاح الذي تريد توصيله في قارئ الاحتياطي.



موقع القارئ الاحتياطي في صندوق التخزين.

- < عند ظهور الرسالة تم توصيل ملف التعريف بالمفتاح، يتم ربط كل من المفتاح وملف تعريف السائق.
٦. اضغط موافق.
- < أصبح هذا المفتاح الآن مرتبطاً بملف تعريف السائق وسيظل مرتبطاً طالما لم يتم إزالة العلامة من مربع قم بتوصيل المفتاح.

ربط مفتاح التحكم عن بعد مع ملف تعريف السائق

يمكن ربط المفتاح مع ملف تعريف السائق. وسيتم تحديد ملف تعريف السائق بكامل إعداداته أوتوماتيكياً في كل مرة يتم فيها استخدام السيارة بواسطة مفتاح التحكم عن بعد المحدد. أول مرة يتم فيها استخدام مفتاح التحكم عن بعد، لا يتم ربطه بأي ملف تعريف. وعند تشغيل السيارة، سيتم تنشيط ملف التعريف الضيف أوتوماتيكياً.

يمكن تحديد ملف تعريف للسائق يدوياً دون ربطه بالمفتاح. عند فتح قفل السيارة، يتم تنشيط آخر ملف تعريف نشط للسائق. عند ربط المفتاح بملف تعريف للسائق، لن يتعين على السائق بعد ذلك تحديد ملف التعريف عند استخدام المفتاح المحدد.

ربط مفتاح التحكم عن بعد مع ملف تعريف السائق

ملاحظة ⓘ
لا يمكن توصيل مفتاح التحكم عن بعد بملف تعريف السائق إلا عندما تكون السيارة متوقفة.

حدد أولاً ملف التعريف المطلوب ربطه بالمفتاح وذلك إذا لم يكن هذا الملف نشطاً. يمكن عند ذلك ربط ملف التعريف النشط بالمفتاح.

١. اضغط الإعدادات في العرض العلوي بالشاشة المركزية.
٢. اضغط النظام ← ملفات تعريف السائق.
٣. حدد ملف التعريف المطلوب. تعود الشاشة إلى عرض الصفحة الرئيسية. لا يمكن ربط ملف التعريف الضيف بأي مفتاح.

إعادة تعيين الإعدادات في ملفات تعريف السائق

يمكن إعادة ضبط الإعدادات التي تم حفظها لواحد أو أكثر من ملفات تعريف السائق وذلك طالما كانت السيارة متوقفة.

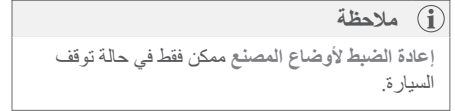

١. اضغط الإعدادات في العرض العلوي.

٢. اضغط

النظام ← إعادة الضبط لأوضاع المصنع ← إعادة ضبط إعدادات شخصية.

٣. حدد أحد الخيارات إعادة ضبط لملف التعريف النشط أو إعادة ضبط لجميع ملفات التعريف أو إلغاء.

معلومات ذات صلة

- ملفات تعريف السائق (ص. ١١٥)
- إعادة تعيين الإعدادات في شاشة العرض المركزية (ص. ١١٣)

رسالة في شاشة العرض المركزية

يمكن أن تبيّن شاشة العرض المركزية رسائل لإخبار السائق أو لمساعده في حال وقوع أحداث مختلفة.

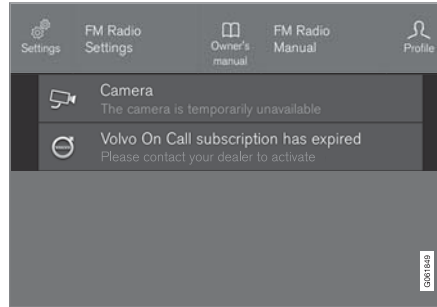

مثال على رسالة في العرض العلوي من شاشة العرض المركزية.

تعرض الشاشة المركزية رسائل ذات أهمية منخفضة للسائق.

معظم الرسائل تظهر أعلى شريط حالة الشاشة المركزية. بعد برهة، أو عند اتخاذ الإجراء المطلوب عند الضرورة، تختفي الرسالة من شريط الحالة. إذا كان يلزم حفظ الرسالة، فسيتم وضعها في العرض العلوي بالشاشة المركزية.

قد يختلف شكل الرسالة كما قد يتم عرضها مع رسومات أو رموز أو زر لتنشيط/إلغاء تنشيط وظيفة مرتبطة بالرسالة.

الرسائل المنبثقة

في بعض الحالات تظهر رسالة في نافذة منبثقة. وهذه النوعية من الرسائل ذات أولوية مرتفعة عن الرسائل التي تظهر في شريط الحالة، وتستلزم الموافقة أو اتخاذ إجراء قبل أن تختفي.

معلومات ذات صلة

- إدارة الرسائل في شاشة العرض المركزية (ص. ١١٩)
- التعامل مع رسالة محفوظة من شاشة العرض المركزية (ص. ١١٩)
- الرسائل في شاشة السائق (ص. ٨٦)

التعامل مع رسالة محفوظة من شاشة العرض المركزية

يتم إدارة الرسائل في الشاشة المركزية، سواء أكانت محفوظة من شاشة السائق أو من الشاشة المركزية.

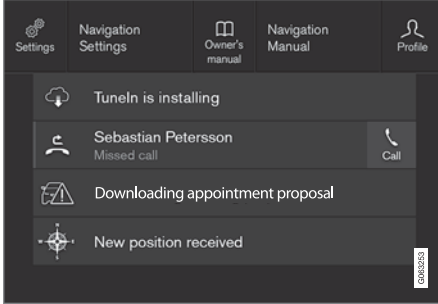

أمثلة على الرسائل المحفوظة والخيارات الممكنة في العرض العلوي.

الرسائل التي تظهر في الشاشة المركزية ويجب حفظها ستكون في العرض العلوي بالشاشة المركزية.

قراءة رسالة محفوظة

١. افتح العرض العلوي في الشاشة المركزية.
 - < تظهر قائمة بالرسائل المحفوظة. يمكن توسعة الرسائل التي تحتوي على سهم جهة اليمين.
٢. المس الرسالة لتوسعة/تصغير عرضها.
 - < يظهر مزيد من المعلومات عن الرسالة في القائمة، والصورة على اليسار في التطبيق تعرض معلومات عن الرسالة في هيئة رسومات.

إذا كان يلزم حفظ الرسالة، فيستمر وضعها في العرض العلوي بالشاشة المركزية.

معلومات ذات صلة

- رسالة في شاشة العرض المركزية (ص. ١١٨)
- التعامل مع رسالة محفوظة من شاشة العرض المركزية (ص. ١١٩)
- الرسائل في شاشة السائق (ص. ٨٦)

إدارة الرسائل في شاشة العرض المركزية

يتم عرض الرسائل في الأقسام الوسطى من شاشة العرض المركزية.

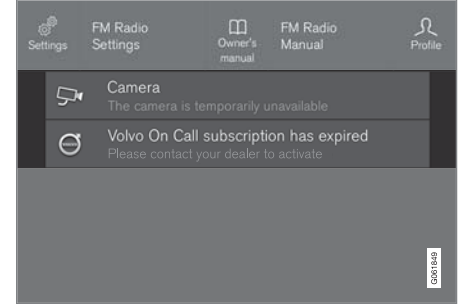

مثال على رسالة في العرض العلوي من شاشة العرض المركزية.

بعض الرسائل في الشاشة المركزية تحتوي على زر (أو عدة أزرار في رسائل منبثقة) على سبيل المثال لتنشيط/إلغاء تنشيط وظيفة مرتبطة بالرسالة.

إدارة رسالة جديدة

الرسائل التي تحتوي على أزرار:

- اضغط الزر للقيام بالإجراء أو اسمح للرسالة بالإغلاق التلقائي بعد مدة.
 - < تختفي الرسالة من شريط الحالة.
- الرسائل التي لا تحتوي على أزرار:
 - أغلق الرسالة بالنقر عليها أو اترك الرسالة ليتم إغلاقها تلقائيًا بعد مدة.
 - < تختفي الرسالة من شريط الحالة.

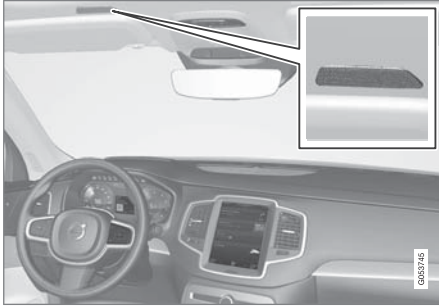

مكبر صوت نظام التحكم في الصوت

تحديث النظام

يتم باستمرار تحديث نظام التعرف على الصوت. يوصى دائماً بتثبيت أحدث إصدار.

يمكن تنزيل التحديثات من الموقع volvocars.com/support.

ملاحظة

لا تدعم جميع لغات النظام وظيفة التعرف على الصوت. لقد تم تمييز اللغات التي تدعمها برمز «ع» في قائمة لغات النظام المتاحة. اقرأ المزيد حول كيفية العثور على المعلومات في قسم الإعدادات الخاص بوظيفة التعرف على الصوت.

التعرف على الصوت

يسمح لك التحكم الصوتي^{١٦} بالتحكم في الوظائف الموجودة في السيارة، على سبيل المثال، نظام المناخ أو الراديو أو هاتف متصل بـ Bluetooth بالأوامر المنطوقة. في السيارات المجهزة بـ Sensus Navigation*، يمكن أيضاً التحكم في نظام الملاحة باستخدام التعرف على الصوت.

ماذا يعني التحكم الصوتي؟

التحكم الصوتي هو مساعد يمكن أن يُسهّل استخدام الأوامر المختلفة في سيارتك. نظرياً، يعمل مثل تطبيق عادي تقوم فيه بإدخال معلومات في تسلسل ثابت من أجل تنفيذ مهمة، ولكن بدلاً من الكتابة على لوحة مفاتيح، تستخدم الأوامر الصوتية. لذلك قد يكون من المفيد معرفة كيفية نطق الأمر الصوتي ومعرفة ترتيب نطقه من أجل تحقيق النتيجة المرجوة.

يسمح لك نظام التحكم الصوتي بالتحكم في بعض وظائف المعلومات والترفيه والمناخ باستخدام الأوامر الصوتية. يمكن أن يستجيب النظام بالكلام وإظهار المعلومات في شاشة السائق.

تحذير

وإذاً ما يتحمل السائق المسؤولية كاملة عن قيادة المركبة بطريقة آمنة وعن التوافق مع كل قواعد الطريق المطبقة.

▶▶ إدارة الرسالة المحفوظة

بعض الرسائل تحتوي على زر، لتنشيط/لإلغاء تنشيط الوظيفة المرتبطة بالرسالة على سبيل المثال.

– اضغط الزر لتنفيذ الإجراء.

يتم تلقائياً حذف الرسائل المحفوظة في العرض العلوي عند إيقاف تشغيل السيارة.

معلومات ذات صلة

- رسالة في شاشة العرض المركزية (ص. ١١٨)
- إدارة الرسائل في شاشة العرض المركزية (ص. ١١٩)
- الرسائل في شاشة السائق (ص. ٨٦)

^{١٦} ينطبق على أسواق محددة.

ملاحظة

لا تدعم جميع لغات النظام وظيفة التعرّف على الصوت. لقد تم تمييز اللغات التي تدعمها برمز «ع» في قائمة لغات النظام المتاحة. اقرأ المزيد حول كيفية العثور على المعلومات في قسم الإعدادات الخاص بوظيفة التعرّف على الصوت.

يعمل النظام ، بشكل عام، من خلال الاستماع إلى أمر أساسي متبوعاً بأوامر أكثر تفصيلاً تحدد ما تريد أن يقوم به النظام.

بغية تغيير مستوى الصوت في النظام، فم بتدوير مفتاح مستوى الصوت الدوّار وذلك عند بدء سماع الصوت. ومن الممكن استخدام أزرار أخرى أثناء تنشيط التحكم الصوتي. ومع ذلك، سيتم إسكات الأصوات الأخرى أثناء إجراء حوار مع النظام، مما يعني أنه لا يمكن تنفيذ أية وظيفة مرتبطة بالصوت باستخدام الأزرار.

إلغاء التحكم الصوتي

يمكن إلغاء التحكم الصوتي بطرق مختلفة:

- اضغط لفترة وجيزة على «ع» وقل "Cancel".
- اضغط ضغطاً مطولاً على الزرّ في عجلة القيادة للتحكم الصوتي «ع» حتى تسمع نغمتين صوتيتين. يؤدي ذلك إلى إيقاف ميزة التعرّف على الصوت حتى أثناء تحدث النظام.

يتم إلغاء التحكم الصوتي أيضاً إذا لم ترد خلال الحوار. سيطلب النظام أولاً الرد ثلاث مرات، وإذا استمر عدم وجود استجابة، فسيتم إلغاء التحكم الصوتي تلقائياً.

استخدام ميزة التعرّف على الصوت

بدء ميزة التعرّف على الصوت^{١٧}

لإعطاء الأوامر عبر نظام التحكم الصوتي، عليك أن تُجري "حوارًا" مع النظام. اضغط على زر التعرّف على الصوت في عجلة القيادة «ع» لتنشيط النظام وابدء حوار باستخدام الأوامر الصوتية. بعد الضغط على الزر، يمكن سماع نغمة صوتية ويظهر رمز التحكم الصوتي في شاشة السائق.



يدل هذا على أن النظام بدأ في الاستماع ويمكنك البدء في قول الأوامر. بمجرد بدء الحديث، يتم تدريب النظام على التعرّف على صوتك وفهمه. يستغرق هذا عدة ثوانٍ وينتهي تلقائياً، ما يعني أنك لست بحاجة إلى بدء أي تدريب صوتي يدوياً.

تذكر ما يلي:

- تحدث بعد النغمة بصوت عادي وبسرعة عادية.
- لا تتكلم عندما يجيب النظام (لا يستطيع النظام أن يفهم الأوامر في هذه الأثناء).
- تجنب ضوءاء الخلفية في مقصورة الركاب عن طريق إغلاق الأبواب والنوافذ وسقف البانوراما*.

معلومات ذات صلة

- استخدام ميزة التعرّف على الصوت (ص. ١٢١)
- التحكم بالهاتف من خلال ميزة التعرّف على الصوت (ص. ١٢٢)
- التحكم الصوتي بالراديو والوسائط (ص. ١٢٣)
- التحكم بالمناخ بواسطة ميزة التعرّف على الصوت (ص. ١٦٧)
- إعدادات نظام التعرّف على الصوت (ص. ١٢٤)

▶▶ لتسريع الاتصال وتخطي المطالبات من النظام، اضغط على زر عجلة القيادة للتحكم الصوتي ﴿ع﴾. يلغي ذلك صوت النظام ويمكنك قول الأمر التالي.

أمثلة التحكم بالتعرف على الصوت

١. اضغط ﴿ع﴾.
٢. قل، "Call" [Forename] (الاسم الأول) [Surname] (اللقب) [number category] (فئة الرقم)، على سبيل المثال، "Call محمد سمير Mobile (المحمول)".
- < يطلب النظام جهة الاتصال المحددة من دفتر الهاتف. في حال كان لجهة الاتصال عدة أرقام هواتف (مثل المنزل والجوال والعمل)، يجب عندها تحديد الفئة المناسبة.

الأوامر/العبارات

بصورة عامة، يمكن استخدام أزرار التحكم التالية، بغض النظر عن الحالة القائمة:

- "Repeat" - تكرر آخر توجيه صوتي في الحوار الحالي.
 - "Cancel" - عدم مواصلة الحوار^{١٨}
 - "Help" - بدء حوار المساعدة. يرد النظام بذكر الأوامر المتاحة في الموقف الحالي، طلب أو مثال.
- لقد تم شرح أوامر وظائف خاصة مثل الهاتف والراديو في عدة أقسام محددة.

الأرقام

يتم ذكر الأوامر الرقمية بصورة مختلفة على حسب الوظيفة المطلوب التحكم بها:

- يلزم ذكر أرقام الهواتف والرموز البريدية بصورة فردية، رقم في كل مرة، مثل "صفر ثلاثة واحد اثنين اثنين أربعة أربعة ثلاثة" (03122443).
- يمكن ذكر أرقام المنازل بصورة فردية أو على هيئة مجموعة أرقام مثل "اثنين اثنين" أو "اثنين وعشرين" (٢٢). للإنجليزية والهولندية، يمكن ذكر مجموعات متعددة على التوالي، مثل "اثنين وعشرين اثنين وعشرين" (٢٢ ٢٢). في الإنجليزية، يمكن استخدام اللفظ مزدوجاً أو ثلاثياً مثل "صفر مزدوج" (٠٠). يمكن ذكر الأرقام من ٠ إلى ٢٣٠٠.
- يمكن ذكر أرقام الترددات بشكل "ثمانية وتسعين فاصل ثمانية" (٩٨,٨) أو "مائة وأربعة فاصل اثنين" أو "مائة أربعة فاصل اثنين" (١٠٤,٢).

السرعة ووضع التكرار

بالإمكان ضبط سرعة تحدث النظام إذا كانت عالية جداً. يمكن تفعيل وضع التكرار بحيث يكرّر النظام ما تقوله. بغية تغيير السرعة أو تنشيط/الغاء تنشيط وضع التكرار:

١. اضغط الإعدادات في العرض العلوي.
٢. اضغط على النظام ← تحكم بالصوت وحدد الإعدادات.

- تكرر الأمر الصوتي
- معدل الكلام

معلومات ذات صلة

- التعرف على الصوت (ص. ١٢٠)
- التحكم بالهاتف من خلال ميزة التعرف على الصوت (ص. ١٢٣)
- التحكم الصوتي بالراديو والوسائط (ص. ١٢٣)
- التحكم بالمناخ بواسطة ميزة التعرف على الصوت (ص. ١٦٧)
- إعدادات نظام التعرف على الصوت (ص. ١٢٤)

^{١٨} تجدر الملاحظة أن ذلك لا يوقف الحوار إلا عندما لا يتحدث النظام. للقيام بذلك، اضغط مطوّلًا على ﴿ع﴾ حتى سماع نغمتين صوتيتين.

التحكّم الصوتي بالراديو والوسائط^{١٢}

في ما يلي أجهزة ومكونات التحكّم بالراديو وبمشغل الوسائط. اضغط **Ⓧ** ثم قل أحد الأوامر التالية:

- "Media" - لبدء حوار للوسائط والراديو وعرض أمثلة من الأوامر.
- "Play [artist] (الفنان)" - تشغيل الموسيقى حسب الفنان المحدد.
- "Play [song title] (عنوان الأغنية)" - تشغيل الأغنية المحددة.
- "Play [song title] (عنوان الأغنية) from (من) [album] (الألبوم)" - تشغيل الأغنية المحددة من الألبوم المحدد.
- "Play [radio station] (محطة الراديو)" - تشغيل قناة الراديو المحددة.
- "Tune to [Frequency] (التردد)" - تشغيل تردد الراديو المحدد في نطاق التردد الحالي. (إذا لم يكن أي مصدر راديو نشطاً، فسيتيم بدء تشغيل طول FM الموجي بصورة افتراضية).
- "Tune to [Frequency] (التردد)" -
- "[wavelength] (طول الموجة)" - بدء تردد الراديو المحدد في نطاق التردد المحدد.
- "Radio" - بدء تشغيل راديو FM.
- "Radio FM" - بدء تشغيل راديو FM.
- "Radio AM" - بدء تشغيل راديو AM.^{١٣}

ملاحظة ⓘ

لا تدعم جميع لغات النظام وظيفية التعرف على الصوت. لقد تمّ تمييز اللغات التي تدعمها برمز **Ⓧ** في قائمة لغات النظام المتاحة. اقرأ المزيد حول كيفية العثور على المعلومات في قسم الإعدادات الخاص بوظيفة التعرف على الصوت.

معلومات ذات صلة

- التعرف على الصوت (ص. ١٢٠)
- استخدام ميزة التعرف على الصوت (ص. ١٢١)
- التحكّم الصوتي بالراديو والوسائط (ص. ١٢٣)
- التحكّم بالمناخ بواسطة ميزة التعرف على الصوت (ص. ١٦٧)
- إعدادات نظام التعرف على الصوت (ص. ١٢٤)
- السيارة المتصلة بالإنترنت* (ص. ٤٦٠)

التحكّم بالهاتف من خلال ميزة التعرف على الصوت^{١٩}

اتصل بإحدى جهات الاتصال، ودع الرسائل تُقرأ صوتياً أو قم بإملاء الرسائل بشكل مختصر من خلال أوامر التعرف الصوتي للهاتف الموصول بخاصية Bluetooth. لتحديد جهة اتصال من دفتر الهاتف، يلزم أن يتضمن الأمر الصوتي معلومات جهة الاتصال التي تم إدخالها في دفتر الهاتف. إذا كانت جهة الاتصال، محمد سمير على سبيل المثال، تحتوي على أكثر من رقم هاتف واحد، ينبغي عندها تحديد فئة الرقم أيضاً مثل المنزل أو Mobile (المحمول): "Call محمد سمير Mobile (المحمول)".

اضغط **Ⓧ** ثم قل أحد الأوامر التالية:

- "Call [contact] (جهة الاتصال)" - يقوم بطلب جهة الاتصال المحددة من دفتر الهاتف.
- "Call [رقم الهاتف]" - يقوم بطلب رقم الهاتف.
- "Recent calls" - يعرض قائمة المكالمات.
- "Read message" - لقراءة الرسالة بصوت عالٍ. في حالة وجود رسائل متعددة - حدد الرسالة المطلوب قراءتها صوتياً.
- "Message [contact] (جهة الاتصال)" - يُطلب من المستخدم نطق رسالة مختصرة. عندئذ يتم تكرار الرسالة صوتياً وبإمكان المستخدم إرسال رسالة أو مراجعة الرسالة. لتشغيل هذه الوظيفة، يجب أن تكون السيارة موصولة بالإنترنت.

^{١٩} ينطبق على أسواق محددة.

^{٢٠} لا يمكن إلا لبعض الهواتف إرسال الرسائل عبر السيارة للحصول على معلومات حول الهواتف المتوافقة، راجع volvocars.com/support.

^{٢١} ينطبق على أسواق محددة.

^{٢٢} يختلف التوفر باختلاف الطراز و/أو السوق.

- التحكّم بالمناخ بواسطة ميزة التعرّف على الصوت (ص. ١٦٧)
- التحكّم الصوتي بالراديو والوسائط (ص. ١٢٣)
- Audio settings (ص. ٤٢٢)
- تغيير لغة النظام (ص. ١١١)

إعدادات نظام التعرف على الصوت^{٢٣}

يتم هنا تحديد الإعدادات الخاصة بنظام التحكّم الصوتي.

الإعدادات ← النظام ← تحكّم بالصوت

يمكن إجراء الإعدادات في المناطق التالية:

- تكرار الأمر الصوتي
- الجنس
- معدل الكلام

Audio settings

حدّد إعدادات الصوت في:

الإعدادات ← الصوت ← أصوات النظام ← تحكّم بالصوت

إعدادات اللغة

التعرف على الصوت غير ممكن لبعض اللغات. اللغات المتوفرة من أجل التعرف على الصوت يشار إليها بأيقونة في قائمة اللغة - .

يؤثر تغيير اللغة كذلك في القوائم والرسائل ونصوص المساعدة.

الإعدادات ← النظام ← لغات النظام والوحدات ← لغة النظام

معلومات ذات صلة

- التعرف على الصوت (ص. ١٢٠)
- استخدام ميزة التعرف على الصوت (ص. ١٢١)
- التحكّم بالهاتف من خلال ميزة التعرّف على الصوت (ص. ١٢٣)

- ▶▶ "DAB" - بدء تشغيل راديو DAB*.
- "USB" - بدء التشغيل من USB.
- "iPod" - بدء التشغيل من iPod.
- "Bluetooth" - بدء التشغيل من مصدر وسائط متصل عن طريق بلوتوث.
- "Similar music" - تشغيل موسيقى مشابهة للموسيقى التي تعمل حاليًا على أجهزة USB.

ملاحظة

لا تدعم جميع لغات النظام وظيفة التعرّف على الصوت. لقد تم تمييز اللغات التي تدعمها برمز  في قائمة لغات النظام المتاحة. اقرأ المزيد حول كيفية العثور على المعلومات في قسم الإعدادات الخاص بوظيفة التعرّف على الصوت.

معلومات ذات صلة

- التعرف على الصوت (ص. ١٢٠)
- استخدام ميزة التعرف على الصوت (ص. ١٢١)
- التحكّم بالهاتف من خلال ميزة التعرّف على الصوت (ص. ١٢٣)
- التحكّم بالمناخ بواسطة ميزة التعرّف على الصوت (ص. ١٦٧)
- إعدادات نظام التعرف على الصوت (ص. ١٢٤)

الإضاءة

مفاتيح الإضاءة

يتم استخدام عناصر التحكم المختلفة في الإضاءة للتحكم في كل من الإضاءة الخارجية والداخلية. يعمل مفتاح ذراع المقود الأيسر على تنشيط الإضاءة الخارجية وضبطها. يتم ضبط سطوع الإضاءة الداخلية باستخدام بكرة التحكم بالإصبع في لوحة العدادات.

الإضاءة الخارجية

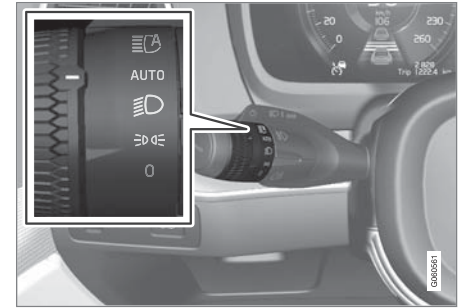

حلقة تدوير في مفتاح ذراع المقود الأيسر.

عندما يكون النظام الكهربائي بالسيارة في وضع الإشعال II، تكون الوظائف التالية متوفرة في مختلف أوضاع الحلقة الدوّارة:

المواصفات	الوضع
مصابيح التشغيل في النهار. يمكن استخدام غماز الضوء العالي.	0
مصابيح التشغيل في النهار ومصابيح الوضع. مصابيح الوضع أثناء توقف السيارة ^A . يمكن استخدام غماز الضوء العالي.	☰☰☰
الضوء الخافت ومصابيح الوضع. يمكن تنشيط الضوء العالي. يمكن استخدام غماز الضوء العالي.	☰☰☰
المصابيح النهارية ومصابيح الوضع في ساعات النهار. الضوء الخافت ومصابيح الوضع في ضوء النهار الضعيف أو في الظلام أو عند تنشيط مصابيح الضباب الأمامية* و/أو الخلفية. يمكن تنشيط وظيفة الضوء العالي النشط. يمكن تنشيط الضوء العالي عند إضاءة الضوء الخافت. يمكن استخدام غماز الضوء العالي.	AUTO
الضوء العالي النشط/تثبيط/إيقاف التشغيل.	☰☰☰

A إذا كانت السيارة متوقفة ولم تكن قيد التشغيل، يمكن عندها نقل الحلقة الدوّارة إلى وضعية ☰☰☰ من أية وضعية أخرى وذلك لإضاءة مصابيح الوضع فقط بدلاً من المصابيح الأخرى.

تتصح فولفو باستخدام وضع AUTO عند قيادة السيارة.

تحذير ⚠️

يتعذر على نظام الإضاءة في السيارة تحديد ما إذا كان ضوء النهار ضعيفاً جداً أو قوياً بما فيه الكفاية، كما هو الحال وقت نزول المطر وفي وجود الضباب وفي جميع الأحوال. السائق هو المسؤول دائماً عن ضمان قيادة السيارة مع تشغيل المصابيح في الحالة الصحيحة ووفقاً لقوانين المرور السارية.

بكرة التحكم بالإصبع في لوحة العدادات



بكرة التحكم بالإصبع (جهة اليسار) لضبط السطوع الداخلي.

معلومات ذات صلة

- ضبط وظائف الإضاءة من خلال شاشة العرض المركزية (ص. ١٢٧)
- الإضاءة الداخلية (ص. ١٣٦)
- مصابيح الوضع (ص. ١٢٨)
- استخدام مؤشرات الاتجاه (ص. ١٣١)

تكييف نمط المصابيح الأمامية بواسطة تلك المصابيح

لا حاجة لإعادة تعيين نمط المصابيح الأمامية في هذه السيارة عند تغيير حركة المرور من اليمين إلى اليسار أو بالعكس.

معلومات ذات صلة

- الإعدادات الأخرى في العرض العلوي من شاشة العرض المركزية (ص. ١١١)
- عرض الوظيفة في شاشة العرض المركزية (ص. ١٠١)
- أضواء المنحنيات النشطة* (ص. ١٣٢)

ضبط وظائف الإضاءة من خلال شاشة العرض المركزية

يمكن ضبط العديد من وظائف الإضاءة وتنشيطها عبر شاشة العرض المركزية. وينطبق هذا الأمر على الضوء العالي النشط وإضاءة الوصول إلى المنزل وضوء الاقتراب، على سبيل المثال.

١. اضغط على الإعدادات في العرض العلوي بالشاشة المركزية.
٢. اضغط **My Car** ← الأضواء والإنارة.
٣. حدّد مصابيح خارجية أو مصابيح داخلية ثم حدّد الوظيفة التي تحتاج إلى تعديل.

معلومات ذات صلة

- مفاتيح الإضاءة (ص. ١٢٦)
- الضوء العالي النشط (ص. ١٣٠)
- استخدام إضاءة الوصول إلى المنزل (ص. ١٣٥)
- إضاءة الاقتراب (ص. ١٣٦)
- استخدام مؤشرات الاتجاه (ص. ١٣١)
- الإعدادات الأخرى في العرض العلوي من شاشة العرض المركزية (ص. ١١١)
- عرض الوظيفة في شاشة العرض المركزية (ص. ١٠١)

- استخدام الضوء العالي (ص. ١٣٠)
- الضوء الخافت (ص. ١٢٩)
- مصابيح الضباب الأمامية/أضواء الانعطاف* (ص. ١٣٣)
- مصباح الضباب الخلفي (ص. ١٣٣)
- أضواء المنحنيات النشطة* (ص. ١٣٢)
- مصابيح الفرامل (ص. ١٣٤)
- مصابيح فرامل الطوارئ (ص. ١٣٤)
- مؤشرات تحذير الخطر (ص. ١٣٥)

مصابيح الوضع

يمكن استخدام مفاتيح الوضع حتى يستطيع مستخدمو الطريق الآخرون رؤية السيارة إذا توقفت أو تم ركنها. يتم تشغيل مصباح الوضع بواسطة الحلقة الدوارة على مفتاح ذراع المقود.

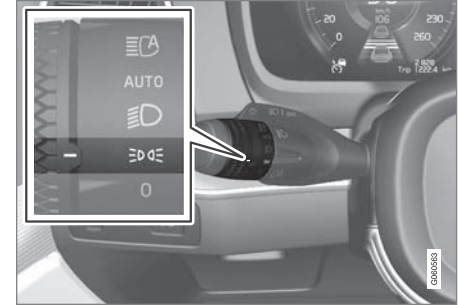

الحلقة الدوارة بذراع التوجيه في موضع مصباح الوضع.

أدر الحلقة الدوارة إلى وضع **DRL** - يتم تشغيل مصابيح الوضع (يتم تشغيل إضاءة لوحة الأرقام في الوقت نفسه).

إذا كان النظام الكهربائي للسيارة في وضع الإشعال **II**، يتم عندها تشغيل المصابيح النهارية بدلاً من مصابيح الوضع الأمامية. عندما تكون الحلقة الدوارة في هذا الوضع، يتم تشغيل مصابيح الوضع بغض النظر عن وضع الإشعال للنظام الكهربائي بالسيارة.

إذا كانت السيارة متوقفة ولم تكن قيد التشغيل، يمكن عندها نقل الحلقة الدوارة إلى وضعية مصابيح الوضع **DRL** من أية وضعية أخرى وذلك لإضاءة مصابيح الوضع فقط بدلاً من المصابيح الأخرى.

عند القيادة لمدة تزيد عن ٣٠ ثانية وبسرعة قصوى قدرها ١٠ كم/ساعة (حوالي ٦ أميال في الساعة) أو إذا تجاوزت السرعة

١٠ كم/ساعة (حوالي ٦ أميال في الساعة)، يتم تشغيل أضواء القيادة النهارية. ينبغي على السائق التغيير إلى موضع آخر بخلاف **DRL**.

إذا تم فتح باب صندوق الأمتعة في الظلام، فيضئ مصباح الوضع الخلفي (إذا لم يكن مضاء بالفعل) لتحذير مستخدمي الطريق القادمين من الخلف. يحدث هذا بغض النظر عن وضع الحلقة الدوارة أو وضع الإشعال للنظام الكهربائي للسيارة.

معلومات ذات صلة

- مفاتيح الإضاءة (ص. ١٢٦)
- أوضاع الإشعال (ص. ٣٥٩)

مصابيح التشغيل في النهار

السيارة مزودة بمكشفات تعمل على اكتشاف حالة الإضاءة المحيطة. تضئ المصابيح النهارية عندما تكون الحلقة الدوارة على ذراع التحكم في الوضع **0** أو **DRL** أو **AUTO**، بالإضافة إلى وجود النظام الكهربائي للسيارة في وضع الإشعال **II** في الوضع **AUTO**، يتم تغيير المصابيح الأمامية أوتوماتيكياً لوضع الضوء الخافت في ضوء النهار الخافت أو في الظلام.

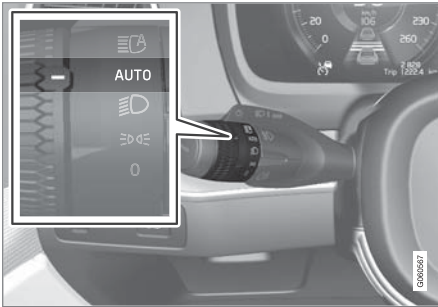

الحلقة الدوارة في ذراع التوجيه على الوضع **AUTO**.

إذا كانت الحلقة الدوارة في ذراع المقود على الوضع **AUTO** فستضئ مصابيح التشغيل في النهار (DRL) عندما يتم قيادة السيارة في ضوء النهار. تقوم السيارة أوتوماتيكياً بتغيير الإضاءة من مصابيح التشغيل في النهار إلى الضوء الخافت وذلك في ضوء النهار الخافت أو في الظلام. وتحدث عملية التغيير إلى الضوء الخافت كذلك في حالة تشغيل مصباح الضباب الأمامي* و/أو الخلفي.

اكتشاف الأنفاق

تكتشف السيارة اقترابها من دخول النفق وتقوم بالتبديل من مصابيح التشغيل في النهار إلى الضوء الخافت.

تجدر الإشارة إلى أن الحلقة الدوارة في ذراع المقود الأيسر يلزم أن تكون في الوضع AUTO كي تعمل ميزة اكتشاف الأنفاق.

معلومات ذات صلة

- مفاتيح الإضاءة (ص. ١٢٦)
- أوضاع الإشعال (ص. ٣٥٩)
- مصابيح التشغيل في النهار (ص. ١٢٨)

الضوء الخافت

عند القيادة أثناء وجود الحلقة الدوارة لذراع التحكم في الوضع AUTO ، يتم أوتوماتيكياً تنشيط الضوء الخافت في ضوء النهار الضعيف أو في الظلام أو عندما يكون النظام الكهربائي للسيارة في وضع الإشعال II.

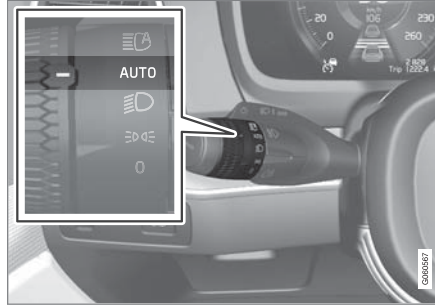

الحلقة الدوارة في ذراع التوجيه على الوضع AUTO.

باستخدام الحلقة الدوارة في ذراع المقود على الوضع AUTO سيتم تنشيط الضوء الخافت أوتوماتيكياً عند:

- تنشيط مصابيح الضباب* الأمامية
- تنشيط مصباح الضباب الخلفي
- تنشيط مصابيح الضباب الأمامية والخلفية

أثناء وجود الحلقة الدوارة لذراع التحكم في الوضع  ، يتم تنشيط الضوء الخافت باستمرار عندما يكون النظام الكهربائي للسيارة في وضع الإشعال II.

تحذير 

يساعد هذا النظام على توفير الطاقة - ولا يمكنه التحديد في جميع المواقف عندما يكون ضوء النهار ضعيفاً أو قوياً جداً، مثل في الضباب والمطر.

السائق هو المسؤول دائماً عن ضمان قيادة السيارة واستخدام نموذج الإضاءة الصحيح حسب وضع المرور ووفقاً لقوانين المرور السارية.

معلومات ذات صلة

- مفاتيح الإضاءة (ص. ١٢٦)
- أوضاع الإشعال (ص. ٣٥٩)
- الضوء الخافت (ص. ١٢٩)

استخدام الضوء العالي

يتم تشغيل الضوء العالي من خلال مفتاح ذراع المقود الأيسر. الضوء العالي هو الضوء الأقوى في السيارة وينبغي استخدامه عند القيادة في الظلام لرؤية أفضل، طالما أنه لا يزعج مستخدمي الطريق الآخرين.

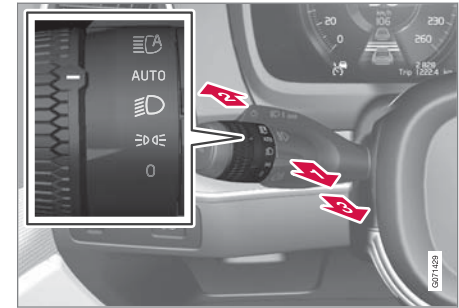

ذراع مقود عجلة القيادة مع الحلقة الدائرية.

غماز الضوء العالي

1️⃣ حرك ذراع المقود للخلف برفق حتى موضع غماز الضوء العالي. يضيء الضوء العالي حتى يتم تحرير ذراع المقود.

الضوء العالي

2️⃣ يمكن تشغيل الضوء العالي عندما تكون الحلقة الدائرية في ذراع المقود بعجلة القيادة في الوضع AUTO ٢ أو ٣ أو ٤. قم بتنشيط الضوء العالي عن طريق تحريك ذراع المقود للأمام.

3️⃣ قم بإيقاف التشغيل عن طريق تحريك ذراع المقود للخلف.

عندما يتم تنشيط الضوء العالي، يضيء الرمز ٤ في شاشة السائق.

معلومات ذات صلة

- مفاتيح الإضاءة (ص. ١٣٦)
- الضوء العالي النشط (ص. ١٣٠)

الضوء العالي النشط

الضوء العالي النشط عبارة عن وظيفة تستخدم حساس كاميرا مثبتت على الحافة العلوية من الزجاج الأمامي للسيارة للكشف عن أضواء المصابيح الأمامية للسيارات القادمة أو المصابيح الخلفية للسيارات التي تسير في المقدمة، ثم تتحول هذه الوظيفة من الضوء العالي إلى الضوء الخافت.

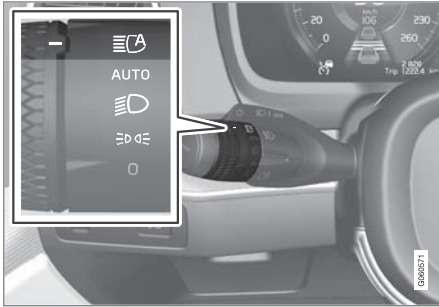

يشير الرمز ٤ إلى الضوء العالي النشط.

يمكن أن تبدأ الوظيفة بالعمل أثناء القيادة في الظلام عندما تكون سرعة السيارة ٢٠ كم/سا تقريبًا (١٢ ميل في الساعة) أو أعلى من ذلك. يمكن أن تضع هذه الوظيفة أضواء الشارع في حساباتها. وعندما يتوقف مستشعر الكاميرا عن اكتشاف أية سيارة قادمة أو في الأمام، تتم عندها إعادة تشغيل الضوء العالي بعد حوالي ثانية واحدة.

تشغيل الضوء العالي النشط

يتم تشغيل وإيقاف تشغيل الضوء العالي النشط عن طريق تدوير ذراع عجلة القيادة الأيسر نحو الوضع ٤. بعدها، تعود

استخدام مؤشرات الاتجاه

يتم تشغيل مؤشرات الاتجاه في السيارة بواسطة ذراع المقود الأيسر. تومض مصابيح مؤشرات الاتجاه ثلاث مرات أو بشكل متواصل، وذلك على حسب درجة الضغط على ذراع المقود للأعلى أو للأسفل.



مؤشرات الاتجاه.

عمل الغمازات لفترة قصيرة

➔ حرك ذراع المقود لأعلى أو لأسفل إلى الوضع الأول وحرره. تومض مصابيح مؤشرات الاتجاه ثلاث مرات. وإذا تم إلغاء تنشيط الوظيفة عبر شاشة العرض المركزية، فستومض المصابيح مرة واحدة.

معلومات ذات صلة

- مفاتيح الإضاءة (ص. ١٢٦)
- استخدام الضوء العالي (ص. ١٣٠)
- محدوديات الكاميرا ووحدة الرادار (ص. ٣٥٠)

الحلقة الدوّارة إلى الوضع AUTO . عند تنشيط الضوء العالي النشط، يضيء الرمز  مع وهج أبيض في شاشة السائق.

عند تنشيط الضوء العالي، يضيء الرمز باللون الأزرق.

في حالة إلغاء تنشيط الضوء العالي النشط أثناء تشغيل الضوء العالي، تتحول الإضاءة إلى الضوء الخافت تلقائيًا.

لا حاجة لإعادة تنشيط الضوء العالي النشط في كل مرة يتم فيها تشغيل السيارة.

محدوديات الضوء العالي النشط

توجد محدوديات على مستشعر الكاميرا الذي تعتمد عليه الوظيفة.

إذا ظهر هذا الرمز في شاشة السائق مع الرسالة الضوء العالي الفعال غير متوفر مؤقتًا، فيلزم التبديل بين الضوء العالي والضعف الخافت يدويًا. ينطفئ الرمز  عندما تظهر هذه الرسائل.

ينطبق الأمر نفسه إذا ظهر هذا الرمز مع الرسالة مستشعر زجاج أمامي إعاقفة المستشعر، انظر دليل المالك.



قد لا يتاح الضوء العالي النشط مؤقتًا، مثل في حالات مع الضباب الكثيف أو الأمطار الغزيرة. عندما يصبح الضوء العالي النشط متاحًا مرة أخرى، أو لم تعد مستشعرات الزجاج الأمامي محجوبة، تختفي الرسالة ويضيء الرمز .

تحذير

الضوء العالي النشط هو مجرد وسيلة مساعدة لاستخدام نمط الضوء المثالي عندما تكون الظروف مواتية.

تقع المسؤولية دائمًا على عاتق السائق ليتولى التحول يدويًا من الضوء العالي إلى الضوء الخافت عندما تقتضي ظروف الطريق أو أحوال الطقس القيام بذلك.

تعطيل/تنشيط الوظيفة

عند استلام السيارة من المصنع، تكون الوظيفة نشطة. ويمكن إلغاء تنشيطها/تنشيطها من خلال عرض الوظائف في شاشة العرض المركزية.

اضغط الزر أضواء التفاف فعالة.



معلومات ذات صلة

- ضبط وظائف الإضاءة من خلال شاشة العرض المركزية (ص. ١٢٧)
- مصابيح الضباب الأمامية/أضواء الانعطاف* (ص. ١٣٣)

أضواء المنحنيات النشطة*

تم تصميم أضواء المنحنيات النشطة بحيث توفر إضاءة إضافية في المنحنيات والتقاطعات. السيارات المزودة بمصابيح أمامية^٣ LED* قد تتوفر بها أضواء منحنيات نشطة، وذلك حسب مستوى تجهيز السيارة.

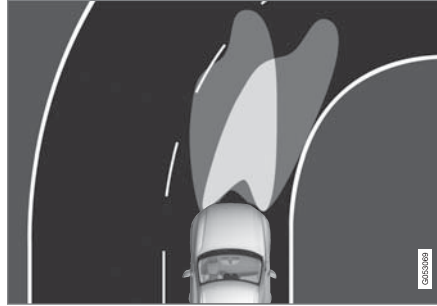

نمط المصابيح الأمامية مع إيقاف الوظيفة (يسار) وتفعيلها (يمين) على التوالي.

تتبع أضواء المنحنيات النشطة حركة عجلة القيادة لتوفير إضاءة إضافية في المنحنيات وملتقيات الطرق ولتوفير رؤية محسنة للسائق.

يتم تنشيط الوظيفة أوتوماتيكياً عند بدء تشغيل السيارة. في حالة وجود خلل في الوظيفة يضيء الرمز  في شاشة السائق في الوقت نفسه الذي تعرض فيه الشاشة نصاً توضيحياً.

لا تنشط الوظيفة إلا في ضوء النهار الخافت أو في الظلام بشرط تحرك السيارة وتشغيل الضوء الخافت.

ملاحظة

- يمكن أن يتوقف هذا التسلسل الأوتوماتيكي للوميض من خلال تحريك ذراع المقود على الفور إلى الاتجاه العكسي.
- إذا كان رمز مؤشرات الاتجاه في شاشة السائق يومض بسرعة أكثر من المعتاد - راجع الرسالة في شاشة السائق.

عمل الغمازات باستمرار

➔ حرك ذراع المقود لأعلى أو لأسفل إلى الوضع الخارجي.

تبقى الذراع في هذا الوضع وتعود لوضعها السابق يدوياً أو أوتوماتيكياً من خلال حركة عجلة القيادة.

معلومات ذات صلة

- مؤشرات تحذير الخطر (ص. ١٣٥)
- ضبط وظائف الإضاءة من خلال شاشة العرض المركزية (ص. ١٢٧)
- استبدال لمبة مؤشر الاتجاه الخلفي (ص. ٥٥٣)

^٣ مصابيح LED (Light Emitting Diode)

مصباح الضباب الخلفي

يعتبر مصباح الضباب الخلفي أقوى من الأضواء الخلفية العادية، ويجب عدم استخدامه إلا في ظروف الإضاءة المنخفضة بسبب الجليد أو الثلوج أو الضباب أو الأتربة، وذلك كي يتم تحذير مستخدمي الطريق بصورة مبكرة أن هناك سيارة تسير أمامهم.

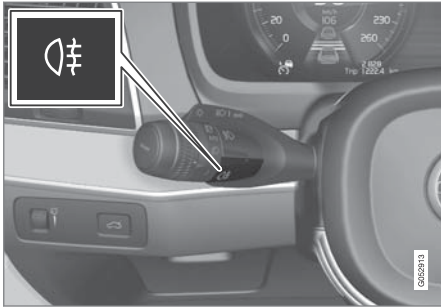

زر مصباح الضباب الخلفي.

إن مصباح الضباب الخلفي هو مصباح مجهز في الواجهة الخلفية للسيارة من جهة السائق.

يمكن فقط تشغيل مصباح الضباب الخلفي في حالة:

- وضع الإشعال II نشط والحلقة الدوّارة في مفتاح التحكم في الوضع AUTO أو D
 - وجود الحلقة الدوّارة في ذراع المقود في الوضع D وتشغيل مصابيح الضباب الأمامية.
- اضغط على الزرّ لتشغيل/إطفاء الإضاءة، كما يضيء رمز D في شاشة السائق عند تشغيل مصباح الضباب الخلفي.

ملاحظة

تختلف لوائح استخدام مصابيح الضباب من دولة إلى أخرى.

أضواء الانعطاف*

يمكن لمصابيح الضباب الأمامية أن تتضمن وظيفة أضواء الانعطاف التي تقوم بإضاءة المنطقة أمام السيارة مؤقتاً وبشكل مائل نحو الجهة التي يتم تدوير عجلة القيادة إليها في منحنى حاد، أو في الاتجاه الذي تشير إليه مؤشرات الاتجاه المستخدمة.

يتم تنشيط الوظيفة في ضوء النهار الخافت أو في الظلام عندما تكون الحلقة الدوّارة بذراع المقود في الوضع AUTO أو D وتكون سرعة السيارة أقل من ٣٠ كم/سا (حوالي ٢٠ ميل في الساعة) تقريباً.

وأيضاً، يتم تشغيل ضوأي الانعطاف كإضافة إلى مصباح الرجوع أثناء الرجوع.

عند استلام السيارة من المصنع تكون الوظيفة نشطة ويمكن تنشيطها وتعطيلها بواسطة شاشة العرض المركزية.

معلومات ذات صلة

- مفاتيح الإضاءة (ص. ١٢٦)
- أوضاع الإشعال (ص. ٣٥٩)
- مصباح الضباب الخلفي (ص. ١٣٣)
- أضواء المنحنيات النشطة* (ص. ١٣٢)
- ضبط وظائف الإضاءة من خلال شاشة العرض المركزية (ص. ١٢٧)

مصابيح الضباب الأمامية/أضواء الانعطاف*

يتم تنشيط أضواء الضباب يدوياً أثناء القيادة في الضباب وتلقائياً عند السير للخلف للتكامل مع ضوء السير للخلف.

إذا كانت السيارة مزودة بأضواء الانعطاف*، فستعمل أضواء الضباب تلقائياً في ضوء النهار أو الظلام لتضيء المكان بشكل قطني أمام السيارة.

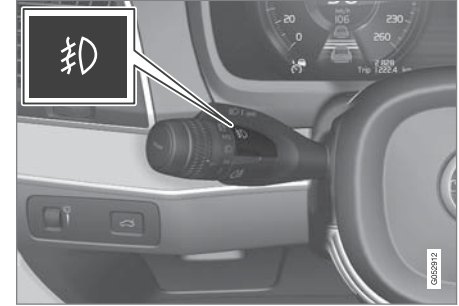

زر مصابيح الضباب الأمامية.

يمكن تشغيل مصابيح الضباب الخلفية فقط عندما يكون نظام السيارة الكهربائي في وضع الإشعال II والحلقة الدوّارة في مفتاح التحكم في الوضع AUTO أو D أو D .

اضغط على الزرّ للتنشيط وإيقاف التنشيط. يضيء رمز D في شاشة السائق عند تشغيل مصابيح الضباب الأمامية.

يتم إطفاء مصابيح الضباب الأمامية تلقائياً عند إيقاف تشغيل السيارة أو عند ضبط الحلقة الدوّارة في مفتاح التحكم على الوضع 0.

▶▶ يتوقف تشغيل مصباح الضباب الخلفي أوتوماتيكياً في حالة:

- عند إيقاف تشغيل السيارة أو عند ضبط الحلقة الدوّارة في مفتاح التحكم على الوضع 0
- وجود الحلقة الدوّارة في ذراع المقود في الوضع $\equiv \equiv \equiv$ وإيقاف تشغيل مصابيح الضباب الأمامية.

ملاحظة ⓘ

تختلف لوحات استخدام مصابيح الضباب الخلفية من دولة إلى أخرى.

معلومات ذات صلة

- مفاتيح الإضاءة (ص. ١٢٦)
- مصابيح الضباب الأمامية/أضواء الانعطاف* (ص. ١٣٣)
- أوضاع الإشعال (ص. ٣٥٩)
- استبدال لمبة مصباح الضباب الخلفي (ص. ٥٥٥)

مصابيح الفرامل

يضيء مصباح الفرامل أوتوماتيكياً أثناء الفرملة. يضيء مصباح الفرامل عند الضغط على دواسة الفرامل وعند فرملة السيارة تلقائياً من خلال أحد نظم دعم السائق.

معلومات ذات صلة

- مصابيح فرامل الطوارئ (ص. ١٣٤)
- وظائف الفرملة (ص. ٣٦٢)
- تغيير لمبة مصباح الفرامل (ص. ٥٥٤)
- نظام دعم السائق (ص. ٢٤٠)

مصابيح فرامل الطوارئ

يتم تنشيط مصابيح فرامل الطوارئ لتنبيه السيارات التي تسير خلفك بشأن الفرملة المفاجئة.

تعني هذه الوظيفة أن مصباح الفرامل يومض بدلاً من الإضاءة ببريق مستمر كما هي العادة في حالات الفرملة العادية.

تضيء مصابيح فرامل الطوارئ عند استخدام الفرملة القوية أو عند تنشيط نظام ABS في السرعات المرتفعة.

يعود ضوء الفرامل إلى توجهه الطبيعي، بعد أن يفرمل السائق ليقلل السرعة ثم يحرر الفرامل.

يتم تنشيط مؤشرات تحذير الخطر في الوقت نفسه. وتومض هذه المصابيح حتى يزيد السائق من سرعة السيارة مرة أخرى أو يوقف تشغيل ومُاضات التحذير من الخطر في السيارة.

معلومات ذات صلة

- مصابيح الفرامل (ص. ١٣٤)
- فرامل القدم (ص. ٣٦٢)
- مؤشرات تحذير الخطر (ص. ١٣٥)

استخدام إضاءة الوصول إلى المنزل

يمكن المحافظة على إضاءة بعض المصابيح الخارجية لتعمل كإضاءة للوصول إلى المنزل بعد قفل السيارة. لتنشيط الوظيفة:

١. أوقف تشغيل السيارة.
 ٢. حرك ذراع المقود الأيسر إلى الأمام باتجاه لوحة العدادات ثم اتركه.
 ٣. اخرج من السيارة واقفل الباب.
- < سوف يضيء رمز في شاشة السائق للإشارة إلى تنشيط الوظيفة والإضاءة الخارجية التالية: مصابيح الوضع، أضواء المصابيح الأمامية، إضاءة لوحة تسجيل المركبة وإضاءة المقابض الخارجية*.

يمكن ضبط طول الفترة الزمنية التي تظل خلالها إضاءة الوصول إلى المنزل قيد التشغيل من الشاشة المركزية.

معلومات ذات صلة

- ضبط وظائف الإضاءة من خلال شاشة العرض المركزية (ص. ١٢٧)
- إضاءة الاقتراب (ص. ١٣٦)

معلومات ذات صلة

- مصابيح فرامل الطوارئ (ص. ١٣٤)
- استخدام مؤشرات الاتجاه (ص. ١٣١)

مؤشرات تحذير الخطر

تحذر مؤشرات تحذير الخطر مستخدم الطريق الآخرين عن طريق تشغيل كل مؤشرات الاتجاه الخاصة بالسيارة في وقت واحد. يمكن استخدام الوظيفة للتحذير في حال وجود مخاطر مرورية.



زر مؤشرات التحذير من الخطر.

اضغط على الزر لتنشيط مؤشرات التحذير من الخطر.

يتم أوتوماتيكيًا تنشيط مؤشرات تحذير الخطر عندما تفرمل السيارة بقوة جدًا بحيث يتم تنشيط فرامل الطوارئ وتنخفض السرعة. تبدأ مؤشرات تحذير الخطر في الوميض بعد توقف مصابيح فرامل الطوارئ عن الوميض، ثم بعد ذلك يتم إلغاء تنشيطها أوتوماتيكيًا عند تحرك السيارة مرة أخرى أو يتم إلغاء تنشيطها بالضغط على الزر.

ملاحظة

قد تختلف اللوائح حول استخدام ومضات التحذير من الأخطار بين بلد وآخر.

إضاءة الاقتراب

يتم تشغيل إضاءة الاقتراب عند إلغاء أفتال السيارة وعند الاستخدام لتشغيل إضاءة السيارة عن بُعد.

يتم تنشيط الوظيفة عند استخدام مفتاح التحكم عن بعد لفتح القفل. خلال النهار، يتم تنشيط كل من مصابيح الوضع ومصابيح السقف الداخلية وأضواء الأرضية وإضاءة منطقة الحمولة. أما عندما يكون ضوء النهار خافتاً أو خلال الظلام، فيتم أيضاً تنشيط إضاءة لوحة تسجيل المركبة وإضاءة المقابض الخارجية* مع توجيه مصدر إضاءتها نحو الأرض.

سوف تبقى الإضاءة قيد التشغيل لحوالي دقيقتين إذا لم يتم فتح أي من الأبواب. وفي حال تم فتح أحد الأبواب أثناء تنشيط الأضواء، فسيتم تمديد وقت تنشيط الإضاءة الداخلية وإضاءة المقابض الخارجية*.

يمكن تنشيط وإلغاء تنشيط الوظيفة عبر شاشة العرض المركزية.

معلومات ذات صلة

- ضبط وظائف الإضاءة من خلال شاشة العرض المركزية (ص. ١٢٧)
- استخدام إضاءة الوصول إلى المنزل (ص. ١٣٥)
- مفتاح التحكم عن بعد (ص. ٢٠٠)

الإضاءة الداخلية

لقد تم تجهيز مقصورة الركاب بعدة أنواع من الإضاءة، مثل الإضاءة الداخلية المحيطة وإضاءة الزينة القابلة للضبط وإضاءة القراءة.

يمكن إطفاء وإطفاء جميع المصابيح في مقصورة الركاب يدوياً خلال ٥ دقائق على الأقل منذ:

- تم إيقاف تشغيل المحرك والنظام الكهربائي في وضع الإشعال 0
- تم فتح قفل السيارة إلا أنه لم يتم بدء تشغيلها بعد.

إضاءة السطح الأمامية

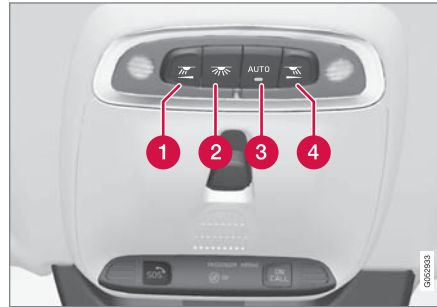

مفاتيح التحكم في كونسول السقف لمصابيح القراءة الأمامية وإضاءة مقصورة الركاب.

1 مصباح القراءة، الجانب الأيسر

2 الإنارة الداخلية

3 الوظائف الأوتوماتيكية لإضاءة مقصورة الركاب

4 مصباح القراءة، الجانب الأيمن

إضاءة القراءة

يمكن تشغيل أو إيقاف تشغيل مصابيح القراءة جهة اليمين واليسار بالضغط لفترة وجيزة على الأزرار في كونسول السقف. يتم ضبط درجة السطوع من خلال الاستمرار في الضغط على الزر المضغوط.

الإنارة الداخلية

يمكن تشغيل أو إيقاف تشغيل إضاءة الأرضية والسقف بضغطه قصيرة على الزر في كونسول السقف.

الوظائف الأوتوماتيكية لإضاءة مقصورة الركاب

ويتم تنشيط وظيفة التلقائي بضغطه قصيرة على الزر AUTO في كونسول السقف. عند تنشيط النظام الأوتوماتيكي، سيضيء المؤشر الضوئي الموجود على الزر، ثم سيتم تشغيل وإطفاء إضاءة مقصورة الركاب وفقاً لما يلي.

يتم تفعيل إضاءة مقصورة الركاب في الحالات التالية:

- عند فتح قفل السيارة
- عند إيقاف تشغيل السيارة
- عند فتح باب جانبي.

يتم إطفاء إضاءة مقصورة الركاب في الحالات التالية:

- عند قفل السيارة
- عند بدء تشغيل السيارة
- عند إغلاق باب جانبي
- عند بقاء باب جانبي مفتوحاً لمدة دقيقتين تقريباً.

إضاءة السطح الخلفية*

توجد مصابيح قراءة في المنطقة الخلفية للسيارة، ويتم استخدامها كذلك لإضاءة لمقصورة الركاب.

الإضاءة في حامل الأكواب الأمامي في الكونسول النقي
تعمل الإضاءة في حوامل الأكواب الأمامية عند فتح قفل السيارة وتنطفئ عند قفل السيارة. ويمكن ضبط السطوع بدقة باستخدام بكرة التحكم بالإصبع في لوحة العدادات.

معلومات ذات صلة

- ضبط الإضاءة الداخلية (ص. ١٣٨)
- مفاتيح الإضاءة (ص. ١٢٦)
- أوضاع الإشعال (ص. ٣٥٩)
- الأجزاء الداخلية من مقصورة الركاب (ص. ٥٠٦)

إضاءة صندوق القفازات

يتم تشغيل أو إيقاف تشغيل إضاءة صندوق القفازات على التوالي عندما يكون الغطاء مفتوحاً أو مغلقاً.

إضاءة المرآة الموجودة في وافي الشمس*

يتم تشغيل وإطفاء الإضاءة للمرآة في وافي الشمس على التوالي عند فتح أو غلق الغطاء.

إضاءة الأرضية*

يتم تشغيل إضاءة الأرضية أو يتم إيقاف تشغيلها عند فتح الباب المناسب أو إغلاقه.

الإضاءة في صندوق الأمتعة

يتم تشغيل وإطفاء الإضاءة في حجرة الأمتعة عند فتح أو غلق الباب الخلفي.

إضاءة الزينة

يتم تشغيل الإضاءة المحيطة عندما تفتح الأبواب، ويتم إغلاقها عند قفل السيارة. يمكن تهيئة شدة إضاءة الزينة من شاشة العرض المركزية، كما يمكن ضبطها بدقة باستخدام بكرة التحكم بالإصبع في لوحة العدادات.

مصابيح الحالة المزاجية*

السيارة مجهزة بمصابيح LED تتيح تغيير لون الإضاءة. تضيء هذه المصابيح عندما تعمل السيارة. يمكن تهيئة شدة الإضاءة المحيطة من شاشة العرض المركزية، كما يمكن ضبطها بدقة باستخدام بكرة التحكم بالإصبع في لوحة العدادات.

إضاءة صندوق التخزين في الأبواب

يتم تشغيل الإضاءة في صندوق التخزين في الأبواب عند فتح الأبواب، ويتم إطفائها عند قفل الأبواب. ويمكن ضبط السطوع بدقة باستخدام بكرة التحكم بالإصبع في لوحة العدادات.



مصابيح القراءة أعلى المقعد الخلفي.



في السيارات المزودة بسقف بانوراما* توجد وحدات مصابيح واحدة في كل جهة من جهتي السقف.

يتم تشغيل مصابيح القراءة أو إيقاف تشغيلها بالضغط لفترة وجيزة على الزر في المصباح. يتم ضبط درجة السطوع من خلال الاستمرار في الضغط على الزر المضغوط.

ضبط الإضاءة الداخلية

يتم تفعيل الإضاءة الداخلية في السيارة بطرق مختلفة ووفق وضع الإشعال المستخدم. يمكن ضبط الإضاءة الداخلية باستخدام بكرة التحكم بالإصبع الموجودة في لوحة العدادات، كما يمكن ضبط وظائف إضاءة محددة عبر شاشة العرض المركزية.

يتم استخدام بكرة التحكم بالإصبع في لوحة أجهزة القياس، في يسار عجلة القيادة، لضبط سطوع إضاءة شاشة العرض وإضاءة أدوات التحكم كما إضاءة الزينة المحيطة والإضاءة المحيطة*



ضبط إضاءة الزينة المحيطة

١. اضغط الإعدادات في العرض العلوي بالشاشة المركزية.

٢. اضغط

My Car ← الأضواء والإنارة ← مصابيح داخلية.

٣. اختر من بين الإعدادات التالية:

● في شدة ضوء الأجواء المحيطة، حدد من إيقاف ومنخفض ومرتفع.

● في مستوى ضوء الأجواء المحيطة، حدد من مخفض وممتلئ.

ضبط الإضاءة المحيطة*

السيارة مجهزة بعدد من مصابيح LED لتغيير لون الإضاءة. تضيء هذه المصابيح عندما تعمل السيارة.

تغيير سطوع الإضاءة

١. اضغط الإعدادات في العرض العلوي بالشاشة المركزية.

٢. اضغط

My Car ← الأضواء والإنارة ← مصابيح

داخلية ← ضوء جو داخلي.

٣. في كثافة ضوء الوضع الخارجي، حدد من إيقاف ومنخفض ومرتفع.

تغيير لون الإضاءة

١. اضغط الإعدادات في العرض العلوي بالشاشة المركزية.

٢. اضغط

My Car ← الأضواء والإنارة ← مصابيح

داخلية ← ضوء جو داخلي.

٣. اختر بين من خلال درجة الحرارة و من خلال اللون لتغيير لون الإضاءة.

باستخدام خيار من خلال درجة الحرارة، تتغير الإضاءة وفقاً لدرجة حرارة مقصورة الركاب المضبوطة.

من خلال الخاصية من خلال اللون، يمكن استخدام الفئة الفرعية ألوان النسق لإجراء المزيد من الضبط.

معلومات ذات صلة

- الإضاءة الداخلية (ص. ١٣٦)
- ضبط وظائف الإضاءة من خلال شاشة العرض المركزية (ص. ١٢٧)
- أوضاع الإشعال (ص. ٣٥٩)

النوافذ الزجاج والمرايا

النوافذ والزجاج والمرايا

تتضمن الميارة أنماطاً مختلفة من النوافذ والألواح الزجاجية والمرايا. تتميز بعض النوافذ في السيارة بأنها من الزجاج الرقائقي. يتميز الزجاج الأمامي بأنه من النوع الرقائقي المتوفر أيضاً كخيار لبعض المساحات الزجاجية الأخرى. تتم تقوية الزجاج الرقائقي ليوفر حماية أفضل ضد الكسر ولتحسين خاصية عزل الصوت في مقصورة الركاب. وقد تم أيضاً تجهيز السقف البانورامي* بالزجاج الرقائقي.



يظهر الرمز على النوافذ في حال كان الزجاج رقائقياً^١

معلومات ذات صلة

- أداة الحماية من النوافذ وحاجبات الشمس (ص. ١٤٠)
- سقف البانوراما* (ص. ١٤٥)
- النوافذ الكهربائية (ص. ١٤١)
- مرآيا الرؤية الخلفية (ص. ١٤٣)
- استخدام مساحات الزجاج الأمامي (ص. ١٤٩)
- استخدام غاسلات الزجاج الأمامي والمصابيح الأمامية (ص. ١٥١)
- تنشيط وإلغاء تنشيط الزجاج الأمامي المسخن* (ص. ١٨٢)
- تنشيط وإلغاء تنشيط الزجاج الخلفي المسخن ومرآيا الأبواب المسخنة. (ص. ١٨٣)

أداة الحماية من القُرص في النوافذ وحاجبات الشمس

تتضمن جميع النوافذ وحاجبات الشمس الكهربائية* أداة للحماية من القرص يتم تفعيلها في حال أعاق أي شيء حركتها عند الفتح أو الإغلاق. في حال حدوث إعاقة للحركة، تتوقف الحركة ثم تبدأ الحركة المعاكسة تلقائياً لمسافة ٥٠ ملم تقريباً (حوالي ٢ بوصة) من موضع الإعاقة (أو حتى وضع التهوية الكامل).

من الممكن فرض تفعيل الحماية من القُرص عند إلغاء عملية الإغلاق، عندما تتشكل طبقة من الجليد مثلاً، وذلك من خلال الاستمرار في الضغط على أداة التحكم في اتجاه واحد.

إذا حدث أي خطأ في خاصية الحماية من الانحشار، فيمكن اختبار تسلسل إعادة التعيين.

تحذير

في حال تم فصل بطارية باديء التشغيل، ينبغي إعادة تعيين وظيفة الفتح والإغلاق التلقائي كي تعمل بشكل صحيح. يجب إجراء إعادة ضبط كي تعمل ميزة الحماية من الانحشار.

معلومات ذات صلة

- تسلسل إعادة التعيين للحماية من الانحشار (ص. ١٤٠)
- تشغيل النوافذ الألية (ص. ١٤١)
- تشغيل سقف البانوراما* (ص. ١٤٦)

تسلسل إعادة التعيين للحماية من الانحشار

في حال ظهرت مشكلة تتعلق بالوظائف الكهربائية للنوافذ الكهربائية، يمكن عندها القيام باختبار لتسلسل عملية إعادة التعيين.

تحذير

في حال تم فصل بطارية باديء التشغيل، ينبغي إعادة تعيين وظيفة الفتح والإغلاق التلقائي كي تعمل بشكل صحيح. يجب إجراء إعادة ضبط كي تعمل ميزة الحماية من الانحشار.

إذا واجهت مشاكل متصلة بالسقف البانورامي، اتصل بالورشة^٢.

إعادة ضبط النافذة الكهربائية

١. ابدأ بالتحقق من أن النافذة مغلقة.
 ٢. ثم قم بتشغيل أدوات التحكم يدوياً ٣ مرات صعوداً حتى وضعية الإغلاق.
 - < يتم تهيئة النظام أوتوماتيكياً.
- إذا استمرت المشكلة، اتصل بالورشة.

معلومات ذات صلة

- أداة الحماية من القُرص في النوافذ وحاجبات الشمس (ص. ١٤٠)
- تشغيل النوافذ الألية (ص. ١٤١)

^١ لا ينطبق على الزجاج الأمامي أو سقف البانوراما* والذي هو رقائقي دوماً ولا يتوفر به هذا الرمز.

^٢ يوصى بالرجوع إلى ورشة فولفو معتمدة.

تشغيل النوافذ الآلية

باستخدام لوح التحكم بباب السائق، يمكن تشغيل جميع النوافذ الكهربائية - وباستخدام لوحات التحكم في الأبواب الأخرى يمكن تشغيل النوافذ الكهربائية بصورة فردية لكل باب. النوافذ الكهربائية مجهزة بخاصية الحماية من الانحشار. إذا حدث أي خطأ في خاصية الحماية من الانحشار، فيمكن اختبار تسلسل إعادة التعيين.

تحذير

قد يتم احتجاز الأطفال والركاب الآخرين أو الأجسام الأخرى بسبب الأجزاء المتحركة.

- فم دائماً بتشغيل النوافذ بحذر.
- لا تدع الأطفال يتلهمون بأجهزة التحكم.
- تجنب ترك الأطفال وحدهم في السيارة.
- تذكر دائماً إطفاء مصدر طاقة النوافذ الكهربائية باختيار وضع الإشعال 0 في النظام الكهربائي للسيارة وبعد ذلك خذ معك المفتاح عند مغادرة السيارة.
- تجنب وضع أي شيء أو أي جزء من الجسد في مسار النوافذ، حتى لو كان النظام الكهربائي بالسيارة مفصلاً تماماً.

تحذير

قد يتم احتجاز الأطفال والركاب الآخرين أو الأجسام الأخرى بسبب الأجزاء المتحركة.

- فم دائماً بتشغيل النوافذ بحذر.
- لا تدع الأطفال يتلهمون بأجهزة التحكم.
- تجنب ترك الأطفال وحدهم في السيارة.
- تذكر دائماً إطفاء مصدر طاقة النوافذ الكهربائية باختيار وضع الإشعال 0 في النظام الكهربائي للسيارة وبعد ذلك خذ معك المفتاح عند مغادرة السيارة.
- تجنب وضع أي شيء أو أي جزء من الجسد في مسار النوافذ، حتى لو كان النظام الكهربائي بالسيارة مفصلاً تماماً.

معلومات ذات صلة

- تشغيل النوافذ الآلية (ص. ١٤١)
- أداة الحماية من القرص في النوافذ وحاجبات الشمس (ص. ١٤٠)
- تسلسل إعادة التعيين للحماية من الانحشار (ص. ١٤٠)

النوافذ الكهربائية

يتضمن كل باب لوحة تحكم بالنوافذ الكهربائية. يحتوي باب السائق على أزرار تحكم لتشغيل كل النوافذ ولتنشيط أقفال سلامة الأطفال أيضاً.

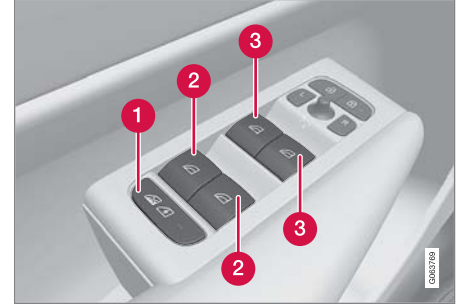

لوحة تحكم باب السائق.

- 1 أقفال أمان الأطفال الكهربائية* هي التي توقف تشغيل أزرار التحكم الموجودة في الأبواب الخلفية لمنع فتح الأبواب أو النوافذ من الداخل.
- 2 أزرار التحكم في النوافذ الخلفية.
- 3 أزرار التحكم في النوافذ الأمامية.

- القفل وفتح القفل بواسطة مفتاح التحكم عن بُعد (ص. ٢٠٢)

تحذير ⚠

تأكد من عدم تعرّض الأطفال أو الركاب الآخرين لخطر سحق أصابعهم عند القيام بإغلاق جميع النوافذ باستخدام مفتاح التحكم عن بُعد أو وظيفة الفتح بدون مفتاح* في مقبض الباب.

ملاحظة ⓘ

كما يعد فتح النوافذ الأمامية قليلاً من الطرق الفعالة لتقليل الضوضاء الصادرة عن الرياح المنتظمة عند فتح النوافذ الخلفية.

ملاحظة ⓘ

يتعذر فتح النوافذ في سرعات أكبر من ١٨٠ كم/ساعة (تقريباً ١١٢ ميل في الساعة) ولكن يمكن إغلاقها. تقع دائماً على السائق مسؤولية الالتزام بالقوانين المرورية السارية المفعول.

ملاحظة ⓘ

قد يتعذر تشغيل حاجب الشمس على درجات حرارة منخفضة.

معلومات ذات صلة

- النوافذ الكهربائية (ص. ١٤١)
- أداة الحماية من الفُرس في النوافذ وحاجبات الشمس (ص. ١٤٠)
- تسلسل إعادة التعيين للحماية من الانحشار (ص. ١٤٠)
- القفل وفتح القفل بدون مفتاح* (ص. ٢٢٥)



تشغيل النوافذ الكهربائية.

1️⃣ التشغيل بدون الوظيفة الأوتوماتيكية. قم بتحريك أحد مفاتيح التحكم برفق إلى أعلى أو إلى أسفل. تتحرك النوافذ الكهربائية إلى أعلى أو إلى أسفل طالما أن مفتاح التحكم مثبت في موضعه.

2️⃣ التشغيل مع الوظيفة الأوتوماتيكية. حرك أحد مفاتيح التحكم لأعلى أو لأسفل حتى النهاية ثم حرره. تتحرك النوافذ الكهربائية تلقائياً حتى تصل إلى موضعها النهائي.

للتمكن من استخدام النوافذ الكهربائية، يجب أن يكون وضع الإشعال I أو II. يمكن تشغيل النوافذ الكهربائية لبضع دقائق بعد إيقاف تشغيل السيارة وبعد إيقاف تشغيل الإشعال- لكن ليس بعد فتح باب. ومن الممكن تشغيل زرّ تحكّم واحد فقط في كل مرة.

يمكن تشغيله أيضاً باستخدام مفتاح التحكم عن بُعد أو خاصية الفتح بدون مفتاح* في مقبض الباب.

خفت الإضاءة الأوتوماتيكي*

إذا تبيّن وجود ضوء ساطع أتّ من الخلف، تقوم مرايا الرؤية الخلفية بخفت سطوعها تلقائياً عندما يكون المحيط الخارجي مظلماً أو عندما تكون الإضاءة الخارجية خافتة، على سبيل المثال عند القيادة داخل الأنفاق. تكون ميزة التعنيم التلقائي نشطة دوماً أثناء القيادة، باستثناء تحديد وضع الرجوع للخلف في صندوق التروس.

ملاحظة

عندما يتم تغيير درجة الحساسية، لن يكون هناك أي تغيير فوري ملحوظ في وظيفة خفت الإضاءة، بل سيحدث ذلك التغيير بشكل تدريجي.

يؤثر ضبط خفت الإضاءة على كل من مرآة الرؤية الخلفية الداخلية ومرايا الأبواب.

لتغيير حساسية خفت الإضاءة:

1. اضغط الإعدادات في العرض العلوي بالشاشة المركزية.
2. اضغط My Car ← المرايا والراحة المحسنة.
3. في تعنيم أوتوماتيكي لمرايا الرؤية الخلفية، حدد عادي أو دائن أو فاتح.

تحتوي مرآة الرؤية الخلفية الداخلية على مستشعرين - واحد مواجه للأمام والآخر مواجه للخلف - وهما يعملان معاً للتعرف على الضوء المبهر والتخلص منه. يكتشف المستشعر المتجه للأمام الضوء الخارجي، بينما يكتشف المستشعر المتجه للخلف الضوء القادم من الأضواء الرئيسية للمركبة التي في الخلف.

بغية تزويد مرايا الأبواب بوظيفة خفت الإضاءة التلقائي، ينبغي أن تكون مرآة الرؤية الخلفية الداخلية مزودة أيضاً بتلك الوظيفة.

ضبط خفت الإضاءة في مرآة الرؤية الخلفية

يمكن أن ينعكس الضوء الساطع المنبعث من الخلف في مرايا الرؤية الخلفية ويؤدي إلى مضايقة السائق. لذلك، يمكنك ضبط خفت الإضاءة كلما كان الضوء الخلفي مزعجاً لك.

الخفت يدوياً

يمكن تعنيم مرآة الرؤية الخلفية الداخلية بواسطة زر تحكم في الحافة السفلية للمرآة.



1 مفتاح التحكم اليدوي بخفت الإضاءة.

1. استخدم خاصية خفت الإضاءة من خلال تحريك مفتاح التحكم باتجاه مقصورة الركاب.
 2. قم بالعودة إلى الوضع العادي من خلال تحريك مفتاح التحكم باتجاه الزجاج الأمامي.
- لا يتوفر زر لخفت الإضاءة يدوياً على المرايا المزودة بخفت إضاءة أوتوماتيكي.

مرايا الرؤية الخلفية

يمكن استخدام مرايا الرؤية الخلفية ومرايا الأبواب لتوفير رؤية خلفية أفضل للسائق.

مرآة الرؤية الخلفية الداخلية

لقد تم تجهيز مرآة الرؤية الخلفية الداخلية بـ HomeLink*، وبوظيفة خفت الإضاءة التلقائي* وبالبوصله*.

يمكن تعديل مرآة الرؤية الخلفية الداخلية عن طريق ضبط زاويتها يدوياً.

مرايا الأبواب

تحذير

لقد تمت توسعة زاوية المرآة من جهة الراكب بغية توفير أفضل رؤية. قد تبدو الأشياء أبعد ممّا هي عليه في الواقع.

يتم ضبط مواضع مرايا الأبواب باستخدام عصا التحكم في لوحة التحكم بباب السائق.

هناك أيضاً عدد من الإعدادات التلقائية التي يمكن ربطها بأزرار ووظيفة الذاكرة للمقعد الكهربائي*.

معلومات ذات صلة

- HomeLink* (ص. ٤١٥)
- البوصله* (ص. ٤١٨)
- ضبط خفت الإضاءة في مرآة الرؤية الخلفية (ص. ١٤٣)
- تعديل زاوية مرايا الأبواب (ص. ١٤٤)
- حفظ أوضاع المقعد ومرايا الأبواب (ص. ١٥٧)
- تنشيط وإلغاء تنشيط الزجاج الخلفي المسخن ومرايا الأبواب المسخنة (ص. ١٨٣)

ملاحظة

إذا كانت المستشعرات مغطاة مثلاً برخص الركن أو الأجهزة المستجيبة أو حاجبات الشمس أو الأشياء التي في المقاعد أو في حجيرة الأمتعة بحيث تمنع وصول الضوء إلى المستشعرات، نقل عندئذ وظيفة تعويم مرآة الرؤية الخلفية الداخلية ومراميا الأبواب.

معلومات ذات صلة

- مراميا الرؤية الخلفية (ص. ١٤٣)
- تعديل زاوية مراميا الأبواب (ص. ١٤٤)

تعديل زاوية مراميا الأبواب

بغية ضمان رؤية أفضل للجزء الخلفي من السيارة، ينبغي ضبط مراميا الأبواب وفق تفضيلات السائق.

هناك أيضاً عدد من الإعدادات التلقائية التي يمكن ربطها بأزرار وظيفة الذاكرة للمقعد الكهربائي*.

استخدام أزرار التحكم في مراميا الأبواب

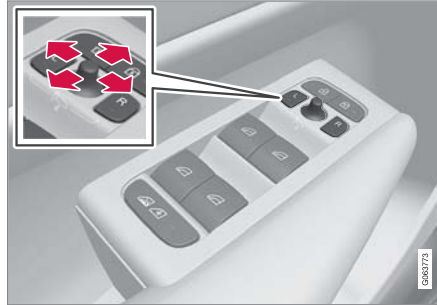

أزرار التحكم في مراميا الأبواب.

يتم ضبط مواضع مراميا الأبواب باستخدام عصا التحكم في لوحة التحكم بباب السائق. يجب أن يكون وضع الإشعال I على الأقل.

1. اضغط على زر **L** الخاص بمرآة الباب الموجودة على الجانب الأيسر أو على الزر **R** الخاص بمرآة الباب الموجودة على الجانب الأيمن. يضيء المصباح الموجود في الزر.
2. اضغط الوضع بواسطة مفتاح التحكم في الضبط في الوسط.
3. اضغط على الزر **L** أو **R** مرة أخرى. ينبغي ألا تستمر إضاءة المصباح.

طَي مراميا الرؤية الخلفية كهربائياً*

يمكن ضم المراميا في حالة الوقوف/القيادة في المناطق الضيقة.

1. اضغط على الأزرار **L** و **R** في وقت واحد.
2. وحررهما بعد ثانية واحدة تقريباً. تتوقف المرآتان أوتوماتيكياً في أقصى حالة طي نحو الداخل.

يمكن فرد المراميا بالضغط لأسفل على الزرين **L** و **R** في نفس الوقت. يتيح الإعداد السابق إيقاف تشغيل المراميا تلقائياً في الوضع الممتد.

إعادة الضبط على الوضع المحايد

يجب إعادة الضبط الكهربائي للمراميا، التي تم تحريكها من موضعها بسبب مؤثر خارجي، على الوضع الأصلي لكي تعمل وظيفة السحب/التمديد* الكهربائي بطريقة صحيحة.

1. يمكن طَي مراميا الأبواب بالضغط للأسفل وفي نفس الوقت على الزرين **L** و **R**.
2. كما يمكن إعادة فتحها مجدداً بالضغط وفي نفس الوقت على الزرين **L** و **R**.
3. كرر الإجراء السابق حسب الضرورة.

يتم إرجاع المراميا إلى وضعها الأصلي.

تعديل الزاوية أثناء أثناء الركن*

يمكن إمالة مرآة الباب للأسفل كي يتسنى للرؤية جانب الطريق عند الركن مثلاً.

- قم بتعشيق ترس الرجوع للخلف واضغط على زر **L** أو **R**.
- تجدد الملاحظة أنه قد تكون هناك حاجة للضغط على الزر مرتين، وذلك في حال كان قد تم تحديده مسبقاً. يومض الزر عندما تكون مرآة الباب مائلة إلى الأسفل. عندما يتم فصل تعشيق

* فقط مع مقعد كهربائي مزود بأزرار الذاكرة*.

سقف البانوراما*

سقف البانوراما مقسم إلى منطقة من قسمين. يمكن فتح القسم الأمامي رأسياً من الحافة الخلفية (وضع التهوية) أو أفقياً (وضع الفتح) القسم الخلفي عبارة عن زجاجة سقف ثابتة.

السقف البانورامي مجهز بمحرف هواء وحاجب شمس من نسيج مقفول يوجدان أسفل السقف الزجاجي لتوفير مزيد من الحماية من العوامل الخارجية مثل أشعة الشمس القوية.



يتم تشغيل سقف البانوراما وواقى الشمس بواسطة زر التحكم الموجود في السقف.

يجب وضع النظام الكهربائي للسيارة في وضع الإشعال I أو II حتى يتسنى لك تشغيل السقف البانورامي وحاجب الشمس.

ملاحظة

إذا قمت بطي المرايا يدوياً باستخدام الأزرار **L** و **R** ومن ثم قمت بفتح السيارة، فلن تتم إعادة فتح المرايا تلقائياً عند فتح قفل السيارة، حتى لو تم استخدام هذا الإعداد. بالتالي، يجب إعادة فتحها يدوياً.

معلومات ذات صلة

- مرايا الرؤية الخلفية (ص. ١٤٣)
- ضبط خفت الإضاءة في مرآة الرؤية الخلفية (ص. ١٤٣)
- حفظ أوضاع المقعد ومرايا الأبواب (ص. ١٥٧)
- تنشيط وإلغاء تنشيط الزجاج الخلفي المسخن ومرايا الأبواب المسخنة. (ص. ١٨٣)

ترس الرجوع للخلف، تبدأ مرآة الباب بالعودة تلقائياً إلى موضعها الأصلي بعد ٣ ثوانٍ تقريباً وتصل إليه بعد حوالي ٨ ثوانٍ.

تعديل الزاوية تلقائياً أثناء الركن*

يتيح هذا الإعداد إمالة مرآة الباب تلقائياً للأسفل عندما يتم تشييق ترس الرجوع للخلف. تكون وضعية الطي محددة مسبقاً ولا يمكن تعديلها.

١. اضغط على الإعدادات في العرض العلوي بالشاشة المركزية.

٢. اضغط **My Car** ← المرايا والراحة المحسنة.

٣. في إمالة المرايا الخارجية عند الرجوع للخلف، حدد إيقاف أو السائق أو الراكب أو كلاهما للتنشيط/إلغاء التنشيط ثم حدد مرايا الرؤية الخلفية المطلوب إمالتها.

يمكنك تفعيل عودة مرآة الباب إلى موضعها الأصلي عبر الضغط مرتين على الزر **L** أو **R**.

الانكماش الأوتوماتيكي عند القفل*

يمكنك، من خلال شاشة العرض المركزية، ضبط جميع مرايا الرؤية الخلفية والأبواب لكي تعمل وظيفة السحب/التمديد تلقائياً عند قفل/فتح قفل السيارة باستخدام المفتاح.

١. اضغط على الإعدادات في العرض العلوي بالشاشة المركزية.

٢. اضغط **My Car** ← المرايا والراحة المحسنة.

٣. حدد طي المرايا عند القفل للتنشيط/إلغاء التنشيط.

* فقط مع مقعد كهربائي مزود بأزرار الذاكرة.

عاكس الرياح

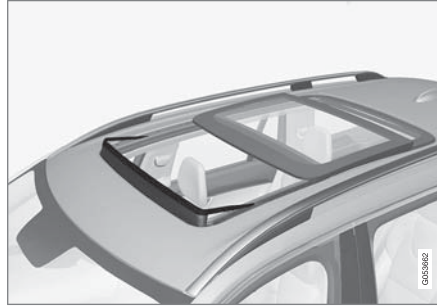

يحتوي سقف البانوراما على عاكس رياح يتم طيه لأعلى عندما يكون سقف البانوراما في وضع الفتح.

معلومات ذات صلة

- تشغيل سقف البانوراما* (ص. ١٤٦)
- الإغلاق التلقائي لحاجب الشمس الخاص بالسقف البانورامي* (ص. ١٤٨)
- أداة الحماية من القرص في النوافذ وحاجبات الشمس (ص. ١٤٠)
- القفل وفتح القفل بدون مفتاح* (ص. ٢٢٥)
- القفل وفتح القفل بواسطة مفتاح التحكم عن بُعد (ص. ٢٠٢)

تشغيل سقف البانوراما*

يتم تشغيل السقف البانورامي وواقى الشمس بواسطة زر تحكم يوجد في لوحة السقف، وكل منهما مزود بخاصية الحماية من الانحشار.

تحذير

قد يتم احتجاز الأطفال والركاب الآخرين أو الأجسام الأخرى بسبب الأجزاء المتحركة.

- قُم دائما بتشغيل النوافذ بحذر.
- لا تدع الأطفال يتلّهون بأجهزة التحكم.
- تجنب ترك الأطفال وحدهم في السيارة.
- تذكر دائما إطفاء مصدر طاقة النوافذ الكهربائية باختبار وضع الإشعال 0 في النظام الكهربائي للسيارة وبعد ذلك خذ معك المفتاح عند مغادرة السيارة.
- تجنّب وضع أي شيء أو أي جزء من الجسد في مسار النوافذ، حتى لو كان النظام الكهربائي بالسيارة مفصّلاً تماماً.

مهم

- تجنب فتح سقف البانوراما في حالة تركيب حاملات الأمتعة.
- لا تضع أي أجسام ثقيلة على سقف البانوراما.

تحذير

قد يتم احتجاز الأطفال والركاب الآخرين أو الأجسام الأخرى بسبب الأجزاء المتحركة.

- قُم دائما بتشغيل النوافذ بحذر.
- لا تدع الأطفال يتلّهون بأجهزة التحكم.
- تجنب ترك الأطفال وحدهم في السيارة.
- تذكر دائما إطفاء مصدر طاقة النوافذ الكهربائية باختبار وضع الإشعال 0 في النظام الكهربائي للسيارة وبعد ذلك خذ معك المفتاح عند مغادرة السيارة.
- تجنّب وضع أي شيء أو أي جزء من الجسد في مسار النوافذ، حتى لو كان النظام الكهربائي بالسيارة مفصّلاً تماماً.

مهم

- تجنب فتح سقف البانوراما في حالة تركيب حاملات الأمتعة.
- لا تضع أي أجسام ثقيلة على سقف البانوراما.

مهم

- أزل الجليد أو الثلج قبل فتح سقف البانوراما. احرص على عدم خدش الأسطح أو إتلاف الشرائط.
- لا تحاول تشغيل سقف البانوراما إذا تجمد في وضع الإغلاق.

فتح وضع التهوية وإغلاقه

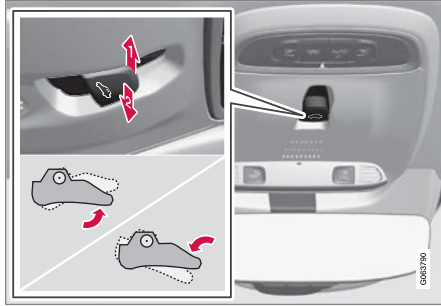

وضع التهوية، عمودي عند الحافة الخلفية.

1 افتح عن طريق الضغط مرة واحدة على زر التحكم لأعلى.

2 أغلق عن طريق الضغط مرة واحدة على زر التحكم لأسفل.

عند تحديد وضع التهوية، يُرفع الغطاء الزجاجي الأمامي عند حافته الخلفية. إذا تم إغلاق واقي الشمس بشكل كامل عند تحديد وضع التهوية، فينفتح الواقي تلقائياً حوالي ٥٠ ملم (حوالي بوصتين).

يتبع حاجب الشمس أوتوماتيكياً حركة سقف البانوراما حال إغلاق الأخير من وضع التهوية.

السقف البانورامي وواقي الشمس مزودان بخاصية الحماية من الانحشار. إذا حدث أي خطأ في خاصية الحماية من الانحشار، فيمكن اختبار تسلسل إعادة التعيين.

ملاحظة

للتشغيل اليدوي، يلزم فتح حاجب الشمس بالكامل قبل التمكن من فتح سقف البانوراما. عند عكس هذه العملية، يلزم إغلاق سقف البانوراما بالكامل قبل إغلاق حاجب الشمس بالكامل.

ملاحظة

قد يتعذر تشغيل حاجب الشمس على درجات حرارة منخفضة.

مهم

- أزل الجليد أو الثلج قبل فتح سقف البانوراما. احرص على عدم خدش الأسطح أو إتلاف الشرائط.
- لا تحاول تشغيل سقف البانوراما إذا تجمد في وضع الإغلاق.

يجب وضع النظام الكهربائي للسيارة في وضع الإشعال I أو II حتى يتسنى لك تشغيل السقف البانورامي وحاجب الشمس.

يمكن تشغيله أيضاً باستخدام مفتاح التحكم عن بُعد أو خاصية الفتح بدون مفتاح* في مقبض الباب.

تحذير

تأكد من عدم تعرّض الأطفال أو الركاب الآخرين لخطر سحق أصابعهم عند القيام بإغلاق جميع النوافذ باستخدام مفتاح التحكم عن بُعد أو وظيفة الفتح بدون مفتاح* في مقبض الباب.

مهم

تحقق من إغلاق سقف البانوراما بصورة جيدة حال قفله.

تتوقف حركة السقف عند تحرير زر التحكم أثناء التشغيل اليدوي أو عند وصول الزجاج إلى وضع الراحة؛ أو عند الوصول إلى أقصى وضع للفتح أو الإغلاق. تتوقف حركة كل من السقف البانورامي وواقي الشمس أيضاً إذا تم توجيه أزرار التحكم الموجودة في السقف إلى الاتجاه المعاكس لاتجاه الحركة الحالي.

* وضع الراحة عبارة عن وضع تكون فيه الضوضاء الناتجة عن الهواء وغيرها من الضوضاء في أقل مستوى يمكن لها أثناء القيادة.

▶▶ افتح السقف البانورامي وأغلقه بالكامل باستخدام زر التحكم الموجود بالسقف

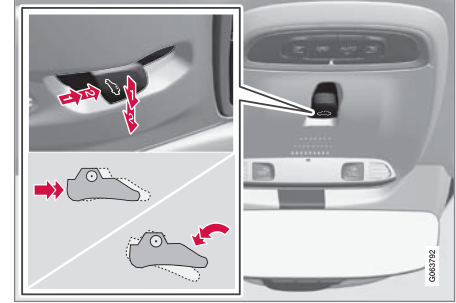

1 التشغيل، الوضع اليدوي

2 التشغيل، الوضع التلقائي

التشغيل اليدوي

1. لفتح حاجب السقف - اضغط على زر التحكم للخلف وصولاً إلى موضع الفتح اليدوي.
 2. فتح السقف البانورامي إلى وضع الراحة - اضغط زر التحكم مرة ثانية للخلف حتى موضع الفتح اليدوي.
 3. فتح السقف البانورامي إلى الوضع الأقصى - اضغط زر التحكم مرة ثالثة للخلف حتى موضع الفتح اليدوي.
- قم بالإغلاق عن طريق تكرار الإجراء السابق بترتيب عكسي - اضغط على زر التحكم للأمام/للخلف للوصول إلى وضع الغلق اليدوي بدلاً من ذلك.

التشغيل الأوتوماتيكي

1. فتح حاجب الشمس حتى أقصى موضع - اضغط زر التحكم للخلف حتى وضع الفتح التلقائي ثم حرره.
 2. فتح السقف البانورامي إلى وضع الراحة - اضغط زر التحكم مرة ثانية للخلف حتى موضع الفتح التلقائي وحرره.
 3. فتح السقف البانورامي إلى الوضع الأقصى - اضغط زر التحكم مرة ثالثة للخلف حتى موضع الفتح التلقائي وحرره.
- أغلق عن طريق تكرار الإجراء السابق بترتيب عكسي - اضغط على زر التحكم للأمام/للخلف للوصول إلى وضع الإغلاق التلقائي بدلاً من ذلك.

التشغيل الأوتوماتيكي - الفتح أو الإغلاق السريع

يمكن فتح أو إغلاق السقف البانورامي وحاجب الشمس في وقت واحد:

- للفتح - اضغط على مفتاح التحكم للخلف للوصول إلى وضع التشغيل الأوتوماتيكي مرتين ثم اتركه.
- للإغلاق - اضغط على مفتاح التحكم للأمام/لأسفل للوصول إلى وضع التشغيل الأوتوماتيكي مرتين ثم اتركه.

معلومات ذات صلة

- سقف البانوراما* (ص. ١٤٥)
- الإغلاق التلقائي لحاجب الشمس الخاص بالسقف البانورامي* (ص. ١٤٨)
- أداة الحماية من القرص في النوافذ وحاجبات الشمس (ص. ١٤٠)
- القفل وفتح القفل بدون مفتاح* (ص. ٢٢٥)
- القفل وفتح القفل بواسطة مفتاح التحكم عن بُعد (ص. ٢٠٢)

الإغلاق التلقائي لحاجب الشمس الخاص بالسقف البانورامي*

بمساعدة هذه الوظيفة، يتم غلق حاجب الشمس تلقائياً بعد ١٥ دقيقة من إقفال السيارة إذا كانت مركونة في طقس حار. وذلك لخفض درجة حرارة مقصورة الركاب ولحماية كسوة السيارة من البهتان بسبب الشمس.

عند استلام السيارة من المصنع تكون الوظيفة غير نشطة ويمكن تنشيطها/تعطيلها بواسطة شاشة العرض المركزية.

1. اضغط الإعدادات في العرض العلوي للشاشة المركزية.
2. اضغط My Car ← القفل.

حدد غلق ستارة فتحة السقف تلقائياً للتنشيط/الغاء التنشيط.

ملاحظة

يتم إغلاق حاجب الشمس أيضاً عند إغلاق جميع النوافذ باستخدام مفتاح التحكم عن بُعد أو وظيفة الفتح بدون مفتاح* في مقبض الباب.

معلومات ذات صلة

- سقف البانوراما* (ص. ١٤٥)
- تشغيل سقف البانوراما* (ص. ١٤٦)
- أداة الحماية من القرص في النوافذ وحاجبات الشمس (ص. ١٤٠)
- القفل وفتح القفل بدون مفتاح* (ص. ٢٢٥)
- القفل وفتح القفل بواسطة مفتاح التحكم عن بُعد (ص. ٢٠٢)

المسح المستمر

ارفع ذراع المقود لكي تسمح الماسحات بالسرعة العادية.

ارفع ذراع المقود لمسافة أبعد لكي تسمح الماسحات بسرعة كبيرة.

مهم

قبل تنشيط الماسحات - تأكد من عدم تجمّد شفرات الماسحات ومن الإزالة اليدوية لأيّ ثلج موجود على الزجاج الأمامي والخلفي.

مهم

استخدم الكثير من سائل الغسل عندما تقوم الماسحات بتنظيف الزجاج الأمامي. يجب أن يكون الزجاج الأمامي مبتلاً عندما تكون مساحات الزجاج الأمامي قيد التشغيل.

معلومات ذات صلة

- استخدام مستشعر المطر (ص. ١٥٠)
- استخدام غاسلات الزجاج الأمامي والمصابيح الأمامية (ص. ١٥١)
- استخدام وظيفة مسح الزجاج الخلفي تلقائياً عند الرجوع للخلف (ص. ١٥٣)
- شفرتي الماسحة وسائل الشطف (ص. ١٤٩)
- تنشيط وإلغاء تنشيط وظيفة ذاكرة مستشعر المطر (ص. ١٥١)
- استخدام ماسحة الزجاج الخلفي وغاسلته (ص. ١٥٢)
- تعبئة سائل الغسل (ص. ٥٧١)

استخدام مساحات الزجاج الأمامي

تم تصميم غاسلات الزجاج الأمامي لتنظيف الزجاج الأمامي. يتم ضبط العديد من الإعدادات الخاصة بماسحات الزجاج الأمامي باستخدام ذراع عجلة القيادة الأيمن.

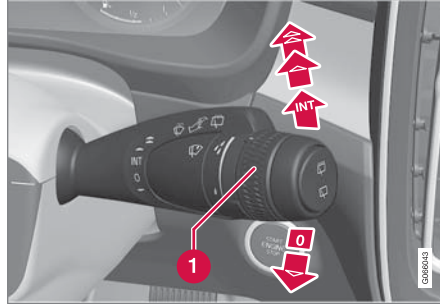

ذراع عجلة القيادة اليمنى.

1 تُستخدم بكرة التحكم بالإصبع لضبط حساسية مستشعر المطر وترددات تشغيل الماسحة.

المسح مرة واحدة

اخفض ذراع المقود وحرره لعمل مسحة واحدة.

إيقاف تشغيل مساحات الزجاج الأمامية

حرك ذراع المقود إلى الوضع 0 لإيقاف تشغيل مساحات الزجاج الأمامي.

المسح المنقطع

انقل الذراع للأعلى لنقل الماسحات إلى وضع المسح المنقطع. عين عدد مرات المسح لكل وحدة زمنية باستخدام الحلقة عندما يتم تحديد المسح المنقطع.

شفرتي الماسحة وسائل الشطف

تهدف الماسحات، إلى جانب سائل الغاسلة، إلى تحسين الرؤية وتوفير نمط أفضل للمصابيح الأمامية. يتم تسخين فوهات الغاسلة* تلقائياً في الجو البارد لحماية سائل الغسل من التجمّد.

تظهر على شاشة السائق المعلومات التي تشير إلى وجوب إضافة سائل غسل الزجاج وذلك عندما تصل كمية السائل المتبقية إلى نسبة لتر واحد (كوارت واحد) تقريباً.

معلومات ذات صلة

- استخدام مستشعر المطر (ص. ١٥٠)
- استخدام غاسلات الزجاج الأمامي والمصابيح الأمامية (ص. ١٥١)
- استخدام وظيفة مسح الزجاج الخلفي تلقائياً عند الرجوع للخلف (ص. ١٥٣)
- تنشيط وإلغاء تنشيط وظيفة ذاكرة مستشعر المطر (ص. ١٥١)
- استخدام ماسحة الزجاج الخلفي وغاسلته (ص. ١٥٢)
- تعبئة سائل الغسل (ص. ٥٧١)
- ضبط شفرات ماسحة الزجاج في وضع الخدمة (ص. ٥٧٠)
- استبدال شفرات مساحات الزجاج الأمامي (ص. ٥٦٩)
- استبدال شفرة الماسحة، الزجاج الخلفي (ص. ٥٦٨)
- استخدام مساحات الزجاج الأمامي (ص. ١٤٩)

- ضبط شفرات ماسحة الزجاج في وضع الخدمة (ص. 05٠)
- استبدال شفرات ماسحات الزجاج الأمامي (ص. 0٦٩)
- استبدال شفرة الماسحة، الزجاج الخلفي (ص. 0٦٨)

استخدام مستشعر المطر

يبدأ مستشعر المطر بعمل ماسحات الزجاج الأمامي أوتوماتيكياً استناداً إلى كمية الماء التي يتم استشعارها على الزجاج الأمامي. يمكن ضبط حساسية مستشعر المطر بواسطة بكرة التحكم في ذراع المقود الأيمن.



ذراع عجلة القيادة اليمنى.

1 زر مستشعر المطر

2 حساسية/تردد قرص التدوير

عند تنشيط مستشعر المطر، يتم عرض رمز مستشعر المطر في شاشة السائق.

تنشيط مستشعر المطر

عند تنشيط مستشعر المطر، يجب تشغيل السيارة ويجب أن يكون مفتاح الإشعال في الوضع I أو II في حين يكون ذراع المقود لمساحة الزجاج الأمامي في الوضع 0 أو في الوضع الخاص بالمسح مرة واحدة.

قم بتنشيط مستشعر المطر بالضغط على زر مستشعر المطر.



حرك الذراع للأعلى لتشغيل ماسحات الزجاج.

أدر الحلقة لأعلى للحصول على حساسية أعلى وأدناها لأسفل للحصول على حساسية أقل. يتم عمل مسحة إضافية عندما يتم إدارة الحلقة لأعلى.

إلغاء تنشيط مستشعر المطر

يمكن إلغاء تنشيط مستشعر المطر بالضغط على زر مستشعر المطر  أو بتحريك ذراع التوجيه لأعلى على برنامج آخر للماسحات.

يتم إلغاء تنشيط مستشعر المطر تلقائياً في وضع الإشعال 0 أو عند إيقاف تشغيل المحرك.

يتم إلغاء تنشيط مستشعر المطر تلقائياً عند وضع شفرات الماسحة في وضع الخدمة. يُعاد تنشيط مستشعر المطر عند تعطيل وضع الخدمة.

مهم

يمكن أن يبدأ تشغيل ماسحات الزجاج الأمامي وتتلف عند إجراء الغسل الأوتوماتيكي للسيارة. أوقف تنشيط مستشعر المطر أثناء تشغيل السيارة أو عندما يكون النظام الكهربائي للسيارة في وضع الإشعال I أو II. ينطفئ الرمز المعروض في شاشة السائق.

معلومات ذات صلة

- استخدام غسالات الزجاج الأمامي والمصابيح الأمامية (ص. ١0١)
- استخدام وظيفة مسح الزجاج الخلفي تلقائياً عند الرجوع للخلف (ص. ١0٣)
- شفرتي الماسحة وسائل الشطف (ص. ١٤٩)

استخدام غاسلات الزجاج الأمامي والمصابيح الأمامية

تم تصميم غاسلات الزجاج الأمامي والمصابيح الأمامي لتنظيف الزجاج الأمامي والمصابيح الأمامية. تبدأ غاسلات الزجاج الأمامي والمصابيح الأمامية في العمل باستخدام مفتاح ذراع المقود الأيمن.

بدء غاسلات الزجاج الأمامي والمصابيح الأمامية



وظيفة الغسل، ذراع المقود الأيمن.

- حرك ذراع المقود الأيمن في اتجاه عجلة القيادة لتشغيل غاسلات الزجاج الأمامي والمصابيح الأمامية.
- < ستقوم مساحات الزجاج الأمامي بإجراء العديد من عمليات المسح بمجرد تحرير ذراع المقود.

مهم

تجنب تنشيط نظام الغسيل عندما يصل الطقس إلى حالة التجمد أو في حالة نفاذ خزان الغاسلة، حتى لا تتلف المضخة.

تنشيط وإلغاء تنشيط وظيفة ذاكرة مستشعر المطر

يبدأ مستشعر المطر بعمل مساحات الزجاج الأمامي أوتوماتيكياً استناداً إلى كمية الماء التي يتم استشعارها على الزجاج الأمامي. عند تنشيط وظيفة الذاكرة، لا تكون هناك حاجة للضغط على زر مستشعر المطر في كل مرة يتم فيها تشغيل السيارة:

1. اضغط على الإعدادات في العرض العلوي للشاشة المركزية.
2. اضغط **My Car** ← **مساحة الزجاج الأمامي**.
3. حدد ذاكرة مجس الأمطار لتنشيط/إلغاء تنشيط وظيفة الذاكرة.

معلومات ذات صلة

- استخدام مستشعر المطر (ص. ١٥٠)
- استخدام غاسلات الزجاج الأمامي والمصابيح الأمامية (ص. ١٥١)
- استخدام وظيفة مسح الزجاج الخلفي تلقائياً عند الرجوع للخلف (ص. ١٥٣)
- شفرتي الماسحة وسائل الشطف (ص. ١٤٩)
- استخدام مسحة الزجاج الخلفي وغاسلته (ص. ١٥٢)
- تعبئة سائل الغسل (ص. ٥٧١)
- ضبط شفرات مسحة الزجاج في وضع الخدمة (ص. ٥٧٠)
- استبدال شفرات مساحات الزجاج الأمامي (ص. ٥٦٩)
- استبدال شفرة الماسحة، الزجاج الخلفي (ص. ٥٦٨)
- استخدام مساحات الزجاج الأمامي (ص. ١٤٩)

- تنشيط وإلغاء تنشيط وظيفة ذاكرة مستشعر المطر (ص. ١٥١)
- استخدام مسحة الزجاج الخلفي وغاسلته (ص. ١٥٢)
- تعبئة سائل الغسل (ص. ٥٧١)
- ضبط شفرات مسحة الزجاج في وضع الخدمة (ص. ٥٧٠)
- استبدال شفرات مساحات الزجاج الأمامي (ص. ٥٦٩)
- استبدال شفرة الماسحة، الزجاج الخلفي (ص. ٥٦٨)
- استخدام مساحات الزجاج الأمامي (ص. ١٤٩)

►► غسل المصابيح الأمامية*

لتوفير السائل، يتم غسل المصابيح الأمامية أوتوماتيكياً في مدة زمنية محددة عند تشغيلها.

الغسل المحدود

إذا تبقى لتر واحد تقريباً (كوارت واحد) من سائل الغسل فقط في الخزان، ثم ظهر كل من رسالة غسل الزجاج

مستوى قليل، أعد الملاء مع رمز  على شاشة السائق، فعندئذ يكون إمداد سائل الغسل للمصابيح الأمامية مغلقاً. وذلك لأن الأولوية تكون للتنظيف الزجاج الأمامي والروية من خلاله. ويتم غسل المصابيح الأمامية فقط عند تشغيل الضوء العالي أو الخافت.

معلومات ذات صلة

- استخدام مستشعر المطر (ص. ١٥٠)
- استخدام وظيفة مسح الزجاج الخلفي تلقائياً عند الرجوع للخلف (ص. ١٥٣)
- شفرتي الماسحة وسائل الشطف (ص. ١٤٩)
- تنشيط وإلغاء تنشيط وظيفة ذاكرة مستشعر المطر (ص. ١٥١)
- استخدام ماسحة الزجاج الخلفي وغاسلته (ص. ١٥٢)
- تعبئة سائل الغسل (ص. ٥٧١)
- ضبط شفرات ماسحة الزجاج في وضع الخدمة (ص. ٥٧٠)
- استبدال شفرات ماسحات الزجاج الأمامي (ص. ٥٦٩)
- استبدال شفرة الماسحة، الزجاج الخلفي (ص. ٥٦٨)
- استخدام ماسحات الزجاج الأمامي (ص. ١٤٩)

استخدام ماسحة الزجاج الخلفي وغاسلته

تم تصميم ماسحة زجاج النافذة الخلفية وغاسلته لتنظيف زجاج النافذة الخلفية. يبدأ الغسيل/المسح ويمكن تغيير الإعدادات بواسطة ذراع المقود الأيمن في عجلة القيادة.

تشغيل ماسحة الزجاج الخلفي وغاسلته

ملاحظة

لقد تم تجهيز محرّك ماسحة الزجاج الخلفي بنظام الحماية من ارتفاع درجة الحرارة، أي أنه سيتم إيقاف تشغيل هذا المحرّك عند ارتفاع درجة حرارته. تعمل ماسحة الزجاج الخلفي مرة أخرى بعد فترة التبريد.

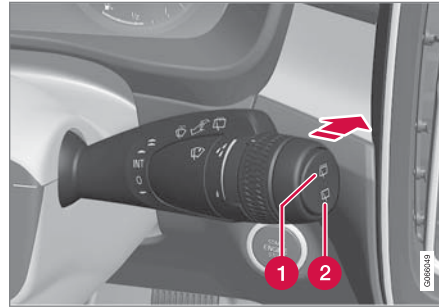

1 حدد  للمسح المتقطع بماسحة الزجاج الخلفي.

2 حدد  للمسح السريع المتواصل بماسحة الزجاج الخلفي.

– حرك ذراع المقود الأيمن في عجلة القيادة للأمام لبدء غسل ومسح الزجاج الخلفي.

معلومات ذات صلة

- استخدام مستشعر المطر (ص. ١٥٠)
- استخدام غاسلات الزجاج الأمامي والمصابيح الأمامية (ص. ١٥١)
- استخدام وظيفة مسح الزجاج الخلفي تلقائياً عند الرجوع للخلف (ص. ١٥٣)
- تنشيط وإلغاء تنشيط وظيفة ذاكرة مستشعر المطر (ص. ١٥١)
- شفرتي الماسحة وسائل الشطف (ص. ١٤٩)
- تعبئة سائل الغسل (ص. ٥٧١)
- ضبط شفرات ماسحة الزجاج في وضع الخدمة (ص. ٥٧٠)
- استبدال شفرات ماسحات الزجاج الأمامي (ص. ٥٦٩)
- استبدال شفرة الماسحة، الزجاج الخلفي (ص. ٥٦٨)
- استخدام ماسحات الزجاج الأمامي (ص. ١٤٩)

استخدام وظيفة مسح الزجاج الخلفي تلقائياً عند الرجوع للخلف

يؤدي تشغيل ترس الرجوع إلى الخلف أثناء تشغيل ماسحات الزجاج الأمامي إلى بدء مسح النافذة الخلفية. تتوقف الوظيفة عند فصل تشغيل ترس الرجوع للخلف.

١. اضغط الإعدادات في العرض العلوي بالشاشة المركزية.

٢. اضغط My Car ← ماسحة الزجاج الأمامي.

٣. حدد المسح الخلفي التلقائي لتنشيط/لإلغاء تنشيط المسح عند الرجوع للخلف.

في حال كانت ماسحة الزجاج الخلفي قيد التشغيل بسرعة ثابتة، فلن يحدث أي تغيير. عندما يتم تشغيل ترس الرجوع إلى الخلف.

معلومات ذات صلة

- استخدام مستشعر المطر (ص. ١٥٠)
- استخدام غاسلات الزجاج الأمامي والمصابيح الأمامية (ص. ١٥١)
- شفرتي الماسحة وسائل الشطف (ص. ١٤٩)
- تنشيط وإلغاء تنشيط وظيفة ذاكرة مستشعر المطر (ص. ١٥١)
- استخدام ماسحة الزجاج الخلفي وغاسلته (ص. ١٥٢)
- تعبئة سائل الغسل (ص. ٥٧١)
- ضبط شفرات ماسحة الزجاج في وضع الخدمة (ص. ٥٧٠)
- استبدال شفرات ماسحات الزجاج الأمامي (ص. ٥٦٩)
- استبدال شفرة الماسحة، الزجاج الخلفي (ص. ٥٦٨)
- استخدام ماسحات الزجاج الأمامي (ص. ١٤٩)

المقاعد وعجلة القيادة

المقعد الأمامي اليدوي

تحتوي المقاعد الأمامية للسيارة على مجموعة من خيارات الإعداد لتعزيز الراحة.



1 اضبط المقعد نحو الأمام/نحو الخلف عن طريق رفع المقبض وضبط المسافة الصحيحة حتى عجلة القيادة والدواسات. تأكد أن المقعد قد تم قفله في موضعه بعد الضبط.

2 يمكنك تغيير طول* وسادة المقعد عن طريق سحب الرافعة لأعلى وتحريك الوسادة للأمام/للخلف يدوياً.

3 ارفع/اخفض الحافة الأمامية لوسادة المقعد الأمامي* عن طريق الدفع لأعلى/لأسفل¹.

4 يمكنك تغيير دعامة أسفل الظهر* بالضغط على الزر للأعلى/لأسفل/للأمام/للخلف.

5 ارفع/اخفض المقعد عن طريق الضغط على الذراع للأعلى/لأسفل.

6 يمكنك تغيير زاوية مسند الظهر عن طريق تدوير مقبض التحكم.

¹ ينطبق فقط على مقعد السائق.

المقعد الأمامي الكهربائي*

تحتوي المقاعد الأمامية للسيارة على مجموعة من خيارات الإعداد لتعزيز الراحة. يمكن تحريك المقعد الكهربائي للأمام/للخلف وللأعلى/للأسفل. ويمكن كذلك رفع/خفض الحافة الأمامية من وسادة المقعد وتغيير زاوية إمالة مسند الظهر. يمكن ضبط دعامة أسفل الظهر* للأعلى/لأسفل/للأمام/للخلف وضبط طول وسادة المقعد يدوياً*.

يمكن القيام بإعداد المقعد أثناء تشغيل المحرك وخلال فترة زمنية معينة بعد فتح قفل الباب دون تشغيل المحرك. ويمكن أيضاً إجراء الإعداد خلال مدة من الوقت بعد إيقاف تشغيل المحرك.

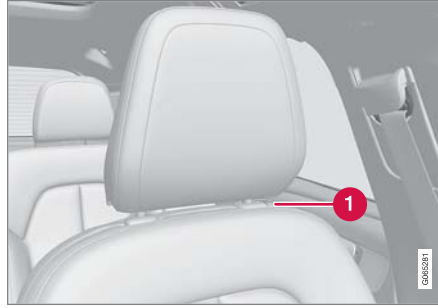

1 يمكنك ضبط ارتفاع مساند الرأس يدوياً عن طريق الضغط على الزر.

تحذير ⚠

اضبط وضع مقعد السائق قبل التحرك، وليس أثناء القيادة. تأكد أن المقعد قد تم تثبيته جيداً لتجنب الإصابة الشخصية في حالة القرعة الشديدة أو الحوادث.

معلومات ذات صلة

- المقعد الأمامي اليدوي (ص. ١٥٦)
- ضبط المقعد الأمامي الكهربائي* (ص. ١٥٧)
- حفظ أوضاع المقعد ومرآيا الأبواب (ص. ١٥٧)
- استخدام الأوضاع المحفوظة للمقعد ومرآيا الأبواب (ص. ١٥٨)
- ضبط* طول وسادة المقعد في المقعد الأمامي (ص. ١٥٩)
- ضبط دعم أسفل الظهر* في المقعد الأمامي (ص. ١٥٩)

معلومات ذات صلة

- المقعد الأمامي الكهربائي* (ص. ١٥٦)
- ضبط المقعد الأمامي الكهربائي* (ص. ١٥٧)
- حفظ أوضاع المقعد ومرآيا الأبواب (ص. ١٥٧)
- استخدام الأوضاع المحفوظة للمقعد ومرآيا الأبواب (ص. ١٥٨)
- ضبط* طول وسادة المقعد في المقعد الأمامي (ص. ١٥٩)
- ضبط دعم أسفل الظهر* في المقعد الأمامي (ص. ١٥٩)

حفظ أوضاع المقعد ومرآيا الأبواب

يمكنك حفظ وضع المقعد الكهربائي* ومرآيا الأبواب في أزرار الذاكرة.

يمكنك حفظ وضعين مختلفين للمقعد الكهربائي* ومرآيا الأبواب باستخدام أزرار الذاكرة. لقد تم تجهيز الأزرار في الجهة الداخلية من أحد الأبواب الأمامية أو من كليهما*.

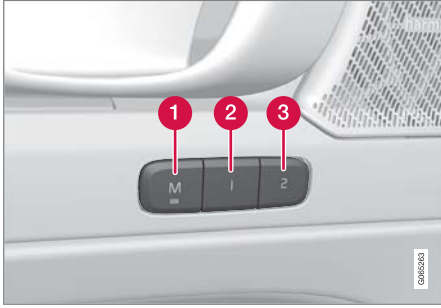

1 الزر M خاص بإعدادات التخزين.

2 مفتاح الذاكرة.

3 مفتاح الذاكرة.

حفظ الوضع

١. قُم بضبط المقعد ومرآيا الأبواب على الموضع المطلوب.

٢. اضغط مع الاستمرار على زر M. يضيء المؤشر الضوئي الموجود في الزر.

لا يمكن خفض مساند ظهر المقاعد الأمامية بالكامل إلى الأمام.

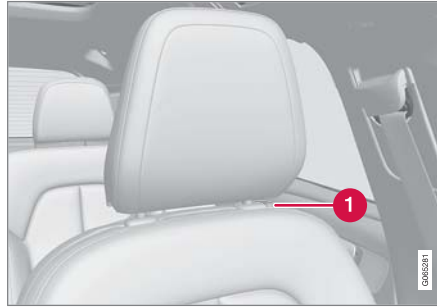

1 يمكنك ضبط ارتفاع مساند الرأس يدوياً عن طريق الضغط على الزر.

معلومات ذات صلة

- المقعد الأمامي اليدوي (ص. ١٥٦)
- المقعد الأمامي الكهربائي* (ص. ١٥٦)
- حفظ أوضاع المقعد ومرآيا الأبواب (ص. ١٥٧)
- استخدام الأوضاع المحفوظة للمقعد ومرآيا الأبواب (ص. ١٥٨)
- ضبط* طول وسادة المقعد في المقعد الأمامي (ص. ١٥٩)
- ضبط دعم أسفل الظهر* في المقعد الأمامي (ص. ١٥٩)

ضبط المقعد الأمامي الكهربائي*

قُم بضبط وضع الجلوس المرغوب باستخدام زرّ التحكم في وسادة المقعد الأمامي. قُم بتنشيط دعامة أسفل الظهر* من خلال الضغط على أداة التحكم الرباعية الاتجاه.



1 يمكنك تنشيط التحكم في دعامة أسفل الظهر واستخدامها بالضغط على أداة التحكم الرباعية الاتجاه إلى الأعلى/الأسفل/الأمام/الخلف.

2 ارفع/خفض الحافة الأمامية لوسادة المقعد عن طريق ضبط زرّ التحكم إلى الأعلى/الأسفل.

3 ارفع/خفض المقعد عن طريق ضبط زر التحكم لأعلى/أسفل.

4 حرك المقعد نحو الأمام/نحو الخلف عن طريق ضبط أزرار التحكم نحو الأمام/نحو الخلف.

5 يمكنك تغيير زاوية مسند الظهر عن طريق ضبط زر التحكم نحو الأمام/نحو الخلف.

يمكن إجراء حركة واحدة فقط (للأمام/للخلف/لأعلى/لأسفل) في المرة الواحدة.

في حال تم تحرير زرّ الذاكرة، سيتمّ عندها إيقاف حركة المقعد ومرايا الأبواب.

تحذير

- لأنه يمكن ضبط مقعد السائق أثناء إيقاف تشغيل الإشعال، يجب عدم ترك الأطفال بدون مراقبة في السيارة.
- يمكن "وقف" حركة المقعد في أي وقت بالضغط على أي زر في لوحة التحكم بالمقعد الآلية.
- لا تضبط المقعد أثناء القيادة.
- احرص على عدم وجود أي شيء أسفل المقاعد عند ضبطها.

معلومات ذات صلة

- المقعد الأمامي اليدوي (ص. ١٥٦)
- المقعد الأمامي الكهربائي* (ص. ١٥٦)
- ضبط المقعد الأمامي الكهربائي* (ص. ١٥٧)
- حفظ أوضاع المقعد ومرايا الأبواب (ص. ١٥٧)
- ضبط* طول وسادة المقعد في المقعد الأمامي (ص. ١٥٩)
- ضبط دعم أسفل الظهر* في المقعد الأمامي (ص. ١٥٩)
- تعديل زاوية مرايا الأبواب (ص. ١٤٤)

استخدام الأوضاع المحفوظة للمقعد ومرايا الأبواب

في حالة حفظ أوضاع المقعد الكهربائي* ومرايا الأبواب، يمكن عندها تنشيط تلك الأوضاع باستخدام أزرار الذاكرة.

استخدام الإعداد المخزن

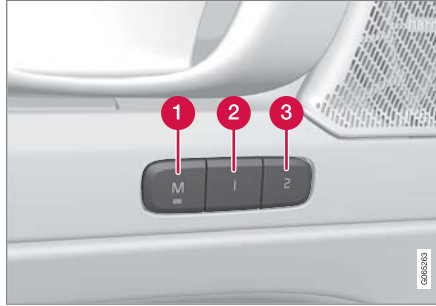

يمكن استخدام الإعداد المحفوظ عندما يكون الباب الأمامي مفتوحاً أو مغلقاً:

باب أمامي مفتوح

- اضغط لفترة وجيزة على أحد أزرار الذاكرة 1 (2) أو 2 (3). يتحرك كل من المقعد الكهربائي ومرايا الأبواب ثم تتوقف جميعها على الأوضاع المحفوظة في زرّ الذاكرة المحدد.

باب أمامي مغلق

- استمر في الضغط على أحد أزرار الذاكرة 1 (2) أو 2 (3) لحين توقف المقعد ومرايا الأبواب على المواضع المحفوظة في زرّ الذاكرة المحدد.

2. في خلال ثلاث ثوانٍ، اضغط باستمرار على الزرّ 1 أو 2. < عند حفظ الوضع في زرّ الذاكرة المحدد، ستسمع إشارة صوتية وسينطفئ مؤشر الضوء في الزرّ M.

في حالة عدم الضغط على أي زر من أزرار الذاكرة في خلال ثلاث ثوانٍ فيسبب الزر M ولن تتم عملية الحفظ.

ينبغي إعادة ضبط المقعد أو مرايا الأبواب كي تتمكن من ضبط ذاكرة جديدة.

معلومات ذات صلة

- المقعد الأمامي اليدوي (ص. ١٥٦)
- المقعد الأمامي الكهربائي* (ص. ١٥٦)
- ضبط المقعد الأمامي الكهربائي* (ص. ١٥٧)
- استخدام الأوضاع المحفوظة للمقعد ومرايا الأبواب (ص. ١٥٨)
- ضبط* طول وسادة المقعد في المقعد الأمامي (ص. ١٥٩)
- ضبط دعم أسفل الظهر* في المقعد الأمامي (ص. ١٥٩)
- تعديل زاوية مرايا الأبواب (ص. ١٤٤)

ضبط دعامة أسفل الظهر

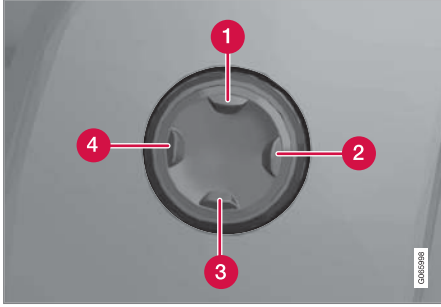

- اضغط على الزرّ الرباعي الاتجاه لأعلى **1** للأسفل **3** لتحريك دعامة أسفل الظهر للأعلى/للأسفل.
- اضغط على الجزء الأمامي **4** من الزرّ الرباعي الاتجاه لزيادة دعم أسفل الظهر.
- اضغط على الجزء الخلفي **2** من الزرّ الرباعي الاتجاه لخفض دعم أسفل الظهر.

معلومات ذات صلة

- المقعد الأمامي اليدوي (ص. ١٥٦)
- المقعد الأمامي الكهربائي* (ص. ١٥٦)
- ضبط المقعد الأمامي الكهربائي* (ص. ١٥٧)
- حفظ أوضاع المقعد ومرآيا الأبواب (ص. ١٥٧)
- استخدام الأوضاع المحفوظة للمقعد ومرآيا الأبواب (ص. ١٥٨)
- ضبط* طول وسادة المقعد في المقعد الأمامي (ص. ١٥٩)

ضبط دعم أسفل الظهر* في المقعد الأمامي

يتم ضبط دعامة أسفل الظهر باستخدام أداة التحكم على جانب وسادة المقعد.

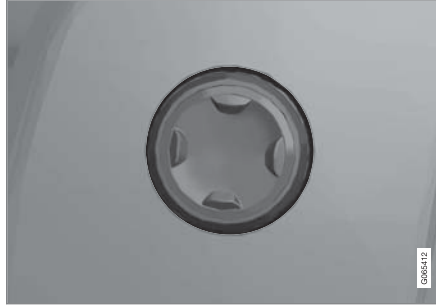

زرّ التحكم الرباعي الاتجاه الموجود على جانب وسادة المقعد.

يتم ضبط دعامة أسفل الظهر الرباعية الاتجاه باستخدام زرّ التحكم الرباعي الاتجاه (الزرّ الدائري) المجهّز على جانب وسادة المقعد. يمكن ضبط دعامة أسفل الظهر إلى الأمام/الوراء وإلى الأعلى/الأسفل.

ضبط* طول وسادة المقعد في المقعد الأمامي

للحصول على المزيد من الراحة، يمكنك ضبط طول وسادة المقعد.



زرّ التحكم بضغط وسادة المقعد.

١. أمسك المقبض **1** في الجهة الأمامية من المقعد واسحبه للأعلى.
٢. ضبط طول وسادة المقعد.
٣. حرّز المقبض وتأكد من وصول وسادة المقعد إلى الموضع الصحيح.

معلومات ذات صلة

- المقعد الأمامي اليدوي (ص. ١٥٦)
- المقعد الأمامي الكهربائي* (ص. ١٥٦)
- ضبط المقعد الأمامي الكهربائي* (ص. ١٥٧)
- حفظ أوضاع المقعد ومرآيا الأبواب (ص. ١٥٧)
- استخدام الأوضاع المحفوظة للمقعد ومرآيا الأبواب (ص. ١٥٨)
- ضبط دعم أسفل الظهر* في المقعد الأمامي (ص. ١٥٩)

خفض مساند الظهر في المقعد الخلفي

ينقسم مسند الظهر الخاص بالمقعد الخلفي إلى جزأين. يمكن طي كلا الجزأين إلى الأمام بشكل منفصل.

تحذير ⚠️

- اضبط المقعد وثبته قبل القيادة. انتبه أثناء ضبط المقعد. عمليات الضبط التي تتم بإهمال وبدون إشراف قد تؤدي إلى إصابات.
- عند القيام بتحميل أغراض طويلة الحجم، ينبغي دائماً ربطها بشكل آمن بغية تجنب أية إصابة أو ضرر أثناء الفرملة المفاجئة.
- ينبغي دائماً إيقاف تشغيل المحرك وإشراك فرامل الانتظار عند تحميل وتفريغ السيارة.
- في حالة السيارات المجهزة بصندوق تروس أوتوماتيكي، اضبط آلية انتقاء السرعات على P لتفادي نقل الترس عن طريق الخطأ.

مهم !

يجب ألا تكون هناك أشياء في المقعد الخلفي عند طي مسند الظهر لأسفل. يجب ألا تكون أحزمة الأمان متصلة ببعضها. وإلا فقد تتلف كسوة المقاعد الخلفية.

مهم !

يلزم رفع مسند الذراع* للمقعد الأوسط قبل خفض المقعد. ينبغي غلق فتحة النفاذ إلى حجرة التحميل* في المقعد الخلفي قبل خفضها.

ملاحظة ⓘ

قد يلزم دفع المقاعد الأمامية للأمام و/أو ضبط مساند الظهر لأعلى حتى يمكن طي مساند الظهر الخلفية للأمام بشكل كامل.

خفض مسند الظهر

لتسهيل عملية طي المقعد الخلفي، يلزم أن تكون السيارة متوقفة مع فتح باب خلفي واحد على الأقل.

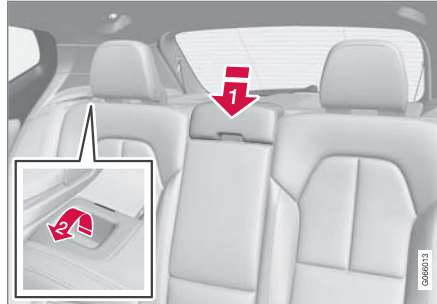

تحقق من عدم وجود ركاب أو أشياء في المقعد الخلفي.

➡ اخفض مسند الرأس بالمقعد الأوسط يدوياً.

➡ اسحب المقابض المجهزة على مساند الظهر في المقعدين الأيمن والأيسر نحو الأمام بغية طي الجانب الأيسر والأيمن من المقعد الخلفي على التوالي.

٣. يتم تحرير مسند الظهر من القفل ويجب عندها خفضه يدوياً إلى الوضع الأفقي.

رفع مسند الظهر

عملية رفع مسند الظهر إلى الوضع المستقيم تتم يدوياً:

١. حرّك مسند الظهر للأعلى/للخلف.
٢. اضغط على مسند الظهر إلى أن يتم تعشيق القفل.
٣. ارفع مساند الرأس يدوياً.
٤. عند الضرورة، ارفع مسند رأس المقعد الأوسط.

تحذير ⚠️

عند رفع مسند الظهر، ينبغي ألا يستمر المؤشر الأحمر في الظهور. وفي حالة استمرار ظهوره فهذا يعني أن مسند الظهر ليس مثبتاً في مكانه بإحكام.

تحذير ⚠️

تحقق من قفل مسند الظهر ومسند الرأس في المقعد الخلفي بطريقة صحيحة بعد طيها.

يلزم دوماً رفع مساند الرأس في المقاعد الطرفية في حالة وجود ركاب على أي من المقاعد الخلفية.

معلومات ذات صلة

- ضبط مساند الرأس في المقعد الخلفي (ص. ١٦١)
- قفل الخصوصية (ص. ٢٣٤)
- تنشيط والإلغاء تنشيط القفل الخاص (ص. ٢٣٤)



اضغط الزر طي مسند الرأس لتنشيط/
إلغاء تنشيط الوظيفة.



حرك مسند الرأس للخلف يدوياً حتى تسمع صوت "طقطقة".

تحذير ⚠

لا تخفض مساند الرأس الطرفية في حال وجود ركاب في أي
من المقاعد الخلفية الطرفية.

تحذير ⚠

يجب أن يكون مسند الرأس في وضع القفل بعد طيه لأعلى.

معلومات ذات صلة

- خفض مساند الظهر في المقعد الخلفي (ص. ١٦٠).

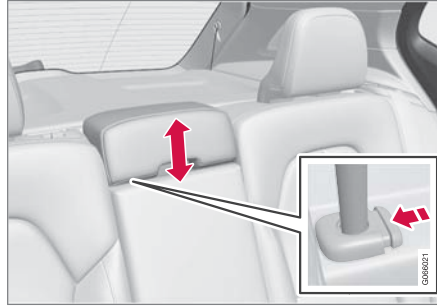

لخفض مسند الرأس، يجب الضغط على الزر (راجع الرسم
التوضيحي) أثناء تحريك مسند الرأس لأسفل بعناية.

تحذير ⚠

يلزم وجود مسند رأس المقعد الأوسط في أدنى مستوى إذا كان
المقعد شاغراً. عند شغل المقعد الأوسط، يلزم ضبط مسند
الرأس بشكل صحيح يتناسب مع طول الراكب بحيث يغطي
الجزء الخلفي من الرأس بالكامل بقدر الإمكان.

قُم بطي مساند الرأس الطرفية في المقاعد الخلفية من خلال شاشة العرض المركزية*

يمكن خفض مساند الرأس الخارجية من خلال عرض الوظائف
في شاشة العرض المركزية. يمكنك خفض مساند الرأس عند
تنشيط وضعيّة الإشعال 0.

ضبط مساند الرأس في المقعد الخلفي

اضبط مسند الرأس في المقعد الأوسط بما يتناسب مع ارتفاع
الراكب. اطو مساند الرأس في المقاعد الطرفية* لتحسين الرؤية
الخلفية.

ضبط مسند الرأس للمقعد الأوسط

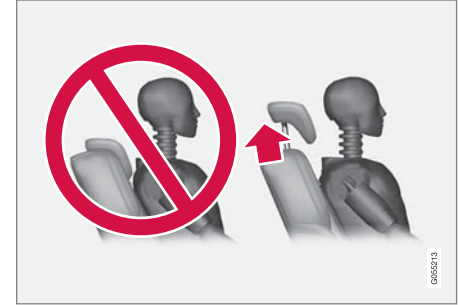

يلزم ضبط مسند رأس المقعد الأوسط على حسب ارتفاع الراكب
بحيث يتمكن الراكب من وضع مؤخرة رأسه بالكامل على
المسند. حركه بيديك لأعلى كما تحب.

أجهزة التحكم بعجلة القيادة والبوق

يوجد في عجلة القيادة والبوق وأزرار التحكم بأنظمة دعم السائق وميزة التعرف على الصوت على سبيل المثال.

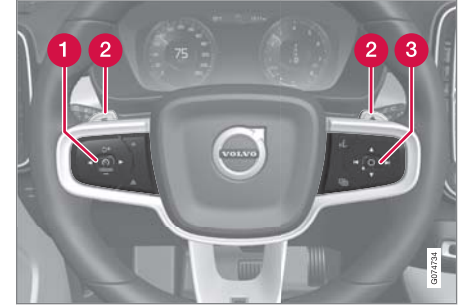

لوحة المفاتيح والموجهات* في عجلة القيادة.

- 1 أزرار التحكم بنظم دعم السائق.
- 2 محرك التوجيه* لتغيير الترس اليدوي في صندوق التروس الأوتوماتيكي.
- 3 أزرار التحكم في ميزة التعرف على الصوت والقائمة والرسائل والتعامل مع الهاتف.

البوق



يوجد البوق في منتصف عجلة القيادة.

معلومات ذات صلة

- قفل عجلة القيادة (ص. ١٦٢)
- ضبط عجلة القيادة (ص. ١٦٣)

قفل عجلة القيادة

يؤدي قفل عجلة القيادة إلى صعوبة توجيه السيارة في حال تعرّضت للسرقه، على سبيل المثال. قد يصدر ضجيج ميكانيكي عندما يتم قفل أو فتح قفل عجلة القيادة.

تنشيط قفل عجلة القيادة

يتم تنشيط قفل عجلة القيادة في حالة قفل السيارة من الخارج وعندما يكون المحرك لا يعمل. في حال لم يتم قفل السيارة، سيتم تلقائياً قفل عجلة القيادة بعد مرور بعض الوقت.

إلغاء تنشيط قفل القيادة

يتم إلغاء تنشيط قفل عجلة القيادة عند إلغاء قفل السيارة من الخارج. في حال تم ترك السيارة مفتوحة القفل، سيتم فتح قفل عجلة القيادة طالما أن مفتاح التحكم عن بُعد موجود في مقصورة الركاب وأن السيارة قيد التشغيل.

معلومات ذات صلة

- أجهزة التحكم بعجلة القيادة والبوق (ص. ١٦٢)
- ضبط عجلة القيادة (ص. ١٦٣)

٢ محدد السرعة ومثبت السرعة ومثبت السرعة التكييفي* وتحذير المسافة* وPilot Assist.



ذراع ضبط عجلة القيادة.

١. ادفع الذراع للأمام لتحرير عجلة القيادة.
٢. اضبط عجلة القيادة على الوضع الذي يناسبك.
٣. اجذب الذراع للخلف لتثبيت عجلة القيادة في مكانها. إذا كان تحريك الذراع صعباً، فاضغط قليلاً على عجلة القيادة أو ارفعها قليلاً في الوقت الذي تعيد فيه الذراع إلى مكانه.

معلومات ذات صلة

- قفل عجلة القيادة (ص. ١٦٢)
- أجهزة التحكم بعجلة القيادة والبرق (ص. ١٦٢)
- ضبط المقعد الأمامي الكهربائي* (ص. ١٥٧)
- قوة التوجيه حسب السرعة (ص. ٢٤٠)

ضبط عجلة القيادة

يمكن ضبط عجلة القيادة على أوضاع مختلفة.

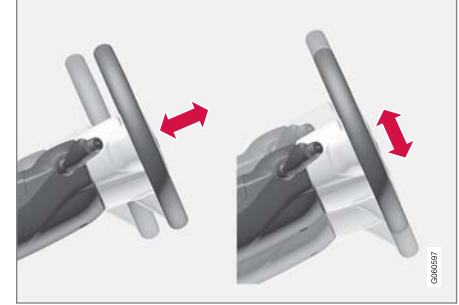

يمكن ضبط ارتفاع وطول عجلة القيادة.

تحذير ⚠

اضبط عجلة القيادة وثبتها قبل القيادة. لا ينبغي أبداً ضبط عجلة القيادة أثناء القيادة.

التحكم في المناخ

المناخ

السيارة مزودة بنظام التحكم الإلكتروني في المناخ. ويعمل نظام التحكم الإلكتروني في المناخ على التبريد أو التدفئة بالإضافة إلى إزالة الرطوبة من الهواء في مقصورة الركاب. يتم التحكم في جميع وظائف نظام التحكم في المناخ من الشاشة المركزية والأزرار الموجودة في الكونسول المركزي.

يمكن التحكم في بعض وظائف المقعد الخلفي من أزرار التحكم في المناخ* الموجودة خلف كونسول النفق.

ملاحظة

إذا لزم الأمر، يمكن استخدام نظام التحكم بالمناخ لتبريد نظام الوسائط في شاشة العرض المركزية. في هذه الحالات، يتم عرض الرسالة نظام المناخ
جاري تبريد نظام المعلومات الترفيهية في شاشة السائق.

معلومات ذات صلة

- مناطق المناخ (ص. ١٦٦)
- عنصر التحكم في المناخ - المستشعرات (ص. ١٦٧)
- درجة الحرارة المدركة (ص. ١٦٧)
- التحكم بالمناخ بواسطة ميزة التعرف على الصوت (ص. ١٦٧)
- مناخ الركاب* (ص. ١٨٧)
- المدفأة* (ص. ١٩٣)
- جودة الهواء (ص. ١٦٨)
- توزيع الهواء (ص. ١٧١)
- عناصر التحكم في المناخ (ص. ١٧٦)

مناطق المناخ

يحكم عدد مناطق المناخ التي تنقسم إليها السيارة خيارات ضبط درجات حرارة مختلفة لأجزاء مختلفة من مقصورة الركاب.

المناخ ذو المنطقة الواحدة

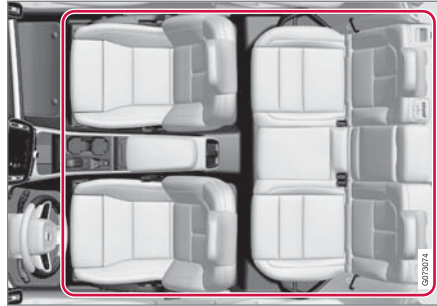

مناطق المناخ في المناخ ذي المنطقة الواحدة.

مع المناخ ذي المنطقة الواحدة، تُضبط درجة الحرارة في مقصورة الركاب للجانبيين الأيسر والأيمن سوياً.

المناخ ذو المنطقتين*

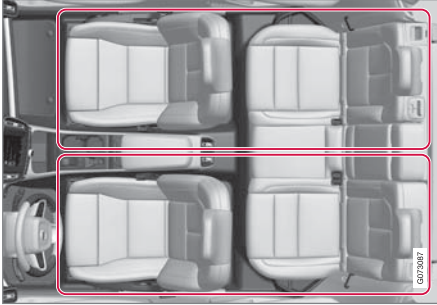

مناطق المناخ في المناخ ذي المنطقتين.

يعمل المناخ ذو المنطقتين على إمكانية ضبط إعدادين مختلفين لدرجة الحرارة في مقصورة الركاب للجزء الأيمن والأيسر كل على حدة.

معلومات ذات صلة

- المناخ (ص. ١٦٦)

التحكّم بالمناخ بواسطة ميزة التعرّف على الصوت¹

أوامر التحكم في صوت نظام التحكم في المناخ على سبيل المثال لتغيير درجة الحرارة وتنشيط تدفئة المقعد* أو تغيير مستوى المروحة.

اضغط **ع** ثم قل أحد الأوامر التالية:

- "Climate" - لبدء حوار مع نظام التحكم في المناخ وعرض أمثلة من الأوامر.
- "Set temperature to X degrees" - ضبط درجة الحرارة المطلوبة.
- "Lower temperature"/"Raise temperature" - رفع/خفض إعداد درجة الحرارة بمعدل خطوة واحدة.
- "Sync temperature" - مزامنة درجة الحرارة* لكل مناطق المناخ في السيارة مع درجة الحرارة المضبوطة في جهة السائق.
- "Air on body"/"Air on feet" - فتح منفذ الهواء المطلوب.
- "Air on body off"/"Air on feet off" - إغلاق منفذ الهواء المطلوب.
- "Turn off fan"/"Set fan to max" - تغيير منفذ الهواء إلى Off/Max.
- "Lower fan speed"/"Raise fan speed" - خفض مستوى المروحة بمعدل خطوة واحدة.
- "Turn on auto" - تنشيط تنظيم المناخ الأوتوماتيكي.
- "Air condition off"/"Air condition on" - تنشيط/إيقاف تشغيل مكيف الهواء.
- "Recirculation off"/"Recirculation on" - تنشيط/إلغاء تنشيط تدوير الهواء.

درجة الحرارة المدركة

يعمل نظام التحكم في المناخ على تنظيم المناخ في مقصورة الركاب بناءً على درجة الحرارة المدركة وليس درجة الحرارة الفعلية.

تتوافق درجة الحرارة التي اخترتها في مقصورة الركاب مع الخبرة العملية فيما يتعلق بدرجة الحرارة المحيطة وسرعة الهواء والرطوبة والتعرض للشمس من الداخل والخارج.

يُضمن النظام مستشعر الشمس والذي يكتشف الجانب الذي تسطع فيه الشمس في مقصورة الركاب. مما يعني أن درجة الحرارة قد تختلف بين فتحات التهوية اليمنى والفتحات اليسرى على الرغم من ضبط مفاتيح التحكم على درجة الحرارة نفسها على كلا الجانبين.

معلومات ذات صلة

- المناخ (ص. ١٦٦)

عنصر التحكم في المناخ - المستشعرات

يحتوي نظام التحكم في المناخ على عدة مستشعرات للمساعدة في التحكم في المناخ في السيارة. لا تقع بتغطية أو حجب نطاق رؤية المستشعرات بالملابس أو أية أغراض أخرى.

مكان المستشعرات

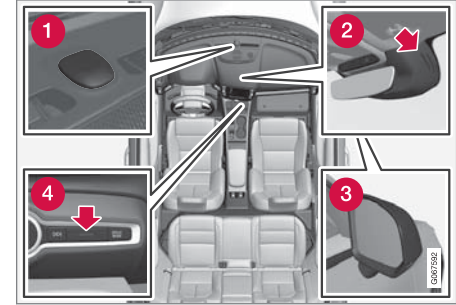

- 1 مستشعر الشمس - في الجهة العليا من لوحة العدادات.
- 2 مستشعر الرطوبة - في العلبة بجوار مرايا الرؤية الخلفية.
- 3 مستشعر درجة الحرارة الخارجية - في مرآة الباب الأيمن.
- 4 مستشعر درجة الحرارة لمقصورة الركاب - عن طريق الزر في الكونسول المركزي.

في Interior Air Quality System* يوجد كذلك مستشعر لجودة الهواء موجود في مدخل هواء نظام التحكم في المناخ.

معلومات ذات صلة

- المناخ (ص. ١٦٦)
- Interior Air Quality System* (ص. ١٧٠)

جودة الهواء

تضمن المواد الموجودة في مقصورة الركاب ونظام تنقية الهواء ارتفاع جودة الهواء في مقصورة الركاب.

المواد في مقصورة الركاب

صُممت الأجزاء الداخلية من مقصورة الركاب لكي تنسم بالبهجة والراحة، حتى للأشخاص الذين يعانون من حساسية للمس والربو.

لقد تم تطوير المواد للحد من كمية الغبار الموجود في مقصورة الركاب وهي تسهم في جعل عملية المحافظة على مقصورة الركاب نظيفة أكثر سهولة.

يمكنك إزالة السجاد الموجود في كل من مقصورة الركاب وحجيرة الأمتعة وتنظيفه بسهولة.

استخدم مواد تنظيف ومنتجات العناية بالسيارة التي تنصح بها فولفو من أجل تنظيف الأجزاء الداخلية.

نظام تنقية الهواء

بالإضافة إلى فلتر مقصورة الركاب، تم تجهيز السيارة بنظام تنقية الهواء الذي يساعد على الحفاظ على ارتفاع جودة الهواء في مقصورة الركاب.

معلومات ذات صلة

- المناخ (ص. ١٦٦)
- CleanZone* (ص. ١٦٩)
- Clean Zone Interior Package* (ص. ١٦٩)
- Interior Air Quality System* (ص. ١٧٠)
- مرشح غرفة الراكب (ص. ١٧٠)

ملاحظة

لا تدعم جميع لغات النظام وظيفة التعرف على الصوت. لقد تم تمييز اللغات التي تدعمها برمز «ع» في قائمة لغات النظام المتاحة. اقرأ المزيد حول كيفية العثور على المعلومات في قسم الإعدادات الخاص بوظيفة التعرف على الصوت.

معلومات ذات صلة

- المناخ (ص. ١٦٦)
- التعرف على الصوت (ص. ١٢٠)
- استخدام ميزة التعرف على الصوت (ص. ١٢١)
- إعدادات نظام التعرف على الصوت (ص. ١٢٤)

- ▶▶ "Turn off defroster"/" Turn on defroster" - تنشيط/إلغاء تنشيط وظيفة مزيل الصقيع من النوافذ ومرايا الأبواب.
- "Turn max"/"Turn on max defroster" - "defroster off" - تنشيط/إلغاء تنشيط مزيل الصقيع بأقصى درجة.
- "Turn off"/"Turn on electric defroster" - "electric defroster" - تنشيط/إلغاء تنشيط تدفئة الزجاج الأمامي*.
- "Turn off rear"/"Turn on rear defroster" - "defroster" - تنشيط/إلغاء تنشيط تدفئة الزجاج الخلفي ومرايا الأبواب.
- "Turn"/"Turn steering wheel heat on" - "steering wheel heat off" - تنشيط/إلغاء تنشيط تدفئة عجلة القيادة*.
- "Lower"/"Raise steering wheel heat" - "steering wheel heat" - رفع/خفض إعداد تدفئة عجلة القيادة* بمعدل خطوة واحدة.
- "Turn off seat heat"/"Turn on seat heat" - تنشيط/إلغاء تنشيط تدفئة المقعد*.
- "Lower seat heat"/"Raise seat heat" - رفع/ خفض إعداد تدفئة المقعد* بمعدل خطوة واحدة.

*Clean Zone Interior Package

تتكوّن Clean Zone Interior Package (CZIP) من سلسلة من التعديلات التي تحافظ على مقصورة الركاب خاليةً من المكوّنات التي تؤذي مرضى الحساسية والربو، من بين أمور أخرى. وقد تم تضمين الآتي:

- تعمل وظيفة المروحة المحسنة على بدء تشغيل المروحة عند إلغاء قفل السيارة باستخدام مفتاح التحكم عن بعد. تقوم المروحة بتزويد مقصورة الركاب بالهواء النقي. تعمل الوظيفة حسب الحاجة ويتم إلغاء تنشيطها أوتوماتيكياً بعد فترة زمنية أو عند فتح أبواب مقصورة الركاب. يتم تقليل الفترة الزمنية التي تعمل خلالها المروحة تدريجياً بسبب قلة الحاجة إليها حتى تصل فترة استخدام السيارة إلى ٤ سنوات.
- نظام جودة الهواء الذي يعمل تلقائياً بالكامل Interior Air Quality System (IAQS).

معلومات ذات صلة

- جودة الهواء (ص. ١٦٨)
- *CleanZone (ص. ١٦٩)
- *Interior Air Quality System (ص. ١٧٠)
- مرشح غرفة الراكب (ص. ١٧٠)

ملاحظة

لا يشير CleanZone إلى أن جودة الهواء جيدة. ولكنه يشير فقط إلى تحقق الشروط المناسبة لتوفير هواء بجودة جيدة.

معلومات ذات صلة

- جودة الهواء (ص. ١٦٨)
- *Clean Zone Interior Package (ص. ١٦٩)
- *Interior Air Quality System (ص. ١٧٠)
- مرشح غرفة الراكب (ص. ١٧٠)

*CleanZone

تعمل وظيفة CleanZone على التحقق من استيفاء جميع شروط توفير هواء جيد في مقصورة الركاب وتوضح ذلك.

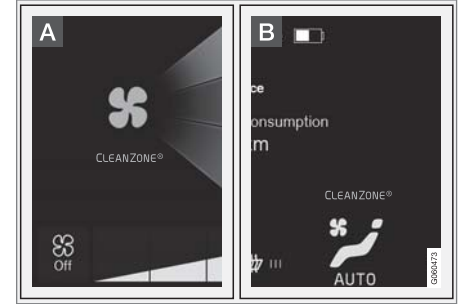

A يظهر المؤشر في عرض المناخ بالشاشة المركزية.

B يكون المؤشر ظاهرًا في صف المناخ عندما لا يكون عرض المناخ مفتوحًا.

وإذا لم يتم استيفاء الشروط فسيظهر نص Clean Zone (منطقة نظيفة) باللون الأبيض. عند استيفاء جميع الشروط يتم الإشارة إلى هذا ويتحول النص إلى اللون الأزرق.

الشروط التي يجب توفرها:

- إغلاق كل الأبواب وباب صندوق الأمتعة.
- إغلاق جميع النوافذ الجانبية وسقف البانوراما*.
- تنشيط نظام جودة الهواء Interior Air Quality System*.
- تنشيط مروحة التهوية.
- إيقاف تشغيل نظام إعادة تدوير الهواء.

مرشح غرفة الراكب

يتم تنظيف كل الهواء الداخل إلى مقصورة الركاب بواسطة المرشح.

استبدال فلتر مقصورة الركاب

للحفاظ على أداء مرتفع لنظام المناخ، يلزم تغيير المرشح في أوقات منتظمة. اتبع برنامج خدمات فولفو الخاص بفترات الاستبدال الموصى بها. إذا كان من المعتاد استخدام السيارة في بيئة شديدة التلوث، فربما يكون من الضروري استبدال المرشح مرات أكثر.

ملاحظة

هناك أنواع مختلفة من مرشحات مقصورة الركاب. تأكد من تركيب المرشح الصحيح.

معلومات ذات صلة

- جودة الهواء (ص. ١٦٨)
- CleanZone* (ص. ١٦٩)
- Clean Zone Interior Package* (ص. ١٦٩)
- Interior Air Quality System* (ص. ١٧٠)

تنشيط وإلغاء تنشيط مستشعر جودة الهواء*

يشكل مستشعر جودة الهواء جزءاً من نظام جودة الهواء التلقائي بالكامل (IAQS) Interior Air Quality System. يمكن ضبط إعداد مستشعر جودة الهواء على وضع التنشيط/الغاء التنشيط.

١. اضغط الإعدادات في العرض العلوي بالشاشة المركزية.
٢. اضغط المكيف.
٣. حدد مجس جودة الهواء لتنشيط/الغاء تنشيط مستشعر جودة الهواء.

معلومات ذات صلة

- Interior Air Quality System* (ص. ١٧٠)

*Interior Air Quality System

Interior Air Quality System (IAQS) هو نظام جودة هواء يعمل تلقائيًا بالكامل ووظيفته فصل الغازات والجسيمات للحد من الروائح والملوثات في مقصورة الركاب.

IAQS هو جزء من Clean Zone Interior Package (CZIP) ويعمل على تنظيف الهواء في مقصورة الركاب من الملوثات مثل الجسيمات والهيدروكربون وأكسيد النيتريت والأوزون الأرضي.

إذا اكتشف مستشعر جودة الهواء تلوث الهواء الخارجي فسيتم إغلاق مدخل الهواء وتنشيط وظيفة إعادة تدوير الهواء.

ملاحظة

يجب دائماً تمكين مستشعر جودة الهواء لضمان تدفق أفضل هواء إلى مقصورة الركاب. في المناخ البارد، يتم تقييد إعادة التدوير لمنع تكون الضباب. في حالة تكون الضباب، يلزم استخدام وظيفة إزالة الصقيع للزجاج الأمامي والنوافذ الجانبية والنافذة الخلفية.

معلومات ذات صلة

- تنشيط وإلغاء تنشيط مستشعر جودة الهواء* (ص. ١٧٠)
- جودة الهواء (ص. ١٦٨)
- CleanZone* (ص. ١٦٩)
- Clean Zone Interior Package* (ص. ١٦٩)
- مرشح غرفة الراكب (ص. ١٧٠)

تغيير توزيع الهواء

يمكن تغيير توزيع الهواء يدويًا عند الحاجة.



- ١ افتح عرض المناخ في شاشة العرض المركزية من خلال الضغط على الرمز في وسط الصف الخاص بالمناخ.

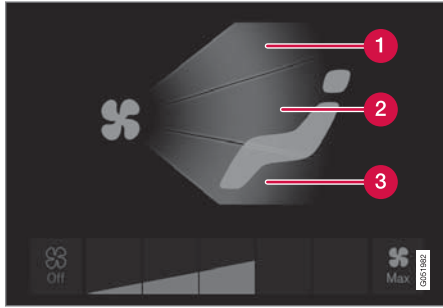

أزرار توزيع الهواء في عرض المناخ.

- ١ توزيع الهواء - فتحات تهوية مزبل الصقيع في الزجاج الأمامي
 - ٢ توزيع الهواء - فتحات التهوية بلوحة العدادات والكونسول المركزي
 - ٣ توزيع الهواء - فتحات التهوية في الأرضية
- ٢ اضغط مرة أو أكثر على أزرار توزيع الهواء لفتح/إغلاق فتحة الهواء المطلوبة.
- < يتغير توزيع الهواء وتضيء/تنطفئ الأزرار.

ملاحظة

عندما تكون درجة الحرارة المحيطة منخفضة، لن يكون بالإمكان توزيع الهواء عبر منافذ التهوية في الجزء الخلفي من كونسول النفق.

معلومات ذات صلة

- المناخ (ص. ١٦٦)
- تغيير توزيع الهواء (ص. ١٧١)
- فتح وإغلاق فتحات التهوية وتوجيهها (ص. ١٧٢)
- جدول خيارات توزيع الهواء (ص. ١٧٣)

توزيع الهواء

يقوم نظام التحكم في المناخ بتوزيع الهواء الداخل إلى عدد من فتحات التهوية المختلفة في مقصورة الركاب.

توزيع الهواء التلقائي واليدوي

عندما يعمل نظام المناخ التلقائي تحدث عملية توزيع الهواء تلقائيًا. يمكن التحكم يدويًا في توزيع الهواء إذا لزم الأمر.

فتحات التهوية القابلة للضبط

تكون بعض فتحات الهواء الموجودة في السيارة قابلة للتعديل، مما يعني أنه يمكنك فتح/إغلاق الفتحة لتوجيه تدفق الهواء.

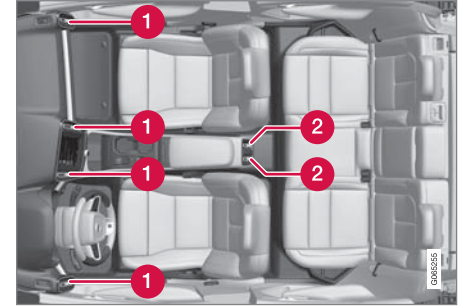

موضع فتحات التهوية القابلة للضبط في مقصورة الركاب.

- ١ مع المناخ ذي المنطقة الواحدة - أربع على لوحة العدادات.
- ٢ إضافة في المناخ ذي المنطقتين* - اثنتان في مؤخرة كونسول النفق.

►► معلومات ذات صلة

- توزيع الهواء (ص. ١٧١)
- فتح وإغلاق فتحات التهوية وتوجيهها (ص. ١٧٢)
- جدول خيارات توزيع الهواء (ص. ١٧٣)

فتح وإغلاق فتحات التهوية وتوجيهها

يمكن فتح بعض فتحات التهوية في مقصورة الركاب أو إغلاقها أو توجيهها بصورة فردية. إذا كانت الفتحات الخارجية الخاصة بالسيارة موجهة نحو النافذة الجانبية، فيمكن التخلص من الضباب.

أما إذا كانت فتحات السيارة الخارجية موجهة للداخل، ففي الطقس الحار يمكن الحصول على بيئة مريحة في مقصورة الركاب.

فتح وإغلاق فتحات التهوية

– فُـم بتدوير الدوالب الدوَّار في منتصف فتحة التهوية لفتح/إغلاق تدفق الهواء من الفتحة.

يكون تدفق الهواء في أقصى درجة عندما تكون العلامة على القرص في الوضع الرأسي.

توجيه فتحات التهوية

– فُـم بتحريك الذراع في منتصف فتحة التهوية أفقياً/رأسياً لتوجيه تدفق الهواء من الفتحة.

معلومات ذات صلة

- توزيع الهواء (ص. ١٧١)
- تغيير توزيع الهواء (ص. ١٧١)
- جدول خيارات توزيع الهواء (ص. ١٧٣)

جدول خيارات توزيع الهواء

يمكن تغيير توزيع الهواء يدويًا عند الحاجة. تتوفر الخيارات التالية للإعداد.

الغرض	توزيع الهواء	
	في حالة إلغاء تحديد جميع أزرار توزيع الهواء في الوضع اليدوي، سيعود نظام التحكم في المناخ إلى التنظيم التلقائي للتحكم في المناخ.	
منع تكون الضباب والجليد في الطقس البارد والرطب (لتحقيق هذا الأمر، يلزم ألا يكون مستوى سرعة المروحة منخفضًا).	تدفق الهواء الرئيسي من فتحة مزيل الصقيع. تدفق هواء نسبي من فتحات التهوية الأخرى.	
توفير تبريد فعال في الطقس الحار.	تدفق الهواء الرئيسي من فتحات التهوية في لوحة العدادات. تدفق هواء نسبي من فتحات التهوية الأخرى.	
توفير حرارة أو برودة في الأرضية.	تدفق الهواء الرئيسي من فتحات التهوية في الأرضية. تدفق هواء نسبي من فتحات التهوية الأخرى.	

الغرض	توزيع الهواء	
توفير راحة في المناخ الحار والجاف.	الهواء الرئيسي من فتحات مزبل الصقيع وفتحات التهوية في لوحة العدادات. تدفق هواء نسبي من فتحات التهوية الأخرى.	
توفير الراحة وإزالة الضباب في الطقس البارد أو الرطب.	تدفق الهواء الرئيسي من فتحات مزبل الصقيع وفتحات التهوية في الأرضية. تدفق هواء نسبي من فتحات التهوية الأخرى.	
توفير الراحة في الطقس المشمس مع درجات الحرارة الخارجية الباردة.	تدفق الهواء الرئيسي من فتحات التهوية في لوحة العدادات وفتحات التهوية في الأرضية. تدفق هواء نسبي من فتحات التهوية الأخرى.	
يوفر راحة متوازنة في مقصورة الركاب.	تدفق الهواء الرئيسي من فتحات مزبل الصقيع ومن فتحات التهوية في لوحة العدادات وفتحات التهوية في الأرضية.	



معلومات ذات صلة

- توزيع الهواء (ص. ١٧١)
- فتح وإغلاق فتحات التهوية وتوجيهها (ص. ١٧٢)
- تغيير توزيع الهواء (ص. ١٧١)

عناصر التحكم في المناخ

يتم التحكم في وظائف نظام التحكم في المناخ من خلال الأزرار الحقيقية الموجودة في الكونسول المركزي وشاشة العرض المركزية وأزرار التحكم في المناخ الموجودة في خلفية كونسول النفق*.

الأزرار الحقيقية في الكونسول المركزي

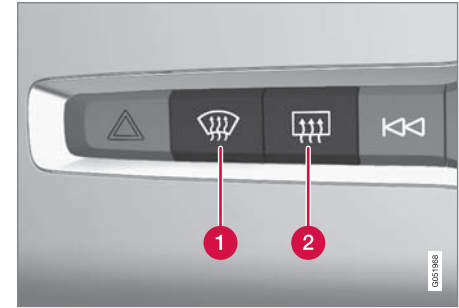

- 1 أزرار تدفئة الزجاج الأمامي* ومزيل الصقيع بأقصى سرعة.
- 2 أزرار تدفئة الزجاج الخلفي ومرابيا الأبواب.

صف المناخ في شاشة العرض المركزية

يمكن تنظيم أكثر الوظائف المناخية شيوعاً من خلال صف المناخ.

المناخ الأساسي

بالإضافة إلى وظائف صف المناخ، يمكن كذلك التحكم في وظائف أساسية أخرى للمناخ من علامة التبويب المكيف الرئيسي.

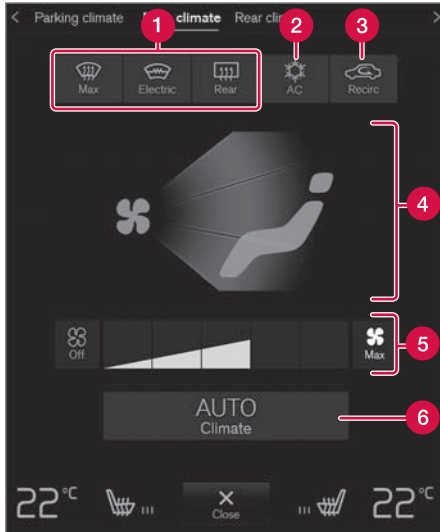

- 1 Max وكهربائي والخلف - عناصر التحكم لإزالة الصقيع من النوافذ ومرابيا الأبواب.
- 2 AC - عناصر التحكم في تكييف الهواء.

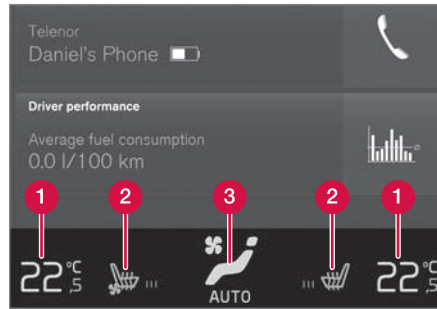

صف المناخ في السيارات المزودة بقسمين لتكييف الهواء. هناك بعض الاختلافات في مواقع أدوات التحكم في حالة صف المناخ في السيارات المزودة بقسم واحد لتكييف الهواء.

- 1 أدوات التحكم في درجة الحرارة من جانب السائق والراكب^٢.
- 2 أدوات التحكم بتدفئة* وتهوية* مقاعد السائق والراكب الأمامي بالإضافة إلى تدفئة عجلة القيادة*^٣.
- 3 زر الوصول إلى عرض المناخ. تعرض الرسوم على الزر إعدادات المناخ النشطة.

عرض المناخ في شاشة العرض المركزية

افتح عرض المناخ من خلال الضغط على الرمز في وسط الصف الخاص بالمناخ.



تبعاً لمستوى الإعدادات، يمكن تقسيم عرض المناخ إلى عدة علامات تبويب. يمكن التبديل بين العلامتين عن طريق المسح لليسار/اليمين أو بالضغط على العنوان المناسب.

^١ في حالة السيارات المزودة بقسم واحد للتحكم في درجة الحرارة، يكون التحكم إلى يمين الزر الأوسط.
^٢ في حالة السيارات المزودة بقسم واحد لتكييف الهواء، تكون الأزرار في أقصى اليسار واليمين من صف المناخ.

التحكم في المناخ

تنشيط وإلغاء تنشيط المقعد الأمامي المسخن*

يمكن تدفئة المقاعد لزيادة الراحة لدى السائق والركاب في الطقس البارد.



١. اضغط عجلة القيادة جهة اليمين أو اليسار وزر التحكم في المقعد في صف المناخ بالشاشة المركزية لفتح أزرار التحكم لكل من المقعد وعجلة القيادة.

إذا لم تكن السيارة مزودة بميزة تهوية المقاعد (من جانب السائق) أو تدفئة عجلة القيادة، فسيوفر زر تدفئة المقاعد مباشرة في الصف الخاص بالمناخ.



٢. اضغط بصورة متكررة على زر تدفئة المقاعد للتغيير بين المستويات الأربعة: إيقاف ومرتفع ومتوسط ومنخفض.
< يتغير المستوى ويعرض الزر المستوى المضبوط.

تحذير ⚠

يجب عدم استخدام المقاعد الدافئة بواسطة الأشخاص الذين يجدون صعوبة في إدراك زيادة درجة الحرارة نتيجة لنقص الإحساس أو الذين يجدون مشكلات في تشغيل أزرار التحكم في المقاعد الدافئة.

• تنشيط وإلغاء تنشيط نظام تكييف الهواء (ص. ١٨٦)

٣ تدوير - عناصر التحكم في تدوير الهواء.

٤ عناصر التحكم في توزيع الهواء.

٥ التحكم في المروحة.

٦ AUTO - التنظيم التلقائي للمناخ.

مناخ الركن*

يمكن تنظيم التحكم في مناخ الركن للسيارة من علامة التبويب مكيف ركن السيارة.

عناصر التحكم في المناخ في خلفية كونسول النفق*

إذا كانت السيارة مزودة بميزة تدفئة المقاعد الخلفية*، سوف تجد أزراراً في خلفية كونسول النفق للتحكم في هذه الوظيفة.

معلومات ذات صلة

- المناخ (ص. ١٦٦)
- تنشيط وإلغاء تنشيط المقعد الأمامي المسخن* (ص. ١٧٧)
- تنشيط وإلغاء تنشيط المقعد الخلفي المسخن* (ص. ١٧٨)
- تنشيط وإلغاء تنشيط عجلة القيادة المسخنة* (ص. ١٧٩)
- تنشيط التحكم التلقائي بالمناخ (ص. ١٨٠)
- تنشيط وإلغاء تنشيط وظيفة إعادة تدوير الهواء (ص. ١٨٠)
- تنشيط وإلغاء تنشيط الحد الأقصى لمزيل الصقيع (ص. ١٨١)
- تنشيط وإلغاء تنشيط الزجاج الأمامي المسخن* (ص. ١٨٢)
- تنشيط وإلغاء تنشيط الزجاج الخلفي المسخن ومرايا الأبواب المسخنة. (ص. ١٨٣)
- تنظيم مستوى المروحة للمقعد الأمامي (ص. ١٨٤)
- مزامنة درجة الحرارة (ص. ١٨٦)

معلومات ذات صلة

- عناصر التحكم في المناخ (ص. ١٧٦)
- تنشيط وإلغاء تنشيط البدء التلقائي للمقاعد الأمامية المسخنة* (ص. ١٧٨)

تنشيط وإلغاء تنشيط البدء التلقائي للمقاعد الأمامية المسخنة*

يمكن تدفئة المقاعد لزيادة الراحة لدى السائق والركاب في الطقس البارد.
يمكن ضبط تنشيط/إلغاء تنشيط البدء التلقائي لتدفئة المقاعد عند بداية تشغيل المحرك. مع تنشيط بدء التشغيل التلقائي، سيبدأ تنشيط التدفئة في حال انخفاض درجة الحرارة المحيطة.

١. اضغط الإعدادات في العرض العلوي بالشاشة المركزية.
٢. اضغط المكيف.
٣. حدّد مستوى تدفئة تلقائي لمقعد السائق ومستوى تدفئة تلقائي لمقعد الراكب عند البدء. لتنشيط/إلغاء تنشيط بدء التشغيل التلقائي لمقاعد السائق والراكب المسخنة.

< عند تنشيط بدء التشغيل التلقائي، يظهر حرف "A" على كل زر خاص بالمقاعد الأمامية القابلة للتدفئة في الصف الخاص بالمناخ.

٤. حدّد منخفض أو متوسط أو مرتفع لتحديد المستوى بعد تنشيط الوظيفة.

معلومات ذات صلة

- عناصر التحكم في المناخ (ص. ١٧٦)
- تنشيط وإلغاء تنشيط المقعد الأمامي المسخن* (ص. ١٧٧)

تنشيط وإلغاء تنشيط المقعد الخلفي المسخن*

يمكن تدفئة المقاعد لزيادة الراحة لدى السائق والركاب في الطقس البارد.

تنشيط وإلغاء تنشيط تدفئة المقعد الخلفي من المقعد الخلفي

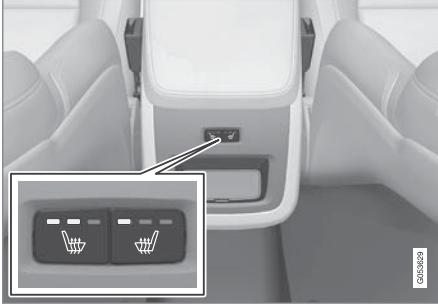

أزرار تدفئة المقاعد في خلفية كونسول النفق.

- اضغط بصورة متكررة على الأزرار المادية جهة اليمين أو اليسار لتدفئة المقاعد في خلفية كونسول النفق للتبديل بين المستويات الأربعة: إيقاف ومرتفع ومتوسط ومنخفض.
- < يتغير المستوى وتعرض مصابيح LED في الزر المستوى المضبوط.

تحذير

يجب عدم استخدام المقاعد الدافئة بواسطة الأشخاص الذين يجدون صعوبة في إدراك زيادة درجة الحرارة نتيجة لنقص الإحساس أو الذين يجدون مشكلات في تشغيل أزرار التحكم في المقاعد الدافئة.

تنشيط وإلغاء تنشيط البدء التلقائي لعجلة القيادة المسخنة*

يمكن تدفئة عجلة القيادة لزيادة الراحة لدى السائق في الطقس البارد.

يمكن ضبط إمكانية تنشيط/إلغاء تنشيط البدء التلقائي لعجلة القيادة المسخنة عند بدء تشغيل المحرك. مع تنشيط بدء التشغيل التلقائي، سيبدأ تنشيط التدفئة في حال انخفاض درجة الحرارة المحيطة.

١. اضغط الإعدادات في العرض العلوي بالشاشة المركزية.
٢. اضغط المكيف.
٣. حدد مستوى تدفئة تلقائي لعجلة القيادة لتنشيط/إلغاء تنشيط البدء التلقائي لتدفئة عجلة القيادة.
٤. حدد منخفض أو متوسط أو مرتفع لتحديد المستوى بعد تنشيط الوظيفة.

معلومات ذات صلة

- تنشيط وإلغاء تنشيط عجلة القيادة المسخنة* (ص. ١٧٩)

تنشيط وإلغاء تنشيط عجلة القيادة المسخنة*

يمكن تدفئة عجلة القيادة لزيادة الراحة لدى السائق في الطقس البارد.



١. اضغط عجلة القيادة جهة اليمين أو اليسار وزر التحكم في المقعد في صف المناخ بالشاشة المركزية لفتح أزرار التحكم لكل من المقعد وعجلة القيادة.

إذا لم تكن السيارة مزودة بميزة تهوية المقاعد أو تدفئة المقاعد، فسيوفر زر تدفئة عجلة القيادة مباشرة في صف المناخ.



٢. اضغط بصورة متكررة على زر تدفئة عجلة القيادة للتغيير بين المستويات الأربعة: إيقاف ومرتفع ومتوسط ومنخفض.

< يتغير المستوى ويعرض الزر المستوى المضبوط.

معلومات ذات صلة

- عناصر التحكم في المناخ (ص. ١٧٦)
- تنشيط وإلغاء تنشيط البدء التلقائي لعجلة القيادة المسخنة* (ص. ١٧٩)

تنشيط التحكم التلقائي بالمناخ

عند تنشيط التحكم الأوتوماتيكي في المناخ، يتم أوتوماتيكياً التحكم في العديد من وظائف المناخ.



١. افتح عرض المناخ في شاشة العرض المركزية من خلال الضغط على الرمز في وسط الصف الخاص بالمناخ.

٢. اضغط ضغطة قصيرة أو طويلة على **AUTO** المكيف/

● ضغطة قصيرة - يتم أوتوماتيكياً التحكم في إعادة تدوير الهواء وتكييف الهواء وتوزيع الهواء.

● ضغطة طويلة - يتم التحكم أوتوماتيكياً في إعادة تدوير الهواء وتكييف الهواء وتوزيع الهواء، كما يتم تغيير درجة الحرارة ومستوى المروحة إلى الإعدادات القياسية: ٢٢ درجة مئوية (٧٢ درجة فهرنهايت) والمستوى ٣.

< يتم تنشيط التنظيم التلقائي للمناخ وبضوء الزر.

ملاحظة

بالإمكان تعديل درجة الحرارة وسرعة المروحة دون تعطيل نظام التحكم التلقائي في المناخ. ويتم إلغاء تنشيط نظام التحكم التلقائي في المناخ عندما يتم تغيير توزيع الهواء يدوياً أو عندما يتم تشغيل كامل طاقة مزيل الصقيع.

معلومات ذات صلة

● عناصر التحكم في المناخ (ص. ١٧٦)

تنشيط وإلغاء تنشيط وظيفة إعادة تدوير الهواء

تعمل وظيفة إعادة تدوير الهواء على إغلاق منافذ الهواء الفاسد وغازات العادم وخلافه من خارج السيارة عن طريق إعادة استخدام نظام التحكم في المناخ للهواء الموجود في مقصورة الركاب.



١. افتح عرض المناخ في شاشة العرض المركزية من خلال الضغط على الرمز في وسط الصف الخاص بالمناخ.



٢. اضغط تدوير.

< يتم تنشيط/إلغاء تنشيط ميزة إعادة تدوير الهواء وبضوء/ينطفئ الزر.

مهم

عند تدوير الهواء داخل السيارة لمدة طويلة، فهناك خطر لتراكم الضباب على النوافذ من الداخل.

ملاحظة

لا يمكن تنشيط وظيفة إعادة تدوير الهواء في حالة تنشيط مزيل الصقيع بأقصى سرعة.

معلومات ذات صلة

- عناصر التحكم في المناخ (ص. ١٧٦)
- تنشيط وإلغاء تنشيط إعداد الوقت لإعادة تدوير الهواء (ص. ١٨١)



زرّ المادي في الكونسول المركزي.

السيارات غير المزودة بميزة تدفئة الزجاج الأمامي:

– اضغط الزر.

< يتم تنشيط/إلغاء تنشيط مزيل الجليد السريع ويضيء/
ينطفئ الزرّ.

السيارات المزودة بميزة تدفئة الزجاج الأمامي:

– اضغط على الزرّ بصورة متكررة للتبديل بين المستويات
الثلاثة:

● تدفئة الزجاج الأمامي النشطة

● تدفئة الزجاج الأمامي ومزيل الصقيع بأقصى سرعة

● غير منشط.

< يتم تنشيط/إلغاء تنشيط الزجاج الأمامي المسخن ومزيل
الجليد السريع ويضيء/ينطفئ الزرّ.

تنشيط وإلغاء تنشيط الحدّ الأقصى لمزيل الصقيع

يتم استخدام الحدّ الأقصى لمزيل الصقيع لإزالة السديم والجليد
بسرعة عن النوافذ.

مزيل الصقيع بأقصى سرعة يعمل على إلغاء تنشيط التنظيف
التلقائي لإعادة تدوير الهواء والمناخ، وكذلك يعمل على تنشيط
تكيف الهواء ويغير سرعة المروحة إلى 5 ودرجة الحرارة إلى
.HI.

ملاحظة

يؤدي تغيير مستوى المروحة إلى 5 إلى زيادة مستوى
الضوضاء.

عند إلغاء تنشيط مزيل الصقيع بأقصى سرعة، يعود نظام التحكم
في المناخ إلى الإعدادات السابقة.

تنشيط وإلغاء تنشيط الحدّ الأقصى لمزيل الصقيع من الكونسول المركزي

يُضَمّن الكونسول المركزي زرّاً مادياً للوصول السريع إلى الحدّ
الأقصى لمزيل الصقيع.

مع تدفئة الزجاج الأمامي* يمكن فقط تنشيط مزيل الصقيع بأقصى
سرعة بصورة فردية من عرض المناخ في الشاشة المركزية.

تنشيط وإلغاء تنشيط إعداد الوقت لإعادة تدوير الهواء

تعمل وظيفة إعادة تدوير الهواء على إغلاق منافذ الهواء الفاسد
وغازات العادم وخلافه من خارج السيارة عن طريق إعادة
استخدام نظام التحكم في المناخ للهواء الموجود في مقصورة
الركاب.

يمكن ضبط تنشيط/إلغاء تنشيط مؤقت إعادة تدوير الهواء. عند
تنشيط المؤقت، يتوقف تشغيل إعادة تدوير الهواء أوتوماتيكياً بعد
مرور ٢٠ دقيقة.

١. اضغط الإعدادات في العرض العلوي بالشاشة المركزية.

٢. اضغط المكيف.

٣. حدد مؤقت إعادة التدوير لتنشيط/إلغاء تنشيط مؤقت إعادة
تدوير الهواء.

معلومات ذات صلة

● تنشيط وإلغاء تنشيط وظيفة إعادة تدوير الهواء (ص. ١٨٠)

تنشيط وإلغاء تنشيط الزجاج الأمامي المسخن من شاشة العرض المركزية



١. افتح عرض المناخ في شاشة العرض المركزية من خلال الضغط على الرمز في وسط الصف الخاص بالمناخ.



٢. اضغط كهربائي.

< يتم تنشيط/إلغاء تنشيط الزجاج الأمامي المسخن ويضيء/ينطفئ الزر.

ملاحظة

لا يتم تدفئة المنطقة المثلثة بواسطة الكهرباء في نهاية كل جانب للزجاج الأمامي، ولذلك قد تستغرق عملية إذابة الجليد وقتاً طويلاً.

ملاحظة

قد تؤثر عملية التدفئة الكهربائية للزجاج الأمامي على أداء الأجهزة المستجيبة وأجهزة الاتصال الأخرى.

ملاحظة

عند تنشيط تدفئة الزجاج الأمامي أثناء توقف المحرك تلقائياً بسبب وظيفة Start/Stop فسيتم بدء تشغيل المحرك.

تنشيط وإلغاء تنشيط الزجاج الأمامي المسخن*

يتم استخدام الزجاج الأمامي المسخن لإزالة السديم والجليد بسرعة عن الزجاج.

تنشيط وإلغاء تنشيط الزجاج الأمامي المسخن من الكونسول المركزي

يتضمن الكونسول المركزي زرّاً مادياً يتيح الوصول السريع إلى الزجاج الأمامي المسخن.



الزرّ المادي في الكونسول المركزي.

– اضغط على الزرّ بصورة متكررة للتبديل بين المستويات الثلاثة:

- تدفئة الزجاج الأمامي النشطة
- تدفئة الزجاج الأمامي ومزيل الصقيع بأقصى سرعة
- غير منشط.

< يتم تنشيط/إلغاء تنشيط الزجاج الأمامي المسخن ومزيل الجليد السريع ويضيء/ينطفئ الزرّ.

ملاحظة

يحدث بعض التأخير في تشغيل مزيل الصقيع بالحد الأقصى وذلك لتجنب الانخفاض الكبير في مستوى سرعة المروحة في حالة إلغاء تنشيط تدفئة الزجاج الأمامي بضغطتين سريعتين على الزر.

تنشيط وإلغاء تنشيط الحد الأقصى لمزيل الصقيع من شاشة العرض المركزية



١. افتح عرض المناخ في شاشة العرض المركزية من خلال الضغط على الرمز في وسط الصف الخاص بالمناخ.



٢. اضغط Max.

< يتم تنشيط/إلغاء تنشيط مزيل الجليد السريع ويضيء/ينطفئ الزرّ.

معلومات ذات صلة

- عناصر التحكم في المناخ (ص. ١٧٦)

التحكم في المناخ

تنشيط وإلغاء تنشيط الزجاج الخلفي المسخن ومرآيا الأبواب المسخنة.

تتيح النوافذ الخلفية والمرآيا الخارجية المسخنة إزالة السديم والجليد عنها وبشكل سريع.

تنشيط وإلغاء تنشيط الزجاج الخلفي المسخن ومرآيا الأبواب المسخنة من الكونسول المركزي

بتضمن الكونسول المركزي زرّ مادي يتيح الوصول السريع إلى الزجاج الخلفي المسخن ومرآيا الأبواب المسخنة.



الزرّ المادي في الكونسول المركزي.

– اضغط الزر.

< يتم تنشيط/إلغاء تنشيط الزجاج الخلفي ومرآيا الأبواب المسخنة ويضيء/ينطفئ الزرّ.

تنشيط وإلغاء تنشيط البدء التلقائي للزجاج الأمامي المسخن*

يتم استخدام الزجاج الأمامي المسخن لإزالة السديم والجليد بسرعة عن الزجاج.

يمكن ضبط إمكانية تنشيط/إلغاء تنشيط البدء التلقائي للزجاج الأمامي المسخن عند بدء تشغيل المحرك. عند تنشيط ميزة البدء التلقائي، ستبدأ عملية التدفئة في حال وجود خطر تكون جليد أو سديم على الزجاج الأمامي/النافذة. تتوقف التدفئة تلقائيًا عندما يكون الزجاج الأمامي/النوافذ دافئة بما فيه الكفاية وبعد ذوبان الجليد أو الضباب.

1. اضغط الإعدادات في العرض العلوي بالشاشة المركزية.
2. اضغط المكيف.
3. حدد مزيل صقيع أمامي أوتوماتيكي لتنشيط/إلغاء تنشيط البدء التلقائي لتدفئة الزجاج الأمامي.

معلومات ذات صلة

- تنشيط وإلغاء تنشيط الزجاج الأمامي المسخن* (ص. ١٨٢)

معلومات ذات صلة

- عناصر التحكم في المناخ (ص. ١٧٦)
- تنشيط وإلغاء تنشيط البدء التلقائي للزجاج الأمامي المسخن* (ص. ١٨٢)

▶▶ تنشيط وإلغاء تنشيط الزجاج الخلفي المسخن ومرآيا الأبواب المسخنة من شاشة العرض المركزية



١. افتح عرض المناخ في شاشة العرض المركزية من خلال الضغط على الرمز في وسط الصف الخاص بالمناخ.



٢. اضغط الخلف.

< يتم تنشيط/إلغاء تنشيط الزجاج الخلفي ومرآيا الأبواب المسخنة ويضيء/ينطفئ الرمز.

معلومات ذات صلة

- عناصر التحكم في المناخ (ص. ١٧٦)
- تنشيط وإلغاء تنشيط بدء التشغيل التلقائي للنوافذ الخلفية والمرآيا الخارجية المسخنة (ص. ١٨٤)

تنشيط وإلغاء تنشيط بدء التشغيل التلقائي للنوافذ الخلفية والمرآيا الخارجية المسخنة

تتيح النوافذ الخلفية والمرآيا الخارجية المسخنة إزالة السديم والجليد عنها وبشكل سريع.

يمكن ضبط تنشيط/إلغاء تنشيط البدء التلقائي للنوافذ الخلفية والمرآيا الخارجية المسخنة عند بدء تشغيل المحرك. عند تنشيط ميزة البدء التلقائي، ستبدأ عملية التدفئة في حال وجود خطر تكون جليد أو سديم على الزجاج الأمامي/النافذة. تتوقف التدفئة تلقائيًا عندما يكون الزجاج الأمامي/النوافذ دافئة بما فيه الكفاية وبعد ذوبان الجليد أو الضباب.

١. اضغط الإعدادات في العرض العلوي بالشاشة المركزية.
٢. اضغط المكيف.
٣. حدد مزيل صقيع خلفي أوتوماتيكي لتنشيط/إلغاء تنشيط البدء التلقائي لتدفئة النوافذ ومرآيا الأبواب.

معلومات ذات صلة

- تنشيط وإلغاء تنشيط الزجاج الخلفي المسخن ومرآيا الأبواب المسخنة. (ص. ١٨٣)

تنظيم مستوى المروحة للمقعد الأمامي

يمكن ضبط المروحة للمقعد الأمامي على سرعات مختلفة يتم التحكم بها تلقائياً.



١. افتح عرض المناخ في شاشة العرض المركزية من خلال الضغط على الرمز في وسط الصف الخاص بالمناخ.

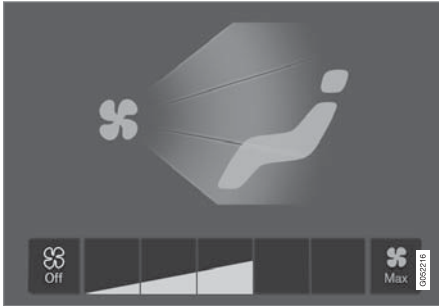

أزرار التحكم في المروحة في عرض المناخ.

٢. انقر على مستوى المروحة المطلوب Off أو ١ أو ٥ أو Max.

< تغيير مستوى تشغيل المروحة وتضيء الأزرار الخاصة بالمستوى المحدد.



التحكم في درجة الحرارة^٧

٢. تنظيم درجة الحرارة عن طريق أي مما يلي:

- اسحب زر التحكم لدرجة الحرارة المطلوبة أو
- اضغط +/- لرفع/خفض درجة الحرارة تدريجيًا.
- < تغيير درجة الحرارة ويعرض الزر درجة الحرارة الحالية.

ملاحظة

لا يمكن زيادة سرعة التدفئة أو التبريد من خلال تحديد درجة حرارة أعلى أو أقل من درجة الحرارة الفعلية المطلوبة.

معلومات ذات صلة

- عناصر التحكم في المناخ (ص. ١٧٦)

تنظيم درجة الحرارة للمقعد الأمامي^٥

يمكن إعداد درجة الحرارة إلى الدرجة المرغوبة لمناطق مناخ المقاعد الأمامية.



توجد أزرار درجة الحرارة في صف وظائف التحكم في المناخ^٦

١. اضغط زر درجة الحرارة على الجانب الأيمن أو الأيسر في صف المناخ بالشاشة المركزية لفتح أزرار التحكم.

مهم

إذا كانت المروحة متوقفة عن العمل تمامًا، فلن يعمل تكييف الهواء، الأمر الذي قد يتسبب في خطر تكون الضباب على النوافذ من الداخل.

ملاحظة

يعمل نظام التحكم في المناخ تلقائيًا على تهينة تدفق الهواء في مستوى سرعة المروحة المحدد، بناءً على المتطلبات، مما يعني أنه قد تتغير سرعة المروحة على الرغم من عدم تغيير مستوى السرعة.

معلومات ذات صلة

- عناصر التحكم في المناخ (ص. ١٧٦)

^٥ في نظام المناخ بمنطقتين، كذلك يمكن التحكم في المقعد الخلفي.
^٦ في حالة السيارات المزودة بقسم واحد لتكييف الهواء، يكون زر درجة الحرارة مجهزاً إلى اليمين الزر الوسطي.
^٧ في حالة السيارات المزودة بقسم واحد لتكييف الهواء، يكون التحكم أفقياً بدلاً من رأسياً.

مزامنة درجة الحرارة^٨

يمكن مزامنة درجة حرارة مناطق المناخ المختلفة في السيارة مع درجة الحرارة المضبوطة في جانب السائق.



يوجد زر المزامنة في عناصر تشغيل درجة الحرارة جهة السائق.

1. اضغط زر درجة الحرارة جهة السائق في صف المناخ بالشاشة المركزية لفتح أزرار التحكم.
2. اضغط مزامنة درجة الحرارة.

< يتم مزامنة درجة الحرارة في جميع المناطق في السيارة لتتساوى مع درجة الحرارة المضبوطة في جهة السائق، ويظهر رمز المزامنة بالقرب من زر درجة الحرارة.

يتم إيقاف المزامنة عن طريق الضغط الإضافي على مزامنة درجة الحرارة أو عن طريق تغيير إعدادات درجة حرارة منطقة مناخ غير تلك الخاصة بالسائق.

معلومات ذات صلة

- عناصر التحكم في المناخ (ص. ١٧٦)

تنشيط وإلغاء تنشيط نظام تكييف الهواء

يعمل تكييف الهواء على تبريد الهواء الوارد وإزالة الرطوبة منه كما هو مطلوب.

عند تنشيط مكيف الهواء، يتحكم نظام التحكم في المناخ أوتوماتيكياً في عملية التشغيل والإيقاف وذلك كما هو مطلوب.



1. افتح عرض المناخ في شاشة العرض المركزية من خلال الضغط على الرمز في وسط الصف الخاص بالمناخ.



2. اضغط AC.

< يتم تنشيط/إلغاء تنشيط وحدة تكييف الهواء ويضيء/ينطفئ الزر.

ملاحظة

أغلق كل النوافذ الجانبية و* السقف البانورامي حتى يعمل مكيف الهواء جيداً قدر الإمكان.

ملاحظة

لا يمكن تنشيط مكيف الهواء أثناء وجود زر التحكم في المروحة على الوضع Off.

معلومات ذات صلة

- عناصر التحكم في المناخ (ص. ١٧٦)

تشغيل/إيقاف تشغيل التهينة المسبقة*

تتيح التهينة المسبقة تدفئة* أو تهيئة مقصورة الركاب قبل الانطلاق بالسيارة، عندما يكون ذلك ممكناً. يمكن للوظيفة استخدام البداية المباشرة من الشاشة المركزية أو الهاتف المحمول.

التشغيل/إيقاف التشغيل من السيارة



١. افتح عرض المناخ في شاشة العرض المركزية من خلال الضغط على الرمز في وسط الصف الخاص بالمناخ.

٢. حدد علامة التويب مكيف ركن السيارة.

٣. اضغط تهينة أولية.

< يتم تشغيل/إيقاف تشغيل التهينة المسبقة ويضيء/ينطفئ الزر.

ملاحظة

يجب غلق أبواب ونوافذ السيارة أثناء التهينة المسبقة في مقصورة الركاب.

التهينة المسبقة*

التهينة المسبقة هي وظيفة للتحكم بالمناخ تتيح محاولة الوصول إلى درجة حرارة الراحة في مقصورة الركاب قبل المغادرة، عندما يكون ذلك ممكناً.

يمكن أن تستخدم التهينة المسبقة البداية المباشرة أو يمكن ضبطها من خلال المؤقت.

تستخدم الوظيفة عدة أنظمة في مختلف الحالات:

- في المناخ البارد، تقوم مدفاة الوقوف* بتدفئة مقصورة الركاب حتى تصل إلى درجة حرارة مريحة.
- وعندما يكون الجو دافئاً، تعمل وحدة التحكم بالمناخ على تهيئة مقصورة الركاب عن طريق شطف الهواء من خارج السيارة.

ملاحظة

عند انخفاض درجات الحرارة مباشرة إلى ما دون درجة حرارة الراحة، لن يتم تنشيط التهوية أو التدفئة كما أنه لن يتم تشغيل التهينة المسبقة.

ملاحظة

أثناء إجراء التكييف المسبق لمقصورة الركاب، ستعمل السيارة لتحقيق درجة حرارة ملائمة وستجاهل درجة الحرارة التي تم تعيينها في نظام التحكم بالمناخ.

معلومات ذات صلة

- مناخ الركن* (ص. ١٨٧)
- تشغيل/إيقاف تشغيل التهينة المسبقة* (ص. ١٨٧)
- إعداد مدة التهينة المسبقة* (ص. ١٨٨)

مناخ الركن*

يُعتبر التحكم في المناخ أثناء الركن مصطلحاً عاماً للعديد من الوظائف التي تهدف إلى تحسين المناخ في مقصورة الركاب عندما تكون السيارة مركونة، أي التهينة المسبقة على سبيل المثال.

تكون الوظائف المتصلة بالتحكم في المناخ أثناء الركن قابلة للتحكم من خلال مكيف ركن السيارة في عرض المناخ ضمن شاشة العرض المركزية. افتح عرض المناخ من خلال الضغط على الرمز في وسط الصف الخاص بالمناخ.



معلومات ذات صلة

- المناخ (ص. ١٦٦)
- التهينة المسبقة* (ص. ١٨٧)
- المناخ المريح أثناء الركن* (ص. ١٩١)
- الرموز والرسائل للتحكم في مناخ الوقوف* (ص. ١٩٢)



تحذير ⚠️

لا تستخدم التهيئة المسبقة إذا كانت السيارة مزودة بمدفأة*:

- في الأماكن المغلقة سيئة التهوية. قد تنبعث غازات العادم في حالة بدء تشغيل المدفأة.
 - في الأماكن التي يوجد بها مواد قابلة للاشتعال. الوقود والغاز والحشائش الطويلة ونشارة الخشب وما شابه، كلها مواد قابلة للاشتعال.
 - في حال وجود احتمال خطر انسداد خط العادم للسخان. مثلاً، عند وجود جليد سميك تحت الواجهة الأمامية للسيارة والذي يؤدي إلى إعاقة تهوية السخان.
- تذكر أنه يمكن بدء التهيئة المسبقة عن طريق مؤقت يمكن ضبطه قبل وقت كبير من العمل.

البدء من التطبيق

يمكن إدارة بدء تشغيل التهيئة المسبقة، وكذلك المعلومات حول الإعدادات المحددة، من جهاز يتضمّن تطبيق Volvo On Call*. تتيج التهيئة المسبقة تدفئة* المقصورة حتى الوصول إلى درجة حرارة مريحة أو تهوية المقصورة عن طريق نفخ الهواء من الخارج.

يمكن كذلك إجراء تهيئة مسبقة لمقصورة الركاب باستخدام وظيفة بدء تشغيل السيارة عن بُعد (ERS - Engine Remote Start)* عبر تطبيق Volvo On Call*.

معلومات ذات صلة

- مناخ الركن* (ص. ١٨٧)
- التهيئة المسبقة* (ص. ١٨٧)
- إعداد مدة التهيئة المسبقة* (ص. ١٨٨)

^٩ في بعض الأسواق.

إعداد مدة التهيئة المسبقة*

يمكن ضبط المؤقت بحيث تنتهي التهيئة المسبقة في وقت محدد مسبقاً.

يستطيع المؤقت التعامل مع ٨ إعدادات مختلفة بحد أقصى في

- وقت وفي تاريخ واحد
- وقت في يوم أو أكثر من أيام الأسبوع، مع أو بدون تكرار.

معلومات ذات صلة

- التهيئة المسبقة* (ص. ١٨٧)
- إضافة وتعديل إعداد الوقت للتهيئة المسبقة* (ص. ١٨٨)
- تنشيط وإلغاء تنشيط إعداد المدة للتهيئة المسبقة* (ص. ١٨٩)
- حذف إعداد وقت التهيئة المسبقة* (ص. ١٩٠)

إضافة وتعديل إعداد الوقت للتهيئة المسبقة*

يستطيع المؤقت في التهيئة المسبقة التعامل مع ٨ إعدادات للوقت بحد أقصى.

إضافة إعداد للوقت

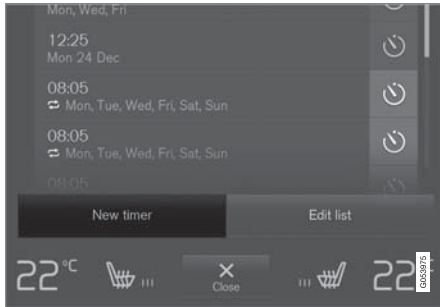

زر إضافة إعداد الوقت في علامة التنويب مكيف ركن السيارة في عرض المناخ.

١. افتح عرض المناخ في الشاشة المركزية.
٢. حدد علامة التنويب مكيف ركن السيارة.

تنشيط وإلغاء تنشيط إعداد المدة للتهينة المسبقة*

يمكن تنشيط إعداد الوقت في المؤقت أو تعطيله حسب الحاجة.



أزرار المؤقت في علامة التبويب مكيف ركن السيارة في عرض المناخ.

١. افتح عرض المناخ في الشاشة المركزية.
٢. حدد علامة التبويب مكيف ركن السيارة.
٣. تنشيط/تعطيل إعداد الوقت بالنقر على المؤقت يمين الإعداد.
< يتم تنشيط/إلغاء تنشيط إعداد الوقت ويضيء/ينطفئ الزر.

تحذير



لا تستخدم التهينة المسبقة إذا كانت السيارة مزودة بمدفأة*.

- في الأماكن المغلقة سيئة التهوية. قد تنبعث غازات العادم في حالة بدء تشغيل المدفأة.
- في الأماكن التي يوجد بها مواد قابلة للاشتعال. الوقود والغاز والحشائش الطويلة ونشارة الخشب وما شابه، كلها مواد قابلة للاشتعال.
- في حال وجود احتمال خطر انسداد خط العادم للسخان. مثلاً، عند وجود جليد سميك تحت الواجهة الأمامية للسيارة والذي يؤدي إلى إعاقة تهوية السخان. تذكر أنه يمكن بدء التهينة المسبقة عن طريق مؤقت يمكن ضبطه قبل وقت كبير من العمل.

تحرير إعداد الوقت

١. افتح عرض المناخ في الشاشة المركزية.
٢. حدد علامة التبويب مكيف ركن السيارة.
٣. اضغط إعداد الوقت المطلوب تغييره.
< تظهر نافذة منبثقة.
٤. قم بتعديل إعداد الوقت بالطريقة نفسها المستخدمة في "إضافة إعداد للوقت".

معلومات ذات صلة

- التهينة المسبقة* (ص. ١٨٧)
- إعداد مدة التهينة المسبقة* (ص. ١٨٨)
- تنشيط وإلغاء تنشيط إعداد المدة للتهينة المسبقة* (ص. ١٨٩)
- حذف إعداد وقت التهينة المسبقة* (ص. ١٩٠)

٣. اضغط إضافة مؤقت.

< تظهر نافذة منبثقة.

ملاحظة

يُعتذر إضافة إعداد وقت في حالة وجود ٨ إعدادات في المؤقت. احذف أحدها لتتمكن من إضافة واحد جديد.

٤. انقر على التاريخ لضبط الوقت لتاريخ واحد.
- انقر على الأيام لضبط الوقت ليوم أو أكثر في الأسبوع.
- مع الأيام: تنشيط/إلغاء تنشيط التكرار عن طريق وضع علامة/إلغاء العلامة في المربع في التكرار أسبوعياً.
٥. مع التاريخ: حدد تاريخ التهينة المسبقة من خلال التمرير في قائمة التاريخ باستخدام الأسهم.
- مع الأيام: حدد أيام الأسبوع للتهينة المسبقة بالنقر على أزرار أيام الأسبوع.
٦. اضبط وقت انتهاء التهينة المسبقة بالتمرير باستخدام الأسهم.
٧. انقر على تأكيد لإضافة إعداد الوقت.
< يتم إضافة إعداد الوقت إلى القائمة ويتم تنشيطه.

- تنشيط وإلغاء تنشيط إعداد المدة للتهينة المسبقة* (ص. ١٨٩)

حذف إعداد وقت التهينة المسبقة*

يمكن حذف أي إعداد زمني للتهينة المسبقة إذا لم يعد مطلوباً.

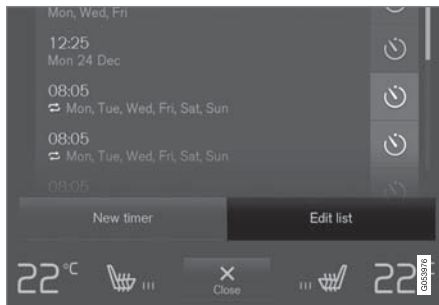

زر تعديل القائمة/حذف إعداد الوقت في علامة التبويب مكيف ركن السيارة في عرض المناخ.

١. افتح عرض المناخ في الشاشة المركزية.
 ٢. حدد علامة التبويب مكيف ركن السيارة.
 ٣. اضغط لائحة التعديل.
 ٤. اضغط رمز الحذف على يمين القائمة.
- < يتغير الرمز إلى النص حذف.
٥. اضغط على حذف للتأكيد.
- < يتم إزالة إعداد الوقت من القائمة.

معلومات ذات صلة

- التهينة المسبقة* (ص. ١٨٧)
- إعداد مدة التهينة المسبقة* (ص. ١٨٨)
- إضافة وتعديل إعداد الوقت للتهينة المسبقة* (ص. ١٨٨)

تحذير

لا تستخدم التهينة المسبقة إذا كانت السيارة مزودة بمدفأة*:

- في الأماكن المغلقة سيئة التهوية. قد تنبعث غازات العادم في حالة بدء تشغيل المدفأة.
 - في الأماكن التي يوجد بها مواد قابلة للاشتعال. الوقود والغاز والحشائش الطويلة ونشارة الخشب وما شابه، كلها مواد قابلة للاشتعال.
 - في حال وجود احتمال خطر انسداد خط العادم للسخان. مثلاً، عند وجود جليد سميك تحت الواجهة الأمامية للسيارة والذي يؤدي إلى إعاقة تهوية السخان.
- تذكر أنه يمكن بدء التهينة المسبقة عن طريق مؤقت يمكن ضبطه قبل وقت كبير من العمل.

معلومات ذات صلة

- التهينة المسبقة* (ص. ١٨٧)
- إعداد مدة التهينة المسبقة* (ص. ١٨٨)
- إضافة وتعديل إعداد الوقت للتهينة المسبقة* (ص. ١٨٨)
- حذف إعداد وقت التهينة المسبقة* (ص. ١٩٠)

ملاحظة

يتم إيقاف تشغيل صيانة راحة المناخ عند قفل السيارة من الخارج وذلك لتجنب استخدام الحرارة المتبقية بدون داعٍ. الغرض من استخدام الوظيفة هو الحفاظ على راحة المناخ عندما يظل السائق أو الركاب داخل السيارة.

هناك حد أقصى لفترة تفعيل ميزة المناخ المريح عندما يكون المناخ بارداً، ويعتمد هذا الأمر على نسبة الحرارة العالية المتبقية.

معلومات ذات صلة

- المناخ المريح أثناء الركن* (ص. ١٩١)

بدء وإيقاف تشغيل ميزة المناخ المريح أثناء الركن*

تعمل وظيفة الاحتفاظ براحة المناخ على الحفاظ على المناخ في مقصورة الركاب بعد القيادة. يمكن للوظيفة استخدام البداية المباشرة من الشاشة المركزية.



١. افتح عرض المناخ في شاشة العرض المركزية من خلال الضغط على الرمز في وسط الصف الخاص بالمناخ.
 ٢. حدد علامة التثبيت مكيف ركن السيارة.
 ٣. اضغط تثبيت المكيف المريح.
- < يتم تشغيل/إيقاف تشغيل وظيفة الاحتفاظ براحة المناخ ويضيء/ينطفئ الزر.

ملاحظة

من غير الممكن تشغيل وظيفة الحبس الحراري المؤقت للراحة في حال لم تكن هناك نسبة حرارة متبقية كافية في المحرك للحفاظ على حرارة مقصورة الركاب أو في حال كانت درجة الحرارة الخارجية أعلى من ٢٠ درجة مئوية تقريباً (٦٨ درجة فهرنهايت).

المناخ المريح أثناء الركن*

يمكن الحفاظ على المناخ في مقصورة السيارة أثناء وقوفها، إذا كانت هناك حاجة لإيقاف تشغيل المحرك على سبيل المثال وكان السائق أو الركاب يرغبون في البقاء في السيارة والاحتفاظ بمستوى الراحة للمناخ.

لا يمكن بدء ميزة الاحتفاظ بالراحة المناخية إلا عن طريق التشغيل المباشر من شاشة العرض المركزية.

تستخدم الوظيفة عدة أنظمة في مختلف الحالات:

- الحرارة المتبقية من المحرك في المناخ البارد تعمل على تدفئة مقصورة الركاب وصولاً لدرجة الحرارة المناسبة.
- وعندما يكون الجو دافئاً، تعمل التهوية على تبريد مقصورة الركاب عن طريق دفع الهواء من خارج السيارة.

ملاحظة

يتم إيقاف تشغيل صيانة راحة المناخ عند قفل السيارة من الخارج وذلك لتجنب استخدام الحرارة المتبقية بدون داعٍ. الغرض من استخدام الوظيفة هو الحفاظ على راحة المناخ عندما يظل السائق أو الركاب داخل السيارة.

هناك حد أقصى لفترة تفعيل ميزة المناخ المريح عندما يكون المناخ بارداً، ويعتمد هذا الأمر على نسبة الحرارة العالية المتبقية.

معلومات ذات صلة

- مناخ الركن* (ص. ١٨٧)
- بدء وإيقاف تشغيل ميزة المناخ المريح أثناء الركن* (ص. ١٩١)

يضيء هذا الرمز في شاشة السائق عند تنشيط مدفأة الوقوف.



يمكن أيضاً عرض الرسائل المتعلقة بالتحكم في المناخ أثناء الركن في جهاز يتضمّن تطبيق Volvo On Call.*

الرموز والرسائل للتحكم في مناخ الوقوف*
يمكن أن يظهر عدد من الرموز والرسائل بخصوص التحكم في مناخ الوقوف على شاشة السائق.

الرمز	رسالة / إشعار	المواصفات
	مكيف ركن السيارة يلزم إجراء الخدمة	التحكم في مناخ الركن لا يعمل. اتصل بإحدى الورشات A لفحص الوظيفة بأسرع وقت ممكن.
	مكيف ركن السيارة غير متوفر مؤقتاً	التحكم في مناخ الركن لا يعمل مؤقتاً. إذا استمرت المشكلة لبعض الوقت، فاتصل بورشة العمل A لفحص الوظيفة.
	مكيف ركن السيارة غير متاح، مستوى الوقود منخفض جداً	يتعذر تنشيط التحكم في مناخ الوقوف إذا كان مستوى الوقود منخفضاً جداً ولا يمكنه بدء مدفأة الوقوف*. املاً خزان وقود السيارة.
	مكيف ركن السيارة غير متاح، مستوى الشحن منخفض جداً	يتعذر تنشيط التحكم في مناخ الوقوف إذا كان مستوى شحن بطارية البادئ منخفضاً جداً ولا يمكنه بدء مدفأة الوقوف*. تشغيل السيارة.
	مكيف ركن السيارة شحن محدود المستوى منخفض جداً	يتم تحديد مدة تشغيل وظيفة التحكم بالمناخ أثناء الركن عندما تكون حالة الشحن الظاهرة على بطارية بادئ التشغيل منخفضة. تشغيل السيارة.

A يوصى بالرجوع إلى ورشة فولفو معدة.

معلومات ذات صلة

- مناخ الركن* (ص. ١٨٧)

تحذير ⚠️

قد يشتعل الوقود الذي ينسكب. أوقف المدفأة الإضافية المشغلة بالوقود قبل بدء التزود بالوقود.

تحقق من إيقاف تشغيل السخان عبر شاشة السائق. يضيء هذا الرمز عندما يتم تشغيله كسخان للوقوف.



معلومات ذات صلة

- المناخ (ص. ١٦٦)
- مدفأة الركن* (ص. ١٩٤)
- السخان الإضافي* (ص. ١٩٥)

الوقود وإعادة التزود بالوقود

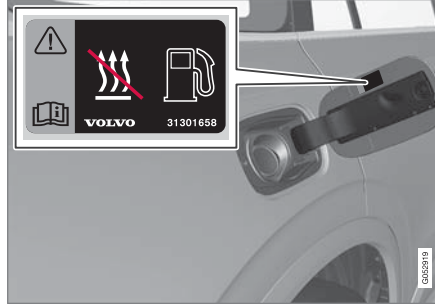

ملصقة التحذير على غطاء خزان الوقود.

يستخدم سخان الوقود من خزان الوقود العادي بالسيارة.

إذا كانت السيارة متوقفة على منحدر حاد، قد يحدث ذلك من نسبة إمداد المدفأة بالوقود.

وإذا انخفض مستوى الوقود في خزان الوقود بصورة كبيرة فيسبب تلقائيًا إيقاف تشغيل السخان وتظهر رسالة على شاشة السائق.

ملاحظة ⓘ

تحقق من وجود قدر كاف من الوقود في خزان وقود السيارة، وذلك في حالة استخدام المدفأة.

المدفأة*

يتضمن السخان وظيفتين فرعيتين تتيحان تدفئة مقصورة الركاب أو تسخين المحرك وذلك في ظل حالات مختلفة.

تحتوي المدفأة على وظيفتين فرعيتين:

- مدفأة الوقوف - تعمل على تدفئة مقصورة الركاب، عند الضرورة أثناء تنشيط التهيئة المسبقة للتحكم في المناخ للوقوف.
 - المدفأة الإضافية - تعمل على تدفئة مقصورة الركاب والمحرك، عند الضرورة أثناء القيادة.
- يتم تشغيل السخان بالوقود وقد تم تركيبه داخل حجرة المحرك.

ملاحظة ⓘ

عندما يكون السخان قيد التشغيل، قد ينبعث بعض الدخان من أسفل الجهة الأمامية للسيارة وقد يتم سماع صوت همهمة خافتة. قد تسمع كذلك صوت طقطقة من مضخة الوقود صادرة من القسم الأيمن من السيارة. وذلك أمر طبيعي تمامًا.

البطارية والشحن

يحصل السخان على الطاقة من بطارية بادئ الحركة في السيارة. إذا انخفض مستوى الشحن في بطارية البادئ بصورة كبيرة فسيتم تلقائيًا إيقاف تشغيل المدفأة وتظهر رسالة على شاشة السائق.

ملاحظة ⓘ

احرص على وجود شحن كاف في البطارية في حالة استخدام المدفأة. ينبغي توصيل السيارة بمقيس كهربائي لكي يتم تشغيل السخان بغية تفعيل التهيئة المسبقة.

مدفأة الركبن*

تعمل مدفأة الوقوف على تدفئة مقصورة الركاب عند الضرورة قبل الانطلاق بالسيارة وذلك في حالة تنشيط التهينة المسبقة.

مدفأة الوقوف هي واحدة من وظيفتين فرعيتين لمدفأة السيارة. لقد تم تركيب السخان داخل حجرة المحرك.

عندما يضيء هذا الرمز في شاشة السائق، فقد يكون ذلك بسبب تنشيط سخان التوقف.



ملاحظة

عندما يكون السخان قيد التشغيل، قد ينبعث بعض الدخان من أسفل الجهة الأمامية للسيارة وقد يتم سماع صوت همهمة خافتة. قد تسمع كذلك صوت طفيفة من مضخة الوقود صادرة من القسم الأيمن من السيارة. وذلك أمر طبيعي تماماً.

يبدأ عمل مدفأة الوقوف أوتوماتيكياً عند تنشيط التهينة المسبقة لمناخ الوقوف* والحاجة لتدفئة مقصورة الركاب.

يكون للمدفأة أوقات تشغيل مختلفة، حسب العوامل مثل توفر الوقود ومستوى البطارية ودرجة حرارة مقصورة الركاب ودرجة الحرارة المحيطة، ولكن ليس أطول من ٣٠ دقيقة.

ملاحظة

تحقق من وجود قدر كاف من الوقود في خزان وقود السيارة، وذلك في حالة استخدام مدفأة الوقوف.

احرص على وجود شحن كاف في بطارية البادئ في حالة استخدام مدفأة الوقوف.

مهم

قد يؤدي الاستخدام المتكرر لمدفأة الوقود إلى جانب الرحلات القصيرة إلى تفريغ البطارية وإعاقة بدء التشغيل.

ينبغي قيادة السيارة نفس مدة استخدام المدفأة لضمان إعادة شحن بطارية السيارة على نحو كاف لتعويض الطاقة التي استهلكتها مدفأة الوقوف عند استخدامها على أساس دوري. عندما يكون الطقس بارداً أو عندما تصبح البطارية قديمة، يصبح من الضروري قطع مسافة أطول بالسيارة بغية إعادة شحن البطارية.

تحذير

لا تستخدم التهينة المسبقة إذا كانت السيارة مزودة بمدفأة*:

- في الأماكن المغلقة سيئة التهوية. قد تنبعث غازات العادم في حالة بدء تشغيل المدفأة.
 - في الأماكن التي يوجد بها مواد قابلة للاشتعال. الوقود والغاز والحشائش الطويلة ونشارة الخشب وما شابه، كلها مواد قابلة للاشتعال.
 - في حال وجود احتمال خطر انسداد خط العادم للسخان. مثلاً، عند وجود جليد سميك تحت الواجهة الأمامية للسيارة والذي يؤدي إلى إعاقة تهوية السخان.
- تذكر أنه يمكن بدء التهينة المسبقة عن طريق مؤقت يمكن ضبطه قبل وقت كبير من العمل.

تحذير

عند وجود رائحة وقود، أو كميات غير عادية من الدخان أو دخان أسود أو أصوات غير عادية صادرة من مدفأة الوقوف، أوقف المدفأة واسحب المصهر الخاص بها إن استطعت. تنصح فولفو بالاتصال بورشة فولفو معتمدة لإجراء عملية الإصلاح.

معلومات ذات صلة

- المدفأة* (ص. ١٩٣)
- السخان الإضافي* (ص. ١٩٥)

السخان الإضافي*

تساعد المدفأة الإضافية في تدفئة مقصورة الركاب وإحماء المحرك أثناء القيادة.
المدفأة الإضافية هي واحدة من وظيفتين فرعيتين لمدفأة السيارة. لقد تم تركيب السخان داخل حجرة المحرك.

ملاحظة

عندما يكون السخان قيد التشغيل، قد ينبعث بعض الدخان من أسفل الجهة الأمامية للسيارة وقد يتم سماع صوت همهمة خافتة. قد تسمع كذلك صوت طقطقة من مضخة الوقود صادرة من القسم الأيمن من السيارة. وذلك أمر طبيعي تمامًا.

يبدأ تشغيل المدفأة الإضافية ويتم التحكم فيها تلقائيًا عند الحاجة لزيادة درجة الحرارة أثناء القيادة.
يتم إيقاف تشغيلها تلقائيًا عند إيقاف تشغيل السيارة.

ملاحظة

تحقق من وجود قدر كاف من الوقود في خزان وقود السيارة، وذلك في حال استخدام المدفأة المساعدة.

معلومات ذات صلة

- المدفأة* (ص. ١٩٣)
- مدفأة الركن* (ص. ١٩٤)
- تنشيط وإلغاء تنشيط البدء التلقائي للتدفئة الإضافية* (ص. ١٩٥)

تنشيط وإلغاء تنشيط البدء التلقائي للتدفئة الإضافية*

تساعد المدفأة الإضافية في تدفئة مقصورة الركاب وإحماء المحرك أثناء القيادة.
يمكن ضبط تنشيط/إلغاء تنشيط البداية التلقائية للسخان الإضافي.
١. اضغط الإعدادات في العرض العلوي بالشاشة المركزية.

٢. اضغط المكيف.

٣. حدد سخان إضافي لتنشيط/إلغاء تنشيط البدء التلقائي للتدفئة الإضافية.

ملاحظة

تنصح فولفو بإيقاف تشغيل وظيفة البدء التلقائي للمدفأة الإضافية في مسافات القيادة القصيرة.

معلومات ذات صلة

- السخان الإضافي* (ص. ١٩٥)

المفتاح، الأقفال والإنذار

القفل وفتح القفل

يمكن قفل وفتح قفل السيارة بعدة أساليب مختلفة.
يمكن قفل وفتح قفل السيارة

- باستخدام الأزرار في مفتاح التحكم عن بُعد
- باستخدام سنّ المفتاح القابل للفصل (إذا نفذ شحن البطارية في مفتاح التحكم عن بُعد)
- بدون مفتاح* (Passive Entry)، يجب أن يكون مفتاح التحكم عن بُعد ضمن النطاق المتاح
- من داخل السيارة باستخدام أدوات التحكم في القفل المجهزة في الأبواب
- فتح القفل عن بُعد باستخدام Volvo On Call*.

هناك نوعان من مفاتيح التحكم عن بُعد بالسيارة.

في حالة السيارات المزودة بميزة القفل وفتح القفل بدون مفتاح*، يتوفر مفتاح أصغر قليلاً وأخف وزناً وبدون أزرار (علاقة مفتاح).

معلومات ذات صلة

- القفل وفتح القفل بواسطة مفتاح التحكم عن بُعد (ص. ٢٠٢)
- القفل وفتح القفل بدون مفتاح* (ص. ٢٢٥)
- قفل وفتح قفل السيارة من الداخل (ص. ٢٢٨)
- قفل الخصوصية (ص. ٢٣٤)
- إنذار* (ص. ٢٣٥)

تأكيد القفل

تتم الإشارة إلى قفل أو فتح قفل السيارة من خلال وميض مصابيح التحذير من الخطر.

المؤشر الخارجي

الإقفال

- تشير مؤشرات تحذير الخطر في السيارة إلى عملية القفل عن طريق الوميض مع ضم مرايا الأبواب^١.

فتح

- تشير مؤشرات تحذير الخطر في السيارة إلى عملية فتح القفل عن طريق ومضتين مع فتح مرايا الأبواب^١.

ينبغي إغلاق جميع الأبواب والباب الخلفي وغطاء المحرك للسيارة للإشارة إلى أنها مقفلة. وفي حال تم القفل مع إغلاق باب السائق فقط^٢، فسيتم القفل بالفعل ولكن لن تضيء وماضات التحذير من الخطر إلا عندما يتم إغلاق جميع الأبواب والباب الخلفي وغطاء المحرك.

مؤشر القفل والإنذار في لوحة العدادات

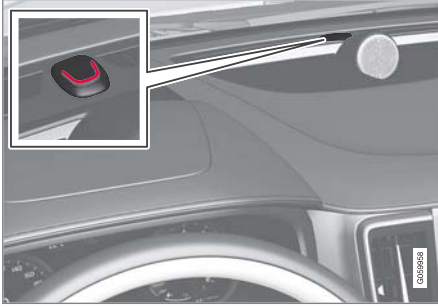

يعرض مؤشر القفل والإنذار في لوحة العدادات حالة نظام القفل:

- يشير الوميض الطويل إلى أن القفل قيد التنفيذ.
- تشير الومضات القصيرة إلى إتمام قفل السيارة.
- تشير الومضات السريعة بعد فصل الإنذار* إلى إعادة تشغيل نظام الإنذار.

^١ فقط للسيارات المزودة بمرايا أبواب كهربائية قابلة للطي.

^٢ لا ينطبق على السيارات المزودة بميزة القفل/فتح القفل بدون مفتاح*.

ضبط مؤشر القفل

بالإمكان تحديد خيارات مختلفة لكيفية تأكيد السيارة للقفل وفتح القفل في قائمة الإعدادات في شاشة العرض المركزية.
لتغيير إعداد الاستجابة للقفل:

١. اضغط على الإعدادات في العرض العلوي بالشاشة المركزية.
٢. اضغط My Car ← القفل.
٣. اضغط على ملاحظات قفل مرئية لتحديد وقت عرض السيارة لاستجابة مرئية:

● قفل

● فتح القفل

● كلاهما

أو قم بإيقاف تشغيل الوظيفة من خلال تحديد إيقاف.
بغية تغيير الإعداد لمرآيا الرؤية الخلفية القابلة للطي* عند القفل:

١. اضغط على الإعدادات في العرض العلوي بالشاشة المركزية.
٢. اضغط My Car ← المرآيا والراحة المحسنة.
٣. حدّد طي المرآيا عند القفل لتنشيط الوظيفة أو إلغاء تنشيطها.

معلومات ذات صلة

- تأكيد القفل (ص. ١٩٨)

الباب الخلفي*



زر القفل مع مصباح المؤشر في الباب الخلفي.

يعني مصباح المؤشر المضيء في زر القفل لأي من البابين الأماميين أن الباب مقفول. إذا كان أي باب غير مقفول، سينطفئ المصباح الخاص به بينما سيتواصل وميض الأبواب الأخرى.

المؤشرات الأخرى

يمكن أيضاً تنشيط وظائف إضاءة الوصول إلى المنزل وضوء الاقتراب أثناء القيام بالقفل وفتح القفل.

معلومات ذات صلة

- ضبط مؤشر القفل (ص. ١٩٩)
- القفل وفتح القفل (ص. ١٩٨)
- إضاءة الاقتراب (ص. ١٣٦)
- استخدام إضاءة الوصول إلى المنزل (ص. ١٣٥)

الإشارة في أزرار القفل

الباب الأمامي



أزرار القفل مع مصباح المؤشر في الباب الأمامي.

يعني مصباح المؤشر المضيء في زر القفل لأي من البابين الأماميين أن كل الأبواب مقفولة. في حالة فتح أي باب، سينطفئ المصباح في كلا البابين.

مفتاح التحكم عن بعد

يمكن قفل وفتح قفل الأبواب وباب صندوق الأمتعة وغطاء فتحة تعبئة الوقود من مفتاح التحكم عن بعد. يلزم أن يكون مفتاح التحكم عن بعد داخل السيارة كي تتمكن من تشغيلها.



مفتاح التحكم عن بعد* أو Care Key أو علاقة المفتاح المعنوية (Key Tag)*.

لا يتم استخدام مفتاح التحكم عن بعد بصورة مادية أثناء بدء التشغيل لأن السيارة مزودة بميزة بدء التشغيل بدون استخدام المفتاح (Passive Start) كميزة قياسية. ما عليك سوى توفير المفتاح في الجزء الأمامي من مقصورة الركاب.

في حالة السيارات المزودة بوظيفة القفل وفتح القفل بدون مفتاح (Passive Entry)*، يمكن وضع المفتاح في أي مكان في السيارة كي تتمكن من تشغيلها. في هذه الحالة، يتم أيضاً توفير علاقة مفتاح (Key Tag) أصغر حجماً وأقل وزناً بشكل طفيف.

يمكن ربط مفاتيح التحكم عن بعد مع ملفات تعريف سائق أخرى لحفظ التفضيلات الشخصية في السيارة.

٣ الصورة تمثل رسماً توضيحياً - وقد تختلف الحقيقة عن الصورة باختلاف طراز السيارة.

تحذير

يتضمن مفتاح التحكم عن بعد بطارية زرية. احتفظ بالبطاريات الجديدة والمستعملة بعيداً عن متناول الأطفال. إذا ابتلع أحدهم البطارية، فقد يتسبب ذلك في إصابة خطيرة.

إذا تم اكتشاف أي ضرر في المنتج، على سبيل المثال إذا تعذر إغلاق غطاء البطارية بشكل صحيح، ينبغي عدم استخدام ذلك المنتج. احتفظ بالمنتجات المعيبة بعيداً عن متناول الأطفال.

أزرار جهاز التحكم عن بعد



يحتوي مفتاح التحكم عن بعد على أربعة أزرار - واحد على الجهة اليسرى وثلاثة على الجهة اليمنى.

الإقفال - ضغط الزر يؤدي إلى قفل الأبواب وباب صندوق الأمتعة وغطاء فتحة تعبئة الوقود وكذلك تفعيل الإنذار*.

اضغط مع الاستمرار لإغلاق جميع النوافذ وسقف البانور اما* في وقت واحد.

فتح القفل - يؤدي الضغط على هذا الزر إلى فتح قفل الأبواب والباب الخلفي وغطاء فتحة تعبئة الوقود وكذلك إلى تعطيل الإنذار.

يؤدي الضغط المطول إلى فتح جميع النوافذ في وقت واحد. يمكن استخدام وظيفة التهوية الكاملة هذه، على سبيل المثال، لتهوية السيارة بسرعة في حال كان الطقس حاراً.

باب صندوق الأمتعة - يتم فتح القفل وتعطيل الإنذار لباب صندوق الأمتعة فقط. في حالة السيارات المزودة بباب صندوق أمتعة كهربائي*، يتم فتح الباب الخلفي تلقائياً بعد الاستمرار في الضغط على الزر. يتم إغلاق الباب الخلفي كذلك بضغطة طويلة - يصدر عندها إشارات تحذيرية.

وظيفة القلق - تستخدم لجذب الانتباه في حالات الطوارئ. اضغط باستمرار على الزر لمدة ٣ ثوان على الأقل أو اضغط عليه مرتين في غضون ٣ ثوان لتنشيط مؤشرات الاتجاه والبوق. يمكن إيقاف تشغيل الوظيفة بواسطة نفس الزر بعد تنشيطه لمدة لا تقل عن ٥ ثوان. وإلا سيتم إيقاف تشغيل الوظيفة تلقائياً بعد ٣ دقائق.

تحذير

عند ترك أي شخص وحيداً في السيارة، احرص دائماً على فصل الطاقة عن النوافذ الآلية وعن فتحة السقف البانورامية* من خلال أخذ مفتاح التحكم عن بعد معك عند مغادرة السيارة.

- استبدال البطارية في مفتاح التحكم عن بعد (ص. ٢٠٤)
- سنون المفاتيح القابلة للفصل (ص. ٢٠٨)
- Care Key - مفتاح التحكم عن بُعد المقيّد (ص. ٢٠٧)
- مانع الحركة (ص. ٢١٠)
- ربط مفتاح التحكم عن بعد مع ملف تعريف السائق (ص. ١١٧)

التداخل

يمكن للمجالات الإلكترونية ومغناطيسية والأشعة أن تشوّش على وظائف مفتاح التحكم عن بُعد لبداية التشغيل بدون مفتاح والقفل وفتح القفل بدون مفتاح*.

ملاحظة

تجنّب وضع مفتاح التحكم عن بُعد بالقرب من أية أجسام معدنية أو أجهزة إلكترونية، مثل الهواتف المحمولة أو الحواسيب اللوحية أو المحمولة أو الشواحن - ويفضّل أن تكون المسافة بين المفتاح وهذه الأجهزة أكبر من ١٠-١٥ سم (٤-٦ بوصة).

في حال استمر التشويش - استخدم سن مفتاح التحكم عن بُعد القابل للفصل لفتح القفل ثم ضع المفتاح في القارئ الاحتياطي بحجرة التخزين لتعطيل السيارة وإتاحة بدء تشغيلها.

ملاحظة

عندما يتم وضع مفتاح التحكم عن بُعد في القارئ الاحتياطي داخل حجرة التخزين، تأكد من عدم وجود مفاتيح السيارة أو أية أجسام معدنية أو أجهزة الإلكترونية بالقرب من القارئ (مثل الهواتف الجوالة أو الأجهزة اللوحية أو أجهزة الكمبيوتر المحمولة أو الشواحن). فقد يتسبّب وجود العديد من مفاتيح السيارة مع بعضها البعض في حجرة التخزين في حصول تشويش في موجات تشغيلها.

معلومات ذات صلة

- بدء تشغيل السيارة (ص. ٣٥٨)
- القفل وفتح القفل بواسطة مفتاح التحكم عن بُعد (ص. ٢٠٢)
- نطاق مفتاح التحكم عن بعد (ص. ٢٠٤)

ملاحظة

- انتبه إلى خطر قفل مفتاح التحكم عن بعد في السيارة. سوف يتم إلغاء تنشيط مفتاح التحكم عن بُعد أو علاقة المفتاح المتروكة في السيارة في حال تم قفل السيارة وتم تفعيل الإنذار باستخدام مفتاح صالح آخر. يتم كذلك إلغاء تنشيط وظيفة "القفل المزوج!". وستتم إعادة تنشيط المفتاح المتروك عندما يتم فتح قفل السيارة.
- سوف يتم إلغاء تنشيط مفتاح Care Key المتروك في السيارة حتى عندما يتم قفل السيارة بواسطة Volvo On Call، وستتم إعادة تنشيطه عندما يتم فتح قفل السيارة بواسطة Volvo On Call أو باستخدام مفتاح آخر صالح.

المفتاح بدون أزرار (Key Tag)*

تعمل علاقة المفتاح المتوفرة مع وظيفة القفل وفتح القفل بدون مفتاح بنفس الطريقة التي يعمل فيها مفتاح التحكم عن بُعد القياسي وذلك في ما يتعلق ببدء التشغيل والقفل وفتح القفل بدون مفتاح. يُعدّ المفتاح مقاوماً للماء حتى عمق ١٠ أمتار تقريباً (٣٠ قدم) وحتى مدة تصل إلى ٦٠ دقيقة. لا يحتوي على سن مفتاح قابل للفصل ولا يمكن استبدال البطارية.

Care Key - مفتاح التحكم عن بُعد المقيّد

يتيح مفتاح Care Key لمالك السيارة ضبط حدّ سرعة السيارة. تهدف المحدوديات إلى المساعدة على قيادة السيارة بطريقة آمنة، عند إعارتها على سبيل المثال.

القفل وفتح القفل بواسطة مفتاح التحكم عن بُعد

يمكن استخدام الأزرار في مفتاح التحكم عن بُعد لقفل وفتح قفل كل الأبواب والباب الخلفي وغطاء فتحة تعبئة الوقود في وقت واحد.

القفل بواسطة مفتاح التحكم عن بعد



الصورة تمثل رسماً توضيحياً - وقد تختلف الحقيقة عن الصورة باختلاف طراز السيارة.

– اضغط على الزر (7) في مفتاح التحكم عن بُعد لقفل السيارة.

كي تتمكن من تنشيط تسلسل القفل، يجب إغلاق باب السائق؛ وإذا كان أي من الأبواب الأخرى أو الباب الخلفي مفتوحاً، فسيتم قفلها وتأمينها* فقط عندما تكون مغلقة. يتم تنشيط كاشفات الحركة للإنذار* في حالة إغلاق وقفل كل الأبواب وباب صندوق الأمتعة.

ملاحظة

- انتبه إلى خطر قفل مفتاح التحكم عن بعد في السيارة.
- سوف يتم إلغاء تنشيط مفتاح التحكم عن بُعد أو علاقة المفتاح المترك/ة في السيارة في حال تم قفل السيارة وتم تفعيل الإنذار باستخدام مفتاح صالح آخر. يتم كذلك إلغاء تنشيط وظيفة "القفل المزدوج". وستتم إعادة تنشيط المفتاح المترك عندما يتم فتح قفل السيارة.
- سوف يتم إلغاء تنشيط مفتاح Care Key المترك في السيارة حتى عندما يتم قفل السيارة بواسطة Volvo On Call، وستتم إعادة تنشيطه عندما يتم فتح قفل السيارة بواسطة Volvo On Call أو باستخدام مفتاح آخر صالح.

القفل عندما يكون الباب الخلفي مفتوحاً

ملاحظة

إذا تم قفل السيارة في حين كان الباب الخلفي مفتوحاً، ينبغي الحرص على عدم ترك مفتاح التحكم عن بُعد في حجرة الأمتعة عند القيام بإغلاق الباب الخلفي، الأمر الذي سيؤدي إلى قفل السيارة بالكامل^٥.

فتح القفل بواسطة مفتاح التحكم عن بعد

– اضغط على الزر (8) في مفتاح التحكم عن بُعد لفتح قفل السيارة.

نظام إعادة القفل الأوتوماتيكي

إذا لم يتم فتح أي من الأبواب أو الباب الخلفي خلال دقيقتين من فتح القفل، فسيتم قفل جميعها بشكل تلقائي. وتمنع هذه الوظيفة ترك السيارة مفتوحة الأقفال بدون قصد.

عندما يتعدّر تشغيل مفتاح التحكم عن بُعد

ملاحظة

حاول دوماً الاقتراب أكثر من السيارة وإجراء محاولة أخرى لإلغاء القفل.

في حال تعدّر القفل أو إلغاء القفل بواسطة مفتاح التحكم عن بُعد، قد يكون السبب نفاذ شحن البطارية - في هذه الحالة، فم يقفل أو إلغاء قفل باب السائق بواسطة سن المفتاح القابل للفصل.

معلومات ذات صلة

- إعدادات فتح القفل الخاضع للتحكم عن بُعد ومن داخل السيارة (ص. ٢٠٣)
- فتح قفل الباب الخلفي بواسطة مفتاح التحكم عن بُعد (ص. ٢٠٢)
- مفتاح التحكم عن بعد (ص. ٢٠٠)
- استبدال البطارية في مفتاح التحكم عن بعد (ص. ٢٠٤)
- القفل وفتح القفل باستخدام سن المفتاح القابل للفصل (ص. ٢٠٩)

^٤ إذا كانت السيارة مجهزة بنظام قفل/فتح قفل دون مفتاح*، يجب أن يتم إغلاق جميع الأبواب الجانبية.

^٥ إذا تم تجهيز السيارة بوظيفة القفل/فتح القفل بدون مفتاح وتم اكتشاف المفتاح داخل السيارة، لن يكون عندها بالإمكان قفل الباب الخلفي عند إغلاقه*.

معلومات ذات صلة

- القفل وفتح القفل بواسطة مفتاح التحكم عن بُعد (ص. ٢٠٢)

فتح قفل الباب الخلفي بواسطة مفتاح التحكم عن بُعد

من الممكن فتح قفل الباب الخلفي فقط من خلال الضغط على أحد أزرار مفتاح التحكم عن بُعد.



١. اضغط على زر  بمفتاح التحكم عن بُعد.

< يتم فتح قفل الباب الخلفي ولكنه يبقى مغلقاً.

تبقى الأبواب الجانبية مغلقة ويستمر تنشيط الإنذار*.
ينطفئ مؤشر القفل والإنذار في لوحة العدادات ليبيّن أن السيارة باكملها غير مغلقة.

أمسك برفق اللوحة المطاطية الانضغاطية تحت مقبض فتح باب صندوق الأمتعة بغية فتحه. إذا لم يتم فتح الباب الخلفي في غضون دقيقتين، فسوف تتم إعادة قفله وسيتم تنشيط الإنذار مرة أخرى.

٢. باستخدام خيار باب صندوق الأمتعة العامل بالكهرباء*.

ضغطة طويلة (حوالي ١,٥ ثانية) على زر مفتاح جهاز التحكم عن بُعد 

< يتم فتح قفل الباب الخلفي ثم يتم فتحه بينما تظل الأبواب الجانبية مغلقة مع تفعيل وظائف الإنذار الخاصة بها.

إعدادات فتح القفل الخاضع للتحكم عن بُعد ومن داخل السيارة

يمكن تحديد تسلسلات مختلفة لفتح القفل الخاضع للتحكم عن بُعد. لتغيير الإعداد:

١. اضغط على الإعدادات في العرض العلوي بالشاشة المركزية.

٢. اضغط

My Car ← القفل ← فتح الأقفال عن بُعد ومن الداخل.

٣. حدد خيارًا:

- جميع الأبواب - فتح قفل كل الأبواب في وقت واحد.
- باب فردي - فتح قفل باب السائق. فتح قفل كل الأبواب يتطلب ضغطتين على زر فتح القفل في مفتاح التحكم عن بُعد.

تؤثر الإعدادات التي يتم ضبطها هنا في وظيفة فتح القفل المركزي عن طريق فتح المقابض من الداخل.



معلومات ذات صلة

- القفل وفتح القفل بواسطة مفتاح التحكم عن بُعد (ص. ٢٠٢)
- قفل وفتح قفل السيارة من الداخل (ص. ٢٢٨)

نطاق مفتاح التحكم عن بعد

لكي يعمل مفتاح التحكم عن بعد بصورة صحيحة، يلزم أن يكون في نطاق معين من السيارة.

للاستخدام اليدوي

وظائف مفتاح التحكم عن بُعد مثل القفل/فتح القفل التي يتم تنشيطها بالضغط على  أو  لها نطاق يقدر بمسافة ٢٠ مترًا (٦٥ قدمًا) من السيارة تقريبًا.

إذا لم تتحقق السيارة من الضغط على الزر - فاقتراب وأعد المحاولة.

للاستخدام بدون مفتاح*

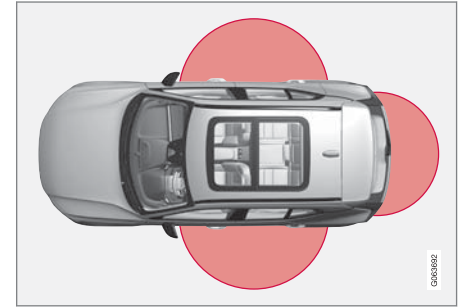

للاستخدام بدون مفتاح، يلزم أن يكون مفتاح التحكم عن بُعد أو المفتاح بدون زر (Key Tag) في منطقة شبه دائرية بنصف قطر تقريبي قدره ٥,١ متر (٥ قدم) من الجانبين الطويلين ومقدار ١ متر (٣ قدم) من باب صندوق الأمتعة.

٦ موجود فقط في السيارات المزودة بميزة القفل/فتح القفل بدون مفتاح.*

ملاحظة

قد يتم مقاطعة وظائف مفتاح جهاز التحكم عن بعد بسبب الموجات اللاسلكية المحيطة أو الأبنية أو الظروف الطبوغرافية أو غيرها. يمكن دائمًا قفل/إلغاء قفل السيارة باستخدام سن المفتاح.

في حالة إزالة مفتاح التحكم عن بعد من السيارة

وإذا تم إزالة مفتاح التحكم عن بُعد من السيارة أثناء تدوير المحرك، فستظهر رسالة التحذير. لا يوجد مفتاح بمرئية مزاله من السيارة في شاشة السائق وستسمع تنذيرًا صوتيًا عند إغلاق آخر باب.



تختفي الرسالة عند إعادة المفتاح إلى السيارة، ثم الضغط على زر  بلوحة المفاتيح اليمنى، أو عند إغلاق آخر باب.

معلومات ذات صلة

- مفتاح التحكم عن بعد (ص. ٢٠٠)
- مواقع الهوائيات لُنظم بدء التشغيل والقفل (ص. ٢٢٧)
- الأسطح العاملة دون مفتاح والحساسية للمس* (ص. ٢٢٥)

استبدال البطارية في مفتاح التحكم عن بعد

يلزم تغيير بطارية مفتاح التحكم عن بعد عند نفاد الطاقة بها.

ملاحظة

كل البطاريات لها عمر خدمة افتراضي محدود ويلزم استبدالها (لا ينطبق هذا الأمر على Key Tag). يختلف عمر خدمة البطارية باختلاف نسبة استخدام السيارة/المفتاح.



يلزم تغيير بطاريات مفتاح التحكم عن بُعد في الحالات التالية

- يضيء رمز معلومات وتظهر الرسالة بطارية مفتاح ضعيفة على شاشة السائق
- لا تستجيب الأقفال على نحو متكرر للإشارات الصادرة من مفتاح التحكم عن بعد على مسافة ٢٠ مترًا (٦٥ قدمًا) من السيارة.

ملاحظة

حاول دومًا الاقتراب أكثر من السيارة وإجراء محاولة أخرى لإلغاء القفل.

لا يمكن استبدال البطارية في المفتاح بدون أزرار (Key Tag) - يمكن طلب مفتاح جديد من ورشة فولفو معتمدة.



4 جهة البطارية (+) لأعلى. ثم ارفع البطارية بحرص كما هو موضح.

مهم !
تجنب لمس البطاريات الجديدة وأسطح التماس الخاصة بها بأصابعك لأن هذا قد يحدث خللاً في وظيفتها.



2 1 حرك المفتاح إلى الجانب وحرك الزر كذلك إلى الجانب ثم حرك ظهر الغطاء بضعة ملليمترات لأعلى.
2 سيترحرر الغطاء ومن ثم يمكنك نزعها من المفتاح.

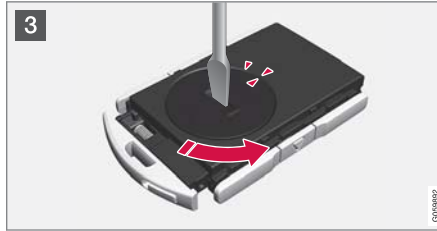

3 استخدمك المفك أو ما شابه لتدوير غطاء البطارية عكس اتجاه عقارب الساعة حتى تلتقي العلامة مع نص **OPEN**.
ارفع غطاء البطارية بحرص بالضغط بظفرك في الفتحة.
ثم ارفع غطاء البطارية لأعلى.

مهم !
يلزم تسليم Key Tag بالشحنة الفارغة إلى ورشة فولفو معتمدة. ويلزم حذف المفتاح من السيارة لأنه بالإمكان استخدامه لتشغيل السيارة عن طريق التشغيل الاحتياطي

فتح المفتاح وتغيير البطارية



1 1 أمسك مفتاح التحكم عن بعد مع وضع الجانب الأمامي الظاهر وشعار فولفو مواجهًا لليمين - ثم حرك الزر في الحافة السفلى من حلقة المفتاح جهة اليمين. حرك الغطاء الأمامي إلى الأعلى لمسافة ملليمترات قليلة.
2 سيترحرر الغطاء ومن ثم يمكنك نزعها من المفتاح.



8 **1** اقلب مفتاح التحكم عن بُعد ثم أعد تركيب غطاء الجزء الأمامي بالضغط عليه للأسفل لحين سماع صوت يدل على استقراره وتثبيتته بأمان.

2 ثم قم بتحريك الغطاء للخلف.
< سيصدر صوت نفرة يدل على استقرار الغطاء في مكانه وتثبيتته بأمان.

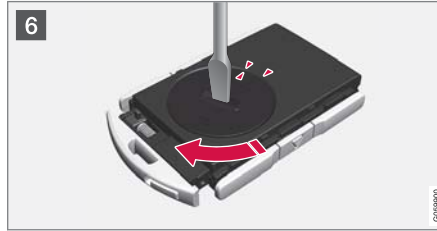

6 أعد تركيب غطاء البطارية وأدره باتجاه عقارب الساعة لحين محاذاة العلامة مع نص **CLOSE**.



7 **1** أعد تركيب غطاء الجانب الخلفي ثم اضغطه لحين سماع صوت يدل على استقراره في مكانه.

2 ثم قم بتحريك الغطاء للخلف.
< سيصدر صوت نفرة يدل على استقرار الغطاء في مكانه وتثبيتته بأمان.



5 قم بتركيب بطارية جديدة مع جعل القطب الموجب (+) لأعلى. تجنب لمس موصلات بطارية مفتاح التحكم عن بعد بأصابعك.

1 ضع البطارية في الحامل مع مراعاة وضع الحرف لأسفل. ثم حرك البطارية للأمام بحيث يتم تثبيتها أسفل الماسكتين البلاستيكيين.
2 اضغط البطارية لأسفل بحيث يتم تثبيتها أسفل السقطة البلاستيكية العليا سمراء اللون.

ملاحظة **i**
استخدم البطاريات التي لها التسمية CR2032 بقوة 3 فولت.

ملاحظة **i**
تنصح فولفو بأن تستوفي البطاريات المستخدمة في مفتاح التحكم عن بعد بقياس UN Manual of Test and Criteria, Part III, sub-section 38.3 المركبة في المصنع أو التي تُستبدل لدى ورشة فولفو معتمدة تستوفي المواصفات الواردة أعلاه.



Care Key - مفتاح التحكم عن بُعد المقيد

يتيح مفتاح Care Key لمالك السيارة ضبط حد سرعة السيارة. تهدف المحدوديات إلى المساعدة على قيادة السيارة بطريقة آمنة، عند إعادتها على سبيل المثال.



بالنسبة للمفتاح Care Key، يمكنك ضبط السرعة القصوى لسيارتك. الوظائف الأخرى للمفتاح تماثل وظائف مفتاح التحكم عن بُعد العادي.

إن الغرض من هذه المحدوديات هو الحد من خطر وقوع حادث وبالتالي شعور مالك السيارة بالطمأنينة عند اضطراره للسماح لسانق شاب مثلاً أو عامل المرآب بقيادة السيارة أو حتى عند تركها في الورشة.

طلب مفتاح Care Key

يمكن طلب مفتاح أو أكثر من Care Key من وكيل فولفو. يمكن برمجة إجمالي أحد عشر مفتاحاً بحد أقصى مع وضع قيود واستخدامها في سيارة واحدة - ولكن يلزم أن يكون مفتاح واحد على الأقل هو مفتاح التحكم عن بُعد العادي.

طلب المزيد من مفاتيح التحكم عن بُعد

السيارة مزودة بمفاتيح تحكم عن بُعد. وقد تم توفير مفتاح بدون أزرار في السيارة المجهزة بوظيفة القفل وفتح القفل دون مفتاح*. يمكن طلب مزيد من المفاتيح بعد ذلك. يمكن برمجة اثني عشر مفتاحاً بحد أقصى للاستخدام في السيارة الواحدة. في حالة طلب المزيد من المفاتيح، فسيتم إضافة ملفات تعريف إضافية للسانق - بواقع ملف لكل مفتاح تحكم عن بُعد. كما ينطبق هذا الأمر على علامة المفتاح.

فقدان مفتاح التحكم عن بُعد

في حال فقدانك لمفتاح التحكم عن بُعد، يمكن طلب مفتاح جديد من إحدى ورش الخدمة - ويُنصح بالتوجه إلى ورشة فولفو المعتمدة. يجب أخذ مفاتيح التحكم عن بُعد المتبقية إلى الورشة. يجب حذف رمز المفتاح المفقود من النظام كتدابير وقائي لمنع السرقة.

يمكن التحقق من العدد الحالي لمفاتيح السيارة المسجلة من خلال ملفات تعريف السائق في العرض العلوي لشاشة العرض المركزية، حدد الإعدادات ← النظام ← ملفات تعريف السائق.

معلومات ذات صلة

- مفتاح التحكم عن بُعد (ص. ٢٠٠)

تحذير

تأكد من تركيب البطارية بشكل صحيح مع التحقق من القطبية الصحيحة. إذا لم يتم استخدام مفتاح التحكم عن بُعد لفترة زمنية طويلة، انزع البطارية لتجنب أي تسرب منها أو تلفها. عند ملامستها للجلد، قد تتسبب البطاريات التي تعرضت للضرر أو لتسربات في حدوث إصابة جراء آثار التآكل فيها. لذلك، استخدم قفازات واقية عند معاملة البطاريات التالفة.

- احتفظ بالبطاريات بعيداً عن متناول الأطفال.
- لا تترك البطاريات في مكان يمكن أن يتلعها الأطفال أو الحيوانات الأليفة.
- لا ينبغي تفكيك البطاريات أو تعريضها لقصر دائرة أو رميها في مصادر لهب مكشوفة.
- لا تقم بشحن البطاريات غير القابلة لإعادة الشحن، فقد يتسبب ذلك في حدوث انفجار.

قبل استخدامه، ينبغي فحص مفتاح التحكم عن بُعد لتجنب أي ضرر قد يلحق به. إذا تم اكتشاف أي ضرر في المنتج، على سبيل المثال إذا تعذر إغلاق غطاء البطارية بشكل صحيح، ينبغي عدم استخدام ذلك المنتج. احتفظ بالمنتجات المعيبة بعيداً عن متناول الأطفال.

مهم

تأكد من التخلص من البطاريات المستهلكة بطريقة صديقة للبيئة.

معلومات ذات صلة

- القفل وفتح القفل باستخدام سن المفتاح القابل للفصل (ص. ٢٠٩)
- بدء تشغيل السيارة (ص. ٣٥٨)
- مفتاح التحكم عن بُعد (ص. ٢٠٠)

سنون المفاتيح القابلة للفصل

يحتوي مفتاح التحكم عن بعد على سن مفتاح معدني قابل للفصل يمكن معه تنشيط بعض الوظائف وتنفيذ بعض العمليات. يتم التزويد بالشفرة الفريدة لسنون المفتاح من قبل ورش فولفو المعتمدة، التي يُنصح بالتوجه إليها عند طلب سنون مفتاح جديدة.

مناطق تطبيق سن المفتاح

استخدام سن المفتاح الموجود في مفتاح التحكم عن بعد

- يمكن فتح الباب الأمامي الأيسر^٢ يدويًا إذا تعذر تنشيط القفل المركزي بواسطة مفتاح التحكم عن بعد
- يتم قفل جميع الأبواب في حالات الطوارئ
- يمكن تنشيط وإلغاء تنشيط قفل الأطفال الميكانيكي في الأبواب الخلفية.

المفتاح بدون زر^٤ لا يحتوي على سن قابل للفصل. عند الضرورة، استخدم سن المفتاح القابل للفصل لمفتاح التحكم عن بعد العادي.

Care Key الإعدادات

تغيير الحد الأقصى للسرعة لمفتاح Care Key عبر شاشة العرض المركزية.

١. قُم بفتح قفل السيارة باستخدام مفتاح التحكم عن بُعد الاعتيادي.
٢. اضغط على الإعدادات في العرض العلوي بالشاشة المركزية.
٣. اضغط النظام ← ملفات تعريف السائق ← المفتاح المقيد.
٤. قُم بتغيير الإعدادات التي تريدها.

معلومات ذات صلة

- Care Key - مفتاح التحكم عن بُعد المقيد (ص. ٢٠٧)

محدوديات Care Key

يتم توصيل المفتاح بملف تعريف للسائق خاص بمفتاح Care Key. وعندما يكون المفتاح نشطاً، يكون من غير الممكن تغيير إعداداته. لا يمكن أيضاً التغيير إلى ملف تعريف آخر للسائق؛ فهذا يتطلب وجود مفتاح عادي للتحكم عن بُعد.

يتم تنشيط ملف تعريف السائق الخاص بمفتاح عندما يتم فتح قفل السيارة باستخدام مفتاح Care Key ودون وجود مفتاح عادي للتحكم عن بُعد في محيط السيارة.

ملاحظة

في حال حصل تبديل بين سائق وآخر، فيجب عندها قفل السيارة ثم فتح قفلها من أجل تنشيط ملف تعريف جديد للسائق.

خيارات الإعداد

تتوفر المحدوديات التالية للإعداد:

- الفاصل الزمني للسرعة: ١٨٠ - ٥٠ كم/ساعة (١١٢ - ٣٠ ميل/ساعة)
- الزيادات: ١ كم/سا (١ ميل في الساعة)

الرمز	المواصفات
	يكون حد السرعة نشطاً

معلومات ذات صلة

- Care Key الإعدادات (ص. ٢٠٨)
- مفتاح التحكم عن بعد (ص. ٢٠٠)

القفل وفتح القفل باستخدام سن المفتاح القابل للفصل

من بين أشياء أخرى، يمكن استخدام سن المفتاح القابل للفصل لفتح قفل السيارة من الخارج - في حالة نفاذ شحن بطارية مفتاح التحكم عن بعد على سبيل المثال.

فتح القفل

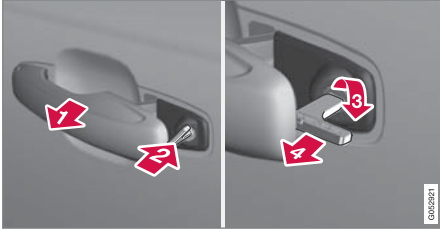

1 أسحب مقبض الباب الأمامي من جهة اليسار حتى الوصول إلى مصدّه وإلى أن تظهر أسطوانة القفل^١.

2 أدخل المفتاح في أسطوانة القفل.

3 أدر باتجاه عقارب الساعة بزاوية ٤٥ درجة بحيث يشير سن المفتاح للخلف بشكل مستقيم.

4 أدر المفتاح للخلف ٤٥ درجة حتى وضع البداية. أخرج المفتاح من أسطوانة القفل وحرر المقبض بحيث يستقر القسم الخلفي من المقبض باتجاه السيارة مرةً أخرى.

٥. اسحب المقبض للخارج.

< يفتح الباب.



3 أعد سن المفتاح إلى وضعه الأصلي في مفتاح التحكم عن بُعد بعد الاستخدام.

1 أعد تركيب الغطاء بالضغط عليه لأسفل حتى تسمع صوتاً يدل على استقراره في مكانه.

2 ثم فُتح بتحرك الغطاء للخلف.

< سيصدر صوت نقرة يدل على استقرار الغطاء في مكانه وتثبيتته بأمان.

معلومات ذات صلة

- القفل وفتح القفل باستخدام سن المفتاح القابل للفصل (ص. ٢٠٩)
- مفتاح التحكم عن بعد (ص. ٢٠٠)

فصل سن المفتاح



1 أمسك مفتاح التحكم عن بعد مع وضع الجانب الأمامي الظاهر وشعار فولفو مواجهاً لليمين - ثم حرك الزر في الحافة السفلى من حلقة المفتاح جهة اليمين. وجه الغطاء الأمامي إلى الأعلى لمسافة ملليمترات قليلة.

2 سيتحرر الغطاء ومن ثم يمكنك نزعها من المفتاح.



2 أفضل سن المفتاح عن طريق تحريكه لأعلى.

٧ ينطبق هذا على السيارات ذات عجلة القيادة اليمنى وعجلة القيادة اليسرى.

٨ موجود فقط في السيارات المزودة بميزة القفل/فتح القفل بدون مفتاح.

٩ ينطبق هذا الأمر على السيارات ذات عجلة قيادة من الجهة اليمنى أو اليسرى.

ممانع الحركة

نظام ممانع الحركة الإلكتروني هو نظام حماية ضد السرقة يعمل على منع أي شخص غريب من بدء تشغيل السيارة. لا يمكن تشغيل السيارة إلا بواسطة مفتاح التحكم عن بعد المناسب.

رسالة الخطأ التالية في شاشة السائق مرتبطة بممانع الحركة الإلكتروني:

الرمز	رسالة / إشعار	الموصفات
	لا يوجد مفتاح بمركية انظر دليل المالك	خطأ في قراءة مفتاح التحكم عن بعد أثناء بدء التشغيل - ضع المفتاح بالقرب من رمز المفتاح في صندوق التخزين ثم حاول مرة أخرى.

معلومات ذات صلة

- مفتاح التحكم عن بعد (ص. ٢٠٠)
- طلب المزيد من مفاتيح التحكم عن بعد (ص. ٢٠٧)

٣. اضغط على المفتاح إلى أن يصل إلى مصدّه السفلي، أي حوالي ١٢ مم (٠,٥ بوصة).

A ويمكن فتح الباب من الخارج والداخل على حد سواء.

B يتم منع فتح الباب من الخارج. للعودة إلى الوضع A، يجب فتح مقبض الباب الداخلي.

ملاحظة

- تؤدي إعادة ضبط قفل أي باب إلى قفل هذا الباب فقط - وليس جميع الأبواب في نفس الوقت.
- لا يمكن فتح الباب الخلفي من الداخل أو الخارج إذا كان قد تم قفله يدوياً وتم تفعيل قفل الأطفال. في هذه الحالة، يمكن فتح قفل الباب فقط باستخدام أزرار المفاتيح أو زرّ القفل المركزي أو نظام القفل بدون مفتاح* أو Volvo On Call*.

معلومات ذات صلة

- سنون المفاتيح القابلة للفصل (ص. ٢٠٨)
- تنشيط وإلغاء تنشيط الإنذارات* (ص. ٢٣٦)
- بدء تشغيل السيارة (ص. ٣٥٨)
- استبدال البطارية في مفتاح التحكم عن بعد (ص. ٢٠٤)
- مفتاح التحكم عن بعد (ص. ٢٠٠)

ملاحظة

عند فتح قفل الباب باستخدام سن المفتاح ثم فتح الباب، ينطلق الإنذار. ينبغي إلغاء تنشيط الإنذار يدوياً، راجع القسم الخاص بذلك.

القفل

ويمكن قفل الباب الأمامي الأيسر باستخدام أسطوانة القفل الخاصة به وسن المفتاح القابل للفصل.

أما الأبواب الأخرى فتتضمن مفتاح قفل عند مستوى المصدّ. يجب دفع هذا المفتاح باستخدام شفرة المفتاح - بالتالي، يتم قفل/ شل حركة الأبواب ميكانيكياً لمنع فتحها من الخارج. ولا يزال من الممكن فتح الأبواب من الداخل أيضاً.

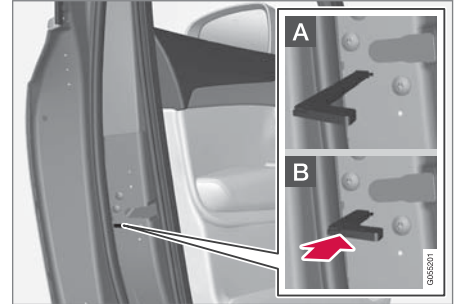

قفل الباب يدوياً. يجب عدم الخلط بينها وبين قفل سلامة الأطفال.

١. انزع سن المفتاح القابل للفصل من مفتاح التحكم عن بعد.
٢. أدخل شفرة المفتاح في الثقب لإعادة تعيين القفل.

بدء التشغيل بدون مفتاح لنظام القفل (التشغيل السلبي)
والقفل/فتح القفل بدون مفتاح (الدخول السلبي*)





CEM علامة لنظام مفتاح التحكم عن بُعد. للحصول على أرقام اعتماد النوع الإضافية، راجع الجداول التالية.

موافقة النوع لنظام مفتاح التحكم عن بعد

يمكن مراجعة اعتماد نوع نظام مفتاح التحكم عن بُعد في الجداول التالية.

للحصول على معلومات تفصيلية حول اعتماد النوع، انتقل إلى volvocars.com.

البلد/المنطقة	اعتماد النوع	
الأرجنتين	CNC ID: C-14771	
البرازيل	MT-3245/2015	
أوروبا	<p>تعلن شركة Delphi Deutschland GmbH، 42367 Wuppertal أن CV1-134TRX يتوافق مع المتطلبات الأساسية للملكية ومع الأحكام الأخرى ذات الصلة الواردة في التوجيه (RED) 2014/53/EU. يمكن الاطلاع على النص الكامل لإعلان المطابقة الخاصة بالاتحاد الأوروبي على الموقع volvocars.com.</p>	

	اعتماد النوع	البلد/المنطقة
	ER37847/15 DA0062437/11	الإمارات العربية المتحدة
	Nomor: 38301/SDPPI/2015	أندونيسيا
	TRC/LPD/2014/250	الأردن
	RDBV/25A/1118/S(18-4228), RDBV/26A/1118/S(18-4229)	ماليزيا
	IFETEL: RLVDEVO15-0396	المكسيك
	TA-2016-02	ناميبيا
		روسيا



البلد/المنطقة	اعتماد النوع
صربيا	P1614120100
جنوب أفريقيا	TA-2014-1868







مفتاح التحكم عن بعد

البلد/المنطقة	اعتماد النوع
أوروبا	<p>تعلن شركة Huf Hülsbeck & Fürst GmbH & Co. KG أن هذا النوع من المعدات اللاسلكية، أي HUF8423MS، يتوافق مع متطلبات التوجيه 2014/53/EU. يمكن الاطلاع على النص الكامل لإعلان المطابقة الخاصة بالاتحاد الأوروبي على الموقع volvocars.com.</p> <p>الطول الموجي: 433,92 ميغاهرتز</p> <p>قدرة الإرسال القصوى المشعة: 10 ميغاواط</p> <p>الجهة المصنعة: Huf Hülsbeck & Fürst GmbH & Co. KG, Steeger Str. 17, 42551 Velbert, ألمانيا</p>
الأرجنتين	CNC ID: H-23694



	اعتماد النوع	البلد/المنطقة
	<p>Anatel: 05568-16-06643 Modelo: HUF8423 Este equipamento opera em caráter secundário isto é não tem direito a proteção contra interferência prejudicial, mesmo de estações do mesmo tipo, e não pode causar interferência a sistemas operando em caráter primário.</p>	<p>البرازيل</p>
 <p>NTC Type Approved No.: ESD-1919938C</p> <p style="text-align: right; font-size: small;">007/4373</p>	<p>ESD-1919938C</p>	<p>الفلبين</p>
<div style="border: 1px solid black; padding: 10px; text-align: center;"> <p>TRA REGISTERED No: ER72465/19 DEALER No: DA36976/14</p> </div> <p style="text-align: right; font-size: small;">007/4375</p>		<p>الإمارات العربية المتحدة</p>
	<p>NCA Approved: ZRO-M8-7E3-138</p>	<p>غانا</p>

	اعتماد النوع	البلد/المنطقة
	<p>Sertifikat Nomor: 65073/SDPPI/2019 PLG ID: 8093</p>	<p>أندونيسيا^A</p>
		<p>CU (Customs Union) كازاخستان، روسيا</p>
	<p>AGREE PAR L'ANRT MAROC Numéro d'agrément: MR 20402 ANRT 2019 Date d'agrément: 10/07/2019</p>	<p>المغرب</p>
		<p>جمهورية مولدوفا</p>
	<p>Connection and use of this communication equipment is permitted by the Nigerian Communications Commission</p>	<p>نيجيريا</p>

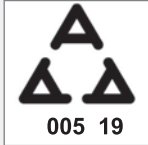

	اعتماد النوع	البلد/المنطقة
<div data-bbox="145 217 501 374" style="border: 1px solid black; padding: 10px; text-align: center;"> <p>OMAN - TRA</p> <p>R/7757/19</p> <p>D172249</p> </div> <div data-bbox="523 370 536 404" style="font-size: 8px;">037/031</div>		عمان
<div data-bbox="252 445 392 471" style="text-align: center;">HUF8423MS</div> <div data-bbox="228 477 411 617" style="text-align: center;">  <p>CONATEL</p> </div> <div data-bbox="201 628 405 654" style="text-align: center;">NR:2019-08-I-0447</div> <div data-bbox="523 624 536 658" style="font-size: 8px;">037/028</div>	HUF8423MS	الباراغواي
<div data-bbox="248 692 395 837" style="text-align: center;">  </div>		صربيا
	Complies with IMDA Standards DA103787	سنغافورة







	اعتماد النوع	البلد/المنطقة
	TA-2019/772	جنوب أفريقيا
	<p>1 本產品符合低功率電波輻射性電機管理辦法 第十二條、第十四條等條文規定經型式認證合格之低功率射頻電機，非經許可，公司、商號或使用者均不。得低功率射頻電機之使用。2 擅自變更頻率、加大功率或變更原設計之特性及功能不得影響飛航安全及干擾合法通信；經發現有干擾。現象時，應立即停用，並改善至無干擾時方得繼續使用。前項合法通信，指依電信法規定作業之無線電通信 低功率射頻電機須忍受合法通信或工業、科學及醫療用電波輻射性電機設備之干擾。</p>	تايوان
	<p>Справжнім Huf Hülsbeck & Fürst GmbH & Co KG заявляє, що тип радіобладнання відповідає Технічному[HUF8423MS] регламенту радіобладнання; повний текст -декларації про відповідність доступний на веб :сайті за такою адресою</p> <p>للحصول على معلومات تفصيلية حول اعتماد النوع، انتقل إلى volvocars.com.</p> <p>Робоча частота: 433,92 ГГц</p>	أوكرانيا
		فيتنام



	اعتماد النوع	البلد/المنطقة
		بيلاروس
 <p>ZMB/ZICTA/TA/2019/7/105</p> <p style="font-size: small;">07/434</p>		زامبيا

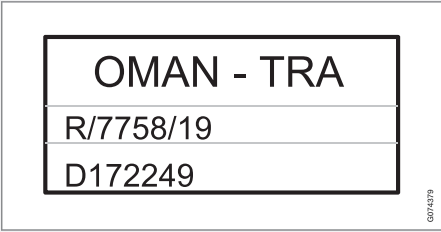

A ينطبق فقط على إندونيسيا.

	اعتماد النوع	علامة المفتاح البلد/المنطقة
	<p>تعلن شركة Huf Hülsbeck & Fürst GmbH & Co. KG أن هذا النوع من المعدات اللاسلكية، أي HUF8432MS، يتوافق مع متطلبات التوجيه 2014/53/EU. يمكن الاطلاع على النص الكامل لإعلان المطابقة الخاصة بالاتحاد الأوروبي على الموقع volvocars.com. الطول الموجي: ٤٣٣,٩٢ ميغاهرتز قدرة الإرسال القصوى المشعة: ١٠ ميغاواط الجهة المصنعة: Steeger Str. 17 · Huf Hülsbeck & Fürst GmbH & Co. KG, Velbert 42551, ألمانيا</p>	أوروبا
	CNC ID: H-23695	الأرجنتين
	<p>Anatel: 04362-16-06643 Modelo: HUF8432MS Este equipamento opera em caráter secundário isto é não tem direito a proteção contra interferência prejudicial, mesmo de estações do mesmo tipo, e não pode causar interferência a sistemas operando em caráter primário.</p>	البرازيل
	NCA Approved: ZRO-M8-7E3-139	غانا

	اعتماد النوع	البلد/المنطقة
 <p>NTC Type Approved No.: ESD-1919939C</p> <p style="font-size: small;">037/381</p>	ESD-1919939C	الفلبين
<p>TRA REGISTERED No: ER72467/19 DEALER No: DA36976/14</p> <p style="font-size: small;">037/383</p>		الإمارات العربية المتحدة
		CU (Customs Union) كازاخستان، روسيا

	اعتماد النوع	البلد/المنطقة
	<p>Sertifikat Nomor: 65072/SDPPI/2019 PLG ID: 8093</p>	<p>أندونيسيا^A</p>
	<p>AGREE PAR L'ANRT MAROC Numéro d'agrément: MR 20403 ANRT 2019 Date d'agrément: 10/07/2019</p>	<p>المغرب</p>
		<p>جمهورية مولدوفا</p>
	<p>Connection and use of this communications equipment is permitted by the Nigerian Communications Commission</p>	<p>نيجيريا</p>
		<p>عمان</p>

	اعتماد النوع	البلد/المنطقة
<p>HUF8432MS</p>  <p>NR:2019-08-I-0448</p> <p style="font-size: small;">0374536</p>	HUF8432MS	الباراغواي
		صربيا
	Complies with IMDA Standards DA103787	سنغافورة
	TA-2019-773	جنوب أفريقيا

	اعتماد النوع	البلد/المنطقة
	<p>1. 本產品符合低功率電波輻射性電機管理辦法 第十二條、第十四條等條文規定經型式認證合格之低功率射頻電機，非經許可，公司、商號或使用者均不。得低功率射頻電機之使用。2. 擅自變更頻率、加大功率或變更原設計之特性及功能不得影響飛航安全及干擾合法通信；經發現有干擾。現象時，應立即停用，並改善至無干擾時方得繼續使用。前項合法通信，指依電信法規定作業之無線電通信。低功率射頻電機須忍受合法通信或工業、科學及醫療用電波輻射性電機設備之干擾。</p>	<p>تايوان</p>
	<p>Справжнім Huf Hülsbeck & Fürst GmbH & Co KG заявляє, що тип радіообладнання відповідає Технічному[HUF8423MS] регламенту радіообладнання; повний текст -декларації про відповідність доступний на веб :сайті за такою адресою</p> <p>للحصول على معلومات تفصيلية حول اعتماد النوع، انتقل إلى volvocars.com.</p> <p>Робоча частота: 433,92 ГГц</p>	<p>أوكرانيا</p>
		<p>فيتنام</p>

	اعتماد النوع	البلد/المنطقة
		بيلاروس
 <p style="text-align: right; font-size: small;">07/438</p>		زامبيا

A ينطبق فقط على إندونيسيا.

معلومات ذات صلة

- مفتاح التحكم عن بعد (ص. ٢٠٠)

القفل وفتح القفل بدون مفتاح*

باستخدام وظيفة القفل وفتح القفل بدون مفتاح، يكفي لمس السطح الحساس للمس على مقبض الباب الخلفي لقفل أو فتح قفل السيارة.

ملاحظة

يجب أن يكون أحد مفاتيح التحكم عن بُعد بالسيارة ضمن نطاق التشغيل لوظيفة القفل وفتح القفل.

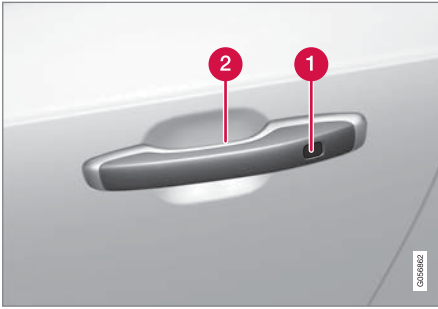

1 الجزء الحساس للمس من أجل القفل

2 السطح الحساس للمس من أجل فتح القفل

ملاحظة

ينبغي التنبيه إلى أنه قد يتم تفعيل النظام أثناء غسل السيارة إذا كان مفتاح التحكم عن بُعد ضمن نطاق تشغيله.

ملاحظة

من المهم تنشيط سطح واحد فقط حساس للمس في المرة الواحدة. يؤدي إمساك المقبض مع لمس سطح القفل إلى إعطاء أوامر مزدوجة. مما يعني أنه لن يتم تنفيذ النشاط المطلوب (القفل/فتح القفل)، أو سيتم تنفيذه ولكن سيتأخر التنفيذ.

مقبض فتح الباب الخلفي

يحتوي مقبض باب صندوق الأمتعة على لوح ضغط مكسو بالمطاط ولا يستخدم إلا في إلغاء القفل.

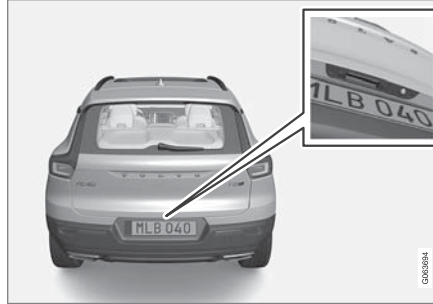

ملاحظة

ينبغي التنبيه إلى أنه قد يتم تفعيل النظام أثناء غسل السيارة إذا كان مفتاح التحكم عن بُعد ضمن نطاق تشغيله.

الأسطح العاملة دون مفتاح والحساسية للمس*

عند توفر وظيفة القفل وفتح القفل بدون مفتاح، يصبح كافياً وجود مفتاح التحكم عن بُعد في الجيب أو الحقيبة. يتم عندها قفل أو فتح قفل السيارة من خلال للمس على السطح الحساس للمس على مقبض الباب.

الأسطح الحساسة للمس

مقبض الباب

مقابض الباب الخارجية تحتوي على مكان للقفل، بينما من الداخل يوجد سطح حساس للمس يُستخدم لإلغاء القفل.

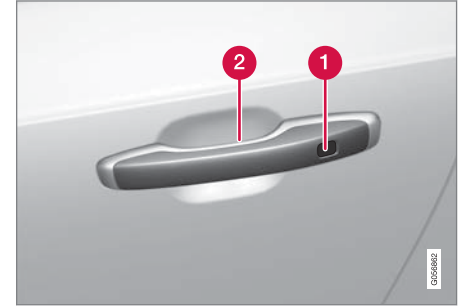

1 الجزء الحساس للمس من أجل القفل

2 السطح الحساس للمس من أجل فتح القفل

معلومات ذات صلة

- القفل وفتح القفل بدون مفتاح* (ص. ٢٢٥)
- فتح قفل باب صندوق الأمتعة بدون مفتاح* (ص. ٢٢٧)

القفل بدون مفتاح

يلزم أن تكون كل الأبواب الجانبية مغلقة لتتمكن من قفل السيارة. ويمكن فتح باب صندوق الأمتعة أثناء عملية القفل من مقبض الباب الجانبي.

- المس السطح المحدد بعلامة على مقبض الباب الخارجي في اتجاه الخلف وذلك بعد إغلاق الباب. أو اضغط على الزر  على الحافة السفلى من الباب الخلفي قبل إغلاقه.
- < يبدأ مؤشر القفل في لوحة العدادات بالوميض للإشارة إلى قفل السيارة.

لإغلاق كل النوافذ الجانبية والسقف البانورامي* في وقت واحد - ضع إصبعك في مواجهة الجزء الحساس للمس على مقبض الباب من الخارج وامسكه إلى حين إغلاق كل النوافذ الجانبية والسقف البانورامي.

القفل عندما يكون الباب الخلفي مفتوحاً

إذا كانت السيارة مغلقة في حين كان الباب الخلفي لا يزال مفتوحاً، فتأكد من عدم ترك مفتاح التحكم عن بُعد في منطقة الحمولة عند إغلاق الباب الخلفي.

ملاحظة

إذا تم اكتشاف المفتاح داخل السيارة، لن يكون عندها بالإمكان قفل الباب الخلفي عند إغلاقه.

فتح القفل بدون مفتاح

- أمسك مقبض الباب أو اضغط برفق على اللوحة المطاطية الانضغاطية أسفل مقبض الباب الخلفي لفتح قفل السيارة.
- < يتوقف مؤشر القفل في لوحة العدادات عن الوميض للإشارة إلى فتح قفل السيارة.



يمكن استخدام اللوحة المطاطية الانضغاطية على الباب الخلفي لفتح القفل فقط.

نظام إعادة القفل الأوتوماتيكي

إذا لم يتم فتح أي من الأبواب أو الباب الخلفي خلال دقيقتين من فتح القفل، فسيتم قفل جميعها بشكل تلقائي. وتمنع هذه الوظيفة ترك السيارة مفتوحة الأقفال بدون قصد.

معلومات ذات صلة

- إعدادات الدخول بدون مفتاح* (ص. ٢٢٦)
- فتح قفل باب صندوق الأمتعة بدون مفتاح* (ص. ٢٢٧)
- الأسطح العاملة دون مفتاح والحساسة للمس* (ص. ٢٢٥)

إعدادات الدخول بدون مفتاح*

يمكن تحديد تسلسلات مختلفة للدخول بدون مفتاح. لتغيير الإعدادات:

١. اضغط على الإعدادات في العرض العلوي بالشاشة المركزية.
٢. اضغط على My Car ← القفل ← إلغاء التأمين دون مفتاح
٣. حدد خياراً:

 - جميع الأبواب - فتح قفل كل الأبواب في وقت واحد.
 - باب فردي - فتح قفل الباب المحدد.

معلومات ذات صلة

- القفل وفتح القفل بدون مفتاح* (ص. ٢٢٥)
- الأسطح العاملة دون مفتاح والحساسة للمس* (ص. ٢٢٥)

مواقع الهوائيات تُنظَّم بدء التشغيل والقفل

لقد تم تجهيز السيارة بهوائي واحد لنظام بدء التشغيل بدون مفتاح وبعدها هوائيات لنظام القفل بدون مفتاح*.

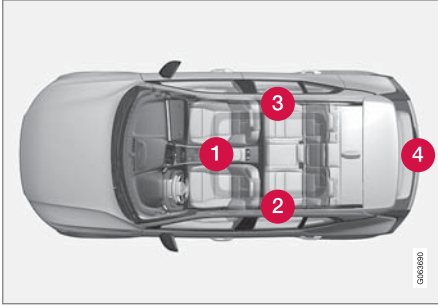

مواقع الهوائيات:

- 1 في صندوق التخزين في كونسول النفق
- 2 في القسم العلوي الأمامي من الباب الخلفي جهة اليسار^١
- 3 في القسم العلوي الأمامي من الباب الخلفي جهة اليمين^١
- 4 في منطقة الحمولة^١

تحذير

ينبغي على الأشخاص الذين أجريت لهم عمليات لزرع منظم لضربات القلب أن يحافظوا على مسافة لا تقل عن ٢٢ سم (٩ بوصات) بين هوائيات نظام الدخول بدون مفتاح ومنظم ضربات القلب الخاص بهم. وهذا لمنع حدوث تداخل بين منظم ضربات القلب ونظام الدخول بدون مفتاح.

٢. ارفع المقبض الخارجي لفتح الباب الخلفي.

مهم

- يتطلب الأمر تطبيق أقل قدر من القوة لتحرير قفل المقصورة الخلفية - فما عليك سوى الضغط برفق على اللوحة المكسوة بالمطاط.
- لا تستخدم قوة الرفع مع اللوحة المطاطية عند فتح المقصورة الخلفية - بل ارفع المقبض. فقد يتسبب استخدام القوة المفرطة في إتلاف نقاط التلامس الكهربائية باللوحة المطاطية.

من الممكن أيضًا إلغاء قفل باب صندوق الأمتعة بدون استخدام الأيدي عن طريق حركة قدم تحت واقي الصدمات الخلفي، راجع القسم المنفصل.

تحذير

تجنب القيادة بينما يكون باب صندوق الأمتعة مفتوحًا! قد يتم سحب أبخرة العادم السامة داخل السيارة عبر منطقة التحميل.

معلومات ذات صلة

- القفل وفتح القفل بدون مفتاح* (ص. ٢٢٥)
- الأسطح العاملة دون مفتاح والحساسية للمس* (ص. ٢٢٥)
- نطاق مفتاح التحكم عن بعد (ص. ٢٠٤)
- تشغيل باب صندوق الأمتعة باستخدام حركة القدم* (ص. ٢٣٣)

فتح قفل باب صندوق الأمتعة بدون مفتاح*

بفضل وظيفة القفل وفتح القفل بدون مفتاح، يكفي الضغط الخفيف على لوحة الضغط المطاطية في مقبض الباب الخلفي لفتح القفل.

ملاحظة

يجب أن يكون أحد مفاتيح التحكم عن بُعد بالسيارة ضمن النطاق الخلفي للسيارة لتشغيل وظيفة فتح القفل.



يبقى باب صندوق الأمتعة مغلقًا بواسطة قفل كهربائي.

للفتح:

١. اضغط برفق على لوحة الضغط المعالجة بالمطاط الموجودة أسفل مقبض باب صندوق الأمتعة.
- < يتم تحرير القفل.

^١ فقط في السيارات المزودة بميزة القفل وفتح القفل بدون مفتاح*.

▶▶ معلومات ذات صلة

- الأسطح العاملة دون مفتاح والحساسية للمس* (ص. ٢٢٥)
- نطاق مفتاح التحكم عن بعد (ص. ٢٠٤)

وسيلة فتح القفل البديلة



مقبض فتح القفل البديل في الباب الجانبي^{١١}.

- اسحب مقبض الفتح لأحد الأبواب الجانبية ثم حرره.
- < وفقاً لإعدادات مفتاح التحكم عن بُعد، سيتم فتح قفل كل الأبواب أو سيتم فتح قفل الباب المحدد فقط وفتحه.
- لكي تغير هذا الإعداد، انقر فوق الإعدادات ← My Car ← القفل ← فتح الأقفال عن بُعد ومن الداخل في العرض العلوي في شاشة العرض المركزية.

القفل باستخدام أحد الأزرار في الباب الأمامي

- اضغط الزر - يلزم إغلاق البابين الأماميين.
- < كل الأبواب وباب صندوق الأمتعة مغلق.

قفل وفتح قفل السيارة من الداخل

يمكن قفل الأبواب وباب صندوق الأمتعة وفتح قفلها من الداخل باستخدام أزرار التحكم في القفل المركزي بالأبواب الأمامية.

القفل المركزي



زر القفل وفتح القفل مع مصباح المؤشر في الباب الأمامي.

فتح القفل باستخدام أحد الأزرار في الباب الأمامي

- اضغط الزر لإلغاء قفل كل الأبواب الجانبية وباب صندوق الأمتعة.

^{١١} الصورة تمثل رسفاً توضيحياً - وقد تختلف الحقيقة عن الصورة باختلاف طراز السيارة.

تنشيط وإلغاء تنشيط أقفال سلامة الأطفال

يتيح قفل سلامة الأطفال تجنب فتح الأبواب الخلفية من الداخل.
يمكن أن يكون قفل الأطفال ذو تشغيل يدوي أو كهربائي*.

قفل الأطفال اليدوي

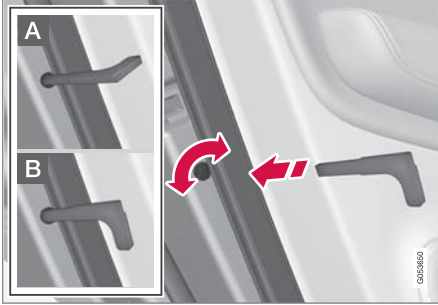

قفل الأطفال اليدوي. يجب عدم الخلط بينها وبين أقفال الباب اليدوية.

– استخدم سن المفتاح القابل للفصل في مفتاح التحكم عن بعد لتدوير القرص.

A يتم منع فتح الباب من الداخل.

B ويمكن فتح الباب من الخارج والداخل على حد سواء.

ملاحظة ⓘ

- يقوم قفل كل باب بقفل الباب الخاص به فقط - وليس كلا البابين الخلفيين معًا.
- إن السيارات المزودة بقفل كهربائي لسلامة الأطفال هي غير مجهزة بقفل أطفال يدوي.

فتح قفل باب صندوق الأمتعة من داخل السيارة

يمكن فتح قفل الباب الخلفي من الداخل من خلال الضغط على الزر في لوحة العدادات.



– اضغط لفترة وجيزة على زر  بلوحة العدادات.

< يمكن فتح قفل الباب الخلفي من الخارج ثم يتم فتحه عن طريق الإمساك باللوحة المطاطية الانضغاطية.

باستخدام خيار الباب الخلفي العامل بالكهرباء*.

– اضغط لفترة طويلة على زر  بلوحة العدادات.

< يتم عندها فتح الباب الخلفي.

معلومات ذات صلة

- قفل وفتح قفل السيارة من الداخل (ص. ٢٢٨)

القفل باستخدام أحد الأزرار في الباب الخلفي*



زر القفل مع مصباح المؤشر في الباب الخلفي.

تعمل أزرار قفل الأبواب الخلفية على قفل الباب الخلفي المخصص لها.

فتح قفل الباب الخلفي

– اسحب مقبض الفتح.

< يتم فتح قفل الباب الخلفي ثم يتم فتحه*.

معلومات ذات صلة

- إعدادات فتح القفل الخاضع للتحكم عن بُعد ومن داخل السيارة (ص. ٢٠٣)
- فتح قفل باب صندوق الأمتعة من داخل السيارة (ص. ٢٢٩)
- تنشيط وإلغاء تنشيط أقفال سلامة الأطفال (ص. ٢٢٩)

▶▶ قفل الأطفال الكهربائي*

يمكن تنشيط وإلغاء تنشيط قفل الأطفال الكهربائي في كل مواضع الإشعال الأعلى من 0. ويمكن القيام بالتنشيط وإلغاء التنشيط خلال فترة دقيقتين كحد أقصى بعد إيقاف تشغيل السيارة، شرط عدم فتح أي باب.

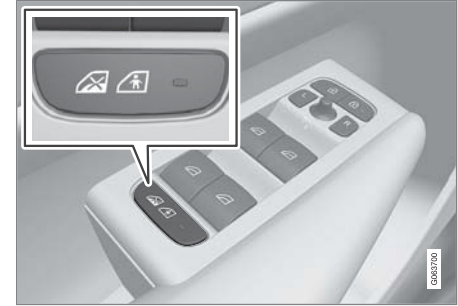

زر التنشيط وإلغاء التنشيط.

- المصباح مضاء - القفل قيد التنشيط.
 - المصباح مطفاً - القفل قيد إلغاء التنشيط.
- عندما يتم تنشيط قفل الأطفال، يكون ما يلي ممكناً في الجهة الخلفية:
- لا يتم فتح النوافذ إلا بواسطة الأزرار الموجودة في باب السائق.
 - فتح الأبواب الخلفية من الداخل.
- إذا تم تنشيط قفل الأطفال عند إيقاف تشغيل السيارة، فسيظل قيد التنشيط في المرة التالية التي يتم فيها تشغيل السيارة.

الرموز والرسائل

الرمز	رسالة / إشعار	المواصفات
	قفل الأطفال الخلفي نشط	قفل الأطفال قيد التنشيط.
	قفل الأطفال الخلفي غير نشط	قفل الأطفال قيد إلغاء التنشيط.

معلومات ذات صلة

- قفل وفتح قفل السيارة من الداخل (ص. ٢٢٨)
- سنون المفاتيح القابلة للفصل (ص. ٢٠٨)

القفل التلقائي أثناء القيادة

يمكن قفل الأبواب وباب صندوق الأمتعة أوتوماتيكياً عند بدء تحرك السيارة.
لتغيير الإعداد:

١. اضغط على الإعدادات في العرض العلوي بالشاشة المركزية.
٢. اضغط My Car ← القفل.
٣. اختر قفل أوتوماتيكي للأبواب أثناء القيادة لإيقاف تنشيط أو لتنشيط هذه الوظيفة.

معلومات ذات صلة

- قفل وفتح قفل السيارة من الداخل (ص. ٢٢٨)

الإغلاق والقفل^{١٦}

- اضغط على الزر  الموجود على الجانب السفلي من الباب الخلفي.
- < يتم إغلاق الباب الخلفي تلقائياً ويتم قفل السيارة^{١٥}.

ملاحظة

- يجب تواجد أحد مفاتيح التحكم عن بُعد للسيارة ضمن النطاق المناسب كي تتم عملية الفتح والإغلاق.
- عند محاولة القفل أو الإغلاق بدون مفتاح*، سيتم سماع ثلاث إشارات صوتية في حال عدم وجود المفتاح قريباً بصورة كافية من الباب الخلفي.

إلغاء الإغلاق

- اضغط على زر لوحة العدادات.
 - اضغط على زر مفتاح التحكم عن بعد.
 - اضغط على زر الإغلاق الموجود على الجانب السفلي من الباب الخلفي^{١٣}.
 - اضغط على لوحة الضغط المكسوة بالمطاط الموجودة أسفل المقبض الخارجي.
 - استخدام حركة القدم*.
- يتم كبح حركة الباب الخلفي ويتوقف في مكانه. يمكن بعد ذلك تحريك الباب الخلفي يدوياً.
- إذا تم إيقاف حركة الباب الخلفي بالقرب من وضع الإغلاق، فسيؤدي التنشيط التالي إلى فتحه من جديد.

الإغلاق^{١٣}

- اضغط على الزر  الموجود على الجانب السفلي من الباب الخلفي.
- < يتم إغلاق الباب الخلفي تلقائياً ويظل مفتوح القفل.

ملاحظة

- الزر نشط على مدار ٢٤ ساعة بعد ترك الباب مفتوحاً. بعد ذلك، يلزم إغلاقه يدوياً.
- في حال تم فتح المصراع لأكثر من ٣٠ دقيقة، فسوف يعود وينغلق ببطء.

القفل^{١٤}

١. اضغط على الزر  الموجود على الجانب السفلي من الباب الخلفي.
 ٢. اغلِق الفِتحَة يدوياً.
- < يتم قفل الباب الخلفي وباقي الأبواب^{١٥}.

إغلاق وقفل الباب الخلفي بواسطة الزر*

يمكن استخدام الأزرار الموجودة على الجانب السفلي من الباب الخلفي لإغلاق السيارة وقفلها تلقائياً.

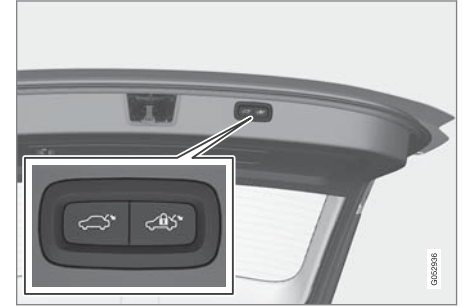

موقع الزر/الأزرار على الجانب السفلي من الباب الخلفي.

مهم

أثناء التشغيل اليدوي لباب صندوق الأمتعة، افتحه أو أغلقه ببطء. لا تستخدم القوة للفتح/للإغلاق إذا استشعرت مقاومة. فقد يتلف باب صندوق الأمتعة ويتوقف عن العمل بصورة صحيحة.

^{١٣} ينطبق على السيارات المزودة بباب كهربائي لصندوق الأمتعة.

^{١٤} ينطبق على السيارات المزودة بخيار القفل/فتح القفل بدون مفتاح.

^{١٥} يجب أن تكون جميع الأبواب مغلقة لكي تتمكن من قفل السيارة.

^{١٦} ينطبق على السيارات المزودة بوظيفة القفل/فتح القفل بدون مفتاح وبباب خلفي كهربائي.

►► الحماية من الانحشار

في حال إعاقة بعض الأشياء ذات المقاومة الكافية لعملية فتح أو إغلاق الباب الخلفي، سيتم عندها تنشيط خاصية الحماية من القرص.

- أثناء الفتح - يتم مقاطعة الحركة فتتوقف حركة باب صندوق الأمتعة وتصدر إشارة صوتية طويلة.
- أثناء الإغلاق - تتم مقاطعة الحركة ويتوقف باب صندوق الأمتعة، وتصدر إشارة صوتية طويلة ويعود باب صندوق الأمتعة للحركة حتى أقصى موضع محفوظة في الذاكرة.

⚠ تحذير

تنبيه إلى خطر سحق الأصابع عند الفتح والإغلاق.

تأكد من عدم وجود أي شخص بالقرب من الباب الخلفي قبل البدء في فتحه أو إغلاقه فقد يكون لحادث السحق عواقب وخيمة.

دائماً شغّل باب صندوق الأمتعة بحذر.

النايضات المشدودة مسبقاً

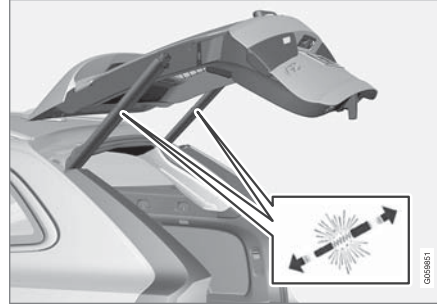

النايضات المشدودة مسبقاً لباب صندوق الأمتعة الألي.

⚠ تحذير

لا تفتح النايضات المشدودة مسبقاً الخاصة بباب صندوق الأمتعة الألي. فهي مشدودة بضغط مرتفع جداً وقد تتسبب في حدوث إصابات حال فتحها.

معلومات ذات صلة

- ضبط الحد الأقصى لفتح الباب الخلفي الكهربائي (ص. ٢٣٢)
- تشغيل باب صندوق الأمتعة باستخدام حركة القدم* (ص. ٢٣٣)
- نطق مفتاح التحكم عن بعد (ص. ٢٠٤)

ضبط الحد الأقصى لفتح الباب الخلفي الكهربائي*

يتيح ضبط الحد الأقصى لفتح الباب الخلفي، على سبيل المثال تسهيل الفتح إذا كانت السيارة في مرآب محدود المساحة.

ضبط الحد الأقصى للفتح

١. افتح الباب الخلفي يدوياً - وأوقفه عند وضعيّة الفتح المطلوبة.
 ٢. اضغط باستمرار على الزرّ  في الجزء السفلي من الباب الخلفي ولمدة ٣ ثواني تقريباً.
- < ستصدر إشارتان صوتيتان للإشارة إلى حفظ الوضعيّة المضبوطة.

ⓘ ملاحظة

من غير الممكن برمجة وضعيّة فتح تكون أخفض من الفتح النصفي لباب صندوق الأمتعة.

إعادة تعيين الحد الأقصى للفتح

١. افتح الباب الخلفي يدوياً حتى الوصول إلى وضعيّة الفتح الكامل.
 ٢. اضغط باستمرار على الزرّ  في أسفل الباب الخلفي ولمدة ٣ ثواني تقريباً.
- < ستصدر إشارتان صوتيتان للإشارة على مسح الموضع المضبوط.

ⓘ ملاحظة

- إذا كان النظام في وضع التشغيل باستمرار لمدة طويلة، فسيتم إيقافه لتفادي فرط التحميل. ويمكن استخدامه مجدداً بعد حوالي دقيقتين.

الفتح والإغلاق باستخدام حركة القدم



حركة القدم ضمن نطاق تنشيط جهاز الاستكشاف.

- حرّك قدمك مرة واحدة أسفل الجزء الأيسر من وافي الصدمات الخلفي. ثم أعد قدمك إلى موضعها بعيداً عن السيارة. يلزم عدم لمس وافي الصدمات.
- < تصدر إشارة صوتية قصيرة عند تنشيط الفتح أو الإغلاق - يتم فتح/إغلاق الباب الخلفي.

في حال تحرك القدم لأكثر من مرة دون وجود مفتاح التحكم عن بُعد المعتمد خلف السيارة، لن يكون الفتح ممكناً إلا بعد مرور مدة معينة من الوقت.

لا تترك قدمك أسفل السيارة بعد تحريكها. فقد يؤدي هذا الأمر إلى إخفاق عملية التنشيط.

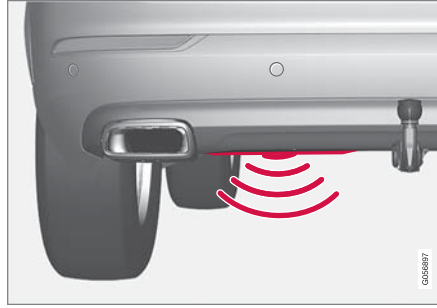

يوجد المستشعر في جهة اليسار من وافي الصدمات الخلفي في المنتصف.

يجب أن يكون أحد مفاتيح التحكم عن بُعد في السيارة ضمن نطاق السيارة من الخلف، أي متر واحد تقريباً (٣ أقدام) حتى يكون الفتح والإغلاق ممكناً. ينطبق الأمر ذاته على السيارة التي تم إلغاء قفلها وذلك لتجنب عملية الفتح غير المقصودة، كأن تكون السيارة في مغسلة للسيارات مثلاً.

تشغيل باب صندوق الأمتعة باستخدام حركة القدم*

تتيح هذه الوظيفة فتح الباب الخلفي وإغلاقه من خلال تحريك القدم تحت المصدّ الخلفي وهو ما يسهّل هذه المهمة عليك عندما تكون يداك مشغولتين.

إذا كانت السيارة مزودة بخيار القفل/فتح القفل بدون مفتاح*، فعدنّذ يمكنك فتح باب صندوق الأمتعة بحركة من القدم.

كما تتوفر وظيفة فتح وغلق الباب الخلفي عندما تكون السيارة مزودة بباب خلفي كهربائي*.

ملاحظة

تتوفر وظيفة باب صندوق الأمتعة الذي يعمل بحركة القدم في إصدارين:

- الفتح والإغلاق بواسطة حركة القدم
- فتح القفل فقط بواسطة حركة القدم (ارفع باب صندوق الأمتعة يدوياً لفتحه)

تجدر الإشارة إلى أن وظيفة الفتح والإغلاق بواسطة حركة القدم تتطلب تجهيز باب خلفي كهربائي*.



إلغاء الفتح أو الإغلاق باستخدام حركة القدم
- حرك قدمك مرة واحدة أثناء عملية الفتح أو الإغلاق لوقف حركة الباب الخلفي.

لا حاجة لوجود مفتاح التحكم عن بُعد بالقرب من السيارة لإلغاء عملية فتح الباب الخلفي أو إغلاقه.
إذا تم إيقاف حركة الباب الخلفي بالقرب من وضع الإغلاق، فسيؤدي التنشيط التالي إلى فتحه من جديد.

ملاحظة

هناك احتمال العمل بفاعليات منخفضة أو عدم العمل مطلقاً في حالة وجود كميات كبيرة من الثلج أو الأوحال أو ما شابهها على واقي الصدمات. لهذا السبب، احرص دوماً على نظافة هذا المكان.

ملاحظة

انتبه إلى إمكانية تنشيط النظام عند وجود السيارة في مغسلة للسيارات أو ما شابه وذلك إذا كان مفتاح التحكم عن بُعد واقعاً ضمن نطاق الاستقبال.

معلومات ذات صلة

- الأسطح العاملة دون مفتاح والحساسية للمس * (ص. ٢٢٥)
- نطاق مفتاح التحكم عن بعد (ص. ٢٠٤)

قفل الخصوصية

يمكن قفل الباب الخلفي باستخدام وظيفة القفل الخاص الذي يمنع فتحه، مثلاً عند إرسال السيارة للخدمة أو عند تركها في فندق أو ما شابه.



يوجد زرّ لوظيفة القفل الخاص في عرض الوظيفة ضمن شاشة العرض المركزية. على حسب الوضع الحالي للقفل، قد يظهر القفل الخاص غير مؤمن أو القفل الخاص مؤمن.

معلومات ذات صلة

- تنشيط وإلغاء تنشيط القفل الخاص (ص. ٢٣٤)

تنشيط وإلغاء تنشيط القفل الخاص

يتم تنشيط القفل الخاص بواسطة زرّ الوظيفة في شاشة العرض المركزية ومن خلال رمز PIN اختياري.

ملاحظة

يلزم أن تكون السيارة في وضع الإشعال I كحد أدنى ليتم تنشيط وظيفة القفل الخاص.

يتضمّن القفل الخاص رمزين:

- يتم إنشاء رمز الأمان في المرة الأولى التي يتم فيها استخدام الوظيفة.
- يتم تحديد رمز تعريف شخصي جديد في كل مرة يتم فيها تنشيط الوظيفة.

أدخل رمز الأمان قبل الاستخدام للمرة الأولى

يلزم تحديد رمز الأمان أثناء أول مرة يتم فيها استخدام الوظيفة. يمكن بعد ذلك استخدامه لإيقاف تشغيل القفل الخاص في حال فقدان أو نسيان رمز التعريف الشخصي المحدد. يُستخدم رمز الأمان في وظيفة رمز PUK لكل رموز PIN اللاحقة والتي يتم ضبطها لوظيفة القفل الخاص.

احفظ رمز الأمان في مكان آمن.

إنذار*

يُصدر الإنذار تحذيرات مسموعة ومرئية في حال دخل أي شخص إلى السيارة دون استخدام مفتاح صالح للتحكم عن بُعد أو حاول التلاعب ببطارية باءءء التشغيل أو بصفارة الإنذار المضاد للسرقة.

مؤشر الإنذار

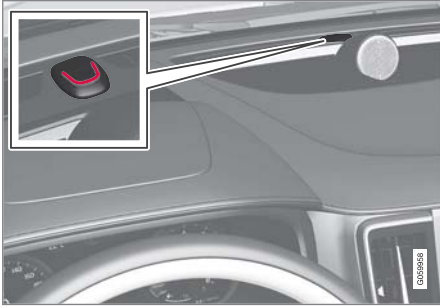

يشير المؤشر الأحمر الموجود على لوحة العدادات إلى حالة نظام الإنذار:

- مصباح LED غير مضيء - لا يعمل الإنذار
- يومض مصباح LED مرة واحدة في كل ثانية - الإنذار نشط.
- بعد فترة تعطيل للإنذار، تومض مصابيح LED بسرعة ولمدة ٣٠ ثانية كحد أقصى أو حتى يتم اختيار وضعية الإشعال I - عندها يكون قد تم تنشيط الإنذار.

إلغاء تنشيط القفل الخاص

١. اضغط زر الإقفال الخاص في عرض الوظيفة.



< تظهر نافذة منبثقة.

٢. أدخل الرمز المستخدم للقفل ثم انقر على تأكيد.

< تم فتح قفل باب صندوق الأمتعة. يتم تأكيد فتح القفل عن طريق انطفاء المؤشر الأخضر في الزر ضمن عرض الوظائف.

نسيان رمز التعريف الشخصي

إذا تم نسيان رمز التعريف الشخصي أو تم إدخال رمز خاطئ لأكثر من ثلاث مرات، يمكن عندها استخدام رمز الأمان لإلغاء تنشيط القفل الخاص.

إذا تم فتح قفل السيارة من خلال Volvo On Call* أو تطبيق Volvo On Call، سيتم عندها إلغاء تنشيط القفل الخاص تلقائياً.

نسيان رمز الأمان

إذا تم أيضاً نسيان رمز الأمان، اتصل بوكيل Volvo المعتمد للحصول على المساعدة في إلغاء تنشيط القفل الخاص.

معلومات ذات صلة

- قفل الخصوصية (ص. ٢٣٤)

إنشاء رمز الأمان:

١. اضغط زر الإقفال الخاص في عرض الوظيفة.



< تظهر نافذة منبثقة.

٢. أدخل رمز الأمان المفضل لديك واضغط على تأكيد.

< تم حفظ رمز الأمان. وظيفة الإقفال الشخصي جاهزة الآن للتنشيط.

تنشيط القفل الخاص

١. اضغط زر الإقفال الخاص في عرض الوظيفة.



< تظهر نافذة منبثقة.

٢. أدخل الرمز المستخدم لفتح قفل الباب الخلفي بعد القفل ثم المس تأكيد.

< باب صندوق الأمتعة مقفول. يحدث تأكيد عملية الإقفال عن طريق مؤشر أخضر يظهر في الزر بعرض الوظيفة.

▶▶ يتم تشغيل الإنذار النشط في حالة:

- أحد الأبواب أو غطاء المحرك أو الباب الخلفي مفتوح^{١٧}
- اكتشاف حركة في مقصورة الركاب (إذا كانت مزودة بمستشعر حركة*)
- رفع السيارة أو قطر ها (إذا كانت مزودة بمستشعر إمالة*)
- تم فصل كابل البطارية
- فصل صفاة الإنذار.

إشارات الإنذار

يحدث ما يلي في حالة إطلاق الإنذار:

- يصدر صوت صفاة الإنذار لمدة ٣٠ ثانية أو حتى يتم إيقاف تشغيل الإنذار.
 - تنشط ومضات التحذير من الخطر لمدة ٥ دقائق أو حتى يتم إيقاف تشغيل الإنذار.
- إذا لم يتم معالجة سبب تنشيط الإنذار، فسيتم تكرار دورة الإنذار بعد أقصى ١٠ مرات^{١٨}.

مستشعرات الحركة والإمالة*

تتفاعل كاشفات الحركة والإمالة فور حدوث أية حركة داخل السيارة^{١٨}، على سبيل المثال إذا تم كسر إحدى النوافذ أو إذا حاول أحدهم قطر السيارة.

لتجنب تفعيل الإنذار عن غير قصد:

- أغلق جميع النوافذ عند مغادرة السيارة.
- أغلق فتحة السقف البانورامية.
- إذا كان نظام التحكم بالمناخ قيد الاستخدام - تأكد من عدم توجيه تدفق الهواء نحو الأعلى في مقصورة الركاب.

من الممكن أيضاً خفض مستوى صوت الإنذار في شاشة العرض المركزية.

الرموز والرسائل

الرمز	رسالة / إشعار	الموصفات
	تعطل نظام الإنذار يلزم إجراء الخدمة	اتصل بالورشة - يُنصح بالاتصال بورشة فولفو معتمدة.

ملاحظة

لا تحاول إصلاح المكونات الموجودة في نظام الإنذار أو تبديلها بنفسك. فقد تؤثر أي من هذه المحاولات على بنود التأمين.

معلومات ذات صلة

- تنشيط وإلغاء تنشيط الإنذارات* (ص. ٢٣٦)
- مستوى الإنذار المخفض* (ص. ٢٣٧)
- وضع القفل الشامل* (ص. ٢٣٨)

تنشيط وإلغاء تنشيط الإنذارات*

يتم تنشيط التنبيه عند قفل السيارة، ويتم إلغاء تنشيطه عند فتح قفل السيارة. من الممكن أيضاً إلغاء تنشيط التنبيه دون مفتاح التشغيل.

تنشيط وإلغاء تنشيط الإنذارات

يتم تنشيط التنبيه عند قفل السيارة، ويتم إلغاء تنشيطه عند فتح قفل السيارة.

^{١٧} ينطبق على أسواق محددة.

^{١٨} يتم أيضاً تسجيل تدفق الهواء من نظام التحكم بالمناخ.

مستوى الإنذار المخفّض*

اخفض مستوى التنبيه، على سبيل المثال عند السفر على متن عبارة للسيارات.
تتفاعل حركة التنبيه وكاشفات الإمالة مع الحركات داخل السيارة. وعند تفعيل "مستوى الإنذار المخفّض"، يتم إيقاف تشغيل هذه الكاشفات.

تنشيط مستوى الإنذار المخفّض

– اضغط الزر حماية منخفضة في عرض الوظيفة بالشاشة المركزية.
< تم الآن تنشيط الوظيفة.

معلومات ذات صلة

- إنذار* (ص. ٢٣٥)
- وضع القفل الشامل* (ص. ٢٣٨)

معلومات ذات صلة

- إنذار* (ص. ٢٣٥)

إلغاء تنشيط الإنذار دون تشغيل أحد مفاتيح التحكم عن بُعد يمكن فتح قفل السيارة وتعطيل إنذارها حتى لو لم يعمل مفتاح التحكم عن بعد، في حالة نفاذ الطاقة من بطارية مفتاح التحكم عن بعد على سبيل المثال.

١. افتح باب السائق بواسطة سن المفتاح القابل للفصل.
< انطلق الإنذار.

٢.



ضع مفتاح التحكم عن بُعد على رمز المفتاح في القارئ الاحتياطي في صندوق التخزين في كونسول النفق.

٣. اضغط على زر بدء التشغيل.

< تم إيقاف عمل الإنذار.

إيقاف تشغيل الإنذار الذي تم إطلاقه

– اضغط على زر فتح القفل الموجود في مفتاح التحكم عن بعد أو اضبط السيارة على وضع الإشعال I بالضغط على زر بدء التشغيل.

وضع القفل الشامل*

القفل المزدوج يعني أنه يتم تحرير جميع مقابض الفتح بصورة ميكانيكية عند القفل من الخارج، الأمر الذي يجعل من المستحيل فتح الأبواب من الداخل.

يتم تنشيط القفل المزدوج عند القفل باستخدام مفتاح التحكم عن بُعد أو بواسطة القفل بدون مفتاح*، ويتم ذلك بتأخير ١٠ ثوانٍ تقريباً بعد قفل الأبواب. يؤدي فتح أي من الأبواب خلال وقت التأخير إلى قطع التسلسل وإيقاف تشغيل الإنذار.

عند تنشيط القفل المزدوج، لا يمكن فتح قفل السيارة إلا بواسطة مفتاح التحكم عن بُعد أو عبر فتح القفل بدون مفتاح* أو عبر تطبيق Volvo On Call*.

يمكن كذلك فتح قفل الباب الأمامي الأيسر باستخدام سن المفتاح القابل للفصل. إذا تم فتح قفل السيارة بواسطة سن المفتاح القابل للفصل، فسينطلق الإنذار.

تحذير ⚠

لا تلم بقفل السيارة من الخارج في حال وجود أي شخص في داخلها.

معلومات ذات صلة

- مستوى الإنذار المخفض* (ص. ٢٣٧)
- إنذار* (ص. ٢٣٥)

دعم السائق

نظام دعم السائق

السيارة مزودة بأنظمة دعم سائق أخرى تستطيع مساعدة السائق في مختلف المواقف، إما بصورة إيجابية أو بصورة سلبية. على سبيل المثال، يمكن أن تساعد النظم السائق في:

- الحفاظ على السرعة المحددة
- الحفاظ على فاصل زمني معين مع السيارة التي تسير في الأمام
- تجنب الاصطدام من خلال تحذير السائق وفرملة السيارة
- مساعدة السائق على الركن.

يتم تركيب بعض النظم بشكل قياسي في حين يتم تركيب البعض الآخر اختياريًا - وهذا الأمر ينطبق وفقاً للسوق المعنى.

معلومات ذات صلة

- IntelliSafe - دعم السائق والأمان (ص. ٢٨)
- قوة التوجيه حسب السرعة (ص. ٢٤٠)
- نظام التحكم في الاستقرار الإلكتروني (ص. ٢٤١)
- City Safety™ (ص. ٢٩٢)
- معلومات لافتة الطريق* (ص. ٢٤٦)
- محدد السرعة (ص. ٢٥٢)
- محدد السرعة التلقائي (ص. ٢٥٥)
- مثبت السرعة (ص. ٢٥٨)
- مثبت السرعة التكييفي* (ص. ٢٦١)
- Pilot Assist* (ص. ٢٧٠)
- وظيفة المساعدة في التجاوز* (ص. ٢٨٠)
- مساعد الحفاظ على الحارة المرورية (ص. ٢٨٦)
- مساعدة التوجيه عند خطر التصادم (ص. ٣٠٣)

- Rear Collision Warning* (ص. ٣٠٩)
- BLIS* (ص. ٣١٠)
- Driver Alert Control (ص. ٣١٤)
- Cross Traffic Alert* (ص. ٣١٦)
- مساعد الوقوف* (ص. ٣٢٠)
- كاميرا مساعد الركن* (ص. ٣٢٥)
- وحدة الرادار (ص. ٣٤١)
- وحدة الكاميرا (ص. ٣٥٠)

قوة التوجيه حسب السرعة

تزداد قوة مقاومة عجلة القيادة بزيادة سرعة السيارة بما يمنح السائق شعوراً أفضل عند القيادة. في الطرق السريعة تزداد مقاومة عجلة القيادة. يكون التوجيه ميسوراً ويحتاج إلى مجهود أقل عند الوقوف وعند القيادة بسرعات منخفضة.

الطاقة المخفّضة

في بعض الحالات النادرة، قد تكون هناك حاجة لتشغيل التوجيه المعزز بطاقة مخفّضة، وقد تشعر بأن عجلة القيادة أصبحت أكثر صلابة يقلل عند تدويرها. قد يحدث ذلك عندما يصبح المقود ساخناً للغاية ويتطلب التبريد المؤقت. وقد يحدث ذلك أيضاً في حال انقطاع الإمداد بالطاقة.

في حال انخفاض الطاقة، يتم عرض الرسالة آلية التوجيه انخفاض المساعدة مؤقتاً بالإضافة إلى هذا الرمز في شاشة السائق.



عندما يكون التوجيه المعزز قيد الاستخدام بطاقة مخفّضة، لن تكون وظائف دعم السائق ونظم المساعدة في التوجيه متوفرة.

تحذير

في حال ارتفعت درجة الحرارة بشكل كبير، فقد يتم فرض إيقاف تشغيل النظام الموازر بالكامل. في مثل هذه الحالة، تعرض شاشة السائق الرسالة عطل بالية التوجيه توقف بشكل آمن بالإضافة إلى رمز ذي صلة.

تغيير مستوى قوة التوجيه*

بالإمكان ضبط وظيفة مقاومة التوجيه باستخدام وضع القيادة INDIVIDUAL.

نظام التحكم في الاستقرار الإلكتروني

تعمل وحدة التحكم الإلكتروني بالثبات (ESC) على مساعدة السائق في تجنب الانزلاق وتحسين إمكانيات الجرّ بالسيارة. تبيّن شاشة السائق هذا الرمز عندما يكون قد تم تفعيل النظام.



يمكن سماع صوت الفرملة عبر النظام وكأنه صوت نبضي، كما يمكن أن تتسارع السيارة بوتيرة أذى من المتوقع عند تعشيق الخانق.

يتكوّن النظام من الوظائف الفرعية التالية:

- وظيفة الثبات^٢
- نظام التحكم في الانزلاق وفي الجرّ
- التحكم في سحب المحرك
- مساعد استقرار المقطورة
- Roll Stability Control

عموميات حول تحذير السرعة

يتم تحذير السائق بواسطة إشارة صوتية مع هذا الرمز المضيئ في شاشة السائق وذلك عند تجاوز سرعة ١٢٠ كم/ساعة (٧٥ ميل/ساعة).

ويظل الرمز مضيئًا حتى تنخفض السرعة عن ١٢٠ كم/سا (٧٥



ميل في الساعة).

١. اضغط على الإعدادات في العرض العلوي بالشاشة المركزية.

٢. حدد My Car ← أوضاع القيادة ← قوة التوجيه.

لا يمكن الوصول إلى وظيفة مقاومة التوجيه إلا إذا كانت السيارة متوقفة أو تتحرك بسرعة منخفضة وفي خط مستقيم.

معلومات ذات صلة

- نظام دعم السائق (ص. ٢٤٠)
- أوضاع القيادة* (ص. ٣٧٧)

^١ Electronic Stability Control
^٢ تُسمى أيضا "التحكم النشط بالانزلاق".

تحذير ⚠️

- تُعد هذه الوظيفة تكميلية لمساعدة السائق والغرض منها تسهيل القيادة وجعلها أكثر أماناً - ولا يمكنها التعامل مع كل الظروف المرورية ولا جميع حالات الطقس أو ظروف الطريق.
- يُنصح السائق بقراءة كل الأقسام الواردة في دليل المالك المرتبطة بهذه الوظيفة للحصول على معلومات حول عوامل مثل المحدوديات وما ينبغي على السائق معرفته قبل استخدام النظام.
- لا تعتبر وظيفة دعم السائق بديلاً عن انتباه السائق وحكمته. فالسائق يتحمل المسؤولية دوماً عن ضمان قيادة السيارة بأسلوب آمن، وبسرعة مناسبة مع توفير مسافة مناسبة بينه وبين السيارات التي أمامه، ووفقاً للقواعد والقوانين المرورية الحالية.

وظيفة الثبات^٢

تتحقق هذه الوظيفة من القيادة وقوة فرملة العجلات بشكل منفصل بغرض ثبات السيارة.

نظام التحكم في الانزلاق وفي الجر^٣

تكون الوظيفة نشطة عند السير بسرعة منخفضة وتفرمل عجلات الدفع الملتفة بحيث يتم نقل قدرة الجر الإضافية إلى عجلات الدفع غير الملتفة.

كما يمكن أن تمنع الوظيفة أيضاً عجلات الدفع من التزحلق على سطح الطريق أثناء التسارع.

التحكم في سحب المحرك

يمكن أن تمنع ميزة التحكم في سحب المحرك (EDC) قفل العجلات غير المتعمد، بعد الانتقال إلى ترس أدنى أو فرملة المحرك على سبيل المثال عند القيادة بسرعات منخفضة على أسطح طرق زلقة.

قفل العجلات غير المتعمد أثناء القيادة قد يكون من الأسباب التي تضعف قدرة السائق على توجيه السيارة.

مساعد استقرار المقطورة^{٤*}

يعمل نظام مساعدة استقرار المقطورة (TSA^٥) على المحافظة على ثبات السيارة التي تسحب مقطورة في المواقف التي يتعرض فيها للانحراف.

ملاحظة ⓘ

يتم إلغاء تنشيط وظيفة المساعدة في ثبات المقطورة عندما يتم تنشيط خروج ESC من الوضع الرياضي.

Roll Stability Control

تقلل هذه الوظيفة من خطر الانقلاب، على سبيل المثال أثناء المناورات المفاجئة أو في حال انزلاق عجلات السيارة. يقوم النظام بتسجيل أي تغيير قد يحدث في الإمالة الجانبية للسيارة بالإضافة إلى مقدار التغيير الحاصل. تستخدم هذه المعلومات لحساب خطر تعرض السيارة للانقلاب. إذا تعرضت السيارة للخطر، سيتم تشغيل نظام التحكم في الثبات الإلكتروني ويتم تقليل عزم المحرك كما سيتم فرملة عجلة واحدة أو أكثر حتى تستعيد السيارة ثباتها.

تحذير ⚠️

في ظل ظروف القيادة العادية، يعمل النظام على تحسين أمان الطريق للسيارة، ولكن يجب عدم اتخاذ هذا الأمر ذريعة لزيادة السرعة. اتبع دوماً التوصيات العادية للقيادة الآمنة.

معلومات ذات صلة

- نظام دعم السائق (ص. ٢٤٠)
- تنشيط أو إلغاء تنشيط وضع القيادة الرياضية في وحدة التحكم الإلكتروني بالثبات (ص. ٢٤٣)
- الرموز والرسائل لنظام التحكم الإلكتروني بالثبات (ص. ٢٤٤)
- مساعد استقرار المقطورة* (ص. ٤١٠)

^٢ تُسمى أيضاً "التحكم النشط بالانزلاق".

^٣ Engine Drag Control

^٤ مساعد استقرار المقطورة متوفر عند تركيب قضيب القطر الأصلي من فولفو.

^٥ Trailer Stability Assist

• Pilot Assist *

معلومات ذات صلة

- نظام التحكم في الثبات الإلكتروني في وضع القيادة الرياضية (ص. ٢٤٣)
- نظام التحكم في الاستقرار الإلكتروني (ص. ٢٤١)

تنشيط أو إلغاء تنشيط وضع القيادة الرياضية في وحدة التحكم الإلكتروني بالثبات

يكون نظام التحكم في الثبات (ESC) نشطاً بشكل دائم - ولا يمكن إلغاء تنشيطه. ورغم ذلك، يستطيع السائق تحديد وضع القيادة الرياضية الذي يسمح بتجربة قيادة أكثر نشاطاً.

فمُ تنشيط أو إلغاء تنشيط الوظيفة باستخدام هذا الزر في عرض الوظائف في شاشة العرض المركزية.



- مؤشر الزر المضني - تم تنشيط الوظيفة.
- مؤشر الزر المنطفئ - تم إلغاء تنشيط الوظيفة.

تتم الإشارة إلى تنشيط خروج ESC من الوضع الرياضي في شاشة السائق بواسطة هذا الرمز الذي يضني بتوهج ثابت حتى يتم إلغاء تنشيط الوظيفة أو حتى يتم إيقاف تشغيل المحرك. وفي المرة التالية التي يتم فيها تشغيل المحرك، يعود النظام للعمل في وضعه الطبيعي.



لا يمكن تحديد الوظيفة خروج ESC من الوضع الرياضي عندما يكون قد تم تنشيط إحدى الوظائف التالية:

- محدد السرعة
- مثبت السرعة
- مثبت السرعة التكميلي*

نظام التحكم في الثبات الإلكتروني في وضع القيادة الرياضية

يكون نظام التحكم في الثبات (ESC) نشطاً بشكل دائم - ولا يمكن إلغاء تنشيطه. ورغم ذلك، يستطيع السائق تحديد خروج ESC من الوضع الرياضي الذي يسمح بتجربة قيادة أكثر نشاطاً. مع تحديد الوظيفة الفرعية خروج ESC من الوضع الرياضي، تقل الحاجة لتشغيل النظام مما يتيح ترحل السيارة بصورة أكبر وبالتالي يصبح للسائق قدرة تحكم أكثر فعالية من المعتاد.

عند تحديد خروج ESC من الوضع الرياضي، يمكن اعتبار النظام معطلاً على الرغم من استمرار الوظيفة في مساندتها للسائق في الكثير من الحالات.

ملاحظة (i)

عند تحديد خروج ESC من الوضع الرياضي، يتم إلغاء تنشيط وظيفة المساعدة في ثبات المقطورة (TSA).

يوفر خروج ESC من الوضع الرياضي أيضاً قدرًا أكبر من الجرّ حتى إذا علقت السيارة أو عند قيادتها على أرض رخوة، مثل الرمال أو الثلوج العميقة.

معلومات ذات صلة



- نظام التحكم في الاستقرار الإلكتروني (ص. ٢٤١)
- تنشيط أو إلغاء تنشيط وضع القيادة الرياضية في وحدة التحكم الإلكتروني بالثبات (ص. ٢٤٣)
- مساعد استقرار المقطورة* (ص. ٤١٠)

Electronic Stability Control [^]
Trailer Stability Assist ^v
Electronic Stability Control [^]

الرموز والرسائل لنظام التحكّم الإلكتروني بالثبات

يمكن أن يظهر عدد من الرموز والرسائل حول التحكّم الإلكتروني في الثبات (ESC) على شاشة السائق فيما يلي بعض الأمثلة .

المواصفات	رسالة / إشعار	الرمز
فحص النظام عند بدء تشغيل المحرك.	ضوء مستمر لمدة ثانيتين تقريباً	
يجري تفعيل النظام.	ضوء وامض	
تم تنشيط وضع القيادة الرياضية. ملاحظة: لا يتم إلغاء تنشيط النظام في هذا الوضع - ولكن يتم تقليل قدراته جزئياً.	وهج ثابت	

المواصفات	رسالة / إشعار	الرمز
انخفضت قدرات النظام مؤقتاً نظراً لارتفاع حرارة الفرامل إلى حد كبير - سيعاد تشغيل الوظيفة أوتوماتيكياً بعد أن تبرد الفرامل.	نظام ESC متوقف مؤقتاً	
تم إيقاف تشغيل النظام. أوقف السيارة في مكان آمن وقم بإطفاء المحرك ثم ابدأ تشغيله مرة أخرى.	نظام ESC يلزم إجراء الخدمة	

يمكن إزالة الرسالة النصية بالضغط لفترة وجيزة على الزر  من منتصف لوحة المفاتيح اليمنى بعجلة القيادة.

إذا استمرت الرسالة: اتصل بالورشة - يُنصح بالاتصال بورشة فولفو معتمدة.

معلومات ذات صلة

- نظام التحكم في الاستقرار الإلكتروني (ص. ٢٤١)

معلومات لافتة الطريق*

يمكن لو وظيفة "معلومات لافتات الطرق" (RSI) أن تساعد السائق على احترام اللافتات المتعلقة بالسرعة وبعض لافتات الحظر الأخرى.

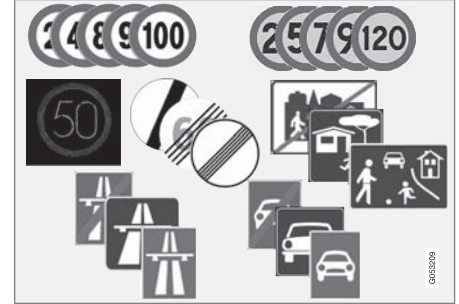

أمثلة للعلامات المقروءة^{١١}.

يمكن لو وظيفة RSI أن توفر معلومات متعلقة بالسرعة الحالية وبداية/نهاية الطرق السريعة وبالمناطق حيث يُحظر التجاوز وباتجاه القيادة الممنوع وغيرها من الأمور.

إذا تجاوزت السيارة إحدى علامات تحديد السرعة، فسيظهر ذلك على شاشة السائق.

تتضمن وظيفة معلومات علامة الطريق (RSI^{١٢}) أيضاً الوظائف الفرعية التي يمكنها تحذير السائق إذا تم تجاوز حد السرعة أو بشكل متصل بكاميرات مراقبة السرعة.

^{١١} Road Sign Information

^{١٢} تختلف علامات الطرق باختلاف السوق - والرسوم التوضيحية في هذه التعليمات تعرض أمثلة قليلة.

^{١٢} Road Sign Information

ملاحظة

في بعض الأسواق، تتوفر وظيفة معلومات لافتة الطريق* فقط مع Sensus Navigation*.

تحذير

- تُعد هذه الوظيفة تكميلية لمساعدة السائق والغرض منها تسهيل القيادة وجعلها أكثر أماناً - ولا يمكنها التعامل مع كل الظروف المرورية ولا جميع حالات الطقس أو ظروف الطريق.
- يُنصح السائق بقراءة كل الأقسام الواردة في دليل المالك المرتبطة بهذه الوظيفة للحصول على معلومات حول عوامل مثل المحدوديات وما ينبغي على السائق معرفته قبل استخدام النظام.
- لا تعتبر وظيفة دعم السائق بديلاً عن انتباه السائق وحكمته. فالسائق يتحمل المسؤولية دوماً عن ضمان قيادة السيارة بأسلوب آمن، وبسرعة مناسبة مع توفير مسافة مناسبة بينه وبين السيارات التي أمامه، ووفقاً للقواعد والقوانين المرورية الحالية.

معلومات ذات صلة

- نظام دعم السائق (ص. ٢٤٠)
- تنشيط أو إلغاء تنشيط وظيفة معلومات لافتة الطريق* (ص. ٢٤٧)
- وضع العرض لو وظيفة معلومات لافتة الطريق* (ص. ٢٤٧)

- معلومات لافتة الطريق و Sensus Navigation* (ص. ٢٤٩)
- تحذير تحديد السرعة وكاميرا مراقبة السرعة عبر وظيفة معلومات لافتة الطريق* (ص. ٢٤٩)
- محدوديات معلومات لافتة الطريق* (ص. ٢٥١)

وضع العرض لوظيفية معلومات لافتة الطريق*

وظيفة معلومات علامات الطريق (RSI) تقوم بعرض لافتات الطريق بمختلف الطرق على حسب اللافتة والموقف.

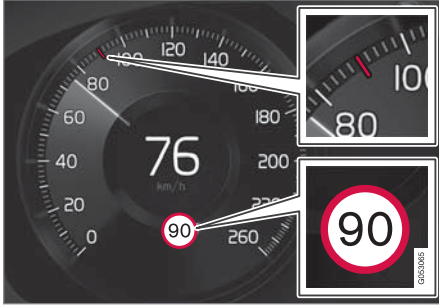

مثال عن معلومات السرعة المحفوظة^{١٥}.

عندما تكتشف الوظيفة لافتة على الطريق تتضمن قيوداً مفروضة على السرعة، تعرض شاشة السائق اللافتة على شكل رمز بالإضافة إلى مؤشر ملون في عداد السرعة.

إذا كانت السيارة مزودة بنظام Sensus Navigation*، يتم أيضاً الحصول على المعلومات المتصلة بالسرعة من بيانات الخرائط، مما يعني أنه يمكن لعرض السائق أن يبين أو يغير المعلومات حول الحد الأقصى للسرعة دون أن تكون السيارة قد عبرت لافتة للسرعة.

معلومات ذات صلة

- معلومات لافتة الطريق* (ص. ٢٤٦)
- محدد السرعة التلقائي (ص. ٢٥٥)
- محددات معلومات لافتة الطريق* (ص. ٢٥١)

تنشيط أو إلغاء تنشيط وظيفة معلومات لافتة الطريق*

تعتبر وظيفة معلومات لافتة الطريق (RSI) الاختيارية - يمكن للسائق أن يختار بين تنشيط أو إلغاء تنشيط هذه الوظيفة. فم يتم تنشيط أو إلغاء تنشيط الوظيفة باستخدام هذا الزر في عرض الوظائف في شاشة العرض المركزية.



- مؤشر الزر المضىء - تم تنشيط الوظيفة.
- مؤشر الزر المنطفئ - تم إلغاء تنشيط الوظيفة.

ملاحظة

- إذا تم تنشيط وظيفة محدد السرعة التلقائي، يتم عرض وظيفة معلومات لافتة الطريق (RSI) في شاشة السائق، وإن لم تكن تلك الوظيفة منشطة.
- بغية إخفاء معلومات لافتة الطريق من شاشة السائق، ينبغي إلغاء تنشيط كل من وظيفة محدد السرعة التلقائي ووظيفة معلومات لافتة الطريق.
- عند تنشيط وظيفة محدد السرعة التلقائي في حين تكون وظيفة معلومات لافتة الطريق غير منشطة، لن يتم تقديم أية تحذيرات من وظيفة معلومات لافتة الطريق. يجب أيضاً تنشيط وظيفة معلومات لافتة الطريق بغية تلقي التحذيرات.

^{١٣} Road Sign Information

^{١٤} Road Sign Information

^{١٥} تختلف علامات الطريق باختلاف السوق - والرسوم التوضيحية في هذه التعليمات تعتبر بمثابة أمثلة فقط.

وبالإضافة إلى رمز حدود السرعة، قد تظهر لافتة إضافية مثل "عدم التجاوز".



إذا دخل السائق في طريق عليه لافتة "ممنوع الدخول" فسببومض رمز هذه اللافتة في شاشة السائق كنوع من التحذير.

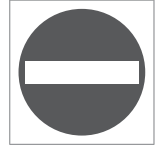

إذا كانت السيارة مزودة بنظام Sensus Navigation*، سيتم استخدام المعلومات من بيانات الخريطة للتحقق من عدم تحرك السيارة في الاتجاه الخطأ.

يمكن للسائق أيضاً أن يتلقى تحذيراً صوتياً في حال قيادته في اتجاه شارع ممنوع الدخول إليه وذلك في حال تم تنشيط وظيفة تحذير صوتي حول وجود لافتة طريق.

حد السرعة أو نهاية الطريق السريع

عند اكتشاف الوظيفة "العلامة حد سرعة غير مباشرة" توضح نهاية حد السرعة الحالي، مثلاً عند الوصول إلى نهاية طريق سريع، سيظهر رمز مع لافتة الطريق المناسبة في شاشة السائق.

إذا كانت السيارة مزودة بنظام Sensus Navigation*، يتم في العادة عرض لافتات الحد الأقصى للسرعة المباشرة - يتم عرض لافتات الحد الأقصى للسرعة غير المباشرة فقط إذا كانت بيانات الخريطة لا تتضمن معلومات عن الحد الأقصى للسرعة للشطر المعني من الطريق.

مثال لعلامة حد السرعة غير المباشرة:

نهاية المحدوديات.

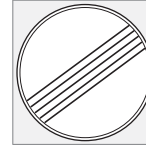

نهاية الطريق السريع.



ينطفئ رمز شاشة السائق بعد مرور ١٠-٣٠ ثانية ويظل كذلك حتى المرور بعلامة السرعة المناسبة التالية.

تغير حد السرعة

عند المرور بعلامة حد سرعة مباشرة أثناء تغير حد السرعة، يظهر رمز مع علامة الطريق المناسبة على شاشة السائق.

مثال لعلامة حد السرعة المباشرة.



ينطفئ رمز شاشة السائق بعد مرور حوالي ٥ دقائق وإلى حين عبور لافتة السرعة المناسبة التالية.

إذا كانت السيارة مزودة بنظام Sensus Navigation*، تظهر لافتات الحد الأقصى للسرعة في شاشة السائق عندما تتضمن بيانات الخريطة معلومات حول الحد الأقصى للسرعة للشطر المعني من الطريق، حتى وإن لم يتم عبور أية لافتة طريق

مباشرة. في حال لم تكن هناك أية معلومات في بيانات الخريطة، يتم إطفاء العلامة ٣ دقائق تقريباً بعد عبور آخر علامة للحد الأقصى للسرعة.

علامات إضافية

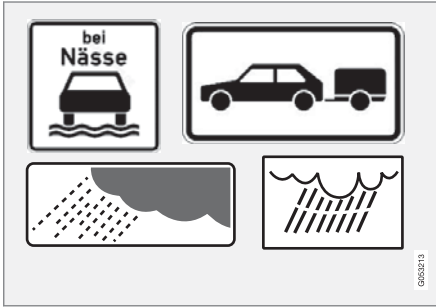

أمثلة على العلامات الإضافية.

أحياناً، يتم وضع علامات تشير إلى حدود السرعة المختلفة على الطريق نفسه - وهكذا، تشير العلامة الإضافية إلى الظروف التي تسري فيها السرعات المختلفة. قد يكون جزء الطريق مثلاً عرضة للحوادث أثناء المطر وأو الضباب بصفة خاصة.

لا يتم عرض علامة إضافية تتعلق بالمطر إلا إذا كانت مساحات الزجاج الأمامي قيد الاستخدام.

إذا تم توصيل مقطورة بالنظام الكهربائي للسيارة وقمت بالمرور بلافتة سرعة تتضمن إشارة تخص المقطورة، ستظهر السرعة الموضحة في شاشة السائق.

تحذير تحديد السرعة وكاميرا مراقبة السرعة عبر وظيفة معلومات لافتة الطريق*

تتضمن وظيفة معلومات لافتة الطريق (RSI) الوظائف الفرعية التي يمكنها تحذير السائق إذا تم تجاوز حد السرعة أو بشكل متصل بكاميرات مراقبة السرعة.



أمثلة على معلومات حول كاميرا مراقبة السرعة ومحدد السرعة في شاشة السائق

تحذير حول الحد الأقصى للسرعة

ويصدر تحذير السرعة عن طريق رمز يومض في شاشة السائق^{١٨} ويعرض السرعة القصوى المسموح بها ويظل يومض مؤقتاً عندما يتم تجاوز هذه السرعة.



ينطلق دوماً تحذير السرعة في حالة تجاوز السرعة المحددة بالارتباط مع معلومات كاميرا السرعة.

معلومات لافتة الطريق وSensus Navigation*

إذا كانت السيارة مزودة بنظام Sensus Navigation*، فسيتم قراءة معلومات السرعة من وحدة الملاحظة في الحالات التالية:

- عند اكتشاف علامات تشير إلى حدود السرعة بشكل غير مباشر، مثل علامات الطريق السريع أو ممر السيارات المزدوج أو علامات حدود المدينة.
- في حالة فقدان صلاحية لافتة سرعة تم اكتشافها من قبل، مع عدم اكتشاف أي لافتة جديدة.

ملاحظة

في بعض الأسواق، تتوفر وظيفة معلومات لافتة الطريق* فقط مع Sensus Navigation*.

ملاحظة

لن يتوفر دعم المعلومات المرتبطة بالسرعة في حالة استخدام أحد تطبيقات الجهات الخارجية التي تم تنزيلها للتنقل.

معلومات ذات صلة

- معلومات لافتة الطريق* (ص. ٢٤٦)

لا تنطبق بعض السرعات إلا بعد مسافة محددة أو في وقت معين من اليوم، مثلاً. يتم جذب انتباه السائق للحالة بواسطة رمز لإشارة إضافية أسفل الرمز الذي يبين السرعة. سيظهر الرمز الإضافي في شاشة السائق على شكل "DIST" أو

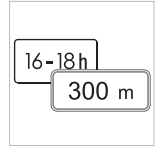

"TIME".

علامة "مدرسة" و"أطفال في الملعب"

إذا كانت علامة التحذير "مدرسة" أو "أطفال في الملعب" موجودة في بيانات خريطة جهاز التنقل بالقمر الصناعي^{١٦}، فستعرض شاشة السائق علامة متصلة بذلك.



معلومات ذات صلة

- معلومات لافتة الطريق* (ص. ٢٤٦)
- محددات معلومات لافتة الطريق* (ص. ٢٥١)

^{١٦} فقط في السيارات المزودة بنظام Sensus Navigation*.

^{١٧} Road Sign Information

^{١٨} يتم تخصيص لافتات الطريق لكل سوق - واللائحة المبيّنة هنا هي مجرد مثال.

تحذر وظيفة تنبيه حد السرعة السائق عند تجاوزه الحد الأقصى للسرعة ذي الصلة أو عند تخطيه السرعة القصوى المحفوظة - يتم تكرار هذا التحذير مرة واحدة بعد مرور ٣٠ ثانية تقريباً في نفس منطقة تحديد السرعة، إلا إذا قام السائق بخفض السرعة.

لن يكون أي تحذير آخر متاحاً إلا عندما يخفض السائق السرعة بنسبة ٥ كم/ساعة (٣ ميل/ساعة) على الأقل ومن ثم يتجاوز حد السرعة من جديد، أو عندما تدخل السيارة منطقة جديدة/مختلفة لتحديد السرعة.

ملاحظة

بغية تفعيل تحذير صوتي في حال تجاوزت السرعة المطلوبة، ينبغي تنشيط وظيفة تنبيه حد السرعة وضبط الوظيفة الفرعية تحذير صوتي حول وجود لافتة طريق على تشغيل. عندها، يتم إصدار تحذير صوتي كلما تجاوزت السيارة السرعة المُشار إليها في وظيفة معلومات لافتة الطريق في شاشة السائق.

تحذير كاميرا مراقبة السرعة

يمكن للسيارة المزودة بوظيفة معلومات لافتة الطريق و Sensus Navigation توفير معلومات في شاشة السائق عن كاميرا مراقبة السرعة التي تقترب منها السيارة^{١٩}.



إذا تم الكشف عن تجاوز سرعة السيارة حد السرعة المفروض، وكانت وظيفة تنبيه حد السرعة منشطة، يظهر تحذير السرعة عند اقتراب السيارة من كاميرا مراقبة السرعة، شرط احتواء

خرائط الملاحة للمنطقة التي تتواجد فيها السيارة على معلومات عن كاميرات مراقبة السرعة.

ملاحظة

يتوفر خيار لتلقي تحذير صوتي خاص بكاميرات مراقبة السرعة بشكل مستقل عن سرعة السيارة وتحذير تجاوز حد السرعة، على الرغم من إلغاء تنشيط وظيفة تحذير صوتي حول وجود لافتة طريق.

معلومات ذات صلة

- معلومات لافتة الطريق* (ص. ٢٤٦)
- تنشيط أو إلغاء تنشيط التحذيرات من وظيفة معلومات لافتة الطريق* (ص. ٢٥٠)
- محددات معلومات لافتة الطريق* (ص. ٢٥١)

تنشيط أو إلغاء تنشيط التحذيرات من وظيفة معلومات لافتة الطريق*

تُعتبر الوظيفة الفرعية تنبيه حد السرعة لمعلومات لافتة الطريق (RSI) اختيارية - يمكن للسائق أن يختار بين تنشيط أو إلغاء تنشيط هذه الوظيفة الفرعية.

تنشيط تحذير تجاوز السرعة

١. حدد

الإعدادات ← My Car ←

Road Sign ← IntelliSafe

Information من العرض العلوي بالشاشة المركزية.

٢. حدد تنبيه حد السرعة.

< يتم تنشيط الوظيفة ويظهر ناخب حد السرعة.

اضبط حد تحذير السرعة

بإمكان السائق اختيار تلقي تحذير عند بلوغ سرعة أعلى من السرعة المحددة.

١. حدد

الإعدادات ← My Car ←

Road Sign ← IntelliSafe

Information من العرض العلوي بالشاشة المركزية.

٢. حدد تنبيه حد السرعة.

< يتم تنشيط الوظيفة ويظهر ناخب حد السرعة.

٣. اضبط حد تحذير السرعة بالضغط على الأسهم لأعلى/

لأسفل على الشاشة.

^{١٩} المعلومات حول كاميرات مراقبة السرعة على خريطة الملاحة غير متوفرة في جميع الأسواق/المناطق.

محدوديات معلومات لافتة الطريق*

قد تحتوي وظيفة معلومات علامات الطريق (RSI) على محدوديات في بعض المواقع. فيما يلي أمثلة للأمور التي قد تقلل من أداء الوظيفة:

- الإشارات المتلاشية
- الإشارات الموضوعة على المنعطفات
- الإشارات المستديرة أو النافذة
- اللافتات الموجهة بمستوى مرتفع على الطريق
- اللافتات المحجوبة بشكل كامل/جزئي أو الموضوعة في مكان سيء
- الإشارات المغطاة كليًا أو جزئيًا بالجليد و/أو الثلج و/أو الأوساخ
- خرائط الطرق الرقمية^{٢٢} غير محدثة أو غير دقيقة أو لا تحتوي على معلومات عن السرعة^{٢٣}

ملاحظة

في بعض الأسواق، تتوفر وظيفة معلومات لافتة الطريق* فقط مع Sensus Navigation*.

ملاحظة

قد تميّز وظيفة RSI عملية ربط بعض أنواع حوامل الدراجات الهوائية، عند اتصالها بالمقبس الكهربائي للمقطورة، بأنها مقطورة متصلة. في هذه الحالات، قد تعرض شاشة السائق معلومات سرعة غير صحيحة.

معلومات ذات صلة

- معلومات لافتة الطريق* (ص. ٢٤٦)
- تحذير تحديد السرعة وكاميرا مراقبة السرعة عبر وظيفة معلومات لافتة الطريق* (ص. ٢٤٩)
- محدوديات معلومات لافتة الطريق* (ص. ٢٥١)



تنشيط التحذير الصوتي المتعلق بتحذير تجاوز السرعة

١. حدد

الإعدادات ← My Car ←

Road Sign ← IntelliSafe

Information من العرض العلوي بالشاشة المركزية.

٢. حدد/أزل التحديد من تحذير صوتي حول وجود لافتة طريق لتنشيط/إيقاف تشغيل التحذير الصوتي.

عند تنشيط الوظيفة تحذير صوتي حول وجود لافتة طريق، يتم كذلك تحذير السائق في حالة القيادة باتجاه شارع أو مدخل باتجاه واحد أو ممنوع الدخول فيه.

تنشيط تحذير كاميرا مراقبة السرعة

إذا كانت السيارة مزودة بنظام Sensus Navigation* وكانت بيانات الخريطة تتضمن معلومات عن كاميرات مراقبة السرعة، يمكن للسائق اختيار تلقي تحذير مسموع عند اقترابه من إحدى كاميرات مراقبة السرعة.

١. حدد

الإعدادات ← My Car ←

Road Sign ← IntelliSafe

Information من العرض العلوي بالشاشة المركزية.

٢. حدد/أزل التحديد من

تحذير صوتي لوجود كاميرا مراقبة السرعة لتنشيط/إيقاف تشغيل التحذير الصوتي من كاميرا مراقبة السرعة.

ملاحظة 

تستخدم هذه الوظيفة كاميرا السيارة ووحدات الرادار فيها والتي تخضع لبعض المحدوديات العامة.

معلومات ذات صلة



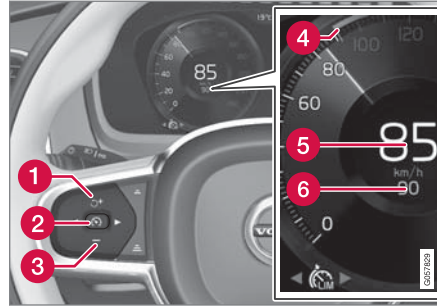

- معلومات لافتة الطريق* (ص. ٢٤٦)
- محدوديات الكاميرا ووحدة الرادار (ص. ٣٥٠)

محدد السرعة

يمكن اعتبار محدد السرعة (SL) بمثابة وظيفة عكسية لمثبت السرعة - يعمل السائق على تنظيم السرعة باستخدام دؤاسة التسلع ولكن يتم منعه بواسطة محدد السرعة من تجاوز السرعة المحددة/المضبوطة مسبقاً عن غير قصد.



أزرار ورموز الوظيفة.

- 1  : تنشيط محدد السرعة من وضع الاستعداد ومواصلة السرعة القصوى المحفوظة
- 1  : زيادة السرعة القصوى المحفوظة
- 2  : من وضع الاستعداد - تنشيط محدد السرعة وحفظ السرعة الحالية
- 2  : من الوضع النشط - إلغاء تنشيط/تغيير محدد السرعة إلى وضع الاستعداد

3  - تقليل السرعة القصوى المحفوظة

4 محدد للسرعة القصوى المحفوظة

5 سرعة السيارة الحالية

6 السرعة القصوى المحفوظة

تحذير 

- تُعد هذه الوظيفة تكميلية لمساعدة السائق والغرض منها تسهيل القيادة وجعلها أكثر أماناً - ولا يمكنها التعامل مع كل الظروف المرورية ولا جميع حالات الطقس أو ظروف الطريق.
- يُنصح السائق بقراءة كل الأقسام الواردة في دليل المالك المرتبطة بهذه الوظيفة للحصول على معلومات حول عوامل مثل المحدوديات وما ينبغي على السائق معرفته قبل استخدام النظام.
- لا تعتبر وظيفة دعم السائق بديلاً عن انتباه السائق وحكمته. فالسائق يتحمل المسؤولية دوماً عن ضمان قيادة السيارة بأسلوب آمن، وبسرعة مناسبة مع توفير مسافة مناسبة بينه وبين السيارات التي أمامه، ووفقاً للقواعد والفوانين المرورية الحالية.

معلومات ذات صلة

- نظام دعم السائق (ص. ٢٤٠)
- محدوديات عمل محدد السرعة (ص. ٢٥٤)

معلومات ذات صلة

- محدد السرعة (ص. ٢٥٢)
- إلغاء تنشيط محدد السرعة (ص. ٢٥٤)
- إلغاء التنشيط المؤقت لمحدد السرعة (ص. ٢٥٤)

تحديد محدد السرعة وتنشيطه

يلزم أولاً تحديد وظيفة محدد السرعة (SL) وتنشيطها لتتمكن من تنظيم السرعة.

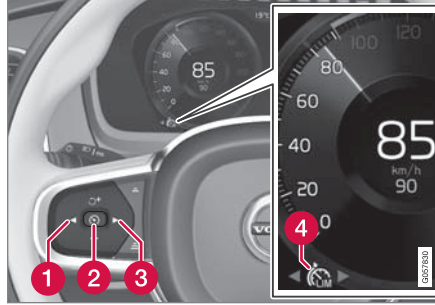

يُتَعَدَّرُ تنشيط محدد السرعة إلا بعد بدء تشغيل المحرك. أقل سرعة قصوى يمكن حفظها هي ٣٠ كم/سا (٢٠ ميل في الساعة).

١. اضغط على الزر ◀ (١) أو ▶ (٣) للتمرير إلى رمز محدد السرعة  (٤).

< الرمز رمادي اللون – يكون محدد السرعة في وضع الاستعداد.

٢. عندما يتم تحديد محدد السرعة - اضغط على الزر  (٥) في عجلة القيادة لتنشيطه.

< الرمز أبيض اللون – بدأ تنشيط محدد السرعة وتم تخزين السرعة الحالية على أنها الحد الأقصى للسرعة.

- تحديد محدد السرعة وتنشيطه (ص. ٢٥٣)
- إلغاء تنشيط محدد السرعة (ص. ٢٥٤)
- إلغاء التنشيط المؤقت لمحدد السرعة (ص. ٢٥٤)
- ضبط السرعة المخزنة لوظيفة دعم السائق (ص. ٢٨٢)
- محدد السرعة التلقائي (ص. ٢٥٥)

إلغاء تنشيط محدّد السرعة

بالإمكان إلغاء تنشيط محدّد السرعة (SL) وإيقاف تشغيله.

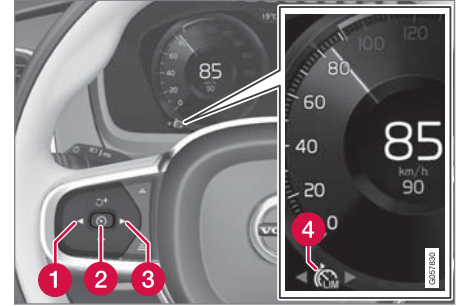

١. اضغط على زر عجلة القيادة (2).

< يتحوّل لون الرمز والمؤشرات إلى الرمادي – تم ضبط محدّد السرعة في وضع الاستعداد ويمكن للسائق تجاوز الحدّ الأقصى للسرعة المحددة.

٢. اضغط زر عجلة القيادة (1) أو (3) للتبديل إلى وظيفة أخرى.

< يتم إيقاف تشغيل رمز شاشة السائق والمؤشر الخاص بمحدّد السرعة (4) – مما يؤدي إلى حذف السرعة القصوى المحفوظة.

معلومات ذات صلة

- محدّد السرعة (ص. ٢٥٢)
- تحديد محدّد السرعة وتنشيطه (ص. ٢٥٣)
- إلغاء تنشيط المؤقت لمحدّد السرعة (ص. ٢٥٤)

إلغاء التنشيط المؤقت لمحدّد السرعة

يمكن إلغاء تنشيط محدّد السرعة (SL) مؤقتاً وضبطه في وضع الاستعداد.

يمكن أيضاً إلغاء تنشيط وتجاوز محدّد السرعة مؤقتاً باستخدام دواسة التسارع دون الحاجة للبدء في ضبط محدّد السرعة على وضع الاستعداد - مثلاً، عند الرغبة في زيادة سرعة السيارة على الفور للتخلص من موقف معين.

في هذه الحالة، تابع كما يلي:

١. اضغط بالكامل على دواسة التسارع ثم حررها بحيث تتم مقاطعة عملية التسارع عند الوصول إلى السرعة المطلوبة.
< في هذا الوضع، يبقى محدّد السرعة نشطاً ويصبح رمز شاشة السائق أبيض اللون.

٢. حرر دواسة السرعة بالكامل عند الرغبة في إنهاء التسارع المؤقت.

< تتم بعدنّ فرملة السيارة أوتوماتيكياً بواسطة المحرّك حتى تنخفض سرعتها عن آخر سرعة قصوى محفوظة.

معلومات ذات صلة

- محدّد السرعة (ص. ٢٥٢)
- تحديد محدّد السرعة وتنشيطه (ص. ٢٥٣)
- إلغاء تنشيط المؤقت لمحدّد السرعة (ص. ٢٥٤)

محدوديات عمل محدّد السرعة

يكون محدّد السرعة (SL) مقيّداً بعدة محدوديات عامة. على المرتفعات شديدة الانحدار، قد لا يكون تأثير الكبح بواسطة محدّد السرعة كافياً وقد يتم تجاوز السرعة القصوى المحفوظة. في هذه الحالة يتم تنبيه السائق بواسطة عرض الرسالة تجاوز حد السرعة في شاشة السائق.

ملاحظة

يتم تنشيط رسالة نصية تفيد بتجاوز السرعة القصوى في حالة تجاوز السرعة القصوى بمقدار ٣ كم/سا على الأقل (٢ ميل في الساعة تقريباً).



معلومات ذات صلة

- محدّد السرعة (ص. ٢٥٢)

المعنى	لون رمز اللافتة
محدد السرعة الأوتوماتيكي في حالة نشاط	أصفر مائل للاخضرار
يتم ضبط محدد السرعة الأوتوماتيكي في وضع الاستعداد	رمادي
محدد السرعة التلقائي في وضع الاستعداد مؤقتاً - مثلاً بسبب عدم القدرة على قراءة علامة مرورية.	برتقالي

رمز لوظيفة محدد السرعة النشطة

يتحول عرض الرموز في شاشة السائق بحسب الوضع، إذا كان مثبت السرعة نشطاً أو مثبت السرعة الأوتوماتيكي نشطاً.

ASL	SL	الرمز
✓	✓	 <p>الرمز الأبيض: الوظيفة نشطة، رمز رمادي: وضع الاستعداد.</p>
✓		 <p>رمز العلامة بعد "70" = تنشيط محدد السرعة التلقائي.</p>

تحذير

- تُعدّ هذه الوظيفة تكميلية لمساعدة السائق والغرض منها تسهيل القيادة وجعلها أكثر أماناً - ولا يمكنها التعامل مع كل الظروف المرورية ولا جميع حالات الطقس أو ظروف الطريق.
- يُنصح السائق بقراءة كل الأقسام الواردة في دليل المالك المرتبطة بهذه الوظيفة للحصول على معلومات حول عوامل مثل المحدوديات وما ينبغي على السائق معرفته قبل استخدام النظام.
- لا تعتبر وظيفة دعم السائق بديلاً عن انتباه السائق وحكمته. فالسائق يتحمل المسؤولية دوماً عن ضمان قيادة السيارة بأسلوب آمن، وبسرعة مناسبة مع توفير مسافة مناسبة بينه وبين السيارات التي أمامه، ووفقاً للقواعد والقوانين المرورية الحالية.

رمز محدد السرعة الأوتوماتيكي

رمز العلامة (المعروض بجانب السرعة المحفوظة، "70" في مركز عداد السرعة) يمكن أن يظهر بثلاثة ألوان مع الدلالات التالية:



محدد السرعة التلقائي

تعمل وظيفة محدد السرعة الأوتوماتيكي (ASL) على مساعدة السائق في تهيئة السرعة القصوى للسيارة مع السرعة المعروضة على لافتات تحديد السرعة على الطريق. يمكن تحويل وظيفة محدد السرعة (ASL) إلى وظيفة محدد السرعة التلقائي (ASL).

وتستخدم وظيفة محدد السرعة الأوتوماتيكي معلومات السرعة من وظيفة معلومات لافتة الطريق * (RSI) لتهيئة السرعة القصوى للسيارة بشكل تلقائي.

تحذير

حتى في حال استطاع السائق رؤية لافتة الطريق المتعلقة بالسرعة بوضوح، من الممكن أن تعرض وظيفة معلومات لافتة الطريق * (RSI) قيمة غير صحيحة لمعلومات السرعة ASL - في هذه الحالة، ينبغي أن يتدخل السائق بنفسه لزيادة السرعة أو تقليلها بغية الالتزام بالسرعة المحددة.

- ^{٢٨} Speed Limiter
- ^{٢٩} Automatic Speed Limiter
- ^{٣٠} Speed Limiter
- ^{٣١} Road Sign Information

معلومات ذات صلة ▶▶

- نظام دعم السائق (ص. ٢٤٠)
- تنشيط أو إلغاء تنشيط محدّد السرعة التلقائي (ص. ٢٥٦)
- تغيير التفاوت لمحدّد السرعة الأوتوماتيكي (ص. ٢٥٧)
- محدوديات عمل محدّد السرعة الأوتوماتيكي (ص. ٢٥٨)
- محدّد السرعة (ص. ٢٥٢)
- معلومات لافتة الطريق* (ص. ٢٤٦)

تنشيط أو إلغاء تنشيط محدّد السرعة التلقائي

يمكن تنشيط وظيفة محدّد السرعة التلقائي (ASL) وإلغاء تنشيطها كوظيفة تكميلية لمحدّد السرعة (SL).

فمّ بتنشيط أو إلغاء تنشيط الوظيفة باستخدام هذا الزر في عرض الوظائف في شاشة العرض المركزية.



- مؤشر الزرّ الأخضر - تم تنشيط الوظيفة. اضغط على زر عجلة القيادة (⚙️) لبدء محدّد السرعة الأوتوماتيكي مع السرعة الحالية.
- مؤشر الزرّ الرمادي - تم إلغاء تنشيط الوظيفة. بدلاً من ذلك، يتم تنشيط محدّد السرعة العادي.

ملاحظة ⓘ

- إذا تم تنشيط وظيفة محدّد السرعة التلقائي، يتم عرض وظيفة معلومات لافتة الطريق (RSI) في شاشة السائق، حتى إذا لم تكن "معلومات لافتة الطريق" منشطة.
- بغية إخفاء معلومات لافتة الطريق من شاشة السائق، ينبغي إلغاء تنشيط كل من وظيفة محدّد السرعة التلقائي ووظيفة معلومات لافتة الطريق.
- عند تنشيط وظيفة محدّد السرعة التلقائي في حين تكون وظيفة معلومات لافتة الطريق غير منشطة، لن يتم تقديم أية تحذيرات من وظيفة معلومات لافتة الطريق. يجب أيضاً تنشيط وظيفة معلومات لافتة الطريق بغية تلقي التحذيرات.

إلغاء تنشيط محدّد السرعة التلقائي

لإلغاء تنشيط محدّد السرعة الأوتوماتيكي:

- اضغط على الزر من عرض الوظيفة.
- < مؤشر الزرّ رمادي اللون - تم إيقاف تشغيل وظيفة ASL وتم تنشيط وظيفة SL بدلاً منها.

تحذير ⚠️

بعد التحول من ASL إلى SL، ستتوقف السيارة عن الالتزام بحدّ السرعة المبيّن في اللافتة، لكنها ستتابع الالتزام بالسرعة القصوى المحفوظة فقط.

دعم السائق

ويتم العمل بهذه القيمة لحين المرور بلافتة طريق تحمل أرقامًا أقل أو أعلى من المذكورة في اللافتة الماضية - ثم تتبع السيارة حد السرعة الجديد ويتم حذف القيمة السابقة من الذاكرة.

ملاحظة

أقصى حد قابل للتحديد هو +/- ١٠ كم/سا (٥ ميل في الساعة).

معلومات ذات صلة

- محدد السرعة التلقائي (ص. ٢٥٥)
- محدوديات عمل محدد السرعة الأوتوماتيكي (ص. ٢٥٨)
- معلومات لافتة الطريق* (ص. ٢٤٦)

تغيير التفاوت لمحدد السرعة الأوتوماتيكي

يمكن ضبط وظيفة محدد السرعة الأوتوماتيكي (ASL) على مستويات متعددة من الاحتمالات. يتم ضبط مقدار التسامح بالطريقة نفسها المتبعة في إعداد السرعة في وظيفة محدد السرعة. على سبيل المثال، إذا كانت السيارة تتبع حد علامة سرعة قدره ٧٠ كم/سا (٤٣ ميل في الساعة) فيمكن للسائق السماح للسيارة بالتحرك بسرعة ٧٥ كم/سا (٤٧ ميل في الساعة) بصورة متواصلة.

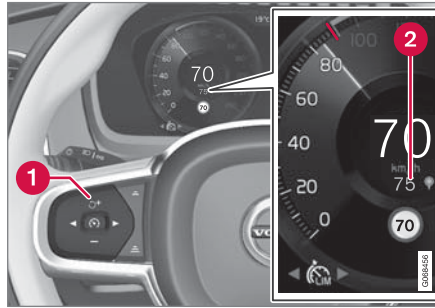

أزرار ورموز الوظيفة

- اضغط على زر عجلة القيادة + (1) حتى يتحول الرقم ٧٠ كم/ساعة (٤٣ ميل/ساعة) في وسط عداد السرعة (2) إلى ٧٥ كم/ساعة (٤٧ ميل/ساعة).
- < بعد ذلك تستخدم السيارة النطاق المسموح به المحدد وهو ٥ كم/سا (٤ ميل في الساعة) طالما أن اللافتات التي تمر بها السيارة تعرض ٧٠ كم/سا (٤٣ ميل في الساعة).

معلومات ذات صلة

- محدد السرعة (ص. ٢٥٢)
- محدد السرعة التلقائي (ص. ٢٥٥)
- محدوديات عمل محدد السرعة الأوتوماتيكي (ص. ٢٥٨)
- معلومات لافتة الطريق* (ص. ٢٤٦)

محدوديات عمل محدّد السرعة الأوتوماتيكي

يتم إجراء تحديد السرعة الأوتوماتيكي (ASL) باستخدام معلومات السرعة في وظيفة معلومات لافتة الطريق* (RSI) - وليس من لافتات الطريق الخاصة بحدود السرعة التي تمر بها السيارة.

إذا تعذر على وظيفة معلومات لافتة الطريق تفسير وتوفير معلومات السرعة إلى نُظْم دعم السائق، فسيتم ضبط محدّد السرعة التلقائي في وضع الاستعداد وسيتم التحوّل إلى محدّد السرعة العادي. في مثل هذه الحالات يتعين على السائق التدخل والفرملة للالتزام بالسرعة المفروضة.

ستتم إعادة تنشيط محدّد السرعة التلقائي عندما تستعيد وظيفة معلومات لافتة الطريق القدرة على تفسير وتوفير معلومات السرعة.

معلومات ذات صلة

- محدّد السرعة (ص. ٢٥٢)
- محدّد السرعة التلقائي (ص. ٢٥٥)
- معلومات لافتة الطريق* (ص. ٢٤٦)

مثبت السرعة

تساعد وظيفة مثبت السرعة (ACC) السائق على الحفاظ على سرعة ثابتة، ممّا يؤدي إلى القيادة بشكل أكثر استرخاءً على الطرق السريعة والطويلة، في تدفقات حركة المرور العادية.

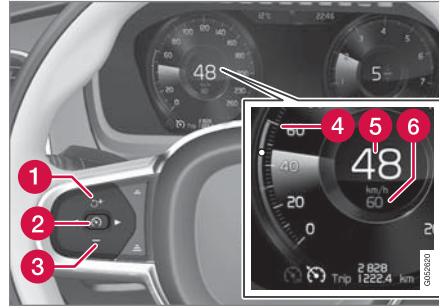

أزرار ورموز الوظيفة

- 1 : تنشيط مثبت السرعة من وضع الاستعداد ومواصلة السرعة المحفوظة
- 1 + : زيادة السرعة المحفوظة
- 2 : من وضع الاستعداد - تنشيط مثبت السرعة وحفظ السرعة الحالية
- 2 : من الوضع النشط - إلغاء تنشيط/تغيير مثبت السرعة إلى وضع الاستعداد
- 3 - : تقليل السرعة المحفوظة

4 محدّد للسرعة المحفوظة

5 سرعة السيارة الحالية

6 السرعة المحفوظة

ملاحظة

في حالة السيارات المزودة بمتبّث السرعة التكيفي* (ACC)، يمكن التبديل بين متبّث السرعة ومتبّث السرعة التكيفي.

تحذير

- تُعدّ هذه الوظيفة تكميلية لمساعدة السائق والغرض منها تسهيل القيادة وجعلها أكثر أماناً - ولا يمكنها التعامل مع كل الظروف المرورية ولا جميع حالات الطقس أو ظروف الطريق.
- يُنصح السائق بقراءة كل الأقسام الواردة في دليل المالك المرتبطة بهذه الوظيفة للحصول على معلومات حول عوامل مثل المحدوديات وما ينبغي على السائق معرفته قبل استخدام النظام.
- لا تعتبر وظيفة دعم السائق بديلاً عن انتباه السائق وحكمته. فالسائق يتحمّل المسؤولية دوماً عن ضمان قيادة السيارة بأسلوب آمن، وبسرعة مناسبة مع توفير مسافة مناسبة بينه وبين السيارات التي أمامه، ووفقاً للقواعد والقوانين المرورية الحالية.

إعادة تنشيط نظام التحكّم في ثبات السرعة وفقاً لآخر سرعة مخزّنة

- عندما يتمّ تحديد نظام التحكّم في ثبات السرعة - اضغط على الزرّ Ⓢ في عجلة القيادة لتنشيطه.
- < بتغيير لون العلامات والرموز في شاشة السائق لمثبت السرعة من الرمادي إلى الأبيض - تتبع السيارة آخر سرعة محفوظة مرة أخرى.

تحذير ⚠

الزيادة الكبيرة في السرعة قد تتبّع عند مواصلة السرعة بواسطة زر عجلة القيادة Ⓢ.

معلومات ذات صلة

- مثبت السرعة (ص. ٢٥٨)
- إلغاء تنشيط نظام التحكّم في ثبات السرعة (ص. ٢٦٠)
- وضع الاستعداد لنظام التحكّم في ثبات السرعة (ص. ٢٦٠)

تحديد وتنشيط نظام التحكّم في ثبات السرعة

يلزم أولاً تحديد وظيفة مثبت السرعة (CC) وتنشيطها لتمتكن من تنظيم السرعة.

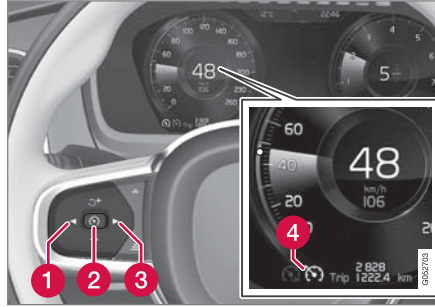

لبدء مثبتّ السرعة وتشغيله من وضع الاستعداد، يلزم ألا تقل سرعة السيارة الحالية عن ٣٠ كم/ساعة (٢٠ ميل/ساعة).

١. اضغط على الزرّ ◀ (1) أو ▶ (3) للتمرير إلى رمز نظام التحكّم في ثبات السرعة Ⓢ (4).

< الرمز رمادي اللون - تم ضبط نظام التحكّم في ثبات السرعة في وضع الاستعداد.

٢. عندما يتمّ تحديد نظام التحكّم في ثبات السرعة - اضغط على الزرّ Ⓢ (2) في عجلة القيادة لتنشيطه.

< الرمز أبيض اللون - بدأ تنشيط نظام التحكّم في ثبات السرعة وتم تخزين السرعة الحالية على أنها الحدّ الأقصى للسرعة. أقل سرعة يمكن حفظها هي ٣٠ كم/سا (٢٠ ميل في الساعة).

استخدام فرملة المحرك بدلاً من فرامل القدم

بواسطة مثبتّ السرعة، يتمّ تنظيم السرعة دون الحاجة لاستخدام فرامل القدم. عند النزول من منحدر قد ترغب في بعض الأحيان في تقليل السرعة بعض الشيء وتحديد التسارع من خلال فرامل المحرك. في هذه الحالة يستطيع السائق تعطيل استخدام فرامل القدم بواسطة مثبتّ السرعة مؤقتاً.

لإجراء هذا الأمر، اتبع ما يلي:

- اضغط دواسة الوقود حوالي نصف المسافة إلى الأرض ثم حررها.
- < سيفوم مثبتّ السرعة بتعطيل فرامل القدم التلقائية واستخدام فرامل المحرك فقط.

معلومات ذات صلة

- نظام دعم السائق (ص. ٢٤٠)
- تحديد وتنشيط نظام التحكّم في ثبات السرعة (ص. ٢٥٩)
- إلغاء تنشيط نظام التحكّم في ثبات السرعة (ص. ٢٦٠)
- وضع الاستعداد لنظام التحكّم في ثبات السرعة (ص. ٢٦٠)
- ضبط السرعة المخزّنة لوظيفة دعم السائق (ص. ٢٨٢)
- التبديل بين نظام التحكّم في ثبات السرعة ونظام التحكّم في ثبات السرعة التكيّفي* في شاشة العرض المركزية (ص. ٢٦٧)

إلغاء تنشيط نظام التحكم في ثبات السرعة

بالإمكان إلغاء تنشيط نظام التحكم في ثبات السرعة (CC) وإيقاف تشغيله.

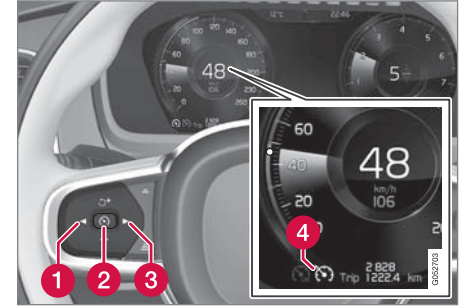

١. اضغط على زر عجلة القيادة (2).

< يتحوّل لون الرمز والمؤشرات إلى الرمادي – تم ضبط نظام التحكم في ثبات السرعة في وضع الاستعداد.

٢. اضغط زر عجلة القيادة (1) أو (3) للتبديل إلى وظيفة أخرى.

< يتم إيقاف تشغيل رمز شاشة السائق والمؤشر الخاص بنظام التحكم في ثبات السرعة (4) – مما يؤدي إلى حذف السرعة القصوى المحفوظة.

معلومات ذات صلة

- مثبت السرعة (ص. ٢٥٨)
- التبديل بين نظام التحكم في ثبات السرعة ونظام التحكم في ثبات السرعة التكيّفي* في شاشة العرض المركزية (ص. ٢٦٧)
- تحديد وتنشيط نظام التحكم في ثبات السرعة (ص. ٢٥٩)
- وضع الاستعداد لنظام التحكم في ثبات السرعة (ص. ٢٦٠)

وضع الاستعداد لنظام التحكم في ثبات السرعة

يمكن إلغاء تنشيط نظام التحكم في ثبات السرعة (CC) وضبطه في وضع الاستعداد. يمكن أن يحدث ذلك نتيجةً لتدخل السائق أو تلقائياً. يشير وضع الاستعداد إلى أنه تم تحديد الوظيفة في شاشة السائق ولكن لم يتم تنشيطها. في هذه الحالة، سيتعدّر على نظام التحكم في ثبات السرعة تنظيم السرعة.

وضع الاستعداد مع تدخل السائق

يتم إلغاء تنشيط نظام التحكم في ثبات السرعة ويتم ضبطه على وضع الاستعداد في حال حدوث أي من التالي:

- استخدام فرامل القدم.
- تحريك ذراع اختيار السرعة إلى الوضع N.
- يتم الضغط باستمرار على دواسة القابض لما يزيد على دقيقة.
- يحافظ السائق على سرعة تزيد على السرعة المخزّنة لمدة أطول من دقيقة واحدة.

وهنا يتعين على السائق تنظيم سرعة السيارة.

زيادة مؤقتة في السرعة باستخدام دواسة الوقود، على سبيل المثال أثناء تجاوز سيارة أخرى، لا تؤثر في الإعداد - تعود السيارة إلى آخر سرعة مخزّنة عند تحرير دواسة الوقود.

وضع الاستعداد الأوتوماتيكي

يمكن أن يتم تنشيط وضع الاستعداد التلقائي في إحدى الحالات التالية:

- فقدان العجلات للقدرة على الجرّ.
- سرعة المحرّك منخفضة/عالية للغاية.

- درجة حرارة الفرامل مرتفعة جداً.
- سرعة السيارة انخفضت لأقل من ٣٠ كم/ساعة (٢٠ ميل/ساعة).
- وهنا يتعين على السائق تنظيم سرعة السيارة.

معلومات ذات صلة

- مثبت السرعة (ص. ٢٥٨)
- تحديد وتنشيط نظام التحكم في ثبات السرعة (ص. ٢٥٩)
- إلغاء تنشيط نظام التحكم في ثبات السرعة (ص. ٢٦٠)

مثبت السرعة التكيفي* ٤٣*

يمكن أن يساعد نظام التحكم في ثبات السرعة التكيفي (ACC) السائق في الحفاظ على سرعة ثابتة مع توفير فاصل زمني مضبوط مسبقاً بينك وبين السيارة التي أمامك.

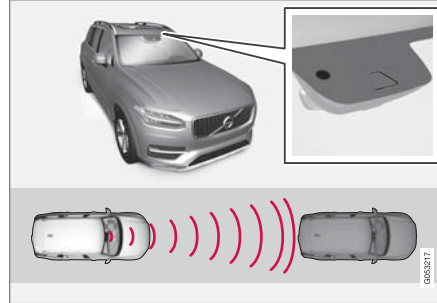

تقيس وحدة الرادار والكاميرا المسافة بينك وبين السيارة التي أمامك.

يمكن لوظيفة مثبت السرعة التكيفي أن توفر تجربة قيادة أكثر استرخاءً في الرحلات الطويلة على الطرق السريعة والطرق الرئيسية الطويلة المستقيمة وذلك ضمن تدفقات المرور السلسة.

يحدد السائق السرعة المطلوبة والفاصل الزمني بينه وبين السيارة التي أمامه. في حالة اكتشاف الكاميرا ووحدة الرادار لسيارة بطيئة أمام سيارتك، فسيتم تهيئة السرعة أوتوماتيكياً من خلال الفاصل الزمني المحدد مسبقاً للسيارة. وعندما يخلو الطريق مرة أخرى، تعود السيارة إلى السرعة المحددة.

يهدف مثبت السرعة التكيفي إلى:

- تنظيم السرعة بسلاسة. في المواقف التي تتطلب استخدام الفرامل المفاجئ، يجب على السائق الفرملة بنفسه. يسري

ذلك في حالة الاختلافات الكبيرة في السرعة أو إذا استخدمت السيارة الموجودة في المقدمة الفرامل بصورة مفاجئة. نظراً إلى محدودية وحدة الرادار قد تتم الفرملة على نحو مفاجئ أو قد لا تحدث على الإطلاق.

• اتباع السيارة التي أمامك في نفس الحارة المرورية على فترات زمنية ضابطها السائق. إذا لم تكتشف وحدة الرادار أي مركبات أمام سيارتك، فستحافظ السيارة على السرعة المضبوطة والمحفوطة بواسطة السائق. ويحدث ذلك أيضاً في حالة تجاوز سرعة السيارة التي تسير بالمقدمة للسرعة المضبوطة.

تحذير

- تُعد هذه الوظيفة تكملية لمساعدة السائق والغرض منها تسهيل القيادة وجعلها أكثر أماناً - ولا يمكنها التعامل مع كل الظروف المرورية ولا جميع حالات الطقس أو ظروف الطريق.
- يُصبح السائق بقاءة كل الأقسام الواردة في دليل المالك المرتبطة بهذه الوظيفة للحصول على معلومات حول عوامل مثل المحدوديات وما ينبغي على السائق معرفته قبل استخدام النظام.
- لا تعتبر وظيفة دعم السائق بديلاً عن انتباه السائق وحكمته. فالسائق يتحمل المسؤولية دوماً عن ضمان قيادة السيارة بأسلوب آمن، وبسرعة مناسبة مع توفير مسافة مناسبة بينه وبين السيارات التي أمامه، ووفقاً للقواعد والقوانين المرورية الحالية.

٤٣ يمكن لهذه الوظيفة أن تكون إما قياسية أو اختيارية، تبعاً للسوق.
Adaptive Cruise Control ٤٤

مهم

يجب عدم القيام بصيانة مكونات دعم السائق إلا في الورشة - نوصي بورشة معتمدة من Volvo.

معلومات ذات صلة

- نظام دعم السائق (ص. ٢٤٠)
- عناصر التحكم لنظام التحكم في ثبات السرعة التكيّفي* (ص. ٢٦٢)
- وضع العرض الخاص بنظام التحكم في ثبات السرعة التكيّفي* (ص. ٢٦٣)
- تحديد وتنشيط نظام التحكم في ثبات السرعة التكيّفي* (ص. ٢٦٤)
- محدوديات عمل نظام التحكم في ثبات السرعة التكيّفي* (ص. ٢٦٦)
- الرموز والرسائل لنظام التحكم في ثبات السرعة التكيّفي* (ص. ٢٦٨)
- تحذير من وظيفة دعم السائق في حال وجود خطر تصادم (ص. ٢٨١)
- ضبط الفاصل الزمني عن المركبة الأمامية (ص. ٢٨٣)
- ضبط السرعة المخزّنة لوظيفة دعم السائق (ص. ٢٨٢)
- الفرملة التلقائية بواسطة وظيفة دعم السائق (ص. ٢٨٥)
- تغيير الهدف بواسطة وظيفة دعم السائق (ص. ٢٨٢)
- وظيفة المساعدة في التجاوز* (ص. ٢٨٠)

عناصر التحكم لنظام التحكم في ثبات السرعة التكيّفي*٤٥

فيما يلي ملخصاً عن كيفية التحكم في نظام التحكم في ثبات السرعة التكيّفي (ACC) باستخدام لوحة المفاتيح اليسرى في عجلة القيادة وعن كيفية عرض الوظيفة على الشاشة.

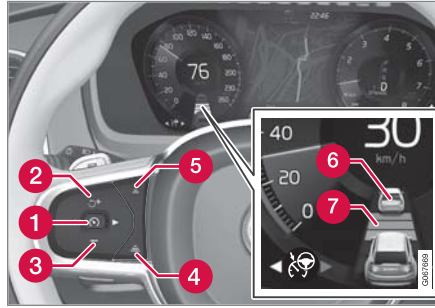

- 1 : من وضع الاستعداد - تنشيط وحفظ السرعة الحالية
- 1 : من الوضع النشط - إلغاء تنشيط/تغيير إلى وضع الاستعداد
- 2 : تنشيط الوظيفة من وضع الاستعداد واسترجاع السرعة المحفوظة
- 2 + : زيادة السرعة المحفوظة
- 3 - : تقليل السرعة المحفوظة
- 4 : زيادة الفاصل الزمني بينك وبين السيارات التي أمامك

5 تقليل الفاصل الزمني بينك وبين السيارات التي أمامك

6 مؤشر السيارة المستهدفة: اكتشفت الوظيفة سيارة مستهدفة وتقوم بتتبعها وفق الفاصل الزمني المضبوط مسبقاً

7 رمز الفاصل الزمني بينك وبين السيارات التي أمامك

معلومات ذات صلة

- مثبت السرعة التكيّفي* (ص. ٢٦١)
- محدوديات عمل نظام التحكم في ثبات السرعة التكيّفي* (ص. ٢٦٦)

٤٥ يمكن لهذه الوظيفة أن تكون إما قياسية أو اختيارية، تبعاً للسوق.

٤٦ Adaptive Cruise Control



المثال التوضيحي السابق يعرض أن مثبتت السرعة التكيفي مضبوط للحفاظ على سرعة ١١٠ كم/ساعة (٦٨ ميل/ساعة) وهو في الوقت نفسه يتبع السيارة التي أمامك والتي تسير بالسرعة نفسها.

معلومات ذات صلة

- مثبت السرعة التكيفي* (ص. ٢٦١)
- محدوديات عمل نظام التحكم في ثبات السرعة التكيفي* (ص. ٢٦٦)

الفصل الزمني

لا يتم ضبط الفاصل الزمني للسيارة التي في الأمام بواسطة نظام التحكم في ثبات السرعة التكيفي إلا عندما يعرض رمز المسافة سيارتين. وفي الوقت نفسه يتم تمييز نطاق السرعة بعلامة.



عند القيادة

في المثال التوضيحي التالي، تقوم وظيفة معلومات لافتة الطريق * (RSI) بإعلام السائق أن السرعة القصوى المسموح بها هي ١٣٠ كم/ساعة (٨٠ ميل/ساعة).



المثال التوضيحي السابق يعرض أن مثبتت السرعة التكيفي مضبوط للحفاظ على سرعة ١١٠ كم/ساعة (٦٨ ميل/ساعة) وأنه لا توجد سيارة في الأمام لاتتباعها.

وضع العرض الخاص بنظام التحكم في ثبات السرعة التكيفي* ٤٧*

يُظهر المثال التالي صورة عن كيفية عرض نظام التحكم في ثبات السرعة التكيفي (ACC) على شاشة العرض في سياقات مختلفة.

السرعة

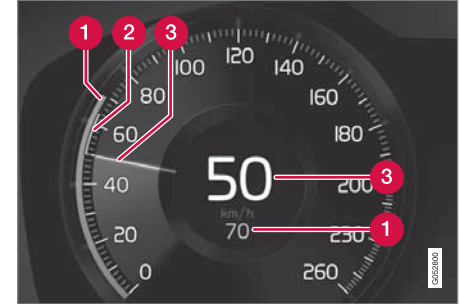

إشارة السرعات

- 1 السرعة المحفوظة
- 2 سرعة السيارة التي أمامك
- 3 السرعة الحالية لسيارتك

٤٧ يمكن لهذه الوظيفة أن تكون إما قياسية أو اختيارية، تبعاً للسوق.

٤٨ Adaptive Cruise Control

٤٩ Road Sign Information

تحديد وتنشيط نظام التحكم في ثبات السرعة التكيّفي* ٥٠

ينبغي أولاً تحديد نظام التحكم في ثبات السرعة التكيّفي (ACC) ثم تنشيطه كي يُتاح تحكّمه بالسرعة والمسافة.

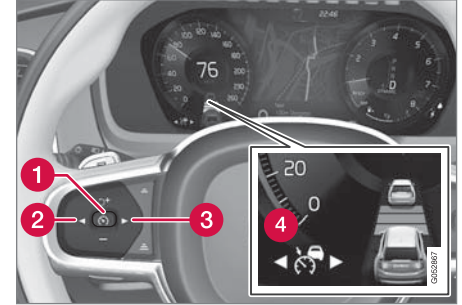

ينبغي توفر الشروط التالية كي يتم بدء تشغيل الوظيفة:

- يلزم ربط حزام أمان مقعد السائق كما يلزم أن يكون باب السائق مغلقاً.
- يلزم وجود سيارة ("السيارة المستهدفة") أمام سيارتك بمسافة معقولة، أو ألا تقل السرعة الحالية عن ١٥ كم/سا (٩ ميل في الساعة).

معلومات ذات صلة

- مثبت السرعة التكيّفي* (ص. ٢٦١)
- إلغاء تنشيط نظام التحكم في ثبات السرعة التكيّفي* (ص. ٢٦٥)
- التبديل بين نظام التحكم في ثبات السرعة ونظام التحكم في ثبات السرعة التكيّفي* في شاشة العرض المركزية (ص. ٢٦٧)
- محدوديات عمل نظام التحكم في ثبات السرعة التكيّفي* (ص. ٢٦٦)

• في السيارات المزودة بصندوق تروس يدوي. يجب أن تكون السرعة على الأقل ٣٠ كم/سا (٢٠ ميل في الساعة).

١. اضغط على الزرّ ◀ أو ▶ (2) في عجلة القيادة للتمرير إلى رمز نظام التحكم في ثبات السرعة التكيّفي* (3).
< الرمز رمادي اللون - تم ضبط نظام التحكم في ثبات السرعة التكيّفي في وضع الاستعداد.

٢. عندما يتم تحديد محدّد السرعة - اضغط على الزرّ (4) (1) في عجلة القيادة لتنشيطه.

< الرمز أبيض اللون - بدأ تنشيط محدّد السرعة وتم تخزين السرعة الحالية على أنها الحدّ الأقصى للسرعة.

إعادة تنشيط نظام التحكم في ثبات السرعة التكيّفي وفقاً لآخر سرعة مخزّنة

- عندما يتم تحديد نظام التحكم في ثبات السرعة التكيّفي - اضغط على الزرّ (5) في عجلة القيادة لتنشيطه.

< يتغير لون العلامات والرموز في شاشة السائق لمثبت السرعة من الرمادي إلى الأبيض - تتبع السيارة آخر سرعة محفوظة مرة أخرى.

تحذير

الزيادة الكبيرة في السرعة قد تتبّع عند مواصلة السرعة بواسطة زر عجلة القيادة (6).

٥٠ يمكن لهذه الوظيفة أن تكون إما قياسية أو اختيارية، تبعاً للسوق.
Adaptive Cruise Control ٥١

وضع الاستعداد لنظام التحكم في ثبات السرعة التكيّفي* ٥٤

يمكن إلغاء تنشيط نظام التحكم في ثبات السرعة التكيّفي (ACC) وضبطه في وضع الاستعداد. يمكن أن يحدث ذلك نتيجة لتدخل السائق أو تلقائياً.

يشير وضع الاستعداد إلى أنه تم تحديد الوظيفة في شاشة السائق ولكن لم يتم تنشيطها. في هذه الحالة، لن يقوم نظام التحكم في ثبات السرعة التكيّفي بتنظيم السرعة أو المسافة الفاصلة عن السيارة الأمامية.

وضع الاستعداد مع تدخل السائق

يتم إلغاء تنشيط نظام التحكم في ثبات السرعة التكيّفي ويتم ضبطه على وضع الاستعداد في حال حدوث أي من التالي:

- استخدام فرامل القدم.
- تحريك ذراع اختيار السرعة إلى الوضع N.
- يحافظ السائق على سرعة تزيد على السرعة المخزّنة لمدة أطول من دقيقة واحدة.
- يتم الضغط على دواسة القابض لمدة دقيقة تقريباً - ينطبق على السيارات المزودة بصندوق تروس يدوي.
- زيادة مؤقتة في السرعة باستخدام دواسة الوقود، على سبيل المثال أثناء تجاوز سيارة أخرى، لا تؤثر في الإعداد - تعود السيارة إلى آخر سرعة مخزّنة عند تحرير دواسة الوقود.

تحذير

- عند وجود مثبت السرعة التكيّفي في وضع الاستعداد، يلزم السائق التدخل وتنظيم السرعة والمسافة بينه وبين السيارة التي أمامه.
- عندما يكون مثبت السرعة التكيّفي في وضع الاستعداد، وأثناء اقتراب السيارة بصورة كبيرة من السيارة التي أمامها، قد يتم تحذير السائق ليتنبّه إلى تلك المسافة القصيرة عن طريق وظيفة تحذير المسافة*.

معلومات ذات صلة

- مثبت السرعة التكيّفي* (ص. ٢٦١)
- تحديد وتنشيط نظام التحكم في ثبات السرعة التكيّفي* (ص. ٢٦٤)
- التبديل بين نظام التحكم في ثبات السرعة ونظام التحكم في ثبات السرعة التكيّفي* في شاشة العرض المركزية (ص. ٢٦٧)
- محدوديات عمل نظام التحكم في ثبات السرعة التكيّفي* (ص. ٢٦٦)

إلغاء تنشيط نظام التحكم في ثبات السرعة التكيّفي* ٥٢

بالإمكان إلغاء تنشيط نظام التحكم في ثبات السرعة التكيّفي (ACC) وإيقاف تشغيله.

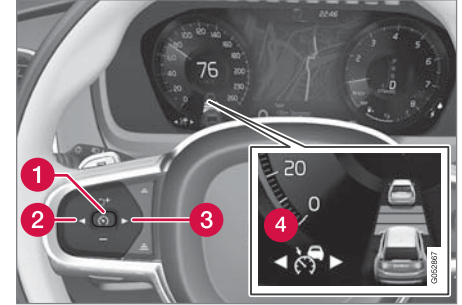

1. اضغط على زر عجلة القيادة (1).
2. اضغط على زر عجلة القيادة (2) أو (3) للتبديل إلى وظيفة أخرى.
3. تصبح الرمز والمؤشرات رمادية اللون - تم ضبط نظام التحكم في ثبات السرعة التكيّفي في وضع الاستعداد. في حال تنشيطهم، يتم أيضاً إيقاف تشغيل مؤشر الفاصل الزمني والرمز الخاص بالسيارة المستهدفة.
4. اضغط على زر عجلة القيادة (4) - ممّا يؤدي إلى حذف السرعة القصوى المحفوظة.

٥٢ يمكن لهذه الوظيفة أن تكون إما قياسية أو اختيارية، تبعاً للسوق.
 Adaptive Cruise Control
 ٥٣ يمكن لهذه الوظيفة أن تكون إما قياسية أو اختيارية، تبعاً للسوق.
 Adaptive Cruise Control
 ٥٤

تحذير

- عند وجود مثبت السرعة التكييفي في وضع الاستعداد، يلزم السائق التدخل وتنظيم السرعة والمسافة بينه وبين السيارة التي أمامه.
- عندما يكون مثبت السرعة التكييفي في وضع الاستعداد، وأثناء اقتراب السيارة بصورة كبيرة من السيارة التي أمامها، قد يتم تحذير السائق ليُنَبِّه إلى تلك المسافة القصيرة عن طريق وظيفة تحذير المسافة*.

وضع الاستعداد الأوتوماتيكي

تحذير

- مع وضع الاستعداد الأوتوماتيكي، يتم تحذير السائق عبر إشارة صوتية ورسالة تظهر على شاشة عرض السائق.
- يتعين على السائق تنظيم سرعة السيارة والضغط على الفرامل عند الحاجة وكذلك الحفاظ على مسافة آمنة بينه وبين السيارات الأخرى.

قد يتم تشويق وضع الاستعداد الأوتوماتيكي بسبب حدوث حالة مما يلي:

- أحد الأنظمة التي يعتمد عليها نظام التحكم في ثبات السرعة التكييفي يتوقف عن العمل، مثل نظام التحكم في الثبات / مضاد الانزلاق (ESC)*.
- يقوم السائق بفتح الباب.
- يفك السائق حزام الأمان.
- سرعة المحرك منخفضة/مرتفعة للغاية.

محدوديات عمل نظام التحكم في ثبات السرعة التكييفي*٥٧

قد تحتوي وظيفة مثبت السرعة التكييفي (ACC^{٥٨}) على محدوديات في بعض المواقف.

الطرق المنحدرة و/أو الحمولات الثقيلة

لا تنس أن مثبت السرعة القابل للتكيف تم تصميمه في المقام الأول ليتم استخدامه عند القيادة على أسطح الطرق المستوية. وقد تجد الوظيفة صعوبة في الحفاظ على المسافة الصحيحة من السيارة الأمامية عند القيادة على المنحدرات الحادة - وفي هذه الحالات، الزم الحذر الشديد واستعد للفرملة.

لا تستخدم مثبت السرعة التكييفي مع حمولة ثقيلة أو أثناء توصيل مقطورة بالسيارة.

وضع القيادة غير متاح

يتعذر تحديد وضع القيادة Off Road في حالة تنشيط مثبت السرعة التكييفي.

- فقدان الجر لعجلة أو أكثر.
- درجة حرارة الفرامل مرتفعة.
- تشويق فرامل الوقوف.
- الكاميرا ووحدة الرادار مغطاة مثلاً بالجليد أو بمطر كثيف (عدسة الكاميرا/موجات الراديو محجوبة).
- السرعة أقل من ٥ كم/ساعة (٣ أميال في الساعة) مع عدم تحقق ACC مما إذا كان الجسم الهدف هو سيارة ثابتة أو جسم آخر، كمطبخ صناعي على سبيل المثال.
- السرعة أقل من ٥ كم/ساعة (٣ أميال في الساعة) وتتعطف السيارة الأمامية وبهذا لا يجد ACC سيارة لاتباعها.
- تنخفض السرعة لأقل من ٣٠ كم/ساعة (٢٠ ميلاً في الساعة) - ينطبق فقط على السيارات المزودة بصندوق تروس حركة يدوي.

معلومات ذات صلة

- مثبت السرعة التكييفي* (ص. ٢٦١)
- تحديد وتنشيط نظام التحكم في ثبات السرعة التكييفي* (ص. ٢٦٤)
- إلغاء تنشيط نظام التحكم في ثبات السرعة التكييفي* (ص. ٢٦٥)
- محدوديات عمل نظام التحكم في ثبات السرعة التكييفي* (ص. ٢٦٦)

معلومات ذات صلة

- مثبت السرعة التكييفي* (ص. ٢٦١)
- مثبت السرعة (ص. ٢٥٨)

التبديل بين نظام التحكم في ثبات السرعة ونظام التحكم في ثبات السرعة التكييفي* في شاشة العرض المركزية

عندما يكون قد تم تحديد نظام التحكم في ثبات السرعة العادي (CC) في شاشة السائق، من الممكن تغييره إلى نظام التحكم في ثبات السرعة التكييفي (ACC) وذلك ضمن عرض الوظائف في شاشة العرض المركزية.

فم بتنشيط أو إلغاء تنشيط الوظيفة باستخدام هذا الزر في عرض الوظائف في شاشة العرض المركزية.



- مؤشر الزر أخضر اللون - تم إلغاء تنشيط نظام التحكم في ثبات السرعة التكييفي وتم ضبط نظام التحكم في ثبات السرعة العادي في وضع الاستعداد.
 - مؤشر الزر رمادي اللون - تم إلغاء تنشيط نظام التحكم في ثبات السرعة العادي وتم ضبط نظام التحكم في ثبات السرعة التكييفي في وضع الاستعداد.
- يظهر رمز في شاشة السائق لتوضيح أي النظامين نشط:

نظام التحكم في ثبات السرعة التكييفي (ACC)	نظام التحكم في ثبات السرعة (CC)
A 	A 

A الرمز الأبيض: الوظيفة نشطة، رمز رمادي: وضع الاستعداد

تحذير

- هذا ليس نظاماً لتجنب الاصطدام. يتحمل السائق المسؤولية دوماً ويجب عليه التدخل في حالة عدم قدرة النظام على اكتشاف السيارة التي أمامه.
- لا تقوم الوظيفة بالفرملة في حال وجود أشخاص أو حيوانات أو مركبات صغيرة مثل الدراجات الهوائية والنارية. ولا مع المقطورات المنخفضة والأشياء والسيارات المعاكسة أو البطيئة أو المتوقفة.
- لا تستخدم الوظيفة في ظل ظروف صعبة، على سبيل المثال داخل المدن أو عند مفترقات الطرق أو على الأسطح الزلقة أو على الطرق حيث هناك ماء أو وحل كثير أو في الأماكن التي تشهد تساقط شديد للمطر أو الثلج أو في الأماكن حيث الرؤية ضعيفة أو على الطرق التي تتعرض للرياح أو على الطرق الزلقة.

ملاحظة

تستخدم هذه الوظيفة كاميرا السيارة ووحدات الرادار فيها والتي تخضع لبعض المحدوديات العامة.

معلومات ذات صلة

- مثبت السرعة التكييفي* (ص. ٢٦١)
- محدوديات الكاميرا ووحدة الرادار (ص. ٣٥٠)

٥٧ يمكن لهذه الوظيفة أن تكون إما قياسية أو اختيارية، تبعاً للسوق.

٥٨ Adaptive Cruise Control

٥٩ يمكن لهذه الوظيفة أن تكون إما قياسية أو اختيارية، تبعاً للسوق.

٦٠ Cruise Control

٦١ Adaptive Cruise Control

الرموز والرسائل لنظام التحكّم في ثبات السرعة التكفي* ٦٢

يمكن عرض عدد من الرموز والرسائل حول مثبت السرعة التكفي (ACC^{٦٣}) في شاشة السائق.

^{٦٢} يمكن لهذه الوظيفة أن تكون إما قياسية أو اختيارية، تبعاً للسوق.
^{٦٣} Adaptive Cruise Control

المواصفات	رسالة / إشعار	الرمز
تحافظ السيارة على السرعة المخزنة.	الرمز أبيض	
يتم ضبط نظام التحكم في ثبات السرعة التكيفي في وضع الاستعداد.	.Adaptive Cruise Contr غير متاح الرمز رمادي اللون	
النظام لا يعمل كما ينبغي. يلزم الاتصال بالورشة - ويُنصح بالاتصال بورشة فولفو معتمدة.	.Adaptive Cruise Contr يلزم إجراء الخدمة الرمز رمادي اللون	
نظف الزجاج الأمامي في المنطقة أمام مستشعرات الكاميرا ووحدة الرادار.	مستشعر زجاج أمامي إعاقة المستشعر، انظر دليل المالك	

معلومات ذات صلة
● مثبت السرعة التكيفي* (ص. ٢٦١)

إذا استمرت الرسالة: اتصل بالورشة - يُنصح بالاتصال بورشة فولفو معتمدة.

يمكن إزالة الرسالة النصية بالضغط لفترة وجيزة على الزر  من منتصف لوحة المفاتيح اليمنى بجلسة القيادة.

Pilot Assist*

يمكن أن تساعد Pilot Assist السائق على قيادة السيارة بحيث لا تتخطى الحارة المرورية بالإضافة إلى الحفاظ على سرعة ثابتة مع وجود فاصل زمني محدد مسبقاً بين سيارتك والسيارة التي أمامك.

تعرف على Pilot Assist

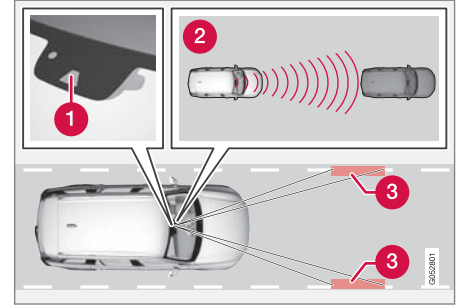

تقيس وحدة الرادار والكاميرا المسافة بين سيارتك والسيارة التي أمامك وتكتشفان الحارات الجانبية.

- 1 وحدة الكاميرا والرادار
- 2 قراء المسافات
- 3 القارئ والعلامات الجانبية

Pilot Assist تساعد على التحكم في سيارتك وقد تحتاج إلى القيادة بضعة كيلومترات مع Pilot Assist قبل أن تعتاد على هذه الوظيفة. من المهم معرفة جميع تطبيقات الوظيفة والقيود عليها من أجل استخدام جميع المزايا بأمان.

لقد تم تصميم وظيفة Pilot Assist وبصورة أساسية لاستخدامها على الطرق السريعة والطرق الرئيسية المماثلة حيث يمكن أن تساهم في الحصول على راحة أكبر أثناء القيادة وعلى تجربة قيادة أكثر استرخاءً.

يحدد السائق السرعة المطلوبة والفاصل الزمني بينه وبين السيارة التي أمامه. ثم يقوم Pilot Assist بفحص المسافة حتى السيارة التي أمام سيارتك وكذلك فحص العلامات الجانبية للحارة المرورية على سطح الطريق باستخدام الكاميرا. ويتم الحفاظ على الفاصل الزمني المحدد مسبقاً بواسطة ضبط السرعة الأوتوماتيكي بينما يعمل مساعد التوجيه على المساعدة في توجيه السيارة بين خطي الحارة المرورية.

يعمل Pilot Assist على تنظيم السرعة باستخدام التسارع والفرملة. ومن الطبيعي صدور صوت منخفض من الفرامل عند استخدامها لضبط السرعة.

Pilot Assist تسعى إلى:

- تنظيم السرعة بسهولة. في المواقف التي تتطلب استخدام الفرامل المفاجئ، يجب على السائق الفرملة بنفسه. يسري ذلك في حالة الاختلافات الكبيرة في السرعة أو إذا استخدمت السيارة الموجودة في المقدمة الفرامل بصورة مفاجئة. نظراً إلى محدودية الكاميرا ووحدة الرادار قد تتم الفرملة على نحو مفاجئ أو قد لا تحدث على الإطلاق.
- اتباع السيارة التي أمامك في نفس الحارة المرورية على فترات زمنية يضبطها السائق. إذا لم تكتشف وحدة الرادار أي مركبات أمام سيارتك، فستحافظ السيارة على السرعة المضبوطة والمحافظة بواسطة السائق. ويحدث ذلك أيضاً في حالة تجاوز سرعة السيارة التي تسير بالمقدمة للسرعة المضبوطة.

موضع السيارة ضمن الحارة المرورية

عند قيام وظيفة Pilot Assist بالمساعدة في التوجيه، فهي تحاول الحفاظ على سيارتك في منتصف علامات الحارة المرورية الظاهرة. لقيادة أكثر سلاسة، من المفيد السماح للسيارة بالعبور على موقع جيد. يمكن للسائق ضبط الموضع بنفسه دائماً عن طريق زيادة قوة التوجيه. ومن المهم بالنسبة للسائق الفحص للتأكد من تموضع سيارته في موضع آمن في الحارة المرورية.

إذا لم يوجه Pilot Assist السيارة بالطريقة المناسبة في الحارة المرورية، فيوصى بإيقاف تشغيل Pilot Assist أو التحويل إلى نظام التحكم في ثبات السرعة التكيّفي*.

المساعدة في التوجيه

يتم الإشارة إلى حالة مساعدة التوجيه الحالية عن طريق لون رمز عجلة القيادة:

• أخضر لعجلة القيادة للإشارة إلى تنشيط مساعدة التوجيه

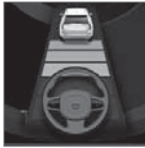

• رمادي لعجلة القيادة (كما هو موضح) للإشارة إلى إيقاف تشغيل مساعدة

التوجيه.

مساعد التوجيه Pilot Assist بأخذ في اعتباره سرعة السيارة التي أمامك وعلامات الحارة المرورية. ويستطيع السائق في أي وقت تجاهل توصيات Pilot Assist بخصوص التوجيه ويمكنه توجيه السيارة في أي اتجاه آخر، مثل تغيير الحارة لتفادي عقبة على الطريق.

إذا تعذر على Pilot Assist تفسير معالم حارة السير بوضوح، مثلاً في حالة عدم قدرة الكاميرا ووحدة الرادار على مشاهدة معالم الحارة الجانبية، فسيقوم Pilot Assist مؤقتاً بتعطيل مساعدة التوجيه ولكن سيتم مواصلة العمل فور التمكن من

* يمكن لهذه الوظيفة أن تكون إما قياسية أو اختياري، تبعاً للسوق.

معلومات ذات صلة

- نظام دعم السائق (ص. ٢٤٠)
- تحديد وتنشيط Pilot Assist* (ص. ٢٧٤)
- وضع العرض لـ Pilot Assist* (ص. ٢٧٢)
- محدوديات Pilot Assist* (ص. ٢٧٧)
- الرموز والرسائل في Pilot Assist* (ص. ٢٧٩)
- عناصر التحكم لـ Pilot Assist* (ص. ٢٧٢)
- تحذير من وظيفة دعم السائق في حال وجود خطر تصادم (ص. ٢٨١)
- تغيير الهدف بواسطة وظيفة دعم السائق (ص. ٢٨٢)
- ضبط الفاصل الزمني عن المركبة الأمامية (ص. ٢٨٣)
- ضبط السرعة المخزّنة لوظيفة دعم السائق (ص. ٢٨٢)
- الفرملة التلقائية بواسطة وظيفة دعم السائق (ص. ٢٨٥)
- وظيفة المساعدة في التجاوز* (ص. ٢٨٠)
- لا تعتبر وظيفة دعم السائق بديلاً عن انتباه السائق وحكمته. فالسائق يتحمل المسؤولية دوماً عن ضمان قيادة السيارة بأسلوب آمن، وبسرعة مناسبة مع توفير مسافة مناسبة بينه وبين السيارات التي أمامه، ووفقاً للقواعد والقوانين المرورية الحالية.

إذا لم يتم الكشف عن وضع السائق ليديه على عجلة القيادة بعد بضع ثوانٍ، سيتم تكرار مطالبتك بتوجيه السيارة بشكل فعال وستنطلق أيضاً إشارة صوتية لتنبيهه.

وإذا لم تستطع وظيفة Pilot Assist الكشف عن وضع السائق يديه على عجلة القيادة بعد بضع ثوانٍ إضافية، سيرتفع عندها صوت إشارة التحذير بشكل مكثف وسيتم إلغاء تنشيط وظيفة التوجيه. يلزم إعادة تشغيل Pilot Assist باستخدام الزر (٥٦) في عجلة القيادة.

تحذير

- تُعدّ هذه الوظيفة تكميلية لمساعدة السائق والغرض منها تسهيل القيادة وجعلها أكثر أماناً - ولا يمكنها التعامل مع كل الظروف المرورية ولا جميع حالات الطقس أو ظروف الطريق.
- يُنصح السائق بقراءة كل الأقسام الواردة في دليل المالك المرتبطة بهذه الوظيفة للحصول على معلومات حول عوامل مثل المحدوديات وما ينبغي على السائق معرفته قبل استخدام النظام.
- لا تعتبر وظيفة دعم السائق بديلاً عن انتباه السائق وحكمته. فالسائق يتحمل المسؤولية دوماً عن ضمان قيادة السيارة بأسلوب آمن، وبسرعة مناسبة مع توفير مسافة مناسبة بينه وبين السيارات التي أمامه، ووفقاً للقواعد والقوانين المرورية الحالية.

مهم

يجب عدم القيام بصيانة مكونات دعم السائق إلا في الورشة - نوصي بورشة معتمدة من Volvo.

اكتشاف معالم حارة السير مرة أخرى - وعلى الرغم من ذلك تظل وظائف التحكم في السرعة والمسافة نشطة. وسوف تهنّئ عجلة القيادة بشكل لطيف عند إلغاء تنشيطها مؤقتاً بغية تنبيه السائق بحصول التغيير.

تحذير

يتم أوتوماتيكياً تعطيل مساعدة التوجيه Pilot Assist ثم يتم مواصلتها دون إنذار سابق.

المنحنيات الدائرية وعند انقسام الطريق

يتدخل Pilot Assist مع السائق وبالتالي يتعين عليه عدم انتظار مساعدة التوجيه من Pilot Assist ولكن عليه أن يكون مستعداً دوماً لزيادة التوجيه، خاصة في المنحنيات.

عند اقتراب السيارة من أحد المخارج أو انقسام الحارة، يتعين على السائق توجيه السيارة ناحية الحارة المطلوبة بحيث يتمكن Pilot Assist من اكتشاف الاتجاه المطلوب.

البدان على عجلة القيادة

شروط عمل وظيفة Pilot Assist هو أن لا يرفع السائق يديه من عجلة القيادة من المهم كذلك بالنسبة للسائق الحفاظ على النشاط واليقظة أثناء القيادة وذلك لأن وظيفة Pilot Assist لا يمكنها التنبؤ بكل المواقف المحتملة وكذلك فهي تتحول إلى وضع إيقاف التشغيل دون إشعار مسبق.

إذا اكتشفت Pilot Assist أن السائق لا يبقى يديه على عجلة القيادة، يصدر النظام عندها تحذيراً مع رمز ورسالة نصية على شاشة السائق من أجل حث السائق على قيادة السيارة بشكل فعال.



عناصر التحكم لـ Pilot Assist*

في ما يلي ملخصاً عن كيفية التحكم بوظيفة Pilot Assist باستخدام لوحة المفاتيح اليسرى في عجلة القيادة وعن كيفية عرض الوظيفة على الشاشة.

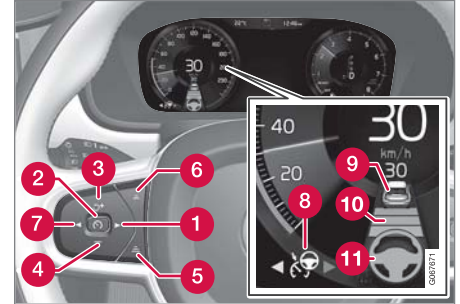

أزرار ورموز الوظيفة.

- 1 ▶ للتبديل من نظام ثبات السرعة التكييفي* إلى Pilot Assist
- 2 (⊞) من وضع الاستعداد - تنشيط Pilot Assist وحفظ السرعة الحالية
- 2 (⊞) من الوضع النشط - إلغاء تنشيط/تغيير Pilot Assist إلى وضع الاستعداد
- 3 ⚡ تنشيط Pilot Assist من وضع الاستعداد ومواصلة السرعة المحفوظة والفاصل الزمني
- 3 + زيادة السرعة المحفوظة
- 4 - تقليل السرعة المحفوظة

* يمكن لهذه الوظيفة أن تكون إما قياسية أو اختيارية، تبعاً للسوق.

وضع العرض لـ Pilot Assist*

يُظهر المثال على شكل صورة كيفية عرض Pilot Assist على شاشة العرض في مختلف السياقات.

السرعة

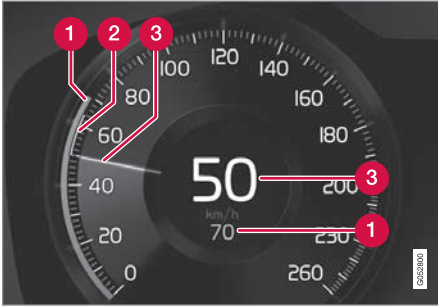

إشارة السرعات.

- 1 السرعة المحفوظة
- 2 سرعة السيارة التي أمامك
- 3 السرعة الحالية لسيارتك

الفاصل الزمني

Pilot Assist لا يعمل إلا على تنظيم الفاصل الزمني بين سيارتك والسيارة التي أمامك وذلك عندما تظهر السيارة (1) في رمز المسافة أعلى رمز عجلة القيادة.

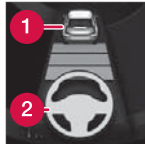



المثال التوضيحي السابق يعرض أن Pilot Assist مضبوط للحفاظ على سرعة ١١٠ كم/سا (٦٨ ميل في الساعة) وفي الوقت نفسه يتبع السيارة التي أمام سيارتك والتي تسير بالسرعة نفسها.

هنا، يوفر نظام Pilot Assist المساعدة في التوجيه بسبب إمكانية اكتشاف خطوط الحارات الجانبية.



المثال التوضيحي السابق يعرض أن Pilot Assist مضبوط للحفاظ على سرعة ١١٠ كم/سا (٦٨ ميل في الساعة) وفي الوقت نفسه يتبع السيارة التي أمام سيارتك والتي تسير بالسرعة نفسها.

لا يوفر Pilot Assist أي مساعدة في التوجيه بسبب تعذر اكتشاف خطوط الحارات الجانبية.

لا ينشط Pilot Assist لمساعدة التوجيه إلا عند تحول رمز عجلة القيادة (2) من اللون الرمادي إلى الأخضر.

عند القيادة

في المثال التوضيحي التالي، تقوم وظيفة معلومات لافتة الطريق (VRSI) بإعلام السائق أن السرعة القصوى المسموح بها هي ١٣٠ كم/ساعة (٨٠ ميل/ساعة).



المثال التوضيحي السابق يعرض أن Pilot Assist مضبوط للحفاظ على سرعة ١١٠ كم/سا (٦٨ ميل في الساعة) وأنه لا توجد سيارة في الأمام لاتباعها.

لا يوفر Pilot Assist أي مساعدة في التوجيه بسبب تعذر اكتشاف خطوط الحارات الجانبية.

- يلزم وجود سيارة ("السيارة المستهدفة") أمام سيارتك بمسافة معقولة، أو ألا تقل السرعة الحالية عن ١٥ كم/سا (٩ ميل في الساعة).
- في السيارات المزودة بصندوق تروس يدوي. يجب أن تكون السرعة على الأقل ٣٠ كم/سا (٢٠ ميل في الساعة).
- ١. اضغط على الزر ◀ (1) ▶ (3) للتمرير إلى رمز وظيفة Pilot Assist (4).
- < الرمز رمادي اللون - يكون Pilot Assist في وضع الاستعداد.
- ٢. عندما يتم تحديد Pilot Assist - اضغط على الزر (2) في عجلة القيادة لتنشيطه.
- < الرمز أبيض اللون - بدأ تنشيط Pilot Assist وتم تخزين السرعة الحالية على أنها الحد الأقصى للسرعة.

إعادة تنشيط Pilot Assist وفقاً لآخر سرعة مخزنة

- عندما يتم تحديد Pilot Assist - اضغط على الزر (3) في عجلة القيادة لتنشيطه.
- < يتغير لون العلامات والرموز في شاشة السائق لمثبت السرعة من الرمادي إلى الأبيض - تتبع السيارة آخر سرعة محفوظة مرة أخرى.

تحذير ⚠

الزيادة الكبيرة في السرعة قد تتبع عند مواصلة السرعة بواسطة زر عجلة القيادة (3).

تحديد وتنشيط Pilot Assist*

ينبغي أولاً تحديد وظيفة Pilot Assist ثم تنشيطه كي يُتاح تحكّمه بالسرعة والمسافة وتوفير المساعدة في التوجيه.

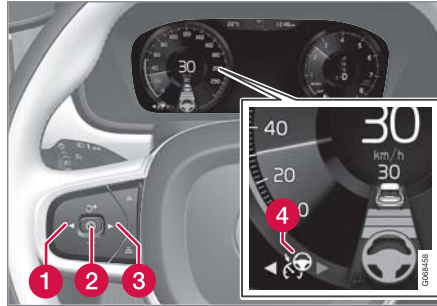

عجلة القيادة باللون الأخضر تشير إلى أن Pilot Assist يتم المساعدة في التوجيه.

يلزم توفر الشروط التالية كي يتم تشغيل Pilot Assist.

- يلزم ربط حزام أمان مقعد السائق كما يلزم أن يكون باب السائق مغلقاً.
- يلزم أن تكون علامات حواف الحارة المرورية واضحة كما يلزم اكتشافها بواسطة السيارة.
- يلزم وجود سيارة ("السيارة المستهدفة") أمام سيارتك بمسافة معقولة، أو ألا تقل السرعة الحالية عن ١٥ كم/سا (٩ ميل في الساعة).
- يجب ألا تتجاوز السرعة ١٤٠ كم/ساعة (٨٧ ميلاً/ساعة).
- يلزم ألا يرفع السائق يديه عن عجلة القيادة.



المثال التوضيحي السابق يعرض أن Pilot Assist مضبوط للحفاظ على سرعة ١١٠ كم/سا (٦٨ ميل في الساعة) وأنه لا توجد سيارة في الأمام لاتباعها.

توفر Pilot Assist المساعدة في التوجيه عندما يكون ممكناً اكتشاف خطوط الحارات الجانبية.

معلومات ذات صلة

- Pilot Assist* (ص. ٢٧٠)
- محدوديات Pilot Assist* (ص. ٢٧٧)

٦٨ يمكن لهذه الوظيفة أن تكون إما اختيارية أو اختيارية، تبعاً للسوق.

تحذير ⚠

- بوجود Pilot Assist في وضع الاستعداد، يلزم السائق التدخل والتوجيه وتنظيم السرعة والمسافة بين سيارته والسيارة التي أمامها.
- عندما يكون Pilot Assist في وضع الاستعداد وأثناء اقتراب السيارة بصورة كبيرة من السيارة التي أمامها، يتم تحذير السائق حول تلك المسافة القصيرة عن طريق وظيفة تحذير المسافة*.

معلومات ذات صلة

- مثبت السرعة التكييفي* (ص. ٢٦١)
- تحديد وتنشيط نظام التحكم في ثبات السرعة التكييفي* (ص. ٢٦٤)
- التبديل بين نظام التحكم في ثبات السرعة ونظام التحكم في ثبات السرعة التكييفي* في شاشة العرض المركزية (ص. ٢٦٧)
- محدوديات عمل نظام التحكم في ثبات السرعة التكييفي* (ص. ٢٦٦)
- التعتيل المؤقت لوظيفة المساعدة في التوجيه باستخدام Pilot Assist* (ص. ٢٧٧)

إلغاء تنشيط Pilot Assist*

بالإمكان إلغاء تنشيط Pilot Assist وإيقاف تشغيله.

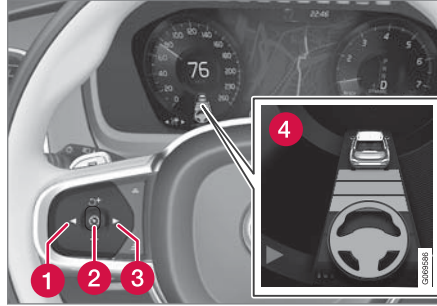

عجلة القيادة باللون الأخضر تشير إلى أن Pilot Assist يقم المساعدة في التوجيه.

١. اضغط على زر عجلة القيادة (4) (2).
- < تصبح الرمز والمؤشرات رمادية اللون – تم ضبط Pilot Assist في وضع الاستعداد. في حال تنشيطهم، يتم أيضاً إيقاف تشغيل مؤشر الفاصل الزمني والرمز الخاص بالسيارة المستهدفة.
٢. اضغط زر عجلة القيادة < (1) أو > (3) للتبديل إلى وظيفة أخرى.
- < يتم إيقاف تشغيل رمز شاشة السائق ومؤشر وظيفة Pilot Assist (4) – مما يؤدي إلى حذف السرعة القصوى المحفوظة.

معلومات ذات صلة

- Pilot Assist* (ص. ٢٧٠)
- إلغاء تنشيط Pilot Assist* (ص. ٢٧٥)
- محدوديات Pilot Assist* (ص. ٢٧٧)

وضع الاستعداد لوظيفة Pilot Assist*٧٠

يمكن إلغاء تنشيط وظيفة Pilot Assist وضبطها في وضع الاستعداد. يمكن أن يحدث ذلك نتيجة لتدخل السائق أو تلقائياً. يشير وضع الاستعداد إلى أنه تم تحديد الوظيفة في شاشة السائق ولكن لم يتم تنشيطها. في هذه الحالة، لن تقوم وظيفة Pilot Assist بتنظيم السرعة أو المسافة الفاصلة عن السيارة الأمامية ولن تتيح أية مساعدة في التوجيه.

وضع الاستعداد مع تدخل السائق

يتم إلغاء تنشيط Pilot Assist وضبطه على وضع الاستعداد في حالة حدوث أي من التالي:

- استخدام فرامل القدم.
- تحريك ذراع اختيار السرعة إلى الوضع N.
- يتم استخدام مؤشرات الاتجاه لمدة أطول من دقيقة واحدة.
- يحافظ السائق على سرعة تزيد على السرعة المخزّنة لمدة أطول من دقيقة واحدة.
- يتم الضغط على دواسة القابض لمدة دقيقة تقريباً - ينطبق على السيارات المزودة بصندوق تروس يدوي.

وضع الاستعداد الأوتوماتيكي

تحذير ⚠

مع وضع الاستعداد الأوتوماتيكي، يتم تحذير السائق عبر إشارة صوتية ورسالة تظهر على شاشة عرض السائق.

- يتعين على السائق تنظيم سرعة السيارة والضغط على الفرامل عند الحاجة وكذلك الحفاظ على مسافة آمنة بينه وبين السيارات الأخرى.

قد يتم تعشيق وضع الاستعداد الأوتوماتيكي بسبب حدوث حالة مما يلي.

- أحد الأنظمة التي يعتمد عليها Pilot Assist يتوقف عن العمل، مثل نظام التحكم في الثبات / مضاد الانزلاق ٢.
- اليدان ليستا على عجلة القيادة.
- يقوم السائق بفتح الباب.
- يفك السائق حزام الأمان.
- سرعة المحرك منخفضة/مرتفعة للغاية.
- فقدان الجر لعجلة أو أكثر.
- درجة حرارة الفرامل مرتفعة.
- تعشيق فرامل الوقوف.
- الكاميرا ووحدة الرادار مغطاة مثلاً بالجليد أو بمطر كثيف (عدسة الكاميرا/موجات الراديو محجوبة).
- السرعة أقل من ٥ كم/ساعة (٣ أميال في الساعة) مع عدم تحقق Pilot Assist مما إذا كان الجسم الهدف هو سيارة ثابتة أو جسم آخر، كمطبخ صناعي على سبيل المثال.

- السرعة أقل من ٥ كم/ساعة (٣ أميال في الساعة) وتتوقف السيارة الأمامية وبهذا لا يجد Pilot Assist سيارة لاتباعها.

- تنخفض السرعة لأقل من ٣٠ كم/ساعة (٢٠ ميلاً في الساعة) - ينطبق فقط على السيارات المزودة بصندوق تروس حركة يدوي.

معلومات ذات صلة

- Pilot Assist* (ص. ٢٧٠)
- تحديد وتنشيط Pilot Assist* (ص. ٢٧٤)
- إلغاء تنشيط Pilot Assist* (ص. ٢٧٥)
- محدوديات Pilot Assist* (ص. ٢٧٧)

٧٠ يمكن لهذه الوظيفة أن تكون إما قياسية أو اختيارية، تبعاً للسوق.
٧١ Electronic Stability Control

تحذير ⚠️

في مواقف معينة، قد تجد مساعدة التوجيه في Pilot Assist صعوبة في مساعدة السائق بصورة صحيحة أو قد يتم تعطيلها أوتوماتيكياً، وفي هذه الحالة لا يُنصح باستخدام Pilot Assist. أمثلة لمثل هذه المواقف:

- خطوط الحارات غير واضحة أو شبه مختفية أو غير موجودة أو تتقاطع مع بعضها البعض، أو إذا كانت هناك عدة مجموعات من خطوط الحارات.
- تم تغيير شكل تقسيم الحارة، على سبيل المثال عندما تنفصل الحارات أو تندمج، وكذلك على الطرق الزلقة.
- عند مواقع أعمال الطرق والتغييرات المفاجئة في اتجاه الطريق، على سبيل المثال عندما لا تعود الخطوط تشير إلى المسار الصحيح.
- عند وجود الحواف أو خطوط أخرى بخلاف علامات الحارات على الطريق أو بالقرب منه، عند المنحنيات على سبيل المثال أو الوصلات أو أعمال الإصلاح الموجودة على الطريق أو حواف الحدود أو حواف الطريق أو عند وجود ظلال قوية.
- عند ضيق الحارات أو انحرافها.
- إذا كانت الحارة تحتوي على أشكال مضلعة أو بها حفر.
- عندما تسوء الأحوال الجوية أو عند المطر أو الجليد أو الضباب أو الوحل أو في حالة ضعف الرؤية مع

محدوديات Pilot Assist*٧٣

قد تحتوي وظيفة Pilot Assist على محدوديات في بعض المواقف.

وظيفة Pilot Assist هي وظيفة مساعدة للسائق في كثير من المواقف. ولكن المسؤولية تقع دوماً على السائق في الحفاظ على مسافة أمنة بين السيارة والأجسام المحيطة بها، وكذلك في الحفاظ على وجود السيارة في موقع صحيح بين خطوط الحارات المرورية.

التعطيل المؤقت لوظيفة المساعدة في التوجيه باستخدام Pilot Assist*٧٢

يمكن تعطيل وظيفة المساعدة في التوجيه مؤقتاً ويمكن إعادة تفعيلها دون إنذار مسبق باستخدام Pilot Assist. عند استخدام مؤشرات الاتجاه، يتم مؤقتاً تعطيل مساعدة التوجيه في Pilot Assist. عندما يكون مؤشر الاتجاه قيد إيقاف التشغيل، يتم إعادة تنشيط مساعد التوجيه تلقائياً إذا كان ما يزال من الممكن اكتشاف علامات حواف الحارة.

إذا تعذر على Pilot Assist تفسير معالم حارة السير بوضوح، مثلاً في حالة عدم قدرة الكاميرا أو وحدة الرادار على مشاهدة معالم الحارة الجانبية، فسيقوم Pilot Assist بتعطيل وظيفة المساعدة في التوجيه بشكل مؤقت - لكن، ستظل وظائف التحكم بالسرعة والمسافة نشطة. ويتم إعادة تفعيل وظيفة المساعدة في التوجيه عندما يصبح بالإمكان تفسير معالم الحارة من جديد. في مثل تلك الحالات، قد يؤدي الاهتزاز الطفيف لعجلة القيادة إلى تنبيه السائق إلى أنه تم تعطيل وظيفة المساعدة في التوجيه بشكل مؤقت.

معلومات ذات صلة

- Pilot Assist* (ص. ٢٧٠)
- تحديد وتنشيط Pilot Assist* (ص. ٢٧٤)
- إلغاء تنشيط Pilot Assist* (ص. ٢٧٥)
- محدوديات Pilot Assist* (ص. ٢٧٧)

٧٢ يمكن لهذه الوظيفة أن تكون إما قياسية أو اختيارية، تبعاً للسوق.
٧٣ يمكن لهذه الوظيفة أن تكون إما قياسية أو اختيارية، تبعاً للسوق.

انخفاض الإضاءة أو وجود إضاءة في الخلفية أو في حالة أسطح الطرق الزلقة.

يجب على السائق الانتباه إلى وجود المحدوديات التالية في Pilot Assist:

- يتعذر اكتشاف الأرصفة المرتفعة أو الحواجز على جانب الطريق أو العقبات المؤقتة (الأفصاح المرورية أو حواجز الأمان أو غيرها). أو يمكن اكتشافها بصورة غير واقعية على أنها خطوط للحارة المرورية، مع خطر اصطدام السيارة بهذه العقبات. ينبغي أن يتيقن السائق من وجود مسافة مناسبة بين السيارة وبين هذه العقبات.
- لا تملك الكاميرا ولا مستشعر الرادار القدرة على اكتشاف كل الأجسام القادمة والعقبات في البيئة المرورية، مثل التجاويف والعقبات الثابتة أو الأجسام التي تحجب الطريق بصورة كلية أو جزئية.
- لا يمكن لوظيفة Pilot Assist "رؤية" المشاة أو الحيوانات أو غيرها.
- التوجيه الموصى به محدود القوة، مما يعني أنه لا يمكن لوظيفة Pilot Assist مساعدة السائق بشكل دائم على التوجيه والحفاظ على السيارة ضمن الحارة.
- في حالة السيارات المزودة بنظام Sensus Navigation*، يمكن للوظيفة استخدام المعلومات من بيانات الخريطة اختياريًا، مما قد يؤدي إلى اختلاف في الأداء.
- يتم إيقاف تشغيل Pilot Assist إذا كان التوجيه المعزز المرتبط بقوة التوجيه المستندة إلى السرعة يعمل بقدرة مخفضة - على سبيل المثال، أثناء عملية التبريد بسبب سخونة مفرطة.

تحذير

يلزم عدم استخدام Pilot Assist إلا في حالة وجود خطوط حارات مرورية واضحة على كلا الجانبين. وأي استخدام آخر بخلاف هذا يزيد من خطر اصطدام السيارة بالأجسام المحيطة التي يتعذر اكتشافها بواسطة هذه الوظيفة.

تحذير

- هذا ليس نظاماً لتجنب الاصطدام. يتحمل السائق المسؤولية دوماً ويجب عليه التدخل في حالة عدم قدرة النظام على اكتشاف السيارة التي أمامه.
- لا تقوم الوظيفة بالفرملة في حال وجود أشخاص أو حيوانات أو مركبات صغيرة مثل الدراجات الهوائية والنارية. ولا مع المقطورات المنخفضة والأشياء والسيارات المعاكسة أو البطينة أو المتوقفة.
- لا تستخدم الوظيفة في ظل ظروف صعبة، على سبيل المثال داخل المدن أو عند مقترقات الطرق أو على الأسطح الزلقة أو على الطرق حيث هناك ماء أو وحل كثير أو في الأماكن التي تشهد تساقط شديد للمطر أو الثلج أو في الأماكن حيث الرؤية ضعيفة أو على الطرق التي تتعرض للرياح أو على الطرق الزلقة.

يستطيع السائق دوماً تصحيح أو ضبط تدخلات عجلة القيادة الصادرة عن Pilot Assist ويمكنه التحكم في عجلة القيادة كما يحلو له.

الطرق المنحدرة و/أو الحمولات الثقيلة

لا تنس أن Pilot Assist تم تصميمه في المقام الأول ليتم استخدامه عند القيادة على أسطح الطرق المستوية. وقد تجد الوظيفة صعوبة في الحفاظ على المسافة الصحيحة من السيارة

الأمامية عند القيادة على المنحدرات الحادة - وفي هذه الحالات، الزم الحذر الشديد واستعد للفرملة.

لا تستخدم Pilot Assist مع حمولة ثقيلة أو أثناء توصيل مقطورة بالسيارة.

ملاحظة

يتعذر تنشيط Pilot Assist في حالة توصيل مقطورة أو حاملة دراجة أو ما شابه إلى النظام الكهربائي بالسيارة.

وضع القيادة غير متاح

لا يمكن تحديد وضع القيادة Off Road أثناء تنشيط Pilot Assist.

ملاحظة



تستخدم هذه الوظيفة كاميرا السيارة ووحدات الرادار فيها والتي تخضع لبعض المحدوديات العامة.

معلومات ذات صلة

- Pilot Assist* (ص. ٢٧٠)
- محدوديات الكاميرا ووحدة الرادار (ص. ٣٥٠)
- قوة التوجيه حسب السرعة (ص. ٢٤٠)
- أوضاع القيادة* (ص. ٣٧٧)

الرموز والرسائل في Pilot Assist*^{٧٤}

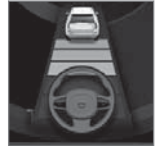
يمكن إظهار عدد من الرموز والرسائل بخصوص Pilot Assist عبر شاشة السائق.

الرمز	رسالة / إشعار	المواصفات
	رمز عجلة القيادة باللون الرمادي	للإشارة إلى إيقاف تشغيل مساعدة التوجيه. عند تقديم Pilot Assist مساعدة توجيه، تكون عجلة القيادة باللون الأخضر.
	رمز اليدين على عجلة القيادة	لا يستطيع النظام اكتشاف ما إذا كان السائق يضع يديه على عجلة القيادة أم لا. ضع يديك على عجلة القيادة وقم بتوجيه السيارة بشكل فعال.
	مستشعر زجاج أمامي إعاقفة المستشعر، انظر دليل المالك	نظف الزجاج الأمامي في المنطقة أمام مستشعرات الكاميرا ووحدة الرادار.

معلومات ذات صلة

- Pilot Assist* (ص. ٢٧٠)
- محدوديات Pilot Assist* (ص. ٢٧٧)

يمكن إزالة الرسالة النصية بالضغط لفترة وجيزة على الزر

○ من منتصف لوحة المفاتيح اليمنى بعجلة القيادة.

إذا استمرت الرسالة: اتصل بالورشة - يُنصح بالاتصال بورشة فولفو معتمدة.

^{٧٤} يمكن لهذه الوظيفة أن تكون إما قياسية أو اختيارية، تبعاً للسوق.

وظيفة المساعدة في التجاوز*

يمكن لوظيفة المساعدة في التجاوز أن تساعد السائق عند تجاوزه لمركبات أخرى. يمكن استخدام هذه الوظيفة مع نظام التحكم في ثبات السرعة التكيفي* أو مع Pilot Assist*.

عندما يتبع نظام التحكم في ثبات السرعة التكيفي أو Pilot Assist سيارة أخرى، ويرغب السائق في تجاوز هذه السيارة من خلال تنشيط مؤشر الاتجاه^{٧٥}، يقوم النظام بمساعدة السائق عبر زيادة السرعة تجاه السيارة التي أمامه وذلك قبل أن تصل سيارته إلى حارة التجاوز.

وتقوم الوظيفة بتأخير تقليل السرعة وذلك لتجنب الفرملة قبل الأوان عندما تقترب سيارتك من سيارة ذات سرعة بطيئة.

تظل الوظيفة نشطة حتى تتخطى سيارتك السيارة التي أمامك بصورة كاملة.

تحذير

كن حذرًا لأن هذه الوظيفة يمكن تنشيطها في الكثير من المواقف بخلاف تجاوز السيارات، على سبيل المثال عند استخدام مؤشر اتجاه لتوضيح تغيير حارة المرور أو الخروج إلى طريق آخر - فستزيد سرعة السيارة عند ذلك بقدر وجيز.

تحذير

- تُعد هذه الوظيفة تكميلية لمساعدة السائق والغرض منها تسهيل القيادة وجعلها أكثر أماناً - ولا يمكنها التعامل مع كل الظروف المرورية ولا جميع حالات الطقس أو ظروف الطريق.
- يُنصح السائق بقراءة كل الأقسام الواردة في دليل المالك المرتبطة بهذه الوظيفة للحصول على معلومات حول عوامل مثل المحدوديات وما ينبغي على السائق معرفته قبل استخدام النظام.
- لا تعتبر وظيفة دعم السائق بديلاً عن انتباه السائق وحكمته. فالسائق يتحمل المسؤولية دوماً عن ضمان قيادة السيارة بأسلوب آمن، وبسرعة مناسبة مع توفير مسافة مناسبة بينه وبين السيارات التي أمامه، ووفقاً للقواعد والقوانين المرورية الحالية.

معلومات ذات صلة

- نظام دعم السائق (ص. ٢٤٠)
- استخدام وظيفة المساعدة في التجاوز (ص. ٢٨٠)
- مثبت السرعة التكيفي* (ص. ٢٦١)
- Pilot Assist* (ص. ٢٧٠)

استخدام وظيفة المساعدة في التجاوز

يمكن استخدام وظيفة المساعدة في التجاوز مع نظام التحكم في ثبات السرعة التكيفي* أو مع Pilot Assist*. ينبغي توفر عدد من المعايير كي يكون بالإمكان استخدام وظيفة المساعدة في التجاوز. يلزم تحقق هذه الشروط كي يمكن تنشيط مساعد التخطي:

- يلزم وجود سيارة في المقدمة ("السيارة المستهدفة")
- السرعة الحالية لسيارتك لا تقل عن ٧٠ كم/سا (٤٣ ميل في الساعة)
- يلزم أن تكون السرعة المحفوظة عالية بدرجة كافية ليتم التجاوز بصورة آمنة.

لبدء مساعد التجاوز:

- قم بتنشيط مؤشر الاتجاه.

استخدم مؤشر الاتجاه الأيسر في السيارة ذات القيادة من اليسار - ومؤشر الاتجاه الأيمن في السيارة ذات القيادة من اليمين.

< يبدأ تشغيل مساعد التجاوز.

^{٧٥} تشغيل وميض أيسر فقط في السيارات ذات عجلة القيادة اليسرى، أو وميض أيمن في السيارات ذات عجلة القيادة اليمنى.

تحذير ⚠️

تقوم نُظْم دعم السائق بالتحذير فقط من المركبات التي تكتشفها وحدة الرادار الخاصة بها - بالتالي، قد لا يصدر أي تحذير أو قد يصدر مع بعض التأخير. لا تنتظر حتى يصدر الإنذار. بل استخدم الفرامل إذا اقتضى الأمر.

معلومات ذات صلة

- نظام دعم السائق (ص. ٢٤٠)
- مثبت السرعة التكيّفي* (ص. ٢٦١)
- Pilot Assist* (ص. ٢٧٠)

تحذير من وظيفة دعم السائق في حال وجود خطر تصادم

يمكن نُظْم دعم السائق لنظام التحكّم في ثبات السرعة التكيّفي* وPilot Assist* تحذير السائق إذا أصبحت المسافة الفاصلة عن السيارة التي أمامه قصيرة جدًا بشكل مفاجئ.

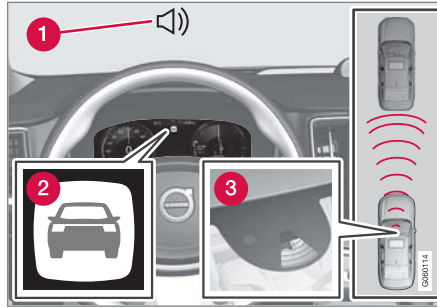

الصوت والرمز للتحذير من خطر التصادم

- 1 إشارة صوتية في حالة خطر حدوث تصادم
- 2 إشارة تحذير في حالة خطر حدوث تصادم
- 3 قياس المسافة بواسطة الكاميرا ووحدة الرادار

يستخدم نظام التحكّم في ثبات السرعة التكيّفي كما وظيفة Pilot Assist حوالي ٤٠% من قدرة فرامل القدم. إذا كانت السيارة بحاجة إلى استعمال الفرامل بما يتجاوز قدرة وظيفة دعم السائق ولم يقم السائق بالفرملة، يتم عندئذ استخدام مصباح التحذير وصوت التحذير لتنبيه السائق بضرورة التدخل الفوري من جانبه.

تحذير ⚠️

عند استخدام نظام Overtaking Assistance System (المساعدة في التجاوز)، يجب أن يكون السائق على دراية باحتمال وجود تسارع غير مرغوب فيه في حالة تغيير الظروف فجأة.

بعض الموافقات ينبغي تجنبها، مثل:

- اقتراب السيارة من مخرج للانعطاف في نفس الاتجاه الاعتيادي لعملية التجاوز.
- إبطاء السيارة التي أمام سيارتك سرعتها قبل تجاوز السائق في حارة المجاوزة.
- إبطاء الحركة المرورية في حارة التجاوز
- قيادة سيارة ذات عجلة قيادة يميني في بلد فيه السيارات بعجلة قيادة يسرى (أو العكس).

يمكن تجنب مثل هذه الحالات عن طريق وضع نظام التحكّم في ثبات السرعة التكيّفي أو Pilot Assist مؤقتًا في وضع الاستعداد.

معلومات ذات صلة

- وظيفة المساعدة في التجاوز* (ص. ٢٨٠)
- مثبت السرعة التكيّفي* (ص. ٢٦١)
- Pilot Assist* (ص. ٢٧٠)
- وضع الاستعداد لنظام التحكّم في ثبات السرعة التكيّفي* (ص. ٢٦٥)
- وضع الاستعداد لوظيفة Pilot Assist* (ص. ٢٧٦)

ضبط السرعة المخزنة لوظيفة دعم السائق

يمكن ضبط السرعة المخزنة لوظائف محدد السرعة، ونظام التحكم في ثبات السرعة، ونظام التحكم في ثبات السرعة في ثبات السرعة التكيفي * ووظائف Pilot Assist*.

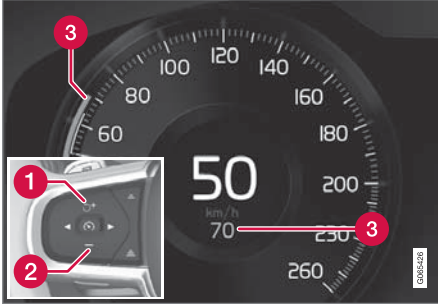

- 1 + : زيادة السرعة المحفوظة
- 2 - : تقليل السرعة المحفوظة
- 3 السرعة المحفوظة

- فم بتغيير السرعة المضبوطة بواسطة ضغطات قصيرة على الأزرار + (1) أو - (2) في عجلة القيادة أو بالضغط باستمرار عليهما.
- الضغطة القصيرة: كل ضغطة تغير السرعة بمقدار +/- ٥ كم/سا (-/+ ٥ ميل في الساعة).
- ضغطة مع الاستمرار: حرر الزر في حالة وصول مؤشر السرعة (3) إلى السرعة المطلوبة.
- < مع آخر ضغطة على الزر يتم حفظ السرعة في الذاكرة.

* خيار/ملحق.

وضع الاستعداد الأوتوماتيكي مع تغيير الهدف

يتم فصل وظائف دعم السائق ويتم ضبطها على وضع الاستعداد:

- عندما تكون السرعة أقل من ٥ كم/ساعة (٣ ميل/ساعة) مع عدم تحقق وظائف دعم السائق مما إذا كان الجسم الهدف هو سيارة ثابتة أو جسم آخر، كمطب صناعي على سبيل المثال.
- عندما تكون السرعة أقل من ٥ كم/ساعة (٣ ميل/ساعة) وتتعطف السيارة الأمامية بحيث لم يعد لوظائف دعم السائق أية سيارة لتتبعها.

معلومات ذات صلة

- نظام دعم السائق (ص. ٢٤٠)
- مثبت السرعة التكيفي* (ص. ٢٦١)
- Pilot Assist* (ص. ٢٧٠)

تغيير الهدف بواسطة وظيفة دعم السائق

تتضمن وظائف التحكم في ثبات السرعة التكيفي * و Pilot Assist* لدعم السائق، كما ناقل الحركة الأوتوماتيكي، وظيفة تغيير للهدف يتم تفعيلها على سرعات معينة.

تغيير الهدف

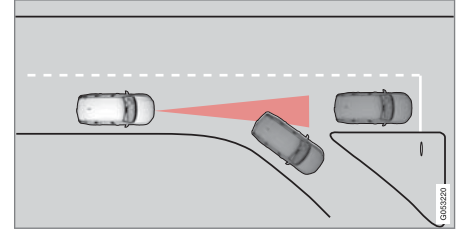

إذا انعطفت المركبة الهدف التي تسير في المقدمة على نحو مفاجئ، فقد يشير ذلك إلى توقف حركة المرور في المقدمة.

عندما تتبع وظائف دعم السائق سيارة أخرى على سرعات أقل من ٣٠ كم/ساعة (٢٠ ميل/ساعة) وتقوم بتغيير السيارة الهدف - من سيارة متحركة لأخرى ثابتة - ستقوم وظائف دعم السائق بإبطاء السرعة مقابل السيارة الثابتة.

تحذير

عندما تقوم وظيفة دعم السائق بتتبع سيارة أخرى على سرعات تتجاوز ٣٠ كم/ساعة (٢٠ ميل/ساعة) تقريباً وتتغير حالة الهدف من سيارة متحركة إلى سيارة ثابتة، فستقوم وظيفة دعم السائق بجاهل السيارة الثابتة وتفعيل التسارع حتى السرعة المخزنة.

- ويتعين هنا على السائق أن يتدخل بنفسه للفرملة.

ضبط الفاصل الزمني عن المركبة الأمامية

بالإمكان ضبط الفاصل الزمني بين سيارتك والسيارة التي أمامك والمحافطة عليه من خلال وظائف نظام التحكم في ثبات السرعة التكيّفي*، وPilot Assist*.

يمكن اختيار فترات زمنية مختلفة للسيارة التي تسير في المقدمة، كما يتم عرضها في شاشة السائق كخطوط أفقية 0.1 - وكلما زاد عدد الخطوط، طال الفاصل الزمني. ويشير سطر واحد إلى ثنائية واحدة تقريباً تفصلك عن السيارة التي أمامك، بينما تشير ٥ أسطر إلى ٣ ثوانٍ تقريباً.



معلومات ذات صلة

- نظام دعم السائق (ص. ٢٤٠)
- محدد السرعة (ص. ٢٥٢)
- مثبت السرعة (ص. ٢٥٨)
- مثبت السرعة التكيّفي* (ص. ٢٦١)
- Pilot Assist* (ص. ٢٧٠)

تأثير دواصة الوقود

إذا قام السائق بزيادة سرعة السيارة باستخدام دواصة السرعة قبل الضغط على زر عجلة القيادة + (1)، فستكون السرعة المحفوظة هي سرعة السيارة عند الضغط على الزر، شريطة وجود قدم السائق على دواصة السرعة في اللحظة نفسها التي يتم فيها الضغط على الزر.

زيادة مؤقتة في السرعة باستخدام دواصة الوقود، على سبيل المثال أثناء تجاوز سيارة أخرى، لا تؤثر في الإعداد - تعود السيارة إلى آخر سرعة مخزنة عند تحرير دواصة الوقود.

السرعة الممكنة

صندوق التروس الأوتوماتيكي

بإمكان وظائف دعم السائق تتبّع سيارة أخرى من الثبات وحتى ٢٠٠ كم/ساعة (١٢٥ ميل في الساعة).

يستطيع Pilot Assist توفير مساعدة التوجيه من الثبات تقريباً وحتى سرعة ١٤٠ كم/ساعة (٨٧ ميل/ساعة).

تجدر الملاحظة أن أقل سرعة قابلة للبرمجة تبلغ ٣٠ كم/ساعة (٢٠ ميل/ساعة) - حتى وإن كان قادراً على تعقّب سيارة أخرى حتى التوقف التام، فإنه من غير الممكن تحديد/حفظ سرعة أقل من ٣٠ كم/ساعة (٢٠ ميل/ساعة).

صندوق التروس اليدوي

بإمكان وظائف دعم السائق تتبّع سيارة أخرى من ٣٠ كم/ساعة (٢٠ ميل/ساعة) وحتى ٢٠٠ كم/ساعة (١٢٥ ميل/ساعة).

يستطيع Pilot Assist توفير مساعدة التوجيه من ٣٠ كم/سا (٢٠ ميل في الساعة) وحتى ١٤٠ كم/سا (٨٧ ميل في الساعة).

أقل سرعة قابلة للبرمجة هي ٣٠ كم/ساعة (٢٠ ميل/ساعة) - السرعة القصوى هي ٢٠٠ كم/ساعة (١٢٥ ميل/ساعة).

ملاحظة

عندما يظهر رمز في شاشة السائق على شكل سيارة وأخر على شكل عجلة قيادة فهذا دليل على أن نظام Pilot Assist يتبّع سيارة أمامك في فترة زمنية مضبوطة مسبقاً.

وعندما يظهر رمز عجلة قيادة فقط، فهذا يعني عدم وجود سيارة أمامك على مسافة معقولة.

ملاحظة

عندما يعرض الرمز في شاشة السائق سيارتين، فهذا يعني أن نظام التحكم في ثبات السرعة التكيّفي يتبّع السيارة التي أمامك مع مراعاة فاصل زمني محدد مسبقاً.

عندما تظهر سيارة واحدة، فهذا يعني عدم وجود سيارة أمامك على مسافة معقولة.

أوضاع القيادة عند استخدام الفاصل الزمني بينك وبين السيارات التي أمامك

بإمكان السائق تحديد أنماط قيادة مختلفة لضبط كيفية حفاظ وظيفة دعم السائق على الفاصل الزمني المضبوط مسبقاً بين سيارتك والسيارة التي أمامك.
يتم إجراء الاختيار عبر عناصر التحكم في وضع القيادة **DRIVE MODE**.

حدد أحد الخيارات التالية:

- **Eco** – وظيفة دعم السائق تتيح التركيز على الاقتصاد الجيد للوقود، ما يعني توفير فاصل زمني أطول بين سيارتك والسيارة التي أمامك.
- **Comfort** – وظيفة دعم السائق تتيح التركيز على تتبع الفاصل الزمني المضبوط بين سيارتك والسيارة التي أمامك بأكثر طريقة سلسة ممكنة.
- **Dynamic** – تتيح وظيفة دعم السائق التركيز على تتبع الفاصل الزمني المضبوط بين سيارتك والسيارة التي أمامك بصورة أكثر دقة، مما قد يعني في بعض الحالات القيام بفرملة مفاجئة أو بتسارع مفاجئ.

معلومات ذات صلة

- ضبط الفاصل الزمني عن المركبة الأمامية (ص. ٢٨٣)
- نظام دعم السائق (ص. ٢٤٠)
- أوضاع القيادة* (ص. ٣٧٧)

* خيار/ملحق.

ملاحظة
<ul style="list-style-type: none"> ● كلما زادت السرعة، طالت المسافة المحسوبة بالمتري لأي فاصل زمني محدد. ● استخدم الفواصل الزمنية التي تسمح بها قوانين المرور المحلية فقط. ● إذا لم تستجب وظيفة دعم السائق مع زيادة السرعة عند تنشيطها، قد يعود ذلك إلى أن الفارق الزمني بين سيارتك والسيارة التي أمامك أدنى من الفارق الزمني المضبوط.

تحذير

- لا تستخدم سوى الإطار الزمني المناسب للحالة المرورية الحالية.
- يجب على السائق أن يدرك أن الإطار الزمني القصير يحد من الوقت المتوفر للتفاعل ولاتخاذ الإجراء المناسب في حال ظهور حالة مرورية غير متوقعة.

معلومات ذات صلة

- أوضاع القيادة عند استخدام الفاصل الزمني بينك وبين السيارات التي أمامك (ص. ٢٨٤)
- نظام دعم السائق (ص. ٢٤٠)
- مثبت السرعة التكييفي* (ص. ٢٦١)
- *Pilot Assist (ص. ٢٧٠)

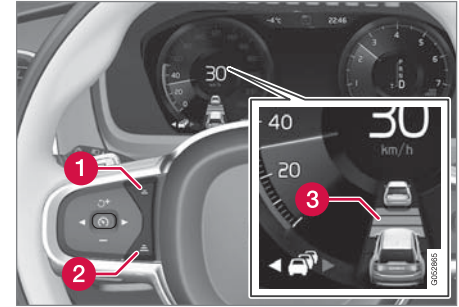

زر التحكم في الفاصل الزمني.

1 تقليل الفاصل الزمني

2 زيادة الفاصل الزمني

3 تحذير المسافة

– اضغط زر عجلة القيادة (1) أو (2) لزيادة الفاصل الزمني أو تقليله.

< يعرض مؤشر المسافة (3) الفاصل الزمني الحالي.

يسمح مثبت السرعة التكييفي بتنوع ملحوظ للفاصل الزمني في مواقف معينة وذلك للسماح بإتباع السيارة للسيارات التي تسير في المقدمة بصورة أكثر سلاسة وراحة. وعند السير ببطء، يزيد مثبت السرعة الفاصل الزمني قليلاً عند السرير بسرعات بطيئة عندما تكون المسافات قصيرة.

التنشيط التلقائي لفرامل الركن

يتم تطبيق فرامل الركن إذا كانت الوظيفة تحافظ على ثبات السيارة مع استخدام فرامل القدم ثم:

- قيام السائق بفتح الباب أو نزح حزام المقعد الخاص به.
- حافظت الوظيفة على ثبات السيارة لأكثر من ٥ دقائق تقريباً.
- زيادة سخونة الفرامل بشكل مفرط.
- يقوم السائق بإيقاف تشغيل المحرك.

معلومات ذات صلة

- نظام دعم السائق (ص. ٢٤٠)
- مثبت السرعة التكييفي* (ص. ٢٦١)
- Pilot Assist* (ص. ٢٧٠)
- وظائف الفرملة (ص. ٣٦٢)

تحذير

تقوم نُظْم دعم السائق بالتحذير فقط من العوائق التي تكتشفها وحدة الرادار الخاصة بها - بالتالي، قد لا يصدر أي تحذير أو قد يصدر مع بعض التأخير.

- لا تنتظر أبداً إلى أن يتم سماح الإنذار أو أن يحصل تدخل. بل استخدم الفرامل إذا اقتضى الأمر.

ملاحظة

تستطيع وظيفة دعم السائق إبقاء السيارة في حالة الثبات لمدة ٥ دقائق كحد أقصى - بعدها، يتم تشغيل فرامل الانتظار وفصل الوظيفة.

قبل إعادة تنشيط وظيفة دعم السائق، يلزم تحرير فرامل الانتظار.

توقف الفرملة الأوتوماتيكية

في بعض الحالات، تتوقف الفرملة التلقائية عن الوصول إلى وضع الثبات وتنتقل الوظيفة إلى وضع الاستعداد. وهذا يعني أنه تم تحرير الفرامل وقد تشرع السيارة في التحرك، وحينها يتوجب على السائق أن يتدخل في الأمر ويكبح السيارة بنفسه من أجل الحفاظ على موضعها.

وقد يحدث هذا الأمر في أيّ من المواقف التالية:

- ضغط السائق بقدمه على دواسة الفرامل.
- استعمال فرامل الركن.
- تحريك زراع اختيار التروس إلى الوضع P أو N أو R.
- يضبط السائق نظام التحكم في ثبات السرعة التكييفي أو Pilot Assist على وضع الاستعداد.

الفرملة التلقائية بواسطة وظيفة دعم السائق

إنّ وظائف دعم السائق في نظام التحكم في ثبات السرعة التكييفي* Pilot Assist مزوّدة بوظيفة خاصة للفرملة في حال وجود حركة مرور بطيئة وأثناء التوقف. في بعض الحالات، يتم استخدام فرامل الركن للحفاظ على ثبات السيارة.

وظيفة الفرملة في حالة حركة مرور بطيئة وأثناء التوقف

في حالة التوقفات القصيرة المرتبطة بالسير البطيء في حركة المرور البطيئة أو عند إشارات المرور، تتم مواصلة القيادة أوتوماتيكياً إذا لم تزد مدة التوقف عن حوالي ٣ ثوانٍ - وإذا استغرق الأمر وقتاً أطول قبل أن تبدأ السيارة التي تسير في المقدمة في التحرك مرة أخرى، فسيتم ضبط وظيفة دعم السائق على وضع الاستعداد مع الفرملة الأوتوماتيكية.

– تتم إعادة تنشيط الوظيفة بإحدى الطرق التالية:

- اضغط على زر عجلة القيادة .
- اضغط على دواسة السرعة.
- < تواصل الوظيفة وتتبع حركة السيارة التي أمامك إذا بدأت تلك السيارة في التحرك للأمام في غضون ٦ ثوانٍ تقريباً.

تحذير

الزيادة الكبيرة في السرعة قد تتبع عند مواصلة السرعة بواسطة زر عجلة القيادة .

مساعدة الحفاظ على الحارة المرورية

وظيفة مساعد حارة السير (LKA) هي مساعدة السائق في تقليل خطر مغادرة السيارة بدون قصد للحارة المرورية في مواقف معينة على الطرق السريعة وغيرها من الطرق الرئيسية. وظيفة مساعد حارة السير تعيد توجيه السيارة مرة أخرى إلى مكانها داخل الحارة و/أو تحذر السائق بواسطة نبضات في عجلة القيادة.

يكون مساعد الحفاظ على الحارة نشطاً ضمن نطاق سرعة ٦٥-٢٠٠ كم/ساعة (٤٠-١٢٥ ميل/ساعة) على الطرق ذات الخطوط الجانبية الواضحة.

في الطرق الضيقة قد لا تتوفر الوظيفة، وفي هذه الحالة تدخل في وضع الاستعداد. تصبح الوظيفة متاحة مرة أخرى عندما يصبح الطريق متسعاً بما فيه الكفاية.

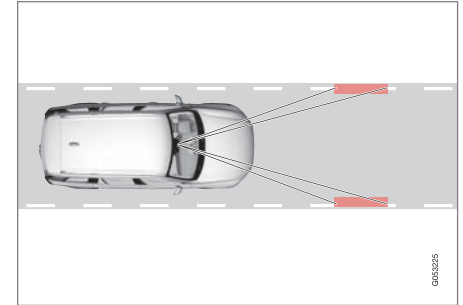

تكتشف الكاميرا الخطوط الجانبية على الطريق/حارة السير.

على حسب الإعدادات، يقوم نظام مساعد الحفاظ على حارة السير بالتصرف وفقاً لما يلي:

- توجيه منشط: عندما تقترب السيارة من خط الحارة المرورية، تعمل الوظيفة على توجيه السيارة مرة أخرى داخل الحارة المرورية من خلال تطبيق عزم خفيف في عجلة القيادة.
- تحذير منشط: إذا كانت السيارة على وشك عبور خط الحارة المرورية فسيتم تحذير السائق بواسطة نبضات في عجلة القيادة.

يوجد أيضاً خيار يتم فيه تنشيط كل من مساعدة التوجيه والتحذير في وقت واحد.

ملاحظة

عندما يضيء مؤشر الاتجاه/الوماتض، لن يتم أي تصحيح للاتجاه أو لن يتم أي إصدار للتنبيهات من مساعد الحارة.

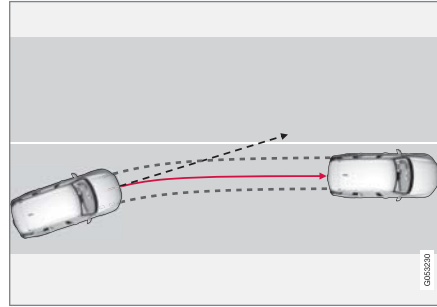

يعيد مساعد الحارة توجيه السيارة مرة أخرى إلى الحارة المرورية.

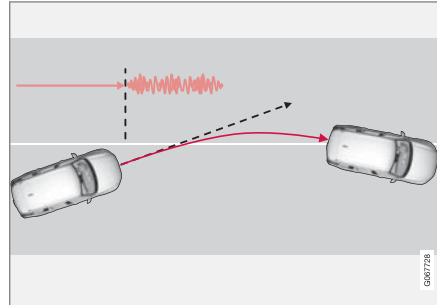

يحذر مساعد الحفاظ على الحارة المرورية بواسطة نبضات اهتزازية في عجلة القيادة.

تنشيط أو إلغاء تنشيط مساعد الحفاظ على الحارة المرورية

تُعتبر وظيفة مساعد الحفاظ على الحارة (LKA) اختيارية - يمكن للسائق أن يختار بين تنشيط أو إلغاء تنشيط هذه الوظيفة.

قُم بتنشيط أو إلغاء تنشيط الوظيفة باستخدام هذا الزر في عرض الوظائف في شاشة العرض المركزية.



- مؤشر الزرّ الأخضر - تم تنشيط الوظيفة.
- مؤشر الزرّ الرمادي - تم إلغاء تنشيط الوظيفة.

معلومات ذات صلة

- مساعد الحفاظ على الحارة المرورية (ص. ٢٨٦)
- تحديد خيارات المساعدة الخاصة بمساعد الحفاظ على الحارة المرورية (ص. ٢٨٨)
- محدوديات مساعد الحارة المرورية (ص. ٢٨٨)

في بعض الحالات، يتيح مساعد الحفاظ على الحارة المرورية للسيارة إمكانية عبور الخطوط الجانبية دون التدخل عن طريق مساعدة التوجيه أو حتى التحذير - مثلاً عند استخدام مؤشرات الاتجاه أو عند السماح للسيارة بعبور المنحنيات.

البدان على عجلة القيادة

بغية تشغيل وظيفة المساعدة في التوجيه مع مساعد الحفاظ على الحارة، ينبغي أن يضع السائق يديه على عجلة القيادة التي ستبقى خاضعة للتحكم بواسطة النظام.

في حال لم يبق السائق يديه على عجلة القيادة، سيتم إصدار إشارة تحذير وستعرض رسالة تنبئ السائق على توجيهه النشط للسيارة:



● Lane Keeping Aid قَم بالتوجيه

إذا اتّبع السائق تعليمات المطالبة لبدء التوجيه، يتم عندها تعيين الوظيفة في وضع الاستعداد وتظهر الرسالة التالية:

● Lane Keeping Aid استعد لحين تطبيق التوجيه

بعدها، لن تعود الوظيفة متوفرة إلى أن يبدأ السائق بتوجيه السيارة من جديد.

معلومات ذات صلة

- نظام دعم السائق (ص. ٢٤٠)
- تنشيط أو إلغاء تنشيط مساعد الحفاظ على الحارة المرورية (ص. ٢٨٧)
- محدوديات مساعد الحارة المرورية (ص. ٢٨٨)
- الرموز والرسائل في مساعد الحارة (ص. ٢٨٩)

تحذير ⚠

- تُعدّ هذه الوظيفة تكميلية لمساعدة السائق والغرض منها تسهيل القيادة وجعلها أكثر أماناً - ولا يمكنها التعامل مع كل الظروف المرورية ولا جميع حالات الطقس أو ظروف الطريق.
- يُنصح السائق بقراءة كل الأقسام الواردة في دليل المالك المرتبطة بهذه الوظيفة للحصول على معلومات حول عوامل مثل المحدوديات وما ينبغي على السائق معرفته قبل استخدام النظام.
- لا تعتبر وظيفة دعم السائق بديلاً عن انتباه السائق وحكمته. فالسائق يتحمل المسؤولية دوماً عن ضمان قيادة السيارة بأسلوب آمن، وبسرعة مناسبة مع توفير مسافة مناسبة بينه وبين السيارات التي أمامه، ووفقاً للقواعد والقوانين المرورية الحالية.

لا يتدخل مساعد الحفاظ على الحارة المرورية

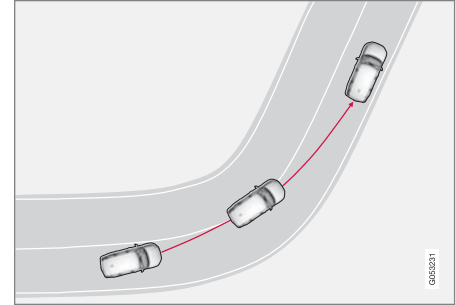

لا يعمل مساعد حارة السير في المنحنيات الداخلية الحادة.

تحديد خيارات المساعدة الخاصة بمساعد الحفاظ على الحارة المرورية

بإمكان السائق تحديد كيفية تفاعل وظيفة مساعد الحفاظ على الحارة (LKA) عند مغادرة السيارة للحارة.

١. حدد الإعدادات **My Car** ← **IntelliSafe** من العرض العلوي بالشاشة المركزية.

٢. في وضع **Lane Keeping Aid**، حدّد كيفية تفاعل الوظيفة:

- توجيه - مساعدة التوجيه للسائق دون إصدار تحذير.
- تحذير - يتم تحذير السائق فقط من خلال اهتزاز عجلة القيادة.
- كلاهما - يتم تحذير السائق من خلال اهتزاز عجلة القيادة وعبر مساعد التوجيه.

معلومات ذات صلة

- مساعد الحفاظ على الحارة المرورية (ص. ٢٨٦)

محدوديات مساعد الحارة المرورية

في بعض الظروف السيئة، قد يتعذر على مساعد الحارة (LKA) مساعدة السائق بشكل صحيح. في مثل هذه الحالات، يُنصح بإيقاف تشغيل الوظيفة. أمثلة لمثل هذه الحالات:

- أعمال الطريق
- الطقس الشتوي السيء
- سطح الطريق السيء
- أسلوب القيادة "الرياضي" بصورة مبالغ فيها
- طقس رديء مع عدم وضوح الرؤية
- الطرق ذات علامات الحارات الجانبية غير الواضحة أو غير الموجودة.
- حواف أو خطوط حادة غير خطوط الحارة المرورية الجانبية
- عندما يتم تشغيل نظام موازنة عجلة القيادة، الخاص بوظيفة مقاومة التوجيه المعتمد على السرعة، بقدرة منخفضة - على سبيل المثال، عند التبريد بسبب ارتفاع درجة الحرارة. يتعذر على الوظيفة كشف الحواجز أو القضبان أو العقبات المماثلة على جانب الطريق.

معلومات ذات صلة

- مساعد الحفاظ على الحارة المرورية (ص. ٢٨٦)
- قوة التوجيه حسب السرعة (ص. ٢٤٠)
- محدوديات الكاميرا ووحدة الرادار (ص. ٣٥٠)



ملاحظة

تستخدم هذه الوظيفة كاميرا السيارة ووحدات الرادار فيها والتي تخضع لبعض المحدوديات العامة.

الرموز والرسائل في مساعد الحارة

يمكن أن يظهر عدد من الرموز والرسائل حول مساعد الحارة (LKA[^]) على شاشة السائق. فيما يلي بعض الأمثلة.

الرمز	رسالة / إشعار	المواصفات
	دعم السائق تدهور الأداء الوظيفي. يلزم إجراء الخدمة	النظام لا يعمل كما ينبغي. يجب الاتصال بالورشة ^A .
	مستشعر زجاج أمامي إعاقة المستشعر، انظر دليل المالك	انخفاض قدرة الكاميرا على فحص الطريق أمام السيارة.

المواصفات	رسالة / إشعار	الرمز
لا تعمل وظيفة مساعدة التوجيه LKA إذا لم يمسك السائق بعجلة القيادة. اتبع التعليمات وقم بتوجيه السيارة.	Lane Keeping Aid قم بالتوجيه	
يدخل LKA في وضع الاستعداد حتى يبدأ السائق في توجيه السيارة مرة أخرى.	Lane Keeping Aid استعد لحين تطبيق التوجيه	

٨ يوصى بالرجوع إلى ورشة فولفو معتمدة.

يمكن إزالة الرسالة النصية بالضغط لفترة وجيزة على الزر  من منتصف لوحة المفاتيح اليمنى بعجلة القيادة.

إذا استمر عرض الرسالة، اتصل بالورشة^٨.

معلومات ذات صلة

- مساعد الحفاظ على الحارة المرورية (ص. ٢٨٦)
- وضع العرض لمساعد الحفاظ على الحارة المرورية (ص. ٢٩١)
- محدوديات مساعد الحارة المرورية (ص. ٢٨٨)

معلومات ذات صلة

- مساعد الحفاظ على الحارة المرورية (ص. ٢٨٦)
- محدوديات مساعد الحارة المرورية (ص. ٢٨٨)

غير متاح



غير متاح - خطوط الحارة في الرمز رمادية اللون.

يُتخذ على مساعد الحفاظ على الحارة المرورية اكتشاف خطوط الحارة المرورية، إما أن السرعة كبيرة جدًا أو أن الطريق ضيق للغاية.

مؤشر مساعد التوجيه/تحذير



مساعد التوجيه/تحذير - خطوط الحارة في الرمز تظهر بالألوان.

يشير مساعد الحفاظ على الحارة المرورية إلى أن النظام يعطي تحذيرًا و/أو يحاول توجيه السيارة وإعادتها إلى حارتها المرورية مرة أخرى.

وضع العرض لمساعد الحفاظ على الحارة المرورية

تتم الإشارة إلى مساعد الحارة (LKA) بواسطة رموز في شاشة السائق وهي تختلف باختلاف الموقف.

فيما يلي بعض الأمثلة للرموز والمواقف التي يمكن أن تظهر فيها:



متاح



متاح - خطوط الحارة في الرمز ببيضاء اللون.

مساعد الحارة يفحص خطأً واحدًا من الحارة المرورية أو الخطيين.

City Safety™

يمكن لـ City Safety[®] استخدام الأضواء والصوت والتنبيه النيضي للفرامل لتنبيه السائق بوجود مشاة وراكبي دراجات وحيوانات كبيرة ومركبات أخرى.

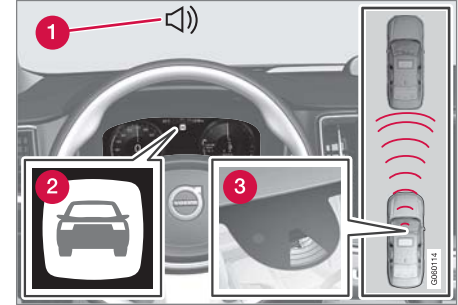

نظرة عامة على الوظائف

- 1 إشارة صوتية في حالة خطر حدوث تصادم
- 2 إشارة تحذير في حالة خطر حدوث تصادم
- 3 قياس المسافة بواسطة الكاميرا ووحدة الرادار

يمكن لهذه الوظيفة أن تساعد السائق على تجنب التصادم أثناء القيادة في حركة مرور كثيفة، على سبيل المثال، حيث يمكن أن تؤدي التغييرات في حركة المرور بالإضافة إلى قلة الانتباه، إلى وقوع حادث. عندها، تقوم City Safety بتنشيط وظيفة الفرملة الشديدة والوجيزة وتوقف في العادة السيارة مباشرة خلف السيارة التي في الأمام.

تساعد الوظيفة السائق من خلال الفرملة التلقائية للسيارة في حالة وقوع خطر تصادم وشيك ما لم يتصرف السائق في الوقت المحدد من خلال الفرملة و/أو توجيه السيارة بعيداً عن التصادم.

يتم تنشيط City Safety في الحالات حيث يجب على السائق بدء عملية الفرملة في وقت سابق وهذا هو السبب وراء عدم القدرة على مساعدة السائق في كل حالة. لقد تم تصميم الوظيفة ليتم تشغيلها في آخر وقت ممكن تجنباً لأية إجراءات غير ضرورية. لا تتم الفرملة التلقائية إلا في نفس وقت صدور التحذير من التصادم أو بعده.

غالبًا ما لا ينتبه السائق ولا الركاب لعمل وظيفة City Safety - إلا في حالات اقتراب السيارة بصورة كبيرة من السيارة التي أمامها مما ينذر بوقوع تصادم.

تحذير ⚠️

- تُعدّ هذه الوظيفة تكميلية لمساعدة السائق والغرض منها تسهيل القيادة وجعلها أكثر أماناً - ولا يمكنها التعامل مع كل الظروف المرورية ولا جميع حالات الطقس أو ظروف الطريق.
- يُنصح السائق بقراءة كل الأقسام الواردة في دليل المالك المرتبطة بهذه الوظيفة للحصول على معلومات حول عوامل مثل المحدوديات وما ينبغي على السائق معرفته قبل استخدام النظام.
- لا تعتبر وظيفة دعم السائق بديلاً عن انتباه السائق وحكمته. فالسائق يتحمل المسؤولية دوماً عن ضمان قيادة السيارة بأسلوب آمن، وبسرعة مناسبة مع توفير مسافة مناسبة بينه وبين السيارات التي أمامه، ووفقاً للقواعد والقوانين المرورية الحالية.

معلومات ذات صلة

- نظام دعم السائق (ص. ٢٤٠)
- الوظائف الفرعية لـ City Safety (ص. ٢٩٣)
- ضبط مسافة التحذير في City Safety (ص. ٢٩٤)
- اكتشاف العقبات مع City Safety (ص. ٢٩٥)
- فرامل City Safety للمركبات القادمة من الجهة المقابلة (ص. ٢٩٨)
- الفرملة التلقائية في حال إيقاف مناورة المراوغة بواسطة City Safety (ص. ٢٩٨)
- City Safety في المرور المتعارض (ص. ٢٩٦)
- محدوديات City Safety (ص. ٢٩٩)
- رسائل City Safety (ص. ٣٠٢)

إذا لم يكن السائق قد بدأ في هذا الموقف في اتخاذ إجراء لتفادي ذلك وكان خطر وقوع التصادم وشيكاً، يتم تشغيل وظيفة الفرملة الأوتوماتيكية - يحدث ذلك بغض النظر عن استخدام أو عدم استخدام السائق للفرامل. بعد ذلك تحدث الفرملة باستخدام قوة فرملة كاملة لتقليل سرعة التصادم أو قوة فرملة محدودة إذا كانت كافية لتجنب التصادم.

يمكن تنشيط شداد حزام الأمان في نفس الوقت الذي يتم فيه إشراك وظيفة الفرملة التلقائية.

في بعض الحالات، قد يبدأ إجراء الفرملة التلقائية مع فرملة خفيفة ثم يتبعها فرملة كاملة.

عندما تعمل وظيفة City Safety على منع حدوث تصادم مع جسم متوقف تظل السيارة متوقفة انتظاراً لحدوث خطوة إيجابية من السائق. إذا تم استخدام فرامل السيارة لوجود سيارة بطيئة تسير أمامها، فسيتم خفض السرعة لنفس السرعة التي تسير بها السيارة الأمامية.

ملاحظة

في السيارات المزودة بصندوق تروس يدوي، يتوقف المحرك مع إيقاف السيارة عن طريق وظيفة الفرملة الأوتوماتيكية، ما لم يتم الضغط على دواسة القابض قبل ذلك.

يستطيع السائق في أي وقت مقاطعة الفرملة بالضغط على دواسة السرعة.

الخطوات المتبعة في City Safety

تقوم وظيفة City Safety بتنفيذ ثلاثة خطوات بالترتيب التالي:

١. التحذير من الاصطدام
٢. دعم الفرامل
٣. الفرامل الأوتوماتيكية

١ - التحذير من الاصطدام

يتم تحذير السائق أولاً من احتمال وقوع تصادم وشيك.

تستطيع وظيفة City Safety اكتشاف المشاة أو راكبي الدراجات أو السيارات المتوقفة أو التي تتحرك في اتجاه السيارة نفسه والتي تكون أمامها. كما بإمكان City Safety اكتشاف المشاة أو راكبي الدراجات أو الحيوانات كبيرة الحجم التي تعبر الطريق أمام السيارة.

في حال وجود خطر اصطدام بأحد المشاة أو بحيوان كبير أو دراج أو مركبة أخرى، يتم تنبيه السائق بواسطة تحذيرات مرئية وصوتية ولمسية من خلال الفرملة. لن يكون التحذير اللمسي من خلال الفرملة متاحاً عند القيادة على سرعة منخفضة أو عند قيام السائق بالفرملة أو بالتسارع بشكل مفاجئ. يختلف معدل نبض الفرامل حسب سرعة السيارة.

٢- دعم الفرامل

إذا ازداد خطر التصادم بعد التحذير من التصادم، فعندئذ يتم تنشيط دعم الفرامل.

يعمل دعم الفرامل على تعزيز فرملة السائق إذا وجد النظام أن الفرملة غير كافية لتجنب الاصطدام.

٣ - الفرامل الأوتوماتيكية

يتم تنشيط وظيفة الفرامل الأوتوماتيكية في النهاية.

الوظائف الفرعية لـ City Safety

يمكن أن تساعد City Safety^{١٢} على منع حدوث تصادم أو على التقليل من سرعة التصادم. تتكوّن الوظيفة من عدة وظائف فرعية.

القدرة على خفض السرعة

إذا كان فارق السرعة بين سيارتك والعائق أكبر من سرعات التتبع المحددة، فسيتمتع على وظيفة الفرملة التلقائية في City Safety تجنباً للتصادم ولكن يمكنها التقليل من عواقبه قدر الإمكان.

السيارات

بالنسبة للسيارة التي أمامك، تستطيع وظيفة City Safety تقليل السرعة حتى ٦٠ كم/سا (٣٧ ميل في الساعة).

راكبي الدراجات

بالنسبة للدراجة، تستطيع وظيفة City Safety تقليل السرعة حتى ٥٠ كم/سا (٣٠ ميل في الساعة).

المشاة

بالنسبة للمشاة، تستطيع وظيفة City Safety تقليل السرعة حتى ٤٥ كم/سا (٢٨ ميل في الساعة).

الحيوانات كبيرة الحجم

في حالة خطر حدوث تصادم مع حيوانات كبيرة الحجم، فيمكن City Safety تخفيف سرعة السيارة حتى تصل إلى ١٥ كم/سا (٩ ميل في الساعة).

وظيفة الفرملة للحيوانات الكبيرة مصممة أساساً لتقليل قوة الاصطدام أثناء السرعات المرتفعة وتكون أكثر فاعلية عند السرعات أقل من ٧٠ كم/سا (٤٣ ميل في الساعة) ولكنها تكون أقل فاعلية عند السرعات المنخفضة.

^{١٢} لا تتوفر الوظيفة في كل الأسواق.

تحذير

- لا يوجد نظام أوتوماتيكي بإمكانه ضمان العمل بشكل صحيح في جميع الحالات بنسبة ١٠٠%. ولذلك، تجنب دائماً اختبار City Safety من خلال القيادة باتجاه الأشخاص أو المركبات أو الحيوانات - قد يتسبب هذا في تلف بالغ وإصابة ويعرض حياة الأشخاص للخطر.
- يحذر نظام City Safety السائق في حالة وجود خطر وقوع تصادم ولكن لا تتمكن هذه الوظيفة من تقليل زمن رد فعل السائق.
- حتى وإن تم ضبط مسافة التحذير على ميكرو، قد يتم إدراك التحذيرات في وقت متأخر في بعض الحالات، على سبيل المثال عند وجود تفاوتات كبيرة في السرعة أو إذا قامت السيارات التي تسير في المقدمة بالفرملة بشدة.
- عند ضبط مسافة التحذير على ميكرو، ستقرب التحذيرات أكثر. قد يعني هذا أن التحذيرات تصدر بكثرة بصورة تتجاوز مسافة التحذير عادي، ولكن يُنصح بهذا الأمر لأنه بإمكانه جعل City Safety أكثر فاعلية.

معلومات ذات صلة

- City Safety™ (ص. ٢٩٢)
- محدوديات City Safety (ص. ٢٩٩)
- *Rear Collision Warning (ص. ٣٠٩)

ضبط مسافة التحذير في City Safety

تكون City Safety^{٨٤} دائماً نشطة ولكن يمكن للسائق تحديد مسافة التحذير لهذه الوظيفة.

ملاحظة

لا يمكن تعطيل وظيفة City Safety. ويتم تنشيطها تلقائياً عند تشغيل المحرك/الكهرباء وتظل نشطة حتى إيقاف تشغيل المحرك/الكهرباء.

تحدد مسافة التحذير مستوى تفاعل النظام وتعمل على تنظيم المسافة التي ينبغي عندها إطلاق التحذيرات المرئية والصوتية واللسمية من خلال الفرملة.

لتحديد مسافة التحذير:

١. حدد الإعدادات **My Car** ← **IntelliSafe** من العرض العلوي بالشاشة المركزية.
٢. في تحذير City Safety، حدّد متأخر أو عادي أو ميكرو لضبط مسافة التحذير المطلوبة.

في حالة تسبب الإعداد ميكرو في إصدار العديد من التحذيرات، والتي يمكن اعتبارها مزعجة في بعض المواقف، عندئذٍ استخدام مسافة التحذير عادي أو متأخر.

عند تكرار التحذيرات بصورة أكثر من اللازم، يمكن تقليل مسافة التحذير، مما سيقلل من إجمالي عدد التحذيرات وسيؤدي عوضاً عن ذلك إلى صدور تحذير من City Safety في مرحلة لاحقة. يلزم استخدام مسافة التحذير متأخر في الحالات الاستثنائية فقط، كما في القيادة الديناميكية.

ملاحظة

عند إيقاف وظيفة City Safety™، يتم تشغيل ضوء الفرامل.

أثناء تنشيط وظيفة City Safety والفرامل، تظهر شاشة السائق رسالة نصية تشير إلى الوظيفة قيد التشغيل/أو التي كانت مشغلة.

تحذير

يجب أن لا يستخدم السائق وظيفة City Safety لتغيير أسلوبه في القيادة - يجب أن لا يعتمد السائق على City Safety دون سواها وينبغي عدم إتاحة الفرملة بواسطتها.

معلومات ذات صلة

- City Safety™ (ص. ٢٩٢)
- City Safety في المرور المتعارض (ص. ٢٩٦)
- فرامل City Safety للمركبات القادمة من الجهة المقابلة (ص. ٢٩٨)
- محدوديات City Safety (ص. ٢٩٩)
- آلية شد حزام الأمان (ص. ٤٤)

^{٨٤} لا تتوفر الوظيفة في كل الأسواق.

المشاة

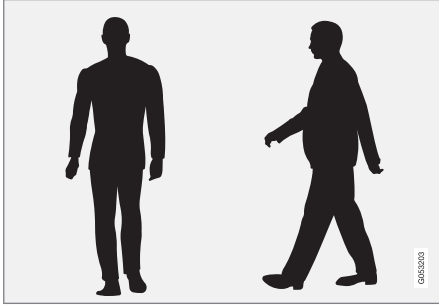

أمثلة لما يعتبره النظام مشاة لهم محيط جسم واضح.

الأداء الجيد للنظام يتطلب أن تستقبل وظيفة النظام التي تكتشف المشاة معلومات واضحة بقدر الإمكان عن محيطات الجسم - فذلك يضمن فرصة التعرف على الرأس والذراعين والكتفين والساقين والجزء العلوي والسفلي من الجسم بنمط حركة بشري طبيعي.

لكي يمكن اكتشاف المشاة، يلزم وجود تباين مع الخلفية وسيئات هذا الأمر بعوامل كثيرة منها الملابس والخلفية والطقس. مع وجود تباين رديء قد يتم تأخر اكتشاف المشاة أو عدم اكتشافهم على الإطلاق، مما يعني تأخر صدور التحذيرات أو عدم صدورها على الإطلاق.

كما يمكن لوظيفة City Safety اكتشاف المشاة في الظلام في حالة وقوعهم تحت المجال الضوئي للمصابيح الأمامية للسيارة.

والرأس والذراعين والكتفين والساقين والجزء العلوي والسفلي من الجسم بنمط حركة بشري طبيعي.

إذا كانت هناك أجزاء كبيرة من جسد راكب الدراجة أو الدراجة نفسها غير مرئية للكاميرا، فيتعذر عندئذٍ على النظام اكتشاف المشاة.

للتمكن الوظيفة من اكتشاف راكب الدراجة، يلزم أن يكون الشخص بالغاً ويركب دراجة مصممة للكبار.

تحذير

City Safety هي وسيلة مساعدة للسائق ولا يمكنها اكتشاف كل الدراجات الهوائية في كل الظروف، كما أنها لا تستطيع اكتشاف:

- راكبي الدراجات الهوائية المحجوبين نسبياً.
- راكبي الدراجات العادية، إذا كان تباين الخلفية لراكبي الدراجات العادية سيئاً.
- راكبو الدراجات الذين يرتدون ملابس تخفي تفاصيل جسدهم
- الدراجات المحملة بحمولات كبيرة الحجم.

قد تتأخر التحذيرات وتدخلات الفرملة أو قد لا تصدر أو لا تحدث على الإطلاق. السائق مسؤول دائماً عن قيادة السيارة بشكل صحيح وبمسافة آمنة تتناسب مع سرعة السيارة.

اكتشاف العقبات مع City Safety

يمكن لوظيفة City Safety^{٨٥} المساعدة في اكتشاف السيارات والدراجات والحيوانات الكبيرة الحجم والمشاة.

السيارات

تكتشف وظيفة City Safety معظم السيارات المتوقفة أو المتحركة في نفس اتجاه سيارة السائق. ويمكن لهذه الوظيفة أيضاً اكتشاف السيارات القادمة في اتجاهك بالإضافة إلى حركة المرور المتعارضة في بعض الحالات.

لكي تتمكن City Safety من اكتشاف السيارات في الظلام، يلزم أن تعمل كل من المصابيح الأمامية والخلفية بصورة جيدة.

راكبو الدراجات

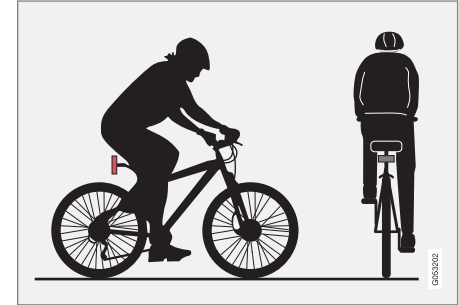

أمثلة لما يستطيع نظام City Safety تفسيره على أنه راكب دراجة - مع تفاصيل جسد واضحة وهيكل دراجة واضح.

الأداء الجيد للنظام يتطلب أن تستقبل وظيفة النظام التي تكتشف راكب الدراجة معلومات واضحة بقدر الإمكان عن محيطات الجسم والدراجة - فذلك يضمن فرصة التعرف على الدراجة

٨٥ لا تتوفر الوظيفة في كل الأسواق.

City Safety في المرور المتعارض

تستطيع وظيفة City Safety[®] مساعدة السائق عند الانعطاف وعبور مسار سيارة أخرى قادمة في أحد التقاطعات.

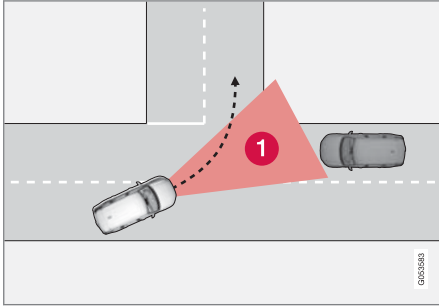

1 قطاع يمكن فيه لوظيفة City Safety اكتشاف السيارات المتعارضة القادمة.

لكي تكتشف وظيفة City Safety السيارات القادمة في مسار تصادمي، يلزم أولاً أن تدخل السيارة القادمة في القطاع الذي يتيح لـ City Safety تحليل الموقف.

يلزم توفر المعايير التالية:

- يلزم ألا تقل سرعة سيارتك عن 4 كم/سا (3 ميل في الساعة)
- يلزم انعطاف سيارتك جهة اليسار في الأسواق التي يكون فيها المرور جهة اليمين (أو إلى اليمين في الأسواق التي يكون فيها المرور جهة اليسار)
- يلزم إضاءة المصابيح الأمامية للسيارة القادمة

الحيوان بصورة مباشرة من الجانب بالإضافة إلى الحركة الطبيعية للحيوان.

وقد تعذر على النظام اكتشاف الحيوان في حالة حجب أجزاء من الجسم وعدم قدرة الكاميرا على اكتشافها.

كما يمكن لوظيفة City Safety اكتشاف الحيوانات كبيرة الحجم في الظلام في حالة وقوعها تحت المجال الضوئي للمصابيح الأمامية للسيارة.

تحذير

City Safety هي وسيلة مساعدة تكميلية للسائق ولا يمكنها اكتشاف كل الحيوانات الكبيرة في كل الظروف، كما أنها لا تستطيع اكتشاف:

- الحيوانات كبيرة الحجم المحجوبة جزئياً.
- الحيوانات كبيرة الحجم سواء كانت متجهة نحو السيارة بمقدمتها أو أثناء تراجعها.
- الحيوانات كبيرة الحجم التي تجري أو تتحرك بسرعة.
- الحيوانات كبيرة الحجم إذا كان تباين الخلفية للحيوانات سيئاً.
- الحيوانات صغيرة الحجم كالكلاب أو القطط على سبيل المثال.

قد تتأخر التحذيرات وتدخلات الفرملة أو قد لا تصدر أو لا تحدث على الإطلاق. السائق مسؤول دائماً عن قيادة السيارة بشكل صحيح وبمسافة أمنة تتناسب مع سرعة السيارة.

معلومات ذات صلة

- City SafetyTM (ص. 292)
- محددات City Safety (ص. 299)

تحذير

City Safety هي وسيلة مساعدة للسائق ولا يمكنها اكتشاف كل المشاة في كل الظروف، كما أنها لا تستطيع اكتشاف:

- المشاة المحجوبين جزئياً، أو الذين يرتدون ملابس تخفي تفاصيل جسدكم أو المشاة الذين لا يتجاوز طولهم 80 سم (32 in).
- المشاة، إذا كان تباين الخلفية للمشاة سيئاً.
- المشاة الذين يحملون مواد أكبر من أجسامهم.

قد تتأخر التحذيرات وتدخلات الفرملة أو قد لا تصدر أو لا تحدث على الإطلاق. السائق مسؤول دائماً عن قيادة السيارة بشكل صحيح وبمسافة أمنة تتناسب مع سرعة السيارة.

الحيوانات كبيرة الحجم

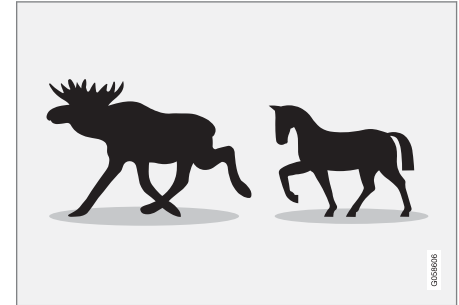

أمثلة لما تعتبره وظيفة City Safety حيوانات كبيرة الحجم - في وضع الثبات أو عند المشي ببطء مع وضوح معالم الجسم بشكل كامل.

يتطلب الأداء المثالي أن تستقبل وظيفة النظام التي تكتشف الحيوانات كبيرة الحجم (مثل الإلكة والحصان) معلومات واضحة بقدر الإمكان عن محيط الجسم، الأمر الذي يتطلب التعرف على

ملاحظة ⓘ

تستخدم هذه الوظيفة كاميرا السيارة ووحدات الرادار فيها والتي تخضع لبعض المحدوديات العامة.

معلومات ذات صلة

- City Safety في المرور المتعارض (ص. ٢٩٦)
- محدوديات City Safety (ص. ٢٩٩)
- محدوديات الكاميرا ووحدة الرادار (ص. ٣٥٠)

محدوديات عمل City Safety في حالة حركة مرور متعارضة

في بعض الحالات قد تواجه وظيفة City Safety صعوبات في مساعدة السائق في التعامل مع خطر التصادم بسبب المرور المتعارض القادم.

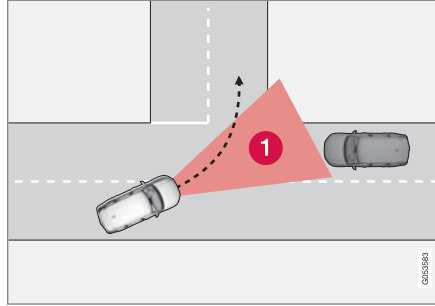

الأمثلة:

- يتدخل نظام التحكم في الثبات ESC في حال القيادة على طريق زلقة.
- عند الاكتشاف المتأخر للسيارة القادمة.
- إذا كانت السيارة القادمة محجوبة بأي جسم.
- عند إطفاء المصابيح الأمامية في السيارة المقابلة.
- إذا كانت تتم قيادة السيارة القادمة بأسلوب غير متوقع، مثل التغيرات المفاجئة للحارة في آخر لحظة.

معلومات ذات صلة

- City Safety™ (ص. ٢٩٢)
- محدوديات City Safety (ص. ٢٩٩)

الفرملة التلقائية في حال إيقاف مناورة المراوغة بواسطة City Safety

يمكن لوظيفة City Safety^{٨٧} مساعدة السائق في الفرملة تلقائياً بصورة مبكرة في حال عدم إمكانية تجنب حدوث تصادم من خلال مجرد التوجيه بعيداً عن السيارة الأخرى. تساعد وظيفة City Safety السائق من خلال المحاولة المستمرة لتوقع وجود "مسارات هروب" جانبية في حالة اكتشاف وجود سيارة بطيئة أو متوقفة أمامك في مرحلة متأخرة.

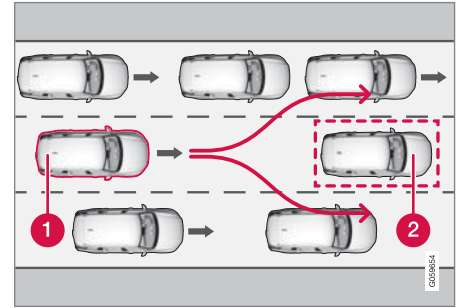

سيارتك (1) "ترى" عدم وجود خيارات لتجنب السيارة التي أمامك (2) وبالتالي تقوم بالفرملة التلقائية مبكراً.

1 سيارتك

2 سيارة بطيئة/متوقفة

لا تتدخل City Safety في وظيفة الفرامل التلقائية طالما أن السائق لديه الفرصة لتجنب حدوث التصادم من خلال مناورات التوجيه.

ومع ذلك، فإذا توقعت وظيفة City Safety عدم إمكانية إجراء مناورة مراوغة بسبب وجود حركة مرور في الحارة المجاورة، فيمكن أن تساعد الوظيفة السائق من خلال التشغيل الأوتوماتيكي للفرامل في مرحلة مبكرة.

معلومات ذات صلة

- City SafetyTM (ص. ٢٩٢)
- محدوديات City Safety (ص. ٢٩٩)

فرامل City Safety للمركبات القادمة من الجهة المقابلة

يمكن لوظيفة City Safety أن تساعد السائق على الفرملة في حالات الطوارئ وذلك إذا دخلت السيارة القادمة من حارة الجهة المقابلة إلى حارة هذه السيارة.

إذا دخلت سيارة قادمة من حارة الجهة المقابلة إلى حارة سيارتك وأصبح من غير الممكن تفادي التصادم، يمكن لوظيفة City Safety أن تخفض سرعة السيارة بهدف الحد من قوة التصادم.

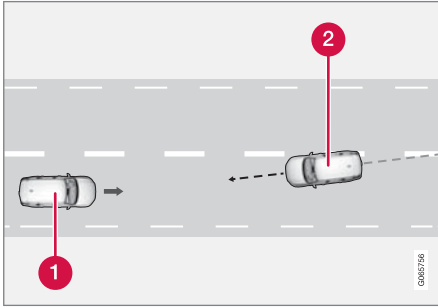

1 سيارتك

2 السيارات الواردة

يجب التقيد بالمعايير التالية كي يكون تشغيل هذه الوظيفة ممكناً:

- ينبغي ألا تقل سرعة سيارتك عن ٤ كم/ساعة (٣ ميل/ساعة)
- ينبغي أن يكون ذلك القسم من الطريق مستقيماً

^{٨٧} لا تتوفر الوظيفة في كل الأسواق.

عرض مجال الكاميرا ووحدة الرادار.

يكون مجال رؤية الكاميرا محدودًا، لهذا السبب لا يمكن اكتشاف المشاة والحيوانات كبيرة الحجم والمركبات وراكبي الدراجات في بعض المواقع أو يتم اكتشافها في وقت لاحق مما كان متوقعًا.

قد يتم اكتشاف السيارات المتربة بصورة متأخرة عن المركبات الأخرى وكذلك في الظلام، وكذلك الدراجات البخارية قد يتم اكتشافها متأخرًا أو لا يتم اكتشافها.

إذا ظهرت رسالة نصية في شاشة السائق تفيد بحجب الكاميرا أو وحدة الرادار، فهذا دليل على عدم قدرة City Safety على اكتشاف المشاة والحيوانات الكبيرة الحجم وراكبي الدراجات والسيارات وخطوط الطريق أمام السيارة، مما يعني انخفاض قدرات City Safety.

ومع ذلك فلن تظهر رسالة خطأ لكل المواقع التي تتعرض فيها مستشعرات الزجاج الأمامي للإعاقة. ويلزم على السائق الانتباه للحفاظ على نظافة الزجاج الأمامي والمنطقة التي تواجه الكاميرا ووحدة الرادار.

مهم

يجب عدم القيام بصيانة مكونات دعم السائق إلا في الورشة
- نوصي بورشة معتمدة من Volvo.

تدخل السائق

الرجوع للخلف

عندما ترجع بالسيارة إلى الخلف، يتم تعطيل وظيفة City Safety مؤقتًا.

محدوديات City Safety

قد تحتوي وظيفة City Safety[®] على محدوديات في بعض المواقع.

الأجسام المحيطة

الأجسام القصيرة

وتقيّد الأجسام منخفضة التعليق مثل الرايات/الأعلام المثبتة للأحمال الناتئة أو التجهيزات الإضافية مثل المصابيح الإضافية وقضبان الوقاية من الاصطدامات الأمامية التي تتجاوز غطاء المحرك الوظيفية.

الأسطح المنزلفة

على أسطح الطرق الزلقة تزيد مسافة الفرملة، مما قد يقلل من قدرة وظيفة City Safety لتجنب وقوع تصادم. لمثل هذه المواقع، تم تصميم الفرامل المانعة للانغلاق ونظام التحكم في الثبات ESC[®] لتوفير أفضل قوة فرملة ممكنة مع الحفاظ على الثبات.

الأضواء المقابلة

توجد صعوبة في ملاحظة إشارة التحذير المرئية على الزجاج الأمامي في حالة ضوء الشمس القوي أو الانعكاسات أو عند ارتداء النظارات الشمسية أو في حالة لم ينظر السائق أمامه مباشرةً.

الحرارة

في حالة ارتفاع درجة الحرارة بشكل كبير في مقصورة الركاب بسبب ضوء الشمس الشديد على سبيل المثال، قد يتم تعطيل إشارة التحذير البصري في الزجاج الأمامي مؤقتًا.

- ينبغي أن تكون علامات حارة سيارتك واضحة
- ينبغي أن تسير سيارتك بشكل مستقيم في الحارة الخاصة بها
- ينبغي أن تكون السيارة القادمة من الجهة المقابلة متواجدة ضمن علامات حارة سيارتك
- ينبغي أن تكون المصابيح الأمامية في السيارة القادمة من الجهة المقابلة مضاءة
- تختص هذه الوظيفة فقط بحالات التصادم من الأمام في كلتا السيارتين
- لا يمكن لهذه الوظيفة أن تكشف إلا المركبات ذات أربع عجلات.

تحذير

يتم دائماً إصدار التحذيرات وتدخلات الفرملة بشكل متأخر جداً عند نشوء خطر وقوع تصادم وشيك مع سيارة قادمة.

معلومات ذات صلة

- City SafetyTM (ص. ٢٩٢)
- محدوديات City Safety (ص. ٢٩٩)

▶▶ السرعة المنخفضة

لا يتم تنشيط وظيفة City Safety عند السير على سرعات منخفضة جداً - أقل من ٤ كم/سا (٣ ميل في الساعة)، وهذا ما يجعل النظام لا يتدخل في الحالات التي تقترب فيها السيارة من سيارة أمامية ببطء، عند الركن مثلاً.

السائق النشط

وإنما ما يتم إعطاء الأولوية لأوامر السائق، وهذا ما يجعل City Safety لا تتدخل أو يجعلها تُوْجَل التحذير/التدخل في الحالات التي يقوم فيها السائق بالقيادة أو الفرملة أو زيادة السرعة بطريقة حاسمة، حتى وإن كان لا مفر من الاصطدام.

السلوك النشط والواعي للقيادة بإمكانه تأخير صدور التحذير من الاصطدام وتأخير التدخل وذلك لتقليل عدد التحذيرات غير الضرورية.

تحذيرات مهمة

⚠ تحذير

تقوم نُظْم دعم السائق بالتحذير فقط من العوائق التي تكتشفها وحدة الرادار الخاصة بها - بالتالي، قد لا يصدر أي تحذير أو قد يصدر مع بعض التأخير.

- لا تنتظر أبداً إلى أن يتم سماع الإنذار أو أن يحصل تدخل، بل استخدم الفرامل إذا اقتضى الأمر.

⚠ تحذير

● قد يتأخر عمل التحذيرات وتدخلات الفرملة أو قد لا تعمل على الإطلاق إذا كانت حالة المرور أو المؤثرات الخارجية لا تسمح بقيام الكاميرا أو وحدة الرادار باكتشاف المشاة أو المركبات أو الحيوانات كبيرة الحجم أو راكبي الدراجات بشكل صحيح.

● كي يتم اكتشاف السيارات ليلاً، يلزم أن تكون المصابيح الأمامية ومجموعة المصابيح الخلفية مضئبة بشكل ساطع.

● هناك محدوديات لنطاق فعالية الكاميرا ووحدة الرادار بالنسبة للمشاة وراكبي الدراجات. يستطيع النظام إصدار تحذيرات فعالة وتفعيل الفرملة طالما كانت السرعة النسبية أقل من ٥٠ كم/ساعة (٣٠ ميل/ساعة).

● بالنسبة للسيارات المتوقفة أو التي تتحرك ببطء، تكون التحذيرات والفرملة فعالة عند سرعات تصل إلى ٧٠ كم/ساعة (٤٣ ميل/ساعة). تخفيض السرعة مع الحيوانات كبيرة الحجم أقل من ١٥ كم/سا (٩

ميل في الساعة) ويمكن تحقيقه في سرعات السيارة أكبر من ٧٠ كم/سا (٤٣ ميل في الساعة). تكون التحذيرات وتدخلات الفرملة مع الحيوانات الكبيرة الحجم أقل فاعلية في السرعات المنخفضة.

● ويمكن فصل التحذيرات في حالة السيارات المتوقفة أو البطيئة الحركة وفي حالة الحيوانات الكبيرة الحجم وذلك أثناء فترة الظلام أو ضعف الرؤية.

● يتم إيقاف عمل التحذيرات وتدخلات الفرملة بالنسبة للمشاة وراكبي الدراجات الهوائية عند سرعات السيارة التي تتجاوز ٨٠ كم/سا (٥٠ ميل في الساعة).

● لا تضع أو تلمصق أو تثبت أي شيء على الزجاج الأمامي من الداخل أو الخارج أمام وحدة الرادار أو

الكاميرا أو بالقرب منهما - فقد يؤدي إلى التشويش على الوظائف المعتمدة على الكاميرا.

- قد تؤدي أي مواد أو أجسام أو جليد أو أحبال في منطقة مستشعر الكاميرا إلى تقليل وظائف الكاميرا أو تعطيلها بالكامل أو إصدار استجابات وظيفية غير صحيحة.

⚠ تحذير

● وظيفة الفرملة التلقائية في City Safety بإمكانها تجنب وقوع التصادم أو تقليل سرعة التصادم ولكن لضمان أداء الفرملة الكاملة يجب على السائق دوماً الضغط على دواسة الفرامل - حتى في حالة تشغيل الفرملة التلقائية بالسيارة.

● يتم تنشيط التحذير فقط في حال وجود احتمال كبير للتصادم - بالتالي، يجب عدم الانتظار لحين صدور تحذير التصادم.

● يتم إيقاف عمل وظيفة "التحذير وتدخل الفرملة لتفادي المشاة وراكبي الدراجات الهوائية" عندما تتجاوز سرعة السيارة ٨٠ كم/ساعة (٥٠ ميل/ساعة).

● في حالة الفرملة الشديدة لا تعمل City Safety على تنشيط أي وظيفة للفرامل التلقائية.

ⓘ ملاحظة

تستخدم هذه الوظيفة كاميرا السيارة ووحدات الرادار فيها والتي تخضع لبعض المحدوديات العامة.

محدوديات السوق

لا تتوفر وظيفة City Safety في كل البلدان. إذا لم تظهر City Safety في قائمة الإعدادات بالشاشة المركزية، فهذا دليل على أن السيارة غير مزودة بهذه الوظيفة.

مسار البحث من العرض العلوي بالشاشة المركزية:

- الإعدادات ← My Car ← IntelliSafe

معلومات ذات صلة

- City Safety™ (ص. ٢٩٢)
- محدوديات الكاميرا ووحدة الرادار (ص. ٣٥٠)

رسائل City Safety

يمكن أن يظهر عدد من الرسائل بخصوص City Safety على شاشة السائق. فيما يلي بعض الأمثلة.

المواصفات	رسالة / إشعار
عند استخدام وظيفة City Safety للفرملة أو إجراء فرملة أوتوماتيكية، قد تضيء العديد من رموز شاشة السائق بالارتباط مع رسالة نصية تظهر على الشاشة.	City Safety تدخل أوتوماتيكي
النظام لا يعمل كما ينبغي. يجب الاتصال بالورشة ^A .	City Safety تدهور الأداء الوظيفي، يلزم إجراء الخدمة

A يوصى بالرجوع إلى ورشة فولفو معتمدة.

يمكن إزالة الرسالة النصية بالضغط لفترة وجيزة على الزر من منتصف لوحة المفاتيح اليمنى بعجلة القيادة.

إذا استمر عرض الرسالة، اتصل بالورشة^A.

معلومات ذات صلة

- City Safety™ (ص. ٢٩٢)

دعم السائق

- مساعدة التوجيه في حالة خطر حدوث تصادم خلفي* (ص. ٣٠٦)
- محدوديات وظيفة المساعدة في التوجيه في حال حدوث خطر تصادم (ص. ٣٠٧)
- الرموز والرسائل للمساعدة في التوجيه في حال حدوث خطر تصادم (ص. ٣٠٨)

تحذير



- تُعدّ هذه الوظيفة تكميلية لمساعدة السائق والغرض منها تسهيل القيادة وجعلها أكثر أماناً - ولا يمكنها التعامل مع كل الظروف المرورية ولا جميع حالات الطقس أو ظروف الطريق.
- يُنصح السائق بقراءة كل الأقسام الواردة في دليل المالك المرتبطة بهذه الوظيفة للحصول على معلومات حول عوامل مثل المحدوديات وما ينبغي على السائق معرفته قبل استخدام النظام.
- لا تعتبر وظيفة دعم السائق بديلاً عن انتباه السائق وحكمته. فالسائق يتحمل المسؤولية دوماً عن ضمان قيادة السيارة بأسلوب آمن، وبسرعة مناسبة مع توفير مسافة مناسبة بينه وبين السيارات التي أمامه، ووفقاً للقواعد والقوانين المرورية الحالية.

ملاحظة



تقع المسؤولية على السائق دوماً في تحديد مقدار توجيه السيارة - ولا يمكن ترك الأمر للسيارة في التحكم.

معلومات ذات صلة

- نظام دعم السائق (ص. ٢٤٠)
- تنشيط أو إلغاء تنشيط مساعد التوجيه في حال ظهور خطر تصادم (ص. ٣٠٤)
- مساعدة التوجيه عند حدوث خطر مغادرة الحارة المرورية (ص. ٣٠٤)
- مساعدة التوجيه عند حدوث خطر تصادم أمامي (ص. ٣٠٥)

مساعدة التوجيه عند خطر التصادم

يمكن للوظيفة نظام المساعدة على تجنّب التصادم أن تساعد السائق في تقليل خطر مغادرة السيارة للحارة المرورية بدون قصد و/أو التصادم مع سيارة أو عربة أخرى، وذلك عن طريق التوجيه النشط للسيارة وإعادتها مرة أخرى إلى حارتها المرورية و/أو من انحرافها.

تتكوّن الوظيفة من الوظائف الفرعية التالية:

- مساعدة التوجيه عند حدوث خطر مغادرة الحارة المرورية
- مساعدة التوجيه عند حدوث خطر تصادم أمامي
- مساعدة التوجيه في حالة خطر حدوث تصادم خلفي* بعد التدخل الأوتوماتيكي، يتم الإشارة لحدوث هذا الأمر عبر رسالة نصية:

نظام المساعدة على تجنّب التصادم تدخلأوتوماتيكي

تنشيط أو إلغاء تنشيط مساعد التوجيه في حال ظهور خطر تصادم

تُعتبر وظيفة مساعدة التوجيه اختيارية - يمكن للسائق أن يختار بين تنشيطها أو إلغاء تنشيطها.

فم بتنشيط أو إلغاء تنشيط الوظيفة باستخدام هذا الزر في عرض الوظائف في شاشة العرض المركزية.



● مؤشر الزر الأخضر - تم تنشيط الوظيفة.

● مؤشر الزر الرمادي - تم إلغاء تنشيط الوظيفة.

يتم تنشيط هذه الوظيفة أوتوماتيكياً في كل مرة يتم فيها تشغيل المحرك^{٩٠}.

ملاحظة ⓘ

عند إلغاء تنشيط وظيفة نظام المساعدة على تجنب التصادم، يتم إيقاف تشغيل جميع الوظائف الفرعية:

- مساعدة التوجيه عند مغادرة الحارة المرورية
- مساعدة التوجيه عند خطر التصادم المقرب
- مساعدة التوجيه عند خطر التصادم من الخلف*

حتى لو من الممكن إلغاء تنشيط الوظيفة، فيُنصح السائق بتنشيطها دوماً لأنها تعمل على تحسين أمان القيادة في معظم الأحيان.

معلومات ذات صلة

- مساعدة التوجيه عند خطر التصادم (ص. ٣٠٣)
- محدوديات وظيفة المساعدة في التوجيه في حال حدوث خطر تصادم (ص. ٣٠٧)

مساعدة التوجيه عند حدوث خطر مغادرة الحارة المرورية

تتضمن وظيفة المساعدة في التوجيه عدداً من الوظائف الفرعية. ويهدف "مساعد التوجيه في حال حدوث خطر انحراف عن الطريق" إلى مساعدة السائق والحد من خطر مغادرة السيارة للحارة عن طريق الخطأ وذلك من خلال إعادة التوجيه النشط للسيارة إلى داخل الحارة.

تتضمن هذه الوظيفة مستويين للتنشيط في حال وجب التدخل:

- مساعدة التوجيه فقط
- مساعدة التوجيه مع التدخل بالفرملة

مساعدة التوجيه فقط

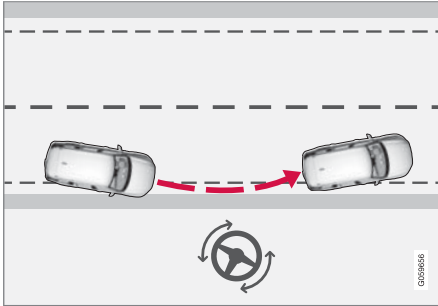

التدخل مع مساعدة التوجيه

^{٩٠} في بعض الأسواق، تتم إعادة تنشيط نفس الإعداد المستخدم عند إيقاف تشغيل المحرك.

مساعدة التوجيه عند حدوث خطر تصادم أمامي

تتضمن وظيفة المساعدة في التوجيه عدداً من الوظائف الفرعية. عند ظهور خطر تصادم من الأمام، يمكن لوظيفة المساعدة في التوجيه أن تساعد السائق المشتت الانتباه الذي لا يلاحظ اقتراب سيارة منه في المسار المعاكس.

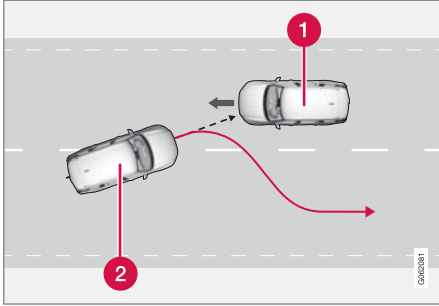

بإمكان الوظيفة المساعدة عن طريق توجيه السيارة مرة أخرى إلى حارتها.

1 السيارات الواردة

2 سيارتك

في نفس الوقت الذي يتم فيه تنشيط منارة التوجيه، يتم أيضاً تنشيط التحذير من التصادم لدعم السائق. ومع ذلك، لن يتم تنشيط التحذير المسمي من خلال الفرملة المشمول ضمن نظام التحذير من التصادم.

تنشط الوظيفة في حدود سرعة ٦٠-١٤٠ كم/سا (٣٧-٨٧ ميل في الساعة) على الطرق ذات الخطوط/العلامات الجانبية الواضحة.

معلومات ذات صلة

- مساعدة التوجيه عند خطر التصادم (ص. ٣٠٣)
- محدوديات وظيفة المساعدة في التوجيه في حال حدوث خطر تصادم (ص. ٣٠٧)

مساعدة التوجيه مع التدخل بالفرملة

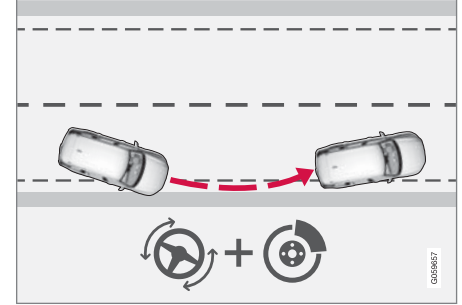

التدخل مع مساعدة التوجيه والفرملة

تساعد عملية التدخل بالفرملة في المواقف التي لا يكفي فيها مجرد مساعدة التوجيه فقط. يتم أوتوماتيكياً تهيئة قوة الفرملة على حسب مستوى الانحراف في كل مرة.

تنشط الوظيفة في حدود سرعة ٦٥-١٤٠ كم/سا (٤٠-٨٧ ميل في الساعة) على الطرق ذات الخطوط/العلامات الجانبية الواضحة.

تكتشف الكاميرا حواف الطريق والخطوط الجانبية المطلية على الطريق. إذا كانت السيارة على وشك مغادرة حافة الطريق، فسيتم إعادة توجيهها للطريق مرة أخرى وإذا لم يكن التدخل للتوجيه كافياً لتجنب الخروج فسيتم تنشيط الفرامل كذلك.

ومع ذلك، لا تتداخل الوظيفة مع وظائف مساعدة التوجيه أو التدخل في الفرملة في حالة استخدام مؤشرات الاتجاه. وإذا اكتشفت الوظيفة أن السائق يقود السيارة بنشاط، فسيتم تأخير تنشيط الوظيفة.

▶▶ إذا كانت السيارة على وشك مغادرة الحارة المرورية مع اقتراب سيارة مقابلة لك في الوقت نفسه، فيإمكان الوظيفة المساعدة في توجيه السيارة وإعادتها إلى حارتها مرة أخرى. ومع ذلك، لا تأتير للوظيفة على عملية المساعدة في التوجيه طالما تم استخدام مؤشر الاتجاه. وإذا اكتشفت الوظيفة أن السائق يقود السيارة بنشاط، فسيتم تأخير تنشيط الوظيفة.

معلومات ذات صلة

- مساعدة التوجيه عند خطر التصادم (ص. ٣٠٣)
- تحذير من وظيفة دعم السائق في حال وجود خطر تصادم (ص. ٢٨١)
- محدوديات وظيفة المساعدة في التوجيه في حال حدوث خطر تصادم (ص. ٣٠٧)

مساعدة التوجيه في حالة خطر حدوث تصادم خلفي*

تتضمن وظيفة المساعدة في التوجيه عدداً من الوظائف الفرعية. إذا كان هناك خطر تصادم من الخلف، بإمكان وظيفة المساعدة في التوجيه العمل على مساعدة السائق المشئت الذي لم ينتبه أن سيارته على وشك مغادرة الحارة مع اقتراب سيارة مقابلة في نفس الوقت إما من الخلف أو في النقطة غير المرئية.

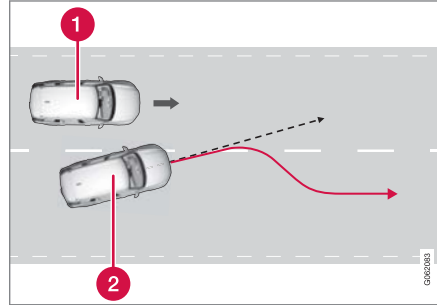

بإمكان الوظيفة المساعدة عن طريق توجيه السيارة مرة أخرى إلى حارتها.

1 سيارة أخرى في النقطة غير المرئية

2 سيارتك

إذا كانت السيارة على وشك مغادرة الحارة المرورية مع اقتراب سيارة أخرى في النقطة غير المرئية أو مع اقتراب سيارة أخرى بسرعة في الحارة المجاورة في الوقت نفسه، فيإمكان الوظيفة مساعدة السائق في إعادة السيارة إلى حارتها مرة أخرى.

بإمكان الوظيفة المساعدة في حالة تغيير السائق المتعمد للحارة باستخدام مؤشرات الاتجاه دون ملاحظة وجود سيارة أخرى تقترب من سيارته.

تنشط الوظيفة في حدود سرعة ٦٠-١٤٠ كم/سا (٣٧-٨٧ ميل في الساعة) على الطرق ذات الخطوط/العلامات الجانبية الواضحة.

تومض المصابيح في مرابا الأبواب أثناء عملية التوجيه، بغض النظر عما إذا كان قد تم تنشيط الوظيفة BLIS^١ أم لا. يمكن أيضاً سماع إشارة صوتية.

معلومات ذات صلة

- مساعدة التوجيه عند خطر التصادم (ص. ٣٠٣)
- BLIS* (ص. ٣١٠)
- محدوديات وظيفة المساعدة في التوجيه في حال حدوث خطر تصادم (ص. ٣٠٧)

محدوديات وظيفة المساعدة في التوجيه في حال حدوث خطر تصادم

في بعض الحالات، قد تعمل الوظيفة بكفاءة محدودة ويتعذر تدخلها في الحالات التالية على سبيل المثال:

- مع المركبات الصغيرة، مثل الدراجات البخارية
- إذا تم توجيه معظم هيكل السيارة إلى حارة مرورية مجاورة
- في الطرق/الحارات ذات علامات الحارات الجانبية غير الواضحة أو غير الموجودة
- خارج نطاق السرعة ٦٠-١٤٠ كم/ساعة (٣٧-٨٧ ميل/ساعة)
- عندما يتم تشغيل نظام مؤازرة عجلة القيادة، الخاص بوظيفة مقاومة التوجيه المعتمد على السرعة، بقدرة منخفضة - على سبيل المثال، عند التبريد بسبب ارتفاع درجة الحرارة.

المواقف الطارئة الأخرى تشمل:

- أعمال الطريق
 - الطقس الشتوي السيء
 - الطرق الضيقة
 - سطح الطريق السيء
 - أسلوب القيادة "الرياضي" بصورة مبالغ فيها
 - طقس رديء مع عدم إمكانية الرؤية
- في هذه الظروف الصعبة، قد يتعذر على الوظيفة مساعدة السائق بشكل صحيح. وفي مثل هذه الحالات، يُنصح بإيقاف تشغيل الوظيفة.

ملاحظة

تستخدم هذه الوظيفة كاميرا السيارة ووحدات الرادار فيها والتي تخضع لبعض المحدوديات العامة.

معلومات ذات صلة

- مساعدة التوجيه عند خطر التصادم (ص. ٣٠٣)
- مساعدة التوجيه عند حدوث خطر مغادرة الحارة المرورية (ص. ٣٠٤)
- مساعدة التوجيه عند حدوث خطر تصادم أمامي (ص. ٣٠٥)
- مساعدة التوجيه في حالة خطر حدوث تصادم خلفي* (ص. ٣٠٦)

الرموز والرسائل للمساعدة في التوجيه في حال حدوث خطر تصادم

يمكن أن يظهر عدد من الرموز والرسائل بخصوص وظيفة المساعدة في التوجيه على شاشة السائق. فيما يلي بعض الأمثلة.

المواصفات	الرمز	رسالة / إشعار
عند تنشيط الوظيفة، تظهر رسالة للسائق تخبره بأن النظام قد تم تنشيطه.		نظام المساعدة على تجنب التصادم تدخل أوتوماتيكي
انخفاض قدرة الكاميرا على فحص الطريق أمام السيارة.		مستشعر زجاج أمامي إعاقة المستشعر، انظر دليل المالك

يمكن إزالة الرسالة النصية بالضغط لفترة وجيزة على الزر  من منتصف لوحة المفاتيح اليمنى بعجلة القيادة.

إذا استمرت الرسالة: اتصل بالورشة - يُنصح بالاتصال بورشة فولفو معتمدة.

معلومات ذات صلة

- مساعدة التوجيه عند خطر التصادم (ص. ٣٠٣)
- محدوديات وظيفة المساعدة في التوجيه في حال حدوث خطر تصادم (ص. ٣٠٧)

*١٤*Rear Collision Warning محدوديات

في حالات معينة، قد تواجه وظيفة Rear Collision Warning (RCW) صعوبة في مساعدة السائق عند احتمال حدوث خطر تصادم. فيما يلي أمثلة على ذلك:

- عند اكتشاف السيارة التي تقترب من الخلف في وقت متأخر جداً
- عند مغادرة السيارة التي تقترب من الخلف للحارة في اللحظة الأخيرة
- في حال توصيل مقطورة أو حامل دراجة أو ما شابه بالنظام الكهربائي للسيارة - يتم عندها إلغاء تنشيط وظيفة تلقائياً.

ملاحظة

في بعض الأسواق، لا يصدر تحذير من RCW بواسطة مؤشرات الاتجاه بسبب قواعد المرور المحلية - في مثل هذه الحالات، يتم تعطيل هذا الجزء من الوظيفة.

ملاحظة

تستخدم هذه الوظيفة كاميرا السيارة ووحدات الرادار فيها والتي تخضع لبعض المحدوديات العامة.

معلومات ذات صلة

- *Rear Collision Warning* (ص. ٣٠٩)
- ضبط مسافة التحذير في City Safety (ص. ٢٩٤)
- محدوديات الكاميرا ووحدة الرادار (ص. ٣٥٠)

تحذير

- تُعدّ هذه الوظيفة تكميلية لمساعدة السائق والغرض منها تسهيل القيادة وجعلها أكثر أماناً - ولا يمكنها التعامل مع كل الظروف المرورية ولا جميع حالات الطقس أو ظروف الطريق.
- يُنصح السائق بقراءة كل الأقسام الواردة في دليل المالك المرتبطة بهذه الوظيفة للحصول على معلومات حول عوامل مثل المحدوديات وما ينبغي على السائق معرفته قبل استخدام النظام.
- لا تعتبر وظيفة دعم السائق بديلاً عن انتباه السائق وحكمته. فالسائق يتحمل المسؤولية دوماً عن ضمان قيادة السيارة بأسلوب آمن، وبسرعة مناسبة مع توفير مسافة مناسبة بينه وبين السيارات التي أمامه، ووفقاً للقواعد والقوانين المرورية الحالية.

معلومات ذات صلة

- نظام دعم السائق (ص. ٢٤٠)
- محدوديات *Rear Collision Warning* (ص. ٣٠٩)
- Whiplash Protection System (ص. ٤١)

*١٢*Rear Collision Warning

يمكن لوظيفة Rear Collision Warning (RCW) أن تساعد السائق في تجنب الاصطدام بأية سيارة قادمة من الخلف. يمكن تحذير سائقي المركبات التي تسير خلفك من احتمال حدوث اصطدام وشيك وذلك بواسطة الوظيفة التي تقوم بتفعيل وميض مؤشرات الاتجاه بشكل مكثّف.

في حال كشفت الوظيفة، عند سرعة أقل من ٣٠ كم/ساعة (٢٠ ميل/ساعة)، احتمال تعرّض السيارة لخطر الاصطدام من الخلف، قد تقوم الشدّادات بشد أحزمة الأمان في المقاعد الأمامية. يتم أيضاً تنشيط Whiplash Protection System في حال حدوث اصطدام.

كذلك، قد تعمل هذه الوظيفة على تنشيط فرامل القدم على الفور قبل حدوث التصادم من الخلف وذلك لتقليل اندفاع السيارة نحو الأمام من جراء التصادم. مع ذلك، فلا يتم تنشيط فرامل القدم إلا إذا كانت السيارة متوقفة. يتم تحرير فرامل القدم فوراً عند الضغط على دواسة السرعة.

يتم تنشيط هذه الوظيفة أوتوماتيكياً في كل مرة يتم فيها تشغيل المحرّك.

١٢ التحذير من التصادم من الخلف.
١٣ لا تتوفر الوظيفة في كل الأسواق.
١٤ التحذير من التصادم من الخلف.

*BLIS

تهدف وظيفة BLIS^{٩٥} إلى مساعدة السائق على اكتشاف السيارات الواقعة بصورة قطرية خلف السيارة من جانبيها وذلك لتوفير المساعدة في حالة القيادة على طريق مزدحم مرورياً في الطرق ذات أكثر من حارة في الاتجاه الواحد.



موضع مصباح BLIS

BLIS عبارة عن نظام مساعد للسائق مخصص لعرض التحذيرات بخصوص:

- المركبات في النقطة العمياء للسيارة
- المركبات التي تقترب بسرعة في الحارتين اليمنى واليسرى الأقرب للسيارة.

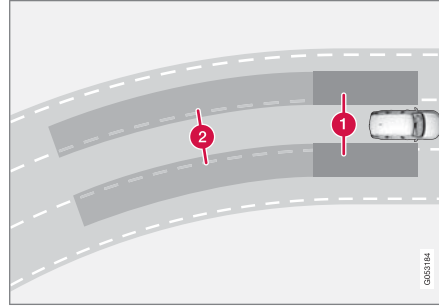

مبدأ BLIS

1 منطقة ضمن النقاط غير المرئي

2 منطقة للسيارات التي تقترب من سيارتك بسرعة

تم تصميم النظام للاستجابة في الحالات التالية:

- تخضت السيارات الأخرى سيارتك
- تقترب سيارة أخرى بسرعة من سيارتك.

عندما تكتشف وظيفة BLIS سيارة في المنطقة ١ أو سيارة تقترب بسرعة في المنطقة ٢، يضيء مصباح المؤشر في مرآة الباب من جهة اقتراب السيارة ويظل مضيئاً بشكل ثابت. إذا قام السائق بتنشيط مؤشر الاتجاه الموجود على الجانب نفسه الذي صدر منه التحذير، سيتغير مصباح المؤشر من الوهج الثابت إلى وميض يتميز بشدة إضاءة أعلى.

تكون وظيفة BLIS عندما تكون سيارة السائق تسير بسرعة تزيد عن ١٠ كم/ساعة (٦ ميل/ساعة).

إذا كانت سرعة المركبات العابرة تزيد عن ١٥ كم/ساعة (٩ ميل/ساعة) مقارنةً مع سيارة السائق، فلن تصدر أية استجابة من وظيفة BLIS.

ملاحظة

يضيء المصباح على جانب السيارة في الجزء الذي اكتشف فيه النظام المركبة. في حالة اللحاق بالسيارة على كلا الجانبين في نفس الوقت، يضيء كلا المصباحين.

تحذير

- تُعد هذه الوظيفة تكميلية لمساعدة السائق والغرض منها تسهيل القيادة وجعلها أكثر أماناً - ولا يمكنها التعامل مع كل الظروف المرورية ولا جميع حالات الطقس أو ظروف الطريق.
- يُنصح السائق بقراءة كل الأقسام الواردة في دليل المالك المرتبطة بهذه الوظيفة للحصول على معلومات حول عوامل مثل المحدوديات وما ينبغي على السائق معرفته قبل استخدام النظام.
- لا تعتبر وظيفة دعم السائق بديلاً عن انتباه السائق وحكمته. فالسائق يتحمل المسؤولية دوماً عن ضمان قيادة السيارة بأسلوب آمن، وبسرعة مناسبة مع توفير مسافة مناسبة بينه وبين السيارات التي أمامه، ووفقاً للقواعد والقوانين المرورية الحالية.

معلومات ذات صلة

- نظام دعم السائق (ص. ٢٤٠)
- تنشيط أو إلغاء تنشيط BLIS (ص. ٣١١)

محدوديات BLIS

قد تحتوي وظيفة BLIS^{٩٧} على محدوديات في بعض المواقف.

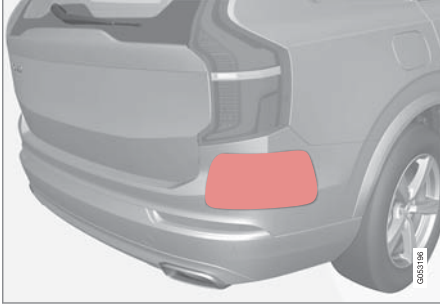

حافظ على نظافة السطح المشار إليه - على الجانبين الأيمن والأيسر من السيارة^{٩٨}.

أمثلة عن المحدوديات:

- الأحوال والثلج الذي يغطي المستشعرات قد يتسببان في تقليل قدرات الوظائف وإلغاء تنشيط التنبيهات.
- يتم أوتوماتيكيًا تعطيل وظيفة BLIS في حالة توصيل مقطورة أو حاملة دراجة أو ما شابه بالنظام الكهربائي للسيارة.
- لتحقيق أداء أفضل لوظيفة BLIS، ينبغي عدم تثبيت حامل الدراجات الهوائية أو حامل الأمتعة أو أية أجهزة مشابهة على قضيب القطر بالسيارة.

تنشيط أو إلغاء تنشيط BLIS

بالإمكان تنشيط أو إلغاء تنشيط وظيفة BLIS^{٩٧}.
فمُ بنشيط أو إلغاء تنشيط الوظيفة
باستخدام هذا الزر في عرض الوظائف
في شاشة العرض المركزية.



- مؤشر الزر الأخضر - تم تنشيط الوظيفة.
 - مؤشر الزر الرمادي - تم إلغاء تنشيط الوظيفة.
- إذا تم تنشيط BLIS عند تشغيل المحرك، فسيتم تأكيد الوظيفة بواسطة وميض مصابيح مؤشر مرايا الأبواب مرة واحدة.
- عند إلغاء تنشيط BLIS بعد إيقاف تشغيل المحرك، فستظل في حالة إلغاء التنشيط عند تشغيل المحرك في المرة التالية ولن تضئ أي مصابيح.

معلومات ذات صلة

- BLIS* (ص. ٣١٠)
- محدوديات BLIS (ص. ٣١١)

- محدوديات BLIS (ص. ٣١١)
- رسائل BLIS (ص. ٣١٣)

^{٩٧} Blind Spot Information

^{٩٨} Blind Spot Information

^{٩٨} ملاحظة: الصورة تخطيطية - قد تختلف التفاصيل حسب طراز السيارة.

تحذير 

- لا يعمل نظام BLIS في المنحنيات شديدة الانعطاف.
- لا يعمل نظام BLIS أثناء رجوع السيارة للخلف.

ملاحظة 

تستخدم هذه الوظيفة وحدات الرادار في السيارة، والتي تخضع لبعض القيود العامة.

معلومات ذات صلة

- BLIS* (ص. ٣١٠)
- محدوديات الكاميرا ووحدة الرادار (ص. ٣٥٠)

رسائل BLIS

يمكن أن يظهر عدد من الرسائل بخصوص BLIS^{٩٩} على شاشة السائق. فيما يلي بعض الأمثلة.

المواصفات	رسالة / إشعار
النظام لا يعمل كما ينبغي. يجب الاتصال بالورشة ^A .	مستشعر نقطة ميتة يلزم إجراء الخدمة
تم إيقاف تنشيط BLIS و CTA ^B بمجرد توصيل المقطورة بالنظام الكهربائي للسيارة.	توقف نطاق محجوب المقطورة موصلة

A يوصى بالرجوع إلى ورشة فولو معتمدة.
B Cross Traffic Alert *

يمكن إزالة الرسالة النصية بالضغط لفترة وجيزة على الزر  من منتصف لوحة المفاتيح اليمنى بعجلة القيادة.

إذا استمر عرض الرسالة، اتصل بالورشة^A.

معلومات ذات صلة

- BLIS * (ص. ٣١٠)
- Cross Traffic Alert * (ص. ٣١٦)

تحذير ⚠️

يجب أن يتم التعامل مع أي إنذار يصدر من Driver Alert Control بمنتهى الجدية، لأن السائق الذي يميل للنعاس غالباً لا ينتبه للحالة التي هو عليها.

إذا انطلق الإنذار أو شعرت بالإرهاق:

- أوقف السيارة بأمان في أسرع وقت وخذ قسطاً من الراحة.

أثبتت الدراسات أن القيادة في حالات التعب بنفس خطورة القيادة تحت تأثير الكحوليات أو المحفزات الأخرى.

تحذير ⚠️

- تُعد هذه الوظيفة تكميلية لمساعدة السائق والغرض منها تسهيل القيادة وجعلها أكثر أماناً - ولا يمكنها التعامل مع كل الظروف المرورية ولا جميع حالات الطقس أو ظروف الطريق.
- يُنصح السائق بقراءة كل الأقسام الواردة في دليل المالك المرتبطة بهذه الوظيفة للحصول على معلومات حول عوامل مثل المحدوديات وما ينبغي على السائق معرفته قبل استخدام النظام.
- لا تعتبر وظيفة دعم السائق بديلاً عن انتباه السائق وحكمته. فالسائق يتحمل المسؤولية دوماً عن ضمان قيادة السيارة بأسلوب آمن، وبسرعة مناسبة مع توفير مسافة مناسبة بينه وبين السيارات التي أمامه، ووفقاً للقواعد والقوانين المرورية الحالية.

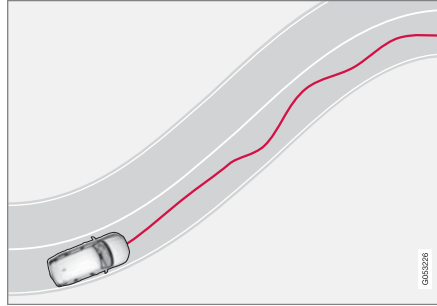

تم قيادة السيارة بشكل غير منتظم ضمن الحارة.

إذا بقي سلوك القيادة غير متناسق بشكل ملحوظ، سيتم تحذير السائق بواسطة هذا الرمز في شاشة السائق بالتزامن مع إصدار إشارة صوتية وعرض الرسالة النصية حان وقت الاستراحة.



إذا كانت السيارة مجهزة بـ *Sensus Navigation* وقد تم تنشيط الوظيفة توجيه إيقاف الراحة فيها، سيتم كذلك عرض اقتراحات عن الأماكن المناسبة للاستراحة.

ويتم تكرار التحذير بعد مدة في حال لم يتحسن السلوك في القيادة.

تحذير ⚠️

يجب عدم استخدام Driver Alert Control لتمديد مدة القيادة. بل يجب على السائق التخطيط للتوقف للراحة على فترات زمنية منتظمة والتحقق من حصوله على قسط كافٍ من الراحة.

Driver Alert Control

إن الهدف من وظيفة Driver Alert Control (DAC) هو المساعدة في جعل السائق واع بأنه يبدأ في القيادة باتساق أقل، على سبيل المثال في حال أصبح السائق مشتت الانتباه أو بدأ في النعاس. إن الهدف من هذه الوظيفة هو اكتشاف أي تراجع في القدرة على القيادة. وهذه الوظيفة مخصصة بصورة أساسية للطرق الرئيسية. ولم تخصص هذه الوظيفة لحركة المرور في المدن.

يتم تنشيط الوظيفة عندما تتجاوز السرعة ٦٥ كم/سا (٤٠ ميل في الساعة) وتظل نشطة طالما تجاوزت السرعة ٦٠ كم/سا (٣٧ ميل في الساعة).

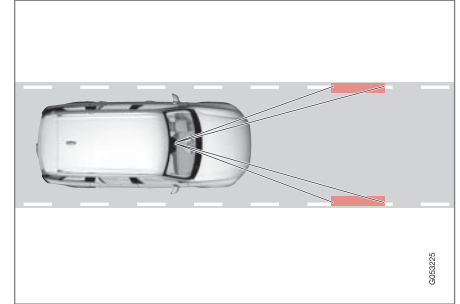

تقرأ Driver Alert Control وضعيّة السيارة ضمن الحارة.

تكتشف الكاميرا العلامات الحدودية المرسومة على طريق المركبات وتقارن محاذة الطريق بحركات عجلة القيادة لدى السائق.

حدّد التوجيه إلى موقف الاستراحة في حال صدور تحذير من Driver Alert Control

في حالة السيارات المزودة بنظام Sensus Navigation*، يمكن للسائق تنشيط الدليل الذي يمكنه تلقائياً اقتراح منطقة راحة مناسبة عندما يُصدر Driver Alert Control (DAC) تحذيراً. يمكن تحديد ما إذا كان يجب تنشيط أو إلغاء تنشيط وظيفة توجيه إيقاف الراحة.

١. اضغط على الإعدادات في العرض العلوي بالشاشة المركزية.

٢. حدد

Driver Alert ← IntelliSafe ← My Car

٣. حدّد أو أزل التحديد من توجيه إيقاف الراحة لتنشيط أو إلغاء تنشيط الوظيفة.

معلومات ذات صلة

- Driver Alert Control (ص. ٣١٤)
- محدوديات Driver Alert Control (ص. ٣١٦)

تنشيط أو إلغاء تنشيط Driver Alert Control

بالإمكان تنشيط أو إلغاء تنشيط وظيفة Driver Alert Control (DAC).

١. اضغط على الإعدادات في العرض العلوي بالشاشة المركزية.

٢. حدد

Driver Alert ← IntelliSafe ← My Car

٣. حدّد أو أزل التحديد من تحذير استعادة الانتباه لتنشيط أو إلغاء تنشيط الوظيفة.

معلومات ذات صلة

- Driver Alert Control (ص. ٣١٤)
- محدوديات Driver Alert Control (ص. ٣١٦)

معلومات ذات صلة

- نظام دعم السائق (ص. ٢٤٠)
- تنشيط أو إلغاء تنشيط Driver Alert Control (ص. ٣١٥)
- حدّد التوجيه إلى موقف الاستراحة في حال صدور تحذير من Driver Alert Control (ص. ٣١٥)
- محدوديات Driver Alert Control (ص. ٣١٦)

محدوديات Driver Alert Control

- قد تحتوي وظيفة Driver Alert Control (DAC) على محدوديات في بعض المواقف. في بعض الحالات قد يصدر النظام تحذيراً على الرغم من عدم ضعف القدرة على القيادة، على سبيل المثال:
- في حالات الانعطاف الجانبي القوي
 - على أسطح الطرق غير المستوية.

تحذير ⚠️

في بعض الأحيان، لا يتأثر سلوك القيادة بالرغم من إجهاد السائق - على سبيل المثال عند استخدام وظيفة Pilot Assist* - مما يؤدي لعدم صدور تحذير للسائق من DAC. بالتالي، من المهم دائماً التوقف وأخذ قسط من الراحة عند الشعور بإدنى قدر من الإرهاق، سواء أصدرت الوظيفة تحذيراً بذلك أم لا.

ملاحظة ⓘ

تستخدم هذه الوظيفة كاميرا السيارة ووحدات الرادار فيها والتي تخضع لبعض المحدوديات العامة.

معلومات ذات صلة

- Driver Alert Control (ص. ٣١٤)
- محدوديات الكاميرا ووحدة الرادار (ص. ٣٥٠)

*Cross Traffic Alert

Cross Traffic Alert (CTA) عبارة عن وظيفة دعم تكلمي للسائق في BLIS* مصممة لمساعدة السائق على اكتشاف المرور المتعارض خلف السيارة أثناء الرجوع للخلف. يمكن لوظيفة الفرملة التلقائية الفرعية مساعدة السائق على إيقاف السيارة في حالة ظهور خطر التصادم مع سيارة غير ملاحظة.

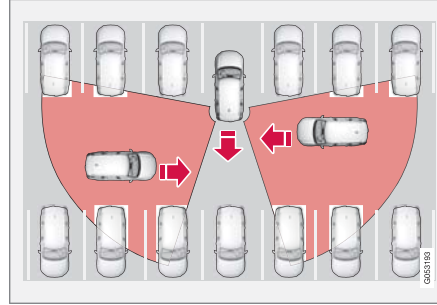

أمثلة على المناطق حيث يمكن أن تساعد فيها وظيفة Cross Traffic Alert السائق على اكتشاف العقباء أثناء الرجوع للخلف.

تم تصميم هذه الوظيفة في الأساس بهدف اكتشاف السيارات. وفي ظل الظروف المواتية، يمكنها أيضاً اكتشاف الأشياء الأقل حجماً مثل راكبي الدراجات والمشاة.

لا يتم تنشيط الوظيفة إلا عندما تندهرج السيارة للخلف أو عند تحديد ترس الرجوع للخلف.

إذا كانت هذه الوظيفة تستشعر اقتراب أي جسم من أحد جانبي السيارة، فستتم الإشارة إلى هذا الأمر عن طريق:

- إشارة صوتية - يتم سماع الصوت من السماعة اليمنى أو اليسرى على حسب اتجاه اقتراب هذا الجسم.
- رمز مضيء في رسم نظام مساعد الركن على الشاشة.
- رمز في العرض العلوي لكاميرا مساعد الركن.

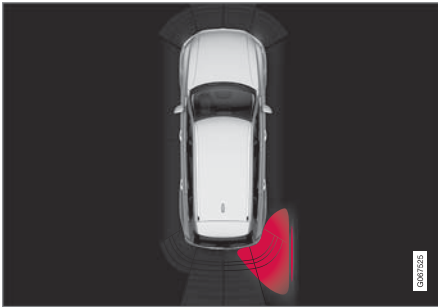

رمز مضيء يخص Cross Traffic Alert في رسم نظام مساعد الركن على الشاشة.

إذا لم يمثل السائق للتحذير الوارد من الوظيفة وكان من غير الممكن تفادي التصادم، فسيتم تفعيل وظيفة الفرملة التلقائية لإيقاف السيارة ثم سنتظهر رسالة توضيحية في شاشة السائق لعرض سبب فرملة السيارة.

محدوديات Cross Traffic Alert*^{١٠٣}

يمكن أن يكون أداء وظيفة Cross Traffic Alert (CTA) مع الفرملة التلقائية محدوداً في مواقف معينة. يصبح التدخل من خلال الفرملة نشطاً على سرعات أدنى من ١٥ كم/ساعة.

تحذير ⚠️

يمكن للوظيفة الفرعية الفرملة التلقائية الكثف فقط عن المركبات الأخرى المتحركة والفرملة بناءً على ذلك - ولكنها لا تكشف العوائق الثابتة أو الدراجين أو المشاة على سبيل المثال.

تتضمن هذه الوظيفة بعض القيود - لا تستطيع المستشعرات "الرؤية" من خلال السيارات المكونة أو العوائق الأخرى على سبيل المثال.

فيما يلي بعض الأمثلة عن الحالات التي يمكن أن يكون فيها أصلاً محدودة في "مجال رؤية" الوظيفة. لذلك، لا يمكن اكتشاف السيارات المقتربة إلى أن تصبح قريبة جداً:

تنشيط أو إلغاء تنشيط Cross Traffic Alert*^{١٠٢}

يمكن للسائق أن يختار إيقاف تشغيل وظيفة Cross Traffic Alert (CTA).

ثمّ بتنشيط أو إلغاء تنشيط الوظيفة باستخدام هذا الزر في عرض الوظائف في شاشة العرض المركزية.



- مؤشر الزر الأخضر - تم تنشيط الوظيفة.
 - مؤشر الزر الرمادي - تم إلغاء تنشيط الوظيفة.
- يتم تنشيط الوظيفة تلقائياً في كل مرة يتم فيها تشغيل المحرك.

معلومات ذات صلة

- Cross Traffic Alert* (ص. ٣١٦)
- محدوديات Cross Traffic Alert* (ص. ٣١٧)
- رسائل Cross Traffic Alert* (ص. ٣١٩)

تحذير ⚠️

- تُعدّ هذه الوظيفة تكميلية لمساعدة السائق والغرض منها تسهيل القيادة وجعلها أكثر أماناً - ولا يمكنها التعامل مع كل الظروف المرورية ولا جميع حالات الطقس أو ظروف الطريق.
- يُنصح السائق بقراءة كل الأقسام الواردة في دليل المالك المرتبطة بهذه الوظيفة للحصول على معلومات حول عوامل مثل المحدوديات وما ينبغي على السائق معرفته قبل استخدام النظام.
- لا تعتبر وظيفة دعم السائق بديلاً عن انتباه السائق وحكمته. فالسائق يتحمل المسؤولية دوماً عن ضمان قيادة السيارة بأسلوب آمن، وبسرعة مناسبة مع توفير مسافة مناسبة بينه وبين السيارات التي أمامه، ووفقاً للقواعد والقوانين المرورية الحالية.

معلومات ذات صلة

- نظام دعم السائق (ص. ٢٤٠)
- تنشيط أو إلغاء تنشيط Cross Traffic Alert* (ص. ٣١٧)
- محدوديات Cross Traffic Alert* (ص. ٣١٧)
- رسائل Cross Traffic Alert* (ص. ٣١٩)
- BLIS* (ص. ٣١٠)
- مساعد الوقوف* (ص. ٣٢٠)

^{١٠٢} تنبيه عن حركة مرور متعارضة عند رجوع السيارة للخلف.
^{١٠٣} تنبيه عن حركة مرور متعارضة عند رجوع السيارة للخلف.

لكن، عندما يقوم السائق بإرجاع السيارة للخلف ببطء، تتغير الزاوية بالنسبة للمركبة/الجسم الذي يشكل عائقاً، وتتناقص عندئذٍ منطقة انعدام الرؤية بشكل سريع.

أمثلة عن محدوديات أخرى

- تكتشف وظيفة الفرملة التلقائية الفرعية السيارات المتحركة فقط ولذلك لا يمكنها "الرؤية" والفرملة للعوائق الثابتة، مثل راكب الدراجة أو أحد المارة، على سبيل المثال.
- الأوحال والثلج الذي يغطي المستشعرات قد يتسببان في تقليل قدرات الوظائف وإلغاء تنشيط التنبيهات.
- يتم أوتوماتيكياً تعطيل وظيفة CTA في حالة توصيل مقطورة أو حاملة دراجة أو ما يشبهها بالنظام الكهربائي للسيارة.
- لتحقيق أداء أفضل لوظيفة CTA، ينبغي عدم تثبيت حامل الدراجات الهوائية أو حامل الأمتعة أو أية أجهزة مشابهة على قضيب القطر بالسيارة.

ملاحظة

تستخدم هذه الوظيفة وحدات الرادار في السيارة، والتي تخضع لبعض القيود العامة.

معلومات ذات صلة

- Cross Traffic Alert * (ص. ٣١٦)
- محدوديات الكاميرا ووحدة الرادار (ص. ٣٥٠)

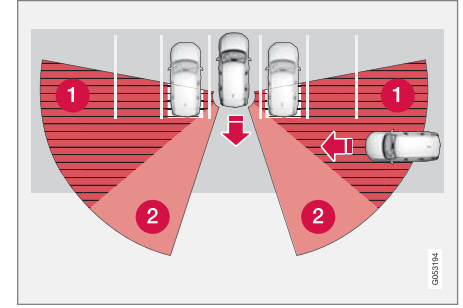

تم إيقاف السيارة في عمق المكان المخصص للوقوف.

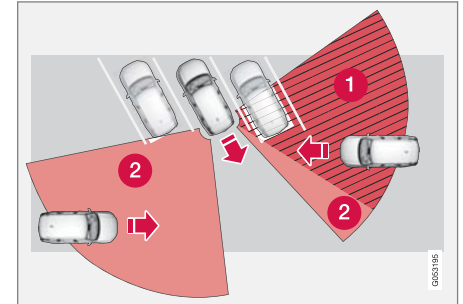

في مكان الوقوف الذي هو على شكل زاوية، يمكن أن تصبح وظيفة Cross Traffic Alert "عمياء" بشكل كامل على أحد الجانبين.

1 النطاق المحجوب.

2 النطاق حيث يمكن للوظيفة أن تكتشفه/"تراه".

رسائل Cross Traffic Alert*١٠٤*

يمكن أن يظهر على شاشة السائق عدد من الرسائل بخصوص Cross Traffic Alert (CTA). فيما يلي بعض الأمثلة.

المواصفات	رسالة / إشعار
النظام لا يعمل كما ينبغي. يجب الاتصال بالورشة ^A .	مستشعر نقطة ميتة يلزم إجراء الخدمة
تم إيقاف تشغيل BLIS ^B و CTA بمجرد توصيل المقطورة بالنظام الكهربائي للسيارة.	توقف نطاق محجوب المقطورة موصلة

A يوصى بالرجوع إلى ورشة فولفو معتمدة.
Blind Spot Information System B

يمكن إزالة الرسالة النصية بالضغط لفترة وجيزة على الزر  من منتصف لوحة المفاتيح اليمنى بعجلة القيادة.

إذا استمر عرض الرسالة، اتصل بالورشة^A.

معلومات ذات صلة

- Cross Traffic Alert* (ص. ٣١٦)
- BLIS* (ص. ٣١٠)
- محدوديات Cross Traffic Alert* (ص. ٣١٧)

*١٠٤ تنبيه عن حركة مرور متعارضة عند رجوع السيارة للخلف.

مساعد الوقوف*

نظام مساعد الركن (PASC) يستخدم المستشعرات لمساعد السائق عند المناورة في المساحات الضيقة وذلك من خلال الإشارة إلى المسافة بين السيارة وبين العقبات عن طريق إشارات صوتية مصحوبة برسم يظهر على شاشة العرض المركزية.



عرض شاشة يوضح مناطق العقبات وأقسام المستشعر.

تعرض الشاشة المركزية لمحة عامة عن العلاقة بين السيارة والعائق المكتشف.

يشير القطاع المحدد إلى موقع العقبة. كلما اقترب رمز السيارة من مربع قطاع محدد، في الأمام/الخلف، كلما قلت المسافة بين السيارة والعائق المكتشف.

ويتغير لون القطاعات الجانبية كلما انخفضت المسافة بين السيارة والعائق.

كلما قلت المسافة حتى العائق، زاد صوت الإشارة. ويتم كتم أي صوت آخر صادر عن النظام الصوتي أوتوماتيكياً.

تنشط الإشارة الصوتية للعقبات التي أمام السيارة وعلى الجانبين عند تحرك السيارة ولكنها تتوقف بعد توقف السيارة لمدة ثانيتين. وكذلك تظل الإشارات الصوتية للتحذير من العقبات خلف السيارة، تظل نشطة أثناء توقف السيارة.

على مسافة ٣٠ سم تقريباً (قدم واحد) من العائق خلف السيارة أو أمامها، تظل نغمة التحذير متواصلة ويظهر حقل المستشعر النشط الأقرب إلى رمز السيارة بشكل ممتلئ.

على مسافة ٢٥ سم تقريباً (٨،٠ قدم) من العائق على أحد جوانب السيارة، تصبح النغمة منقطعة ومكثفة ويتبدل لون حقل القطاع النشط للمستشعر من البرتقالي إلى الأحمر.

يمكن ضبط مستوى صوت إشارة مساعد الركن أثناء تشغيل الإشارة عن طريق مقبض [III>] على الكونسول المركزي. كذلك يمكنك إجراء الضبط من خيار القائمة الإعدادات بالعرض العلوي.

ملاحظة

يتم إطلاق التحذيرات المسموعة فقط عند وجود عوائق في مسار السيارة المباشر، باستثناء القطاع الأقرب إلى رمز السيارة من ذلك.

تحذير

- تُعد هذه الوظيفة تكميلية لمساعدة السائق والغرض منها تسهيل القيادة وجعلها أكثر أماناً - ولا يمكنها التعامل مع كل الظروف المرورية ولا جميع حالات الطقس أو ظروف الطريق.
- يُنصح السائق بقراءة كل الأقسام الواردة في دليل المالك المرتبطة بهذه الوظيفة للحصول على معلومات حول عوامل مثل المحدوديات وما ينبغي على السائق معرفته قبل استخدام النظام.
- لا تعتبر وظيفة دعم السائق بديلاً عن انتباه السائق وحكمته. فالسائق يتحمل المسؤولية دوماً عن ضمان قيادة السيارة بأسلوب آمن، وبسرعة مناسبة مع توفير مسافة مناسبة بينه وبين السيارات التي أمامه، وفقاً للقواعد والقوانين المرورية الحالية.

معلومات ذات صلة

- نظام دعم السائق (ص. ٢٤٠)
- نظام مساعد الركن في الأمام والخلف وعلى الجانبين* (ص. ٣٢١)
- تنشيط أو إلغاء تنشيط نظام مساعد الركن* (ص. ٣٢٢)
- الرموز والرسائل لمساعد الوقوف (ص. ٣٢٤)
- محدوديات مساعد الركن (ص. ٣٢٢)

دعم السائق

يصل نطاق القياس إلى حوالي ١,٥ متر (٥ قدم) خلف السيارة.

أثناء التراجع للخلف مع وجود مقطورة متصلة بنظام السيارة الكهربائي، يتم إلغاء تنشيط مساعد الركن الخلفي بشكل تلقائي.

ملاحظة

عند الرجوع للخلف مع مقطورة أو حاملة دراجة على قضيب القطر - بدون شبكة أسلاك المقطورة الأصلية من فولفو - ينبغي إطفاء مساعد الوقوف يدوياً لكي لا تستجيب المستشعرات لها.

على الجانبين

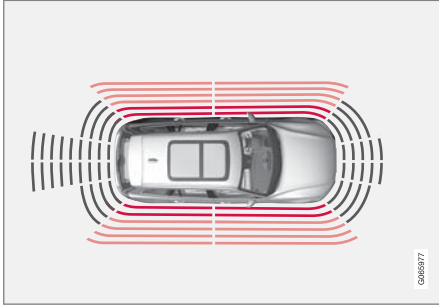

يتم سماع نغمة إشارة التحذير بشكل متقطع وسريع عندما تصبح المسافة إلى العائق أقل من ٢٥ سم (٠,٨ قدم) تقريباً.

يتم تلقائياً تنشيط المستشعرات الجانبية لمساعد الوقوف عند بدء تشغيل المحرك. يتم التنشيط على سرعات أقل من ١٠ كم/ساعة (٦ ميل/ساعة).

ملاحظة

يتم إيقاف تشغيل مساعد الوقوف عند تعشيق فرامل الوقوف أو عند تحديد الوضع P في السيارة المزودة بصندوق تروس أوتوماتيكي.

مهم

عند تركيب مصابيح إضافية: تذكر أن هذه المصابيح لا يجب أن تعوق المستشعرات - فقد يمكن اعتبار المصابيح الإضافية بمثابة عقبة في هذا الوقت.

رجوع للخلف

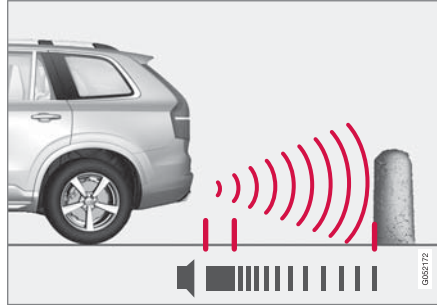

يتم سماع نغمة إشارة التحذير بشكل متواصل عندما تصبح المسافة إلى العائق أقل من ٣٠ سم (قدم واحد) تقريباً.

يتم تنشيط مستشعرات الرجوع للخلف في حالة رجوع السيارة للخلف مع عدم تعشيق أي ترس أو عند نقل ذراع اختيار التروس إلى وضع الرجوع للخلف.

نظام مساعد الركن في الأمام والخلف وعلى الجانبين*

يتفاعل نظام مساعد الركن (PAS) بشكل مختلف تبعاً لجزء السيارة الذي يقترب من عقبة.

للأمام

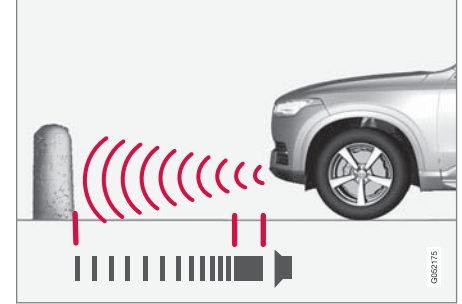

يتم سماع نغمة إشارة التحذير بشكل متواصل عندما تصبح المسافة إلى العائق أقل من ٣٠ سم (قدم واحد) تقريباً.

يتم تنشيط أجهزة الكشف الأمامية لنظام مساعد الركن تلقائياً عند تشغيل المحرك. يتم التنشيط على سرعات أقل من ١٠ كم/ساعة (٦ ميل/ساعة).

يساوي نطاق القياس حوالي ٨٠ سم (٢,٥ قدم) أمام السيارة.

▶▶ يساوي نطاق القياس حوالي ٢٥ سم (٠,٨ قدم) من الجانبين.

مع ذلك، تزداد مساحة منطقة كشف المستشعرات الجانبية بشكل كبير عندما تتم زيادة زاوية توجيه العجلات الأمامية. وعندما يتم تدوير عجلة القيادة، يمكن كشف العوائق المتواجدة بشكل قطري أمام أو خلف السيارة حتى مسافة تصل إلى ٩٠ سم تقريباً (٣ أقدام).

معلومات ذات صلة

- مساعد الوقوف* (ص. ٣٢٠)
- مجالات الاستشعار لنظام مساعد الركن (ص. ٣٢٩)

تنشيط أو إلغاء تنشيط نظام مساعد الركن*

يمكن تنشيط أو إلغاء تنشيط وظيفة مساعد الركن (PAS) (١٠٧). يتم تنشيط مستشعرات الركن الأمامية والجانبية تلقائياً عند تشغيل المحرك. ويتم تنشيط المستشعرات الخلفية في حالة تدرج السيارة إلى الخلف أو عند إشراك ترس الرجوع إلى الخلف.

فُتم بتنشيط أو إلغاء تنشيط الوظيفة باستخدام هذا الزر في عرض الوظائف في شاشة العرض المركزية.



• مؤشر الزر الأخضر - تم تنشيط الوظيفة.

• مؤشر الزر الرمادي - تم إلغاء تنشيط الوظيفة.

في حالة السيارات المجهزة بكاميرا لمساعد الركن*، يكون بالإمكان أيضاً تنشيط أو إلغاء تنشيط نظام مساعد الركن من عرض الكاميرا ذي الصلة.

معلومات ذات صلة

- مساعد الوقوف* (ص. ٣٢٠)
- محدوديات مساعد الركن (ص. ٣٢٢)

محدوديات مساعد الركن

يتعذر على نظام مساعد الركن (PAS) (١٠٧) اكتشاف كل شيء في كل الحالات وبالتالي قد تكون وظائفه مقيدة في بعض الحالات. يجب على السائق الانتباه للأمتعة التالية من محدوديات نظام مساعد الركن:

تحذير ⚠

- تحتوي مستشعرات الركن على نقاط قصور لا يمكن عندها اكتشاف العوائق.
- كن حذراً من الأشخاص أو الحيوانات القريبة من السيارة.
- تجدر الإشارة إلى أن مقدمة السيارة قد تنحرف باتجاه المرور الوارد أثناء إجراء مناورة الركن.

تحذير ⚠

- انتبه جيداً أثناء الرجوع للخلف عند ظهور هذا الرمز، في حالة توصيل مقطورة أو حامل دراجة أو ما شابهه وتوصيلها كهربائياً بالسيارة.
- يشير الرمز إلى إيقاف تشغيل مستشعرات مساعد الركن للخلف ويحذر من أي عقبات.

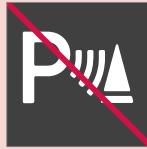

معلومات ذات صلة
• مساعد الوقوف* (ص. ٣٢٠)

مهم !

قد توجد أشياء مثل السلاسل أو الأقطاب اللامعة الرقيقة أو الحواجز المنخفضة في نطاق "ظل الإشارة" ولا تكتشفها المستشعرات مؤقتاً - وعندئذ قد تتوقف النغمة النابضة فجأة بدلا من أن تنتقل للنغمة المستمرة المتوقعة.

لا تستطيع المستشعرات اكتشاف الأشياء العالية، مثل أرصفة التحميل البارزة.

- في هذه الأحوال، قم بإيلاء مزيد من الانتباه وإجراء مناورة/إعادة ضبط وضع السيارة وخاصة ببطئ أو أوقف مناورة الركن الحالية، فثمة خطر كبير من حدوث تلف بالمركبات أو الأشياء الأخرى طالما المعلومات الواردة من المستشعرات ليست على قدر كبير من الاعتمادية عليها في مثل هذه المواقف.

مهم !

في بعض الظروف قد يصدر من نظام مساعدة الركن تحذير غير صحيح بسبب مصادر صوت خارجية ينبعث منها ترددات فوق الصوتية مشابهة للتي يعمل عليها النظام.

وتتضمن أمثلة هذه المصادر الأبواق والإطارات المبتلة على الأسفلت والفرامل الهوائية وضوضاء العادم الصادرة عن الدرجات النارية وما إلى ذلك.

ملاحظة i

بما أن قضيب القطر مهين للعمل مع النظام الكهربائي للسيارة، فإن نتوء قضيب القطر يتم وضعه في الحسبان عند قياس الوظيفة للمسافة حتى أي جسم خلف السيارة.

الرموز والرسائل لمساعد الوقوف

يمكن عرض الرموز والرسائل لنظام مساعد الركن (PAS) في شاشة السائق و/أو الشاشة المركزية. فيما يلي بعض الأمثلة.

المواصفات	رسالة / إشعار	الرمز
مستشعرات مساعد الركن الخلفية يتم إلغاء تنشيطها، بحيث لا تصدر أي تحذيرات صوتية للعوائق/الأجسام.		
واحد أو أكثر من مستشعرات الوظيفة محجوب - تحقق وعالج الأمر بأسرع ما يمكن.	نظام مساعد الركن إعاقة المستشعرات، يلزم التنظيف	
النظام لا يعمل كما ينبغي. يجب الاتصال بالورشنة ^A .	نظام مساعد الركن غير متاح، يلزم إجراء الخدمة	

A يوصى بالرجوع إلى ورشة فونفو معتمدة.

يمكن إزالة الرسالة النصية بالضغط لفترة وجيزة على الزر  من منتصف لوحة المفاتيح اليمنى بعجلة القيادة.

إذا استمر عرض الرسالة، اتصل بالورشنة^A.

معلومات ذات صلة

- مساعد الوقوف* (ص. ٣٢٠)
- محدوديات مساعد الركن (ص. ٣٢٢)

دعم السائق

5 قضيبي سحب* - لتنشيط/إلغاء تنشيط خط المساعدة لقضيبي القطر^{١١٣}

6 CTA* - لتنشيط/إلغاء تنشيط وظيفة Cross Traffic Alert

قد تكون الأشياء/العوائق أقرب إلى السيارة مما تبدو عليه في الشاشة.

تحذير

- تحتوي مستشعرات الركن على نقاط قصور لا يمكن عندها اكتشاف العوائق.
- كن حذرًا من الأشخاص أو الحيوانات القريبة من السيارة.
- تجدر الإشارة إلى أن مقدمة السيارة قد تتحرف باتجاه المرور الوارد أثناء إجراء مناورة الركن.

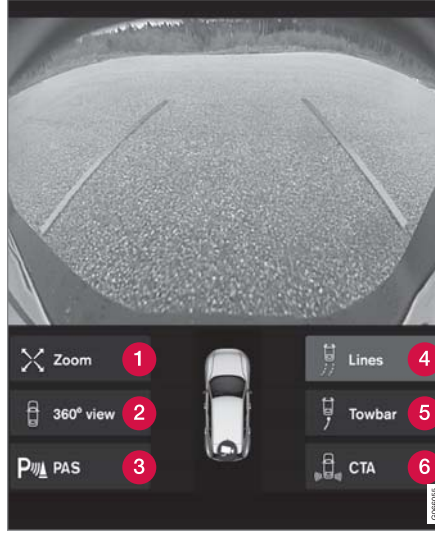

مثال لعرض الكاميرا.

- 1 تكبير/تصغير^{١١١} - تكبير/تصغير
- 2 عرض ٣٦٠ درجة* - لتنشيط/إلغاء تنشيط جميع الكاميرات
- 3 PAS^{١١٢} - تنشيط/إلغاء تنشيط مستشعرات مساعد الركن
- 4 الخطوط - لتنشيط/إلغاء تنشيط خطوط مساعدة الركن

كاميرا مساعد الركن*

يمكن لكاميرا مساعد الركن (PAS^{١١٢}) أن تساعد السائق عند المناورة في المساحات الضيقة عن طريق توضيح أي عائق من خلال صورة الكاميرا والرسومات الموجودة في الشاشة المركزية. كاميرا مساعد الركن هي كاميرا مساعدة يتم تنشيطها أوتوماتيكيًا عند تعشيق ترس الرجوع إلى الخلف أو يدويًا عن طريق الشاشة المركزية.

^{١١١} Park Assist Camera
^{١١٢} يتم إيقاف تشغيل خطوط مساعدة الوقوف عند التكبير.
^{١١٣} Park Assist System
^{١١٤} غير متوفر لجميع الطرازات والأسواق.

تحذير



- تُعد هذه الوظيفة تكميلية لمساعدة السائق والغرض منها تسهيل القيادة وجعلها أكثر أماناً - ولا يمكنها التعامل مع كل الظروف المرورية ولا جميع حالات الطقس أو ظروف الطريق.
- يُنصح السائق بقراءة كل الأقسام الواردة في دليل المالك المرتبطة بهذه الوظيفة للحصول على معلومات حول عوامل مثل المحدوديات وما ينبغي على السائق معرفته قبل استخدام النظام.
- لا تعتبر وظيفة دعم السائق بديلاً عن انتباه السائق وحكمته. فالسائق يتحمل المسؤولية دوماً عن ضمان قيادة السيارة بأسلوب آمن، وبسرعة مناسبة مع توفير مسافة مناسبة بينه وبين السيارات التي أمامه، ووفقاً للقواعد والقوانين المرورية الحالية.

معلومات ذات صلة

- نظام دعم السائق (ص. ٢٤٠)
- مواقع كاميرات مساعد الركن ومناطق المراقبة* (ص. ٣٢٦)
- خطوط مساعد الركن لكاميرا مساعد الركن* (ص. ٣٢٧)
- مجالات الاستشعار لنظام مساعد الركن (ص. ٣٢٩)
- كاميرا مساعد الركن النشطة (ص. ٣٣١)
- الرموز والرسائل في كاميرا مساعد الركن (ص. ٣٣٢)
- محدوديات الكاميرا ووحدة الرادار (ص. ٣٥٠)
- مساعد الوقوف* (ص. ٣٢٠)
- Cross Traffic Alert* (ص. ٣١٦)

مواقع كاميرات مساعد الركن ومناطق المراقبة*

تستطيع كاميرات مساعد الركن (PAC) إظهار عرض مجمع بزواوية ٣٦٠ درجة وعروض فردية للكاميرات الأربعة الخلفية والأمامية واليمنى واليسرى.
عرض ٣٦٠ درجة*

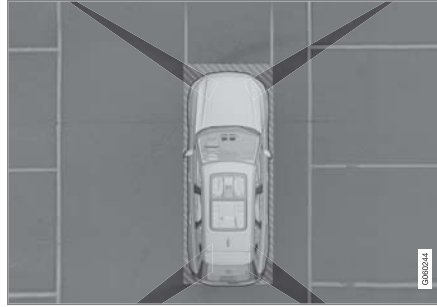

"مجال رؤية" كاميرا الركن في منطقة تغطية تقريبية.

تهدف وظيفة عرض ٣٦٠ درجة إلى تنشيط كل كاميرات الركن بحيث يتم عرض الجوانب الأربعة للسيارة في نفس الوقت على شاشة العرض المركزية، مما يساعد السائق على ملاحظة ما يجري حول السيارة أثناء إجرائه المناورة على سرعة منخفضة.

من زاوية ٣٦٠ درجة، يمكن تنشيط كل كاميرا بصورة مستقلة:

- اضغط على الشاشة في الموقع المطلوب ضمن "مجال الرؤية" للكاميرا، مثلاً على المساحة أمام/أعلى الكاميرا الأمامية.

يشير رمز الكاميرا ضمن رمز السيارة في شاشة العرض المركزية إلى الكاميرا التي تكون نشطة.



إذا كانت السيارة كذلك مزودة بنظام مساعد الركن* فسيتم عرض المسافة إلى العتبة بواسطة حقول ملونة

بألوان مختلفة.

يمكن تفعيل الكاميرات إما تلقائياً أو يدوياً.

رجوع للخلف



الكاميرا المتجهة للخلف مثبتة أعلى لوحة التسجيل.

وتعرض الكاميرا المتجهة للخلف صورة المنطقة العريضة خلف السيارة. في طرز معينة، يمكن مشاهدة جزء من واقي الصدمات بالإضافة إلى قضيب القطر في بعض الحالات.

الأجسام الموجودة في الشاشة المركزية قد تبدو مائلة بعض الشيء، وهذا أمر طبيعي.

خطوط مساعد الركن لكاميرا مساعد الركن*

تشير وظيفة كاميرات مساعد الركن (PAC) إلى موضع السيارة مقارنةً بالأشياء المحيطة بها من خلال عرض خطوط على الشاشة.



مثال لخطوط مساعد الركن

تعرض خطوط مساعد الركن المسار المحدد للأبعاد الخارجية للسيارة في زاوية التوجيه الحالية - وهذا يمكن أن يسهل عملية الركن المتوازي والرجوع إلى الخلف في المساحات الضيقة وفي حالة الرغبة في سحب مقطورة.

الجانبان



الكاميرات الجانبية موجهة تجاه مرآة كل باب.

يمكن أن تعرض الكاميرات الجانبية الأشياء التي قد تتواجد على طول جانبي السيارة.

معلومات ذات صلة

- كاميرا مساعد الركن* (ص. ٣٢٥)
- كاميرا مساعد الركن النشطة (ص. ٣٣١)
- محدوديات الكاميرا ووحدة الرادار (ص. ٣٥٠)

للأمام

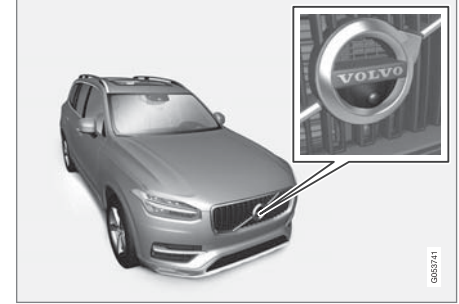

توجد الكاميرا الأمامية على الشبكة.

يمكن أن تساعد الكاميرا الأمامية عند مغادرة الطريق في ظروف رؤية محدودة على الجانبين، مثلاً القيادة أثناء الخروج من كراج. وتنشط على سرعات تصل إلى ٢٥ كم/سا (١٦ ميل في الساعة) - بعد ذلك يتم إيقاف تشغيل الكاميرا الأمامية.

وإذا لم تصل السيارة إلى سرعة ٥٠ كم/سا (٣٠ ميل في الساعة) وانخفضت السرعة عن ٢٢ كم/سا (١٤ ميل في الساعة) في غضون دقيقة واحدة بعد إيقاف تشغيل الكاميرا المتجهة للأمام، فسيتم تنشيطها مرة أخرى.

تُعرض الخطوط الموجودة على الشاشة كما لو كانت في مستوى الأرض خلف السيارة وتُربط مباشرة بحركة عجلة القيادة، والتي تبين للسائق المسار الذي ستسلكه السيارة عند انعطافها. خطوط مساعد الركن الحالية تحتوي على أهم الأجزاء البارزة للسيارة مثل قضيب القطر ومرابيا الأبواب والزوايا.

ملاحظة

- عند الرجوع للخلف مع تركيب مقطورة غير موصلة كهربائياً بالسيارة، فخطوط مساعد الركن الموجودة على الشاشة توضح المسار الذي ستسلكه السيارة - وليس المقطورة.
- لا تعرض الشاشة أي خطوط لمساعد الركن عند توصيل مقطورة كهربائياً بالنظام الكهربائي للسيارة.
- خطوط مساعدة الركن التي لا تظهر عند التكبير.

مهم

- تذكر أنه عند تحديد عرض كاميرا الرؤية الخلفية، لن تعرض الشاشة إلا المنطقة الواقعة خلف السيارة. وبالتالي راقب جوانب السيارة ومقدمتها عند الرجوع إلى الخلف.
- ينطبق الأمر نفسه كذلك بالعكس - انتبه لما يحدث للأجزاء الخلفية في السيارة عند تحديد عرض الكاميرا الأمامي.
- تجدر الإشارة إلى أن خطوط مساعدة الركن تعرض أقصر مسار. وبالتالي انتبه بشكل كبير إلى حواف السيارة بحيث لا تصطدم بأي شيء عند تدوير عجلة القيادة أثناء القيادة أو كي لا تصطدم المقدمة بأي شيء عند تدوير عجلة القيادة أثناء الرجوع للخلف.

خطوط مساعد الكاميرا في عرض ٣٦٠ درجة*

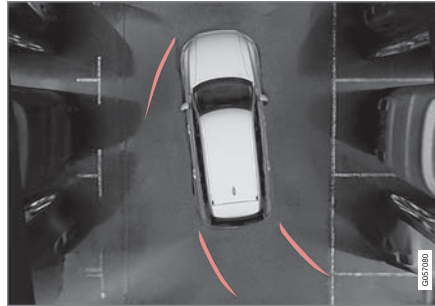

عرض ٣٦٠ درجة مع خطوط مساعد الركن

في العرض بزاوية ٣٦٠ درجة يتم عرض خطوط مساعد الوقوف خلف السيارة وأمامها وعلى جوانبها (على حسب اتجاه حركة السيارة):

- عند القيادة إلى الأمام: الخطوط الأمامية
 - عند الرجوع إلى الخلف: الخطوط الجانبية والخطوط الخلفية
- عند تحديد الكاميرا الأمامية أو الخلفية، تظهر خطوط مساعد الركن بغض النظر عن اتجاه تحرك السيارة.
- عند تحديد كاميرا جانبية، لا تظهر خطوط مساعد الركن إلا عند الرجوع للخلف.

مجالات الاستشعار لنظام مساعد الركن

إذا كانت السيارة تحتوي على نظام مساعد الركن (PAS) فسيتم عرض المسافة في كاميرا مساعد الركن (PAC) بعرض ٣٦٠ درجة مع حقول ملونة لكل مستشعر يكتشف أي جسم.

لاستخدام الكاميرا من أجل توصيل مقطورة:

١. اضغط قضيب سحب (١).
< تظهر خطوط مساعد الركن للمسار المحدد لقضيب القطر - تختفي في الوقت نفسه خطوط مساعد الركن للسيارة.
يتعذر عرض كل من خطوط مساعدة الركن للسيارة وقضيب القطر في وقت واحد.
٢. اضغط تكبير/تصغير (٢) عند الرغبة في إجراء مناورة أكثر دقة.
< يتم تكبير عرض الكاميرا.

معلومات ذات صلة

- كاميرا مساعد الركن* (ص. ٣٢٥)
- مواقع كاميرات مساعد الركن ومناطق المراقبة* (ص. ٣٢٦)
- محدوديات الكاميرا ووحدة الرادار (ص. ٣٥٠)
- قضيب القطر* (ص. ٤٠٦)

خط مساعدة قضيب القطر*

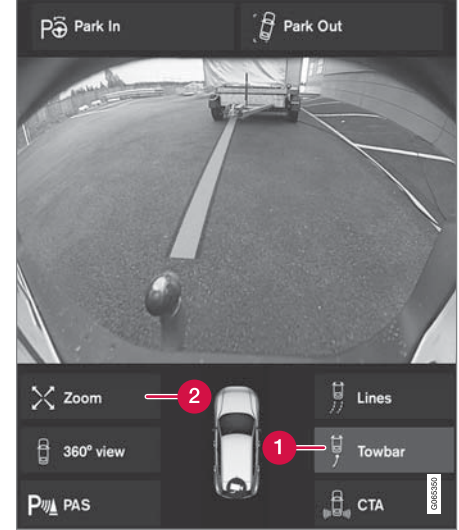

قضيب القطر بخط مساعدة الركن

١ قضيب سحب - لتنشيط خط المساعدة لقضيب القطر.

٢ تكبير/تصغير - تكبير/تصغير.

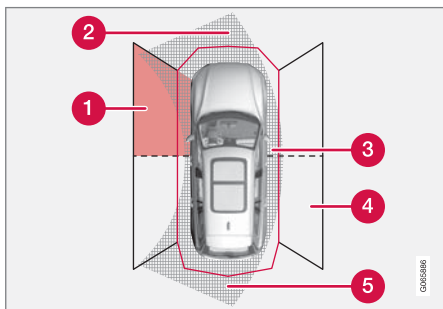

قطاعات تنشيط مستشعر الركن حيث يمكن الكشف عن العوائق.

- 1 نطاق الاستشعار الأمامي الأيسر
- 2 قطاع العوائق ضمن المسار المحدد لقيادة السيارة للأمام - استناداً إلى زاوية الانعطاف
- 3 قطاع مع حقل باللون الأحمر ونغمة متقطعة مكثفة
- 4 نطاق الاستشعار الخلفي الأيمن
- 5 قطاع العوائق ضمن المسار المحدد لقيادة السيارة إلى الخلف - استناداً إلى زاوية الانعطاف.

تتغير ألوان حقول الاستشعار الجانبية كلما تناقصت المسافة حتى العقبة - من الكهرماني إلى الأحمر.

المسافة بالأمتار (الأقدام)	ألوان الحقول الجانبية
٠,٩-٠,٢٥ (٣,٠-٠,٨)	أصفر
٠,٢٥-٠ (٠,٨-٠)	أحمر

تتغير ألوان حقول مستشعرات القيادة للأمام والرجوع للخلف كلما تناقصت المسافة حتى العقبة - من الكهرماني ومروراً بالبرتقالي وحتى الأحمر.

المسافة بالأمتار (الأقدام)	لون حقل الرجوع للخلف
١,٥-٠,٦ (٤,٩-٢,٠)	أصفر
٠,٦-٠,٣ (٢,٠-١,٠)	برتقالي
٠,٣-٠ (١,٠-٠)	أحمر

المسافة بالأمتار (الأقدام)	لون حقل القيادة للأمام
٠,٨-٠,٦ (٢,٦-٢,٠)	أصفر
٠,٦-٠,٣ (٢,٠-١,٠)	برتقالي
٠,٣-٠ (١,٠-٠)	أحمر

بالنسبة لحقول المستشعر الحمراء، تتبدل الإشارة الصوتية النبضية لتصبح نغمة متواصلة.

حقل المستشعر في الجانبين

تعتمد إشارات الإنذار على المسار المحدد للسيارة. لذلك، عند القيام بانعطاف كاملة، قد ينطلق أيضاً تحذير للعوائق المتواجدة بشكل قطري أمام أو خلف السيارة، وليس فقط لتلك المتواجدة بشكل مباشر أمامها أو خلفها.

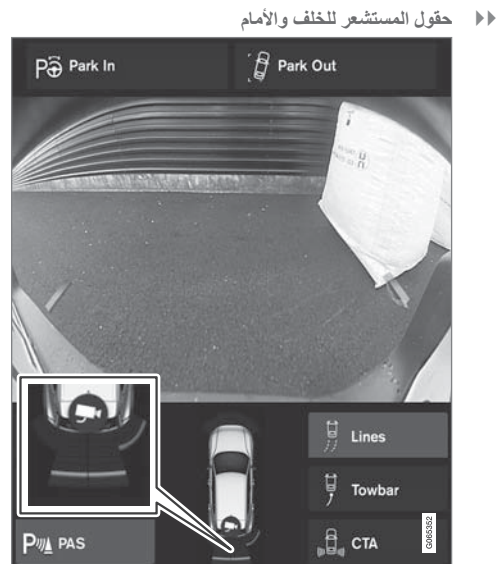

يمكن أن تعرض الشاشة الحقول الملونة للمستشعر على رمز السيارة.

تنطفئ عروض الكاميرات الأخرى عند سرعة ١٥ كم/سا (٩ ميل في الساعة) ولا يتم إعادة تنشيطها.

معلومات ذات صلة

- كاميرا مساعد الركن* (ص. ٣٢٥)
- محدوديات مساعد الركن (ص. ٣٢٢)
- محدوديات الكاميرا ووحدة الرادار (ص. ٣٥٠)

كاميرا مساعد الركن النشطة

يبدأ تنشيط كاميرا مساعد الركن (١١PAC) أوتوماتيكياً عند تعشيق ترس الرجوع للخلف أو يدوياً بواسطة أحد أزرار الوظيفة في شاشة العرض المركزية.

عرض الكاميرا أثناء الرجوع للخلف

عند تعشيق ترس الرجوع للخلف، تعرض الشاشة صورة بزواوية ٣٦٠ درجة إذا كانت هي أو أي عرض جانبي هي المستخدمة في عرض الكاميرا، وإلا فيسظهر العرض الخلفي للكاميرا.

عرض الكاميرا لتنشيط الكاميرا يدوياً

فمُ بتنشيط كاميرا الركن بواسطة هذا الزرّ في عرض الوظائف ضمن شاشة العرض المركزية.



تعرض الشاشة عندئذٍ آخر عرض كاميرا مستخدم مبدئياً. ومع ذلك، بعد كل مرة يتم فيها تشغيل المحرك، يتم استخدام عرض ٣٦٠ درجة بدلاً من العرض الجانبي المستخدم من قبل ويحل العرض الخلفي محل العرض الخلفي المكبر المستخدم من قبل.

- مؤشر الزرّ الأخضر - تم تنشيط الوظيفة.
- مؤشر الزرّ الرمادي - تم إلغاء تنشيط الوظيفة.

إلغاء التنشيط الأوتوماتيكي للكاميرا

ينطفئ العرض الخلفي على سرعة ٢٥ كم/ساعة (١٦ ميل/ساعة) لتجنب تشتيت انتباه السائق - وتتم أوتوماتيكياً إعادة تنشيط العرض إذا انخفضت السرعة إلى ٢٢ كم/ساعة (١٤ ميل/ساعة) في غضون دقيقة واحدة، شرط عدم تجاوز السرعة ٥٠ كم/ساعة (٣١ ميل/ساعة).

في حال ظهرت حقول المستشعر باللون الأحمر، يتم عندها تغيير الإشارة الصوتية من متقطعة إلى متقطعة مكثفة.

معلومات ذات صلة

- مساعد الوقوف* (ص. ٣٢٠)
- كاميرا مساعد الركن* (ص. ٣٢٥)
- مواقع كاميرات مساعد الركن ومناطق المراقبة* (ص. ٣٢٦)
- محدوديات الكاميرا ووحدة الرادار (ص. ٣٥٠)

الرموز والرسائل في كاميرا مساعد الركن

يمكن عرض الرموز والرسائل لكاميرا مساعد الركن (PAC¹¹⁹) في شاشة السائق و/أو الشاشة المركزية، فيما يلي بعض الأمثلة.

المواصفات	رسالة / إشعار	الرمز
مستشعرات مساعد الركن الخلفية يتم إلغاء تنشيطها، بحيث لا تصدر أي تحذيرات صوتية وعلامات مجال للعوائق/الأجسام.		
إلغاء تنشيط الكاميرا.		
واحد أو أكثر من مستشعرات الوظيفة محجوب - تحقق وعالج الأمر بأسرع ما يمكن.	نظام مساعد الركن إعاقة المستشعرات، يلزم التنظيف	
النظام لا يعمل كما ينبغي. يجب الاتصال بالورشة ^A .	نظام مساعد الركن غير متاح، يلزم إجراء الخدمة	

^A يوصى بالرجوع إلى ورشة فولفو معتمدة.

معلومات ذات صلة

- كاميرا مساعد الركن* (ص. ٣٢٥)
- محدوديات الكاميرا ووحدة الرادار (ص. ٣٥٠)

يمكن إزالة الرسالة النصية بالضغط لفترة وجيزة على الزر  من منتصف لوحة المفاتيح اليمنى بعجلة القيادة.

إذا استمر عرض الرسالة، اتصل بالورشة^A.

متغيرات الركن مع نظام مساعد الركن*

يمكن استخدام نظام مساعد الركن (PAP) في كل من حالات الركن المتوازي والمتعامد. الركن المتوازي

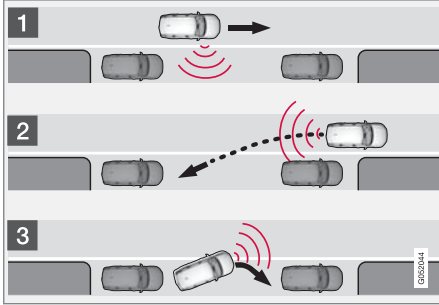

مبدأ الركن المتوازي.

تتيح الوظيفة ركن السيارة بتتابع الخطوات التالية:

١. مساحة الركن محددة ومقاسة.
٢. يتم توجيه السيارة داخل المساحة أثناء الرجوع للخلف.
٣. يتم توجيه السيارة في المكان عن طريق القيادة نحو الأمام/ نحو الخلف.

تتيح وظيفة خروج من الركن أيضاً مساعدة السيارة المركونة بصورة متوازية في مغادرة مساحة الركن.

معلومات ذات صلة

- نظام دعم السائق (ص. ٢٤٠)
- متغيرات الركن مع نظام مساعد الركن* (ص. ٣٣٣)
- استخدام نظام مساعد الركن* (ص. ٣٣٤)
- الخروج من الركن المتوازي باستخدام نظام مساعد الركن* (ص. ٣٣٧)
- محدوديات مساعد الركن* (ص. ٣٣٨)
- رسائل مساعد الوقوف Park Assist Pilot* (ص. ٣٤٠)

مساعد الركن*

يمكن لنظام مساعد الركن (PAP) أن يساعد السائق على المناورة أثناء ركن السيارة. يمكن لهذه الوظيفة المساعدة أيضاً في التوجيه عند الخروج من مساحة ركن متواز. تتحقق الوظيفة أولاً مما إذا كانت المساحة كبيرة بما يكفي أم لا، وإذا كانت كذلك تقوم بمساعدة السائق على توجيه السيارة إلى داخل المساحة.

تشير الشاشة المركزية باستخدام الرموز والرسومات والنصوص إلى مختلف العمليات المطلوب تنفيذها وتوقيت إجرائها كذلك.

تحذير



- تُعد هذه الوظيفة تكميلية لمساعدة السائق والغرض منها تسهيل القيادة وجعلها أكثر أماناً - ولا يمكنها التعامل مع كل الظروف المرورية ولا جميع حالات الطقس أو ظروف الطريق.
- يُصبح السائق بقراءة كل الأقسام الواردة في دليل المالك المرتبطة بهذه الوظيفة للحصول على معلومات حول عوامل مثل المحدوديات وما ينبغي على السائق معرفته قبل استخدام النظام.
- لا تعتبر وظيفة دعم السائق بديلاً عن انتباه السائق وحكمته. فالسائق يتحمل المسؤولية دوماً عن ضمان قيادة السيارة بأسلوب آمن، وبسرعة مناسبة مع توفير مسافة مناسبة بينه وبين السيارات التي أمامه، ووفقاً للقواعد والقوانين المرورية الحالية.

الركن العمودي

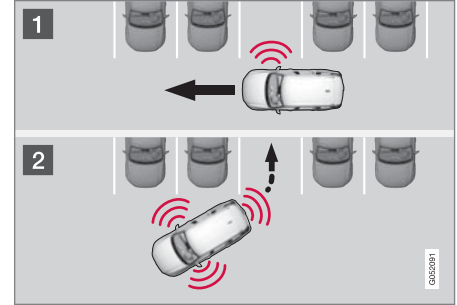

مبدأ وظيفة الركن العمودي.

تتيح الوظيفة ركن السيارة باتتباع الخطوات التالية:

١. مساحة الركن محددة ومقيسة.
٢. يتم توجيه السيارة إلى المكان أثناء الرجوع للخلف كما يمكن المناورة في المساحة عن طريق القيادة نحو الأمام/نحو الخلف.

ملاحظة

عند مغادرة مساحة ركن، يلزم فقط استخدام وظيفة خروج من الركن إذا كانت السيارة مركونة بصورة متوازية، ولن تعمل الوظيفة حال ركن السيارة بصورة عمودية.

معلومات ذات صلة

- مساعد الركن* (ص. ٣٣٣)
- الخروج من الركن المتوازي باستخدام نظام مساعد الركن* (ص. ٣٣٧)

استخدام نظام مساعد الركن*

مساعد الركن النشط (PAP) يساعد السائق في الوقوف على ثلاث مراحل. يمكن أن تساعد الوظيفة السائق في مغادرة مساحة الركن. تقيس هذه الوظيفة المساحة ثم تقوم بتوجيه السيارة - على السائق القيام بما يلي:

- مراقبة ما يجري حول السيارة باستمرار
- اتباع التعليمات في شاشة العرض المركزية
- تحديد أحد التروس (للخلف/لأمام) - تنطلق إشارة صوتية عند تغيير السائق للتروس
- اعتماد سرعة آمنة والمحافظة عليها
- الفرملة والتوقف.

الرموز والرسومات و/أو النص الذي يظهر على شاشة العرض المركزية عند إجراء أية خطوة من الخطوات المختلفة.

يمكن تنشيط الوظيفة في حال تم استيفاء المعايير التالية بمجرد بدء تشغيل المحرك:

- عدم وجود مقطورة مربوطة في السيارة
- يجب أن تكون السرعة أقل من ٣٠ كم/ساعة (٢٠ ميل/ساعة).

ملاحظة

يجب أن تكون المسافة بين السيارة ومساحة الركن من ٠,٥ إلى ١,٥ متر (٠,٥ - ١,٦ قدم) أثناء بحث الوظيفة عن مساحة للركن.

الركن باستخدام نظام مساعد الركن

تتيح الوظيفة ركن السيارة باتتباع الخطوات التالية:

١. مساحة الركن محددة ومقيسة.
٢. يتم توجيه السيارة داخل المساحة أثناء الرجوع للخلف.
٣. يتم توجيه السيارة إلى داخل مساحة الركن - بعد ذلك، قد يطلب النظام من السائق تغيير التروس والفرملة.

ملاحظة

تبحث الوظيفة عن مساحة ركن وتعرض التعليمات وتقوم بتوجيه السيارة للركن من جهة الراكب. ولكن إذا لزم الأمر، يمكن ركن السيارة أيضًا على الشارع الموجود على جانب السائق:

- قم بتنشيط مؤشرات الاتجاه من ناحية السائق - بعدئذ، سوف يبحث النظام عن مساحة للركن في هذا الاتجاه.

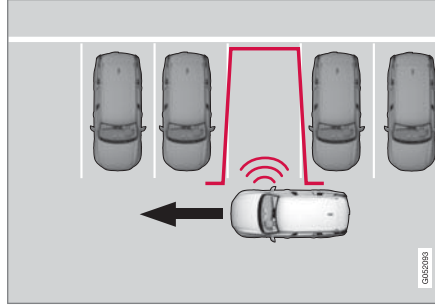

مبدأ البحث قبل البدء بالركن المتعامد.

قُم بالقيادة بحدّ أقصى للسرعة يبلغ ٣٠ كم/س (٢٠ ميل/س) قبل الركن.

١. المس زرّ الركن في في عرض الوظائف أو في عرض الكاميرا.

< تبحث الوظيفة عن مساحة ركن وتتحقّق مما إذا كانت واسعة بشكل كافٍ.

٢. استعد لإيقاف السيارة عندما تشير الرسومات والرسالة التي تظهر على الشاشة المركزية بالعثور على مساحة ركن مناسبة.

< تظهر نافذة منبثقة.

٣. حدد الركن المتوازي أو الركن بشكل عمودي وحدد ترس الرجوع للخلف.

البحث عن مساحات للركن وقياسها

يمكن تنشيط الوظيفة في عرض الوظيفة بالشاشة المركزية.

يمكن كذلك الوصول إليها من عروض الكاميرا.



- مؤشر الزرّ الأخضر - تم تنشيط الوظيفة.
- مؤشر الزرّ الرمادي - تم إلغاء تنشيط الوظيفة.

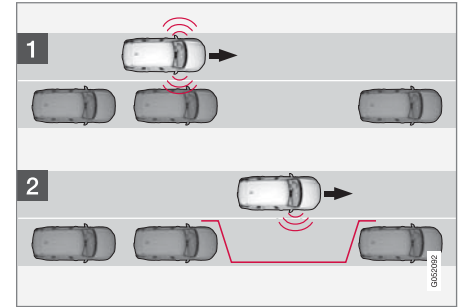

مبدأ البحث قبل البدء بالركن المتوازي.

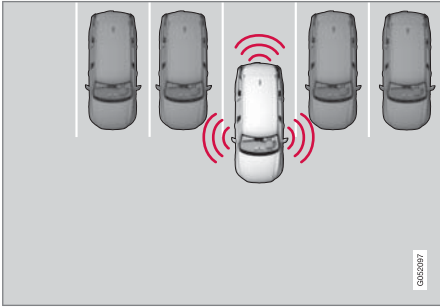

مبدأ تحديد الموضع أثناء الركن المتعامد.

١. قُم بنقل ذراع اختيار التروس إلى وضع الترس الذي يحدده النظام وانتظر حتى يتم تدوير عجلة القيادة، ثم واصل القيادة ببطء.
 ٢. استعد لإيقاف السيارة عندما يتم توجيهك لذلك بواسطة الرسومات والرسالة على الشاشة المركزية.
 ٣. اختر ترس الرجوع للخلف وقد ببطئ للخلف.
 ٤. استعد لفرملة السيارة عندما يتم توجيهك لذلك بواسطة الرسومات والرسالة في شاشة العرض المركزية.
- يتم إلغاء تنشيط الوظيفة تلقائيًا، وتوضح والنصوص اكنمال عملية الركن. قد يكون ضروريًا بالنسبة للسائق أن يقوم بتصحيح الموضع. فالسائق وحده هو من يمكنه تقرير ما إذا كان ركن السيارة قد تم بالطريقة الصائبة.

٢. قم بالرجوع للخلف ببطئ وحذر دون لمس عجلة القيادة - وبسرعة لا تزيد عن ٧ كم/سا تقريبًا (٤ ميل في الساعة).
٣. استعد لإيقاف السيارة عندما يتم توجيهك لذلك بواسطة الرسومات والرسالة على الشاشة المركزية.

ملاحظة

- احتفظ بيدك بعيداً عن عجلة القيادة أثناء تنشيط الوظيفة.
- تأكد من عدم إعاقة عجلة القيادة بأي طريقة وإمكانية تدويرها بحرية.
- للحصول على أفضل النتائج، انتظر حتى تدور عجلة القيادة قبل البدء في القيادة للخلف/للأمام.

توجيه السيارة في مساحة الركن

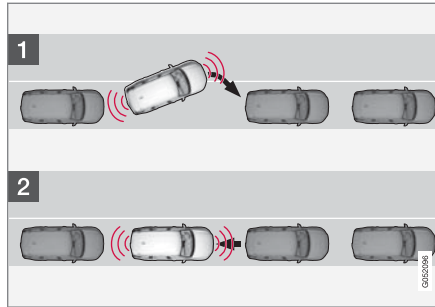

مبدأ تحديد الموضع أثناء الركن المتوازي.

الرجوع للخلف داخل مساحة الركن

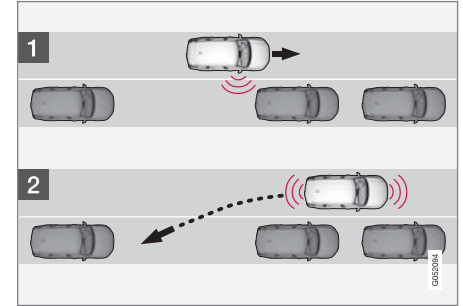

مبدأ الرجوع للخلف لدخول مساحة الركن المتوازي.

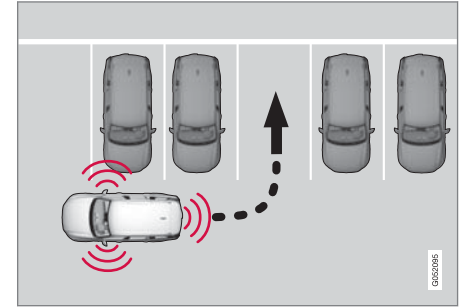

مبدأ الرجوع للخلف لدخول مساحة الركن المتعامد.

١. تحقق من خلو المساحة الموجودة خلف السيارة، ثم قم بتعشيق ترس الرجوع للخلف.

انتبه إلى أن عجلة القيادة قد تدور عند إتمام العملية - قد يحتاج السائق وقتها إلى تدوير عجلة القيادة مرة أخرى إلى أقصى زاوية توجيه كي يتمكن من مغادرة مساحة الركن.

إذا تبين للوظيفة أنه بإمكان السائق مغادرة مساحة الركن دون أية مناورات إضافية، سيتم إيقاف الوظيفة، حتى لو كان السائق يعتقد أن السيارة لا تزال في مساحة الركن.

معلومات ذات صلة

- مساعد الركن* (ص. ٣٣٣)
- محدوديات مساعد الركن* (ص. ٣٣٨)

الخروج من الركن المتوازي باستخدام نظام مساعد الركن*

يمكن لوظيفة خروج من الركن أن تساعد السائق في مغادرة مساحة الركن عندما تكون السيارة مركونة بشكل متوازٍ.

ملاحظة

عند مغادرة مساحة ركن، يلزم فقط استخدام وظيفة خروج من الركن إذا كانت السيارة مركونة بصورة متوازية، ولن تعمل الوظيفة حال ركن السيارة بصورة عمودية.

يتم تنشيط وظيفة خروج من الركن في عرض الوظائف أو في عرض الكاميرا في شاشة العرض المركزية.



- مؤشر الزرّ الأخضر - تم تنشيط الوظيفة.
- مؤشر الزرّ الرمادي - تم إلغاء تنشيط الوظيفة.
- ١. المس زرّ خروج من الركن في عرض الوظائف أو في عرض الكاميرا.
- ٢. استخدم مؤشر الاتجاه لتحديد الاتجاه الذي ستطلق إليه السيارة عند المغادرة من مساحة الركن.
- ٣. استعد لإيقاف السيارة عندما يتم توجيهك لذلك بواسطة الرسومات والرسالة على الشاشة المركزية - اتبع التعليمات بصورة مماثلة لإجراء الركن.

مهم

تكون مسافة التحذير أقصر عندما يتم استخدام المستشعرات بواسطة مساعد الركن (PAP) وذلك مقارنةً بالوضع حيث يستخدم نظام مساعد الركن المستشعرات.

الفرملة التلقائية أثناء القيام بالخطوات التسلسلية للركن

إذا اكتشفت مستشعرات الركن وجود سيارة أو مشاة ضمن نطاق المسار المحدد أمام أو خلف السيارة أثناء مناورة الركن، ستنم فرملة السيارة تلقائياً حتى إيقافها تماماً.

بعدئذٍ، تظهر على شاشة عرض السائق رسالة منبثقة حيث يمكن للسائق اختيار إلغاء مناورة الركن عن طريق لمس إلغاء أو استئناف بغية مواصلة الخطوات التسلسلية للركن.

تابع وفقاً للتالي بعد تحديد استئناف:

- تحقّق من وجود مساحة خالية حول السيارة واتباع التعليمات الظاهرة في شاشة العرض المركزية، مثل:
للمتابعة - التسارع برفق بعيداً عن الكائن.

معلومات ذات صلة

- مساعد الركن* (ص. ٣٣٣)
- محدوديات مساعد الركن* (ص. ٣٣٨)

محدوديات مساعد الركن*

يتعذر على وظيفة نظام مساعد الركن (PAP^{١٢٤}) اكتشاف كل شيء في كل المواقف وبالتالي قد تكون لها محدوديات معينة. يجب على السائق الانتباه للأمثلة التالية من محدوديات نظام مساعد الركن.

تحذير ⚠

- تحتوي مستشعرات الركن على نقاط قصور لا يمكن عندها اكتشاف العوائق.
- كن حذرًا من الأشخاص أو الحيوانات القريبة من السيارة.
- تجدر الإشارة إلى أن مقدمة السيارة قد تتحرف باتجاه المرور الوارد أثناء إجراء مناورة الركن.

مهم !

لن يتم أخذ الأجسام الموجودة أعلى من منطقة اكتشاف المستشعر في الاعتبار عند احتساب قيم مناورة الركن، الأمر الذي قد يؤدي إلى تحرك مكونات الوظيفة في مساحة الركن بصورة مبكرة - لهذا السبب، يجب تجنب مساحات الركن هذه.

عدم مواصلة الركن

يتم قطع تسلسل الركن:

- إذا لمس السائق عجلة القيادة
- إذا تم قيادة السيارة بسرعة كبيرة للغاية - أكثر من ٧ كم/س (٤ ميل في الساعة)

- إذا ضغط السائق على إلغاء في الشاشة المركزية
 - عند تشييق الفرامل المانعة للانغلاق أو نظام التحكم الإلكتروني بالثبات - عند فقدان إحدى العجلات للتماسك على أرض منزلفة
 - عندما يتم تشغيل نظام موازنة عجلة القيادة، الخاص بوظيفة مقاومة التوجيه المعتمد على السرعة، بقدرة منخفضة - على سبيل المثال، عند التبريد بسبب ارتفاع درجة الحرارة.
 - عندما تكتشف مستشعرات الركن وجود سيارة أو مشاة ضمن نطاق المسار المحدد أمام أو خلف السيارة أثناء مناورة الركن، ستتم فرملة السيارة تلقائياً حتى إيقافها تماماً.
- إن أمكن، ستظهر رسالة في الشاشة المركزية توضح سبب مقاطعة عملية الركن.

مهم !

في ظل ظروف معينة، تعجز الوظيفة عن العثور على مساحات للركن - وقد يكون من أسباب ذلك وجود تداخل مع المستشعرات من مصادر صوت خارجية تقوم بإصدار نفس ترددات الموجات فوق الصوتية كنتك التي يعمل بها النظام. وتتضمن أمثلة هذه المصادر الأبواق والإطارات المبتلة على الأسفلت والفرامل الهوائية وضوضاء العادم الصادرة عن الدراجات النارية وما إلى ذلك.

ملاحظة i

ستؤدي الأتربة والتلج والجليد الذي يغطي المستشعرات على تقليل فعاليتها وقد تحول دون إجراء القياس.

مسؤولية السائق

يجب أن يتذكر السائق أن الوظيفة هي عبارة عن وسيلة مساعدة - وليست وظيفة أو توماتيكية بالكامل وغير قابلة للتعتّل. ولذلك يجب أن يبهيء السائق نفسه للتدخل وإيقاف إجراء الوقوف.

توجد كذلك تفاصيل يجب تذكرها أثناء الركن، ومنها على سبيل المثال:

- يكون السائق مسؤولاً دائماً عن تقرير ما إذا كانت المساحة المحددة بواسطة الوظيفة مناسبة للركن.
- لا تستخدم الوظيفة في حال تركيب سلاسل الجليد أو عجلة احتياطية.
- لا تستخدم الوظيفة في حال تجاوزت الأشياء المحملة حدود السيارة.
- قد تتسبب الأمطار أو الثلوج الغزيرة إلى قيام النظام بقياس المساحة المخصصة للركن بشكل غير صحيح.
- أثناء البحث عن مساحة للركن والتحقّق من أبعادها، قد يتعذر على الوظيفة كشف الأجسام الموضوعة في عمق مساحة الركن.
- مساحات الركن في الشوارع الضيقة لا تكون متاحة دوماً بسبب عدم توفر المساحة الكافية لإجراء المناورة.
- استخدم الإطارات المعتمدة^{١٢٥} مع ضغط الإطارات الصحيح لأن هذا يؤثر على قدرة الوظيفة في ركن السيارة.
- تبدأ الوظيفة عملية الكشف من الموقع الحالي للسيارات المركونة - وإذا كانت تلك السيارات مركونة بطريقة غير ملائمة، فقد تتلف الإطارات وحواف العجلات في سيارتك جراء احتكاكها بالرصيف.

^{١٢٤} Park Assist Pilot
^{١٢٥} يشير مصطلح "الإطارات المعتمدة" إلى الإطارات من نفس النوع والجهة المصنعة التي تم تركيبها عند استلام السيارة من المصنع.

- قد يتعذر على النظام اكتشاف مساحات الركن العمودية أو قد يخطئ في تحديدها في حالة بروز سيارة مركونة بصورة أكبر عن السيارات التي حولها.
- الوظيفة مصممة بحيث تساعد على الركن في الشوارع المستقيمة، وليس في المنحنيات أو المنعطفات الحادة. لهذا السبب، تأكد من أن السيارة موازية لمساحة الركن المحتملة عند قيام الوظيفة بقياس أبعادها.

معلومات ذات صلة

- مساعد الركن* (ص. ٣٣٣)
- قوة التوجيه حسب السرعة (ص. ٢٤٠)
- محدوديات الكاميرا ووحدة الرادار (ص. ٣٥٠)

رسائل مساعد الوقوف *Park Assist Pilot

يمكن عرض رسائل نظام مساعد الركن (PAP^{١٢٦}) في شاشة السائق و/أو في شاشة العرض المركزية. فيما يلي بعض الأمثلة.

المواصفات	رسالة / إشعار
واحد أو أكثر من مستشعرات الوظيفة محجوب - تحقق وعالج الأمر بأسرع ما يمكن.	نظام مساعد الركن إعاقَة المستشعرات، يلزم التنظيف
النظام لا يعمل كما ينبغي. يجب الاتصال بالورشة ^A .	نظام مساعد الركن غير متاح، يلزم إجراء الخدمة

A يوصى بالرجوع إلى ورشة فونفو معتمدة.

يمكن إزالة الرسالة النصية بالضغط لفترة وجيزة على الزر  من منتصف لوحة المفاتيح اليمنى بعجلة القيادة.

إذا استمر عرض الرسالة، اتصل بالورشة^A.

معلومات ذات صلة

- مساعد الركن* (ص. ٣٣٣)
- محدوديات مساعد الركن* (ص. ٣٣٨)

- الصيانة الموصى بها للكاميرا ووحدة الرادار (ص. ٣٥٣)
- الموافقة على نوع الرادار (ص. ٣٤٢)

وحدة الرادار

يتم استخدام وحدة الرادار من قبل أنظمة متعددة لدعم السائق، ووظيفة الوحدة استشعار السيارات الأخرى.



موقع وحدة الرادار

يتم استخدام وحدة الرادار بواسطة الوظائف التالية:



- تحذير المسافة*
 - مثبت السرعة التكيفي*
 - Pilot Assist*
 - مساعد الحفاظ على الحارة المرورية
 - City Safety
 - مساعدة التوجيه عند خطر التصادم
- قد يؤدي التعديل على وحدة الرادار إلى جعل استخدامه غير قانوني.

معلومات ذات صلة



- نظام دعم السائق (ص. ٢٤٠)
- محدوديات الكاميرا ووحدة الرادار (ص. ٣٥٠)

الموافقة على نوع الرادار

يمكنك هنا العثور على اعتماد النوع لوحدة رادار السيارة الخاصة بنظام التحكم في ثبات السرعة التكيّفي* (ACC^{١٢٧})،
 BLIS^{١٢٨}* وPilot Assist





اعتماد النوع	الرمز	BLIS	ACC PA &	السوق
		✓		بتسوانا
Este equipamento opera em caráter secundário, isto é, não tem direito à proteção contra interferência prejudicial, mesmo de estações do mesmo tipo, e não pode causar interferência a sistemas operando em caráter primário. Modelo: L2C0054TR 4122-14-8645 EAN: (01)07897843840855			✓	البرازيل
Este equipamento não tem direito à proteção contra interferência prejudicial e não pode causar interferência em sistemas devidamente autorizados. 03563-17-05364		✓		

Adaptive Cruise Control ^{١٢٧}
 Blind Spot Information ^{١٢٨}



اعتماد النوع	الرمز	BLIS	ACC PA &	السوق
<p>Hereby, Delphi Electronics and Safety declares that L2C0054TR / L2C0055TR are in compliance with the essential requirements and other relevant provisions of Directive 2014/53/EU (RED). The original declaration of conformity can be accessed at the following link www.delphi.com/automotive-homologation.</p> <p>Frequency Band: 76GHz – 77GHz</p> <p>Maximum Output Power: 55dBm EIRP</p> <p>The Declaration of Conformity may be consulted at Delphi Electronics & Safety / 2151 E. Lincoln Road / Kokomo, Indiana 46902 USA</p>			✓	أوروبا
<p>Hereby, Hella KgaA Hueck & Co. Declares that the radio equipment type RS4 is in compliance with Directive 2014/53/EU.</p> <p>The full text of the EU declaration of conformity is available at the following internet address: www.hella.com/vcc</p> <p>Technical information: Frequency range: 24.05 ... 24.25 GHz Transmission power: 20 dBm (maximum) EIRP</p> <p>Manufacturer and Address: Manufacturer: Hella KGaA Hueck & Co. Address: Rixbecker Straße 75, 59552 Lippstadt, Germany</p>		✓		
<p>Registered No: ER37536/15</p> <p>Dealer No: DA37380/15</p>			✓	الإمارات العربية المتحدة (UAE)
<p>Registered No: ER53878/17</p> <p>Dealer No: DA44932/15</p>		✓		
<p>NCA Approved: 1R3-1M-7E1-0B7</p>		✓		غانا

اعتماد النوع	الرمز	BLIS	ACC PA &	السوق
POSTEL/2014/37295 4927			✓	أندونيسيا
Certificate number: 50459/SDPPI/2017 Country of origin Germany Certificate number: 53578/SDPPI/2017 Country of origin China PLG ID: 6051		✓		
This product contains a Type Approved Module by Jamaica: SMA – “RS4”		✓		جامايكا
Type Approval No.: TRC/LPD/2014/255 Equipment Type: Low Power Device (LPD)			✓	الأردن
Type Approval No.: TRC/LPD/2017/63 Equipment Type: Low Power Device (LPD)		✓		
CID F 15000578		✓		ماليزيا
AGREE PAR L'ANRT MAROC NUMÉRO D'AGRÉMENT: MR 9929 ANRT 2014 DATE D'AGRÉMENT: 26/12/2014			✓	المغرب

اعتماد النوع	الرمز	BLIS	ACC PA &	السوق
IFETEL: RLVDEL215-0299			✓	المكسيك
Radar de corto alcance RS4 Hella KGaA Hueck & Co IFETEL: RLVHERS17-0286 La operación de este equipo esta sujeta a las siguientes dos condiciones: (1) es posible que este equipo o dispositivo no cause interferencia perjudicial y (2) este equipo o dispositivo debe aceptar cualquier interferencia, incluyendo la que pueda causar su operación no deseada.		✓		
		✓	✓	جمهورية مولدوفا
Connection and use of this communications equipment is permitted by the Nigerian Communications Commission		✓		نيجيريا
		✓		عمان

اعتماد النوع	الرمز	BLIS	ACC PA &	السوق
		✓		روسيا
H011 14			✓	صربيا
H011 17		✓		
DA 105753			✓	سنغافورة
DA 103238		✓		
TA-2014/1824			✓	جنوب أفريقيا
TA-2016/3407		✓		

اعتماد النوع	الرمز	BLIS	ACC PA &	السوق
Certification No. MSIP-CMI- DPH-L2C0054TR			✓	كوريا الجنوبية
R-CMM-HLA-RS4 전자파 적합기로서 판 매자 또는 사용 자는 이 점을 주의하시기 바 라업무용(A급) 이 기기는 며, 가정외의 지역에서 사용 하는 것을 목적으 로 합니다		✓		
CCAB15LP0560T3			✓	تايوان
CCAB17LP0470T5 警語 經型式認證合格之低功率射頻電機,非經許可,公司、商號或使用者均不得擅自變更頻率、加大功率或變更原設計之特性及功能。低功率射頻電機之使用不得影響飛航安全及干擾合法通信;經發現有干擾現象時,應立即停用,並改善至無干擾時方得繼續使用。前項合法通信,指依電信法規定作業之無線電通信。低功率射頻電機須忍受合法通信或工業、科學及醫療用電波輻射性電機設備之干擾		✓		
เครื่องโทรคมนาคมและอุปกรณ์ที่มีความสอดคล้องตามมาตรฐานหรือข้อกำหนดของ กสทช. เครื่องวิทยุคมนาคมมีระดับการแผ่คลื่นแม่เหล็กไฟฟ้าสอดคล้องตามมาตรฐานความปลอดภัยต่อสุขภาพของมนุษย์จากการใช้เครื่องวิทยุคมนาคมที่คณะกรรมการกิจการโทรคมนาคมแห่งชาติประกาศกำหนด		✓		تايلاند

اعتماد النوع	الرمز	BLIS	ACC PA &	السوق
<p>Delphi цім стверджує, що обладнання RACAM/SRR2 відповідає вимогам Про затвердження Технічного регламенту радіоблабднання і телекомунікаційного кінцевого (термінального) обладнання (Постанова КМУ № 679 від 24 червня 2009 р.) Декларація відповідності знаходиться на сайті Delphi за адресою: Delphi</p> <p>Частотний діапазон: 24,05 – 24,25 ГГц</p> <p>Потужність передачі: 20 дБм (макс.) EIRP</p>			✓	أوكرانيا
<p>Цим HELLA GmbH & Co. KGaA заявляє, що радіотехнічне обладнання типу RS4 відповідає Технічному регламенту радіотехнічного обладнання та Директиві 2014/53/ЄС. Повний текст декларації про відповідність доступний за адресою: www.hella.com/vcc</p> <p>Частотний діапазон: 24,05 – 24,25 ГГц</p> <p>Потужність передачі: 20 дБм (макс.) EIRP</p>		✓		
		✓		فيتنام
		✓		زامبيا

للحصول على معلومات تفصيلية عن اعتماد النوع، انتقل إلى
[.volvocars.com/support](http://volvocars.com/support)

معلومات ذات صلة

- وحدة الرادار (ص. ٣٤١)
- مثبت السرعة التكيفي* (ص. ٢٦١)
- Pilot Assist* (ص. ٢٧٠)
- BLIS* (ص. ٢١٠)

وحدة الكاميرا

يتم استخدام وحدة الكاميرا بواسطة أنظمة متعددة لدعم السائق، ومن وظائفها تحديد خطوط الحارة المرورية أو لافتات المرور.



موقع وحدة الكاميرا

يتم استخدام وحدة الكاميرا بواسطة الوظائف التالية:

- مثبت السرعة التكيفي*
- *Pilot Assist
- مساعد الحفاظ على الحارة المرورية*
- مساعدة التوجيه عند خطر التصادم
- City Safety
- *Driver Alert Control
- معلومات لافتة الطريق*
- الضوء العالي النشط*
- مساعد الوقوف*

معلومات ذات صلة

- نظام دعم السائق (ص. ٢٤٠)
- محدوديات الكاميرا ووحدة الرادار (ص. ٣٥٠)
- الصيانة الموصى بها للكاميرا ووحدة الرادار (ص. ٣٥٣)

محدوديات الكاميرا ووحدة الرادار

هناك بعض المحدوديات المفروضة على الكاميرا ووحدة الرادار - يؤدي ذلك إلى الحد من قدرات الوظائف التي تستخدم هذه الوحدة. ينبغي على السائق الانتباه للأمتلة التالية من المحدوديات.

القيود الشائعة على عمل الكاميرا والرادار

الوحدة المحجوبة



ينبغي تنظيف المنطقة المحددة بانتظام والحفاظ عليها خالية من أية ملصقات أو أجسام أو ستائر أو خلفه.

توجد وحدة الكاميرا داخل القسم العلوي من الزجاج الأمامي مع وحدة رادار السيارة.

لا تقم بوضع أو لصق أو تثبيت أي شيء على الجهتين الداخلية أو الخارجية من الزجاج الأمامي مقابل الكاميرا أو وحدة الرادار أو حولهما - قد يؤدي ذلك إلى تداخل مع وظائف الكاميرا والرادار. وقد يؤدي ذلك أيضاً إلى التقليل من فعالية الوظائف أو إلى إيقاف تشغيلها بالكامل أو جعلها تُصدر استجابات غير صحيحة.

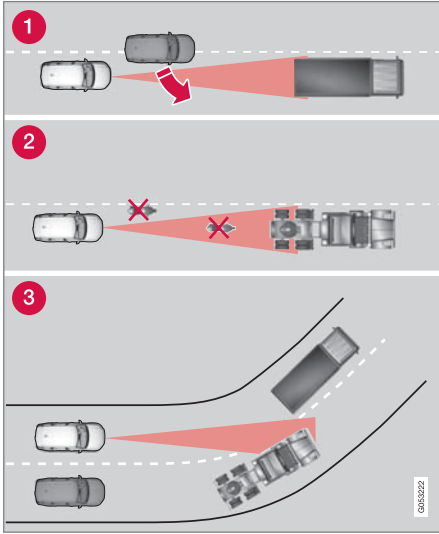

مجال رؤية وحدة الرادار

- 1 في بعض الأحيان، تتأخر وحدة الرادار في اكتشاف السيارات الموجودة على مسافات قريبة، مثلاً عند دخول سيارة بين سيارتك والسيارة التي تسير أمامك.
- 2 من الممكن أن يستمر عدم الاستشعار بالمركبات الصغيرة، مثل الدرجات البخارية أو السيارات التي لا تسير في وسط المسار.

- عند استبدال الزجاج الأمامي، ينبغي تركيب نفس نوع ماسحات الزجاج الأمامي أو تلك المعتمدة من شركة Volvo.
- عند استبدال الزجاج الأمامي، ينبغي إعادة معايرة الكاميرا ووحدة الرادار في الورشة^{١٢٩} وذلك لضمان العمل الصحيح لجميع النظم التي تستخدم الكاميرا والرادار.

قيود أخرى على عمل الرادار

- سرعة السيارة
- سوف تنخفض بشكل كبير قدرة وحدة الرادار على اكتشاف وجود سيارة أمامك إذا كانت سرعة تلك السيارة أدنى أو أعلى بكثير من سرعة سيارتك.
- مجال الرؤية المحدود
- رؤية وحدة الرادار محدودة. في بعض الحالات، لا يتم اكتشاف مركبة أخرى أو حدث الاكتشاف بعد الوقت المتوقع.

ارتفاع درجة الحرارة

عند ارتفاع درجة الحرارة بشكل كبير يمكن أن يتوقف عمل الكاميرا ووحدة الرادار مؤقتاً لمدة حوالي ١٥ دقيقة بعد تشغيل المحرك بغرض حماية الأجزاء الإلكترونية في الوحدة. يتم أوتوماتيكياً إعادة تشغيل الكاميرا ووحدة الرادار عند انخفاض درجة الحرارة بدرجة كافية.

تلف الزجاج الأمامي

ملاحظة

إذا لم يتم تصحيح هذا الأمر فقد يؤدي إلى انخفاض أداء أنظمة دعم السائق التي تستخدم الكاميرا ووحدة الرادار. وقد يؤدي ذلك أيضاً إلى التقليل من فعالية الوظائف أو إلى إيقاف تشغيلها بالكامل أو جعلها تُصدر استجابات غير صحيحة.

يتم تطبيق النقاط التالية أيضاً لتجنب المخاطرة في تشغيل وظائف دعم السائق التي تستخدم وحدة الرادار بشكل خاطيء:

- إذا ظهرت علامات خدش أو تصدع أو تشقق على الزجاج الأمامي مقابل أي من "نوافذ" الكاميرا ووحدة الرادار وعلى مساحة تساوي ٣,٠ × ٠,٥ مم تقريباً (٠,٠٢ × ٠,١٢ بوصة) أو أكثر، يجب عندها الاتصال بالورشة^{١٢٩} كي يتم استبدال الزجاج الأمامي.
- توصي شركة Volvo بعدم إصلاح التشققات أو الخدوش أو التصدعات في المساحة المقابلة للكاميرا ووحدة الرادار - بل يجب استبدال الزجاج الأمامي بالكامل.
- قبل استبدال الزجاج الأمامي، اتصل بالورشة^{١٢٩} لتتأكد من أنه قد تم طلب الزجاج الأمامي الصحيح الذي سيتم تركيبه.

^{١٢٩} يوصى بالرجوع إلى ورشة فولفو معتمدة.

3 ▶▶ قد تستشعر وحدة الرادار، خلال الانعطاف، السيارة غير المقصودة أو قد تفقد السيارة التي تم استشعارها من العرض.

المقطورات المنخفضة

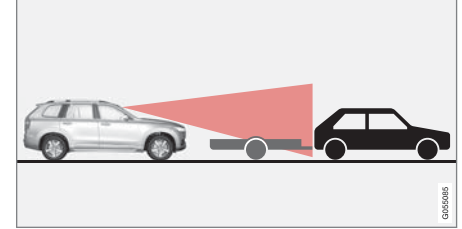

ظل المقطورة المنخفضة في الرادار

قد يصعب على وحدة الرادار اكتشاف المقطورات المنخفضة، أو لا تتمكن من اكتشافها أصلاً - ويتعين على السائق الحذر على وجه الخصوص أثناء القيادة خلف مقطورات منخفضة عند تنشيط نظام التحكم في ثبات السرعة التكيّفي * أو Pilot Assist*.

قيود أخرى على عمل الكاميرا

الرؤية غير الواضحة

هناك محدوديات للكاميرات مشابهة لمحدوديات العين البشرية، بمعنى أنه قد تكون "الرؤية" أسوأ في حال تساقط الجليد أو المطر بكثافة أو في حالة الضباب الكثيف أو العواصف الترابية الكثيفة أو تآثر الثلج، على سبيل المثال. وفي مثل هذه الظروف، يمكن أن تتخفف وظائف الأنظمة المعتمدة على الكاميرا إلى حد بعيد أو تتوقف عن العمل بصورة مؤقتة.

قد يؤدي كذلك الضوء القوي من السيارات القادمة والانعكاسات في الطرق أو الثلج أو الجليد على سطح الطريق أو أسطح الطرق المتسخة أو علامات الطرق غير الواضحة إلى التقليل بشكل كبير من وظيفة الكاميرا، وذلك عند استخدامها لمسح الطريق لاكتشاف

المشاة وراكبي الدراجات والحيوانات كبيرة الحجم والمركبات الأخرى.

قيود أخرى على عمل كاميرا مساعد الركن*

القطاعات المحجوبة

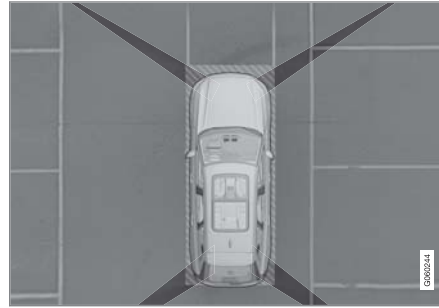

توجد قطاعات "عمياء" بين مجالات رؤية الكاميرات.

في عرض ٣٦٠ درجة للكاميرا مساعد الركن* يمكن أن "تختفي" العقبات/الأجسام الموجودة في الأماكن الواقعة بين نطاقات رؤية الكاميرات.

تحذير ⚠️

انتبه إلى إمكانية إخفاء جزء كبير نسبياً من العرض وذلك على الرغم من أنه يبدو كما لو خُجب جزء صغير نسبياً فقط من الصورة. ومن ثمّ، قد لا يتم الكشف عن أي عقبة حتى تصبح السيارة قريبة منها للغاية.

ظروف الإضاءة

يتم ضبط صورة الكاميرا أوتوماتيكياً تبعاً لظروف الإضاءة السائدة. ونتيجة لذلك، قد تختلف الصورة قليلاً في السطوح

والجودة. ظروف الإضاءة الضعيفة قد تؤدي إلى خفض جودة الصورة قليلاً.

ملاحظة ⓘ

حامل الدراجات أو غيرها من الملحقات المركبة على مؤخرة السيارة قد تعوق مجال رؤية الكاميرا.

معلومات ذات صلة

- وحدة الكاميرا (ص. ٣٥٠)
- وحدة الرادار (ص. ٣٤١)
- الصيانة الموصى بها للكاميرا ووحدة الرادار (ص. ٣٥٣)
- كاميرا مساعد الركن* (ص. ٣٢٥)
- موقع دعم Volvo Cars (ص. ٢٠)

- كاميرا مساعد الركن* (ص. ٣٢٥)

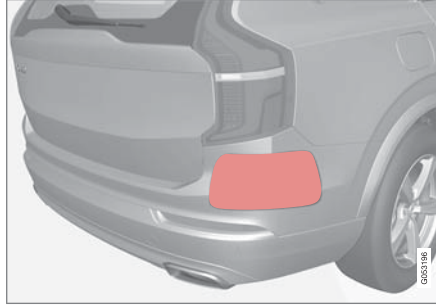

موضع وحدات الرادار الخلفية. حافظ على نظافة السطح المُشار إليه - على الجانبين الأيمن والأيسر من السيارة.

- للتأكد من التشغيل الأفضل الممكن، يجب الحفاظ على نظافة المساحات الموجودة في مقدمة المستشعرات.
- لا تقم بتثبيت أي أشياء أو أشرطة أو ملصقات في مساحة المستشعرات.
- قم بتنظيف عدسات الكاميرا بالماء الفاتر ومسحوق غسيل السيارات بصفة منتظمة - احترس حتى لا تخدش العدسات.



مهم

يجب عدم القيام بصيانة مكونات دعم السائق إلا في الورشة - نوصي بورشة معتمدة من Volvo.

معلومات ذات صلة

- وحدة الكاميرا (ص. ٣٥٠)
- وحدة الرادار (ص. ٣٤١)
- محذورات الكاميرا ووحدة الرادار (ص. ٣٥٠)

الصيانة الموصى بها للكاميرا ووحدة الرادار

كي تعمل الكاميرا ووحدات الرادار بشكل صحيح، يجب الحفاظ عليها خالية من الأوساخ والجليد والتلج، ويجب تنظيفها بانتظام باستخدام الماء وشامبو السيارات.

ملاحظة

قد تتسبب الأحوال أو الجليد أو الشوائب التي تغطي الحساسات في إطلاق إشارات تحذير كاذبة أو تقليل كفاءة عملها أو عدم عملها على الإطلاق.

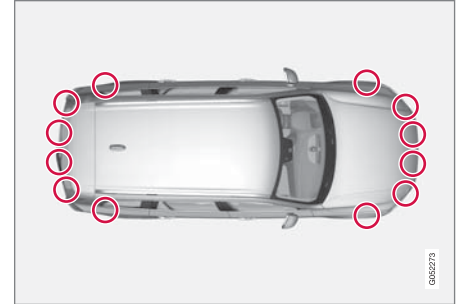

موضع مستشعرات الركن

الرموز والرسائل للكاميرا ووحدة الرادار

فيما يلي أمثلة على بعض رسائل الشاشة والرموز بشأن وحدات الرادار والكاميرا التي يمكن أن تظهر في شاشة السائق.

تم حجب جهاز الكشف

في حال عرضت شاشة السائق هذا الرمز مصحوباً بالرسالة **مستشعر زجاج أمامي** إعاقَة المستشعر، انظر دليل المالك، فهذا يعني أنه يتعدّد على الكاميرا والرادار كشف تواجد المركبات الأخرى وراكبي الدراجات والمشاة والحيوانات الكبيرة أمام السيارة. كما يعني ذلك احتمال حدوث انقطاعات في عمل وظائف السيارة المستندة إلى الكاميرا والرادار.



السبب	الإجراء
سطح الزجاج الأمامي الموجود أمام الكاميرا ووحدة الرادار متسخ أو مغطى بالثلج أو الجليد.	قم بتنظيف سطح الزجاج الأمامي الموجود أمام الكاميرا ووحدة الرادار من الأوساخ والثلج والجليد.
الضباب الكثيف والمطر الغزير أو الجليد قد يكونوا السبب في إعاقَة إشارات الرادار أو عرض الكاميرا.	لا يتم اتخاذ أي إجراء. لا تعمل الوحدة أحياناً أثناء هطول الأمطار الغزيرة أو تساقط الجليد.
يُحدث الماء أو الجليد الموجود على سطح الطريق دوامة لأعلى ويعيق إشارات الرادار أو عرض الكاميرا.	لا يتم اتخاذ أي إجراء. لا تعمل الوحدة أحياناً على الأسطح التي يكسوها الجليد أو المبتلة بشدة.
ظهرت الأوساخ بين الجزء الداخلي من الزجاج الأمامي والكاميرا ووحدة الرادار.	توجه إلى إحدى الورش لتنظيف الزجاج الأمامي داخل غطاء الوحدة - يُنصح بالتوجه إلى إحدى ورش فولفو المعتمدة.
أضواء السيارات القوية المواجهة لسيارتك	لا يتم اتخاذ أي إجراء. يتم أوتوماتيكياً إعادة ضبط وحدة الكاميرا لتلائم ظروف الإضاءة الأفضل.

كاميرا الركن الخلفية

تحذير ⚠️

انتبه جيدًا أثناء الرجوع للخلف عند ظهور هذا الرمز، في حالة توصيل مقطورة أو حامل دراجة أو ما شابه وتوصيلها كهربائيًا بالسيارة.

يشير الرمز إلى إيقاف تشغيل مستشعرات مساعد الركن للخلف ويحذر من أي عقبات.



معلومات ذات صلة

- وحدة الكاميرا (ص. ٣٥٠)
- وحدة الرادار (ص. ٣٤١)
- محدوديات الكاميرا ووحدة الرادار (ص. ٣٥٠)
- موقع دعم Volvo Cars (ص. ٢٠)

الكاميرا المعيبة

إذا كانت شاشة الكاميرا سوداء وتحتوي على هذا الرمز فهذا دليل على أنها لا تعمل.

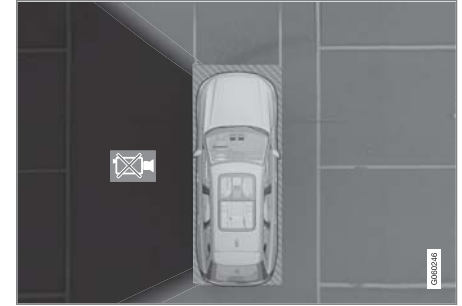

الكاميرا جهة اليسار بالسيارة معطلة.

يظهر قطاع الكاميرا باللون الأسود كذلك في الحالات التالية، ولكن بدون رمز الكاميرا المعيبة.

- باب مفتوح
- باب صندوق أمتعة مفتوح
- مرآة الباب المتراجعة.

التشغيل والقيادة

بدء تشغيل السيارة

يتم تشغيل السيارة باستخدام زر التشغيل الموجود بجانب عجلة القيادة عندما يتواجد مفتاح التحكم عن بعد في مقصورة الركاب.



موضع زر بدء التشغيل.

تحذير

قبل البدء:

- اربط حزام الأمان.
- فُهم بضبط المقعد وعجلة القيادة والمرآيا.
- تأكد من إمكانية ضغط دواسرة الفرامل بالكامل.

ولا يتم استخدام مفتاح التحكم عن بعد بصورة مادية أثناء بدء تشغيل السيارة لأنها مزودة بميزة بدء التشغيل بدون استخدام المفتاح (التشغيل السلبي).

لبدء تشغيل السيارة:

1. يلزم أن يكون مفتاح التحكم عن بعد داخل السيارة. في السيارات المزودة بميزة "التشغيل السلبي"، يلزم تواجد المفتاح في الجزء الأمامي من مقصورة الركاب. مع خيار قفل/فتح قفل السيارة بدون مفتاح*، يمكن أن يتواجد المفتاح في أي مكان بالسيارة.
2. اضغط على دواسرة الفرامل¹ حتى النهاية. في السيارات المزودة بميزة التغيير الآلي للتروس، تحقق من تحديد وضع التروس P أو N. في السيارات المزودة بصندوق تروس يدوي، تحقق من وجود ذراع تغيير التروس على الوضع المحايد أو الضغط على دواسرة القابض.
3. اضغط على زر بدء التشغيل.

ملاحظة

للسيارات التي تعمل بمحرك ديزل، قد يكون هناك بعض التأخير قبل التمكن من بدء التشغيل.

عند بدء تشغيل المحرك، يبقى محرك بادئ التشغيل نشطاً حتى بدء تشغيل المحرك أو حتى انطلاق حماية السخونة الزائدة.

رسائل الخطأ

إذا ظهرت رسالة لا يوجد مفتاح بمركبة في شاشة السائق عند بدء التشغيل، فضع مفتاح التحكم عن بعد بجانب القارئ الاحتياطي. ثم حاول تشغيل السيارة مرة أخرى.

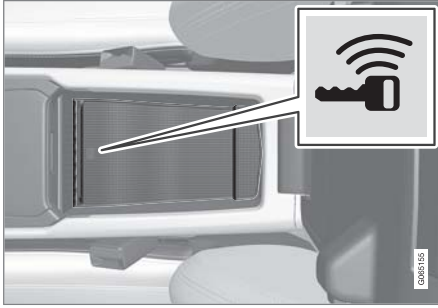

موقع القارئ الاحتياطي.

ملاحظة

عندما يتم وضع مفتاح التحكم عن بُعد بالقرب من القارئ الاحتياطي، تأكد من عدم وجود مفاتيح السيارة أو أية أجسام معدنية أو أجهزة الإلكترونيات بالقرب من القارئ الاحتياطي (مثل الهواتف الجوال أو الأجهزة اللوحية أو أجهزة الكمبيوتر المحمولة أو الشواحن). فقد يسبب وجود العديد من مفاتيح السيارة مع بعضها البعض بجانب القارئ الاحتياطي حصول تشويش في موجات تشغيلها.

مهم

إذا تعذر بدء تشغيل المحرك بعد 3 محاولات - انتظر لمدة 3 دقائق قبل القيام بأية محاولة أخرى تزيد القدرة على البدء إذا تم السماح للبطارية بالاسترداد.

¹ إذا كانت السيارة تتحرك، فيمكن الضغط على زر التشغيل ببساطة لبدء تشغيل المحرك.

أوضاع الإشعال

يمكن ضبط النظام الكهربائي للسيارة على مستويات/أوضاع مختلفة وبهذه الطريقة تتوفر الوظائف المختلفة.

بغية تسهيل استخدام عدد محدود من الوظائف أثناء إيقاف تشغيل المحرك، يمكن ضبط النظام الكهربائي للسيارة عند ثلاثة مستويات مختلفة - 0 و I و II. وقد تم تفصيل هذه المستويات تحت العنوان "وضع الإشعال" في دليل المالك.

يعرض الجدول التالي الوظائف المتاحة في كل وضع/مستوى للإشعال:

إيقاف تشغيل السيارة.

يتم إيقاف تشغيل السيارة باستخدام زر بدء التشغيل الموجود بجانب عجلة القيادة.



موضع زر بدء التشغيل.

لإيقاف تشغيل السيارة:

- اضغط على زر بدء التشغيل - فيتم إيقاف تشغيل السيارة.

إذا كان ناخب التروس في السيارات المزودة بصندوق تروس أوتوماتيكي على الوضع P أو إذا تحركت السيارة:

- اضغط على زر بدء التشغيل واستمر في الضغط عليه حتى يتم إيقاف تشغيل السيارة.

معلومات ذات صلة

- بدء تشغيل السيارة (ص. ٣٥٨)
- أوضاع الإشعال (ص. ٣٥٩)
- ضبط عجلة القيادة (ص. ١٦٣)
- استخدام بدء التشغيل بمساعدة بطارية أخرى (ص. ٤٠٤)
- اختيار وضع الإشعال (ص. ٣٦٠)

تحذير ⚠

لا تُخرج مفاتيح التحكم عن بعد من السيارة عند القيادة أو أثناء عملية السحب.

تحذير ⚠

احرص دوماً على اصطحاب مفاتيح جهاز التحكم عن بعد معك في كل مرة تغادر فيها السيارة، وتأكد كذلك من وضع النظام الكهربائي للسيارة على وضع الإشعال 0 - خاصةً عند وجود أطفال صغار في السيارة.

ملاحظة ⓘ

يمكن أن تكون سرعة التباطؤ أكبر بدرجة ملحوظة مقارنة بالسرعة الطبيعية لأنواع محركات معينة خلال بدء التشغيل على البارد. يتم هذا حتى يتمكن نظام الانبعاثات من الوصول إلى درجة حرارة التشغيل الطبيعية بأسرع وقت ممكن، مما يقلل انبعاثات العادم ويساهم في حماية البيئة.

معلومات ذات صلة

- إيقاف تشغيل السيارة. (ص. ٣٥٩)
- أوضاع الإشعال (ص. ٣٥٩)
- ضبط عجلة القيادة (ص. ١٦٣)
- استخدام بدء التشغيل بمساعدة بطارية أخرى (ص. ٤٠٤)
- اختيار وضع الإشعال (ص. ٣٦٠)

اختيار وضع الإشعال

يمكن ضبط النظام الكهربائي للسيارة على مستويات/أوضاع مختلفة وبهذه الطريقة تتوفر الوظائف المختلفة.

تحديد وضع الإشعال



موضع زر بدء التشغيل.

- **وضع الإشعال 0** - لإلغاء قفل السيارة وتخزين مفتاح التحكم عن بُعد داخل السيارة.

ملاحظة

للوصول إلى المستوى **I** أو **II** بدون بدء تشغيل المحرك - لا تضغط على دواسة الفرامل أو دواسة القابض في السيارات المزودة بصندوق تروس يدوي، في حالة الرغبة في تحديد أوضاع الإشعال هذه.

المستوى	الوظائف
II	<ul style="list-style-type: none"> ● تضيء المصابيح الأمامية. ● وتضيء مصابيح التحذير/المؤشرات لمدة 5 ثوان. ● يتم تنشيط العديد من الأنظمة الأخرى. مع ذلك، لا يمكن تنشيط التدفئة في وسائد المقعد والنافذة الخلفية إلا بعد بدء تشغيل السيارة. <p>يستهلك وضع الإشعال هذا مقدارًا كبيرًا من تيار البطارية ولذلك يجب تجنبه!</p>

A وكذلك يتم تنشيطها عند فتح الباب.

معلومات ذات صلة

- بدء تشغيل السيارة (ص. 358)
- ضبط عجلة القيادة (ص. 163)
- استخدام بدء التشغيل بمساعدة بطارية أخرى (ص. 404)
- اختيار وضع الإشعال (ص. 360)

المستوى	الوظائف
0	<ul style="list-style-type: none"> ● يضيء عداد المسافة الكلية (الأودوميتر) والساعة ومقياس درجة الحرارة^A. ● بالإمكان تعديل وضع المقاعد الكهربائية*. ● يمكن استخدام النوافذ الألية. ● يبدأ تشغيل شاشة العرض المركزية ويمكن استخدامها^A. ● يمكن استخدام نظام المعلومات والترفيه^A. <p>في هذا الوضع، يتم التحكم زمنيًا بالوظائف ويتم إيقاف تشغيلها تلقائيًا بعد وقت قصير.</p>
I	<ul style="list-style-type: none"> ● يمكن استخدام السقف البانورامي والنوافذ الكهربائية ومقياس الطاقة 12 فولت في مقصورة الركاب وBluetooth ونظام الملاحة والهاتف ومروحة التهوية وماسحات الزجاج الأمامي. ● بالإمكان تعديل وضع المقاعد الكهربائية. ● يمكن استخدام مقاييس الطاقة* 12 فولت في حجرة الأمتعة. ● يبدأ نظام المعلومات والترفيه تلقائيًا إذا كان يعمل في آخر مرة تم فيها مغادرة السيارة. <p>يقوم استهلاك التيار بشحن البطارية على وضع الإشعال هذا.</p>

تجاوز قفل الكحول*

في حال حدث وضع طارئ، أو إذا كان قفل الكحول معطلاً، من الممكن تجاوز قفل الكحول من أجل قيادة السيارة. للتعطيل من خلال قفل الكحول، راجع دليل المورد.

معلومات ذات صلة

- قفل الكحول* (ص. ٣٦١)
- قبل تشغيل المحرك مع وجود قفل الكحول* (ص. ٣٦٢)
- بدء تشغيل السيارة (ص. ٣٥٨)
- أوضاع الإشعال (ص. ٣٥٩)

قفل الكحول*

الغاية من وظيفة قفل الكحول هي منع قيادة السيارة من قبل أفراد متأثرين بالمشروبات الكحولية. قبل إمكان بدء تشغيل المحرك، يجب على السائق إجراء اختبار تنفس يتحقق من عدم وجوده تحت تأثير الكحول. تجري معايرة قفل الكحول وفقاً لقيمة الحد المعمول بها في كل سوق لقيادة السيارة قانونياً.

السيارة مزودة بواجهة للتوصيل الكهربائي للطرز المختلفة وجهات التصنيع المختلفة لقفل الكحول الذي توصي به فولفو. وتعمل الواجهة على تسهيل توصيل قفل الكحول، كما توفر خيار العمل المدمج بما في ذلك الرسائل المرتبطة بقفل الكحول وعرضها في الشاشة الرئيسية بالسيارة. للمعلومات حول طراز محدد من قفل الكحول، راجع دليل المالك الذي توفره الشركة المصنعة له.

تحذير

قفل الكحول عبارة عن وسيلة مساعدة ولا يعفي السائق من مسؤوليته. إن المسؤولية تقع على السائق في أن يبقى غير خاضع لتأثير المشروبات الكحولية وأن يفود السيارة بأمان.

معلومات ذات صلة

- تجاوز قفل الكحول* (ص. ٣٦١)
- قبل تشغيل المحرك مع وجود قفل الكحول* (ص. ٣٦٢)
- بدء تشغيل السيارة (ص. ٣٥٨)
- أوضاع الإشعال (ص. ٣٥٩)

- وضع الإشعال I - اضغط على زرّ بدء التشغيل وحزّره.
- وضع الإشعال II - اضغط على الزرّ وأبقه كذلك لمدة ٥ ثوانٍ تقريباً. ثم حرر الزر.
- رجوع إلى وضع الإشعال 0 - للرجوع إلى وضع الإشعال 0 من الوضع I والوضع II - اضغط على زرّ بدء التشغيل.

معلومات ذات صلة

- بدء تشغيل السيارة (ص. ٣٥٨)
- إيقاف تشغيل السيارة. (ص. ٣٥٩)
- أوضاع الإشعال (ص. ٣٥٩)
- ضبط عجلة القيادة (ص. ١٦٢)
- استخدام بدء التشغيل بمساعدة بطارية أخرى (ص. ٤٠٤)

قبل تشغيل المحرك مع وجود قفل الكحول*

يجري تفعيل قفل الكحول أوتوماتيكياً ويكون بعد ذلك جاهزاً للاستعمال عند فتح السيارة.

تذكر

من أجل الحصول على الوظيفة الصحيحة وعلى نتيجة قياس دقيقة ما أمكن:

- تجنب تناول الطعام أو الشراب لمدة ٥ دقائق تقريباً قبل اختبار التنفس.
- تجنب الإفراط بغسل الزجاج الأمامي - لأن الكحول الموجود في سائل الغسل قد تسبب نتيجة قياس غير صحيحة.

ملاحظة

بعد إتمام فترة من القيادة يمكن إعادة تشغيل المحرك خلال ٣٠ دقيقة بدون إجراء اختبار تنفس جديد.

معلومات ذات صلة

- تجاوز قفل الكحول* (ص. ٣٦١)
- قفل الكحول* (ص. ٣٦١)
- بدء تشغيل السيارة (ص. ٣٥٨)
- أوضاع الإشعال (ص. ٣٥٩)

وظائف الفرملة

يتم استخدام فرامل السيارة لتقليل السرعة أو لمنع التحرك غير المقصود للسيارة.

بالإضافة إلى فرامل القدم وفرامل الركن، فالسيارة مزودة بوظائف متعددة تلقائية للمساعدة في الفرملة. ومن شأن هذه الوظائف مساعدة السائق على تقليل الحاجة إلى الاحتفاظ بقدمه على دواسة الفرامل عند إشارة مرورية أو عند بدء تشغيل السيارة على منحدر أو أثناء القيادة على طرق منحدر.

وظائف الفرملة التلقائية التالية تتوفر بالسيارة على حسب تجهيزها:

- الفرملة التلقائية أثناء التوقف (Auto Hold)
- مساعد البدء على التل (Hill Start Assist)
- الفرملة التلقائية بعد حادث تصادم
- City Safety
- التحكم في النزول من المرتفعات (Hill Descent Control)

معلومات ذات صلة

- فرامل القدم (ص. ٣٦٢)
- فرامل الوقوف (ص. ٣٦٥)
- الفرملة التلقائية أثناء الوقوف (ص. ٣٦٨)
- الفرملة التلقائية بعد حادث تصادم (ص. ٣٦٩)
- المساعدة عند بدء التشغيل على مرتفع (ص. ٣٦٩)
- City Safety™ (ص. ٢٩٢)
- التحكم في النزول من المرتفعات* (ص. ٣٨٨)

فرامل القدم

فرامل القدم هي جزء من نظام الفرامل. السيارة مجهزة بدائرتين للفرامل. في حال تعرّضت دائرة الفرامل للضرر، فقد تتخفض دواسة الفرامل بشكل أكبر. وسيطلب الأمر لذلك ضغطاً أكبر على الدواسة لتحقيق تأثير الفرملة العادي.

ضغط السائق لدواسة الفرامل يدعمه الفرملة المعززة.

تحذير

يُعمل سيرفو الفرامل عندما يكون المحرك دائراً فقط.

إذا تم استخدام فرامل القدم أثناء إيقاف تشغيل المحرك فستكون الدواسة قاسية ويجب تطبيق ضغط أكبر على الدواسة من أجل فرملة السيارة.

عند القيادة على التلال أو مع حمولة ثقيلة، ينبغي تخفيف الضغط عن الفرامل باستخدام الفرملة بواسطة المحرك في وضع تغيير التروس اليدوي. بعد الفرملة بواسطة المحرك أكثر فاعلية في الاستخدام إذا تم استخدام نفس الترس عند نزول المنحدرات أو صعودها. استخدم وضع القيادة *Off Road* لزيادة فرملة المحرك أثناء القيادة على مرتفع منحدر بسرعات منخفضة.

نظام منع قفل الفرامل

السيارة مزودة بفرامل مانعة للقفز، (ABS)، وهي تمنع قفل العجلات أثناء الفرملة مما يتيح قدرة أكبر على التحكم في توجيه السيارة. ربما تشعر بوجود اهتزاز في دواسة الفرامل عند تشغيل هذا النظام وهذا أمر طبيعي لا يدعو للقلق.

يتم إجراء اختبار قصير لنظام ABS تلقائياً بعد بدء تشغيل السيارة عند تحرير السائق لدواسة الفرامل. قد يتم إجراء اختبار آخر أوتوماتيكياً على النظام في السرعات المنخفضة. يمكن

مكبر قوة الفرملة

يساهم نظام المساعدة في الفرملة، (T²BAS)، على زيادة قوة الفرملة أثناء القيام بعملية الفرملة، وبالتالي فهو يتيح أيضاً التقليل من المسافة اللازمة للتوقف.
يكتشف النظام أسلوب فرملة السائق لزيادة قوة الفرامل عند الضرورة. يمكن تكبير قوة الفرامل حتى المستوى الذي يعمل على تشغيل نظام ABS.

ملاحظة

عندما يتم تنشيط نظام ABS، اضغط (باستمرار) على دواسَة الفرامل طوال المدة اللازمة لذلك.

معلومات ذات صلة

- فرامل القدم (ص. ٣٦٢)

معلومات ذات صلة

- مكبر قوة الفرملة (ص. ٣٦٣)
- الفرملة التلقائية أثناء الوقوف (ص. ٣٦٨)
- المساعدة عند بدء التشغيل على مرتفع (ص. ٣٦٩)
- الفرملة على الطرق المبتلة (ص. ٣٦٤)
- الفرملة على الطرق المعبّدة بالحصى (ص. ٣٦٤)
- صيانة نظام الفرامل (ص. ٣٦٤)
- مصابيح الفرامل (ص. ١٣٤)

التيقّن من إجراء هذا الاختبار عبر الشعور بنبضات في دواسَة الفرامل.

الرموز في شاشة السائق

الرمز	الموصفات
	تحقق من مستوى سائل الفرامل. إذا كان المستوى منخفضاً، أضف سائل الفرامل وابحث عن سبب نقص السائل.
	وهج مستمر لمدة ثانيتين عند تشغيل المحرك: الفحص التلقائي للموظائف. وهج مستمر لأكثر من ثانيتين: عطل في نظام ABS. نظام الفرامل العادي في السيارة لا يزال يعمل ولكن بدون وظيفة ABS.

تحذير

إذا أضاء مصباح التحذير لكل من عطل الفرامل وعطل ABS في وقت واحد فهذا دليل على حدوث عطل في نظام الفرامل.

- إذا كان مستوى السائل في خزان سائل الفرامل طبيعياً عند هذه المرحلة، فعليك القيادة بحذر إلى أقرب ورشة وفحص نظام الفرامل - ويوصى بورشة فولفو معتمدة.
- إذا انخفض مستوى سائل الفرامل عن مستوى MIN في خزان سائل الفرامل، فتجنب القيادة مرة أخرى قبل إكمال سائل الفرامل. يجب التحقق فس سبب فقد سائل الفرامل.

الفرملة على الطرق المبتلة

عند القيادة لمدة طويلة في المطر الكثيف بدون استخدام الفرملة، قد يتأخر تأثير الفرملة عند الاستخدام الأول للفرامل.

قد يحدث هذا الأمر كذلك بعد غسل السيارة في المغسلة. في هذه الحالة يلزم الضغط على دواسة الفرامل بحزم أكثر من المعتاد. وكذلك يجب توفير مسافة كبيرة بينك وبين السيارات التي أمامك.

استخدم الفرامل بحزم بعد القيادة في الطرق المبتلة أو غسل السيارة. تؤدي هذه العملية إلى تدهن أفراس الفرامل مما يتيح إمكانية جفافها بسرعة ويعمل على حمايتها من التآكل. يلزم مراعاة الحالة المرورية أثناء الفرملة.

معلومات ذات صلة

- فرامل القدم (ص. ٣٦٢)
- الفرملة على الطرق المبتلة بالحصى (ص. ٣٦٤)

الفرملة على الطرق المعبدة بالحصى

عند القيادة على الطرق المملحة، قد تتكون طبقة ملح على أفراس الفرامل والبطانة.

قد يؤدي هذا الأمر إلى إطالة المسافة اللازمة لتوقف السيارة. ويلزم الحفاظ على مسافة كبيرة للأمان بينك وبين السيارة التي أمامك. إضافة إلى ذلك، تحقق مما يلي:

- الفرملة بين الحين والآخر لإزالة أي طبقة ملح. ضمان عدم تعريض أي أحد على الطريق للخطر أثناء الفرملة.
- اضغط دواسة الفرامل بحرص بعد الانتهاء من القيادة وقبل الانطلاق في رحلتك التالية.

معلومات ذات صلة

- فرامل القدم (ص. ٣٦٢)
- الفرملة على الطرق المبتلة (ص. ٣٦٤)

صيانة نظام الفرامل

تحقق بانتظام من مكونات نظام الفرامل للكشف عن أي تهاكك فيها. للحفاظ على أعلى مستويات السلامة والموثوقية التي توفرها سيارتك، ينبغي اتباع فترات خدمات فولفو الموصوفة في كتيب الخدمة والضمان. بعد استبدال بطانات الفرامل الجديدة والمستبدلة وكذلك أفراس الفرامل، لا يتم تكيف تأثير الفرامل إلا بعد "تطبيعها" وذلك بالقيادة لبضع مئات من الكيلومترات (الأميال). يمكنك تعويض ضعف الفرملة بالضغط بقوة أكبر على دواسة الفرامل. تتصح فولفو بعدم استخدام أي بطانات فرامل بخلاف المعتمدة من فولفو.

مهم

يجب التحقق من تآكل مكونات نظام الكبح بانتظام.

اتصل بالورشة للحصول على معلومات عن الإجراء أو كلف إحدى الورش بإجراء الفحص، ويوصى بالتعامل مع ورشة فولفو معتمدة.

معلومات ذات صلة

- فرامل القدم (ص. ٣٦٢)

- عند إيقاف تشغيل السيارة وتفعيل إعداد "التشغيل التلقائي فرامل الانتظار" في شاشة العرض المركزية.
- عند تحديد موضع الترس P على منحدر نازل.
- إذا كانت وظيفة الفرملة التلقائية أثناء الوقوف (Auto hold) نشطة و
- بقيت السيارة متوقفة لفترة طويلة (٥ إلى ١٠ دقائق)
- تم إيقاف تشغيل السيارة
- خرج السائق من السيارة.

فرامل الطوارئ

في حالة الطوارئ، يمكن تنشيط فرامل الانتظار عندما تكون السيارة في حالة الحركة وذلك من خلال السحب باستمرار لأداة التحكم. تتعطل وظيفة الفرملة عند تحرير أداة التحكم أو عند الضغط على داسة التسارع.

ملاحظة

تصدر إشارة صوتية أثناء تنشيط فرامل الطوارئ في السرعات المرتفعة.

تنشيط وإلغاء تنشيط فرامل الانتظار

استخدم فرامل الركن لمنع السيارة من التتحرج أثناء التوقف.

تنشيط فرامل الوقوف



فرامل الوقوف

تحول فرامل الركن دون تدرج السيارة من وضع الوقوف وذلك عن طريق الفقل/الإعاقة الحركية لمجلتين.



قد تصدر ضوضاء ضعيفة من المحرك الكهربائي عند تعشيق فرامل الركن الكهربائية. ومن الممكن أن تصدر الضوضاء أثناء الفحص الأوتوماتيكي لوظيفة فرامل الركن.

إذا تم تعشيق فرامل الركن والسيارة متوقفة، فإنها تعمل على العجلات الخلفية فقط. وإذا تم تعشيقها أثناء سير السيارة، يمكن استخدام فرامل القدم العادية، أي إن الفرامل تعمل على جميع العجلات الأربع. تنتقل وظيفة الفرملة إلى العجلات الخلفية عندما تصبح السيارة في حالة توقف تقريباً.

معلومات ذات صلة

- تنشيط وإلغاء تنشيط فرامل الانتظار (ص. ٣٦٥)
- الوقوف فوق مرتفع (ص. ٣٦٧)
- عند وجود عطل بفرامل الركن (ص. ٣٦٧)
- الفرملة التلقائية أثناء الوقوف (ص. ٣٦٨)

الرمز في شاشة السائق

المواصفات	الرمز
يضىء الرمز عند تنشيط فرامل الانتظار.	
وميض الرمز يدل على حدوث عطل. اقرأ الرسالة التي تظهر في شاشة السائق.	

التشغيل التلقائي

يتم تنشيط فرامل الانتظار تلقائياً

٤ ينطبق على السيارات ذات صندوق التروس الأوتوماتيكي.

إلغاء تنشيط فرامل الانتظار ▶▶



إلغاء التنشيط اليدوي

لإلغاء تنشيط فرامل الانتظار، ينبغي أن يكون المحرك قيد التشغيل.

١. اضغط بقوة على دواسة الفرامل.

٢. اضغط زر التحكم لأسفل.

< يتم تحرير فرامل الركن ويختفي الرمز من شاشة السائق.

إلغاء التنشيط التلقائي

١. تشغيل السيارة.

٢. مع صندوق التروس الأوتوماتيكي:

اضغط بقوة على دواسة الفرامل. حدد موضع الترس **D** أو **R** ثم اضغط دواسة الوقود.

مع صندوق التروس اليدوي:

اضغط على دواسة القابض واختر الترس المناسب. حرّر دواسة القابض وابدأ بالتسارع.

< يتم تحرير فرامل الركن ويختفي الرمز من شاشة السائق.

ملاحظة ⓘ

كي يتم إلغاء التنشيط بصورة تلقائية، إما يجب أن يكون السائق قد ربط حزام الأمان أو يجب أن يكون باب السائق مغلقاً.

معلومات ذات صلة

- إعداد التنشيط التلقائي لفرامل الانتظار (ص. ٣٦٦)
- عند وجود عطل بفرامل الركن (ص. ٣٦٧)
- فرامل الوقوف (ص. ٣٦٥)
- الوقوف فوق مرتفع (ص. ٣٦٧)

إعداد التنشيط التلقائي لفرامل الانتظار

يتيح اختيار إمكانية تنشيط فرامل الانتظار تلقائياً عند إيقاف تشغيل السيارة.
لتغيير الإعداد:

١. اضغط على الإعدادات في العرض العلوي بالشاشة المركزية.

٢. اضغط على **My Car** ← فرامل الركن والتعليق لتحديد أو إلغاء تحديد الوظيفة تنشيط أوتوماتيكي لفرامل التوقف.

معلومات ذات صلة

- تنشيط وإلغاء تنشيط فرامل الانتظار (ص. ٣٦٥)
- فرامل الوقوف (ص. ٣٦٥)

الرموز في شاشة السائق

الرمز	المواصفات
	وميض الرمز يدل على حدوث عطل. راجع الرسالة التي تظهر في شاشة السائق.
	خلل بنظام الفرامل. راجع الرسالة التي تظهر في شاشة السائق.
	رسالة المعلومات في شاشة السائق.

معلومات ذات صلة

- تنشيط وإلغاء تنشيط فرامل الانتظار (ص. ٣٦٥)
- الوقوف فوق مرتفع (ص. ٣٦٧)
- البطارية (ص. ٥٣٥)
- برنامج خدمة فولفو (ص. ٥٢٢)

عند وجود عطل بفرامل الركن

اتصل بورشة Volvo معتمدة إذا لم تتمكن من إلغاء تنشيط أو تنشيط فرامل الانتظار بعد عدة محاولات.

يصدر صوت تحذيري في حالة القيادة مع تشغيل فرامل الركن.

إذا كان يتعين ركن السيارة قبل إصلاح عطل محتمل فيلزم تحريك العجلات كما لو كنت ستقف على منحدر ويلزم كذلك أن يكون ناخب التروس في الوضع P أو تشغيل الترس الأول في صندوق التروس اليدوي.

جهد كهربائي منخفض بالبطارية

إذا كان جهد البطارية منخفضاً بشكل كبير، لن يكون بالإمكان تحرير فرامل الركن أو تشغيلها. قم بتوصيل البطارية المانحة إذا كان جهد البطارية منخفضاً للغاية.

استبدال بطانات الفرامل

يجب استبدال بطانات الفرامل الخلفية لدى ورشة خدمة تبعاً لتصميم فرامل الركن الكهربائية - ويُصح بالتوجه إلى إحدى ورش فولفو المعتمدة.

الوقوف فوق مرتفع

استخدم دائماً فرامل الانتظار عند التوقف على منحدر.

تحذير

استخدم دوماً فرامل الركن عند الركن على أسطح مائلة. لا يكفي تشغيل التروس أو صندوق التروس الأوتوماتيكي على الوضع P (ركن) لتثبيت السيارة وعدم تحركها من مكانها في جميع الظروف.

إذا كانت السيارة تواجه صعوداً:

- أدر العجلات بعيداً عن حافة الرصيف.

إذا كانت السيارة تواجه هبوطاً:

- أدر العجلات باتجاه حافة الرصيف.

الحمل الثقيل عند صعود المنحدرات

قد تؤدي الحمولة الثقيلة، مثل المقطورة، إلى دوران السيارة للخلف عند تحرير فرامل الركن تلقائياً أثناء قيادة السيارة على منحدر شديد. تجنب حدوث ذلك من خلال سحب زر التحكم للأعلى أثناء القيادة. حرر عنصر التحكم عند حصول المحرك على قدرة السحب.

معلومات ذات صلة

- تنشيط وإلغاء تنشيط فرامل الانتظار (ص. ٣٦٥)

تنشيط وإلغاء تنشيط الفرامل التلقائية عند التوقف التام

يتم تنشيط وظيفة الفرملة التلقائية عند التوقف التام باستخدام الزر الموجود في الكونسول النقي.



– اضغط على الزر الموجود في الكونسول النقي لتنشيط أو إلغاء تنشيط الوظيفة.

< يضيء المؤشر في الزر عند تنشيط الوظيفة. تبقى الوظيفة منشطة حتى بعد أن يتم تشغيل السيارة في المرة القادمة.

الرموز في شاشة السائق

المواصفات	الرمز
يضيء الرمز عندما تستخدم الوظيفة فرامل القدم للحفاظ على السيارة في وضع التوقف.	
يضيء الرمز عندما تستخدم الوظيفة فرامل الركن للحفاظ على السيارة في وضع التوقف.	

معلومات ذات صلة

- تنشيط وإلغاء تنشيط الفرامل التلقائية عند التوقف التام (ص. ٣٦٨)
- فرامل القدم (ص. ٣٦٢)
- فرامل الوقوف (ص. ٣٦٥)
- المساعدة عند بدء التشغيل على مرتفع (ص. ٣٦٩)

الفرملة التلقائية أثناء الوقوف

الفرملة التلقائية أثناء الوقوف (Auto hold) تعني أنه بإمكان السائق تحرير دواسة الفرامل مع الحفاظ على تأثير الفرملة عند توقف السيارة في إشارة مرور أو تقاطع.

عند توقف السيارة، يتم تلقائياً تنشيط الفرامل. تستطيع الوظيفة استخدام فرامل القدم أو فرامل الركن للاحتفاظ بالسيارة في وضع الثبات كما تعمل هذه الوظيفة على كل المنحدرات. يتم تحرير الفرامل تلقائياً عند الانطلاق إذا قام السائق بربط حزام الأمان و/أو عند إغلاق باب السائق.

ملاحظة

عند الفرملة بهدف التوقف الكلي على أحد المنحدرات صعوداً أو نزولاً، ينبغي الضغط على دواسة الفرامل بشكل أشد قليل من العادة قبل تحريرها وذلك لضمان ثبات السيارة في مكانها.

يتم تنشيط فرامل الانتظار إذا

- تم إيقاف تشغيل السيارة
- تم فتح باب السائق
- نزع السائق حزام الأمان
- بقيت السيارة متوقفة لفترة طويلة (٥ إلى ١٠ دقائق).

الفرملة التلقائية بعد حادث تصادم

سيتم استخدام فرامل السيارة تلقائيًا في حادث تصادم يتم فيه الوصول إلى مستوى تفعيل آلية شد حزام الأمان الذي يستخدم لمرة واحدة أو الوسائد الهوائية، أو إذا تم الكشف عن تصادم مع حيوان كبير. وتمنع هذه وظيفة أو تقلل من تأثيرات أي اصطدام لاحق. بعد وقوع حادث خطير يوجد خطر عدم إمكانية التحكم في السيارة وتوجيهها. ولتجنب أو لتقليل تأثير أي تصادم آخر إما مع السيارة أو مع الأشياء الموجودة في مسارها، يتم تنشيط نظام الفرامل التلقائية ويعمل على فرملة السيارة بوسيلة آمنة.

يتم تنشيط مصابيح الفرامل ومصابيح التحذير من الخطر أثناء الفرملة. عندما تتوقف السيارة تواصل مصابيح التحذير من الخطر الوميض ويتم تشعيق فرامل الركن.

إذا لم يكن من المناسب استخدام الفرملة، بسبب احتمال الاصطدام من الخلف مع السيارة التي وراء سيارتك على سبيل المثال، فمن الممكن تجاوز هذا الإجراء عن طريق ضغط السائق على دواسرة التمسارح.

تفترض الوظيفة أن نظام الفرامل لم يتعرض لأي أعطال بعد الحادث.

معلومات ذات صلة

- Rear Collision Warning (ص. ٣٠٩)
- *BLIS (ص. ٣١٠)
- وظائف الفرملة (ص. ٣٦٢)

المساعدة عند بدء التشغيل على مرتفع

مساعد البدء على التل، (HSA) يحول دون رجوع السيارة إلى الوراء عند بدء التشغيل على منحدر مائل. عند بدء التشغيل والتحرك للأسفل على منحدر، فهي تحول دون تدرج السيارة للأمام.

وتعني هذه الوظيفة أن ضغط الدواسرة في نظام الفرامل يبقى لعدة ثوانٍ ريثما يحرك السائق قدمه من دواسرة الفرامل إلى دواسرة السرعة.

يظهر تأثير الفرملة المؤقتة بعد مرور عدة ثوانٍ أو عندما ينطلق السائق بالمركبة.

يتم تنشيط مساعد البدء على التلال عند التوقف على منحدر حاد. تبقى الوظيفة متوفرة حتى عندما يكون قد تم إلغاء تنشيط وظيفة الفرملة التلقائية أثناء الوقوف (Auto hold).

معلومات ذات صلة

- الفرملة التلقائية أثناء الوقوف (ص. ٣٦٨)
- فرامل القدم (ص. ٣٦٢)

ينطبق عند الإيقاف

إذا كانت الوظيفة نشطة وتعمل على تثبيت حركة السيارة بواسطة فرامل القدم (بضوء الرمز A في شاشة السائق)، ينبغي عندها الضغط على دواسرة الفرامل في الوقت نفسه الذي يتم فيه الضغط على الزرّ لإلغاء التنشيط.

- تظل الوظيفة غير نشطة حتى يتم إعادة تنشيطها مرة أخرى.
- وعند تعطيل الوظيفة، تظل وظيفة مساعد البدء على التل (HSA) نشطة لمنع السيارة من التدرج للخلف عند التشغيل على منحدر مرتفع.

معلومات ذات صلة

- الفرملة التلقائية أثناء الوقوف (ص. ٣٦٨)



الفرملة المنتجة للطاقة*

أثناء الفرملة، تقوم السيارة باستعادة الطاقة الحركية من أجل التقليل من استهلاك الوقود والانبعاثات.

يظهر رمز البطارية على شاشة السائق عندما تقوم السيارة بتوليد الطاقة للبطارية*.



تتوفر هذه الوظيفة في جميع أوضاع القيادة مع وجود الترس في الوضعية **D** أو **M**.

تنشيط تجديد طاقة الفرملة

يتم تنشيط وظيفة تجديد طاقة الفرملة عن طريق الضغط اللطيف على دواسة الفرامل أو أثناء تنشيط فرملة المحرك.

تزداد نسبة التجديد أثناء فرملة المحرك عند تحديد الوضع **M** في ناقل الحركة اليدوي.

معلومات ذات صلة

- أوضاع القيادة* (ص. ٣٧٧)
- تغيير التروس في حالة صندوق التروس الأوتوماتيكي (ص. ٣٧٢)

صندوق التروس

صندوق التروس هو جزء من خط الإدارة (نقل الطاقة) بين المحرك والعجلات القائدة. وظيفة صندوق التروس هي تغيير معدل التروس على حسب متطلبات السرعة والقوة. هناك نوعان أساسيان في صندوق التروس - اليدوي والأوتوماتيكي.

إن صندوق التروس اليدوي مزود بست سرعات بينما هناك ثماني سرعات في صندوق التروس الآلي. يعني عدد مرات تغيير التروس إمكانية استخدام عزم المحرك ونطاق القوة بصورة أكثر فاعلية. في صندوق التروس الآلي، اثنان من التروس يعتبران من التروس ذات السرعة الزائدة والتي توفر الوقود عند القيادة بسرعة محرك ثابتة.

يمكن كذلك تحديد التروس يدويًا في صندوق التروس الأوتوماتيكي. تعرض شاشة السائق وضع الترس المحدد.

معلومات ذات صلة

- صندوق التروس الأوتوماتيكي (ص. ٣٧١)
- صندوق التروس اليدوي (ص. ٣٧٠)
- مؤشر تغيير التروس (ص. ٣٧٦)

صندوق التروس اليدوي

في صندوق التروس اليدوي، يختار السائق أحد التروس المناسبة يدويًا وفقًا لمتطلبات السرعة والطاقة في هذا الوقت.

تغيير التروس



نظرة عامة على ذراع تغيير التروس وأنماط تغيير التروس.

1 الوضع المحايد (N)

صندوق التروس اليدوي مزود بستة تروس وتكون آلية تغيير التروس مطبوعة على ذراع اختيار التروس.

- اضغط على دواسة القابض عند كل تغيير للتروس.
- أبدأ قدمك عن دواسة القابض بين تغييرات التروس.

مانع ترس الرجوع

يعوق مانع ترس الرجوع احتمال حدوث محاولة عن طريق الخطأ لتنشيط ترس الرجوع أثناء السير المعتاد للأمام.

* هذا الرمز صالح للسيارات المزودة ببطارية 48 فولت.

- الرموز والرسائل لصندوق التروس الأوتوماتيكي (ص. ٣٧٦)

صندوق التروس الأوتوماتيكي

يتم تحديد التروس تلقائيًا بحيث يمكنك القيادة بأكثر قدر ممكن من الكفاءة في استهلاك الطاقة. يحتوي كذلك صندوق التروس على وضع للتغيير اليدوي للتروس.



نظرة عامة على ذراع تغيير التروس ونمط تغيير التروس في شاشة السائق.

تعرض شاشة السائق وضع الترس المحدد:

معلومات ذات صلة

- تغيير التروس في حالة صندوق التروس الأوتوماتيكي (ص. ٣٧٢)
- تغيير الترس بواسطة المحرك في عجلة القيادة* (ص. ٣٧٣)
- مانع ذراع اختيار التروس (ص. ٣٧٥)
- وظيفة التسارع المفاجئ (ص. ٣٧٥)
- الوظيفة Launch* (ص. ٣٧٥)
- مؤشر تغيير التروس (ص. ٣٧٦)
- صندوق التروس اليدوي (ص. ٣٧٠)

- اتبع نمط تغيير التروس على ذراع اختيار التروس وابدأ من الوضع المحايد قبل الانتقال إلى الوضع R.
- قم بتعشيق ترس الرجوع للخلف أثناء ثبات السيارة فقط.

أثناء الركن

تحذير

قم دائمًا بتشغيل مكابح الركن عند ركن السيارة على منحدر - إذ أن ترك السيارة في وضع الحركة ليس كافيًا لتثبيت السيارة في جميع المواقع.

معلومات ذات صلة

- صندوق التروس (ص. ٣٧٠)
- صندوق التروس الأوتوماتيكي (ص. ٣٧١)
- مؤشر تغيير التروس (ص. ٣٧٦)

تغيير التروس في حالة صندوق التروس الأوتوماتيكي

قم بتغيير وضع التروس بالضغط على ناخب التروس المثبت بنايضا إلى الأمام أو إلى الخلف، أو إلى الجوانب للنقل اليدوي.

تغيير التروس

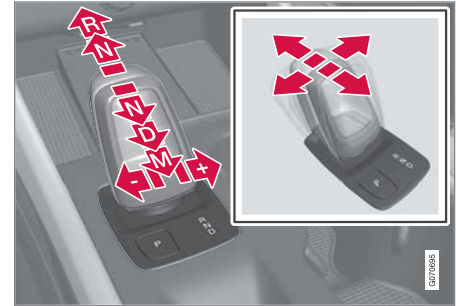

نظرة عامة على ذراع تغيير التروس ووضعيّات التروس.

أوضاع التروس

الركن - P



نظرة عامة على ذراع تغيير التروس ووضعيّة الترس "P"

يتم تنشيط وضع الركن بزرّ P الموجود بالقرب من ذراع اختيار التروس.

يتم إيقاف تشغيل صندوق التروس ميكانيكياً عند تعشيق وضع P.

حدّد الوضعيّة P للركن. يمكن بدء تشغيل السيارة عند الوضعيّة P. يجب أن تكون السيارة متوقفة عند تحديد وضع P.

للركن - قم بتطبيق فرامل الركن أولاً ثم حدد الوضع P.

تحذير ⚠

استخدم دوّماً فرامل الركن عند الركن على أسطح مائلة. لا يكفي تعشيق التروس أو صندوق التروس الأوتوماتيكي على الوضع P (ركن) لثبتيب السيارة وعدم تحركها من مكانها في جميع الظروف.

ملاحظة ⓘ

للتمكن من قفل السيارة وتهيبة جهاز الإنذار، يجب أن يكون وضع الترس في P.

وظائف المساعدة

سيتم تغيير النظام إلى الوضع P أوتوماتيكياً:

- إذا تم إيقاف السيارة على الوضع D أو R.
- إذا فك السائق حزام الأمان وفتح باب السائق أثناء تشغيل السيارة في وضع آخر بخلاف P.

لركن السيارة دون ارتداء حزام الأمان وعند فتح الباب - قم بالخروج من موضع P بتحديد R أو D مرة أخرى.

إذا تم إيقاف تشغيل السيارة في وضع N ليس هناك تغيير أوتوماتيكي إلى وضع P. يتيح هذا الأمر غسل السيارة في محطة للغسيل الأوتوماتيكي.

الرجوع للخلف - R

حدد الوضع R للرجوع للخلف. يجب أن تكون السيارة متوقفة عند تحديد وضع R.

محايد - N

تحرك السيارة بحرية من الوضعيّة N. يمكن بدء تشغيل السيارة عند الوضعيّة N. استخدم فرامل الركن إذا كانت السيارة متوقفة وذراع اختيار التروس في الوضع N.

من أجل التغيير من الوضع N إلى وضع ترس آخر، يلزم الضغط على دواسة الفرامل وأن يكون موضع الإشعال على II. تتطلب بعض النماذج التجارية لصناديق التروس أن يكون المحرك قيد التشغيل.

تغيير الترس بواسطة المحرك في عجلة القيادة*

يعتبر محرك عجلة القيادة مكتملاً لذراع اختيار التروس ويتيح عملية تغيير التروس يدويًا دون الحاجة لرفع يديك عن عجلة القيادة.

تتوفر الوظيفة في الوضع **D** أو **M**.



1 "-": يحدد الترس الأقل التالي.

2 "+": يحدد الترس الأعلى التالي.

تبديل

لتغيير الترس:

- اسحب أحد المحاريك للخلف - نحو عجلة القيادة - ثم قم بالتحريك.

يحدث تغيير في كل عملية سحب للمحرك بشرط عدم تجاوز سرعة المحرك المدى المسموح به. تعرض شاشة السائق الترس الحالي.

لتجنب الحركات المتقطعة وتوقف المحرك، يقوم صندوق التروس تلقائيًا بالنقل إلى ترس أدنى إذا سمح السائق بخفض السرعة إلى مستوى أقل من المستوى المناسب للترس المختار.

معلومات ذات صلة

- صندوق التروس الأوتوماتيكي (ص. ٣٧١)
- مانع ذراع اختيار التروس (ص. ٣٧٥)
- تغيير الترس بواسطة المحرك في عجلة القيادة* (ص. ٣٧٣)
- وظيفة التسارع المفاجئ (ص. ٣٧٥)

وضع القيادة - D

D هو وضع القيادة العادي. يجري تغيير التروس نحو الأعلى والأسفل بشكل أوتوماتيكي اعتمادًا على مستوى التسارع والسرعة في السيارة.

يلزم أن تكون السيارة متوقفة عند تغيير الترس من **R** إلى **D**.

الوضع اليدوي - M



نظرة عامة على وضعيات الترس اليدوية في شاشة السائق.

في الوضع **M**، من الممكن تغيير التروس يدويًا. يتم فرملة محرك السيارة عند تحرير دواسة الوقود.

يتم تحديد الوضع **M** بتحريك ناخب التروس إلى الخلف من الوضع **D**.

- اضغط ناخب التروس جهة اليمين حتى "+" (موجب) لزيادة الترس بمعدل ترس واحد ثم حرر الذراع.
- اضغط ناخب التروس جهة اليسار حتى "-" (سالب) لإنقاص الترس بمعدل ترس واحد ثم حرر الذراع.
- اضغط ناخب التروس للخلف للرجوع إلى موضع **D**.

- مؤشر تغيير التروس (ص. ٣٧٦)



شاشة السائق عند تغيير التروس باستخدام محركات عجلة القيادة.

إلغاء تنشيط محاريك عجلة القيادة في الوضع D

إلغاء التنشيط يدويًا

- اسحب المحرك الأيمن (+) باتجاه عجلة القيادة مع الاستمرار في هذا الوضع حتى يختفي الرقم في شاشة السائق.

< يعود صندوق التروس إلى الوضع D.

إلغاء التنشيط التلقائي

يتم إلغاء تنشيط محاريك عجلة القيادة بعد وقت قصير إذا لم يتم استخدامها. تتم الإشارة إلى هذا عن طريق اختفاء الرقم في شاشة السائق. والاستثناء من هذه القاعدة هو أثناء فرملة المحرك - عندها يتم تنشيط المحاريك طالما كانت فرملة المحرك قيد الاستخدام.

معلومات ذات صلة

- صندوق التروس الأوتوماتيكي (ص. ٣٧١)
- تغيير التروس في حالة صندوق التروس الأوتوماتيكي (ص. ٣٧٢)

- ▶▶ في وضع M يتم تنشيط محاريك عجلة القيادة تلقائيًا.



شاشة السائق عند تغيير التروس باستخدام محركات عجلة القيادة في وضع صندوق التروس اليدوي.

تنشيط محاريك عجلة القيادة في الوضع D

للتمكن من تغيير التروس بواسطة محاريك عجلة القيادة، يجب تنشيطها:

- اسحب أحد المحركات تجاه عجلة القيادة.

< يشير الرقم في شاشة السائق إلى الترس الحالي.

مانع ذراع اختيار التروس

يُعمل مانع ذراع اختيار التروس على الحيلولة دون إجراء تغيير غير مقصود بين أوضاع التروس المختلفة في صندوق التروس الأوتوماتيكي.

مانع ذراع اختيار السرعة الأوتوماتيكي

يحتوي مانع ذراع اختيار التروس الأوتوماتيكي على أنظمة أمان خاصة.

من وضع الركن – P أو الوضع المحايد – N من أجل نقل ذراع اختيار التروس من الوضع P أو N إلى وضع ترس آخر، يجب أن يكون المحرك قيد التشغيل.

عندما يكون ذراع اختيار السرعة في الوضع المحايد N وقد توقفت السيارة لمدة لا تقل عن 3 ثوانٍ (بغض النظر عما إذا كان المحرك قيد التشغيل أم لا)، فيسقط ذراع اختيار السرعة.

رسالة في شاشة السائق

في حالة منع ذراع اختيار التروس، ستظهر رسالة على شاشة السائق مثل ذراع التعشيقات
اضغط دواسة الفرامل لتنشيط ذراع التعشيقات.

لا يتم منع ذراع اختيار التروس ميكانيكياً.

معلومات ذات صلة

- صندوق التروس الأوتوماتيكي (ص. 371)
- تغيير التروس في حالة صندوق التروس الأوتوماتيكي (ص. 372)

وظيفة التسارع المفاجئ

يمكن استخدام التسارع المفاجئ^٧ للحصول على أقصى تسارع، عند التجاوز مثلاً.

عند الضغط على دواسة الوقود حتى النهاية (أكثر من الوضع الذي يعتبر سرعة زائدة)، يتم على الفور تعشيق ترس أقل سرعة. ويطلق على هذا الأمر تغيير التروس إلى التسارع المفاجئ (Kick-down).

عند تحرير دواسة الوقود من حالة التسارع المفاجئ، يجري تغيير التروس إلى أعلى بشكل أوتوماتيكي.

وظيفة السلامة

لتفادي الدوران المفرط للمحرك، تم تزويد برنامج التحكم بصندوق التروس بألية حماية عند التغيير إلى تروس أدنى.

لا يسمح صندوق التروس بتغيير التروس إلى آخر أدنى منه/ التسارع المفاجئ إذا كان ذلك سيؤدي إلى تزايد السرعة بحيث تؤدي إلى إصابة المحرك بأضرار. لا يحدث شيء إذا كان السائق لا يزال يحاول القيام بهذا التغيير أثناء القيادة بسرعة عالية يبقى الترس الأصلي على ما هو عليه.

في التسارع المفاجئ، يمكن أن تنخفض ذراع النقل بمقدار ترس أو أكثر مرة واحدة، حسب سرعة المحرك. وتنقل السيارة إلى الترس الأعلى عندما يكون المحرك قد وصل إلى سرعته القصوى من أجل تجنب الضرر بالمحرك.

معلومات ذات صلة

- صندوق التروس الأوتوماتيكي (ص. 371)

الوظيفة Launch*

يمكن استخدام الوظيفة Launch عندما يكون الحد الأقصى للتسارع مطلوباً وذلك انطلاقاً من وضعيّة التوقف التام للسيارة. وتتوفر هذه الوظيفة في أوضاع القيادة التالية: **Dynamic**، **Comfort** و **Individual**.

تنشيط Launch

تأكد من أن السيارة متوقفة ومن توجيه العجلات بشكل مستقيم نحو الأمام.

1. انقل إلى وضع الترس **D**.
2. اضغط بالكامل على دواسة الفرامل.
3. ثم اضغط بالكامل على دواسة التسارع.
4. حرّر دواسة الفرامل في غضون ثانيتين.

ملاحظة

إذا تحدرّ تشغيل وظيفة Launch، انتظر بضع دقائق لكي تبرد مجموعة الحركة وتصل إلى درجة حرارة التشغيل قبل إعادة المحاولة.

مهم

تكون مجموعة الحركة عرضة للتدهال عند استخدام وظيفة Launch. بالتالي، ستكون الوظيفة متوفرة فقط لعدد محدود من المرات.

معلومات ذات صلة

- صندوق التروس الأوتوماتيكي (ص. 371)

^٧ يمكن فقط مع الصندوق التروس الالى.

مع صندوق التروس الأوتوماتيكي



يظهر مؤشر تغيير التروس الحالي في شاشة السائق ويشير إلى الانتقال إلى ترس أعلى من خلال وميض علامة زائد.

ملاحظة

يتوفر مؤشر نقل الحركة في السيارات ذات صندوق التروس الأوتوماتيكي وفي عدد من الأسواق فقط.

معلومات ذات صلة

- صندوق التروس الأوتوماتيكي (ص. ٣٧١)
- صندوق التروس اليدوي (ص. ٣٧٠)

مؤشر تغيير التروس

يعرض مؤشر تغيير التروس في شاشة السائق التروس الحالي أثناء تغيير التروس يدوياً وعندما يكون من المناسب التغيير إلى الترس التالي لتحقيق استهلاك اقتصادي مثالي للوقود. للقيادة الاقتصادية في وضع تغيير التروس اليدوي، من المهم اختيار الترس الصحيح أثناء القيادة وتغيير التروس في الوقت المناسب.

مع صندوق التروس اليدوي



يشير سهم لأعلى إلى نصيحة بالتغيير لترس أعلى والسهم لأسفل يشير إلى نصيحة بالتغيير لترس أدنى.

الرموز والرسائل لصندوق التروس الأوتوماتيكي

في حالة حدوث عطل في صندوق التروس، يتم عرض رمز مع رسالة في شاشة السائق.

مهم

لتجنب حدوث تلف في أي مكون من مكونات نظام القيادة، يلزم فحص درجة حرارة عمل صندوق التروس. وفي حال وجود أي خطر بحدوث زيادة مفرطة في درجة الحرارة، سيضيء رمز تحذيري في شاشة السائق كما سيتم عرض رسالة نصية - اتبع التوصيات المذكورة في الرسالة النصية.

الرمز	المواصفات
	طراً عطل في ناقل الحركة. اقرأ الرسالة التي تظهر في شاشة السائق.
	صندوق التروس ساخن أو حرارته مرتفعة بصورة مفرطة. اقرأ الرسالة التي تظهر في شاشة السائق.
	عطل مؤقت في مجموعة الحركة. اقرأ الرسالة التي تظهر في شاشة السائق.

معلومات ذات صلة

- صندوق التروس الأوتوماتيكي (ص. ٣٧١)

Comfort

يُعد وضع Comfort هو الوضع الطبيعي للسيارة. هذه الإعدادات تعني أن السيارة غير مجهدة وأن التوجيه خفيف وامتصاص الصدمات ناعم وحركة الهيكل سلسة. وضع القيادة هذا هو الوضع المعتمد بشأن انبعاثات ثاني أكسيد الكربون.

Eco

- يمكنك تهيئة السيارة لمزيد من توفير الطاقة ومراعاة البيئة في أسلوب القيادة باستخدام الوضع Eco.
- يعني وضع القيادة، على سبيل المثال، أن وظيفة بدء/توقف نشطة وأن خارج إعدادات معينة في المناخ قد تم تخفيضه.
- عند القيادة في وضع Eco، تعرض شاشة المسائق عداد التشغيل الاقتصادي (eco-meter) ليشير في الوقت الفعلي إلى مدى قيادتك بطريقة اقتصادية.

أوضاع القيادة*

تحديد وضع القيادة يؤثر على خصائص قيادة السيارة مما يؤدي إلى تحسين تجربة القيادة وتسهيل القيادة في الظروف الخاصة. باستخدام أوضاع القيادة يمكن الوصول بسرعة إلى الوظائف والإعدادات المتعددة للسيارة التي تليها مختلف احتياجات القيادة. تم تكييف الأنظمة التالية للاحتفاظ بخصائص قيادة جيدة قدر الإمكان في كل وضع للقيادة:

- التوجيه
- المحرك/صندوق التروس^٩/القيادة بجميع العجلات*
- الفرامل
- امتصاص الصدمات
- شاشة المسائق
- وظيفة البدء/التوقف
- إعدادات المناخ

حدد وضع القيادة الملانم لظروف القيادة الحالية. تذكر أنه ليس بالإمكان اختيار أي وضع من أوضاع القيادة في جميع الظروف.

أوضاع القيادة القابلة للتحديد

عند بدء تشغيل السيارة، تكون عادةً في وضع Comfort وتكون وظيفة البدء/الإيقاف نشطة. يمكن تغيير وضع القيادة عند بدء تشغيل السيارة، على سبيل المثال، إلى وضع Individual. عند تحديد وضع Individual، يمكن إجراء تعديلات على تفضيلات معينة، على سبيل المثال، لإظهار عداد سرعة دوران المحرك.

الدفع بكافة العجلات*

نظام الدفع بجميع العجلات (4WD^٨) يعني قيادة السيارة بدفع عجلاتها الأربع في وقت واحد، الأمر الذي يؤدي إلى تحسين قدرة الجر.

لتحقيق أفضل سحب ممكن، تكون قوة الدفع موزعة تلقائيًا على العجلات المزودة بأفضل احتكاك التصاقي. يقوم النظام بصورة مستمرة بحساب الحاجة للعزم في العجلات الخلفية وبإمكانه فورًا إعادة التوزيع حتى نصف عزم المحرك إلى العجلات الخلفية.

نظام الدفع بجميع العجلات يساعد أيضاً على الاتزان في السرعات الأعلى. في ظل ظروف القيادة الطبيعية، يتم نقل غالبية الطاقة إلى العجلات الأمامية. أثناء التوقف، يتم تعشيق نظام الدفع بجميع العجلات دائماً، وذلك استعدادًا لتوفير أقصى سحب أثناء التسارع.

تختلف خصائص نظام الدفع بجميع العجلات على حسب وضع القيادة المحدد.

معلومات ذات صلة

- أوضاع القيادة* (ص. ٣٧٧)
- التحكم في خفض السرعة* (ص. ٣٨٧)
- صندوق التروس (ص. ٣٧٠)

^٨ All Wheel Drive
^٩ ينطبق على السيارات ذات صندوق التروس الأوتوماتيكي.

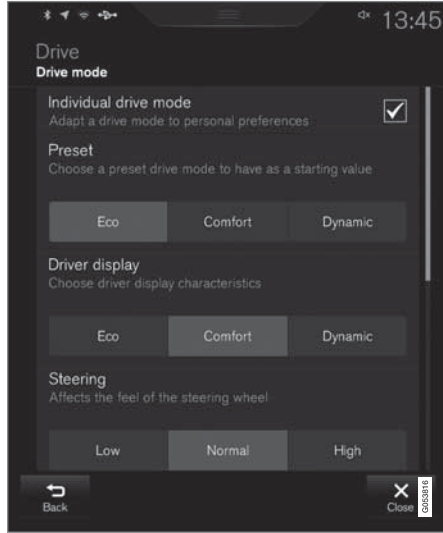

عرض إعدادات^{١٢} لوضع قيادة واحد.

١. اضغط الإعدادات في العرض العلوي.

٢. اضغط على **My Car** ← وضع قيادة فردي وحدد وضع قيادة فردي.

Individual

- تهيئة وضع القيادة وفقاً للتفضيلات الشخصية.
- حدد وضع القيادة الذي ترغب في البداية به، ثم اضبط الإعدادات وفقاً لسمات قيادتك. يتم حفظ هذه الإعدادات في ملف تعريف السائق النشط وهي تكون متوفرة في كل مرة يتم فيها فتح قفل السيارة باستخدام نفس مفتاح التحكم عن بُعد.
- لا يتوفر وضع القيادة الفردي إلا بعد تنشيطه في الشاشة المركزية.

Off Road

- الوصول إلى الحد الأقصى من قوة سحب السيارة أثناء القيادة في الطرق الوعرة والسيئة.
- يكون التوجيه خفيفاً ويتم تنشيط نظام الدفع بجميع العجلات* ووظيفة التحكم في السرعة المنخفضة مع التحكم في النزول من التل (HDC^{١٠}). ووظيفة بدء/توقف غير منشطة.
- لا يمكن تنشيط وضع القيادة هذا إلا في السرعات المنخفضة ويعرض عداد قياس السرعة منطقة محدد السرعة. عند تجاوز هذه السرعة، يتم تعليق وضع **Off Road** وتنشيط وضع قيادة آخر.
- في وضع **Off Road**، تحتوي شاشة السائق على بوصلة بين عداد السرعة وعداد سرعة دوران المحرك.

ملاحظة i

وضع القيادة غير مصمم للاستخدام في الطرق العامة.

Dynamic

- الوضع **Dynamic** يعني أن خصائص السيارة تصبح أكثر رياضية وتتجاوب بشكل أكبر مع التسارع.
- تتسم تغييرات التروس بالسرعة والتميز بشكل أكبر، كما تكون الأولوية في تغيير التروس للترس صاحب السحب الأقوى.
- تكون استجابة التوجيه أسرع وامتصاص الصدمات أقوى^{١١} مما يعني أن الهيكل يتبع مسار الطريق لتجنب التدرج في الزوايا.
- وظيفة بدء/توقف غير منشطة.
- يتوافر وضع **Dynamic** أيضاً في إصدار ***Polestar Engineered**.

^{١٠} Hill Descent Control

^{١١} ينطبق على Four-C.

^{١٢} الصورة تمثل رسماً توضيحياً - وقد تختلف الحقيقة عن الصورة باختلاف طراز السيارة.

معلومات ذات صلة

- أوضاع القيادة* (ص. ٣٧٧)
- تنشيط وإلغاء تنشيط وضع القيادة Eco بواسطة زرّ الوظيفة (ص. ٣٨١)
- تنشيط وإلغاء تنشيط القيادة المنخفضة السرعة* باستخدام أحد أزرار الوظائف (ص. ٣٨٧)
- تنشيط وإلغاء تنشيط التحكم في النزول من المنحدرات* بواسطة زرّ الوظيفة (ص. ٣٨٩)

تغيير وضع القيادة*

حدد وضع القيادة الملائم لظروف القيادة الحالية.

غيّر وضع القيادة باستخدام الزر الموجود في الكونسول المركزي. تذكر أنه ليس بالإمكان اختيار أي وضع من أوضاع القيادة في جميع الظروف.

لتغيير وضع القيادة:



١. اضغط زر **DRIVE MODE**.

< تُفتح قائمة منبثقة في شاشة العرض المركزية مع تظليل وضع القيادة المفضل.

٢. حدد وضع القيادة بإحدى الطريقتين:

- انقر فوق وضع القيادة المرغوب مباشرة على شاشة اللمس لتحديد وضع القيادة وتفعيله.
- اضغط زر **DRIVE MODE** مرة أخرى لتحريك المؤشر إلى وضع القيادة المرغوب. يتم تنشيط وضع القيادة المحدد بعد مهلة قصيرة.

٢. في الإعدادات المسبقة، حدد وضع القيادة الذي ترغب في البدء به: بيئة أو مريح أو دينامي أو

***Polestar Engineered**

يمكن تطبيق تعديلات على الإعدادات من أجل:

- شاشة السائق
- قوة التوجيه
- خصائص مجموعة الدفع
- خصائص الفرامل
- التحكم في نظام التعليق
- مكيف ECO
- بدء/إيقاف.

معلومات ذات صلة

- تغيير وضع القيادة* (ص. ٣٧٩)
- القيادة Eco (ص. ٣٨٠)
- القيادة الاقتصادية (ص. ٣٨٩)
- وظيفة البدء/التوقف (ص. ٣٨٢)
- التحكم في خفض السرعة* (ص. ٣٨٧)
- التحكم في النزول من المرتفعات* (ص. ٣٨٨)
- الدفع بكافة العجلات* (ص. ٣٧٧)
- ملفات تعريف السائق (ص. ١١٥)
- الفرملة المنتجة للطاقة* (ص. ٣٧٠)

القيادة Eco

يمكن أن يساعدك وضع القيادة Eco بتوفير قيادة أكثر صداقة للبيئة إلى جانب اقتصاد أكبر للوقود. استخدم وضع القيادة هذا لتوفير الوقود وللتلاؤم مع البيئة.

لقد تم تكيف الخصائص التالية لوضع Eco:

- نقاط تغييرات صندوق التروس^{١٢}.
- إدارة المحرك والاستجابة من دواصة الوقود.
- وظيفة التحرك الحر Eco Coast^{١٣} نشطة وفرامل المحرك غير نشطة عند تحرير دواصة الوقود على سرعات تتراوح بين ٦٥ و ١٤٠ كم/سا (٤٠ و ٨٧ ميل في الساعة).
- بعض إعدادات نظام التحكم في المناخ تعمل بطاقة مخفضة أو تكون غير نشطة.
- تعرض شاشة السائق معلومات في مقياس Eco لتسهيل القيادة الصديقة للبيئة والموفرة للوقود.

وظيفة التحرك الحر Eco Coast^{١٣}

تعني وظيفة التحرك الحر Eco Coast الفرعية من الناحية العملية إيقاف فرملة المحرك وهو ما يعني بدوره استخدام طاقة حركة السيارة للتحرك الحر لمسافات طويلة. عندما يترك السائق دواصة الوقود، يتم فصل صندوق التروس تلقائياً عن المحرك، حيث تقل سرعته إلى سرعة الدوران المحايد باستهلاك مخفض.

أفضل استخدام للوظيفة عند إمكان تدرج السيارة بطول الطريق، في الطرق المنحدرة أو عند وجود احتمال تخفيض سرعة في منطقة بحد سرعة أخفض.

تنشيط وظيفة التحرك الحر

يتم تنشيط الوظيفة عند تحرير دواصة الوقود تماماً، بالاشتراك مع الظروف التالية:

- تم تنشيط وضع القيادة Eco.
- ذراع اختيار التروس هو في الوضع D.
- السرعة في حدود ٦٥ - ١٤٠ كم/سا (٤٠ - ٨٧ ميل في الساعة) تقريباً.
- ميل انحدار الهبوط للطريق لا يزيد على حوالي ٦٪.
- تعرض شاشة السائق COASTING عند استخدام وظيفة التدرج الحر.
- الحدود لا تكون وظيفة التحرك الحر متاحة في حالة كانت درجة حرارة تشغيل المحرك و/أو صندوق التروس غير اعتيادية
- تحريك ذراع اختيار السرعة من الوضع D إلى الوضع اليدوي
- خروج السرعة عن حدود ٦٥-١٤٠ كم/ساعة (٤٠-٨٧ ميل/ساعة) تقريباً
- ميل انحدار الطريق لأكثر من حوالي ٦٪
- تغيير الترس يدوياً من خلال محرك عجلة القيادة**.

إلغاء تنشيط وإيقاف تشغيل وظيفة التدرج الحر

في بعض المواقف قد تكون هناك حاجة لإلغاء تنشيط الوظيفة أو إيقاف تشغيلها حتى يتمكن السائق من استخدام فرملة المحرك. ومن أمثلة المواقف التي تتطلب مثل هذا الإجراء أن يكون السائق على منحدر حاد أو قبل إجراء مناورة تخطي وشيكة، كي يتمكن من القيام بها بصورة آمنة.

قم بإلغاء تنشيط وظيفة التحرك الحر كما يلي

- حرّك دواصة التسارع أو الفرامل
 - انقل ذراع اختيار التروس إلى الوضع اليدوي
 - تغيير الترس بواسطة المحرك في عجلة القيادة*.
- أوقف تشغيل وظيفة التدرج الحر كما يلي
- قُم بتغيير وضع القيادة*
 - أوقف تشغيل وضع القيادة Eco في عرض الوظائف.
- حتى بدون توفر وظيفة التدرج الحر، يمكن التدرج لمسافات قصيرة، وهذا يقلل استهلاك الوقود كذلك. ومع ذلك، لتحقيق أفضل اقتصاد في استهلاك الوقود، يُفضل تنشيط وظيفة التدرج الحر كي تتمكن من التدرج لمسافات أطول.

مثبت السرعة Eco Cruise

عند استخدام نظام التحكم في ثبات السرعة في وضع القيادة Eco، تصبح نسبة تسارع السيارة وتباطؤها أقل مقارنةً بأوضاع القيادة الأخرى، مما يساعد على توفير أكبر للوقود. هذا يعني أنه قد ترتفع سرعة السيارة بصورة قليلة أو تقل قليلاً عن السرعة المضبوطة.

- في الطرق المعبدة، قد تختلف سرعة السيارة عن السرعة المضبوطة أثناء تنشيط مثبت السرعة وتحرك السيارة بصورة حرة.
- عند صعود السيارة أعلى مرتفع، ستخضع سرعة السيارة لحين التغيير لترس أدنى^{١٣}، ثم يبدأ التسارع المنخفض لتحقيق السرعة المضبوطة.
- عند النزول من مرتفع تتدرج فيه السيارة بصورة حرة، قد ترتفع سرعة السيارة أو تنخفض عن السرعة المضبوطة. تستخدم الوظيفة فرملة المحرك العادية للحفاظ على السرعة المضبوطة، وعند الضرورة يتم كذلك استخدام فرامل القدم.

^{١٢} فقط السيارات المزودة بصندوق تروس أوتوماتيكي.

تنشيط وإلغاء تنشيط وضع القيادة Eco بواسطة زرّ الوظيفة

لقد تم تزويد زرّ لوظيفة التحكم في وضع القيادة Eco في عرض الوظائف ضمن شاشة العرض المركزية، هذا إلا إذا كانت السيارة مجهزة بزرّ خاص بوضع القيادة في الكونسول المركزي. يتم إلغاء تنشيط الوضع Eco عند إيقاف تشغيل المحرك وبالتالي يلزم تنشيطه بعد كل مرة يبدأ فيها تشغيل المحرك. تعرض شاشة السائق ECO عند تنشيط الوظيفة.

تحديد وضع القيادة Eco في عرض الوظيفة ضمن شاشة العرض المركزية

– اضغط على زرّ وضع قيادة Eco لتنشيط أو إيقاف تنشيط الوظيفة.



< يضيء مؤشر اللون في الزر عند تنشيط الوظيفة.

معلومات ذات صلة

- القيادة Eco (ص. ٣٨٠)
- تغيير وضع القيادة* (ص. ٣٧٩)
- أوضاع القيادة* (ص. ٣٧٧)

ملاحظة

عند تنشيط وضع القيادة Eco، تتغير عدة معلمات في إعدادات نظام التحكم في المناخ، ويتم تقليل عدة وظائف مستهلكة للطاقة الكهربائية. يمكن إعادة ضبط بعض الإعدادات يدوياً ولكن لا يمكن استعادة الوظائف الكاملة إلا بعد تعطيل وضع القيادة Eco أو عند تهيئة وضع القيادة Individual* للحصول على وظائف المناخ كاملة.

في حالة وجود صعوبات بسبب تكون الضباب، اضغط الزر لتشغيل مزبل الصفيح بأقصى درجة وسيعمل بكفاءة وظيفية عادية.

معلومات ذات صلة

- تغيير وضع القيادة* (ص. ٣٧٩)
- تنشيط وإلغاء تنشيط وضع القيادة Eco بواسطة زرّ الوظيفة (ص. ٣٨١)
- أوضاع القيادة* (ص. ٣٧٧)
- القيادة الاقتصادية (ص. ٣٨٩)
- وظيفة البدء/التوقف (ص. ٣٨٢)

مقياس Eco في شاشة السائق



يوضح مقياس Eco مدى فاعلية أسلوب القيادة في توفير الوقود:

- في القيادة الموفرة للوقود، يعرض المقياس قيمة منخفضة مع وجود المؤشر في المنطقة الخضراء.
 - وفي حالة القيادة غير الموفرة للوقود، خلال القيادة مع الفرامل القوية أو التسارع القوي، يعرض المقياس قيمة مرتفعة.
- يحتوي مقياس Eco كذلك على مؤشر يعرض كيفية قيادة السيارة في ظل ظروف قيادة مماثلة. يتم الإشارة إلى هذا الأمر عن طريق مؤشر قصير في المقياس.

التحكم في المناخ Eco

في وضع القيادة Eco، يتم تنشيط التحكم في المناخ Eco تلقائياً في مقصورة الركاب وذلك بغرض التقليل من استهلاك الطاقة.

وظيفة البدء/التوقف

بفضل وظيفة البدء/الإيقاف، يتم إيقاف تشغيل المحرك مؤقتاً عند توقف السيارة، عند الإشارة المرورية على سبيل المثال أو في الازدحام الشديد، ثم يبدأ تشغيل المحرك مرة أخرى عند الحاجة لذلك.

تقلل وظيفة البدء/التوقف استهلاك الوقود، وهو ما يساهم بدوره في تقليل انبعاثات العادم.

يتيح النظام إمكانية تبني أسلوب قيادة يبني عن طريق إتاحة الفرصة للمحرك بالتوقف التلقائي عند الإمكان.

معلومات ذات صلة

- القيادة باستخدام وظيفة بدء/إيقاف التشغيل (ص. ٣٨٢)
- شروط عمل وظيفة البدء/التوقف (ص. ٣٨٤)
- أوضاع القيادة* (ص. ٣٧٧)

القيادة باستخدام وظيفة بدء/إيقاف التشغيل

تعمل وظيفة البدء/الإيقاف على إيقاف تشغيل المحرك مؤقتاً عند التوقف، ثم على إعادة تشغيله تلقائياً عند الحاجة لذلك.

تكون وظيفة Start/Stop (بدء/إيقاف) متوفرة عند بدء تشغيل السيارة ويمكن تنشيطها إذا تحققت شروط معينة.

تشير شاشة السائق إلى أن الوظيفة

- متاحة
- نشطة
- غير متاحة.

تعمل جميع أنظمة السيارة العادية مثل الإضاءة والراديو وغيرها بصورة عادية حتى عند التوقف التلقائي للمحرك. ومع ذلك فقد يتم تخفيض خرج بعض التجهيزات مثل سرعة مروحة نظام التحكم في المناخ أو الصوت المرتفع جداً من نظام الصوت.

التوقف التلقائي

يتطلب إيقاف المحرك أوتوماتيكياً ما يلي:

مع صندوق التروس الأوتوماتيكي

- أوقف السيارة بفرامل القدم و اترك قدمك على دواسة الفرامل - يتوقف المحرك بشكل تلقائي.

مع صندوق التروس اليدوي

- افصل القابض، ضع ذراع التروس في الوضع الحيادي وحرر دواسة القابض - يتوقف المحرك تلقائياً.

في وضع القيادة Comfort أو Eco، يمكن للمحرك أن يتوقف تلقائياً قبل توقف السيارة بشكل كامل.

مع تنشيط نظام التحكم في ثبات السرعة التكييفي أو Pilot Assist، يتوقف المحرك تلقائياً بعد حوالي ٣ ثوانٍ من توقف السيارة.

التشغيل التلقائي

يتطلب تشغيل المحرك تلقائياً ما يلي:

معلومات ذات صلة

- إلغاء تنشيط وظيفة البدء/الإيقاف (ص. ٣٨٤)
- شروط عمل وظيفة البدء/التوقف (ص. ٣٨٤)
- وظيفة البدء/التوقف (ص. ٣٨٢)
- المساعدة عند بدء التشغيل على مرتفع (ص. ٣٦٩)
- الفرملة التلقائية أثناء الوقوف (ص. ٣٦٨)

الرموز في شاشة السائق



الأبيض - يظهر في التاكوغراف عند توفر الوظيفة.



الأخضر - يظهر في التاكوغراف عندما تكون الوظيفة نشطة ويتم إيقاف تشغيل المحرك تلقائياً.



الرمادي - تكون الوظيفة غير متوفرة عندما يتم عرض هذا الرمز مشطوباً ومظللاً.

في حال لم يتم عرض أي رمز، فيكون قد تم تعطيل الوظيفة.

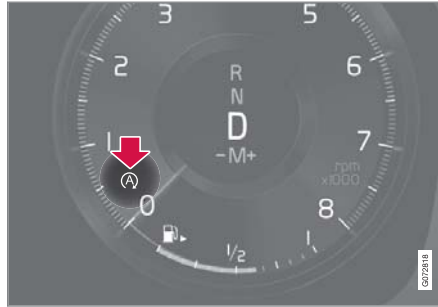

الوظيفة نشطة والمحرك متوقف تلقائياً.

مع صندوق التروس الأوتوماتيكي

- تحرير دواسة الفرامل - سيبدأ تشغيل المحرك تلقائياً ويمكنك الاستمرار في القيادة. تعمل وظيفة مساعد البدء على التل (HSA[®]) في مرتفع منحدر، مما يحول دون تدرج السيارة للخلف.
- عند تنشيط وظيفة التوقف التلقائي، يتم تأخير بدء التشغيل التلقائي إلى حين الضغط على دواسة التسارع.
- عند تنشيط نظام التحكم في ثبات السرعة التكيّفي أو وظيفة Pilot Assist، سيبدأ تشغيل المحرك تلقائياً عند الضغط على دواسة التسارع، أو عند الضغط على زرّ  على الجهة اليسرى من لوحة مفاتيح عجلة القيادة.
- استمر في الضغط على دواسة الفرامل ثم اضغط دواسة الوقود - يبدأ تشغيل المحرك تلقائياً.
- في منحدر مائل: حرر ضغط دواسة الفرامل قليلاً بحيث تبدأ السيارة بالاندفاع للأمام - سيبدأ تشغيل المحرك تلقائياً عند بعد زيادة السرعة بمقدار طفيف.
- مع صندوق التروس اليدوي
- عندما يكون ذراع التروس في الوضع الحيادي: اضغط على دواسة القابض أو اضغط دواسة الوقود - يبدأ تشغيل المحرك.
- في منحدر مائل: حرر ضغط دواسة الفرامل قليلاً بحيث تبدأ السيارة بالاندفاع للأمام - سيبدأ تشغيل المحرك تلقائياً عند بعد زيادة السرعة بمقدار طفيف.

إلغاء تنشيط وظيفة البدء/الإيقاف

في بعض الأحيان، قد تكون هناك حاجة لإلغاء تنشيط وظيفة البدء/الإيقاف.



تم إلغاء تنشيط الوظيفة حتى

- يتم إعادة تنشيطها
- يتغير وضع القيادة إلى Eco أو Comfort
- في المرة التالية التي يتم فيها تشغيل السيارة.

معلومات ذات صلة

- القيادة باستخدام وظيفة بدء/إيقاف التشغيل (ص. ٣٨٢)
- شروط عمل وظيفة البدء/التوقف (ص. ٣٨٤)

شروط عمل وظيفة البدء/التوقف

لكي تعمل وظيفة Start/Stop (بدء/إيقاف) يلزم تحقق عدد من الشروط.

وإذا لم يتم استيفاء أي شرط، سيتم الإشارة إلى ذلك في شاشة السائق.

لا يتوقف المحرك بشكل أوتوماتيكي

لا يتوقف المحرك تلقائياً في الحالات التالية:

- السيارة لم تصل إلى ١٠ كم/سا (٦ ميل في الساعة) بعد البدء.
- بعد عدد من التوقفات التلقائية المتكررة، يجب أن تتجاوز السرعة مرة أخرى ١٠ كم/سا (٦ ميل في الساعة) تقريباً قبل التوقف التلقائي التالي.
- لم يبق السائق مربوط بحزام الأمان.
- عدم وجود المحرك في درجة حرارة التشغيل العادية.
- درجة الحرارة المحيطة أقل من ٥- درجات مئوية (٢٣ درجة فهرنهايت) تقريباً أو أعلى من ٣٧ درجة مئوية (٩٨ درجة فهرنهايت) تقريباً.
- يتم تنشيط التسخين الكهربائي للزجاج الأمامي.
- اختلاف بيئة مقصورة الركاب عن القيم المضبوطة.
- تم تعشيق ترس الرجوع للخلف في السيارة.
- يقوم السائق بتحريك عجلة القيادة بشكل كبير.
- إذا كان الطريق منحدر بشدة.
- غطاء المحرك مفتوح.
- عند القيادة في ارتفاعات شاهقة مع عدم وصول المحرك لدرجة حرارة التشغيل.
- تنشيط نظام ABS.

- في حالة الفرملة القوية (حتى دون تنشيط نظام ABS).
 - الكثير من عمليات البدء أثناء مدة قصيرة أدت إلى تنشيط الحماية الحرارية في المحرك البارد.
 - امتلاء مرشح جزيئات نظام العادم.
 - تم توصيل مقطورة بالنظام الكهربائي للسيارة.
- ما يلي ينطبق على السيارات المزودة بصندوق التروس الألي:
- عدم وجود صندوق التروس في درجة حرارة التشغيل العادية.
 - إن ناخب التروس في وضع **M (±)**.
 - إذا سمحت الظروف المرورية بذلك (في ازدحام مروري على سبيل المثال).

لا يبدأ تشغيل المحرك بشكل أوتوماتيكي

في الحالات التالية لا يبدأ تشغيل المحرك أوتوماتيكياً بعد أن يكون قد توقف أوتوماتيكياً:

مع صندوق التروس الأوتوماتيكي:

- السائق لا مربوط بحزام الأمان وذراع اختيار التروس في الوضع **P** وباب السائق مفتوح - يجب بدء التشغيل بصورة طبيعية.
- مع صندوق التروس اليدوي:
- السائق غير مقيد.
- تعشيق ترس دون فصل الفايض.

تحذير

لا تفتح غطاء المحرك في حالة توقف المحرك تلقائياً. ولكن أوقف تشغيل المحرك بصورة طبيعية قبل رفع غطاء المحرك.

معلومات ذات صلة

- وظيفة البدء/التوقف (ص. ٣٨٢)
- القيادة باستخدام وظيفة بدء/إيقاف التشغيل (ص. ٣٨٢)
- إلغاء تنشيط وظيفة البدء/الإيقاف (ص. ٣٨٤)

توقف لا إرادي مع صندوق التروس اليدوي

إذا تعذرت إعادة بدء تشغيل المحرك، تابع على النحو التالي:

١. تحقق من ربط حزام الأمان جهة السائق وقفه في الإبزيم.
٢. اضغط على دواسة القابض مرة أخرى - يبدأ تشغيل المحرك تلقائياً.
٣. في بعض الحالات يجب وضع ذراع اختيار التروس في الوضع المحايد. تظهر رسالة في شاشة السائق - اتبع التوصيات التي تظهر.

بدأ المحرك تلقائياً دون تحرير دواسة الفرامل

في الحالات التالية، يبدأ المحرك تلقائياً حتى إذا لم يرفع السائق قدمه عن فرامل القدم:

- الرطوبة المرتفعة في مقصورة الركاب تؤدي إلى تكوين ضباب على النوافذ.
- اختلاف بيئة مقصورة الركاب عن القيم المضبوطة.
- تكرار الضغط على دواسة الفرامل.
- غطاء المحرك مفتوح.
- تبدأ السيارة في التحرك أو زيادة السرعة بخفة إذا توقفت السيارة تلقائياً دون الركن الكامل.
- ما يلي ينطبق على السيارات المزودة بصندوق التروس الألي:
 - تم فتح قفل حزام السائق مع وجود ذراع اختيار التروس في الوضع **D** أو **N**.
 - تحرك ناخب التروس من الوضع **D** إلى الوضع **R** أو **M** (\pm).
 - تم فتح باب السائق مع وجود ذراع اختيار التروس في الوضع **D** - ويقوم صوت "رنين" ورسالة نصية بإعلامك بأن الإشعال قيد التشغيل.

التحكم في المستوى* وامتصاص الصدمات

يتم تنظيم عمل كل من التحكم في المستوى وامتصاص الصدمات أوتوماتيكياً في السيارة.

امتصاص الصدمات (Four-C)

في حالة السيارة المجهزة بنظام Four-C يتم تكييف عملية امتصاص الصدمات بشكل يتوافق مع وضع القيادة المحدد ومع

سرعة السيارة. امتصاص الصدمات مضبوط بصورة طبيعية على الراحلة المثلى ويتم تنظيمه باستمرار على حسب سطح الطريق وتسارع السيارة والفرملة والمنحدرات.

الرموز والرسائل

إذا ظهر خطأ في التحكم بالمستوى، يتم عندها عرض رسالة في شاشة السائق.

الرمز	رسالة / إشعار	المواصفات
	نظام التعليق يلزم إجراء الخدمة	ظهر خلل ما. توجه إلى إحدى الورش ^A في أقرب وقت ممكن.

A يوصى بالرجوع إلى ورشة فولفو معتمدة.

معلومات ذات صلة

- أوضاع القيادة* (ص. ٣٧٧)

تنشيط وإلغاء تنشيط القيادة المنخفضة السرعة* باستخدام أحد أزرار الوظائف

لقد تم تزويد زرّ وظيفة التحكم في القيادة بسرعة منخفضة باستخدام Hill Descent Control في عرض الوظائف ضمن شاشة العرض المركزية، هذا إذا كانت السيارة مجهزة بزرّ خاص بوضع القيادة في الكونسول المركزي.

تحديد القيادة المنخفضة السرعة في عرض الوظيفة ضمن شاشة العرض المركزية

- اضغط على زرّ Hill Descent Control لتنشيط أو إيقاف تنشيط الوظيفة.



< بضيء مؤشر اللون في الزر عند تنشيط الوظيفة.

يتم تعطيل هذه الوظيفة تلقائياً عند إيقاف تشغيل المحرك.

ملاحظة

يتم إلغاء تنشيط الوظيفة أثناء القيادة بسرعات مرتفعة ويلزم إعادة تنشيطها في السرعات المنخفضة عند الحاجة.

معلومات ذات صلة

- التحكم في خفض السرعة* (ص. ٣٨٧)
- تغيير وضع القيادة* (ص. ٣٧٩)

ملاحظة

وضع القيادة غير مصمم للاستخدام في الطرق العامة.

ملاحظة

يتم إلغاء تنشيط الوظيفة أثناء القيادة بسرعات مرتفعة ويلزم إعادة تنشيطها في السرعات المنخفضة عند الحاجة.

معلومات ذات صلة

- تنشيط وإلغاء تنشيط القيادة المنخفضة السرعة* باستخدام أحد أزرار الوظائف (ص. ٣٨٧)
- تغيير وضع القيادة* (ص. ٣٧٩)
- التحكم في النزول من المرتفعات* (ص. ٣٨٨)
- الدفع بكافة العجلات* (ص. ٣٧٧)

التحكم في خفض السرعة*

تستخدم وظيفة التحكم في السرعة المنخفضة (LSC^١) لتسهيل وتحسين عملية الجز عند القيادة على الطرق الوعرة والأسطح الزلقة؛ على سبيل المثال، عند سحب كرافان على أرض مغطاة بالحشائش أو عند سحب قاطرة قارب على مدرج الإبحار.

في السيارة المزودة بزر وضع القيادة*، تكون الوظيفة مدرجة في وضع القيادة Off Road. الوظيفة مناسبة للقيادة على الطرق الوعرة والقيادة مع سحب مقطورة بسرعة منخفضة تصل إلى حوالي ٤٠ كم/سا (٢٥ ميل في الساعة).

تعطي وظيفة التحكم بالسرعة المنخفضة الأولوية للتروس المنخفضة ولميزة الجز. وإذا كانت السيارة ذات دفع بكل العجلات، يتم توزيع القوة الدافعة بالتساوي من أجل ضمان ميزة جز مناسبة قدر الإمكان على جميع العجلات وللتقليل من خطر تزلق العجلات. تقل استجابة دواسة السرعة بغرض تسهيل السحب والتحكم في السرعة على السرعات المنخفضة.

يتم تنشيط الوظيفة مع التحكم في النزول من التل، (HDC^١)، مما يعني أنه يمكن التحكم في السرعة على التلال الشديدة الانحدار بواسطة دواسة التراجع، الأمر الذي يقلل من الحاجة إلى استخدام دواسة الفرامل. يسهل النظام من الوصول إلى السرعة المنخفضة والمعتدلة أثناء القيادة على المنحدرات الحادة.

ملاحظة

عند تنشيط LSC مع HDC، يتغير إحساسك بدواسة الفرامل واستجابة المحرك.

التحكم في النزول من المرتفعات*

التحكم في النزول من التل (HDC^{١٧}) هو وظيفة للسرعة المنخفضة تنتج تحسين فرملة المحرك. تنتج الوظيفة إمكانية زيادة سرعة السيارة أو خفضها على المنحدرات الشديدة باستخدام دواسة التنازل فقط، ودون استخدام فرامل القدم.

في السيارة المزودة بزر وضع القيادة*، تكون الوظيفة مدرجة في وضع القيادة Off Road. وتستخدم هذه الوظيفة أثناء القيادة في الطرق الوعرة بسرعات منخفضة وتكون مفيدة أثناء النزول من تل على أسطح وعرة. لا يحتاج السائق لاستخدام دواسة الفرامل ولكن يمكنه التفرغ للتركيز على توجيه السيارة.

تحذير ⚠

لا تعمل وظيفة HDC في جميع المواقع ولكنها مصممة فقط كوسيلة مساعدة تكميلية. يتحمل السائق دائماً المسؤولية المطلقة عن ضمان قيادة المركبة بسلامة.

الوظيفة

تتيح إمكانية التحكم في النزول من التل تحرك السيارة بسرعة منخفضة للأمام وللخلف وذلك بمساعدة نظام الفرامل. يمكن زيادة السرعة باستخدام دواسة الوقود. عند تحرير دواسة الوقود تبطئ السيارة السرعة مرة أخرى بغض النظر عن مستوى الانحدار ودون الحاجة لاستخدام فرامل القدم. تضفي مصابيح الفرامل عند تشغيل الوظيفة.

يمكن للسائق استخدام الفرامل وخفض سرعة الزحف أو إيقاف السيارة في أي وقت باستخدام فرامل القدم.

يتم تنشيط الوظيفة مع وظيفة التحكم بالسرعة المنخفضة (LSC^{١٨}) مما يسهل القيادة ويعمل على تحسين قدرة الجرّ عند القيادة على الطرق الوعرة والأسطح الزلقة. تم تصميم الأنظمة للاستخدام في السرعات المنخفضة التي تصل إلى حوالي ٤٠ كم/سا (٢٥ ميل في الساعة).

أشياء يجب الانتباه إليها أثناء القيادة في وضع HDC

- إذا تم تعطيل الوظيفة أثناء القيادة على منحدر شديد، سينخفض عندها تأثير الفرملة تدريجياً.
- مع صندوق التروس الأوتوماتيكي
- يمكن استخدام HDC في وضع الترس D أو R أو مع تعشيق الترس الأول أو الثاني في التغيير اليدوي للتروس.
- لا يمكن التغيير إلى الترس الثالث أو أعلى من ذلك أثناء التغيير اليدوي للتروس.
- مع صندوق التروس اليدوي
- يستخدم HDC الفرملة فقط في الترس الأول أو عند استخدام ترس الرجوع للخلف (R). لا تتوفر الفرملة النشطة في التروس الأكبر رغم أن الوظيفة لا يتم تعطيلها حتى يتم الوصول إلى سرعة ٤٠ كم/س (٢٥ ميل في الساعة تقريباً).

ملاحظة ⓘ

عند تنشيط LSC مع HDC، يتغير إحساسك بدواسة الفرامل واستجابة المحرك.

ملاحظة ⓘ

وضع القيادة غير مصمم للاستخدام في الطرق العامة.

ملاحظة ⓘ

يتم إلغاء تنشيط الوظيفة أثناء القيادة بسرعات مرتفعة ويلزم إعادة تنشيطها في السرعات المنخفضة عند الحاجة.

معلومات ذات صلة

- تنشيط وإلغاء تنشيط التحكم في النزول من المنحدرات* بواسطة زرّ الوظيفة (ص. ٣٨٩)
- تغيير وضع القيادة* (ص. ٣٧٩)
- التحكم في خفض السرعة* (ص. ٣٨٧)
- الدفع بكافة العجلات* (ص. ٣٧٧)

- في المناخ البارد، قلل التدفئة الكهربائية للنوافذ، والمرابا، والمقاعد، وعجلة القيادة، إن أمكن.
- تجنب القيادة والنوافذ مفتوحة.
- لا تُبقي السيارة متوقفة على تلة باستخدام دواسة السرعة. لكن نشط وظيفة الفرامل الأوتوماتيكية عند التوقف.
- استخدم عداد الرحلة لمعرفة استهلاك الوقود الفوري.

تحذير ⚠

تجنب مطلقاً إيقاف تشغيل المحرك والسيارة في حالة حركة، على سبيل المثال على المنحدرات، حيث يتسبب هذا الإجراء في إيقاف عمل أنظمة مهمة مثل التوجيه المعزز وسيرفو المكابح.

بعدم القيادة

- توقف في مرآب مجهز، إن كان ذلك ممكناً.

معلومات ذات صلة

- القيادة Eco (ص. ٣٨٠)
- تشغيل/إيقاف تشغيل التهيئة المسبقة* (ص. ١٨٧)
- فحص ضغط الإطارات (ص. ٤٨٤)
- تنشيط وإلغاء تنشيط الفرامل التلقائية عند التوقف التام (ص. ٣٦٨)
- وظيفة البدء/التوقف (ص. ٣٨٢)
- حاسوب الرحلات (ص. ٧٤)

القيادة الاقتصادية

قد يسهم أسلوب القيادة الأكثر توفيراً في الحد من استهلاك الوقود.

قبل القيادة

- قم بإجراء التهيئة المسبقة للسيارة قبل القيادة، إن كان ذلك ممكناً.
- إذا تعذر إجراء التهيئة المسبقة عندما يكون الجو بارداً بالخارج، فاستخدم تدفئة المقعد وتدفئة عجلة القيادة أولاً. تجنب تدفئة جميع الأجزاء الداخلية لأن هذا يستهلك طاقة من بطارية موتور بدء الحركة.
- تجنب تسخين السيارة باستخدام الحمل الخالي.
- قد يؤثر اختيار الإطارات والضغط بها في استهلاك الطاقة - اطلب النصيحة بشأن نوعية الإطارات المناسبة من أحد وكلاء فولفو المعتمدين.
- أزل الأشياء غير الضرورية من السيارة - فكلما ازدادت الحمولة ازداد الاستهلاك.

أثناء القيادة

- تنشيط وضع القيادة Eco.
- استخدم وضع التروس D قدر الإمكان.^{١٩}
- عند القيادة باستخدام التغير البيدي لتروس تبديل السرعة، قم بقيادة السيارة بأعلى سرعة ترس ممكنة. استخدم مؤشر تغيير التروس.
- قم بالقيادة بسرعة ثابتة وحافظ على مسافة مناسبة بين السيارات والأجسام الأخرى وذلك لتجنب الضغط على الفرامل، واستخدم فرامل المحرك إذا كان ذلك ممكناً.
- تؤدي القيادة بسرعات كبيرة إلى زيادة استهلاك الطاقة - حيث تزداد مقاومة الهواء بازدياد السرعة.

تنشيط وإلغاء تنشيط التحكم في النزول من المنحدرات* بواسطة زر الوظيفة

لقد تم تزويد زرّ لوظيفة التحكم في النزول من التل باستخدام Hill Descent Control في عرض الوظائف ضمن شاشة العرض المركزية، هذا إذا كانت السيارة مجهزة بزرّ خاص بوضع القيادة في الكونسول المركزي.

تحديد التحكم في النزول من المنحدرات في عرض الوظيفة ضمن شاشة العرض المركزية

تعمل وظيفة التحكم في النزول من التل على سرعات منخفضة فقط.

- اضغط على زرّ Hill Descent Control لتنشيط أو إيقاف تنشيط الوظيفة.



< يضيء مؤشر اللون في الزر عند تنشيط الوظيفة. يتم تعطيل هذه الوظيفة تلقائياً عند إيقاف تشغيل المحرك.

ملاحظة ⓘ

يتم إلغاء تنشيط الوظيفة أثناء القيادة بسرعات مرتفعة ويلزم إعادة تنشيطها في السرعات المنخفضة عند الحاجة.

معلومات ذات صلة

- التحكم في النزول من المرتفعات* (ص. ٣٨٨)
- تغيير وضع القيادة* (ص. ٣٧٩)

تجهيزات القيام برحلة طويلة

قبل القيادة لرحلة أو أي مسافة طويلة أخرى، من المهم فحص وظائف السيارة والمعدات بعناية. تحقق مما يلي

- المحرك يعمل بطريقة طبيعية واستهلاك الوقود طبيعي
- عدم وجود أي تسريبات (وقود أو زيت أو أي سائل آخر)
- يعمل تأثير الفرامل على الكبح على النحو المستهدف
- وجود عمق مدامس كاف في الإطارات وضغط الهواء مناسب. قم بالتغيير إلى إطارات الشتاء عند القيادة في المناطق التي يحتمل حدوث جليد أو ثلوج فيها
- من الجيد شحن بطارية البادئ
- شفرات الماسحة في حالة جيدة
- يوجد مثلث التحذير وسترة فسفورية في السيارة - وهي ضرورية بموجب القانون في بعض البلدان.

معلومات ذات صلة

- فحص ضغط الإطارات (ص. ٤٨٤)
- استهلاك الوقود وانبعاثات ثاني أكسيد الكربون (CO₂) (ص. ٥٩٠)
- تعبئة سائل الغسل (ص. ٥٧١)
- القيادة خلال الشتاء (ص. ٣٩٠)
- القيادة الاقتصادية (ص. ٣٨٩)
- إعدادات مودم السيارة* (ص. ٤٦٣)
- توصيات التحميل (ص. ٥١٢)
- القيادة مع سحب مقطورة (ص. ٤٠٩)

● Pilot Assist* (ص. ٢٧٠)

● محدد السرعة (ص. ٢٥٢)

● طقم إصلاح الثقوب للطوارئ (ص. ٤٩٨)

القيادة خلال الشتاء

في القيادة خلال الشتاء يلزم إجراء فحوصات معينة بالسيارة لضمان القيادة الآمنة.

قبل حلول فصل الشتاء، افحص بشكل خاص ما يلي:

- يجب أن تكون نسبة ٥٠% من سائل تبريد المحرك من الجليكول. يعمل هذا الخليط على حماية المحرك من التجمد حتى درجة حرارة -٣٥ درجة مئوية تقريباً (-٣١ فهرنهايت). لتجنب المخاطر الصحية، يلزم عدم خلط أنواع مختلفة من الجليكول.
- يجب الحفاظ على خزان الوقود ممتلئاً لمنع حدوث التكتيف.
- لزوجة زيت المحرك مهمة للسيارة. الزيوت التي بها درجات منخفضة من اللزوجة (الزيوت المخففة) تسهل تشغيل السيارة في أحوال الطقس الباردة وتعمل كذلك على تقليل استهلاك الوقود عندما تكون درجة حرارة المحرك باردة.
- يجب فحص حالة بطارية الإقلاع ومستوى الشحن. يؤدي الطقس البارد إلى وضع أحمال كبيرة على بطارية البدء وتقل قدرتها بسبب الطقس البارد.
- استخدم سائل الغسل مع مانع تجمد لتجنب تكوين الجليد في خزان سائل الغسل.

راجع القسم المستقل المخصص للتوصيات المتعلقة بزيت المحرك.

الأسطح الزلقة

لتحقيق أفضل درجات ثبات السيارة على الأرض، توصي شركة فولفو باستخدام إطارات الشتاء على كافة العجلات، في حالة وجود خطر الثلج أو الجليد.

مهم

- قد يحدث تلف للمحرك في حالة دخول الماء إلى مرشح الهواء.
- في حالة دخول المياه إلى صندوق التروس، فهي تقلل من قدرة التزليق للزيت، مما يقصر من عمر الخدمة للأنظمة المرتبطة.
- أي تلفيات يتعرض لها أي مكون من مكونات السيارة أو المحرك أو صندوق النقل أو الشاحن التوربيني أو قفل الديفرنس أو أجزائه الداخلية نتيجة الغمر أو القفل الهيدروليك أو نقص الزيت، لا يدخل تحت تغطية الضمان.
- في حالة تعطل المحرك في الماء، لا تحاول إعادة تشغيله - قم بقطر السيارة من الماء إلى ورشة - ويوصى بورشة فولفو معتمدة. هناك احتمال لتعطل المحرك.

معلومات ذات صلة

- الاسترداد (ص. ٤١٥)
- التحكم في خفض السرعة* (ص. ٣٨٧)

القيادة في الماء

"الخوض في الماء" يعني أنه تتم قيادة السيارة في الماء، على طريق مغمور بالماء على سبيل المثال، يجب القيام بالقيادة في الماء بحذر شديد.

يمكن قيادة السيارة في ماء بعمق يصل إلى ٤٥ سم (١٧ بوصة) كأقصى حدّ وبسرعة لا تزيد عن سرعة المشي. ينبغي توخي الحذر الزائد عند العبور من خلال مياه جارئة.

أثناء قيادة السيارة في الماء، حافظ على قيادة السيارة بسرعة منخفضة ولا توقف السيارة. بعد اجتياز المياه، اضغط دواسة الفرامل قليلاً وتأكد من تحقق الفرملة الكاملة. الماء والطين قد يجعلان بطانات الفرامل المبتلة تؤخر وظيفة الفرملة.

- عند الضرورة، نظف الموصلات في جسم سخان الكهربي ووصلة المقطورة بعد القيادة في الماء والطين.
- لا تسمح بتوقف السيارة لمدة طويلة إذا كان الماء فوق العتبات. فقد يؤدي ذلك إلى حدوث أعطال كهربائية.

ملاحظة

يعد استخدام إطارات الشتاء مطلبًا قانونيًا في بعض الدول. الإطارات التي بها مسامير غير مسموح بها في كل الدول.

تدرب على القيادة على طرق زلقة في ظروف منضبطة لكي تتعرف على ردود فعل السيارة.

معلومات ذات صلة

- زيت المحرك - المواصفات (ص. ٥٨٥)
- عجلات الشتاء (ص. ٤٩٦)
- سلاسل الشتاء (ص. ٤٩٧)
- الفرملة على الطرق المعبّدة بالحصى (ص. ٣٦٤)
- الفرملة على الطرق المبتلة (ص. ٣٦٤)
- تعبئة سائل الغسل (ص. ٥٧١)
- البطارية (ص. ٥٣٥)
- استبدال شفرات ماسحات الزجاج الأمامي (ص. ٥٦٩)
- استبدال شفرة الماسحة، الزجاج الخلفي (ص. ٥٦٨)
- زيادة مستوى سائل التبريد (ص. ٥٣٤)
- ظروف القيادة المعاكسة لزيت المحرك (ص. ٥٨٧)

فتح وإغلاق غطاء فتحة ملء الوقود

ينبغي أن تكون السيارة في وضع فتح القفل حتى يكون بالإمكان فتح غطاء فتحة تعبئة الوقود².

في شاشة السائق، يشير السهم بجوار رمز الخزان إلى جانب السيارة الذي يوجد فيه غطاء الوقود.

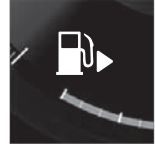

١. افتح غطاء خزان الوقود بضغطة خفيفة على خلفية الغطاء.
٢. بعد الانتهاء من التزويد بالوقود - أغلق الغطاء بضغطة خفيفة.

معلومات ذات صلة

- تعبئة الوقود (ص. ٣٩٢)
- فحص AdBlue® والتعبئة إذا لزم الأمر (ص. ٣٩٩)

تعبئة الوقود

خزان الوقود مزود بنظام خزان وقود بدون غطاء.

التزود بالوقود في إحدى المحطات

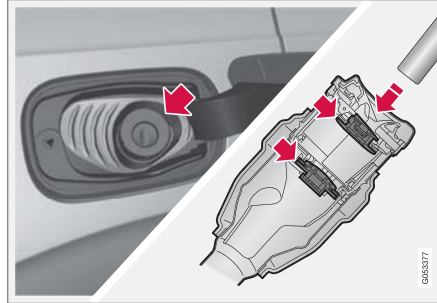

من المهم إدخال فوهة المضخة في الفتحتين القابلتين للفتح في أنبوب فتحة التعبئة قبل البدء بتزويد السيارة بالوقود.

تعليمات التزود بالوقود:

١. أوقف تشغيل السيارة ثم افتح غطاء فتحة تعبئة الوقود.
٢. استخدم الوقود المعتمد للاستخدام في السيارة. انظر المعلومات عن نوعية الوقود المعتمدة في الأقسام "البنزين" و"الديزل" على التوالي.
٣. أدخل فوهة المضخة في فتحة خزان الوقود. يتألف أنبوب التعبئة من غطائي فتح. يجب دفع فوهة الخرطوم حتى تتجاوز الغطائين قبل بدء التزود بالوقود.

٤. لا تملأ الخزان عن آخره ولكن قم بالملء إلى أن تتوقف فوهة المضخة للمرة الأولى.
- < امتلأ الخزان.

ملاحظة

قد يتدفق الوقود الزائد في الخزان في ظل الطقس الحار.

إضافة الوقود من صفيحة الوقود

عند الملء بواسطة صفيحة الوقود، استخدم القمع الموجود في الكتلة الرغوية أسفل فتحة الأرضية في حجرة الحمولة.

١. افتح غطاء خزان الوقود.
٢. أدخل القمع في فتحة خزان الوقود. يتألف أنبوب التعبئة من غطائي فتح. يجب دفع أنبوب القمع حتى يتجاوز الغطائين قبل بدء التزود بالوقود.

ينطبق على السيارات المزودة بسخان مساعد يعمل بالوقود*

لا تقم أبداً باستخدام السخان الذي يعمل بالوقود عندما تكون السيارة داخل منطقة محطة وقود.

٢٠ لا تتأثر حالة غطاء فتحة تعبئة الوقود سوى بالفلل وفتح القفل باستخدام مفتاح التحكم عن بُعد أو بدون مفتاح* أو عبر Volvo On Call.

معلومات ذات صلة

- البنزين (ص. ٣٩٤)
- الديزل (ص. ٣٩٥)
- مناولة محلول AdBlue® (ص. ٣٩٨)

التعامل مع الوقود

لا تستخدم وقودًا بجودة أقل من تلك التي أوصت بها فولفو، لأن هذا سوف يؤثر سلبًا على قوة المحرك واستهلاك الوقود.

تحذير

احرص دائمًا على تجنب استنشاق بخار الوقود ووصول رذاذ الوقود إلى عينيك.

وفي حالة وصول الوقود للعينين، قم بإزالة أي عدسات لاصقة واشطف عينيك بكمية وفيرة من الماء لمدة لا تقل عن ١٥ دقيقة واستشر الطبيب.

يُحذر نهائيًا ابتلاع الوقود. تعد أنواع الوقود مثل البنزين والبيويثانول والخلانط المكونة منهما مواد عالية السُمّية وقد تتسبب في حدوث إصابة دائمة أو في الوفاة في حالة ابتلاعها. استشر الطبيب فورًا في حالة ابتلاع وقود.

تحذير

قد يشتعل الوقود الذي ينسكب على الأرض.

قم بإيقاف تشغيل المدفأة التي تعمل بالوقود قبل بدء التشغيل لإعادة التزود بالوقود.

تجنب حمل أي هاتف محمول نشط عند إعادة التزود بالوقود. فقد تتسبب إشارة الرنين في تراكم الشرر وإشعال الأبخرة البترولية، مما يؤدي إلى نشوب حريق وحدوث إصابة.

مهم

سيؤدي استخدام خلانط من أنواع وقود مختلفة أو استخدام أنواع وقود غير موصى بها إلى إبطال ضمان فولفو وأي اتفاقيات خدمة تكميلية، وهذا ينطبق على جميع المحركات.



لصاقعة في داخل غطاء خزان الوقود.

معلومات ذات صلة

- فتح وإغلاق غطاء فتحة ملء الوقود (ص. ٣٩٢)
- البنزين (ص. ٣٩٤)
- الديزل (ص. ٣٩٥)
- الخزان الفارغ ومحرك الديزل (ص. ٣٩٦)

البزين

من المهم استخدام الوقود الصحيح أثناء إعادة التزود بالوقود. يتوفر البزين بتصنيفات أوكتينية مختلفة تكون متكيفة مع أنواع مختلفة من أساليب القيادة. لا تستخدم إلا البزين الذي تنتجه شركات إنتاج مشهورة. لا تستخدم مطلقاً وقوداً ذا جودة مشكوك بها. يلزم أن يكون الوقود مطابقاً لمواصفات EN 228.

مهم

- الوقود الذي يحتوي على الإيثانول حتى ١٠% من حجمه مسموح به.
- مسموح باستخدام الوقود EN 228 E10 (بحد أقصى ١٠% من الحجم الإيثانول).
- غير مسموح باستخدام إيثانول أكبر من E10 (بحد أقصى ١٠ بالمائة من الحجم الإيثانول)، مثل E85 غير مسموح به.

تقييم الأوكتين

- يمكن استخدام RON 95 للقيادة العادية.
- يوصى باستخدام RON 98 لتوفير طاقة مناسبة واستهلاك منخفض للوقود.
- يحظر استخدام وقود بتقييم أوكتين أقل من RON 95.

عند القيادة في مناخ حيث تزيد الحرارة عن ٣٨+ درجة مئوية (١٠٠ درجة فهرنهايت)، ننصح باستخدام وقود ذي أعلى عيار أوكتيني للحصول على أداء ملائم وللتقليل من استهلاك الوقود.

مهم

- استخدم بنزيناً غير معالج بالرصاص لتجنب إلحاق الضرر بالمحرك الحفار.
- يجب عدم استخدام أي وقود يحتوي على إضافات معدنية.
- لا تستخدم أي مواد مضافة لم توصي بها فولفو.

معلومات ذات صلة

- التعامل مع الوقود (ص. ٣٩٣)
- تعبئة الوقود (ص. ٣٩٢)
- مرشح الجسيمات في البزين (ص. ٣٩٤)
- استهلاك الوقود وانبعاثات ثاني أكسيد الكربون (CO₂) (ص. ٥٩٠)

مرشح الجسيمات في البزين^{٢١}

لقد تم تجهيز السيارات العاملة على البزين بمرشحات للجسيمات للوصول إلى تحكّم أكثر كفاءة بالانبعاثات. يتمّ جمع الجسيمات من غازات العادم في مرشح البزين أثناء القيادة العادية للسيارة. يتمّ تفعيل التجديد الخامل في ظروف القيادة الاعتيادية وهو الأمر الذي يؤدي إلى أكسدة الجسيمات وحرقها. يتمّ تفرغ المرشح بهذه الطريقة.

إذا كانت قيادة السيارة تتم على سرعة منخفضة أو مع تكرار بدء التشغيل على البارد بسبب الظروف المناخية الخارجية الباردة، قد يكون من الضروري عندها إجراء عملية تجديد نشطة. يتمّ تجديد فلتر الأجسام الدقيقة تلقائياً ويستغرق عادة ١٠ إلى ٢٠ دقيقة. وقد يرتفع استهلاك الوقود مؤقتاً أثناء عملية التجديد.

عند قيادة سيارة تعمل بالبزين لمسافات قصيرة

وبسرعات منخفضة

تتأثر قدرة نظام التحكّم في الانبعاثات بكيفية قيادة السيارة. تُعد القيادة لمسافات متتوّة وبسرعات مختلفة أمراً مهماً لتحقيق أداء يتسم بأكبر قدر ممكن من فعالية الطاقة.

القيادة لمسافات قصيرة بسرعات منخفضة (أو في طقس بارد) غالباً، حيث لا يصل المحرك لدرجة حرارة التشغيل العادية، قد تؤدي إلى حدوث مشاكل تنسب في الغالب في أعطال وإصدار رسالة تحذير. إذا كانت السيارة تسير غالباً داخل المدينة، فمن المهم القيام وبصورة دورية بالقيادة على سرعات أعلى للسماح لنظام التحكّم بالانبعاثات القيام بعملية التجديد.

- ينبغي قيادة السيارة على الطرق الرئيسية وبسرعات تتجاوز ٧٠ كم/ساعة (٤٤ ميل/ساعة) لمدة لا تقل عن ٢٠ دقيقة بعد كل مرة تتم فيها إعادة التزود بالوقود.

^{٢١} ينطبق على بعض النماذج التجارية.

الديزل

من المهم استخدام الوقود الصحيح أثناء إعادة التزود بالوقود. يتوفر وقود الديزل في عدة درجات من الجودة تكون متكيفة مع مختلف الظروف.

لا تستخدم إلا وقود الديزل الذي تنتجه شركات إنتاج مشهورة. لا تستخدم مطلقاً وقوداً ذا جودة مشكوك بها. يجب أن يفي وقود الديزل بالمعيار EN 590 أو SS 155435. يمكن استخدام وقود الديزل البارافيني (HVO، XTL) وذلك وفقاً للمعيار EN 15940. تعتبر محركات الديزل حساسة للملوثات الموجودة في الوقود، مثل الكميات الكبيرة للغاية من جزيئات الكبريت والمعادن.

قد تتكون رواسب البارافين في درجات الحرارة المنخفضة (أقل من ٠ درجة مئوية (٣٢ درجة فهرنهايت)) في وقود الديزل مما قد يؤدي إلى حدوث مشاكل في التشغيل. يلزم تهيئة جودة الوقود لتناسب التغيرات الموسمية والمناخية ولكن مع ظروف الطقس المتطرفة فإن الوقود القديم أو الانتقال بين مناطق مناخية مختلفة قد يؤدي إلى تكون رواسب من البارافين.

يقل خطر تكون ظاهرة التكثيف في خزان الوقود إذا حافظت على الخزان ممتلئ جيداً.

عند إعادة ملء الوقود، تأكد من نظافة المنطقة المحيطة بأنبوب غطاء خزان الوقود. تجنب سكب الوقود على الطلاء. جفف أي انسكاب بواسطة مادة منظفة ومياه.

مهم

متطلبات وقود الديزل:

- الالتزام بمتطلبات المعايير EN 590، EN 15940 و/أو SS 155435
- ألا يتجاوز محتوى الكبريت ١٠ ملجم/كجم
- حد أقصى 7 vol % FAME (B7).

مهم

أنواع وقود الديزل التي ينبغي عدم استخدامها:

- إضافات خاصة
 - وقود الديزل البحري
 - زيت التدفئة
 - FAME وزيت نباتي.
- أنواع الوقود هذه لا تفي بالمتطلبات وفقاً لتوصيات شركة فولفو مما يؤدي إلى زيادة التآكل وتلف المحرك وهو ما لا يشمل ضمان فولفو.

معلومات ذات صلة

- التعامل مع الوقود (ص. ٣٩٣)
- تعبئة الوقود (ص. ٣٩٢)
- الخزان الفارغ ومحرك الديزل (ص. ٣٩٦)
- فلتر جزيئات الديزل (ص. ٣٩٧)

- التحكم في الانبعاثات بواسطة AdBlue® (ص. ٣٩٧)
- استهلاك الوقود وانبعاثات ثاني أكسيد الكربون (CO₂) (ص. ٥٩٠)

الخزان الفارغ ومحرك الديزل

في حالة توقف المحرك نتيجة للنقص الشديد في الوقود، فإن نظام الوقود يكون بحاجة إلى لحظات قليلة للقيام بالفحص.
قبل تشغيل السيارة بعد الانتهاء من تعبئة خزان الوقود بالديزل -
قم بعمل ما يلي:

١. يلزم أن يكون مفتاح التحكم عن بعد داخل السيارة.
٢. ضع السيارة في وضع الإشعال II - اضغط على زرّ بدء التشغيل بدون الضغط على دواسة الفرامل أو دواسة القابض، واستمر في الضغط على الزرّ لمدة ٤ ثوانٍ تقريباً. ثم حرر الزر.
٣. انتظر لمدة دقيقة تقريباً.
٤. تشغيل المحرك.

ملاحظة

قبل تعبئة الوقود في حالة نقص الوقود:

- أوقف السيارة على أرضية مسطحة/مستوية بأقصى قدر ممكن، ففي حالة تعرض السيارة للميل يكون ثمة خطر حدوث جيوب هوائية في إمداد الوقود.

أشياء لا تنساها عند التعبئة بواسطة عبوة وقود
عند تعبئة الديزل بواسطة عبوة الوقود، استخدم القمع الموجود أسفل فتحة الأرضية في منطقة الحمولة. احرص على إدخال فوهة القمع بإحكام في أنبوب التعبئة. يتألف أنبوب التعبئة من غطائي فتح. يجب دفع أنبوب القمع حتى يتجاوز الغطائين قبل بدء التزود بالوقود.

معلومات ذات صلة

- تعبئة الوقود (ص. ٣٩٢)
- الديزل (ص. ٣٩٥)
- طقم الأدوات (ص. ٤٩٢)

التحكّم في الانبعاثات بواسطة AdBlue®

AdBlue عبارة عن مادة مضافة تستخدم في نظام الاختزال الانتقائي الحفاز^٥ لتقليل انبعاثات المواد الضارة من محرك الديزل في نظام الاختزال الانتقائي الحفاز، تتحلل AdBlue ومواد العادم الغازي لأكسيد النيتروجين إلى نيتروجين وبخار ماء، مما يقلل الانبعاثات الضارة لأكسيد النيتروجين بشكل كبير.

AdBlue

AdBlue هو سائل عديم اللون يتكوّن من ٣٢,٥% من اليوريا^٦ تم مزجه مع الماء المنزوع الأيونات وتم تصنيعه بشكل يتوافق مع المعيار ISO 22241. وقد تم تطويره خصيصاً ليتناسب مع تقنية التنظيف SCR الخاصة بمحركات الديزل.

يوجد خزّان مستقل لمحلّول AdBlue في السيارة ويمكن إعادة ملئه عبر أنبوب تعبئة منفصل موجود تحت غطاء فتحة تعبئة الوقود. يعتمد الاستهلاك على أسلوب القيادة، ودرجة الحرارة الخارجية، ودرجة حرارة تشغيل النظام.

ظروف القيادة مع AdBlue

يجب دائماً توفر محلّول AdBlue بالجودة الصحيحة في خزّان AdBlue قبل أن يمكن بدء تشغيل السيارة. ذلك لأن نظام الاختزال الانتقائي الحفاز (SCR) حساس جداً للملوثات.

يراقب نظام التحكّم في الانبعاثات بصورة مستمرة مستوى خزّان AdBlue وجودته والكمية فيه. إذا كان ثمة شيء خاطئ، فستظهر رسالة في شاشة السائق.

عند القيادة لمسافات قصيرة بسرعات منخفضة في سيارة تعمل بالديزل

تتأثر قدرة نظام التحكّم في الانبعاثات بكيفية قيادة السيارة. تُعد القيادة لمسافات متنوعة وبسرعات مختلفة أمراً مهماً لتحقيق أداء يتسم بأكثر قدر ممكن من فعالية الطاقة.

القيادة لمسافات قصيرة بسرعات منخفضة (أو في طقس بارد) غالباً، حيث لا يصل المحرك لدرجة حرارة التشغيل العادية، قد تؤدي إلى حدوث مشاكل تتسبب في الغالب في أعطال وإصدار رسالة تحذير. إذا كانت السيارة تسير غالباً داخل المدينة، فمن المهم القيام بصورة دورية بالقيادة على سرعات أعلى للسماح لنظام التحكّم بالانبعاثات القيام بعملية التجديد.

● ينبغي قيادة السيارة على الطرق الرئيسية وبسرعات تتجاوز ٦٠ كم/ساعة (٣٨ ميل/ساعة) لمدة لا تقل عن ٢٠ دقيقة بعد كل مرة تتم فيها إعادة التزود بالوقود.

معلومات ذات صلة

- الديزل (ص. ٣٩٥)
- التحكّم في الانبعاثات بواسطة AdBlue® (ص. ٣٩٧)
- استهلاك الوقود وانبعاثات ثاني أكسيد الكربون (CO₂) (ص. ٥٩٠)

فلتر جزيئات الديزل

لقد تم تجهيز السيارات العاملة على وقود الديزل بمرشحات للجسيمات للوصول إلى تحكّم أكثر كفاءة بالانبعاثات. يتمّ جمع الجسيمات من غازات العادم في مرشح الديزل أثناء القيادة العادية للسيارة. عند استيفاء هذه الشروط، تبدأ إعادة الإنشاء لحرق الجسيمات وتفريغ المرشح. لبدء إعادة الإنشاء، يلزم وصول المحرك لدرجة حرارة التشغيل العادية. يتمّ تجديد فلتر الأجسام الدقيقة تلقائياً ويستغرق عادة ١٠ إلى ٢٠ دقيقة.

ملاحظة

قد يحدث ما يلي أثناء عملية التجديد:

- يمكن ملاحظة انخفاض صغير في قدرة المحرك بشكل مؤقت
- قد يرتفع استهلاك الوقود بشكل مؤقت
- قد تنتشر رائحة احتراق.

استخدم مدفأة الوقوف* في الطقس البارد - عندها يصل المحرك إلى درجة حرارة التشغيل الطبيعية بشكل أسرع.

مهم

إذا كان المرشح ممثلاً بالجسيمات بالكامل، فقد يكون من الصعب بدء تشغيل المحرك ولا يؤدي المرشح وظيفته. وهنا يكون هناك احتمال لاحتياج المرشح للاستبدال.

^{٢٤} علامة تجارية مسجلة لشركة (VDA) Ver-band der Automobilindustrie e.V.

^{٢٥} الاختزال الانتقائي الحفاز

^{٢٦} CO(NH₂)₂

مهم

AdBlue مطلوب لوظيفة نظام SCR وللامتثال للمتطلبات القانونية المتعلقة بالانبعاثات. إنه من غير القانوني تعديل نظام إمداد AdBlue أو التلاعب به بأي شكل من الأشكال بحيث لا يُستهلك كاشف AdBlue عندما يكون مطلوبًا للامتثال للمتطلبات القانونية المتعلقة بالانبعاثات العادم. يمكن أن يمثل أي عبث من هذا القبيل جريمة جنائية قد تؤدي إلى إجراءات ملاحقة قانونية.

لا يُسمح بتشغيل السيارة بخزان AdBlue وهو فارغ، لأنه لن يكون متوافقًا مع المتطلبات القانونية المتعلقة بالانبعاثات العادم. لذلك، تم تجهيز السيارة بنظام تحذيري للإعلام عندما تكون إعادة تعبئة AdBlue مطلوبة. عندما يصبح مستوى التعبئة في خزان محلول AdBlue منخفضًا، يتم عرض تحذيرات للإعلام بأن هناك حاجة لإعادة تعبئة محلول AdBlue.

معلومات ذات صلة

- مناولة محلول AdBlue® (ص. ٣٩٨)
- فحص AdBlue® والتعبئة إذا لزم الأمر (ص. ٣٩٩)
- الرموز والرسائل الخاصة بمحلول AdBlue® (ص. ٤٠١)

مناولة محلول AdBlue®

يتكون محلول AdBlue بشكل أساسي من الماء (حوالي ٦٧,٥% ماء و ٣٢,٥% يوريا). إن هذا السائل غير ضار لكن يجب مناولته بحرص حيث إنه قد يسبب تهيج العينين والبشرة.

أشياء يجب تذكرها عند التعامل معه

تجنب استنشاق البخار وكذلك ملامسته للبشرة والعيون. يفضل استخدام القفازات التي تمنع تهيج البشرة الحساسة عند التعامل مع السائل.

تحذير

إجراءات الإسعافات الأولية:

- في حال الاستنشاق - اخرج إلى الهواء الطلق.
- في حال ملامسة الجلد - اغسله بالصابون والماء.
- في حال ملامسة العينين - اشطفها فوراً بالكثير من الماء.
- في حال الابتلاع - اشطف الفم جيداً وبالكامل. لا ترغم نفسك على التقيؤ.
- اطلب مساعدة طبية في حال استمر الشعور بالإزعاج أو في حال تناولت كمية كبيرة من هذه المادة.

الإجراء في حالة انسكابه

يجب غسل محلول AdBlue المنسكب على الأرض، أو على السيارة أو على الأسطح المطلية جيداً بالماء. تجنب تفريره في نظام التصريف.

التخزين

ينبغي تخزين محلول AdBlue في العبوات الأصلية المحكمة الإغلاق على درجة حرارة أعلى من - ١١ درجة مئوية

(١٢ درجة فهرنهايت) وأدنى من ٣٠ درجة مئوية

(٨٦ درجة فهرنهايت). يجب ألا يخزن السائل في ضوء الشمس المباشر.

يتجمد محلول AdBlue عند درجة حرارة - ١١ درجة مئوية (١٢ درجة فهرنهايت) لكن يمكن استخدامه مرة أخرى عند ذوبان المحلول.

معلومات ذات صلة

- فحص AdBlue® والتعبئة إذا لزم الأمر (ص. ٣٩٩)
- التحكم في الانبعاثات بواسطة AdBlue® (ص. ٣٩٧)

الملء بـ AdBlue

عندما يبدأ مستوى AdBlue في الانخفاض، يضيء أحد الرموز في شاشة السائق وتظهر رسالة AdBlue منخفض.



لا تبالغ في ملء الخزان. تظهر كمية AdBlue التي يمكن تعبئتها في التطبيق حالة السيارة.

استخدم AdBlue بالجودة المناسبة^{٢٨}

١. افتح غطاء خزان الوقود بضغطة خفيفة على خلفية الغطاء.

٢.



افتح الغطاء الأزرق لأنبوب التعبئة الأصغر المخصص من أجل AdBlue.

٢.



اضغط الحالة لعرض مستوى AdBlue.

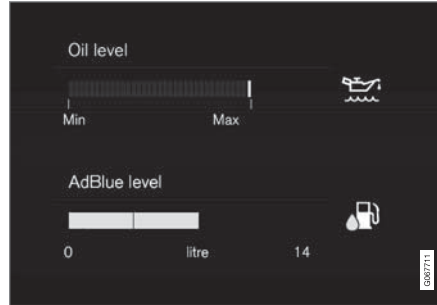

رسم يوضح مستوى AdBlue في شاشة العرض المركزية.

تمثل كل مؤشر حوالي ٢٥% من الخزان الممتلئ.

عندما يتبقى حجم أقل من ٢٥% من الخزان متاحًا، يتغير لون المؤشرة المتبقية إلى اللون الكهرماني، ويتحول إلى اللون الأحمر عندما يتبقى أقل من ١٠%.

فحص AdBlue® والتعبئة إذا لزم الأمر

افحص مستوى AdBlue بشكل منتظم وأعد الملء إذا ظهرت رسالة مستوى AdBlue منخفض في شاشة السائق. إن استهلاك AdBlue يعتمد على أسلوب القيادة، إذا ترك خزان AdBlue ليفرغ تمامًا، فلن يكون من الممكن تشغيل السيارة بعد ذلك.

ملاحظة

لا تُقم أبداً بتشغيل السيارة إذا نفذ محلول AdBlue في الخزان. يجب ملء الخزان قبل أن يفرغ بعمدة كافية.

إذا نفذ المحلول في الخزان، لن يكون من الممكن بدء تشغيل المحرك بعد إيقاف تشغيله - لن يكون ذلك ممكناً بالطريقة الاعتيادية أو بواسطة المساعدات المتاحة.

إن الطريقة الوحيدة التي تتيح إعادة التشغيل بعد فترة قيادة بخزان فارغ تكمن في إعادة تعبئة AdBlue من النوعية المحددة، على أن يكون الحد الأدنى منها هو الكمية المبيّنة في شاشة السائق.

فحص مستوى AdBlue

١.



افتح تطبيق حالة السيارة من عرض التطبيق.

▶▶ ٣. املأ ببطء/على مراحل لتجنب تكون الجيوب الهوائية.

تحذير ⚠

عند القيام بالتعبئة من مضخة محلول AdBlue في محطة الوقود، يوصى فقط باستخدام المضخة الملائمة للسيارات السياحية. يمكن أيضاً استخدام مضخة محلول AdBlue المخصصة للمركبات الثقيلة.

مهم !

امسح محلول AdBlue في حال انسكابه على الأرض.
توَّخ الحذر كي لا يلامس محلول AdBlue طلاء السيارة.
أما إذا حصل ذلك، اشطف المساحة المعنية بالكثير من الماء
إذ يمكن للسائل أن يتلف الطلاء.



معلومات ذات صلة

- مناولة محلول AdBlue® (ص. ٣٩٨)
- الرموز والرسائل الخاصة بمحلول AdBlue® (ص. ٤٠١)
- سعة خزَّان محلول AdBlue® (ص. ٥٨٨)



الرموز والرسائل الخاصة بمحلول AdBlue®^{٢٩}

يراقب نظام التحكم في الانبعاثات بصفة مستمرة مستوى AdBlue وجودته وكميته. إذا كان ثمة شيء خاطئ، فستظهر رسالة في شاشة السائق.

الرمز	رسالة / إشعار	المواصفات
	AdBlue منخفض	إن مستوى محلول AdBlue منخفض ويحتاج الخزان إلى إعادة الملء.
	جودة AdBlue و جودة AdBlue	النظام لا يعمل كما ينبغي. اتصل بإحدى الورش ^A لفحص الوظيفة.

الرمز	رسالة / إشعار	المواصفات
	أعد تعبئة AdBlue	إن مستوى محلول AdBlue منخفض للغاية ويحتاج الخزان إلى إعادة الملاء على الفور.
	يحظر بدء المحرك وعلى سبيل المثال أيضاً: فم بملء ما لا يقل عن ٤,٥ لترات من محلول AdBlue	لا يمكن بدء تشغيل السيارة قبل إعادة ملء محلول AdBlue. املأ محلول AdBlue حتى الكمية المحددة في شاشة السائق، أو اتصل بإحدى الورش ^A . تجدر الملاحظة أنه ينبغي أن تكون السيارة مستوية على الأرض لتمكين مقياس المستوى من التسجيل الصحيح لكمية AdBlue التي تم ملؤها. عند بدء التشغيل بعد ملء AdBlue، اتبع الإرشادات المتعلقة بالخزان الفارغ ومحرك الديزل.
	يحظر بدء المحرك يلزم إجراء خدمة نظام AdBlue لإعادة البدء	النظام لا يعمل كما ينبغي. اتصل بإحدى الورش ^A لفحص الوظيفة.

^A يوصى بالرجوع إلى ورشة فونفو معتمدة.

معلومات ذات صلة

- فحص AdBlue[®] والتعبئة إذا لزم الأمر (ص. ٣٩٩)
- مناولة محلول AdBlue[®] (ص. ٣٩٨)
- حجز الخدمة والإصلاح (ص. ٥٢٤)
- الخزان الفارغ ومحرك الديزل (ص. ٣٩٦)

- إذا ارتفعت درجة حرارة السيارة، يمكن أن يتم إيقاف تشغيل نظام تكييف الهواء لفترة مؤقتة.
- لا توقف تشغيل المحرك بمجرد أن تقف، إذا كانت السيارة تتم قيادتها بصعوبة.

ملاحظة 
من الطبيعي أن تعمل مروحة تبريد المحرك لبعض الوقت بعد إيقاف تشغيل المحرك.

الرموز في شاشة السائق

المواصفات	الرمز
درجة حرارة المحرك مرتفعة. اتبع التعليمات الموضحة.	
المستوى منخفض، سائل التبريد. اتبع التعليمات الموضحة.	
صندوق التروس ساخن/سخونة مفرطة/تبريد. اتبع التعليمات الموضحة.	

معلومات ذات صلة

- زيادة مستوى سائل التبريد (ص. ٥٣٤)
- القيادة مع سحب مقطورة (ص. ٤٠٩)
- تجهيزات القيام برحلة طويلة (ص. ٣٩٠)

السخونة المفرطة في المحرك ونظام القيادة

في بعض الظروف، على سبيل المثال عند القيادة العنيفة في المناطق الوعرة والمناخ الحار، هناك خطر فرط سخونة المحرك ونظام القيادة - بالأخص مع وجود أحمال ثقيلة. في حالة السخونة الزائدة، قد يتم الحد من طاقة المحرك بصورة مؤقتة.

- فك المصابيح الإضافية في مقدمة الشبكة عند القيادة في ظروف المناخ الحار.
- إذا ارتفعت درجة الحرارة في نظام تبريد المحرك للغاية، فستتم إضاءة رمز التحذير وتعرض شاشة السائق الرسالة درجة حرارة المحرك ارتفاع درجة الحرارة. توقف بشكل آمن. أوقف السيارة في طريق آمن وارك المحرك يعمل بدون تعشيق لعدة دقائق حتى يبرد.
- إذا ظهرت الرسالة درجة حرارة المحرك ارتفاع درجة الحرارة. أوقف المحرك أو سائل تبريد المحرك كمية قليلة. أوقف محرك، فأوقف السيارة وأوقف تشغيل المحرك.
- في حالة السخونة المفرطة لصندوق التروس، سيتم تحديد برنامج تغيير تروس بديل ٣. إضافة إلى ذلك، يتم تنشيط وظيفة حماية مضمنة تعمل على إضاءة رمز تحذيري وتعرض الرسالة دفاة ناقل الحركة قلل السرعة لخفض درجة الحرارة أو سخونة ناقل الحركة توقف بأمان، انتظر كي يتم التبريد في شاشة السائق بالإضافة إلى وظائف أخرى. اتبع التعليمات وخفض السرعة أو أوقف السيارة في جانب طريق آمن وارك المحرك يعمل بدون تعشيق لعدة دقائق حتى يبرد صندوق التروس.

٣٠ ينطبق على السيارات ذات صندوق التروس الأوتوماتيكي.

الشحن الزائد لبطارية البادئ

تشكل الوظائف الكهربائية في السيارة حملاً على البطارية بدرجات مختلفة. تجنب استخدام وضع الإشعال II عند إيقاف تشغيل السيارة. استخدم وضع الإشعال I بدلاً من ذلك - والذي يستهلك طاقة أقل.

تأكد من الملحقات المختلفة التي تحمل النظام الكهربائي. لا تستخدم الوظائف التي تسحب كمية كبيرة من التيار الكهربائي عند إيقاف تشغيل السيارة. وفيما يلي أمثلة لبعض هذه الوظائف:

- المروحة
- المصابيح الأمامية
- ماسحة الزجاج الأمامي
- النظام الصوتي (مستوى الصوت العالي).

إذا كان شحن بطارية البادئ منخفضاً، ستظهر رسالة على شاشة السائق. وهنا تقوم وظيفة توفير الطاقة بإيقاف تشغيل بعض الوظائف أو تقليل وظائف معينة مثل مروحة التهوية و/أو النظام الصوتي.

- وفي هذه الحالة، اشحن بطارية البادئ من خلال بدء تشغيل السيارة ثم تشغيلها لمدة ١٥ دقيقة على الأقل - يكون شحن بطارية البادئ أكثر فعالية أثناء القيادة بالمقارنة مع حالة تشغيل المحرك على سرعة التباطؤ أثناء توقف السيارة.

معلومات ذات صلة

- البطارية (ص. ٥٢٥)
- أوضاع الإشعال (ص. ٣٥٩)

استخدام بدء التشغيل بمساعدة بطارية أخرى

يمكن أن يبدأ تشغيل السيارة، إذا كانت البطارية فارغة من الشحن تماماً، بواسطة أخذ تيار من بطارية أخرى.

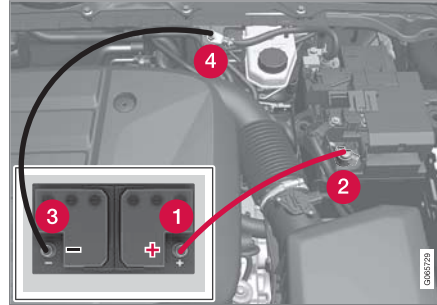

نقاط التوصيل للموصلات.

عند اللجوء إلى مساعدة على بدء التشغيل، ننصح باتباع الخطوات التالية لمنع حدوث تماس في الدوائر الكهربائية أو أي خلل آخر:

١. اضبط نظام السيارة الكهربائي في وضع الإشعال 0.
٢. تأكد من أن فولتية البطارية المساعدة هي ١٢ فولت.
٣. إذا كانت البطارية المساعدة موجودة في سيارة أخرى - أوقف تشغيل محرك السيارة المعززة وتأكد من أن السياراتين غير متلامستين.

٤. صل أحد طرفي الكابل الأحمر بالطرف الموجب للبطارية المساعدة (1).

مهم

قم بوصل كابل بدء التشغيل بحذر كي تمنع حدوث تماس الدوائر الكهربائية مع المكونات الأخرى في حجرة المحرك.

٥. افتح غطاء الطرف الموجب لبدء التشغيل بمساعدة بطارية أخرى (2).
٦. صل الطرف الأحمر للكابل الأحمر بالطرف الموجب لبطارية سيارتك (2).
٧. صل أحد طرفي الكابل الأسمر بالطرف السالب للبطارية المساعدة (3).
٨. صل الطرف الآخر للكابل الأسود بالطرف السالب لبطارية سيارتك (4).
٩. تأكد أن مشابهك سلك التوصيل مثبتة بإحكام بحيث لا يصدر شرر أثناء عملية البدء.
١٠. ابدأ تشغيل محرك "السيارة المعززة" واترك المحرك يعمل لبضع دقائق بسرعة أعلى قليلاً من سرعة التباطؤ، ١٥٠٠ دورة في الدقيقة تقريباً.
١١. ابدأ تشغيل المحرك في السيارة التي فرغت بطاقتها.

مهم

لا تلمس الوصلات بين الكابل والسيارة أثناء محاولة بدء التشغيل. هناك خطر من حدوث شرر.

ملاحظة

عند نفاذ شحن بطارية بادي التشغيل بشكل كبير بحيث لا تتوفر للسيارة إمكانية التشغيل الكهربائي العادي وإذا تم بدء تشغيل المحرك ببطارية خارجية أو بشاحن بطارية خارجي، يمكن عندها مواصلة تشييط وظيفة البدء/التوقف. وفي حال قامت وظيفة البدء/التوقف بإيقاف المحرك تلقائياً مباشرة بعد ذلك، يصبح هناك احتمال كبير أن تفشل عملية التشغيل التلقائي للمحرك بسبب عدم كفاية طاقة البطارية وذلك جراء عدم توفير الوقت الكافي لإعادة شحن البطارية.

في حال تم بدء تشغيل السيارة بمساعدة بطارية أخرى أو في حال عدم وجود وقت كافٍ لشحن البطارية باستخدام شاحن البطارية، يتم تعطيل وظيفة البدء/التوقف بشكل مؤقت إلى حين إعادة شحن البطارية بواسطة السيارة. عندما تبلغ درجة الحرارة الخارجية حوالي +١٥ درجة مئوية (حوالي ٦٠ درجة فهرنهايت) تحتاج البطارية إلى الشحن لمدة ساعة واحدة على الأقل بواسطة السيارة. في درجات حرارة خارجية منخفضة، قد يرتفع وقت الشحن ليصل إلى ٣-٤ ساعات. ونصح بأن يتم شحن البطارية باستخدام شاحن بطارية خارجي.

معلومات ذات صلة

- بدء تشغيل السيارة (ص. ٣٥٨)
- أوضاع الإشعال (ص. ٣٥٩)
- ضبط عجلة القيادة (ص. ١٦٣)
- اختيار وضع الإشعال (ص. ٣٦٠)
- بطارية الموازنة (ص. ٥٢٧)

تحذير

- قد تولد البطارية غاز الأوكسيهيدروجين، وهو ذو قابلية عالية للانفجار. يمكن أن تتشكل شرارة إذا تم وصل كابل التشغيل بطريقة غير صحيحة، وقد يكون ذلك كافياً لانفجار البطارية.
- تجنب توصيل الموصلات بأي مكون لنظام الوقود أو أي جزء متحرك. انتبه لأجزاء المحرك الساخنة.
- تحتوي البطارية على حمض الكبريتيك الذي يمكن أن يتسبب بحروق خطيرة.
- فإذا لامس الحمض العينين أو البشرة أو الملابس، فاغسلهم بكميات كبيرة من الماء. إذا تآثر الحمض في العينين، فاطلب العناية الطبية على الفور.
- تجنب التدخين بالقرب من البطارية.

١٢. أفضل كابلات التوصيل، بترتيب معكوس - الكابل الأسود ثم الأحمر.

تأكد من عدم ملامسة أي من مشابك كابل التوصيل الأسود مع الطرف الموجب للبطارية المساعدة أو أن يكون المشبك متصلاً بكابل التوصيل الأحمر.

تحذير

- قد يشكل وجود جهد عالي خطراً في حال تنفيذ أعمال بطريقة غير صحيحة. لا تلمس أي شيء على البطاريات ما لم يتم تفصيله بوضوح في دليل المالك.
- لا ينبغي أبداً استخدام بطارية دعم بقوة ٤٨ فولت لبدء التشغيل بمساعدة بطارية أخرى.
- يجب عدم توصيل المعدات الكهربائية الخارجية ببطارية قوتها ٤٨ فولت وذلك تحت أي ظرف من الظروف.
- لا تجوز صيانة بطارية قوتها ٤٨ فولت واستبدالها إلا من خلال ورشة - يُوصى بورشة معتمدة من Volvo.

قضييب القطر *

يمكن تجهيز السيارة بقضييب قطر بسهل السحب، لسحب مقطورة خلف السيارة على سبيل المثال.
قد تكون هناك تنوعات مختلفة من قضييبان القطر للسيارة، اتصل بوكيل فولفو لمزيد من المعلومات.

مهم !

عند إيقاف تشغيل المحرك، يمكن أن تتوقف فولتية البطارية الثابتة إلى موصل المقطورة تلقائيًا بحيث لا تستهلك بطارية البادئ.

مهم !

تحتاج كرة القطر إلى إجراء تنظيف دوري وتزليق بالشحم لمنع التآكل.

ملاحظة !

عند استخدام قضييب ربط به مخمد اهتزاز، ينبغي عدم تشغيل كرة القطر.
ينطبق الأمر كذلك على حالة تركيب حامل الدراجة المثبت حول كرة القطر.

معلومات ذات صلة

- حلقات القطر القابلة للتمديد/الانسحاب* (ص. ٤٠٧)
- القيادة مع سحب مقطورة (ص. ٤٠٩)
- حاملة دراجة مثبتة على قضييب القطر* (ص. ٤١٢)
- مواصفات قضييب القطر* (ص. ٤٠٦)

مواصفات قضييب القطر *

أبعاد ونقاط تثبيت قضييب القطر.

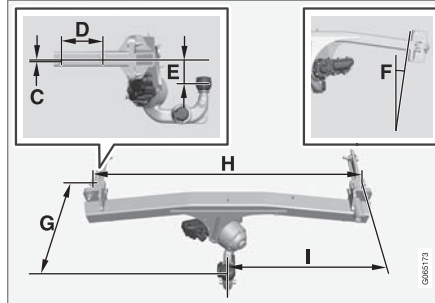
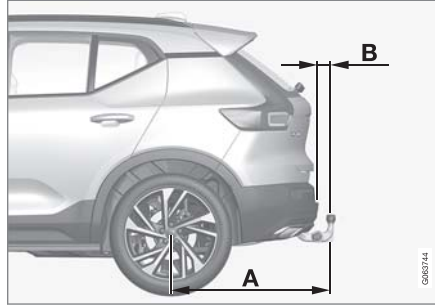

الأبعاد، نقاط التركيب بالمليمترات (بالوصات)	
٦ (٠,٢٤)	C
١٤٥ (٥,٧)	D
٨٨ (٣,٥)	E
يميل الضوء الجانبي ٨ درجات	F
٣٥٣ (١٣,٩)	G
١٠٤٨ (٤١,٣)	H
٥٢٤ (٢٠,٦)	I

معلومات ذات صلة

- قضييب القطر* (ص. ٤٠٦)
- قدرة القطر وحمولة حلقة القطر (ص. ٥٨٠)

الأبعاد، نقاط التركيب بالمليمترات (بالوصات)	
٩٣٩ (٣٧)	A
٧٢ (٢,٨)	B

٢



حرك قضيب القطر إلى نهايته، حيث يتم تأمينه وقلبه في مكانه - بضوء مصباح المؤشر بلون برتقالي ثابت.
 < قضيب القطر جاهز الآن للاستخدام.

مهم !

عندما يكون قد تم تفعيل قضيب القطر من خلال الضغط على مفتاح وتم نقله إلى وضعية فتح القفل:
 انتظر لمدة ثانيتين على الأقل قبل نقل قضيب القطر إلى وضعية القفل. إذا لم يبقَ قضيب القطر في وضع القفل، فانتظر بضع ثوانٍ إضافية ثم حاول مرة أخرى.
 لا تقم بطرق قضيب القطر.

تحذير !

الترم بتأمين كبل سلامة المقطورة في الحامل المطلوب.

١

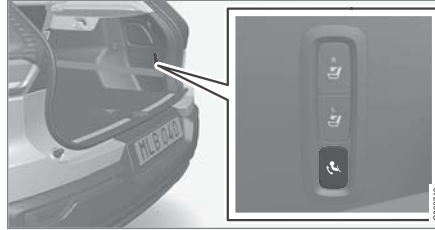

افتح باب صندوق الأمتعة. يوجد زر لتمديد/تراجع قضيب القطر في الجانب الأيمن من مؤخرة منطقة الحمولة. يجب أن يضيء مصباح المؤشر في الزر بلون برتقالي ثابت للإشارة على أن وظيفة التمديد نشطة.

٢. اضغط على الزر ثم حرره - قد لا تبدأ عملية التمديد عند الضغط على الزر لوقت أطول مما هو مطلوب.



< يتمدد قضيب القطر للخارج وللأسفل في موضع الغاء القفل - يومض مصباح المؤشر باللون البرتقالي. يصبح خطاف القطر جاهزاً لمتابعة الحركة حتى وضع القفل.

حلقات القطر القابلة للتمديد/الانسحاب*

من السهل سحب أو تمديد خطاف القطر القابل للسحب ووفقاً للحاجة. في وضع الانسحاب، تختفي وصلة القطر بشكل كامل.

تحذير !

اتبع التعليمات بشأن تمديد وسحب قضيب القطر بصورة صحيحة.

تحذير !

لا تضغط على زر التمديد/التراجع في حال تم توصيل مقطورة أو ملحق بقضيب القطر.

تمديد وصلة القطر

تحذير !

تجنب الوقوف بالقرب من واقى الصدمات في المنتصف خلف السيارة أثناء عملية تمديد قضيب القطر.

مهم !

عندما يكون قد تم تفعيل قضيب القطر من خلال الضغط على مفتاح وتم نقله إلى وضعية فتح القفل:

انتظر لمدة ثانيتين على الأقل قبل نقل قضيب القطر إلى وضعية القفل. إذا لم يبقَ قضيب القطر في وضع القفل، فانتظر بضع ثوانٍ إضافية ثم حاول مرة أخرى.

لا تقم بطرق قضيب القطر.

معلومات ذات صلة

- القيادة مع سحب مقطورة (ص. ٤٠٩)
- قضيب القطر* (ص. ٤٠٦)

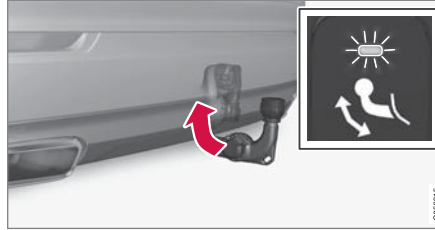

٢

ملاحظة !

ينشط وضع توفير الطاقة بعد مدة وينطفئ مصباح المؤشر. يتم إعادة تنشيط النظام من خلال إغلاق باب صندوق الأمتعة وفتحه. ينطبق هذا الأمر عند سحب أو تمديد قضيب القطر. وفي حالة اكتشاف السيارة لوجود مقطورة متصلة كهربائياً، فيستوقف مصباح المؤشر عن الإضاءة بوهج ثابت.

انسحاب وصلة القطر

مهم !

احرص على عدم تركيب مهائى في المقبس الكهربائي أثناء سحب قضيب القطر.



١

١. افتح باب صندوق الأمتعة. اضغط الزر ثم حرره في الجهة اليمنى من خلفية منطقة الحمولة - قد لا تبدأ عملية السحب عند الضغط على الزر أطول من اللازم.
< ينخفض قضيب القطر تلقائياً إلى موضع إلغاء القفل - ويومض مصباح المؤشر في الزر باللون البرتقالي.

أوزان المقطورة

تحذير

اتبع التوصيات المعلنة لأوزان المقطورات. وإلا، فقد يكون من الصعب التحكم في السيارة والمقطورة في حالة حدوث حركة وفرملة مفاجئة.

ملاحظة

الحد الأقصى المعلن عنه لأوزان المقطورات هي الأوزان التي تسمح بها فولفو. قد تضع لوح المركبات القومية قيوداً أخرى على أوزان المقطورات وسرعاتها. يمكن اعتماد قضبان القطر لأوزان القطر الأعلى مما تستطيع السيارة قطره بالفعل.

التحكم في المستوى*

يحاول نظام السيارة للتحكم في المستوى الحفاظ على ارتفاع ثابت بغض النظر عن الحمولة (حتى أقصى وزن مسموح به). تنخفض مؤخرة السيارة قليلاً عندما تكون متوقفة، وهذا أمر طبيعي.

عند القيادة في أراض مرتفعة ومناخ حار

في ظل ظروف معينة، قد يحدث خطر السخونة المفرطة أثناء سحب مقطورة. في حال ارتفعت حرارة المحرك ونظام الدفع بشكل مفرط، يظهر رمز تحذير في شاشة السائق مصحوباً بالرسالة ذات الصلة.

ينطبق ما يلي على السيارات المجهزة بصندوق تروس أوتوماتيكي:

يغير صندوق التروس الأوتوماتيكي التروس على نحو ملائم وذلك وفقاً للحمولة ولسرعة المحرك.

البحر (٣٢٨٠ قدم). في الارتفاعات الأعلى، تنخفض قدرة المحرك وقدرة السيارة بسبب انخفاض كثافة الهواء وبالتالي يلزم تقليل الحد الأقصى لوزن المقطورة. يجب تخفيض وزن السيارة والمقطورة بمقدار ١٠% لكل ١٠٠٠ م (٣٢٨٠ قدم) إضافية أو جزء من ذلك.

- تجنب القيادة بمقطورة على منحدرات تزيد نسبتها عن ١٢%.

ملاحظة

إن الظروف المناخية القاسية أو القيادة مع إقران مقطورة أو القيادة على مرتفعات عالية، إلى جانب نوعية وقود أسوأ من تلك الموصى بها، هي من العوامل التي تؤثر بشكل ملحوظ على استهلاك السيارة للوقود.

موصل المقطورة

إذا كان قضيب القطر في سيارتك مزوداً بموصل يحتوي على ١٣ دبوساً وكان مأخذ المقطورة يحتوي على ٧ دبابيس فإنك تحتاج إلى مهابىء. استعمل محولاً معتمداً من فولفو. وتأكد من عدم تدلي السلك على الأرض.

مهم

عند إيقاف تشغيل المحرك، يمكن أن تتوقف فولتية البطارية الثابتة إلى موصل المقطورة تلقائياً بحيث لا تستهلك بطارية البادئ.

القيادة مع سحب مقطورة

عند القيادة مع وجود مقطورة، هناك عدة نقاط مهمة ينبغي أخذها في الاعتبار بخصوص قضيب القطر والمقطورة وكيفية توزيع الحمولة على المقطورة.

تتوقف قدرة التحميل على وزن السيارة وهي فارغة. يعمل إجمالي وزن الركاب وكل الملحقات، مثل قضيب الجر، على تقليل قدرة تحميل السيارة بنفس مقدار وزنها.

السيارة مزودة بالمعدات الضرورية لجر مقطورة.

- يجب أن يكون قضيب القطر في السيارة من النوع المعتمد.
- قم بتوزيع الحمولة على المقطورة حتى يتوافق الوزن على قضيب القطر مع الحد الأقصى المحدد لحمولة حلقة القطر.
- يتم حساب حمولة كرة القطر كجزء من الحمل الصافي للسيارة.
- قم بتزويد ضغط الإطارات إلى مستوى الضغط الملائم للحمولة الكاملة.
- يتم تحميل المحرك بصورة أكبر من المعتاد عند قيادة السيارة بمقطورة.
- لا تقم بقيادة السيارة بمقطورة كبيرة عندما تكون السيارة جديدة. انتظر حتى تبلغ مسافة القيادة ١٠٠٠ كم (٦٢٠ ميل).
- يتم تحميل الفرامل بدرجة أكبر من المعتاد عند القيادة على المنحدرات الطويلة والحادة. خفف السرعة لترس أقل عند التغيير يدوياً واضبط السرعة.
- اتبع اللوائح السارية للسرعات والأوزان المسموح بها.
- قم بالقيادة بسرعات بطيئة في حالة القيادة مع مقطورة على منحدر طويل ومنزلق.
- الحد الأقصى المشار إليه لوزن المقطورة ينطبق فقط على الارتفاعات التي تصل إلى ١٠٠٠ متر فوق مستوى سطح

▶▶ المرتفعات المنحدرة

لا تقم بفعل صندوق التروس الأوتوماتيكي في ترس سرعة أعلى من السرعة التي بإمكان المحرك "التجاوب معها"، فالقيادة بترس سرعة عالي مع سرعة محرك منخفضة لا تُعد فكرة سديدة على الدوام.

الوقوف فوق مرتفع

١. اضغط على دواسة الفرملة بالكامل.
 ٢. استخدم فرامل الركن.
 ٣. حدد وضع الترس P.
 ٤. حرر دواسة الفرامل.
- استخدم موانع الحركة لمنع العجلات من التحرك أثناء الوقوف بمقطورة في منحد.

بدء التشغيل فوق مرتفع

١. اضغط على دواسة الفرملة بالكامل.
٢. حدد موضع الترس D.
٣. تحرير فرامل الركن.
٤. حرر دواسة الفرامل وابدأ السير بالسيارة.

معلومات ذات صلة

- مساعد استقرار المقطورة* (ص. ٤١٠)
- فحص مصابيح المقطورة (ص. ٤١١)
- قدرة القطر وحمولة حلقة القطر (ص. ٥٨٠)
- السخونة المفرطة في المحرك ونظام القيادة (ص. ٤٠٣)
- ظروف القيادة المعاكسة لزيت المحرك (ص. ٥٨٧)
- حلقات القطر القابلة للتمديد/الانسحاب* (ص. ٤٠٧)

مساعد استقرار المقطورة*

تقوم وظيفة مساعد ثبات المقطورة (TSA*) المضمنة في نظام الثبات ESC* بالمحافظة على ثبات السيارات التي تسحب مقطورات في حال تعرضها للانحراف. تتوفر هذه الوظيفة بتركيب قضيب السحب، اتصل بوكيل فولفو للحصول على مزيد من المعلومات.

أسباب الانحراف

قد تحدث ظاهرة الانحراف مع مجموعة السيارة/المقطورة. تحدث ظاهرة الانحراف عادة عند السرعات العالية. ومع ذلك، يوجد خطر حدوث هذه الظاهرة عند السرعات المنخفضة، إذا كانت المقطورة محملة بشكل مفرط أو في حال عدم توزيع الحمولة بطريقة ملائمة، كأن تكون الحمولة في أقصى الخلف، مثلاً.

ولكي يحدث الانحراف، لا بد من وجود عامل مسبب، على سبيل المثال:

- السيارة التي بها مقطورة معرضة لرياح جانبية مبالغتها وقوية.
- السيارة التي بها مقطورة وتتم قيادتها على سطح طريق غير مستوى أو به مطبات.
- الحركات المفاجئة لعجلة القيادة.

في حال بدء الانحراف، فقد يصبح من الصعب أو حتى من المستحيل القيام بالفرملة. يؤدي ذلك إلى جعل عملية التحكم في مجموعة السيارة/المقطورة صعبة ويوجد خطر التعرض لتواجدك في خط السير غير الصحيح أو مغادرة الطريق الرئيسي، مثلاً.

وظيفة مساعد استقرار المقطورة

تقوم وظيفة مساعد استقرار المقطورة بالمراقبة المستمرة لتحركات السيارة، خصوصاً التحركات الجانبية. في حال استكشاف الانحراف، تتم فرملة العجلات الأمامية بشكل فردي. يعمل ذلك على ثبات مجموعة السيارة/المقطورة. ويساعد ذلك بشكل كافي السائق على استعادة التحكم في السيارة.

إذا لم يتم التخلص من الانحراف في المرة الأولى من تدخل نظام مساعد استقرار المقطورة، فسيتم فرملة مجموعة السيارة/المقطورة مع كل العجلات وتقليل طاقة المحرك. بمجرد فرملة الانحراف بشكل تدريجي وثبات مجموعة السيارة/المقطورة مرة أخرى، يقوم النظام بإيقاف التنظيم ويصبح لدى السائق تحكم كامل في السيارة مرة أخرى.

ملاحظة

يتم إلغاء تنشيط وظيفة الثبات في حالة اختيار السائق لتنشيط خروج ESC من الوضع الرياضي عبر نظام القائمة في الشاشة المركزية.

قد يخفق تدخل نظام مساعد استقرار المقطورة إذا كان السائق يحرك عجلة القيادة تحركات حادة في محاولة منه لمعالجة مشكلة الانحراف، لأن النظام في هذه الحالة لا يمكنه تحديد إذا ما كانت المقطورة أو السائق السبب في حدوث مشكلة الانحراف.

يوضع الرمز ESC في شاشة السائق للدلالة على أن نظام مساعد استقرار المقطورة (TSA) قيد التشغيل.



فحص مصابيح المقطورة*

الفحص الأوتوماتيكي

بعد توصيل المقطورة كهربائياً، يمكن فحص سلامة مصابيح المقطورة من خلال التنشيط التلقائي للمصابيح. وتساعد هذه الوظيفة السائق في التحقق من سلامة مصابيح المقطورة قبل القيادة.

ينبغي إيقاف تشغيل السيارة كي تتمكن من إجراء الفحص.

١. عند توصيل مقطورة بقضيب القطر، تظهر الرسالة فحص تلقائي لمصابيح القاطرة في شاشة السائق.
٢. قم بتأكيد الرسالة بالضغط على الزر **O** في لوحة مفاتيح عجلة القيادة بالجهة اليمنى.
< تبدأ عملية فحص المصباح.
٣. اخرج من السيارة للتحقق من عمل المصابيح.
< تبدأ جميع مصابيح المقطورة في الوميض - ثم يضيء كل مصباح على حدة.
٤. تحقق بصرياً من سلامة جميع المصابيح في القطورة.
٥. بعد برهة ستومض جميع مصابيح المقطورة مرة أخرى.
< اكتملت عملية الفحص.

تعطيل وظيفة الفحص الأوتوماتيكي

يمكن إيقاف تشغيل وظيفة الفحص الأوتوماتيكي من شاشة العرض المركزية.

١. اضغط الإعدادات في العرض العلوي.
٢. اضغط **My Car** ← الأضواء والإنارة.
٣. قم بإلغاء تحديد فحص تلقائي لمصابيح القاطرة.

فحص مصابيح المقطورة

عند توصيل مقطورة - تحقق من عمل مصابيح المقطورة قبل التحرك.

مؤشرات الاتجاه ومصابيح الفرامل في المقطورة

في حالة تعطل واحد أو أكثر من مؤشرات الاتجاه أو مصابيح الفرامل في المقطورة، فستعرض شاشة السائق رمزاً مع رسالة. ينبغي على السائق فحص الأضواء الأخرى للمقطورة يدوياً وذلك قبل إطفائها.

الرمز	رسالة / إشعار
	<ul style="list-style-type: none"> ● إشارة اتجاه مقطورة ● خلل بإشارة تغيير الاتجاه اليمنى ● إشارة اتجاه مقطورة ● خلل بإشارة تغيير الاتجاه اليسرى
	<ul style="list-style-type: none"> ● ضوء فرامل مقطورة خلل

إذا تم كسر أي مصباح من مؤشرات الاتجاه على المقطورة، سيومض أيضاً رمز شاشة السائق لمؤشرات الاتجاه بسرعة أكبر من المعتاد.

مصباح الضباب الخلفي في المقطورة

عند توصيل المقطورة قد لا يضيئ مصباح الضباب الخلفي في السيارة، وإذا حدث ذلك تتحول وظيفة مصباح الضباب الخلفي إلى المقطورة. عند تنشيط مصباح الضباب الخلفي، تحقق من تزويد المقطورة بمصباح ضباب خلفي للسفر بأمان.

ملاحظة

ينطلب إصلاح قضيب السحب تحديداً لبرنامج السيارة، اتصل بوكيل فولفو.

معلومات ذات صلة

- القيادة مع سحب مقطورة (ص. ٤٠٩)
- نظام التحكم في الاستقرار الإلكتروني (ص. ٢٤١)

▶▶ الفحص اليدوي

في حالة إيقاف تشغيل وظيفة الفحص الأوتوماتيكي فمن الممكن تشغيل الفحص يدويًا.

١. اضغط الإعدادات في العرض العلوي.

٢. اضغط **My Car** ← الأضواء والإنارة.

٣. حدد فحص يدوي لمصابيح القاطرة.

< تبدأ عملية فحص المصباح. اخرج من السيارة للتحقق من عمل المصابيح.

معلومات ذات صلة

- القيادة مع سحب مقطورة (ص. ٤٠٩)

حاملة دراجة مثبتة على قضيب القطر*

عند استخدام حاملات الدراجات، يُوصى باستخدام حاملات الدراجات من تصميم فولفو.

وذلك لتجنب أي تلف في السيارة ولتحقيق أكبر قدر ممكن من الأمان أثناء الرحلة. تتوفر حاملات الدراجات من فولفو للشراء من خلال وكلاء فولفو المعتمدين.

اتبع التعليمات المرفقة مع حاملة الدراجة بعناية.

- يجب أن تزن حاملة الدراجة مع الحمولة بحد أقصى ٧٥ كجم (١٦٥ رطلاً).

- يمكن تصميم حاملة الدراجة لتحمل ثلاث دراجات بحد أقصى.

- انخفاض الخلوص الأرضي
- تغير قدرة الفرملة.

توصيات تحميل الدراجات على حاملات الدراجات

كلما زادت المسافة بين مركز جاذبية الحمولة وكرة القطر، زاد الحمل على قضيب القطر.

قم بالتحميل وفقًا للتوصيات التالية:

- ثبت الدراجة الأكثر ثقلًا وبعدها، في الموقع الأكثر قربًا من السيارة.

- حافظ على توزيع الحمولة وقربها قدر الإمكان من مركز السيارة، على سبيل المثال: من خلال تحميل الدراجات المواجهة لبعضها بالتبادل، وذلك في حالة تحميل العديد من الدراجات.

- قم بإزالة الأجسام غير المثبتة من الدراجة لنقلها، على سبيل المثال سلة الدراجة أو بطاقتها أو مقعد الطفل. وذلك لتقليل الحمل على قضيب القطر وحاملة الدراجة جزئيًا، ولتقليل مقاومة الهواء جزئيًا التي بدورها تؤثر في استهلاك الوقود.

- لا تستخدم أغطية واقية على الدراجات. فيمكن أن يؤثر ذلك في القدرة على المناورة ويعيق الرؤية ويزيد من استهلاك الوقود. يمكن أن يؤدي أيضًا إلى حمل زائد على قضيب القطر.

معلومات ذات صلة

- قضيب القطر* (ص. ٤٠٦)

⚠ تحذير

قد يؤدي الاستخدام الخاطئ لحامل الدراجات الهوائية إلى تلف قضيب القطر والسيارة.

فقد يمكن لحامل الدراجات الهوائية أن ينفصل عن قضيب القطر في حال

- تم تركيبه بشكل غير صحيح على كرة القطر
- تم تحميله بشكل مفرط، راجع التعليمات الخاصة بحامل الدراجات الهوائية لمعرفة الوزن الأقصى للحمولة
- تم استخدامه لتحميل أغراض أخرى غير الدراجات الهوائية.

تتأثر خصائص قيادة السيارة عند تثبيت حاملة الدراجة على قضيب القطر. على سبيل المثال، بسبب:

- الوزن الزائد
- انخفاض قدرة التسارع

التشغيل و القيادة

٦. حافظ على سلك السحب مشدوداً عندما تقوم السيارة القاطرة بتقليل السرعة عن طريق الضغط بدميك على دواسة الفرامل برفق - وبذلك تنفادي الاهتزاز غير الضروري.
٧. كن مستعداً لاستخدام الفرامل لإيقاف السيارة.

المساعدة على بدء التشغيل

لا تقطر السيارة لبدء تشغيل المحرك بسرعة. استخدم البطارية المانحة إذا كانت البطارية مفرغة الشحن والمحرك لا يبدأ التشغيل.

مهم

قد يتضرر المحول الحفّاز خلال محاولات السحب لبدء تشغيل المحرك.

معلومات ذات صلة

- تركيب ونزع حلقة القطر (ص. ٤١٤)
- مؤشرات تحذير الخطر (ص. ١٣٥)
- الاسترداد (ص. ٤١٥)
- استخدام بدء التشغيل بمساعدة بطارية أخرى (ص. ٤٠٤)
- اختيار وضع الإشعال (ص. ٣٦٠)
- صندوق التروس (ص. ٣٧٠)

تحذير

- تأكد من أن قفل التوجيه مفتوح قبل القطر.
- يلزم أن يكون وضع الإشعال II نشطاً - وفي وضع الإشعال I يتم إلغاء تنشيط جميع الواسائد الهوائية.
- احرص على بقاء مفتاح التحكم عن بعد داخل السيارة أثناء سحبها.

تحذير

- لا تعمل الفرامل المؤازرة والتوجيه الكهربائي عند إطفاء المحرك - يجب الضغط على دواسة الفرامل بقوة أكبر حوالي 5 مرات ويكون التوجيه أثقل بكثير من الوضع الطبيعي.

١. قم بتنشيط مؤشرات تحذير الخطر.

٢. احرص على تأمين شريط القطر في حلقة القطر.

٣. قم بإلغاء تنشيط قفل التوجيه من خلال فتح قفل السيارة.

٤. ضع السيارة في وضع الإشعال III - اضغط على زر بدء التشغيل بدون الضغط على دواسة الفرامل، واستمر في الضغط على الزر لمدة ٤ ثوانٍ تقريباً. ثم حرر الزر.

٥. حرك ذراع اختيار التروس إلى الوضع المحايد وحرر فرامل الركن.

عند انخفاض فولتية البطارية بشكل كبير، يتعذر فك تعشيق فرامل الركن. قم بتوصيل البطارية المانحة إذا كان جهد البطارية منخفضاً للغاية.

< يمكن الآن أن تبدأ المركبة التي ستسحب في عملية السحب.

القطر

أثناء عملية القطر، سيارة يتم قطرها بسيارة أخرى بواسطة حبل القطر. يجب أن تعرف حدود السرعة القصوى المسموح بها قانونياً للقطر قبل بدء القطر.

التحضيرات والقطر

مهم

بعض النماذج التجارية لصندوق التروس تجعل النقل من الوضع P مستحيلاً ما لم يكن المحرك قيد التشغيل. اتصل بورشة Volvo معتمدة للحصول على المساعدة أثناء القطر، أو اطلب مساعدة محترفة لإجراء الإصلاح.

مهم

لاحظ أنه من الضروري دائماً قطر السيارة بينما تدور العجلات للأمام.

- تجنب قطر السيارة بينما يكون صندوق التروس الأوتوماتيكي على سرعات أعلى من ٨٠ كم/ساعة (٥٠ ميل/ساعة) أو لمسافات تتجاوز ٨٠ كم (٥٠ ميل).

تركيب ونزع حلقة القَطْر

استخدام حلقة القَطْر لإجراء عملية قَطْر. يتم تثبيت حلقة القَطْر بمسمار ملولب في مقبس ملولب خلف غطاء يوجد في الجانب الأيمن من وافي الصدمات، بالأمام أو الخلف.

تركيب حلقة القَطْر

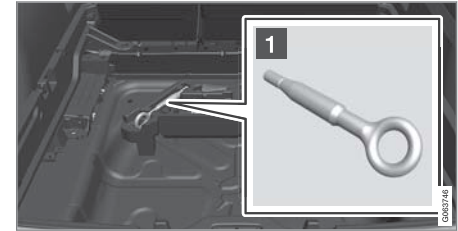

1 قم بإخراج حلقة القَطْر من كتلة القوم تحت الأرضية في منطقة الحمولة.

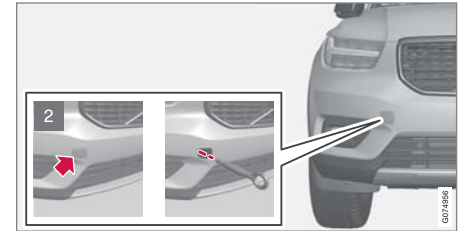

2 أمام: انزع الغطاء - اضغط على الغلاف. < أمام: انزع الغطاء - اضغط على الغلاف. < يدور الغطاء حول خطه المركزي ويمكن بعدها إزالته.

4. قم بشدّ براغي حلقة القَطْر إلى أن يصل إلى مصدّه.



قم بربط الحلقة بإحكام. على سبيل المثال، مرر المفك خلال مفتاح براغي العجلة* واستخدمه كنزاع.

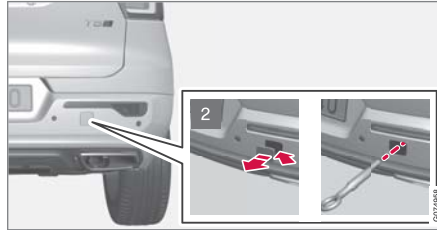

2 في الخلف: انزع الغطاء - استخدم قطعة معدنية أو مفتاحاً أو ما شابه لرفع الغلاف تبعاً للعلامة. < قم بطي الغطاء بالكامل وافصله.



مهم

من المهم شدّ ربط حلقة القَطْر بإحكام في مكانها - حتى تتوقف عن الحركة.

HomeLink® ٣* ٣٣*

HomeLink® ٣ عبارة عن نظام تتحكم عن بُعد قابل للبرمجة مدمج في النظام الكهربائي للسيارة، ويمكن أن يتحكم عن بُعد في ثلاثة أجهزة مختلفة (على سبيل المثال، جهاز فتح باب المرآب، ونظام الإنذار، والإضاءة الخارجية والداخلية)، ومن ثم فإنه يحل محل أجهزة التحكم عن بُعد الخاصة بها.

عام

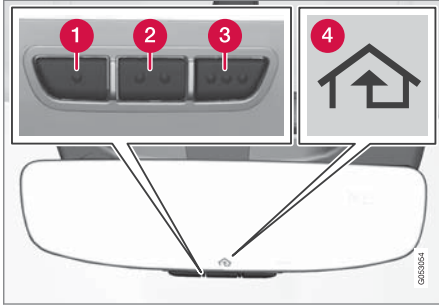

الشكل هو مجرد شكل تخطيطي - قد يختلف الإصدار.

1 الزر ١

2 الزر ٢

3 الزر ٣

4 مؤشر الاتجاه

HomeLink® عبارة عن ملحق مضمن في مرآة الرؤية الخلفية الداخلية. وتتكون لوحة HomeLink® من ثلاثة أزرار قابلة للبرمجة ومصباح مؤشر واحد في الزجاج الأمامي.

الاسترداد

لأعمال الإصلاح، يتم سحب السيارة بمساعدة سيارة أخرى. الرجاء الاتصال بالدعم الفني للحصول على المساعدة.

يمكن استخدام حلقة القطر لسحب السيارة ورفعها إلى مركبة نجدة السيارات ذات الشاحنة المسطحة.

يحدد موقع السيارة وخلوصها الأرضي إمكانية سحبها إلى شاحنة مسطحة أم لا. إذا كان انحدار سلم سيارة النجدة شديدًا جدًا أو إذا كان الخلوص الأرضي أسفل السيارة غير مناسب، فقد تتعرض السيارة للتلثم عند محاولة رفعها باستخدام حلقة القطر. عند الضرورة، ارفع السيارة باستخدام جهاز الرفع المخصص لإسعاف السيارات. لا تستخدم حلقة القطر.

تحذير ⚠

لا يُسمح ببقاء أشخاص أو أشياء خلف مركبة الاسترداد أثناء سحب السيارة لأعلى منصة السطح المستوية.

مهم !

صُممت عروة القطر فقط للقطر على الطرق - وليس لسحب السيارات المغروزة أو إخراجها من الحفر. الرجاء الاتصال بالدعم الفني للحصول على المساعدة.

مهم !

لاحظ أنه من الضروري دائماً نقل السيارة والعجلات تدور للأمام.

معلومات ذات صلة

- تركيب ونزع حلقة القطر (ص. ٤١٤)

ما يجب معرفته قبل استخدام حلقة القطر

- يمكن استخدام حلقة القطر لسحب السيارة ورفعها إلى مركبة نجدة السيارات بواسطة شاحنة مسطحة. يحدد وضع السيارة والخلوص الأرضي إمكانية هذه العملية من عدمها.
- إذا كان انحدار سلم سيارة النجدة شديدًا جدًا أو إذا كان الخلوص الأرضي أسفل السيارة غير مناسب، فقد تتعرض السيارة للتلثم عند محاولة رفعها باستخدام حلقة القطر.
- عند الضرورة، ارفع السيارة باستخدام جهاز الرفع المخصص لإسعاف السيارات. لا تستخدم حلقة القطر.

تحذير ⚠

لا يُسمح ببقاء أشخاص أو أشياء خلف مركبة الاسترداد أثناء سحب السيارة لأعلى منصة السطح المستوية.

مهم !

صُممت حلقة القطر فقط للقطر على الطرق - وليس لسحب السيارات العالقة أو إخراجها من الحفر. الرجاء الاتصال بالدعم الفني للحصول على المساعدة.

نزع حلقة القطر

- بعد استخدام حلقة القطر، قم بفك البرغي الخاص بها وانزع الحلقة وأعدّها إلى مكانها في القالب الرغوي. انه العمل بإعادة تركيب الغطاء على وافي الصدمات.

معلومات ذات صلة

- القطر (ص. ٤١٣)
- الاسترداد (ص. ٤١٥)
- طقم الأدوات (ص. ٤٩٢)

▶▶ للمزيد من المعلومات حول HomeLink®، فمُ زيارة الموقع homelink.com أو اتصل بالرقم 65 354 466 8000 00 (أو بالرقم المدفوع 277 907 6838 49+٣٥).

احفظ أجهزة التحكم عن بعد الأصلية لبرمجتها مستقبلاً (على سبيل المثال عند التغيير لسيارة أخرى أو للاستخدام في مركبة أخرى).

مهم

يلزم حذف برمجة الأزرار عند بيع السيارة.

معلومات ذات صلة

- استخدام HomeLink® * (ص. ٤١٧)
- برمجة HomeLink® * (ص. ٤١٦)
- اعتماد نوع HomeLink® * (ص. ٤١٨)

برمجة HomeLink® *٣٨

اتبع هذه التعليمات لبرمجة HomeLink®، أو إعادة ضبط كل عمليات البرمجة أو إعادة برمجة أزرار منفردة.

ملاحظة

في بعض المركبات، يجب أن يكون الإشعاع مشغلاً أو في "وضع الملحقات" قبل إكمال برمجة أو استخدام نظام HomeLink®. إن أمكن، ركب بطاريات جديدة في جهاز التحكم عن بعد الذي يجب استبداله بنظام HomeLink® من أجل تسريع البرمجة وتحسين نقل إشارة الراديو. ويجب إعادة ضبط أزرار نظام HomeLink® قبل البرمجة.

تحذير

أثناء برمجة HomeLink®، قد يتم تنشيط باب أو بوابة المراب قيد البرمجة. وبناءً عليه، احرص على عدم وجود أحد بجوار الباب أو البوابة أثناء إجراء البرمجة. ينبغي أن تقف السيارة خارج الجراج بينما تتم برمجة أداة فتح باب الجراج.

١. وجه جهاز التحكم عن بعد نحو الزر HomeLink® ليتم برمجته، وأمسك به على مسافة ٢-٨ سم من الزر (حوالي ٣-١ بوصة) تقريبًا. احرص على عدم إعاقة مصباح المؤشر الموجود في HomeLink®.

ملاحظة: تحسنت قدرة بعض أجهزة التحكم عن بعد في برمجة HomeLink® على مسافة حوالي ١٥-٢٠ سم (حوالي ٦-١٢ بوصة). يجب أخذ ذلك في الاعتبار في حال طرأت مشاكل في البرمجة.

٢. اضغط على كل من الزر الموجود على جهاز التحكم عن بعد والزر المرغوب في برمجته على HomeLink® وأيقهما كذلك.

٣. لا تحرر الأزرار قبل تحول مصباح المؤشر من الوميض ببطء (حوالي مرة كل ثانية) إما إلى الوميض بسرعة (١٠ مرات في الثانية) أو إلى الإضاءة بوهج ثابت. < **إذا كان مصباح المؤشر يضيء بوهج ثابت:** إشارة إلى أن البرمجة قد اكتملت. اضغط على الزر المبرمج مرتين لتشغيله.

إذا كان مصباح المؤشر يومض بسرعة: يمكن أن يكون الجهاز المراد برمجته إلى HomeLink® مزودًا بوظيفة أمان تتطلب خطوات إضافية. اختبره بالضغط على الزر المبرمج مرتين لترى إن كانت البرمجة تعمل. بخلاف ذلك، استمر في الخطوات التالية.

استخدام HomeLink* ٣٩

عند القيام ببرمجة HomeLink® بالكامل، يمكن استخدامه بدلاً من أجهزة التحكم عن بعد الأصلية المنفصلة. اضغط الزر المبرمج. يتم تنشيط باب الجراج أو البوابة أو جهاز الإنذار (قد يستغرق الأمر بضع ثوان). في حالة الضغط على الزر لأكثر من ٢٠ ثانية، يتم بدء إعادة البرمجة. يضيء مصباح المؤشر أو يومض عند الضغط على الزر. وبطبيعة الحال، يمكن الاستمرار في استخدام أجهزة التحكم عن بعد الأصلية بالتوازي مع HomeLink® إذا اقتضى الأمر.

ملاحظة

بعد فصل الإشعال، يستمر تشغيل نظام HomeLink® لمدة لا تقل عن ٧ دقائق.

ملاحظة

لا يمكن استخدام HomeLink® إذا كانت السيارة مقفلة وقد تم تنشيط جهاز الإنذار* من الخارج.

تحذير

- في حالة استخدام HomeLink® للتحكم في باب جراج أو بوابة، تأكد من عدم وجود أي شخص بالقرب من الباب أو البوابة عندما تكون قيد الحركة.
- لا تستخدم نظام HomeLink® مع أي باب مرآب لا يتوفر به التوقف والارتداد الآمن.

إعادة برمجة الأزرار الفردية

لإعادة برمجة زر HomeLink® فردي، اتبع ما يلي:

١. اضغط على الزر المرغوب وأبقه كذلك لمدة حوالي ٢٠ ثانية.

٢. بمجرد أن يبدأ المؤشر الموجود على HomeLink® في الوميض ببطء، يمكن أن تستمر البرمجة بشكل عادي.

ملاحظة: إذا لم يتم إعادة برمجة الزر مع الوحدة الجديدة، فسيواصل العمل بالإعدادات السابقة.

إعادة ضبط أزرار HomeLink®

يمكن إعادة ضبط كل أزرار HomeLink® في الوقت نفسه فقط، وليس كل زر منفرداً. يمكن برمجة الأزرار المنفردة فقط.

– اضغط على الزرين الخارجيين (١ و ٣) الموجودين على HomeLink® وأبقهما كذلك لمدة حوالي ١٠ ثوان.

< عندما يتغير مصباح المؤشر من الوميض الثابت إلى البعد في الوميض، يعني ذلك أنه قد تمت إعادة ضبط الأزرار وأنها جاهزة لإعادة البرمجة.

معلومات ذات صلة

- استخدام HomeLink®* (ص. ٤١٧)
- HomeLink®* (ص. ٤١٥)
- اعتماد نوع HomeLink®* (ص. ٤١٨)

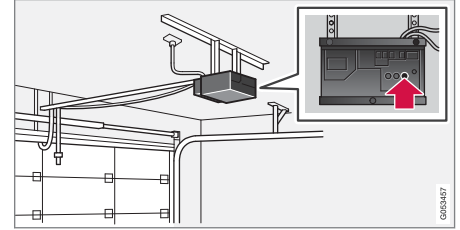

٤. ابحث عن زر البرمجة^{٣٧} على جهاز الاستقبال الخاص بالجراج أو الباب أو ما شابه. يوجد عادة بالقرب من المشبك الهوائي الموجود على جهاز الاستقبال.

٥. اضغط زر البرمجة في جهاز الاستقبال مرة واحدة ثم حرره. يلزم إتمام البرمجة في غضون ٣٠ ثانية من الضغط على الزر.

٦. اضغط الزر المطلوب برمجه والموجود على HomeLink® وحرره. كرر تسلسل الضغط/الاستمرار/التحرير مرة ثانية على حسب طراز جهاز الاستقبال، ويمكنك تكرار هذا الأمر مرة ثالثة.

< من المفترض أن تكتمل عملية البرمجة الآن ويتم تنشيط باب الجراج أو البوابة أو غيرها عند الضغط على زر البرمجة.

في حال طرأت مشاكل برمجية، فم بالتواصل مع HomeLink® على homelink.com أو اتصل بالرقم 00 8000 466 354 65 (أو بالرقم المدفوع 277 907 6838 +49 ٣٨).

٣٧ يختلف تحديد الأزرار وتلوينها بين المصنّعين.

٣٨ تجدر الإشارة إلى أن الرقم المجاني قد لا يكون متاحاً بناءً على مسؤول التشغيل.

٣٩ ينطبق على أسواق محددة.

▶▶ معلومات ذات صلة

- HomeLink®* (ص. ٤١٥)
- برمجة HomeLink®* (ص. ٤١٦)
- اعتماد نوع HomeLink®* (ص. ٤١٨)

اعتماد نوع HomeLink®* ٤٠*

اعتماد النوع للاتحاد الأوروبي
تعلن شركة Gentex Corporation أن طراز
HomeLink® UAHLS5 يتوافق مع متطلبات التوجيه
EU/2014/53 الخاصة بالمعدات اللاسلكية.

الطول الموجي الذي تعمل ضمنه وظائف المعدات اللاسلكية:

- ٤٣٣,٠٥ ميغاهيرتز - ٤٣٤,٧٩ ميغاهيرتز > ١٠ ميغاواط
قدرة مشعة فعالة
- ٨٦٨,٠٠ ميغاهيرتز - ٨٦٨,٦٠ ميغاهيرتز > ٢٥ ميغاواط
قدرة مشعة فعالة
- ٨٦٨,٧٠ ميغاهيرتز - ٨٦٨,٢٠ ميغاهيرتز > ٢٥ ميغاواط
قدرة مشعة فعالة
- ٨٦٩,٤٠ ميغاهيرتز - ٨٦٩,٦٥ ميغاهيرتز > ٢٥ ميغاواط
قدرة مشعة فعالة
- ٨٦٩,٧٠ ميغاهيرتز - ٨٧٠,٠٠ ميغاهيرتز > ٢٥ ميغاواط
قدرة مشعة فعالة

عنوان حامل الشهادة: Gentex Corporation، 600 North
Centennial Street، Zeeland MI 49464
المتحدة الأمريكية

للمزيد من المعلومات، ابحث عن معلومات الدعم الخاصة باعتماد
النوع على volvocars.com.

معلومات ذات صلة

- HomeLink®* (ص. ٤١٥)

البوصلة*

تتضمن الزاوية اليمنى العلوية لمرآة الرؤية الخلفية شاشة عرض
دمجة توضح اتجاه البوصلة* المستند إلى اتجاه مقدمة السيارة.

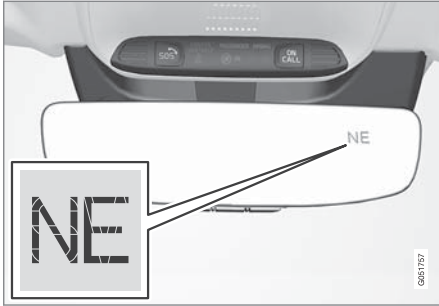

مرآة الرؤية الخلفية مع البوصلة.

هناك ثمانية اتجاهات مختلفة تظهر وفق الاختصارات الإنجليزية:
N (شمال) و NE (شمال شرق) و E (شرق) و SE (جنوب
شرق) و S (جنوب) و SW (جنوب غرب) و W (غرب) و NW
(شمال غرب).

معلومات ذات صلة

- تنشيط وإلغاء تنشيط البوصلة* (ص. ٤١٩)
- معايرة البوصلة* (ص. ٤١٩)

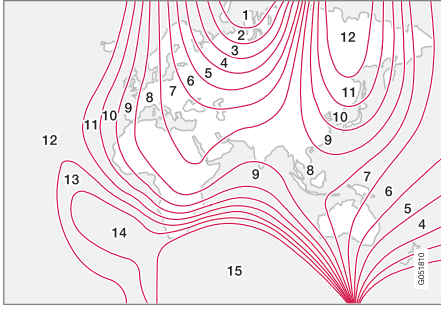

المناطق المغناطيسية.

٤. اضغط على الزر باستمرار حتى يتم عرض المنطقة المغناطيسية المطلوبة (١-١٥). انظر خريطة المناطق المغناطيسية للبوصلية.
٥. انتظر حتى تعود شاشة العرض لإظهار الحرف C، أو اضغط على الزر خلف مرآة الرؤية الخلفية لمدة ٦ ثوان تقريباً حتى يظهر الحرف C.
٦. قُد السيارة ببطء وبشكل دائري على سرعة لا تتجاوز ١٠ كم/ساعة (٦ ميل/ساعة) حتى يتم عرض اتجاه البوصلية على شاشة العرض، ممّا يدل على إتمام العملية المعيارية. ثم قُد السيارة بشكل دائري ولدورتي إضافيتين لضبط المعيارية بشكل دقيق.
٧. بالنسبة للسيارات المزودة بميزة تدفئة الزجاج الأمامي*: الحرف C في شاشة العرض عند تنشيط تدفئة الزجاج الأمامي، قم بتنفيذ المعيارية حسب النقطة ٦ المذكورة أعلاه مع تنشيط ميزة تدفئة الزجاج الأمامي.

معايرة البوصلية*

من المعلوم أن الأرض مقسمة إلى ١٥ منطقة مغناطيسية. يجب معايرة البوصلية*؛ في حال قيادة السيارة في عدة مناطق مغناطيسية.

١. قم بإيقاف السيارة في منطقة مفتوحة كبيرة خالية من المباني الفولاذية وخطوط الطاقة عالية الجهد.
٢. ابدأ تشغيل السيارة وأطفئ كل المعدات الكهربائية (تكييف الهواء، الماسحات، الخ.) وتأكد من إغلاق جميع الأبواب.

ملاحظة

قد تفشل المعايرة أو قد لا تبدأ مطلقاً إذا كانت الأجهزة الكهربائية غير مطفأة.

٣. أبقِ الزر الموجود في الحافة السفلى لمرآة الرؤية الخلفية مضغوطاً لمدة حوالي ٣ ثوان (استخدم مشبك ورق على سبيل المثال). يظهر رقم المنطقة المغناطيسية الحالية.

تنشيط وإلغاء تنشيط البوصلية*

تتضمن الزاوية اليمنى العلوية لمرآة الرؤية الخلفية شاشة عرض مدمجة توضح اتجاه البوصلية*؛ المستند إلى اتجاه مقدمة السيارة.

يتم أوتوماتيكياً تنشيط البوصلية عند بدء تشغيل السيارة.

لإيقاف تشغيل/تشغيل البوصلية يدوياً:

- اضغط على الزر في الجانب السفلي من مرآة الرؤية الخلفية باستخدام مشبك ورق على سبيل المثال.
- < إذا تم إلغاء تنشيط البوصلية عند إيقاف تشغيل السيارة، فلن يتم تنشيطها في المرة التالية التي يتم فيها بدء تشغيل السيارة. في هذه الحالة، ينبغي تنشيط البوصلية يدوياً.

معلومات ذات صلة

- البوصلية* (ص. ٤١٨)
- معايرة البوصلية* (ص. ٤١٩)

٤٢ تتوفر اختياريًا مرآة للرؤية الخلفية مزودة ببوصلية في أسواق محددة ولطرازات معينة فقط.
٤٣ تتوفر اختياريًا مرآة للرؤية الخلفية مزودة ببوصلية في أسواق محددة ولطرازات معينة فقط.

▶▶ ٨. كرر الإجراء السابق حسب الضرورة.

معلومات ذات صلة

- البوصلة* (ص. ٤١٨)
- تنشيط وإلغاء تنشيط البوصلة* (ص. ٤١٩)

الصوت، الوسائط، والإنترنت

الصوت، الوسائط والإنترنت

يتكون نظام الصوت والوسائط من مشغل وسائط وراديو. يمكنك كذلك توصيل هاتف عبر Bluetooth لاستخدام وظيفة حر اليدين أو تشغيل الصوت لاسلكيًا في السيارة. عند توصيل السيارة بالإنترنت يمكنك كذلك استخدام التطبيقات لتشغيل الوسائط.



لمحة عامة على الصوت والوسائط

تحكم في الوظائف بصوتك وعن طريق لوحة المفاتيح بعجلة القيادة أو من خلال الشاشة المركزية. يختلف عدد السماعات ومكبرات الصوت باختلاف نظام الصوت الموجود بالسيارة.

تحديث النظام

يتم تحسين نظام الصوت والوسائط بشكل مستمر. يوصى بتنزيل تحديثات النظام عند توفر تحديثات جديدة.

معلومات ذات صلة

- مشغل الوسائط (ص. ٤٣٢)
- الراديو (ص. ٤٢٦)
- هاتف (ص. ٤٤٧)
- السيارة المتصلة بالإنترنت* (ص. ٤٦٠)

Audio settings

يتم تعيين جودة خروج الصوت مسبقًا، كما يمكن تعديلها كذلك. يتم ضبط مستوى الصوت عادةً بواسطة عنصر التحكم في مستوى الصوت أسفل الشاشة المركزية أو بواسطة لوحة المفاتيح اليمنى في عجلة القيادة. ينطبق هذا، على سبيل المثال، أثناء تشغيل الموسيقى والراديو والمكالمات الهاتفية الجارية والرسائل المرورية النشطة.

خروج الصوت

تتم معايرة النظام الصوتي مسبقًا من خلال معالجة الإشارات الرقمية. تأخذ عملية المعايرة في حساباتها مكبرات الصوت ومضخمات الصوت والأجهزة السمعية بمقصورة الركاب وموضع المستمع وغيرها من العوامل لكل مجموعة من طراز السيارة والنظام الصوتي. توجد كذلك معايرة ديناميكية تأخذ في اعتبارها وضع التحكم في مستوى الصوت وسرعة السيارة.

الإعدادات الشخصية

هناك العديد من الإعدادات المتوفرة في العرض العلوي ضمن الإعدادات ← الصوت وذلك وفقًا للنظام الصوتي المجهز في السيارة.

Premium Sound* (Harman Kardon)

- المُعادِل - إعداد المُعادِل.
- توازن - التوازن بين مكبرات الصوت اليمنى/اليسرى والتوازن بين مكبرات الصوت الأمامية/الخلفية.
- أصوات النظام - لضبط مستوى الصوت في مختلف نُظم السيارة، مثل تحكم بالصوت، مساعد الركن ونغمة رنين الهاتف.

● التطبيقات (ص. ٤٢٣)

- التعرف على الصوت (ص. ١٢٠)
- أوضاع الإشعال (ص. ٣٥٩)
- تشييت انتباه السائق (ص. ٣٦)
- إدارة تحديثات النظام عبر مركز التنزيل (ص. ٥٢٣)
- اتفاقية ترخيص الصوت والوسائط (ص. ٤٦٨)

التطبيقات

يحتوي عرض التطبيق على تطبيقات تمنح الوصول إلى خدمات محددة ضمن خدمات السيارة.

امسح من اليمين إلى اليسار^١ عبر شاشة العرض المركزي للوصول إلى عرض التطبيقات من عرض الصفحة الرئيسية. توجد هنا التطبيقات التي تم تنزيلها (تطبيقات الجهات الأخرى) وتطبيقات الوظائف المضمنة مثل راديو FM.



عرض التطبيق (صورة عامة، تختلف التطبيقات الأساسية باختلاف السوق والطرز)

انطباع الصوت*

انطباع الصوت هو تطبيق يتيح الوصول إلى المزيد من إعدادات الصوت.

يتم فتح معايشة ستوديو في عرض التطبيقات في شاشة العرض المركزية. يمكن تحديد الإعدادات التالية استناداً إلى نظام الصوت المجهز في السيارة:

- تحسين المقعد – يمكن تعديل الصوت بحيث يمكن تكييفه بشكل أساسي مع السائق وجميع والخلف.
- محيط - وضع الصوت المحيطي مع إعدادات جهارة الصوت.
- نغمة - إعدادات للجهير والثلاثي ومعايل الصوت وغيرها.

معلومات ذات صلة

- Audio settings (ص. ٤٢٢)
- التنقل بين عروض الشاشة المركزية (ص. ٩٥)

*High Performance

- نغمة - إعدادات للجهير والثلاثي ومعايل الصوت وغيرها.
- توازن - التوازن بين مكبرات الصوت اليمنى/اليسرى والتوازن بين مكبرات الصوت الأمامية/الخلفية.
- أصوات النظام - لضبط مستوى الصوت في مختلف نظم السيارة، مثل تحكم بالصوت، مساعد الركن ونغمة رنين الهاتف.

Performance

- النغمة والموازنة - الموازنة بين مكبرات الصوت وإعدادات الجهير والثلاثي ومعايل الصوت على سبيل المثال.
- أصوات النظام - لضبط مستوى الصوت في مختلف نظم السيارة، مثل تحكم بالصوت، مساعد الركن ونغمة رنين الهاتف.

معلومات ذات صلة

- انطباع الصوت* (ص. ٤٢٣)
- مشغل الوسائط (ص. ٤٣٢)
- إعدادات نظام التعرف على الصوت (ص. ١٢٤)
- إعدادات الهاتف (ص. ٤٥٣)
- الصوت، الوسائط والإنترنت (ص. ٤٢٢)
- السيارة المتصلة بالإنترنت* (ص. ٤٦٠)

١ ينطبق على السيارات ذات عجلة القيادة جهة اليسار. وفي السيارات ذات عجلة القيادة جهة اليمين - امسح في الاتجاه العكسي.

بعض التطبيقات الأساسية تظل متوفرة دومًا. يمكن تنزيل تطبيقات إضافية، مثل الراديو على شبكة الإنترنت وخدمات الموسيقى، عندما تكون السيارة متصلة بالإنترنت.

لا تكون بعض التطبيقات متاحة للاستخدام إلا في حال اتصال السيارة بالإنترنت.

ابدأ تشغيل التطبيق من خلال الضغط على التطبيق في عرض التطبيقات ضمن شاشة العرض المركزية.

ينبغي تحديث جميع التطبيقات المستخدمة إلى أحدث إصدار لكل منها.

معلومات ذات صلة

- تنزيل التطبيقات (ص. ٤٢٤)
- تحديث التطبيقات (ص. ٤٢٥)
- حذف التطبيقات (ص. ٤٢٥)
- Apple® CarPlay®* (ص. ٤٤١)
- Android Auto* (ص. ٤٤٤)
- السيارة المتصلة بالإنترنت* (ص. ٤٦٠)
- مساحة التخزين على القرص الصلب (ص. ٤٦٧)
- البنود والشروط ومشاركة البيانات الخاصة بالمستخدم (ص. ٤٦٥)

تنزيل التطبيقات

يمكن تنزيل تطبيقات جديدة عندما تكون السيارة متصلة بالإنترنت.

ملاحظة

قد يؤثر تنزيل البيانات في الخدمات الأخرى التي تقوم بنقل البيانات مثل راديو الإنترنت. في حالة تفاقم التأثير على الخدمات الأخرى بحيث يتسبب بإفساد النظام، فيمكن مقاطعة عملية التنزيل. أو، قد يكون من المناسب إيقاف تشغيل الخدمات الأخرى أو مقاطعتها.

ملاحظة

عند التنزيل باستخدام الهاتف، انتبه جيدًا لتكاليف مرور البيانات.

١. افتح تطبيق مركز التنزيلات في عرض التطبيقات.



٢. حدد تطبيقات جديدة لتتمكن من فتح قائمة بالتطبيقات المتاحة غير المثبتة على سيارتك.

٣. المس الصف الخاص بأي تطبيق لتوسيعه في القائمة وللحصول على المزيد من المعلومات عن ذلك التطبيق.

٤. حدد تثبيت لبدء التنزيل وتثبيت التطبيق المطلوب.

< يتم عرض حالة التنزيل والتثبيت أثناء العملية.

وتظهر رسالة في حالة تعذر بدء عملية التنزيل في الوقت الحالي. سيظل التطبيق في القائمة ويمكنك محاولة التنزيل مرة أخرى في أي وقت.

إلغاء التنزيل

– انقر على قطع لإلغاء التنزيل الحالي.

تجد الإشارة إلى أنه يمكنك فقط إلغاء عملية التنزيل، أما بعد بدء مرحلة التثبيت فلا يمكن الإلغاء.

معلومات ذات صلة

- التطبيقات (ص. ٤٢٣)
- تحديث التطبيقات (ص. ٤٢٥)
- حذف التطبيقات (ص. ٤٢٥)
- السيارة المتصلة بالإنترنت* (ص. ٤٦٠)
- إدارة تحديثات النظام عبر مركز التنزيل (ص. ٥٢٣)
- مساحة التخزين على القرص الصلب (ص. ٤٦٧)

حذف التطبيقات

يمكن إلغاء تثبيت التطبيقات عند اتصال السيارة بالإنترنت.
يلزم إغلاق التطبيق المستخدم كي تتمكن من إزالة تثبيته.

١. افتح تطبيق مركز التنزيلات في عرض التطبيقات.



٢. حدد تحديثات التطبيق لفتح قائمة بجميع التطبيقات المثبتة.

٣. حدد التطبيق المطلوب ثم حدد إزالة تثبيت لبدء عملية إزالة تثبيت التطبيق.

< بعد الانتهاء من إزالة تثبيت التطبيق، يختفي من القائمة.

معلومات ذات صلة

- التطبيقات (ص. ٤٢٣)
- تنزيل التطبيقات (ص. ٤٢٤)
- تحديث التطبيقات (ص. ٤٢٥)
- إدارة تحديثات النظام عبر مركز التنزيل (ص. ٥٢٣)
- السيارة المتصلة بالإنترنت* (ص. ٤٦٠)

٢. حدد تحديثات التطبيق لفتح قائمة بالتحديثات المتاحة.

٣. حدد التطبيق المطلوب ثم حدد تثبيت.

< تبدأ عملية التحديث.

معلومات ذات صلة

- التطبيقات (ص. ٤٢٣)
- تنزيل التطبيقات (ص. ٤٢٤)
- حذف التطبيقات (ص. ٤٢٥)
- إدارة تحديثات النظام عبر مركز التنزيل (ص. ٥٢٣)
- السيارة المتصلة بالإنترنت* (ص. ٤٦٠)

تحديث التطبيقات

عند توصيل السيارة بالإنترنت، يمكن عندها تحديث التطبيقات.

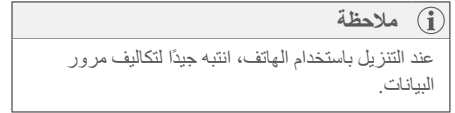
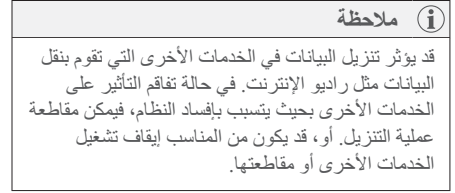

في حالة استخدام أحد التطبيقات أثناء عملية تحديث جارية، فسيتم إعادة تشغيله ليتم إتمام عملية التثبيت.

تحديث الكل

١. افتح تطبيق مركز التنزيلات في عرض التطبيقات.



٢. حدد تثبيت الكل.

< تبدأ عملية التحديث.

تحديث بعض

١. افتح تطبيق مركز التنزيلات في عرض التطبيقات.

الراديو

يمكن الاستماع إلى المحطات التي تبث عبر نطاقات التردد AM^٢ و FM وإلى الراديو الرقمي (DAB)*. كذلك يمكن الاستماع إلى محطات إذاعية عبر الإنترنت عند اتصال السيارة بالإنترنت.

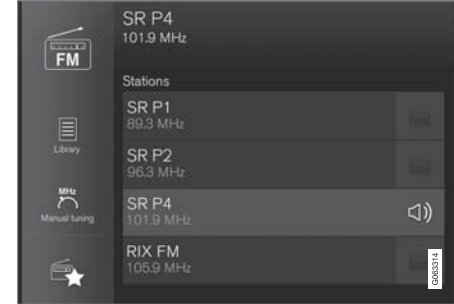

يمكن تشغيل الراديو باستخدام ميزة التعرف على الصوت أو لوحة مفاتيح عجلة القيادة أو الشاشة المركزية.



معلومات ذات صلة

- بدء تشغيل الراديو (ص. ٤٢٦)
- تغيير نطاق المحطة الإذاعية ومحطة الراديو (ص. ٤٢٧)
- حفظ قنوات الراديو في تطبيق مفضلات الراديو (ص. ٤٢٩)
- إعدادات الراديو (ص. ٤٢٩)

^٢ يختلف توفر الخدمة باختلاف السوق.

بدء تشغيل الراديو

يتم بدء تشغيل الراديو من عرض التطبيقات في شاشة العرض المركزية.

١. افتح نطاق التردد المطلوب (مثلاً FM) من عرض التطبيقات.



٢. اختر إحدى محطات الراديو.

الأنواع - تشغيل فقط القنوات التي تبث النوع/البرنامج المحدد مثل موسيقى اليوب أو الكلاسيك.

تغيير المحطات ضمن القائمة المحددة

- اضغط \lll أو \ggg من الشاشة المركزية أو لوحة المفاتيح اليمنى بعجلة القيادة.
- < يتحرك التحديد خطوة للأعلى أو للأسفل في قائمة التشغيل المحددة.

يمكنك أيضاً تغيير محطة الراديو في القائمة المحددة من خلال شاشة العرض المركزية.

معلومات ذات صلة

- الراديو (ص. ٤٢٦)
- البحث عن محطات الراديو (ص. ٤٢٨)
- التحكم الصوتي بالراديو والوسائط (ص. ١٢٣)
- حفظ قنوات الراديو في تطبيق مفضلات الراديو (ص. ٤٢٩)
- إعدادات الراديو (ص. ٤٢٩)
- قائمة التطبيقات في شاشة السائق (ص. ٨٥)

تغيير نطاق المحطة الإذاعية ومحطة الراديو

تتيح التعليمات الواردة هنا معرفة كيفية تغيير موجة الراديو وعرض قائمة موجات الراديو ومحطات الراديو في القائمة المحددة.

تغيير الطول الموجي للراديو

مزر إصبعك سريعاً لإظهار عرض التطبيقات في شاشة العرض المركزية ولتحديد نطاق الراديو المفضل (مثلاً، FM)، أو افتح قائمة التطبيقات في شاشة السائق باستخدام لوحة المفاتيح على الجهة اليمنى من عجلة القيادة وحدد خيارك من هناك.

تغيير القوائم ضمن نطاق التردد

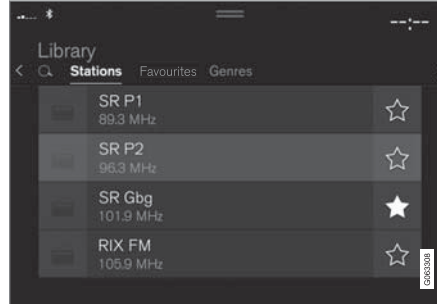

١. اضغط المكتبة.
 ٢. حدد التشغيل من محطات الإذاعة أو المفضلات أو الأنواع أو الباقات^٢.
 ٣. انقر على المحطة المطلوبة من القائمة.
- المفضلات - يشغل فقط القنوات المفضلة المحددة.

معلومات ذات صلة

- الراديو (ص. ٤٢٦)
- البحث عن محطات الراديو (ص. ٤٢٨)
- تغيير نطاق المحطة الإذاعية ومحطة الراديو (ص. ٤٢٧)
- حفظ قنوات الراديو في تطبيق مفضلات الراديو (ص. ٤٢٩)
- إعدادات الراديو (ص. ٤٢٩)
- التحكم الصوتي بالراديو والوسائط (ص. ١٢٣)

٢ الراديو الرقمي فقط (DAB*).

- إعدادات الراديو (ص. ٤٢٩)

البحث اليدوي عن المحطة



يتيح البحث اليدوي إمكانية العثور على، وموافقة، المحطات الغير مدرجة في القائمة المنتجة تلقائياً والتي تضم أقوى المحطات في المنطقة.

عند التغيير إلى التوليف اليدوي، لن يتم تغيير تردد الراديو تلقائياً في حالة ضعف الاستقبال.

- اضغط ضبط يدوي، ثم اسحب عنصر التحكم أو اضغط <<K>> أو <>K>. يتيح الضغط المطول انتقال البحث إلى المحطة التالية المتاحة في نطاق التردد. يمكن كذلك استخدام لوحة المفاتيح اليمنى بعجلة القيادة.

معلومات ذات صلة

- الراديو (ص. ٤٢٦)
- بدء تشغيل الراديو (ص. ٤٢٦)
- تغيير نطاق المحطة الإذاعية ومحطة الراديو (ص. ٤٢٧)
- التحكم الصوتي بالراديو والوسائط (ص. ١٢٣)

البحث عن محطات الراديو

يقوم الراديو تلقائياً بتجميع قائمة بمحطات الراديو في المنطقة ذات الإرسال الأقوى.

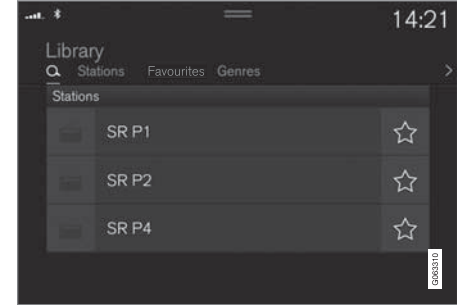

تختلف المعلومات التي يمكنك البحث من خلالها باختلاف نطاق التردد المحدد:

- AM — المحطة والتردد.
- FM - المحطة والنوع والتردد.
- DAB* - الباقات والمحطات.
- ١. اضغط المكتبة.
- ٢. اضغط 🔍.
- < عرض البحث مع فتح لوحة المفاتيح.
- ٣. أدخل عبارات البحث.
- < يتم إجراء البحث مع كل إدخال بالأحرف ويتم عرض النتائج حسب الفئات.

٤ يختلف التوفر باختلاف الطراز و/أو السوق.

إعدادات الراديو

هناك العديد من الوظائف المختلفة في الراديو التي ينبغي تنشيطها أو إلغاء تنشيطها.

إلغاء الرسائل المرورية

يمكن مقاطعة إرسال الرسائل المرورية وغيرها مؤقتًا عن طريق النقر على  على لوحة مفاتيح عجلة القيادة جهة اليمين أو بالنقر على إلغاء في الشاشة المركزية.

تنشيط وإلغاء تنشيط وظائف الراديو

اسحب العرض العلوي للأسفل وحدد الإعدادات  الوسائط وموجة الراديو المطلوبة لعرض الوظائف المتاحة.

معلومات ذات صلة

- الراديو (ص. ٤٢٦)
- بدء تشغيل الراديو (ص. ٤٢٦)
- البحث عن محطات الراديو (ص. ٤٢٨)
- تغيير نطاق المحطة الإذاعية ومحطة الراديو (ص. ٤٢٧)
- التحكم الصوتي بالراديو والوسائط (ص. ١٢٣)
- إعدادات الراديو (ص. ٤٢٩)
- قائمة التطبيقات في شاشة السائق (ص. ٨٥)

حفظ قنوات الراديو في تطبيق مفضلات الراديو

بالإمكان إضافة قناة إذاعية إلى تطبيق مفضلات الراديو وقائمة المفضلات لموجة الراديو (مثلاً، FM). يمكن العثور أدناه على التعليمات حول كيفية إضافة قنوات الراديو وإزالتها.



مفضلات الراديو

يعرض تطبيق مفضلات الراديو قنوات الراديو المحفوظة من كل نطاقات التردد.



١. افتح تطبيق مفضلات الراديو من عرض التطبيق.
٢. انقر على المحطة المفضلة في القائمة لبدء التشغيل.

إضافة وإزالة مفضلات الراديو

١. المس  لإضافة قناة إلى مفضلات نطاق التردد ومفضلات تطبيق الراديو.
٢. المس المكتبة، ثم حدد تعديل والمس  لإزالة قناة إذاعية من المفضلات.

عند حفظ قناة راديو من قائمة المحطات، يقوم الراديو تلقائيًا بالبحث عن أفضل تردد. ولكن إذا تم حفظ قناة راديو من البحث اليدوي عن المحطات، فلن يقوم الراديو أوتوماتيكيًا بالتعبير إلى تردد أقوى.

إذا تمت إزالة قناة راديو من تطبيق مفضلات الراديو، فستتم إزالة القناة كذلك من قائمة المفضلات لنطاق التردد ذي الصلة.

▶▶ AM/FM راديو^٥

- عرض معلومات البث: لعرض معلومات عن محتوى البرنامج، الفنان، إلخ.
- اسم برنامج التجميد: يتيح وقف تمرير اسم خدمة البرنامج بشكل متواصل كي يجمد الحركة بعد مرور ٢٠ ثانية.
- تحديد الإشعارات:
 - التوقفات المحلية: تتيح مقاطعة تشغيل الوسائط الحالي وبث معلومات عن المشاكل المرورية بالجوار.
 - يتواصل تشغيل مصدر الوسائط السابق بعد الانتهاء من الرسالة. الوظيفة التوقفات المحلية هي إصدار محدود جغرافيًا من الوظيفة الإعلانات المرورية. يلزم تنشيط الوظيفة الإعلانات المرورية في الوقت نفسه.
 - الأخبار: تتيح مقاطعة تشغيل الوسائط الحالي وبث الأخبار. يتواصل تشغيل مصدر الوسائط السابق بعد انتهاء بث الأخبار.
 - إنذار: تتيح مقاطعة تشغيل الوسائط الحالي وإرسال تنبيهات بشأن الحوادث الهامة والكوارث. يتواصل تشغيل مصدر الوسائط السابق بعد الانتهاء من الرسالة.
 - الإعلانات المرورية: تتيح مقاطعة تشغيل الوسائط الحالي وبث معلومات عن المشاكل المرورية. يتواصل تشغيل مصدر الوسائط السابق بعد الانتهاء من الرسالة.

DAB* (الراديو الرقمي)

- ترتيب الخدمات: خيار حول كيفية ترتيب القنوات. إما حسب الترتيب الأبجدي أو حسب رقم الخدمة.
 - رابط DAB إلى DAB: يتيح بدء وظيفة الربط في DAB. عند فقد استقبال قناة الراديو فسيتم البحث عن قناة أخرى تلقائيًا في مجموعة أخرى.
 - رابط DAB إلى FM: تتيح بدء وظيفة الربط بين DAB وFM. عند فقدان إشارة استقبال قناة الراديو، سيتم البحث تلقائيًا عن تردد FM بديل.
 - عرض معلومات البث: تتيح عرض نص الراديو أو أنواع محددة من نصوص الراديو، مثل الفنان.
 - إظهار الصور المرتبطة بالبرنامج: تتيح عرض صور البرامج على الشاشة أو إخفاء ذلك.
 - تحديد الإعلانات: تتيح تحديد أنواع الرسائل التي سيتم استقبالها أثناء تشغيل DAB. ستقوم الرسائل المحددة بمقاطعة التشغيل الحالي للوسائط لتشغيل الرسالة. يتواصل تشغيل مصدر الوسائط السابق بعد الانتهاء من الرسالة.
 - إنذار: تتيح مقاطعة تشغيل الوسائط الحالي وإرسال تنبيهات بشأن الحوادث الهامة والكوارث. يتواصل
- تشغيل مصدر الوسائط السابق بعد الانتهاء من الرسالة.
- وميض الطرق المرورية: تتيح تلقي معلومات عن المشاكل المرورية.
- وميض الأخبار: تتيح تلقي الأخبار.
- وميض النقل: تتيح تلقي معلومات حول وسائل النقل العام، مثل الجداول الزمنية للعبارات والقطارات.
- تحذير/خدمات: تتيح تلقي معلومات عن الأحداث الأقل أهمية مما يتم عرضه في وظيفة الإنذار، مثل انقطاع التيار الكهربائي.

معلومات ذات صلة

- الراديو (ص. ٤٢٦)
- الراديو الرقمي* (ص. ٤٣١)
- الرموز في شريط حالة الشاشة المركزية (ص. ١٠٣)

^٥ يختلف توفر راديو AM باختلاف الطراز و/أو السوق.

راديو RDS

يعني RDS (Radio Data System) أن الراديو يقوم تلقائياً بالتغيير إلى استقبال أقوى محطة إرسال. يوفر RDS إمكانية استقبال المعلومات المرورية والبحث عن أنواع برامج معينة. نظام البيانات الإذاعية - يربط نظام البيانات الإذاعية أجهزة بث FM بشبكة المحطات الإذاعية. ترسل محطة FM، الموجودة في شبكة كهذه، معلومات تعطي راديو RDS الوظائف التالية:

- الانتقال أوتوماتيكياً إلى إرسال أقوى إذا كان الاستقبال في المنطقة سيئاً.
- البحث في فئات البرامج، مثل أنواع البرامج أو المعلومات المرورية.
- تلقي معلومات نصية حول برامج الراديو الذي يجري الاستماع إليه.

ملاحظة

بعض محطات الراديو لا تستخدم نظام RDS أو تستخدم أجزاء معينة فقط من وظائفه.

عند بث أخبار أو رسائل مرورية، يستطيع الراديو تبديل المحطات ومقاطعة مصدر الصوت الذي يعمل حالياً. يعرض الراديو مصدر الصوت السابق ومستوى الصوت كذلك في حالة توقف بث نوع البرنامج المضبوط. للرجوع خطوة للخلف، اضغط  على لوحة المفاتيح جهة اليمين في عجلة القيادة أو انقر إلغاء في الشاشة المركزية.

معلومات ذات صلة

- الراديو (ص. ٤٢٦)
- إعدادات الراديو (ص. ٤٢٩)

الراديو الرقمي*

الراديو الرقمي (DAB) عبارة عن نظام للبث الرقمي خاص بالراديو. يدعم الراديو DAB وDAB+ وDAB.

يمكن تشغيل الراديو باستخدام ميزة التعرف على الصوت أو لوحة مفاتيح عجلة القيادة أو الشاشة المركزية.



يتم تشغيل تطبيق الراديو الرقمي من عرض التطبيق في الشاشة المركزية.



تتم إعادة تشغيل الراديو الرقمي بنفس أسلوب تشغيل نطاقات الراديو الأخرى، مثل FM. وإلى جانب خيار تحديد إعادة التشغيل من محطات الإذاعة، والمفضلات، والأنواع، يوجد أيضاً خيار تحديد إعادة التشغيل من القنوات الفرعية والبقاات. المجموعات عبارة عن مجموعة من قنوات الراديو (مجموعة قنوات) تبث على التردد نفسه.

في حالة نقل قناة الراديو للشعار الخاص بها، فسيتم تنزيله وعرضه بجوار اسم المحطة (يختلف الوقت المستغرق للتنزيل).

القناة الفرعية DAB

يُطلق على المكونات الثانوية عادة القنوات الفرعية. وهذه القنوات قنوات مؤقتة ويمكن أن تحتوي، على سبيل المثال، على ترجمات للبرنامج الرئيسي إلى لغات أخرى. يشار إلى القنوات الفرعية برمز سهم في قائمة القنوات.

معلومات ذات صلة

- الربط بين FM والراديو الرقمي* (ص. ٤٣٢)
- تغيير نطاق المحطة الإذاعية ومحطة الراديو (ص. ٤٢٧)
- البحث عن محطات الراديو (ص. ٤٢٨)
- حفظ قنوات الراديو في تطبيق مفضلات الراديو (ص. ٤٢٩)
- التحكم الصوتي بالراديو والوسائط (ص. ١٢٣)
- إعدادات الراديو (ص. ٤٢٩)

الربط بين FM والراديو الرقمي*

تعمل الوظيفة على تمكين الراديو الرقمي (DAB) من الانتقال من قناة ذات استقبال رديء أو ينعدم فيها الاستقبال إلى القناة نفسها في مجموعة قنوات أخرى (الباقية) ذات استقبال أفضل، وذلك ضمن نطاق DAB و/أو بين DAB و FM.

ربط DAB إلى DAB و DAB إلى FM

١. اضغط الإعدادات في العرض العلوي.

٢. اضغط الوسائط ← DAB.

٣. ضع علامة/قم بإزالة العلامة رابط DAB إلى DAB و/أو رابط DAB إلى FM لتنشيط/لإلغاء تنشيط الوظائف المعنية.

معلومات ذات صلة

- الراديو الرقمي* (ص. ٤٣١)
- الراديو (ص. ٤٢٦)
- إعدادات الراديو (ص. ٤٢٩)

مشغل الوسائط

يمكن أن يشغل مشغل الوسائط صوتًا من مصدر صوت خارجي موصل عبر منفذ USB أو Bluetooth. وكذلك يمكن أن يشغل تنسيق فيديو عبر منفذ USB. سواء أكانت السيارة متصلة بالإنترنت أم لا، يمكن سماع راديو الويب أو الكتب الصوتية أو خدمات الصوت الأخرى عبر التطبيقات.



يعمل مشغل الوسائط من الشاشة المركزية ولكن يمكن تشغيل العديد من الوظائف باستخدام لوحة المفاتيح اليمنى بعجلة القيادة أو التعرف على الصوت.



يعمل الراديو من مشغل الوسائط وهو موصوف في قسم منفصل.

معلومات ذات صلة

- تشغيل الوسائط (ص. ٤٣٣)
- التحكم في الوسائط وتغيير مصدرها (ص. ٤٣٤)
- البحث في الوسائط (ص. ٤٣٥)
- التطبيقات (ص. ٤٢٣)
- الراديو (ص. ٤٢٦)
- فيديو (ص. ٤٣٦)
- الوسائط عبر Bluetooth® (ص. ٤٣٨)
- الوسائط عن طريق منفذ USB (ص. ٤٣٨)
- السيارة المتصلة بالإنترنت* (ص. ٤٦٠)

تشغيل الوسائط

يتم التحكم في مشغل الوسائط من الشاشة المركزية. ويمكن تشغيل العديد من الوظائف باستخدام لوحة المفاتيح اليمنى بعجلة القيادة أو التعرف على الصوت.

يقوم مشغل الوسائط كذلك بتشغيل الراديو وهو موصوف في قسم مستقل.

بدء تشغيل مصدر الوسائط

ذاكرة USB

الوسائط مع الاتصال بالإنترنت إعادة تشغيل الوسائط من التطبيقات المتصلة بالإنترنت:

١. قم بتوصيل السيارة بالإنترنت.
 ٢. افتح التطبيق الحالي من عرض التطبيقات.
 - < تبدأ عملية التشغيل.
- اقرأ القسم المنفصل حول كيفية تنزيل التطبيقات.

فيديو

١. قم بتوصيل مصدر الوسائط.
٢. افتح تطبيق USB من عرض التطبيق.
٣. انقر على عنوان العنصر المطلوب تشغيله.
- < تبدأ عملية التشغيل.

Apple CarPlay

CarPlay موصوف في قسم منفصل.

Android Auto

Android Auto موصوف في قسم منفصل.

معلومات ذات صلة

- إدارة قائمة التطبيقات في شاشة السائق (ص. ٨٦)
- الراديو (ص. ٤٢٦)
- التحكم في الوسائط وتغيير مصدرها (ص. ٤٣٤)
- توصيل جهاز عن طريق منفذ USB (ص. ٤٣٩)
- توصيل جهاز عبر Bluetooth® (ص. ٤٣٨)
- تنزيل التطبيقات (ص. ٤٢٤)
- السيارة المتصلة بالإنترنت* (ص. ٤٦٠)
- فيديو (ص. ٤٣٦)



١. قم بتوصيل مصدر الوسائط.
٢. ابدأ التشغيل في مصدر الوسائط المتصل.
٣. افتح التطبيق (iPod, USB) في عرض التطبيقات.
- < تبدأ عملية التشغيل.

الجهاز المتصل عن طريق بلوتوث

١. قم بتنشيط Bluetooth في مصدر الوسائط.
٢. قم بتوصيل مصدر الوسائط.
٣. ابدأ التشغيل في مصدر الوسائط المتصل.
٤. افتح تطبيق Bluetooth من عرض التطبيق.
- < تبدأ عملية التشغيل.



عرض التطبيق (صورة عامة، تختلف التطبيقات الأساسية باختلاف السوق والطرز).

- Apple® CarPlay* (ص. ٤٤١)
- Android Auto* (ص. ٤٤٤)
- التحكم الصوتي بالراديو والوسائط (ص. ١٢٣)
- تنسيقات الوسائط المتوافقة (ص. ٤٤٠)

التحكم في الوسائط وتغيير مصدرها

يمكن التحكم في تشغيل الوسائط بواسطة التحكم الصوتي أو من لوحة المفاتيح في عجلة القيادة أو من شاشة العرض المركزية. يمكن تشغيل مشغل الوسائط باستخدام ميزة التعرف على الصوت أو لوحة مفاتيح عجلة القيادة أو الشاشة المركزية.



تغيير المسار/الأغنية - انقر على المسار المطلوب في الشاشة المركزية، اضغط على أو أسفل الشاشة المركزية أو لوحة المفاتيح اليمنى في عجلة القيادة.

التقديم السريع/النقل في الوقت - انقر على محور الوقت في الشاشة المركزية واسحب في أي جهة أو اضغط مع الاستمرار في الضغط على أو أسفل الشاشة المركزية أو لوحة المفاتيح اليمنى في عجلة القيادة.

تغيير الوسائط - حدد من المصادر السابقة في التطبيق، ومن عرض التطبيقات، اضغط على التطبيق المطلوب أو حدد باستخدام لوحة المفاتيح اليمنى بعجلة القيادة عبر قائمة التطبيقات .

المكتبة - انقر على الزر للتشغيل من المكتبة.



تبديل - انقر على الزر لخلط ترتيب التشغيل.

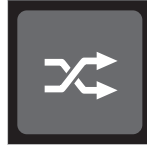

متشابه - انقر على الزر لاستخدام Gracenote للبحث عن موسيقى مشابهة على جهاز USB وإنشاء قائمة التشغيل منها. يمكن أن تحتوي قائمة التشغيل على ٥٠ أغنية بحد أقصى.



مستوى الصوت - أدر مقبض التحكم أسفل الشاشة المركزية أو اضغط أو من لوحة المفاتيح اليمنى في عجلة القيادة لزيادة مستوى الصوت أو خفضه.

تشغيل/إيقاف مؤقت - اضغط على الصورة الخاصة بالملف الصوتي الذي يعمل أو الزر أسفل الشاشة المركزية أو في لوحة المفاتيح اليمنى بعجلة القيادة.

الصوت، الوسائط، والإنترنت

- أدخل الأحرف والرموز والكلمات يدويًا في شاشة العرض المركزية (ص. ١٠٨)

البحث في الوسائط

يمكن البحث عن الفنان أو المؤلف أو عنوان الأغنية أو الألبوم أو الفيديو أو الكتاب الصوتي أو قائمة التشغيل أو البودكاست في حال كانت السيارة متصلة بالإنترنت (الوسائط الرقمية عبر الإنترنت).

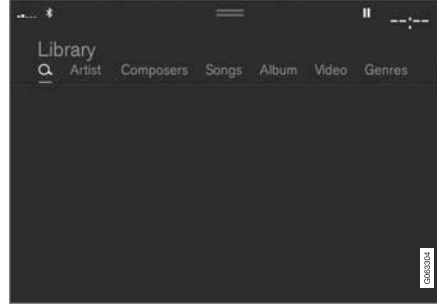

١. اضغط .

< عرض البحث مع فتح لوحة المفاتيح.

٢. أدخل عبارات البحث.

٣. اضغط بحث.

< يتم البحث في الأجهزة المتصلة وتظهر نتائج البحث حسب الفئة.

امسح للجانب عبر الشاشة لإظهار كل فئة بصورة منفصلة.

معلومات ذات صلة

- مشغل الوسائط (ص. ٤٣٢)
- السيارة المتصلة بالإنترنت* (ص. ٤٦٠)
- تشغيل الوسائط (ص. ٤٣٣)

تغيير جهاز - انقر على الزر للتبديل بين أجهزة USB في حالة توصيل أكثر من جهاز.



معلومات ذات صلة

- مشغل الوسائط (ص. ٤٣٢)
- البحث في الوسائط (ص. ٤٣٥)
- Audio settings (ص. ٤٢٢)
- التطبيقات (ص. ٤٢٣)
- Gracenote® (ص. ٤٣٦)
- التحكم الصوتي بالراديو والوسائط (ص. ١٢٣)

Gracenote®

Gracenote يحدد هوية المؤدي وعنوان المقطع الصوتي والصور المرتبطة به والتي يتم عرضها أثناء التشغيل. Gracenote MusicID® هو مقياس للتعرف على الموسيقى. يمكن عرض معلومات عن الموسيقى من خلال تحديد وتقييم المعلومات من بيانات التعريف المضمنة في الملفات الموسيقية. وفي بعض الأحيان، قد تكون بيانات التعريف الصادرة من مصادر مختلفة غير متسقة أو غير ملائمة. يدعم Gracenote المعالجة الصوتية لأسماء الفنانين وعناوين الألبومات وأنواعها. بالتالي، يمكن من خلاله استخدام التحكم الصوتي لتشغيل الموسيقى.

١. اضغط الإعدادات في العرض العلوي.

٢. اضغط الوسائط ← Gracenote®.

٣. حدد إعدادات بيانات Gracenote:

- بحث Gracenote® في وضع الاتصال - البحث في قاعدة بيانات Gracenote عبر الإنترنت لتشغيل الوسائط.
- نتائج Gracenote® المتعددة - تحديد كيفية ظهور بيانات Gracenote في نتائج البحث المتعددة.
 - ١- يتم استخدام البيانات الأصلية للملف.
 - ٢- يتم استخدام بيانات Gracenote.
 - ٣- يمكن تحديد Gracenote أو البيانات الأصلية.
- لا شيء - لا تظهر أي نتائج.

تحديث Gracenote

يتم تحديث محتوى قاعدة بيانات Gracenote باستمرار. قم بتنزيل آخر التحديثات للاستفادة من التحسينات.

للحصول على المعلومات وللتنزيل، راجع الموقع volvocars.com/support.

معلومات ذات صلة

- تشغيل الوسائط (ص. ٤٣٣)
- اتفاقية ترخيص الصوت والوسائط (ص. ٤٦٨)
- التحكم الصوتي بالراديو والوسائط (ص. ١٢٣)

فيديو

يمكن تشغيل الفيديوهات من أجهزة USB المتصلة باستخدام مشغل الوسائط.

لا تظهر صورة عند بدء السيارة في الحركة ولكن فقط يتم تشغيل الصوت. وتظهر الصورة مرة أخرى عند توقف السيارة عن الحركة.

يمكن العثور على المعلومات حول التنسيقات المتوافقة للوسائط في قسم منفصل.

معلومات ذات صلة

- تشغيل مقطع فيديو (ص. ٤٣٧)
- تشغيل DivX® (ص. ٤٣٧)
- إعدادات الفيديو (ص. ٤٣٧)
- تنسيقات الوسائط المتوافقة (ص. ٤٤٠)

إعدادات الفيديو

يمكن تغيير إعدادات لغة معينة بغية تشغيل الفيديو.
عندما يكون مشغل الفيديو في وضع ملء الشاشة، أو عند فتح العرض العلوي والضغط على الإعدادات ← الوسائط ← فيديو، يمكن ضبط ما يلي:
لغة الصوت ولغة الترجمة.

معلومات ذات صلة

- فيديو (ص. ٤٣٦)

تشغيل DivX®

يلزم تسجيل جهاز® DivX Certified لتتمكن من تشغيل أفلام DivX الفيديو عند الطلب (VOD) التي اشتريتها.

١. اضغط الإعدادات في العرض العلوي.
٢. انقر على فيديو ← DivX® VOD واحصل على رمز التسجيل.
٣. انتقل إلى vod.divx.com للمزيد من المعلومات ولإتمام عملية التسجيل.

معلومات ذات صلة

- فيديو (ص. ٤٣٦)
- تشغيل مقطع فيديو (ص. ٤٣٧)
- إعدادات الفيديو (ص. ٤٣٧)
- تنسيقات الوسائط المتوافقة (ص. ٤٤٠)

تشغيل مقطع فيديو

يتم تشغيل مقاطع الفيديو باستخدام التطبيق USB في عرض التطبيقات.

١. توصيل مصدر للوسائط (جهاز USB).
٢. افتح تطبيق USB من عرض التطبيق.
٣. اضغط على عنوان المقطع الذي تريد تشغيله.
< تبدأ عملية التشغيل.

قد تكون عملية العثور على ملفات الفيديو عسيرة في حال كان جهاز USB يتضمن مقاطع موسيقية وملفات صوتية أيضاً. في هذه الحالة، من الممكن العثور عليها من خلال الانتقال إلى المكتبة وتحديد علامة تبويب الفيديو.

معلومات ذات صلة

- فيديو (ص. ٤٣٦)
- تشغيل DivX® (ص. ٤٣٧)
- إعدادات الفيديو (ص. ٤٣٧)
- تنسيقات الوسائط المتوافقة (ص. ٤٤٠)

الوسائط عبر Bluetooth®

لقد تم تجهيز مشغل الوسائط في السيارة بتقنية Bluetooth® ويمكنه تشغيل ملفات الصوت لاسلكياً من الأجهزة الخارجية التي تدعم تقنية Bluetooth®، مثل الهواتف المحمولة والأجهزة اللوحية. لكي يتمكن مشغل الوسائط من تشغيل ملفات الصوت لاسلكياً من جهاز خارجي، يجب توصيل الجهاز أولاً بالسيارة عبر Bluetooth®.

معلومات ذات صلة

- توصيل جهاز عبر Bluetooth® (ص. ٤٣٨)
- توصيل الهاتف بالسيارة عبر البلوتوث للمرة الأولى (ص. ٤٤٧)
- تشغيل الوسائط (ص. ٤٣٣)
- تنسيقات الوسائط المتوافقة (ص. ٤٤٠)

توصيل جهاز عبر Bluetooth®

ثمّ بتوصيل جهاز Bluetooth® بالسيارة بغية تشغيل الوسائط لاسلكياً وتوصيل السيارة بالإنترنت حيثما يكون ذلك ممكناً. الكثير من الهواتف المتوفرة في الأسواق مزودة بتقنية Bluetooth® ولكن ليس كلها متوافق تماماً مع السيارة. للحصول على معلومات حول التوافق، راجع الموقع volvocars.com/support.

إجراء توصيل جهاز الوسائط هو مماثل لإجراء توصيل هاتف بالسيارة عبر Bluetooth®.

معلومات ذات صلة

- الوسائط عبر Bluetooth® (ص. ٤٣٨)
- توصيل الهاتف بالسيارة عبر البلوتوث للمرة الأولى (ص. ٤٤٧)
- تشغيل الوسائط (ص. ٤٣٣)

الوسائط عن طريق منفذ USB

يمكن توصيل مصدر صوت خارجي، على سبيل المثال iPod® أو مشغل MP3 بنظام الصوت عبر منفذ USB في السيارة. يتم شحن الأجهزة التي تحتوي على بطاريات قابلة للشحن أثناء توصيلها عبر USB وعندما يكون الإشعال في الموضع I أو II أو عندما يكون المحرك يعمل.

يمكن تحميل محتوى المصدر الخارجي بسرعة أكبر إذا كان يتكون من تنسيقات متوافقة فقط. يمكن كذلك تشغيل ملفات الفيديو بواسطة منفذ USB.

لدى بعض مشغلي MP3 نظاماً خاصاً بهم للملفات لا تدعمه السيارة.

معلومات ذات صلة

- توصيل جهاز عن طريق منفذ USB (ص. ٤٣٩)
- تشغيل الوسائط (ص. ٤٣٣)
- فيديو (ص. ٤٣٦)
- أوضاع الإشعال (ص. ٣٥٩)
- المواصفات التقنية لأجهزة USB (ص. ٤٣٩)
- Apple® CarPlay* (ص. ٤٤١)
- Android Auto* (ص. ٤٤٤)

المواصفات التقنية لأجهزة USB

ينبغي الالتزام بالمواصفات التالية للقدرة على قراءة محتويات أجهزة USB. لن يظهر أي تسلسل للمجلدات في الشاشة المركزية خلال التشغيل.

الرقم الأقصى	
١٥ ٠٠٠	الملفات
١ ٠٠٠	المجلدات
٨	مستوى المجلدات
١٠٠	قوائم التشغيل
١ ٠٠٠	العناصر في قائمة التشغيل
بلا حدود	المجلدات الفرعية

المواصفات التقنية لجهاز توصيل USB A

- مقبس نوع A
- الإصدار 2.0
- إمداد الفولتية ٥ فولت
- أقصى إمداد للتيار ٢,١ أمبير

المواصفات التقنية لجهاز توصيل USB C

- مقبس من النوع C
- الإصدار 3.1
- إمداد الفولتية ٥ فولت
- أقصى إمداد للتيار ٣,٠ أمبير

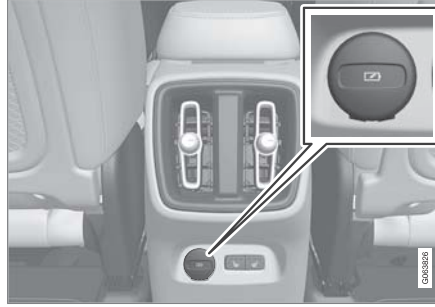

مُدخلات USB* (النوع C) في الجهة الخلفية من كونسول النفق لشحن الهواتف والأجهزة اللوحية على سبيل المثال.

معلومات ذات صلة

- تشغيل الوسائط (ص. ٤٣٣)
- الوسائط عن طريق منفذ USB (ص. ٤٣٨)
- تشغيل الوسائط (ص. ٤٣٢)
- المواصفات التقنية لأجهزة USB (ص. ٤٣٩)
- المواصفات التقنية لأجهزة USB (ص. ٤٣٩)
- Apple® CarPlay* (ص. ٤٤١)
- Android Auto* (ص. ٤٤٤)

توصيل جهاز عن طريق منفذ USB

يمكن توصيل مصدر صوت خارجي، على سبيل المثال iPod® أو مشغل MP3 بنظام الصوت عبر أحد منافذ USB في السيارة. يجب أن يكون الهاتف موصلاً بمنفذ USB ذي الإطار الأبيض (إذا كان هناك منفذين USB) عند استخدام Apple CarPlay* و Android Auto*.

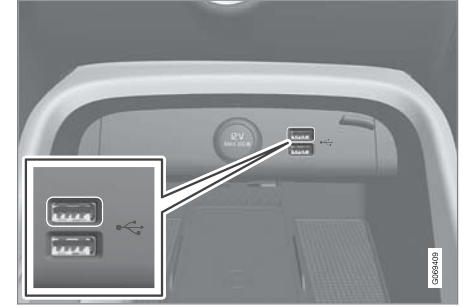

مُدخلات USB (النوع A) أسفل شاشة العرض المركزية.

٨ لا يمكن استخدام هذا المدخل لتشغيل الوسائط في نظام الصوت أو الوسائط في السيارة.

تنسيقات الوسائط المتوافقة

ينبغي استخدام تنسيقات الملفات التالية لتشغيل الوسائط.

الترجمات

التنسيق	امتداد الملفات
SubViewer	.sub
SubRip	.srt
SSA	.ssa

ملفات الصوت

التنسيق	امتداد الملفات	الترميز
MP3	.mp3	MPEG1 Layer III MPEG2 Layer III و MP3 Pro (متوافق mp3) و MP3 HD (متوافق mp3).
AAC	.m4a، .m4b، .aac	AAC LC(MPEG-4 part III HE-AAC و Audio (aacPlus v1/v2)
WMA	.wma	WMA9/10 Pro و WMA8/9
WAV	.wav	LPCM
FLAC	.flac	FLAC

ملفات الفيديو

التنسيق	امتداد الملفات
MP4	.m4v ، .mp4
MPEG-PS	.m1v و .mpeg و .mp2 و .mpg
AVI	.avi
AVI (DivX)	.divx ، .avi
ASF	.wmv و .asf

*CarPlay® Apple®

CarPlay يتيح لك خيار الاستماع إلى الملفات الصوتية وإجراء مكالمات هاتفية والحصول على الاتجاهات وإرسال/استقبال الرسائل واستخدام Siri، كل ذلك دون تشتيت انتباهك أثناء القيادة. يعمل CarPlay مع أجهزة iOS محددة. إذا كانت السيارة لا تدعم CarPlay بالفعل، فيوجد خيار لتنثيئه بأثر رجعي. اتصل بوكيل فولفو لتنثييب CarPlay.



يوفر موقع Apple التالي www.apple.com/ios/carplay/ معلومات عن التطبيقات المدعومة وعن أجهزة iOS المتوافقة. في بعض الأحيان، قد يؤدي استخدام التطبيقات الغير متوافقة مع CarPlay إلى انقطاع الاتصال بين الجهاز والسيارة. تجدر الإشارة إلى عدم تحمل Volvo لأي مسئولية عن المحتوى الموجود في CarPlay.

عند استخدام وظيفة التنقل في الخريطة من خلال CarPlay، لن تكون وظيفة التوجيه متوفرة في شاشة السائق بل فقط في شاشة العرض المركزية.

عند بدء تشغيل نظام الملاحة بواسطة Apple CarPlay، سوف يتم إيقاف التوجيه التفصيلي الأصلي للمسار الجاري تنفيذه.

يمكن التحكم في تطبيقات CarPlay عبر شاشة العرض المركزية أو جهاز iOS أو بواسطة لوحة المفاتيح اليمنى في عجلة القيادة (ينطبق على وظائف معينة فقط). كما يمكن التحكم صوتيًا في التطبيقات باستخدام Siri. ضغطة طويلة على زر عجلة القيادة «ع» لبدء التحكم الصوتي باستخدام Siri وضغطة قصيرة لتنشيط التحكم الصوتي الخاص بالسيارة. إذا توقف

معلومات ذات صلة

- مشغل الوسائط (ص. ٤٣٢)
- فيديو (ص. ٤٣٦)
- تشغيل DivX® (ص. ٤٣٧)

DivX®

تم اختبار أجهزة DivX المعتمدة لتشغيل فيديوهات DivX (avi و divx). ذات جودة عالية. عند استخدام شعار DivX، لك الحرية في تشغيل أفلام DivX.

ملف التعريف	DivX Home Theater
ترميز الفيديو	MPEG-4 و DivX
البتاين	٧٢٠x٥٧٦
معدل البت	٤,٨ ميجابايت في الثانية
معدل الإطار	٣٠ إطار في الثانية
امتداد الملفات	.avi و .divx
الحجم الأقصى للملف	٤ جيجابايت
ترميز الصوت	MP3 و AC3
الترجمات	XSUB
الوظائف الخاصة	ترجمات متعددة وصوت متعدد ومواصلة التشغيل
المراجع	استيفاء كل متطلبات ملف تعريف DivX Home Theater. تفضل بزيارة divx.com لمزيد من المعلومات ولأدوات برمجية لتحويل ملفاتك إلى ملفات فيديو DivX Home Theater.

▶▶ برنامج Siri ميكزاً جداً، اضغط زر عجلة القيادة (ع) ١٠ بصورة مستمرة.

إن استخدامك Apple CarPlay يعتبر موافقةً منك على: اعتبار Apple CarPlay خدمةً مقدمةً من

Apple Inc. وبموجب البنود والشروط السارية فإن Volvo Cars تخلي مسؤوليتها عن Apple CarPlay أو المزايا/التطبيقات. عند استخدام

Apple CarPlay، يتم نقل معلومات معينة من سيارتك (تشمل موقع السيارة) إلى هاتفك iPhone. وفيما يتعلق بشركة Volvo Cars فأنت تتحمل المسؤولية كاملة عن أي استخدام يقع منك أو أي شخص آخر لبرنامج Apple CarPlay.

معلومات ذات صلة

- استخدام Apple® CarPlay* (ص. ٤٤٢)
- إعدادات Apple® CarPlay* (ص. ٤٤٣)
- التعرف على الصوت (ص. ١٢٠)
- إعادة تعيين الإعدادات في شاشة العرض المركزية (ص. ١١٣)

استخدام Apple® CarPlay*

بغية استخدام CarPlay^{١١}، ينبغي تنشيط وظيفة التحكم الصوتي Siri على جهازك iOS. كما يجب أن يكون الجهاز متصلاً بالإنترنت عبر شبكة Wi-Fi أو شبكة الجوال كي يُتاح تشغيل كل الوظائف.

قُم بتوصيل جهاز iOS ثم ابدأ بتشغيل CarPlay

ملاحظة ⓘ

لا يمكن استخدام CarPlay إلا في حالة إلغاء تنشيط Bluetooth. وبالتالي ففي حالة توصيل هاتف أو مشغل وسائط بالسيارة عبر Bluetooth فإنه لن يكون متاحاً أثناء تنشيط CarPlay. يلزم استخدام مصدر إنترنت بديل لاتصال تطبيقات السيارة بالإنترنت. استخدم Wi-Fi أو المودم المضمن بالسيارة*.

ليبدء تشغيل CarPlay من جهاز iOS لم يتم توصيله سابقاً:

١. قُم بتوصيل جهاز iOS بدعم CarPlay إلى منفذ USB. في حال وجود منفذ USB، ينبغي استخدام المنفذ المحاط بإطار أبيض.
٢. اقرأ البنود والشروط ثم انقر على قبول للتوصيل. < يتم فتح العرض الفرعي مع CarPlay وتظهر التطبيقات المتوافقة.
٣. انقر على التطبيق المطلوب. < يتم فتح التطبيق.

البدء بتشغيل CarPlay

ليبدء تشغيل CarPlay من جهاز iOS سيق أن تم توصيله:

١. قُم بتوصيل جهاز iOS إلى منفذ USB. في حال وجود منفذ USB، يلزم استخدام المنفذ المحاط بإطار أبيض. < إذا تم تحديد الإعداد لبدء التشغيل التلقائي - سيتم عرض اسم الجهاز. يتم فتح العرض الفرعي لـ CarPlay تلقائياً في الحالات التي يتم فيها عرض الصفحة الرئيسية عند توصيل جهاز iOS.
٢. إذا لم يتم فتح العرض الفرعي لـ CarPlay تلقائياً، المس اسم الجهاز. يتم فتح العرض الفرعي مع CarPlay وتظهر التطبيقات المتوافقة.
٣. إذا كان أحد التطبيقات نشطاً في نفس العرض الفرعي، المس Apple CarPlay في عرض التطبيقات. < يتم فتح العرض الفرعي مع CarPlay وتظهر التطبيقات المتوافقة.
٤. انقر على التطبيق المطلوب. < يتم فتح التطبيق.

يتم تشغيل CarPlay في الخلفية إذا كان قد تم تشغيل تطبيق آخر في نفس العرض الفرعي أو إذا كان قد سبق تنشيط التطبيق عند إنشاء الاتصال. لإظهار CarPlay في العرض الفرعي مرة أخرى - انقر على رمز CarPlay في عرض التطبيقات.

١٠ Apple و CarPlay علامتان تجاريتان مسجلتان لمولكن لشركة Apple Inc.
١١ قد يختلف التوفر باختلاف السوق.

معلومات ذات صلة

- معلومات Apple® CarPlay* (ص. ٤٤١)
- استخدام Apple® CarPlay* (ص. ٤٤٢)
- إعادة تعيين الإعدادات في شاشة العرض المركزية (ص. ١١٣)

إعدادات Apple® CarPlay*

إعدادات جهاز iOS المتصل مع CarPlay^{١٣٤}

تشغيل أوتوماتيكي

١. اضغط الإعدادات في العرض العلوي.
٢. انتقل إلى اتصال ← Apple CarPlay ثم حدد الإعداد:

 - ضع علامة في المربع - CarPlay يبدأ أوتوماتيكيًا عند توصيل كابل USB.
 - قم بإزالة العلامة في المربع - CarPlay لا يبدأ أوتوماتيكيًا عند توصيل كابل USB.

إذا كانت مشاركة السيارة تتم من قبل العديد من الأشخاص، كما في حال الرحلات المشتركة، تجدر الإشارة عندها إلى أنه يمكن تخزين ٢٠ جهاز iOS في القائمة، كحد أقصى وفي وقت واحد. عندما تكون القائمة ممثلة وترغب في توصيل جهاز جديد، يتم حذف أقدم جهاز.

لحذف القائمة، يجب إعادة تعيين الإعداد في شاشة العرض المركزي (إعادة تعيين ضبط المصنع).

مستويات صوت النظام

١. اضغط الإعدادات في العرض العلوي.
٢. انقر على الصوت ← أصوات النظام وقم بإجراء إعدادات ما يلي:

 - تحكم بالصوت
 - توجيه صوتي للملاحة
 - نغمة رنين الهاتف

تبديل الاتصال بين CarPlay و iPod

CarPlay إلى iPod

١. اضغط الإعدادات في العرض العلوي.
٢. تابع إلى اتصال ← Apple CarPlay.
٣. قم بإزالة العلامة من مربع جهاز iOS الذي لا ترغب في أن يقوم بتشغيل CarPlay تلقائيًا عند توصيل كابل USB.
٤. افصل جهاز iOS ثم قم بتوصيله إلى مدخل USB.
٥. افتح تطبيق iPod من عرض التطبيق.

iPod إلى CarPlay

١. انقر على Apple CarPlay في عرض التطبيقات.
٢. اقرأ المعلومات في النافذة المنبثقة ثم انقر فوق موافق.
٣. افصل جهاز iOS ثم قم بتوصيله إلى مدخل USB.
- < يتم فتح العرض الفرعي مع Apple CarPlay وتظهر التطبيقات المتوافقة^{١٤}.

معلومات ذات صلة

- توصيل جهاز عن طريق منفذ USB (ص. ٤٣٩)
- Apple® CarPlay* (ص. ٤٤١)
- إعدادات Apple® CarPlay* (ص. ٤٤٣)
- توصيل السيارة بالإنترنت عبر الهاتف (Wi-Fi) (ص. ٤٦١)
- تحقيق اتصال السيارة بالإنترنت بواسطة مودم السيارة (بطاقة SIM) (ص. ٤٦٢)
- التعرف على الصوت (ص. ١٢٠)

^{١٢} Apple و CarPlay و iPhone و iPod علامات تجارية مسجلة تمتلكها شركة Apple Inc.

^{١٣} Apple و CarPlay علامتان تجاريتان مسجلتان لمؤلف كتاب شركة Apple Inc.

^{١٤} قد يختلف التوفر باختلاف السوق.

*Android Auto

Android Auto^{١٦} يمنحك خيار الاستماع إلى الملفات الصوتية وإجراء مكالمات هاتفية والحصول على توجيهات واستخدام تطبيقات مهيأة للسيارة من جهاز Android. يعمل Android Auto مع أجهزة Android محدّدة.

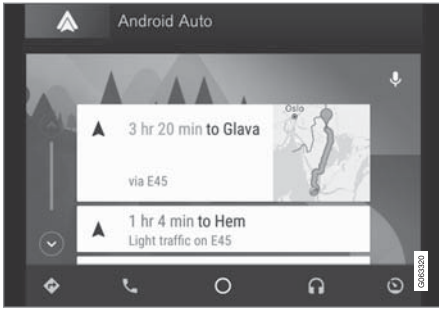

تتوفر معلومات عن التطبيقات المدعومة وأجهزة Android devices المتوافقة على الموقع: www.android.com / auto/. بخصوص تطبيقات الجهات الخارجية، راجع Google Play. تجدر الإشارة إلى عدم تحمل Volvo لأي مسؤولية عن المحتوى الموجود في Android Auto.

يتم تشغيل Android Auto من عرض التطبيقات. بعد بدء تشغيل Android Auto أول مرة، يتم أوتوماتيكياً تشغيل التطبيق في المرة التالية التي يتم فيها توصيل الجهاز. ويمكن إلغاء عملية التشغيل الأوتوماتيكي من الإعدادات.

اتصال السيارة بالإنترنت من خلال مشاركة الإنترنت عبر النقطة الساخنة لشبكة Wi-Fi في الجهاز.

- إن القدرة على استخدام بعض وظائف CarPlay (مثل المكالمات الصوتية والرسائل) يعني أنه تم إيقاف وظائف السيارة الخاصة بها ذات الصلة ويتم عرض CarPlay تلقائياً بدلاً منها. وإذا لم يكن هذا الأداء هو المطلوب، فم عندئذٍ إلغاء تحديد عرض الوظيفة المعادلة في CarPlay ضمن إعدادات الهاتف الخاصة بالإشعارات.
- لا يمكن تشغيل CarPlay سوى مع iPhone^{١٧}.

ملاحظة
قد يختلف التوفر والوظيفة باختلاف السوق.

معلومات ذات صلة

- Apple[®] CarPlay[®] * (ص. ٤٤١)
- توصيل السيارة بالإنترنت عبر الهاتف (Wi-Fi) (ص. ٤٦١)

نصائح لاستخدام Apple[®] CarPlay[®]*

- في ما يلي بعض النصائح المفيدة لاستخدام Apple[®] CarPlay[®].
 - فم بتحديث جهازك iOS من خلال تثبيت آخر إصدار لنظام التشغيل iOS وتأكد من تحديث كل التطبيقات أيضاً.
 - في حال طرأت مشكلة تتعلق بـ CarPlay، افصل جهاز iOS من منفذ USB ثم أعد توصيله. وإلا، حاول إغلاق التطبيق في الجهاز المعني ثم أعد تشغيل التطبيق، أو حاول إغلاق كل التطبيقات وأعد تشغيل الجهاز.
 - في حال لم تظهر التطبيقات عند بدء تشغيل CarPlay (شاشة سوداء)، حاول تصغير ثم توسيع القسم المتجانس الخاص بـ CarPlay.
 - في بعض الأحيان، قد يؤدي استخدام التطبيقات الغير متوافقة مع CarPlay إلى انقطاع الاتصال بين جهاز iOS والسيارة. يمكن الاطلاع على المعلومات حول التطبيقات المعتمدة والهواتف المتوافقة على موقع Apple. يمكنك أيضاً البحث عن CarPlay في متجر App Store لإيجاد معلومات حول التطبيقات المتوافقة مع CarPlay في السوق الخاصة بك.
 - يتيح استخدام Siri كتابة/إملاء وقرأة الرسائل. تتم قراءة الرسائل ويتم إملاؤها باللغة المحدّدة في الإعدادات الخاصة بـ Siri. وعند كتابة/إملاء الرسالة، لن يتم عرض أي نص في شاشة العرض المركزية - عوضاً عن ذلك، سيظهر النص على جهاز iOS. وعند استخدام خدمة Siri، ينبغي الملاحظة إلى أنه سيتم استخدام ميكروفونات الهاتف وبالتالي فإن جودة الصوت ستعتمد على موقع الهاتف.
 - إذا كان الجهاز متصلاً بالسيارة عبر Bluetooth، سيتم عندها قطع الاتصال أثناء استخدام CarPlay. ويمكن إعادة

^{١٥} قد يختلف التوفر باختلاف السوق.

^{١٦} Apple و CarPlay و iPhone هي علامات تجارية مسجلة لمؤسسة شركة Apple Inc.

^{١٧} قد يختلف التوفر باختلاف السوق.

ملاحظة 

عند توصيل جهاز بـ Android Auto، يكون من الممكن البث عبر Bluetooth إلى مشغل وسائط آخر. يكون Bluetooth نشطاً أثناء استخدام Android Auto.

استخدام Android Auto*

بغية استخدام التطبيق Android Auto^{١٨}، يجب أن يتم تثبيته على جهازك Android ويجب أن يكون الجهاز متصلاً بمأخذ USB في السيارة.

ملاحظة 

لنتمكن من تركيب Android Auto، ينبغي تزويد السيارة بابتئين من منافذ USB (نقطة اتصال USB)*. إذا لم يتوفر بالسيارة سوى منفذ USB واحد، فلن يمكن استخدام Android Auto.

عند استخدام وظيفة التنقل في الخريطة من خلال Android Auto، لن تكون وظيفة التوجيه متوفرة في شاشة السائق بل فقط في شاشة العرض المركزية.

Android Auto يمكن التحكم فيها من خلال الشاشة المركزية باستخدام لوحة المفاتيح اليمنى بعجلة القيادة أو التعرف على الصوت. يؤدي الضغط باستمرار على الزر  في عجلة القيادة إلى تفعيل المساعد Google Assistant كما يتيح الضغط القصير عليه إلغاء تنشيط المساعد.

باستخدام Android Auto أنت تقر بما يلي:

Android Auto عبارة عن خدمة مقدمة من Google Inc. بموجب البنود والشروط التي تقدمها. وشركة Volvo Cars غير مسؤولة عن Android Auto أو أي ميزة أو تطبيق تابع له. عند استخدام Android Auto، تقوم سيارتك بنقل معلومات معينة (منها الموقع) إلى هاتفك Android المتصل. وأنت تتحمل كامل المسؤولية عن استخدامك أو استخدام أي شخص آخر لبرنامج Android Auto.

معلومات ذات صلة

- استخدام Android Auto* (ص. ٤٤٥)
- إعدادات Android Auto* (ص. ٤٤٦)

٢. المس اسم الجهاز - يتم فتح العرض الفرعي مع Android Auto وتظهر التطبيقات المتوافقة.
٣. إذا لم يتم تحديد إعداد التشغيل الأوتوماتيكي - افتح تطبيق Android Auto من عرض التطبيقات.
٤. انقر على التطبيق المطلوب.

< يتم فتح العرض الفرعي مع Android Auto وتظهر التطبيقات المتوافقة.

يعمل Android Auto في الخلفية في حالة تشغيل تطبيق آخر من العرض الفرعي نفسه. لإظهار Android Auto في العرض الفرعي مرة أخرى - انقر على رمز Android Auto في عرض التطبيقات.

معلومات ذات صلة

- Android Auto* (ص. ٤٤٤)
- إعدادات Android Auto* (ص. ٤٤٦)
- توصيل جهاز عن طريق منفذ USB (ص. ٤٣٩)
- التعرف على الصوت (ص. ١٢٠)

أول مرة يتم فيها توصيل Android

١. قُم بتوصيل جهازك Android إلى مأخذ USB ذي الإطار الأبيض.
 ٢. اقرأ المعلومات في النافذة المنبثقة ثم انقر فوق موافق.
 ٣. انقر على Android Auto في عرض التطبيقات.
 ٤. اقرأ البنود والشروط ثم انقر على قبول للتوصيل.
- < يتم فتح العرض الفرعي مع Android Auto وتظهر التطبيقات المتوافقة.
٥. انقر على التطبيق المطلوب.
- < يتم فتح التطبيق.

Android المتصل من قبل

١. قُم بتوصيل جهازك إلى مأخذ الـ USB ذي الإطار الأبيض.
- < إذا تم تحديد الإعداد لبدء التشغيل التلقائي - يتم عرض اسم الجهاز.

إعدادات Android Auto

إعدادات جهاز Android المتصل لأول مرة مع Android Auto^١.

تشغيل أوتوماتيكي

١. اضغط الإعدادات في العرض العلوي.

٢. اضغط على اتصال ← Android Auto وحدد الإعداد:

● ضع علامة في المربع - Android Auto يبدأ أوتوماتيكيًا عند توصيل كابل USB.

● قم بإزالة العلامة في المربع - Android Auto لا يبدأ أوتوماتيكيًا عند توصيل كابل USB.

يمكن حفظ عدد ٢٠ جهاز من Android بحد أقصى في القائمة. عندما تكون القائمة ممتلئة وترغب في توصيل جهاز جديد، يتم حذف أقدم جهاز.

ينبغي تنفيذ عملية إعادة تعيين في المصنع من أجل مسح القائمة.

مستويات صوت النظام

١. اضغط الإعدادات في العرض العلوي.

٢. انقر على الصوت ← أصوات النظام وقم بإجراء إعدادات ما يلي:

● تحكم بالصوت

● توجيه صوتي للملاحة

● نغمة رنين الهاتف

معلومات ذات صلة

● Android Auto* (ص. ٤٤٤)

● استخدام Android Auto* (ص. ٤٤٥)

● إعادة تعيين الإعدادات في شاشة العرض المركزية (ص. ١١٣)

نصائح لاستخدام Android Auto*

في ما يلي بعض النصائح المفيدة لاستخدام Android Auto^١:

- تأكد من تحديث كل التطبيقات.

- عند بدء تشغيل السيارة، انتظر حتى يبدأ تشغيل شاشة العرض المركزية ثم قم بتوصيل الجهاز وافتح Android Auto من عرض التطبيقات.

- في حال طرأت مشاكل تتعلق بـ Android Auto، افصل جهاز Android الخاص بك من منفذ USB ثم أعد التوصيل عبر USB. وإلا، حاول إغلاق التطبيق في الجهاز ثم أعد تشغيله مرة جديدة.

- عندما يكون أحد الأجهزة متصلاً بـ Android Auto، يظل بالإمكان تشغيل الوسائط عبر Bluetooth من مشغل وسائط آخر. وتكون وظيفة Bluetooth قيد التشغيل أثناء استخدام Android Auto.

- إذا كانت أيقونة Android Auto مخفية اللون، فهذا يعني عدم وجود أي جهاز متصل. سوف تظهر الأيقونة عند قيامك بتوصيل جهازك. وإذا لم تكن الأيقونة مرئية على الإطلاق، فإن ذلك يعني أن السيارة غير مدعومة لتوصيل جهاز لهذا الغرض.

- إذا كان الجهاز متصلاً بالسيارة عبر Bluetooth، سيتم عندها قطع الاتصال أثناء استخدام Android Auto. ويمكن إعادة اتصال السيارة بالإنترنت من خلال مشاركة الإنترنت عبر النقطة الساخنة لشبكة Wi-Fi في الجهاز.

معلومات ذات صلة

● Android Auto* (ص. ٤٤٤)

● توصيل السيارة بالإنترنت عبر الهاتف (Wi-Fi) (ص. ٤٦١)

١- قد يختلف التوفر باختلاف السوق.

٢- قد يختلف التوفر باختلاف السوق.

توصيل الهاتف بالسيارة عبر البلوتوث للمرة الأولى

فم بتوصيل هاتف يتضمّن خاصية Bluetooth نشطة لإتاحة إجراء مكالمات من السيارة وإرسال/استقبال الرسائل وتشغيل الوسائط لاسلكياً وتوصيل السيارة بالإنترنت.

يمكن توصيل جهازَي Bluetooth في وقت واحد، وفي هذه الحالة لن يتم تشغيل الوسائط لاسلكياً إلا من خلال جهاز واحد فقط. سيتم توصيل أحدث الهواتف المتصلة تلقائياً لإجراء المكالمات وإرسال واستقبال الرسائل وتشغيل الوسائط وتوفير الاتصال بالإنترنت. بالإمكان تغيير وجهة استخدام الهاتف من أجهزة Bluetooth وذلك من خلال قائمة الإعدادات في العرض العلوي من شاشة العرض المركزية. ينبغي أن يكون هاتفك المحمول مجهّزاً بـ Bluetooth وأن يدعم وظيفة الربط.

بعد توصيل/تسجيل الجهاز للمرة الأولى عبر Bluetooth، لا يحتاج إلى أن يكون الجهاز مرئيًا/قابلًا للاكتشاف بعد ذلك، وإنما يحتاج إلى تفعيل Bluetooth فقط. يمكن حفظ ٢٠ جهاز Bluetooth متصل كحد أقصى في السيارة.

هناك خياران للتوصيل. إما البحث عن الهاتف من السيارة أو البحث عن السيارة من الهاتف.

الخيار ١ - البحث عن الهاتف من السيارة

١. اجعل السيارة قابلة للبحث/ظاهرة عبر تقنية Bluetooth.

3 شاحن الهاتف اللاسلكي.

4 تشغيل الهاتف من الشاشة المركزية.

5 لوحة مفاتيح لتشغيل وظائف الهاتف المعروضة على شاشة السائق وميزة التعرف على الصوت.

6 شاشة السائق.

معلومات ذات صلة

- إدارة المكالمات الهاتفية (ص. ٤٥٠)
- إدارة دفتر الهاتف (ص. ٤٥٣)
- إدارة الرسائل النصية (ص. ٤٥١)
- توصيل الهاتف بالسيارة عبر البلوتوث للمرة الأولى (ص. ٤٤٧)
- توصيل الهاتف بالسيارة عبر البلوتوث تلقائياً (ص. ٤٤٩)
- توصيل الهاتف بالسيارة عبر البلوتوث يدوياً (ص. ٤٤٩)
- فصل هاتف متصل بالبلوتوث (ص. ٤٤٩)
- التبديل بين الهواتف المتصلة بالبلوتوث (ص. ٤٥٠)
- إزالة الأجهزة المتصلة بالبلوتوث (ص. ٤٥٠)
- شاحن الهاتف اللاسلكي* (ص. ٤٥٤)
- إعدادات الهاتف (ص. ٤٥٣)
- التعرف على الصوت (ص. ١٢٠)
- إدارة قائمة التطبيقات في شاشة السائق (ص. ٨٦)
- Audio settings (ص. ٤٢٢)
- توصيل السيارة بالإنترنت عبر هاتف مزوّد بتقنية البلوتوث (ص. ٤٦١)

هاتف

يمكن توصيل الهاتف المجهز بتقنية Bluetooth لاسلكياً بالنظام حر اليازين المدمج في السيارة.

يقوم نظام الصوت والوسائط بوظيفة حر اليازين مع إمكانية التحكم عن بعد في مجموعة من وظائف الهاتف. كما سيظل بالإمكان تشغيل الهاتف بواسطة المفاتيح الخاصة به حتى إذا كان متصلاً.

عند توصيل هاتف بالإنترنت وتوصيله بالسيارة، يمكن استخدامه لإجراء المكالمات وإرسال/استقبال الرسائل وتشغيل الوسائط لاسلكياً واستخدامه كوسيلة اتصال بالإنترنت.

يتم تشغيل الهاتف من شاشة العرض المركزية ولكن أيضاً عن طريق ميزة التعرف على الصوت وقائمة التطبيقات التي يمكن الوصول إليها من خلال لوحة المفاتيح على الجهة اليمنى من عجلة القيادة.

لمحة عامة

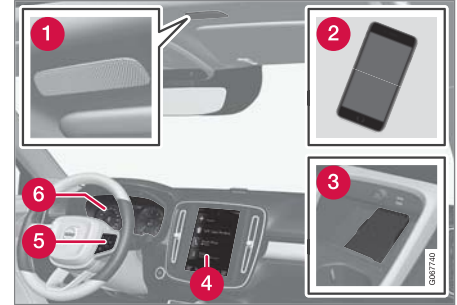

1 ميكروفون.

2 هاتف.

ملاحظة 

في حالة تحديث نظام تشغيل الهاتف، فمن المحتمل عندئذ أن يتم مقاطعة الاتصال. في هذه الحالة، احذف الهاتف من السيارة ثم أعد توصيله.

معلومات ذات صلة

- هاتف (ص. ٤٤٧)
- توصيل الهاتف بالسيارة عبر البلوتوث تلقائياً (ص. ٤٤٩)
- توصيل الهاتف بالسيارة عبر البلوتوث يدوياً (ص. ٤٤٩)
- فصل هاتف متصل بالبلوتوث (ص. ٤٤٩)
- التبديل بين الهواتف المتصلة بالبلوتوث (ص. ٤٥٠)
- إزالة الأجهزة المتصلة بالبلوتوث (ص. ٤٥٠)
- إعدادات أجهزة البلوتوث (ص. ٤٥٤)
- السيارة المتصلة بالإنترنت* (ص. ٤٦٠)
- توصيل السيارة بالإنترنت عبر هاتف مزود بتقنية البلوتوث (ص. ٤٦١)

الخيار ٢ - البحث عن السيارة من الهاتف

١. افتح القسم المتجانب الخاص بالهاتف في شاشة العرض المركزية.
 - في حال عدم وجود هاتف متصل بالسيارة، المس **إضافة هاتف** ← اجعل السيارة قابلة للاكتشاف.
 - في حال وجود هاتف متصل بالسيارة، المس **تغيير** . في النافذة المنبثقة، انقر فوق **إضافة هاتف**.
 - **إضافة هاتف** ← اجعل السيارة قابلة للاكتشاف.
٢. قم بتنشيط Bluetooth في الهاتف.
٣. ابحث في الهاتف عن أجهزة Bluetooth.
 - < هنا يتم سرد أجهزة Bluetooth المتاحة.
٤. حدد اسم السيارة من الهاتف.
٥. يتم عرض نافذة منبثقة لهذا الاتصال في السيارة. فم بتأكيد الاتصال.
٦. تأكد من أن رمز الرقم المحدد في السيارة يتطابق مع الرمز المعروف على الجهاز الخارجي. في هذه الحالة، اختر القبول في الموضوعين.
٧. اختر في الهاتف لقبول أو رفض أي خيارات لجهات الاتصال والرسائل بالهاتف المحمول.

ملاحظة 

- في بعض الهواتف يلزم تنشيط وظيفة الرسائل.
- ليست جميع الهواتف المحمولة متوافقة بالكامل وبالتالي قد لا تعرض جهات الاتصال والرسائل في السيارة.

٢. افتح القسم المتجانب الخاص بالهاتف في شاشة العرض المركزية.
 - في حال عدم وجود هاتف متصل بالسيارة، المس **إضافة هاتف**.
 - في حال وجود هاتف متصل بالسيارة، المس **تغيير** . في النافذة المنبثقة، انقر فوق **إضافة هاتف**.
 - < هنا يتم سرد أجهزة Bluetooth المتاحة. يتم تحديث القائمة بمجرد اكتشاف أجهزة جديدة.
٣. انقر على اسم الهاتف المطلوب توصيله.
٤. تأكد أن كود الرقم المحدد في السيارة متوافق مع الهاتف. في هذه الحالة، اختر القبول في الموضوعين.
٥. اختر في الهاتف لقبول أو رفض أي خيارات لجهات الاتصال والرسائل بالهاتف المحمول.

ملاحظة 

- في بعض الهواتف يلزم تنشيط وظيفة الرسائل.
- ليست جميع الهواتف المحمولة متوافقة بالكامل وبالتالي قد لا تعرض جهات الاتصال والرسائل في السيارة.

فصل هاتف متصل بالبلوتوث

من الممكن فصل هاتف متصل بـ Bluetooth. لن يعود بعد ذلك متصل بالسيارة.

- عندما يكون الهاتف خارج نطاق استقبال السيارة فسيتم فصله تلقائياً. إذا انقطع الاتصال أثناء مكالمة نشطة، ستم مواصلة المكالمة من الهاتف.
- من الممكن أيضاً فصل الهاتف يدوياً عبر إلغاء تنشيط الـ Bluetooth.

معلومات ذات صلة

- هاتف (ص. ٤٤٧)
- إعدادات الهاتف (ص. ٤٥٣)
- التبديل بين الهواتف المتصلة بالبلوتوث (ص. ٤٥٠)
- إزالة الأجهزة المتصلة بالبلوتوث (ص. ٤٥٠)
- إعدادات أجهزة البلوتوث (ص. ٤٥٤)

توصيل الهاتف بالسيارة عبر البلوتوث يدوياً

بالإمكان توصيل هاتف بالسيارة يدوياً عبر البلوتوث. من أجل ذلك، ينبغي أن يكون قد سبق أن تم توصيل الهاتف بالسيارة.

١. قم بتنشيط Bluetooth في الهاتف.
٢. افتح العرض الفرعي للهاتف.
< يتم سرد الهواتف المتصلة.
٣. انقر على اسم الهاتف المطلوب توصيله.
< سيتصل الهاتف.

معلومات ذات صلة

- هاتف (ص. ٤٤٧)
- توصيل الهاتف بالسيارة عبر البلوتوث للمرة الأولى (ص. ٤٤٧)
- توصيل الهاتف بالسيارة عبر البلوتوث تلقائياً (ص. ٤٤٩)
- فصل هاتف متصل بالبلوتوث (ص. ٤٤٩)
- التبديل بين الهواتف المتصلة بالبلوتوث (ص. ٤٥٠)
- إزالة الأجهزة المتصلة بالبلوتوث (ص. ٤٥٠)
- إعدادات أجهزة البلوتوث (ص. ٤٥٤)
- السيارة المتصلة بالإنترنت* (ص. ٤٦٠)
- توصيل السيارة بالإنترنت عبر هاتف مزود بتقنية البلوتوث (ص. ٤٦١)

توصيل الهاتف بالسيارة عبر البلوتوث تلقائياً

بالإمكان توصيل الهاتف بالسيارة تلقائياً بواسطة البلوتوث. من أجل ذلك، ينبغي أن يكون قد سبق أن تم توصيل الهاتف بالسيارة. لا يتم التوصيل أوتوماتيكياً إلا بأخر هاتفين متصلين.

١. قم بتنشيط Bluetooth في الهاتف قبل ضبط السيارة على وضع الإشعال I.
٢. ضع السيارة في وضع الإشعال I أو أعلى.
< سيتصل الهاتف.

معلومات ذات صلة

- هاتف (ص. ٤٤٧)
- توصيل الهاتف بالسيارة عبر البلوتوث للمرة الأولى (ص. ٤٤٧)
- توصيل الهاتف بالسيارة عبر البلوتوث يدوياً (ص. ٤٤٩)
- فصل هاتف متصل بالبلوتوث (ص. ٤٤٩)
- التبديل بين الهواتف المتصلة بالبلوتوث (ص. ٤٥٠)
- إزالة الأجهزة المتصلة بالبلوتوث (ص. ٤٥٠)
- إعدادات أجهزة البلوتوث (ص. ٤٥٤)
- السيارة المتصلة بالإنترنت* (ص. ٤٦٠)
- توصيل السيارة بالإنترنت عبر هاتف مزود بتقنية البلوتوث (ص. ٤٦١)
- أوضاع الإشعال (ص. ٣٥٩)

التبديل بين الهواتف المتصلة بالبلوتوث

من الممكن التبديل بين عدد من الهواتف المتصلة عن طريق البلوتوث.

١. افتح العرض الفرعي للهاتف.

٢. المس تغيير (أو اسحب العرض العلوي للأسفل والمس

الإعدادات اتصال أجهزة

Bluetooth إزالة الجهاز.

< هنا يتم سرد أجهزة Bluetooth المتاحة.

٣. انقر على الهاتف لتوصيله.

معلومات ذات صلة

• هاتف (ص. ٤٤٧)

• توصيل الهاتف بالسيارة عبر البلوتوث للمرة الأولى (ص. ٤٤٧)

• إعدادات أجهزة البلوتوث (ص. ٤٥٤)

• فصل هاتف متصل بالبلوتوث (ص. ٤٤٩)

• إزالة الأجهزة المتصلة بالبلوتوث (ص. ٤٥٠)

إزالة الأجهزة المتصلة بالبلوتوث

بالإمكان إزالة الهواتف من قائمة أجهزة Bluetooth المسجلة، على سبيل المثال.

١. اضغط الإعدادات في العرض العلوي.

٢. اضغط اتصال أجهزة Bluetooth.

< أجهزة Bluetooth المسجلة مدرجة بالقائمة.

٣. المس الجهاز لإزالته.

٤. انقر على إزالة جهاز ثم أكد اختيارك.

< لم يعد الجهاز مسجّل في السيارة.

معلومات ذات صلة

• هاتف (ص. ٤٤٧)

• توصيل الهاتف بالسيارة عبر البلوتوث للمرة الأولى (ص. ٤٤٧)

• فصل هاتف متصل بالبلوتوث (ص. ٤٤٩)

• التبديل بين الهواتف المتصلة بالبلوتوث (ص. ٤٥٠)

• إعدادات أجهزة البلوتوث (ص. ٤٥٤)

إدارة المكالمات الهاتفية

التعامل مع المكالمات في السيارة بالنسبة للهاتف المتصل بـ Bluetooth.



توضيح عام.

إجراء مكالمات هاتفية

١. افتح العرض الفرعي للهاتف.

٢. حدّد المكالمة من سجل المكالمات أو أدخل الرقم باستخدام لوحة الأرقام أو من خلال قائمة جهات الاتصال. يمكن

☆ البحث أو استعراض قائمة جهات الاتصال. انقر على ☆ في قائمة جهات الاتصال لإضافة جهة اتصال في المفضلات.

٣. اضغط على إجراء مكالمة.

٤. انقر على لإنهاء المكالمة.

يمكنك كذلك إجراء مكالمات من سجل المكالمات عن طريق قائمة التطبيقات التي يمكن الوصول إليها من لوحة المفاتيح اليمنى في عجلة القيادة ().

إدارة الرسائل النصية^{٢١}

التعامل مع الرسائل في السيارة بالنسبة للهاتف المتصل بـ Bluetooth.

في بعض الهواتف، يلزم تنشيط وظيفة إرسال الرسائل. ليست كل الهواتف متوافقة. ففي بعض الحالات، يتعذر عرض جهات الاتصال والرسائل في السيارة.

إدارة الرسائل النصية في شاشة العرض المركزية

تظهر الرسائل النصية في شاشة العرض المركزية فقط إذا تم تحديد الإعداد.

اضغط الرسائل من عرض التطبيقات للتعامل مع الرسائل النصية في الشاشة المركزية.

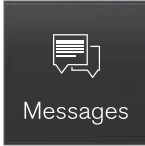

Messages

قراءة الرسائل النصية في شاشة العرض المركزية

اضغط على الأيقونة للاستماع إلى الرسالة.



مكالمة خاصة



- خلال المكالمة الحالية، اضغط على الخصوصية وحدد الإعداد:

- التبديل إلى الهاتف الجوال - وظيفة حر النيدن غير متصلة وتستمر المكالمة على الهاتف المحمول الخاص بك.
- السائق فقط - يتم إيقاف تشغيل الميكروفون في السقف على جانب الراكب وتستمر المكالمة مع وظيفة حر النيدن في السيارة.

معلومات ذات صلة

- هاتف (ص. ٤٤٧)
- توصيل الهاتف بالسيارة عبر البلوتوث للمرة الأولى (ص. ٤٤٧)
- التحكم بالهاتف من خلال ميزة التعرف على الصوت (ص. ١٢٣)
- إدارة قائمة التطبيقات في شاشة السائق (ص. ٨٦)
- أدخل الأحرف والرموز والكلمات يدويًا في شاشة العرض المركزية (ص. ١٠٨)
- إدارة دفتر الهاتف (ص. ٤٥٣)
- إدارة الرسائل النصية (ص. ٤٥١)
- Audio settings (ص. ٤٢٢)

إجراء مكالمة متعددة الأطراف أثناء المكالمة:

١. اضغط إضافة مكالمة.
٢. اختر إجراء مكالمات من سجل المكالمات أو المفضلة أو قائمة جهات الاتصال.
٣. انقر على أحد الإدخالات/الصفوف في سجل المكالمات، أو انقر على  بجوار جهة الاتصال في قائمة جهات الاتصال.
٤. انقر على تبديل مكالمة للتغيير بين الأطراف.
٥. انقر على  لإنهاء المكالمة النشطة.



مكالمات المؤتمرات

أثناء مكالمة نشطة متعددة الأطراف:

١. انقر على دمج المكالمات لدمج مكالمة نشطة متعددة الأطراف.
٢. انقر على  لإنهاء المكالمة.

المكالمات الهاتفية الواردة

يتم عرض المكالمات الهاتفية الواردة في شاشة السائق والشاشة المركزية. إدارة المكالمة من لوحة المفاتيح اليمنى بعجلة القيادة أو من الشاشة المركزية.

١. انقر على الرد/رفض.
 ٢. انقر على  لإنهاء المكالمة.
- مكالمة هاتفية واردة أثناء وجود مكالمة نشطة
١. انقر على الرد/رفض.
 ٢. انقر على  لإنهاء المكالمة.

^{٢١} صالح في أسواق محدثة فقط. اتصل بوكيل Volvo للحصول على المزيد من المعلومات.

إرسال الرسائل النصية في شاشة العرض المركزية^{٢٢}

- ١. يمكنك الردّ على الرسائل النصية أو إرسال رسائل جديدة.
- الرد على الرسالة - انقر على جهة الاتصال التي ترغب في الرد على الرسالة الواردة منها، ثم انقر على الرد.
- فم بكتابة رسالة جديدة - المس إنشاء جديد. حدد جهة اتصال أو اكتب الرقم.

٢. اكتب الرسالة.

٣. اضغط إرسال.

إدارة الرسائل النصية في شاشة السائق

تظهر الرسائل النصية في شاشة السائق فقط إذا تم تحديد الإعداد.

قراءة رسالة نصية جديدة في شاشة السائق

- لقراءة الرسائل النصية صوتيًا - حدد قراءة من لوحة مفاتيح عجلة القيادة.

إملاء رد في شاشة السائق

بعد قراءة الرسالة بصوت عالٍ، من الممكن الرد باختصار عبر الإملاء إذا كانت السيارة متصلة بالإنترنت.

- اضغط الرد من لوحة المفاتيح بعجلة القيادة. يبدأ مربع حوار إملائي.

إعلام الرسائل

بالإمكان تنشيط وإلغاء تنشيط الإشعارات في إعدادات الرسائل النصية.

معلومات ذات صلة

- هاتف (ص. ٤٤٧)
- إعدادات الرسائل النصية (ص. ٤٥٢)

إعدادات الرسائل النصية

إعدادات الرسائل النصية على الهاتف المتصل بالسيارة.

- ١. اضغط الإعدادات في العرض العلوي.
- ٢. اضغط على اتصال ◀ رسائل نصية وحدد الإعدادات:
 - الإشعارات في الشاشة المركزية - لعرض إشعارات الرسائل في شريط حالة الشاشة المركزية.
 - الإشعارات في لوحة القيادة - لعرض الإشعارات في شاشة السائق، وإمكانية إدارة الرسائل الواردة أيضاً باستخدام لوحة المفاتيح اليمنى في عجلة القيادة.
 - نغمة الرسالة النصية - لتحديد نغمة تشير إلى ورود رسائل نصية.

معلومات ذات صلة

- هاتف (ص. ٤٤٧)
- توصيل الهاتف بالسيارة عبر البلوتوث للمرة الأولى (ص. ٤٤٧)
- إدارة الرسائل النصية (ص. ٤٥١)
- إعدادات الهاتف (ص. ٤٥٣)

● إعدادات الهاتف (ص. ٤٥٣)

● السيارة المتصلة بالإنترنت* (ص. ٤٦٠)

● التحكم بالهاتف من خلال ميزة التعرف على الصوت (ص. ١٢٣)

● أدخل الأحرف والرموز والكلمات يدويًا في شاشة العرض المركزية (ص. ١٠٨)

● توصيل الهاتف بالسيارة عبر البلوتوث للمرة الأولى (ص. ٤٤٧)

● البنود والشروط ومشاركة البيانات الخاصة بالمستخدم (ص. ٤٦٥)

^{٢٢} يمكن فقط لبعض الهواتف إرسال الرسائل عبر السيارة. ينبغي أن يدعم الهاتف المتصل ملف تعريف الوصول إلى الرسائل عبر البلوتوث (MAP).

إعدادات الهاتف

بالإمكان إجراء الإعدادات التالية عندما يكون الهاتف متصلاً بالسيارة:

١. اضغط الإعدادات في العرض العلوي.
٢. اضغط على اتصال ← الهاتف وحدد الإعدادات:

 - نغمات الرنين - تحديد إشارة الجرس. يمكنك استخدام إشارة جرس من الهاتف إلى السيارة. بعض الهواتف ليست متوافقة بالكامل وبالتالي يمكن أن يعجز استخدام نغماتها في السيارة.
 - ترتيب الفرز - تحديد طريقة الترتيب في قائمة جهات الاتصال.

معلومات ذات صلة

- هاتف (ص. ٤٤٧)
- إعدادات الرسائل النصية (ص. ٤٥٢)
- إعدادات أجهزة البلوتوث (ص. ٤٥٤)
- توصيل الهاتف بالسيارة عبر البلوتوث للمرة الأولى (ص. ٤٤٧)
- Audio settings (ص. ٤٢٢)

معلومات ذات صلة

- هاتف (ص. ٤٤٧)
- إعدادات الهاتف (ص. ٤٥٣)
- التحكم بالهاتف من خلال ميزة التعرف على الصوت (ص. ١٢٣)
- أدخل الأحرف والرموز والكلمات يدويًا في شاشة العرض المركزية (ص. ١٠٨)
- توصيل الهاتف بالسيارة عبر البلوتوث للمرة الأولى (ص. ٤٤٧)

إدارة دفتر الهاتف

عندما يكون الهاتف متصلاً بالسيارة عبر Bluetooth، يمكن عندها إدارة جهات الاتصال مباشرةً من شاشة العرض المركبة. يمكن عرض ما يصل إلى ٣٠٠٠ جهة اتصال من الهاتف المحدد في شاشة العرض المركبة.

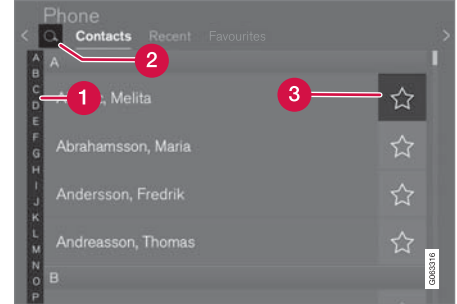

- ١ تصفح بين الأحرف و # للعثور على جهة اتصال مطابقة. على حسب جهات الاتصال الموجودة في دفتر الهاتف، لن تظهر سوى الأحرف المطابقة.
- ٢ بحث جهات الاتصال - اضغط على Q للبحث عن رقم هاتف لأحد الأسماء في جهة الاتصال.
- ٣ المفضلات - اضغط على ☆ لإضافة/إزالة جهة اتصال إلى/من قائمة المفضلة.

الفرز

يتم ترتيب قائمة جهات الاتصال أبجديًا ويتم ترتيب الأحرف الخاصة والأرقام ضمن # . يمكن أيضاً القيام بالترتيب حسب الاسم الأول أو اسم العائلة، ويتم ضبط هذا الإعداد من شاشة إعدادات الهاتف.

إعدادات أجهزة البلوتوث

إعدادات أجهزة Bluetooth المتصلة.

١. اضغط الإعدادات في العرض العلوي.

٢. اضغط على اتصال ← أجهزة Bluetooth وحدد الإعدادات:

- إزالة الجهاز - بدء عملية إقران جهاز جديد.
- الأجهزة المقترنة مسبقاً - القوائم المسجلة للأجهزة المقترنة.
- إزالة جهاز - إزالة الجهاز المتصل.
- الخدمات المسموح بها لهذا الجهاز - ضبط خيارات استخدام الجهاز: الاتصال وإرسال/استقبال الرسائل وبيث الوسائط وكتصال للإنترنت.
- اتصال بالإنترنت - توصيل السيارة بالإنترنت عبر اتصال Bluetooth للجهاز.

معلومات ذات صلة

- هاتف (ص. ٤٤٧)
- إعدادات الهاتف (ص. ٤٥٣)
- السيارة المتصلة بالإنترنت* (ص. ٤٦٠)
- توصيل الهاتف بالسيارة عبر البلوتوث للمرة الأولى (ص. ٤٤٧)

شاحن الهاتف اللاسلكي*

توجد لوحة شحن مخصصة للشحن اللاسلكي للهاتف في الكونسول النفقي.

شروط القدرة على شحن الهاتف هو أن يدعم الهاتف الشحن اللاسلكي (Qi). يمكن للهواتف غير المجهزة بمستقبلات الشحن اللاسلكي عادةً أن يُلحق بها غلاف يجعل الشحن اللاسلكي ممكناً.



تحذير

قد يؤثر الشحن اللاسلكي سلباً على تشغيل منظم ضربات القلب المزروع في الجسم أو على الأجهزة الطبية الأخرى. إذا كانت هذه الحالة تنطبق عليك، فمن المستحسن استشارة طبيبك قبل استخدام نظام الشحن اللاسلكي.

معلومات ذات صلة

- هاتف (ص. ٤٤٧)
- استخدام شاحن الهاتف اللاسلكي* (ص. ٤٥٤)
- شهادة شاحن لاسلكي (ص. ٤٥٦)

استخدام شاحن الهاتف اللاسلكي*

تتيح اللوحة المطاطية الموجودة أسفل شاشة العرض المركزية شحن الهواتف دون الحاجة إلى استخدام كابل الهاتف.

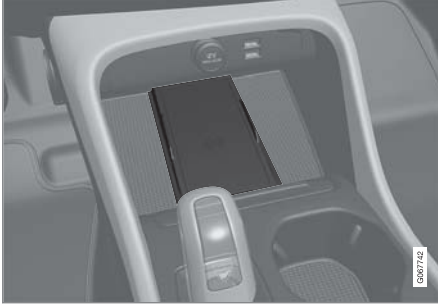

يوجد شاحن الهاتف اللاسلكي أمام ذراع تغيير التروس

تحذير

قد يؤثر الشحن اللاسلكي سلباً على تشغيل منظم ضربات القلب المزروع في الجسم أو على الأجهزة الطبية الأخرى. إذا كانت هذه الحالة تنطبق عليك، فمن المستحسن استشارة طبيبك قبل استخدام نظام الشحن اللاسلكي.

يمكنك تشغيل وإيقاف تشغيل لوحة الشحن من خلال عرض الوظائف في شاشة العرض المركزية. ويكون وضع "غير نشطة" هو الوضع الافتراضي للوحة الشحن. عند تشغيل لوحة الشحن، تظهر رسالة حول المخاطر التي يتعرّض لها مستخدمو منظم ضربات القلب المزروع في الجسم أو الأجهزة الطبية الأخرى التي قد تتأثر سلباً من تشغيل لوحة الشحن. تأكد من تشغيل لوحة الشحن في شاشة العرض المركزية.

إذا كان الهاتف موضوعاً بشكل غير صحيح، أو إذا كانت ثمة أجسام تمنع شحنه على لوحة الشحن، ستظهر رسالة بذلك في شاشة العرض المركزية.

لاستخدام لوحة الشحن اللاسلكي:

١. تحقّق من تشغيل لوحة الشحن في عرض الوظائف في شاشة العرض المركزية.
 ٢. ثمّ بإزالة كل الأشياء الأخرى من لوحة الشحن وُثمّ بوضع الهاتف في وسط لوحة الشحن.
- < بدأ شحن الهاتف وظهر الرمز (🔋) في أعلى شاشة العرض المركزية.

مهم !

ينبغي الإبقاء على الهاتف ولوحة الشحن خاليين من أية أشياء أخرى أثناء الشحن وذلك لتجنب ارتفاع درجة الحرارة.

معلومات ذات صلة

- هاتف (ص. ٤٤٧)
- شاحن الهاتف اللاسلكي * (ص. ٤٥٤)
- شهادة شاحن لاسلكي (ص. ٤٥٦)
- الرموز في شريط حالة الشاشة المركزية (ص. ١٠٣)

مهم !

تجنّب وضع البطاقات ذات ميزة الاتصال قريب المدى (NFC)، مثل بطاقات السحب بخاصية الدفع غير التلامسي، بالقرب من الهاتف. إذ يمكن أن يتعرض هذا النوع من البطاقات للتلف أثناء عملية شحن الهاتف.

ملاحظة i

قد ترتفع سخونة بعض الهواتف أثناء القيام بالشحن اللاسلكي. وهذا أمر طبيعي تماماً.

في حال تعدّر شحن الهاتف:

- تحقّق من تشغيل لوحة الشحن في عرض الوظائف في شاشة العرض المركزية.
- تأكّد من أنّ لوحة الشحن خالية من أية أشياء أخرى.
- تأكّد من أنّ الهاتف يدعم الشحن اللاسلكي (Qi).
- ثمّ بإزالة غطاء الهاتف في حال وجوده.
- ارفع الهاتف ثمّ صنّعه من جديد في وسط لوحة الشحن.
- تحقّق من أنّ السيارة قيد التشغيل.

	البلد/المنطقة
RCPVAPVO 18-1919	المكسيك:
<div data-bbox="1219 311 1374 456" style="text-align: center;">  </div> <div data-bbox="1198 476 1374 498" style="text-align: right;"> 2018-11-1-000541 </div>	الباراغواي
<p> 規定 根據 NCC 低功率電波輻射性電機管理辦法: 第十二條 經型式認證合格之低功率射頻電機，非經許可，公司、商號或使用者均不得擅自變更頻率、加大功率或變更原設計之特性及功能。 第十四條 低功率射頻電機之使用不得影響飛航安全及干擾合法通信；經發現有干擾現象時，應立即停用，並改善至無干擾時方得繼續使用。 前項合法通信，指依電信法規定作業之無線電通信。 低功率射頻電機須忍受合法通信或工業、科學及醫療用電波輻射性電機設備之干擾。 </p>	تايوان:

	البلد/المنطقة
<p>Ци</p> <p>Діапазон частот: 107 кГц - 115 кГц</p> <p>Максимальна потужність радіосигналу: 5 Вт (сполучена), 63 Вт наномасштабів (випромінюється)</p> <p>Коефіцієнт викидів: N / A</p> <p>Модуляції: 2 кГц</p> <p>NFC</p> <p>Діапазон частот: 13,56 МГц, у межах +/- 0,01%</p> <p>Максимальна вихідна потужність РФ: 10 мВт</p> <p>—</p> <p>виробник: Ел-Джі Електронікс Інк.(LG Electronics Inc) 10, Магок'юнганг 10-ро, Гангсео-гу, Сеул, 07796, Корея</p> <p>Frequency range 111 кГц / Максимальна потужність РЧ: 42 дБмк А / м</p> <p>справжнім Ел-Джі Електронікс Інкзаявляє, що тип радіообладнання WC510MVV20 відповідає Технічному регламенту радіообладнання; повний текст декларації про відповідність доступний на веб-сайті за такою адресою:https://www.lg.com/global/support/cedoc/cedoc.</p> <p>імпортер : Віннер Імпорте Україна</p> <p>Вул. Дачна, 5-А, с.Капітанівка, Київська область, 08112, Україна</p> <p>Тел.: +38(044) 585 63 00</p> <p>Контактна особа : Alla Haidai (ahaidai@winner.ua)</p>	أوكراينا:

	البلد/المنطقة
<p>BEJWC510MVV20 : FCC ID IC: 2703H-WC510MVV20</p> <p>This device complies with part 15 of the FCC rules and with RSS-Gen,RSS-216 rules of Canada. Operation is subject to the following two conditions:</p> <p>(1) This device may not cause harmful interference, and</p> <p>(2) This device must accept any interference received, including interference that may cause undesired operation</p> <p>Any changed or modifications not expressly approved by the party responsible for compliance could void the user's authority to operate this equipment .</p> <p>FCC RF Radiation Exposure Statement: This equipment complies with FCC RF Radiation exposure limits set forth for an uncontrolled environment. This device and its antenna must not be co-located or operating in conjunction with any other antenna or transmitter. This equipment should be installed and operated with a minimum distance of 15cm between the radiator and your body.</p> <p>–</p> <p>IDéclaration d'avertissement ISED</p> <p>Son fonctionnement est soumis aux deux conditions suivantes:</p> <p>(1) Cet appareil ne doit pas provoquer d'interferences nuisibles, et</p> <p>(2) Cet appareil doit accepter toute interference recue, y compris les interferences pouvant entrainer un fonctionnement indesirable.</p> <p>Les changements ou modifications non expressement approuves par LG Vehicle Components Company pourraient annuler l'autorite de l'utilisateur a utiliser l'equipement.</p> <p>Déclaration d'exposition aux radiations RF de l'ISED: Cet équipement est conforme aux limites d'exposition aux rayonnements RF de l'ISED définies pour un environnement non contrôlé. Cet appareil et son antenne ne doivent pas être situés ou fonctionner conjointement avec une autre antenne ou un autre émetteur .</p> <p>Cet équipement doit être installé pour fonctionner avec une distance minimale de 10cm entre le radiateur et le corps de l'utilisateur final .</p>	<p>الولايات المتحدة الأميركية/ كندا</p>

معلومات ذات صلة

- شاحن الهاتف اللاسلكي* (ص. ٤٥٤)
- استخدام شاحن الهاتف اللاسلكي* (ص. ٤٥٤)
- اتفاقية ترخيص الصوت والوسائط (ص. ٤٦٨)

السيارة المتصلة بالإنترنت*

عندما تكون السيارة متصلة بالإنترنت، يمكن - على سبيل المثال - استخدام خدمات الراديو والموسيقى على شبكة الإنترنت عبر التطبيقات. فم بتنزيل البرنامج واتصل بتاجر التجزئة الخاص بك مباشرة من السيارة. يتم توصيل السيارة عبر Bluetooth أو Wi-Fi أو باستخدام المودم المضمن في السيارة* (بطاقة SIM).

عندما تكون السيارة متصلة بالإنترنت، من الممكن مشاركة اتصالها بالإنترنت (نقطة ساخنة لشبكة Wi-Fi) لِيُتاح لأجهزة أخرى، مثل الأجهزة اللوحية، الوصول إلى الإنترنت^{٢٣}. يشار إلى حالة الاتصال بالإنترنت بواسطة رمز في شريط الحالة ضمن شاشة العرض المركزية.



ملاحظة ⓘ

يتم نقل البيانات أثناء استخدام الإنترنت (انتقال البيانات)، مما يكلفك رسوم خدمة الإنترنت. قد يؤدي تنشيط تجوال البيانات إلى مزيد من التكاليف. اتصل بمشغل الشبكة الخاص بك لمعرفة تكاليف نقل البيانات.

ملاحظة ⓘ

عند استخدام Apple CarPlay، يُسمح فقط بتوصيل السيارة بالإنترنت باستخدام Wi-Fi أو مودم السيارة*.

ملاحظة ⓘ

عند استخدام Android Auto، يُسمح بتوصيل السيارة بالإنترنت باستخدام Wi-Fi، أو Bluetooth، أو مودم السيارة*.

قبل توصيل السيارة بالإنترنت، ابحث في معلومات الدعم عن الشروط والأحكام الخاصة بالخدمات وعن سياسة الخصوصية للعملاء على volvocars.com.

معلومات ذات صلة

- الرموز في شريط حالة الشاشة المركزية (ص. ١٠٣)
- توصيل السيارة بالإنترنت عبر هاتف مزود بتقنية البلوتوث (ص. ٤٦١)

- توصيل السيارة بالإنترنت عبر الهاتف (Wi-Fi) (ص. ٤٦١)
- تحقيق اتصال السيارة بالإنترنت بواسطة مودم السيارة (بطاقة SIM) (ص. ٤٦٢)
- التطبيقات (ص. ٤٢٣)
- لا يوجد اتصال بالإنترنت أو الاتصال ضعيف (ص. ٤٦٤)
- مشاركة الوصول إلى الإنترنت من السيارة عبر النقطة الساخنة لشبكة Wi-Fi (ص. ٤٦٣)
- إزالة شبكة Wi-Fi (ص. ٤٦٥)
- التقنية والتأمين في Wi-Fi (ص. ٤٦٥)
- Volvo ID (ص. ٢٤)
- البنود والشروط ومشاركة البيانات الخاصة بالمستخدم (ص. ٤٦٥)

^{٢٣} لا ينطبق هذا الأمر في حالة الاتصال بواسطة Wi-Fi.

توصيل السيارة بالإنترنت عبر الهاتف (Wi-Fi)

يمكنك إنشاء اتصال بالإنترنت عبر شبكة الـ Wi-Fi من خلال ربط هاتفك ومن ثم يمكنك الوصول من السيارة إلى الخدمات عبر الإنترنت.

١. تأكد من أن هاتفك يدعم وظيفة الربط وأن تلك الوظيفة نشطة. تحمل هذه الوظيفة تسمية "الربط" على هاتف iPhone. أما على هواتف Android، فقد يكون لهذه الوظيفة تسميات مختلفة ولكنها تُعرف بشكل أساسي تحت تسمية "نقطة ساخنة". أيضاً، يجب فتح صفحة قائمة "الربط" على هواتف iPhone كي يتم إنشاء اتصال الإنترنت.

٢. اضغط الإعدادات في العرض العلوي.

٣. تابع إلى اتصال ← Wi-Fi.

٤. التنشيط/إلغاء التنشيط عن طريق وضع/إزالة علامة من مربع Wi-Fi.

٥. في حال استخدام مصدر آخر للاتصال - فم بتأكيد الخيار لتغيير الاتصال.

٦. انقر على اسم الشبكة المطلوب للتوصيل بها.

٧. أدخل كلمة مرور الشبكة.

< تقوم السيارة بالاتصال بالشبكة.

تجدد الإشارة إلى أن هواتف معينة تقوم بإيقاف تشغيل ميزة الربط بعد انقطاع التوصيل مع السيارة، مثلاً عند مغادرة السيارة ولحين العودة مرة أخرى. وبالتالي يلزم إعادة تنشيط الربط في الهاتف في المرة التالية التي ترغب فيها في استخدام التوصيل.

عند توصيل هاتف بالسيارة، يتم حفظه من أجل الاستخدام في المستقبل. لإظهار قائمة بالشبكات المحفوظة أو لحذف الشبكات

ملاحظة

يجب أن يدعم مزود الاتصالات بواسطة الهاتف والشبكة وظيفة الربط (مشاركة اتصال الإنترنت) كما يجب أن يحتوي الاشتراك على خدمة البيانات.

ملاحظة

عند استخدام Apple CarPlay، يُسمح فقط بتوصيل السيارة بالإنترنت باستخدام Wi-Fi أو مودم السيارة*.

معلومات ذات صلة

- السيارة المتصلة بالإنترنت* (ص. ٤٦٠)
- تحقيق اتصال السيارة بالإنترنت بواسطة مودم السيارة (بطاقة SIM) (ص. ٤٦٢)
- توصيل الهاتف بالسيارة عبر البلوتوث للمرة الأولى (ص. ٤٤٧)
- توصيل السيارة بالإنترنت عبر الهاتف (Wi-Fi) (ص. ٤٦١)
- Apple® CarPlay®* (ص. ٤٤١)
- لا يوجد اتصال بالإنترنت أو الاتصال ضعيف (ص. ٤٦٤)
- إعدادات أجهزة البلوتوث (ص. ٥٤٤)

توصيل السيارة بالإنترنت عبر هاتف مزود بتقنية البلوتوث

يمكنك إنشاء اتصال بالإنترنت عبر Bluetooth من خلال مشاركة الإنترنت من هاتفك والوصول في السيارة إلى العديد من الخدمات عبر الإنترنت.

١. بغية القدرة على تحقيق اتصال السيارة بالإنترنت عبر هاتف متصل عن طريق Bluetooth، ينبغي أن يكون قد تم بالفعل توصيل الهاتف بالسيارة عبر Bluetooth لمرة أولى.

٢. تأكد من أن هاتفك يدعم وظيفة الربط وأن تلك الوظيفة نشطة. تحمل هذه الوظيفة تسمية "الربط" على هاتف iPhone. أما على هواتف Android، فقد يكون لهذه الوظيفة تسميات مختلفة ولكنها تُعرف بشكل أساسي تحت تسمية "نقطة ساخنة". أيضاً، يجب فتح صفحة قائمة "الربط" على هواتف iPhone كي يتم إنشاء اتصال الإنترنت.

٣. في حال كان قد تم توصيل الهاتف عن طريق البلوتوث سابقاً، اضغط على الإعدادات في العرض العلوي من شاشة العرض المركزية.

٤. اضغط اتصال ← أجهزة Bluetooth.

٥. ضع علامة في المربع اتصال الإنترنت عن طريق البلوتوث أسفل العنوان اتصال بالإنترنت.

٦. في حال استخدام مصدر آخر للاتصال - فم بتأكيد الخيار لتغيير الاتصال.

< أصبحت سيارتك الآن متصلة بالإنترنت عبر الهاتف المتصل بواسطة Bluetooth.

المحفوظة يدويًا، انتقل إلى
الإعدادات ← اتصال ← Wi-Fi ← الشبكات المحفوظة.

ملاحظة ⓘ

يجب أن يدعم مزود الاتصالات بواسطة الهاتف والشبكة وظيفة الربط (مشاركة اتصال الإنترنت) كما يجب أن يحتوي الاشتراك على خدمة البيانات.



المتطلبات التقنية ومتطلبات السلامة للاتصال بشبكة Wi-Fi موضحة في قسم منفصل.

معلومات ذات صلة

- السيارة المتصلة بالإنترنت* (ص. ٤٦٠)
- إزالة شبكة Wi-Fi (ص. ٤٦٥)
- لا يوجد اتصال بالإنترنت أو الاتصال ضعيف (ص. ٤٦٤)
- التقنية والتأمين في Wi-Fi (ص. ٤٦٥)

تحقيق اتصال السيارة بالإنترنت بواسطة مودم السيارة (بطاقة SIM)

من الممكن إنشاء اتصال بالإنترنت عبر مودم السيارة وبطاقة SIM شخصية (P-SIM)*. بغية تشغيل الخدمات، سوف تستخدم السيارات المجهزة بخدمة Volvo On Call اتصال الإنترنت عبر مودم السيارة.

١.

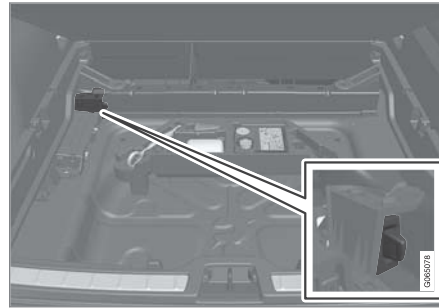

أدخل بطاقة SIM شخصية في حامل البطاقة أسفل أرضية منطقة الحمولة.

تجدد الملاحظة أنه ينبغي توفر شريحة SIM مصفّرة تتوافق مع قارئ البطاقات في السيارة.

٢. اضغط الإعدادات في العرض العلوي.

٣. اضغط اتصال ← إنترنت عن طريق مودم سيارة.

٤. قم بالتنشيط/التعطيل عن طريق وضع علامة/إزالة علامة من المربع في إنترنت عن طريق مودم سيارة.

٥. في حال استخدام مصدر آخر للاتصال - فم بتأكيد الخيار لتغيير الاتصال.

٦. أدخل رمز PIN لبطاقة SIM < تقوم السيارة بالاتصال بالشبكة.

ملاحظة ⓘ

تجدد الملاحظة إلى أن بطاقة SIM المستخدمة للاتصال بالإنترنت عبر P-SIM لا يمكن أن تكون متصلة بنفس رقم الهاتف الخاص ببطاقة SIM المثبتة في الهاتف. وإذا تم تجاهل هذا الأمر، فلن يكون من الممكن تحويل المكالمات إلى الهاتف بشكل صحيح. لذلك، يجب استخدام بطاقة SIM مع رقم هاتف منفصل للاتصال بالإنترنت، أو بطاقة بيانات غير صالحة للمكالمات الهاتفية وبالتالي غير قادرة على تعطيل وظيفة الهاتف.

معلومات ذات صلة

- السيارة المتصلة بالإنترنت* (ص. ٤٦٠)
- طي أرضية منطقة الحمولة (ص. ٥١٥)
- لا يوجد اتصال بالإنترنت أو الاتصال ضعيف (ص. ٤٦٤)
- إعدادات مودم السيارة* (ص. ٤٦٣)

مشاركة الوصول إلى الإنترنت من السيارة عبر النقطة الساخنة لشبكة Wi-Fi

عند توصيل السيارة بالإنترنت، يمكن مشاركة اتصالها بالإنترنت للسماح للأجهزة الأخرى باستخدامها^{١٤}.

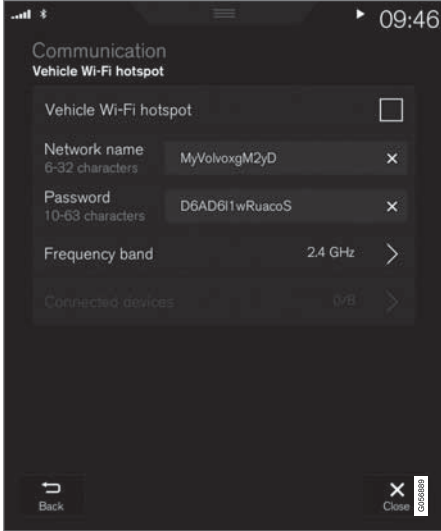

يجب أن يدعم مشغل الشبكة (بطاقة SIM) الربط (مشاركة اتصال الإنترنت).

١. اضغط الإعدادات في العرض العلوي.

ملاحظة ⓘ

تجدر الملاحظة إلى أن بطاقة SIM المستخدمة للاتصال بالإنترنت عبر P-SIM لا يمكن أن تكون متصلة بنفس رقم الهاتف الخاص ببطاقة SIM المثبتة في الهاتف. وإذا تم تجاهل هذا الأمر، فلن يكون من الممكن تحويل المكالمات إلى الهاتف بشكل صحيح. لذلك، يجب استخدام بطاقة SIM مع رقم هاتف منفصل للاتصال بالإنترنت، أو بطاقة بيانات غير صالحة للمكالمات الهاتفية وبالتالي غير قادرة على تعطيل وظيفة الهاتف.

معلومات ذات صلة

- تحقيق اتصال السيارة بالإنترنت بواسطة مودم السيارة (بطاقة SIM) (ص. ٤٦٢)
- لا يوجد اتصال بالإنترنت أو الاتصال ضعيف (ص. ٤٦٤)

إعدادات مودم السيارة*

السيارة مجهزة بمودم يمكن استخدامه للتوصيل بالإنترنت. من الممكن أيضًا توزيع اتصال الإنترنت عن طريق Wi-Fi.

١. اضغط الإعدادات في العرض العلوي.

٢. اضغط على اتصال ← إنترنت عن طريق مودم سيارة وحدد الإعدادات:

- إنترنت عن طريق مودم سيارة - تحديد استخدام مودم السيارة كمصدر للإنترنت من عدمه.
- استخدام البيانات - انقر على إعادة تعيين لإعادة تعيين عدد حجم البيانات المستلمة والمرسلة.
- الشبكة
- اختر الجهة المشغلة - التحديد التلقائي أو اليدوي لمشغل الشبكة.

تجوال البيانات في حالة وضع علامة داخل المربع، سيحاول مودم السيارة الاتصال بالإنترنت عندما تكون السيارة خارج البلاد وبعيدًا عن الشبكة المحلية. قد ينتج عن هذا الأمر تكلفة باهظة. راجع اتفاقية التجوال الخاصة بك والمتعلقة بحركة البيانات في الخارج مع مزود خدمة الشبكة الخاص بك في بلدك.

رقم PIN لبطاقة SIM

تغيير رقم PIN - يمكن إدخال ٤ أرقام بحد أقصى.

إيقاف رقم PIN - تحديد ما إذا كان يلزم إدخال رمز PIN للوصول إلى بطاقة SIM.

● إرسال رمز الطلب - لشحن الرصيد أو التحقق منه في البطاقة المدفوعة مقدمًا. تعتمد الوظيفة على مورد الخدمة.

٢. اضغط اتصال ← نقطة وصول Wi-Fi في السيارة..

٣. انقر على اسم الشبكة ثم قم بتسمية الربط.

٤. انقر على كلمة المرور ثم حدد كلمة المرور التي ترغب في وجوب إدخالها في الأجهزة المتصلة.

٥. انقر على نطاق التردد وحدد التردد الذي سيقوم الربط من خلاله بإرسال البيانات. تجدر الإشارة إلى أن تحديد نطاق التردد غير متاح في كل الأسواق.

٦. قم بالتنشيط/التعطيل عن طريق وضع علامة/إزالة علامة من المربع في نقطة وصول Wi-Fi في السيارة..

٧. إذا تم استخدام شبكة Wi-Fi كمصدر اتصال، فم بتأكيد الخيار لتغيير الاتصال.

< الآن يمكن للأجهزة الخارجية الاتصال بربط السيارة (النقطة الفعالة Wi-Fi).

ملاحظة

قد يؤدي تنشيط Wi-Fi-النقطة الفعالة إلى مزيد من التكاليف من شبكة المحمول.

اتصل بمشغل الشبكة الخاص بك لمعرفة تكاليف نقل البيانات.

يشار إلى حالة الاتصال بواسطة الرمز في شريط الحالة ضمن الشاشة المركزية.

اضغط على الأجهزة المتصلة لرؤية قائمة الأجهزة المتصلة حالياً.

معلومات ذات صلة

- الرموز في شريط حالة الشاشة المركزية (ص. ١٠٣)
- السيارة المتصلة بالإنترنت* (ص. ٤٦٠)
- لا يوجد اتصال بالإنترنت أو الاتصال ضعيف (ص. ٤٦٤)

لا يوجد اتصال بالإنترنت أو الاتصال ضعيف

العوامل التي تؤثر في الاتصال بالإنترنت. تختلف كمية البيانات التي يتم نقلها باختلاف الخدمات أو التطبيقات المستخدمة في السيارة. على سبيل المثال، قد يتطلب تشغيل أي ملفات صوتية عبر الإنترنت كمية كبيرة من البيانات التي تستلزم وجود اتصال جيد وإشارة قوية.

من الهاتف إلى السيارة

قد تختلف سرعة الاتصال بالإنترنت باختلاف موضع الهاتف في السيارة. حرك الهاتف بالقرب من الشاشة المركزية لزيادة قوة الإشارة. تأكد من عدم وجود تشويش بينهما.

من الهاتف إلى مشغل الشبكة

تختلف سرعة شبكة المحمول باختلاف التغطية في المكان الحالي. قد تحدث تغطية سيئة، مثلاً في الأنفاق ووراء الجبال وفي الوديان العميقة أو في الأماكن المغلقة. تختلف كذلك سرعة الاتصال على حسب نوع الخدمة التي اشتركت فيها.

ملاحظة

في حالة حدوث مشاكل في نقل البيانات، اتصل بمشغل الشبكة الخاص بك.

إعادة تشغيل الهاتف

في حالة وجود مشاكل في الاتصال بالإنترنت، قد يكون من الأفضل إعادة تشغيل الهاتف.

معلومات ذات صلة

- السيارة المتصلة بالإنترنت* (ص. ٤٦٠)
- التقنية والتأمين في Wi-Fi (ص. ٤٦٥)

البنود والشروط ومشاركة البيانات الخاصة بالمستخدم

قد تُعرض نافذة منبثقة بعنوان الشروط والأحكام ومشاركة البيانات، عند تشغيل خدمات وتطبيقات معينة لأول مرة. ويكون الغرض من ذلك الإعلام ببنود وشروط وسياسة مشاركة البيانات لمستخدم فولفو. وهكذا يوافق المستخدم على إرسال معلومات معينة من السيارة من خلال الموافقة على مشاركة البيانات. ويلزم ذلك حتى تعمل بعض الخدمات والتطبيقات بأفضل أداء.

يتم إلغاء تنشيط وظيفة مشاركة البيانات للخدمات والتطبيقات عبر الإنترنت بشكل افتراضي^{٢٦}. بالتالي، يجب تنشيط وظيفة مشاركة البيانات كي تتمكن من استخدام عدد من الخدمات والتطبيقات عبر الإنترنت في السيارة. يمكن تعيين مشاركة البيانات من قائمة إعدادات الشاشة المركزية أو بعد تشغيل الخدمات أو التطبيقات في الشاشة المركزية.

الخصوصية ومشاركة البيانات

مع توفر تحديث البرنامج في نوفمبر ٢٠١٧، تم إدخال إعدادات الخصوصية ومشاركة البيانات للخدمات عبر الإنترنت والتطبيقات التي تم تنزيلها. يمكن العثور على الإعدادات ضمن الخصوصية والبيانات في قائمة الإعدادات في الشاشة المركزية للسيارة.

هناك يمكنك تحديد الخدمات عبر الإنترنت التي يسمح لها بمشاركة البيانات. ويمكن أيضًا إلغاء تنشيط مشاركة البيانات للتطبيقات التي تم تنزيلها هناك. لاحظ أنه لا يمكن استخدام الخدمات والتطبيقات كما ينبغي إذا تم إلغاء تنشيط مشاركة البيانات.

التقنية والتأمين في Wi-Fi

أنواع الشبكات المحتمل التوصيل إليها.
يمكن فقط التوصيل بالتوقعيات التالية من الشبكات:

- التردد - ٢,٤ أو ٥ جيجاهرتز^{٢٥}.
- المعايير - 802.11 a/b/g/n.
- نوع التأمين - WPA2-AES-CCMP.

تم تصميم نظام Wi-Fi بالسيارة للتعامل مع أجهزة Wi-Fi داخل السيارة.

إذا كان أكثر من جهاز يعمل على التردد في وقت واحد فقد يؤدي ذلك إلى انخفاض مستوى الأداء.

معلومات ذات صلة

- السيارة المتصلة بالإنترنت* (ص. ٤٦٠)

إزالة شبكة Wi-Fi

إزالة شبكة غير مستخدمة في المستقبل.

١. اضغط الإعدادات في العرض العلوي.

٢. تابع إلى اتصال ← Wi-Fi ← الشبكات المحفوظة.

٣. انقر على نسيان بجوار الشبكة لإزالتها.

٤. قم بتأكيد الاختيار.

< ستصل السيارة بعد ذلك بالشبكة تلقائيًا.

إزالة جميع الشبكات

يمكن إزالة جميع الشبكات في وقت واحد بالضغط على زر الاستعادة إلى إعدادات المصنع. تجدر الإشارة إلى أنه سيتم إعادة ضبط جميع بيانات المستخدم وإعدادات النظام إلى إعدادات المصنع الأصلية.

معلومات ذات صلة

- السيارة المتصلة بالإنترنت* (ص. ٤٦٠)
- لا يوجد اتصال بالإنترنت أو الاتصال ضعيف (ص. ٤٦٤)
- إعادة تعيين الإعدادات في شاشة العرض المركزية (ص. ١١٣)
- توصيل السيارة بالإنترنت عبر الهاتف (Wi-Fi) (ص. ٤٦١)

^{٢٥} لا يتوفر تحديد التردد في كل الأسواق.

^{٢٦} لا ينطبق على Volvo On Call.*

بعد عملية إعادة ضبط إعدادات المصنع أو زيارة إحدى الورش أو تحديثات البرامج على سبيل المثال، قد تتم إعادة تعيين إعدادات المشاركة إلى إعداداتها الافتراضية. في هذه الحالة، أعد تنشيط مشاركة البيانات للخدمات عبر الإنترنت وللتطبيقات التي تم تنزيلها.

ملاحظة

إن إعدادات الخصوصية ومشاركة البيانات هي فريدة لكل ملف تعريف للسائق.

معلومات ذات صلة

- تنشيط وإيقاف مشاركة البيانات (ص. ٤٦٦)

تنشيط وإيقاف مشاركة البيانات

يمكن إعداد مشاركة البيانات الخاصة بالخدمات والتطبيقات المطلوبة في قائمة إعدادات شاشة العرض المركزية.

١. اضغط على الإعدادات في العرض العلوي للشاشة المركزية.

٢. اضغط النظام ← الخصوصية والبيانات.

٣. حدّد تنشيط أو إلغاء تنشيط مشاركة البيانات للخدمات الفردية وجميع التطبيقات.

إذا لم يتم تنشيط وظيفة مشاركة البيانات لإحدى الخدمات عبر الإنترنت أو للتطبيقات التي تم تنزيلها، يمكن عندئذٍ القيام بذلك عند بدء تشغيل الخدمات أو التطبيقات في شاشة العرض المركزية. وإذا كانت هذه هي المرة الأولى التي يتم فيها بدء تشغيل الخدمة، أو كان ذلك بعد القيام بإعادة ضبط إعدادات المصنع أو تثبيت تحديثات معينة للبرامج على سبيل المثال، يجب عندها الموافقة على شروط وأحكام شركة Volvo الخاصة بالخدمات عبر الإنترنت. تجدر الملاحظة إلى أنه سيتم تنشيط وظيفة مشاركة البيانات أيضاً للخدمات أو التطبيقات الأخرى التي سبق أن تمت الموافقة على مشاركة البيانات معها.

ملاحظة

عند الخروج من ورشة Volvo، قد تحتاج إلى إعادة تنشيط مشاركة البيانات كي تعاود الخدمات والتطبيقات عبر الإنترنت عملها من جديد.

معلومات ذات صلة

- البنود والشروط ومشاركة البيانات الخاصة بالمستخدم (ص. ٤٦٥)

مشاركة البيانات من أجل الخدمات

إذا لم تقم بتنشيط مشاركة البيانات لخدمة عبر الإنترنت أو للتطبيقات التي تم تنزيلها، فيمكنك القيام بذلك بعد بدء تشغيلها في شاشتك المركزية. وإذا كانت هذه هي المرة الأولى التي تبدأ فيها بتشغيل الخدمة، أو كان ذلك بعد القيام بإعادة ضبط إعدادات المصنع أو تثبيت تحديثات معينة للبرامج على سبيل المثال، فيجب عليك أيضاً الموافقة على شروط وأحكام شركة Volvo الخاصة بالخدمات عبر الإنترنت.

مساحة التخزين على القرص الصلب

من الممكن عرض حجم المساحة المتاحة على القرص الصلب الخاص بالسيارة.

يمكن إظهار معلومات تخزين القرص الصلب الخاص بالسيارة بما في ذلك المساحة الإجمالية، والمساحة المتاحة، والمساحة المستخدمة للتطبيقات المثبتة. تتاح المعلومات عبر الإعدادات ← النظام ← معلومات النظام ← التخزين.

معلومات ذات صلة

- التطبيقات (ص. ٤٢٣)

إذا حددت الموافقة، فسيتم تنشيط مشاركة البيانات ويمكنك البدء في استخدام الخدمة.

تنشيط مشاركة البيانات عند بدء تشغيل تطبيق

للموافقة على مشاركة البيانات لأحد التطبيقات التي تحتاج إلى الوظيفة، ابدأ التطبيق واضغط على السماح في النافذة المنبثقة.

يمكنك إلغاء تنشيط مشاركة البيانات للخدمات والتطبيقات في قائمة الإعدادات ضمن

النظام ← الخصوصية والبيانات ← مشاركة البيانات.

تنشيط مشاركة البيانات عند بدء تشغيل خدمة

١. حدد الوظيفة أو الخدمة المراد تنشيطها.

< إذا كانت هذه هي المرة الأولى التي تبدأ فيها بتشغيل الخدمة، أو كان ذلك بعد قيامك بإعادة ضبط إعدادات المصنع أو بتثبيت تحديثات معينة للبرامج على سبيل المثال، يجب عليك أولاً الموافقة على شروط وأحكام شركة Volvo الخاصة بالخدمات عبر الإنترنت للمتابعة.

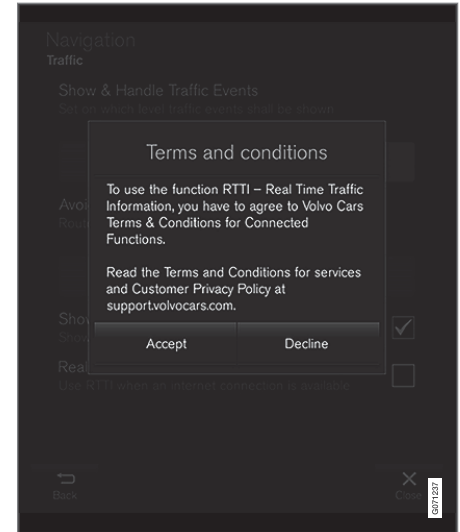

٢. حدد للموافقة على مشاركة البيانات من أجل الخدمة أو الإلغاء.

Gracenote®



جزء من المحتوى يخضع لحقوق النشر © لصالح Gracenote أو أي من وكلائها.

Gracenote وشعار Gracenote والرمز "Powered by Gracenote" و"Gracenote MusicID" هي علامات تجارية مسجلة أو علامات تجارية لصالح Gracenote, Inc. في الولايات المتحدة الأمريكية و/أو في بلدان أخرى.

DivX®



DivX® Certified®، وعلامة المصاحبة له هي علامات تجارية تخص DivX, LLC ولا يتم استخدامها إلا بترخيص.

هذا الجهاز® DivX Certified يمكنه تشغيل ملفات فيديو DivX® Home Theater متصل 576p (بما في ذلك avi و divx). قم بتنزيل برنامج مجاني على www.divx.com لإنشاء وتشغيل و بث الفيديو هات الرقمية.

حول الفيديو عند الطلب DivX: يلزم تسجيل جهاز DivX® Certified لكي تتمكن من تشغيل أفلام DivX الفيديو عند الطلب (VOD) التي اشتريتها. احصل على رمز التسجيل عن طريق تحديد قسم DivX VOD في قائمة إعدادات الجهاز. انقل إلى vod.divx.com لمزيد من المعلومات عن كيفية إتمام عملية التسجيل.

أرقام براءات الاختراع

محمية بموجب واحد أو أكثر من براءات الاختراع الأمريكية التالية: 7,295,673; 7,460,668; 7,515,710; 8,656,183; 8,731,369; RE45,052

اتفاقية ترخيص الصوت والوسائط

الترخيص عبارة عن اتفاقية بشأن الحق في تشغيل نشاط معين أو الحق في استخدام تفويض شخص آخر وفقاً للشروط والبنود الواردة في الاتفاقية. النص التالي هو اتفاقية فولفو مع المصنع/المطور وغالب النص بالعربية.

Dirac Unison®



Dirac Unison يعمل على تحسين مكبرات الصوت من ناحية التردد والوقت والمساحة لتحقيق أفضل أداء جهوري ووضوح. وهو يحقق كذلك إنتاجاً محاكياً للطبيعة للصفات الصوتية لأماكن الأداء المحددة. باستخدام اللوغاريتمات المتقدمة، يتحكم Dirac Unison في Dirac Unison كل مكبرات الصوت بصورة رقمية على أساس مقاييس الدقة الصوتية المرتفعة. مثل قائد الأوركسترا، هو يضمن تحقيق أفضل أداء لمكبرات الصوت.

or some portions are derived from material licensed to the University of California by American Telephone and Telegraph Co. or Unix System Laboratories, Inc. and are reproduced herein with the permission of UNIX System Laboratories, Inc. Redistribution and use in source and binary forms, with or without modification, are permitted provided that the following conditions are met: Redistributions of source code must retain the above copyright notice, this list of conditions and the following disclaimer. Redistributions in binary form must reproduce the above copyright notice, this list of conditions and the following disclaimer in the documentation and/or other materials provided with the distribution. Neither the name of the <ORGANIZATION> nor the names of its contributors may be used to endorse or promote products derived from this software without specific prior written permission. THIS SOFTWARE IS PROVIDED BY THE COPYRIGHT HOLDERS AND CONTRIBUTORS "AS IS" AND ANY EXPRESS OR IMPLIED WARRANTIES, INCLUDING, BUT NOT LIMITED TO, THE IMPLIED WARRANTIES OF MERCHANTABILITY AND FITNESS FOR A PARTICULAR PURPOSE ARE DISCLAIMED. IN NO EVENT SHALL THE COPYRIGHT OWNER OR CONTRIBUTORS BE LIABLE FOR ANY DIRECT, INDIRECT,

تخصيصه عشوائيًا هو تمكين خدمة Gracenote من عد الطلبات والاستفسارات التي تصلها دون الحاجة لكشف أي معلومات عنك. تتوفر معلومات إضافية على صفحة الويب في سياسة خصوصية Gracenote بخصوص خدمة Gracenote.

برنامج Gracenote وكل ما هو مدرج في بيانات Gracenote مرخص لك "كما هو". لا تمنح Gracenote أية تعهدات أو ضمانات، صريحة كانت أو ضمنية، بشأن دقة بيانات

Gracenote الموجودة في خوادمها، وتحتفظ Gracenote بالحق في حذف البيانات من خوادمها أو في تغيير فئات البيانات لأي سبب تعتبره Gracenote مناسبًا. لا يوجد ضمان على خلو برمجيات Gracenote أو خوادمها من الأخطاء أو على عمل البرمجيات أو الخوادم بدون أي تعطيل. لا توجد أي التزامات على Gracenote بشأن تزويدك بأي أنواع بيانات جديدة أو معدلة أو إضافية أو فئات يمكن أن تصدرها في المستقبل، كما تحتفظ الشركة بحق التوقف عن متابعة خدماتها في أي وقت.

تخلي GRACENOTE مسؤوليتها تجاه أي ضمانات صريحة أو ضمنية بما في ذلك على سبيل المثال لا الحصر الضمانات الضمنية الخاصة بإمكانية البيع أو الملاءمة لغرض معين أو عدم انتهاك الحقوق الملكية والفكرية. لا تضمن GRACENOTE النتائج المترتبة على استخدامك لبرنامجها أو خوادمها. كما أنها لن تكون عرضة لأي مسالة عن تقييدات متوقعة أو خسارة في الأرباح أو العائد.

© Gracenote, Inc. 2009

Sensu software

This software uses parts of sources from clib2 and Prex Embedded Real-time OS - Source (Copyright (c) 1982, 1986, 1991, 1993, 1994), and Quercus Robusta (Copyright (c) 1990, 1993), The Regents of the University of California. All

® Gracenote اتفاقية ترخيص المستخدم النهائي

يُصنّف هذا البرنامج أو الجهاز برمجيات من Gracenote, Inc. التابعة لشركة Emeryville، كاليفورنيا، الولايات المتحدة ("Gracenote"). تعمل البرمجيات من Gracenote ("برمجيات Gracenote") على تنشيط هذا البرنامج لإجراء مطابقة للقرص/أو الملف وللوصول على معلومات مرتبطة بالموسيقى تشمل الاسم والفنان والأغنية والعنوان ("بيانات Gracenote") من الخوادم عبر الإنترنت أو من قواعد البيانات المضمنة (تسمى معاً "خوادم Gracenote") ولإجراء عمليات أخرى. غير مسموح باستخدام بيانات Gracenote إلا بما يتوافق مع وظائف المستخدم النهائي لهذا البرنامج أو الجهاز.

أنت تقر بعدم استخدام بيانات Gracenote وبرنامج Gracenote وخوادم Gracenote بخلاف الاستخدام الشخصي غير التجاري. أنت تقر بعدم تخصيص أو نسخ أو تحويل أو إرسال برنامج Gracenote أو أي بيانات أخرى من Gracenote لأي جهة خارجية. وكذلك تقر بعدم استخدام أو إفشاء بيانات أو برنامج أو خوادم Gracenote بخلاف الصورة المسموح بها في هذه الاتفاقية.

أنت تقر بأحققتنا في إنهاء حقوقك وامتيازاتك غير الحصرية لاستخدام بيانات أو برنامج أو خوادم Gracenote في حالة انتهاكك لهذه الشروط. في حالة انتهاء رخصتك أنت تقر على التوقف عن استخدام بيانات وبرنامج وخوادم Gracenote. تمتلك Gracenote امتيازات حصرية لجميع بيانات وبرمجيات وخوادم Gracenote بما في ذلك حقوق الملكية. لا تخضع Gracenote تحت أي ظرف من الظروف للالتزام بدفع أي تعويضات مقابل أي معلومات تحصل عليها منك. أنت توافق على تنفيذ حقوق Gracenote, Inc. بموجب هذه الاتفاقية عليك مباشرة باسم الشركة.

تستخدم خدمة Gracenote معرف فريد لتتبع أي طلبات وذلك لأغراض إحصائية. والغرض من المعرف الرقمي الذي يتم

This software uses parts of SSLeay Library: Copyright (C) 1995-1998 Eric Young (eay@cryptsoft.com) All rights reserved.

Linux software

This product contains software licensed under GNU General Public License (GPL) or GNU Lesser General Public License (LGPL), etc.

You have the right of acquisition, modification, and distribution of the source code of the GPL/LGPL software.

You may download Source Code from the following website at no charge: http://www.embedded-carmultimedia.jp/linux/oss/download/TVM_8351_013

The website provides the Source Code "As Is" and without warranty of any kind.

By downloading Source Code, you expressly assume all risk and liability associated with downloading and using the Source Code and complying with the user agreements that accompany each Source Code.

Please note that we cannot respond to any inquiries regarding the source code.

camellia:1.2.0

Copyright (c) 2006, 2007

NTT (Nippon Telegraph and Telephone Corporation) All rights reserved.

to permit persons to whom the Software is furnished to do so, subject to the following conditions: The above copyright notice including the dates of first publication and either this permission notice or a reference to <http://oss.sgi.com/projects/FreeB/> shall be included in all copies or substantial portions of the Software. THE SOFTWARE IS PROVIDED "AS IS", WITHOUT WARRANTY OF ANY KIND, EXPRESS OR IMPLIED, INCLUDING BUT NOT LIMITED TO THE WARRANTIES OF MERCHANTABILITY, FITNESS FOR A PARTICULAR PURPOSE AND NONINFRINGEMENT. IN NO EVENT SHALL SILICON GRAPHICS, INC. BE LIABLE FOR ANY CLAIM, DAMAGES OR OTHER LIABILITY, WHETHER IN AN ACTION OF CONTRACT, TORT OR OTHERWISE, ARISING FROM, OUT OF OR IN CONNECTION WITH THE SOFTWARE OR THE USE OR OTHER DEALINGS IN THE SOFTWARE. Except as contained in this notice, the name of Silicon Graphics, Inc. shall not be used in advertising or otherwise to promote the sale, use or other dealings in this Software without prior written authorization from Silicon Graphics, Inc.

This software is based in parts on the work of the FreeType Team.

INCIDENTAL, SPECIAL, EXEMPLARY, OR CONSEQUENTIAL DAMAGES (INCLUDING, BUT NOT LIMITED TO, PROCUREMENT OF SUBSTITUTE GOODS OR SERVICES; LOSS OF USE, DATA, OR PROFITS; OR BUSINESS INTERRUPTION) HOWEVER CAUSED AND ON ANY THEORY OF LIABILITY, WHETHER IN CONTRACT, STRICT LIABILITY, OR TORT (INCLUDING NEGLIGENCE OR OTHERWISE) ARISING IN ANY WAY OUT OF THE USE OF THIS SOFTWARE, EVEN IF ADVISED OF THE POSSIBILITY OF SUCH DAMAGE. ▶▶

This software is based in part on the work of the Independent JPEG Group.

This software uses parts of sources from "libtess". The Original Code is: OpenGL Sample Implementation, Version 1.2.1, released January 26, 2000, developed by Silicon Graphics, Inc. The Original Code is Copyright (c) 1991-2000 Silicon Graphics, Inc. Copyright in any portions created by third parties is as indicated elsewhere herein. All Rights Reserved. Copyright (C) [1991-2000] Silicon Graphics, Inc. All Rights Reserved. Permission is hereby granted, free of charge, to any person obtaining a copy of this software and associated documentation files (the "Software"), to deal in the Software without restriction, including without limitation the rights to use, copy, modify, merge, publish, distribute, sublicense, and/or sell copies of the Software, and

THE DATA FILES AND SOFTWARE ARE PROVIDED "AS IS", WITHOUT WARRANTY OF ANY KIND, EXPRESS OR IMPLIED, INCLUDING BUT NOT LIMITED TO THE WARRANTIES OF MERCHANTABILITY, FITNESS FOR A PARTICULAR PURPOSE AND NONINFRINGEMENT OF THIRD PARTY RIGHTS. IN NO EVENT SHALL THE COPYRIGHT HOLDER OR HOLDERS INCLUDED IN THIS NOTICE BE LIABLE FOR ANY CLAIM, OR ANY SPECIAL INDIRECT OR CONSEQUENTIAL DAMAGES, OR ANY DAMAGES WHATSOEVER RESULTING FROM LOSS OF USE, DATA OR PROFITS, WHETHER IN AN ACTION OF CONTRACT, NEGLIGENCE OR OTHER TORTIOUS ACTION, ARISING OUT OF OR IN CONNECTION WITH THE USE OR PERFORMANCE OF THE DATA FILES OR SOFTWARE.

Except as contained in this notice, the name of a copyright holder shall not be used in advertising or otherwise to promote the sale, use or other dealings in these Data Files or Software without prior written authorization of the copyright holder.

ANY WAY OUT OF THE USE OF THIS SOFTWARE, EVEN IF ADVISED OF THE POSSIBILITY OF SUCH DAMAGE.

Unicode: 5.1.0

COPYRIGHT AND PERMISSION NOTICE



Copyright © 1991-2013 Unicode, Inc. All rights reserved. Distributed under the Terms of Use in <http://www.unicode.org/copyright.html>.

Permission is hereby granted, free of charge, to any person obtaining a copy of the Unicode data files and any associated documentation (the "Data Files") or Unicode software and any associated documentation (the "Software") to deal in the Data Files or Software without restriction, including without limitation the rights to use, copy, modify, merge, publish, distribute, and/or sell copies of the Data Files or Software, and to permit persons to whom the Data Files or Software are furnished to do so, provided that (a) the above copyright notice(s) and this permission notice appear with all copies of the Data Files or Software, (b) both the above copyright notice(s) and this permission notice appear in associated documentation, and (c) there is clear notice in each modified Data File or in the Software as well as in the documentation associated with the Data File(s) or Software that the data or software has been modified.

Redistribution and use in source and binary forms, with or without modification, are permitted provided that the following conditions are met:

1. Redistributions of source code must retain the above copyright notice, this list of conditions and the following disclaimer as the first lines of this file unmodified.
2. Redistributions in binary form must reproduce the above copyright notice, this list of conditions and the following disclaimer in the documentation and/or other materials provided with the distribution.

THIS SOFTWARE IS PROVIDED BY NTT "AS IS" AND ANY EXPRESS OR IMPLIED WARRANTIES, INCLUDING, BUT NOT LIMITED TO, THE IMPLIED WARRANTIES OF MERCHANTABILITY AND FITNESS FOR A PARTICULAR PURPOSE ARE DISCLAIMED. IN NO EVENT SHALL NTT BE LIABLE FOR ANY DIRECT, INDIRECT, INCIDENTAL, SPECIAL, EXEMPLARY, OR CONSEQUENTIAL DAMAGES (INCLUDING, BUT NOT LIMITED TO, PROCUREMENT OF SUBSTITUTE GOODS OR SERVICES; LOSS OF USE, DATA, OR PROFITS; OR BUSINESS INTERRUPTION) HOWEVER CAUSED AND ON ANY THEORY OF LIABILITY, WHETHER IN CONTRACT, STRICT LIABILITY, OR TORT (INCLUDING NEGLIGENCE OR OTHERWISE) ARISING IN

 <p>MITSUBISHI ELECTRIC Changes for the Better</p>	<p>MITSUBISHI ELECTRIC CORPORATION SANDA WORKS 3-3-33, Miwa, Sanda-City, Hyogo 669-1513, Japan. Phone: +81-7828-3302</p>
<p>DECLARATION of CONFORMITY For</p>	
	<p>Product: Audio Navigation Unit Model: NR-0V</p>
<p>Supplied by Mitsubishi Electric Corporation Sanda Works 2-3-33, Miwa, Sanda-city, Hyogo, 669-1513, Japan</p>	<p>Technical File held by Mitsubishi Electric Corporation Sanda Works 2-3-33, Miwa, Sanda-city, Hyogo, 669-1513, Japan</p>
<p>R&TTE Directive (Safety)</p>	<p>Standard used for comply EN 60950-1:2006 + Amd.1:2009 + Amd.1:2010 + Amd.1:2011 + Amd.2:2013 EN 62479:2011</p>
<p>RE Directive (EMC)</p>	<p>EN 301 488-1 V2.1.1:2017-02 EN 301 489-17 V3.3.1:2017-02</p>
<p>RE Directive (Spectrum)</p>	<p>EN 300 328 V2.2.1:2016-11 EN 303 345 V1.1.7:2017-03(Final Draft)</p>
<p>Means of Conformity We declare under our sole responsibility that the Product (s) is conformity with the essential requirements and other relevant requirements of the Radio Equipment (RE) Directive (2014/53/EU).</p>	
<p>Date of issue: May 30, 2017</p>	<p>Signature of Responsible Person:  Hirotsuka Minato Senior Manager Design B Car Multimedia Manufacturing-A Dept. MITSUBISHI ELECTRIC CORPORATION SANDA WORKS Minato.Hirotsuka@ap.MitsubishiElectric.co.jp</p>

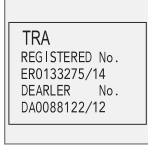
	البلد/المنطقة
<p>Este equipamento opera em caráter secundário isto e, não tem direito a proteção contra interferência prejudicial, mesmo tipo, e não pode causar interferência a sistemas operando em caráter primário.</p> <p>Para consultas, visite: www.anatel.gov.br</p>	البرازيل:  <p>Modelo: NR-0V ANATEL Agência Nacional de Regulação 1801-14-5334 01107898499100959</p>
<p>الجهة المصنعة: Mitsubishi Electric Corporation Sanda Works 2-3-33, Miwa, Sanda-city. Hyogo, 669-1513, Japan</p> <p>تعلن شركة Mitsubishi Electric Corporation أن هذا النوع من المعدات اللاسلكية، أي [الوحدة الصوتية للملاحة]، يتوافق مع متطلبات التوجيه EU/2014/53.</p> <p>لمزيد من المعلومات، ابحث عن معلومات الدعم على www.volvocars.com.</p>	EU:
	الإمارات العربية المتحدة:  <p>TRA REGISTERED No. ER0133275/14 DEARLER No. DA0088122/12</p>

	البلد/المنطقة ▶▶
 <p>اسم الطراز: NR 0V الجهة المصنعة: Mitsubishi Electric Corporation بلد التصدير: اليابان</p>	كازاخستان:

	البلد/المنطقة
<p>1.</p> <ul style="list-style-type: none"> ■ 使用频率：2.4 - 2.4835 GHz ■ 等效全向辐射功率(EIRP)： 天线增益< 10dBi 时：≤100 mW 或≤20 dBm ① ■ 最大功率谱密度： 天线增益< 10dBi 时：≤20 dBm / MHz (EIRP) ① ■ 载频容限：20 ppm ■ 带外发射功率(在 2.4-2.4835GHz 频段以外) ≤-80 dBm / Hz (EIRP) ■ 杂散发射(辐射)功率(对应载波±2.5 倍信道带宽以外)： <ul style="list-style-type: none"> • ≤-36 dBm / 100 kHz (30 - 1000 MHz) • ≤-33 dBm / 100 kHz (2.4 - 2.4835 GHz) • ≤-40 dBm / 1 MHz (3.4 - 3.53 GHz) • ≤-40 dBm / 1 MHz (5.725 - 5.85 GHz) • ≤-30 dBm / 1 MHz (其它 1 - 12.75 GHz) <p>2. 不得擅自更改发射频率、加大发射功率(包括额外加装射频功率放大器)，不得擅自外接天线或改用其它发射天线；</p> <p>3. 使用时不得对各种合法的无线电通信业务产生有害干扰；一旦发现有干扰现象时，应立即停止使用，并采取措施消除干扰后方可继续使用；</p> <p>4. 使用微功率无线电设备，必须忍受各种无线电业务的干扰或工业、科学及医疗应用设备的辐射干扰；</p> <p>5. 不得在飞机和机场附近使用。</p>	<p>الصين:</p>

	البلد/المنطقة ▶▶
<p>B 급 기기 (가정용 방송통신기자재) 이 기기는 가정용(B 급) 전자파적합기기로서 주로 가정에서 사용하는 것을 목적으로 하며, 모든 지역에서 사용할 수 있습니다. 해당 무선설비는 전파혼신 가능성이 있으므로 인명안전과 관련된 서비스는 할 수 없습니다.</p>	<p>코리아:</p>
<p>This device has been certified under the Communications & Multimedia Act of 1998, Communications and Multimedia (Technical Standards) Regulations 2000. To retrieve your device's serial number, please visit (www.volvocars.com/intl/support) and search for "SIRIM Label Verification."</p> <p>Device category: Navigation equipment for vehicle (Bluetooth)</p> <p>Model: NR-0V</p> <p>Type Approval No.: RDBV/25A/1118/S(18-4228), RDBV/26A/1118/S(18-4229)</p>	<p>ماليزيا:</p> <div data-bbox="1214 378 1366 524" data-label="Image"> </div>

	البلد/المنطقة
	المكسيك:
<p>تايوان:</p> <p>低功率電波輻射性電機管理辦法</p> <p>第十二條</p> <p>經型式認證合格之低功率射頻電機，非經許可，公司、商號或使用者均不得擅自變更頻率、加大功率或變更原設計之特性及功能。</p> <p>第十四條</p> <p>低功率射頻電機之使用不得影響飛航安全及干擾合法通信；經發現有干擾現象時，應立即停用，改善至無干擾時方得繼續使用。前項合法通信，指依電信法規定作業之無線電通信。低功率射頻電機須忍受合法通信或工業、科學及醫療用電波輻射性電機設備之干擾。</p>	

معلومات ذات صلة

- الصوت، الوسائط والإنترنت (ص. ٤٢٢)
- السيارة المتصلة بالإنترنت* (ص. ٤٦٠)
- مشغل الوسائط (ص. ٤٣٢)
- Gracernote® (ص. ٤٣٦)
- Sensus - الاتصال عبر الإنترنت والترفيه (ص. ٢٩)
- شهادة شاحن لاسلكي (ص. ٤٥٦)

العجلات والإطارات

إطارات

تعمل الإطارات على توفير تماسك على سطح الطريق وتقليل الاهتزاز وحماية العجلة من التآكل وهي التي تتحمل وزن السيارة. تؤثر الإطارات بشكل كبير على خصائص قيادة السيارة. نوع الإطارات وأبعاده وضغط الهواء فيه وفئة السرعة كل ذلك مهم لطريقة أداء السيارة.

لقد تم تجهيز السيارة بعجلات متوافقة مع ملصق مواصفات العجلات الموجود على عمود الباب الجانبي للسائق (بين البابين الأمامي والخلفي).

تحذير

قد يؤدي الإطارات التالف إلى فقدان التحكم بالسيارة.

الإطارات التي يُنصح بها

عند التسليم، تكون السيارة مزودة بعجلات فولفو الأصلية ذات العلامة VOL على الجوانب. هذه الإطارات مهيئة بعناية لتناسب السيارة. وفي حالة تغيير هذه الإطارات، يلزم توفر هذه العلامات على الإطارات الجديدة وذلك كي لا يتم المساس بميزات قيادة السيارة وكذلك الراحة والتوفير في استهلاك الوقود.

الإطارات الجديدة

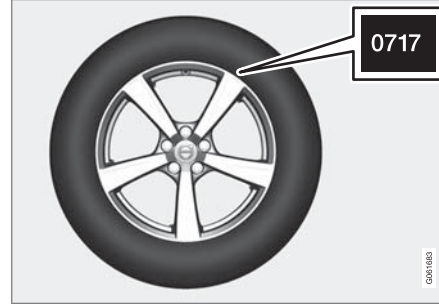

إن الإطارات قابلة للتلف. وتبدأ بعد بضعة أعوام بالتصلب وتسوء قدرتها/خصائصها على الاحتكاك بالطريق شيئاً فشيئاً. لهذا السبب، احرص دائماً على الحصول على إطارات جديدة بقدر الإمكان عند قيامك باستبدالها. وهذا الأمر من الأهمية بمكان بالنسبة للإطارات المستخدمة في الشتاء. تشير الأرقام الأربعة الأخيرة في التسلسل إلى أسبوع وعام التصنيع. وهذه هي علامة (Department of Transportation) DOT الخاصة بالإطارات، وتتكون هذه العلامة من أربعة أرقام، على سبيل المثال ٠٧١٧. هذا يعني أن الإطارات المصنوعة في الأسبوع السابع من عام ٢٠١٧.

عمر الإطارات

ينبغي أن يقوم أخصائي بفحص جميع الإطارات التي يزيد عمرها عن ٦ سنوات، حتى وإن كانت تبدو غير متضررة. فالإطارات تتقدم في العمر وتتحلل، حتى إذا لم تكن قد استخدمت من قبل. فأدائها يتأثر. ينطبق ذلك على كل الإطارات المخزنة للاستخدام

المستقبلي. ومن العلامات الخارجية على عدم صلاحية الإطار للاستخدام الشروخ وتغيير اللون.

الاقتصاد في استهلاك العجلات

- حافظ على ضغط الهواء الصحيح في العجلات.
- تجنب الانطلاق السريع والفرملة المفاجئة وصرير العجلات.
- يزداد تهالك العجلات مع السرعة.
- من المهم جداً الحفاظ على موازنة العجلات الصحيحة.
- من شأن العجلات الغير متوازنة أن تزيد من استهلاك الإطارات وأن تخفف من نسبة الراحة أثناء التجوال.
- ينبغي أن تكون العجلات ذات اتجاه دوران واحد طوال فترة استخدامها.
- عند القيام بتغيير العجلات، ينبغي تركيب العجلات ذات المداس الأفضل في الجهة الخلفية وذلك للحد من مخاطر الإفراط في التوجيه أثناء الفرملة المفاجئة.
- من شأن القيادة على أحجار الأرصفة أو الثقوب العميقة أن يتلف العجلات وأو الإطارات بشكل دائم.

تبديل العجلات

إن عملية تبديل العجلات ليست إلزامية في هذه السيارة من المعروف أن أسلوب القيادة وضغط الإطارات والمناخ وظروف الطريق تؤثر جميعها في سرعة تآكل الإطارات وعمرها الافتراضي. لا تقتصر فائدة نفخ الإطارات بقيمة الضغط الصحيحة على مجرد التآكل المتساوي للإطارات.

لغرض تجنب الاختلافات في عمق سطح الإطارات ومنع اهتراء المداس، ينبغي تبديل العجلات الأمامية والخلفية مع بعضها البعض. المسافة المناسبة للقيام بالتبديل الأول هي ٥٠٠٠ كم

مواصفات الحجم للإطار

مسميات أبعاد الإطارات، مؤشر الحمولة وفئة السرعة.
تحتوي السيارة على اعتماد للمركبة بأكملها مع مجموعات معينة
من جنوط العجلات والإطارات.

قائمة الأبعاد

تحتوي جميع الإطارات على مسميات للأبعاد، على سبيل المثال:
235/55 R18 100V

235	عرض الإطار (مم)
55	النسبة بين ارتفاع جانب الإطار و عرض الإطار (%)
R	طي شعاعي
18	قطر إطار العجلة بالبوصة
100	الرموز الخاصة بالحد الأقصى المسموح به لحمولة الإطار، مؤشر حمولة الإطار (LI)
V	تصنيف السرعة القصوى المسموح بها، تصنيف السرعة (SS). (في هذه الحالة ٢٤٠ كم/سا (١٤٩ ميل في الساعة).)

مؤشر الحمولة

لكل إطار قدرة معينة على حمل الحمولة، وهي مؤشر الحمولة (LI). يحدد وزن السيارة قدرة الحمولة المطلوبة من الإطارات.

تقييم السرعة

كل إطار له حد أقصى من السرعة يتحمله. يجب أن تتوافق فئة سرعة الإطارات SS (Speed Symbol) مع السرعة القصوى

تحذير

- لقد تم تحديد أحجام حافات وإطارات العجلات الخاصة بسيارتك من Volvo بحيث تلبى المتطلبات الصارمة لخصائص الثبات والقيادة السلسة. وقد يؤدي استخدام مجموعة أحجام حافات وإطارات للعجلات غير مصرّح بها إلى تأثير سلبي على خصائص ثبات وقيادة السيارة.
- ولا تشمل تغطية كفاءة السيارة الجديدة أية أضرار ناتجة عن استخدام مجموعة أحجام حافات وإطارات للعجلات غير مصرّح بها. لا تتحمل شركة Volvo أية مسؤولية عن وفاة أو إصابة شخصية أو أية تكاليف ناجمة عن مثل تلك الاستخدامات.

معلومات ذات صلة

- فحص ضغط الإطارات (ص. ٤٨٤)
- اتجاه دوران العجلات (ص. ٤٨٣)
- مؤشرات تآكل المداس على الإطارات (ص. ٤٨٣)
- نظام مراقبة ضغط الإطارات* (ص. ٤٨٦)
- طقم إصلاح الثقوب للطوارئ (ص. ٤٩٨)
- مواصفات الحجم للإطار (ص. ٤٨١)
- توصيات التحميل (ص. ٥١٢)

تقريباً (حوالي ٣١٠٠ ميل)، ثم على مسافات فاصلة تبلغ ١٠٠٠٠ كم (حوالي ٦٢٠٠ ميل).

تنصح فولفو بالاتصال بورشة فولفو معتمدة للتحقق إذا لم تكن متأكدًا من عمق المداس. إذا حدثت بالفعل اختلافات ملحوظة في التآكل (اختلاف قدره أكبر من < ١ ملم في عمق المداس) بين الإطارات، يجب دائمًا تركيب الإطارات الأقل تآكلًا في الخلف. عادةً بعد انخفاض التوجيه هو الاختيار الأيسر للتصحيح بدلاً من فرط التوجيه، ويؤدي إلى متابعة السيارة لتقدمها للأمام في خط مستقيم بدلاً من انزلاق الطرف الخلفي لأحد الجوانب، الأمر الذي ينتج عنه احتمال فقدان التحكم في السيارة بالكامل. وهذا هو ما يجعل من الهام ألا تتعرض العجلات الخلفية إطلاقًا لفقدان الالتصاق قبل العجلات الأمامية.

تخزين العجلات والإطارات

عند القيام بتخزين العجلات كاملة (أي العجلات المجهزة بإطاراتها)، ينبغي أن تكون معلقة أو ملقاة على جانبها على الأرض.

ينبغي تخزين العجلات الغير مجهزة بإطاراتها على جانبها أو في وضع مستقيم، ولا ينبغي تعليقها.

مهم

ينبغي تخزين العجلات في مكان بارد وجاف ومظلم، مع الحرص على عدم تخزينها بالقرب من المذيبات والبنزين والزيوت وغيرها.

مواصفات الحجم لحواف العجلة

تم تخصيص أبعاد العجلة والإطار وفقاً للأمتلثة في الجدول التالي.
تحتوي السيارة على اعتماد للمركبة بأكملها مع مجموعات معينة
من جنوط العجلات والإطارات.
يوجد على كل حواف العجلات تسمية للأبعاد، على سبيل المثال:
7.5Jx18x50.5.

عرض الحافة بالبوصة	٧,٥
القطاع الجانبي لشفة الحافة	J
قطر إطار العجلة بالبوصة	١٨
مسافة عدم تلاقي المحورين بالمليمتر (المسافة من مركز العجلة إلى سطح تلامس العجلة مقابل المحور)	٥٠,٥

معلومات ذات صلة

- إطارات (ص. ٤٨٠)
- مواصفات الحجم للإطار (ص. ٤٨١)

تحذير

تم عرض أقل مؤشر حمولة (LI) وتقييم سرعة (SS) مسموح بهما للإطارات لكل نوع محرك في وثيقة تسجيل السيارة. وفي حالة استخدام إطار بمؤشر حمولة أو تقييم سرعة بالغ الانخفاض، فقد يتعرض الإطار لسخونة مفرطة وكذلك قد يتعرض للتلف.

معلومات ذات صلة

- إطارات (ص. ٤٨٠)
- مواصفات الحجم لحواف العجلة (ص. ٤٨٢)

▶▶ للسيارة على الأقل. يوضح الجدول التالي أقصى سرعة مسموح بها لكل تقييم سرعة (SS). الاستثناء الوحيد لهذه اللوائح هو الإطار الشتوي^٢ حيث يتم استخدام فئة سرعة أقل نسبياً. وإذا تم تحديد مثل هذه العجلات، لا ينبغي قيادة السيارة بسرعة أعلى من تلك المسموح بها مع هذه العجلات. على سبيل المثال، ينبغي قيادة السيارات ذات العجلات المصنفة Q على سرعة لا تتجاوز ١٦٠ كم/ساعة (١٠٠ ميل/ساعة). كما تحدد ظروف الطريق والقواعد المرورية السارية المفعول السرعة القصوى لقيادة السيارة، وليس السرعة الخاصة بتصنيف العجلات.

ملاحظة

الحد الأقصى للسرعة المسموح بها محدد في الجدول.

Q	١٦٠ كم/سا (١٠٠ ميل في الساعة)، (تستعمل فقط في الإطارات الشتوية)
T	١٩٠ كم/سا (١١٨ ميل في الساعة)
H	٢١٠ كم/سا (١٣٠ ميل في الساعة)
V	٢٤٠ كم/سا (١٤٩ ميل في الساعة)
W	٢٧٠ كم/سا (١٦٨ ميل في الساعة)
Y	٣٠٠ كم/سا (١٨٦ ميل في الساعة)

^٢ كل من تلك المزودة بأذرع معدنية وبنون.

مؤشرات تآكل المداس على الإطارات

يوضح مؤشر اهتراء الكاوتشوك حالة عمق المداس في الإطار.

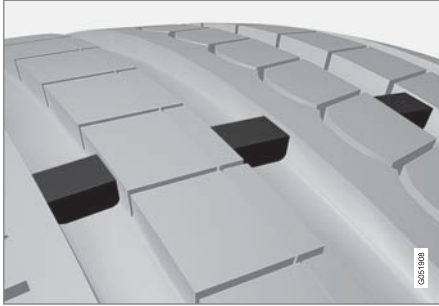

مؤشر اهتراء الكاوتشوك عبارة عن علامة ضيقة معترضة للفتحات الطولية للإطار. على جانب الإطار توجد الأحرف TWI (Tread Wear Indicator). وعندما ينخفض عمق المداس إلى ١,٦ مم (١/١٦ بوصة)، يكون عمقه مساوياً في الارتفاع لتلك المؤشرات. يجب تغيير الإطارات بأخرى جديدة بأسرع ما يمكن. تذكر أن الإطارات ذات عمق المداس المنخفض يكون التصاقها بالأرض سيئاً في المطر والتلج.

معلومات ذات صلة

- إطارات (ص. ٤٨٠)

معلومات ذات صلة

- إطارات (ص. ٤٨٠)

اتجاه دوران العجلات

بالنسبة للإطارات ذات الجزء الملامس للأرض والمصممة بطريقة بحيث تدور في اتجاه واحد فقط، فقد تم وضع علامة السهم عليها.

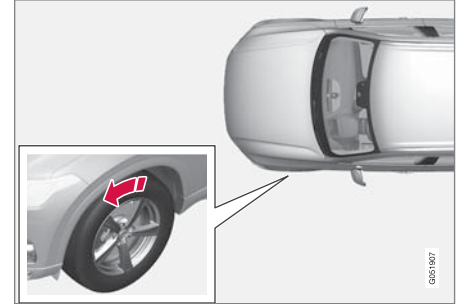

يشير السهم إلى اتجاه دوران الإطار.

- يجب أن يكون للإطارات نفس اتجاه الدوران طوال مدة استعمالها.
- يجب التبديل بين الإطارات الأمامية والخلفية فقط، ولا تتم مطلقاً بالتبديل بين الإطارات اليسرى واليمنى أو العكس.
- إذا تم تركيب الإطارات بطريقة خاطئة، فستتأثر خصائص الفرملة والقدرة على دفع الأمطار والتلوج بعيداً عن الطريق على نحو سلبي.
- يجب تركيب الإطارات ذات الأخاديد الأعمق في الخلف دوماً (لتخفيف مخاطر الانزلاق).

ملاحظة

تأكد أن كلا العجلتين من نفس النوع والأبعاد وكذلك نفس جهة التصنيع.

فحص ضغط الإطارات

يساعد ضغط الهواء الصحيح في العجلات على تحسين الثبات أثناء القيادة وتوفير استهلاك الوقود وإطالة العمر الافتراضي للعجلات. ينخفض ضغط الإطار بمرور الوقت وهذا أمر طبيعي. كذلك يختلف ضغط الإطار باختلاف درجة الحرارة المحيطة. كما أن قيادة السيارة على إطارات ذات ضغط منخفض للغاية قد يؤدي إلى فرط حرارة الإطارات وتلفها. ويؤثر ضغط الإطارات على الراحة أثناء القيادة وضوضاء الطريق وخصائص القيادة.

تحقق من ضغط الإطارات مرة كل شهر. استخدم ضغط الإطارات الموصى به للإطارات الباردة للحفاظ على أداء إطار جيد. قد يتسبب ضغط الهواء المنخفض جداً أو المرتفع جداً في العجلات في تهالكها بنسب متفاوتة.

تحذير ⚠

- إن الضغط المنخفض جداً لهواء العجلات هو السبب الأكثر شيوعاً لتلفها وقد يؤدي إلى ظهور تصدعات خطيرة في العجلة وإلى إرخاء المداس أو إلى انفجار العجلة، الأمر الذي قد يترافق مع فقدان غير متوقع للسيطرة على السيارة وزيادة في خطر الإصابة الجسدية.
- تقلل العجلات ذات ضغط الهواء المنخفض جداً من قدرة حمل السيارة.

العجلات الباردة

ينبغي فحص ضغط الهواء في العجلات عندما تكون باردة. يتم اعتبار العجلات باردة عندما تكون حرارتها مساوية لدرجة حرارة المحيط في العادة، يمكن الوصول إلى درجة الحرارة هذه عند ركن السيارة لمدة 3 ساعات على الأقل.

كما يتم اعتبار العجلات حارة بعد القيام بالقيادة لما يقرب من ١,٦ كم (ميل واحد). إذا كان ينبغي القيادة لمسافة أطول لزيادة ضغط الهواء في العجلات، يجب أولاً فحص الضغط الحالي وتدوين القيمة قبل التوجه إلى المحطة لإكمال نفخ الهواء حتى الوصول إلى الضغط المناسب.

يتغير ضغط الهواء في العجلات مع تغير درجة الحرارة في الخارج. إذ من شأن انخفاض الحرارة بنسبة ١٠ درجات أن يسبب انخفاض ضغط الهواء في العجلات بنسبة رطل واحد (٧ كيلو باسكال). افحص ضغط الهواء في العجلات بانتظام وقم بضبط الضغط الصحيح المحدد على ملصق معلومات العجلات أو على ملصق المصادقة.

إذا قمت بفحص ضغط الهواء في حين كانت العجلات حارة، لا تقم عندها بتفيس العجلات على الإطلاق. إذ إن القيادة تتسبب في سخونة العجلات ومن الطبيعي أن يرتفع الضغط فوق النسبة الموصى به للعجلات الباردة. في حال كان ضغط الهواء في العجلات الحارة مساوياً للنسبة الموصى بها للعجلات الباردة أو أقل منها، يتم عندها اعتبار ضغط الهواء هذا على أنه منخفض للغاية.

معلومات ذات صلة

- ضبط ضغط الإطار (ص. ٤٨٤)
- ضغط الإطارات الموصى به (ص. ٤٨٥)
- نظام مراقبة ضغط الإطارات* (ص. ٤٨٦)
- إطارات (ص. ٤٨٠)

ضبط ضغط الإطار

ينخفض ضغط الإطار بمرور الوقت وهذا أمر طبيعي. ومن ثم يجب ضبط ضغط الإطار في بعض الأوقات للحفاظ على ضغط الإطار الموصى به. استخدم ضغط الإطارات الموصى به للإطارات الباردة للحفاظ على أداء إطار جيد وتآكل متساوٍ للمداس.

ملاحظة ⓘ

لتجنب الحصول على قراءة غير صحيحة لضغط الإطارات، يُنصح بفحص ضغط الإطارات على البارد. والمقصود بمصطلح "على البارد" هو أن تكون درجة حرارة الإطارات مساوية لدرجة الحرارة المحيطة (تقريباً بعد مرور 3 ساعات من وقوف السيارة بدون قيادة). بعد قطع عدة كيلومترات بالسيارة، ترتفع درجة حرارة الإطارات ويزيد الضغط.

١. انزع سداة الصمام من إحدى العجلات ثم اضغط على مقياس ضغط الهواء بشدة إلى أن يتداخل مع الصمام.
٢. قُم بنفخ العجلات حتى الوصول إلى الضغط الصحيح، راجع الملصق على عمود الباب من جهة السائق والذي يعرض ضغط الهواء الموصى به للعجلات المجهزة في المصنع.

ضغط الإطارات الموصى به

ملصقة ضغط الإطارات الموجودة في عمود باب السائق (بين الباب الأمامي والباب الخلفي) تشير إلى الضغط الذي يجب أن يكون في الإطارات حسب اختلاف الحمولة والسرعة.



موقع ملصق ضغط الهواء في العجلات

يبيّن الملصق تسمية العجلات المجهزة في المصنع، بالإضافة إلى حدود الحمولة وقيم ضغط الهواء.

ملاحظة

لم يتم تصميم الملصقات في دليل المالك لتكون مطابقة تماماً لتلك الموجودة في سيارتك. لقد تم وضعها لإظهار شكلها ومواضعها بشكل تقريبي في السيارة. المعلومات التي تنطبق على سيارتك بشكل خاص هي مطبوعة على الملصق الموجودة في سيارتك.

معلومات ذات صلة

- ضغط الإطارات الموصى به (ص. ٤٨٥)
- فحص ضغط الإطارات (ص. ٤٨٤)
- انفخ العجلة باستخدام المنفاخ الموجود في طقم إصلاح الثقب. (ص. ٥٠٢)
- ضغط الإطارات المعتمد (ص. ٥٩١)

٣. أعد تركيب الغطاء المانع للأتربة.

ملاحظة

- بعد الانتهاء من نفخ الإطارات، احرص دومًا على إعادة تركيب الغطاء الواقي من الأتربة لتجنب تلف الصمام بسبب الحصى والأتربة وما شابه.
- لا تستخدم سوى أغطية الأتربة المصنوعة من البلاستيك. فقد تتعرض الأغطية المعدنية للصدأ وبالتالي يصعب إزالتها من مكانها.

٤. افحص العجلات بصرياً للتحقق من عدم وجود أية مسامير فيها أو غيرها من الأشياء التي يمكن أن تثقبها وتتسبب في تسرب الهواء.
٥. افحص الجدران الجانبية للتحقق من عدم وجود أية تقوسات أو شقوق أو انفصالات أو غيرها من التشوهات.
٦. كرر هذا الإجراء لكافة العجلات، بما في ذلك العجلة الاحتياطية*.

ملاحظة

في حال النفخ الزائد للهواء في العجلات، فمُ بتنفيس الهواء من خلال الضغط على المسامير المعدني في وسط الصمام. بعدئذٍ تحقق من الضغط مرة أخرى باستخدام مقياس ضغط الهواء في العجلات.

قد تتطلب بعض العجلات الاحتياطية ضغط هواء أعلى من العجلات الأخرى. راجع جدول أو ملصق نسب ضغط الهواء في العجلات.

تحسين الاقتصاد في استهلاك الوقود عند استخدام ضغط ECO في الحموله الخفيفة (بحد أقصى 3 أفراد) وفي سرعة تصل إلى 160 كم/سا (100 ميل في الساعة)، يمكن اختيار ضغطات ECO لتحقيق اقتصاد جيد للوقود. رغم ذلك، فإنه يُنصح باختيار ضغطات الراحة الأقل في حالة الرغبة في توفير شروط الضوضاء والسرور المحسنة.

معلومات ذات صلة

- فحص ضغط الإطارات (ص. ٤٨٤)
- ضغط الإطارات المعتمد (ص. ٥٩١)

نظام مراقبة ضغط الإطارات*

يُصدر نظام مراقبة ضغط الهواء في الإطارات^٢ تحذيراً مع رمز مؤشر في شاشة السائق عند انخفاض الضغط بشكل كبير في واحدة أو أكثر من عجلات السيارة.



يضيء هذا الرمز للإشارة إلى انخفاض ضغط الهواء في العجلات. تحقق من ضغط الهواء في العجلات من خلال تطبيق حالة السيارة في شاشة العرض المركزية.

في حال كان هناك عطل في النظام، يومض ضغط التحذير الخاص بضغط الهواء لمدة دقيقة واحدة تقريباً ثم يبقى مضاءً.

وصف النظام

يقيس نظام مراقبة ضغط الإطارات الفروق في سرعة دوران الإطارات المختلفة عن طريق نظام منع قفل الفرامل ABS لكي يتأكد من توفر ضغط الهواء المناسب في كل الإطارات. إذا كان ضغط الإطارات منخفضاً لدرجة كبيرة جداً، فسيتم تغيير قطر الإطارات ونتيجة لذلك تغيير سرعة الدوران. عن طريق مقارنة الإطارات مع بعضها البعض يستطيع النظام أن يحدد ما إذا كان الضغط منخفضاً في واحد أو أكثر من الإطارات.

معلومات عامة عن نظام مراقبة الإطارات

في المعلومات التالية يتم الإشارة إلى نظام مراقبة الإطارات بصورة عامة بالاختصار TPMS.

يجب فحص كل عجلة، بما في ذلك العجلة الاحتياطية*، مرة واحدة في الشهر. عند الفحص، ينبغي أن تكون الإطارات باردة وأن يكون ضغط الهواء مطابقاً لما هو موصى به من قبل الشركة المصنعة للسيارات والمحدد في لصاقة ضغط الهواء في الإطارات أو في جدول ضغط الهواء في الإطارات. إذا كانت

السيارة مجهزة بعجلات ذات مقاييس مختلفة عن تلك الموصى بها من قبل الشركة المصنعة، ينبغي عندها معرفة مستوى ضغط الهواء الصحيح لهذه العجلات.

كميزة سلامة إضافية، تم تجهيز السيارة بنظام مراقبة ضغط الإطارات (TPMS)، وهو يعرض الانخفاض الشديد في ضغط الهواء لإطار واحد أو أكثر. عندما يضيء رمز مؤشر انخفاض ضغط الهواء، أوقف المركبة وافحص ضغط الهواء في العجلات في أقرب وقت ممكن، وقم بنفخها حتى الوصول إلى الضغط الصحيح.

قد تتسبب القيادة على إطارات ذات ضغط هواء منخفض جداً في ارتفاع درجة حرارة الإطارات وهذا قد يؤدي إلى حدوث ثقوب. كما يمكن للإطارات ذات ضغط الهواء المنخفض أن تقوم بتقليل كفاءة استهلاك الوقود وعمر خدمة الإطارات، ويمكنها أن تؤثر في قابلية التعامل مع السيارة وإيقافها. لاحظ أن TPMS لا يحل محل الصيانة الدورية للإطارات. تقع على عاتق السائق مسؤولية المحافظة على الضغط الصحيح للهواء في العجلات، حتى لو لم يتم الوصول إلى الحد الأدنى لضغط الهواء في العجلات ليضيء الرمز المؤشر بذلك.

السيارة مجهزة أيضاً بمؤشر تعطل نظام TPMS، الذي يشير إلى كون النظام لا يعمل بشكل صحيح. ويتم الجمع بين مؤشر تعطل نظام TPMS مع رمز مؤشر ضغط الإطارات المنخفض. عندما يتكشف النظام عطلاً، فإن الرمز في شاشة السائق سيومض لمدة دقيقة واحدة تقريباً وبعد ذلك سيظل مضيئاً. ويتم تكرار هذا الإجراء عند بدء تشغيل السيارة حتى يتم تصحيح العطل. عندما يضيء الرمز، قد تتأثر قدرة النظام على كشف انخفاض ضغط الهواء في العجلات أو التحذير منه.

توفير قيمة مرجعية جديدة لمراقبة ضغط هواء الإطارات*

كي يعمل نظام مراقبة ضغط الهواء في العجلات؛ بصورة صحيحة، ينبغي أولاً حفظ قيمة مرجعية لذلك الضغط. يجب أن يتم ذلك في كل مرة يتم فيها تغيير العجلات أو يتم فيها تغيير ضغط الهواء في العجلات وذلك كي يتمكن النظام من التحذير من أي ضغط منخفض بشكل صحيح.

على سبيل المثال، عند القيادة بحمولة ثقيلة أو على سرعة تزيد عن ١٦٠ كم/سا (١٠٠ ميل في الساعة)، يلزم ضبط ضغط الإطارات وفقاً للقيم التي تنصح بها فولفو. تتم بعدها إعادة ضبط النظام من خلال حفظ ضغط جديد للهواء في العجلات.

فم بالإجراء التالي لحفظ ضغط جديد للهواء في العجلات ليكون قيمة مرجعية في النظام:

١. أوقف تشغيل السيارة.
٢. فم بنفخ العجلات حتى الوصول إلى الضغط الصحيح، راجع الملصق على عمود الباب من جهة السائق والذي يعرض ضغط الهواء الموصى به للعجلات المجهزة في المصنع.
٣. تشغيل السيارة.
٤. افتح تطبيق حالة السيارة من عرض التطبيق.
٥. اضغط TPMS.

ملاحظة

يجب أن تكون السيارة متوقفة كي يصبح الزر تخزين قيم الضغط قابلاً للتحديد.

٦. اضغط تخزين قيم الضغط.

معلومات ذات صلة

- ضغط الإطارات الموصى به (ص. ٤٨٥)
- راجع حالة ضغط الإطارات في شاشة العرض المركزية* (ص. ٤٨٨)
- الإجراء في حالة التحذير من ضغط إطار منخفض (ص. ٤٨٩)
- توفير قيمة مرجعية جديدة لمراقبة ضغط هواء الإطارات* (ص. ٤٨٧)
- الرسائل الخاصة بمراقبة ضغط الهواء في العجلات* (ص. ٤٩٠)

يمكن أن يظهر عطل في نظام TPMS لعدة أسباب: مثلاً بعد التغيير إلى عجلة احتياطية، أو عند تغيير الإطارات أو العجلات التي تمنع تشغيل نظام TPMS بشكل صحيح.

افحص دائماً رمز مؤشر TPMS بعد تغيير واحدة أو أكثر من العجلات للتأكد من أن الإطارات أو العجلات الجديدة تعمل بشكل صحيح مع TPMS.

تذكر

- بعد قيامك بتغيير عجلة أو بتعديل ضغط الهواء في العجلات، فم دائماً بحفظ الضغط الجديد للهواء في العجلات في النظام.
- إذا قمت بالتغيير إلى عجلات مختلفة الحجم عن تلك المجهزة من المصنع، فيجب إعادة ضبط النظام من خلال حفظ ضغط جديد للهواء في تلك العجلات وذلك لتجنب ظهور التحذيرات الخاطئة.
- إذا تم تركيب العجلة الاحتياطية*، من المحتمل عندها أن لا يعمل نظام مراقبة ضغط الهواء بشكل صحيح وذلك بسبب الاختلاف في القياسات بين العجلات.
- لا يغني النظام عن الحاجة إلى أعمال فحص الإطارات والصيانة المنتظمة.
- ليس من الممكن إيقاف تشغيل نظام مراقبة ضغط الإطارات.

تحذير

- قد يؤدي ضغط الإطارات بقيمة غير صحيحة إلى تلف الإطار مما يؤدي إلى فشل السائق في التحكم في السيارة.
- لا يستطيع النظام التنبؤ مقدماً بحدوث تلف مفاجئ في الإطار.

راجع حالة ضغط الإطارات في شاشة العرض المركزية*

يفضل نظام مراقبة ضغط الهواء في العجلات^٥، يمكن رؤية حالة ضغط العجلات في شاشة العرض المركزية.

التحقق من الحالة

ينبغي القيادة لعدة دقائق بسرعة تفوق ٣٥ كم/ساعة (٢٢ ميل/ساعة) كي يتم تنشيط النظام.

١. افتح تطبيق حالة السيارة من عرض التطبيق.
٢. انقر على TPMS لعرض حالة الإطارات.

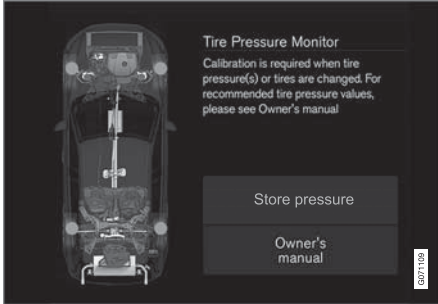

الشكل هو مجرد شكل تخطيطي. قد يختلف التصميم بحسب طراز السيارة أو البرنامج المحدث.

- نظام مراقبة ضغط الإطارات* (ص. ٤٨٦)

٧. انقر على موافق للتأكيد على عملية التحقق من ضغط الإطارات في الإطارات الأربعة بالكامل وضبطه.
٨. ثم بقيادة السيارة إلى أن يتم حفظ الضغط الجديد للهواء في العجلات. يتم حفظ الضغط الجديد للهواء في العجلات أثناء قيادة السيارة على سرعة تزيد عن ٣٥ كم/ساعة (٢٢ ميل/ساعة).
- < عندما يتم جمع ما يكفي من البيانات التي تتيح اكتشاف النظام لضغط الهواء المنخفض في العجلات، تخفي الرسوم المتحركة التي تبيّن تقدم عملية التخزين من شاشة العرض المركزية. لا يوفر النظام تأكيدات إضافية عند إتمام حفظ ضغط جديد للهواء في العجلات.
- وإذا فشلت عملية الحفظ، تظهر الرسالة:
فشّل تخزين الضغط. يرجى إعادة المحاولة..

تحذير ⚠

تحتوي غازات العادم على أول أكسيد الكربون الشديد السمية والذي هو غير مرئي وبعديم الرائحة. لذلك، يجب دائماً إجراء عملية حفظ ضغط جديد للهواء في العجلات في الهواء الطلق أو في ورشة مجهزة بنظام شطف لغازات العادم.

معلومات ذات صلة

- ضغط الإطارات الموصى به (ص. ٤٨٥)
- ضبط ضغط الإطار (ص. ٤٨٤)
- راجع حالة ضغط الإطارات في شاشة العرض المركزية* (ص. ٤٨٨)
- الإجراءات في حالة التحذير من ضغط إطار منخفض (ص. ٤٨٩)

(ITPMS) Indirect Tyre Pressure Monitoring System †
(ITPMS) Indirect Tyre Pressure Monitoring System †

ملاحظة

لتجنب الحصول على قراءة غير صحيحة لضغط الإطارات، يُنصح بفحص ضغط الإطارات على البارد. والمقصود بمصطلح "على البارد" هو أن تكون درجة حرارة الإطارات مساوية لدرجة الحرارة المحيطة (تقريبًا بعد مرور 3 ساعات من وقوف السيارة بدون قيادة). بعد قطع عدة كيلومترات بالسيارة، ترتفع درجة حرارة الإطارات ويزيد الضغط.

ملاحظة

- بعد الانتهاء من نفخ الإطارات، احرص دومًا على إعادة تركيب الغطاء الواقي من الأتربة لتجنب تلف الصمام بسبب الحصى والأتربة وما شابه.
- لا تستخدم سوى أغطية الأتربة المصنوعة من البلاستيك. فقد تتعرض الأغطية المعدنية للصدأ وبالتالي يصعب إزالتها من مكانها.

تحذير

- قد يؤدي ضغط الإطارات بقيمة غير صحيحة إلى تلف الإطار مما يؤدي إلى فشل السائق في التحكم في السيارة.
- لا يستطيع النظام التنبؤ مقدمًا بحدوث تلف مفاجئ في الإطار.

الإجراء في حالة التحذير من ضغط إطار منخفض

عندما يقوم نظام التحكم بضغط الهواء في العجلات بالتحذير من الانخفاض الكبير لذلك الضغط، ينبغي عندها اتخاذ إجراء ما. إذا أضاء رمز مؤشر النظام وظهرت رسالة ضغط الإطار منخفض، فعليك باتخاذ اللازم لمعالجة ضغط الإطار.



١. أوقف تشغيل السيارة.

٢. تحقق من ضغط الإطارات الأربعة بواسطة مقياس الضغط.

٣. قُم بنفخ العجلات حتى الوصول إلى الضغط الصحيح، راجع الملصق على عمود الباب من جهة السائق والذي يعرض ضغط الهواء الموصى به للعجلات المجهزة في المصنع.

٤. بعد قيامك بضبط ضغط الهواء في العجلات، قُم دائمًا بحفظ الضغط الجديد للهواء في العجلات في النظام عبر شاشة العرض المركزية.

تجدر الإشارة إلى أن رمز المؤشر لن ينطفئ إلى أن يتم تصحيح ضغط الهواء في العجلات المنخفض وأن يتم بدء عملية حفظ الضغط الجديد للهواء في العجلات.

معلومات ذات صلة

- توفير قيمة مرجعية جديدة لمراقبة ضغط هواء الإطارات* (ص. ٤٨٧)
- الإجراء في حالة التحذير من ضغط إطار منخفض (ص. ٤٨٩)
- نظام مراقبة ضغط الإطارات* (ص. ٤٨٦)
- حالة السيارة (ص. ٥٢٤)
- الرسائل الخاصة بمراقبة ضغط الهواء في العجلات* (ص. ٤٩٠)

معلومات ذات صلة

- ضغط الإطارات الموصى به (ص. ٤٨٥)
- ضبط ضغط الإطار (ص. ٤٨٤)
- توفير قيمة مرجعية جديدة لمراقبة ضغط هواء الإطارات* (ص. ٤٨٧)
- راجع حالة ضغط الإطارات في شاشة العرض المركزية* (ص. ٤٨٨)
- نظام مراقبة ضغط الإطارات* (ص. ٤٨٦)
- انفخ العجلة باستخدام المنفاخ الموجود في طقم إصلاح الثقوب. (ص. ٥٠٢)

الرسائل الخاصة بمراقبة ضغط الهواء في العجلات*

يمكن أن يتم عرض عدد من الرسائل الخاصة بنظام مراقبة ضغط الهواء في العجلات^٢. فيما يلي بعض الأمثلة.

شاشة السائق: ضغط الإطار منخفض راجع تطبيق حالة السيارة في الشاشة المركزية	بضوء رمز المؤشر للإشارة إلى وجود ضغط منخفض للهواء في واحدة أو أكثر من العجلات. للمزيد من المعلومات، راجع تطبيق حالة السيارة في شاشة العرض المركزية.
شاشة السائق: نظام ضغط الإطارات غير متوفر مؤقتًا	يوميض رمز المؤشر ويتغير إلى الوميض الثابت بعد حوالي دقيقة واحدة. النظام غير متاح حاليًا، يتم تنشيطه بعد وقت قصير.
شاشة السائق: نظام ضغط الإطارات يلزم إجراء الخدمة	يوميض رمز المؤشر ويتغير إلى الوميض الثابت بعد حوالي دقيقة واحدة. النظام لا يعمل بشكل صحيح، تواصل مع ورشة عمل ^٨ .

^٨ يوصى بالرجوع إلى ورشة فولفو معتمدة.

معلومات ذات صلة

- نظام مراقبة ضغط الإطارات* (ص. ٤٨٦)
- توفير قيمة مرجعية جديدة لمراقبة ضغط هواء الإطارات* (ص. ٤٨٧)
- الإجراءات في حالة التحذير من ضغط إطار منخفض (ص. ٤٨٩)
- حالة السيارة (ص. ٥٢٤)
- موقع دعم Volvo Cars (ص. ٢٠)

تغيير إحدى العجلات

ينبغي دائمًا إجراء أعمال تغيير العجلات بشكل صحيح. في ما يلي تعليمات حول كيفية نزع وتركيب العجلة، بالإضافة إلى معلومات هامة ينبغي تذكرها. تحقق من أن أبعاد الإطار معتمدة للاستخدام للسيارة.

تحذير

- إذا لزم الأمر تغيير إحدى العجلات في بيئة مزدحمة مرورياً، فيتعين على الركاب الوقوف في مكان آمن.
- من أجل تغيير العجلات، استخدم مرفاع مصمم لهذه السيارة. استخدم الدعائم لتأمين السيارة أثناء إجراء جميع أنواع الأعمال.
- تجنب مطلقاً الزحف إلى أسفل السيارة أو وضع أي جزء من الجسم تحتها إذا كان يتم دعمها برفاعة.
- يجب على الركاب مغادرة السيارة عندما تكون مرفوعة على المرفاع.

مهم

- عندما لا يكون قيد الاستخدام، ينبغي تخزين المرفاع* في مكانه تحت أرضية حجرة الأمتعة.
- لقد تم تصميم المرفاع المزود مع السيارة للاستخدام الطارئ فقط ولفترات قصيرة، أي عند استبدال عجلة مثقوبة مثلاً. يجب استخدام المرفاع المخصص لطراز السيارة من أجل رفع السيارة. عند الحاجة لرفع السيارة لمرات عديدة، أو لفترات زمنية أطول من اللازم فقط من أجل تغيير عجلة، ينصح عندها باستخدام مرفاع ورشة التصليح. في هذه الحالة، اتبع تعليمات الاستخدام التي تأتي مع الآلة.

العجلات والإطارات

٤. قم بإحكام ربط مسامير العجلة بشكل تقاطعي. من المهم إحكام ربط مسامير العجلة بالطريقة الصحيحة. فم بشدّ البراغي حتى العزم ١٤٠ ن.م. (١٠٣ قدم-رطل). تأكد من العزم باستخدام مفتاح العزم.



٥. أعد تركيب الأغطية البلاستيكية فوق مسامير العجلات.
٦. تحقّق من ضغط الهواء في العجلة وفم بتخزين الضغط الجديد في نظام مراقبة ضغط الهواء في العجلات*.

تحذير ⚠

قد تكون هناك حاجة لإعادة شدّ مسامير العجلات بعد بضعة أيام من تغييرها. إنّ ظهور اختلافات في الحرارة وبعض الاهتزازات في العجلات قد يعني أنه لم يتم شدّها بإحكام وبالتساوي.

٦. مع الإبقاء على السيارة عند مستوى الأرض، استخدم مفتاح براغي العجلات/حلقة القطر لإرخاء براغي العجلات بنسبة نصف دورة أو دورة واحدة، من خلال الضغط إلى أسفل (في عكس اتجاه عقارب الساعة). ابدأ دائماً ببراهي العجلات القابلة للفلق*.

٧. اتبع التعليمات الخاصة بكيفية رفع السيارة بأمان بواسطة المرفاع.
٨. ارفع السيارة بما فيه الكفاية لإتاحة تحرك العجلة التي يجب نزعها دون عوائق. قم بحل صمولات العجلة، ثم ارفع العجلة.

تركيب إحدى العجلات

١. نظّف الأسطح بين العجلة والمحور.
٢. ركب العجلة. احكم ربط مسامير العجلة تماماً.
٣. لا تستخدم أي مزلاقات على مسامير العجلات.
٤. قم بخفض السيارة حتى لا تستطيع العجلات الدوران.

إزالة عجلة

ينبغي قراءة كافة التعليمات قبل البدء. أخرج الأدوات اللازمة قبل رفع السيارة.

١. إذا كانت هناك حاجة لتغيير إحدى العجلات في موقع مزدحم مرورياً، فم بتشغيل ومأصات التحذير من الخطر وضع مثلث التحذير.
٢. تأكد من إشراك فرامل الانتظار ومن نقل التروس إلى وضع الركن P.
٣. ساند أمام العجلات التي تبقى على الأرض وخلفها. استخدم، على سبيل المثال، قطعاً خشبية ثقيلة أو أحجاراً كبيرة.
٤. فم بتثبيت حلقة القطر بمفتاح ربط العجلات حتى الوصول إلى وضعية التوقف.

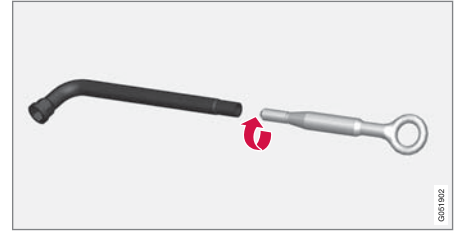

٥. أزل الأغطية البلاستيكية من مسامير العجلات باستخدام الأداة الخاصة بذلك.

- تركيب ونزع حلقة الفطر (ص. ٤١٤)

طقم الأدوات

الأدوات التي تفيده عند إجراء عملية الفطر وتغيير العجلات أو ما شابه، تكون في منطقة الحمولة بالسيارة.



كل المعدات موجودة في الكتلة الرغوية تحت أرضية حجرة الأمتعة.

- 1 المرفاع*
 - 2 أداة لإزالة الأغشية البلاستيكية من مسامير العجلات
 - 3 قمع لتعبئة السوائل
 - 4 مفتاح العجلة* وحلقة الفطر
- إذا كانت السيارة مزودة بعجلة احتياطية*، سيتوفر فيها مرفاع ومفتاح لبراغي العجلة.

معلومات ذات صلة

- طي أرضية منطقة الحمولة (ص. ٥١٥)
- تغيير إحدى العجلات (ص. ٤٩٠)
- المرفاع* (ص. ٤٩٣)
- طقم إصلاح الثقوب للطوارئ (ص. ٤٩٨)

ملاحظة

- بعد الانتهاء من نفخ الإطار، احرص دومًا على إعادة تركيب الغطاء الواقى من الأتربة لتجنب تلف الصمام بسبب الحصى والأتربة وما شابه.
- لا تستخدم سوى أغشية الأتربة المصنوعة من البلاستيك. فقد تتعرض الأغشية المعدنية للصدأ وبالتالي يصعب إزالتها من مكانها.

معلومات ذات صلة

- مثلث التحذير (ص. ٥٢٠)
- ارفع السيارة (ص. ٥٢٦)
- طقم الأدوات (ص. ٤٩٢)
- توفير قيمة مرجعية جديدة لمراقبة ضغط هواء الإطارات* (ص. ٤٨٧)

مسامير العجلات

يتم استخدام مسامير العجلة في ربط العجلات بالمحور. لا تستخدم إلا الحواف التي اختبرتها شركة فولفو ووافقت عليها واعتبرتها ضمن قطع فولفو الأصلية. تأكد من عزم مسامير العجلات باستخدام مفتاح العزم. لا تستخدم أي مزلاقات على مسارات مسامير العجلات.

تحذير

قد تكون هناك حاجة لإعادة شد مسامير العجلات بعد بضعة أيام من تغييرها. إن ظهور اختلافات في الحرارة وبعض الاهتزازات في العجلات قد يعني أنه لم يتم شدّها بإحكام وبالتساوي.

مهم

يجب شد براغي العجلات حتى العزم ١٤٠ ن.م. (١٠٣ قدم-رطل). قد يؤدي الإفراط في الربط بقوة، أو ضعف الربط إلى إتلاف الصواميل والمسامير.

طقم براغي العجلات القابلة للقفل*

بغية إرخاء أو شد براغي العجلات القابلة للقفل - فُتم بتدوير مفتاح الربط داخل برغي القفل إلى أن يتم إشرائه بالكامل في أخاديد الشفرة. ابدأ دائماً ببرغي العجلات القابلة للقفل في حال تم نزع العجلة. عند القيام بتركيب العجلة، فُتم بتثبيت برغي القفل كخطوة أخيرة.

معلومات ذات صلة

- طي أرضية منطقة الحمولة (ص. ٥١٥)
- طقم الأدوات (ص. ٤٩٢)
- ارفع السيارة (ص. ٥٢٦)

المرفاع*

يمكن استخدام المرفاع لرفع السيارة، على سبيل المثال، بغية تركيب إحدى العجلات.



مهم

- عندما لا يكون قيد الاستخدام، ينبغي تخزين المرفاع* في مكانه تحت أرضية حجرة الأمتعة.
- لقد تم تصميم المرفاع المزود مع السيارة للاستخدام الطارئ فقط وللفترة قصيرة، أي عند استبدال عجلة مثقوبة مثلاً. يجب استخدام المرفاع المخصص لطرز السيارة من أجل رفع السيارة. عند الحاجة لرفع السيارة لمرات عديدة، أو لفترة زمنية أطول من اللازم فقط من أجل تغيير عجلة، ينصح عندها باستخدام مرفاع ورشة التصليح. في هذه الحالة، اتبع تعليمات الاستخدام التي تأتي مع الآلة.

ينبغي ضم المرفاع في الوضع الصحيح لتوفير مساحة.

مهم

تذكر بأنه يجب عدم استخدام أية قوة تُثني عند قيامك بارخاء/ شدّ براغي العجلات. فقد يتسبب ذلك في إتلاف أخدود الترميز في برغي القفل ومفتاح ربط العجلة مما سيؤدي إلى استحالة تركيب/نزع العجلة.

عندما لا يكون مفتاح ربط العجلات قيد الاستخدام، يجب تخزينه في مكانه في الكتلة الرغوية تحت أرضية منطقة الحمولة. من المهم أن تتذكر ذلك عندما يكون من المقرر إدخال السيارة إلى الورشة وذلك لكي تكون هذه الأداة متوفرة للاستخدام. أما إذا فقدت مفتاح الربط، فاتصل عندئذ بوكيل Volvo.

معلومات ذات صلة

- تغيير إحدى العجلات (ص. ٤٩٠)
- طقم الأدوات (ص. ٤٩٢)

العجلة الاحتياطية*

يمكن استخدام العجلة الاحتياطية، من نوع Temporary Spare، مؤقتًا لتحل محل العجلة العادية حال تفتتها.

إن العجلة الاحتياطية مصممة للاستخدام المؤقت فقط. احرص على استبدالها بعجلة عادية بأسرع ما يمكن.

يمكن تغيير خصائص قيادة السيارة عند استخدام العجلة الاحتياطية وانخفاض الخلوص الأرضي. لا تقم بغسل السيارة في مغسلة السيارات الأوتوماتيكية إذا كنت تستخدم Temporary Spare.

يجب الإبقاء على ضغط الإطار الموصى به بغض النظر عن مكان العجلة الاحتياطية المؤقتة في السيارة.

في حال تعرّضت العجلة الاحتياطية للضرر، يمكن شراء عجلة جديدة من وكيل Volvo.

تحذير

- لا تقد أبدأ بسرعة تزيد عن ٨٠ كم/سا (٥٠ ميل/سا) مستخدمًا عجلة احتياطية مرغبة على السيارة.
- لا ينبغي أبدأ قيادة السيارة في حال تركيب أكثر من عجلة "Temporary Spare" واحدة.
- قد تتفاعل السيارة بأشكال مختلفة أثناء القيادة مع تجهيز العجلة الاحتياطية. ينبغي استبدال العجلة الاحتياطية بعجلة عادية في أقرب وقت ممكن.
- فالعجلة الاحتياطية تكون أصغر حجمًا من العجلة العادية، الأمر الذي يؤثر على نسبة الخلوص الأرضي للسيارة. انتبه للأرصعة المرتفعة وتجنّب غسل السيارة أليًا.
- اتبع توصيات الشركة المصنّعة بشأن ضغط الهواء في العجلة الاحتياطية.
- أما في سيارات الدفع الرباعي، فيمكن فصل وظيفة الدفع على المحور الخلفي.
- في حال تم تركيب العجلة الاحتياطية على المحور الأمامي، لن يعود عندها بالإمكان استخدام السلاسل المقاومة للتزحلق في الوقت نفسه.
- ينبغي عدم إصلاح العجلة الاحتياطية.

مهم

ينبغي عدم قيادة السيارة مع عجلات ذات أحجام مختلفة أو مع عجلة احتياطية غير تلك المزوّدة أصلاً مع السيارة. فقد يتسبب استخدام عجلات مختلفة الأحجام في إلحاق الضرر الشديد في ناقل حركة السيارة.

إزالة الإطار الاحتياطي

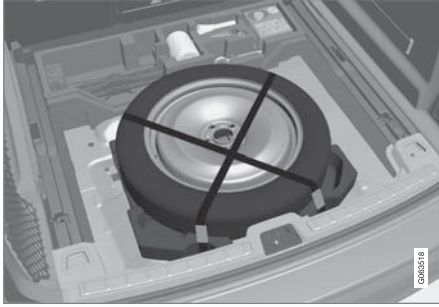

يُعتبر الرسم التوضيحي عاماً كما قد يختلف المظهر بين طراز وآخر.
ينطبق على السيارات غير المزودة ببطارية دعم بجهد 48 فولت.

يتم تخزين العجلة الاحتياطية تحت أرضية منطقة الحمولة ويتم تثبيتها بحزام. تحتوي كتلة الفوم على كل الأدوات اللازمة لتغيير العجلة.

١. قم بطي أرضية منطقة الحمولة إلى أعلى.
٢. حرر الأحزمة وأخرج العجلة الاحتياطية.

مناولة العجلة الاحتياطية*

اتبع هذه التعليمات للتعامل مع العجلة الاحتياطية.

إزالة الإطار الاحتياطي



يُعتبر الرسم التوضيحي عاماً كما قد يختلف المظهر بين طراز وآخر.

ينطبق على السيارات المزودة ببطارية دعم ٤٨ فولت.

توجد العجلة الاحتياطية تحت أرضية منطقة الحمولة في حوض العجلة الاحتياطية مع اتجاه جانبها الخارجي إلى أسفل. تُثبت العجلة الاحتياطية بنفس المسامير المثبتة في الهيكل. تحتوي كتلة الفوم على كل الأدوات اللازمة لتغيير العجلة.

١. قم بطي أرضية منطقة الحمولة إلى أعلى.
٢. فك برغي الاحتجاز.
٣. ارفع العجلة الاحتياطية.

معلومات ذات صلة

- تغيير إحدى العجلات (ص. ٤٩٠)
- ضغط الإطارات الموصى به (ص. ٤٨٥)

حفظ الإطار المثقوب

١. أعد شد برغي تثبيت العجلة الاحتياطية في مكانه.

مهم

لا تحاول فك الجزء السفلي لبرغي التثبيت إذا كان مثبتاً في الهيكل. فتمة خطر احتمال أن ينكسر.

في حال تبين ارتخاء الملحق السفلي لبرغي التثبيت في الجزء السفلي للهيكل، تحت العجلة الاحتياطية، فم بإعادة تجهيزه في ثقبه وأدره في اتجاه عقارب الساعة لإعادة تثبيته.

تحذير

بالنسبة إلى السيارات التي تبلغ قوة بطاريتهما ٤٨ فولت، يتم تثبيت البرغي في صندوق البطارية بدلاً من الهيكل. إذا بقي الجزء السفلي لبرغي التثبيت مثبتاً عند إزالة العجلة الاحتياطية، فيجب إزالته لتجنب خطر السحق عند إعادة وضع الإطار التالف في مكانه.

٢. أعد الأدوات إلى مكانها الصحيح في الكتلة الرغوية.

٣. بعدئذ، فم بطي أرضية حجرة الأمتعة وضع العجلة المثقوبة في مكانها ضمن الحجرة.

معلومات ذات صلة

- العجلة الاحتياطية* (ص. ٤٩٤)
- طي أرضية منطقة الحمولة (ص. ٥١٥)
- طقم الأدوات (ص. ٤٩٢)
- تغيير إحدى العجلات (ص. ٤٩٠)

عجلات الشتاء

تكون عجلات الشتاء متناسبة مع ظروف الطرق في الشتاء. توصي فولفو باستعمال عجلات شتوية ذات أبعاد معينة. تعتمد أبعاد الإطارات على نوع المحرك. عند القيادة بإطارات شتوية، يجب تركيب نوع الإطارات الصحيح في العجلات الأربع كلها.

نصائح لاستخدام إطارات الشتاء

عند تغيير عجلات الشتاء والصفيف، يجب وضع علامات على العجلات للدلالة على جانب السيارة التي كانت مركبة بها، على سبيل المثال L للجانب الأيسر و R للجانب الأيمن.

اتصل بوكيل Volvo للحصول على المشورة بشأن نوع الإطارات والعجلات الأفضل لسيارتك.

الإطارات ذات المسامير

يجب تليين عجلات الشتاء ذات المسامير قليلاً لمسافة ١٠٠٠-٥٠٠ كم (٦٠٠-٣٠٠ ميل) وذلك حتى تستقر المسامير في موضعها الصحيح في العجلات. وهو الأمر الذي يطيل عمر خدمة الإطار وخاصة المسامير.

ملاحظة

قد تختلف القوانين المتعلقة باستخدام العجلات المزودة بمسامير. ينبغي دائماً اتباع القوانين واللوائح المحلية.

سُمك الجزء الملامس للأرض من العجلة

تتطلب الطرق التي يكثر بها الثلج وتتنخفض بها درجة الحرارة إطارات ذات مزايا تختلف عن الإطارات المستخدمة في فصل الشتاء. لذلك ننصح شركة فولفو بعدم القيادة بإطارات شتوية يقل عمق مداسها عن ٤ ملليمترات (٠,١٥ بوصة).

معلومات ذات صلة

- تغيير إحدى العجلات (ص. ٤٩٠)
- القيادة خلال الشتاء (ص. ٣٩٠)
- مؤشرات تأكل المداس على الإطارات (ص. ٤٨٣)
- موقع دعم Volvo Cars (ص. ٢٠)

الانعطافات السريعة أو الحادة، والفرملة بعد قفل العجلات.

- يمكن لبعض أنواع السلاسل التي تكون عالية الشد أن تؤثر على مكونات الفرملة؛ بالتالي، لا ينبغي استخدامها في هذه الحالة.

بالإمكان الاتصال بوكيل Volvo للحصول على مزيد من المعلومات حول السلاسل المقاومة للتزحلق.

معلومات ذات صلة

- القيادة خلال الشتاء (ص. ٣٩٠)

مهم !

يمكن استخدام السلاسل المقاومة للتزحلق في السيارة ولكن مع الالتزام بالقيود التالية:

- ينبغي دائماً الحرص على اتباع تعليمات التركيب الخاصة بالشركة المصنعة. ينبغي إحكام شدّ السلاسل بأكبر قدر ممكن كما ينبغي إعادة شدّها بشكل منتظم.
- لا ينبغي تركيب السلاسل المقاومة للتزحلق إلا على العجلات الأمامية (ينطبق هذا الأمر أيضاً على السيارات الرباعية الدفع).
- في بعض الحالات، ينبغي عدم استخدام السلاسل المقاومة للتزحلق التي يختلف حجمها عن حجم العجلات والإطارات الأصلية، مثلاً في حال تم تركيب عجلات وإطارات ملحقّة أو مستعملة أو "خاصة".
- ينبغي الحفاظ على مسافة كافية بين السلاسل والفرامل والتعليق ومكونات الهيكل.
- تحقّق من اللوائح المحلية الخاصة باستخدام السلاسل المقاومة للتزحلق وذلك قبل القيام بتجهيزها.
- لا تتجاوز أبداً السرعة القصوى المحدّدة من قبل الشركة المصنّعة للسلاسل. ينبغي أن لا تتجاوز السرعة حدود ٥٠ كم/ساعة (٣٠ ميل/ساعة) في أي ظرف من الظروف.
- ينبغي تجنّب المطبات أو الثقوب أو المنعطفات الحادة عند القيادة مع وجود السلاسل المقاومة للتزحلق.
- تجنّب القيادة على الطرقات الغير مغطّاة بالثلج لأن ذلك يؤدي إلى تآكل كل من السلاسل والعجلات.
- فقد يكون للقيادة مع وجود السلاسل المقاومة للتزحلق تأثيراً سلبياً على خصائص قيادة السيارة. ينبغي تجنّب

سلاسل الشتاء

يمكن لاستخدام السلاسل المقاومة للتزحلق و/أو عجلات الشتاء أن يساعد في تحسين أداء الجرّ في الظروف الشتوية. توصي Volvo بعدم استخدام سلاسل الثلوج على عجلة بمقاس أكبر من ١٩ بوصة

تحذير !

استخدم سلاسل السير في الثلج الأصلية من فولفو أو السلاسل المكافئة التي تناسب طراز السيارة وأبعاد الإطارات والجنوط. مسموح فقط باستخدام سلاسل جليد بجانب واحد.

في حالة عدم التأكد من نوعية سلسلة الجليد، ننصح فولفو بالاتصال بورشة فولفو معتمدة. قد يسبب استخدام سلاسل الجليد غير المناسبة في إحداث أضرار بالغة بالسيارة وقد تؤدي إلى وقوع حادث.

استخدام طقم إصلاح الثقوب

يمكن استخدام طقم إصلاح الثقوب للطوارئ (TMK[®]) لسدّ ثقب في أي من العجلات. ينبغي قراءة كافة التعليمات قبل الاستخدام.

لمحة عامة

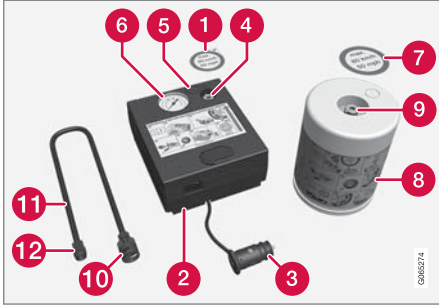

- 1 ملصق، أقصى حد مسموح به من السرعة
- 2 المفتاح
- 3 كابل كهربائي
- 4 ماسك القارورة
- 5 صمام تخفيض الضغط
- 6 مقياس الضغط
- 7 ملصق، تحذير خاص بغطاء العجلة



تاريخ انتهاء صلاحية سائل منع التسرب
ينبغي استبدال زجاجة سائل العزل فور انتهاء صلاحيتها (راجع الملصق على الزجاجة). تعامل مع الزجاجات المستهلكة باعتبارها من المخلفات الضارة بالبيئة.

معلومات ذات صلة

- استخدام طقم إصلاح الثقوب (ص. ٤٩٨)
- انتفخ العجلة باستخدام المنفاخ الموجود في طقم إصلاح الثقوب. (ص. ٥٠٢)
- إطارات (ص. ٤٨٠)

طقم إصلاح الثقوب للطوارئ

يتم استخدام طقم إصلاح الثقوب عند الطوارئ^١ لبرشمة الثقب ولفحص ضغط الهواء في العجلة وضبطه.

لم يتم تجهيز طقم إصلاح الثقوب في السيارات المزودة بإطار احتياطي*.

يتكون طقم إصلاح الثقوب من منفاخ هواء وحاوية بها سائل لسدّ الثقوب. يتم استعمال البرشام كنوع من العلاج المؤقت.

ملاحظة

يُعتبر سائل العزل فعالاً في حالة الحاجة لختم ثقب في مداس العجلة ولكن قدرته محدودة في حالة الحاجة لختم ثقب في جدار العجلة. لا تستخدم طقم إصلاح الثقوب للطوارئ في حالة العجلات التي تعرّضت لشقوق أكبر أو نفسحات أو أضرار مماثلة.

ملاحظة

إنّ الضاغظ مخصّص للإصلاح المؤقت للثقوب في حالات الطوارئ وهو معتمد من شركة فولفو.

موضع

إنّ طقم إصلاح الثقوب عند الطوارئ موجود في الكتلة الرغوية تحت أرضية حجرة الأمتعة.

العجلات والإطارات

- الابتلاع: لا تقم بافتعال القيء ما لم يكن ذلك مطلوباً من اختصاصي في المجال الطبي. احصل على عناية طبية.
- كيفية التخلص: ينبغي التخلص من هذه المواد وحوايراتها في نقطة جمع للنفايات الخطرة أو الخاصة.

تحذير ⚠

لا تقم بنزع القارورة أو خرطوم الهواء أثناء استخدام طقم إصلاح الثقوب عند الطوارئ.

١. الإعدادات

ضع مثلث التحذير وقم بتنشيط أضواء التحذير من المخاطر في حالة الرغبة في لحام إطار في منطقة مزدحمة مرورياً. إذا كان الثقب ناتجاً عن مسمار أو ما شابه فاتركه في مكانه بالإطار. فهذا سيساعدك على لحام الثقب.

٢. أفضل ملصق السرعة القصوى المسموح بها والمثبت على أحد جانبي الضاعط. قم بتثبيته في مكان ظاهر على الزجاج الأمامي كتذكير لعدم تجاوز حدود السرعة. يجب ألا تفوق السيارة بسرعة تزيد عن ٨٠ كم/ساعة (٥٠ ميل/ساعة) بعد استخدام عدة إصلاح الإطارات للطوارئ.

بالإضافة إلى ذلك، فمُ بارز الة ملصق التحذير وألصقه بإحكام على جانب العجلة كي لا يسقط.

٣. تحقق من وجود المفتاح في الوضع إيقاف التشغيل (Off)، ثم حدد مكان الكابل الكهربائي وخرطوم الهواء.

تحذير ⚠

يُرجى الأخذ في الاعتبار النقاط التالية عند استخدام نظام عزل العجلات:

- تحتوي زجاجة سائل العزل على (١) مطاط اللاتيكس الطبيعي و(٢) الإيثانديول. هذه المواد ضارة في حال ابتلاعها.
- قد يتسبب محتوى هذه الزجاجة في حساسية الجلد أو قد يكون ضاراً للجهاز التنفسي والجلد والجهاز العصبي المركزي والعينين.

الاحتياطات:

- يخزن بعيداً عن متناول الأطفال.
- وهو ضار في حالة ابتلاعه.
- تجنّب التلامس المطول أو المتكرر مع الجلد. في حال ملامسة سائل منع التسرب لملابسك، انزعها.
- اغسل منطقة التلامس جيداً بعد المناولة.
- الإسعافات الأولية:
- الجلد: اغسل المناطق المتضررة من الجلد بالماء والصابون. اطلب عناية طبية في حال ظهور أعراض صحية.
- العينان: اشطف العينين بالكثير من الماء لمدة ١٥ دقيقة على الأقل، مع رفع الجفون العلوية والسفلية بين الحين والآخر. اطلب عناية طبية في حال ظهور أعراض صحية.
- الاستنشاق: انقل الشخص المصاب إلى الهواء الطلق. في حال استمر الالتهاب، اطلب رعاية طبية.

٨ زجاجة سائل سد الثقوب

٩ فتح القارورة

١٠ التوصيل إلى القارورة

١١ خرطوم الهواء

١٢ صمام التوصيل

التوصيل

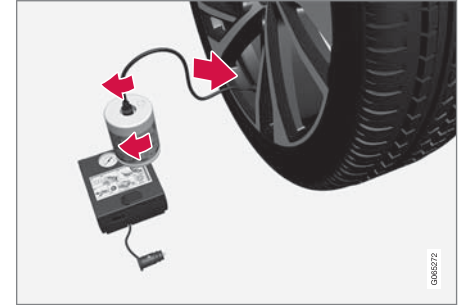

00652Z

4. ►► فُـمُ بتثبيت قارورة سائل منع التسرب على الضاغط بحيث تتلاقى السهام الحمراء على كل من الضاغط والقارورة، ثم فُـمُ بالتدوير في اتجاه عقارب الساعة حتى سماع صوت القفل.
- لقد تم تجهيز القارورة بصمام لارجعي، ممَّا يعني أن السائل لن يتدفق إلا إذا تم تركيبه في الضاغط.
5. فُـمُ بتثبيت خرطوم الهواء في فتحة القارورة ثم فُـمُ بالتدوير في اتجاه عقارب الساعة حتى سماع صوت القفل.
6. فك غطاء وقاية الأتربة بالإطار واربط وصله الصمام الموجودة في خرطوم الهواء مع أسنان صمام الهواء الموجود في العجلة حتى النهاية.

7. بدء عملية إصلاح الثقوب

فُـمُ بتوصيل الكابيل الكهربائي بأقرب مأخذ كهربائي ١٢ فولت وفُـمُ بتشغيل السيارة.

ملاحظة

تحقق من عدم استخدام أي مأخذ كهربائي آخر من مأخذ ١٢ فولت أثناء تشغيل الضاغط.

تحذير

لا تترك الأطفال في السيارة دون متابعة عندما يكون المحرك قيد التشغيل.

تحذير

قد يتسبب استنشاق أبخرة عادم السيارة في تعريض حياة الأشخاص للخطر. لا تترك المحرك أبداً قيد التشغيل في المناطق المغلقة أو التي تقتصر إلى التهوية الكافية.

8. ابدء تشغيل الضاغط بالضغط على المفتاح في الوضع تشغيل I (On).

عندما يبدأ تشغيل الضاغط، يمكن أن ترتفع قيمة الضغط حتى ٦ بار (٨٨ رطل/بوصة مربعة)، ولكن ستعاود قيمة الضغط الانخفاض بعد حوالي ٣٠ ثانية.

تحذير

يحظر نهائياً الوقوف بجوار الإطار أثناء تشغيل الضاغط. في حالة ظهور شقوق أو أماكن متباعدة، يجب عندئذ إيقاف تشغيل الضاغط فوراً. ويجب عدم مواصلة القيادة. اتصل بالمساعدة على جانب الطريق لسحب السيارة إلى مركز للإطارات. وتنصح فولفو بالاستعانة بمركز إطارات معتمد.

9. قم بنفخ الإطار لمدة ٧ دقائق.

مهم

يلزم عدم تشغيل الضاغط لأكثر من ١٠ دقائق - خطر الارتفاع المفرط في درجة الحرارة.

العجلات والإطارات

١٦. قم بقراءة ضغط الإطار على مقياس الضغط.

- إذا انخفض عن ١,٣ بار (١٩ رطل للبوصة المربعة)، فإن العجلة تكون غير معزولة بشكل كافٍ. ويلزم عدم مواصلة قيادة السيارة. اتصل بالمساعدة على جانب الطريق لإجراء الإصلاح.
- إذا ارتفع ضغط الهواء في العجلة عن ١,٣ بار (١٩ رطل للبوصة المربعة)، فلا بد من نفخ العجلة إلى الضغط المحدد وفقاً لمصنق ضغط العجلات الموجود على ذراع باب السائق (١ بار = ١٠٠ كيلو باسكال = ١٤,٥ رطل للبوصة المربعة). قم بتحرير الهواء باستخدام صمام تخفيض الضغط إذا كان الضغط عالياً للغاية.

تحذير

افحص ضغط الإطارات بصفة دورية.

تنصح فولفو بقيادة السيارة إلى أقرب ورشة فولفو معتمدة لاستبدال/إصلاح الإطار المعطوب. قم بإعلام الورشة أن الإطار يحتوي على سائل سد الثقوب.

يلزم استبدال زجاجة وخرطوم سائل سد الثقوب بعد الاستخدام. تنصح Volvo بإجراء عمليات الاستبدال تلك في ورشة Volvo معتمدة.

تحذير

إن المسافة القصوى المسموح بها للسير بعجلات تحتوي على سائل عازل هي ٢٠٠ كم (١٢٠ ميل).

١٢. فك خرطوم الهواء من صمام الإطار وأعد تركيب غطاء الحماية من الأتربة على الإطار.

ملاحظة

- بعد الانتهاء من نفخ الإطار، احرص دوماً على إعادة تركيب الغطاء الواقى من الأتربة لتجنب تلف الصمام بسبب الحصى والأتربة وما شابه.
- لا تستخدم سوى أغطية الأتربة المصنوعة من البلاستيك. فقد تتعرض الأغطية المعدنية للصدأ وبالتالي يصعب إزالتها من مكانها.

١٣. نظّف خرطوم الهواء قبل وضعه جانباً وحرص على عدم وجود أيّ تسرّب لسائل منع التسرّب.

١٤. قُم على الفور بقيادة السيارة لمسافة لا تقل عن ٣ كم (ميلين) وبسرعة لا تتجاوز ٨٠ كم/ساعة (٥٠ ميل/ساعة) وذلك كي يمكن للسائل برشمة الثقب في العجلة ثم قُم بإجراء فحص للمتابعة.

تحذير

في بداية التحرك سيخرج سائل اللحم من الثقب في العجلة. تحقق من عدم وجود أحد بالقرب من السيارة كي لا يتناثر عليهم سائل البرشمة أثناء تحرك السيارة. يجب أن لا تقل المسافة عن مترين (٧ أقدام).

١٥. فحص المتابعة

صل خرطوم الهواء بصمام الإطار واربط وصلة الصمام حتى الأسفل من صمام الإطار. يجب إيقاف تشغيل الضاغط.

١٠. قم بإيقاف تشغيل الضاغط للتحقق من الضغط على مقياس الضغط. الحد الأدنى للضغط هو ١,٨ بار (٢٢ رطل للبوصة المربعة) والحد الأقصى هو ٢,٥ بار (٣٦ رطل للبوصة المربعة). قم بتحرير الهواء باستخدام صمام تخفيض الضغط إذا كان الضغط عالياً للغاية.

للوصول إلى صمام تخفيض الضغط، ينبغي أولاً نزع قارورة سائل منع التسرّب. انزع القارورة وفق الترتيب التالي:

١. انزع خرطوم الهواء من صمام العجلة.
٢. انزع خرطوم الهواء من القارورة.
٣. انزع القارورة من الضاغط.
٤. أعد تركيب خرطوم الهواء مباشرة في الضاغط.
٥. أعد تركيب خرطوم الهواء في صمام العجلة.
٦. حرّر الهواء باستخدام صمام تخفيض الضغط.

تحذير

إذا انخفض الضغط عن ١,٨ بار (٢٢ رطل للبوصة المربعة)، يكون الثقب الموجود بالعجلة كبيراً للغاية. ويجب عدم مواصلة القيادة. اتصل بالمساعدة على جانب الطريق لسحب السيارة إلى مركز للإطارات. وتنصح فولفو بالاستعانة بمركز إطارات معتمد.

١١. أوقف تشغيل ضاغط الهواء وافصل الكابل الكهربائي.

٥. ابدء تشغيل الضاغط بالضغط على المفتاح في الوضع تشغيل I (On).

مهم

خطر زيادة السخونة بشكل مفرط. يجب عدم تشغيل الضاغط لأكثر من ١٠ دقائق.

٦. انفخ الإطار وفقاً للضغط المحدد على ملصق ضغط الإطارات في دعامة باب السائق. قم بتحرير الهواء باستخدام صمام تخفيض الضغط إذا كان الضغط عالياً للغاية.
٧. قم بإيقاف تشغيل الضاغط. افصل خرطوم الهواء والكابل الكهربائي.
٨. أعد تركيب غطاء الأتربة في الإطار.

ملاحظة

- بعد الانتهاء من نفخ الإطار، احرص دوماً على إعادة تركيب الغطاء الواقي من الأتربة لتجنب تلف الصمام بسبب الحصى والأتربة وما شابه.
- لا تستخدم سوى أغطية الأتربة المصنوعة من البلاستيك. فقد تتعرض الأغطية المعدنية للصدأ وبالتالي يصعب إزالتها من مكانها.

ملاحظة

إنّ الضاغط هو جهاز كهربائي. لذلك، ينبغي اتباع اللوائح المحلية المتعلقة بإدارة النفايات.

انفخ العجلة باستخدام المنفاخ الموجود في طقم إصلاح الثقوب.

يمكن نفخ إطار السيارة الأصلي باستخدام المنفاخ الموجود في طقم إصلاح الثقوب للطرورئ.

١. يجب إيقاف تشغيل الضاغط. تحقق من وجود المفتاح في الوضع إيقاف التشغيل (Off)، ثم انزع الكابل الكهربائي وخرطوم الهواء.
٢. قم بتثبيت خرطوم الهواء مباشرة في ماسك القارورة على الضاغط ثم قم بالتدوير في اتجاه عقارب الساعة حتى سماع صوت القفل.
٣. فك غطاء وقاية الأتربة بالإطار وارتبط وصلة الصمام الموجودة في خرطوم الهواء مع أسنان صمام الهواء الموجود في العجلة حتى النهاية.
٤. صل الكابل الكهربائي بأقرب مأخذ كهربائي ١٢ فولت وقم بتشغيل السيارة.

تحذير

قد يتسبب استنشاق أبخرة عادم السيارة في تعريض حياة الأشخاص للخطر. لا تترك المحرك أبداً قيد التشغيل في المناطق المغلقة أو التي تقتصر إلى التهوية الكافية.

تحذير

لا تترك الأطفال في السيارة دون متابعة عندما يكون المحرك قيد التشغيل.

ملاحظة

إنّ الضاغط هو جهاز كهربائي. لذلك، ينبغي اتباع اللوائح المحلية المتعلقة بإدارة النفايات.

معلومات ذات صلة

- ضغط الإطارات الموصى به (ص. ٤٨٥)
- طقم إصلاح الثقوب للطرورئ (ص. ٤٩٨)
- انفخ العجلة باستخدام المنفاخ الموجود في طقم إصلاح الثقوب. (ص. ٥٠٢)

معلومات ذات صلة

- ضغط الإطارات الموصى به (ص. ٤٨٥)
- استخدام طقم إصلاح الثقوب (ص. ٤٩٨)
- طقم إصلاح الثقوب للطوارئ (ص. ٤٩٨)

التحميل، التخزين، ومقصورة الركاب

الأجزاء الداخلية من مقصورة الركاب

نظرة عامة على الأجزاء الداخلية لمقصورة الركاب ومواقع التخزين.

المقعد الأمامي

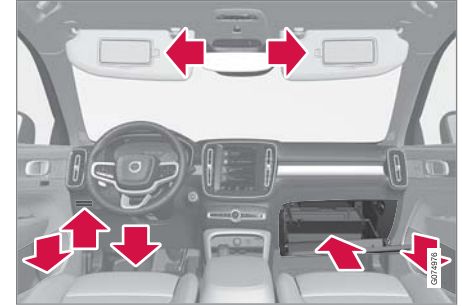

صندوق التخزين في لوحة الباب، حامل البطاقات على يسار عجلة القيادة، موضع التخزين تحت مقعد السائق، واقي الشمس وصندوق القفازات مع خطاف قابل للتمدد.

تحذير

احتفظ بالأشياء غير المربوطة مثل الهواتف المحمولة والكاميرات وأجهزة التحكم عن بعد في الملحقات وما إلى ذلك في حجرة القفازات أو الحجيرات الأخرى. وإلا فقد يتسببوا في إصابة الأشخاص الموجودين داخل السيارة في حالة القرملة المفاجئة أو عند وقوع تصادم.

مهم

يُرجى الأخذ في الاعتبار أن الأسطح الشديدة اللماعة، مثلًا، تكون عرضة للخدش بسهولة بواسطة الأجسام المعدنية. لا تضع المفاتيح والهواتف وما شابه على الأسطح الحساسة.

معلومات ذات صلة

- تفريغ منفذة السجائر* (ص. ٥٠٨)
- استخدام ولاعة السجائر* (ص. ٥٠٧)
- مقبس كهربائي (ص. ٥٠٨)
- استخدام صندوق القفازات (ص. ٥١٠)
- حواجب الشمس (ص. ٥١١)
- كونسول نفقي (ص. ٥٠٧)
- شاحن الهاتف اللاسلكي* (ص. ٤٥٤)
- توصيل جهاز عن طريق منفذ USB (ص. ٤٣٩)

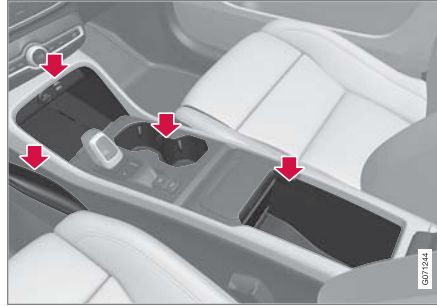

صندوق التخزين لمساحة القدم، والمقبس الكهربائي ومنفذ USB أعلى شاحن الهاتف اللاسلكي*، وحامل الأكواب وموضع تخزينها تحت مسند الذراع في كونسول النفق.

المقعد الخلفي

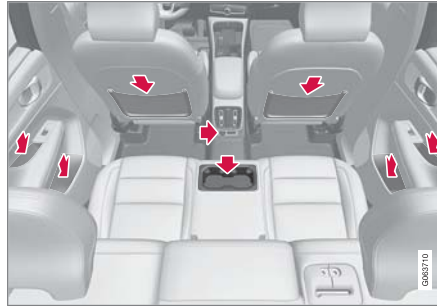

صندوق التخزين في لوحة الباب، حامل الكوب* في مسند ظهر المقعد الأوسط، جيب التخزين* في مسند ظهر المقعد الأمامي، ومنافذ USB* في كونسول النفق.

استخدام ولاعة السجائر*

يمكن أن تكون ولاعة السجائر مكملة للمقيس بقدرة ١٢ فولت في القسم الأمامي من كونسول النفق.

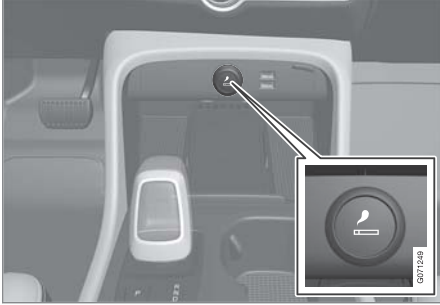

ولاعة السجائر في كونسول النفق، في المقعد الأمامي.

١. اضغط الزر الموجود على الولاعة.
- < يندفع الزر إلى الخارج عندما تبدأ الولاعة في التوهج.
٢. اسحب الولاعة من المقيس واستخدم التوهج للإشعال.
٣. أعد تركيب الولاعة في المقيس.

تحذير ⚠

توخى الحذر أثناء تنشيط الولاعة بحيث لا يتلف الجزء الساخن منها المكونات الداخلية للسيارة أو يصيب أي من الأشخاص أي أذى على سبيل المثال.

مهم !

يرجى الأخذ في الاعتبار أن الأسطح الشديدة للماعية، مثلاً، تكون عرضة للخدش بسهولة بواسطة الأجسام المعدنية. لا تضع المفاتيح والهواتف وما شابه على الأسطح الحساسة.

ملاحظة i

أحد المكتشفات للإنذار* يوجد أسفل حامل الكوب في كونسول النفق. تجنب ترك العملات المعدنية والمفاتيح والأجسام المعدنية الأخرى في حامل الكوب لأن ذلك قد يؤدي إلى إطلاق الإنذار.

ملاحظة i

يمكن استخدام مقاييس USB لشحن الهاتف المحمول أو الجهاز اللوحي، على سبيل المثال. يمكن استخدام مأخذ USB الأمامي فقط لتشغيل الوسائط في النظام الصوتي للسيارة.

معلومات ذات صلة

- تفرغ منفذ السجائر* (ص. ٥٠٨)
- استخدام ولاعة السجائر* (ص. ٥٠٧)
- الأجزاء الداخلية من مقصورة الركاب (ص. ٥٠٦)
- مقيس كهربائي (ص. ٥٠٨)
- عناصر التحكم في المناخ (ص. ١٧٦)

كونسول نفقي

يوجد كونسول الفجوة بين المقعدين الأماميين.



١ صندوق التخزين مع حامل الأكواب.

٢ سلة المهملات* التي يمكن إزالتها وتفرغها.

٣ صندوق التخزين تحت مسند الذراع.

٤ أزرار التحكم في المناخ لوظائف المناخ بالمقعد الخلفي* أو صندوق التخزين. هناك أيضاً منافذ USB في أسفلها*.

تحذير ⚠

احتفظ بالأشياء غير المربوطة مثل الهواتف المحمولة والكاميرات وأجهزة التحكم عن بعد في المملكات وما إلى ذلك في حجرة القفازات أو الحجيرات الأخرى. وإلا فقد يتسببوا في إصابة الأشخاص الموجودين داخل السيارة في حالة الفرملة المفاجئة أو عند وقوع تصادم.

معلومات ذات صلة

- الأجزاء الداخلية من مقصورة الركاب (ص. 0٠٦)
- تفريغ منفضة السجائر * (ص. 0٠٨)

تفريغ منفضة السجائر*

عند وجود ولاعة سجائر مثبتة في السيارة، ستجد منفضة سجائر في كونسول النفق.



١. افصل منفضة السجائر عن طريق سحبها في خط مستقيم، ثم أفرغ محتوياتها.
٢. أعد تثبيت منفضة السجائر في كونسول النفق.

تحذير

تعامل بحذر مع التوهج بدون لهب والرماد بحيث لا تضرر الأجزاء الداخلية أو يصاب الركاب، على سبيل المثال. قم بإطفاء السجائر فقط على السطح المخصص.

معلومات ذات صلة

- الأجزاء الداخلية من مقصورة الركاب (ص. 0٠٦)
- استخدام ولاعة السجائر * (ص. 0٠٧)

مقبس كهربائي

يتوفر مقبس كهربائي واحد بجهد 12 فولت في كونسول النفق ومقبس كهربائي واحد بجهد 12 فولت* في مقصورة الأمتعة/حجرة الحمولة.

في حال طرأت مشكلة في أحد المقابس الكهربائية، اتصل بإحدى الورش - يوصى بالاتصال بورشة معتمدة من Volvo.

مقبس كهربائي بقوة ١٢ فولت

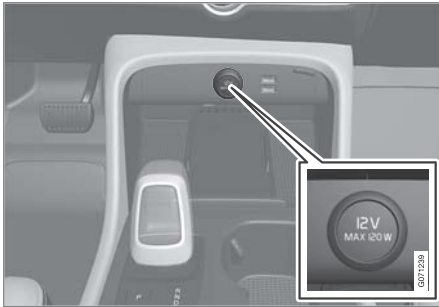

مقبس كهربائي بقوة ١٢ فولت في كونسول النفق، المقعد الأمامي.

يمكن استخدام المقابس بقوة ١٢ فولت لملاحظات متنوعة مصممة لتلك الفولتية، مثل مشغلات الموسيقى وصناديق التبريد والهواتف المحمولة.

تحذير ⚠️

- تجنب استخدام الملحقات التي تحتوي على موصلات كبيرة الحجم أو ثقيلة - فمن شأنها إتلاف المقبس أو التعرض للانحلال عند القيادة.
- تجنب استخدام أي ملحقات من شأنها التثويش على جهاز استقبال الراديو في السيارة أو النظام الكهربائي على سبيل المثال.
- وجه الملحقات بحيث لا تشكل خطر إصابة للسانق أو الركاب في حالة استخدام فرملة شديدة أو عند حدوث تصادم.
- راقب الملحقات المتصلة لأنها قد تسبب حرارة تؤدي إلى إصابة الركاب أو أجزاء السيارة الداخلية بحروق.

استخدام مقابس قوة ١٢ فولت

١. أزل السدادة (كونسول النفق) أو افتح الغطاء (منطقة الحمولة) أمام المقبس ثم أدخل وصلة الجهاز الملحق.
٢. افصل الجهاز الملحق وضع السدادة (كونسول النفق) أو أعد تركيب الغطاء (منطقة الحمولة) في حالة عدم استخدام المقبس أو مغادرة السيارة.

مهم !

أقصى خرج من المقبس هو ١٢٠ وات (١٠ أمبير) في المقبس الواحد.

معلومات ذات صلة

- مقبس كهربائي (ص. ٥٠٨)
- الأجزاء الداخلية من مقصورة الركاب (ص. ٥٠٦)

استخدام المقابس الكهربائية

يمكن استخدام مقابس قوة ١٢ فولت لملاحقات متنوعة مصممة لتلك الفولتية، مثل مشغلات الموسيقى وصناديق التبريد والهواتف المحمولة.

حتى يتمكن المقبس من التزويد بالتيار الكهربائي، ينبغي أن يكون النظام الكهربائي للسيارة في أقل وضع للإشغال [] وقتها تكون المقابس نشطة طالما لم ينخفض مستوى شحن بطارية البادئ.

وإذا تمت إيقاف تشغيل المحرك وقفل السيارة، فستصبح المقابس غير منشطة. إذا تم إيقاف تشغيل المحرك دون قفل السيارة، أو مع قفلها مع إلغاء التنشيط المؤقت لوضع الإقفال الشامل، عندئذٍ ستظل المقابس نشطة لسبع دقائق إضافية.

ملاحظة ⓘ

تذكر أن استخدام المقابس الكهربائية أثناء إيقاف تشغيل المحرك قد يؤدي إلى تفريغ شحنة بطارية البادئ، مما سيؤثر سلبيًا على السيارة.

قد يتم تنشيط الملحقات المتصلة بالمقابس الكهربائية حتى في حالة فصل النظام الكهربائي للسيارة أو أثناء استخدام التهيئة المسبقة. لهذا السبب، افصل الموصلات في حالة عدم استخدامها لكي تتجنب تفريغ شحن بطارية البادئ.

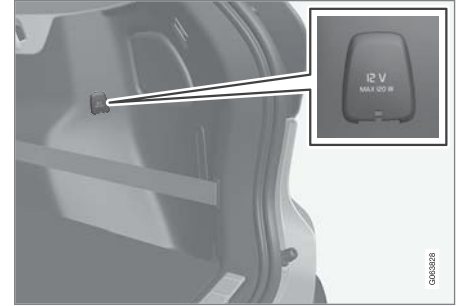

مأخذ كهربائي بقوة ١٢ فولت في منطقة الحمولة*.

معلومات ذات صلة

- الأجزاء الداخلية من مقصورة الركاب (ص. ٥٠٦)
- استخدام المقابس الكهربائية (ص. ٥٠٩)

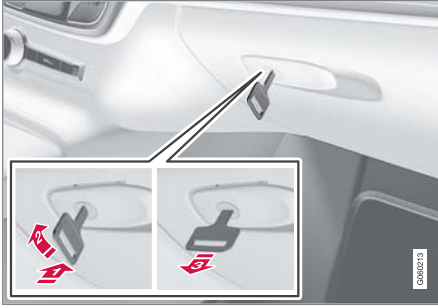

الشكل هو مجرد شكل تخطيطي - قد يختلف التصميم.

قفل صندوق القفازات:

- 1 أدخل المفتاح في أسطوانة قفل صندوق القفازات.
 - 2 أدر المفتاح بمقدار ٩٠ درجة باتجاه عقارب الساعة.
 - 3 أخرج المفتاح.
- افتح القفل باتباع الإجراء بترتيب معاكس.

استخدام صندوق القفازات كمنطقة مبردة*

يمكن استخدام صندوق القفازات لتبريد المشروبات أو الأطعمة. يعمل التبريد عندما يكون نظام التحكم في المناخ نشطاً (على سبيل المثال عند ضبط السيارة على وضع الإشعال II أو عندما يكون المحرك دائراً).

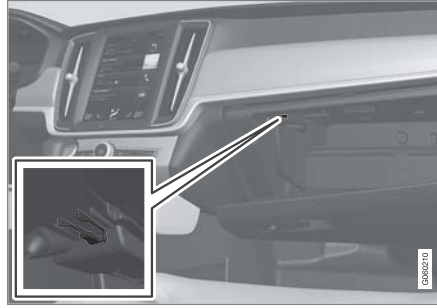

مكان التخزين المخصص للمفتاح. الشكل هو مجرد شكل تخطيطي - قد يختلف التصميم.



صندوق قفازات مع خطاف قابل للامتداد.

يمكن تمديد الخطاف الموجود في صندوق القفازات عندما يكون الصندوق مفتوحاً، وذلك كي يُستخدم بعد إغلاق صندوق القفازات.



مهم

قم بطي الخطاف بالكامل قبل إغلاق صندوق القفازات، وإلا فإنه يمكن أن يتكسر.

قفل وفتح قفل صندوق القفازات*

يمكن قفل صندوق القفازات مثلاً عند اصطحاب السيارة للخدمة أو تركها في فندق أو ما شابه. لا يمكن قفل/إلغاء قفل صندوق القفازات إلا بواسطة المفتاح المرافق.

التحميل، التخزين، ومقصورة الركاب

حجيرة الأمتعة

تحتوي السيارة على منطقة حمولة قابلة للتكيف وهذا يجعل من نقل وإحكام تأمين أشياء كبيرة على السيارة أمرًا ممكنًا. يمكن زيادة المساحة في حجيرة الحمولة عن طريق طي مساند الظهر في المقعد الخلفي. استخدم حلقات تثبيت للحمولة أو حوامل الحفائب المتوفرة لتثبيت الحمولة بإحكام في مكانها. يمكن إزالة رف الطرود بسهولة وتخزينه أسفل أرضية منطقة الحمولة لتوفير مساحة للحمولات كبيرة الحجم.

حلقة القطر الخاصة بالسيارة وطقم إصلاح الإطار المثقوب أو العجلة الاحتياطية* أسفل أرضية منطقة الحمولة.

معلومات ذات صلة

- توصيات التحميل (ص. 012)
- خطافات الحفائب (ص. 013)
- حلقات تثبيت الحمولة (ص. 014)
- أزل رف الأمتعة وخرّنه (ص. 019)

حواجب الشمس

توجد واقيات للشمس في السقف أمام مقعد السائق وأمام مقعد الركاب الأمامي، ويمكن طيها للأسفل وتحريكها نحو الجانب عند الضرورة.

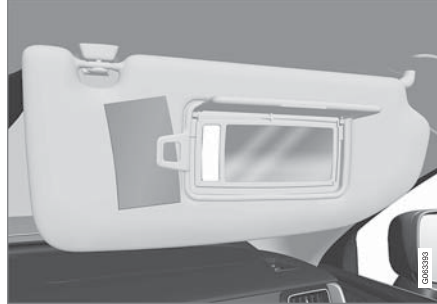

الشكل هو مجرد شكل تخطيطي - قد يختلف التصميم.

تعمل إضاءة المرأة* تلقائياً عندما يتم رفع الواقي.

يتضمن إطار المرأة حاملاً للبطاقات أو الكروت على سبيل المثال.

معلومات ذات صلة

- الأجزاء الداخلية من مقصورة الركاب (ص. 006)

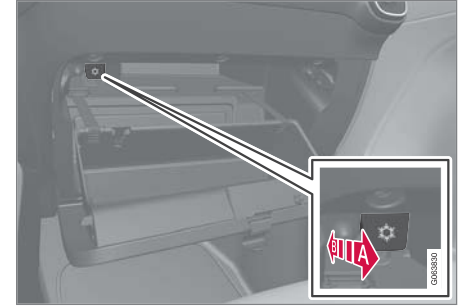

الشكل هو مجرد شكل تخطيطي - قد يختلف التصميم.

A تنشيط التبريد.

B إيقاف تشغيل التبريد.

– يمكنك تنشيط أو إلغاء تنشيط التبريد عن طريق تحريك عنصر التحكم إلى موقع النهاية باتجاه مقصورة الركاب/ صندوق القفازات.

معلومات ذات صلة

- الأجزاء الداخلية من مقصورة الركاب (ص. 006)
- قفل الخصوصية (ص. 234)

توصيات التحميل

هناك عدد من النقاط المهمة التي يجب أخذها في الاعتبار عند القيام بتحميل السيارة.
تتوقف قدرة التحميل على وزن السيارة وهي فارغة. يعمل إجمالي وزن الركاب وكل الملحقات على تقليل قدرة تحميل السيارة بنفس مقدار وزنها.

تحذير

تغيير خصائص قيادة السيارة بناءً على وزن الحمولة وموضعها.

التحميل في حجرة الأمتعة

أمر مفيدة يجب تذكرها عند القيام بالتحميل:

- ضع الحمولة بثبات مستندة إلى مسند ظهر المقعد الخلفي.
- يجب وضع الأشياء الثقيلة منخفضة بقدر الإمكان. تجنب وضع الأحمال الثقيلة على مساند الظهر المنخفضة.
- قم بتغطية الحواف الحادة بغطاء طري كيلا تسبب أضراراً بقمّاش المقاعد.
- قم بتثبيت جميع الحمولات بحلقات تثبيت الحمولة مع أشرطة أو أربطة التثبيت.

تحذير

عند حدوث تصادم من الأمام على سرعة ٥٠ كم/ساعة (٣٠ ميل/ساعة)، يمكن لأي جسم غير مثبت بزن ٢٠ كغ (٤٤ رطل) أن يكون له التأثير المماثل لجسم بزن ١٠٠٠ كغ (٢٢٠٠ رطل).

تحذير

اترك مسافة ١٠ سم (٤ بوصات) بين الحمولة والنوافذ الجانبية في حال تحميل السيارة إلى حد أعلى من الحواف العلوية لنوافذ الأبواب. وإلا، فقد تتأثر الحماية المطلوبة للستارة القابلة للنفخ، والمختفية في بطانة السقف.

تحذير

دائماً قم بتأمين الأحمال. فأتثناء الكبح القوي قد ترتفع الأحمال متسببة في إصابة ركاب السيارة.

قم بتغطية الحواف والجوانب الحادة بشيء لين.

أوقف تشغيل المحرك وعشق مكبح الوقوف عند تحميل/تفريغ الأشياء الطويلة. وإلا فقد تدفع ذراع السرعات أو ذراع اختيار السرعات دون قصد إلى وضع القيادة - وعندئذ قد تتحرك السيارة.

زيادة مساحة حجرة الأمتعة

لتوسيع منطقة الحمولة وتسهيل عملية التحميل، يمكن خفض مسند ظهر المقعد الخلفي. لاحظ أنه يجب ألا تمنع الأشياء وظيفة نظام الوقاية من حركة النتر WHIPS في المقعد الأمامي إذا كان أحد مسندي الظهر في المقاعد الخلفية مطوياً.

يمكن طي فتحة النفاذ إلى حجرة التحميل* في المقعد الخلفي للأسفل بغية المساعدة في نقل الحمولات الطويلة وغير الثخينة.

معلومات ذات صلة

- حلقات تثبيت الحمولة (ص. ٥١٤)
- خفض مساند الظهر في المقعد الخلفي (ص. ١٦٠)
- فتحة النفاذ إلى حجرة التحميل في المقعد الخلفي* (ص. ٥١٤)

- حمولة السقف والتحميل على حاملات الأمتعة (ص. ٥١٣)

- التحكم في المستوى* وامتصاص الصدمات (ص. ٣٨٦)
- الأوزان (ص. ٥٧٩)

التحميل، التخزين، ومقصورة الركاب

خطافات الحقائب

تعمل خطافات الحقائب على الاحتفاظ بالحقائب المنقولة في مكانها وتحول دون سقوطها وتناثر محتوياتها في منطقة الحمولة.

على الجوانب

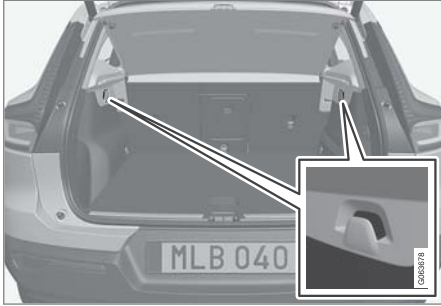

يوجد حامل حقيبة في لوح الجانبي على كل جانب من جوانب منطقة الحمولة.



مهم

يجب ألا تزيد حمولة خطاطيف الأكياس عن ٥ كجم (١١ رطل).

معلومات ذات صلة

- توصيات التحميل (ص. ٥١٢)
- الأوزان (ص. ٥٧٩)

حمولة السقف والتحميل على حاملات الأمتعة

لتحميل الأشياء على سطح السيارة، يُنصح باستخدام حاملات الأمتعة من إنشاء فولفو. وذلك لتجنب أي تلف في السيارة ولتحقيق أكبر قدر ممكن من الأمان أثناء الرحلة. تتوفر حاملات الأمتعة من فولفو للشراء من خلال وكيل فولفو المعتمد.

قم باتتباع تعليمات التثبيت المرفقة مع الحاملات بكل دقة.

- قم بتوزيع الحمولة بشكل متساو على حاملات الأمتعة. ضع الأشياء الأثقل وزناً بالأسفل.
- تأكد بشكل منتظم من تثبيت حاملات الأمتعة والحمولة بطريقة ملائمة. قم بتثبيت الحمولة بواسطة أشرطة التثبيت.
- إذا كانت الحمولة أطول من السيارة من الجهة الأمامية، كقارب صغير أو قارب الكاياك على سبيل المثال، ينبغي عندها تثبيت حلقة القطر في مقبضها الأمامي واستخدامها لربط الحبل المرن.
- حجم المنطقة يكون عرضة لتأثير للرياح، وبالتالي كلما زاد حجم الحمولة، كلما زاد مقدار استهلاك الوقود.
- قد السيارة برفق. وتجنب التسارع المفاجئ والفرملة الشديدة والانعطاف الحاد.

تحذير ⚠

يتغير مركز النقل وخصائص القيادة الخاصة بالسيارة وفقاً لأحمال السقف.

ينبغي الالتزام بمواصفات السيارة بما يخص الأوزان والحد الأقصى المسموح به للحمولة.

أسفل فتحة الأرضية* >>

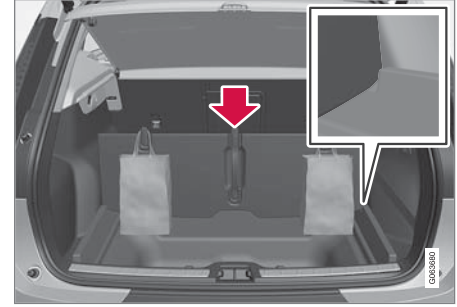

١. ارفع المقبض الموجود وسط أرضية منطقة الحمولة ثم قم بثني الأرضية.
 ٢. قم بتحريك أرضية منطقة الحمولة للأمام لتصل إلى الوضع المستقيم وثبتها في حُرّ التعديل على كل جانب.
- < أصبح الآن من الممكن تعليق الحقائب المزودة بمقابض على ارتفاع مناسب على الخطافات.

في صندوق القفازات

لقد تم أيضاً تجهيز خطاف قابل للتمديد في صندوق القفازات يمكن استخدامه لتعليق حقيبة.

معلومات ذات صلة

- توصيات التحميل (ص. ٥١٢)
- استخدام صندوق القفازات (ص. ٥١٠)
- تثبيت ونزع الشبكة الواقية* (ص. ٥١٧)

حلقات تثبيت الحمولة

استخدم حلقات تثبيت الحمولة لربط الأحزمة بهدف تثبيت الأغراض في حجرة الأمتعة.

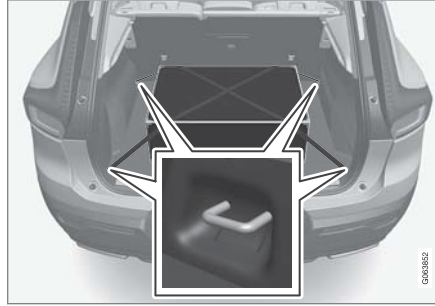

تحذير ⚠

قد تتسبب العناصر الصلبة و/أو الحادة و/أو الثقيلة التي تبرز في حدوث إصابة عند الفرملة بعنف.
قم دائماً بإحكام تثبيت العناصر الكبيرة والثقيلة بحزام مقعد أو أشرطة تثبيت الحمولات.

معلومات ذات صلة

- توصيات التحميل (ص. ٥١٢)
- الأوزان (ص. ٥٧٩)

فتحة النفاذ إلى حجرة التحميل في المقعد الخلفي*

يمكن فتح الكوة في مسند ظهر المقعد الخلفي لنقل الأشياء الرفيعة الطويلة، مثل الواح التزلج.

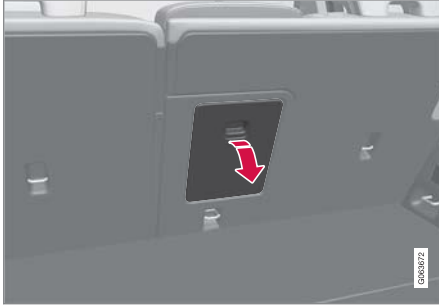

١. في منطقة الحمولة أمسك مقبض الكوة ثم اطوها.
 ٢. افتح مسند الذراع للأمام في المقعد الخلفي.
 ٣. اضبط مسند رأس المقعد الأوسط إلى الأعلى حتى لا تسد الأنابيب الفولاذية مدخل الفتحة.
- في حال تم استخدام وظيفة القفل الخاص، ينبغي عندها إغلاق فتحة النفاذ إلى حجرة التحميل.

معلومات ذات صلة

- توصيات التحميل (ص. ٥١٢)
- قفل الخصوصية (ص. ٢٣٤)
- حلقات تثبيت الحمولة (ص. ٥١٤)

حزّر أرضية حجرة الأمتعة القابلة للطي*

يمكن تحرير أرضية حجرة الأمتعة القابلة للطي لتسهيل الوصول إلى حامل بطاقة SIM أو حجرة التخزين السفلى على سبيل المثال.



ثمّ بطي أرضية حجرة الأمتعة القابلة للطي نحو الأمام.

عند ثني أرضية حجرة الأمتعة*



– ارفع المقبض في وسط أرضية منطقة حجرة الأمتعة القابلة للطي وطمّ بطئها للأمام.

معلومات ذات صلة

- حجرة الأمتعة (ص. 011)

طي أرضية منطقة الحمولة

يمكن تثبيت أرضية منطقة الحمولة بإحكام في موضع مرتفع بواسطة ذراع الدعم.

١. أمسك بالمقبض لطي أرضية منطقة الحمولة.

٢. قم بطي ذراع الدعم وثبت الطرف بإحكام في المقبس الموجود في الجهة السفلية من أرضية منطقة الحمولة.

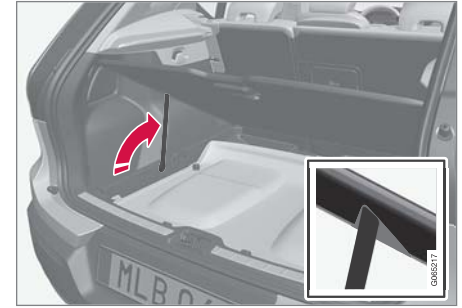

< تبقى أرضية منطقة الحمولة في موضع مرتفع.

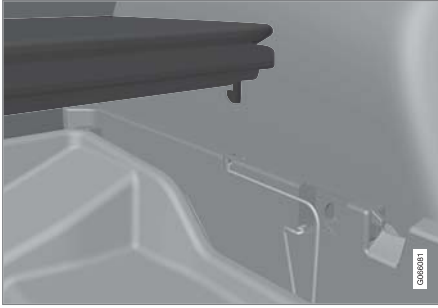

يمكن إرجاع أرضية حجرة الأمتعة بعناية نحو الخلف ووضعها على زنبركات القفل دون أن يتم قفلها في مكانها.



استمر في إمساك أرضية حجرة الأمتعة واضغط على زنبرك القفل من الجانب الآخر كما هو موضح بالسهم. < وإذا اكتملت الإجراءات الواردة في القسم ٢ بشكل صحيح، ينبغي الآن أن يكون قد تم تحرير أرضية حجرة الأمتعة من مسكاتها الجانبية.

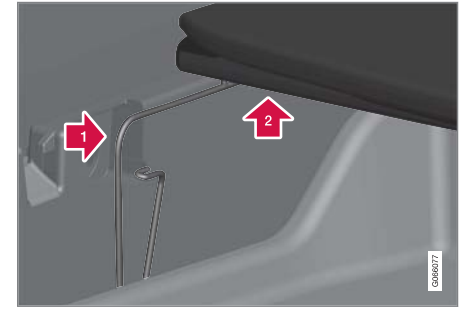

٢. اضغط على زنبرك القفل في اتجاه السهم وإلى أن تتوقف الحركة. حافظ على نفس نسبة الضغط.
٣. في نفس الوقت، ارفع أرضية حجرة الأمتعة بضعة ملليمترات عن القاعدة.
٤. أوقف الضغط على زنبرك القفل ولكن استمر في الإمساك بأرضية حجرة الأمتعة نحو الأعلى.

ملاحظة

لقد تم أيضاً تأمين أرضية حجرة الأمتعة بمفصلات في المقدمة.

توصي Volvo بالإبقاء على أرضية حجرة الأمتعة معلقة بمفصلاتها الأمامية.

٥. اضغط على أرضية حجرة الأمتعة لإعادة قفلها في مسكاتها.

معلومات ذات صلة

- حجرة الأمتعة (ص. ٥١١)

التحميل، التخزين، ومقصورة الركاب

٢. اربط أحد طرفي الشبكة في مكان التثبيت الخلفي بالسقف أو الأمامي بواسطة أفعال أشرطة التثبيت التي يتم إدارتها تجاهك.

انزع أية خطافات للملابس قد تكون موجودة على ماسك السقف وذلك من خلال تدوير الخطافات في الجانب الأيسر دورة ربعية واحدة في اتجاه عقارب الساعة والخطافات في الجانب الأيمن دورة ربعية واحدة في عكس اتجاه عقارب الساعة على التوالي.

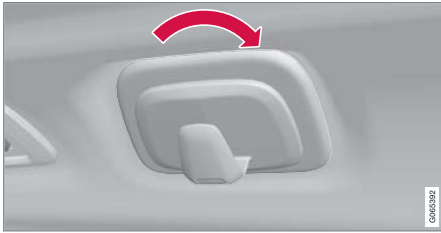

ينطبق في حالة التجهيز من الجهة اليسرى.

٣. قُم بتعليق خطاف المرفقات الثاني للشبكة في الماسك السقفي المتوفر في الجانب المقابل.

توخّ الحذر من الضغط على خطاطيف التثبيت بالقضيب للأمام بالموقع الطرفي الأمامي لكل مكان تثبيت بالسقف.

تثبيت الشبكة الواقية

تحذير

من الضروري التحقق أن نقاط التثبيت العلوية لشبكة السلامة تم تثبيتها بطريقة صحيحة مع إحكام تثبيت خطافات الشد بطريقة صحيحة.

يجب عدم استخدام شبكات السلامة التالفة.

ملاحظة

مع التثبيت الأمامي، يسهل تثبيت شبكة الأمان عبر واحد من الأبواب الخلفية.

١. قُم بتمديد الشبكة الواقية نحو الأعلى باستخدام خطافات المرفقات العلوية.

تثبيت ونزع الشبكة الواقية*

تعمل الشبكة الواقية على منع تطاير الحمولة للأمام في مقصورة الركاب في حال استخدام الفرامل بقوة.
تُركب شبكة الأمان على نقاط التثبيت الأربع.



لدواعي السلامة، يلزم ربط شبكة الأمان دومًا وربطها كما هو موضح أدناه.

وتُصنع الشبكة من ألياف النايلون القوية ويمكن تثبيتها في موقعين مختلفين في السيارة:

- التركيب الخلفي - خلف المقعد الخلفي.
- التركيب الأمامي - خلف المقاعد الأمامية.

تحذير

يجب تثبيت الحمولات الموجودة في مقصورة الأمتعة جيدًا، مع استخدام شبكة سلامة مثبتة بشكل صحيح كذلك.

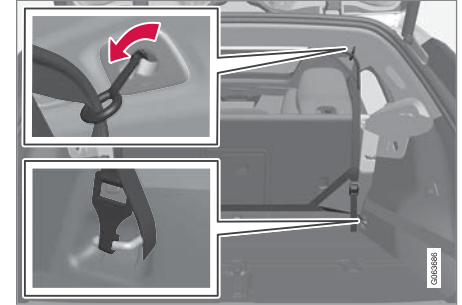

التركيب بالجزء الخلفي.

للتثبيت بالجزء الخلفي:

عند تركيب الشبكة في دعائم تثبيت السقف الخلفية، فمُ
بربط أشرطة تثبيت شبكة الأمان في حلقات تثبيت الحمولة
الأمامية في حجرة الأمتعة.

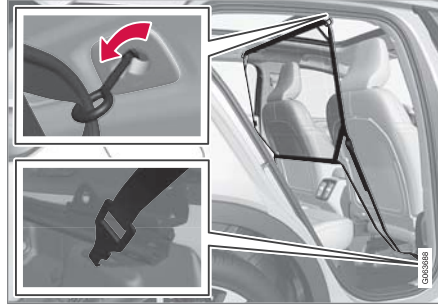

التركيب بالجزء الأمامي.

للتثبيت بالجزء الأمامي:

عند تركيب الشبكة في دعائم تثبيت السقف الأمامية، اربط
أشرطة تثبيت شبكة الأمان في الحلقات الخارجية الموجودة
خلف القضبان المنزلة بالمقاعد - وسيكون الأمر أكثر يسراً
عند استقامة مساند الظهر وتحريك المقاعد للأمام قليلاً.

انتبه وتحقق من عدم قيامك بالضغط على المقعد ومسند
الظهر بقوة مقابل الشبكة عند تحريكهما للخلف مرة أخرى -
قم بعملية الضبط إلى المدى الذي يتلامس فيه المقعد أو مسند
الظهر مع الشبكة فقط.



مهم

في حال تم دفع مقعد أو مسند ظهر للخلف بقوة في اتجاه
شبكة السلامة، فقد تتلف الشبكة و/أو تركيبات السقف
الخاصة بها.

٥. أحكم ربط شبكة الأمان بواسطة أشرطة التثبيت.

نزع الشبكة الواقية

يمكن فك شبكة الأمان بسهولة وطيبها لأعلى.

١. قفل شد شبكة الأمان بالضغط على الزر في قفل شريط التثبيت وتمديد القليل من شريط التثبيت في كلا الجانبين.
 ٢. اضغط على السقاطات وفك خطافي شريط التثبيت.
 ٣. فك الروابط العليا وحرر الشبكة من نقطة التثبيت بالسقف.
 ٤. اطو الشبكة وخذنها في حاويتها.
- إذا لزم الأمر، أعد تثبيت خطافات الملابس.

معلومات ذات صلة

- توصيات التحميل (ص. ٥١٢)
- حلقات تثبيت الحمولة (ص. ٥١٤)

التحميل، التخزين، ومقصورة الركاب

عند ثني أرضية حجرة الأمتعة*:

١.



قم بثني أرضية مساحة الحمولة المثنية إلى الأمام لتتمكن من إنزال رف الطرود إلى أسفل مع توجيه الجانب العلوي إلى أسفل والجزء الخلفي إلى الأمام.

٢. أعد أرضية مساحة الحمولة مرة أخرى إلى الوضع المستوي.

معلومات ذات صلة

- حجيبة الأمتعة (ص. 0١١)

تخزين رف الأمتعة تحت أرضية حجرة الأمتعة



يمكن تخزين رف الطرود الذي تم إزالته تحت أرضية منطقة الحمولة.

1 قم بثني أرضية منطقة الحمولة وأحكم تثبيته في موضع مرتفع باستخدام ذراع الدعم.

2 أدر الجانب العلوي لرف الطرود إلى أسفل واخفضه في المساحة مع جعل الجزء الخلفي متجهًا إلى الأمام.

أزل رف الأمتعة وخرّنه

يمكن إزالة رف الطرود لزيادة حجم منطقة الحمولة.

إزالة رف الطرود

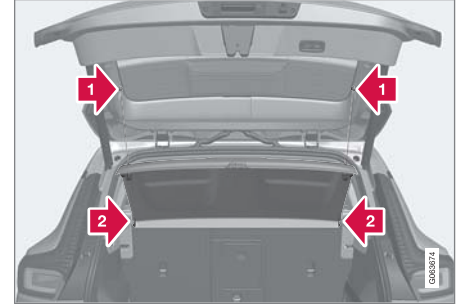

1 افصل عروات رفع رف الطرود من الجانبين.

2 قم بفك رف الطرود من الحافة الأمامية وأزله.

طقم الإسعافات الأولية*

يحتوي طقم الإسعافات الأولية على معدات الإسعافات الأولية. قُم بتخزين طقم الإسعافات الأولية خلف الحزام المطاطي إذا كانت السيارة مجهزة بوحدة من هذه الأحزمة.



الصورة تمثل رسماً توضيحياً - وقد تختلف الحقيقة عن الصورة باختلاف طراز السيارة.

معلومات ذات صلة

- حجرة الأمتعة (ص. 011)

مثلث التحذير

استخدم مثلث التحذير لتحذير السيارات الأخرى في حال توقف سيارتك في مكان مزدحم. قم أيضاً بتفعيل مؤشرات تحذير الخطر.

أماكن التخزين

يوجد مثلث التحذير في المنطقة داخل باب صندوق الأمتعة.

طريقة مثلث التحذير

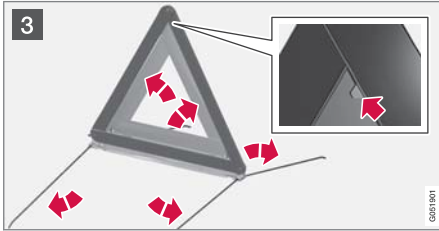
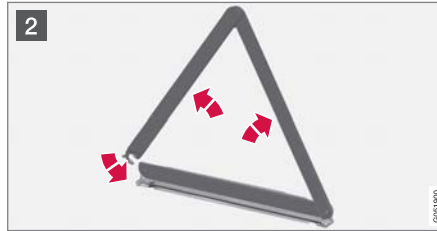
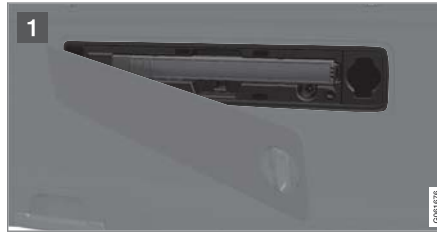

1 افتح الفتحة أولاً من خلال إدارة القرص بمقدار ربع لفة وبعد ذلك اسحب الفتحة من وصلتها في أعلى وأسفل الحواف.

2 اضغط الماسكة التي تثبت مثلث التحذير قليلاً إلى اليمين وقم بإزالة الحاوية.

3 قم بإزالة مثلث التحذير من هذه الحاوية، وقم بالفتح ووضع الأطراف مع بعضها.

قم بفرد أرجل دعم مثلث التحذير.

اتبع التعليمات الخاصة بكيفية استعمال مثلث التحذير. ضع مثلث التحذير في مكان مناسب أخذاً بعين الاعتبار حالة الحركة المرورية.

تأكد من تأمين مثلث التحذير والحاوية بشكل صحيح في منطقتي التخزين الخاصة بهما، ومن إغلاق الفتحة بشكل كامل بعد الاستخدام.

معلومات ذات صلة

- حجرة الأمتعة (ص. 011)
- مؤشرات تحذير الخطر (ص. 135)

الصيانة والخدمة

برنامج خدمة فولفو

لحفاظ على أعلى مستويات السلامة والموثوقية التي توفرها سيارتك، ينبغي اتباع برنامج خدمات فولفو الموصوف في كتيب الخدمة والضمان. تنصح فولفو بالتوجه إلى ورشة فولفو معتمدة للقيام بأعمال الخدمة والصيانة. ورشة فولفو لديها الفنيين المختصين والمعلومات الفنية والمعدات الخاصة المطلوبة مما يتيح لك الحصول على أعلى خدمات الصيانة جودة.

مهم

كي ينطبق ضمان فولفو، راجع الإرشادات الواردة في "كتيب الخدمة والضمان" والتزم باتباعها.

معلومات ذات صلة

- حالة السيارة (ص. ٥٢٤)
- حجز الخدمة والإصلاح (ص. ٥٢٤)
- توصيل التجهيزات إلى مقبس التشخيص بالسيارة (ص. ٣٥)
- خدمة نظام التحكم في المناخ (ص. ٥٢٩)
- صيانة نظام الفرامل (ص. ٣٦٤)
- نظرة عامة على حبيرة المحرك (ص. ٥٣٠)

تبادل البيانات بين السيارة والورشة عبر شبكة

Wi-Fi

تتوافر في ورش فولفو شبكة Wi-Fi مخصصة لتبادل البيانات بينها وبين سيارتك. ستكون زيارتك للورشة أكثر بساطة وكفاءةً عندما يكون نقل المعلومات التشخيصية والبرمجيات متاحاً عبر شبكة الورشة.

أثناء زيارة الورشة، قد يرغب فني الخدمة الموكل بمساعدتك في توصيل سيارتك بشبكة الـ Wi-Fi الخاصة بالورشة وذلك للقيام بتتبع الأعطال وتنزيل البرمجيات. لهذا النوع من الاتصالات، يكفي أن يتم إجراء اتصال السيارة بشبكة الورشة. لن يكون بالإمكان تحقيق اتصال السيارة بشبكة Wi-Fi أخرى، كما هو الحال في المنزل، بل فقط بالشبكة المخصصة للورشة.

الاتصال بواسطة مفتاح التحكم عن بُعد

في العادة، يقوم فني الخدمة بإجراء الاتصال باستخدامه أزرار مفتاح التحكم عن بُعد. لهذا السبب، عند زيارة الورشة، من المهم أن تأخذ معك المفتاح المزود بأزرار. اضغط ثلاث مرات على زرّ القفل في مفتاح التحكم عن بُعد لتحقيق اتصال السيارة بشبكة Wi-Fi الخاصة بالورشة.



عندما تكون السيارة متصلة بشبكة Wi-Fi، يظهر الرمز في شاشة العرض المركزية.

تحذير

لا ينبغي قيادة السيارة عندما تكون متصلة بشبكات ونظم الورشة.

معلومات ذات صلة

- إدارة تحديثات النظام عبر مركز التنزيل (ص. ٥٢٣)
- حجز الخدمة والإصلاح (ص. ٥٢٤)

مركز التنزيلات

يمكن تحديث الكثير من أنظمة السيارة عن طريق شاشة العرض المركزية شريطة توصيل السيارة بالإنترنت.

يبدأ تشغيل تطبيق مركز التنزيلات من عرض التطبيقات في الشاشة المركزية ويقوم بتمكين ما يلي:



Download Center

- البحث عن وتحديث برامج النظام
- تحديث بيانات الخريطة في Sensus Navigation*
- تنزيل وتحديث وإلغاء تثبيت التطبيقات.

معلومات ذات صلة

- إدارة تحديثات النظام عبر مركز التنزيل (ص. ٥٢٣)
- تنزيل التطبيقات (ص. ٤٢٤)
- تحديث التطبيقات (ص. ٤٢٥)
- حذف التطبيقات (ص. ٤٢٥)
- السيارة المتصلة بالإنترنت* (ص. ٤٦٠)
- التنقل بين عروض الشاشة المركزية (ص. ٩٥)

إدارة تحديثات النظام عبر مركز التنزيل

بالإمكان إجراء تحديثات على وظائف اتصال السيارة بالإنترنت والمعلومات الترفيهية عن طريق مركز التنزيل. ويمكن إجراء التحديثات إما واحدة تلو الأخرى أو كمجموعة واحدة.

البحث عن تحديثات

في حال توفر أحد التحديثات، تظهر الرسالة

تتوفر تحديثات جديدة للبرامج راجع مركز التنزيلات في شريط حالة الشاشة المركزية.



حتى تتمكن من إجراء تحديثات للنظام، يجب أن تكون السيارة متصلة بالإنترنت^٢.

– انتقل إلى مركز التنزيلات في عرض التطبيقات في شاشة العرض المركزية.

< في حال عدم إجراء أي بحث منذ آخر مرة تم فيها تشغيل نظام المعلومات الترفيهية، سيتم عندها إجراء عملية بحث. لن يتم إجراء البحث في حالة وجود عملية تثبيت لأحد البرامج.

يظهر الرقم الموجود على زرّ تحديثات النظام عدد التحديثات المتاحة. تعرض لمسة واحدة قائمة التحديثات التي يمكن تثبيتها في السيارة.

ملاحظة

قد يؤثر تنزيل البيانات في الخدمات الأخرى التي تقوم بنقل البيانات مثل راديو الإنترنت. في حالة تفاقم التأثير على الخدمات الأخرى بحيث يتسبب بإفساد النظام، فيمكن مقاطعة عملية التنزيل. أو، قد يكون من المناسب إيقاف تشغيل الخدمات الأخرى أو مقاطعتها.

ملاحظة

يمكن مقاطعة عملية التحديث في حالة إيقاف تشغيل المحرك ومغادرة السيارة.

ومع ذلك فلا يلزم الانتهاء من التحديث قبل مغادرة السيارة ويمكن مواصلة عملية التحديث في المرة التالية التي تستخدم فيها السيارة.

تحديث كل برامج النظام

– حدد تثبيت الكل من الزر في القائمة.

في حال عدم الرغبة في اختيار أية قائمة، يمكن تحديد خيار تثبيت الكل على زرّ تحديثات النظام.

تحديث برامج فردية في النظام

– حدد تثبيت البرنامج المطلوب.

إلغاء تنزيل البرامج

– المس X في مؤشر النشاط الذي حل محل تثبيت في بداية عملية التنزيل.

تجد الإشارة إلى أنه يمكنك فقط إلغاء عملية التنزيل، أما بعد بدء مرحلة التثبيت فلا يمكن الإلغاء.

إيقاف تنشيط البحث في الخلفية عن تحديثات البرامج

يتم تنشيط وظيفة البحث التلقائي عن تحديثات البرامج عند استلام السيارة من المصنع، علماً أنه يمكن إيقاف تنشيط هذه الوظيفة.

١. اضغط على الإعدادات في العرض العلوي بالشاشة المركزية.

٢. اضغط النظام ← مركز التنزيلات.

٣. قم بإلغاء تحديد الفحص في الخلفية لتحديثات البرامج.

معلومات ذات صلة

- مركز التنزيلات (ص. ٥٢٢)
- السيارة المتصلة بالإنترنت* (ص. ٤٦٠)
- التنقل بين عروض الشاشة المركزية (ص. ٩٥)

^٢ يتم نقل البيانات (حركة البيانات) عند استخدام الإنترنت، وسيترتب عليه تكلفة.

حالة السيارة

يمكن عرض الحالة العامة للسيارة في شاشة العرض المركزية. يبدأ تشغيل تطبيق حالة السيارة من شاشة العرض المركزية للتطبيقات ويحتوي على أربع علامات تنبؤ:



Car Status

- الرسائل - رسائل الحالة
- الحالة - فحص مستوى زيت المحرك ومستوى محلول AdBlue[®]
- TPMS - فحص ضغط الهواء في العجلات
- المواعيد - معلومات الموعد ومعلومات السيارة^٤

معلومات ذات صلة

- التعامل مع رسالة محفوظة من شاشة السائق (ص. ٨٨)
- التحقق من زيت المحرك وتعبئته (ص. ٥٣٢)
- نظام مراقبة ضغط الإطارات* (ص. ٤٨٦)
- حجز الخدمة والإصلاح (ص. ٥٢٤)
- إرسال معلومات السيارة إلى الورشة (ص. ٥٢٥)
- التنقل بين عروض الشاشة المركزية (ص. ٩٥)
- التحكّم في الانبعاثات بواسطة AdBlue[®] (ص. ٣٩٧)

حجز الخدمة والإصلاح

توفر هذه الخدمة وسيلة لإرسال طلب حجز للخدمة وزيارة الورشة مباشرة بسيارتك.

عندما يحين وقت الخدمة المحدد، وفي بعض الحالات عندما يلزم إصلاح السيارة، ستظهر رسالة في شاشة السائق وفي أعلى الشاشة المركزية. يتم تحديد وقت الخدمة من خلال مدة زمنية محددة أو ساعات عمل المحرك أو المسافة التي تم قطعها بالسيارة منذ آخر عملية خدمة.

قبل استخدام الخدمة

- قم بإنشاء Volvo ID وسجل الدخول إلى السيارة.
- لإرسال واستلام معلومات الحجز، ينبغي أن تكون السيارة متصلة بالإنترنت^٦.

حجز الخدمة

املأ طلب الحجز عندما يُطلب منك ذلك أو عند ظهور رسالة تشير إلى ضرورة خدمة أو إصلاح السيارة.

١. افتح تطبيق حالة السيارة من عرض التطبيق في الشاشة المركزية.
٢. اضغط المواعيد.
٣. اضغط طلب موعد.
٤. تحقق من كتابة رقم التعريف الشخصي الخاص بقولفو بصورة صحيحة.
٥. تحقق من كتابة معلومات الوكيل المطلوب.

٦. املأ بيانات الحقل معلومات للورشة إذا كنت ترغب في إجراء عملية محددة أثناء زيارة الورشة أو أية معلومات أخرى مهمة للورشة.

٧. اضغط إرسال طلب موعد.

< سوف يصلك اقتراح بتحديد موعد لسيارتك في غضون اليومين التاليين^٧ عن طريق البريد الإلكتروني.

في بعض الأسواق، بمجرد إرسالك لطلب تحديد الموعد، تنتفي الرسالة التي تفيد بوجود إجراء الخدمة على السيارة في شاشة السائق.

٨. المس إلغاء الطلب لإلغاء الطلب.

يجب أن يتضمن طلب الحجز الذي ترسله من السيارة معلومات عن السيارة وهو أمر يسهل التخطيط للأعمال في الورشة.

يرد الوكيل باقتراح رقمي بشأن الحجز. تتوافر أيضًا معلومات حول الوكيل في السيارة بحيث يمكنك الاتصال بورشتك.

قبول اقتراح الموعد

وعند حصول السيارة على اقتراح تحديد الموعد ستظهر رسالة في أعلى الشاشة المركزية.

١. انقر على الرسالة.

٢. عند الموافقة على موعد الحجز المقترح، المس قبول. وإلا، المس إرسال طلب جديد أو رفض.

^٢ AdBlue ينطبق فقط على السيارات المزودة بمحرك ديزل.

^٤ ينطبق على أسواق محددة.

^٥ ينطبق على أسواق محددة.

^٦ يتم نقل البيانات (حركة البيانات) عند استخدام الإنترنت، وسيترتب عليه تكلفة.

^٧ قد يختلف هذا الإطار الزمني باختلاف السوق.

- قراءة العداد
- الرقم التعريفي للسيارة (VIN)
- إصدار برنامج السيارة
- البيانات التشخيصية للسيارة.

معلومات ذات صلة

- حجز الخدمة والإصلاح (ص. ٥٢٤)
- حالة السيارة (ص. ٥٢٤)
- التنقل بين عروض الشاشة المركزية (ص. ٩٥)
- السيارة المتصلة بالإنترنت* (ص. ٤٦٠)

إرسال معلومات السيارة إلى الورشة^٨

بالإمكان إرسال معلومات السيارة في أي وقت، مثلاً، إذا قمت بحجز موعد في الورشة ورغبت في مساعدة فنيي الورشة عن طريق تزويدهم ببيانات أفضل تتيح التخطيط المسبق لزيارتك. وإن عملية إرسال معلومات السيارة هي غير تلك المخصصة للقيام بحجز موعد للخدمة.

١. افتح تطبيق حالة السيارة من عرض التطبيق في الشاشة المركزية.
٢. اضغط المواعيد.
٣. اضغط إرسال بياناتالسيارة.

< ستظهر رسالة أعلى الشاشة المركزية لإعلامك بأنه يتم إرسال بيانات السيارة. يمكنك إلغاء عملية إرسال البيانات بالنقر على X في مؤشر النشاط.

يتم إرسال المعلومات عن طريق وسيلة اتصال السيارة بالإنترنت^{١٠}.

يمكن لأي تاجر تجزئة الوصول إلى هذه المعلومات إذا كان لديه رقم تعريف السيارة (VIN).

محتوى معلومات السيارة

تتضمن البيانات المرسله أحر المعلومات المحفوظة (آخر مرة تم فيها تشغيل السيارة) وهي تشمل المجالات التالية:

- متطلبات الخدمة
- الوقت الذي مضى منذ آخر خدمة
- حالة الوظيفة
- مستويات السوائل

في بعض الأسواق يقوم النظام بتذكيرك بالموعد المحدد عند اقترايه كما أن نظام الملاحه^٩ يمكنه توجيهك للوصول إلى الورشة عند حلول الموعد.

ملاحظة

إذا واجهتك مشاكل متصلة بهذه الخدمة - اتصل بوكيل Volvo.

معلومات ذات صلة

- حالة السيارة (ص. ٥٢٤)
- إرسال معلومات السيارة إلى الورشة (ص. ٥٢٥)
- التنقل بين عروض الشاشة المركزية (ص. ٩٥)
- Volvo ID (ص. ٢٤)
- السيارة المتصلة بالإنترنت* (ص. ٤٦٠)

^٨ ينطبق على نظام Sensus Navigation.*

^٩ ينطبق على أسواق محددة.

^{١٠} يتم نقل البيانات (حركة البيانات) عند استخدام الإنترنت، وسيترتب عليه تكلفة.

^{١١} الرقم التعريفي للسيارة.

ارفع السيارة

عند رفع السيارة، من المهم تثبيت المرفاع في النقاط المحددة في أسفل جسم السيارة.

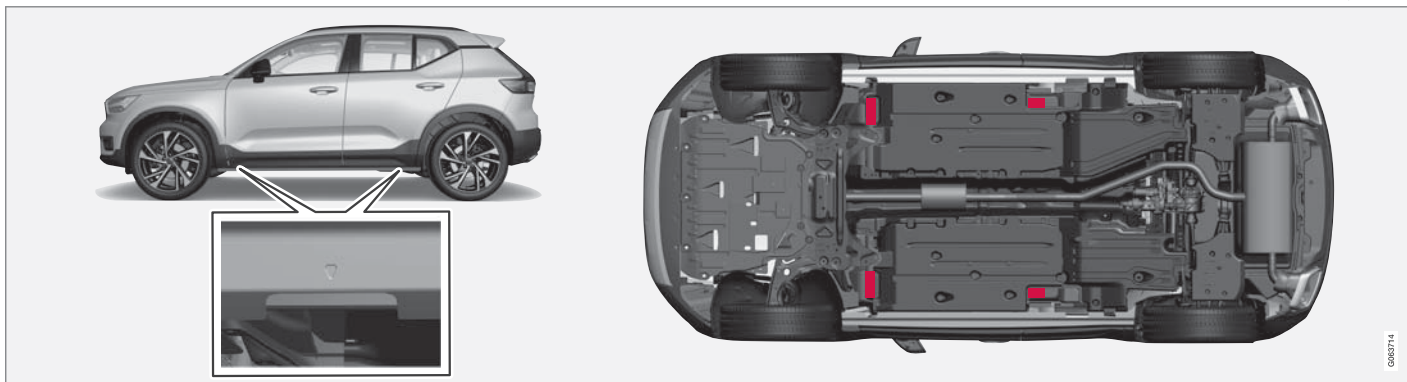

تشير المثلثات في الغطاء البلاستيكي إلى مواقع نقاط الرفع (باللون الأحمر).

تحذير ⚠️

في حال تم رفع السيارة باستخدام مرفاع الورشة، ينبغي عندئذٍ وضع هذا الأخير تحت إحدى نقاط الرفع الأربع. ينبغي الحرص على تثبيت مرفاع الورشة بشكل يمنع انزلاق السيارة. تأكد من تجهيز لوحة المرفاع بدعامة مطاطية كي تحافظ السيارة على ثباتها وبغية تجنب الإضرار بها. استخدم دائماً منصات للمحاور أو معدّات مماثلة.

عندما لا يكون قيد الاستخدام، ينبغي تخزين المرفاع* في مساحة التخزين الخاصة به تحت أرضية حجرة الأمتعة. ينبغي قراءة كافة التعليمات قبل البدء. أخرج الأدوات اللازمة قبل رفع السيارة.

١. ضع مثلث التحذير وقم بتنشيط أضواء التحذير من المخاطر في حال الرغبة في تغيير إطار في منطقة مزدحمة مرورياً على سبيل المثال.
٢. استخدم فرامل الوقوف وقم بتعشيق الترس على وضع **P**، أو قم بتعشيق الترس الأول في السيارة ذات صندوق التروس اليدوي.
٣. سائدة أمام العجلات التي تبقى على الأرض وخلفها. استخدم، على سبيل المثال، قطعاً خشبية ثقيلة أو أحجاراً كبيرة.

تحذير ⚠️

- قُم بإشراك فرامل الانتظار و انقل آلية انقواء التروس إلى وضع الركن (**P**).
- قُم بدعم العجلات الملامسة للأرض باستخدام قطع من الخشب الصلب أو حجارة كبيرة.
- تحقق من عدم تلف المرفاع وتشحيم الخيوط اللولبية بالكامل وخلوها من الاتساخ.
- تأكد من وضع المرفاع على سطح ثابت ومستوي وغير زلق وغير مائل.
- ينبغي تثبيت المرفاع بشكل صحيح على الماسك الخاص به.
- لا تضع مطلقاً أي شيء بين الأرض والمرفاع، ولا بين المرفاع ونقاط الرفع بالسيارة.
- يجب على الركاب مغادرة السيارة عندما تكون مرفوعة على المرفاع.
- إذا لزم الأمر تغيير إحدى العجلات في بيئة مزدحمة مرورياً، فيتعين على الركاب الوقوف في مكان آمن.
- من أجل تغيير العجلات، استخدم مرفاع مصمّم لهذه السيارة. استخدم الدعائم لتأمين السيارة أثناء إجراء جميع أنواع الأعمال.
- تجنّب مطلقاً الزحف إلى أسفل السيارة أو وضع أي جزء من الجسم تحتها إذا كان يتم دعمها برافعة.

ملاحظة ⓘ

تنصح فولفو باستخدام المرفاع الذي يعود إلى موديل السيارة المقصودة تحديداً فقط. في حالة تحديد مرفاع بخلاف الموصى به من قبل شركة فولفو، اتبع تعليمات الاستخدام الواردة مع المعدة.

تم تصميم مرفاع السيارة العادي للاستخدام الطارئ ولفترات قصيرة فقط، مثلاً عند استبدال عجلة متقوية عند الحاجة لرفع السيارة لمرات عديدة، أو لفترات زمنية أطول من اللازم فقط من أجل تغيير عجلة، ينصح عندها باستخدام مرفاع ورشة التصليح. في هذه الحالة، اتبع تعليمات الاستخدام التي تأتي مع الآلة.

4. ►► ضع المرفاع أو أذرع الرفع في الأماكن المخصصة لها في الهيكل السفلي للسيارة. تشير العلامات المثلثية في الغطاء البلاستيكي إلى مواقع النقاط الرفع بالمرفاع/الرفع. توجد نقطتا رفع على كل جانب من السيارة. وتوجد فجوة للمرفاع عند كل نقطة.
- المرفاع* (ص. ٤٩٣)
 - مسامير العجلات (ص. ٤٩٣)
 - طقم الأدوات (ص. ٤٩٢)

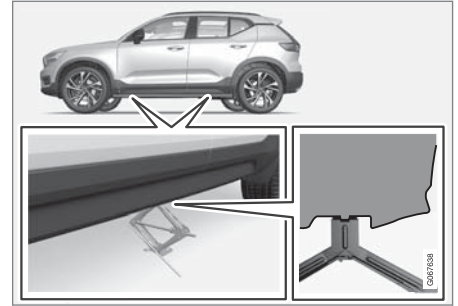

5. ضع المرفاع على أرض مسطحة غير منزلقة تحت نقطة الرفع التي ستستخدم.
6. أدر ذراع التدوير حتى تكون مصطفة بشكل صحيح وحتى تلامس نقطة الرفع الخاصة بالسيارة. تحقّق من تركيب رأس المرفاع (أو أذرع الرفع في الورشة) بصورة صحيحة في نقطة الرفع بحيث يدخل النتوء في مركز الرأس داخل فتحة نقطة الرفع وتحقّق أيضاً من توجيه قاعدة المرفاع رأسياً أسفل نقطة الرفع.
7. أدر المرفاع بحيث يصبح ذراع التدوير أبعد ما يكون عن السيارة؛ في هذه الحالة، تكون ذراع المرفاع بصورة متعامدة مع اتجاه السيارة.
8. ارفع السيارة بالقدر الكافي لإجراء العمل المطلوب.

➔ **حرك المقبض أسفل غطاء المحرك لأعلى لتحرير الغطاء**
من مقبض القفل ثم ارفع الغطاء.

تحذير - غطاء المحرك غير مغلق

عند تحرير غطاء المحرك، يضيء رمز التحذير وتظهر الرسومات في شاشة السائق ويصدر صوت تنكييري. وإذا بدأت السيارة في التحرك، فسيكرر صوت التحذير.



ملاحظة

إذا أضاء رمز التحذير أو عند سماع إشارة التحذير على الرغم من التأكد من قفل غطاء المحرك جيداً فاتصل بورشة فولفو معتمدة.

إغلاق غطاء المحرك

١. ادفع غطاء المحرك لأسفل حتى يبدأ في الاندفاع من تلقاء نفسه.
٢. عندما يتوقف غطاء المحرك بفعل مزلاج القفل، ادفعه لأسفل كي يتم الإغلاق التام.

تحذير

خطر الانحشار! تحقق من عدم وجود عائق في مسار غطاء المحرك أثناء إغلاقه وإلا فقد تحدث إصابات جسدية.

تحذير

تحقق أن غطاء المحرك يتم قفله جيداً عند إغلاقه. يلزم تعشيق غطاء المحرك على كلا الجانبين ويصدر صوت مسموع يدل على استقراره في مكانه.

فتح وغلق غطاء المحرك

يمكن فتح غطاء المحرك باستخدام المقبض في مقصورة الركاب والمقبض أسفل غطاء المحرك.

افتح غطاء المحرك

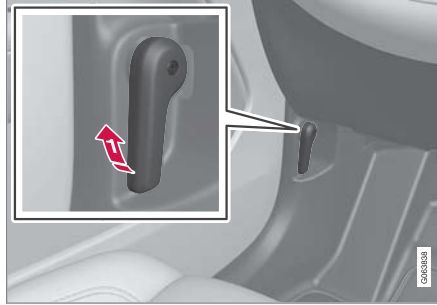

➔ اسحب المقبض الموجود على يسار دواسة الفرامل لتحرير غطاء المحرك من وضعيّة الإغلاق الكامل.



خدمة نظام التحكم في المناخ

يجب عدم صيانة هذا النظام وإجراء الخدمة له إلا بواسطة ورشة معتمدة.

استكشاف الأعطال وإصلاحها

يحتوي نظام تكييف الهواء على مواد تتعب فلورية. يلزم استخدام الأشعة فوق البنفسجية أثناء إجراء اكتشاف للتسرب.

تنصح فولفو بالاتصال بإحدى ورش فولفو المعتمدة.

يستخدم نظام التحكم في المناخ بالسيارة سائل التبريد الخالي من الفريون، إما R1234yf أو R134a على حسب توفره في السوق. ويمكن التعرف على سائل التبريد المستخدم في نظام التحكم بالمناخ عن طريق الملصق الموجود داخل غطاء المحرك.

تحذير

يحتوي نظام التكييف على سائل تبريد مضغوط طراز R134a. لا يجب صيانة هذا النظام وإجراء الخدمة له إلا بواسطة ورشة معتمدة.

تحذير

يحتوي نظام التكييف على سائل تبريد مضغوط طراز R1234yf. بما يتوافق مع مقياس SAE J2845 (تبريد الفينين الخاص بخدمة الأمان واحتواء سوائل التبريد المستخدمة في أنظمة تكييف الهواء المحمولة)، يلزم إجراء الخدمة والإصلاح لنظام سائل التبريد بواسطة فنيين مدربين ومتمدّين وذلك لضمان أمان النظام.

معلومات ذات صلة

- برنامج خدمة فولفو (ص. 022)

نظرة عامة على حجيرة المحرك

تعرض للمحة العامة عدة مكونات مرتبطة بالخدمة.

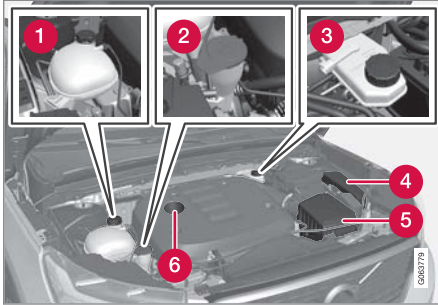

قد يختلف شكل حجيرة المحرك قليلاً تبعاً لنوع المحرك والطرز.

- 1 خزان التمدد لسائل التبريد
- 2 أنبوب تعبئة سائل الغسل
- 3 خزان سائل الفرامل (موجود جهة السائق)
- 4 وحدة كهربائية مركزية
- 5 مرشح الهواء
- 6 أنبوب تعبئة زيت المحرك

تحذير



تجنب القيادة أثناء فتح غطاء المحرك!

إذا ظهر هذا الرمز - أو إذا أشار أي شيء آخر إلى عدم إغلاق غطاء المحرك بشكل كامل أثناء القيادة - توقف فوراً وأغلقه بشكل صحيح.



معلومات ذات صلة

- نظرة عامة على حجيرة المحرك (ص. ٥٣).
- التذكير بالباب وبحزام الأمان (ص. ٤٥).



لم يتم إغلاق غطاء المحرك بالكامل.



تم إغلاق غطاء المحرك بالكامل.

زيت المحرك

يجب استخدام زيت محرك معتمد بغية تطبيق الفواصل الزمنية والكفالة للخدمة الموصى بها.

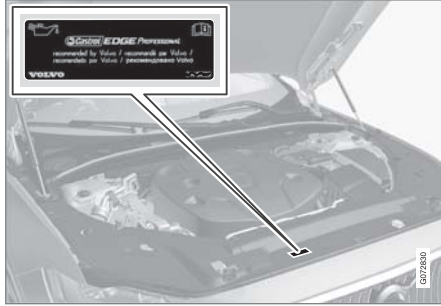

موقع ملصق التحذير الخاص بحجرة المحرك. قد يختلف شكل حجرة المحرك قليلاً تبعاً لنوع المحرك والطرز.

تنصح فولفو بما يلي:



تحذير

يعمل نظام الإشعال بواسطة فولتية عالية جداً وخطيرة. يتعين دائماً أن يكون النظام الكهربائي للسيارة في وضع الإشعال 0 عند إجراء أية مهام في حجرة المحرك.

لا تلمس شمعات الإشعال أو ملف الإشعال عندما يكون النظام الكهربائي للسيارة في وضع الإشعال II أو إذا كان المحرك ساخناً.

معلومات ذات صلة

- فتح وغلق غطاء المحرك (ص. 029)
- تعبئة سائل الغسل (ص. 071)
- زيادة مستوى سائل التبريد (ص. 034)
- المصهرات الكهربائية في حجرة المحرك (ص. 041)
- التحقق من زيت المحرك وتعبئته (ص. 022)
- أوضاع الإشعال (ص. 039)

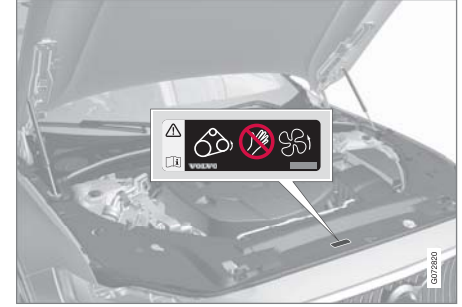

موقع ملصق التحذير الخاص بحجرة المحرك. قد يختلف شكل حجرة المحرك قليلاً تبعاً لنوع المحرك والطرز.

ملاحظة

لم يتم تصميم الملصقات في دليل المالك لتكون مطابقة تماماً لتلك الموجودة في سيارتك. لقد تم وضعها لإظهار شكلها ومواضعها بشكل تقريبي في السيارة. المعلومات التي تنطبق على سيارتك بشكل خاص هي مطبوعة على الملصق الموجودة في سيارتك.

تحذير

تذكر أن مروحة الرادياتير (موجودة في مقدمة حجرة المحرك، خلف الرادياتير) قد تعمل أو تواصل عملها أوتوماتيكياً لمدة تصل إلى 6 دقائق تقريباً بعد إيقاف تشغيل المحرك.

احرص دوماً على تنظيف المحرك بواسطة ورشة، وينصح باستخدام ورشة فولفو معتمدة. هناك خطر اندلاع حريق إذا كان المحرك ساخناً.

التحقق من زيت المحرك وتعبئته

يتم اكتشاف مستوى الزيت بواسطة مستشعر مستوى الزيت الإلكتروني.

راجع مستوى الزيت في شاشة العرض المركزية

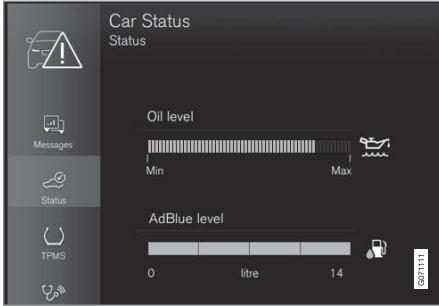

مثال على رسم بياني لمستوى الزيت في شاشة العرض المركزية

يتم تصوير مستوى الزيت باستخدام مقياس مستوى الزيت الإلكتروني في شاشة العرض المركزية عند تشغيل السيارة. يلزم فحص مستوى الزيت دوريًا.

١. افتح تطبيق حالة السيارة من عرض التطبيق في الشاشة المركزية.
٢. اضغط الحالة لعرض مستوى الزيت.

رموز انخفاض مستوى الزيت

تستخدم فولفو أنظمة مختلفة للتحذير بخصوص مستوى الزيت إذا كان مرتفعًا/منخفضًا بشدة، أو في حالة ضغط الزيت المنخفض. يتم استخدام رمز تحذير انخفاض ضغط الزيت في شاشة السائق من أجل مستشعر ضغط الزيت **مهم**. بالنسبة لمستشعر

مستوى الزيت، يتم تبليغ السائق عن طريق رمز التحذير **مهم** في شاشة السائق ونصوص على الشاشة. تحتوي بعض الأنواع على النظامين. اتصل بأحد وكلاء فولفو للحصول على المزيد من المعلومات.

استبدل زيت المحرك ومرشح الزيت وفقًا لفترات التبديل المذكورة في كتيب الخدمة والضمان. يُسمح باستخدام نوعية زيت أعلى من تلك المذكورة. إذا كانت السيارة تُقاد في ظروف قاسية، توصي فولفو باستخدام زيت من درجة أعلى من الدرجة المحددة.

معلومات ذات صلة

- التحقق من زيت المحرك وتعبئته (ص. ٥٢٢)
- زيت المحرك - المواصفات (ص. ٥٨٥)
- ظروف القيادة المعاكسة لزيت المحرك (ص. ٥٨٧)
- موقع دعم Volvo Cars (ص. ٢٠)

إذا لم يكن من الممكن فحص زيت المحرك بصفة منتظمة وانخفض المستوى بشدة، فممة خطورة في أن هذا سيسبب ضررًا بالغًا للمحرك.

ملاحظة

لم يتم تصميم المصقات في دليل المالك لتكون مطابقة تمامًا لتلك الموجودة في سيارتك. لقد تم وضعها لإظهار شكلها ومواضعها بشكل تقريبي في السيارة. المعلومات التي تنطبق على سيارتك بشكل خاص هي مطبوعة على الملصق الموجودة في سيارتك.

مهم

للفاء بالمطلبات من أجل الفواصل الزمنية الخاصة بخدمة المحرك يتم تعبئة جميع المحركات بزيت محرك اصطناعي مُعدّل خصيصًا في المصنع. يتم اختيار الزيت بعناية فائقة للغاية مع الأخذ في الاعتبار مدة الخدمة وخصائص بدء التشغيل واستهلاك الوقود والتأثير البيئي.

يجب استخدام زيت محرك معتمد حتى يمكن تطبيق الفواصل الزمنية للخدمة الموصى بها. استخدم فقط درجات الزيت المخصصة للتعبئة وتغيير الزيت، وإلا فإنك بذلك تخاطر بالتأثير على مدة الخدمة وخصائص بدء التشغيل واستهلاك الوقود والتأثير البيئي للسيارة.

إذا لم يتم الالتزام بزيت المحرك المطابق للمواصفات واللزوجة المحدتين فقد تتعرض أجزاء من المحرك للتلف. تنفي شركة Volvo مسؤوليتها عن أي نوع من مثل هذه الأضرار.

تصح فولفو بأن تقوم ورشة فولفو معتمدة باستبدال الزيت.

مهم

إذا تم عرض الرسالة زيت المحرك منخفض أضف 1 لتر،
فقط بملء الحجم المحدد، على سبيل المثال 1 لتر (1
كوارت).

معلومات ذات صلة

- زيت المحرك (ص. ٥٣١)
- ظروف القيادة المعاكسة لزيت المحرك (ص. ٥٨٧)
- زيت المحرك - المواصفات (ص. ٥٨٥)
- أوضاع الإشعال (ص. ٣٥٩)
- حالة السيارة (ص. ٥٢٤)

تعبئة زيت المحرك



أنبوب التعبئة^{١١٢}

في بعض الحالات يلزم استكمال الزيت قبل حلول تاريخ الصيانة.
لا يلزم اتخاذ إجراء بخصوص مستوى زيت المحرك قبل ظهور
رسالة في شاشة السائق.

تحذير

إذا تم عرض الرسالة مستوى زيت المحرك
يلزم إجراء الخدمة، توجه إلى الورشة - يوصى بزيارة ورشة
معتمدة من Volvo. قد يكون مستوى الزيت مرتفع جداً.

تحذير

تجنب سكب الزيت داخل مجمع العادم الساخن بسبب احتمالية
نشوب حريق.

ملاحظة

لا يتمكن النظام من اكتشاف التغييرات مباشرة عند ملء
الزيت أو تصريفه. يجب قيادة السيارة لمسافة حوالي ٣٠ كم
(٢٠ ميل) وإيقافها لمدة ٥ دقائق بينما المحرك متوقف وعلى
أرضية مستوية قبل أن يصبح بيان الزيت صحيحاً.

ملاحظة

في حالة عدم استيفاء الشروط الصحيحة لقياس مستوى
الزيت (الفترة ما بعد إيقاف المحرك وميل السيارة ودرجة
الحرارة الخارجية، وما إلى ذلك) ستظهر الرسالة
لا توجد قيمة متاحة في الشاشة المركزية. وهذا لا يعني
وجود خطأ ما في أنظمة السيارة.

مهم



إذا تم عرض هذا الرمز، فقد يعني ذلك أن
ضغط الزيت منخفض جداً. أوقف السيارة في
أسرع وقت ممكن واطلب نقل السيارة إلى
ورشة - يوصى بزيارة ورشة معتمدة من

Volvo.

١٢ المحركات ذات مستشعر مستوى الزيت الإلكتروني لا يوجد بها عصا قياس.
١٣ قد يختلف شكل حجيبة المحرك قليلاً تبعاً للنموذج التجاري للمحرك والمطراز.

سائل التبريد

يضمن سائل التبريد توزيع الحرارة الزائدة في الدائرة، على سبيل المثال من أجل تسخين بطارية بادئ التشغيل أو توفير الحرارة لمقصورة الركاب.

ينبغي استخدام سائل التبريد الذي تعتمد عليه Volvo فقط وذلك من أجل تفادي تلف نظام التبريد أو أية مشاكل في المحرك، وما إلى ذلك.

نوعية الزيت الموصى بها: سائل تبريد جاهز للاستخدام معتمد من Volvo. في حال تم استخدام سائل تبريد مركّز، فمُ بمزجه مع ماء بنسبة ٥٠% (استخدم ماء من نوعية معتمدة، لا تستخدم الماء المالح، إلخ). استشر وكيل فولفو إذا لم تكن متأكدًا.

ينبغي استخدام سائل التبريد الذي تعتمد عليه Volvo فقط وذلك من أجل تفادي تلف نظام التبريد أو أية مشاكل في المحرك، وما إلى ذلك.

تحذير

يُعتبر بلع سائل التبريد خطراً وقد يتسبب في تلف الأعضاء (الكلى). يحتوي هذا المنتج على غليكول الإيثيلين وعلى ممانع تآكل وماء وغير ذلك.

معلومات ذات صلة

- زيادة مستوى سائل التبريد (ص. ٥٣٤)

زيادة مستوى سائل التبريد

عند إضافة سائل التبريد، اتبع التعليمات المرفقة على العبوة. لا تضيف الماء وحده تحت أي ظرف. فخطر التجمد يزداد عندما تكون نسبة تركيز سائل التبريد منخفضة للغاية ومرتفعة للغاية. في حال وجود سائل تبريد تحت السيارة أو إذا تصاعد الدخان من سائل التبريد أو في حال إضافة أكثر من لترين (نصف غالون تقريباً) منه، اتصل دائماً بخدمة الإصلاح لتجنّب خطر تلف المحرك بسبب وجود خلل في نظام التبريد عند محاولة تشغيل السيارة.

تحذير

من الممكن أن يكون سائل التبريد شديد السخونة. لا تفتح الغطاء أبداً عندما يكون سائل التبريد ساخناً. إذا كانت هناك حاجة لزيادة الكمية، فمُ بفك غطاء خزان التمدد ببطء لإتاحة تنفيس أية زيادة في الضغط.



خزان التمدد لسائل التبريد

- انزع غطاء فتحة خزان التمدد وقم بإضافة سائل التبريد إذا لزم الأمر. يجب ألا يتجاوز مستوى سائل التبريد علامة MAX خارج خزان التمدد.

مهم

- ضار في حال ابتلاعه. قد يتسبب في تلف الأعضاء (الكلى).
- استخدم سائل تبريد جاهز للاستعمال معتمد من Volvo. إذا تم استخدام سائل مركّز، تأكد من مزج نسبة ٥٠% من سائل التبريد مع نسبة ٥٠% من الماء، كلاهما من الجودة المعتمدة.
- لا تمزج أنواع مختلفة من سائل التبريد.
- لا ينبغي استخدام سوى سائل تبريد جديد عند استبدال مكونات رئيسية في نظام التبريد وذلك لضمان حماية كافية للنظام من التآكل.
- يجب ألا يتم تشغيل المحرك إلا ونظام التبريد ممتلئ جيداً. وإلا، قد تؤدي الحرارة المرتفعة للغاية إلى خطر حدوث تلف (تشققات) في رأس الاسطوانة.
- قد يتسبب المحتوى الكبير من الكلور والكلوريد والأملاح الأخرى في تآكل نظام التبريد.

معلومات ذات صلة

- نظرة عامة على حجرة المحرك (ص. ٥٣٠)
- سائل التبريد (ص. ٥٣٤)

بميزة الشحن التدريجي التلقائي. بطارية البادئ التي يُحتفظ بها مشحونة بالكامل تتمتع بأقصى عمر خدمة.

موضع



توجد بطارية البادئ في حجرة المحرك.

تحذير

في حال تم فصل بطارية بادئ التشغيل، ينبغي إعادة تعيين وظيفة الفتح والإغلاق التلقائي كي تعمل بشكل صحيح. يجب إجراء إعادة ضبط كي تعمل ميزة الحماية من الانحشار.

مهم

في طرز معينة، يتم ربط البطارية بواسطة شريط احتجاز. تحقق من ربط حزام التثبيت بقوة.

تحذير

- قد تولد البطارية غاز الأوكسيهيدروجين، وهو ذو قابلية عالية للانفجار. يمكن أن تتشكل شرارة إذا تم وصل كابل التشغيل بطريقة غير صحيحة، وقد يكون ذلك كافياً لانفجار البطارية.
- تجنب توصيل الموصلات بأي مكون لنظام الوقود أو أي جزء متحرك. انتبه لأجزاء المحرك الساخنة.
- تحتوي البطارية على حمض الكبريتيك الذي يمكن أن يتسبب بحروق خطيرة.
- فإذا لامس الحمض العينين أو البشرة أو الملابس، فاغسلهم بكميات كبيرة من الماء. إذا تآثر الحمض في العينين، فاطلب العناية الطبية على الفور.
- تجنب التدخين بالقرب من البطارية.

عمر الخدمة وقدره بطارية البادئ

يتأثر عمر خدمة البطارية بعدة عوامل، بما في ذلك عوامل مثل عدد مرات بدء التشغيل وإفراغ الشحن وأسلوب القيادة وظروف القيادة والظروف المناخية وما إلى ذلك. تقل قدرة بدء تشغيل البطارية تدريجياً بمرور الوقت ومن ثم فهي تحتاج إلى إعادة شحنها في حالة عدم استخدام السيارة لمدة طويلة أو عند قيادتها لمسافات قصيرة فحسب. البرودة الشديدة تحدّ أيضاً من قدرة بدء التشغيل. في حالة تفريغ شحنة بطارية البادئ لعدد كبير من المرات، سوف يؤثر ذلك سلباً على عمر الخدمة.

للحفاظ على بطارية البادئ بحالة جيدة، يُنصح بالقيادة لمدة 15 دقيقة في الأسبوع على الأقل أو توصيل البطارية بشاحن بطارية

البطارية

يتم استخدام موتور بادئ الحركة لتشغيل النظام الكهربائي وقيادة موتور بادئ الحركة بالإضافة إلى المكونات الكهربائية الأخرى في السيارة. النظام الكهربائي أحادي القطبية ويستخدم الهيكل وعلبة المحرك كموصل.

يتوفر بالسيارة محول تيار متردد مُنظّم الجهد.

بطارية البادئ هي من نوع ١٢ فولت وهي مصممة لتفعيل/تعطيل وظائف التقليل من ثاني أكسيد الكربون وللشحن المتجدد ولدعم عمل مختلف وظائف السيارة.

يمكن أن يتأثر عمر البطارية ووظيفتها بمحاولات بدء التشغيل الكثيرة وإفراغ الشحن وأساليب القيادة والظروف المناخية وما إلى ذلك.

- لا تفصل أبداً بطارية بادئ التشغيل عندما يكون المحرك قيد التشغيل.
- تحقق من توصيل الكابلات الخاصة بالبطارية بصورة صحيحة ومن شدّها على نحو ملائم.

►► مواصفات بطارية باء التشغيل

نوع البطارية	H6 AGM
الجهد الكهربائي (فولت)	١٢
سعة البدء على البارد ^A - BCCA (A)	٧٦٠
الأبعاد، L×B×H	١٩٠×١٧٥×٢٧٨ مم (٩×١٠×٦,٩ بوصة)
الاستطاعة (أمبير بالساعة)	٧٠

A وفقاً لمعيار EN.
B Cold Cranking Amperes

تتصح فولفو بتوكيل عملية استبدال البطارية إلى ورشة فولفو معتمدة.

مهم

في حال استبدال البطارية، احرص على استخدام بطارية جديدة تكون بنفس الحجم ونفس قدرة بدء التشغيل على البارد والنوع كالبطارية الأصلية (راجع الملصق الموجود على البطارية).

معلومات ذات صلة

- الرموز على البطاريات (ص. ٥٣٨)
- بطارية المؤازرة (ص. ٥٣٧)
- استخدام بدء التشغيل بمساعدة بطارية أخرى (ص. ٤٠٤)
- تسلسل إعادة التعيين للحماية من الانحشار (ص. ١٤٠)
- إعادة تدوير البطارية (ص. ٥٣٩)

ملاحظة

- كلما ارتفع مأخذ التيار في السيارة، ازدادت مدة عمل المولد وشحن البطارية = زيادة في استهلاك الوقود.
- عندما تتناقص قدرة البطارية إلى ما دون المستوى الأدنى المسموح به، سيتم عندها فصل وظيفة البدء/التوقف.

إنّ الخفض المؤقت لقدرة وظيفة البدء/الإيقاف بسبب استهلاك التيار العالي يعني:

- يقوم المحرك ببدء تلقائي بدون رفع قدم السائق عن دواسة فرامل القدم.
- لا تتطلب بطارية الموازنة عادة خدمة أكثر من البطارية العادية المستخدمة لبدء التشغيل. ينبغي الاتصال بالورشة في حال وجود أسئلة أو مشاكل - يُنصح بالتوجه إلى ورشة فولفو معتمدة.

مهم

- في حال عدم اتباع التعليمات التالية، فقد يتم إيقاف وظيفة البدء/الإيقاف مؤقتاً بعد توصيل بطارية خارجية أو شاحن بطارية خارجي:
- لا ينبغي أبداً استخدام الطرف السالب في بطارية بادئ التشغيل في السيارة لتوصيل بطارية خارجية أو شاحن بطارية خارجي - يمكن فقط استخدام نقطة الشحن السالبة في السيارة كنقطة تأريض.

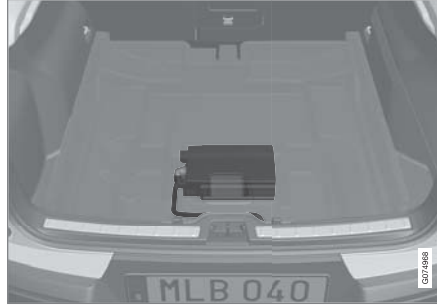

لكن إذا كانت السيارة مجهزة ببطارية دعم تبلغ قوتها ٤٨ فولت، فستوجد على اليسار في منطقة المحولة. ويجب ألا يتم التعامل مع بطارية الدعم التي تبلغ ٤٨ فولت إلا من خلال ورشة معتمدة.

تحذير

- قد يشكل وجود جهد عالي خطراً في حال تنفيذ أعمال بطارية غير صحيحة. لا تلمس أي شيء على البطاريات ما لم يتم تفصيله بوضوح في دليل المالك.
- لا ينبغي أبداً استخدام بطارية دعم بقوة ٤٨ فولت لبدء التشغيل بمساعدة بطارية أخرى.
 - يجب عدم توصيل المعذات الكهربائية الخارجية ببطارية قوتها ٤٨ فولت وذلك تحت أي ظرف من الظروف.
 - لا تجوز صيانة بطارية قوتها ٤٨ فولت واستبدالها إلا من خلال ورشة - يُوصى بورشة معتمدة من Volvo.

بطارية الموازنة

السيارات المجهزة بوظيفة البدء/الإيقاف تكون مزودة ببطاريتين - إحداهما بقوة أكبر لبدء التشغيل تساوي ١٢ فولت وأخرى للدعم بغية المساعدة أثناء تتابع بدء تشغيل الوظيفة.



توجد بطارية الدعم قوة ١٢ فولت أسفل حذيرة المحرك. كما تُعرض بطارية البادئ هنا (بالأعلى).

الرموز على البطاريات

توجد معلومات ورموز تحذيرية على البطاريات.

استخدم نظارات واقية	
يمكن الحصول على مزيد من المعلومات عن السيارة في دليل المالك.	
خزن البطارية بعيداً عن الأطفال.	
تحتوي البطارية على حامض مسبب للتآكل.	

الأبعاد، L×B×H ١٥٠×٩٠×١٣٠ مم (٩,٥×٣,١×٥,١ بوصة)	
الاستطاعة (أمبير بالساعة)	١٠

A وفقاً لمعيار EN.
B Cold Cranking Amperes

مهم 
في حال استبدال البطارية، احرص على استخدام بطارية جديدة تكون بنفس الحجم ونفس قدرة بدء التشغيل على البارد والنوع كالبطارية الأصلية (راجع الملصق الموجود على البطارية).

معلومات ذات صلة

- البطارية (ص. ٥٢٥)
- وظيفة البدء/التوقف (ص. ٣٨٢)
- الرموز على البطاريات (ص. ٥٣٨)
- إعادة تدوير البطارية (ص. ٥٢٩)

ملاحظة

عند نفاذ شحن بطارية باديء التشغيل بشكل كبير بحيث لا تتوفر للسيارة إمكانية التشغيل الكهربائي العادي وإذا تم بدء تشغيل المحرك ببطارية خارجية أو بشاحن بطارية خارجي، يمكن عندها مواصلة تشغيل وظيفة البدء/التوقف. وفي حال قامت وظيفة البدء/التوقف بإيقاف المحرك تلقائياً ميانرة بعد ذلك، يصبح هناك احتمال كبير أن تفشل عملية التشغيل التلقائي للمحرك بسبب عدم كفاية طاقة البطارية وذلك جراء عدم توفير الوقت الكافي لإعادة شحن البطارية.

في حال تم بدء تشغيل السيارة بمساعدة بطارية أخرى أو في حال عدم وجود وقت كافٍ لشحن البطارية باستخدام شاحن البطارية، يتم تعطيل وظيفة البدء/التوقف بشكل مؤقت إلى حين إعادة شحن البطارية بواسطة السيارة. عندما تبلغ درجة الحرارة الخارجية حوالي +١٥ درجة مئوية (حوالي ٦٠ درجة فهرنهايت) تحتاج البطارية إلى الشحن لمدة ساعة واحدة على الأقل بواسطة السيارة. في درجات حرارة خارجية منخفضة، قد يرتفع وقت الشحن ليصل إلى ٣-٤ ساعات. وننصح بأن يتم شحن البطارية باستخدام شاحن بطارية خارجي.

مواصفات البطارية الموزارة

النوع	AGM
الجهد الكهربائي (فولت)	١٢
سعة البدء على البارد ^A - CCA ^B (A)	١٧٠

المصهرات والوحدات المركزية الكهربائية

تتم حماية جميع الوظائف والمكونات الكهربائية بواسطة عدد من المصاهر لحماية النظام الكهربائي في السيارة من التلف بفعل التقاصر أو التحميل الزائد.

تحذير ⚠️

تجنب استخدام أي جسم غريب أو منصهر ترتفع قوة التيار الكهربائي فيه عن المستوى المحدد عند استبدال أحد المصهرات. قد يتسبب هذا في حدوث تلف بالغ للنظام الكهربائي وربما يؤدي إلى نشوب حريق.

إذا تعذر عمل أحد المكونات أو الوظائف الكهربائية، فقد يعزى ذلك إلى وجود حمل زائد وفشل لفترة مؤقتة في مصهر ذلك المكون. إذا تكرر فشل نفس المصهر، فسيكون هناك خلل في الدائرة. تنصح فولفو بالاتصال بورشة فولفو معتمدة لإجراء عملية الفحص.

موضع الوحدات الكهربائية المركزية

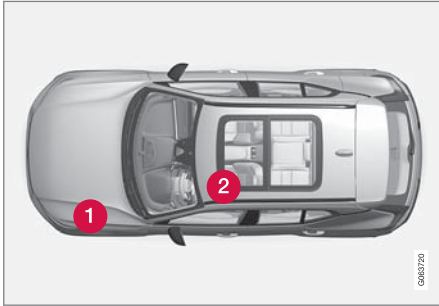

إعادة تدوير البطارية

ينبغي إعادة تدوير بطارية بدء التشغيل المستعملة أو بطارية الدعم المستعملة بطريقة مناسبة للبيئة. استشر مسؤولي ورشة الصيانة في حالة عدم التأكد من كيفية التخلص من هذا النوع من الفضلات - يوصى بمراجعة إحدى ورش Volvo المعتمدة.

معلومات ذات صلة

- البطارية (ص. ٥٣٥)
- بطارية المؤازرة (ص. ٥٣٧)
- الرموز على البطاريات (ص. ٥٣٨)

تجنب الشرر واللهب.	
خطر الانفجار.	
يجب أخذه من أجل تدوير استخدامه.	

معلومات ذات صلة

- البطارية (ص. ٥٣٥)
- بطارية المؤازرة (ص. ٥٣٧)
- إعادة تدوير البطارية (ص. ٥٣٩)



1 حجرة المحرك

2 أسفل المقعد الأمامي الأيسر

معلومات ذات صلة

- استبدال مصهر (ص. 05٠)
- المصهرات الكهربائية في حجرة المحرك (ص. 05١)
- المصهرات أسفل المقعد الأمامي الأيسر (ص. 05٦)

استبدال مصهر

تتم حماية جميع الوظائف والمكونات الكهربائية بواسطة عدد من المصاهر لحماية النظام الكهربائي في السيارة من التلف بفعل التقاصر أو التحميل الزائد.

١. انظر في الرسم البياني للمصهر لتحديد مكان المصهر.
٢. اجذب المصهر وافحصه للتأكد من احتراق السلك المنحني.
٣. وفي هذه الحالة، استبدله بمصهر جديد بنفس اللون والأمبير.

تحذير

تجنب استخدام أي جسم غريب أو منصهر ترتفع قوة التيار الكهربائي فيه عن المستوى المحدد عند استبدال أحد المنصهرات. قد يتسبب هذا في حدوث تلف بالغ للنظام الكهربائي وربما يؤدي إلى نشوب حريق.

تحذير

يُرجى الاتصال بورشة Volvo معتمدة للمعلومات حول المصاهر الغير مذكورة في دليل المالك. في حال لم يتم تنفيذ عملية استبدال المصاهر بشكل صحيح، يمكن أن يسبب ذلك أضراراً كبيرة في الأنظمة الكهربائية.

معلومات ذات صلة

- المصهرات والوحدات المركزية الكهربائية (ص. 0٣٩)
- المصهرات الكهربائية في حجرة المحرك (ص. 05١)
- المصهرات أسفل المقعد الأمامي الأيسر (ص. 05٦)

المصهرات الكهربائية في حجرة المحرك

تعمل المصهرات في حجرة المحرك على حماية المحرك
وظائف الفرامل من بين وظائف أخرى.

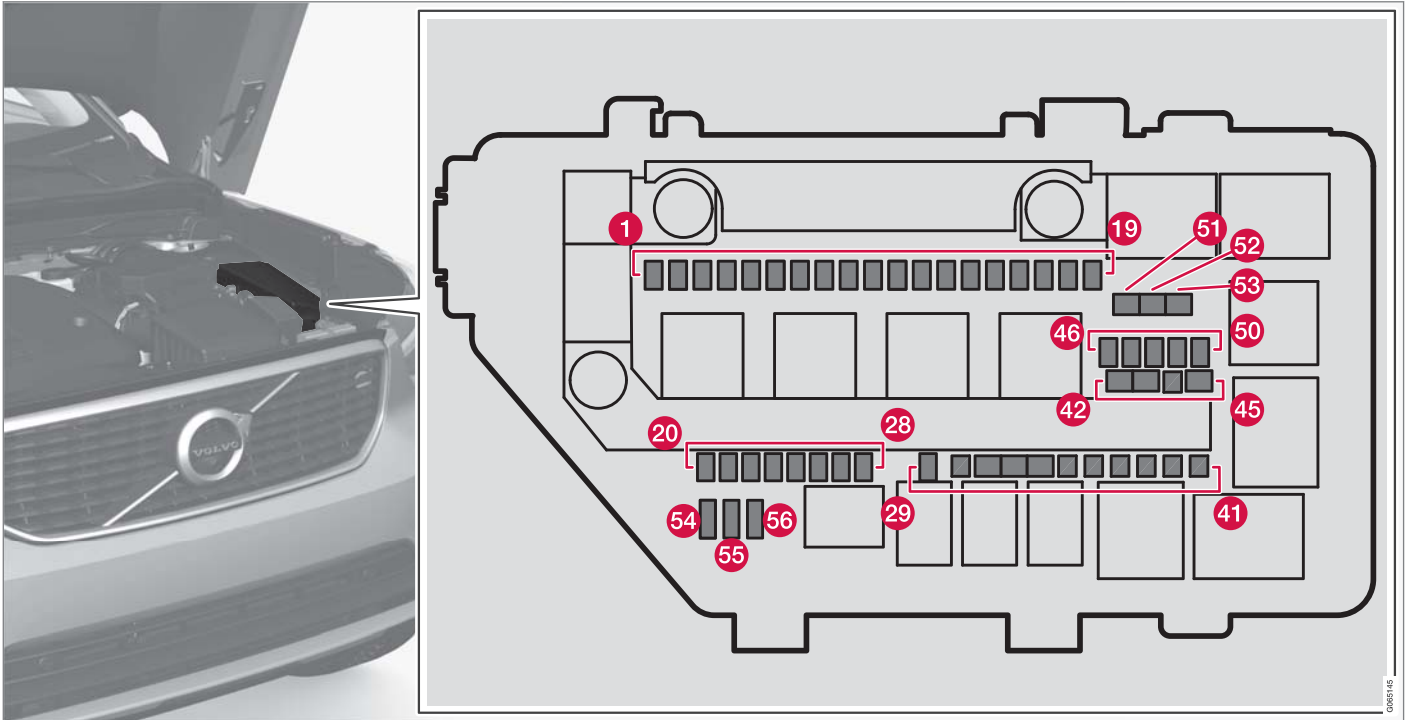

يوجد في الجهة الداخلية من الغطاء ملاقط تسهل عملية إزالة وتركيب المصهرات.

يوفر صندوق المصهرات كذلك مساحة من أجل عدة مصهرات احتياطية.

المواضع

توجد ملصقة داخل الغطاء تبين مواضع المصهرات.

الوظيفة	أمبير	النوع
1	منفذ USB، كونسول النفق، خلفي*	ميكرو ٥
	منافذ USB مزدوجة، كونسول النفق، خلفي*	ميكرو ٧,٥
2	مأخذ كهربائي ١٢ فولت في كونسول النفق، أمام	ميكرو ١٥
3	–	ميكرو –
4	مقيس كهربائي ١٢ فولت في منطقة الحمولة*	ميكرو ١٥
5	وحدة التحكم في المحرك (ECM)	ميكرو ٢٠
6	أسلاك الإشعال؛ شمعات الإشعال	ميكرو ١٥
7	الملفات اللولبية (بنزين)؛ الصمام؛ منظم الحرارة لنظام تبريد المحرك (بنزين)؛ مضخة تبريد EGR (ديزل)؛ وحدة التحكم في وهج الشمعة (ديزل) وحدة التحكم في المحرك (ECM)	ميكرو ١٥
8	صمامات الملف اللولبي (بنزين)؛ صمام؛ جهاز تنظيم درجة الحرارة لنظام تبريد المحرك (بنزين)؛ مضخة تبريد نظام إعادة تدوير غاز العادم (ديزل)؛ وحدة التحكم في التوهج (ديزل)؛ منظّمت الفراغ؛ صمام نبض الإخراج (ديزل) صمامات للتبريد ^A	ميكرو ١٠ A15
9	مستشعر لامبدا مركزي (بنزين)؛ مستشعر لامبدا خلفي (ديزل)	ميكرو ١٥
10	مستشعر أكاسيد النيتروجين (ديزل)؛ وحدة التحكم في المحرك (ECM)	ميكرو ١٥
11	مضخة سائل التبريد	ميكرو ٢٠
12	المصباح الأمامي الأيمن	ميكرو ٢٠

الصيانة وخدمة

التنوع	أمبير	الوظيفة	
ميكرو	٢٠	المصباح الأمامي الأيسر	13
ميكرو	٥	الوسائد الهوائية	14
ميكرو	٥	مستشعر دواصة الوقود	15
ميكرو	٥	يتوفر أثناء تشغيل الإشعال: وحدة التحكم بالمحرك؛ مكونات صندوق التروس؛ سيرفو التوجيه الكهربائي؛ الوحدة الإلكترونية المركزية؛ وحدة التحكم بنظام الفرامل	16
ميكرو	٥	مدفأة كهربائية إضافية* جدار حماية نظام تشخيص الأعطال بالسيارة (OBD-II)	17
ميكرو	٥	قفل الكحول*	18
ميكرو	—	—	19
ميكرو	٥	ملفات المرحلات الداخلية	20
ميكرو	—	—	21
ميكرو	٥	مستشعر دواصة الفرامل	22
ميكرو	٥	وحدة الحساب الإلكترونية	23
ميكرو	٥	وحدة تحكم لمحفز تشغيل/تغيير أوضاع صندوق التروس الآلي	24
ميكرو	٢٥	وحدة التحكم بالقابض الهيدروليكي	
ميكرو	١٥	وحدة التحكم بنقل الحركة	25
ميكرو	٢٥	وحدة التحكم بالقابض الهيدروليكي	
ميكرو	٥	وحدة التحكم في المحرك (ECM)	26

التنوع	أمبير	الوظيفة	
ميكرو	—	—	27
ميكرو	—	—	28
ميكرو	٢٠	البوق	29
ميكرو	٥	صفارة الإنذار *	30
BMCase	٣٠	ماسحات الزجاج الأمامية	31
BMCase	٤٠	وحدة التحكم في نظام الفرامل (الصمامات وفرامل الركن)	32
BMCase	٤٠	وحدة التحكم في نظام الفرامل (مضخة ABS)	33
BMCase	—	—	34
BMCase	٢٥	محفز صندوق التروس	35
BMCase	٣٠	محفز صندوق التروس	36
—	—	—	37
BMCase	٣٠	المصباح الأمامي الأيمن؛ المصباح الأمامي الأيسر	38
BMCase	٣٠	التحكم بالفرامل مع وجود بطارية بقوة ٤٨ فولت	39
BMCase	—	—	40
BMCase	٢٥	وحدة التحكم في قضيب القطر *	41
BMCase	٤٠	وحدة التحكم في قضيب القطر *	42
BMCase	—	—	43

الصيانة و الخدمة

التنوع	أمبير	الوظيفة	
^B MCCase	٢٠	مقعد السائق الكهربائي*	44
^B MCCase	—	—	45
ميكرو	—	—	46
ميكرو	—	—	47
ميكرو	—	—	48
ميكرو	—	—	49
ميكرو	—	—	50
^B MCCase	٣٠	سخان فلتر الوقود (ديزل)	51
^B MCCase	٤٠	تدفئة الزجاج الأمامي*، الجانب الأيمن	52
^B MCCase	٤٠	تدفئة الزجاج الأمامي*، الجانب الأيسر	53
ميكرو	٥	وظيفة التحكم في البطارية المساعدة	54
ميكرو	٢٠	المصباح الأمامي الأيسر	55
ميكرو	٢٠	المصباح الأمامي الأيمن	56

A ينطبق على محركات البنزين، الجيل ٣ (VEP4_G3).
 B ينبغي استبدال هذا النوع من المصاهر في الورشة. يوصى بالرجوع إلى ورشة Volvo معتمدة.

معلومات ذات صلة

- المصهرات والوحدات المركزية الكهربائية (ص. ٥٣٩)
- استبدال مصهر (ص. ٥٤٠)

المصهرات أسفل المقعد الأمامي الأيسر

تحمي المصهرات الموجودة أسفل المقعد الأمامي الأيسر، من بين أشياء أخرى، المقابس الكهربائية والشاشات ووحدات الأبواب.

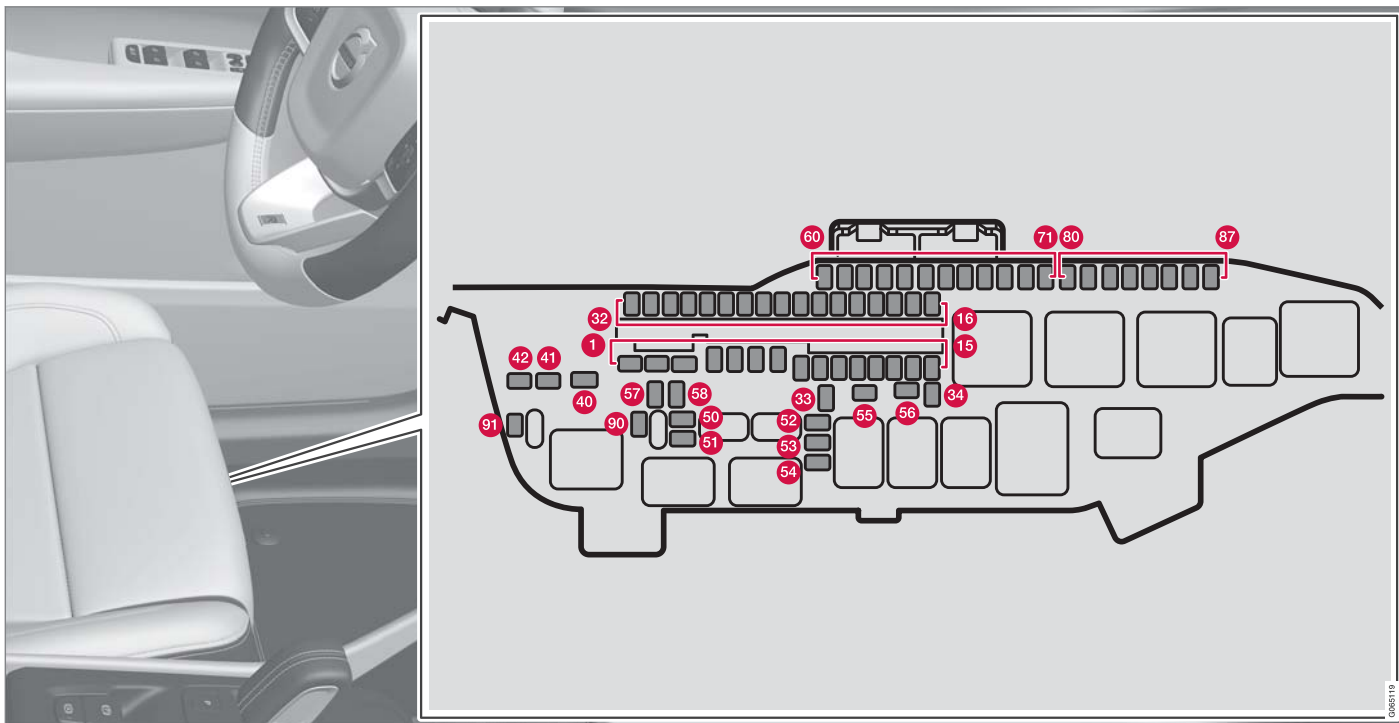

LD006119

يوفر صندوق المصاهرات في حجرة المحرك مساحة لتخزين عدة مصاهرات احتياطية. يوجد في الجهة الداخلية من الغطاء ملاقط تسهل عملية إزالة وتركيب المصهرات.

المواضع
توجد ملصقة داخل الغطاء تبين مواضع المصهرات.

النوع	أمبير	الوظيفة	
BMCCase	٤٠	جهاز التحكم بالصوت (مضخم الصوت)A	1
BMCCase	٤٠	وحدة الكهراء المركزية A: المستشعرات، وحدات الرادار، المقاعد الآلية*	2
BMCCase	٤٠	وحدة الكهراء المركزية B: المستشعرات، وحدات الرادار، المقاعد الآلية*	3
BMCCase	٤٠	وحدة المروحة لنظام التحكم في المناخ، الأمامي	4
BMCCase	٢٥	باب صندوق الأمتعة الكهربائي*	5
BMCCase	٢٠	مقعد كهربائي*، يمين	6
BMCCase	٢٥	مدفأة الركن*	7
BMCCase	٣٠	وحدة التحكم لتخفيض أكسيد النيتروجين (ديزل)	8
ميكرو	٢٠	وحدة الباب في الباب الخلفي الأيمن	9
ميكرو	٢٠	وحدة الباب في الباب الخلفي الأيسر	10
ميكرو	٢٠	وحدة الباب في الباب الأمامي الأيسر	11
ميكرو	—	—	12
ميكرو	٢٠	وحدة الباب في الباب الأمامي الأيمن	13
ميكرو	١٥	تدفئة المقعد، خلفي*	14

النوع	أمبير	الوظيفة	
ميكرو	٥	وحدة بطارية بجهد ٤٨ فولت	15
ميكرو	٥	وحدة الحساب الإلكترونية	16
ميكرو	١٥	وحدة التحكم لتخفيض أكسيد النيتروجين (ديزل)	17
ميكرو	٧,٥	قفل عجلة القيادة	18
ميكرو	٧,٥	وحدة التحكم في نظام التحكم في المناخ	19
ميكرو	٥	كاشفات الحركة الداخلية*	20
ميكرو	٥	شاشة السائق	21
ميكرو	٥	لوحة المفاتيح في الكونسول المركزي	22
ميكرو	٥	وحدة عجلة القيادة	23
ميكرو	٥	وحدة مقبض بدء التشغيل؛ وحدة نقل التروس الإلكترونية؛ فرامل الانتظار الإلكترونية	24
ميكرو	٥	الشاشة المركزية	25
ميكرو	٥	وحدة التحكم بالسيارة المتصلة بالإنترنت؛ وحدة التحكم بخدمة Volvo On Call	26
ميكرو	٥	وحدة الهوائي متعدد النطاقات	27
ميكرو	٥	أسلاك المرحلة	28
ميكرو	٥	وحدة اكتشاف حركة القدم* (افتح باب صندوق الأمتعة الكهربائي)	29
ميكرو	١٥	وحدة التحكم Sensus C*TV	30

الصيانة والخدمة

النوع	أمبير	الوظيفة	
ميكرو	١٠	مقيس التشخيص OBDII	31
ميكرو	٥	قفل الكحول*	32
ميكرو	١٥	محرك القفل لمسند الرأس بالجانب الخلفي الأيسر	33
ميكرو	١٥	محرك القفل لمسند الرأس بالجانب الخلفي الأيمن	34
BMCCase	٣٠	مزبل صقيع الزجاج الخلفي	40
BMCCase	٤٠	وحدة شداد حزام الأمان، الجانب الأيسر	41
BMCCase	٤٠	وحدة شداد حزام الأمان، الجانب الأيمن	42
ميكرو	٥	مستشعر الرطوبة مولد ومحول جهد بقدرة ٤٨ فولت	50
ميكرو	٢٠	وحدة التحكم في مضخة الوقود	51
ميكرو	٧,٥	مضخة سائل التبريد	52
ميكرو	١٥	وحدة عجلة القيادة لتدفئة عجلة القيادة*	53
ميكرو	٥	مستشعر رطوبة الهواء	54
BMCCase	٢٥	غاسلات المصابيح الأمامية*	55
BMCCase	٢٥	غاسلات الزجاج الأمامي والزجاج الخلفي	56
BMCCase	—	—	57
BMCCase	—	—	58



النوع	أمبير	الوظيفة	
ميكرو	-		59
ميكرو	-		60
ميكرو	-		61
ميكرو	-		62
ميكرو	٥	وحدة شداد حزام الأمان	63
ميكرو	٥	وحدة التحكم، صوت الرجوع للخلف الخارجي (BLIS) Blind Spot Information*	64
ميكرو	-		65
ميكرو	-		66
ميكرو	١٥	All Wheel Drive (AWD) وحدة التحكم*	67
ميكرو	٥	نظام تفرغ العادم	68
ميكرو	٥	كاميرا الوقوف*	69
ميكرو	-		70
ميكرو	٥	وحدة التحكم للوسائد الهوائية وآليات شد حزام الأمان	71
ميكرو	١٥	ماسحة النافذة الخلفية	80
ميكرو	٢٠	كونسول السقف للسقف البانورامي*	81
ميكرو	٥	مستشعر الشمس	82
ميكرو	٧,٥	الإضاءة الداخلية؛ تعتيم مرآة الرؤية الخلفية الداخلية*؛ مستشعر المطر والضوء*؛ لوحات التحكم في الأبواب الخارجية ومنطقة الحمولة	83

الصيانة والخدمة

النوع	أمبير	الوظيفة	
ميكرو	—	—	84
ميكرو	٥	وحدة التحكم في وظائف دعم السائق	85
ميكرو	٥	قفل الكحول*	86
ميكرو	٥	شاحن لاسلكي للهاتف المحمول*؛ منفذ USB	87
ميكرو	—	—	90
ميكرو	—	—	91

A ينطبق على بعض النماذج التجارية.
B ينفي استبدال هذا النوع من المصاهر في الورشة. يوصى بالرجوع إلى ورشة Volvo معتمدة.
C ينطبق على أسواق محددة.

معلومات ذات صلة

- المصهرات والوحدات المركزية الكهربائية (ص. ٥٣٩)
- استبدال مصهر (ص. ٥٤٠)

وضعيّات المصابيح الخارجية

يتم استخدام أنواعاً مختلفة من المبات للمصابيح الخارجية في السيارة. يلزم استبدال المصابيح من نوعية LED^{١٦} بواسطة الورشة فقط. يوصى بالرجوع إلى ورشة فولفو معتمدة.

المبات، الأمامية

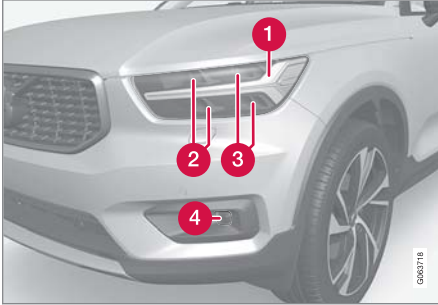

- 1 المصابيح النهارية/مصابيح الوضعية/مؤشرات الاتجاه (LED)
- 2 الضوء العالي (LED)
- 3 الضوء الخافت (LED)
- 4 لمبات الضباب الأمامية/مصابيح الانعطاف* (LED)

ملاحظة ⓘ

قد تعاني الإضاءة الخارجية مثل المصابيح الأمامية والمصابيح الخلفية مؤقتاً من التكتف على الجزء الداخلي للعدسات. هذا أمر طبيعي، جميع أنواع الإضاءة الخارجية مصممة لتحمل ذلك. يتم عادة تهوية التكتف ويختفي عبر مبيت المصباح عند تشغيل المصباح لفترة من الوقت.

معلومات ذات صلة

- وضعيّات المصابيح الخارجية (ص. 00٢)
- استبدال لمبة مؤشر الاتجاه الخلفي (ص. 00٣)
- تغيير لمبة مصباح الفرامل (ص. 00٤)
- استبدال لمبة مصباح الضباب الخلفي (ص. 000)
- مواصفات اللمبة (ص. 00٦)

استبدال المصابيح

تختلف أنواع المصابيح تبعاً للطراز ومستوى المعدات المجهزة. فإذا تُلّف مصباح^{١٤}، يمكن استبداله وفقاً للطريقة الموضحة في دليل المالك.

في حال حدوث عطل في مصباح LED^{١٥}، ينبغي غالباً استبدال وحدة المصابيح بأكملها.

ملاحظة ⓘ

للمعلومات عن المصابيح غير المذكورة في دليل المالك، اتصل بوكيل Volvo أو بورشة معتمدة من Volvo.

تحذير ⚠

يجب أن يكون النظام الكهربائي للسيارة في وضع الإشعال 0 عند استبدال المصابيح.

مهم ⓘ

تجنب لمس الجزء الزجاجي من المصابيح بأصابعك. يتبخّر الشحم الناتج عن أصابعك بسبب الحرارة، مما يجعله يغطي العاكس ثم يسبب التلف.

ملاحظة ⓘ

إذا استمرت رسالة الخطأ بعد استبدال اللمبة المكسورة، فإننا ننصح بالتوجه لإحدى ورش خدمة فولفو المعتمدة.

^{١٤} إن بعض السيارات غير مزودة بمصابيح.
^{١٥} مصابيح LED (Light Emitting Diode)
^{١٦} مصابيح LED (Light Emmitting Diode)

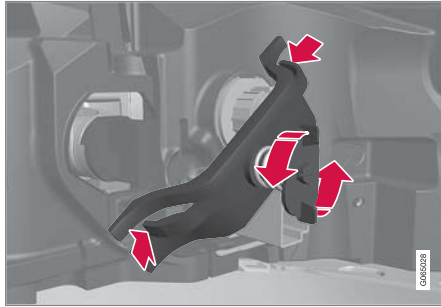

٣. ثم بفك البرغي الزنبركي في عكس اتجاه عقارب الساعة ثم انزعه، واضغط على المشابك من الجانبين وانزع الجسر الداعم. يكون من الأسهل إبقاء المسامير في الجسر الداعم.

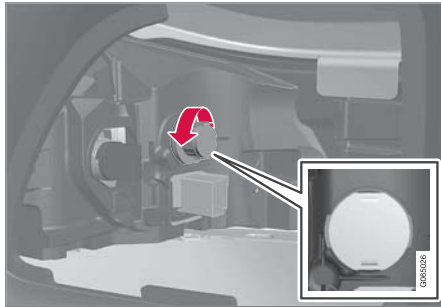

٤. فك حامل المصباح الرمادي عن طريق تدويره بعكس اتجاه عقارب الساعة ثم اسحبه للخارج.
٥. قم بإزالة المصباح عن طريق الضغط عليه ولفه بعكس اتجاه عقارب الساعة.

استبدال لمبة مؤشر الاتجاه الخلفي

توجد لمبات مؤشرات الاتجاه الخلفي وراء اللوحة بجانب منطقة الحمولة.

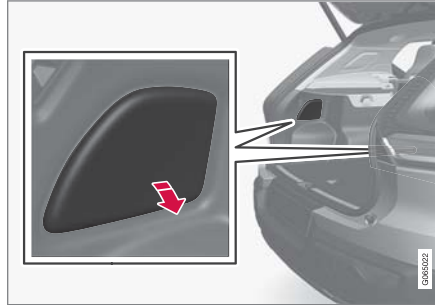

١. اضغط على فتحة اللوحة الموجودة على الحافة العلوية لفصلها.
٢. ثم انقل العازل على الجانب للوصول إلى الجسر الداعم.

المصابيح الخلفية

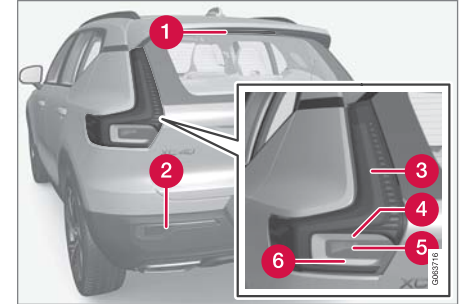

- ١ مصباح الفرامل - المركزي، المستوى المرتفع (LED)
- ٢ مصباح الضباب
- ٣ مصابيح الوضع (LED)
- ٤ مؤشرات الاتجاه
- ٥ مصابيح الفرامل
- ٦ مصابيح الرجوع للخلف (LED)

معلومات ذات صلة

- استبدال المصابيح (ص. ٥٥٢)
- مواصفات اللمبة (ص. ٥٥٦)
- مفاتيح الإضاءة (ص. ١٢٦)

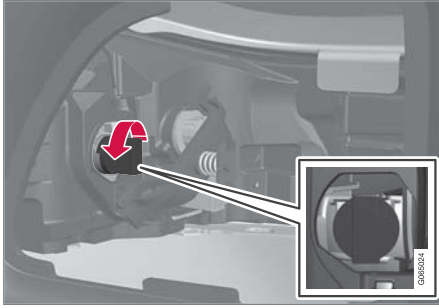

٣. فك حامل المصباح الأسود عن طريق تدويره بعكس اتجاه عقارب الساعة ثم اسحبه للخارج.
٤. قم بإزالة المصباح عن طريق الضغط عليه ولفه بعكس اتجاه عقارب الساعة
٥. ركب مصباحًا جديدًا بالضغط عليه للداخل وإدارته باتجاه عقارب الساعة.
٦. قم بتركيب حامل المصباح من خلال إدارته في اتجاه عقارب الساعة.
٧. أعد العازل ثم ثبت اللوحة واضغط عليها لإعادتها إلى موضعها الصحيح.

مهم

تجنب لمس الجزء الزجاجي من المصابيح بأصابعك. يتبخر الشحم الناتج عن أصابعك بسبب الحرارة، مما يجعله يغطي العاكس ثم يسبب التلف.

تغيير لمبة مصباح الفرامل

توجد لمبات مصباح الفرامل وراء اللوحة بجانب منطقة الحمولة.

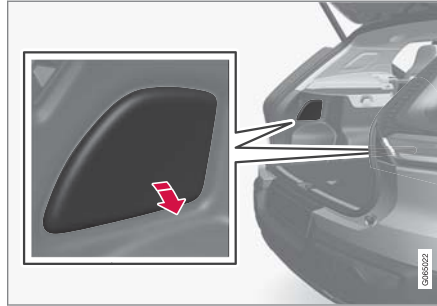

١. اضغط على فتحة اللوحة الموجودة على الحافة العلوية لفصلها.
٢. ثم انقل العازل على الجانب للوصول إلى لمبة مصباح الفرامل.

٦. ركب مصباحًا جديدًا بالضغط عليه للداخل وإدارته باتجاه عقارب الساعة.
٧. قم بتركيب حامل المصباح من خلال إدارته في اتجاه عقارب الساعة.
٨. قُم بثنيت الجسر الداعم باستخدام المسامير الزنبركي المرتبط به وتأكد من محاذاة المشابك في موضعها الصحيح. أحكم شد المسامير الزنبركي حتى يصل إلى مصده، ٢ ن.م. (١,٥ قدم/رطل) كحد أقصى.
٩. أعد العازل ثم ثبت اللوحة واضغط عليها لإعادتها إلى موضعها الصحيح.

مهم

تجنب لمس الجزء الزجاجي من المصابيح بأصابعك. يتبخر الشحم الناتج عن أصابعك بسبب الحرارة، مما يجعله يغطي العاكس ثم يسبب التلف.

معلومات ذات صلة

- وضعيات المصابيح الخارجية (ص. ٥٥٢)
- مواصفات اللمبة (ص. ٥٥٦)
- استبدال المصابيح (ص. ٥٥٢)

٧. قم بتوصيل الوصلة.

٨. قم بإدخال الخطاف في الجهة الأوسع من وحدة مصباح الضباب في المصد الخلفي، ثم قم بتدوير الوحدة نحو الداخل إلى أن يتم تشعيق المشابك في مكانها.

معلومات ذات صلة

- وضعيات المصابيح الخارجية (ص. ٥٥٢)
- مواصفات اللمبة (ص. ٥٥٦)

استبدال لمبة مصباح الضباب الخلفي

لقد تم تركيب مصباح الضباب الخلفي في المصد الخلفي من جهة السائق.

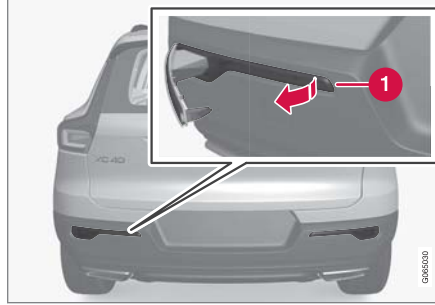

يُركب مصباح الضباب الخلفي على جانب السائق فقط.

١. قم بإرخاء وحدة مصباح الضباب من جهة السائق عن طريق إدخال جسم مسطح، مثل سكين المطبخ أو مفك البراغي، من الجهة القصيرة الأضيق في طقم اللمبة ثم أخرج وحدة مصباح الضباب.
٢. افصل الوصلة.
٣. فك حامل المصباح عن طريق تدويره بعكس اتجاه عقارب الساعة ثم اسحبه للخارج.
٤. قم بإزالة المصباح عن طريق الضغط عليه ولفه بعكس اتجاه عقارب الساعة.
٥. ركب مصباحًا جديدًا بالضغط عليه للداخل وإدارته باتجاه عقارب الساعة.
٦. قم بتركيب حامل المصباح من خلال إدارته في اتجاه عقارب الساعة.

مواصفات اللمبة

مواصفات المصابيح القابلة للاستبدال.

اتصل بالورشة^{١٧} في حال حدث عطل في المصابيح غير ناتج عن المصابيح نفسها. في حال حدوث عطل في مصابيح LED^{١٨}، ينبغي غالباً استبدال وحدة المصابيح بأكملها.

الوظيفة	AW	النوع
مؤشرات الاتجاه الخلفية	٢٤	PY24W
مصابيح الفرامل	٢١	H21W LL
مصباح الضباب الخلفي	٢١	H21W LL

٨ واط

معلومات ذات صلة

- وضعيات المصابيح الخارجية (ص. 00٢)
- استبدال المصابيح (ص. 00٢)

التنظيف من الداخل

استخدم مواد التنظيف ومنتجات العناية بالسيارة موصى بها من شركة فولفو. قم بالتنظيف باستمرار وتعامل مع البقع على الفور. من الهام إجراء التنظيف بالمكنسة قبل استخدام مواد التنظيف.

مهم !

- بعض المواد في الملابس الملونة (مثل الجينز الداكن والملابس المصنوعة من الجلد المزأير) قد تصبغ كسوة المقاعد. في حال حدوث هذا الأمر، من المهم تنظيف هذه الأجزاء ومعالجتها بأسرع ما يمكن.
- لا تقم أبداً باستخدام مذيبيات قوية مثل سائل الغسل أو البنزين الخام أو التريبنين أو الكحول المركزة لتنظيف الأجزاء الداخلية لأن ذلك قد يتسبب في تلف الفرش بالإضافة إلى الأجزاء الداخلية الأخرى.
- تجنب رش أي مواد تنظيف مباشرة على المكونات التي تحتوي على أزرار كهربائية وأزرار تحكم. ولكن يمكنك مسح هذه الأجزاء باستخدام قطعة قماش رطبة تحتوي على مادة تنظيف.
- قد تتسبب العناصر الحادة وأشرطة التثبيت Velcro في إتلاف تنجيد الفرش.
- استخدم مواد التنظيف مع المواد المصممة لتنظيفها فقط.

معلومات ذات صلة

- تنظيف الشاشة المركزية (ص. 00٧)
- تنظيف الفرش القماشي وبطانة السقف (ص. 00٧)
- تنظيف أحزمة الأمان (ص. 00٨)

- تنظيف الأرضية القماشية وسجادات المدخل (ص. 00٨)
- تنظيف الفرش الجلدي* (ص. 00٩)
- تنظيف عجلة القيادة الجلدية (ص. 0٦٠)
- تنظيف المكونات البلاستيكية الداخلية والأجزاء المعدنية والخشبية (ص. 0٦٠)

^{١٧} يوصى بالرجوع إلى ورشة فولفو معتمدة.
^{١٨} مصابيح LED (Light Emitting Diode)

تنظيف الفرش القماشي وبطانة السقف

يوصى باستخدام منتج تنظيف للأقمشة عند القيام بتنظيف الفرش القماشي. قم بالتنظيف عند الضرورة، وتعامل مع البقع فور حدوثها.

مهم

تجنب محاولة حك أو مسح أي بقعة لأن هذا قد يتسبب في تلف الفرش.

مهم

لا تستخدم مطلقاً مواد إزالة البقع أو مذيبات قوية، فقد تتسبب في تلف الفرش.

تنظيف الفرش القماشي

١. ابدأ بتنظيف الفرش بمكنسة كهربائية.
٢. اتبع التعليمات الخاصة بمنتج تنظيف القماش.
٣. عند تنظيف القماش، يوصى بمنظف رش مع الشفط من أجل شفط سائل الغسيل والماء الناتج عن الغسل.

مهم

بعض الملابس الملونة (مثل الملابس المصنوعة من الجينز والجلد الناعم) قد تترك بقعاً على الكسوة القماشية. قد يكون من الصعب إزالة البقع المستعصية مثل الزيت.

مهم

احرص دوماً على تنظيف الفرش بالكامل، حتى في حال وجود بقع مفردة فقط. وذلك لتجنب بقع الماء.

مهم

يلزم خلو قطعة القماش المصنوعة من الألياف المصغرة والمستخدمة لتنظيف الشاشة المركزية من أي رمال أو أتربة.

مهم

عند تنظيف شاشة العرض المركزية، تجنّب الضغط بقوة على الشاشة. فقد يؤدي الضغط بقوة إلى تلف الشاشة.

مهم

لا تقم برش أي سائل أو مادة كاوية مباشرة على الشاشة المركزية. تجنب استخدام مواد تنظيف النوافذ أو أي مواد منظفة أخرى أو رش الإيروسول أو المذيبات أو الكحول أو الأمونيا أو مواد التنظيف التي تحتوي على مواد كاشطة. تجنب استخدام أقمشة كاشطة أو مناشف ورقية أو مناديل فهذه المواد قد تخدش الشاشة المركزية.

معلومات ذات صلة

- التنظيف من الداخل (ص. 00٦)
- تنظيف الفرش القماشي وبطانة السقف (ص. 00٧)
- تنظيف أحزمة الأمان (ص. 00٨)
- تنظيف الأرضية القماشية وسجادات المدخل (ص. 00٨)
- تنظيف الفرش الجلدي* (ص. 00٩)
- تنظيف عجلة القيادة الجلدية (ص. 0٦٠)
- تنظيف المكونات البلاستيكية الداخلية والأجزاء المعدنية والخشبية (ص. 0٦٠)

تنظيف الشاشة المركزية

الوحد والبقع والدهون المتراكمة على الأصابع يمكن أن تؤثر في أداء الشاشة المركزية وإمكانية قراءتها. قم بتنظيف الشاشة بشكل متكرر وذلك بقماش ذي ألياف دقيقة.



١. قم بإيقاف تشغيل الشاشة المركزية بضغطه طويلة على الزر الرئيسي.
٢. امسح الشاشة بواسطة القماش من الألياف الدقيقة المتوفر أو استخدم قماش مائل آخر وبجودة مشابهة. امسح الشاشة بقماش جاف ونظيف من الألياف المصغرة باستخدام حركات دائرية صغيرة. عند الضرورة قم بترطيب قطعة القماش من الألياف المصغر باستخدام ماء نظيف.
٣. قم بتنشيط الشاشة المركزية بضغطه طويلة على الزر الرئيسي.

ملاحظة

لا تنزع فرش السيارة بهدف تنظيفه.

تنظيف بطانة السقف

١. قُم بتنظيف بطانة السقف بعناية باستخدام فرشاة ناعمة.
٢. اتبع التعليمات الخاصة بمنتج تنظيف القماش.
٣. ثم استخدم قطعة قماش ناعمة وخالية من الوبر لمسح بطانة السقف.

مهم

يمكن أن يؤدي التنظيف بشكل مهمل إلى تلف بطانة السقف.

معلومات ذات صلة

- التنظيف من الداخل (ص. ٥٥٦)
- تنظيف الشائنة المركزية (ص. ٥٥٧)
- تنظيف أحزمة الأمان (ص. ٥٥٨)
- تنظيف الأرضية القماشية وسجادات المدخل (ص. ٥٥٨)
- تنظيف الفرش الجلدي* (ص. ٥٥٩)
- تنظيف عجلة القيادة الجلدية (ص. ٥٦٠)
- تنظيف المكونات البلاستيكية الداخلية والأجزاء المعدنية والخشبية (ص. ٥٦٠)

تنظيف أحزمة الأمان

استخدم مواد التنظيف ومنتجات عناية بالسيارة موصى بها من شركة فولفو. قم بالتنظيف باستمرار وتعامل مع البقع على الفور. من الهام إجراء التنظيف بالمكنسة قبل استخدام مواد التنظيف. استخدم الماء مع منظف صناعي. كما أنه يتوفر لدى وكيل فولفو مادة خاصة لتنظيف القماش. تأكد من أن حزام الأمان قد جف قبل أن تعيده إلى مكانه.

معلومات ذات صلة

- التنظيف من الداخل (ص. ٥٥٦)
- تنظيف الشائنة المركزية (ص. ٥٥٧)
- تنظيف الفرش القماشي وبطانة السقف (ص. ٥٥٧)
- تنظيف الأرضية القماشية وسجادات المدخل (ص. ٥٥٨)
- تنظيف الفرش الجلدي* (ص. ٥٥٩)
- تنظيف عجلة القيادة الجلدية (ص. ٥٦٠)
- تنظيف المكونات البلاستيكية الداخلية والأجزاء المعدنية والخشبية (ص. ٥٦٠)

تنظيف الأرضية القماشية وسجادات المدخل

يوصى باستخدام منتج تنظيف للأقمشة عند القيام بتنظيف السجادات. قم بالتنظيف باستمرار وتعامل مع البقع على الفور. من الهام إجراء التنظيف بالمكنسة قبل استخدام مواد التنظيف. قم بإزالة السجاد المزخرف من أجل القيام بعمليات تنظيف مستقلة لسجاد الأرضية والسجاد المزخرف. كل سجادة في الأرضية مثبتة بمسامير.

١. أزل سجاد البطانة عن طريق رفعها من خلال المثبتات ورفعها لأعلى.
٢. استخدم المكنسة الكهربائية لإزالة الأتربة والأوساخ.

ملاحظة

ينبغي القيام بأرجحة فرش الزينة بعناية كبيرة وبتنظيف عدم خبط فرش الزينة مقابل أغراض أخرى بهدف إزالة الأوساخ منه لأن ذلك قد يؤدي إلى حدوث تشققات فيه.

٣. ننصح باستخدام مادة لتنظيف القماش لإزالة البقع من على سجادة الأرضية بعد تنظيفها بالمكنسة الكهربائية.
٤. بعد التنظيف، ضع سجادة الأرضية في مكانها المخصص من خلال الضغط عليها عند كل مسمار.

تحذير

استخدم مسحة مرصعة واحدة فقط من أجل الأقدام عند كل مقعد، وتحقق قبل الانطلاق أن المسحة الموجودة قرب مقعد السائق هي مثبتة بحزم وتم تأمينها بالدبابيس بحيث لا تعلق بجانب أو تحت الدواسات.

معلومات ذات صلة

- التنظيف من الداخل (ص. 006)
- تنظيف الشاشة المركزية (ص. 007)
- تنظيف الفرش القماشي وبطانة السقف (ص. 007)
- تنظيف أحزمة الأمان (ص. 008)
- تنظيف الفرش الجلدي* (ص. 009)
- تنظيف عجلة القيادة الجلدية (ص. 060)
- تنظيف المكونات البلاستيكية الداخلية والأجزاء المعدنية والخشبية (ص. 060)

تنظيف الفرش الجلدي*

استخدم مواد التنظيف ومنتجات العناية بالسيارة موصى بها من شركة فرفو. قم بالتنظيف باستمرار وتعامل مع البقع على الفور. من الهام إجراء التنظيف بالمكنسة قبل استخدام مواد التنظيف.

الفرش الجلدي من Volvo* معالج للحفاظ على مظهره الأصلي.

الفرش الجلدي* هو منتج طبيعي يطرأ عليه التغيير ويكتسب غشاءً جميلاً بمرور الوقت. ويلزم إجراء التنظيف الدوري والمعالجة للحفاظ على ألوان الجلد وجماله. تقدم Volvo منتجاً شاملاً، Wipes Volvo Leather Care Kit، لتنظيف ومعالجة الفرش الجلدي. وسيتم الحفاظ على الطبقة الخارجية الواقية للجلد عند استخدام المنتج وفقاً للتعليمات.

للحصول على أفضل النتائج وبقدر الإمكان، تنصح Volvo بالتنظيف وباستعمال كريم الحماية مرة إلى أربع مرات في السنة (أو أكثر إذا اقتضت الحاجة). Volvo Leather Care Kit / Wipes متوفر لدى وكلاء Volvo.

تنظيف الفرش الجلدي

1. ضع منظف الجلد على قطعة إسفنج مبللة واعصرها لحين تكون رغوّة.
2. استخدم الإسفنجة في تنظيف البقعة بحركة دائرية.
3. بلل البقعة باستخدام الإسفنجة بالكامل واسمح للإسفنجة بامتصاص البقعة دون حكها.
4. امسح البقعة بقطعة قماش ناعمة ثم جفف الجلد تماماً

حماية فرش الجلد

1. ضع كمية قليلة من عنصر حماية الجلد على قطعة قماش ثم استخدمها على الجلد بحركة دائرية خفيفة.

2. اترك الجلد يجف لمدة حوالي ٢٠ دقيقة.

< تساعد حماية فرش الجلد في زيادة درجة مقاومته للضغوط ضد أشعة الشمس فوق البنفسجية.

معلومات ذات صلة

- التنظيف من الداخل (ص. 006)
- تنظيف الشاشة المركزية (ص. 007)
- تنظيف الفرش القماشي وبطانة السقف (ص. 007)
- تنظيف أحزمة الأمان (ص. 008)
- تنظيف الأرضية القماشية وسجادات المدخل (ص. 008)
- تنظيف عجلة القيادة الجلدية (ص. 060)
- تنظيف المكونات البلاستيكية الداخلية والأجزاء المعدنية والخشبية (ص. 060)

تنظيف عجلة القيادة الجلدية

استخدم مواد التنظيف ومنتجات عناية بالسيارة موصى بها من شركة فولفو. قم بالتنظيف باستمرار وتعامل مع البقع على الفور. من الهام إجراء التنظيف بالمكنسة قبل استخدام مواد التنظيف. يحتاج الجلد إلى التهوية. ومن ثم، تجنب تغطية عجلة القيادة الجلدية ببلاستيك واق. ننصح باستخدام عجلة القيادة Volvo Leather Care Kit/Wipes لتنظيف عجلة القيادة المكسوة بالجلد. أولاً أزل الأتربة والأوساخ وغيرها باستخدام قطعة إسفنج أو قطعة قماش مبللة.

مهم !

يمكن للأدوات الحادة، مثل الحلقات، أن تلحق الضرر بالسطح الجلدي لعجلة القيادة.

معلومات ذات صلة

- التنظيف من الداخل (ص. 006)
- تنظيف الشاشة المركزية (ص. 007)
- تنظيف الفرش القماشي وبطانة السقف (ص. 007)
- تنظيف أحزمة الأمان (ص. 008)
- تنظيف الأرضية القماشية وسجادات المدخل (ص. 008)
- تنظيف الفرش الجلدي* (ص. 009)
- تنظيف المكونات البلاستيكية الداخلية والأجزاء المعدنية والخشبية (ص. 060)

تنظيف المكونات البلاستيكية الداخلية والأجزاء المعدنية والخشبية

استخدم مواد التنظيف ومنتجات عناية بالسيارة موصى بها من شركة فولفو. قم بالتنظيف باستمرار وتعامل مع البقع على الفور. لتنظيف الأجزاء والأسطح الداخلية للسيارة، يوصى باستخدام قطعة قماش من الألياف الليفاتية أو الألياف الصغيرة، المبللة بقليل من الماء، والتي يوفرها موزع فولفو.

لا تقم بكشط البقع أو حكها. ولا تستخدم مطلقاً مواداً مركزة لإزالة البقع.

مهم !

لا تستخدم المذيبات التي تحتوي على كحول لتنظيف زجاج شاشة عرض السائق.

مهم !

يُرجى الأخذ في الاعتبار أن الأسطح الشديدة اللامعية تكون عرضة للخدش بسهولة. لذلك، يجب تنظيف هذه الأسطح بقطعة قماش جافة ونظيفة من الألياف الدقيقة وبعتماد حركة دائرية صغيرة. إذا لزم الأمر، فقم بترطيب قطعة القماش المصنوعة من الألياف الدقيقة بقليل من المياه النظيفة.

معلومات ذات صلة

- التنظيف من الداخل (ص. 006)
- تنظيف الشاشة المركزية (ص. 007)
- تنظيف الفرش القماشي وبطانة السقف (ص. 007)
- تنظيف أحزمة الأمان (ص. 008)
- تنظيف الأرضية القماشية وسجادات المدخل (ص. 008)

- تنظيف الفرش الجلدي* (ص. 009)
- تنظيف عجلة القيادة الجلدية (ص. 060)

مهم

تجنب طلاء الأجزاء البلاستيكية والمطاطية بالشمع وتلميعها.

عند استخدام مزبل للشمع على الأجزاء البلاستيكية والمطاطية، عليك فقط بفرسه من خلال الضغط الخفيف إذا كان هذا ضرورياً. استخدم إسفنجة غسل ناعمة.

قد يؤدي تلميع حلي الفرش اللماعة إلى اهتراء الطبقة السطحية الناعمة أو تلفها.

يجب عدم استخدام مادة تلميع تحتوي على مواد كاشطة.

مهم

استخدم منتج التنظيف الذي توصي به Volvo. فيمكن لأنواع المعالجة الأخرى من قبيل الحفاظ أو منع التسرب أو الوقاية أو منع التسرب بالصلقل أو ما شابه ذلك أن تؤدي إلى إتلاف الطلاء. ولا يغطي ضمان فولفو أي تلف يلحق بالطلاء من جراء استخدام مثل هذه المعالجات.

معلومات ذات صلة

- التنظيف من الخارج (ص. 061)
- الغسيل اليدوي (ص. 062)
- الغسيل الأوتوماتيكي للسيارة (ص. 063)
- الغسيل عالي الضغط (ص. 064)
- تنظيف شفرات الماسحات (ص. 064)
- تنظيف المكونات البلاستيكية والمطاطية الخارجية والكسوة (ص. 065)
- تنظيف حواف العجلات (ص. 066)
- مقاومة الصدأ (ص. 066)

التلميع والتشميع

قم بتلميع السيارة وتشميعها عندما يبهت لون الطلاء أو عندما ترغب في توفير حماية إضافية للطلاء. لا تحتاج السيارة للتلميع إلا بعد مرور عام عليها. غير أنه يمكن تشميع السيارة في هذا الوقت. تجنّب وضع طبقة ورنيش أو شمع على السيارة المعرضة لأشعة الشمس المباشرة، حيث يجب ألا تزيد درجة حرارة السطح المراد تلميعه عن ٤٥ درجة مئوية (١١٣ فهرنهايت).

● اغسل السيارة وجففها بشكل جيد قبل أن تقوم بتلميعها أو تشميعها. قم بتنظيف بقع الأسفلت والقار بواسطة مادة إزالة القار أو كحول أبيض. ويمكن إزالة البقع الصعبة بواسطة معجون الحك الدقيق المصمم لطلاء السيارات. استخدم منتج التنظيف الذي توصي به Volvo.

● قم بالتلميع أولاً ثم قم بالتشميع باستخدام شمع سائل أو صلب. اتبع التعليمات الموجودة على غلاف علبة المنتج بدقة. حيث يحتوي العديد من العمليات على التلميع والتشميع.

مهم

لا تقم أبداً بتلميع أو تشميع أيّة مكونات غير لامعة في السيارة. فقد يؤدي ذلك إلى إتلاف خاصية الطلاء غير اللامع وإلى جعل السطح لامعاً بشكل دائم.

التنظيف من الخارج

ينبغي غسل السيارة فور تعرضها للاتساخ. مما يعني سهولة تنظيف السيارة بسبب عدم التصاق الأتربة بقوة. وكذلك يقل خطر حدوث خدش بالسيارة مما يحافظ على مظهرها الجديد. فمُ يغسل السيارة في مغسل للسيارات مع وجود فاصل للزيت. استعمل شامبو السيارات الذي تتصح به فولفو.

معلومات ذات صلة

- التنظيف من الخارج (ص. 061)
- التلميع والتشميع (ص. 061)
- الغسيل اليدوي (ص. 062)
- الغسيل الأوتوماتيكي للسيارة (ص. 063)
- الغسيل عالي الضغط (ص. 064)
- تنظيف شفرات الماسحات (ص. 064)
- تنظيف المكونات البلاستيكية والمطاطية الخارجية والكسوة (ص. 065)
- تنظيف حواف العجلات (ص. 066)
- مقاومة الصدأ (ص. 066)

الغسيل اليدوي

ينبغي غسل السيارة فور تعرضها للاتساخ. مما يعني سهولة تنظيف السيارة بسبب عدم التصاق الأثرية بقوة. وكذلك يقل خطر حدوث خدش بالسيارة مما يحافظ على مظهرها الجديد. فمُ بالتنظيف في منطقة مخصصة للتنظيف مع فاصل للزيت وباستخدام شامبو للسيارات. استخدم مواد التنظيف ومنتجات عناية بالسيارة موصى بها من شركة فولفو.

النقاط المهمة التي يجب تذكرها عند غسل السيارة يدويًا

- تجنب غسل السيارة في ضوء الشمس المباشر. قد يؤدي هذا إلى جفاف المادة المنظفة أو الشمع وتحوله إلى مادة كاشطة.
- تخلص من فضلات الطيور من على الطلاء بأسرع ما يمكن. إنها تحتوي على مواد تؤدي إلى تلف الطلاء وتغير لونه بسرعة. على سبيل المثال، يمكنك استخدام قطعة قماش ناعمة أو إسفنجية مبللة بالكثير من الماء. يوصى الاستعانة بورشة فولفو المعتمدة للتخلص من أي آثار لتغيير لون الطلاء.
- اغسل أسفل الهيكل بما في ذلك مبيت العجلات وواقى الصدمات.
- اشطف السيارة بالكامل إلى أن يتم إزالة الأوساخ الذائبة لتقليل مخاطر الخدوش بسبب الغسيل. لا تقم بالرش مباشرة على الأقفال.
- إذا كان الأمر ضروريًا، فاستخدم عامل إزالة دهون بارد على الأسطح المتسخة بشدة. انتبه إلى أنه في هذه الحالة، يجب ألا تكون الأسطح ساخنة بفعل الشمس.
- اغسل السيارة باستعمال قطعة إسفنجية مع شامبو للسيارات وماء فاتر. تأكد من أن القطعة الإسفنجية خالية من الأوساخ. قد تتسبب الأوساخ الموجودة على القطعة الإسفنجية بخدش سطح السيارة أثناء غسلها.

- انظف مساحات الزجاج بمحلول صابوني دافئ أو بشامبو السيارات.
- جفف السيارة بواسطة قطعة نظيفة من جلد الشاموا الناعم أو بواسطة مكشطة الماء. في حالة تجنبك ترك قطرات الماء تجف في أشعة الشمس القوية، فإن ذلك يعمل على تقليل مخاطر بقع الماء الجافة التي قد يلزم إزالتها.
- بعد الانتهاء من غسل السيارة، قد يظل بعض الزفت من الأسفلت. استخدم مزيلًا للزفت توصي به فولفو للتخلص من البقع الأخيرة.

تحذير

دائمًا اطلب من ورشة القيام بتنظيف المحرك. هناك خطر اندلاع حريق إذا كان المحرك ساخنًا.

مهم

يحدث عطل في وظيفة المصابيح الأمامية عند اتساخها. فمُ بتنظيفها بشكل دوري، عند إعادة التزود بالوقود على سبيل المثال.

تجنب استخدام أي مواد تنظيف مسببة للتآكل، بل استخدم الماء وإسفنجية لا تسبب الخدش.

ملاحظة

قد تعاني الإضاءة الخارجية مثل المصابيح الأمامية والمصابيح الخلفية مؤقتًا من التكتف على الجزء الداخلي للعدسات. هذا أمر طبيعي، جميع أنواع الإضاءة الخارجية مصممة لتحمل ذلك. يتم عادة تهيئة التكتف ويختفي عبر مبيت المصباح عند تشغيل المصباح لفترة من الوقت.

مهم

- تأكد من إغلاق السقف البانورامي* والواقى من الشمس قبل غسل السيارة.
- لا تستخدم أبداً سائل تلميع كاشط على السقف البانورامي.
- لا تستخدم أبداً أية مادة شمعية على القوالب المطاطية المحيطة بالسقف البانورامي.

مهم

بعد غسل السيارة، لا تنسى إزالة الأوساخ من ثقب التفرغ في الأبواب والعتبات.

معلومات ذات صلة

- التنظيف من الخارج (ص. 061)
- التلميع والتشميع (ص. 061)
- الغسيل الأوتوماتيكي للسيارة (ص. 063)
- الغسيل عالي الضغط (ص. 064)
- تنظيف شفرات المساحات (ص. 064)
- تنظيف المكونات البلاستيكية والمطاطية الخارجية والكسوة (ص. 065)
- تنظيف حواف العجلات (ص. 066)
- مقاومة الصدأ (ص. 066)
- إعداد التنشيط التلقائي لفرامل الانتظار (ص. 366)

ملاحظة

يجدر أخذ العلم أنه في حال كانت السيارة مجهزة بوظيفة القفل وفتح القفل بدون مفتاح*، يمكن عندها قفلها/فتح قفلها أثناء غسلها إذا كان مفتاح التحكم عن بُعد ضمن النطاق المقبول.

اختبار الفرامل

تحذير

قم دائمًا باختبار الفرامل بعد غسل السيارة، بما يتضمن فرامل الوقوف، وذلك لضمان عدم مهاجمة الرطوبة والتآكل لبطانات الفرامل وتقليل أداء الكبح.

اضغط على داسة الفرامل بين الحين والآخر أثناء القيادة لمسافات طويلة تحت المطر أو على أرض موحلة. إن ارتفاع حرارة الاحتكاك تعني أن بطانات الفرامل بدأت تسخن وتحتف. قم بالعمل نفسه بعد بدء التشغيل في طقس رطب جداً أو بارد جداً.

معلومات ذات صلة

- التنظيف من الخارج (ص. ٥٦١)
- التلميع والتشميع (ص. ٥٦١)
- الغسيل اليدوي (ص. ٥٦٢)
- الغسيل عالي الضغط (ص. ٥٦٤)
- تنظيف شفرات الماسحات (ص. ٥٦٤)
- تنظيف المكونات البلاستيكية والمطاطية الخارجية والكسوة (ص. ٥٦٥)
- تنظيف حواف العجلات (ص. ٥٦٦)
- مقاومة الصدأ (ص. ٥٦٦)

مهم

عند إدخال السيارة إلى المغسل الآلي حيث يتم سحبها إلى الأمام بفضل تحرير حركة العجلات، ينبغي القيام بما يلي:

١. قبل البدء بغسل السيارة، تأكد من إلغاء تنشيط مستشعر الأمطار الآلي وذلك بغية تجنب خطر بدء تشغيله وتلف أذرع ماسحة الزجاج.
 ٢. تأكد من طي مرايا الأبواب ومن تأمين أية مصابيح ملحقة وطي الهوائيات أو إزالتها بغية تجنب تلفها عند إدخال السيارة إلى المغسل الآلي.
 ٣. قيادة السيارة إلى داخل المغسل.
 ٤. إلغاء تنشيط وظيفة "الفرملة عند التوقف تلقائياً" بواسطة الزر (A) المزود في الكونسول النعقي.
 ٥. إلغاء تنشيط وظيفة "تعشيق فرامل الانتظار تلقائياً" من خلال العرض العلوي في شاشة العرض المركزية.
 ٦. إيقاف تشغيل المحرك من خلال الضغط على زر بدء التشغيل بجانب عجلة القيادة. وأصل الضغط على المقبض لمدة ثانيتين على الأقل.
- أصبحت السيارة جاهزة للغسل.

مهم

سيتحول النظام أوتوماتيكياً إلى وضع P ما لم يتم اتباع الخطوة السابقة. يتم قفل العجلات في وضع P، وهذا ينبغي ألا يحدث في حالة مرور السيارة خلال محطة غسل أوتوماتيكي للسيارة.

الغسيل الأوتوماتيكي للسيارة

ينبغي غسل السيارة فور تعرضها للتلوث. فكلما طالبت مدة بقاء السيارة متسخة، زادت صعوبة تنظيفها تماماً إلى جانب وجود مخاطر خدش الطلاء.

يُعد غسل السيارة في محطة للغسيل الأوتوماتيكي من الطرق السهلة والسريعة لتنظيفها، إلا أنه لا يمكنها الوصول إلى كل مكان بالسيارة. توصي شركة فولفو بغسل سيارتك باليد أو في محطة للغسيل الأوتوماتيكي مع استكمال الغسل باليد.

ملاحظة

توصي شركة Volvo بعدم غسل السيارة في مغسل آلي خلال الأشهر القليلة الأولى لاستخدامها (إذ يكون الطلاء لا يزال غير مقوى تماماً).

مهم

قبل الدخول بالسيارة إلى محطة الغسل الأوتوماتيكي للسيارة، قم بإلغاء تنشيط وظائف الفرامل الأوتوماتيكية عند الوقوف والتطبيق الأوتوماتيكي لفرامل الوقوف. وإذا لم يتم إيقاف تشغيل هذه الوظائف، فسيتعطل نظام الفرامل أثناء توقف السيارة ولن تتمكن السيارة من الحركة.

- الفرملة التلقائية أثناء الوقوف (ص. ٣٦٨)
- إعداد التنشيط التلقائي لفرامل الانتظار (ص. ٣٦٦)
- الأسطح العاملة دون مفتاح والحساسية للمس* (ص. ٢٢٥)

الغسيل عالي الضغط

ينبغي غسل السيارة فور تعرضها للاتساخ. فكلما طالت مدة بقاء السيارة متسخة، زادت صعوبة تنظيفها تمامًا إلى جانب وجود مخاطر خدش الطلاء. اغسل السيارة في مغسلة السيارات مع فاصل زيت. استعمل شامبو السيارات الذي تنصح به فولفو. عند استخدام الغسيل بضغط عالي، استخدم حركات المسح وتأكد من عدم اقتراب الفوهة لمسافة تقل عن ٣٠ سم (١٣ بوصة) من سطح السيارة. لا تقم بالرش مباشرة على الأفقال.

معلومات ذات صلة

- التنظيف من الخارج (ص. ٥٦١)
- التلميع والتشميع (ص. ٥٦١)
- الغسيل اليدوي (ص. ٥٦٢)
- الغسيل الأوتوماتيكي للسيارة (ص. ٥٦٣)
- تنظيف شفرات الماسحات (ص. ٥٦٤)
- تنظيف المكونات البلاستيكية والمطاطية الخارجية والكسوة (ص. ٥٦٥)
- تنظيف حواف العجلات (ص. ٥٦٦)
- مقاومة الصدأ (ص. ٥٦٦)

تنظيف شفرات الماسحات

ينبغي غسل السيارة فور تعرضها للاتساخ. فكلما طالت مدة بقاء السيارة متسخة، زادت صعوبة تنظيفها تمامًا إلى جانب وجود مخاطر خدش الطلاء. اغسل السيارة في مغسلة السيارات مع فاصل زيت. استعمل شامبو السيارات الذي تنصح به فولفو. تؤدي بقايا الإسفلت أو الأثرية أو الملح على شفرتي الماسحة بالإضافة إلى الحشرات أو الثلج متلاً على الزجاج الأمامي إلى ضعف عمر خدمة شفرتي الماسحة. عند التنظيف، اضبط شفرات الماسحات على وضع الخدمة.

ملاحظة

اغسل شفرات الماسحة والزجاج الأمامي دوريًا باستخدام محلول صابون فاتر أو شامبو السيارات. تجنب مطلقًا استخدام المذيبات القوية.

معلومات ذات صلة

- التنظيف من الخارج (ص. ٥٦١)
- التلميع والتشميع (ص. ٥٦١)
- الغسيل اليدوي (ص. ٥٦٢)
- الغسيل الأوتوماتيكي للسيارة (ص. ٥٦٣)
- الغسيل عالي الضغط (ص. ٥٦٤)
- تنظيف المكونات البلاستيكية والمطاطية الخارجية والكسوة (ص. ٥٦٥)
- تنظيف حواف العجلات (ص. ٥٦٦)
- مقاومة الصدأ (ص. ٥٦٦)

- مقاومة الصدأ (ص. ٥٦٦)

مهم !

تجنب طلاء الأجزاء البلاستيكية والمطاطية بالشمع وتلميعها.
 عند استخدام مزبل للشحم على الأجزاء البلاستيكية والمطاطية، عليك فقط بفركه من خلال الضغط الخفيف إذا كان هذا ضروريًا. استخدم إسفنجة غسل ناعمة.
 قد يؤدي تلميع حلى الفرش اللامعة إلى اهتراء الطبقة السطحية الناعمة أو تلفها.
 يجب عدم استخدام مادة تلميع تحتوي على مواد كاشطة.

مهم !

تجنب غسل السيارة بمواد تنظيف تحتوي على عنصر pH بقيمة أقل من ٣,٥ أو أعلى من ١١,٥. فهذا قد يؤدي إلى تعرض ألوان الألومنيوم المأكسد إلى التلف*، كما هو موضح. ننصح بعدم استخدام مواد ملمعة كاشطة، كما هو موضح.

تجنب استخدام أي مواد تلميع معدنية على أجزاء الألومنيوم المؤكسد، فقد يؤدي هذا إلى فقد اللون وتلف طبقة معالجة السطح.

معلومات ذات صلة

- التنظيف من الخارج (ص. ٥٦١)
- التلميع والتشميع (ص. ٥٦١)
- الغسيل اليدوي (ص. ٥٦٢)
- الغسيل الأوتوماتيكي للسيارة (ص. ٥٦٣)
- الغسيل عالي الضغط (ص. ٥٦٤)
- تنظيف شفرات الماسحات (ص. ٥٦٤)
- تنظيف حواف العجلات (ص. ٥٦٦)

تنظيف المكونات البلاستيكية والمطاطية الخارجية والكسوة

ينبغي غسل السيارة فور تعرضها للاتساخ. فكلما طال مدة بقاء السيارة متسخة، زادت صعوبة تنظيفها تمامًا إلى جانب وجود مخاطر خدش الطلاء. استعمل شامبو السيارات الذي تنصح به فولفو.

يوصى باستخدام مادة تنظيف خاصة متوفرة لدى وكلاء فولفو من أجل تنظيف الأجزاء البلاستيكية الملونة والمكونات المطاطية والزيتية، مثل قوالب الزينة اللامعة. عند استخدام مثل مادة التنظيف تلك، يجب اتباع الإرشادات بدقة.

تجنب غسل السيارة باستخدام منظف يحتوي على قيمة pH أقل من ٣,٥ أو أعلى من ١١,٥. فهذا قد يؤدي إلى تعرض ألوان الألومنيوم المأكسد إلى التلف*، كما هو موضح. ننصح بعدم استخدام مواد ملمعة كاشطة، كما هو موضح.



الأجزاء التي ينبغي غسلها باستخدام عنصر تنظيف يحتوي على قيمة pH تتراوح بين ٣,٥ و ١١,٥.

تنظيف حواف العجلات

ينبغي غسل السيارة فور تعرضها للاتساخ. فكلما طالبت مدة بقاء السيارة متسخة، زادت صعوبة تنظيفها تمامًا إلى جانب وجود مخاطر خدش الطلاء. فمُ يغسل السيارة في مغسل للسيارات مع وجود فاصل للزيت. استعمل شامبو السيارات الذي تنصح به فولفو.

استخدم منتج تنظيف الحواف الذي توصي به Volvo.

قد يؤدي استخدام مواد التنظيف المركزة للحواف إلى تلف السطح وحدوث البقع على الحواف المصنوعة من الألمنيوم المطيية بمادة الكروم.

معلومات ذات صلة

- التنظيف من الخارج (ص. ٥٦١)
- التلميع والتشميع (ص. ٥٦١)
- الغسيل اليدوي (ص. ٥٦٢)
- الغسيل الأوتوماتيكي للسيارة (ص. ٥٦٣)
- الغسيل عالي الضغط (ص. ٥٦٤)
- تنظيف المكونات البلاستيكية والمطاطية الخارجية والكسوة (ص. ٥٦٥)
- تنظيف حواف العجلات (ص. ٥٦٦)
- مقاومة الصدأ (ص. ٥٦٦)

مقاومة الصدأ

تتميز السيارة بالحماية ضد التآكل.

وتتكون الحماية ضد التآكل لجسد السيارة من طلاء معدني واق على الأجزاء المعدنية، وعملية عالية الجودة للطلاء وتداخل معدني معالج ضد التآكل ومكونات بلاستيكية واقية وحماية من الكشط مع مانع إضافي للصدأ على المناطق المعرضة لدخول الماء. في الهيكل، المكونات القابلة للصدأ في نظام تعليق العجلات تكون مكونة من ألومنيوم مقاوم للصدأ.

الفحص والصيانة

وفي الغالب لا يتطلب الأمر إجراء أي صيانة لنظام الحماية ضد التآكل في السيارة، ولكن الطريقة الجيدة لتقليل أي تآكل تتمثل في الحفاظ على نظافة السيارة. ينبغي تجنب استخدام أي سوائل تنظيف حمضية أو قلوية قوية على مكونات زينة الفرش اللامعة. ويلزم معالجة أي آثار ارتطام بالحجارة فور اكتشافها.

معلومات ذات صلة

- التنظيف من الخارج (ص. ٥٦١)
- التلميع والتشميع (ص. ٥٦١)
- الغسيل اليدوي (ص. ٥٦٢)
- الغسيل الأوتوماتيكي للسيارة (ص. ٥٦٣)
- الغسيل عالي الضغط (ص. ٥٦٤)
- تنظيف شفرات الماسحات (ص. ٥٦٤)
- تنظيف المكونات البلاستيكية والمطاطية الخارجية والكسوة (ص. ٥٦٥)
- تنظيف حواف العجلات (ص. ٥٦٦)

أعمال طلاء السيارة

يتكون الطلاء من عدة طبقات وهو جزء مهم في وقاية السيارة من الصدأ، ولذلك يجب تفحصه بشكل منتظم. وأكثر أنواع تلف الطلاء هي آثار ارتطام الحجارة والخدوش والعلامات على حواف الرفرف والأبواب وواقيات الصدمات. ولتجنب ظهور الصدأ، يلزم إصلاح الطلاء المتالف على الفور.

معلومات ذات صلة

- تحسين تلف الطلاء الطفيف (ص. ٥٦٧)
- رموز اللون (ص. ٥٦٨)

تحسين تلف الطلاء الطفيف

يعتبر طلاء جزءاً هاماً في عملية الوقاية من الصدأ وبالتالي يجب فحصه بصفة دورية. وأكثر مسببات تلف الطلاء هي آثار ارتطام الحجارة والخدوش والعلامات على حواف الجناح والأبواب وواقيات الصدمات على سبيل المثال. ولتجنب ظهور الصدأ، يلزم إصلاح الطلاء التالف على الفور.

ملاحظة

قبل القيام بإصلاح الطلاء، ينبغي أن يكون السطح نظيفاً وجافاً. كما يجب أن لا تكون درجة حرارة السطح أقل من ١٥ درجة مئوية (٥٩ درجة فهرنهايت).

وضع الدهان الخارجي على السطح التالف.

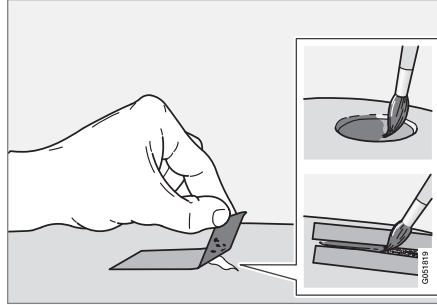

إذا لم يصل الضرر إلى المعدن، فيمكن وضع الدهان الخارجي مباشرة بعد تنظيف السطح.

١. قم بوضع قطعة من شريط الطلاء على السطح التالف. ثم انزع الشريط وأزل بقايا الطلاء.

٢. إذا كان التلف عميقاً حتى المعدن، يكون من الملائم استخدام الدهان الأساسي. في حالة تلف السطح البلاستيكي، يجب استخدام دهان أساسي سريع الالتصاق لإعطاء نتائج أفضل - قم بالرش في غطاء علبة الرش واستخدم الفرشاة بحفة. يمكن القيام محلياً بصنفرة خفيفة مع مادة كاشطة ناعمة جداً وذلك قبل الطلاء إذا كان ذلك ضرورياً (على سبيل المثال، إذا كانت هناك حواف خشنة). ويتم تنظيف السطح جيداً (يجب إزالة الشحوم والملح) وتركه إلى أن يجف.

٣. ثم بتقليب الطلاء الأساسي جيداً وضع القليل منه باستخدام فرشاة دقيقة أو عود ثقاب أو ما شابه. قم بالإنهاء باستخدام طبقة أساس وطبقة شفافة بمجرد أن يجف الدهان الأساسي.

في حالة الخدوش، فم بتطبيق نفس الطريقة أعلاه، لكن صنع حولها شريط طلاء لحماية الطلاء الغير تالف.

تتوفر لدى وكلاء Volvo أقلام ترميم وطلاء بالرش تُستخدم لترميم مساحات من الطلاء.

ملاحظة

في حالة عدم اختراق آثار الارتطام بالحجارة حتى تصل إلى المادة الحبيبية المطحونة وبقاء طبقة الطلاء غير التالفة في موضعها، فقم بالملء باستخدام طبقة أساسية وطبقة شفافة بمجرد تنظيف السطح.

معلومات ذات صلة

- أعمال طلاء السيارة (ص. ٥٦٦)
- رموز اللون (ص. ٥٦٨)

مواد قد تحتاجها

- الدهان الأساسي - هناك دهانات أساسية لاصقة خاصة متاحة في مرذاتات، لمعالجة المصدات المغطاة بالبلاستيك على سبيل المثال.
- طبقة أساس وطبقة شفافة - تتوفر في علب رش أو أقلام/ أنزع دهان^{١٩}
- شريط الطلاء
- لوح الصنفرة الناعمة.

رموز اللون

رمز اللون

يوجد الملصق الخاص برمز اللون على عمود باب السيارة الأيسر بين الباب الأمامي والخلفي وسيكون مرئياً عند فتح الباب الأمامي الأيسر.



1 رمز اللون الخارجي

2 أي رمز لون خارجي ثانوي

معلومات ذات صلة

- أعمال طلاء السيارة (ص. 06٦)
- تحسين تلف الطلاء الطفيف (ص. 06٧)

استبدال شفرة الماسحة، الزجاج الخلفي

تعمل شفرات الماسحة على إزاحة الماء بعيداً عن الزجاج الأمامي والنافذة الخلفية. وتهدف إلى جانب سائل الغاسلة إلى تنظيف النوافذ وضمان الرؤية أثناء القيادة. يمكن استبدال شفرات مسحات الزجاج الأمامي والزجاج الخلفي.

استبدال شفرة الماسحة، الزجاج الخلفي

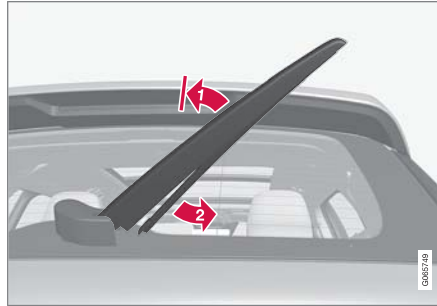

ارفع ذراع الماسحة عن النافذة واسحب الجزء السفلي من الشفرة نحو اليمين.

1 ➔ أمسك الجزء الوسطي من ذراع الماسحة وارفعه عن الزجاج الأمامي حتى الوصول إلى وضعيّة قفله.

ملاحظة

لقد تم تزويد وضعيّة قفل في منتصف مسار زاوية التمديد وهي تحتاج للضغط بعض الشيء لتخطيها؛ تهدف هذه الوضعيّة إلى منع ارتجاج الذراع من جديد نحو الزجاج الأمامي. ينبغي سحب ذراع الماسحة بشكل يتجاوز فيه وضعيّة القفل وذلك عند القيام باستبدال شفرة الماسحة.

2 ➔ أمسك الجزء السفلي من الشفرة وقم بسحبها نحو اليمين حتى يتم تحريرها من الذراع.

3. اضغط شفرة الماسحة الجديدة في مكانها. ستسمع صوتاً يدل على استقرارها في مكانها. تأكد من تركيبها جيداً.

4. اخفض ذراع الماسحة.

مهم

افحص الشفرات بصفة دورية. يؤدي إهمال الصيانة إلى تقليل فترة عمل شفرات الماسحات.

معلومات ذات صلة

- استخدام مستشعر المطر (ص. 10٠)
- استخدام غاسلات الزجاج الأمامي والمصابيح الأمامية (ص. 10١)
- استخدام وظيفة مسح الزجاج الخلفي تلقائياً عند الرجوع للخلف (ص. 10٣)
- تنشيط وإلغاء تنشيط وظيفة ذاكرة مستشعر المطر (ص. 10١)
- استخدام ماسحة الزجاج الخلفي وغاسلته (ص. 10٢)
- تعبئة سائل الغسل (ص. 0٧١)
- ضبط شفرات ماسحة الزجاج في وضع الخدمة (ص. 0٧٠)
- استبدال شفرات مسحات الزجاج الأمامي (ص. 06٩)
- استخدام مسحات الزجاج الأمامي (ص. 1٤٩)
- شفرتي الماسحة وسائل الشطف (ص. 1٤٩)

- استخدام وظيفة مسح الزجاج الخلفي تلقائياً عند الرجوع للخلف (ص. ١٥٣)
- تنشيط وإلغاء تنشيط وظيفة ذاكرة مستشعر المطر (ص. ١٥١)
- استخدام ماسحة الزجاج الخلفي وغاسلته (ص. ١٥٢)
- تعبئة سائل الغسل (ص. ٥٧١)
- ضبط شفرات ماسحة الزجاج في وضع الخدمة (ص. ٥٧٠)
- استبدال شفرة الماسحة، الزجاج الخلفي (ص. ٥٦٨)
- استخدام ماسحات الزجاج الأمامي (ص. ١٤٩)
- شفرتي الماسحة وسائل الشطف (ص. ١٤٩)

- 2 حرك شفرة الماسحة حتى تسمع "طققة" تدل على تثبيتها.
- 3 تأكد من أن تثبيت الشفرة بإحكام.
- 4 قم بطي ذراع الماسحة مرة أخرى باتجاه الزجاج الأمامي.

تختلف أطوال شفرات الماسحات

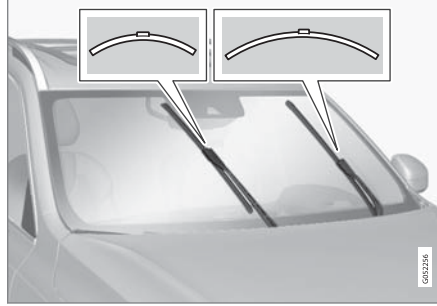

ملاحظة

عند القيام باستبدال شفرات ماسحات الزجاج، تجدر الملاحظة إلى أن لكل واحدة منها طول مختلف عن الأخرى. إذ أن الشفرة الموجودة على جانب السائق أطول من تلك الموجودة على جانب الراكب الأمامي.

معلومات ذات صلة

- استخدام مستشعر المطر (ص. ١٥٠)
- استخدام غاسلات الزجاج الأمامي والمصابيح الأمامية (ص. ١٥١)

استبدال شفرات ماسحات الزجاج الأمامي

تعمل شفرات الماسحة على إزاحة الماء بعيداً عن الزجاج الأمامي والنافذة الخلفية. وتهدف إلى جانب سائل الغاسلة إلى تنظيف النوافذ وضمان الرؤية أثناء القيادة. يمكن استبدال شفرات ماسحات الزجاج الأمامي والزجاج الخلفي.

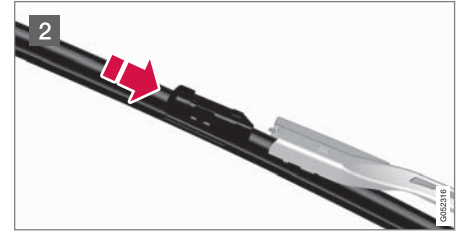
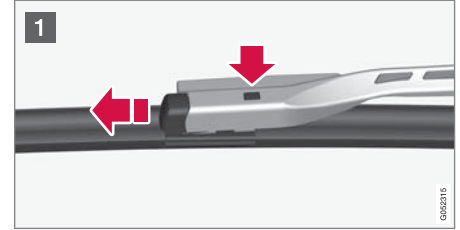

- 1 قم بطي ذراع الماسحة لأعلى عندما تكون في وضع الخدمة. يتم تنشيط/إلغاء تنشيط وضع الخدمة من خلال عرض الوظائف في شاشة العرض المركزية عندما تكون السيارة متوقفة وماسحات الزجاج الأمامي قيد إيقاف التشغيل. اضغط على الزر الذي يوجد على وحدة تثبيت شفرة الماسحة واسحب مباشرة للخارج بالتوازي مع ذراع الماسحة.

ضبط شفرات ماسحة الزجاج في وضع الخدمة

ينبغي في بعض الحالات ضبط شفرات ماسحة الزجاج الأمامي في وضع الخدمة (الوضع الرأسي)، عند القيام باستبدالها على سبيل المثال.



شفرات الماسحة في وضع الخدمة.

من أجل التمكن من تغيير شفرات الماسحات أو تنظيفها أو رفعها (مثلاً، لكشط الجليد عن الزجاج الأمامي)، يجب أن تكون الماسحات في وضع الخدمة.

مهم !

قبل وضع شفرات الماسحات في وضع الخدمة، تأكد من عدم تجمدها.

تنشيط/إلغاء تنشيط وضع الخدمة

يمكن تنشيط/إلغاء تنشيط وضع الخدمة عندما تكون السيارة متوقفة وماسحات الزجاج الأمامي ليست مشغولة. يتم تنشيط/إلغاء تنشيط وضع الخدمة من خلال عرض الوظائف في شاشة العرض المركزية:

اضغط الزر موضع خدمة الماسحة. يضيء مؤشر الإضاءة في الزر عند تنشيط وضع الخدمة. عند تنشيطها، تنتقل الماسحات إلى وضع الخدمة. لإلغاء تنشيط وضع الخدمة، اضغط موضع خدمة الماسحة مرة أخرى. ينطفئ مؤشر الإضاءة في الزر عند إلغاء تنشيط وضع الخدمة.



تتحوّل شفرات الماسحات عن وضع الخدمة في حال:

- كان مسح الزجاج الأمامي نشطاً.
- كان غسل الزجاج الأمامي نشطاً.
- كان مستشعر المطر نشطاً.
- أثناء قيادة السيارة.

مهم !

إذا تم رفع ذراع الماسحة في وضع الخدمة من الزجاج الأمامي فيلزم إعادتها إلى مكانها على الزجاج الأمامي قبل تشغيل المسح أو الغسل أو مستشعر المطر وبالطبع قبل القيادة كذلك. وهذا لتجنب خدش الطلاء الموجود على غطاء المحرك.

معلومات ذات صلة

- استخدام ماسحة الزجاج الخلفي وغاسلته (ص. ١٥٢)
- تعبئة سائل الغسل (ص. ٥٧١)
- استبدال شفرات ماسحات الزجاج الأمامي (ص. ٥٦٩)
- استبدال شفرة الماسحة، الزجاج الخلفي (ص. ٥٦٨)
- استخدام ماسحات الزجاج الأمامي (ص. ١٤٩)
- شفرتي الماسحة وسائل الشطف (ص. ١٤٩)

- استخدام مستشعر المطر (ص. ١٥٠)
- استخدام غاسلات الزجاج الأمامي والمصابيح الأمامية (ص. ١٥١)
- استخدام وظيفة مسح الزجاج الخلفي تلقائياً عند الرجوع للخلف (ص. ١٥٣)
- تنشيط وإلغاء تنشيط وظيفة ذاكرة مستشعر المطر (ص. ١٥١)

- استبدال شفرات ماسحات الزجاج الأمامي (ص. ٥٦٩)
- استبدال شفرة ماسحة الزجاج الخلفي (ص. ٥٦٨)
- استخدام ماسحات الزجاج الأمامي (ص. ١٤٩)
- شفرتي الماسحة وسائل الشطف (ص. ١٤٩)
- فتح وغلق غطاء المحرك (ص. ٥٢٩)

مهم !

استخدم سائل الغسل الأصلي من فولفو أو أي سائل مماثل يحتوي على رقم هيدروجيني يُصح به يتراوح بين 6 و8، في حالات التخفيف المعمول بها (على سبيل المثال 1:1 مع ماء متعادل).

مهم !

استخدم سائل غسل مزوداً بمادة مقاومة للتجمد إذا كانت درجة الحرارة تحت الصفر وذلك لتفادي تجمد السائل في المضخة والخزان والخرطوم.

الحجم:

- السيارات المزودة بوظيفة غسل المصابيح الأمامية: ٥,٥ لتر (٥,٨ كوارت).
- السيارات غير المزودة بوظيفة غسل المصابيح الأمامية: ٣,٥ لترات (٣,٧ كوارت).

معلومات ذات صلة

- استخدام مستشعر المطر (ص. ١٥٠)
- استخدام غاسلات الزجاج الأمامي والمصابيح الأمامية (ص. ١٥١)
- استخدام وظيفة مسح الزجاج الخلفي تلقائياً عند الرجوع للخلف (ص. ١٥٣)
- تنشيط وإلغاء تنشيط وظيفة ذاكرة مستشعر المطر (ص. ١٥١)
- استخدام ماسحة الزجاج الخلفي وغاسلته (ص. ١٥٢)
- ضبط شفرات ماسحة الزجاج في وضع الخدمة (ص. ٥٧٠)

تعبئة سائل الغسل

يتم استخدام سائل الغسل لتنظيف المصابيح الأمامية والزجاج الأمامي والنافذة الخلفية. يجب استخدام سائل الغسل مع مضاد التجمد عندما تكون درجة الحرارة تحت درجة التجمد.



يتم ملء سائل الغسل في الخزان ذي السدادة الزرقاء. يُستخدم الخزان لغاسلة الزجاج الأمامي وغاسلة الزجاج الخلفي وغاسلات المصابيح الأمامية*

ملاحظة !

عندما يتبقى حوالي لتر واحد (ربع غالون واحد) من سائل الغسيل في الخزان، ستظهر الرسالة سائل غسل الزجاج مستوى قليل. أعد الملء على شاشة السائق مع الرمز



نوعية الزيت الموصى بها: سائل الغسل الموصى به من Volvo - مع مانع التجمد في الطقس البارد وفي حال كانت درجات الحرارة أدنى من نقطة التجمد.

المواصفات

تصميمات النوع

تحتوي الملصقات في السيارة على معلومات مثل رقم الشاسيه وتسمية النوع ورمز اللون وغير ذلك.
موقع الملصق

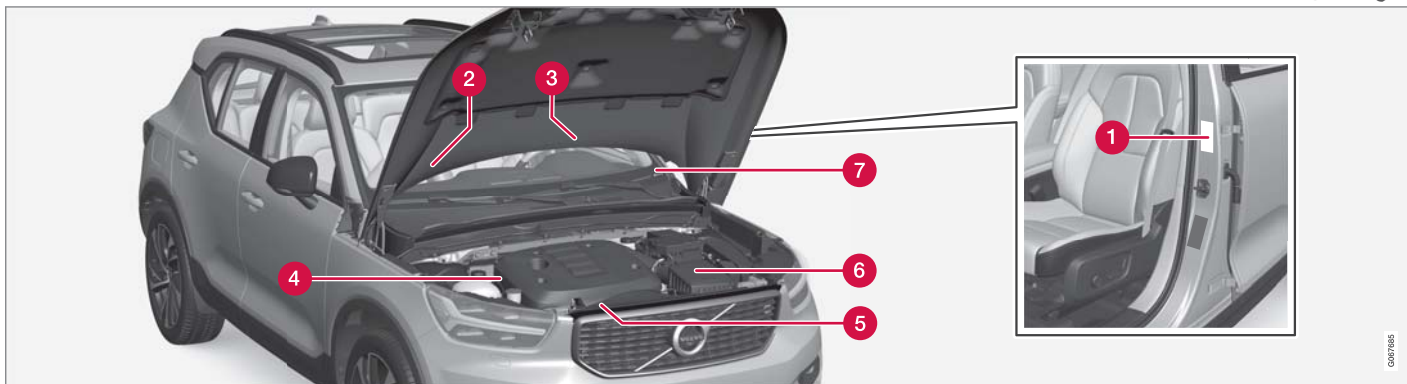

الرسم التوضيحي هو رسم تخيطي فقط - وقد تختلف التفاصيل باختلاف السوق والطرز.

الموافقة. يوجد الملصق على أعمدة الباب وسيكون ظاهراً عند فتح الباب الأمامي جهة اليسار.

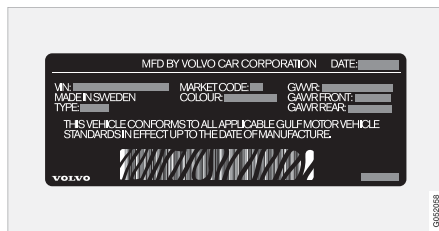

1 ملصق المصادقة. تصميم النوع ورقم تعريف السيارة والحد الأقصى للأوزان المسموح بها ورموز الألوان ورقم نوع



5 ملصق زيت المحرك.

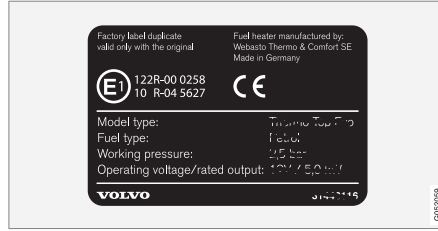

3 ملصق مدفاً التوقف.



2 ملصق نظام تكييف الهواء في السيارات المزودة بسائل مبرد R.1234yf.

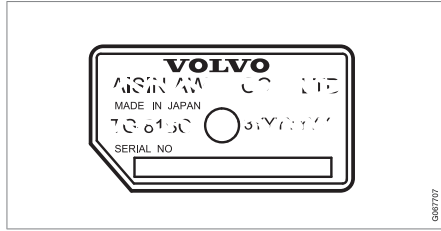

6 ملصق تسمية نوع صندوق التروس والرقم المسلسل.



4 ملصق رمز المحرك والرقم المسلسل للمحرك. هناك بعض نماذج المحركات التي لا تحمل أي ملصق. في مثل تلك الحالات، يمكن قراءة رمز المحرك المحفور مباشرة على المحرك.

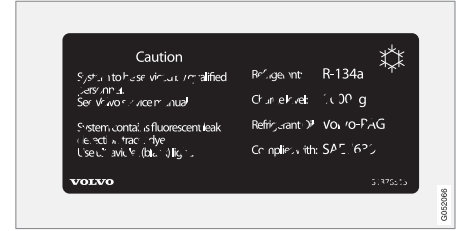

2 ملصق نظام تكييف الهواء في السيارات المزودة بسائل مبرد R.134a.

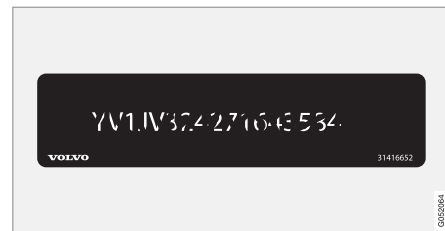

7 ملصق رقم تعريف السيارة - VIN (رقم تعريف السيارة).

ملاحظة ⓘ

لم يتم تصميم الملصقات في دليل المالك لتكون مطابقة تماماً لتلك الموجودة في سيارتك. لقد تم وضعها لإظهار شكلها ومواضعها بشكل تقريبي في السيارة. المعلومات التي تنطبق على سيارتك بشكل خاص هي مطبوعة على الملصق الموجودة في سيارتك.

معلومات ذات صلة

- مكيف الهواء - المواصفات (ص. 089)

الأبعاد

يمكن قراءة أبعاد طول السيارة وارتفاعها وغير ذلك من الجدول.

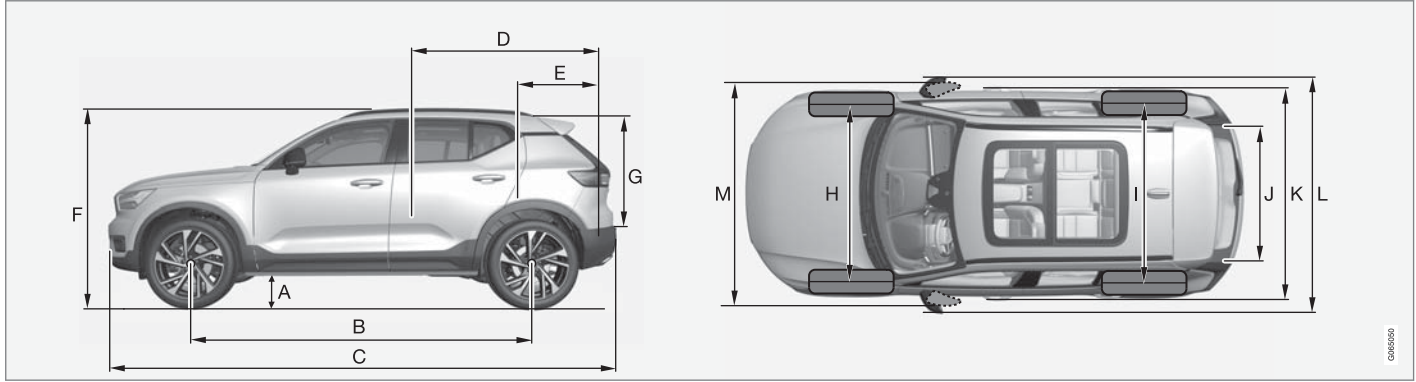

بوصة	ملم	الأبعاد	
٧٣,٧ (٧٧٣,٣)	١٨٧٣ (٢١٨٦٣)	العرض	K
٨٠,١	٢٠٣٤	العرض شاملاً مرايا الأبواب	L
٧٥,٢	١٩١٠	العرض متضمناً مرايا الأبواب المطوية	M

A لوزن السيارة فارغة + شخص واحد. (يختلف قليلاً بحسب أبعاد الإطار وبدائل الشاسيه وغير ذلك).
B بما في ذلك هوائي السقف، لوزن السيارة دون حمولة.
C عرض الهيكل.

بوصة	ملم	الأبعاد	
٦٥,٣	١٦٥٨	الارتفاع ^B	F
٢٨,٩	٧٣٣	ارتفاع الحمولة	G
٦٣,٠	١٦٠١	العرض الأمامي	H
٦٤,٠	١٦٦٦	العرض الخلفي	I
٤١,٧	١٠٥٩	عرض الحمولة، الأرضية	J

بوصة	ملم	الأبعاد	
٨,١	٢٠٥	الخلوص الأرضي ^A	A
١٠٦,٤	٢٧٠٢	قاعدة العجلات	B
١٧٤,٢	٤٤٢٥	الطول	C
٦٥,٧	١٦٧٠	طول الحمولة، الأرضية، مقعد مطوي	D
٣٤,٩	٨٨٧	طول الحمولة، الأرضية	E

- ▶▶ معلومات ذات صلة
- الأوزان (ص. ٥٧٩)

تحذير

تتغير خصائص قيادة السيارة بناءً على ثقل تحميلها وكيفية توزيع الحمولة.

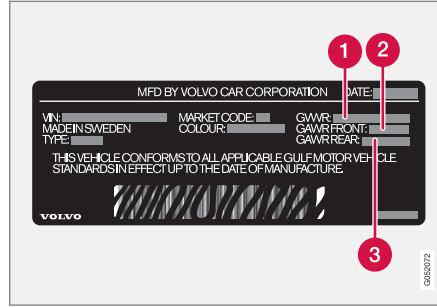

يوجد الملصق على أعمدة الباب وسيكون ظاهرًا عند فتح الباب الأمامي جهة اليسار.

- 1 وزن السيارة الإجمالي المسموح به
- 2 الحد الأقصى المسموح به لحمولة المحور الأمامي
- 3 الحد الأقصى المسموح به لحمولة المحور الخلفي

أقصى حمولة: انظر أوراق التسجيل.

الحمل الأقصى للسقف: ٧٥ كغ.

معلومات ذات صلة

- تصميمات النوع (ص. ٥٧٤)
- قدرة القَطَر وحمولة حلقة القَطَر (ص. ٥٨٠)

الأوزان

يمكن قراءة معلومات مثل الحد الأقصى للوزن الإجمالي للسيارة وغيرها على ملصق في السيارة.

يشمل وزن السيارة وهي فارغة كل من السائق وخزان الوقود مملوءاً بنسبة ٩٠% بالإضافة إلى كل الزيوت والسوائل.

يؤثر كل من وزن الركاب والملحقات وحمولة كرة القطر (عند التزويد بمقطورة) في حمل السيارة، ولا يعد جزءاً من وزن السيارة بدون حمولة.

الحمولة القصوى المسموح بها = وزن السيارة الإجمالي - وزن السيارة وهي فارغة.

ملاحظة

ينطبق وزن الخدمة الموثق على السيارات في الإصدار القياسي - أي مع عدم وجود معدات أو ملحقات إضافية في السيارة. وهذا يعني أنه بالنسبة لكل ملحقات تتم إضافته، تتخفف سعة تحميل السيارة تبعاً لذلك حسب وزن الملحقات.

ومن أمثلة الملحقات التي تقلل سعة التحميل مستويات المعدات المختلفة (مثل الحركة/قوة الدفع/الطرز Sumnum)، إلى جانب الملحقات الأخرى مثل قضيب القطر وحاملات الأمتعة وصندوق السقف والنظام الصوتي والمصابيح الإضافية ونظام تحديد المواقع العالمي GPS والسخان الذي يعمل بالوقود وشبكة السلامة والسجاجيد وغطاء الحمولة والمقاعد الكهربائية وما إلى ذلك.

يعتبر وزن السيارة طريقة مؤكدة للتحقق من وزن الخدمة لسيارتك الخاصة.

قدرة القَطَر وحمولة حلقة القَطَر

يمكن قراءة المعلومات عن قدرة القَطَر وحمولة حلقة القَطَر للقيادة مع مقطورة في الجدول أدناه.

الوزن الأقصى للمقطورة المكبوحة

ملاحظة 

يوصى باستخدام مخمدات الاهتزاز على قضيب القَطَر للمقطورات التي يتجاوز وزنها ١٨٠٠ كغ.

المحرك	رمز المحرك ^A	صندوق التروس	الوزن الأقصى للمقطورة المكبوحة (كغم)	الحد الأقصى لحمولة كرة القَطَر (كغم)
T2	B3154T9	Manual select	١٦٠٠	١١٠
T2	B3154T9	أوتوماتيكي	١٦٠٠	١١٠
T3	B3154T7	Manual select	١٦٠٠	١١٠
T3	B3154T2	أوتوماتيكي	١٦٠٠	١١٠
T3	B3154T4	أوتوماتيكي	١٦٠٠	١١٠
T4	B4204T31	أوتوماتيكي	٢١٠٠	١١٠
T4	B4204T47	أوتوماتيكي	١٨٠٠	١١٠
T4 AWD	B4204T47	أوتوماتيكي	٢٠٠٠	١١٠
T4 AWD	B4204T31	أوتوماتيكي	٢١٠٠	١١٠
T4 AWD	B4204T44	أوتوماتيكي	٢١٠٠	١١٠
T5 AWD	B4204T18	أوتوماتيكي	٢١٠٠	١١٠
T5 AWD	B4204T36	أوتوماتيكي	٢١٠٠	١١٠
D3	D4204T16	Manual select	١٦٠٠	١١٠
D3	D4204T16	أوتوماتيكي	١٨٠٠	١١٠

المحرك	رمز المحرك ^A	صندوق التروس	الوزن الأقصى للمقطورة المكبوحة (كغم)	الحد الأقصى لحمولة كرة القطر (كغم)
D3 AWD	D4204T16	Manual select	٢٠٠٠	١١٠
D3 AWD	D4204T16	أوتوماتيكي	٢٠٠٠	١١٠
D4 AWD	D4204T12	أوتوماتيكي	٢١٠٠	١١٠
B4	B420T6	أوتوماتيكي	٢١٠٠	١١٠
B4 AWD	B420T6	أوتوماتيكي	٢١٠٠	١١٠
B5 AWD	B420T2	أوتوماتيكي	٢١٠٠	١١٠

^A يمكن قراءة رمز المحرك والمكونات والرقم التسلسلي على المحرك.

ملاحظة 
إذا لم يتضمّن الجدول أية بيانات للوزن، تكون تلك البيانات متاحة في أحد الملاحق المرفقة.

مهم 
أثناء القيادة مع وجود مقطورة، يُسمح بتجاوز الوزن الإجمالي للسيارة (بما في ذلك حمولة كرة القطر) بحدّ أقصى يساوي ١٠٠ كغ (٢٢٠ رطل)، شرط عدم زيادة السرعة عن ١٠٠ كم/ساعة (٦٢ ميل/ساعة). يلزم اتباع المتطلبات القانونية المحلية الخاصة بهذا الشأن والمتعلقة بالسرعة وغيرها.

الوزن الأقصى للمقطورة غير المكبوحة	الوزن الأقصى للمقطورة غير المكبوحة (كغم)
الحد الأقصى لحمولة كرة القطر (كغم)	٧٥٠
٥٠	

►► معلومات ذات صلة

- تصميمات النوع (ص. ٥٧٤)
- الأوزان (ص. ٥٧٩)
- القيادة مع سحب مقطورة (ص. ٤٠٩)
- مساعد استقرار المقطورة* (ص. ٤١٠)

مواصفات المحرك

يمكن التعرف على مواصفات المحرك (الخارج وخلافه) لكل بديل نوع من أنواع المحركات البديلة في الجدول التالي.

ملاحظة 
إذا لم يتضمن الجدول أية بيانات عن المحرك، تكون تلك البيانات متاحة في مُلحق مُرفق.

ملاحظة 
لا تتوفر كل المحركات في كل الأسواق.

عدد الاسطوانات	العزم (نيوتن متر/دورة في الدقيقة)	الطاقة القصوى المقدرة (قدرة حصانية/دورة في الدقيقة)	الطاقة القصوى المقدرة (كيلواط/دورة في الدقيقة)	الخرج (قدرة حصانية/دورة في الدقيقة)	الخرج (كيلواط/دورة في الدقيقة)	رمز المحرك ^A	المحرك
٣	٣٠٠٠-١٦٠٠/٢٤٥	-	-	٥٠٠٠/١٢٩	٥٠٠٠/٩٥	B3154T9	T2
٣	٣٠٠٠-١٥٠٠/٢٦٥	-	-	٥٥٠٠/١٥٠	٥٥٠٠/١١٠	B3154T4	T3
٣	٣٠٠٠-١٨٥٠/٢٦٥	-	-	٥٥٠٠/١٦٣	٥٥٠٠/١٢٠	B3154T7	T3
٣	٣٠٠٠-١٥٠٠/٢٦٥	٥٥٠٠/١٨١	٥٥٠٠/١٣٣	٥٥٠٠/١٦٣	٥٥٠٠/١٢٠	B3154T2	T3
٤	٤٠٠٠-١٤٠٠/٣٠٠	-	-	٤٧٠٠/١٩٠	٤٧٠٠/١٤٠	B4204T47	T4 AWD / T4
٤	٤٠٠٠-١٤٠٠/٣٠٠	٤٧٠٠/٢١١	٤٧٠٠/١٥٦	٤٧٠٠/١٩٠	٤٧٠٠/١٤٠	B4204T51	T4 AWD
٤	٤٠٠٠-١٤٠٠/٣٠٠	-	-	٥٠٠٠/١٩٠	٥٠٠٠/١٤٠	B4204T44	T4 AWD
٤	٤٠٠٠-١٧٠٠/٣٠٠	-	-	٥٠٠٠/١٩٠	٥٠٠٠/١٤٠	B4204T31	T4 AWD / T4
٤	٤٨٠٠-١٨٠٠/٣٥٠	٥٥٠٠/٢٧٤	٥٥٠٠/٢٠٢	٥٥٠٠/٢٤٧	٥٥٠٠/١٨٢	B4204T14	T5 AWD
٤	٤٥٠٠-١٨٠٠/٣٥٠	-	-	٥٥٠٠/٢٤٩	٥٥٠٠/١٨٣	B4204T36	T5 AWD
٤	٤٨٠٠-١٨٠٠/٣٥٠	-	-	٥٥٠٠/٢٥٢	٥٥٠٠/١٨٥	B4204T18	T5 AWD
٤	٣٠٠٠-١٧٥٠/٣٢٠	-	-	٣٧٥٠/١٥٠	٣٧٥٠/١١٠	D4204T16	D3 AWD / D3
٤	٢٥٠٠-١٧٥٠/٤٠٠	-	-	٤٠٠٠/١٩٠	٤٠٠٠/١٤٠	D4204T12	D4 AWD

عدد الاسطوانات	العزم (نيوتن متر/دورة في الدقيقة)	الطاقة القصوى المقدرة (قدرة حصانية/دورة في الدقيقة)	الطاقة القصوى المقدرة (كيلوواط/دورة في الدقيقة)	الخرج (قدرة حصانية/دورة في الدقيقة)	الخرج (كيلوواط/دورة في الدقيقة)	رمز المحرك ^A	المحرك
٤	٤٢٠٠ - ١٥٠٠ / ٣٠٠	-	-	٥٤٠٠ - ٤٨٠٠ / ١٩٧	٥٤٠٠ - ٤٨٠٠ / ١٤٥	B420T6	B4 AWD / B4
٤	٤٨٠٠ - ٣٥٠ / ١٨٠٠	-	-	٥٧٠٠ - ٥٤٠٠ / ٢٥٠	٥٧٠٠ - ٥٤٠٠ / ١٨٤	B420T2	B5 AWD

A يمكن قراءة رمز المحرك والمكونات والرقم التسلسلي على المحرك.

معلومات ذات صلة

- تصميمات النوع (ص. ٥٧٤)
- زيت المحرك - المواصفات (ص. ٥٨٥)
- الأداء (ص. ٥٩٢)



زيت المحرك - المواصفات

يمكن معرفة نوعية وحجم زيت المحرك لكل نوع محرك في الجدول.

تنصح فولفو بما يلي:

المحرك	رمز المحرك ^A	درجة الزيت	مستوى الصوت، بما في ذلك مرشح الوقود (لترات، تقريباً)
T2	B3154T9	VCC RBS0-2AE 0W-20 أو Castrol Edge Professional V 0W-20	٥,٦
T3	B3154T4		٥,٦
T3	B3154T7		٥,٦
T3	B3154T2		٥,٦

مستوى الصوت، بما في ذلك مرشح الوقود (لترات، تقريباً)	درجة الزيت	رمز المحرك ^A	المحرك
٥,٦	VCC RBS0-2AE 0W-20 أو Castrol Edge Professional V 0W-20	B4204T47	T4 AWD / T4
٥,٦		B4204T31	T4 AWD / T4
٥,٦		B4204T51	T4 AWD
٥,٦		B4204T44	T4 AWD
٥,٦		B4204T14	T5 AWD
٥,٦		B4204T36	T5 AWD
٥,٦		B4204T18	T5 AWD
٥,٢		VCC RBS0-2AE 0W-20 أو Castrol Edge Professional V 0W-20	D4204T16
٥,٢	D4204T12		D4 AWD
٦,١	VCC RBS0-2AE 0W-20 أو Castrol Edge Professional V 0W-20	B420T6	B4 AWD / B4
٦,١		B420T2	B5 AWD

A يمكن قراءة رمز المحرك والمكونات والرقم التسلسلي على المحرك.

معلومات ذات صلة

- تصميمات النوع (ص. ٥٧٤)
- ظروف القيادة المعاكسة لزيت المحرك (ص. ٥٨٧)
- التحقق من زيت المحرك وتعبئته (ص. ٥٣٢)
- زيت المحرك (ص. ٥٣١)

سائل صندوق التروس - المواصفات

في ظل ظروف القيادة العادية، لا تكون هناك حاجة لتغيير زيت ناقل الحركة طوال مدة خدمة صندوق التروس. ومع ذلك، قد يكون ذلك ضرورياً في ظل ظروف قيادة غير ملائمة.

صندوق التروس اليدوي

سائل ناقل الحركة المحدد

BOT 350 M3	:M66
BOT 352 B1	:M76

صندوق التروس الأوتوماتيكي

سائل ناقل الحركة المحدد

AW-1	:TG-81SC
AW-2	:AWF8G30 :AWF8G45

معلومات ذات صلة

- تصميمات النوع (ص. 0٧٤)

مهم !

للوفاء بالمتطلبات من أجل الفواصل الزمنية الخاصة بخدمة المحرك يتم تعبئة جميع المحركات بزيت محرك اصطناعي مُعدّل خصيصاً في المصنع. يتم اختيار الزيت بعناية فائقة للغاية مع الأخذ في الاعتبار مدة الخدمة وخصائص بدء التشغيل واستهلاك الوقود والتأثير البيئي.

يجب استخدام زيت محرك معتمد حتى يمكن تطبيق الفواصل الزمنية للخدمة الموصى بها. استخدم فقط درجات الزيت المخصصة للتعبئة وتغيير الزيت، وإلا فإنك بذلك تخاطر بالتأثير على مدة الخدمة وخصائص بدء التشغيل واستهلاك الوقود والتأثير البيئي للسبابة.

إذا لم يتم الالتزام بزيت المحرك المطابق للمواصفات واللزوجة المحددتين فقد تتعرض أجزاء من المحرك للتلف. تنفي شركة Volvo مسؤوليتها عن أي نوع من مثل هذه الأضرار.

تنصح فولفو بأن تقوم ورشة فولفو معتمدة باستبدال الزيت.

معلومات ذات صلة

- زيت المحرك - المواصفات (ص. 0٨0)
- زيت المحرك (ص. 0٣١)

ظروف القيادة المعاكسة لزيت المحرك

قد تؤدي ظروف القيادة القاسية إلى ارتفاع درجة حرارة الزيت أو استهلاكه بشكل كبير. فيما يلي بعض الأمثلة على ظروف القيادة غير المواتية.

افحص مستوى الزيت على فترات متقاربة عند القيادة لمسافات طويلة:

- عند سحب كرفان أو مقطورة
- في المناطق الجبلية
- بسرعة عالية
- على درجة حرارة أقل من -٣٠ مئوية (-٢٢ فهرنهايت) أو أعلى من +٤٠ مئوية (+١٠٤ فهرنهايت).

كما ينطبق ما ورد أعلاه على مسافات القيادة الأقل في ظل درجات الحرارة المنخفضة.

عند القيادة في ظروف قاسية اختر زيت محرك صناعي. لأنه يزيد من حماية المحرك.

تنصح فولفو بما يلي:

Gastrol
EDGE
PROFESSIONAL

سائل الفرامل - المواصفات

سائل الفرامل هو الوسيط الموجود في نظام الفرامل الهيدروليكية لنقل الضغط من دواسة الفرامل عبر أسطوانة الفرامل الرئيسية، وهذه بدورها تؤثر على ماسكات الفرامل. نوعية الزيت الموصى بها: سائل أصلي من Volvo أو ما يعادله ومتوافق مع كافة المعايير التالية: ISO 4925 و ٥,١، Dot 4، class 6.

ملاحظة (i)

ويُنصح بتغيير سائل الفرامل أو تعبئته بواسطة ورشة فولفو معتمدة.

معلومات ذات صلة

- نظرة عامة على حجيرة المحرك (ص. ٥٣٠)

خزان الوقود - السعة

يمكن قراءة سعة تعبئة خزان الوقود من الجدول التالي.

كل الطرز	
٥٤	لترات (تقريباً)
١٤,٢	غالون أميركي (تقريباً)

معلومات ذات صلة

- تعبئة الوقود (ص. ٣٩٢)

سعة خزان محلول AdBlue®^١

سعة خزان المادة المضافة AdBlue هي ١٤,٥ لتر تقريباً.

معلومات ذات صلة

- فحص AdBlue® والتعبئة إذا لزم الأمر (ص. ٣٩٩)

١ علامة تجارية مسجلة مملوكة لشركة (VDA) (Ver-band der Automobilindustrie e.V.)

السيارات المزودة بسوائل تبريد R134a

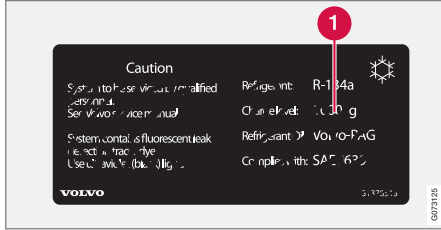

1 كمية سائل التبريد.

تحذير

يحتوي نظام التكييف على سائل تبريد مضغوط طراز R134a. لا يجب صيانة هذا النظام وإجراء الخدمة له إلا بواسطة ورشة معتمدة.

توضيح الرمز R1234yf

الرمز	المعنى
	تنبيه
	نظام مكيف الهواء المحمول (MAC)
	نوع زيت التزليق
	يلزم الاستعانة بفني مدرب ومعتمد لخدمة نظام تكييف الهواء المحمول (MAC)
	سوائل التبريد القابلة للاشتعال

سائل التبريد

تتم طباعة كمية سائل التبريد على الملصق الموجود في الجزء الداخلي من غطاء المحرك.

مكيف الهواء - المواصفات

يستخدم نظام التحكم في المناخ بالسيارة سائل التبريد الخالي من الفريون، إما R1234yf أو R134a على حسب توفره في السوق. ويمكن التعرف على سائل التبريد المستخدم في نظام التحكم بالمناخ عن طريق الملصق الموجود داخل غطاء المحرك.

يمكن التعرف في ما يلي على الأنواع الموصى بها ومقدار السوائل وزيت التزليق في نظام تكييف الهواء.

ملصق مكيف الهواء

ملصق R134a

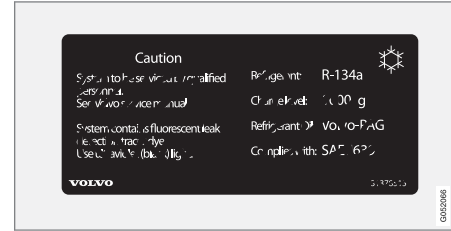

ملصق R1234yf



استهلاك الوقود وانبعاثات ثاني أكسيد الكربون (CO₂)

يمكن أن يتأثر استهلاك الوقود وانبعاثات ثاني أكسيد الكربون بصورة سلبية نتيجة عدد من العوامل. أمثلة أسباب زيادة استهلاك الوقود تشمل:

- إذا تم تزويد السيارة بتجهيزات إضافية تؤثر في وزنها.
- أسلوب القيادة.
- إذا اختار العميل تركيب عجلات غير تلك المثبتة بصورة قياسية في الإصدار الأساسي للطراز، فسيؤدي ذلك إلى زيادة المقاومة لحركة السيارة.
- السرعة العالية تؤدي إلى زيادة مقاومة الهواء.
- جودة الوقود وظروف الطريق والحالة المرورية والطقس وحالة السيارة.
- مجموعة الأمثلة أعلاه قد تؤدي إلى زيادة الاستهلاك بصورة ملحوظة.

ملاحظة

إن الظروف المناخية القاسية أو القيادة مع إقران مقطورة أو القيادة على مرتفعات عالية، إلى جانب نوعية وقود أسوأ من تلك الموصى بها، هي من العوامل التي تؤثر بشكل ملحوظ على استهلاك السيارة للوقود.

معلومات ذات صلة

- تصميمات النوع (ص. 0٧٤)
- الأوزان (ص. 0٧٩)

جهاز التبخير

مهم
يلزم عدم إصلاح جهاز تبخير تكييف الهواء أو تركيب جهاز آخر مستخدم من قبل مكانه. ويلزم استخدام جهاز تبخير جديد يكون معتمداً وتكون عليه علامة التوافق مع مقياس SAE J2842.

معلومات ذات صلة

- خدمة نظام التحكم في المناخ (ص. 0٢٩)

السيارات المزودة بسوائل تبريد R1234yf

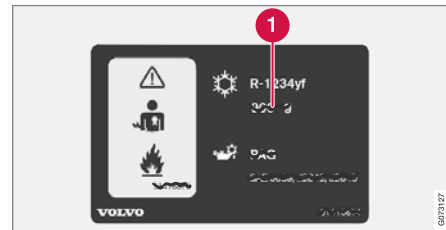

1 كمية سائل التبريد.

تحذير

يحتوي نظام التكييف على سائل تبريد مضغوط طراز R1234yf. بما يتوافق مع مقياس SAE J2845 (تدريب الفنيين الخاص بخدمة الأمان واحتواء سوائل التبريد المستخدمة في أنظمة تكييف الهواء المحمولة)، يلزم إجراء الخدمة والإصلاح لنظام سائل التبريد بواسطة فنيين مدربين ومعتمدين وذلك لضمان أمان النظام.

زيت الضاغط

الحجم	نوعية الزيت الموصى بها
١٣٠ مل (٤,٤٠ أونصة من السوائل)	PAG SP-A2

ضغط الإطار المعتمد

يمكن معرفة ضغط الإطار المعتمد لكل نوع محرك في الجدول.

ملاحظة  لا تتوفر كل المحركات أو الإطارات أو تشكيلات الجمع بينها في كل الأسواق دائماً.

المحرك	مقاس الإطار	السرعة	الحمولة، ١ إلى ٣ أشخاص		أقصى حمولة		ضغط ^A ECO
			أمام (كيلوباسكال) ^B	في الخلف (كيلوباسكال)	أمام (كيلوباسكال)	في الخلف (كيلوباسكال)	
كل المحركات	235/60 R17	١٦٠-٠٠ كم/ساعة (١٠٠-٠٠ ميل في الساعة)	٢٣٠	٢٣٠	٢٦٠	٢٦٠	٢٦٠
	235/55 R18		٢٤٠	٢٤٠	٢٦٠	٢٦٠	٢٦٠
	235/50 R19		٢٤٠	٢٤٠	٢٦٠	٢٦٠	٢٦٠
	245/45 R20		٢٤٠	٢٤٠	٢٦٠	٢٦٠	٢٦٠
	245/40 R21		٢٤٠	٢٤٠	٢٦٠	٢٦٠	٢٦٠
	إطار احتياطي مؤقت	بحد أقصى ٨٠ كم/ساعة (بحد أقصى ٥٠ ميل في الساعة)	٤٢٠	٤٢٠	٤٢٠	٤٢٠	٤٢٠

^A القيادة الاقتصادية.
^B في بعض البلدان تستخدم وحدة (بار) مع وحدة SI (باسكال): ١ بار = ١٠٠ كيلوباسكال.

معلومات ذات صلة

- تصميمات النوع (ص. ٥٧٤)
- فحص ضغط الإطارات (ص. ٤٨٤)
- ضغط الإطارات الموصى به (ص. ٤٨٥)

الأداء

يمكن قراءة معلومات السرعة القصوى في الجدول.

السرعة القصوى	١٨٠ كم/ساعة (١١٢ ميل/ساعة)
---------------	----------------------------

ملاحظة

إذا لم يتضمن الجدول أية بيانات حول الأداء، تكون تلك البيانات متاحة في أحد الملاحق المرفقة.

معلومات ذات صلة

- مواصفات المحرك (ص. ٥٨٣)

٥٦٨ . ٥٦٧ . ٥٦٦	أثار ارتطام الحجارة والخدوش
٥٢٠	أجهزة الطوارئ
٥٢٠	عدة الإسعافات الأولية
٧٦	مثالث التحذير
٧٧	أداء السائق
٤٩٣	إعدادات
٤٩٢	أداة الرفع
٣٨٦	أدوات
٥١٥	أربعة-C
٥١٥	أرضية حجرية الأمتعة
١٣٣	قابلة للطوي
٥٦٨ . ٥٦٧ . ٥٦٦	أضواء الإنعطاف
٥٦٨	أعمال الطلاء
٥٧٩	التلف والإصلاح
٥٠٦	رمز ملون
٥٠٧	أقصى حمولة للسقف
٥١٠	أماكن التخزين
٥١١	الكونسول النفقي
٣٧٢	صندوق اللفافات
	واقى الشمس
	أوضاع التروس
	صندوق التروس الأوتوماتيكي

٧٦	إحصائيات الرحلة
٧٧	إعدادات
١٨١	إزالة الصقيع
١٣٨	إضاءة أزرار التحكم
١٣٦	إضاءة الاقتراب
١٣٨	إضاءة العرض
١٣٥	إضاءة الوصول إلى المنزل، 'Homesafe Lighting'
١٣٧	إضاءة الوصول إلى المنزل، 'Follow me home lighting'
١٣٨	إضاءة تناسب الحالة المزاجية
١٣٨	تكييف
١٣٨	إضاءة لوحة العدادات
١٣٦	إضاءة مقصورة الركاب
١٣٦	أوتوماتيكي
١٣٨	تكييف
٤٨٣	إطارات
٥٩١	اتجاه الدوران
٤٩٦	اضغط
٤٨٠	الإطارات الشتوية
٤٨٠	الاقتصاد والتآكل
٤٨٠	التدوير أثناء الاستبدال
٤٨٠	العمر
٤٩٠	المواصفات
٤٩٠	النزاع والتركييب
٤٨٠	تخزين

٤٨١	تسميات الأبعاد
٥٩١	جدول ضغط الإطارات
٤٨١	فئة السرعة
٤٨٣	مؤشرات اهتراء المداس
٤٨٠	يُنصح به
٣٥٩	إطفاء المحرك
٣٩٧ . ٣٩٤	إعادة التجديد
١٨٠	إعادة تدوير الهواء
٧٦	إعادة ضبط، عداد مسافات الرحلة
١٤٤	إعادة ضبط مرايا الأبواب
١١٣	إعدادات
١١٣	إعادة الضبط
١١٢	الفئات
٤٥٢ . ٤٢٢	سياقي
٤٥٢	إعدادات الصوت
٤٣٤ . ٤٣٣	الرسالة النصية
٤٥٣	تشغيل الوسائط
٣٥٩	هاتف
٤٤	إيقاف تشغيل المحرك
٤٥	إيقاف تشغيل المحرك
	آلية شد حزام الأمان
	إعادة الضبط

٥٥٢	الإنارة، استبدال اللمبة	الأحكام والشروط	
٥٥٤	ضوء الفرامل	الخدمات	
٥٥٣	مؤشر الاتجاه الخلفي	المستخدم	٤٨٣
٥٥٦	مصابيح، المواصفات	الأسطح الزلقة	٤٤٧
٥٥٥	مصباح الضباب الخلفي	الإسعاف الأولي	٤٦٨ ، ٨٠
٤٦٠	الإنترنت، راجع السيارة المتصلة بالإنترنت	الإضاءة	١١٣
	الأوزان	Position lamp	١١٢
٥٧٩	وزن الخدمة	أزرار التحكم، العدادات، شاشة العرض	١١٨
٤١٥	الاسترداد	إضاءة الاقتراب	
٣٨٩	الاقتصاد في القيادة	إضاءة الوصول إلى المنزل	٢٩٩
٣٩٠	الانزلاق	أضواء الإنعطاف	٢٦٦
	البطارية	إعدادات	١٢٧
٥٣٩	إعادة التدوير	الإضاءة المنحنية النشطة	١٣٢
٥٣٨	الرموز على البطارية	الضوء الخافت	١٢٩
٥٣٥	الصيانة	الضوء العالي	١٣٠
٤٠٤	بدء التشغيل بمساعدة بطارية أخرى	الضوء العالي الأوتوماتيكي	١٣٠
٥٣٥	بطارية	ضوء الفرامل	١٣٤
٥٣٧	مساعدة	عناصر التحكم	١٣٦ ، ١٢٦
	البوصلة	في مقصورة الركاب	
٤١٩ ، ٤١٨	المعايرة	مؤشرات الاتجاه	١٣١
٤١٩	اليوق	مؤشرات تحذير الخطر	١٣٥
١٦٢	البيئة	مصابيح التشغيل في النهار	١٢٨
٢٦	البيانات	مصابيح فرامل الطوارئ	١٣٤
	النقل بين السيارة والورشة	مصباح الضباب	١٣٣
٥٢٢	تسجيل	مصباح الضباب الخلفي	١٣٣
٣٢	التحديثات عن بُعد	وضعيّات المصابيح	٥٥٢
٥٢٢		الإضاءة المنحنية النشطة	١٣٢
		الأقفال ومفاتيح التحكم عن بعد	١٩٨
		اتجاه الدوران	٤٨٣
		اتصال الهاتف	٤٤٧
		اتفاقية التصريح	٤٦٨ ، ٨٠
		استعادة الإعدادات	١١٣
		تغيير المالك	١١٢
		ملف تعريف السائق	١١٨
		استكشاف المشكلات وحلها	
		City Safety	٢٩٩
		تثبيت السرعة التكيّفي	٢٦٦
		اكتشاف الأنفاق	١٢٩
		اكتشاف العقبات	
		City Safety	٢٩٥
		الأبعاد	٥٧٧
		قضيب القطر	٤٠٦
		الأبعاد الخارجية	٥٧٧
		الأجزاء الداخلية لمقصورة الركاب	٥٠٦
		الكونسول النفقي	٥٠٧
		صندوق القفازات	٥١٠
		مقيس كهربائي	٥٠٨
		منفضة السجائر	٥٠٨
		واقي الشمس	٥١١
		ولاعة السجائر	٥٠٧

٥٦٠ .٥٥٩ .٥٥٨ .٥٥٧ .٥٥٦	الفرش	التحميل		التحذير من الاصطدام
٥٦٦ .٥٦٥ .٥٦٤ .٥٦٣ .٥٦٢ .٥٦١	غسيل السيارة	٥١٤	حلقات تثبيت الحمولة	٢٨١ مع Pilot Assist
٥٥٩ .٥٥٧ .٥٥٦	فرش منسوج	٥١٢	حمولة طويلة	٢٨١ مع مثبت السرعة التكييفي
١٧٢ .١٧١	التهوية	٥١٢	عام	٣٠٩ من الخلف
١٨٧	التهيئة المسبقة		التدفئة	١٨٠ التحكم التلقائي في المناخ
١٨٧	التشغيل/الإيقاف	١٧٨ .١٧٧	المقاعد	٢٤١ التحكم بالانزلاق
١٨٨	المؤقت	١٧٩	عجلة القيادة	١٧٦ .١٦٦ التحكم في المناخ
٣٩٠	التوصيات خلال القيادة	١٨٣ .١٨٢	نوافذ	١٨٤ التحكم في المروحة
٣٨٢	التوقف التلقائي للمحرك	٣٩٢	التزود بالوقود	١٨٦ .١٨٥ التحكم في درجة الحرارة
١٩١	توقف تلقائي	٣٩٩	AdBlue	١٨٧ الركن
١٩١	الحفاظ على راحة المناخ	٣٩٢	التعبئة	١٧٦ الشاشة المركزية
١٩١	التشغيل/الإيقاف	٣٩٢	غطاء خزان الوقود	١٦٧ المستشعرات
١٤٠	الحماية من الانحشار		التشخيص	١٧٦ المقعد الخلفي
١٤٠	إعادة ضبط	٥٢٢	عبر Wi-Fi الورشة	١٦٦ المناطق
٢٤١	الحماية من انقلاب السيارة	٥٦١	التشميع	١٦٧ تحكم صوتي
٤٠	الحوادث، راجع "التصادم"	٤٢٣	التطبيقات	١٨٠ تنظيم أوتوماتيكي
	الحواف	١٢٠	التعرف على الصوت	١٦٧ درجة الحرارة الخبيرة
٤٨٢	أبعاد	١٢٤	إعدادات	٣٨٨ التحكم في النزول من التل
٥٦٦	التنظيف	١٢٤ .١٢٣ .١٢١	استخدام	٣٨٩ التنشيط بواسطة زرّ الوظائف
٥٨٣	الخرج	١٦٧	التحكم في المناخ	٢٤١ التحكم في جر المحرك
٣٩٦	الخزان فارغ	١٢٣	الراديو والوسائط	٣٨٧ التحكم في خفض السرعة
٣٧٧	الذفح بجميع العجلات (AWD)	١٢٣	هاتف	٣٨٧ التنشيط بواسطة زرّ الوظائف
٣٧٧	الذفح بجميع العجلات، (AWD)	٥٦٠ .٥٥٨	التنظيف	٣٨٠ التحكم الاقتصادي بالمناخ
٣٩٥	الديزل	٥٥٨	أزمة الأمان	٣٩٧ التحكم بالانبعاثات
		٥٦٦	الحواف	
		٥٥٧	الشاشة المركزية	
		٥٦٣	الغسل الأوتوماتيكي للسيارة	

٥٦٦	الصيانة مقاومة الصدا	٥٨٧ .٥٨٥	الزيت، راجع كذلك "زيت المحرك"	٤٣١	الراديو الرقمي (DAB)
	الضباب	٧٧	الساعة، ضبط	١١٨ ،٨٦	الرسائل في شاشات العرض
٥٦٣ .٥٦١	تكثيف في المصابيح الأمامية	١٩٥	السخان الإضافي (المدفأة الإضافية)	١١٩ ،٨٧	إدارة
١٢٩	الضوء الخافت	٤٠٩ ،٤٠٣	السخونة الزائدة	١١٩ ،٨٨	محفوظ
١٣٠	الضوء العالي	٥٩٢	السرعة القصوى		الرسائل والرموز
١٣٠	الضوء العالي الأوتوماتيكي	٢٨٢	السرعة المخزنة	٣١٣	BLIS
٣٩١	الطرق المغمورة بالمياه	٤٠	السلامة	٣٠٢	City Safety
	العجلات	٤٠	الحمل	٣١٩	Cross Traffic Alert
٤٩٠	النزع والتركيب	٥٨٩ .٥٨٨ .٥٨٧ .٥٣٤	السوائل والزيوت	٢٧٩	Pilot Assist
٤٩٧	سلاسل الجليد	٤٦٠	السيارة المتصلة بالإنترنت	٣٥٤	الكاميرا ووحدة الرادار
٤٩٤	العجلة الاحتياطية	٤٦٤	لا يوجد اتصال أو الاتصال ضعيف	٣٠٨	المساعدة عن حدوث خطر تصادم
٤٩٥	إدارة		الشاشة المركزية	٢٦٨	تثبيت السرعة التكييفي
	العدادات	١٠٣ ،٩٨ ،٩٥ ،٩٢	إدارة	٣٣٢	كاميرا مساعد الركن
٧٤	مقياس الوقود	١١٢ ،١١١	إعدادات	٢٨٩	مساعد الحارة
١١١	العرض العلوي	١١٠	إيقاف وتعديل مستوى الصوت	٣٢٤	مساعد الركن
	العلامات	١٧٦	التحكم في المناخ	٣٤٠	مساعد الركن النشط
٥٧٤	موضع	٥٥٧	التنظيف	٢٤٤	نظام التحكم بالمسحب والثبات
٥٦٦ ،٥٦٥ ،٥٦٤ ،٥٦٣ ،٥٦٢ ،٥٦١	العناية بالسيارة	١١٩ ،١١٨	الرسائل		الركن
٥٥٩	فرش جلد	١٠٣	الرموز في شريط الحالة	٣٦٧	على التلال
٣٧٠	العودة للمنزل ببطئ	١١٠	تغيير المظهر	٣٣٣	الركن المتوازي
	الغاسلات	٩٥	شاشات العرض		الرموز والرسائل
١٥١	الزجاج الأمامي	١٠١	عرض الوظائف	١٠٣	حقل حالة الشاشة المركزية
١٥١	المصابيح الأمامية	١٠٥	لوحة المفاتيح	١٩٢	مناخ الركن
١٥٣ ،١٥٢	النافذة الخلفية	٩٠	نظرة عامة	١٤٠	الزجاج، رقائقي/معزز
٥٧١	سائل الغسل، التعبئة	٤٥٦	الشهادة	١٨٢	الزجاج الأمامي
				١٤٠	التدفئة
					الزجاج الرقائقي

٣٨٢	المحرّك	٢٠٢	القفل	٥٦٤	الغسيل عالي الضغط
١٩٣	بدء/إيقافالوظيفة	٢٠٢	القفل/فتح القفل	٢٨٣	الفاصل الزمني بين سيارتك والسيارة التي أمامك
١٩٥	المدفأة	٢٢٧ ، ٢٠٣	القفل/فتح القفل	٣٦٢	الفرامل
١٩٤	المدفأة الإضافية	٢٣٠	باب صندوق الأمتعة	٣٦٨	أوتوماتيكي أثناء التوقف
١٩٥	مدفأة الوقوف	٢٣٠	القفل التلقائي	٣٦٤	الصيانة
٤٩٣	المدفأة الإضافية	٢٣٤	القفل الخاص	٢٨٥	الفرملة الأوتوماتيكية مع مثبت السرعة التكيّفي
١٨٤	المرفاع	٢٣٤	التنشيط/إلغاء التنشيط	٢٨٥	الفرملة التلقائية مع Pilot Assist
١٧١	المروحة	٢٢٨	القفل المركزي	١٣٤	ضوء الفرامل
١٧٢	التحكم	٤٠٩	القيادة	٣٦٤	على الطرق الرطبة
٤٠٤	توزيع الهواء	٤٠٣	مع مقطورة	٣٦٤	على الطرق المعبّدة بالحصى
٣٠٣	فتحات التهوية	٣٨٩ ، ٣٨٠	نظام التبريد	٣٦٥	فرامل الوقوف
٣٠٤	المساعدة على بدء التشغيل	٣٩٠	القيادة الاقتصادية	١٣٤	مصابيح فرامل الطوارئ
٣٠٨	المساعدة عن حدوث خطر تصادم	٤٩٦	القيادة خلال الشتاء	٣٦٢	نظام الفرامل
٣٠٧	التنشيط/إلغاء التنشيط	٤٩٧	الإطارات الشتوية	٣٦٢	نظام الفرامل المانعة للانغلاق، ABS
٣٠٥	الرموز والرسائل	٣٩١	سلاسل الجليد	٣٦٣	نظام مساعد الفرملة وBAS
٣٠٦	المحدوديات	٥٨٠	القيادة في الماء	٣٦٨	الفرامل التلقائية
٣٠٤	عند حدوث خطر تصادم أمامي	٥٨٠	القيادة مع مقطورة	٣٦٨	التنشيط/إلغاء التنشيط
٧٤	عند حدوث خطر تصادم خلفي	٥٨٠	حمولة كرة الفطر	٣٦٩	بعد التصادم
١٦٧	في حال حدوث خطر الانحراف عن الطريق	٥٠٧	سعة القطر	٢٤٠	دعم السائق
١٧٠	المسافة المقطوعة بالأميل	١١١	الكونسول النفقي	٣٦٥	الفرامل اليدوية
٣٤١	المستشعرات	٥٠٧	اللغة	٣٧٠	الفرملة المنتجة للطاقة
٣٥٠	التحكم في المناخ	٤٣٨ ، ٤٣٦	المحرك	٤٣٧	الفيديو
١٤٩	جودة الهواء	٤٣٧	البداء	٤٦٧	إعدادات
	وحدة الرادار	٤٠٣	السخونة المفرطة	٤١٥ ، ٤١٣	القرص الصلب
	وحدة الكاميرا	٣٥٩	تعطيل		المساحة
	المسح المتقطع				القطر

٣٧٠	النقل	١٥٦	المقعد الأمامي، ألي	٥٥٦	المصابيح
٣٨٦	النقل بالعتارة	١٥٩	أزرار التحكم متعددة الوظائف	٥٥٢	المواصفات
١٤١	النوافذ الكهربائية	١٥٩	التدليك	٤١١	تغيير
١٤٠	الحماية من الانحشار	١٥٧	دعامة أسفل الظهر	٥٥٢	مقطورة
١٤١	فتح وإغلاق	١٥٨ ، ١٥٧	ضبط المقعد	٥٣٩	موضع
١٤٠	النوافذ والزجاج	١٥٦	وضعية التخزين	٥٤٦	المصاهر
٤٤٧	الهاتف المحمول، راجع "الهاتف"	١٧٦	المقعد الأمامي، يدوي	٥٤٠	أسفل الدرج الأمامي
٢٢٧	الهوائي	١٧٨	المقعد الخلفي	٥٤١	استبدال
١١٠	موضع	١٦٠	التحكم في المناخ	٣٣	في مقصورة المحرك
٥٧٩	الوحدات	١٦١	التدفئة	٣٣	المعلومات الشخصية (سياسة خصوصية العميل)
٤٦	الوزن الإجمالي للسيارة	١٥٦	خفض مسند الظهر	٢٠٨	المفتاح المقيّد
٤٩	الوسادة الهوائية	٣٤	مسند الرأس	٢٠٧	إعدادات
٤٩ ، ٤٨	التشغيل/إيقاف التشغيل	٣٤	المقعد الكهربائي	٢٠٧	مفتاح التحكم عن بُعد المقيّد
٤٧	جانب الراكب	٣٤	الملحقات والمعدات الإضافية	١٧٨ ، ١٧٧	المقاعد
٤٦	جانب السائق	٥٧٤	تركيب	١٥٦	التدفئة
٥١	الوسادة الهوائية، راجع "الوسائد الهوائية"	١٦٩	الملصقات	١٥٦	المقعد الأمامي الكهربائي
٤١	الوسادة الهوائية الجانبية	٤١٠	موضع	٤١	المقعد الأمامي اليدوي
٤١	الوقاية من شد الرقبة	٢١١	المواد التي تؤذي مرضى الحساسية والربو.	١٥٨ ، ١٥٧	الوقاية من شد الرقبة
٣٩٥ ، ٣٩٤ ، ٣٩٣	الوقود	١٨٣	الموازن	٥٠٨	وضعية التخزين
٥٩٠	استهلاك الوقود	١٥٣ ، ١٥٢	المقطورة	٥٠٩	المقيس الكهربائي
٣٩٥	المعرف	٣٤٢	الموافقة على النوع	١٥٦	استخدام
٥٩٠	انبعاثات ثاني أكسيد الكربون (CO2)	٢١١	نظام المراقبة	١٧٦	المقعد، راجع "المقاعد"
٥٩٠	انبعاث ثاني أكسيد الكربون	١٨٣	نظام المفاتيح في جهاز التحكم عن بعد	١٧٦	المقعد الأمامي
		١٥٣ ، ١٥٢	النافذة الخلفية	١٧٨ ، ١٧٧	التحكم في المناخ
		١٥٣ ، ١٥٢	التدفئة	١٨٤	التدفئة
			الغاسلات	١٨٥	المروحة
			الماسحة		درجة الحرارة

٢٤١	تحذير السرعة، عموميات
	تحذير المسافة
٢٨٣	الفاصل الزمني المحدد
٣٥٨	تشغيل السيارة
١٤٥	تشغيل سقف البانوراما
٥٢ .٤٦ .٤٢ .٤٠	تصادم
٥٧٤	تصميمات النوع
١١٢	تغيير المالك
٢٨٢	تغيير المركبة المستهدفة
٤٨١	تقييم السرعة، الإطارات
٥٦٥ .٥٦٤ .٥٦٣ .٥٦٢	تكثيف في المصابيح الأمامية
١٨٦	تكيف الهواء
	تكيف الهواء، السائل
٥٨٩	مستوى الصوت والدرجة
٥٦١	تلميع
٥٦٦	تنظيف حافلات العجلات
٥٦٤	تنظيف شفرات الماسحة
١٧١	توزيع الهواء
١٨١	إزالة الصقيع
١٨٠	إعادة تدوير
١٧١	تغيير
١٧٣	جدول الخيارات
١٧٢ .١٧١	فتحات التهوية
٥١٢	توصيات التحميل

ت

١٩٨	تأكيد القفل
١٩٩	ضبط
	تثبيت السرعة
٢٦٠	تعطيل
٢٦١	تثبيت السرعة التكميبي
٢٨٣	إعداد الفترة الزمنية الفاصلة
٢٦٥	إيقاف التشغيل
٢٦٦	استكشاف المشكلات وحلها
٢٨٠	التجاوز
٢٦٨	الرموز والرسائل
٢٨٢	السرعة المحفوظة
٢٨٥	الفرامل الأوتوماتيكية
٢٦٦	المحدوديات
٢٨١	تحذير
٢٨٢	تغيير الهدف
٢٦٧	تغيير وظيفة تثبيت السرعة
٢٦٤	تنشيط
٢٦٢	عناصر التحكم
٢٦٥	وضع الاستعداد
٢٦٣	وضع شاشة العرض
٣٦١	تجاوز قفل الكحول
٤٢٣	تجربة الصوت
٣٢	تحديثات البرامج
٥٢٣	تحديثات النظام
٤٨٠	تحديد VOL

ب

	باب صندوق الأمتعة
٢٣١	الإغلاق والقفل بواسطة الزرّ
٢٣٣	الفتح/الإغلاق بحركة قدم
٢٢٧ .٢٠٣	القفل/فتح القفل
٢٢٩	فتح القفل من الداخل
	بدء/إيقاف
٣٨٤	إيقاف التشغيل
٣٨٢	القيادة
٣٨٤	المحدوديات
٣٨٢	وظيفة السيارة
٣٥٨	بدء المحرك
٥٣	بعد التصادم
٤٩٣	براغي العجلة
٤٩٣	براغي العجلة القابلة للقفل
٥٢٢	برنامج الخدمة
٥٣٥ .٤٠٤	بطارية
٤٠٤	فرط التحميل
٥٣٧	بطارية المؤازرة
٢٠٤	بطارية مفتاح ضعيفة
٤٦٣	بطاقة SIM
٥٦٠ .٥٥٩ .٥٥٨ .٥٥٧ .٥٥٦	بقع
٣٩٤	بنزين
١٦٢	بوق

٤١٤	حلقة القطر
٣٠٤	حماية الانطلاق على الطريق
٥٧٩	حمولة السقف، أقصى وزن

خ

	خزان الوقود
٥٨٨	مستوى الصوت
٥١٣	خطافات التحميل
٢٠	خيار/ملحق

د

٣٩٤	درجة الأوكتان
	درجة الحرارة
١٨٦ ، ١٨٥	التحكم
١٦٧	خبير
	درجة حرارة المحرك
٤٠٣	عالي
٤٠٣	درجة حرارة المحرك مرتفعة
٢٠	دليل المالك
٢٢	العلامة البيئية
١٧	في الشاشة المركزية
١٩	في المحمول

ح

٧٤	حاسوب الرحلات
٧٥	عرض في شاشة السائق
٥٢٤	حالة السيارة
٤٨٨	Tyre pressure
٥١٣	حاملات الأمتعة
٥١٣	حامل الحقائب
	حامل الدراجات الهوائية
٤١٢	مجهز في قضيبة القطر
٥١٧	حامل للمعاطف
	حجرة المحرك
٥٣١	زيت المحرك
٥٣٤	سائل التبريد
٥٣٠	نظرة عامة
٥٢٤	حجز الخدمة والإصلاح
	حجيرة الحمولة
٥١٧	الشبكة الواقية
٤٢	حزام الأمان
٤٤	آلية شد حزام الأمان
٤٠	الحمل
٤٣	ربط الإبزيم/فك الإبزيم
٤٥	منبه حزام الأمان
٤٢	حزام الأمان، راجع "أحزمة الأمان"
	حلقات تثبيت الحمولة
٥١٤	صندوق الأمتعة

	توصيل السيارة بالإنترنت
٤٦١	عبر الهاتف (البلوتوث)
٤٦١	عبر جهاز محمول (شبكة WiFi)
٤٦٢	عبر مودم السيارة
٤٦٤	لا يوجد اتصال أو الاتصال ضعيف

ج

٥٩١	جدول ضغط الإطارات
	جهاز التحكم عن بعد، HomeLink®
٤١٥	قابل للبرمجة
٤٢٦	جهاز الراديو
٤٢٩	إعدادات
٤٣١	البث الصوتي الرقمي (DAB)
٤٢٨	البحث عن محطة إذاعية
٤٣٦	البده
١٢٣	تحكم صوتي
٤٢٧	تغيير تردد الراديو والمحطة الإذاعية
	جهد كهربائي منخفض بالبطارية
٤٠٤	بطارية
١٧٠ ، ١٦٨	جودة الهواء
١٦٩	الحساسيات والريو
١٧٠	مرشح غرفة الراكب

٥٢٩	سائل التبريد
٥٨٩	نظام التحكّم بالمناخ
٥٨٨	سائل الفرامل
٤٩٨	الدرجة
٥٢	سائل منع التسرب
٥٢	ستائر الحماية / الستائر القابلة للانتفاخ
٥٢	ستائر قابلة للانتفاخ
١٤٠	ستارة النافذة
١٤٨ . ١٤٥	الحماية من الانحشار
٤٨٣	سقف البانوراما
٥٨٠	سطح المداس
١٤٥	سعة القطر وحمل كرة القطر
١٤٠	سقف البانوراما
١٤٨	الحماية من الانحشار
١٤٦	ستارة النافذة
١٤٧	فتح وإغلاق
٤٩٧	وضع التهوية
٥٤	سلاسل الشتاء
٤٩٦	سلامة الأطفال
٥٨٩ . ٥٨٨ . ٥٧١	سُمك الجزء الملامس للأرض من العجلة
	الإطارات الشتوية
	سوائل، السعات

س

٥٦٨	رموز اللون
٥٨٧ . ٥٣١	زيت المحرك
٥٣٢	التحقق والتعبئة
٥٨٥	الدرجة والحجم
٥٨٧	ظروف القيادة القاسية
٥٨٧	زيت ناقل الحركة
	الدرجة
٢٣٥	إبذار
٢٣٦	إيقاف تشغيل
٢٣٦	مستشعرات الحركة والإمالة
٢٣٧	مستوى الإبذار المخفض
٥٣٤	سائل التبريد
٥٣٤	التعبئة
٥٧١ . ١٤٩	سائل الغسل
٣٧٠	صندوق تروس يدوي
٥٨٧	زيت
٢١٠	مانع الحركة
٤٢٩	معلومات مرورية
٢٣٨	وضع الإقفال الشامل

ز

٢٢٦	دون مفتاح
٢٢٥	إعدادات
٢٢٥	الأسطح العاملة باللمس
	القفل/فتح القفل
٣٩٦	ديزل
	نفاد الوقود

ر

٣٩٣	راحة الوقود
٥١٩	رف الأمتعة
٥٢٦	رفع السيارة
٣٥	رقم التعريف
٤٦٣	رمز PIN
٢٣٤	القفل الخاص
٢٣٤	رمز الأمان
٥٦٨	رمز اللون، الطلاء
٥٦٨	رمز ملون، طلاء
	رموز
٧١	ديناميكي
٧٨	رموز التحذير
٧٨	رموز التحكّم
٧٨	رموز التحذير
٤٠	السلامة
٧٨	رموز التحكّم

١٢٧	ضوء المصباح الأمامي التهبئة
ط	
٤٩٨	طقم إصلاح القلوب للطوارئ
٤٩٨	استخدام
٥٠٢	نفخ الإطار
٥٢٠	طقم الإسعافات الأولية
ع	
١٦٣ ، ١٦٢	عجلة القيادة
١٧٩	التدفئة
١٦٣	ضبط عجلة القيادة
١٦٢	لوحة المفاتيح
١٦٢	محراك التوجيه
٧٦	عداد مسافات الرحلة، إعادة ضبط
٧٤	عداد مسافة الرحلة
٥٣٢	عصا القياس، إلكترونية
٣٩٠	عطلة السيارة
٤٨٣	عمق المداس
٢٤١	عموميات حول تحذير السرعة

ص	
٥١١	صندوق الأمتعة
١٣٧	الإضاءة
٥١٩	رف الأمتعة
٥٠٩ ، ٥٠٨	مقيس كهربائي
٥١٤	نقاط التثبيت
٣٧٠	صندوق التروس
٣٧٦ ، ٣٧٢ ، ٣٧١	أوتوماتيكي
٣٧٠	يدوي
٣٧٢ ، ٣٧١	صندوق التروس الألي
٣٧٥	الضغط للأسفل بالكامل
٥٨٧	زيت
٤٠٩	مقطورة
٥١٠	صندوق القفازات
٥٣٩	صندوق المصبرات
٣٦٧	صوت التحذير
٤٢٢	فرامل الوقوف
	صوت ووسائط
ض	
٣٧٧	ضبط خصائص القيادة
١٦٣	ضبط عجلة القيادة
١٢٧	ضبط نمط/شعاع المصابيح الأمامية
٥٩١ ، ٤٨٥	ضغط ECO

٥٢٥	سيارة موصلة بالإنترنت
٥٢٣	إرسال معلومات السيارة
٥٢٤	تحديثات النظام
٣٣	حجز الخدمة والإصلاح
٣٣	سياسة الخصوصية (سياسة خصوصية العميل)
٣٣	سياسة خصوصية العميل
ش	
٤٥٤	شاحن الهاتف
	شاشة
٧١	معلومات السائق
٧١	شاشة السائق
٧٣	إعدادات
٨٦	الرسائل
٨٦ ، ٨٥	قائمة التطبيقات
٧٣ ، ٧١	شاشة المعلومات
	شبكة
٥١٧	صندوق الأمتعة
٥١٧	شبكة الأمان
٥١٧	شبكة صندوق الأمتعة
١٤٩	شفرات ماسحة الزجاج، سائل غاسلة الزجاج
١٤٩	شفرتا الماسحة
٥٦٩ ، ٥٦٨	استبدال
٥٧٠	وضع الخدمة

٣٢١	تنشيط
٣٢٩	حقول المستشعر
٣٢٧	خطوط مساعِد الركن

ل

٧١	لوحة العدادات المندمجة
٧٣	إعدادات
٦٩ . ٦٨	لوحة العدادات والتحكم
١٠٨ . ١٠٥	لوحة المفاتيح
١٠٨	تغيير اللغة
١٦٢	لوحة المفاتيح في عجلة القيادة

م

١٣١	مؤشرات الاتجاه
٤٨٣	مؤشرات اهتراء المداس
١٣٥	مؤشرات تحذير الخطر
١٣١	مؤشر الاتجاه
٣٧٦	مؤشر تغيير التروس
٤٨١	مؤشر حمل الإطار
١٤٩	ماسحة الزجاج الأمامي
١٥١ . ١٥٠	مستشعر المطر
٢١٠	مانع الحركة
٢١٠	مانع الحركة

٥٥٩	فرش الجلد، إرشادات الغسيل
٥٦٠ . ٥٥٩ . ٥٥٨ . ٥٥٧ . ٥٥٦	فرش السيارة
٣٨٨ . ٣٦٢	فرملة المحرك
١٤٩	فوهات الغاسلة، تدفئة
١٤٩	فوهات الغاسلة الساخنة

ق

٤٠٦	قضيب القطر
٤٠٦	المواصفات
٤٠٧	قابل للطي
	قفل الأطفال
٢٢٩	التنشيط/إلغاء التنشيط
٣٦٢ . ٣٦١	قفل الكحول
١٦٢	قفل عجلة القيادة
٢٤٠	قوة التوجيه، مرتبطة بالسرعة

ك

٢٣٦	كاشف الإمالة
٣٢٥	كاميرا الرجوع للخلف
٣٢٥	كاميرا مساعد الركن
٣٣٢	الرموز والرسائل
٣٥٠	المحدوديات
٣٢٦	المواقع وطرق العرض

غ

١٥١	غسل الزجاج الأمامي
٥٦٣	غسل السيارة الألي
٥٦٦ . ٥٦٥ . ٥٦٤ . ٥٦٣ . ٥٦٢ . ٥٦١	غسيل السيارة
٥٦٢	غسيل يدوي
٥١٩	غطاء الحمولة
٥٢٩	غطاء المحرك، الفتح

ف

	فتح
	إعدادات
٢٠٣	بواسطة سن المفتاح
٢٠٩	فتحة السقف
١٤٠	الحماية من الانحشار
	فحص المستوى
٣٨٦	تخفيف الاهتزازات
٥٢٢	فحص مستوى زيت المحرك
٣٦٥	فرامل الانتظار الكهربائية
٣٦٢	فرامل القدم
٣٦٥	فرامل الوقوف
٣٦٥	التنشيط/إلغاء التنشيط
٣٦٦	تنشيط أوتوماتيكي
٣٦٧	فولتية البطارية منخفضة

١٧٠	مرشح غرفة الراكب	٤٠٦	مخفف الاهتزاز	٢١٠	مانع الحركة للتحكم عن بعد
٥٢٢	مركز التنزيل	١٩٤	مدفأة الوقوف	٣٧٥	مانع ذراع اختيار التروس
٥٢٣	استخدام	١٩٤	مدفأة مقصورة الراكب (مدفأة الوقوف)	٢٥٨	مثبت السرعة
٣٧٦	مساعد اختيار الترس - GSI	١٤٣	مراة الرؤية الخلفية الداخلية	٢٨٢	السرعة المحفوظة
٤١٠ . ٢٤٢	مساعد استقرار المقطورة	١٤٣	تخفيف الإضاءة	٢٥٩	تنشيط
٢٨٠	مساعد التجاوز	٤٨٦	مراقبة ضغط الإطار	٢٦٠	وضع الاستعداد
٢٨٠	تنشيط	٤٨٩	الإجراء	٥٢٠	مثلث التحذير
٢٨٦	مساعد الحارة	٤٨٨	الوضع	١٦٩	مجموعة تنظيف المنطقة الداخلية
٢٨٧	التنشيط/إلغاء التنشيط	٤٨٧	حفظ ضغط جديد للهواء في العجلات		مجموعة نقل الحركة
٢٨٩	الرموز والرسائل	١٤٣	مرايا الأبواب	٣٧٠	صندوق التروس
٢٨٨	المحدوديات	١٤٤	إعادة ضبط	٣٩٤	محتوى الإيثانول
٢٨٨	تحديد خيار المساعدة	١٤٣	تخفيف الإضاءة	٢٥٢	محدد السرعة
٢٩١	وضع شاشة العرض	١٥٨ . ١٥٧	وضعية التخزين	٢٥٥	أوتوماتيك
٣٢٠	مساعد الركن	١٤٤	مرايا الأبواب الكهربائية القابلة للانكماش	٢٥٤	إيقاف التشغيل
٣٢٢	التنشيط/إلغاء التنشيط			٢٥٤	إيقاف التشغيل بشكل مؤقت
٣٢٤	الرموز والرسائل	٤١٩ . ٤١٨	مرايا الأبواب والرؤية الخلفية	٢٨٢	السرعة المحفوظة
٣٢٢	المحدوديات	١٨٣	البوصلة	٢٥٤	المحدوديات
٣٢١	في الأمام والخلف وعلى الجانبين	١٤٣	التدفئة	٢٥٣	تنشيط
٣٣٣	مساعد الركن النشط	١٤٣	باب	٢٥٥	محدد السرعة التلقائي
٣٣٤	استخدام	١٤٣	تخفيف الإضاءة	٢٥٧	التسامح
٣٣٣	الركن العمودي	١٤٤	داخل	٢٥٦	التنشيط/إلغاء التنشيط
٣٣٣	الركن المتوازي	١٤٤	زاوية المرايا الخارجية	٢٥٨	المحدوديات
٣٤٠	الرموز والرسائل	٣٩٤	قابل للانحناء كهربائياً	٣٧٣	محركات عجلة القيادة
٣٣٨	المحدوديات	٥٣١	مرشح الجسيمات في البنزين	١٦٢	محرك التوجيه على عجلة القيادة
٣٣٧	مغادرة الركن	٣٩٧	مرشح الزيت		محول حفاز
٣٦٩	مساعد الفرملة	٣٩٧	مرشح السخام	٤١٣	الاسترداد
	بعد التصادم		مرشح جسيمات الديزل		

٥٨ ، ٥٧ ، ٥٤	مقاعد الأطفال	مصباح الضباب	٣٦٩	مساعد بدء التشغيل على منحدر
٥٦	اخفض نقاط التثبيت	أمام		مساعد بدء التشغيل في المرتفعات
٥٨ ، ٥٧	التوجيه/التركيب	خلفي	٣٦٩	مساعد بدء التشغيل في المرتفعات (HSA)
٦٤	جدول ISOFIX	معلومات المالك	٣٠٣	مساعدة التوجيه عند خطر التصادم
٦١	جدول الموضع	معلومات النقطة المحجوبة	٢٣٦	مستشعر الحركة
٦٣	جدول بحجم i-Size	معلومات كاميرا مراقبة السرعة		مستشعر الكاميرا
٦٠	جدول من أجل نظرة عامة	التنشيط/إلغاء التنشيط	٣٥٠	راجع "وحدة الكاميرا"
٥٥	نقاط التثبيت العلوية	معلومات لافتة الطريق	١٥١ ، ١٥٠	مستشعر المطر
٥٦	نقاط تثبيت i-Size/ISOFIX	Sensus Navigation	٥٣٢	مستوى الزيت
٥٦٦	مقاومة الصدا	التنشيط/إلغاء التنشيط	٢٤٠	مستوى قوة التوجيه، راجع "قوة التوجيه"
	مقطورة	المحدوديات	١٦١	مسند الرأس
٤١٠	الانحراف	تحذير السرعة		مسند الظهر
٤٠٩	القيادة مع مقطورة	تنشيط / إلغاء تنشيط التحذيرات	١٥٩ ، ١٥٧ ، ١٥٦	المقعد الأمامي والضبط
٤٠٩	الكابل	معلومات كاميرا مراقبة السرعة	١٦٠	المقعد الخلفي والخفض
٤١١	المصابيح	وضع شاشة العرض	٤٦٦ ، ٤٦٥	مشاركة البيانات
٧٤	مقياس الوقود	مغسل السيارات الآلي		مشغل الوسائط
٧٨	مقياس درجة الحرارة الخارجية	مفتاح	٤٣٢ ، ٤٣٣ ، ٤٣٤	تحكم صوتي
٥١٤	مكان تثبيت أدوات التزلج	مفتاح إيقاف تشغيل الوسادة الهوائية للراكب	١٢٣	تنسيقات الملفات المتوافقة
١١٥	ملف تعريف السائق	مفتاح التحكم عن بعد	٤٤٠ ، ٤٣٩	مصابيح التحذير
١١٨ ، ١١٦	تعديل	استبدال البطارية		Pilot Assist
١١٥	حدد	ال فقدان	٢٨١	تثبيت السرعة التكميلي
١٨٧	مناخ الركن	المدى	٢٤١	نظام التحكم بالسحب والثبات
١٩٢	الرموز والرسائل	توصيل إلى ملف تعريف السائق	١٢٨	مصابيح التشغيل في النهار
٤٥	منبه حزام الأمان	سن المفتاح القابل للفصل	١٣٤	مصابيح فرامل الطوارئ
٥١٤	من خلال فتحة التحميل	مفتاح التحكم في المصابيح الأمامية		
٥٠٨	منفضة السجائر	مفضلات الراديو		

٣١٣	الرموز والرسائل
٣١١	المحدوديات
	Bluetooth
٤٥٤	إعدادات
٤٣٨	توصيل
٤٦١	توصيل السيارة بالإنترنت
٤٤٧	هاتف

C

٢٩٢	City Safety
٢٩٥	اكتشاف العقبات
٣٠٢	الرموز والرسائل
٢٩٩	المحدوديات
٢٩٧	المحدوديات في حالة المرور المتعارض
٢٩٦	المرور المتعارض
٢٩٣	الوظائف الفرعية
٢٩٨	تجنب المناورات المراوغة
٢٩٤	ضبط مسافة التحذير
٢٩٨	فرامل للمركبات القادمة من الجهة المقابلة
١٦٩	CleanZone
٢٤١	Corner Traction Control
٣١٦	Cross Traffic Alert
٣١٧	التنشيط/إلغاء التنشيط
٣١٩	الرسائل
٣١٧	المحدوديات
١٦٩	CZiP (مجموعة تنظيف المنطقة الداخلية)

٤١٥	HomeLink®
٤١٧	استخدام
٤١٦	برنامج
٤١٨	نوع الموافقة

A

١٨٦	AC (تكييف الهواء)
٣٩٧	AdBlue
٣٩٨	التشغيل
٣٩٩	التعبئة
٤٠١	الرموز والرسائل
٥٨٨	سعة الخزان
٤٤٦ ، ٤٤٥ ، ٤٤٤	Android Auto
٤٤٤ ، ٤٤٢ ، ٤٤١	Apple CarPlay
٣٦٨	Auto hold
٣٧٧	AWD• الدفع بجميع العجلات

B

٣١٠	BLiS
٣١١	التنشيط/إلغاء التنشيط

٣٥٠	وحدة الكاميرا
٣٥٤	الرموز والرسائل
٣٥٣	الصيانة والتنظيف
٣٥٠	المحدوديات
٥٧٩	وزن الخدمة
٣٨٠	وضع ECO (الاقتصادي)
٣٨١	التنشيط بواسطة زر الوظائف
٥٧٠	وضع الخدمة
٥٢	وضع السلامة
٥٣	بدء/حركة
٣٧٧	وضع القيادة
٣٨١ ، ٣٨٠	اقتصادي
٣٧٩	تغيير
٢٨٤	عند استخدام وظيفة دعم السائق
٣٧٧	وضع القيادة الفردي
٤٠٤	وضع توفير الطاقة
١٠١	وظائف السيارة
٣٦٢	في الشاشة المركزية
٢٠٠	وظائف الفرملة
٣٨٢	وظيفة التهوية الكاملة
١٥١	وظيفة توقف/بدء
٥٠٧	وظيفة ذاكرة مستشعر المطر
	ولاعة السجائر

P	
٤٩	PACOS (مفتاح إيقاف تشغيل الوسادة الهوائية للراكب)
٣٣٣	Park Assist Pilot
٢٧٠	Pilot Assist
٢٨٠	التجاوز
٢٧٩	الرموز والرسائل
٢٨٢	السرعة المحفوظة
٢٨٥	الفرامل الأوتوماتيكية
٢٧٧	المحدوديات
٢٨١	تحذير
٢٧٥	تعطيل
٢٨٢	تغيير الهدف
٢٧٤	تنشيط
٢٨٣	ضبط الفاصل الزمني
٢٧٢	عناصر التحكم
٢٧٦	وضع الاستعداد
٢٧٢	وضع شاشة العرض
٢٧٧	وظيفة المساعدة في التوجيه معطّلة
١٢٨	Position lamp
R	
٣٠٩	Rear Collision Warning
٣٠٩	المحدوديات
٢٤١	Roll Stability Control

I	
١٧٠	IAQS (نظام جودة الهواء الداخلي)
٥٢	IC (ستائر قابلة للانفتاح)
٢٤	ID، فولفو
	IntelliSafe
٢٨	دعم السائق
٤٣٨	iPod®، اتصال
٤٨٦	ITPMS - نظام مراقبة ضغط الإطارات غير المباشر
K	
٢٠٠	Key tag
L	
	Lane Keeping Aid
٢٨٦	راجع "مساعد الحفاظ على الحارة"
٢٩٥	(LAD) Large Animal Detection
٣٧٥	Launch الوظيفة

D	
٤٣٧	DivX®
	Drive-E
٢٦	الفلسفة البيئية
٣١٤	Driver Alert Control
٣١٥	التنشيط/الغاء التنشيط
٣١٦	المحدوديات
٣١٥	توجيه إلى مناطق الراحة

F	
٢٢	FSC، ملصق بيئي

G	
٤٣٦	Gracernote®

H	
٣٨٨	HDC

V

٢٤	Volvo ID
٢٤	إنشاء وتسجيل

W

٤١	WHIPS (نظام الحماية ضد شد الرقبة)
٤٥٤	WPC

S

	Sensus Navigation
٢٤٩	معلومات لافتة الطريق
٥٢ .٥١	SIPS (نظام الحماية من التصادم الجانبي)
٢٤١	Spin control

T

٤٩٤	Temporary Spare
٢٤١	Traction control
٢٤٢	Trailer Stability Assist
	Tyre pressure
٤٨٤	ضبط
٤٨٤	فحص
٤٨٥	ملصق يُظهر الضغط الموصى به

U

	USB
٤٣٩	مقبس لتوصيل الوسائط

ملاحظات

ملاحظات

ملاحظات

ملاحظات

ملاحظات

ملاحظات

Lined writing area consisting of 20 horizontal lines.

ملاحظات

V O L V O