



# V90

**RECHARGE**

INSTRUKCJA OBSŁUGI





# VÄLKOMMEN!

Mamy nadzieję, że samochód ten przez długie lata będzie dostarczał wielu powodów do radości. Został on zaprojektowany z myślą o bezpiecznej i komfortowej jeździe. Firma Volvo dokłada starań, aby projektować jedne z najbezpieczniejszych samochodów na świecie. Również i ten model spełnia wszystkie aktualne wymagania w zakresie bezpieczeństwa jazdy i ochrony środowiska.

W trosce o zapewnienie maksimum przyjemności z korzystania z samochodu Volvo zalecamy zapoznanie się z instrukcjami i wskazówkami dotyczącymi zasad eksploatacji zawartymi w niniejszej

instrukcji obsługi. Instrukcja obsługi jest również dostępna jako aplikacja mobilna (Volvo Manual), a także na stronie wsparcia technicznego Volvo Cars ([support.volvocars.com](https://support.volvocars.com)).

Zalecamy wszystkim użytkownikom zapinanie pasów bezpieczeństwa zawsze podczas jazdy tym lub innym samochodem. Nie należy prowadzić pojazdu, gdy jest się pod wpływem alkoholu lub leków — lub z innej przyczyny ma się ograniczoną zdolność do prowadzenia pojazdów.

# SPIS TREŚCI

## INFORMACJE DLA WŁAŚCICIELI

Informacje dla właściciela	20
Instrukcja obsługi na wyświetlaczu centralnym	21
Poruszanie się w obrębie instrukcji obsługi na wyświetlaczu centralnym	23
Instrukcja obsługi do urządzeń przenośnych	25
Strona wsparcia technicznego Volvo Cars	25
Czytanie instrukcji obsługi	26
Instrukcja obsługi a środowisko	28

## TWOJE VOLVO

Volvo ID	30
Generowanie i rejestracja identyfikatora Volvo ID	30
Drive-E – czystsza przyjemność jazdy	32
IntelliSafe – układy wspomagające kierowcę i bezpieczeństwo	35
Sensus – centrum łączności i rozrywki	36
Aktualizacje oprogramowania	39
Rejestr danych dotyczących eksploatacji samochodu	39
Zasady i warunki świadczenia usług	40
Polityka prywatności klienta	41
Ważne informacje na temat akcesoriów i wyposażenia dodatkowego	41
Instalacja akcesoriów	42
Podłączanie wyposażenia do gniazda diagnostycznego samochodu	42
Wyświetlanie numeru identyfikacyjnego samochodu	43
Zmiana rynku w przypadku importu lub zmiany miejsca pobytu	44
Czynniki rozpraszające uwagę kierowcy	44

## BEZPIECZEŃSTWO

Bezpieczeństwo	48
Bezpieczeństwo kobiet w ciąży	49
Whiplash Protection System	49
Pedestrian Protection System	51
Pasy bezpieczeństwa	52
Zakładanie i zdejmowanie pasów bezpieczeństwa	52
Napinacze pasów bezpieczeństwa	54
Resetowanie elektrycznego napinacza pasa bezpieczeństwa	55
Przypomnienie o niezamkniętych drzwiach i niezapiętych pasach bezpieczeństwa	56
Poduszki powietrzne	57
Poduszki powietrzne kierowcy	58
Poduszka powietrzna pasażera	59
Włączanie i wyłączanie poduszki powietrznej pasażera*	61
Boczne poduszki powietrzne	63
Kurtyny powietrzne	64
Tryb powypadkowy	65
Uruchomienie i przemieszczenie samochodu po włączeniu trybu powypadkowego	66
Bezpieczeństwo dzieci	67
Foteliki dziecięce	68

Górne zaczepy mocujące fotelików dla dzieci	69
Dolne zaczepy mocujące fotelików dla dzieci	70
Zaczepy mocujące i-Size/ISOFIX do fotelików dziecięcych	70
Lokalizacja fotelika dziecięcego	71
Mocowanie zabezpieczeń dla dzieci	72
Tabela lokalizacji fotelików dziecięcych z użyciem pasów bezpieczeństwa	74
Tabela z informacją o rozmieszczeniu fotelików dziecięcych i-Size	76
Tabela z informacją o rozmieszczeniu fotelików dziecięcych ISOFIX	77
Zintegrowany fotelik dziecięcy*	81
Składanie siedziska zintegrowanego fotelika dziecięcego*	82
Rozkładanie siedziska zintegrowanego fotelika dziecięcego*	83

## WYŚWIETLACZE I STEROWANIE GŁOSOWE

Wyświetlacze i elementy sterowania w otoczeniu kierowcy w samochodzie z lewostronnym układem kierowniczym	86	Umowa licencyjna wyświetlacza kierowcy	105
Wyświetlacze i elementy sterowania w otoczeniu kierowcy w samochodzie z prawostronnym układem kierowniczym	87	Manu aplikacji na wyświetlaczu kierowcy	111
Wyświetlacz kierowcy	90	Obsługa menu aplikacji na wyświetlaczu kierowcy	112
Ustawienia wyświetlacza kierowcy	92	Komunikaty na wyświetlaczu kierowcy	113
Wskaźnik poziomu paliwa	93	Zarządzanie komunikatami na wyświetlaczu kierowcy	115
Wskaźnik napędu hybrydowego	93	Obsługa komunikatów zapisanych z wyświetlacza kierowcy	116
Wskaźnik akumulatora układu hybrydowego	95	Prezentacja wyświetlacza centralnego	118
Komputer pokładowy	95	Obsługa wyświetlacza centralnego	122
Wyświetlanie danych podróży na wyświetlaczu kierowcy	98	Włączanie i wyłączanie wyświetlacza centralnego	125
Zerowanie licznika przebiegu dziennego	99	Nawigacja w obrębie widoków na wyświetlaczu centralnym	125
Wyświetlanie danych statystycznych podróży na wyświetlaczu centralnym	99	Zarządzanie widokami składowymi na wyświetlaczu centralnym	129
Ustawienia danych statystycznych podróży	100	Widok funkcji na wyświetlaczu centralnym	132
Data i czas	100	Przenoszenie aplikacji i przycisków na wyświetlaczu centralnym	134
Wskaźnik temperatury zewnętrznej	101	Symbole na pasku stanu wyświetlacza centralnego	134
Lampki kontrolne i ostrzegawcze	102	Klawiatura na wyświetlaczu centralnym	136

Zmiana wersji językowej klawiatury na wyświetlaczu centralnym	140
Ręczne wprowadzanie znaków, liter i słów na wyświetlaczu centralnym	140
Zmiana wyglądu wyświetlacza centralnego	142
Wyłączanie i zmiana głośności dźwięków systemowych na wyświetlaczu centralnym	143
Zmiana jednostek systemowych	143
Zmiana wersji językowej systemu	143
Inne ustawienia w górnym widoku wyświetlacza centralnego	144
Otwieranie ustawień kontekstowych na wyświetlaczu centralnym	145
Resetowanie danych użytkownika w przypadku zmiany właściciela	146
Resetowanie ustawień na wyświetlaczu centralnym	146
Tabela prezentująca ustawienia wyświetlacza centralnego	147
Profile kierowcy	148
Wybór profilu kierowcy	149
Zmiana nazwy profilu kierowcy	150
Zabezpieczenie profilu kierowcy	150
Przypisywanie kluczyka z pilotem zdalnego sterowania do profilu kierowcy	151

Zerowanie ustawień w profilach kierowcy	152
Komunikat na wyświetlaczu centralnym	153
Zarządzanie komunikatami na wyświetlaczu centralnym	153
Obsługa komunikatów zapisanych z wyświetlacza centralnego	154
Wyświetlacz przezierny na szybie przedniej*	155
Włączanie i wyłączanie wyświetlacza przeziernego*	156
Ustawienia wyświetlacza przeziernego na szybie przedniej*	157
Rozpoznawanie poleceń głosowych	158
Używanie funkcji rozpoznawania poleceń głosowych	159
Sterowanie telefonem za pomocą poleceń głosowych	161
Sterowanie głosowe funkcjami radia i multimediów	162
Ustawienia rozpoznawania poleceń głosowych	163

## OŚWIETLENIE

Przełączniki świateł	166
Nastawianie funkcji świateł za pośrednictwem wyświetlacza centralnego	167
Przystosowanie reflektorów do ruchu lewo- i prawostronnego	168
Światła pozycyjne	168
Światła do jazdy dziennej	169
Światła mijania	169
Używanie świateł drogowych	170
Aktywne światła drogowie	171
Używanie kierunkowskazów	172
Aktywne reflektory skrętne*	173
Tylne światło przeciwmgielne	174
Światło hamowania	174
Światła hamowania awaryjnego	175
Światła awaryjne	175
Korzystanie z bezpiecznego oświetlenia drogi do domu	176
Oświetlenie otoczenia samochodu, przed wejściem do samochodu	176
Oświetlenie wnętrza	177
Regulacja oświetlenia wnętrza kabiny	179

## OKNA, SZYBY I LUSTERKA

Szyby, szkło i lusterka	182
Zabezpieczenie przed przytraśnięciem przez szyby i zasłony przeciwsłoneczne	182
Sekwencja resetowania zabezpieczenia przed przytraśnięciem	183
Elektryczne sterowanie szyb	184
Obsługa sterowanych elektrycznie szyb	184
Używanie zasłony przeciwsłonecznej*	186
Wewnętrzne i zewnętrzne lusterka wsteczne	187
Regulacja przyciemnienia lusterek wstecznych	187
Zmiana kąta ustawienia lusterek zewnętrznych	189
Panoramyczne okno dachowe*	190
Obsługa panoramicznego okna dachowego*	192
Automatycznie zamknięcie zasłony przeciwsłonecznej panoramicznego okna dachowego*	194
Pióra wycieraczek i płyn do spryskiwaczy	195
Używanie wycieraczek szyby przedniej	196
Korzystanie z czujnika deszczu	197
Włączanie i wyłączanie funkcji pamięci czujnika deszczu	198

Używanie spryskiwaczy szyby przedniej i świateł przednich	199
Używanie wycieraczki i spryskiwacza tylnej szyby	200
Korzystanie z automatycznego trybu pracy wycieraczki tylnej szyby podczas cofania	201

## FOTELE I KIEROWNICA

Fotel przedni regulowany ręcznie	204
Fotel przedni regulowany elektrycznie*	205
Ustawianie fotela przedniego regulowanego elektrycznie*	205
Zapisywanie w pamięci pozycji fotela, lusterek zewnętrznych i wyświetlacza przeziernego na szybie przedniej*	206
Korzystanie z zapisanej w pamięci pozycji fotela, lusterek zewnętrznych i wyświetlacza przeziernego na szybie przedniej*	207
Ustawienia funkcji masażu* w przednim fotelu	209
Regulacja ustawień masażu* w fotelu przednim	210
Regulacja* długości siedziska przedniego fotela	211
Regulacja podparcia bocznego* przedniego fotela	212
Regulacja podparcia lędźwiowego* przedniego fotela	213
Regulacja fotela pasażera z fotela kierowcy*	214
Opuszczanie oparc tylnych siedzeń	215
Regulacja zagłówek na tylnym siedzeniu	217
Przyciski na kierownicy i sygnał dźwiękowy	218

Blokada kierownicy	219
Regulacja kierownicy	219

## KLIMATYZACJA

Klimatyzacja	222	Włączanie i wyłączanie podgrzewania tylnych siedzeń*	237
Strefy klimatyzacji	222	Włączanie i wyłączanie wentylacji fotela przedniego*	237
Klimatyzacja – czujniki	223	Włączanie i wyłączanie ogrzewania kierownicy*	238
Temperatura odczuwalna	223	Aktywacja i dezaktywacja automatycznego włączenia podgrzewania kierownicy*	239
Sterowanie regulacją temperatury za pomocą poleceń głosowych	224	Włączanie automatycznej regulacji temperatury	239
Jakość powietrza	225	Włączanie i wyłączanie recyrkulacji powietrza	240
CleanZone*	226	Aktywacja i dezaktywacja ustawienia czasu recyrkulacji powietrza	240
Clean Zone Interior Package*	226	Włączanie i wyłączanie maksymalnej skuteczności odparowania i odszraniania szyb	241
Interior Air Quality System*	227	Włączanie i wyłączanie ogrzewania przedniej szyby*	242
Włączanie i wyłączanie czujnika jakości powietrza*	227	Włączanie i wyłączanie automatycznego włączenia ogrzewania przedniej szyby*	243
Filtr powietrza w przedziale pasażerskim	228	Włączanie i wyłączanie ogrzewania szyby tylnej i lusterek zewnętrznych	243
Advanced Air Cleaner*	228	Aktywacja i dezaktywacja automatycznego włączenia podgrzewania tylnej szyby i lusterek zewnętrznych	244
Dystrybucja powietrza	228		
Zmiana sposobu dystrybucji powietrza	229		
Otwieranie, zamykanie i regulacja nawiewów	230		
Tabela opcji dystrybucji powietrza	231		
Elementy sterowania klimatyzacją	234		
Włączanie i wyłączanie podgrzewania przedniego fotela*	235		
Aktywacja i dezaktywacja automatycznego włączenia podgrzewania przedniego fotela*	236		



Regulacja prędkości wentylatora dla przednich siedzeń	244
Regulacja temperatury dla przednich siedzeń	245
Synchronizacja temperatury	246
Włączanie i wyłączanie klimatyzacji	247
Klimatyzacja na postoju	247
Przygotowanie do jazdy	248
Włączanie i wyłączanie funkcji przygotowania do jazdy	249
Nastawianie czasu przygotowania do jazdy	250
Dodawanie i zmienianie ustawienia godziny rozpoczęcia przygotowania do jazdy	251
Aktywacja i dezaktywacja godziny rozpoczęcia przygotowania do jazdy	252
Usuwanie godziny rozpoczęcia przygotowania do jazdy	253
Wstępne oczyszczanie*	254
Włączanie i wyłączanie funkcji wstępnego oczyszczania*	254
Utrzymanie komfortowej temperatury podczas parkowania	255
Włączanie i wyłączanie funkcji utrzymania komfortowej temperatury podczas parkowania	255
Symbole i komunikaty klimatyzacji na postoju	257

Nagrzewnica	259
Nagrzewnica postojowa	260
Nagrzewnica dodatkowa	261
Aktywacja i dezaktywacja automatycznego włączenia nagrzewnicy dodatkowej	262

## **KLUCZYK, ZAMKI I AUTOALARM**

Blokowanie i odblokowywanie zamków	264
Potwierdzenie zablokowania	264
Ustawienie sygnalizacji zablokowania zamków	266
Kluczyk z pilotem zdalnego sterowania	267
Zablokowanie i odblokowanie zamków przy użyciu kluczyka z pilotem zdalnego sterowania	270
Ustawienia zdalnego odblokowania zamków i odblokowania zamków od wewnątrz	271
Odblokowanie drzwi bagażnika przy użyciu kluczyka z pilotem zdalnego sterowania	272
Zasięg kluczyka z pilotem zdalnego sterowania	273
Wymiana baterii w kluczyku z pilotem zdalnego sterowania	274
Zamawianie dodatkowych kluczyków z pilotem zdalnego sterowania	278
Care Key – kluczyk z pilotem zdalnego sterowania z ograniczeniami	278
Ustawienia kluczyka nadzorowanego (Care Key)	279
Dodatkowy kluczyk mechaniczny	280

Zablokowanie i odblokowanie zamków za pomocą kluczyka mechanicznego	281
Immobilizer	282
Homologacja typu dla systemu kluczyka z pilotem zdalnego sterowania	283
System bezkluczykowy i powierzchnie czułe na dotyk*	298
Zablokowanie i odblokowanie zamków bez użycia kluczyka*	299
Ustawienia bezkluczykowego odblokowania zamków*	300
Bezkluczykowe odblokowanie drzwi bagażnika*	301
Umieszczenie anten układów uruchamiania silnika i sterowania zamkami	302
Zablokowanie i odblokowanie zamków z wnętrza samochodu	302
Odblokowanie drzwi bagażnika z wnętrza samochodu	304
Włączanie i wyłączanie blokady tylnych drzwi	304
Automatyczne blokowanie zamków podczas jazdy	305
Zamykanie i blokowanie drzwi bagażnika przyciskiem*	306
Nastawianie maksymalnego otwarcia uruchamianych elektrycznie drzwi bagażnika*	308

Obsługa drzwi bagażnika ruchem stopy*	308
Blokada dostępu	310
Włączanie i wyłączanie blokady dostępu	310
Alarm*	312
Włączanie i wyłączanie autoalarmu*	313
Obniżony poziom autoalarmu*	314
Całkowita blokada zamków*	314

## WSPOMAGANIE KIEROWCY

Układy wspomagające kierowcę	316
Wspomaganie kierownicy z siłą zależną od prędkości	316
Elektroniczny układ stabilizacji toru jazdy	317
Elektroniczny układ stabilizacji toru jazdy w trybie sportowym	318
Włączanie i wyłączanie trybu sportowego układu elektronicznej stabilizacji toru jazdy	319
Symbole i komunikaty elektronicznego układu stabilizacji toru jazdy	320
Connected Safety	322
Włączanie i wyłączanie funkcji Connected Safety	323
Ograniczenia funkcjonalne układu Connected Safety	324
System informacji o znakach drogowych*	324
Aktywacja i dezaktywacja funkcji informacji o znakach drogowych*	326
Tryb wyświetlania funkcji informacji o znakach drogowych*	327
Informacja o znakach drogowych i system Sensus Navigation*	329
Ostrzeżenie o ograniczeniach prędkości i fotoradarach z systemu informacji o znakach drogowych*	329

Aktywacja i dezaktywacja ostrzeżeń funkcji informacji o znakach drogowych*	330	Aktywna kontrola prędkości jazdy*	343	Ograniczenia funkcjonalne układu Pilot Assist*	364
Ograniczenia funkcjonalne systemu informacji o znakach drogowych*	331	Elementy sterowania układu aktywnej kontroli prędkości jazdy*	345	Symbole i komunikaty funkcji Pilot Assist*	367
Ogranicznik prędkości	332	Tryb wyświetlania układu aktywnej kontroli prędkości jazdy*	345	Wspomaganie pokonywania zakrętów*	368
Wybieranie i aktywacja funkcji ogranicznika prędkości	333	Wybieranie i aktywacja aktywnej kontroli prędkości jazdy*	346	Aktywacja i dezaktywacja funkcji wspomaganie pokonywania zakrętów*	369
Dezaktywacja funkcji ogranicznika prędkości	334	Dezaktywacja aktywnej kontroli prędkości jazdy*	348	Ograniczenia funkcjonalne wspomaganie pokonywania zakrętów*	369
Tymczasowa dezaktywacja ogranicznika prędkości	335	Tryb gotowości układu aktywnej kontroli prędkości jazdy*	349	Wspomaganie wyprzedzania*	370
Ograniczenia funkcjonalne ogranicznika prędkości	335	Ograniczenia funkcjonalne układu aktywnej kontroli prędkości jazdy*	350	Korzystanie z funkcji wspomaganie wyprzedzania	371
Automatyczny ogranicznik prędkości	336	Przełączanie między automatyczną kontrolą prędkości a aktywną kontrolą prędkości* na wyświetlaczu centralnym	351	Ostrzeżenia o ryzyku kolizji generowane przez układy wspomagające kierowcę	372
Aktywacja i dezaktywacja automatycznego ogranicznika prędkości	337	Symbole i komunikaty układu aktywnej kontroli prędkości jazdy*	352	Zmiana celu w układach wspomagających kierowcę	373
Zmiana tolerancji automatycznego ogranicznika prędkości	338	Pilot Assist*	355	Ustawianie prędkości dla układów wspomagających kierowcę	374
Ograniczenia funkcjonalne automatycznego ogranicznika prędkości	339	Elementy sterowania funkcji Pilot Assist*	357	Nastawianie odstępu czasowego od poprzedzającego pojazdu	375
Przyciski sterujące automatycznej kontroli prędkości jazdy	339	Tryb wyświetlania funkcji Pilot Assist*	358	Tryby jazdy podczas używania odstępu czasowego od poprzedzającego pojazdu	377
Wybieranie i aktywacja automatycznej kontroli prędkości jazdy	341	Wybieranie i aktywacja funkcji Pilot Assist*	360	Automatyczne hamowanie z wykorzystaniem układów wspomagających kierowcę	377
Dezaktywacja automatycznej kontroli prędkości	342	Dezaktywacja funkcji Pilot Assist*	361	Funkcja monitorowania pasa ruchu	379
Tryb gotowości automatycznej kontroli prędkości jazdy	343	Tryb gotowości funkcji Pilot Assist*	362		
		Tymczasowe wyłączenie wspomaganie kierowania Pilot Assist*	363		

Aktywacja i dezaktywacja funkcji monitorowania pasa ruchu	381	Automatyczne hamowanie przez układ City Safety w przypadku nagłego manewru wymijającego	396	Ograniczenia funkcjonalne układu BLIS	411
Wybór opcji wspomaganie kierowcy przez funkcję monitorowania pasa ruchu	381	Hamowanie przez układ City Safety w reakcji na pojazd nadjeżdżający z przeciwnika	396	Komunikaty układu BLIS	413
Ograniczenia funkcjonalne funkcji monitorowania pasa ruchu	381	Ograniczenia funkcjonalne układu City Safety	397	Driver Alert Control	414
Symbole i komunikaty układu monitorowania pasa ruchu	383	Komunikaty układu City Safety	401	Włączanie i wyłączanie funkcji Driver Alert Control	415
Tryb wyświetlania funkcji monitorowania pasa ruchu	385	Wspomaganie kierowania w przypadku ryzyka kolizji	402	Wybór nawigacji do miejsca odpoczynku w razie ostrzeżenia przekazanego przez funkcję Driver Alert Control	416
City Safety™	386	Aktywacja i dezaktywacja funkcji wspomaganie kierowania w przypadku ryzyka kolizji	403	Ograniczenia funkcjonalne układu Driver Alert Control	416
Funkcje składowe układu City Safety	387	Wspomaganie kierowania w przypadku ryzyka zjechania z pasa ruchu	403	Funkcja ostrzeżenia o zbyt małej odległości od poprzedzającego pojazdu*	417
Ustawianie odległości reakcji dla City Safety	389	Wspomaganie kierowania w przypadku ryzyka zderzenia czołowego	404	Aktywacja i dezaktywacja funkcji ostrzeżenia o zbyt małej odległości od poprzedzającego pojazdu	418
Wykrywanie przeszkód przez układ City Safety	391	Wspomaganie kierowania w przypadku ryzyka uderzenia od tyłu*	405	Ograniczenia funkcjonalne funkcji ostrzeżenia o zbyt małej odległości od poprzedzającego pojazdu	419
City Safety w ruchu odbywającym się w kierunku poprzecznym	393	Ograniczenia wspomaganie kierowania w przypadku ryzyka kolizji	406	Cross Traffic Alert*	420
Ograniczenia funkcjonalne układu City Safety dotyczące ruchu poprzecznego	394	Symbole i komunikaty wspomaganie kierowania w przypadku ryzyka kolizji	407	Aktywacja i dezaktywacja funkcji Cross Traffic Alert*	421
City Safety – wspomaganie kierowania przy wykonywaniu manewru omijania	394	Rear Collision Warning*	408	Ograniczenia funkcjonalne układu Cross Traffic Alert*	422
Ograniczenia wspomaganie kierowania przez układ City Safety podczas wykonywania manewru mającego na celu uniknięcie kolizji	395	Ograniczenia funkcjonalne układu Rear Collision Warning*	409	Komunikaty układu Cross Traffic Alert*	424
		BLIS*	409	Wspomaganie parkowania*	425
		Włączanie i wyłączanie funkcji BLIS	411	Układ wspomaganie parkowania z przodu, z tyłu i po bokach*	426

Aktywacja i dezaktywacja układu wspomagania parkowania*	428
Ograniczenia funkcjonalne układu wspomagania parkowania	428
Symbole i komunikaty układu wspomagania parkowania	430
Kamera wspomagania parkowania*	431
Umieszczenie kamer wspomagania parkowania i monitorowane obszary*	432
Linie pomocnicze kamery układu wspomagania parkowania*	434
Pola czujników układu wspomagania parkowania	436
Włączanie kamery wspomagania parkowania	438
Symbole i komunikaty kamery wspomagania parkowania	439
Układ wspomagania parkowania*	441
Warianty parkowania z wykorzystaniem funkcji Park Assist Pilot*	442
Korzystanie z układu wspomagania parkowania*	443
Wyjeżdżanie z równoległego miejsca postojowego z aktywnym wspomaganie parkowania*	446
Ograniczenia funkcjonalne układu aktywnego wspomagania parkowania*	447
Komunikaty układu aktywnego wspomagania parkowania*	449

Moduł radarowy	450
Homologacja typu modułu radarowego	451
Moduł kamery	459
Ograniczenia modułu kamery i radaru	459
Zalecana konserwacja modułu kamery i radaru	462
Symbole i komunikaty modułu kamery i radaru	464

## **JAZDA NA NAPĘDZIE ELEKTRYCZNYM I ŁADOWANIE**

Informacje ogólne o napędzie elektrycznym	468
Ładowanie akumulatora układu hybrydowego	469
Prąd ładowania	471
Przewód ładujący	472
Wyłącznik ziemnozwarciowy na przewodzie ładującym	474
Monitorowanie temperatury przewodu ładującego	475
Otwieranie i zamykanie klapki gniazda ładowania	476
Rozpoczęcie ładowania akumulatora układu hybrydowego	476
Sygnalizacja stanu ładowania w gnieździe do ładowania samochodu	479
Stan ładowania w skrzynce sterowniczej przewodu ładującego	480
Stan ładowania na wyświetlaczu kierowcy w samochodzie	483
Kończenie ładowania akumulatora układu hybrydowego	485
Symbole i komunikaty związane z napędem hybrydowym na wyświetlaczu kierowcy	487
Długotrwałe przechowywanie samochodów z akumulatorami napędu hybrydowego	489

## URUCHAMIANIE SILNIKA I JAZDA

Uruchomienie samochodu	492	Włączanie i wyłączanie automatycznego hamowania podczas postoju	506	Regulacja wysokości zawieszenia* i poziom amortyzacji	524
Wyłączanie samochodu	494	Wspomaganie ruszania pod górę	507	Ustawienia regulacji wysokości zawieszenia*	527
Położenia wyłącznika zapłonu	494	Automatyczne hamowanie po kolizji	507	Zasady ekonomicznej jazdy	527
Wybór pozycji wyłącznika zapłonu	496	Hamowanie odzyskowe*	508	Zasięg	528
Blokada antyalkoholowa*	496	Skrzynia biegów	508	Hold i Charge	530
Obejście blokady antyalkoholowej*	497	Automatyczna skrzynia biegów	509	Przygotowanie do dłuższej podróży	531
Przed uruchomieniem silnika w samochodzie z blokadą antyalkoholową*	497	Zmiana biegów w automatycznej skrzyni biegów	509	Jazda zimą	531
Funkcje hamulców	498	Zmiana biegów za pomocą manetek przy kierownicy*	511	Jazda przez wodę	532
Hamulec zasadniczy	499	Blokada dźwigni skrzyni biegów	513	Otwieranie i zamykanie klapki wlewu paliwa	533
Funkcja wzmocnienia siły hamowania (BFA)	501	Funkcja wymuszonej redukcji biegu przy przyspieszaniu (kick-down)	513	Tankowanie paliwa	534
Hamowanie na mokrej nawierzchni	501	Funkcja Launch*	514	Obsługa paliwa	536
Hamowanie na nawierzchni suchej	501	Symbole i komunikaty automatycznej skrzyni biegów	515	Benzyna	536
Obsługa techniczna układu hamulcowego	502	Wskaźnik zmiany biegu	515	Filtr cząstek stałych	537
Hamulec postojowy	502	Napęd na wszystkie koła	516	Przegrzanie silnika i układu napędowego	538
Włączanie i wyłączanie hamulca postojowego	503	Układy napędowe	516	Przeciążenie akumulatora rozruchowego	539
Ustawienie automatycznego włączenia hamulca postojowego	504	Uruchamianie i wyłączanie silnika spalinowego	517	Awaryjny rozruch silnika z innego akumulatora	540
Parkowanie na pochyłości	504	Tryby jazdy	518	Hak holowniczy*	542
W razie usterki hamulca postojowego	505	Zmiana trybu jazdy	522	Dane techniczne haka holowniczego*	543
Automatyczne hamowanie podczas postoju	506	Planowanie wykorzystania energii na podstawie danych mapy*	523	Składane haki holownicze*	543
				Jazda z przyczepą	546

Stabilizacja samochodu podczas holowania przyczepy*	548
Kontrola świateł przyczepy	549
Bagażnik rowerowy montowany na haku holowniczym*	550
Awaryjne holowanie samochodu	551
Zakładanie i zdejmowanie zaczepu holowniczego	552
Holowanie unieruchomionego samochodu	553
HomeLink®*	554
Programowanie sterownika HomeLink®*	555
Korzystanie z HomeLink®*	557
Homologacja typu dla sterownika HomeLink®*	558
Kompas*	558
Włączanie i wyłączanie kompasu*	558
Kalibracja kompasu*	559

## **DŹWIĘK, MULTIMEDIA I INTERNET**

Dźwięk, multimedia i Internet	562
Ustawienia audio	562
Wrażenia odsłuchowe*	563
Aplikacje	564
Pobieranie aplikacji	565
Aktualizowanie aplikacji	566
Usuwanie aplikacji	566
Radioodbiornik	567
Włączanie radia	568
Zmiana zakresu fal radiowych i stacji radiowej	568
Wyszukiwanie stacji radiowych	569
Zapisywanie kanałów radiowych w aplikacji Ulubione w radio	570
Ustawienia radioodbiornika	571
Radio RDS	572
Radio cyfrowe*	573
Powiązanie między radiem FM a radiem cyfrowym*	574
Odtwarzacz multimedialny	574
Odtwarzanie multimediiów	575
Sterowanie i przełączanie multimediiów	576
Wyszukiwanie multimediiów	577
Gracenote®	578

Wideo	579
Odtwarzanie filmów	579
Odtwarzanie materiałów DivX®	579
Ustawienia wideo	580
Przesyłanie multimediiów przez Bluetooth®	580
Podłączanie urządzenia przez Bluetooth®	580
Podłączanie multimediiów przez port USB	581
Podłączanie urządzenia przez port USB	581
Dane techniczne urządzeń USB	582
Kompatybilne formaty multimediiów	582
Apple® CarPlay®*	583
Korzystanie z Apple® CarPlay®*	584
Ustawienia Apple® CarPlay®*	586
Wskazówki dotyczące korzystania z Apple® CarPlay®*	587
Android Auto*	588
Korzystanie z Android Auto*	589
Ustawienia Android Auto*	590
Wskazówki dotyczące korzystania z Android Auto*	590
Telefon	591

Podłączanie telefonu do samochodu przez Bluetooth po raz pierwszy	592
Automatyczne podłączanie telefonu do samochodu przez Bluetooth	594
Ręczne podłączanie telefonu do samochodu przez Bluetooth	594
Odłączanie telefonu podłączonego przez Bluetooth	595
Przełączanie między telefonami podłączonymi przez Bluetooth	595
Usuwanie urządzeń podłączonych przez Bluetooth	596
Zarządzanie połączeniami telefonicznymi	596
Zarządzanie wiadomościami tekstowymi	597
Ustawienia wiadomości tekstowych	598
Zarządzanie książką telefoniczną	599
Ustawienia telefonu	599
Ustawienia urządzeń Bluetooth	600
Samochodowe połączenie internetowe*	601
Podłączanie samochodu do Internetu przy użyciu telefonu z włączoną funkcją Bluetooth	602
Podłączanie samochodu do Internetu przy użyciu telefonu (Wi-Fi)	603

Podłączanie samochodu do Internetu przy użyciu modemu samochodu (karty SIM)	604
Ustawienia modemu samochodu*	605
Udostępnianie połączenia internetowego systemu samochodu za pośrednictwem hotspota Wi-Fi	606
Brak lub słabe połączenie z Internetem	607
Usuwanie sieci Wi-Fi	607
Technika i bezpieczeństwo Wi-Fi	608
Warunki użytkowania i udostępnianie danych	608
Włączanie i wyłączanie udostępniania danych	609
Udostępnianie danych dla usług	609
Miejsce na dane na twardym dysku	611
Umowa licencyjna systemu audio-multimedialnego	612

## **KOŁA I OGUMIENIE**

Opony	624
Oznaczenie rozmiaru opony	626
Oznaczenie rozmiaru obręczy koła	627
Kierunek toczenia opony	627
Wskaźniki zużycia bieżnika na oponach	628
Sprawdzanie ciśnienia w oponach	628
Korygowanie ciśnienia w oponach	629
Zalecane ciśnienie w ogumieniu	630
Układ monitorowania ciśnienia w oponach*	631
Zapisywanie nowej wartości referencyjnej dla układu monitorowania ciśnienia w oponach*	633
Sprawdzanie stanu ciśnienia w oponach na wyświetlaczu centralnym*	634
Działanie w razie ostrzeżenia o niskim ciśnieniu w oponach	634
Komunikaty układu monitorowania ciśnienia w oponach*	635
Wymiana koła	636
Zestaw narzędzi	638
Podnośnik*	639
Nakrętki kół	640
Koło zapasowe*	640
Postępowanie z kołem zapasowym*	641
Opony zimowe	642



Łańcuchy przeciwpoślizgowe	642
Awaryjny zestaw naprawczy do ogumienia	643
Używanie zestawu naprawczego do ogumienia	644
Pompowanie opon za pomocą kompresora wchodzącego w skład zestawu naprawczego do ogumienia	649

## **PRZEWOŻENIE BAGAŻU, PRZECHOWYWANIE I KABINA PASAŻERSKA**

Wnętrze kabiny pasażerskiej	652
Konsola między fotelami	653
Gniazdo elektryczne/zapalniczka	654
Korzystanie z gniazd elektrycznych	654
Korzystanie ze schowka podręcznego	656
Ostony przeciwsłoneczne	657
Przestrzeń bagażowa	657
Zalecenia dotyczące przewożenia bagażu	657
Obciążenie dachu i umieszczanie ładunku na bagażniku dachowym	659
Haczyki na torby	659
Zaczepty do umocowania bagażu	660
Przegroda w oparciu tylnych siedzeń do przewożenia długich ładunków	661
Zamontowanie i wymontowanie ostony bagażu*	661
Obsługa zasłony bagażnika*	662
Montaż i demontaż kraty odgradzającej przestrzeń bagażową*	664
Zakładanie i zdejmowanie siatki odgradzającej przestrzeń bagażową*	665
Apteczka*	667
Trójkąt ostrzegawczy	667

## **OBSŁUGA TECHNICZNA SAMOCHODU**

Program serwisowy Volvo	670
Przesyłanie danych między samochodem a stacją obsługi za pośrednictwem Wi-Fi	670
Centrum pobierania	671
Zarządzanie aktualizacjami systemu w Centrum pobierania	671
Stan samochodu	673
Rezerwacja przeglądów i napraw	673
Wysyłanie informacji o samochodzie do stacji obsługi	675
Podnoszenie samochodu	676
Serwisowanie układu klimatyzacji	679
Wyświetlacz przezierny w przypadku wymiany szyby przedniej*	679
Otwieranie i zamykanie pokrywy komory silnikowej	680
Prezentacja komory silnika	681
Olej silnikowy	683
Sprawdzanie poziomu i uzupełnianie oleju silnikowego	684
Płyn chłodzący	686
Uzupełnianie płynu chłodzącego	686
Akumulator	689
Akumulator układu hybrydowego	691
Symbole na akumulatorach	692

Recykling akumulatora	692
Bezpieczniki i centralki elektryczne	693
Wymiana bezpiecznika	694
Bezpieczniki w komorze silnika	695
Bezpieczniki pod schowkiem pod- ręcznym	702
bezpieczniki w komorze bagażnika	709
Wymiana żarówek	713
Czyszczenie wnętrza	713
Czyszczenie wyświetlacza centralnego	714
Czyszczenie wyświetlacza prze- ziernego na szybie przedniej* i wyświetlacza kierowcy	715
Czyszczenie tapicerki tekstylnej i podsufitki	715
Czyszczenie pasów bezpieczeństwa	716
Czyszczenie tekstylnych dywanik- ków podłogowych i wejściowych	717
Czyszczenie tapicerki skórzanej*	717
Czyszczenie skórzanej kierownicy	718
Czyszczenie wewnętrznych ele- mentów z tworzywa sztucznego, metal i drewna	719
Czyszczenie karoserii	720
Polerowanie i woskowanie	720
Mycie ręczne	721
Automatyczna myjnia samochodowa	723

Mycie wysokociśnieniowe	725
Czyszczenie piór wycieraczek	725
Czyszczenie zewnętrznych ele- mentów plastikowych, gumowych i wykończeniowych	726
Czyszczenie obręczy kół	727
Zabezpieczenie antykorozyjne	727
Powłoka lakierowa samochodu	728
Naprawa drobnych uszkodzeń powłok lakierowych	728
Kody kolorów	729
Wymiana pióra wycieraczki szyby tylnej	730
Wymiana piór wycieraczek szyby przedniej	731
Ustawianie piór wycieraczek w pozycji serwisowej	732
Wlew płynu do spryskiwaczy	733

## SPECYFIKACJE

Tabliczki znamionowe	736
Wymiary	739
Masy i obciążenia	741
Dopuszczalna masa przyczepy i nacisk na hak holowniczy	742
Dane techniczne silników	744
Olej silnikowy — specyfikacje	745
Warunki eksploatacji niekorzystne dla oleju silnikowego	746
Płyn przekładniowy – specyfikacje	747
Płyn hamulcowy – specyfikacje	747
Zbiornik paliwa – pojemność	747
Klimatyzacja – specyfikacje	748
Zużycie paliwa i emisja CO <sub>2</sub>	750
Dozwolone rozmiary kół i opon	753
Najniższy dopuszczalny indeks nośności i indeks prędkości dla opon	754
Dozwolone wartości ciśnienia w oponach	755

## **INDEKS ALFABETYCZNY**

Indeks alfabetyczny

757



INFORMACJE DLA WŁAŚCICIELI

## Informacje dla właściciela

Informacje dla właściciela są dostępne w różnych formatach, zarówno cyfrowych, jak i drukowanych. Instrukcja obsługi jest dostępna na wyświetlaczu centralnym samochodu, jako aplikacja mobilna oraz na stronie wsparcia technicznego Volvo Cars. W schowku podręcznym znajduje się instrukcja Quick Guide oraz dodatek do instrukcji obsługi, który zawiera między innymi dane techniczne i informacje o bezpiecznikach. Istnieje możliwość zamówienia instrukcji obsługi w wersji drukowanej.

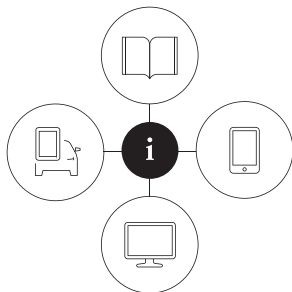

0909003

## Wyświetlacz centralny samochodu<sup>1</sup>



Pociągnąć w dół widok górny na wyświetlaczu centralnym i nacisnąć **Instrukcja obsługi**. Dostępne są tutaj opcje nawigacji wizualnej z ilustracjami przedstawiającymi nadwozie i wewnątrz samochodu. Informacje są podzielone na kategorie i można je przeszukiwać.

Informacje są podzielone na kategorie i można je przeszukiwać.

## Aplikacja mobilna

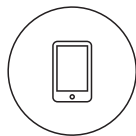

W serwisie App Store lub Google Play wyszukać „Volvo Manual”, pobrać aplikację na smartfon lub tablet i wybrać samochód. W aplikacji dostępne są filmy instruktażowe i opcje nawigacji

wizualnej z ilustracjami przedstawiającymi nadwozie i wewnątrz samochodu. Zawartość można przeszukiwać, a poszczególne sekcje zostały zaprojektowane w sposób ułatwiający nawigację.

## Strona wsparcia technicznego Volvo Cars



Przejdź na stronę [volvocars.com/support](http://volvocars.com/support) i wybierz swój kraj. Można tu znaleźć instrukcje obsługi, dostępne zarówno w trybie online, jak i w formacie PDF.

Na stronie wsparcia technicznego Volvo Cars zamieszczono także filmy instruktażowe oraz dodatkowe informacje i wskazówki dotyczące samochodu Volvo oraz związane z jego posiadaniem. Strona ta jest dostępna na większości rynków.

## Informacje drukowane



W schowku podręcznym znajduje się dodatek do instrukcji obsługi<sup>1</sup>, który zawiera informacje o bezpiecznikach oraz dane techniczne, a także podsumowanie ważnych i przydatnych informacji.

W wersji drukowanej dostępny jest także przewodnik Quick Guide, który pomaga zapoznać się z najczęściej używanymi funkcjami samochodu.

<sup>1</sup> Kompletna drukowana instrukcja obsługi jest dostarczana wraz z samochodem na rynkach, na których instrukcja obsługi nie jest dostępna na wyświetlaczu centralnym.

Zależnie od wybranego poziomu wyposażenia, rynku itd. w samochodzie mogą znajdować się dodatkowe informacje dla właściciela w formie drukowanej.

Istnieje możliwość zamówienia drukowanej instrukcji obsługi i powiązanego z nią dodatku. W celu złożenia zamówienia należy skontaktować się z dealerem Volvo.

### **WAŻNE**

Ostateczną odpowiedzialność za bezpieczne prowadzenie samochodu w ruchu drogowym oraz za przestrzeganie prawa i przepisów ponosi zawsze kierowca. Ważne jest również, aby samochód był serwisowany i obsługiwany zgodnie z zawartymi w instrukcji obsługi zaleceniami firmy Volvo.

W przypadku stwierdzenia różnicy między informacją na wyświetlaczu centralnym a informacją drukowaną, zawsze obowiązuje informacja drukowana.

### **UWAGA**

Zmiana języka na wyświetlaczu centralnym może spowodować, że niektóre informacje dla właściciela nie będą zgodne z krajowymi lub lokalnymi przepisami. Nie należy zmieniać ustawienia na język, którego zrozumienie może sprawiać trudności, ponieważ może to utrudnić powrót do wcześniej używanego ekranu.

### **Powiązane informacje**

- Instrukcja obsługi na wyświetlaczu centralnym (Str. 21)
- Instrukcja obsługi do urzędzeń przenośnych (Str. 25)
- Strona wsparcia technicznego Volvo Cars (Str. 25)
- Czytanie instrukcji obsługi (Str. 26)

### **Instrukcja obsługi na wyświetlaczu centralnym**

Cyfrowa<sup>2</sup> wersja instrukcji obsługi jest dostępna na wyświetlaczu centralnym samochodu.

Cyfrowa instrukcja obsługi jest dostępna w widoku górnym, a w pewnych przypadkach w widoku tym można także uzyskać dostęp do kontekstowej instrukcji obsługi.

### **UWAGA**

Cyfrowa wersja instrukcji obsługi jest niedostępna w czasie jazdy.

<sup>2</sup> Dotyczy większości rynków.

## « Instrukcja obsługi

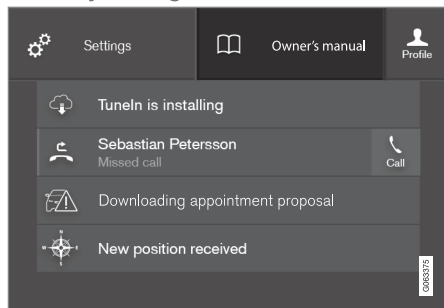

Widok górny z przyciskiem instrukcji obsługi.

Aby otworzyć instrukcję obsługi – przeciągnąć w dół widok górny na wyświetlaczu centralnym i nacisnąć **Instrukcja obsługi**.

Informacje zawarte w instrukcji obsługi są dostępne bezpośrednio poprzez stronę główną instrukcji obsługi albo jej górne menu.

## Kontekstowa instrukcja obsługi

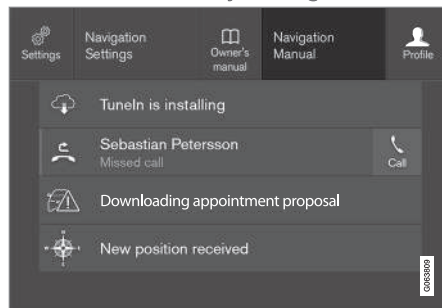

Widok górny z przyciskiem kontekstowej instrukcji obsługi.

Kontekstowa instrukcja obsługi to skrót do artykułu w instrukcji obsługi opisującego aktywną funkcję pokazywaną na ekranie. Gdy dostępna jest kontekstowa instrukcja obsługi, jest ona wyświetlona po prawej stronie opcji **Instrukcja obsługi** w widoku górnym.

Naciśnięcie kontekstowej instrukcji obsługi otwiera zatem artykuł instrukcji obsługi związany z treściami wyświetlanymi na ekranie. Na przykład naciśnięcie opcji **Instrukcja obsługi nawigacji** powoduje wyświetlenie artykułu związanego z nawigacją.

Dotyczy to tylko niektórych aplikacji w samochodzie. W przypadku pobranych aplikacji firm trzecich nie są dostępne na przykład artykuły związane z tymi aplikacjami.

## Powiązane informacje

- Poruszanie się w obrębie instrukcji obsługi na wyświetlaczu centralnym (Str. 23)
- Nawigacja w obrębie widoków na wyświetlaczu centralnym (Str. 125)
- Pobieranie aplikacji (Str. 565)



## Poruszanie się w obrębie instrukcji obsługi na wyświetlaczu centralnym

Dostęp do instrukcji obsługi w wersji cyfrowej można uzyskać w widoku górnym na wyświetlaczu centralnym samochodu. Zawartość można przeszukiwać, a poszczególne sekcje zostały zaprojektowane w sposób ułatwiający nawigację.

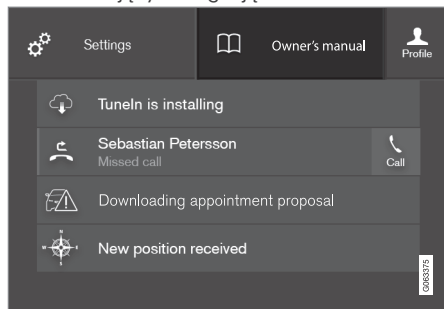

Dostęp do instrukcji obsługi można uzyskać z widoku górnego.

- Aby otworzyć instrukcję obsługi – przeciągnąć w dół widok górny na wyświetlaczu centralnym i nacisnąć **Instrukcja obsługi**.

Istnieje kilka różnych możliwości wyszukiwania informacji w instrukcji obsługi. Opcje są dostępne na stronie głównej instrukcji obsługi i w menu górnym.

## Otwieranie menu w menu górnym

- Nacisnąć ☰ na górnej liście w instrukcji obsługi.
  - > Zostaje otwarte menu z różnymi opcjami wyszukiwania informacji:

### Strona główna



Nacisnąć symbol, aby przejść do strony początkowej instrukcji obsługi.

### Kategorie

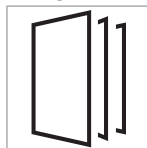

Tematy w instrukcji obsługi są uszeregowane w kategoriach głównych i podkategoriach. Ten sam temat może występować w różnych kategoriach, co ułatwia wyszukiwanie.

1. Nacisnąć opcję **Kategorie**.
  - > Główne kategorie są wyszczególnione na liście.
2. Nacisnąć główną kategorię (📁).
  - > Pojawi się lista podkategorii (📁) i artykułów (📄).
3. Dotknąć palcem artykułu, aby go otworzyć. Aby wrócić, nacisnąć strzałkę cofnięcia.

## Polecane artykuły

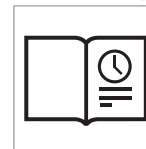

Nacisnąć symbol, aby przejść do strony z łączami do wyboru artykułów, które mogą być użyteczne w celu poznania częściej używanych funkcji samochodu. Artykuły są również umieszczone w poszczególnych kategoriach, ale tutaj zebrano je w celu ułatwienia szybszego dostępu do ich treści. Nacisnąć wybrany artykuł, aby przeczytać go w całości.

#### ◀ Aktywne punkty nadwozia i wnętrza samochodu

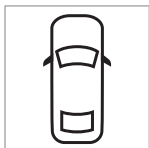

Zdjęcia poglądowe konstrukcji zewnętrznej i wnętrza samochodu. Poszczególne elementy zostały oznaczone punktami dostępowymi, które prowadzą do powiązanych z tymi elementami artykułów.



1. Naciśnij przycisk **Nadwozie** lub **Wnętrze**.
  - > Ilustracje nadwozia i wnętrza samochodu z aktywnymi punktami. Aktywne punkty umożliwiają przejście do artykułu o danym elemencie samochodu. Przesunąć palcem poziomo po ekranie, aby przejrzeć obrazy.
2. Dotknąć palcem aktywny punkt.
  - > Pojawi się tytuł artykułu na temat danego obszaru.
3. Dotknąć palcem tytuł, aby otworzyć artykuł.

Aby wrócić, naciśnij strzałkę cofnięcia.

#### Ulubione



Nacisnąć symbol, aby przejść do artykułów zapisanych jako ulubione. Nacisnąć wybrany artykuł, aby przeczytać go w całości.

#### Zapisywanie i usuwanie artykułów z listy ulubionych

Aby zapisać artykuł jako Ulubiony, należy nacisnąć ☆ na górze po prawej stronie otwartego artykułu. Po zapisaniu artykułu jako Ulubionego, symbol gwiazdki zostaje wypełniony kolorem ★.

Aby usunąć artykuł z listy ulubionych, nacisnąć ponownie gwiazdkę w wyświetlonym artykule.

#### Wideo



Nacisnąć symbol, aby wyświetlić krótkie filmy instruktażowe dotyczące różnych funkcji samochodu.

#### Informacja

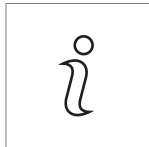

Naciśnij symbol, aby uzyskać informację o wersji Instrukcji obsługi dostępnej w samochodzie oraz innych użytecznych informacjach.

#### Korzystanie z funkcji wyszukiwania w menu górnym

1. Nacisnąć  w menu górnym instrukcji obsługi. W dolnej części ekranu pojawi się klawiatura.
2. Wpisać poszukiwane słowo kluczowe, na przykład „pas bezpieczeństwa”.
  - > W miarę wpisywania liter pojawiają się propozycje artykułów oraz kategorii.
3. Nacisnąć tytuł artykułu lub nazwę kategorii, aby je otworzyć.

#### Powiązane informacje

- Instrukcja obsługi na wyświetlaczu centralnym (Str. 21)
- Klawiatura na wyświetlaczu centralnym (Str. 136)
- Czytanie instrukcji obsługi (Str. 26)

## Instrukcja obsługi do urządzeń przenośnych

Instrukcja obsługi jest dostępna w formie aplikacji mobilnej<sup>3</sup> w serwisach App Store i Google Play. Aplikacja jest dostosowana do smartfonów i tabletów.



Instrukcję obsługi można pobrać jako aplikację mobilną z serwisów App Store lub Google Play. Zamieszczony tutaj kod QR zapewnia bezpośredni dostęp do aplikacji. Można również wyszukać

hasło „Instrukcja Volvo” w serwisie App Store lub Google Play.

Aplikacja zawiera wideo, zawierające zdjęcia nadwozia i wnętrza samochodu, na których pewne elementy zostały oznaczone aktyw-

nymi punktami, prowadzącymi do artykułów na temat danego obszaru. Zawartość można przeszukiwać, a poszczególne sekcje zostały zaprojektowane w sposób ułatwiający nawigację.

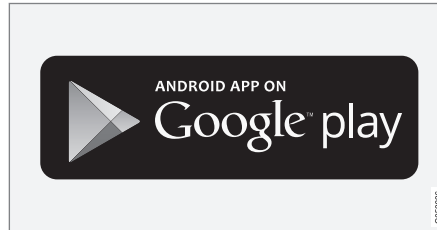
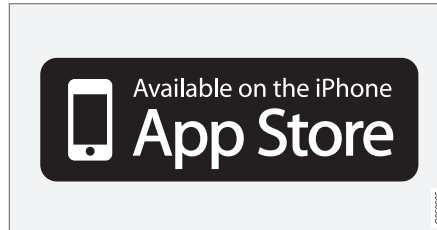

Aplikacja mobilna jest dostępna zarówno w serwisie App Store, jak i Google Play.

### Powiązane informacje

- Czytanie instrukcji obsługi (Str. 26)

## Strona wsparcia technicznego Volvo Cars

Więcej informacji o samochodzie można znaleźć na stronie internetowej oraz stronie wsparcia technicznego Volvo Cars.

### Wsparcie techniczne w internecie

Przejdź do [volvocars.com/support](http://volvocars.com/support), aby odwiedzić stronę. Strona wsparcia technicznego jest dostępna na większości rynków.

Dostępna jest tutaj pomoc dla opcji związanych z np. Usługami i funkcjami internetowymi, Volvo On Call\*, systemem nawigacji drogowej\* i aplikacjami. Film oraz instrukcje krok po kroku wyjaśniają różne procedury, np. sposób podłączenia systemu samochodu do Internetu za pośrednictwem telefonu komórkowego.

### Informacje do pobrania

#### Mapy

W samochodach wyposażonych w system Sensus Navigation dostępna jest możliwość pobierania map ze strony wsparcia technicznego.

#### Instrukcje obsługi w formacie PDF

Instrukcje obsługi są dostępne do pobrania w formacie PDF. Aby pobrać odpowiednią instrukcję, należy wybrać model samochodu i rok modelowy.

<sup>3</sup> Dla niektórych urządzeń mobilnych.

### ◀ Kontakt

Na stronie wsparcia technicznego znajdują się dane do kontaktu z działem obsługi klienta oraz najbliższym dealerem Volvo.

### Tworzenie konta Volvo ID na stronie internetowej Volvo Cars

Utworzenie osobistego konta Volvo ID i zarządzanie nim na stronie volvocars.com.

### Powiązane informacje

- Volvo ID (Str. 30)

### Czytanie instrukcji obsługi

Przed pierwszą jazdą należy przeczytać instrukcję obsługi, która pomoże zapoznać się z nowym samochodem.

Przeczytanie instrukcji obsługi to sposób na zaznajomienie się z nowymi funkcjami oraz uzyskanie informacji, jak poradzić sobie z obsługą samochodu w różnych sytuacjach i wykorzystać wszystkie możliwości samochodu. Prosimy przy tym zwracać szczególną uwagę na wyróżnione w sposób specjalny przestrogi dotyczące zasad bezpiecznej eksploatacji.

Celem niniejszej informacji dla właściciela jest wyjaśnienie wszystkich możliwych funkcji, opcji i akcesoriów samochodu Volvo. Nie stanowi ona oświadczenia ani gwarancji, że wszystkie każdy samochód Volvo posiada te cechy, funkcje i opcje. Część stosowanej terminologii może nie być dokładnie taka sama jak terminologia używana w materiałach handlowych, marketingowych i reklamowych.

Prowadzone są nieustanne prace rozwojowe mające na celu doskonalenie naszego produktu. Wprowadzane modyfikacje mogą sprawić, że informacje, opisy i ilustracje zawarte w instrukcji obsługi będą różnić się od wyposażenia samochodu. Producent zastrzega sobie prawo do wprowadzania zmian bez uprzedniego powiadomienia.

Nie należy usuwać niniejszej Instrukcji obsługi z systemu samochodu - w razie wystąpienia problemu nie będzie dostępu do informacji, o tym jak i gdzie szukać niezbędnej pomocy.

© Volvo Car Corporation

### Wyposażenie opcjonalne i akcesoria

Można tu również spotkać opisy urządzeń i funkcji będących zarówno wyposażeniem standardowym lub opcjonalnym (montowanym fabrycznie), jak i stanowiących wyposażenie dodatkowe (akcesoria).

Wszystkie rodzaje opcji i akcesoriów znane w momencie publikacji są oznaczone gwiazdką\*.

Wyposażenie opisane w instrukcji obsługi nie jest dostępne we wszystkich egzemplarzach pojazdów – mają one różne wyposażenie zależnie od potrzeby ich dostosowania do wymagań lokalnych rynków, a także krajowych lub lokalnych przepisów i rozporządzeń.

W razie wątpliwości, co stanowi wyposażenie standardowe pojazdu, a co jest wyposażeniem opcjonalnym/dodatkowym, prosimy o kontakt z dealerem Volvo.

## Teksty o charakterze specjalnym

### **OSTRZEŻENIE**

Fragmety tekstu opatrzone nagłówkiem OSTRZEŻENIE informują o ryzyku wystąpienia obrażeń ciała.

### **WAŻNE**

Fragmety tekstu opatrzone nagłówkiem WAŻNE informują o ryzyku wystąpienia szkód materialnych.

### **UWAGA**

Fragmety tekstu opatrzone nagłówkiem UWAGA zawierają porady i wskazówki, które na przykład ułatwiają korzystanie z różnych funkcji samochodu.

## Naklejki informacyjne i ostrzegawcze

W różnych miejscach samochodu umieszczone są naklejki, przekazujące w jasny sposób ważne informacje. Poniżej opisano ich rodzaje w kolejności zgodnej z hierarchią ważności.

## Ostrzeżenie o ryzyku odniesienia obrażeń ciała



Zgodne z normami ISO czarne symbole na żółtym tle paska ostrzegawczego oraz białe litery lub rysunki na czarnym tle pola tekstowego. Są to ostrzeżenia o zagrożeniu, które w razie zignorowania może doprowadzić do poważnych obrażeń ciała lub śmierci.

## Ostrzeżenie o ryzyku szkód materialnych



Zgodne z normami ISO białe symbole oraz białe litery lub rysunki na czarnym bądź niebieskim tle paska ostrzegawczego i pola tekstowego. Są to ostrzeżenia o zagrożeniu, które w razie zignorowania może doprowadzić do uszkodzeń mechanicznych.

## ◀ Informacja



Zgodne z normami ISO białe symbole oraz białe litery lub rysunki na czarnym tle pola tekstowego.

### **i** UWAGA

Nie jest zamiarem producenta, by naklejki widniejące w instrukcji obsługi były dokładną kopią naklejek znajdujących się w samochodzie. Zostały one zamieszczone w instrukcji w celu zaprezentowania ich orientacyjnego wyglądu oraz umiejscowienia w samochodzie. Informacje dotyczące Państwa samochodu znajdują się na odpowiednich naklejkach w samochodzie.

## Ilustracje i filmy

Ilustracje i filmy wykorzystane w instrukcji obsługi są czasami schematyczne i mają na

celu przedstawienie ogólnego wyglądu lub przykładu działania określonej funkcji. Mogą one odbiegać od wyglądu samochodu, zależnie od poziomu wyposażenia i rynku.

### Powiązane informacje

- Instrukcja obsługi na wyświetlaczu centralnym (Str. 21)
- Instrukcja obsługi do urządzeń przenośnych (Str. 25)
- Strona wsparcia technicznego Volvo Cars (Str. 25)

## Instrukcja obsługi a środowisko

Instrukcja obsługi jest wydrukowana na papierze pochodzącym z kontrolowanych zgodnie z FSC upraw lasów.

Symbol certyfikatu gospodarki leśnej (FSC)<sup>®</sup> oznacza, że masa papiernicza użyta do wyprodukowania drukowanej instrukcji obsługi pochodzi z lasów posiadających certyfikat FSC<sup>®</sup> lub innych kontrolowanych źródeł.

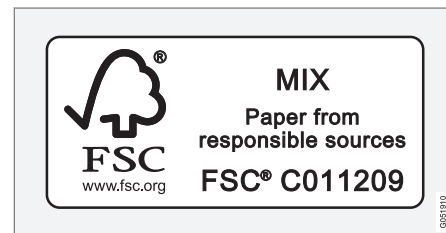

### Powiązane informacje

- Drive-E – czystsza przyjemność jazdy (Str. 32)

TWOJE VOLVO

## Volvo ID

Volvo ID to osobisty identyfikator zapewniający dostęp do szerokiej oferty usług za pomocą jednej nazwy użytkownika i hasła.

### **i UWAGA**

Dostępność usług może się zmieniać w czasie, a także w zależności od poziomu wyposażenia samochodu oraz rynku.

Przykładowe usługi:

- Aplikacja Volvo On Call\* – umożliwia sprawdzanie statusu samochodu za pomocą telefonu. Można na przykład sprawdzić poziom paliwa, wyświetlić najbliższą stację benzynową i zdalnie zablokować zamki samochodu.
- Send to Car – umożliwia wysyłanie adresów z map internetowych bezpośrednio do samochodu.
- Rezerwacja przeglądów i napraw – umożliwia rejestrację stacji obsługi/dealera oraz rezerwację terminu bezpośrednio z samochodu.

### **i UWAGA**

W przypadku zmiany nazwy użytkownika/hasła dla jednej z usług (np. Volvo On Call), zmiana jest dokonywana automatycznie także dla innych usług.

Konto Volvo ID można utworzyć z samochodu, na stronie volvocars.com lub w aplikacji Volvo On Call<sup>1</sup>.

Po zarejestrowaniu konta Volvo ID w samochodzie udostępnionych zostanie szereg usług. Jeden samochód może korzystać z wielu kont Volvo ID i wiele samochodów może być powiązanych z tym samym kontem Volvo ID.

### Powiązane informacje

- Generowanie i rejestracja identyfikatora Volvo ID (Str. 30)
- Rezerwacja przeglądów i napraw (Str. 673)

## Generowanie i rejestracja identyfikatora Volvo ID

Konto Volvo ID można utworzyć różnymi metodami. W przypadku utworzenia identyfikatora Volvo na stronie volvocars.com lub za pomocą aplikacji Volvo On Call<sup>2</sup>, identyfikator Volvo ID musi również być przypisany do samochodu, aby możliwe było korzystanie z różnych usług Volvo ID.

### Tworzenie konta Volvo ID za pomocą aplikacji Volvo ID

1. Pobrać aplikację Volvo ID z **Usługą zdalnej aktualizacji** w widoku aplikacji wyświetlacza centralnego.
2. Uruchomić aplikację i zarejestrować osobisty adres mailowy.
3. Postępować zgodnie z instrukcjami, które zostaną wysłane automatycznie na podany adres e-mail.
  - > Identyfikator Volvo ID zostanie wygenerowany i automatycznie zarejestrowany w samochodzie. Korzystanie z usług Volvo ID jest teraz dostępne.

<sup>1</sup> Wymagana jest subskrypcja Volvo On Call\*.

<sup>2</sup> Dotyczy tylko niektórych rynków.



### **Tworzenie konta Volvo ID na stronie internetowej Volvo Cars**

1. Przejść na stronę volvocars.com i zalogować się<sup>3</sup> przy użyciu ikony w prawym górnym rogu. Wybrać Utwórz Volvo ID.
2. Wprowadzić osobisty adres e-mail.
3. Postępować zgodnie z instrukcjami, które zostaną wysłane automatycznie na podany adres e-mail.
  - > Identyfikator Volvo ID został wygenerowany. Poniżej zamieszczono informację o sposobie rejestracji identyfikatora w samochodzie.

### **Tworzenie konta Volvo ID za pomocą aplikacji Volvo On Call<sup>4</sup>**

1. Pobierz najnowszą wersję aplikacji Volvo On Call do telefonu<sup>5</sup>.
2. Wybrać opcję utworzenia konta Volvo ID.
3. Zostanie wyświetlona strona internetowa umożliwiająca utworzenie konta Volvo ID. Wprowadzić wymagane informacje.
4. Zaznaczyć kratkę w celu zaakceptowania warunków.
5. Nacisnąć przycisk w celu utworzenia konta Volvo ID.

6. Na podany adres zostanie wysłana wiadomość e-mail. Kliknąć link w wiadomości e-mail, aby aktywować konto Volvo ID.
  - > Konto Volvo ID jest teraz gotowe do użycia.

### **Rejestracja osobistego identyfikatora Volvo ID w samochodzie**

Po wygenerowaniu swojego identyfikatora Volvo ID za pośrednictwem strony internetowej lub aplikacji Volvo On Call, należy go zarejestrować w samochodzie w następujący sposób:

1. Jeśli nie zostało to jeszcze zrobione, należy pobrać aplikację Volvo ID z **Usługa zdalnej aktualizacji** w widoku aplikacji wyświetlacza centralnego.

#### **UWAGA**

Aby możliwe było pobranie aplikacji, samochód musi być połączony z Internetem.

2. Uruchomić aplikację i wprowadzić swój identyfikator Volvo ID/adres mailowy.

3. Postępować według instrukcji, która zostanie automatycznie przesłana na adres mailowy powiązany z osobistym identyfikatorem Volvo ID.
  - > Osobisty identyfikator Volvo ID został zarejestrowany w samochodzie. Korzystanie z usług Volvo ID jest teraz dostępne.

### **Powiązane informacje**

- Volvo ID (Str. 30)
- Pobieranie aplikacji (Str. 565)
- Zarządzanie aktualizacjami systemu w Centrum pobierania (Str. 671)
- Samochodowe połączenie internetowe\* (Str. 601)

<sup>3</sup> Dostępne tylko na niektórych rynkach.

<sup>4</sup> Samochody wyposażone w Volvo On Call\*.

<sup>5</sup> Dostępna do pobrania na przykład w serwisie Apple App Store lub Google Play.

## **Drive-E – czystsza przyjemność jazdy**

Firma Volvo Car Corporation nieustannie pracuje nad rozwojem coraz bezpieczniejszych i

bardziej efektywnych produktów i rozwiązań w celu zmniejszenia ich negatywnego oddziaływania na środowisko.



Troska o środowisko naturalne stanowi jedną z podstawowych wartości firmy Volvo Cars, na których opierają się jej wszelkie działania. Prace na rzecz ochrony środowiska opierają się na całym okresie życia samochodu i uwzględniają jego oddziaływanie na środowisko na wszystkich etapach, począwszy od projektu, a skończywszy na złomowaniu i recyklingu. Podstawowa zasada wyznawana przez firmę Volvo Cars jest taka, że każdy zaprojektowany nowy produkt musi mieć mniejszy wpływ na środowisko niż produkt przez niego zastępowany.

Dążenia i działania firmy Volvo w zakresie ochrony środowiska doprowadziły do rozwoju bardziej efektywnych i mniej zanieczyszczających środowisko układów napędowych, Drive-E. Równie ważne dla firmy Volvo jest środowisko, w którym przebywają ludzie - przykładowo, dzięki systemowi sterowania klimatyzacją powietrze wewnątrz samochodu Volvo jest czystsze od powietrza na zewnątrz.

Państwa samochód Volvo spełnia wymogi najsurowszych międzynarodowych standardów ochrony środowiska. Wszystkie zakłady produkcyjne Volvo muszą posiadać certyfikat ISO

14001, który pomaga w usystematyzowanym podejściu do zagadnień środowiskowych i pozwala na ciągłe zmniejszanie oddziaływania na otoczenie. Posiadanie certyfikatu ISO potwierdza także, że przestrzegane są obowiązujące przepisy ochrony środowiska. Firma Volvo wymaga, by również jej partnerzy spełniali te wymagania.

### **Zużycie paliwa**

Ponieważ duża część całkowitego oddziaływania samochodu na środowisko wynika z jego eksploatacji, w swoich działaniach na

rzec ochrony środowiska firma Volvo Cars kładzie duży nacisk na redukcję zużycia paliwa oraz emisji dwutlenku węgla i innych substancji zanieczyszczających powietrze. Poszczególne modele samochodów Volvo wyróżniają się w swoich klasach konkurencyjnie niskim zużyciem paliwa. A mniejsze zużycie paliwa przekłada się na mniejszą emisję gazu cieplarnianego, jakim jest dwutlenek węgla.

### **Działania na rzecz poprawy stanu środowiska**

Ekonomiczny samochód, który efektywnie wykorzystuje energię, może przyczynić się do zmniejszenia oddziaływania na środowisko, a także obniżyć koszty eksploatacji ponoszone przez właściciela. Każdy kierowca może łatwo ograniczyć zużycie paliwa i w ten sposób zredukować ponoszone koszty oraz przyczynić się do poprawy stanu środowiska – oto kilka porad:

- Podróż należy planować tak, aby średnia prędkość była jak najbardziej efektywna. Jazda z prędkością powyżej ok. 80 km/h (około 50 mph) lub poniżej 50 km/h (około 30 mph) prowadzi do zwiększenia zużycia energii elektrycznej.
- Przestrzegać zawartych w książce „Program obsługi i rejestr przeglądów” zalecanych terminów przeglądów i obsługi technicznej samochodu.

- Nie pozostawiać silnika na biegu jałowym – w przypadku zatrzymania samochodu na dłuższy czas wyłączać silnik. Przestrzegać obowiązujących w tym zakresie przepisów.
- Planować podróż – duża liczba niepotrzebnych postojów i nierówna prędkość jazdy powodują wzrost zużycia paliwa.
- Należy korzystać z funkcji przygotowania do jazdy – może ona poprawić zasięg akumulatora napędu hybrydowego i ograniczyć zapotrzebowanie na energię elektryczną w czasie jazdy.
- Należy wyrobić sobie nawyk regularnego ładowania samochodu z sieci elektrycznej.

Należy także pamiętać, że niebezpiecznych odpadów – np. akumulatora lub olejów smarowych – należy pozbywać się w sposób niezagrażający środowisku naturalnemu. W razie wątpliwości dotyczących prawidłowego sposobu pozbywania się tego rodzaju odpadów należy skonsultować się ze stacją obsługi – zaleca się kontakt z autoryzowaną stacją obsługi Volvo.

### **Skuteczne ograniczanie szkodliwych emisji**

Samochód ten został zbudowany zgodnie z filozofią „Czysty wewnątrz i na zewnątrz”, kładącą równie silny nacisk na czystość powietrza w kabinie, jak i wysoką skuteczność oczyszczania spalin. Równocześnie z ogranicze-

niem do minimum zużycia paliwa zminimalizowano również ilość emitowanych zanieczyszczeń, których poziom jest w wielu przypadkach dużo niższy od dopuszczalnych norm.

### **Oczyszczanie powietrza w kabinie samochodu**

Filtr powietrza zapobiega przedostawaniu się do kabiny pasażerskiej kurzu i pyłków roślin przez wlot powietrza.

System filtrujący IAQS (Interior Air Quality System)\* sprawia, że powietrze w kabinie samochodu jest czystsze od tego na zewnątrz.

System oczyszcza powietrze w kabinie z takich zanieczyszczeń jak pyły, węglowodory, tlenki azotu i ozon przygruntowy. W przypadku wykrycia zanieczyszczenia otaczającego powietrza zamykany jest wlot powietrza i powietrze w kabinie jest recyrkulowane. – zostają zamknięte wloty powietrza.

System IAQS wchodzi w skład pakietu CZIP (Clean Zone Interior Package)\*, który obejmuje także funkcję pozwalającą uruchomić wentylator, gdy zamki samochodu zostają odblokowane za pomocą kluczyka z pilotem zdalnego sterowania.

### **Wnętrze pojazdu**

Materiały użyte we wnętrzu samochodu Volvo zostały starannie dobrane i przetestowane, by zapewniały przyjemne i komfortowe warunki



- ◀ podróżowania. Niektóre detale zostały wykonane ręcznie, na przykład szwy na kierownicy. Wnętrze jest monitorowane, aby pod wpływem na przykład wysokiej temperatury lub intensywnego światła nie dochodziło do uwalniania silnych zapachów lub substancji, które mogłyby powodować dyskomfort.

### **Stacje serwisowe Volvo a środowisko naturalne**

Regularnie przeprowadzana obsługa okresowa w autoryzowanej sieci serwisowej Volvo pozwala utrzymać zużycie paliwa na niskim poziomie i. W ten sposób można także przyczynić się do mniejszej emisji zanieczyszczeń do atmosfery. Stacja dopuszczona do serwisowania i napraw samochodów marki Volvo staje się częścią naszego systemu Volvo. Firma Volvo stawia jasno sprecyzowane wymagania w zakresie zabezpieczeń stacji obsługi przed skażeniem środowiska naturalnego. Obejmują one między innymi sposób zbiórki i sortowania odpadów gazowych, płynnych i stałych. Pracownicy stacji obsługi dysponują odpowiednią wiedzą i narzędziami, co stanowi gwarancję najlepszej z możliwych troski o środowisko naturalne.

### **Recykling**

Ponieważ firma Volvo działa w oparciu o perspektywę cyklu życia produktu, ważne jest także to, by recykling samochodu był przeprowadzany w sposób ekologiczny. Prawie wszystkie elementy samochodu można pod-

dać recyklingowi. Dlatego prosimy, by ostatni właściciel pojazdu skontaktował się dealerm Volvo, który poda mu adres koncesjonowanej firmy zajmującej się recyklingiem samochodów.

### **Powiązane informacje**

- Zużycie paliwa i emisja CO<sub>2</sub> (Str. 750)
- Zasady ekonomicznej jazdy (Str. 527)
- Zasięg (Str. 528)
- Włączanie i wyłączanie funkcji przygotowania do jazdy (Str. 249)
- Instrukcja obsługi a środowisko (Str. 28)
- Jakość powietrza (Str. 225)

## IntelliSafe – układy wspomagające kierowcę i bezpieczeństwo

IntelliSafe to opracowana przez firmę Volvo Cars koncepcja bezpieczeństwa samochodu. IntelliSafe obejmuje szereg układów<sup>6</sup>, których zadaniem jest zapewnienie bezpieczniejszej podróży samochodem, zapobieganie obrażeniom oraz ochrona pasażerów i innych użytkowników dróg.

### OSTRZEŻENIE

Funkcje te mają działanie wspomagające – nie będą w stanie zaradzić wszystkim sytuacjom w każdych warunkach.

Odpowiedzialność za bezpieczne prowadzenie samochodu oraz za przestrzeganie prawa i przepisów ruchu drogowego ponosi zawsze kierowca.

## Systemy wsparcia

IntelliSafe obejmuje wymienione poniżej funkcje, których zadaniem jest pomaganie kierowcy w bezpieczniejszym prowadzeniu samochodu.

- Aktywne światła drogowe
- Wykrywanie tuneli
- Pilot Assist
- Cross Traffic Alert\*
- Blind Spot Information\*

- Wspomaganie parkowania\*
- Układ wspomagania parkowania\*
- Kamera wspomagania parkowania\*
- System informacji o znakach drogowych\*
- Elektroniczny układ stabilizacji toru jazdy
- Roll Stability Control
- Ogranicznik prędkości\*
- Przyciski sterujące automatycznej kontroli prędkości jazdy
- Aktywna kontrola prędkości jazdy\*
- Rear Collision Warning
- Driver Alert Control
- Napęd na wszystkie koła<sup>7</sup>

## Aktywne zapobieganie

IntelliSafe obejmuje wymienione poniżej funkcje, których zadaniem jest pomaganie kierowcy w uniknięciu wypadku.

- City Safety
- Funkcja ostrzeżenia o zbyt małej odległości od poprzedzającego pojazdu\*
- Układ monitorowania pasa ruchu
- **Układ zapobieg. kolizjom**

## Ochrona

IntelliSafe współpracuje z wymienionymi poniżej funkcjami, których zadaniem jest ochrona kierowcy i pasażerów w pewnych sytuacjach mających miejsce w razie wypadku.

- Whiplash Protection System
- Pedestrian Protection System
- Pasy bezpieczeństwa z napinaczami
- Poduszki powietrzne

### UWAGA

Prosimy o przeczytanie rozdziałów poświęconych poszczególnym układom, aby w pełni zrozumieć działanie funkcji i zapoznać się z ważnymi ostrzeżeniami.

## Powiązane informacje

- Aktywne światła drogowe (Str. 171)
- Bezpieczeństwo (Str. 48)
- Układy wspomagające kierowcę (Str. 316)

<sup>6</sup> Niektóre z tych układów stanowią wyposażenie standardowe, a inne są wyposażeniem opcjonalnym. Może się to zmieniać zależnie od rynku, roku modelowego i modelu samochodu.

<sup>7</sup> All Wheel Drive

## **Sensus – centrum łączności i rozrywki**

System Sensus umożliwia korzystanie z różnego rodzaju aplikacji oraz udostępnianie Internetu w samochodzie (hotspot Wi-Fi).

### **Oto system Sensus**



System Sensus oferuje inteligentny interfejs oraz łączność online z cyfrowym światem. Intuicyjna struktura nawigacji umożliwia korzystanie z odpowiednich funkcji, informacji oraz rozrywki bez rozpraszania uwagi kierowcy.

Wszystkie samochodowe rozwiązania związane z rozrywką, łącznością internetową, nawigacją\* oraz interfejsem pomiędzy kierowcą a samochodem są obsługiwane przez system Sensus. To właśnie system Sensus umożliwia komunikację między Tobą, samochodem i światem zewnętrznym.

## **Dostęp do informacji w każdej chwili i w każdym miejscu**

Poszczególne wyświetlacze w samochodzie dostarczają na czas niezbędnych informacji. Informacje są prezentowane w różnych miejscach według stopnia ich znaczenia dla kierowcy.

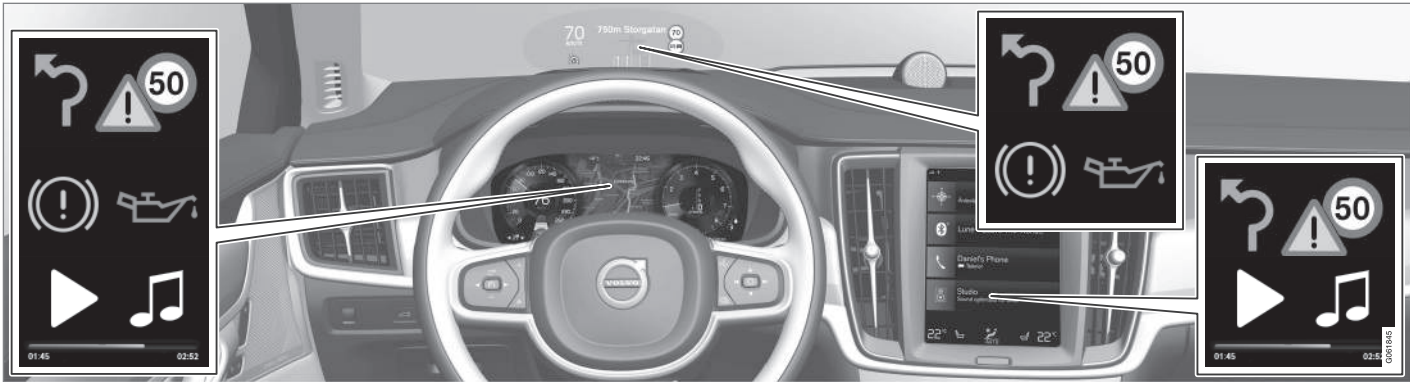

Różne rodzaje informacji są wyświetlane na różnych wyświetlaczach w zależności od ich ważności.

### Wyświetlacz przezierny na szybie przedniej\*

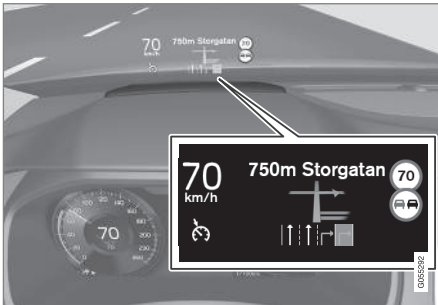

Wyświetlacz przezierny pokazuje wybrane informacje, które wymagają jak najszybszego

działania kierowcy. Obejmują one na przykład ostrzeżenia drogowe, wskazania prędkości oraz informacje z systemu nawigacji\*. Tutaj wyświetlane są również informacje o znakach drogowych oraz o przychodzących połączeniach telefonicznych.

### Wyświetlacz kierowcy



Wyświetlacz kierowcy pokazuje informacje o prędkości oraz przykładowo o przychodzących połączeniach telefonicznych lub odtwarzanych

- ◀ utworach. Do obsługi wyświetlacza służą przyciski w obu zestawach na kierownicy.

### Wyświetlacz centralny



Z wyświetlacza centralnego można sterować wieloma funkcjami samochodu. Ma on reagujący na dotyk ekran, dzięki czemu liczba fizycznych przycisków i elementów sterowania jest minimalna. Z ekranu można korzystać również w rękawiczkach.

Tutaj można sterować na przykład układem klimatyzacji, systemem multimedialnym oraz ustawieniem foteli\*. Z informacji pokazywanych na wyświetlaczu centralnym może w razie potrzeby korzystać kierowca lub ktoś inny.

### System rozpoznawania poleceń głosowych



Z funkcji rozpoznawania poleceń głosowych można korzystać bez odrywania rąk od kierownicy. System rozpoznaje zwykłą mowę. Poleceń głosowych można na przykład użyć do odtwarzania

utworów, nawiązywania połączeń telefonicznych, zwiększenia temperatury lub odczytania wiadomości tekstowej.

### Powiązane informacje

- Wyświetlacz przezierny na szybie przedniej\* (Str. 155)
- Wyświetlacz kierowcy (Str. 90)
- Prezentacja wyświetlacza centralnego (Str. 118)
- Rozpoznawanie poleceń głosowych (Str. 158)
- Samochodowe połączenie internetowe\* (Str. 601)
- Udostępnianie połączenia internetowego systemowi samochodu za pośrednictwem hotspota Wi-Fi (Str. 606)



## Aktualizacje oprogramowania

Aby zapewnić klientowi Volvo maksymalny komfort użytkowania samochodu, Volvo stale rozwija systemy montowane w swoich pojazdach oraz oferowane usługi.

Podczas przeglądu u autoryzowanego dealera Volvo oprogramowanie w Twoim Volvo zostanie zaktualizowane do najnowszej wersji. Najnowsza aktualizacja oprogramowania umożliwia korzystanie z dostępnych ulepszeń, w tym z ulepszeń zawartych we wcześniejszych aktualizacjach.

Więcej informacji na temat dostępnych aktualizacji oraz często zadawane pytania można znaleźć na stronie [volvocars.com/support](http://volvocars.com/support).

### **i UWAGA**

Dostępność funkcji po aktualizacji może być różna zależnie od rynku, modelu, roku modelowego i opcji.

## Powiązane informacje

- Sensus – centrum łączności i rozrywki (Str. 36)
- Zarządzanie aktualizacjami systemu w Centrum pobierania (Str. 671)

## Rejestr danych dotyczących eksploatacji samochodu

W ramach działań mających na celu zagwarantowanie bezpieczeństwa i jakości Volvo, w samochodzie są rejestrowane niektóre dane dotyczące działania, funkcjonalności oraz incydentów.

### Event Data Recorder (EDR)

Niniejszy pojazd jest wyposażony w rejestrator „Event Data Recorder” (EDR). Jego podstawowym zadaniem jest rejestrowanie i zapisywanie danych dotyczących wypadków drogowych lub sytuacji podobnych do kolizji, w czasie których nastąpiło wyzwolecie poduszki powietrznej lub uderzenie samochodu w przeszkodę na drodze. Dane są rejestrowane w celu bardziej zaawansowanego zrozumienia, w jaki sposób systemy samochodu działają w takich sytuacjach. EDR jest przeznaczony do rejestracji danych dotyczących dynamiki samochodu i systemów bezpieczeństwa w krótkim czasie, zwykle przez 30 sekund lub mniej.

EDR w tym samochodzie jest przeznaczony do rejestrowania w razie zaistnienia wypadku lub sytuacji kolizyjnej następujących danych:

- Sposób działania poszczególnych systemów w samochodzie
- Czy pasy bezpieczeństwa kierowcy i pasażera były zapięte/naprężone

- Czy kierowca używał pedału przyspieszenia lub pedału hamulca
- Prędkość jazdy samochodu

Informacje te mogą pomóc zrozumieć okoliczności, w których następują wypadki drogowe, obrażenia ciała oraz uszkodzenia mienia. EDR rejestruje dane tylko w nadzwyczajnej sytuacji kolizyjnej. EDR nie zapisuje żadnych danych w normalnych warunkach jazdy. Podobnie, system nigdy nie rejestruje, kto kieruje pojazdem lub położenia geograficznego miejsca, w którym zdarzył się wypadek lub sytuacja przedkolizyjna. Jednak inne strony, takie jak policja, mogą korzystać z zarejestrowanych danych w połączeniu z informacjami osobowymi rutynowo zbieranymi po wypadku drogowym. Do interpretacji zarejestrowanych danych wymagane jest specjalistyczne wyposażenie oraz dostęp do samochodu lub EDR.

Oprócz EDR, samochód jest wyposażony w wiele podzespołów przeznaczonych do ciągłego sprawdzania i monitorowania funkcji samochodu. Mogą one rejestrować dane w normalnych warunkach jazdy, a w szczególności rejestrują usterki wpływające na działanie i funkcjonalność samochodu lub po uruchomieniu jego funkcji wspomagających kierowcę (np. City Safety i funkcja automatycznego hamowania).

Niektóre zarejestrowane dane są niezbędne pracownikom serwisu i technikom w celu



« zdiagnozowania i usunięcia ewentualnych usterek, jakie wystąpiły w samochodzie. Zarejestrowane informacje są również potrzebne, aby umożliwić firmie Volvo spełnienie wymogów prawnych zawartych w ustawach i rozporządzeniach. Informacje zarejestrowane w samochodzie są przechowywane w jego komputerze do czasu jego przeglądu i naprawy.

Ponadto, zarejestrowane informacje mogą być wykorzystywane w postaci skompilowanej do badań i rozwoju produktów w celu ciągłej poprawy bezpieczeństwa i jakości samochodów Volvo.

Firma Volvo nie będzie przyczyniać się do ujawniania opisanych powyżej informacji osobom trzecim bez zgody właściciela pojazdu. W celu zachowania zgodności z krajowymi przepisami i regulacjami, firma Volvo może być zmuszona do ujawnienia tego rodzaju danych policji lub innym organom, które mogą skorzystać z prawnego prawa dostępu do takich informacji. Do odczytywania i interpretowania zarejestrowanych w samochodzie danych potrzebne jest specjalne wyposażenie techniczne, do którego ma dostęp firma Volvo oraz warsztaty, które zawarły z nią umowę. Firma Volvo odpowiada za to, by informacje przekazywane do Volvo podczas serwisu i przeglądów były przechowywane i przetwarzane w bezpieczny sposób i zgodnie ze stosownymi wymaganiami prawa. Dodatkowo

informacje można uzyskać, kontaktując się z dealerem Volvo.

### Vehicle Connectivity Module (VCM High)

Pojazdy wyposażone w VCM High mogą gromadzić dane dotyczące funkcji bezpieczeństwa pojazdu oraz innych funkcji występujących w pojeździe. Dane są gromadzone na potrzeby rozwoju produktów, nadzorowania jakości i działań na rzecz bezpieczeństwa, a także w celu poprawy i monitorowania jakości pojazdu oraz jego funkcji bezpieczeństwa. Celem gromadzenia danych jest także realizacja zobowiązań Volvo Car Corporation z tytułu gwarancji oraz wypełnianie wymagań przepisów prawa związanych z danymi emisji silników.

#### UWAGA

W związku z gromadzeniem danych Volvo może wykorzystywać niewielką część limitu przesyłu danych pojazdu, maksymalnie 10 MB/miesiąc.

## Zasady i warunki świadczenia usług

Volvo oferuje usługi, które pomagają poprawić bezpieczeństwo i komfort w samochodzie.

Usługi te obejmują na przykład pomoc w nagłych wypadkach, nawigację i różnego rodzaju pomoc techniczną.

Przed rozpoczęciem korzystania z tych usług należy zapoznać się z informacjami wsparcia dotyczącymi „Zasad i warunków świadczenia usług” na stronie [volvocars.com](http://volvocars.com).

### Powiązane informacje

- Polityka prywatności klienta (Str. 41)

## Polityka prywatności klienta

Firma Volvo szanuje i chroni prywatność wszystkich osób odwiedzających jej stronę internetową.

Niniejsza polityka dotyczy postępowania z danymi klienta i danymi osobowymi. Jej celem jest poinformowanie obecnych, byłych i potencjalnych klientów o:

- Okolicznościach, w jakich są zbierane i przetwarzane ich dane osobowe.
- Rodzaju zbieranych danych osobowych.
- Powodach zbierania danych osobowych.
- Sposobie zarządzania danymi osobowymi.

Aby uzyskać więcej informacji na temat polityki, należy wyszukać informacje wsparcia na stronie [volvocars.com](http://volvocars.com).

## Powiązane informacje

- Warunki użytkowania i udostępnianie danych (Str. 608)
- Zasady i warunki świadczenia usług (Str. 40)
- Rejestr danych dotyczących eksploatacji samochodu (Str. 39)

## Ważne informacje na temat akcesoriów i wyposażenia dodatkowego

Nieprawidłowe podłączenie lub zamocowanie elementów wyposażenia dodatkowego może zakłócić funkcjonowanie układu elektrycznego w samochodzie.

Zdecydowanie zalecamy, aby właściciele samochodów Volvo instalowali wyłącznie oryginalne akcesoria zatwierdzone przez Volvo oraz aby montaż akcesoriów przeprowadzali wyłącznie przeszkoleni i wykwalifikowani technicy serwisu Volvo. Niektóre akcesoria działają tylko wtedy, gdy powiązane z nimi oprogramowanie zostanie zainstalowane w systemie komputerowym samochodu.

Wyposażenie opisane w instrukcji obsługi nie jest dostępne we wszystkich egzemplarzach pojazdów – mają one różne wyposażenie zależnie od potrzeby ich dostosowania do wymagań lokalnych rynków, a także krajowych lub lokalnych przepisów i rozporządzeń.

Opcje lub akcesoria opisane w niniejszym podręczniku zostały oznaczone gwiazdką. W razie wątpliwości, co stanowi wyposażenie standardowe pojazdu, a co jest wyposażeniem opcjonalnym/dodatkowym, prosimy o kontakt z dealerem Volvo.

## OSTRZEŻENIE

Ostateczną odpowiedzialność za bezpieczne użytkowanie samochodu oraz za przestrzeganie obowiązujących przepisów ponosi zawsze kierowca.

Ważne jest także przeprowadzanie obsługi technicznej i przeglądów samochodu zgodnie z zaleceniami firmy Volvo, instrukcją obsługi i książką „Program obsługi i rejestr przeglądów”.

Jeśli informacje wyświetlane w samochodzie różnią się od informacji zawartych w drukowanej instrukcji obsługi, pierwszeństwo mają zawsze informacje wydrukowane.

## Powiązane informacje

- Instalacja akcesoriów (Str. 42)
- Podłączanie wyposażenia do gniazda diagnostycznego samochodu (Str. 42)
- Czytanie instrukcji obsługi (Str. 26)

## Instalacja akcesoriów

Usilnie zaleca się, aby właściciele samochodów Volvo instalowali wyłącznie oryginalne, zatwierdzone akcesoria Volvo oraz aby instalacja akcesoriów była wykonywana wyłącznie przez odpowiednio wyszkolonych i wykwalifikowanych techników serwisowych firmy Volvo. Niektóre rodzaje wyposażenia dodatkowego mogą działać jedynie po wprowadzeniu odpowiedniego oprogramowania do układu elektrycznego samochodu.

- Oryginalne akcesoria Volvo są testowane w celu zapewnienia optymalnej współpracy z systemami samochodowymi w zakresie sprawności, bezpieczeństwa i kontroli emisji. Ponadto, wyszkolony i wykwalifikowany technik serwisowy firmy Volvo wie, które akcesoria można bezpiecznie zainstalować w samochodzie. Przed zainstalowaniem jakiegokolwiek akcesoriów w samochodzie należy zawsze poradzić się wyszkolonego, wykwalifikowanego technika serwisowego firmy Volvo.
- Akcesoria, które nie są zatwierdzone przez firmę Volvo, mogły nie zostać sprawdzone pod kątem kompatybilności z Twoim modelem samochodu.
- W razie instalacji akcesoriów, które nie zostały przetestowane przez firmę Volvo, lub skorzystania z usług instalatora nieposiadającego odpowiedniej wiedzy na

temat samochodu skuteczność niektórych systemów służących optymalizacji osią-gów lub zwiększeniu bezpieczeństwa samochodu może ulec pogorszeniu.

- Uszkodzenia powstałe w wyniku instalacji akcesoriów w sposób niezatwierdzony lub nieprawidłowy nie są objęte gwarancją udzielaną na nowy samochód. Dodatkowe informacje na temat gwarancji można znaleźć w książce serwisowej i gwarancyjnej. Firma Volvo nie przyjmuje żadnej odpowiedzialności za wypadki śmiertelne, obrażenia ciała lub koszty będące następstwem instalacji akcesoriów nieoryginalnych.

## Powiązane informacje

- Ważne informacje na temat akcesoriów i wyposażenia dodatkowego (Str. 41)

## Podłączanie wyposażenia do gniazda diagnostycznego samochodu

Nieprawidłowe podłączenie oraz instalacja oprogramowania lub narzędzi diagnostycznych może mieć negatywny wpływ na układ elektryczny samochodu.

Zdecydowanie zalecamy, aby właściciele samochodów Volvo instalowali wyłącznie oryginalne akcesoria zatwierdzone przez Volvo oraz aby montaż akcesoriów przeprowadzali wyłącznie przeszkoleni i wykwalifikowani technicy serwisu Volvo. Niektóre akcesoria działają tylko wtedy, gdy powiązane z nimi oprogramowanie zostanie zainstalowane w systemie komputerowym samochodu.

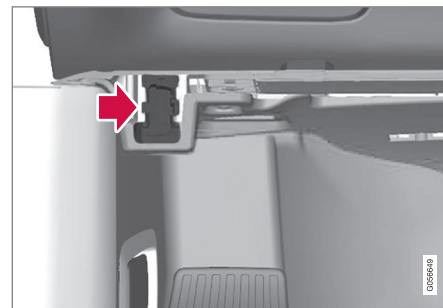

Gniazdo diagnostyczne (On-board Diagnostic, OBDII) znajduje się pod tablicą rozdzielczą po stronie kierowcy.

**i UWAGA**

Firma Volvo Cars nie ponosi odpowiedzialności za skutki podłączenia niewłaściwego sprzętu do gniazda On-board Diagnostic (OBDII). Gniazdo to powinno być wykorzystywane wyłącznie przez przeszkolonych, wykwalifikowanych techników serwisu Volvo.

**Powiązane informacje**

- Ważne informacje na temat akcesoriów i wyposażenia dodatkowego (Str. 41)

**Wyświetlanie numeru identyfikacyjnego samochodu**

Przy kontaktach z dealerem Volvo, na przykład w sprawie abonamentu Volvo On Call, potrzebny będzie numer identyfikacyjny samochodu (VIN<sup>8</sup>).

1. Nacisnąć **Ustawienia** w górnym widoku wyświetlacza centralnego.
2. Przejść do opcji **System → Informacje systemowe → Numer identyfikacyjny pojazdu**.
  - > Zostaje wyświetlony numer identyfikacyjny samochodu.

Numer VIN można również znaleźć:

- na pierwszej stronie książki „Program obsługi i rejestr przeglądów”
- w dokumencie rejestracyjnym samochodu
- patrząc na deskę rozdzielczą przez przednią szybę samochodu.



Numer VIN jest umieszczony w podobnym miejscu we wszystkich modelach.

<sup>8</sup> Vehicle Identification Number

## Zmiana rynku w przypadku importu lub zmiany miejsca pobytu

W przypadku sprowadzania samochodu z zagranicy lub jego wywozu do innego kraju ważne jest zarejestrowanie pojazdu na nowym rynku, na przykład po to, by usługi online mogły działać prawidłowo, a także by samochód był zgodny z lokalnymi wymaganiami i przepisami.

### Wizyta u autoryzowanego dealera

Aby uzyskać pomoc w zarejestrowaniu samochodu, należy odwiedzić autoryzowanego dealera Volvo.

W przeciwnym razie aplikacje, system Volvo On Call<sup>9</sup>, pobieranie oprogramowanie i inne usługi online mogą nie działać prawidłowo.

### Tworzenie nowego Volvo ID na nowym rynku krajowym

W przypadku przeniesienia się do innego kraju, należy w nowym kraju utworzyć Volvo ID.

Jeśli konto Volvo ID zostało już utworzone w innym kraju i ma być wykorzystywany ten sam adres e-mail, trzeba najpierw usunąć konto Volvo ID w regionie, w którym było pierwotnie utworzone. Możesz też utworzyć nowe konto Volvo ID, korzystając z innego adresu e-mail.

## Dotyczy samochodów z Volvo On Call<sup>9</sup>

Pobierz aplikację Volvo On Call z kraju, w którym samochód będzie używany i powiąż ją z samochodem.

### UWAGA

Jeśli samochód został importowany lub przewieziony do nowego kraju, należy odwiedzić autoryzowanego dealera Volvo.

Dostępne usługi mogą się różnić zależnie od rynku i modelu samochodu.

### UWAGA

Jeśli samochód zostanie wyeksportowany na inny rynek, Volvo nie odpowiada za zmiany w samochodzie mające na celu dostosowanie go do wymagań lub przepisów obowiązujących na rynku importującym. Więcej informacji można znaleźć w książce „Program obsługi i rejestr przeglądów” albo uzyskać, kontaktując się ze stacją obsługi Volvo.

## Powiązane informacje

- Rezerwacja przeglądów i napraw (Str. 673)

## Czynniki rozpraszające uwagę kierowcy

Kierowca jest odpowiedzialny za dołożenie wszelkich starań w celu zapewnienia własnego bezpieczeństwa, jak również bezpieczeństwa pasażerów i innych użytkowników dróg. Elementem tej odpowiedzialności jest unikanie czynników rozpraszających uwagę, na przykład wykonywania podczas jazdy czynności, które nie są związane z obsługą samochodu.

Nowe Volvo jest (lub może być) wyposażone w rozbudowane systemy rozrywki i komunikacji. Obejmują one telefony komórkowe z zestawami słuchawkowymi, systemy nawigacji oraz systemy audio z wieloma funkcjami. Użytkownik może również dodać inne przenośne urządzenia elektroniczne zwiększające wygodę jazdy. Jeżeli będą one używane w sposób prawidłowy i bezpieczny, zwiększą przyjemność z jazdy. Jednak używane w sposób niewłaściwy mogą rozpraszać uwagę kierowcy.

Poniżej, kierując się troską o bezpieczeństwo użytkowników samochodu, firma Volvo zamieściła szereg ostrzeżeń dotyczących takich systemów. Zabrania się korzystania z urządzeń lub funkcji samochodu w sposób, który odwraca uwagę kierowcy od podstawowego zadania — bezpiecznej jazdy. Czynniki

<sup>9</sup> Dotyczy tylko rynków z dostępem do systemu Volvo On Call.

rozpraszające uwagę mogą spowodować poważne wypadki. Jako uzupełnienie tych ogólnych ostrzeżeń przedstawiamy poniższe porady dotyczące nowych funkcji, które mogą znajdować się na wyposażeniu samochodu:

### OSTRZEŻENIE

- Nie wolno korzystać z trzymanego w dłoni telefonu komórkowego podczas prowadzenia samochodu. Na niektórych obszarach korzystanie z telefonu komórkowego, gdy samochód jest w ruchu, jest zabronione.
- Jeśli samochód jest wyposażony w system nawigacyjny, trasę wolno nastawiać i zmieniać tylko na postoju.
- Nie wolno programować systemu audio, gdy samochód jest w ruchu. Zapisać stacje radiowe w pamięci podczas postoju, a następnie korzystać tylko z zaprogramowanych stacji, co umożliwi szybszą i łatwiejszą obsługę radioodbiornika.
- Nie wolno używać laptopów i tabletów, gdy samochód jest w ruchu.

### **Powiązane informacje**

- Dźwięk, multimedia i Internet (Str. 562)





BEZPIECZEŃSTWO

## Bezpieczeństwo

Samochód jest wyposażony w liczne systemy bezpieczeństwa, które w razie wypadku współdziałają ze sobą w celu zapewnienia ochrony kierowcy i pasażerom.

Samochód jest wyposażony w szereg czujników, które reagują w razie wypadku aktywując różne systemy bezpieczeństwa, np. poduszki powietrzne oraz napinacze pasów bezpieczeństwa. W zależności od konkretnej sytuacji, takiej jak kolizje pod różnymi kątami, dachowanie lub wypadnięcie z drogi, system reaguje w różny sposób w celu zapewnienia dobrej ochrony.

Niektóre systemy bezpieczeństwa są mechaniczne, np. Whiplash Protection System. Konstrukcja samochodu zapewnia ponadto rozproszenie siły uderzenia na belki, słupki, płytę podłogową, dach oraz inne części nadwozia.

Po kolizji może zostać aktywowany tryb bezpieczeństwa samochodu, jeśli doszło do uszkodzenia ważnej funkcji w samochodzie.

### Symbol ostrzegawczy na wyświetlaczu kierowcy



Symbol ostrzegawczy na wyświetlaczu kierowcy zapala się po przełączeniu układu elektrycznego samochodu w pozycję II. Symbol gaśnie po upływie około 6 sekund, o ile w systemie bezpieczeństwa samochodu nie wystąpiła usterka.

#### OSTRZEŻENIE

Jeśli symbol ostrzegawczy pozostaje podświetlony lub jest włączony podczas jazdy, a na wyświetlaczu kierowcy jest widoczny komunikat **Poduszka pow. SRS Wymagany pilny serwis. Udaj się do stacji obsługi**, oznacza to, że jeden z systemów bezpieczeństwa nie działa w pełni funkcjonalnie. Firma Volvo zaleca jak najszybszy kontakt z autoryzowaną stacją obsługi Volvo.

#### OSTRZEŻENIE

Nie wolno samodzielnie modyfikować ani naprawiać systemów bezpieczeństwa samochodu. Nieprawidłowe wykonanie prac przy którymś z tych systemów może spowodować awarię i doprowadzić do poważnych obrażeń ciała. Firma Volvo zaleca kontakt z autoryzowaną stacją obsługi Volvo.



W razie uszkodzenia konkretnego symbolu ostrzegawczego zapala się ogólny symbol ostrzegawczy, a wyświetlacz kierowcy pokazuje ten sam komunikat.

### Powiązane informacje

- Bezpieczeństwo kobiet w ciąży (Str. 49)
- Pasy bezpieczeństwa (Str. 52)
- Poduszki powietrzne (Str. 57)
- Whiplash Protection System (Str. 49)
- Pedestrian Protection System (Str. 51)
- Tryb powypadkowy (Str. 65)
- Bezpieczeństwo dzieci (Str. 67)

## Bezpieczeństwo kobiet w ciąży

Ważne jest prawidłowe używanie pasa bezpieczeństwa przez kobiety w ciąży, a także właściwe ustawienie fotela przez kobiety ciężarne kierujące samochodem.

### Pasy bezpieczeństwa

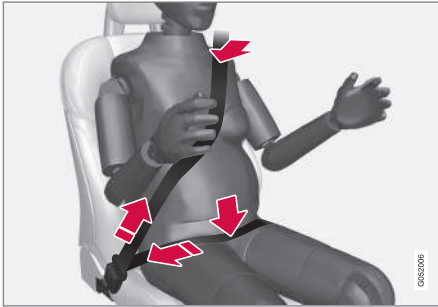

Część barkowa pasa bezpieczeństwa powinna przebiegać od barku wzdłuż mostka i omijać brzuch.

Część biodrowa pasa bezpieczeństwa powinna przebiegać jak najniżej w poprzek miednicy, poniżej brzucha. Nie wolno dopuścić do jej przemieszczenia się do góry. Na koniec zlikwidować luz pasa bezpieczeństwa i sprawdzić, czy przylega ściśle do ciała. sprawdzić, czy przylega ściśle do ciała i w żadnym miejscu taśma nie uległa skręceniu.

### Ustawienie fotela

Kobieta ciężarna zasiadająca za kierownicą powinna w miarę zaawansowania ciąży odpowiednio korygować ustawienie fotela i kierownicy w sposób umożliwiający zachowanie kontroli nad samochodem w czasie jazdy (dotyczy to zwłaszcza możliwości swobodnego korzystania z pedałów i kierownicy). Należy zapewnić sobie taką pozycję za kierownicą, aby odległość między nią a brzuchem była jak największa, a przy tym pozwalała utrzymać pełnię kontroli nad pojazdem (tzn. swobodnie operować kierownicą i pedałami).

### Powiązane informacje

- Bezpieczeństwo (Str. 48)
- Pasy bezpieczeństwa (Str. 52)
- Fotel przedni regulowany ręcznie (Str. 204)
- Fotel przedni regulowany elektrycznie\* (Str. 205)

## Whiplash Protection System

Układ ochrony pasażerów przed uszkodzeniami kręgow szyjnych podczas uderzenia w tył pojazdu Whiplash Protection System (WHIPS) ogranicza ryzyko takich obrażeń ciała. W skład systemu wchodzi pochłaniające energię oparcia i siedziska oraz specjalnej konstrukcji zagłówki obu przednich foteli. System WHIPS działa w sytuacji uderzenia w tył tego samochodu, w zależności od kąta uderzenia oraz prędkości i konstrukcji pojazdu, z którym nastąpiła kolizja.

Działanie systemu WHIPS polega na lekkim odchyleniu oparc przednich foteli do tyłu oraz przesunięciu siedzisk foteli w dół, co powoduje odpowiednią zmianę pozycji ciała kierowcy i pasażera. Jego ruch przyczynia się do pochłonięcia części generowanych sił, które w przeciwnym razie mogłyby doprowadzić do obrażeń kręgow szyjnych.

### **⚠ OSTRZEŻENIE**

System WHIPS stanowi uzupełnienie pasów bezpieczeństwa. Należy zawsze zapinać pasy bezpieczeństwa.



### ⚠️ OSTRZEŻENIE

Nie wolno samodzielnie modyfikować ani naprawiać fotela lub systemu WHIPS. Firma Volvo zaleca kontakt z autoryzowaną stacją obsługi Volvo.

Jeśli przednie fotele zostały poddane dużemu obciążeniu, na przykład w wyniku zderzenia, trzeba je wymienić w całości. Mogło dojść do utraty niektórych właściwości zabezpieczających foteli, nawet jeśli wyglądają one na nieuszkodzone.

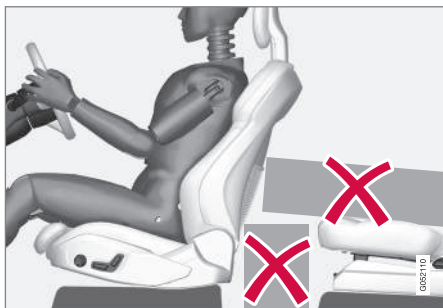

Na podłodze za lub pod przednimi fotelami oraz tylnymi siedzeniami nie wolno umieszczać żadnych przedmiotów, które mogłyby uniemożliwić prawidłowe działanie systemu WHIPS.

### ⚠️ OSTRZEŻENIE

Nie wciskać twardych przedmiotów między poduszkę tylnego siedzenia a oparcie przedniego fotela.

Jeśli oparcie tylnego siedzenia zostało złożone, ewentualny ładunek trzeba zabezpieczyć w taki sposób, by nie mógł przesunąć się do oparcia przedniego fotela w razie zderzenia.

### ⚠️ OSTRZEŻENIE

Jeśli oparcie tylnego siedzenia zostaje złożone albo na tylnym siedzeniu jest używany fotelik dziecięcy zwrócony tyłem do kierunku jazdy, odpowiedni fotel przedni trzeba przesunąć do przodu, tak aby nie stykał się ze złożonym oparciem lub fotelikiem dziecięcym.

### Ustawienie fotela

W celu zapewnienia dobrego działania ochronnego systemu WHIPS kierowca i pasażer powinni przyjąć prawidłową pozycję w fotelu i dopilnować, aby nic nie zakłócało działania systemu.

Prawidłowego ustawienia fotela przedniego należy dokonać przed rozpoczęciem jazdy.

W celu zapewnienia maksymalnego działania ochronnego, kierowca i pasażer powinni siedzieć na środku swoich foteli, zachowując

możliwie najmniejszą odległość pomiędzy zagłówkiem a głową.

### System WHIPS a foteliki dziecięce

System WHIPS nie wpływa w sposób negatywny na bezpieczeństwo dziecka przewożonego w odpowiednim foteliku lub na podwyższeniu.

### Powiązane informacje

- Bezpieczeństwo (Str. 48)
- Fotel przedni regulowany ręcznie (Str. 204)
- Fotel przedni regulowany elektrycznie\* (Str. 205)
- Rear Collision Warning\* (Str. 408)

## Pedestrian Protection System

Układ Pedestrian Protection System (PPS) to układ, który w przypadku niektórych zderzeń czołowych przyczynia się do zmniejszenia siły uderzenia samochodem w pieszego.

W przypadku niektórych zderzeń czołowych z pieszym następuje wzbudzenie czujników umieszczonych z przodu samochodu i aktywacja układu.

W momencie aktywacji układu PPS mają miejsce następujące zdarzenia:

- Tylna część pokrywy silnika podnosi się.
- Za pośrednictwem Volvo On Call\* zostaje wysłany automatyczny alarm.

Czujniki są aktywne przy prędkości około 25-50 km/h (15-30 mph).

Czujniki zostały zaprojektowane w taki sposób, by wykrywały zderzenia z obiektami o właściwościach podobnych do ludzkiej nogi.

### UWAGA

W ruchu drogowym mogą występować obiekty, które będą wysyłać do czujników sygnał podobny do tego, który występuje w przypadku kolizji z pieszym. Istnieje możliwość, że podczas kolizji z takim obiektem nastąpi aktywacja układu.

### OSTRZEŻENIE

Nie montować żadnych akcesoriów i nie modyfikować żadnych elementów z przodu samochodu. Niewłaściwa ingerencja z przodu samochodu może spowodować nieprawidłowe działanie układu i doprowadzić do poważnych obrażeń ciała i uszkodzenia pojazdu.

Firma Volvo zaleca używanie oryginalnych ramion wycieraczek oraz stosowanie do wycieraczek wyłącznie oryginalnych części zamiennych.

### OSTRZEŻENIE

Zabrania się samodzielnego modyfikowania lub naprawiania systemu. Firma Volvo zaleca kontakt z autoryzowaną stacją obsługi Volvo. Nieprawidłowe wykonanie prac przy układzie może spowodować awarię i doprowadzić do poważnych obrażeń ciała.

### OSTRZEŻENIE

W przypadku jakiegokolwiek uszkodzenia przedniej części samochodu firma Volvo zaleca kontakt z autoryzowaną stacją obsługi Volvo w celu sprawdzenia, czy układ nie uległ uszkodzeniu.

## Symbole na wyświetlaczu kierowcy

Symbol	Działanie
	Układ PPS został aktywowany lub wystąpiła w nim usterka. Postępować według zaleceń.

### Powiązane informacje

- Bezpieczeństwo (Str. 48)

## Pasy bezpieczeństwa

Gdy pasy bezpieczeństwa nie są zapięte, nawet silniejsze hamowanie może doprowadzić do poważnych obrażeń ciała.

Dobre zabezpieczenie pas zapewnia wówczas, gdy ściśle przylega do ciała. Nie należy nadmiernie odchyłać oparcia fotela do tyłu. Pasy bezpieczeństwa są tak skonstruowane, aby zapewnić maksymalną ochronę przy normalnym ustawieniu oparcia foteli.

### OSTRZEŻENIE

Należy pamiętać, aby nie zapinać ani nie zaczepiać pasa bezpieczeństwa do haków lub innych elementów wyposażenia wnętrza, gdyż uniemożliwi to jego prawidłowe napięcie.

### OSTRZEŻENIE

Pasy bezpieczeństwa i poduszki powietrzne uzupełniają się nawzajem. Jeżeli pas bezpieczeństwa nie zostanie zapięty lub zostanie użyty nieprawidłowo, może to zmniejszyć ochronne działanie poduszki powietrznej w razie zderzenia.

### OSTRZEŻENIE

Nie wolno samodzielnie modyfikować ani naprawiać pasów bezpieczeństwa. Firma Volvo zaleca kontakt z autoryzowaną stacją obsługi Volvo.

Jeśli pas bezpieczeństwa został poddany dużemu obciążeniu, na przykład w wyniku zderzenia, trzeba go wymienić w całości. Mogło dojść do utraty niektórych właściwości zabezpieczających pasa, nawet jeśli wygląda on na nieuszkodzony. Pas bezpieczeństwa trzeba także wymienić, jeśli nosi ślady zużycia lub uszkodzenia. Nowy pas bezpieczeństwa musi posiadać homologację i być przeznaczony do montażu w tym samym miejscu co pas wymieniany.

### Powiązane informacje

- Bezpieczeństwo (Str. 48)
- Napinacze pasów bezpieczeństwa (Str. 54)
- Zakładanie i zdejmowanie pasów bezpieczeństwa (Str. 52)
- Przypomnienie o niezamkniętych drzwiach i niezapiętych pasach bezpieczeństwa (Str. 56)

## Zakładanie i zdejmowanie pasów bezpieczeństwa

Wszystkie osoby podróżujące samochodem powinny zapiąć pasy bezpieczeństwa przed rozpoczęciem podróży.

### Zakładanie pasów bezpieczeństwa

1. Wyciągnąć pas bezpieczeństwa powoli i sprawdzić, czy nie jest skręcony lub uszkodzony.

### UWAGA

Pas bezpieczeństwa jest wyposażony w zwijacz bezwładnościowy, który zostaje zablokowany w następujących sytuacjach:

- jeśli pas zostanie zbyt szybko rozwinęty.
- przy hamowaniu i przyspieszaniu.
- przy silnym przechyle samochodu.
- podczas pokonywania zakrętów.

2. Zapiąć pas, wsuwając jego sprzączkę w odpowiedni zaczep.
  - > Odgłos zatrzaśnięcia potwierdzi prawidłowe zapięcie pasa.

### **⚠ OSTRZEŻENIE**

Zawsze wkładać zaczep pasa bezpieczeństwa do zamka po właściwej stronie. Pasy bezpieczeństwa i ich zamki mogłyby w przeciwnym razie nie zadziałać prawidłowo w razie kolizji. Istnieje niebezpieczeństwo odniesienia poważnych obrażeń ciała.

3. Istnieje możliwość regulacji wysokości ustawienia pasów bezpieczeństwa na fotelach przednich.

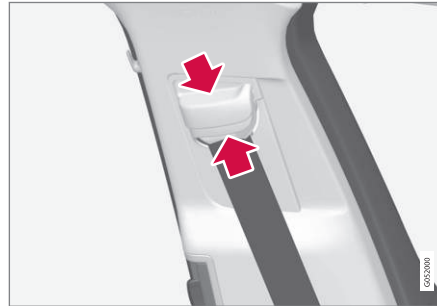

Ścisnąć mocowanie siedzenia i przesunąć pas w górę lub w dół.

Ustawić pas możliwie jak najwyżej, ale w taki sposób, by nie ocierał się o szyję.

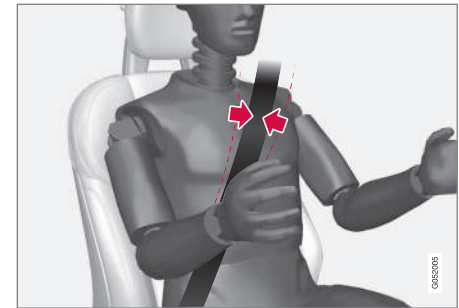

Taśma pasa bezpieczeństwa powinna spoczywać na barku (a nie na ramieniu).

4. po zapięciu pasa bezpieczeństwa należy napiąć jego część biodrową, pociągając część barkową w górę w kierunku barku.

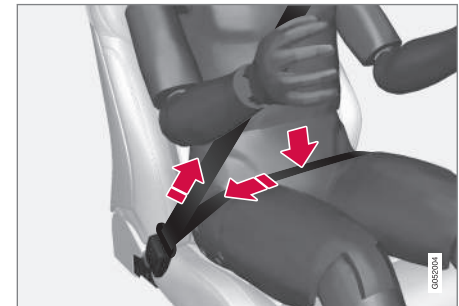

część biodrowa pasa bezpieczeństwa musi spoczywać nisko na biodrach (nie na brzuchu).



### **⚠️ OSTRZEŻENIE**

Każdy pas bezpieczeństwa jest przeznaczony tylko dla jednej osoby.

### **⚠️ OSTRZEŻENIE**

Należy pamiętać, aby nie zapinać ani nie zaczepiać pasa bezpieczeństwa do haków lub innych elementów wyposażenia wnętrza, gdyż uniemożliwi to jego prawidłowe napięcie.

### **⚠️ OSTRZEŻENIE**

Nie powodować uszkodzenia pasów bezpieczeństwa i nie wkładać żadnych przedmiotów do ich zamków. Pasy bezpieczeństwa i ich zamki mogłyby w wyniku tego nie zadziałać prawidłowo w razie kolizji. Istnieje niebezpieczeństwo odniesienia poważnych obrażeń ciała.

### **Zdejmowanie pasów bezpieczeństwa**

1. Wcisnąć czerwony przycisk w zaczepie pasa bezpieczeństwa i pozwolić, aby pas zwinął się samoczynnie.
2. Jeżeli pas nie zwinie się całkowicie, należy poprowadzić go ręcznie, aby nie zwisał luźno.

### **Powiązane informacje**

- Pasy bezpieczeństwa (Str. 52)
- Napinacze pasów bezpieczeństwa (Str. 54)
- Przypomnienie o niezamkniętych drzwiach i niezapiętych pasach bezpieczeństwa (Str. 56)

### **Napinacze pasów bezpieczeństwa**

Samochód jest wyposażony w standardowe i elektryczne napinacze pasów bezpieczeństwa, które mogą napinać pasy bezpieczeństwa w sytuacjach krytycznych oraz podczas kolizji.

#### **Standardowy napinacz pasa bezpieczeństwa**

Wszystkie pasy bezpieczeństwa są wyposażone w standardowe napinacze.

Napinacz napina pas bezpieczeństwa w trakcie kolizji z siłą wystarczającą do bardziej efektywnego przytrzymania pasażera.

#### **Elektryczny napinacz pasa bezpieczeństwa**

Pasy bezpieczeństwa kierowcy i przedniego pasażera są wyposażone w elektryczne napinacze.

Napinacze współdziałają i mogą zostać uruchomione razem z systemami wspomagającymi kierowcę City Safety i Rear Collision Warning. W sytuacjach krytycznych, takich jak paniczne hamowanie, zjechanie z drogi (np. samochód zjeżdża do rowu, traci kontakt z podłożem lub uderza w przeszkodę terenową), poślizg lub ryzyko zderzenia, pasy bezpieczeństwa mogą zostać napięte przez silnik elektryczny napinacza pasa.



Elektryczny napinacz pasa bezpieczeństwa elektrycznego pomaga poprawić pozycję pasażera, co zmniejsza ryzyko uderzenia o elementy wnętrza samochodu i wspomaga działanie systemów bezpieczeństwa, takich jak poduszki powietrzne samochodu.

Gdy sytuacja krytyczna dobiegnie końca, pasy bezpieczeństwa i elektryczne napinacze pasów bezpieczeństwa zostaną automatycznie zresetowane, ale można je także zresetować ręcznie.

### **WAŻNE**

Dezaktywacja poduszki powietrznej pasażera powoduje również wyłączenie elektrycznego napinacza pasa bezpieczeństwa po stronie pasażera.

### **OSTRZEŻENIE**

Nie wolno samodzielnie modyfikować ani naprawiać pasów bezpieczeństwa. Firma Volvo zaleca kontakt z autoryzowaną stacją obsługi Volvo.

Jeśli pas bezpieczeństwa został poddany dużemu obciążeniu, na przykład w wyniku zderzenia, trzeba go wymienić w całości. Mogło dojść do utraty niektórych właściwości zabezpieczających pasa, nawet jeśli wygląda on na nieuszkodzony. Pas bezpieczeństwa trzeba także wymienić, jeśli nosi ślady zużycia lub uszkodzenia. Nowy pas bezpieczeństwa musi posiadać homologację i być przeznaczony do montażu w tym samym miejscu co pas wymieniany.

### **Powiązane informacje**

- Pasy bezpieczeństwa (Str. 52)
- Zakładanie i zdejmowanie pasów bezpieczeństwa (Str. 52)
- Resetowanie elektrycznego napinacza pasa bezpieczeństwa (Str. 55)
- Włączanie i wyłączanie poduszki powietrznej pasażera\* (Str. 61)
- City Safety™ (Str. 386)
- Rear Collision Warning\* (Str. 408)

### **Resetowanie elektrycznego napinacza pasa bezpieczeństwa**

Elektryczny napinacz pasa bezpieczeństwa został zaprojektowany do resetowania automatycznego, jednak można go zresetować ręcznie, jeśli pas pozostaje rozwinięty.

1. Zatrzymać samochód w bezpiecznym miejscu.
2. Odpiąć pas bezpieczeństwa i ponownie zapiąć.
  - > Pas bezpieczeństwa i jego napinacz zostały zresetowane.

### **OSTRZEŻENIE**

Nie wolno samodzielnie modyfikować ani naprawiać pasów bezpieczeństwa. Firma Volvo zaleca kontakt z autoryzowaną stacją obsługi Volvo.

Jeśli pas bezpieczeństwa został poddany dużemu obciążeniu, na przykład w wyniku zderzenia, trzeba go wymienić w całości. Mogło dojść do utraty niektórych właściwości zabezpieczających pasa, nawet jeśli wygląda on na nieuszkodzony. Pas bezpieczeństwa trzeba także wymienić, jeśli nosi ślady zużycia lub uszkodzenia. Nowy pas bezpieczeństwa musi posiadać homologację i być przeznaczony do montażu w tym samym miejscu co pas wymieniany.



#### « Powiązane informacje

- Napinacze pasów bezpieczeństwa (Str. 54)
- Pasy bezpieczeństwa (Str. 52)

### Przypomnienie o niezamkniętych drzwiach i niezapiętych pasach bezpieczeństwa

System przypomina osobom, które nie zapięły pasa bezpieczeństwa o konieczności jego zapięcia, a także ostrzega o otwartych drzwiach bocznych, pokrywie silnika lub pokrywie bagażnika.

#### Grafika na wyświetlaczu kierowcy



Grafika na wyświetlaczu kierowcy z różnego typu ostrzeżeniami. Kolor ostrzeżenia na drzwiach i drzwiach bagażnika zależy od prędkości samochodu.

Grafika na wyświetlaczu kierowcy pokazuje, na których siedzeniach nie zostały lub zostały zapięte pasy bezpieczeństwa.

Na tej samej grafice widać również, czy otwarta jest pokrywa silnika, drzwi bagażnika, pokrywka wlewu paliwa lub dowolne drzwi.

Grafikę można potwierdzić poprzez naciśnięcie przycisku **O** na prawym zestawie przycisków na kierownicy.

### Sygnalizacja niezapięcia pasów bezpieczeństwa



Wizualne przypomnienie na konsoli sufitowej.

Wizualne przypomnienie jest wyświetlane na konsoli sufitowej oraz jako symbol ostrzegawczy na wyświetlaczu kierowcy.

Działanie sygnalizatora akustycznego zależy od prędkości, czasu jazdy oraz przebytego dystansu.

Na grafice wyświetlacza kierowcy wskazany jest stan pasów bezpieczeństwa kierowcy i pasażerów, informujący o tym, czy zapięte czy niezapięte.

Kontrola zapięcia pasów bezpieczeństwa nie obejmuje fotelika dziecięcego.

**Przednie siedzenie**

Jeżeli kierowca lub pasażer na przednim siedzeniu nie zapnie pasa bezpieczeństwa, jest to w odpowiedni sposób sygnalizowane optycznie i akustycznie.

**Tyłne pasy bezpieczeństwa**

Sygnalizacja ostrzegawcza realizuje dwie funkcje:

- Informowanie za pośrednictwem komunikatu na wyświetlaczu o liczbie zapiętych pasów bezpieczeństwa. Grafika na wyświetlaczu kierowcy informuje, że pasy bezpieczeństwa są zapięte.
- Sygnał optyczny i akustyczny informuje o odpięciu pasa bezpieczeństwa na tylnym siedzeniu podczas podróży. Przypomnienie zniknie po ponownym zapięciu pasa bezpieczeństwa.

**Przypomnienie o zamknięciu drzwi bocznych, pokrywy silnika, drzwi bagażnika lub klapki wlewu paliwa**

Jeśli drzwi boczne, pokrywa silnika, drzwi bagażnika lub klapka wlewu paliwa nie są zamknięte prawidłowo, grafika na wyświetlaczu kierowcy pokazuje, który z tych elementów jest otwarty. Należy najszybciej jak to możliwe zatrzymać samochód w bezpieczny sposób i zamknąć element, który spowodował wyświetlenie ostrzeżenia.



Gdy prędkość samochodu nie przekracza około 10 km/h (6 mph), zostaje podświetlony symbol informacyjny na wyświetlaczu kierowcy.



Gdy prędkość samochodu przekroczy około 10 km/h (6 mph), zostaje podświetlony symbol ostrzegawczy na wyświetlaczu kierowcy.

**Powiązane informacje**

- Pasy bezpieczeństwa (Str. 52)
- Zakładanie i zdejmowanie pasów bezpieczeństwa (Str. 52)

**Poduszki powietrzne**

Samochód jest wyposażony w poduszki powietrzne i kurtyny powietrzne dla kierowcy i pasażerów.

**UWAGA**

Reakcja czujników zależy od przebiegu zderzenia oraz od tego czy pasy bezpieczeństwa są zapięte czy nie. Dotyczy to wszystkich pasów bezpieczeństwa.

Możliwe jest zatem, że podczas zderzenia zostanie odpalona tylko jedna poduszka powietrzna (lub nie zostanie odpalona żadna). Czujniki mierzą siłę uderzenia w samochód i reagują odpowiednio bez uruchomienia poduszek powietrznych lub odpalając jedną lub więcej poduszek.

**OSTRZEŻENIE**

Moduł sterujący systemu poduszek powietrznych znajduje się w konsoli środkowej. W przypadku zalania konsoli środkowej wodą lub innym płynem należy odłączyć przewody akumulatora rozruchowego. Nie wolno uruchamiać silnika, ponieważ może to spowodować odpalenie poduszek powietrznych. Odholować samochód. Firma Volvo zaleca, aby samochód przetransportować do autoryzowanej stacji obsługi Volvo.

### « Odpalone poduszki powietrzne

Jeżeli któraś z poduszek powietrznych zostanie odpalona, zalecane jest następujące postępowanie:

- Odholować samochód. Firma Volvo zaleca, aby przetransportować go do autoryzowanej stacji obsługi Volvo. Nie wolno jechać z odpalonymi poduszkami powietrznymi.
- Firma Volvo zaleca, aby wymianę elementów związanych z bezpieczeństwem jazdy zlecać autoryzowanej stacji obsługi Volvo.
- Bezwzględnie skontaktować się z lekarzem.

### **⚠ OSTRZEŻENIE**

Nie wolno prowadzić samochodu z odpalonymi poduszkami powietrznymi. Mogą one utrudnić kierowanie samochodem. Może także dojść do uszkodzenia innych układów bezpieczeństwa. Dym i pył powstający przy odpaleniu poduszek powietrznych mogą powodować podrażnienie/ uszkodzenie skóry i oczu w przypadku silnej ekspozycji na ich działanie. Podrażnione miejsce należy przemyć zimną wodą. Szybki ruch poduszki powietrznej podczas odpalenia może spowodować oparzenia w wyniku tarcia tkaniny poduszki o skórę.

### Powiązane informacje

- Bezpieczeństwo (Str. 48)
- Poduszki powietrzne kierowcy (Str. 58)
- Poduszka powietrzna pasażera (Str. 59)
- Boczne poduszki powietrzne (Str. 63)
- Kurtyny powietrzne (Str. 64)

### Poduszki powietrzne kierowcy

Samochód jest wyposażony w poduszkę powietrzną w kierownicy i kolanową poduszkę powietrzną<sup>1</sup> po stronie kierowcy, stanowiące uzupełnienie pasów bezpieczeństwa.

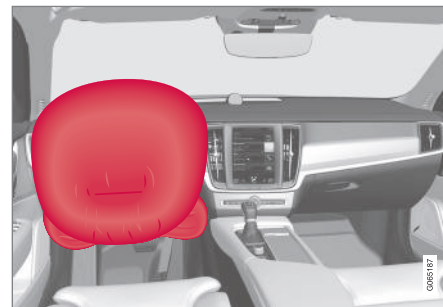

Poduszka powietrzna w kierownicy i kolanowa poduszka powietrzna<sup>1</sup> przy przednim fotelu po stronie kierowcy.

Poduszki powietrzne pomagają chronić kierowcę przed odniesieniem obrażeń głowy, szyi, twarzy i klatki piersiowej oraz obrażeń kolan i nóg.

Poduszki powietrzne uruchamiane są przez czujniki w momencie odpowiednio silnego uderzenia w samochód. Poduszka powietrzna amortyzuje siłę pierwszego uderzenia, chroniąc osobę zajmującą dane siedzenie. Pod

<sup>1</sup> Samochód jest wyposażony w kolanową poduszkę powietrzną tylko na niektórych rynkach.

naciskiem ciała poduszka stopniowo opróżnia się. Do wnętrza samochodu wydziela się przy tym pewna ilość dymu, stanowiącego normalny objaw zadziałania układu. Cały cykl, od napełnienia do opróżnienia poduszki powietrznej, trwa ułamek sekundy.

### **⚠️ OSTRZEŻENIE**

Pasy bezpieczeństwa i poduszki powietrzne uzupełniają się nawzajem. Jeżeli pas bezpieczeństwa nie zostanie zapięty lub zostanie użyty nieprawidłowo, może to zmniejszyć ochronne działanie poduszki powietrznej w razie zderzenia.

Aby ograniczyć do minimum ryzyko odniesienia obrażeń ciała w przypadku odpalenia poduszki powietrznej, pasażerowie muszą siedzieć w pozycji jak najbardziej pionowej, trzymając stopy na podłodze, a plecy na oparciu.

### **⚠️ OSTRZEŻENIE**

Firma Volvo zaleca kontakt z autoryzowaną stacją obsługi Volvo w celu dokonania naprawy. Nieprawidłowe wykonanie prac przy systemie poduszek powietrznych może spowodować awarię i doprowadzić do poważnych obrażeń ciała.

### **Umiejscowienie poduszki powietrznej w kierownicy**

Czołowa poduszka powietrzna kierowcy ukryta jest wewnątrz centralnej części kierownicy. W miejscu tym widoczne jest oznaczenie **AIRBAG**.

### **Umiejscowienie kolanowej poduszki powietrznej<sup>1</sup>**

Poduszka powietrzna jest zamontowana w stanie złożonym w dolnej części tablicy rozdzielczej po stronie kierowcy. W miejscu tym widoczne jest oznaczenie **AIRBAG**.

### **⚠️ OSTRZEŻENIE**

Nie wolno umieszczać ani mocować żadnych elementów na górze ani z przodu panelu, w którym znajduje się poduszka powietrzna chroniąca kolana.

### **Powiązane informacje**

- Poduszki powietrzne (Str. 57)
- Poduszka powietrzna pasażera (Str. 59)

### **Poduszka powietrzna pasażera**

Samochód jest wyposażony w poduszkę powietrzną po stronie przedniego pasażera, stanowiącą uzupełnienie pasa bezpieczeństwa.

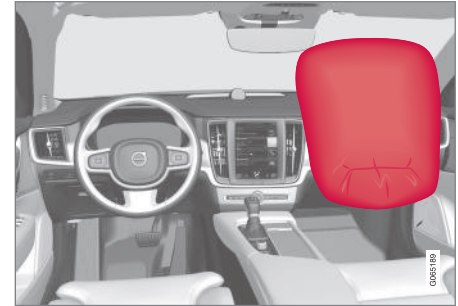

Czołowa poduszka powietrzna pasażera przedniego fotela.

Poduszka powietrzna pomaga chronić pasażera przed odniesieniem obrażeń głowy, szyi, twarzy i klatki piersiowej oraz obrażeń kolan i nóg.

Poduszka powietrzna uruchamiana jest przez czujniki w momencie odpowiednio silnego uderzenia w samochód. Poduszka powietrzna amortyzuje siłę pierwszego uderzenia, chroniąc osobę zajmującą dane siedzenie. Pod naciskiem ciała poduszka stopniowo opróżnia się. Do wnętrza samochodu wydziela się przy

<sup>1</sup> Samochód jest wyposażony w kolanową poduszkę powietrzną tylko na niektórych rynkach.

- ◀ tym pewna ilość dymu, stanowiącego normalny objaw zadziałania układu. Cały cykl, od napełnienia do opróżnienia poduszki powietrznej, trwa ułamek sekundy.

### **⚠ OSTRZEŻENIE**

Pasy bezpieczeństwa i poduszki powietrzne uzupełniają się nawzajem. Jeżeli pas bezpieczeństwa nie zostanie zapięty lub zostanie użyty nieprawidłowo, może to zmniejszyć ochronne działanie poduszki powietrznej w razie zderzenia.

Aby ograniczyć do minimum ryzyko odniesienia obrażeń ciała w przypadku odpalenia poduszki powietrznej, pasażerowie muszą siedzieć w pozycji jak najbardziej pionowej, trzymając stopy na podłodze, a plecy na oparciu.

### **⚠ OSTRZEŻENIE**

Firma Volvo zaleca kontakt z autoryzowaną stacją obsługi Volvo w celu dokonania naprawy. Nieprawidłowe wykonanie prac przy systemie poduszek powietrznych może spowodować awarię i doprowadzić do poważnych obrażeń ciała.

### **Umiejscowienie poduszki powietrznej pasażera**

Poduszka znajduje się w desce rozdzielczej nad schowkiem podręcznym. W miejscu tym widoczne jest oznaczenie **AIRBAG**.

### **⚠ OSTRZEŻENIE**

Nie umieszczaj żadnych przedmiotów przed lub na tablicy rozdzielczej w miejscu, gdzie znajduje się poduszka powietrzna pasażera.

### **Naklejka poduszki powietrznej pasażera**



Naklejka na osłonie przeciwsłonecznej po stronie pasażera.

Naklejka ostrzegawcza z informacją o poduszce powietrznej pasażera jest umieszczona jest pokazano powyżej.

### **⚠ OSTRZEŻENIE**

Jeśli samochód nie jest wyposażony w przełącznik do włączania/wyłączania poduszki powietrznej pasażera, poduszka ta będzie stale aktywna.

### **⚠ OSTRZEŻENIE**

Nie wolno zezwalać dzieciom na stawianie lub siadanie przed przednim fotelem pasażera.

Nie wolno używać fotelika dziecięcego zwróconego tyłem do kierunku jazdy na przednim fotelu pasażera, jeżeli czołowa poduszka powietrzna nie została wyłączona.

Osobom podróżującym przodem do kierunku jazdy (zarówno dzieciom, jak i dorosłym) nie wolno zajmować przedniego fotela pasażera, gdy znajdująca się przed nim poduszka czołowa jest wyłączona.

Nieprzestrzeganie powyższych zaleceń stwarza śmiertelne zagrożenie lub może doprowadzić do odniesienia poważnych obrażeń.

### **Powiązane informacje**

- Poduszki powietrzne (Str. 57)
- Poduszki powietrzne kierowcy (Str. 58)
- Włączanie i wyłączanie poduszki powietrznej pasażera\* (Str. 61)

\* Opcja/wyposażenie dodatkowe.

## Włączanie i wyłączenie poduszki powietrznej pasażera\*

Poduszkę powietrzną pasażera można wyłączyć, jeśli samochód jest wyposażony w wyłącznik Passenger Airbag Cut Off Switch (PACOS).

Wyłącznik poduszki powietrznej znajduje się na bocznej ścianie tablicy rozdzielczej po stronie pasażera. Dostęp do niego jest możliwy po otwarciu drzwi pasażera.

Należy kontrolować, czy wyłącznik jest we właściwym położeniu.

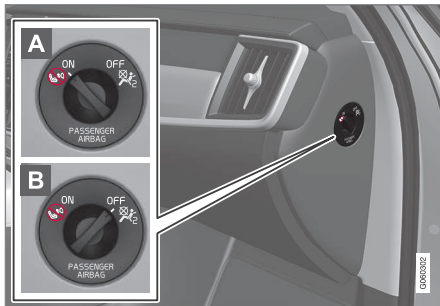

**A ON** - poduszka powietrzna jest aktywowana i wszyscy pasażerowie siedzący przodem do kierunku jazdy (dotyczy zarówno dzieci, jak i dorosłych) mogą bezpiecznie podróżować na fotelu pasażera.

**B OFF** - poduszka powietrzna jest wyłączona i dzieci przewożone w fotelikach

montowanych tyłem do kierunku jazdy mogą bezpiecznie podróżować w fotelu pasażera.

### **OSTRZEŻENIE**

Jeśli samochód nie jest wyposażony w przełącznik do włączania/wyłączania poduszki powietrznej pasażera, poduszka ta będzie stale aktywna.

## Włączanie poduszki powietrznej pasażera

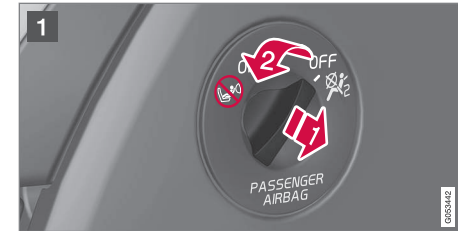

**1** Wyciągnąć przełącznik na zewnątrz i przekręcić z położenia **OFF** w położenie **ON**.

> Na wyświetlaczu kierowcy widoczny jest komunikat **Poduszka p. pas. wł.** **Proszę potwierdzić.**

### **UWAGA**

Jeśli poduszka powietrzna pasażera została włączona/wyłączona w samochodzie z wyłącznikiem zapłonu w położeniu I lub niższym, to przez około 6 sekund po przekręceniu układu elektrycznego samochodu wyłącznikiem zapłonu w położenie II na wyświetlaczu kierowcy widoczny jest komunikat i świeci się poniższa lampka w konsoli sufitowej.



- ◀ 2. Potwierdzić komunikat, naciskając przycisk **O** w prawym zestawie przycisków na kierownicy.

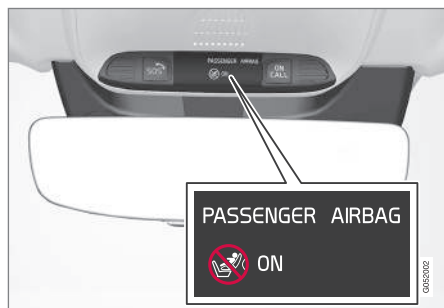

- > O włączeniu czołowej poduszki powietrznej po stronie pasażera informuje komunikat tekstowy i symbol ostrzegawczy na wyświetlaczu w konsoli sufitowej.

### **⚠ OSTRZEŻENIE**

Nie wolno używać fotelika dziecięcego zwróconego tyłem do kierunku jazdy na przednim fotelu pasażera, jeżeli czołowa poduszka powietrzna nie została wyłączona.

Poduszka powietrzna pasażera musi być wyłączona zawsze wtedy, gdy przedni fotel pasażera zajmuje pasażer zwrócony przodem do kierunku jazdy (dziecko lub osoba dorosła).

Nieprzestrzeganie powyższych zaleceń stwarza śmiertelne zagrożenie lub może doprowadzić do odniesienia poważnych obrażeń.

### **Wyłączanie poduszki powietrznej pasażera**



- 1 Wyciągnąć przełącznik na zewnątrz i przekręcić z położenia **ON** w położenie **OFF**.
  - > Na wyświetlaczu kierowcy widoczny jest komunikat **Poduszka p. pas. wył.** **Proszę potwierdzić.**

### **i UWAGA**

Jeśli poduszka powietrzna pasażera została włączona/wyłączona w samochodzie z wyłącznikiem zapłonu w położeniu **I** lub niższym, to przez około 6 sekund po przecięciu układu elektrycznego samochodu wyłącznikiem zapłonu w położenie **II** na wyświetlaczu kierowcy widoczny jest komunikat i świeci się poniższa lampka w konsoli sufitowej.



2. Potwierdzić komunikat, naciskając przycisk **O** w prawym zestawie przycisków na kierownicy.

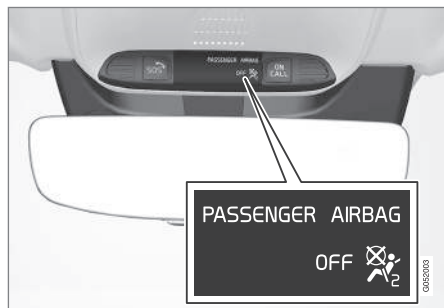

- > O wyłączeniu czołowej poduszki powietrznej po stronie pasażera informuje komunikat tekstowy i symbol na wyświetlaczu w konsoli sufitowej.

## **⚠ OSTRZEŻENIE**

Osobom podróżującym przodem do kierunku jazdy (zarówno dzieciom, jak i dorosłym) nie wolno zajmować fotela pasażera, gdy znajdująca się przed nim poduszka czołowa jest wyłączona.

Nieprzestrzeganie powyższych zaleceń stwarza śmiertelne zagrożenie lub może doprowadzić do odniesienia poważnych obrażeń.

## **! WAŻNE**

Dezaktywacja poduszki powietrznej pasażera powoduje również wyłączenie elektrycznego napinacza pasa bezpieczeństwa po stronie pasażera.

### Powiązane informacje

- Napinacze pasów bezpieczeństwa (Str. 54)
- Foteliki dziecięce (Str. 68)

## **Boczne poduszki powietrzne**

Boczne poduszki powietrzne w fotelu kierowcy i pasażera mają za zadanie chronić tułów oraz biodra w razie kolizji.



Boczne poduszki powietrzne są zamontowane w zewnętrznych ramach oparcia przednich siedzeń i pomagają chronić kierowcę oraz pasażera na przednim siedzeniu.

Kurtyny powietrzne uruchamiane są przez czujniki w momencie odpowiednio silnego uderzenia w bok samochodu. Poduszka rozwija się między ciałem jadącego a panelem drzwi, by zamortyzować pierwsze uderzenie. Pod naciskiem ciała poduszka stopniowo opróżnia się. Napętnienie bocznej poduszki powietrznej zwykle następuje tylko po stronie zderzenia.



### **⚠ OSTRZEŻENIE**

Firma Volvo zaleca kontakt z autoryzowaną stacją obsługi Volvo w celu dokonania naprawy. Nieprawidłowe wykonanie prac przy systemie bocznych poduszek powietrznych może spowodować awarię i doprowadzić do poważnych obrażeń ciała.

### **⚠ OSTRZEŻENIE**

Nie umieszczać żadnych przedmiotów w obszarze między zewnętrznym brzegiem fotela a panelem drzwi, ponieważ miejsce to jest potrzebne na boczną poduszkę powietrzną.

Firma Volvo zaleca, by używać wyłącznie pokrowców na fotele zatwierdzonych przez Volvo. Inne pokrowce na fotele mogą zakłócić działanie bocznych poduszek powietrznych.

### **⚠ OSTRZEŻENIE**

Boczne poduszki powietrzne stanowią uzupełnienie pasów bezpieczeństwa. Należy zawsze zapinać pasy bezpieczeństwa.

### **Boczne poduszki powietrzne i foteliki dziecięce**

Boczna poduszka powietrzna nie wpływa w sposób negatywny na bezpieczeństwo dziecka przewożonego w odpowiednim foteliku lub na podwyższeniu.

### **Powiązane informacje**

- Poduszki powietrzne (Str. 57)

### **Kurtyny powietrzne**

Napełniona kurtyna, Inflatable Curtain (IC), chroni głowy kierowcy i pasażerów przed uderzeniem w elementy wnętrza kabiny.

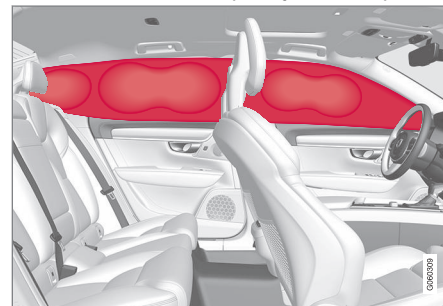

Kurtyny powietrzne są zamontowane wzdłuż boków podsufitki i chronią kierowcę oraz pasażerów na zewnętrznych siedzeniach. Ich panele oznaczono napisem **IC AIRBAG**.

Kurtyny powietrzne uruchamiane są przez czujniki w momencie odpowiednio silnego uderzenia w bok samochodu.

**⚠ OSTRZEŻENIE**

Firma Volvo zaleca kontakt z autoryzowaną stacją obsługi Volvo w celu dokonania naprawy. Nieprawidłowe wykonanie prac przy systemie kurtyn powietrznych może spowodować awarię i doprowadzić do poważnych obrażeń ciała.

**⚠ OSTRZEŻENIE**

Nie wolno zawieszać ani mocować ciężkich przedmiotów na uchwytach w podsufitce. Haczyki w uchwytach służą wyłącznie do zawieszenia lekkich kurtek i płaszczy (w żadnym wypadku twardych przedmiotów, takich jak parasole).

Nie wolno przykręcać ani w jakikolwiek inny sposób mocować czegokolwiek do podsufitki, słupków drzwiowych i bocznych paneli tapicerskich. Mogłoby to zakłócić działanie kurtyn. Firma Volvo zaleca, aby stosować wyłącznie oryginalne akcesoria Volvo dopuszczone do montażu w tych miejscach.

**⚠ OSTRZEŻENIE**

Jeśli samochód jest załadowany powyżej górnej krawędzi szyb drzwi, należy pozostawić 10 cm (4 cale) przestrzeni między ładunkiem a bocznymi szybami. W przeciwnym razie zamierzone działanie ochronne kurtyny powietrznej zamontowanej w podsufitce może ulec pogorszeniu.

**⚠ OSTRZEŻENIE**

Kurtyna powietrzna stanowi uzupełnienie pasów bezpieczeństwa. Należy zawsze zapinać pasy bezpieczeństwa.

**Powiązane informacje**

- Poduszki powietrzne (Str. 57)

**Tryb powypadkowy**

Tryb powypadkowy jest funkcją bezpieczeństwa uruchamianą w sytuacji, gdy w wyniku zderzenia mogło dojść do uszkodzenia nerwałgicznych podzespołów samochodu, np. układu paliwowego, czujników jednego z systemów bezpieczeństwa jazdy czy układu hamulcowego.

Jeżeli samochód brał udział w kolizji, na wyświetlaczu kierowcy może się pojawić komunikat **Safety mode Patrz Instrukcja obsługi** wraz z symbolem ostrzegawczym, przy czym jedynie wtedy, gdy wyświetlacz nie uległ uszkodzeniu i układ elektryczny samochodu jest wciąż sprawny. Ten komunikat oznacza, że sprawność samochodu uległa ograniczeniu.

**⚠ OSTRZEŻENIE**

Nigdy, w żadnych okolicznościach, nie należy podejmować próby ponownego uruchomienia samochodu, w którym czuć zapach paliwa, gdy na wyświetlaczu kierowcy pojawił się komunikat **Safety mode Patrz Instrukcja obsługi**. Należy natychmiast wysiąść z samochodu.

Jeżeli samochód znajduje się w trybie powypadkowym, możliwe jest podjęcie próby zresetowania systemu w celu uruchomienia samochodu i odjechania nim na krótką odleg-



- ◀ łość, na przykład jeśli znajduje się on w miejscu stwarzającym zagrożenie dla ruchu.

### OSTRZEŻENIE

Nie wolno próbować samodzielnie naprawiać uszkodzeń ani zerwać stanu urządzeń elektronicznych w samochodzie, w którym nastąpiło uruchomienie trybu powypadkowego. Grozi to odniesieniem obrażeń oraz nieprzywróceniem pełnej sprawności samochodu. W przypadku wyświetlenia komunikatu **Safety mode** **Patrz Instrukcja obsługi** Volvo zaleca powierzenie samochodu autoryzowanej stacji obsługi Volvo w celu sprawdzenia jego stanu i przywrócenia do pełnej funkcjonalności.

### OSTRZEŻENIE

Samochód, w którym nastąpiło uruchomienie trybu powypadkowego, nie może być holowany. Musi on zostać przetransportowany z miejsca wypadku. Firma Volvo zaleca, aby przetransportować go do autoryzowanej stacji obsługi Volvo.

### Powiązane informacje

- Bezpieczeństwo (Str. 48)
- Uruchomienie i przemieszczenie samochodu po włączeniu trybu powypadkowego (Str. 66)

- Holowanie unieruchomionego samochodu (Str. 553)

### Uruchomienie i przemieszczenie samochodu po włączeniu trybu powypadkowego

Jeżeli samochód znajduje się w trybie powypadkowym, możliwe jest podjęcie próby zresetowania systemu w celu uruchomienia samochodu i odjechania nim na krótką odległość, na przykład jeśli znajduje się on w miejscu stwarzającym zagrożenie dla ruchu.

### Uruchomienie samochodu po włączeniu trybu powypadkowego

1. Sprawdzić ogólny stan samochodu po wypadku i ustalić, czy doszło do wycieku paliwa. Nie powinna być wyczuwalna woń ulatniającego się paliwa.

Jeżeli występują tylko drobne uszkodzenia i kontrola nie wykazała wycieku paliwa, można podjąć próbę uruchomienia samochodu.

### OSTRZEŻENIE

Nigdy, w żadnych okolicznościach, nie należy podejmować próby ponownego uruchomienia samochodu, w którym czuć zapach paliwa, gdy na wyświetlaczu kierowcy pojawił się komunikat **Safety mode** **Patrz Instrukcja obsługi**. Należy natychmiast wysiąść z samochodu.

2. Wyłączyć samochód.

3. Następnie można spróbować uruchomić silnik.
  - > Układy elektroniczne samochodu przeprowadzają test systemowy, a następnie dążą do ustalenia zwykłego stanu. W tym czasie wyświetlacz kierowcy pokazuje komunikat **Rozruch silnika Kontrola systemu. Proszę czekać..** Może to zająć około jednej minuty.
4. Gdy komunikat **Rozruch silnika Kontrola systemu. Proszę czekać.** zniknie z wyświetlacza kierowcy należy ponownie spróbować uruchomić samochód.

### **WAŻNE**

Jeżeli na wyświetlaczu nadal widoczny jest komunikat **Safety mode Patrz Instrukcja obsługi**, samochód nie może jechać samodzielnie ani nie wolno go holować. Należy wezwać pomoc drogową. Ukryte uszkodzenia mogą uniemożliwić manewrowanie podczas jazdy.

### Przemieszczenie samochodu po włączeniu trybu powypadkowego

1. Jeżeli po próbie uruchomienia samochodu na wyświetlaczu kierowcy pojawi się komunikat **Normal mode The car is now in normal mode**, oznacza to, iż samochodem można powoli odjechać na krótką odległość, jeśli znajduje się w położeniu niebezpiecznym.
2. Nie przejeżdżać dalej niż jest to konieczne.

### **OSTRZEŻENIE**

Samochód, w którym nastąpiło uruchomienie trybu powypadkowego, nie może być holowany. Musi on zostać przetransportowany z miejsca wypadku. Firma Volvo zaleca, aby przetransportować go do autoryzowanej stacji obsługi Volvo.

### Powiązane informacje

- Tryb powypadkowy (Str. 65)
- Uruchomienie samochodu (Str. 492)
- Holowanie unieruchomionego samochodu (Str. 553)

### Bezpieczeństwo dzieci

Dzieci muszą zawsze być bezpiecznie zapięte podczas jazdy samochodem.

Firma Volvo oferuje wyposażenie zwiększające bezpieczeństwo przewożonych dzieci (foteliki dziecięce i elementy mocujące), które zostały zaprojektowane specjalnie do zamontowania w danym modelu samochodu. Korzystanie z zapewniającego bezpieczeństwo przewożenia dzieci wyposażenia samochodu Volvo zapewnia dobre warunki bezpiecznego podróżowania dzieci. Wyposażenie to jest ponadto doskonale dopasowane oraz proste w obsłudze.

Odpowiednie wyposażenie należy wybrać, uwzględniając masę ciała i wzrost dziecka.

Firma Volvo zaleca, by dzieci podróżowały w foteliku mocowanym tyłem do kierunku jazdy do możliwie jak najstarszego wieku, przynajmniej do ukończenia 4 lat, a następnie w foteliku mocowanym przodem do kierunku jazdy aż do osiągnięcia wzrostu 140 cm (4 stopy i 7 cali).

### **UWAGA**

Przepisy dotyczące typu fotelika dziecięcego, z którego muszą korzystać dzieci zależnie od wieku i wzrostu, są różne w poszczególnych krajach. Należy sprawdzić obowiązujące przepisy.



### **i UWAGA**

W przypadku korzystania z wyposażenia zabezpieczającego dla dzieci należy przeczytać dołączoną do niego instrukcję instalacji.

W przypadku pytań dotyczących sposobu montowania wyposażenia zabezpieczającego dla dzieci należy skontaktować się z jego producentem, aby uzyskać bardziej szczegółowe instrukcje.

Dzieci, niezależnie od wieku i wzrostu, muszą być zawsze odpowiednio zabezpieczone w samochodzie. Nigdy nie przewozić dzieci na kolanach pasażerów.

#### **Powiązane informacje**

- Bezpieczeństwo (Str. 48)
- Foteliki dziecięce (Str. 68)
- Włączanie i wyłączanie blokady tylnych drzwi (Str. 304)

### **Foteliki dziecięce**

Gdy samochodem podróżują dzieci, należy zawsze używać odpowiednich fotelików dziecięcych.

Dzieci powinny siedzieć wygodnie i bezpiecznie. Fotelik dziecięcy musi być poprawnie umiejscowiony, zamocowany i użytkowany.

Informacje dotyczące właściwego montażu znajdują się w instrukcji montażowej.

### **i UWAGA**

W przypadku korzystania z wyposażenia zabezpieczającego dla dzieci należy przeczytać dołączoną do niego instrukcję instalacji.

W przypadku pytań dotyczących sposobu montowania wyposażenia zabezpieczającego dla dzieci należy skontaktować się z jego producentem, aby uzyskać bardziej szczegółowe instrukcje.

### **i UWAGA**

Nigdy nie wolno pozostawiać nieprzymocowanego fotelika dziecięcego w samochodzie. Fotelik dziecięcy należy zawsze zabezpieczyć zgodnie z jego instrukcją, nawet gdy nie jest używany.

### **i UWAGA**

Montaż i długotrwałe użytkowanie fotelików dziecięcych może powodować zużycie eksploatacyjne wyposażenia samochodu. Volvo zaleca stosowanie akcesoryjnej osłony przed zabrudzeniem butami w celu ochrony wyposażenia samochodu.

#### **Powiązane informacje**

- Bezpieczeństwo dzieci (Str. 67)
- Zintegrowany fotelik dziecięcy\* (Str. 81)
- Górne zaczepy mocujące fotelików dla dzieci (Str. 69)
- Dolne zaczepy mocujące fotelików dla dzieci (Str. 70)
- Zaczepy mocujące i-Size/ISOFIX do fotelików dziecięcych (Str. 70)
- Lokalizacja fotelika dziecięcego (Str. 71)
- Włączanie i wyłączanie poduszki powietrznej pasażera\* (Str. 61)

## Górne zaczepy mocujące fotelików dla dzieci

Samochód jest wyposażony w górne zaczepy do mocowania fotelików dla dzieci na zewnętrznych siedzeniach tylnych.

Dodatkowe gniazda zaczepowe przeznaczone są przede wszystkim do zamocowania fotelików w pozycji przodem do kierunku jazdy.

Mocując fotelik do górnych zaczepów mocujących, należy zawsze stosować się do instrukcji załączonej przez producenta fotelika.

## Rozmieszczenie górnych zaczepów mocujących

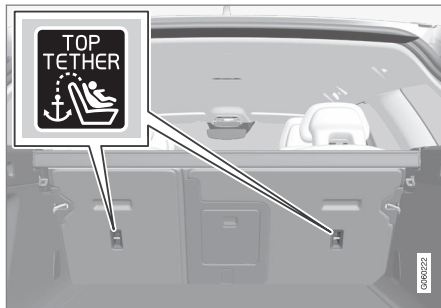

Umiejscowienie zaczepów mocujących jest wskazane symbolami z tyłu oparcia.

Zaczepy mocujące znajdują się z tyłu zewnętrznych siedzeń tylnych.

## **⚠** OSTRZEŻENIE

Górne taśmy fotelika dziecięcego należy zawsze przeprowadzić przez otwór w podstawie zagłówka, a dopiero potem naciągnąć do punktu mocowania. Jeśli nie jest to możliwe, należy postąpić zgodnie z zaleceniem producenta fotelika dziecięcego.

## **i** UWAGA

W samochodzie wyposażonym w składane zagłówki na zewnętrznych siedzeniach należy złożyć zagłówki w celu ułatwienia montażu tego typu fotelika dziecięcego.

## **i** UWAGA

W samochodach wyposażonych w osłonę bagażu w przestrzeni bagażowej konieczne jest zdjęcie tej osłony, by możliwe było zamocowanie fotelików dziecięcych do punktów mocowania.

## Powiązane informacje

- Foteliki dziecięce (Str. 68)
- Dolne zaczepy mocujące fotelików dla dzieci (Str. 70)
- Zaczepy mocujące i-Size/ISOFIX do fotelików dziecięcych (Str. 70)

- Tabela lokalizacji fotelików dziecięcych z użyciem pasów bezpieczeństwa (Str. 74)

## Dolne zaczepy mocujące fotelików dla dzieci

Samochód jest wyposażony w dolne zaczepy do mocowania fotelików dla dzieci na fotelach przednich\* i siedzeniach tylnych.

Dolne zaczepy mocujące są przeznaczone do określonych fotelików mocowanych tyłem do kierunku jazdy.

Mocując fotelik do dolnych zaczepów mocujących, należy zawsze stosować się do instrukcji załączonej przez producenta fotelika.

## Rozmieszczenie górnych zaczepów mocujących



Rozmieszczenie zaczepów mocujących w fotelu przednim.

Zaczepy mocujące w przednim fotelu znajdują się w przestrzeni na nogi po bokach fotela pasażera.

Zaczepy mocujące w przednim fotelu są montowane tylko w samochodach wyposażonych w przełącznik do aktywacji i dezaktywacji poduszki powietrznej pasażera\*.

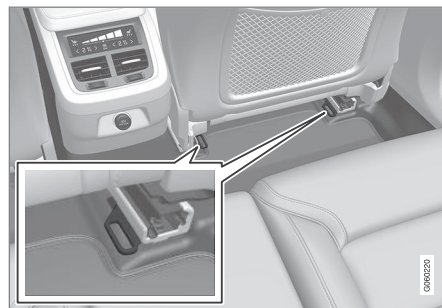

Rozmieszczenie zaczepów mocujących w tylnych siedzeniach.

Zaczepy mocujące na tylnych siedzeniach są umieszczone w tylnej części szyn podłogowych przednich foteli.

## Powiązane informacje

- Foteliki dziecięce (Str. 68)
- Górne zaczepy mocujące fotelików dla dzieci (Str. 69)
- Zaczepy mocujące i-Size/ISOFIX do fotelików dziecięcych (Str. 70)
- Tabela lokalizacji fotelików dziecięcych z użyciem pasów bezpieczeństwa (Str. 74)

## Zaczepy mocujące i-Size/ISOFIX do fotelików dziecięcych

Samochód jest wyposażony w zaczepy i-Size/ISOFIX do mocowania fotelików dla dzieci na tylnych siedzeniach.

i-Size/ISOFIX<sup>2</sup> to system mocowania fotelików dziecięcych oparty na międzynarodowych standardach.

Korzystając z zaczepów i-Size/ISOFIX, należy zawsze stosować się do instrukcji załączonej przez producenta fotelika.

## Rozmieszczenie górnych zaczepów mocujących



Umieszczenie zaczepów mocujących jest wskazane symbolami<sup>2</sup> na tapicerce oparcia.

Zaczepy mocujące systemu i-Size/ISOFIX znajdują się pod osłonami w dolnej części oparcz zewnętrznych siedzeń tylnych.



W celu uzyskania dostępu do zaczepów należy podnieść osłony.

### Powiązane informacje

- Foteliki dziecięce (Str. 68)
- Górne zaczepy mocujące fotelików dla dzieci (Str. 69)
- Dolne zaczepy mocujące fotelików dla dzieci (Str. 70)
- Tabela z informacją o rozmieszczeniu fotelików dziecięcych i-Size (Str. 76)
- Tabela z informacją o rozmieszczeniu fotelików dziecięcych ISOFIX (Str. 77)

### Lokalizacja fotelika dziecięcego

Ważne jest umieszczenie fotelika dziecięcego w odpowiednim miejscu w samochodzie. Wybór miejsca zależy między innymi od typu fotelika oraz tego, czy poduszka powietrzna pasażera jest aktywna.



Nie wolno używać fotelików dla dzieci montowanych tyłem do kierunku jazdy w połączeniu z przednią poduszką powietrzną pasażera.

Foteliki dla dzieci montowane tyłem do kierunku jazdy należy zawsze mocować na tylnym siedzeniu, jeśli aktywowana jest przednia poduszka powietrzna pasażera. Przewożenie dziecka na przednim siedzeniu grozi poważnymi obrażeniami ciała dziecka w razie zadziałania poduszki powietrznej podczas wypadku.

Jeśli przednia poduszka pasażera jest wyłączona, fotelik dla dzieci podróżujących tyłem

do kierunku jazdy może być mocowany na przednim fotelu pasażera.

### **i** UWAGA

Przepisy dotyczące miejsc, które mogą zajmować dzieci w samochodzie, różnią się w poszczególnych krajach. Należy sprawdzić obowiązujące przepisy.

### **!** OSTRZEŻENIE

Nie wolno zezwalać dzieciom na stawanie lub siadanie przed przednim fotelem pasażera.

Nie wolno używać fotelika dziecięcego zwróconego tyłem do kierunku jazdy na przednim fotelu pasażera, jeżeli czołowa poduszka powietrzna nie została wyłączona.

Osobom podróżującym przodem do kierunku jazdy (zarówno dzieciom, jak i dorosłym) nie wolno zajmować przedniego fotela pasażera, gdy znajdująca się przed nim poduszka czołowa jest wyłączona.

Nieprzestrzeganie powyższych zaleceń stwarza śmiertelne zagrożenie lub może doprowadzić do odniesienia poważnych obrażeń.

<sup>2</sup> Nazwy i symbole zmieniają się zależnie od rynku.

#### « Naklejka poduszki powietrznej pasażera



Naklejka na osłonie przeciwsłonecznej po stronie pasażera.

Naklejka ostrzegawcza z informacją o poduszce powietrznej pasażera jest umieszczona jest pokazano powyżej.

#### Powiązane informacje

- Foteliki dziecięce (Str. 68)
- Mocowanie zabezpieczeń dla dzieci (Str. 72)
- Tabela lokalizacji fotelików dziecięcych z użyciem pasów bezpieczeństwa (Str. 74)
- Tabela z informacją o rozmieszczeniu fotelików dziecięcych i-Size (Str. 76)
- Tabela z informacją o rozmieszczeniu fotelików dziecięcych ISOFIX (Str. 77)

#### Mocowanie zabezpieczeń dla dzieci

Przy mocowaniu i użytkowaniu fotelika dziecięcego trzeba pamiętać o szeregu rzeczy, które zależą od miejsca montażu fotelika.

#### ⚠ OSTRZEŻENIE

Nie wolno używać podwyższeń siedziska/fotelików dziecięcych ze stalowymi ramami lub innymi elementami konstrukcji, które mogłyby opierać się na przycisku otwierającym zamek pasa bezpieczeństwa, ponieważ mogą one spowodować niezamierzone otwarcie zamka.

Nie mocować taśm fotelika dziecięcego do poziomego pręta regulacyjnego fotela ani do sprężyn, szyn lub belek pod fotelem. Ostre krawędzie mogą uszkodzić taśmy.

Górna część fotelika dziecięcego nie może opierać się o przednią szybę.

#### i UWAGA

W przypadku korzystania z wyposażenia zabezpieczającego dla dzieci należy przeczytać dołączoną do niego instrukcję instalacji.

W przypadku pytań dotyczących sposobu montowania wyposażenia zabezpieczającego dla dzieci należy skontaktować się z jego producentem, aby uzyskać bardziej szczegółowe instrukcje.

#### i UWAGA

Nigdy nie wolno pozostawiać nieprzytomowanego fotelika dziecięcego w samochodzie. Fotelik dziecięcy należy zawsze zabezpieczyć zgodnie z jego instrukcją, nawet gdy nie jest używany.

#### i UWAGA

Montaż i długotrwałe użytkowanie fotelików dziecięcych może powodować zużycie eksploatacyjne wyposażenia samochodu. Volvo zaleca stosowanie akcesoryjnej osłony przed zabrudzeniem butami w celu ochrony wyposażenia samochodu.

#### Montaż na przednim fotelu

- Montując fotelik mocowany tyłem do kierunku jazdy, należy sprawdzić, czy poduszka powietrzna pasażera jest wyłączona.
- Montując fotelik mocowany przodem do kierunku jazdy, należy sprawdzić, czy poduszka powietrzna pasażera jest wyłączona.
- Używać wyłącznie fotelików dziecięcych, które są zalecane przez Volvo, spełniają wymogi ogólne lub należą do kategorii częściowo uniwersalnej, a samochód znajduje się na liście samochodów sporządzonej przez producenta.

- Foteliki dziecięce ISOFIX wolno montować wyłącznie w samochodach wyposażonych w opcjonalny wspornik ISOFIX<sup>3</sup>.
- Jeśli fotelik dziecięcy jest wyposażony w dolne taśmy mocujące, firma Volvo zaleca ich przełożenie przez dolne zaczepy mocujące<sup>3</sup>.
- Jeśli fotelik dziecięcy jest wyposażony w podpórki, należy zawsze zamocować podpórki/podpórki bezpośrednio do podłogi. Nigdy nie mocować podpórki do podnóżka lub innego przedmiotu.
- Dla ułatwienia zamontowania fotelika dziecięcego można użyć prowadnicy ISOFIX.

### Montaż na tylnym siedzeniu

- Używać wyłącznie fotelików dziecięcych, które są zalecane przez Volvo, spełniają wymagania ogólne lub należą do kategorii częściowo uniwersalnej, a samochód znajduje się na liście samochodów sporządzonej przez producenta.
- Na środkowym siedzeniu nie wolno montować fotelika dziecięcego z podpórkami.
- Skrajne siedzenia są wyposażone w system mocowania ISOFIX i dopuszczalne jest montowanie na nich fotelików i-Size<sup>4</sup>.

- Siedzenia zewnętrzne są wyposażone w zaczepy mocujące. Firma Volvo zaleca, aby taśmy górne fotelika dziecięcego zostały przeciągnięte przez otwór w zagłówku, a dopiero potem naciągnięte przy zaczepie mocującym. Jeśli nie jest to możliwe, należy postępować zgodnie z zaleceniami producenta fotelika dziecięcego.
- Jeśli fotelik dziecięcy jest wyposażony w dolne taśmy mocujące, nie wolno regulować położenia znajdującego się z przodu fotela po zamocowaniu taśm w dolnych zaczepach mocujących. Należy zawsze pamiętać o zdjęciu taśm dolnych, gdy fotelik dziecięcy nie jest zamontowany.
- Jeśli fotelik dziecięcy jest wyposażony w podpórki, należy zawsze zamocować podpórki/podpórki bezpośrednio do podłogi. Nigdy nie mocować podpórki do podnóżka lub innego przedmiotu.

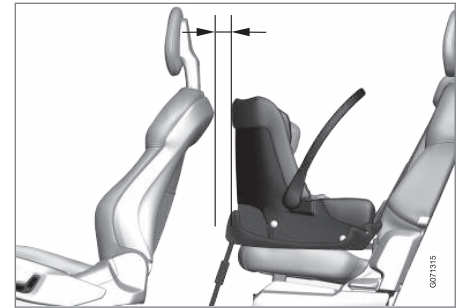

W przypadku montażu fotelika niemowlęcego na tylnym siedzeniu firma Volvo zaleca zachowanie odstępów co najmniej 50 mm (2 cale) między przednią częścią fotelika a najbardziej wysuniętą do tyłu częścią fotela z przodu.

### Powiązane informacje

- Lokalizacja fotelika dziecięcego (Str. 71)
- Tabela lokalizacji fotelików dziecięcych z użyciem pasów bezpieczeństwa (Str. 74)
- Tabela z informacją o rozmieszczeniu fotelików dziecięcych i-Size (Str. 76)
- Tabela z informacją o rozmieszczeniu fotelików dziecięcych ISOFIX (Str. 77)

<sup>3</sup> Oferta akcesoriów jest zróżnicowana zależnie od rynku.

<sup>4</sup> Zależnie od rynku.

### Tabela lokalizacji fotelików dziecięcych z użyciem pasów bezpieczeństwa

W tabeli podano, które foteliki dziecięce są odpowiednie dla poszczególnych miejsc oraz dla jak dużych dzieci.

<b>i UWAGA</b>
Przed zamontowaniem fotelika dziecięcego w samochodzie należy zawsze przeczytać rozdział instrukcji obsługi poświęcony montażowi fotelików dziecięcych.

Masa ciała	Przedni fotel (z wyłączoną poduszką powietrzną, tylko foteliki dziecięce mocowane tyłem do kierunku jazdy) <sup>A</sup>	Przedni fotel (z włączoną poduszką powietrzną, tylko foteliki dziecięce mocowane przodem do kierunku jazdy) <sup>A</sup>	Skrajne miejsca na tylnym siedzeniu	Środkowe miejsca na tylnym siedzeniu
Grupa 0 maks. 10 kg	U <sup>B, C</sup>	X	U <sup>C</sup>	U <sup>C</sup>
Grupa 0+ maks. 13 kg	U <sup>B, C</sup>	X	U <sup>C</sup>	U <sup>C</sup>
Grupa 1 9 – 18 kg	L <sup>D</sup>	U <sup>F, B, E</sup>	U, L <sup>D</sup>	U
Grupa 2 15 – 25 kg	L <sup>D</sup>	U <sup>F, B</sup>	U <sup>F, G, B*, H, L<sup>D</sup></sup>	U <sup>F</sup>

Masa ciała	Przedni fotel (z wyłączoną poduszką powietrzną, tylko foteliki dziecięce mocowane tyłem do kierunku jazdy) <sup>A</sup>	Przedni fotel (z włączoną poduszką powietrzną, tylko foteliki dziecięce mocowane przodem do kierunku jazdy) <sup>A</sup>	Skrajne miejsca na tylnym siedzeniu	Środkowe miejsca na tylnym siedzeniu
Grupa 3 22 – 36 kg	X	U <sup>F</sup> B	U <sup>G, I</sup> , B*, H	U <sup>I</sup>

U: Odpowiednie dla fotelików dziecięcych spełniających wymogi ogólne.

UF: Odpowiednie dla fotelików dziecięcych mocowanych przodem do kierunku jazdy spełniających wymogi ogólne.

L: Odpowiednie dla określonych fotelików dziecięcych. Te foteliki dziecięce mogą być przeznaczone do konkretnego modelu samochodu, w kategorii ograniczonej lub częściowo uniwersalnej.

B: Zintegrowane siedziska dla danej grupy wagowej.

X: Fotelik nie nadaje się dla dzieci należących do tej kategorii masy ciała.

A W przypadku instalowania fotelika dziecięcego przedłużenie siedziska musi być zawsze wsunięte.

B Ustawić oparcie w bardziej pionowej pozycji.

C Firma Volvo zaleca: Fotelik niemowlęcy Volvo (homologacja E1 04301146).

D Firma Volvo zaleca: Odwracany fotelik Volvo zamontowany tyłem do kierunku jazdy (homologacja E5 04192), fotelik Volvo mocowany tyłem do kierunku jazdy (homologacja E5 04212).

E Volvo zaleca foteliki dziecięce mocowane tyłem do kierunku jazdy dla dzieci należących do tej kategorii masy ciała.

F Firma Volvo zaleca: Odwracany fotelik Volvo zamontowany przodem do kierunku jazdy (homologacja E5 04191), podwyższenie siedziska z oparciem i bez (homologacja E5 04216), podwyższenie siedziska Volvo z oparciem (homologacja E1 04301169), podwyższenie siedziska Volvo (homologacja E1 04301312).

G Firma Volvo zaleca: Römer KidFix XP (homologacja typu E1 04301312).

H Firma Volvo zaleca: Zintegrowany fotelik dziecięcy (homologacja typu E5 04220)

I Firma Volvo zaleca: Podwyższenie siedziska z oparciem i bez (homologacja typu E5 04216); podwyższenie siedziska Volvo z oparciem (homologacja typu E1 04301169).

## OSTRZEŻENIE

Nie wolno używać fotelika dziecięcego zwróconego tyłem do kierunku jazdy na przednim fotelu pasażera, jeżeli zamontowana przed nim czołowa poduszka powietrzna nie została wyłączona.

## Powiązane informacje

- Lokalizacja fotelika dziecięcego (Str. 71)
- Mocowanie zabezpieczeń dla dzieci (Str. 72)
- Tabela z informacją o rozmieszczeniu fotelików dziecięcych i-Size (Str. 76)

- Tabela z informacją o rozmieszczeniu fotelików dziecięcych ISOFIX (Str. 77)
- Pasy bezpieczeństwa (Str. 52)

## Tabela z informacją o rozmieszczeniu fotelików dziecięcych i-Size

W tabeli podano, które foteliki dziecięce i-Size są odpowiednie dla poszczególnych miejsc oraz dla jak dużych dzieci.

Fotelik dziecięcy musi spełniać wymagania przepisów UN Reg R129.

<b>i UWAGA</b>
Przed zamontowaniem fotelika dziecięcego w samochodzie należy zawsze przeczytać rozdział instrukcji obsługi poświęcony montażowi fotelików dziecięcych.

Rodzaj fotelika	Przedni fotel (z wyłączoną poduszką powietrzną, tylko foteliki dziecięce mocowane tyłem do kierunku jazdy)	Przedni fotel (z włączoną poduszką powietrzną, tylko foteliki dziecięce mocowane przodem do kierunku jazdy)	Skrajne miejsca na tylnym siedzeniu	Środkowe miejsca na tylnym siedzeniu
Foteliki dziecięce i-Size	X	X	i-U <sup>A</sup>	X

i-U: Odpowiednie dla „uniwersalnego” fotelika dziecięcego i-Size, ustawionego przodem i tyłem do kierunku jazdy.

X: Nieodpowiednie dla fotelików dziecięcych spełniających wymogi ogólne.

<sup>A</sup> Firma Volvo zaleca, aby dzieci podróżowały w foteliku mocowanym tyłem do kierunku jazdy do możliwie jak najstarszego wieku, przynajmniej do ukończenia 4 lat.

### Powiązane informacje

- Lokalizacja fotelika dziecięcego (Str. 71)
- Mocowanie zabezpieczeń dla dzieci (Str. 72)
- Tabela lokalizacji fotelików dziecięcych z użyciem pasów bezpieczeństwa (Str. 74)
- Tabela z informacją o rozmieszczeniu fotelików dziecięcych ISOFIX (Str. 77)
- Zaczepy mocujące i-Size/ISOFIX do fotelików dziecięcych (Str. 70)

## Tabela z informacją o rozmieszczeniu fotelików dziecięcych ISOFIX

W tabeli podano, które foteliki dziecięce ISOFIX są odpowiednie dla poszczególnych miejsc oraz dla jak dużych dzieci.

Fotelik dziecięcy musi spełniać wymagania przepisów UN Reg R44, a model samochodu musi znajdować się na liście samochodów sporządzonej przez producenta.

<b>i</b>	<b>UWAGA</b>
Przed zamontowaniem fotelika dziecięcego w samochodzie należy zawsze przeczytać rozdział instrukcji obsługi poświęcony montażowi fotelików dziecięcych.	

Masa ciała	Klasa wielkościowa <sup>A</sup>	Rodzaj fotelika	Przedni fotel (z wyłączonej poduszką powietrzną, tylko foteliki dziecięce mocowane tyłem do kierunku jazdy) <sup>B, C</sup>	Przedni fotel (z wyłączonej poduszką powietrzną, tylko foteliki dziecięce mocowane przodem do kierunku jazdy) <sup>B, C</sup>	Skrajne miejsca na tylnym siedzeniu	Środkowe miejsce na tylnym siedzeniu
Grupa 0 maks. 10 kg	E	Fotelik dla niemowląt mocowany tyłem do kierunku jazdy	IL <sup>B, D</sup> , X <sup>E</sup>	X	IL <sup>D</sup>	X
Grupa 0+ maks. 13 kg	E	Fotelik dla niemowląt mocowany tyłem do kierunku jazdy	IL <sup>B, D, F</sup> , X <sup>E</sup>	X	IL <sup>D</sup>	X
	C	Fotelik dziecięcy mocowany tyłem do kierunku jazdy				
	D	Fotelik dziecięcy mocowany tyłem do kierunku jazdy				



<b>Masa ciała</b>	<b>Klasa wielkościowa<sup>A</sup></b>	<b>Rodzaj fotelika</b>	<b>Przedni fotel (z wyłączonej poduszką powietrzną, tylko foteliki dziecięce mocowane tyłem do kierunku jazdy)<sup>B, C</sup></b>	<b>Przedni fotel (z włączoną poduszką powietrzną, tylko foteliki dziecięce mocowane przodem do kierunku jazdy)<sup>B, C</sup></b>	<b>Skrajne miejsca na tylnym siedzeniu</b>	<b>Środkowe miejsce na tylnym siedzeniu</b>
Grupa 1 9 – 18 kg	A	Fotelik dziecięcy mocowany przodem do kierunku jazdy	X	IL <sup>B, F, G</sup> , X <sup>E</sup>	IL <sup>G</sup> , IU <sup>F, G</sup>	X
	B	Fotelik dziecięcy mocowany przodem do kierunku jazdy				
	B1	Fotelik dziecięcy mocowany przodem do kierunku jazdy	IL <sup>B, F</sup> , X <sup>E</sup>	X	IL <sup>H</sup>	X
	C	Fotelik dziecięcy mocowany tyłem do kierunku jazdy				
	D	Fotelik dziecięcy mocowany tyłem do kierunku jazdy				



Masa ciała	Klasa wielkościowa <sup>A</sup>	Rodzaj fotelika	Przedni fotel (z wyłączonej poduszką powietrzną, tylko foteliki dziecięce mocowane tyłem do kierunku jazdy) <sup>B, C</sup>	Przedni fotel (z wyłączonej poduszką powietrzną, tylko foteliki dziecięce mocowane przodem do kierunku jazdy) <sup>B, C</sup>	Skrajne miejsca na tylnym siedzeniu	Środkowe miejsce na tylnym siedzeniu
------------	---------------------------------	-----------------	---	---	-------------------------------------	--------------------------------------

IL: Odpowiednie dla określonych fotelików dziecięcych ISOFIX. Te foteliki dziecięce mogą być przeznaczone do konkretnego modelu samochodu, w kategorii ograniczonej lub częściowo uniwersalnej.

IUF: Odpowiednie do systemów mocowania fotelików dziecięcych montowanych przodem do kierunku jazdy ISOFIX kategorii uniwersalnej z homologacją dla danej grupy wagowej.

X: Nieodpowiednie dla fotelików dziecięcych ISOFIX.

- A Dla fotelików dziecięcych z systemem mocowania ISOFIX opracowana została klasyfikacja rozmiarowa, która pomaga użytkownikowi wybrać odpowiedni rodzaj fotelika. Klasę wielkości można odczytać na etykiecie fotelika dziecięcego.
- B Dotyczy montażu fotelików dziecięcych ISOFIX, które należą do kategorii częściowo uniwersalnej (IL), jeśli samochód jest wyposażony w opcjonalny wspornik ISOFIX (oferta akcesoriów jest różnicowana zależnie od rynku). To miejsce nie jest wyposażone w górne zaczepy do mocowania fotelików.
- C W przypadku instalowania fotelika dziecięcego przedłużenie siedziska musi być zawsze wsunięte.
- D Firma Volvo zaleca: Fotelik niemowlęcy Volvo montowany w uchwytach ISOFIX (homologacja typu E1 04301146).
- E Ma zastosowanie, jeśli samochód nie jest wyposażony w uchwyt ISOFIX.
- F Wyregulować oparcie w taki sposób, by zagłówek nie dotykał fotelika dziecięcego.
- G Volvo zaleca foteliki dziecięce mocowane tyłem do kierunku jazdy dla dzieci należących do tej kategorii masy ciała.
- H Firma Volvo zaleca: BeSafe iZi Kid X3 ISOfix (homologacja typu E5 04200).

### OSTRZEŻENIE

Nie wolno używać fotelika dziecięcego zwróconego tyłem do kierunku jazdy na przednim fotelu pasażera, jeżeli zamontowana przed nim czołowa poduszka powietrzna nie została wyłączona.

### UWAGA

Jeżeli fotelik dziecięcy i-Size/ISOFIX nie ma określonej klasy wielkości, to model samochodu, w którym fotelik ma być używany, musi znajdować się dołączonej do niego na liście pojazdów.

### UWAGA

Firma Volvo zaleca kontakt z autoryzowanym dealerem Volvo w celu uzyskania informacji na temat zalecanych przez Volvo fotelików dziecięcych i-Size/ISOFIX.

### ◀ Powiązane informacje

- Lokalizacja fotelika dziecięcego (Str. 71)
- Mocowanie zabezpieczeń dla dzieci (Str. 72)
- Tabela lokalizacji fotelików dziecięcych z użyciem pasów bezpieczeństwa (Str. 74)
- Tabela z informacją o rozmieszczeniu fotelików dziecięcych i-Size (Str. 76)
- Zaczepy mocujące i-Size/ISOFIX do fotelików dziecięcych (Str. 70)

## Zintegrowany fotelik dziecięcy\*

Zintegrowane foteliki dziecięce na zewnętrznych siedziiskach tylnego rzędu zapewniają dzieciom wygodną i bezpieczną podróż.

Fotelik dziecięcy został specjalnie zaprojektowany w taki sposób, by w połączeniu z pasem bezpieczeństwa samochodu zapewniał dziecku właściwy poziom bezpieczeństwa. Siedzisko można podnieść do jednej z dwóch pozycji, zależnie od masy ciała dziecka.

Fotelik jest zatwierdzony dla dzieci o masie ciała 15-36 kg (33-80 funtów) i wzroście co najmniej 95 cm (37 cali).

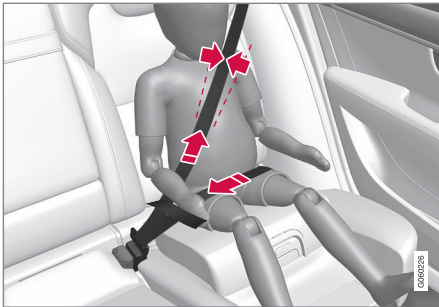

Pozycja prawidłowa – taśma pasa bezpieczeństwa powinna spoczywać na barku.

Przed rozpoczęciem jazdy należy zwrócić uwagę, aby:

- podnieść siedzisko do pozycji odpowiedniej do masy ciała dziecka
- zablokować siedzisko w wybranej pozycji
- pas bezpieczeństwa dokładnie opinał ciało dziecka i nie był poluzowany ani skręcony
- pas bezpieczeństwa nie dotyka szyi dziecka, ani nie przebiega pod ramieniem
- część biodrowa pasa bezpieczeństwa spoczywała na miednicy dziecka, zapewniając najlepszą ochronę.

## OSTRZEŻENIE

Firma Volvo zaleca, by naprawę i wymianę zintegrowanego fotelika dziecięcego zlecać wyłącznie autoryzowanej stacji obsługi Volvo. Nie wprowadzać żadnych modyfikacji ani nie montować dodatkowych elementów przy foteliku dziecięcym. Jeśli zintegrowany fotelik dziecięcy został poddany dużemu obciążeniu, np. w związku z kolizją, trzeba wymienić siedzisko, pas bezpieczeństwa i oparcia albo nawet cały fotelik. Nawet jeśli fotelik dziecięcy wydaje się nieuszkodzony, może nie zapewniać takiego samego poziomu ochrony. Dotyczy to także sytuacji, w której podczas kolizji lub podobnego zdarzenia siedzisko było w położeniu opuszczonym. Siedzisko trzeba także wymienić, jeśli jest mocno zużyte.

## OSTRZEŻENIE

W przypadku nieprzestrzegania instrukcji użytkowania zintegrowanego fotelika dziecięcego dziecko może odnieść poważne obrażenia ciała, jeśli dojdzie do wypadku.

## Powiązane informacje

- Foteliki dziecięce (Str. 68)
- Składanie siedziska zintegrowanego fotelika dziecięcego\* (Str. 82)
- Rozkładanie siedziska zintegrowanego fotelika dziecięcego\* (Str. 83)

## Składanie siedziska zintegrowanego fotelika dziecięcego\*

Poduszka fotelika musi być złożona do góry, gdy używany jest zintegrowany fotelik dziecięcy.

Siedzisko można podnieść do jednej z dwóch pozycji. Wymagane położenie podwyższenia zależy od wagi podróżującego na nim dziecka.

	Położenie niższe	Położenie wyższe
Masa ciała	22-36 kg (50-80 funtów)	15-25 kg (33-55 funtów)

Położenie niższe:

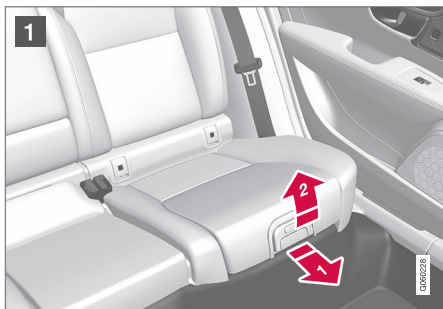

- 1 Pociągając za uchwyt do siebie i w górę, zwolnić blokadę siedziska.



- 2 Przesunąć siedzisko do tyłu i docisnąć, aż zostanie zablokowane.

Położenie wyższe, począwszy od położenia niższego:



- 1 Nacisnąć przycisk, aby zwolnić poduszkę fotelika.

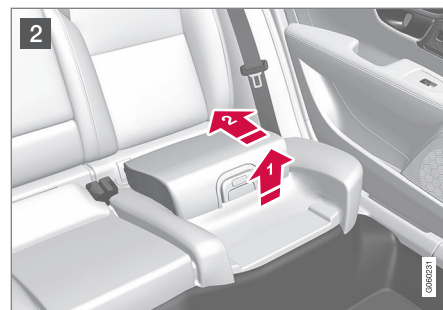

- 2 Pociągnąć do góry przednią krawędź siedziska, a następnie docisnąć siedzisko do oparcia, aż zostanie zablokowane.

### **OSTRZEŻENIE**

W przypadku nieprzestrzegania instrukcji użytkowania zintegrowanego fotelika dziecięcego dziecko może odnieść poważne obrażenia ciała, jeśli dojdzie do wypadku.

### **UWAGA**

Siedziska nie można przestawić z położenia górnego do dolnego. Z położenia górnego siedzisko trzeba najpierw całkowicie schować w tylnym siedzeniu, a następnie rozłożyć do położenia dolnego.

### Powiązane informacje

- Zintegrowany fotelik dziecięcy\* (Str. 81)
- Rozkładanie siedziska zintegrowanego fotelika dziecięcego\* (Str. 83)

### Rozkładanie siedziska zintegrowanego fotelika dziecięcego\*

Poduszka fotelika musi być rozłożona na fotel tylny, gdy zintegrowany fotelik dziecięcy nie jest używany.

#### **i** UWAGA

Siedziska nie można przestawić z położenia górnego do dolnego. Z położenia górnego siedzisko trzeba najpierw całkowicie schować w tylnym siedzeniu, a następnie rozłożyć do położenia dolnego.



- 1** Pociągając za uchwyt do siebie, zwolnić blokadę siedziska.



- 2** Naciskając dłońią pośrodku siedziska, wcisnąć je w dół do pozycji, w której zostanie zablokowane.

#### **!** WAŻNE

Przed opuszczeniem siedziska fotelika dziecięcego należy sprawdzić, czy w przestrzeni znajdującej się pod spodem nie zostały pozostawione żadne przedmioty (np. zabawki).

#### **i** UWAGA

Przed złożeniem tylnego oparcia trzeba najpierw obniżyć siedzisko fotelika dziecięcego.



◀ **Powiązane informacje**

- Zintegrowany fotelik dziecięcy\* (Str. 81)
- Składanie siedziska zintegrowanego fotelika dziecięcego\* (Str. 82)

WYŚWIETLACZE I STEROWANIE GŁOSOWE

## Wyświetlacze i elementy sterowania w otoczeniu kierowcy w samochodzie z lewostronnym układem kierowniczym

Ilustracje przedstawiają rozmieszczenie wyświetlaczy i elementów sterowania przy miejscu kierowcy.

### Kierownica i tablica rozdzielcza

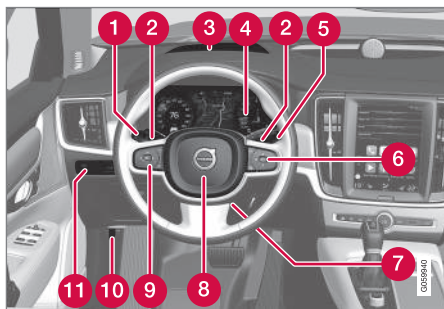

- 1 Światła pozycyjne, światła do jazdy dziennej, światła mijania, światła drogowe, kierunkowskazy, tylne światła przeciwmgielne, zerowanie licznika przebiegu dziennego
- 2 Manetki przy kierownicy do ręcznej zmiany biegów w skrzyni automatycznej\*
- 3 Wyświetlacz przezierny na szybie przedniej\*
- 4 Wyświetlacz kierowcy

- 5 Przełącznik wycieraczek i spryskiwaczy, czujnik deszczu\*
- 6 Prawy zestaw przycisków na kierownicy
- 7 Dźwignia blokady ustawienia kierownicy
- 8 Sygnał dźwiękowy
- 9 Lewy zestaw przycisków na kierownicy
- 10 Otwieranie pokrywy silnika
- 11 Podświetlenie wyświetlacza, odblokowanie/otwieranie\*/zamykanie\* drzwi bagażnika, poziomowanie reflektorów halogenowych

### Konsola sufitowa



- 1 Przednie lampki do czytania i oświetlenie kabiny pasażerskiej
- 2 Panoramiczne okno dachowe\*

- 3 Wyświetlacz w konsoli sufitowej, przycisk **ON CALL\***
- 4 Manualne przyciemnianie wewnętrznego lusterka wstecznego

### Konsola środkowa i konsola między fotelami

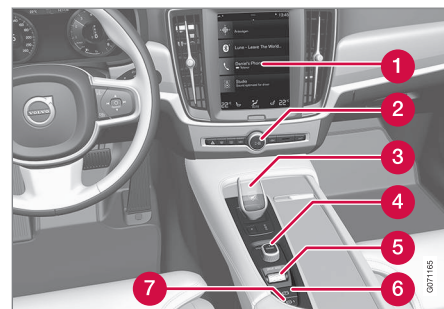

- 1 Wyświetlacz centralny
- 2 Światła awaryjne, odmrażanie szyb, multimedia
- 3 Dźwignia skrzyni biegów
- 4 Pokrętko rozruchu
- 5 Przełącznik trybu jazdy
- 6 Hamulec postojowy
- 7 Automatyczne hamowanie podczas postoju

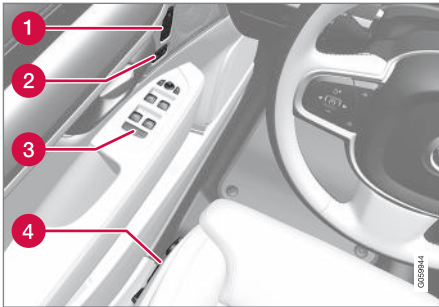

**Drzwi kierowcy**

- 1 Pamięć elektrycznie regulowanego fotela przedniego\*, lusterka zewnętrzne i ustawienia wyświetlacza przeziernego na szybie przedniej\*
- 2 Zamek centralny
- 3 Szyby sterowane elektrycznie, lusterka zewnętrzne i elektryczna blokada otwarcia tylnych drzwi od wewnątrz\*
- 4 Ustawianie fotela przedniego

**Powiązane informacje**

- Fotel przedni regulowany ręcznie (Str. 204)
- Ustawianie fotela przedniego regulowanego elektrycznie\* (Str. 205)
- Regulacja kierownicy (Str. 219)
- Przełączniki świateł (Str. 166)

- Uruchomienie samochodu (Str. 492)
- Wyświetlacz kierowcy (Str. 90)
- Prezentacja wyświetlacza centralnego (Str. 118)
- Skrzynia biegów (Str. 508)

**Wyświetlacze i elementy sterowania w otoczeniu kierowcy w samochodzie z prawostronnym układem kierowniczym**

Ilustracje przedstawiają rozmieszczenie wyświetlaczy i elementów sterowania przy miejscu kierowcy.



## « Kierownica i tablica rozdzielcza

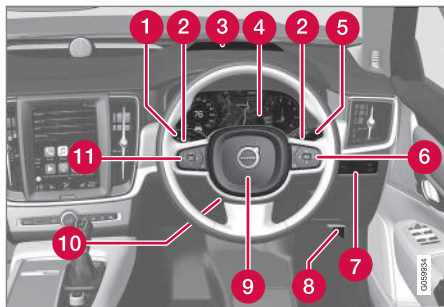

- 1 Światła pozycyjne, światła do jazdy dziennej, światła mijania, światła drogowe, kierunkowskazy, tylne światła przeciwmgielne, zerowanie licznika przebiegu dziennego
- 2 Manetki przy kierownicy do ręcznej zmiany biegów w skrzyni automatycznej\*
- 3 Wyświetlacz przezierny na szybie przedniej\*
- 4 Wyświetlacz kierowcy
- 5 Przełącznik wycieraczek i spryskiwaczy, czujnik deszczu\*
- 6 Prawy zestaw przycisków na kierownicy
- 7 Podświetlenie wyświetlacza, odblokowanie/otwieranie\*/zamykanie\* drzwi bagażnika, poziomowanie reflektorów halogenowych

- 8 Otwieranie pokrywy silnika
- 9 Sygnał dźwiękowy
- 10 Dźwignia blokady ustawienia kierownicy
- 11 Lewy zestaw przycisków na kierownicy

## Konsola sufitowa



- 1 Przednie lampki do czytania i oświetlenie kabiny pasażerskiej
- 2 Panoramiczne okno dachowe\*
- 3 Wyświetlacz w konsoli sufitowej, przycisk **ON CALL**\*
- 4 Manualne przyciemnianie wewnętrznego lusterka wstecznego

## Konsola środkowa i konsola między fotelami

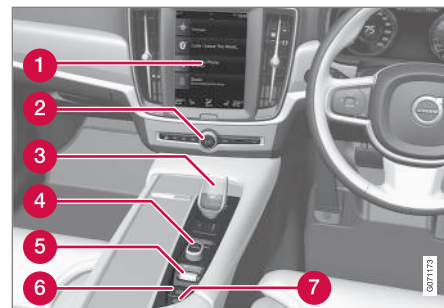

- 1 Wyświetlacz centralny
- 2 Światła awaryjne, odmrażanie szyb, multimedia
- 3 Dźwignia skrzyni biegów
- 4 Pokrętko rozruchu
- 5 Przełącznik trybu jazdy
- 6 Hamulec postojowy
- 7 Automatyczne hamowanie podczas postoju

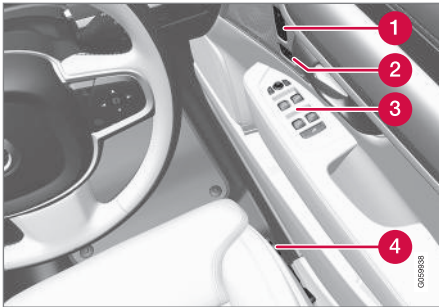
**Drzwi kierowcy**

- 1 Pamięć elektrycznie regulowanego fotela przedniego\*, lusterka zewnętrzne i ustawienia wyświetlacza przeziernego na szybie przedniej\*
- 2 Zamek centralny
- 3 Szyby sterowane elektrycznie, lusterka zewnętrzne i elektryczna blokada otwarcia tylnych drzwi od wewnątrz\*
- 4 Ustawianie fotela przedniego

**Powiązane informacje**

- Fotel przedni regulowany ręcznie (Str. 204)
- Ustawianie fotela przedniego regulowanego elektrycznie\* (Str. 205)
- Regulacja kierownicy (Str. 219)
- Przełączniki świateł (Str. 166)

- Uruchomienie samochodu (Str. 492)
- Wyświetlacz kierowcy (Str. 90)
- Prezentacja wyświetlacza centralnego (Str. 118)
- Skrzynia biegów (Str. 508)

## Wyświetlacz kierowcy

Wyświetlacz kierowcy pokazuje informacje o samochodzie i jeździe.

Wyświetlacz kierowcy zawiera mierniki, wskaźniki oraz symbole kontrolne i ostrzegawcze. Zawartość wyświetlacza kierowcy zależy od wyposażenia samochodu, ustawień oraz aktualnie aktywnych funkcji.

Wyświetlacz kierowcy jest aktywowany po otwarciu drzwi tzn. w położeniu zapłonu **0**. Wyświetlacz kierowcy gaśnie po chwili, jeśli nie jest używany. W celu jego ponownej aktywacji należy:

- Nacisnąć pedał hamulca.
- Włączyć pozycję **I** wyłącznika zapłonu.
- Otworzyć drzwi.

### OSTRZEŻENIE

Jeśli wyświetlacz kierowcy zgaśnie, nie zaświeci się w momencie włączenia/uruchomienia pojazdu albo będzie całkowicie lub częściowo nieczytelny, samochodu nie wolno używać. Trzeba natychmiast udać się do stacji obsługi. Firma Volvo zaleca skorzystanie z usług autoryzowanej stacji obsługi Volvo.

### OSTRZEŻENIE

W razie awarii wyświetlacza kierowcy, informacje dotyczące np. hamulców, poduszek powietrznych i innych systemów bezpieczeństwa mogą się nie pojawić. W takim przypadku kierowca nie może sprawdzić stanu systemów samochodu ani otrzymywać bieżących ostrzeżeń i informacji.



Ilustracja ma charakter schematyczny – poszczególne części mogą być inne w zależności od modelu samochodu.

Umieszczenie na wyświetlaczu kierowcy:

Lewa strona	Część środkowa	Prawa strona
Prędkościomierz	Lampki kontrolne i ostrzegawcze	Obrotomierz/wskaźnik napędu hybrydowego <sup>A</sup>
Licznik przebiegu dziennego	Wskaźnik temperatury zewnętrznej	Wskaźnik zmiany biegu
Licznik przebiegu całkowitego <sup>B</sup>	Zegar	Tryb jazdy
Automatyczna kontrola prędkości jazdy i informacje ogranicznika prędkości	Komunikaty, w niektórych sytuacjach z grafiką	Wskaźnik poziomu paliwa

Lewa strona	Część środkowa	Prawa strona
Informacja o znakach drogowych*	Informacje o stanie drzwi i pasów bezpieczeństwa	Wskaźnik akumulatora układu hybrydowego
–	Stan naładowania	Dystans do pustego zbiornika
–	Odtwarzacz multimedialny	Dystans do wyczerpania akumulatora
–	Mapa nawigacyjna*	Chwilowe zużycie paliwa
–	Telefon	Menu aplikacji (aktywowane za pomocą zestawu przycisków na kierownicy)
–	Rozpoznawanie poleceń głosowych	–

A Zależy od wybranego trybu jazdy.

B Łączny przebieg.

### Symbol dynamiczny



Symbol dynamiczny w swojej formie podstawowej.

Pośrodku wyświetlacza kierowcy znajduje się symbol dynamiczny, który zmienia wygląd zależnie od typu komunikatu. Pomarańczowe lub czerwone oznaczenie wokół symbolu wskazuje wagę komunikatu kontrolnego lub ostrzegawczego.



Przykładowe symbole.

Animacja zmienia podstawowy kształt symbolu w obraz w celu zilustrowania miejsca, w

którym wystąpił problem, lub przekazania informacji objaśniających.

### Powiązane informacje

- Ustawienia wyświetlacza kierowcy (Str. 92)
- Lampki kontrolne i ostrzegawcze (Str. 102)
- Komputer pokładowy (Str. 95)
- Komunikaty na wyświetlaczu kierowcy (Str. 113)
- Obsługa menu aplikacji na wyświetlaczu kierowcy (Str. 112)
- Tryby jazdy (Str. 518)

## Ustawienia wyświetlacza kierowcy

Ustawienia opcji wyświetlacza kierowcy można wprowadzić w menu aplikacji na wyświetlaczu kierowcy i w menu ustawień na wyświetlaczu centralnym.

### Ustawienia w menu aplikacji na wyświetlaczu kierowcy



Ilustracja ma charakter schematyczny – poszczególne części mogą być inne w zależności od modelu samochodu.

Do otwierania i obsługi menu aplikacji służy prawy zestaw przycisków na kierownicy.

W menu aplikacji można wybrać informacje z następujących źródeł, które mają być widoczne na wyświetlaczu kierowcy

- komputer pokładowy
- odtwarzacz multimedialny
- telefon

- system nawigacji drogowej\*.

### Ustawienia na wyświetlaczu centralnym

#### Wybieranie rodzaju Informacji

1. Nacisnąć **Ustawienia** w górnym widoku wyświetlacza centralnego.
2. Nacisnąć przycisk **My Car** → **Wyświetlacz kierowcy** → **Informacje na wyświetlaczu kierowcy**.
3. Wybrać, co ma być pokazywane w tle:
  - **Nie pokazuj żadnych informacji w tle wyświetlacza**
  - **Pokaż dane aktualnie odtwarzanych multimediiów**
  - **Pokaż nawigację, nawet gdy nie ma ustawionej trasy**

#### Wybieranie kompozycji

1. Nacisnąć **Ustawienia** w górnym widoku wyświetlacza centralnego.
2. Nacisnąć **My Car** → **Wyświetlacz kierowcy** → **Kompozycje wyświetlacza**

3. Wybrać kompozycję (wygląd) wyświetlacza kierowcy:
  - **Glass**
  - **Minimalistic**
  - **Performance**
  - **Chrome Rings**

#### Wybieranie języka

1. Nacisnąć **Ustawienia** w górnym widoku wyświetlacza centralnego.
2. Nacisnąć **System** → **Wersje językowe i jednostki systemu** → **Język systemu**, aby wybrać język.
  - > Zmiana będzie mieć wpływ na język na wszystkich wyświetlaczach.

Ustawienia te mają charakter osobisty i są zapisywane automatycznie w aktywnym profilu kierowcy.

#### Powiązane informacje

- Wyświetlacz kierowcy (Str. 90)
- Obsługa menu aplikacji na wyświetlaczu kierowcy (Str. 112)
- Inne ustawienia w górnym widoku wyświetlacza centralnego (Str. 144)

## Wskaźnik poziomu paliwa

Wskaźnik poziomu paliwa na wyświetlaczu kierowcy pokazuje poziom paliwa w zbiorniku.

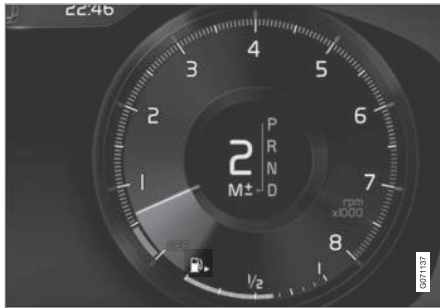

Ilustracja ma charakter schematyczny – poszczególne części mogą być inne w zależności od modelu samochodu.

Beżowa strefa na wskaźniku poziomu paliwa pokazuje ilość paliwa w zbiorniku.

Gdy poziom paliwa jest niski, zapala się symbol dystrybutora paliwa i zostaje podświetlony na pomarańczowo. Komputer pokładowy pokazuje także dystans do pustego zbiornika.

## Powiązane informacje

- Wyświetlacz kierowcy (Str. 90)
- Wskaźnik akumulatora układu hybrydowego (Str. 95)
- Tankowanie paliwa (Str. 534)

- Zbiornik paliwa – pojemność (Str. 747)

## Wskaźnik napędu hybrydowego

W trybach jazdy Hybrid i Pure wyświetlacz kierowcy pokazuje wskaźnik napędu hybrydowego, który pomaga kierowcy w jak najbardziej energooszczędnej jeździe.

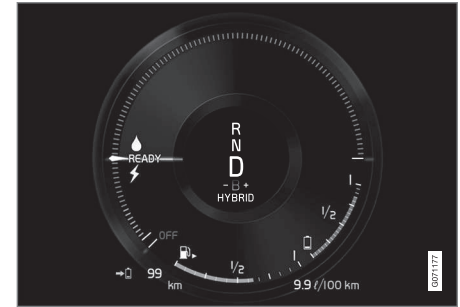

Wskaźnik napędu hybrydowego pokazuje na różne sposoby stosunek mocy pobieranej z silnika elektrycznego do mocy dostępnej.

## « Symbole na wskaźniku napędu hybrydowego



Wskazuje aktualny poziom dostępnej mocy silnika elektrycznego. Wypełniony symbol oznacza, że używany jest silnik elektryczny.



Jeśli symbol nie jest wypełniony, silnik elektryczny nie jest używany.



Wskazuje poziom mocy w momencie uruchomienia silnika spalinowego. Wypełniony symbol oznacza, że używany jest silnik spalinowy.



Wskazuje poziom mocy przy uruchomieniu silnika spalinowego. Jeśli symbol nie jest wypełniony, silnik spalinowy nie jest używany.



Symbol pokazujący że akumulator układu hybrydowego jest ładowany np.gdy pedał hamulca zostanie lekko wciśnięty.

### Moc żądana przez kierowcę

Wskazówka na wskaźniku napędu hybrydowego pokazuje, jakiej mocy silnika żąda kierowca, naciskając pedał przyspieszenia. Im większe wskazanie na skali, tym więcej mocy żąda kierowca na aktualnym biegu. Oznaczenie między symbolem błyskawicy a symbolem kropli wskazuje punkt, w którym następuje uruchomienie silnika spalinowego.

### Przykład:



Samochód jest uruchomiony, ale stoi. Brak żądania mocy.



Silnik elektryczny nie jest w stanie dostarczyć żądanej mocy z silnika i następuje uruchomienie silnika spalinowego.



Samochód generuje prąd do ładowania akumulatora, co następuje przykładowo po lekkim naciśnięciu pedału hamulca lub podczas hamowania silnikiem w trakcie zjazdu ze wzniesienia.

### Powiązane informacje

- Tryby jazdy (Str. 518)
- Wyświetlacz kierowcy (Str. 90)
- Hamulec zasadniczy (Str. 499)
- Zasięg (Str. 528)
- Uruchamianie i wyłączenie silnika spalinowego (Str. 517)



## Wskaźnik akumulatora układu hybrydowego



Wskaźnik akumulatora układu hybrydowego pokazuje ilość energii w tym akumulatorze.



Energia akumulatora układu hybrydowego jest wykorzystywana przez silnik elektryczny, ale również do chłodzenia lub ogrzewania samochodu. Komputer pokładowy oblicza przybliżoną odległość, jaką można pokonać na energii pozostającej w akumulatorze układu hybrydowego.

## Symbole na wskaźniku akumulatora układu hybrydowego



Symbol  na wskaźniku akumulatora układu hybrydowego oznacza, że aktywna jest funkcja **Hold**, a symbol  oznacza, że aktywna jest funkcja **Charge**.

### Powiązane informacje

- Wyświetlacz kierowcy (Str. 90)
- Ładowanie akumulatora układu hybrydowego (Str. 469)
- Hold i Charge (Str. 530)

## Komputer pokładowy

Komputer podróży w samochodzie rejestruje różne dane, takie jak na przykład przebyty dystans, zużycie paliwa oraz średnia prędkość podczas jazdy.

Dla ułatwienia oszczędnej jazdy rejestrowane są informacje o chwilowym i średnim zużyciu paliwa. Informacje z komputera pokładowego mogą zostać wyświetlone na wyświetlaczu kierowcy.

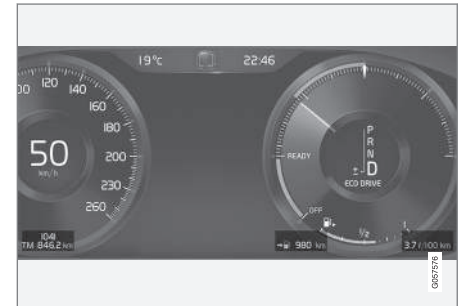

Przykładowe informacje komputera pokładowego na wyświetlaczu kierowcy. Ilustracja ma charakter schematyczny – poszczególne części mogą być inne w zależności od modelu samochodu.

◀◀ Komputer pokładowy zawiera następujące liczniki:

- Licznik przebiegu dziennego
- Licznik przebiegu całkowitego
- Chwilowe zużycie paliwa
- Dystans do pustego zbiornika
- Dystans do wyczerpania akumulatora
- Wskaźnik turystyczny — alternatywny prędkościomierz

Jednostki odległości, prędkości itd. można zmienić w ustawieniach systemowych na wyświetlaczu centralnym.

### Licznik przebiegu dziennego

Są dwa liczniki przebiegu dziennego, TM i TA.

TM można zerować ręcznie, natomiast TA jest zerowany automatycznie, gdy samochód nie był używany przez co najmniej cztery godziny.

Podczas jazdy są rejestrowane następujące informacje:

- Przebieg
- Czas jazdy
- Średnia prędkość
- Średnie zużycie paliwa

Wartości są rejestrowane od momentu ostatniego wyzerowania licznika przebiegu dziennego.

### Licznik przebiegu całkowitego

Licznik przebiegu całkowitego rejestruje całkowity dystans przejechany przez samochód. Tej wartości nie można wyzerować.

### Chwilowe zużycie paliwa

Ten wskaźnik pokazuje, jakie zużycie paliwa ma samochód w danym momencie. Wartość ta jest aktualizowana mniej więcej co sekundę.

### Dystans do pustego zbiornika



Komputer pokładowy oblicza dystans, jaki można przejechać na paliwie pozostałym w zbiorniku.

Parametr ten jest wyliczany na podstawie średniego zużycia paliwa na dystansie ostatnich 30 km (20 mil) oraz ilości paliwa pozostałego w zbiorniku.

Gdy wskaźnik pokazuje „----”, oznacza to, iż pozostała ilość paliwa jest niewystarczająca do obliczenia dystansu, jaki można jeszcze przejechać. W takiej sytuacji należy jak najszybciej zatankować.

#### UWAGA

Może wystąpić niewielkie odchylenie, jeżeli styl jazdy uległ zmianie.

Ekonomiczny styl jazdy ogólnie daje w efekcie dłuższą pokonaną odległość.

### Dystans do wyczerpania akumulatora



Obok tego symbolu jest pokazywana przybliżona odległość, jaką można pokonać na ilości energii pozostałej w akumulatorze układu hybrydowego.

Parametr ten jest wyliczany na podstawie średniego zużycia paliwa przy normalnym obciążeniu samochodu, normalnej jeździe i uwzględnieniu, czy klimatyzacja (AC) jest włączona czy wyłączona. Przełączenie trybu jazdy **Hybrid** na **Pure** powoduje zwiększenie obliczonej odległości, ponieważ w trybie **Pure** działanie układu klimatyzacji jest ograniczone (tryb ECO układu klimatyzacji).

Gdy wskaźnik pokazuje wartość „----”, nie ma gwarancji, że możliwe jest przejechanie jakiegokolwiek dystansu na napędzie elektrycznym.

#### UWAGA

Może wystąpić niewielkie odchylenie, jeżeli styl jazdy uległ zmianie.

Ekonomiczny styl jazdy ogólnie daje w efekcie dłuższą pokonaną odległość.

### Wartość początkowa dla całkowicie naładowanego akumulatora układu hybrydowego

Ponieważ trudno jest przewidzieć styl jazdy i inne czynniki wpływające na zasięg na napędzie elektrycznym, firma Volvo zdecydowała się wprowadzić wartość początkową dla całkowicie naładowanego samochodu. Wartość początkowa jest wartością maksymalną podawaną zamiast przewidywanego zasięgu na napędzie elektrycznym. Różne wartości początkowe dla trybów **Hybrid** i **Pure** wynikają z tego, że w trybie **Pure** samochód może zużywać więcej energii z akumulatora układu hybrydowego, a także z faktu, że samochód przełącza się na tryb ECO układu klimatyzacji.

### Zasięg na napędzie elektrycznym

Aby osiągnąć możliwe jak największy zasięg na napędzie elektrycznym, kierowca samochodu zasilanego energią elektryczną musi także pamiętać o oszczędzaniu energii. Im więcej odbiorników energii (zestaw audio, elektryczne podgrzewanie szyb/lusterek/siedzeń, nadmuch bardzo zimnego powietrza z układu klimatyzacji itd.) jest włączonych, tym krótszy potencjalny zasięg.

### UWAGA

Oprócz dużego poboru prądu przez urządzenia znajdujące się w kabinie pasażerskiej, na zmniejszenie zasięgu samochodu wpływają także gwałtowne przyspieszanie i hamowanie, jazda z dużą prędkością, duży ładunek, niska temperatura zewnętrzna i jazda pod górę.

### Wskaźnik turystyczny — alternatywny prędkościomierz

Alternatywny prędkościomierz cyfrowy ułatwia jazdę w krajach, w których limity prędkości na znakach drogowych są wyrażone w innych jednostkach niż te, wskazywane na przyrządach samochodu.

Prędkość na wskaźniku cyfrowym jest wówczas wskazywana w jednostce przeciwnej do tej, pokazywanej na prędkościomierzu analogowym. Jeśli prędkościomierz analogowy jest wyskalowany w **mph**, cyfrowy prędkościomierz pokazuje odpowiednią wartość prędkości w **km/h** i na odwrót.

### Powiązane informacje

- Wyświetlanie danych podróży na wyświetlaczu kierowcy (Str. 98)
- Zerowanie licznika przebiegu dziennego (Str. 99)

- Wyświetlanie danych statystycznych podróży na wyświetlaczu centralnym (Str. 99)
- Wyświetlacz kierowcy (Str. 90)
- Zmiana jednostek systemowych (Str. 143)

## Wyświetlanie danych podróży na wyświetlaczu kierowcy

Na wyświetlaczu kierowcy mogą być pokazywane wartości zarejestrowanych oraz obliczonych przez komputer podróży danych. Wartości są zapisywane w aplikacji komputera pokładowego. Informacje, jakie mają być widoczne na wyświetlaczu kierowcy, można wybrać z pośrednictwem menu aplikacji.

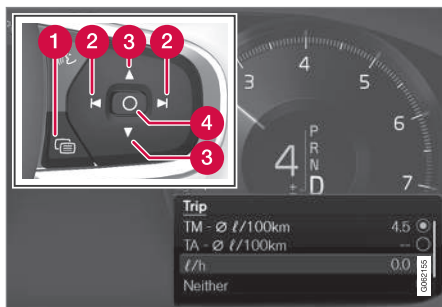

Otworzyć menu aplikacji<sup>1</sup> i przejść do odpowiedniej pozycji za pomocą prawego zestawu przycisków na kierownicy.

- 1 Menu aplikacji
- 2 W lewo/w prawo
- 3 Góra/dół
- 4 Potwierdzenie

1. Otworzyć menu aplikacji na wyświetlaczu kierowcy, naciskając (1).  
(Menu aplikacji nie można otworzyć, gdy na wyświetlaczu kierowcy znajduje się niepotwierdzony komunikat. Aby otworzyć menu aplikacji, należy najpierw potwierdzić komunikat przez naciśnięcie przycisku **O** (4).)
2. Przejść w lewo lub w prawo do aplikacji komputera pokładowego za pomocą (2).  
> Cztery górne wiersze menu pokazują zmierzone wartości dla licznika dziennego przebiegu TM. Następne cztery wiersze menu pokazują zmierzone wartości dla licznika dziennego przebiegu TA. Do przewijania listy w górę lub w dół służy (3).

3. Przejść w dół do przycisków opcji, aby wybrać, które informacje mają być widoczne na wyświetlaczu kierowcy:
  - Licznik przebiegu całkowitego
  - Dystans do pustego zbiornika
  - Dystans do wyczerpania akumulatora
  - Wskaźnik turystyczny (alternatywny prędkościomierz)
  - Przebieg dla licznika przebiegu dziennego TM, TA lub brak wskazania przebiegu
  - Chwilowe zużycie paliwa, średnie zużycie paliwa dla licznika przebiegu dziennego TM lub TA albo brak wskazania zużycia paliwa

Do wyboru opcji lub rezygnacji z ich wyboru służy przycisk **O** (4). Zmiana zostaje dokonana natychmiast.

### Powiązane informacje

- Komputer pokładowy (Str. 95)
- Zerowanie licznika przebiegu dziennego (Str. 99)

<sup>1</sup> Ilustracja ma charakter schematyczny – poszczególne części mogą być inne w zależności od modelu samochodu.

## Zerowanie licznika przebiegu dziennego

Zerowanie licznika dziennego przebiegu za pomocą lewego przełącznika przy kierownicy.



- Aby wyzerować wszystkie informacje licznika przebiegu dziennego TM (tzn. przebieg, średnie zużycie paliwa, średnią prędkość i czas jazdy), nacisnąć długo przycisk **RESET** na lewej dźwigni przy kierownicy.

Naciśnięcie przycisku **RESET** zeruje tylko przebieg.

Licznik przebiegu dziennego TA może zostać wyzerowany tylko automatycznie, gdy samochód nie był używany od czterech godzin lub dłużej.

### Powiązane informacje

- Komputer pokładowy (Str. 95)

## Wyświetlanie danych statystycznych podróży na wyświetlaczu centralnym

Dane statystyczne mogą być pokazywane w postaci graficznej na wyświetlaczu centralnym, a uzyskiwana w ten sposób analiza ułatwia kierowcy bardziej oszczędną jazdę.



Otworzyć aplikację **Wyniki kierowcy** w widoku aplikacji, aby wyświetlić dane statystyczne podróży.

Każdy słupek na wykresie odpowiada dystansowi 1, 10 lub 100 km albo mil. W miarę postępu podróży słupki wypełniają się, począwszy od prawej strony. Ostatni słupek po prawej stronie pokazuje wartość dla aktualnego dystansu.

Dane średniego zużycia paliwa oraz całkowitego czasu jazdy są liczone od ostatniego wyzerowania danych statystycznych podróży.

Zużycie paliwa i energii elektrycznej jest prezentowane na oddzielnych wykresach. Zużycie energii elektrycznej jest zużyciem „netto”, to znaczy stanowi różnicę energii zużytej i energii odzyskanej podczas hamowania.

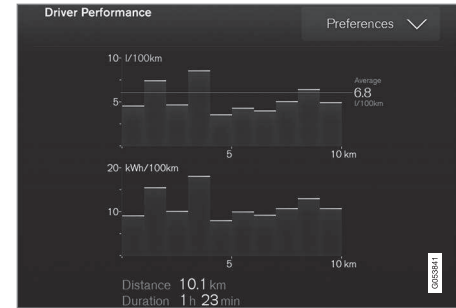

Dane statystyczne podróży z komputera podróży<sup>2</sup>.

### **i** UWAGA

Podczas jazdy na napędzie elektrycznym w danych statystycznych podróży może pojawić się wskazanie zużycia paliwa, jeśli pracuje nagrzewnica dodatkowa<sup>3</sup>.

### Powiązane informacje

- Ustawienia danych statystycznych podróży (Str. 100)
- Komputer pokładowy (Str. 95)

## Ustawienia danych statystycznych podróży

Zerowanie lub zmienianie ustawień danych statystycznych podróży.

1. Otworzyć aplikację **Wyniki kierowcy** w widoku aplikacji, aby wyświetlić dane statystyczne podróży.

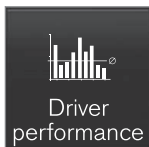

2. Nacisnąć **Preferencje**, aby

- zmienić skalę wykresu. Wybrać rozdzielczość 1, 10 lub 100 km/mil dla słupków wykresu.
- wyzerować dane po każdej podróży. Ma to miejsce, gdy samochód stoi w miejscu dłużej niż 4 godziny.
- wyzerować dane aktualnej podróży.

Dane statystyczne podróży, obliczone średniego zużycie i całkowity czas jazdy są zawsze zerowane jednocześnie.

Jednostki odległości, prędkości itd. można zmienić w ustawieniach systemowych na wyświetlaczu centralnym.

## Powiązane informacje

- Wyświetlanie danych statystycznych podróży na wyświetlaczu centralnym (Str. 99)
- Komputer pokładowy (Str. 95)
- Zerowanie licznika przebiegu dziennego (Str. 99)

## Data i czas

Zegar jest wyświetlany zarówno na wyświetlaczu kierowcy, jak i na wyświetlaczu centralnym.

### Umiejscowienie zegara



W niektórych sytuacjach zegar na wyświetlaczu kierowcy może zostać przesłonięty komunikatem lub informacją.

Zegar na wyświetlaczu centralnym znajduje się na górze z prawej strony pola stanu.

<sup>2</sup> Ilustracja ma charakter schematyczny – poszczególne części mogą być inne w zależności od modelu samochodu.

<sup>3</sup> Dotyczy nagrzewnicy paliwowej.

## Ustawienia daty i czasu

- Wybrać **Ustawienia** → **System** → **Data i godzina** w górnym widoku na wyświetlaczu centralnym, aby zmienić ustawienie formatu czasu i daty.

Ustawić datę i czas, naciskając strzałkę w górę lub w dół na ekranie dotykowym.

## Automatyczne ustawienie czasu w samochodach z GPS

W samochodach wyposażonych w system nawigacji można wybrać opcję

**Automatyczne ustawienie godziny**. Strefa czasowa będzie wówczas adaptowana automatycznie na podstawie lokalizacji samochodu. W pewnych typach systemów nawigacji dla prawidłowego określenia strefy czasowej konieczne jest również ustawienie aktualnej lokalizacji (kraju). Jeśli nie wybrano

**Automatyczne ustawienie godziny**, czas i data są ustawiane za pomocą strzałek w górę i w dół na ekranie dotykowym.

## Czas letni

W niektórych krajach można wybrać ustawienie **Automatycznie czas letni** w celu automatycznego przełączenia na czas letni. W innych krajach ustawienie **Czas letni** można wybrać ręcznie.

## Powiązane informacje

- Wyświetlacz kierowcy (Str. 90)
- Inne ustawienia w górnym widoku wyświetlacza centralnego (Str. 144)

## Wskaźnik temperatury zewnętrznej

Temperatura zewnętrzna jest widoczna na wyświetlaczu kierowcy.

Czujnik wykrywa temperaturę na zewnątrz samochodu.

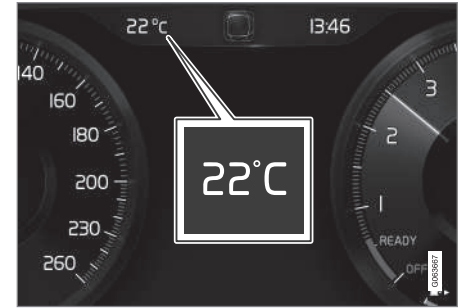

Przy małej prędkości jazdy lub na postoju wskazania temperatury mogą być zawyżone.



Gdy temperatura zewnętrzna wynosi od  $-5\text{ }^{\circ}\text{C}$  do  $+2\text{ }^{\circ}\text{C}$  ( $23\text{ }^{\circ}\text{F}$  do  $36\text{ }^{\circ}\text{F}$ ), zapala się symbol śnieżynki jako ostrzeżenie przed potencjalną gołolędią.

Symbol pojawia się również na krótko wyświetlaczu przeziernym\* na przedniej szybie, jeśli samochód jest w niego wyposażony.

Zmiany jednostki wskaźnika temperatury itd. można dokonać w ustawieniach systemowych



◀ w widoku górnym na wyświetlaczu centralnym.

### Powiązane informacje

- Wyświetlacz kierowcy (Str. 90)
- Zmiana jednostek systemowych (Str. 143)

## Lampki kontrolne i ostrzegawcze

Wskaźniki i symbole ostrzegawcze informują kierowcę o włączeniu funkcji, działaniu systemu bądź też wystąpieniu usterki lub poważnego błędu.

### Czerwone symbole



#### Ostrzeżenie

Czerwony symbol ostrzegawczy świeci się w przypadku wykrycia usterki mogącej mieć wpływ na bezpieczeństwo jazdy lub własności jezdne samochodu. W tym samym momencie na wyświetlaczu kierowcy pojawi się tekstowe objaśnienie.

Symbol ostrzegawczy może się również podświetlić razem z innymi symbolami.



#### Sygnalizacja niezapięcia pasów bezpieczeństwa

Świeci się lub miga, gdy jedna z osób podróżujących samochodem nie ma zapiętego pasa bezpieczeństwa.



#### Poduszki powietrzne

W jednym z układów bezpieczeństwa samochodu została wykryta usterka.

Przeczytać komunikat na wyświetlaczu kierowcy i skontaktować się ze stacją obsługi. Firma Volvo zaleca, aby skontaktować się z autoryzowaną stacją obsługi Volvo.



#### Awaria w układzie hamulcowym

W układzie hamulcowym wystąpiła awaria.

Przeczytać komunikat na wyświetlaczu kierowcy i skontaktować się ze stacją obsługi. Firma Volvo zaleca, aby skontaktować się z autoryzowaną stacją obsługi Volvo.



#### Hamulec postojowy

Lampka świeci światłem ciągłym: hamulec postojowy jest włączony.

Miga: wystąpiła awaria hamulca postojowego. Przeczytać komunikat na wyświetlaczu kierowcy.



	<p><b>Usterki w układzie elektrycznym</b></p> <p>W układzie elektrycznym wystąpiła awaria.</p> <p>Przeczytać komunikat na wyświetlaczu kierowcy i skontaktować się ze stacją obsługi. Firma Volvo zaleca, aby skontaktować się z autoryzowaną stacją obsługi Volvo.</p>
	<p><b>Wysoka temperatura silnika</b></p> <p>Temperatura silnika jest za wysoka. Przeczytać komunikat na wyświetlaczu kierowcy.</p>

	<p><b>Ryzyko kolizji</b></p> <p>Układ City Safety ostrzega przed ryzykiem kolizji z innymi pojazdami, pieszymi, rowerzystami lub dużymi zwierzętami.</p>
	<p><b>Niskie ciśnienie oleju</b></p> <p>Ciśnienie oleju silnikowego jest za niskie. Natychmiast wyłączyć silnik, sprawdzić i w razie potrzeby uzupełnić poziom oleju.</p> <p>Jeśli symbol zaświeci się, a poziom oleju jest normalny, przeczytać komunikat na wyświetlaczu i skontaktować się ze stacją obsługi. Firma Volvo zaleca, aby skontaktować się z autoryzowaną stacją obsługi Volvo.</p>

## Pomarańczowe symbole

	<p><b>Informacja</b></p> <p>W jednym z układów samochodu wystąpiła usterka. Przeczytać komunikat na wyświetlaczu kierowcy.</p> <p>Symbol informacyjny może zaświecić się także wraz z innymi lampkami.</p>
	<p><b>Awaria w układzie hamulcowym</b></p> <p>W układzie hamulcowym wystąpiła awaria. Przeczytać komunikat na wyświetlaczu kierowcy.</p>
	<p><b>Usterka w układzie ABS</b></p> <p>Układ nie działa. Podstawowy układ hamulcowy funkcjonuje prawidłowo, jednak bez funkcji zapobiegania blokowaniu kół przy hamowaniu.</p>
	<p><b>System redukcji emisji spalin</b></p> <p>Usterka systemu redukcji emisji spalin. Udać się do stacji obsługi w celu sprawdzenia. Firma Volvo zaleca, aby skontaktować się z autoryzowaną stacją obsługi Volvo.</p>



	<p><b>Tyłne światło przeciwmgielne</b></p> <p>Tyłne światło przeciwmgielne świeci się.</p>
	<p><b>Układ monitorowania ciśnienia w oponach</b></p> <p>Niskie ciśnienie w ogumieniu.</p> <p>W przypadku usterki układu TPMS symbol będzie najpierw migać przez około 1 minutę, a następnie zapali się ciągłym światłem. Może to być spowodowane faktem, że układ nie jest w stanie prawidłowo wykryć lub ostrzegać o niskim ciśnieniu w oponach.</p>
	<p><b>Usterka w układzie reflektorów</b></p> <p>W układzie reflektorów wystąpiła usterka. Przeczytać komunikat na wyświetlaczu kierowcy.</p>
	<p><b>Funkcja monitorowania pasa ruchu</b></p> <p>Ostrzeżenie/interwencja funkcji monitorowania pasa ruchu.</p>
	<p><b>Ograniczone osiągi</b></p> <p>Chwilowa usterka układu napędowego. Przeczytać komunikat na wyświetlaczu kierowcy.</p>

	<p><b>Układ antypoślizgowy</b></p> <p>Świeci światłem ciągłym: w układzie wystąpiła usterka.</p> <p>Miga: układ działa.</p>
	<p><b>Układ antypoślizgowy, tryb sportowy</b></p> <p>Wybrano tryb Sport.</p>

### Niebieskie symbole

	<p><b>Aktywne światła drogowe</b></p> <p>Aktywne światła drogowe są aktywowane i włączone.</p>
	<p><b>Światła drogowe</b></p> <p>Światła drogowe są włączone.</p>



### Zielone symbole

	<p><b>Automatyczny hamulec</b></p> <p>Funkcja jest aktywowana i działa hamulec zasadniczy lub postojowy.</p>
	<p><b>Przednie światła przeciwmgielne</b></p> <p>Przednie światła przeciwmgielne są włączone.</p>

	<p><b>Światła pozycyjne</b></p> <p>Światła pozycyjne są włączone.</p>
	<p><b>Lewy i prawy kierunkowskaz</b></p> <p>Kierunkowskaz jest używany.</p>

### Białe/szare symbole

	<p><b>Aktywne światła drogowe</b></p> <p>Aktywne światła drogowe są aktywowane, ale nie włączają się.</p>
	<p><b>Przygotowanie do jazdy</b></p> <p>Nagrzewnica silnika i kabiny/układ klimatyzacji przygotowują samochód do jazdy.</p>

	<p><b>Funkcja monitorowania pasa ruchu</b></p> <p>Biały symbol: Funkcja monitorowania pasa ruchu jest włączona i wykrywane są linie pasa.</p> <p>Szary symbol: Funkcja monitorowania pasa ruchu jest włączona, ale linie pasa nie są wykrywane.</p>
	<p><b>Czujnik deszczu</b></p> <p>Czujnik deszczu jest aktywowany.</p>

### Powiązane informacje

- Wyświetlacz kierowcy (Str. 90)

## Umowa licencyjna wyświetlacza kierowcy

Licencja to umowa upoważniająca do prowadzenia pewnej działalności lub do korzystania z praw innej osoby zgodnie z warunkami tej umowy. Poniższy tekst stanowi umowę firmy Volvo z producentem lub projektantem i jest napisany w języku angielskim.

### Boost Software License 1.0

Permission is hereby granted, free of charge, to any person or organization obtaining a copy of the software and accompanying documentation covered by this license (the "Software") to use, reproduce, display, distribute, execute, and transmit the Software, and to prepare derivative works of the Software, and to permit third-parties to whom the Software is furnished to do so, all subject to the following: The copyright notices in the Software and this entire statement, including the above license grant, this restriction and the following disclaimer, must be included in all copies of the Software, in whole or in part, and all derivative works of the Software, unless such copies or derivative works are solely in the form of machine-executable object code generated by a source language processor.

THE SOFTWARE IS PROVIDED "AS IS", WITHOUT WARRANTY OF ANY KIND, EXPRESS OR IMPLIED, INCLUDING BUT NOT LIMITED TO THE WARRANTIES OF

MERCHANTABILITY, FITNESS FOR A PARTICULAR PURPOSE, TITLE AND NON-INFRINGEMENT. IN NO EVENT SHALL THE COPYRIGHT HOLDERS OR ANYONE DISTRIBUTING THE SOFTWARE BE LIABLE FOR ANY DAMAGES OR OTHER LIABILITY, WHETHER IN CONTRACT, TORT OR OTHERWISE, ARISING FROM, OUT OF OR IN CONNECTION WITH THE SOFTWARE OR THE USE OR OTHER DEALINGS IN THE SOFTWARE.

◀ **BSD 4-clause "Original" or "Old" License**

Copyright (c) 1982, 1986, 1990, 1991, 1993  
The Regents of the University of California. All rights reserved.

Redistribution and use in source and binary forms, with or without modification, are permitted provided that the following conditions are met:

1. Redistributions of source code must retain the above copyright notice, this list of conditions and the following disclaimer.
2. Redistributions in binary form must reproduce the above copyright notice, this list of conditions and the following disclaimer in the documentation and/or other materials provided with the distribution.
3. All advertising materials mentioning features or use of this software must display the following acknowledgement: This product includes software developed by the University of California, Berkeley and its contributors.
4. Neither the name of the University nor the names of its contributors may be used to endorse or promote products derived from this software without specific prior written permission.

THIS SOFTWARE IS PROVIDED BY THE REGENTS AND CONTRIBUTORS "AS IS" AND ANY EXPRESS OR IMPLIED

WARRANTIES, INCLUDING, BUT NOT LIMITED TO, THE IMPLIED WARRANTIES OF MERCHANTABILITY AND FITNESS FOR A PARTICULAR PURPOSE ARE DISCLAIMED. IN NO EVENT SHALL THE REGENTS OR CONTRIBUTORS BE LIABLE FOR ANY DIRECT, INDIRECT, INCIDENTAL, SPECIAL, EXEMPLARY, OR CONSEQUENTIAL DAMAGES (INCLUDING, BUT NOT LIMITED TO, PROCUREMENT OF SUBSTITUTE GOODS OR SERVICES; LOSS OF USE, DATA, OR PROFITS; OR BUSINESS INTERRUPTION) HOWEVER CAUSED AND ON ANY THEORY OF LIABILITY, WHETHER IN CONTRACT, STRICT LIABILITY, OR TORT (INCLUDING NEGLIGENCE OR OTHERWISE) ARISING IN ANY WAY OUT OF THE USE OF THIS SOFTWARE, EVEN IF ADVISED OF THE POSSIBILITY OF SUCH DAMAGE.

**BSD 3-clause "New" or "Revised" License**

Copyright (c) 2011-2014, Yann Collet.

Redistribution and use in source and binary forms, with or without modification, are permitted provided that the following conditions are met:

1. Redistributions of source code must retain the above copyright notice, this list of conditions and the following disclaimer.
2. Redistributions in binary form must reproduce the above copyright notice, this list of conditions and the following

disclaimer in the documentation and/or other materials provided with the distribution.

3. Neither the name of the organisation nor the names of its contributors may be used to endorse or promote products derive from this software without specific prior written permission.

THIS SOFTWARE IS PROVIDED BY THE COPYRIGHT HOLDERS AND CONTRIBUTORS "AS IS" AND ANY EXPRESS OR IMPLIED WARRANTIES, INCLUDING, BUT NOT LIMITED TO, THE IMPLIED WARRANTIES OF MERCHANTABILITY AND FITNESS FOR A PARTICULAR PURPOSE ARE DISCLAIMED. IN NO EVENT SHALL THE COPYRIGHT HOLDER OR CONTRIBUTORS BE LIABLE FOR ANY DIRECT, INDIRECT, INCIDENTAL, SPECIAL, EXEMPLARY, OR CONSEQUENTIAL DAMAGES (INCLUDING, BUT NOT LIMITED TO, PROCUREMENT OF SUBSTITUTE GOODS OR SERVICES; LOSS OF USE, DATA, OR PROFITS; OR BUSINESS INTERRUPTION) HOWEVER CAUSED AND ON ANY THEORY OF LIABILITY, WHETHER IN CONTRACT, STRICT LIABILITY, OR TORT (INCLUDING NEGLIGENCE OR OTHERWISE) ARISING IN ANY WAY OUT OF THE USE OF THIS SOFTWARE, EVEN IF ADVISED OF THE POSSIBILITY OF SUCH DAMAGE.

**BSD 2-clause "Simplified" license**

Copyright (c) <YEAR>, <OWNER> All rights reserved.

Redistribution and use in source and binary forms, with or without modification, are permitted provided that the following conditions are met:

1. Redistributions of source code must retain the above copyright notice, this list of conditions and the following disclaimer.
2. Redistributions in binary form must reproduce the above copyright notice, this list of conditions and the following disclaimer in the documentation and/or other materials provided with the distribution.

THIS SOFTWARE IS PROVIDED BY THE COPYRIGHT HOLDERS AND CONTRIBUTORS "AS IS" AND ANY EXPRESS OR IMPLIED WARRANTIES, INCLUDING, BUT NOT LIMITED TO, THE IMPLIED WARRANTIES OF MERCHANTABILITY AND FITNESS FOR A PARTICULAR PURPOSE ARE DISCLAIMED. IN NO EVENT SHALL THE COPYRIGHT OWNER OR CONTRIBUTORS BE LIABLE FOR ANY DIRECT, INDIRECT, INCIDENTAL, SPECIAL, EXEMPLARY, OR CONSEQUENTIAL DAMAGES (INCLUDING, BUT NOT LIMITED TO, PROCUREMENT OF SUBSTITUTE GOODS OR SERVICES; LOSS

OF USE, DATA, OR PROFITS; OR BUSINESS INTERRUPTION) HOWEVER CAUSED AND ON ANY THEORY OF LIABILITY, WHETHER IN CONTRACT, STRICT LIABILITY, OR TORT (INCLUDING NEGLIGENCE OR OTHERWISE) ARISING IN ANY WAY OUT OF THE USE OF THIS SOFTWARE, EVEN IF ADVISED OF THE POSSIBILITY OF SUCH DAMAGE.

The views and conclusions contained in the software and documentation are those of the authors and should not be interpreted as representing official policies, either expressed or implied, of the FreeBSD Project.

**FreeType Project License**

1. Copyright 1996-1999 by David Turner, Robert Wilhelm, and Werner Lemberg  
Introduction The FreeType Project is distributed in several archive packages; some of them may contain, in addition to the FreeType font engine, various tools and contributions which rely on, or relate to, the FreeType Project. This license applies to all files found in such packages, and which do not fall under their own explicit license. The license affects thus the FreeType font engine, the test programs, documentation and makefiles, at the very least. This license was inspired by the BSD, Artistic, and IJG (Independent JPEG Group) licenses, which all encourage inclusion and use of

free software in commercial and freeware products alike. As a consequence, its main points are that: o We don't promise that this software works. However, we are interested in any kind of bug reports. ('as is' distribution) o You can use this software for whatever you want, in parts or full form, without having to pay us. ('royalty-free' usage) o You may not pretend that you wrote this software. If you use it, or only parts of it, in a program, you must acknowledge somewhere in your documentation that you've used the FreeType code. ('credits') We specifically permit and encourage the inclusion of this software, with or without modifications, in commercial products, provided that all warranty or liability claims are assumed by the product vendor. Legal Terms 0. Definitions Throughout this license, the terms 'package', 'FreeType Project', and 'FreeType archive' refer to the set of files originally distributed by the authors (David Turner, Robert Wilhelm, and Werner Lemberg) as the 'FreeType project', be they named as alpha, beta or final release. 'You' refers to the licensee, or person using the project, where 'using' is a generic term including compiling the project's source code as well as linking it to form a 'program' or 'executable'. This program is referred to as 'a program using the FreeType engine'. This license applies





to all files distributed in the original FreeType archive, including all source code, binaries and documentation, unless otherwise stated in the file in its original, unmodified form as distributed in the original archive. If you are unsure whether or not a particular file is covered by this license, you must contact us to verify this. The FreeType project is copyright (C) 1996-1999 by David Turner, Robert Wilhelm, and Werner Lemberg. All rights reserved except as specified below. 1. No Warranty THE FREETYPE ARCHIVE IS PROVIDED 'AS IS' WITHOUT WARRANTY OF ANY KIND, EITHER EXPRESSED OR IMPLIED, INCLUDING, BUT NOT LIMITED TO, WARRANTIES OF MERCHANTABILITY AND FITNESS FOR A PARTICULAR PURPOSE. IN NO EVENT WILL ANY OF THE AUTHORS OR COPYRIGHT HOLDERS BE LIABLE FOR ANY DAMAGES CAUSED BY THE USE OR THE INABILITY TO USE, OF THE FREETYPE PROJECT. As you have not signed this license, you are not required to accept it. However, as the FreeType project is copyrighted material, only this license, or another one contracted with the authors, grants you the right to use, distribute, and modify it. Therefore, by using, distributing, or modifying the FreeType project, you indicate that you

understand and accept all the terms of this license.

2. Redistribution Redistribution and use in source and binary forms, with or without modification, are permitted provided that the following conditions are met:
  - o Redistribution of source code must retain this license file ('licence.txt') unaltered; any additions, deletions or changes to the original files must be clearly indicated in accompanying documentation. The copyright notices of the unaltered, original files must be preserved in all copies of source files.
  - o Redistribution in binary form must provide a disclaimer that states that the software is based in part of the work of the FreeType Team, in the distribution documentation. We also encourage you to put an URL to the FreeType web page in your documentation, though this isn't mandatory. These conditions apply to any software derived from or based on the FreeType code, not just the unmodified files. If you use our work, you must acknowledge us. However, no fee need be paid to us.
3. Advertising The names of FreeType's authors and contributors may not be used to endorse or promote products derived from this software without specific prior written permission. We suggest, but do not require, that you use one or more of

the following phrases to refer to this software in your documentation or advertising materials: 'FreeType Project', 'FreeType Engine', 'FreeType library', or 'FreeType Distribution'.

4. Contacts There are two mailing lists related to FreeType:
  - o freetype@freetype.org Discusses general use and applications of FreeType, as well as future and wanted additions to the library and distribution. If you are looking for support, start in this list if you haven't found anything to help you in the documentation.
  - o devel@freetype.org Discusses bugs, as well as engine internals, design issues, specific licenses, porting, etc.
  - o <http://www.freetype.org> Holds the current FreeType web page, which will allow you to download our latest development version and read online documentation. You can also contact us individually at: David Turner <david.turner@freetype.org> Robert Wilhelm <robert.wilhelm@freetype.org> Werner Lemberg <werner.lemberg@freetype.org>

**Libpng License**

This copy of the libpng notices is provided for your convenience. In case of any discrepancy between this copy and the notices in the file png.h that is included in the libpng distribution, the latter shall prevail.

**COPYRIGHT NOTICE, DISCLAIMER, and LICENSE:**

If you modify libpng you may insert additional notices immediately following this sentence.

libpng versions 1.0.7, July 1, 2000, through 1.0.13, April 15, 2002, are Copyright (c) 2000-2002 Glenn Randers-Pehrson and are distributed according to the same disclaimer and license as libpng-1.0.6 with the following individuals added to the list of Contributing Authors

- Simon-Pierre Cadieux
- Eric S. Raymond
- Gilles Vollant

and with the following additions to the disclaimer:

There is no warranty against interference with your enjoyment of the library or against infringement. There is no warranty that our efforts or the library will fulfill any of your particular purposes or needs. This library is provided with all faults, and the entire risk of

satisfactory quality, performance, accuracy, and effort is with the user.

libpng versions 0.97, January 1998, through 1.0.6, March 20, 2000, are Copyright (c) 1998, 1999 Glenn Randers-Pehrson, and are distributed according to the same disclaimer and license as libpng-0.96, with the following individuals added to the list of Contributing Authors:

- Tom Lane
- Glenn Randers-Pehrson
- Willem van Schaik

libpng versions 0.89, June 1996, through 1.0.6, May 1997, are Copyright (c) 1996, 1997 Andreas Dilger Distributed according to the same disclaimer and license as libpng-0.88, with the following individuals added to the list of Contributing Authors:

- John Bowler
- Kevin Braceley
- Sam Bushell
- Magnus Holmgren

- Greg Roelofs
- Tom Tanner

libpng versions 0.5, May 1995, through 0.88, January 1996, are Copyright (c) 1995, 1996 Guy Eric Schalnat, Group 42, Inc.

For the purposes of this copyright and license, "Contributing Authors" is defined as the following set of individuals:

- Andreas Dilger
- Dave Martindale
- Guy Eric Schalnat
- Paul Schmidt
- Tim Wegner

The PNG Reference Library is supplied "AS IS". The Contributing Authors and Group 42, Inc. disclaim all warranties, expressed or implied, including, without limitation, the warranties of merchantability and of fitness for any purpose. The Contributing Authors and Group 42, Inc. assume no liability for direct, indirect, incidental, special, exemplary, or consequential damages, which may result from the use of the PNG Reference Library, even if advised of the possibility of such damage.

Permission is hereby granted to use, copy, modify, and distribute this source code, or portions hereof, for any purpose, without fee, subject to the following restrictions:



- ◀ 1. The origin of this source code must not be misrepresented.
- 2. Altered versions must be plainly marked as such and must not be misrepresented as being the original source.
- 3. This Copyright notice may not be removed or altered from any source or altered source distribution.

The Contributing Authors and Group 42, Inc. specifically permit, without fee, and encourage the use of this source code as a component to supporting the PNG file format in commercial products. If you use this source code in a product, acknowledgment is not required but would be appreciated.

A "png\_get\_copyright" function is available, for convenient use in "about" boxes and the like:

```
printf("%s",png_get_copyright(NULL));
```

Also, the PNG logo (in PNG format, of course) is supplied in the files "pngbar.png" and "pngbar.jpg (88x31) and "pngnow.png" (98x31).

Libpng is OSI Certified Open Source Software. OSI Certified Open Source is a certification mark of the Open Source Initiative.

Glenn Randers-Pehrson randeg@alum.rpi.edu  
April 15, 2002

### MIT License

Copyright (c) <year> <copyright holders>

Permission is hereby granted, free of charge, to any person obtaining a copy of this software and associated documentation files (the "Software"), to deal in the Software without restriction, including without limitation the rights to use, copy, modify, merge, publish, distribute, sublicense, and/or sell copies of the Software, and to permit persons to whom the Software is furnished to do so, subject to the following conditions:

The above copyright notice and this permission notice shall be included in all copies or substantial portions of the Software.

THE SOFTWARE IS PROVIDED "AS IS", WITHOUT WARRANTY OF ANY KIND, EXPRESS OR IMPLIED, INCLUDING BUT NOT LIMITED TO THE WARRANTIES OF MERCHANTABILITY, FITNESS FOR A PARTICULAR PURPOSE AND NONINFRINGEMENT. IN NO EVENT SHALL THE AUTHORS OR COPYRIGHT HOLDERS BE LIABLE FOR ANY CLAIM, DAMAGES OR OTHER LIABILITY, WHETHER IN AN ACTION OF CONTRACT, TORT OR OTHERWISE, ARISING FROM, OUT OF OR IN CONNECTION WITH THE SOFTWARE OR THE USE OR OTHER DEALINGS IN THE SOFTWARE.

### zlib License

The zlib/libpng License Copyright (c) <year> <copyright holders>

This software is provided 'as-is', without any express or implied warranty. In no event will the authors be held liable for any damages arising from the use of this software.

Permission is granted to anyone to use this software for any purpose, including commercial applications, and to alter it and redistribute it freely, subject to the following restrictions:

1. The origin of this software must not be misrepresented; you must not claim that you wrote the original software. If you use this software in a product, an acknowledgment in the product documentation would be appreciated but is not required.
2. Altered source versions must be plainly marked as such, and must not be misrepresented as being the original software.
3. This notice may not be removed or altered from any source distribution.



**Sgi Free Software B License Version 2.0.**  
SGI FREE SOFTWARE LICENSE B (Version 2.0, Sept. 18, 2008)

Copyright (C) [dates of first publication] Silicon Graphics, Inc. All Rights Reserved. Permission is hereby granted, free of charge, to any person obtaining a copy of this software and associated documentation files (the "Software"), to deal in the Software without restriction, including without limitation the rights to use, copy, modify, merge, publish, distribute, sublicense, and/or sell copies of the Software, and to permit persons to whom the Software is furnished to do so, subject to the following conditions: The above copyright notice including the dates of first publication and either this permission notice or a reference to <http://oss.sgi.com/projects/FreeB/> shall be included in all copies or substantial portions of the Software.

THE SOFTWARE IS PROVIDED "AS IS", WITHOUT WARRANTY OF ANY KIND, EXPRESS OR IMPLIED, INCLUDING BUT NOT LIMITED TO THE WARRANTIES OF MERCHANTABILITY, FITNESS FOR A PARTICULAR PURPOSE AND NONINFRINGEMENT. IN NO EVENT SHALL SILICON GRAPHICS, INC. BE LIABLE FOR ANY CLAIM, DAMAGES OR OTHER LIABILITY, WHETHER IN AN ACTION OF CONTRACT, TORT OR OTHERWISE, ARISING FROM, OUT OF OR IN

CONNECTION WITH THE SOFTWARE OR THE USE OR OTHER DEALINGS IN THE SOFTWARE.

Except as contained in this notice, the name of Silicon Graphics, Inc. shall not be used in advertising or otherwise to promote the sale, use or other dealings in this Software without prior written authorization from Silicon Graphics, Inc.

### Powiązane informacje

- Wyświetlacz kierowcy (Str. 90)

## Manu aplikacji na wyświetlaczu kierowcy

Menu aplikacji na wyświetlaczu kierowcy zapewnia szybki dostęp do często używanych funkcji niektórych aplikacji.



Ilustracja ma charakter schematyczny.

Menu aplikacji na wyświetlaczu kierowcy można używać w miejsce wyświetlacza centralnego. Do obsługi menu służy prawy zestaw przycisków na kierownicy. Menu aplikacji ułatwia przełączanie poszczególnych aplikacji lub funkcji w aplikacjach bez potrzeby puszczenia kierownicy.

### Funkcje menu aplikacji

Różne aplikacje udostępniają różnego rodzaju funkcje. Poniższymi aplikacjami i ich funkcjami można sterować z menu aplikacji:



Aplikacja	Funkcje
Komputer pokładowy	Wybór licznika przebiegu dziennego, wybór informacji pokazywanych na wyświetlaczu kierowcy itd.
Odtwarzacz multimedialny	Wybór aktywnego źródła dla odtwarzacza multimedialnego.
Telefon	Nawiązywanie połączenia z kontaktem z listy połączeń.
Nawigacja	Wskazówki dojazdu do celu itd.

### Powiązane informacje

- Wyświetlacz kierowcy (Str. 90)
- Prezentacja wyświetlacza centralnego (Str. 118)
- Obsługa menu aplikacji na wyświetlaczu kierowcy (Str. 112)

### Obsługa menu aplikacji na wyświetlaczu kierowcy

Menu aplikacji na wyświetlaczu kierowcy jest obsługiwane za pomocą prawego zestawu przycisków na kierownicy.

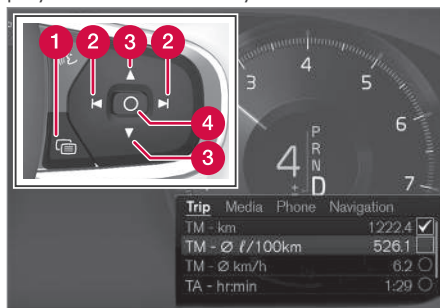

Menu aplikacji i prawy zestaw przycisków na kierownicy. Ilustracja ma charakter schematyczny.

- 1 Otwórz/zamknij
- 2 W lewo/w prawo
- 3 W górę/w dół
- 4 Potwierdzenie

### Otwieranie/zamykanie menu aplikacji

- Naciśnąć otwórz/zamknij (1).
  - > Menu aplikacji otwiera/zamyka się.

#### **UWAGA**

Menu aplikacji nie można otworzyć, gdy na wyświetlaczu kierowcy znajduje się niepotwierdzony komunikat. Aby otworzyć menu aplikacji, należy najpierw potwierdzić komunikat.

Menu aplikacji zamyka się automatycznie po pewnym czasie braku aktywności lub po wybraniu pewnych opcji.

### Nawigacja i dokonywanie wyboru w menu aplikacji

1. Nawigacja między aplikacjami odbywa się poprzez naciśnięcie przycisków w lewo lub w prawo (2).
  - > Funkcje poprzedniej/następnej aplikacji są pokazywane w menu aplikacji.
2. Przeglądanie poszczególnych funkcji wybranej aplikacji jest możliwe poprzez naciśnięcie przycisków w górę lub w dół (3).

3. Potwierdzenie lub zaznaczenie opcji funkcji jest możliwe poprzez naciśnięcie przycisku potwierdzenia (4).
  - > Funkcja zostaje aktywowana i dla niektórych opcji menu aplikacji zostaje wtedy zamknięte.

Przy ponownym otwarciu, menu aplikacji otworzy się na funkcjach najczęściej używanych aplikacji.

### Powiązane informacje

- Manu aplikacji na wyświetlaczu kierowcy (Str. 111)
- Komunikaty na wyświetlaczu kierowcy (Str. 113)

## Komunikaty na wyświetlaczu kierowcy

Wyświetlacz kierowcy może pokazywać komunikaty, które przekazują kierowcy informacje i pomagają mu w różnych sytuacjach.



Przykładowe komunikaty na wyświetlaczu kierowcy. Ilustracja ma charakter schematyczny – poszczególne części mogą być inne w zależności od modelu samochodu.

Wyświetlacz kierowcy pokazuje komunikaty, które mają wyższy priorytet dla kierowcy.

Komunikaty mogą być pokazywane w różnych częściach wyświetlacza kierowcy, zależnie od tego, jakie inne informacje są aktualnie wyświetlane. Po pewnym czasie lub gdy kierowca potwierdził komunikat/podjął wymagane działanie, komunikat znika z wyświetlacza kierowcy. Jeśli komunikat wymaga zachowania, zostaje umieszczony w aplikacji **Status**

**pojazdu**, którą otwiera się z widoku aplikacji wyświetlacza centralnego.

Struktura komunikatów może się zmieniać i mogą one być wyświetlane razem z grafiką, symbolami lub przyciskami służącymi na przykład do potwierdzenia komunikatu lub zatwierdzenia polecenia.

#### ◀ Komunikaty serwisowe

Poniżej zamieszczono wybrane ważne komunikaty serwisowe oraz ich znaczenie.

Komunikat	Działanie
Zatrzymaj bezpiecznie samochód <sup>A</sup>	Zatrzymać samochód i wyłączyć silnik. Istnieje poważne zagrożenie uszkodzeniem – należy skontaktować się ze stacją obsługi <sup>B</sup> .
Wyłącz silnik <sup>A</sup>	Zatrzymać samochód i wyłączyć silnik. Istnieje poważne zagrożenie uszkodzeniem – należy skontaktować się ze stacją obsługi <sup>B</sup> .
Wymagany pilny serwis. Udaj się do stacji obsługi <sup>A</sup>	Należy skontaktować się ze stacją obsługi <sup>B</sup> w celu natychmiastowego sprawdzenia samochodu.
Wymagany serwis <sup>A</sup>	Należy skontaktować się ze stacją obsługi <sup>B</sup> w celu jak najszybszego sprawdzenia samochodu.

Komunikat	Działanie
Regularny przegląd Zarezerwuj termin przeglądu	Czas na przegląd okresowy – należy skontaktować się ze stacją obsługi <sup>B</sup> . Wyświetlany przed terminem następnego przeglądu.
Regularny przegląd Czas na przegląd	Czas na przegląd okresowy – należy skontaktować się ze stacją obsługi <sup>B</sup> . Wyświetlany w dniu terminu następnego przeglądu.
Regularny przegląd Termin przeglądu minął	Czas na przegląd okresowy – należy skontaktować się ze stacją obsługi <sup>B</sup> . Wyświetlany, gdy termin przeglądu upłynął.
Chwilowo wyłączone <sup>A</sup>	Tymczasowe wyłączenie funkcji, która zostanie przywrócona podczas jazdy lub po ponownym uruchomieniu silnika.

<sup>A</sup> Część komunikatu, wyświetlana razem z informacją o tym, gdzie wystąpił problem.

<sup>B</sup> Zaleca się kontakt z autoryzowaną stacją obsługi Volvo.

#### Powiązane informacje

- Zarządzanie komunikatami na wyświetlaczu kierowcy (Str. 115)
- Obsługa komunikatów zapisanych z wyświetlacza kierowcy (Str. 116)
- Komunikat na wyświetlaczu centralnym (Str. 153)

## Zarządzanie komunikatami na wyświetlaczu kierowcy

Komunikaty na wyświetlaczu kierowcy są obsługiwane za pomocą prawego zestawu przycisków na kierownicy.



Przykłady komunikatów na wyświetlaczu kierowcy i prawy zestaw przycisków na kierownicy. Ilustracja ma charakter schematyczny – poszczególne części mogą być inne w zależności od modelu samochodu.

- 1 W lewo/w prawo
- 2 Potwierdzenie

Niektóre komunikaty na wyświetlaczu kierowcy zawierają jeden lub więcej przycisków, służących na przykład do potwierdzenia komunikatu lub zatwierdzenia polecenia.

## Postępowanie z nowym komunikatem

Komunikaty z przyciskami:

1. Nawigacja między przyciskami odbywa się poprzez naciskanie przycisków w lewo lub w prawo (1).
2. Potwierdzenie wyboru jest możliwe poprzez naciśnięcie przycisku potwierdzenia (2).
  - > Komunikat zniknie z wyświetlacza kierowcy.

Komunikaty bez przycisków:

- Zamknąć komunikat, naciskając przycisk potwierdzenia (2) lub poczekać, aż komunikat zamknie się automatycznie po pewnym czasie.
  - > Komunikat zniknie z wyświetlacza kierowcy.

Jeśli komunikat wymaga zachowania, zostaje umieszczony w aplikacji **Status pojazdu**, którą otwiera się z widoku aplikacji wyświetlacza centralnego. Przy tym na wyświetlaczu centralnym pojawia się komunikat **Powiadomienie zapisane w komputerze pokł.**

## Powiązane informacje

- Komunikaty na wyświetlaczu kierowcy (Str. 113)
- Obsługa komunikatów zapisanych z wyświetlacza kierowcy (Str. 116)

- Komunikat na wyświetlaczu centralnym (Str. 153)

## Obsługa komunikatów zapisanych z wyświetlacza kierowcy

Niezależnie od tego, czy komunikaty zostały zapisane z wyświetlacza kierowcy lub wyświetlacza centralnego, zarządzanie nimi odbywa się na wyświetlaczu centralnym.

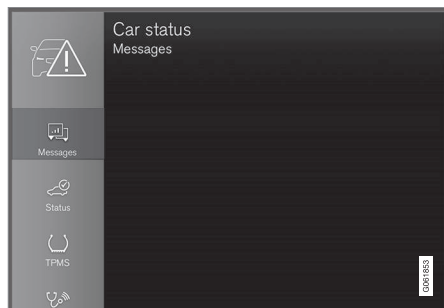

Zapisane komunikaty można zobaczyć w aplikacji **Status pojazdu**.



Komunikaty pokazywane na wyświetlaczu kierowcy, które muszą zostać zapisane w aplikacji **Status pojazdu** na wyświetlaczu centralnym. Przy tym na wyświetlaczu centralnym pojawia się

komunikat **Powiadomienie zapisane w komputerze pokł.**

## Odczytywanie zapisanych komunikatów

Aby od razu odczytać zapisany komunikat:

- Nacisnąć przycisk z prawej strony komunikatu **Powiadomienie zapisane w komputerze pokł.** na wyświetlaczu centralnym.
  - > Zapisany komunikat pokaże się w aplikacji **Status pojazdu**.

Aby odczytać zapisany komunikat później:

1. Otworzyć aplikację **Status pojazdu** w menu aplikacji wyświetlacza centralnego.
  - > Aplikację otwiera się z dolnego widoku składowego widoku strony głównej.
2. Wybrać zakładkę **Wiadomości** w aplikacji.
  - > Pojawi się lista zapisanych komunikatów.
3. Nacisnąć komunikat, aby go powiększyć/zminimalizować.
  - > Więcej informacji o komunikacie można znaleźć na liście, a ilustracja po lewej stronie w aplikacji przedstawia informację o komunikacie w formie graficznej.

## Zarządzanie zapisanymi komunikatami

W trybie powiększonym niektóre komunikaty mają dwa przyciski do rezerwacji przeglądów lub otwarcia Instrukcji obsługi.

Aby zarezerwować przegląd dla zapisanego komunikatu:

- W trybie powiększonym komunikatu nacisnąć **Zapytaj o rezerwacjęZadzwon, aby zarezerwować**<sup>4</sup>, aby uzyskać pomoc z rezerwacją terminu przeglądu.
  - > W opcji **Zapytaj o rezerwację**: Otworzy się zakładka **Rezerwacje** w aplikacji i zostanie wygenerowane żądanie rezerwacji przeglądu lub naprawy.
    - W opcji **Zadzwon, aby zarezerwować**: Uruchomiona zostanie aplikacja telefonu i nawiązane zostanie połączenie z centrum serwisowym w celu rezerwacji przeglądu lub naprawy.

Aby otworzyć Instrukcję obsługi dla zapisanego komunikatu:

- W trybie powiększonym komunikatu nacisnąć **Instrukcja obsługi**, aby przeczytać informacje z Instrukcji obsługi na temat danego komunikatu.
  - > Instrukcja obsługi jest otwierana na wyświetlaczu centralnym i pokazuje informacje powiązane z komunikatem.

Komunikaty zapisane w aplikacji są usuwane automatycznie przy każdym uruchomieniu silnika.

<sup>4</sup> Funkcja dostępna tylko na niektórych rynkach. Ponadto należy zarejestrować konto Volvo ID i wybrać stację obsługi.

### **Powiązane informacje**

- Komunikaty na wyświetlaczu kierowcy (Str. 113)
- Zarządzanie komunikatami na wyświetlaczu kierowcy (Str. 115)
- Komunikat na wyświetlaczu centralnym (Str. 153)

## **Prezentacja wyświetlacza centralnego**

Wieloma funkcjami samochodu można sterować z wyświetlacza centralnego. Przedsta-

wiono tutaj wyświetlacz centralny i jego opcje.



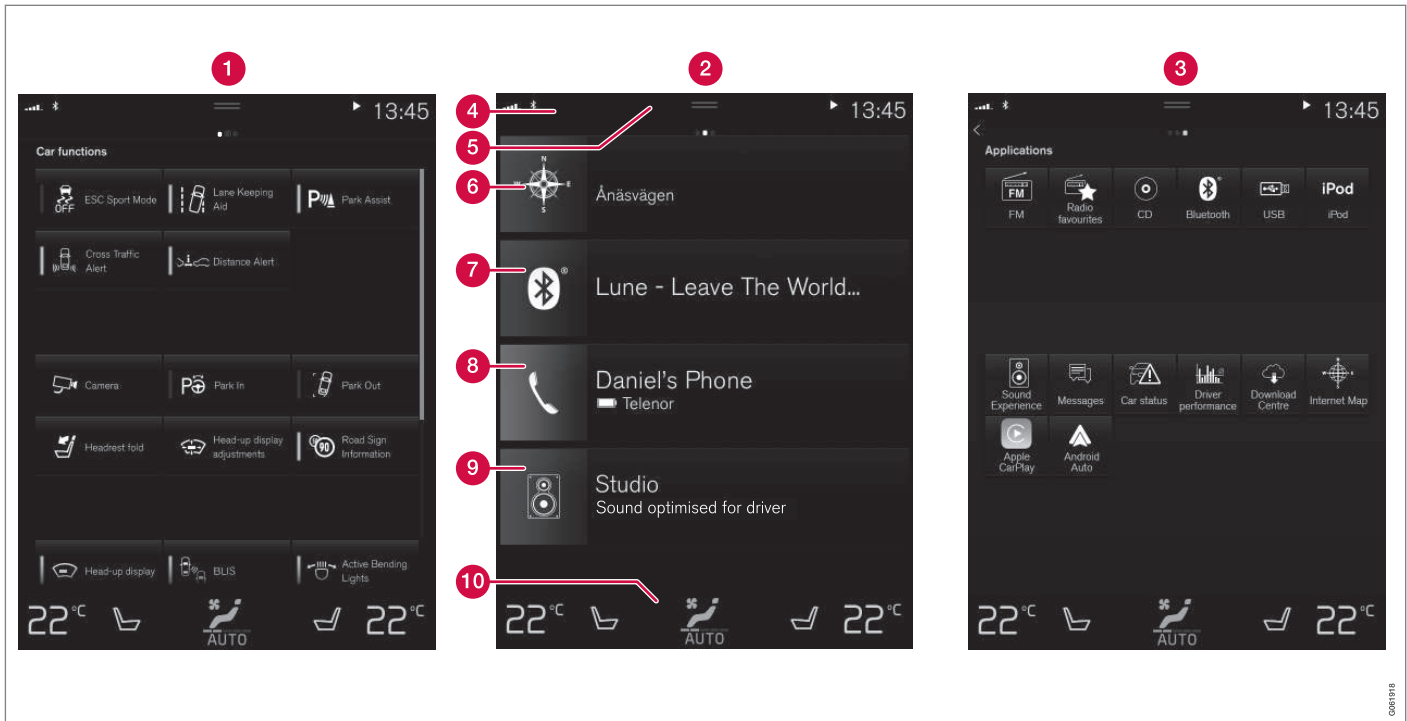

Trzy z podstawowych widoków wyświetlacza centralnego. Przeniagnąć palcem w prawo lub w lewo, aby uzyskać dostęp odpowiednio do widoku funkcji lub do widoku aplikacji<sup>5</sup>.

<sup>5</sup> Widoki w samochodach z kierownicą po prawej stronie są odwrócone.

- ◀◀ **1** Widok funkcji – funkcje samochodu włącza się lub wyłącza naciśnięciem. Niektóre funkcje otwierają inne funkcje, co oznacza, że otwierają one okna z opcjami ustawień. Oto przykład: **Kamera**. Ustawień wyświetlacza przeziernego\* dokonuje się także z widoku funkcji, ale do regulacji służy prawy zestaw przycisków na kierownicy.
- 2** Widok strony głównej – pierwszy widok, który pojawia się po uruchomieniu ekranu.
- 3** Widok aplikacji – aplikacje pobrane (aplikacje zewnętrzne) oraz aplikacje funkcji zintegrowanych, takich jak **Radio FM**. Dotknąć palcem ikonę aplikacji, aby ją otworzyć.
- 4** Pasek stanu – czynności wykonywane w samochodzie są wyświetlane u góry ekranu. Informacje o sieci i połączeniu są pokazane po lewej stronie pola stanu, podczas gdy informacje związane z mediami, zegar i wskaźnik trwającej w tle aktywności są pokazane po prawej stronie.
- 5** Widok górny – pociągnąć w dół zakładkę, aby uzyskać dostęp do widoku górnego. Stąd można uzyskać dostęp do **Ustawienia, Instrukcja obsługi, Profil** oraz wiadomości zapisanych w systemie samochodu. W pewnych przypadkach ustawienia kontekstowe (np. **Ustawienia nawigacji**) i kontekstowa instrukcja

obsługi (np. **Instrukcja obsł. nawigacji**) mogą być również dostępne w widoku górnym.

- 6** Nawigacja – prowadzi do nawigacji na napie, na przykład z wykorzystaniem systemu Sensus Navigation\*. Nacisnąć widok składowy, aby go otworzyć.
- 7** Multimedia – ostatnio używane aplikacje związane z multimediami. Nacisnąć widok składowy, aby go otworzyć.
- 8** Telefon – można stąd uzyskać dostęp do funkcji telefonu. Nacisnąć widok składowy, aby go otworzyć.
- 9** Dodatkowy widok składowy – ostatnio używane aplikacje lub funkcje samochodu, które nie należą do żadnego z pozostałych widoków składowych. Nacisnąć widok składowy, aby go otworzyć.
- 10** Wiersz klimatyzacji – informacje oraz możliwość bezpośredniej regulacji na przykład temperatury lub poziomu ogrzewania foteli\*. Nacisnąć symbol pośrodku wiersza klimatyzacji, aby otworzyć widok klimatyzacji zawierający więcej opcji ustawień.

<b>i</b>	<b>UWAGA</b>
<p>W razie potrzeby klimatyzacja może zostać wykorzystana do chłodzenia systemu multimedialnego w wyświetlaczu centralnym. W takich przypadkach na wyświetlaczu kierowcy pojawia się komunikat <b>Klimatyzacja Chłodzenie systemu Infotainment</b>.</p>	

### Powiązane informacje

- Obsługa wyświetlacza centralnego (Str. 122)
- Nawigacja w obrębie widoków na wyświetlaczu centralnym (Str. 125)
- Widok funkcji na wyświetlaczu centralnym (Str. 132)
- Aplikacje (Str. 564)
- Symbole na pasku stanu wyświetlacza centralnego (Str. 134)
- Inne ustawienia w górnym widoku wyświetlacza centralnego (Str. 144)
- Otwieranie ustawień kontekstowych na wyświetlaczu centralnym (Str. 145)
- Instrukcja obsługi na wyświetlaczu centralnym (Str. 21)
- Odtwarzacz multimedialny (Str. 574)
- Telefon (Str. 591)

- Elementy sterowania klimatyzacją (Str. 234)
- Wyłączanie i zmiana głośności dźwięków systemowych na wyświetlaczu centralnym (Str. 143)
- Zmiana wyglądu wyświetlacza centralnego (Str. 142)
- Zmiana wersji językowej systemu (Str. 143)
- Zmiana jednostek systemowych (Str. 143)
- Czyszczenie wyświetlacza centralnego (Str. 714)
- Komunikat na wyświetlaczu centralnym (Str. 153)

## Obsługa wyświetlacza centralnego

Regulacja i sterowanie wieloma funkcjami samochodu odbywa się za pomocą wyświetlacza centralnego. Wyświetlacz centralny ma ekran reagujący na dotyk.

### Korzystanie z funkcji dotykowej wyświetlacza centralnego

Ekran reaguje różnie w zależności od rodzaju dotknięcia (może to być przeciągnięcie, przesunięcie lub stuknięcie palcem). Działania takie jak przeglądanie różnych widoków,

zaznaczanie obiektów i przewijanie list mogą być wykonywane na różne sposoby poprzez dotknięcie ekranu.

Warstwa światła podczerwonego tuż nad powierzchnią ekranu sprawia, że potrafi on wykryć obecność palca, który znajduje się tuż przed nim. Technologia ta umożliwia korzystanie z ekranu również w rękawiczkach.



Jednocześnie z funkcji ekranu mogą korzystać dwie osoby, na przykład w celu regulacji usta-





wień klimatyzacji dla strefy kierowcy i pasażera.

**!** **WAŻNE**

Nie dotykać ekranu ostrymi przedmiotami, ponieważ mogą go porysować.

Poniższa tabela prezentuje różne sposoby obsługi ekranu:

Procedura	Wykonanie	Rezultat
	Jedno naciśnięcie.	Zaznaczenie obiektu, potwierdzenie wyboru lub aktywowanie funkcji.
	Dwa naciśnięcia w krótkim odstępie czasu.	Powiększenie cyfrowego obiektu, na przykład mapy.
	Naciśnięcie i przytrzymanie.	Chwycenie obiektu. Może służyć do przenoszenia aplikacji lub punktów na mapie. Naciśnięcie i przytrzymanie palca na ekranie i jednoczesne przeciągnięcie obiektu w żądane miejsce.
	Jednokrotne dotknięcie dwoma palcami.	Pomniejszenie cyfrowego obiektu, na przykład mapy.

Procedura	Wykonanie	Rezultat
	Przeciągnięcie	Przetwarzanie różnych widoków, przewijanie listy, tekstu lub widoku. Przytrzymanie po naciśnięciu i przeciągnięcie w celu przeniesienia aplikacji lub punktu na mapie. Przeciągnięcie poziomo lub pionowo po ekranie.
	Szybkie przeciągnięcie	Przetwarzanie różnych widoków, przewijanie listy, tekstu lub widoku. Przeciągnięcie poziomo lub pionowo po ekranie. Należy pamiętać, że dotknięcie górnej części ekranu może spowodować otwarcie widoku górnego.
	Rozsuniecie	Powiększenie.
	Zsuniecie	Pomniejszenie.

#### ◀ Powrót do widoku strony głównej z innego widoku

1. Krótko nacisnąć przycisk strony głównej poniżej wyświetlacza centralnego.
  - > Zostaje pokazany ostatni stan widoku strony głównej.
2. Ponownie nacisnąć krótko.
  - > Wszystkie widoki składowe z widoku głównego są ustawiane na domyślne.

#### **i UWAGA**

W trybie standardowym strony startowej - krótko nacisnąć przycisk Home. Na ekranie pojawi się animacja opisująca sposób dostępu do różnych widoków ekranu.

#### **Przewijanie listy, artykułu lub widoku**

Gdy na ekranie pojawi się wskaźnik przewijania, widok można przewijać w dół lub w górę. Przesunąć palcem w dół/w górę w dowolnym miejscu w widoku.

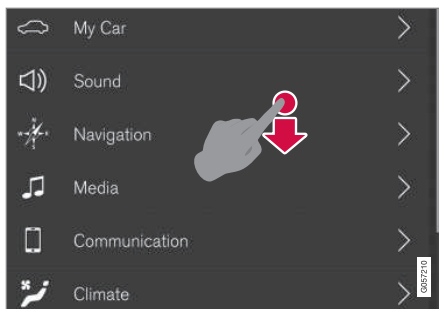

Na wyświetlaczu centralnym pojawia się wskaźnik przewijania, gdy możliwe jest przewijanie widoku.

#### **Korzystanie z elementów sterowania na wyświetlaczu centralnym**



Regulacja temperatury.

Do sterowania wieloma funkcjami samochodu służą regulatory. Przykładowo, regulacji tem-

peratury można dokonać jedną z poniższych metod:

- przeciągnąć regulator na żądaną temperaturę,
- naciskać + lub -, aby stopniowo zwiększać lub zmniejszać temperaturę, lub
- nacisnąć żądaną temperaturę na regulatorze.

#### **Powiązane informacje**

- Włączanie i wyłączanie wyświetlacza centralnego (Str. 125)
- Przenoszenie aplikacji i przycisków na wyświetlaczu centralnym (Str. 134)
- Klawiatura na wyświetlaczu centralnym (Str. 136)

## Włączanie i wyłączenie wyświetlacza centralnego

Wyświetlacz centralny można wygasić i włączyć ponownie za pomocą przycisku strony głównej znajdującego się pod ekranem.



Przycisk strony głównej wyświetlacza centralnego.

Skutkiem naciśnięcia przycisku strony głównej jest wygaszenie ekranu i brak reakcji ekranu dotykowego na dotyk. Wiersz klimatyzacji jest wyświetlany w dalszym ciągu. Nadal działają wszystkie funkcje powiązane z ekranem, na przykład klimatyzacja, system audio, nawigacja\* i aplikacje. Wygaszenie wyświetlacza centralnego jest dobrą okazją do wyczyszczenia ekranu. Funkcję wygaszania można także wykorzystać do wyłączenia ekranu, by nie przeszkadzał podczas jazdy.

1. Nacisnąć i przytrzymać przycisk strony głównej poniżej ekranu.
  - > Ekran stanie się czarny, za wyjątkiem wiersza klimatyzacji, który nadal będzie wyświetlany. Nadal działają wszystkie funkcje powiązane z ekranem.
2. Ponowna aktywacja ekranu – nacisnąć krótko przycisk strony głównej.
  - > Ponownie zostanie wyświetlony widok, który był aktywny przy wyłączeniu ekranu.

### **i UWAGA**

Wyłączenie ekranu nie jest możliwe, gdy jest na nim widoczne polecenie wykonania określonego działania.

### **i UWAGA**

Wyświetlacz centralny wyłącza się automatycznie po wyłączeniu silnika i otwarciu drzwi kierowcy.

### Powiązane informacje

- Czyszczenie wyświetlacza centralnego (Str. 714)
- Zmiana wyglądu wyświetlacza centralnego (Str. 142)
- Prezentacja wyświetlacza centralnego (Str. 118)

## Nawigacja w obrębie widoków na wyświetlaczu centralnym

Na wyświetlaczu centralnym jest pięć różnych widoków podstawowych: widok strony głównej, widok górny, widok klimatyzacji, widok aplikacji i widok funkcji. Ekran zostaje włączony automatycznie w momencie otwarcia drzwi kierowcy.

### Widok strony głównej

Widok strony głównej pojawia się po uruchomieniu ekranu. Składa się z czterech widoków składowych: **Nawigacja**, **Media**, **Telefon** oraz **Inne**.

Aplikacja lub funkcja samochodu wybrana z widoku aplikacji lub funkcji uruchamia się w odpowiednim widoku składowym strony głównej. Przykładowo **Radio FM** uruchamia się w widoku składowym **Media**.

Widok składowy „Inne” zawiera ostatnio używane aplikacje lub funkcje samochodu, które nie są związane z żadnym z trzech pozostałych obszarów.

W widokach składowych prezentowana jest krótka informacja na temat poszczególnych aplikacji.





### **i UWAGA**

Po uruchomieniu pojazdu różne podwidoki w obrębie widoku głównego pokazują informacje o aktualnym stanie aplikacji.

### **i UWAGA**

W trybie standardowym strony startowej - krótko nacisnąć przycisk Home. Na ekranie pojawi się animacja opisująca sposób dostępu do różnych widoków ekranu.

### **Pasek stanu**

Czynności wykonywane w samochodzie są wyświetlane u góry ekranu. Informacje o sieci i połączeniu są widoczne po lewej stronie pola stanu, a informacje związane z multimediami, zegar i wskaźnik trwającej aktywności w tle są widoczne po prawej stronie.

### **Widok górny**

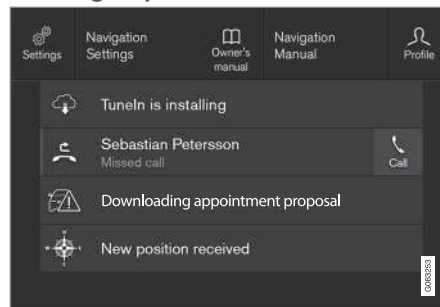

Widok górny ściągnięty w dół.

Pośrodku paska stanu u góry ekranu znajduje się zakładka. Otworzyć górny widok, naciskając zakładkę lub przeciągając/przesuwając palec z góry na dół wzdłuż ekranu.

W widoku górnym dostępne są zawsze następujące pozycje:

- **Ustawienia**
- **Instrukcja obsługi**
- **Profil**
- Wiadomości zapisane w systemie samochodu.

W widoku górnym dostępne są w pewnych przypadkach następujące pozycje:

- Ustawienia kontekstowe (np. **Ustawienia nawigacji**). Ustawienia można zmieniać

bezpośrednio w widoku górnym, gdy aplikacja (np. nawigacja) jest uruchomiona.

- Kontekstowa instrukcja obsługi (np. **Instrukcja obsł. nawigacji**). W widoku górnym można uzyskać bezpośredni dostęp do artykułów cyfrowej instrukcji obsługi związanych z treściami wyświetlanymi na ekranie.

Wyjście z widoku górnego – nacisnąć poza widokiem górnym albo przycisk strony głównej lub nacisnąć dolną część widoku górnego i pociągnąć w górę. Widoczny staje się wtedy widok znajdujący się pod spodem, z którego można ponownie skorzystać.

### **i UWAGA**

Widok górny nie jest dostępny w czasie uruchamiania/wyłączania oraz, gdy na ekranie widoczny jest komunikat. Nie jest on również dostępny, gdy wyświetlany jest widok klimatyzacji.

### **Widok klimatyzacji**

Wiersz klimatyzacji jest zawsze widoczny u dołu ekranu. Można tutaj bezpośrednio regulować większość ustawień klimatyzacji, takich jak temperatura, a także poziom ogrzewania foteli\*.





Nacisnąć symbol pośrodku wiersza klimatyzacji, aby otworzyć widok klimatyzacji zawierający więcej opcji ustawień.



Nacisnąć symbol, aby zamknąć widok klimatyzacji i powrócić do poprzedniego widoku.

## Widok aplikacji

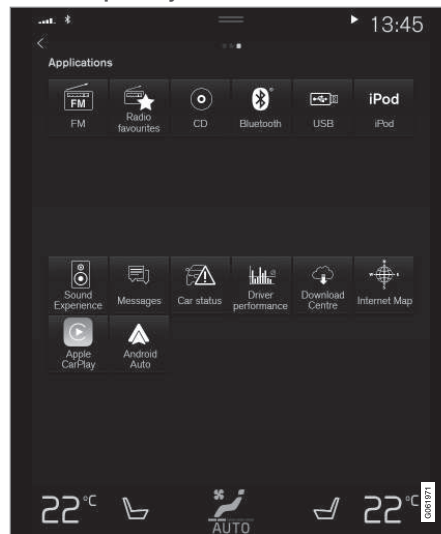

Widok aplikacji z aplikacjami samochodu.

Przeciągnąć palcem od prawej do lewej strony ekranu<sup>6</sup>, aby przejść do widoku aplikacji z widoku strony głównej. Tutaj znajdują się aplikacje pobrane (aplikacje zewnętrzne) oraz aplikacje funkcji zintegrowanych, takich jak **Radio FM**. W przypadku niektórych aplikacji bezpośrednio w widoku aplikacji wyświetlana

## WYŚWIETLACZE I STEROWANIE GŁOSOWE

jest krótka informacja, na przykład liczba nieprzeczytanych wiadomości tekstowych dla funkcji **Wiadomości**.

Nacisnąć aplikację, aby ją otworzyć. Aplikacja otwiera się w widoku składowym, do którego należy, np. **Media**.

Widok aplikacji można przewijać w dół, zależnie od liczby aplikacji. W tym celu należy przesunąć palec/przeciągnąć po ekranie od dołu do góry.

Aby wrócić do widoku strony głównej, należy przeciągnąć palcem od lewej do prawej strony ekranu<sup>6</sup> lub nacisnąć przycisk strony głównej.

<sup>6</sup> Dotyczy samochodów z kierownicą po lewej stronie. W samochodach z kierownicą po prawej stronie należy przeciągnąć w drugą stronę.



## ◀ Widok funkcji



Widok funkcji z przyciskami różnych funkcji samochodu.

Przeciągnąć palcem od lewej do prawej strony ekranu<sup>6</sup>, aby przejść do widoku funkcji z widoku strony głównej. W tym miejscu można włączać lub wyłączać różne funkcje samochodu, np. **BLIS\***, **Lane Keeping Aid\*** i **Wspomaganie parkowania\***.

Zależnie od liczby funkcji widok można także przewijać w dół. W tym celu należy przesunąć palec/przeciągnąć po ekranie od dołu do góry.

W odróżnieniu od widoku aplikacji, gdzie naciśnięcie aplikacji powoduje jej otwarcie, naciśnięcie przycisku funkcji powoduje jej włączenie lub wyłączenie. Niektóre funkcje otwierają się po naciśnięciu w nowym oknie (funkcje uruchomienia).

Aby wrócić do widoku strony głównej, należy przeciągnąć palcem od prawej do lewej strony ekranu<sup>6</sup> lub nacisnąć przycisk strony głównej.

### Powiązane informacje

- Zarządzanie widokami składowymi na wyświetlaczu centralnym (Str. 129)
- Symbole na pasku stanu wyświetlacza centralnego (Str. 134)
- Inne ustawienia w górnym widoku wyświetlacza centralnego (Str. 144)
- Otwieranie ustawień kontekstowych na wyświetlaczu centralnym (Str. 145)
- Instrukcja obsługi na wyświetlaczu centralnym (Str. 21)
- Profile kierowcy (Str. 148)
- Elementy sterowania klimatyzacją (Str. 234)
- Aplikacje (Str. 564)

- Widok funkcji na wyświetlaczu centralnym (Str. 132)
- Prezentacja wyświetlacza centralnego (Str. 118)

<sup>6</sup> Dotyczy samochodów z kierownicą po lewej stronie. W samochodach z kierownicą po prawej stronie należy przeciągnąć w drugą stronę.

## Zarządzanie widokami składowymi na wyświetlaczu centralnym

Widok strony głównej składa się z czterech widoków składowych: Nawigacja, Media,

Telefon oraz Inne. Widoki te można powiększać.

#### ◀ Powiększanie widoku składowego z trybu domyślnego

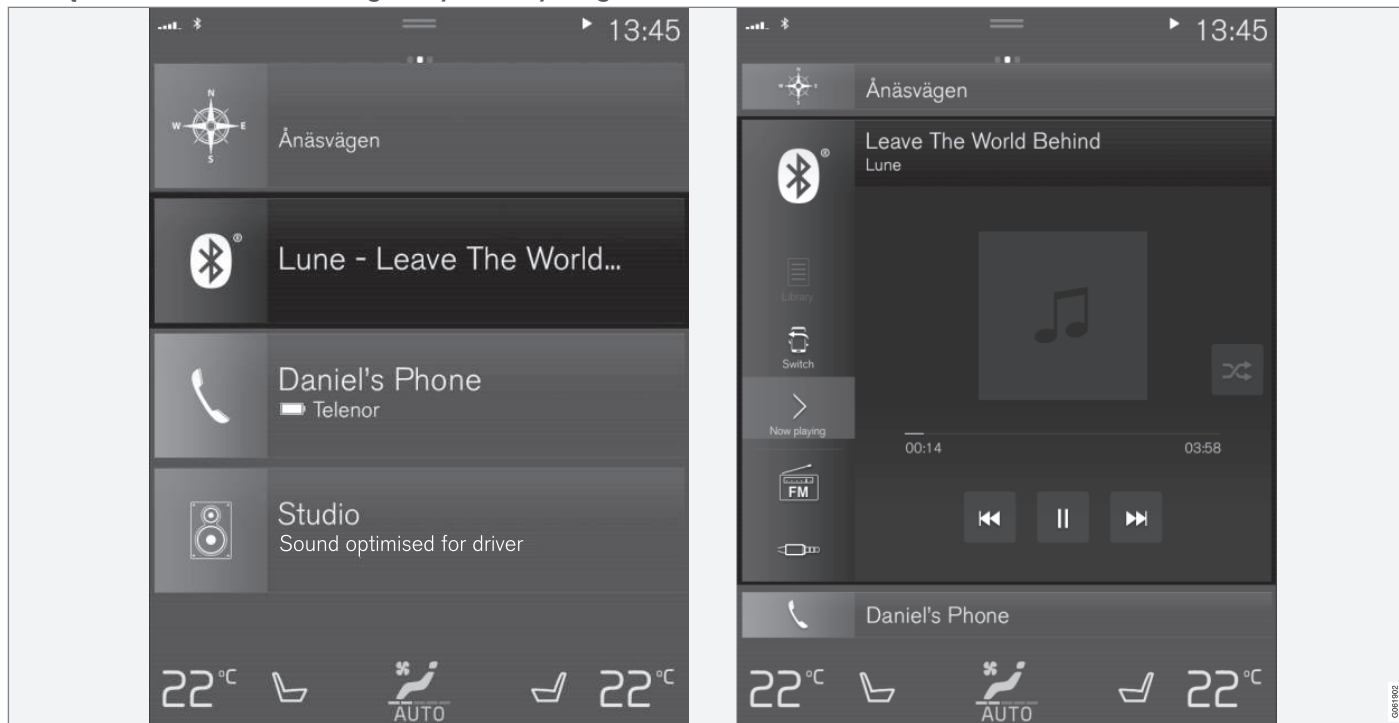

Tryb standardowy i tryb rozszerzony widoku składowego na wyświetlaczu centralnym.

Powiększanie widoku składowego:

- Widoki składowe **Nawigacja**, **Media** i **Telefon**: Naciśnięcie w dowolnym miejscu widoku składowego. Powiększenie jednego z widoków składowych powoduje tymczasowe zniknięcie widoku składowego Inne w widoku strony głównej. Pozostałe dwa widoki składowe są minimalizowane i wyświetlana jest tylko określona informacja. Po naciśnięciu widoku składowego Inne trzy pozostałe widoki składowe zostają zminimalizowane i wyświetlane są tylko określone informacje.

Powiększony widok zapewnia dostęp do podstawowych funkcji aplikacji.

Zamykanie powiększonego widoku składowego:

- Widok składowy można zamknąć na trzy różne sposoby.
  - Dotknięcie palcem górnej części powiększonego widoku składowego.
  - Dotknięcie palcem innego widoku składowego (widok ten otworzy się w powiększonym trybie).
  - Krótko naciśnięcie przycisku strony głównej poniżej wyświetlacza centralnego.

### Otwieranie lub zamykanie widoku składowego w trybie pełnoekranowym

Widok składowy Inne<sup>7</sup> i widok składowy **Nawigacja** można otworzyć w trybie pełnoekranowym, który zawiera więcej informacji i opcji ustawień.

Gdy nowy widok składowy jest otwarty w trybie pełnoekranowym, nie są widoczne żadne informacje z innych widoków składowych.



Otwarcie aplikacji w trybie pełnoekranowym, gdy widok jest powiększony – naciśnięcie symbol.



Naciśnięcie symbol, aby wrócić do trybu powiększonego lub naciśnięcie przycisku strony głównej u dołu ekranu.



Przycisk strony głównej wyświetlacza centralnego.

Zawsze istnieje możliwość powrotu do widoku strony głównej poprzez naciśnięcie przycisku strony głównej. Aby wrócić do widoku standardowego strony głównej z trybu pełnoekranowego – naciśnięcie dwukrotnie przycisku strony głównej.

### Powiązane informacje

- Obsługa wyświetlacza centralnego (Str. 122)
- Włączanie i wyłączanie wyświetlacza centralnego (Str. 125)
- Nawigacja w obrębie widoków na wyświetlaczu centralnym (Str. 125)

<sup>7</sup> Nie dotyczy wszystkich aplikacji i funkcji samochodu otwieranych za pośrednictwem widoku składowego Inne.

## Widok funkcji na wyświetlaczu centralnym

Wszystkie przyciski funkcji samochodu znajdują się w widoku funkcji, jednym z podsta-

wowych widoków wyświetlacza centralnego. Aby przejść do widoku funkcji z widoku strony głównej należy przeciągnąć palcem od lewej do prawej strony ekranu<sup>8</sup>.

## Różne typy przycisków

Istnieją trzy różne typy przycisków funkcji samochodu; patrz poniżej:

Typ przycisku	Właściwość	Wpływa na funkcję samochodu
Przyciski funkcyjne	Mają pozycję włączenia/wyłączenia. Gdy dana funkcja jest uruchomiona, po lewej stronie ikony przycisku świeci się wskaźnik LED. Nacisnąć przycisk, aby włączyć/wyłączyć funkcję.	Większość przycisków w widoku funkcji to przyciski funkcji.
Przyciski uruchomienia	Nie mają pozycji włączenia/wyłączenia. Po naciśnięciu przycisku uruchomienia zostaje otwarte okno związane z daną funkcją. Na przykład może to być okno do zmiany pozycji fotela.	<ul style="list-style-type: none"> <li>• Kamera</li> <li>• Składanie zagłówka</li> <li>• Ustawienia Head-up display</li> </ul>
Przyciski parkowania	Mają pozycję włączenia, wyłączenia i skanowania. Podobne do przycisków funkcji, ale mają dodatkową pozycję do skanowania miejsc postojowych.	<ul style="list-style-type: none"> <li>• Zaparkuj</li> <li>• Wyjedź z parkingu</li> </ul>

<sup>8</sup> Dotyczy samochodów z kierownicą po lewej stronie. W samochodach z kierownicą po prawej stronie należy przeciągnąć w drugą stronę.

## Różne tryby przycisków



Gdy wskaźnik LED przycisku funkcji lub przycisku parkowania świeci się na zielono, funkcja jest aktywna. Gdy funkcja jest aktywna, pojawia się dodatkowy tekst z opisem danych funkcji. Tekst ten jest widoczny przez kilka sekund, po czym przycisk jest wyświetlany z zapalonym wskaźnikiem LED.

Na przykład dla funkcji **Lane Keeping Aid** po naciśnięciu przycisku pojawia się tekst **Działa tylko na określ. prędkościach.**

Nacisnąć przycisk krótko jeden raz, aby włączyć lub wyłączyć funkcję.

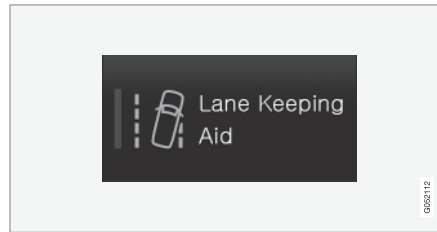

Funkcja jest wyłączona, gdy wskaźnik LED nie świeci się.

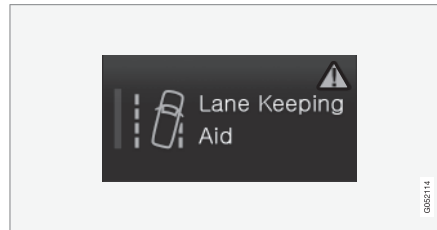

Gdy w prawej części przycisku widoczny jest trójkąt ostrzegawczy, oznacza to, że coś nie działa prawidłowo.

### Powiązane informacje

- Obsługa wyświetlacza centralnego (Str. 122)
- Nawigacja w obrębie widoków na wyświetlaczu centralnym (Str. 125)

## Przenoszenie aplikacji i przycisków na wyświetlaczu centralnym

Aplikacje i przyciski funkcji samochodu w widoku aplikacji i w widoku funkcji można dowolnie przemieścić i porządkować.

1. Przepięgnąć palcem po ekranie od prawej do lewej strony<sup>9</sup>, aby otworzyć widok aplikacji albo od lewej do prawej strony<sup>9</sup>, aby otworzyć widok funkcji.
2. Naciśnięć aplikację lub przycisk i przytrzymać.
  - > Aplikacja lub przycisk zmieniają wielkość i stają się lekko przezroczyste. Można je wtedy przenieść.
3. Przepięgnąć aplikację lub przycisk na puste miejsce w danym widoku.

Maksymalna liczba wierszy dostępnych do układania aplikacji lub przycisków wynosi 48. Aby przenieść aplikację lub przycisk poza widoczny obszar widoku, przepięgnąć je do dołu widoku. Zostaną wtedy dodane nowe wiersze, w których można umieścić aplikację lub przycisk.

Aplikację lub przycisk można w ten sposób przenieść jeszcze dalej w dół i wtedy nie będą widoczne w normalnym trybie danego widoku.

Przepięgnąć palcem po ekranie, aby przewinąć widok w górę lub w dół.

### UWAGA

Aplikacje, które są używane rzadko lub nigdy, można ukryć, przenosząc je na dół poza widoczny ekran. W ten sposób łatwiej będzie znaleźć aplikacje używane częściej.

### UWAGA







Aplikacji i przycisków funkcyjnych nie można umieszczać w pozycjach już zajętych.

## Powiązane informacje

- Widok funkcji na wyświetlaczu centralnym (Str. 132)
- Aplikacje (Str. 564)
- Obsługa wyświetlacza centralnego (Str. 122)

## Symbole na pasku stanu wyświetlacza centralnego

Przegląd symboli, jakie mogą być widoczne na pasku stanu wyświetlacza centralnego. Pasek stanu pokazuje wykonywane czynności, a w niektórych przypadkach także ich stan. Nie wszystkie symbole są widoczne przez cały czas ze względu na ograniczoną ilość miejsca na pasku.

Symbol	Działanie
	Połączono z Internetem.
	Aktywny roaming.
	Siła sygnału sieci telefonii komórkowej.
	Podłączone urządzenie Bluetooth.
	System Bluetooth wyłączony, ale nie jest podłączone żadne urządzenie.
	Wysyłanie informacji do i z systemu GPS.
	Połączenie z siecią Wi-Fi.

<sup>9</sup> Dotyczy samochodów z kierownicą po lewej stronie. W samochodach z kierownicą po prawej stronie należy przepięgnąć w drugą stronę.



Symbol	Działanie
	Aktywne udostępnianie połączenia internetowego (hotspot Wi-Fi) System samochodu korzysta z dostępnego połączenia.
	Aktywny modem samochodu.
	Udostępnianie USB aktywne.
	Proces w toku.
	Regulator czasowy przygotowywania wstępnego aktywny.
	Odtwarzane źródło audio.
	Źródło audio wstrzymane.
	Rozmowa telefoniczna w toku.
	Źródło audio wyciszone.
NEWS	Z kanału radiowego odbierane są najnowsze wiadomości.
TP	Odbierane są informacje drogowe.
15:45	Zegar.

### Powiązane informacje

- Nawigacja w obrębie widoków na wyświetlaczu centralnym (Str. 125)
- Komunikat na wyświetlaczu centralnym (Str. 153)
- Samochodowe połączenie internetowe\* (Str. 601)
- Podłączanie urządzenia przez port USB (Str. 581)
- Telefon (Str. 591)
- Data i czas (Str. 100)

### **Klawiatura na wyświetlaczu centralnym**

Klawiatura centralnego wyświetlacza umożliwia dokonywanie wpisów za pomocą klawiszy. Możliwe jest również ręczne „przeciągnięcie” liter i znaków na ekranie.

Klawiatura może być używana do wprowadzania znaków, liter i cyfr, np. do pisania wiadomości tekstowych z samochodu, wprowadzania hasła lub wyszukiwania artykułów w cyfrowej instrukcji obsługi.

Klawiatura jest widoczna tylko wtedy, gdy możliwe jest dokonywanie wpisów na ekranie.

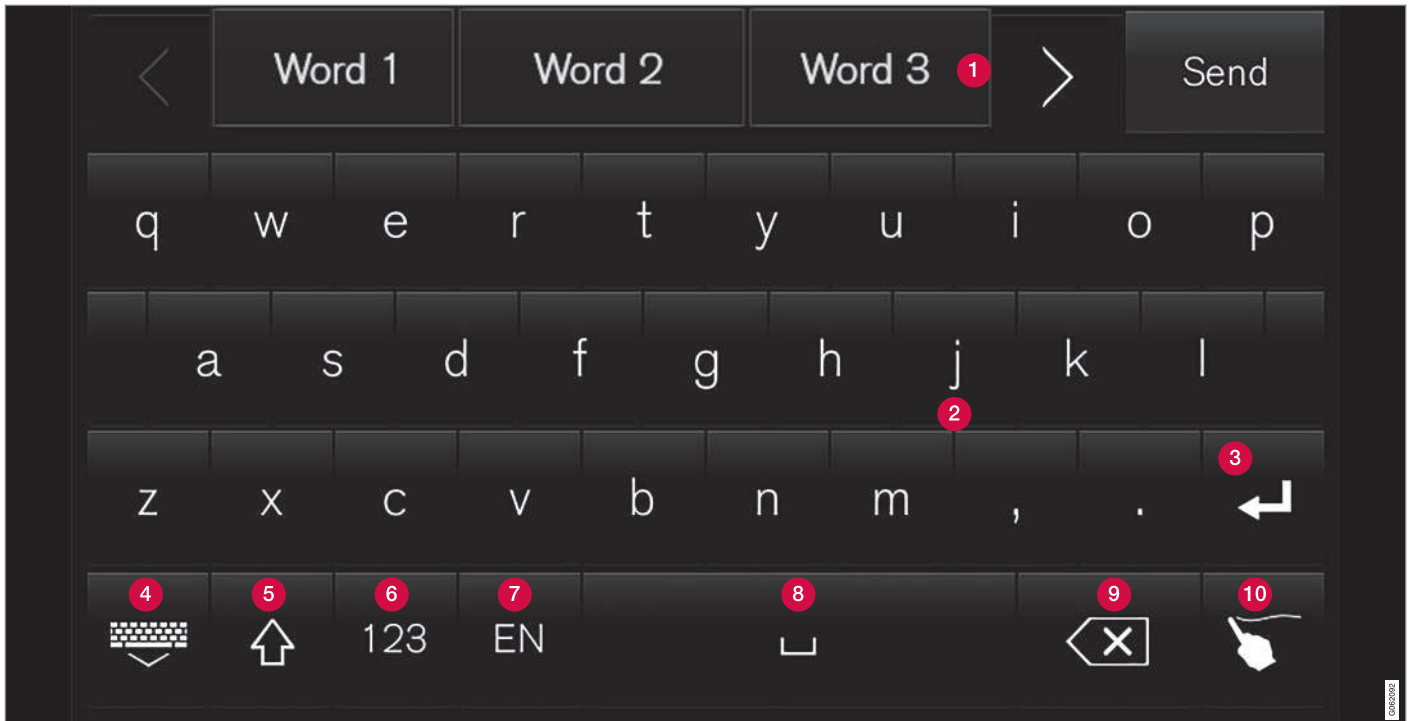

Ilustracja przedstawia przegląd niektórych przycisków, jakie mogą być widoczne na klawiaturze. Układ klawiatury różni się w zależności od ustawionej wersji językowej oraz kontekstu, w jakim ma zostać ona użyta.

- « **1** Wiersz z sugerowanymi słowami lub znakami<sup>10</sup>. Sugerowane zwroty są dostosowywane w miarę wpisywania nowych liter. Aby przejrzeć sugerowane zwroty, należy nacisnąć lewą lub prawą strzałkę. Dotknąć palcem sugerowany zwrot, aby go wybrać. Ta funkcja nie jest obsługiwana przez wszystkie wersje językowe. Jeśli funkcja jest niedostępna, pole nie będzie widoczne na klawiaturze.
- 2** Znaki dostępne na klawiaturze zależą od wybranej wersji językowej (patrz punkt 7). Dotknąć palcem znak, aby go wpisać.
- 3** Przycisk pełni różne funkcje zależnie od kontekstu, w którym wykorzystywana jest klawiatura – służy do wprowadzania znaku @ (gdy wpisywany jest adres e-mail) lub do **tworzenia nowego wiersza** (przy normalnym wprowadzaniu tekstu).
- 4** Ukrywa klawiaturę. Jeśli nie jest to możliwe, przycisk nie jest widoczny.
- 5** Służy do wpisywania wielkich liter. Nacisnąć ponownie, aby wpisać wielką literę, a następnie kontynuować literami małymi. Po drugim naciśnięciu włącza się tryb samych wielkich liter. Kolejne naciśnięcie przywraca tryb małych liter klawiatury. W tym trybie, pierwsza litera po kropce, wykrzykniku lub znaku zapytania jest literą wielką. Również pierwsza litera w polu

tekstowym jest literą wielką. W polu tekstowym przeznaczonym na nazwy lub adresy każde słowo automatycznie rozpoczyna się wielką literą. W polu tekstowym przeznaczonym na hasła, adresy stron internetowych lub adresy mailowe, wszystkie litery są automatycznie literami małymi, chyba że zostanie to zmienione przyciskiem.

- 6** Wprowadzanie numerów. Pojawia się klawiatura numeryczna (2). Nacisnąć ABC, który w trybie numerycznym jest wyświetlany zamiast 123, aby powrócić do klawiatury literowej lub #\~, aby otworzyć klawiaturę ze znakami specjalnymi.
- 7** Zmienia język wpisu, np. EN. Dostępne znaki oraz sugerowane zwroty (1) zależą od wybranej wersji językowej. Aby możliwe była zmiana wersji językowych klawiatury, konieczne jest najpierw ich dodanie w ustawieniach.
- 8** Spacja.
- 9** Usuwa wprowadzony tekst. Krótkie naciśnięcie usuwa jeden znak na raz. Nacisnąć i przytrzymać przycisk, aby usuwać znaki szybciej.
- 10** Zmienia tryb klawiatury na ręczne wprowadzanie liter i znaków.

Naciśnięcie przycisku potwierdzenia nad klawiaturą (niewidoczny na ilustracji) potwierdza wprowadzony tekst. Widok przycisku różni się w zależności od kontekstu.

### Warianty liter i znaków

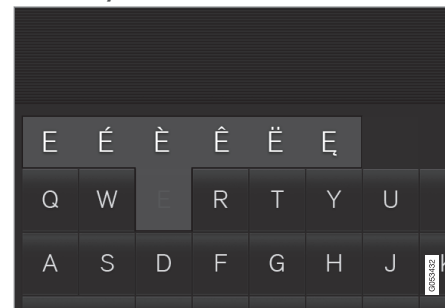

Warianty liter i znaków, np. é lub è, można wprowadzić, przytrzymując określoną literę lub znak. Zostaje wyświetlone okienko zawierające możliwe wersje danej litery lub znaku. Nacisnąć wymagany wariant. Jeśli nie zostanie wybrana żadna z tych wersji, zostanie wprowadzona pierwotna litera/znak.

### Powiązane informacje

- Zmiana wersji językowej klawiatury na wyświetlaczu centralnym (Str. 140)
- Ręczne wprowadzanie znaków, liter i słów na wyświetlaczu centralnym (Str. 140)

<sup>10</sup> Dotyczy języków azjatyckich.

- Obsługa wyświetlacza centralnego  
(Str. 122)
- Zarządzanie wiadomościami tekstowymi  
(Str. 597)

## Zmiana wersji językowej klawiatury na wyświetlaczu centralnym

Aby możliwe było przełączanie między różnymi wersjami językowymi klawiatury, konieczne jest najpierw ich ustawienie w **Ustawieniach**.

### Dodawanie lub usuwanie wersji językowych w ustawieniach

Układ klawiatury jest automatycznie ustalany na tę samą wersję językową co wersja systemu. Wersję językową klawiatury można dostosować ręcznie bez zmiany wersji językowej systemu.

1. Nacisnąć **Ustawienia** w górnym widoku.
2. Nacisnąć przycisk **System** → **Wersje językowe i jednostki systemu** → **Układ klawiatury**.
3. Wybrać jeden lub więcej języków z listy.
  - > Teraz przy wprowadzaniu tekstu można przełączać między wybranymi językami bezpośrednio z klawiatury.

Jeśli w pozycji **Ustawienia** nie dokonano celowego wyboru języka, klawiatura zachowuje tę samą wersję językową co system samochodu.

## Przełączanie między różnymi językami na klawiaturze



Jeśli w pozycji **Ustawienia** wybrano wersje językowe, przycisk na klawiaturze służy do przełączania między różnymi językami.

Aby zmienić język klawiatury z poziomu listy:

1. Nacisnąć długo przycisk.
  - > Otworzy się lista.
2. Wybrać wymagany język. Jeśli w **Ustawieniach** wybrano więcej niż cztery wersje językowe, można je przeglądać również na liście z klawiatury.
  - > Klawiatura oraz sugerowane zwroty zostaną dostosowane do wybranej wersji językowej.

Aby zmienić język klawiatury bez wyświetlania listy:

- Jedno krótkie naciśnięcie przycisku.
  - > Klawiatura zostanie dostosowana do następnego języka na liście bez wyświetlenia listy.

### Powiązane informacje

- Zmiana wersji językowej systemu (Str. 143)
- Klawiatura na wyświetlaczu centralnym (Str. 136)

## Ręczne wprowadzanie znaków, liter i słów na wyświetlaczu centralnym

Klawiatura wyświetlacza centralnego umożliwia włączenie wpisywania znaków, liter i słów na ekranie metodą „rysowania” palcem.



Nacisnąć przycisk na klawiaturze, aby przełączyć pisanie za pomocą klawiszy na wprowadzanie liter i znaków palcem.

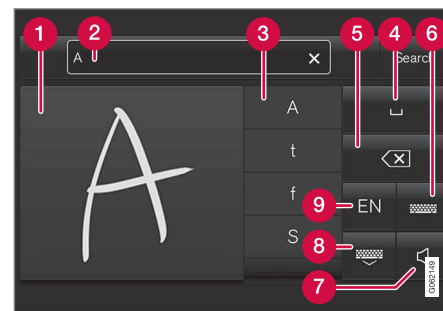

- 1 Obszar do pisania znaków/liter/słów/ części słów.
- 2 Pole tekstowe, w którym pojawiają się sugerowane znaki lub słowa<sup>11</sup> w trakcie ich wpisywania na ekranie (1).
- 3 Sugerowane znaki/litery/słowa/części słów. Listę można przewijać.

- 4 Spacja. Spację można także utworzyć, wprowadzając kreskę (-) w obszarze do ręcznego wpisywania liter (1). Patrz poniżej, punkt „Wprowadzanie spacji w polu tekstowym z funkcją rozpoznawania pisma odręcznego”.
- 5 Usuwanie wprowadzonego tekstu. Naciśnięcie krótko, aby kasować po jednym znaku/jednej literze na raz. Poczekać chwilę przed ponownym naciśnięciem w celu skasowania kolejnego znaku/litery itd.
- 6 Powrót do klawiatury z trybem regularnego wprowadzania znaków.
- 7 Wyłączenie/włączenie dźwięku podczas wprowadzania.
- 8 Ukrywa klawiaturę. Jeśli nie jest to możliwe, przycisk nie jest widoczny.
- 9 Zmiana języka wprowadzanego tekstu.

### Ręczne wpisywanie znaków/liter/słów

1. Napisać znak, literę, słowo lub część słowa w obszarze do ręcznego wpisywania liter (1). Części słów lub słowa wpisywać jedno nad drugim lub w jednym ciągu.
  - > Pojawi się szereg sugerowanych znaków, liter lub słów (3). Najbardziej prawdopodobny wybór znajduje się na górze listy.

#### **WAŻNE**

Nie dotykać ekranu ostrymi przedmiotami, ponieważ mogą go porysować.

2. Wprowadzić znak/literę/słowo, czekając chwilę.
  - > Wpisany zostanie znak/litera/słowo z góry listy. Można również wybrać różne znaki, naciskając wymagany znak, literę lub słowo na liście.

### Usuwanie/zmiana znaków lub liter wprowadzonych ręcznie



Aby usunąć wszystkie znaki w polu tekstowym (2), przeciągnąć palcem wzdłuż zapisanego ręcznie pola (1).

- Znaki i litery można usuwać lub zmieniać na różne sposoby.
  - Naciśnięcie danej literę lub słowo na liście (3).
  - Naciśnięcie przycisku kasowania tekstu (5), aby skasować literę i rozpocząć ponownie.
  - Przeciągnięcie palcem od prawej do lewej strony<sup>12</sup> nad polem do ręcznego wprowadzania liter (1). Przeciągając kilkakrotnie palcem nad polem, można usunąć kilka liter.
  - Naciśnięcie X w polu tekstowym (2) usuwa cały wprowadzony tekst.

<sup>11</sup> Dotyczy niektórych języków systemu.

<sup>12</sup> W przypadku klawiatury arabskiej – przeciągnąć palcem w przeciwnym kierunku. Przeciągnięcie od prawej do lewej strony wstawia spację.

#### ◀ Zmiana wiersza w polu do ręcznego wprowadzania tekstu

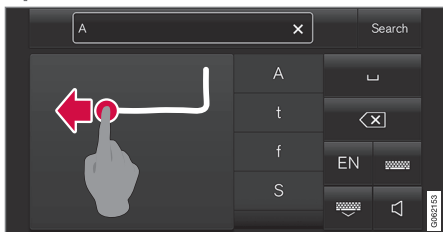

Aby zmienić wiersz ręcznie, należy narysować powyższy symbol w polu do ręcznego wprowadzania tekstu<sup>13</sup>.

#### Wprowadzanie spacji w polu tekstowym z funkcją rozpoznawania pisma odręcznego

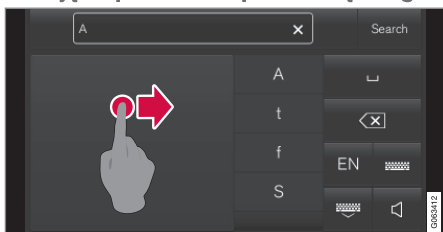

Narysować kreskę od lewej do prawej<sup>14</sup>, aby wprowadzić spację.

#### Powiązane informacje

- Klawiatura na wyświetlaczu centralnym (Str. 136)

#### Zmiana wyglądu wyświetlacza centralnego

Wygląd ekranu wyświetlacza centralnego można zmienić, wybierając kompozycję.

1. Nacisnąć **Ustawienia** w górnym widoku.
2. Nacisnąć przycisk **My Car** → **Wyświetlacz kierowcy** → **Kompozycje wyświetlacza**.
3. Następnie wybrać kompozycję, np. **Minimalistic** lub **Chrome Rings**.

W uzupełnieniu do tych opcji można wybrać między **Normalny** i **Wyrazisty**. W trybie **Normalny** tło ekranu jest ciemne, a tekst jasny. Ta opcja jest ustawieniem domyślnym dla wszystkich kompozycji. Można również wybrać jasny wariant, w którym tło jest jasne, a tekst ciemny. Ta opcja może być użyteczna np. przy silnym nasłonecznieniu.

Opcja ta jest stale dostępna i nie zależy od natężenia światła otoczenia.

#### Powiązane informacje

- Inne ustawienia w górnym widoku wyświetlacza centralnego (Str. 144)
- Włączanie i wyłączanie wyświetlacza centralnego (Str. 125)
- Czyszczenie wyświetlacza centralnego (Str. 714)

<sup>13</sup> W układzie klawiatury dla języka arabskiego - przeciągnąć ten sam symbol, ale w odwrotnym kierunku.

<sup>14</sup> W przypadku klawiatury arabskiej – narysować kreskę od prawej do lewej.



## Wyłączanie i zmiana głośności dźwięków systemowych na wyświetlaczu centralnym

Głośność dźwięków systemowych można zmieniać lub całkowicie wyłączyć na wyświetlaczu centralnym.

1. Nacisnąć **Ustawienia** w górnym widoku wyświetlacza centralnego.
2. Nacisnąć przycisk **Dźwięk → Głośność systemu**.
3. W pozycji **Dźwięki dotykowe** przeciągnąć regulator, aby zmienić głośność/wyłączyć dźwięki dotykania ekranu. Przeciągnąć regulator dożądanego poziomu głośności.

### Powiązane informacje

- Prezentacja wyświetlacza centralnego (Str. 118)
- Inne ustawienia w górnym widoku wyświetlacza centralnego (Str. 144)
- Ustawienia audio (Str. 562)

## Zmiana jednostek systemowych

Ustawień jednostek dokonuje się w menu **Ustawienia** na wyświetlaczu centralnym.

1. Nacisnąć **Ustawienia** w górnym widoku wyświetlacza centralnego.
2. Przejść do opcji **System → Wersje językowe i jednostki systemu → Jednostki miary**.
3. Wybrać system jednostek miary:
  - **Metryczne** — kilometry, litry i stopnie Celsjusza.
  - **UK** — mile, galony i stopnie Celsjusza.
  - **US** — mile, galony i stopnie Fahrenheita.

> System jednostek wyświetlacza kierowcy, wyświetlacza centralnego i wyświetlacza przeziernego na szybie przedniej zostanie zmieniony.

### Powiązane informacje

- Prezentacja wyświetlacza centralnego (Str. 118)
- Inne ustawienia w górnym widoku wyświetlacza centralnego (Str. 144)
- Zmiana wersji językowej systemu (Str. 143)

## Zmiana wersji językowej systemu

Ustawień języka dokonuje się w menu **Ustawienia** na wyświetlaczu centralnym.

### **i** UWAGA

Zmiana języka na wyświetlaczu centralnym może spowodować, że niektóre informacje dla właściciela nie będą zgodne z krajowymi lub lokalnymi przepisami. Nie należy zmieniać ustawienia na język, którego zrozumienie może sprawiać trudności, ponieważ może to utrudnić powrót do wcześniej używanego ekranu.

1. Nacisnąć **Ustawienia** w górnym widoku wyświetlacza centralnego.
2. Przejść do opcji **System → Wersje językowe i jednostki systemu**.
3. Wybrać opcję **Język systemu**.

Wersje językowe obsługujące sterowanie za pomocą poleceń głosowych mają odpowiedni symbol tego systemu.

- > Wersja językowa wyświetlacza kierowcy, wyświetlacza centralnego i wyświetlacza przeziernego na szybie przedniej zostanie zmieniona.

## ◀ Powiązane informacje

- Prezentacja wyświetlacza centralnego (Str. 118)
- Inne ustawienia w górnym widoku wyświetlacza centralnego (Str. 144)
- Zmiana jednostek systemowych (Str. 143)

## Inne ustawienia w górnym widoku wyświetlacza centralnego

Ustawienia i informacje dotyczące wielu funkcji samochodu można zmieniać na wyświetlaczu centralnym.

1. Otworzyć górny widok, naciskając zakładkę u góry lub przeciągając/przesuwając palec z góry na dół wzdłuż ekranu.
2. Nacisnąć opcję **Ustawienia**, aby otworzyć menu ustawień.

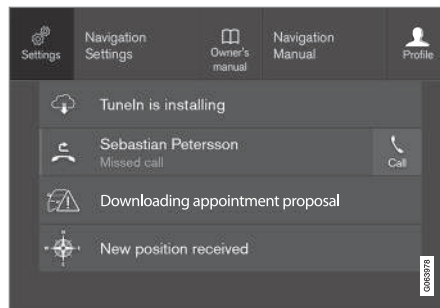

Widok górny z przyciskiem **Ustawienia**.

3. Nacisnąć jedną z kategorii i podkategorii, aby przejść dożądanego ustawienia.
4. Zmienić jedno lub więcej ustawień. Różne rodzaje ustawień zmienia się na różne sposoby.
  - > Zmiany są zapisywane od razu.

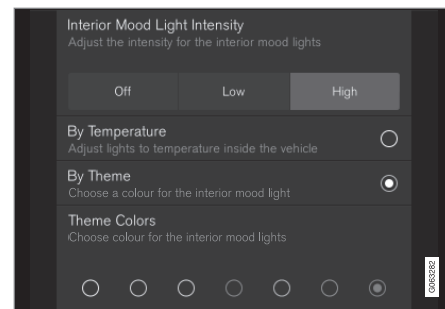

Podkategoria w menu ustawień z różnego typu ustawieniami (tutaj, przycisk wielofunkcyjny i przyciski radia).

## Powiązane informacje

- Prezentacja wyświetlacza centralnego (Str. 118)
- Resetowanie ustawień na wyświetlaczu centralnym (Str. 146)
- Tabela prezentująca ustawienia wyświetlacza centralnego (Str. 147)

## Otwieranie ustawień kontekstowych na wyświetlaczu centralnym

Istnieje możliwość korzystania z ustawień kontekstowych dla większości z podstawowych aplikacji samochodu, dzięki czemu zmiany ustawień można dokonać bezpośrednio w widoku górnym na wyświetlaczu centralnym.

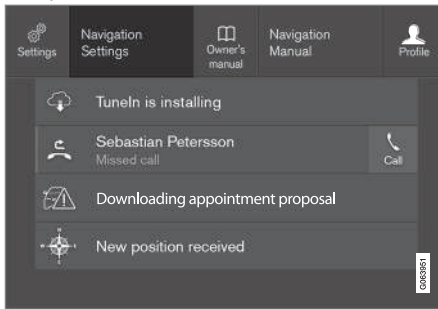

Widok górny z przyciskiem ustawień kontekstowych.

Ustawienie kontekstowe jest skrótem zapewniającym dostęp do określonego ustawienia dotyczącego aktywnej funkcji wyświetlanej na ekranie. Aplikacje zainstalowane w samochodzie od początku, np. **Radio FM** i **USB**, są elementami systemu Sensus i częścią zintegrowanych funkcji samochodu. Ustawienia tych aplikacji można zmieniać bezpośrednio poprzez ustawienie kontekstowe w widoku górnym.

Gdy dostępne są ustawienia kontekstowe:

1. Pociągnąć w dół widok górny, gdy aplikacja jest w trybie powiększonym, np. **Nawigacja**.
2. Nacisnąć opcję **Ustawienia nawigacji**.  
> Zostanie otwarta strona ustawień nawigacji.
3. Zmienić ustawienia w żądany sposób i potwierdzić wybór.

Nacisnąć **Zamknij** lub fizyczny przycisk strony głównej pod wyświetlaczem centralnym, aby zamknąć widok ustawień.

Większość z podstawowych aplikacji samochodu ma opcję ustawień kontekstowych, ale nie wszystkie.

### Aplikacje firm trzecich

Aplikacje firm trzecich nie należą do systemu samochodu od początku, lecz wymagają pobrania, np. **Volvo ID**. Ustawień dokonuje się w tym przypadku wewnątrz aplikacji, a nie w widoku górnym.

### Powiązane informacje

- Inne ustawienia w górnym widoku wyświetlacza centralnego (Str. 144)
- Prezentacja wyświetlacza centralnego (Str. 118)
- Resetowanie ustawień na wyświetlaczu centralnym (Str. 146)

- Pobieranie aplikacji (Str. 565)

## Resetowanie danych użytkownika w przypadku zmiany właściciela

Po zmianie właściciela można przywrócić ustawienia użytkownika oraz ustawienia systemowe do ustawień fabrycznych.

Ustawienia w samochodzie można resetować na różnych poziomach. Po zmianie właściciela należy przywrócić wszystkie dane użytkownika oraz ustawienia systemowe do ustawień fabrycznych. W przypadku zmiany właściciela samochodu, ważne jest aby zmienić również dane użytkownika usługi Volvo On Call\*.

### Powiązane informacje

- Resetowanie ustawień na wyświetlaczu centralnym (Str. 146)
- Zerowanie ustawień w profilach kierowcy (Str. 152)

## Resetowanie ustawień na wyświetlaczu centralnym

Istnieje możliwość przywrócenia wartości domyślnych wszystkich ustawień dokonywanych w menu ustawień na wyświetlaczu centralnym.

### Dwa rodzaje resetowania

Istnieją dwa rodzaje operacji resetowania w menu ustawień:

- **Przywracanie ustawień fabrycznych** – kasuje wszystkie dane i pliki oraz przywraca domyślne wartości wszystkich ustawień.
- **Przywracanie ustawień osobistych** – kasuje dane osobowe i resetuje ustawienia osobiste do ich wartości domyślnych.

### Ustawienia resetowania

Aby zresetować ustawienia, należy postępować zgodnie z poniższą instrukcją.

#### UWAGA

Wykonanie operacji **Przywracanie ustawień fabrycznych** jest możliwe tylko podczas postoju samochodu.

1. Nacisnąć **Ustawienia** w górnym widoku wyświetlacza centralnego.

2. Przejść do opcji **System** → **Przywracanie ustawień fabrycznych**.
3. Wybrać żądany rodzaj resetowania.
  - > Pojawi się wyskakujące okienko.
4. Nacisnąć przycisk **OK**, aby potwierdzić reset.

W przypadku **Przywracanie ustawień osobistych** wymagane jest potwierdzenie resetowania poprzez naciśnięcie **Wyzeruj dla aktywnego profilu** lub **Wyzeruj dla wszystkich profili**.

> Wybrane ustawienia zostaną zresetowane.

### Powiązane informacje

- Prezentacja wyświetlacza centralnego (Str. 118)
- Inne ustawienia w górnym widoku wyświetlacza centralnego (Str. 144)
- Tabela prezentująca ustawienia wyświetlacza centralnego (Str. 147)

## Tabela prezentująca ustawienia wyświetlacza centralnego

Menu ustawień na wyświetlaczu centralnym zawiera szereg kategorii głównych i podkategorii, w których wyszczególnione zostały ustawienia oraz informacje o wielu funkcjach samochodu.

Jest siedem głównych kategorii: **My Car**, **Dźwięk**, **Nawigacja**, **Media**, **Komunikacja**, **Klimatyzacja** i **System**.

Każda kategoria zawiera z kolei szereg podkategorii oraz opcji ustawień. Poniższa tabela prezentuje pierwszy poziom podkategorii. Opcje ustawień dla funkcji lub obszarów zostały opisane bardziej szczegółowo w odpowiednich częściach Instrukcji obsługi.

Niektóre ustawienia są osobiste, co oznacza, że można je zapisywać w pozycji **Profile kierowców**. Inne ustawienia mają charakter globalny, co oznacza, że nie są one powiązane z profilem kierowcy.

### My Car

Podkategorie
Wyświetlacze
IntelliSafe
Preferencje jazdy/Indywidualny tryb jazdy*
Światła i oświetlenie

Podkategorie
Lusterka i udogodnienia
Blokowanie
Hamulec postojowy i zawieszenie
Wycieraczka szyby przedniej

### System audio

Podkategorie
Ton
Balans
Głośność systemu

### Nawigacja

Podkategorie
Mapa
Trasa i prowadzenie
Ruch drogowy

### Multimedia

Podkategorie
Radio AM/FM
DAB*
Gracenote®

Podkategorie
TV*
Wideo

### Komunikacja

Podkategorie
Telefon
Powiadomienia o wiadomościach
Android Auto*
Apple CarPlay*
Urządzenia Bluetooth
Wi-Fi
Hotspot Wi-Fi pojazdu
Modem internetowy pojazdu*
Volvo On Call*
Sieci serwisowe Volvo

### Klimatyzacja

Kategoria główna **Klimatyzacja** nie ma żadnych podkategorii.



## « System

<b>Podkategorie</b>
Profil kierowcy
Data i godzina
Wersje językowe i jednostki systemu
Prywatność i dane
Układ klawiatury
Sterowanie głosowe*
Przywracanie ustawień fabrycznych
Informacje systemowe

### Powiązane informacje

- Prezentacja wyświetlacza centralnego (Str. 118)
- Inne ustawienia w górnym widoku wyświetlacza centralnego (Str. 144)
- Resetowanie ustawień na wyświetlaczu centralnym (Str. 146)

## Profile kierowcy

Wiele ustawień dokonywanych w samochodzie można dostosować do osobistych preferencji kierowcy i zapisać w jednym lub kilku profilach kierowcy.

Ustawienia osobiste są automatycznie zapisywane w aktywnym profilu kierowcy. Każdy kluczyk można powiązać z konkretnym profilem kierowcy. Po użyciu powiązanego kluczyka, ustawienia samochodu zostaną dostosowane do profilu danego kierowcy.

### Jakie ustawienia są zapisywane w profilach kierowcy?

W aktywnym profilu kierowcy automatycznie zapisywanych jest wiele ustawień definiowanych w samochodzie, o ile profil ten nie jest chroniony. Ustawienia samochodu definiuje się jako osobiste lub globalne. W profilach kierowców zapisywane są tylko ustawienia osobiste.

Ustawienia, które można zapisać w profilu kierowcy, obejmują między innymi ekrany, lusterka, fotele przednie, nawigację\*, system audio i multimedialny, język i sterowanie głosowe.

Niektóre ustawienia, określane jako globalne, mogą być zmieniane, ale zmiany te nie będą zapisywane w profilu konkretnego kierowcy. Zmiany ustawień globalnych obejmują wszystkie profile.

## Ustawienia globalne

Ustawienia globalne nie ulegają zmianie przy przełączaniu między profilami kierowców. Pozostają takie same, niezależnie od aktywnego profilu kierowcy.

Przykładem ustawień globalnych są ustawienia układu klawiatury. Jeśli profil kierowcy X zostanie użyty do dodania dodatkowych języków klawiatury, opcje te będą dostępne również w profilu kierowcy Y. Ustawienia układu klawiatury nie są przypisywane do konkretnego profilu kierowcy — są to ustawienia globalne.

### Ustawienia indywidualne

Jeśli profil kierowcy X zostanie użyty do np. ustawienia jaskrawości wyświetlacza centralnego, ustawienie to nie wpłynie na profil kierowcy Y. Zostanie ono zapisane w profilu kierowcy X — jaskrawość ekranu jest ustawieniem osobistym.

### Powiązane informacje

- Wybór profilu kierowcy (Str. 149)
- Zmiana nazwy profilu kierowcy (Str. 150)
- Przypisywanie kluczyka z pilotem zdalnego sterowania do profilu kierowcy (Str. 151)
- Zabezpieczenie profilu kierowcy (Str. 150)

- Zerowanie ustawień w profilach kierowcy (Str. 152)
- Tabela prezentująca ustawienia wyświetlacza centralnego (Str. 147)

### Wybór profilu kierowcy

Wybrany profil kierowcy jest wyświetlany po włączeniu wyświetlacza centralnego na górze ekranu. Przy następnym odblokowaniu zamków samochodu aktywny będzie ostatnio używany profil kierowcy. Po odblokowaniu zamków samochodu można wybrać inny profil kierowcy. Jeśli jednak pilot z kluczykiem zdalnego sterowania został powiązany z określonym profilem kierowcy, to w momencie uruchomienia samochodu zostaje wybrany właśnie ten profil.

Profil kierowcy można zmienić na trzy sposoby.

Alternatywna opcja 1:

1. Nacisnąć nazwę profilu kierowcy na górze wyświetlacza centralnego po jego włączeniu.
  - > Pojawi się lista dostępnych profili kierowcy.
2. Wybrać właściwy profil kierowcy.
3. Nacisnąć opcję **Potwierdź**.
  - > Profil kierowcy zostanie wybrany i system pobierze ustawienia nowego profilu kierowcy.

Alternatywna opcja 2:

1. Przeciągnąć w dół widok górny na wyświetlaczu centralnym.

2. Nacisnąć opcję **Profil**.
  - > Pojawi się ta sama lista, jak w opcji 1.
3. Wybrać właściwy profil kierowcy.
4. Nacisnąć opcję **Potwierdź**.
  - > Profil kierowcy zostanie wybrany i system pobierze ustawienia nowego profilu kierowcy.

Alternatywna opcja 3:

1. Przeciągnąć w dół widok górny na wyświetlaczu centralnym.
2. Nacisnąć **Ustawienia** w górnym widoku wyświetlacza centralnego.
3. Nacisnąć przycisk **System → Profile kierowców**.
  - > Pojawi się lista dostępnych profili kierowcy.
4. Wybrać właściwy profil kierowcy.
  - > Profil kierowcy zostanie wybrany i system pobierze ustawienia nowego profilu kierowcy.

### Powiązane informacje

- Profile kierowcy (Str. 148)
- Nawigacja w obrębie widoków na wyświetlaczu centralnym (Str. 125)

- Zmiana nazwy profilu kierowcy (Str. 150)
- Przypisywanie kluczyka z pilotem zdalnego sterowania do profilu kierowcy (Str. 151)

### Zmiana nazwy profilu kierowcy

Nazwy poszczególnych profili kierowców używanych w samochodzie można zmieniać.

1. Nacisnąć **Ustawienia** w górnym widoku wyświetlacza centralnego.
2. Nacisnąć przycisk **System** → **Profile kierowców**.
3. Wybrać opcję **Edytuj profil**.
  - > Otworzy się menu, w którym można dokonać edycji profilu.
4. Nacisnąć pole **Nazwa profilu**.
  - > Pojawia się klawiatura i można zmienić nazwę. Nacisnąć , aby zamknąć klawiaturę.
5. Zapisać zmianę nazwy, naciskając **Wstecz** lub **Zamknij**.
  - > Nazwa została zmieniona.

#### **UWAGA**

Nazwa profilu nie może zaczynać się od spacji, ponieważ nie zostanie wtedy zapisana.

### Powiązane informacje

- Wybór profilu kierowcy (Str. 149)
- Klawiatura na wyświetlaczu centralnym (Str. 136)

### Zabezpieczenie profilu kierowcy

W pewnych przypadkach lepiej nie zapisywać różnych ustawień definiowanych w samochodzie w aktywnym profilu kierowcy. W takich sytuacjach profil kierowcy można zabezpieczyć.

#### **UWAGA**

Profil kierowcy można zabezpieczyć tylko na postoju.

Aby zabezpieczyć profil kierowcy:

1. Nacisnąć **Ustawienia** w górnym widoku wyświetlacza centralnego.
2. Nacisnąć przycisk **System** → **Profile kierowców**.
3. Wybrać opcję **Edytuj profil**.
  - > Otworzy się menu, w którym można dokonać edycji profilu.
4. Wybrać opcję **Zabezpiecz mój profil** w celu zabezpieczenia profilu.



5. Zapisać opcję zabezpieczenia profilu, naciskając **Wstecz/Zamknij**.
- > Gdy profil jest zabezpieczony, nie są w nim automatycznie zapisywane ustawienia definiowane w samochodzie. Zmiany należy zapisać ręcznie, wybierając **Ustawienia → System → Profile kierowców → Edytuj profil** i naciskając **Zapisz bieżące ustawienia w profilu**. Z kolei gdy profil nie jest zabezpieczony, ustawienia są w nim automatycznie zapisywane.

#### Powiązane informacje

- Profile kierowcy (Str. 148)

### Przypisywanie kluczyka z pilotem zdalnego sterowania do profilu kierowcy

Własny kluczyk można powiązać z profilem kierowcy. Każdorazowo po użyciu tego określonego kluczyka w samochodzie automatycznie wybrany zostanie przypisany profil kierowcy wraz z jego wszystkimi ustawieniami.

Kluczyk używany pierwszy raz nie jest powiązany z żadnym konkretnym profilem kierowcy. Po uruchomieniu samochodu, nastąpi automatyczna aktywacja profilu **Gość**.

Profil kierowcy można wybrać ręcznie bez przypisywania go do kluczyka. Po odblokowaniu zamków samochodu zostaje aktywowany ostatnio aktywny profil kierowcy. Po powiązaniu kluczyka z profilem kierowcy, nie ma potrzeby wybierania profilu kierowcy w czasie używania tego konkretnego kluczyka.

### Przypisywanie kluczyka z pilotem zdalnego sterowania do profilu kierowcy

#### UWAGA

Kluczyk z pilotem zdalnego sterowania można powiązać z profilem kierowcy tylko na postoju.

Najpierw wybrać profil, który ma zostać przypisany do kluczyka, o ile profil ten nie jest jeszcze aktywny. Aktywny profil można następnie przypisać do kluczyka.

1. Nacisnąć **Ustawienia** w górnym widoku wyświetlacza centralnego.
2. Nacisnąć przycisk **System → Profile kierowców**.
3. Wybrać żądany profil. Wyświetlacz powraca do widoku strony głównej. Do profilu **Gość** nie można przypisać żadnego kluczyka.
4. Ponownie pociągnąć w dół widok górny i nacisnąć **Ustawienia → System → Profile kierowców → Edytuj profil**.

5. Wybrać **Powiązanie kluczyka**, aby przypisać profil do kluczyka. Nie można powiązać profilu kierowcy z innym kluczykiem, niż ten aktualnie używany w samochodzie. Jeśli w samochodzie znajduje się kilka kluczyków, wyświetlony zostanie komunikat **Znaleziono więcej niż jeden kluczyk. Połóż kluczyk, który chcesz podłączyć na czytniku pomocniczym..**



Umiejscowienie czytnika pomocniczego w konsoli między fotelami.

- > Powiązanie profilu kierowcy z kluczykiem jest potwierdzone wyświetleniem komunikatu **Profil powiązany z kluczykiem**.
6. Nacisnąć opcję **OK**.
- > Kluczyk jest teraz przypisany do profilu kierowcy i pozostanie z nim powiązany dopóki okienko **Powiązanie kluczyka** nie zostanie odznaczone.

### Powiązane informacje

- Profile kierowcy (Str. 148)
- Zmiana nazwy profilu kierowcy (Str. 150)
- Kluczyk z pilotem zdalnego sterowania (Str. 267)

### Zerowanie ustawień w profilach kierowcy

Ustawienia zapisane w jednym lub w kilku profilach kierowcy można wyzerować, jeśli samochód stoi w miejscu.

#### **i UWAGA**

Wykonanie operacji **Przywracanie ustawień fabrycznych** jest możliwe tylko podczas postoju samochodu.

1. Nacisnąć **Ustawienia** w górnym widoku.
2. Nacisnąć przycisk **System** → **Przywracanie ustawień fabrycznych** → **Przywracanie ustawień osobistych**.
3. Wybrać jedną z opcji **Wyzeruj dla aktywnego profilu**, **Wyzeruj dla wszystkich profili** lub **Anuluj**.

### Powiązane informacje

- Profile kierowcy (Str. 148)
- Resetowanie ustawień na wyświetlaczu centralnym (Str. 146)

## Komunikat na wyświetlaczu centralnym

Wyświetlacz centralny może pokazywać komunikaty, które przekazują kierowcy informacje i pomagają mu w różnych sytuacjach.

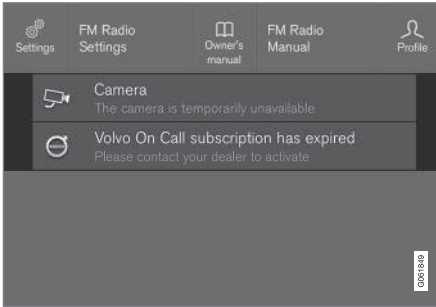

Przykładowy komunikat w górnym widoku wyświetlacza centralnego.

Wyświetlacz centralny pokazuje komunikaty, które mają niższy priorytet dla kierowcy.

Większość komunikatów pojawia się nad paskiem stanu wyświetlacza centralnego. Po pewnym czasie lub, gdy zostały podjęte wymagane przez komunikat działania, komunikat znika z paska stanu. Jeśli komunikat wymaga zachowania, zostaje umieszczony w widoku górnym wyświetlacza centralnego.

Struktura komunikatów może się zmieniać i mogą one być wyświetlane razem z grafiką, symbolami lub przyciskami służącymi do aktywacji

lub dezaktywacji powiązanych z nimi funkcji.

### Komunikaty wyskakujące

W pewnych przypadkach komunikaty są wyświetlane w postaci wyskakującego okienka. Komunikaty wyskakujące mają wyższy priorytet niż komunikaty pokazywane na pasku stanu i wymagają potwierdzenia/działania, zanim znikną.

### Powiązane informacje

- Zarządzanie komunikatami na wyświetlaczu centralnym (Str. 153)
- Obsługa komunikatów zapisanych z wyświetlacza centralnego (Str. 154)
- Komunikaty na wyświetlaczu kierowcy (Str. 113)

## Zarządzanie komunikatami na wyświetlaczu centralnym

Komunikaty na wyświetlaczu centralnym są obsługiwane za pomocą widoków na tym wyświetlaczu.

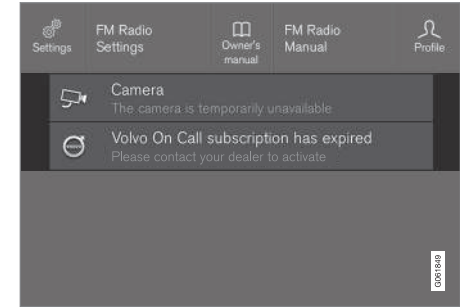

Przykładowy komunikat w górnym widoku wyświetlacza centralnego.

Niektóre komunikaty na wyświetlaczu centralnym mają przycisk (lub kilka przycisków w wyskakującym okienku) np. do aktywacji lub dezaktywacji funkcji powiązanej z danym komunikatem.

#### « Postępowanie z nowym komunikatem

Komunikaty z przyciskami:

- Nacisnąć przycisk, aby wykonać czynność, lub poczekać, aż komunikat zamknie się automatycznie po pewnym czasie.
  - > Komunikat zniknie z paska stanu.

Komunikaty bez przycisków:

- Zamknąć komunikat, naciskając na niego lub poczekać, aż komunikat zamknie się automatycznie po pewnym czasie.
  - > Komunikat zniknie z paska stanu.

Jeśli komunikat wymaga zachowania, zostaje umieszczony w widoku górnym wyświetlacza centralnego.

#### Powiązane informacje

- Komunikat na wyświetlaczu centralnym (Str. 153)
- Obsługa komunikatów zapisanych z wyświetlacza centralnego (Str. 154)
- Komunikaty na wyświetlaczu kierowcy (Str. 113)

### Obsługa komunikatów zapisanych z wyświetlacza centralnego

Niezależnie od tego, czy komunikaty zostały zapisane z wyświetlacza kierowcy lub wyświetlacza centralnego, zarządzanie nimi odbywa się na wyświetlaczu centralnym.

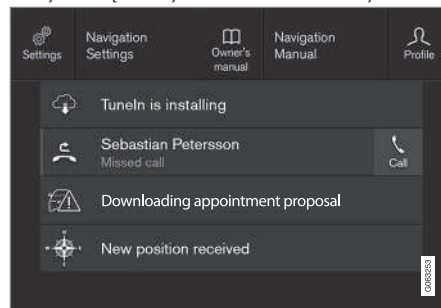

Przykłady zapisanych komunikatów i dostępnych opcji w widoku górnym.

Komunikaty pokazywane na wyświetlaczu centralnym, które muszą zostać zapisane w górnym widoku wyświetlacza centralnego.

#### Odczytywanie zapisanych komunikatów

1. Otworzyć górny widok na wyświetlaczu centralnym.
  - > Pojawi się lista zapisanych komunikatów. Komunikaty ze strzałką z prawej strony można powiększać.

2. Nacisnąć komunikat, aby go powiększyć/zminimalizować.
  - > Więcej informacji o komunikacie można znaleźć na liście, a ilustracja po lewej stronie w aplikacji przedstawia informację o komunikacie w formie graficznej.

#### Zarządzanie zapisanymi komunikatami

Niektóre komunikaty mają przycisk np. do aktywacji lub dezaktywacji funkcji powiązanej z danym komunikatem.

- Nacisnąć przycisk, aby wykonać działanie.

Komunikaty zapisane w widoku górnym są usuwane automatycznie po wyłączeniu samochodu.

#### Powiązane informacje

- Komunikat na wyświetlaczu centralnym (Str. 153)
- Zarządzanie komunikatami na wyświetlaczu centralnym (Str. 153)
- Komunikaty na wyświetlaczu kierowcy (Str. 113)

## Wyświetlacz przezierny na szybie przedniej\*

Wyświetlacz przezierny stanowi uzupełnienie wyświetlacza kierowcy w samochodzie i prezentuje informacje z wyświetlacza kierowcy na szybie przedniej. Wyświetlany obraz jest widoczny wyłącznie z miejsca kierowcy.



Wyświetlacz przezierny pokazuje ostrzeżenia i informacje związane z prędkością, funkcjami układu automatycznej kontroli prędkości, nawigacją itp. w polu widzenia kierowcy. Na wyświetlaczu przeziernym mogą być także pokazywane informacje o znakach drogowych i przychodzące połączenia telefoniczne.

### **i** UWAGA

Zdolność kierowcy do odczytania informacji na wyświetlaczu przeziernym na przedniej szybie ulega pogorszeniu pod wpływem następujących czynników

- korzystanie z okularów przeciwsłonecznych z polaryzacją
- niezajmowanie przez kierowcę centralnej pozycji na fotelu podczas jazdy
- przedmioty leżące na szklanej osłonie rzutnika
- niekorzystne warunki oświetlenia.

### **!** WAŻNE

Rzutnik wyświetlający informacje znajduje się w tablicy rozdzielczej. Aby uniknąć uszkodzenia szklanej osłony rzutnika, nie kładź na niej żadnych przedmiotów i uważać, by nic na nią nie spadło.

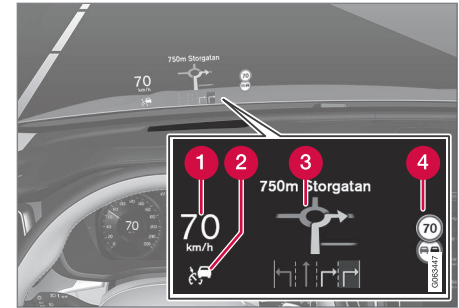

Przykłady informacji, które mogą być pokazywane przez wyświetlacz.

- 1 Prędkość
- 2 Przyciski sterujące automatycznej kontroli prędkości jazdy
- 3 Nawigacja
- 4 Znaki drogowie

Na wyświetlaczu przeziernym mogą być tymczasowo pokazywane różne symbole np.:



Jeśli zapali się symbol ostrzegawczy, należy przeczytać komunikat ostrzegawczy na wyświetlaczu kierowcy.



Jeśli zapali się symbol informacyjny, należy przeczytać komunikat ostrzegawczy na wyświetlaczu kierowcy.





Symbol śnieżynki zapala się w razie ryzyka oblodzenia jezdni.

### **i UWAGA**

Niektóre wady wzroku mogą powodować ból głowy i odczucie napięcia podczas korzystania z wyświetlacza przeziernego.

### **City Safety na wyświetlaczu przeziernym na przedniej szybie**

W przypadku ostrzeżenia o ryzyku kolizji informacje na wyświetlaczu przeziernym zostają zastąpione symbolem ostrzegawczym funkcji City Safety. Grafika ta świeci się również wtedy, gdy wyświetlacz przezierny jest wyłączony.

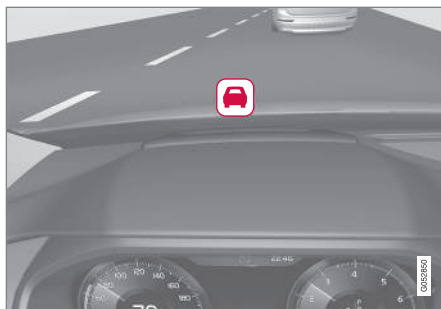

Jeśli występuje ryzyko kolizji, symbol ostrzegawczy funkcji City Safety miga, aby przyciągnąć uwagę kierowcy.

### **Powiązane informacje**

- Włączanie i wyłączanie wyświetlacza przeziernego\* (Str. 156)
- Czyszczenie wyświetlacza przeziernego na szybie przedniej\* i wyświetlacza kierowcy (Str. 715)
- Wyświetlacz przezierny w przypadku wymiany szyby przedniej\* (Str. 679)

### **Włączanie i wyłączanie wyświetlacza przeziernego\***

Wyświetlacz przezierny można włączyć i wyłączyć po uruchomieniu samochodu.



Nacisnąć przycisk **Head-up display** w widoku funkcji na wyświetlaczu centralnym. Wskaźnik w przycisku świeci się, gdy funkcja jest aktywna.

### **Powiązane informacje**

- Ustawienia wyświetlacza przeziernego na szybie przedniej\* (Str. 157)
- Wyświetlacz przezierny na szybie przedniej\* (Str. 155)

## Ustawienia wyświetlacza przeziernego na szybie przedniej\*

Zmienić ustawienia projekcji wyświetlacza przeziernego na szybie przedniej.

Ustawień można dokonać po uruchomieniu samochodu, gdy na szybie przedniej wyświetlany jest obraz.

### Wybór opcji wyświetlacza

Wybrać funkcje, które mają być pokazywane na wyświetlaczu przeziernym.

1. Nacisnąć **Ustawienia** w górnym widoku wyświetlacza centralnego.
2. Nacisnąć przycisk **My Car** → **Wyświetlacze** → **Opcje Head-up display**.
3. Wybrać jedną lub więcej funkcji:
  - Pokaż nawigację
  - Pokaż Road Sign Information
  - Pokaż funkcje wsparcia kierowcy
  - Pokaż telefon

Ustawienie zostaje zapisane jako osobiste ustawienie w profilu kierowcy.

## Regulacja jasności i położenia w pionie



1. Nacisnąć przycisk **Ustawienia Head-up display** w widoku funkcji na wyświetlaczu centralnym.
2. Wyregulować jaskrawość i pozycję w pionie obrazu wyświetlanego w polu widzenia kierowcy za pomocą prawego zestawu przycisków na kierownicy.

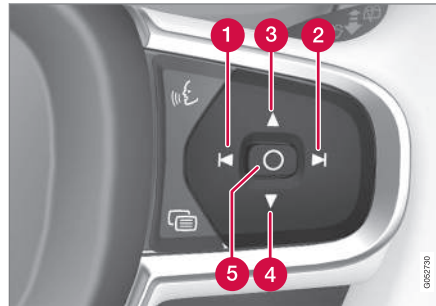

- 1 Zmniejszanie jasności
- 2 Zwiększanie jasności
- 3 Przesunięcie w górę
- 4 Przesunięcie w dół
- 5 Potwierdzenie

- 3 Przesunięcie w górę
- 4 Przesunięcie w dół
- 5 Potwierdzenie

Jakość grafiki jest automatycznie dostosowywana do warunków oświetlenia w tle. Na jasność wpływa także ustawienie jasności pozostałych wyświetlaczy samochodu.

Ustawienie wysokości można zapisać w pamięci elektrycznie regulowanego\* przedniego fotela za pomocą klawiatury na drzwiach kierowcy.

## « Kalibracja pozycji poziomej

Wyświetlacz przezierny na przedniej szybie może wymagać kalibracji pozycji w poziomie po wymianie szyby przedniej lub modułu wyświetlacza. Kalibracja polega na obracaniu wyświetlanego obrazu zgodnie z ruchem wskazówek zegara lub przeciwnie do ruchu wskazówek zegara.

1. Nacisnąć **Ustawienia** w górnym widoku wyświetlacza centralnego.
2. Wybrać opcję **My Car → Wyświetlacz kierowcy → Opcje Head-up display → Kalibracja Head-up display**.
3. Skalibrować pozycję obrazu w poziomie za pomocą prawego zestawu przycisków na kierownicy.

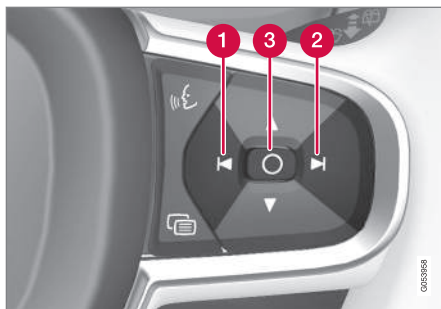

- 1 Obrót przeciwnie do ruchu wskazówek zegara
- 2 Obrót zgodnie z ruchem wskazówek zegara
- 3 Potwierdzenie

## Powiązane informacje

- Wyświetlacz przezierny na szybie przedniej\* (Str. 155)
- Włączanie i wyłączenie wyświetlacza przeziernego\* (Str. 156)
- Profile kierowcy (Str. 148)
- Zapisywanie w pamięci pozycji fotela, lusterek zewnętrznych i wyświetlacza przeziernego na szybie przedniej\* (Str. 206)

## Rozpoznawanie poleceń głosowych

Sterowanie głosem<sup>15</sup> umożliwia obsługiwanie niektórych funkcji w samochodzie, np. systemu klimatyzacji, radia lub telefonu podłączonego przez Bluetooth, za pomocą poleceń głosowych. W samochodach wyposażonych w system Sensus Navigation\* można również sterować głosowo systemem nawigacyjnym.

## Co to jest sterowanie głosem?

Sterowanie głosem ułatwia korzystanie z różnych poleceń w samochodzie. Działa podobnie jak zwykła aplikacja, w której wprowadza się informacje w określonej kolejności w celu wykonania zadania, lecz zamiast wpisywania ich za pomocą klawiatury wypowiada się polecenia głosowe. Dlatego warto dowiedzieć się, w jaki sposób i w jakiej kolejności należy wypowiadać polecenia głosowe, aby osiągnąć oczekiwany rezultat.

System sterowania głosem umożliwia obsługiwanie określonych funkcji systemu Infotainment i klimatyzacji za pomocą poleceń głosowych. System może odpowiadać przy użyciu mowy lub wyświetlając informacje na wyświetlaczu kierowcy.

<sup>15</sup> Dotyczy niektórych wersji rynkowych.



**⚠ OSTRZEŻENIE**

Ostateczna odpowiedzialność za prowadzenie pojazdu w bezpieczny sposób oraz przestrzeganie wszystkich obowiązujących przepisów ruchu drogowego spoczywa zawsze na kierowcy.

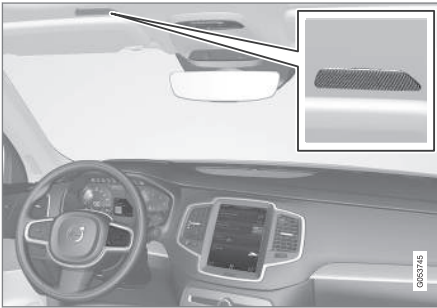

Mikrofon systemu sterowania poleceniami głosowymi

**Aktualizacja systemu**

System rozpoznawania poleceń głosowych jest stale udoskonalany. Zaleca się, aby mieć zawsze zainstalowaną najnowszą wersję.

Aktualizacje można pobrać na stronie [volvocars.com/support](http://volvocars.com/support).

**ⓘ UWAGA**

Sterowanie głosowe nie jest obsługiwane we wszystkich językach systemu. Języki obsługujące tę funkcję są zaznaczone symbolem  na liście dostępnych języków systemu. Więcej informacji na temat tego, gdzie można znaleźć informacje, można znaleźć w sekcji dotyczącej ustawień funkcji sterowania głosem.

**Powiązane informacje**

- Używanie funkcji rozpoznawania poleceń głosowych (Str. 159)
- Sterowanie telefonem za pomocą poleceń głosowych (Str. 161)
- Sterowanie głosowe funkcjami radia i multimediiów (Str. 162)
- Sterowanie regulacją temperatury za pomocą poleceń głosowych (Str. 224)
- Ustawienia rozpoznawania poleceń głosowych (Str. 163)

**Używanie funkcji rozpoznawania poleceń głosowych****Uruchamianie sterowania głosem<sup>16</sup>**

Abi wydawać polecenia za pomocą systemu sterowania głosem, należy rozpocząć „dialog” z systemem. Naciskając przycisk funkcji rozpoznawania poleceń głosowych

 na kierownicy, aby włączyć system i zainicjować dialog prowadzony przy użyciu poleceń głosowych. Po naciśnięciu przycisku rozlega się sygnał dźwiękowy, a na wyświetlaczu kierowcy pojawia się symbol sterowania głosem.

Oznacza to, że system zaczął słuchać i można zacząć wypowiadać polecenia. Gdy kierowca zaczyna mówić, system uczy się rozpoznawać jego głos i interpretować wypowiedziane przez niego słowa. Procedura ta trwa kilka sekund i jest wykonywana automatycznie – nie trzeba jej uruchamiać ręcznie.

Należy pamiętać o poniższych wskazówkach:

- Należy mówić po usłyszeniu sygnału, normalnym głosem z normalną prędkością.
- Nie należy mówić w czasie, gdy system odpowiada użytkownikowi (w tym czasie

<sup>16</sup> Dotyczy niektórych wersji rynkowych.

- ◀ system nie rozumie wydawanych poleceń).
- Należy unikać hałasu w kabinie pasażerskiej. Drzwi, szyby oraz panoramiczne okno dachowe\* powinny być zamknięte.

### **i UWAGA**



Sterowanie głosowe nie jest obsługiwane we wszystkich językach systemu. Języki obsługujące tę funkcję są zaznaczone symbolem  na liście dostępnych języków systemu. Więcej informacji na temat tego, gdzie można znaleźć informacje, można znaleźć w sekcji dotyczącej ustawień funkcji sterowania głosem.

System działa zwykle w ten sposób, że słucha podstawowego polecenia oraz podawanych po nim bardziej szczegółowych komend określających, jaką czynność ma wykonać.

Aby zmienić głośność dźwięku systemu, należy obrócić pokrętkę regulacji głośności, gdy jest odtwarzany głos. Podczas korzystania z funkcji sterowania głosem można używać innych przycisków. Niemniej jednak podczas dialogu z systemem inne dźwięki będą wyciszone, co oznacza, że nie można realizować żadnych funkcji związanych z dźwiękiem za pomocą przycisków.

### **Anulowanie sterowania głosem**

Sterowanie głosem można anulować na różne sposoby:

- Krótko naciśnięć przycisk  i powiedzieć „Cancel”.
- Dłużej naciśnięć przycisk sterowania głosem na kierownicy , aż rozlegną się dwa sygnały dźwiękowe. Powoduje to wyłączenie funkcji rozpoznawania poleceń głosowych, nawet gdy słychać głos systemu.

Sterowanie głosem zostanie anulowane także wtedy, gdy w trakcie trwania dialogu użytkownik nie odpowie. System najpierw trzykrotnie poprosi o odpowiedź, a jeśli użytkownik jej nie udzieli, sterowanie głosem zostanie automatycznie anulowane.

Aby przyspieszyć komunikację i pominąć wypowiedzi systemu, naciśnięć przycisk sterowania głosem na kierownicy . Powoduje to przerwanie komunikatu głosowego systemu i umożliwia wypowiedzenie następnego polecenia.

### **Przykład sterowania za pomocą poleceń głosowych**

1. Wcisnąć .

2. Powiedzieć „Call [Imię] [Nazwisko] [kategoria numeru]”, np. „Call Jan Kowalski Komórkowy”.

> System wybierze numer wybranego kontaktu z książki telefonicznej. Jeśli dany kontakt ma kilka numerów telefonu (np. domowy, komórkowy i służbowy), trzeba wskazać właściwą kategorię.

### **Polecenia/frazy**

Poniżej znajdują się przydatne polecenia, z których można korzystać niezależnie od sytuacji:

- „Repeat” – powtarza ostatnią instrukcję głosową w trwającym dialogu.
- „Cancel” – przerywa dialog<sup>17</sup>
- „Help” – rozpoczyna dialog z funkcją pomocy. System odpowiada za pomocą poleceń dostępnych w danej sytuacji, prośbą lub przykładem.

Polecenia dotyczące określonych funkcji takich jak telefon i radio opisano w odpowiednich rozdziałach.

<sup>17</sup> Należy pamiętać, że powoduje to przerwanie dialogu tylko wtedy, gdy nie słychać głosu systemu. Aby to zrobić, naciśnięć długo , aż rozlegną się dwa sygnały dźwiękowe.

## Liczby

Liczba nasterowań jest określana różnie w zależności od kontrolowanej funkcji:

- **Numery telefonów i kodów pocztowych** muszą być wypowiedziane pojedynczo, cyfra po cyfrze, np. „zero trzy, jeden, dwa, dwa, cztery, cztery, trzy” (03122443).
- **Numery domów** należy wypowiadać pojedynczo lub w grupach, np. „dwa, dwa” lub „dwadzieścia dwa” (22). W przypadku języka angielskiego i holenderskiego poszczególne grupy można wypowiadać w sekwencjach, np. „dwadzieścia-dwa, dwadzieścia-dwa” (22 22). W przypadku języka angielskiego można stosować określenia „double” (podwójne) i „triple” (potrójne), np. „double zero” (00). Można używać cyfr w zakresie 0-2300.
- **Częstotliwości** można wypowiadać jako: „dziewięćdziesiąt osiem kropka osiem” (98.8) lub „sto i cztery kropka dwa” albo „sto cztery kropka dwa” (104.2).

## Prędkość i tryb powtarzania

Jeśli prędkość odtwarzania głosu systemu jest zbyt duża, można ją zmienić.

Istnieje również możliwość włączenia trybu powtarzania – system powtarza wówczas wydane mu polecenie.

Zmiana prędkości i włączanie/wyłączenie trybu powtarzania:

1. Nacisnąć **Ustawienia** w górnym widoku.
2. Nacisnąć **System** → **Sterowanie głosowe** i wybrać ustawienia.
  - **Powtórz polecenie głosowe**
  - **Szybkość mowy**

## Powiązane informacje

- Rozpoznawanie poleceń głosowych (Str. 158)
- Sterowanie telefonem za pomocą poleceń głosowych (Str. 161)
- Sterowanie głosowe funkcjami radia i multimediiów (Str. 162)
- Sterowanie regulacją temperatury za pomocą poleceń głosowych (Str. 224)
- Ustawienia rozpoznawania poleceń głosowych (Str. 163)

## Sterowanie telefonem za pomocą poleceń głosowych<sup>18</sup>

Można nawiązać połączenie z kontaktem, odsłuchać wiadomości odczytywane na głos lub dyktować krótkie komunikaty za pomocą poleceń głosowych do telefonu podłączonego poprzez Bluetooth.

Aby można było podać kontakt z książki telefonicznej, polecenie głosowe musi zawierać informację o kontakcie, która została zapisana w książce telefonicznej. Jeśli kontakt, np. **Jan Kowalski**, ma kilka numerów telefonu, można także podać kategorię numeru, np. **Domowy** lub **Komórkowy**: „**Call Jan Kowalski Komórkowy**”.

Nacisnąć  i wypowiedzieć jedno z poniższych poleceń:

- „**Call [kontakt]**” – wybiera numer wybranego kontaktu z książki telefonicznej.
- „**Call [numer telefonu]**” - wybiera numer telefonu.
- „**Recent calls**” - wyświetla spis połączeń.
- „**Read message**” - odczytuje wiadomość. Jeśli jest więcej wiadomości – wybrać, która wiadomość ma zostać odczytana.
- „**Message to [kontakt]**” – użytkownik jest proszony o podyktowanie krótkiego komunikatu. Komunikat zostaje następnie powtórzony na głos i użytkownik może wysłać<sup>19</sup> lub skorygować komunikat. Aby





ta funkcja była dostępna, samochód musi być podłączony do Internetu.

### **i UWAGA**

Sterowanie głosowe nie jest obsługiwane we wszystkich językach systemu. Języki obsługujące tę funkcję są zaznaczone symbolem  na liście dostępnych języków systemu. Więcej informacji na temat tego, gdzie można znaleźć informacje, można znaleźć w sekcji dotyczącej ustawień funkcji sterowania głosem.

### **Powiązane informacje**

- Rozpoznawanie poleceń głosowych (Str. 158)
- Używanie funkcji rozpoznawania poleceń głosowych (Str. 159)
- Sterowanie głosowe funkcjami radia i multimediiów (Str. 162)
- Sterowanie regulacją temperatury za pomocą poleceń głosowych (Str. 224)
- Ustawienia rozpoznawania poleceń głosowych (Str. 163)
- Samochodowe połączenie internetowe\* (Str. 601)

## **Sterowanie głosowe funkcjami radia i multimediiów<sup>20</sup>**

Polecenia do sterowania funkcjami radia i odtwarzacza multimedialnego przedstawiono poniżej.

Nacisnąć  i wypowiedzieć jedno z poniższych poleceń:

- „**Media**” – rozpoczyna sesję dialogową z systemem multimediiów oraz radioodbiornika i przedstawia przykładowe polecenia.
- „**Play [artysta]**” – odtwarza muzykę wybranego artysty.
- „**Play [tytuł utworu]**” – odtwarza wybrany utwór.
- „**Play [tytuł utworu] z [album]**” – odtwarza wybrany utwór z wybranego albumu.
- „**Play [stacja radiowa]**” – rozpoczyna odtwarzanie wybranego kanału radiowego.
- „**Tune to [częstotliwość]**” – włącza wybraną częstotliwość radiową w aktualnym paśmie częstotliwości. Jeśli źródło Radio nie jest aktywne, zostaje standardowo włączone pasmo FM.

- „**Tune to [częstotliwość] [długość fal]**” – włącza wybraną częstotliwość radiową w wybranym paśmie częstotliwości.
- „**Radio**” – włącza radio FM.
- „**Radio FM**” – włącza radio FM.
- „**DAB**” – włącza radio DAB\*.
- „**USB**” – włącza odtwarzanie z urządzenia USB.
- „**iPod**” – włącza odtwarzanie z odtwarzacza iPod.
- „**Bluetooth**” – włącza odtwarzanie ze źródła multimediiów podłączonego poprzez Bluetooth.
- „**Similar music**” – odtwarza muzykę podobną do aktualnie odtwarzanej z urządzeń USB.

### **i UWAGA**

Sterowanie głosowe nie jest obsługiwane we wszystkich językach systemu. Języki obsługujące tę funkcję są zaznaczone symbolem  na liście dostępnych języków systemu. Więcej informacji na temat tego, gdzie można znaleźć informacje, można znaleźć w sekcji dotyczącej ustawień funkcji sterowania głosem.

<sup>18</sup> Dotyczy niektórych wersji rynkowych.

<sup>19</sup> Wysyłanie komunikatów poprzez samochód jest obsługiwane tylko przez niektóre telefony. Informacje o kompatybilnych telefonach można znaleźć na stronie [volvocars.com/support](http://volvocars.com/support).

<sup>20</sup> Dotyczy niektórych wersji rynkowych.

## Powiązane informacje

- Rozpoznawanie poleceń głosowych (Str. 158)
- Używanie funkcji rozpoznawania poleceń głosowych (Str. 159)
- Sterowanie telefonem za pomocą poleceń głosowych (Str. 161)
- Sterowanie regulacją temperatury za pomocą poleceń głosowych (Str. 224)
- Ustawienia rozpoznawania poleceń głosowych (Str. 163)

## Ustawienia rozpoznawania poleceń głosowych<sup>21</sup>

Ustawienia systemu rozpoznawania poleceń głosowych można wybrać tutaj.

Ustawienia → System → Sterowanie głosowe

Ustawień można dokonać w następujących obszarach:

- **Powtórz polecenie głosowe**
- **Rodzaj głosu**
- **Szybkość mowy**

## Ustawienia audio

Ustawienia audio można wybrać tutaj:

Ustawienia → Dźwięk → Głośność systemu → Sterowanie głosowe

## Ustawienia języka

Rozpoznawanie poleceń głosowych nie jest możliwe we wszystkich językach. Języki, dla których możliwe jest rozpoznawanie poleceń głosowych, są zaznaczone na liście języków symbolem – .

Zmiana języka wpływa także na menu, komunikaty i teksty pomocy.

Ustawienia → System → Wersje językowe i jednostki systemu → Język systemu

## Powiązane informacje

- Rozpoznawanie poleceń głosowych (Str. 158)
- Używanie funkcji rozpoznawania poleceń głosowych (Str. 159)
- Sterowanie telefonem za pomocą poleceń głosowych (Str. 161)
- Sterowanie regulacją temperatury za pomocą poleceń głosowych (Str. 224)
- Sterowanie głosowe funkcjami radia i multimedialnych (Str. 162)
- Ustawienia audio (Str. 562)
- Zmiana wersji językowej systemu (Str. 143)

<sup>21</sup> Dotyczy niektórych wersji rynkowych.



OŚWIETLENIE

## Przełączniki świateł

Poszczególne elementy sterowania oświetleniem służą do obsługi oświetlenia zewnętrznego i wewnętrznego. Lewy przełącznik zespolony przy kierownicy służy do włączania i regulacji świateł zewnętrznych. Jasność oświetlenia wnętrza kabiny można regulować za pomocą pokrętki na tablicy rozdzielczej.

### Oświetlenie zewnętrzne

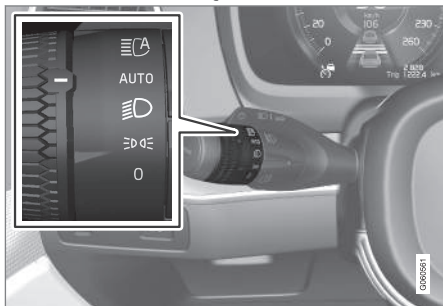

Pierścień obrotowy lewej na dźwigni przełącznika zespolonego przy kierownicy.

Gdy układ elektryczny samochodu jest połączony w położenie II, w poszczególnych pozycjach pierścienia obrotowego dostępne są następujące funkcje:

Pozycja przełącznika	Działanie
0	Światła do jazdy dziennej. Można używać sygnału światłami drogowymi.
	Światła do jazdy dziennej i światła pozycyjne. Światła pozycyjne, gdy samochód jest zaparkowany. <sup>A</sup> Można używać sygnału światłami drogowymi.
	Światła mijania i światła pozycyjne. Można włączyć światła drogowe. Można używać sygnału światłami drogowymi.

Pozycja przełącznika	Działanie
AUTO	Światła do jazdy dziennej i światła pozycyjne w świetle dziennym. Światła mijania i światła pozycyjne w słabym świetle dziennym lub po zmierzchu, oraz gdy włączone są przednie światła przeciwmgielne* i/lub tylne światło przeciwmgielne. Funkcja aktywnych świateł drogowych może zostać włączona. Światła drogowe można włączyć, gdy włączone są światła mijania. Można używać sygnału światłami drogowymi.
	Aktywne światła drogowe włączone/wyłączone.

<sup>A</sup> Jeśli samochód stoi w miejscu, ale jest uruchomiony, pierścień obrotowy można przestawić w położenie z innego położenia, aby włączyć tylko światła pozycyjne zamiast innego oświetlenia.

Firma Volvo zaleca korzystanie z trybu **AUTO** w czasie jazdy.

\* Opcja/wyposażenie dodatkowe.



**⚠ OSTRZEŻENIE**

System oświetlenia samochodu nie jest w stanie określić we wszystkich sytuacjach, np. we mgle lub deszczu, czy światło dzienne jest za słabe lub wystarczająco silne.

Odpowiedzialność za prowadzenie samochodu z włączonymi odpowiednimi światłami dostosowanymi do aktualnej sytuacji drogowej i zgodnie z obowiązującymi przepisami ruchu drogowego spoczywa zawsze na kierowcy.

**Pokrętko na tablicy rozdzielczej**

Pokrętko (po lewej stronie) do regulacji jasności oświetlenia wnętrza.

**Powiązane informacje**

- Nastawianie funkcji świateł za pośrednictwem wyświetlacza centralnego (Str. 167)
- Oświetlenie wnętrza (Str. 177)
- Światła pozycyjne (Str. 168)
- Używanie kierunkowskazów (Str. 172)
- Używanie świateł drogowych (Str. 170)
- Światła mijania (Str. 169)
- Tyłne światło przeciwmgielne (Str. 174)
- Aktywne reflektory skrętne\* (Str. 173)
- Światło hamowania (Str. 174)
- Światła hamowania awaryjnego (Str. 175)
- Światła awaryjne (Str. 175)

**Nastawianie funkcji świateł za pośrednictwem wyświetlacza centralnego**

Szereg funkcji świateł można nastawiać i włączać za pośrednictwem wyświetlacza centralnego. Dotyczy to na przykład aktywnych świateł drogowych, bezpiecznego oświetlenia drogi do domu i oświetlenia otoczenia samochodu.

1. Nacisnąć **Ustawienia** w górnym widoku wyświetlacza centralnego.
2. Nacisnąć przycisk **My Car → Światła i oświetlenie**.
3. Wybrać **Światła zewnętrzne** lub **Światła wewnętrzne**, a następnie funkcję, która ma zostać nastawiona.

**Powiązane informacje**

- Przełączniki świateł (Str. 166)
- Aktywne światła drogowe (Str. 171)
- Korzystanie z bezpiecznego oświetlenia drogi do domu (Str. 176)
- Oświetlenie otoczenia samochodu, przed wejściem do samochodu (Str. 176)
- Używanie kierunkowskazów (Str. 172)
- Inne ustawienia w górnym widoku wyświetlacza centralnego (Str. 144)
- Widok funkcji na wyświetlaczu centralnym (Str. 132)

## Przystosowanie reflektorów do ruchu lewo- i prawostronnego

Samochód nie wymaga zmiany ustawienia reflektorów przy zmianie z ruchu prawostronnego na lewostronny i odwrotnie.

### Powiązane informacje

- Inne ustawienia w górnym widoku wyświetlacza centralnego (Str. 144)
- Widok funkcji na wyświetlaczu centralnym (Str. 132)
- Aktywne reflektory skrętne\* (Str. 173)

## Światła pozycyjne

Światła pozycyjne można wykorzystać, aby umożliwić innym użytkownikom drogi dostrzeżenie zatrzymanego lub zaparkowanego samochodu. Światła pozycyjne są włączane za pomocą pierścienia obrotowego na dźwigni przełącznika zespolonego przy kierownicy.

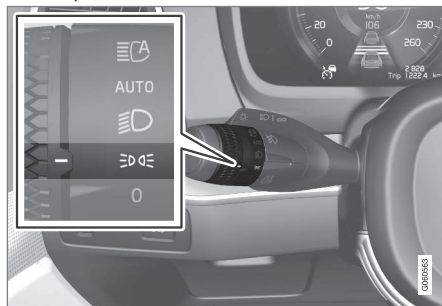

Pierścień obrotowy na dźwigni przełącznika zespolonego w położeniu świateł pozycyjnych.

Obrócić pierścień obrotowy do położenia

 – włączą się światła pozycyjne (jednocześnie włączy się oświetlenie tablicy rejestracyjnej).

Jeśli układ elektryczny samochodu jest przełączony w położenie II, światła do jazdy dziennej zostają włączone zamiast świateł postojowych. Gdy pierścień obrotowy jest w tym położeniu, światła pozycyjne są włączone nie-

zależnie od tego, w jakie położenie jest przełączony układ elektryczny samochodu.

Jeśli samochód stoi w miejscu, ale jest uruchomiony, pierścień obrotowy można przestawić w położenie świateł pozycyjnych  z innego położenia, aby włączyć tylko światła pozycyjne zamiast innego oświetlenia.

W przypadku trwającej dłużej niż 30 sekund jazdy z prędkością nieprzekraczającą 10 km/h (około 6 mph) albo jeśli prędkość przekroczy 10 km/h (około 6 mph), zostają włączone światła do jazdy dziennej. Kierowca powinien wybrać pozycję inną niż .

Po otwarciu drzwi bagażnika, gdy jest ciemno, włączą się tylne światła pozycyjne (jeśli jeszcze nie są włączone), aby ostrzec zbliżających się z tyłu uczestników ruchu drogowego. Dzieje się tak niezależnie od położenia pierścienia obrotowego i wybranego położenia zapłonu układu elektrycznego samochodu.

### Powiązane informacje

- Przełączniki świateł (Str. 166)
- Położenia wyłącznika zapłonu (Str. 494)

## Światła do jazdy dziennej

Samochód jest wyposażony w czujniki mierzące warunki oświetlenia w otoczeniu. Światła do jazdy dziennej włączają się, gdy obrotowy pierścień na dźwigni przełącznika zespolonego przy kierownicy znajduje się w położeniu **0**,  lub **AUTO**, a układ elektryczny samochodu jest włączony w pozycji **II**. W położeniu **AUTO** reflektory przełączają się automatycznie na światła mijania w słabym świetle dziennym lub w ciemności.

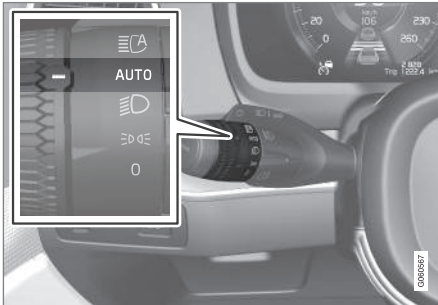

Pierścień obrotowy na dźwigni przełącznika zespolonego w położeniu **AUTO**.

Jeśli pierścień obrotowy na dźwigni przełącznika zespolonego znajduje się w położeniu **AUTO**, światła do jazdy dziennej (DRL<sup>1</sup>) włączają się tylko podczas jazdy w porze dzien-

nej. Samochód automatycznie przełącza światła do jazdy dziennej na światła mijania w słabym świetle dziennym lub po zmierzchu. Przełączenie na światła mijania ma także miejsce, gdy włączone zostaną przednie światła przeciwmgielne\* i/lub tylne światło przeciwmgielne.

### OSTRZEŻENIE

Zadaniem tego układu jest oszczędzanie energii – nie jest on w stanie stwierdzić w każdej sytuacji (np. we mgle lub podczas deszczu), czy światło dzienne jest zbyt słabe, czy wystarczająco silne.

Odpowiedzialność za prowadzenie samochodu z włączonymi odpowiednimi światłami dostosowanymi do aktualnej sytuacji drogowej i zgodnie z obowiązującymi przepisami ruchu drogowego spoczywa zawsze na kierowcy.

### Powiązane informacje

- Przełączniki świateł (Str. 166)
- Położenia wyłącznika zapłonu (Str. 494)
- Światła mijania (Str. 169)

## Światła mijania

Gdy obrotowy pierścień na dźwigni przełącznika zespolonego przy kierownicy znajduje się w położeniu **AUTO**, światła mijania włączają się automatycznie podczas jazdy w słabym świetle dziennym lub po zmierzchu, jeśli układ elektryczny samochodu jest włączony w pozycji **II**.

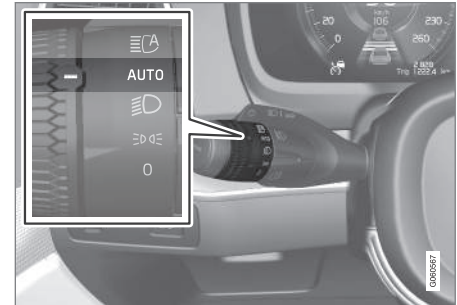

Pierścień obrotowy na dźwigni przełącznika zespolonego w położeniu **AUTO**.

Gdy pierścień obrotowy na dźwigni przełącznika zespolonego przy kierownicy znajduje się w pozycji **AUTO**, światła mijania zostaną także włączone automatycznie, jeśli zostanie włączone tylne światło przeciwmgielne.

Gdy obrotowy pierścień na dźwigni przełącznika zespolonego przy kierownicy znajduje się

<sup>1</sup> Daytime Running Lights

« w położeniu , światła mijania są włączone zawsze, gdy układ elektryczny samochodu jest włączony w pozycji II.

### Wykrywanie tuneli

Samochód wykrywa wjazd do tunelu i przełącza światła do jazdy dziennej na światła mijania.

Aby wykrywanie wjazdu do tunelu działało, obrotowy pierścień na lewej dźwigni przełącznika zespolonego musi znajdować się w położeniu **AUTO**.

### Powiązane informacje

- Przełączniki świateł (Str. 166)
- Położenia wyłącznika zapłonu (Str. 494)
- Światła do jazdy dziennej (Str. 169)

## Używanie świateł drogowych

Do obsługi świateł drogowych służy lewy przełącznik zespolony przy kierownicy. Światła drogowe to najsilniejsze światła samochodu i należy z nich korzystać podczas jazdy w ciemności w celu poprawy widoczności, o ile nie oślepiają innych użytkowników drogi.

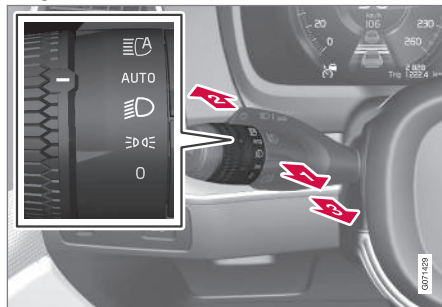

Dźwignia przełącznika zespolonego przy kierownicy z pierścieniem obrotowym.

### Sygnal świetlny światłami drogowymi

➔ Przesunąć dźwignię przełącznika zespolonego delikatnie do tyłu w położenie sygnalu świetlnego światłami drogowymi. Światła drogowe będą się świecić do momentu zwolnienia dźwigni przełącznika zespolonego.

## Światła drogowe

➔ Światła drogowe można włączyć, gdy pierścień obrotowy na dźwigni przełącznika zespolonego przy kierownicy jest w pozycji **AUTO**<sup>2</sup> lub . Aby włączyć światła drogowe, przesunąć dźwignię przełącznika zespolonego w przód.

➔ W celu ich wyłączenia należy przesunąć dźwignię przełącznika zespolonego do tyłu.

Gdy światła drogowe są włączone, świeci się symbol  na wyświetlaczu kierowcy.

### Powiązane informacje

- Przełączniki świateł (Str. 166)
- Aktywne światła drogowe (Str. 171)

<sup>2</sup> Przy włączonych światłach mijania.

## Aktywne światła drogowe

Aktywne światła drogowe to funkcja, która za pomocą kamery detekcyjnej znajdującej się przy górnej krawędzi przedniej szyby wykrywa światło reflektorów pojazdów nadjeżdżających z przeciwna lub tylne światła pojazdów jadących z przodu i przełącza wtedy światła drogowe na światła mijania.

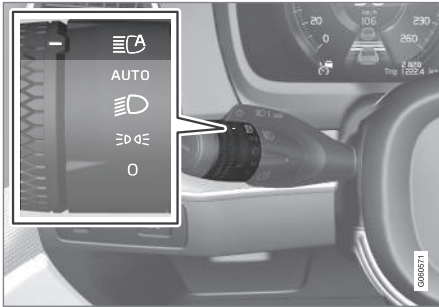



Symbol  oznacza aktywne światła drogowe.

Funkcja może zacząć działać podczas jazdy w ciemności, gdy prędkość samochodu wynosi około 20 km/h (około 12 mph) lub więcej. Funkcja ta może także uwzględniać wpływ latarni ulicznych. Gdy kamera detekcyjna przestanie wykrywać pojazdy nadjeżdżające z przeciwna lub jadące z przodu, po upływie około sekundy światła drogowe zostaną ponownie włączone.

<sup>3</sup> LED (Light Emitting Diode)

<sup>4</sup> W zależności od poziomu wyposażenia samochodu.

## Włączanie aktywnych światel drogowych

Aktywne światła drogowe włącza się przez przestawienie lewej dźwigni przełącznika zespolonego do pozycji . Przełącznik samoczynnie powraca do pozycji **AUTO**. Gdy aktywne światła drogowe są włączone, na wyświetlaczu kierowcy świeci się na biało symbol . Gdy włączone są światła mijania, symbol świeci się na niebiesko.

Wyłączenie aktywnych światel drogowych, gdy włączone są światła drogowe, spowoduje natychmiastowe przełączenie oświetlenia na światła mijania.

Aktywnych światel drogowych nie trzeba włączać ponownie przy każdym uruchomieniu samochodu.

## Funkcja adaptacyjna

W samochodach z reflektorami LED<sup>3\*</sup> aktywne światła drogowe są wyposażone w funkcję adaptacyjną<sup>4</sup>. W takim przypadku, w odróżnieniu od tradycyjnego przełączania na światła mijania, światła drogowe świecą nadal po obu stronach nadjeżdżającego lub znajdującego się z przodu pojazdu – na światła mijania zostaje przełączona tylko ta część wiązki światła, która jest skierowana bezpośrednio na ten pojazd.

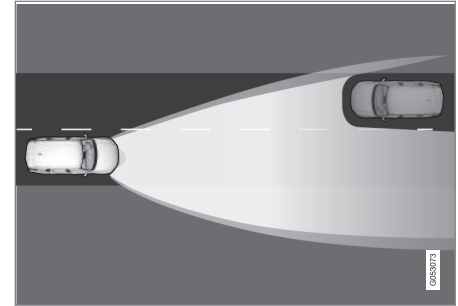

Funkcja adaptacyjna: Światła mijania bezpośrednio w kierunku nadjeżdżającego pojazdu, lecz po obu bokach pojazdu nadal światła drogowe.

Gdy światła drogowe są częściowo przełączone na światła mijania, tj. gdy wiązka światła jest nieco mocniejsza niż w przypadku światel mijania, symbol  na wyświetlaczu kierowcy świeci na niebiesko.

## Ograniczenia funkcjonalne aktywnych światel drogowych

Kamera detekcyjna wykorzystywana przez tę funkcję ma pewne ograniczenia funkcjonalne.





Jeśli na wyświetlaczu kierowcy jest widoczny ten symbol razem z komunikatem **Aktywne światła drog.**

**Chwilowo niedostępne**, przełączanie między światłami drogowymi i mijania należy wykonać ręcznie. Symbol  gaśnie po pojawieniu się tego komunikatu.



Dotyczy to również sytuacji, gdy ten symbol jest wyświetlany razem z komunikatem **Czujnik na prz.**

**szybie Czujnik zablokowany**, patrz Instrukcja obsługi.

Aktywne światła drogowe mogą być tymczasowo niedostępne, np. w przypadku gęstej mgły lub intensywnego deszczu. Gdy aktywne światła drogowe są ponownie dostępne lub czujniki przedniej szyby nie są już zablokowane, komunikat znika i zapala się symbol .



## OSTRZEŻENIE

Funkcja aktywnych światel drogowych pomaga uzyskać optymalne ustawienie wiązki światel, gdy pozwalają na to warunki.

Za ręczne przełączanie między światłami drogowymi a światłami mijania, gdy wymaga tego sytuacja na drodze lub warunki atmosferyczne, odpowiada zawsze kierowca.

## Powiązane informacje

- Przełączniki świateł (Str. 166)
- Używanie świateł drogowych (Str. 170)
- Ograniczenia modułu kamery i radaru (Str. 459)

## Używanie kierunkowskazów

Do włączania i wyłączenia kierunkowskazów samochodu służy przełącznik zespolony przy kierownicy. Kierunkowskazy migają trzy razy lub ciągle, w zależności od stopnia wychylenia dźwigni.



Kierunkowskazy.

## Krótkie miganie kierunkowskazów

-  Wychylić dźwignię w górę lub w dół do pierwszej pozycji i puścić. Nastąpi trzykrotne włączenie kierunkowskazów. Jeśli funkcja zostanie wyłączona za pośrednictwem wyświetlacza centralnego, nastąpi jednokrotne włączenie kierunkowskazów.

**i UWAGA**

- Automatyczne miganie można wyłączyć, przestawiając dźwignię przełącznika zespolonego w przeciwnym kierunku.
- Jeśli symbol kierunkowskazów na wyświetlaczu kierowcy miga szybciej niż normalnie, należy zapoznać się z komunikatem na wyświetlaczu kierowcy.

**Ciągłe miganie kierunkowskazów**

 Przesunąć dźwignię do góry lub do dołu w skrajne położenie.

Dźwignia pozostaje w tym położeniu do chwili jej ręcznego przestawienia lub wraz z obrotem kierownicy samoczynnie powraca do położenia spoczynkowego.

**Powiązane informacje**

- Światła awaryjne (Str. 175)
- Nastawianie funkcji świateł za pośrednictwem wyświetlacza centralnego (Str. 167)

**Aktywne reflektory skrętne\***

Aktywne reflektory skrętne zostały zaprojektowane w celu zapewnienia dodatkowego oświetlenia podczas jazdy na zakrętach i zjazdach. Samochody z reflektorami diodowymi LED<sup>5\*</sup> są w zależności od poziomu wyposażenia samochodu wyposażone w aktywne reflektory skrętne.

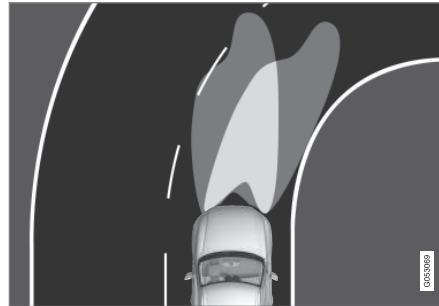

Snop światła reflektorów. Po lewej funkcja ABL wyłączona, po prawej funkcja ABL aktywna.

Aktywne reflektory skrętne poruszają się razem z ruchem kierownicy, co zapewnia dodatkowe oświetlenie na zakrętach i zjazdach, a tym samym może zapewnić kierowcy lepszą widoczność.

Funkcja ta jest automatycznie włączana po uruchomieniu silnika. W razie awarii funkcji lampka kontrolna  na wyświetlaczu kie-

rowcy zapala się jednocześnie z pojawieniem się opisu na wyświetlaczu.

Funkcja jest aktywna tylko w słabym świetle dziennym lub po zmierzchu i tylko wtedy, gdy samochód porusza się, a światła mijania są włączone.

**Wyłączanie/włączanie funkcji**

Funkcja jest aktywna w momencie dostawy samochodu z fabryki i można ją wyłączyć/włączyć w widoku funkcji na wyświetlaczu centralnym.

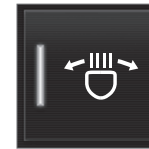

Nacisnąć przycisk wyłącznika **Aktywne światła doświetlające.**

**Powiązane informacje**

- Nastawianie funkcji świateł za pośrednictwem wyświetlacza centralnego (Str. 167)

<sup>5</sup> LED (Light Emitting Diode)

## Tyłne światło przeciwmgielne

Tyłne światło przeciwmgielne jest znacznie silniejsze niż normalne światła tylne i należy go używać wyłącznie wtedy, gdy widoczność jest ograniczona przez mgłę, śnieg, dym lub kurz, by inni użytkownicy drogi mogli zostać ostrzeżeni wcześniej, że z przodu znajduje się pojazd.





Wyłącznik tylnego światła przeciwmgielnego.

Tyłne światło przeciwmgielne to lampa z tyłu samochodu po stronie kierowcy.

Tyłne światło przeciwmgielne można włączyć tylko wtedy, gdy układ elektryczny samochodu jest przełączony w pozycję II, a pierścień obrotowy na dźwigni przełącznika zespolonego przy kierownicy znajduje się w położeniu AUTO lub .

Nacisnąć przycisk w celu włączenia/wyłączenia światła. Na wyświetlaczu kierowcy świeci

symbol , gdy tylne światło przeciwmgielne jest włączone.

Tyłne światło przeciwmgielne wyłącza się automatycznie po wyłączeniu samochodu lub gdy pierścień obrotowy na dźwigni przełącznika zespolonego przy kierownicy zostanie przestawiony w położenie 0 lub  lub .

### UWAGA

Przepisy dotyczące użycia tylnych światel przeciwmgielnych różnią się w poszczególnych krajach.

### Powiązane informacje

- Przełączniki światła (Str. 166)
- Położenia wyłącznika zapłonu (Str. 494)

## Światło hamowania

Światło hamowania (stopu) zapala się automatycznie podczas hamowania.

Światło hamowania włącza się, gdy wciśnięty pedał hamulca oraz gdy pojazd jest hamowany automatycznie przez jeden z układów wspomagających kierowcę.

### Powiązane informacje

- Światła hamowania awaryjnego (Str. 175)
- Funkcje hamulców (Str. 498)
- Układy wspomagające kierowcę (Str. 316)



## Światła hamowania awaryjnego

Światła hamowania awaryjnego zostają włączone, aby ostrzec kierowców pojazdów jadących z tyłu o nagłym hamowaniu.

Funkcja ta polega na tym, że światła hamowania błyskają zamiast świecić ciągłym światłem jak w przypadku zwykłego hamowania.

Światła hamowania awaryjnego zostają włączone podczas gwałtownego hamowania lub po aktywacji ABS na dużych prędkościach.

Gdy kierowca wyhamuje samochód do niskiej prędkości, a następnie zwolni pedał hamulca, światło hamowania wraca do normalnego świecenia.

Jednocześnie zostają włączone światła awaryjne samochodu. Światła te będą migać do czasu, gdy kierowca ponownie przyspieszy do wyższej prędkości lub je wyłączy.

### Powiązane informacje

- Światło hamowania (Str. 174)
- Hamulec zasadniczy (Str. 499)
- Światła awaryjne (Str. 175)

## Światła awaryjne

Światła awaryjne ostrzegają innych użytkowników drogi poprzez jednoczesne włączenie wszystkich kierunkowskazów samochodu. Funkcję tę można wykorzystać do ostrzeżenia w razie zagrożenia na drodze.

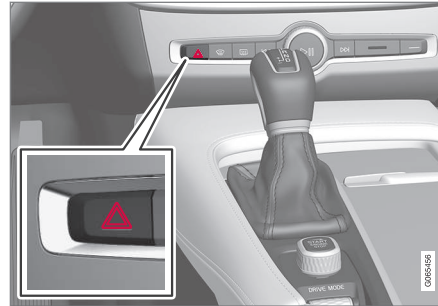

Wyłącznik świateł awaryjnych.

W celu włączenia świateł awaryjnych należy nacisnąć pokazany na ilustracji przycisk.

Światła awaryjne włączane są automatycznie przy hamowaniu na tyle gwałtownym, że uruchomiona zostaje sygnalizacja hamowania awaryjnego, a prędkość jest mała. Światła awaryjne zaczynają migać po wyłączeniu sygnalizacji hamowania awaryjnego, a ich wyłączenie następuje automatycznie, gdy samochód ponownie ruszy lub po naciśnięciu przycisku.

### **i** UWAGA

Przepisy dotyczące używania świateł awaryjnych mogą być różne w poszczególnych krajach.

### Powiązane informacje

- Światła hamowania awaryjnego (Str. 175)
- Używanie kierunkowskazów (Str. 172)

## Korzystanie z bezpiecznego oświetlenia drogi do domu

Można włączyć funkcję opóźnionego wyłączenia niektórych świateł zewnętrznych po zablokowaniu zamków samochodu. Ułatwi ono przejście np. od samochodu do domu.

Aby aktywować funkcję:

1. Wyłączyć samochód.
2. Przesunąć lewą dźwignię przełącznika zespolonego przy kierownicy wprzód w kierunku tablicy rozdzielczej i puścić.
3. Wysiąść z samochodu i zablokować zamki drzwi.
  - > Na wyświetlaczu kierowcy zapala się symbol sygnalizujący, że funkcja jest aktywna i zostaje włączone oświetlenie zewnętrzne: Światła pozycyjne, reflektory, oświetlenie tablicy rejestracyjnej i podświetlenie klamek zewnętrznych\*.

Czas opóźnionego wyłączenia świateł można zmienić w opcji menu wyświetlacza centralnego.

### Powiązane informacje

- Nastawianie funkcji świateł za pośrednictwem wyświetlacza centralnego (Str. 167)
- Oświetlenie otoczenia samochodu, przed wejściem do samochodu (Str. 176)

## Oświetlenie otoczenia samochodu, przed wejściem do samochodu

Funkcja oświetlenia otoczenia samochodu włącza się po odblokowaniu samochodu i służy do włączenia oświetlenia przy zbliżaniu się do samochodu.

Funkcja ta zostaje włączona, gdy kluczyk z pilotem zdalnego sterowania zostanie użyty do odblokowania zamków. Przy świetle dziennym włączone zostają światła pozycyjne, wewnętrzne lampki sufitowe, lampki oświetlające podłogę i oświetlenie przestrzeni bagażowej. Przy słabym świetle dziennym lub w ciemności zostaje także włączone oświetlenie tablicy rejestracyjnej oraz podświetlenie klamek zewnętrznych\*, których światło zostaje skierowane na podłogę.

Jeśli nie zostaną otwarte drzwi, oświetlenie pozostanie włączone przez około 2 minuty. Jeżeli przy włączonych światłach zostaną otwarte któreś drzwi, czas oświetlenia wnętrza oraz podświetlenia klamek zewnętrznych\* zostanie wydłużony.

Funkcję można aktywować i dezaktywować za pośrednictwem wyświetlacza centralnego.

### Powiązane informacje

- Nastawianie funkcji świateł za pośrednictwem wyświetlacza centralnego (Str. 167)
- Korzystanie z bezpiecznego oświetlenia drogi do domu (Str. 176)

- Kluczyk z pilotem zdalnego sterowania (Str. 267)

## Oświetlenie wnętrza

Kabina pasażerska jest wyposażona w różne rodzaje oświetlenia, np. ogólne oświetlenie wnętrza, regulowane oświetlenie wnętrza i oświetlenie do czytania.

Wszystkie lampki w kabinie samochodu można włączać i wyłączać ręcznie przez co najmniej 5 minut od momentu gdy:

- samochód został wyłączony, a jego układ elektryczny jest w pozycji **O**
- drzwi zostały odblokowane ale samochód nie został jeszcze uruchomiony.

### Przednie oświetlenie sufitowe



Górna konsola sterowania z wyłącznikami oświetlenia kabiny i przednich lampek oświetlenia do czytania.

- 1 Wyłącznik lewej lampki oświetlenia do czytania
- 2 Wyłącznik oświetlenia kabiny
- 3 Funkcja automatycznego oświetlenia kabiny pasażerskiej
- 4 Wyłącznik prawej lampki oświetlenia do czytania

### Oświetlenie do czytania

Lampki do czytania z prawej i lewej strony można włączyć lub wyłączyć krótkim naciśnięciem przycisków w konsoli sufitowej. Jasność reguluje się, przytrzymując przycisk w położeniu wciśniętym.

### Wyłącznik oświetlenia kabiny

Oświetlenie przyподготовowe i sufitowe oświetlenie wnętrza włącza się i wyłącza, naciskając krótko przycisk w górnej konsoli sterowania.

### Funkcja automatycznego oświetlenia kabiny pasażerskiej

Funkcja automatyczną włącza się naciskając krótko przycisk **AUTO** w górnej konsoli sterowania. Gdy włączony jest system automatyczny, lampka kontrolna w przycisku zapala się, a oświetlenie kabiny pasażerskiej włącza się i wyłącza zgodnie z poniższym opisem.

Oświetlenie kabiny pasażerskiej włącza się, gdy:

- zamki samochodu zostaną odblokowane
- samochód zostanie wyłączony
- zostaną otwarte boczne drzwi.

Oświetlenie kabiny pasażerskiej wyłącza się, gdy:

- zamki samochodu zostaną zablokowane
- samochód zostanie uruchomiony
- zostaną zamknięte boczne drzwi
- drzwi boczne pozostaną otwarte przez około 2 minuty.

### Tylne oświetlenie sufitowe

W tylnej części samochodu znajdują się lampki do czytania, które służą również jako oświetlenie kabiny pasażerskiej.



Lampki do czytania nad tyłnymi siedzeniami.



W samochodach z panoramicznym oknem dachowym\* są dwa moduły lampek, po jednym z każdej strony sufitu.

Lampki do czytania włącza się i wyłącza krótkim naciśnięciem przycisku na lampce. Jasność reguluje się, przytrzymując przycisk w położeniu wciśniętym.

### Oświetlenie schowka w desce rozdzielczej

Oświetlenie włącza się w momencie otwarcia pokrywy schowka i gaśnie po jej zamknięciu.

### Oświetlenie lusterka w osłonie przeciwsłonecznej\*

Oświetlenie włącza się w momencie otwarcia pokrywy lusterka w osłonie przeciwsłonecznej i gaśnie po jej zamknięciu.

### Oświetlenie podłoża\*

Oświetlenie podłoża włącza się lub wyłącza po otwarciu lub zamknięciu danyh drzwi.

### Oświetlenie progu

Oświetlenie progu włącza się lub wyłącza po otwarciu lub zamknięciu drzwi.

### Oświetlenie przestrzeni bagażowej

Oświetlenie włącza się w momencie otwarcia drzwi i wyłącza się po zablokowaniu zamków drzwi bagażnika i gaśnie po ich zamknięciu.

### Oświetlenie dekoracyjne

Oświetlenie wnętrza włącza się po otwarciu drzwi i wyłącza się po zablokowaniu zamków samochodu. Intensywność oświetlenia dekoracyjnego można zmienić na wyświetlaczu centralnym i można także wyregulować precyzyjnie za pomocą pokrętki w tablicy rozdzielczej.

### Oświetlenie nastrojowe\*

Samochód jest wyposażony w diody LED, które umożliwiają zmianę koloru światła. Zapalają się one, gdy samochód jest uruchomiony. Oświetlenie nastrojowe można zmienić na wyświetlaczu centralnym i można także wyregulować precyzyjnie za pomocą pokrętki w tablicy rozdzielczej.

### Oświetlenie schowków w drzwiach

Oświetlenie schowków w drzwiach włącza się po otwarciu drzwi i wyłącza się po zablokowaniu zamków samochodu. Poziom intensywności oświetlenia można wyregulować precyzyjnie za pomocą pokrętki w tablicy rozdzielczej.

### Oświetlenie przedniego uchwytu na napoje w konsoli między fotelami

Oświetlenie przednich uchwytów na napoje włącza się po odblokowaniu zamków samochodu, a wyłącza się po zablokowaniu zamków. Poziom intensywności oświetlenia można wyregulować precyzyjnie za pomocą pokrętki w tablicy rozdzielczej.

### Powiązane informacje

- Regulacja oświetlenia wnętrza kabiny (Str. 179)
- Przełączniki świateł (Str. 166)
- Położenia wyłącznika zapłonu (Str. 494)
- Wnętrze kabiny pasażerskiej (Str. 652)

## Regulacja oświetlenia wnętrza kabiny

Oświetlenie wnętrza samochodu włącza się na różne sposoby w zależności od wybranego położenia zapłonu. Oświetlenie wnętrza można regulować za pomocą pokrętki na tablicy rozdzielczej, a niektóre funkcje oświetlenia można także regulować na wyświetlaczu centralnym.



Pokrętkę na tablicy rozdzielczej, po lewej stronie kierownicy, służy do regulowania jasności wyświetlacza, lampek kontrolnych, oświetlenia dekoracyjnego i oświetlenia nastrojowego\*

## Regulacja oświetlenia wnętrza

1. Nacisnąć **Ustawienia** w górnym widoku wyświetlacza centralnego.
2. Nacisnąć przycisk **My Car** → **Światła i oświetlenie** → **Światła wewnętrzne**.
3. Wybrać jedno z następujących ustawień:
  - W pozycji **Natężenie światła otoczenia** wybrać **Wyłączone**, **Małe** lub **Wysokie**.
  - W pozycji **Poziom światła otoczenia** wybrać **Ograniczone** i **Pełne**.

## Regulacja oświetlenia nastrojowego\*

Samochód jest wyposażony w diody LED do zmiany koloru światła. Zapalają się one, gdy samochód jest uruchomiony.

### Zmiana jasności światła

1. Nacisnąć **Ustawienia** w górnym widoku wyświetlacza centralnego.
2. Nacisnąć przycisk rozruchu **My Car** → **Światła i oświetlenie** → **Światła wewnętrzne** → **Nastrojowe oświetlenie wnętrza**.
3. W pozycji **Natężenie podświetlenia wnętrza** wybrać **Wyłączone**, **Małe** lub **Wysokie**.

### Zmiana koloru światła

1. Nacisnąć **Ustawienia** w górnym widoku wyświetlacza centralnego.
2. Nacisnąć przycisk rozruchu **My Car** → **Światła i oświetlenie** → **Światła wewnętrzne** → **Nastrojowe oświetlenie wnętrza**.

3. Wybrać **Według temperatury** lub **Według koloru**, aby zmienić kolor światła.

W przypadku wyboru opcji **Według temperatury** światło zmienia się odpowiednio do ustawienia temperatury w kabinie pasażerskiej.

W przypadku wyboru opcji **Według koloru** możliwe jest użycie podkategorii **Kolory motywów** w celu przeprowadzenia dokładniejszej regulacji.

### Powiązane informacje

- Oświetlenie wnętrza (Str. 177)
- Nastawianie funkcji światła za pośrednictwem wyświetlacza centralnego (Str. 167)
- Położenia wyłącznika zapłonu (Str. 494)



OKNA, SZYBY I LUSTERKA

## Szyby, szkło i lusterka

Samochód jest wyposażony w różne okna, szyby i lusterka. Niektóre szyby samochodu są laminowane.

Szyba przednia jest laminowana. Szkło laminowane jest także dostępne jako opcja dla niektórych innych powierzchni szklanych. Pokrycie szyb warstwą laminatu poprawia izolację dźwiękową kabiny oraz stanowi dodatkowe zabezpieczenie przeciw próbom włamania do samochodu.

Panoramyczne okno dachowe\* również jest laminowane.



Na szybach laminowanych umieszczony jest ten symbol.<sup>1</sup>

## Powiązane informacje

- Zabezpieczenie przed przytraśnięciem przez szyby i zasłony przeciwsłoneczne (Str. 182)
- Panoramyczne okno dachowe\* (Str. 190)
- Elektryczne sterowanie szyb (Str. 184)
- Wewnętrzne i zewnętrzne lusterka wsteczne (Str. 187)
- Używanie zasłony przeciwsłonecznej\* (Str. 186)

- Wyświetlacz przezierny na szybie przedniej\* (Str. 155)
- Używanie wycieraczek szyby przedniej (Str. 196)
- Używanie spryskiwaczy szyby przedniej i świateł przednich (Str. 199)
- Włączanie i wyłączenie ogrzewania przedniej szyby\* (Str. 242)
- Włączanie i wyłączenie ogrzewania szyby tylnej i lusterek zewnętrznych (Str. 243)

## Zabezpieczenie przed przytraśnięciem przez szyby i zasłony przeciwsłoneczne

Wszystkie sterowane elektrycznie szyby i zasłony przeciwsłoneczne\* mają zabezpieczenie przed przytraśnięciem, które zostaje uruchomione, jeśli ruch szyby lub zasłony podczas otwierania lub zamykania zostanie zablokowany przez jakikolwiek obiekt.

W przypadku zablokowania szyby/zasłona zatrzymuje się i zostaje automatycznie cofnięta o około 50 mm (około 2 cali) od położenia zablokowanego (lub do pozycji pełnego uchylecia).

Można obejść zabezpieczenie przed przytraśnięciem, jeśli doszło do przerwania zamykania, na przykład na skutek oblodzenia, naciskając nadal przycisk w tym samym kierunku.

W razie wystąpienia usterki zabezpieczenia przed przytraśnięciem można wypróbować sekwencję resetowania.

### OSTRZEŻENIE

Jeśli akumulator rozruchowy został odłączony, konieczne jest zresetowanie funkcji automatycznego otwierania i zamykania, aby działała prawidłowo. Aby zabezpieczenie przed przytraśnięciem mogło działać, konieczne jest zresetowanie układu.

<sup>1</sup> Nie dotyczy to szyby przedniej i panoramycznego okna dachowego\*, które są zawsze laminowane i dlatego nie mają tego symbolu.



### Powiązane informacje

- Sekwencja resetowania zabezpieczenia przed przytrzaśnięciem (Str. 183)
- Obsługa sterowanych elektrycznie szyb (Str. 184)
- Używanie zasłony przeciwsłonecznej\* (Str. 186)
- Obsługa panoramicznego okna dachowego\* (Str. 192)

### Sekwencja resetowania zabezpieczenia przed przytrzaśnięciem

Jeśli wystąpi problem z funkcjami elektrycznego sterowania szybami, można wypróbować sekwencję resetowania.



#### **OSTRZEŻENIE**

Jeśli akumulator rozruchowy został odłączony, konieczne jest zresetowanie funkcji automatycznego otwierania i zamykania, aby działała prawidłowo. Aby zabezpieczenie przed przytrzaśnięciem mogło działać, konieczne jest zresetowanie układu.

W razie wystąpienia problemów z panoramicznym oknem dachowym należy skontaktować się ze stacją obsługi.<sup>2</sup>

### Resetowanie szyby sterowanej elektrycznie

1. Zacząć od położenia zamkniętego szyby.
2. Następnie nacisnąć elementy sterujące w położeniu manualnym 3 razy w górę do położenia zamkniętego.
  - > Układ zostanie automatycznie zainicjowany.

Jeśli problem się utrzymuje, skontaktować się ze stacją obsługi.

### Powiązane informacje

- Zabezpieczenie przed przytrzaśnięciem przez szyby i zasłony przeciwsłoneczne (Str. 182)
- Obsługa sterowanych elektrycznie szyb (Str. 184)
- Używanie zasłony przeciwsłonecznej\* (Str. 186)

<sup>2</sup> Zaleca się kontakt z autoryzowaną stacją obsługi Volvo.

## Elektryczne sterowanie szyb

Każde drzwi mają panel sterowania szyb sterowanych elektrycznie. Drzwi kierowcy mają przyciski do sterowania wszystkimi szybami, a także do włączania blokady otwarcia tylnych drzwi od wewnątrz.

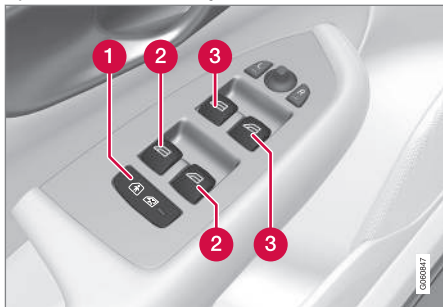

Panel przycisków w drzwiach kierowcy.

- 1 Elektryczna blokada otwarcia tylnych drzwi od wewnątrz\* wyłącza przyciski w drzwiach tylnych, w wyniku czego drzwi i szyb nie można otworzyć od wewnątrz.
- 2 Przyciski sterowania tylnymi szybami.
- 3 Przyciski sterowania przednimi szybami.

## OSTRZEŻENIE

Może dojść do przytraśnięcia dzieci, innych pasażerów lub przedmiotów przez ruchome części.

- Szyby należy zawsze uruchamiać z zachowaniem ostrożności.
- Nie pozwalać, by dzieci bawiły się elementami sterowania.
- Nie wolno pozostawiać dzieci samych w samochodzie.
- Wsiadając z samochodu, należy zawsze pamiętać o wyłączeniu zasilania szyb sterowanych elektrycznie poprzez przełączenie układu elektrycznego samochodu w pozycję **0** oraz o zabraniu ze sobą kluczyka.
- Nie wolno wystawiać przedmiotów ani części ciała przez okna, nawet jeśli układ elektryczny samochodu jest całkowicie odłączony.

## Powiązane informacje

- Obsługa sterowanych elektrycznie szyb (Str. 184)
- Zabezpieczenie przed przytraśnięciem przez szyby i zasłony przeciwsłoneczne (Str. 182)
- Sekwencja resetowania zabezpieczenia przed przytraśnięciem (Str. 183)

## Obsługa sterowanych elektrycznie szyb

Za pomocą panelu przycisków w drzwiach kierowcy można obsługiwać wszystkie szyby sterowane elektrycznie – panele przycisków w pozostałych drzwiach obsługują szybę sterowaną elektrycznie w danych drzwiach. Sterowane elektrycznie szyby są wyposażone w zabezpieczenie przed przytraśnięciem. W razie wystąpienia usterki zabezpieczenia przed przytraśnięciem można wypróbować sekwencję resetowania.

**⚠ OSTRZEŻENIE**

Może dojść do przytraśnięcia dzieci, innych pasażerów lub przedmiotów przez ruchome części.

- Szyby należy zawsze uruchamiać z zachowaniem ostrożności.
- Nie pozwalać, by dzieci bawiły się elementami sterowania.
- Nie wolno pozostawiać dzieci samych w samochodzie.
- Wsiadając z samochodu, należy zawsze pamiętać o wyłączeniu zasilania szyb sterowanych elektrycznie poprzez przełączenie układu elektrycznego samochodu w pozycję **0** oraz o zabraniu ze sobą kluczyka.
- Nie wolno wystawiać przedmiotów ani części ciała przez okna, nawet jeśli układ elektryczny samochodu jest całkowicie odłączony.



Działanie przełączników sterujących.

- ➔ Kontrolowane podnoszenie i opuszczanie szyby. Lekko wcisnąć lub pociągnąć do góry jeden z przełączników. Sterowane elektrycznie szyby będą przesuwane w górę lub w dół, dopóki przełącznik będzie przytrzymywany w tym położeniu.
- ➔ Automatyczne podnoszenie i opuszczanie szyby. Wcisnąć lub pociągnąć do góry jeden z przełączników do skrajnej pozycji i puścić. Nastąpi całkowite otwarcie lub zamknięcie okna.

Aby można było korzystać z elektrycznego sterowania szyb, wyłącznik zapłonu musi znajdować się przynajmniej w położeniu **I** lub **II**. Sterowane elektrycznie szyby można obsługiwać przez kilka minut od wyłączenia samochodu i zapłonu, ale nie po otwarciu którychkolwiek drzwi. Jednocześnie można używać tylko jednego elementu sterującego.

Do sterowania można także użyć kluczyka z pilotem zdalnego sterowania lub funkcji otwierania bezkluczykowego\* za pomocą klamki drzwi.

**⚠ OSTRZEŻENIE**

Upewnić się, że nie ma ryzyka przytraśnięcia dzieci lub innych pasażerów w przypadku zamykania wszystkich szyb za pomocą kluczyka z pilotem zdalnego sterowania lub funkcji otwierania bezkluczykowego\* za pomocą klamki drzwi.

**i UWAGA**

Jednym ze sposobów na zmniejszenie pulsującego hałasu powodowanego przez wiatr przy otwartych szybach drzwi tylnych jest niewielkie otwarcie także szyb w drzwiach przednich.

**i UWAGA**

Szyb nie można otworzyć przy prędkościach powyżej ok. 180 km/h (ok. 112 mph), można je jednak zamknąć.

Odpowiedzialność za przestrzeganie obowiązujących przepisów ruchu drogowego spoczywa zawsze na kierowcy.





### **i UWAGA**

Gdy temperatura jest niska, sterowanie szybami może nie być możliwe.

### **Powiązane informacje**

- Elektryczne sterowanie szyb (Str. 184)
- Zabezpieczenie przed przytrzaśnięciem przez szyby i zasłony przeciwsłoneczne (Str. 182)
- Sekwencja resetowania zabezpieczenia przed przytrzaśnięciem (Str. 183)
- Zablokowanie i odblokowanie zamków bez użycia kluczyka\* (Str. 299)
- Zablokowanie i odblokowanie zamków przy użyciu kluczyka z pilotem zdalnego sterowania (Str. 270)

### **Używanie zasłony przeciwsłonecznej\***

Zasłony przeciwsłoneczne są zamontowane w obu tylnych drzwiach.

### **Drzwi tylne – obsługiwana ręcznie**



Ilustracja ma charakter schematyczny – wersja może być inna.

- 1** Zaczep zasłony przeciwsłonecznej
  - Wyciągnąć zasłonę i zaczepić jej górną krawędź w górnym obramowaniu okna.

Rozciągnięta zasłona nie przeszkadza przy podnoszeniu i opuszczaniu szyby.

### **Powiązane informacje**

- Zabezpieczenie przed przytrzaśnięciem przez szyby i zasłony przeciwsłoneczne (Str. 182)
- Sekwencja resetowania zabezpieczenia przed przytrzaśnięciem (Str. 183)
- Elektryczne sterowanie szyb (Str. 184)

## Wewnętrzne i zewnętrzne lusterka wsteczne

Wewnętrzne i zewnętrzne lusterka wsteczne mogą zapewnić lepszą widoczność do tyłu.

### Wewnętrzne lusterko wsteczne

Wewnętrzne lusterko wsteczne jest wyposażone w sterownik HomeLink\*, funkcję automatycznego przyciemniania\* i kompas\*.

Wewnętrzne lusterko wsteczne można przestawić ręcznie, zmieniając jego kąt.

### Lusterka boczne

#### **⚠ OSTRZEŻENIE**

Oba lusterka są wygięte dla zapewnienia optymalnej widoczności. Obiekty mogą wydawać się bardziej oddalone niż są w rzeczywistości.

Ustawienie zewnętrznych lusterek wstecznych jest regulowane za pomocą dźwigniki sterującej w panelu przycisków w drzwiach kierowcy.

Dostępne są także różne ustawienia automatyczne, które można powiązać z przyciskami funkcji pamięci fotela regulowanego elektrycznie\*.

### Powiązane informacje

- HomeLink®\* (Str. 554)
- Kompas\* (Str. 558)
- Regulacja przyciemniania lusterek wstecznych (Str. 187)
- Zmiana kąta ustawienia lusterek zewnętrznych (Str. 189)
- Zapisywanie w pamięci pozycji fotela, lusterek zewnętrznych i wyświetlacza przedziernego na szybie przedniej\* (Str. 206)
- Włączanie i wyłączanie ogrzewania szyby tylnej i lusterek zewnętrznych (Str. 243)

## Regulacja przyciemnienia lusterek wstecznych

Jasne światło z reflektorów jadących z tyłu pojazdów padające na lusterka wsteczne może oślepić kierowcę. Z funkcji przyciemniania należy skorzystać, gdy światła pojazdów jadących z tyłu przeszkadzają kierowcy.

### Lusterko dwupozycyjne

Wewnętrzne lusterko wsteczne można przyciemnić za pomocą dźwigni znajdującej się w jego dolnej krawędzi.

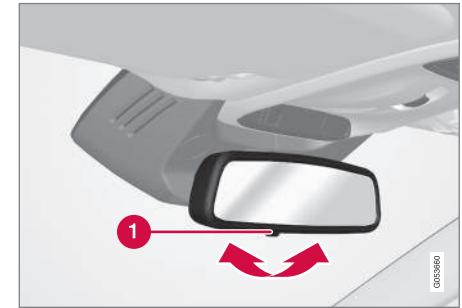

**1** Dźwignia do opuszczania lusterka.

1. Przesłanie dźwigni w kierunku wnętrza kabiny powoduje ustawienie lusterka w położeniu zmniejszonego blasku odbicia.



- ◀ 2. Przesłanie dźwigni w kierunku szyby czołowej powoduje ustawienie lusterka w normalnym położeniu.

Dźwignia zmiany pozycji lusterka nie występuje przy lusterkach z funkcją automatycznego przyciemniania.

### Automatyczne przyciemnienie lusterka\*

Jeśli z tyłu pojawi się jasne światło, lusterka wsteczne przyciemniają się automatycznie, gdy na zewnątrz jest ciemno lub albo oświetlenie jest ograniczone, na przykład podczas jazdy w tunelu. Funkcja automatycznego przyciemniania jest zawsze aktywna podczas jazdy, ale nie wtedy, gdy wybrany jest bieg wsteczny.

#### **i UWAGA**

W przypadku zmiany czułości zmiana przyciemniania nie jest zauważalna od razu, lecz następuje stopniowo.

Czułość funkcji przyciemniania dotyczy zarówno wewnętrznego lusterka wstecznego, jak i lusterek zewnętrznych.

Aby zmienić czułość funkcji przyciemniania:

1. Nacisnąć **Ustawienia** w górnym widoku wyświetlacza centralnego.

2. Nacisnąć przycisk **My Car** → **Lusterka i udogodnienia**.
3. W pozycji **Automat. przyciemnianie lusterka wstecznego** wybrać **Normalne, Ciemne** lub **Jasne**.

Wewnętrzne lusterko wsteczne jest wyposażone w dwa czujniki – jeden skierowany do przodu i jeden skierowany do tyłu – które współpracują ze sobą w celu wykrywania i eliminacji oślepiającego światła. Czujnik skierowany do przodu wykrywa światło otoczenia, a czujnik skierowany do tyłu wykrywa światło pochodzące z reflektorów pojazdu jadącego z tyłu.

Aby lusterka zewnętrzne mogły być wyposażone w funkcję automatycznego przyciemniania, musi ją mieć także wewnętrzne lusterko wsteczne.

#### **i UWAGA**

Jeśli czujniki zostaną zastąpione na przykład przez kartę parkingową, transponder, osłonę przeciwsłoneczną lub przedmioty znajdujące się na siedzeniach lub w przestrzeni bagażowej w taki sposób, że nie będzie do nich docierać światło, działanie funkcji przyciemniania wewnętrznego lusterka wstecznego i lusterek zewnętrznych będzie ograniczone.

### Powiązane informacje

- Wewnętrzne i zewnętrzne lusterka wsteczne (Str. 187)
- Zmiana kąta ustawienia lusterek zewnętrznych (Str. 189)

## Zmiana kąta ustawienia lusterek zewnętrznych

Dla zapewnienia lepszej widoczności do tyłu lusterka zewnętrzne wymagają ustawienia dostosowanego do preferencji kierowcy.

Dostępne są różne ustawienia automatyczne, które można także powiązać z przyciskami funkcji pamięci fotela regulowanego elektrycznie\*.

## Korzystanie z przełączników sterujących lusterek zewnętrznych

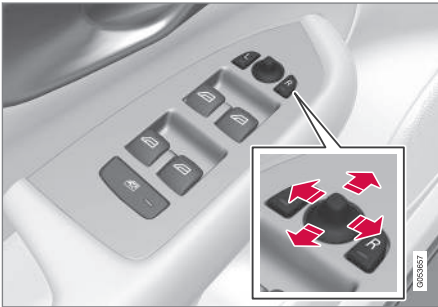

Przełączniki sterujące zewnętrznymi lusterkami wstecznymi.

Ustawienie wewnętrznych lusterek wstecznych jest regulowane za pomocą dźwigniki sterującej w panelu przycisków w drzwiach

kierowcy. Wyłącznik zapłonu musi znajdować się przynajmniej w położeniu **I**.

1. W celu ustawienia pozycji lewego lusterka nacisnąć przycisk **L**, a prawego – **R**. W przycisku zaświeci się dioda kontrolna.
2. Ustawić pozycję lusterka dźwigniką sterującą umieszczoną w środku.
3. Ponownie wcisnąć przycisk **L** lub **R**. Dioda kontrolna powinna zgasnąć.

## Elektryczne składanie lusterek wstecznych\*

Lusterka mogą zostać złożone do parkowania/jazdy w wąskich miejscach.

1. Nacisnąć jednocześnie przyciski **L** i **R**.
2. Zwolnić je po około 1 sekundzie. Lusterka zatrzymają się automatycznie w położeniu całkowicie złożonym.

W celu rozłożenia lusterek należy nacisnąć jednocześnie przyciski **L** i **R**. Lusterka zatrzymają się automatycznie w położeniu rozłożonym zgodnie z dokonaniem wcześniej ustawieniem.

## Programowanie pozycji neutralnej

W przypadku mechanicznego przestawienia lusterek konieczne jest ponowne zaprogramowanie ich pozycji wyjściowej, aby funkcja

elektrycznego składania/rozkładania\* mogła działać prawidłowo.

1. W celu złożenia lusterek zewnętrznych należy nacisnąć jednocześnie przyciski **L** i **R**.
2. Aby je ponownie rozłożyć, nacisnąć jednocześnie przyciski **L** i **R**.
3. W razie potrzeby powtórzyć powyższe czynności.

Lusterka powracają do pozycji wyjściowej.

## Zmiana kąta ustawienia podczas parkowania<sup>3</sup>

Lusterko zewnętrzne można pochylić w dół, by kierowca mógł obserwować na przykład krawężł drogi podczas parkowania.

- Po włączeniu biegu wstecznego nacisnąć przycisk **L** lub **R**.

Należy pamiętać, że może być potrzebne dwukrotne naciśnięcie przycisku, zależnie od tego, czy został wcześniej wybrany. Przycisk miga, gdy lusterko zewnętrzne jest pochylone do dołu. Po wyłączeniu biegu wstecznego lusterko zewnętrzne automatycznie zaczyna powracać do pierwotnego położenia po około 3 sekundach i osiąga to położenie po około 8 sekundach.

<sup>3</sup> Tylko w połączeniu z przyciskami pamięci fotela regulowanego elektrycznie\*.

#### ◀ Automatyczna zmiana kąta ustawienia podczas parkowania<sup>3</sup>

Przy tym ustawieniu lusterko zewnętrzne zostaje automatycznie pochylone do dołu po wybraniu biegu wstecznego. Pozycja złożona jest zaprogramowana fabrycznie i nie można jej zmienić.

1. Nacisnąć **Ustawienia** w górnym widoku wyświetlacza centralnego.
2. Nacisnąć przycisk **My Car → Lusterka i udogodnienia**.
3. W pozycji **Pochyl lusterko zewnętrzne przy cofaniu** wybrać **Wyłączone, Kierowca, Pasażer** lub **Oba**, aby włączyć lub wyłączyć funkcję i wybrać, które z lusterek wstecznych ma zostać pochylone.

Można wymusić powrót lusterka zewnętrznego do pierwotnego położenia, naciskając dwukrotnie przycisk **L** lub **R**.

#### Automatyczne składanie lusterek po zamknięciu samochodu\*

Na wyświetlaczu centralnym można nastawić, aby wszystkie lusterka wsteczne i zewnętrzne składały/rozkładały się automatycznie, gdy samochód zostaje zamknięty/otwarty przy użyciu kluczyka.

1. Nacisnąć **Ustawienia** w górnym widoku wyświetlacza centralnego.
2. Nacisnąć przycisk **My Car → Lusterka i udogodnienia**.
3. Wybrać **Złóż lusterka po zablokowaniu**, aby włączyć lub wyłączyć.

#### **i** UWAGA

Jeśli lusterka zostaną złożone ręcznie za pomocą przycisków **L** i **R**, a następnie zamki samochodu zostaną zablokowane, lusterka nie rozłożą się automatycznie po odblokowaniu zamków, nawet jeśli zostanie wybrane to ustawienie. Trzeba je rozłożyć ręcznie.

#### Powiązane informacje

- Wewnętrzne i zewnętrzne lusterka wsteczne (Str. 187)
- Regulacja przyciemnienia lusterek wstecznych (Str. 187)
- Zapisywanie w pamięci pozycji fotela, lusterek zewnętrznych i wyświetlacza przedniego na szybie przedniej\* (Str. 206)
- Włączanie i wyłączanie ogrzewania szyby tylnej i lusterek zewnętrznych (Str. 243)

#### Panoramiczne okno dachowe\*

Panoramiczne okno dachowe składa się z dwóch szklanych sekcji. Przednią sekcję można otwierać pionowo w tylnej krawędzi (uchylenie okna dachowego) lub poziomo (położenie otwarcia). Sekcja tylna jest nieruchoma.

Panoramiczne okno dachowe jest wyposażone w owiewkę i roletę przeciwsłoneczną wykonaną z perforowanej tkaniny i umieszczoną pod dachem szklanym, w celu zapewnienia dodatkowej ochrony przed takimi czynnikami jak silne światło słoneczne.



Przelącznik sterujący elektrycznym napędem panoramicznego okna dachowego i jego zasłony przeciwsłonecznej znajduje się w panelu sufitowym.

<sup>3</sup> Tylko w połączeniu z przyciskami pamięci fotela regulowanego elektrycznie\*.



Sterowanie panoramicznego okna dachowego i zasłony przeciwsłonecznej działa, gdy wybrana jest pozycja **I** lub **II** wyłącznika zapłonu.

### **⚠ OSTRZEŻENIE**

Może dojść do przytraśnięcia dzieci, innych pasażerów lub przedmiotów przez ruchome części.

- Szyby należy zawsze uruchamiać z zachowaniem ostrożności.
- Nie pozwalać, by dzieci bawiły się elementami sterowania.
- Nie wolno pozostawiać dzieci samych w samochodzie.
- Wsiadając z samochodu, należy zawsze pamiętać o wyłączeniu zasilania szyb sterowanych elektrycznie poprzez przełączenie układu elektrycznego samochodu w pozycję **0** oraz o zabraniu ze sobą kluczyka.
- Nie wolno wystawiać przedmiotów ani części ciała przez okna, nawet jeśli układ elektryczny samochodu jest całkowicie odłączony.

### **! WAŻNE**

- Nie otwierać panoramicznego okna dachowego, gdy zamontowany jest bagażnik.
- Nie umieszczać ciężkich przedmiotów na panoramicznym oknie dachowym.

### **! WAŻNE**

- Przed otwarciem panoramicznego okna dachowego należy usunąć lód i śnieg. Uważać, by nie zarysować powierzchni i nie uszkodzić uszczelek.
- Nie uruchamiać panoramicznego okna dachowego, jeśli zamarzło w położeniu zamkniętym.

### Owiewka

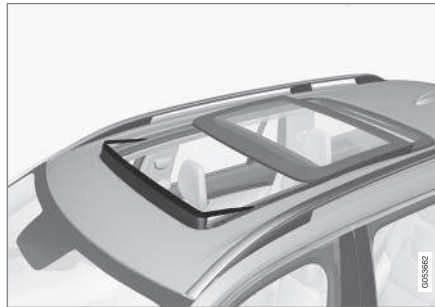

Panoramiczne okno dachowe jest wyposażone w owiewkę, która rozkłada się, gdy okno znajduje się w położeniu otwartym.

### **Powiązane informacje**

- Obsługa panoramicznego okna dachowego\* (Str. 192)
- Automatycznie zamknięcie zasłony przeciwsłonecznej panoramicznego okna dachowego\* (Str. 194)
- Zabezpieczenie przed przytraśnięciem przez szyby i zasłony przeciwsłoneczne (Str. 182)
- Zablockowanie i odblokowanie zamków bez użycia kluczyka\* (Str. 299)
- Zablockowanie i odblokowanie zamków przy użyciu kluczyka z pilotem zdalnego sterowania (Str. 270)

## Obsługa panoramicznego okna dachowego\*

Panoramyczne okno dachowe i zasłona przeciwsłoneczna są obsługiwane za pomocą przełączników w panelu sufitowym i zostały wyposażone w zabezpieczenie przed przytraśnięciem.

### **⚠ OSTRZEŻENIE**

Może dojść do przytraśnięcia dzieci, innych pasażerów lub przedmiotów przez ruchome części.

- Szyby należy zawsze uruchamiać z zachowaniem ostrożności.
- Nie pozwalają, by dzieci bawiły się elementami sterowania.
- Nie wolno pozostawiać dzieci samych w samochodzie.
- Wsiadając z samochodu, należy zawsze pamiętać o wyłączeniu zasilania szyb sterowanych elektrycznie poprzez przełączenie układu elektrycznego samochodu w pozycję **O** oraz o zabraniu ze sobą kluczyka.
- Nie wolno wystawiać przedmiotów ani części ciała przez okna, nawet jeśli układ elektryczny samochodu jest całkowicie odłączony.

### **⚠ WAŻNE**

- Nie otwierać panoramicznego okna dachowego, gdy zamontowany jest bagażnik.
- Nie umieszczać ciężkich przedmiotów na panoramicznym oknie dachowym.

### **⚠ WAŻNE**

- Przed otwarciem panoramicznego okna dachowego należy usunąć lód i śnieg. Uważać, by nie zarysować powierzchni i nie uszkodzić uszczelek.
- Nie uruchamiać panoramicznego okna dachowego, jeśli zamarzło w położeniu zamkniętym.

Sterowanie panoramicznego okna dachowego i zasłony przeciwsłonecznej działa, gdy wybrana jest pozycja **I** lub **II** wyłącznika zapłonu.

Do sterowania można także użyć kluczyka z pilotem zdalnego sterowania lub funkcji otwierania bezkluczykowego\* za pomocą klamki drzwi.

### **⚠ OSTRZEŻENIE**

Upewnij się, że nie ma ryzyka przytraśnięcia dzieci lub innych pasażerów w przypadku zamykania wszystkich szyb za pomocą kluczyka z pilotem zdalnego sterowania lub funkcji otwierania bezkluczykowego\* za pomocą klamki drzwi.

### **⚠ WAŻNE**

Zamykając panoramiczne okno dachowe należy upewnić się, czy zostało ono prawidłowo domknięte.

Ruch okna dachowego zostaje przerwany w przypadku puszczenia przełącznika podczas ręcznego sterowania, albo gdy osiągnie ono położenie komfortowe<sup>4</sup> względnie położenie maksymalnego otwarcia lub zamknięcia. Ruch panoramicznego okna dachowego i zasłony przeciwsłonecznej zostaje także przerwany, jeśli przełącznik na suficie zostanie ponownie uruchomiony w kierunku przeciwnym do aktualnego kierunku ruchu.

Panoramyczne okno dachowe i zasłona przeciwsłoneczna są także wyposażone w zabezpieczenie przed przytraśnięciem. W razie wystąpienia usterki zabezpieczenia przed przytraśnięciem można wypróbować sekwencję resetowania.

<sup>4</sup> Położenie komfortowe to położenie, w którym hałas wywołany szumem powietrza i rezonansem podczas jazdy jest na komfortowo niskim poziomie.

**i UWAGA**

Aby można było ręcznie otworzyć panoramiczne okno dachowe, trzeba najpierw całkowicie otworzyć zasłonę przeciwsłoneczną. Przy odwrotnej procedurze, aby można było całkowicie zamknąć zasłonę przeciwsłoneczną, trzeba najpierw całkowicie zamknąć panoramiczne okno dachowe.

**i UWAGA**

Gdy temperatura jest niska, sterowanie szybami może nie być możliwe.

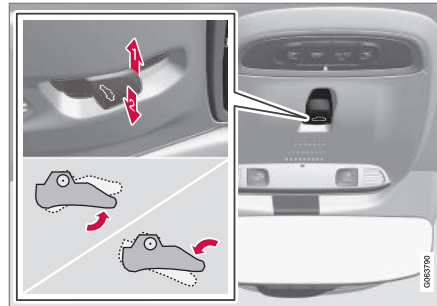
**Uchylenie i zamykanie okna dachowego**

Pozycja wentylacji okna dachowego z uniesioną tylną krawędzią.

- 1** Aby otworzyć, nacisnąć przełącznik do góry jeden raz.
- 2** Aby zamknąć, nacisnąć przełącznik w dół jeden raz.

Przednia szyba okna dachowego zostaje uchylona tylną krawędzią do góry. Jeżeli w momencie wybrania pozycji wentylacji zasłona przeciwsłoneczna jest całkowicie wysunięta, samoczynnie odsunie się o około 50 mm (około 2 cali).

Jeśli panoramiczne okno dachowe zostaje zamknięte z pozycji wentylacji, zasłona przeciwsłoneczna automatycznie podąża za nim.

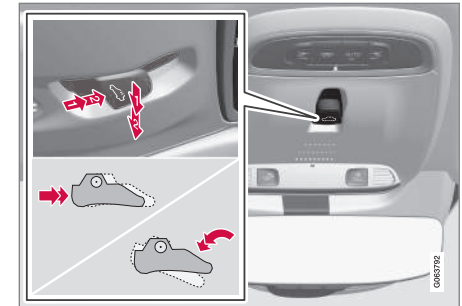
**Całkowite otwieranie i zamykanie panoramicznego okna dachowego za pomocą przełącznika na suficie**

- 1** Obsługa w trybie ręcznym
- 2** Obsługa w trybie automatycznym

#### ◀ Otwieranie i zamykanie stopniowe

1. Aby otworzyć zasłonę przeciwsłoneczną, nacisnąć przełącznik do tyłu do pozycji otwierania ręcznego.
2. Aby otworzyć panoramiczne okno dachowe do pozycji komfortowej, nacisnąć przełącznik drugi raz do tyłu do pozycji otwierania ręcznego.
3. Aby otworzyć panoramiczne okno dachowe do pozycji maksymalnego otwarcia, nacisnąć przełącznik trzeci raz do tyłu do pozycji otwierania ręcznego.

Zamykanie przebiega w odwrotnej kolejności – przełącznik sterujący należy przesunąć do przodu/w dół do pozycji ręcznego zamykania.

#### Otwieranie i zamykanie automatyczne

1. Aby maksymalnie odsunąć roletę przeciwsłoneczną, nacisnąć przełącznik do tyłu w położenie automatycznego otwarcia i puścić.
2. Aby otworzyć panoramiczne okno dachowe do pozycji komfortowej, nacisnąć przełącznik drugi raz do tyłu do pozycji otwierania automatycznego i puścić.
3. Aby otworzyć panoramiczne okno dachowe do pozycji maksymalnego otwarcia, nacisnąć przełącznik trzeci raz do tyłu do pozycji otwierania automatycznego i puścić.

Zamykanie przebiega w odwrotnej kolejności – przełącznik sterujący należy przesunąć do przodu/w dół do pozycji automatycznego zamykania.

#### Otwieranie i zamykanie automatyczne – szybkie otwieranie lub zamykanie

Możliwe jest równoczesne otwieranie i zamykanie panoramicznego okna dachowego i zasłony przeciwsłonecznej:

- Otwieranie: dwukrotnie przesunąć przełącznik sterujący do tyłu do pozycji automatycznego otwierania i puścić.
- Zamykanie: dwukrotnie przesunąć przełącznik sterujący do przodu/w dół do pozycji automatycznego otwierania i puścić.

#### Powiązane informacje

- Panoramiczne okno dachowe\* (Str. 190)
- Automatycznie zamknięcie zasłony przeciwsłonecznej panoramicznego okna dachowego\* (Str. 194)
- Zabezpieczenie przed przytrzaśnięciem przez szyby i zasłony przeciwsłoneczne (Str. 182)
- Zablokowanie i odblokowanie zamków bez użycia kluczyka\* (Str. 299)
- Zablokowanie i odblokowanie zamków przy użyciu kluczyka z pilotem zdalnego sterowania (Str. 270)

### Automatycznie zamknięcie zasłony przeciwsłonecznej panoramicznego okna dachowego\*

Dzięki tej funkcji zasłona przeciwsłoneczna zamyka się automatycznie po upływie 15 minut od zablokowania zamków zaparkowanego samochodu, jeśli temperatura otoczenia jest wysoka. Ma to na celu obniżenie temperatury w kabinie pasażerskiej i zabezpieczenie tapicerki samochodu przed płowieniem pod wpływem promieni słonecznych. Funkcja jest nieaktywna w momencie dostawy samochodu z fabryki i można ją włączyć lub wyłączyć na wyświetlaczu centralnym.

1. Nacisnąć **Ustawienia** w górnym widoku wyświetlacza centralnego.
2. Nacisnąć przycisk **My Car → Blokowanie**.

Wybrać **Automat. zamykanie rolety przeciwsłonecznej**, aby włączyć lub wyłączyć.

#### **i UWAGA**

Zasłona przeciwsłoneczna zostaje zamknięta również przy zamykaniu wszystkich szyb za pomocą kluczyka z pilotem zdalnego sterowania lub funkcji otwierania bezkluczykowego\* przy użyciu klamki drzwi.

### Powiązane informacje

- Panoramiczne okno dachowe\* (Str. 190)
- Obsługa panoramicznego okna dachowego\* (Str. 192)
- Zabezpieczenie przed przytraśnięciem przez szyby i zasłony przeciwsłoneczne (Str. 182)
- Zablockowanie i odblokowanie zamków bez użycia kluczyka\* (Str. 299)
- Zablockowanie i odblokowanie zamków przy użyciu kluczyka z pilotem zdalnego sterowania (Str. 270)

### Pióra wycieraczek i płyn do spryskiwaczy

Wycieraczki z pomocą płynu do spryskiwaczy mają za zadanie poprawić widoczność i kształt wiązki światła reflektorów.

Przy niskiej temperaturze otoczenia samoczynnie uruchamiane jest podgrzewanie dysz spryskiwaczy\*, aby nie dopuścić do ich zamarzania.

Informacja o konieczności uzupełnienia płynu do spryskiwaczy pojawia się na wyświetlaczu kierowcy, gdy w zbiorniku pozostało około 1 litra (1 kwarta) płynu.

### Powiązane informacje

- Korzystanie z czujnika deszczu (Str. 197)
- Używanie spryskiwaczy szyby przedniej i świateł przednich (Str. 199)
- Korzystanie z automatycznego trybu pracy wycieraczki tylnej szyby podczas cofania (Str. 201)
- Włączanie i wyłączanie funkcji pamięci czujnika deszczu (Str. 198)
- Używanie wycieraczki i spryskiwacza tylnej szyby (Str. 200)
- Wlew płynu do spryskiwaczy (Str. 733)
- Ustawianie piór wycieraczek w pozycji serwisowej (Str. 732)
- Wymiana piór wycieraczek szyby przedniej (Str. 731)

- Wymiana pióra wycieraczki szyby tylnej (Str. 730)
- Używanie wycieraczek szyby przedniej (Str. 196)

## Używanie wycieraczek szyby przedniej

Zadaniem wycieraczek szyby przedniej jest jej oczyszczanie. Różnych ustawień wycieraczek szyby przedniej dokonuje się za pomocą prawej dźwigni przełącznika zespolonego.

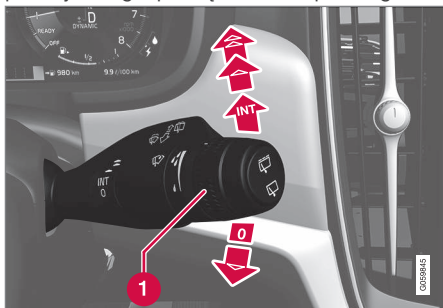

Prawa dźwignia przełącznika zespolonego przy kierownicy.

- 1** Pokrętko służy do nastawiania czułości czujnika deszczu i częstotliwości pracy wycieraczek.

### Jednokrotne przetarcie

-  Wychylenie dźwigni do w dół i zwolnienie jej powoduje pojedyncze przetarcie szyby.



### Wycieraczki szyby przedniej wyłączone

- 0** W pozycji **0** dźwigni przełącznika wycieraczki szyby przedniej są wyłączone.

### Prerywana praca wycieraczek

- INT** Przesunięcie dźwigni w górę uruchamia wycieraczki w trybie pracy przerywanej. Częstotliwość cyklu pracy wycieraczek można regulować, odpowiednio obracając pierścień regulacyjny.

### Ciągła praca wycieraczek

-  Przesunięcie dźwigni w górę uruchamia wycieraczki z normalną prędkością.
-  Przesunięcie dźwigni jeszcze bardziej w górę uruchamia wycieraczki z dużą prędkością.

### **WAŻNE**

Przed uruchomieniem wycieraczek w okresie zimowym należy upewnić się, że ich pióra nie przymarzły, a śnieg i lód został całkowicie usunięty z przedniej i tylnej szyby.

### **WAŻNE**

Gdy wycieraczki oczyszczają szybę przednią, należy używać dużej ilości płynu do spryskiwaczy. Szyba przednia musi być mokra, gdy jej wycieraczki pracują.

### Powiązane informacje

- Korzystanie z czujnika deszczu (Str. 197)
- Używanie spryskiwaczy szyby przedniej i światła przednich (Str. 199)
- Korzystanie z automatycznego trybu pracy wycieraczki tylnej szyby podczas cofania (Str. 201)
- Pióra wycieraczek i płyn do spryskiwaczy (Str. 195)
- Włączanie i wyłączanie funkcji pamięci czujnika deszczu (Str. 198)
- Używanie wycieraczki i spryskiwacza tylnej szyby (Str. 200)
- Wlew płynu do spryskiwaczy (Str. 733)
- Ustawianie piór wycieraczek w pozycji serwisowej (Str. 732)
- Wymiana piór wycieraczek szyby przedniej (Str. 731)
- Wymiana pióra wycieraczki szyby tylnej (Str. 730)

## Korzystanie z czujnika deszczu

Czujnik deszczu automatycznie uruchamia wycieraczki szyby przedniej w zależności od ilości wody wykrytej na szybie przedniej. Czułość czujnika deszczu można regulować pokrętłem na prawej dźwigni przełącznika zespolonego przy kierownicy.

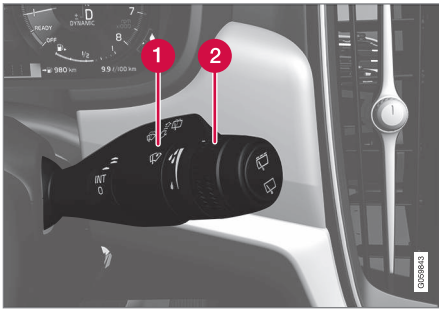

Prawa dźwignia przełącznika zespolonego przy kierownicy.

- 1 Przycisk czujnika deszczu
- 2 Regulacja czułości lub częstotliwości pracy

Gdy czujnik deszczu jest włączony, na wyświetlaczu kierowcy widoczny jest symbol czujnika .

## Włączanie czujnika deszczu

Czujnik deszczu może zostać włączony przy pracującym silniku lub gdy wyłącznik zapłonu

znajduje się w pozycji I lub II i dźwignia przełącznika wycieraczek jest w położeniu 0 lub w położeniu pojedynczego przetarcia.

W celu włączenia czujnika deszczu należy nacisnąć przycisk .

Nacisnąć dźwignię w dół, aby włączyć wycieraczki.

Obracać pokrętłem do góry w celu zwiększenia czułości czujnika lub do dołu w celu zmniejszenia czułości. Przy obracaniu pokrętłem do góry wycieraczka wykona dodatkowe przetarcie.

## Wyłączenie czujnika deszczu

W celu wyłączenia czujnika deszczu należy nacisnąć jego przycisk  lub przestawić dźwignię przełącznika wycieraczek do góry w inną pozycję.

Czujnik deszczu zostaje wyłączony automatycznie w pozycji 0 wyłącznika zapłonu lub z chwilą wyłączenia silnika.

Czujnik deszczu zostaje wyłączony automatycznie, gdy pióra wycieraczek zostaną ustawione w pozycji serwisowej. Czujnik deszczu zostaje ponownie włączony po wyłączeniu pozycji serwisowej.

## WAŻNE

Wycieraczki przedniej szyby mogą się włączyć i ulec uszkodzeniu w automatycznej myjni samochodowej. Wyłącz czujnik deszczu, gdy samochód pracuje lub, gdy układ elektryczny samochodu jest w położeniu zapłonu I lub II. Symbol na wyświetlaczu kierowcy zgaśnie.

## Powiązane informacje

- Używanie spryskiwaczy szyby przedniej i świateł przednich (Str. 199)
- Korzystanie z automatycznego trybu pracy wycieraczki tylnej szyby podczas cofania (Str. 201)
- Pióra wycieraczek i płyn do spryskiwaczy (Str. 195)
- Włączanie i wyłączanie funkcji pamięci czujnika deszczu (Str. 198)
- Używanie wycieraczki i spryskiwacza tylnej szyby (Str. 200)
- Wlew płynu do spryskiwaczy (Str. 733)
- Ustawianie piór wycieraczek w pozycji serwisowej (Str. 732)
- Wymiana piór wycieraczek szyby przedniej (Str. 731)

- Wymiana pióra wycieraczki szyby tylnej (Str. 730)
- Używanie wycieraczek szyby przedniej (Str. 196)

### **Włączanie i wyłączanie funkcji pamięci czujnika deszczu**

Czujnik deszczu automatycznie uruchamia wycieraczki szyby przedniej w zależności od ilości wody wykrytej na szybie przedniej. Gdy funkcja pamięci jest włączona, przycisku czujnika deszczu nie trzeba naciskać przy każdym uruchomieniu pojazdu:

1. Nacisnąć **Ustawienia** w górnym widoku wyświetlacza centralnego.
2. Nacisnąć przycisk **My Car** → **Wycieraczka szyby przedniej**.
3. Wybrać **Pamięć czujnika deszczu**, aby aktywować lub dezaktywować funkcję pamięci.

### **Powiązane informacje**

- Korzystanie z czujnika deszczu (Str. 197)
- Używanie spryskiwaczy szyby przedniej i świateł przednich (Str. 199)
- Korzystanie z automatycznego trybu pracy wycieraczki tylnej szyby podczas cofania (Str. 201)
- Pióra wycieraczek i płyn do spryskiwaczy (Str. 195)
- Używanie wycieraczki i spryskiwacza tylnej szyby (Str. 200)
- Wlew płynu do spryskiwaczy (Str. 733)

- Ustawianie piór wycieraczek w pozycji serwisowej (Str. 732)
- Wymiana piór wycieraczek szyby przedniej (Str. 731)
- Wymiana pióra wycieraczki szyby tylnej (Str. 730)
- Używanie wycieraczek szyby przedniej (Str. 196)



## Używanie spryskiwaczy szyby przedniej i świateł przednich

Spryskiwacze szyby przedniej i reflektorów mają za zadanie oczyszczać szybę przednią i reflektory. Do uruchamiania spryskiwaczy szyby przedniej i reflektorów służy prawa dźwignia przełącznika zespolonego.

## Uruchamianie spryskiwaczy szyby przedniej i świateł przednich



Funkcja spryskiwaczy, prawa dźwignia przełącznika zespolonego.

- Pociągnąć prawą dźwignię przełącznika zespolonego w kierunku kierowcy w celu włączenia spryskiwaczy szyby przedniej i świateł przednich.
- > Po zwolnieniu dźwigni wycieraczki wykonają jeszcze kilka przetarć.

### ! WAŻNE

Unikać włączania spryskiwaczy, gdy są zamrożone lub gdy zbiornik płynu do spryskiwaczy jest pusty, gdyż w przeciwnym razie istnieje ryzyko uszkodzenia pompy.

## Spryskiwanie reflektorów\*

Aby oszczędzać płyn, reflektory są spryskiwane automatycznie z określoną częstotliwością, gdy są włączone.

## Ograniczone zmywanie

Gdy w zbiorniku pozostaje tylko około 1 litra (1 kwarty) płynu do spryskiwaczy, a na wyświetlaczu kierowcy pojawia się komunikat **Płyn do spryskiwaczy Niski poziom**

Uzupełnij wraz z symbolem , dopływ płynu do spryskiwaczy reflektorów zostaje odcięty. Ma to na celu zapewnienie priorytetu oczyszczaniu szyby przedniej dla uzyskania odpowiedniej widoczności. Spryskiwacze reflektorów są uruchamiane tylko wtedy, gdy włączone są światła mijania lub drogowe.

## Powiązane informacje

- Korzystanie z czujnika deszczu (Str. 197)
- Korzystanie z automatycznego trybu pracy wycieraczki tylnej szyby podczas cofania (Str. 201)

- Pióra wycieraczek i płyn do spryskiwaczy (Str. 195)
- Włączanie i wyłączanie funkcji pamięci czujnika deszczu (Str. 198)
- Używanie wycieraczki i spryskiwacza tylnej szyby (Str. 200)
- Wlew płynu do spryskiwaczy (Str. 733)
- Ustawianie piór wycieraczek w pozycji serwisowej (Str. 732)
- Wymiana piór wycieraczek szyby przedniej (Str. 731)
- Wymiana pióra wycieraczki szyby tylnej (Str. 730)
- Używanie wycieraczek szyby przedniej (Str. 196)

## Używanie wycieraczki i spryskiwacza tylnej szyby



Zadaniem wycieraczki i spryskiwacza tylnej szyby jest jej oczyszczenie. Do uruchamiania i zmiany ustawień spryskiwaczy/wycieraczek służy prawa dźwignia przełącznika zespolonego przy kierownicy.

## Włączanie wycieraczki i spryskiwacza tylnej szyby

### **i UWAGA**

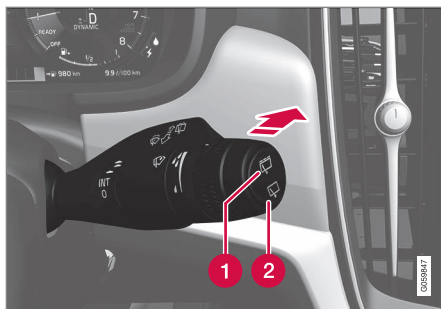
Silnik wycieraczki tylnej szyby jest wyposażony w zabezpieczenie przed przegrzaniem, co oznacza, że zostaje wyłączony w przypadku przegrzania. Wycieraczka tylnej szyby wznowia działanie po ostygnięciu.



- 1 Wybrać  w celu włączenia przerywanej pracy wycieraczki tylnej szyby.
  - 2 Wybrać  w celu włączenia ciągłej pracy wycieraczki tylnej szyby.
- Przesunąć prawą dźwignię przełącznika zespolonego przy kierownicy do przodu, aby uruchomić spryskiwacz i wycieraczkę tylnej szyby.

## Powiązane informacje

- Korzystanie z czujnika deszczu (Str. 197)
- Używanie spryskiwaczy szyby przedniej i świateł przednich (Str. 199)
- Korzystanie z automatycznego trybu pracy wycieraczki tylnej szyby podczas cofania (Str. 201)
- Włączanie i wyłączanie funkcji pamięci czujnika deszczu (Str. 198)

- Pióra wycieraczek i płyn do spryskiwaczy (Str. 195)
- Wlew płynu do spryskiwaczy (Str. 733)
- Ustawianie piór wycieraczek w pozycji serwisowej (Str. 732)
- Wymiana piór wycieraczek szyby przedniej (Str. 731)
- Wymiana pióra wycieraczki szyby tylnej (Str. 730)
- Używanie wycieraczek szyby przedniej (Str. 196)

## Korzystanie z automatycznego trybu pracy wycieraczki tylnej szyby podczas cofania

Włączenie biegu wstecznego w czasie pracy wycieraczek szyby przedniej powoduje uruchomienie wycieraczki szyby tylnej. Po przestawieniu dźwigni skrzyni biegów w inne położenie wycieraczka przerywa pracę.

1. Nacisnąć **Ustawienia** w górnym widoku wyświetlacza centralnego.
2. Nacisnąć przycisk **My Car** → **Wycieraczka szyby przedniej**.
3. Wybrać **Automatyczna wycieraczka tylnej szyby** w celu włączenia lub wyłączenia przecierania podczas cofania.

Jeżeli wycieraczka szyby tylnej jest już włączona i pracuje z normalną prędkością, po wybraniu biegu wstecznego nic się nie zmienia.

## Powiązane informacje

- Korzystanie z czujnika deszczu (Str. 197)
- Używanie spryskiwaczy szyby przedniej i świateł przednich (Str. 199)
- Pióra wycieraczek i płyn do spryskiwaczy (Str. 195)
- Włączanie i wyłączanie funkcji pamięci czujnika deszczu (Str. 198)
- Używanie wycieraczki i spryskiwacza tylnej szyby (Str. 200)
- Wlew płynu do spryskiwaczy (Str. 733)

- Ustawianie piór wycieraczek w pozycji serwisowej (Str. 732)
- Wymiana piór wycieraczek szyby przedniej (Str. 731)
- Wymiana pióra wycieraczki szyby tylnej (Str. 730)
- Używanie wycieraczek szyby przedniej (Str. 196)



FOTELE I KIEROWNICA

## Fotel przedni regulowany ręcznie

Dla poprawienia komfortu fotele przednie samochodu oferują szereg możliwości regulacji.

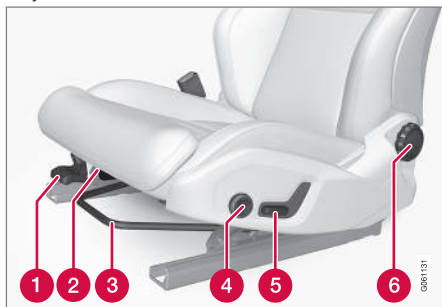

- 1 Podnoszenie/opuszczanie przedniej krawędzi siedziska\* – pompować w górę/w dół.<sup>1</sup>
- 2 Zmienić długość\* siedziska poprzez pociągnięcie dźwigni do góry i ręczne przesunięcie siedziska do przodu/do tyłu.
- 3 Przesuwanie do przodu/do tyłu – pociągając dźwignię do góry i ustawić fotel w odpowiedniej odległości od kierownicy i pedałów. Po zmianie ustawienia należy upewnić się, czy fotel został zablokowany w nowym położeniu.

- 4 Zmiana wyprofilowania podparcia lędźwiowego\* – nacisnąć przycisk w górę/w dół/do przodu/do tyłu.<sup>2</sup>
- 5 Podnoszenie/opuszczanie siedziska – przesuwać regulator w górę/w dół.
- 6 Zmiana nachylenia oparcia – obracać pokrętle.

### **⚠ OSTRZEŻENIE**

Pozycję fotela kierowcy należy wyregulować przed rozpoczęciem podróży, a nigdy podczas jazdy. Upewnić się, że położenie fotela zostało zablokowane w celu uniknięcia obrażeń ciała w razie gwałtownego hamowania lub wypadku.

### Powiązane informacje

- Fotel przedni regulowany elektrycznie\* (Str. 205)
- Ustawianie fotela przedniego regulowanego elektrycznie\* (Str. 205)
- Zapisywanie w pamięci pozycji fotela, lusterek zewnętrznych i wyświetlacza przeziernego na szybie przedniej\* (Str. 206)
- Korzystanie z zapisanej w pamięci pozycji fotela, lusterek zewnętrznych i wyświetlacza przeziernego na szybie przedniej\* (Str. 207)

- Regulacja ustawień masażu\* w fotelu przednim (Str. 210)
- Regulacja\* długości siedziska przedniego fotela (Str. 211)
- Ustawienia funkcji masażu\* w przednim fotelu (Str. 209)
- Regulacja podparcia bocznego\* przedniego fotela (Str. 212)
- Regulacja podparcia lędźwiowego\* przedniego fotela (Str. 213)
- Regulacja fotela pasażera z fotela kierowcy\* (Str. 214)

<sup>1</sup> Dotyczy tylko fotela kierowcy.

<sup>2</sup> Dotyczy czterokierunkowej regulacji podparcia lędźwiowego\*. Dwukierunkowa regulacja podparcia lędźwiowego\* obejmuje regulację do przodu/do tyłu.

## Fotel przedni regulowany elektrycznie\*

Dla poprawienia komfortu fotele przednie samochodu oferują szereg możliwości regulacji. Fotel z elektryczną regulacją można przesuwać do przodu i do tyłu oraz w górę i w dół. Przednią krawędź siedziska fotela można podnosić i opuszczać oraz regulować długość siedziska\*. Można również regulować kąt nachylenia oparcia. Wyprofilowanie odcinka lędźwiowego\* można regulować w górę, w dół, do przodu i do tyłu.<sup>3</sup> Fotel można regulować przy włączonym silniku oraz przez określony czas po odblokowaniu drzwi bez uruchamiania silnika. Regulacja jest również możliwa przez pewien czas po wyłączeniu silnika.

### ! WAŻNE

Mechanizm elektrycznej regulacji ustawienia foteli wyposażony jest w wyłącznik przeciążeniowy, który zadziała w momencie zablokowania ruchu fotela przez przeszkodę. W takiej sytuacji należy usunąć przeszkodę, a następnie ponownie wyregulować fotel.

## Powiązane informacje

- Fotel przedni regulowany ręcznie (Str. 204)
- Ustawianie fotela przedniego regulowanego elektrycznie\* (Str. 205)
- Zapisywanie w pamięci pozycji fotela, lusterek zewnętrznych i wyświetlacza przeziernego na szybie przedniej\* (Str. 206)
- Korzystanie z zapisanej w pamięci pozycji fotela, lusterek zewnętrznych i wyświetlacza przeziernego na szybie przedniej\* (Str. 207)
- Regulacja ustawień masażu\* w fotelu przednim (Str. 210)
- Regulacja\* długości siedziska przedniego fotela (Str. 211)
- Ustawienia funkcji masażu\* w przednim fotelu (Str. 209)
- Regulacja podparcia bocznego\* przedniego fotela (Str. 212)
- Regulacja podparcia lędźwiowego\* przedniego fotela (Str. 213)
- Regulacja fotela pasażera z fotela kierowcy\* (Str. 214)

## Ustawianie fotela przedniego regulowanego elektrycznie\*

Ustawić fotel w żądanym położeniu za pomocą regulatora zamontowanego za siedzisku przedniego fotela. Aby ustawić różne funkcje komfortowe, obrócić regulator wielofunkcyjny<sup>4</sup> w górę/w dół.

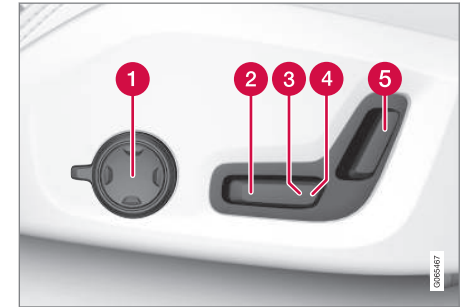

Ilustracja pokazuje regulatory w samochodzie z czterokierunkową regulacją podparcia lędźwiowego\*. Samochody z dwukierunkową regulacją podparcia lędźwiowego\* nie mają obrotowego regulatora wielofunkcyjnego.

- 1 W samochodach z czterokierunkową regulacją podparcia lędźwiowego\* obrócić regulator wielofunkcyjny<sup>4</sup> w górę/w dół, aby ustawić różne funkcje komfortowe. W samochodach z dwukierunkową regulacją podparcia lędźwiowego\* użyć okrągłego

<sup>3</sup> Dotyczy czterokierunkowej regulacji podparcia lędźwiowego\*. Dwukierunkowa regulacja podparcia lędźwiowego\* obejmuje regulację do przodu/do tyłu.

<sup>4</sup> Niedostępny w samochodach z dwukierunkową regulacją podparcia lędźwiowego\*.

- ◀ przycisku, aby przesunąć podparcie lędźwiowe do przodu/do tyłu.
- 2 Podnoszenie/opuszczanie przedniej części siedziska – przesunąć regulator w górę/w dół.
- 3 Podnoszenie/opuszczanie siedziska – przesuwać regulator w górę/w dół.
- 4 Przesuwanie fotela do przodu/do tyłu – przesuwać regulator do przodu/do tyłu.
- 5 Zmiana nachylenia oparcia – przesuwać regulator do przodu/do tyłu.

W danej chwili może działać tylko jeden siłownik regulacyjny (do przodu/do tyłu/w górę/w dół).

Oparć przednich foteli nie można opuścić całkowicie do przodu.

### Powiązane informacje

- Fotel przedni regulowany ręcznie (Str. 204)
- Fotel przedni regulowany elektrycznie\* (Str. 205)
- Zapisywanie w pamięci pozycji fotela, lusterek zewnętrznych i wyświetlacza przeziernego na szybie przedniej\* (Str. 206)
- Korzystanie z zapisanej w pamięci pozycji fotela, lusterek zewnętrznych i wyświetlacza przeziernego na szybie przedniej\* (Str. 207)

- Regulacja ustawień masażu\* w fotelu przednim (Str. 210)
- Regulacja\* długości siedziska przedniego fotela (Str. 211)
- Ustawienia funkcji masażu\* w przednim fotelu (Str. 209)
- Regulacja podparcia bocznego\* przedniego fotela (Str. 212)
- Regulacja podparcia lędźwiowego\* przedniego fotela (Str. 213)
- Regulacja fotela pasażera z fotela kierowcy\* (Str. 214)

### Zapisywanie w pamięci pozycji fotela, lusterek zewnętrznych i wyświetlacza przeziernego na szybie przedniej\*

Pozycję fotela regulowanego elektrycznie\*, lusterek zewnętrznych i wyświetlacza przeziernego na szybie przedniej\* można przypisać do przycisków pamięci.

Przyciski pamięci umożliwiają zapisanie dwóch różnych pozycji fotela regulowanego elektrycznie\*, lusterek zewnętrznych i wyświetlacza przeziernego na szybie przedniej\*. Przyciski te znajdują się po wewnętrznej stronie jednych lub obu drzwi przednich\*.

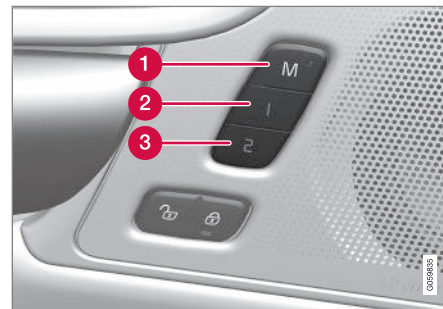

- 1 Przycisk **M** do zapisywania ustawień.
- 2 Przycisk pamięci.
- 3 Przycisk pamięci.



## Zapisywanie pozycji w pamięci

1. Wyregulować w żądany sposób ustawienie fotela, zewnętrznych lusterek wstecznych i wyświetlacza przeziernego na przedniej szybie.
2. Nacisnąć i przytrzymać przycisk **M**. Lampka w przycisku zapali się.
3. W ciągu trzech sekund nacisnąć i przytrzymać przycisk **1** lub **2**.
  - > Po zapisaniu ustawień pod wybranym przyciskiem pamięci rozlega się sygnał dźwiękowy i lampka kontrolna w przycisku **M** gaśnie.

Jeśli w ciągu trzech sekund nie zostanie wciśnięty żaden z przycisków pamięci, lampka w przycisku **M** zgaśnie i nie zostaną zapisane żadne ustawienia.

Pozycja fotela, lusterek zewnętrznych lub wyświetlacza przeziernego na przedniej szybie musi zostać zmieniona, aby można było zaprogramować nową pamięć.

### **i UWAGA**

Wszystkie profile kierowcy muszą zostać zapisane w trybie **Zabezpiecz mój profil**, aby zapamiętane położenia funkcjonowały.

## Powiązane informacje

- Fotel przedni regulowany ręcznie (Str. 204)
- Fotel przedni regulowany elektrycznie\* (Str. 205)
- Ustawienie fotela przedniego regulowanego elektrycznie\* (Str. 205)
- Korzystanie z zapisanej w pamięci pozycji fotela, lusterek zewnętrznych i wyświetlacza przeziernego na szybie przedniej\* (Str. 207)
- Regulacja ustawień masażu\* w fotelu przednim (Str. 210)
- Regulacja\* długości siedziska przedniego fotela (Str. 211)
- Ustawienia funkcji masażu\* w przednim fotelu (Str. 209)
- Regulacja podparcia bocznego\* przedniego fotela (Str. 212)
- Regulacja podparcia lędźwiowego\* przedniego fotela (Str. 213)
- Regulacja fotela pasażera z fotela kierowcy\* (Str. 214)
- Zmiana kąta ustawienia lusterek zewnętrznych (Str. 189)
- Ustawienia wyświetlacza przeziernego na szybie przedniej\* (Str. 157)
- Zabezpieczenie profilu kierowcy (Str. 150)

## Korzystanie z zapisanej w pamięci pozycji fotela, lusterek zewnętrznych i wyświetlacza przeziernego na szybie przedniej\*

Jeśli pozycja fotela regulowanego elektrycznie\*, lusterek zewnętrznych i wyświetlacza przeziernego na szybie przedniej\* została zapisana w pamięci, ustawienia te można aktywować za pomocą przycisków pamięci.

### Przywołanie zapamiętanego ustawienia

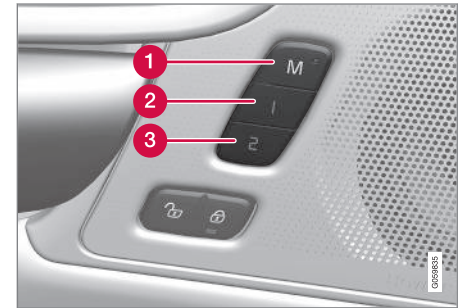

Z zapisanych ustawień można skorzystać zarówno przy otwartych, jak i zamkniętych drzwiach przednich:

#### ◀ Otwarte drzwi przednie

- Nacisnąć krótko jeden z przycisków pamięci **1** (2) lub **2** (3). Fotel regulowany elektrycznie, zewnętrzne lusterka wsteczne i wyświetlacz przezierny na przedniej szybie przesuwają się i zatrzymują się w położeniach zapisanych pod wybranym przyciskiem pamięci.

#### Zamknięte drzwi przednie

- Nacisnąć jeden z przycisków pamięci **1** (2) lub **2** (3) i przytrzymać, aż fotel, zewnętrzne lusterka wsteczne i wyświetlacz przezierny na przedniej szybie zatrzymają się w położeniach zapisanych pod wybranym przyciskiem pamięci.

Jeśli przycisk pamięci zostanie puszczone, ruch fotela, zewnętrznych lusterek wstecznych i wyświetlacza przeziernego na przedniej szybie zostanie zatrzymany.

**⚠ OSTRZEŻENIE**

- Ponieważ fotel kierowcy można regulować przy wyłączonym zapłonie, dzieci nie należy nigdy pozostawiać w pojeździe bez opieki.
- Ruch fotela można ZATRZYMAĆ w dowolnym momencie, naciskając dowolny przycisk na panelu sterowania fotela regulowanego elektrycznie.
- Nie regulować fotela podczas jazdy.
- Upewnić się, że w trakcie regulacji pod fotelami nie znajdują się żadne przedmioty.

**i UWAGA**

Wszystkie profile kierowcy muszą zostać zapisane w trybie **Zabezpiecz mój profil**, aby zapamiętane położenia funkcjonowały.

#### Powiązane informacje

- Fotel przedni regulowany ręcznie (Str. 204)
- Fotel przedni regulowany elektrycznie\* (Str. 205)
- Ustawianie fotela przedniego regulowanego elektrycznie\* (Str. 205)
- Zapisywanie w pamięci pozycji fotela, lusterek zewnętrznych i wyświetlacza przeziernego na szybie przedniej\* (Str. 206)

- Regulacja ustawień masażu\* w fotelu przednim (Str. 210)
- Regulacja\* długości siedziska przedniego fotela (Str. 211)
- Ustawienia funkcji masażu\* w przednim fotelu (Str. 209)
- Regulacja podparcia bocznego\* przedniego fotela (Str. 212)
- Regulacja podparcia lędźwiowego\* przedniego fotela (Str. 213)
- Regulacja fotela pasażera z fotela kierowcy\* (Str. 214)
- Zmiana kąta ustawienia lusterek zewnętrznych (Str. 189)
- Ustawienia wyświetlacza przeziernego na szybie przedniej\* (Str. 157)

## Ustawienia funkcji masażu\* w przednim fotelu

Do zmiany ustawień można wykorzystać zarówno regulator wielofunkcyjny znajdujący się z boku fotela, jak i wyświetlacz centralny. Zakres ustawień jest pokazywany na wyświetlaczu centralnym.



Regulator wielofunkcyjny znajdujący się z boku siedziska fotela.

## Ustawienia masażu

Dostępne są następujące opcje ustawień masażu:

- **Włączone/Wył.:** Wybrać opcję **Włączone/Wył.**, aby włączyć/wyłączyć funkcję masażu.
- **Programy 1–5:** Dostępnych jest 5 gotowych programów masażu. Wybrać opcję **Fala, Bieżnik, Zaawansowane, Kręgosłup** lub **Ramiona**.

- **Intensywność:** Wybrać opcję **Małe, Normalny** lub **Duże**.
- **Szybkość:** Wybrać opcję **Wolna, Normalny** lub **Szybka**.

### Ponowne uruchomienie masażu

Funkcja masażu zostaje wyłączona automatycznie po 20 minutach. Ponownego włączenia funkcji dokonuje się ręcznie.

- Nacisnąć **Restart** na wyświetlaczu centralnym, aby ponownie uruchomić wybrany program masażu.
  - > Program masażu zostanie ponownie uruchomiony. Jeśli nie zostanie wykonana żadna czynność, masaż będzie nadal wyświetlany w widoku górnym.

### Powiązane informacje

- Fotel przedni regulowany ręcznie (Str. 204)
- Fotel przedni regulowany elektrycznie\* (Str. 205)
- Ustawianie fotela przedniego regulowanego elektrycznie\* (Str. 205)
- Zapisywanie w pamięci pozycji fotela, lusterek zewnętrznych i wyświetlacza przeziernego na szybie przedniej\* (Str. 206)
- Korzystanie z zapisanej w pamięci pozycji fotela, lusterek zewnętrznych i wyświetlacza przeziernego na szybie przedniej\* (Str. 207)

- Regulacja ustawień masażu\* w fotelu przednim (Str. 210)
- Regulacja\* długości siedziska przedniego fotela (Str. 211)
- Regulacja podparcia bocznego\* przedniego fotela (Str. 212)
- Regulacja podparcia lędźwiowego\* przedniego fotela (Str. 213)
- Regulacja fotela pasażera z fotela kierowcy\* (Str. 214)

## Regulacja ustawień masażu\* w fotelu przednim

Do zmiany ustawień można wykorzystać zarówno regulator wielofunkcyjny na fotelu, jak i wyświetlacz centralny. Zakres ustawień jest pokazywany na wyświetlaczu centralnym.

## Regulacja ustawień masażu w fotelu przednim

Oparcia przednich foteli wyposażone są w funkcję masażu. Masaż, którego ustawienia można zmieniać, jest wykonywany przez wypełnione powietrzem poduszki.

Funkcję masażu można włączyć tylko podczas pracy silnika samochodu.

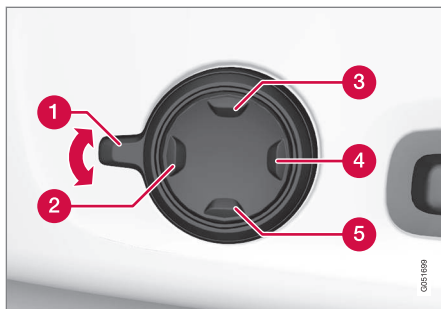

1. Aktywować regulator wielofunkcyjny, przekręcając regulator **1** w górę/w dół. Na wyświetlaczu centralnym pojawi się widok ustawień fotela.
2. Wybrać opcję **Masaż** w widoku ustawień fotela.
3. W celu przełączenia między różnymi funkcjami masażu należy wybrać odpowiednią opcję albo bezpośrednio za pomocą wyświetlacza centralnego albo przesuwając kursor w górę/w dół za pomocą górnego **3** lub dolnego **5** przycisku regulatora wielofunkcyjnego. Zmienić ustawienie wybranej funkcji bezpośrednio na wyświetlaczu centralnym, naciskając strzałki albo za pomocą przedniego **2** lub tylnego **4** przycisku regulatora wielofunkcyjnego.

## Powiązane informacje

- Fotel przedni regulowany ręcznie (Str. 204)
- Fotel przedni regulowany elektrycznie\* (Str. 205)
- Ustawienie fotela przedniego regulowanego elektrycznie\* (Str. 205)
- Zapisywanie w pamięci pozycji fotela, lusterek zewnętrznych i wyświetlacza przeziernego na szybie przedniej\* (Str. 206)
- Korzystanie z zapisanej w pamięci pozycji fotela, lusterek zewnętrznych i wyświetlacza przeziernego na szybie przedniej\* (Str. 207)
- Regulacja\* długości siedziska przedniego fotela (Str. 211)
- Ustawienia funkcji masażu\* w przednim fotelu (Str. 209)
- Regulacja podparcia bocznego\* przedniego fotela (Str. 212)
- Regulacja podparcia lędźwiowego\* przedniego fotela (Str. 213)
- Regulacja fotela pasażera z fotela kierowcy\* (Str. 214)

## Regulacja\* długości siedziska przedniego fotela

Zależnie od wybranego poziomu wyposażenia długość siedziska fotela reguluje się za pomocą regulatora wielofunkcyjnego\* z boku siedziska albo ręcznie za pomocą regulatora z przodu siedziska.

### Regulacja długości siedziska za pomocą regulatora wielofunkcyjnego

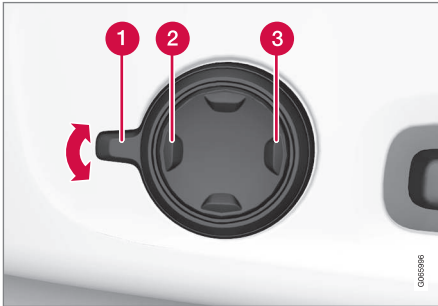

Regulator wielofunkcyjny znajdujący się z boku siedziska.

1. Aktywować regulator wielofunkcyjny, przekręcając regulator **1** w górę/w dół. Na wyświetlaczu centralnym pojawi się widok ustawień fotela.

2. Wybrać opcję **Przedłużenie siedz.** w widoku ustawień fotela.
  - Nacisnąć przednią część **2** czterokierunkowego przycisku, aby wysunąć siedzisko.
  - Nacisnąć tylną część czterokierunkowego przycisku **3**, aby wsunąć siedzisko.

### Ręczna regulacja długości siedziska

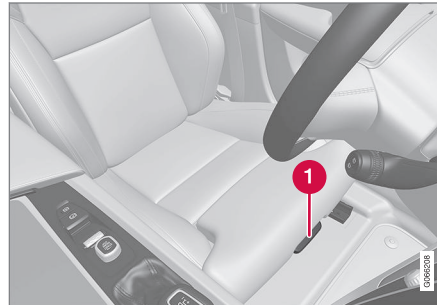

Regulator siedziska.

1. Chwycić za uchwyt **1** z przodu fotela i pociągnąć do góry.
2. Wyregulować długość siedziska.
3. Puścić uchwyt i upewnić się, że siedzisko znalazło się w prawidłowym położeniu.

### Powiązane informacje

- Fotel przedni regulowany ręcznie (Str. 204)
- Fotel przedni regulowany elektrycznie\* (Str. 205)
- Ustawienie fotela przedniego regulowanego elektrycznie\* (Str. 205)
- Zapisywanie w pamięci pozycji fotela, lusterek zewnętrznych i wyświetlacza przeziernego na szybie przedniej\* (Str. 206)
- Korzystanie z zapisanej w pamięci pozycji fotela, lusterek zewnętrznych i wyświetlacza przeziernego na szybie przedniej\* (Str. 207)
- Regulacja ustawień masażu\* w fotelu przednim (Str. 210)
- Ustawienia funkcji masażu\* w przednim fotelu (Str. 209)
- Regulacja podparcia bocznego\* przedniego fotela (Str. 212)
- Regulacja podparcia lędźwiowego\* przedniego fotela (Str. 213)
- Regulacja fotela pasażera z fotela kierowcy\* (Str. 214)

## Regulacja podparcia bocznego\* przedniego fotela

Poprzez regulację boków oparcia można zwiększyć komfort podróżowania na przednim fotelu.

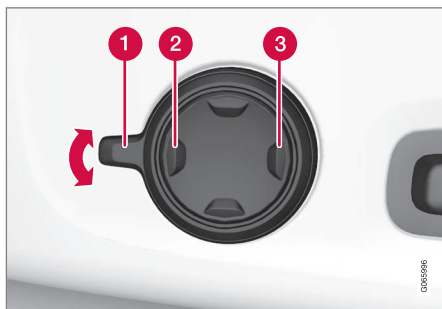

Przycisk wielofunkcyjny znajdujący się z boku siedziska fotela.

Boki oparcia można regulować w celu zapewnienia najlepszego podparcia. Do zmiany ustawień można wykorzystać zarówno regulator wielofunkcyjny na fotelu, jak i wyświetlacz centralny. Zakres ustawień jest pokazywany na wyświetlaczu centralnym.

Aby wyregulować podparcie boczne:

1. Aktywować regulator wielofunkcyjny, przekręcając go w górę/w dół **1**. Na wyświetlaczu centralnym pojawi się widok ustawień fotela.
2. Wybrać opcję **Podp. boczne** w widoku ustawień fotela.
  - Nacisnąć przednią część czterokierunkowego przycisku, aby zwiększyć wyprofilowanie podparcia bocznego **2**.
  - Nacisnąć tylną część czterokierunkowego przycisku, aby zmniejszyć wyprofilowanie podparcia bocznego **3**.

- Regulacja podparcia lędźwiowego\* przedniego fotela (Str. 213)
- Regulacja fotela pasażera z fotela kierowcy\* (Str. 214)

### Powiązane informacje

- Fotel przedni regulowany ręcznie (Str. 204)
- Fotel przedni regulowany elektrycznie\* (Str. 205)
- Ustawianie fotela przedniego regulowanego elektrycznie\* (Str. 205)
- Zapisywanie w pamięci pozycji fotela, lusterek zewnętrznych i wyświetlacza przeziernego na szybie przedniej\* (Str. 206)
- Korzystanie z zapisanej w pamięci pozycji fotela, lusterek zewnętrznych i wyświetlacza przeziernego na szybie przedniej\* (Str. 207)
- Regulacja ustawień masażu\* w fotelu przednim (Str. 210)
- Regulacja\* długości siedziska przedniego fotela (Str. 211)
- Ustawienia funkcji masażu\* w przednim fotelu (Str. 209)

## Regulacja podparcia lędźwiowego\* przedniego fotela

Podparcie lędźwiowe jest ustawiane za pomocą regulatora znajdującego się z boku siedziska.



Regulator wielofunkcyjny w samochodach z czterokierunkową regulacją podparcia lędźwiowego\*.

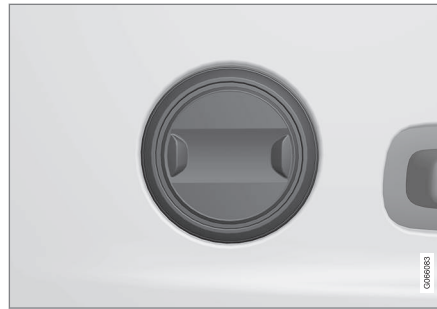

Regulator w samochodach z dwukierunkową regulacją podparcia lędźwiowego\*.

Podparcie lędźwiowe reguluje się za pomocą regulatora wielofunkcyjnego w samochodach z regulacją czterokierunkową\* lub za pomocą okrągłego przycisku w samochodach z regulacją dwukierunkową\*. Regulator znajduje się z boku siedziska fotela. W zależności od poziomu wyposażenia podparcie lędźwiowe można wyregulować do przodu/do tyłu i w górę/w dół (czterokierunkowa regulacja podparcia lędźwiowego) lub do przodu/do tyłu (dwukierunkowa regulacja podparcia lędźwiowego).

## Regulacja podparcia lędźwiowego w samochodzie z regulacją czterokierunkową

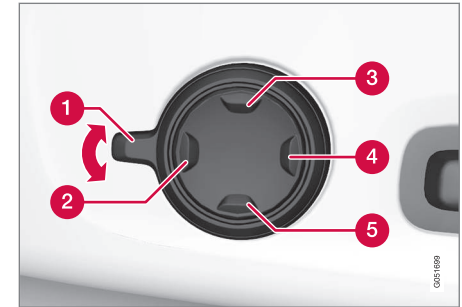

1. Aktywować regulator wielofunkcyjny, przekręcając regulator **1** w górę/w dół. Na wyświetlaczu centralnym pojawi się widok ustawień fotela.
2. Wybrać opcję **Kręgosłup** w widoku ustawień fotela.
  - Nacisnąć okrągły przycisk w górę **3**/w dół **5**, aby przesunąć podparcie lędźwiowe w górę/w dół.
  - Nacisnąć przednią część **2** przycisku, aby zwiększyć wyprofilowanie podparcia lędźwiowego.
  - Nacisnąć tylną część **4** przycisku, aby zmniejszyć wyprofilowanie podparcia lędźwiowego.



#### ◀◀ **Regulacja podparcia lędźwiowego w samochodzie z regulacją dwukierunkową**

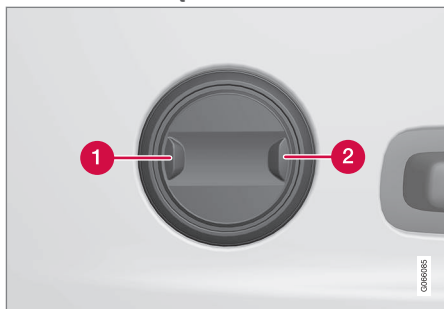

1. Nacisnąć przednią część **1** okrągłego przycisku, aby zwiększyć wyprofilowanie podparcia lędźwiowego.
2. Nacisnąć tylną część **2** okrągłego przycisku, aby zmniejszyć wyprofilowanie podparcia lędźwiowego.

#### **Powiązane informacje**

- Fotel przedni regulowany ręcznie (Str. 204)
- Fotel przedni regulowany elektrycznie\* (Str. 205)
- Ustawianie fotela przedniego regulowanego elektrycznie\* (Str. 205)

- Zapisywanie w pamięci pozycji fotela, lusterek zewnętrznych i wyświetlacza przeziernego na szybie przedniej\* (Str. 206)
- Korzystanie z zapisanej w pamięci pozycji fotela, lusterek zewnętrznych i wyświetlacza przeziernego na szybie przedniej\* (Str. 207)
- Regulacja ustawień masażu\* w fotelu przednim (Str. 210)
- Regulacja\* długości siedziska przedniego fotela (Str. 211)
- Ustawienia funkcji masażu\* w przednim fotelu (Str. 209)
- Regulacja podparcia bocznego\* przedniego fotela (Str. 212)
- Regulacja fotela pasażera z fotela kierowcy\* (Str. 214)

#### **Regulacja fotela pasażera z fotela kierowcy\***

Ustawienia przedniego fotela pasażera można regulować z fotela kierowcy.

#### **Aktywacja funkcji**

Funkcja jest aktywowana w widoku funkcji na centralnym wyświetlaczu:



Nacisnąć przycisk **Ustaw fotel pas. z miejsca kier.**, aby aktywować.

#### **Regulacja fotela pasażera**

Od momentu aktywacji funkcji kierowca ma 10 sekund, by rozpocząć regulację fotela pasażera. Jeśli w tym czasie nie zostanie dokonana żadna regulacja, funkcja zostaje wyłączona.

Kierowca dokonuje regulacji fotela pasażera za pomocą elementów sterowania na fotelu kierowcy:



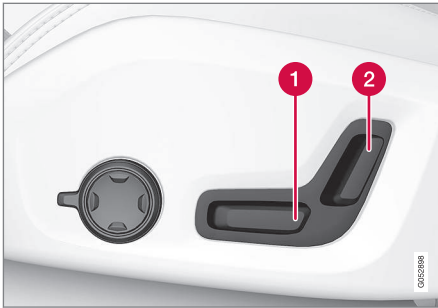

- 1 Przesuwanie fotela pasażera do przodu/do tyłu – przesuwając regulator do przodu/do tyłu.
- 2 Zmiana nachylenia oparcia fotela pasażera – przesuwając regulator do przodu/do tyłu.

### Powiązane informacje

- Fotel przedni regulowany ręcznie (Str. 204)
- Fotel przedni regulowany elektrycznie\* (Str. 205)
- Ustawianie fotela przedniego regulowanego elektrycznie\* (Str. 205)
- Zapisywanie w pamięci pozycji fotela, lusterek zewnętrznych i wyświetlacza przeziernego na szybie przedniej\* (Str. 206)
- Korzystanie z zapisanej w pamięci pozycji fotela, lusterek zewnętrznych i wyświetla-

cza przeziernego na szybie przedniej\* (Str. 207)

- Regulacja ustawień masażu\* w fotelu przednim (Str. 210)
- Regulacja\* długości siedziska przedniego fotela (Str. 211)
- Ustawienia funkcji masażu\* w przednim fotelu (Str. 209)
- Regulacja podparcia bocznego\* przedniego fotela (Str. 212)
- Regulacja podparcia lędźwiowego\* przedniego fotela (Str. 213)

## Opuszczanie oparć tylnych siedzeń

Oparcie tylnego siedzenia jest podzielone na dwie części. Obie części można składać oddzielnie.

### **⚠ OSTRZEŻENIE**

- Przed rozpoczęciem jazdy wyregulować fotel i zablokować mechanizm regulacji. Podczas regulowania pozycji fotela należy zachować ostrożność. Niekontrolowana lub nieostrożna regulacja może spowodować obrażenia na skutek przycięcia.
- W przypadku załadunku długich przedmiotów trzeba je zawsze dobrze zamocować, aby nie spowodowały obrażeń ciała i szkód podczas nagłego hamowania.
- Na czas załadunku i rozładunku samochodu należy zawsze wyłączyć silnik i włączyć hamulec postojowy.
- W samochodzie z automatyczną skrzynią biegów ustawić dźwignię skrzyni biegów w położeniu **P**, by nie została przypadkowo przestawiona.





### ! WAŻNE

Podczas składania oparcia na tylnym siedzeniu nie mogą znajdować się żadne przedmioty. Nie mogą być również zapięte pasy bezpieczeństwa. W przeciwnym razie może dojść do uszkodzenia tapicerki tylnego siedzenia.

### ! WAŻNE

Siedzisko zintegrowanego fotelika dziecięcego\* musi zostać opuszczone przed opuszczeniem oparcia tylnego siedzenia.

Podłokietnik\* środkowego siedzenia trzeba podnieść przed złożeniem siedzenia.

Przed złożeniem tylnego siedzenia trzeba zamknąć znajdującą się w nim przegrodę do przewożenia długich ładunków.

### i UWAGA

Całkowite złożenie poszczególnych części oparcia tylnego siedzenia może wymagać przesunięcia do przodu przednich foteli i/lub podniesienia ich zbyt mocno odchylonych oparć.

### Opuszczanie oparcia

Aby składanie tylnego siedzenia było możliwe, samochód musi stać i muszą być otwarte przynajmniej jedno tylne drzwi.

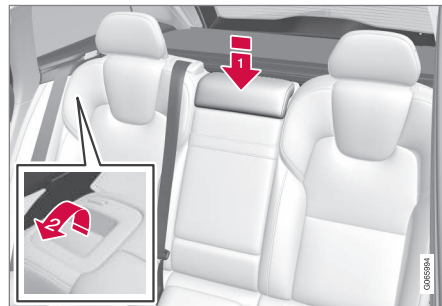

Upewnić się, że na tylnym siedzeniu nie ma pasażerów ani żadnych przedmiotów.

- ➔ Opuścić zagłówkę środkowego siedzenia ręcznie.
- ➔ Pociągnąć uchwyty znajdujące się na lewym i prawym oparciu do przodu, aby złożyć odpowiednio lewą i prawą część tylnego siedzenia.
3. Oparcie odłączy się od zaczepu i trzeba je opuścić ręcznie do pozycji poziomej.

### Podnoszenie oparcia

Podnoszenie oparcia do pozycji pionowej odbywa się ręcznie:

1. Unieść oparcie do góry/do tyłu.
2. Nacisnąć oparcie aż do zablokowania się zaczepu.
3. Podnieść zagłówki ręcznie.
4. W razie potrzeby podnieść zagłówek środkowego siedzenia.

### ! OSTRZEŻENIE

Po podniesieniu oparcia czerwony wskaźnik nie powinien być widoczny. Jeśli jest nadal widoczny, oznacza to, że oparcie nie zostało zablokowane we właściwym położeniu.

### ! OSTRZEŻENIE

Po rozłożeniu oparcia i zagłówka tylnego siedzenia upewnić się, że zostały one prawidłowo zablokowane.

Zagłówki przy skrajnych siedzeniach muszą być zawsze podniesione, gdy na którymkolwiek z tylnych siedzeń znajduje się pasażer.

## Powiązane informacje

- Regulacja zagłówków na tylnym siedzeniu (Str. 217)
- Blokada dostępu (Str. 310)
- Włączanie i wyłączenie blokady dostępu (Str. 310)

## Regulacja zagłówków na tylnym siedzeniu

Ustawić zagłówek środkowego siedzenia odpowiednio do wzrostu pasażera. Złożyć zagłówki na siedzeniach zewnętrznych\* w celu poprawy widoczności do tyłu.

## Regulacja zagłówka środkowego siedzenia

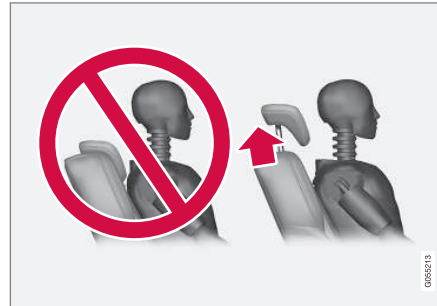

Zagłówek środkowego siedzenia trzeba ustawić zgodnie ze wzrostem pasażera, tak aby zabezpieczał cały tył jego głowy, o ile to możliwe. W razie potrzeby zagłówek można wysunąć do góry ręcznie na odpowiednią wysokość.

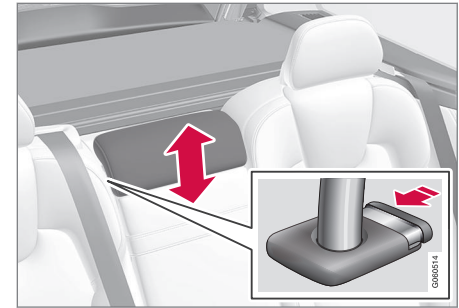

W celu opuszczenia zagłówka należy wcisnąć przycisk (patrz ilustracja) i nacisnąć zagłówek lekko do dołu.

## **⚠ OSTRZEŻENIE**

Zagłówek środkowego siedzenia musi znajdować się w swoim dolnym położeniu, gdy siedzenie nie jest używane. Gdy środkowe siedzenie jest używane, zagłówek należy ustawić prawidłowo do wzrostu pasażera, tak aby w miarę możliwości zakrywał cały tył głowy.

## Składanie skrajnych zagłówków na tylnym siedzeniu za pomocą wyświetlacza centralnego\*

Skrajne zagłówki można opuścić przy użyciu widoku funkcji na centralnym wyświetlaczu. Zagłówki można opuścić w pozycji **O** wyłącznika zapłonu.





Nacisnąć przycisk **Składanie zagłówka**, aby aktywować lub dezaktywować funkcję opuszczania.

Odchylić zagłówek ręcznie do pozycji, w której rozlegnie się odgłos mechanizmu blokującego.

### **OSTRZEŻENIE**

Nie wolno obniżać skrajnych zagłówek, jeśli skrajne tylne siedzenia są zajęte przez pasażerów.

### **OSTRZEŻENIE**

Po rozłożeniu zagłówka trzeba go ustawić w położeniu zablokowanym.

## Składanie skrajnych zagłówek na tylnym siedzeniu za pomocą uchwytów

W samochodach z funkcją składania elektrycznego\* skrajne zagłówki można składać za pomocą uchwytów znajdujących się na górze oparcia, patrz ilustracja **1**. Należy pamiętać, że powoduje to również złożenie oparcia. Aby złożyć tylko zagłówki, na przykład w celu poprawy widoczności, operację należy wykonać z poziomu wyświetlacza centralnego\*. W samochodach bez funkcji składania elektrycznego zagłówki są stałe.



## Powiązane informacje

- Opuszczanie oparcia tylnych siedzeń (Str. 215)

## Przyciski na kierownicy i sygnal dźwiękowy

Na kierownicy znajdują się sygnal dźwiękowy i elementy sterowania np. systemów wspomagających kierowcę oraz funkcji rozpoznawania poleceń głosowych.

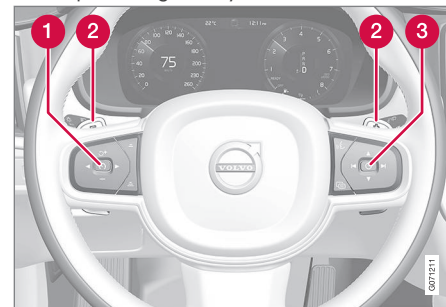

Przyciski sterujące w kierownicy i manetki\*.

- 1** Elementy sterowania systemów wspomagających kierowcę.<sup>5</sup>
- 2** Manetka\* ręcznej zmiany biegów w skrzyni automatycznej.
- 3** Elementy sterowania układu rozpoznawania poleceń głosowych oraz do obsługi menu, komunikatów i telefonu.

## Sygnal dźwiękowy



Przycisk sygnatu dźwiękowego znajduje się pośrodku kierownicy.

## Powiązane informacje

- Blokada kierownicy (Str. 219)
- Regulacja kierownicy (Str. 219)

## Blokada kierownicy

Blokada kierownicy utrudnia kierowanie samochodem, na przykład w przypadku jego kradzieży. Odblokowaniu i zablokowaniu blokady kierownicy towarzyszy odgłos zadziałania mechanizmu.

### Włączanie blokady kierownicy

Blokada kierownicy zostaje włączona po zablokowaniu zamków samochodu z zewnątrz i wyłączeniu silnika. Jeśli samochód zostanie pozostawiony bez zamknięcia zamków, blokada kierownicy włączy się automatycznie po chwili.

### Wyłączenie blokady kierownicy

Blokada kierownicy zostaje wyłączona po odblokowaniu zamków samochodu z zewnątrz. Jeśli zamki samochodu nie są zablokowane, blokada kierownicy zostanie wyłączona w chwili uruchomienia samochodu, pod warunkiem że kluczyk z pilotem zdalnego sterowania znajduje się w kabine pasażerskiej.

## Powiązane informacje

- Przyciski na kierownicy i sygnal dźwiękowy (Str. 218)
- Regulacja kierownicy (Str. 219)

## Regulacja kierownicy

Kierownicę można ustawić w różnych położeniach.

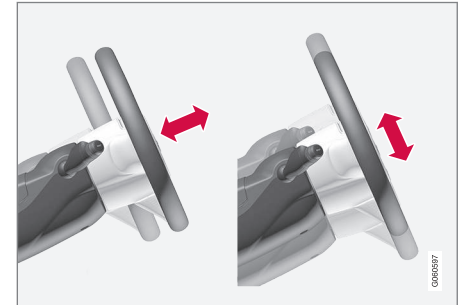

Możliwa jest regulacja wysokości kierownicy oraz jej odległości od kierowcy.

Kierownicę można regulować na różne sposoby, zależnie od tego, czy samochód jest wyposażony w kolanową poduszkę powietrzną<sup>6</sup>, czy nie.

## **⚠ OSTRZEŻENIE**

Przed rozpoczęciem jazdy wyregulować położenie kierownicy i zablokować mechanizm regulacji. Nie wolno regulować kierownicy podczas jazdy.

<sup>5</sup> Ogranicznik prędkości, Automatyczna kontrola prędkości jazdy, Aktywna kontrola prędkości jazdy\* Ostrzeżenie o zbyt małej odległości od poprzedzającego pojazdu\* i Pilot Assist.

<sup>6</sup> Samochód jest wyposażony w kolanową poduszkę powietrzną tylko na niektórych rynkach.

#### ◀ Regulacja kierownicy w samochodzie z kolanową poduszką powietrzną

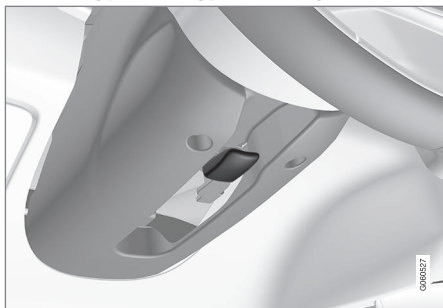

Dźwignia do regulacji kierownicy.

1. Popchnąć dźwignię do przodu, aby odblokować kierownicę.
2. Ustawić kierownicę w dogodnym położeniu.
3. Pociągnąć dźwignię do tyłu w celu zablokowania położenia kierownicy. W razie wystąpienia oporu należy przy wciskaniu dźwigni lekko nacisnąć lub podnieść kierownicę.

#### Regulacja kierownicy w samochodzie bez kolanowej poduszki powietrznej



Dźwignia do regulacji kierownicy.

1. Pociągnąć dźwignię do tyłu, aby odblokować kierownicę.
2. Ustawić kierownicę w dogodnym położeniu.
3. Popchnąć dźwignię do przodu, aby zabezpieczyć kierownicę. W razie wystąpienia oporu należy przy wciskaniu dźwigni lekko nacisnąć lub podnieść kierownicę.

#### Powiązane informacje

- Blokada kierownicy (Str. 219)
- Przyciski na kierownicy i sygnał dzwinkowy (Str. 218)
- Ustawianie fotela przedniego regulowanego elektrycznie\* (Str. 205)

- Wspomaganie kierownicy z siłą zależną od prędkości (Str. 316)

KLIMATYZACJA

## Klimatyzacja

Samochód ten jest wyposażony w elektronicznie sterowany układ klimatyzacji automatycznej. Układ klimatyzacji chłodzi, ogrzewa i osusza powietrze podawane do przedziału pasażerskiego.

Wszystkimi funkcjami układu klimatyzacji steruje się z wyświetlacza centralnego i za pomocą fizycznych przycisków w konsoli środkowej.

Niektóre funkcje klimatyzacji tylnych siedzeń można także obsługiwać za pomocą elementów sterowania klimatyzacją\* z tyłu konsoli między fotelami.

### UWAGA

W razie potrzeby klimatyzacja może zostać wykorzystana do chłodzenia systemu multimedialnego w wyświetlaczu centralnym. W takich przypadkach na wyświetlaczu kierowcy pojawia się komunikat **Klimatyzacja Chłodzenie systemu Infotainment**.

### Powiązane informacje

- Strefy klimatyzacji (Str. 222)
- Klimatyzacja – czujniki (Str. 223)
- Temperatura odczuwalna (Str. 223)
- Sterowanie regulacją temperatury za pomocą poleceń głosowych (Str. 224)

- Klimatyzacja na postoju (Str. 247)
- Nagrzewnica (Str. 259)
- Jakość powietrza (Str. 225)
- Dystrybucja powietrza (Str. 228)
- Elementy sterowania klimatyzacją (Str. 234)

## Strefy klimatyzacji

Liczba stref klimatyzacji, na jaką podzielony jest samochód, decyduje o możliwości nastawiania różnych temperatur w poszczególnych częściach kabiny pasażerskiej.

### Klimatyzacja 2-strefowa

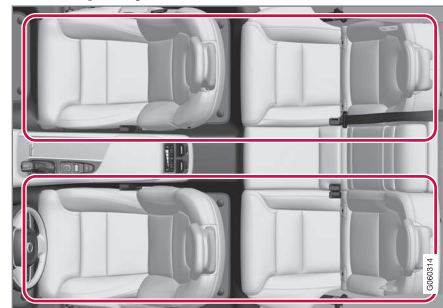

Strefy klimatyzacji 2-strefowej.

W przypadku klimatyzacji 2-strefowej temperaturę w kabinie można regulować oddzielnie dla lewej i prawej strony.

### Powiązane informacje

- Klimatyzacja (Str. 222)



## Klimatyzacja – czujniki

Układ klimatyzacji posiada różne czujniki, wspomagające regulację temperatury w samochodzie. Nie przesłaniać ani nie blokować czujników odzieżą lub innymi przedmiotami.

### Lokalizacja czujnika

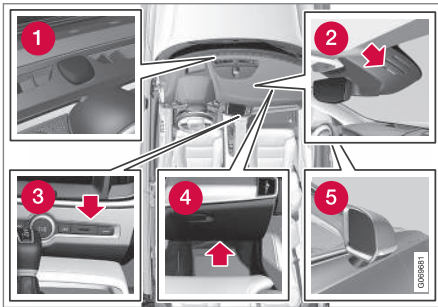

- 1 Czujnik nasłonecznienia – na górnej powierzchni tablicy rozdzielczej.
- 2 Czujnik wilgotności – w obudowie przy wewnętrznym lusterku wstecznym.
- 3 Czujnik temperatury w kabinie – obok fizycznych przycisków na konsoli środkowej.

- 4 Czujnik cząstek stałych w powietrzu\* – pod spodem schowka podręcznego.
- 5 Czujnik temperatury zewnętrznej – w prawym zewnętrznym lusterku wstecznym.

Przy wyposażeniu w Interior Air Quality System\* na wlocie powietrza układu klimatyzacji jest zamontowany czujnik jakości powietrza.

### Powiązane informacje

- Klimatyzacja (Str. 222)
- Interior Air Quality System\* (Str. 227)

## Temperatura odczuwalna

Układ klimatyzacji reguluje warunki w kabinie w oparciu o temperaturę odczuwalną, a nie rzeczywistą.

Wybrana temperatura odpowiada fizycznie odczuwalnej temperaturze, na którą wpływają takie czynniki jak aktualna temperatura otoczenia, prędkość powietrza, wilgotność i promieniowanie słoneczne w samochodzie i wokół niego.

Czujnik nasłonecznienia rozpoznaje kierunek, z którego padają promienie słoneczne. Oznacza to, że temperatura powietrza w nawiewach po prawej i lewej stronie może się różnić, mimo ustawienia za pomocą elementów sterowania tej samej temperatury po obydwu stronach.

### Powiązane informacje

- Klimatyzacja (Str. 222)

## Sterowanie regulacją temperatury za pomocą poleceń głosowych<sup>1</sup>

Polecenia głosowe do układu sterowania klimatyzacją, np. w celu zmiany temperatury, włączenia ogrzewania fotela\* lub zmiany poziomu nadmuchu wentylatora.

Nacisnąć  i wypowiedzieć jedno z poniższych poleceń:

- „Climate” — rozpoczyna sesję dialogową z układem klimatyzacji i przedstawia przykładowe polecenia.
- „Set temperature to X degrees” — ustawia żadaną temperaturę.
- „Raise temperature”/„Lower temperature” — podnosi lub obniża ustawioną temperaturę o jeden poziom.
- „Sync temperature” — synchronizuje temperaturę we wszystkich strefach samochodu do temperatury ustawionej dla strefy kierowcy.
- „Air on feet”/„Air on body” — otwiera żądany dopływ powietrza.
- „Air on feet off”/„Air on body off” — zamyka żądany dopływ powietrza.
- „Set fan to max”/„Turn off fan” — zmienia przepływ powietrza do Max/Off.
- „Raise fan speed”/„Lower fan speed” — podnosi lub obniża poziom nadmuchu wentylatora o jeden poziom.
- „Turn on auto” — aktywuje automatyczną regulację klimatyzacji.
- „Air condition on”/„Air condition off” — włącza/wyłącza klimatyzację.
- „Recirculation on”/„Recirculation off” — włącza/wyłącza obieg powietrza.
- „Turn on defroster”/„Turn off defroster” — włącza/wyłącza usuwanie zaparowania i oblodzenia szyb oraz zewnętrznych lusterek wstecznych.
- „Turn on max defroster”/„Turn max defroster off” — włącza/wyłącza maksymalną skuteczność odparowania i odszraniania szyb.
- „Turn on electric defroster”/„Turn off electric defroster” — włącza/wyłącza ogrzewanie szyby przedniej\*.
- „Turn on rear defroster”/„Turn off rear defroster” — włącza/wyłącza ogrzewanie szyby tylnej i zewnętrznych lusterek wstecznych.
- „Turn steering wheel heat on”/„Turn steering wheel heat off” — włącza/wyłącza podgrzewanie kierownicy\*.
- „Raise steering wheel heat”/„Lower steering wheel heat” — zwiększa/zmniejsza ustawienie podgrzewania kierownicy\* o jeden poziom.
- „Turn on seat heat”/„Turn off seat heat” — włącza/wyłącza podgrzewanie fotela\*.
- „Raise seat heat”/„Lower seat heat” — zwiększa/zmniejsza ustawienie podgrzewania fotela\* o jeden poziom.
- „Turn on seat ventilation”/„Turn off seat ventilation” — włącza/wyłącza wentylację fotela\*.
- „Raise seat ventilation”/„Lower seat ventilation” — zwiększa/zmniejsza ustawienie wentylacji fotela\* o jeden poziom.

### UWAGA

Sterowanie głosowe nie jest obsługiwane we wszystkich językach systemu. Języki obsługujące tę funkcję są zaznaczone symbolem  na liście dostępnych języków systemu. Więcej informacji na temat tego, gdzie można znaleźć informacje, można znaleźć w sekcji dotyczącej ustawień funkcji sterowania głosem.

<sup>1</sup> Dotyczy niektórych wersji rynkowych.

### Powiązane informacje

- Klimatyzacja (Str. 222)
- Rozpoznawanie poleceń głosowych (Str. 158)
- Używanie funkcji rozpoznawania poleceń głosowych (Str. 159)
- Ustawienia rozpoznawania poleceń głosowych (Str. 163)

### Jakość powietrza

Materiały zastosowane w kabinie oraz system oczyszczania powietrza zapewniają wysoką jakość powietrza w kabinie pasażerskiej.

#### Materiały

Wnętrze kabiny pasażerskiej Volvo zostało zaprojektowane w taki sposób, by przebywanie w nim było przyjemne i komfortowe, również dla osób cierpiących na alergię dotykową lub astmę.

Specjalnie opracowane materiały przyczyniają się do zmniejszenia ilości kurzu i pyłu we wnętrzu samochodu oraz ułatwiają utrzymanie go w czystości.

Wykładziny dywanowe w kabinie i bagażniku samochodu są łatwe do wyjmowania i czyszczenia.

Do czyszczenia wnętrza należy używać zalecanych przez Volvo środków czyszczących i pielęgnacyjnych.

#### System oczyszczania powietrza

Poza filtrem w kabinie pasażerskiej samochód jest również wyposażony w układ oczyszczania powietrza, który pomaga w utrzymaniu wysokiej jakości powietrza w kabinie.

### Powiązane informacje

- Klimatyzacja (Str. 222)
- CleanZone\* (Str. 226)

- Clean Zone Interior Package\* (Str. 226)
- Interior Air Quality System\* (Str. 227)
- Advanced Air Cleaner\* (Str. 228)
- Filtr powietrza w przedziale pasażerskim (Str. 228)

## CleanZone\*

Funkcja CleanZone sprawdza i sygnalizuje, czy zostały spełnione wszystkie warunki dobrej jakości powietrza w kabinie pasażerskiej.

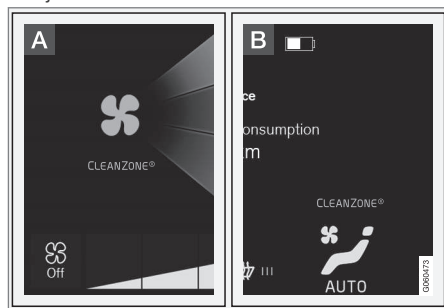

- A** Wskaźnik jest widoczny w widoku klimatyzacji na wyświetlaczu centralnym.
- B** Wskaźnik jest widoczny w wierszu klimatyzacji, gdy widok klimatyzacji nie jest otwarty.

Jeśli warunki nie zostały spełnione, napis **Clean Zone** będzie podświetlony na biało. Gdy wszystkie warunki będą spełnione, kolor podświetlenia tekstu zmieni się na niebieski.

Warunki, które muszą zostać spełnione:

- Czy wszystkie drzwi i drzwi bagażnika są zamknięte.
- Czy wszystkie szyby boczne i panoramiczne okno dachowe\* są zamknięte.
- Czy włączona jest funkcja kontroli jakości powietrza Interior Air Quality System\*.
- Czy włączona jest dmuchawa wentylacji.
- Czy wyłączona jest recyrkulacja powietrza.

### **i** UWAGA

Określenie CleanZone nie oznacza, że jakość powietrza jest dobra. Wskazuje ono jedynie, że zostały spełnione warunki pozwalające uzyskać dobrą jakość powietrza.

### Powiązane informacje

- Jakość powietrza (Str. 225)
- Clean Zone Interior Package\* (Str. 226)
- Interior Air Quality System\* (Str. 227)
- Filtr powietrza w przedziale pasażerskim (Str. 228)

## Clean Zone Interior Package\*

Pakiet Clean Zone Interior Package (CZIP) obejmuje szereg modyfikacji, zapewniających dodatkową izolację kabiny między innymi przed dostępem alergenów i substancji powodujących dolegliwości astmatyczne. W skład pakietu wchodzi:

- Dodatkowa funkcja automatycznego uruchamiania dmuchawy w układzie wentylacji po odblokowaniu drzwi za pomocą kluczyka z pilotem zdalnego sterowania. Powoduje to odświeżenie powietrza w kabinie. Operacja trwa określony czas lub zostaje przerwana po otwarciu drzwi pasażera. Długość czasu pracy wentylatora stopniowo skraca się z uwagi na zmniejszającą się potrzebę, do momentu gdy wiek samochodu osiągnie 4 lata.
- W pełni automatyczny system zapewnienia jakości powietrza Interior Air Quality System (IAQS).

### Powiązane informacje

- Jakość powietrza (Str. 225)
- CleanZone\* (Str. 226)
- Interior Air Quality System\* (Str. 227)
- Filtr powietrza w przedziale pasażerskim (Str. 228)

## Interior Air Quality System\*

Interior Air Quality System (IAQS) to w pełni automatyczny układ utrzymania jakości powietrza, który oddziela gazy i cząsteczki, redukując poziom zapachów i zanieczyszczenia powietrza w kabinie.

IAQS jest elementem Clean Zone Interior Package (CZIP) i służy do oczyszczania powietrza w kabinie z takich zanieczyszczeń, jak pył, węglowodory, tlenki azotu i ozon.

Wykrycie przez czujnik jakości powietrza zanieczyszczenia powietrza spowoduje zamknięcie wlotu powietrza i włączenie recyrkulacji.

### UWAGA

Czujnik jakości powietrza musi być zawsze włączony, by zagwarantować optymalną jakość powietrza w kabinie pasażerskiej.

W warunkach niskich temperatur zewnętrznych recyrkulacja powietrza zostaje ograniczona, aby uniknąć zaparowania szyby.

W razie zaparowania należy użyć funkcji odszraniania szyby przedniej, szyb bocznych oraz szyby tylnej.

## Powiązane informacje

- Włączanie i wyłączanie czujnika jakości powietrza\* (Str. 227)
- Jakość powietrza (Str. 225)
- CleanZone\* (Str. 226)
- Clean Zone Interior Package\* (Str. 226)
- Filtr powietrza w przedziale pasażerskim (Str. 228)

## Włączanie i wyłączanie czujnika jakości powietrza\*

Czujnik jakości powietrza jest częścią całkowicie automatycznego systemu kontroli jakości powietrza Interior Air Quality System (IAQS).

Istnieje możliwość włączania/wyłączenia czujnika jakości powietrza.

1. Nacisnąć **Ustawienia** w górnym widoku wyświetlacza centralnego.
2. Nacisnąć opcję **Klimatyzacja**.
3. Wybrać **Czujnik jakości powietrza**, aby aktywować lub dezaktywować czujnik jakości powietrza.

## Powiązane informacje

- Interior Air Quality System\* (Str. 227)

## Filtr powietrza w przedziale pasażerskim

Powietrze dostarczane do przedziału pasażerskiego przechodzi przez tylko jeden filtr.

## Wymiana filtra powietrza w przedziale pasażerskim

Dla utrzymania wysokiej wydajności układu klimatyzacji filtr trzeba regularnie wymieniać. Należy przestrzegać terminów wymiany filtra podanych w Programie Serwisowym Volvo. Jeżeli samochód jest użytkowany w środowisku o dużym zapyleniu, konieczne mogą być częstsze wymiany filtra.

### **i** UWAGA

Istnieją różne rodzaje filtra powietrza w przedziale pasażerskim. Należy upewnić się, że zamontowany został właściwy filtr.

## Powiązane informacje

- Jakość powietrza (Str. 225)
- CleanZone\* (Str. 226)
- Clean Zone Interior Package\* (Str. 226)
- Interior Air Quality System\* (Str. 227)

## Advanced Air Cleaner\*

Advanced Air Cleaner to całkowicie automatyczny filtr powietrza, który wychwytuje zanieczyszczenia w postaci unoszących się w powietrzu drobnych cząsteczek stałych i spalin, co poprawia warunki wewnątrz kabiny pasażerskiej.

Moduł jest włączany automatycznie po uruchomieniu wentylatora.

Unoszące się w powietrzu drobne cząsteczki stałe są czasami określane terminem PM<sub>2,5</sub> (cząsteczki o średnicy mniejszej niż 2,5 µm). Ich ilość w kabinie pasażerskiej jest mierzona za pomocą jednego z czujników klimatyzacji. Wyniki pomiarów można sprawdzić w dostępnej do pobrania aplikacji Air Quality.

## Powiązane informacje

- Jakość powietrza (Str. 225)
- Interior Air Quality System\* (Str. 227)
- CleanZone\* (Str. 226)
- Clean Zone Interior Package\* (Str. 226)
- Filtr powietrza w przedziale pasażerskim (Str. 228)
- Klimatyzacja – czujniki (Str. 223)

## Dystrybucja powietrza

Układ klimatyzacji rozprowadza pobierane powietrze przez wyloty wentylacyjne rozmieszczone w kabinie samochodu.

## Automatyczna i ręczna dystrybucja powietrza

Przy włączonej automatycznej klimatyzacji dystrybucja powietrza odbywa się automatycznie. W razie potrzeby dystrybucję powietrza można regulować ręcznie.

## Regulowane nawiewy

Niektóre nawiewy w samochodzie są regulowane, co oznacza, że nawiew można otwierać/zamykać w celu nakierowania strumienia powietrza.

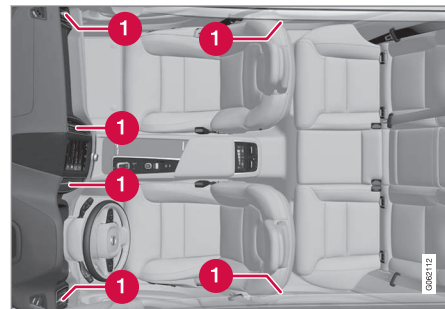

Umieszczenie regulowanych nawiewów w kabinie pasażerskiej.

- 1 Cztery nawiewy znajdują się w tablicy rozdzielczej, a w każdym ze słupków między

drzwiami przednimi a tylnymi jest po jednym nawiewie.

### Powiązane informacje

- Klimatyzacja (Str. 222)
- Zmiana sposobu dystrybucji powietrza (Str. 229)
- Otwieranie, zamykanie i regulacja nawiewów (Str. 230)
- Tabela opcji dystrybucji powietrza (Str. 231)

## Zmiana sposobu dystrybucji powietrza

Sposób dystrybucji powietrza można w razie potrzeby zmienić ręcznie.



1. Otworzyć widok klimatyzacji na wyświetlaczu centralnym, naciskając symbol pośrodku wiersza klimatyzacji.

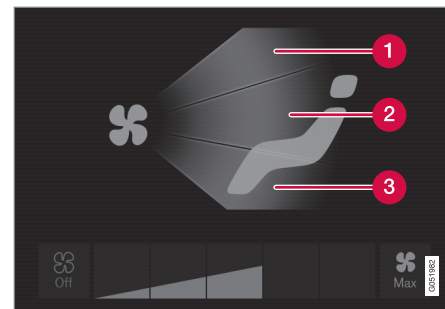

Przyciski dystrybucji powietrza w widoku klimatyzacji.

- 1 Dystrybucja powietrza — nawiewy do usuwania zaparowania i oblodzenia
  - 2 Dystrybucja powietrza – nawiewy w tablicy rozdzielczej i konsoli środkowej
  - 3 Dystrybucja powietrza – nawiewy w podłodze
2. Nacisnąć jeden lub kilka przycisków dystrybucji powietrza, aby otworzyć/zamknąć dany kierunek nawiewu.
    - > Sposób dystrybucji powietrza zmienia się i przyciski zapalają się/gasną.

#### ◀ Powiązane informacje

- Dystrybucja powietrza (Str. 228)
- Otwieranie, zamykanie i regulacja nawiewów (Str. 230)
- Tabela opcji dystrybucji powietrza (Str. 231)

### **Otwieranie, zamykanie i regulacja nawiewów**

Niektóre nawiewy w kabinie można otwierać, zamykać i nakierowywać ręcznie. Skierowanie skrajnych nawiewów samochodu na szyby boczne pozwala wyeliminować ich zaparowanie.

Skierowanie skrajnych nawiewów w kierunku wnętrza samochodu pozwala uzyskać przyjemne warunki w kabinie pasażerskiej podczas gorącej pogody.

#### **Otwieranie i zamykanie nawiewów**

Nawiewy w tablicy rozdzielczej:

- Obrócić pokrętkę pośrodku nawiewu, aby otworzyć/zamknąć przepływ powietrza z nawiewu.  
Strumień powietrza jest maksymalny, gdy oznaczenie na pokrętkle znajduje się w położeniu pionowym.

Nawiewy w słupkach drzwiowych:

- Obrócić pokrętkę pod nawiewem, aby otworzyć/zamknąć przepływ powietrza z nawiewu.  
Im dłuższe są białe kreski widoczne na pokrętkle, tym silniejszy strumień powietrza.

### **Nakierowywanie nawiewów**

- Przesunąć dźwignię pośrodku nawiewu w płaszczyźnie poziomej/pionowej, aby zmienić kierunek strumienia powietrza nadmuchiwanego z nawiewu.





#### **Powiązane informacje**

- Dystrybucja powietrza (Str. 228)
- Zmiana sposobu dystrybucji powietrza (Str. 229)
- Tabela opcji dystrybucji powietrza (Str. 231)







## Tabela opcji dystrybucji powietrza

Sposób dystrybucji powietrza można w razie potrzeby zmienić ręcznie. Dostępne są poniższe opcje ustawienia.

	Dystrybucja powietrza	Zadanie
	Jeśli wszystkie przyciski dystrybucji powietrza zostaną wyłączone w trybie ręcznym, układ klimatyzacji wraca do sterowania automatycznego.	
	Główny strumień powietrza z nawiewów do usuwania zaparowania i oblodzenia. Pewna ilość powietrza wydostaje się również z innych nawiewów.	Zapobiega zaparowaniu i oblodzeniu w zimnym i wilgotnym klimacie (w tym celu poziom nadmuchu wentylatora nie może być niski).
	Główny strumień powietrza z nawiewów w tablicy rozdzielczej. Pewna ilość powietrza wydostaje się również z innych nawiewów.	Zapewnia skuteczne chłodzenie podczas ciepłej pogody.
	Główny strumień powietrza z nawiewów przy podłodze. Pewna ilość powietrza wydostaje się również z innych nawiewów.	Zapewnia ogrzewanie lub chłodzenie przy podłodze.





	Dystrybucja powietrza	Zadanie
	Główny strumień powietrza z nawiewów do usuwania zaparowania i oblodzenia oraz nawiewów w tablicy rozdzielczej. Pewna ilość powietrza wydostaje się również z innych nawiewów.	Zapewnia dobre warunki podczas ciepłej i suchej pogody.
	Główny strumień powietrza z nawiewów do usuwania zaparowania i oblodzenia i przy podłodze. Pewna ilość powietrza wydostaje się również z innych nawiewów.	Zapewnia dobre warunki i skuteczne usuwanie zaparowania podczas zimnej i wilgotnej pogody.
	Główny strumień powietrza z nawiewów w tablicy rozdzielczej i przy podłodze. Pewna ilość powietrza wydostaje się również z innych nawiewów.	Zapewnia dobre warunki podczas słonecznej pogody przy niskiej temperaturze zewnętrznej.
	Główny strumień powietrza z nawiewów do usuwania zaparowania i oblodzenia, w tablicy rozdzielczej i przy podłodze.	Zapewnia zrównoważone warunki w kabinie pasażerskiej.

**Powiązane informacje**

- Dystrybucja powietrza (Str. 228)
- Otwieranie, zamykanie i regulacja nawiewów (Str. 230)
- Zmiana sposobu dystrybucji powietrza (Str. 229)

## Elementy sterowania klimatyzacją

Do sterowania funkcjami układu klimatyzacji służą fizyczne przyciski w konsoli środkowej, wyświetlacz centralny oraz elementy sterowania klimatyzacji z tyłu konsoli między fotelami\*.

### Fizyczne przyciski w konsoli środkowej

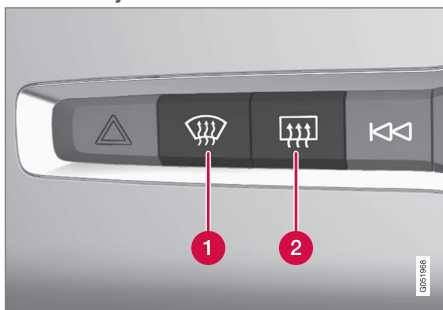

- 1 Przycisk ogrzewania szyby przedniej\* i maksymalnej skuteczności odparowania i odszraniania szyb.
- 2 Przycisk ogrzewania szyby tylnej i zewnętrznych lusterek wstecznych.

### Wiersz klimatyzacji na wyświetlaczu centralnym

Najczęstszymi funkcjami klimatyzacji można sterować z wiersza klimatyzacji.

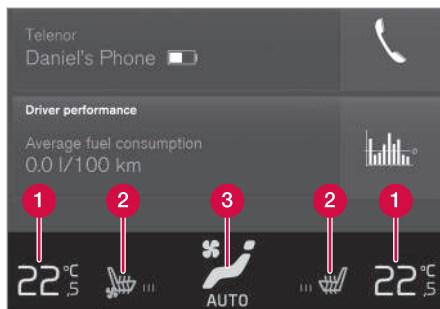

- 1 Elementy sterowania temperaturą po stronie kierowcy i pasażera.
- 2 Elementy sterowania ogrzewaniem\* i wentylacją\* foteli kierowcy i pasażera oraz podgrzewaniem kierownicy\*.
- 3 Przycisk umożliwiający dostęp do widoku klimatyzacji. Grafika na przycisku pokazuje aktywne ustawienia klimatyzacji.

### Widok klimatyzacji na wyświetlaczu centralnym

 Otworzyć widok klimatyzacji, naciskając symbol pośrodku wiersza klimatyzacji.

W zależności od wersji wyposażenia widok klimatyzacji może obejmować kilka zakładek. Aby zmienić zakładkę, należy przeciągnąć palcem w lewo/w prawo lub nacisnąć odpowiedni nagłówek.

### Główna klimatyzacja

Oprócz funkcji znajdujących się w wierszu klimatyzacji, innymi głównymi funkcjami klimatyzacji można także sterować na zakładce Główny ekran klimatyzacji.

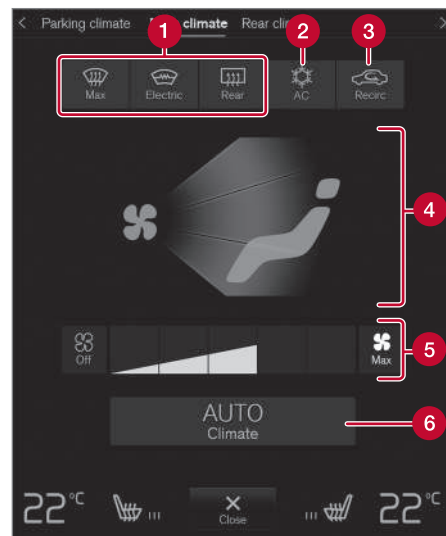

- 1 Max, Elektryczna, Tylna – Elementy sterowania do usuwania zaparowania i oblodzenia szyb i lusterek.
- 2 AC – Elementy sterowania klimatyzacji.

- 3 **Recyrkulacja** – Elementy sterowania recyrkulacji powietrza.
- 4 Elementy sterowania dystrybucji powietrza.
- 5 Regulacja prędkości dmuchawy.
- 6 **AUTO** – Automatyczna regulacja temperatury.

### Klimatyzacja na postoju

Klimatyzacją postojową samochodu można sterować na zakładce **Regulacja postojowa**.

### Elementy sterowania klimatyzacją z tyłu konsoli między fotelami\*

Jeśli samochód jest wyposażony w podgrzewane tylne siedzenia\*, z tyłu konsoli między fotelami znajdują się fizyczne przyciski służące do sterowania tą funkcją.

### Powiązane informacje

- Klimatyzacja (Str. 222)
- Włączanie i wyłączanie podgrzewania przedniego fotela\* (Str. 235)
- Włączanie i wyłączanie podgrzewania tylnych siedzeń\* (Str. 237)
- Włączanie i wyłączanie wentylacji fotela przedniego\* (Str. 237)
- Włączanie i wyłączanie ogrzewania kierownicy\* (Str. 238)
- Włączanie automatycznej regulacji temperatury (Str. 239)

- Włączanie i wyłączanie recyrkulacji powietrza (Str. 240)
- Włączanie i wyłączanie maksymalnej skuteczności odparowania i odszraniania szyby (Str. 241)
- Włączanie i wyłączanie ogrzewania przedniej szyby\* (Str. 242)
- Włączanie i wyłączanie ogrzewania szyby tylnej i lusterek zewnętrznych (Str. 243)
- Regulacja prędkości wentylatora dla przednich siedzeń (Str. 244)
- Synchronizacja temperatury (Str. 246)
- Włączanie i wyłączanie klimatyzacji (Str. 247)

### Włączanie i wyłączanie podgrzewania przedniego fotela\*

Siedzenia można podgrzać w celu poprawy komfortu podróżowania dla kierowcy i pasażerów przy zimnej pogodzie.



1. Nacisnąć lewy lub prawy przycisk kierownicy i fotela w wierszu klimatyzacji na wyświetlaczu centralnym, aby otworzyć funkcję regulacji podgrzewania foteli i kierownicy.

Jeśli samochód nie jest wyposażony w wentylowane fotele lub ogrzewaną kierownicę (dotyczy strony kierowcy), przycisk ogrzewania foteli jest dostępny bezpośrednio w wierszu klimatyzacji.



2. Nacisnąć wielokrotnie przycisk podgrzewanych siedzeń, aby wybrać jeden z czterech poziomów: **Wyłączone**, **Wysoki**, **Średnie** i **Niski**.
  - > Poziom zostaje zmieniony i przycisk pokazuje nastawioną wartość.





## **OSTRZEŻENIE**

Funkcji podgrzewania siedzeń nie mogą używać osoby, które mają trudności z odczuwaniem wzrostu temperatury z powodu braku zmysłu czucia lub mają problemy z obsługą elementów sterowania podgrzewanych siedzeń.

### **Powiązane informacje**

- Elementy sterowania klimatyzacją (Str. 234)
- Aktywacja i dezaktywacja automatycznego włączenia podgrzewania przedniego fotela\* (Str. 236)

### **Aktywacja i dezaktywacja automatycznego włączenia podgrzewania przedniego fotela\***

Siedzenia można podgrzać w celu poprawy komfortu podróżowania dla kierowcy i pasażerów przy zimnej pogodzie.

Możliwe jest ustawienie aktywacji lub dezaktywacji automatycznego włączenia ogrzewania siedzeń przy rozruchu silnika. Po aktywacji automatycznego włączenia, ogrzewanie włączy się przy niskiej temperaturze otoczenia.

1. Nacisnąć **Ustawienia** w górnym widoku wyświetlacza centralnego.
2. Nacisnąć opcję **Klimatyzacja**.
3. Wybrać **Automatyczny poziom ogrzewania fotela kierowcy i Automatyczny poziom ogrzewania fotela pasażera**, aby aktywować lub dezaktywować automatyczne włączenie podgrzewania fotela kierowcy i fotela pasażera.
  - > Po aktywowaniu automatycznego włączenia przy obu przyciskach podgrzewania przednich foteli w wierszu klimatyzacji jest wyświetlany symbol „A”.
4. Wybrać opcję **Niski**, **Średnie** lub **Wysoki**, aby określić poziom ustawiany po aktywacji funkcji.

### **Powiązane informacje**

- Elementy sterowania klimatyzacją (Str. 234)
- Włączanie i wyłączanie podgrzewania przedniego fotela\* (Str. 235)

## Włączanie i wyłączenie podgrzewania tylnych siedzeń\*

Siedzenia można podgrzać w celu poprawy komfortu podróżowania dla kierowcy i pasażerów przy zimnej pogodzie.

## Włączanie i wyłączenie podgrzewania tylnych siedzeń z tylnego siedzenia

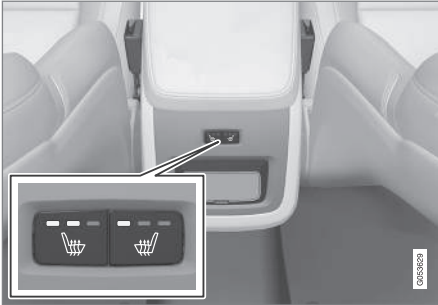

Przyciski podgrzewania siedzeń z tyłu konsoli między fotelami.

- Naciskać wielokrotnie lewy lub prawy fizyczny przycisk podgrzewanych siedzeń z tyłu konsoli między fotelami, aby wybrać jeden z czterech poziomów: **Wyłączone**, **Wysoki**, **Średnie** lub **Niski**.
  - > Poziom zostaje zmieniony i dioda LED w przycisku pokazuje nastawioną wartość.

## ⚠ OSTRZEŻENIE

Funkcji podgrzewania siedzeń nie mogą używać osoby, które mają trudności z odczuwaniem wzrostu temperatury z powodu braku zmysłu czucia lub mają problemy z obsługą elementów sterowania podgrzewanych siedzeń.

## Powiązane informacje

- Elementy sterowania klimatyzacją (Str. 234)

## Włączanie i wyłączenie wentylacji fotela przedniego\*

Siedzenia można wentylować w celu poprawy komfortu podróżowania na przykład podczas gorącej pogody.

W skład układu wentylującego wchodzi wentylatory w siedziskach i oparciach foteli, które nawiewają powietrze przez obicia tapicerskie. Uzyskiwany efekt chłodzenia wzmacnia się wraz ze spadkiem temperatury powietrza w kabinie. Układ ten można włączyć przy uruchomionym silniku.



1. Nacisnąć lewy lub prawy przycisk kierowcy i fotela w wierszu klimatyzacji na wyświetlaczu centralnym, aby otworzyć funkcję regulacji podgrzewania foteli i kierownicy.

Jeśli samochód nie jest wyposażony w ogrzewane fotele lub ogrzewaną kierownicę (dotyczy strony kierowcy), przycisk wentylacji foteli jest dostępny bezpośrednio w wierszu klimatyzacji.





2. Naciskać wielokrotnie przycisk wentylowanych siedzeń, aby wybrać jeden z czterech poziomów: **Wyłączone**, **Wysoki**, **Średnie** i **Niski**.
  - > Poziom zostaje zmieniony i przycisk pokazuje nastawioną wartość.

#### Powiązane informacje

- Elementy sterowania klimatyzacją (Str. 234)

### Włączanie i wyłączanie ogrzewania kierownicy\*

Kierownicę można podgrzać w celu poprawy komfortu podróży dla kierowcy przy zimnej pogodzie.



1. Nacisnąć przycisk kierownicy i fotela po stronie kierowcy w wierszu klimatyzacji na wyświetlaczu centralnym, aby otworzyć funkcję regulacji ogrzewania fotela i kierownicy.

Jeśli samochód nie jest wyposażony w ogrzewane lub wentylowane fotele, przycisk ogrzewania kierownicy jest dostępny bezpośrednio w wierszu klimatyzacji.



2. Naciskać wielokrotnie przycisk podgrzewanej kierownicy, aby wybrać jeden z czterech poziomów: **Wyłączone**, **Wysoki**, **Średnie** i **Niski**.
  - > Poziom zostaje zmieniony i przycisk pokazuje nastawioną wartość.

#### Powiązane informacje

- Elementy sterowania klimatyzacją (Str. 234)
- Aktywacja i dezaktywacja automatycznego włączenia podgrzewania kierownicy\* (Str. 239)



## Aktywacja i dezaktywacja automatycznego włączenia podgrzewania kierownicy\*

Kierownicę można podgrzać w celu poprawy komfortu podróżowania dla kierowcy przy zimnej pogodzie.

Istnieje możliwość ustawienia, czy automatyczne włączenie podgrzewania kierownicy przy rozruchu silnika ma być włączone czy wyłączone. Po aktywacji automatycznego włączenia, ogrzewanie włączy się przy niskiej temperaturze otoczenia.

1. Nacisnąć **Ustawienia** w górnym widoku wyświetlacza centralnego.
2. Nacisnąć opcję **Klimatyzacja**.
3. Wybrać **Poziom automatycznego ogrzewania kierownicy**, aby aktywować lub dezaktywować automatyczne włączenie podgrzewania kierownicy.
  - > Po aktywowaniu automatycznego włączenia przy przycisku podgrzewania kierownicy w wierszu klimatyzacji jest wyświetlany symbol „A”.
4. Wybrać opcję **Niski**, **Średnie** lub **Wysoki**, aby określić poziom ustawiany po aktywacji funkcji.

### Powiązane informacje

- Włączanie i wyłączanie ogrzewania kierownicy\* (Str. 238)

## Włączanie automatycznej regulacji temperatury

Przy włączonej automatycznej regulacji temperatury sterowanie wieloma funkcjami klimatyzacji odbywa się automatycznie.



1. Otworzyć widok klimatyzacji na wyświetlaczu centralnym, naciskając symbol pośrodku wiersza klimatyzacji.
2. Nacisnąć krótko lub długo opcję **AUTO Klimatyzacja**
  - Krótkie naciśnięcie — sterowanie recyrkulacją powietrza, klimatyzacją i dystrybucją powietrza przebiega automatycznie.
  - Długie naciśnięcie — sterowanie recyrkulacją powietrza, klimatyzacją i dystrybucją przebiega automatycznie, a poziom temperatury i nadmuchu wentylatora zostają przełączone na ustawienia standardowe: 22 °C (72 °F) oraz poziom **3**.
    - > Automatyczna regulacja temperatury zostaje aktywowana i przycisk się zapala.

### **i** UWAGA

Temperaturę i prędkość dmuchawy można zmienić bez wyłączania automatycznej klimatyzacji. Automatyczna klimatyzacja zostaje wyłączona w przypadku ręcznej zmiany dystrybucji powietrza lub włączenia maksymalnej skuteczności odparowania i odszraniania szyb.

### Powiązane informacje

- Elementy sterowania klimatyzacją (Str. 234)

## Włączanie i wyłączenie recyrkulacji powietrza

Funkcja recyrkulacji powietrza odcina dopływ zanieczyszczonego powietrza, gazów spalinyowych itp. z zewnątrz samochodu, w wyniku czego układ klimatyzacji wykorzystuje w obiegu zamkniętym powietrze znajdujące się w kabinie pasażerskiej.



1. Otworzyć widok klimatyzacji na wyświetlaczu centralnym, naciskając symbol pośrodku wiersza klimatyzacji.



2. Nacisnąć opcję **Recyrkulacja**.
  - > Recyrkulacja powietrza zostaje włączona/wyłączona i przycisk zapala się/gaśnie.

### ! WAŻNE

Jeżeli recyrkulacja powietrza w kabinie trwa zbyt długo, zachodzi ryzyko zaparowania wewnętrznych powierzchni szyb.

### i UWAGA

Włączenie recyrkulacji powietrza nie jest możliwe, gdy włączony jest maksymalny nawiew odszraniania.

### Powiązane informacje

- Elementy sterowania klimatyzacją (Str. 234)
- Aktywacja i dezaktywacja ustawienia czasu recyrkulacji powietrza (Str. 240)

## Aktywacja i dezaktywacja ustawienia czasu recyrkulacji powietrza

Funkcja recyrkulacji powietrza odcina dopływ zanieczyszczonego powietrza, gazów spalinyowych itp. z zewnątrz samochodu, w wyniku czego układ klimatyzacji wykorzystuje w obiegu zamkniętym powietrze znajdujące się w kabinie pasażerskiej.

Możliwe jest ustawienie aktywacji lub dezaktywacji wyłącznika czasowego recyrkulacji powietrza. Po aktywacji wyłącznika czasowego, recyrkulacja powietrza jest wyłączana automatycznie po 20 minutach.

1. Nacisnąć **Ustawienia** w górnym widoku wyświetlacza centralnego.
2. Nacisnąć opcję **Klimatyzacja**.
3. Wybrać **Timer recyrkulacji**, aby aktywować lub dezaktywować wyłącznik czasowy recyrkulacji powietrza.

### Powiązane informacje

- Włączanie i wyłączanie recyrkulacji powietrza (Str. 240)

## Włączanie i wyłączenie maksymalnej skuteczności odparowania i odszraniania szyb

Położenie maksymalnej skuteczności odparowania i odszraniania szyb służy do szybkiego usuwania pary i lodu z szyb.

Funkcja maksymalnej skuteczności odparowania i odszraniania szyb wyłącza automatyczne sterowanie klimatyzacją i recyrkulacją powietrza, włącza klimatyzację i przełącza poziom nadmuchu wentylatora na **5**, a temperaturę na **HI**.

### **i UWAGA**

Zmiana poziomu nadmuchu wentylatora na **5** podnosi poziom hałasu.

Po wyłączeniu maksymalnej skuteczności odparowania i odszraniania szyb układ klimatyzacji wraca do wcześniejszych ustawień.

## Włączanie i wyłączenie maksymalnej skuteczności odparowania i odszraniania szyb z konsoli środkowej

Na konsoli środkowej znajduje się fizyczny przycisk umożliwiający szybki dostęp do funkcji maksymalnej skuteczności odparowania i odszraniania szyb.

W samochodach z ogrzewaniem szyby przedniej\* maksymalną skuteczność odparowania i odszraniania szyb można włączyć tylko

oddzielnie w widoku klimatyzacji wyświetlacza centralnego.



Przycisk fizyczny na konsoli środkowej.

W samochodach bez ogrzewania szyby przedniej:

- Nacisnąć przycisk wyłącznika.
  - > Maksymalna skuteczność odparowania i odszraniania szyb zostaje włączona/wyłączona i przycisk zapala się/gaśnie.

W samochodach z ogrzewaniem szyby przedniej:

- Nacisnąć wielokrotnie przycisk, aby wybrać jeden z trzech poziomów:
  - Włączone ogrzewanie szyby przedniej
  - Włączone ogrzewanie przedniej szyby i maksymalna skuteczność odparowania i odszraniania szyb
  - Wyłączone.
- > Ogrzewanie szyby przedniej i maksymalna skuteczność odparowania i odszraniania szyb zostają włączone/wyłączone i przycisk zapala się/gaśnie.

### **i UWAGA**

Maksymalna skuteczność odparowania i odszraniania szyb zostaje włączona z pewnym opóźnieniem w celu uniknięcia krótkiego wzrostu prędkości dmuchawy, jeśli ogrzewanie przedniej szyby zostanie wyłączone dwoma szybkimi naciśnięciami przycisku.



#### « Włączanie i wyłączenie maksymalnej skuteczności odparowania i odszraniania szyb z wyświetlacza centralnego



1. Otworzyć widok klimatyzacji na wyświetlaczu centralnym, naciskając symbol pośrodku wiersza klimatyzacji.



2. Nacisnąć opcję **Max**.
  - > Maksymalna skuteczność odparowania i odszraniania szyb zostaje włączona/wyłączona i przycisk zapala się/gaśnie.

#### Powiązane informacje

- Elementy sterowania klimatyzacją (Str. 234)

#### Włączanie i wyłączenie ogrzewania przedniej szyby\*

Ogrzewanie przedniej szyby służy do szybkiego usuwania zaparowania i oblodzenia z szyby.

#### Włączanie i wyłączenie ogrzewania przedniej szyby z konsoli środkowej

Na konsoli środkowej znajduje się fizyczny przycisk umożliwiający szybki dostęp do ogrzewania przedniej szyby.



Przycisk fizyczny na konsoli środkowej.

- Naciskać wielokrotnie przycisk, aby wybrać jeden z trzech poziomów:
  - Włączone ogrzewanie szyby przedniej
  - Włączone ogrzewanie przedniej szyby i maksymalna skuteczność odparowania i odszraniania szyb
  - Wyłączone.
- > Ogrzewanie szyby przedniej i maksymalna skuteczność odparowania i odszraniania szyb zostają włączone/wyłączone i przycisk zapala się/gaśnie.

#### Włączanie i wyłączenie ogrzewania przedniej szyby z wyświetlacza centralnego



1. Otworzyć widok klimatyzacji na wyświetlaczu centralnym, naciskając symbol pośrodku wiersza klimatyzacji.



2. Nacisnąć opcję **Elektryczna**.
  - > Ogrzewanie szyby przedniej zostaje włączone/wyłączone i przycisk zapala się/gaśnie.

**i UWAGA**

Po obu bokach szyby przedniej znajduje się trójkątny obszar, który nie jest ogrzewany elektrycznie i odmrożenie tych powierzchni może zająć więcej czasu.

**i UWAGA**

Ogrzewanie szyby przedniej może wpłynąć na działanie transponderów i innych urządzeń komunikacyjnych.

**Powiązane informacje**

- Elementy sterowania klimatyzacją (Str. 234)
- Włączanie i wyłączenie automatycznego włączenia ogrzewania przedniej szyby\* (Str. 243)

**Włączanie i wyłączenie automatycznego włączenia ogrzewania przedniej szyby\***

Ogrzewanie przedniej szyby służy do szybkiego usuwania zaparowania i oblodzenia z szyby.

Możliwe jest ustawienie aktywacji lub dezaktywacji automatycznego włączenia ogrzewania przedniej szyby przy rozruchu silnika. Po aktywacji automatycznego włączenia, ogrzewanie włączy się w razie ryzyka oblodzenia lub zaparowania szyby przedniej lub szyb. Ogrzewanie wyłączy się automatycznie, gdy szyba przednia/szyba nagrzeją się wystarczająco, a oblodzenie lub zaparowanie zniknie.

1. Nacisnąć **Ustawienia** w górnym widoku wyświetlacza centralnego.
2. Nacisnąć opcję **Klimatyzacja**.
3. Wybrać **Automatyczne odmrażanie szyby przedniej**, aby aktywować lub dezaktywować automatycznie włączenie ogrzewania szyby przedniej.

**Powiązane informacje**

- Włączanie i wyłączenie ogrzewania przedniej szyby\* (Str. 242)

**Włączanie i wyłączenie ogrzewania szyby tylnej i lusterek zewnętrznych**

Funkcja podgrzewania tylnej szyby i lusterek zewnętrznych służy do szybkiego usuwania zaparowania i lodu z szyby i lusterek.

**Włączanie i wyłączenie ogrzewania szyby tylnej i lusterek zewnętrznych z konsoli środkowej**

Na konsoli środkowej znajduje się fizyczny przycisk umożliwiający szybki dostęp do ogrzewania szyby tylnej i lusterek zewnętrznych.



Przycisk fizyczny na konsoli środkowej.

- Nacisnąć przycisk wyłącznika.
  - > Ogrzewanie szyby tylnej i zewnętrznych lusterek wstecznych zostaje włączone/wyłączone i przycisk zapala się/gaśnie.



#### « Włączanie i wyłączenie ogrzewania szyby tylnej i lusterek zewnętrznych z wyświetlacza centralnego



1. Otworzyć widok klimatyzacji na wyświetlaczu centralnym, naciskając symbol pośrodku wiersza klimatyzacji.



2. Nacisnąć opcję **Tylna**.
  - > Ogrzewanie szyby tylnej i zewnętrznych lusterek wstecznych zostaje włączone/wyłączone i przycisk zapala się/gaśnie.

#### Powiązane informacje

- Elementy sterowania klimatyzacją (Str. 234)
- Aktywacja i dezaktywacja automatycznego włączenia podgrzewania tylnej szyby i lusterek zewnętrznych (Str. 244)

#### Aktywacja i dezaktywacja automatycznego włączenia podgrzewania tylnej szyby i lusterek zewnętrznych

Funkcja podgrzewania tylnej szyby i lusterek zewnętrznych służy do szybkiego usuwania zaparowania i lodu z szyby i lusterek.

Istnieje możliwość ustawienia, czy automatyczne włączenie podgrzewania szyby tylnej i lusterek zewnętrznych ma być aktywowane czy dezaktywowane przy rozruchu silnika. Po aktywacji automatycznego włączenia, ogrzewanie włączy się w razie ryzyka oblodzenia lub zaparowania szyby przedniej lub szyb. Ogrzewanie wyłączy się automatycznie, gdy szyba przednia/szyba nagrzeją się wystarczająco, a oblodzenie lub zaparowanie zniknie.

1. Nacisnąć **Ustawienia** w górnym widoku wyświetlacza centralnego.
2. Nacisnąć opcję **Klimatyzacja**.
3. Wybrać **Automatyczne odmrażanie szyby tylnej**, aby aktywować lub dezaktywować automatycznie włączenie ogrzewania szyby i zewnętrznych lusterek wstecznych.

#### Powiązane informacje

- Włączanie i wyłączenie ogrzewania szyby tylnej i lusterek zewnętrznych (Str. 243)

#### Regulacja prędkości wentylatora dla przednich siedzeń<sup>2</sup>

Wentylator można ustawić na kilku różnych sterowanych automatycznie prędkościach nadmuchu na przednie siedzenia.



1. Otworzyć widok klimatyzacji na wyświetlaczu centralnym, naciskając symbol pośrodku wiersza klimatyzacji.

<sup>2</sup> W przypadku klimatyzacji 2-strefowej także dla tylnych siedzeń.

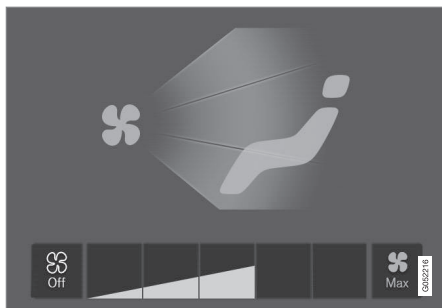

Przyciski sterowania wentylatorem w widoku klimatyzacji.

2. Nacisnąć żądaną prędkość wentylatora **Off**, **1–5** lub **Max**.
  - > Prędkość wentylatora zostaje zmieniona i przyciski wybranego poziomu zapalają się.

### **WAŻNE**

Gdy dmuchawa zostanie całkowicie wyłączona, klimatyzacja nie działa, co powoduje ryzyko zaparowania szyb od wewnątrz.

### **UWAGA**

Układ klimatyzacji automatycznie dostosowuje przepływ powietrza w obrębie wybranego poziomu pracy dmuchawy w oparciu o zapotrzebowanie. Oznacza to, że prędkość dmuchawy może ulec zmianie, nawet jeśli poziom pracy dmuchawy pozostaje taki sam.

### Powiązane informacje

- Elementy sterowania klimatyzacją (Str. 234)

## Regulacja temperatury dla przednich siedzeń<sup>3</sup>

Dla stref klimatyzacji foteli przednich można nastawić temperaturę na żądaną liczbę stopni.



Przyciski regulacji temperatury w wierszu klimatyzacji.

1. Nacisnąć lewy lub prawy przycisk temperatury w polu klimatyzacji na wyświetlaczu centralnym, aby otworzyć wiersz sterowania.

<sup>3</sup> W przypadku klimatyzacji 2-strefowej także dla tylnych siedzeń.



Regulacja temperatury.

2. Nastawić temperaturę, wykorzystując jedną z poniższych metod:
    - przeciągnąć regulator na żądaną temperaturę, lub
    - naciskać +/–, aby stopniowo zwiększać/zmniejszać temperaturę.
- > Temperatura zostaje zmieniona i przycisk pokazuje nastawioną wartość.

### **i UWAGA**

Ogrzewania i chłodzenia nie można przyspieszyć przez nastawienie temperatury wyższej lub niższej niż żądana.

### **Powiązane informacje**

- Elementy sterowania klimatyzacją (Str. 234)

## **Synchronizacja temperatury**

Temperaturę w poszczególnych strefach klimatyzacji samochodu można zsynchronizować z temperaturą nastawioną po stronie kierowcy.

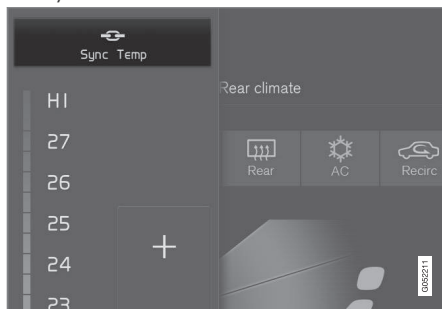

Przycisk synchronizacji w zestawie regulatorów po stronie kierowcy.

1. Nacisnąć przycisk temperatury po stronie kierowcy w wierszu klimatyzacji na wyświetlaczu centralnym, aby otworzyć funkcję regulacji.
2. Nacisnąć opcję **Ujednoczenie temperatury**.
  - > Temperatura we wszystkich strefach w samochodzie zostaje zsynchronizowana z temperaturą nastawioną po stronie kierowcy i obok przycisku temperatury pojawia się symbol synchronizacji.

Synchronizację wyłącza się dodatkowym naciśnięciem przycisku **Ujednoczenie temperatury** albo zmieniając ustawienie temperatury innej strefie klimatyzacji niż strefa kierowcy.

### **Powiązane informacje**

- Elementy sterowania klimatyzacją (Str. 234)



## Włączanie i wyłączenie klimatyzacji

Klimatyzacja chłodzi i osusza według potrzeby powietrze doprowadzane do kabiny. Gdy klimatyzacja jest włączona, układ klimatyzacji automatycznie steruje uruchamianiem i wyłączeniem zależnie od potrzeb.



1. Otworzyć widok klimatyzacji na wyświetlaczu centralnym, naciskając symbol pośrodku wiersza klimatyzacji.



2. Nacisnąć opcję **AC**.
  - > Klimatyzacja zostaje włączona/wyłączona i przycisk zapala się/gaśnie.

### **i UWAGA**

Zamknąć wszystkie szyby boczne i panoramiczne okno dachowe\*, aby zapewnić optymalną wydajność klimatyzacji.

### **i UWAGA**

Włączenie klimatyzacji nie jest możliwe, gdy regulator wentylatora znajduje się w położeniu **Off**.

### Powiązane informacje

- Elementy sterowania klimatyzacją (Str. 234)

## Klimatyzacja na postoju

Klimatyzacja postojowa jest ogólnym terminem obejmującym różne funkcje, które poprawiają jakość powietrza w kabinie pasażerskiej podczas postoju, np. funkcję przygotowania do jazdy.



Funkcje wchodzące w skład klimatyzacji postojowej można obsługiwać na karcie **Regulacja postojowa** w widoku klimatyzacji na wyświetlaczu centralnym. Otworzyć widok klimatyzacji, naciskając symbol pośrodku wiersza klimatyzacji.

### Powiązane informacje

- Klimatyzacja (Str. 222)
- Przygotowanie do jazdy (Str. 248)
- Wstępne oczyszczanie\* (Str. 254)
- Utrzymanie komfortowej temperatury podczas parkowania (Str. 255)
- Symbole i komunikaty klimatyzacji na postoju (Str. 257)

## Przygotowanie do jazdy

Przygotowanie do jazdy to funkcja klimatyzacji, której zadaniem jest osiągnięcie — na ile to możliwe — komfortowej temperatury w kabinie pasażerskiej przed wyjazdem.

Funkcja przygotowania do jazdy może zostać uruchomiona bezpośrednio lub nastawiona za pomocą timera.

Funkcja wykorzystuje różne układy w różnych przypadkach:

- W zimnym klimacie nagrzewnica postojowa nagrzewa kabinę pasażerską do komfortowej temperatury.
- Klimatyzacja chłodzi przy ciepłej pogodzie kabinę pasażerską do komfortowej temperatury.
- Można wybrać włączenie podgrzewania kierownicy\* oraz foteli\* kierowcy i pasażera.
- W razie potrzeby zostaje automatycznie włączone podgrzewanie szyby przedniej, szyby tylnej i zewnętrznych lusterek wstecznych.

Podczas przygotowania do jazdy w wysokiej temperaturze otoczenia pod samochodem może zebrać się kałuża wody odprowadzanej z układu klimatyzacji. Jest to normalny objaw.

### UWAGA

Funkcja przygotowania do jazdy jest dostępna tylko wtedy, gdy samochód jest podłączony do gniazda elektrycznego.<sup>4</sup> Jeśli stacja ładowania nie jest aktywna przez cały czas z powodu zastosowania wyłącznika czasowego, funkcja przygotowania do jazdy może nie zadziałać.

Jeśli samochód nie jest podłączony do gniazda elektrycznego, krótkotrwałe schłodzenie kabiny pasażerskiej w warunkach wysokiej temperatury zewnętrznej jest nadal możliwe poprzez bezpośrednie uruchomienie funkcji przygotowania do jazdy.

### UWAGA

Podczas przygotowania kabiny pasażerskiej do jazdy układ pracuje do momentu osiągnięcia komfortowej temperatury, a nie temperatury, na jaką nastawiony jest układ klimatyzacji.

### UWAGA

Po zakończeniu przygotowania do jazdy następuje automatyczne uruchomienie oczyszczania wstępnego\*.

## Powiązane informacje

- Klimatyzacja na postoju (Str. 247)
- Włączanie i wyłączanie funkcji przygotowania do jazdy (Str. 249)
- Nastawianie czasu przygotowania do jazdy (Str. 250)
- Wstępne oczyszczanie\* (Str. 254)

<sup>4</sup> Nie dotyczy dodatkowej nagrzewnicy paliwowej.

## Włączanie i wyłączenie funkcji przygotowania do jazdy

Funkcja przygotowania do jazdy nagrzewa lub chłodzi kabinę pasażerską — na ile to możliwe — przed rozpoczęciem jazdy. Funkcję tę można włączyć bezpośrednio na wyświetlaczu centralnym lub za pomocą telefonu komórkowego.

## Włączanie i wyłączenie w samochodzie



1. Otworzyć widok klimatyzacji na wyświetlaczu centralnym, naciskając symbol pośrodku wiersza klimatyzacji.
2. Wybrać zakładkę **Regulacja postojowa**.
3. Wybrać, czy ogrzewanie foteli i kierownicy ma być włączone podczas przygotowania do jazdy, zaznaczając/odznaczając kratkę przy odpowiedniej funkcji.

4. Nacisnąć opcję **Zacznij przygot. i czyszczenie**.
  - > Funkcja przygotowania do jazdy zostanie włączona/wyłączona i przycisk zapala się/gaśnie.

### **i** UWAGA

Funkcja przygotowania do jazdy jest dostępna tylko wtedy, gdy samochód jest podłączony do gniazda elektrycznego.<sup>5</sup> Jeśli stacja ładowania nie jest aktywna przez cały czas z powodu zastosowania wyłącznika czasowego, funkcja przygotowania do jazdy może nie zadziałać.

Jeśli samochód nie jest podłączony do gniazda elektrycznego, krótkotrwałe schłodzenie kabiny pasażerskiej w warunkach wysokiej temperatury zewnętrznej jest nadal możliwe poprzez bezpośrednie uruchomienie funkcji przygotowania do jazdy.

### **i** UWAGA

Drzwi i szyby samochodu powinny być zamknięte podczas przygotowania kabiny pasażerskiej do jazdy.

### **i** UWAGA

Po zakończeniu przygotowania do jazdy następuje automatyczne uruchomienie oczyszczania wstępnego\*.

### **A** OSTRZEŻENIE

Nie należy korzystać z funkcji przygotowania do jazdy<sup>6</sup>:

- W zamkniętych i niewentylowanych pomieszczeniach zamkniętych. Uruchomiona nagrzewnica emituje spaliny.
- W miejscach sąsiadujących z materiałami łatwopalnymi lub wybuchowymi. Paliwo, gaz, wysoka trawa, trociny itp. mogą się zapalić.
- Gdy zachodzi ryzyko, że rura wydechowa nagrzewnicy może być zablokowana. Przykładowo, głęboki śnieg wewnątrz przedniego prawego nadkola może zakłócać wentylację nagrzewnicy.

Należy pamiętać, że funkcja przygotowania do jazdy może zostać uruchomiona przez timer, który został nastawiony z dużym wyprzedzeniem.

<sup>5</sup> Nie dotyczy dodatkowej nagrzewnicy paliwowej.

<sup>6</sup> Dotyczy nagrzewnicy paliwowej.

#### « Włączanie za pomocą aplikacji

Funkcję przygotowania do jazdy można włączyć za pomocą urządzenia z zainstalowaną aplikacją Volvo On Call\*, która pozwala także na zarządzanie informacjami o wybranych ustawieniach. Funkcja przygotowania do jazdy ogrzewa albo ochładza kabinę (za pomocą układu klimatyzacji samochodu) do komfortowej temperatury.

Kabinę pasażerską można także przygotować do jazdy za pomocą funkcji zdalnego uruchomienia samochodu (Engine Remote Start – ERS)<sup>7</sup>, korzystając z aplikacji Volvo On Call\*.

#### Powiązane informacje

- Klimatyzacja na postoju (Str. 247)
- Przygotowanie do jazdy (Str. 248)
- Nastawianie czasu przygotowania do jazdy (Str. 250)
- Wstępne oczyszczanie\* (Str. 254)

#### Nastawianie czasu przygotowania do jazdy

Timer można nastawić w taki sposób, by przygotowanie do jazdy zakończyło się o określonej godzinie.

Timer może obsłużyć maksymalnie 8 różnych ustawień następujących parametrów

- godzina dla jednej określonej daty
- godzina dla jednego lub kilku dni tygodnia, z powtarzaniem lub bez.

#### **i** UWAGA

Funkcja przygotowania do jazdy jest dostępna tylko wtedy, gdy samochód jest podłączony do gniazda elektrycznego.<sup>8</sup> Jeśli stacja ładowania nie jest aktywna przez cały czas z powodu zastosowania wyłącznika czasowego, funkcja przygotowania do jazdy może nie zadziałać.

Jeśli samochód nie jest podłączony do gniazda elektrycznego, krótkotrwałe schłodzenie kabiny pasażerskiej w warunkach wysokiej temperatury zewnętrznej jest nadal możliwe poprzez bezpośrednie uruchomienie funkcji przygotowania do jazdy.

#### Powiązane informacje

- Przygotowanie do jazdy (Str. 248)
- Dodawanie i zmienianie ustawienia godziny rozpoczęcia przygotowania do jazdy (Str. 251)
- Aktywacja i dezaktywacja godziny rozpoczęcia przygotowania do jazdy (Str. 252)
- Usuwanie godziny rozpoczęcia przygotowania do jazdy (Str. 253)

<sup>7</sup> Niektóre rynki.

<sup>8</sup> Nie dotyczy dodatkowej nagrzewnicy paliwowej.

## Dodawanie i zmienianie ustawienia godziny rozpoczęcia przygotowania do jazdy

Timer funkcji przygotowania do jazdy może obsłużyć maksymalnie 8 ustawień godziny.

### Dodawanie ustawienia godziny

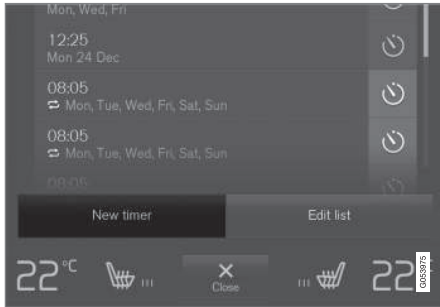

Przycisk służący do dodawania ustawienia godziny w zakładce **Regulacja postojowa** w widoku klimatyzacji.

1. Otwieranie widoku klimatyzacji na wyświetlaczu centralnym.
2. Wybrać zakładkę **Regulacja postojowa**.

3. Nacisnąć opcję **Dodaj regulator czasowy**.  
> Pojawi się wyskakujące okienko.

#### **UWAGA**

Nie można dodać ustawienia czasu, jeśli dla timera zostało już wprowadzonych 8 ustawień. Aby dodać nowe ustawienie czasu, należy usunąć jedno z już istniejących.

4. Nacisnąć opcję **Data**, aby nastawić godzinę dla pojedynczej daty.  
Nacisnąć opcję **Dni**, aby nastawić godzinę dla jednego lub kilku dni tygodnia.  
W opcji **Dni**: Włączyć/wyłączyć powtarzanie, zaznaczając/likwidując zaznaczenie kratki przy pozycji **Powtarzaj co tydzień**.
5. W opcji **Data**: Wybrać datę dla przygotowania do jazdy, przewijając listę dat za pomocą strzałek.  
W opcji **Dni**: Wybrać dni tygodnia dla przygotowania do jazdy, naciskając przyciski dni tygodnia.

6. Nastawić godzinę, o której przygotowanie do jazdy ma zostać zakończone, przewijając wartości za pomocą strzałek.
7. Nacisnąć opcję **Potwierdź**, aby dodać ustawienie godziny.  
> Ustawienie godziny zostaje dodane do listy i zostaje aktywowane.

#### **OSTRZEŻENIE**

Nie należy korzystać z funkcji przygotowania do jazdy<sup>9</sup>:

- W zamkniętych i niewentylowanych pomieszczeniach zamkniętych. Uruchomiona nagrzewnica emituje spaliny.
- W miejscach sąsiadujących z materiałami łatwopalnymi lub wybuchowymi. Paliwo, gaz, wysoka trawa, trociny itp. mogą się zapalić.
- Gdy zachodzi ryzyko, że rura wydechowa nagrzewnicy może być zablokowana. Przykładowo, głęboki śnieg wewnątrz przedniego prawego nadkola może zakłócać wentylację nagrzewnicy.

Należy pamiętać, że funkcja przygotowania do jazdy może zostać uruchomiona przez timer, który został nastawiony z dużym wyprzedzeniem.

<sup>9</sup> Dotyczy nagrzewnicy paliwowej.

#### ◀ Zmianianie ustawienia godziny

1. Otwieranie widoku klimatyzacji na wyświetlaczu centralnym.
2. Wybrać zakładkę **Regulacja postojowa**.
3. Nacisnąć ustawienie godziny, które ma zostać zmienione.
  - > Pojawi się wyskakujące okienko.
4. Edycję ustawienia godziny wykonuje się w sposób analogiczny do opisanego powyżej w punkcie „Dodawanie ustawienia godziny”.

#### Powiązane informacje

- Przygotowanie do jazdy (Str. 248)
- Nastawianie czasu przygotowania do jazdy (Str. 250)
- Aktywacja i dezaktywacja godziny rozpoczęcia przygotowania do jazdy (Str. 252)
- Usuwanie godziny rozpoczęcia przygotowania do jazdy (Str. 253)

### Aktywacja i dezaktywacja godziny rozpoczęcia przygotowania do jazdy

Ustawienie godziny w timerze funkcji przygotowania do jazdy można aktywować lub dezaktywować zależnie od potrzeby.



Przyciski wyłącznika czasowego w zakładce **Regulacja postojowa** w widoku klimatyzacji.

1. Otwieranie widoku klimatyzacji na wyświetlaczu centralnym.
2. Wybrać zakładkę **Regulacja postojowa**.
3. Aby aktywować/dezaktywować ustawienie godziny, należy nacisnąć przycisk timera z prawej strony ustawienia.
  - > Ustawienie godziny zostaje włączone/wyłączone i przycisk zapala się/gaśnie.

### ⚠ OSTRZEŻENIE

Nie należy korzystać z funkcji przygotowania do jazdy<sup>10</sup>:

- W zamkniętych i niewentylowanych pomieszczeniach zamkniętych. Uruchomiona nagrzewnica emituje spaliny.
- W miejscach sąsiadujących z materiałami łatwopalnymi lub wybuchowymi. Paliwo, gaz, wysoka trawa, trociny itp. mogą się zapalić.
- Gdy zachodzi ryzyko, że rura wydechowa nagrzewnicy może być zablokowana. Przykładowo, głęboki śnieg wewnątrz przedniego prawego nadkola może zakłócać wentylację nagrzewnicy.

Należy pamiętać, że funkcja przygotowania do jazdy może zostać uruchomiona przez timer, który został nastawiony z dużym wyprzedzeniem.

#### Powiązane informacje

- Przygotowanie do jazdy (Str. 248)
- Nastawianie czasu przygotowania do jazdy (Str. 250)

<sup>10</sup> Dotyczy nagrzewnicy paliwowej.

- Dodawanie i zmienianie ustawienia godziny rozpoczęcia przygotowania do jazdy (Str. 251)
- Usuwanie godziny rozpoczęcia przygotowania do jazdy (Str. 253)

## Usuwanie godziny rozpoczęcia przygotowania do jazdy

Niepotrzebną już godzinę rozpoczęcia przygotowania do jazdy można usunąć.

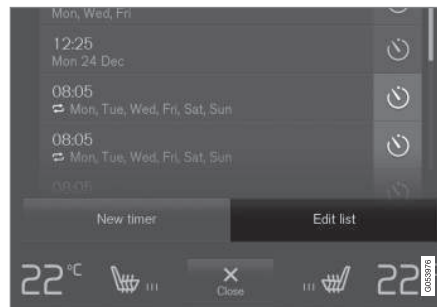

Przycisk służący do edytowania listy/usuwania ustawienia godziny w zakładce **Regulacja postojowa** w widoku klimatyzacji.

1. Otwieranie widoku klimatyzacji na wyświetlaczu centralnym.
2. Wybrać zakładkę **Regulacja postojowa**.
3. Nacisnąć opcję **Edytuj listę**.
4. Nacisnąć ikonę Usun z prawej strony listy.
  - > Ikona zmieni się na tekst **Usuń**.
5. Dla potwierdzenia nacisnąć **Usuń**.
  - > Ustawienie godziny zostanie usunięte z listy.

## Powiązane informacje

- Przygotowanie do jazdy (Str. 248)
- Nastawianie czasu przygotowania do jazdy (Str. 250)
- Dodawanie i zmienianie ustawienia godziny rozpoczęcia przygotowania do jazdy (Str. 251)
- Aktywacja i dezaktywacja godziny rozpoczęcia przygotowania do jazdy (Str. 252)

## Wstępne oczyszczanie\*

Funkcja wstępnego oczyszczania służy do poprawy jakości powietrza w kabinie pasażerskiej przed wyjazdem.

Wstępne oczyszczanie można uruchomić ręcznie z wyświetlacza centralnego, ale funkcja ta uruchamia się także automatycznie po zakończeniu przygotowania do jazdy.

Funkcja wykorzystuje układ wentylacji do nadmuchiwania świeżego powietrza do kabiny pasażerskiej, a następnie zapewnia jego stały przepływ, kierując je przez kabinowy filtr klimatyzacji.

### Powiązane informacje

- Klimatyzacja na postoju (Str. 247)
- Włączanie i wyłączanie funkcji wstępnego oczyszczania\* (Str. 254)
- Przygotowanie do jazdy (Str. 248)

## Włączanie i wyłączanie funkcji wstępnego oczyszczania\*

Funkcja wstępnego oczyszczania poprawia jakość powietrza w kabinie pasażerskiej przed rozpoczęciem jazdy. Funkcję tę można włączyć bezpośrednio na wyświetlaczu centralnym lub za pomocą telefonu komórkowego.

### Włączanie i wyłączanie w samochodzie



1. Otworzyć widok klimatyzacji na wyświetlaczu centralnym, naciskając symbol pośrodku wiersza klimatyzacji.
2. Wybrać zakładkę **Regulacja postojowa**.
3. Nacisnąć opcję **Zacznij wstępne czyszczenie**.
  - > Funkcja wstępnego oczyszczania zostaje włączona/wyłączona i przycisk zapala się/gaśnie.

### Włączanie za pomocą aplikacji\*

Funkcję wstępnego oczyszczania można włączyć za pomocą urządzenia z zainstalowaną aplikacją Volvo On Call\*, która pozwala także na zarządzanie informacjami o wybranych ustawieniach.

### UWAGA

Po zakończeniu przygotowania do jazdy następuje zawsze automatyczne uruchomienie oczyszczania wstępnego.

### Powiązane informacje

- Klimatyzacja na postoju (Str. 247)
- Wstępne oczyszczanie\* (Str. 254)
- Przygotowanie do jazdy (Str. 248)



## Utrzymanie komfortowej temperatury podczas parkowania

Warunki panujące w kabinie pasażerskiej można utrzymać podczas postoju samochodu, np. gdy trzeba wyłączyć silnik, ale kierowca i pasażerowie chcą pozostać w samochodzie przy zachowanym poziomie komfortu klimatyzacji.

Funkcję utrzymania komfortowej temperatury można uruchomić wyłącznie bezpośrednio z wyświetlacza centralnego.

Funkcja wykorzystuje różne układy w różnych przypadkach:

- Ciepło z nagrzanego silnika ogrzewa kabinę pasażerską do komfortowej temperatury przy zimnej pogodzie.
- Gdy jest ciepło, wentylacja chłodzi kabinę pasażerską, doprowadzając powietrze z zewnątrz samochodu.

### UWAGA

Funkcja utrzymania komfortowej temperatury jest wyłączana po zablokowaniu samochodu od zewnątrz, aby zapobiec niepotrzebnemu zużyciu pozostałego ciepła. Zadaniem tej funkcji jest utrzymywanie komfortowej temperatury w kabinie, gdy kierowca lub pasażerowie pozostają w samochodzie.

Czas, przez który można utrzymywać komfortową temperaturę w niskiej temperaturze otoczenia, jest ograniczony i zależy od ilości dostępnego ciepła z rozgrzanego silnika.

### Powiązane informacje

- Klimatyzacja na postoju (Str. 247)
- Włączanie i wyłączanie funkcji utrzymania komfortowej temperatury podczas parkowania (Str. 255)

## Włączanie i wyłączanie funkcji utrzymania komfortowej temperatury podczas parkowania

Funkcja utrzymania komfortowej temperatury pozwala utrzymać warunki panujące w kabinie pasażerskiej po zakończeniu jazdy. Funkcję tę można włączyć bezpośrednio na wyświetlaczu centralnym.



1. Otworzyć widok klimatyzacji na wyświetlaczu centralnym, naciskając symbol pośrodku wiersza klimatyzacji.
2. Wybrać zakładkę **Regulacja postojowa**.
3. Nacisnąć opcję **Utrzymuj regulację**.
  - > Funkcja utrzymania komfortowej temperatury zostaje włączona/wyłączona i przycisk zapala się/gaśnie.

### UWAGA

Włączenie funkcji utrzymania komfortowej temperatury nie jest możliwe, jeśli ilość ciepła zmagazynowanego w silniku nie jest wystarczająca do utrzymania temperatury w kabinie pasażerskiej lub jeśli temperatura zewnętrzna jest wyższa niż około 20°C (68°F).



**i UWAGA**

Funkcja utrzymania komfortowej temperatury jest wyłączana po zablokowaniu samochodu od zewnątrz, aby zapobiec niepotrzebnemu zużyciu pozostałego ciepła. Zadaniem tej funkcji jest utrzymywanie komfortowej temperatury w kabinie, gdy kierowca lub pasażerowie pozostają w samochodzie.

Czas, przez który można utrzymywać komfortową temperaturę w niskiej temperaturze otoczenia, jest ograniczony i zależy od ilości dostępnego ciepła z rozgrzanego silnika.

**Powiązane informacje**

- Utrzymanie komfortowej temperatury podczas parkowania (Str. 255)





## Symbole i komunikaty klimatyzacji na postoju

Na wyświetlaczu kierowcy mogą pojawiać się różne symbole i komunikaty dotyczące klimatyzacji na postoju.

Komunikaty dotyczące klimatyzacji na postoju mogą być również wyświetlane w urządzeniu z zainstalowaną aplikacją Volvo On Call\*.





Ten symbol zapala się na wyświetlaczu kierowcy, gdy nagrzewnica postojowa jest włączona.<sup>11</sup>

Symbol	Komunikat	Działanie
	Regulacja postojowa Wymagany serwis	Klimatyzacja na postoju nie działa. Należy skontaktować się ze stacją obsługi <sup>A</sup> w celu jak najszybszego sprawdzenia funkcji.
	Regulacja postojowa Chwilowo niedostępne	Klimatyzacja na postoju chwilowo nie działa. Jeśli problem będzie się utrzymywać przez pewien czas, należy skontaktować się ze stacją obsługi <sup>A</sup> , aby sprawdzić działanie układu.
	Regulacja postojowa Niedostępne Zbyt niski poziom paliwa <sup>B</sup>	Klimatyzacji na postoju nie można włączyć, gdy poziom paliwa jest zbyt niski do uruchomienia nagrzewnicy postojowej. Uzupelnij paliwo w zbiorniku paliwa samochodu.
	Regulacja postojowa Niedostępne Zbyt niski poziom baterii	Klimatyzacji postojowej nie można włączyć, gdy poziom naładowania akumulatora napędu hybrydowego jest zbyt niski do uruchomienia nagrzewnicy postojowej. Uruchomić silnik.

<sup>11</sup> Dotyczy nagrzewnicy paliwowej.



Symbol	Komunikat	Działanie
	Regulacja postojowa Niedostępne. Nie podłączono do zasilania <sup>C</sup>	Klimatyzacji postojowej nie można włączyć, gdy przewód ładujący nie jest podłączony. Podłączyć przewód ładujący.
	Regulacja postojowa Ograniczone działanie. Zbyt niski poziom baterii.	Czas pracy klimatyzacji postojowej jest ograniczony, gdy poziom naładowania akumulatora układu hybrydowego jest niski. Uruchomić silnik.

A Zaleca się kontakt z autoryzowaną stacją obsługi Volvo.

B Dotyczy nagrzewnicy paliwowej.

C Dotyczy nagrzewnicy na wysokie napięcie.

### Powiązane informacje

- Klimatyzacja na postoju (Str. 247)

## Nagrzewnica

Nagrzewnica ma dwie funkcje składowe, które nagrzewają kabinę pasażerską oraz silnik w różnych sytuacjach.

Nagrzewnica ma dwie funkcje składowe:

- Nagrzewnica postojowa – nagrzewa w razie potrzeby kabinę pasażerską, gdy włączona jest funkcja przygotowania do jazdy klimatyzacji postojowej.
- Nagrzewnica dodatkowa – nagrzewa w razie potrzeby kabinę pasażerską i silnik podczas jazdy.

Używana jest nagrzewnica paliwowa albo elektryczna na wysokie napięcie, w zależności od rynku.<sup>12</sup>

Nagrzewnica jest zamontowana w prawym przednim nadkolu.

### **i UWAGA**

Gdy włączona jest nagrzewnica<sup>13</sup>, z prawego przedniego nadkola może wydobywać się dym i może być słyszalne niskie buczenie. Z tylnej części samochodu może dobiegać także tykający odgłos pompy paliwowej. Jest to objaw całkowicie normalny.

<sup>12</sup> Informacje o typie nagrzewnic stosowanych na poszczególnych rynkach posiadają autoryzowani dealerzy Volvo.

<sup>13</sup> Dotyczy nagrzewnicy paliwowej.

<sup>14</sup> Dotyczy nagrzewnicy paliwowej.

## Akumulator i ładowanie

Nagrzewnica jest zasilana przez akumulator napędu hybrydowego. Jeśli poziom naładowania akumulatora napędu hybrydowego jest za niski, nagrzewnica zostaje automatycznie wyłączona, a na wyświetlaczu kierowcy pojawia się komunikat.

### **i UWAGA**

Przed użyciem nagrzewnicy należy upewnić się, że akumulator jest wystarczająco naładowany. Aby nagrzewnica mogła zostać wykorzystana do przygotowania samochodu do jazdy, musi on być podłączony do gniazda elektrycznego.

## Paliwo i tankowanie<sup>14</sup>

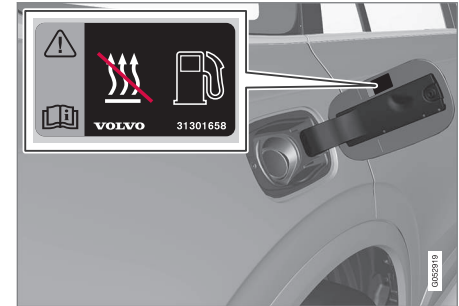

Etykieta ostrzegawcza na pokrywie wlewu paliwa.

Nagrzewnica wykorzystuje paliwo ze standardowego zbiornika paliwa samochodu.

W przypadku parkowania samochodu na stromej pochyłości należy go ustawić przodem w dół wzniesienia, aby zachować dopływ paliwa do nagrzewnicy.

Jeśli poziom w zbiorniku paliwa jest za niski, nagrzewnica zostaje automatycznie wyłączona, a na wyświetlaczu kierowcy pojawia się komunikat.



### **i UWAGA**

Jeśli nagrzewnica musi zostać użyta, upewnij się, że ilość paliwa w zbiorniku samochodu jest wystarczająca.

### **⚠ OSTRZEŻENIE**

Rozlane paliwo może się zapalić. Należy wyłączyć dodatkową nagrzewnicę spalinową przed rozpoczęciem tankowania paliwa.



Sprawdź na wyświetlaczu kierowcy, czy nagrzewnica jest wyłączona. Gdy pracuje ona jako nagrzewnica postojowa, świeci się ten symbol.

### **Powiązane informacje**

- Klimatyzacja (Str. 222)
- Nagrzewnica postojowa (Str. 260)
- Nagrzewnica dodatkowa (Str. 261)

## **Nagrzewnica postojowa**

Po włączeniu funkcji przygotowania samochodu do jazdy nagrzewnica postojowa ogrzewa kabinę pasażerską przed rozpoczęciem podróży według potrzeby.

Nagrzewnica postojowa to jedna z dwóch funkcji składowych nagrzewnicy samochodu. Nagrzewnica jest zamontowana w prawym przednim nadkolu.



Gdy na wyświetlaczu kierowcy świeci się ten symbol, nagrzewnica postojowa może być aktywna.<sup>15</sup>

### **i UWAGA**

Gdy włączona jest nagrzewnica<sup>16</sup>, z prawego przedniego nadkola może wydobywać się dym i może być słyszalne niskie buczenie. Z tylnej części samochodu może dobiegać także tykający odgłos pompy paliwowej. Jest to objaw całkowicie normalny.

Nagrzewnica postojowa włącza się automatycznie, jeśli funkcja przygotowania do jazdy klimatyzacji postojowej jest włączona i kabina pasażerska wymaga ogrzania.

Czas pracy nagrzewnicy różni się w zależności od czynników takich jak poziom naładowania akumulatora, temperatura w kabinie pasażerskiej i temperatura otoczenia, ale w żadnym wypadku nie przekracza 30 minut.

### **i UWAGA**

Jeśli nagrzewnica postojowa musi zostać użyta, upewnij się, że ilość paliwa w zbiorniku samochodu jest wystarczająca.<sup>17</sup>

Przed użyciem nagrzewnicy postojowej należy upewnij się, że akumulator układu hybrydowego jest wystarczająco naładowany. Aby nagrzewnica mogła zostać wykorzystana do przygotowania samochodu do jazdy, musi on być podłączony do gniazda elektrycznego.

<sup>15</sup> Dotyczy nagrzewnicy paliwowej.

<sup>16</sup> Dotyczy nagrzewnicy paliwowej.

<sup>17</sup> Dotyczy nagrzewnicy paliwowej.

**⚠ OSTRZEŻENIE**

Nie należy korzystać z funkcji przygotowania do jazdy<sup>18</sup>:

- W zamkniętych i niewentylowanych pomieszczeniach zamkniętych. Uruchomiona nagrzewnica emituje spaliny.
- W miejscach sąsiadujących z materiałami łatwopalnymi lub wybuchowymi. Paliwo, gaz, wysoka trawa, trociny itp. mogą się zapalić.
- Gdy zachodzi ryzyko, że rura wydechowa nagrzewnicy może być zablokowana. Przykładowo, głęboki śnieg wewnątrz przedniego prawego nadkola może zakłócać wentylację nagrzewnicy.

Należy pamiętać, że funkcja przygotowania do jazdy może zostać uruchomiona przez timer, który został nastawiony z dużym wyprzedzeniem.

**⚠ OSTRZEŻENIE**

Jeśli pojawi się woń paliwa, niezwykła ilość dymu, czarny dym lub niezwykły dźwięk pochodzący z nagrzewnicy postojowej<sup>19</sup>, nagrzewnicę należy wyłączyć i w miarę możliwości wyjąć jej bezpiecznik. Firma Volvo zaleca kontakt z autoryzowaną stacją obsługi Volvo w celu dokonania naprawy.

**Powiązane informacje**

- Nagrzewnica (Str. 259)
- Nagrzewnica dodatkowa (Str. 261)

**Nagrzewnica dodatkowa**

Nagrzewnica dodatkowa pomaga w ogrzewaniu kabiny pasażerskiej i silnika podczas jazdy.

Nagrzewnica dodatkowa to jedna z dwóch funkcji składowych nagrzewnicy samochodu. Nagrzewnica jest zamontowana w prawym przednim nadkolu.

**i UWAGA**

Gdy włączona jest nagrzewnica<sup>20</sup>, z prawego przedniego nadkola może wydobywać się dym i może być słyszalne niskie buczenie. Z tylnej części samochodu może dobiegać także tykający odgłos pompy paliwowej. Jest to objaw całkowicie normalny.

Uruchomienie i regulacja nagrzewnicy postojowej odbywają się automatycznie w zależności od konieczności ogrzewania w czasie jazdy.

Po wyłączeniu samochodu, nagrzewnica jest automatycznie wyłączana.

<sup>18</sup> Dotyczy nagrzewnicy paliwowej.

<sup>19</sup> Dotyczy nagrzewnicy paliwowej.

<sup>20</sup> Dotyczy nagrzewnicy paliwowej.



### **i UWAGA**

Jeśli nagrzewnica dodatkowa musi zostać użyta, upewnić się, że ilość paliwa w zbiorniku samochodu jest wystarczająca.<sup>21</sup>

#### **Powiązane informacje**

- Nagrzewnica (Str. 259)
- Nagrzewnica postojowa (Str. 260)
- Aktywacja i dezaktywacja automatycznego włączenia nagrzewnicy dodatkowej (Str. 262)

### **Aktywacja i dezaktywacja automatycznego włączenia nagrzewnicy dodatkowej**

Nagrzewnica dodatkowa pomaga w ogrzewaniu kabiny pasażerskiej i silnika podczas jazdy.

Istnieje możliwość ustawienia, czy automatyczne włączenie nagrzewnicy dodatkowej ma być włączone czy wyłączone.

1. Nacisnąć **Ustawienia** w górnym widoku wyświetlacza centralnego.
2. Nacisnąć opcję **Klimatyzacja**.
3. Wybrać **Ogrzewanie dodatkowe**, aby aktywować lub dezaktywować automatyczne włączenie nagrzewnicy dodatkowej.

### **i UWAGA**

Firma Volvo zaleca wyłączenie funkcji automatycznego uruchomienia dodatkowej nagrzewnicy w przypadku jazdy na krótkich dystansach.<sup>22</sup>

### **i UWAGA**

Wyłączenie automatycznego uruchomienia nagrzewnicy dodatkowej może wpłynąć na pogorszenie komfortu w kabinie pasażerskiej, ponieważ układ klimatyzacji nie będzie mógł korzystać ze źródła ciepła w czasie pracy na napędzie elektrycznym.

#### **Powiązane informacje**

- Nagrzewnica dodatkowa (Str. 261)

<sup>21</sup> Dotyczy nagrzewnicy paliwowej.

<sup>22</sup> Dotyczy nagrzewnicy paliwowej.



KLUCZYK, ZAMKI I AUTOALARM

## **Blokowanie i odblokowywanie zamków**

Zamki samochodu można zablokować i odblokować na kilka różnych sposobów.

Zamki samochodu można zablokować i odblokować:

- za pomocą przycisków na kluczyku z pilotem zdalnego sterowania
- za pomocą kluczyka mechanicznego (jeśli bateria kluczyka z pilotem zdalnego sterowania jest rozładowana)
- bez użycia kluczyka\* (funkcja Passive Entry) – kluczyk z pilotem zdalnego sterowania musi znajdować się w obszarze zasięgu
- od wewnątrz samochodu za pomocą przycisków blokowania w drzwiach
- zdalne odblokowanie zamków za pośrednictwem Volvo On Call\*.

Do samochodu są dostępne dwa rodzaje kluczyków z pilotem zdalnego sterowania.

W samochodach z funkcją bezkluczykowego zablokowania i odblokowania zamków\* dostarczany jest nieco mniejszy i lżejszy kluczyk (tzw. Key Tag) bez przycisków.

Kluczyk z pilotem zdalnego sterowania z ograniczeniami (Care Key\*) umożliwia zaprogramowanie ograniczeń określonych parametrów samochodu np. maksymalnej prędkości jazdy oraz maksymalnej głośności głośników.

## **Powiązane informacje**

- Zablokowanie i odblokowanie zamków przy użyciu kluczyka z pilotem zdalnego sterowania (Str. 270)
- Zablokowanie i odblokowanie zamków bez użycia kluczyka\* (Str. 299)
- Zablokowanie i odblokowanie zamków z wnętrza samochodu (Str. 302)
- Blokada dostępu (Str. 310)
- Alarm\* (Str. 312)

## **Potwierdzenie zablokowania**

Zablokowanie i odblokowanie zamków samochodu jest sygnalizowane mignięciem świateł awaryjnych.

## **Sygnalizacja zewnętrzna**

Zablokowanie zamków

- Zablokowanie zamków jest sygnalizowane mignięciem świateł awaryjnych oraz złożeniem lusterek zewnętrznych<sup>1</sup>.

Odblokowanie drzwi

- Odblokowanie zamków jest sygnalizowane dwukrotnym mignięciem świateł awaryjnych oraz rozłożeniem lusterek zewnętrznych<sup>1</sup>.

Sygnalizacja zablokowania zamków samochodu działa pod warunkiem, że wszystkie drzwi, drzwi bagażnika i pokrywa silnika są zamknięte. W przypadku blokowania zamków, gdy zamknięte są tylko drzwi kierowcy<sup>2</sup>, samochód zostanie zablokowany, ale sygnalizacja zablokowania za pomocą świateł awaryjnych włączy się dopiero po zamknięciu wszystkich drzwi, drzwi bagażnika i pokrywy silnika.

### Lampka kontrolna centralnego zamka i autoalarmu na tablicy rozdzielczej

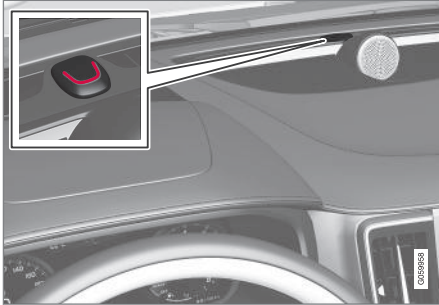

Lampka kontrolna centralnego zamka i autoalarmu na tablicy rozdzielczej pokazuje status układu centralnego zamka:

- Zablokowanie zamków jest potwierdzane długim mignięciem.
- Gdy samochód jest zablokowany, lampka emituje krótkie błyski.
- Szybkie mignięcia po rozbrojeniu autoalarmu\* wskazują, że został uruchomiony alarm.

### Sygnalizacja w przyciskach blokowania

#### Drzwi przednie



Przycisk centralnego zamka ze wskaźnikiem diodowym w drzwiach przednich

Podświetlony wskaźnik diodowy w przycisku centralnego zamka jednego z przednich drzwi wskazuje, że zablokowane są wszystkie drzwi. Po otwarciu dowolnych drzwi, diody w obu drzwiach zgasną.

### Tyłne drzwi\*



Przycisk centralnego zamka ze wskaźnikiem diodowym w drzwiach tylnych.

Podświetlony wskaźnik diodowy w przycisku centralnego zamka obu drzwi wskazuje, że drzwi są zablokowane. Po otwarciu dowolnych drzwi, ich dioda zgaśnie, natomiast pozostałe będą nadal świecić.

### Inne rodzaje sygnalizacji

Funkcje bezpiecznego oświetlenia drogi do domu i oświetlenia otoczenia samochodu również mogą zostać aktywowane podczas blokowania i odblokowywania zamków.

<sup>1</sup> Tylko samochody ze składanymi elektrycznymi zewnętrznymi lusterkami wstecznymi.

<sup>2</sup> Nie dotyczy samochodów wyposażonych w funkcję bezkluczykowego zablokowania i odblokowania zamków\*.



#### ◀ Powiązane informacje

- Ustawienie sygnalizacji zablokowania zamków (Str. 266)
- Blokowanie i odblokowywanie zamków (Str. 264)
- Oświetlenie otoczenia samochodu, przed wejściem do samochodu (Str. 176)
- Korzystanie z bezpiecznego oświetlenia drogi do domu (Str. 176)

### Ustawienie sygnalizacji zablokowania zamków

W menu ustawień na wyświetlaczu centralnym można wybrać różne opcje określające, w jaki sposób samochód będzie potwierdzać zablokowanie i odblokowanie zamków.

Aby zmienić ustawienie sygnalizacji zablokowania zamków:

1. Nacisnąć **Ustawienia** w górnym widoku wyświetlacza centralnego.
2. Nacisnąć przycisk **My Car → Blokowanie**.
3. Nacisnąć **Wizualne potwierdzenie zablokowania**, aby wybrać, kiedy samochód ma przekazywać sygnalizację wizualną:
  - **Zablokuj**
  - **Odblokuj**
  - **Oba**

Funkcję można również wyłączyć, wybierając opcję **Wyłączone**.

Aby zmienić ustawienie składanych lusterek zewnętrznych\* podczas blokowania zamków:

1. Nacisnąć **Ustawienia** w górnym widoku wyświetlacza centralnego.
2. Nacisnąć przycisk **My Car → Lusterka i udogodnienia**.

3. Wybrać opcję **Złóż lusterka po zablokowaniu**, aby włączyć lub wyłączyć funkcję.

#### Powiązane informacje

- Potwierdzenie zablokowania (Str. 264)

## Kluczyk z pilotem zdalnego sterowania

Kluczyk z pilotem zdalnego sterowania blokuje i odblokowuje drzwi boczne i drzwi bagażnika. Kluczyk z pilotem zdalnego sterowania musi znajdować się w samochodzie, by można było uruchomić pojazd.



Kluczyk z pilotem zdalnego sterowania<sup>3</sup>, kluczyk nadzorowany (Care Key) lub kluczyk bezprzyciskowy (Key Tag)\*.

Kluczyk z pilotem zdalnego sterowania nie jest używany w sposób fizyczny podczas rozruchu, ponieważ samochód jest standardowo wyposażony w funkcję uruchamiania bezkluczykowego (Passive Start). Wystarczy tylko umieścić kluczyk w przedniej części kabiny pasażerskiej.

W samochodach wyposażonych w funkcję bezkluczykowego blokowania i odblokowywania zamków (Passive Entry)\*, do uruchomienia samochodu wystarczy, że kluczyk będzie się gdzieś w nim znajdował. W takim przypadku dostarczany jest również nieco mniejszy i lżejszy kluczyk bezprzyciskowy (Key Tag).

Kluczyki z pilotem zdalnego sterowania można przypisywać do różnych profili kierowców w celu zapisania osobistych preferencji w systemach samochodu.

### **⚠ OSTRZEŻENIE**

Kluczyk z pilotem zdalnego sterowania zawiera baterię guzikową. Nowe i zużyte baterie należy trzymać w miejscu niedostępnym dla dzieci. Połknięcie baterii może spowodować poważne obrażenia ciała.

Jeśli zostanie zauważone uszkodzenie, np. nie można prawidłowo zamknąć pokrywy baterii, produktu nie należy używać. Uszkodzone produkty należy trzymać w miejscu niedostępnym dla dzieci.

## Przyciski na kluczyku z pilotem zdalnego sterowania



Kluczyk z pilotem zdalnego sterowania ma cztery przyciski — jeden z lewej strony i trzy po stronie prawej.

**🔒 Zablokowanie drzwi** – Naciśnięcie tego przycisku powoduje zablokowanie zamków drzwi bocznych, drzwi bagażnika i klapki wlewu paliwa, a także uzbrojenie alarmu\*.

Nacisnąć i przytrzymać, aby zamknąć jednocześnie wszystkie szyby i panoramiczne okno dachowe\*.

**🔓 Odblokowanie drzwi** – Naciśnięcie tego przycisku powoduje odblokowanie zamków drzwi bocznych, drzwi bagażnika i klapki wlewu paliwa, a także wyłączenie alarmu.

<sup>3</sup> Ilustracja ma charakter schematyczny – poszczególne części mogą być inne w zależności od modelu samochodu.



Dłuższe naciśnięcie otwiera jednocześnie wszystkie szyby. Funkcję pełnego wietrze-  
nia można wykorzystać na przykład do  
szybkiego przewietrzenia samochodu  
podczas upalnej pogody.



**Drzwi bagażnika** – Odblokowanie i roz-  
brojenie alarmu tylko drzwi bagażnika. W  
samochodach wyposażonych w stero-  
wane elektrycznie drzwi bagażnika\*, zo-  
stają one otwarte automatycznie po przy-  
trzymaniu przycisku w pozycji wciśniętej.  
Długie naciśnięcie spowoduje również  
zamknięcie drzwi bagażnika – rozlegną  
się sygnały ostrzegawcze.



**Alarm przeciwnapadowy** – Służy do  
zwrócenia uwagi na samochód w razie  
niebezpieczeństwa. W celu włączenia  
sygnału dźwiękowego oraz kierunkowska-  
zów należy przycisk naciskać przez co naj-  
mniej 3 sekundy lub w w ciągu 3 sekund  
naciśnąć go dwukrotnie. W celu wyłącze-  
nia sygnalizacji alarmowej należy jeden raz  
naciśnąć czerwony przycisk. Jeżeli alarm  
działał przez co najmniej 5 sekund, zosta-  
nie on wyłączony. W przeciwnym razie  
funkcja wyłącza się automatycznie po ok.  
3 minutach.



### OSTRZEŻENIE

Pozostawiając kogokolwiek w samocho-  
dzie, należy dopilnować, aby zasilanie elek-  
trycznie sterowanych szyb oraz panora-  
micznego okna dachowego\* było wyłąc-  
zone, zawsze zabierając w tym celu ze  
sobą kluczyk z pilotem zdalnego sterowa-  
nia przy opuszczaniu samochodu.



### UWAGA

Należy pamiętać o ryzyku zamknięcia klu-  
czyka z pilotem zdalnego sterowania w  
samochodzie.

- Kluczyk z pilotem zdalnego sterowania  
lub kluczyk bezprzyciskowy pozostawio-  
ny w samochodzie zostanie dezaktywowa-  
ny po zablokowaniu zamków  
samochodu i uzbrojeniu autoalarmu  
przy użyciu innego działającego klu-  
czyka. Funkcja całkowitej blokady  
zamków również zostanie dezaktywowa-  
na. Pozostawiony kluczyk zostanie  
ponownie aktywowany po odblokowa-  
niu zamków samochodu.
- Kluczyk nadzorowany (Care Key)  
pozostawiony w samochodzie zostanie  
dezaktywowany nawet po zablokowa-  
niu zamków za pomocą Volvo On Call i  
zostanie ponownie aktywowany po  
odblokowaniu zamków za pomocą  
Volvo On Call lub innego działającego  
kluczyka.

### Kluczyk bezprzyciskowy (Key Tag)\*

Kluczyk bezprzyciskowy dostarczany w samo-  
chodach z funkcją bezkluczykowego zabloko-  
wania i odblokowania zamków działa tak  
samo jak standardowy kluczyk z pilotem zda-  
lnego sterowania, jeśli chodzi o bezkluczykowe  
uruchamianie samochodu oraz blokowanie i

odblokowywanie zamków. Kluczyk jest wodoodporny do głębokości około 10 metrów (30 stóp) przez maksymalnie 60 minut. Nie zawiera on wyjmowanego kluczyka mechanicznego, a jego baterii nie można wymienić.

### Care Key – kluczyk z pilotem zdalnego sterowania z ograniczeniami

Kluczyk Care Key pozwala właścicielowi samochodu nastawić limit prędkości. Ograniczenie to ma na celu wymuszenie bezpiecznej jazdy samochodem, np. gdy został komuś wypożyczony.

### Zakłócenia

Działanie funkcji bezkluczykowego rozruchu oraz zablokowania i odblokowania zamków\* kluczyka z pilotem zdalnego sterowania może zostać zakłócone przez pole elektromagnetyczne oraz ekrany.

#### **i UWAGA**

Należy unikać przechowywania kluczyka w pobliżu metalowych przedmiotów i urządzeń elektronicznych, np. telefonów komórkowych, tabletek, laptopów i ładowarek – zaleca się zachowanie odległości co najmniej 10-15 cm (4-6 cali).

Jeśli zakłócenie się utrzymuje, użyć wyjmowanego kluczyka mechanicznego do odblokowania zamków, a następnie umieścić kluczyk z

pilotem zdalnego sterowania w czytniku pomocniczym w uchwycie na napoje, aby rozbroić system alarmowy i umożliwić uruchomienie samochodu.

#### **i UWAGA**

Jeśli kluczyk z pilotem zdalnego sterowania jest umieszczany w uchwycie na kubki, nie mogą się tam znajdować inne kluczyki samochodowe, metalowe przedmioty ani urządzenia elektroniczne (np. telefony komórkowe, tablety, laptopy lub ładowarki). Kilka kluczyków samochodowych leżących obok siebie w uchwycie na kubki może powodować zakłócenia.

### Powiązane informacje

- Uruchomienie samochodu (Str. 492)
- Zablokowanie i odblokowanie zamków przy użyciu kluczyka z pilotem zdalnego sterowania (Str. 270)
- Zasięg kluczyka z pilotem zdalnego sterowania (Str. 273)
- Wymiana baterii w kluczyku z pilotem zdalnego sterowania (Str. 274)
- Dodatkowy kluczyk mechaniczny (Str. 280)
- Care Key – kluczyk z pilotem zdalnego sterowania z ograniczeniami (Str. 278)
- Immobilizer (Str. 282)

- Przypisywanie kluczyka z pilotem zdalnego sterowania do profilu kierowcy (Str. 151)

## Zablokowanie i odblokowanie zamków przy użyciu kluczyka z pilotem zdalnego sterowania

Przycisków na kluczyku z pilotem zdalnego sterowania można użyć do jednoczesnego zablokowania lub odblokowania wszystkich drzwi bocznych i drzwi bagażnika.

## Zablokowanie przy użyciu kluczyka z pilotem zdalnego sterowania



Ilustracja ma charakter schematyczny – poszczególne części mogą być inne w zależności od modelu samochodu.

- Naciśnąć przycisk  na kluczyku z pilotem zdalnego sterowania, aby zablokować zamki samochodu.

Aby można było aktywować sekwencję blokowania, drzwi kierowcy muszą być zamknięte<sup>4</sup>. Jeśli którekolwiek inne drzwi boczne lub drzwi bagażnika są otwarte, zostaną one zablokowane a ich alarm\* uzbrojony dopiero w chwili ich zamknięcia. Czujniki ruchu autoalarmu\* zostają aktywowane po zamknięciu i zablokowaniu wszystkich drzwi bocznych i drzwi bagażnika.

### UWAGA

Należy pamiętać o ryzyku zamknięcia kluczyka z pilotem zdalnego sterowania w samochodzie.

- Kluczyk z pilotem zdalnego sterowania lub kluczyk bezprzyciskowy pozostawiony w samochodzie zostanie dezaktywowany po zablokowaniu zamków samochodu i uzbrojeniu autoalarmu przy użyciu innego działającego kluczyka. Funkcja całkowitej blokady zamków również zostanie dezaktywowana. Pozostawiony kluczyk zostanie ponownie aktywowany po odblokowaniu zamków samochodu.
- Kluczyk nadzorowany (Care Key) pozostawiony w samochodzie zostanie dezaktywowany nawet po zablokowaniu zamków za pomocą Volvo On Call i zostanie ponownie aktywowany po odblokowaniu zamków za pomocą Volvo On Call lub innego działającego kluczyka.

<sup>4</sup> Jeśli samochód jest wyposażony w funkcję bezkluczykowego blokowania/odblokowywania zamków\*, to wszystkie drzwi boczne muszą być zamknięte.



## Blokowanie zamków przy otwartych drzwiach bagażnika

### UWAGA

W przypadku zamknięcia zamków samochodu, gdy otwarte są drzwi bagażnika, należy uważać, aby nie zostawić kluczyka z pilotem zdalnego sterowania w przestrzeni bagażowej przed zamknięciem drzwi bagażnika i całkowitym zablokowaniem dostępu do samochodu<sup>5</sup>.

## Odblokowanie przy użyciu kluczyka z pilotem zdalnego sterowania

- Nacisnąć przycisk  na kluczyku z pilotem zdalnego sterowania, aby odblokować zamki samochodu.

## Automatyczny powrót do stanu zablokowania

Jeżeli w ciągu 2 minut od odblokowania żadne z drzwi bocznych ani drzwi bagażnika nie zostaną otwarte, wszystkie zostaną automatycznie zablokowane. Zapobiega to przypadkowemu pozostawieniu otwartego samochodu.

## Gdy kluczyk z pilotem zdalnego sterowania nie działa

### UWAGA

Należy zawsze spróbować podejść bliżej samochodu i ponowić próbę odblokowania.

Jeżeli zamki nie reagują na zdalne sterowanie, mogło nastąpić wyczerpanie baterii w elektronicznym kluczyku. W takiej sytuacji do zablokowania lub odblokowania drzwi kierowcy można użyć kluczyka mechanicznego.

## Powiązane informacje

- Ustawienia zdalnego odblokowania zamków i odblokowania zamków od wewnątrz (Str. 271)
- Odblokowanie drzwi bagażnika przy użyciu kluczyka z pilotem zdalnego sterowania (Str. 272)
- Kluczyk z pilotem zdalnego sterowania (Str. 267)
- Wymiana baterii w kluczyku z pilotem zdalnego sterowania (Str. 274)
- Zablokowanie i odblokowanie zamków za pomocą kluczyka mechanicznego (Str. 281)

## Ustawienia zdalnego odblokowania zamków i odblokowania zamków od wewnątrz

Można wybrać różne sekwencje zdalnego odblokowania zamków.

W celu zmiany ustawienia:

1. Nacisnąć **Ustawienia** w górnym widoku wyświetlacza centralnego.
2. Nacisnąć przycisk **My Car** → **Blokowanie** → **Odblokowanie zdalne i od wewnątrz**.
3. Wybrać opcję:
  - **Wszystkie drzwi** – odblokowuje jednocześnie wszystkie drzwi.
  - **Jedne drzwi** – odblokowuje drzwi kierowcy. Odblokowanie wszystkich drzwi wymaga dwukrotnego naciśnięcia przycisku odblokowania na kluczyku z pilotem zdalnego sterowania.

Dokonane tu ustawienia wpływają również na działanie funkcji odblokowania zamków od wewnątrz za pomocą klamek centralnego zamka.

<sup>5</sup> Jeśli samochód jest wyposażony w system bezkluczykowego blokowania/odblokowywania i kluczyk zostanie wykryty wewnątrz samochodu, drzwi bagażnika nie zostaną zablokowane po zamknięciu.\*





#### ◀ Powiązane informacje

- Zablokowanie i odblokowanie zamków przy użyciu kluczyka z pilotem zdalnego sterowania (Str. 270)
- Zablokowanie i odblokowanie zamków z wnętrza samochodu (Str. 302)

### Odblokowanie drzwi bagażnika przy użyciu kluczyka z pilotem zdalnego sterowania

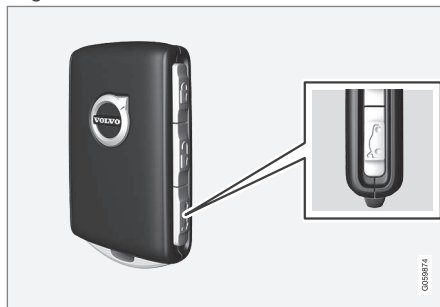
Można odblokować same drzwi bagażnika za pomocą przycisku na kluczyku z pilotem zdalnego sterowania.



1. Nacisnąć przycisk  na pilocie zdalnego sterowania.

> Drzwi bagażnika zostają odblokowane, ale pozostają zamknięte.

Drzwi boczne są nadal zablokowane, a alarm uzbrojony\*. Lampka kontrolna centralnego zamka i autoalarmu na tablicy rozdzielczej gaśnie, sygnalizując, że nie są zablokowane wszystkie zamki samochodu.

Chwycić delikatnie za pokryty gumą przycisk pod uchwytem drzwi bagażnika, aby otworzyć drzwi. Jeśli drzwi bagażnika nie zostaną otwarte w ciągu 2 minut, zostaną ponownie zablokowane i nastąpi uzbrojenie alarmu.

2. Drzwi bagażnika sterowane elektrycznie\*  
–

Długie naciśnięcie (ok. 1,5 sekundy) przycisku  na kluczyku z pilotem zdalnego sterowania

> Drzwi bagażnika zostają odblokowane i otwarte, natomiast drzwi boczne pozostają zablokowane z uzbrojonym alarmem.



#### Powiązane informacje

- Zablokowanie i odblokowanie zamków przy użyciu kluczyka z pilotem zdalnego sterowania (Str. 270)

## Zasięg kluczyka z pilotem zdalnego sterowania

Aby kluczyk z pilotem zdalnego sterowania mógł działać prawidłowo, musi znajdować się w obrębie określonej odległości od samochodu.

### Korzystanie z funkcji ręcznych

Funkcje kluczyka z pilotem zdalnego sterowania, takie jak blokowanie/odblokowywanie zamków, które są aktywowane poprzez naciśnięcie przycisku  lub , mają zasięg około 20 metrów (65 stóp) od samochodu.

Jeżeli samochód nie reaguje na naciśnięcie przycisku – podejść bliżej i ponowić próbę.

### Korzystanie z funkcji bezkluczykowej\*

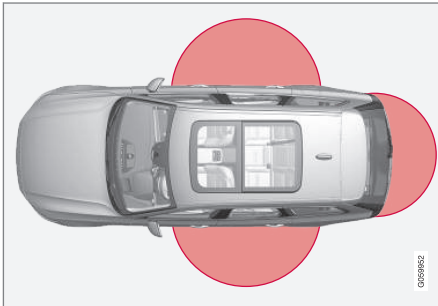

Zaznaczony obszar na ilustracji pokazuje zasięg anten układu.

Aby można było użyć funkcji bezkluczykowej, kluczyk z pilotem zdalnego sterowania lub kluczyk bez przycisków (Key Tag) musi znajdować się w półkolistym obszarze o promieniu około 1,5 metra (5 stóp) po bokach samochodu albo około 1 metra (3 stóp) od drzwi bagażnika.

### UWAGA

Działanie kluczyka z pilotem zdalnego sterowania może zostać zakłócone przez występujące w otoczeniu fale radiowe, budynki, ukształtowanie terenu itd. Samochód można zawsze zamknąć/otworzyć za pomocą kluczyka mechanicznego.

### Jeśli kluczyk z pilotem zdalnego sterowania zostanie zabrany z samochodu



Jeśli kluczyk z pilotem zdalnego sterowania zostanie zabrany z samochodu w czasie pracy silnika, po zamknięciu ostatnich drzwi na

wyświetlaczu kierowcy pojawi się komunikat **Nie wykryto kluczyka Usunięto z pojazdu** i rozlegnie się sygnał dźwiękowy.

Komunikat zgaśnie po ponownym umieszczeniu kluczyka w samochodzie i naciśnięciu przycisku  w prawym zestawie przycisków na kierownicy lub po zamknięciu ostatnich drzwi.

### Powiązane informacje

- Kluczyk z pilotem zdalnego sterowania (Str. 267)
- Umieszczenie anten układów uruchamiania silnika i sterowania zamkami (Str. 302)
- System bezkluczykowy i powierzchnie czułe na dotyk\* (Str. 298)

## Wymiana baterii w kluczyku z pilotem zdalnego sterowania

Jeśli bateria w kluczyku z pilotem zdalnego sterowania ulegnie rozładowaniu, trzeba ją wymienić.

### **i UWAGA**

Wszystkie baterie mają ograniczoną żywotność i mogą wymagać wymiany (nie dotyczy Key Tag). Trwałość baterii zależy od częstotliwości używania pojazdu/kluczyka.



Baterię w kluczyku z pilotem zdalnego sterowania należy wymienić, gdy

- na wyświetlaczu kierowcy zapali się symbol informacyjny i pojawi się komunikat **Słaba bat. w kluczyku**
- zamki kilkakrotnie nie reagują na sygnały kluczyka z pilotem zdalnego sterowania, wysyłane z odległości do 20 metrów (65 stóp) od samochodu.

### **i UWAGA**

Należy zawsze spróbować podejść bliżej samochodu i ponowić próbę odblokowania.

W kluczyku bezprzyciskowym<sup>6</sup> (Key Tag) nie ma możliwości wymiany baterii — trzeba zamówić nowy kluczyk w autoryzowanej stacji obsługi Volvo.

### **! WAŻNE**

Rozładowany kluczyk Key Tag należy przekażać do autoryzowanej stacji obsługi Volvo. Kluczyk należy wyrejestrować z samochodu, ponieważ nadal możliwe jest jego użycie do uruchomienia samochodu poprzez funkcję rozruchu rezerwowego.

## Otwieranie kluczyka i wymiana baterii



- 1** **1** Przytrzymać kluczyk z pilotem zdalnego sterowania z widoczną częścią przednią i logiem Volvo skierowanym we właściwą stronę — przesunąć przycisk w dolnej krawędzi przy breloczku w prawą stronę. Wysunąć przednią obudowę kilka milimetrów do góry.
- 2** **2** Obudowa zostanie zwolniona i będzie można zdjąć ją z kluczyka.

<sup>6</sup> Dostarczany z samochodami wyposażonymi w funkcję bezkluczykowego zablokowania i odblokowania zamków\*.



2 **1** Odwrócić kluczyk, przesunąć przycisk na bok i wysunąć tylną obudowę kilka milimetrów do góry.

**2** Obudowa zostanie zwolniona i będzie można zdjąć ją z kluczyka.

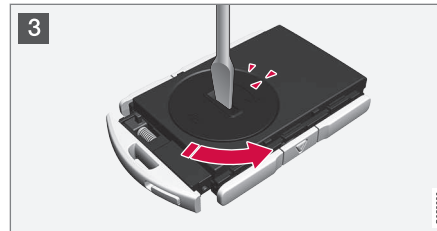

3 Za pomocą śrubokrętu lub podobnego narzędzia przekreślić pokrywkę baterii w lewo, aż oznaczenia ustawią się na napisie **OPEN**.

Ostrożnie zdjąć pokrywkę baterii, naciskając np. paznokciem występ.

Następnie podważyć pokrywkę baterii do góry.

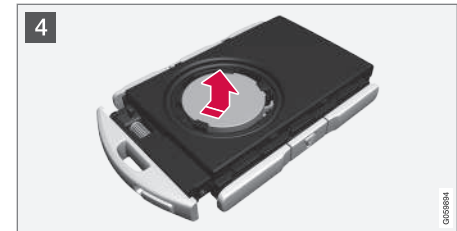

4 Bateria jest zwrócona stroną z **+** do góry. Następnie ostrożnie podważyć baterię, jak pokazano na ilustracji.

**!** **WAŻNE**

Unikać dotykania nowych akumulatorów i powierzchni ich styków palcami, ponieważ spowoduje to pogorszenie ich działania.

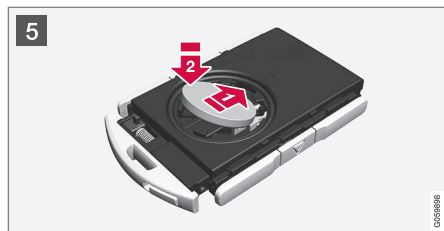

**5** Włożyć nową baterię stroną (+) do góry. Unikać dotykania styków baterii kluczyka palcami.

**1** Umieścić baterię w uchwycie krawędzią do dołu. Następnie przesunąć baterię do przodu tak, aby ją zablokować pod dwoma plastikowymi zaczepami.

**2** Nacisnąć baterię w dół, aż do jej zablokowania pod górnym, czarnym zaczepem plastikowym.

**i UWAGA**

Stosować baterie typu CR2032, 3 V.

**i UWAGA**

Firma Volvo zaleca, aby baterie używane w kluczyku z pilotem zdalnego sterowania spełniały wymogi normy UN Manual of Test and Criteria, Part III, sub-section 38.3. Baterie montowane fabrycznie lub wymieniane w autoryzowanej stacji obsługi Volvo spełniają powyższe kryteria.

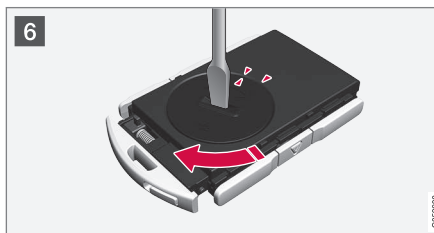

**6** Założyć pokrywkę baterii i przekręcić ją w prawo, aż oznaczenie znajdzie się w jednej linii z napisem **CLOSE**.



**7** **1** Założyć z powrotem tylną obudowę i wcisnąć ją w dół, aż do słyszalnego kliknięcia.

**2** Następnie przesunąć obudowę z powrotem.

> Kolejne kliknięcie sygnalizuje, że obudowa została właściwie założona i prawidłowo zatrzaśnięta.



8 **1** Obrócić kluczyk z pilotem zdalnego sterowania i założyć z powrotem przednią obudowę, naciskając ją w dół, aż do słyszalnego kliknięcia.

**2** Następnie przesunąć obudowę z powrotem.

> Kolejne kliknięcie wskazuje, że obudowa została prawidłowo zatrzzaśnięta.

## **!** OSTRZEŻENIE

Sprawdzić, czy bateria jest zamontowana prawidłowo z zachowaniem właściwej biegunowości. Jeśli kluczyk z pilotem zdalnego sterowania nie będzie używany przez długi czas, wyjąć baterię, aby uniknąć wycieku elektrolitu i uszkodzenia. Uszkodzone lub ciekące baterie mogą spowodować rany skóry w wyniku działania żrącej substancji. Dlatego podczas pracy z uszkodzonymi bateriami należy używać rękawic ochronnych.

- Baterie należy trzymać w miejscu niedostępnym dla dzieci.
- Nie pozostawiać baterii w łatwo dostępnym miejscu, ponieważ mogą zostać połknięte przez dzieci lub zwierzęta domowe.
- Baterii nie wolno otwierać, powodować ich zwarcia ani wrzucać do ognia.
- Nie ładować baterii, które nie są przeznaczone do ładowania, ponieważ może to spowodować ich eksplozję.

Przed użyciem kluczyk z pilotem zdalnego sterowania trzeba sprawdzić, aby nie doszło do uszkodzeń. Jeśli zostanie zauważone uszkodzenie, np. nie można prawidłowo zamknąć pokrywy baterii, produktu nie należy używać. Uszkodzone produkty należy trzymać w miejscu niedostępnym dla dzieci.

## **!** WAŻNE

Wyczerpane baterie należy utylizować w sposób niepowodujący zanieczyszczenia środowiska.

### Powiązane informacje

- Zablokowanie i odblokowanie zamków za pomocą kluczyka mechanicznego (Str. 281)
- Uruchomienie samochodu (Str. 492)
- Kluczyk z pilotem zdalnego sterowania (Str. 267)

## Zamawianie dodatkowych kluczyków z pilotem zdalnego sterowania

Wraz z samochodem otrzymują Państwo dwa kluczyki z pilotem zdalnego sterowania. Kluczyk bez przycisków jest dostarczany wraz z samochodem, jeśli pojazd jest wyposażony w funkcję bezkluczykowego zablokowania i odblokowania zamków\*. Można zamówić dodatkowe kluczyki.

Do jednego samochodu można zaprogramować i używać maksymalnie dwanaście kluczyków. Przy zamówieniu dodatkowych kluczyków dodawane są kolejne profile kierowcy – po jednym na każdy kluczyk z pilotem zdalnego sterowania. Dotyczy to również kluczyków bezprzyciskowych.

## Utrata kluczyka z pilotem zdalnego sterowania

W razie zgubienia kluczyka z pilotem zdalnego sterowania, nowy kluczyk można zamówić w stacji obsługi – zaleca się kontakt z autoryzowaną stacją obsługi Volvo. Należy zabrać z sobą pozostałe kluczyki z pilotem zdalnego sterowania. Jako zabezpieczenie przed ewentualną kradzieżą samochodu konieczne jest wykasowanie kodu zgubionego kluczyka z pamięci układu.

Aktualną liczbę kluczyków zarejestrowanych w samochodzie można sprawdzić, korzystając z funkcji profili kierowcy w widoku górnym

wyświetlacza centralnego – wybrać opcję Ustawienia → System → Profile kierowców.

## Powiązane informacje

- Kluczyk z pilotem zdalnego sterowania (Str. 267)

## Care Key – kluczyk z pilotem zdalnego sterowania z ograniczeniami

Kluczyk Care Key pozwala właścicielowi samochodu nastawić limit prędkości. Ograniczenie to ma na celu wymuszenie bezpiecznej jazdy samochodem, na przykład gdy został komuś wypożyczony.



Dla kluczyka nadzorowanego (Care Key) można nastawić maksymalną prędkość samochodu. Pozostałe funkcje kluczyka są analogiczne do funkcji kluczyka standardowego.

Ograniczenia mają pełnić rolę środków, które zmniejszą ryzyko wypadku i sprawią, że właściciel samochodu będzie spokojniejszy, przekazując go na przykład młodemu kierowcy, parkingowemu czy stacji obsługi.



## Zamawianie kluczyka nadzorowanego (Care Key)

Kluczyki nadzorowane (Care Key) – jeden lub więcej – można zamówić u dealera Volvo. W jednym samochodzie można zaprogramować i używać maksymalnie jedenaście kluczyków z ograniczeniami – przynajmniej jeden kluczyk z pilotem zdalnego sterowania musi być zwykłym kluczykiem.

## Ograniczenia funkcjonalne układu Care Key

Kluczyk jest powiązany ze specjalnym profilem kierowcy Care Key i gdy profil ten jest aktywny, nie można zmienić ustawień kluczyka. Nie można też włączyć innego profilu kierowcy, gdyż wymaga to użycia normalnego kluczyka z pilotem zdalnego sterowania.

Profil kierowcy zostaje aktywowany, gdy zamki samochodu zostaną odblokowane za pomocą kluczyka nadzorowanego (Care Key), a w pobliżu nie ma normalnego kluczyka z pilotem zdalnego sterowania.

### **i** UWAGA

W przypadku zmiany kierowcy trzeba zablokować i odblokować zamki samochodu, aby aktywować nowy profil kierowcy.

## Opcje ustawień

Możliwe jest nastawienie następujących ograniczeń:

- zakres prędkości: 50-180 km/h (30-112 mph)
- Zmiana co: 1 km/h (1 mph)

Symbol	Działanie
	Ograniczenie prędkości jest aktywne.

## Powiązane informacje

- Ustawienia kluczyka nadzorowanego (Care Key) (Str. 279)
- Kluczyk z pilotem zdalnego sterowania (Str. 267)

## Ustawienia kluczyka nadzorowanego (Care Key)

Zmiana prędkości maksymalnej przypisanej do kluczyka Care Key za pośrednictwem wyświetlacza centralnego.

1. Odblokować zamki samochodu za pomocą normalnego kluczyka z pilotem zdalnego sterowania.
2. Nacisnąć **Ustawienia** w górnym widoku wyświetlacza centralnego.
3. Nacisnąć przycisk **System** → **Profile kierowców** → **Kluczyk nadzorowany**.
4. Zmienić żądane ustawienia.

## Powiązane informacje

- Care Key – kluczyk z pilotem zdalnego sterowania z ograniczeniami (Str. 278)

## Dodatkowy kluczyk mechaniczny

W pilocie zdalnego sterowania znajduje się wyjmowany kluczyk mechaniczny, za pomocą którego można włączyć pewne funkcje i wykonać pewne operacje.

Autoryzowana stacja obsługi Volvo dysponuje kodem kluczyka, na podstawie którego należy zamówić nowy kluczyk.

## Zastosowania kluczyka mechanicznego

Użycie kluczyka mechanicznego umieszczonego w pilocie zdalnego sterowania

- lewe drzwi przednie<sup>7</sup> można otworzyć ręcznie, jeśli nie można uruchomić centralnego zamka za pomocą kluczyka z pilotem zdalnego sterowania
- można awaryjnie zablokować wszystkie drzwi
- zabezpieczenie tylnych drzwi przy przewożeniu dzieci można włączyć i wyłączyć.

Kluczyk bezprzyciskowy<sup>8</sup> nie posiada kluczyka mechanicznego. W razie potrzeby należy użyć kluczyka mechanicznego ze zwykłego kluczyka z pilotem zdalnego sterowania.

<sup>7</sup> Dotyczy to zarówno samochodów z kierownicą po lewej, jak i po prawej stronie.

<sup>8</sup> Dostarczany z samochodami wyposażonymi w funkcję bezkluczykowego zablokowania i odblokowania zamków\*.

## Wymywanie kluczyka mechanicznego



- 1 Przytrzymać kluczyk z pilotem zdalnego sterowania z widoczną częścią przednią i logiem Volvo skierowanym we właściwą stronę — przesunąć przycisk w dolnej krawędzi przy breloczku w prawą stronę. Podnieść przednią obudowę kilka milimetrów do góry.

Obudowa zostanie zwolniona i będzie można zdjąć ją z kluczyka.



- 2 Wyjąć kluczyk mechaniczny, otwierając go do góry.



3 Po użyciu schować kluczyk mechaniczny w jego właściwe położeniu w kluczyku z pilotem zdalnego sterowania.

1 Założyć z powrotem obudowę, naciskając ją w dół, aż do słyszalnego kliknięcia.

2 Następnie przesunąć obudowę z powrotem.

> Kolejne kliknięcie wskazuje, że obudowa została prawidłowo zatrzasknięta.

### Powiązane informacje

- Zablokowanie i odblokowanie zamków za pomocą kluczyka mechanicznego (Str. 281)
- Kluczyk z pilotem zdalnego sterowania (Str. 267)

## Zablokowanie i odblokowanie zamków za pomocą kluczyka mechanicznego

Wyjmowanego kluczyka mechanicznego można użyć między innymi do odblokowania zamków samochodu od zewnątrz, na przykład w przypadku rozładowania się baterii w kluczyku z pilotem zdalnego sterowania.

### Odblokowanie

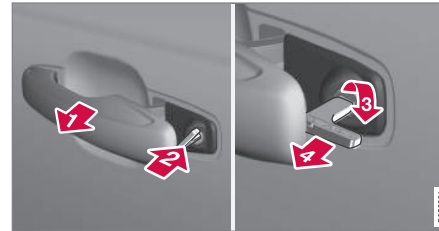

1 Pociągnąć klamkę przednich drzwi po lewej stronie w położenie skrajne, aby odstąpić bębenek zamka<sup>9</sup>.

2 Włożyć kluczyk w bębenek zamka.

3 Przekręcić zgodnie z ruchem wskazówek zegara o 45 stopni, tak aby kluczyk był skierowany prosto do tyłu.

4 Przekręcić kluczyk z powrotem o 45 stopni do położenia wyjściowego. Wyjąć kluczyk z zamka i puścić klamkę, tak aby jej tylna część znów dotykała samochodu.

5. Pociągnąć za klamkę.  
> Drzwi otworzą się.

### **i** UWAGA

Otwarcie drzwi odblokowanych kluczykiem mechanicznym spowoduje włączenie autoalarmu. Autoalarm trzeba wyłączyć ręcznie, patrz odrębna sekcja.

### Zablokowanie

Zamek lewych przednich drzwi można zablokować za pomocą wyjmowanego kluczyka mechanicznego.

Pozostałe drzwi mają na końcu blokadę, którą trzeba wcisnąć za pomocą kluczyka mechanicznego – zostają wtedy zablokowane w sposób mechaniczny i nie można ich otworzyć od zewnątrz.

Drzwi można jednak nadal otworzyć od środka.

<sup>9</sup> Dotyczy to zarówno samochodów z kierownicą po prawej, jak i po lewej stronie.

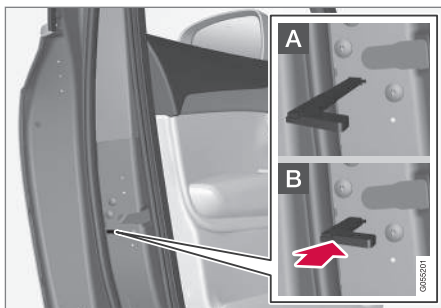

Ręczne blokowanie drzwi. Nie należy mylić z zabezpieczeniem tylnych drzwi przy przewożeniu dzieci.

1. Wyjąć kluczyk mechaniczny z kluczyka z pilotem zdalnego sterowania.
2. Włożyć kluczyk mechaniczny do otworu w celu zresetowania zamka.
3. Wcisnąć kluczyk do oporu, na głębokość około 12 mm (0,5 cala).

**A** Drzwi można otworzyć zarówno od zewnątrz, jak i od środka.

**B** Drzwi są zablokowane przed możliwością otwarcia od zewnątrz. Aby wrócić do pozycji A, trzeba otworzyć drzwi za pomocą klamki wewnętrznej.



### UWAGA

- Przełącznik zamka na drzwiach blokuje tylko dane drzwi – a nie wszystkie drzwi jednocześnie.
- Zablokowanych ręcznie drzwi tylnych z włączoną blokadą zabezpieczającą je przed otwarciem przez dzieci nie można otworzyć ani od wewnątrz ani od zewnątrz. Drzwi można wtedy odblokować wyłącznie za pomocą przycisków kluczyka, przycisku centralnego zamka, układu bezkluczykowej obsługi zamków\* albo Volvo On Call\*.

### Powiązane informacje

- Dodatkowy kluczyk mechaniczny (Str. 280)
- Włączanie i wyłączanie autoalarmu\* (Str. 313)
- Uruchomienie samochodu (Str. 492)
- Wymiana baterii w kluczyku z pilotem zdalnego sterowania (Str. 274)
- Kluczyk z pilotem zdalnego sterowania (Str. 267)

## Immobilizer

Elektroniczna blokada zapłonu (immobilizer) uniemożliwia uruchomienie samochodu przez nieuprawnioną osobę.

Samochód można uruchomić wyłącznie przy użyciu właściwego kluczyka z pilotem zdalnego sterowania.

Poniższy komunikat błędu na wyświetlaczu kierowcy jest związany z elektronicznym immobilizem:

Symbol	Komunikat	Działanie
	<b>Nie wykryto kluczyka</b> <b>Sprawdź w instrukcji obsługi</b>	Błąd przy odczytanie kluczyka z pilotem zdalnego sterowania podczas rozruchu – umieścić kluczyk na symbolu kluczyka w uchwycie na napoje i spróbować ponownie.

### Powiązane informacje

- Kluczyk z pilotem zdalnego sterowania (Str. 267)
- Zamawianie dodatkowych kluczyków z pilotem zdalnego sterowania (Str. 278)

## Homologacja typu dla systemu kluczyka z pilotem zdalnego sterowania

Homologacja typu dla systemu kluczyka z pilotem zdalnego sterowania jest podana w poniższych tabelach.

Szczegółowe informacje na temat homologacji można znaleźć na stronie [volvocars.com](http://volvocars.com).

## Funkcja bezkluczykowego uruchamiania (Passive Start) i bezkluczykowego blokowania/odblokowywania zamków (Passive Entry\*)





Oznaczenie CEM dla systemu kluczyka z pilotem zdalnego sterowania. Numery dodatkowych homologacji typu, patrz poniższe tabele.

Kraj/obszar	Aprobata typu	
Argentyna	CNC ID: C-14771	
Brazylia	MT-3245/2015	









Kraj/obszar	Aprobata typu	
Europa	<p>Firma Delphi Deutschland GmbH, 42367 Wuppertal niniejszym oświadcza, że urządzenie VO3-134TRX jest zgodne z zasadniczymi wymogami oraz pozostałymi stosownymi postanowieniami dyrektywy 2014/53/EU (RED).</p> <p>Pełny tekst deklaracji zgodności UE jest dostępny na stronie volvocars.com.</p>	
Zjednoczone Emiraty Arabskie	<p>ER37847/15 DA0062437/11</p>	
Indonezja	<p>Nomor: 38301/SDPPI/2015</p>	
Jordania	<p>TRC/LPD/2014/250</p>	
Malezja	<p>RAAT/37A/1215/S(15-5198)</p>	
Meksyk	<p>IFETEL: RLVDEVO15-0396</p>	
Namibia	<p>TA-2016-02</p>	 <p><b>CRAN</b> Communications Regulatory Authority of Namibia</p> <p style="writing-mode: vertical-rl; transform: rotate(180deg);">0043387</p>

Kraj/obszar	Aprobata typu	
Rosja		
Serbia	P1614120100	
Republika Południowej Afryki	TA-2014-1868	



« Kluczyk z pilotem zdalnego sterowania





Kraj/obszar	Aprobata typu	
Europa	<p>Firma Huf Hülsbeck &amp; Fürst GmbH &amp; Co. KG niniejszym oświadcza, że ten typ urządzenia radiowego HUF8423MS jest zgodny z dyrektywą 2014/53/EU.</p> <p>Pełny tekst deklaracji zgodności UE jest dostępny na stronie volvocars.com.</p> <p>Pasma częstotliwości: 433,92 MHz</p> <p>Maksymalna moc promieniowana nadajnika: 10 mW</p> <p>Producent: Huf Hülsbeck &amp; Fürst GmbH &amp; Co. KG, Steeger Str. 17, 42551 Velbert, Niemcy</p>	
Argentyna	CNC ID: H-23694	
Brazylia	<p>Anatel: 06768-19-06643</p> <p>Modelo: HUF8423MS</p> <p>Este equipamento opera em caráter secundário isto é não tem direito a proteção contra interferência prejudicial, mesmo de estações do mesmo tipo, e não pode causar interferência a sistemas operando em caráter primário.</p>	

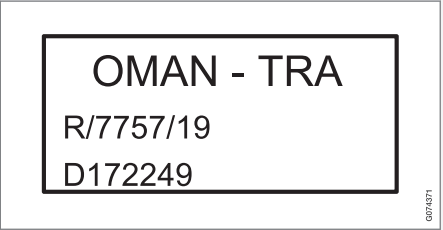

Kraj/obszar	Aprobata typu	
Filipiny	ESD-1919938C	 <p><b>NTC</b>  <b>Type Approved</b>  <b>No.: ESD-1919938C</b></p> <small>6075075</small>
Zjednoczone Emiraty Arabskie		 <p><b>TRA</b>  <b>REGISTERED No:</b>  <b>ER72465/19</b>  <b>DEALER No:</b>  <b>DA36976/14</b></p> <small>6075075</small>
Ghana	NCA Approved: ZRO-M8-7E3-138	
Indonezja <sup>A</sup>	Sertifikat Nomor: 65073/SDPPI/2019 PLG ID: 8093	





Kraj/obszar	Aprobata typu	
CU (Customs Union) Kazachstan, Rosja		
Maroko	AGREE PAR L'ANRT MAROC Numéro d'agrément: MR 20402 ANRT 2019 Date d'agrément: 10/07/2019	
Mołdawia		
Nigeria	Connection and use of this communication equipment is permitted by the Nigerian Communications Commission	
Oman		

Kraj/obszar	Aprobata typu	
Paragwaj	HUF8423MS	<div style="text-align: center;"> <p>HUF8423MS</p>  <p>NR:2019-08-I-0447</p> </div>
Serbia		<div style="text-align: center;">  </div>
Singapur	Complies with IMDA Standards DA103787	
Republika Południowej Afryki	TA-2019/772	<div style="text-align: center;">  </div>
Tajwan	<p>本產品符合低功率電波輻射性電機管理辦法 第十二條、第十四條等條文規定 .1 經型式認證合格之低功率射頻電機，非經許可，公司、商號或使用者均不。得擅自變更頻率、加大功率或變更原設計之特性及功能 .2 低功率射頻電機之使用不得影響飛航安全及干擾合法通信；經發現有干擾。現象時，應立即停用，並改善至無干擾時方得繼續使用。前項合法通信，指依電信法規定作業之無線電通信 低功率射頻電機須忍受合法通信或工業、科學及醫療用電波輻射性電機設備之干擾</p>	<div style="text-align: center;">  </div>







Kraj/obszar	Aprobata typu	
Ukraina	<p>.Справжнім Huf Hülsbeck &amp; Fürst GmbH &amp; Co KG заявляє, що тип радіобладнання відповідає Технічному[HUF8423MS] регламенту радіобладнання; повний текст -декларації про відповідність доступний на веб :сайті за такою адресою</p> <p>Szczególne informacje na temat homologacji można znaleźć na stronie volvocars.com.</p> <p>Робоча частота: 433,92 ГГц</p>	
Wietnam		

Kraj/obszar	Aprobata typu	
Białoruś		
Zambia		



A Dotyczy tylko Indonezji.

« Kluczyk typu Key Tag



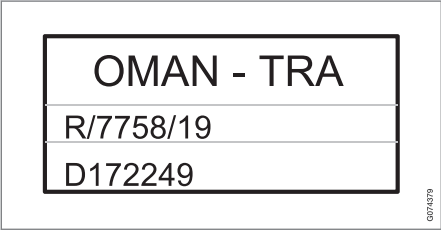

Kraj/obszar	Aprobata typu	
Europa	<p>Firma Huf Hülsbeck &amp; Fürst GmbH &amp; Co. KG niniejszym oświadcza, że ten typ urządzenia radiowego HUF8432MS jest zgodny z dyrektywą 2014/53/EU.</p> <p>Pełny tekst deklaracji zgodności UE jest dostępny na stronie volvocars.com.</p> <p>Pasma częstotliwości: 433,92 MHz</p> <p>Maksymalna moc promieniowana nadajnika: 10 mW</p> <p>Producent: Huf Hülsbeck &amp; Fürst GmbH &amp; Co. KG, Steeger Str. 17, 42551 Velbert, Niemcy</p>	
Argentyna	CNC ID: H-23695	
Brazylia	<p>Anatel: 04362-16-06643</p> <p>Modelo: HUF8432MS</p> <p>Este equipo opera em caráter secundário isto é não tem direito a proteção contra interferência prejudicial, mesmo de estações do mesmo tipo, e não pode causar interferência a sistemas operando em caráter primário.</p>	
Ghana	NCA Approved: ZRO-M8-7E3-139	

Kraj/obszar	Aprobata typu	
Filipiny	ESD-1919939C	 <b>NTC</b> <b>Type Approved</b> <b>No.: ESD-1919939C</b> <small>007/1831</small>
Zjednoczone Emiraty Arabskie		 <b>TRA</b> <b>REGISTERED No:</b> <b>ER72467/19</b> <b>DEALER No:</b> <b>DA36976/14</b> <small>007/1833</small>
CU (Customs Union) Kazachstan, Rosja		 <b>EAC</b>





Kraj/obszar	Aprobata typu	
Indonezja <sup>A</sup>	Sertifikat Nomor: 65072/SDPPI/2019 PLG ID: 8093	
Maroko	AGREE PAR L'ANRT MAROC Numéro d'agrément: MR 20403 ANRT 2019 Date d'agrément: 10/07/2019	
Mołdawia		
Nigeria	Connection and use of this communications equipment is permitted by the Nigerian Communications Commission	
Oman		



Kraj/obszar	Aprobata typu	
Paragwaj	HUF8432MS	<div style="text-align: center;"> <p>HUF8432MS</p>  <p>NR:2019-08-I-0448</p> </div> <div style="text-align: right; font-size: small;">027538</div>
Serbia		<div style="text-align: center;">  </div>
Singapur	Complies with IMDA Standards DA103787	
Republika Południowej Afryki	TA-2019-773	<div style="text-align: center;">  </div>
Tajwan	<p>本產品符合低功率電波輻射性電機管理辦法 第十二條、第十四條等條文規定 .1 經型式認證合格之低功率射頻電機，非經許可，公司、商號或使用者均不。得擅自變更頻率、加大功率或變更原設計之特性及功能 .2 低功率射頻電機之使用不得影響飛航安全及干擾合法通信；經發現有干擾。現象時，應立即停用，並改善至無干擾時方得繼續使用。前項合法通信，指依電信法規定作業之無線電通信 低功率射頻電機須忍受合法通信或工業、科學及醫療用電波輻射性電機設備之干擾</p>	<div style="text-align: center;">  </div>



Kraj/obszar	Aprobata typu	
Ukraina	<p>.Справжнім Huf Hülsbeck &amp; Fürst GmbH &amp; Co KG заявляє, що тип радіобладнання відповідає Технічному[HUF8432MS] регламенту радіобладнання; повний текст -декларації про відповідність доступний на веб :сайті за такою адресою</p> <p>Szczególne informacje na temat homologacji można znaleźć na stronie volvocars.com.</p> <p>Робоча частота: 433,92 ГГц</p>	
Wietnam		

Kraj/obszar	Aprobata typu	
Białoruś		
Zambia		

A Dotyczy tylko Indonezji.

### Powiązane informacje

- Kluczyk z pilotem zdalnego sterowania (Str. 267)

## System bezkluczowy i powierzchnie czułe na dotyk\*

Dzięki funkcji bezkluczowego zablokowania i odblokowania zamków wystarczy mieć kluczyk z pilotem zdalnego sterowania przy sobie, na przykład w kieszeni lub torebce. Samochód jest blokowany i odblokowywany za pomocą czułej na dotyk powierzchni na klamce drzwi.

### Powierzchnie czułe na dotyk

#### Klamka drzwi

Zewnętrzne klamki drzwi mają wgłębienie do zamykania, natomiast klamki wewnętrzne posiadają czułą na dotyk powierzchnię do odblokowania.

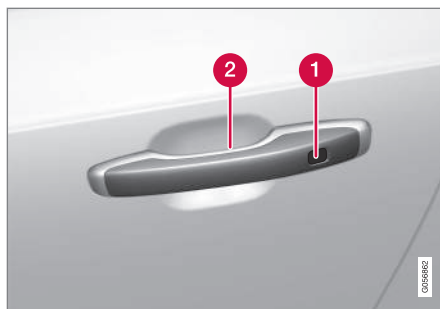

- 1 Czułe na dotyk wgłębienie do zablokowania
- 2 Czułe na dotyk wgłębienie do odblokowania

#### **i** UWAGA

Ważne jest, by w danym momencie aktywować tylko jedną powierzchnię czułą na dotyk. Chwycenie za klamkę i jednocześnie dotknięcie powierzchni zamka stwarza ryzyko wydania dwóch poleceń. Oznacza to, że żądane działanie (zablokowanie/odblokowanie) nie zostanie wykonane lub zostanie wykonane z opóźnieniem.

#### Klamka drzwi bagażnika

Klamka drzwi bagażnika ma osłonięty gumową nakładką przycisk, który służy wyłącznie do odblokowania.

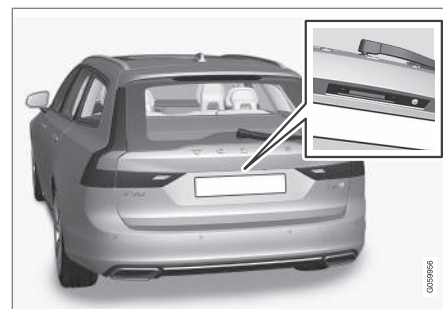

#### **i** UWAGA

Trzeba pamiętać, że system może zostać aktywowany w związku z myciem samochodu, jeśli kluczyk z pilotem zdalnego sterowania znajduje się w zasięgu.

#### Powiązane informacje

- Zablokowanie i odblokowanie zamków bez użycia kluczyka\* (Str. 299)
- Bezkluczowe odblokowanie drzwi bagażnika\* (Str. 301)

## Zablokowanie i odblokowanie zamków bez użycia kluczyka\*

Dzięki funkcji bezkluczykowego zablokowania i odblokowania zamków wystarczy dotknąć czułą na dotyk powierzchnię na klamce drzwi, aby zablokować lub odblokować samochód.

### **i UWAGA**

Jeden z należących do samochodu kluczyków z pilotem zdalnego sterowania musi znajdować się w obszarze zasięgu, aby funkcja blokowania i odblokowywania zamków mogła działać.

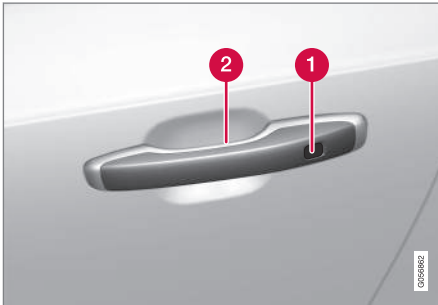

- 1** Czułe na dotyk wgłębienie do zablokowania
- 2** Czułe na dotyk wgłębienie do odblokowania

### **i UWAGA**

Trzeba pamiętać, że system może zostać aktywowany w związku z myciem samochodu, jeśli kluczyk z pilotem zdalnego sterowania znajduje się w zasięgu.

## Zablokowanie zamków bez użycia kluczyka

Aby możliwe było zablokowanie zamków samochodu, wszystkie drzwi boczne muszą być zamknięte. Drzwi bagażnika natomiast mogą pozostać otwarte w czasie blokowania zamków przy użyciu klamek drzwi bocznych.

- Po zamknięciu drzwi, dotknąć w kierunku tyłu zaznaczoną powierzchnię na zewnątrz klamki drzwi. Można również nacisnąć przycisk  na spodzie drzwi bagażnika przed ich zamknięciem.
  - > Wskaźnik centralnego zamka na tablicy rozdzielczej zacznie migać, sygnalizując zablokowanie zamków samochodu.

Aby zamknąć jednocześnie wszystkie szyby boczne i panoramiczne okno dachowe\* – przyłożyć palec do czułego na dotyk wgłębienia na zewnętrznej powierzchni klamki drzwi i przytrzymać, aż wszystkie szyby boczne i panoramiczne okno dachowe zamkną się.

## Blokowanie zamków przy otwartych drzwiach bagażnika

Jeżeli zamki samochodu zostały zablokowane, a drzwi bagażnika są nadal otwarte, to przed ich zamknięciem należy upewnić się, że kluczyk z pilotem zdalnego sterowania nie pozostaje w przestrzeni bagażowej.

### **i UWAGA**

Jeśli kluczyk zostanie wykryty wewnątrz samochodu, drzwi bagażnika nie zostaną zablokowane po zamknięciu.



### « Odblokowanie zamków bez użycia kluczyka

- Chwycić klamkę drzwi lub lekko nacisnąć osłonięty gumową nakładką przycisk pod zewnętrzną klamką drzwi bagażnika, aby odblokować samochód.
  - > Wskaźnik centralnego zamka na tablicy rozdzielczej przestanie migać, sygnalizując odblokowanie zamków samochodu.

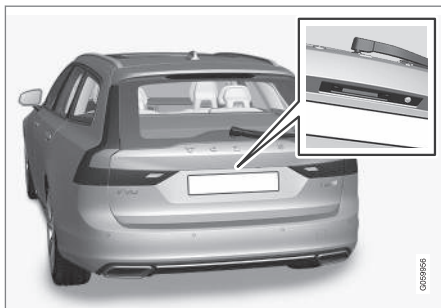

Osłonięty gumową nakładką przycisk na drzwiach bagażnika służy wyłącznie do odblokowania.

### Automatyczny powrót do stanu zablokowania

Jeżeli w ciągu 2 minut od odblokowania żadne z drzwi bocznych ani drzwi bagażnika nie zostaną otwarte, wszystkie zostaną automatycznie zablokowane. Zapobiega to przypadkowemu pozostawieniu otwartego samochodu.

### Powiązane informacje

- Ustawienia bezkluczykowego odblokowania zamków\* (Str. 300)
- Bezkluczykowe odblokowanie drzwi bagażnika\* (Str. 301)
- System bezkluczykowy i powierzchnie czułe na dotyk\* (Str. 298)

### Ustawienia bezkluczykowego odblokowania zamków\*

Można wybrać różne sekwencje bezkluczykowego odblokowania zamków.

W celu zmiany ustawienia:

1. Nacisnąć **Ustawienia** w górnym widoku wyświetlacza centralnego.
2. Nacisnąć **My Car** → **Blokowanie** → **Odblokowanie bezkluczykowe**
3. Wybrać opcję:
  - **Wszystkie drzwi** – odblokowuje jednocześnie wszystkie drzwi.
  - **Jedne drzwi** – odblokowuje wybrane drzwi.

### Powiązane informacje

- Zablokowanie i odblokowanie zamków bez użycia kluczyka\* (Str. 299)
- System bezkluczykowy i powierzchnie czułe na dotyk\* (Str. 298)

## Bezkluczykowe odblokowanie drzwi bagażnika\*

Jeśli samochód jest wyposażony w funkcję bezkluczykowego blokowania i odblokowywania zamka, wystarczy lekko nacisnąć osłonięty gumową nakładką przycisk na uchwycie drzwi bagażnika, aby odblokować zamek.

### **i UWAGA**

Jeden z należących do samochodu kluczyków z pilotem zdalnego sterowania musi znajdować się w obszarze zasięgu za samochodem, aby funkcja odblokowywania zamków mogła działać.

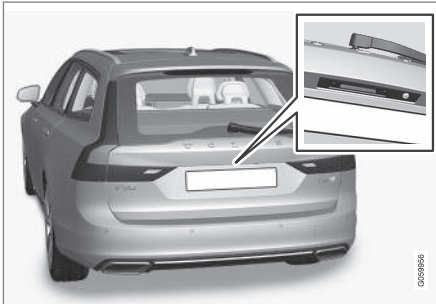

Drzwi bagażnika są utrzymywane w położeniu zamkniętym przez zamek elektryczny.

Aby otworzyć:

1. Nacisnąć lekko osłonięty gumową nakładką przycisk pod klamką drzwi bagażnika.  
> Zamek zostanie zwolniony.
2. Pociągnąć klamkę zewnętrzną w górę, aby otworzyć drzwi bagażnika.

### **! WAŻNE**

- Do zwolnienia zamka bagażnika potrzebna jest minimalna siła – wystarczy lekko nacisnąć pokryty gumą przycisk.
- W celu otwarcia bagażnika nie ciągnąć za pokryty gumą przycisk – drzwi bagażnika podnosić za uchwyt. Zastosowanie zbyt dużej siły może spowodować uszkodzenie styków elektrycznych przycisku.

Drzwi bagażnika można także odblokować bez użycia rąk, wykonując ruch stopą pod tylnym zderzakiem, patrz oddzielny rozdział.

### **! OSTRZEŻENIE**

Nie wolno jeździć z otwartymi drzwiami bagażnika! Toksyczne gazy spalinowe mogłyby zostać zassane do wnętrza samochodu przez przedział bagażowy.

## Powiązane informacje

- Zablockowanie i odblokowanie zamków bez użycia kluczyka\* (Str. 299)
- System bezkluczykowy i powierzchnie czułe na dotyk\* (Str. 298)
- Zasięg kluczyka z pilotem zdalnego sterowania (Str. 273)
- Obsługa drzwi bagażnika ruchem stopy\* (Str. 308)

## Umieszczenie anten układów uruchamiania silnika i sterowania zamkami

Antena układu bezkluczykowego uruchamiania silnika i anteny układu bezkluczykowego sterowania zamkami\* są zintegrowane z samochodem.

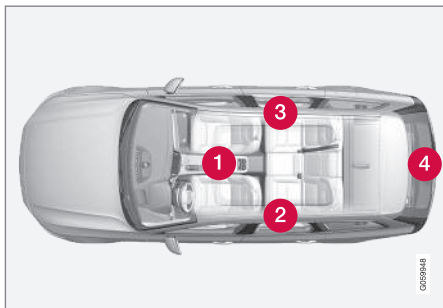

Umieszczenie anten:

- 1 Pod uchwytem na napoje w przedniej części konsoli między fotelami
- 2 W przedniej górnej części lewych drzwi tylnych<sup>10</sup>
- 3 W przedniej górnej części prawych drzwi tylnych<sup>10</sup>
- 4 W przestrzeni bagażowej<sup>10</sup>

<sup>10</sup> Wyłącznie w samochodach wyposażonych w funkcję bezkluczykowego zablokowania i odblokowania zamków\*.

## **⚠ OSTRZEŻENIE**

Osoby z wszczepionym rozrusznikiem serca nie powinny zbliżyć się z rozrusznikiem do anten systemu Keyless na odległość mniejszą niż 22 cm (9 cali). Ma to na celu uniknięcie zakłócenia pracy rozrusznika przez system Keyless.

### Powiązane informacje

- System bezkluczykowy i powierzchnie czułe na dotyk\* (Str. 298)
- Zasięg kluczyka z pilotem zdalnego sterowania (Str. 273)

## Zablokowanie i odblokowanie zamków z wnętrza samochodu

Zamki drzwi bocznych i drzwi bagażnika można zablokować i odblokować od wewnątrz za pomocą przycisków centralnego zamka w drzwiach przednich.

### Zamek centralny



Przycisk zablokowania i odblokowania z lampką kontrolną w drzwiach przednich.

### Odblokowanie zamków za pomocą przycisku w drzwiach przednich

- Nacisnąć przycisk , aby zablokować zamki wszystkich drzwi bocznych i drzwi bagażnika.



**Alternatywna metoda odblokowania**

Klamka do alternatywnego odblokowania w drzwiach bocznych<sup>11</sup>.

- Pociągnąć klamkę jednych z drzwi bocznych i zwolnić.
  - > Zależnie od ustawień kluczyka z pilotem zdalnego sterowania można albo odblokować wszystkie drzwi albo odblokować i otworzyć tylko wybrane drzwi.

Aby zmienić to ustawienie, naciśnięć opcję **Ustawienia → My Car → Blokowanie → Odblokowanie zdalne i od wewnątrz** w widoku górnym wyświetlacza centralnego.

**Zablokowanie zamków za pomocą przycisku w drzwiach przednich**

- Naciśnięć przycisk  — drzwi przednie po obu stronach muszą być zamknięte.
  - > Wszystkie drzwi i drzwi bagażnika zostaną zablokowane.

**Zablokowanie zamków za pomocą przycisku w drzwiach tylnych\***

Przycisk zablokowania z diodą wskaźnikową w drzwiach tylnych.

Przyciski zamka na drzwiach tylnych blokują te drzwi, na których się znajdują.

**Odblokowanie drzwi tylnych**

- Pociągnąć za klamkę do otwierania.
  - > Drzwi tylne zostaną odblokowane i otwarte<sup>12</sup>.

**Powiązane informacje**

- Ustawienia zdalnego odblokowania zamków i odblokowania zamków od wewnątrz (Str. 271)
- Odblokowanie drzwi bagażnika z wnętrza samochodu (Str. 304)
- Włączanie i wyłączanie blokady tylnych drzwi (Str. 304)

<sup>11</sup> Ilustracja ma charakter schematyczny – poszczególne części mogą być inne w zależności od modelu samochodu.

<sup>12</sup> Pod warunkiem, że nie jest aktywowana blokada tylnych drzwi.

## Odblokowanie drzwi bagażnika z wnętrza samochodu

Drzwi bagażnika można odblokować z wnętrza samochodu, naciskając przycisk na tablicy rozdzielczej.



- Krótkie naciśnięcie na przycisk  na tablicy rozdzielczej.
  - > Drzwi bagażnika można odblokować i otworzyć z zewnątrz, chwytając osłoniętą gumową nakładką przycisk.

Drzwi bagażnika sterowane elektrycznie\*:

- Długie naciśnięcie na przycisk  na tablicy rozdzielczej.
  - > Drzwi bagażnika otworzą się.

## Powiązane informacje

- Zablockowanie i odblokowanie zamków z wnętrza samochodu (Str. 302)

## Włączanie i wyłączanie blokady tylnych drzwi

Blokada tylnych drzwi uniemożliwia otwarcie ich od wewnątrz.

Blokada tylnych drzwi może być ręczna albo elektryczna\*.

### Ręczna blokada tylnych drzwi

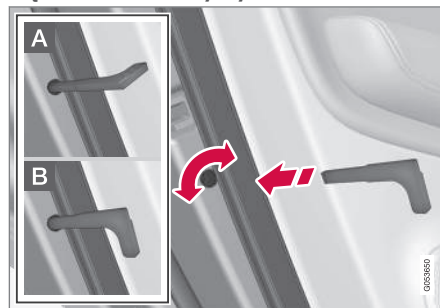

Ręczna blokada tylnych drzwi. Nie należy mylić z ręczną blokadą drzwi.

- Użyć kluczyka mechanicznego wyjmowanego z pilota zdalnego sterowania do przekręcenia pokrętki.

- A** Drzwi są zablockowane przed możliwością otwarcia od wewnątrz.
- B** Drzwi można otworzyć zarówno od zewnątrz, jak i od środka.

### **i** UWAGA

- Pokrętko na drzwiach blokuje tylko dane drzwi – a nie oboje tylnych drzwi jednocześnie.
- Samochody wyposażone w elektrycznie uruchamiane zabezpieczenie tylnych drzwi od wewnątrz nie posiadają ręcznej blokady zabezpieczającej je przed otwarciem przez dzieci.

### Elektryczna blokada tylnych drzwi\*

Elektryczną blokadę tylnych drzwi przy przewożeniu dzieci można włączyć lub wyłączyć we wszystkich położeniach zapłonu powyżej **0**. Włączenie lub wyłączenie jest możliwe w ciągu 2 minut od wyłączenia samochodu, pod warunkiem, że nie zostały otwarte żadne drzwi.



Przycisk do aktywacji i dezaktywacji.



- Lampka świeci się – blokada jest aktywowana.
- Lampka nie świeci się – blokada jest dezaktywowana.

Gdy blokada tylnych drzwi zostanie aktywowana:

- tylne szyby będzie można otworzyć wyłącznie za pomocą przycisków w drzwiach kierowcy.
- tylnych drzwi nie będzie można otworzyć od wewnątrz.

Jeśli blokada tylnych drzwi zostanie aktywowana, gdy samochód jest wyłączony, pozostanie aktywna przy następnym uruchomieniu samochodu.

### Symbole i komunikaty

Symbol	Komunikat	Działanie
	<b>Blokada tylnych drzwi Aktywowane</b>	Blokada tylnych drzwi jest aktywowana.
	<b>Blokada tylnych drzwi Dezaktywowane</b>	Blokada tylnych drzwi jest dezaktywowana.

### Powiązane informacje

- Zablokowanie i odblokowanie zamków z wnętrza samochodu (Str. 302)
- Dodatkowy kluczyk mechaniczny (Str. 280)

### Automatyczne blokowanie zamków podczas jazdy

Po rozpoczęciu jazdy następuje automatyczne zablokowanie drzwi bocznych oraz drzwi bagażnika.

W celu zmiany tego ustawienia:

1. Nacisnąć **Ustawienia** w górnym widoku wyświetlacza centralnego.
2. Nacisnąć przycisk **My Car** → **Blokowanie**.
3. Wybrać **Automatyczna blokada drzwi podczas jazdy**, aby dezaktywować lub aktywować tę funkcję.

### Powiązane informacje

- Zablokowanie i odblokowanie zamków z wnętrza samochodu (Str. 302)

## Zamykanie i blokowanie drzwi bagażnika przyciskiem\*

Przyciski na spodzie drzwi bagażnika umożliwiają ich automatyczne zamknięcie i zablokowanie.



Umieszczenie przycisku/przycisków na spodzie drzwi bagażnika.

### **! WAŻNE**

W czasie ręcznej obsługi drzwi bagażnika należy je otwierać i zamykać powoli. Nie należy używać siły przy otwieraniu lub zamykaniu, jeśli jest wyczuwalny opór. Może to spowodować uszkodzenie klapy i jej nieprawidłowe działanie.

## Zamykanie<sup>13</sup>

- Nacisnąć przycisk  na spodzie drzwi bagażnika.
  - > Drzwi bagażnika zamkną się automatycznie i pozostaną niezablokowane.

### **i UWAGA**

- Przycisk jest aktywny przez 24 godziny po pozostawieniu otwartej pokrywy. Potem trzeba ją zamknąć ręcznie.
- Jeśli klapka była otwarta przez ponad 30 minut, zamknie się powoli.

## Zablokowanie<sup>14</sup>

1. Nacisnąć przycisk  na spodzie drzwi bagażnika.
2. Zamknąć pokrywę ręcznie.
  - > Drzwi bagażnika i drzwi boczne zostają zablokowane<sup>15</sup>.

## Zamykanie i blokowanie zamka<sup>16</sup>

- Nacisnąć przycisk  na spodzie drzwi bagażnika.
  - > Drzwi bagażnika zostają automatycznie zamknięte, a zamki samochodu zablokowane<sup>15</sup>.

### **i UWAGA**

- Jeden z należących do samochodu kluczyków z pilotem zdalnego sterowania musi znajdować się w obszarze zasięgu, aby funkcja blokowania i odblokowywania zamków mogła działać.
- Jeśli w czasie korzystania z funkcji bezkluczykowego zablokowania lub odblokowania\* kluczyk nie zostanie wykryty dostatecznie blisko drzwi bagażnika, rozlegną się trzy sygnały dźwiękowe.

<sup>13</sup> Dotyczy samochodów z elektrycznie sterowaną pokrywą bagażnika.

<sup>14</sup> Dotyczy samochodów z funkcją bezkluczykowego zablokowania/odblokowania zamków.

<sup>15</sup> Aby zamki samochodu mogły zostać zablokowane, wszystkie drzwi muszą być zamknięte.

<sup>16</sup> Dotyczy samochodów z funkcją bezkluczykowego zablokowania/odblokowania zamków i elektrycznie sterowanymi drzwiami bagażnika.

### Anulowanie zamykania

- Nacisnąć przycisk na tablicy rozdzielczej.
- Nacisnąć przycisk na pilocie zdalnego sterowania.
- Nacisnąć przycisk zamykania na spodzie drzwi bagażnika<sup>13</sup>.
- Naciskając osłonięty gumową nakładką przycisk pod zewnętrzną klamką drzwi bagażnika.
- Za pomocą ruchu stopy\*.

Ruch drzwi bagażnika zostanie zatrzymany. Drzwi bagażnika można wtedy opuszczać i podnosić ręcznie.

Jeśli drzwi bagażnika zostaną zatrzymane tuż przed osiągnięciem położenia zamknięcia, kolejne aktywowanie funkcji spowoduje ich otwarcie.

### Zabezpieczenie przed przyciśnięciem

W przypadku wystąpienia nadmiernego oporu przy podnoszeniu lub opuszczaniu drzwi bagażnika zostaje uruchomiona funkcja zabezpieczająca.

- W razie przerwania ruchu drzwi bagażnika podczas ich otwierania, drzwi zatrzymają się i rozlegnie się długi sygnał.
- W razie przerwania ruchu drzwi bagażnika podczas ich zamykania, drzwi zatrzymają się i rozlegnie się długi sygnał, a następnie

drzwi powrócą do zaprogramowanego położenia maksymalnego.

### OSTRZEŻENIE

Uważać na ryzyko przytraśnięcia podczas otwierania i zamykania.

Przed rozpoczęciem otwierania lub zamykania drzwi bagażnika sprawdzić, czy nikt nie znajduje się w ich pobliżu, ponieważ obrażenia spowodowane przytraśnięciem mogą być poważne.

Drzwi bagażnika należy zawsze uruchamiać z zachowaniem ostrożności.

### Sprężyny gazowe

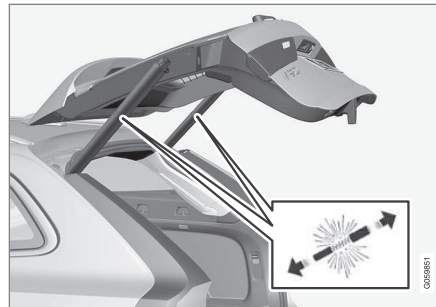

Sprężyny gazowe do sterowanych elektrycznie drzwi bagażnika.

### OSTRZEŻENIE

Nie otwierać napiętych sprężyn elektrycznych drzwi bagażnika. Są one napięte z dużą siłą i w przypadku otwarcia mogą spowodować obrażenia ciała.

### Powiązane informacje

- Nastawianie maksymalnego otwarcia uruchamianych elektrycznie drzwi bagażnika\* (Str. 308)
- Obsługa drzwi bagażnika ruchem stopy\* (Str. 308)
- Zasięg kluczyka z pilotem zdalnego sterowania (Str. 273)

<sup>13</sup> Dotyczy samochodów z elektrycznie sterowaną pokrywą bagażnika.

## Nastawianie maksymalnego otwarcia uruchamianych elektrycznie drzwi bagażnika\*

Maksymalne otwarcie drzwi bagażnika można wyregulować, co ułatwia korzystanie z nich na przykład wtedy, gdy samochód jest zaparkowany w niewielkim garażu.

### Aby wyregulować maksymalne otwarcie

1. Otworzyć drzwi bagażnika ręcznie i zatrzymać je w żądanym położeniu otwarcia.
2. Nacisnąć i przytrzymać przycisk  u dołu drzwi bagażnika przez około 3 sekundy.
  - > Rozlegną się dwa sygnały potwierdzające zapisanie ustawionej pozycji.

#### UWAGA

Nie ma możliwości zaprogramowania pozycji otwarcia mniejszej niż połowiczne otwarcie drzwi bagażnika.

### Przywracanie maksymalnego otwarcia

1. Otworzyć drzwi bagażnika ręcznie do położenia całkowitego otwarcia.

2. Nacisnąć i przytrzymać przycisk  u dołu drzwi bagażnika przez około 3 sekundy.
  - > Rozlegną się dwa sygnały, potwierdzające anulowanie ustawionej pozycji.

#### UWAGA

- Jeżeli system pracował nieprzerwanie przez długi czas, zostaje wyłączony w celu uniknięcia przeciążenia. Można go użyć ponownie po upływie około 2 minut.

## Obsługa drzwi bagażnika ruchem stopy\*

Funkcja umożliwiająca otwieranie i zamykanie drzwi bagażnika poprzez przesunięcie stopy pod tylnym zderzakiem ułatwia dostęp do przestrzeni bagażowej, gdy użytkownik ma zajęte ręce.

Jeśli samochód jest wyposażony w funkcję bezkluczykowego zablokowania i odblokowania zamków\*, drzwi bagażnika można odblokować ruchem stopy.

Dostępna jest także funkcja otwierania i zamykania drzwi bagażnika, gdy samochód jest wyposażony w drzwi bagażnika sterowane elektrycznie\*.

#### UWAGA

Funkcja obsługi drzwi bagażnika ruchem stopy jest dostępna w dwóch wersjach:

- Otwieranie i zamykanie ruchem stopy
- Tylko odblokowanie zamka ruchem stopy (drzwi bagażnika trzeba podnieść ręcznie, aby je otworzyć)

Należy pamiętać, że funkcja otwierania i zamykania ruchem stopy wymaga drzwi bagażnika sterowanych elektrycznie\*.

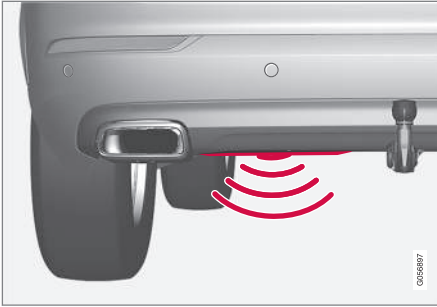

Czujnik znajduje się na lewo od środka zderzaka.

Jeden z należących do samochodu kluczyków z pilotem zdalnego sterowania musi znajdować się w obszarze zasięgu za samochodem, w odległości około 1 metra (3 stóp), aby można było korzystać z funkcji otwierania i zamykania. To samo dotyczy samochodu z odblokowanymi już zamkami, co pozwala uniknąć przypadkowego otwarcia na przykład w myjni samochodowej.

### Otwieranie i zamykanie ruchem stopy



Ruch stopy w obszarze aktywacji czujnika.

- Wykonać **jeden** ruch stopą do przodu pod lewą częścią tylnego zderzaka. Następnie cofnąć się o krok. Nie należy dotykać zderzaka.
  - > Rozpoczęcie otwierania lub zamykania potwierdza krótki sygnał dźwiękowy – drzwi bagażnika zostają otwarte/zamknięte.

Jeśli zostanie wykonanych kilka ruchów stopą, a za samochodem nie będzie prawidłowego kluczyka z pilotem zdalnego sterowania, otwarcie zostanie uniemożliwione na pewien czas.

Nie należy przytrzymywać stopy umieszczonej pod samochodem w trakcie wykonywania nią ruchu. Może to spowodować zakłócenie aktywacji funkcji.

### Anulowanie otwarcia lub zamknięcia ruchem stopy

- Wykonać **jeden** ruch stopą do przodu w trakcie otwierania lub zamykania, aby zatrzymać ruch drzwi bagażnika.

Kluczyk z pilotem zdalnego sterowania nie musi znajdować się w pobliżu samochodu, aby możliwe było anulowanie otwierania lub zamykania drzwi bagażnika.

Jeśli drzwi bagażnika zostaną zatrzymane tuż przed osiągnięciem położenia zamknięcia, kolejne aktywowanie funkcji spowoduje ich otwarcie.

#### **i UWAGA**

W przypadku, gdy na zderzaku tylnym nagromadzi się duża ilość lodu, śniegu, zabrudzeń itp., istnieje ryzyko pogorszenia lub braku działania. Dlatego należy utrzymywać go w czystości.

#### **i UWAGA**

Należy zwrócić uwagę na możliwość, że system może zostać aktywowany w myjni samochodowej lub podobnym miejscu, jeśli kluczyk z pilotem zdalnego sterowania znajduje się w jego zasięgu.

#### ◀ Powiązane informacje

- System bezkluczykowy i powierzchnie czułe na dotyk\* (Str. 298)
- Zasięg kluczyka z pilotem zdalnego sterowania (Str. 273)

### Blokada dostępu

Drzwi bagażnika można zablokować za pomocą funkcji blokady dostępu (która uniemożliwia ich otwarcie), np. oddając samochód do serwisu lub pozostawiając go na parkingu hotelowym itp.



Przycisk funkcji blokady dostępu znajduje się w widoku funkcji na wyświetlaczu centralnym. Zależnie od aktualnego stanu blokady wyświetlany jest tekst

**Prywatne blok.**

**odblokowane** lub **Prywatne blok. zablokowane.**

#### Powiązane informacje

- Włączanie i wyłączanie blokady dostępu (Str. 310)

### Włączanie i wyłączanie blokady dostępu

Blokadę dostępu włącza się za pomocą przycisku funkcji na wyświetlaczu centralnym i opcjonalnego kodu PIN.

#### **i UWAGA**

Aby możliwe było aktywowanie funkcji blokady dostępu, samochód musi znajdować się co najmniej w trybie zapłonu I.

Blokada dostępu ma dwa kody:

- Kod zabezpieczający jest tworzony przy pierwszym użyciu tej funkcji.
- Nowy kod PIN jest wybierany za każdym razem, gdy funkcja jest aktywowana.

### Wprowadzenie kodu zabezpieczającego przed pierwszym użyciem

Przy pierwszym użyciu funkcji trzeba wybrać kod zabezpieczający. Może on następnie posłużyć do wyłączenia blokady dostępu w przypadku, gdy użytkownik zapomni lub zgubi wybrany kod PIN. Kod zabezpieczający pełni funkcję kodu PUK dla wszystkich ustawionych później kodów PIN funkcji blokady dostępu.

Kod zabezpieczający należy przechowywać w bezpiecznym miejscu.



Aby utworzyć kod zabezpieczający:

1. Nacisnąć przycisk blokady dostępu w widoku funkcji.



- > Pojawi się wyskakujące okienko.
2. Wprowadzić preferowany kod zabezpieczający i nacisnąć **Potwierdź**.
    - > Kod zabezpieczający zostaje zapisany. Funkcja blokady dostępu jest teraz gotowa do włączenia.

### Włączanie blokady dostępu

1. Nacisnąć przycisk blokady dostępu w widoku funkcji.



- > Pojawi się wyskakujące okienko.

2. Wprowadzić kod, który ma służyć do odblokowania drzwi bagażnika po ich zablokowaniu, i nacisnąć opcję **Potwierdź**.
  - > Drzwi bagażnika są zablokowane. Zablokowanie zostaje potwierdzone przez zapalenie się zielonej lampki kontrolnej obok przycisku w widoku funkcji.

### Wyłączanie blokady dostępu

1. Nacisnąć przycisk blokady dostępu w widoku funkcji.



- > Pojawi się wyskakujące okienko.
2. Wprowadzić kod, który został użyty do zablokowania i nacisnąć opcję **Potwierdź**.
    - > Drzwi bagażnika są odblokowane. Odblokowanie zostaje potwierdzone przez zgaśnięcie zielonej lampki kontrolnej obok przycisku w widoku funkcji.

### Zapomniany kod PIN

Jeśli kod PIN został zapomniany lub wprowadzono nieprawidłowy kod PIN więcej niż trzy

razy, do wyłączenia blokady dostępu można użyć kodu zabezpieczającego.

Jeśli samochód zostanie odblokowany za pośrednictwem Volvo On Call\* lub aplikacji Volvo On Call, blokada dostępu zostanie dezaktywowana automatycznie.

### Zapomniany kod zabezpieczający

Jeśli kod zabezpieczający również został zapomniany, należy skontaktować się z autoryzowanym dealerem Volvo w celu uzyskania pomocy przy dezaktywacji blokady dostępu.

### Powiązane informacje

- Blokada dostępu (Str. 310)

## Alarm\*

Alarm emituje dźwiękowe i wizualne ostrzeżenie, jeśli ktoś dostanie się do wnętrza samochodu bez prawidłowego kluczyka z pilotem zdalnego sterowania albo będzie manipulował przy akumulatorze rozruchowym lub syrenie alarmowej.

### Lampka kontrolna alarmu

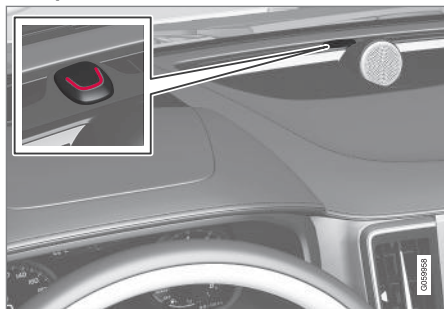

Umieszczona w desce rozdzielczej czerwona dioda kontrolna sygnalizuje aktualny stan instalacji alarmowej:

- Dioda nie świeci się: autoalarm nie jest uzbrojony.
- Dioda błyska raz na dwie sekundy: autoalarm jest uzbrojony

- Po rozbrojeniu alarmu dioda LED błyska szybko maksymalnie przez 30 sekund lub do momentu wybrania położenia **I** wyłącznika zapłonu – alarm był uruchomiony.

Uzbrojony autoalarm zostaje uruchomiony w następujących sytuacjach:

- otwarcie drzwi bocznych, pokrywy silnika lub drzwi bagażnika<sup>17</sup>
- wykrycie ruchu w kabinie samochodu (gdy jest zainstalowany czujnik ruchu\*)
- próba podniesienia lub odholowania samochodu (gdy jest zainstalowany czujnik przechyłu\*)
- odłączenie przewodu od akumulatora
- odłączenie syreny.

### Sygnaly autoalarmu

Uruchomienie alarmu jest sygnalizowane w następujący sposób:

- Syrena włącza się na 30 sekund lub do momentu wyłączenia alarmu.
- Przez 5 minut lub do czasu wyłączenia alarmu migają światła awaryjne.

Jeśli przyczyna uruchomienia alarmu nie zostanie usunięta, cykl alarmowania zostaje powtórzony maks. 10 razy<sup>17</sup>.

## Czujniki ruchu i przechyłu\*

Czujniki ruchu i przechyłu reagują na ruch wewnątrz samochodu<sup>18</sup>, np. rozbicie szyby, albo na próbę odholowania pojazdu.

Aby uniknąć niezamierzonego uruchomienia alarmu:

- Wysiadając z samochodu, zamknąć wszystkie szyby.
- Zamknąć panoramiczne okno dachowe.
- Jeśli używana jest klimatyzacja – ustawić przepływ powietrza w taki sposób, by nie był skierowany ku górze kabiny pasażerskiej.

Można także obniżyć poziom autoalarmu na wyświetlaczu centralnym.

## Symbole i komunikaty

Symbol	Komunikat	Działanie
	<b>Usterka ukł. alarm. Wymagany serwis</b>	Skontaktować się ze stacją obsługi – zaleca się kontakt z autoryzowaną stacją obsługi Volvo.

<sup>17</sup> Dotyczy niektórych wersji rynkowych.

<sup>18</sup> Rejestrowany jest także przepływ powietrza z układu klimatyzacji.

**i UWAGA**

Nie wolno podejmować samodzielnych prób naprawy lub modyfikacji autoalarmu. Wszelkie tego rodzaju próby mogą mieć wpływ na ważność warunków ubezpieczenia.

**Powiązane informacje**

- Włączanie i wyłączanie autoalarmu\* (Str. 313)
- Obniżony poziom autoalarmu\* (Str. 314)
- Całkowita blokada zamków\* (Str. 314)

**Włączanie i wyłączanie autoalarmu\***

Autoalarm zostaje włączony w chwili zablokowania zamków samochodu i wyłączony w chwili ich odblokowania. Można także wyłączyć alarm bez działającego kluczyka.

**Włączanie i wyłączanie autoalarmu**

Autoalarm zostaje włączony w chwili zablokowania zamków samochodu i wyłączony w chwili ich odblokowania.

**Wyłączanie autoalarmu bez działającego kluczyka z pilotem zdalnego sterowania**

Odblokowanie samochodu i wyłączenie autoalarmu jest możliwe również gdy nie działa kluczyk z pilotem zdalnego sterowania - np. po wyczerpaniu się jego baterii.

1. Otworzyć drzwi kierowcy za pomocą wyjmowanego kluczyka mechanicznego.
  - > Zostaje uruchomiony alarm.

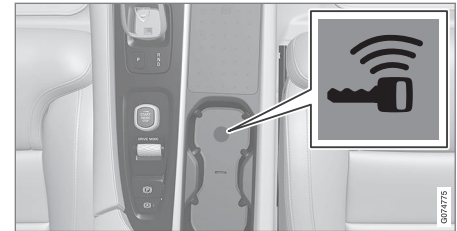

Umiejscowienie czytnika pomocniczego w uchwycie na napoje.

2. Umieścić kluczyk z pilotem zdalnego sterowania na symbolu kluczyka w czytniku pomocniczym w uchwycie na napoje w konsoli między fotelami.
3. Przekręcić pokrętkę rozruchu zgodnie z ruchem wskazówek zegara i puścić.
  - > Alarm zostaje wyłączony.

**Wyłączanie alarmu w razie jego zadziałania**

- Nacisnąć przycisk odblokowania na kluczyku z pilotem zdalnego sterowania lub ustawić wyłącznik zapłonu w samochodzie w położeniu **I**, przekręcając pokrętkę rozruchu zgodnie z ruchem wskazówek zegara, a następnie zwalniając je.

**Powiązane informacje**

- Alarm\* (Str. 312)

### Obniżony poziom autoalarmu\*

Poziom alarmu można obniżyć, np. podczas przewożenia samochodu promem.

Czujniki ruchu i przechyłu stanowiące element autoalarmu reagują na ruch wewnątrz samochodu. Czujniki te są wyłączone przy obniżonym poziomie autoalarmu.

### Aktywowanie obniżonego poziomu autoalarmu

- Nacisnąć przycisk **Zredukowana ochrona** w widoku funkcji na wyświetlaczu centralnym.
  - > Funkcja jest teraz aktywowana.

### Powiązane informacje

- Alarm\* (Str. 312)
- Całkowita blokada zamków\* (Str. 314)

### Całkowita blokada zamków\*

Całkowita blokada zamków oznacza, że wszystkie klamki do otwierania zostają mechanicznie odłączone podczas blokowania zamków od zewnątrz, co uniemożliwia otwarcie drzwi od wewnątrz.

Całkowita blokada zamków jest aktywowana podczas blokowania samochodu za pomocą kluczyka z pilotem zdalnego sterowania lub funkcji zablokowania bezkluczykowego\* po upływie ok. 10 sekund od zablokowania drzwi. Jeżeli w trakcie opóźnienia zostaną otwarte któreś drzwi, to nastąpi przerwanie sekwencji i alarm zostanie rozbrojony.

Po włączeniu całkowitej blokady zamków samochód można odblokować wyłącznie za pomocą kluczyka z pilotem zdalnego sterowania, funkcji odblokowania bezkluczykowego\* lub aplikacji Volvo On Call\*.

Lewe przednie drzwi można również odblokować przy użyciu kluczyka mechanicznego. Jeśli zamki samochodu zostaną odblokowane za pomocą kluczyka mechanicznego, włączy się autoalarm.

### OSTRZEŻENIE

Nie blokować zamków samochodu od zewnątrz, jeśli w jego wnętrzu pozostaje jakaś osoba.

### Powiązane informacje

- Obniżony poziom autoalarmu\* (Str. 314)
- Alarm\* (Str. 312)

WSPOMAGANIE KIEROWCY

## Układy wspomagające kierowcę

Samochód jest wyposażony w różne układy wspomagające kierowcę, które mogą aktywnie lub biernie pomagać kierowcy w różnych sytuacjach.

Układy te mogą na przykład pomagać kierowcy w:

- utrzymaniu nastawionej prędkości
- utrzymaniu określonego odstępu czasowego od poprzedzającego pojazdu
- uniknięciu kolizji poprzez ostrzeżenie kierowcy i zahamowanie samochodu
- zaparkowaniu samochodu.

Niektóre z tych układów są instalowane jako wyposażenie standardowe, a inne są opcjonalne – zależy to od rynku.

## Powiązane informacje

- IntelliSafe – układy wspomagające kierowcę i bezpieczeństwo (Str. 35)
- Wspomaganie kierowcy z siłą zależną od prędkości (Str. 316)
- Elektroniczny układ stabilizacji toru jazdy (Str. 317)
- Connected Safety (Str. 322)
- City Safety™ (Str. 386)
- System informacji o znakach drogowych\* (Str. 324)
- Ogranicznik prędkości (Str. 332)

- Automatyczny ogranicznik prędkości (Str. 336)
- Przyciski sterujące automatycznej kontroli prędkości jazdy (Str. 339)
- Aktywna kontrola prędkości jazdy\* (Str. 343)
- Pilot Assist\* (Str. 355)
- Wspomaganie pokonywania zakrętów\* (Str. 368)
- Wspomaganie wyprzedzania\* (Str. 370)
- Funkcja monitorowania pasa ruchu (Str. 379)
- Wspomaganie kierowania w przypadku ryzyka kolizji (Str. 402)
- Rear Collision Warning\* (Str. 408)
- BLIS\* (Str. 409)
- Driver Alert Control (Str. 414)
- Funkcja ostrzeżenia o zbyt małej odległości od poprzedzającego pojazdu\* (Str. 417)
- Cross Traffic Alert\* (Str. 420)
- Wspomaganie parkowania\* (Str. 425)
- Kamera wspomaganie parkowania\* (Str. 431)
- Moduł radarowy (Str. 450)
- Moduł kamery (Str. 459)

## Wspomaganie kierowcy z siłą zależną od prędkości

Wraz ze wzrostem prędkości jazdy opór przy obracaniu kierownicy wzrasta, co umożliwia kierowcy lepsze wyczuwanie reakcji samochodu. Na autostradach układ kierowniczy jest sztywniejszy. Przy małej prędkości jazdy wysiłek wymagany do obrócenia kierownicy jest mniejszy, co ułatwia na przykład parkowanie.

## Zmniejszenie siły

W rzadkich sytuacjach wspomaganie kierownicy może działać ze zmniejszoną siłą i obracanie kierownicy może wydawać się wtedy nieco trudniejsze. Może się tak zdarzyć, gdy układ wspomagania się przegrzeje i potrzebuje trochę czasu na ostygnięcie. Może do tego dojść także w przypadku przerwy w zasilaniu elektrycznym.



W przypadku zmniejszenia siły na wyświetlaczu kierowcy pojawia się komunikat **Wspomaganie kier.** **Wspomaganie chwilowo ograniczone** oraz ten symbol.

Gdy wspomaganie kierownicy działa ze zmniejszoną siłą, funkcje wspomagające kierowcę i układy wspomaganie kierowania nie są dostępne.

**⚠ OSTRZEŻENIE**

Jeżeli temperatura nadmiernie wzrośnie, może zająć konieczność całkowitego wyłączenia układu wspomagania. W takiej sytuacji na wyświetlaczu kierowcy widoczny jest komunikat **Usterka wspom. kier. Zatrzymaj bezpiecznie samochód** w połączeniu z symbolem.

**Zmiana poziomu oporu kierownicy\***

Poziom oporu kierownicy można regulować podczas używania trybu jazdy INDIVIDUAL.

1. Nacisnąć **Ustawienia** w górnym widoku wyświetlacza centralnego.
2. Wybrać opcję **My Car → Tryby jazdy → Siła wspomagania układu kierowniczego**.

Wybór oporu kierownicy jest możliwy tylko wtedy, gdy samochód stoi w miejscu lub porusza się z małą prędkością po linii prostej.

**Powiązane informacje**

- Układy wspomagające kierowcę (Str. 316)
- Tryby jazdy (Str. 518)

**Elektroniczny układ stabilizacji toru jazdy**

Elektroniczny układ stabilizacji toru jazdy (ESC<sup>1</sup>) pomaga kierowcy uniknąć poślizgu i poprawia przyczepność samochodu.



Gdy układ jest aktywny, na wyświetlaczu kierowcy widoczny jest ten symbol.

Hamowanie przez układ może być słyszalne jako pulsujący dźwięk, a po naciśnię-

ciu pedału przyspieszenia samochód może przyspieszać wolniej niż można by się spodziewać.

Układ obejmuje następujące funkcje składowe:

- Funkcja stabilizacji toru jazdy<sup>2</sup>
- Układ kontroli zerwania przyczepności kół i trakcji
- Regulacja uciążu silnika
- Stabilizacja samochodu podczas holowania przyczepy

**⚠ OSTRZEŻENIE**

- Funkcja jest dodatkowym układem wspomagającym kierowcę, którego zadaniem jest ułatwienie i poprawa bezpieczeństwa jazdy – nie jest on w stanie poradzić sobie ze wszystkimi sytuacjami w każdych warunkach ruchu, pogodowych oraz drogowych.
- Zaleca się, aby kierowca przeczytał wszystkie części instrukcji obsługi dotyczące tej funkcji, aby poznać jej ograniczenia i dowiedzieć się, z czego powinien zdawać sobie sprawę przed rozpoczęciem korzystania z tego układu.
- Układy wspomagające kierowcę nie zastępują uwagi i oceny sytuacji przez kierowcę. Odpowiedzialność za prowadzenie samochodu w bezpieczny sposób, z odpowiednią prędkością, we właściwej odległości od innych pojazdów i zgodnie z obowiązującymi przepisami ruchu drogowego spoczywa zawsze na kierowcy.

**Funkcja stabilizacji toru jazdy<sup>2</sup>**

Ta funkcja kontroluje siły napędzające i hamujące działające na poszczególne koła, w celu ustabilizowania samochodu.

<sup>1</sup> Electronic Stability Control

<sup>2</sup> Znana także pod nazwą aktywnej kontroli odchylenia od toru jazdy.

## « Układ kontroli zerwania przyczepności kół i trakcji

Funkcja ta jest aktywna przy niskich prędkościach, a jej zadanie polega na hamowaniu kół buksujących napędowych, dzięki czemu koła napędowe, które nie buksują, zyskują dodatkową trakcję.

Ta funkcja może także zapobiegać buksowaniu kół względem nawierzchni w trakcie przyspieszania.

## Regulacja uciążu silnika

Układ regulacji uciążu silnika (EDC<sup>3</sup>) może zapobiegać niezamierzonemu blokowaniu się kół, na przykład po zredukowaniu biegu lub przy hamowaniu silnikiem na niskich biegach podczas jazdy po śliskiej nawierzchni.

Niezamierzone zablokowanie kół podczas jazdy może między innymi ograniczyć możliwość kierowania samochodem przez kierowcę.

## Stabilizacja samochodu podczas holowania przyczepy\*<sup>4</sup>

Zadaniem funkcji stabilizacji samochodu podczas holowania przyczepy (TSA<sup>5</sup>) jest tłumienie ruchów oscylacyjnych samochodu (tzw.

wężykowania), jakie mogą pojawiać się podczas holowania przyczepy.

### UWAGA

Funkcja stabilizacji samochodu podczas holowania przyczepy jest nieaktywna, gdy włączona jest funkcja **Tryb sportowy ESC**.

## Powiązane informacje

- Układy wspomagające kierowcę (Str. 316)
- Włączanie i wyłączanie trybu sportowego układu elektronicznej stabilizacji toru jazdy (Str. 319)
- Symbole i komunikaty elektronicznego układu stabilizacji toru jazdy (Str. 320)
- Stabilizacja samochodu podczas holowania przyczepy\* (Str. 548)

## Elektroniczny układ stabilizacji toru jazdy w trybie sportowym

Układ stabilizacji toru jazdy (ESC<sup>6</sup>) jest zawsze włączony – nie można go wyłączyć. Kierowca może jednak włączyć tryb **Tryb sportowy ESC**, który umożliwia bardziej aktywną jazdę.

Gdy wybrany jest tryb **Tryb sportowy ESC**, interwencje układu są ograniczone i umożliwiające są większe poślizgi samochodu, a kontrola nad jazdą spoczywa na kierowcy w większym stopniu niż normalnie.

Gdy wybrany jest tryb **Tryb sportowy ESC**, układ można uznać za wyłączony, chociaż w wielu przypadkach funkcja ta nadal pomaga kierowcy.

### UWAGA

Gdy wybrana jest funkcja **Tryb sportowy ESC**, funkcja stabilizacji samochodu podczas holowania przyczepy (TSA<sup>7</sup>) jest nieaktywna.

Tryb **Tryb sportowy ESC** zapewnia ponadto lepszą trakcję także w przypadku utknięcia samochodu lub podczas jazdy po niespoistej

<sup>3</sup> Engine Drag Control

<sup>4</sup> Funkcja stabilizacji samochodu podczas holowania przyczepy jest elementem instalacji oryginalnego haka holowniczego Volvo.

<sup>5</sup> Trailer Stability Assist

<sup>6</sup> Electronic Stability Control

<sup>7</sup> Trailer Stability Assist



nawierzchni, np. po piasku lub w głębokim śniegu.

### Powiązane informacje

- Elektroniczny układ stabilizacji toru jazdy (Str. 317)
- Włączanie i wyłączenie trybu sportowego układu elektronicznej stabilizacji toru jazdy (Str. 319)
- Stabilizacja samochodu podczas holowania przyczepy\* (Str. 548)

### Włączanie i wyłączenie trybu sportowego układu elektronicznej stabilizacji toru jazdy

Układ stabilizacji toru jazdy (ESC<sup>8</sup>) jest zawsze włączony – nie można go wyłączyć. Kierowca może jednak włączyć tryb sportowy, który umożliwia bardziej aktywną jazdę.



Funkcję można włączyć lub wyłączyć za pomocą tego przycisku w widoku funkcji na wyświetlaczu centralnym.

- Podświetlony wskaźnik na przycisku – funkcja jest włączona.
- Zgaszony wskaźnik na przycisku – funkcja jest wyłączona.



Tryb **Tryb sportowy ESC** jest sygnalizowany na wyświetlaczu kierowcy przez ten symbol, który świeci w sposób ciągły do momentu dezaktywacji funkcji lub do czasu wyłączenia silnika. Po

następnym uruchomieniu silnika układ powraca do trybu normalnego.

Funkcji **Tryb sportowy ESC** nie można wybrać, jeśli aktywna jest jedna z poniższych funkcji:

- Ogranicznik prędkości
- Przyciski sterujące automatycznej kontroli prędkości jazdy
- Aktywna kontrola prędkości jazdy\*
- Pilot Assist\*



### Powiązane informacje

- Elektroniczny układ stabilizacji toru jazdy w trybie sportowym (Str. 318)
- Elektroniczny układ stabilizacji toru jazdy (Str. 317)



## Symbole i komunikaty elektronicznego układu stabilizacji toru jazdy

Na wyświetlaczu kierowcy mogą pojawiać się różne symbole i komunikaty dotyczące elek-

tronicznego układu stabilizacji toru jazdy (ESC<sup>9</sup>). Oto kilka przykładów.

Symbol	Komunikat	Działanie
	Ciągłe światło przez ok. 2 sekundy	Operacja autodiagnostyki układu przy uruchamianiu silnika.
	Światło migające	Układ jest włączany.
	Lampka świeci się w sposób ciągły	Tryb sportowy jest włączony. <b>UWAGA:</b> Układ nie zostaje wyłączony w tym trybie – następuje częściowe ograniczenie jego działania.

<sup>9</sup> Electronic Stability Control

Symbol	Komunikat	Działanie
	ESC Chwilowo wyłączone	Nastąpiło czasowe ograniczenie działania układu z powodu przegrzania hamulców. Działanie zostanie przywrócone automatycznie, gdy hamulce ostygną.
	ESC Wymagany serwis	Układ nie działa. Zatrzymać samochód w bezpiecznym miejscu i wyłączyć silnik, a następnie uruchomić ponownie.

Komunikat tekstowy można skasować, naciskając krótko przycisk  znajdujący się pośrodku prawego zestawu przycisków na kierownicy.

Jeśli komunikat nie znika: Skontaktować się ze stacją obsługi – zaleca się kontakt z autoryzowaną stacją obsługi Volvo.

#### Powiązane informacje

- Elektroniczny układ stabilizacji toru jazdy (Str. 317)

## Connected Safety<sup>10</sup>

Funkcja Connected Safety przekazuje dane między własnym samochodem a innymi pojazdami za pośrednictwem Internetu<sup>11</sup>. Funkcja ma za zadanie informować kierowcę o potencjalnie niebezpiecznych sytuacjach na drodze.

Funkcja może informować kierowcę, jeśli inny pojazd poprzedzający na tej samej drodze włączył swoje światła awaryjne lub wykryta została gołoledź. Informacja o gołoledzi jest również wyświetlana, jeśli własny samochód wykryje takie warunki.

Funkcja Connected Safety pomaga kierowcy w następujące sposoby:

- Ostrzeżenie o włączonych światłach awaryjnych
- Ostrzeżenie o gołoledzi.

Komunikacja Connected Safety między pojazdami działa tylko w samochodach, które są wyposażone w tę funkcję i w których została ona włączona.

### Ostrzeżenie o włączonych światłach awaryjnych

Jeśli w samochodzie zostaną włączone światła awaryjne, informacja o tym może zostać wysłana do innych pojazdów zbliżających się do niego.



Gdy samochód zbliża się do pojazdu z włączonymi światłami awaryjnymi, na wyświetlaczu kierowcy pojawia się ten symbol.

W pojazdach z wyświetlaczem na szybie przedniej, wyświetlane są również symbole ostrzegawcze Connected Safety.

### Ostrzeżenie o gołoledzi.

Gdy samochód wykryje osłabienie przyczepności pomiędzy oponami a nawierzchnią jezdni, informacja o tym może zostać wysłana do pojazdów zbliżających się do niego.



Gdy zostanie aktywowane ostrzeżenie o gołoledzi, na wyświetlaczu kierowcy pojawi się ten symbol — zarówno we własnym samochodzie, jak i w innych pojazdach zbliżających się do śli-

skiego odcinka drogi, które otrzymały tę informację za pośrednictwem funkcji Connected Safety.

W pojazdach z wyświetlaczem na szybie przedniej, wyświetlane są również symbole ostrzegawcze Connected Safety.

## OSTRZEŻENIE

- Funkcja jest dodatkowym układem wspomagającym kierowcę, którego zadaniem jest ułatwienie i poprawa bezpieczeństwa jazdy – nie jest on w stanie poradzić sobie ze wszystkimi sytuacjami w każdych warunkach ruchu, pogodowych oraz drogowych.
- Zaleca się, aby kierowca przeczytał wszystkie części instrukcji obsługi dotyczące tej funkcji, aby poznać jej ograniczenia i dowiedzieć się, z czego powinien zdawać sobie sprawę przed rozpoczęciem korzystania z tego układu.
- Układy wspomagające kierowcę nie zastępują uwagi i oceny sytuacji przez kierowcę. Odpowiedzialność za prowadzenie samochodu w bezpieczny sposób, z odpowiednią prędkością, we właściwej odległości od innych pojazdów i zgodnie z obowiązującymi przepisami ruchu drogowego spoczywa zawsze na kierowcy.

<sup>10</sup> Nie jest dostępne na wszystkich rynkach.

<sup>11</sup> Podczas korzystania z Internetu ma miejsce transfer (przesyłanie) danych, co może się wiązać z kosztami.

## Powiązane informacje

- Układy wspomagające kierowcę (Str. 316)
- Włączanie i wyłączanie funkcji Connected Safety (Str. 323)
- Ograniczenia funkcjonalne układu Connected Safety (Str. 324)
- Samochodowe połączenie internetowe\* (Str. 601)

## Włączanie i wyłączanie funkcji Connected Safety

Aby funkcja Connected Safety mogła wymieniać informacje o warunkach drogowych z innymi samochodami, musi być włączona. Funkcję można wyłączyć, jeśli kierowca nie chce udostępniać informacji.

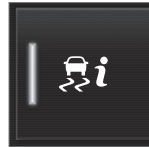

Funkcję można włączyć lub wyłączyć za pomocą tego przycisku w widoku funkcji na wyświetlaczu centralnym.

- Podświetlony wskaźnik na przycisku – funkcja jest włączona.
- Zgaszony wskaźnik na przycisku – funkcja jest wyłączona.

Po włączeniu funkcji kierowca musi najpierw potwierdzić specjalne warunki, które pojawiają się na wyświetlaczu, aby nawiązać połączenie z Internetem<sup>12</sup>. Kierowca musi na przykład wyrazić zgodę na przesyłanie danych z samochodu za pośrednictwem jego telefonu komórkowego.

Jeśli nie ma aktywnego połączenia z Internetem, system własnego samochodu będzie nadal informować kierowcę o wykrywaniu gołoledzi przez systemy tego samochodu. Do zapewnienia pełnego działania funkcji

Connected Safety wymagane jest połączenie samochodu z Internetem.

## Powiązane informacje

- Connected Safety (Str. 322)
- Samochodowe połączenie internetowe\* (Str. 601)
- Warunki użytkowania i udostępnianie danych (Str. 608)
- Ograniczenia funkcjonalne układu Connected Safety (Str. 324)

<sup>12</sup> Podczas korzystania z Internetu ma miejsce transfer (przesyłanie) danych, co może się wiązać z kosztami.

## Ograniczenia funkcjonalne układu Connected Safety

Informacja o pojazdach z włączonymi migaczami świateł awaryjnych lub wykrytej gołedzi nie zawsze jest przesyłana pomiędzy wszystkimi pojazdami znajdującymi się na tym samym obszarze.

Może to dotyczyć, na przykład, następujących sytuacji:

- Złej jakości połączenie z Internetem lub jego brak.
- Pojazdy na śliskiej nawierzchni manewrują w sposób zbyt słaby do wykrycia stopnia przyczepności pomiędzy oponami a nawierzchnią drogi, przykładowo w czasie skręcania, przyspieszania lub hamowania.
- Pojazdy, których systemy wykryły gołedź lub mają włączone światła awaryjne, nie mają aktywowanej funkcji.
- Pojazdy, których systemy wykryły gołedź lub mają włączone światła awaryjne, nie są wyposażone w daną funkcję.
- Brak lub wadliwe działanie funkcji globalnego pozycjonowania/nawigacji satelitarnej może spowodować niepojawienie się ostrzeżenia.
- Wykrycie śliskiej nawierzchni lub włączenie świateł awaryjnych nastąpiło na drodze, której nie ma w bazie danych firmy Volvo Cars.

- Funkcja Connected Safety nie jest dostępna na wszystkich rynkach i nie obejmuje wszystkich obszarów — dealer firmy Volvo posiada informacje na temat aktualnych obszarów.

### OSTRZEŻENIE

- W pewnych sytuacjach funkcja ta może przekazywać nieprawidłowe ostrzeżenia o śliskiej nawierzchni.
- Funkcja ta nie zawsze jest w stanie wykryć inne pojazdy z włączonymi światłami awaryjnymi albo odcinki drogi o śliskiej nawierzchni.

### Powiązane informacje

- Connected Safety (Str. 322)
- Samochodowe połączenie internetowe\* (Str. 601)

## System informacji o znakach drogowych\*

System informacji o znakach drogowych (RSI<sup>13</sup>) może pomagać kierowcy w przestrzeganiu znaków dotyczących prędkości oraz niektórych znaków zakazu.

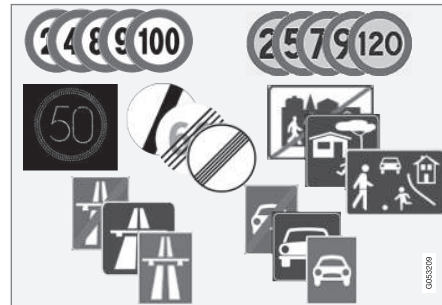

Przykłady odczytywanych znaków drogowych<sup>14</sup>.

Funkcja RSI może dostarczać informacji między innymi o aktualnej prędkości, początku/końcu autostrady lub drogi, zakazie wyprzedzania lub nakazie ruchu jednokierunkowego.

Jeżeli samochód minie znak ograniczenia prędkości, zostanie on pokazany na wyświetlaczu kierowcy oraz na wyświetlaczu przeziernym\*.

System informacji o znakach drogowych (RSI<sup>15</sup>) obejmuje również funkcje, które mogą

ostrzegać kierowcę o przekroczeniu limitu prędkości albo o fotoradarach.

### UWAGA

Na niektórych rynkach funkcja informowania o znakach drogowych<sup>13</sup> jest dostępna tylko w połączeniu z systemem Sensus Navigation<sup>14</sup>.

### OSTRZEŻENIE

- Funkcja jest dodatkowym układem wspomagającym kierowcę, którego zadaniem jest ułatwienie i poprawa bezpieczeństwa jazdy – nie jest on w stanie poradzić sobie ze wszystkimi sytuacjami w każdych warunkach ruchu, pogodowych oraz drogowych.
- Zaleca się, aby kierowca przeczytał wszystkie części instrukcji obsługi dotyczące tej funkcji, aby poznać jej ograniczenia i dowiedzieć się, z czego powinien zdawać sobie sprawę przed rozpoczęciem korzystania z tego układu.
- Układy wspomagające kierowcę nie zastępują uwagi i oceny sytuacji przez kierowcę. Odpowiedzialność za prowadzenie samochodu w bezpieczny sposób, z odpowiednią prędkością, we właściwej odległości od innych pojazdów i zgodnie z obowiązującymi przepisami ruchu drogowego spoczywa zawsze na kierowcy.

### Powiązane informacje

- Układy wspomagające kierowcę (Str. 316)
- Aktywacja i dezaktywacja funkcji informacji o znakach drogowych<sup>14</sup> (Str. 326)
- Tryb wyświetlania funkcji informacji o znakach drogowych<sup>14</sup> (Str. 327)
- Informacja o znakach drogowych i system Sensus Navigation<sup>14</sup> (Str. 329)
- Ostrzeżenie o ograniczeniach prędkości i fotoradarach z systemu informacji o znakach drogowych<sup>14</sup> (Str. 329)
- Ograniczenia funkcjonalne systemu informacji o znakach drogowych<sup>14</sup> (Str. 331)

<sup>13</sup> Road Sign Information

<sup>14</sup> Znaki drogowe są uzależnione od rynku – ilustracje w niniejszej instrukcji pokazują tylko kilka przykładów.

<sup>15</sup> Road Sign Information

## Aktywacja i dezaktywacja funkcji informacji o znakach drogowych\*

Funkcja informacji o znakach drogowych (RSI<sup>16</sup>) jest opcjonalna – kierowca może ją włączyć lub wyłączyć.



Funkcję można włączyć lub wyłączyć za pomocą tego przycisku w widoku funkcji na wyświetlaczu centralnym.

- Podświetlony wskaźnik na przycisku – funkcja jest włączona.
- Zgaszony wskaźnik na przycisku – funkcja jest wyłączona.

**i UWAGA**

- Jeśli funkcja automatycznego ogranicznika prędkości jest włączona, na wyświetlaczu kierowcy wyświetlane są informacje o znakach drogowych nawet wtedy, gdy funkcja informowania o znakach drogowych nie jest włączona.
- Aby informacje o znakach drogowych nie były pokazywane na wyświetlaczu kierowcy, należy wyłączyć **zarówno** funkcję automatycznego ogranicznika prędkości, jak i funkcję informowania o znakach drogowych.
- Gdy funkcja automatycznego ogranicznika prędkości jest włączona, ale funkcja informowania o znakach drogowych jest wyłączona, nie pojawiają się żadne ostrzeżenia generowane przez funkcję informowania o znakach drogowych. Aby otrzymywać ostrzeżenia, trzeba także aktywować funkcję informowania o znakach drogowych.

- Ograniczenia funkcjonalne systemu informacji o znakach drogowych\* (Str. 331)

### Powiązane informacje

- System informacji o znakach drogowych\* (Str. 324)
- Automatyczny ogranicznik prędkości (Str. 336)

<sup>16</sup> Road Sign Information



## Tryb wyświetlania funkcji informacji o znakach drogowych\*

Funkcja informacji o znakach drogowych (RSI<sup>17</sup>) pokazuje znaki drogowe w różny sposób, w zależności od znaku i sytuacji.

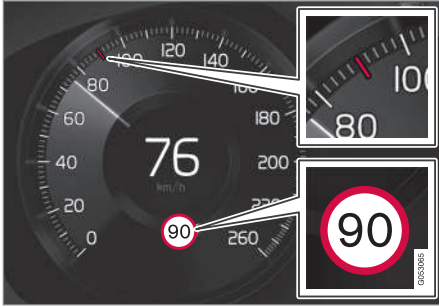

Przykład zarejestrowanej informacji o prędkości<sup>18</sup>.

Gdy funkcja rozpozna znak drogowy nakazujący ograniczenie prędkości, na wyświetlaczu kierowcy pojawi się symbol tego znaku w połączeniu z kolorowym wskazaniem na prędkościomierzu.

Jeśli samochód jest wyposażony w system Sensus Navigation\*, informacje dotyczące prędkości są również pobierane z danych mapy, co oznacza, że wyświetlacz kierowcy może pokazywać lub zmieniać informacje o

ograniczeniu prędkości, nawet jeśli samochód nie minął znaku dotyczącego prędkości.

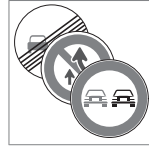

Poza symbolem ograniczenia prędkości może zostać wyświetlony również dodatkowy znak, np. zakazu wyprzedzania.

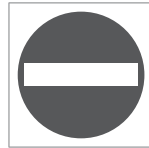

Jeśli kierowca wjedzie na drogę oznaczoną zakazem wjazdu, symbol tego znaku na wyświetlaczu kierowcy zacznie migać jako ostrzeżenie.

Jeśli samochód jest wyposażony w system Sensus Navigation\*, do ustalania, czy samochód jedzie w niewłaściwym kierunku, wykorzystywane są dane mapy.

Jeśli funkcja **Ostrz. dźwiękowe o znakach drogowych** jest włączona, podczas jazdy w kierunku drogi ze znakiem zakazu wjazdu również może pojawić się ostrzeżenie akustyczne.

### Ograniczenie prędkości lub koniec autostrady

Gdy funkcja wykryje „pośredni znak ograniczenia prędkości” informujący o zakończeniu obowiązywania aktualnego ograniczenia prę-

kości — na przykład na końcu autostrady — na wyświetlaczu kierowcy pojawi się symbol z odpowiednim znakiem drogowym.

Jeśli samochód jest wyposażony w system Sensus Navigation\*, zazwyczaj wyświetlane są bezpośrednie znaki ograniczenia prędkości — pośrednie znaki ograniczenia prędkości są wyświetlane tylko wtedy, gdy dane mapy nie zawierają żadnych informacji o ograniczeniu prędkości dla danego odcinka drogi.

Przykład pośredniego znaku ograniczenia prędkości:

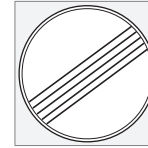

Koniec wszystkich ograniczeń.



Koniec autostrady.

Symbol na wyświetlaczu kierowcy zgaśnie po 10-30 sekundach i pozostanie wyłączony do chwili minięcia kolejnego znaku dotyczącego prędkości.

<sup>17</sup> Road Sign Information

<sup>18</sup> Znaki drogowe są uzależnione od rynku – ilustracje w niniejszej instrukcji pokazują tylko przykłady.

#### ◀ Zmienione ograniczenie prędkości

W przypadku minięcia bezpośredniego znaku ograniczenia prędkości, gdy zmienia się ograniczenie prędkości, na wyświetlaczu kierowcy pojawi się odpowiedni znak drogowy.



Przykład bezpośredniego znaku ograniczenia prędkości.

Symbol na wyświetlaczu kierowcy zgaśnie po mniej więcej 5 minutach i pozostanie wyłączony do chwili minięcia kolejnego znaku dotyczącego prędkości.

Jeśli samochód jest wyposażony w system Sensus Navigation\*, znaki ograniczenia prędkości są pokazywane na wyświetlaczu kierowcy, gdy dane mapy zawierają informacje o ograniczeniu prędkości dla danego odcinka drogi, nawet jeśli samochód nie minął żadnego bezpośredniego znaku dotyczącego prędkości. Jeśli w danych mapy nie ma takich informacji, znak zniknie po upływie około 3 minut od minięcia ostatniego znaku ograniczenia prędkości.

#### Znaki dodatkowe

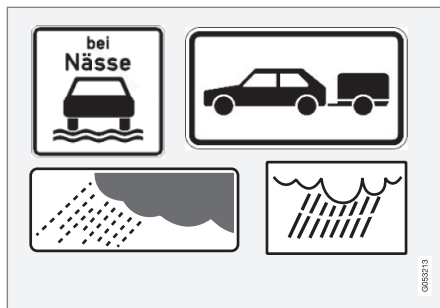

Przykłady znaków dodatkowych.

Czasami dla tej samej drogi określone są różne ograniczenia prędkości – w takim przypadku dodatkowy znak wskazuje okoliczności, w których obowiązują poszczególne prędkości. Może to dotyczyć na przykład odcinków drogi, na których dochodzi do szczególnie dużej liczby wypadków w czasie deszczu i/lub mgły.

Dodatkowy znak dotyczący deszczu jest wyświetlany tylko wtedy, gdy używane są wycieraczki przedniej szyby.

Gdy do układu elektrycznego samochodu jest podłączona przyczepa i samochód minie znak ograniczenia prędkości z dodatkowym znakiem dla przyczepy, na wyświetlaczu kierowcy pojawi się informacja o nakazanej prędkości.

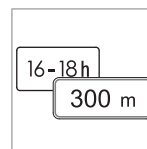

Niektóre prędkości obowiązują na przykład tylko po określonym odcinku lub w pewnej porze dnia. Uwagę kierowcy na tego rodzaju sytuację zwraca symbol dodatkowego znaku pod

symbolem pokazującym prędkość. Dodatkowy symbol na wyświetlaczu kierowcy pokaże DIST lub TIME.

#### Znak „Szkółka” lub „Bawiące się dzieci”



Jeżeli znak ostrzegawczy „Szkółka” lub „Bawiące się dzieci” wchodzi w skład danych mapy systemu nawigacji satelitarnej<sup>19</sup>, to wyświetlacz kierowcy pokaże znak tego typu.

#### Powiązane informacje

- System informacji o znakach drogowych\* (Str. 324)
- Ograniczenia funkcjonalne systemu informacji o znakach drogowych\* (Str. 331)

<sup>19</sup> Tylko w samochodach z opcjonalnym systemem nawigacji Sensus Navigation\*.

## Informacja o znakach drogowych i system Sensus Navigation\*

Jeśli samochód jest wyposażony w system Sensus Navigation\*, informacja o prędkości jest odczytywana z modułu nawigacji drogowej w następujących sytuacjach:

- Po wykryciu znaków, które pośrednio wskazują na ograniczenie prędkości, jak na przykład znak autostrady, drogi ekspresowej lub obszaru zabudowanego.
- Jeśli można przyjąć, że wcześniej wykryty znak ograniczenia prędkości już nie obowiązuje, a nie wykryto żadnego nowego znaku.

### **i UWAGA**

Na niektórych rynkach funkcja informowania o znakach drogowych\* jest dostępna tylko w połączeniu z systemem Sensus Navigation\*.

### **i UWAGA**

W przypadku gdy do nawigacji wykorzystywana jest pobrana aplikacja innej firmy, informacje związane z prędkością nie są obsługiwane.

## Powiązane informacje

- System informacji o znakach drogowych\* (Str. 324)

## Ostrzeżenie o ograniczeniach prędkości i fotoradarach z systemu informacji o znakach drogowych\*

System informacji o znakach drogowych (RSI<sup>20</sup>) obejmuje funkcje, które mogą ostrzegać kierowcę o przekroczeniu limitu prędkości albo o fotoradarach.



Przykładowe informacje o fotoradarze i limicie prędkości na wyświetlaczu kierowcy

## Ostrzeżenie o ograniczeniu prędkości



Ostrzeżenie o przekroczeniu prędkości jest pokazywane na wyświetlaczu kierowcy za pomocą symbolu<sup>21</sup>, który pokazuje dozwoloną prędkość maksymalną i chwilowo miga w razie jej przekrocze-

nia.

Ostrzeżenie o przekroczeniu prędkości pojawia się zawsze wtedy, gdy zostanie przekroczone ograniczenie prędkości w powiązaniu z informacją o fotoradarach.

Funkcja **Ostrzeżenie o przekroczeniu prędkości** generuje ostrzeżenie, gdy kierowca przekroczy obowiązujące ograniczenie prędkości lub zapisaną prędkość maksymalną. Jeśli kierowca nie zwolni, ostrzeżenie zostanie powtórzone jeden raz po upływie około 1 minuty w obrębie tej samej strefy ograniczenia prędkości.

Nowe ostrzeżenie dotyczące przekroczenia ograniczenia prędkości (w tym przypomnienie) pojawi się dopiero wtedy, gdy samochód znajdzie się w nowej/innej strefie ograniczenia prędkości.

### **i UWAGA**

Aby przekroczenie dozwolonej prędkości było sygnalizowane ostrzeżeniem dźwiękowym, funkcja **Ostrzeżenie o przekroczeniu prędkości** musi być włączona, a podfunkcja **Ostrz. dźwiękowe o znakach drogowych** musi być ustawiona na **Wi.**. Wówczas ostrzeżenie dźwiękowe będzie emitowane w przypadku przekroczenia prędkości wskazywanej przez funkcję informacji o znakach drogowych na wyświetlaczu kierowcy.



## « Ostrzeżenie o fotoradarze



Samochód wyposażony w system informacji o znakach drogowych oraz Sensus Navigation może wyświetlić informacje na temat zbliżającego się fotoradaru na wyświetlaczu kierowcy<sup>22</sup>.

Jeśli samochód przekroczy wykryte ograniczenie prędkości, a funkcja **Ostrzeżenie o przekroczeniu prędkości** jest aktywna, to przy zbliżaniu się do fotoradaru pojawia się ostrzeżenie o przekroczeniu prędkości pod warunkiem, że mapa nawigacji drogowej na danym obszarze zawiera takie informacje.

### **i UWAGA**

Dostępna jest opcja umożliwiająca otrzymywanie ostrzeżenia dźwiękowego o fotoradarach niezależnie od prędkości samochodu i przekroczenia limitu prędkości, nawet jeśli funkcja **Ostrz. dźwiękowe o znakach drogowych** jest wyłączona.

## Powiązane informacje

- System informacji o znakach drogowych\* (Str. 324)
- Aktywacja i dezaktywacja ostrzeżeń funkcji informacji o znakach drogowych\* (Str. 330)
- Ograniczenia funkcjonalne systemu informacji o znakach drogowych\* (Str. 331)

## Aktywacja i dezaktywacja ostrzeżeń funkcji informacji o znakach drogowych\*

Funkcja składowa **Ostrzeżenie o przekroczeniu prędkości informacji o znakach drogowych (RSI<sup>23</sup>)** jest opcjonalna – kierowca może ją włączyć lub wyłączyć.

### Aktywacja ostrzeżenia o przekroczeniu prędkości

1. Wybrać **Ustawienia** → **My Car** → **IntelliSafe** → **Road Sign Information** w widoku górnym wyświetlacza centralnego.
2. Wybrać **Ostrzeżenie o przekroczeniu prędkości**.
  - > Funkcja zostanie aktywowana i pojawi się wybierak ograniczenia prędkości.

### Ustawianie marginesu dla ostrzeżenia o przekroczeniu prędkości

Kierowca może wybrać opcję otrzymania ostrzeżenia przy prędkości wyższej od obowiązującej.

<sup>20</sup> Road Sign Information

<sup>21</sup> Znaki drogowie są dostosowane do rynku – ilustracja przedstawia jedynie przykładowy znak.

<sup>22</sup> Informacje o fotoradarach na mapie nawigacji nie są dostępne na wszystkich rynkach/obszarach.

<sup>23</sup> Road Sign Information

1. Wybrać **Ustawienia** → **My Car** → **IntelliSafe** → **Road Sign Information** w widoku górnym wyświetlacza centralnego.
2. Wybrać **Ostrzeżenie o przekroczeniu prędkości**.
  - > Funkcja zostanie aktywowana i pojawi się wybierak ograniczenia prędkości.
3. Ustawić margines dla ostrzeżenia o przekroczeniu prędkości, naciskając strzałkę w górę lub w dół na ekranie.



Należy pamiętać, iż funkcja nie uwzględni żadnego wybranego marginesu, gdy na wyświetlaczu kierowcy pojawi się symbol fotoradaru.

### Aktywacja ostrzeżenia dźwiękowego w związku z ostrzeżeniem o przekroczeniu prędkości

1. Wybrać **Ustawienia** → **My Car** → **IntelliSafe** → **Road Sign Information** w widoku górnym wyświetlacza centralnego.
2. Zaznaczyć/usunąć zaznaczenie **Ostrz. dźwiękowe o znakach drogowych** w celu aktywacji/dezaktywacji ostrzeżenia dźwiękowego.

Gdy włączona jest funkcja **Ostrz. dźwiękowe o znakach drogowych**, kierowca jest również ostrzegany w przypadku potencjalnego wjazdu na drogę jednokierunkową/naruszenia zakazu wjazdu.

### Włączenie ostrzeżenia o fotoradarze

Jeśli samochód jest wyposażony w system Sensus Navigation\* i dane mapy zawierają informacje o fotoradarach, kierowca może włączyć funkcję ostrzegania dźwiękowego o zbliżaniu się do fotoradaru.

1. Wybrać **Ustawienia** → **My Car** → **IntelliSafe** → **Road Sign Information** w widoku górnym wyświetlacza centralnego.
2. Zaznaczyć/usunąć zaznaczenie **Ostrzeżenie dźwiękowe o fotoradarach** w celu aktywacji/dezaktywacji ostrzeżenia dźwiękowego o fotoradarze.

### Powiązane informacje

- System informacji o znakach drogowych\* (Str. 324)
- Ostrzeżenie o ograniczeniach prędkości i fotoradarach z systemu informacji o znakach drogowych\* (Str. 329)
- Ograniczenia funkcjonalne systemu informacji o znakach drogowych\* (Str. 331)

## Ograniczenia funkcjonalne systemu informacji o znakach drogowych\*

Działanie informacji o znakach drogowych RSI<sup>24</sup> może podlegać pewnym ograniczeniom funkcjonalnym w określonych sytuacjach.

Przykłady czynników, które mogą ograniczyć działanie funkcji, to:

- Wyblakłe znaki
- Znaki umieszczone na zakrętach
- Znaki przekręcone lub uszkodzone
- Znaki umieszczone wysoko nad jezdnią
- Całkowicie/częściowo zasłonięte lub źle ustawione znaki
- Znaki całkowicie lub częściowo zasłonięte szronem, śniegiem i/lub brudem
- Nieaktualne lub niedokładne mapy cyfrowe<sup>25</sup> lub brak informacji o prędkości<sup>26</sup>

### **i** UWAGA

Na niektórych rynkach funkcja informowania o znakach drogowych\* jest dostępna tylko w połączeniu z systemem Sensus Navigation\*.





### **i UWAGA**

Funkcja RSI może rozpoznawać niektóre rodzaje bagażników rowerowych podłączonych do gniazda elektrycznego przyczepy jako podłączoną przyczepę. W takich przypadkach wyświetlacz kierowcy może pokazywać nieprawidłowe informacje dotyczące prędkości.

### **i UWAGA**

Funkcja ta wykorzystuje moduły kamery i radaru, których działanie podlega pewnym ogólnym ograniczeniom.

### **Powiązane informacje**

- System informacji o znakach drogowych\* (Str. 324)
- Ograniczenia modułu kamery i radaru (Str. 459)

## **Ogranicznik prędkości**

Ogranicznik prędkości (SL<sup>27</sup>) można opisać jako odwrótność układu automatycznej kontroli prędkości jazdy – kierowca reguluje prędkość za pomocą pedału przyspieszenia, ale funkcja ogranicznika prędkości uniemożliwia przypadkowe przekroczenie nastawionej wcześniej prędkości maksymalnej.

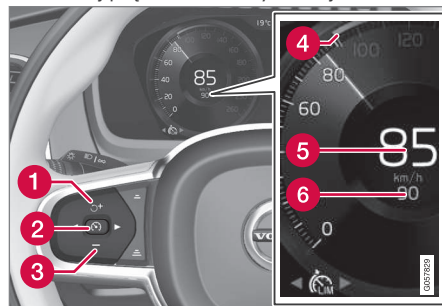

Przyciski i symbole funkcji.

- 1** : Włącza ogranicznik prędkości z trybu gotowości i przywraca zadaną prędkość maksymalną
- 1** **+** : Zwiększa zapisaną prędkość maksymalną

- 2** : **Z trybu gotowości** – włącza ogranicznik prędkości i zapisuje w pamięci aktualną prędkość
- 2** : **Z trybu aktywnego** – wyłącza/przełącza ogranicznik prędkości w tryb gotowości
- 3** **-** : Zmniejsza zapisaną prędkość maksymalną
- 4** Oznaczenie prędkości maksymalnej zapisanej w pamięci
- 5** Aktualna prędkość samochodu
- 6** Zapisana w pamięci prędkość maksymalna

<sup>24</sup> Road Sign Information

<sup>25</sup> Tylko w samochodach wyposażonych w system Sensus Navigation\*.

<sup>26</sup> Dane mapy z informacjami dotyczącymi prędkości nie są dostępne dla wszystkich obszarów.

<sup>27</sup> Speed Limiter

**⚠ OSTRZEŻENIE**

- Funkcja jest dodatkowym układem wspomagającym kierowcę, którego zadaniem jest ułatwienie i poprawa bezpieczeństwa jazdy – nie jest on w stanie poradzić sobie ze wszystkimi sytuacjami w każdych warunkach ruchu, pogodowych oraz drogowych.
- Zaleca się, aby kierowca przeczytał wszystkie części instrukcji obsługi dotyczące tej funkcji, aby poznać jej ograniczenia i dowiedzieć się, z czego powinien zdawać sobie sprawę przed rozpoczęciem korzystania z tego układu.
- Układy wspomagające kierowcę nie zastępują uwagi i oceny sytuacji przez kierowcę. Odpowiedzialność za prowadzenie samochodu w bezpieczny sposób, z odpowiednią prędkością, we właściwej odległości od innych pojazdów i zgodnie z obowiązującymi przepisami ruchu drogowego spoczywa zawsze na kierowcy.

**Powiązane informacje**

- Układy wspomagające kierowcę (Str. 316)
- Ograniczenia funkcjonalne ogranicznika prędkości (Str. 335)

- Wybieranie i aktywacja funkcji ogranicznika prędkości (Str. 333)
- Dezaktywacja funkcji ogranicznika prędkości (Str. 334)
- Tymczasowa dezaktywacja ogranicznika prędkości (Str. 335)
- Ustawianie prędkości dla układów wspomagających kierowcę (Str. 374)
- Automatyczny ogranicznik prędkości (Str. 336)

**Wybieranie i aktywacja funkcji ogranicznika prędkości**

Funkcja ogranicznika prędkości (SL<sup>28</sup>) musi najpierw zostać wybrana i aktywowana, aby mogła regulować prędkość.

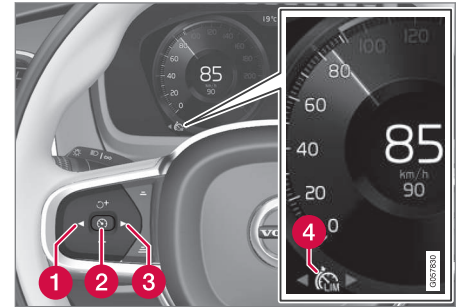

Ogranicznik prędkości można aktywować dopiero po uruchomieniu silnika. Najniższa prędkość maksymalna, jaką można ustawić to 30 km/h (20 mph).

1. Nacisnąć ◀ (1) lub ▶ (3), aby przewinąć zawartość ekranu do symbolu ogranicznika prędkości  (4).
  - > Symbol jest szary – funkcja ogranicznika prędkości jest w trybie gotowości.

<sup>28</sup> Speed Limiter

- ◀ 2. Gdy ogranicznik prędkości jest wybrany – nacisnąć przycisk  (2) na kierownicy, aby aktywować tę funkcję.
- > Symbol jest biały – ogranicznik prędkości zostaje włączony i aktualna prędkość zostaje zapisana jako prędkość maksymalna.

### Powiązane informacje

- Ogranicznik prędkości (Str. 332)
- Dezaktywacja funkcji ogranicznika prędkości (Str. 334)
- Tymczasowa dezaktywacja ogranicznika prędkości (Str. 335)

## Dezaktywacja funkcji ogranicznika prędkości

Funkcję ogranicznika prędkości (SL<sup>29</sup>) można dezaktywować i wyłączyć.

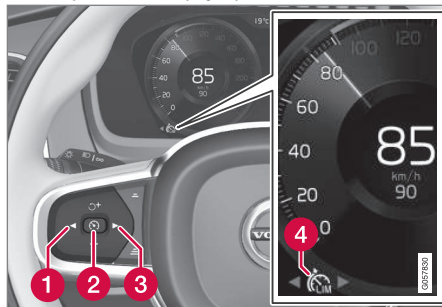

1. Nacisnąć przycisk  na kierownicy (2).
  - > Symbol i wskaźniki zmieniają kolor na szary – funkcja ogranicznika prędkości zostaje przełączona w tryb gotowości i kierowca może przekroczyć nastawiony limit prędkości.
2. Nacisnąć przycisk ◀ (1) lub ▶ (3) na kierownicy, aby przejść do innej funkcji.
  - > Symbol na wyświetlaczu kierowcy i lampka ogranicznika prędkości (4) zostają wyłączone – powoduje to usunięcie zapamiętanej prędkości maksymalnej.

### Powiązane informacje

- Ogranicznik prędkości (Str. 332)
- Wybieranie i aktywacja funkcji ogranicznika prędkości (Str. 333)
- Tymczasowa dezaktywacja ogranicznika prędkości (Str. 335)

<sup>29</sup> Speed Limiter



## Tymczasowa dezaktywacja ogranicznika prędkości

Ogranicznik prędkości (SL<sup>30</sup>) można tymczasowo wyłączyć i ustawić w stan gotowości. Funkcję ogranicznika prędkości można także chwilowo dezaktywować i obejść za pomocą pedału przyspieszenia, bez konieczności uprzedniego przestawienia ogranicznika prędkości w tryb gotowości – na przykład w celu gwałtownego przyspieszenia dla uniknięcia niebezpiecznej sytuacji.

W takim przypadku należy wykonać następujące czynności:

1. Wcisnąć do końca pedał przyspieszenia i zwolnić go, aby przerwać przyspieszanie po osiągnięciu żądanej prędkości.
  - > W takiej sytuacji ogranicznik prędkości jest nadal aktywny i dlatego symbol na wyświetlaczu kierowcy jest BIAŁY.
2. Całkowicie zwolnić pedał przyspieszenia po zakończeniu chwilowego przyspieszania.
  - > Samochód zostanie wtedy automatycznie wyhamowany przez silnik poniżej ostatniej zapamiętanej prędkości maksymalnej.

## Powiązane informacje

- Ogranicznik prędkości (Str. 332)
- Wybieranie i aktywacja funkcji ogranicznika prędkości (Str. 333)
- Dezaktywacja funkcji ogranicznika prędkości (Str. 334)

## Ograniczenia funkcjonalne ogranicznika prędkości

Ogranicznik prędkości (SL<sup>31</sup>) ma pewne ogólne ograniczenia funkcjonalne.

Na stromych zjazdach hamowanie przez ogranicznik prędkości może być niewystarczające, w wyniku czego może dojść do przekroczenia zapisanej prędkości maksymalnej. W takiej sytuacji kierowca zostanie ostrzeżony komunikatem **Przekroczono limit prędkości** na wyświetlaczu kierowcy.

### UWAGA

Przy przekroczeniu prędkości o co najmniej 3 km/h (około 2 mph) pojawi się komunikat informujący o przekroczeniu prędkości maksymalnej.

## Powiązane informacje

- Ogranicznik prędkości (Str. 332)

<sup>30</sup> Speed Limiter

<sup>31</sup> Speed Limiter

## Automatyczny ogranicznik prędkości

Funkcja automatycznego ogranicznika prędkości (ASL<sup>32</sup>) umożliwia ustawienie maksymalnej prędkości samochodu odpowiednio do limitów na znakach drogowych.

Funkcję ogranicznika prędkości (SL<sup>33</sup>) można przełączyć w tryb automatycznego ogranicznika prędkości (ASL).

Automatyczny ogranicznik prędkości wykorzystuje informacje o prędkości przekazywane przez funkcję informowania o znakach drogowych\* (RSI<sup>34</sup>) do nastawienia maksymalnej prędkości samochodu.

### ⚠ OSTRZEŻENIE

Może się zdarzyć, że kierowca dobrze widzi znak drogowy związany z prędkością, a informacja o prędkości przekazywana przez system informacji o znakach drogowych\* (RSI) do funkcji ASL jest nieprawidłowa – w takim przypadku kierowca musi interweniować samodzielnie i przyspieszyć lub zwolnić do odpowiedniej prędkości.

### ⚠ OSTRZEŻENIE

- Funkcja jest dodatkowym układem wspomagającym kierowcę, którego zadaniem jest ułatwienie i poprawa bezpieczeństwa jazdy – nie jest on w stanie poradzić sobie ze wszystkimi sytuacjami w każdych warunkach ruchu, pogodowych oraz drogowych.
- Zaleca się, aby kierowca przeczytał wszystkie części instrukcji obsługi dotyczące tej funkcji, aby poznać jej ograniczenia i dowiedzieć się, z czego powinien zdawać sobie sprawę przed rozpoczęciem korzystania z tego układu.
- Układy wspomagające kierowcę nie zastępują uwagi i oceny sytuacji przez kierowcę. Odpowiedzialność za prowadzenie samochodu w bezpieczny sposób, z odpowiednią prędkością, we właściwej odległości od innych pojazdów i zgodnie z obowiązującymi przepisami ruchu drogowego spoczywa zawsze na kierowcy.

## Symbol automatycznego ogranicznika prędkości

 Symbol znaku (pokazywany obok prędkości „70” zapisanej pośrodku prędkościomierza) może być wyświetlany w trzech kolorach o następujących znaczeniach:

Kolor symbolu znaku	Znaczenie
Zielono/ żółty	Automatyczny ogranicznik prędkości jest aktywny
Szary	Automatyczny ogranicznik prędkości jest przełączony w tryb gotowości
Pomarańczowy	Automatyczny ogranicznik prędkości znajduje się w tymczasowym stanie gotowości – np. z powodu nieodczytania znaku drogowego.

## Symbol wskazujący, która funkcja ogranicznika prędkości jest aktywna



Symbol pokazywany na wyświetlaczu kierowcy zmienia się w zależności od tego, czy

<sup>32</sup> Automatic Speed Limiter

<sup>33</sup> Speed Limiter

<sup>34</sup> Road Sign Information

aktywny jest zwykły tempomat czy automatyczny tempomat.

Symbol	SL	ASL
 BIAŁY symbol: Funkcja aktywna, SZARY symbol: Stan gotowości.	✓	✓
 Symbol znaku po „70 <sup>o</sup> ”: Aktywny jest automatyczny ogranicznik prę- dkości.		✓

### Powiązane informacje

- Układy wspomagające kierowcę (Str. 316)
- Aktywacja i dezaktywacja automatycznego ogranicznika prędkości (Str. 337)
- Zmiana tolerancji automatycznego ogranicznika prędkości (Str. 338)
- Ograniczenia funkcjonalne automatycznego ogranicznika prędkości (Str. 339)
- Ogranicznik prędkości (Str. 332)
- System informacji o znakach drogowych\* (Str. 324)

<sup>35</sup> Automatic Speed Limiter

<sup>36</sup> Speed Limiter

<sup>37</sup> Road Sign Information

## Aktywacja i dezaktywacja automatycznego ogranicznika prędkości

Funkcję automatycznego ogranicznika prędkości (ASL<sup>35</sup>) można włączać i wyłączać jako uzupełnienie podstawowego ogranicznika prędkości (SL<sup>36</sup>).



Funkcję można włączyć lub wyłączyć za pomocą tego przycisku w widoku funkcji na wyświetlaczu centralnym.

- ZIELONY wskaźnik na przycisku – funkcja jest włączona. Nacisnąć przycisk na kierownicy (🚗) w celu uruchomienia automatycznego ogranicznika prędkości z aktualną prędkością.
- SZARY wskaźnik na przycisku – funkcja jest wyłączona. Aktywny jest normalny ogranicznik prędkości.

### UWAGA

- Jeśli funkcja automatycznego ogranicznika prędkości jest włączona, na wyświetlaczu kierowcy wyświetlane są informacje o znakach drogowych (RSI<sup>37</sup>) nawet wtedy, gdy funkcja informowania o znakach drogowych nie jest włączona.
- Aby informacje o znakach drogowych nie były pokazywane na wyświetlaczu kierowcy, należy wyłączyć **zarówno** funkcję automatycznego ogranicznika prędkości, jak i funkcję informowania o znakach drogowych.
- Gdy funkcja automatycznego ogranicznika prędkości jest włączona, ale funkcja informowania o znakach drogowych jest wyłączona, nie pojawiają się żadne ostrzeżenia generowane przez funkcję informowania o znakach drogowych. Aby otrzymywać ostrzeżenia, trzeba także aktywować funkcję informowania o znakach drogowych.

## ◀ Dezaktywacja funkcji automatycznego ogranicznika prędkości

Aby dezaktywować automatyczny ogranicznik prędkości:

- Nacisnąć przycisk w widoku funkcji.
  - > SZARY wskaźnik na przycisku – funkcja ASL jest wyłączona, a zamiast niej jest włączona funkcja SL.

### **⚠ OSTRZEŻENIE**

Po przełączeniu z ASL na SL, samochód nie będzie już uwzględniać nakazanych znakami limitów prędkości, a jedynie zapisaną prędkość maksymalną.

### Powiązane informacje

- Ogranicznik prędkości (Str. 332)
- Automatyczny ogranicznik prędkości (Str. 336)
- Ograniczenia funkcjonalne automatycznego ogranicznika prędkości (Str. 339)
- System informacji o znakach drogowych\* (Str. 324)

## Zmiana tolerancji automatycznego ogranicznika prędkości

Automatyczny ogranicznik prędkości (ASL<sup>38</sup>) można nastawić na różne poziomy tolerancji. Tolerancję można zmieniać analogicznie jak ustawienie prędkości w ograniczniku prędkości.

Jeśli na przykład samochód jedzie zgodnie z wyznaczonym przez znak ograniczenia limitem prędkości wynoszącym 70 km/h (43 mph), kierowca może pozwolić, by samochód utrzymywał prędkość 75 km/h (47 mph).

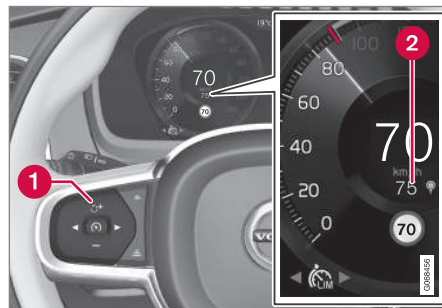

Przyciski i symbole funkcji

- Nacisnąć przycisk **+** (1) na kierownicy, aż wskazanie 70 km/h (43 mph) pośrodku prędkościomierza (2) zmieni się na 75 km/h (47 mph).
  - > Po tym system samochodu będzie stosował wybraną tolerancję 5 km/h (4 mph), dopóki mijane znaki będą pokazywały 70 km/h (43 mph).

Tolerancja ta jest stosowana do momentu minięcia znaku pokazującego niższą lub wyższą prędkość – samochód będzie wtedy przestrzegać nowego ograniczenia prędkości pokazanego na znaku, a tolerancja zostanie usunięta z pamięci.

### **i UWAGA**

Maksymalnie dozwolona do wyboru tolerancja wynosi +/- 10 km/h (5 mph).

### Powiązane informacje

- Automatyczny ogranicznik prędkości (Str. 336)
- Ograniczenia funkcjonalne automatycznego ogranicznika prędkości (Str. 339)
- System informacji o znakach drogowych\* (Str. 324)

<sup>38</sup> Automatic Speed Limiter

## Ograniczenia funkcjonalne automatycznego ogranicznika prędkości

Automatyczne ograniczenie prędkości (ASL<sup>39</sup>) odbywa się na podstawie informacji o prędkości przekazywanych przez funkcję informacji o znakach drogowych\* (RSI<sup>40</sup>), a nie na podstawie znaków ograniczenia prędkości mijanych przez samochód.

Jeśli system informacji o znakach drogowych nie może zinterpretować i dostarczyć informacji o prędkości do układów wspomagających kierowcę, automatyczny ogranicznik prędkości zostaje przestawiony w tryb gotowości i przełącza się na normalny ogranicznik prędkości. W takiej sytuacji konieczna jest interwencja kierowcy, który powinien wyhamować do odpowiedniej prędkości.

Automatyczny ogranicznik prędkości zostanie ponownie aktywowany, gdy system informacji o znakach drogowych będzie ponownie w stanie interpretować i dostarczać informacje o prędkości.

## Powiązane informacje

- Ogranicznik prędkości (Str. 332)
- Automatyczny ogranicznik prędkości (Str. 336)

- System informacji o znakach drogowych\* (Str. 324)

## Przyciski sterujące automatycznej kontroli prędkości jazdy

Układ automatycznej kontroli prędkości jazdy (CC<sup>41</sup>) pomaga kierowcy utrzymać jednostajną prędkość, co może zwiększać komfort jazdy podczas długich podróży autostradami oraz na długich odcinkach dróg głównych, na których ruch odbywa się płynnie.

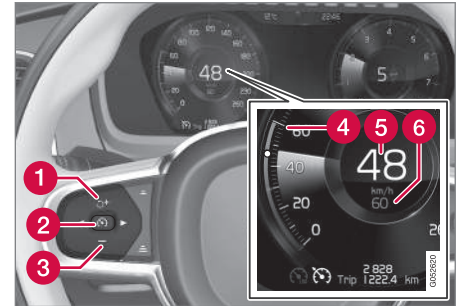



Przyciski i symbole funkcji

- 1 : Włącza automatyczną kontrolę prędkości jazdy z trybu gotowości i przywraca zadaną prędkość
- 1 + : Zwiększa zadaną prędkość

<sup>39</sup> Automatic Speed Limiter

<sup>40</sup> Road Sign Information – RSI

<sup>41</sup> Cruise Control

- « 2  : **Z trybu gotowości** – włącza automatyczną kontrolę prędkości jazdy i zapisuje w pamięci aktualną prędkość
- 2  : **Z trybu aktywnego** – wyłącza/przełącza automatyczną kontrolę prędkości jazdy w tryb gotowości
- 3 — : Zmniejsza zadaną prędkość
- 4 Oznaczenie prędkości zapisanej w pamięci
- 5 Aktualna prędkość samochodu
- 6 Prędkość zapisana w pamięci

**i UWAGA**

W samochodach wyposażonych w układ aktywnej kontroli prędkości jazdy\* (ACC<sup>42</sup>) istnieje możliwość przełączania między automatyczną a aktywną kontrolą prędkości.

**⚠ OSTRZEŻENIE**

- Funkcja jest dodatkowym układem wspomagającym kierowcę, którego zadaniem jest ułatwienie i poprawa bezpieczeństwa jazdy – nie jest on w stanie poradzić sobie ze wszystkimi sytuacjami w każdych warunkach ruchu, pogodowych oraz drogowych.
- Zaleca się, aby kierowca przeczytał wszystkie części instrukcji obsługi dotyczące tej funkcji, aby poznać jej ograniczenia i dowiedzieć się, z czego powinien zdawać sobie sprawę przed rozpoczęciem korzystania z tego układu.
- Układy wspomagające kierowcę nie zastępują uwagi i oceny sytuacji przez kierowcę. Odpowiedzialność za prowadzenie samochodu w bezpieczny sposób, z odpowiednią prędkością, we właściwej odległości od innych pojazdów i zgodnie z obowiązującymi przepisami ruchu drogowego spoczywa zawsze na kierowcy.

**Korzystanie z hamowania silnikiem zamiast hamulca zasadniczego**

Przy korzystaniu z układu automatycznej kontroli prędkości jazdy, prędkość jazdy jest regu-

lowana w sposób ograniczający konieczność częstego używania hamulca zasadniczego. Podczas zjazdu z wzniesienia może czasami być pożądane trochę szybsze ruszenie, a następnie ograniczenie przyspieszenia poprzez hamowanie silnikiem. W takiej sytuacji kierowca może tymczasowo uniemożliwić włączenie hamulca zasadniczego przez układ automatycznej kontroli prędkości jazdy.

Aby to zrobić, należy wykonać następujące czynności:

- Wcisnąć pedał przyspieszenia do około połowy jego skoku, a następnie zwolnić.
  - > Układ automatycznej kontroli prędkości jazdy wyłączy hamowanie hamulcem zasadniczym i będzie korzystać tylko z hamowania silnikiem.

**Powiązane informacje**

- Układy wspomagające kierowcę (Str. 316)
- Wybieranie i aktywacja automatycznej kontroli prędkości jazdy (Str. 341)
- Dezaktywacja automatycznej kontroli prędkości (Str. 342)
- Tryb gotowości automatycznej kontroli prędkości jazdy (Str. 343)

<sup>42</sup> Adaptive Cruise Control

- Ustawianie prędkości dla układów wspomagających kierowcę (Str. 374)
- Przełączanie między automatyczną kontrolą prędkości a aktywną kontrolą prędkości\* na wyświetlaczu centralnym (Str. 351)

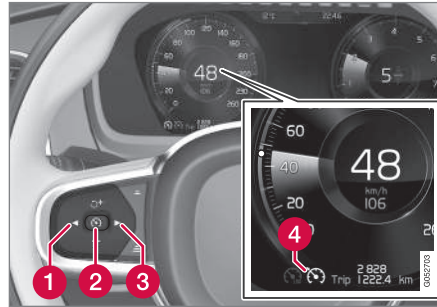

### Wybieranie i aktywacja automatycznej kontroli prędkości jazdy

Funkcja automatycznej kontroli prędkości jazdy (CC<sup>43</sup>) musi najpierw zostać wybrana i aktywowana, aby mogła regulować prędkość.



Aby możliwe było uruchomienie automatycznej kontroli prędkości jazdy z trybu gotowości,

prędkość samochodu musi wynosić 30 km/h (20 mph) lub więcej.

1. Nacisnąć ◀ (1) lub ▶ (3), aby przewinąć zawartość ekranu do symbolu automatycznej kontroli prędkości jazdy  (4).
  - > Symbol jest szary – układ automatycznej kontroli prędkości jazdy jest w trybie gotowości.
2. Gdy automatyczna kontrola prędkości jazdy jest wybrana – nacisnąć przycisk  (2) na kierownicy, aby aktywować tę funkcję.
  - > Symbol jest biały – automatyczna kontrola prędkości jazdy zostaje włączona i aktualna prędkość zostaje zapisana jako prędkość maksymalna. Najniższa prędkość, jaką można ustawić to 30 km/h (20 mph).

## ◀ Ponowna aktywacja układu automatycznej kontroli prędkości jazdy z użyciem ostatnio zapisanej prędkości

- Gdy automatyczna kontrola prędkości jazdy jest wybrana – nacisnąć przycisk  na kierownicy, aby aktywować tę funkcję.
- > Oznaczenia i symbole układu automatycznej kontroli prędkości jazdy na wyświetlaczu kierowcy zmieniają kolor z SZAREGO na BIAŁY — samochód powróci do ostatniej zapisanej w pamięci prędkości.

### OSTRZEŻENIE

Po przywróceniu prędkości za pomocą przycisku  na kierownicy może nastąpić znaczny wzrost prędkości.

### Powiązane informacje

- Przyciski sterujące automatycznej kontroli prędkości jazdy (Str. 339)
- Dezaktywacja automatycznej kontroli prędkości (Str. 342)
- Tryb gotowości automatycznej kontroli prędkości jazdy (Str. 343)

## Dezaktywacja automatycznej kontroli prędkości

Układ automatycznej kontroli prędkości (CC<sup>44</sup>) można dezaktywować i wyłączyć.

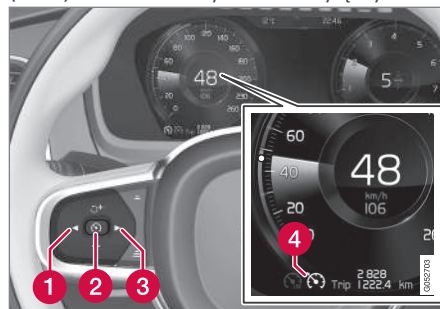

1. Nacisnąć przycisk  na kierownicy (2).
  - > Symbol i wskaźniki zmieniają kolor na szary – układ automatycznej kontroli prędkości zostaje przełączony w tryb gotowości.
2. Nacisnąć przycisk ◀ (1) lub ▶ (3) na kierownicy, aby przejść do innej funkcji.
  - > Symbol na wyświetlaczu kierowcy i lampka układu automatycznej kontroli prędkości (4) zostają wyłączone – powoduje to usunięcie zapamiętanej prędkości maksymalnej.

### Powiązane informacje

- Przyciski sterujące automatycznej kontroli prędkości jazdy (Str. 339)
- Przełączanie między automatyczną kontrolą prędkości a aktywną kontrolą prędkości\* na wyświetlaczu centralnym (Str. 351)
- Wybieranie i aktywacja automatycznej kontroli prędkości jazdy (Str. 341)
- Tryb gotowości automatycznej kontroli prędkości jazdy (Str. 343)

<sup>44</sup> Cruise Control



## Tryb gotowości automatycznej kontroli prędkości jazdy

Funkcja automatycznej kontroli prędkości jazdy (CC<sup>45</sup>) może zostać wyłączona i ustawiona w tryb gotowości. Może to się stać w wyniku interwencji kierowcy lub automatycznie.

Tryb gotowości oznacza, że funkcja jest wybrana na wyświetlaczu kierowcy, ale nie jest włączona. W takiej sytuacji funkcja automatycznej kontroli prędkości jazdy nie reguluje prędkości.

### Stan gotowości po interwencji kierowcy

Automatyczna kontrola prędkości jazdy zostaje wyłączona i ustawiona w tryb gotowości, jeśli wystąpi któraś z poniższych sytuacji:

- Zostanie użyty hamulec zasadniczy.
- Dźwignia skrzyni biegów zostanie przedstawiona w położenie **N**.
- Pedał sprzęgła zostanie wciśnięty na dłużej niż 1 minutę.
- Kierowca będzie utrzymywał prędkość wyższą niż zapamiętana przez dłużej niż 1 minutę.

Kierowca musi wtedy samodzielnie regulować prędkość samochodu.

Chwilowe zwiększenie prędkości za pomocą pedału przyspieszenia, np. podczas wyprzedzania, nie ma wpływu na ustawienie funkcji – po zwolnieniu pedału przyspieszenia samochód powraca do ostatnio zapamiętanej prędkości.

### Automatyczne włączanie stanu gotowości

Automatyczne włączenie stanu gotowości może nastąpić, gdy:

- koła samochodu stracą przyczepność do podłoża.
- prędkość obrotowa silnika będzie zbyt niska/zbyt wysoka.
- hamulce ulegną przegrzaniu.
- prędkość samochodu spadnie poniżej 30 km/h (20 mph).

Kierowca musi wtedy samodzielnie regulować prędkość samochodu.

### Powiązane informacje

- Przyciski sterujące automatyczną kontrolą prędkości jazdy (Str. 339)
- Wybieranie i aktywacja automatycznej kontroli prędkości jazdy (Str. 341)
- Dezaktywacja automatycznej kontroli prędkości (Str. 342)

## Aktywna kontrola prędkości jazdy\*<sup>46</sup>

Układ aktywnej kontroli prędkości jazdy (ACC<sup>47</sup>) może pomagać kierowcy w utrzymaniu stałej prędkości jazdy oraz określonego odstępu czasowego od poprzedzającego pojazdu.

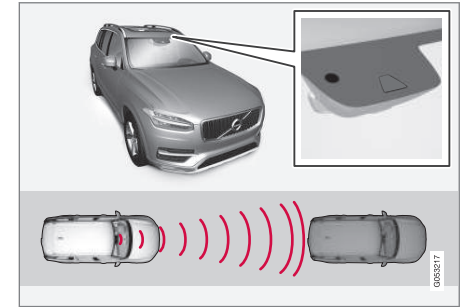

Kamera i moduł radarowy mierzą odległość do poprzedzającego pojazdu.

Układ aktywnej kontroli prędkości jazdy zwiększa komfort jazdy podczas długich podróży autostradami i na długich odcinkach dróg głównych, na których ruch odbywa się płynnie.

Kierowca wybiera żądaną prędkość i odstęp czasowy od poprzedzającego pojazdu. Jeśli moduł kamery i radaru wykryje z przodu

<sup>45</sup> Cruise Control

<sup>46</sup> Funkcja ta może stanowić wyposażenie standardowe lub opcjonalne, zależnie od rynku.

<sup>47</sup> Adaptive Cruise Control

- ◀ pojazd poruszający się wolniej, prędkość zostanie automatycznie dostosowana na podstawie nastawionego odstępu czasowego od tego pojazdu. Gdy droga z przodu będzie znów wolna, samochód przyspieszy do nastawionej prędkości.

Jeśli funkcja wspomagania pokonywania zakrętów\* jest włączona, może to również mieć wpływ na prędkość samochodu.

Zadaniem układu aktywnej kontroli prędkości jazdy jest:

- płynne regulowanie prędkości. W sytuacjach wymagających gwałtownego hamowania kierowca musi samodzielnie uruchomić hamulce. Dotyczy to przypadków dużej różnicy prędkości lub gdy pojazd z przodu gwałtownie zwalnia. Ze względu ograniczenia funkcjonalne modułu radarowego może się zdarzyć, że automatyczne hamowanie zostanie uruchomione niespodziewanie, bądź nie nastąpi w ogóle.
- podążanie za poprzedzającym pojazdem znajdującym się na tym samym pasie ruchu z zachowaniem odstępu czasowego ustawionego przez kierowcę. Jeżeli moduł radarowy nie wykryje z przodu żadnego pojazdu, samochód będzie utrzymywał prędkość nastawioną i zapisaną w pamięci przez kierowcę. Dzieje się tak również wtedy, gdy poprzedzający samochód jedzie z prędkością wzrastającą niż prędkość zapisana w pamięci.

### OSTRZEŻENIE

- Funkcja jest dodatkowym układem wspomagającym kierowcę, którego zadaniem jest ułatwienie i poprawa bezpieczeństwa jazdy – nie jest on w stanie poradzić sobie ze wszystkimi sytuacjami w każdych warunkach ruchu, pogodowych oraz drogowych.
- Zaleca się, aby kierowca przeczytał wszystkie części instrukcji obsługi dotyczące tej funkcji, aby poznać jej ograniczenia i dowiedzieć się, z czego powinien zdawać sobie sprawę przed rozpoczęciem korzystania z tego układu.
- Układy wspomagające kierowcę nie zastępują uwagi i oceny sytuacji przez kierowcę. Odpowiedzialność za prowadzenie samochodu w bezpieczny sposób, z odpowiednią prędkością, we właściwej odległości od innych pojazdów i zgodnie z obowiązującymi przepisami ruchu drogowego spoczywa zawsze na kierowcy.

### WAŻNE

Serwis podzespołów układów wspomagających kierowcę należy przeprowadzać wyłącznie w warsztacie – zaleca się kontakt z autoryzowaną stacją obsługi Volvo.

### Powiązane informacje

- Układy wspomagające kierowcę (Str. 316)
- Elementy sterowania układu aktywnej kontroli prędkości jazdy\* (Str. 345)
- Tryb wyświetlania układu aktywnej kontroli prędkości jazdy\* (Str. 345)
- Wybieranie i aktywacja aktywnej kontroli prędkości jazdy\* (Str. 346)
- Ograniczenia funkcjonalne układu aktywnej kontroli prędkości jazdy\* (Str. 350)
- Symbole i komunikaty układu aktywnej kontroli prędkości jazdy\* (Str. 352)
- Ostrzeżenia o ryzyku kolizji generowane przez układy wspomagające kierowcę (Str. 372)
- Nastawianie odstępu czasowego od poprzedzającego pojazdu (Str. 375)
- Ustawianie prędkości dla układów wspomagających kierowcę (Str. 374)
- Automatyczne hamowanie z wykorzystaniem układów wspomagających kierowcę (Str. 377)
- Zmiana celu w układach wspomagających kierowcę (Str. 373)
- Wspomaganie wyprzedzania\* (Str. 370)

## Elementy sterowania układu aktywnej kontroli prędkości jazdy<sup>48</sup>

Podsumowanie opisujące obsługę funkcji aktywnej kontroli prędkości jazdy (ACC<sup>49</sup>) za pomocą lewego zestawu przycisków na kierownicy oraz jej wskazania na ekranie.

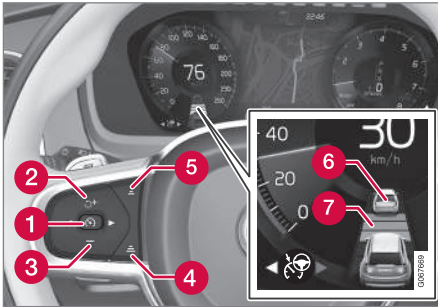

- 1 : Z trybu gotowości – włącza funkcję i zapisuje w pamięci aktualną prędkość
- 1 : Z trybu aktywnego – wyłącza/przełącza funkcję w tryb gotowości
- 2 : Włącza funkcję z trybu gotowości i przywraca zadaną prędkość
- 2 : Zwiększa zadaną prędkość
- 3 : Zmniejsza zadaną prędkość

- 4 Zwiększa odstęp czasowy od poprzedzającego pojazdu
- 5 Zmniejsza odstęp czasowy od poprzedzającego pojazdu
- 6 Wskaźnik pojazdu będącego celem: Funkcja wykryła i podąża za pojazdem będącym celem z zachowaniem ustawionego odstępu czasowego
- 7 Symbol odstępu czasowego od poprzedzającego pojazdu

### Powiązane informacje

- Aktywna kontrola prędkości jazdy\* (Str. 343)
- Ograniczenia funkcjonalne układu aktywnej kontroli prędkości jazdy\* (Str. 350)

## Tryb wyświetlania układu aktywnej kontroli prędkości jazdy<sup>50</sup>

Poniższa przykładowa ilustracja pokazuje, jak układ aktywnej kontroli prędkości jazdy (ACC<sup>51</sup>) może być wyświetlany w zależności od kontekstu.

### Prędkość

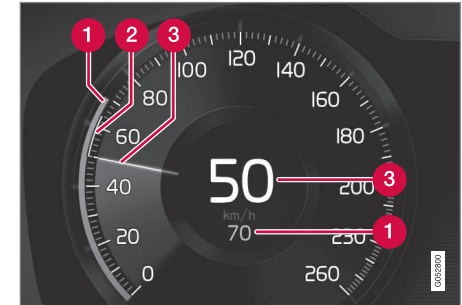

Pokazywanie prędkości

- 1 Prędkość zapisana w pamięci
- 2 Prędkość poprzedzającego pojazdu
- 3 Aktualna prędkość samochodu

<sup>48</sup> Funkcja ta może stanowić wyposażenie standardowe lub opcjonalne, zależnie od rynku.

<sup>49</sup> Adaptive Cruise Control

## « Odstęp czasowy



Odstęp czasowy jest dostosowywany przez układ aktywnej kontroli prędkości jazdy do poprzedzającego pojazdu tylko wtedy, gdy symbol odległości pokazuje dwa pojazdy. Jednocześnie jest zaznaczony zakres prędkości.

zaznaczony jest zakres prędkości.

## Podczas jazdy

Na poniższej przykładowej ilustracji funkcja informacji o znakach drogowych\* (RSI<sup>52</sup>) informuje kierowcę, że maksymalna dozwolona prędkość wynosi 130 km/h (80 mph).

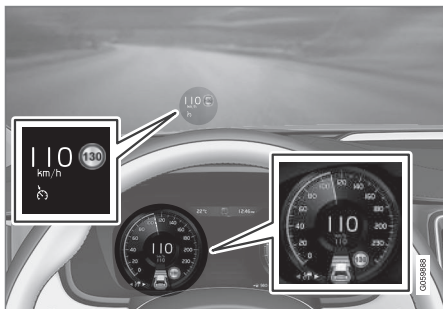

Poprzedzająca ilustracja pokazuje, że układ aktywnej kontroli prędkości jazdy jest nastawiony na utrzymywanie prędkości 110 km/h (68 mph) i jednocześnie podąża za poprzedzającym pojazdem, który utrzymuje tę samą prędkość.

wiony na utrzymywanie prędkości 110 km/h (68 mph), a z przodu nie ma pojazdu, za którym można podążać.

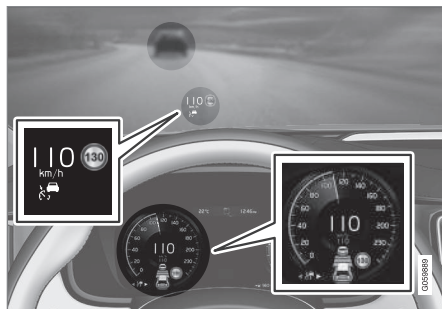

Poprzedzająca ilustracja pokazuje, że układ aktywnej kontroli prędkości jazdy jest nastawiony na utrzymywanie prędkości 110 km/h (68 mph) i jednocześnie podąża za poprzedzającym pojazdem, który utrzymuje tę samą prędkość.

## Powiązane informacje

- Aktywna kontrola prędkości jazdy\* (Str. 343)
- Ograniczenia funkcjonalne układu aktywnej kontroli prędkości jazdy\* (Str. 350)

## Wybieranie i aktywacja aktywnej kontroli prędkości jazdy\*<sup>53</sup>

Aby możliwa była kontrola prędkości i odległości, trzeba najpierw wybrać, układ aktywnej kontroli prędkości jazdy (ACC<sup>54</sup>), a następnie go aktywować.

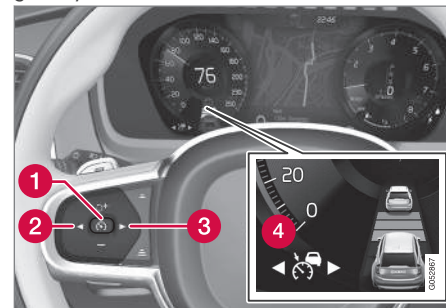

Aby można było uruchomić tę funkcję, muszą zostać spełnione następujące warunki:



- Pas bezpieczeństwa kierowcy musi być zapięty, a drzwi kierowcy zamknięte.
- Przed samochodem w akceptowalnej odległości musi znajdować się poprzedzający pojazd („cel”) lub aktualna prędkości

<sup>50</sup> Funkcja ta może stanowić wyposażenie standardowe lub opcjonalne, zależnie od rynku.

<sup>51</sup> Adaptive Cruise Control

<sup>52</sup> Road Sign Information

musi wynosić co najmniej 15 km/h (9 mph).

- Dotyczy samochodów z manualną skrzynią biegów. Prędkość musi wynosić co najmniej 30 km/h (20 mph).
1. Nacisnąć przycisk na kierownicy ◀ (2) lub ▶ (3), aby przewinąć zawartość ekranu do symbolu układu aktywnej kontroli prędkości jazdy  (4).
    - > Symbol jest szary – układ aktywnej kontroli prędkości jazdy jest w trybie gotowości.
  2. Gdy ogranicznik prędkości jest wybrany – nacisnąć przycisk  (1) na kierownicy, aby aktywować tę funkcję.
    - > Symbol jest biały – ogranicznik prędkości zostaje włączony i aktualna prędkość zostaje zapisana jako prędkość maksymalna.

### Ponowna aktywacja układu aktywnej kontroli prędkości jazdy z użyciem ostatnio zapisanej prędkości

- Gdy aktywna kontrola prędkości jazdy jest wybrana – nacisnąć przycisk  na kierownicy, aby aktywować tę funkcję.
  - > Oznaczenia i symbole układu automatycznej kontroli prędkości jazdy na wyświetlaczu kierowcy zmieniają kolor z SZAREGO na BIAŁY – samochód powróci do ostatniej zapisanej w pamięci prędkości.

#### OSTRZEŻENIE

Po przywróceniu prędkości za pomocą przycisku  na kierownicy może nastąpić znaczny wzrost prędkości.

### Powiązane informacje

- Aktywna kontrola prędkości jazdy\* (Str. 343)
- Dezaktywacja aktywnej kontroli prędkości jazdy\* (Str. 348)
- Przełączanie między automatyczną kontrolą prędkości a aktywną kontrolą prędkości\* na wyświetlaczu centralnym (Str. 351)

<sup>53</sup> Funkcja ta może stanowić wyposażenie standardowe lub opcjonalne, zależnie od rynku.

<sup>54</sup> Adaptive Cruise Control

- Ograniczenia funkcjonalne układu aktywnej kontroli prędkości jazdy\* (Str. 350)

## Dezaktywacja aktywnej kontroli prędkości jazdy<sup>55</sup>

Układ aktywnej kontroli prędkości jazdy (ACC<sup>56</sup>) można dezaktywować i wyłączyć.

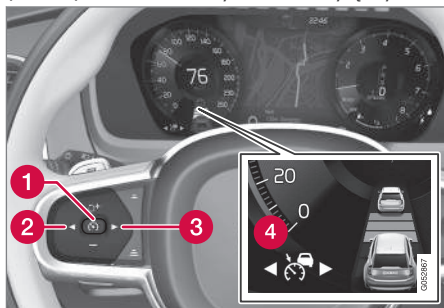

1. Nacisnąć przycisk  na kierownicy (1).
  - > Symbol i wskaźniki zmieniają kolor na szary – układ aktywnej kontroli prędkości jazdy zostaje przełączony w tryb gotowości. Wskaźnik odstępu czasowego i symbol pojazdu „celu”, jeśli były aktywowane, również zostają wyłączone.

2. Nacisnąć przycisk ◀ (2) lub ▶ (3) na kierownicy, aby przejść do innej funkcji.
  - > Symbol na wyświetlaczu kierowcy i lampka układu aktywnej kontroli prędkości jazdy (4) zostają wyłączone – powoduje to usunięcie zapamiętanej prędkości maksymalnej.

### OSTRZEŻENIE

- Gdy układ aktywnej kontroli prędkości jazdy jest w trybie gotowości, kierowca musi interweniować i regulować zarówno prędkość, jak i odstęp od poprzedzającego pojazdu.
- Gdy układ aktywnej kontroli prędkości jazdy jest w trybie gotowości i samochód za bardzo zbliży się do poprzedzającego pojazdu, kierowca może zostać ostrzeżony o małym odstępzie przez funkcję ostrzeżenia o zbyt małej odległości od poprzedzającego pojazdu\*.

### Powiązane informacje

- Aktywna kontrola prędkości jazdy\* (Str. 343)
- Wybieranie i aktywacja aktywnej kontroli prędkości jazdy\* (Str. 346)

<sup>55</sup> Funkcja ta może stanowić wyposażenie standardowe lub opcjonalne, zależnie od rynku.

<sup>56</sup> Adaptive Cruise Control

## Tryb gotowości układu aktywnej kontroli prędkości jazdy<sup>\*57</sup>

Układ aktywnej kontroli prędkości jazdy (ACC<sup>58</sup>) może zostać wyłączony i ustawiony w tryb gotowości. Może to się stać w wyniku interwencji kierowcy lub automatycznie.

Tryb gotowości oznacza, że funkcja jest wybrana na wyświetlaczu kierowcy, ale nie jest włączona. Układ aktywnej kontroli prędkości jazdy nie reguluje wówczas prędkości ani odległości od pojazdu z przodu.

## Stan gotowości po interwencji kierowcy

Układ aktywnej kontroli prędkości jazdy zostaje wyłączony i ustawiony w tryb gotowości, jeśli wystąpi któraś z poniższych sytuacji:

- Zostanie użyty hamulec zasadniczy.
- Dźwignia skrzyni biegów zostanie przedstawiona w położenie **N**.
- Kierowca będzie utrzymywać prędkość wyższą niż zapamiętana przez dłużej niż 1 minutę.
- Pedał sprzęgła zostanie wciśnięty na około 1 minutę – dotyczy samochodów z manualną skrzynią biegów.

Chwilowe zwiększenie prędkości za pomocą pedału przyspieszenia, np. podczas wyprzedzania, nie ma wpływu na ustawienie funkcji – po zwolnieniu pedału przyspieszenia samochód powraca do ostatnio zapamiętanej prędkości.

### OSTRZEŻENIE

- Gdy układ aktywnej kontroli prędkości jazdy jest w trybie gotowości, kierowca musi interweniować i regulować zarówno prędkość, jak i odstęp od poprzedzającego pojazdu.
- Gdy układ aktywnej kontroli prędkości jazdy jest w trybie gotowości i samochód za bardzo zbliży się do poprzedzającego pojazdu, kierowca może zostać ostrzeżony o małym odstępie przez funkcję ostrzeżenia o zbyt małej odległości od poprzedzającego pojazdu\*.

## Automatyczne włączanie stanu gotowości

### OSTRZEŻENIE

W automatycznym trybie gotowości kierowca jest ostrzegany sygnałem dźwiękowym i komunikatem na wyświetlaczu kierowcy.

- Kierowca musi wtedy dostosowywać prędkość samochodu, odpowiednio uruchamiać hamulce i utrzymywać bezpieczną odległość od innych pojazdów.

Automatyczne włączenie stanu gotowości może nastąpić w jednej z poniższych sytuacji:

- gdy jeden z układów, których używa układ aktywnej kontroli prędkości jazdy, przestanie działać, np. układ stabilizacji toru jazdy / układ antypoślizgowy (ESC<sup>59</sup>).
- gdy kierowca otworzy drzwi.
- gdy kierowca odepnie pas bezpieczeństwa.
- gdy prędkość obrotowa silnika będzie zbyt niska/zbyt wysoka.
- gdy jedno lub więcej kół utraci przyczepność.

<sup>57</sup> Funkcja ta może stanowić wyposażenie standardowe lub opcjonalne, zależnie od rynku.

<sup>58</sup> Adaptive Cruise Control

<sup>59</sup> Electronic Stability Control

- ◀• gdy hamulce ulegną przegrzaniu.
- po włączeniu hamulca postojowego.
- gdy moduł kamery i radaru jest zasłonięty, np. przez śnieg lub intensywny deszcz (obiektyw kamery/fale radiowe są zablokowane).
- gdy prędkość jest mniejsza niż 5 km/h (3 mph) i funkcja ACC nie wie, czy z przodu znajduje się nieruchomy pojazd czy jest to inny obiekt, np. garb ograniczający prędkość.
- gdy prędkość jest mniejsza niż 5 km/h (3 mph) i poprzedzający pojazd skręca, w wyniku czego funkcja ACC nie wykrywa żadnego pojazdu, za którym mogłaby podążać.
- gdy prędkość zostanie zmniejszona poniżej 30 km/h (20 mph) – dotyczy tylko samochodów z manualną skrzynią biegów.

### Powiązane informacje

- Aktywna kontrola prędkości jazdy\* (Str. 343)
- Wybieranie i aktywacja aktywnej kontroli prędkości jazdy\* (Str. 346)
- Dezaktywacja aktywnej kontroli prędkości jazdy\* (Str. 348)
- Ograniczenia funkcjonalne układu aktywnej kontroli prędkości jazdy\* (Str. 350)

### Ograniczenia funkcjonalne układu aktywnej kontroli prędkości jazdy\*<sup>60</sup>

Działanie układu aktywnej kontroli prędkości jazdy (ACC<sup>61</sup>) może podlegać pewnym ograniczeniom funkcjonalnym w określonych sytuacjach.

#### Jazda po stromych drogach i/lub z dużym obciążeniem

Należy pamiętać, że funkcja aktywnej kontroli prędkości jazdy jest przeznaczona głównie do jazdy po płaskich drogach. Funkcja może mieć trudności z zachowaniem odpowiedniego odstępu od poprzedzającego pojazdu podczas jazdy po stromych zjazdach – w takim przypadku trzeba zachować szczególną ostrożność i być przygotowanym na konieczność hamowania.

Nie używać aktywnej kontroli prędkości podczas jazdy z dużym obciążeniem lub z przyczepą podłączoną do samochodu.

#### Tryb jazdy niedostępny

Tryb jazdy **Off Road** nie jest dostępny, gdy włączona jest aktywna kontrola prędkości jazdy.

**⚠ OSTRZEŻENIE**

- System nie jest układem służącym do unikania kolizji. W sytuacji gdy układ nie wykryje pojazdu z przodu, odpowiedzialność spoczywa zawsze na kierowcy, który musi interweniować.
- Układ nie hamuje w reakcji na obecność ludzi lub zwierząt, ani też w reakcji na małe pojazdy, takie jak rowery i motocykle. Nie reaguje on także na niskie przyczepy oraz zbliżające się z przeciwka, poruszające się powoli lub nieruchome pojazdy i obiekty.
- Układu nie należy używać w trudnych sytuacjach, na przykład w ruchu miejskim, na skrzyżowaniach, na śliskiej nawierzchni, gdy na jezdni jest dużo wody lub błota pośniegowego, przy silnych opadach deszczu/śniegu, przy słabej widoczności, na krętych drogach ani na drogach zjazdowych/wjazdowych na drogi główne.

**i UWAGA**

Funkcja ta wykorzystuje moduły kamery i radaru, których działanie podlega pewnym ogólnym ograniczeniom.



## Powiązane informacje

- Aktywna kontrola prędkości jazdy\* (Str. 343)
- Ograniczenia modułu kamery i radaru (Str. 459)

## Przełączanie między automatyczną kontrolą prędkości a aktywną kontrolą prędkości<sup>62</sup> na wyświetlaczu centralnym



Gdy na wyświetlaczu kierowcy jest wybrana normalna automatyczna kontrola prędkości jazdy (CC<sup>63</sup>), można przełączyć ją na aktywną kontrolę prędkości (ACC<sup>64</sup>) w widoku funkcji na wyświetlaczu centralnym.



Funkcję można włączyć lub wyłączyć za pomocą tego przycisku w widoku funkcji na wyświetlaczu centralnym.

- ZIELONY wskaźnik na przycisku – aktywna kontrola prędkości jazdy zostaje wyłączona, a normalna automatyczna kontrola prędkości zostaje przełączona w tryb gotowości.
- SZARY wskaźnik na przycisku – normalna automatyczna kontrola prędkości jazdy zostaje wyłączona, a aktywna kontrola prędkości zostaje przełączona w tryb gotowości.

Symbol na wyświetlaczu kierowcy pokazuje, który układ kontroli prędkości jest aktywny:

Automatyczna kontrola prędkości jazdy (CC)	Aktywna kontrola prędkości jazdy (ACC)
 A	 A

A BIAŁY symbol: Funkcja aktywna, SZARY symbol: Stan gotowości

## Powiązane informacje

- Aktywna kontrola prędkości jazdy\* (Str. 343)
- Przyciski sterujące automatycznej kontroli prędkości jazdy (Str. 339)

<sup>60</sup> Funkcja ta może stanowić wyposażenie standardowe lub opcjonalne, zależnie od rynku.

<sup>61</sup> Adaptive Cruise Control

<sup>62</sup> Funkcja ta może stanowić wyposażenie standardowe lub opcjonalne, zależnie od rynku.

<sup>63</sup> Cruise Control

<sup>64</sup> Adaptive Cruise Control

## **Symbole i komunikaty układu aktywnej kontroli prędkości jazdy<sup>65</sup>**





Na wyświetlaczu kierowcy i/lub wyświetlaczu przeziernym na szybie przedniej\* mogą

być prezentowane różne symbole i komunikaty dotyczące układu aktywnej kontroli prędkości jazdy (ACC<sup>66</sup>).

---

<sup>65</sup> Funkcja ta może stanowić wyposażenie standardowe lub opcjonalne, zależnie od rynku.

<sup>66</sup> Adaptive Cruise Control

Symbol	Komunikat	Działanie
	Symbol ma kolor BIAŁY	Samochód utrzymuje zapisaną w pamięci prędkość.
	<b>Adaptive Cruise Contr. Funkcja niedostępna</b> Symbol ma kolor SZARY	Układ aktywnej kontroli prędkości jazdy jest przełączony w stan gotowości.
	<b>Adaptive Cruise Contr. Wymagany serwis</b> Symbol ma kolor SZARY	Układ nie działa prawidłowo. Należy skontaktować się ze stacją obsługi - zaleca się kontakt z autoryzowaną stacją obsługi Volvo.
	<b>Czujnik na prz. szybie</b> <b>Czujnik zablokowany, patrz Instrukcja obsługi</b>	Wyczyścić szybę przednią przed czujnikami modułu kamery i radaru.

Komunikat tekstowy można skasować, naciskając krótko przycisk  znajdujący się

pośrodku prawego zestawu przycisków na kierownicy.

Jeśli komunikat nie znika: Skontaktować się ze stacją obsługi – zaleca się kontakt z autoryzowaną stacją obsługi Volvo.



◀ **Powiązane informacje**

- Aktywna kontrola prędkości jazdy\*  
(Str. 343)

## Pilot Assist\*<sup>67</sup>

Funkcja Pilot Assist może pomóc kierowcy zachować położenie samochodu pomiędzy oznakowaniami pasów ruchu oraz jego stałą prędkość, z zachowaniem stałego odstępu czasowego od poprzedzającego pojazdu.

### Zapoznaj się z funkcją Pilot Assist

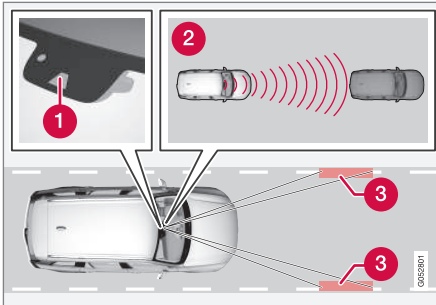

Kamera i moduł radarowy mierzą odległość od poprzedzającego pojazdu oraz monitorują boczne oznaczenia drogi.

- 1 Kamera i czujnik radarowy
- 2 Czujniki odległości
- 3 Czujniki linii bocznych

Pilot Assist pomaga w kierowaniu samochodem, jednak może być konieczne przejechanie kilku kilometrów z pomocą funkcji Pilot Assist

w celu przyzwyczajenia się do jej działania. Należy zapoznać się z wszystkimi zastosowaniami i ograniczeniami funkcji, aby móc bezpiecznie korzystać z wszystkich oferowanych przez nią udogodnień.

Funkcja Pilot Assist jest przeznaczona głównie do wykorzystania na autostradach i podobnych drogach głównych, gdzie może poprawić komfort podróżowania i zapewnić spokojniejszą jazdę.

Kierowca wybiera żadaną prędkość i odstęp czasowy od poprzedzającego pojazdu. Funkcja Pilot Assist monitoruje odstęp od poprzedzającego pojazdu oraz linie wyznaczające pasy ruchu na jezdni za pomocą modułu kamery. Ustawiony odstęp czasowy jest utrzymywany poprzez automatyczną regulację prędkości, natomiast funkcja aktywnego wspomagania kierowania pomaga utrzymać samochód w pasie ruchu.

Jeśli funkcja wspomagania pokonywania zakrętów\* jest włączona, może to również mieć wpływ na prędkość samochodu.

Układ Pilot Assist reguluje prędkość poprzez przyspieszanie i hamowanie. Niski odgłos działania hamulców w samochodzie jest zjawiskiem normalnym, jeśli użyto ich do skorygowania prędkości jazdy.

Zadaniem funkcji Pilot Assist jest:

- płynne regulowanie prędkości. W sytuacjach wymagających gwałtownego hamowania kierowca musi samodzielnie uruchomić hamulce. Dotyczy to przypadków dużej różnicy prędkości lub gdy samochód z przodu gwałtownie zwalnia. Ze względu na ograniczenia funkcjonalne modułu kamery i radaru może się zdarzyć, że automatyczne hamowanie zostanie uruchomione niespodziewanie, bądź nie nastąpi w ogóle.
- podążanie za poprzedzającym pojazdem znajdującym się na tym samym pasie ruchu z zachowaniem odstępu czasowego ustawionego przez kierowcę. Jeżeli moduł radarowy nie wykryje z przodu żadnego pojazdu, samochód będzie utrzymywał prędkość nastawioną i zapisaną w pamięci przez kierowcę. Dzieje się tak również wtedy, gdy poprzedzający samochód zwiększy prędkość powyżej wartości zapisanej w pamięci.

**Położenie samochodu na pasie ruchu**  
Gdy funkcja Pilot Assist pomaga w kierowaniu, stara się prowadzić samochód pośrodku między widocznymi oznaczeniami pasa ruchu. Aby jazda była bardziej płynna, warto pozwolić samochodowi na znalezienie dobrej pozycji. Kierowca może zawsze samodzielnie skorygo-

<sup>67</sup> Funkcja ta może stanowić wyposażenie standardowe lub opcjonalne, zależnie od rynku.

- « wać położenie samochodu, zwiększając wkład w kierowanie. Kierowca musi pilnować, by samochód znajdował się w bezpiecznym położeniu na pasie ruchu.

Jeżeli funkcja Pilot Assist nie ustawi samochodu w odpowiedni sposób na pasie ruchu, zaleca się wyłączenie funkcji Pilot Assist lub przełączenie na aktywną kontrolę prędkości jazdy\*.

### Wspomaganie kierowania



Aktualny stan funkcji wspomagania kierowania jest sygnalizowany kolorem symbolu kierownicy:

- ZIELONA kierownica sygnalizuje aktywne wspomaganie kierowania
- SZARA kierownica (jak na ilustracji) sygnalizuje nieaktywne wspomaganie kierowania.

Funkcja aktywnego wspomagania kierowania układu Pilot Assist uwzględnia prędkość poprzedzającego pojazdu oraz oznaczenia linii pasa. Kierowca może w każdym momencie zignorować zalecenia układu Pilot Assist dotyczące kierowania i skręcić w inną stronę, np. w celu zmiany pasa ruchu lub ominięcia przeszkody na drodze.

Jeśli funkcja Pilot Assist nie potrafi jednoznacznie określić pasa ruchu, np. gdy kamera i

czujnik radarowy nie widzą linii wyznaczających pas ruchu, funkcja Pilot Assist tymczasowo wyłącza wspomaganie kierowania, lecz wznawia je, gdy pas ruchu można ponownie wykryć – natomiast funkcje kontroli prędkości i odległości pozostają aktywne. W przypadku tymczasowego wyłączenia wspomagania kierowca jest ostrzegany o zmianie przez lekkie wibracje kierownicy.

### OSTRZEŻENIE

Wspomaganie kierowania przez funkcję Pilot Assist jest automatycznie wyłączone i włączane ponownie bez wcześniejszego ostrzeżenia.

### Kolisto zakręty oraz rozwidlenia dróg

Funkcja Pilot Assist działa w interakcji z kierowcą, w związku z czym nie powinien on czekać na wspomaganie układu kierowniczego przez funkcję Pilot Assist, lecz być zawsze przygotowany na zwiększenie własnej kontroli nad układem kierowniczym, w szczególności na zakrętach.

Gdy samochód zbliży się do wylotu drogi lub pas ruchu rozwidli się, kierowca powinien skierować się w stronę właściwego pasa ruchu, tak aby funkcja Pilot Assist mogła wykryć żądany kierunek.

### Dłonie na kierownicy

Aby funkcja Pilot Assist mogła działać, kierowca musi trzymać ręce na kierownicy. Ważne jest także, aby podczas jazdy kierowca zawsze pozostawał aktywny i uważny, ponieważ funkcja Pilot Assist nie jest w stanie zinterpretować każdej sytuacji i może się wyłączyć i włączyć bez uprzedzenia.



Jeśli funkcja Pilot Assist wykryje, że kierowca nie trzyma dłoni na kierownicy, wyświetli ostrzeżenie w postaci symbolu i komunikatu tekstowego na wyświetlaczu kierowcy w celu przypomnie-

nia mu o konieczności aktywnego kierowania samochodem.

Jeśli po kilku sekundach dłonie kierowcy nadal nie zostaną wykryte na kierownicy, przypomnienie o aktywnym kierowaniu samochodem zostanie powtórzone i rozlegnie się dodatkowo sygnał dźwiękowy.

Jeśli po kolejnych kilku sekundach funkcja Pilot Assist nie wykryje dłoni kierowcy na kierownicy, sygnał ostrzegawczy stanie się bardziej intensywny i funkcja kierowania zostanie wyłączona. Konieczne będzie wtedy ponowne włączenie funkcji Pilot Assist za pomocą przycisku  na kierownicy.

**⚠ OSTRZEŻENIE**

- Funkcja jest dodatkowym układem wspomagającym kierowcę, którego zadaniem jest ułatwienie i poprawa bezpieczeństwa jazdy – nie jest on w stanie poradzić sobie ze wszystkimi sytuacjami w każdych warunkach ruchu, pogodowych oraz drogowych.
- Zaleca się, aby kierowca przeczytał wszystkie części instrukcji obsługi dotyczące tej funkcji, aby poznać jej ograniczenia i dowiedzieć się, z czego powinien zdawać sobie sprawę przed rozpoczęciem korzystania z tego układu.
- Układy wspomagające kierowcę nie zastępują uwagi i oceny sytuacji przez kierowcę. Odpowiedzialność za prowadzenie samochodu w bezpieczny sposób, z odpowiednią prędkością, we właściwej odległości od innych pojazdów i zgodnie z obowiązującymi przepisami ruchu drogowego spoczywa zawsze na kierowcy.

**! WAŻNE**

Serwis podzespołów układów wspomagających kierowcę należy przeprowadzać wyłącznie w warsztacie – zaleca się kontakt z autoryzowaną stacją obsługi Volvo.

**Powiązane informacje**

- Układy wspomagające kierowcę (Str. 316)
- Wybieranie i aktywacja funkcji Pilot Assist\* (Str. 360)
- Tryb wyświetlania funkcji Pilot Assist\* (Str. 358)
- Ograniczenia funkcjonalne układu Pilot Assist\* (Str. 364)
- Symbole i komunikaty funkcji Pilot Assist\* (Str. 367)
- Elementy sterowania funkcji Pilot Assist\* (Str. 357)
- Ostrzeżenia o ryzyku kolizji generowane przez układy wspomagające kierowcę (Str. 372)
- Zmiana celu w układach wspomagających kierowcę (Str. 373)
- Nastawianie odstępu czasowego od poprzedzającego pojazdu (Str. 375)
- Ustawianie prędkości dla układów wspomagających kierowcę (Str. 374)
- Automatyczne hamowanie z wykorzystaniem układów wspomagających kierowcę (Str. 377)
- Wspomaganie wyprzedzania\* (Str. 370)

**Elementy sterowania funkcji Pilot Assist\*<sup>68</sup>**

Podsumowanie opisujące obsługę funkcji Pilot Assist za pomocą lewego zestawu przycisków na kierownicy oraz jej wskazania na ekranie.

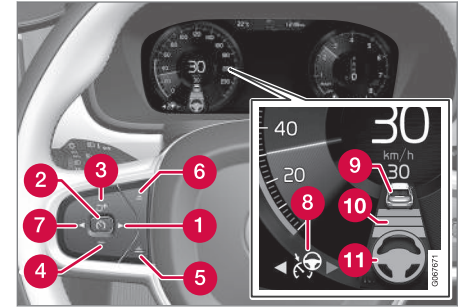

Przyciski i symbole funkcji.

- 1 ▶: Przełącza z aktywnej kontroli prędkości jazdy\* na funkcję Pilot Assist
- 2 🚦: **Z trybu gotowości** – włącza funkcję Pilot Assist i zapisuje w pamięci aktualną prędkość
- 2 🚦: **Z trybu aktywnego** – wyłącza/przełącza funkcję Pilot Assist w tryb gotowości
- 3 ⌛: Włącza funkcję Pilot Assist z trybu gotowości i przywraca zapisaną w pamięci prędkość oraz odstęp czasowy



- ◀ 3 + : Zwiększa zadaną prędkość
- 4 - : Zmniejsza zadaną prędkość
- 5 Zwiększa odstęp czasowy od poprzedzającego pojazdu
- 6 Zmniejsza odstęp czasowy od poprzedzającego pojazdu
- 7 ⏪: Przełącza z funkcji Pilot Assist na aktywną kontrolę prędkości jazdy
- 8 Symbol funkcji
- 9 Symbole samochodu stanowiącego cel
- 10 Symbol odstępu czasowego od poprzedzającego pojazdu
- 11 Symbol aktywnego/nieaktywnego wspomaganie kierowania

### Powiązane informacje

- Pilot Assist\* (Str. 355)

## Tryb wyświetlania funkcji Pilot Assist\*<sup>69</sup>

Poniższa przykładowa ilustracja pokazuje, jak funkcja Pilot Assist może być wyświetlana w zależności od kontekstu.

### Prędkość

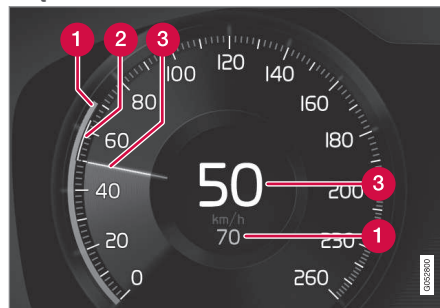

Pokazywanie prędkości.

- 1 Prędkość zapisana w pamięci
- 2 Prędkość poprzedzającego pojazdu
- 3 Aktualna prędkość samochodu

## Odstęp czasowy

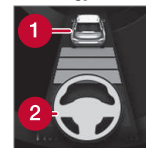

Funkcja Pilot Assist reguluje odstęp czasowy od poprzedzającego pojazdu tylko wtedy, gdy symbol odległości nad symbolem kierownicy pokazuje pojazd (1).

Wspomaganie kierowania przez funkcję Pilot Assist jest aktywne tylko wtedy, gdy symbol kierownicy (2) zmieni kolor z SZAREGO na ZIELONY.

## Podczas jazdy

Na poniższej przykładowej ilustracji funkcja informacji o znakach drogowych (RSI<sup>70</sup>) informuje kierowcę, że maksymalna dozwolona prędkość wynosi 130 km/h (80 mph).

<sup>68</sup> Funkcja ta może stanowić wyposażenie standardowe lub opcjonalne, zależnie od rynku.

<sup>69</sup> Funkcja ta może stanowić wyposażenie standardowe lub opcjonalne, zależnie od rynku.

<sup>70</sup> Road Sign Information



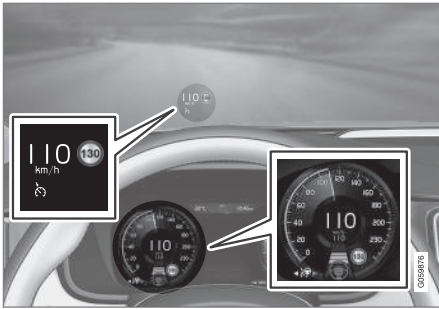

Poprzedzająca ilustracja pokazuje, że funkcja Pilot Assist jest nastawiona na utrzymywanie prędkości 110 km/h (68 mph), a z przodu nie ma pojazdu, za którym można podążać.

Funkcja Pilot Assist nie zapewnia aktywnego wspomagania kierowania, ponieważ nie można wykryć linii wyznaczających pas ruchu.

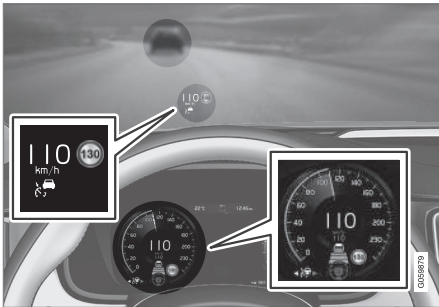

Poprzedzająca ilustracja pokazuje, że funkcja Pilot Assist jest nastawiona na utrzymywanie prędkości 110 km/h (68 mph) i jednocześnie podąża za poprzedzającym pojazdem, który utrzymuje tę samą prędkość.

Funkcja Pilot Assist nie zapewnia aktywnego wspomagania kierowania, ponieważ nie można wykryć linii wyznaczających pas ruchu.

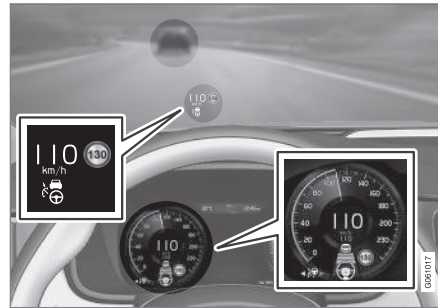

Poprzedzająca ilustracja pokazuje, że funkcja Pilot Assist jest nastawiona na utrzymywanie prędkości 110 km/h (68 mph) i jednocześnie podąża za poprzedzającym pojazdem, który utrzymuje tę samą prędkość.

W tym przypadku funkcja Pilot Assist zapewnia także aktywne wspomaganie kierowania, ponieważ linie wyznaczające pas ruchu są widoczne.

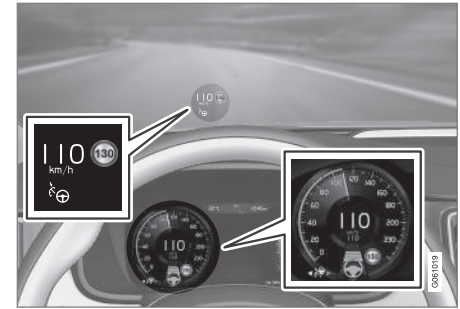

Poprzedzająca ilustracja pokazuje, że funkcja Pilot Assist jest nastawiona na utrzymywanie prędkości 110 km/h (68 mph), a z przodu nie ma pojazdu, za którym można podążać.

Funkcja Pilot Assist zapewnia aktywne wspomaganie kierowania, ponieważ linie wyznaczające pas ruchu są widoczne.

### Powiązane informacje

- Pilot Assist\* (Str. 355)
- Ograniczenia funkcjonalne układu Pilot Assist\* (Str. 364)

## Wybieranie i aktywacja funkcji Pilot Assist<sup>\*71</sup>

Funkcję Pilot Assist trzeba najpierw wybrać, a następnie aktywować, aby możliwe było kontrolowanie prędkości i odległości oraz aktywne wspomaganie kierowania.

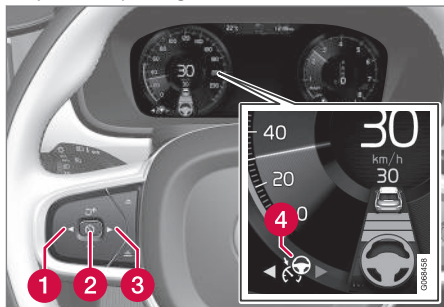

Zielona kierownica sygnalizuje, że funkcja Pilot Assist wspomaga kierowanie.

Do uruchomienia funkcji Pilot Assist muszą być spełnione następujące warunki.

- Pas bezpieczeństwa kierowcy musi być zapięty, a drzwi kierowcy zamknięte.
- Oznaczenia krawędzi pasa ruchu muszą być czytelne i wykrywane przez samochód.
- Przed samochodem w akceptowalnej odległości musi znajdować się poprzedza-

jący pojazd („cel”) lub aktualna prędkości musi wynosić co najmniej 15 km/h (9 mph).

- Prędkość nie może przekraczać 140 km/h (87 mph).
- Kierowca musi trzymać swoje ręce na kierownicy.
- Przed samochodem w akceptowalnej odległości musi znajdować się poprzedzający pojazd („cel”) lub aktualna prędkości musi wynosić co najmniej 15 km/h (9 mph).
- Dotyczy samochodów z manualną skrzynią biegów. Prędkość musi wynosić co najmniej 30 km/h (20 mph).

1. Nacisnąć ◀ (1) lub ▶ (3), aby przewinąć zawartość ekranu do symbolu funkcji Pilot Assist (4).

> Symbol jest szary – funkcja Pilot Assist jest w trybie gotowości.

2. Gdy funkcja Pilot Assist jest wybrana – nacisnąć przycisk (2) na kierownicy, aby aktywować tę funkcję.

> Symbol jest biały – funkcja Pilot Assist zostaje włączona i aktualna prędkość zostaje zapisana jako prędkość maksymalna.

## Ponowna aktywacja funkcji Pilot Assist z użyciem ostatnio zapisanej prędkości

- Gdy funkcja Pilot Assist jest wybrana – nacisnąć przycisk na kierownicy, aby aktywować tę funkcję.
  - > Oznaczenia i symbole układu automatycznej kontroli prędkości jazdy na wyświetlaczu kierowcy zmieniają kolor z SZAREGO na BIAŁY — samochód powróci do ostatniej zapisanej w pamięci prędkości.

### OSTRZEŻENIE

Po przywróceniu prędkości za pomocą przycisku na kierownicy może nastąpić znaczny wzrost prędkości.

### Powiązane informacje

- Pilot Assist\* (Str. 355)
- Dezaktywacja funkcji Pilot Assist\* (Str. 361)
- Ograniczenia funkcjonalne układu Pilot Assist\* (Str. 364)

<sup>71</sup> Funkcja ta może stanowić wyposażenie standardowe lub opcjonalne, zależnie od rynku.

## Dezaktywacja funkcji Pilot Assist<sup>72</sup>

Funkcję Pilot Assist można dezaktywować i wyłączyć.

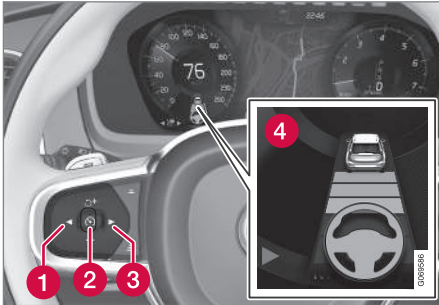

Zielona kierownica sygnalizuje, że funkcja Pilot Assist wspomaga kierowanie.

1. Nacisnąć przycisk  na kierownicy (2).
  - > Symbol i wskaźniki zmieniają kolor na szary – funkcja Pilot Assist zostaje przełączona w tryb gotowości. Wskaźnik odstępu czasowego i symbol pojazdu „celu”, jeśli były aktywowane, również zostają wyłączone.

2. Nacisnąć przycisk ◀ (1) lub ▶ (3) na kierownicy, aby przejść do innej funkcji.
  - > Symbol na wyświetlaczu kierowcy i lampka funkcji Pilot Assist (4) zostają wyłączone – powoduje to usunięcie zapamiętanej prędkości maksymalnej.

### OSTRZEŻENIE

- Gdy funkcja Pilot Assist jest w trybie gotowości, kierowca musi interweniować i kierować, regulując zarówno prędkość, jak i odstęp od poprzedzającego pojazdu.
- Gdy funkcja Pilot Assist jest w trybie gotowości i samochód za bardzo zbliży się do poprzedzającego pojazdu, kierowca zostanie ostrzeżony o małym odstępie przez funkcję ostrzeżenia o zbyt małej odległości od poprzedzającego pojazdu\*.

### Powiązane informacje

- Aktywna kontrola prędkości jazdy\* (Str. 343)
- Wybieranie i aktywacja aktywnej kontroli prędkości jazdy\* (Str. 346)
- Przełączanie między automatyczną kontrolą prędkości a aktywną kontrolą prę-

kości\* na wyświetlaczu centralnym (Str. 351)

- Ograniczenia funkcjonalne układu aktywnej kontroli prędkości jazdy\* (Str. 350)
- Tymczasowe wyłączenie wspomaganie kierowania Pilot Assist\* (Str. 363)

<sup>72</sup> Funkcja ta może stanowić wyposażenie standardowe lub opcjonalne, zależnie od rynku.

## Tryb gotowości funkcji Pilot Assist<sup>\*73</sup>

Funkcja Pilot Assist może zostać wyłączona i ustawiona w tryb gotowości. Może to się stać w wyniku interwencji kierowcy lub automatycznie.

Tryb gotowości oznacza, że funkcja jest wybrana na wyświetlaczu kierowcy, ale nie jest włączona. W takim przypadku funkcja Pilot Assist nie reguluje prędkości ani odległości od pojazdu z przodu i nie zapewnia wspomagania kierowania.

### Stan gotowości po interwencji kierowcy

Funkcja Pilot Assist zostaje wyłączona i ustawiona w tryb gotowości, jeśli wystąpi któraś z poniższych sytuacji:

- Zostanie użyty hamulec zasadniczy.
- Dźwignia skrzyni biegów zostanie przedstawiona w położenie **N**.
- Kierunkowskazy są używane przez czas dłuższy niż 1 minuta.
- Kierowca będzie utrzymywał prędkość wyższą niż zapamiętana przez dłużej niż 1 minutę.
- Pedał sprzęgła zostanie wciśnięty na około 1 minutę – dotyczy samochodów z manualną skrzynią biegów.

## Automatyczne włączanie stanu gotowości

### OSTRZEŻENIE

W automatycznym trybie gotowości kierowca jest ostrzegany sygnałem dźwiękowym i komunikatem na wyświetlaczu kierowcy.

- Kierowca musi wtedy dostosowywać prędkość samochodu, odpowiednio uruchamiać hamulce i utrzymywać bezpieczną odległość od innych pojazdów.

Automatyczne włączenie stanu gotowości może nastąpić w jednej z poniższych sytuacji.

- gdy jeden z układów, których używa funkcja Pilot Assist, przestanie działać, np. układ stabilizacji toru jazdy/układ antypoślizgowy<sup>74</sup>.
- gdy kierowca nie trzyma dłoni na kierownicy.
- gdy kierowca otworzy drzwi.
- gdy kierowca odepnie pas bezpieczeństwa.
- gdy prędkość obrotowa silnika będzie zbyt niska/zbyt wysoka.

- gdy jedno lub więcej kół utraci przyczepność.
- gdy hamulce ulegną przegrzaniu.
- po włączeniu hamulca postojowego.
- gdy moduł kamery i radaru jest zasłonięty, np. przez śnieg lub intensywny deszcz (obiektyw kamery/fale radiowe są zablokiwane).
- gdy prędkość jest mniejsza niż 5 km/h (3 mph) i funkcja Pilot Assist nie wie, czy z przodu znajduje się nieruchomy pojazd czy jest to inny obiekt, np. garb ograniczający prędkość.
- gdy prędkość jest mniejsza niż 5 km/h (3 mph) i poprzedzający pojazd skręca, w wyniku czego funkcja Pilot Assist nie wykrywa żadnego pojazdu, za którym mogłaby podążać.
- gdy prędkość zostanie zmniejszona poniżej 30 km/h (20 mph) – dotyczy tylko samochodów z manualną skrzynią biegów.

### Powiązane informacje

- Pilot Assist\* (Str. 355)
- Wybieranie i aktywacja funkcji Pilot Assist\* (Str. 360)

<sup>73</sup> Funkcja ta może stanowić wyposażenie standardowe lub opcjonalne, zależnie od rynku.

<sup>74</sup> Electronic Stability Control

- Dezaktywacja funkcji Pilot Assist\* (Str. 361)
- Ograniczenia funkcjonalne układu Pilot Assist\* (Str. 364)

### **Tymczasowe wyłączenie wspomagania kierowania Pilot Assist\*<sup>75</sup>**

Wspomaganie kierowania Pilot Assist może zostać tymczasowo wyłączone i ponownie włączone bez wcześniejszego ostrzeżenia. Gdy używane są kierunkowskazy, wspomaganie kierowania przez funkcję Pilot Assist zostaje tymczasowo wyłączone. Gdy kierunkowskaz jest wyłączony, wspomaganie kierowania zostaje włączone ponownie w sposób automatyczny, jeśli linie wyznaczające pas ruchu nadal są możliwe do wykrycia.

Jeśli funkcja Pilot Assist nie może dokładnie wykryć pasa ruchu, np. jeśli kamera lub moduł radarowy nie wykrywają linii wyznaczających pas ruchu, Pilot Assist tymczasowo wyłącza wspomaganie kierowania – funkcje regulacji prędkości i odległości pozostają aktywne. Wspomaganie kierowania zostanie włączone, gdy pas ruchu będzie ponownie wykrywany. W takiej sytuacji kierowca może zostać ostrzeżony o tymczasowym wyłączeniu wspomagania kierowania przez lekkie wibracje kierownicy.

### **Powiązane informacje**

- Pilot Assist\* (Str. 355)
- Wybieranie i aktywacja funkcji Pilot Assist\* (Str. 360)

- Dezaktywacja funkcji Pilot Assist\* (Str. 361)
- Ograniczenia funkcjonalne układu Pilot Assist\* (Str. 364)

---

<sup>75</sup> Funkcja ta może stanowić wyposażenie standardowe lub opcjonalne, zależnie od rynku.

## Ograniczenia funkcjonalne układu Pilot Assist<sup>\*76</sup>

Działanie Pilot Assist może podlegać pewnym ograniczeniom funkcjonalnym w określonych sytuacjach.

Pilot Assist jest układem pomocniczym, który może wspomóc działania kierowcy w różnych sytuacjach. Ale to kierowca jest zawsze odpowiedzialny za zachowanie bezpiecznej odległości od otaczających obiektów oraz utrzymywanie prawidłowego położenia samochodu w pasie ruchu.

### OSTRZEŻENIE

W pewnych sytuacjach wspomaganie kierowania przez funkcję Pilot Assist może nie być w stanie odpowiednio pomóc kierowcy lub może zostać automatycznie wyłączone – w takim przypadku korzystanie z funkcji Pilot Assist nie jest zalecane. Mogą to być na przykład następujące sytuacje:

- linie wyznaczające pas ruchu są niewyraźne, zużyte, niewidoczne lub przecinają się albo gdy jest wiele pasów ruchu wyznaczonych liniami.
- podział pasów ruchu zmienia się, na przykład pasy rozdzielają się lub łączą, a także na drogach zjazdowych/wjazdowych na drogi główne.
- w miejscach prowadzenia robót drogowych i nagłych zmian na jezdni, np. gdy linie przestają wyznaczać prawidłową drogę jazdy.
- na drodze lub w jej pobliżu występują krawędzie lub linie inne niż oznaczenia pasa ruchu, np. krawężniki, łączenia lub naprawy nawierzchni drogowej, krawędzie barier, krawędzie pobocza lub silne cienie.
- pas ruchu jest wąski lub kręty.

- na pasie ruchu występują krawędzie lub dziury.
- warunki pogodowe są złe, np. opady deszczu lub śniegu, błoto lub breja albo ograniczona widzialność w warunkach słabego oświetlenia, dodatkowe podświetlenie, mokra nawierzchnia drogi itp.

Kierowca powinien również pamiętać o następujących ograniczeniach funkcji Pilot Assist:

- Wysokie krawężniki, bariery drogowe, tymczasowe przeszkody (pachołki drogowe, bariery bezpieczeństwa itp.) nie są wykrywane. Ewentualnie mogą zostać wykryte w nieprawidłowy sposób jako linie wyznaczające pas ruchu, co może prowadzić do ryzyka kontaktu samochodu z tego rodzaju przeszkodami. Kierowca musi sam sprawdzić, czy samochód znajduje się w odpowiedniej odległości od takich przeszkód.
- Kamera i czujnik radarowy nie mają możliwości wykrywania wszystkich zbliżających się obiektów i przeszkód w ruchu drogowym, np. dziur, przeszkód stacjonarnych lub obiektów,

<sup>76</sup> Funkcja ta może stanowić wyposażenie standardowe lub opcjonalne, zależnie od rynku.

które całkowicie lub częściowo blokują drogę.

- Funkcja Pilot Assist nie „widzi” pieszych, zwierząt itp.
- Zalecana systemowa reakcja kierowcy ma ograniczoną siłę, co oznacza, że funkcja Pilot Assist nie zawsze może pomóc kierowcy w kierowaniu i utrzymaniu samochodu na pasie ruchu.
- W samochodach wyposażonych w system Sensus Navigation\* funkcja ta ma opcję korzystania z informacji zawartych w danych mapy, co może dawać różne rezultaty.
- Funkcja Pilot Assist zostaje wyłączona, jeżeli wspomaganie układu kierowniczego o sile zależnej od prędkości jazdy działa ze zmniejszoną wydajnością – np. podczas chłodzenia po przegrzaniu.

### OSTRZEŻENIE

Z funkcji Pilot Assist wolno korzystać tylko wtedy, gdy po obu stronach pasa ruchu są wymalowane wyraźne linie. Każde inne wykorzystanie tej funkcji wiąże się ze zwiększonym ryzykiem kontaktu ze znajdującymi się w pobliżu przeszkodami, które nie mogą zostać przez nią wykryte.

### OSTRZEŻENIE

- System nie jest układem służącym do unikania kolizji. W sytuacji gdy układ nie wykryje pojazdu z przodu, odpowiedzialność spoczywa zawsze na kierowcy, który musi interweniować.
- Układ nie hamuje w reakcji na obecność ludzi lub zwierząt, ani też w reakcji na małe pojazdy, takie jak rowery i motocykle. Nie reaguje on także na niskie przyczepy oraz zbliżające się z przeciwka, poruszające się powoli lub nieruchome pojazdy i obiekty.
- Układu nie należy używać w trudnych sytuacjach, na przykład w ruchu miejskim, na skrzyżowaniach, na śliskiej nawierzchni, gdy na jezdni jest dużo wody lub błota pośniegowego, przy silnych opadach deszczu/śniegu, przy słabej widoczności, na krętych drogach ani na drogach zjazdowych/wjazdowych na drogi główne.

Kierowca zawsze ma możliwość skorygowania lub dostosowania interwencji układu Pilot Assist w kierowanie samochodem i może obrócić kierownicę w żądane położenie.

### Jazda po stromych drogach i/lub z dużym obciążeniem

Należy pamiętać, że układ Pilot Assist jest przeznaczony głównie do jazdy po płaskich drogach. Funkcja może mieć trudności z zachowaniem odpowiedniego odstępu od poprzedzającego pojazdu podczas jazdy po stromych zjazdach – w takim przypadku trzeba zachować szczególną ostrożność i być przygotowanym na konieczność hamowania.

Nie używać funkcji Pilot Assist podczas jazdy z dużym obciążeniem lub z przyczepą podłączoną do samochodu.

### UWAGA

Funkcji Pilot Assist nie można aktywować, jeśli do instalacji elektrycznej samochodu jest podłączona przyczepa, bagażnik rowerowy lub podobne urządzenie.

### Tryb jazdy niedostępny

Trybu jazdy **Off Road** nie można wybrać, gdy aktywna jest funkcja Pilot Assist.

### UWAGA

Funkcja ta wykorzystuje moduły kamery i radaru, których działanie podlega pewnym ogólnym ograniczeniom.



◀ **Powiązane informacje**



- Pilot Assist\* (Str. 355)
- Ograniczenia modułu kamery i radaru (Str. 459)
- Wspomaganie kierownicy z siłą zależną od prędkości (Str. 316)
- Tryby jazdy (Str. 518)



## Symbole i komunikaty funkcji Pilot Assist<sup>\*77</sup>

Na wyświetlaczu kierowcy oraz wyświetlaczu na szybie przedniej\* mogą być prezentowane

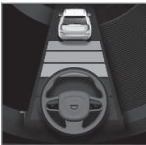
różne symbole i komunikaty dotyczące funkcji Pilot Assist.

Symbol	Komunikat	Działanie
	Szary symbol kierowcy	Sygnalizuje nieaktywne wspomaganie kierowania. Gdy symbol kierowcy jest zielony, funkcja Pilot Assist zapewnia aktywne wspomaganie kierowania.
	Symbol dłoni na kierownicy	Układ nie jest w stanie wykryć, czy kierowca trzyma ręce na kierownicy. Należy umieścić dłonie na kierownicy i aktywnie kierować samochodem.
	Czujnik na prz. szybie Czujnik zablokowany, patrz Instrukcja obsługi	Wyczyścić szybę przednią przed czujnikami modułu kamery i radaru.

Komunikat tekstowy można skasować, naciskając krótko przycisk  znajdujący się pośrodku prawego zestawu przycisków na kierownicy.

Jeśli komunikat nie znika: Skontaktować się ze stacją obsługi – zaleca się kontakt z autoryzowaną stacją obsługi Volvo.

### Powiązane informacje

- Pilot Assist\* (Str. 355)
- Ograniczenia funkcjonalne układu Pilot Assist\* (Str. 364)

<sup>77</sup> Funkcja ta może stanowić wyposażenie standardowe lub opcjonalne, zależnie od rynku.

## Wspomaganie pokonywania zakrętów<sup>\*78</sup>

Funkcja **Wsp. prędk. na zakrętach** może pomóc kierowcy w zredukowaniu prędkości przed ostrym zakrętem, jeżeli prędkość nastawiona we wspomagającym kierowcę układzie aktywnej kontroli prędkości jazdy\* lub w funkcji Pilot Assist\* zostanie uznana za zbyt wysoką.



W czasie redukcji prędkości samochodu przez funkcję na wyświetlaczu kierowcy pojawia się ten symbol.

Obliczenie to jest wykonywane z wykorzystaniem danych mapy systemu nawigacji satelitarnej samochodu Sensus Navigation\*. Po pokonaniu zakrętu samochód wznowia jazdę z wcześniej nastawioną prędkością.

Kierowca może wyłączyć funkcję w dowolnym momencie, decydując się na hamowanie lub użycie pedału przyspieszenia.

## ⚠️ OSTRZEŻENIE

- Funkcja jest dodatkowym układem wspomagającym kierowcę, którego zadaniem jest ułatwienie i poprawa bezpieczeństwa jazdy – nie jest on w stanie poradzić sobie ze wszystkimi sytuacjami w każdych warunkach ruchu, pogodowych oraz drogowych.
- Zaleca się, aby kierowca przeczytał wszystkie części instrukcji obsługi dotyczące tej funkcji, aby poznać jej ograniczenia i dowiedzieć się, z czego powinien zdawać sobie sprawę przed rozpoczęciem korzystania z tego układu.
- Układy wspomagające kierowcę nie zastępują uwagi i oceny sytuacji przez kierowcę. Odpowiedzialność za prowadzenie samochodu w bezpieczny sposób, z odpowiednią prędkością, we właściwej odległości od innych pojazdów i zgodnie z obowiązującymi przepisami ruchu drogowego spoczywa zawsze na kierowcy.

## Tryby jazdy

Pomoc podczas pokonywania zakrętów zależy od nastawionego trybu jazdy. Jeśli wybór trybu jazdy jest niedostępny, funkcja wybierze opcję **Komfort**. Podczas korzystania z opcji

**Dynamiczny** samochód pokonuje zakręty ze sportową charakterystyką jazdy i nieco większym przyspieszaniem przy wychodzeniu z zakrętów.

## Powiązane informacje

- Aktywacja i dezaktywacja funkcji wspomaganie pokonywania zakrętów\* (Str. 369)
- Ograniczenia funkcjonalne wspomaganie pokonywania zakrętów\* (Str. 369)
- Układy wspomagające kierowcę (Str. 316)
- Aktywna kontrola prędkości jazdy\* (Str. 343)
- Pilot Assist\* (Str. 355)
- Tryby jazdy (Str. 518)

<sup>78</sup> Funkcja ta jest dostępna tylko na niektórych rynkach.

## Aktywacja i dezaktywacja funkcji wspomagania pokonywania zakrętów\*

Funkcja wspomagania pokonywania zakrętów może zostać aktywowana jako uzupełnienie funkcji aktywnej kontroli prędkości jazdy\* lub Pilot Assist\*. Kierowca może też zdecydować się na dezaktywację tej funkcji.



Funkcję można włączyć lub wyłączyć za pomocą tego przycisku w widoku funkcji na wyświetlaczu centralnym.

- ZIELONY wskaźnik na przycisku – funkcja jest włączona.
- SZARY wskaźnik na przycisku – funkcja jest wyłączona.

Przy następnym uruchomieniu silnika zostaje ponownie aktywowane ostatnio używane ustawienie albo zostają wykorzystane ustawienia dokonane w profilu kierowcy powiązanim z użytym kluczykiem<sup>79</sup>.

### Powiązane informacje

- Wspomaganie pokonywania zakrętów\* (Str. 368)
- Ograniczenia funkcjonalne wspomaganie pokonywania zakrętów\* (Str. 369)

<sup>79</sup> Opcje te są zależne od rynku.

<sup>80</sup> Funkcja ta jest dostępna tylko na niektórych rynkach.

## Ograniczenia funkcjonalne wspomaganie pokonywania zakrętów\*<sup>80</sup>

Działanie wspomaganie pokonywania zakrętów może podlegać pewnym ograniczeniom funkcjonalnym w określonych sytuacjach. Kierowca powinien zdawać sobie sprawę z poniższych przykładowych ograniczeń.

- Działanie wspomaganie pokonywania zakrętów może być ograniczone na mniejszych drogach i na obszarach zabudowanych.
- Na drogach zjazdowych/wjazdowych na drogi główne lub na skrzyżowaniach wspomaganie pokonywania zakrętów może zostać tymczasowo wyłączone.
- Jeżeli dane mapy nawigacji satelitarnej<sup>81</sup> nie są aktualne, działanie wspomaganie pokonywania zakrętów może być ograniczone.
- Jeżeli nawigacja satelitarna<sup>81</sup> nie ma kontaktu z systemem satelitów, działanie wspomaganie pokonywania zakrętów może być ograniczone.
- Na nowych lub przebudowanych drogach dane mapy mogą być niepoprawne.
- Przy obliczaniu odpowiedniej prędkości pokonywania zakrętu nie jest uwzględniane ewentualne ryzyko zmniejszonej

przyczepności spowodowanej niekorzystnymi warunkami atmosferycznymi lub drogowymi.

### **i** UWAGA

Funkcja ta wykorzystuje moduły kamery i radaru, których działanie podlega pewnym ogólnym ograniczeniom.

### Powiązane informacje

- Wspomaganie pokonywania zakrętów\* (Str. 368)
- Aktywacja i dezaktywacja funkcji wspomaganie pokonywania zakrętów\* (Str. 369)
- Ograniczenia modułu kamery i radaru (Str. 459)

## Wspomaganie wyprzedzania\*

Funkcja wspomagania wyprzedzania może pomagać kierowcy podczas wyprzedzania innych pojazdów. Funkcji tej można używać wraz z aktywną kontrolą prędkości jazdy\* lub funkcją Pilot Assist\*.

Gdy układ aktywnej kontroli prędkości jazdy lub funkcja Pilot Assist podąża za innym pojazdem, a kierowca sygnalizuje zamiar wyprzedzania poprzez włączenie kierunkowskazu<sup>82</sup>, układy pomagają poprzez przyspieszenie samochodu w kierunku pojazdu poprzedzającego, **zanim** kierowca wjedzie na pas do wyprzedzania.

Następnie funkcja ta zwalnia poprzez zmniejszenie prędkości w celu uniknięcia przedwczesnego hamowania, gdy samochód zbliży się do poruszającego się wolniej pojazdu.

Funkcja pozostaje aktywna do czasu zakończenia wyprzedzania.

### OSTRZEŻENIE

Należy pamiętać, że funkcja ta może zostać włączona także w sytuacjach innych niż wyprzedzanie, np. gdy kierunkowskaz zostanie użyty w celu zasygnalizowania zmiany pasa ruchu lub zjechania na inną drogę – samochód przyspieszy wtedy na chwilę.

### OSTRZEŻENIE

- Funkcja jest dodatkowym układem wspomagającym kierowcę, którego zadaniem jest ułatwienie i poprawa bezpieczeństwa jazdy – nie jest on w stanie poradzić sobie ze wszystkimi sytuacjami w każdych warunkach ruchu, pogodowych oraz drogowych.
- Zaleca się, aby kierowca przeczytał wszystkie części instrukcji obsługi dotyczące tej funkcji, aby poznać jej ograniczenia i dowiedzieć się, z czego powinien zdawać sobie sprawę przed rozpoczęciem korzystania z tego układu.
- Układy wspomagające kierowcę nie zastępują uwagi i oceny sytuacji przez kierowcę. Odpowiedzialność za prowadzenie samochodu w bezpieczny sposób, z odpowiednią prędkością, we właściwej odległości od innych pojazdów i zgodnie z obowiązującymi przepisami ruchu drogowego spoczywa zawsze na kierowcy.

<sup>81</sup> Tylko z zainstalowaną nawigacją satelitarną Volvo Sensus Navigation\*.

<sup>82</sup> Tylko w przypadku mignięcia lewym kierunkowskazem w samochodzie z kierownicą po lewej stronie lub mignięcia prawym kierunkowskazem w samochodzie z kierownicą po prawej stronie.

### Powiązane informacje

- Układy wspomagające kierowcę (Str. 316)
- Korzystanie z funkcji wspomagania wyprzedzania (Str. 371)
- Aktywna kontrola prędkości jazdy\* (Str. 343)
- Pilot Assist\* (Str. 355)

### Korzystanie z funkcji wspomagania wyprzedzania

Funkcji wspomagania wyprzedzania można używać wraz z aktywną kontrolą prędkości jazdy\* lub funkcją Pilot Assist\*. Aby można było korzystać z funkcji wspomagania wyprzedzania, należy uwzględnić szereg kryteriów.

Do aktywacji funkcji wspomagania podczas wyprzedzania muszą zostać spełnione następujące warunki:

- z przodu musi znajdować się pojazd („cel”)
- **aktualna prędkość** samochodu musi wynosić co najmniej 70 km/h (43 mph)
- **zapisana prędkość** musi być wystarczająco duża do bezpiecznego wyprzedzania.

Aby uruchomić wspomaganie wyprzedzania:

- Włączyć kierunkowskaz.
  - Użyć lewego kierunkowskazu w samochodzie z kierownicą po lewej stronie, a prawego w samochodzie z kierownicą po prawej stronie.
  - > Wspomaganie wyprzedzania zostaje uruchomione.

### OSTRZEŻENIE

Podczas korzystania z układu wspomagania wyprzedzania kierowca powinien zwracać sobie sprawę, że w razie nagłej zmiany warunków może dojść do niepożądanego przyspieszenia.

Dlatego należy unikać pewnych sytuacji, na przykład gdy:

- samochód zbliża się do zjazdu, by skręcić w tym samym kierunku, w którym normalnie odbywa się wyprzedzanie
- pojazd z przodu zwalnia, zanim kierowca zjedzie na pas do wyprzedzania
- ruch na pasie do wyprzedzania zwalnia
- samochód dostosowany do ruchu prawostronnego jest używany w kraju z ruchem lewostronnym (lub na odwrót).

Sytuacji tego typu można uniknąć poprzez tymczasowe przełączenie układu aktywnej kontroli prędkości jazdy lub Pilot Assist w tryb gotowości.

### Powiązane informacje

- Wspomaganie wyprzedzania\* (Str. 370)
- Aktywna kontrola prędkości jazdy\* (Str. 343)
- Pilot Assist\* (Str. 355)



- Tryb gotowości układu aktywnej kontroli prędkości jazdy\* (Str. 349)
- Tryb gotowości funkcji Pilot Assist\* (Str. 362)

### Ostrzeżenia o ryzyku kolizji generowane przez układy wspomagające kierowcę

Układy wspomagające kierowcę – aktywna kontrola prędkości jazdy\* i funkcja Pilot Assist\* mogą ostrzec kierowcę, gdy odległość od poprzedzającego pojazdu nagle stanie się za mała.

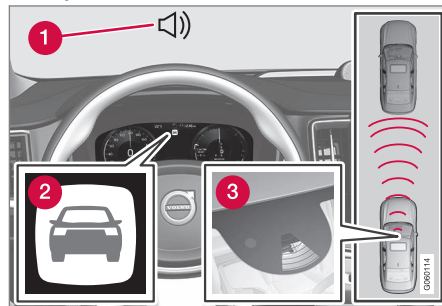

Sygnał akustyczny i symbol ostrzeżenia o ryzyku kolizji

- 1 Sygnał akustyczny ostrzegający o ryzyku kolizji
- 2 Symbol ostrzeżenia o ryzyku kolizji
- 3 Pomiar odległości przez moduł kamery i radaru

Układ aktywnej kontroli prędkości jazdy i funkcja Pilot Assist wykorzystują około 40% sprawności hamulca zasadniczego. Jeżeli nie-

zbędne jest zahamowanie z siłą większą niż dopuszczalna dla układów wspomagających kierowcę, a kierowca w odpowiednim momencie nie reaguje, włączona zostanie lampka i akustyczny dźwięk ostrzegawczy, sygnalizując kierowcy konieczność natychmiastowej interwencji.

### **⚠ OSTRZEŻENIE**

Układy wspomagające kierowcę ostrzegają tylko o pojazdach wykrytych przez czujnik radarowy – oznacza to, że ostrzeżenie może się nie pojawić lub może wystąpić z pewnym opóźnieniem. Nie wolno czekać na ostrzeżenie. Uruchomić hamulce, gdy sytuacja tego wymaga.

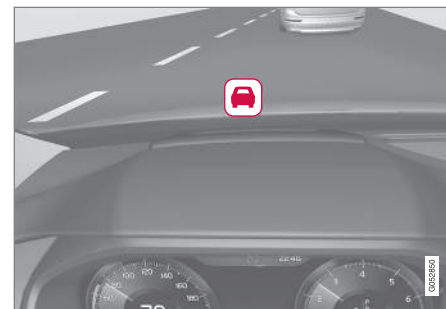

Symbol ostrzeżenia o ryzyku kolizji na szybie przedniej

W samochodach wyposażonych w wyświetlacz przezierny\*, ostrzeżenie jest wyświetlane na szybie przedniej za pomocą migającego symbolu.

### **i UWAGA**

Gdy występuje silne światło słoneczne, odbite światło lub duży kontrast oświetlenia albo kierowca korzysta z okularów przeciwsłonecznych lub nie patrzy na wprost, zauważenie wizualnego sygnału ostrzegawczego na przedniej szybie może być trudne.

### **Powiązane informacje**

- Układy wspomagające kierowcę (Str. 316)
- Aktywna kontrola prędkości jazdy\* (Str. 343)
- Pilot Assist\* (Str. 355)
- Funkcja ostrzeżenia o zbyt małej odległości od poprzedzającego pojazdu\* (Str. 417)
- Wyświetlacz przezierny na szybie przedniej\* (Str. 155)

## **Zmiana celu w układach wspomagających kierowcę**

Układy wspomagające kierowcę – aktywna kontrola prędkości jazdy\* i Pilot Assist\* – używane w połączeniu z automatyczną skrzynią biegów udostępniają przy pewnych prędkościach funkcję zmiany celu.

### **Zmiana celu**

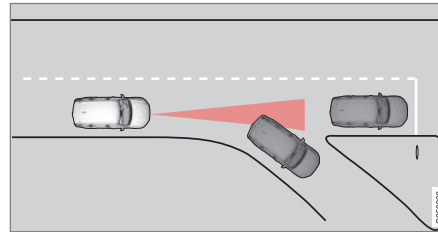

Gdy będący celem poprzedzający samochód nagle skręci, może się okazać, że dalej znajdują się samochody stojące w miejscu.

Jeżeli układy wspomagające kierowcę podążają za innym pojazdem z prędkością **poniżej** 30 km/h (20 mph) i zmieniają cel z pojazdu jadącego na nieruchomo, to zmniejszają prędkość, dostosowując się do pojazdu stojącego w miejscu.

### **⚠ OSTRZEŻENIE**

Jeżeli układy wspomagające kierowcę podążają za innym pojazdem z prędkością **powyżej** około 30 km/h (20 mph) i nastąpi zmiana celu z pojazdu ruchomego na pojazd nieruchomy, wtedy układy te **zignorują** pojazd nieruchomy i zamiast tego przyspieszą do prędkości zapisanej w pamięci.

- Kierowca musi wówczas interweniować sam i rozpocząć hamowanie.

### **Automatyczny stan gotowości ze zmianą celu**

Układy wspomagające kierowcę zostają wyłączone i przełączone w tryb gotowości:

- gdy prędkość jest mniejsza niż 5 km/h (3 mph) i układy nie wiedzą, czy obiekt będący celem jest nieruchomym pojazdem, czy innym obiektem, np. garbem ograniczającym prędkość.
- gdy prędkość jest mniejsza niż 5 km/h (3 mph) i poprzedzający pojazd skręca, w wyniku czego układy wspomagające kierowcę nie wykrywają żadnego pojazdu, za którym mogłyby podążać.



#### ◀ Powiązane informacje

- Układy wspomagające kierowcę (Str. 316)
- Aktywna kontrola prędkości jazdy\* (Str. 343)
- Pilot Assist\* (Str. 355)

### Ustawianie prędkości dla układów wspomagających kierowcę

Istnieje możliwość ustawienia zapamiętanej prędkości dla funkcji ogranicznika prędkości, układu automatycznej kontroli prędkości jazdy, układu aktywnej kontroli prędkości jazdy\* i funkcji Pilot Assist\*.

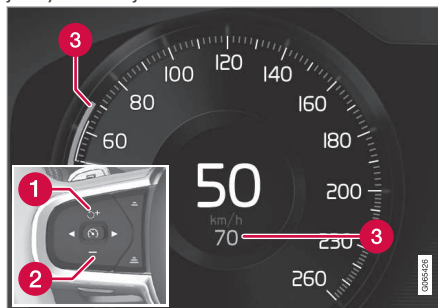

- 1 **+** : Zwiększa zadaną prędkość
- 2 **-** : Zmniejsza zadaną prędkość
- 3 Prędkość zapisana w pamięci

- Aby zmienić nastawioną prędkość, nacisnąć krótko przycisk **+** (1) lub **-** (2) na kierownicy albo nacisnąć je i przytrzymać.
  - **Krótkie naciśnięcia:** Każde naciśnięcie zmienia prędkość o +/- 5 km/h (+/- 5 mph).
  - **Naciśnięcie i przytrzymanie:** Zwolnić przycisk, gdy wskaźnik prędkości (3) przesunie się do pożądanej prędkości.
- > Rezultat ostatniego naciśnięcia przycisku zostaje zapisany w pamięci.

### Działanie pedału przyspieszenia

Jeśli przed naciśnięciem przycisku **+** (1) na kierownicy kierowca zwiększy prędkość samochodu, korzystając z pedału przyspieszenia, zapisana zostanie prędkość samochodu z momentu naciśnięcia przycisku pod warunkiem, że w chwili jego naciśnięcia kierowca nadal trzyma nogę na pedale przyspieszenia.

Chwilowe zwiększenie prędkości za pomocą pedału przyspieszenia, np. podczas wyprzedzania, nie ma wpływu na ustawienie funkcji – po zwolnieniu pedału przyspieszenia samochód powraca do ostatnio zapamiętanej prędkości.



## Zakres prędkości

### Automatyczna skrzynia biegów

Funkcje wspomagające kierowcę umożliwiają jazdę za drugim pojazdem z prędkością od 0 km/h do 200 km/h (125 mph).

Funkcja Pilot Assist może zapewnić wspomaganie kierowania od prędkości niemal zerowej do 140 km/h (87 mph).

Należy pamiętać, że najniższa prędkość, jaką można zaprogramować wynosi 30 km/h (20 mph) – chociaż układ ten może podążać za innym pojazdem aż do 0 km/h, nie można wybrać/zaprogramować niższej prędkości niż 30 km/h (20 mph).

### Manualna skrzynia biegów

Funkcje wspomagające kierowcę umożliwiają jazdę za drugim pojazdem z prędkością od 30 km/h (20 mph) do 200 km/h (125 mph).

Funkcja Pilot Assist może zapewnić wspomaganie kierowania od prędkości 30 km/h (20 mph) do 140 km/h (87 mph).

Najniższa możliwa do zaprogramowania prędkość wynosi 30 km/h (20 mph), a maksymalna prędkość wynosi 200 km/h (125 mph).

## Powiązane informacje

- Układy wspomagające kierowcę (Str. 316)
- Ogranicznik prędkości (Str. 332)
- Przyciski sterujące automatycznej kontroli prędkości jazdy (Str. 339)

- Aktywna kontrola prędkości jazdy\* (Str. 343)
- Pilot Assist\* (Str. 355)

## Nastawianie odstępu czasowego od poprzedzającego pojazdu

Istnieje możliwość nastawienia odstępu czasowego od poprzedzającego pojazdu, jaki ma utrzymywać funkcja aktywnej kontroli prędkości jazdy\*, Pilot Assist\* i funkcja ostrzegania o zbyt małym odstępach od poprzedzającego pojazdu\*.

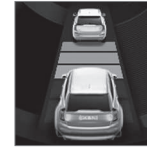

Można wybrać różne odstępy czasowe od poprzedzającego pojazdu, które są pokazywane na wyświetlaczu kierowcy w postaci 1-5 poziomych kresiek – im więcej kresiek, tym dłuższy odstęp czasowy. Jedna kreska odpowiada ok. 1 sekundzie od poprzedzającego pojazdu, a 5 kresiek to ok. 3 sekund.

### **i** UWAGA

Gdy symbol na wyświetlaczu kierowcy pokazuje samochód i kierownicę, układ Pilot Assist podąża za poprzedzającym pojazdem z zachowaniem zaprogramowanego odstępu czasowego.

Gdy widoczny jest symbol kierownicy, w rozsądnej odległości z przodu nie ma żadnego pojazdu.





### **i UWAGA**

Gdy symbol na wyświetlaczu kierowcy pokazuje dwa samochody, układ aktywnej kontroli prędkości jazdy podąża za poprzedzającym pojazdem z zachowaniem ustawionego odstępu czasowego.

Gdy widoczny jest tylko jeden pojazd, w rozsądnej odległości z przodu nie ma żadnego pojazdu.

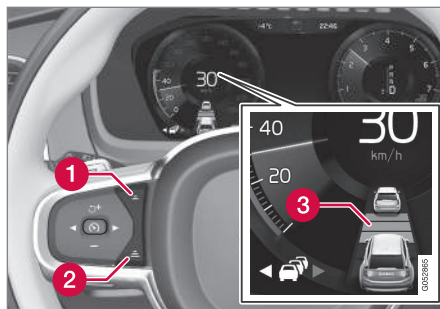

Regulator odstępu czasowego.

**1** Zmniejszanie odstępu czasowego

**2** Zwiększanie odstępu czasowego

**3** Alarm odstępu

- Nacisnąć przycisk (1) lub (2) na kierownicy, aby zwiększyć lub zmniejszyć odstęp czasowy.
  - > Wskaźnik odstępu (3) pokaże aktualny odstęp czasowy.

W określonych sytuacjach układ dopuszcza pewien margines wahań odstępu czasowego, aby umożliwić płynne i komfortowe podążanie za pojazdem poruszającym się z przodu. Przy małej prędkości jazdy, gdy odległości między pojazdami są niewielkie, układ samoczynnie wydłuża nieco odstęp czasowy.

### **i UWAGA**

- Im większa prędkość, tym większa będzie obliczona odległość w metrach dla danego odstępu czasowego.
- Wybrany odstęp czasowy musi być zgodny z lokalnymi przepisami ruchu drogowego.
- Jeśli układy wspomagające kierowcę wydają się nie reagować z zwiększeniem prędkości po ich aktywacji, może to być spowodowane faktem, że odstęp czasowy od poprzedzającego pojazdu jest mniejszy od nastawionego.

### **! OSTRZEŻENIE**

- Stosować wyłącznie taki odstęp czasowy, który odpowiada aktualnym warunkom ruchu.
- Kierowca powinien zdawać sobie sprawę, że mały odstęp czasowy skraca czas na reakcję i podjęcie działania w przypadku nieoczekiwanej sytuacji na drodze.

### **Powiązane informacje**

- Tryby jazdy podczas używania odstępu czasowego od poprzedzającego pojazdu (Str. 377)
- Układy wspomagające kierowcę (Str. 316)

- Aktywna kontrola prędkości jazdy\* (Str. 343)
- Pilot Assist\* (Str. 355)
- Funkcja ostrzeżenia o zbyt małej odległości od poprzedzającego pojazdu\* (Str. 417)
- Wyświetlacz przezierny na szybie przedniej\* (Str. 155)

## Tryby jazdy podczas używania odstępu czasowego od poprzedzającego pojazdu

Kierowca może wybrać różne style jazdy, w oparciu o które układy wspomagające kierowcę mają utrzymywać nastawiony odstęp czasowy od poprzedzającego pojazdu.

Wyboru dokonuje się za pomocą przełącznika trybu jazdy **DRIVE MODE**.

Wybrać jedną z następujących opcji:

- **Pure** – układy wspomagające kierowcę koncentrują się na oszczędności paliwa, co wiąże się z większym odstępem czasowym od poprzedzającego pojazdu.
- **Hybrid** – układy wspomagające kierowcę koncentrują się na jak najbardziej płynnym utrzymywaniu nastawionego odstępu czasowego od poprzedzającego pojazdu.
- **Power** – układy wspomagające kierowcę koncentrują się na bardziej ścisłym utrzymywaniu odstępu czasowego od poprzedzającego pojazdu, co w pewnych przypadkach może wiązać się z bardziej gwałtownym przyspieszaniem i hamowaniem.

## Powiązane informacje

- Nastawianie odstępu czasowego od poprzedzającego pojazdu (Str. 375)
- Układy wspomagające kierowcę (Str. 316)
- Tryby jazdy (Str. 518)

## Automatyczne hamowanie z wykorzystaniem układów wspomagających kierowcę

Układy wspomagające kierowcę – aktywna kontrola prędkości jazdy\* i funkcja Pilot Assist\* są wyposażone w specjalną funkcję hamowania w korku ulicznym i podczas postoju. W pewnych sytuacjach zostaje włączony hamulec postojowy, aby samochód pozostał nieruchomy.

## Funkcja hamowania w korku ulicznym i podczas postoju

W przypadku krótszych postojów w związku z wolną jazdą w korku ulicznym lub zatrzymaniem się na światłach, jazda jest wznawiana automatycznie, jeżeli czas postoju nie przekracza około 3 sekund – jeżeli poprzedzający pojazd rusza ponownie po upływie dłuższego czasu, układ wspomagający kierowcę zostaje przełączony w stan gotowości z automatycznym hamowaniem.

- Układ można ponownie włączyć w jeden z następujących sposobów:
  - Nacisnąć przycisk  przy kierownicy.
  - Wcisnąć pedał przyspieszenia.
- > Układ wznowi podążanie za poprzedzającym pojazdem, jeśli zacznie on się poruszać do przodu w przeciagu ok. 6 sekund.





### **OSTRZEŻENIE**

Po przywróceniu prędkości za pomocą przycisku  na kierownicy może nastąpić znaczny wzrost prędkości.

### **OSTRZEŻENIE**

Układy wspomagające kierowcę ostrzegają tylko o przeszkodach wykrytych przez czujnik radarowy – oznacza to, że ostrzeżenie może się nie pojawić lub może wystąpić z pewnym opóźnieniem.

- Nie wolno czekać na ostrzeżenie lub interwencję układów. Uruchomić hamulce, gdy sytuacja tego wymaga.

### **UWAGA**

Funkcja wspomagająca kierowcę może zatrzymać samochód na maksymalnie 5 minut – po tym czasie zostaje włączony hamulec postojowy i funkcja zostaje wyłączona.

Przed ponownym włączeniem funkcji wspomagającej kierowcę trzeba zwolnić hamulec postojowy.

### **Wstrzymanie automatycznego hamowania**

W niektórych sytuacjach automatyczne hamowanie ustaje po zatrzymaniu, a układ przechodzi w tryb gotowości. Oznacza to, że hamulce

zostają zwolnione i samochód może zacząć się toczyć – dlatego kierowca musi interweniować i samodzielnie uruchomić hamulce, by utrzymać samochód w miejscu.

Może się tak zdarzyć w jednej z następujących sytuacji:

- kierowca oprze stopę na pedale hamulca.
- zostanie włączony hamulec postojowy.
- dźwignia skrzyni biegów zostanie przestawiona w położenie **P**, **N** lub **R**.
- kierowca przełączy układ aktywnej kontroli prędkości jazdy lub funkcję Pilot Assist w tryb gotowości.

### **Automatyczne włączanie hamulca postojowego**

Hamulec postojowy jest włączany, gdy układ utrzymuje samochód w miejscu za pomocą hamulca głównego i jednocześnie:

- kierowca otworzy drzwi lub odepnie swój pas bezpieczeństwa.
- układ utrzymywał samochód w miejscu dłużej niż ok. 5 minut
- hamulce ulegną przegrzaniu.
- kierowca wyłączy silnik.

### **Powiązane informacje**

- Układy wspomagające kierowcę (Str. 316)
- Aktywna kontrola prędkości jazdy\* (Str. 343)

- Pilot Assist\* (Str. 355)
- Funkcje hamulców (Str. 498)

## Funkcja monitorowania pasa ruchu

Zadaniem układu monitorowania pasa ruchu (LKA<sup>83</sup>) jest wspomaganie kierowcy w celu ograniczenia ryzyka niezamierzonego zjechania przez samochód z zajmowanego pasa ruchu podczas jazdy autostradą lub podobną drogą główną.

Układ monitorowania pasa ruchu kieruje samochód z powrotem na zajmowany pas ruchu i/lub ostrzega kierowcę wibracjami kierownicy.

Układ monitorowania pasa ruchu jest aktywny w przedziale prędkości 65–200 km/h (40–125 mph) na drogach z dobrze widocznymi liniami bocznymi.

Funkcja może być niedostępna na wąskich drogach i przechodzi wówczas w stan gotowości. Funkcja stanie się znowu dostępna, gdy droga będzie wystarczająco szeroka.

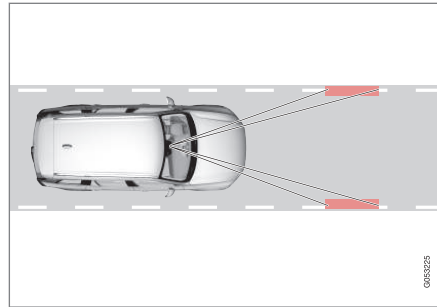

Specjalna kamera śledzi linie na jezdni wyznaczające pas ruchu.

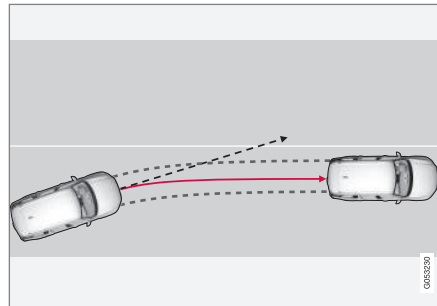

Funkcja monitorowania pasa ruchu kieruje samochód z powrotem na zajmowany pas ruchu.

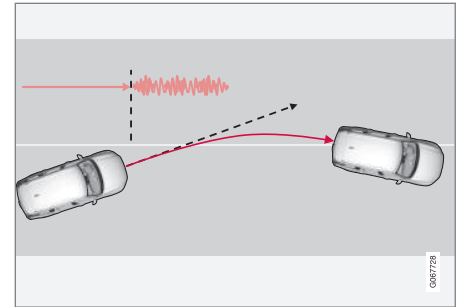

Układ monitorowania pasa ruchu ostrzega kierowcę pulsującymi wibracjami kierownicy.

Zależnie od ustawień, funkcja monitorowania pasa ruchu działa w następujący sposób:

- Aktywowana opcja **Wsparcie**: Gdy samochód zacznie zbliżać się do linii pasa ruchu, funkcja skieruje go z powrotem na właściwy pas, wywierając niewielką siłę na kierownicę.
- Aktywowana opcja **Ostrzeżenie**: Gdy samochód zacznie zbliżać się do linii pasa ruchu, układ ostrzeże kierowcę wibracjami kierownicy.

Dostępna jest również opcja uruchamiająca jednocześnie wspomaganie kierowania i ostrzeżenie.



**i UWAGA**

Gdy kierunkowskaz jest włączony, funkcja monitorowania pasa ruchu nie oddziałuje na kierownicę ani nie ostrzega.

**⚠ OSTRZEŻENIE**

- Funkcja jest dodatkowym układem wspomagającym kierowcę, którego zadaniem jest ułatwienie i poprawa bezpieczeństwa jazdy – nie jest on w stanie poradzić sobie ze wszystkimi sytuacjami w każdych warunkach ruchu, pogodowych oraz drogowych.
- Zaleca się, aby kierowca przeczytał wszystkie części instrukcji obsługi dotyczące tej funkcji, aby poznać jej ograniczenia i dowiedzieć się, z czego powinien zdawać sobie sprawę przed rozpoczęciem korzystania z tego układu.
- Układy wspomagające kierowcę nie zastępują uwagi i oceny sytuacji przez kierowcę. Odpowiedzialność za prowadzenie samochodu w bezpieczny sposób, z odpowiednią prędkością, we właściwej odległości od innych pojazdów i zgodnie z obowiązującymi przepisami ruchu drogowego spoczywa zawsze na kierowcy.

**Układ monitorowania pasa ruchu nie podejmuje interwencji**

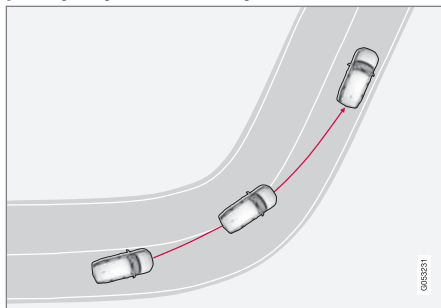

Funkcja monitorowania pasa ruchu nie interweniuje na ostrych zakrętach wewnętrznych.

W niektórych sytuacjach funkcja monitorowania pasa ruchu dopuszcza przekroczenie oznaczeń linii pasa bez interwencji w formie aktywnego wspomaganie kierowania lub ostrzeżenia – przykładowo po użyciu kierunkowskazu lub gdy samochód ścina zakręty.

**Dłonie na kierownicy**

Wspomaganie kierowania z funkcją monitorowania pasa ruchu działa pod warunkiem, że kierowca trzyma ręce na kierownicy, co jest na bieżąco kontrolowane przez układ.



Jeśli kierowca nie trzyma rąk na kierownicy, pojawia się sygnał ostrzegawczy oraz komunikat zachęcający kierowcę do aktywnego kierowania samochodem:

• **Lane Keeping Aid Przejmij kierowanie**

Jeżeli kierowca posłucha wezwania do podjęcia kierowania samochodem, funkcja zostanie przełączona w tryb gotowości i pojawi się ten komunikat:

• **Lane Keeping Aid Czekaj na uruchomienie układu kierowniczego.**

Funkcja będzie niedostępna do czasu, aż kierowca przejmie kierowanie samochodem.

**Powiązane informacje**

- Układy wspomagające kierowcę (Str. 316)
- Aktywacja i dezaktywacja funkcji monitorowania pasa ruchu (Str. 381)
- Ograniczenia funkcjonalne funkcji monitorowania pasa ruchu (Str. 381)
- Symbole i komunikaty układu monitorowania pasa ruchu (Str. 383)

## Aktywacja i dezaktywacja funkcji monitorowania pasa ruchu

Funkcja monitorowania pasa ruchu (LKA<sup>84</sup>) jest opcjonalna – kierowca może ją włączyć lub wyłączyć.



Funkcję można włączyć lub wyłączyć za pomocą tego przycisku w widoku funkcji na wyświetlaczu centralnym.

- ZIELONY wskaźnik na przycisku – funkcja jest włączona.
- SZARY wskaźnik na przycisku – funkcja jest wyłączona.

## Powiązane informacje

- Funkcja monitorowania pasa ruchu (Str. 379)
- Wybór opcji wspomaganie kierowcy przez funkcję monitorowania pasa ruchu (Str. 381)
- Ograniczenia funkcjonalne funkcji monitorowania pasa ruchu (Str. 381)

## Wybór opcji wspomaganie kierowcy przez funkcję monitorowania pasa ruchu

Kierowca może wybrać, jak układ monitorowania pasa ruchu (LKA<sup>85</sup>) ma reagować na zjechanie samochodu z zajmowanego pasa.

1. Wybrać **Ustawienia** → **My Car** → **IntelliSafe** w widoku górnym wyświetlacza centralnego.
2. W przypadku opcji **Tryb ostrzegania Lane Keeping Aid** wybrać sposób reakcji układu:
  - **Wsparcie** — aktywne wspomaganie kierowania bez ostrzeżenia kierowcy.
  - **Ostrzeżenie** — kierowca jest ostrzegany tylko przez wibracje kierownicy.
  - **Oba** — kierowca jest ostrzegany zarówno przez wibracje kierownicy, jak i wspomaganie kierowania.

## Powiązane informacje

- Funkcja monitorowania pasa ruchu (Str. 379)

## Ograniczenia funkcjonalne funkcji monitorowania pasa ruchu

W utrudnionych warunkach jazdy funkcja monitorowania pasa ruchu (LKA<sup>86</sup>) może mieć trudności z zapewnieniem właściwego wsparcia kierowcy. W takich sytuacjach zalecane jest wyłączenie tej funkcji.

Przykładowe warunki:

- prace drogowe
- warunki zimowe
- zła jakość nawierzchni drogi
- bardzo sportowy styl jazdy
- złe warunki pogodowe z ograniczeniem widoczności
- drogi z niewyraźnymi liniami wyznaczającymi pas ruchu lub bez takich linii
- ostre krawędzie lub linie inne niż linie wyznaczające pas ruchu
- gdy wspomaganie kierownicy z siłą zależną od prędkości działa z ograniczoną wydajnością – na przykład podczas chłodzenia uruchomionego w związku z przegrzaniem.

Funkcja nie wykrywa barier, szyn ani podobnych przeszkód znajdujących się przy drodze.

<sup>84</sup> Lane Keeping Aid

<sup>85</sup> Lane Keeping Aid

<sup>86</sup> Lane Keeping Aid



**i UWAGA**

Funkcja ta wykorzystuje moduły kamery i radaru, których działanie podlega pewnym ogólnym ograniczeniom.

**Powiązane informacje**



- Funkcja monitorowania pasa ruchu (Str. 379)
- Wspomaganie kierownicy z siłą zależną od prędkości (Str. 316)
- Ograniczenia modułu kamery i radaru (Str. 459)



## Symbole i komunikaty układu monitorowania pasa ruchu

Na wyświetlaczu kierowcy mogą pojawiać się różne symbole i komunikaty dotyczące

układu wspomagającego utrzymanie samochodu na pasie ruchu (LKA<sup>87</sup>). Oto kilka przykładów.

Symbol	Komunikat	Działanie
	System wsparcia kier. Ograniczona funkcjonalność. Wymagany serwis	Układ nie działa prawidłowo. Należy skontaktować się z warsztatem <sup>A</sup> .
	Czujnik na prz. szybie Czujnik zablokowany, patrz Instrukcja obsługi	Zdolność kamery do monitorowania drogi przed samochodem zostaje ograniczona.

<sup>87</sup> Lane Keeping Aid



Symbol	Komunikat	Działanie
	<b>Lane Keeping Aid</b> <b>Przejmij kierowanie</b>	Funkcja wspomagania układu kierowniczego LKA nie działa, jeśli kierowca nie trzyma rąk na kierownicy. Postępować zgodnie z instrukcją i aktywnie kierować samochodem.
	<b>Lane Keeping Aid</b> <b>Czekaj na uruchomienie układu kierowniczego.</b>	Funkcja LKA zostaje przełączona w tryb gotowości do czasu, gdy kierowca ponownie zacznie kierować samochodem.

<sup>A</sup> Zaleca się kontakt z autoryzowaną stacją obsługi Volvo.

Komunikat tekstowy można skasować, naciskając krótko przycisk znajdujący się pośrodku prawego zestawu przycisków na kierownicy.

Jeśli komunikat będzie nadal wyświetlany, należy skontaktować się z warsztatem<sup>A</sup>.

### Powiązane informacje

- Funkcja monitorowania pasa ruchu (Str. 379)
- Tryb wyświetlania funkcji monitorowania pasa ruchu (Str. 385)
- Ograniczenia funkcjonalne funkcji monitorowania pasa ruchu (Str. 381)

## Tryb wyświetlania funkcji monitorowania pasa ruchu

Działanie funkcji monitorowania pasa ruchu (LKA<sup>88</sup>) jest sygnalizowane w zależności od sytuacji symbolami na wyświetlaczu kierowcy.



Poniżej przedstawiono kilka przykładów symboli i sytuacji, w jakich są one wyświetlane:

### Funkcja dostępna



Funkcja dostępna – linie pasa na symbolu są koloru BIAŁEGO.

Układ monitorowania pasa ruchu skanuje linie pasa po jednej lub obu stronach.

### Funkcja niedostępna



Funkcja niedostępna – linie pasa na symbolu są koloru SZAREGO.

Układ monitorowania pasa ruchu nie jest w stanie wykrywać linii pasa, ponieważ prędkość jest zbyt mała lub droga zbyt wąska.

### Wskazanie aktywnego wspomagania kierowania/ostrzeżenia



Aktywne wspomaganie kierowania/ostrzeżenie – linie pasa na symbolu są KOLOROWE.

Układ monitorowania pasa ruchu sygnalizuje ostrzeżenie i/lub próbę skierowania samochodu z powrotem na pierwotny pas ruchu.

### Powiązane informacje

- Funkcja monitorowania pasa ruchu (Str. 379)
- Ograniczenia funkcjonalne funkcji monitorowania pasa ruchu (Str. 381)

<sup>88</sup> Lane Keeping Aid

## City Safety™

Układ City Safety<sup>89</sup> może wykorzystywać światła, dźwięk i pulsowanie pedału hamulca, aby zwrócić uwagę kierowcy na pieszych, rowerzystów, duże zwierzęta i pojazdy.

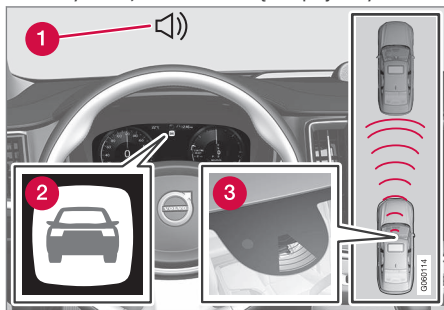

Elementy układu

- 1 Sygnał akustyczny ostrzegający o ryzyku kolizji
- 2 Symbol ostrzeżenia o ryzyku kolizji
- 3 Pomiar odległości przez moduł kamery i radaru

Funkcja ta może pomóc kierowcy w uniknięciu kolizji na przykład podczas jazdy w intensywnym ruchu, gdy zmiany w sytuacji z przodu w połączeniu z nieuwagą mogą doprowadzić do zderzenia. Układ City Safety uruchamia wtedy krótkie, intensywne hamowanie

i samochód zwykle zatrzymuje się tuż za poprzedzającym pojazdem.

Funkcja ta pomaga kierowcy, automatycznie wyhamowując samochód w razie bezpośredniego zagrożenia kolizją, jeśli kierowca nie zareaguje na czas poprzez hamowanie i/lub zmianę toru jazdy.

Układ City Safety jest uruchamiany w sytuacjach, w których kierowca powinien był rozpocząć hamowanie wcześniej i dlatego nie w każdej sytuacji może on pomóc kierowcy. Funkcja ta jest zaprojektowana do uruchamiania możliwie jak najpóźniej, aby uniknąć zbędnych interwencji. Automatyczne hamowanie następuje dopiero po pojawieniu się ostrzeżenia o ryzyku kolizji lub równocześnie z nim.

W normalnych warunkach kierowca i pasażerowie nie zauważają działania układu City Safety – jest tak jedynie w sytuacjach bardzo bliskich kolizji.

## OSTRZEŻENIE

- Funkcja jest dodatkowym układem wspomagającym kierowcę, którego zadaniem jest ułatwienie i poprawa bezpieczeństwa jazdy – nie jest on w stanie poradzić sobie ze wszystkimi sytuacjami w każdych warunkach ruchu, pogodowych oraz drogowych.
- Zaleca się, aby kierowca przeczytał wszystkie części instrukcji obsługi dotyczące tej funkcji, aby poznać jej ograniczenia i dowiedzieć się, z czego powinien zdawać sobie sprawę przed rozpoczęciem korzystania z tego układu.
- Układy wspomagające kierowcę nie zastępują uwagi i oceny sytuacji przez kierowcę. Odpowiedzialność za prowadzenie samochodu w bezpieczny sposób, z odpowiednią prędkością, we właściwej odległości od innych pojazdów i zgodnie z obowiązującymi przepisami ruchu drogowego spoczywa zawsze na kierowcy.

## Powiązane informacje

- Układy wspomagające kierowcę (Str. 316)
- Funkcje składowe układu City Safety (Str. 387)

<sup>89</sup> Funkcja ta nie jest dostępna na wszystkich rynkach.

- Ustawianie odległości reakcji dla City Safety (Str. 389)
- Wykrywanie przeszkód przez układ City Safety (Str. 391)
- Hamowanie przez układ City Safety w reakcji na pojazd nadjeżdżający z przodu (Str. 396)
- Automatyczne hamowanie przez układ City Safety w przypadku nagłego manewru wymijającego (Str. 396)
- City Safety w ruchu odbywającym się w kierunku poprzecznym (Str. 393)
- City Safety – wspomaganie kierowania przy wykonywaniu manewru omijania (Str. 394)
- Ograniczenia funkcjonalne układu City Safety (Str. 397)
- Komunikaty układu City Safety (Str. 401)

## **Funkcje składowe układu City Safety**

Układ City Safety<sup>90</sup> może pomóc w uniknięciu kolizji lub zmniejszyć prędkość, przy której dochodzi do zderzenia. Funkcja obejmuje kilka funkcji składowych.

### **Zdolność do redukcji prędkości**

Jeśli różnica prędkości między samochodem a przeszkodą jest większa niż podano poniżej, funkcja automatycznego hamowania układu City Safety nie może zapobiec kolizji, ale może złagodzić jej skutki.

### **Pojazdy**

W przypadku pojazdu z przodu układ City Safety jest w stanie zredukować prędkość nawet o 60 km/h (37 mph).

### **Rowerzyści**

W przypadku rowerzysty układ City Safety jest w stanie zredukować prędkość nawet o 50 km/h (30 mph).

### **Piesi**

W przypadku pieszych układ City Safety jest w stanie zredukować prędkość nawet o 45 km/h (28 mph).

### **Duże zwierzęta**

W przypadku ryzyka kolizji z dużym zwierzęciem układ City Safety jest w stanie zreduko-

wać prędkość samochodu nawet o 15 km/h (9 mph).

Funkcja hamowania w reakcji na pojawienie się dużego zwierzęcia ma głównie za zadanie zmniejszenie siły uderzenia przy wyższych prędkościach i jest najbardziej skuteczna przy prędkościach powyżej 70 km/h (43 mph), ale mniej skuteczna przy niższych prędkościach.

### **Kroki działania układu City Safety**

Układ City Safety realizuje trzy kroki w następującej kolejności:

1. Ostrzeżenie o ryzyku kolizji
2. Przygotowanie do hamowania awaryjnego
3. Automatyczne hamowanie

<sup>90</sup> Funkcja ta nie jest dostępna na wszystkich rynkach.

## 1 – Ostrzeżenie o ryzyku kolizji

Kierowca zostaje najpierw ostrzeżony o zbliżającej się potencjalnej kolizji.

W samochodach wyposażonych w wyświetlacz przezierny\*, ostrzeżenie jest wyświetlane na szybie przedniej za pomocą migającego symbolu.

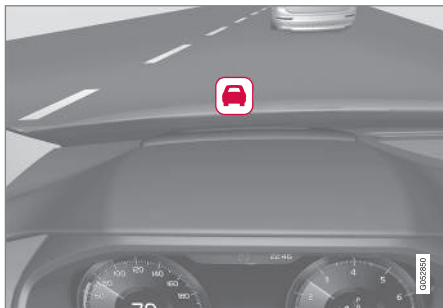

Symbol ostrzeżenia o ryzyku kolizji na szybie przedniej

### **i UWAGA**

Gdy występuje silne światło słoneczne, odbite światło lub duży kontrast oświetlenia albo kierowca korzysta z okularów przeciwsłonecznych lub nie patrzy na wprost, zauważenie wizualnego sygnału ostrzegawczego na przedniej szybie może być trudne.

Układ City Safety potrafi wykrywać pieszych, rowerzystów i pojazdy, które są nieruchome lub poruszają się w tym samym kierunku, co samochód i znajdują się z przodu. Układ City Safety potrafi wykrywać pieszych, rowerzystów i duże zwierzęta przecinające drogę przed pojazdem.

W przypadku ryzyka kolizji z pieszym, dużym zwierzęciem, rowerzystą lub innym pojazdem kierowca zostaje ostrzeżony za pomocą sygnałów wizualnych i akustycznych oraz pulsowaniem pedału hamulca. Ostrzeżenie w postaci pulsowania pedału hamulca nie występuje podczas jazdy z mniejszą prędkością, nagłego hamowania przez kierowcę i przyspieszania. Częstotliwość pulsacji hamulców zależy od prędkości samochodu.

## 2 – Przygotowanie do hamowania awaryjnego

Jeżeli mimo ostrzeżenia ryzyko kolizji ulegnie zwiększeniu, uruchamiana jest funkcja przygotowania do hamowania awaryjnego.

Funkcja przygotowania do hamowania awaryjnego wzmacnia siłę hamowania zainicjowanego przez kierowcę, jeśli układ uzna, że hamowanie nie jest wystarczające do uniknięcia kolizji.

## 3 – Automatyczne hamowanie

Funkcja automatycznego hamowania zostaje uruchomiona na końcu.

Jeśli w tej sytuacji kierowca nie podjął jeszcze działań zmierzających do uniknięcia kolizji i staje się ona nieunikniona, zostaje uruchomiona funkcja automatycznego hamowania – ma to miejsce niezależnie od tego, czy kierowca hamuje czy nie. Hamowanie odbywa się wtedy z pełną siłą w celu zmniejszenia prędkości zderzenia lub z ograniczoną siłą, jeżeli jest to wystarczające do uniknięcia kolizji.

Napinacze pasów bezpieczeństwa mogą zostać aktywowane w związku z włączeniem funkcji automatycznego hamowania.

W niektórych sytuacjach działanie funkcji automatycznego hamowania może rozpocząć się od delikatnego przyhamowania, po czym przejść do pełnej mocy hamowania.

Gdy układ City Safety zapobiegnie kolizji z nieruchomym obiektem, samochód pozostaje nieruchomy w oczekiwaniu na podjęcie działania przez kierowcę. Jeżeli samochód zostanie zahamowany z powodu poruszającego się wolniej pojazdu z przodu, to prędkość zostanie zmniejszona do takiej samej prędkości, jaka jest utrzymywana przez pojazd z przodu.

**i UWAGA**

W samochodach z manualną skrzynią biegów silnik wyłącza się po zatrzymaniu samochodu przez funkcję automatycznego hamowania, chyba że kierowca zdąży wcześniej wcisnąć pedał sprzęgła.

Kierowca może w każdej chwili przerwać interwencję wciskając pedał przyspieszenia.

**i UWAGA**

Podczas hamowania przez układ City Safety™ zapalają się światła hamowania.

W trakcie automatycznego hamowania przez układ City Safety na wyświetlaczu kierowcy widoczny jest komunikat tekstowy informujący o zadziałaniu tej funkcji.

**⚠ OSTRZEŻENIE**

Układ City Safety nie może być traktowany jako pretekst do zmiany nawyków przy prowadzeniu samochodu – kierowca nie może polegać wyłącznie na układzie City Safety i realizowanym przez ten układ automatycznym hamowaniu.

**Powiązane informacje**

- City Safety™ (Str. 386)
- City Safety w ruchu odbywającym się w kierunku poprzecznym (Str. 393)
- Hamowanie przez układ City Safety w reakcji na pojazd nadjeżdżający z przeciwka (Str. 396)
- Ograniczenia funkcjonalne układu City Safety (Str. 397)
- Wyświetlacz przezierny na szybie przedniej\* (Str. 155)
- Napinacze pasów bezpieczeństwa (Str. 54)

**Ustawianie odległości reakcji dla City Safety**

Układ City Safety<sup>91</sup> jest zawsze aktywny, ale kierowca ma możliwość wyboru odległości reakcji (ostrzegania).

**i UWAGA**

Funkcji City Safety nie można wyłączyć. Jest ona aktywowana automatycznie przy uruchomieniu silnika/napędu elektrycznego i pozostaje włączona do czasu jego wyłączenia.

Odległość reakcji decyduje o czułości układu i określa, kiedy powinno pojawić się ostrzeżenie za pomocą sygnałów wizualnych i akustycznych oraz pulsowaniem pedału hamulca.

Aby wybrać odległość reakcji:

1. Wybrać **Ustawienia** → **My Car** → **IntelliSafe** w widoku górnym wyświetlacza centralnego.
2. W pozycji **Ostrzeżenie City Safety** wybrać **Późne**, **Normalny** lub **Wczesne**, aby ustawić wymaganą odległość reakcji.

Jeśli przy ustawieniu **Wczesne** ostrzeżenia generowane są zbyt często, co w niektórych sytuacjach może być irytujące, można wybrać

<sup>91</sup> Funkcja ta nie jest dostępna na wszystkich rynkach.

- ◀ ustawienie odległości reakcji **Normalny** lub **Późne**.

Gdy ostrzeżenia są odczuwane jako zbyt częste lub irytujące, odległość reakcji można zredukować, co zmniejsza łączną liczbę ostrzeżeń i powoduje, że układ City Safety ostrzega później.

Odległość reakcji **Późne** powinna zatem być używana tylko w wyjątkowych sytuacjach, np. podczas dynamicznej jazdy.

### OSTRZEŻENIE

- Żaden układ automatyczny nie może zagwarantować działania prawidłowego w 100% we wszystkich sytuacjach. Dlatego nigdy nie należy testować działania funkcji City Safety jadąc w kierunku ludzi, zwierząt lub pojazdów – może to spowodować poważne szkody materialne i doprowadzić do obrażeń ciała lub śmierci.
- Funkcja City Safety ostrzega kierowcę o niebezpieczeństwie, ale nie jest w stanie skrócić czasu jego reakcji.
- Nawet w przypadku nastawienia odległości reakcji na **Wczesne**, w pewnych sytuacjach ostrzeżenia mogą wydawać się spóźnione, na przykład w przypadku dużej różnicy prędkości lub gdy pojazdy znajdujące się z przodu nagle zaczną gwałtownie hamować.
- Gdy odległość ostrzegania jest nastawiona na **Wczesne**, ostrzeżenia będą pojawiać się z większym wyprzedzeniem. Może to oznaczać, że ostrzeżenia będą się pojawiać częściej niż przy odległości ostrzegania **Normalny**, ale jest to zalecane, ponieważ może poprawić skuteczność układu City Safety.

### Powiązane informacje

- City Safety™ (Str. 386)
- Ograniczenia funkcjonalne układu City Safety (Str. 397)
- Rear Collision Warning\* (Str. 408)



## Wykrywanie przeszkód przez układ City Safety

Układ City Safety<sup>92</sup> pomaga kierowcy w wykrywaniu pojazdów, rowerzystów, dużych zwierząt i pieszych.

### Pojazdy

Układ City Safety wykrywa większość pojazdów stojących oraz poruszających się w tym samym kierunku, co własny samochód. W pewnych przypadkach układ wykrywa również pojazdy nadjeżdżające z przeciwnika oraz przecinające tor ruchu samochodu.

Aby układ City Safety był w stanie wykrywać pojazdy w nocy, ich światła przednie i tylne muszą być włączone oraz jasno świecić.

### Rowerzyści

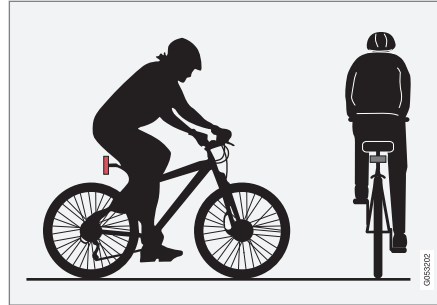

Przykład tego, co układ City Safety interpretuje jako rowerzystę – wyraźny zarys sylwetki i roweru.

Prawidłowe działanie układu wymaga, by funkcja wykrywania rowerzystów otrzymała możliwie jak najbardziej jednoznaczną informację o zarysie sylwetki i roweru – oznacza to możliwość zidentyfikowania roweru, głowy, rąk, ramion i nóg oraz górnej i dolnej części ciała w połączeniu z normalnym sposobem poruszania się człowieka.

Jeżeli duża część ciała rowerzysty lub roweru pozostanie niewidoczna dla kamery, układ nie będzie w stanie go wykryć.

Aby układ był w stanie wykryć rowerzystę, musi on być osobą dorosłą jadącą na rowerze dla dorosłych.

### OSTRZEŻENIE

City Safety to dodatkowa funkcja wspomagająca kierowcę i nie jest w stanie wykryć wszystkich rowerzystów we wszystkich sytuacjach – funkcja nie widzi przykładowo:

- częściowo zasłoniętych rowerzystów.
- rowerzystów, jeśli kontrast tła jest słaby.
- rowerzystów noszących odzież, która przesłania zarys sylwetki
- rowerów, na których przewożone są duże przedmioty.

Ostrzeżenia i hamowanie mogą być opóźnione lub mogą w ogóle nie wystąpić. Odpowiedzialność za prawidłowe prowadzenie pojazdu i zachowanie bezpiecznej odległości dostosowanej do prędkości jazdy ponosi zawsze kierowca.

<sup>92</sup> Funkcja ta nie jest dostępna na wszystkich rynkach.

## « Piesi

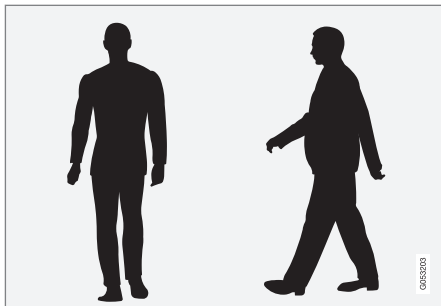

Przykłady kształtów, które układ uznaje za pieszych o wyraźnym zarysie sylwetki.

Prawidłowe działanie układu wymaga, by funkcja wykrywania pieszych otrzymała możliwie jak najbardziej jednoznaczną informację o zarysie sylwetki – oznacza to możliwość zidentyfikowania głowy, rąk, ramion i nóg oraz górnej i dolnej części ciała w połączeniu z normalnym sposobem poruszania się człowieka.

Aby możliwe było wykrywanie pieszych, muszą oni wyróżniać się od tła, a kontrast ten zależy od takich czynników, jak odzież, oświetlenie tła oraz pogoda. Przy słabym kontraście piesi mogą zostać wykryci zbyt późno lub w ogóle nie wykryci, co może oznaczać, że ostrzeżenia i hamowanie nastąpią z opóźnieniem lub nie nastąpią wcale.

Układ City Safety potrafi także wykrywać pieszych w ciemności, jeśli zostaną oświetleni przez reflektory samochodu.

### ⚠ OSTRZEŻENIE

City Safety to dodatkowa funkcja wspomagająca kierowcę i nie jest w stanie wykryć wszystkich pieszych we wszystkich sytuacjach – funkcja nie widzi przykładowo:

- częściowo zasłoniętych pieszych, osób noszących odzież ukrywającą zarys sylwetki i pieszych o wzroście mniejszym niż 80 cm (32 in.).
- pieszych, jeśli kontrast tła jest słaby.
- pieszych niosących duże przedmioty.

Ostrzeżenia i hamowanie mogą być opóźnione lub mogą w ogóle nie wystąpić. Odpowiedzialność za prawidłowe prowadzenie pojazdu i zachowanie bezpiecznej odległości dostosowanej do prędkości jazdy ponosi zawsze kierowca.

## Duże zwierzęta

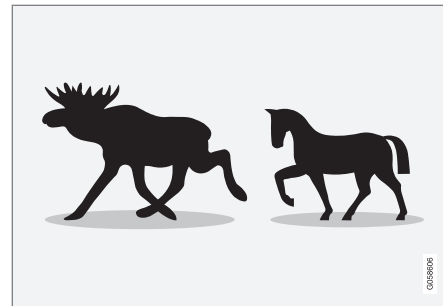

Przykłady rozpoznawania dużych zwierząt przez układ City Safety – stojących lub poruszających się wolno o wyraźnych zarysach sylwetki.

Prawidłowe działanie układu wymaga, by funkcja wykrywania dużych zwierząt (np. łosia lub konia) uzyskała możliwie jak najbardziej jednoznaczną informację o zarysie sylwetki – oznacza to możliwość zidentyfikowania zwierzęcia bezpośrednio z boku w połączeniu z normalnym sposobem jego poruszania się.

Jeżeli części ciała zwierzęcia pozostaną niewidoczne dla kamery, układ nie będzie w stanie go wykryć.

Układ City Safety potrafi także wykrywać duże zwierzęta w ciemności, jeśli zostaną oświetlone przez reflektory samochodu.

**⚠ OSTRZEŻENIE**

City Safety to dodatkowa funkcja wspomagająca kierowcę i nie jest w stanie wykryć wszystkich dużych zwierząt we wszystkich sytuacjach – funkcja nie widzi przykładowo:

- częściowo zasłoniętych dużych zwierząt.
- większych zwierząt widzianych od przodu lub od tyłu.
- dużych zwierząt, które biegą lub poruszają się szybko.
- dużych zwierząt, jeśli kontrast tła jest słaby.
- małych zwierząt, na przykład psów i kotów.

Ostrzeżenia i hamowanie mogą być opóźnione lub mogą w ogóle nie wystąpić. Odpowiedzialność za prawidłowe prowadzenie pojazdu i zachowanie bezpiecznej odległości dostosowanej do prędkości jazdy ponosi zawsze kierowca.

**Powiązane informacje**

- City Safety™ (Str. 386)
- Ograniczenia funkcjonalne układu City Safety (Str. 397)

**City Safety w ruchu odbywającym się w kierunku poprzecznym**

Układ City Safety<sup>93</sup> może pomóc kierowcy podczas skręcania i przecinania drogi ruchu innego nadjeżdżającego pojazdu na skrzyżowaniu.

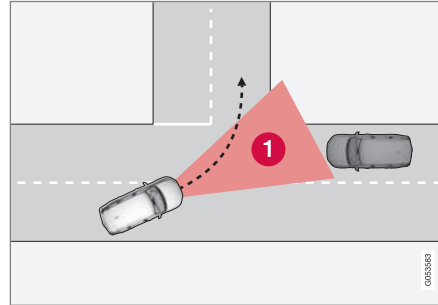

- 1** Sektor, w którym układ City Safety może wykrywać nadjeżdżające z kierunku poprzecznego pojazdy.

Aby układ City Safety mógł wykryć nadjeżdżający na kursie kolizyjnym pojazd, musi on najpierw wjechać w sektor, w którym układ City Safety będzie w stanie dokonać analizy sytuacji.

Ponadto, muszą zostać spełnione następujące kryteria:

- własny samochód musi poruszać się z prędkością nie mniejszą od 4 km/h (3 mph)
- własny samochód musi skręcać w lewo na rynkach z ruchem prawostronnym (albo w prawo na rynkach z ruchem lewostronnym)
- pojazd nadjeżdżający musi mieć włączone reflektory świateł przednich

**Powiązane informacje**

- City Safety™ (Str. 386)
- Ograniczenia funkcjonalne układu City Safety (Str. 397)

<sup>93</sup> Funkcja ta nie jest dostępna na wszystkich rynkach.

## Ograniczenia funkcjonalne układu City Safety dotyczące ruchu poprzecznego

W niektórych sytuacjach układ City Safety może nie być w stanie pomóc kierowcy uniknąć ryzyka kolizji z powodu zbliżającego się ruchu poprzecznego.

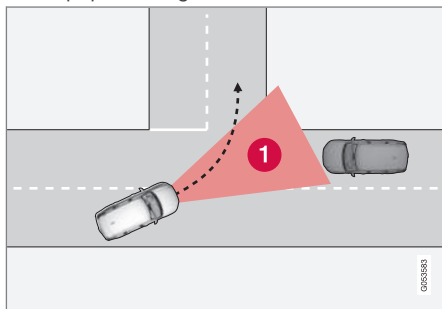

Przykładowe sytuacje:

- układ stabilizacji toru jazdy ESC interweniuje w razie wykrycia warunków gołoledzi.
- gdy nadjeżdżający pojazd zostanie wykryty zbyt późno.
- gdy nadjeżdżający pojazd zostanie przez coś zasłonięty.
- gdy nadjeżdżający pojazd ma wyłączone światła.

- gdy nadjeżdżający pojazd porusza się w sposób nieprzewidywalny, np. gwałtownie zmienia pas ruchu w ostatniej chwili.

### **i** UWAGA

Funkcja ta wykorzystuje moduły kamery i radaru, których działanie podlega pewnym ogólnym ograniczeniom.

### Powiązane informacje

- City Safety w ruchu odbywającym się w kierunku poprzecznym (Str. 393)
- Ograniczenia funkcjonalne układu City Safety (Str. 397)
- Ograniczenia modułu kamery i radaru (Str. 459)

## City Safety – wspomaganie kierowania przy wykonywaniu manewru omijania

Funkcja wspomagania kierowania układu City Safety pomaga kierowcy ominąć pojazd/przeszkodę, gdy nie jest możliwe uniknięcie kolizji przez samo hamowanie. Funkcji wspomagania kierowania układu City Safety nie można wyłączyć – jest zawsze włączona.

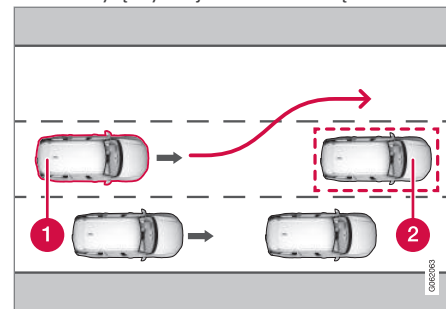

- 1 Samochód zmienia tor jazdy
- 2 Wolno jadący lub stojący pojazd albo przeszkoda.

Układ City Safety ingeruje poprzez wzmocnienie ruchu kierownicą wykonywanego przez kierowcę, co ma miejsce tylko wtedy, gdy kierowca rozpoczął manewr omijania – i tylko w przypadku, gdy kierowca nie skręca wystarczająco mocno, by można było uniknąć kolizji.

Jednocześnie ze wzmocnieniem ruchu kierownicą wykorzystywany jest też układ hamulcowy w celu dodatkowego wzmocnienia tego efektu. Funkcja ta pomaga także wyprostować tor jazdy samochodu po minięciu przeszkody.

Funkcja wspomagania kierowania układu City Safety potrafi wykryć następujące obiekty:

- Pojazdy
- Rowerzyści
- Piesi
- Duże zwierzęta.

#### Powiązane informacje

- City Safety™ (Str. 386)
- Ograniczenia wspomagania kierowania przez układ City Safety podczas wykonywania manewru mającego na celu uniknięcie kolizji (Str. 395)
- Ograniczenia funkcjonalne układu City Safety (Str. 397)

### Ograniczenia wspomagania kierowania przez układ City Safety podczas wykonywania manewru mającego na celu uniknięcie kolizji

W niektórych sytuacjach funkcja City Safety może mieć ograniczone działanie i nie zaintereseniować, np.:

- poza przedziałem prędkości 50-100 km/h (30-62 mph)
- jeśli kierowca zainicjuje manewr mający na celu uniknięcie kolizji
- jeśli wspomaganie kierownicy z siłą zależną od prędkości działa z ograniczoną wydajnością – na przykład podczas chłodzenia uruchomionego w związku z przegrzaniem.

#### UWAGA

Funkcja ta wykorzystuje moduły kamery i radaru, których działanie podlega pewnym ogólnym ograniczeniom.

#### Powiązane informacje

- City Safety – wspomaganie kierowania przy wykonywaniu manewru omijania (Str. 394)
- Ograniczenia funkcjonalne układu City Safety (Str. 397)
- Wspomaganie kierownicy z siłą zależną od prędkości (Str. 316)

- Ograniczenia modułu kamery i radaru (Str. 459)

## Automatyczne hamowanie przez układ City Safety w przypadku nagłego manewru wymijającego

Układ City Safety<sup>94</sup> może pomóc kierowcy przez wcześniejsze automatyczne zahamowanie samochodu, gdy nie jest możliwe uniknięcie kolizji tylko poprzez ruch kierownicy. Układ City Safety pomaga kierowcy poprzez ciągłe sprawdzanie, czy są „drogi ucieczki” po bokach na wypadek późnego wykrycia poruszającego się powoli lub nieruchomego pojazdu z przodu.

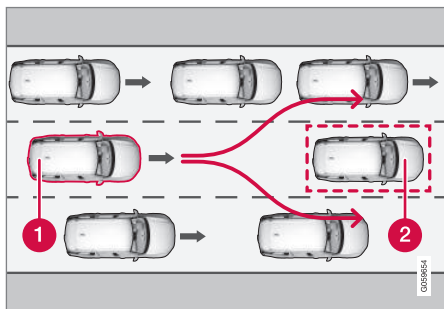

Własny samochód (1) nie „widzi” możliwości ominięcia poprzedzającego pojazdu (2) i dlatego może wcześniej automatycznie hamować.

- 1 Własny samochód
- 2 Wolno jadący lub stojący pojazd

Układ City Safety nie interweniuje za pomocą funkcji automatycznego hamowania, dopóki kierowca sam ma możliwość uniknięcia kolizji poprzez ruch kierownicy.

Jeśli jednak układ City Safety stwierdzi, że manewr mający na celu uniknięcie kolizji nie jest możliwy z powodu ruchu pojazdów na sąsiednim pasie ruchu, funkcja ta może pomóc kierowcy poprzez rozpoczęcie automatycznego hamowania na wcześniejszym etapie.

### Powiązane informacje

- City Safety™ (Str. 386)
- Ograniczenia funkcjonalne układu City Safety (Str. 397)

## Hamowanie przez układ City Safety w reakcji na pojazd nadjeżdżający z przeciwnika

Układ City Safety może pomóc kierowcy w hamowaniu awaryjnym, jeśli pojazd nadjeżdżający z przeciwnika jedzie pasem ruchu, na którym znajduje się samochód.

Jeżeli nadjeżdżający pojazd wjedzie na pas ruchu samochodu i kolizja będzie nieunikniona, układ City Safety może ograniczyć prędkość samochodu w celu zmniejszenia siły zderzenia.

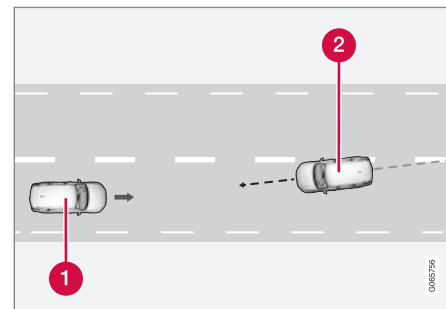

- 1 Własny samochód
- 2 Pojazdy nadjeżdżające z przeciwnika

<sup>94</sup> Funkcja ta nie jest dostępna na wszystkich rynkach.

Aby układ mógł zadziałać, muszą być spełnione następujące kryteria:

- własny samochód musi poruszać się z prędkością ponad 4 km/h (3 mph)
- odcinek drogi musi być prosty
- pas ruchu własnego samochodu musi mieć wyraźne linie na jezdni
- własny samochód musi być ustawiony prosto na swoim pasie ruchu
- pojazd nadjeżdżający z przeciwka musi znajdować się w obrębie linii wyznaczających pas ruchu samochodu
- pojazd nadjeżdżający musi mieć włączone reflektory świateł przednich
- układ działa tylko w przypadkach zagrożenia zderzeniem czołowym
- układ wykrywa tylko pojazdy czterokołowe.

### OSTRZEŻENIE

Ostrzeżenia i hamowanie interwencyjne spowodowane zbliżaniem się kolizji z nadjeżdżającym pojazdem następują zawsze bardzo późno.

### Powiązane informacje

- City Safety™ (Str. 386)
- Ograniczenia funkcjonalne układu City Safety (Str. 397)

## Ograniczenia funkcjonalne układu City Safety

Działanie układu City Safety<sup>95</sup> może podlegać pewnym ograniczeniom funkcjonalnym w określonych sytuacjach.

### Warunki otoczenia

#### Niskie obiekty

Zakłócenia działania układu mogą powodować także nisko zwisające obiekty, jak np. chodnikowa lub podobne oznakowanie wystającego ładunku, dodatkowe lampy, czy krata osłonoza przewyższająca linię pokrywy komory silnikowej.

#### Poślizg

Na śliskich nawierzchniach droga hamowania się wydłuża, co może zmniejszyć skuteczność zapobiegania kolizjom przez układ City Safety. W takich sytuacjach układy ABS i ESC<sup>96</sup> mają za zadanie zapewnić możliwie najskuteczniejszą moc hamowania i pomogą utrzymać stabilny tor jazdy.

#### Światło z naprzeciwka

W warunkach intensywnego oświetlenia promieniami słonecznymi, występowania refleksów świetlnych, a także gdy kierowca ma założone okulary przeciwsłoneczne lub nie patrzy na wprost, wizualny sygnał ostrzegawczy na szybie przedniej może być trudny do zauważenia.

## Ciepło

W przypadku wysokiej temperatury w kabinie pasażerskiej spowodowanej na przykład silnym nasłonecznieniem, wizualny sygnał ostrzegawczy na szybie przedniej może zostać tymczasowo wyłączony.

#### ◀ Pole detekcji modułu kamery i radaru

Pole detekcji kamery jest ograniczone, w związku z czym w pewnych sytuacjach wykrywanie pieszych, dużych zwierząt, rowerów i pojazdów nie jest możliwe lub następuje później niż można by się spodziewać.

Zabrudzone pojazdy mogą być wykrywane później od innych, podobnie jak motocykle mogą w warunkach słabego oświetlenia być wykrywane późno lub wcale.

Gdy na wyświetlaczu kierowcy pojawi się komunikat tekstowy informujący, że moduł kamery lub radaru jest przesłonięty, układ City Safety może nie być w stanie wykrywać pieszych, dużych zwierząt, rowerzystów, pojazdów lub linii pasa ruchu przed samochodem. Oznacza to ograniczenie funkcjonalności układu City Safety.

Komunikat o usterce nie jest jednak wyświetlany we wszystkich sytuacjach, gdy czujniki za szybą przednią są przesłonięte. Dlatego kierowca musi dbać o czystość szyby przedniej w obszarze przed modułem kamery i radaru.

**!** **WAŻNE**

Serwis podzespołów układów wspomagających kierowcę należy przeprowadzać wyłącznie w warsztacie – zaleca się kontakt z autoryzowaną stacją obsługi Volvo.

#### Interwencja kierowcy

##### Cofanie

Podczas cofania samochodu układ City Safety zostaje chwilowo wyłączony.

##### Niska prędkość

Układ City Safety nie włącza się przy bardzo niskich prędkościach – poniżej 4 km/h (3 mph), przez co układ nie interweniuje w sytuacjach, gdy samochód zbliża się do pojazdu z przodu bardzo powoli, np. podczas parkowania.

##### Aktywny kierowca

Czynności wykonywane przez kierowcę mają zawsze pierwszeństwo – dlatego układ City Safety nie zadziała lub opóźni ostrzeżenie/interwencję w sytuacjach, gdy kierowca kieruje i przyspiesza w sposób zdecydowany, nawet w przypadku nieuniknionej kolizji.

Oznacza to, że aktywne i świadome działania kierowcy mogą opóźnić ostrzeżenie o kolizji i interwencję układu, co ma na celu ograniczenie do minimum niepotrzebnych ostrzeżeń.

#### Ważne ostrzeżenia

**!** **OSTRZEŻENIE**

Układy wspomagające kierowcę ostrzegają tylko o przeszkodach wykrytych przez czujnik radarowy – oznacza to, że ostrzeżenie może się nie pojawić lub może wystąpić z pewnym opóźnieniem.

- Nie wolno czekać na ostrzeżenie lub interwencję układów. Uruchomić hamulce, gdy sytuacja tego wymaga.

<sup>95</sup> Funkcja ta nie jest dostępna na wszystkich rynkach.

<sup>96</sup> Electronic Stability Control



**⚠ OSTRZEŻENIE**

- Ostrzeżenia lub hamowanie mogą występować późno lub nie występować wcale, jeżeli sytuacja drogowa albo czynniki zewnętrzne spowodują, że moduł kamery i radaru nie będzie w stanie prawidłowo zidentyfikować pieszego, rowerzysty, dużego zwierzęcia lub pojazdów przed samochodem.
- Aby możliwe było wykrycie pojazdów w nocy, ich światła przednie i tylne muszą być włączone oraz jasno świecić.
- Moduł kamery i radaru ma ograniczony zasięg wykrywania pieszych oraz rowerzystów. System jest w stanie zapewnić skuteczne ostrzeżenia i hamowanie, gdy różnica prędkości jest mniejsza niż 50 km/h (30 mph). W przypadku pojazdów stojących w miejscu lub poruszających się powoli, ostrzeżenia i hamowanie są skuteczne przy prędkości jazdy do 70 km/h (43 mph). Redukcja prędkości w przypadku pojawienia się dużego zwierzęcia jest mniejsza niż 15 km/h (9 mph) i może zostać uzyskana przy prędkości jazdy powyżej 70 km/h (43 mph). Ostrzeżenie i hamowanie w przypadku pojawienia się dużego zwierzęcia jest

mniej skuteczne przy niższych prędkościach.

- Ostrzeżenie o stojących lub poruszających się powoli pojazdach oraz dużych zwierzętach może zostać wyłączone z powodu ciemności lub słabej widoczności.
- Ostrzeżenia i hamowanie w reakcji na wykrycie pieszych i rowerzystów zostają wyłączone przy prędkościach przekraczających 80 km/h (50 mph).
- Nie wolno naklejać ani montować żadnych elementów na zewnątrz ani od wewnątrz szyby przedniej w obszarze przed oraz dookoła modułu kamery i radaru — może to spowodować zakłócenie działania funkcji zależnych od kamery.
- Przedmioty, śnieg, lód lub zabrudzenia w okolicy kamery detekcyjnej mogą powodować ograniczenie jej działania, całkowite wyłączenie lub nieprawidłową reakcję funkcji.

**⚠ OSTRZEŻENIE**

- Funkcja automatycznego hamowania układu City Safety może zapobiec kolizji lub zmniejszyć prędkość, przy której do niej dojdzie, jednak w celu zagwarantowania pełnej intensywności hamowania, kierowca powinien zawsze nacisnąć pedał hamulca – nawet gdy samochód hamuje automatycznie.
- Ostrzeżenie i wspomaganie kierowania jest aktywowane tylko w przypadku dużego ryzyka zderzenia – dlatego nie wolno czekać na interwencję funkcji ostrzeżenia o ryzyku kolizji lub układu City Safety.
- Ostrzeżenie i hamowanie w reakcji na wykrycie pieszych i rowerzystów zostają wyłączone przy prędkościach przekraczających 80 km/h (50 mph).
- Funkcja City Safety nie aktywuje funkcji automatycznego hamowania w sytuacji gwałtownego przyspieszania.

**i UWAGA**

Funkcja ta wykorzystuje moduły kamery i radaru, których działanie podlega pewnym ogólnym ograniczeniom.



## ◀ Ograniczenia rynkowe

Układ City Safety nie jest dostępny we wszystkich krajach. Jeśli City Safety nie jest widoczne w menu **Ustawienia** na wyświetlaczu centralnym, samochód nie jest wyposażony w tę funkcję.

Ścieżka dostępu w widoku górnym wyświetlacza centralnego:

- **Ustawienia → My Car → IntelliSafe**

### **Powiązane informacje**

- City Safety™ (Str. 386)
- Ograniczenia modułu kamery i radaru (Str. 459)

## Komunikaty układu City Safety

Na wyświetlaczu kierowcy mogą pojawiać się różne komunikaty dotyczące układu City Safety. Oto kilka przykładów.

Komunikat	Działanie
<b>City Safety</b> <b>Interwencja automat.</b>	W czasie hamowania przez układ City Safety lub po hamowaniu automatycznym, na wyświetlaczu kierowcy mogą zapalić się różne symbole razem z wyświetlonym komunikatem tekstowym.
<b>City Safety</b> <b>Ograniczona funkcjonalność. Wymagany serwis</b>	Układ nie działa prawidłowo. Należy skontaktować się z warsztatem <sup>A</sup> .

<sup>A</sup> Zaleca się kontakt z autoryzowaną stacją obsługi Volvo.

Komunikat tekstowy można skasować, naciskając krótko przycisk  znajdujący się pośrodku prawego zestawu przycisków na kierownicy.

Jeśli komunikat będzie nadal wyświetlany, należy skontaktować się z warsztatem<sup>A</sup>.

### Powiązane informacje

- City Safety™ (Str. 386)

## Wspomaganie kierowania w przypadku ryzyka kolizji

Funkcja **Układ zapobiegania kolizjom** może pomóc kierowcy w zmniejszaniu ryzyka niezamierzonego zjechania samochodu z zajmowanego pasa ruchu i/lub zderzenia z innym pojazdem lub przeszkodą poprzez aktywne kierowanie samochodem z powrotem na zajmowany pas ruchu i/lub zmianę toru jazdy. Funkcja obejmuje następujące funkcje składowe:

- Wspomaganie kierowania w przypadku ryzyka zjechania z pasa ruchu
- Wspomaganie kierowania w przypadku ryzyka zderzenia czołowego
- Wspomaganie kierowania w przypadku ryzyka uderzenia od tyłu\*

Po automatycznym zadziałaniu funkcji kierowca zostaje o tym poinformowany za pomocą wiadomości tekstowej:

**Układ zapobiegania kolizjom Interwencja automat.**

### OSTRZEŻENIE

- Funkcja jest dodatkowym układem wspomagającym kierowcę, którego zadaniem jest ułatwienie i poprawa bezpieczeństwa jazdy – nie jest on w stanie poradzić sobie ze wszystkimi sytuacjami w każdych warunkach ruchu, pogodowych oraz drogowych.
- Zaleca się, aby kierowca przeczytał wszystkie części instrukcji obsługi dotyczące tej funkcji, aby poznać jej ograniczenia i dowiedzieć się, z czego powinien zdawać sobie sprawę przed rozpoczęciem korzystania z tego układu.
- Układy wspomagające kierowcę nie zastępują uwagi i oceny sytuacji przez kierowcę. Odpowiedzialność za prowadzenie samochodu w bezpieczny sposób, z odpowiednią prędkością, we właściwej odległości od innych pojazdów i zgodnie z obowiązującymi przepisami ruchu drogowego spoczywa zawsze na kierowcy.

### UWAGA

To zawsze kierowca decyduje o tym, w jakim stopniu samochód powinien kierować – samochód nigdy nie może przejąć kontroli.

## Powiązane informacje

- Układy wspomagające kierowcę (Str. 316)
- Aktywacja i dezaktywacja funkcji wspomaganie kierowania w przypadku ryzyka kolizji (Str. 403)
- Wspomaganie kierowania w przypadku ryzyka zjechania z pasa ruchu (Str. 403)
- Wspomaganie kierowania w przypadku ryzyka zderzenia czołowego (Str. 404)
- Wspomaganie kierowania w przypadku ryzyka uderzenia od tyłu\* (Str. 405)
- Ograniczenia wspomaganie kierowania w przypadku ryzyka kolizji (Str. 406)
- Symbole i komunikaty wspomaganie kierowania w przypadku ryzyka kolizji (Str. 407)

## Aktywacja i dezaktywacja funkcji wspomagania kierowania w przypadku ryzyka kolizji

Funkcja wspomagania kierowania jest opcjonalna – kierowca może ją włączyć lub wyłączyć.



Funkcję można włączyć lub wyłączyć za pomocą tego przycisku w widoku funkcji na wyświetlaczu centralnym.

- ZIELONY wskaźnik na przycisku – funkcja jest włączona.
- SZARY wskaźnik na przycisku – funkcja jest wyłączona.

Funkcja ta zostaje włączona automatycznie w momencie uruchomienia silnika<sup>97</sup>.

### **i** UWAGA

Gdy funkcja **Układ zapobiegania kolizjom** jest dezaktywowana, wyłączone są jej wszystkie funkcje składowe:

- Wspomaganie kierowania w przypadku ryzyka zjechania z pasa ruchu
- Wspomaganie kierowania w przypadku ryzyka zderzenia czołowego
- Wspomaganie kierowania w przypadku ryzyka uderzenia od tyłu\*

Chociaż funkcję tę można dezaktywować, zaleca się, by kierowca pozostawił ją zawsze aktywną, ponieważ w większości przypadków poprawia ona bezpieczeństwo jazdy.

### Powiązane informacje

- Wspomaganie kierowania w przypadku ryzyka kolizji (Str. 402)
- Ograniczenia wspomagania kierowania w przypadku ryzyka kolizji (Str. 406)

## Wspomaganie kierowania w przypadku ryzyka zjechania z pasa ruchu

Wspomaganie kierowania ma szereg funkcji składowych. Funkcja wspomagania kierowania w przypadku ryzyka zjechania z jezdni pomaga kierowcy, zmniejszając ryzyko niezamierzonego zjechania z drogi poprzez aktywne kierowanie samochodu z powrotem na jezdnię.

Funkcja ta ma dwa poziomy aktywacji w razie interwencji:

- Tylko wspomaganie kierowania
- Wspomaganie kierowania z uruchomieniem hamulców

### Tylko wspomaganie kierowania

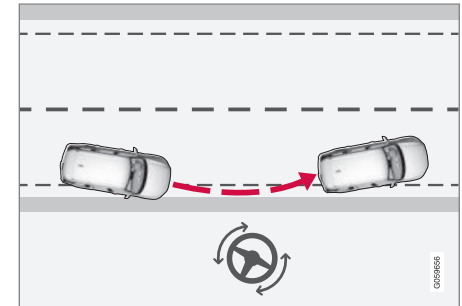

Interwencja poprzez wspomaganie kierowania

<sup>97</sup> Na niektórych rynkach ponownie aktywowane jest ustawienie, które było używane w chwili wyłączenia silnika.

#### « Wspomaganie kierowania z uruchomieniem hamulców

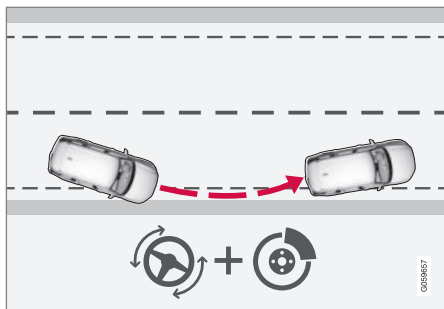

Interwencja poprzez wspomaganie kierowania i hamowanie

Uruchomienie hamulców pomaga w sytuacjach, gdy samo wspomaganie kierowania nie jest wystarczające. Siła hamowania jest automatycznie dostosowywana do aktualnej sytuacji związanej ze zjeżdżaniem z drogi.

Funkcja jest aktywna w zakresie prędkości 65-140 km/h (40-87 mph) na drogach z dobrze widocznymi liniami/oznaczeniami bocznymi.

Specjalna kamera monitoruje krawędzie drogi i linie na jezdni wyznaczające pas ruchu. Jeżeli istnieje niebezpieczeństwo zjechania z pobocza, samochód zostanie naprowadzony na drogę, a jeśli interwencja wspomagania układu kierowniczego okaże się niewystarczająca

do uniknięcia takiego zjazdu, uruchomione zostaną także hamulce.

Funkcja **nie** interweniuje jednak poprzez wspomaganie kierowania lub uruchomienie hamulców, jeśli używane są kierunkowskazy. A jeśli funkcja wykryje, że kierowca aktywnie kieruje samochodem, jej aktywacja zostanie opóźniona.

#### Powiązane informacje

- Wspomaganie kierowania w przypadku ryzyka kolizji (Str. 402)
- Ograniczenia wspomaganie kierowania w przypadku ryzyka kolizji (Str. 406)

#### « Wspomaganie kierowania w przypadku ryzyka zderzenia czołowego

Wspomaganie kierowania ma szereg funkcji składowych. Wspomaganie kierowania w przypadku ryzyka zderzenia czołowego może pomóc kierowcy, który z powodu rozproszenia nie zauważy, że samochód wjeżdża na przeciwny pas ruchu.

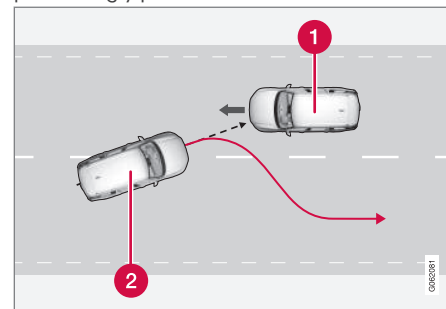

Funkcja ta może pomóc poprzez skierowanie samochodu z powrotem na zajmowany pas ruchu.

- 1 Pojazdy nadjeżdżające z przeciwka
- 2 Własny samochód

Jednocześnie z interwencją układu kierowniczego zostaje też aktywowana wspomagająca kierowcę funkcja ostrzegania o ryzyku kolizji. Pulsowanie pedału hamulca wchodzące w skład funkcji ostrzegania o ryzyku kolizji nie zostaje jedna aktywowane.

Funkcja jest aktywna w zakresie prędkości 60-140 km/h (37-87 mph) na drogach z dobrze widocznymi liniami/oznaczeniami bocznymi.

Jeśli samochód zaczyna zjeżdżać z zajmowanego pasa ruchu, a jednocześnie z przeciwka nadjeżdża inny pojazd, funkcja ta może pomóc kierowcy skierować samochód z powrotem na zajmowany pas ruchu.

Funkcja **nie** interweniuje jednak poprzez wspomaganie kierowania, jeśli używane są kierunkowskazy. A jeśli funkcja wykryje, że kierowca aktywnie kieruje samochodem, jej aktywacja zostanie opóźniona.

### Powiązane informacje

- Wspomaganie kierowania w przypadku ryzyka kolizji (Str. 402)
- Ostrzeżenia o ryzyku kolizji generowane przez układy wspomagające kierowcę (Str. 372)
- Ograniczenia wspomaganie kierowania w przypadku ryzyka kolizji (Str. 406)

## Wspomaganie kierowania w przypadku ryzyka uderzenia od tyłu\*

Wspomaganie kierowania ma szereg funkcji składowych. Wspomaganie kierowania w przypadku ryzyka uderzenia od tyłu może pomóc rozproszonemu kierowcy, który nie zauważa, że jego samochód zaczyna zjeżdżać z zajmowanego pasa ruchu, a jednocześnie nadjeżdża inny pojazd – z tyłu lub w martwym polu widoczności.

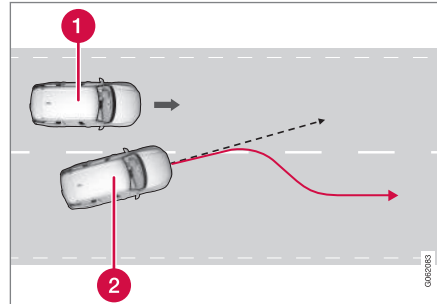

Funkcja ta może pomóc poprzez skierowanie samochodu z powrotem na zajmowany pas ruchu.

- 1 Inny pojazd w martwym polu widoczności
- 2 Własny samochód

Jeśli samochód zaczyna zjeżdżać z zajmowanego pasa ruchu, a jednocześnie inny pojazd

znajduje się w martwym polu widoczności lub nadjeżdża szybko sąsiednim pasem ruchu, funkcja ta może pomóc kierowcy skierować samochód z powrotem na zajmowany pas ruchu.

Funkcja może zainterweniować nawet wtedy, gdy kierowca celowo zmieni pas ruchu przy użyciu kierunkowskazów, ale nie zauważając, iż nadjeżdża inny pojazd.

Funkcja jest aktywna w zakresie prędkości 60-140 km/h (37-87 mph) na drogach z dobrze widocznymi liniami/oznaczeniami bocznymi.

Lampki w zewnętrznych lusterkach wstecznych migają podczas interwencji układu kierowniczego, niezależnie od tego, czy funkcja BLIS<sup>98</sup> jest włączona. Rozlega się także sygnał akustyczny.

### Powiązane informacje

- Wspomaganie kierowania w przypadku ryzyka kolizji (Str. 402)
- BLIS\* (Str. 409)
- Ograniczenia wspomaganie kierowania w przypadku ryzyka kolizji (Str. 406)

<sup>98</sup> Blind Spot Information

## Ograniczenia wspomaganie kierowania w przypadku ryzyka kolizji

W niektórych sytuacjach funkcja ta może mieć ograniczone działanie i nie zainterweniować, na przykład:

- w przypadku małych pojazdów, takich jak motocykle
- jeśli większa część samochodu zjechała na sąsiedni pas ruchu
- na drogach/pasach ruchu z niewyraźnymi liniami wyznaczającymi pas ruchu lub bez takich linii
- poza zakresem prędkości 60-140 km/h (37-87 mph)
- gdy wspomaganie kierownicy z siłą zależną od prędkości działa z ograniczoną wydajnością – na przykład podczas chłodzenia uruchomionego w związku z przegrzaniem.

Do innych trudnych sytuacji należą:

- prace drogowe
- warunki zimowe
- wąskie drogi
- zła jakość nawierzchni drogi
- bardzo sportowy styl jazdy
- złe warunki pogodowe z ograniczeniem widoczności

W tego rodzaju trudnych sytuacjach funkcja może mieć trudności z zapewnieniem właściwego wsparcia kierowcy. W takich przypadkach zalecane jest wyłączenie tej funkcji.

### UWAGA

Funkcja ta wykorzystuje moduły kamery i radaru, których działanie podlega pewnym ogólnym ograniczeniom.



### Powiązane informacje

- Wspomaganie kierowania w przypadku ryzyka kolizji (Str. 402)
- Wspomaganie kierowania w przypadku ryzyka zjechania z pasa ruchu (Str. 403)
- Wspomaganie kierowania w przypadku ryzyka zderzenia czołowego (Str. 404)
- Wspomaganie kierowania w przypadku ryzyka uderzenia od tyłu\* (Str. 405)



## Symbole i komunikaty wspomaganie kierowania w przypadku ryzyka kolizji

Na wyświetlaczu kierowcy mogą pojawiać się różne symbole i komunikaty dotyczące wspomaganie kierowania. Oto kilka przykładów.

Symbol	Komunikat	Działanie
	Układ zapobiegania kolizjom Interwencja automat.	W momencie aktywacji funkcji pojawia się komunikat informujący kierowcę, że funkcja ta została aktywowana.
	Czujnik na prz. szybie Czujnik zablokowany, patrz Instrukcja obsługi	Zdolność kamery do monitorowania drogi przed samochodem zostaje ograniczona.

Komunikat tekstowy można skasować, naciskając krótko przycisk  znajdujący się pośrodku prawego zestawu przycisków na kierownicy.

Jeśli komunikat nie znika: Skontaktować się ze stacją obsługi – zaleca się kontakt z autoryzowaną stacją obsługi Volvo.

### Powiązane informacje

- Wspomaganie kierowania w przypadku ryzyka kolizji (Str. 402)
- Ograniczenia wspomaganie kierowania w przypadku ryzyka kolizji (Str. 406)

## Rear Collision Warning\*<sup>99</sup>

Funkcja Rear Collision Warning<sup>100</sup> (RCW) może pomóc kierowcy uniknąć uderzenia przez nadjeżdżający z tyłu pojazd.

Kierowcy pojazdów jadących z tyłu mogą zostać ostrzeżeni o zagrożeniu kolizją w ten sposób, że funkcja ta włącza kierunkowskazy, które migają z dużą częstotliwością.

Gdy przy prędkości poniżej 30 km/h (20 mph) funkcja wykryje zagrożenie kolizją z tyłu, mogą zostać aktywowane napinacze pasów bezpieczeństwa przy przednich fotelach. W razie kolizji dodatkowo zostaje aktywowany Whiplash Protection System.

Tuż przed kolizją z tyłu funkcja ta może też uruchomić hamulce zasadnicze, aby zapobiec przyspieszeniu samochodu w momencie uderzenia. Hamulce zasadnicze zostają jednak uruchomione tylko wtedy, gdy samochód stoi w miejscu. Hamulec zasadniczy zostanie zwolniony bezzwłocznie po wciśnięciu pedału przyspieszenia.

Funkcja ta zostaje włączona automatycznie w momencie uruchomienia silnika.

## OSTRZEŻENIE

- Funkcja jest dodatkowym układem wspomagającym kierowcę, którego zadaniem jest ułatwienie i poprawa bezpieczeństwa jazdy – nie jest on w stanie poradzić sobie ze wszystkimi sytuacjami w każdych warunkach ruchu, pogodowych oraz drogowych.
- Zaleca się, aby kierowca przeczytał wszystkie części instrukcji obsługi dotyczące tej funkcji, aby poznać jej ograniczenia i dowiedzieć się, z czego powinien zdawać sobie sprawę przed rozpoczęciem korzystania z tego układu.
- Układy wspomagające kierowcę nie zastępują uwagi i oceny sytuacji przez kierowcę. Odpowiedzialność za prowadzenie samochodu w bezpieczny sposób, z odpowiednią prędkością, we właściwej odległości od innych pojazdów i zgodnie z obowiązującymi przepisami ruchu drogowego spoczywa zawsze na kierowcy.

## Powiązane informacje

- Układy wspomagające kierowcę (Str. 316)
- Ograniczenia funkcjonalne układu Rear Collision Warning\* (Str. 409)
- Whiplash Protection System (Str. 49)

<sup>99</sup> Funkcja ostrzegająca o kolizjach tylnych.

<sup>100</sup>Funkcja nie jest dostępna na wszystkich rynkach.

## Ograniczenia funkcjonalne układu Rear Collision Warning\*<sup>101</sup>

W niektórych sytuacjach układ Rear Collision Warning (RCW) może nie być w stanie pomóc kierowcy uniknąć ryzyka kolizji. Może to dotyczyć przykładowo następujących sytuacji:

- nadjeżdżający z tyłu pojazd zostanie wykryty zbyt późno
- nadjeżdżający z tyłu pojazd zmieni pas ruchu w ostatniej chwili
- do instalacji elektrycznej samochodu jest podłączona przyczepa, bagażnik rowrowy lub podobne wyposażenie – funkcja zostaje wtedy wyłączona automatycznie.

### **i UWAGA**

Na określonych rynkach system RCW **nie** wydaje ostrzeżenia za pośrednictwem kierunkowskazów ze względu na lokalne przepisy kodeksu ruchu drogowego - w takim przypadku ta część funkcji jest dezaktywowana.

### **i UWAGA**

Funkcja ta wykorzystuje moduły kamery i radaru, których działanie podlega pewnym ogólnym ograniczeniom.

## Powiązane informacje

- Rear Collision Warning\* (Str. 408)
- Ustawianie odległości reakcji dla City Safety (Str. 389)
- Ograniczenia modułu kamery i radaru (Str. 459)

## BLIS\*

Funkcja BLIS<sup>102</sup> ma za zadanie pomagać kierowcy dostrzegać pojazdy, które znajdują się z tyłu na ukos w stosunku do samochodu i wspomagać w ten sposób kierowcę podczas jazdy w intensywnym ruchu na drogach mających wiele pasów ruchu w tym samym kierunku.



Lokalizacja lampki funkcji BLIS

Funkcja BLIS ma za zadanie ostrzegać kierowcę o:

- pojazdach znajdujących się w martwym polu widoczności
- szybko zbliżających się pojazdach na sąsiednich pasach ruchu po lewej lub prawej stronie samochodu.

<sup>101</sup> Funkcja ostrzegająca o kolizjach tylnych.

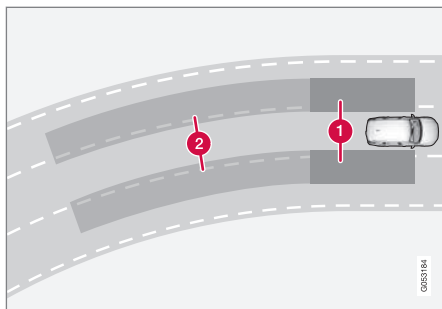

Zasada działania funkcji BLIS

- 1 Strefa w martwym polu widoczności
- 2 Strefa szybko zbliżającego się pojazdu

Układ reaguje, gdy:

- samochód jest wyprzedzany przez inne pojazdy
- inny pojazd szybko zbliża się do samochodu.

Gdy funkcja BLIS wykryje pojazd w strefie 1 lub szybko zbliżający się pojazd w strefie 2, lampka sygnalizacyjna w zewnętrznym lusterku wstecznym po danej stronie włączy się i będzie świecić w sposób ciągły. Jeśli kierowca włączy w tej sytuacji kierunkowskaz po tej samej stronie, po której pojawiło się ostrzeżenie, lampka sygnalizacyjna, świecąca do tej

pory światłem ciągłym, zacznie błyskać intensywniejszym światłem.

Układ BLIS jest aktywny, gdy własny pojazd jedzie z prędkością powyżej 10 km/h (6 mph).

Jeżeli mijające pojazdy jadą z prędkością o ponad 15 km/h (9 mph) większą niż własny pojazd, układ BLIS nie reaguje.

### UWAGA

Lampka zapala się po tej stronie samochodu, po której układ wykrył obecność pojazdu. Jeśli samochód jest wyprzedzany z obu stron jednocześnie, zapalą się obie lampki.



### OSTRZEŻENIE

- Funkcja jest dodatkowym układem wspomagającym kierowcę, którego zadaniem jest ułatwienie i poprawa bezpieczeństwa jazdy – nie jest on w stanie poradzić sobie ze wszystkimi sytuacjami w każdych warunkach ruchu, pogodowych oraz drogowych.
- Zaleca się, aby kierowca przeczytał wszystkie części instrukcji obsługi dotyczące tej funkcji, aby poznać jej ograniczenia i dowiedzieć się, z czego powinien zdawać sobie sprawę przed rozpoczęciem korzystania z tego układu.
- Układy wspomagające kierowcę nie zastępują uwagi i oceny sytuacji przez kierowcę. Odpowiedzialność za prowadzenie samochodu w bezpieczny sposób, z odpowiednią prędkością, we właściwej odległości od innych pojazdów i zgodnie z obowiązującymi przepisami ruchu drogowego spoczywa zawsze na kierowcy.

### Powiązane informacje

- Układy wspomagające kierowcę (Str. 316)
- Włączanie i wyłączanie funkcji BLIS (Str. 411)

- Ograniczenia funkcjonalne układu BLIS (Str. 411)
- Komunikaty układu BLIS (Str. 413)

## Włączanie i wyłączanie funkcji BLIS

Funkcję BLIS<sup>103</sup> można włączać i wyłączać. Funkcję można włączyć lub wyłączyć za pomocą tego przycisku w widoku funkcji na wyświetlaczu centralnym.



- ZIELONY wskaźnik na przycisku – funkcja jest włączona.
- SZARY wskaźnik na przycisku – funkcja jest wyłączona.

Jeśli funkcja BLIS jest aktywowana podczas rozruchu silnika, jej działanie zostanie potwierdzone jednokrotnym mignięciem lampek sygnalizacyjnych w lusterkach zewnętrznych.

Jeśli funkcja BLIS była dezaktywowana podczas wyłączenia silnika, pozostanie dezaktywowana przy jego ponownym rozruchu i nie włączą się żadne lampki sygnalizacyjne.

### Powiązane informacje

- BLIS\* (Str. 409)
- Ograniczenia funkcjonalne układu BLIS (Str. 411)

## Ograniczenia funkcjonalne układu BLIS

Działanie układu BLIS<sup>104</sup> może podlegać pewnym ograniczeniom funkcjonalnym w określonych sytuacjach.

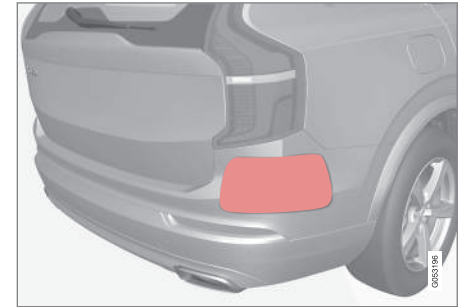

Utrzymywać wskazaną powierzchnię w czystości – zarówno po lewej, jak i po prawej stronie samochodu<sup>105</sup>.

Przykładowe ograniczenia:

- Zabrudzenia, lód lub śnieg pokrywające czujniki mogą ograniczyć ich działanie i uniemożliwić ostrzeżenie kierowcy.
- Funkcja BLIS jest dezaktywowana automatycznie, gdy do układu elektrycznego samochodu zostanie podłączona przy-

<sup>103</sup>Blind Spot Information

<sup>104</sup>Blind Spot Information

<sup>105</sup>UWAGA: Ilustracja ma charakter schematyczny – szczegóły mogą być inne w zależności od modelu samochodu.



- ◀ czepa, bagażnik rowerowy lub podobne urządzenie.
- Dla dobrego działania funkcji BLIS, na haku holowniczym samochodu nie powinien być zamontowany bagażnik rowerowy, towarowy ani inne podobne urządzenie.

### **OSTRZEŻENIE**

- Układ BLIS nie działa na ostrych zakrętach.
- Układ BLIS nie działa, gdy samochód cofa.

### **UWAGA**

Funkcja ta wykorzystuje moduły radarowe, których działanie podlega pewnym ogólnym ograniczeniom.

### **Powiązane informacje**

- BLIS\* (Str. 409)
- Ograniczenia modułu kamery i radaru (Str. 459)

## Komunikaty układu BLIS

Na wyświetlaczu kierowcy mogą pojawiać się różne komunikaty dotyczące układu BLIS<sup>106</sup>.

Oto kilka przykładów.

Komunikat	Działanie
Czujnik martw. pola Wymagany serwis	Układ nie działa prawidłowo. Należy skontaktować się z warsztatem <sup>A</sup> .
Czuj. martw. pola wył. Podłączono przyczepę	Układy BLIS i CTA <sup>B</sup> zostały wyłączone z powodu podłączenia przyczepy do układu elektrycznego samochodu.

<sup>A</sup> Zaleca się kontakt z autoryzowaną stacją obsługi Volvo.

<sup>B</sup> Cross Traffic Alert\*

Komunikat tekstowy można skasować, naciskając krótko przycisk  znajdujący się pośrodku prawego zestawu przycisków na kierownicy.

Jeśli komunikat będzie nadal wyświetlany, należy skontaktować się z warsztatem<sup>A</sup>.

### Powiązane informacje

- BLIS\* (Str. 409)
- Cross Traffic Alert\* (Str. 420)

<sup>106</sup>Blind Spot Information

## Driver Alert Control

Funkcja Driver Alert Control (DAC) ma na celu pomóc kierowcy zauważyć, że zaczyna prowadzić samochód w sposób mniej stabilny, np. w wyniku rozproszenia jego uwagi lub zasypiania.

Funkcja ta służy wykrywaniu powolnego spadku czujności kierowcy, przede wszystkim podczas jazdy na drogach głównych. Nie jest przeznaczona do działania w warunkach ruchu miejskiego.

Funkcja jest włączana przy prędkościach powyżej 65 km/h (40 mph) i pozostaje aktywna tak długo, jak długo prędkość jest wyższa od 60 km/h (37 mph).

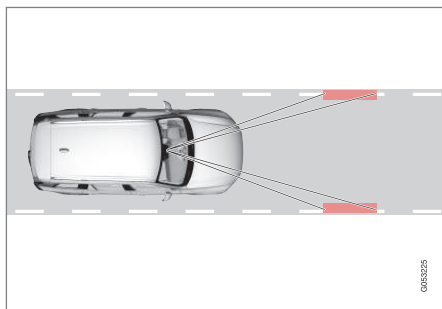

Funkcja Driver Alert Control odczytuje położenie samochodu na pasie ruchu.

Kamera śledzi skrajne linie na jezdni wyznaczające pas ruchu, którego przebieg jest porównywany z ruchami kierownicy.

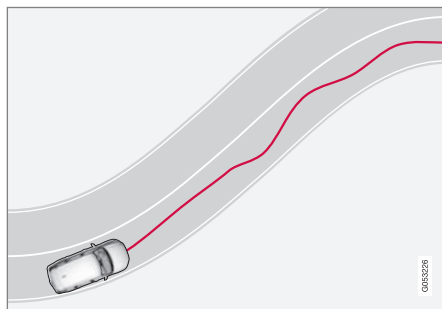

Samochód porusza się w nieskoordynowany sposób po pasie ruchu.



Jeśli sposób prowadzenia stanie się zauważalnie niestabilny, kierowca zostaje ostrzeżony tym symbolem na wyświetlaczu kierowcy w połączeniu z sygnałem

dźwiękowym i komunikatem tekstowym **Czas na przerwę.**

Jeśli samochód jest wyposażony w system Sensus Navigation\* i ma włączoną funkcję **Przystanek na odpoczynek**, wyświetlane są również sugestie wskazujące odpowiednie miejsce na przerwę.

Jeżeli nie nastąpi poprawa sposobu prowadzenia, po pewnym czasie ostrzeżenie zostanie powtórzone.

### OSTRZEŻENIE

Funkcji Driver Alert Control nie należy wykorzystywać do przedłużania czasu jazdy bez odpoczynku. Kierowca powinien zaplanować przerwy w regularnych odstępach czasu i zadbać o to, by być wypoczętym.

### OSTRZEŻENIE

Alarm przekazywany przez funkcję Driver Alert Control należy potraktować bardzo poważnie, ponieważ senny kierowca często nie zdaje sobie sprawy z własnego stanu.

Gdy rozlegnie się alarm lub kierowca odczuwa zmęczenie:

- Należy jak najszybciej zatrzymać samochód w bezpiecznym miejscu i odpocząć.

Wyniki badań dowodzą, że prowadzenie samochodu w stanie zmęczenia jest tak samo niebezpieczne jak jazda pod wpływem alkoholu lub podobnych używek.



**⚠ OSTRZEŻENIE**

- Funkcja jest dodatkowym układem wspomagającym kierowcę, którego zadaniem jest ułatwienie i poprawa bezpieczeństwa jazdy – nie jest on w stanie poradzić sobie ze wszystkimi sytuacjami w każdych warunkach ruchu, pogodowych oraz drogowych.
- Zaleca się, aby kierowca przeczytał wszystkie części instrukcji obsługi dotyczące tej funkcji, aby poznać jej ograniczenia i dowiedzieć się, z czego powinien zdawać sobie sprawę przed rozpoczęciem korzystania z tego układu.
- Układy wspomagające kierowcę nie zastępują uwagi i oceny sytuacji przez kierowcę. Odpowiedzialność za prowadzenie samochodu w bezpieczny sposób, z odpowiednią prędkością, we właściwej odległości od innych pojazdów i zgodnie z obowiązującymi przepisami ruchu drogowego spoczywa zawsze na kierowcy.

**Powiązane informacje**

- Układy wspomagające kierowcę (Str. 316)
- Włączanie i wyłączanie funkcji Driver Alert Control (Str. 415)

- Wybór nawigacji do miejsca odpoczynku w razie ostrzeżenia przekazanego przez funkcję Driver Alert Control (Str. 416)
- Ograniczenia funkcjonalne układu Driver Alert Control (Str. 416)

**Włączanie i wyłączanie funkcji Driver Alert Control**

Funkcję Driver Alert Control (DAC) można włączać i wyłączać.

1. Naciśnąć **Ustawienia** w górnym widoku wyświetlacza centralnego.
2. Wybrać opcję **My Car → IntelliSafe → Driver Alert**.
3. Zaznaczyć lub zlikwidować zaznaczenie opcji **Ostrzeżenie o utracie koncentracji**, aby włączyć lub wyłączyć tę funkcję.

**Powiązane informacje**

- Driver Alert Control (Str. 414)
- Ograniczenia funkcjonalne układu Driver Alert Control (Str. 416)

## Wybór nawigacji do miejsca odpoczynku w razie ostrzeżenia przekazanego przez funkcję Driver Alert Control

W samochodach wyposażonych w system Sensus Navigation\* kierowca może aktywować przewodnik, który automatycznie zasu-geruje odpowiednie miejsce odpoczynku, gdy funkcja Driver Alert Control (DAC) wyświetli ostrzeżenie.

Istnieje możliwość określenia, czy funkcja **Przystanek na odpoczynek** ma być włączona czy wyłączona.

1. Nacisnąć **Ustawienia** w górnym widoku wyświetlacza centralnego.
2. Wybrać opcję **My Car → IntelliSafe → Driver Alert**.
3. Zaznaczyć lub zlikwidować zaznaczenie opcji **Przystanek na odpoczynek**, aby włączyć lub wyłączyć tę funkcję.

### Powiązane informacje

- Driver Alert Control (Str. 414)
- Ograniczenia funkcjonalne układu Driver Alert Control (Str. 416)

## Ograniczenia funkcjonalne układu Driver Alert Control

Działanie Driver Alert Control (DAC) może podlegać pewnym ograniczeniom funkcjonalnym w określonych sytuacjach.

Niekiedy może dochodzić do uruchamiania sygnalizacji ostrzegawczej, mimo że zdolność do prowadzenia pojazdu nie uległa pogorszeniu, na przykład:

- gdy występują silne podmuchy bocznego wiatru
- gdy w nawierzchni drogi są koleiny.



### OSTRZEŻENIE

W pewnych przypadkach zachowanie kierowcy może nie ulec zmianie pomimo zmęczenia – np. podczas korzystania z funkcji Pilot Assist\* – w wyniku czego może on nie zostać ostrzeżony przez funkcję DAC.

Dlatego tak ważne jest robienie przerw w podróży, gdy tylko u kierowcy pojawią się pierwsze oznaki zmęczenia, bez względu na to, czy funkcja zadziała, czy nie.



### UWAGA

Funkcja ta wykorzystuje moduły kamery i radaru, których działanie podlega pewnym ogólnym ograniczeniom.

### Powiązane informacje

- Driver Alert Control (Str. 414)
- Ograniczenia modułu kamery i radaru (Str. 459)

## Funkcja ostrzeżenia o zbyt małej odległości od poprzedzającego pojazdu\*<sup>107</sup>

Funkcja ostrzeżenia o zbyt małej odległości od poprzedzającego pojazdu może pomóc kierowcy zauważyć, że odstęp czasowy od poprzedzającego pojazdu może być za mały. Aby to było możliwe, samochód musi być wyposażony w wyświetlacz przezierny\*, który pokazuje ostrzeżenia o zbyt małej odległości.



Symbol ostrzeżenia o zbyt małej odległości na przedniej szybie z wyświetlaczem przeziernym.

W samochodach wyposażonych w wyświetlacz przezierny na szybie przedniej pokazywany jest symbol tak długo, jak długo odstęp czasowy od pojazdu poprzedzającego jest mniejszy od nastawionej wartości. Symbol jest wyświetlany pod warunkiem, że funkcja

Pokaż funkcje wsparcia kierowcy jest włączona w ustawieniach w menu samochodu.

Funkcja ostrzeżenia o zbyt małej odległości od poprzedzającego pojazdu jest aktywna przy prędkościach powyżej 30 km/h (20 mph) i reaguje tylko na znajdujący się z przodu pojazd poruszający się w tym samym kierunku. Nie są podawane informacje o odległości od pojazdów jadących z przeciwka, a także jadących powoli lub nieruchomych.

### **i** UWAGA

Gdy występuje silne światło słoneczne, odbite światło lub duży kontrast oświetlenia albo kierowca korzysta z okularów przeciwsłonecznych lub nie patrzy na wprost, zauważenie wizualnego sygnału ostrzegawczego na przedniej szybie może być trudne.

### **i** UWAGA

Funkcja ostrzeżenia o zbyt małej odległości od pojazdu poprzedzającego jest wyłączona w czasie, gdy aktywny jest układ aktywnej kontroli prędkości jazdy\* lub funkcja Pilot Assist\*.

### **!** OSTRZEŻENIE

Funkcja ostrzeżenia o zbyt małym odstępie czasowym od poprzedzającego pojazdu reaguje tylko wtedy, gdy odległość od pojazdu jadącego z przodu jest mniejsza od nastawionej – nie wpływa ona na prędkość prowadzonego samochodu.

<sup>107</sup>Distance Alert



## **OSTRZEŻENIE**

- Funkcja jest dodatkowym układem wspomagającym kierowcę, którego zadaniem jest ułatwienie i poprawa bezpieczeństwa jazdy – nie jest on w stanie poradzić sobie ze wszystkimi sytuacjami w każdych warunkach ruchu, pogodowych oraz drogowych.
- Zaleca się, aby kierowca przeczytał wszystkie części instrukcji obsługi dotyczące tej funkcji, aby poznać jej ograniczenia i dowiedzieć się, z czego powinien zdawać sobie sprawę przed rozpoczęciem korzystania z tego układu.
- Układy wspomagające kierowcę nie zastępują uwagi i oceny sytuacji przez kierowcę. Odpowiedzialność za prowadzenie samochodu w bezpieczny sposób, z odpowiednią prędkością, we właściwej odległości od innych pojazdów i zgodnie z obowiązującymi przepisami ruchu drogowego spoczywa zawsze na kierowcy.

## Powiązane informacje

- Aktywacja i dezaktywacja funkcji ostrzeżenia o zbyt małej odległości od poprzedzającego pojazdu (Str. 418)
- Ograniczenia funkcjonalne funkcji ostrzeżenia o zbyt małej odległości od poprzedzającego pojazdu (Str. 419)
- Nastawianie odstępu czasowego od poprzedzającego pojazdu (Str. 375)
- Ostrzeżenia o ryzyku kolizji generowane przez układy wspomagające kierowcę (Str. 372)
- Wyświetlacz przezierny na szybie przedniej\* (Str. 155)

## Aktywacja i dezaktywacja funkcji ostrzeżenia o zbyt małej odległości od poprzedzającego pojazdu<sup>108</sup>

Funkcja ostrzeżenia o zbyt małej odległości od poprzedzającego pojazdu może zostać wyłączona. Funkcja ta jest dostępna tylko w samochodach, które mogą wyświetlać informacje na szybie przedniej za pomocą tak zwanego wyświetlacza przeziernego\*.



Funkcję można włączyć lub wyłączyć za pomocą tego przycisku w widoku funkcji na wyświetlaczu centralnym.

- ZIELONY wskaźnik na przycisku – funkcja jest włączona.
- SZARY wskaźnik na przycisku – funkcja jest wyłączona.

Funkcja ostrzeżenia o zbyt małej odległości od poprzedzającego pojazdu zostaje włączona automatycznie w momencie uruchomienia silnika.

<sup>108</sup>Distance Alert

### Powiązane informacje

- Funkcja ostrzeżenia o zbyt małej odległości od poprzedzającego pojazdu\* (Str. 417)
- Ograniczenia funkcjonalne funkcji ostrzeżenia o zbyt małej odległości od poprzedzającego pojazdu (Str. 419)

### Ograniczenia funkcjonalne funkcji ostrzeżenia o zbyt małej odległości od poprzedzającego pojazdu<sup>109</sup>

Działanie funkcji ostrzeżenia o zbyt małej odległości od poprzedzającego pojazdu może podlegać pewnym ograniczeniom funkcjonalnym w określonych sytuacjach. Funkcja ta jest dostępna tylko w samochodach, które mogą wyświetlać informacje na szybie przedniej za pomocą tak zwanego wyświetlacza przeziernego\*.



#### OSTRZEŻENIE

- Wielkość pojazdu może mieć wpływ na możliwość jego wykrycia (jest tak na przykład w przypadku motocykli), co może oznaczać, że lampka ostrzegawcza zapali się przy odstępie czasowym mniejszym od nastawionego albo ostrzeżenie będzie tymczasowo niedostępne.
- Z uwagi na ograniczony zasięg czujnika radarowego, bardzo duża prędkość jazdy może spowodować, że lampka zapali się przy odstępie czasowym mniejszym od nastawionego.



#### UWAGA

Funkcja ta wykorzystuje moduły kamery i radaru, których działanie podlega pewnym ogólnym ograniczeniom.

### Powiązane informacje

- Funkcja ostrzeżenia o zbyt małej odległości od poprzedzającego pojazdu\* (Str. 417)
- Ograniczenia modułu kamery i radaru (Str. 459)
- Wyświetlacz przezierny na szybie przedniej\* (Str. 155)

<sup>109</sup>Distance Alert

## Cross Traffic Alert\*110

Cross Traffic Alert (CTA) to dodatkowa funkcja wspomagająca kierowcę, która uzupełnia działanie układu BLIS<sup>111</sup>, a jej zadaniem jest pomaganie kierowcy w dostrzeganiu ruchu za samochodem podczas cofania.

Funkcja **automatycznego hamowania** może pomóc kierowcy zatrzymać samochód w razie ryzyka kolizji z niezauważonym pojazdem.

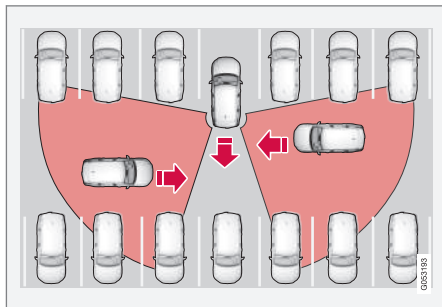

Przykłady obszarów, gdzie funkcja Cross Traffic Alert może pomagać kierowcy w wykrywaniu przeszkód podczas cofania.

Funkcja ta ma za zadanie wykrywać głównie pojazdy. W sprzyjających warunkach może wykrywać także mniejsze objekty, takie jak rowerzyści i piesi.

Funkcja jest aktywna tylko w czasie cofania lub po włączeniu biegu wstecznego.

Wykrycie przez funkcję zbliżającego się z boku obiektu jest sygnalizowane:

- sygnałem akustycznym - dźwięk jest transmitowany w lewym lub prawym głośniku odpowiednio do kierunku, z którego zbliża się obiekt.
- poprzez podświetlenie ikony w polu graficznym **Układ wspomaganie parkowania** na ekranie.
- przez ikonę w górnym widoku kamery układu wspomaganie parkowania.



Podświetlona ikona funkcji Cross Traffic Alert w polu graficznym **Układ wspomaganie parkowania** na ekranie wyświetlacza.

Jeśli kierowca nie zauważy ostrzeżenia funkcji i kolizja jest nieunikniona, włącza się funkcja **automatycznego hamowania** w celu zatrzymania samochodu, a na wyświetlaczu kierowcy pojawia się komunikat wyjaśniający, dlaczego samochód został zahamowany.

<sup>110</sup> Układ ostrzegający kierowcę podczas cofania o pojeździe przecinającym tor jazdy.

<sup>111</sup> Blind Spot Information

**OSTRZEŻENIE**

- Funkcja jest dodatkowym układem wspomagającym kierowcę, którego zadaniem jest ułatwienie i poprawa bezpieczeństwa jazdy – nie jest on w stanie poradzić sobie ze wszystkimi sytuacjami w każdych warunkach ruchu, pogodowych oraz drogowych.
- Zaleca się, aby kierowca przeczytał wszystkie części instrukcji obsługi dotyczące tej funkcji, aby poznać jej ograniczenia i dowiedzieć się, z czego powinien zdawać sobie sprawę przed rozpoczęciem korzystania z tego układu.
- Układy wspomagające kierowcę nie zastępują uwagi i oceny sytuacji przez kierowcę. Odpowiedzialność za prowadzenie samochodu w bezpieczny sposób, z odpowiednią prędkością, we właściwej odległości od innych pojazdów i zgodnie z obowiązującymi przepisami ruchu drogowego spoczywa zawsze na kierowcy.

**Powiązane informacje**

- Układy wspomagające kierowcę (Str. 316)
- Aktywacja i dezaktywacja funkcji Cross Traffic Alert\* (Str. 421)

- Ograniczenia funkcjonalne układu Cross Traffic Alert\* (Str. 422)
- Komunikaty układu Cross Traffic Alert\* (Str. 424)
- BLIS\* (Str. 409)
- Wspomaganie parkowania\* (Str. 425)

**Aktywacja i dezaktywacja funkcji Cross Traffic Alert\*<sup>112</sup>**

Kierowca może wyłączyć funkcję Cross Traffic Alert (CTA).



Funkcję można włączyć lub wyłączyć za pomocą tego przycisku w widoku funkcji na wyświetlaczu centralnym.

- ZIELONY wskaźnik na przycisku – funkcja jest włączona.
- SZARY wskaźnik na przycisku – funkcja jest wyłączona.

Funkcja zostaje włączona automatycznie w momencie uruchomienia silnika.

**Powiązane informacje**

- Cross Traffic Alert\* (Str. 420)
- Ograniczenia funkcjonalne układu Cross Traffic Alert\* (Str. 422)
- Komunikaty układu Cross Traffic Alert\* (Str. 424)

<sup>112</sup> układ ostrzegający kierowcę podczas cofania o pojeździe przecinającym tor jazdy.

## Ograniczenia funkcjonalne układu Cross Traffic Alert\*<sup>113</sup>

Działanie układu Cross Traffic Alert (CTA) z **automatycznym hamowaniem** może podlegać pewnym ograniczeniom funkcjonalnym w określonych sytuacjach. Funkcja interwencji przez hamowanie jest aktywna przy prędkości poniżej 15 km/h.

### **⚠ OSTRZEŻENIE**

Pomocnicza funkcja **automatycznego hamowania** potrafi wykrywać tylko inne poruszające się pojazdy i hamować w reakcji na ich obecność – **nie** wykrywa ona na przykład nieruchomych obiektów, rowerzystów ani pieszych.

Funkcja ta ma pewne ograniczenie – czujniki nie „widzą” na przykład przez inne zaparkowane pojazdy albo przez przeszkody.

Oto kilka przykładów sytuacji, w których „pole widzenia” funkcji może być od początku ograniczone i zbliżające się pojazdy nie będą wtedy wykrywane aż do momentu, gdy znajdą się bardzo blisko:

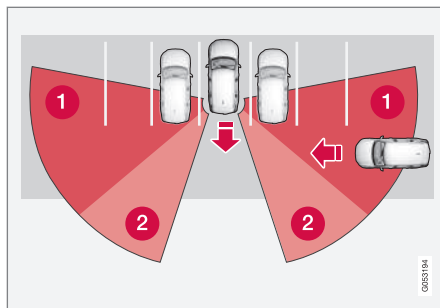

Samochód jest zaparkowany głęboko na miejscu postojowym.

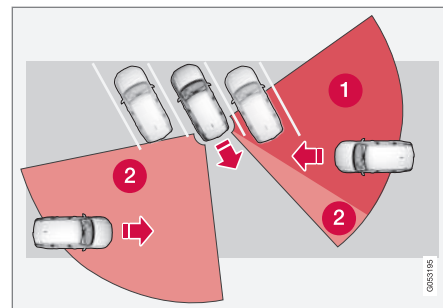

W przypadku miejsca postojowego ustawionego pod kątem, układ Cross Traffic Alert może być zupełnie „ślepy” z jednej strony.

- 1 Sektor niewidoczny.
- 2 Sektor, w którym funkcja wykrywa/„widzi” inne pojazdy.

Jeśli jednak samochód będzie powoli się cofać, kąt w stosunku do pojazdu/obiektu zastępującego widoczność będzie się zmieniać i w pewnym momencie wielkość niewidocznego sektora ulegnie nagłemu zmniejszeniu.

<sup>113</sup> układ ostrzegający kierowcę podczas cofania o pojeździe przecinającym tor jazdy.



### Przykłady innych ograniczeń

- Funkcja **automatycznego hamowania** wykrywa tylko poruszające się pojazdy i dlatego **nie może** „zobaczyć” i zahamować w reakcji na nieruchome obiekty, na przykład rowerzystę lub pieszego.
- Zabrudzenia, lód lub śnieg pokrywające czujniki mogą ograniczyć ich działanie i uniemożliwić ostrzeganie kierowcy.
- Funkcja CTA zostaje automatycznie wyłączona, gdy do układu elektrycznego samochodu zostanie podłączona przyczepa, bagażnik rowerowy lub podobne urządzenie.
- Dla dobrego działania funkcji CTA, na haku holowniczym samochodu nie powinien być zamontowany bagażnik rowerowy, towarowy ani inne podobne urządzenie.

#### UWAGA

Funkcja ta wykorzystuje moduły radarowe, których działanie podlega pewnym ogólnym ograniczeniom.

### Powiązane informacje

- Cross Traffic Alert\* (Str. 420)
- Ograniczenia modułu kamery i radaru (Str. 459)

## Komunikaty układu Cross Traffic Alert<sup>\*114</sup>

Na wyświetlaczu kierowcy mogą pojawiać się różne komunikaty dotyczące układu Cross Traffic Alert (CTA). Oto kilka przykładów.

Komunikat	Działanie
Czujnik martw. pola Wymagany serwis	Układ nie działa prawidłowo. Należy skontaktować się z warsztatem <sup>A</sup> .
Czuj. martw. pola wył. Podłączono przyczepę	Układy BLIS <sup>B</sup> i CTA zostały wyłączone z powodu podłączenia przyczepy do układu elektrycznego samochodu.

<sup>A</sup> Zaleca się kontakt z autoryzowaną stacją obsługi Volvo.

<sup>B</sup> Blind Spot Information System

Komunikat tekstowy można skasować, naciskając krótko przycisk  znajdujący się pośrodku prawego zestawu przycisków na kierownicy.

Jeśli komunikat będzie nadal wyświetlany, należy skontaktować się z warsztatem<sup>A</sup>.

### Powiązane informacje

- Cross Traffic Alert<sup>\*</sup> (Str. 420)
- BLIS<sup>\*</sup> (Str. 409)
- Ograniczenia funkcjonalne układu Cross Traffic Alert<sup>\*</sup> (Str. 422)

<sup>114</sup> układ ostrzegający kierowcę podczas cofania o pojeździe przecinającym tor jazdy.

## Wspomaganie parkowania\*

Układ wspomaganie parkowania (PAS<sup>115</sup>) wykorzystuje czujniki, aby pomagać kierowcy podczas manewrowania w ciasnych miejscach poprzez pokazywanie odległości od przeszkód za pomocą sygnałów akustycznych w połączeniu z grafiką na wyświetlaczu centralnym.

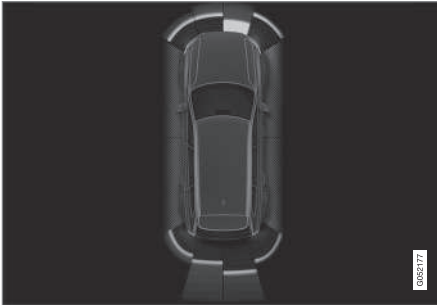

Widok ekranu pokazujący strefy z przeszkodami oraz sektory czujników.

Wyświetlacz centralny pokazuje położenie samochodu względem przeszkód.

Podświetlony sektor wskazuje lokalizację przeszkody. Im bliżej samochodu znajduje się symbol podświetlonego sektora z przodu/z tyłu, tym mniejsza odległość między samochodem a wykrytą przeszkodą.

Kolor sektorów bocznych zmienia się, w miarę jak maleje odległość między samochodem a obiektem.

Im mniejsza odległość od przeszkody, tym większa częstotliwość sygnałów akustycznych. Odtwarzanie innych dźwięków przez zestaw audio zostaje automatycznie wstrzymane.

Sygnał akustyczny informujący o przeszkodach z przodu i po bokach jest aktywny, gdy samochód porusza się, lecz zostaje wyłączony, gdy samochód stoi w miejscu przez około 2 sekundy. Sygnał akustyczny informujący o przeszkodach z tyłu jest aktywny również wtedy, gdy samochód stoi w miejscu.

W odległości do około 30 cm (1 stopy) od przeszkody znajdującej się za samochodem lub przed nim, sygnał jest ciągły, a pole aktywnego czujnika przy symbolu samochodu jest wypełnione.

W odległości do około 25 cm (0,8 stopy) od przeszkody znajdującej się z boku samochodu, sygnał intensywnie pulsuje, a pole aktywnego sektora zmienia kolor z POMARAŃCZOWEGO na CZERWONY.

Głośność sygnału wspomaganie parkowania można regulować w czasie trwania sygnału za pomocą pokrętki [ >II ] na konsoli środkowej.

Regulacji można również dokonać w widoku górnym w opcji menu **Ustawienia**.

### **i UWAGA**

Ostrzeżenia dźwiękowe są emitowane tylko wtedy, gdy przeszkody znajdują się bezpośrednio na torze jazdy samochodu. Wyjątek stanowi sektor położony najbliżej symbolu samochodu.



## **OSTRZEŻENIE**

- Funkcja jest dodatkowym układem wspomagającym kierowcę, którego zadaniem jest ułatwienie i poprawa bezpieczeństwa jazdy – nie jest on w stanie poradzić sobie ze wszystkimi sytuacjami w każdych warunkach ruchu, pogodowych oraz drogowych.
- Zaleca się, aby kierowca przeczytał wszystkie części instrukcji obsługi dotyczące tej funkcji, aby poznać jej ograniczenia i dowiedzieć się, z czego powinien zdawać sobie sprawę przed rozpoczęciem korzystania z tego układu.
- Układy wspomagające kierowcę nie zastępują uwagi i oceny sytuacji przez kierowcę. Odpowiedzialność za prowadzenie samochodu w bezpieczny sposób, z odpowiednią prędkością, we właściwej odległości od innych pojazdów i zgodnie z obowiązującymi przepisami ruchu drogowego spoczywa zawsze na kierowcy.

### **Powiązane informacje**

- Układy wspomagające kierowcę (Str. 316)
- Układ wspomagania parkowania z przodu, z tyłu i po bokach\* (Str. 426)

- Aktywacja i dezaktywacja układu wspomagania parkowania\* (Str. 428)
- Symbole i komunikaty układu wspomagania parkowania (Str. 430)
- Ograniczenia funkcjonalne układu wspomagania parkowania (Str. 428)

### **Układ wspomagania parkowania z przodu, z tyłu i po bokach\***

Układ wspomagania parkowania (PAS<sup>116</sup>) ma różne tryby działania w zależności od tego, która część samochodu zbliża się do przeszkody.

#### **Monitorowanie obszaru z przodu**

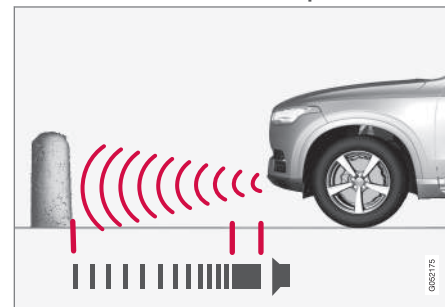

Sygnal ostrzegawczy przechodzi w dźwięk ciąglej przy odległości poniżej około 30 cm (1 stopy) od przeszkody.

Przednie czujniki układu wspomagania parkowania zostają aktywowane automatycznie po uruchomieniu silnika. Czujniki te są aktywne przy prędkościach poniżej 10 km/h (6 mph).

Zakres pomiaru wynosi około 80 cm (2,5 stopy) przed samochodem.

<sup>116</sup> Park Assist System

**i UWAGA**

Układ wspomaganie parkowania zostaje wyłączony po włączeniu hamulca postojowego lub wybraniu położenia **P** w samochodzie z automatyczną skrzynią biegów.

**! WAŻNE**

Gdy zamontowane są dodatkowe światła: Należy pamiętać, że nie mogą one zasłaniać czujników – dodatkowe światła mogą zostać wtedy uznane za przeszkodę.

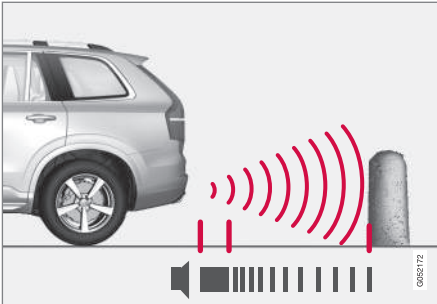
**Monitorowanie obszaru z tyłu**

Sygnal ostrzegawczy przechodzi w dźwięk ciągły przy odległości poniżej około 30 cm (1 stopy) od przeszkody.

Czujniki tylne zostają aktywowane, gdy samochód toczy się do tyłu bez włączonego biegu

lub dźwignia skrzyni biegów zostanie przestawiona w położenie cofania.

Zakres pomiaru wynosi około 1,5 metra (5 stóp) za samochodem.

Podczas cofania z przyczepą podłączoną do układu elektrycznego samochodu tylny układ wspomaganie parkowania zostaje automatycznie wyłączony.

**i UWAGA**

Podczas cofania na przykład z przyczepą lub bagażnikiem rowerowym zamontowanym na haku holowniczym (bez oryginalnej instalacji elektrycznej przyczepy firmy Volvo) może wystąpić konieczność ręcznego wyłączenia układu wspomaganie parkowania, tak aby czujniki nie reagowały na te przedmioty.

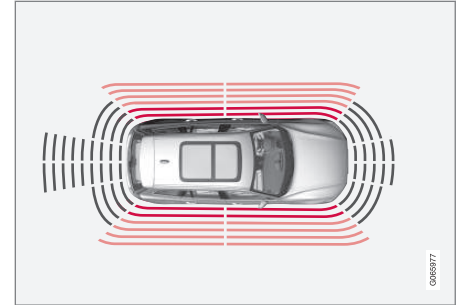
**Monitorowanie obszaru wzdłuż boków**

Sygnal ostrzegawczy pulsuje intensywnie przy odległości poniżej około 25 cm (0,8 stopy) od przeszkody.

Czujniki boczne układu wspomaganie parkowania zostają włączone automatycznie w momencie uruchomienia silnika. Czujniki te są aktywne przy prędkościach poniżej 10 km/h (6 mph).

Zakres pomiaru wynosi około 25 cm (0,8 stopy) z boków samochodu.

Jednakże zakres wykrywania czujników bocznych ulega znacznemu zwiększeniu przy większym kącie skrętu kół przednich, dlatego po obróceniu kierownicy czujniki te mogą wykrywać przeszkody znajdujące się w odległości do około 90 cm (3 stóp) po skosie z tyłu lub z przodu samochodu.

#### « Powiązane informacje

- Wspomaganie parkowania\* (Str. 425)
- Pola czujników układu wspomaganie parkowania (Str. 436)

### Aktywacja i dezaktywacja układu wspomaganie parkowania\*

Układ wspomaganie parkowania (PAS<sup>117</sup>) można włączać i wyłączać.

Przednie i boczne czujniki układu wspomaganie parkowania są włączane automatycznie przy rozruchu silnika. Tylnie czujniki zostają włączone, gdy samochód toczy się do tyłu lub po włączeniu biegu wstecznego.



Funkcję można włączyć lub wyłączyć za pomocą tego przycisku w widoku funkcji na wyświetlaczu centralnym.

- ZIELONY wskaźnik na przycisku – funkcja jest włączona.
- SZARY wskaźnik na przycisku – funkcja jest wyłączona.

W samochodach wyposażonych w kamerę wspomaganie parkowania\* funkcję Park Assist Pilot można włączyć lub wyłączyć w odpowiednim widoku kamery.

#### Powiązane informacje

- Wspomaganie parkowania\* (Str. 425)
- Ograniczenia funkcjonalne układu wspomaganie parkowania (Str. 428)

### Ograniczenia funkcjonalne układu wspomaganie parkowania

W pewnych przypadkach układ wspomaganie parkowania (PAS<sup>118</sup>) nie jest w stanie wykryć wszystkiego w każdej sytuacji i dlatego może mieć ograniczone działanie. Kierowca powinien zdawać sobie sprawę z następujących przykładowych ograniczeń układu wspomaganie parkowania:

#### OSTRZEŻENIE

- Czujniki parkowania mają martwe punkty, w których nie są w stanie wykryć przeszkody.
- Należy szczególnie uważać na ludzi i zwierzęta w pobliżu samochodu.
- Należy pamiętać, że przednia część samochodu może skreślać w kierunku nadjeżdżających pojazdów podczas manewru parkowania.

117 Park Assist System  
118 Park Assist System

**⚠ OSTRZEŻENIE**

Gdy widoczny jest ten symbol, a do haka holowniczego i układu elektrycznego samochodu jest podłączona przyczepa, bagażnik na rowery lub podobne urządzenie,

należy zachować szczególną ostrożność podczas cofania.

Symbol ten informuje o tym, że tylne czujniki układu wspomaganie parkowania są **wyłączone** i nie ostrzegają przed przeszkodami.

**⚠ WAŻNE**

Obiekty, takie jak łańcuchy, cienkie błyszczące słupki lub niskie barierki, mogą znajdować się w „cieniu sygnału” i w tym czasie nie będą wykrywane przez czujniki – pulsujący dźwięk może wtedy nieoczekiwanie ustać zamiast przejść w spodziewany dźwięk ciągły.

Czujniki nie są w stanie wykryć obiektów znajdujących się wysoko, na przykład wystających ramp załadunkowych.

- W takich sytuacjach należy zachować zwiększoną ostrożność i wykonywać manewry/przemieszczać samochód szczególnie powoli lub przerwać trwający manewr parkowania – może występować duże ryzyko uszkodzenia innych pojazdów lub obiektów, ponieważ informacje przekazywane przez czujniki w takich sytuacjach nie zawsze są wiarygodne.

**⚠ WAŻNE**

W pewnych warunkach układ wspomaganie parkowania może generować nieprawnie widłowe sygnały ostrzegawcze spowodowane przez zewnętrzne źródła wysyłające ultradźwięki o tej samej częstotliwości, którą wykorzystuje układ.

Jako przykłady takich źródeł można podać klaksony samochodów, mokre opony poruszające się po asfalcie, hamulce pneumatyczne, odgłosy dochodzące z układów wydechowych motocykli itd.

**i UWAGA**

Ponieważ hak holowniczy jest skonfigurowany w układzie elektrycznym samochodu, jego długość jest uwzględniana przy pomiarze odległości od obiektu znajdującego się z tyłu.

**Powiązane informacje**

- Wspomaganie parkowania\* (Str. 425)

## Symbole i komunikaty układu wspomaganie parkowania

Symbole i komunikaty układu wspomaganie parkowania (PAS<sup>119</sup>) mogą pojawiać się na

wyświetlaczu kierowcy i/lub wyświetlaczu centralnym. Oto kilka przykładów.

Symbol	Komunikat	Działanie
		Tylne czujniki wspomagające parkowanie są <b>wyłączone</b> , więc nie ma ostrzeżeń dźwiękowych informujących o przeszkodach.
	<b>Ukł. wspom. parkow.</b> <b>Czujniki zablokowane. Wymagane czyszczenie</b>	Jeden lub więcej czujników funkcji jest przesłoniętych – sprawdzić i możliwie najszybciej skorygować stan.
	<b>Ukł. wspom. parkow.</b> <b>Funkcja niedostępna Wymagany serwis</b>	Układ nie działa prawidłowo. Należy skontaktować się z warsztatem <sup>A</sup> .

<sup>A</sup> Zaleca się kontakt z autoryzowaną stacją obsługi Volvo.

Komunikat tekstowy można skasować, naciskając krótko przycisk  znajdujący się pośrodku prawego zestawu przycisków na kierownicy.

Jeśli komunikat będzie nadal wyświetlany, należy skontaktować się z warsztatem<sup>A</sup>.

### Powiązane informacje

- Wspomaganie parkowania\* (Str. 425)
- Ograniczenia funkcjonalne układu wspomaganie parkowania (Str. 428)

<sup>119</sup> Park Assist System



## Kamera wspomagania parkowania\*

Kamera wspomagania parkowania (PAC<sup>120</sup>) może pomóc kierowcy podczas manewrowania w ciasnych miejscach poprzez pokazywanie przeszkód na obrazie z kamery w połączeniu z grafiką na centralnym wyświetlaczu. Kamera wspomagania parkowania jest funkcją pomocniczą, która włącza się automatycznie po włączeniu biegu wstecznego lub można ją włączyć ręcznie na wyświetlaczu centralnym.



Przykładowy widok z kamery.

- 1 Powiększ<sup>121</sup> – przybliżenie/oddalenie
- 2 Widok 360°\* – włącza/wyłącza wszystkie kamery
- 3 PAS<sup>122</sup> – włącza/wyłącza czujniki wspomagania parkowania

- 4 Linie – włącza/wyłącza linie prowadzące
- 5 Hak hol.\* – włącza/wyłącza linię pomocniczą dla haka holowniczego<sup>\*123</sup>
- 6 CTA\* – włącza/wyłącza funkcję Cross Traffic Alert

Obiekty/przeszkody mogą znajdować się bliżej samochodu niż może to wynikać z obrazu widocznego na ekranie.

### **OSTRZEŻENIE**

- Czujniki parkowania mają martwe punkty, w których nie są w stanie wykryć przeszkody.
- Należy szczególnie uważać na ludzi i zwierzęta w pobliżu samochodu.
- Należy pamiętać, że przednia część samochodu może skręcać w kierunku nadjeżdżających pojazdów podczas manewru parkowania.

<sup>120</sup>Park Assist Camera

<sup>121</sup>Podczas przybliżania linie prowadzące zostają wyłączone.

<sup>122</sup>Park Assist System

<sup>123</sup>Funkcja nie jest dostępna dla wszystkich modeli i rynków.



### OSTRZEŻENIE

- Funkcja jest dodatkowym układem wspomagającym kierowcę, którego zadaniem jest ułatwienie i poprawa bezpieczeństwa jazdy – nie jest on w stanie poradzić sobie ze wszystkimi sytuacjami w każdych warunkach ruchu, pogodowych oraz drogowych.
- Zaleca się, aby kierowca przeczytał wszystkie części instrukcji obsługi dotyczące tej funkcji, aby poznać jej ograniczenia i dowiedzieć się, z czego powinien zdawać sobie sprawę przed rozpoczęciem korzystania z tego układu.
- Układy wspomagające kierowcę nie zastępują uwagi i oceny sytuacji przez kierowcę. Odpowiedzialność za prowadzenie samochodu w bezpieczny sposób, z odpowiednią prędkością, we właściwej odległości od innych pojazdów i zgodnie z obowiązującymi przepisami ruchu drogowego spoczywa zawsze na kierowcy.

### Powiązane informacje

- Układy wspomagające kierowcę (Str. 316)
- Umiejscowienie kamer wspomagania parkowania i monitorowane obszary\* (Str. 432)

- Linie pomocnicze kamery układu wspomaganie parkowania\* (Str. 434)
- Pola czujników układu wspomaganie parkowania (Str. 436)
- Włączanie kamery wspomaganie parkowania (Str. 438)
- Symbole i komunikaty kamery wspomaganie parkowania (Str. 439)
- Ograniczenia modułu kamery i radaru (Str. 459)
- Wspomaganie parkowania\* (Str. 425)
- Cross Traffic Alert\* (Str. 420)

### Umiejscowienie kamer wspomaganie parkowania i monitorowane obszary\*

Kamery układu wspomaganie parkowania (PAC<sup>124</sup>) mogą wyświetlać kompleksowy widok 360° oraz indywidualne podglądy z każdej z czterech kamer: tylnej, przedniej, lewej lub prawej.

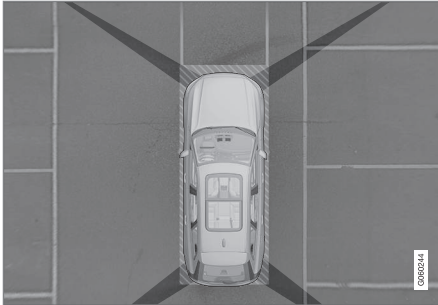
**Widok 360°\***

„Pole widzenia” kamer parkowania z przybliżonym zasięgiem.

Funkcja **Widok 360°** włącza wszystkie kamery parkowania, dzięki czemu na wyświetlaczu centralnym mogą być pokazywane cztery strony samochodu jednocześnie, co pomaga kierowcy obserwować otoczenie podczas manewrowania z małą prędkością.

Z widoku 360° można oddzielnie włączyć widok z każdej kamery:

- Nacisnąć żądane „pole widzenia” kamery na ekranie, np. na powierzchni przed/nad kamerą przednią.



Symbol kamery na grafice przedstawiającej samochód na wyświetlaczu centralnym pokazuje, która kamera jest włączona.

Jeśli samochód jest ponadto wyposażony w **Układ wspomagania parkowania\***, odległość od przeszkód jest pokazywana w postaci różnobarwnych pól.

Kamery mogą zostać włączone automatycznie lub ręcznie.

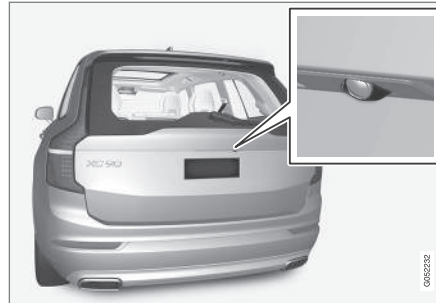
**Monitorowanie obszaru z tyłu**

Kamera monitorująca obszar z tyłu jest umieszczona nad tablicą rejestracyjną.

Kamera monitorująca obszar z tyłu pokazuje widok z obszaru znajdującego się z tyłu pojazdu. W niektórych modelach może być

widoczna również część zderzaka oraz hak holowniczy.

Obiekty widoczne na wyświetlaczu centralnym mogą wydawać się nieco pochylone, co jest normalnym objawem.

#### Monitorowanie obszaru z przodu

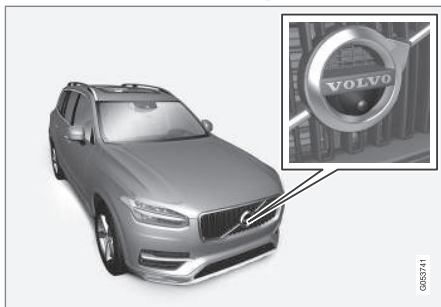

Przednia kamera parkowania znajduje się w kracie wlotu powietrza.

Kamera ta może okazać się przydatna na drodze wyjazdowej o ograniczonej widoczności na boki, np. przy wyjeździe z garażu. Jest ona aktywna przy prędkościach do 25 km/h (16 mph) – później kamera przednia zostaje wyłączona.

Jeśli samochód nie osiągnie prędkości 50 km/h (30 mph), a jego prędkość zostanie zredukowana poniżej 22 km/h (14 mph) w czasie 1 minuty po wyłączeniu kamery monitorującej obszar z przodu, kamera ta zostanie włączona ponownie.

#### Monitorowanie obszaru po bokach



Kamery boczne znajdują się w obu zewnętrznych lusterkach wstecznych.

Kamery boczne pokazują, co znajduje się po bokach samochodu.

#### Powiązane informacje

- Kamera wspomaganie parkowania\* (Str. 431)
- Włączanie kamery wspomaganie parkowania (Str. 438)
- Ograniczenia modułu kamery i radaru (Str. 459)

#### Linie pomocnicze kamery układu wspomaganie parkowania\*

Kamery wspomaganie parkowania (PAC<sup>125</sup>) pokazują pozycję samochodu względem jego otoczenia poprzez wyświetlenie linii pomocniczych na ekranie.



Przykład linii pomocniczych

Linie prowadzące pokazują drogę, po której będą przemieszczać się skrajne punkty samo-

<sup>125</sup>Park Assist Camera

chodu przy aktualnym kącie skrętu kierownicy – może to ułatwić parkowanie równoległe, cofanie w ciasnych miejscach i podłączanie przyczepy.

Pokazywane na ekranie linie prowadzące ulokowane są na poziomie podłoża za samochodem, a ich położenie jest bezpośrednio związane z ruchami kierownicy. W ten sposób pokazują kierowcy tor, po jakim samochód będzie się przemieszczał, także podczas skręcania.

Linie pomocnicze układu wspomaganie parkowania uwzględniają najbardziej wystające części samochodu, czyli hak holowniczy, zewnętrzne lusterka wsteczne i narożniki.

### **i UWAGA**

- Podczas cofania z przyczepą, która nie jest podłączona do instalacji elektrycznej samochodu, linie wspomaganie parkowania na wyświetlaczu będą pokazywać przewidywany tor jazdy **samoochodu**, a nie przyczepy.
- Żadne linie wspomaganie parkowania nie są pokazywane na ekranie, jeżeli przyczepa jest podłączona do instalacji elektrycznej samochodu.
- Linie pomocnicze wspomaganie parkowania nie są pokazywane w przypadku powiększenia obrazu.

### **! WAŻNE**

- Należy pamiętać, że po wybraniu widoku z kamery wstecznej na ekranie jest pokazywany tylko obszar za samochodem. Podczas wykonywania manewrów na biegu wstecznym uważać na boki i przód samochodu.
- To samo odnosi się do sytuacji odwrótej – po włączeniu widoku kamery przedniej należy uważać na to, co się dzieje w tylnej części samochodu.
- Należy pamiętać, że linie wspomaganie parkowania pokazują **najkrótszą** drogę. Dlatego należy zwrócić szczególną uwagę na boki samochodu, tak aby nie uderzyć lub nie przejechać czegoś w czasie skręcania kierownicy podczas jazdy do przodu oraz, aby przód nie uderzył lub nie przejechał czegoś w czasie skręcania kierownicy podczas cofania.

### **Linie pomocnicze wspomaganie parkowania w widoku 360°\***

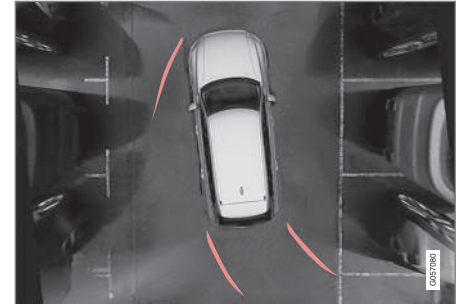

Widok 360° z liniami pomocniczymi układu wspomaganie parkowania

W widoku 360° linie pomocnicze wspomaganie parkowania są pokazywane za, przed oraz z boku samochodu (w zależności od kierunku jazdy):

- Jazda do przodu: Linie przednie
- Cofanie: Linie boczne i linie cofania

Gdy wybrana jest kamera przednia lub tylna, linie pomocnicze zostaną wyświetlone niezależnie od kierunku jazdy samochodu.

W razie wyboru tylko kamery po jednej stronie, linie pomocnicze zostaną wyświetlone tylko podczas cofania.



## ◀ Linia pomocnicza dla haka holowniczego\*

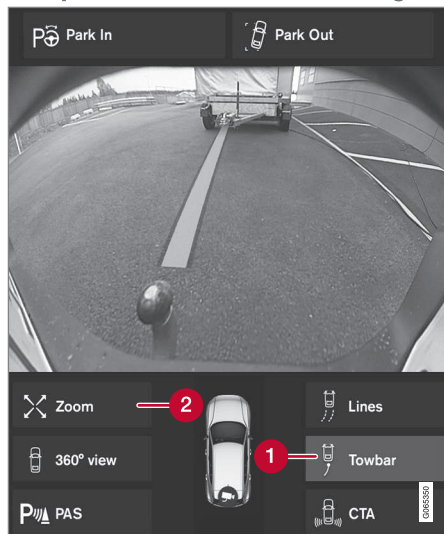

Hak holowniczy z linią pomocniczą

- 1 **Hak hol.** – włącza linię pomocniczą dla haka holowniczego.
- 2 **Powiększ** – przybliżenie/oddalenie.

Aby skorzystać z pomocy kamery przy podłączeniu przyczepy:

1. Nacisnąć opcję **Hak hol.** (1).
  - > Wyświetlone zostaną linie pomocnicze dla planowanej „ścieżki” haka holowniczego – jednocześnie znikną linie pomocnicze samochodu.

Jednoczesne wyświetlanie linii pomocniczych układu wspomagania parkowania dla samochodu i haka holowniczego nie jest możliwe.
2. Nacisnąć **Powiększ** (2) w sytuacji wymagającej bardziej precyzyjnego manewrowania.
  - > Obraz kamery zostanie powiększony.

### Powiązane informacje

- Kamera wspomagania parkowania\* (Str. 431)
- Umieszczenie kamer wspomagania parkowania i monitorowane obszary\* (Str. 432)
- Ograniczenia modułu kamery i radaru (Str. 459)
- Hak holowniczy\* (Str. 542)

## Pola czujników układu wspomagania parkowania

Jeśli samochód jest wyposażony w układ wspomagania parkowania (PAS<sup>126</sup>), odległość w widoku 360° kamery wspomagania parkowania (PAC<sup>127</sup>) jest pokazywana w postaci barwnych pól dla każdego czujnika, który wykrywa przeszkodę.

<sup>126</sup>Park Assist System  
<sup>127</sup>Park Assist Camera

**Pola detekcji czujników tylnych i przednich**

Ekran może wyświetlać kolorowe pola czujników na symbolu samochodu.

Pola czujników przednich i cofania zmieniają kolor w miarę zmniejszania się odległości do

przeszkody – od ŻÓŁTEGO poprzez POMARAŃCZOWY do CZERWONEGO.

Kolory pól z tyłu	Odległość w metrach (stopach)
Żółty	0,6-1,5 (2,0-4,9)
Pomarańczowy	0,3-0,6 (1,0-2,0)
Czerwony	0-0,3 (0-1,0)

Kolory pól z przodu	Odległość w metrach (stopach)
Żółty	0,6-0,8 (2,0-2,6)
Pomarańczowy	0,3-0,6 (1,0-2,0)
Czerwony	0-0,3 (0-1,0)

W przypadku CZERWONYCH pól czujników pulsujący sygnał dźwiękowy przechodzi w dźwięk ciągły.

**Pola detekcji czujników bocznych**

Sygnaty ostrzegawcze zależą od planowanego toru jazdy samochodu. Dlatego przy skręconej kierownicy może także pojawić się ostrzeżenie przed przeszkodami znajdującymi się po skosie z przodu lub z tyłu samochodu, a nie bezpośrednio przed nim lub za nim.

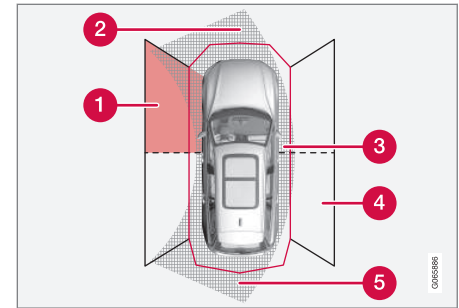

Sektory czujników parkowania, w których mogą być wykrywane przeszkody.

- 1 Pole lewego przedniego czujnika
- 2 Sektor wykrywania przeszkód na planowanym torze jazdy samochodu do przodu – zależny od kąta skrętu kierownicy
- 3 Sektor z CZERWONYM kolorem pola i intensywnie pulsującym sygnałem dźwiękowym
- 4 Pole prawego tylnego czujnika
- 5 Sektor wykrywania przeszkód na planowanym torze jazdy samochodu do tyłu – zależny od kąta skrętu kierownicy.

Kolor pól bocznych zmienia się w miarę zmniejszania się odległości do przeszkody –

◀ od POMARAŃCZOWEGO do CZERWONEGO

Kolor pól bocznych	Odległość w metrach (stopach)
Żółty	0,25–0,9 (0,8–3,0)
Czerwony	0–0,25 (0–0,8)

W przypadku CZERWONYCH pól czujników pulsujący sygnał dźwiękowy przechodzi w sygnał intensywnie pulsujący.

### Powiązane informacje

- Wspomaganie parkowania\* (Str. 425)
- Kamera wspomagania parkowania\* (Str. 431)
- Umieszczenie kamer wspomagania parkowania i monitorowane obszary\* (Str. 432)
- Ograniczenia modułu kamery i radaru (Str. 459)

## Włączanie kamery wspomagania parkowania

Kamera wspomagania parkowania (PAC<sup>128</sup>) jest włączana automatycznie po włączeniu biegu wstecznego lub można ją włączyć ręcznie za pomocą jednego z przycisków funkcyjnych na wyświetlaczu centralnym.

### Widok z kamery podczas cofania

Po włączeniu biegu wstecznego ekran pokazuje widok 360°, jeśli ten właśnie widok lub widok z jednej z kamer bocznych był pokazywany ostatnio, a w przeciwnym razie zostaje pokazany widok z tyłu.

### Widok z kamery po jej ręcznym włączeniu

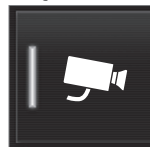

Włączyć kamerę parkowania za pomocą tego przycisku w widoku funkcji na wyświetlaczu centralnym.

Ekran pokazuje wtedy początkowo ostatnio pokazywany widok z kamery. Jednak po każdym uruchomieniu silnika poprzednio pokazywany widok z boku zostaje zastąpiony widokiem 360°, a poprzednio pokazywany powiększony widok z tyłu zostaje zastąpiony widokiem z tyłu.

- ZIELONY wskaźnik na przycisku – funkcja jest włączona.
- SZARY wskaźnik na przycisku – funkcja jest wyłączona.

### Automatyczne wyłączenie kamery

Widok z przodu wyłącza się przy prędkości 25 km/h (16 mph), aby nie rozpraszał kierowcy – włącza się on ponownie, gdy prędkość spadnie to 22 km/h (14 mph) w ciągu 1 minuty, pod warunkiem że nie przekroczyła 50 km/h (31 mph).

Pozostałe widoki kamery zostaną wyłączone przy prędkości 15 km/h (9 mph) i nie zostaną włączone ponownie.

### Powiązane informacje

- Kamera wspomagania parkowania\* (Str. 431)
- Ograniczenia funkcjonalne układu wspomagania parkowania (Str. 428)
- Ograniczenia modułu kamery i radaru (Str. 459)



<sup>128</sup>Park Assist Camera



## Symbole i komunikaty kamery wspomaganie parkowania

Symbole i komunikaty kamery wspomaganie parkowania (PAC<sup>129</sup>) mogą pojawiać się na

wyświetlaczu kierowcy i/lub wyświetlaczu centralnym. Oto kilka przykładów.

Symbol	Komunikat	Działanie
		Tylne czujniki wspomagające parkowanie są <b>wyłączone</b> , więc nie ma ostrzeżeń dźwiękowych ani oznaczeń informujących o przeszkodach.
		Kamera jest wyłączona.
	<b>Ukł. wspom. parkow.</b> <b>Czujniki zablokowane. Wymagane czyszczenie</b>	Jeden lub więcej czujników funkcji jest przestłoniętych – sprawdzić i możliwie najszybciej skorygować stan.
	<b>Ukł. wspom. parkow.</b> <b>Funkcja niedostępna Wymagany serwis</b>	Układ nie działa prawidłowo. Należy skontaktować się z warsztatem <sup>A</sup> .

<sup>A</sup> Zaleca się kontakt z autoryzowaną stacją obsługi Volvo.

<sup>129</sup>Park Assist Camera

- ◀◀ Komunikat tekstowy można skasować, naciskając krótko przycisk  znajdujący się pośrodku prawego zestawu przycisków na kierownicy.

Jeśli komunikat będzie nadal wyświetlany, należy skontaktować się z warsztatem<sup>A</sup>.

### **Powiązane informacje**

- Kamera wspomaganie parkowania\* (Str. 431)
- Ograniczenia modułu kamery i radaru (Str. 459)

## Układ wspomagania parkowania\*

Układ aktywnego wspomagania parkowania (PAP<sup>130</sup>) może pomóc kierowcy w manewrowaniu samochodem podczas parkowania. Funkcja ta może też pomóc w kierowaniu przy wyjeździe z równoległego miejsca postojowego.

Układ sprawdza najpierw, czy miejsce postojowe jest wystarczająco duże, a jeśli jest, pomaga kierowcy wprowadzić na nie samochód.

Poszczególne operacje oraz moment ich wykonania są prezentowane na wyświetlaczu centralnym za pomocą symboli oraz informacji graficznych i tekstowych.

### OSTRZEŻENIE

- Funkcja jest dodatkowym układem wspomagającym kierowcę, którego zadaniem jest ułatwienie i poprawa bezpieczeństwa jazdy – nie jest on w stanie poradzić sobie ze wszystkimi sytuacjami w każdych warunkach ruchu, pogodowych oraz drogowych.
- Zaleca się, aby kierowca przeczytał wszystkie części instrukcji obsługi dotyczące tej funkcji, aby poznać jej ograniczenia i dowiedzieć się, z czego powinien zdawać sobie sprawę przed rozpoczęciem korzystania z tego układu.
- Układy wspomagające kierowcę nie zastępują uwagi i oceny sytuacji przez kierowcę. Odpowiedzialność za prowadzenie samochodu w bezpieczny sposób, z odpowiednią prędkością, we właściwej odległości od innych pojazdów i zgodnie z obowiązującymi przepisami ruchu drogowego spoczywa zawsze na kierowcy.

### Powiązane informacje

- Układy wspomagające kierowcę (Str. 316)
- Warianty parkowania z wykorzystaniem funkcji Park Assist Pilot\* (Str. 442)

- Korzystanie z układu wspomagania parkowania\* (Str. 443)
- Wyjeżdżanie z równoległego miejsca postojowego z aktywnym wspomaganie parkowania\* (Str. 446)
- Ograniczenia funkcjonalne układu aktywnego wspomagania parkowania\* (Str. 447)
- Komunikaty układu aktywnego wspomagania parkowania\* (Str. 449)

<sup>130</sup>Park Assist Pilot

## Warianty parkowania z wykorzystaniem funkcji Park Assist Pilot\*

Funkcję Park Assist Pilot (PAP<sup>131</sup>) można wykorzystywać zarówno przy parkowaniu równoległym, jak i prostopadłym.

### Parkowanie równoległe

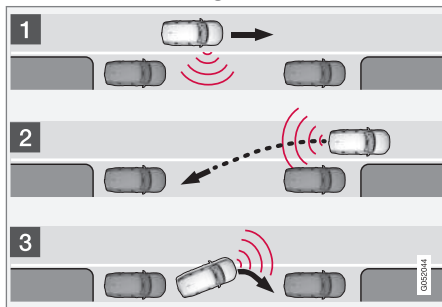

Zasada parkowania równoległego

Funkcja parkuje samochód etapami w następujący sposób:

1. Wyszukanie miejsca postojowego i sprawdzenie jego wielkości.
2. Samochód jest wprowadzany na miejsce postojowe na biegu wstecznym.
3. Samochód jest zlokalizowany w danym miejscu na podstawie jazdy do przodu i do tyłu.

Przy korzystaniu z funkcji **Wyjeźdź z parkingu** samochód zaparkowany równoległe może również korzystać z pomocy funkcji przy wyjeżdżaniu z miejsca postojowego.

### Parkowanie prostopadłe

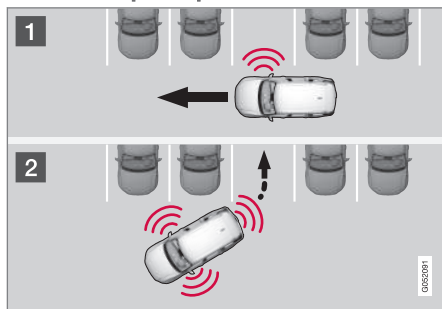

Zasada działania przy parkowaniu prostopadłym.

Funkcja parkuje samochód etapami w następujący sposób:

1. Wyszukanie miejsca postojowego i sprawdzenie jego wielkości.
2. Samochód zostaje wprowadzony na miejsce postojowe na biegu wstecznym, a jego pozycja jest korygowana na biegu wstecznym/biegu do przodu.

### **i** UWAGA

Przy wyjeżdżaniu z miejsca postojowego, funkcji **Wyjeźdź z parkingu** należy używać tylko przy parkowaniu równoległym – nie działa ona przy parkowaniu prostopadłym.

### Powiązane informacje

- Układ wspomagania parkowania\* (Str. 441)
- Wyjeżdżanie z równoległego miejsca postojowego z aktywnym wspomaganie parkowania\* (Str. 446)

<sup>131</sup> Park Assist Pilot

## Korzystanie z układu wspomagania parkowania\*

Układ aktywnego wspomagania parkowania (PAP<sup>132</sup>) pomaga kierowcy zaparkować samochód w trzech etapach. Funkcja może również pomóc kierowcy wyjechać z miejsca postojowego.

Funkcja wykonuje pomiar miejsca i kieruje samochodem, a zadaniem kierowcy jest:

- obserwowanie otoczenia samochodu
- postępowanie zgodnie z instrukcjami wyświetlanymi na wyświetlaczu centralnym
- wybieranie biegu (cofania/jazdy do przodu) – sygnał dźwiękowy sygnalizuje, że kierowca powinien zmienić bieg
- regulowanie i utrzymywanie bezpiecznej prędkości
- hamowanie i zatrzymywanie samochodu.

Podczas realizacji poszczególnych etapów na wyświetlaczu centralnym pojawiają się symbole, elementy graficzne i/lub komunikaty tekstowe.

Funkcja może zostać włączona, jeśli po uruchomieniu silnika zostaną spełnione następujące warunki:

- Do samochodu nie jest podłączona przyczepa
- Prędkość jest mniejsza niż 30 km/h (20 mph).

### UWAGA

Podczas wyszukiwania miejsca postojowego przez układ odległość między samochodem a miejscami postojowymi powinna wynosić od 0,5 do 1,5 metra (od 1,6 do 5,0 stóp).

## Parkowanie z wykorzystaniem układu wspomagania parkowania

Funkcja parkuje samochód etapami w następujący sposób:

1. Wyszukanie miejsca postojowego i sprawdzenie jego wielkości.
2. Samochód jest wprowadzany na miejsce postojowe na biegu wstecznym.
3. Samochód zostaje ustawiony na miejscu postojowym – system może prosić kierowcę o zmianę biegów i hamowanie.

## Znajdowanie i mierzenie miejsc postojowych



Funkcję można włączyć w widoku funkcji na wyświetlaczu centralnym.

Możliwy jest również dostęp z widoków kamery.

- ZIELONY wskaźnik na przycisku – funkcja jest włączona.
- SZARY wskaźnik na przycisku – funkcja jest wyłączona.

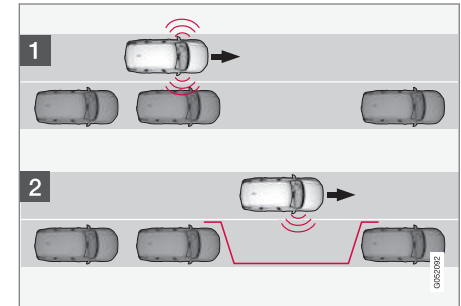

Zasada wyszukiwania przed parkowaniem równoległym.

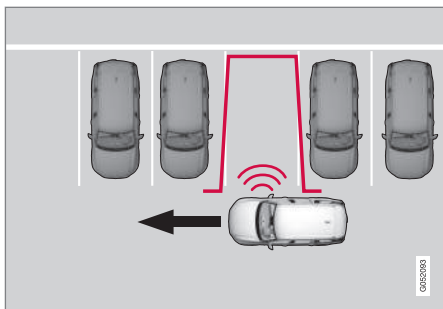

Zasada wyszukiwania przed parkowaniem prostopadłym.

Prędkość jazdy przy parkowaniu równoległym nie może przekraczać 30 km/h (20 mph), a przy parkowaniu prostopadłym 20 km/h (12 mph).

1. Nacisnąć przycisk **Zaparkuj** w widoku funkcji lub w widoku kamery.
  - > Funkcja wyszukuje miejsce postojowe i sprawdza, czy jest wystarczająco duże.
2. Należy się przygotować do zatrzymania samochodu, gdy pole graficzne i komunikat na wyświetlaczu centralnym poinformują o znalezieniu odpowiedniego miejsca parkingowego.
  - > Pojawi się wyskakujące okienko.

3. Wybrać **Parkowanie równoległe** lub **Parkowanie prostopadłe** i włączyć bieg wsteczny.

**i UWAGA**

Funkcja wyszukuje miejsce postojowe, wyświetla instrukcje i wprowadza samochód na miejsce parkowania znajdujące się po stronie pasażera. W razie potrzeby samochód można także zaparkować na miejscu postojowym znajdującym się po stronie kierowcy:

- Włączyć kierunkowskaz po stronie kierowcy – układ wyszuka wtedy miejsce postojowe po tej stronie samochodu.

**Cofanie na miejsce postojowe**

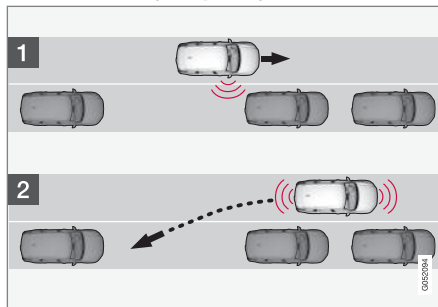

Zasada parkowania równoległego tyłem.

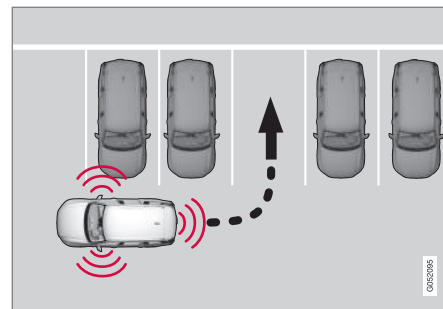

Zasada parkowania prostopadłego tyłem.

1. Sprawdzić, czy obszar za samochodem jest pusty, a następnie włączyć bieg wsteczny.
2. Cofać powoli i ostrożnie bez dotykania kierownicy – z prędkością nie większą niż 7 km/h (4 mph).
3. Należy się przygotować do zatrzymania samochodu po otrzymaniu instrukcji z pola graficznego i komunikatu na wyświetlaczu centralnym.

**i UWAGA**

- Gdy funkcja jest aktywna, należy trzymać ręce z dala od kierownicy.
- Należy zadbać o to, by kierownica nie napotykała na żadne przeszkody i mogła obracać się swobodnie.
- Aby uzyskać optymalny rezultat – poczekać, aż kierownica obróci się, a następnie podjechać do tyłu/do przodu.

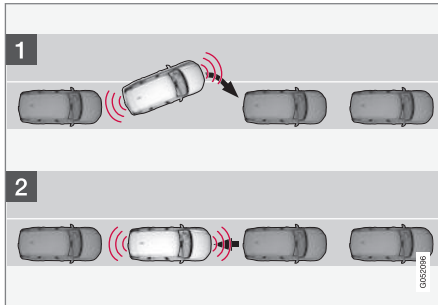
**Parkowanie na miejscu postojowym**

Zasada ustawiania się podczas parkowania równoległego.

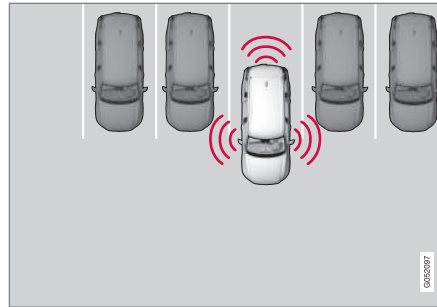

Zasada ustawiania się podczas parkowania prostopadłego.

1. Przetawić dźwignię zmiany biegów w położenie wskazane przez układ, poczekać, aż kierownica zostanie obrócona i powoli podjechać do przodu.
2. Należy się przygotować do zatrzymania samochodu po otrzymaniu instrukcji z pola graficznego i komunikatu na wyświetlaczu centralnym.
3. Włączyć bieg wsteczny i powoli cofać.
4. Należy się przygotować do zahamowania samochodu po otrzymaniu instrukcji z pola graficznego i komunikatu na wyświetlaczu centralnym.

Funkcja zostaje automatycznie wyłączona i pojawia się informacja graficzna oraz komunikat o zakończeniu procedury parkowania. Może wystąpić konieczność poprawienia ustawienia samochodu przez kierowcę. Tylko kierowca jest w stanie stwierdzić, czy samochód jest zaparkowany poprawnie.

**i WAŻNE**

Odległość, przy której występuje ostrzeżenie, jest mniejsza, gdy czujniki są używane przez układ aktywnego wspomaganie parkowania (PAP<sup>133</sup>) niż wtedy, gdy korzysta z nich zwykły układ wspomaganie parkowania.

**Automatyczne hamowanie podczas sekwencji parkowania**

Jeśli czujniki parkowania wykryją pojazd lub pieszego na planowanym torze jazdy przed samochodem lub za nim podczas manewru parkowania, nastąpi automatyczne uruchomienie hamulców i samochód zostanie zatrzymany.

Wyświetlacz kierowcy pokaże wtedy wyskakujący komunikat, który pozwoli kierowcy anulować manewr parkowania poprzez naciśnięcie **Anuluj** lub kontynuować sekwencję parkowania poprzez naciśnięcie **Wznów**.

◀◀ Po wybraniu opcji **Wznów** postępować w poniższy sposób:

- Sprawdzić, czy wokół samochodu jest wolne miejsce i postępować zgodnie z instrukcjami pojawiającymi się na wyświetlaczu centralnym, na przykład:

**Aby kontynuować – Powoli oddal się od obiektu.**

### Powiązane informacje

- Układ wspomaganie parkowania\* (Str. 441)
- Ograniczenia funkcjonalne układu aktywnego wspomaganie parkowania\* (Str. 447)

## Wyjeżdżanie z równoległego miejsca postojowego z aktywnym wspomaganie parkowania\*

Funkcja **Wyjeżdż z parkingu** może pomóc kierowcy wyjechać z miejsca postojowego samochodem zaparkowanym równolegle.

### UWAGA

Przy wyjeżdżaniu z miejsca postojowego, funkcji **Wyjeżdż z parkingu** należy używać tylko przy parkowaniu równoległym – nie działa ona przy parkowaniu prostopadłym.



Funkcję **Wyjeżdż z parkingu** włącza się w widoku funkcji lub w widoku kamery na wyświetlaczu centralnym.

- ZIELONY wskaźnik na przycisku – funkcja jest włączona.
  - SZARY wskaźnik na przycisku – funkcja jest wyłączona.
1. Nacisnąć przycisk **Wyjeżdż z parkingu** w widoku funkcji lub w widoku kamery.
  2. W celu wskazania, w którym kierunku samochód ma skręcić, należy włączyć odpowiedni kierunkowskaz.

3. Należy się przygotować do zatrzymania samochodu po otrzymaniu instrukcji z pola graficznego i komunikatu na wyświetlaczu centralnym — zastosować się do instrukcji w taki sam sposób jak w przypadku procedury parkowania.

Należy pamiętać, że po zakończeniu procedury kierownica może „odbić” z powrotem - kierowca musi wówczas ponownie skręcić kierownicę do maksymalnego wychylenia, aby wyjechać z miejsca postojowego.

Jeśli funkcja oceni, że kierowca może wyjechać z miejsca postojowego bez żadnych dodatkowych manewrów, zostanie wstrzymana, nawet jeśli kierowca może uznać, że samochód jest nadal zaparkowany na miejscu postojowym.

### Powiązane informacje

- Układ wspomaganie parkowania\* (Str. 441)
- Ograniczenia funkcjonalne układu aktywnego wspomaganie parkowania\* (Str. 447)



## Ograniczenia funkcjonalne układu aktywnego wspomagania parkowania\*

Układ aktywnego wspomagania parkowania (PAP<sup>134</sup>) nie jest w stanie wykryć wszystkiego w każdej sytuacji i dlatego może mieć ograniczone działanie.

Kierowca powinien zdawać sobie sprawę z następujących przykładowych ograniczeń układu aktywnego wspomagania parkowania.

### OSTRZEŻENIE

- Czujniki parkowania mają martwe punkty, w których nie są w stanie wykryć przeszkody.
- Należy szczególnie uważać na ludzi i zwierzęta w pobliżu samochodu.
- Należy pamiętać, że przednia część samochodu może skręcać w kierunku nadjeżdżających pojazdów podczas manewru parkowania.

### WAŻNE

Obiekty znajdujące się powyżej strefy wykrywania czujników nie są uwzględniane przy obliczaniu manewru parkowania, co może spowodować, że funkcja za wcześnie skreśli na miejsce postojowe – z tego powodu należy unikać takich miejsc postojowych.

### Przerwanie procedury parkowania

Sekwencja parkowania zostanie przerwana:

- jeśli kierowca poruszy kierownicą
- jeśli samochód jedzie zbyt szybko – powyżej 7 km/h (4 mph)
- jeśli kierowca naciśnie **Anuluj** na wyświetlaczu centralnym
- w czasie ingerencji układu ABS lub ESC – np. gdy koła stracą przyczepność na śliskiej nawierzchni drogi
- gdy wspomaganie kierownicy z siłą zależną od prędkości działa z ograniczoną wydajnością – na przykład podczas chłodzenia uruchomionego w związku z przegraniem.

Przyczyna przerwania procedury parkowania zostanie w stosowanych przypadkach okreś-

lona w komunikacie na wyświetlaczu centralnym.

### WAŻNE

W pewnych okolicznościach układ nie jest w stanie znaleźć miejsca postojowego – jednym z powodów mogą być zakłócenia działania czujników pochodzące z zewnętrznych źródeł dźwięku, które emitują ultradźwięki o takiej samej częstotliwości, jaką wykorzystuje układ wspomagania parkowania.

Jako przykłady takich źródeł można podać klaksony samochodów, mokre opony poruszające się po asfalcie, hamulce pneumatyczne, odgłosy dochodzące z układów wydechowych motocykli itd.

### UWAGA

Jeśli czujniki są pokryte brudem, lodem lub śniegiem, może to spowodować ograniczenie ich działania i uniemożliwić pomiar.

### Odpowiedzialność kierowcy

Kierowca powinien pamiętać, że układ pełni rolę pomocniczą i nie jest nieomylną, w pełni automatyczną funkcją. Dlatego kierowca musi

- ◀ być gotowy do przerwania procedury parkowania.

Są też pewne szczegóły, o których należy pamiętać podczas parkowania:

- Odpowiedzialność za sprawdzenie, czy miejsce wybrane przez układ jest odpowiednie do parkowania, spoczywa zawsze na kierowcy.
- Nie używać układu, jeśli są założone łańcuchy przeciwpoślizgowe lub koło zapasowe.
- Nie używać układu, jeśli z samochodu wystaje długi ładunek.
- Intensywne opady deszczu lub śniegu mogą spowodować, że układ nieprawidłowo zmierzy wielkość miejsca postojowego.
- Podczas poszukiwania i sprawdzania wielkości miejsca postojowego układ może nie wykryć obiektów znajdujących się w głębi miejsca postojowego.
- Miejsca postojowe w wąskich przestrzeniach nie zawsze są odpowiednie, ponieważ przestrzeń wymagana do manewrowania jest zbyt mała.
- Należy używać zatwierdzonych opon<sup>135</sup> napompowanych do prawidłowego ciśnienia,

ponieważ ma to wpływ na zdolność układu do zaparkowania samochodu.

- Układ rozpoczyna działanie od bieżącego położenia zaparkowanego samochodu – jeśli samochód jest zaparkowany niewłaściwie, opony i obręcze kół mogą ulec uszkodzeniu o krawężnik.
- Prostopadłe miejsca parkingowe mogą być pominięte lub oferowane niepotrzebnie, jeśli zaparkowany samochód wystaje dalej od innych zaparkowanych samochodów.
- Układ jest przeznaczony do parkowania na prostych ulicach, a nie na ostrych zakrętach lub łukach. Dlatego podczas przeprowadzania pomiaru przez układ samochód powinien znajdować się w pozycji równoległej do potencjalnego miejsca postojowego.

### Powiązane informacje

- Układ wspomaganie parkowania\* (Str. 441)
- Wspomaganie kierownicy z siłą zależną od prędkości (Str. 316)
- Ograniczenia modułu kamery i radaru (Str. 459)

<sup>135</sup>„Zatwierdzone opony” to opony tego samego typu i marki, co opony zamontowane w samochodzie w momencie dostawy z fabryki.

## Komunikaty układu aktywnego wspomagania parkowania\*

Komunikaty układu aktywnego wspomagania parkowania (PAP<sup>136</sup>) mogą pojawiać się na

wyświetlaczu kierowcy i/lub wyświetlaczu centralnym. Oto kilka przykładów.

Komunikat	Działanie
Ukł. wspom. parkow. Czujniki zablokowane. Wymagane czyszczenie	Jeden lub więcej czujników funkcji jest przesłoniętych – sprawdzić i możliwie najszybciej skorygować stan.
Ukł. wspom. parkow. Funkcja niedostępna Wymagany serwis	Układ nie działa prawidłowo. Należy skontaktować się z warsztatem <sup>A</sup> .

<sup>A</sup> Zaleca się kontakt z autoryzowaną stacją obsługi Volvo.

Komunikat tekstowy można skasować, naciskając krótko przycisk  znajdujący się pośrodku prawego zestawu przycisków na kierownicy.

Jeśli komunikat będzie nadal wyświetlany, należy skontaktować się z warsztatem<sup>A</sup>.

### Powiązane informacje

- Układ wspomagania parkowania\* (Str. 441)
- Ograniczenia funkcjonalne układu aktywnego wspomagania parkowania\* (Str. 447)

## Moduł radarowy

Moduł radarowy jest używany przez wiele systemów wspomagających kierowcę i ma za zadanie wykrywać inne pojazdy.



Umiejscowienie modułu radarowego

Moduł radarowy jest wykorzystywany przez następujące funkcje:

- Funkcja ostrzeżenia o zbyt małej odległości od poprzedzającego pojazdu\*
- Aktywna kontrola prędkości jazdy\*
- Pilot Assist\*
- Funkcja monitorowania pasa ruchu
- City Safety
- Wspomaganie kierowania w przypadku ryzyka kolizji

Wszelkie modyfikacje modułu radarowego grożą utratą jego legalizacji.



## Powiązane informacje

- Układy wspomagające kierowcę (Str. 316)
- Ograniczenia modułu kamery i radaru (Str. 459)
- Zalecana konserwacja modułu kamery i radaru (Str. 462)
- Homologacja typu modułu radarowego (Str. 451)

## Homologacja typu modułu radarowego

przez tempomat aktywny\* (ACC<sup>137</sup>), funkcję Pilot Assist\* i układ BLIS<sup>138</sup>.

Tutaj można znaleźć homologację modułów radarowych samochodu wykorzystywanych



Rynek	ACC & PA	BLIS	Symbol	Aprobata typu
Botswana		✓		
Brazylia	✓			<p>Este equipamento opera em caráter secundário, isto é, não tem direito à proteção contra interferência prejudicial, mesmo de estações do mesmo tipo, e não pode causar interferência a sistemas operando em caráter primário.</p> <p>Modelo: L2C0054TR 4122-14-8645 EAN: (01)07897843840855</p>
		✓		<p>Este equipamento não tem direito à proteção contra interferência prejudicial e não pode causar interferência em sistemas devidamente autorizados.</p> <p>03563-17-05364</p>

<sup>137</sup> Adaptive Cruise Control

<sup>138</sup> Blind Spot Information









Rynek	ACC & PA	BLIS	Symbol	Aprobata typu
Europa	✓			<p>Hereby, Delphi Electronics and Safety declares that L2C0054TR / L2C0055TR are in compliance with the essential requirements and other relevant provisions of Directive 2014/53/EU (RED). The original declaration of conformity can be accessed at the following link <a href="http://www.delphi.com/automotive-homologation">www.delphi.com/automotive-homologation</a>.</p> <p>Frequency Band: 76GHz – 77GHz</p> <p>Maximum Output Power: 55dBm EIRP</p> <p>The Declaration of Conformity may be consulted at Delphi Electronics &amp; Safety / 2151 E. Lincoln Road / Kokomo, Indiana 46902 USA</p>
		✓		<p>Hereby, Hella KgaA Hueck &amp; Co. Declares that the radio equipment type RS4 is in compliance with Directive 2014/53/EU.</p> <p>The full text of the EU declaration of conformity is available at the following internet address: <a href="http://www.hella.com/vcc">www.hella.com/vcc</a>.</p> <p>Technical information: Frequency range: 24.05 ... 24.25 GHz Transmission power: 20 dBm (maximum) EIRP</p> <p>Manufacturer and Address: Manufacturer: Hella KGaA Hueck &amp; Co. Address: Rixbecker Straße 75, 59552 Lippstadt, Germany</p>
Zjednoczone Emiraty Arabskie (UAE)	✓			<p>Registered No: ER37536/15</p> <p>Dealer No: DA37380/15</p>
		✓		<p>Registered No: ER53878/17</p> <p>Dealer No: DA44932/15</p>
Ghana		✓		NCA Approved: 1R3-1M-7E1-0B7

Rynek	ACC & PA	BLIS	Symbol	Aprobata typu
Indonezja	✓			37295/POSTEL/2014 4927
		✓		Certificate number: 50459/SDPPI/2017 Country of origin Germany Certificate number: 53578/SDPPI/2017 Country of origin China PLG ID: 6051
Jamajka		✓		This product contains a Type Approved Module by Jamaica: SMA – “RS4”.
Jordania	✓			Type Approval No.: TRC/LPD/2014/255 Equipment Type: Low Power Device (LPD)
		✓		Type Approval No.: TRC/LPD/2017/63 Equipment Type: Low Power Device (LPD)
Malezja		✓		CID F 15000578
Maroko	✓			AGREE PAR L'ANRT MAROC NUMÉRO D'AGRÉMENT: MR 9929 ANRT 2014 DATE D'AGRÉMENT: 26/12/2014







Rynek	ACC & PA	BLIS	Symbol	Aprobata typu
Meksyk	✓			IFETEL: RLVDEL215-0299
		✓		Radar de corto alcance RS4 Hella KGaA Hueck & Co IFETEL: RLVHERS17-0286 La operación de este equipo esta sujeta a las siguientes dos condiciones: (1) es posible que este equipo o dispositivo no cause interferencia perjudicial y (2) este equipo o dispositivo debe aceptar cualquier interferencia, incluyendo la que pueda causar su operación no deseada.
Mołdawia	✓	✓		
Nigeria		✓		Connection and use of this communications equipment is permitted by the Nigerian Communications Commission.
Oman		✓		





Rynek	ACC & PA	BLIS	Symbol	Aprobata typu
Rosja		✓		
Serbia	✓			ИО11 14
		✓		ИО11 17
Singapur	✓			DA 105753
		✓		DA 103238
Republika Południowej Afryki	✓			TA-2014/1824
		✓		TA-2016/3407

◀

Rynek	ACC & PA	BLIS	Symbol	Aprobata typu
Korea Południowa	✓			Certification No. MSIP-CMI- DPH-L2C0054TR
		✓		R-CMM-HLA-RS4 이 기기는 업무용(A급) 전자파 적합기기로서 판매자 또는 사용자는 이 점을 주의하시기 바라며, 가정외의 지역에서 사용하는 것을 목적으로 합니다
Tajwan	✓			CCAB15LP0560T3
		✓		CCAB17LP0470T5 警語 經型式認證合格之低功率射頻電機，非經許可，公司、商號或使用者均不得擅自變更頻率、加大功率或變更原設計之特性及功能。低功率射頻電機之使用不得影響飛航安全及干擾合法通信；經發現有干擾現象時，應立即停用，並改善至無干擾時方得繼續使用。前項合法通信，指依電信法規定作業之無線電通信。低功率射頻電機須忍受合法通信或工業、科學及醫療用電波輻射性電機設備之干擾
Tajlandia		✓		เครื่องโทรคมนาคมและอุปกรณ์นี้ มีความสอดคล้องตามมาตรฐานหรือข้อกำหนดของ กสทช. เครื่องวิทยุคมนาคมนี้ มีระดับการแผ่คลื่นแม่เหล็กไฟฟ้าสอดคล้องตามมาตรฐานความปลอดภัยต่อสุขภาพของมนุษย์จากการใช้เครื่องวิทยุคมนาคมที่คณะกรรมการกิจการโทรคมนาคมแห่งชาติประกาศกำหนด

Rynek	ACC & PA	BLIS	Symbol	Aprobata typu
Ukraina	✓			<p>Delphi цім стверджує, що обладнання RACAM/SRR2 відповідає вимогам Про затвердження Технічного регламенту радіобладнання і телекомунікаційного кінцевого (термінального) обладнання (Постанова КМУ № 679 від 24 червня 2009 р.) Декларація відповідності знаходиться на сайті Delphi за адресою: Delphi.</p> <p>Частотний діапазон: 24,05 – 24,25 ГГц</p> <p>Потужність передачі: 20 дБм (макс.) EIRP</p>
		✓		<p>Цим HELLA GmbH &amp; Co. KGaA заявляє, що радіотехнічне обладнання типу RS4 відповідає Технічному регламенту радіотехнічного обладнання та Директиві 2014/53/ЄС. Повний текст декларації про відповідність доступний за адресою: <a href="http://www.hella.com/vcc">www.hella.com/vcc</a></p> <p>Частотний діапазон: 24,05 – 24,25 ГГц</p> <p>Потужність передачі: 20 дБм (макс.) EIRP</p>
Wietnam		✓		
Zambia		✓		

## ◀ Homologacja typu wyposażenia radiowego

Rynek	Symbol	Aprobata typu
Europa		Firma Volvo Cars niniejszym deklaruje, że wszystkie urządzenia radiowe spełniają zasadnicze wymagania i inne istotne postanowienia Dyrektywy 2014/53/UE.
Japonia		R 204-750001 This device is granted pursuant to the Japanese Radio Law and the Japanese Telecommunications Business Law. This device should not be modified (otherwise the granted designation number will become invalid).

Szczegółowe informacje na temat homologacji można znaleźć na stronie [volvocars.com/support](http://volvocars.com/support).

### Powiązane informacje

- Moduł radarowy (Str. 450)
- Aktywna kontrola prędkości jazdy\* (Str. 343)
- Pilot Assist\* (Str. 355)
- BLIS\* (Str. 409)

## Moduł kamery

Moduł kamery jest wykorzystywany przez wiele systemów wspomagających kierowcę i ma za zadanie na przykład wykrywać linie pasa ruchu lub znaki drogowe.



Umiejscowienie modułu kamery

Moduł kamery jest wykorzystywany przez następujące funkcje:

- Aktywna kontrola prędkości jazdy\*
- Pilot Assist\*
- Układ monitorowania pasa ruchu\*
- Wspomaganie kierowania w przypadku ryzyka kolizji
- City Safety
- Driver Alert Control\*
- System informacji o znakach drogowych\*
- Aktywne światła drogowe \*

- Wspomaganie parkowania\*

### Powiązane informacje

- Układy wspomagające kierowcę (Str. 316)
- Ograniczenia modułu kamery i radaru (Str. 459)
- Zalecana konserwacja modułu kamery i radaru (Str. 462)

## Ograniczenia modułu kamery i radaru

Moduł kamery i radaru może podlegać pewnym ograniczeniom funkcjonalnym, które z kolei ograniczają działanie funkcji korzystających z tego modułu. Kierowca powinien zdać sobie sprawę z poniższych przykładowych ograniczeń.



## ◀ Ograniczenia wspólne dla kamery i radaru

### Przesłonięte pole działania modułu



Oznaczony obszar musi być regularnie czyszczony i wolny od naklejek, przedmiotów, folii zaciemniającej itp.

Moduł kamery jest umieszczony po wewnętrznej stronie w górnej części szyby przedniej, razem z modułem radaru.

Nie wolno umieszczać, naklejać ani montować żadnych elementów po wewnętrznej lub zewnętrznej stronie szyby przedniej w obszarze przed oraz dookoła modułu kamery i radaru — może to spowodować zakłócenie działania funkcji zależnych od kamery i radaru. Może się to wiązać z ograniczonym działaniem funkcji, ich całkowitym wyłączeniem lub nieprawidłową reakcją.

### Wysoka temperatura

W warunkach bardzo wysokich temperatur może nastąpić chwilowe wyłączenie modułu kamery i radaru na ok. 15 minut po włączeniu silnika w celu ochrony układów elektronicznych modułu. Ponowne uruchomienie modułu kamery i radaru nastąpi automatycznie, gdy temperatura dostatecznie spadnie.

### Uszkodzenia szyby przedniej

#### **i UWAGA**

Jeśli uszkodzenie nie zostanie naprawione, może to doprowadzić do ograniczenia sprawności działania systemów wspomagających kierowcę, które korzystają z modułu kamery i radaru. Może się to wiązać z ograniczonym działaniem funkcji, ich całkowitym wyłączeniem lub nieprawidłową reakcją.

W celu uniknięcia ryzyka nieprawidłowego działania układów wspomagających kierowcę, które korzystają z modułu radarowego, należy uwzględnić następujące zalecenia:

- Jeżeli na szybie przedniej przed jednym z „okienek” modułu kamery i radaru pojawi się rysa, pęknięcie lub odprysk po uderzeniu kamienia zajmujące powierzchnię o wielkości ok. 0,5 × 3,0 mm (0,02 × 0,12 cala) lub większą, należy

skontaktować się ze stacją obsługi<sup>139</sup> w celu wymiany szyby.

- Firma Volvo zaleca, aby **nie** naprawiać pęknięć, zarysowań ani odprysków po uderzeniach kamieni na powierzchni szyby przed modułem kamery i radaru – w takim przypadku należy wymienić całą szybę przednią.
- Przed wymianą przedniej szyby należy skontaktować się ze stacją obsługi<sup>139</sup>, by sprawdzić, czy została zamówiona do zamontowania odpowiednia szyba.
- W przypadku wymiany szyby przedniej należy zamontować wycieraczki tego samego typu lub wycieraczki zatwierdzone przez Volvo.
- W razie wymiany szyby przedniej konieczna jest ponowna kalibracja modułu kamery i radaru w stacji obsługi<sup>139</sup> w celu zapewnienia funkcjonalności wszystkich systemów działających w oparciu o kamerę lub radar w samochodzie.

### Dodatkowe ograniczenia radaru

#### Prędkość pojazdu

Zdolność modułu radarowego do wykrywania pojazdu poprzedzającego ulega znacznemu ograniczeniu, gdy prędkość takiego pojazdu znacznie różni się od prędkości własnego samochodu.

<sup>139</sup>Zaleca się kontakt z autoryzowaną stacją obsługi Volvo.

### Ograniczenie pola detekcji

Moduł radarowy ma ograniczone pole detekcji. W pewnych sytuacjach inny pojazd może nie zostać wykryty lub może to nastąpić później niż można by się spodziewać.

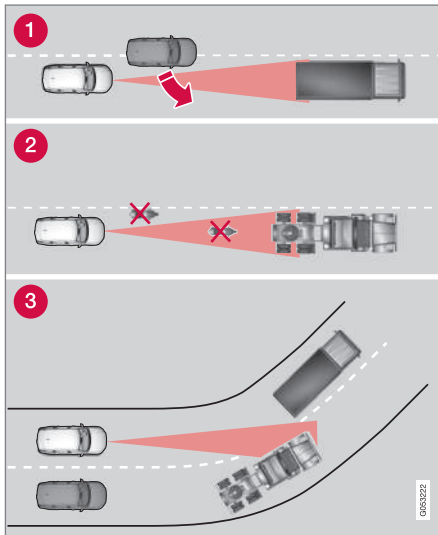

Pole detekcji modułu radarowego

- 1 W pewnych sytuacjach moduł radarowy wykrywa znajdujący się blisko pojazd z opóźnieniem, np. gdy pomiędzy samo-

chód a poprzedzający pojazd wjeżdża z boku inny pojazd.

- 2 Motocykle i inne mniejsze pojazdy, które nie jadą środkiem pasa ruchu, mogą pozostać niewykryte.
- 3 Na łuku drogi moduł radarowy może zareagować na inny pojazd niż zamierzano lub stracić kontakt z pojazdem wcześniej wykrytym.

### Niskie przyczepy

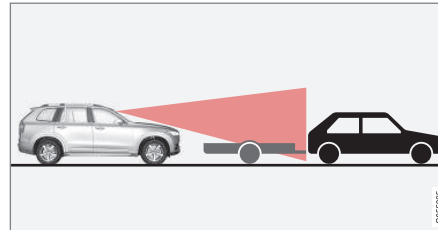

Niska przyczepa w strefie cienia radarowego

Niskie przyczepy mogą być trudne do wykrycia przez moduł radarowy lub mogą nie być wykrywane w ogóle, dlatego kierowca powinien zachować szczególną ostrożność podczas jazdy za niską przyczepą, gdy aktywna jest automatyczna kontrola prędkości jazdy\* lub Pilot Assist\*.

### Dodatkowe ograniczenia kamery

#### Pogorszona widoczność

Kamery mają podobne ograniczenia jak ludzkie oko – np. gorzej „widzą” w trakcie intensywnych opadów śniegu lub deszczu, w gęstej mgle, podczas burzy piaskowej lub zamieci śnieżnej. W takich warunkach działanie układów korzystających z kamery może ulec poważnemu ograniczeniu lub chwilowemu wyłączeniu.

Oświetlenie silnym strumieniem światła, odbicia światła od nawierzchni drogi, brudna jezdnia lub niewyraźne linie na jezdni mogą w istotny sposób ograniczyć możliwości funkcjonalne kamery, gdy jest ona wykorzystywana do śledzenia pasa ruchu i wykrywania pieszych, rowerzystów, dużych zwierząt oraz innych pojazdów.



## ◀◀ Dodatkowe ograniczenia kamery układu wspomagania parkowania\*

### Martwe sektory

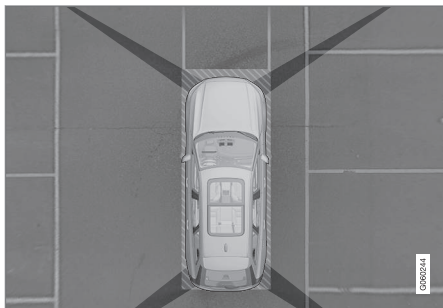

Między polami widzenia kamer występują tzw. „martwe” obszary.

W widoku 360°\* kamery układu wspomagania parkowania przeszkody lub obiekty mogą „zniknąć” w przerwach pomiędzy poszczególnymi kamerami.

### **⚠ OSTRZEŻENIE**

Należy pamiętać, że nawet jeśli może się wydawać, iż zasłonięta jest tylko stosunkowo niewielka część obrazu, ukryty może być dość duży sektor. W rezultacie przeszkoda może pozostać niewykryta aż do momentu, gdy samochód zajdzie się bardzo blisko niej.

### Warunki oświetleniowe

Obraz z kamery jest dostosowany automatycznie do panujących warunków oświetlenia. Z tego powodu jasność i jakość obrazu na ekranie mogą ulegać niewielkim wahaniom. Słabe warunki oświetleniowe mogą spowodować pogorszenie jakości obrazu.

### **i UWAGA**

Zamontowany z tyłu samochodu bagażnik rowerowy lub inny element może ograniczać pole widzenia kamery.

### Powiązane informacje

- Moduł kamery (Str. 459)
- Moduł radarowy (Str. 450)
- Zalecana konserwacja modułu kamery i radaru (Str. 462)
- Kamera wspomagania parkowania\* (Str. 431)
- Strona wsparcia technicznego Volvo Cars (Str. 25)

## Zalecana konserwacja modułu kamery i radaru

Do prawidłowego działania kamery i radaru wymagane jest ich regularne czyszczenie z brudu, lodu i śniegu. Należy je myć wodą z dodatkiem szamponu samochodowego.

### **i UWAGA**

Zabrudzenia, lód lub śnieg pokrywające czujniki mogą spowodować przekazywanie nieprawidłowych sygnałów ostrzegawczych albo ograniczać lub uniemożliwiać działanie czujników.

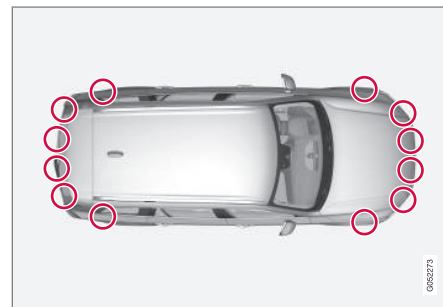

Lokalizacja czujników parkowania





Umiejscowienie tylnych modułów radarowych. Utrzymywać wskazaną powierzchnię w czystości – zarówno po lewej, jak i po prawej stronie samochodu.

- Aby zapewnić ich jak najlepsze działanie, powierzchnie przed czujnikami muszą być utrzymywane w czystości.
- Nie mocować żadnych obiektów, taśm ani naklejek w okolicy czujników.
- Obiektywy kamer należy regularnie przemywać letnią wodą z dodatkiem szamponu samochodowego, uważając przy tym, aby ich nie zarysować.

### **!** WAŻNE

Serwis podzespołów układów wspomagających kierowcę należy przeprowadzać wyłącznie w warsztacie – zaleca się kontakt z autoryzowaną stacją obsługi Volvo.

### Powiązane informacje

- Moduł kamery (Str. 459)
- Moduł radarowy (Str. 450)
- Ograniczenia modułu kamery i radaru (Str. 459)
- Kamera wspomaganie parkowania\* (Str. 431)

## Symbole i komunikaty modułu kamery i radaru

Poniżej przedstawiono przykładowe komunikaty i symbole modułu kamery i radaru, jakie mogą być pokazywane na wyświetlaczu kierowcy.

### Czujnik zablokowany



Jeśli na wyświetlaczu kierowcy pojawi się ten symbol wraz z komunikatem **Czujnik na prz. szybko**

**Czujnik zablokowany, patrz**

**Instrukcja obsługi**, oznacza to, że moduł kamery i radaru nie jest w stanie wykrywać innych pojazdów, rowerzystów, pieszych i dużych zwierząt przed samochodem, a działanie funkcji korzystających z kamery i radaru może być przerwane.

Poniższa tabela zawiera przykładowe wskazówki dotyczące postępowania w razie wystąpienia nieprawidłowości i wyświetlenia komunikatu:

Przyczyna (lub objaw)	Czynność
Powierzchnia przedniej szyby przed modułem kamery i radaru jest zabrudzona bądź pokryta lodem lub śniegiem.	Usunąć zabrudzenia, lód lub śnieg z powierzchni przedniej szyby przed modułem kamery i radaru.
Gęsta mgła i silna ulewa lub zamieć śnieżna mogą blokować sygnał radaru lub widok kamery.	Nie podejmować żadnych działań. W trakcie intensywnych opadów deszczu lub śniegu mogą wystąpić przerwy w działaniu modułu.
Rozbryzgi wody lub śniegu z powierzchni drogi mogą blokować emitowane przez radar sygnały lub widok kamery.	Nie podejmować żadnych działań. Na bardzo mokrej lub zaśnieżonej nawierzchni mogą wystąpić przerwy w działaniu modułu.

Przyczyna (lub objaw)	Czynność
Zabrudzenie pomiędzy wewnętrzną powierzchnią przedniej szyby a modułem kamery i radaru.	Udać się do warsztatu w celu oczyszczenia szyby przedniej w obrębie pola działania modułu – zaleca się skorzystanie z autoryzowanej stacji obsługi Volvo.
Oświetlenie silnym strumieniem światła	Nie podejmować żadnych działań. Moduł kamery automatycznie powróci do normalnego działania w bardziej sprzyjających warunkach oświetlenia.

### Wadliwa kamera



Jeśli któryś z sektorów kamery jest czarny lub zawiera ten symbol, oznacza to, że kamera nie działa.



Nie działa lewa kamera samochodu.

Czarny sektor kamery pojawia się także w następujących przypadkach, ale wtedy **bez** symbolu wadliwej kamery:

- otwarte drzwi
- otwarte drzwi bagażnika
- złożone zewnętrzne lustro wsteczne.

### Tylna kamera parkowania

#### OSTRZEŻENIE



Gdy widoczny jest ten symbol, a do haka holowniczego i układu elektrycznego samochodu jest podłączona przyczepa, bagażnik na rowery lub podobne urządzenie,

należy zachować szczególną ostrożność podczas cofania.

Symbol ten informuje o tym, że tylne czujniki układu wspomaganie parkowania są **wyłączone** i nie ostrzegają przed przeszkodami.

### Powiązane informacje

- Moduł kamery (Str. 459)
- Moduł radarowy (Str. 450)

- Ograniczenia modułu kamery i radaru (Str. 459)
- Strona wsparcia technicznego Volvo Cars (Str. 25)



JAZDA NA NAPĘDZIE ELEKTRYCZNYM I  
ŁADOWANIE

## Informacje ogólne o napędzie elektrycznym

Model Recharge działa jak zwykły samochód, ale niektóre jego funkcje różnią się od samochodów napędzanych wyłącznie benzyną lub olejem napędowym. Silnik elektryczny napędza samochód głównie podczas jazdy z niską prędkością, a silnik benzynowy przy wyższych prędkościach oraz podczas bardziej aktywnej jazdy.

Wyświetlacz kierowcy pokazuje pewne informacje, które są unikalne dla modelu Recharge - stan ładowania, wybrany tryb jazdy, odległość do wyczerpania akumulatora oraz poziom naładowania akumulatora układu hybrydowego.

Podczas prowadzenia samochodu istnieje możliwość wyboru jednego z kilku trybów jazdy, np. jazdy tylko na napędzie elektrycznym lub, gdy jest potrzebna większa moc, wykorzystanie zarówno silnika elektrycznego, jak i benzynowego. Samochód oblicza kombinację właściwości jezdnych, wrażeń z jazdy, obciążenia środowiska i zużycia paliwa zgodnie z wybranym trybem jazdy.

Dla zapewnienia optymalnego działania samochodu ważne jest, aby akumulator układu hybrydowego wraz z powiązаныmi elementami napędu elektrycznego, a także silnik benzynowy i powiązane z nim układy, miały odpowiednią temperaturę roboczą. Zbyt niska lub zbyt wysoka temperatura akumulatora może

spowodować znaczne zmniejszenie jego pojemności. Funkcja przygotowania do jazdy ogrzewa układy napędowe i kabinę samochodu przed rozpoczęciem podróży, dzięki czemu zmniejszone zostają zużycie elementów i zapotrzebowanie na energię podczas jazdy. Zwiększa się zasięg akumulatora napędu hybrydowego

Akumulator układu hybrydowego który napędza silnik elektryczny ładuje się za pomocą przewodu ładującego lecz może być także ładowany poprzez łagodne hamowanie oraz hamowanie silnikiem w położeniu biegu **B**. Akumulator układu hybrydowego może być także ładowany przez silnik spalinyowy samochodu.

### Ważne informacje

#### Samochód bez zasilania

Należy pamiętać, że ważne funkcje, takie jak wspomagane hamulce i układ wspomagania kierownicy mają ograniczone działanie, gdy samochód jest pozbawiony zasilania.

#### OSTRZEŻENIE

Wspomaganie hamulców działa tylko podczas pracy silnika elektrycznego lub spalinowego.

### Holowanie jest niedozwolone

Holowanie samochodu jest niedozwolone, ponieważ spowoduje to uszkodzenie silnika elektrycznego.

### Zewnętrzny odgłos silnika

#### OSTRZEŻENIE

Należy pamiętać, że samochód nie emituje odgłosów pracy silnika, gdy jest napędzany tylko przez silnik elektryczny i dlatego może być trudny do zauważenia dla dzieci, pieszych, rowerzystów i zwierząt. Dotyczy to w szczególności jazdy z niską prędkością, na przykład na parkingu.

### Prąd elektryczny o wysokim napięciu

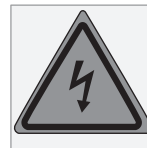

**⚠ OSTRZEŻENIE**

Wiele podzespołów samochodu jest zasilanych prądem elektrycznym o wysokim napięciu, który może być niebezpieczny w przypadku nieprawidłowej interwencji. Prace przy tych podzespołach oraz przy wszystkich przewodach koloru pomarańczowego może wykonywać wyłącznie wykwalifikowany personel.

Nie dotykać żadnych elementów, które nie zostały wyraźnie opisane w instrukcji obsługi.

**Powiązane informacje**

- Ładowanie akumulatora układu hybrydowego (Str. 469)
- Wskaźnik napędu hybrydowego (Str. 93)
- Tryby jazdy (Str. 518)
- Włączanie i wyłączanie funkcji przygotowania do jazdy (Str. 249)
- Akumulator układu hybrydowego (Str. 691)
- Automatyczna skrzynia biegów (Str. 509)
- Awaryjne holowanie samochodu (Str. 551)

**Ładowanie akumulatora układu hybrydowego**

Oprócz tradycyjnego zbiornika paliwa samochód jest wyposażony w akumulator litowo-jonowy (akumulator układu hybrydowego).

Do ładowania akumulatora układu hybrydowego służy przewód ładujący, który znajduje się w schowku w przestrzeni bagażowej.

**i UWAGA**

Firma Volvo zaleca stosowanie przewodu ładującego z IEC 62196 i IEC 61851, który obsługuje monitorowanie temperatury.

Czas potrzebny do naładowania akumulatora układu hybrydowego zależy od wartości prądu ładowania.

**i UWAGA**

Pojemność akumulatora układu hybrydowego zmniejsza się nieco w trakcie użytkowania wraz z wiekiem, co może spowodować zwiększenie wykorzystania silnika benzynowego, które pociąga za sobą nieco większe zużycie paliwa.

**⚠ OSTRZEŻENIE**

Wymianę podzespołów akumulatora hybrydowego należy przeprowadzać wyłącznie w warsztacie – zaleca się kontakt z autoryzowaną stacją obsługi Volvo.

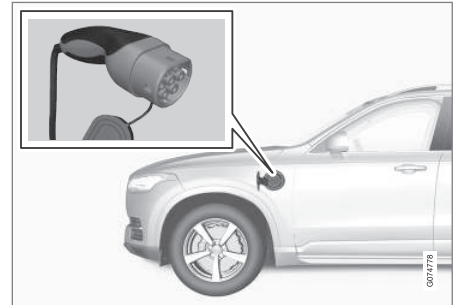
**Uchwyt przewodu ładującego i gniazdo do ładowania**

Uchwyt przewodu ładującego i gniazdo do ładowania.

Stan ładowania jest wskazywany na trzy sposoby:

- Wskaźniki na skrzynce sterowniczej przewodu ładującego.
- Lampka kontrolna w gnieździe ładowania samochodu.
- Ilustracja i opis na wyświetlaczu kierowcy.

- « Ładowanie akumulatora rozruchowego ma miejsce w trakcie ładowania akumulatora układu hybrydowego i zostaje zakończone, gdy akumulator ten jest w pełni naładowany.

Jeśli temperatura akumulatora układu hybrydowego jest niższa niż  $-10^{\circ}$  ( $14^{\circ}$  F) lub wyższa niż  $40^{\circ}$  C ( $104^{\circ}$  F), może to spowodować zmianę działania niektórych funkcji samochodu lub ich wyłączenie, ponieważ poza podanym zakresem temperatury pojemność akumulatora ulega zmniejszeniu.

Praca na napędzie elektrycznym nie jest możliwa, jeśli temperatura akumulatora jest za niska lub za wysoka. Wówczas po wybraniu trybu jazdy PURE włączony zostanie silnik spalinowy.

### Naklejka po wewnętrznej stronie klapki gniazda do ładowania

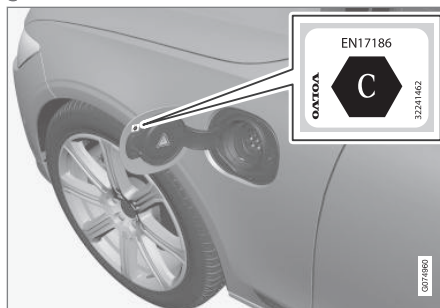

Wybrać ładowanie dopuszczone do stosowania w samochodzie zgodnie z identyfikatorem<sup>1</sup> znajdującym się po wewnętrznej stronie klapki gniazda do ładowania.

### Ładowanie ze stacjonarną skrzynką sterowniczą zgodnie z trybem 3<sup>2</sup>

Na niektórych rynkach skrzynka sterownicza jest montowana w stacji ładowania, podłączonej do głównej sieci zasilającej. W takiej sytuacji, przewód ładujący nie ma własnej skrzynki sterowniczej. Dlatego należy używać przewodu ładującego stacji ładowania i postępować zgodnie z instrukcją zamieszczoną przy stacji ładowania.

### Odyskiwanie energii podczas hamowania



Sygnalizacja na wyświetlaczu kierowcy podczas odyskiwania energii.

Energia jest odyskiwana do akumulatora przy lekkim nacisku na pedał hamulca albo podczas hamowania silnikiem.

Funkcja ta jest dostępna we wszystkich trybach jazdy, gdy dźwignia skrzyni biegów znajduje się w położeniu **D** lub **B**.

### Powiązane informacje

- Przewód ładujący (Str. 472)
- Prąd ładowania (Str. 471)
- Otwieranie i zamykanie klapki gniazda ładowania (Str. 476)

<sup>1</sup> Identyfikatory zgodne z normą CEN EN 17186 znajdują się po wewnętrznej stronie klapki gniazda do ładowania.

<sup>2</sup> Norma europejska - EN 61851-1.



- Rozpoczęcie ładowania akumulatora układu hybrydowego (Str. 476)
- Kończenie ładowania akumulatora układu hybrydowego (Str. 485)
- Stan ładowania w skrzynce sterowniczej przewodu ładującego (Str. 480)
- Sygnalizacja stanu ładowania w gnieździe do ładowania samochodu (Str. 479)
- Stan ładowania na wyświetlaczu kierowcy w samochodzie (Str. 483)
- Symbole i komunikaty związane z napędem hybrydowym na wyświetlaczu kierowcy (Str. 487)
- Automatyczna skrzynia biegów (Str. 509)
- Zmiana trybu jazdy (Str. 522)
- Długotrwałe przechowywanie samochodów z akumulatorami napędu hybrydowego (Str. 489)
- Hamowanie odzyskowe\* (Str. 508)

## Prąd ładowania

Prąd ładowania jest wykorzystywany do ładowania akumulatora hybrydowego oraz przygotowania samochodu do jazdy. Do ładowania służy przewód ładujący podłączony do gniazda do ładowania samochodu i gniazda 230 V<sup>3</sup> (prądu zmiennego).

Gdy przewód ładujący jest aktywowany, na wyświetlaczu kierowcy pojawia się komunikat i zapala się lampka w gnieździe ładowania samochodu. Prąd ładowania jest głównie wykorzystywany do ładowania akumulatora, ale także do przygotowania samochodu do jazdy. Podczas ładowania akumulatora układu hybrydowego samochodu ładowany jest także akumulator rozruchowy.

### ! WAŻNE

Nie wolno odłączać przewodu ładującego od gniazda 230 V (prądu zmiennego) w trakcie ładowania – istnieje wtedy ryzyko uszkodzenia gniazda 230 V. Zawsze należy najpierw zatrzymać ładowanie przed odłączeniem przewodu ładującego od gniazda ładowania samochodu, a następnie od gniazda 230 V.

### ! WAŻNE

Upewnij się, że bezpiecznik gniazda ściowego jest odpowiedni do natężenia prądu występującego w przewodzie ładującym.

### i UWAGA

- W przypadku bardzo niskiej lub bardzo wysokiej temperatury otoczenia, część prądu ładowania zostanie wykorzystana do ogrzewania/chłodzenia akumulatora układu hybrydowego i kabiny pasażerskiej, co powoduje wydłużenie czasu ładowania.
- Włączenie funkcji przygotowania do jazdy powoduje wydłużenie czasu ładowania. O ilości potrzebnego czasu decyduje głównie temperatura zewnętrzna.

## Czas ładowania

Czas ładowania może się zmieniać. Podane poniżej wartości czasu ładowania obowiązują wtedy, gdy na ładowanie nie wpływa klimatyzacja ani inne odbiorniki energii. Jeśli czas ładowania wydaje się zbyt długi, należy sprawdzić przyczynę.

<sup>3</sup> Napięcie w gnieździe może być inne w zależności od rynku.

◀ Czas ładowania napięciem 230 V

Natężenie prądu (A) <sup>A</sup>	Czas ładowania (godziny)
6	8
10	4
16	3

<sup>A</sup> Maksymalny prąd ładowania może mieć inną wartość w zależności od rynku.

### Bezpiecznik

Zwykle do jednego obwodu jest podłączonych wiele odbiorników 230 V, co oznacza, że z tego samego bezpiecznika mogą korzystać dodatkowe odbiorniki (np. oświetlenie, odkurzaczy, wiertarka elektryczna itp.).

### Powiązane informacje

- Przewód ładujący (Str. 472)
- Stan ładowania w skrzynce sterowniczej przewodu ładującego (Str. 480)
- Stan ładowania na wyświetlaczu kierowcy w samochodzie (Str. 483)
- Sygnalizacja stanu ładowania w gnieździe do ładowania samochodu (Str. 479)
- Włączanie i wyłączanie funkcji przygotowania do jazdy (Str. 249)
- Kończenie ładowania akumulatora układu hybrydowego (Str. 485)

### Przewód ładujący

Przewód ładujący ze skrzynką sterowniczą służy do ładowania akumulatora układu hybrydowego samochodu.

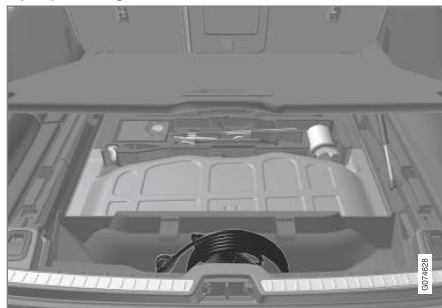

Przewód ładujący znajduje się w schowku pod podłogą przestrzeni bagażowej.

### ⚠ OSTRZEŻENIE

Używać wyłącznie przewodu ładującego dostarczonego wraz z samochodem lub przewodu zastępczego zalecanego przez Volvo.

### Dane techniczne przewodu ładującego

Temperatura otoczenia	-32 °C do 50 °C (-25 °F do 122 °F)
-----------------------	---------------------------------------

### ⚠ OSTRZEŻENIE

- Przewód ładujący ma wbudowany automatyczny wyłącznik. Do ładowania wolno używać wyłącznie uziemionych i dopuszczonych gniazd.
- Dzieci przebywające w pobliżu podłączonego przewodu ładującego powinny być pod opieką.
- Wysokie napięcie w przewodzie ładującym. Kontakt z wysokim napięciem może spowodować śmierć lub poważne obrażenia ciała.
- Nie używać przewodu ładującego, jeśli jest w jakikolwiek sposób uszkodzony. Uszkodzony lub niedziałający przewód ładujący wolno naprawiać wyłącznie w warsztacie – zaleca się skorzystanie z autoryzowanej stacji obsługi Volvo.
- Przewód ładujący należy zawsze umieszczać w taki sposób, by uniemożliwić przejechanie po nim, nadeptanie, potknięcie się i inne zdarzenia prowadzące do szkód lub obrażeń ciała.
- Odłączyć ładowarkę od gniazda sieciowego przed przystąpieniem do jej czyszczenia.
- Nie wolno podłączać przewodu ładującego do przedłużacza lub listwy zasilającej.

- Nie używać jednego lub wielu adapterów między przewodem ładującym a gniazdem elektrycznym.
- Nie używać zewnętrznego wyłącznika czasowego między przewodem ładującym a gniazdem elektrycznym.

Należy także postępować zgodnie z instrukcją producenta dotyczącą użytkowania przewodu ładującego i jego elementów.

### ! WAŻNE

Razem z przewodem ładującym nie wolno podłączać wielu wtyczek, zewnętrznych wyłączników czasowych, adapterów, przedłużaczy, zabezpieczenia nadnapięciowego ani podobnych urządzeń, ponieważ stwarza to zagrożenie pożarem, porażeniem prądem elektrycznym itp.

Adaptora między gniazdem 230 V (prądu zmiennego) a przewodem ładującym wolno używać tylko wtedy, gdy posiada on dopuszczenie zgodnie z normami IEC 61851 i IEC 62196.

### ! WAŻNE

Nie wolno odłączać przewodu ładującego od gniazda 230 V (prądu zmiennego) w trakcie ładowania – istnieje wtedy ryzyko uszkodzenia gniazda 230 V. Zawsze należy najpierw zatrzymać ładowanie przed odłączeniem przewodu ładującego od gniazda ładowania samochodu, a następnie od gniazda 230 V.

### ! WAŻNE

Przewód ładujący należy czyścić czystą ściereczką zwilżoną wodą lub łagodnym detergentem. Nie używać środków chemicznych ani rozpuszczalników.

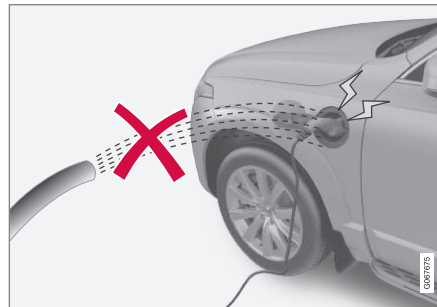

### ! OSTRZEŻENIE

Nie wolno dopuścić do zawilgocenia lub zalania przewodu ładującego i elementów jego osprzętu.

### ! WAŻNE

Unikać wystawiania skrzynki sterowniczej i jej wtyczki na bezpośrednie działanie promieni słonecznych. W takim przypadku istnieje ryzyko, że zabezpieczenie przed przegrzaniem wbudowane we wtyczkę ograniczy lub przerwie ładowanie akumulatora układu hybrydowego.

### Powiązane informacje

- Stan ładowania w skrzynce sterowniczej przewodu ładującego (Str. 480)
- Wyłącznik ziemnozwarciowy na przewodzie ładującym (Str. 474)
- Monitorowanie temperatury przewodu ładującego (Str. 475)
- Ładowanie akumulatora układu hybrydowego (Str. 469)

## Wyłącznik ziemnozwarciowy na przewodzie ładującym

Skrzynka sterownicza przewodu ładującego ma wbudowany wyłącznik ziemnozwarciowy, który zabezpiecza samochód i chroni użytkownika przed porażeniem prądem elektrycznym w przypadku usterki układu.

### **⚠ OSTRZEŻENIE**

Do ładowania akumulatora układu hybrydowego wolno używać wyłącznie uziemionych i dopuszczonych gniazd 230 V (prądu zmiennego). Jeśli parametry gniazda lub obwodu bezpiecznika są nieznane, należy zwrócić się o ich sprawdzenie do elektryka z uprawnieniami. Ładowanie prądem przewyższającym parametry obwodu bezpiecznika może spowodować pożar lub uszkodzenie obwodu.

### **⚠ OSTRZEŻENIE**

- Zabezpieczenie nadnapięciowe przewodu ładującego pomaga chronić układ ładowania samochodu, ale nie może zagwarantować, że nigdy nie dojdzie do przecięcia.
- Nie wolno korzystać z gniazd elektrycznych, które są w sposób widoczny zużyte lub uszkodzone. Może to doprowadzić do pożaru lub poważnych obrażeń ciała.
- Nie wolno podłączać przewodu ładującego do przedłużacza.
- Obsługę techniczną lub wymianę akumulatora układu hybrydowego może wykonać wyłącznie przeszkolony, wykwalifikowany technik serwisu Volvo.
- Nie używać przewodu ładującego, który nie jest zalecany.
- Między przewodem ładującym a gniazdem elektrycznym nie wolno podłączać zewnętrznego wyłącznika czasowego.
- Nie wolno używać jednego lub większej liczby adapterów między przewodem ładującym a gniazdem elektrycznym.

### **⚠ WAŻNE**

Wyłącznik ziemnozwarciowy nie chroni gniazda/instalacji elektrycznej 230 V (prądu zmiennego).

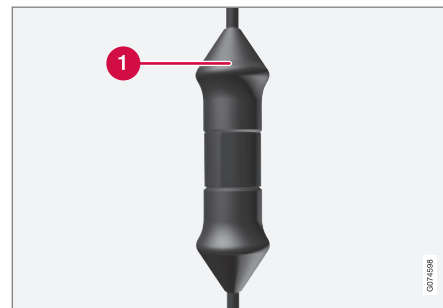

Lampka LED skrzynki sterowniczej<sup>4</sup>.

### **1** Lampka LED

W przypadku zadziałania wbudowanego wyłącznika ziemnozwarciowego skrzynki sterowniczej lampka LED będzie świecić stale na czerwono – sprawdzić gniazdo 230 V (prądu zmiennego).

<sup>4</sup> LED (Light Emitting Diode)

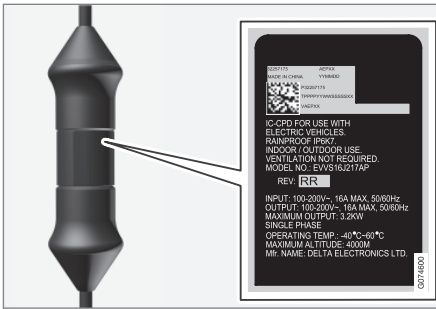

**WAŻNE**

- Należy sprawdzić parametry gniazda.
- Inne wyposażenie elektroniczne podłączone do obwodu zabezpieczonego tym samym bezpiecznikiem musi zostać odłączone w przypadku przekroczenia maksymalnego obciążenia.
- Nie podłączać przewodu ładującego, jeśli gniazdo jest uszkodzone.

**Powiązane informacje**

- Przewód ładujący (Str. 472)
- Stan ładowania w skrzynce sterowniczej przewodu ładującego (Str. 480)

### Monitorowanie temperatury przewodu ładującego

W celu umożliwienia bezpiecznego ładowania akumulatora układu hybrydowego samochodu skrzynka sterownicza przewodu ładującego i wtyczka zostały wyposażone we wbudowane urządzenia monitorujące temperaturę. Temperatura jest monitorowana przez moduł sterujący i wtyczkę.

**UWAGA**

Firma Volvo zaleca stosowanie przewodu ładującego z IEC 62196 i IEC 61851, który obsługuje monitorowanie temperatury.

**Monitorowanie w module sterującym**

Ładowanie zostanie wyłączone, jeśli temperatura modułu sterującego będzie za wysoka. Ma to na celu zabezpieczyć elektronikę. Może tak się zdarzyć przykładowo przy wysokich temperaturach zewnętrznych, i/lub przy bezpośrednim i silnym nasłonecznieniu modułu sterującego.

**Monitorowanie wtyczki**

Jeśli temperatura źródła zasilania, do którego jest podłączony przewód ładujący będzie za wysoka, natężenie prądu ładującego zostanie ograniczone. Jeśli temperatura przekroczy

poziom krytyczny, ładowanie zostanie całkowicie wstrzymane.

**WAŻNE**

Jeśli funkcja monitorowania temperatury wielokrotnie automatycznie zmniejszyła poziom prądu ładowania, trzeba znaleźć i usunąć przyczyny przegrzewania się układu.

**Powiązane informacje**

- Przewód ładujący (Str. 472)
- Stan ładowania w skrzynce sterowniczej przewodu ładującego (Str. 480)

## Otwieranie i zamykanie klapki gniazda ładowania

Klapkę gniazda ładowania akumulatora układu hybrydowego otwiera się ręcznie.

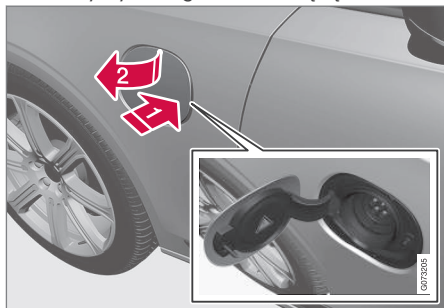

- 1 Nacisnąć tylną część pokrywy i puścić ją.
- 2 Otworzyć pokrywę.

Zamknąć pokrywę gniazda do ładowania w odwrotnej kolejności.

### Powiązane informacje

- Rozpoczęcie ładowania akumulatora układu hybrydowego (Str. 476)
- Kończenie ładowania akumulatora układu hybrydowego (Str. 485)
- Ładowanie akumulatora układu hybrydowego (Str. 469)

## Rozpoczęcie ładowania akumulatora układu hybrydowego

Akumulator układu hybrydowego samochodu jest ładowany za pomocą przewodu ładującego, podłączonego między samochodem a gniazdem 230 V<sup>5</sup> (prądu zmiennego).

Używać wyłącznie przewodu ładującego dostarczonego wraz z samochodem lub przewodu zastępczego zalecanego przez Volvo.

### ! WAŻNE

Nie wolno podłączać przewodu ładującego, jeżeli zachodzi ryzyko wystąpienia burzy z piorunami lub wyładowań atmosferycznych.

### i UWAGA

Firma Volvo zaleca stosowanie przewodu ładującego z IEC 62196 i IEC 61851, który obsługuje monitorowanie temperatury.

## ! OSTRZEŻENIE

- Akumulator napędu hybrydowego należy ładować wyłącznie maksymalnym dozwolonym prądem ładowania lub niższym zgodnie z obowiązującymi zaleceniami lokalnymi i krajowymi dla ładowania napędów hybrydowych z gniazd/wtyczek 230 V (prądu zmiennego).
- Ładowanie akumulatora napędu hybrydowego jest dozwolone tylko z homologowanego i uziemionego gniazda 230 V<sup>6</sup> lub ze stacji ładowania poprzez osobny przewód ładujący (Mode 3), dostarczony przez firmę Volvo.
- Wyłącznik ziemnozwarciowy skrzynki sterowniczej chroni samochód, ale nadal istnieje ryzyko przeciążenia sieci 230 V.
- Unikać korzystania ze zużytych lub uszkodzonych gniazd, ponieważ ich użycie grozi szkodami spowodowanymi pożarem i/lub obrażeniami ciała.
- Nie wolno używać przedłużaczy.
- Nie wolno używać adaptera ani zewnętrznego wyłącznika czasowego.

<sup>5</sup> Napięcie w gnieździe może być inne w zależności od rynku.

## **⚠ OSTRZEŻENIE**

- Przewód ładujący ma wbudowany automatyczny wyłącznik. Do ładowania wolno używać wyłącznie uziemionych i dopuszczonych gniazd.
- Dzieci przebywające w pobliżu podłączonego przewodu ładującego powinny być pod opieką.
- Wysokie napięcie w przewodzie ładującym. Kontakt z wysokim napięciem może spowodować śmierć lub poważne obrażenia ciała.
- Nie używać przewodu ładującego, jeśli jest w jakikolwiek sposób uszkodzony. Uszkodzony lub niedziałający przewód ładujący wolno naprawiać wyłącznie w warsztacie – zaleca się skorzystanie z autoryzowanej stacji obsługi Volvo.
- Przewód ładujący należy zawsze umieszczać w taki sposób, by uniemożliwić przejechanie po nim, nadeptanie, potknięcie się i inne zdarzenia prowadzące do szkód lub obrażeń ciała.
- Odłączyć ładowarkę od gniazda sieciowego przed przystąpieniem do jej czyszczenia.

- Nie wolno podłączać przewodu ładującego do przedłużacza lub listwy zasilającej.
- Nie używać jednego lub wielu adapterów między przewodem ładującym a gniazdem elektrycznym.
- Nie używać zewnętrznego wyłącznika czasowego między przewodem ładującym a gniazdem elektrycznym.

Należy także postępować zgodnie z instrukcją producenta dotyczącą użytkowania przewodu ładującego i jego elementów.

## **⚠ WAŻNE**

Sprawdzić, czy gniazdo 230 V (prądu zmiennego) ma odpowiednie zasilanie do ładowania pojazdów elektrycznych – w razie wątpliwości gniazdo musi zostać sprawdzone przez wykwalifikowanego specjalistę.

Należy pamiętać, że samochód trzeba wyłączyć przed ładowaniem.

Wyjąć przewód ładujący ze schowka pod podłogą przestrzeni bagażowej.

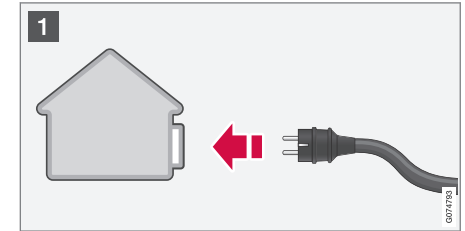

- 1 Podłączyć przewód ładujący do gniazda 230 V. Nie wolno nigdy używać przedłużacza.

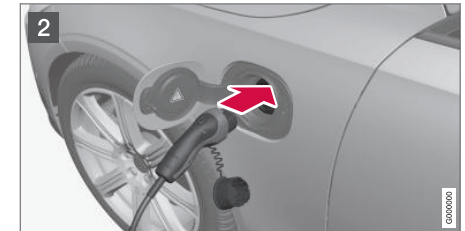

- 2 Otworzyć pokrywę gniazda do ładowania. Zdjąć osłonę uchwytu ładowania, a następnie wcisnąć uchwyt do końca do gniazda w samochodzie.

<sup>6</sup> Lub podobnych gniazd z innym napięciem prądu zmiennego, w zależności od rynku.



- 3 Zamocować osłonę uchwytu ładowania na miejscu, jak pokazano.

**! WAŻNE**

Aby uniknąć uszkodzenia lakieru, np. w przypadku silnego wiatru, osłonę uchwytu ładowania należy umieścić w taki sposób, żeby nie dotykała samochodu.

3. Uchwyt przewodu ładującego zostaje zamocowany/zablokowany i ładowanie rozpoczyna się w przeciągu 5 sekund. Po rozpoczęciu ładowania dioda LED przy gnieździe do ładowania miga zielonym światłem. Na wyświetlaczu kierowcy jest widoczny pozostały przybliżony czas ładowania oraz ewentualna informacja o nieprawidłowym działaniu układu ładowania.

Ładowanie akumulatora może zostać przerwane na chwilę, jeśli zostaną odblokowane zamki samochodu. Jeśli przewód ładujący pozostanie w gnieździe do ładowania, ładowanie rozpocznie się ponownie po chwili.

**! WAŻNE**

Nie wolno odłączać przewodu ładującego od gniazda 230 V (prądu zmiennego) w trakcie ładowania – istnieje wtedy ryzyko uszkodzenia gniazda 230 V. Zawsze należy najpierw zatrzymać ładowanie przed odłączeniem przewodu ładującego od gniazda ładowania samochodu, a następnie od gniazda 230 V.

Podczas ładowania pod samochodem może zebrać się kałuża wody odprowadzanej z układu klimatyzacji. Jest to normalne i ma związek z chłodzeniem akumulatora układu hybrydowego.

**Powiązane informacje**

- Ładowanie akumulatora układu hybrydowego (Str. 469)
- Otwieranie i zamykanie klapki gniazda ładowania (Str. 476)
- Sygnalizacja stanu ładowania w gnieździe do ładowania samochodu (Str. 479)
- Stan ładowania na wyświetlaczu kierowcy w samochodzie (Str. 483)
- Stan ładowania w skrzynce sterowniczej przewodu ładującego (Str. 480)
- Kończenie ładowania akumulatora układu hybrydowego (Str. 485)



## Sygnalizacja stanu ładowania w gnieździe do ładowania samochodu

Gniazdo do ładowania sygnalizuje stan ładowania za pomocą diody LED.

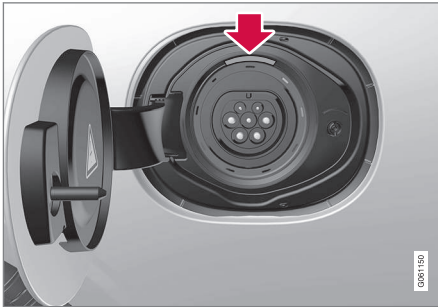

Lokalizacja diody LED w gnieździe ładowania samochodu.

Diody LED pokazują aktualny stan trwającego procesu ładowania. Jeśli dioda LED nie świeci się, sprawdź, czy przewód jest prawidłowo podłączony do gniazda sieciowego i do gniazda w samochodzie. Biała, czerwona, żółta lub niebieska dioda zapalają się po włączeniu oświetlenia kabiny pasażerskiej i pozostają zapalone przez pewien czas po wyłączeniu oświetlenia kabiny.

Diody LED świecą	Działanie
Biały	Światło LED
Żółty	Tryb oczekiwania <sup>A</sup> – oczekiwanie na rozpoczęcie ładowania.
Miga na zielono	Trwa ładowanie <sup>B</sup> .
Zielony	Ładowanie zakończone <sup>C</sup>
Czerwony	Wystąpiła usterka.
Niebieski	Zaplanowane ładowanie

<sup>A</sup> Na przykład po otwarciu drzwi lub jeśli uchwyt przewodu ładującego nie został zablokowany.  
<sup>B</sup> Im wolniejsze pulsowanie, tym bliżej pełnego naładowania.  
<sup>C</sup> Gaśnie po chwili.

### Powiązane informacje

- Ładowanie akumulatora układu hybrydowego (Str. 469)
- Stan ładowania na wyświetlaczu kierowcy w samochodzie (Str. 483)
- Stan ładowania w skrzynce sterowniczej przewodu ładującego (Str. 480)
- Kończenie ładowania akumulatora układu hybrydowego (Str. 485)

### Stan ładowania w skrzynce sterowniczej przewodu ładującego

Wskaźnik w skrzynce sterowniczej przewodu ładującego pokazuje stan trwającego ładowania, a także stan po zakończeniu ładowania.



1 Lampka LED

Lampka LED skrzynki sterowniczej<sup>7</sup>.

<sup>7</sup> LED (Light Emitting Diode)

LED	Stan	Działanie	Zalecane działanie
Nie świeci się	Ładowanie nie jest możliwe.	Brak zasilania przewodu ładującego.	<ol style="list-style-type: none"> <li>1. Odłączyć przewód ładujący od gniazda.</li> <li>2. Podłączyć przewód ładujący ponownie do gniazda albo użyć innego gniazda.</li> <li>3. Jeśli problem się utrzymuje – skontaktować się z działem pomocy technicznej Volvo.</li> </ol>
Białe światło	Ładowanie możliwe.	Przewód ładujący jest gotowy do podłączenia do samochodu.	<p>Jeśli lampka LED świeci na biało, ale ładowanie nie jest możliwe:</p> <ol style="list-style-type: none"> <li>1. Odłączyć przewód ładujący od gniazda do ładowania.</li> <li>2. Ponownie podłączyć przewód ładujący do gniazda do ładowania.</li> <li>3. Jeśli wskaźnik nie zacznie migać na biało w ciągu około 10 sekund – odłączyć przewód ładujący od gniazda do ładowania i gniazda sieciowego. Ponownie podłączyć przewód ładujący do gniazda do ładowania i gniazda sieciowego.</li> <li>4. Jeśli problem się utrzymuje – skontaktować się z działem pomocy technicznej Volvo.</li> </ol>
Miga na biało	Trwa ładowanie.	Układ elektroniczny samochodu rozpoczęło ładowanie Trwa ładowanie.	Poczekać, aż akumulatory zostaną całkowicie naładowane.
Świeci się na czerwono	Ładowanie nie jest możliwe.	Chwilowa usterka.	<ol style="list-style-type: none"> <li>1. Odłączyć przewód ładujący od gniazda do ładowania.</li> <li>2. Poczekać chwilę.</li> <li>3. Ponownie podłączyć przewód ładujący do gniazda do ładowania.</li> <li>4. Jeśli problem się utrzymuje – skontaktować się z działem pomocy technicznej Volvo.</li> </ol>
Miga na czerwono	Ładowanie nie jest możliwe.	Usterka krytyczna.	Najpierw odłączyć przewód ładujący od gniazda do ładowania, a następnie od gniazda sieciowego. Jeśli problem się utrzymuje – skontaktować się z działem pomocy technicznej Volvo.



#### ◀ Powiązane informacje

- Ładowanie akumulatora układu hybrydowego (Str. 469)
- Sygnalizacja stanu ładowania w gnieździe do ładowania samochodu (Str. 479)
- Stan ładowania na wyświetlaczu kierowcy w samochodzie (Str. 483)
- Kończenie ładowania akumulatora układu hybrydowego (Str. 485)

## Stan ładowania na wyświetlaczu kierowcy w samochodzie

jest widoczna tak długo, dopóki działa wyświetlacz kierowcy.

Wyświetlacz kierowcy wskazuje stan naładowania graficznie oraz tekstowo. Informacja

Grafika	Komunikat	Działanie
	<p><b>Całkowite naładowanie o: [Czas]</b> jest wyświetlane razem z animacją w postaci pulsującego na niebiesko światła na przewodzie ładującym.</p>	<p>Ładowanie jest kontynuowane i pojawia się informacja o przybliżonym czasie osiągnięcia stanu pełnego naładowania akumulatora.</p>
	<p>Pojawia się napis <b>Ładowanie zakończone</b>. Wyświetlana jest ilustracja samochodu, a dioda LED przy gnieździe ładowania świeci na zielono.</p>	<p>Akumulator jest całkowicie naładowany.</p>
	<p>Pojawia się napis <b>Błąd ładowania</b>. Dioda LED przy gnieździe ładowania świeci na czerwono.</p>	<p>Wystąpiła usterka, należy sprawdzić podłączenie przewodu ładującego do gniazda ładowania samochodu i gniazda 230 V<sup>A</sup> (prądu zmiennego).</p>

<sup>A</sup> Napięcie w gnieździe może być inne w zależności od rynku.



**i UWAGA**

Wyświetlacz kierowcy zostanie wygaszony, jeśli nie będzie używany przez jakiś czas. W celu ponownej aktywacji wyświetlacza należy:

- nacisnąć pedał hamulca
- otworzyć drzwi
- przełączyć samochód w położenie wyłącznika zapłonu I, przekręcając pokrętkę **START** zgodnie z ruchem wskazówek zegara i puszczając je.

**Powiązane informacje**

- Ładowanie akumulatora układu hybrydowego (Str. 469)
- Symbole i komunikaty związane z napędem hybrydowym na wyświetlaczu kierowcy (Str. 487)
- Sygnalizacja stanu ładowania w gnieździe do ładowania samochodu (Str. 479)
- Stan ładowania w skrzynce sterowniczej przewodu ładującego (Str. 480)
- Kończenie ładowania akumulatora układu hybrydowego (Str. 485)

## Kończenie ładowania akumulatora układu hybrydowego

W celu zakończenia ładowania należy odblokować samochód, odłączyć przewód ładujący od gniazda ładowania samochodu, a następnie od gniazda 230 V<sup>8</sup> (prądu zmiennego).

### ! WAŻNE

Przed odłączeniem przewodu ładującego od gniazda do ładowania samochodu trzeba odblokować samochód przyciskiem odblokowania na kluczyku z pilotem zdalnego sterowania. Trzeba to zrobić nawet wtedy, gdy drzwi samochodu zostały już odblokowane. Jeśli samochód nie zostanie odblokowany przyciskiem odblokowania, może dojść do uszkodzenia przewodu ładującego lub układu.

### i UWAGA

Zawsze należy odblokować samochód, tak aby zatrzymać ładowanie przed odłączeniem od gniazda 230 V (prądu zmiennego). Należy pamiętać, że przewód ładujący musi zostać odłączony od gniazda ładowania samochodu przed odłączeniem od gniazda 230 V, z jednej strony po to, aby uniknąć uszkodzenia systemu, a z drugiej strony po to, aby uniknąć niezamierzonego zatrzymania ładowania.

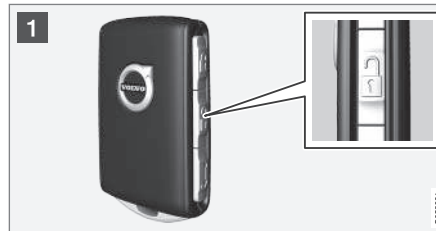

- 1 Odblokować zamki samochodu za pomocą kluczyka z pilotem zdalnego sterowania – ładowanie zostanie zakończone, a zablokowany uchwyt przewodu ładującego zostanie zwolniony/odblokowany.



- 2 Odłączyć przewód od gniazda ładowania samochodu i zamknąć klapkę.

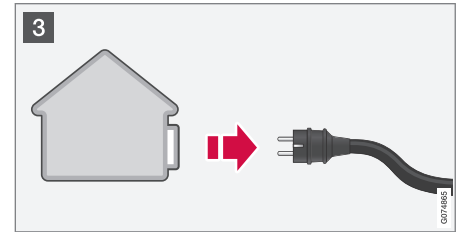

- 3 Odłączyć przewód od gniazda 230 V. Umieścić przewód ładujący w schowku pod podłogą przestrzeni bagażowej.

### Przewód ładujący zostaje automatycznie zablokowany

Jeśli przewód ładujący nie zostanie odłączony od gniazda do ładowania, zostanie ponownie automatycznie zablokowany krótko po odblo-

<sup>8</sup> Napięcie w gnieździe może być inne w zależności od rynku.

- ◀ kowaniu w celu osiągnięcia maksymalnego poziomu naładowania i zasięgu, a także dla ułatwienia przygotowania samochodu do jazdy. Przewód ładujący można ponownie odłączyć, gdy samochód zostanie odblokowany za pomocą kluczyka z pilotem zdalnego sterowania. W samochodach z funkcją Passive Entry\* do zablokowania i odblokowania można użyć uchwytu.

### **Powiązane informacje**







- Otwieranie i zamykanie klapy gniazda ładowania (Str. 476)
- Przewód ładujący (Str. 472)
- Ładowanie akumulatora układu hybrydowego (Str. 469)
- Rozpoczęcie ładowania akumulatora układu hybrydowego (Str. 476)



## Symbole i komunikaty związane z napędem hybrydowym na wyświetlaczu kierowcy

Na wyświetlaczu kierowcy mogą pojawiać się różne symbole i komunikaty dotyczące sys-

temu Recharge. Mogą one być również wyświetlane razem z ogólnymi wskaźnikami oraz symbolami ostrzegawczymi i gasną po usunięciu problemu.

Symbol	Komunikat	Działanie
	Akumulator 12 V Usterka ładow. Wymagany serwis w stacji obsługi.	Usterka akumulatora napędu hybrydowego. Należy skontaktować się ze stacją obsługi <sup>A</sup> w celu jak najszybszego sprawdzenia akumulatora.
	Akumulator 12 V Usterka ładowania. Zatrzymaj się bezpiecznie.	Usterka akumulatora napędu hybrydowego. Zatrzymaj bezpiecznie samochód i skontaktuj się ze stacją obsługi <sup>A</sup> , aby możliwie najszybciej sprawdzić akumulator.
	Akumulator 12 V Usterka bezpiecznika. Wymagany serwis.	Usterka akumulatora napędu hybrydowego. Należy skontaktować się ze stacją obsługi <sup>A</sup> w celu jak najszybszego sprawdzenia funkcji.
	Akumulator HV Przegrzanie. Zatrzymaj się bezpiecznie	Temperatura akumulatora napędu hybrydowego wydaje się nadmiernie wzrastać. Zatrzymaj samochód i wyłącz silnik. Poczekaj co najmniej 5 minut przed kontynuowaniem jazdy. Zadzwoń do stacji obsługi <sup>A</sup> lub przed kontynuowaniem jazdy sprawdź z zewnątrz, czy wszystko wydaje się być w normie.
	Ograniczone osiągi Ograniczona maksymalna prędkość pojazdu.	Akumulator napędu hybrydowego nie jest dostatecznie naładowany do jazdy z dużą prędkością. Należy możliwie najszybciej naładować akumulator.
	Układ napędowy Szarpanie przy nisk. prędk., można korzystać z pojazdu	Układ hybrydowy nie działa prawidłowo. Należy skontaktować się ze stacją obsługi <sup>A</sup> w celu jak najszybszego sprawdzenia funkcji.



Symbol	Komunikat	Działanie
	<b>Usterka ukł. hybryd.</b> <b>Wymagany serwis</b>	Układ hybrydowy nie działa. Należy skontaktować się ze stacją obsługi <sup>A</sup> w celu jak najszybszego sprawdzenia funkcji.
	<b>Przewód ładowania</b> <b>Odłącz przed uruchomieniem</b>	Pojawia się, gdy kierowca próbuje uruchomić samochód z podłączonym do niego przewodem ładującym. Należy odłączyć przewód ładujący i zamknąć klapkę układu ładowania.

<sup>A</sup> Zaleca się kontakt z autoryzowaną stacją obsługi Volvo.

### Powiązane informacje

- Rozpoczęcie ładowania akumulatora układu hybrydowego (Str. 476)
- Kończenie ładowania akumulatora układu hybrydowego (Str. 485)
- Ładowanie akumulatora układu hybrydowego (Str. 469)
- Lampki kontrolne i ostrzegawcze (Str. 102)
- Wskaźnik napędu hybrydowego (Str. 93)
- Wskaźnik akumulatora układu hybrydowego (Str. 95)

## Długotrwałe przechowywanie samochodów z akumulatorami napędu hybrydowego

W celu ograniczenia degradacji akumulatora napędu hybrydowego podczas długotrwałego przechowywania samochodu (ponad 1 miesiąc) zalecane jest utrzymywanie ok. 25-procentowego stanu naładowania według wskazania na wyświetlaczu kierowcy. Należy wykonać następujące czynności:

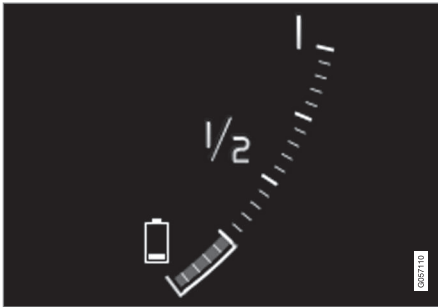

1. Jeśli stan naładowania akumulatora jest wyższy – jechać, aż pozostanie ok. 25%. Jeśli stan naładowania jest niski – naładować akumulator do poziomu ok. 25%.

2. Jeśli okres przechowywania trwał ponad 6 miesięcy lub poziom naładowania akumulatora napędu hybrydowego jest znacznie niższy od 25% – naładować akumulator ponownie do ok. 25%, aby skompensować jego naturalne rozładowywanie się, do jakiego dochodzi w czasie długotrwałego przechowywania. Należy stale sprawdzać poziom naładowania na wyświetlaczu kierowcy.

### **i UWAGA**

Na czas długotrwałego przechowywania samochodu należy wybrać możliwie najchłodniejsze miejsce, aby ograniczyć do minimum starzenie się akumulatora. W okresie letnim pojazd powinien stać najlepiej wewnątrz lub na zewnątrz w cieniu, w zależności od tego, gdzie temperatura jest najniższa.

### Powiązane informacje

- Rozpoczęcie ładowania akumulatora układu hybrydowego (Str. 476)
- Wskaźnik akumulatora układu hybrydowego (Str. 95)
- Ładowanie akumulatora układu hybrydowego (Str. 469)



URUCHAMIANIE SILNIKA I JAZDA

## Uruchomienie samochodu

Samochód można uruchomić przy użyciu pokrętki rozruchowego w konsoli tunelowej, gdy kluczyk z pilotem zdalnego sterowania znajduje się w kabinie pasażerskiej.



Pokrętło rozruchu na konsoli między fotelami.

### **⚠️ OSTRZEŻENIE**

Przed rozpoczęciem jazdy:

- Zapiąć pas bezpieczeństwa.
- Wyregulować fotel, kierownicę i lustro.
- Upewnić się, że pedał hamulca można wcisnąć do końca.

Kluczyk z pilotem zdalnego sterowania nie jest używany w sposób fizyczny podczas rozruchu

samochodu, ponieważ samochód jest wyposażony w funkcję uruchamiania bezkluczykowego (rozruch pasywny).

Aby uruchomić samochód:

### **! WAŻNE**

Samochodu nie można uruchomić, jeśli przewód ładujący jest podłączony. Przed uruchomieniem silnika należy się upewnić, że przewód został odłączony od gniazda ładowania.

1. Kluczyk z pilotem zdalnego sterowania musi znajdować się w samochodzie. W samochodach wyposażonych w funkcję rozruchu pasywnego kluczyk musi znajdować się w przedniej części kabiny pasażerskiej. Jeżeli samochód jest wyposażony w opcję bezkluczykowego zablokowania/odblokowania zamków\*, kluczyk może znajdować się w dowolnym miejscu w samochodzie.

2. Przytrzymać pedał hamulca całkowicie wciśnięty<sup>1</sup>. W samochodach z automatyczną zmianą biegów należy upewnić się, że jest wybrane położenie biegu **P** lub **N**. W samochodach z manualną skrzynią biegów należy upewnić się, że wybrany jest bieg neutralny lub został wciśnięty pedał sprzęgła.
3. Obrócić pokrętło rozruchu zgodnie z ruchem wskazówek zegara, a następnie zwolnić je. Pokrętło wraca samoczynnie do swojego położenia wyjściowego.

Przy uruchamianiu silnika rozrusznik pracuje do momentu włączenia silnika lub do zadziałania jego zabezpieczenia przed przegrzaniem.

W przypadku uruchomienia w normalnych warunkach pierwszeństwo ma silnik napędu elektrycznego samochodu – silnik benzynowy pozostaje wyłączony. Oznacza to, że po obróceniu pokrętki rozruchu zgodnie z ruchem wskazówek zegara silnik elektryczny zostaje „uruchomiony” i samochód jest gotowy do jazdy. Uruchomienie samochodu jest sygnalizowane wyłączeniem lampek kontrolnych na wyświetlaczu kierowcy i pojawieniem się nastawionej wcześniej kompozycji.

Są jednak sytuacje w których następuje uruchomienie silnika benzynowego np. gdy temperatura jest zbyt niska lub akumulator układu hybrydowego wymaga naładowania.

<sup>1</sup> Jeśli samochód porusza się, wystarczy obrócić pokrętło rozruchu zgodnie z ruchem wskazówek zegara, aby uruchomić silnik.

## Komunikaty o błędach

Jeśli przy rozruchu na wyświetlaczu kierowcy pojawi się komunikat **Nie wykryto kluczyka**, należy umieścić kluczyk z pilotem zdalnego sterowania przy czytniku pomocniczym. Następnie ponowić próbę uruchomienia samochodu.

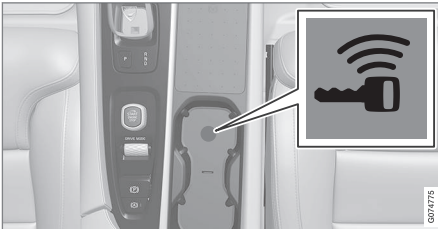

Umieszczenie czytnika pomocniczego w konsoli między fotelami.

### **i** UWAGA

Gdy kluczyk z pilotem zdalnego sterowania zostanie umieszczony obok czytnika pomocniczego, należy zadbać o to, by w pobliżu nie znajdowały się inne kluczyki samochodowe, metalowe przedmioty lub urządzenia elektroniczne (np. telefony komórkowe, tablety, laptopy lub ładowarki). Jeśli przy czytniku pomocniczym znajdzie się obok siebie kilka kluczyków samochodowych, mogą one wzajemnie zakłócać swoje działanie.

Jeśli przy rozruchu na wyświetlaczu kierowcy pojawia się komunikat **Rozruch silnika Kontrola systemu. Proszę czekać.**, należy poczekać, aż komunikat zniknie, a następnie spróbować ponownie uruchomić samochód.

### **!** WAŻNE

Jeżeli silnik nie uruchomi się po 3 próbach, odczekać 3 minuty przed podjęciem kolejnej próby. Zdolność rozruchowa akumulatora zwiększa się, jeśli ma on czas na zregenerowanie się.

### **i** UWAGA

Samochodu nie można uruchomić, jeśli akumulator układu hybrydowego jest rozładowany.

### **!** OSTRZEŻENIE

**Nigdy** nie wolno usuwać kluczyka z pilotem zdalnego sterowania z samochodu w czasie jazdy.

### **!** OSTRZEŻENIE

Wysiadając z samochodu należy zawsze upewnić się, że kluczyk z pilotem zdalnego sterowania został zabrany z samochodu, a układ elektryczny samochodu jest przełączony w położenie zapłonu **0** - zwłaszcza, gdy w samochodzie przebywają dzieci.

### **i** UWAGA

Przy uruchamianiu niektórych typów silników, gdy są one nierozgrzane, prędkość obrotowa biegu jałowego może być zauważalnie wyższa niż normalnie. Dzieje się tak dlatego, by układ redukcji emisji spalin jak najszybciej osiągnął normalną temperaturę roboczą, co pozwala ograniczyć do minimum emisję szkodliwych substancji i przyczynia się do ochrony środowiska.

### Powiązane informacje

- Wyłączanie samochodu (Str. 494)
- Położenia wyłącznika zapłonu (Str. 494)
- Regulacja kierownicy (Str. 219)
- Awaryjny rozruch silnika z innego akumulatora (Str. 540)
- Wybór pozycji wyłącznika zapłonu (Str. 496)

## Wyłączanie samochodu

Do wyłączania samochodu służy pokrętko rozruchu na konsoli między fotelami.



Pokrętko rozruchu na konsoli między fotelami.

Aby wyłączyć samochód:

- Przekręcić pokrętko rozruchu zgodnie z ruchem wskazówek zegara i puścić – samochód zostanie wyłączony. Pokrętko wraca samoczynnie do swojego położenia wyjściowego.

Jeśli wybierak biegu w samochodzie z automatyczną skrzynią biegów nie znajduje się w położeniu **P** lub jeśli samochód toczy się:

- Przekręcić pokrętko zgodnie z ruchem wskazówek zegara i przytrzymać, aż samochód zostanie wyłączony.

## Powiązane informacje

- Uruchomienie samochodu (Str. 492)
- Położenia wyłącznika zapłonu (Str. 494)
- Regulacja kierownicy (Str. 219)
- Awaryjny rozruch silnika z innego akumulatora (Str. 540)
- Wybór pozycji wyłącznika zapłonu (Str. 496)

## Położenia wyłącznika zapłonu

Układ elektryczny samochodu można przełączać w różne pozycje, które pozwalają korzystać z różnych funkcji.

Aby umożliwić używanie pewnej ograniczonej liczby funkcji przy wyłączonym silniku, układ elektryczny samochodu można przełączyć w trzy różne pozycje – **0**, **I** i **II**. Pozycje te są określane w instrukcji obsługi jako „pozycje wyłącznika zapłonu”.

W tabeli wymieniono funkcje dostępne w poszczególnych pozycjach wyłącznika zapłonu:



Poziom	Funkcje
0	<ul style="list-style-type: none"> <li>• Podświetlenie licznika przebiegu, zegara i wskaźnika temperatury jest włączone<sup>A</sup>.</li> <li>• Można ustawiać fotele regulowane elektrycznie*.</li> <li>• Można używać elektrycznie sterowanych szyb.</li> <li>• Można włączyć wyświetlacz centralny i korzystać z niego<sup>A</sup>.</li> <li>• Można używać systemu multimedialnego<sup>A</sup>.</li> </ul> <p>W tym trybie funkcje są sterowane czasowo i zostają po krótkiej chwili automatycznie wyłączone.</p>

Poziom	Funkcje
I	<ul style="list-style-type: none"> <li>• Można używać panoramicznego okna dachowego, szyb bocznych, gniazda elektrycznego 12 V w kabinie pasażerskiej, funkcji Bluetooth, nawigacji, telefonu, dmuchawy w układzie wentylacji i wycieraczek przedniej szyby.</li> <li>• Można ustawiać fotele regulowane elektrycznie.</li> <li>• Można używać gniazd elektrycznych 12 V* w przestrzeni bagażowej.</li> </ul> <p><b>W tej pozycji wyłącznika zapłonu prąd jest pobierany z akumulatora.</b></p>

Poziom	Funkcje
II	<ul style="list-style-type: none"> <li>• Włączenie reflektorów.</li> <li>• Zapalenie się lampek ostrzegawczych/kontrolnych na 5 sekund.</li> <li>• Włączonych zostaje wiele innych układów. Ogrzewanie siedisk foteli i tylnej szyby można jednak włączyć dopiero po uruchomieniu samochodu.</li> </ul> <p><b>W tej pozycji wyłącznika zapłonu pobór prądu z akumulatora jest duży i dlatego należy go unikać!</b></p>

<sup>A</sup> Włączenie ma miejsce także po otwarciu drzwi.

### Powiązane informacje

- Uruchomienie samochodu (Str. 492)
- Regulacja kierownicy (Str. 219)
- Awaryjny rozruch silnika z innego akumulatora (Str. 540)
- Wybór pozycji wyłącznika zapłonu (Str. 496)

## Wybór pozycji wyłącznika zapłonu

Układ elektryczny samochodu można przełączać w różne pozycje, które pozwalają korzystać z różnych funkcji.

## Wybór pozycji wyłącznika zapłonu



Pokrętło rozruchu na konsoli między fotelami.

- **Pozycja 0 wyłącznika zapłonu** – Odblokować zamki samochodu i umieścić kluczyk z pilotem zdalnego sterowania w jego wnętrzu.

### **i UWAGA**

Aby osiągnąć poziom **I** lub **II bez** uruchamiania silnika – **nie** naciskać pedału hamulca ani pedału sprzęgła w samochodach z ręczną zmianą biegów, gdy mają zostać wybrane te położenia wyłącznika zapłonu.

- **Pozycja I wyłącznika zapłonu** – Obrócić pokrętło rozruchu zgodnie z ruchem wskazówek zegara i puścić. Pokrętło wraca samoczynnie do swojego położenia wyjściowego.
- **Pozycja II wyłącznika zapłonu** – Obrócić pokrętło rozruchu zgodnie z ruchem wskazówek zegara i przytrzymać przez około 5 sekund. Następnie puścić pokrętło, które samoczynnie powróci do swojego położenia wyjściowego.
- **Powrót do pozycji 0 wyłącznika zapłonu** – Aby wrócić do pozycji **0** wyłącznika zapłonu z pozycji **I** i **II** – obrócić pokrętło rozruchu zgodnie z ruchem wskazówek zegara i puścić. Pokrętło wraca samoczynnie do swojego położenia wyjściowego.

## Powiązane informacje

- Uruchomienie samochodu (Str. 492)
- Wyłączanie samochodu (Str. 494)
- Położenia wyłącznika zapłonu (Str. 494)
- Regulacja kierownicy (Str. 219)
- Awaryjny rozruch silnika z innego akumulatora (Str. 540)

## Blokada antyalkoholowa\*

Zadaniem blokady antyalkoholowej jest uniemożliwienie prowadzenia pojazdu przez osoby znajdujące się pod wpływem alkoholu. Przed uruchomieniem silnika kierowca musi przejść badanie na zawartość alkoholu w wydychanym powietrzu, które sprawdza, czy nie znajduje się on pod wpływem alkoholu. Kalibracja blokady antyalkoholowej odbywa się zgodnie z prawnie dopuszczalną w danym kraju wartością graniczną zawartości alkoholu w wydychanym powietrzu u kierowców. Samochód jest wyposażony w gniazdo elektryczne umożliwiające podłączenie różnych marek i modeli blokady antyalkoholowej zalecanych przez Volvo. Gniazdo to umożliwia podłączenie blokady antyalkoholowej i pozwala na zintegrowanie jej działania z samochodem, w tym na wyświetlanie komunikatów związanych z blokadą na głównym wyświetlaczu samochodu. Informacje dotyczące konkretnej blokady antyalkoholowej można znaleźć w instrukcji obsługi dostarczonej przez jej producenta.

### **⚠ OSTRZEŻENIE**

Blokada antyalkoholowa pełni funkcję pomocniczą i nie zwalnia kierowcy od odpowiedzialności. W każdym przypadku to kierowca odpowiada za zachowanie trzeźwości i bezpieczne prowadzenie samochodu.

**Powiązane informacje**

- Obejście blokady antyalkoholowej\* (Str. 497)
- Przed uruchomieniem silnika w samochodzie z blokadą antyalkoholową\* (Str. 497)
- Uruchomienie samochodu (Str. 492)
- Położenia wyłącznika zapłonu (Str. 494)

**Obejście blokady antyalkoholowej\***

W sytuacji awaryjnej albo w przypadku uszkodzenia blokady antyalkoholowej, możliwe jest obejście funkcji blokady w celu uruchomienia samochodu.

Informacje na temat dezaktywacji blokady antyalkoholowej można znaleźć w instrukcji jej dostawcy.

**Powiązane informacje**

- Blokada antyalkoholowa\* (Str. 496)
- Przed uruchomieniem silnika w samochodzie z blokadą antyalkoholową\* (Str. 497)
- Uruchomienie samochodu (Str. 492)
- Położenia wyłącznika zapłonu (Str. 494)

**Przed uruchomieniem silnika w samochodzie z blokadą antyalkoholową\***

Blokada antyalkoholowa zostaje włączona automatycznie i jest gotowa do użycia w momencie otwarcia samochodu.

**O tym należy pamiętać**

Aby zapewnić prawidłowe działanie urządzenia i uzyskać możliwie jak najbardziej dokładny wynik:

- Unikać jedzenia i picia w czasie około 5 minut poprzedzających badanie.
- Unikać nadmiernego spryskiwania szyby przedniej – alkohol zawarty w płynie do spryskiwaczy może zafałszować wyniki badania.

** UWAGA**

Po zakończeniu jazdy silnik można uruchomić ponownie w ciągu 30 minut bez potrzeby przeprowadzania nowego testu na zawartość alkoholu w wydychanym powietrzu.

**Powiązane informacje**

- Obejście blokady antyalkoholowej\* (Str. 497)
- Blokada antyalkoholowa\* (Str. 496)



- Uruchomienie samochodu (Str. 492)
- Położenia wyłącznika zapłonu (Str. 494)

### **Funkcje hamulców**

Hamulce samochodu są używane do zmniejszenia prędkości jazdy lub do uniemożliwienia niezamierzonego wprawienia w ruch zatrzymanego samochodu.

Oprócz hamulca zasadniczego i hamulca postojowego samochód jest wyposażony w kilka automatycznych funkcji wspomagania hamowania. Funkcje te pomagają kierowcy na przykład w taki sposób, że nie musi on trzymać stopy na pedale hamulca na światłach ulicznych lub przy ruszaniu pod górę.

Zależnie od wyposażenia samochodu dostępne są następujące funkcje automatycznego hamowania:

- Automatyczne hamowanie podczas postoju (Auto Hold)
- Wspomaganie ruszania pod górę (Hill Start Assist)
- Automatyczne hamowanie po kolizji
- City Safety

### **Powiązane informacje**

- Hamulec zasadniczy (Str. 499)
- Hamulec postojowy (Str. 502)
- Automatyczne hamowanie podczas postoju (Str. 506)
- Automatyczne hamowanie po kolizji (Str. 507)

- Wspomaganie ruszania pod górę (Str. 507)
- City Safety™ (Str. 386)

## Hamulec zasadniczy

Hamulec zasadniczy jest częścią układu hamulcowego.

Układ hamulcowy w tym samochodzie jest dwuobwodowy. W razie uszkodzenia obwodu hamulcowego pedał hamulca może zacząć działać przy głębszym wciśnięciu. Do uzyskania normalnej siły hamowania potrzebny jest wówczas silniejszy nacisk na pedał.

### **OSTRZEŻENIE**

Wspomaganie hamulców działa tylko podczas pracy silnika elektrycznego lub spalinowego.

Gdy samochód jest wyłączony, w celu zahamowania samochodu pedał hamulca zasadniczego trzeba wcisnąć poza normalną pozycję hamowania, stosując silniejszy nacisk.

Podczas jazdy w terenie górzystym lub gdy samochód jest mocno załadowany, można odciążać hamulce, korzystając z siły hamującej silnika w trybie zmiany biegów **B**.

## Układ zapobiegający blokowaniu kół przy hamowaniu (ABS)

Samochód jest wyposażony w układ ABS<sup>2</sup>, który zapobiega blokowaniu się kół przy hamowaniu i pozwala utrzymać panowanie nad torem jazdy. Działaniu układu może towa-

rzyszyć pulsowanie pedału hamulca, co jest objawem prawidłowym.

Gdy po uruchomieniu samochodu kierowca zwolni nacisk na pedał hamulca, wykonywany jest krótki test układu ABS. Dodatkowy automatyczny test układu może zostać przeprowadzony przy niskiej prędkości. Test ten może być odczuwalny jako pulsowanie pedału hamulca.

## Ładowanie akumulatora napędu hybrydowego w czasie lekkiego hamowania

Podczas lekkiego hamowania wykorzystywany jest hamulec silnikowy silnika elektrycznego. Energia kinetyczna samochodu jest wtedy zamieniana na energię elektryczną wykorzystywaną do ładowania akumulatora układu hybrydowego. Ładowanie akumulatora w wyniku hamowania silnikiem elektrycznym jest sygnalizowane na wyświetlaczu kierowcy.







Wyświetlacz kierowcy wskazuje ładowanie w czasie hamowania silnikiem elektrycznym.

Funkcja ta jest aktywna w przedziale prędkości 150-5 km/h (93-3 mph). Podczas bardziej intensywnego hamowania, a także poza podanym przedziałem prędkości, hamowanie jest wspomagane przez hydrauliczny układ hamulcowy. Informuje o tym wyświetlacz kierowcy — wskaźnik znajduje się w strefie czerwonej.

<sup>2</sup> Anti-lock Braking System

## ◀ Symboly na wyświetlaczu kierowcy

Symbol	Działanie
	Sprawdzić poziom płynu hamulcowego. Jeżeli jest zbyt niski, dolać płynu hamulcowego i ustalić przyczynę ubytku.
	Usterka czujnika pedału.
	Ciągłe światło przez 2 sekundy przy uruchamianiu silnika: Automatyka kontrola działania. Ciągłe światło przez dłużej niż 2 sekundy: Usterka układu ABS. Normalny układ hamulcowy samochodu nadal działa, ale bez funkcji ABS.
	Jeśli pojawi się komunikat <b>Pedał hamulca Charakter. uległa zmianie Wymagany serwis</b> , oznacza to, że układ „Brake-by-Wire” jest wyłączony. W celu zahamowania samochodu pedał hamulca trzeba wcisnąć poza normalną pozycję hamowania, stosując silniejszy nacisk.

## OSTRZEŻENIE

Jeśli obie lampki ostrzegawcze awarii hamulców oraz awarii ABS zapalą się jednocześnie, w układzie hamulcowym wystąpiła usterka.

- Jeśli w takiej sytuacji poziom płynu hamulcowego w zbiorniku wyrównawczym jest prawidłowy, należy pojechać z zachowaniem ostrożności do najbliższej stacji obsługi i zlecić sprawdzenie układu hamulcowego – zaleca się kontakt z autoryzowaną stacją obsługi Volvo.
- Jeśli poziom płynu hamulcowego znajduje się poniżej oznaczenia **MIN** na zbiorniku wyrównawczym, nie wolno kontynuować jazdy, dopóki płyn hamulcowy nie zostanie uzupełniony. Przyczyna utraty płynu hamulcowego musi zostać zbadana.

## Powiązane informacje

- Funkcja wzmocnienia siły hamowania (BFA) (Str. 501)
- Automatyczne hamowanie podczas postoju (Str. 506)
- Wspomaganie ruszania pod górę (Str. 507)
- Hamowanie na mokrej nawierzchni (Str. 501)

- Hamowanie na nawierzchni solonej (Str. 501)
- Obsługa techniczna układu hamulcowego (Str. 502)
- Światło hamowania (Str. 174)

## Funkcja wzmocnienia siły hamowania (BFA)

System wzmocnienia siły hamowania (BAS<sup>3</sup>) pomaga zwiększyć siłę hamowania po włączeniu hamulców i może w ten sposób skrócić drogę potrzebną do zatrzymania samochodu.

System EBA wyczuwa styl hamowania kierowcy i w razie potrzeby zwiększa siłę hamowania. Siła hamowania może zostać zwiększona do poziomu, przy którym następuje uruchomienie ABS.

### Powiązane informacje

- Hamulec zasadniczy (Str. 499)

## Hamowanie na mokrej nawierzchni

W przypadku jazdy przez dłuższy czas w ulewnym deszczu bez hamowania, efekt hamowania przy kolejnym użyciu hamulców może być nieco opóźniony.

Sytuacja taka może również wystąpić po opuszczeniu myjni samochodowej. Wówczas konieczne jest mocniejsze wciśnięcie pedału hamulca. Z tego względu należy utrzymywać większy odstęp od znajdujących się z przodu pojazdów.

Po jeździe na mokrej nawierzchni lub skorzystaniu z myjni samochodowej należy mocno zahamować. Spowoduje to nagrzanie oraz szybsze wyschnięcie tarcz hamulcowych, co zabezpieczy je przed korozją. Podczas hamowania należy uwzględnić panującą sytuację na drodze.

### Powiązane informacje

- Hamulec zasadniczy (Str. 499)
- Hamowanie na mokrej nawierzchni (Str. 501)

## Hamowanie na nawierzchni solonej

Podczas jazdy po drogach solonych na tarczach i okładzinach hamulcowych może osadzać się warstwa soli.

Może to spowodować wydłużenie drogi hamowania. Z tego względu należy utrzymywać większy odstęp od poprzedzającego pojazdu. Należy również:

- Zahamować od czasu do czasu, aby usunąć ewentualną warstwę soli. Należy przy tym upewnić się, że hamowanie nie spowoduje zagrożenia dla innych uczestników ruchu drogowego.
- Delikatnie nacisnąć pedał hamulca po zakończeniu jazdy i przed rozpoczęciem następnej podróży.

### Powiązane informacje

- Hamulec zasadniczy (Str. 499)
- Hamowanie na mokrej nawierzchni (Str. 501)

<sup>3</sup> Brake Assist System

## Obsługa techniczna układu hamulcowego

Podzespoły układu hamulcowego należy sprawdzać regularnie pod kątem zużycia. Aby w pełni korzystać z wysokiej niezawodności i bezpieczeństwa oferowanego przez Volvo, należy przestrzegać terminów programu serwisowego Volvo, przedstawionego w książce „Program obsługi Volvo i rejestr przeglądów”. Po wymianie okładzin i tarcz hamulcowych działanie hamulców stabilizuje się dopiero po kilkuset kilometrach (milach) ich „docierania”. Mniejszą skuteczność hamowania należy kompensować poprzez mocniejsze naciśnięcie pedału hamulca. Firma Volvo zaleca używanie wyłącznie dopuszczonych przez nią okładzin hamulcowych.

### ! WAŻNE

Zużycie elementów układu hamulcowego trzeba sprawdzać regularnie.

Należy skontaktować się ze stacją obsługi, by uzyskać informacje na temat wymaganej procedury lub zlecić jej przeprowadzenie kontroli – zaleca się kontakt z autoryzowaną stacją obsługi Volvo.

## Powiązane informacje

- Hamulec zasadniczy (Str. 499)

## Hamulec postojowy

Hamulec postojowy uniemożliwia niezamierzone wprawienie w ruch zatrzymanego samochodu poprzez mechaniczne zablokowanie dwóch kół.



Przycisk hamulca postojowego znajduje się w konsoli między fotelami.

Uruchamianiu elektrycznego hamulca postojowego może towarzyszyć odgłos siłownika elektrycznego. Podobny odgłos towarzyszy operacji samodiagnostyki hamulca.

W przypadku włączenia hamulca postojowego w zatrzymanym samochodzie działa on tylko na koła tylne. Włączenie tego hamulca podczas jazdy powoduje zahamowanie wszystkich czterech kół. Tuż przed zatrzymaniem samochodu przywracany jest normalny tryb działania hamulca postojowego tylko na koła tylne.

## Powiązane informacje

- Włączanie i wyłączanie hamulca postojowego (Str. 503)
- Parkowanie na pochyłości (Str. 504)
- W razie usterki hamulca postojowego (Str. 505)
- Automatyczne hamowanie podczas postoju (Str. 506)



## Włączanie i wyłączenie hamulca postojowego

Użyć hamulca postojowego, aby zapobiec toczeniu się samochodu.

### Włączanie hamulca postojowego



1. Pociągnąć przycisk do góry.
  - > Po włączeniu hamulca postojowego na wyświetlaczu kierowcy zapali się symbol.
2. Sprawdzić, czy samochód stoi.

### Symbol na wyświetlaczu kierowcy

Symbol	Działanie
	Symbol świeci, gdy hamulec postojowy jest włączony. Miganie symbolu sygnalizuje usterkę. Przeczytać komunikat na wyświetlaczu kierowcy.

### Automatyczne włączenie

Hamulec postojowy zostaje włączony automatycznie

- gdy samochód jest wyłączony, a funkcja automatycznego włączania hamulca postojowego została włączona na wyświetlaczu centralnym.
- po wybraniu położenia biegu **P** na stromym wzniesieniu.
- jeśli została aktywowana funkcja Auto Hold (automatyczne hamowanie podczas postoju) i
  - samochód stoi w miejscu przez długi czas (5-10 minut)
  - samochód zostanie wyłączony
  - kierowca wysiądzie z samochodu.

### Hamulec awaryjny

W sytuacji awaryjnej można uruchomić hamulec postojowy podczas jazdy, pociągając przełącznik do góry i przytrzymując go. Hamowa-

nie ustaje po zwolnieniu przełącznika albo po naciśnięciu pedału przyspieszenia.

### UWAGA

W czasie aktywnego hamowania awaryjnego przy dużych prędkościach rozlega się sygnał dźwiękowy.

### Wyłączenie hamulca postojowego



### Wyłączenie ręczne

Aby można było wyłączyć hamulec postojowy, silnik musi pracować.

1. Mocno nacisnąć pedał hamulca.
2. Wcisnąć przycisk.
  - > Hamulec postojowy wyłącza się i symbol na wyświetlaczu kierowcy gaśnie.

#### « Wyłączenie automatyczne

1. Uruchomić samochód.
2. Mocno nacisnąć pedał hamulca. Wybrać położenie biegu **D** lub **R** i nacisnąć pedał przyspieszenia.
  - > Hamulec postojowy wyłącza się i symbol na wyświetlaczu kierowcy gaśnie.

#### UWAGA

Aby umożliwić automatyczne wyłączenie, kierowca musi zapiąć pas bezpieczeństwa lub zamknąć drzwi po swojej stronie.

#### Powiązane informacje

- Ustawienie automatycznego włączenia hamulca postojowego (Str. 504)
- W razie usterki hamulca postojowego (Str. 505)
- Hamulec postojowy (Str. 502)
- Parkowanie na pochyłości (Str. 504)

#### Ustawienie automatycznego włączenia hamulca postojowego

Istnieje możliwość ustawienia automatycznego włączania hamulca postojowego po wyłączeniu samochodu.

W celu zmiany ustawienia:

1. Nacisnąć **Ustawienia** w górnym widoku wyświetlacza centralnego.
2. Nacisnąć **My Car** → **Hamulec postojowy i zawieszenie**, aby włączyć lub wyłączyć funkcję **Automat. aktywacja elektr. hamulca postojow..**

#### Powiązane informacje

- Włączanie i wyłączanie hamulca postojowego (Str. 503)
- Hamulec postojowy (Str. 502)

#### Parkowanie na pochyłości

Parkując na pochyłości, należy zawsze korzystać z hamulca postojowego.

#### OSTRZEŻENIE

Zawsze podczas parkowania na pochyłym terenie należy używać hamulca postojowego. Włączenie biegu lub wybranie położenia **P** automatycznej skrzyni biegów nie wystarcza do utrzymania samochodu w miejscu w każdej sytuacji.

Jeżeli samochód jest zaparkowany przodem w kierunku szczytu wzniesienia:

- Skrócić koła w kierunku **od** krawężnika.

Jeżeli samochód jest zaparkowany przodem w kierunku podnóża wzniesienia:

- Skrócić koła w kierunku **do** krawężnika.

#### Ruszanie pod górę z dużym obciążeniem

Przy automatycznym zwalnianiu hamulca postojowego ruszający pod stromą górę samochód z dużym obciążeniem przewożonym ładunkiem (na przykład z przyczepą) może w sposób niekontrolowany przemieścić się w kierunku przeciwnym. W celu uniknięcia tego należy przy ruszaniu pociągnąć przełącznik do góry. Przełącznik należy pociągnąć dopiero po uzyskaniu siły napędowej silnika wystarczającej do pokonania tendencji do staczenia się w dół pochyłości.

### Powiązane informacje

- Włączanie i wyłączanie hamulca postojowego (Str. 503)

### W razie usterki hamulca postojowego

Jeśli po kilku próbach nie można włączyć lub wyłączyć hamulca postojowego, należy skontaktować się z autoryzowaną stacją obsługi Volvo.

Podczas jazdy z włączonym hamulcem postojowym słychać sygnał ostrzegawczy.

W przypadku parkowania samochodu przed naprawieniem ewentualnej usterki, należy przednie koła odpowiednio skrócić, jak przy parkowaniu na pochyłości, a dźwignię skrzyni biegów ustawić w położeniu **P**.



### Niskie napięcie akumulatora

Gdy napięcie na zaciskach akumulatora jest zbyt niskie, nie jest możliwe ani włączanie, ani zwalnianie hamulca postojowego. W takim przypadku należy skorzystać z akumulatora wspomagającego.

### Wymiana okładzin ciernych

Okładziny hamulca tylnego muszą być wymieniane w warsztacie z uwagi na budowę elektrycznego hamulca postojowego – zaleca się powierzyć tę czynność autoryzowanej stacji obsługi Volvo.

### Symbole na wyświetlaczu kierowcy

Symbol	Działanie
	Miganie symbolu sygnalizuje usterkę. Przeczytać komunikat na wyświetlaczu kierowcy.
	Awaria w układzie hamulcowym. Przeczytać komunikat na wyświetlaczu kierowcy.
	Komunikat informacyjny na wyświetlaczu kierowcy.

### Powiązane informacje

- Włączanie i wyłączanie hamulca postojowego (Str. 503)
- Parkowanie na pochyłości (Str. 504)
- Akumulator (Str. 689)
- Program serwisowy Volvo (Str. 670)

## Automatyczne hamowanie podczas postoju

Automatyczne hamowanie podczas postoju (Auto Hold) oznacza, że kierowca może puścić pedał hamulca, zachowując działanie hamulców, gdy samochód zostanie zatrzymany na światłach ulicznych lub skrzyżowaniu.

Po zatrzymaniu samochodu, hamulce włączają się automatycznie. Do utrzymania samochodu w miejscu funkcja ta może wykorzystać hamulec zasadniczy albo hamulec postojowy i działa ona przy każdym nachyleniu podłoża. Podczas ruszania z miejsca hamulce są zwalniane automatycznie, jeśli kierowca ma zapięty pas bezpieczeństwa i/lub są zamknięte drzwi kierowcy.

### **i UWAGA**



W przypadku hamowania do pełnego zatrzymania na pochyłości (skierowanej w dół lub w górę) należy nieco mocniej wcisnąć pedał hamulca przed jego zwolnieniem, aby mieć pewność, że samochód się nie toczy.

Hamulec postojowy zostaje włączony, gdy

- samochód zostanie wyłączony
- drzwi kierowcy zostaną otwarte

- pas bezpieczeństwa kierowcy zostanie odpięty
- samochód stoi w miejscu przez dłuższy czas (5-10 minut).

### Symbole na wyświetlaczu kierowcy

Symbol	Działanie
	Symbol świeci się, gdy funkcja wykorzystuje hamulce zasadnicze do utrzymania samochodu w miejscu.
	Symbol świeci się, gdy funkcja wykorzystuje hamulec postojowy do utrzymania samochodu w miejscu.

### Powiązane informacje

- Włączanie i wyłączanie automatycznego hamowania podczas postoju (Str. 506)
- Hamulec zasadniczy (Str. 499)
- Hamulec postojowy (Str. 502)
- Wspomaganie ruszania pod górę (Str. 507)

## Włączanie i wyłączanie automatycznego hamowania podczas postoju

Funkcję automatycznego hamowania podczas postoju włącza się za pomocą przycisku w konsoli między fotelami.



- Nacisnąć przycisk w konsoli między fotelami, aby włączyć lub wyłączyć funkcję.
  - > Wskaźnik w przycisku świeci się, gdy funkcja jest aktywna. Funkcja pozostaje aktywna również przy kolejnym uruchomieniu samochodu.

### Dotyczy wyłączenia



Jeśli funkcja jest aktywna i utrzymuje samochód w miejscu za pomocą hamulca zasadniczego (świeci się symbol A na wyświetlaczu kierowcy), to w celu jej dezaktywacji trzeba jednocześnie nacisnąć pedał hamulca i przycisk.

- Funkcja pozostaje wyłączona do momentu jej ponownego włączenia.
- Po wyłączeniu funkcji wspomaganie ruszania pod górę (HSA) pozostaje aktywne, by zapobiegać stoczeniu się samochodu do tyłu podczas ruszania w górę wzniesienia.

### Powiązane informacje

- Automatyczne hamowanie podczas postoju (Str. 506)

### Wspomaganie ruszania pod górę

Funkcja wspomagania ruszania pod górę, HSA<sup>(4)</sup>, zapobiega stoczeniu się samochodu do tyłu podczas ruszania w górę wzniesienia. Podczas cofania pod górę zapobiega ona stoczeniu się samochodu do przodu.

Funkcja ta powoduje, że ciśnienie w układzie hamulcowym będące rezultatem nacisku na pedał jest podtrzymywane przez parę sekund podczas przenoszenia przez kierowcę stopy z pedału hamulca na pedał przyspieszenia.

Tymczasowy efekt hamowania zanika po paru sekundach lub w momencie, gdy kierowca zaczyna przyspieszać.

Funkcja wspomagania ruszania pod górę zostaje aktywowana po zatrzymaniu samochodu na stromym podjeździe. Funkcja ta jest dostępna nawet po wyłączeniu funkcji automatycznego zahamowania samochodu po zatrzymaniu (Auto Hold).

### Powiązane informacje

- Automatyczne hamowanie podczas postoju (Str. 506)
- Hamulec zasadniczy (Str. 499)

### Automatyczne hamowanie po kolizji

W razie wypadku, podczas którego doszło do zadziałania pirotechnicznych napinaczy pasów bezpieczeństwa lub poduszek powietrznych, oraz w przypadku wykrycia kolizji z dużym zwierzęciem, hamulce samochodu zostaną włączone automatycznie. Ta funkcja ma na celu zapobieganie lub zmniejszenie skutków każdej kolejnej kolizji.

Po poważnej kolizji istnieje ryzyko, że kontrolowanie i kierowanie samochodem nie jest już możliwe. Dla uniknięcia ewentualnej następnej kolizji z pojazdem lub obiektem znajdującym się na torze jazdy samochodu lub złagodzenia jej skutków zostaje wtedy automatycznie włączony układ automatycznego hamowania, który wyhamowuje samochód w bezpieczny sposób.

Podczas hamowania włączone są światła hamowania i światła awaryjne. Po zatrzymaniu się samochodu, światła awaryjne migają nadal i zostaje włączony hamulec postojowy.

Jeśli hamowanie nie jest wskazane, na przykład gdy istnieje ryzyko, że samochód zostanie uderzony w przez pojazdy jadące z tyłu, kierowca może przerwać działanie układu, naciskając pedał przyspieszenia.

Funkcja ta przyjmuje, że układ hamulcowy jest sprawny po kolizji.

<sup>4</sup> Hill Start Assist

#### ◀ Powiązane informacje

- Rear Collision Warning\* (Str. 408)
- BLIS\* (Str. 409)
- Funkcje hamulców (Str. 498)

#### Hamowanie odzyskowe\*

Samochód odzyskuje energię kinetyczną podczas hamowania w celu zmniejszenia zużycia paliwa i obniżenia poziomu emisji.



Na wyświetlaczu widoczny jest symbol akumulatora, gdy samochód wytwarza energię do jego ładowania.

Funkcja ta jest dostępna we wszystkich trybach jazdy, gdy dźwignia skrzyni biegów znajduje się w położeniu **D** lub **B**.

#### Włączanie hamowania odzyskowego

Hamowanie odzyskowe włącza się poprzez lekkie naciśnięcie pedału hamulca albo w trakcie hamowania silnikiem.

Odzyskiwanie energii zwiększa się podczas hamowania silnikiem, gdy wybrany jest tryb ręcznej zmiany biegów **B**.

#### Powiązane informacje

- Tryby jazdy (Str. 518)
- Zmiana biegów w automatycznej skrzyni biegów (Str. 509)

#### Skrzynia biegów

Skrzynia biegów to część zespołu napędowego (układu przeniesienia napędu) samochodu znajdująca się między silnikiem a kołami napędowymi. Skrzynia biegów służy do zmiany przełożenia biegu w zależności od wymaganej prędkości i zapotrzebowania na moc.

Samochód jest wyposażony w 8-stopniową automatyczną skrzynię biegów oraz silnik elektryczny do napędu na tylne koła. Liczba dostępnych przełożeń pozwala na efektywne wykorzystanie momentu obrotowego i mocy silnika.

Dwa spośród biegów są nadbiegami, które pozwalają oszczędzać paliwo podczas jazdy ze stałą prędkością obrotową silnika. Istnieje możliwość ręcznej zmiany biegu na wyższy lub niższy za pomocą dźwigni zmiany biegów i manetek przy kierownicy. Wyświetlacz kierowcy pokazuje wybrane położenie biegu.

#### Powiązane informacje

- Automatyczna skrzynia biegów (Str. 509)
- Wskaźnik zmiany biegu (Str. 515)

## Automatyczna skrzynia biegów

Biegi są wybierane automatycznie w taki sposób, by zapewnić jak najbardziej efektywne wykorzystanie energii podczas jazdy. Skrzynia biegów ma również tryb ręcznej zmiany przełożeń.

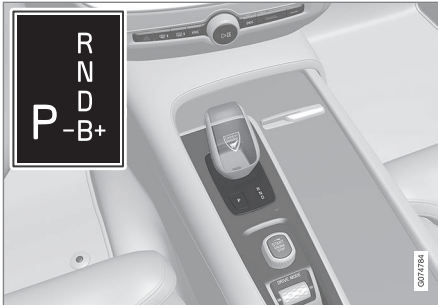

Prezentacja dźwigni zmiany biegów i układu biegów na wyświetlaczu kierowcy.

Wyświetlacz kierowcy pokazuje wybrane położenie biegu:

**P, R, N, D** lub **B**.

### Powiązane informacje

- Zmiana biegów w automatycznej skrzyni biegów (Str. 509)
- Zmiana biegów za pomocą manetek przy kierownicy\* (Str. 511)
- Blokada dźwigni skrzyni biegów (Str. 513)

- Funkcja wymuszonej redukcji biegu przy przyspieszaniu (kick-down) (Str. 513)
- Funkcja Launch\* (Str. 514)
- Wskaźnik zmiany biegu (Str. 515)
- Symbole i komunikaty automatycznej skrzyni biegów (Str. 515)

## Zmiana biegów w automatycznej skrzyni biegów

Aby zmienić położenie biegu, nacisnąć samopowrotną dźwignię skrzyni biegów do przodu lub do tyłu albo w bok w celu włączenia ręcznej zmiany biegów.

### Zmiana biegów

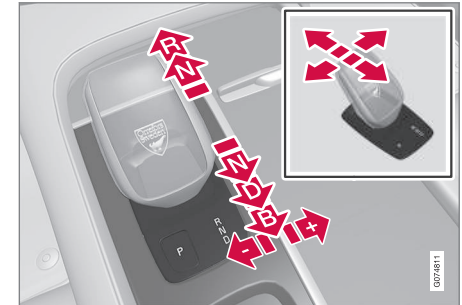

Prezentacja dźwigni zmiany biegów i układu biegów.



## ◀ Położenia dźwigni sterującej

### Położenie parkowania – P



Prezentacja dźwigni zmiany biegów i położenia P.

Położenie parkowania włącza się za pomocą przycisku **P** znajdującego się obok dźwigni skrzyni biegów.

W położeniu **P** uruchomiona jest mechaniczna blokada skrzyni biegów.

Wybrać położenie **P** do parkowania. Samochód można uruchomić w położeniu **P**. Samochód musi stać w miejscu w momencie wybierania położenia **P**.

Aby zaparkować, najpierw włączyć hamulec postojowy, a następnie wybrać położenie **P**.

### **!** OSTRZEŻENIE

Zawsze podczas parkowania na pochyłym terenie należy używać hamulca postojowego. Włączenie biegu lub wybranie położenia **P** automatycznej skrzyni biegów nie wystarcza do utrzymania samochodu w miejscu w każdej sytuacji.

### **i** UWAGA

Aby można było zablokować samochód i uzbroić autoalarm, dźwignia skrzyni biegów musi znajdować się w położeniu **P**.

### Funkcje pomocnicze

Układ automatycznie włączy położenie **P**:

- po wyłączeniu samochodu w położeniu **D** lub **R**.
- jeśli kierowca odepnie pas bezpieczeństwa i otworzy drzwi kierowcy, gdy samochód jest uruchomiony w trybie innym niż **P**.

Aby zaparkować samochód bez zapiętego pasa bezpieczeństwa i z otwartymi drzwiami – wyłączyć położenie **P**, wybierając ponownie położenie **R** lub **D**.

Jeśli samochód zostanie wyłączony w położeniu **N**, nie nastąpi automatyczne przełączenie w położenie **P**. Ma to na celu umożliwienie mycia pojazdu w automatycznej myjni samochodowej.

### Położenie biegu wstecznego – R

Wybrać położenie **R**, aby jechać do tyłu. Samochód musi stać w miejscu w momencie wybierania położenia **R**.

### Położenie neutralne – N

Samochód pracuje na wolnym biegu w położeniu **N**. Samochód można uruchomić w położeniu **N**. Włączyć hamulec postojowy, gdy samochód stoi, a dźwignia skrzyni biegów znajduje się w położeniu **N**.

Przełączenie z położenia **N** na inną pozycję jest możliwe tylko wtedy, gdy jest wciśnięty pedał hamulca, a wyłącznik zapłonu znajduje się w pozycji **II**.

### Położenie jazdy – D

**D** jest położeniem normalnej jazdy do przodu. Przełączanie biegów odbywa się w sposób automatyczny, w zależności od wielkości przyspieszenia i prędkości jazdy.

Podczas zmiany z położenia **R** w położenie **D** samochód musi stać.

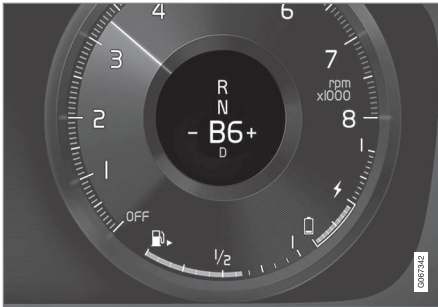

**Położenie hamowania – B**

Prezentacja położenia hamowania na wyświetlaczu kierowcy.

W położeniu **B** istnieje możliwość ręcznej zmiany biegów. Zwolnienie pedału przyspieszenia powoduje włączenie hamowania silnikiem elektrycznym z jednoczesnym doładowaniem akumulatora układu hybrydowego.

Aby wybrać położenie **B**, przestawić dźwignię skrzyni biegów do tyłu z położenia **D**.

- Aby zmienić bieg na kolejny wyższy, nacisnąć dźwignię skrzyni biegów w prawo w kierunku znaku „+” (plus), a następnie ją zwolnić.
- Aby zmienić bieg na kolejny niższy, nacisnąć dźwignię skrzyni biegów w lewo w kierunku znaku „-” (minus), a następnie ją zwolnić.

- Nacisnąć dźwignię skrzyni biegów do tyłu, aby powrócić do położenia **D**.

Gdy prędkość jazdy spadnie poniżej wartości odpowiedniej dla danego biegu, skrzynia biegów automatycznie redukuje przełożenie, zapobiegając szarpnięciom i zatrzymaniu pracy silnika.

**Powiązane informacje**

- Automatyczna skrzynia biegów (Str. 509)
- Blokada dźwigni skrzyni biegów (Str. 513)
- Zmiana biegów za pomocą manetek przy kierownicy\* (Str. 511)
- Funkcja wymuszonej redukcji biegu przy przyspieszaniu (kick-down) (Str. 513)

**Zmiana biegów za pomocą manetek przy kierownicy\***

Manetki przy kierownicy stanowią uzupełnienie dźwigni skrzyni biegów i umożliwiają ręczną zmianę biegów bez zdejmowania rąk z kierownicy.

Funkcja jest dostępna w położeniu **D** lub **B**.



- 1 „-”: Włącza następny niższy bieg.
- 2 „+”: Włącza następny wyższy bieg.

**Przełączanie**

W celu zmiany biegu:

- Pociągnąć jedną z manetek do tyłu – w kierunku kierownicy – i zwolnić ją.

Zmiana biegu następuje po każdym pociągnięciu manetki, o ile prędkość obrotowa silnika nie wykracza poza dopuszczalny zakres.



- ◀ Wyświetlacz kierowcy pokazuje aktualnie włączony bieg.

W położeniu **B** manetki przy kierownicy zostają włączone automatycznie.



Wyświetlacz kierowcy w czasie zmiany biegów za pomocą manetek przy kierownicy w trybie manualnej zmiany biegów.

### Włączanie manetek przy kierownicy w położeniu D

Aby możliwa była zmiana biegów za pomocą manetek przy kierownicy, trzeba je aktywować:

- Pociągnąć jedną z manetek w kierunku kierownicy.
  - > Cyfra na wyświetlaczu kierowcy wskazuje aktualny bieg.



Widok wyświetlacza kierowcy podczas zmiany biegów za pomocą manetek przy kierownicy.

### Wyłączanie manetek przy kierownicy w położeniu D

#### Wyłączenie ręczne

- Pociągnąć prawą manetkę (+) w kierunku kierownicy i przytrzymać, aż cyfra na wyświetlaczu kierowcy zgaśnie.
  - > Skrzynia biegów wraca do położenia **D**.

#### Wyłączenie automatyczne

Jeśli manetki przy kierownicy nie są używane, zostają wyłączone po krótkiej chwili. Jest to sygnalizowane zgaśnięciem cyfry wskazującej aktualny bieg. Wyjątek ma miejsce podczas hamowania silnikiem – manetki są wtedy włączone, dopóki trwa hamowanie silnikiem.

### Powiązane informacje

- Automatyka skrzyni biegów (Str. 509)
- Zmiana biegów w automatycznej skrzyni biegów (Str. 509)
- Wskaźnik zmiany biegu (Str. 515)

## Blokada dźwigni skrzyni biegów

Blokada dźwigni skrzyni biegów zapobiega przypadkowej zmianie położenia dźwigni automatycznej skrzyni biegów.

## Automatyczna blokada dźwigni skrzyni biegów

Blokada dźwigni automatycznej skrzyni biegów jest wyposażona w specjalne funkcje bezpieczeństwa.

## Z położenia parkowania – P lub położenia neutralnego – N

Przełączenie dźwigni skrzyni biegów z położenia **P** lub **N** w inne położenie jest możliwe tylko wtedy, gdy jest wciśnięty pedał hamulca, a wyłącznik zapłonu znajduje się w pozycji **II**. W przypadku niektórych wersji skrzyni biegów musi być uruchomiony silnik.

Gdy dźwignia skrzyni biegów jest ustawiona w położeniu **N**, a samochód stoi przez co najmniej 3 sekundy, dźwignia zostaje zablokowana w tym położeniu (bez względu na to, czy silnik pracuje, czy nie).

## Komunikat na wyświetlaczu kierowcy

Jeśli dźwignia zmiany biegów jest zablokowana na wyświetlaczu kierowcy pojawia się komunikat np. **Dźw. zmiany biegów Wciśnij pedał hamulca, aby aktyw. dźw. zm. bieg..**

Dźwignia zmiany biegów nie blokowana mechanicznie.

## Powiązane informacje

- Automatyczna skrzynia biegów (Str. 509)
- Zmiana biegów w automatycznej skrzyni biegów (Str. 509)

## Funkcja wymuszonej redukcji biegu przy przyspieszaniu (kick-down)

Funkcja wymuszonej redukcji biegu służy do uzyskania maksymalnego przyspieszenia np. przy wyprzedzaniu.

Wciśnięcie pedału przyspieszenia do podłogi, poza normalne położenie pełnego przyspieszenia, powoduje natychmiastowe przełączenie na niższy bieg (wymuszoną redukcję biegu). Funkcja ta nosi nazwę „kick-down”.

Gdy pedał przyspieszenia zostanie nieco zwolniony (poza położenie wymuszonej redukcji biegu), nastąpi samoczynny powrót do wyższego biegu.

### ◀ Funkcja zabezpieczająca

Działanie funkcji kick-down jest ograniczone przez program sterujący pracą skrzyni biegów zabezpieczający przed nadmiernym wzrostem prędkości obrotowej silnika.

Skrzynia biegów nie pozwala na wymuszoną redukcję biegu, która spowodowałaby wzrost prędkości obrotowej silnika mogący doprowadzić do uszkodzenia silnika. Próba ręcznej redukcji biegu również nie spowoduje wtedy zmiany biegu.

W przypadku wymuszonej redukcji biegu samochód może zredukować bieg o jedno lub kilka przełożeń na raz, zależnie od prędkości obrotowej silnika. Samochód włącza wyższy bieg, gdy silnik osiągnie maksymalną prędkość obrotową, aby zapobiec jego uszkodzeniu.

### Powiązane informacje

- Automatyczna skrzynia biegów (Str. 509)

### Funkcja Launch\*

Funkcji Launch można użyć, gdy potrzebne jest maksymalne przyspieszenie zatrzymanego samochodu. Funkcja ta jest dostępna w następujących trybach jazdy: **Hybrid**, **Constant AWD**, **Power** i **Individual**.

### Włączanie funkcji Launch

Samochód musi być zatrzymany, a koła skierowane na wprost.

1. Przeszawić dźwignię skrzyni biegów w położenie **D**.
2. Wcisnąć do końca pedał hamulca.
3. Następnie wcisnąć do końca pedał przyspieszenia.
4. Zwolnić pedał hamulca w ciągu 2 sekund.

#### **UWAGA**

Jeśli funkcja Launch nie działa, przed ponowieniem próby odczekać kilka minut, aby układ napędowy mógł ostygnąć do temperatury roboczej.

#### **WAŻNE**

Układ napędowy zużywa się przy korzystaniu z funkcji Launch i dlatego można z niej skorzystać tylko ograniczoną liczbę razy.

### Powiązane informacje



- Automatyczna skrzynia biegów (Str. 509)

## Symbole i komunikaty automatycznej skrzyni biegów

W razie wystąpienia usterki skrzyni biegów, na wyświetlaczu kierowcy pojawi się symbol i komunikat.

### ! WAŻNE

W celu uniknięcia uszkodzenia podzespołów układu napędowego sprawdzana jest temperatura robocza skrzyni biegów. W przypadku wystąpienia ryzyka przegrzania zaświeci się symbol ostrzegawczy na wyświetlaczu kierowcy i pojawi się komunikat tekstowy – należy postępować zgodnie z podanymi zaleceniami.

Symbol	Działanie
	W skrzyni biegów wystąpiła usterka. Przeczytać komunikat na wyświetlaczu kierowcy.
	Skrzynia biegów gorąca lub przegrzana. Przeczytać komunikat na wyświetlaczu kierowcy.
	Chwilowa usterka układu napędowego. Przeczytać komunikat na wyświetlaczu kierowcy.

## Powiązane informacje

- Automatykzna skrzynia biegów (Str. 509)

## Wskaźnik zmiany biegu

Wskaźnik zmiany biegu na wyświetlaczu kierowcy pokazuje aktualnie włączony podczas manualnej zmiany bieg oraz odpowiedni pod kątem optymalnego zużycia paliwa moment do włączenia następnego biegu.

Aby jazda w trybie manualnej zmiany biegów była ekonomiczna, ważne jest korzystanie z właściwych biegów oraz ich zmienianie w odpowiednim momencie.



Wskaźnik zmiany biegów na wyświetlaczu kierowcy<sup>5</sup>.

Wskaźnik zmiany biegu jest wyświetlany w położeniu biegu **B**. Wskaźnik zmiany biegu na wyświetlaczu kierowcy pokazuje aktualny bieg i sygnalizuje zalecaną zmianę biegu na wyższy za pomocą migającego znaku plus.

## Powiązane informacje

- Automatykzna skrzynia biegów (Str. 509)

## Napęd na wszystkie koła

Napęd na wszystkie koła (AWD<sup>6</sup>) oznacza, że napędzane są równocześnie wszystkie cztery koła samochodu, co poprawia trakcję.

Silnik elektryczny napędzający tylne koła pozwala realizować funkcję elektrycznego napędu na wszystkie koła. Charakterystyka napędu na wszystkie koła różni się w zależności od wybranego trybu jazdy.

### Powiązane informacje

- Tryby jazdy (Str. 518)
- Skrzynia biegów (Str. 508)

## Układy napędowe

Samochód korzysta z połączenia silnika spalinowego, który napędza przednie koła i silnika elektrycznego, który napędza tylne koła.

### Dwa układy napędowe

Zależnie od wybranego przez kierowcę trybu pracy napędu i dostępnej energii elektrycznej, wspomniane dwa układy napędowe mogą być wykorzystywane albo oddzielnie albo równolegle.

Energię do silnika elektrycznego dostarcza akumulator układu hybrydowego zamontowany w konsoli między fotelami. Akumulator układu hybrydowego można naładować z gniazda sieciowego lub na specjalnej stacji ładowania. Silnik spalinowy może też za pomocą specjalnego generatora wysokiego napięcia ładować akumulator układu hybrydowego.

Zarówno silnik spalinowy, jak i silnik elektryczny są w stanie wytwarzać siłę napędową przekazywaną bezpośrednio na koła. Zaawansowany układ sterowania pozwala połączyć właściwości obu układów napędowych w celu zapewnienia optymalnej ekonomii jazdy.

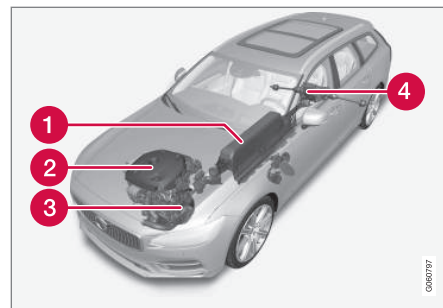

- 1 Akumulator układu hybrydowego – Zadaniem akumulatora układu hybrydowego jest magazynowanie energii. Gromadzi on energię podczas ładowania z sieci elektrycznej, w trakcie hamowania regeneracyjnego lub z generatora wysokiego napięcia. Dostarcza on energii do jazdy na napędzie elektrycznym, a także do tymczasowego uruchomienia zasilanej elektrycznie klimatyzacji podczas przygotowania kabiny pasażerskiej do jazdy.
- 2 Silnik spalinowy – Silnik spalinowy uruchamia się, gdy poziom energii w akumulatorze układu hybrydowego jest niedostateczny do uzyskania mocy silnika żądanej przez kierowcę.

<sup>5</sup> Ilustracja ma charakter schematyczny – poszczególne części mogą być inne w zależności od modelu samochodu.

<sup>6</sup> All Wheel Drive

- 3 Generator wysokiego napięcia<sup>7</sup> – Ładuje akumulator układu hybrydowego. Rozrusznik silnika spalinowego. Może wspomagać silnik spalinowy dodatkową energią elektryczną.
- 4 Silnik elektryczny – Napędza samochód podczas jazdy na napędzie elektrycznym. W razie potrzeby zapewnia dodatkowy moment obrotowy i moc podczas przyspieszania. Pozwala realizować funkcję elektrycznego napędu na wszystkie koła. Odzyskuje energię hamowania, przetwarzając ją w energię elektryczną.

### Powiązane informacje

- Informacje ogólne o napędzie elektrycznym (Str. 468)
- Uruchamianie i wyłączenie silnika spalinowego (Str. 517)
- Tryby jazdy (Str. 518)
- Skrzynia biegów (Str. 508)

### Uruchamianie i wyłączenie silnika spalinowego

Zaawansowany układ sterujący określa zasięg, w jakim samochód będzie napędzany przez silnik spalinowy, silnik elektryczny lub oba równocześnie. Podczas jazdy na napędzie elektrycznym może czasami zachodzić potrzeba automatycznego uruchomienia silnika spalinowego z uwagi na okoliczności zewnętrzne, np. niską temperaturę zewnętrzną, co jest całkowicie normalne. Ponadto silnik spalinowy włącza się zawsze, gdy akumulator układu hybrydowego osiągnie swój najniższy stan naładowania.

### Ustawienia klimatyzacji w niskich temperaturach

W niskich temperaturach zewnętrznych silnik spalinowy uruchamia się czasami automatycznie w celu zapewnienia żądanej temperatury i jakości powietrza w kabinie pasażerskiej. Na długość czasu pracy silnika spalinowego mogą mieć wpływ następujące czynniki

- obniżenie temperatury
- zmniejszenie prędkości dmuchawy
- włączenie trybu jazdy **Pure**.

### Jazda na napędzie elektrycznym w niskich lub wysokich temperaturach

W niskich lub wysokich temperaturach zasięg i moc samochodu na napędzie elektrycznym mogą być zmniejszone, co ma wpływ na to, jak często będzie uruchamiany automatycznie silnik spalinowy.

### Ograniczanie emisji

W celu zapewnienia jak najbardziej energooszczędnego działania układu ograniczania emisji, silnik spalinowy musi po uruchomieniu pracować przez kilka minut. Czas pracy silnika spalinowego zależy od temperatury katalizatora.

### Powiązane informacje

- Układy napędowe (Str. 516)
- Zasady ekonomicznej jazdy (Str. 527)
- Zasięg (Str. 528)
- Tryby jazdy (Str. 518)

<sup>7</sup> CISG (Crank Integrated Starter Generator) – Połączony generator wysokiego napięcia i rozrusznik.

## Tryby jazdy

Wybór trybu jazdy wpływa na charakterystykę jezdnię samochodu i pozwala wzbogacić wrażenia z jazdy oraz ułatwić prowadzenie samochodu w określonych sytuacjach.

Korzystając z trybów jazdy, można szybko uzyskać dostęp do licznych funkcji i ustawić samochodu, zaspokajających różne potrzeby podczas jazdy. Poszczególne tryby jazdy są dostosowane w taki sposób, by zapewnić optymalną charakterystykę jazdy:

- Układ kierowniczy
- Silnik/skrzynia biegów/napęd na wszystkie koła
- Hamulce
- Poziom amortyzacji
- Wyświetlacz kierowcy
- Ustawienia klimatyzacji

Wybrać tryb jazdy dostosowany do aktualnych warunków jazdy. Należy pamiętać, że nie wszystkie tryby jazdy są dostępne w każdej sytuacji.

## Dostępne do wyboru tryby jazdy

### OSTRZEŻENIE

Należy pamiętać, że samochód nie emituje odgłosów pracy silnika, gdy jest napędzany tylko przez silnik elektryczny i dlatego może być trudny do zauważenia dla dzieci, pieszych, rowerzystów i zwierząt. Dotyczy to w szczególności jazdy z niską prędkością na przykład na parkingu.

### OSTRZEŻENIE

Nie wolno zostawiać samochodu w niewietrzonym miejscu z włączonym trybem jazdy i wyłączonym silnikiem spalinowym — przy niskim poziomie energii w akumulatorze napędu hybrydowego następuje automatyczny rozruch silnika, a towarzyszące temu spaliny mogłyby spowodować poważne obrażenia u ludzi i zwierząt.

## Hybrid

- Jest to normalny tryb samochodu, w którym silnik elektryczny i silnik spalinowy współpracują ze sobą.

W chwili uruchomienia samochodu znajduje się on w trybie **Hybrid**. Układ sterujący wykorzystuje zarówno silnik elektryczny, jak i spalinowy – indywidualnie lub równolegle – oraz dostosowuje ich wykorzystanie pod względem osiągnięć, zużycia paliwa i komfortu. Możliwość wykorzystania wyłącznie napędu elek-

trycznego zależy od poziomu energii w akumulatorze układu hybrydowego oraz na przykład od zapotrzebowania na ogrzewanie lub chłodzenie kabiny pasażerskiej.

Jeśli dostępna moc jest duża, możliwa jest jazda tylko z napędem elektrycznym. Po wciśnięciu pedału przyspieszenia uruchamiany jest tylko silnik elektryczny, aż do osiągnięcia określonego położenia. Silnik spalinowy uruchamia się, gdy położenie to zostanie przekroczone, a poziom energii w akumulatorze jest niedostateczny do uzyskania mocy silnika żądanej przez kierowcę za pomocą pedału przyspieszenia.

Przy niskim poziomie energii (akumulator układu hybrydowego prawie wyczerpany) konieczne jest utrzymywanie poziomu energii w akumulatorze, co prowadzi do częstszego uruchamiania silnika spalinowego. Naładować akumulator układu hybrydowego z gniazda 230 V prądu zmiennego za pomocą przewodu ładującego lub aktywować opcję **Charge** w oknie funkcji, aby przywrócić możliwość jazdy tylko z wykorzystaniem energii elektrycznej.



Tryb jazdy został opracowany pod kątem niskiego zużycia energii przy mieszanej pracy silnika elektrycznego i spalinowego, bez uszczerbku dla komfortu klimatycznego i wygody jazdy. Gdy wymagane jest większe przyspieszenie, użyta zostaje maksymalna dodatkowa moc z elektrycznego układu napędowego.

Ponadto samochód wykrywa, czy warunki jazdy wymagają napędu na wszystkie koła, i włącza go w razie stwierdzenia takiej potrzeby. Napęd na wszystkie koła oraz dodatkowa moc elektryczna są zawsze dostępne, niezależnie od stanu naładowania akumulatora.

### Informacje na wyświetlaczu kierowcy

Podczas jazdy w trybie hybrydowym wyświetlacz kierowcy pokazuje wskaźnik napędu hybrydowego. Wskazówka na wskaźniku napędu hybrydowego pokazuje, ile energii żąda kierowca za pomocą pedału przyspieszenia. Oznaczenie między symbolem błyskawicy a symbolem kropli pokazuje ilość dostępnej energii.



Wyświetlacz kierowcy dla trybu napędu z silnikiem elektrycznym i silnikiem spalinowym.



Wyświetlacz kierowcy wskazuje również odzysk energii do akumulatora (regenerację) w czasie lekkiego hamowania.

### Pure

- Należy jechać samochodem na silniku elektrycznym, przy możliwie najmniejszym zużyciu energii oraz możliwie najniższej emisji dwutlenku węgla.

Ten tryb jazdy daje priorytet jeździe na akumulatorze napędu hybrydowego. Oznacza to na przykład, że wydajność pewnych ustawień klimatyzacji jest zredukowana w celu zapewnienia maksymalnego zasięgu na samym napędzie elektrycznym.

Tryb **Pure** jest dostępny, gdy poziom energii zmagazynowanej w akumulatorze układu

hybrydowego jest wystarczająco wysoki. W trybie **Pure** uruchamiany jest także silnik spalinowy, jeśli poziom energii w akumulatorze za bardzo się obniży. Silnik spalinowy zostaje także uruchomiony:

- gdy prędkość przekroczy 125 km/h (78 mph)
- gdy kierowca zażąda większej siły napędowej, niż może dostarczyć napęd elektryczny
- w przypadku ograniczeń któregoś z układów/podzespołów np. przy niskiej temperaturze zewnętrznej.

### **i** UWAGA

Silnik spalinowy może uruchomić się na pewien czas w określonych sytuacjach podczas jazdy, gdy używany jest tryb jazdy **Pure**. Ma to na celu zapewnienie kołom żądanego momentu obrotowego w sytuacjach większego obciążenia, na przykład podczas jazdy z przyczepą albo pod górę.

- ◀ Tryb jazdy jest dostosowany do zapewnienia maksymalnego zasięgu na napędzie elektrycznym; został on opracowany przede wszystkim pod kątem ruchu miejskiego. **Pure** oznacza najniższy poziom spalania — także wtedy, gdy akumulator napędu hybrydowego jest rozładowany. Temperatura w kabinie pasażerskiej jest regulowana zgodnie z ustawieniem ECO, a w śliskich warunkach drogowych można zezwolić na większe buksowanie kół przed automatycznym włączeniem napędu na wszystkie koła.

### Klimatyzacja ECO

W trybie jazdy **Pure** zostaje automatycznie aktywowany tryb ECO układu klimatyzacji kabiny pasażerskiej w celu zredukowania zużycia energii.

### **i** UWAGA

Gdy tryb jazdy **Pure** jest aktywny, niektóre parametry w ustawieniach układu klimatyzacji są zmienione, a działanie niektórych odbiorników elektrycznych jest ograniczone. Niektóre ustawienia można przywrócić ręcznie, ale pełną funkcjonalność odzyskuje się tylko po wyjściu z trybu jazdy **Pure** lub dostosowaniu trybu jazdy **Individual** z pełną funkcjonalnością klimatyzacji.

W razie problemów związanych z zaparowaniem nacisnąć przycisk usuwania zaparowania i oblodzenia szyby, który działa normalnie.

### Constant AWD

- Zoptymalizowany napęd na wszystkie koła pozwala poprawić trzymanie się drogi i trakcję samochodu.

Tryb jazdy blokuje samochód w położeniu napędu na wszystkie koła. Odpowiednio dobrana dystrybucja momentu obrotowego pomiędzy osią przednią a tylną zapewnia dobrą trakcję, stabilność i przyczepność, przykładowo na śliskich drogach, podczas jazdy z ciężką przyczepą, a także podczas holowania. Tryb jazdy **Constant AWD** jest zawsze dostępny, niezależnie od stanu naładowania akumulatora.

Pracuje zarówno silnik spalinowy, jak i silnik elektryczny w celu napędzania wszystkich czterech kół, co powoduje zwiększone zużycie paliwa.

W innych trybach jazdy samochód automatycznie dostosowuje potrzebę korzystania z napędu na wszystkie koła do nawierzchni i w razie potrzeby może włączyć silnik elektryczny lub uruchomić silnik spalinowy.

### Power

- Samochód ma bardziej sportową charakterystykę i szybciej reaguje podczas przyspieszania.

Ten tryb jazdy odpowiednio wykorzystuje połączoną moc z silnika spalinowego i elektrycznego poprzez napędzanie samochodu na przednie i tylne koła. Zmiany biegów są dokonywane szybciej i są bardziej precyzyjne, a skrzynia biegów daje priorytet biegom zapewniającym lepszą trakcję. Reakcje układu kierowniczego są szybsze, a amortyzatory są twardsze.

Pracuje zarówno silnik spalinowy, jak i silnik elektryczny w celu napędzania wszystkich czterech kół, co powoduje zwiększone zużycie paliwa.

Ten tryb jazdy jest dostosowany do maksymalnych osiągnięć i szybkiej reakcji samochodu podczas przyspieszania. Zmienia on reakcję pedału przyspieszenia silnika spalinowego, schemat przełożenia biegów oraz układ ciśnienia ładowania. Ustawienia zawieszenia, układu kierowniczego i reakcji hamulców również są jak najlepsze. Tryb jazdy **Power** jest zawsze dostępny, niezależnie od stanu naładowania akumulatora.

Tryb **Power** jest również dostępny w wersji **Polestar Engineered\***.

## Individual

- Dostosowywanie trybu jazdy do indywidualnych preferencji.

Wybrać wyjściowy tryb jazdy, a następnie zmienić ustawienia zgodnie z żadaną charakterystyką jezdną. Ustawienia te zostają zapisane w indywidualnym profilu kierowcy.

Indywidualny tryb jazdy jest dostępny tylko wtedy, gdy zostanie najpierw aktywowany na wyświetlaczu centralnym.

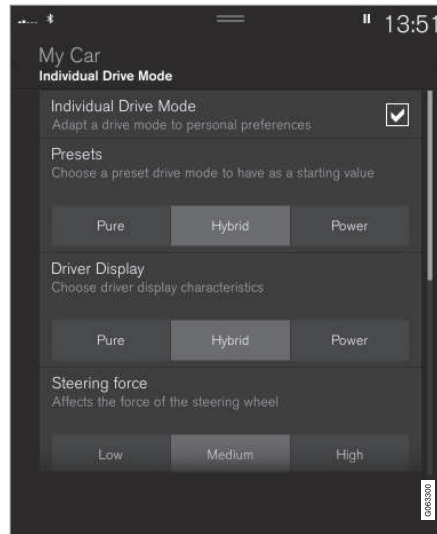

Widok ustawień<sup>8</sup> indywidualnego trybu jazdy.

1. Nacisnąć **Ustawienia** w górnym widoku.
2. Nacisnąć **My Car** → **Indywidualny tryb jazdy** i wybrać **Indywidualny tryb jazdy**.

3. W pozycji **Zaprogramowane tryby** wybrać wyjściowy tryb jazdy spośród następujących opcji: **Pure**, **Hybrid**, **Power** lub **Polestar Engineered\***.

Dostępne możliwości regulacji będącą ustawień następujących funkcji:

- **Wyświetlacz kierowcy**
- **Siła wspomagania układu kierowniczego**
- **Charakterystyka układu napędowego**
- **Charakterystyka hamulców**
- **Regulacja zawieszenia**
- **Klimatyzacja ECO**

## Korzystanie z silnika elektrycznego lub spalinowego

Zaawansowany układ sterujący określa zasięg, w jakim samochód będzie napędzany przez silnik spalinowy, silnik elektryczny lub oba równocześnie.

Jego główną funkcją jest możliwie najbardziej efektywne wykorzystanie silnika spalinowego lub elektrycznego oraz dostępnej energii elektrycznej akumulatora napędu hybrydowego z uwzględnieniem charakterystyki poszczególnych trybów jazdy oraz zapotrzebowania na

<sup>8</sup> Ilustracja ma charakter schematyczny – poszczególne części mogą być inne w zależności od modelu samochodu.

- ◀ moc, przekazywanego przez kierowcę za pomocą pedału przyspieszenia.

Występują również przypadki, w których tymczasowe ograniczenia w systemie lub funkcje sterowane według wymogów prawnych, mających na celu utrzymanie niskiego poziomu ogólnych emisji substancji szkodliwych z samochodu, mogą powodować użycie silnika spalinowego w większym stopniu.

### Powiązane informacje

- Zmiana trybu jazdy (Str. 522)
- Zasięg (Str. 528)
- Planowanie wykorzystania energii na podstawie danych mapy\* (Str. 523)
- Wskaźnik napędu hybrydowego (Str. 93)
- Informacje ogólne o napędzie elektrycznym (Str. 468)
- Hamowanie odzyskowe\* (Str. 508)

### Zmiana trybu jazdy

Wybrać tryb jazdy dostosowany do aktualnych warunków jazdy.

Do zmiany trybu jazdy służy przełącznik w konsoli środkowej.

Należy pamiętać, że nie wszystkie tryby jazdy są dostępne w każdej sytuacji.

Aby zmienić tryb jazdy:



1. Nacisnąć przełącznik trybu jazdy **DRIVE MODE**.
  - > Na wyświetlaczu centralnym pojawia się wyskakujące menu.
2. Przewinąć pokrętko w górę lub w dół, aż do zaznaczeniażądanego trybu jazdy.

3. Nacisnąć przełącznik trybu jazdy lub bezpośrednio ekran dotykowy, aby potwierdzić wybór.
  - > Wybrany tryb jazdy jest pokazywany na wyświetlaczu kierowcy.

### Powiązane informacje

- Tryby jazdy (Str. 518)

## Planowanie wykorzystania energii na podstawie danych mapy\*

W trybie jazdy Hybrid samochód jest napędzany zarówno przez silnik elektryczny, jak i silnik spalinowy. Jeśli w systemie nawigacyjnym\* został wybrany punkt docelowy, funkcja Predictive Efficiency<sup>9</sup> planuje zużycie energii elektrycznej na całej trasie na podstawie danych mapy.

Oprócz danych mapy funkcja ta uwzględni także ograniczenia prędkości, natężenie ruchu drogowego i różnice wysokości.

Silnik elektryczny jest wykorzystywany głównie podczas jazdy z małą prędkością, na przykład w trakcie jazdy miejskiej związanej z częstym zatrzymywaniem i ruszaniem z miejsca. Silnik spalinowy jest wykorzystywany głównie podczas jazdy z dużą prędkością i w sprzyjających warunkach może wytwarzać energię dla silnika elektrycznego.

### Warunki działania funkcji

Aby funkcja ta mogła działać, wymagane jest spełnienie szeregu warunków:

- W systemie nawigacyjnym jest wyznaczony punkt docelowy, a odległość do celu jest większa niż zasięg na samym napędzie elektrycznym.
- Wybrany jest tryb jazdy **Hybrid**.
- Funkcje **Hold** i **Charge** są wyłączone.

<sup>9</sup> Dotyczy tylko niektórych rynków.

## Wskazówki dotyczące użytkowania

Jeśli samochód jest używany do dojazdów do pracy i nie można go naładować w miejscu zatrudnienia, miejsce to należy ustawić jako cel pośredni, a dom — jako końcowy punkt docelowy. Akumulator układu hybrydowego jest wówczas rozładowywany zarówno w drodze do miejsca pracy, jak i w drodze powrotnej.

Dodać podobne trasy dojazdowe, tzn. trasy między dwoma punktami ładowania, jako **Ulubione** w systemie nawigacyjnym, aby ułatwić sobie dojazd.

### Powiązane informacje

- Hamowanie odzyskowe\* (Str. 508)
- Tryby jazdy (Str. 518)
- Zasięg (Str. 528)

## Regulacja wysokości zawieszenia\* i poziom amortyzacji

Poziom zawieszenia i amortyzacji samochodu są regulowane automatycznie.

Przy regulacji poziomu zawieszenia z tyłu samochodu, wysokość samochodu z tyłu pozostaje taka sama niezależnie od obciążenia. Poziom zawieszenia można regulować również po zaparkowaniu samochodu.

### Poziom amortyzacji (Four-C)

W samochodzie wyposażonym w zawieszenie Four-C amortyzacja jest dostosowywana

odpowiednio do wybranego trybu jazdy i prędkości samochodu. Amortyzatory są normalnie nastawione na optymalny komfort, ale ich charakterystyka jest dostosowywana przez cały czas do nawierzchni drogi, przyspieszenia samochodu, hamowania i pokonywania zakrętów.



### Podczas transportu





Podczas przewożenia samochodu promem, pociągiem lub samochodem ciężarowym trzeba go zamocować za opony, a nie za inne części podwozia. Podczas transportu mogą

wystąpić zmiany wysokości zawieszenia pneumatycznego, co mogłoby negatywnie wpłynąć na stan zamocowań.

### Symbole i komunikaty

W przypadku usterki regulacji wysokości zawieszenia na wyświetlaczu kierowcy pojawia się komunikat.

Symbol	Komunikat	Działanie
	Zawieszenie Wyłączony przez użytkownika	Aktywne zawieszenie zostało wyłączone ręcznie przez użytkownika.
	Zawieszenie Tymczasowo ograniczone osiągi	Działanie aktywnego zawieszenia zostało chwilowo ograniczone ze względu na intensywne korzystanie z układu.

Symbol	Komunikat	Działanie
	Zawieszenie Wymagany serwis	Wystąpiła usterka. Należy jak najszybciej udać się do stacji obsługi <sup>A</sup> .
	Awaria zawieszenia Zatrzymaj bezpiecznie samochód	Wystąpiła poważna awaria. Należy bezpiecznie zatrzymać samochód i zlecić przewiezenie go do stacji obsługi (po załadowaniu z uniesionymi wszystkimi czterema kołami na lawetę) <sup>A</sup> .
	Zawieszenie Zwolnij Pojazd za wysoki	Wystąpiła usterka. Jeśli komunikat pojawia się podczas jazdy, skontaktować się ze stacją obsługi <sup>A</sup> .
	Zawieszenie Automatyczna regulacja wysokości podwozia	Trwa regulacja poziomu tylnej osi samochodu do wysokości docelowej.

<sup>A</sup> Zaleca się kontakt z autoryzowaną stacją obsługi Volvo.

◀ **Powiązane informacje**

- Ustawienia regulacji wysokości zawieszenia\* (Str. 527)
- Tryby jazdy (Str. 518)



## Ustawienia regulacji wysokości zawieszenia\*

Wyłączyć regulację wysokości zawieszenia, gdy samochód ma zostać podniesiony na podnośniku, aby uniknąć problemów z automatyczną regulacją.

## Ustawienia na wyświetlaczu centralnym

### Wyłącz regulację poziomowania

W pewnych przypadkach funkcja musi zostać wyłączona na przykład przed podniesieniem samochodu za pomocą podnośnika\*. W przeciwnym razie różnica poziomów będąca skutkiem podnoszenia samochodu podnośnikiem powodowałaby automatyczną regulację wysokości, co prowadziłoby do niepożądanego efektu.

Dezaktywacja funkcji na wyświetlaczu centralnym:

1. Nacisnąć **Ustawienia** w górnym widoku.
2. Nacisnąć przycisk **My Car → Hamulec postojowy i zawieszenie**.
3. Wybrać opcję **Wyłącz regulację poziomowania**.

## Powiązane informacje

- Regulacja wysokości zawieszenia\* i poziom amortyzacji (Str. 524)
- Zalecenia dotyczące przewożenia bagażu (Str. 657)

## Zasady ekonomicznej jazdy

Aby uzyskać jak największy zasięg, kierowca powinien zaplanować jazdę i dostosować styl jazdy oraz prędkość do aktualnej sytuacji.

### Przed jazdą

- Samochód należy w miarę możliwości przygotować do jazdy używając przewodu ładującego podłączonego do obwodu zasilania sieciowego.
- Jeśli przygotowanie do jazdy, gdy na zewnątrz jest zimno, nie jest możliwe, należy przede wszystkim korzystać z ogrzewania siedzenia oraz ogrzewania kierownicy. Należy unikać ogrzewania całego wnętrza, które pobiera energię elektryczną z akumulatora napędu hybrydowego.
- Wybór opon i ciśnienie w oponach może mieć wpływ na zużycie energii – informacje o odpowiednich oponach można uzyskać u autoryzowanego dealera Volvo.
- Nie należy przewozić zbędnych rzeczy w samochodzie – im większe obciążenie, tym większe zużycie energii.

### Podczas jazdy

- Włączenie trybu jazdy **Pure**.
- W czasie podróży z dużą prędkością, trwających dłużej niż zasięg napędu elektrycznego, należy aktywować funkcję **Hold**.



- O ile to możliwe, należy unikać używania funkcji **Charge** do ładowania akumulatora układu hybrydowego.
- Należy jeździć ze stałą prędkością oraz utrzymywać odpowiednią odległość do innych pojazdów i obiektów w celu unikania hamowania.
- Akumulator układu hybrydowego jest ładowany podczas hamowania, gdy nacisk na pedał hamulca jest delikatny.
- Duża prędkość skutkuje wzrostem zużycia energii elektrycznej, ponieważ opór powietrza wzrasta wraz z prędkością.
- Przy niskiej temperaturze zewnętrznej należy, o ile to możliwe, zredukować elektryczne podgrzewanie szyb, lusterek, siedzeń i kierownicy.
- Unikać jazdy z otwartymi oknami.
- Nie utrzymywać samochodu w miejscu na podjeździe przy użyciu pedału przyspieszenia. Zamiast tego aktywować funkcję hamowania podczas postoju.
- Jeśli to możliwe, wyłączyć klimatyzację, jadąc na krótką odległość po przygotowaniu samochodu do jazdy.

### Po jeździe

- Jeśli to możliwe, zaparkować w ogrzewanym garażu z instalacją umożliwiającą naładowanie akumulatora.

### Powiązane informacje

- Hamowanie odzyskowe\* (Str. 508)
- Zasięg (Str. 528)
- Sprawdzanie ciśnienia w oponach (Str. 628)
- Wyświetlanie danych statystycznych pod różnymi wyświetlaczami centralnymi (Str. 99)
- Automatyczne hamowanie podczas postoju (Str. 506)
- Hold i Charge (Str. 530)

### Zasięg

Zasięg samochodu zależy od szeregu czynników. Możliwość uzyskania dalekich zasięgów różni się w zależności od okoliczności i warunków jazdy samochodem.

Certyfikowana wartość zasięgu samochodu nie powinna być interpretowana jako zasięg przewidywany. Wartość certyfikowana, obliczana na podstawie specjalnych cykli testowych, powinna być przede wszystkim wykorzystywana do porównywania różnych samochodów.

### Zasięg na wyświetlaczu kierowcy



W momencie dostawy samochodu z fabryki, albo po przywróceniu ustawień fabrycznych, zasięg jest podawany w oparciu o wartość certyfikowaną.

Gdy samochód przejedzie już pewną odległość, zasięg jest obliczany w oparciu o histo-

ryczne dane dotyczące stylu jazdy. Ilość wykorzystywanych danych historycznych zależy od stanu naładowania akumulatora. Dlatego im niższy poziom naładowania akumulatora układu hybrydowego, tym szybciej zasięg dostosowuje się do zmienionego stylu jazdy.

### Czynniki wpływające na zasięg

Oprócz danych historycznych dotyczących podróży, są też inne czynniki wpływające na zasięg. Najdłuższy zasięg uzyskuje się w bardzo sprzyjających warunkach, gdy wszystkie czynniki mają na to pozytywny wpływ.

Przykładowe czynniki wpływające na zasięg:

- prędkość
- ustawienia klimatyzacji
- topografia
- przygotowanie do jazdy
- opony i ciśnienie w oponach
- sytuacja na drodze
- temperatura i warunki atmosferyczne
- warunki drogowe.

### Zasięg oparty na prędkości i temperaturze zewnętrznej

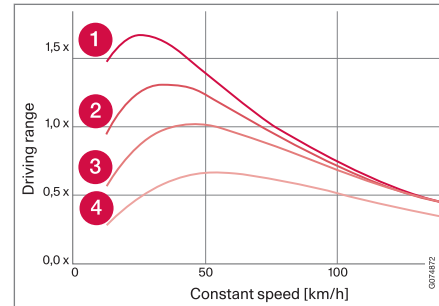

- 1 Temperatura zewnętrzna 20°C (68°F) i klimatyzacja kabiny pasażerskiej wyłączona.
- 2 Temperatura zewnętrzna 20°C (68°F) i klimatyzacja kabiny pasażerskiej włączona.
- 3 Temperatura zewnętrzna 35°C (95°F) i klimatyzacja kabiny pasażerskiej włączona.
- 4 Temperatura zewnętrzna -10°C (14°F) i klimatyzacja kabiny pasażerskiej włączona.

Wykres pokazuje przybliżoną zależność pomiędzy stałą prędkością jazdy a zasięgiem, gdzie niższa stała prędkość ma pozytywny wpływ na zasięg.

Wyższa temperatura zewnętrzna i wyłączenie klimatyzacji również mają korzystny wpływ na zasięg.

### Powiązane informacje

- Wyświetlanie danych statystycznych podróży na wyświetlaczu centralnym (Str. 99)
- Sprawdzanie ciśnienia w oponach (Str. 628)

## Hold i Charge

W niektórych sytuacjach użyteczna może okazać się możliwość kontrolowania stanu naładowania baterii układu hybrydowego w czasie jazdy. Taką możliwość zapewniają funkcje **Hold** i **Charge**.

Funkcje **Hold** i **Charge** są dostępne we wszystkich trybach jazdy. Aktywowanie trybu jazdy **Pure** powoduje wyłączenie funkcji.

### Aktywowanie funkcji Hold i Charge

Funkcje te można włączyć w widoku funkcji na wyświetlaczu centralnym.

#### Hold



**Poz. baterii podtrz. do późn. wykorzystania.**

Funkcja ta utrzymuje poziom naładowania akumulatora układu hybrydowego dla napędu elektrycznego i

zachowuje dostępną energię do późniejszego wykorzystania np. na czas jazdy w warunkach miejskich.

Samochód działa jak w normalnym trybie hybrydowym z rozładowanym akumulatorem, przy czym, na przykład oprócz odzyskiwania energii powstającej podczas hamowania, silnik spalinowy jest uruchamiany częściej w celu utrzymania stanu naładowania akumulatora.

#### Charge



**Silnik ładuje akumulator hybrydowy.**

Funkcja ta ładuje akumulator układu hybrydowego za pomocą silnika spalinowego, by napęd elektryczny można

było wykorzystać w większym stopniu później.

### Symbole na wyświetlaczu kierowcy



Gdy aktywna jest funkcja Hold, we wskaźniku akumulatora układu hybrydowego widoczny jest symbol

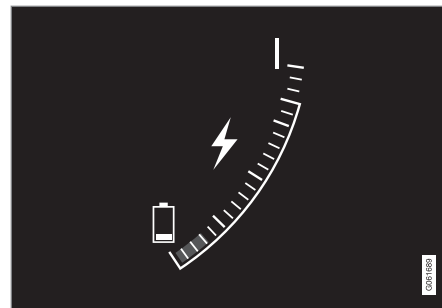

Gdy aktywna jest funkcja Charge, we wskaźniku akumulatora układu hybrydowego widoczny jest symbol



### Powiązane informacje

- Zasięg (Str. 528)
- Wskaźnik napędu hybrydowego (Str. 93)

## Przygotowanie do dłuższej podróży

Przed wyjazdem samochodem na urlop lub przed inną długą podróżą funkcje i wyposażenie samochodu trzeba sprawdzić szczególnie dokładnie.

Sprawdzić, czy

- silnik pracuje normalnie i zużycie paliwa jest na zwykłym poziomie
- nie ma wycieków (paliwa, oleju lub innych płynów)
- hamulce działają prawidłowo
- głębokość bieżnika i ciśnienie powietrza w oponach są wystarczające. Założyć opony zimowe w przypadku wyjazdu w rejony, gdzie na drogach istnieje ryzyko zaśnieżonej lub oblodzonej nawierzchni
- ładowanie akumulatora rozruchowego jest odpowiednie
- pióra wycieraczek są w dobrym stanie
- w samochodzie znajduje się trójkąt ostrzegawczy oraz kamizelka odblaskowa – jest to wymóg prawny w niektórych krajach.

## Powiązane informacje

- Sprawdzanie ciśnienia w oponach (Str. 628)
- Zużycie paliwa i emisja CO<sub>2</sub> (Str. 750)
- Wlew płynu do spryskiwaczy (Str. 733)

- Jazda zimą (Str. 531)
- Zasady ekonomicznej jazdy (Str. 527)
- Ustawienia modemu samochodu\* (Str. 605)
- Zalecenia dotyczące przewożenia bagażu (Str. 657)
- Jazda z przyczepą (Str. 546)
- Pilot Assist\* (Str. 355)
- Ogranicznik prędkości (Str. 332)
- Awaryjny zestaw naprawczy do ogumienia (Str. 643)

## Jazda zimą

Jest ważne, aby przed sezonem zimowym przeprowadzić pewne czynności kontrolne w celu zapewnienia bezpiecznej eksploatacji samochodu.

Szczególnie w sezonie zimowym należy dbać o następujące elementy:

- Płyn w układzie chłodzenia silnika powinien zawierać 50% glikolu. Mieszanina ta chroni silnik przed zamarzaniem do temperatury około -35 °C (-31 °F). Aby uniknąć zagrożenia dla zdrowia, nie wolno mieszać różnych rodzajów płynów zawierających glikol.
- W zbiorniku paliwa powinien pozostawać zawsze większy zapas paliwa, co ograniczy kondensację wilgoci.
- Istotnym parametrem oleju silnikowego jest jego lepkość. Olej o niższej lepkości (rzadszy) ułatwia rozruch silnika w niskich temperaturach oraz obniża zużycie paliwa, gdy silnik nie jest rozgrzany.
- Należy kontrolować stan akumulatora rozruchowego i stopień jego naładowania. Warunki zimowe stawiają wysokie wymagania akumulatorowi rozruchowemu, a niska temperatura powoduje obniżenie jego pojemności.
- Należy stosować niskokrzepnący roztwór płynu do spryskiwaczy szyby, aby nie



◀◀ dochodziło do jego zamarzania w zbiorniku.

Patrz oddzielna sekcja poświęcona zaleceniom dotyczącym oleju silnikowego.

### Śliska nawierzchnia drogi

W celu uzyskania optymalnej przyczepności do nawierzchni, Volvo zaleca założenie na wszystkie koła opon zimowych, jeśli zachodzi ryzyko występowania śniegu lub lodu.

#### **i UWAGA**

W niektórych krajach używanie opon zimowych jest obowiązkowe. Opony kolcowe nie są dopuszczone do użytku we wszystkich krajach.

Należy ćwiczyć jazdę po śliskich nawierzchniach w kontrolowanych warunkach, aby poznać zachowanie samochodu.

### Powiązane informacje

- Olej silnikowy — specyfikacje (Str. 745)
- Opony zimowe (Str. 642)
- Łańcuchy przeciwpoślizgowe (Str. 642)
- Hamowanie na nawierzchni solonej (Str. 501)
- Hamowanie na mokrej nawierzchni (Str. 501)
- Wlew płynu do spryskiwaczy (Str. 733)

- Akumulator (Str. 689)
- Wymiana piór wycieraczek szyby przedniej (Str. 731)
- Wymiana pióra wycieraczki szyby tylnej (Str. 730)
- Uzupełnianie płynu chłodzącego (Str. 686)
- Warunki eksploatacji niekorzystne dla oleju silnikowego (Str. 746)

### Jazda przez wodę

Brodzenie oznacza że samochód przejeżdża przez wodę na przykład na zalanej drodze. Podczas jazdy przez wodę trzeba zachować dużą ostrożność.

Aby uniknąć uszkodzenia samochodu podczas jazdy przez wodę, należy przestrzegać następujących zaleceń:

- Poziom wody nie może być wyższy od poziomu podłogi samochodu. W miarę możliwości należy przed pokonaniem przeszkody wodnej sprawdzić głębokość w najgłębszym punkcie. Szczególną ostrożność należy zachować podczas przejeżdżania przez wodę płynącą.
- Należy jechać z prędkością odpowiadającą zwykłej prędkości spacerowej.
- Nie wolno zatrzymywać samochodu w wodzie. Wjeżdżając lub wyjeżdżając z wody należy zachować ostrożność.
- Należy pamiętać, że fale powodowane przez nadjeżdżających z przeciwka innych uczestników ruchu drogowego mogą spowodować podniesienie poziomu wody powyżej poziomu podłogi samochodu.
- Należy unikać brodenia w stonej wodzie (ryzyko korozji).

**! WAŻNE**

Niektóre części samochodu (np. silnik, skrzynia biegów, układ napędowy i podzespoły elektryczne) mogą ulec uszkodzeniu podczas przejeżdżania przez wodę sięgającą powyżej podłogi pojazdu. Uszkodzenia podzespołów spowodowane przez zanurzenie w wodzie, blokadę wodną lub brak oleju nie są objęte gwarancją.

W przypadku zgaśnięcia silnika w trakcie przejazdu przez wodę nie należy próbować go ponownie uruchomić. Samochód należy wówczas wyciągnąć z wody i przetransportować na lawecie do stacji obsługi. Zaleca się kontakt z autoryzowaną stacją obsługi Volvo.

Po wyjechaniu z wody należy lekko nacisnąć pedał hamulca i upewnić się, czy hamulce funkcjonują całkowicie prawidłowo. Woda i błoto mogą dostać się na powierzchnie cierne hamulców i opóźnić reakcję na wciśnięcie pedału hamulca.

Po przejechaniu przez wodę i błoto należy w razie potrzeby oczyścić styki złącza przyczepty.

**Powiązane informacje**

- Holowanie unieruchomionego samochodu (Str. 553)

**Otwieranie i zamykanie klapki wlewu paliwa**

Aby odblokować klapkę wlewu paliwa, należy nacisnąć przycisk na tablicy rozdzielczej.



Strzałka obok symbolu zbiornika na wyświetlaczu kierowcy wskazuje, po której stronie samochodu znajduje się klapka wlewu paliwa.



1. Nacisnąć przycisk na tablicy rozdzielczej.
  - > Wyrównywanie ciśnienia w zbiorniku paliwa powoduje pewne opóźnienie w otwarciu klapki. Na wyświetlaczu kierowcy pojawia się komunikat **Przygot. do tankow. Wlew paliwa zostanie otwarty po zakończeniu**, a gdy układ jest gotowy, zostaje wyświetlony komunikat **Zbiornik paliwa Gotowy do tankowania**. Jeśli w chwili naciśnięcia przycisku jest uruchomiony silnik spalinowy, zwykle zostaje on wyłączony i następuje uruchomienie napędu elektrycznego.



### **i UWAGA**

Po otwarciu klapki wlewu paliwa tankowanie trzeba rozpocząć w ciągu około 15 minut. Po upływie tego czasu zawór, który został otwarty poprzez naciśnięcie przycisku w celu otwarcia klapki wlewu paliwa, zostaje zamknięty i tankowanie nie jest już możliwe, ponieważ końcówka pompy paliwa zostaje odcięta.

Jeśli zawór zostanie zamknięty przed zakończeniem tankowania – nacisnąć ponownie przycisk i poczekać, aż na wyświetlaczu kierowcy pojawi się komunikat **Zbiornik paliwa Gotowy do tankowania**.

2. Po zakończeniu tankowania - zamknąć klapkę delikatnym naciśnięciem.

### **Powiązane informacje**

- Tankowanie paliwa (Str. 534)

## **Tankowanie paliwa**

Zbiornik paliwa jest wyposażony we wlew bez korka.

### **Tankowanie samochodu na stacji benzynowej**

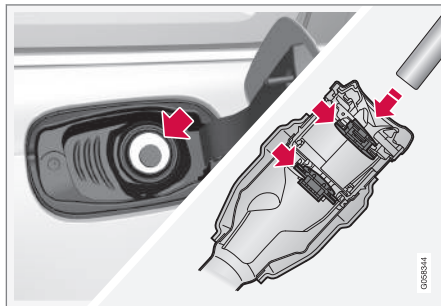

Przed rozpoczęciem tankowania samochodu należy włożyć końcówkę dystrybutora za dwie odchylające się klapki przewodu wlewu.

Procedura tankowania:

1. Wyłączyć samochód i otworzyć klapkę wlewu paliwa.

### **i UWAGA**

Po otwarciu klapki wlewu paliwa tankowanie trzeba rozpocząć w ciągu około 15 minut. Po upływie tego czasu zawór, który został otwarty poprzez naciśnięcie przycisku w celu otwarcia klapki wlewu paliwa, zostaje zamknięty i tankowanie nie jest już możliwe, ponieważ końcówka pompy paliwa zostaje odcięta.

Jeśli zawór zostanie zamknięty przed zakończeniem tankowania – nacisnąć ponownie przycisk i poczekać, aż na wyświetlaczu kierowcy pojawi się komunikat **Zbiornik paliwa Gotowy do tankowania**.



2.

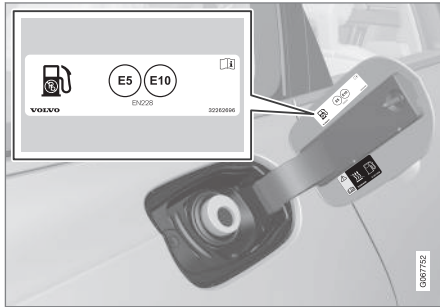

Wybrać paliwo dopuszczone do stosowania w samochodzie zgodnie z identyfikatorem<sup>10</sup> znajdującym się po wewnętrznej stronie klapki wlewu paliwa. Informacje na temat dopuszczonych paliw i identyfikatora można znaleźć w sekcji dotyczącej benzyny.

3. Włożyć końcówkę pompy paliwa do otworu wlewu. Przewód wlewu jest wyposażony w dwie odchylające się klapki. Przed rozpoczęciem tankowania końcówkę pompy trzeba wsunąć poza obie klapki.

4. Nie należy przepętniać zbiornika. Przerwać tankowanie po pierwszym samoczynnym odcięciu przez dozownik dopływu paliwa.
  - > Zbiornik jest pełen.

### **i UWAGA**

Jeśli w zbiorniku znajduje się zbyt dużo paliwa, jego nadmiar wypłynie przy bardzo wysokiej temperaturze otoczenia.

### **Uzupełnianie paliwa z kanistra**

Przy nalenianiu paliwa z kanistra użyć lejka znajdującego się w bloku piankowym pod podłogą w przedziale bagażowym.

1. Otworzyć klapkę wlewu paliwa.
2. Włożyć lejek do otworu wlewu. Przewód wlewu jest wyposażony w dwie odchylające się klapki. Przed rozpoczęciem naleniania końcówkę lejka trzeba wsunąć poza obie klapki.

### **Dotyczy samochodów z nagrzewnicą paliwową\***

Nie wolno używać nagrzewnicy paliwowej, gdy samochód znajduje się na terenie stacji benzynowej.

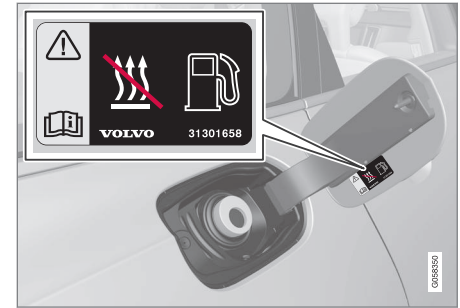

Naklejka po wewnętrznej stronie klapki wlewu paliwa.

### **Powiązane informacje**

- Otwieranie i zamykanie klapki wlewu paliwa (Str. 533)
- Benzyna (Str. 536)

<sup>10</sup> Identyfikator zgodny z normą CEN EN16942 jest umieszczony po wewnętrznej stronie klapki wlewu paliwa, a ponadto najpóźniej do 12 października 2018 roku zostanie umieszczony na odpowiednich dystrybutorach paliwa i ich końcówkach do tankowania na stacjach paliw w całej Europie.

## Obsługa paliwa

Nie wolno stosować paliwa o jakości niższej niż zalecana przez firmę Volvo, ponieważ grozi to obniżeniem mocy silnika i zwiększonym zużyciem paliwa.

### ⚠️ OSTRZEŻENIE

Należy zawsze unikać wdychania oparów paliwa i chronić oczy przed rozpryskami paliwa.

W razie dostania się paliwa do oczu należy zdjąć ewentualnie noszone szkła kontaktowe i płukać oczy dużą ilością wody przez co najmniej 15 minut, a następnie skontaktować się z lekarzem w celu uzyskania pomocy.

Nigdy nie połykać paliwa. Paliwa, takie jak benzyna, bioetanol i ich mieszanki oraz olej napędowy, są bardzo toksyczne i w razie połknięcia mogą spowodować trwałe uszkodzenia narządów lub śmierć. W razie połknięcia paliwa natychmiast skontaktować się z lekarzem w celu uzyskania pomocy.

### ⚠️ OSTRZEŻENIE

Paliwo rozlane na ziemię może się zapalić.

Przed rozpoczęciem tankowania należy wyłączyć nagrzewnicę spalinową.

Nie wolno mieć przy sobie włączonego telefonu komórkowego podczas tankowania. Sygnał dzwoniącego telefonu może spowodować powstanie iskry i zapłon oparów paliwa, a w rezultacie doprowadzić do pożaru i obrażeń ciała.

### ⚠️ WAŻNE

Stosowanie mieszanek różnych rodzajów paliwa lub paliw niezalecanych spowoduje unieważnienie gwarancji udzielonej przez Volvo oraz wszelkich dodatkowych umów serwisowych; dotyczy to wszystkich silników.

### Powiązane informacje

- Benzyna (Str. 536)

## Benzyna

Przy tankowaniu ważny jest wybór właściwego paliwa. Dostępne są różne rodzaje benzyny różniące się liczbą oktanową, które są dostosowane do różnych rodzajów jazdy. Należy stosować benzynę wyłącznie dobrze znanych producentów. Nie wolno używać paliwa wątpliwej jakości. Benzyna musi spełniać wymogi normy EN 228.

### Identyfikator benzyny

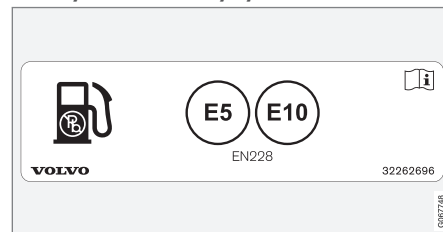

Naklejka po wewnętrznej stronie klapki wlewu paliwa.

Identyfikator zgodny z normą CEN EN16942 jest umieszczony po wewnętrznej stronie klapki wlewu paliwa, a ponadto najpóźniej do 12 października 2018 roku zostanie umieszczony na odpowiednich dystrybutorach paliwa i ich końcówkach do tankowania na stacjach paliw w całej Europie.

Są to identyfikatory odnoszące się do aktualnych standardowych paliw w Europie. W samochodach z silnikiem benzynowym można

stosować benzynę o następujących identyfikatorach:



E5 to benzyna zawierająca maksymalnie 2,7% tlenu i maksymalnie 5% objętościowo etanolu.



E10 to benzyna zawierająca maksymalnie 3,7% tlenu i maksymalnie 10% objętościowo etanolu.

### ! WAŻNE

- Dozwolone jest stosowanie paliwa zawierającego maksymalnie 10% objętościowych etanolu.
- Dozwolone jest stosowanie benzyny zgodnej z normą EN 228 E10 (maksymalnie 10% objętościowych etanolu).
- Wskaźnik zawartości etanolu powyżej E10 (maksymalnie 10% objętościowych etanolu) nie jest dozwolony, np. paliwo E85 nie jest dozwolone.

### Liczba oktanowa

- Do normalnej jazdy można stosować benzynę o liczbie oktanowej RON 95.
- Aby uzyskać dobry poziom mocy i niskie zużycie paliwa, zaleca się benzynę o liczbie oktanowej RON 98.
- Stosowanie benzyny o liczbie oktanowej niższej niż RON 95 jest zabronione.

W przypadku użytkowania pojazdu w temperaturach otoczenia przekraczających +38 °C (100 °F) zalecane jest stosowanie paliwa o najwyższej liczbie oktanowej, co pozwala utrzymać odpowiedni poziom osiągnięć silnika i zużycia paliwa.

### ! WAŻNE

- Stosować tylko benzynę bezołowiową, aby nie doprowadzić do uszkodzenia katalizatora.
- Nie wolno stosować paliwa zawierającego dodatki metaliczne.
- Nie stosować żadnych dodatków, które nie są zalecane przez Volvo.

### Powiązane informacje

- Obsługa paliwa (Str. 536)
- Tankowanie paliwa (Str. 534)
- Filtr cząstek stałych (Str. 537)
- Zużycie paliwa i emisja CO<sub>2</sub> (Str. 750)

### Filtr cząstek stałych<sup>11</sup>

Samochody z silnikiem benzynowym są wyposażone w filtr cząstek stałych, którego zadaniem jest zwiększenie skuteczności oczyszczania spalin.

Podczas normalnej jazdy filtr ten wychwytuje zawarte w spalinach cząstki stałe. W normalnej warunkach jazdy ma miejsce regeneracja pasywna, która prowadzi do utlenienia i wypalenia cząstek stałych. W ten sposób filtr zostaje opróżniony.

Jeśli samochód jeździ z niską prędkością lub często jest uruchamiany zimny silnik w niskiej temperaturze zewnętrznej, może być konieczna regeneracja aktywna. Regeneracja filtra cząstek stałych odbywa się w sposób automatyczny i normalnie trwa 10-20 minut. Podczas regeneracji zużycie paliwa może chwilowo wzrosnąć.

### Jazda samochodem z silnikiem benzynowym na krótkich dystansach z niską prędkością

Sposób jazdy samochodem wpływa na skuteczność układu ograniczania emisji. Pokonywanie różnych dystansów z różnymi prędkościami jest ważne dla jak najbardziej efektywnego wykorzystania energii.

Częsta jazda na krótkich dystansach z niską prędkością (lub przy niskich temperaturach), podczas której silnik nie osiąga normalnej temperatury roboczej, może doprowadzić do



◀ problemów, które w końcu mogą spowodować usterkę i wyświetlenie komunikatu ostrzegawczego. Jeśli samochód jest użytkowany głównie w ruchu miejskim, trzeba regularnie jeździć z większymi prędkościami, aby umożliwić regenerację układu ograniczania emisji.

- Samochód powinien przynajmniej raz między tankowaniamijechać drogą główną z prędkością przekraczającą 70 km/h (44 mph) przez co najmniej 20 minut.

### Powiązane informacje

- Benzyna (Str. 536)

### Przegrzanie silnika i układu napędowego

W pewnych warunkach jazdy, np. w trudnym terenie górzystym lub przy wysokich temperaturach otoczenia, istnieje ryzyko przegrzania silnika i układu napędowego – zwłaszcza podczas jazdy z ciężkim ładunkiem.

- W razie przegrzania moc silnika może ulec tymczasowemu zmniejszeniu.
- Przy bardzo wysokich temperaturach otoczenia zdemontować ewentualne dodatkowe światła przesłaniające wlot powietrza do chłodnicy.
- Gdy temperatura w układzie chłodzenia silnika będzie zbyt wysoka, zaświeci się symbol ostrzegawczy i na wyświetlaczu kierowcy pojawi się komunikat **Temperatura silnika Wysoka temperatura Zatrzymaj samochód**. Należy zatrzymać samochód w bezpiecznym miejscu i przez kilka minut pozostawić silnik na biegu jałowym, aby doprowadzić do jego ostygnięcia.
- Jeśli pojawi się komunikat **Temperatura silnika Wysoka temperatura. Wyłącz silnik** lub **Płyn chłodzący silnika Niski poziom. Wyłącz silnik**, należy zatrzymać samochód i wyłączyć silnik.
- W razie przegrzania skrzyni biegów wybrany zostanie alternatywny program

zmiany biegów. Ponadto zostanie włączona wbudowana funkcja zabezpieczająca skrzyni biegów, która spowoduje między innymi, że na wyświetlaczu kierowcy zapali się symbol ostrzegawczy i pojawi się komunikat **Skrz. biegów ciepła Zmniejsz prędkość, aby obniżyć temperaturę** lub **Skrz. biegów gorąca Zatrz. bezpiecznie sam. i poczekaj, aż ostygnie**. Stosownie do zalecenia ograniczyć prędkość jazdy lub zatrzymać samochód w bezpieczny sposób i przez kilka minut pozostawić silnik pracujący na biegu jałowym, aby doprowadzić do ostygnięcia skrzyni biegów.



- W razie przegrzania silnika może nastąpić chwilowe samoczynne wyłączenie klimatyzacji.
- Zatrzymując się po jeździe z dużym obciążeniem silnika, odczekać przed wyłączeniem silnika.

### **i UWAGA**

Praca wentylatora chłodzącego silnika przed pewien czas po wyłączeniu silnika jest zjawiskiem normalnym.

<sup>11</sup> Dotyczy niektórych wariantów.

**Symbole na wyświetlaczu kierowcy**

Symbol	Działanie
	Wysoka temperatura silnika. Postępować według zaleceń.
	Niski poziom, płyn chłodzący. Postępować według zaleceń.
	Skrzynia biegów gorąca/prze-grzana/schłodzona. Postępować według zaleceń.

**Powiązane informacje**

- Uzupelnianie płynu chłodzącego (Str. 686)
- Jazda z przyczepą (Str. 546)
- Przygotowanie do dłuższej podróży (Str. 531)
- Wskaźnik zmiany biegu (Str. 515)

**Przeciążenie akumulatora rozruchowego**

Urządzenia elektryczne w samochodzie w różnym stopniu obciążają akumulator. Po wyłączeniu samochodu nie jest zalecane pozostawianie wyłącznika zapłonu w pozycji **II**. Zamiast tego przestawić wyłącznik zapłonu w położenie **I**, w którym zużycie energii jest mniejsze.

Dobrze jest zdawać sobie sprawę z tego, że również inne urządzenia pobierają energię elektryczną. Gdy samochód jest wyłączony, nie należy korzystać z urządzeń elektrycznych o dużym poborze prądu. Przykładem takich urządzeń są:

- dmuchawa w układzie wentylacji
- reflektory
- wycieraczki szyby przedniej
- radioodtwarzacz (przy dużej głośności).

Jeśli napięcie akumulatora rozruchowego jest za niskie, na wyświetlaczu kierowcy pojawi się komunikat. Równocześnie, w celu zmniejszenia obciążenia akumulatora, następuje samoczynne ograniczenie poboru prądu przez niektóre odbiorniki energii elektrycznej lub ich wyłączenie, np. zredukowanie prędkości dmuchawy i/lub wyłączenie radioodtwarzacza.

- W takim przypadku należy naładować akumulator rozruchowy, uruchamiając samochód na co najmniej 15 minut – ładowanie akumulatora rozruchowego przebiega szybciej podczas jazdy niż podczas pracy silnika na biegu jałowym na postoju.

**Powiązane informacje**

- Akumulator (Str. 689)
- Położenia wyłącznika zapłonu (Str. 494)

## Awaryjny rozruch silnika z innego akumulatora

Jeżeli akumulator jest rozładowany, silnik samochodu można uruchomić za pomocą innego akumulatora.

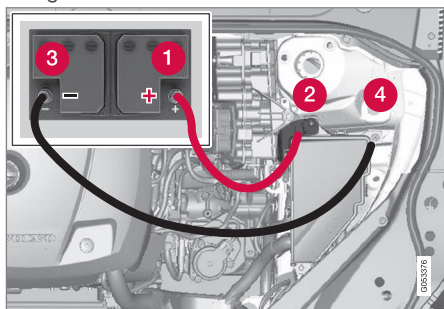

Punkt ładowania do awaryjnego rozruchu własnego samochodu.

### ! WAŻNE

Punkt ładowania służy jedynie do rozruchu awaryjnego samochodu, w którym się znajduje. Nie jest on przeznaczony do rozruchu awaryjnego innego samochodu. Użycie punktu ładowania do rozruchu awaryjnego innego samochodu może spowodować przepalenie bezpiecznika, a tym samym zanik działania punktu ładowania.

Po zadziałaniu bezpiecznika, na wyświetlaczu kierowcy pojawi się komunikat **Akumulator 12 V Usterka bezpiecznika. Wymagany serwis.** Firma Volvo zaleca, aby skontaktować się z autoryzowaną stacją obsługi Volvo.

Podczas awaryjnego rozruchu silnika należy przestrzegać następującej procedury, aby uniknąć zwarcia lub innych uszkodzeń:

1. Wybrać pozycję **O** układu elektrycznego samochodu.
2. Upewnić się, że napięcie akumulatora wspomagającego wynosi 12 V.
3. Jeżeli akumulator wspomagający jest zamontowany w innym samochodzie – wyłączyć silnik w drugim samochodzie i upewnić się, że oba samochody nie stykają się ze sobą.
4. Jeden zacisk czerwonego przewodu rozruchowego podłączyć do zacisku dodatniego akumulatora wspomagającego (1).
6. Drugi zacisk czerwonego przewodu rozruchowego podłączyć do dodatniego punktu rozruchowego w samochodzie (2).
7. Jeden zacisk czarnego przewodu rozruchowego podłączyć do zacisku ujemnego akumulatora wspomagającego (3).
8. Drugi zacisk czarnego przewodu rozruchowego podłączyć do ujemnego punktu rozruchowego w samochodzie (4).
9. Sprawdzić, czy zaciski przewodów rozruchowych są bezpiecznie zamocowane, aby wyeliminować ryzyko iskrzenia podczas uruchamiania silnika.
10. Uruchomić silnik samochodu udzielającego pomocy i utrzymywać przez parę minut podwyższoną do około 1500 obr/min prędkość obrotową.

### ! WAŻNE

Przewód rozruchowy należy podłączać ostrożnie, by nie doszło do zwarcia z innymi elementami w komorze silnika.

5. Otworzyć osłonę dodatniego punktu rozruchowego (2).

11. Uruchomić silnik w swoim samochodzie. Po nieudanej próbie rozruchu należy przedłużyć czas ładowania do 10 minut, a następnie ponownie spróbować uruchomić.

### **i UWAGA**

W przypadku uruchomienia silnika w normalnych warunkach pierwszeństwo ma silnik napędu elektrycznego samochodu – silnik benzynowy pozostaje wyłączony. Oznacza to, że po obróceniu pokrętki rozruchu zgodnie z ruchem wskazówek zegara silnik elektryczny zostaje „uruchomiony” i samochód jest gotowy do jazdy. Uruchomienie silnika jest sygnalizowane wyłączeniem lampek kontrolnych na wyświetlaczu kierowcy i pojawieniem się nastawionej wcześniej kompozycji.

### **! WAŻNE**

Nie dotykać połączeń między przewodem a samochodem podczas próby rozruchu. Istnieje niebezpieczeństwo iskrzenia.

12. Zdjąć przewody rozruchowe w odwrotnej kolejności – jako pierwszy odłączyć przewód czarny, a następnie czerwony.

Uważać, aby żaden z zacisków czarnego przewodu rozruchowego nie zetknął się z dodatnim punktem rozruchowym w samochodzie/biegunem dodatnim akumulatora wspomagającego ani z zaciskiem podłączonym do czerwonego przewodu rozruchowego.

### **! OSTRZEŻENIE**

- We wnętrzu akumulatora znajduje się wysoce podatna na eksplozję mieszanina wodoru i tlenu. Do spowodowania eksplozji akumulatora wystarczy jedna iskra, która może powstać w wyniku nieprawidłowego podłączenia przewodu pomocniczego.
- Nie podłączać przewodów rozruchowych do żadnych elementów układu paliwowego ani do części ruchomych. Uważać na gorące części silnika.
- Akumulator mieści kwas siarkowy, który może spowodować poważne oparzenia.
- Jeżeli kwas dostanie się do oczu, na skórę lub ubranie, należy zmyć go dużą ilością wody. W przypadku rozprysnięcia się kwasu do oczu, należy natychmiast zasięgnąć porady lekarza.
- Nie wolno palić tytoniu w pobliżu akumulatora.

### **i UWAGA**

Samochodu nie można uruchomić, jeśli akumulator układu hybrydowego jest rozładowany.

#### « Powiązane informacje

- Uruchomienie samochodu (Str. 492)
- Położenia wyłącznika zapłonu (Str. 494)
- Regulacja kierownicy (Str. 219)
- Wybór pozycji wyłącznika zapłonu (Str. 496)

#### Hak holowniczy\*

Samochód może zostać wyposażony w hak holowniczy, umożliwiający ciągnięcie za nim np. przyczepy.

Do samochodu mogą być dostępne różne wersje haka holowniczego. Więcej informacji można uzyskać u dealera Volvo.

#### ! WAŻNE

Po wyłączeniu silnika może nastąpić automatyczne wyłączenie przyłącza doprowadzającego napięcie akumulatora do przyczepy, aby zapobiec rozładowaniu akumulatora rozruchowego.

#### ! WAŻNE

Hak holowniczy wymaga regularnego czyszczenia i smarowania smarem, co pozwoli zapobiegać jego zużyciu.

#### i UWAGA

W przypadku korzystania z haka wyposażonego w tłumik drgań nie wolno smarować jego głowicy.

Dotyczy to także montażu bagażnika rowerowego mocowanego do głowicy haka holowniczego.

#### i UWAGA

Jeśli samochód jest wyposażony w hak holowniczy, z tyłu nie ma mocowania zaczepu holowniczego.

#### Powiązane informacje

- Składane haki holownicze\* (Str. 543)
- Jazda z przyczepą (Str. 546)
- Bagażnik rowerowy montowany na haku holowniczym\* (Str. 550)
- Dane techniczne haka holowniczego\* (Str. 543)



## Dane techniczne haka holowniczego\*

Wymiary i punkty mocowania haka holowniczego

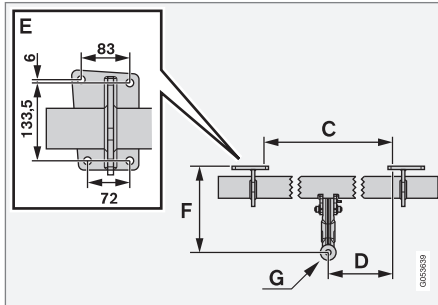
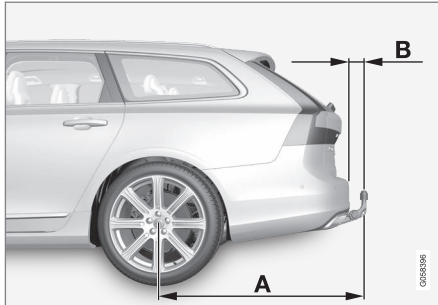

### Wymiary, punkty mocowania w mm (calach)

A	1229 (48,4)
B	111,8 (4,4)
C	875 (34,4)
D	437,5 (17,2)
E	Patrz ilustracja powyżej
F	310,5 (12,2)
G	Środek przegubu kulowego

### Powiązane informacje

- Hak holowniczy\* (Str. 542)
- Dopuszczalna masa przyczepy i nacisk na hak holowniczy (Str. 742)

## Składane haki holownicze\*

W razie potrzeby składany hak holowniczy można łatwo złożyć lub rozłożyć. W położeniu wsuniętym hak jest całkowicie schowany.

### **⚠ OSTRZEŻENIE**

Należy dokładnie przestrzegać instrukcji rozkładania i składania haka holowniczego.

### **⚠ OSTRZEŻENIE**

Nie wolno naciskać przycisku rozkładania/składania haka, jeśli do haka holowniczego jest podłączona przyczepa lub akcesorium.

## Rozkładanie haka holowniczego

### **⚠ OSTRZEŻENIE**

Należy unikać stania blisko środkowej części zderzaka za samochodem w czasie wysuwania haka holowniczego.

1.

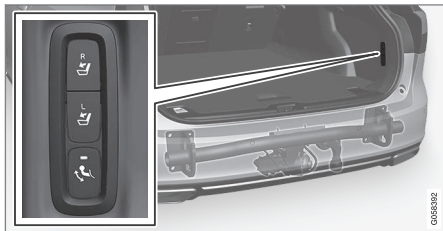

Otworzyć drzwi bagażnika. Przycisk do rozkładania/składania haka holowniczego znajduje się po prawej stronie z tyłu przestrzeni bagażowej. Aby funkcja rozkładania była aktywna, lampka kontrolna w przycisku musi świecić się ciągłym pomarańczowym światłem.

2. Nacisnąć i zwolnić przycisk — hak może się nie wysunąć w przypadku zbyt długiego przytrzymania przycisku.



> Hak wysunie się na zewnątrz i w dół do położenia niezablokowanego — w tym czasie dioda miga na pomarańczowo. Hak holowniczy może kontynuować ruch do położenia zablokowanego.

3.

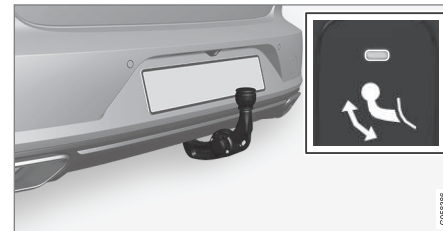

Przesunąć hak w jego położenie skrajne, gdzie zostanie zabezpieczony i zablokowany — dioda zacznie świecić ciągle pomarańczowym światłem.

> Hak jest gotowy do użycia.

**WAŻNE**

Po aktywowaniu haka holowniczego poprzez naciśnięcie przycisku i ustawieniu go w położeniu odblokowanym:

Odczekać co najmniej 2 sekundy przed przestawieniem haka w położenie zablokowane. Jeśli hak holowniczy nie pozostanie w położeniu zablokowanym, odczekać jeszcze kilka sekund i spróbować ponownie.

Nie kopać haka holowniczego.

**⚠ OSTRZEŻENIE**

Należy pamiętać o przymocowaniu linki bezpieczeństwa przyczepy do przeznaczonego do tego celu uchwytu.

**i UWAGA**

Po chwili następuje aktywacja trybu oszczędzania energii i lampka wskaźnikowa gaśnie. Ponowna aktywacja systemu następuje po zamknięciu i otwarciu drzwi bagażnika. Dotyczy to rozkładania i składania haka holowniczego.

Jeśli samochód wykryje podłączenie przyczepy do instalacji elektrycznej, lampka kontrolna przestanie świecić się ciągle światłem.

**Składanie haka holowniczego****! WAŻNE**

Składając hak holowniczy należy upewnić się, czy w gnieździe elektrycznym nie ma wtyczki lub adaptera.

1. Otworzyć drzwi bagażnika. Nacisnąć i zwolnić przycisk po prawej stronie z tyłu przestrzeni bagażowej — hak może się nie schować w przypadku zbyt długiego przytrzymania przycisku.
  - > Hak holowniczy automatycznie obniży się do położenia niezablokowanego – dioda w przycisku miga na pomarańczowo.

2.

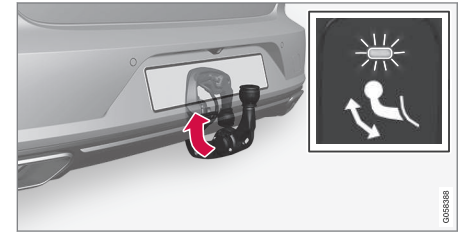

Zablokować hak holowniczy, przesuwając go z powrotem w położenie wsunięte, w którym następuje jego zablokowanie.

- > Jeśli hak został prawidłowo schowany, dioda zacznie świecić ciągle pomarańczowym światłem.

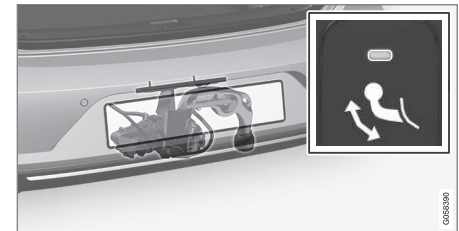



### ! WAŻNE

Po aktywowaniu haka holowniczego poprzez naciśnięcie przycisku i ustawieniu go w położeniu odblokowanym:

Odczekać co najmniej 2 sekundy przed przestawieniem haka w położenie zablokowane. Jeśli hak holowniczy nie pozostanie w położeniu zablokowanym, odczekać jeszcze kilka sekund i spróbować ponownie.

Nie kopać haka holowniczego.

### Powiązane informacje

- Jazda z przyczepą (Str. 546)
- Hak holowniczy\* (Str. 542)

### Jazda z przyczepą

Podczas jazdy z przyczepą należy zwrócić uwagę na kilka ważnych spraw dotyczących haka holowniczego, przyczepy oraz sposobu rozmieszczenia na niej ładunku.

Ładowność zależy od masy własnej pojazdu. Suma ciężaru pasażerów oraz wszystkich akcesoriów, np. haka holowniczego, zmniejsza ładowność samochodu o odpowiadający im ciężar.

Samochód ma niezbędne wyposażenie wymagane do holowania przyczepy.

- Należy stosować wyłącznie atestowane haki holownicze.
- Ładunek w przyczepie należy tak rozmieścić, aby nacisk na hak nie przekraczał podanej w danych technicznych wartości maksymalnej. Nacisk na hak holowniczy jest liczony jako część składowa ogólnej ładowności samochodu.
- Zwiększyć ciśnienie w oponach do wartości zalecanej dla jazdy w pełni obciążonym samochodem.
- Podczas holowania przyczepy silnik jest bardziej obciążony niż w zwykłych warunkach.
- Fabrycznie nowym samochodem nie wolno holować ciężkiej przyczepy. Należy odczekać co najmniej do osiągnięcia przebiegu 1000 km (620 mil).
- Na długich i stromych zjazdach hamulce poddawane są obciążeniom znacznie większym niż normalnie. W przypadku ręcznego zmieniania biegów należy zredukować bieg i odpowiednio dostosować prędkość jazdy.
- Przestrzegać obowiązujących przepisów, które regulują dopuszczalne prędkości i masy.
- W przypadku jazdy z przyczepą w górę stromych wzniesień utrzymywać małą prędkość.
- Podana maksymalna masa przyczepy dotyczy tylko wysokości do 1000 metrów nad poziomem morza (3280 stóp). Na większych wysokościach moc silnika i zdolność pojazdu do pokonywania wzniesień ulegają zmniejszeniu ze względu na mniejszą gęstość powietrza i dlatego maksymalną masę przyczepy trzeba zmniejszyć. Masę zestawu drogowego (samochód + przyczepa) należy zmniejszać o 10% na każde kolejne 1000 m (3280 stóp) lub jego część.
- Unikać wjeżdżania z przyczepą na wzniesienia o nachyleniu przekraczającym 12%.

**i UWAGA**

Ekstremalne warunki atmosferyczne, jazda z przyczepą lub jazda na dużej wysokości nad poziomem morza, w połączeniu z jakością paliwa niższą od zalecanej, to czynniki, które znacznie zwiększają zużycie paliwa.

**Przyłącze przyczepy**

Jeżeli hak holowniczy samochodu ma gniazdo 13-stykowe, a przyczepa gniazdo 7-stykowe, to do ich połączenia potrzebny będzie adapter. Należy użyć oryginalnego adaptera Volvo. Przewód nie może ciągnąć się po ziemi.

**i WAŻNE**

Po wyłączeniu silnika może nastąpić automatyczne wyłączenie przyłącza doprowadzającego napięcie akumulatora do przyczepy, aby zapobiec rozładowaniu akumulatora rozruchowego.

**Dopuszczalne obciążenia przy holowaniu przyczepy****⚠ OSTRZEŻENIE**

Należy przestrzegać podanych zaleceń dotyczących masy przyczepy. W przeciwnym razie samochód z przyczepą może być trudny do opanowania w przypadku nieprzewidzianego ruchu lub nagłego hamowania.

**i UWAGA**

Podane maksymalne dopuszczalne masy przyczepy to wartości dozwolone przez Volvo. Krajowe przepisy dotyczące pojazdów mogą dodatkowo ograniczyć dozwoloną masę i prędkość przyczepy. Haki holownicze mogą posiadać dopuszczenie do holowania przyczep o większej masie niż jest w stanie uciągnąć samochód.

**Samoczynne poziomowanie zawieszania\***

Układ samoczynnego poziomowania zawieszania samochodu dąży do utrzymania stałej wysokości niezależnie od obciążenia (aż do jego maksymalnej dopuszczalnej wartości). Gdy samochód stoi, tył pojazdu obniża się, co jest objawem prawidłowym.

**Jazda w terenie pagórkowatym oraz w klimacie gorącym**

W niektórych sytuacjach, podczas holowania przyczepy może wystąpić ryzyko przegrzania. Jeśli dojdzie do przegrzania silnika i układu napędowego, na wyświetlaczu kierowcy zaświeci się symbol ostrzegawczy i pojawi się komunikat.

Automatyczna skrzynia biegów dobiera biegi odpowiednio do obciążenia i prędkości obrotowej silnika.

**Jazda w górę stromej pochyłości**

Nie blokować automatycznej skrzyni biegów na biegu wyższym niż ten, z którym może „poradzić sobie” silnik – jazda na wysokim biegu z niską prędkością obrotową silnika nie zawsze jest dobrym rozwiązaniem.

**Parkowanie na pochyłości**

1. Wcisnąć do końca pedał hamulca.
2. Uruchomić hamulec postojowy.
3. Wybrać położenie **P** dźwigni zmiany biegów.
4. Zwolnić pedał hamulca.

W przypadku parkowania na pochyłości należy podłożyć pod koła kliny, aby uniemożliwić stoczenie się samochodu z dołączoną przyczepą.



**« Ruszanie na pochyłości**

1. Wcisnąć do końca pedał hamulca.
2. Wybrać położenie biegu **D**.
3. Wyłączenie hamulca postojowego.
4. Zwolnić pedał hamulca i ruszyć z miejsca.

**Powiązane informacje**

- Stabilizacja samochodu podczas holowania przyczepy\* (Str. 548)
- Kontrola świateł przyczepy (Str. 549)
- Dopuszczalna masa przyczepy i nacisk na hak holowniczy (Str. 742)
- Przegrzanie silnika i układu napędowego (Str. 538)
- Warunki eksploatacji niekorzystne dla oleju silnikowego (Str. 746)
- Składane haki holownicze\* (Str. 543)

**Stabilizacja samochodu podczas holowania przyczepy\***

Zadaniem funkcji stabilizacji samochodu podczas holowania przyczepy (TSA<sup>12</sup>), która wchodzi w skład układu stabilizacji toru jazdy ESC<sup>13</sup>, jest tłumienie ruchów oscylacyjnych samochodu (tzw. wężykowania), jakie mogą pojawiać się podczas holowania przyczepy. Funkcja ta jest dostępna wraz z instalacją haka holowniczego, więcej informacji można uzyskać u dealera Volvo.

**Przyczyny wężykowania**

Przy holowaniu przyczepy mogą pojawić się niebezpieczne ruchy oscylacyjne. Ruchy oscylacyjne występują najczęściej przy dużych prędkościach. Jednak ryzyko ich wystąpienia istnieje również przy mniejszych prędkościach, gdy przyczepa jest przeciążona lub ładunek na niej jest nieprawidłowo rozłożony – np. zbyt daleko przesunięty do tyłu.

Ruchy oscylacyjne pojawiają się w efekcie zadziałania dodatkowego czynnika, jakim może być na przykład.:

- Gwałtowny podmuch bocznego wiatru.
- Wjechanie na nierówny odcinek drogi bądź w wyrwę w nawierzchni.
- Gwałtowne ruchy kierownicą.

Gdy ruchy oscylacyjne się pojawiają, ich wytłumienie może okazać się trudne lub wręcz niemożliwe. W efekcie kierującemu trudno będzie zapanować nad samochodem z przyczepą i może dojść do wjechania na sąsiedni pas ruchu lub zjechania z jezdni.

**Funkcja stabilizacji samochodu podczas holowania przyczepy**

Funkcja stabilizacji samochodu podczas holowania przyczepy w sposób ciągły monitoruje ruchy samochodu, w szczególności zaś ruchy boczne. W razie pojawienia się pierwszych oznak wężykowania, uruchamiane są indywidualnie hamulce przednich kół w celu ustabilizowania samochodu i przyczepy. Najczęściej jest to wystarczające, aby kierowca odzyskał panowanie nad pojazdem.

Jeżeli pierwsza interwencja funkcji stabilizacji samochodu podczas holowania przyczepy nie skoryguje wężykowania, uruchamiane są hamulce wszystkich kół oraz zmniejszana jest chwilowa moc silnika. Gdy oscylacje zostaną stopniowo opanowane i samochód z przyczepą odzyskają stabilność, układ przerywa regulację, a kierowca przejmując pełną kontrolę nad samochodem.

<sup>12</sup> Trailer Stability Assist

<sup>13</sup> Electronic Stability Control

**i UWAGA**

Funkcja stabilizacji jest wyłączana, gdy kierowca włączy tryb **Tryb sportowy ESC** w menu na wyświetlaczu centralnym.

Układ stabilizacji samochodu podczas holowania przyczepy może nie zainterweniować, gdy w reakcji na wężykowanie kierowca zacznie wykonywać gwałtowne ruchy kierownicą, ponieważ w takim przypadku układ nie będzie w stanie rozpoznać, czy oscylacje samochodu i przyczepy są wynikiem niestabilności, czy są zamierzone.



Podczas działania układu stabilizacji samochodu podczas holowania przyczepy (TSA) na wyświetlaczu kierowcy miga symbol układu ESC.

**i UWAGA**

Zamontowanie haka holowniczego w serwisie wymaga aktualizacji oprogramowania samochodu, należy w tym celu skontaktować się z dealerem Volvo.

**Powiązane informacje**



- Jazda z przyczepą (Str. 546)
- Elektroniczny układ stabilizacji toru jazdy (Str. 317)

**Kontrola świateł przyczepy**

W razie podłączenia przyczepy — przed rozpoczęciem jazdy należy sprawdzić, czy wszystkie światła przyczepy są sprawne.

**Kierunkowskazy i światła hamowania przyczepy**

Jeśli jedna lub więcej żarówek kierunkowskazów lub świateł hamowania przyczepy będzie uszkodzonych, na wyświetlaczu kierowcy pojawi się symbol i komunikat. Pozostałe światła na przyczepie muszą zostać sprawdzone ręcznie przez kierowcę przed rozpoczęciem jazdy.

Symbol	Komunikat
	<ul style="list-style-type: none"> <li>• Kierunkow. przyczepy Usterka prawego kierunkowskazu</li> <li>• Kierunkow. przyczepy Usterka lewego kierunkowskazu</li> </ul>
	<ul style="list-style-type: none"> <li>• Św. hamow. przyczepy Awaria</li> </ul>

Jeśli jedna lub więcej żarówek kierunkowskazów przyczepy będzie niesprawnych, symbol kierunkowskazów na wyświetlaczu kierowcy będzie migać szybciej niż normalnie.

**Tylne światło przeciwmgielne na przyczepie**

Po podłączeniu przyczepy tylne światło przeciwmgielne na samochodzie może się nie świecić, w takim przypadku funkcja tylnego światła przeciwmgielnego zostaje przełączona na przyczepę. Po włączeniu tylnego światła przeciwmgielnego należy sprawdzić, czy przyczepa jest wyposażona w takie światło, aby zapewnić bezpieczeństwo podróży.



## ◀ Kontrola świateł przyczepy\*

### **Automatyczna kontrola świateł**

Po podłączeniu przyczepy do układu elektrycznego, można sprawdzić działanie jej świateł poprzez funkcję automatycznego włączenia świateł. Funkcja pomaga kierowcy sprawdzić przed ruszeniem, czy światła przyczepy działają.

Samochód musi być w tym czasie wyłączony.

1. Po podłączeniu przyczepy do haka holowniczego na wyświetlaczu kierowcy pojawia się komunikat **Automatyczna kontrola świateł przyczepy**.
2. Potwierdzić komunikat, naciskając przycisk **O** w prawym zestawie przycisków na kierownicy.
  - > Rozpocznie się kontrola świateł.
3. Wsiąść z samochodu, aby sprawdzić działanie świateł.
  - > Wszystkie światła przyczepy zaczną migać - a następnie będą się zapalać jedno po drugim.
4. Sprawdzić wzrokowo, czy wszystkie światła przyczepy działają.
5. Po chwili wszystkie światła przyczepy zaczną ponownie migać.
  - > Kontrola jest zakończona.

### **Wyłączanie automatycznej kontroli świateł**

Funkcję automatycznej kontroli świateł można wyłączyć na wyświetlaczu centralnym.

1. Nacisnąć **Ustawienia** w górnym widoku.
2. Nacisnąć przycisk **My Car → Światła i oświetlenie**.
3. Usunąć zaznaczenie pozycji **Automatyczna kontrola świateł przyczepy**.

### **Manualna kontrola świateł**

Po wyłączeniu kontroli automatycznej można uruchomić kontrolę świateł ręcznie.

1. Nacisnąć **Ustawienia** w górnym widoku.
2. Nacisnąć przycisk **My Car → Światła i oświetlenie**.
3. Wybrać opcję **Manualna kontrola świateł przyczepy**.
  - > Rozpocznie się kontrola świateł.
  - Wsiąść z samochodu, aby sprawdzić działanie świateł.

### **Powiązane informacje**

- Jazda z przyczepą (Str. 546)

## **Bagażnik rowerowy montowany na haku holowniczym\***

Do przewożenia rowerów zalecane są bagażniki rowerowe skonstruowane przez Volvo.

Nie grożą one uszkodzeniem nadwozia i gwarantują maksimum bezpieczeństwa. Bagażniki rowerowe Volvo można nabyć u autoryzowanych dealerów Volvo.

Postępować ściśle zgodnie z instrukcją dołączoną do bagażnika rowerowego.

- Masa bagażnika rowerowego wraz z ładunkiem nie może przekraczać 75 kg (165 funtów).
- Konstrukcja bagażnika rowerowego może pozwalać na przewożenie maksymalnie trzech rowerów.



**⚠ OSTRZEŻENIE**

Nieprawidłowe użytkowanie bagażnika rowerowego może spowodować uszkodzenie haka holowniczego i samochodu.

Bagażnik rowerowy może odłączyć się od haka holowniczego, jeśli

- zostanie nieprawidłowo zamontowany na haku holowniczym
- zostanie przeciążony – maksymalne obciążenie podano w instrukcji bagażnika rowerowego
- zostanie wykorzystany do przewożenia innych rzeczy niż rowery.

Zamontowanie bagażnika rowerowego na haku holowniczym wpływa na charakterystykę jezdnię samochodu. Na przykład na skutek:

- zwiększenia masy
- zmniejszenia zdolności przyspieszania
- zmniejszenia prześwitu
- zmiany zdolności hamowania.

**Zalecenia dotyczące załadunku rowerów na bagażnik rowerowy**

Im większa odległość między środkiem ciężkości ładunku a hakiem holowniczym, tym większe obciążenie haka.

Umieszczać ładunek zgodnie z poniższymi zaleceniami:

- Umieścić najcięższy rower najgłębiej, czyli najbliżej samochodu.
- Zadbac o symetryczne obciążenie oraz by skupiało się ono jak najbliżej środka samochodu na przykład umieszczając rowery w przeciwnych kierunkach jeśli ładowanych jest kilka rowerów.
- Na czas transportu zdjąć z rowerów luźne przedmioty, na przykład koszyk, akumulator lub fotelik dziecięcy. Ma to na celu z jednej strony zmniejszenie obciążenia haka holowniczego i bagażnika rowerowego, a z drugiej strony zmniejszenie oporu powietrza, który wpływa na zużycie paliwa.
- Nie zakładać pokrowców ochronnych na rowery. Może to wpłynąć na zdolność manewrowania, pogorszyć widoczność i zwiększyć zużycie paliwa. Może to także spowodować zwiększenie obciążenia haka holowniczego.

**Powiązane informacje**

- Hak holowniczy\* (Str. 542)

**Awaryjne holowanie samochodu**

Podczas holowania samochód jest ciągnięty przez inny pojazd na linie holowniczej. Holowanie samochodu jest zabronione, ponieważ spowoduje to uszkodzenie silnika elektrycznego. Samochód należy transportować w taki sposób, by jego wszystkie koła spoczywały na platformie pojazdu pomocy drogowej – żadna para kół nie może mieć kontaktu z drogą.

**Holowanie innego samochodu**

Holowanie samochodu wiąże się z dużym zużyciem energii – należy wówczas korzystać z trybu jazdy **Constant AWD**. Umożliwi to doładowanie akumulatora układu hybrydowego w połączeniu z lepszą charakterystyką jazdy oraz trakcją.

Przed rozpoczęciem holowania należy sprawdzić, jaka jest maksymalna dozwolona prędkość jazdy podczas holowania.

**Awaryjny rozruch silnika**

Uruchamianie silnika przez holowanie samochodu jest zabronione, ponieważ spowoduje to uszkodzenie silnika elektrycznego. Jeżeli nastąpiło rozładowanie akumulatora, do awaryjnego rozruchu silnika należy wykorzystać akumulator wspomagający.





### ! WAŻNE

Elektryczny silnik napędowy i katalizator mogą ulec uszkodzeniu w przypadku próby uruchomienia samochodu metodą holowania.

### Powiązane informacje

- Zakładanie i zdejmowanie zaczepu holowniczego (Str. 552)
- Światła awaryjne (Str. 175)
- Holowanie unieruchomionego samochodu (Str. 553)
- Awaryjny rozruch silnika z innego akumulatora (Str. 540)
- Wybór pozycji wyłącznika zapięcia (Str. 496)
- Skrzynia biegów (Str. 508)

### Zakładanie i zdejmowanie zaczepu holowniczego

Zaczepu holowniczego należy używać w razie konieczności holowania innego pojazdu. Zaczep holowniczy wkręca się w gwintowane gniazdo znajdujące się pod pokrywą po prawej stronie tylnego zderzaka.

### i UWAGA

Jeśli samochód jest wyposażony w hak holowniczy, z tyłu nie ma mocowania zaczepu holowniczego.

### Zakładanie zaczepu holowniczego

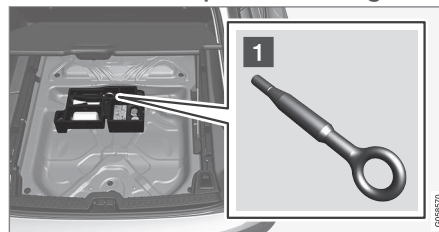

- 1 Wyjąć zaczep holowniczy z bloku piankowego pod podłogą w przestrzeni bagażowej<sup>14</sup>.

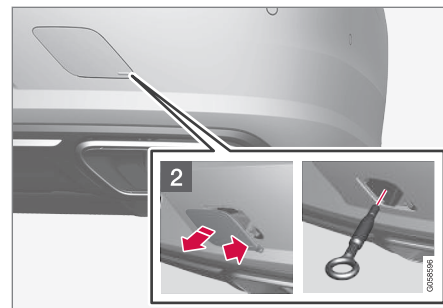

- 2 Zdjąć osłonę – nacisnąć oznaczenie palcem, jednocześnie odchyłając przeciwny bok/narożnik.  
> Osłonka obraca się wokół swojej osi i można ją wtedy wyjąć.

<sup>14</sup> Kształt i umiejscowienie bloku piankowego mogą się zmieniać zależnie od modelu samochodu.

3. Wkręcić zaczep holowniczy, obracając go do oporu.

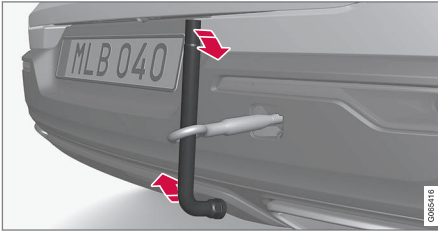

Wkręcić zaczep mocno. Przełożyć przez niego na przykład klucz do kół\* i posłużyć się nim jak dźwignią.

### ! WAŻNE

Ważne, aby zaczep holowniczy był solidnie wkręcony — prosto i aż do oporu.

### Zdejmowanie zaczepu holowniczego

- Odkręcić i wymontować zaczep holowniczy po użyciu, po czym umieścić go z powrotem w bloku piankowym.

Na koniec ponownie założyć pokrywę na zderzaku.

### Powiązane informacje

- Awaryjne holowanie samochodu (Str. 551)
- Holowanie unieruchomionego samochodu (Str. 553)
- Zestaw narzędzi (Str. 638)

### Holowanie unieruchomionego samochodu

W przypadku awarii uniemożliwiającej jazdę samochód należy przewieźć innym pojazdem.

W takim przypadku należy wezwać pomoc drogową.

Do wciągnięcia samochodu na platformę pojazdu pomocy drogowej można użyć zaczepu holowniczego.

### ! WAŻNE

Należy pamiętać, że samochód trzeba zawsze transportować w taki sposób, by jego wszystkie koła znajdowały się na platformie pojazdu pomocy drogowej.

### Dotyczy samochodu z regulacją wysokości zawieszenia\*

Jeśli samochód jest wyposażony w zawieszenie pneumatyczne, trzeba je wyłączyć przed podniesieniem samochodu za pomocą podnośnika. Dezaktywacja funkcji na wyświetlaczu centralnym.

1. Nacisnąć **Ustawienia** w górnym widoku.
2. Nacisnąć przycisk **My Car** → **Hamulec postojowy i zawieszenie**.
3. Wybrać opcję **Wyłącz regulację poziomowania**.



- ◀ Pozycja i prześwit samochodu decydują o możliwości ewentualnego wciągnięcia go na platformę pojazdu pomocy drogowej. Jeśli nachylenie rampy pojazdu pomocy drogowej jest zbyt strome lub prześwit pod samochodem jest niewystarczający, to samochód może zostać uszkodzony podczas próby wciągnięcia go. Samochód należy wówczas podnieść za pomocą podnośnika pojazdu pomocy drogowej.

### **⚠ OSTRZEŻENIE**

Za pojazdem pomocy drogowej nie mogą znajdować się żadne osoby/przedmioty podczas wciągania samochodu na jego platformę.

### **Powiązane informacje**

- Zakładanie i zdejmowanie zaczepu holowniczego (Str. 552)

## **HomeLink®\*15**

HomeLink®<sup>16</sup> jest programowalnym sterownikiem zintegrowanym z układem elektrycznym samochodu, który może zdalnie sterować maksymalnie trzema różnymi urządzeniami (np. napędem bramy garażowej, domową instalacją alarmową i oświetleniem przydomowym), dzięki czemu zastępuje odrębne nadajniki zdalnego sterowania tych urządzeń.

### **Informacje ogólne**

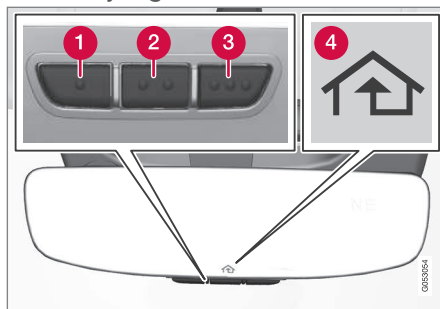

Ilustracja ma charakter schematyczny – wersja może być inna.

- 1 Przycisk 1
- 2 Przycisk 2

- 3 Przycisk 3

- 4 Lampka sygnalizacyjna

Dostarczany sterownik HomeLink® jest wbudowany w wewnętrzne lustro wsteczne. Panel sterownika HomeLink® zawiera trzy programowalne przyciski oraz jedną lampkę kontrolną w zwierciadle lusterka.

Więcej informacji na temat sterownika HomeLink® można uzyskać na stronie internetowej [homelink.com](http://homelink.com) lub pod numerem infolinii 00 8000 466 354 65 (albo pod numerem płatnym +49 6838 907 277)<sup>17</sup>.

Zachować oryginalne nadajniki zdalnego sterowania dla potrzeb przyszłego programowania (np. przy zmianie samochodu lub do wykozystania w innym pojeździe).

### **! WAŻNE**

W przypadku sprzedaży samochodu należy skasować programowanie przycisków.

<sup>15</sup> Dotyczy niektórych wersji rynkowych.

<sup>16</sup> HomeLink i symbol domu HomeLink są zastrzeżonymi znakami towarowymi firmy Gentex Corporation.

<sup>17</sup> Należy pamiętać, że zależnie od operatora numer bezpłatny może nie być dostępny.

## Powiązane informacje

- Korzystanie z HomeLink®\* (Str. 557)
- Programowanie sterownika HomeLink®\* (Str. 555)
- Homologacja typu dla sterownika HomeLink®\* (Str. 558)

## Programowanie sterownika HomeLink®\*<sup>18</sup>

Aby zaprogramować sterownik HomeLink®, skasować całe programowanie albo przeprogramować poszczególne przyciski, należy postępować zgodnie z poniższą instrukcją.

### UWAGA

W niektórych samochodach zapłon musi być włączony lub znajdować się w położeniu zasilania akcesoriów, by można zaprogramować sterownik HomeLink® lub go użyć. O ile to możliwe, należy włożyć nowe baterie do pilota zdalnego sterowania, który ma zostać zastąpiony przez sterownik HomeLink®, co przyspieszy programowanie i poprawi jakość transmisji sygnału radiowego. Przed programowaniem należy zresetować przyciski sterownika HomeLink®.

### OSTRZEŻENIE

W czasie programowania sterownika HomeLink® może nastąpić aktywacja programowanych drzwi garażu lub bramy. Z tego powodu należy dopilnować, aby w trakcie programowania w pobliżu drzwi lub bramy nikogo nie było. Podczas programowania funkcji otwierania bramy garażowej samochód powinien znajdować się na zewnątrz garażu.

1. Skierować nadajnik zdalnego sterowania w stronę przycisku sterownika HomeLink®, który ma zostać zaprogramowany i przytrzymać go w odległości około 2-8 cm (około 1-3 cali) od przycisku. Nie zasłaniać lampki kontrolnej na sterowniku HomeLink®.
- Uwaga:** Zdolność niektórych nadajników zdalnego sterowania do programowania sterownika HomeLink® jest lepsza w odległości około 15-20 cm (około 6-12 cali). Należy o tym pamiętać w razie problemów podczas programowania.
2. Jednocześnie nacisnąć i przytrzymać przycisk na nadajniku zdalnego sterowania oraz przycisk na sterowniku HomeLink®, który ma zostać zaprogramowany.

<sup>18</sup> Dotyczy niektórych wersji rynkowych.

- ◀ 3. Nie zwalniać przycisków do czasu, gdy lampka kontrolna przestanie migać powoli (około raz na sekundę) i zacznie migać na szynko (około 10 razy na sekundę) lub będzie świecić ciągłym światłem.

> **Jeśli lampka kontrolna świeci ciągłym światłem:** Oznacza to, że programowanie zakończyło się. Nacisnąć programowany przycisk dwa razy, aby go aktywować.

**Jeśli lampka kontrolna miga szybko:** Urządzenie, które ma zostać zaprogramowane w sterowniku HomeLink® może mieć funkcję zabezpieczającą, która wymaga wykonania dodatkowych kroków. Przeprowadzić test, naciskając programowany przycisk dwa razy, by zobaczyć, czy programowania działa. W przeciwnym razie wykonać poniższe kroki.

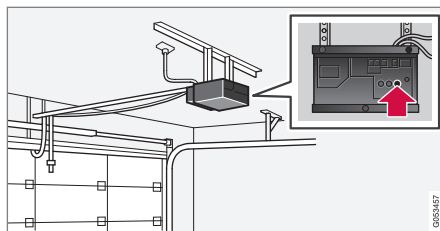

4. Odszukać przycisk programowania<sup>19</sup> na odbiorniku bramy garażowej lub podobnego urządzenia. Zwykle znajduje się on w pobliżu wspornika anteny na odbiorniku.
5. Nacisnąć jeden raz i zwolnić przycisk programowania odbiornika. Programowanie musi zostać zakończone w przeciągu 30 sekund od naciśnięcia przycisku.
6. Nacisnąć i zwolnić przycisk na sterowniku HomeLink®, który ma zostać zaprogramowany. Powtórzyć sekwencję naciskania/przytrzymywania/zwalniania drugi raz lub, w zależności od modelu odbiornika, trzeci raz.
  - > Programowanie jest zakończone, a drzwi garażu, brama lub podobne urządzenie powinno teraz uruchamiać się przy naciśnięciu zaprogramowanego przycisku.

W razie wystąpienia problemów z programowaniem należy skontaktować się z firmą HomeLink® na stronie [homelink.com](http://homelink.com) lub zadzwonić pod numer infolinii 00 8000 466 354 65 (albo pod numer płatny +49 6838 907 277)<sup>20</sup>.

### Przeprogramowanie pojedynczego przycisku

Przeprogramowania pojedynczego przycisku sterownika HomeLink® dokonuje się w następujący sposób:

1. Nacisnąć żądany przycisk i przytrzymać przez około 20 sekund.
2. Gdy lampka kontrolna na sterowniku HomeLink® zacznie migać powoli, programowanie można kontynuować w normalny sposób.

**Uwaga:** Jeśli przeprogramowywany przycisk nie zostanie zaprogramowany nową jednostką, powróci do wcześniej zapisanego programowania.

### Resetowanie przycisków sterownika HomeLink®

Nie można zresetować pojedynczego przycisku, a tylko wszystkie przyciski sterownika HomeLink® jednocześnie. Pojedyncze przyciski można tylko przeprogramować.

<sup>19</sup> Oznaczenie i kolor przycisku są różne u różnych producentów.

<sup>20</sup> Należy pamiętać, że zależnie od operatora numer bezpłatny może nie być dostępny.

- Nacisnąć i przytrzymać zewnętrzne przyciski (1 i 3) na sterowniku HomeLink® przez około 10 sekund.
- > Gdy lampka kontrolna przestanie świecić ciągłym światłem i zacznie migać, przyciski są zresetowane i gotowe do zaprogramowania.

### Powiązane informacje

- Korzystanie z HomeLink®\* (Str. 557)
- HomeLink®\* (Str. 554)
- Homologacja typu dla sterownika HomeLink®\* (Str. 558)

### Korzystanie z HomeLink®\*<sup>21</sup>

Po pełnym zaprogramowaniu sterownika HomeLink® może być on wykorzystywany zamiast oryginalnych nadajników zdalnego sterowania.

Nacisnąć zaprogramowany przycisk. Drzwi garażu, brama, system alarmowy lub podobne urządzenie jest aktywowane (może to zająć kilka sekund). Jeśli przycisk zostanie naciśnięty na dłużej niż 20 sekund, zaprogramowanie zostanie rozpoczęte. Po naciśnięciu przycisku, lampka kontrolna świeci się lub błyska. W razie potrzeby oryginalnych nadajników zdalnego sterowania można oczywiście nadal używać równolegle ze sterownikiem HomeLink®.

#### UWAGA

Po wyłączeniu zapłonu sterownik HomeLink® działa jeszcze przez co najmniej 7 minut.

#### UWAGA

Ze sterownika HomeLink® nie można korzystać po zablokowaniu zamków samochodu i uzbrojeniu alarmu\* z zewnątrz.

### OSTRZEŻENIE

- W przypadku użycia nadajnika HomeLink® do sterowania bramą garażową lub wjazdową, należy upewnić się, że nikt nie przebywa w pobliżu poruszającej się bramy.
- Nie używać sterownika HomeLink® do obsługi bramy garażowej, która nie jest wyposażona w funkcję zatrzymania awaryjnego i cofania w przypadku napotkania na przeszkodę.

### Powiązane informacje

- HomeLink®\* (Str. 554)
- Programowanie sterownika HomeLink®\* (Str. 555)
- Homologacja typu dla sterownika HomeLink®\* (Str. 558)

<sup>21</sup> Dotyczy niektórych wersji rynkowych.

## Homologacja typu dla sterownika HomeLink®\*22

### Homologacja typu UE

Firma Gentex Corporation niniejszym oświadcza, że urządzenie HomeLink®, model UAHL5 jest zgodne z dyrektywą radiową 2014/53/UE.

Zakres częstotliwości pracy urządzenia radiowego:

- 433,05 MHz–434,79 MHz <10 mW E.R.P.
- 868,00 MHz–868,60 MHz <25 mW E.R.P.
- 868,70 MHz–868,20 MHz <25 mW E.R.P.
- 869,40 MHz–869,65 MHz <25 mW E.R.P.
- 869,70 MHz–870,00 MHz <25 mW E.R.P.

Adres właściciela certyfikatu: Gentex Corporation, 600 North Centennial Street, Zeeland MI 49464, USA

Aby uzyskać więcej informacji, należy wyszukać informacje wsparcia dotyczące homologacji na stronie volvocars.com.

### Powiązane informacje

- HomeLink®\* (Str. 554)

<sup>22</sup> Dotyczy niektórych wersji rynkowych.

## Kompas\*

W prawym górnym rogu lusterka wstecznego znajduje się wyświetlacz pokazujący kierunek geograficzny<sup>23</sup>, w którym zwrócony jest przód samochodu.

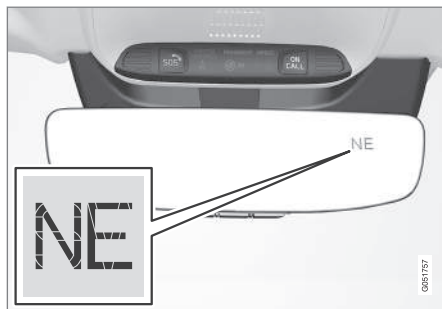

Wewnętrzne lusterko wsteczne z wbudowanym kompasem.

Pokazywanych jest osiem angiłojęzycznych skrótów oznaczających następujące kierunki: **N** (północ), **NE** (północny wschód), **E** (wschód), **SE** (południowy wschód), **S** (południe), **SW** (południowy zachód), **W** (zachód) i **NW** (północny zachód).

### Powiązane informacje

- Włączanie i wyłączanie kompasu\* (Str. 558)
- Kalibracja kompasu\* (Str. 559)

## Włączanie i wyłączanie kompasu\*

W prawym górnym rogu lusterka wstecznego znajduje się wyświetlacz pokazujący kierunek geograficzny<sup>24</sup>, w którym zwrócony jest przód samochodu.

Kompas włącza się automatycznie po uruchomieniu samochodu.

Aby wyłączyć/włączyć kompas ręcznie:

- Nacisnąć przycisk u dołu lusterka wstecznego na przykład spinaczem.
- > Jeśli kompas zostanie wyłączony przy wyłączonym zapłonie, nie uruchomi się przy następnym uruchomieniu samochodu. W takim przypadku należy go włączyć ręcznie.

### Powiązane informacje

- Kompas\* (Str. 558)
- Kalibracja kompasu\* (Str. 559)



## Kalibracja kompasu\*

Ziemia podzielona jest na 15 stref magnetycznych. Jeżeli samochód przemieszcza się między strefami magnetycznymi, konieczna jest kalibracja kompasu<sup>25</sup>.

1. Zatrzymać samochód w przestronnym miejscu na otwartej przestrzeni, z dala od konstrukcji stalowych i linii wysokiego napięcia.
2. Uruchomić samochód, wyłączyć wszystkie urządzenia elektryczne (układ klimatyzacji, wycieraczki itd.) i upewnić się, że wszystkie drzwi są zamknięte.

### **i** UWAGA

Kalibracja może zakończyć się niepowodzeniem lub może nie zostać przeprowadzona, jeśli urządzenia elektryczne nie zostaną wyłączone.

3. Przytrzymać przycisk pod spodem lusterka wstecznego wciśnięty przez około 3 sekundy (użyć na przykład spinacza do papieru). Zostanie wyświetlony numer aktualnej strefy magnetycznej.

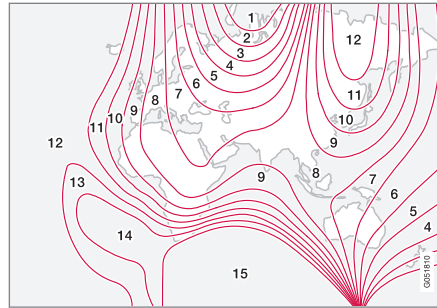

Strefy magnetyczne.

4. Naciskać kilkakrotnie przycisk do momentu wyświetlenia numeru żądanej strefy magnetycznej (1–15), patrz mapa stref magnetycznych.
5. Poczekać, aż na wyświetlaczu ponownie pojawi się **C** lub przytrzymać wciśnięty przycisk u dołu lusterka wstecznego przez około 6 sekund, aż pojawi się **C**.

6. Rozpocząć jazdę po okręgu z prędkością maksymalną 10 km/h (6 mph). Kontynuować jazdę do momentu wyświetlenia symbolu oznaczającego kierunek geograficzny. Kalibracja została zakończona. Następnie zatoczyć samochodem jeszcze 2 koła, by precyzyjnie dostoić wskazania kompasu.

7. **Samochody z ogrzewaniem przedniej szyby\***: Jeśli po włączeniu ogrzewania przedniej szyby na wyświetlaczu pojawi się litera **C**, przeprowadzić kalibrację zgodnie z punktem 6 przy włączonym ogrzewaniu przedniej szyby.

8. W razie potrzeby powtórzyć powyższe czynności.

### Powiązane informacje

- Kompas\* (Str. 558)
- Włączanie i wyłączanie kompasu\* (Str. 558)

<sup>23</sup> Lusterko wsteczne z kompasem jest dostępne jako opcja tylko na niektórych rynkach i tylko w niektórych modelach.

<sup>24</sup> Lusterko wsteczne z kompasem jest dostępne jako opcja tylko na niektórych rynkach i tylko w niektórych modelach.

<sup>25</sup> Lusterko wsteczne z kompasem jest dostępne jako opcja tylko na niektórych rynkach i tylko w niektórych modelach.



DŹWIĘK, MULTIMEDIA I INTERNET

## Dźwięk, multimedia i Internet

System audio-multimedialny składa się z odtwarzacza multimedialnego i radia. Można także podłączyć telefon poprzez Bluetooth, co pozwala na korzystanie z funkcji urządzenia głośnomówiącego i bezprzewodowe odtwarzanie muzyki w samochodzie. Gdy samochód jest połączony z Internetem, można także używać aplikacji do odtwarzania multimediiów.

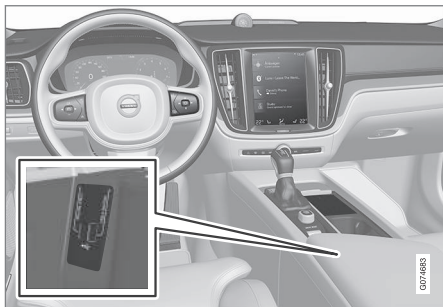

Prezentacja funkcji audio i multimediiów

Funkcjami można sterować za pomocą poleceń głosowych, zestawu przycisków na kierownicy lub wyświetlacza centralnego. Liczba głośników i wzmacniaczy zależy od tego, w który system audio wyposażony jest samochód.

## Aktualizacja systemu

System audio-multimedialny jest stale modernizowany. Zaleca się, aby pobierać nowe aktualizacje systemu po ich udostępnieniu.

### Powiązane informacje

- Odtwarzacz multimedialny (Str. 574)
- Radiodbiornik (Str. 567)
- Telefon (Str. 591)
- Samochodowe połączenie internetowe\* (Str. 601)
- Aplikacje (Str. 564)
- Rozpoznawanie poleceń głosowych (Str. 158)
- Położenia wyłącznika zapłonu (Str. 494)
- Czynniki rozpraszające uwagę kierowcy (Str. 44)
- Zarządzanie aktualizacjami systemu w Centrum pobierania (Str. 671)
- Umowa licencyjna systemu audio-multimedialnego (Str. 612)

## Ustawienia audio

Jakość odtwarzania dźwięku jest nastawiona fabrycznie, ale można ją także regulować. Głośność reguluje się zwykle za pomocą pokręta regulacji głośności pod wyświetlaczem centralnym lub prawego zestawu przycisków na kierownicy. Dotyczy to na przykład odtwarzania muzyki, słuchania radia, prowadzenia rozmów telefonicznych i odsłuchiwania aktywnych komunikatów drogowych.

### Odtwarzanie dźwięku

System audio jest wstępnie skalibrowany dzięki cyfrowej obróbce sygnału. Proces ten uwzględnia głośniki, wzmacniacze, akustykę w kabinie pasażerskiej, pozycje odsłuchu itp., indywidualnie dla każdej kombinacji modelu samochodu i systemu audio. Dynamiczna kalibracja uwzględnia również położenie pokręta głośności oraz prędkość samochodu.

### Ustawienia indywidualne

W zależności od systemu audio zamontowanego w samochodzie w widoku górnym w części **Ustawienia** → **Dźwięk** dostępne są różne ustawienia.

**Premium Sound\* (Bowers & Wilkins)**

- **Ton** – ustawienia basów, tonów wysokich, korektora itp.
- **Balans** – balans między prawymi/lewymi głośnikami i balans między przednimi/tylnymi głośnikami.
- **Głośność systemu** – regulacja głośności różnych systemów samochodu, np. **Sterowanie głosowe, Wspomaganie park. i Dzwonek telefonu.**

**High Performance Pro\* (Harman Kardon)**

- **Korektor graficzny** – ustawienie korektora.
- **Balans** – balans między prawymi/lewymi głośnikami i balans między przednimi/tylnymi głośnikami.
- **Głośność systemu** – regulacja głośności różnych systemów samochodu, np. **Sterowanie głosowe, Wspomaganie park. i Dzwonek telefonu.**

**High Performance**

- **Ton** – ustawienia basów, tonów wysokich, korektora itp.
- **Balans** – balans między prawymi/lewymi głośnikami i balans między przednimi/tylnymi głośnikami.
- **Głośność systemu** – regulacja głośności różnych systemów samochodu, np.

**Sterowanie głosowe, Wspomaganie park. i Dzwonek telefonu.****Powiązane informacje**

- Wrażenia odsłuchowe\* (Str. 563)
- Odtwarzacz multimedialny (Str. 574)
- Ustawienia rozpoznawania poleceń głosowych (Str. 163)
- Ustawienia telefonu (Str. 599)
- Dźwięk, multimedia i Internet (Str. 562)
- Samochodowe połączenie internetowe\* (Str. 601)

**Wrażenia odsłuchowe\***

Sound Experience to aplikacja zapewniająca dostęp do zaawansowanych ustawień dźwięku.

Aplikację **Odbiór dźwięku** otwiera się w widoku aplikacji na wyświetlaczu centralnym. W zależności od systemu audio zamontowanego w samochodzie można zdefiniować następujące ustawienia:

**Premium Sound\* (Bowers & Wilkins)**

- **Studio** – dźwięk można wyregulować, tak aby był w pierwszym rzędzie dostosowany do **Kierowca, Wszystkie i Z tyłu.**
- **Scena indywidual.** – tryb dźwięku przestrzennego z ustawieniami natężenia dźwięku i akustyki wnętrza.
- **Sala koncertowa** – odwzorowuje akustykę sali koncertowej w Göteborgu.
- **Klub jazzowy** – odwzorowuje akustykę klubu jazzowego Nefertiti.





Odwzorowanie akustyki klubu jazzowego Nefertiti.

### High Performance Pro\* (Harman Kardon)

- **Optymaliz. fotela** – dźwięk można wyregulować, tak aby był w pierwszym rzędzie dostosowany do Kierowca, **Wszystkie i Z tyłu**.
- **Surround** – tryb dźwięku przestrzennego z ustawieniami poziomu.
- **Ton** – ustawienia basów, tonów wysokich, korektora itp.

### Powiązane informacje

- Ustawienia audio (Str. 562)
- Nawigacja w obrębie widoków na wyświetlaczu centralnym (Str. 125)

## Aplikacje

Widok aplikacji zawiera aplikacje, które umożliwiają dostęp do niektórych usług samochodu.

Przeciągnąć palcem od prawej do lewej strony<sup>1</sup> ekranu wyświetlacza centralnego, aby przejść do widoku aplikacji z widoku strony głównej. Tutaj znajdują się aplikacje pobrane (aplikacje zewnętrzne) oraz aplikacje funkcji zintegrowanych, takich jak **Radio FM**.



Widok aplikacji (ilustracja ma charakter ogólny, podstawowe aplikacje zależą od rynku i modelu)

Niektóre podstawowe aplikacje są zawsze dostępne. Gdy samochód jest połączony z Internetem, można pobrać więcej aplikacji, np. aplikacje do obsługi radia internetowego lub korzystania z serwisów muzycznych.

<sup>1</sup> Dotyczy samochodów z kierownicą po lewej stronie. W samochodach z kierownicą po prawej stronie należy przeciągnąć w drugą stronę.

Z niektórych aplikacji można korzystać tylko wtedy, gdy samochód jest połączony z Internetem.

Uruchomić aplikację, naciskając ją w widoku aplikacji na wyświetlaczu centralnym.

Wszystkie używane aplikacje należy zaktualizować do najnowszej wersji.

### Powiązane informacje

- Pobieranie aplikacji (Str. 565)
- Aktualizowanie aplikacji (Str. 566)
- Usuwanie aplikacji (Str. 566)
- Apple® CarPlay®\* (Str. 583)
- Android Auto\* (Str. 588)
- Samochodowe połączenie internetowe\* (Str. 601)
- Miejsce na dane na twardym dysku (Str. 611)
- Warunki użytkowania i udostępnianie danych (Str. 608)

## Pobieranie aplikacji

Nowe aplikacje można pobrać, gdy samochód jest połączony z Internetem.

### UWAGA

Pobieranie danych może wpływać na działanie innych usług korzystających z przesyłu danych, np. radia internetowego. Jeśli wpływ na działanie innych usług jest odbierany jako uciążliwy, pobieranie można przerwać. Ewentualnie można wyłączyć lub przerwać działanie innych funkcji.

### UWAGA

Podczas pobierania danych przy użyciu telefonu należy zwrócić szczególną uwagę na koszt przesyłu danych komórkowych.

1. Otworzyć aplikację **Usł. zdalnej aktualizacji** w widoku aplikacji.



2. Wybrać opcję **Nowe aplikacje**, aby otworzyć listę aplikacji, które są dostępne, ale nie są zainstalowane w samochodzie.

3. Nacisnąć wiersz wybranej aplikacji, aby rozwinąć listę i uzyskać więcej informacji o aplikacji.
4. Wybrać opcję **Instaluj**, aby rozpocząć pobieranie i instalację żądanej aplikacji.
  - > W trakcie pobierania i instalacji pokazywany jest stan procesu.

Jeśli pobieranie nie może zostać rozpoczęte w danym momencie, pojawia się komunikat. Aplikacja pozostanie na liście i można ponowić próbę rozpoczęcia pobierania.

### Anulowanie pobierania

- Nacisnąć opcję **Anuluj**, aby anulować trwające pobieranie.

Należy pamiętać, że anulować można tylko pobieranie, natomiast jeśli rozpoczął się etap instalacji, anulowanie nie jest możliwe.

### Powiązane informacje

- Aplikacje (Str. 564)
- Aktualizowanie aplikacji (Str. 566)
- Usuwanie aplikacji (Str. 566)
- Samochodowe połączenie internetowe\* (Str. 601)
- Zarządzanie aktualizacjami systemu w Centrum pobierania (Str. 671)
- Miejsce na dane na twardym dysku (Str. 611)

## Aktualizowanie aplikacji

Aplikacje można aktualizować, gdy samochód jest podłączony do Internetu.

### **i UWAGA**

Pobieranie danych może wpływać na działanie innych usług korzystających z przesyłu danych, np. radia internetowego. Jeśli wpływ na działanie innych usług jest odbierany jako uciążliwy, pobieranie można przerwać. Ewentualnie można wyłączyć lub przerwać działanie innych funkcji.

### **i UWAGA**

Podczas pobierania danych przy użyciu telefonu należy zwrócić szczególną uwagę na koszt przesyłu danych komórkowych.

Jeśli w trakcie trwającej aktualizacji aplikacja jest używana, to zostanie uruchomiona ponownie, aby możliwe było zakończenie instalacji.

## Aktualizowanie wszystkich aplikacji

1. Otworzyć aplikację **Usł. zdalnej aktualizacji** w widoku aplikacji.

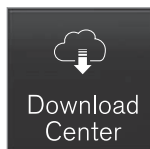

2. Wybrać opcję **Zainstaluj wszystkie**.  
> Rozpoczyna się aktualizacja.

## Aktualizowanie niektórych aplikacji

1. Otworzyć aplikację **Usł. zdalnej aktualizacji** w widoku aplikacji.
2. Wybrać opcję **Aktualizacje aplikacji**, aby otworzyć listę wszystkich dostępnych aktualizacji.
3. Znaleźć żądaną aplikację i wybrać opcję **Instaluj**.  
> Rozpoczyna się aktualizacja.

## Powiązane informacje

- Aplikacje (Str. 564)
- Pobieranie aplikacji (Str. 565)
- Usuwanie aplikacji (Str. 566)
- Zarządzanie aktualizacjami systemu w Centrum pobierania (Str. 671)
- Samochodowe połączenie internetowe\* (Str. 601)

## Usuwanie aplikacji

Aplikacje można odinstalować, gdy samochód jest połączony z Internetem. Aplikacja, która jest używana, musi zostać zamknięta, aby proces odinstalowania mógł zostać dokończony.

1. Otworzyć aplikację **Usł. zdalnej aktualizacji** w widoku aplikacji.



2. Wybrać opcję **Aktualizacje aplikacji**, aby otworzyć listę wszystkich zainstalowanych aplikacji.
3. Odszukać daną aplikację i wybrać opcję **Odinstaluj**, aby rozpocząć odinstalowywanie aplikacji.  
> Po odinstalowaniu aplikacji znika ona z listy.

## Powiązane informacje

- Aplikacje (Str. 564)
- Pobieranie aplikacji (Str. 565)
- Aktualizowanie aplikacji (Str. 566)



- Zarządzanie aktualizacjami systemu w Centrum pobierania (Str. 671)
- Samochodowe połączenie internetowe\* (Str. 601)

## Radioodbiornik

Radioodbiornik umożliwia odbiór pasm radiowych FM oraz radia cyfrowego (DAB)\*. Gdy samochód jest połączony z Internetem, można także słuchać radia internetowego.

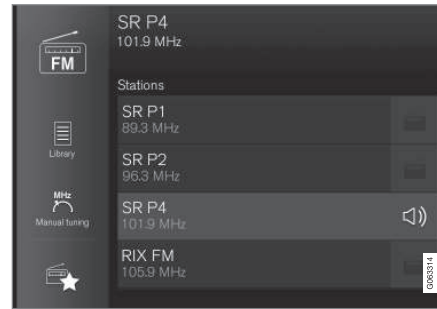

Radioodbiornik można obsługiwać za pomocą funkcji rozpoznawania poleceń głosowych, zestawu przycisków na kierownicy lub wyświetlacza centralnego.

## Powiązane informacje

- Włączanie radia (Str. 568)
- Zmiana zakresu fal radiowych i stacji radiowej (Str. 568)
- Zapisywanie kanałów radiowych w aplikacji Ulubione w radio (Str. 570)
- Ustawienia radioodbiornika (Str. 571)

- Radio cyfrowe\* (Str. 573)
- Radio RDS (Str. 572)
- Samochodowe połączenie internetowe\* (Str. 601)
- Sterowanie głosowe funkcjami radia i multimedialnych (Str. 162)
- Odtwarzacz multimedialny (Str. 574)

## Włączanie radia

Radio włącza się w widoku aplikacji na wyświetlaczu centralnym.

1. Otworzyć wybrane pasmo częstotliwości (np. **FM**) w widoku aplikacji.

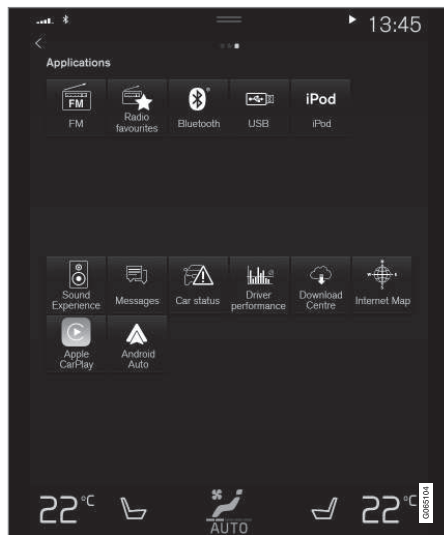

2. Wybrać stację radiową.

## Powiązane informacje

- Radioodbiornik (Str. 567)
- Wyszukiwanie stacji radiowych (Str. 569)
- Zmiana zakresu fal radiowych i stacji radiowej (Str. 568)
- Zapisywanie kanałów radiowych w aplikacji Ulubione w radio (Str. 570)
- Ustawienia radioodbiornika (Str. 571)
- Sterowanie głosowe funkcjami radia i multimedii (Str. 162)

## Zmiana zakresu fal radiowych i stacji radiowej

Zamieszczono tutaj instrukcje opisujące, w jaki sposób zmienić zakres fal radiowych, listę stacji w danym zakresie i stację radiową w obrębie wybranej listy.

### Zmiana zakresu fal radiowych

Przeciągnąć palcem po ekranie, aby wyświetlić widok aplikacji na wyświetlaczu centralnym i wybrać preferowany zakres fal radiowych (np. **FM**) albo otworzyć menu aplikacji na wyświetlaczu kierowcy za pomocą prawego zestawu przycisków na kierownicy i dokonać wyboru w ten sposób.

### Zmiana listy z pasmami częstotliwości

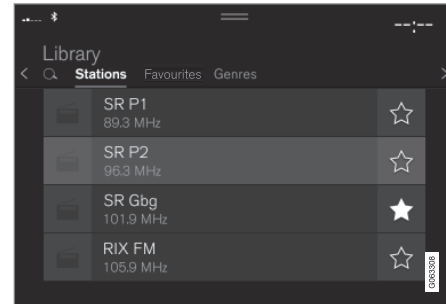

1. Nacisnąć opcję **Biblioteka**.

- Wybrać odtwarzanie z **Stacje, Ulubione, Gatunki** lub **Zespoły**<sup>2</sup>.
- Dotknąć palcem żądaną stację z listy.

**Ulubione** – odtwarza tylko wybrane ulubione kanały.

**Gatunki** – odtwarza tylko kanały nadające wybrany gatunek muzyki lub treści, np. muzyka pop lub klasyczna.

### Zmiana stacji w obrębie wybranej listy

- Nacisnąć **⏮** lub **⏭** pod wyświetlaczem centralnym lub na prawym zestawie przycisków na kierownicy.
  - > Podświetlenie przesuwa się w górę lub w dół o jedną pozycję w wybranej liście odtwarzania.

Stację radiową można także zmienić na wybranej liście na wyświetlaczu centralnym.

### Powiązane informacje

- Radioodbiornik (Str. 567)
- Wyszukiwanie stacji radiowych (Str. 569)
- Sterowanie głosowe funkcjami radia i multimedialnych (Str. 162)
- Zapisywanie kanałów radiowych w aplikacji Ulubione w radio (Str. 570)
- Ustawienia radioodbiornika (Str. 571)

- Manu aplikacji na wyświetlaczu kierowcy (Str. 111)

## Wyszukiwanie stacji radiowych

Radioodbiornik automatycznie zestawia listę stacji radiowych, których sygnał na danym obszarze jest najsilniejszy.

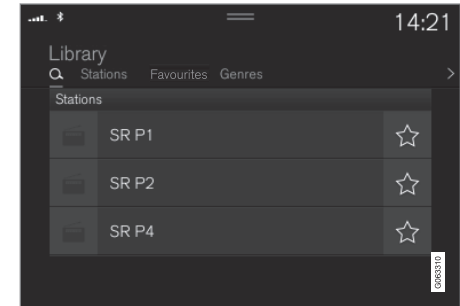

Parametry wyszukiwania zależą od wybranego pasma częstotliwości:

- FM — stacja, gatunek i częstotliwość.
  - DAB\* — grupa transmisyjna i stacje.
- Nacisnąć opcję **Biblioteka**.
  - Wcisnąć **🔍**.
    - > Widok wyszukiwania z otwartą klawiaturą.

<sup>2</sup> Tylko radio cyfrowe (DAB\*).

3. Wpisać wyszukiwane słowa.
- > Wyszukiwanie jest przeprowadzane na bieżąco po każdym wprowadzonym znaku, a rezultaty są prezentowane według kategorii.

### Strojenie ręczne

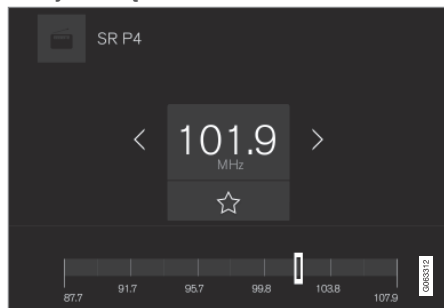

Funkcja ręcznego wyszukiwania umożliwia znalezienie i nastrojenie stacji, które nie znajdują się na sporządzonej automatycznie liście stacji o najsilniejszym sygnale na danym obszarze.

Po zmianie strojenia na ręczne, częstotliwość radiowa nie jest już zmieniana automatycznie, gdy sygnał jest słaby.

- Nacisnąć **Strojenie ręczne**, pociągnąć suwak lub nacisnąć **◀◀** lub **▶▶**. Długie naciśnięcie powoduje przeskoczenie do następnej dostępnej stacji w danym paśmie częstotliwości. Można też użyć prawego zestawu przycisków na kierownicy.

### Powiązane informacje

- Radioodbiornik (Str. 567)
- Włączanie radia (Str. 568)
- Zmiana zakresu fal radiowych i stacji radiowej (Str. 568)
- Sterowanie głosowe funkcjami radia i multimedii (Str. 162)
- Ustawienia radioodbiornika (Str. 571)

### Zapisywanie kanałów radiowych w aplikacji Ulubione w radio

Istnieje możliwość dodania kanału radiowego do aplikacji **Ulubione stacje radio** i do listy ulubionych stacji w danym paśmie radiowym (np. FM). Instrukcje dotyczące dodawania i usuwania kanałów radiowych zamieszczono poniżej.

### Ulubione w radio



Aplikacja Ulubione w radio pokazuje zapisane kanały radiowe ze wszystkich pasm częstotliwości.

1. Otworzyć aplikację **Ulubione stacje radio** w widoku aplikacji.
2. Dotknąć palcem żądaną stację w liście, aby rozpocząć odtwarzanie.

### Dodawanie i usuwanie ulubionych stacji radiowych

1. Dotknąć **☆**, aby dodać kanał radiowy do listy ulubionych pozycji w paśmie częstotliwości oraz aplikacji Ulubione w radio.
2. Dotknąć **Biblioteka**, wybrać **Edytuj** i dotknąć **☒**, aby usunąć kanał radiowy z listy ulubionych pozycji.

Po zapisaniu kanału radiowego z listy stacji, radio będzie automatycznie wyszukiwać najlepszą częstotliwość. Jednak gdy kanał radiowy został zapisany podczas ręcznego wyszukiwania stacji, radio nie będzie automatycznie przełączać częstotliwościowi na silniejszą.

Jeśli kanał radiowy zostanie usunięty z aplikacji Ulubione w radio, zostanie także usunięty z listy ulubionych pozycji w danym paśmie częstotliwości.

### Powiązane informacje

- Radiodbiornik (Str. 567)
- Włączanie radia (Str. 568)
- Wyszukiwanie stacji radiowych (Str. 569)
- Zmiana zakresu fal radiowych i stacji radiowej (Str. 568)
- Sterowanie głosowo funkcjami radia i multimedii (Str. 162)
- Ustawienia radiodbiornika (Str. 571)
- Manu aplikacji na wyświetlaczu kierowcy (Str. 111)

## Ustawienia radiodbiornika

Dostępnych jest szereg funkcji radia, które można włączyć lub wyłączyć.

### Anulowanie komunikatów drogowych

Nadawanie komunikatów drogowych itp. można tymczasowo przerwać poprzez dotknięcie  w prawym zestawie przycisków na kierownicy lub dotykając **Anuluj** na wyświetlaczu centralnym.

### Włączanie i wyłączanie funkcji radia

Przeciągnąć w dół widok górny i wybrać **Ustawienia** → **Media** oraz żądany zakres fal radiowych, aby wyświetlić dostępne funkcje.

### Radio FM

- **Pokaż radiotekst:** pokazuje informacje o treści audycji, wykonawcach itp.
- **Zamroź nazwę programu:** zaznaczyc, aby wstrzymać ciągle przewijanie nazwy serwisu programowego. Zamiast tego zatrzymuje ją po 20 sekundach.
- **Wybierz powiadomienia:**<sup>3</sup>
  - **Lokalne zakłócenia:** przerywa trwające odtwarzanie multimedii i przekazuje informacje o zakłóceniach w ruchu drogowym w pobliżu. Odtwarzanie wcześniejszego źródła multimedii zostaje wznowione po zakończeniu komunikatu. Funkcja **Lokalne**

**zakłócenia** jest geograficznie ograniczoną wersją funkcji **Komunikaty drogowe**. Funkcja **Komunikaty drogowe** musi być w tym czasie aktywna.

- **Wiadomości** : przerywa trwające odtwarzanie multimedii i włącza wiadomości. Odtwarzanie wcześniejszego źródła multimedii zostaje wznowione po zakończeniu nadawania wiadomości.
- **Alarm:** przerywa trwające odtwarzanie multimedii i przekazuje alarmy dotyczące poważnych wypadków i katastrof. Odtwarzanie wcześniejszego źródła multimedii zostaje wznowione po zakończeniu komunikatu.
- **Komunikaty drogowe:** przerywa trwające odtwarzanie multimedii i przekazuje informacje o zakłóceniach w ruchu drogowym. Odtwarzanie wcześniejszego źródła multimedii zostaje wznowione po zakończeniu komunikatu.

<sup>3</sup> Nie wszystkie stacje obsługują każdy typ komunikatu.

## ◀ DAB\* (radio cyfrowe)

- **Sortuj usługi:** sposób sortowania kanałów. Albo alfabetycznie albo według numeru serwisu.
- **Łącze DAB-DAB:** uruchamia funkcję tworzenia powiązania w obrębie DAB. W razie zaniku sygnału kanału radiowego automatycznie zostanie wyszukany inny kanał w innej grupie kanałów (grupy transmisyjnej).
- **Łącze DAB-FM:** uruchamia funkcję tworzenia powiązania między DAB a FM. W razie zaniku sygnału kanału radiowego automatycznie zostanie alternatywna częstotliwość FM.
- **Pokaż radiotekst:** zaznaczyć, aby wyświetlić radiotekst lub wybrane typy radiotekstu, np. wykonawców.
- **Pokaż pokaz slajdów:** wybór, czy na ekranie mają być pokazywane obrazy związane z poszczególnymi programami.
- **Wybierz powiadomienia:** służy do wyboru typów komunikatów, jakie mogą być odbierane w czasie odtwarzania DAB. Wybrane komunikaty spowodują przerwanie odtwarzania aktualnego źródła multimedialnego w celu odtworzenia komunikatu. Odtwarzanie wcześniejszego źródła multimedialnego zostaje wznowione po zakończeniu komunikatu.

- **Alarm:** przerywa trwające odtwarzanie multimedialnych i przekazuje alarmy dotyczące poważnych wypadków i katastrof. Odtwarzanie wcześniejszego źródła multimedialnego zostaje wznowione po zakończeniu komunikatu.
- **Ogłoszenia drogowe:** odbiera informacje o zakłóceniach ruchu drogowego.
- **Podgląd wiadomości:** odbiera aktualne wiadomości.
- **Powiadomienia dotyczące transportu:** odbiera informacje o transporcie publicznym, np. rozkładach pociągów i pociągów.
- **Ostrzeżenie/Usługi:** odbiera informacje o mniej znaczących niż alarmowe incydentach, np. wyłączeniu oświetlenia.

### Powiązane informacje

- Radioodbiornik (Str. 567)
- Radio cyfrowe\* (Str. 573)
- Symbole na pasku stanu wyświetlacza centralnego (Str. 134)

## Radio RDS

System RDS (Radio Data System) umożliwia radioodbiornikowi automatyczne przełączanie się na odbiór danej stacji z silniejszego nadajnika. RDS umożliwia także odbiór np. informacji drogowych oraz wyszukiwanie określonych profili programowych.

System RDS skupia nadające w paśmie FM stacje radiowe w sieć nadawczą. Pracujący w takiej sieci nadajnik wysyła wraz z sygnałem radiowym dodatkowe informacje, dzięki którym odbiornik obsługujący sygnały RDS może realizować następujące funkcje:

- Automatyczne przełączanie się na odbiór danej stacji z silniejszego nadajnika, w reakcji na pogarszające się parametry odbioru.
- Wyszukiwanie określonych kategorii programów, np. typów audycji lub serwisów drogowych.
- Odbiór informacji tekstowych o aktualnie nadawanej audycji.



### UWAGA

Niektóre stacje radiowe nie korzystają z systemu RDS lub wykorzystują tylko część jego funkcji.

Podczas nadawania wiadomości i komunikatów drogowych, radio może przełączać stacje radiowe, przerywając odtwarzanie z bieżącego

aktualnie w użyciu źródła dźwięku. Po zakończeniu transmisji danego programu następuje powrót do poprzedniego źródła dźwięku i pierwotnie ustawionej głośności. Aby powrócić wcześniej, naciśnąć  w prawym zestawie przycisków na kierownicy lub dotknąć **Anuluj** na wyświetlaczu centralnym.

### Powiązane informacje

- Radiodbiornik (Str. 567)
- Ustawienia radiodbiornika (Str. 571)

## Radio cyfrowe\*

Radio cyfrowe (DAB<sup>4</sup>) jest systemem radiofonii cyfrowej. Radio obsługuje systemy DAB, DAB+ i DMB<sup>5</sup>.



Radiodbiornik można obsługiwać za pomocą funkcji rozpoznawania poleceń głosowych, zestawu przycisków na kierownicy lub wyświetlacza centralnego.



Aplikację radia cyfrowego można uruchomić w menu aplikacji na wyświetlaczu centralnym.

Radio cyfrowe jest odtwarzane w taki sam sposób jak inne pasma fal radiowych, na przykład FM. Oprócz możliwości wyboru takich funkcji odtwarzania jak **Stacje**, **Ulubione** czy **Gatunki**, jest też możliwość skorzystania z podkanałów i funkcji **Zespoły**. Grupy transmisyjne to zespoły kanałów radiowych (grupy kanałów) transmitowane na jednej częstotliwości radiowej.

W przypadku gdy kanał radiowy przesyła swoje logo, zostaje ono pobrane i wyświetlone

obok nazwy stacji (czas pobierania może się zmieniać).

### Podkanał DAB

Usługi dodatkowe są zwykle określane jako podkanały. Mają one charakter tymczasowy i mogą zawierać np. tłumaczenia głównego programu na inne języki. Podkanały są oznaczone na liście kanałów symbolem strzałki.

### Powiązane informacje

- Powiązanie między radiem FM a radiem cyfrowym\* (Str. 574)
- Zmiana zakresu fal radiowych i stacji radiowej (Str. 568)
- Wyszukiwanie stacji radiowych (Str. 569)
- Zapisywanie kanałów radiowych w aplikacji Ulubione w radio (Str. 570)
- Sterowanie głosowe funkcjami radia i multimedialnych (Str. 162)
- Ustawienia radiodbiornika (Str. 571)

<sup>4</sup> Digital Audio Broadcasting

<sup>5</sup> Digital Multimedia Broadcasting

## Powiązanie między radiem FM a radiem cyfrowym\*

W sytuacji obniżającej się jakości bądź zaniku sygnału danej stacji radiowej, funkcja ta umożliwia przełączenie radiodbiornika cyfrowego (DAB) na odbiór tej samej stacji w innej grupie kanałów (grupie transmisyjnej), w której sygnał jest silniejszy, w obrębie pasma DAB i/lub pomiędzy DAB a FM.

### Połączenie DAB z DAB i DAB z FM

1. Nacisnąć **Ustawienia** w górnym widoku.
2. Nacisnąć przycisk **Media** → **DAB**.
3. Zaznaczyć/usunąć zaznaczenie w okienku przy pozycji **Łącze DAB-DAB** i/lub **Łącze DAB-FM**, aby włączyć lub wyłączyć odpowiednie funkcje.

### Powiązane informacje

- Radio cyfrowe\* (Str. 573)
- Radiodbiornik (Str. 567)
- Ustawienia radiodbiornika (Str. 571)

## Odtwarzacz multimedialny

Odtwarzacz multimedialny może odtwarzać dźwięk z zewnętrznych źródeł audio podłączonych przez port USB lub Bluetooth. Może także odtwarzać materiały wideo za pośrednictwem portu USB.

Gdy samochód jest połączony z Internetem, można także słuchać radia internetowego, audiobooków i serwisów muzycznych za pośrednictwem aplikacji.

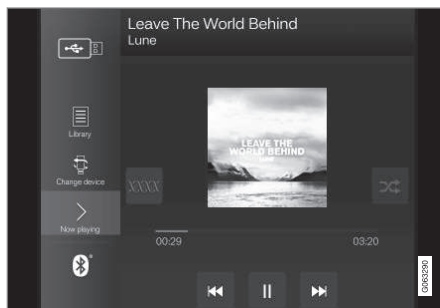

Odtwarzacz multimedialny obsługuje się za pomocą wyświetlacza centralnego, ale szeregiem funkcji można sterować za pomocą prawego zestawu przycisków na kierownicy lub za pomocą

poleceń głosowych.

Radio obsługuje się za pośrednictwem odtwarzacza multimedialnego i opisano je w oddzielnym rozdziale.

### Powiązane informacje

- Odtwarzanie multimediiów (Str. 575)
- Sterowanie i przełączanie multimediiów (Str. 576)
- Wyszukiwanie multimediiów (Str. 577)
- Aplikacje (Str. 564)
- Radiodbiornik (Str. 567)
- Wideo (Str. 579)
- Przesyłanie multimediiów przez Bluetooth® (Str. 580)
- Podłączanie multimediiów przez port USB (Str. 581)
- Samochodowe połączenie internetowe\* (Str. 601)



## Odtwarzanie multimedialnych

Odtwarzacz multimedialny jest sterowany z centralnego wyświetlacza. Szeregiem funkcji można sterować za pomocą prawego zesłania przycisków na kierownicy lub za pomocą poleceń głosowych.

Odtwarzacz multimedialny obsługuje także radio, co opisano w oddzielnym rozdziale.

## Włączanie źródła multimedialnych

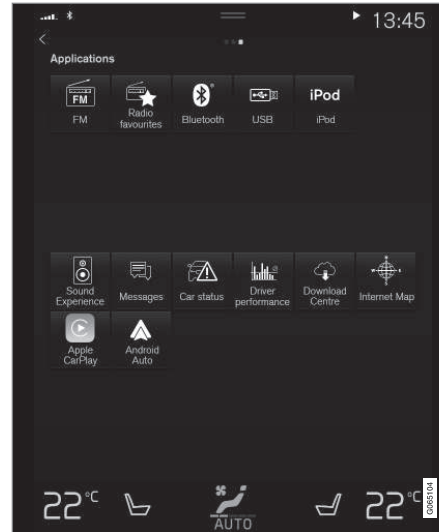

Widok aplikacji. (Ilustracja ma charakter ogólny, podstawowe aplikacje zależą od rynku i modelu.)

### Pamięć przenośna USB

1. Podłączyć pamięć przenośną USB.
2. Otworzyć aplikację **USB** w widoku aplikacji.
3. Wybrać, co ma być odtwarzane.
  - > Rozpocznie się odtwarzanie.

## Odtwarzanie MP3 i iPod®

### **i** UWAGA

W celu rozpoczęcia odtwarzania z iPod należy użyć aplikacji iPod (nie USB).

W przypadku użycia odtwarzacza iPod jako źródła dźwięku, samochodowy system audio-multimedialny przyjmie strukturę menu podobną do menu odtwarzacza iPod.

1. Podłączyć źródło multimedialnych.
2. Włączyć odtwarzanie w podłączonym źródle multimedialnych.
3. Otworzyć aplikację (**iPod, USB**) w widoku aplikacji.
  - > Rozpocznie się odtwarzanie.

### Urządzenie podłączone przez Bluetooth

1. Aktywować Bluetooth w źródle multimedialnych.
2. Podłączyć źródło multimedialnych.
3. Włączyć odtwarzanie w podłączonym źródle multimedialnych.
4. Otworzyć aplikację **Bluetooth** w widoku aplikacji.
  - > Rozpocznie się odtwarzanie.



#### ◀ Odtwarzanie multimediiów przez połączenie internetowe

Aby odtwarzać multimedia w aplikacjach połączonych z Internetem:

1. Podłączyć samochód do Internetu.
2. Otworzyć żadaną aplikację z widoku aplikacji.
  - > Rozpocznie się odtwarzanie.

Sposób pobierania aplikacji opisano w oddzielnym rozdziale.

#### Wideo

1. Podłączyć źródło multimediiów.
2. Otworzyć aplikację **USB** w widoku aplikacji.
3. Naciśnąć tytuł pozycji, która ma zostać odtworzona.
  - > Rozpocznie się odtwarzanie.

#### Apple CarPlay

CarPlay opisano w oddzielnym rozdziale.

#### Android Auto

Android Auto opisano w oddzielnym rozdziale.

#### Powiązane informacje

- Obsługa menu aplikacji na wyświetlaczu kierowcy (Str. 112)
- Radiodbiornik (Str. 567)
- Sterowanie i przełączanie multimediiów (Str. 576)

- Podłączanie urządzenia przez port USB (Str. 581)
- Podłączanie urządzenia przez Bluetooth® (Str. 580)
- Pobieranie aplikacji (Str. 565)
- Samochodowe połączenie internetowe\* (Str. 601)
- Wideo (Str. 579)
- Apple® CarPlay®\* (Str. 583)
- Android Auto\* (Str. 588)
- Sterowanie głosowe funkcjami radia i multimediiów (Str. 162)
- Kompatybilne formaty multimediiów (Str. 582)

## Sterowanie i przełączanie multimediiów

Odtwarzaniem multimediiów można sterować za pomocą poleceń głosowych, zestawu przycisków na kierownicy lub wyświetlacza centralnego.



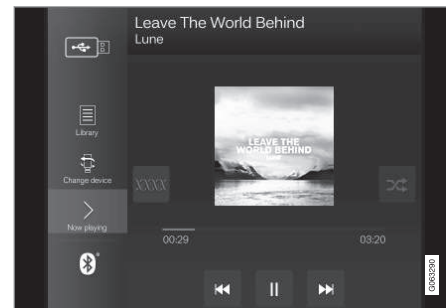

Odtwarzacz multimedialny można obsługiwać za pomocą funkcji rozpoznawania poleceń głosowych, zestawu przycisków na kierownicy lub wyświetlacza centralnego.





Głośność – obracać pokrętkę pod wyświetlaczem centralnym lub nacisnąć ▲ ▼ w prawym zestawie przycisków na kierownicy, aby zwiększyć lub zmniejszyć głośność.

Odtwarzanie/pauza – nacisnąć obraz związany z odtwarzanym utworem, fizyczny przy-

cisk pod wyświetlaczem centralnym lub  w prawym zestawie przycisków na kierownicy.

Zmiana utworu — dotknąćżądanego utworu na wyświetlaczu centralnym, nacisnąć  lub  pod wyświetlaczem centralnym lub na prawym zestawie przycisków na kierownicy.

Szybkie przewijanie/przesunięcie w czasie — dotknąć osi czasu na wyświetlaczu centralnym i przeciągnąć w bok lub nacisnąć i przytrzymać przycisk  albo  pod wyświetlaczem centralnym lub na prawym zestawie przycisków na kierownicy.

Zmiana multimediiów — wybrać spośród poprzednich źródeł w aplikacji, w widoku aplikacji, nacisnąćżądaną aplikację w widoku aplikacji lub wybrać za pomocą prawego zestawu przycisków na kierownicy, korzystając z menu aplikacji .



**Biblioteka** — nacisnąć przycisk, aby odtwarzać nagrania z biblioteki.

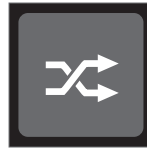

**Odtwarzanie los.** — nacisnąć przycisk, aby odtwarzać w kolejności losowej.



**Podobne** — nacisnąć przycisk, aby wykorzystać usługę Gracenote do wyszukania podobnej muzyki na urządzeniu USB i utworzyć na tej podstawie listę odtwarzania. Lista odtwarzania może zawierać maksymalnie 50 utworów.

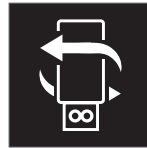

**Zmień urządzenie** — nacisnąć przycisk, aby przełączyć urządzenie USB, jeśli podłączonych jest więcej urządzeń tego rodzaju.

### Powiązane informacje

- Odtwarzacz multimedialny (Str. 574)
- Wyszukiwanie multimediiów (Str. 577)
- Ustawienia audio (Str. 562)
- Aplikacje (Str. 564)
- Gracenote® (Str. 578)
- Sterowanie głosowe funkcjami radia i multimediiów (Str. 162)

## Wyszukiwanie multimediiów

Istnieje możliwość wyszukiwania wykonawców, kompozytorów, utworów (tytułów), albumów, filmów, audiobooków, list odtwarzania oraz — w samochodzie połączonym z Internetem — podcastów (multimediiów cyfrowych nadawanych przez Internet).

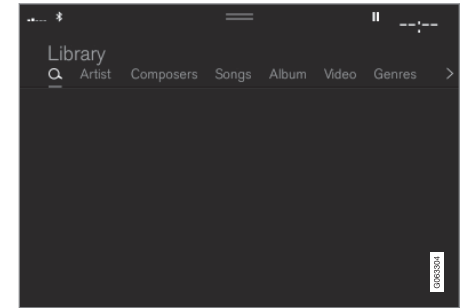

1. Wcisnąć .
  - > Widok wyszukiwania z otwartą klawiaturą.
2. Wpisać wyszukiwane słowa.
3. Nacisnąć opcję **Szukaj**.
  - > Zostają wyszukane podłączone urządzenia, a rezultaty są wyświetlane według kategorii.

Przeciągnąć palcem w poprzek ekranu, aby wyświetlić każdą z kategorii oddzielnie.

## ◀ Powiązane informacje

- Odtwarzacz multimedialny (Str. 574)
- Samochodowe połączenie internetowe\* (Str. 601)
- Odtwarzanie multimediiów (Str. 575)
- Ręczne wprowadzanie znaków, liter i słów na wyświetlaczu centralnym (Str. 140)

## Gracenote®

Usługa Gracenote pozwala zidentyfikować wykonawcę, tytuł albumu, tytuły utworów i powiązaną grafikę, które są wyświetlane podczas odtwarzania.

Gracenote MusicID® to standard rozpoznawania muzyki. Informacje o muzyce mogą być prezentowane dzięki identyfikacji i analizie metadanych zapisanych w plikach muzycznych. Czasami metadane pochodzące z różnych źródeł mogą być niezgodne lub nieprawidłowe.

Gracenote obsługuje fonetyczne przetwarzanie nazw wykonawców, tytułów albumów i gatunków, dzięki czemu do odtwarzania muzyki można wykorzystywać sterowanie głosowe.

1. Nacisnąć **Ustawienia** w górnym widoku.
  2. Nacisnąć przycisk **Media** → **Gracenote**®.
  3. Wybrać ustawienia dla danych Gracenote:
- **Wyszukiwanie online w serwisie Gracenote**® – przeszukuje internetową bazę danych Gracenote pod kątem odtwarzanego materiału multimedialnego.
  - **Zbiorowe wyniki Gracenote**® – wybrać, jak mają być prezentowane dane Gracenote w przypadku uzyskania wielu wyników wyszukiwania.

1 – zostają wykorzystane oryginalne dane pliku.

2 – zostają wykorzystane dane Gracenote.

3 — można wybrać Gracenote lub dane oryginalne.

- **Żadne** – nie zostają pokazane żadne wyniki.

## Aktualizacja Gracenote

Zawartość bazy danych Gracenote jest ciągle aktualizowana. Aby skorzystać z ulepszeń, należy pobrać najnowszą aktualizację.

Informacje i pobieranie, patrz [volvocars.com/support](http://volvocars.com/support).

## Powiązane informacje

- Odtwarzanie multimediiów (Str. 575)
- Umowa licencyjna systemu audio-multimedialnego (Str. 612)
- Sterowanie głosowe funkcjami radia i multimediiów (Str. 162)

## Wideo

Za pomocą odtwarzacza multimedialnego można odtwarzać materiały wideo zapisane na podłączonych urządzeniach USB.

Gdy samochód zacznie jechać, obraz nie jest widoczny, ale odtwarzana jest ścieżka dźwiękowa. Obraz pojawi się ponownie, gdy samochód zatrzyma się.

Informacje na temat kompatybilnych formatów multimedialnych można znaleźć w oddzielnym rozdziale.

### Powiązane informacje

- Odtwarzanie filmów (Str. 579)
- Odtwarzanie materiałów DivX® (Str. 579)
- Ustawienia wideo (Str. 580)
- Kompatybilne formaty multimedialnych (Str. 582)

## Odtwarzanie filmów

Filmy odtwarza się za pomocą aplikacji **USB** w widoku aplikacji.

1. Podłączyć źródło multimedialnych (urządzenie USB).
2. Otworzyć aplikację **USB** w widoku aplikacji.
3. Nacisnąć tytuł, który ma zostać odtworzony.  
> Rozpocznie się odtwarzanie.

Wyszukanie plików wideo może sprawiać problemy, jeśli w urządzeniu USB zapisana jest również muzyka i ścieżki audio. W takim przypadku pliki te można znaleźć przechodząc do sekcji **Biblioteka** i wybierając zakładkę filmów.

### Powiązane informacje

- Wideo (Str. 579)
- Odtwarzanie materiałów DivX® (Str. 579)
- Ustawienia wideo (Str. 580)
- Kompatybilne formaty multimedialnych (Str. 582)

## Odtwarzanie materiałów DivX®

Niniejsze urządzenie DivX Certified® należy zarejestrować, aby można było odtwarzać zakupione w serwisie DivX Video-on-Demand (VOD) filmy.

1. Nacisnąć **Ustawienia** w górnym widoku.
2. Nacisnąć **Wideo → DivX® VOD** i pobrać kod rejestracyjny.
3. Przejść na stronę vod.divx.com, aby uzyskać więcej informacji i dokończyć rejestrację.

### Powiązane informacje

- Wideo (Str. 579)
- Odtwarzanie filmów (Str. 579)
- Ustawienia wideo (Str. 580)
- Kompatybilne formaty multimedialnych (Str. 582)

## Ustawienia wideo

Istnieje możliwość zmiany niektórych ustawień języka na potrzeby odtwarzania plików wideo.

Gdy odtwarzacz wideo jest w trybie pełnoekranowym albo po otwarciu widoku górnego i naciśnięciu opcji **Ustawienia** → **Media** → **Wideo**, można zmieniać następujące ustawienia: **Język audio** i **Język napisów**.

## Powiązane informacje

- Wideo (Str. 579)

## Przesyłanie multimediów przez Bluetooth®

Odtwarzacz multimedialny w samochodzie jest wyposażony w funkcję Bluetooth i może bezprzewodowo odtwarzać pliki audio transmitowane przez urządzenia zewnętrzne posiadające technologię Bluetooth, takie jak telefony komórkowe i tablety.

Aby odtwarzacz multimedialny mógł odtwarzać pliki audio z urządzenia zewnętrznego bezprzewodowo, urządzenie to musi najpierw zostać podłączone do samochodu przez Bluetooth.

## Powiązane informacje

- Podłączanie urządzenia przez Bluetooth® (Str. 580)
- Podłączanie telefonu do samochodu przez Bluetooth po raz pierwszy (Str. 592)
- Odtwarzanie multimediów (Str. 575)
- Kompatybilne formaty multimediów (Str. 582)

## Podłączanie urządzenia przez Bluetooth®

W celu bezprzewodowego odtwarzania multimediów i zapewnienie systemowi samochodu połączenia z Internetem, gdy jest ono możliwe, można podłączyć do samochodu urządzenie Bluetooth®.

Wiele telefonów dostępnych na rynku jest obecnie wyposażonych w technologię bezprzewodową Bluetooth®, ale nie wszystkie z nich są w pełni kompatybilne z samochodem.

Informacje o kompatybilności, patrz [volvocars.com/support](http://volvocars.com/support).

Procedura podłączania urządzenia multimedialnego jest taka sama jak w przypadku łączenia telefonu z samochodem za pośrednictwem Bluetooth®.

## Powiązane informacje

- Przesyłanie multimediów przez Bluetooth® (Str. 580)
- Podłączanie telefonu do samochodu przez Bluetooth po raz pierwszy (Str. 592)
- Odtwarzanie multimediów (Str. 575)

## Podłączanie multimediiów przez port USB

Do systemu audio można za pośrednictwem portu USB samochodu podłączyć zewnętrzne źródło audio, np. iPod® lub odtwarzacz MP3.

Urządzenia wyposażone w akumulator są ładowane po podłączeniu do gniazda USB, gdy wyłącznik zapłonu znajduje się w położeniu I lub II albo silnik pracuje.

Zawartość zewnętrznego źródła można załadować szybciej, jeśli składają się na nią tylko kompatybilne formaty plików. Za pośrednictwem portu USB można także odtwarzać pliki wideo.

Niektóre odtwarzacze MP3 korzystają z własnego systemu zapisu plików, których system samochodu nie obsługuje.

### Powiązane informacje

- Podłączanie urządzenia przez port USB (Str. 581)
- Odtwarzanie multimediiów (Str. 575)
- Wideo (Str. 579)
- Położenia wyłącznika zapłonu (Str. 494)
- Dane techniczne urządzeń USB (Str. 582)
- Apple® CarPlay®\* (Str. 583)
- Android Auto\* (Str. 588)

## Podłączanie urządzenia przez port USB

Do systemu audio można za pośrednictwem jednego z portów USB samochodu podłączyć zewnętrzne źródło audio, np. iPod® lub odtwarzacz MP3.

Telefon musi być podłączony do portu USB z białą ramką (jeżeli na wyposażeniu znajdują się dwa porty USB) w przypadku używania aplikacji Apple CarPlay\* oraz Android Auto\*.

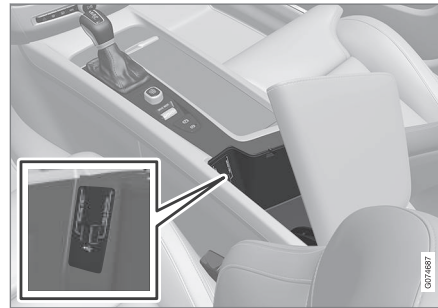

Wejścia USB (typu A) w konsoli między fotelami. Pozwolić, aby przewód leżał pochylony do przodu, gdyż w przeciwnym razie może zostać przytrzaśnięty podczas zamykania pokrywy.

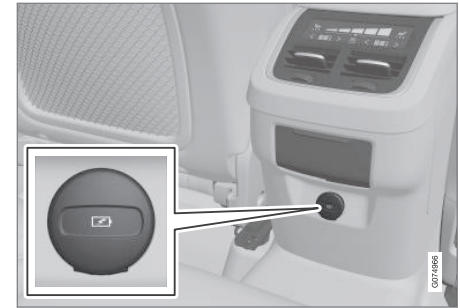

Wejścia USB (typu C) z tyłu konsoli między fotelami, służące do ładowania na przykład telefonów i tabletek<sup>6</sup>.

### Powiązane informacje

- Odtwarzanie multimediiów (Str. 575)
- Podłączanie multimediiów przez port USB (Str. 581)
- Odtwarzacz multimedialny (Str. 574)
- Dane techniczne urządzeń USB (Str. 582)
- Dane techniczne urządzeń USB (Str. 582)
- Apple® CarPlay®\* (Str. 583)
- Android Auto\* (Str. 588)

<sup>6</sup> Za pośrednictwem tego wejścia nie można odtwarzać multimediiów przez system audio lub multimedialny samochodu.

## Dane techniczne urządzeń USB

Aby możliwe było odczytanie zawartości urządzeń USB, musi być spełniona poniższa specyfikacja.

Struktura folderów na wyświetlaczu centralnym nie jest wyświetlana w czasie odtwarzania.

	Maksymalna liczba
Pliki	15 000
Foldery	1 000
Poziomy folderów	8
Listy odtwarzania	100
Pozycje na liście odtwarzania	1 000
Podfoldery	Bez ograniczeń

## Dane techniczne złącza USB A

- Gniazdo typu A
- Wersja 2.0
- Napięcie zasilania 5 V
- Maks. prąd zasilania 2,1 A

## Dane techniczne złącza USB C

- Gniazdo typu C
- Wersja 3.1

- Napięcie zasilania 5 V
- Maks. prąd zasilania 3,0 A

## Powiązane informacje

- Podłączanie multimediiów przez port USB (Str. 581)

## Kompatybilne formaty multimediiów

Aby możliwe było odtwarzanie multimediiów, wymagane są następujące formaty plików.

### Pliki audio

Format	Rozszerzenie nazwy pliku	Kodek
MP3	.mp3	MPEG1 Layer III, MPEG2 Layer III, MP3 Pro (kompatybilny z mp3), MP3 HD (kompatybilny z mp3)
AAC	.m4a, .m4b, .aac	AAC LC (MPEG-4 part III Audio), HE-AAC (aacPlus v1/v2)
WMA	.wma	WMA8/9, WMA9/10 Pro
WAV	.wav	LPCM
FLAC	.flac	FLAC



**Pliki wideo**

Format	Rozszerzenie nazwy pliku
MP4	.mp4, .m4v
MPEG-PS	.mpg, .mp2, .mpeg, .m1v
AVI	.avi
AVI (DivX)	.avi, .divx
ASF	.asf, .wmv

**Napisy**

Format	Rozszerzenie nazwy pliku
SubViewer	.sub
SubRip	.srt
SSA	.ssa

**DivX®**

Homologowane urządzenia DivX zostały przetestowane pod kątem wysokiej jakości odtwarzania wideo formatu DivX (.divx, .avi). Widząc logo DivX, można mieć pewność swobodnego odtwarzania filmów DivX.

Profil	DivX Home Theater
Kodek wideo	DivX, MPEG-4
Rozdzielczość	720x576

Szybkość przesyłania danych	4,8Mbps
Liczba klatek na sekundę	30 fps
Rozszerzenie nazwy pliku	.divx, .avi
Maksymalny rozmiar pliku	4 GB
Kodek audio	MP3, AC3
Napisy	XSUB
Funkcje specjalne	Wybór napisów, wybór ścieżki audio, wznawianie odtwarzania
Informacje	Spełnia wszystkie wymagania profilu DivX Home Theater. Na stronie divx.com można znaleźć więcej informacji oraz oprogramowanie narzędziowe do konwertowania plików na format wideo DivX Home Theater.

**Powiązane informacje**

- Odtwarzacz multimedialny (Str. 574)
- Wideo (Str. 579)
- Odtwarzanie materiałów DivX® (Str. 579)

**Apple® CarPlay®\***

CarPlay<sup>7</sup> umożliwia słuchanie muzyki, nawiązywanie połączeń telefonicznych, uzyskiwanie wskazówek dojazdu, wysyłanie/odbieranie wiadomości oraz korzystanie z usługi Siri bez rozpraszania uwagi kierowcy.



CarPlay współpracuje z wybranymi urządzeniami iOS. Jeśli samochód nie obsługuje jeszcze CarPlay, istnieje możliwość zainstalowania tej funkcji w serwisie. Aby zainstalować CarPlay, należy

skontaktować się z dealerem Volvo.



Informacje o obsługiwanych aplikacjach i kompatybilnych urządzeniach iOS można znaleźć na stronie internetowej firmy Apple: [www.apple.com/ios/carplay/](http://www.apple.com/ios/carplay/). Korzystanie z aplikacji, które nie są kompatybilne z CarPlay, może czasami powodować zerwanie połączenia między urządzeniem a samochodem. Należy pamiętać, że firma Volvo nie odpowiada za zawartość aplikacji CarPlay.

W przypadku korzystania z nawigacji na mapie za pośrednictwem CarPlay, wskazówki nie są podawane na wyświetlaczu kierowcy ani na wyświetlaczu przeziernym, lecz tylko na wyświetlaczu centralnym.

W przypadku uruchomienia nawigacji za pośrednictwem Apple CarPlay, trwająca nawi-



- ◀ gacja „krok po kroku” w systemie samochodu zostanie wyłączona.

Aplikacjami CarPlay można sterować za pośrednictwem wyświetlacza centralnego, urządzenia iOS lub prawego zestawu przycisków na kierownicy (dotyczy niektórych funkcji). Aplikacjami można także sterować głosowo za pomocą Siri. Długie naciśnięcie przycisku  na kierownicy włącza sterowanie głosowe za pomocą Siri, a krótkie naciśnięcie włącza własne sterowanie głosowe samochodu. Jeśli funkcja Siri wyłączy się za wcześnie, naciśnięcie i przytrzymanie przycisku  na kierownicy..

**Korzystając z Apple Car Play potwierdzasz co następuje: Apple CarPlay jest usługą świadczoną przez Apple Inc. według jej warunków i zastrzeżeń. Firma Volvo Cars nie jest odpowiedzialna za Apple CarPlay oraz jej funkcje lub zastosowania. Przy korzystaniu z Apple CarPlay, niektóre informacje z pojazdu (włącznie z jego lokalizacją) będą przekazywane do Twojego telefonu iPhone. W związku z tym, to użytkownik jest w pełni odpowiedzialny za korzystanie z Apple CarPlay przez siebie oraz inne osoby.**

### Powiązane informacje

- Korzystanie z Apple® CarPlay®\* (Str. 584)
- Ustawienia Apple® CarPlay®\* (Str. 586)
- Rozpoznawanie poleceń głosowych (Str. 158)
- Resetowanie ustawień na wyświetlaczu centralnym (Str. 146)

### Korzystanie z Apple® CarPlay®\*

Aby można było korzystać z CarPlay<sup>9</sup>, w urządzeniu iOS musi być aktywna funkcja sterowania głosowego Siri. Urządzenie musi także mieć połączenie z Internetem za pośrednictwem Wi-Fi lub sieci komórkowej, aby mogły działać wszystkie funkcje.

### Podłączanie urządzenia iOS i uruchamianie CarPlay

#### UWAGA

CarPlay można używać tylko wtedy, gdy wyłączona jest funkcja Bluetooth. Dlatego telefon lub odtwarzacz multimedialny podłączony do samochodu przez Bluetooth nie będzie dostępny, gdy aktywna jest funkcja CarPlay. Aby aplikacje samochodu mogły połączyć się z Internetem, trzeba użyć alternatywnego źródła połączenia internetowego. Użyć Wi-Fi lub wbudowanego modemu samochodu\*.

<sup>7</sup> Dostępność może zależeć od rynku.

<sup>8</sup> Apple i CarPlay są zastrzeżonymi znakami towarowymi firmy Apple Inc.

<sup>9</sup> Dostępność może zależeć od rynku.

Aby uruchomić CarPlay z urządzenia iOS, które nie było wcześniej podłączone:

1. Podłączyć urządzenie iOS obsługujące CarPlay do portu USB. Jeśli są dwa porty USB, trzeba użyć portu z białą ramką.
2. Zapożyczyć się z warunkami, a następnie nacisnąć **Akceptuj**, aby uzyskać połączenie.
  - > Zostaje otwarty widok składowy CarPlay i pojawiają się kompatybilne aplikacje.
3. Nacisnąć żądaną aplikację.
  - > Aplikacja zostaje uruchomiona.

### Uruchamianie CarPlay

Aby uruchomić CarPlay z urządzenia iOS, które było wcześniej podłączone:

1. Podłączyć urządzenie iOS do portu USB. Jeśli są dwa porty USB, trzeba użyć portu z białą ramką.
  - > **Jeśli wybrane jest automatyczne uruchomienie** – zostanie wyświetlona nazwa urządzenia. Widok składowy CarPlay otwiera się automatycznie, jeżeli w momencie podłączania urządzenia iOS wyświetlony jest widok strony głównej.

2. Jeśli widok składowy CarPlay nie otworzy się automatycznie, należy nacisnąć nazwę urządzenia. Zostaje otwarty widok składowy CarPlay i pojawiają się kompatybilne aplikacje.
3. Jeśli w tym samym widoku składowym aktywna jest jakaś aplikacja, nacisnąć **Apple CarPlay** w widoku aplikacji.
  - > Zostaje otwarty widok składowy CarPlay i pojawiają się kompatybilne aplikacje.
4. Nacisnąć żądaną aplikację.
  - > Aplikacja zostaje uruchomiona.

CarPlay działa w tle, jeśli w tym samym widoku składowym zostanie uruchomiona inna aplikacja albo jest już aktywna w momencie podłączenia. Aby ponownie wyświetlić CarPlay w widoku składowym – nacisnąć ikonę CarPlay w widoku aplikacji.

### Przełączanie połączenia między CarPlay a urządzeniem iPod

#### Z CarPlay na urządzenie iPod

1. Nacisnąć **Ustawienia** w górnym widoku.
2. Przejść do opcji **Komunikacja** → **Apple CarPlay**.

3. Zlikwidować zaznaczenie w kratce przy urządzeniu iOS, które nie ma już automatycznie uruchamiać aplikacji CarPlay w momencie podłączenia przewodu USB.
4. Odłączyć i podłączyć urządzenie iOS do gniazda USB.
5. Otworzyć aplikację **iPod** w widoku aplikacji.

### Z iPod na urządzenie CarPlay

1. Nacisnąć **Apple CarPlay** w widoku aplikacji.
2. Przeczytać informację w wyskakującym oknie, a następnie nacisnąć **OK**.
3. Odłączyć i podłączyć urządzenie iOS do gniazda USB.
  - > Zostaje otwarty widok składowy Apple CarPlay i pojawiają się kompatybilne aplikacje<sup>10</sup>.

### Powiązane informacje

- Podłączanie urządzenia przez port USB (Str. 581)
- Apple® CarPlay®\* (Str. 583)
- Ustawienia Apple® CarPlay®\* (Str. 586)
- Podłączanie samochodu do Internetu przy użyciu telefonu (Wi-Fi) (Str. 603)

<sup>10</sup> Apple, CarPlay, iPhone i iPod są zastrzeżonymi znakami towarowymi firmy Apple Inc.

- Podłączanie samochodu do Internetu przy użyciu modemu samochodu (karty SIM) (Str. 604)
- Rozpoznawanie poleceń głosowych (Str. 158)

### Ustawienia Apple® CarPlay®\*

Ustawienia dla urządzenia iOS podłączonego przez CarPlay<sup>11, 12</sup>.

#### Automatyczne uruchomienie

1. Nacisnąć **Ustawienia** w górnym widoku.
2. Przejść do opcji **Komunikacja** → **Apple CarPlay** i wybrać ustawienie:
  - Zaznaczyć kratkę – aplikacja CarPlay będzie uruchamiana automatycznie po podłączeniu przewodu USB.
  - Zlikwidować zaznaczenie kratki – aplikacja CarPlay nie będzie uruchamiana automatycznie po podłączeniu przewodu USB.

Jeśli z samochodu korzysta wiele osób, na przykład gdy wchodzi on w skład firmowej floty pojazdów, warto odnotować, że na liście jednocześnie może być zapisanych maksymalnie 20 urządzeń iOS. Gdy lista jest pełna i zostanie podłączone nowe urządzenie, najstarsze urządzenie zostanie usunięte.

Aby usunąć listę, trzeba wyzerować ustawienia na wyświetlaczu centralnym (przywrócenie ustawień fabrycznych).

#### Głośność systemowa

1. Nacisnąć **Ustawienia** w górnym widoku.

2. Nacisnąć **Dźwięk** → **Głośność systemu** i dokonać ustawień następujących opcji:

- **Sterowanie głosowe**
- **Nawigacja**
- **Dzwonek telefonu**

#### Powiązane informacje

- Apple® CarPlay®\* (Str. 583)
- Korzystanie z Apple® CarPlay®\* (Str. 584)
- Resetowanie ustawień na wyświetlaczu centralnym (Str. 146)

<sup>11</sup> Apple i CarPlay są zastrzeżonymi znakami towarowymi firmy Apple Inc.

<sup>12</sup> Dostępność może zależeć od rynku.

## Wskazówki dotyczące korzystania z Apple® CarPlay®\*

Oto kilka przydatnych wskazówek dotyczących korzystania z CarPlay<sup>13</sup>.

- Należy uaktualnić urządzenie iOS do najnowszej wersji systemu operacyjnego iOS i upewnić się, że aplikacje zostały zaktualizowane.
- W razie problemu z CarPlay odłączyć urządzenie iOS od portu USB i podłączyć ponownie. Jeśli to nie pomoże, należy spróbować zamknąć niedziałającą aplikację w urządzeniu, a następnie uruchomić ją ponownie, albo spróbować zamknąć wszystkie aplikacje i uruchomić urządzenie ponownie.
- Jeśli po uruchomieniu CarPlay aplikacje nie pojawiają się (czarny ekran), spróbować zminimalizować widok składowy CarPlay, a następnie otworzyć go w trybie powiększonym.
- Korzystanie z aplikacji, które nie są kompatybilne z CarPlay, może czasami powodować zerwanie połączenia między urządzeniem iOS a samochodem. Informacje o obsługiwanych aplikacjach i kompatybilnych modelach urządzeń są dostępne na stronie internetowej firmy Apple. Aby uzyskać informacje o aplikacjach kompa-

tybilnych z CarPlay na danym rynku, można też wyszukać tekst „CarPlay” w serwisie App Store.

- Korzystając z Siri, można pisać/dyktować i odczytywać wiadomości. Odczytywanie i dyktowanie wiadomości odbywa się w języku wybranych w ustawieniach Siri. Podczas pisania/dyktowania wiadomości tekst nie jest pokazywany na wyświetlaczu centralnym, lecz na ekranie urządzenia iOS. Używając Siri należy pamiętać, że wykorzystywane są mikrofony telefonu, w związku z czym jakość rozpoznawania mowy zależy od jego pozycji.
- Jeżeli urządzenie jest połączone z samochodem za pośrednictwem Bluetooth, połączenie to zostanie przerwane w przypadku korzystania z CarPlay. Połączenie internetowe w samochodzie można przywrócić, udostępniając Internet za pośrednictwem hotspota Wi-Fi w urządzeniu.
- Niektóre z funkcji CarPlay (takie jak połączenia i wiadomości głosowe) powodują, że korzystanie z własnych funkcji samochodu zostaje przerwane i zamiast tego zostaje automatycznie wyświetlony CarPlay. Jeżeli takie zachowanie nie jest pożądane, należy wyłączyć wyświetlanie równoważnej funkcji w CarPlay w ustawieniach powiadomień w telefonie.

- CarPlay jest kompatybilny tylko z telefonem iPhone<sup>14</sup>.



### UWAGA

Dostępność i funkcje mogą być różne zależnie od rynku.

### Powiązane informacje

- Apple® CarPlay®\* (Str. 583)
- Podłączanie samochodu do Internetu przy użyciu telefonu (Wi-Fi) (Str. 603)

<sup>13</sup> Dostępność może zależeć od rynku.

<sup>14</sup> Apple, CarPlay i iPhone są zastrzeżonymi znakami towarowymi firmy Apple Inc.

## Android Auto\*

Aplikacja Android Auto<sup>15</sup> umożliwia słuchanie muzyki, nawiązywanie połączeń telefonicznych, uzyskiwanie wskazówek dojazdu oraz korzystanie z aplikacji dostosowanych do samochodu za pomocą urządzenia z systemem Android. Aplikacja Android Auto współpracuje z wybranymi urządzeniami z systemem Android.

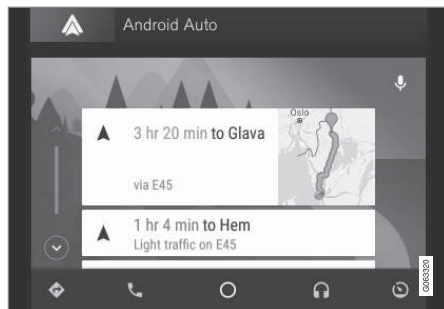

Informacje o obsługiwanych aplikacjach i kompatybilnych urządzeniach Android można znaleźć na stronie internetowej: [www.android.com/auto/](http://www.android.com/auto/). Aplikacje firm trzecich można znaleźć w serwisie Google Play. Należy pamiętać, że firma Volvo nie odpowiada za zawartość aplikacji Android Auto.

Funkcję Android Auto uruchamia się z widoku aplikacji. Po uruchomieniu Android Auto, aplikacja będzie włączana automatycznie każdorazowo po podłączeniu danego urządzenia. Automatyczne uruchomienie można wyłączyć w ustawieniach.

### **i UWAGA**

Gdy urządzenie jest podłączone do Android Auto, możliwa jest transmisja strumieniowa za pośrednictwem Bluetooth do innego odtwarzacza multimedialnego. Funkcja Bluetooth jest aktywna podczas korzystania z Android Auto.

W przypadku korzystania z nawigacji na mapie za pośrednictwem Android Auto, wskazówki nie są podawane na wyświetlaczu kierowcy ani na wyświetlaczu przeziernym, lecz tylko na wyświetlaczu centralnym.

Aplikacją Android Auto można sterować z poziomu wyświetlacza centralnego przy użyciu prawego zestawu przycisków na kierownicy lub głosowo. Naciśnięcie i przytrzymanie przycisku  na kierownicy włącza funkcję Asystenta Google, a krótkie naciśnięcie wyłącza ją.

**Korzystając z Android Auto, użytkownik uznaje następujące warunki: Android Auto**

**jest usługą świadczoną przez Google Inc., zgodnie z jej warunkami Volvo Cars nie ponosi odpowiedzialności za Android Auto ani jej funkcje lub zastosowanie. Podczas korzystania z Android Auto, pojazd przekazuje pewne informacje (w tym jego lokalizację) do podłączonego telefonu Android. Pełna odpowiedzialność za wykorzystanie aplikacji Android Auto spoczywa na jej użytkownikach.**

### **Powiązane informacje**

- Korzystanie z Android Auto\* (Str. 589)
- Ustawienia Android Auto\* (Str. 590)

<sup>15</sup> Dostępność może zależeć od rynku.

## Korzystanie z Android Auto\*

Aby można było korzystać z aplikacji **Android Auto**<sup>16</sup>, należy ją zainstalować w urządzeniu Android i podłączyć je do wejścia USB w samochodzie.

### UWAGA

Aby możliwa była instalacja Android Auto, samochód musi być wyposażony w dwa porty USB (koncentrator USB)\*. Jeśli samochód ma tylko jeden port USB, korzystanie z Android Auto nie jest możliwe.

### Przy pierwszym podłączeniu urządzenia Android

1. Podłączyć urządzenie Android do wejścia USB z białą ramką.
2. Przeczytać informację w wyskakującym oknie, a następnie nacisnąć **OK**.
3. Nacisnąć **Android Auto** w widoku aplikacji.
4. Zapoznać się z warunkami, a następnie nacisnąć **Akceptuj**, aby uzyskać połączenie.
  - > Zostaje otwarty widok składowy Android Auto i pojawiają się kompatybilne aplikacje.

5. Nacisnąć żądaną aplikację.
  - > Aplikacja zostaje uruchomiona.

### Wcześniej podłączone urządzenie Android

1. Podłączyć urządzenie do wejścia USB z białą ramką.
  - > **Jeśli wybrane jest automatyczne uruchomienie** – zostaje wyświetlona nazwa urządzenia.
2. Nacisnąć nazwę urządzenia – zostaje otwarty widok składowy Android Auto i pojawiają się kompatybilne aplikacje.
3. **Jeśli opcja automatycznego uruchomienia nie została wybrana** – otworzyć aplikację **Android Auto** w widoku aplikacji.
  - > Zostaje otwarty widok składowy Android Auto i pojawiają się kompatybilne aplikacje.
4. Nacisnąć żądaną aplikację.
  - > Aplikacja zostaje uruchomiona.

Android Auto działa w tle, jeśli w tym samym widoku składowym zostanie uruchomiona inna aplikacja. Aby ponownie wyświetlić Android Auto w widoku składowym – nacisnąć ikonę Android Auto w widoku aplikacji.

### Powiązane informacje

- Android Auto\* (Str. 588)
- Ustawienia Android Auto\* (Str. 590)

- Podłączanie urządzenia przez port USB (Str. 581)
- Rozpoznawanie poleceń głosowych (Str. 158)

<sup>16</sup> Dostępność może zależeć od rynku.

## Ustawienia Android Auto\*

Ustawienia urządzenia Android, które zostało podłączone po raz pierwszy za pośrednictwem Android Auto<sup>17</sup>.

### Automatyczne uruchomienie

1. Nacisnąć **Ustawienia** w górnym widoku.
2. Nacisnąć **Komunikacja → Android Auto** i wybrać ustawienie:
  - Zaznaczyć kratkę – aplikacja Android Auto będzie uruchamiana automatycznie po podłączeniu przewodu USB.
  - Zlikwidować zaznaczenie kratki – aplikacja Android Auto nie będzie uruchamiana automatycznie po podłączeniu przewodu USB.

Na liście można zapisać maksymalnie 20 urządzeń Android. Gdy lista jest pełna i zostanie podłączone nowe urządzenie, najstarsze urządzenie zostanie usunięte.

W celu wyczyszczenia listy trzeba przeprowadzić procedurę przywrócenia ustawień fabrycznych.

## Głośność systemowa

1. Nacisnąć **Ustawienia** w górnym widoku.

2. Nacisnąć **Dźwięk → Głośność systemu** i dokonać ustawień następujących opcji:

- **Sterowanie głosowe**
- **Nawigacja**
- **Dzwonek telefonu**

### Powiązane informacje

- Android Auto\* (Str. 588)
- Korzystanie z Android Auto\* (Str. 589)
- Resetowanie ustawień na wyświetlaczu centralnym (Str. 146)

## Wskazówki dotyczące korzystania z Android Auto\*

Oto kilka przydatnych wskazówek dotyczących korzystania z Android Auto<sup>18</sup>.

- Należy upewnić się, że aplikacje są uaktualnione.
- Podczas uruchamiania samochodu odczekać, aż wyświetlacz centralny się włączy, a następnie podłączyć urządzenie i otworzyć Android Auto w widoku aplikacji.
- W razie problemów z Android Auto odłączyć urządzenie z systemem Android od portu USB i podłączyć ponownie przez USB. Jeśli to nie pomoże, należy spróbować zamknąć aplikację w urządzeniu, a następnie uruchomić ją ponownie.
- Gdy urządzenie jest podłączone do Android Auto, nadal można odtwarzać multimedia za pośrednictwem Bluetooth przy użyciu innego odtwarzacza multimedialnego. Funkcja Bluetooth jest włączona podczas korzystania z Android Auto.
- Jeśli ikona Android Auto jest szara, oznacza to, że nie jest podłączone żadne urządzenie. Ikona zostanie podświetlona po podłączeniu urządzenia. Jeśli ikona nie jest w ogóle widoczna, oznacza to, że

<sup>17</sup> Dostępność może zależeć od rynku.

<sup>18</sup> Dostępność może zależeć od rynku.



samochód nie obsługuje podłączania urządzeń w tym celu.

- Jeżeli urządzenie jest połączone z samochodem za pośrednictwem Bluetooth, połączenie to zostanie przerwane w przypadku korzystania z Android Auto. Połączenie internetowe w samochodzie można przywrócić, udostępniając Internet za pośrednictwem hotspota Wi-Fi w urządzeniu.

### Powiązane informacje

- Android Auto\* (Str. 588)
- Podłączanie samochodu do Internetu przy użyciu telefonu (Wi-Fi) (Str. 603)

## Telefon

Telefon wyposażony w funkcję Bluetooth może zostać połączony bezprzewodowo z wbudowanym systemem głośnomówiącym samochodu.

System audio-multimedialny działa jak zestaw głośnomówiący z możliwością zdalnego sterowania wybranymi funkcjami telefonu. Telefon można także obsługiwać za pomocą jego klawiszy, nawet gdy jest podłączony w samochodzie.

Po połączeniu telefonu z Internetem i samochodem można nawiązywać połączenia telefoniczne, wysyłać i odbierać wiadomości, odtwarzać bezprzewodowo multimedia oraz wykorzystywać telefon jako źródło połączenia internetowego.

Telefon jest obsługiwany z wyświetlacza centralnego, ale również za pomocą poleceń głosowych oraz menu aplikacji, które są dostępne z prawego zestawu przycisków na kierownicy.

## Przegląd

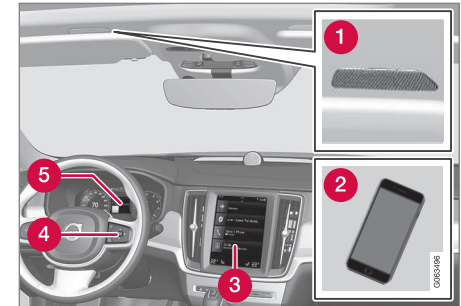

- 1 Mikrofon.
- 2 Telefon.
- 3 Obsługa telefonu na wyświetlaczu centralnym.
- 4 Klawiatura do obsługi funkcji telefonu pokazywanych na wyświetlaczu kierowcy oraz funkcji rozpoznawania poleceń głosowych.
- 5 Wyświetlacz kierowcy.

### Powiązane informacje

- Zarządzanie połączeniami telefonicznymi (Str. 596)
- Zarządzanie książką telefoniczną (Str. 599)
- Zarządzanie wiadomościami tekstowymi (Str. 597)



- Podłączanie telefonu do samochodu przez Bluetooth po raz pierwszy (Str. 592)
- Automatyczne podłączanie telefonu do samochodu przez Bluetooth (Str. 594)
- Ręczne podłączanie telefonu do samochodu przez Bluetooth (Str. 594)
- Odłączanie telefonu podłączonego przez Bluetooth (Str. 595)
- Przełączanie między telefonami podłączonymi przez Bluetooth (Str. 595)
- Usuwanie urządzeń podłączonych przez Bluetooth (Str. 596)
- Ustawienia telefonu (Str. 599)
- Rozpoznawanie poleceń głosowych (Str. 158)
- Obsługa menu aplikacji na wyświetlaczu kierowcy (Str. 112)
- Ustawienia audio (Str. 562)
- Podłączanie samochodu do Internetu przy użyciu telefonu z włączoną funkcją Bluetooth (Str. 602)

### Podłączanie telefonu do samochodu przez Bluetooth po raz pierwszy

Po podłączeniu w samochodzie telefonu z aktywną opcją Bluetooth można wykonywać z samochodu połączenia, wysyłać i odbierać wiadomości, odtwarzać bezprzewodowo multimedia oraz udostępniać połączenie internetowe.

Możliwe jest jednoczesne podłączenie dwóch urządzeń Bluetooth, przy czym jedno z nich może służyć tylko do odtwarzania bezprzewodowego. Ostatnio podłączony telefon zostanie powiązany automatycznie, co pozwoli nawiązywać połączenia, wysyłać i odbierać wiadomości, odtwarzać multimedia oraz udostępniać połączenie internetowe. W części **Urządzenia Bluetooth** w menu ustawień w górnym widoku wyświetlacza centralnego można zmienić przeznaczenie telefonu. Telefon komórkowy musi być wyposażony w funkcję Bluetooth i obsługiwać udostępnianie połączenia internetowego.

Po pierwszym podłączeniu/zarejestrowaniu urządzenia przez Bluetooth, nie musi ono już być widoczne/wykrywalne, lecz musi tylko mieć włączoną funkcję Bluetooth. W samochodzie można zapisać maksymalnie 20 połączonych urządzeń Bluetooth.

Są dwie metody połączenia. Można albo wyszukać telefon z samochodu albo wyszukać samochód z telefonu.

### Metoda 1 – wyszukanie telefonu z samochodu

1. Przełączyć telefon w tryb widoczny/umożliwiający wyszukanie za pośrednictwem Bluetooth.
2. Otworzyć widok składowy telefonu na wyświetlaczu centralnym.
  - Jeśli nie ma żadnego telefonu powiązanego z samochodem, dotknąć palcem **Dodaj telefon**.
  - Jeśli nie ma żadnego telefonu powiązanego z samochodem, dotknąć palcem **Zmień** . W wyskakującym oknie nacisnąć **Dodaj telefon**.
  - > Pojawi się lista dostępnych urządzeń Bluetooth. Lista jest aktualizowana po wykryciu nowych urządzeń.
3. Nacisnąć nazwę telefonu, który ma zostać podłączony.
4. Sprawdzić, czy podany kod numeryczny w samochodzie jest zgodny z kodem w telefonie. Jeśli tak, zaakceptować w obu urządzeniach.
5. W telefonie można włączyć akceptowanie lub odrzucanie ewentualnych opcji kontaktów telefonicznych i wiadomości.

**i UWAGA**

- W niektórych telefonach wymagana jest aktywacja funkcji wiadomości.
- Nie wszystkie telefony są w pełni kompatybilne i dlatego mogą nie wyświetlać kontaktów oraz wiadomości w samochodzie.

**Metoda 2 – wyszukanie samochodu z telefonu**

1. Otworzyć widok składowy telefonu na wyświetlaczu centralnym.
  - Jeśli nie ma żadnego telefonu powiązanego z samochodem, dotknąć palcem **Dodaj telefon → Uwidocznij samochód**.
  - Jeśli nie ma żadnego telefonu powiązanego z samochodem, dotknąć palcem **Zmień** . W wyskakującym oknie nacisnąć **Dodaj telefon → Uwidocznij samochód**.
2. Włączyć Bluetooth w telefonie.
3. Wyszukać w telefonie urządzenia Bluetooth.
  - > Pojawi się lista dostępnych urządzeń Bluetooth.
4. Wybrać nazwę samochodu w telefonie.

5. Zostaje wyświetlone wyskakujące okno połączenia w samochodzie. Potwierdzić wybór.
6. Sprawdzić, czy podany kod numeryczny w systemie samochodu jest zgodny z kodem wyświetlanym na urządzeniu zewnętrznym. Jeśli tak, zaakceptować w obu urządzeniach.
7. W telefonie można włączyć akceptowanie lub odrzucanie ewentualnych opcji kontaktów telefonicznych i wiadomości.

**i UWAGA**

- W niektórych telefonach wymagana jest aktywacja funkcji wiadomości.
- Nie wszystkie telefony są w pełni kompatybilne i dlatego mogą nie wyświetlać kontaktów oraz wiadomości w samochodzie.

**i UWAGA**

Po aktualizacji systemu operacyjnego telefonu może nastąpić przerwanie połączenia. W takiej sytuacji należy usunąć telefon z systemu samochodu, a następnie ponownie połączyć.

**Powiązane informacje**

- Telefon (Str. 591)
- Automatyczne podłączanie telefonu do samochodu przez Bluetooth (Str. 594)
- Ręczne podłączanie telefonu do samochodu przez Bluetooth (Str. 594)
- Odłączanie telefonu podłączonego przez Bluetooth (Str. 595)
- Przełączanie między telefonami podłączonymi przez Bluetooth (Str. 595)
- Usuwanie urządzeń podłączonych przez Bluetooth (Str. 596)
- Ustawienia urządzeń Bluetooth (Str. 600)
- Samochodowe połączenie internetowe\* (Str. 601)
- Podłączanie samochodu do Internetu przy użyciu telefonu z włączoną funkcją Bluetooth (Str. 602)

## **Automatyczne podłączanie telefonu do samochodu przez Bluetooth**

Istnieje możliwość automatycznego podłączania telefonu do samochodu za pośrednictwem Bluetooth. Wymagane jest, aby telefon został wcześniej podłączony do samochodu po raz pierwszy.

Automatycznie mogą zostać podłączone tylko dwa ostatnio podłączone telefony.

1. Aktywować funkcję Bluetooth w telefonie przed przełączeniem samochodu w położenie zapłonu I.
2. Przełączyć samochód w położenie zapłonu I lub wyższe.
  - > Telefon nawiąże połączenie.

### **Powiązane informacje**

- Telefon (Str. 591)
- Podłączanie telefonu do samochodu przez Bluetooth po raz pierwszy (Str. 592)
- Ręczne podłączanie telefonu do samochodu przez Bluetooth (Str. 594)
- Odłączanie telefonu podłączonego przez Bluetooth (Str. 595)
- Przełączanie między telefonami podłączonymi przez Bluetooth (Str. 595)
- Usuwanie urządzeń podłączonych przez Bluetooth (Str. 596)

- Ustawienia urządzeń Bluetooth (Str. 600)
- Samochodowe połączenie internetowe\* (Str. 601)
- Podłączanie samochodu do Internetu przy użyciu telefonu z włączoną funkcją Bluetooth (Str. 602)
- Położenia wyłącznika zapłonu (Str. 494)

## **Ręczne podłączanie telefonu do samochodu przez Bluetooth**

Telefon można podłączyć do samochodu ręcznie za pośrednictwem Bluetooth. Wymagane jest, aby telefon został wcześniej podłączony do samochodu po raz pierwszy.

1. Włączyć Bluetooth w telefonie.
2. Otworzyć widok składowy Telefon.
  - > Zostają wyświetlone na liście połączone telefony.
3. Nacisnąć nazwę telefonu, który ma zostać podłączony.
  - > Telefon nawiąże połączenie.

### **Powiązane informacje**

- Telefon (Str. 591)
- Podłączanie telefonu do samochodu przez Bluetooth po raz pierwszy (Str. 592)
- Automatyczne podłączanie telefonu do samochodu przez Bluetooth (Str. 594)
- Odłączanie telefonu podłączonego przez Bluetooth (Str. 595)
- Przełączanie między telefonami podłączonymi przez Bluetooth (Str. 595)
- Usuwanie urządzeń podłączonych przez Bluetooth (Str. 596)
- Ustawienia urządzeń Bluetooth (Str. 600)

- Samochodowe połączenie internetowe\* (Str. 601)
- Podłączanie samochodu do Internetu przy użyciu telefonu z włączoną funkcją Bluetooth (Str. 602)

## Odcłacanie telefonu podłączonego przez Bluetooth

Można odłączyć telefon podłączony przez Bluetooth – spowoduje to jego rozłączenie z samochodem.

- Telefon zostanie odłączony automatycznie, gdy znajdzie się poza zasięgiem systemu samochodu. Jeśli odłączenie nastąpi podczas trwającej rozmowy, można ją kontynuować w telefonie.
- Możliwe jest również odłączenie telefonu poprzez ręczne wyłączenie Bluetooth.

## Powiązane informacje

- Telefon (Str. 591)
- Ustawienia telefonu (Str. 599)
- Przełączanie między telefonami podłączonymi przez Bluetooth (Str. 595)
- Usuwanie urządzeń podłączonych przez Bluetooth (Str. 596)
- Ustawienia urządzeń Bluetooth (Str. 600)

## Przełączanie między telefonami podłączonymi przez Bluetooth

Istnieje możliwość przełączania między telefonami podłączonymi przez Bluetooth.

1. Otworzyć widok składowy Telefon.
2. Nacisnąć **Zmień**  lub przeciągnąć w dół widok górny i nacisnąć **Ustawienia** → **Komunikacja** → **Urządzenia Bluetooth** → **Dodaj urządzenie**.
  - > Pojawi się lista dostępnych urządzeń Bluetooth.
3. Nacisnąć telefon, który ma zostać podłączony.

## Powiązane informacje

- Telefon (Str. 591)
- Podłączanie telefonu do samochodu przez Bluetooth po raz pierwszy (Str. 592)
- Ustawienia urządzeń Bluetooth (Str. 600)
- Odłączanie telefonu podłączonego przez Bluetooth (Str. 595)
- Usuwanie urządzeń podłączonych przez Bluetooth (Str. 596)

## Usuwanie urządzeń podłączonych przez Bluetooth

Istnieje możliwość usuwania telefonów na przykład z listy zarejestrowanych urządzeń Bluetooth.

1. Nacisnąć **Ustawienia** w górnym widoku.
2. Nacisnąć przycisk **Komunikacja** → **Urządzenia Bluetooth**.
  - > Zostaną wyświetlone zarejestrowane urządzenia Bluetooth.
3. Nacisnąć urządzenie, które ma zostać usunięte.
4. Dotknąć palcem **Usuń urządzenie** i potwierdzić wybór.
  - > Urządzenie nie jest już zarejestrowane w samochodzie.

### Powiązane informacje

- Telefon (Str. 591)
- Podłączanie telefonu do samochodu przez Bluetooth po raz pierwszy (Str. 592)
- Odłączanie telefonu podłączonego przez Bluetooth (Str. 595)
- Przetwarzanie między telefonami podłączonymi przez Bluetooth (Str. 595)
- Ustawienia urządzeń Bluetooth (Str. 600)

## Zarządzanie połączeniami telefonicznymi

Obsługa połączeń w samochodzie z podłączonym telefonem Bluetooth.

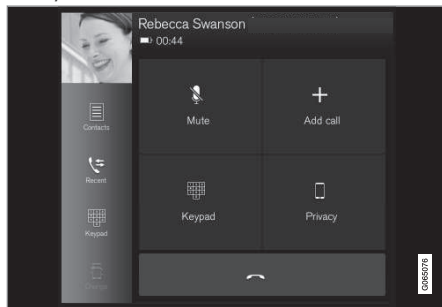

Ilustracja o charakterze ogólnym.

### Nawiązywanie połączeń telefonicznych

1. Otworzyć widok składowy Telefon.
2. Wybrać połączenie: z historii połączeń, poprzez wprowadzenie numeru za pomocą klawiatury lub z listy kontaktów. Istnieje możliwość przeszukiwania lub przeglądania listy kontaktów. Nacisnąć ☆ na liście kontaktów, aby dodać dany kontakt do listy **Ulubione**.
3. Nacisnąć 📞, aby nawiązać połączenie.
4. Nacisnąć opcję 📞, aby zakończyć rozmowę.

Połączenia można również nawiązywać z listy połączeń w menu aplikacji, otwieranej za pomocą prawego zestawu przycisków na kierownicy 📞.

### Nawiązywanie połączeń z wieloma uczestnikami

Funkcje dostępne w trakcie rozmowy telefonicznej:

1. Nacisnąć opcję **Dodaj numer**.
2. Wybrać połączenie z listy połączeń, listy ulubionych lub listy kontaktów.
3. Dotknąć palcem wpis/pozycję w liście połączeń lub dotknąć palcem 📞 obok kontaktu w liście kontaktów.
4. Nacisnąć opcję **Przełącz połączenie**, aby przełączyć rozmówcę.
5. Nacisnąć opcję 📞, aby zakończyć trwającą rozmowę.

### Połączenia konferencyjne

Podczas aktywnego połączenia z wieloma uczestnikami:

1. Nacisnąć opcję **Połącz połączenia**, aby połączyć rozmowę z wieloma osobami.
2. Nacisnąć opcję 📞, aby zakończyć rozmowę.

## Przychodzące połączenia telefoniczne

Przychodzące połączenia telefoniczne są wyświetlane na wyświetlaczu kierowcy i wyświetlaczu centralnym. Połączeniami można zarządzać za pomocą prawego zestawu przycisków na kierownicy lub na wyświetlaczu centralnym.

1. Nacisnąć opcję **Odbierz/Odrzuć**.
2. Nacisnąć opcję , aby zakończyć rozmowę.

## Przychodzące połączenie telefoniczne w trakcie aktywnego połączenia

1. Nacisnąć opcję **Odbierz/Odrzuć**.
2. Nacisnąć opcję , aby zakończyć rozmowę.

## Połączenie prywatne

- W czasie trwającego połączenia, nacisnąć **Tryb prywatny** i wybrać ustawienie:
  - **Przełącz na telefon komórkowy** - funkcja zestawu głośnomówiącego zostanie wyłączona i rozmowa będzie kontynuowana przez telefon.
  - **Tylko kierowca** - mikrofon w podsiatce po stronie pasażera zostanie wyłączony i rozmowa będzie kontynuowana poprzez zestaw głośnomówiący samochodu.

## Powiązane informacje

- Telefon (Str. 591)
- Podłączanie telefonu do samochodu przez Bluetooth po raz pierwszy (Str. 592)
- Sterowanie telefonem za pomocą poleceń głosowych (Str. 161)
- Obsługa menu aplikacji na wyświetlaczu kierowcy (Str. 112)
- Ręczne wprowadzanie znaków, liter i słów na wyświetlaczu centralnym (Str. 140)
- Zarządzanie książką telefoniczną (Str. 599)
- Zarządzanie wiadomościami tekstowymi (Str. 597)
- Ustawienia audio (Str. 562)

## Zarządzanie wiadomościami tekstowymi<sup>19</sup>

Obsługa wiadomości w samochodzie z podłączonym telefonem Bluetooth.

W niektórych telefonach funkcję obsługi wiadomości trzeba aktywować. Nie wszystkie telefony są kompatybilne. W takim przypadku nie mogą wyświetlać kontaktów ani wiadomości w samochodzie.

## Zarządzanie wiadomościami tekstowymi na wyświetlaczu centralnym

Wiadomości tekstowe są pokazywane na wyświetlaczu centralnym tylko wtedy, gdy zostanie wybrane takie ustawienie.

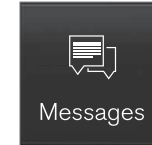

Nacisnąć **Wiadomości** w widoku aplikacji, aby zarządzać wiadomościami tekstowymi na wyświetlaczu centralnym.

## Odczytywanie wiadomości tekstowych na wyświetlaczu centralnym



Nacisnąć ikonę, aby wiadomość została odczytana na głos.

<sup>19</sup> Dotyczy tylko niektórych rynków. Aby uzyskać więcej informacji, skontaktować się z dealerem Volvo.

#### « Wysyłanie wiadomości tekstowych z wyświetlacza centralnego<sup>20</sup>

- Istnieje możliwość napisania odpowiedzi na wiadomość lub utworzenia nowej wiadomości.
  - Odpowiadanie na wiadomość – nacisnąć kontakt, do którego ma zostać wysłana odpowiedź, a następnie nacisnąć **Odbierz**.
  - Tworzenie nowej wiadomości – nacisnąć **Utwórz nową**. Wybrać kontakt lub wpisać numer.
- Napisać wiadomość.
- Nacisnąć opcję **Wyślij**.

#### Zarządzanie wiadomościami tekstowymi na wyświetlaczu kierowcy

Wiadomości tekstowe są pokazywane na wyświetlaczu kierowcy tylko wtedy, gdy zostanie wybrane takie ustawienie.

#### Odczytywanie nowej wiadomości tekstowej na wyświetlaczu kierowcy

- Aby wiadomość została odczytana na głos – wybrać opcję **Odczytaj** za pomocą zestawu przycisków na kierownicy.

#### Dyktowanie odpowiedzi na wyświetlaczu kierowcy

Po odczytaniu wiadomości tekstowej można podyktować krótką odpowiedź, jeśli samochód jest połączony z Internetem.

- Nacisnąć **Odbierz**, korzystając z zestawu przycisków na kierownicy. Rozpoczyna się dialog umożliwiający podyktowanie wiadomości.

#### Powiadomienie o wiadomości

Powiadomienia można włączyć lub wyłączyć w ustawieniach wiadomości tekstowych.

#### Powiązane informacje

- Telefon (Str. 591)
- Ustawienia wiadomości tekstowych (Str. 598)
- Ustawienia telefonu (Str. 599)
- Samochodowe połączenie internetowe\* (Str. 601)
- Sterowanie telefonem za pomocą poleceń głosowych (Str. 161)
- Ręczne wprowadzanie znaków, liter i słów na wyświetlaczu centralnym (Str. 140)
- Podłączanie telefonu do samochodu przez Bluetooth po raz pierwszy (Str. 592)
- Warunki użytkowania i udostępnianie danych (Str. 608)

#### Ustawienia wiadomości tekstowych

Ustawienia wiadomości tekstowych w połączonym telefonie.

- Nacisnąć **Ustawienia** w górnym widoku.
- Nacisnąć **Komunikacja** → **Powiadomienia o wiadomościach** i wybrać ustawienia:
  - Powiadomienia na wyświetlaczu centralnym** – pokazywanie powiadomień o wiadomościach w pasku stanu na wyświetlaczu centralnym.
  - Powiadomienie na wyświetlaczu kierowcy** – wyświetlanie powiadomień na wyświetlaczu kierowcy i zarządzanie wiadomościami przychodzącymi za pomocą prawego zestawu przycisków na kierownicy.
  - Dźwięk wiadomości** – wybór dźwięku przychodzących wiadomości tekstowych.

#### Powiązane informacje

- Telefon (Str. 591)
- Podłączanie telefonu do samochodu przez Bluetooth po raz pierwszy (Str. 592)
- Zarządzanie wiadomościami tekstowymi (Str. 597)
- Ustawienia telefonu (Str. 599)

<sup>20</sup> Tylko niektóre telefony umożliwiają wysyłanie wiadomości za pośrednictwem samochodu. Podłączony telefon musi obsługiwać profil MAP (Message Access Profile) technologii Bluetooth.





## Zarządzanie książką telefoniczną

Gdy do samochodu jest podłączony telefon z funkcją Bluetooth, kontaktami można zarządzać bezpośrednio na wyświetlaczu centralnym.

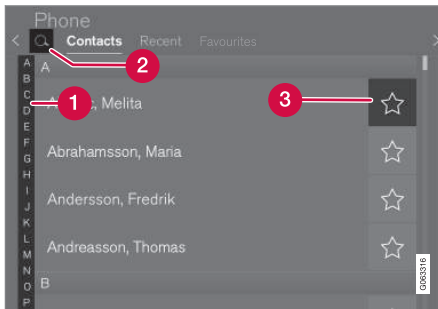
Z telefonu wybranego na wyświetlaczu centralnym można wyświetlić do 3000 kontaktów.



- 1 Przewijać litery i znak #, aby znaleźć właściwy kontakt. Zależnie od kontaktów zapisanych w książce telefonicznej, wyświetlane są tylko pasujące kontakty.
- 2 **Wyszukaj kontakty** – nacisnąć , aby wyszukać numer telefonu powiązany z nazwiskiem na liście kontaktów.
- 3 **Ulubione** – nacisnąć , aby dodać/usunąć kontakt z listy ulubionych.

## Sortowanie

Lista kontaktów jest posortowana w kolejności alfabetycznej, przy czym znaki specjalne i liczby są przypisane do znaku #. Istnieje możliwość sortowania według imion lub nazwisk, a wyboru tego dokonuje się w ustawieniach telefonu.

## Powiązane informacje

- Telefon (Str. 591)
- Ustawienia telefonu (Str. 599)
- Sterowanie telefonem za pomocą poleceń głosowych (Str. 161)
- Ręczne wprowadzanie znaków, liter i słów na wyświetlaczu centralnym (Str. 140)
- Podłączanie telefonu do samochodu przez Bluetooth po raz pierwszy (Str. 592)

## Ustawienia telefonu

Gdy telefon jest podłączony do samochodu, można wprowadzać następujące ustawienia:

1. Nacisnąć **Ustawienia** w górnym widoku.
2. Nacisnąć **Komunikacja** → **Telefon** i wybrać ustawienia:
  - **Dzwonki** – wybór sygnału dzwonka. Można wykorzystać sygnał dzwonka z telefonu albo samochodu. Nie wszystkie telefony są w pełni kompatybilne, dlatego nie zawsze można używać ich dzwonek w samochodzie.
  - **Kolejność wyświetlania** – wybór kolejności sortowania listy kontaktów.

## Powiadomienia o połączeniach na wyświetlaczu przziernym na przedniej szybie\*

1. Nacisnąć **Ustawienia** w górnym widoku wyświetlacza centralnego.
2. Nacisnąć przycisk **My Car** → **Wyświetlacz** → **Opcje Head-up display**.
3. Wybrać opcję **Pokaż telefon**.

## Powiązane informacje

- Telefon (Str. 591)
- Ustawienia wiadomości tekstowych (Str. 598)



- Ustawienia urządzeń Bluetooth (Str. 600)
- Podłączanie telefonu do samochodu przez Bluetooth po raz pierwszy (Str. 592)
- Wyświetlacz przezierny na szybie przedniej\* (Str. 155)
- Ustawienia audio (Str. 562)

### Ustawienia urządzeń Bluetooth

Ustawienia urządzeń podłączonych przez Bluetooth.

1. Nacisnąć **Ustawienia** w górnym widoku.
2. Nacisnąć **Komunikacja** → **Urządzenia Bluetooth** i wybrać ustawienia:
  - **Dodaj urządzenie** – rozpoczęcie powiązywania nowego urządzenia.
  - **Powiązane wcześniej urządzenia** – wyświetlenie zarejestrowanych/powiązanych urządzeń.
  - **Usuń urządzenie** – usuwanie podłączonego urządzenia.
  - **Usługi dozwolone dla tego urządzenia** – ustawianie opcji użytkowania urządzenia: nawiązywanie połączeń, wysyłanie/odbieranie wiadomości, strumieniowe przesyłanie multimediów i łączenie się z Internetem.
  - **Połączenie internetowe** – połączenie samochodu z Internetem za pośrednictwem łącza Bluetooth urządzenia.

### Powiązane informacje

- Telefon (Str. 591)
- Ustawienia telefonu (Str. 599)
- Samochodowe połączenie internetowe\* (Str. 601)

- Podłączanie telefonu do samochodu przez Bluetooth po raz pierwszy (Str. 592)

## Samochodowe połączenie internetowe\*

Gdy system samochodu jest podłączony do Internetu, można na przykład korzystać z radia internetowego i serwisów muzycznych za pośrednictwem aplikacji, pobierać oprogramowanie i kontaktować się z dealerem z samochodu.

Połączenie samochodu odbywa się za pośrednictwem Bluetooth, Wi-Fi lub wbudowanego modemu samochodu\* (karty SIM).

Po podłączeniu samochodu do Internetu możliwe jest udostępnienie połączenia internetowego (hotspot Wi-Fi) innym urządzeniom, np. tabletom, w celu zapewnienia im dostępu do Internetu<sup>21</sup>.

Stan połączenia z Internetem jest pokazywany za pomocą symbolu w pasku stanu na wyświetlaczu centralnym.

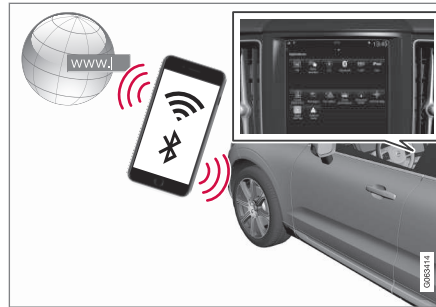

### **i UWAGA**

Podczas korzystania z połączenia internetowego przesyłane są dane, co może wiązać się z kosztami.

Włączenie roamingu danych może spowodować dalsze koszty.

Informacje o kosztach przesyłu danych można uzyskać u operatora sieci.

### **i UWAGA**

W przypadku korzystania z Apple CarPlay samochód można podłączyć do Internetu tylko za pomocą Wi-Fi lub modemu samochodu\*.

### **i UWAGA**

W przypadku korzystania z Android Auto samochód można podłączyć do Internetu za pomocą Wi-Fi, Bluetooth lub modemu samochodu\*.

Przed podłączeniem samochodu do Internetu należy wyszukać w informacjach wsparcia warunki świadczenia usług oraz politykę prywatności dla klientów dostępną na stronie [volvocars.com](http://volvocars.com).

### Powiązane informacje

- Symbole na pasku stanu wyświetlacz centralnego (Str. 134)
- Podłączanie samochodu do Internetu przy użyciu telefonu z włączoną funkcją Bluetooth (Str. 602)
- Podłączanie samochodu do Internetu przy użyciu telefonu (Wi-Fi) (Str. 603)
- Podłączanie samochodu do Internetu przy użyciu modemu samochodu (karty SIM) (Str. 604)
- Aplikacje (Str. 564)
- Brak lub słabe połączenie z Internetem (Str. 607)

<sup>21</sup> Nie dotyczy to połączenia poprzez Wi-Fi.

- Udostępnianie połączenia internetowego systemu samochodu za pośrednictwem hotspota Wi-Fi (Str. 606)
- Usuwanie sieci Wi-Fi (Str. 607)
- Technika i bezpieczeństwo Wi-Fi (Str. 608)
- Volvo ID (Str. 30)
- Warunki użytkowania i udostępnianie danych (Str. 608)

### Podłączanie samochodu do Internetu przy użyciu telefonu z włączoną funkcją Bluetooth

Istnieje możliwość utworzenia połączenia internetowego za pośrednictwem Bluetooth poprzez udostępnienie dostępu do Internetu w telefonie, dzięki czemu samochód będzie mieć dostęp do wielu usług internetowych.

1. Aby możliwe było połączenie samochodu z Internetem za pośrednictwem telefonu podłączonego przez Bluetooth, telefon musi wcześniej zostać połączony z samochodem przez Bluetooth po raz pierwszy.
2. Upewnić się, że telefon obsługuje udostępnianie połączenia internetowego i że funkcja ta jest włączona. W telefonach iPhone funkcja nosi nazwę „tethering”. W telefonach z systemem Android może ona mieć różne nazwy, ale najczęściej jest określana terminem „hotspot”. W przypadku telefonów iPhone strona menu „tethering” musi pozostać otwarta do czasu ustanowienia połączenia z Internetem.
3. Jeśli telefon był już wcześniej podłączony przez Bluetooth, nacisnąć **Ustawienia** w widoku górnym na wyświetlaczu centralnym.
4. Nacisnąć przycisk **Komunikacja → Urządzenia Bluetooth**.

5. Zaznaczyć opcję **Połączenie internetowe za pomocą Bluetooth** pod nagłówkiem **Połączenie internetowe**.
6. Jeśli było wykorzystywane inne źródło połączenia, potwierdzić zmianę połączenia.
  - > Samochód jest teraz połączony z Internetem za pośrednictwem telefonu podłączonego przez Bluetooth.

#### **UWAGA**

Telefon i sieć operatora komórkowego muszą obsługiwać udostępnianie połączenia internetowego, a abonament musi obejmować transmisję danych.

#### **UWAGA**

W przypadku korzystania z Apple CarPlay samochód można podłączyć do Internetu tylko za pomocą Wi-Fi lub modemu samochodu\*.

### Powiązane informacje

- Samochodowe połączenie internetowe\* (Str. 601)
- Podłączanie samochodu do Internetu przy użyciu modemu samochodu (karty SIM) (Str. 604)

- Podłączanie telefonu do samochodu przez Bluetooth po raz pierwszy (Str. 592)
- Podłączanie samochodu do Internetu przy użyciu telefonu (Wi-Fi) (Str. 603)
- Apple® CarPlay®\* (Str. 583)
- Brak lub słabe połączenie z Internetem (Str. 607)
- Ustawienia urządzeń Bluetooth (Str. 600)

## Podłączanie samochodu do Internetu przy użyciu telefonu (Wi-Fi)

Istnieje możliwość utworzenia połączenia internetowego za pośrednictwem Wi-Fi poprzez udostępnienie dostępu do Internetu w telefonie, dzięki czemu samochód będzie mieć dostęp do usług internetowych.

1. Upewnić się, że telefon obsługuje udostępnianie połączenia internetowego i że funkcja ta jest włączona. W telefonach iPhone funkcja nosi nazwę „tethering”. W telefonach z systemem Android może ona mieć różne nazwy, ale najczęściej jest określana terminem „hotspot”. W przypadku telefonów iPhone strona menu „tethering” musi pozostać otwarta do czasu ustanowienia połączenia z Internetem.
2. Nacisnąć **Ustawienia** w górnym widoku.
3. Przejść do opcji **Komunikacja → Wi-Fi**.
4. Włączyć/wyłączyć opcję, zaznaczając/likwidując zaznaczenie kratki przy pozycji Wi-Fi.
5. Jeśli było wykorzystywane inne źródło połączenia, potwierdzić zmianę połączenia.
6. Nacisnąć nazwę sieci, która ma zostać podłączona.

7. Wprowadzić hasło do sieci.
  - > Samochód łączy się z siecią.

Należy pamiętać, że niektóre telefony wyłączają udostępnianie połączenia internetowego po odłączeniu od samochodu, np. po opuszczeniu pojazdu, aż do następnego użycia. Dlatego udostępnianie połączenia internetowego w telefonie wymaga ponownego włączenia przy następnym użyciu.

Po podłączeniu telefonu w samochodzie jego dane zostaną zapamiętane do przyszłego wykorzystania. Aby wyświetlić listę zapamiętanych sieci lub ręcznie usunąć zapamiętaną sieć, przejdź do opcji **Ustawienia →**

**Komunikacja → Wi-Fi → Zapisane sieci.**

### UWAGA

Telefon i sieć operatora komórkowego muszą obsługiwać udostępnianie połączenia internetowego, a abonament musi obejmować transmisję danych.



- ◀ Wymagania techniczne i związane z bezpieczeństwem dla połączenia Wi-Fi opisano w oddzielnym rozdziale.

### Powiązane informacje

- Samochodowe połączenie internetowe\* (Str. 601)
- Usuwanie sieci Wi-Fi (Str. 607)
- Brak lub słabe połączenie z Internetem (Str. 607)
- Technika i bezpieczeństwo Wi-Fi (Str. 608)

### Podłączanie samochodu do Internetu przy użyciu modemu samochodu (karty SIM)

Istnieje możliwość nawiązania połączenia z Internetem za pomocą modemu samochodu i osobistej karty SIM (P-SIM)\*. Samochody wyposażone w system Volvo On Call uzyskują dostęp do usług za pomocą połączenia internetowego nawiązywanego przy użyciu modemu samochodu.

1.

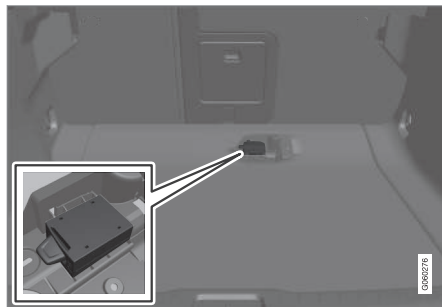

Włożyć osobistą kartę SIM do gniazda pod podłogą przestrzeni bagażowej.

Do czytnika kart w samochodzie pasuje tylko karta **mini SIM**.

2. Nacisnąć **Ustawienia** w górnym widoku.

3. Nacisnąć przycisk **Komunikacja** → **Modem internetowy pojazdu**.
4. Włączyć/wyłączyć funkcję, zaznaczając/likwidując zaznaczenie kratki przy pozycji **Modem internetowy pojazdu**.
5. Jeśli było wykorzystywane inne źródło połączenia, potwierdzić zmianę połączenia.
6. Wprowadzić kod PIN karty SIM.
  - > Samochód łączy się z siecią.

### **i** UWAGA

Należy pamiętać, że karta SIM używana do łączenia się z Internetem za pomocą modemu P-SIM nie może mieć takiego samego numeru telefonu co karta SIM telefonu. Niezastosowanie się do tego zalecenia spowoduje, że nie będzie możliwe prawidłowe przekazywanie połączeń na telefon. Dlatego do łączenia się z Internetem należy używać karty SIM z innym numerem telefonu lub karty danych, która nie obsługuje połączeń telefonicznych i w związku z tym nie będzie zakłócać działania telefonu.

## Powiązane informacje

- Samochodowe połączenie internetowe\* (Str. 601)
- Brak lub słabe połączenie z Internetem (Str. 607)
- Ustawienia modemu samochodu\* (Str. 605)

## Ustawienia modemu samochodu\*

Samochód jest wyposażony w modem, który można wykorzystać do połączenia systemu samochodu z Internetem. Dostępna jest również funkcja udostępniania internetu za pośrednictwem Wi-Fi.

1. Nacisnąć **Ustawienia** w górnym widoku.
2. Nacisnąć **Komunikacja → Modem internetowy pojazdu** i wybrać ustawienia:
  - **Modem internetowy pojazdu** – wybór, czy modem samochodu ma być wykorzystywany do realizacji połączenia z Internetem.
  - **Wykorzystanie danych** – naciśnięcie opcji **Zeruj** zeruje licznik danych odebranych i wysłanych.
  - **Sieć**

**Wybierz operatora** – automatyczny lub ręczny wybór operatora sieci.

**Roaming danych** - po zaznaczeniu okienka, modem w samochodzie będzie próbował łączyć się z Internetem podczas pobytu za granicą oraz poza zasięgiem sieci domowej. Może się to wiązać z wysokimi kosztami. Należy sprawdzić posiadaną umowę roamingową na przesył danych komórkowych u swojego dostawcy sieciowego w swoim kraju.

- **Kod PIN karty SIM**

**Zmień kod PIN** – można wprowadzić maksymalnie 4 cyfry.

**Wyłącz kod PIN** – wybór, czy do uzyskania dostępu do karty SIM jest wymagany kod PIN.

- **Wyślij kod żądania** — służy do m.in. opłacania lub sprawdzania salda karty przedpłaconej. Funkcjonalność zależy od dostawcy.



### UWAGA

Należy pamiętać, że karta SIM używana do łączenia się z Internetem za pomocą modemu P-SIM nie może mieć takiego samego numeru telefonu co karta SIM telefonu. Niezastosowanie się do tego zalecenia spowoduje, że nie będzie możliwe prawidłowe przekazywanie połączeń na telefon. Dlatego do łączenia się z Internetem należy używać karty SIM z innym numerem telefonu lub karty danych, która nie obsługuje połączeń telefonicznych i w związku z tym nie będzie zakłócać działania telefonu.

## Powiązane informacje

- Podłączanie samochodu do Internetu przy użyciu modemu samochodu (karty SIM) (Str. 604)
- Brak lub słabe połączenie z Internetem (Str. 607)

## Udostępnianie połączenia internetowego systemu samochodu za pośrednictwem hotspota Wi-Fi

Gdy system samochodu jest podłączony do Internetu, możliwe jest udostępnianie tego połączenia w celu umożliwienia innym urządzeniom korzystania z niego<sup>22</sup>.

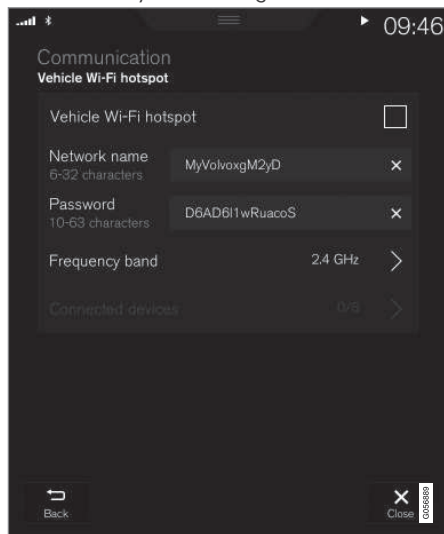

Operator sieci (karta SIM) musi obsługiwać funkcję udostępniania Internetu (połączenia internetowego).

1. Nacisnąć **Ustawienia** w górnym widoku.
2. Nacisnąć przycisk **Komunikacja** → **Hotspot Wi-Fi pojazdu**.
3. Nacisnąć opcję **Nazwa sieci** i nadać nazwę udostępnianemu łączu.
4. Nacisnąć opcję **Hasło** i wybrać hasło, które należy wprowadzać w podłączanych urządzeniach.
5. Nacisnąć opcję **Pasma częstotliwości** i wybrać częstotliwość, na której udostępniane łącze ma przysyłać dane. Należy pamiętać, że wybór zakresu częstotliwości nie jest dostępny na wszystkich rynkach.
6. Włączyć/wyłączyć funkcję, zaznaczając/likwidując zaznaczenie kratki przy pozycji **Hotspot Wi-Fi pojazdu**.
7. Jeśli jako źródło połączenia było wykorzystywane Wi-Fi, potwierdzić opcję, aby zmienić łącze.
  - > Teraz można podłączyć zewnętrzne urządzenia do udostępnionego włącza w samochodzie (hotspota Wi-Fi).

### **i** UWAGA

Włączenie punktu dostępowego typu hotspot Wi-Fi może spowodować naliczenie dodatkowych kosztów przez operatora sieci komórkowej.

Informacje o kosztach przesyłu danych można uzyskać u operatora sieci.

Stan połączenia jest pokazywany za pomocą symbolu w pasku stanu na wyświetlaczu centralnym.

Nacisnąć **Podłączone urządzenia**, aby sprawdzić listę aktualnie podłączonych urządzeń.

### Powiązane informacje

- Symbole na pasku stanu wyświetlacza centralnego (Str. 134)
- Samochodowe połączenie internetowe\* (Str. 601)
- Brak lub słabe połączenie z Internetem (Str. 607)

<sup>22</sup> Nie dotyczy sytuacji, gdy samochód jest połączony z Internetem za pośrednictwem Wi-Fi.



## Brak lub słabe połączenie z Internetem

Czynniki wpływające na połączenie z Internetem.

Ilość przesyłanych danych zależy od usług lub aplikacji wykorzystywanych w samochodzie. Przykładowo strumieniowa transmisja audio może wiązać się z przesyłaniem dużych ilości danych, co wymaga dobrego połączenia i silnego sygnału.

### Połączenie telefonu z samochodem

Prędkość połączenia internetowego może zmieniać się w zależności od umiejscowienia telefonu w samochodzie. Przenieść telefon bliżej wyświetlacza centralnego, aby zwiększyć siłę sygnału. Należy sprawdzić, czy nie ma między nimi zakłóceń.

### Połączenie telefonu z operatorem sieci

Szybkość transmisji w sieci komórkowej zmienia się w zależności od zasięgu sieci w danej lokalizacji. Słaby zasięg sieci może występować na przykład w tunelach, w terenie górzyszym, w głębokich dolinach lub w pomieszczeniach. Szybkość transmisji zależy również od umowy użytkownika z operatorem sieci.

### UWAGA

W razie wystąpienia problemów z przesyłaniem danych należy skontaktować się z operatorem sieci.

### Ponowne uruchamianie telefonu

W przypadku wystąpienia problemów z połączeniem internetowym pomóc może ponowne uruchomienie telefonu.

### Powiązane informacje

- Samochodowe połączenie internetowe\* (Str. 601)
- Technika i bezpieczeństwo Wi-Fi (Str. 608)

## Usuwanie sieci Wi-Fi

Usuwanie sieci, która nie ma być używana.

1. Nacisnąć **Ustawienia** w górnym widoku.
2. Przejść do opcji **Komunikacja** → **Wi-Fi** → **Zapisane sieci**.
3. Dotknąć palcem **Usuń** obok sieci, która ma zostać usunięta.
4. Potwierdzić wybór.
  - > Samochód nie będzie w przyszłości automatycznie łączyć się z tą siecią.

### Usuwanie wszystkich sieci

Wszystkie sieci można usunąć jednocześnie, przywracając ustawienia fabryczne. Należy pamiętać, że wszystkie dane użytkownika i ustawienia systemowe zostaną przywrócone do ustawień fabrycznych.

### Powiązane informacje

- Samochodowe połączenie internetowe\* (Str. 601)
- Brak lub słabe połączenie z Internetem (Str. 607)
- Resetowanie ustawień na wyświetlaczu centralnym (Str. 146)
- Podłączanie samochodu do Internetu przy użyciu telefonu (Wi-Fi) (Str. 603)

## Technika i bezpieczeństwo Wi-Fi

Możliwe typy sieci, z którymi można uzyskać połączenie.

Możliwe jest uzyskanie połączenia tylko z następującym typem sieci:

- Częstotliwość — 2,4 lub 5 GHz<sup>23</sup>.
- Standard – 802.11 a/b/g/n.
- Typ zabezpieczenia – WPA2-AES-CCMP.

System Wi-Fi samochodu służy do obsługi urządzeń Wi-Fi wewnątrz samochodu.

Jeżeli w tym samym czasie na tej częstotliwości pracuje wiele urządzeń, jakość połączenia może ulec pogorszeniu.

## Powiązane informacje

- Samochodowe połączenie internetowe\* (Str. 601)

## Warunki użytkowania i udostępnianie danych

Przy pierwszym uruchomieniu pewnych usług i aplikacji może pojawić się wyskakujące okienko z nagłówkami **Warunki i zastrzeżenia i Udostępnianie danych**. Ma to na celu poinformowanie użytkownika o obowiązujących w firmie Volvo warunkach użytkowania oraz zasadach udostępniania danych. Akceptując udostępnianie danych, użytkownik wyraża zgodę na przesyłanie z samochodu pewnych informacji. Jest to potrzebne do pełnego działania niektórych usług i aplikacji.

Funkcja udostępniania danych dla usług online i aplikacji jest domyślnie wyłączona<sup>24</sup>. Aby móc korzystać z internetowych usług i aplikacji w samochodzie, należy włączyć udostępnianie danych. Udostępnianie danych można skonfigurować w menu ustawień na wyświetlaczu centralnym bądź też podczas uruchamiania na nim usług lub aplikacji.

## Prywatność i udostępnianie danych

Wraz z aktualizacją oprogramowania udostępnioną w listopadzie 2017 roku wprowadzono ustawienia prywatności i udostępniania danych dla usług online i pobranych aplikacji. Ustawienia te można znaleźć wybierając opcję

**Prywatność i dane** w menu ustawień na wyświetlaczu centralnym samochodu.

Następnie należy wybrać usługi online, które mogą udostępniać dane. Można również wyłączyć udostępnianie danych dla pobranych aplikacji. Należy pamiętać, że nie można korzystać z usług i aplikacji zgodnie z ich przeznaczeniem, jeśli udostępnianie danych jest wyłączone.

Po przywróceniu ustawień fabrycznych albo na przykład po wizycie w stacji obsługi lub aktualizacji oprogramowania ustawienia udostępniania danych mogą zostać przywrócone do wartości domyślnych. W takim przypadku należy ponownie włączyć udostępnianie danych dla usług online i pobranych aplikacji.

### UWAGA

Ustawienia prywatności i udostępniania danych są unikalne dla każdego profilu kierowcy.

## Powiązane informacje

- Włączanie i wyłączanie udostępniania danych (Str. 609)

<sup>23</sup> Wybór częstotliwości nie jest dostępny na wszystkich rynkach.

<sup>24</sup> Nie dotyczy Volvo On Call\*.

## Włączanie i wyłączanie udostępniania danych

Udostępnianie danych przez potrzebne usługi i aplikacje można nastawić w menu ustawień na wyświetlaczu centralnym.

1. Nacisnąć **Ustawienia** w górnym widoku wyświetlacza centralnego.
2. Nacisnąć przycisk **System** → **Prywatność i dane**.
3. Wybrać włączenie lub wyłączenie udostępniania danych dla poszczególnych usług i wszystkich aplikacji.

Jeśli udostępnianie danych dla usługi internetowej lub pobranych aplikacji nie zostało aktywowane, można to zrobić po ich uruchomieniu na wyświetlaczu centralnym. Jeśli usługa jest uruchamiana po raz pierwszy, np. po przywróceniu ustawień fabrycznych lub po określonych aktualizacjach oprogramowania, należy zaakceptować warunki Volvo dotyczące usług internetowych. Należy pamiętać, że udostępnianie danych zostanie wówczas również aktywowane dla innych usług lub aplikacji, dla których zaakceptowano już udostępnianie.

### UWAGA

Po wizycie w stacji obsługi Volvo może być konieczne ponowne włączenie udostępniania danych, by usługi online i aplikacje mogły znów działać.

## Powiązane informacje

- Warunki użytkowania i udostępnianie danych (Str. 608)

## Udostępnianie danych dla usług

Jeśli nie włączono udostępniania danych dla usługi online lub pobranych aplikacji, można to zrobić podczas uruchamiania ich na wyświetlaczu centralnym. Jeśli usługa jest uruchamiana po raz pierwszy albo na przykład po przywróceniu ustawień fabrycznych lub po określonych aktualizacjach oprogramowania, należy dodatkowo zaakceptować warunki Volvo dotyczące usług online.

## ◀ Włączanie udostępniania danych podczas uruchamiania usługi

1. Wybrać funkcję lub usługę, która ma być aktywowana.
  - > Jeśli usługa jest używana po raz pierwszy, a także na przykład po przywróceniu ustawień fabrycznych lub po określonych aktualizacjach oprogramowania, w celu kontynuowania należy najpierw zaakceptować warunki Volvo dotyczące usług online.

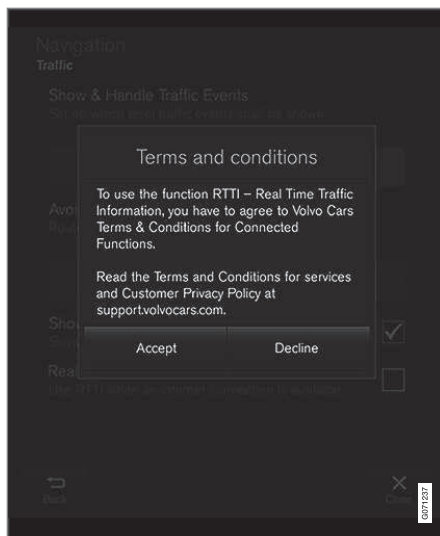

2. Wybrać odpowiedni przycisk w celu zaakceptowania udostępniania danych dla usługi lub anulowania.

W przypadku akceptacji udostępnianie danych zostanie włączone i będzie można zacząć korzystać z usługi.

## Włączanie udostępniania danych podczas uruchamiania aplikacji

Aby zaakceptować udostępnianie danych dla aplikacji wymagającej tej funkcji, należy uru-

chomić aplikację i nacisnąć **Zezwól** w wyskakującym oknie.

Udostępnianie danych dla usług i aplikacji można wyłączyć w menu ustawień, wybierając opcje **System** → **Prywatność i dane** → **Udostępnianie danych**.

## Miejsce na dane na twardym dysku

Istnieje możliwość sprawdzenia, ile wolnego miejsca jest na twardym dysku samochodu.

Można wyświetlić informacje o twardym dysku samochodu, w tym całkowitą pojemność, ilość dostępnego miejsca oraz ilość miejsca zajętego przez zainstalowane aplikacje. Informacje te są dostępne w pozycji

**Ustawienia** → **System** → **Informacje systemowe** → **Pamięć**.

### Powiązane informacje

- Aplikacje (Str. 564)

## Umowa licencyjna systemu audio-multimedialnego

Licencja to umowa upoważniająca do prowadzenia pewnej działalności lub do korzystania z praw innej osoby zgodnie z warunkami tej umowy. Poniższe teksty stanowią umowę firmy Volvo z producentami/projektantami. Większość z nich jest napisana w języku angielskim.

### Bowers & Wilkins



Bowers & Wilkins i B&W są znakami towarowymi firmy B&W Group Ltd. Nautilus jest znakiem towarowym firmy B&W Group Ltd. Continuum jest znakiem towarowym firmy Bowers & Wilkins. Znaki towarowe firmy Bowers & Wilkins obowiązują na wybranych rynkach.

### Dirac Unison®



Dirac Unison współoptymalizuje głośniki pod względem częstotliwości, czasu i przestrzeni w celu najlepszej możliwej integracji basu i czystości dźwięku. Umożliwia wierne odwzorowanie charakterystyki akustycznej poszczególnych wydajności. Poprzez zastosowanie zaawansowanych algorytmów, Dirac Unison steruje cyfrowo wszystkimi głośnikami Dirac Unison na podstawie pomiarów akustycznych o wysokiej dokładności. Niczym dyrygent orkiestry gwarantuje perfekcyjną zgodność odtwarzania w głośnikach.

### DivX®



DivX®, DivX Certified® i powiązane logotypy są znakami towarowymi należącymi do DivX, LLC i są używane zgodnie z licencją.

Niniejsze urządzenie posiadające certyfikat DivX Certified® potrafi odtwarzać pliki wideo DivX® Home Theater o rozdzielczości do 576p (w tym formaty .avi, .divx). Aby mieć możliwość tworzenia, odtwarzania i transmisji cyfrowych materiałów wideo, należy pobrać nieodpłatne oprogramowanie ze strony [www.divx.com](http://www.divx.com).

INFORMACJA O DIVX VIDEO-ON-DEMAND: Niniejsze urządzenie DivX Certified® należy zarejestrować, aby można było odtwarzać zakupione w serwisie DivX Video-on-Demand (VOD) filmy. Kod rejestracyjny można pobrać w zakładce DivX VOD w menu ustawień urządzenia. Przejdź na stronę [vod.divx.com](http://vod.divx.com), aby uzyskać więcej informacji odnośnie dokończenia rejestracji.

**Numery patentów**

Chronione przez jeden lub więcej z następujących patentów USA. 7,295,673; 7,460,668; 7,515,710; 8,656,183; 8,731,369; RE45,052.

**Gracenote®**

Niektóre treści są objęte prawami autorskimi © firmy Gracenote lub jej dostawców.

Gracenote, logo i logotyp Gracenote, „Powered by Gracenote” oraz Gracenote MusicID są zastrzeżonymi znakami towarowymi lub znakami towarowymi firmy Gracenote, Inc. w USA i/lub innych krajach.

**Umowa licencyjna użytkownika końcowego Gracenote®**

Ten program lub urządzenie zawiera oprogramowanie firmy Gracenote, Inc. z Emeryville, Kalifornia, USA („Gracenote”). Oprogramowanie firmy Gracenote („Oprogramowanie Gracenote”) uruchamia ten program w celu dokonania identyfikacji płyty i/lub plików oraz uzyskania informacji związanych z muzyką, takich

jak nazwa, wykonawca, ścieżka i tytuł („Dane Gracenote”) z serwerów internetowych lub wbudowanych baz danych (wspólnie nazywanych „serwerami”), a także w celu realizacji innych działań. Użytkownik może korzystać z danych Gracenote zgodnie z określonymi funkcjami użytkownika końcowego tego programu lub urządzenia.

Użytkownik zobowiązuje się wykorzystywać dane Gracenote, oprogramowanie Gracenote oraz serwery Gracenote do swojego osobistego użytku niekomercyjnego. Użytkownik zobowiązuje się do nie przekazywania, kopiowania, przenoszenia lub transmitowania niniejszego oprogramowania Gracenote oraz danych Gracenote osobom trzecim. UŻYTKOWNIK ZOBOWIĄDUJE SIĘ NIE WYKORZYSTYWAĆ DANYCH GRACENOTE, OPROGRAMOWANIA GRACENOTE ORAZ SERWERÓW GRACENOTE W SPOSÓB NIEZGODNY Z DOZWOLONYM W NINIEJSZEJ UMOWIE.

Użytkownik wyraża zgodę na cofnięcie swoich niewyłącznych praw do korzystania z danych Gracenote, oprogramowania Gracenote i serwerów Gracenote w przypadku naruszenia tych ograniczeń. W przypadku rozwiązania umowy licencyjnej, użytkownik zgadza się zaprzestać korzystania z danych Gracenote, oprogramowania Gracenote i serwerów Gracenote. Firma Gracenote posiada wyłączne prawa do wszystkich danych Gracenote,

całego oprogramowania Gracenote oraz wszystkich serwerów Gracenote, w tym wszelkie prawa własności. Firma Gracenote w żadnym wypadku nie ma obowiązku płacić za jakiegokolwiek udostępniane informacje. Użytkownik zgadza się, że firma Gracenote we własnym imieniu może dochodzić praw spółki w ramach niniejszej umowy bezpośrednio przeciwko użytkownikowi.

Usługa Gracenote wykorzystuje unikalny identyfikator do śledzenia zapytań w celach statystycznych. Celem losowo przyznanego identyfikatora jest umożliwienie usłudze Gracenote zliczanie zapytań bez zbierania osobistych informacji o użytkowniku. Dodatkowe informacje o polityce prywatności serwisu usług firmy Gracenote są dostępne na stronie internetowej firmy Gracenote.

Oprogramowanie i wszystkie treści zawarte w danych Gracenote są licencjonowane „w takim stanie, w jakim się znajdują”. Firma Gracenote nie podejmuje żadnych zobowiązań ani gwarancji, wyrażonych wprost lub dorozumianych, co do dokładności danych Gracenote umieszczonych na serwerach Gracenote. Firma Gracenote zastrzega sobie prawo do usunięcia danych z serwerów Gracenote lub zmiany kategorii danych z dowolnych powodów uznanych przez firmę za wystarczające. Nie ma żadnej gwarancji, że oprogramowanie lub serwery Gracenote są wolne od błędów, lub że oprogramowanie Gracenote i serwery



◀◀ Gracenote będą działać bez przerwy. Firma Gracenote nie jest zobowiązana do świadczenia żadnych nowych, ulepszonych lub dodatkowych typów lub kategorii danych, jakie firma Gracenote mogłaby zapewnić w przyszłości, i firma zastrzega sobie prawo do zaprzestania swoje usługi w dowolnym momencie.

GRACENOTE NIE UDZIELA ŻADNYCH GWARANCJI, WYRAŻONYCH LUB DOMYŚLNYCH, W TYM RÓWNIEŻ, ALE BEZ OGRANICZENIA DO, DOMYŚLNYCH GWARANCJI PRZYDATNOŚCI HANDLOWEJ, PRZYDATNOŚCI DO OKREŚLONEGO CELU, TYTUŁU ORAZ NIENARUSZALNOŚCI PRAW WŁASNOŚCI INTELEKTUALNEJ. FIRMA GRACENOTE NIE DAJE GWARANCJI WYNIKÓW UZYSKANYCH POPRZEC KORZYSTANIE Z OPROGRAMOWANIA GRACENOTE LUB SERWERA GRACENOTE. GRACENOTE W ŻADNYM PRZYPADKU NIE ODPOWIADA ZA EWENTUALNIE SZKODY LUB ZA UTRATĘ ZYSKÓW LUB DOCHODÓW.

© Gracenote, Inc. 2009

### Sensus software

This software uses parts of sources from clib2 and Prex Embedded Real-time OS - Source (Copyright (c) 1982, 1986, 1991, 1993, 1994), and Quercus Robusta (Copyright (c) 1990, 1993), The Regents of the University of California. All or some portions are derived

from material licensed to the University of California by American Telephone and Telegraph Co. or Unix System Laboratories, Inc. and are reproduced herein with the permission of UNIX System Laboratories, Inc. Redistribution and use in source and binary forms, with or without modification, are permitted provided that the following conditions are met: Redistributions of source code must retain the above copyright notice, this list of conditions and the following disclaimer. Redistributions in binary form must reproduce the above copyright notice, this list of conditions and the following disclaimer in the documentation and/or other materials provided with the distribution. Neither the name of the <ORGANIZATION> nor the names of its contributors may be used to endorse or promote products derived from this software without specific prior written permission. THIS SOFTWARE IS PROVIDED BY THE COPYRIGHT HOLDERS AND CONTRIBUTORS "AS IS" AND ANY EXPRESS OR IMPLIED WARRANTIES, INCLUDING, BUT NOT LIMITED TO, THE IMPLIED WARRANTIES OF MERCHANTABILITY AND FITNESS FOR A PARTICULAR PURPOSE ARE DISCLAIMED. IN NO EVENT SHALL THE COPYRIGHT OWNER OR CONTRIBUTORS BE LIABLE FOR ANY DIRECT, INDIRECT, INCIDENTAL, SPECIAL, EXEMPLARY, OR CONSEQUENTIAL DAMAGES (INCLUDING,

BUT NOT LIMITED TO, PROCUREMENT OF SUBSTITUTE GOODS OR SERVICES; LOSS OF USE, DATA, OR PROFITS; OR BUSINESS INTERRUPTION) HOWEVER CAUSED AND ON ANY THEORY OF LIABILITY, WHETHER IN CONTRACT, STRICT LIABILITY, OR TORT (INCLUDING NEGLIGENCE OR OTHERWISE) ARISING IN ANY WAY OUT OF THE USE OF THIS SOFTWARE, EVEN IF ADVISED OF THE POSSIBILITY OF SUCH DAMAGE.

This software is based in part on the work of the Independent JPEG Group.

This software uses parts of sources from "libtess". The Original Code is: OpenGL Sample Implementation, Version 1.2.1, released January 26, 2000, developed by Silicon Graphics, Inc. The Original Code is Copyright (c) 1991-2000 Silicon Graphics, Inc. Copyright in any portions created by third parties is as indicated elsewhere herein. All Rights Reserved. Copyright (C) [1991-2000] Silicon Graphics, Inc. All Rights Reserved. Permission is hereby granted, free of charge, to any person obtaining a copy of this software and associated documentation files (the "Software"), to deal in the Software without restriction, including without limitation the rights to use, copy, modify, merge, publish, distribute, sublicense, and/or sell copies of the Software, and to permit persons to whom the Software is furnished to



do so, subject to the following conditions: The above copyright notice including the dates of first publication and either this permission notice or a reference to <http://oss.sgi.com/projects/FreeB/> shall be included in all copies or substantial portions of the Software. THE SOFTWARE IS PROVIDED "AS IS", WITHOUT WARRANTY OF ANY KIND, EXPRESS OR IMPLIED, INCLUDING BUT NOT LIMITED TO THE WARRANTIES OF MERCHANTABILITY, FITNESS FOR A PARTICULAR PURPOSE AND NONINFRINGEMENT. IN NO EVENT SHALL SILICON GRAPHICS, INC. BE LIABLE FOR ANY CLAIM, DAMAGES OR OTHER LIABILITY, WHETHER IN AN ACTION OF CONTRACT, TORT OR OTHERWISE, ARISING FROM, OUT OF OR IN CONNECTION WITH THE SOFTWARE OR THE USE OR OTHER DEALINGS IN THE SOFTWARE. Except as contained in this notice, the name of Silicon Graphics, Inc. shall not be used in advertising or otherwise to promote the sale, use or other dealings in this Software without prior written authorization from Silicon Graphics, Inc.

This software is based in parts on the work of the FreeType Team.

This software uses parts of SSLeay Library: Copyright (C) 1995-1998 Eric Young (eay@cryptsoft.com). All rights reserved

**Linux software**

This product contains software licensed under GNU General Public License (GPL) or GNU Lesser General Public License (LGPL), etc.

You have the right of acquisition, modification, and distribution of the source code of the GPL/LGPL software.

You may download Source Code from the following website at no charge: [http://www.embedded-carmultimedia.jp/linux/oss/download/TVM\\_8351\\_013](http://www.embedded-carmultimedia.jp/linux/oss/download/TVM_8351_013)

The website provides the Source Code "As Is" and without warranty of any kind.

By downloading Source Code, you expressly assume all risk and liability associated with downloading and using the Source Code and complying with the user agreements that accompany each Source Code.

Please note that we cannot respond to any inquiries regarding the source code.

**camellia:1.2.0**  
Copyright (c) 2006, 2007

NTT (Nippon Telegraph and Telephone Corporation). All rights reserved.

Redistribution and use in source and binary forms, with or without modification, are permitted provided that the following conditions are met:

1. Redistributions of source code must retain the above copyright notice, this list of conditions and the following disclaimer as the first lines of this file unmodified.
2. Redistributions in binary form must reproduce the above copyright notice, this list of conditions and the following disclaimer in the documentation and/or other materials provided with the distribution.

THIS SOFTWARE IS PROVIDED BY NTT "AS IS" AND ANY EXPRESS OR IMPLIED WARRANTIES, INCLUDING, BUT NOT LIMITED TO, THE IMPLIED WARRANTIES OF MERCHANTABILITY AND FITNESS FOR A PARTICULAR PURPOSE ARE DISCLAIMED. IN NO EVENT SHALL NTT BE LIABLE FOR ANY DIRECT, INDIRECT, INCIDENTAL, SPECIAL, EXEMPLARY, OR CONSEQUENTIAL DAMAGES (INCLUDING, BUT NOT LIMITED TO, PROCUREMENT OF SUBSTITUTE GOODS OR SERVICES; LOSS OF USE, DATA, OR PROFITS; OR BUSINESS INTERRUPTION) HOWEVER CAUSED AND ON ANY THEORY OF LIABILITY, WHETHER IN CONTRACT, STRICT LIABILITY, OR TORT (INCLUDING NEGLIGENCE OR OTHERWISE) ARISING IN ANY WAY OUT OF THE USE OF THIS SOFTWARE, EVEN IF ADVISED OF THE POSSIBILITY OF SUCH DAMAGE.



« **Unicode: 5.1.0**

**COPYRIGHT AND PERMISSION NOTICE**



Copyright c 1991-2013 Unicode, Inc. All rights reserved. Distributed under the Terms of Use in <http://www.unicode.org/copyright.html>.

Permission is hereby granted, free of charge, to any person obtaining a copy of the Unicode data files and any associated documentation (the "Data Files") or Unicode software and any associated documentation (the "Software") to deal in the Data Files or Software without restriction, including without limitation the rights to use, copy, modify, merge, publish, distribute, and/or sell copies of the Data Files or Software, and to permit persons to whom the Data Files or Software are furnished to do so, provided that (a) the above copyright notice(s) and this permission notice appear with all copies of the Data Files or Software, (b) both the above copyright notice(s) and this permission notice appear in associated documentation, and (c) there is clear notice in each modified Data File or in the Software as well as in the documentation associated with the Data File(s) or Software that the data or software has been modified.

THE DATA FILES AND SOFTWARE ARE PROVIDED "AS IS", WITHOUT WARRANTY OF ANY KIND, EXPRESS OR IMPLIED, INCLUDING BUT NOT LIMITED TO THE WARRANTIES OF MERCHANTABILITY, FITNESS FOR A PARTICULAR PURPOSE AND NONINFRINGEMENT OF THIRD PARTY RIGHTS. IN NO EVENT SHALL THE COPYRIGHT HOLDER OR HOLDERS INCLUDED IN THIS NOTICE BE LIABLE FOR ANY CLAIM, OR ANY SPECIAL INDIRECT OR CONSEQUENTIAL DAMAGES, OR ANY DAMAGES WHATSOEVER RESULTING FROM LOSS OF USE, DATA OR PROFITS, WHETHER IN AN ACTION OF CONTRACT, NEGLIGENCE OR OTHER TORTIOUS ACTION, ARISING OUT OF OR IN CONNECTION WITH THE USE OR PERFORMANCE OF THE DATA FILES OR SOFTWARE.

Except as contained in this notice, the name of a copyright holder shall not be used in advertising or otherwise to promote the sale, use or other dealings in these Data Files or Software without prior written authorization of the copyright holder.

**Deklaracja zgodności**

 <b>MITSUBISHI ELECTRIC CORPORATION</b> SANDA WORKS <small>3-3-33, Miwa, Sanda-city, Hyogo, 669-1513, Japan                  Phone: 078-7418000</small>	
<b>DECLARATION OF CONFORMITY</b> <b>For</b>	
	
Product: Audio Navigation Unit Model: NR-0V	
Supplied by Mitsubishi Electric Corporation Sanda Works 2-3-33, Miwa, Sanda-city, Hyogo, 669-1513, Japan	Technical File held by Mitsubishi Electric Corporation Sanda Works 2-3-33, Miwa, Sanda-city, Hyogo, 669-1513, Japan
<b>R&amp;TE Directive (Safety)</b> EN 60950-1: 2006 + Amd.1: 2009 + Amd.1: 2010 + Amd.1: 2011 + Amd.2: 2013 EN 62479: 2011	<b>Standard used for comply</b> EN 60950-1: 2006 + Amd.1: 2009 + Amd.1: 2010 + Amd.1: 2011 + Amd.2: 2013 EN 62479: 2011
<b>RE Directive (EMC)</b> EN 301 489-1 V2.1.1: 2017-02 EN 301 489-17 V3.3.1: 2017-02	
<b>RE Directive (Spectrum)</b> EN 300 328 V2.1: 2016-11 EN 303 345 V1.1.7: 2017-03(Final Draft)	
<b>Means of Conformity</b> We declare under our sole responsibility that the Product (s) is conformity with the essential requirements and other relevant requirements of the Radio Equipment (RE) Directive (2014/53/EU).	
<b>Date of issue:</b> May 30, 2017	
<b>Signature of Responsible Person:</b>	 Hirotaka Minato Senior Manager Design B Car Multimedia Manufacturing-A Dept. MITSUBISHI ELECTRIC CORPORATION SANDA WORKS Minato.Hirotaka@jp.MitsubishiElectric.co.jp

<b>Kraj/ obszar</b>	
Brazylia:	<div data-bbox="226 208 371 353" data-label="Image"> </div> <p data-bbox="226 374 1469 423">Este equipamento opera em caráter secundário isto e, não tem direito a proteção contra interferência prejudicial, mesmo tipo, e não pode causar interferência a sistemas operando em caráter primário.</p> <p data-bbox="226 437 616 460">Para consultas, visite: <a href="http://www.anatel.gov.br">www.anatel.gov.br</a></p>
EU:	<div data-bbox="226 482 304 555" data-label="Image"> </div> <p data-bbox="226 575 1262 598">Producent: Mitsubishi Electric Corporation Sanda Works 2-3-33, Miwa, Sanda-city. Hyogo, 669-1513, Japan</p> <p data-bbox="226 612 1469 661">Firma Mitsubishi Electric Corporation niniejszym oświadcza, że ten typ urządzenia radiowego [Audio Navigation Unit] jest zgodny z dyrektywą 2014/53/UE.</p> <p data-bbox="226 676 1177 698">Aby uzyskać więcej informacji, należy wyszukać informacje wsparcia na stronie <a href="http://www.volvocars.com">www.volvocars.com</a>.</p>
Zjedno- czone Emiraty Arabskie:	<div data-bbox="226 719 371 864" data-label="Image"> </div>



<b>Kraj/ obszar</b>	
Kazach- stan:	 <p>Nazwa modelu: NR 0V Producent: Mitsubishi Electric Corporation Kraj eksportujący: Japonia</p>

Kraj/ obszar	
Chiny:	<p>1.</p> <ul style="list-style-type: none"><li>■ 使用频率：2.4 - 2.4835 GHz</li><li>■ 等效全向辐射功率(EIRP)： 天线增益&lt; 10dBi 时：≤100 mW 或≤20 dBm ①</li><li>■ 最大功率谱密度： 天线增益&lt; 10dBi 时：≤20 dBm / MHz (EIRP) ①</li><li>■ 载频容限：20 ppm</li><li>■ 带外发射功率(在 2.4-2.4835GHz 频段以外) ≤-80 dBm / Hz (EIRP)</li><li>■ 杂散发射(辐射)功率(对应载波±2.5 倍信道带宽以外)：<ul style="list-style-type: none"><li>● ≤-36 dBm / 100 kHz (30 - 1000 MHz)</li><li>● ≤-33 dBm / 100 kHz (2.4 - 2.4835 GHz)</li><li>● ≤-40 dBm / 1 MHz (3.4 - 3.53 GHz)</li><li>● ≤-40 dBm / 1 MHz (5.725 - 5.85 GHz)</li><li>● ≤-30 dBm / 1 MHz (其它 1 - 12.75 GHz)</li></ul></li></ul> <p>2. 不得擅自更改发射频率、加大发射功率(包括额外加装射频功率放大器)，不得擅自外接天线或改用其它发射天线；</p> <p>3. 使用时不得对各种合法的无线电通信业务产生有害干扰；一旦发现有干扰现象时，应立即停止使用，并采取措施消除干扰后方可继续使用；</p> <p>4. 使用微功率无线电设备，必须忍受各种无线电业务的干扰或工业、科学及医疗应用设备的辐射干扰；</p> <p>5. 不得在飞机和机场附近使用。</p>





Kraj/ obszar	
Korea:	<p>B 급 기기 (가정용 방송통신기자재)</p> <p>이 기기는 가정용(B 급) 전자파적합기기로서 주로 가정에서 사용하는 것을 목적으로 하며, 모든 지역에서 사용할 수 있습니다.</p> <p>해당 무선설비는 전파혼신 가능성이 있으므로 인명안전과 관련된 서비스는 할 수 없습니다.</p>
Malezja:	<div data-bbox="226 400 371 546" style="border: 1px solid black; padding: 5px; text-align: center;">  </div> <p>This device has been certified under the Communications &amp; Multimedia Act of 1998, Communications and Multimedia (Technical Standards) Regulations 2000. To retrieve your device's serial number, please visit (<a href="http://volvocars.com/support">volvocars.com/support</a>) and search for "SIRIM Label Verification".</p> <p>Device category: Navigation equipment for vehicle (Bluetooth)</p> <p>Model: NR-0V</p> <p>Type Approval No.: RBAY/18A/1015S(15-4067)</p>

Kraj/ obszar	
Meksyk:	
Tajwan:	<p>低功率電波輻射性電機管理辦法</p> <p>第十二條</p> <p>經型式認證合格之低功率射頻電機，非經許可，公司、商號或使用者均不得擅自變更頻率、加大功率或變更原設計之特性及功能。</p> <p>第十四條</p> <p>低功率射頻電機之使用不得影響飛航安全及干擾合法通信；經發現有干擾現象時，應立即停用，改善至無干擾時方得繼續使用。前項合法通信，指依電信法規定作業之無線電通信。低功率射頻電機須忍受合法通信或工業、科學及醫療用電波輻射性電機設備之干擾。</p>

### Powiązane informacje

- Dźwięk, multimedia i Internet (Str. 562)
- Samochodowe połączenie internetowe\* (Str. 601)
- Odtwarzacz multimedialny (Str. 574)
- Gracenote® (Str. 578)
- Sensus – centrum łączności i rozrywki (Str. 36)





KOŁA I OGUMIENIE

## Opony

Zadaniem opon jest przenoszenie obciążenia, zapewnianie przyczepności na nawierzchni drogi, tłumienie wibracji oraz ochrona koła przed zużyciem.

Opony mają znaczący wpływ na własności jezdne samochodu. Zarówno typ, rozmiar, ciśnienie w ogumieniu, jaki i indeks prędkości opony mają istotne znaczenie dla zachowania się samochodu na drodze.

Samochód jest wyposażony w opony opisane na naklejce informacyjnej na słupku drzwi po stronie kierowcy (między drzwiami przednimi a tylnymi).

### **⚠ OSTRZEŻENIE**

Uszkodzona opona może doprowadzić do utraty kontroli nad samochodem.

### Zalecane opony

Przy dostawie samochód jest wyposażony w oryginalne opony Volvo z oznaczeniem VOL<sup>1</sup> z boku opony. Opony te są starannie dopasowane do danego samochodu. W razie zmiany opon ważne jest, aby nowe opony również posiadały te oznaczenia w celu utrzymania charakterystyki jazdy samochodu, komfortu i zużycia paliwa.

### Nowe opony

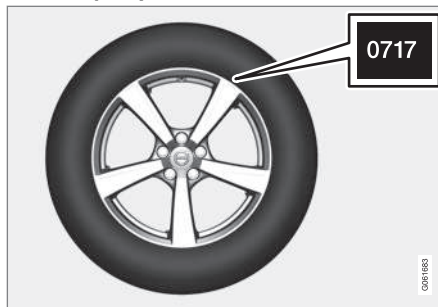

Opony ulegają starzeniu. Po kilku latach od wyprodukowania stopniowo twardnieją i pogarsza się ich przyczepność do nawierzchni. Opony należy wymieniać w miarę możliwości na nowe, jak najświeższe. Jest to szczególnie ważne w przypadku opon zimowych. Ostatnie cztery cyfry w ciągu symboli oznaczają tydzień i rok produkcji. Jest to oznaczenie DOT (Department of Transportation) opony, np. 0717. Oznacza ono, że opona została wyprodukowana w tygodniu 07 w 2017 roku.

### Żywotność opon

Każda opona mająca więcej niż 6 lat wymaga sprawdzenia przez specjalistę, nawet gdy wygląda na nieuszkodzoną. Jest to podyktowane tym, że opony starzejąc się ulegają roz-

kładowi, nawet gdy są rzadko używane lub nie są używane w ogóle. Na skutek degradacji materiałów składowych opona utraci swoje własności. Dotyczy to wszystkich opon przechowywanych w celu użycia w przyszłości. Zewnętrzne oznaki kwalifikujące oponę jako nieprzydatną do dalszego użytku to między innymi pęknięcia i odbarwienia.

### Ekonomia eksploatacji opon

- Utrzymywać prawidłowe ciśnienie w oponach.
- Unikać gwałtownego ruszania z miejsca, ostrego hamowania i jazdy powodującej pisk opon.
- Zużycie opon wzrasta wraz z prędkością.
- Bardzo ważne jest prawidłowe ustawienie geometrii kół.
- Niewyważone koła powodują pogorszenie ekonomii eksploatacji opon i komfortu jazdy.
- Opony muszą mieć ten sam kierunek rotacji przez cały okres eksploatacji.
- Przy zmianie opon, opony z lepszym bieżnikiem trzeba założyć na tylne koła, aby zmniejszyć ryzyko nadsterowności przy ostrym hamowaniu.
- W przypadku najechania na krawężnik lub wjechania w głęboką dziurę może dojść

<sup>1</sup> W przypadku niektórych rozmiarów opon mogą wystąpić odstępstwa.

do trwałego uszkodzenia opon i/lub obręczy kół.

### Przekładanie opon

Samochodu nie dotyczy obowiązkowe przekładanie opon. Styl jazdy, ciśnienie w oponach, warunki klimatyczne oraz warunki na drodze wpływają na szybkość zużywania się opon. Opony, w których utrzymywane jest prawidłowe ciśnienie, zużywają się bardziej równomiernie.

Aby unikać różnic w głębokości bieżnika oraz szybszego zużywania się opon, należy zamieniać opony na przednich i tylnych kołach parami. Pierwszą zmianę należy wykonać po około 5000 km (około 3100 mil), a następnie w odstępach co 10 000 km (około 6200 mil).

W razie jakichkolwiek wątpliwości dotyczących głębokości bieżnika ogumienia firma Volvo zaleca kontakt z autoryzowaną stacją obsługi Volvo. Jeżeli doszło już do powstania znacznych różnic w stopniu zużycia poszczególnych opon (różnica głębokości bieżnika > 1 mm), opony najmniej zużyte należy zawsze zakładać z tyłu. Podsterowność (która polega na tym, że samochód kontynuuje jazdę po linii prostej, a jego tył nie przemieszcza się w jednym z kierunków, co prowadzi do potencjalnej całkowitej utraty kontroli nad pojazdem) jest zwykle łatwiejsza do skorygowania niż nadsterowność. Dlatego ważne jest, aby tylne koła nigdy nie utraciły przyczepności wcześniej niż przednie.

### Przechowywanie kół i opon

W przypadku przechowywania kompletnych kół (obróczy kół z zamontowanymi oponami) należy je powiesić lub położyć na boku na podłodze.

Opony niezamontowane na obręczach muszą podczas przechowywania leżeć na boku lub stać pionowo, ale nie wolno ich wieszać.

#### WAŻNE

Opony należy przechowywać w chłodnym, suchym i ciemnym miejscu. Nie wolno ich przechowywać w pobliżu rozpuszczalników, benzyny, olejów itp.

#### OSTRZEŻENIE

- Rozmiar obręczy kół i opon w każdym samochodzie Volvo jest dobrany w taki sposób, by spełniały one najsurowsze wymagania dotyczące stabilności i właściwości jezdnych. Niezatwierdzone kombinacje rozmiarów obręczy kół i opon mogą mieć ujemny wpływ na stabilność i właściwości jezdne samochodu.
- Uszkodzenia spowodowane zamontowaniem niezatwierdzonej kombinacji rozmiarów obręczy kół i opon nie są objęte gwarancją nowego samochodu. Volvo nie ponosi odpowiedzialności za wypadki śmiertelne, obrażenia ciała i ewentualne koszty spowodowane zamontowaniem takich obręczy i opon.

#### Powiązane informacje

- Sprawdzanie ciśnienia w oponach (Str. 628)
- Kierunek toczenia opony (Str. 627)
- Wskaźniki zużycia bieżnika na oponach (Str. 628)
- Układ monitorowania ciśnienia w oponach\* (Str. 631)
- Awaryjny zestaw naprawczy do ogumienia (Str. 643)
- Oznaczenie rozmiaru opony (Str. 626)



- Dozwolone rozmiary kół i opon (Str. 753)
- Zalecenia dotyczące przewożenia bagażu (Str. 657)

### Oznaczenie rozmiaru opony

Oznaczenia rozmiaru opon, indeks nośności i klasa prędkości.

Samochód ma homologację kompletnego pojazdu wraz z pewnymi kombinacjami obręczy kół i opon.

### Oznaczenie rozmiaru opony

Wszystkie opony mają oznaczenia rozmiaru, np. 245/45 R18 100 W.

245	Szerokość opony (mm)
45	Stosunek wysokości ściany opony do szerokości opony (%)
R	Opona radialna
18	Średnica obręczy w calach
100	Kod maksymalnego dopuszczalnego obciążenia opony, indeks nośności opony (LI)
W	Indeks prędkości dla maksymalnej dozwolonej prędkości, indeks prędkości (SS). (W tym przypadku 270 km/h (168 mph).)

### Indeks nośności

Każda opona ma określoną wytrzymałość na obciążenie - indeks nośności (LI). O wymaganej nośności opon decyduje masa samochodu.

### Indeks prędkości

Każda opona jest w stanie wytrzymać pewną prędkość maksymalną. Indeks prędkości opon, SS (Speed Symbol) musi być co najmniej równy prędkości maksymalnej samochodu. Poniższa tabela wskazuje maksymalnie dopuszczalną prędkość dla każdego indeksu prędkości (SS). Jedyny wyjątek od tych warunków stanowią opony zimowe<sup>2</sup>, gdzie można stosować niższy indeks prędkości. Nie można wtedy przekraczać dopuszczalnych prędkości dla danego ogumienia wyrażonych indeksem prędkości. Na przykład samochody z oponami o indeksie Q mogą być prowadzone z prędkością maksymalną 160 km/h (100 mph). Dopuszczalna prędkość na drodze jest określana przez warunki jazdy i obowiązujące przepisy ruchu drogowego, a nie indeks prędkości opon.

<b>i UWAGA</b>
Maksymalną dopuszczalną prędkość podano w tabeli.

Q	160 km/h (100 mph) (stosowany wyłącznie dla opon zimowych)
T	190 km/h (118 mph)
H	210 km/h (130 mph)

<sup>2</sup> Dotyczy to zarówno tych z metalowymi kołcami, jak i bez.

V	240 km/h (149 mph)
W	270 km/h (168 mph)
Y	300 km/h (186 mph)

### **⚠ OSTRZEŻENIE**

Minimalną dopuszczalną wartość indeksu nośności (LI) i indeksu prędkości (SS) opon dla poszczególnych wersji silnika podano w rozdziale „Specyfikacje” w drukowanej wersji instrukcji obsługi. Opona o zbyt niskim indeksie nośności lub prędkości może się przegrzać i ulec uszkodzeniu.

### **Powiązane informacje**

- Opony (Str. 624)
- Oznaczenie rozmiaru obręczy koła (Str. 627)
- Dozwolone rozmiary kół i opon (Str. 753)
- Najniższy dopuszczalny indeks nośności i indeks prędkości dla opon (Str. 754)

### **Oznaczenie rozmiaru obręczy koła**

Koła (obręcze) posiadają oznaczenia rozmiarów odpowiadające przykładom podanym w poniższej tabeli.

Samochód ma homologacją kompletnego pojazdu wraz z pewnymi kombinacjami obręczy kół i opon.

Wszystkie obręcze kół mają oznaczenia rozmiarów, na przykład 8Jx18x42.

8	Szerokość obręczy w calach
J	Profil kołnierza obręczy
18	Średnica obręczy w calach
42	Odsadzenie w mm (odległość między środkiem koła a powierzchnią kontaktu koła z piastą)

### **Powiązane informacje**

- Opony (Str. 624)
- Oznaczenie rozmiaru opony (Str. 626)
- Dozwolone rozmiary kół i opon (Str. 753)

### **Kierunek toczenia opony**

Opony z bieżnikiem kierunkowym muszą obracać się wyłącznie w kierunku wskazywanym strzałką.

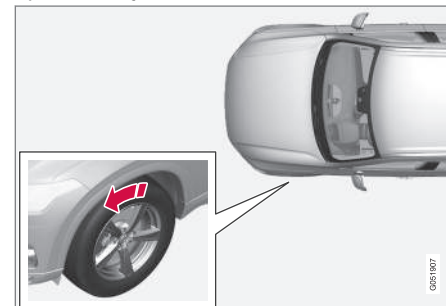

Strzałka pokazuje kierunek obracania się opony.

- Należy też przestrzegać ogólnej zasady, że opony powinny przez cały okres eksploatacji mieć ten sam kierunek obracania się.
- Zamieniać miejscami można jedynie koła po tej samej stronie samochodu – nie wolno ich przekładać z prawej strony na lewą lub odwrotnie.
- Nieprawidłowo zamontowane opony kierunkowa negatywnie wpływają na skuteczność hamowania oraz mają gorsze

- ◀ własności odprowadzania wody, śniegu i błota.
- Opony o głębszym bieżniku powinny być założone na koła tylne (w celu ograniczenia ryzyka poślizgu tylnej osi jezdnej).

### **i UWAGA**

Upewnić się, że opony w obu parach kół są tego samego typu i rozmiaru, a także marki.

### **Powiązane informacje**

- Opony (Str. 624)

### **Wskaźniki zużycia bieżnika na oponach**

Wskaźniki zużycia bieżnika pokazują stan głębokości bieżnika opony.

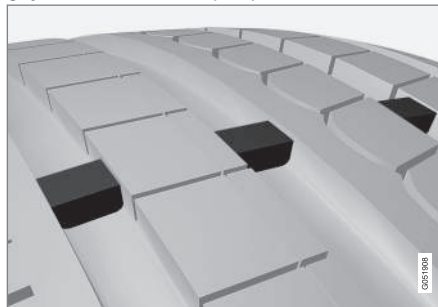

Wskaźnik zużycia bieżnika ma postać wąskich podwyższeń we wzdłużnych rowkach bieżnika opony. Z boku opony w tym miejscu widoczne są litery TWI (Tread Wear Indicator). Jeżeli głębokość bieżnika zmaleje do 1,6 mm (1/16 cala), jego powierzchnia zrówna się z poziomem wskaźnika zużycia. Oznacza to, że oponę należy jak najszybciej wymienić na nową. Opona o płytkim bieżniku wykazuje bardzo słabą przyczepność na mokrej lub ośnieżonej nawierzchni.

### **Powiązane informacje**

- Opony (Str. 624)

### **Sprawdzanie ciśnienia w oponach**

Prawidłowe ciśnienie w oponach pomaga poprawić stabilność samochodu, zmniejszyć zużycie paliwa i wydłużyć żywotność opon. Ciśnienie powietrza w oponie maleje wraz z upływem czasu. Jest to zjawisko normalne. Ciśnienie w oponach zmienia się również w zależności od temperatury otoczenia. Jazda na oponach ze zbyt niskim ciśnieniem może prowadzić do przegrzania i uszkodzenia opony. Ciśnienie w oponach ma wpływ na komfort jazdy, hałas oraz właściwości jezdne samochodu.

Ciśnienie w oponach należy sprawdzać co miesiąc. W celu zapewnienia dobrych osiągnięć opon należy stosować ciśnienie zalecane dla zimnych opon. Zbyt niskie lub zbyt wysokie ciśnienie może powodować nierównomierne zużywanie się opon.

**⚠ OSTRZEŻENIE**

- Zbyt niskie ciśnienie w oponach jest najczęstszą przyczyną ich awarii i może doprowadzić do poważnych pęknięć opony, oderwania się bieżnika lub wybuchu opony, a w rezultacie do niespodziewanej utraty kontroli nad samochodem i zwiększenia ryzyka obrażeń ciała.
- Zbyt niskie ciśnienie w oponach prowadzi do zmniejszenia ładowności samochodu.

**Zimne opony**

Ciśnienie w oponach trzeba sprawdzać, gdy są one zimne. Oponę uznaje się za zimną, gdy ma taką samą temperaturę co powietrze w otoczeniu. Temperatura ta jest zwykle osiągnięta, gdy samochód stoi zaparkowany przez co najmniej trzy godziny.

Po przejechaniu około 1,6 km (1 mili) opony uważa się za rozgrzane. Jeśli zachodzi konieczność przejechania większej odległości niż podana w celu napompowania opon, należy najpierw sprawdzić i zanotować ciśnienie w oponach, a następnie napompowanie ich do odpowiedniego ciśnienia po dotarciu do kompresora.

Zmiana temperatury zewnętrznej pociąga za sobą zmianę ciśnienia w oponach. Spadek

temperatury o 10 stopni powoduje obniżenie ciśnienia w oponach o 1 psi (7 kPa). Należy regularnie sprawdzać ciśnienie w oponach i korygować je do prawidłowej wartości, która jest podana na naklejce z informacjami o oponach w samochodzie lub na naklejce homologacyjnej.

W przypadku sprawdzania ciśnienia w rozgrzanych oponach, nie wolno spuszczać z nich powietrza. Opony rozgrzewają się podczas jazdy i wzrost ciśnienia powyżej wartości zalecanej dla zimnych opon jest zjawiskiem normalnym. Jeśli ciśnienie w rozgrzanej oponie jest równe lub niższe niż ciśnienie zalecane dla zimnych opon, może to oznaczać, że jest ono o dużo za niskie.

**Powiązane informacje**

- Korygowanie ciśnienia w oponach (Str. 629)
- Zalecane ciśnienie w ogumieniu (Str. 630)
- Układ monitorowania ciśnienia w oponach\* (Str. 631)
- Opony (Str. 624)

**Korygowanie ciśnienia w oponach**

Ciśnienie powietrza w oponie maleje wraz z upływem czasu. Jest to zjawisko normalne. Dlatego ciśnienie w oponach trzeba od czasu do czasu skorygować, aby utrzymać zalecaną wartość.

W celu zapewnienia dobrych osiągnięć opon i równomiernego zużycia bieżnika należy stosować ciśnienie zalecane dla zimnych opon.

**i UWAGA**

Aby uniknąć nieprawidłowego ciśnienia w oponach, jego wartość należy sprawdzać gdy są one zimne. Określenie „zimne opony” oznacza, że mają one temperaturę otoczenia (po upływie około 3 godzin od zakończenia jazdy samochodem). Po przejechaniu kilku kilometrów opony rozgrzewają się i ciśnienie w nich rośnie.

1. Zdjąć kapturek z zaworu opony, a następnie wcisnąć manometr do opon mocno na zawór.
2. Napompować oponę do prawidłowego ciśnienia, zalecane ciśnienie dla opon zamontowanych fabrycznie można znaleźć na naklejce na słupku drzwi po stronie kierowcy.



- ◀ 3. Założyć kapturek ochronny na zawór opony.

**i UWAGA**

- Po napompowaniu opony należy zawsze założyć kapturek ochronny na zawór, by nie dopuścić do jego uszkodzenia przez żwir, zanieczyszczenia itp.
- Używać wyłącznie plastikowych kapturek ochronnych. Metalowe kapturki ochronne mogą ulec korozji, co utrudni ich odkręcenie.

4. Sprawdzić wzrokowo, czy w opony nie wbiły się gwoździe lub inny przedmioty, które mogłyby spowodować przebicie i wyciek powietrza.
5. Sprawdzić, czy na ścianach bocznych nie ma wgłębień, przecięć, wyrzuseń lub innych nieprawidłowości.
6. Powtórzyć przy wszystkich oponach, łącznie z oponą koła zapasowego\*.

**i UWAGA**

W przypadku nadmiernego napompowania opony spuścić powietrze, wciskając metalowy kołek pośrodku zaworu. Następnie ponownie sprawdzić ciśnienie za pomocą manometru do opon.

Niektóre opony zapasowe wymagają wyższego ciśnienia niż inne rodzaje opon. Sprawdzić w tabeli ciśnienia opon lub na naklejce z wartościami ciśnienia w oponach.

**Powiązane informacje**

- Zalecane ciśnienie w ogumieniu (Str. 630)
- Sprawdzanie ciśnienia w oponach (Str. 628)
- Pompowanie opon za pomocą kompresora wchodzącego w skład zestawu naprawczego do ogumienia (Str. 649)
- Dozwolone wartości ciśnienia w oponach (Str. 755)

**Zalecane ciśnienie w ogumieniu**

Zalecane wartości ciśnienia w ogumieniu dla różnych warunków obciążenia samochodu i prędkości jazdy podane są na naklejce umieszczonej na słupku drzwi kierowcy (między przednimi a tylnymi drzwiami).



Umiejscowienie naklejki z wartościami ciśnienia w oponach

Na naklejce tej podano oznaczenie opon zamontowanych fabrycznie w samochodzie wraz z limitem ich obciążenia i zalecanym ciśnieniem.



**i UWAGA**

Nie jest zamiarem producenta, by naklejki widniejące w instrukcji obsługi były dokładną kopią naklejek znajdujących się w samochodzie. Zostały one zamieszczone w instrukcji w celu zaprezentowania ich orientacyjnego wyglądu oraz umiejscowienia w samochodzie. Informacje dotyczące Państwa samochodu znajdują się na odpowiednich naklejkach w samochodzie.

**Mniejsze zużycie paliwa przy ciśnieniu ECO**

W przypadku jazdy z małym obciążeniem (maks. 3 osoby) i z prędkością do 160 km/h (100 mph) można wybrać ciśnienie ECO w celu oszczędzania paliwa. Jeśli natomiast pożądany jest mniejszy hałas i wyższy komfort podróży, zaleca się niższe ciśnienie komfortowe.

**Powiązane informacje**

- Sprawdzenie ciśnienia w oponach (Str. 628)
- Dozwolone wartości ciśnienia w oponach (Str. 755)

**Układ monitorowania ciśnienia w oponach<sup>3</sup>**

Układ monitorowania ciśnienia w oponach<sup>3</sup> ostrzega o niskim ciśnieniu w jednej lub kilku oponach samochodu za pomocą symbolu na wyświetlaczu kierowcy.



Symbol ten zapala się w celu zasygnalizowania niskiego ciśnienia w oponach. Sprawdź ciśnienie w oponach w aplikacji **Status pojazdu** na wyświetlaczu środkowym.

Jeśli w układzie wystąpi usterka, symbol ostrzeżenia o niskim ciśnieniu w oponach miga przez około jedną minutę, a następnie pozostaje zapalony.

**Opis układu**

Układ monitorowania ciśnienia w oponach mierzy różnicę w prędkości obrotowej pomiędzy poszczególnymi kołami poprzez układ ABS w celu ustalenia, czy ich ciśnienie jest prawidłowe. Jeśli ciśnienie w oponie jest za niskie, zmienia się średnica opony, a w rezultacie także jej prędkość obrotowa. Porównując poszczególne opony, układ jest w stanie stwierdzić, czy ciśnienie w jednej lub kilku oponach jest za niskie.

**Ogólne informacje o układzie monitorowania opon**

W poniższym opisie układ monitorowania opon jest określany ogólnie terminem TPMS.

Każdą oponę, włącznie z kołem zapasowym\*, należy sprawdzać raz w miesiącu. W czasie kontroli opony powinny być zimne i napompowane do zalecanego przez producenta samochodu ciśnienia, podanego na tabliczce lub w tabeli ciśnień w oponach. Jeżeli samochód jest wyposażony w opony o rozmiarze innym niż zalecane przez producenta, należy dowiedzieć się, ile wynosi prawidłowy poziom ciśnienia powietrza dla tych opon.

W ramach dodatkowej funkcji bezpieczeństwa, samochód jest wyposażony w system monitorowania ciśnienia powietrza w oponach (TPMS), który sygnalizuje zbyt niskie ciśnienie powietrza w jednej lub kilku oponach. Gdy symbol wskaźnika za niskiego ciśnienia powietrza świeci, należy możliwie najszybciej zatrzymać samochód i sprawdzić opony oraz napompować do odpowiedniego ciśnienia.

Jazda ze zbyt niskim ciśnieniem powietrza w oponach może skutkować ich przegrzaniem, co z kolei może spowodować ich przebiecie. Niskie ciśnienie powietrza w oponach powoduje ponadto wzrost zużycia paliwa i skraca żywotność opon oraz może wpływać na zachowanie samochodu i zdolność hamowa-

<sup>3</sup> Indirect Tyre Pressure Monitoring System (ITPMS)

- nia. Należy pamiętać, że system TPMS nie zastępuje regularnej konserwacji opon. Obowiązkiem kierowcy jest utrzymywanie prawidłowego ciśnienia powietrza w oponach, nawet jeśli nie został osiągnięty limit niskiego ciśnienia, przy którym zapala się symbol wskaźnika.

Samochód jest ponadto wyposażony we wskaźnik awarii systemu TPMS, który sygnalizuje jego nieprawidłowe działanie. Sygnalizacja wskaźnika awarii systemu TPMS jest połączona z symbolem wskaźnika niskiego ciśnienia w oponach. Po wykryciu usterki w systemie, symbol na wyświetlaczu kierowcy będzie migać przez około jedną minutę, a następnie pozostanie zapalony. Ta sekwencja będzie powtarzana przy uruchamianiu samochodu do czasu usunięcia usterki. Gdy symbol świeci, zdolność układu do wykrywania lub ostrzegania o niskim ciśnieniu w oponach może być ograniczona.

Usterka układu TPMS może wynikać z różnych przyczyn, takich jak założenie koła zapasowego lub zmiana opon albo kół na takie, które uniemożliwiają prawidłowe działanie układu TPMS.

Po zmianie jednej lub kilku opon należy zawsze sprawdzić symbol wskaźnika układu TPMS, aby upewnić się, że nowa opona lub koło poprawnie współpracuje z układem TPMS.

### O tym należy pamiętać

- Po zmianie koła lub wyregulowaniu ciśnienia w oponie należy zawsze zapisać nowe ciśnienie w systemie.
- W przypadku zamontowania opon o innym rozmiarze niż zamontowane fabrycznie, układ trzeba zresetować poprzez zapisanie nowej wartości ciśnienia dla tych opon, aby uniknąć fałszywych ostrzeżeń.
- Jeśli jest używane koło zapasowe\*, układ monitorowania ciśnienia w oponach może nie działać prawidłowo z powodu różnic między kołami.
- Układ nie eliminuje potrzeby regularnej kontroli i obsługi technicznej opon.
- Układu monitorowania ciśnienia w oponach nie można wyłączyć.



### OSTRZEŻENIE

- Nieprawidłowe ciśnienie w oponach może doprowadzić do ich uszkodzenia, co może spowodować utratę kontroli kierowcy nad samochodem.
- Układ nie jest w stanie zasygnalizować z wyprzedzeniem nagłego uszkodzenia opony.

### Powiązane informacje

- Zalecane ciśnienie w ogumieniu (Str. 630)
- Sprawdzanie stanu ciśnienia w oponach na wyświetlaczu centralnym\* (Str. 634)
- Działanie w razie ostrzeżenia o niskim ciśnieniu w oponach (Str. 634)
- Zapisywanie nowej wartości referencyjnej dla układu monitorowania ciśnienia w oponach\* (Str. 633)
- Komunikaty układu monitorowania ciśnienia w oponach\* (Str. 635)

## Zapisywanie nowej wartości referencyjnej dla układu monitorowania ciśnienia w oponach\*

Do prawidłowego działania układu monitorowania ciśnienia w oponach<sup>4</sup> wymagane jest zapisanie wartości referencyjnej ciśnienia w oponach. Trzeba to zrobić przy każdej zmianie opon lub ciśnienia w oponach, aby układ mógł prawidłowo ostrzegać o niskim ciśnieniu.

Podczas jazdy przykładowo z dużym obciążeniem lub z prędkością powyżej 160 km/h (100 mph), ciśnienie powietrza w oponach należy dostosować do zalecanych przez firmę Volvo wartości. Układ jest wówczas resetowany poprzez zapisanie nowego ciśnienia w oponach.

Wykonać następującą procedurę w celu zapisania w systemie nowego ciśnienia w oponach jako wartości referencyjnej:

1. Wyłączyć samochód.
2. Napompować oponę do prawidłowego ciśnienia, zalecane ciśnienie dla opon zamontowanych fabrycznie można znaleźć na naklejce na słupku drzwi po stronie kierowcy.
3. Uruchomić silnik.

4. Otworzyć aplikację **Status pojazdu** w widoku aplikacji.
5. Nacisnąć opcję **TPMS**.

### UWAGA

Aby można było wybrać przycisk **Zapisz ciśnienie**, samochód musi stać w miejscu.

6. Nacisnąć opcję **Zapisz ciśnienie**.
7. Nacisnąć **OK**, aby potwierdzić, że ciśnienie powietrza we wszystkich czterech oponach zostało sprawdzone i skorygowane.
8. Prowadzić samochód do czasu zapisania nowego ciśnienia w oponach. Nowe ciśnienie w oponach zostaje zapisane, gdy samochód jest prowadzony z prędkością ponad 35 km/h (22 mph).
  - > Gdy ilość zgromadzonych danych będzie wystarczająca, by układ mógł wykryć zbyt niskie ciśnienie w oponach, animacja przedstawiająca proces zapisywania zniknie z wyświetlacza centralnego. Układ nie pokazuje dodatkowego potwierdzenia, że nowe ciśnienie w oponach zostało zapisane.

Jeśli zapisywanie nie powiedzie się, pojawi się następujący komunikat: **Nie udało się zapisać ciśnienia. Spróbuj ponownie..**

### OSTRZEŻENIE

Spaliny zawierają tlenek węgla, który jest bezbarwny i bezwonny, a jednocześnie bardzo toksyczny. Z tego względu procedurę zapisywania nowego ciśnienia w oponach należy zawsze przeprowadzać na zewnątrz lub w warsztacie z odciąganiem spalin.

### Powiązane informacje

- Zalecane ciśnienie w ogumieniu (Str. 630)
- Korygowanie ciśnienia w oponach (Str. 629)
- Sprawdzanie stanu ciśnienia w oponach na wyświetlaczu centralnym\* (Str. 634)
- Działanie w razie ostrzeżenia o niskim ciśnieniu w oponach (Str. 634)
- Układ monitorowania ciśnienia w oponach\* (Str. 631)

<sup>4</sup> Indirect Tyre Pressure Monitoring System (ITPMS)

## Sprawdzanie stanu ciśnienia w oponach na wyświetlaczu centralnym\*

Jeśli samochód jest wyposażony w układ monitorowania ciśnienia w oponach<sup>5</sup>, stan ciśnienia powietrza w oponach można sprawdzić na wyświetlaczu centralnym.

### Sprawdzanie stanu

W celu aktywacji systemu wymagane jest kilka minut jazdy z prędkością powyżej 35 km/h (22 mph).

1. Otworzyć aplikację **Status pojazdu** w widoku aplikacji.
2. Nacisnąć **TPMS**, aby wyświetlić stan opon.

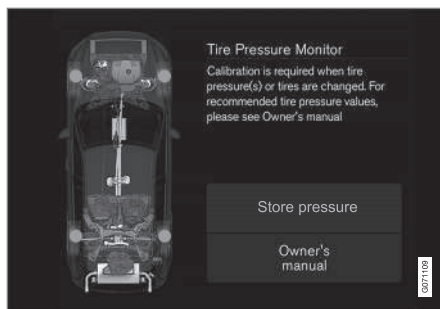

Ilustracja ma charakter schematyczny. Układ graficzny może być inny w zależności od modelu samochodu lub wersji oprogramowania.

### Powiązane informacje

- Zapisywanie nowej wartości referencyjnej dla układu monitorowania ciśnienia w oponach\* (Str. 633)
- Działanie w razie ostrzeżenia o niskim ciśnieniu w oponach (Str. 634)
- Układ monitorowania ciśnienia w oponach\* (Str. 631)
- Stan samochodu (Str. 673)
- Komunikaty układu monitorowania ciśnienia w oponach\* (Str. 635)

## Działanie w razie ostrzeżenia o niskim ciśnieniu w oponach

Gdy układ monitorowania ciśnienia w oponach<sup>6</sup> ostrzega o zbyt niskim ciśnieniu, wymagane jest podjęcie działania.



Sprawdzić i skorygować ciśnienie w oponach, jeśli zapali się symbol kontrolny układu i pojawi się komunikat **Niskie ciśn. w opon.**

1. Wyłączyć samochód.
2. Sprawdzić ciśnienie we wszystkich czterech oponach za pomocą manometru do opon.
3. Napompować oponę do prawidłowego ciśnienia, zalecane ciśnienie dla opon zamontowanych fabrycznie można znaleźć na naklejce na słupku drzwi po stronie kierowcy.
4. Po wyregulowaniu ciśnienia w oponie należy zawsze zapisać nową wartość ciśnienia w systemie, używając w tym celu wyświetlacza środkowego.

Należy pamiętać, że symbol kontrolny nie zgaśnie do czasu skorygowania ciśnienia i zapisania nowej wartości.

<sup>5</sup> Indirect Tyre Pressure Monitoring System (ITPMS)

<sup>6</sup> Indirect Tyre Pressure Monitoring System (ITPMS)

**i UWAGA**

Aby uniknąć nieprawidłowego ciśnienia w oponach, jego wartość należy sprawdzać gdy są one zimne. Określenie „zimne opony” oznacza, że mają one temperaturę otoczenia (po upływie około 3 godzin od zakończenia jazdy samochodem). Po przejechaniu kilku kilometrów opony rozgrzewają się i ciśnienie w nich rośnie.

**i UWAGA**

- Po napompowaniu opony należy zawsze założyć kapturek ochronny na zawór, by nie dopuścić do jego uszkodzenia przez żwir, zanieczyszczenia itp.
- Używać wyłącznie plastikowych kapturków ochronnych. Metalowe kapturki ochronne mogą ulec korozji, co utrudni ich odkręcenie.

**⚠ OSTRZEŻENIE**

- Nieprawidłowe ciśnienie w oponach może doprowadzić do ich uszkodzenia, co może spowodować utratę kontroli kierowcy nad samochodem.
- Układ nie jest w stanie zasygnalizować z wyprzedzeniem nagłego uszkodzenia opony.

**Powiązane informacje**

- Zalecane ciśnienie w ogumieniu (Str. 630)
- Korygowanie ciśnienia w oponach (Str. 629)
- Zapisywanie nowej wartości referencyjnej dla układu monitorowania ciśnienia w oponach\* (Str. 633)
- Sprawdzanie stanu ciśnienia w oponach na wyświetlaczu centralnym\* (Str. 634)
- Układ monitorowania ciśnienia w oponach\* (Str. 631)
- Pompowanie opon za pomocą kompresora wchodzącego w skład zestawu naprawczego do ogumienia (Str. 649)

**Komunikaty układu monitorowania ciśnienia w oponach\***

Układ monitorowania ciśnienia w oponach<sup>7</sup> może wyświetlać różne komunikaty. Oto kilka przykładów.

Wyświetlacz kierowcy: <b>Niskie ciśn. w opon. Sprawdź Status pojazdu na wyświetlaczu środk.</b>	Zapala się symbol wskaźnika sygnalizujący, że ciśnienie w jednej lub kilku oponach jest za niskie. Więcej informacji można znaleźć w aplikacji <b>Status pojazdu</b> na wyświetlaczu centralnym.
Wyświetlacz kierowcy: <b>Monit. ciśn. w opon. Chwilo-wno niedo-stępne</b>	Symbol wskaźnika miga i zaczyna świecić stale po ok. 1 minucie. System jest aktualnie niedo-stępny, a jego aktywacja nastąpi w krótkim czasie.
Wyświetlacz kierowcy: <b>Monit. ciśn. w opon. Wyma-gany serwis</b>	Symbol wskaźnika miga i zaczyna świecić stale po ok. 1 minucie. System nie działa prawidłowo, należy skontaktować się ze stacją obsługi <sup>A</sup> .

<sup>A</sup> Zaleca się kontakt z autoryzowaną stacją obsługi Volvo.



## ◀ Powiązane informacje

- Układ monitorowania ciśnienia w oponach\* (Str. 631)
- Zapisywanie nowej wartości referencyjnej dla układu monitorowania ciśnienia w oponach\* (Str. 633)
- Działanie w razie ostrzeżenia o niskim ciśnieniu w oponach (Str. 634)
- Stan samochodu (Str. 673)
- Strona wsparcia technicznego Volvo Cars (Str. 25)

## Wymiana koła

Zmianę koła trzeba zawsze przeprowadzać w sposób prawidłowy. Poniżej zamieszczono instrukcje dotyczące wymontowania i zamontowania koła oraz ważne wskazówki, o których należy pamiętać. Należy sprawdzić, czy rozmiar opon posiada homologację dla danego modelu samochodu.

### OSTRZEŻENIE

- W razie konieczności zmiany koła w miejscu o nasilonym natężeniu uchu, pasażerowie muszą znajdować się w bezpiecznym miejscu.
- Przy wymianie opon korzystać z podnośnika przeznaczonego do danego samochodu. Przy wszystkich innych pracach używać podpór do zabezpieczenia samochodu.
- Nie wolno wchodzić pod samochód ani wkładać pod samochód jakiegokolwiek części ciała, gdy pojazd jest podniesiony na podnośniku.
- Pasażerowie muszą wysiąść z samochodu, jeśli będzie on podnoszony za pomocą podnośnika.

### WAŻNE

- Gdy podnośnik\* nie jest używany, trzeba go przechowywać w specjalnym miejscu pod podłogą przestrzeni bagażowej.
- Podnośnik stanowiący wyposażenie samochodu jest przeznaczony wyłącznie do sporadycznego i krótkotrwałego użycia, na przykład przy wymianie koła z przebitą oponą. Do podnoszenia samochodu należy używać wyłącznie podnośnika przeznaczonego do konkretnego modelu. Jeśli samochód ma być podnoszony częściej lub na dłużej niż wymaga tego wymiana koła, zaleca się używanie podnośnika warsztatowego. W takim przypadku należy postępować zgodnie z instrukcją użytkowania dołączoną do tego rodzaju sprzętu.

## Wymontowanie koła

Przed przystąpieniem do pracy należy przeczytać wszystkie instrukcje. Przed podniesie-

<sup>7</sup> Indirect Tyre Pressure Monitoring System (ITPMS)

niem samochodów wyjąć potrzebne narzędzia.

1. Jeśli koło ma zostać wymienione w miejscu uczęszczanym, należy włączyć światła awaryjne i ustawić trójkąt ostrzegawczy.
2. Upewnić się, że hamulec postojowy jest włączony i wybrać położenie **P** dźwigni skrzyni biegów.
3. Pod koła, które pozostają na ziemi podłożyć z obu stron kliny. Użyć na przykład ciężkich klocków drewnianych lub dużych kamieni.
4. Skręcić ze sobą do oporu zaczepek holowniczy i klucz do kół.

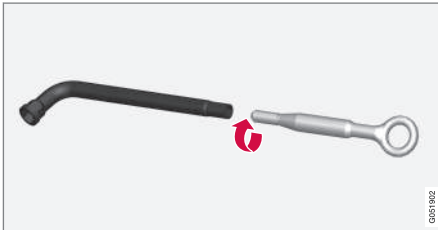

5. Zdjąć plastikowe kołpaki z nakrętek kół za pomocą specjalnego narzędzia.

6. Gdy samochód stoi jeszcze na podłożu, poluzować śruby koła za pomocą klucza do kół/zaczepek holowniczych o 1/2-1 obrotu, naciskając w dół (przeciwnie do ruchu wskazówek zegara). Zawsze należy zacząć od odkręcenia śruby zabezpieczającej\*.
7. Postępować zgodnie z instrukcją bezpiecznego podnoszenia samochodu za pomocą podnośnika.
8. Podnieść samochód na wysokość, która umożliwia swobodne obracanie się zdejmowanego koła. Zdjąć nakrętki mocujące i zdjąć koło.

### Zamontowanie koła

1. Oczyszczyć powierzchnie między kołem a piastą.
  2. Wsunąć koło na piastę. Dokręcić starannie nakrętki mocujące.
- Nie** należy stosować żadnych środków smarnych na śrubach kół.
3. Opuścić samochód, aby koło nie mogło się obracać.

4. Dokręcić kluczem nakrętki mocujące koło w kolejności po przekątnej. Bardzo ważne jest dokręcenie śrub właściwym momentem. Dokręcić momentem 140 Nm (103 funt-stop). Moment dokręcenia należy skontrolować kluczem dynamometrycznym.



5. Założyć z powrotem plastikowe osłony na śruby kół.
6. Sprawdzić ciśnienie w oponach i zapisać nową wartość ciśnienia w układzie monitorowania ciśnienia w oponach\*.



## **⚠ OSTRZEŻENIE**

Śruby kół mogą wymagać dokręcenia po kilku dniach od wymiany kół. Wahań temperatury i drgania mogą spowodować, że nie będą dokręcone równomiernie i mocno.

## **i UWAGA**

- Po napompowaniu opony należy zawsze założyć kapturek ochronny na zawór, by nie dopuścić do jego uszkodzenia przez żwir, zanieczyszczenia itp.
- Używać wyłącznie plastikowych kapturek ochronnych. Metalowe kapturki ochronne mogą ulec korozji, co utrudni ich odkręcenie.

## **Powiązane informacje**

- Ustawienia regulacji wysokości zawieszenia\* (Str. 527)
- Trójkąt ostrzegawczy (Str. 667)
- Podnoszenie samochodu (Str. 676)
- Zestaw narzędzi (Str. 638)
- Zapisywanie nowej wartości referencyjnej dla układu monitorowania ciśnienia w oponach\* (Str. 633)

## **Zestaw narzędzi**

W przestrzeni bagażowej znajdują się narzędzia, które mogą okazać się przydatne podczas holowania, zmiany kół itp.



Wszystkie narzędzia znajdują się w bloku piankowym pod podłogą przestrzeni bagażowej.

- 1** Podnośnik\*
- 2** Narzędzie do zdejmowania plastikowych osłon śrub kół
- 3** Lejek do uzupełniania płynów
- 4** Klucz do kół\* i zaczep holowniczy

Jeśli samochód jest wyposażony w koło zapasowe\*, jest dostępny podnośnik oraz klucz do śrub mocujących koła.

## **Powiązane informacje**

- Wymiana koła (Str. 636)
- Podnośnik\* (Str. 639)

- Awaryjny zestaw naprawczy do ogumienia (Str. 643)
- Zakładanie i zdejmowanie zaczepu holowniczego (Str. 552)



## Podnośnik\*

Podnośnika można użyć do podniesienia samochodu, na przykład w celu wymiany koła.

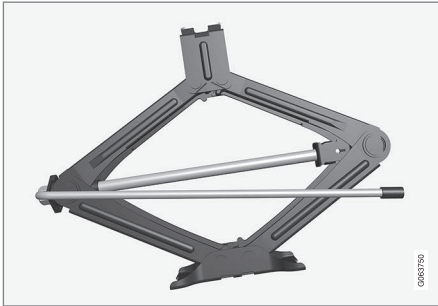

### ! WAŻNE

- Gdy podnośnik\* nie jest używany, trzeba go przechowywać w specjalnym miejscu pod podłogą przestrzeni bagażowej.
- Podnośnik stanowiący wyposażenie samochodu jest przeznaczony wyłącznie do sporadycznego i krótkotrwałego użycia, na przykład przy wymianie koła z przebitą oponą. Do podnoszenia samochodu należy używać wyłącznie podnośnika przeznaczonego do konkretnego modelu. Jeśli samochód ma być podnoszony częściej lub na dłużej niż wymaga tego wymiana koła, zaleca się używanie podnośnika warsztatowego. W takim przypadku należy postępować zgodnie z instrukcją użytkownika dołączonej do tego rodzaju sprzętu.

Podnośnik wymaga odpowiedniego złożenia poprzez użycie korbki, aby się zmieścił na swoim miejscu.

Dotyczy samochodów z **Regulacja poziomowania\***: Jeśli samochód jest wyposażony w opcjonalne zawieszenie pneumatyczne, funkcję tę należy wyłączyć przed podniesieniem samochodu za pomocą podnośnika.

## Powiązane informacje

- Zestaw narzędzi (Str. 638)
- Podnoszenie samochodu (Str. 676)

## Nakrętki kół

Śruby kół służą do mocowania kół do piast. Do tego samochodu można stosować wyłącznie tarcze kół atestowane i dopuszczone przez Volvo lub rozprowadzane jako oryginalne akcesoria Volvo.

Moment dokręcenia śrub kół należy skontrolować kluczem dynamometrycznym.

**Nie** należy stosować żadnych środków smarnych na śrubach kół.

### OSTRZEŻENIE

Śruby kół mogą wymagać dokręcenia po kilku dniach od wymiany kół. Wahań temperatury i drgania mogą spowodować, że nie będą dokręcone równomiernie i mocno.

### WAŻNE

Śruby mocujące koła muszą być dokręcone momentem 140 Nm. (103 funt-stop). Dokręcenie zbyt dużym lub zbyt małym momentem może spowodować uszkodzenie nakrętek i śrub.

## Zestaw śrub zabezpieczających do kół\*

Aby odkręcić albo dokręcić śrubę zabezpieczającą koło – obracać klucz w śrubie zabez-

pieczającej, aż całkowicie połączy się z wycięciami zabezpieczającymi. Jeśli koło ma zostać zdjęte, zawsze należy zacząć od odkręcenia śruby zabezpieczającej. Montując koło, śrubę zabezpieczającą przykręcić na końcu.

### WAŻNE

Należy pamiętać, aby nie stosować siły zginającej przy odkręcaniu/dokręcaniu śrub mocujących koła. Może to doprowadzić do uszkodzenia rowka kodującego śruby zabezpieczającej oraz klucza i spowodować, że założenie/zdjęcie koła będzie niemożliwe.

Gdy klucz do kół nie jest używany, trzeba go przechowywać w odpowiednim miejscu w bloku piankowym pod podłogą przestrzeni bagażowej. Trzeba pamiętać o tym, by narzędzie było dostępne, jeśli samochód ma zostać oddany do stacji obsługi. W razie utraty klucza należy skontaktować się z dealerem Volvo.

### Powiązane informacje

- Wymiana koła (Str. 636)
- Zestaw narzędzi (Str. 638)

## Koło zapasowe\*

Koło zapasowe (typu Temporary Spare) może zostać użyte tymczasowo do zastąpienia normalnego koła z przebitą oponą.

Koło zapasowe jest przeznaczone wyłącznie do tymczasowego wykorzystania. Należy je jak najszybciej zastąpić normalnym kołem.

Podczas korzystania z koła zapasowego może ulec zmianie charakterystyka jeźdźna samochodu, a prześwit jest zmniejszony. Nie myć samochodu w automatycznej myjni samochodowej, jeśli zamontowane jest koło zapasowe typu Temporary Spare.

Zalecane ciśnienie w oponie musi zostać zachowane niezależnie od pozycji tymczasowego koła zapasowego w samochodzie.

Jeśli koło zapasowe ulegnie uszkodzeniu, nowe koło można nabyć u dealera Volvo.

**OSTRZEŻENIE**

- Nie wolno jechać z prędkością większą niż 80 km/h (50 mph) z zamontowanym w pojeździe kołem zapasowym.
- W żadnym wypadku nie wolno jechać samochodem z zamontowanym więcej niż jednym tymczasowym kołem zapasowym (Temporary Spare).
- Podczas jazdy z zamontowanym kołem zapasowym właściwości jeżdżenia samochodu mogą być zmienione. Koło zapasowe trzeba jak najszybciej zastąpić zwykłym kołem.
- Koło zapasowe jest mniejsze niż zwykłe koło, co powoduje zmianę przeświotu samochodu. Należy uważać na wysokie krawężniki i nie należy myć samochodu w myjni automatycznej.
- Ciśnienie powietrza w kole zapasowym powinno być zgodne z zaleceniami producenta.
- W samochodach z napędem na wszystkie koła można odłączyć napęd tylnej osi.
- Jeśli koło zapasowe zostanie zamontowane na przedniej osi, to nie można jednocześnie używać łańcuchów przeciwoślizgowych.

- Koła zapasowego nie wolno naprawiać.

**WAŻNE**

Nie wolno jeździć samochodem, w którym zamontowano opony różnych rozmiarów lub z innym kołem zapasowym niż dostarczone wraz z samochodem. Używanie kół o różnych rozmiarach może spowodować poważne uszkodzenie układu przeniesienia napędu samochodu.

**Powiązane informacje**

- Wymiana koła (Str. 636)
- Zalecane ciśnienie w ogumieniu (Str. 630)

**Postępowanie z kołem zapasowym\***

Poniższa instrukcja opisuje sposób postępowania z kołem zapasowym.

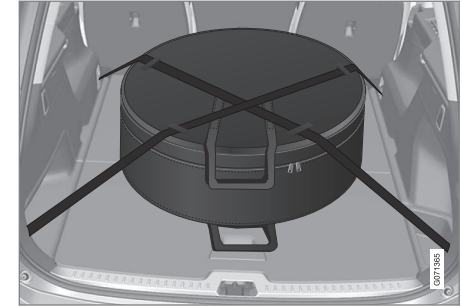

Ilustracja ma charakter ogólny i wygląd może być inny.

Koło zapasowe jest przechowywane w torbie i musi być zabezpieczone dwoma taśmami do podłogi w przestrzeni bagażowej na czas jazdy. Taśmy należy napiąć naprzemiennie nad kołem i zamocować do czterech uchwytów bagażowych.

Narzędzia do zmiany kół znajdują się pod podłogą przestrzeni bagażowej.

**Powiązane informacje**

- Koło zapasowe\* (Str. 640)
- Zestaw narzędzi (Str. 638)
- Wymiana koła (Str. 636)

## Opony zimowe

Opony zimowe są dostosowane do zimowych warunków jazdy.

Producent samochodu zaleca użytkowanie opon zimowych o konkretnych wymiarach. Rozmiar opon zależy od wersji silnika. Opony zimowe właściwego typu należy zakładać na wszystkie cztery koła.

## Wskazówki dotyczące zmiany opon na zimowe

Przed wymianą opon zimowych na letnie lub odwrotnie, należy je odpowiednio oznakować, aby wiadomo było, po której stronie samochodu były zamontowane (np. **L** = lewe, **P** = prawe).

Skontaktować się z dealerem Volvo w celu uzyskania porady w sprawie obręczy i typu opon najlepiej dostosowanych do posiadanego samochodu.

## Opony kolcowe

Opony kolcowe wymagają dotarcia na odcinku 500–1000 km (300–600 mil). W tym okresie należy jeździć płynnie i delikatnie, aby kolce miały możliwość dobrego ułożenia się w oponie. Przedłużyć się przez to trwałość opon, a zwłaszcza samych kolców.

### UWAGA

Przepisy dotyczące używania opon z kolcami mogą być różne. Należy zawsze przestrzegać lokalnych przepisów.

## Głębokość bieżnika opon zimowych

Jazda po drogach pokrytych lodem lub błotem śniegowym i śniegiem, a także niskie temperatury otoczenia stawiają przed ogumieniem samochodu znacznie wyższe wymagania niż warunki panujące latem. Dlatego głębokość bieżnika opon zimowych nie powinna być mniejsza niż 4 mm (0,15 cala).

## Powiązane informacje

- Wymiana koła (Str. 636)
- Jazda zimą (Str. 531)
- Wskaźniki zużycia bieżnika na oponach (Str. 628)
- Dozwolone rozmiary kół i opon (Str. 753)
- Strona wsparcia technicznego Volvo Cars (Str. 25)

## Łańcuchy przeciwpoślizgowe

Korzystanie z łańcuchów przeciwpoślizgowych i/lub opon zimowych może pomóc w poprawieniu przyczepności kół w warunkach zimowych.

Firma Volvo nie zaleca stosowania łańcuchów przeciwpoślizgowych na kołach o rozmiarze większym niż 18 cali

### OSTRZEŻENIE

Używać oryginalnych łańcuchów przeciwpoślizgowych Volvo lub ich odpowiedników dostosowanych do modelu samochodu oraz rozmiaru opon i obręczy kół. Dozwolone są wyłącznie **jednostronne** łańcuchy przeciwpoślizgowe.

W razie wątpliwości dotyczących łańcuchów przeciwpoślizgowych firma Volvo zaleca kontakt z autoryzowaną stacją obsługi Volvo. Nieodpowiednie łańcuchy przeciwpoślizgowe mogą spowodować poważne uszkodzenie samochodu i doprowadzić do wypadku.

**WAŻNE**

Łańcuchy przeciwpoślizgowe można stosować w samochodzie z uwzględnieniem następujących ograniczeń:

- Zawsze stosować się ściśle do instrukcji montażu dołączonej przez producenta. Zamontować łańcuchy jak najbardziej naciągnięte i naciągać je w regularnych odstępach czasu.
- Łańcuchy przeciwpoślizgowe wolno zakładać wyłącznie na przednie koła (dotyczy także samochodów z napędem na wszystkie koła).
- W pewnych przypadkach NIE wolno stosować łańcuchów przeciwpoślizgowych, na przykład jeśli zamontowane są akcesoryjne, oferowane na rynku posprzedażnym lub „specjalne” opony i obręcze kół, których rozmiar różni się od rozmiaru opon/obróczy oryginalnych. Między łańcuchami a elementami hamulców, zawieszenia i nadwozia musi zostać zachowana wystarczająca odległość.
- Przed założeniem łańcuchów przeciwpoślizgowych zapoznać się z lokalnymi przepisami dotyczącymi ich używania.
- Nie wolno przekraczać maksymalnej prędkości podanej przez producenta łańcuchów. W żadnych okoliczno-

ciach nie wolno przekraczać prędkości 50 km/h (30 mph).

- Podczas jazdy z łańcuchami przeciwpoślizgowymi unikać wybojów, dziur i ostrych skrętów.
- Unikać jazdy po powierzchniach nieośnieżonych, ponieważ powoduje to przyspieszone zużycie łańcuchów przeciwpoślizgowych i opon.
- Łańcuchu przeciwpoślizgowe mogą mieć ujemny wpływ na charakterystykę jezdną samochodu. Unikać nagłych i ostrych skrętów oraz hamowania, podczas którego dochodzi do blokady kół.
- Niektóre rodzaje łańcuchów, które wymagają mocnego naciągnięcia, wpływają ujemnie na podzespoły hamulców i dlatego NIE wolno ich używać.

Więcej informacji na temat łańcuchów przeciwśniegowych można uzyskać u dealera Volvo.

**Powiązane informacje**

- Jazda zimą (Str. 531)

**Awaryjny zestaw naprawczy do ogumienia**

Awaryjny zestaw naprawczy do ogumienia<sup>8</sup> służy do uszczelniania przebitej opony oraz kontroli i korygowania ciśnienia powietrza w oponach.

Samochody wyposażone w koło zapasowe\* nie mają zestawu naprawczego do ogumienia.

W skład zestawu naprawczego do ogumienia wchodzi kompresor i pojemnik z płynem uszczelniającym. Zestaw służy do tymczasowej naprawy przebitej opony.

**UWAGA**

Środek uszczelniający skutecznie uszczelnia przebicia bieżnika opony, ale jego zdolność do uszczelniania przebitej ściany bocznej opony jest ograniczona. Nie używać zestawu naprawczego do ogumienia do naprawy opon, w których występują większe szczeliny, pęknięcia lub podobne uszkodzenia.

**UWAGA**

Sprężarka jest przeznaczona do wykonywania tymczasowych napraw przebitych opon i została dopuszczona do użytku przez firmę Volvo.



## ◀ Umiejscowienie

Zestaw do naprawy przebitej opony znajduje się w bloku piankowym pod podłogą przestrzeni bagażowej.



## Data ważności środka uszczelniającego

Pojemnik ze środkiem uszczelniającym trzeba wymienić, jeśli upłynęła data ważności podana na pojemniku (patrz naklejka na pojemniku). Wymieniony pojemnik należy traktować jako odpad niebezpieczny.

## Powiązane informacje

- Używanie zestawu naprawczego do ogumienia (Str. 644)
- Pompowanie opon za pomocą kompresora wchodzącego w skład zestawu naprawczego do ogumienia (Str. 649)
- Opony (Str. 624)

## Używanie zestawu naprawczego do ogumienia

Awaryjny zestaw naprawczy do ogumienia (TMK<sup>9</sup>) może posłużyć do uszczelnienia przebitej opony. Przed użyciem należy przeczytać wszystkie instrukcje.

### Przegląd

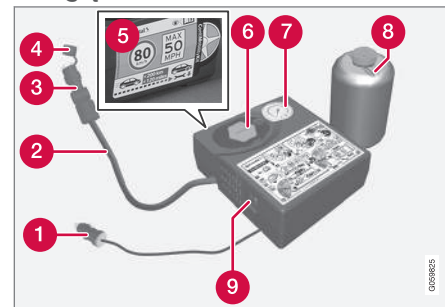

- 1 Przewód elektryczny
- 2 Przewód powietrzny
- 3 Zawór redukujący ciśnienie (upustowy)
- 4 Korek zabezpieczający
- 5 Etykieta, maksymalne dopuszczalne prędkości

<sup>8</sup> Temporary Mobility Kit (TMK)

<sup>9</sup> Temporary Mobility Kit

- 6 Uchwyt pojemnika (pomarańczowy korek)
- 7 Manometr
- 8 Pojemnik ze środkiem uszczelniającym
- 9 Przetącznik

### Podłączanie

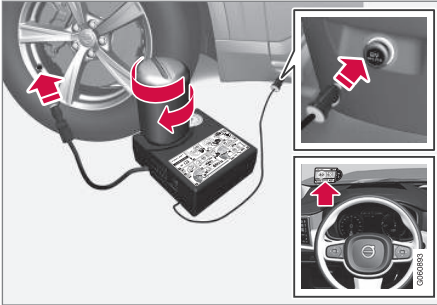

### **i** UWAGA

Nie zrywać plombę z pojemnika przed użyciem. Plomba zostanie zerwana automatycznie przy wkręcaniu pojemnika.

### **!** OSTRZEŻENIE

Korzystając z zestawu do uszczelniania opon, należy pamiętać o następujących rzeczach:

- Pojemnik ze środkiem uszczelniającym zawiera 1) lateks naturalny i 2) glikol etylenowy. Substancje te mogą być szkodliwe w razie połknięcia.
- Zawartość tego pojemnika może powodować alergiczne reakcje skórne lub mieć inny potencjalnie szkodliwy wpływ na drogi oddechowe, skórę, ośrodkowy układ nerwowy i oczy.

Środki ostrożności:

- Przechowywać w miejscu niedostępnym dla dzieci.
- Jego spożycie jest szkodliwe.
- Unikać długotrwałego lub wielokrotnego kontaktu ze skórą. Jeśli doszło do kontaktu środka uszczelniającego z odzieżą, należy ją zdjąć.

- Zmyć dokładnie po każdym kontakcie.

Pierwsza pomoc:

- Skóra: Umyć zanieczyszczone powierzchnie skóry wodą i mydłem. Zwrócić się o pomoc medyczną, jeśli wystąpią objawy.
- Oczy: Płukać dużą ilością wody przez co najmniej 15 minut, odciągając od

czasu do czasu górną i dolną powiekę. Zwrócić się o pomoc medyczną, jeśli wystąpią objawy.

- Wdychanie: Wyprowadzić poszkodowanego na świeże powietrze. Zwrócić się o pomoc medyczną, jeśli podrażnienie będzie się utrzymywać.
- Połknięcie: NIE wywoływać wymiotów, o ile nie zaleci tego wyraźnie personel medyczny. Zwrócić się o pomoc medyczną.
- Utylizacja: Środek wraz z pojemnikiem należy oddać do punktu odbioru odpadów niebezpiecznych lub specjalnych.

### **!** OSTRZEŻENIE

Nie usuwać pojemnika ani przewodu powietrznego, gdy używany jest zestaw do naprawy opon.

### 1. Warunki działania

Jeżeli opona jest naprawiana w miejscu uczęszczanym, należy ustawić trójkąt ostrzegawczy i włączyć światła awaryjne.

Jeśli opona została przebita gwoździem lub podobnym przedmiotem, pozostawić go w oponie. Pomaga to w uszczelnieniu otworu.

- ◀ 2. Zdjąć naklejkę z informacją o maksymalnej dopuszczalnej prędkości, która znajduje się z boku sprężarki. Umieścić ją na przedniej szybie, jako przypomnienie o ograniczeniu prędkości. Podczas jazdy na naprawionej uszczelniaczem oponie nie przekraczać prędkości 80 km/h (50 mph).
3. Upewnić się, że przełącznik jest w położeniu **O** (wyłączonym). Zlokalizować przewód elektryczny i powietrzny.
4. Odkręcić pomarańczowy korek z kompresora i korek z pojemnika ze środkiem uszczelniającym.
5. Przykręcić pojemnik do końca do uchwyty pojemnika.

Pojemnik i uchwyt pojemnika są wyposażone w blokadę wsteczną zapobiegającą wyciekowi uszczelniacza. Po przykręceniu pojemnika nie można go już odkręcić od uchwyty pojemnika. Pojemnik musi zostać wymontowany w stacji obsługi<sup>10</sup>.

### OSTRZEŻENIE

Nie odkręcać pojemnika – jest on wyposażony w blokadę wsteczną mającą zapobiegać wyciekom.

6. Odkręcić kapturek ochronny z zaworu powietrznego opony. Wkręcić końcówkę przewodu sprężonego powietrza do końca części gwintowanej zaworu opony.

Sprawdzić, czy zawór redukujący ciśnienie na przewodzie sprężonego powietrza jest wkręcony do końca.

### 7. Przystąpić do naprawy przebitej opony

Podłączyć przewód elektryczny do najbliższego gniazda elektrycznego 12 V i uruchomić samochód.

#### UWAGA

Podczas pracy kompresora nie należy korzystać z żadnego z pozostałych gniazd 12 V.

#### OSTRZEŻENIE

Nie pozostawiać dzieci w samochodzie bez opieki, gdy uruchomiony jest silnik.

#### OSTRZEŻENIE

Wdychanie gazów spalinowych z samochodu może grozić śmiercią. Nigdy nie pozostawiać uruchomionego silnika w szczelnie zamkniętych pomieszczeniach lub w miejscach pozbawionych odpowiedniej wentylacji.

<sup>10</sup> Zaleca się kontakt z autoryzowaną stacją obsługi Volvo.



8. Uruchomić kompresor, przestawiając wyłącznik do pozycji I (włączonej).

Po uruchomieniu kompresora ciśnienie może wzrosnąć do 6 barów (88 psi), ale po upływie około 30 sekund obniży się.

### OSTRZEŻENIE

Podczas pracy kompresora nie należy przebywać bezpośrednio przy pompowanej oponie. W razie zauważenia pęknięć, wybrzuszeń lub podobnych uszkodzeń należy natychmiast wyłączyć kompresor. W takiej sytuacji należy przerwać podróż. Wezwać pomoc drogową w celu przewiezienia samochodu do serwisu opon. Firma Volvo zaleca skorzystanie z usług autoryzowanego serwisu opon.

9. Pompować oponę przez 7 minut.

### WAŻNE

Kompresora nie należy uruchamiać na dłużej niż 10 minut ze względu na ryzyko przegrzania.

10. Wyłączyć kompresor w celu sprawdzenia ciśnienia na manometrze. Minimalna wartość ciśnienia wynosi 1,8 bara (22 psi), a maksymalna 3,5 bara (51 psi). Zbyt wysokie ciśnienie obniżyć za pomocą zaworu upustowego.

### OSTRZEŻENIE

Jeżeli ciśnienie w oponie wynosi poniżej 1,8 bara (22 psi), oznacza to, że przebicie opony jest zbyt rozległe. W takiej sytuacji należy przerwać podróż. Wezwać pomoc drogową w celu przewiezienia samochodu do serwisu opon. Firma Volvo zaleca skorzystanie z usług autoryzowanego serwisu opon.

11. Wyłączyć kompresor i odłączyć przewód elektryczny.

12. Odkręcić przewód powietrzny od zaworu opony i założyć z powrotem kapturek ochronny na zawór opony.

### UWAGA

- Po napompowaniu opony należy zawsze założyć kapturek ochronny na zawór, by nie dopuścić do jego uszkodzenia przez żwir, zanieczyszczenia itp.
- Używać wyłącznie plastikowych kapturków ochronnych. Metalowe kapturki ochronne mogą ulec korozji, co utrudni ich odkręcenie.

13. Założyć kapturek ochronny na przewód powietrzny, aby zapobiec wyciekowi pozostałego uszczelnacza. Umieścić zestaw w bagażniku.

14. W celu uzyskania skutecznego uszczelnienia przebitej opony należy jak najszybciej rozpocząć jazdę i przejechać odcinek co najmniej 3 kilometrów (2 mil), nie przekraczając prędkości 80 km/h (50 mph), po czym przeprowadzić kontrolę rezultatu.

### OSTRZEŻENIE

Podczas kilku pierwszych obrotów z otworu w miejscu przebicia opony będzie wydostawać się płyn uszczelniający. Upewnij się, że nikt nie stoi obok samochodu w momencie ruszania z miejsca, aby nie doszło do opryskania środkiem uszczelniającym. Odległość powinna wynosić co najmniej 2 metry (7 stóp).

### 15. Kontrola rezultatu

Podłączyć przewód powietrzny do zaworu opony i przykręcić złącze zaworu do końca gwintu zaworu opony. Kompresor musi być wyłączony.

16. Odczytać ciśnienie w oponie z manometru.

- Jeżeli ciśnienie w oponie wynosi poniżej 1,3 bara (19 psi), oznacza to, że uszczelnienie opony nie jest wystarczające. W takiej sytuacji należy przerwać podróż. Wezwać pomoc drogową w celu odholowania pojazdu.
- Jeżeli ciśnienie w oponie przekracza 1,3 bara (19 psi), należy doprowadzić je do wartości podanej na naklejce z wartościami ciśnienia opon znajdującej się na słupku drzwi po stronie kierowcy (1 bar = 100 kPa = 14,5 psi). Zbyt wysokie ciśnienie obniżyć za pomocą zaworu upustowego.

### OSTRZEŻENIE

Ciśnienie powietrza w oponach należy sprawdzać regularnie.

Firma Volvo zaleca odprowadzenie samochodu do najbliższej autoryzowanej stacji obsługi Volvo w celu naprawy/wymiany uszkodzonej opony. Należy poinformować pracowników serwisu, że opona została naprawiona środkiem uszczelniającym.

Pojemnik ze środkiem uszczelniającym i przewód powietrzny trzeba wymienić po użyciu. Firma Volvo zaleca przeprowadzenie wymiany

tych elementów w autoryzowanej stacji obsługi Volvo.

### OSTRZEŻENIE

Maksymalny dystans, jaki można pokonać z oponami zawierającymi środek uszczelniający, wynosi 200 km (120 mil).

### UWAGA

Kompresor jest urządzeniem elektrycznym. Należy przestrzegać lokalnych przepisów dotyczących utylizacji odpadów.

### Powiązane informacje

- Zalecane ciśnienie w ogumieniu (Str. 630)
- Awaryjny zestaw naprawczy do ogumienia (Str. 643)
- Pompowanie opon za pomocą kompresora wchodzącego w skład zestawu naprawczego do ogumienia (Str. 649)

## Pompowanie opon za pomocą kompresora wchodzącego w skład zestawu naprawczego do ogumienia

Kompresorem z awaryjnego zestawu naprawczego do ogumienia można pompować oryginalne opony samochodu.

1. Kompresor musi być wyłączony. Upewnić się, że przełącznik jest w położeniu **O** (wyłączonym). Wyjąć przewód elektryczny i powietrzny.
2. Odkręcić kapturek ochronny z zaworu powietrznego opony. Wkręcić końcówkę przewodu sprężonego powietrza do końca części gwintowanej zaworu opony.

Sprawdzić, czy zawór redukujący ciśnienie na przewodzie sprężonego powietrza jest wkręcony do końca.

3. Podłączyć przewód elektryczny do najbliższego gniazda elektrycznego 12 V i uruchomić samochód.

### OSTRZEŻENIE

Wdychanie gazów spalinowych z samochodu może grozić śmiercią. Nigdy nie pozostawiać uruchomionego silnika w szczelnie zamkniętych pomieszczeniach lub w miejscach pozbawionych odpowiedniej wentylacji.

### OSTRZEŻENIE

Nie pozostawiać dzieci w samochodzie bez opieki, gdy uruchomiony jest silnik.

4. Uruchomić kompresor, przestawiając wyłącznik do pozycji **I** (włączonej).

### WAŻNE

Niebezpieczeństwo przegrzania. Kompresor nie może pracować dłużej niż 10 minut.

5. Napompować oponę do ciśnienia podanego na naklejce z wartościami ciśnienia opon znajdującej się na słupku drzwi po stronie kierowcy. Zbyt wysokie ciśnienie obniżyć za pomocą zaworu upustowego.

6. Wyłączyć kompresor. Odłączyć przewód elektryczny i powietrzny.
7. Założyć z powrotem kapturek ochronny na zawór opony.

### UWAGA

- Po napompowaniu opony należy zawsze założyć kapturek ochronny na zawór, by nie dopuścić do jego uszkodzenia przez żwir, zanieczyszczenia itp.
- Używać wyłącznie plastikowych kapturek ochronnych. Metalowe kapturki ochronne mogą ulec korozji, co utrudni ich odkręcenie.

### UWAGA

Kompresor jest urządzeniem elektrycznym. Należy przestrzegać lokalnych przepisów dotyczących utylizacji odpadów.

### Powiązane informacje

- Zalecane ciśnienie w ogumieniu (Str. 630)
- Używanie zestawu naprawczego do ogumienia (Str. 644)
- Awaryjny zestaw naprawczy do ogumienia (Str. 643)



PRZEWOŻENIE BAGAŻU,  
PRZECHOWYWANIE I KABINA  
PASAŻERSKA

## Wnętrze kabiny pasażerskiej

Prezentacja wnętrza kabiny pasażerskiej i umiejscowienia schowków.

### Przednie siedzenie

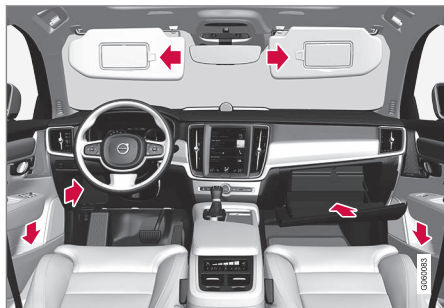

Schówek w pokryciu drzwi i przy kierownicy, schówek podręczny i osłony przeciwsłoneczne.

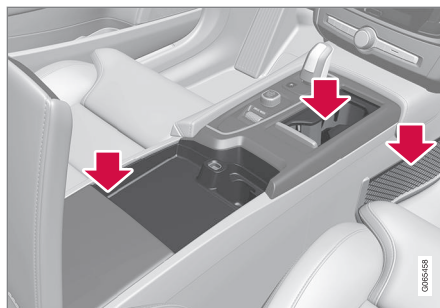

Schowki z uchwytem na napoje, gniazdem elektrycznym, kieszenią siatkową\* i gniazdem USB w konsoli między fotelami.

### Tylnie pasy bezpieczeństwa

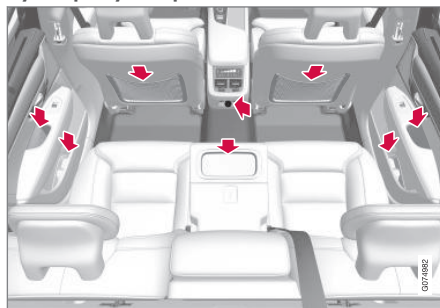

Schówek w pokryciu drzwi, uchwyt na napoje\* w oparciu środkowego siedzenia, kieszeń\* na oparciu przedniego fotela i gniazda USB w konsoli między fotelami.

## **⚠ OSTRZEŻENIE**

Luźne przedmioty, takie jak telefony komórkowe, aparaty fotograficzne, piloty wyposażenia dodatkowego itp., należy przewozić w schowku podręcznym lub w innych schowkach. W przeciwnym razie, jeżeli dojdzie do nagłego hamowania lub kolizji, mogą one spowodować obrażenia ciała u osób podróżujących samochodem.

## **! WAŻNE**

Należy pamiętać, że powierzchnie o wysokim połysku są, na przykład, podatne na zarysowania metalowymi przedmiotami. Nie należy umieszczać kluczy, telefonów ani innych przedmiotów na wrażliwych powierzchniach.

### Powiązane informacje

- Gniazdo elektryczne/zapalniczka (Str. 654)
- Korzystanie ze schowka podręcznego (Str. 656)
- Osłony przeciwsłoneczne (Str. 657)
- Konsola między fotelami (Str. 653)
- Podłączanie urządzenia przez port USB (Str. 581)

## Konsola między fotelami

Między przednimi fotelami znajduje się konsola.

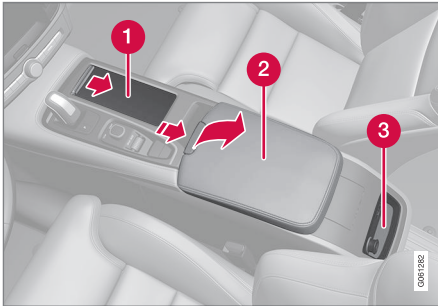

- 1 Schowek z uchwytem na napoje.
- 2 Schowek z gniazdem 12 V i portem USB pod podłokietnikiem.
- 3 Elementy sterowania funkcjami klimatyzacji tylnych siedzeń\* i schowka Ponadto poniżej znajdują się porty USB.

### **!** OSTRZEŻENIE

Luźne przedmioty, takie jak telefony komórkowe, aparaty fotograficzne, piloty wyposażenia dodatkowego itp., należy przewozić w schowku podręcznym lub w innych schowkach. W przeciwnym razie, jeżeli dojdzie do nagłego hamowania lub kolizji, mogą one spowodować obrażenia ciała u osób podróżujących samochodem.

### **!** WAŻNE

Należy pamiętać, że powierzchnie o wysokim połysku są, na przykład, podatne na zarysowania metalowymi przedmiotami. Nie należy umieszczać kluczy, telefonów ani innych przedmiotów na wrażliwych powierzchniach.

### **i** UWAGA

Jeden z czujników alarmu\* znajduje się pod uchwytem na napoje w konsoli między fotelami. Nie pozostawiać monet, kluczy ani innych metalowych przedmiotów w uchwycie na napoje, ponieważ mogą one spowodować włączenie się alarmu.

### **i** UWAGA

Gniazda USB mogą być używane na przykład do ładowania telefonu komórkowego lub tabletu. Do odtwarzania multimediów w systemie audio samochodu można używać tylko przedniego gniazda USB.

### Powiązane informacje

- Wnętrze kabiny pasażerskiej (Str. 652)
- Gniazdo elektryczne/zapalniczka (Str. 654)
- Elementy sterowania klimatyzacją (Str. 234)

## Gniazdo elektryczne/zapalniczka

Jedno gniazdo elektryczne 12 V znajduje się w konsoli między fotelami i jedno gniazdo 12 V\* znajduje się w bagażniku/przestrzeni bagażowej.

W razie problemów z gniazdem elektrycznym należy skontaktować się ze stacją obsługi – zaleca się kontakt z autoryzowaną stacją obsługi Volvo.

## Gniazdo elektryczne 12 V

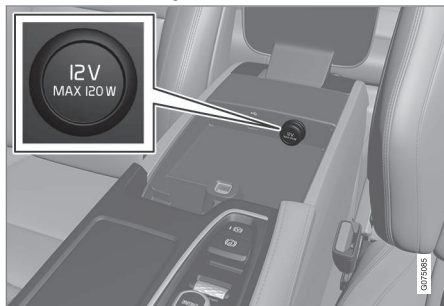

Gniazdo elektryczne 12 V w konsoli między fotelami, fotele przednie.

Gniazda 12 V mogą być wykorzystywane przez różne urządzenia przystosowane do tego napięcia, np. odtwarzacze muzyczne, lodówki samochodowe i telefony komórkowe.



Gniazdo elektryczne 12 V w przestrzeni bagażowej\*.

## Powiązane informacje

- Wnętrze kabiny pasażerskiej (Str. 652)
- Korzystanie z gniazd elektrycznych (Str. 654)

## Korzystanie z gniazd elektrycznych

Gniazda 12 V mogą być wykorzystywane przez różne urządzenia przystosowane do tego napięcia, np. odtwarzacze muzyczne, lodówki samochodowe i telefony komórkowe.

Aby gniazda były pod napięciem, układ elektryczny samochodu musi być przełączony w najniższą pozycję zapłonu I. Gniazda są zasilane tak długo, dopóki poziom akumulatora rozruchowego będzie dostatecznie wysoki.

Zasilanie gniazd jest wyłączone po wyłączeniu silnika i zablokowaniu samochodu. Gniazda pozostaną pod napięciem przez kolejnych siedem minut po wyłączeniu silnika, jeśli samochód nie zostanie zablokowany lub zostanie zablokowany z czasowo wyłączoną całkowitą blokadą zamków.



**i UWAGA**

Należy pamiętać, że korzystanie z gniazdka elektrycznego z wyłączonym silnikiem pociąga za sobą ryzyko rozładowania akumulatora rozruchowego, co może ograniczyć funkcjonalność.

Akcesoria podłączone do gniazd elektrycznych mogą włączyć się, nawet jeśli układ elektryczny samochodu jest odłączony albo gdy używana jest funkcja przygotowania do jazdy. Z tego powodu należy odłączyć ich wtyczki, gdy nie są używane, aby uniknąć rozładowania akumulatora rozruchowego.

**⚠ OSTRZEŻENIE**

- Nie należy używać akcesoriów z dużymi lub ciężkimi wtyczkami - mogą one spowodować uszkodzenie gniazda lub wypaść w czasie jazdy.
- Nie należy używać akcesoriów, które mogą przykładowo powodować zakłócenia w działaniu samochodowego odbiornika radiowego lub układu elektrycznego.
- Akcesoria należy umieszczać w taki sposób, który nie spowoduje zagrożenia odniesienia obrażeń przez kierowcę lub pasażerów w razie gwałtownego hamowania lub kolizji.
- Należy zwracać uwagę na podłączone akcesoria, ponieważ mogą one generować ciepło, które może spowodować oparzenia u pasażerów lub nadpalenie wnętrza.

**Korzystanie z gniazd 12 V**

1. Zdjąć zaślepkę (w konsoli między fotelami) lub pokrywkę (w przestrzeni bagażowej) z gniazda i podłączyć złącze urządzenia.

2. Odłączyć urządzenie i założyć zaślepkę (w konsoli między fotelami) lub pokrywkę (w przestrzeni bagażowej), jeśli gniazdo nie będzie używane lub ma pozostać bez nadzoru.

**! WAŻNE**

Maksymalna moc wyjściowa gniazda wynosi 120 W (10 A).

**Powiązane informacje**

- Gniazdo elektryczne/zapalniczka (Str. 654)
- Wnętrze kabiny pasażerskiej (Str. 652)

## Korzystanie ze schowka podręcznego

Schowek podręczny znajduje się po stronie pasażera. W schowku podręcznym można przechowywać drukowaną instrukcję obsługi samochodu, mapy itp. Jest tam też miejsce na długopis oraz uchwyt na kartę.

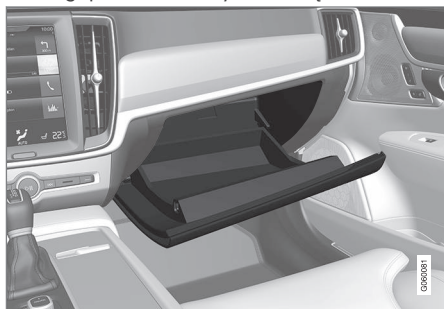

## Blokowanie i odblokowywanie schowka podręcznego\*

Schowek podręczny można zablokować, np. oddając samochód do serwisu, pozostawiając go na parkingu hotelowym itp. Schowek podręczny można zablokować/odblokować tylko za pomocą dołączonego kluczyka.

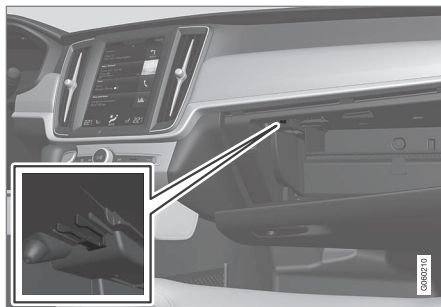

Miejsce do przechowywania kluczyka. Ilustracja ma charakter schematyczny – konstrukcja może być inna.

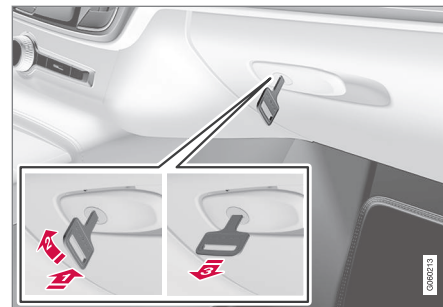

Ilustracja ma charakter schematyczny – konstrukcja może być inna.

Zabezpieczanie dostępu do schowka w desce rozdzielczej:

- 1 Włożyć kluczyk w zamek schowka.
  - 2 Obrócić zamek kluczykiem zgodnie z ruchem wskazówek zegara o kąt 90 stopni.
  - 3 Wyjąć kluczyk.
- Odblokowywanie odbywa się w przeciwnej kolejności.

## Powiązane informacje

- Wnętrze kabiny pasażerskiej (Str. 652)
- Blokada dostępu (Str. 310)

## Oslony przeciwsłoneczne

Pod sufitem przed fotelem kierowcy i przedniego pasażera znajdują się osłony przeciwsłoneczne, które w razie potrzeby można opuścić i odchylić na bok.

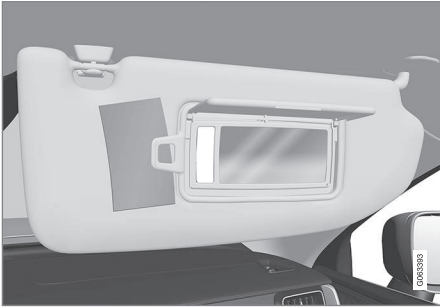

Ilustracja ma charakter schematyczny – konstrukcja może być inna.

Podświetlenie lusterka\* zapala się automatycznie po podniesieniu osłony.

W ramce lusterka znajduje się miejsce np. na karty lub bilety.

## Powiązane informacje

- Wnętrze kabiny pasażerskiej (Str. 652)

## Przestrzeń bagażowa

Samochód posiada uniwersalną przestrzeń bagażową, umożliwiającą transport i mocowanie dużych ładunków.

Po złożeniu oparc tylnych siedzeń, przestrzeń bagażowa nabiera imponujących rozmiarów. Ładunki i bagaże należy zamocować do zaczepów lub w uchwytach na torby z zakupami, a w razie potrzeby użyć rozsuwanej zasłony bagażnika\* do ich osłonięcia.

Jeśli samochód jest wyposażony w koło zapasowe, jest ono zamocowane do podłogi przestrzeni bagażowej. Zaczep holowniczy i zestaw naprawczy do ogumienia są przechowywane pod podłogą przestrzeni bagażowej.

## Powiązane informacje

- Zalecenia dotyczące przewożenia bagażu (Str. 657)
- Haczyki na torby (Str. 659)
- Zaczepy do umocowania bagażu (Str. 660)
- Zamontowanie i wymontowanie osłony bagażu\* (Str. 661)

## Zalecenia dotyczące przewożenia bagażu

Podczas załadunku samochodu należy pamiętać o kilku ważnych wskazówkach. Ładowność zależy od masy własnej pojazdu. Suma ciężaru pasażerów oraz wszystkich akcesoriów zmniejsza ładowność samochodu o odpowiadający im ciężar.

### **⚠ OSTRZEŻENIE**

Właściwości jezdne samochodu zależą od masy i rozmieszczenia bagażu.

## Załadunek przestrzeni bagażowej

Podczas załadunku warto pamiętać o następujących wskazówkach:

- Docisnąć bagaż do oparcia tylnego siedzenia.
- Ciężkie ładunki układać jak najniżej. Nie umieszczać ciężkich ładunków na złożonych oparciach tylnych siedzeń.
- Ostre krawędzie osłonić miękkim materiałem, aby nie uszkodziły pokryć tapicerskich.
- Umocować ładunki taśmami mocowanymi do zaczepów stabilizacyjnych w podłodze przestrzeni bagażowej.





### **⚠ OSTRZEŻENIE**

W przypadku zderzenia czołowego z prędkością 50 km/h (30 mph) ciężar niezamocowanego przedmiotu o masie 20 kg (44 funtów) może na skutek bezwładności zwiększyć się do 1000 kg (2200 funtów).

### **⚠ OSTRZEŻENIE**

Jeśli samochód jest załadowany powyżej górnej krawędzi szyb drzwi, należy pozostawić 10 cm (4 cale) przestrzeni między ładunkiem a bocznymi szybami. W przeciwnym razie zamierzone działanie ochronne kurtyny powietrznej zamontowanej w podsufitce może ulec pogorszeniu.

### **⚠ OSTRZEŻENIE**

Zawsze należy zabezpieczać przewożony bagaż. W przeciwnym razie, jeżeli dojdzie do gwałtownego hamowania, bagaż może przemieścić się, powodując obrażenia ciała u osób podróżujących samochodem.

Przykryć ostre krawędzie i narożniki czymś miękkim.

Podczas załadunku/wyładunku długich przedmiotów należy wyłączyć silnik i włączyć hamulec postojowy. W przeciwnym razie może dojść do przypadkowego uderzenia przedmiotem w dźwignię zmiany biegów lub dźwignię skrzyni biegów i włączenia biegu – samochód może wtedy ruszyć z miejsca.

### **Powiększanie przestrzeni bagażowej**

Oparcie tylnego siedzenia można złożyć, aby uzyskać dodatkową przestrzeń do przewożenia bagażu i ułatwić załadunek przestrzeni bagażowej. Należy pamiętać, że w przypadku złożenia oparcia tylnego siedzenia żadne przewożone przedmioty nie mogą zakłócać działania systemu aktywnych zagłówek WHIPS przednich foteli.

Przegrodę w oparciu tylnego siedzenia można otworzyć w celu przewożenia długich i wąskich ładunków.

### **Powiązane informacje**

- Zaczepy do umocowania bagażu (Str. 660)
- Opuszczanie oparcia tylnych siedzeń (Str. 215)
- Przegroda w oparciu tylnych siedzeń do przewożenia długich ładunków (Str. 661)
- Obciążenie dachu i umieszczanie ładunku na bagażniku dachowym (Str. 659)
- Regulacja wysokości zawieszenia\* i poziom amortyzacji (Str. 524)
- Masy i obciążenia (Str. 741)

## Obciążenie dachu i umieszczanie ładunku na bagażniku dachowym

Do przewożenia bagażu na dachu zalecane są bagażniki skonstruowane przez Volvo. Nie grożą one uszkodzeniem nadwozia i gwarantują maksimum bezpieczeństwa. Bagażniki Volvo można nabyć u autoryzowanych dealerów Volvo.

Należy ściśle przestrzegać podanych przez producenta wskazówek montażowych.

- Ładunek musi być równomiernie rozłożony. Najcięższe przedmioty umieścić na spodzie.
- Należy okresowo sprawdzać mocowanie bagażnika dachowego i umieszczonych na nim ładunków. Ładunki dokładnie umocować specjalnymi pasami.
- Jeżeli ładunek wystaje z przodu samochodu, np. kajak lub kanadyjka, zamocować zaczep holowniczy w przednim gnieździe i użyć go do przymocowania liny elastycznej.
- Załadowanie bagażu na dach powoduje zwiększenie powierzchni czołowej samochodu i w konsekwencji tym samym zwiększenie zużycia paliwa.
- Należy jechać spokojnie. Unikać gwałtownego przyspieszania i hamowania oraz zbyt szybkiego pokonywania zakrętów.

## OSTRZEŻENIE

Umieszczenie bagażu na dachu powoduje zmianę położenia środka ciężkości i właściwości jezdnych samochodu.

Należy przestrzegać zaleceń dotyczących masy i maksymalnego dopuszczalnego obciążenia, które podano w danych technicznych samochodu.

## Powiązane informacje

- Zalecenia dotyczące przewożenia bagażu (Str. 657)
- Masy i obciążenia (Str. 741)

## Haczyki na torby

Haczyki na torby służą do przytrzymywania w miejscu toreb z zakupami oraz zabezpieczają je przed przewróceniem i rozrzuconiem zawartości w przestrzeni bagażowej.

## Na ścianach bocznych

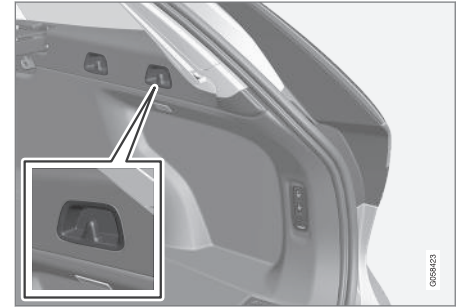

W panelach bocznych znajdują się dwa rozkładane haczyki na torby – po jednym z każdej strony przestrzeni bagażowej.

## WAŻNE

Maksymalne obciążenie haczyków na torby wynosi 5 kg (11 funtów).

#### ◀ Pod podłogą\*

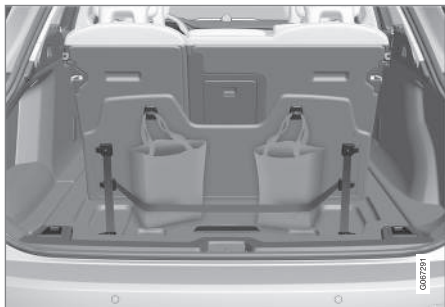

W pokrywie, która stanowi część podłogi przestrzeni bagażowej, znajdują się dwa haczyki na torby i elastyczna taśma<sup>1</sup>. Taśmę można zamocować w czterech różnych położeniach.

Podnieść pokrywę, aby użyć haczyków na torby. Zamocować torby w odpowiednim położeniu za pomocą dołączonej taśmy elastycznej. Jeśli torby mają uchwyty i odpowiednią wysokość – zawiesić je na haczykach.

#### Powiązane informacje

- Zalecenia dotyczące przewożenia bagażu (Str. 657)
- Korzystanie ze schowka podręcznego (Str. 656)

- Zakładanie i zdejmowanie siatki odgradzającej przestrzeń bagażową\* (Str. 665)
- Zamontowanie i wymontowanie osłony bagażu\* (Str. 661)
- Montaż i demontaż kraty odgradzającej przestrzeń bagażową\* (Str. 664)

#### Zaczepek do umocowania bagażu

Zaczepek do umocowania bagażu należy używać do mocowania taśm przytrzymujących przedmioty przewożone w przestrzeni bagażowej.

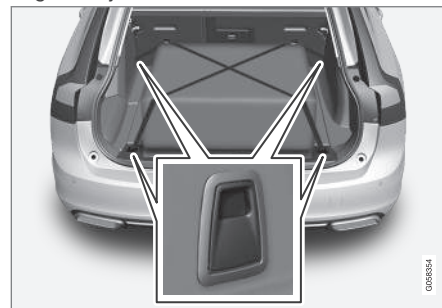

#### **⚠ OSTRZEŻENIE**

Twarde, ostre i/lub ciężkie wystające przedmioty mogą spowodować obrażenia ciała przy gwałtownym hamowaniu.

Duże i ciężkie przedmioty należy zawsze zabezpieczyć pasami bezpieczeństwa lub taśmami do mocowania bagażu.

#### Powiązane informacje

- Zalecenia dotyczące przewożenia bagażu (Str. 657)
- Masy i obciążenia (Str. 741)

<sup>1</sup> Dodatkowe taśmy elastyczne można zamówić u dealera Volvo.

## Przegroda w oparciu tylnych siedzeń do przewożenia długich ładunków

W oparciu tylnego siedzenia znajduje się uchylna przegroda, umożliwiająca przewiezenie długich i wąskich przedmiotów, np. nart.

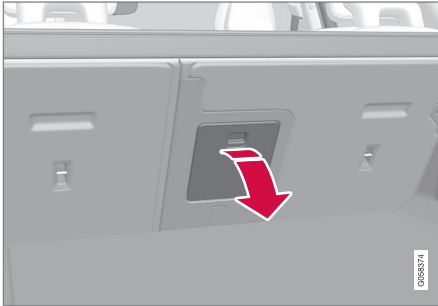

Ilustracja ma charakter schematyczny – poszczególne części mogą być inne w zależności od modelu samochodu.

1. Chwycić uchwyt przegrody w przestrzeni bagażowej i rozłożyć ją.
2. Złożyć do przodu podłokietnik w tylnym siedzeniu.

Jeśli używana jest funkcja blokady dostępu, przegroda do przewożenia długich ładunków musi być zamknięta.

## Powiązane informacje

- Zalecenia dotyczące przewożenia bagażu (Str. 657)
- Blokada dostępu (Str. 310)
- Zaczepty do umocowania bagażu (Str. 660)

## Zamontowanie i wymontowanie osłony bagażu\*

W pozycji rozłożonej osłona bagażu uniemożliwia osobom postronnym zagłądanie do przestrzeni bagażowej.

### Zamontowanie osłony bagażu

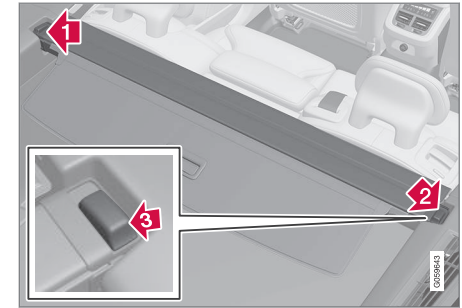

1. Włożyć jedną z końcówek zastony bagażnika w wycięcie w panelu bocznym przestrzeni bagażowej.
2. Następnie włożyć drugą końcówkę w wycięcie w panelu bocznym po przeciwnej stronie.



- « **3** Docisnąć końcówki po obu stronach w dół – najpierw jedną, a potem drugą.
- > Gdy rozlegnie się kliknięcie i zniknie czerwone oznaczenie na obu końcówkach, osłona bagażu jest zamocowana – sprawdzić, czy trzyma się mocno.

4.



Złożyć do przodu przednie uszczelnienie zasłony bagażnika w celu wyeliminowania szczeliny pomiędzy zasłoną bagażnika a oparciami tylnych siedzeń.

### **!** WAŻNE

Pokrywa ma dwie plastikowe części, które przytrzymują ją na miejscu.

Na plastikowych częściach nie wolno wieszć toreb. Nie są one przeznaczone do tego celu i mogą się złamać.

Jeśli siatka odgradzająca przestrzeń bagażową\* ma być używana jednocześnie z zasłoną bagażnika, siatkę należy zamocować najpierw.

### Wymontowanie osłony bagażu

W pozycji złożonej:

1. Nacisnąć przycisk na jednej z końcówek złożonej osłony bagażu i wyjąć ten koniec.
2. Podnieść osłonę ostrożnie do góry i wyjąć.
  - > Druga końcówka odłączy się automatycznie i osłonę będzie można wyjąć z przestrzeni bagażowej.

### Powiązane informacje

- Obsługa zasłony bagażnika\* (Str. 662)
- Zalecenia dotyczące przewożenia bagażu (Str. 657)

### Obsługa zasłony bagażnika\*

Zasłona bagażnika ma dwa położenia wysunięcia – położenie pełnej osłony i położenie do załadunku, w którym jest wysunięta część ciotu, dzięki czemu dostęp do przestrzeni bagażowej jest łatwiejszy.

#### Położenie pełnej osłony

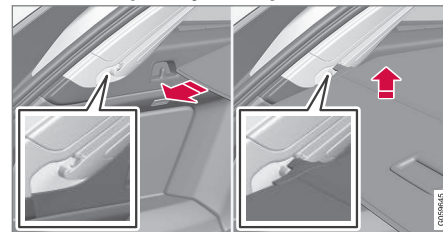

1. Chwycić za uchwyt i wyciągnąć zasłonę bagażnika, tak aby przesuwiała się po panelach bocznych w przestrzeni bagażowej. Wyciągnąć do położenia końcowego.
2. Umieścić kołki mocujące zasłonę w rowkach w panelach bocznych. Zwolnić, jednocześnie odchylając delikatnie uchwyt do góry, tak aby kołki mocujące zahaczyły się.
  - > Zasłona bagażnika jest zablokowana w położeniu pełnej osłony.

### **!** WAŻNE

Nie należy kłaść żadnych przedmiotów na osłonie bagażu.



## Tryb załadunku

Z położenia pełnej osłony:

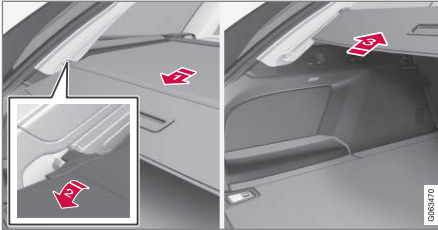

- 1 Chwycić za uchwyt i pociągnąć do tyłu do oporu.
- 2 Pociągnąć zasłonę do dołu.
- 3 Przesunąć zasłonę i jej kołki mocujące ostrożnie do przodu, przeprowadzając je nad haczykami.
  - > Zasłona zwinie się do położenia do załadunku.

Powrót do położenia pełnej osłony z położenia do załadunku:

1. Chwycić za uchwyt i wyciągnąć zasłonę bagażnika do położenia końcowego.
2. Puścić uchwyt, aby kołki mocujące zaczęły się o haczyki.
  - > Zasłona jest zablokowana w położeniu pełnej osłony.

W wersji z automatyczną zasłoną bagażnika\*, zasłona zostanie zwinięta z położenia pełnej osłony do położenia do załadunku każdorazowo przy otwarciu drzwi bagażnika i ponownie rozwinięta po ich zamknięciu. Zasłona bagażnika wykrywa ewentualne przeszkody uniemożliwiające jej ruch, a następnie cofa się automatycznie.

### OSTRZEŻENIE

Należy pamiętać o ryzyku przygniecenia podczas otwierania i zamykania automatycznej\* osłony bagażu.

### WAŻNE

Jeśli w przestrzeni bagażowej zostanie umieszczony duży ładunek, automatyczna\* osłona bagażu zostaje przesunięta w położenie złożone, by nie stykała się z ładunkiem.

### UWAGA

Gdy temperatura w kabinie pasażerskiej jest niska, osłona bagażu może nie działać w sposób automatyczny.

## Składanie

1. Z położenia pełnej osłony:

Podnieść uchwyt i pociągnąć go do tyłu, aby odczepić kołki mocujące osłony, a następnie zwolnić.

Z położenia do załadunku:

Chwycić za uchwyt i wyciągnąć zasłonę bagażnika w rowkach — pociągnąć do położenia pełnej osłony. Podnieść uchwyt i pociągnąć go do tyłu, aby odczepić kołki mocujące, a następnie zwolnić.

2. Schować zasłonę kołkami mocującymi na zewnątrz paneli bocznych, aż do zatrzymania w położeniu złożonym.

Należy pamiętać, że zwinięta zasłona bagażnika może ograniczać widoczność do tyłu.

## Powiązane informacje

- Zamontowanie i wymontowanie osłony bagażu\* (Str. 661)

## Montaż i demontaż kraty odgradzającej przestrzeń bagażową\*

Krata odgradzająca przestrzeń bagażową zabezpiecza przed przemieszczeniem się przewożonego bagażu lub zwierząt do kabiny samochodu podczas ostrego hamowania.

Krata odgradzająca przestrzeń bagażową została przetestowana zgodnie z normą ECE R17 i spełnia stawiane przez Volvo surowe wymagania dotyczące wytrzymałości.

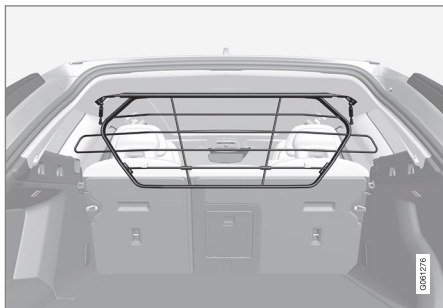

Ze względu na bezpieczeństwo kraty odgradzającej przestrzeń bagażową musi być zawsze prawidłowo zamocowana i zabezpieczona.

### **⚠ OSTRZEŻENIE**

Nikt nie może w żadnych okolicznościach przebywać w przestrzeni bagażowej, gdy samochód jedzie. Ma to na celu uniknięcie odniesienia obrażeń na skutek gwałtownego zahamowania lub wypadku.

### Instalacja

#### **⚠ WAŻNE**

Kraty odgradzającej przestrzeń bagażową wolno używać tylko w opisanym tutaj położeniu z tyłu samochodu (za tylnym siedzeniem).

Przed pierwszym zamontowaniem kraty odgradzającej przestrzeń bagażową trzeba zastąpić istniejące plastikowe gniazda w suficie stalowymi gniazdami. Volvo zaleca przeprowadzenie wymiany gniazd w suficie w autoryzowanej stacji obsługi Volvo lub u autoryzowanego dealera.

1. Złożyć do przodu oparcie tylnego siedzenia.
2. Upewnić się, że kraty odgradzającej przestrzeń bagażową jest obrócona we właściwą stronę. Umieścić kratę w samochodzie przez jedne z tylnych drzwi bocznych.

3.

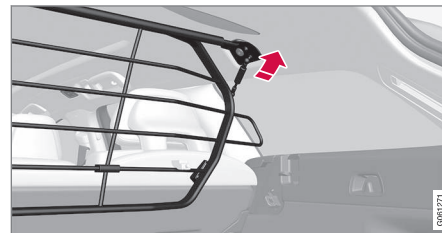

Umieścić wsporniki kraty odgradzającej przestrzeń bagażową w gniazdach w suficie.

Wykonanie następnego kroku jest łatwiejsze, gdy dwie osoby przytrzymują kratę odgradzającą przestrzeń bagażową we właściwej pozycji.

4.

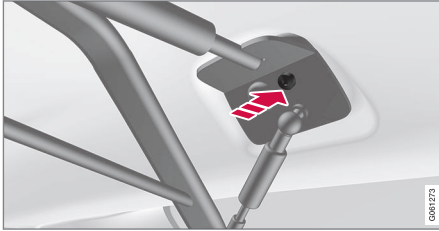

Włożyć dostarczoną śrubę i dokręcić dotychczasowym kluczem imbusowym 6 mm. Powtórzyć po drugiej stronie. Zalecany moment dokręcania: 20 Nm (15 funt x stopa).

> Sprawdzić, czy krata jest prawidłowo zamocowana.

5. Podnieść oparcie z powrotem do pozycji pionowej.

Więcej informacji dotyczących potrzebnych narzędzi oraz metody zamontowania/wymontowania zamieszczono w instrukcji instalacji<sup>2</sup> dołączonej w momencie zakupu tego wyposażenia.

### ! WAŻNE

Kraty zabezpieczającej nie można rozłożyć ani złożyć, gdy zamontowana jest osłona bagażu.

#### Powiązane informacje

- Zalecenia dotyczące przewożenia bagażu (Str. 657)
- Zaczepy do umocowania bagażu (Str. 660)

### Zakładanie i zdejmowanie siatki odgradzającej przestrzeń bagażową\*

Siatka odgradzającą przestrzeń bagażową zabezpiecza przed przemieszczeniem się przewożonego bagażu do kabiny samochodu w razie gwałtownego hamowania. Mocowanie w czterech punktach siatki odgradzającej przestrzeń bagażową.

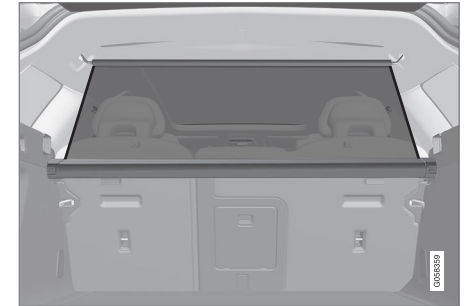

Ze względów bezpieczeństwa siatka odgradzająca przestrzeń bagażową musi być zawsze zamocowana i zahaczona, jak opisano poniżej.

Siatka wykonana jest z mocnej plecionki nylonowej i można ją zamocować w dwóch ustawnieniach:

<sup>2</sup> Instrukcja instalacji nr 31659257.



- ◀ • Mocowanie z tyłu – za tylnym siedzeniem.
- Mocowanie z przodu – za przednimi fotelami.

### **⚠ OSTRZEŻENIE**

Bagaż przewożony w przestrzeni bagażowej musi być dobrze zamocowany, a ponadto należy używać prawidłowo założonej siatki odgradzającej przestrzeń bagażową.

## Zakładanie siatki odgradzającej przestrzeń bagażową

### Mocowanie w tylnych gniazdach

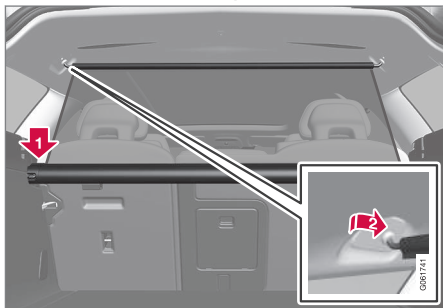

1. W razie potrzeby należy złożyć oparcia tylnych siedzeń do przodu w celu ułatwienia montażu.

2. Włożyć końcówki kasety z siatką w zaczepy w występkach paneli bocznych. Wcisnąć kolejno każdą końcówkę. Sprawdzić, czy kaseca jest bezpiecznie zamocowana.
3. Pociągnąć siatkę do góry.
4. Zaczepić jeden z haczyków mocujących siatkę w tylnym zaczepie w podsufitce, a następnie wcisnąć do przodu w położenie skrajne.
5. Zaczepić drugi z haczyków mocujących siatki po przeciwnej stronie i wcisnąć do przodu w położenie skrajne.

### Mocowanie w przednich gniazdach



1. Złożyć do przodu oparcie tylnego siedzenia.

2. Ustawić występy mocujące kasety z siatką na wprost gniazd zaczepowych w oparciu siedzenia.
3. Wsunąć występy mocujące w gniazda.
4. Pociągnąć siatkę do góry.
5. Zaczepić jeden z haczyków mocujących siatkę w przednim zaczepie w podsufitce, a następnie wcisnąć do przodu w położenie skrajne.
6. Zaczepić drugi z haczyków mocujących siatki po przeciwnej stronie i wcisnąć do przodu w położenie skrajne.

## Zdejmowanie siatki odgradzającej przestrzeń bagażową

1. Zdjąć siatkę z zaczepów w podsufitce poprzez naciśnięcie haczyków mocujących do tyłu. Początkowo, aż siatka sama zwinie się do kasety.

2.

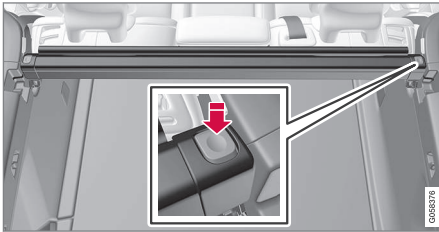

Mocowanie w tylnych gniazdach:

Nacisnąć przycisk po obu stronach kasety w celu zwolnienia jej końcówek z zaczepów mocujących. Wyjąć siatkę.

Mocowanie w przednich gniazdach:

Wysunąć kasetę z gniazd zaczepowych i wyjąć ją.

### Powiązane informacje

- Zalecenia dotyczące przewożenia bagażu (Str. 657)
- Zaczepy do umocowania bagażu (Str. 660)

### Apteczka\*

Apteczka zawiera wyposażenie do udzielania pierwszej pomocy medycznej.

Apteczkę należy przechowywać za elastycznym paskiem, jeśli samochód jest w niego wyposażony.

### Powiązane informacje

- Przestrzeń bagażowa (Str. 657)

### Trójkąt ostrzegawczy

Trójkąt ostrzegawczy służy do ostrzegania innych uczestników ruchu o unieruchomieniu samochodu na drodze.

Należy również włączyć światła awaryjne.

### Miejsca przechowywania

Trójkąt ostrzegawczy znajduje się pod panelem po wewnętrznej stronie drzwi bagażnika.

### Rozkładanie trójkąta ostrzegawczego

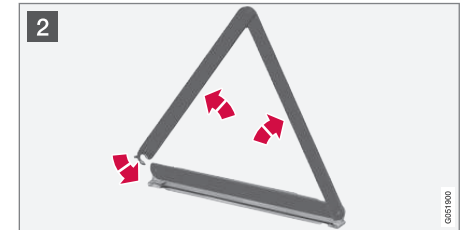
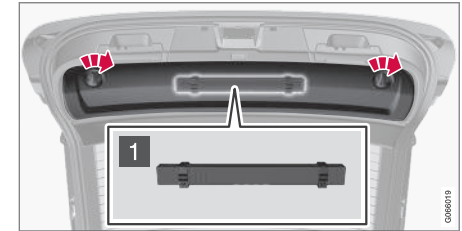

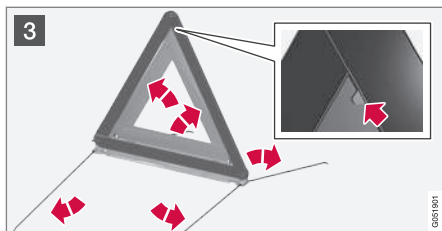

- 1 Zdjąć panel po wewnętrznej stronie drzwi bagażnika, obracając najpierw oba pokrętki o ćwierć obrotu, a następnie odczepiając panel. Odłożyć panel na bok.

Otworzyć zatrzask i wyjąć futerał.

- 2 Wyjąć trójkąt ostrzegawczy z futerału, rozłożyć go i połączyć luźne końce.

- 3 Rozłożyć podpory trójkąta.

Należy przestrzegać obowiązujących w danym kraju przepisów dotyczących używania trójkąta ostrzegawczego. Trójkąt ostrzegawczy należy ustawić w miejscu odpowiednim do sytuacji na drodze.

Po użyciu należy odpowiednio umocować futerał z trójkątem w schowku i całkowicie zamknąć pokrywę.

### Powiązane informacje

- Przestrzeń bagażowa (Str. 657)
- Światła awaryjne (Str. 175)

OBSŁUGA TECHNICZNA SAMOCHODU

## Program serwisowy Volvo

Aby w pełni korzystać z wysokiej niezawodności i bezpieczeństwa oferowanego przez Volvo, należy przestrzegać programu serwisowego Volvo, przedstawionego w książce „Program obsługi Volvo i rejestr przeglądów”. Volvo zaleca powierzenie wykonania prac serwisowych i konserwacyjnych autoryzowanej stacji obsługi Volvo. Stacje obsługi Volvo dysponują odpowiednio wykwalifikowanymi pracownikami, dokumentacją techniczną i wyposażeniem, dzięki czemu praca może zostać wykonana na najwyższym poziomie.

### ! WAŻNE

Aby utrzymać ważność gwarancji firmy Volvo, należy zapoznać się z treścią i przestrzegać zaleceń zawartych w książce „Program obsługi Volvo i rejestr przeglądów”.

## Przeglądy serwisowe i naprawy

Samochód należy poddawać regularnym przeglądom serwisowym. Przestrzegać terminów przeglądów zalecanych przez firmę Volvo.

Jeśli wymagany jest przegląd i naprawa, prace może wykonać wyłącznie autoryzowana stacja obsługi Volvo.

### ! OSTRZEŻENIE

Nie wolno samodzielnie wykonywać żadnych napraw tego pojazdu. Przewody i/lub podzespoły elektryczne, które uległy odłączeniu, mogą być naprawiane wyłącznie przez autoryzowaną stację obsługi – zaleca się kontakt z autoryzowaną stacją obsługi Volvo.

## Przewód ładujący ze skrzynką sterowniczą

### ! WAŻNE

Nie wolno w żaden sposób modyfikować skrzynki sterowniczej.

## Powiązane informacje

- Stan samochodu (Str. 673)
- Rezerwacja przeglądów i napraw (Str. 673)
- Podłączanie wyposażenia do gniazda diagnostycznego samochodu (Str. 42)
- Serwisowanie układu klimatyzacji (Str. 679)
- Obsługa techniczna układu hamulcowego (Str. 502)
- Prezentacja komory silnika (Str. 681)

## Przesyłanie danych między samochodem a stacją obsługi za pośrednictwem Wi-Fi

Stacje obsługi Volvo dysponują specjalną siecią Wi-Fi do przesyłania danych między samochodem a stacją obsługi. Wizyta w stacji obsługi będzie prostsza i przebiegnie sprawniej, jeśli przesłanie informacji diagnostycznych i oprogramowania będzie mogło odbyć się za pośrednictwem sieci stacji obsługi.

Podczas wizyty w stacji obsługi technik serwisu może chcieć podłączyć samochód do sieci stacji obsługi za pośrednictwem Wi-Fi w celu przeprowadzenia diagnostyki i pobrania oprogramowania. Na potrzeby tego rodzaju komunikacji samochód łączy się wyłącznie z siecią stacji obsługi. Nie jest możliwe połączenie samochodu z inną siecią Wi-Fi, na przykład domową, w taki sam sposób jak z siecią stacji obsługi.

## Połączenie przy użyciu kluczyka z pilotem zdalnego sterowania

Połączenie jest normalnie obsługiwane przez technikę serwisu, który wykorzystuje do tego celu przyciski na kluczyku z pilotem zdalnego sterowania. Dlatego ważne jest zabranie z sobą do stacji obsługi kluczyka z przyciskami. Nacisnąć trzy razy przycisk blokowania zamków na kluczyku z pilotem zdalnego sterowania, aby połączyć samochód z siecią stacji obsługi za pośrednictwem Wi-Fi.



Gdy samochód zostanie połączony z siecią Wi-Fi, na wyświetlaczu centralnym pojawi się symbol .

### OSTRZEŻENIE

Zabrania się prowadzenia samochodu, gdy jest podłączony do sieci i systemów stacji obsługi.

### Powiązane informacje

- Zarządzanie aktualizacjami systemu w Centrum pobierania (Str. 671)
- Rezerwacja przeglądów i napraw (Str. 673)

### Centrum pobierania

Wiele systemów samochodu można aktualizować z wyświetlacza centralnego w trybie online<sup>1</sup>.



Aplikacja **Usł. zdalnej aktualizacji** jest uruchamiana w menu aplikacji na wyświetlaczu centralnym i umożliwia:

- wyszukiwanie oraz aktualizowanie oprogramowania systemowego
- aktualizację danych mapy systemu Sensus Navigation\*
- pobieranie, aktualizację oraz odinstalowywanie aplikacji.

### Powiązane informacje

- Zarządzanie aktualizacjami systemu w Centrum pobierania (Str. 671)
- Pobieranie aplikacji (Str. 565)
- Aktualizowanie aplikacji (Str. 566)
- Usuwanie aplikacji (Str. 566)
- Samochodowe połączenie internetowe\* (Str. 601)
- Nawigacja w obrębie widoków na wyświetlaczu centralnym (Str. 125)

### Zarządzanie aktualizacjami systemu w Centrum pobierania

Funkcje samochodu połączonego z Internetem i systemu Infotainment można aktualizować w Centrum pobierania. Aktualizacje można pobierać pojedynczo lub wszystkie na raz.

### Wyszukiwanie aktualizacji

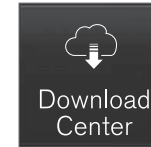

Gdy dostępna jest aktualizacja, na pasku stanu wyświetlacza centralnego pojawi się komunikat **Dostępne nowe aktualizacje Patrz Centrum pobierania**.

<sup>1</sup> Podczas korzystania z Internetu ma miejsce transfer (przesyłanie) danych, co może się wiązać z kosztami.

- ◀ Aby można było przeprowadzić aktualizację systemu, samochód musi być połączony z Internetem<sup>2</sup>.
- Przejdź do opcji **Usł. zdalnej aktualizacji** w widoku aplikacji na wyświetlaczu centralnym.
    - > Jeśli od czasu ostatniego uruchomienia systemu Infotainment nie było przeprowadzane żadne wyszukiwanie, zostaje ono wykonane. Wyszukiwanie nie jest przeprowadzane, jeśli trwa instalacja oprogramowania.

Liczba na opcji **Aktualizacje systemu** pokazuje, ile aktualizacji jest dostępnych. Jedno naciśnięcie wyświetla listę aktualizacji, które mogą zostać zainstalowane w samochodzie.

### **i UWAGA**

Pobieranie danych może wpływać na działanie innych usług korzystających z przesyłu danych, np. radia internetowego. Jeśli wpływ na działanie innych usług jest odbierany jako uciążliwy, pobieranie można przerwać. Ewentualnie można wyłączyć lub przerwać działanie innych funkcji.

### **i UWAGA**

Aktualizacja może zostać przerwana w razie wyłączenia zapłonu i opuszczenia samochodu.

Aktualizacja nie musi jednak zostać przeprowadzona do końca przed opuszczeniem samochodu, ponieważ zostanie ona wznowiona przy następnym użyciu samochodu.

### **Aktualizacja całego oprogramowania systemowego**

- Wybrać opcję **Zainstaluj wszystkie** u dołu listy.

Jeśli lista nie jest potrzebna, można wybrać opcję **Zainstaluj wszystkie** przy **Aktualizacje systemu**.

### **Aktualizacja pojedynczych składników oprogramowania systemowego**

- Wybrać opcję **Instaluj** dla żądanego oprogramowania.

### **Anulowanie pobierania oprogramowania**

- Nacisnąć X na wskaźniku aktywności, który zastąpił opcję **Instaluj** na początku pobierania.

Należy pamiętać, że anulować można tylko pobieranie, natomiast jeśli rozpoczął się etap instalacji, anulowanie nie jest możliwe.

### **Wyłączanie wyszukiwania aktualizacji systemu w tle**

Automatyczne wyszukiwanie aktualizacji jest włączone w momencie dostawy samochodu z fabryki, ale funkcję tę można wyłączyć.

1. Nacisnąć **Ustawienia** w górnym widoku wyświetlacza centralnego.
2. Nacisnąć przycisk **System** → **Usługa zdalnej aktualizacji**.
3. Odznaczyć **Sprawdz. aktualizacji oprogramowania w tle**.

### **Powiązane informacje**

- Centrum pobierania (Str. 671)
- Samochodowe połączenie internetowe\* (Str. 601)
- Nawigacja w obrębie widoków na wyświetlaczu centralnym (Str. 125)

<sup>2</sup> Podczas korzystania z Internetu ma miejsce transfer (przesyłanie) danych, co może się wiązać z kosztami.

## Stan samochodu

Na wyświetlaczu centralnym można wyświetlić ogólny stan samochodu.



Aplikacja **Status pojazdu** jest uruchamiana w menu aplikacji na wyświetlaczu centralnym i ma cztery zakładki:

- **Wiadomości** – komunikaty o stanie
- **Status** – sprawdzanie poziomu oleju silnikowego i poziomu płynu AdBlue<sup>3</sup>
- **TPMS** – sprawdzanie ciśnienia w oponach
- **Rezerwacje** – informacje o umówionych wizytach i informacje o samochodzie<sup>4</sup>

### Powiązane informacje

- Obsługa komunikatów zapisanych z wyświetlacza kierowcy (Str. 116)
- Sprawdzanie poziomu i uzupełnianie oleju silnikowego (Str. 684)
- Układ monitorowania ciśnienia w oponach\* (Str. 631)
- Rezerwacja przeglądów i napraw (Str. 673)

- Wysyłanie informacji o samochodzie do stacji obsługi (Str. 675)
- Nawigacja w obrębie widoków na wyświetlaczu centralnym (Str. 125)

## Rezerwacja przeglądów i napraw<sup>5</sup>

Usługa ta umożliwia wysłanie wniosku o rezerwację przeglądu lub wizyty w stacji obsługi bezpośrednio z samochodu.

Gdy nadejdzie termin przeglądu, a w niektórych przypadkach także wtedy, gdy samochód wymaga naprawy, na wyświetlaczu kierowcy oraz u góry wyświetlacza centralnego pojawi się komunikat. Termin przeglądu zależy od czasu, jaki upłynął, roboczogodzin silnika oraz dystansu przejechanego od ostatniego przeglądu.

### Zanim będzie można skorzystać z usługi

- Utworzyć konto Volvo ID i zarejestrować je w samochodzie.
- Aby wysłać i otrzymywać informacje o rezerwacjach, samochód musi być połączony z Internetem<sup>6</sup>.

### Rezerwacja przeglądu

Zlecenie rezerwacji można wypełnić w razie potrzeby lub gdy pojawi się komunikat informujący o wymaganiach przeglądzie albo naprawie samochodu.

1. Otworzyć aplikację **Status pojazdu** w menu aplikacji wyświetlacza centralnego.

<sup>3</sup> AdBlue Dotyczy samochodów z silnikiem wysokoprężnym.

<sup>4</sup> Dotyczy niektórych wersji rynkowych.

<sup>5</sup> Dotyczy niektórych wersji rynkowych.

<sup>6</sup> Podczas korzystania z Internetu ma miejsce transfer (przesyłanie) danych, co może się wiązać z kosztami.



2. Nacisnąć opcję **Rezerwacje**.
3. Nacisnąć opcję **Zarezerwuj**.
4. Upewnić się, czy wprowadzony identyfikator **Volvo ID** jest prawidłowy.
5. Upewnić się, że został wprowadzony wymagany identyfikator **Dane stacji obsługi**.
6. Wypełnić pole **Naciśnij aby dodać informacje dla warsztatu**, aby zgłosić chęć przeprowadzenia dodatkowych prac podczas wizyty w warsztacie lub przekazać inne ważne dla stacji obsługi informacje.
7. Nacisnąć opcję **Wyślij zapytanie o rezerwację**.
  - > W przeciągu paru dni<sup>7</sup> przyjdzie wiadomość e-mail z proponowanym terminem rezerwacji.  
  
Na niektórych rynkach, po przesłaniu żądania rezerwacji następuje wygaszenie komunikatu o wymaganym serwisie na wyświetlaczu kierowcy.
8. Nacisnąć **Anuluj żądanie**, aby anulować zlecenie.

Prośba o rezerwację terminu wysłana z samochodu zawiera informacje o samochodzie ułatwiające planowanie pracy stacji obsługi.

W odpowiedzi dealer przesyła drogą cyfrową propozycję terminu. Informacje o dealerze są zawsze dostępne w samochodzie, aby można było skontaktować się ze stacją obsługi.

### Akceptacja proponowanego terminu

Po odebraniu propozycji terminu rezerwacji w samochodzie u góry wyświetlacza centralnego pojawi się komunikat.

1. Dotknąć palcem komunikatu.
2. Jeśli proponowany termin rezerwacji jest dogodny, nacisnąć **Akceptuj**. W przeciwnym razie nacisnąć **Wyślij nową propozycję** lub **Odrzuć**.

Na niektórych rynkach system przypomina właścicielowi o zbliżającym się uzgodnionym terminie, a system nawigacyjny<sup>8</sup> może także w odpowiednim momencie poprowadzić go do stacji obsługi.

### UWAGA

W razie wystąpienia problemów z tą usługą należy skontaktować się z dealerem Volvo.

### Powiązane informacje

- Stan samochodu (Str. 673)
- Wysyłanie informacji o samochodzie do stacji obsługi (Str. 675)
- Nawigacja w obrębie widoków na wyświetlaczu centralnym (Str. 125)
- Volvo ID (Str. 30)
- Samochodowe połączenie internetowe\* (Str. 601)

<sup>7</sup> Czas oczekiwania na odpowiedź może różnić się w zależności od rynku.

<sup>8</sup> Dotyczy systemu Sensus Navigation\*.

## Wysyłanie informacji o samochodzie do stacji obsługi<sup>9</sup>

Informacje o samochodzie można wysłać w dowolnym momencie np. w celu zarezerwowania wizyty w stacji obsługi lub przekazania do stacji obsługi dokładniejszych danych, aby pomóc jej w zaplanowaniu wizyty. Wysyłanie informacji o samochodzie nie jest równoznaczne z rezerwacją terminu przeglądu.

1. Otworzyć aplikację **Status pojazdu** w menu aplikacji wyświetlacza centralnego.
2. Nacisnąć opcję **Rezerwacje**.
3. Nacisnąć opcję **Wyślij dane pojazdu**.
  - > Komunikat informujący o tym, że trwa przesyłanie danych samochodu, pojawia się u góry wyświetlacza centralnego. Transmisję danych można anulować, dotykając palcem znaku X na wskaźniku aktywności.

Informacje są przesyłane za pośrednictwem połączenia internetowego samochodu<sup>10</sup>.

Przesłane informacje o samochodzie są dostępne dla każdego dealera, który dysponuje numerem identyfikacyjnym (VIN<sup>11</sup>) samochodu.

## Zawartość informacji o samochodzie

Wysyłane dane to ostatnio zapisane informacje (z czasu, gdy samochód był ostatnio uruchomiony), które dotyczą następujących obszarów:

- Wymagany przegląd
- czas od ostatniego przeglądu
- stan funkcji
- poziomy płynów
- Stan licznika
- numer identyfikacyjny samochodu (VIN<sup>11</sup>)
- wersja oprogramowania samochodu
- dane diagnostyczne samochodu.

## Powiązane informacje

- Rezerwacja przeglądów i napraw (Str. 673)
- Stan samochodu (Str. 673)
- Nawigacja w obrębie widoków na wyświetlaczu centralnym (Str. 125)
- Samochodowe połączenie internetowe\* (Str. 601)

<sup>9</sup> Dotyczy niektórych wersji rynkowych.

<sup>10</sup> Podczas korzystania z Internetu ma miejsce transfer (przesyłanie) danych, co może się wiązać z kosztami.

<sup>11</sup> Vehicle Identification Number.

## Podnoszenie samochodu

Przy podnoszeniu samochodu ważne jest, aby podnośnik był zamocowany w przeznac-

zonych do tego miejscach w spodzie podwozia samochodu.



Trójkąty w plastikowej pokrywie wskazują rozmieszczenie punktów podnoszenia (zaznaczone na czerwono).

### **i UWAGA**

Dotyczy samochodów z **Regulacja poziomowania\***: Jeśli samochód jest wyposażony w zawieszenie pneumatyczne, trzeba je wyłączyć przed podniesieniem samochodu za pomocą podnośnika.

### **i UWAGA**

Firma Volvo zaleca używanie wyłącznie podnośnika przeznaczonego do danego modelu samochodu. W przypadku korzystania z innego podnośnika niż zalecany przez Volvo, należy postępować zgodnie z dołączoną do niego instrukcją.

Podnośnik stanowiący podstawowe wyposażenie samochodu jest przeznaczony wyłącznie do sporadycznego i krótkotrwałego użycia, na przykład przy wymianie koła z przebitą oponą, zamianie opon letnich na zimowe itp. Jeśli samochód ma być podnoszony częściej lub na dłużej niż wymaga tego wymiana koła, zaleca się używanie podnośnika warsztatowego. W takim przypadku należy postępować zgodnie z instrukcją użytkownika dołączoną do tego rodzaju sprzętu.

**⚠ OSTRZEŻENIE**

- Włączyć hamulec postojowy i ustawić dźwignię skrzyni biegów w położeniu parkowania (**P**).
- Zablokować koła stojące na podłożu mocnymi drewnianymi klockami lub dużymi kamieniami.
- Sprawdzić, czy podnośnik nie jest uszkodzony ani zabrudzony, a jego gwinty są dobrze nasmarowane.
- Sprawdzić, czy podnośnik opiera się na twardej, płaskiej powierzchni, która nie jest śliska i czy nie jest przechylony.
- Podnośnik musi być prawidłowo zamocowany we wsporniku.
- Nigdy nie umieszczać żadnych przedmiotów między podłożem a podnośnikiem, ani między podnośnikiem a punktem jego przyłożenia w samochodzie.
- Pasażerowie muszą wysiąść z samochodu, jeśli będzie on podnoszony za pomocą podnośnika.
- W razie konieczności zmiany koła w miejscu o nasilonym natężeniu uchu, pasażerowie muszą znajdować się w bezpiecznym miejscu.
- Przy wymianie opon korzystać z podnośnika przeznaczonego do danego

samochodu. Przy wszystkich innych pracach używać podpór do zabezpieczenia samochodu.

- Nie wolno wchodzić pod samochód ani wkładać pod samochód jakiegokolwiek części ciała, gdy pojazd jest podniesiony na podnośniku.

**⚠ OSTRZEŻENIE**

Jeśli samochód jest podnoszony za pomocą podnośnika warsztatowego, to należy go umieścić pod jednym z czterech punktów podnoszenia. Ustawić podnośnik w taki sposób, by samochód się z niego nie zsunął. Upewnić się, że płyta podnośnika jest zabezpieczona gumową nakładką zapewniającą stabilne podparcie samochodu i chroniącą przed uszkodzeniami. Zawsze należy stosować podpory osi lub podobny sprzęt.

Gdy podnośnik\* nie jest używany, należy go umieścić w schowku pod podłogą przestrzeni bagażowej.

Przed przystąpieniem do pracy należy przeczytać wszystkie instrukcje. Przed podniesieniem samochodów wyjąć potrzebne narzędzia.

1. Ustawić trójkąt ostrzegawczy i włączyć światła awaryjne, na przykład gdy opona jest zmieniana w miejscu uczęszczanym.

2. Włączyć hamulec postojowy i włączyć położenie biegu **P** lub pierwszy bieg, jeśli samochód jest wyposażony w manualną skrzynię biegów.

Jeśli samochód jest wyposażony w **Regulacja poziomowania\***, funkcję tę należy wyłączyć przed podniesieniem samochodu za pomocą podnośnika.

3. Pod koła, które pozostają na ziemi podłożyć z obu stron kliny. Użyć na przykład ciężkich klocków drewnianych lub dużych kamieni.



4. Umieścić podnośnik lub ramiona podnoszące w przeznaczonych do tego celu punktach na podwoziu samochodu. Trójkątne znaki w plastikowej pokrywie wskazują rozmieszczenie punktów podnoszenia i podparcia. Z każdej strony samochodu znajdują się dwa punkty podparcia. W każdym punkcie znajduje się wgłębienie na podnośnik.

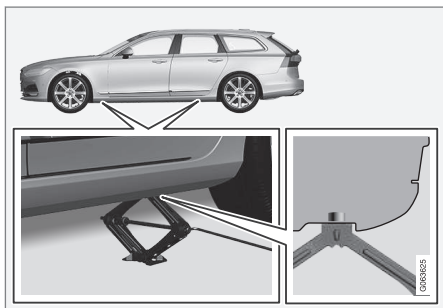

5. Ustawić podnośnik pod punktem mocowania na równym i twardym podłożu, które nie jest śliskie.

6. Podkręcić, tak aby oparł się w prawidłowym położeniu w punkcie mocowania. Sprawdzić, czy głowica podnośnika (albo ramiona podnoszące w stacji obsługi) jest prawidłowo umieszczona pod punktem przyłożenia podnośnika, tak aby sworzeń pośrodku głowicy wszedł w otwór mocowania podnośnika, a podstawa podnośnika jest ustawiona pionowo pod punktem przyłożenia.
7. Należy obrócić podnośnik, tak aby korba znajdowała się możliwie najdalej od boku samochodu, a ramiona podnośnika pozostały prostopadłe do kierunku jazdy samochodu.
8. Podnieść samochód na wysokość wystarczającą do wykonania zamierzonej czynności.

### Powiązane informacje

- Podnośnik\* (Str. 639)
- Nakrętki kół (Str. 640)
- Zestaw narzędzi (Str. 638)
- Ustawienia regulacji wysokości zawieszenia\* (Str. 527)



## Serwisowanie układu klimatyzacji

Serwis i naprawy tego układu może wykonywać wyłącznie autoryzowana stacja obsługi.

### Diagnostyka i naprawa

Układ klimatyzacji zawiera fluorescencyjny środek do wykrywania śladów wycieków. Do wykrywania przecieków należy używać ultrafioletu.

Firma Volvo zaleca, aby skontaktować się z autoryzowaną stacją obsługi Volvo.

W układzie klimatyzacji samochodu zastosowany jest czynnik chłodniczy niezawierający freonu R1234yf albo R134a zależnie od rynku. Informacja o tym który czynnik chłodniczy zastosowany w układzie klimatyzacji danego samochodu jest podana na naklejce po wewnętrznej stronie pokrywy silnika.

### OSTRZEŻENIE

Układ klimatyzacji zawiera czynnik chłodniczy R134a pod ciśnieniem. Serwis i naprawy tego układu może wykonywać wyłącznie autoryzowana stacja obsługi.

### OSTRZEŻENIE

Układ klimatyzacji zawiera czynnik chłodniczy R1234yf pod ciśnieniem. Zgodnie z normą SAE J2845 (Szkolenie techników na potrzeby bezpiecznego serwisu i postępowania z czynnikami chłodniczymi stosowanymi w układach klimatyzacji pojazdów) serwis i naprawy układu zawierającego czynnik chłodniczy muszą być wykonywane wyłącznie przez przeszkolonych i certyfikowanych techników, by możliwe było zagwarantowanie bezpieczeństwa układu.

### Powiązane informacje

- Program serwisowy Volvo (Str. 670)

## Wyświetlacz przezierny w przypadku wymiany szyby przedniej\*

W samochodach wyposażonych w wyświetlacz przezierny zamontowana jest szyba przednia specjalnego typu, która spełnia wymagania związane z wyświetlaniem obrazu z rzutnika.

W przypadku wymiany szyby przedniej firma Volvo zaleca skontaktowanie się z autoryzowaną stacją obsługi Volvo. Trzeba zamontować prawidłową wersję szyby przedniej, aby grafika była prezentowana prawidłowo na wyświetlaczu przeziernym.

### Powiązane informacje

- Wyświetlacz przezierny na szybie przedniej\* (Str. 155)
- Czyszczenie wyświetlacza przeziernego na szybie przedniej\* i wyświetlacza kierowcy (Str. 715)

## Otwieranie i zamykanie pokrywy komory silnikowej

Pokrywę silnika można otworzyć za pomocą dźwigni w kabinie pasażerskiej i dźwigni pod pokrywą silnika.

### Podnieść pokrywę silnika

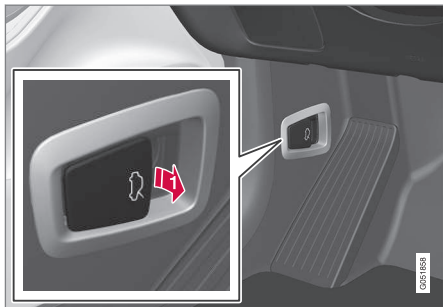

- ➔ Pociągnąć za uchwyt po lewej stronie pedału hamulca, aby odblokować pokrywę z całkowicie zamkniętego położenia.



- ➔ Przekreślić dźwignię pod pokrywą silnika przeciwnie do ruchu wskazówek zegara, aby odblokować pokrywę silnika z zaczepów, i podnieść ją.

### Ostrzeżenie - Pokrywa silnika niedomknięta.



Po zwolnieniu pokrywy silnika na wyświetlaczu kierowcy zapali się symbol ostrzegawczy i wskazanie na grafice oraz rozlegnie się sygnał akustyczny. Jeśli samochód zacznie się toczyć, akustyczny sygnał ostrzegawczy rozlegnie się ponownie.

### **i** UWAGA

Jeśli pomimo prawidłowego zamknięcia pokrywy silnika świeci lampka ostrzegawcza lub słycać sygnał ostrzegawczy, należy skontaktować się z autoryzowaną stacją obsługi Volvo.

### Zamykanie pokrywy silnika

1. Nacisnąć pokrywę silnika w dół, aż zacznie opadać pod własnym ciężarem.
2. Gdy pokrywa silnika oprze się o zaczepy zamka, docisnąć ją do całkowitego zamknięcia.

### **!** OSTRZEŻENIE

Niebezpieczeństwo przygniecenia! Należy upewnić się, że w przestrzeń pod zamkniętą pokrywą silnika jest wolna i nie ma w niej żadnych przeszkód - w przeciwnym razie istnieje ryzyko zranienia.

### **!** OSTRZEŻENIE

Zamykając pokrywę silnika należy upewnić się, że została prawidłowo zablokowana. Pokrywa silnika musi słyszalnie zatrzasnąć się po obu stronach.



Niedomknięta pokrywa silnika.



Całkowicie zamknięta pokrywa silnika.

### ⚠️ OSTRZEŻENIE

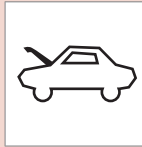

Nie wolno jechać z otwartą pokrywą silnika.

Jeśli widoczny jest ten symbol – albo coś innego świadczy o tym, że pokrywa silnika nie jest dokładnie zamknięta podczas jazdy – natychmiast zatrzymać samochód i prawidłowo zamknąć pokrywę.

### Powiązane informacje

- Prezentacja komory silnika (Str. 681)
- Przypomnienie o niezamkniętych drzwiach i niezapiętych pasach bezpieczeństwa (Str. 56)

### Prezentacja komory silnika

Prezentacja przedstawia różne powiązane z serwisem podzespoły.

Pod pokrywą silnika znajdują się niektóre podzespoły układu napędu elektrycznego samochodu. W tym obszarze należy zachować ostrożność i dotykać wyłącznie elementów związanych z normalną obsługą techniczną.

### ⚠️ OSTRZEŻENIE

Prace przy przewodach koloru pomarańczowego może wykonywać wyłącznie wykwalifikowany personel.

### ⚠️ OSTRZEŻENIE

Wiele podzespołów samochodu jest zasilanych prądem elektrycznym o wysokim napięciu, który może być niebezpieczny w przypadku nieprawidłowej interwencji.

- Nie dotykać żadnych elementów, które nie zostały wyraźnie opisane w instrukcji obsługi.
- Zachować ostrożność podczas sprawdzania poziomu/uzupełnienia płynów w komorze silnikowej.

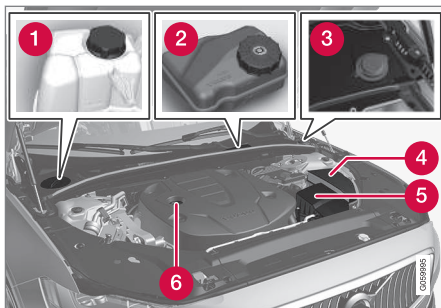

Wygląd komory silnikowej może różnić się w zależności od modelu i wariantu silnika.

- 1 Zbiornik wyrównawczy płynu chłodzącego
- 2 Zbiornik na płyn hamulcowy (znajduje się po stronie kierowcy)
- 3 Przewód wlewu płynu do spryskiwacza
- 4 Centralka elektryczna
- 5 Filtr powietrza
- 6 Przewód wlewu oleju silnikowego



Umieszczenie naklejki ostrzegawczej dotyczącej komory silnikowej. Wygląd komory silnikowej może różnić się w zależności od modelu i wariantu silnika.

#### **i UWAGA**

Nie jest zamiarem producenta, by naklejki widniejące w instrukcji obsługi były dokładną kopią naklejek znajdujących się w samochodzie. Zostały one zamieszczone w instrukcji w celu zaprezentowania ich orientacyjnego wyglądu oraz umiejscowienia w samochodzie. Informacje dotyczące Państwa samochodu znajdują się na odpowiednich naklejkach w samochodzie.

#### **⚠ OSTRZEŻENIE**

Należy pamiętać, że wentylator chłodnicy (znajdujący się z przodu komory silnika za chłodnicą) może się włączyć lub kontynuować pracę w trybie automatycznym nawet przez około 6 minut po wyłączeniu silnika.

Mysie silnika należy zawsze zlecać stacji obsługi – zaleca się skorzystanie z autoryzowanej stacji obsługi Volvo. Gdy silnik jest gorący, występuje zagrożenie pożarem.

#### **⚠ OSTRZEŻENIE**

W układzie zapłonowym występuje bardzo wysokie i niebezpieczne napięcie. Podczas wykonywania prac w komorze silnika układ elektryczny samochodu musi być zawsze połączony w położenie zapłonu **O**.

Gdy układ elektryczny samochodu jest połączony w położenie zapłonu **II** lub silnik jest gorący, nie wolno dotykać świec ani cewki zapłonowej.

#### **Powiązane informacje**

- Otwieranie i zamykanie pokrywy komory silnikowej (Str. 680)
- Wlew płynu do spryskiwaczy (Str. 733)
- Uzupelnianie płynu chłodzącego (Str. 686)
- Bezpieczniki w komorze silnika (Str. 695)

- Sprawdzanie poziomu i uzupełnianie oleju silnikowego (Str. 684)
- Położenia wyłącznika zapłonu (Str. 494)

### Olej silnikowy

Aby można było stosować zalecane częstotliwości przeglądów oraz zachować warunki gwarancji, wymagane jest stosowanie zatwierdzonego oleju silnikowego.

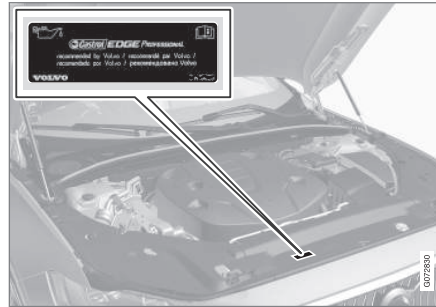

Umieszczenie naklejki ostrzegawczej dotyczącej komory silnikowej. Wygląd komory silnikowej może różnić się w zależności od modelu i wariantu silnika.

Firma Volvo zaleca:



Jeśli olej silnikowy nie może być sprawdzany regularnie albo jego poziom za bardzo spadnie, zachodzi ryzyko poważnego uszkodzenia silnika.

#### **i UWAGA**

Nie jest zamiarem producenta, by naklejki widniejące w instrukcji obsługi były dokładną kopią naklejek znajdujących się w samochodzie. Zostały one zamieszczone w instrukcji w celu zaprezentowania ich orientacyjnego wyglądu oraz umiejscowienia w samochodzie. Informacje dotyczące Państwa samochodu znajdują się na odpowiednich naklejkach w samochodzie.



**WAŻNE**

W celu spełnienia wymagań dotyczących częstotliwości przeglądów silnika, wszystkie silniki są fabrycznie napełniane specjalnie przystosowanym syntetycznym olejem silnikowym. Olej został dobrany bardzo starannie z uwzględnieniem jego trwałości, charakterystyki rozruchowej, zużycia paliwa i oddziaływania na środowisko.



Aby można było stosować zalecane częstotliwości przeglądów, wymagane jest stosowanie zatwierdzonego oleju silnikowego. Używać wyłącznie zalecanej klasy oleju, zarówno przy dolewaniu, jak i przy wymianie, gdyż w przeciwnym razie może wystąpić negatywny wpływ na trwałość samochodu, jego charakterystykę rozruchową, zużycie paliwa i oddziaływanie na środowisko.

Nieużywanie oleju silnikowego zalecanej klasy i lepkości może doprowadzić do uszkodzenia podzespołów powiązanych z silnikiem. Firma Volvo nie ponosi odpowiedzialności za tego rodzaju szkody.

Firma Volvo zaleca dokonywanie wymiany oleju w autoryzowanej stacji obsługi Volvo.

**Symbole niskiego poziomu oleju**

Volvo wykorzystuje różne układy do ostrzegania o zbyt niskim/zbyt wysokim poziomie

oleju, a także o niskim ciśnieniu oleju. Symbol ostrzegawczy niskiego ciśnienia oleju na wyświetlaczu kierowcy przekazuje informacje z czujnika ciśnienia oleju . Informacje z czujnika poziomu oleju są przekazywane kierowcy za pośrednictwem symbolu ostrzegawczego  na wyświetlaczu kierowcy oraz komunikatów tekstowych. Niektóre wersje wyposażono w oba rozwiązania. Szczegółowe informacje udzieli autoryzowana stacja obsługi Volvo.

Olej silnikowy i filtr oleju wymienia się zgodnie z terminarzem obsługi okresowej podanym w książce „Program obsługi Volvo i rejestr przeglądów”. Dopuszczalne jest stosowanie oleju o klasie wyższej niż podana. Jeżeli samochód jest eksploatowany w niekorzystnych warunkach, firma Volvo zaleca stosowanie oleju o wyższej klasie niż podano w specyfikacji.

**Powiązane informacje**

- Sprawdzanie poziomu i uzupełnianie oleju silnikowego (Str. 684)
- Olej silnikowy — specyfikacje (Str. 745)
- Warunki eksploatacji niekorzystne dla oleju silnikowego (Str. 746)
- Strona wsparcia technicznego Volvo Cars (Str. 25)

**Sprawdzanie poziomu i uzupełnianie oleju silnikowego**

Poziom oleju jest wykrywany przez elektroniczny czujnik poziomu.

**Sprawdzanie poziomu paliwa na wyświetlaczu centralnym**

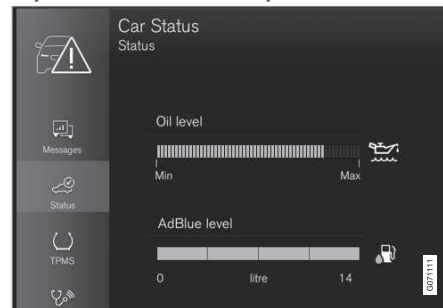

Przykładowa graficzna prezentacja poziomu oleju na wyświetlaczu centralnym

Poziom oleju jest pokazywany po uruchomieniu samochodu za pomocą elektronicznego wskaźnika poziomu oleju na wyświetlaczu centralnym. Poziom oleju należy sprawdzać regularnie.

1. Otworzyć aplikację **Status pojazdu** w menu aplikacji wyświetlacza centralnego.
2. Nacisnąć **Status**, aby wyświetlić poziom oleju.

**i UWAGA**

Układ nie jest w stanie wykryć zmian poziomu od razu po uzupełnieniu lub spuszczeniu oleju. Samochód musi przejechać ok. 30 km (ok. 20 mil), a potem postać przez 5 minut z wyłączonym silnikiem i na równym podłożu, zanim wskazanie poziomu oleju będzie prawidłowe.

**i UWAGA**

Jeśli nie będą spełnione odpowiednie warunki do pomiaru poziomu oleju (czas po wyłączeniu silnika, nachylenie samochodu, temperatura zewnętrzna, itp.), na wyświetlaczu centralnym pojawi się komunikat **Brak dostępnej wartości**. **Nie** oznacza to jednak, że coś jest nie tak z systemami samochodu.

**i WAŻNE**

Jeśli pojawi się ten symbol, oznacza to, że ciśnienie oleju może być za niskie. Zatrzymać samochód jak najszybciej i zlecić jego odholowanie do stacji obsługi – zaleca się kontakt z autoryzowaną stacją obsługi Volvo.

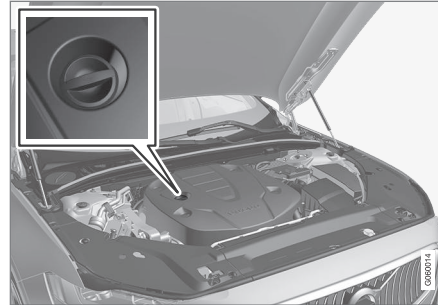
**Uzupełnianie oleju silnikowego**

Wlew oleju<sup>12, 13</sup>

W niektórych sytuacjach może być konieczne uzupełnianie oleju między przeglądami. Nie trzeba podejmować żadnych działań związanych z poziomem oleju silnikowego, dopóki na wyświetlaczu kierowcy nie pojawi się komunikat.

**! OSTRZEŻENIE**

Jeśli pojawi się komunikat **Poziom oleju silnika Wymagany serwis**, należy udać się do stacji obsługi – zaleca się kontakt z autoryzowaną stacją obsługi Volvo. Poziom oleju może być zbyt wysoki.

**! OSTRZEŻENIE**

Uważać, by nie rozlać oleju na gorący kolektor wydechowy z uwagi na zagrożenie pożarem.

**i WAŻNE**

Jeśli pojawi się komunikat **Niski poz. oleju siln.** **Uzupełnij 1 litr**, wlać tylko podaną ilość, np. 1 litr (1 kwartę).

**Powiązane informacje**

- Olej silnikowy (Str. 683)
- Warunki eksploatacji niekorzystne dla oleju silnikowego (Str. 746)
- Olej silnikowy — specyfikacje (Str. 745)
- Położenia wyłącznika zapłonu (Str. 494)
- Stan samochodu (Str. 673)

<sup>12</sup> Silniki z elektronicznym czujnikiem poziomu oleju nie mają prętowej miarki.

<sup>13</sup> Wygląd komory silnikowej może różnić się w zależności od modelu i wariantu silnika.

## Płyn chłodzący

Płyn chłodzący zapewnia rozproszanie nadmiaru ciepła w obwodzie, np. w celu podgrzania akumulatora rozruchowego albo ogrzania kabiny pasażerskiej.

Należy stosować wyłącznie płyn chłodzący zatwierdzony przez Volvo, aby zapobiec problemom z układem chłodzenia, silnikiem itp.

**Zalecany gatunek:** Gotowa mieszanka płynu chłodzącego zatwierdzona przez Volvo. W przypadku stosowania skoncentrowanego płynu chłodzącego należy wymieszać go z 50% wody (o odpowiedniej jakości, nie słonej itp.). W razie wątpliwości należy skontaktować się z dealerm Volvo.

Należy stosować wyłącznie płyn chłodzący zatwierdzony przez Volvo, aby zapobiec problemom z układem chłodzenia, silnikiem itp.

### OSTRZEŻENIE

Spżycie płynu chłodzącego powoduje niebezpieczne dla zdrowia skutki – może doprowadzić do uszkodzenia narządów (nerek). Produkt zawiera glikol etylenowy, inhibitor, wodę itd.

## Powiązane informacje

- Uzupelnianie płynu chłodzącego (Str. 686)

## Uzupelnianie płynu chłodzącego

Podczas dolewania stosować się do zaleceń podanych na opakowaniu płynu. Nie wolno dolewać do układu chłodzenia samej wody. Ryzyko zamarznięcia wzrasta zarówno przy zbyt małej, jak i przy zbyt dużej zawartości koncentratu niskokrzepnącego.

Jeśli pod samochodem jest rozlany płyn chłodzący, unoszą się opary płynu chłodzącego lub trzeba było wlać więcej niż 2 litry (około 2 kwarty) płynu, należy zawsze wezwać pomoc drogową, aby uniknąć ryzyka uszkodzenia silnika przy rozruchu z powodu uszkodzonego układu chłodzenia.

### OSTRZEŻENIE

Płyn chłodzący może być bardzo gorący. Nigdy nie wolno otwierać korka, gdy płyn chłodzący jest rozgrzany. Jeśli zachodzi konieczność uzupelnienia płynu, należy powoli odkręcić korek zbiornika rozprężnego, aby uwolnić ewentualny nadmiar ciśnienia.



Zbiornik wyrównawczy płynu chłodzącego, samochód z kierownicą po lewej stronie

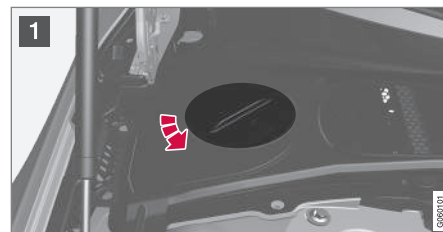





1 Odkręcić korek w plastikowej osłonie.

2 W razie potrzeby odkręcić korek zbiornika wyrównawczego i uzupełnić płyn chłodzący. Poziom płynu chłodzącego nie może przekraczać żółtego oznaczenia **MAX** wewnątrz zbiornika wyrównawczego.

Zamocować pozostałe elementy w odwrotnej kolejności.



Zbiornik wyrównawczy płynu chłodzącego, samochód z kierownicą po prawej stronie

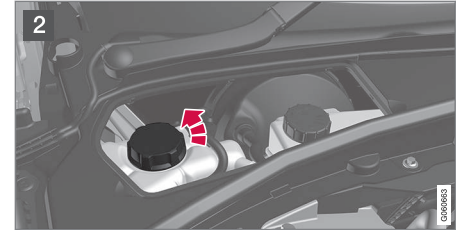
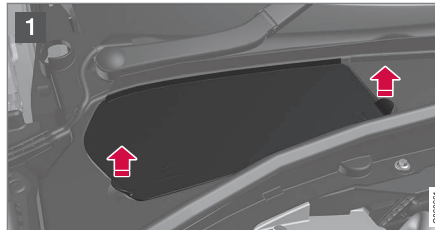

1 Chwycić za uchwyt pokrywy i zdjąć pokrywę z plastikowej osłony.

2 W razie potrzeby odkręcić korek zbiornika wyrównawczego i uzupełnić płyn chłodzący. Poziom płynu chłodzącego nie może przekraczać żółtego oznaczenia **MAX** wewnątrz zbiornika wyrównawczego.

Zamocować pozostałe elementy w odwrotnej kolejności.



**!** **WAŻNE**

- Jego spożycie jest szkodliwe. Może spowodować uszkodzenie organów wewnętrznych (nerek).
- Stosować gotową mieszaninę chłodzącą zalecaną przez Volvo. W przypadku użycia koncentratu należy przygotować mieszaninę składającą się z 50% płynu chłodzącego i 50% wody o odpowiedniej jakości.
- Nie mieszać z sobą różnych płynów chłodzących.
- W przypadku wymiany ważnych podzespołów układu chłodzenia należy użyć wyłącznie nowego płynu chłodzącego, aby zapewnić układowi wystarczającą ochronę przed korozją.
- Silnik wolno uruchamiać wyłącznie z prawidłowo napełnionym układem chłodzenia. W przeciwnym razie mogą wystąpić zbyt wysokie wartości temperatury, które grożą uszkodzeniem (pęknięciem) głowicy cylindrów.
- Duża zawartość chloru, chlorków i innych soli może powodować korozję w układzie chłodzenia.

**Powiązane informacje**

- Prezentacja komory silnika (Str. 681)
- Płyn chłodzący (Str. 686)

## Akumulator

Akumulator rozruchowy służy do uruchamiania układu elektrycznego oraz zasilania wyposażenia elektrycznego w samochodzie. Akumulator układu hybrydowego jest używany przy rozruchu silnika spalinowego.

Instalacja elektryczna jest jednobiegunowa i wykorzystuje podwozie oraz obudowę silnika w charakterze przewodnika.

Akumulator rozruchowy to akumulator 12 V typu AGM (Absorbed Glass Mat) zaprojektowany z myślą o ładowaniu regeneracyjnym, a także o zagwarantowaniu działania różnych układów samochodu.

Na trwałość i funkcjonowanie akumulatora mogą mieć wpływ takie czynniki, jak częstotliwość rozruchów silnika, obciążenie elektryczne, sposób prowadzenia samochodu, warunki jazdy, warunki klimatyczne itp.

- Nie wolno odłączać akumulatora, gdy silnik samochodu pracuje.
- Zaciski przewodów akumulatora powinny być prawidłowo podłączone i dokręcone.

### OSTRZEŻENIE

- We wnętrzu akumulatora znajduje się wysoce podatna na eksplozję mieszanina wodoru i tlenu. Do spowodowania eksplozji akumulatora wystarczy jedna iskra, która może powstać w wyniku nieprawidłowego podłączenia przewodu pomocniczego.
- Nie podłączać przewodów rozruchowych do żadnych elementów układu paliwowego ani do części ruchomych. Uważać na gorące części silnika.
- Akumulator mieści kwas siarkowy, który może spowodować poważne oparzenia.
- Jeżeli kwas dostanie się do oczu, na skórę lub ubranie, należy zmyć go dużą ilością wody. W przypadku rozprysnięcia się kwasu do oczu, należy natychmiast zasięgnąć porady lekarza.
- Nie wolno palić tytoniu w pobliżu akumulatora.

### Żywotność i pojemność akumulatora rozruchowego

Na żywotność akumulatora wpływa kilka czynników, w tym liczba rozruchów silnika, obciążenie elektryczne, sposób prowadzenia samochodu, warunki jazdy, warunki klimatyczne itp. Zdolność rozruchowa akumulatora

zmniejsza się stopniowo z upływem czasu, dlatego wymaga on naładowania, jeśli samochód nie był używany przez dłuższy czas lub jeździł tylko na krótkich dystansach. Bardzo niska temperatura dodatkowo zmniejsza zdolność rozruchową. Wielokrotne rozładowanie akumulatora negatywnie wpływa na jego żywotność.

Dla utrzymania akumulatora rozruchowego w dobrym stanie zaleca się co najmniej 15 minut jazdy/tydzień lub podłączanie go do ładowarki z funkcją automatycznego ładowania podtrzymującego. Akumulator rozruchowy utrzymywany w stanie pełnego naładowania ma maksymalną żywotność.

### Umiejscowienie

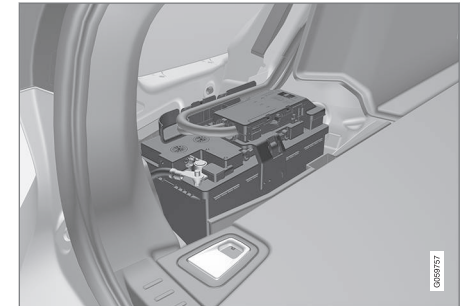

Akumulator rozruchowy znajduje się w przestrzeni bagażowej.



**⚠ OSTRZEŻENIE**

Jeśli akumulator rozruchowy został odłączony, konieczne jest zresetowanie funkcji automatycznego otwierania i zamykania, aby działała prawidłowo. Aby zabezpieczenie przed przytrzaśnięciem mogło działać, konieczne jest zresetowanie układu.

**⚠ WAŻNE**

W niektórych modelach akumulator jest zamocowany taśmą zabezpieczającą. Należy dbać o to, by taśma ta była zawsze mocno naciągnięta.

**Dane techniczne akumulatora rozruchowego**

Typ akumulatora	H8 AGM
Napięcie (V)	12
Prąd zimnego rozruchu <sup>A</sup> – CCA <sup>B</sup> (A)	850
Wymiary, dł.xszer.xwys.	353×175×190 mm (13,9×6,9×7,5 cala)
Pojemność (Ah)	95

<sup>A</sup> Zgodnie z normą EN.

<sup>B</sup> Cold Cranking Amperes.

Firma Volvo zaleca powierzenie wymiany akumulatora autoryzowanej stacji obsługi Volvo.

**⚠ WAŻNE**

W przypadku wymiany akumulatora należy zastosować akumulator takie samego rozmiaru, typu i o takim samym prądzie zimnego rozruchu co akumulator oryginalny (patrz naklejka na akumulatorze).

**Powiązane informacje**

- Symbole na akumulatorach (Str. 692)
- Akumulator układu hybrydowego (Str. 691)
- Awaryjny rozruch silnika z innego akumulatora (Str. 540)
- Sekwencja resetowania zabezpieczenia przed przytrzaśnięciem (Str. 183)
- Recykling akumulatora (Str. 692)

## Akumulator układu hybrydowego

Samochód jest wyposażony w bezobsługowy, wymagający jedynie ładowania litowo-jonowy akumulator układu hybrydowego do zasilania silnika elektrycznego.

### **i UWAGA**

Samochodu nie można uruchomić, jeśli akumulator układu hybrydowego jest rozładowany.

Jeśli dojdzie do rozładowania zarówno akumulatora rozruchowego, jak i akumulatora układu hybrydowego, należy naładować oba akumulatory. W takiej sytuacji nie jest możliwe naładowanie tylko akumulatora napędu hybrydowego. Aby możliwe było ładowanie akumulatora układu hybrydowego, akumulator rozruchowy musi być w pewnym stopniu naładowany.

### **⚠ OSTRZEŻENIE**

Akumulator układu hybrydowego musi być wymieniany wyłącznie w stacji obsługi – zaleca się skorzystanie z autoryzowanej stacji obsługi Volvo.

## Żywotność i pojemność akumulatora układu hybrydowego

Pojemność akumulatora napędu hybrydowego spada w miarę upływu czasu i użytkowania, co może skutkować zwiększonym wykorzysta-

naniem silnika spalinowego, a w konsekwencji większym zużyciem paliwa i mniejszym zasięgiem jazdy na napędzie elektrycznym.

## Płyn chłodzący

Układ chłodzenia akumulatora układu hybrydowego ma oddzielny zbiornik wyrównawczy.

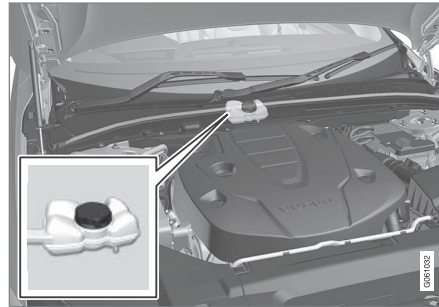

### **! WAŻNE**

Płyn chłodzący akumulatora układu hybrydowego musi być uzupełniany wyłącznie w stacji obsługi – zaleca się skorzystanie z autoryzowanej stacji obsługi Volvo.

## Dane techniczne akumulatora układu hybrydowego

**Typ:** Litowo-jonowy

**Całkowita ilość energii:** 11,6 kWh.

## Powiązane informacje

- Symbole na akumulatorach (Str. 692)
- Akumulator (Str. 689)
- Ładowanie akumulatora układu hybrydowego (Str. 469)
- Recykling akumulatora (Str. 692)

## Symbole na akumulatorach

Na akumulatorach znajdują się symbole informacyjne i ostrzegawcze.

	Stosować okulary ochronne.
	Dodatkowe informacje zamieszczono w instrukcji obsługi samochodu.
	Przechowywać w miejscu niedostępnym dla dzieci.
	Zawiera żrący kwas.

	Nie zbliżać się ze źródłem iskrzenia lub otwartym ogniem.
	Niebezpieczeństwo eksplozji.
	Trzeba oddać do recyklingu.

### Powiązane informacje

- Akumulator (Str. 689)
- Akumulator układu hybrydowego (Str. 691)
- Recykling akumulatora (Str. 692)

## Recykling akumulatora

Zużyty akumulator rozruchowy trzeba oddać recyklingowi w sposób bezpieczny dla środowiska naturalnego.

W razie wątpliwości dotyczących prawidłowego sposobu pozbywania się tego rodzaju odpadów należy skonsultować się ze stacją obsługi – zaleca się kontakt z autoryzowaną stacją obsługi Volvo.

### Powiązane informacje

- Akumulator (Str. 689)
- Akumulator układu hybrydowego (Str. 691)
- Symbole na akumulatorach (Str. 692)

## Bezpieczniki i centralki elektryczne

W celu zabezpieczenia instalacji elektrycznej w samochodzie przed uszkodzeniem w wyniku zwarcia lub przeciążenia wszystkie obwody i urządzenia elektryczne chronione są bezpiecznikami.

### **⚠ OSTRZEŻENIE**

Przy wymianie bezpiecznika nigdy nie zastępować go innym przedmiotem lub bezpiecznikiem o wyższej wartości prądu znamionowego. Może to spowodować poważne uszkodzenie układu elektrycznego, a także doprowadzić do pożaru.

### **⚠ OSTRZEŻENIE**

Prace przy przewodach koloru pomarańczowego może wykonywać wyłącznie wykwalifikowany personel.

### **⚠ OSTRZEŻENIE**

Wiele podzespołów samochodu jest zasilanych prądem elektrycznym o wysokim napięciu, który może być niebezpieczny w przypadku nieprawidłowej interwencji.

Nie dotykać żadnych elementów, które nie zostały wyraźnie opisane w instrukcji obsługi samochodu.

Jeżeli przestaje działać jakieś urządzenie lub funkcja elektryczna, to prawdopodobnie nastąpiło chwilowe przeciążenie obwodu i

przepalenie bezpiecznika. Jeżeli ten sam bezpiecznik przepala się regularnie, oznacza to, że w jego obwodzie elektrycznym jest uszkodzenie. Firma Volvo zaleca kontakt z autoryzowaną stacją obsługi w celu sprawdzenia.

## Umieszczenie centralek elektrycznych

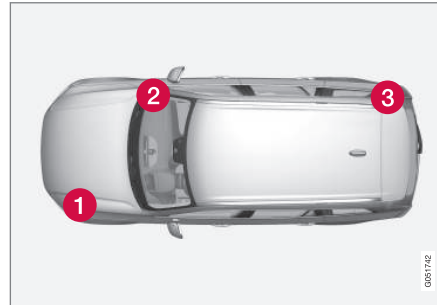

Ilustracja ma charakter schematyczny – poszczególne części mogą wyglądać inaczej w zależności od modelu samochodu.

Rozmieszczenie centralek elektrycznych w samochodzie z kierownicą po lewej stronie. W samochodzie z kierownicą po prawej stronie centralka elektryczna pod schowkiem podręcznym znajduje się po przeciwnej stronie.

- 1** Komora silnika
- 2** Pod schowkiem podręcznym
- 3** Przestrzeń bagażowa

## Powiązane informacje

- Wymiana bezpiecznika (Str. 694)
- bezpieczniki w komorze bagażnika (Str. 709)
- Bezpieczniki w komorze silnika (Str. 695)
- Bezpieczniki pod schowkiem podręcznym (Str. 702)

## Wymiana bezpiecznika

W celu zabezpieczenia instalacji elektrycznej w samochodzie przed uszkodzeniem w wyniku zwarcia lub przeciążenia, wszystkie obwody i urządzenia elektryczne chronione są bezpiecznikami.

1. Na schemacie rozmieszczenia bezpieczników zlokalizować przepalony bezpiecznik.
2. Wyciągnąć bezpiecznik i obejrzeć go z boku, sprawdzając, czy zakrzywiony przewodnik nie został przepalony.
3. Jeżeli jest przepalony, włożyć nowy bezpiecznik o takim samym kolorze i prądzie znamionowym.

### OSTRZEŻENIE

Przy wymianie bezpiecznika nigdy nie zastępować go innym przedmiotem lub bezpiecznikiem o wyższej wartości prądu znamionowego. Może to spowodować poważne uszkodzenie układu elektrycznego, a także doprowadzić do pożaru.

### OSTRZEŻENIE

Skontaktować się z autoryzowaną stacją obsługi Volvo w sprawie bezpieczników niewymienionych w instrukcji obsługi. Jeśli wymiana bezpiecznika nie zostanie wykonana prawidłowo, może spowodować poważne uszkodzenie instalacji elektrycznej.

### Powiązane informacje

- Bezpieczniki i centralki elektryczne (Str. 693)
- bezpieczniki w komorze bagażnika (Str. 709)
- Bezpieczniki w komorze silnika (Str. 695)
- Bezpieczniki pod schowkiem podręcznym (Str. 702)



## Bezpieczniki w komorze silnika

Bezpieczniki w komorze silnikowej zabezpieczają między innymi funkcje silnika i hamulców.

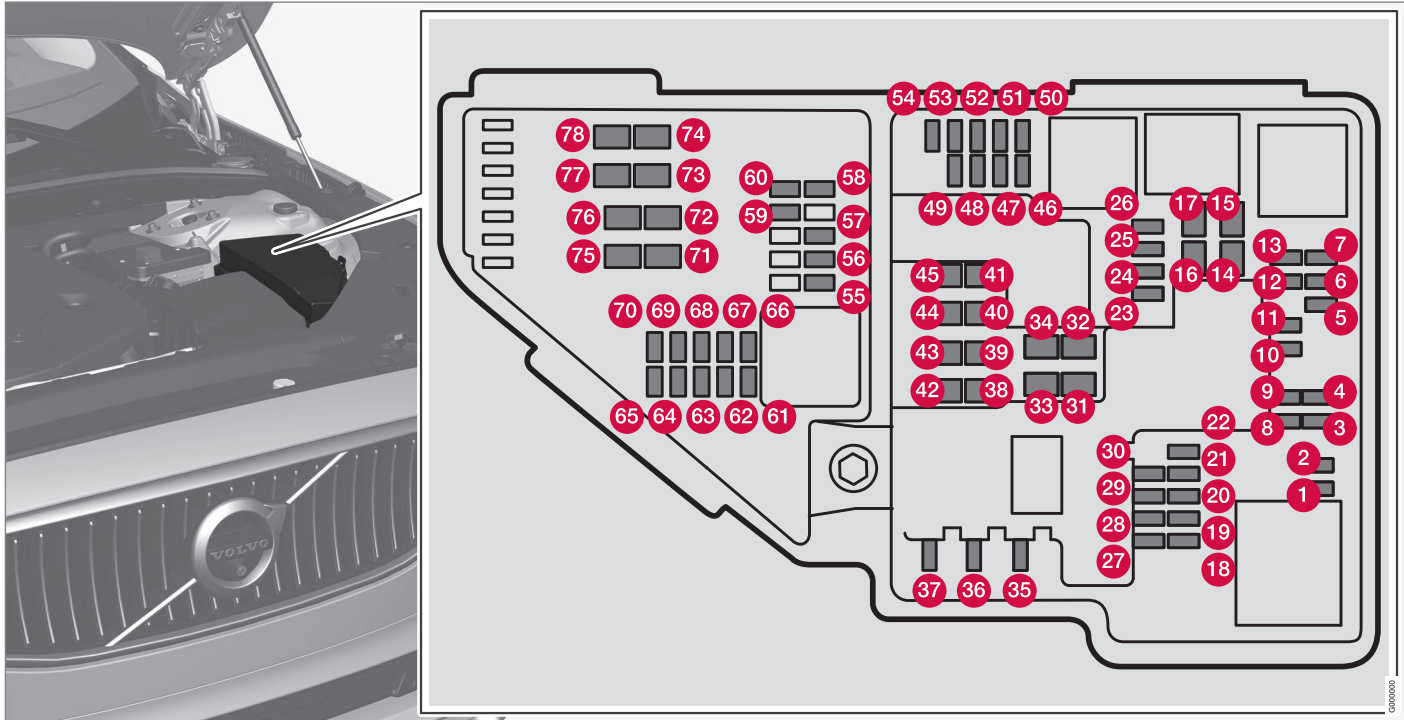

- ◀ Po wewnętrznej stronie pokrywy znajdują się szczytce, które ułatwiają procedurę wyjmowania i wkładania bezpieczników.

W skrzynce bezpieczników znajdują się także bezpieczniki zapasowe.

### Rozmieszczenie bezpieczników

Po wewnętrznej stronie pokrywy znajduje się naklejka przedstawiająca rozmieszczenie bezpieczników.

	<b>Funkcjonowanie</b>	<b>Amperaż</b>	<b>Typ</b>
1	–	–	Micro
2	–	–	Micro
3	–	–	Micro
4	Moduł sterujący elementu nastawczego włączania/zmiany położenia automatycznej skrzyni biegów	5	Micro
5	Moduł sterujący wysokonapięciowej nagrzewnicy płynu chłodzącego silnika spalinowego	5	Micro
6	Moduł sterujący klimatyzacji, zawór odcinający wymiennika ciepła, zawór odcinający płynu chłodzącego, który przepływa przez układ klimatyzacji	5	Micro
7	Moduł sterujący akumulatora napędu hybrydowego, przetwornica wysokiego napięcia zespolonego alternatora wysokonapięciowego/rozzrusznika z przetwornicą napięcia 500 V - 12 V	5	Micro
8	–	–	Micro
9	Przetwornica do regulacji zasilania silnika elektrycznego tylnej osi	10	Micro
10	Moduł sterujący akumulatora napędu hybrydowego, przetwornica wysokiego napięcia zespolonego alternatora wysokonapięciowego/rozzrusznika z przetwornicą napięcia 500 V - 12 V	10	Micro
11	Moduł ładowania	5	Micro
12	Zawór odcinający płynu chłodzącego układu klimatyzacji, pompa płynu chłodzącego 1 akumulatora układu hybrydowego	15	Micro

	<b>Funkcjonowanie</b>	<b>Amperaż</b>	<b>Typ</b>
13	Pompa płynu chłodzącego do układu napędu elektrycznego	15	Micro
14	Wentylator chłodzący podzespołów układu hybrydowego	25	MCas <sup>A</sup>
15	–	–	MCas <sup>A</sup>
16	–	–	MCas <sup>A</sup>
17	–	–	MCas <sup>A</sup>
18	Moduł obliczeniowy	5	Micro
19	–	–	Micro
20	–	–	Micro
21	–	–	Micro
22	–	–	Micro
23	Gniazdo USB w konsoli między fotelami, przód*	7,5	Micro
24	Gniazdo elektryczne 12 V w konsoli między fotelami, przód	15	Micro
25	–	–	Micro
26	Gniazdo elektryczne 12 V w przestrzeni bagażowej*	15	Micro
27	–	–	Micro
28	Reflektor lewy, LED <sup>B</sup>	15	Micro
29	Reflektor prawy, LED <sup>B</sup>	15	Micro







	<b>Funkcjonowanie</b>	<b>Amperaż</b>	<b>Typ</b>
30	–	–	Micro
31	Ogrzewanie przedniej szyby* lewa strona	Bocznik	MCas <sup>A</sup>
32	Ogrzewanie przedniej szyby* lewa strona	40	MCas <sup>A</sup>
33	Spryskiwacze reflektorów*	25	MCas <sup>A</sup>
34	Spryskiwacze przedniej szyby	25	MCas <sup>A</sup>
35	–	–	Micro
36	Sygnal dźwiękowy	20	Micro
37	Syrena alarmu*	5	Micro
38	Moduł sterujący układu hamulcowego (zawory, hamulec postojowy)	30	MCas <sup>A</sup>
39	Wycieraczki szyby przedniej	30	MCas <sup>A</sup>
40	Spryskiwacz tylnej szyby	25	MCas <sup>A</sup>
41	Ogrzewanie przedniej szyby* prawa strona	40	MCas <sup>A</sup>
42	Nagrzewnica postojowa*	20	MCas <sup>A</sup>
43	–	–	MCas <sup>A</sup>
44	–	–	MCas <sup>A</sup>
45	Ogrzewanie przedniej szyby* prawa strona	Bocznik	MCas <sup>A</sup>

	<b>Funkcjonowanie</b>	<b>Amperaż</b>	<b>Typ</b>
46	Zasilane przy włączonym zapłonie: Jednostka sterująca silnika; podzespoły układu przeniesienia napędu; elektryczne wspomaganie układu kierowniczego; centralny elektroniczny moduł sterujący	5	Micro
47	Poziom hałasu na zewnątrz samochodu (określone rynki)	5	Micro
48	Reflektor prawy, LED <sup>B</sup>	15	Micro
49	Blokada antyalkoholowa*	5	Micro
50	–	–	Micro
51	–	–	Micro
52	Poduszki powietrzne; czujnik wagi pasażera	5	Micro
53	Reflektor lewy, LED <sup>B</sup>	15	Micro
54	Czujnik pedału przyspieszenia	5	Micro
55	Moduł sterujący skrzyni biegów; Moduł sterujący wybieraka biegów	15	Micro
56	Moduł sterujący silnika (ECM)	5	Micro
57	–	–	Micro
58	–	–	Micro
59	–	–	Micro
60	–	–	Micro
61	Moduł sterujący silnika; Element nastawczy; Moduł przepustnicy; Zawór turbosprężarki	20	Micro





	<b>Funkcjonowanie</b>	<b>Amperaż</b>	<b>Typ</b>
62	Zawory elektromagnetyczne, zawór monitorowania wycieku paliwa; złącze nadciśnieniowe	10	Micro
63	Regulatory podciśnienia; sterowany elektrycznie zawór obejściowy: Zawór wentylacji	7,5	Micro
64	Moduł sterujący amortyzatora spojlera; moduł sterujący amortyzatora chłodnicy	5	Micro
65	–	–	Micro
66	Sonda lambda, przednia i tylna	15	Micro
67	Solenoid pompy oleju silnikowego; solenoid sprzęgła sprężarki klimatyzacji; sonda lambda, przednia, środkowa i tylna	15	Micro
68	–	–	Micro
69	Moduł sterujący silnika (ECM)	20	Micro
70	Cewki zapłonowe, Świece zapłonowe	15	Micro
71	–	–	MCase <sup>A</sup>
72	–	–	MCase <sup>A</sup>
73	Moduł sterujący pompy płynu przekładniowego	30	MCase <sup>A</sup>
74	–	–	MCase <sup>A</sup>
75	–	–	MCase <sup>A</sup>
76	–	–	MCase <sup>A</sup>

	<b>Funkcjonowanie</b>	<b>Amperaż</b>	<b>Typ</b>
	–	–	MCas <sup>A</sup>
	–	–	MCas <sup>A</sup>

<sup>A</sup> Ten typ bezpiecznika powinien być wymieniany w stacji obsługi. Zaleca się kontakt autoryzowaną stacją obsługi Volvo.

<sup>B</sup> LED (Light Emitting Diode – dioda świecąca)

### Powiązane informacje

- Bezpieczniki i centralki elektryczne (Str. 693)
- Wymiana bezpiecznika (Str. 694)

## **Bezpieczniki pod schowkiem podręcznym**

Bezpieczniki pod schowkiem podręcznym zabezpieczają między innymi gniazda elektryczne, wyświetlacze i moduły drzwi.



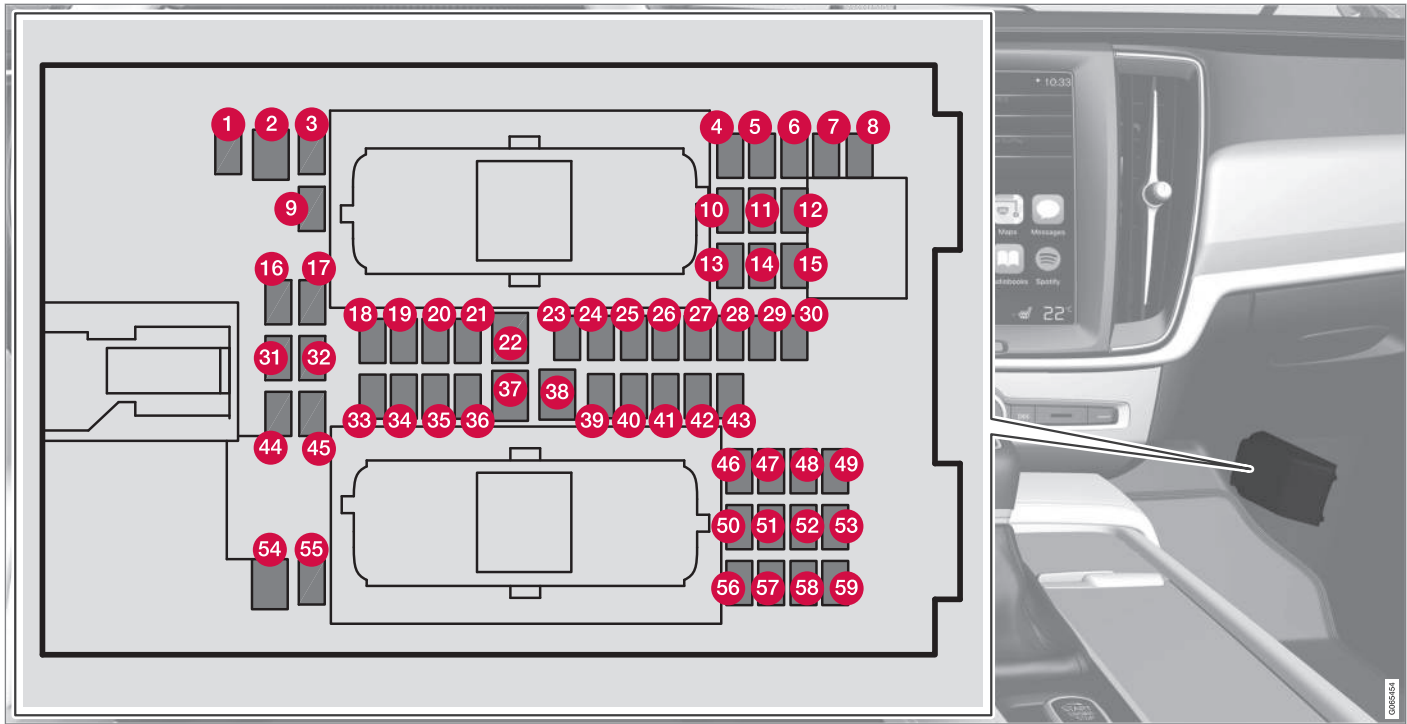

Po wewnętrznej stronie pokrywy znajdują się szczypcy, które ułatwiają procedurę wyjmowania i wkładania bezpieczników.

W **skrzynce bezpieczników w komorze silnika** znajdują się także bezpieczniki zapasowe.

#### ◀ Rozmieszczenie bezpieczników

Po wewnętrznej stronie pokrywy znajduje się naklejka przedstawiająca rozmieszczenie bezpieczników.

	<b>Funkcjonowanie</b>	<b>Amperaż</b>	<b>Typ</b>
1	Pośredni moduł napięcia <sup>A</sup>	10	Micro
2	–	–	MCase <sup>B</sup>
3	–	–	Micro
4	Czujnik ruchu*	5	Micro
5	–	–	Micro
6	Wyświetlacz kierowcy	5	Micro
7	Klawiatura w konsoli środkowej	5	Micro
8	Czujnik nasłonecznienia	5	Micro
9	–	–	Micro
10	–	–	Micro
11	Moduł elektroniczny kierownicy	5	Micro
12	Moduł pokrętki rozruchu i włącznika hamulca postojowego	5	Micro
13	Moduł elektroniczny podgrzewanej kierownicy*	15	Micro
14	–	–	Micro

	<b>Funkcjonowanie</b>	<b>Amperaż</b>	<b>Typ</b>
15	–	–	Micro
16	–	–	Micro
17	Moduł sterujący tylnych lamp	15	Micro
18	Moduł sterujący układu klimatyzacji	10	Micro
19	Blokada kierownicy	7,5	Micro
20	Gniazdo diagnostyczne OBDII	10	Micro
21	Wyświetlacz centralny	5	Micro
22	Moduł wentylatora układu klimatyzacji, przedni	40	MCase <sup>B</sup>
23	Koncentrator USB	5	Micro
24	Podświetlenie elementów sterowania, oświetlenie kabiny pasażerskiej, przyciemnianie wewnętrznego lusterka wstecznego*, czujnik deszczu i światła*, klawiatura w konsoli między fotelami obok miejsca na nogi dla pasażerów tylnych siedzeń*, elektrycznie regulowane fotele przednie*, panele sterowania w tylnych drzwiach, lewy/prawy moduł wentylatora układu klimatyzacji	7,5	Micro
25	Moduł sterujący funkcji wsparcia kierowcy	5	Micro
26	Panoramiczne okno dachowe z roletą przeciwsłoneczną*	20	Micro
27	Wyświetlacz przezierny na szybie przedniej*	5	Micro
28	Wyłącznik oświetlenia kabiny	5	Micro
29	Płytko do ładowania bezprzewodowego	5	Micro





	<b>Funkcjonowanie</b>	<b>Amperaż</b>	<b>Typ</b>
30	Wyświetlacz w konsoli sufitowej (sygnalizacja niezapięcia pasów bezpieczeństwa/wskaźnik czołowej poduszki powietrznej pasażera)	5	Micro
31	–	–	Micro
32	–	–	Micro
33	–	–	Micro
34	–	–	Micro
35	Moduł sterujący obsługujący połączenie samochodu z Internetem, moduł sterujący systemu Volvo On Call	5	Micro
36	–	–	Micro
37	Urządzenie audio (wzmacniacz)	40	MCase <sup>B</sup>
38	–	–	MCase <sup>B</sup>
39	Moduł anteny wielozakresowej	5	Micro
40	Moduły funkcji komfortowych (masażu) przednich siedzeń*	5	Micro
41	Blokada antyalkoholowa*	5	Micro
42	Wycieraczka tylnej szyby	15	Micro
43	Moduł sterujący pompy paliwowej	15	Micro
44	Cewka przekaźnika pompy oleju przekładniowego Przetwornik średniego napięcia; zintegrowany rozrusznik	5	Micro
45	Otwieranie pokrywy bagażnika/drzwi bagażnika ruchem stopy*	5	Micro

	<b>Funkcjonowanie</b>	<b>Amperaż</b>	<b>Typ</b>
46	Podgrzewanie fotela kierowcy	15	Micro
47	Podgrzewanie przedniego fotela pasażera	15	Micro
48	Pompa płynu chłodzącego	7,5	Micro
49	–	–	Micro
50	Regulowany elektrycznie fotel kierowcy*	20	Micro
51	Moduł sterujący zawieszenia (aktywnego)*	20	Micro
52	–	–	Micro
53	Moduł sterujący systemu Sensus	10	Micro
54	–	–	MCas <sup>B</sup>
55	–	–	Micro
56	Przedni fotel pasażera z elektryczną regulacją*	20	Micro
57	–	–	Micro
58	TV* (niektóre rynki)	5	Micro
59	Bezpiecznik główny dla bezpieczników 52, 53, 57 i 58	15	Micro

<sup>A</sup> Dotyczy tylko samochodów z akumulatorem wspomagającym 48 V.

<sup>B</sup> Ten typ bezpiecznika powinien być wymieniany w stacji obsługi. Zaleca się kontakt autoryzowaną stacją obsługi Volvo.



◀ **Powiązane informacje**

- Bezpieczniki i centralki elektryczne (Str. 693)
- Wymiana bezpiecznika (Str. 694)

**bezpieczniki w komorze bagażnika**

Bezpieczniki w przestrzeni bagażowej zabezpieczają między innymi elektrycznie regulo-

wane fotele\*, poduszki powietrze i napinacze pasów bezpieczeństwa.

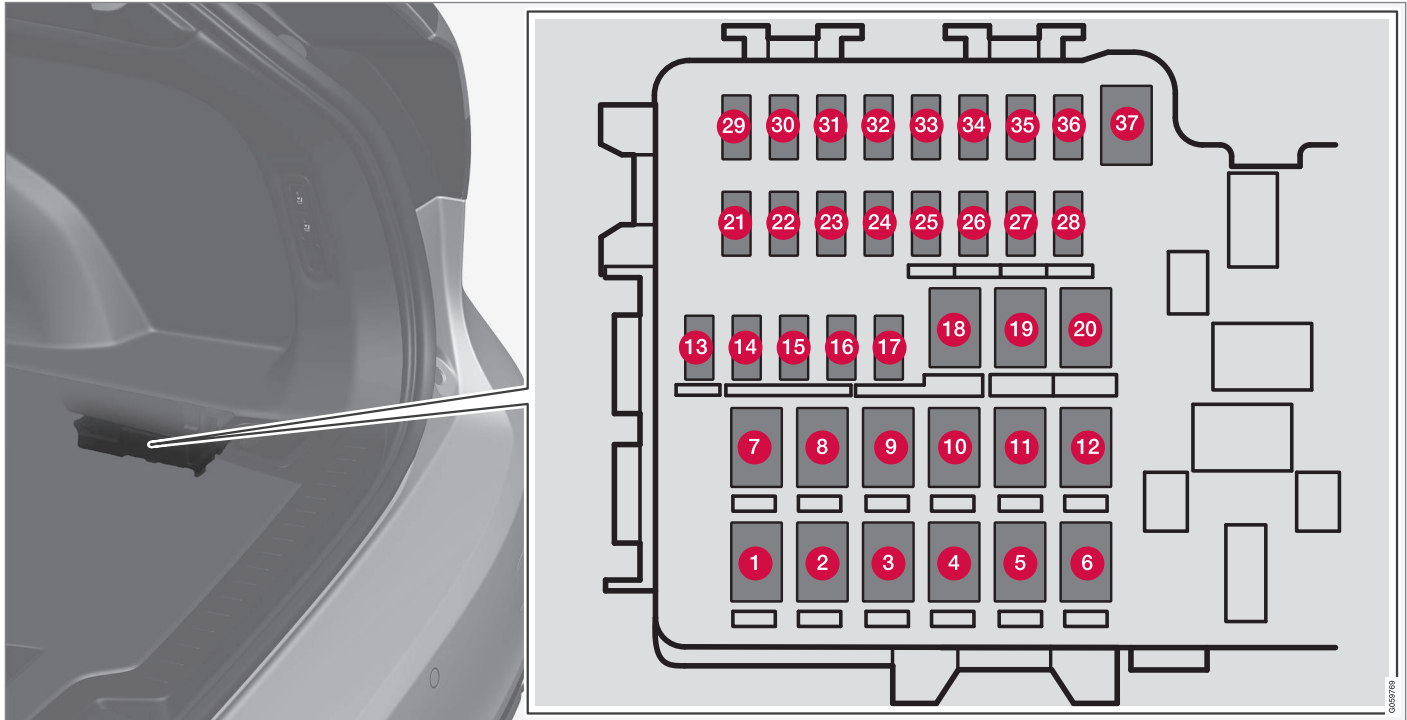

Centralka elektryczna znajduje się po prawej stronie.



◀ Po wewnętrznej stronie pokrywy znajdują się szczytce, które ułatwiają procedurę wyjmowania i wkładania bezpieczników.

W **skrzynce bezpieczników w komorze silnika** znajdują się także bezpieczniki zapasowe.

### Rozmieszczenie bezpieczników

	Funkcjonowanie	Amperaż	Typ
1	Ogrzewanie szyby tylnej	30	MCas <sup>A</sup>
2	Centralny elektryczny moduł sterujący	40	MCas <sup>A</sup>
3	Sprężarka zawieszenia pneumatycznego*	40	MCas <sup>A</sup>
4	–	–	MCas <sup>A</sup>
5	–	–	MCas <sup>A</sup>
6	–	–	MCas <sup>A</sup>
7	Moduł drzwi w prawych drzwiach tylnych	20	MCas <sup>A</sup>
8	Moduł sterujący systemu redukcji tlenków azotu (NOx) w silniku wysokoprężnym	30	MCas <sup>A</sup>
	–	–	
	–	–	
9	Drzwi bagażnika sterowane elektrycznie*	25	MCas <sup>A</sup>
10	Przedni fotel pasażera z elektryczną regulacją*	20	MCas <sup>A</sup>
	Moduł drzwi w prawych drzwiach przednich		
11	Moduł sterujący haka holowniczego*	40	MCas <sup>A</sup>



	<b>Funkcjonowanie</b>	<b>Amperaż</b>	<b>Typ</b>
12	Moduł napinacza pasa bezpieczeństwa, prawa strona	40	MCase <sup>A</sup>
13	Wewnętrzne cewki przekaźników	5	Micro
14	Moduł sterujący systemu redukcji tlenków azotu (NOx) w silniku wysokoprężnym	15	Micro
	–	–	
15	Moduł drzwi w lewych drzwiach tylnych	20	Micro
16	Blokada antyalkoholowa*, koncentrator USB/gniazdo akcesoriów	5	Micro
17	–	–	Micro
18	Moduł sterujący haka holowniczego*	25	MCase <sup>A</sup>
	Moduł akcesoriów	40	
19	Elektrycznie regulowany fotel kierowcy*	20	MCase <sup>A</sup>
	Moduł drzwi w lewych drzwiach przednich		
20	Moduł napinacza pasa bezpieczeństwa, lewa strona	40	MCase <sup>A</sup>
21	Kamera parkowania*	5	Micro
22	Zasilanie rezerwowe modułu świateł tylnych	10	Micro
23	–	–	Micro
24	–	–	Micro
25	Zasilanie przy włączonym zapłonie	10	Micro
26	–	–	Micro





	<b>Funkcjonowanie</b>	<b>Amperaż</b>	<b>Typ</b>
27	–	–	Micro
28	Ogrzewanie fotela, lewego tylnego*	15	Micro
29	–	–	Micro
30	Blind Spot Information (BLIS)* Moduł sterujący, zewnętrzny sygnał cofania	5	Micro
31	–	–	Micro
32	Moduł napinacza pasa bezpieczeństwa, lewa strona	5	Micro
33	Siłownik recykulacji spalin (benzyna, niektóre wersje silnikowe)	5	Micro
34	–	–	Micro
35	Moduł sterujący All Wheel Drive (AWD)*	15	Micro
36	Ogrzewanie fotela, prawego tylnego*	15	Micro
37	–	–	MCase <sup>A</sup>

A Ten typ bezpiecznika powinien być wymieniany w stacji obsługi. Zaleca się kontakt autoryzowaną stacją obsługi Volvo.

### Powiązane informacje

- Bezpieczniki i centralki elektryczne (Str. 693)
- Wymiana bezpiecznika (Str. 694)

## Wymiana żarówek

Ten samochód jest wyposażony wyłącznie w światła LED<sup>15</sup>, w związku z czym nie ma żadnych wymiennych żarówek. W razie awarii oświetlenia należy skontaktować się ze stacją obsługi<sup>14</sup>.

W razie usterki światła LED<sup>15</sup> zwykle konieczna jest wymiana całego modułu.

### **i UWAGA**

Aby uzyskać informacje na temat żarówek, których nie opisano w niniejszej instrukcji obsługi, należy skontaktować się z dealerm Volvo lub autoryzowaną stacją obsługi Volvo.

### **i UWAGA**

Po wewnętrznej stronie kloszy oświetlenia zewnętrznego, np. reflektorów i lamp tylnych, może tymczasowo występować zjawisko kondensacji pary wodnej. Jest to normalne i wszystkie elementy oświetlenia zewnętrznego zostały zaprojektowane, by radzić sobie z tym problemem. Kondensacja zazwyczaj ustępuje w wyniku wentylacji obudowy lampy po pewnym czasie od jej włączenia.

## Czyszczenie wnętrza

Należy stosować zalecane przez Volvo kosmetyki samochodowe. Czyścić regularnie i jak najszybciej usuwać plamy. Przed zastosowaniem środków czyszczących ważne jest oczyszczenie powierzchni odkurzaczem.

### **i WAŻNE**

- Pewne rodzaje kolorowej odzieży (np. ciemny dżins lub zamsz) mogą plamić tapicerkę. W takiej sytuacji ważne jest, aby możliwie najszybciej wyczyścić i zabezpieczyć te fragmenty tapicerki.
- Nie wolno używać silnych rozpuszczalników, takich jak płyn do spryskiwaczy, benzyna ekstrakcyjna, benzyna lądowa czy stężony alkohol, ponieważ mogą one spowodować uszkodzenie tapicerki i innych materiałów w kabinie.
- Nie wolno rozpylać środka czyszczącego bezpośrednio na podzespoły wyposażone w elektryczne przyciski i elementy sterowania. Zamiast tego należy je przetrzeć wilgotną ściereczką z dodatkiem środka czyszczącego.
- Ostre przedmioty i zapięcia typu rzep mogą spowodować uszkodzenie tapicerki tekstylnej.
- Należy stosować wyłącznie środki czyszczące przeznaczone do danego rodzaju materiału.

<sup>15</sup> LED (Light Emitting Diode)

<sup>14</sup> Zaleca się kontakt z autoryzowaną stacją obsługi Volvo.

#### ◀ Powiązane informacje

- Czyszczenie wyświetlacza centralnego (Str. 714)
- Czyszczenie tapicerki tekstylnej i podsufitki (Str. 715)
- Czyszczenie pasów bezpieczeństwa (Str. 716)
- Czyszczenie tekstylnych dywaników podłogowych i wejściowych (Str. 717)
- Czyszczenie tapicerki skórzanej\* (Str. 717)
- Czyszczenie skórzanej kierownicy (Str. 718)
- Czyszczenie wewnętrznych elementów z tworzywa sztucznego, metalu i drewna (Str. 719)

### Czyszczenie wyświetlacza centralnego

Brud, plamy i tłuszcz z palców mogą wpływać niekorzystnie na działanie i czytelność wyświetlacza centralnego. Ekran należy regularnie czyścić szmatką z mikrofibry.



1. Wyłączyć wyświetlacz centralny długim naciśnięciem na przycisk Home.
2. Ekran należy czyścić dostarczoną ściereczką z mikrofibry lub użyć innej ściereczki z mikrofibry o porównywalnej jakości. Ekran należy czyścić za pomocą czystej i suchej ściereczki z mikrofibry, wykonując niewielkie okrężne ruchy. W razie potrzeby lekko zwilżyć ściereczkę z mikrofibry czystą wodą.
3. Włączyć wyświetlacz centralny krótkim naciśnięciem na przycisk Home.

#### ! WAŻNE

Używana do czyszczenia centralnego wyświetlacza ściereczka z mikrofibry nie może być zaplasmowana ani zabrudzona.

#### ! WAŻNE

Podczas czyszczenia wyświetlacza centralnego nie wolno mocno naciskać powierzchni jego ekranu. Silny nacisk może uszkodzić ekran.

#### ! WAŻNE

Nie wolno przyskać żadnym płynem ani żrącymi środkami chemicznymi bezpośrednio na centralny wyświetlacz. Nie wolno używać płynów do czyszczenia szyb, innych środków czyszczących, aerozoli, rozpuszczalników, alkoholu, amoniaku ani ściernych środków czyszczących.

Nie wolno nigdy używać ściernych ściereczek, ręczników papierowych ani papieru toaletowego, ponieważ mogą one powodować zarysowania na wyświetlaczu centralnym.

#### Powiązane informacje

- Czyszczenie wnętrza (Str. 713)
- Czyszczenie tapicerki tekstylnej i podsufitki (Str. 715)

- Czyszczenie pasów bezpieczeństwa (Str. 716)
- Czyszczenie tekstylnych dywaników podłogowych i wejściowych (Str. 717)
- Czyszczenie tapicerki skórzanej\* (Str. 717)
- Czyszczenie skórzanej kierownicy (Str. 718)
- Czyszczenie wewnętrznych elementów z tworzywa sztucznego, metalu i drewna (Str. 719)

### **Czyszczenie wyświetlacza przeziernego na szybie przedniej\* i wyświetlacza kierowcy**

Delikatnie przetrzeć przezroczystą osłonę wyświetlacza czystą i suchą ściereczką z mikrofibry. W razie potrzeby lekko zwilżyć ściereczkę z mikrofibry.

Nie wolno do tego celu używać mocnych odplamiaczy. Zalecane jest stosowanie specjalnych środków czyszczących, dostępnych w sieci sprzedaży Volvo.

#### **Powiązane informacje**

- Włączanie i wyłączenie wyświetlacza przeziernego\* (Str. 156)
- Wyświetlacz przezierny na szybie przedniej\* (Str. 155)

### **Czyszczenie tapicerki tekstylnej i podsufitki**

Do czyszczenia materiałów tekstylnych zaleca się stosować środek do tkanin. Czyszczenie wykonywać stosownie do potrzeb i od razu usuwać plamy.

#### **! WAŻNE**

Nie wolno zdrapywać ani pocierać plamy, ponieważ może to spowodować uszkodzenie tapicerki.

#### **! WAŻNE**

Nie wolno stosować środków do usuwania plam ani silnych rozpuszczalników, ponieważ mogą one uszkodzić tapicerkę.

### **Czyszczenie tapicerki tekstylnej**

1. Najpierw odkurzyć tapicerkę.
2. Postępować zgodnie z instrukcją stosowania środka do czyszczenia tkanin.
3. Przy czyszczeniu tapicerki tekstylnej zaleca się używanie odkurzacza piorącego do odsysania roztworu myjącego i splukiwania wodą.





**WAŻNE**

Niektóre rodzaje kolorowej odzieży (np. dżins lub zamsz) mogą plamić tapicerkę tekstylną. Niektóre plamy, na przykład od oleju, mogą być trudne do usunięcia.

**WAŻNE**

Należy zawsze wyczyścić całą tapicerkę, nawet jeśli są na niej tylko pojedyncze zabrudzenia. W ten sposób można zapobiec okrągłym śladom po wodzie.

**UWAGA**

Nie zdejmować tapicerki do czyszczenia.

**Czyszczenie podsufitki**

1. Wyszczotkować ostrożnie podsufitkę miękką szczotką.
2. Postępować zgodnie z instrukcją stosowania środka do czyszczenia tkanin.
3. Następnie przetrzeć podsufitkę miękką ściereczką niepozostawiającą włókien.

**WAŻNE**

Nieostrożne czyszczenie może spowodować uszkodzenie podsufitki.

**Powiązane informacje**

- Czyszczenie wnętrza (Str. 713)
- Czyszczenie wyświetlacza centralnego (Str. 714)
- Czyszczenie pasów bezpieczeństwa (Str. 716)
- Czyszczenie tekstylnych dywaników podłogowych i wejściowych (Str. 717)
- Czyszczenie tapicerki skórzanej\* (Str. 717)
- Czyszczenie skórzanej kierownicy (Str. 718)
- Czyszczenie wewnętrznych elementów z tworzywa sztucznego, metalu i drewna (Str. 719)

**Czyszczenie pasów bezpieczeństwa**

Należy stosować zalecane przez Volvo kosmetyki samochodowe. Czyścić regularnie i jak najszybciej usuwać plamy. Przed zastosowaniem środków czyszczących ważne jest oczyszczenie powierzchni odkurzaczem. Należy użyć ciepłej wody z detergentem syntetycznym. W sieci sprzedaży Volvo dostępny jest specjalny preparat do czyszczenia tkanin. Przed umożliwieniem zwinięcia pasa należy dokładnie go osuszyć.

**Powiązane informacje**

- Czyszczenie wnętrza (Str. 713)
- Czyszczenie wyświetlacza centralnego (Str. 714)
- Czyszczenie tapicerki tekstylnej i podsufitki (Str. 715)
- Czyszczenie tekstylnych dywaników podłogowych i wejściowych (Str. 717)
- Czyszczenie tapicerki skórzanej\* (Str. 717)
- Czyszczenie skórzanej kierownicy (Str. 718)
- Czyszczenie wewnętrznych elementów z tworzywa sztucznego, metalu i drewna (Str. 719)

## Czyszczenie tekstylnych dywaników podłogowych i wejściowych

Do czyszczenia dywaników zaleca się stosować środek do tkanin. Czyścić regularnie i jak najszybciej usuwać plamy. Przed zastosowaniem środków czyszczących ważne jest oczyszczenie powierzchni odkurzaczem.

Wyjąć dodatkowe dywaniki, aby wyczyścić je oddzielnie. Każdy dywanik podłogowy jest zamocowany kołkami.

1. Aby zdjąć dywanik, należy chwycić go przy każdym kołku i pociągnąć prosto do góry.
2. Przy użyciu odkurzacza usunąć piach i brud.

### UWAGA

Dywaników podłogowych nie wolno zbyt mocno trzepać ani uderzać nimi o inne przedmioty w celu usunięcia błota, ponieważ może to spowodować popękanie dywaników.

3. Do usuwania plam z wykładziny podłogowej po odkurzeniu zaleca się preparat do czyszczenia tkanin.
4. Po wyczyszczeniu położyć dywanik na odpowiednim miejscu i zamocować, wciskając na kołek.

### OSTRZEŻENIE

Należy używać tylko jednego dywanika podłogowego przy każdym siedzeniu i przed rozpoczęciem jazdy sprawdzić, czy dywanik przy fotelu kierowcy jest dobrze przymocowany i zabezpieczony spinkami, aby nie mógł dostać się pod pedały lub w ich pobliże.

### Powiązane informacje

- Czyszczenie wnętrza (Str. 713)
- Czyszczenie wyświetlacza centralnego (Str. 714)
- Czyszczenie tapicerki tekstylnej i podsufitki (Str. 715)
- Czyszczenie pasów bezpieczeństwa (Str. 716)
- Czyszczenie tapicerki skórzanej\* (Str. 717)
- Czyszczenie skórzanej kierownicy (Str. 718)
- Czyszczenie wewnętrznych elementów z tworzywa sztucznego, metalu i drewna (Str. 719)

## Czyszczenie tapicerki skórzanej\*

Należy stosować zalecane przez Volvo kosmetyki samochodowe. Czyścić regularnie i jak najszybciej usuwać plamy. Przed zastosowaniem środków czyszczących ważne jest oczyszczenie powierzchni odkurzaczem.

Tapicerka skórzana Volvo\* jest zabezpieczona w sposób pozwalający zachować jej pierwotny wygląd.

Tapicerka skórzana\* jest produktem naturalnym, który z upływem czasu zmienia swój wygląd i zyskuje piękną patynę. Dla utrzymania właściwości i koloru skóry konieczne jest jej regularne czyszczenie i pielęgnacja. Volvo oferuje szeroką gamę środków do czyszczenia i pielęgnacji tapicerki skórzanej (Volvo Leather Care Kit/Wipes). Jeśli są one stosowane zgodnie z instrukcjami, konserwują również powierzchnię powłokę ochronną skóry.

Dla osiągnięcia najlepszych możliwych rezultatów zalecane jest czyszczenie skórzanej tapicerki i nakładanie mleczka konserwującego od jednego do czterech razy w roku (lub częściej, jeżeli to konieczne). Produkty Volvo Leather Care Kit/Wipes są dostępne u dealerów Volvo.

### Czyszczenie tapicerki skórzanej

1. Nałożyć środek do czyszczenia skóry na wilgotną gąbkę i ścisnąć ją, dopóki nie powstanie piana.



- ◀ 2. Przyłożyć gąbkę do plamy i wykonywać nią koliste ruchy.
3. Dokładnie zwilżyć plamę gąbką, pozwalając, aby gąbka wchłonęła plamę bez szorowania.
4. Przetrzeć plamę miękką ścierką i poczekać, aż skóra dokładnie wyschnie

### Zabezpieczanie tapicerki skórzanej

1. Nałożyć niewielką ilość środka do ochrony skóry na ścierkę, a następnie przyłożyć ją do skóry, wykonując koliste ruchy.
2. Odczekać mniej więcej 20 minut, aby skóra wyschła.
  - > Zabezpieczanie tapicerki skórzanej powoduje, iż staje się ona bardziej odporna na naprężenia powodowane przez słoneczne promieniowanie ultrafioletowe.

### Powiązane informacje

- Czyszczenie wnętrza (Str. 713)
- Czyszczenie wyświetlacza centralnego (Str. 714)
- Czyszczenie tapicerki tekstylnej i podsufitki (Str. 715)
- Czyszczenie pasów bezpieczeństwa (Str. 716)
- Czyszczenie tekstylnych dywaników podłogowych i wejściowych (Str. 717)

- Czyszczenie skórzanej kierownicy (Str. 718)
- Czyszczenie wewnętrznych elementów z tworzywa sztucznego, metalu i drewna (Str. 719)

### Czyszczenie skórzanej kierownicy

Należy stosować zalecane przez Volvo kosmetyki samochodowe. Czyścić regularnie i jak najszybciej usuwać plamy. Przed zastosowaniem środków czyszczących ważne jest oczyszczenie powierzchni odkurzaczem. Skóra musi oddychać. Nigdy nie przykrywać skózanego poszycia kierownicy plastikowymi osłonami. Zalecamy produkty Volvo Leather Care Kit/Wipes do czyszczenia skózanego poszycia kierownicy. Najpierw usunąć brud, kurz itp. za pomocą wilgotnej gąbki lub ściereczki.



#### **WAŻNE**

Ostre przedmioty, np. pierścionki, mogą spowodować uszkodzenie skóry na kierownicy.

### Powiązane informacje

- Czyszczenie wnętrza (Str. 713)
- Czyszczenie wyświetlacza centralnego (Str. 714)
- Czyszczenie tapicerki tekstylnej i podsufitki (Str. 715)
- Czyszczenie pasów bezpieczeństwa (Str. 716)
- Czyszczenie tekstylnych dywaników podłogowych i wejściowych (Str. 717)



- Czyszczenie tapicerki skórzanej\* (Str. 717)
- Czyszczenie wewnętrznych elementów z tworzywa sztucznego, metalu i drewna (Str. 719)

### **Czyszczenie wewnętrznych elementów z tworzywa sztucznego, metalu i drewna**

Należy stosować zalecane przez Volvo kosmetyki samochodowe. Czyścić regularnie i jak najszybciej usuwać plamy.

Do czyszczenia tapicerki i elementów z tworzywa sztucznego zalecana jest tkanina fibrylowana lub mikrowłóknina, dostępna w autoryzowanej stacji obsługi Volvo.

Nie wolno zdrapywać ani rozcierać zabrudzeń. Nie wolno też do tego celu używać mocnych odplamiaczy.

#### **! WAŻNE**

Nie używać rozpuszczalnika zawierającego alkohol do czyszczenia szyby wyświetlacza kierowcy.

#### **! WAŻNE**

Należy pamiętać, że powierzchnie o wysokim połysku są wrażliwe na zarysowania. Powierzchnie takie należy czyścić przy użyciu czystej, suchej szmatki z mikrofibry, wykonując niewielkie koliste ruchy. W razie potrzeby szmatkę z mikrofibry można zwilżyć niewielką ilością czystej wody.

### **Powiązane informacje**

- Czyszczenie wnętrza (Str. 713)
- Czyszczenie wyświetlacza centralnego (Str. 714)
- Czyszczenie tapicerki tekstylnej i podsufitki (Str. 715)
- Czyszczenie pasów bezpieczeństwa (Str. 716)
- Czyszczenie tekstylnych dywaników podłogowych i wejściowych (Str. 717)
- Czyszczenie tapicerki skórzanej\* (Str. 717)
- Czyszczenie skórzanej kierownicy (Str. 718)

## Czyszczenie karoserii

Samochód należy umyć, jak tylko ulegnie zabrudzeniu. Dzięki temu jego umycie będzie łatwiejsze, ponieważ brud nie przywrze tak mocno. Pozwala to także zmniejszyć ryzyko zarysowania lakieru i utrzymać świeży wygląd samochodu. Samochód należy myć w myjni wyposażonej w separator substancji ropopochodnych. Stosować szampon samochodowy zalecany przez Volvo.

### Powiązane informacje

- Czyszczenie karoserii (Str. 720)
- Polerowanie i woskowanie (Str. 720)
- Mycie ręczne (Str. 721)
- Automatyczna myjnia samochodowa (Str. 723)
- Mycie wysokociśnieniowe (Str. 725)
- Czyszczenie piór wycieraczek (Str. 725)
- Czyszczenie zewnętrznych elementów plastikowych, gumowych i wykończeniowych (Str. 726)
- Czyszczenie obręczy kół (Str. 727)
- Zabezpieczenie antykorozyjne (Str. 727)

## Polerowanie i woskowanie

Kiedy lakier zaczyna tracić swój połysk lub gdy chcemy go dodatkowo zabezpieczyć, można go wypolerować i nawoskować. Przez pierwszy rok użytkowania samochodu zwykle nie ma potrzeby polerowania jego nadwozia, natomiast można wykonywać woskowanie. Nie polerować oraz nie woskować samochodu na bezpośrednim słońcu; temperatura polerowanej powierzchni nie powinna przekroczyć 45 °C (113 °F).

- Przed polerowaniem lub woskowaniem należy starannie umyć samochód. Plamy od smoły i asfaltu zmyć środkiem do usuwania smoły lub benzyną ekstrakcyjną. Trudniejsze do usunięcia plamy można wyczyścić delikatną pastą ścierną do lakieru samochodowego. Używać środka czyszczącego zalecanego przez Volvo.
- Należy najpierw przeprowadzić polerowanie, a następnie woskowanie przy użyciu płynnego lub stałego wosku. Ścisłe przestrzegać instrukcji na opakowaniu używanego preparatu. Wiele dostępnych środków zawiera zarówno wosk, jak i cząsteczki ścierne.

### ! WAŻNE

Nie wolno polerować ani woskować żadnych matowych elementów samochodu. Może to spowodować zniszczenie matowego efektu wykończenia powierzchni i nadać jej trwały połysk.

### ! WAŻNE

Unikać woskowania i polerowania części wykonanych z tworzywa sztucznego i gumy.

Używając środka odtłuszczającego na powierzchni elementów wykonanych z tworzywa sztucznego lub gumy, należy używać niewielkiej siły przy pocieraniu, o ile jest to konieczne. Używać miękkiej gąbki do mycia.

Polerowanie błyszczących listew wykończeniowych może spowodować przetarcie lub uszkodzenie ich powłoki.

Nie wolno używać środka polerskiego zawierającego materiał ścierny.

**WAŻNE**

Używać środka czyszczącego zalecanego przez Volvo. Inne zabiegi, takie jak stosowanie środków ochronnych, uszczelniających, zabezpieczających, nabłyszczających itp. mogą spowodować uszkodzenie lakieru. Uszkodzenia lakieru spowodowane użyciem takich środków nie są objęte gwarancją firmy Volvo.

**Powiązane informacje**

- Czyszczenie karoserii (Str. 720)
- Mycie ręczne (Str. 721)
- Automatyczna myjnia samochodowa (Str. 723)
- Mycie wysokociśnieniowe (Str. 725)
- Czyszczenie piór wycieraczek (Str. 725)
- Czyszczenie zewnętrznych elementów plastikowych, gumowych i wykończeniowych (Str. 726)
- Czyszczenie obręczy kół (Str. 727)
- Zabezpieczenie antykorozyjne (Str. 727)

**Mycie ręczne**

Samochód należy umyć, jak tylko ulegnie zabrudzeniu. Dzięki temu jego umycie będzie łatwiejsze, ponieważ brud nie przywrze tak mocno. Pozwala to także zmniejszyć ryzyko zarysowania lakieru i utrzymać świeży wygląd samochodu. Wykonać czyszczenie w miejscu wyposażonym w separator oleju, używając szamponu samochodowego. Należy stosować zalecane przez Volvo kosmetyki samochodowe.

**Ważne informacje dotyczące ręcznego mycia samochodu**

- Nie myć samochodu na bezpośrednim świetle słonecznym. Mogłoby to spowodować zaschnięcie detergentu lub wosku, czego rezultatem byłby efekt ścierny.
- Wszelkie ślady ptasich odchodów na powierzchniach lakierowanych należy jak najszybciej usuwać. Zawarte w nich substancje szybko uszkadzają lakier i powodują jego odbarwienie. Użyć na przykład miękkiego papieru lub gąbki nasączonej dużą ilością wody. Zalecane jest powierzenie usunięcia tego rodzaju odbarwień autoryzowanej stacji obsługi Volvo.
- Przemyc podwozie wraz z wnękami kół i zderzakami.
- Spłukać cały samochód wodą, aby usunąć rozpuszczone zanieczyszczenia i zmniejszyć w ten sposób ryzyko zarysowania

lakieru podczas mycia. Nie kierować strumienia wody bezpośrednio na zamki.

- W razie potrzeby na bardzo zabrudzonych powierzchniach użyć zimnego środka odtłuszczającego. Należy pamiętać, że w takim przypadku powierzchnia nie może być rozgrzana przez promienie słoneczne.
- Przy użyciu gąbki umyć nadwozie, obficie polewając je letnią wodą z dodatkiem szamponu samochodowego. Gąbka nie może być brudna. Brud na gąbce może spowodować porysowanie lakieru podczas mycia samochodu.
- Pióra wycieraczek myć ciepłym roztworem mydła lub szamponu samochodowego.
- Wyrzeć samochód czystą i miękką ściereczką irchową lub gumową wycieraczką do szyb. Nie pozostawiając kropli wody do wyschnięcia w mocnym słońcu, można zmniejszyć ryzyko powstania plam od wody, których usunięcie może wymagać polerowania lakieru.
- Po umyciu na samochodzie może pozostać smoła z asfaltu. Użyć zalecanego przez Volvo środka do usuwania smoły w celu usunięcia ostatnich plam.





### **⚠ OSTRZEŻENIE**

Mycie silnika należy zawsze zlecać stacji obsługi. Gdy silnik jest gorący, występuje zagrożenie pożarem.

### **! WAŻNE**

Brudne reflektory działają z mniejszą skutecznością. Należy je regularnie czyścić, np. przy tankowaniu.

Nie używać detergentów o działaniu korozyjnym, lecz wody i gąbki niepowodującej zarysowań.

### **i UWAGA**

Po wewnętrznej stronie kloszy oświetlenia zewnętrznego, np. reflektorów i lamp tylnych, może tymczasowo występować zjawisko kondensacji pary wodnej. Jest to normalne i wszystkie elementy oświetlenia zewnętrznego zostały zaprojektowane, by radzić sobie z tym problemem. Kondensacja zazwyczaj ustępuje w wyniku wentylacji obudowy lampy po pewnym czasie od jej włączenia.

### **! WAŻNE**

- Przed przystąpieniem do mycia samochodu upewnić się, że panoramiczne okno dachowe\* i osłona przeciwsłoneczna są zamknięte.
- Nie wolno używać środka do polerowania o właściwościach ściernych do panoramicznego okna dachowego.
- Nie wolno stosować wosku na gumowe listwy wokół panoramicznego okna dachowego.

### **! WAŻNE**

Należy pamiętać o usunięciu zanieczyszczeń z otworów odpływowych w drzwiach i progach po umyciu samochodu.

### **Powiązane informacje**

- Czyszczenie karoserii (Str. 720)
- Polerowanie i woskowanie (Str. 720)
- Automatyczna myjnia samochodowa (Str. 723)
- Mycie wysokociśnieniowe (Str. 725)
- Czyszczenie piór wycieraczek (Str. 725)
- Czyszczenie zewnętrznych elementów plastikowych, gumowych i wykończeniowych (Str. 726)
- Czyszczenie obręczy kół (Str. 727)

- Zabezpieczenie antykorozyjne (Str. 727)
- Ustawienie automatycznego włączenia hamulca postojowego (Str. 504)

## Automatyczna myjnia samochodowa

Samochód należy umyć, jak tylko ulegnie zabrudzeniu. Im dłużej samochód pozostanie brudny, tym trudniej będzie przywrócić mu pełną czystość i będzie występować ryzyko porysowania powłoki lakierniczej.

Mycie samochodu w myjni automatycznej jest prostym i szybkim sposobem na jego oczyszczenie, jednak szczotki w myjni automatycznej nie zawsze są w stanie skutecznie sięgnąć do wszystkich miejsc. Volvo zaleca ręczne mycie samochodu albo uzupełnienie mycia w myjni automatycznej myciem ręcznym.

### **i UWAGA**

Volvo zaleca, aby przez kilka pierwszych miesięcy nie myć samochodu w myjni automatycznej (ponieważ powłoka lakiernicza nie jest jeszcze całkowicie utwardzona).

### **! WAŻNE**

Przed wjazdem do automatycznej myjni samochodowej należy wyłączyć funkcje automatycznego hamowania podczas postoju i automatycznego włączania hamulca postojowego. Jeśli funkcje te nie zostaną dezaktywowane, układ hamulcowy ulegnie zablokowaniu podczas postoju i samochodu nie będzie można ruszyć z miejsca.

### **! WAŻNE**

W przypadku korzystania z myjni samochodowych, w których samochód jest przesuwany do przodu na rolkach, należy przestrzegać następujących zasad:

1. Przed przystąpieniem do mycia samochodu upewnij się, że automatyczny czujnik deszczu został wyłączony, gdyż w przeciwnym razie może dojść do uruchomienia wycieraczek i ich uszkodzenia.
2. Należy złożyć lusterka zewnętrzne, zabezpieczyć wszelkie dodatkowe światła, złożyć lub odkręcić anteny, gdyż w przeciwnym razie mogą one zostać uszkodzone w automatycznej myjni samochodowej.
3. Wjechać do myjni.
4. Wyłączyć funkcję „Automatyczne hamowanie podczas postoju” przy użyciu przycisku  na konsoli między fotelami.
5. Wyłączyć funkcję „Automatyczne włączanie hamulca postojowego” w górnym widoku wyświetlacza centralnego.
6. Wyłączyć silnik, obracając gałkę uruchamiającą na konsoli tunelowej zgodnie z ruchem wskazówek zegara. Przy-





trzymać gałkę w tej pozycji przez co najmniej 2 sekundy.

Samochód jest gotowy do mycia w myjni.

### **WAŻNE**

System automatycznie przełączy się w tryb **P**, chyba że wykonana zostanie czynność opisana powyżej. Koła są zablokowane w trybie **P**, w którym nie powinny się znajdować w czasie wjeżdżania samochodem do automatycznej myjni samochodowej.

### **UWAGA**

Należy pamiętać, że jeśli samochód jest wyposażony w funkcję bezkluczykowego zablokowania i odblokowania zamków\*, można go zablokować/odblokować podczas mycia, pod warunkiem, że pilot zdalnego sterowania z kluczykiem znajduje się w obszarze zasięgu.

## Testowanie hamulców

### **OSTRZEŻENIE**

Po umyciu samochodu należy zawsze przetestować hamulce, w tym hamulec postojowy, by upewnić się, że wilgoć i rdza nie zaatakowały okładzin ciernych hamulców i nie spowodowały pogorszenia ich działania.

Podczas długiej jazdy w deszczu lub błocie pośniegowym należy od czasu do czasu wcisnąć pedał hamulca. Ciepło powstające w wyniku tarcia spowoduje rozgrzanie i wysuszenie okładzin hamulcowych. To samo należy zrobić po rozpoczęciu jazdy w warunkach bardzo dużej wilgotności powietrza albo niskiej temperatury zewnętrznej.

## Powiązane informacje

- Czyszczenie karoserii (Str. 720)
- Polerowanie i woskowanie (Str. 720)
- Mycie ręczne (Str. 721)
- Mycie wysokociśnieniowe (Str. 725)
- Czyszczenie piór wycieraczek (Str. 725)
- Czyszczenie zewnętrznych elementów plastikowych, gumowych i wykończeniowych (Str. 726)
- Czyszczenie obręczy kół (Str. 727)
- Zabezpieczenie antykorozyjne (Str. 727)

- Automatyczne hamowanie podczas postoju (Str. 506)
- Ustawienie automatycznego włączenia hamulca postojowego (Str. 504)
- System bezkluczykowy i powierzchnie czułe na dotyk\* (Str. 298)

## Mycie wysokociśnieniowe

Samochód należy umyć, jak tylko ulegnie zabrudzeniu. Im dłużej samochód pozostanie brudny, tym trudniej będzie przywrócić mu pełną czystość i będzie występować ryzyko porysowania powłoki lakierniczej. Należy korzystać z myjni wyposażonych w separator substancji ropopochodnych. Stosować szampon samochodowy zalecany przez Volvo.

Podczas mycia wysokociśnieniowego należy kierować strumień ruchami „zamiatającymi”, utrzymując dyszę wylotową w odległości co najmniej 30 cm (13 cali) od powierzchni samochodu. Nie kierować strumienia wody bezpośrednio na zamki.

### Powiązane informacje

- Czyszczenie karoserii (Str. 720)
- Polerowanie i woskowanie (Str. 720)
- Mycie ręczne (Str. 721)
- Automatyczna myjnia samochodowa (Str. 723)
- Czyszczenie piór wycieraczek (Str. 725)
- Czyszczenie zewnętrznych elementów plastikowych, gumowych i wykończeniowych (Str. 726)
- Czyszczenie obręczy kół (Str. 727)
- Zabezpieczenie antykorozyjne (Str. 727)

## Czyszczenie piór wycieraczek

Samochód należy umyć, jak tylko ulegnie zabrudzeniu. Im dłużej samochód pozostanie brudny, tym trudniej będzie przywrócić mu pełną czystość i będzie występować ryzyko porysowania powłoki lakierniczej. Należy korzystać z myjni wyposażonych w separator substancji ropopochodnych. Stosować szampon samochodowy zalecany przez Volvo.

Asfalt, pył i sól osadzające się na piórach wycieraczek, jak również owady, lód itd. zalegające na przedniej szybie skracają żywotność piór wycieraczek.

Podczas czyszczenia pióra wycieraczek ustawić w pozycji serwisowej.

### UWAGA

Pióra wycieraczek i przednią szybę należy myć regularnie letnim roztworem wody z mydłem lub szamponem samochodowym. Nigdy nie używać mocnych rozpuszczalników.

### Powiązane informacje

- Czyszczenie karoserii (Str. 720)
- Polerowanie i woskowanie (Str. 720)
- Mycie ręczne (Str. 721)
- Automatyczna myjnia samochodowa (Str. 723)
- Mycie wysokociśnieniowe (Str. 725)

- Czyszczenie zewnętrznych elementów plastikowych, gumowych i wykończeniowych (Str. 726)
- Czyszczenie obręczy kół (Str. 727)
- Zabezpieczenie antykorozyjne (Str. 727)

## Czyszczenie zewnętrznych elementów plastikowych, gumowych i wykończeniowych

Samochód należy umyć, jak tylko ulegnie zabrudzeniu. Im dłużej samochód pozostanie brudny, tym trudniej będzie przywrócić mu pełną czystość i będzie występować ryzyko porysowania powłoki lakierniczej. Stosować szampon samochodowy zalecany przez Volvo.

Do czyszczenia i pielęgnacji części z tworzywa sztucznego, gumy oraz elementów ozdobnych, np. listew ozdobnych wykończonych z połyskiem, zalecane jest stosowanie specjalnych preparatów, dostępnych w sieci sprzedaży Volvo. Używając tych środków, należy stosować się bezwzględnie do instrukcji ich użytkowania.

Unikać mycia samochodu detergentem o wartości pH mniejszej niż 3,5 lub większej niż 11,5. Może to spowodować odbarwienie pokazanych na ilustracji anodowanych części aluminiowych\*. Odradzamy używania ściernych środków polerujących do części pokazanych na ilustracji.



Części, które należy myć detergentem o wartości pH mieszczącej się w zakresie od 3,5 do 11,5.

### ! WAŻNE

Unikać woskowania i polerowania części wykonanych z tworzywa sztucznego i gumy.

Używając środka odtłuszczającego na powierzchni elementów wykonanych z tworzywa sztucznego lub gumy, należy używać niewielkiej siły przy pocieraniu, o ile jest to konieczne. Używać miękkiej gąbki do mycia.

Polerowanie błyszczących listew wykończeniowych może spowodować przetarcie lub uszkodzenie ich powłoki.

Nie wolno używać środka polerskiego zawierającego materiał ścierny.

### ! WAŻNE

Unikać mycia samochodu detergentem o wartości pH poniżej 3,5 lub powyżej 11,5. Może to spowodować odbarwienie anodowanych części aluminiowych, takich jak relingi dachowe i ramki wokół szyb bocznych.

Nie wolno używać środka do polerowania metali na anodowanych częściach aluminiowych, ponieważ może to spowodować odbarwienie i zniszczyć powłokę.

### Powiązane informacje

- Czyszczenie karoserii (Str. 720)
- Polerowanie i woskowanie (Str. 720)
- Mycie ręczne (Str. 721)
- Automatyczna myjnia samochodowa (Str. 723)
- Mycie wysokociśnieniowe (Str. 725)
- Czyszczenie piór wycieraczek (Str. 725)
- Czyszczenie obręczy kół (Str. 727)
- Zabezpieczenie antykorozyjne (Str. 727)



## Czyszczenie obręczy kół

Samochód należy umyć, jak tylko ulegnie zabrudzeniu. Im dłużej samochód pozostanie brudny, tym trudniej będzie przywrócić mu pełną czystość i będzie występować ryzyko porysowania powłoki lakierniczej. Samochód należy myć w myjni wyposażonej w separator substancji ropopochodnych. Stosować szampon samochodowy zalecany przez Volvo.

Używać środka czyszczącego do obręczy kół zalecanego przez Volvo.

Silnie działające preparaty mogą uszkodzić powierzchnię oraz pozostawić plamy na powłokach chromowych.

### Powiązane informacje

- Czyszczenie karoserii (Str. 720)
- Polerowanie i woskowanie (Str. 720)
- Mycie ręczne (Str. 721)
- Automatyczna myjnia samochodowa (Str. 723)
- Mycie wysokociśnieniowe (Str. 725)
- Czyszczenie zewnętrznych elementów plastikowych, gumowych i wykończeniowych (Str. 726)
- Czyszczenie obręczy kół (Str. 727)
- Zabezpieczenie antykorozyjne (Str. 727)

## Zabezpieczenie antykorozyjne

Samochód posiada zabezpieczenie przed korozją.

Zabezpieczenie nadwozia przed korozją składa się z metalizowanych powłok ochronnych na metalu, wysokiej jakości procesu lakierowania, zabezpieczonych przed korozją i zminimalizowanych zakładkach elementów metalowych oraz plastikowych elementów ochronnych, ochrony przed ścieraniem i uzupełniającego środka antykorozyjnego w obszarach wrażliwych. Wrażliwe podzespoły zawieszenia kół w podwoziu są wykonane z odpornego na korozję odlewów aluminiowego.

### Kontrola i konserwacja

#### Zabezpieczenia antykorozyjnego

Zabezpieczenie antykorozyjne samochodu zwykle nie wymaga konserwacji, ale utrzymanie samochodu w czystości zawsze pomaga ograniczyć ryzyko wystąpienia korozji. Należy unikać stosowania silnie alkalicznych lub kwaśnych roztworów do czyszczenia błyszczących elementów wykończeniowych. Zaprawki odprysków od kamieni należy wykonywać bezzwłocznie po ich zauważeniu.

### Powiązane informacje

- Czyszczenie karoserii (Str. 720)
- Polerowanie i woskowanie (Str. 720)
- Mycie ręczne (Str. 721)

- Automatyczna myjnia samochodowa (Str. 723)
- Mycie wysokociśnieniowe (Str. 725)
- Czyszczenie piór wycieraczek (Str. 725)
- Czyszczenie zewnętrznych elementów plastikowych, gumowych i wykończeniowych (Str. 726)
- Czyszczenie obręczy kół (Str. 727)

## Powłoka lakierowa samochodu

Powłoka lakierowa składa się z kilku warstw i stanowi istotny element antykorozyjnego zabezpieczenia samochodu, w związku z czym jej stan powinien być regularnie kontrolowany.

Do najczęściej spotykanych uszkodzeń powłoki lakierowej, które można naprawić samodzielnie, należą drobne odpryski po uderzeniach kamieni, zarysowania oraz uszkodzenia lakieru na krawędziach błotników, drzwi i zderzaków. Wszelkie uszkodzenia wymagają natychmiastowej interwencji, aby zapobiec powstaniu ognisk korozji.

### Powiązane informacje

- Naprawa drobnych uszkodzeń powłok lakierowych (Str. 728)
- Kody kolorów (Str. 729)

## Naprawa drobnych uszkodzeń powłok lakierowych

Powłoka lakierowa stanowi istotny element antykorozyjnego zabezpieczenia samochodu i dlatego jej stan powinien być regularnie kontrolowany. Do najczęściej spotykanych uszkodzeń powłoki lakierowej, które można naprawić samodzielnie, należą drobne odpryski po uderzeniach kamieni, zarysowania oraz uszkodzenia lakieru, np. na krawędziach błotników, drzwi i zderzaków.

Wszelkie uszkodzenia wymagają natychmiastowej interwencji, aby zapobiec powstaniu ognisk korozji.

### UWAGA

Naprawiana powłoka lakiernicza musi być czysta i sucha. Temperatura powierzchni powinna wynosić co najmniej 15 °C (59 °F).

### Materiały, które mogą być potrzebne

- Podkład – specjalny podkład klejący w spreju jest dostępny np. do zderzaków pokrytych tworzywem.
- Lakier bazowy i lakier bezbarwny – dostępny w spreju lub w postaci pisaka/sztyftu do wyprawek<sup>16</sup>.
- Taśma maskująca.

- Drobny papier ścierny.

### Nanoszenie lakieru do wyprawek na uszkodzoną powierzchnię

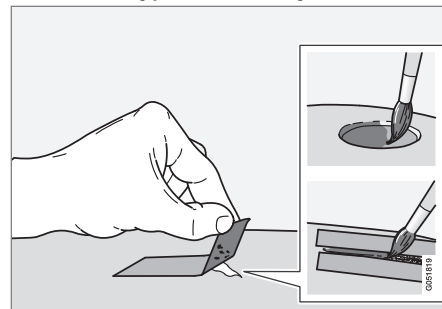

<sup>16</sup> Postępować zgodnie z instrukcją dołączoną do opakowania z lakierem w pisaku/sztyfcie.

Jeśli uszkodzenie dochodzi aż do powierzchni metalu, lakier do wyprawek można nanieść bezpośrednio na oczyszczoną powierzchnię.

1. Na uszkodzone miejsce nakleić kawałek taśmy maskującej, a następnie odwarcać go. W ten sposób usunięte zostaną wszelkie pozostałości lakieru, które nie przylegają dobrze do podłoża.

Jeśli uszkodzenie dochodzi aż do powierzchni metalu, należy użyć podkładu. W przypadku uszkodzenia powierzchni plastikowej należy użyć podkładu klejącego, aby uzyskać lepszy rezultat – rozpylić podkład do zakrętki puszki spreju i nanieść cienką warstwę pędzelkiem.

2. Przed malowaniem można w razie potrzeby (np. gdy występują nierówne brzegi) lekko wypolerować powierzchnię, używając bardzo drobnego środka polerskiego. Dokładnie oczyścić powierzchnię (należy usunąć ślady smaru i soli) i pozostawić do wyschnięcia.
3. Dokładnie wymieszać podkład i nałożyć na uszkodzone miejsce małym pędzelkiem, zapałką lub podobnym przyrządem. Po wyschnięciu podkładu nałożyć lakier bazowy i bezbarwny.

W przypadku zarysowań postępować tak samo, ale zamaskować taśmą powierzchnie przylegające do zarysowanego miejsca, aby je zabezpieczyć.

Lakier wyprawkowy w sztyfcie i lakier w spreju do punktowej naprawy powłoki lakierniczej można nabyć u dealera Volvo.

### **i UWAGA**

Jeśli uderzenie kamienia nie spowodowało odprysku aż do powierzchni metalu i w miejscu uderzenia pozostaje nieuszkodzona warstwa lakieru, należy wypełnić odprysk lakierem bazowym i bezbarwnym niezwłocznie po oczyszczeniu powierzchni.

### **Powiązane informacje**

- Powłoka lakierowa samochodu (Str. 728)
- Kody kolorów (Str. 729)

## **Kody kolorów**

### **Kod koloru**

Naklejka kodu koloru znajduje się na prawym słupku drzwiowym samochodu między przednimi a tylnymi drzwiami i jest widoczna po otwarciu prawych drzwi tylnych.

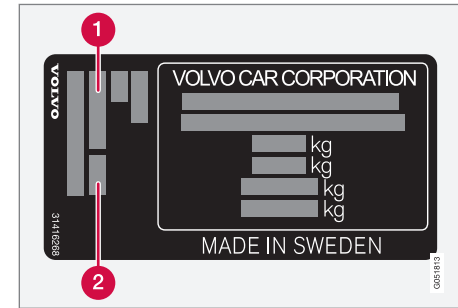

- 1 Kod koloru nadwozia
- 2 Kod ewentualnego dodatkowego koloru nadwozia

### **Powiązane informacje**

- Powłoka lakierowa samochodu (Str. 728)
- Naprawa drobnych uszkodzeń powłok lakierowych (Str. 728)

## Wymiana pióra wycieraczki szyby tylnej

Pióra wycieraczek ścierają wodę z szyby przedniej i szyby tylnej. Ich zadaniem jest oczyszczanie szyb przy użyciu płynu do spryskiwaczy w celu zapewnienia dobrej widoczności podczas jazdy. Pióra wycieraczek szyby przedniej i szyby tylnej można wymienić.

## Wymiana pióra wycieraczki szyby tylnej

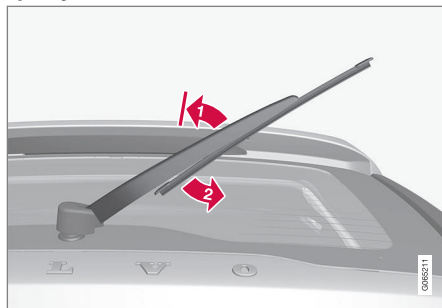

Unieść ramię wycieraczki z szyby i pociągnąć dolną część pióra w prawo.

1. Chwycić za środkową część ramienia wycieraczki i podnieść z szyby przedniej do położenia blokady.

### **i** UWAGA

W połowie kąta odchylenia znajduje się położenie blokady, w którym wyczuwalny jest opór – blokada ta zapobiega opadnięciu ramienia na przednią szybę. Przy wymianie pióra wycieraczki ramię trzeba odciągnąć poza blokadę.

2. Chwycić za dolną część pióra i pociągnąć w prawo, tak aby odłączyło się od ramienia.
3. Wcisnąć nowe pióro wycieraczki na miejsce. Powinno rozleć się słyszalne kliknięcie. Sprawdzić, czy pióro wycieraczki jest prawidłowo zamocowane do ramienia.
4. Opuścić ramię wycieraczki.

### **i** WAŻNE

Pióra wycieraczek należy sprawdzać regularnie. Zaniedbanie konserwacji prowadzi do skrócenia żywotności piór wycieraczek.

### Powiązane informacje

- Korzystanie z czujnika deszczu (Str. 197)
- Używanie spryskiwaczy szyby przedniej i świateł przednich (Str. 199)
- Korzystanie z automatycznego trybu pracy wycieraczki tylnej szyby podczas cofania (Str. 201)
- Włączanie i wyłączanie funkcji pamięci czujnika deszczu (Str. 198)
- Używanie wycieraczki i spryskiwacza tylnej szyby (Str. 200)
- Wlew płynu do spryskiwaczy (Str. 733)
- Ustawianie piór wycieraczek w pozycji serwisowej (Str. 732)

- Wymiana piór wycieraczek szyby przedniej (Str. 731)
- Używanie wycieraczek szyby przedniej (Str. 196)
- Pióra wycieraczek i płyn do spryskiwaczy (Str. 195)

## Wymiana piór wycieraczek szyby przedniej

Pióra wycieraczek ścierają wodę z szyby przedniej i szyby tylnej. Ich zadaniem jest oczyszczanie szyb przy użyciu płynu do spryskiwaczy w celu zapewnienia dobrej widoczności podczas jazdy. Pióra wycieraczek szyby przedniej i szyby tylnej można wymienić.

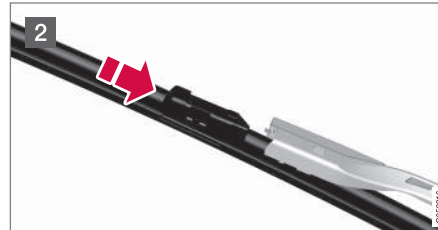
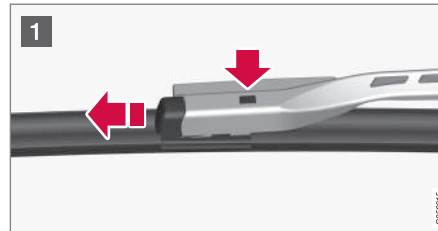

- 1 Podnieść ramię wycieraczki, gdy znajduje się w pozycji serwisowej. Pozycja serwisowa jest aktywowana/dezaktywowana w widoku funkcji wyświetlacza centralnego, gdy samochód stoi w miejscu i wycieraczki przedniej szyby nie są włączone. Nacisnąć przycisk zatrasku w uchwycie pióra wycieraczki i wysunąć pióro równoległe do ramienia.
- 2 Wsunąć nowe pióro, aż rozlegnie się odgłos zatrzaśnięcia.
- 3 Sprawdzić, czy pióro jest bezpiecznie zamocowane.
- 4 Opuścić ramię wycieraczki z powrotem na przednią szybę.

## Pióra obu wycieraczek są różnej długości

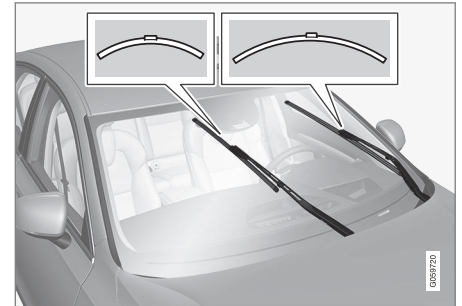



**i UWAGA**

Wymieniając pióra wycieraczek, należy pamiętać, że mają one różną długość. Pióro wycieraczki po stronie kierowcy jest dłuższe od pióra po stronie pasażera.

**Powiązane informacje**

- Korzystanie z czujnika deszczu (Str. 197)
- Używanie spryskiwaczy szyby przedniej i światła przednich (Str. 199)
- Korzystanie z automatycznego trybu pracy wycieraczki tylnej szyby podczas cofania (Str. 201)
- Włączanie i wyłączanie funkcji pamięci czujnika deszczu (Str. 198)
- Używanie wycieraczki i spryskiwacza tylnej szyby (Str. 200)
- Wlew płynu do spryskiwaczy (Str. 733)
- Ustawianie piór wycieraczek w pozycji serwisowej (Str. 732)
- Wymiana pióra wycieraczki szyby tylnej (Str. 730)
- Używanie wycieraczek szyby przedniej (Str. 196)
- Pióra wycieraczek i płyn do spryskiwaczy (Str. 195)

**Ustawianie piór wycieraczek w pozycji serwisowej**

W niektórych sytuacjach pióra wycieraczek przedniej szyby trzeba ustawić w położeniu serwisowym (pionowym), np. gdy mają zostać wymienione.



Pióra wycieraczek w pozycji serwisowej.

Aby można było dokonać wymiany, oczyszczenia lub uniesienia piór wycieraczek (np. w celu usunięcia lodu z przedniej szyby), muszą one być ustawione w pozycji serwisowej.

**i WAŻNE**

Przed ustawieniem piór wycieraczek w pozycji serwisowej należy upewnić się, że nie przymarzły do szyby.

**Włączanie/wyłączanie trybu serwisowego**

Tryb serwisowy można włączyć/wyłączyć, gdy samochód stoi, a wycieraczki szyby przedniej nie są włączone. Tryb serwisowy można włączyć/wyłączyć w widoku funkcji na wyświetlaczu centralnym:



Nacisnąć przycisk wyłącznika **Położenie serw.**

**wycieraczek.** Gdy tryb serwisowy jest włączony, świeci się lampka kontrolna w przycisku. Po włączeniu wycieraczki ustawiają się w pozycji

serwisowej. Aby wyłączyć tryb serwisowy, nacisnąć ponownie **Położenie serw. wycieraczek.** Gdy tryb serwisowy zostanie wyłączony, lampka kontrolna w przycisku gaśnie.

Pióra wycieraczek opuszczają też pozycję serwisową, jeśli:

- Wycieraczki szyby przedniej zostaną włączone.
- Spryskiwanie szyby przedniej zostanie włączone.
- Czujnik deszczu zostanie włączony.
- Samochód rozpocznie jazdę.

### ! WAŻNE

Jeśli ramiona wycieraczek znajdujące się w pozycji serwisowej zostały podniesione z szyby przedniej, trzeba je opuścić z powrotem na szybę przed włączeniem funkcji wycierania, spryskiwania lub czujnika deszczu i przed rozpoczęciem jazdy. Ma to na celu uniknięcie zarysowania lakieru na pokrywie komory silnika.

### Powiązane informacje

- Korzystanie z czujnika deszczu (Str. 197)
- Używanie spryskiwaczy szyby przedniej i świateł przednich (Str. 199)
- Korzystanie z automatycznego trybu pracy wycieraczki tylnej szyby podczas cofania (Str. 201)
- Włączanie i wyłączanie funkcji pamięci czujnika deszczu (Str. 198)
- Używanie wycieraczki i spryskiwacza tylnej szyby (Str. 200)

- Wlew płynu do spryskiwaczy (Str. 733)
- Wymiana piór wycieraczek szyby przedniej (Str. 731)
- Wymiana pióra wycieraczki szyby tylnej (Str. 730)
- Używanie wycieraczek szyby przedniej (Str. 196)
- Pióra wycieraczek i płyn do spryskiwaczy (Str. 195)

## Wlew płynu do spryskiwaczy

Płyn do spryskiwaczy służy do czyszczenia reflektorów, a także przedniej i tylnej szyby. W warunkach temperatur niższych od temperatury zamarzania należy używać niskokrzepnącego płynu do spryskiwaczy.

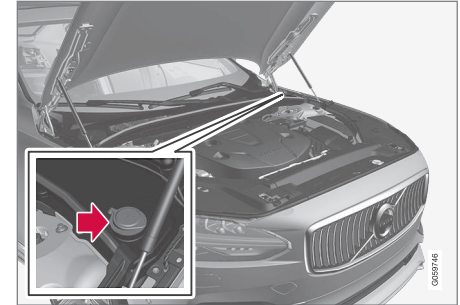

Płyn do spryskiwaczy wlewa się do zbiornika z niebieskim korkiem. Zbiornik ten jest wykorzystywany przez spryskiwacze przedniej szyby, tylnej szyby i reflektorów\*

### i UWAGA

Gdy w zbiorniku pozostaje około 1 litra (1 kwarty) płynu do spryskiwaczy, na wyświetlaczu kierowcy pojawia się komunikat **Płyn do spryskiwaczy Niski poziom** **Uzupelnij** wraz z symbolem



- ◀ **Zalecany gatunek:** Płyn do spryskiwaczy zalecany przez Volvo – ze środkiem zabezpieczającym przed zamarzaniem w okresie zimowym i gdy temperatura spada poniżej zera.

### ! WAŻNE

Używać oryginalnego płynu do spryskiwaczy Volvo lub jego odpowiednika o zalecanej wartości pH od 6 do 8, w roztworze roboczym (np. w stosunku 1:1 z wodą o odczynie obojętnym).

### ! WAŻNE

Przy ujemnej temperaturze zewnętrznej należy stosować niskokrzepnący roztwór płynu do spryskiwaczy szyb, aby nie dopuścić do zamarznięcia płynu w pompie, zbiorniku i przewodach.

### Objętość:

- Samochody **ze** spryskiwaczami reflektorów: 5,5 litra (5,8 kwarty).
- Samochody **bez** spryskiwaczy reflektorów: 3,5 litra (3,7 kwarty).

### Powiązane informacje

- Korzystanie z czujnika deszczu (Str. 197)
- Używanie spryskiwaczy szyby przedniej i świateł przednich (Str. 199)

- Korzystanie z automatycznego trybu pracy wycieraczki tylnej szyby podczas cofania (Str. 201)
- Włączanie i wyłączanie funkcji pamięci czujnika deszczu (Str. 198)
- Używanie wycieraczki i spryskiwacza tylnej szyby (Str. 200)
- Ustawianie piór wycieraczek w pozycji serwisowej (Str. 732)
- Wymiana piór wycieraczek szyby przedniej (Str. 731)
- Wymiana pióra wycieraczki szyby tylnej (Str. 730)
- Używanie wycieraczek szyby przedniej (Str. 196)
- Pióra wycieraczek i płyn do spryskiwaczy (Str. 195)
- Otwieranie i zamykanie pokrywy komory silnikowej (Str. 680)



SPECYFIKACJE

## Tabliczki znamionowe

Naklejki w samochodzie zawierają informacje takie jak numer podwozia, oznaczenie typu, kod koloru itd.

### Rozmieszczenie tabliczek znamionowych

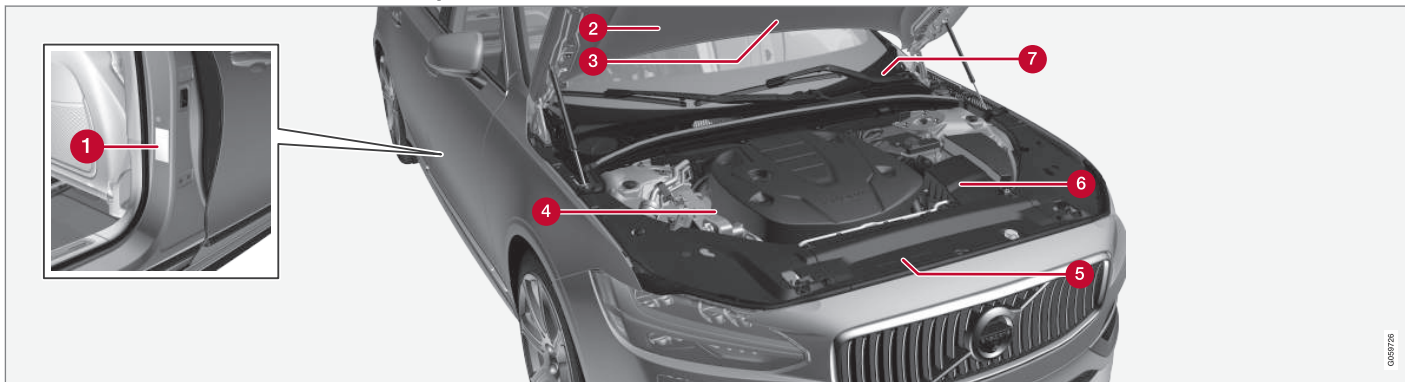

Ilustracja jest schematyczna - poszczególne elementy mogą różnić się w zależności od rynku i modelu.

Znajomość oznaczenia typu samochodu, numeru identyfikacyjnego samochodu i silnika ułatwi Państwu wszelkie kontakty z autoryzowanymi stacjami Volvo związane z samochodem oraz podczas zamawiania części zamiennych i akcesoriów.

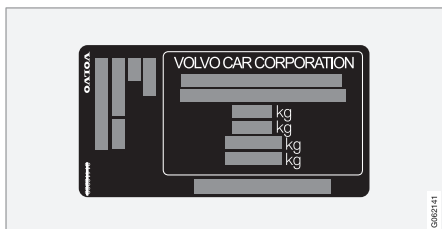

1 Naklejka zawierająca oznaczenie typu, numer identyfikacyjny pojazdu, dopuszczalne masy i symbol koloru lakieru oraz numer świadectwa homologacji. Naklejka znajduje się na słupku drzwiowym i jest widoczna po otwarciu prawych drzwi tylnych.

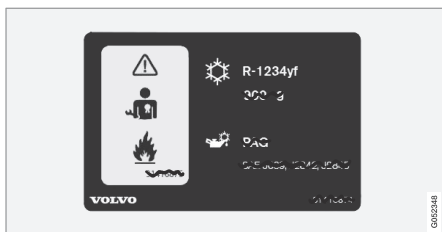

2 Naklejka układu klimatyzacji w samochodzie z czynnikiem chłodniczym R1234yf.

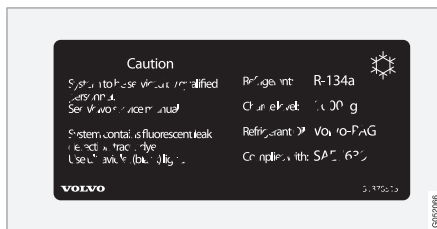

2 Naklejka układu klimatyzacji w samochodzie z czynnikiem chłodniczym R134a.

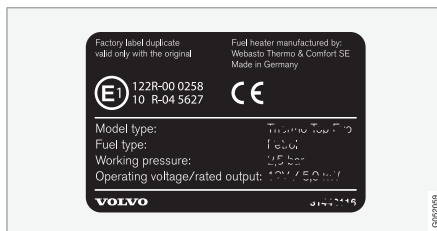

3 Naklejka informacyjna nagrzewnicy postojowej.



4 Naklejka zawierająca kod silnika i numer seryjny silnika. Niektóre warianty silnika nie mają naklejki. W takim przypadku wybity kod silnika można odczytać bezpośrednio na silniku.



5 Naklejka oleju silnikowego.

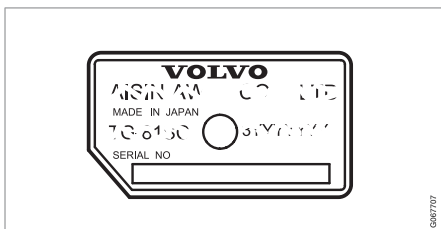

- 6 Naklejka zawierająca oznaczenie typu i numer seryjny skrzyni biegów.



- 7 Naklejka zawierająca numer identyfikacyjny pojazdu – VIN (Vehicle Identification Number).

Dalsze informacje na temat samochodu znajdują się w dokumencie rejestracyjnym.

### UWAGA

Nie jest zamiarem producenta, by naklejki widniejące w instrukcji obsługi były dokładną kopią naklejek znajdujących się w samochodzie. Zostały one zamieszczone w instrukcji w celu zaprezentowania ich orientacyjnego wyglądu oraz umiejscowienia w samochodzie. Informacje dotyczące Państwa samochodu znajdują się na odpowiednich naklejkach w samochodzie.

### Powiązane informacje

- Klimatyzacja – specyfikacje (Str. 748)

## Wymiary

Wymiary długości, wysokości samochodu itp. są podane w tabeli.

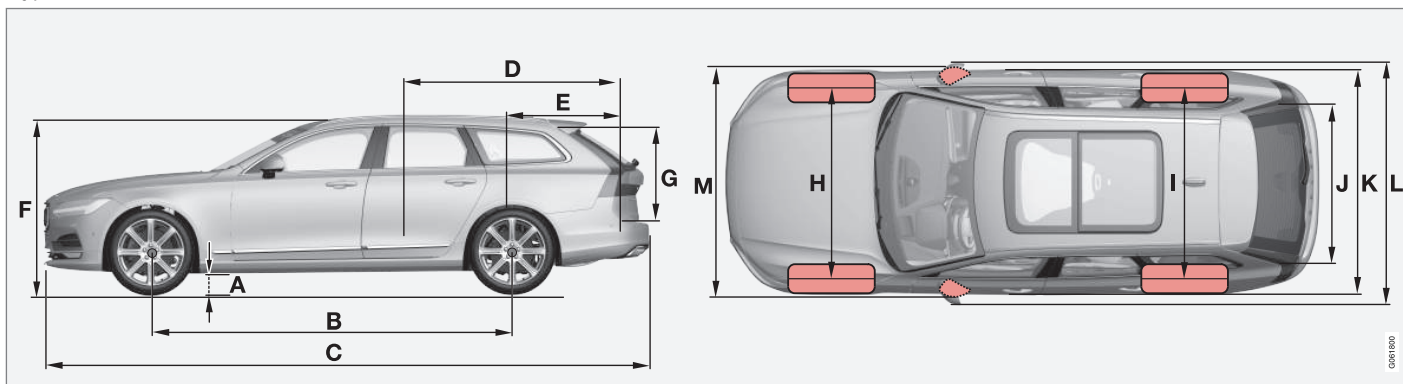

	Wymiary	mm	cale
A	Prześwit <sup>A</sup>	150	5,9
B	Rozstaw osi	2941	115,8
C	Długość	4945	194,7
D	Długość podłogi maksymalnej przestrzeni ładunkowej ze złożonymi siedzeniami	1988	78,3

	Wymiary	mm	cale
E	Długość podłogi maksymalnej przestrzeni ładunkowej	1153	45,4
F	Wysokość <sup>B</sup>	1478	58,2
G	Wysokość maksymalnej przestrzeni ładunkowej	704	27,7

	Wymiary	mm	cale
H	Rozstaw kół osi przedniej	1628 <sup>C</sup> 1618 <sup>D</sup> 1617 <sup>E</sup> 1623 <sup>F</sup>	64,1 <sup>C</sup> 63,7 <sup>D</sup> 63,7 <sup>E</sup> 63,9 <sup>F</sup>



	<b>Wymiary</b>	<b>mm</b>	<b>cale</b>
I	Rozstaw kół osi tylnej	1629 <sup>C</sup> 1619 <sup>D</sup> 1618 <sup>E</sup> 1624 <sup>F</sup>	64,1 <sup>C</sup> 63,7 <sup>D</sup> 63,7 <sup>E</sup> 63,9 <sup>F</sup>
J	Szerokość podłogi maksymalnej przestrzeni ładunkowej	1130	44,5
K	Szerokość	1879 <sup>G</sup> 1890 <sup>H</sup>	74,0 <sup>G</sup> 74,4 <sup>H</sup>
L	Szerokość wraz z lusterkami zewnętrznymi	2019	79,5
M	Szerokość wraz ze złożonymi lusterkami zewnętrznymi	1895	74,6

A Dla masy własnej pojazdu plus 1 osoba. (Zmienia się nieznacznie zależnie od rozmiaru opon, wersji zawieszenia itd.)

B Łącznie z anteną dachową, dla masy własnej pojazdu.

C Dotyczy samochodów z kołami 17-/18-calowymi.

D Dotyczy samochodów z kołami 19-calowymi.

E Dotyczy samochodów z kołami 20-calowymi.

F Dotyczy samochodów z kołami 21-calowymi.

G Szerokość nadwozia.

H Na listwach drzwi.

## Powiązane informacje

- Masy i obciążenia (Str. 741)

## Masy i obciążenia

Informacja o masie całkowitej pojazdu itp. jest podana na tabliczce znamionowej samochodu.

Masa własna pojazdu w stanie gotowym do drogi obejmuje masę kierowcy, paliwa w zbiorniku napełnionym do 90% swojej pojemności oraz łączną masę wszystkich olejów i płynów eksploatacyjnych.

Na ładowność samochodu wpływa łączny ciężar pasażerów i ciężar zamontowanego dodatkowego wyposażenia oraz pionowe obciążenie haka holowniczego (kiedy podłączona jest przyczepa, patrz tabela). Ładowność nie sumuje się z masą własną samochodu.

Dopuszczalne obciążenie maksymalne =  
Dopuszczalna masa całkowita pojazdu –  
Masa własna pojazdu.

### **i** UWAGA

Masa własna pojazdu podana w dokumentacji dotyczy samochodu w wersji standardowej, tzn. bez dodatkowego wyposażenia i akcesoriów. Oznacza to, że wraz z każdym dodanym elementem wyposażenia dodatkowego ładowność samochodu ulega zmniejszeniu o masę tego elementu.

Przykładowe akcesoria, które powodują zmniejszenie ładowności to różne wersje wyposażenia (np. Kinetic/Momentum/Summum), a także inne akcesoria, takie jak hak holowniczy, bagażnik lub boks dachowy, system audio, dodatkowe światła, urządzenie GPS, spalinowa nagrzewnica silnika, kratka zabezpieczająca, dywaniki, osłona bagażu, układ elektrycznej regulacji foteli itd.

Zważenie konkretnego samochodu to pewny sposób na określenie jego masy własnej.

### **⚠** OSTRZEŻENIE

Właściwości jezdne samochodu zmieniają się w zależności od tego, jak bardzo jest on obciążony i jaki jest rozkład obciążenia.

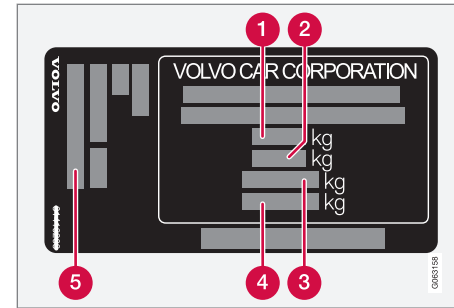

Naklejka znajduje się na słupku drzwiowym i jest widoczna po otwarciu prawych drzwi tylnych.

- 1** Dopuszczalna masa całkowita pojazdu
- 2** Dopuszczalna masa sumaryczna (samochód + przyczepa)
- 3** Dopuszczalne obciążenie przedniej osi
- 4** Dopuszczalne obciążenie tylnej osi
- 5** Zainstalowane wyposażenie

Maksymalne obciążenie: Patrz dowód rejestracyjny.

Dopuszczalne obciążenie dachu: 100 kg.

### Powiązane informacje

- Tabliczki znamionowe (Str. 736)
- Dopuszczalna masa przyczepy i nacisk na hak holowniczy (Str. 742)

## Dopuszczalna masa przyczepy i nacisk na hak holowniczy

Parametry dopuszczalnej masy przyczepy i nacisku na hak holowniczy podczas jazdy z przyczepą są podane w tabeli.

## Maksymalna masa, przyczepa z hamulcami

**i UWAGA**  
W przypadku holowania przyczepy cięższej niż 1800 kg zaleca się zastosowanie tłumików drgań na haku holowniczym.

Silnik	Kod silnika <sup>A</sup>	Skrzynia biegów	Maksymalny ciężar, przyczepa z hamulcami (kg)	Dopuszczalny nacisk na hak holowniczy (kg)
T6 Recharge	B4204T46	Automatyczna skrzynia biegów	2100	100
T8 Recharge	B4204T34	Automatyczna skrzynia biegów	2100	100
T8 Recharge	B4204T28	Automatyczna skrzynia biegów	2100	100

A Kod silnika, numer podzespołu i numer seryjny podane są na tabliczce znamionowej silnika.

**i WAŻNE**  
Podczas jazdy z przyczepą dozwolone jest przekroczenie dopuszczalnej masy całkowitej pojazdu (łącznie z naciskiem na hak holowniczy) maksymalnie o 100 kg (220 funtów), pod warunkiem że prędkość zostanie ograniczona do 100 km/h (62 mph). Trzeba przestrzegać krajowych przepisów dla zestawu pojazdów dotyczących prędkości itd.

**i UWAGA**  
Jeżeli w tabeli nie ma danych dotyczących masy, można je znaleźć w dołączonym dodatku.



**Maksymalny ciężar, przyczepa bez hamulców**

<b>Maksymalny ciężar, przyczepa bez hamulców (kg)</b>	<b>Dopuszczalny nacisk na hak holowniczy (kg)</b>
750	50

**Powiązane informacje**

- Tabliczki znamionowe (Str. 736)
- Masy i obciążenia (Str. 741)
- Jazda z przyczepą (Str. 546)
- Stabilizacja samochodu podczas holowania przyczepy\* (Str. 548)

**Dane techniczne silników**

Dane techniczne silnika (moc itp.) dla poszczególnych wersji silnika są podane w poniższej tabeli.

Wersja Recharge jest napędzana przez silnik benzynowy oraz elektryczny silnik napędowy (ERAD – Electric Rear Axle Drive).

** UWAGA**

Nie wszystkie silniki są dostępne na wszystkich rynkach.

** UWAGA**

Jeżeli w tabeli nie ma danych dotyczących silnika, można je znaleźć w dołączonym dodatku.

Silnik	Kod silnika <sup>A</sup>	Moc (kW/obr/min)	Moc (KM/obr/min)	Moment obrotowy (Nm/obr/min)	Ilość cylindrów
T6 Recharge	B4204T46	186/5500	253/5500	350/1700–5000	4
T8 Recharge	B4204T34	223/6000	303/6000	400/2200–4800	4
T8 Recharge	B4204T28	233/6000	318/6000	400/2200–5400	4

<sup>A</sup> Kod silnika, numer podzespołu i numer seryjny podane są na tabliczce znamionowej silnika.

**Elektryczny silnik napędowy**

**Maks. moc wyjściowa:** 65 kW (87 KM).

**Moment obrotowy:** 240 Nm.

**Powiązane informacje**

- Tabliczki znamionowe (Str. 736)
- Olej silnikowy — specyfikacje (Str. 745)

## Olej silnikowy — specyfikacje

Klasa i objętość oleju silnikowego dla poszczególnych wersji silnika jest podana w tabeli.

Firma Volvo zaleca:



Silnik	Kod silnika <sup>A</sup>	Klasa oleju	Objętość, razem z filtrem oleju (litry, około)
T6 Recharge	B4204T46	Castrol Edge Professional V 0W-20 lub VCC RBS0-2AE 0W-20	5,6
T8 Recharge	B4204T34	Castrol Edge Professional V 0W-20 lub VCC RBS0-2AE 0W-20	5,6
T8 Recharge	B4204T28		5,6

<sup>A</sup> Kod silnika, numer podzespołu i numer seryjny podane są na tabliczce znamionowej silnika.

### Powiązane informacje

- Tabliczki znamionowe (Str. 736)
- Warunki eksploatacji niekorzystne dla oleju silnikowego (Str. 746)
- Sprawdzanie poziomu i uzupełnianie oleju silnikowego (Str. 684)
- Olej silnikowy (Str. 683)

## Warunki eksploatacji niekorzystne dla oleju silnikowego

W niekorzystnych warunkach eksploatacji może dochodzić do nadmiernego wzrostu temperatury oleju i jego zwiększonego zużycia. Poniżej podano kilka przykładów niekorzystnych warunków eksploatacji.

W przypadku dłuższych podróży w niższych wyszczególnionych warunkach konieczne jest częstsze sprawdzanie poziomu oleju silnikowego:

- jazda z podłączoną przyczepą
- jazda w terenie górzystym
- jazda z dużą prędkością
- przy temperaturze otoczenia poniżej  $-30\text{ }^{\circ}\text{C}$  ( $-22\text{ }^{\circ}\text{F}$ ) lub powyżej  $+40\text{ }^{\circ}\text{C}$  ( $+104\text{ }^{\circ}\text{F}$ ).

Dotyczy to także jazdy na krótkich odcinkach przy niskiej temperaturze otoczenia.

W przypadku niekorzystnych warunków eksploatacji zalecane jest stosowanie oleju całkowicie syntetycznego. Zapewni to dodatkową ochronę silnika.

Firma Volvo zaleca:



### ! WAŻNE

W celu spełnienia wymagań dotyczących częstotliwości przeglądów silnika, wszystkie silniki są fabrycznie napełniane specjalnie przystosowanym syntetycznym olejem silnikowym. Olej został dobrany bardzo starannie z uwzględnieniem jego trwałości, charakterystyki rozruchowej, zużycia paliwa i oddziaływania na środowisko.

Aby można było stosować zalecane częstotliwości przeglądów, wymagane jest stosowanie zatwierdzonego oleju silnikowego. Używać wyłącznie zalecanej klasy oleju, zarówno przy dolewaniu, jak i przy wymianie, gdyż w przeciwnym razie może wystąpić negatywny wpływ na trwałość samochodu, jego charakterystykę rozruchową, zużycie paliwa i oddziaływanie na środowisko.

Nieużywanie oleju silnikowego zalecanej klasy i lepkości może doprowadzić do uszkodzenia podzespołów powiązanych z silnikiem. Firma Volvo nie ponosi odpowiedzialności za tego rodzaju szkody.

Firma Volvo zaleca dokonywanie wymiany oleju w autoryzowanej stacji obsługi Volvo.

### Powiązane informacje

- Olej silnikowy — specyfikacje (Str. 745)
- Olej silnikowy (Str. 683)

## Płyn przekładniowy – specyfikacje

W normalnych warunkach jazdy płyn przekładniowy nie wymaga wymiany przez cały okres eksploatacji skrzyni biegów. Może to jednak być konieczne w przypadku niekorzystnych warunków eksploatacji.

### Automatyczna skrzynia biegów

Zalecany olej w skrzyni biegów:	AW-1
---------------------------------	------

### Powiązane informacje

- Tabliczki znamionowe (Str. 736)

## Płyn hamulcowy – specyfikacje

Płyn hamulcowy jest stosowany w hydraulicznym układzie hamulcowym i umożliwia przekazywanie ciśnienia między innymi z pedału hamulca poprzez pompę hamulcową, która zasila zaciski.

**Zalecany gatunek:** Volvo Original lub odpowiednik spełniający wymagania norm Dot 4, 5.1 i ISO 4925 class 6.

### UWAGA

Zalecane jest, aby wymianę lub uzupełnienie płynu hamulcowego zlecić autoryzowanej stacji obsługi Volvo.

### Powiązane informacje

- Prezentacja komory silnika (Str. 681)

## Zbiornik paliwa – pojemność

Pojemność zbiornika paliwa jest podana w poniższej tabeli.

	Wszystkie modele
Litry (około)	60
Galony USA (około)	15,9

### Powiązane informacje

- Tankowanie paliwa (Str. 534)

## Klimatyzacja – specyfikacje

W układzie klimatyzacji samochodu zastosowany jest czynnik chłodniczy niezawierający freonu R1234yf albo R134a zależnie od rynku. Informacja o tym który czynnik chłodniczy zastosowany w układzie klimatyzacji danego samochodu jest podana na naklejce po wewnętrznej stronie pokrywy silnika.

Zalecane typy i objętości płynów i środków smarujących do układu klimatyzacji podano poniżej.

### Naklejka układu klimatyzacji

#### Naklejka czynnika chłodniczego R134a

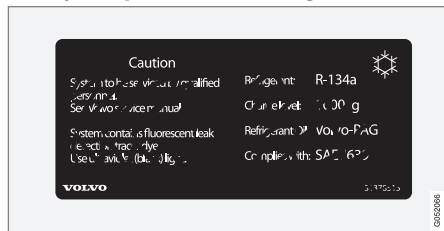

#### Naklejka czynnika chłodniczego R1234yf

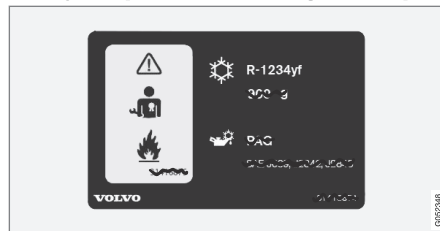

#### Objaśnienia symboli dla czynnika chłodniczego R1234yf

Symbol	Znaczenie
	Zachować ostrożność
	Mobilny układ klimatyzacji (MAC)
	Typ środka smarującego

Symbol	Znaczenie
	Serwis mobilnego układu klimatyzacji (MAC) musi być przeprowadzany przez przeszkolonego technika posiadającego odpowiedni certyfikat.
	Łatwopalny czynnik chłodniczy

#### Czynnik chłodniczy

Ilość czynnika chłodniczego jest wydrukowana na naklejce znajdującej się po wewnętrznej stronie pokrywy silnika.

## Samochody z czynnikiem chłodniczym R134a

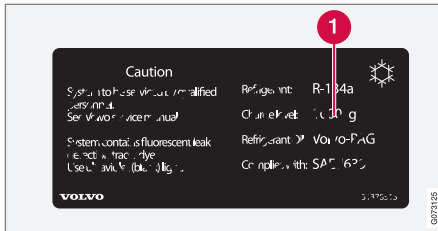

1 Ilość czynnika chłodniczego.

### **⚠ OSTRZEŻENIE**

Układ klimatyzacji zawiera czynnik chłodniczy R134a pod ciśnieniem. Serwis i naprawy tego układu może wykonywać wyłącznie autoryzowana stacja obsługi.

## Samochody z czynnikiem chłodniczym R1234yf

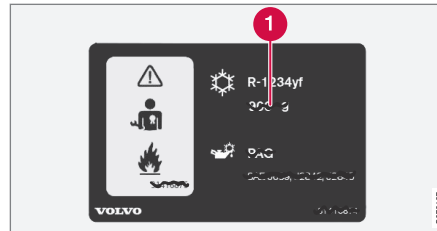

1 Ilość czynnika chłodniczego.

### **⚠ OSTRZEŻENIE**

Układ klimatyzacji zawiera czynnik chłodniczy R1234yf pod ciśnieniem. Zgodnie z normą SAE J2845 (Szkolenie techników na potrzeby bezpiecznego serwisu i postępowania z czynnikami chłodniczymi stosowanymi w układach klimatyzacji pojazdów) serwis i naprawy układu zawierającego czynnik chłodniczy muszą być wykonywane wyłącznie przez przeszkolonych i certyfikowanych techników, by możliwe było zagwarantowanie bezpieczeństwa układu.

## Olej sprężarki

Objętość	Zalecany gatunek
100 ml (3,38 uncji objętości)	PAG SP-A2

## Parownik

### **⚠ WAŻNE**

Parownika układu klimatyzacji nie wolno naprawiać ani wymieniać na używany wcześniej parownik. Nowy parownik musi mieć certyfikat i oznaczenie zgodności z normą SAE J2842.

## Powiązane informacje

- Serwisowanie układu klimatyzacji (Str. 679)





## Zużycie paliwa i emisja CO<sub>2</sub>



Informacje podane w poniższych tabelach są zgodne z WLTP (Worldwide Harmonised Light-Duty Vehicles Test Procedure – światowa zharmonizowana procedura badania pojazdów lekkich), która jest międzynarodową metodą badań pojazdów odpowiadających charakterystyce samochodu osobowego, zaprojektowanych do badań laboratoryjnych.

Zużycie paliwa przez pojazd mierzy się w litrach na 100 km, a emisję dwutlenku węgla (CO<sub>2</sub>) – w gramach CO<sub>2</sub> na kilometr.

### Objaśnienie

	Ważona wartość łączna. Wartość ważona dotyczy jazdy z wykorzystaniem napędu elektrycznego i spalinowego w całym cyklu jazdy.
CO <sub>2</sub>	gramy CO <sub>2</sub> /km









	litry/100 km
	Certyfikowana wartość potencjalnego zasięgu samochodu („do”) w km na napędzie elektrycznym. Wartość ta nie powinna być interpretowana jako zasięg przewidywany i podczas normalnej jazdy zasięg ten jest trudny do osiągnięcia.
	Jazda miejska i podmiejska
	Średnia wartość dla wszystkich czterech faz cyklu jazdy (jazda miejska, podmiejska, pozamiejska i autostradowa)
aut	Automatyczna skrzynia biegów

	Wartość dolna
	Wartość górna

 <b>UWAGA</b>
Jeżeli w tabeli nie ma danych dotyczących zużycia paliwa i emisji, można je znaleźć w dołączonym dodatku.

 <b>UWAGA</b>
Pojemność akumulatora napędu hybrydowego spada w miarę upływu czasu i użytkowania, co może skutkować zwiększonym wykorzystaniem silnika spalinowego, a w konsekwencji większym zużyciem paliwa i mniejszym zasięgiem jazdy na napędzie elektrycznym.



					Orange	
			CO <sub>2</sub>			
T6 Recharge (B4204T46)	aut		–	–	_A	_A
			–	–	_A	_A
T8 Recharge (B4204T34)	aut		–	–	_A	_A
			–	–	_A	_A

A Tryb jazdy PURE

Podane w powyższej tabeli wartości zużycia paliwa, emisji CO<sub>2</sub> i zasięgu na napędzie elektrycznym są oparte na specjalnych cyklach jazdy (patrz poniżej). Masa samochodu może się zwiększyć zależnie od poziomu wyposażenia. W połączeniu z wielkością przewożonego ładunku wpływa to na zużycie paliwa i emisję CO<sub>2</sub> oraz zmniejsza zasięg na napędzie elektrycznym. Zgodnie z WLTP każdy samochód ma charakterystyczne wartości zużycia paliwa, emisji CO<sub>2</sub> i zasięgu na napędzie elektrycznym, które zależą od jego wyposażenia. Wartości te mieszczą się między podanymi w powyższej tabeli wartościami dolną i górną. Na wielu rynkach charakterystyczne wartości zużycia paliwa, emisji CO<sub>2</sub> i zasięgu samo-

chodu na napędzie elektrycznym można znaleźć w jego dokumencie rejestracyjnym.

Wartości certyfikowanych dla samochodu nie należy interpretować jako wartości przewidywanych. Wartości certyfikowane są wartościami porównawczymi uzyskanymi podczas specjalnych cykli jazdy (patrz poniżej).

Istnieje wiele przyczyn zwiększonego zużycia paliwa i mniejszego zasięgu na napędzie elektrycznym w stosunku do wartości podanych w tabeli. Oto ich przykłady:

- Jeśli samochód nie jest regularnie ładowany z sieci elektrycznej.
- Zamontowanie dodatkowego wyposażenia, które wpływa na całkowitą masę samochodu.

- Styl jazdy.
- Jeżeli klient wybrał koła inne niż te, które są montowane standardowo w podstawowej wersji modelu, może to zwiększyć wartość oporu toczenia.
- Wysoka prędkość powodująca zwiększony opór powietrza.
- Jakość paliwa, warunki drogowe, natężenie ruchu, pogoda i stan samochodu.

Kombinacja niektórych spośród wymienionych powyżej działań może w znacznym stopniu zwiększyć zużycie.

Mogą wystąpić duże różnice w stosunku do zużycia paliwa obliczonego na podstawie profilu cyklu jazdy (patrz poniżej), które są wyko-



- ◀ rzystywane w procesie homologacji samochodu i na których opierają się wartości podane w tabeli. Dodatkowe informacje można znaleźć w powoływanych powyżej przepisach.

### **i UWAGA**

Ekstremalne warunki atmosferyczne, jazda z przyczepą lub jazda na dużej wysokości nad poziomem morza, w połączeniu z jakością paliwa niższą od zalecanej, to czynniki, które znacznie zwiększają zużycie paliwa.

### **Norma WLTP**

Od 1 września 2018 r. wprowadzona została nowa norma obliczania wartości zużycia dla samochodów. Norma WLTP (Worldwide Harmonised Light-Duty Vehicles Test Procedure – światowa zharmonizowana procedura badania pojazdów lekkich) określa przeciętne warunki codziennej jazdy. W porównaniu z wcześniejszą normą (NEDC), WLTP uwzględnia bardziej zróżnicowane warunki drogowe i prędkości, a także wyposażenie i klasę masy pojazdu. Wyposażenie opcjonalne wpływające na wielkość zużycia, np. klimatyzacja, podgrzewanie siedzeń itp., zostaje wyłączone na czas trwania testów. Nowa norma powinna zapewnić bliższe rzeczywistości wartości zużycia paliwa, emisji dwutlenku węgla i innych substancji oraz zasięgu na napędzie elektrycznym.

Wartości te mają umożliwić porównywanie różnych samochodów i nie wyrażają normalnego zużycia i zasięgu na napędzie elektrycznym typowego dla danego pojazdu.

### **Profile cyklu jazdy**

Cykl jazdy jest symulacją rzeczywistej przeciętnej jazdy samochodem. Norma opiera się na czterech różnych profilach cyklu jazdy. Te cztery profile cyklu jazdy to:

- **Jazda miejska** – jazda z małą prędkością
- **Jazda podmiejska** – jazda ze średnią prędkością
- **Jazda pozamiejska** – jazda z dużą prędkością
- **Jazda autostradowa** – jazda z bardzo dużą prędkością.

Każdy cykl jazdy określają inne warunki, takie jak na przykład prędkość, czas i przebieg.

Podana w tabeli oficjalna wartość dla jazdy łączonej opiera się na łącznych wynikach uzyskanych w czterech cyklach jazdy, zgodnie z obowiązującymi przepisami.

Spaliny są zbierane w celu dokonania ekstrapolacji emisji dwutlenku węgla (emisji CO<sub>2</sub>) podczas czterech cykli jazdy. Następnie są one poddawane analizie i w ten sposób uzyskuje się wielkość emisji CO<sub>2</sub>.

### **Powiązane informacje**

- Tabliczki znamionowe (Str. 736)
- Masy i obciążenia (Str. 741)

**Dozwolone rozmiary kół i opon**

W niektórych krajach nie wszystkie dozwolone rozmiary są podane w dokumencie

rejestracyjnym lub w innych dokumentach. W poniższej tabeli podano wszystkie dozwolone kombinacje obręczy kół i opon. ✓ = Dozwolone

Silnik	man/ aut	245/45 R18 8x18x42	255/40 R19 8,5x19x47	245/40 R20 8,5x20x47,5
Wszystkie silniki	aut	✓	✓	✓

**Powiązane informacje**

- Najniższy dopuszczalny indeks nośności i indeks prędkości dla opon (Str. 754)
- Tabliczki znamionowe (Str. 736)
- Oznaczenie rozmiaru opony (Str. 626)
- Oznaczenie rozmiaru obręczy koła (Str. 627)
- Łańcuchy przeciwpoślizgowe (Str. 642)

## Najniższy dopuszczalny indeks nośności i indeks prędkości dla opon

Poniższa tabela zawiera wartości najniższego dopuszczalnego indeksu nośności (LI) i naj-

niższego dopuszczalnego indeksu prędkości (SS).

Silnik	man/ aut	Najniższy dopuszczalny indeks nośności (LI) <sup>A</sup>	Najniższy dopuszczalny indeks prędkości (SS) <sup>B</sup>
Wszystkie silniki	aut	99	H

<sup>A</sup> Indeks nośności opony musi być co najmniej równy lub większy od wartości podanej w tabeli.

<sup>B</sup> Indeks prędkości opony musi być co najmniej równy lub większy od wartości podanej w tabeli.

### Powiązane informacje

- Dozwolone rozmiary kół i opon (Str. 753)
- Dozwolone wartości ciśnienia w oponach (Str. 755)
- Tabliczki znamionowe (Str. 736)
- Oznaczenie rozmiaru opony (Str. 626)
- Oznaczenie rozmiaru obręczy koła (Str. 627)

## Dozwolone wartości ciśnienia w oponach

Dopuszczalne ciśnienia w ogumieniu dla poszczególnych wersji silnika są podane w tabeli.

<b>i UWAGA</b>
Nie wszystkie silniki, opony lub ich kombinacje są dostępne na wszystkich rynkach.

Silnik	Rozmiar opon	Prędkość	Obciążenie, 1-3 osób		Maksymalne obciążenie		Ciśnienie ECO <sup>A</sup>
			Przód (kPa) <sup>B</sup>	Tył (kPa)	Przód (kPa)	Tył (kPa)	Przód/tył (kPa)
Wszystkie silniki	245/45 R18	0-160 km/h (0-100 mph)	240	240	260	260	260
	255/40 R19						
	245/40 R20	160+ km/h (100+ mph)	300	300	320	320	–
	Tymczasowe koło zapasowe	maks. 80 km/h (maks. 50 mph)	420	420	420	420	–

<sup>A</sup> Jazda ekonomiczna.

<sup>B</sup> W niektórych krajach oprócz „paskali” (jednostki SI) używane są „bary”. 1 bar = 100 kPa.

## Powiązane informacje

- Tabliczki znamionowe (Str. 736)
- Sprawdzanie ciśnienia w oponach (Str. 628)
- Dozwolone rozmiary kół i opon (Str. 753)
- Zalecane ciśnienie w ogumieniu (Str. 630)



# INDEKS ALFABETYCZNY

# INDEKS ALFABETYCZNY

## I, 2, 3 ...

4WD 516

## A

A/C (Klimatyzacja) 247

Advanced Air Cleaner 228

Aktualizacje oprogramowania 39

aktualizacje systemowe 671

Aktywne reflektory skrętne 173

Akumulator 540, 689

przeciążenie 539

Akumulator układu hybrydowego 691

ładowanie 469

Alarm 312

czasowe wyłączenie niektórych funkcji autoalarmu 314

czujniki ruchu i przechyłu 312

wyłączanie 313

Alarm dotyczący śliskiej nawierzchni 322

Alarm dotyczący świateł awaryjnych 322

Alergeny i substancje powodujące

dolegliwości astmatyczne 226

Amortyzator drgań 542

Android Auto 588, 589, 590

Antena umiejscowienie 302

Aplikacje 564

Apple CarPlay 583, 584, 587

Apteczka pierwszej pomocy 667

Auto hold 506

Automatyczna myjnia samochodowa 723

Automatyczna skrzynia biegów 509

olej 747

przyczepa 546

szybka redukcja biegu 513

Automatyczne myjnie 723

Automatyczne światła drogowe 171

Automatyczne zablokowanie 305

Automatyczny hamulec 506

po kolizji 507

włączanie/wyłączanie 506

Wspomaganie kierowcy 316

Automatyczny ogranicznik prędkości 336

Ograniczenia 339

tolerancja 338

włączanie/wyłączanie 337

Automatyczny powrót do stanu zablokowania 270, 299

Awaryjne holowanie samochodu 551

Awaryjny rozruch silnika 540

Awaryjny zestaw naprawczy do ogumienia 643

Pompowanie opony 649

używanie 644

AWD, napęd na wszystkie koła 516

AWD (napęd na dwie osie) 516

## B

Bagażniki 659

Bagażnik rowerowy montowany na haku holowniczym 550

Bateria 689

Akumulator 691

Akumulator układu hybrydowego 540

awaryjny rozruch silnika 689

konserwacja 692

recykling 692

symbole na obudowie akumulatora 692

Bezpieczeństwo 48

cięża 49

Bezpieczeństwo przewożonych dzieci 67

Bezpieczne oświetlenie drogi do domu, Homesafe Lighting, Follow me home

lighting, follow-me-home lighting 176

Bezpieczniki 693

pod schowkiem podręcznym 702





**D**

Dane	
przesyłanie między samochodem a stacją obsługi	670
rejestrowanie	39
Dane techniczne silników	744
Diagnostyka	
aktywna kontrola prędkości jazdy	350
City Safety	397
za pośrednictwem sieci Wi-Fi stacji obsługi	670
DivX®	579
Długotrwałe przechowywanie	489
Dodatkowa nagrzewnica	261
Dodatkowa nagrzewnica (Dodatkowa nagrzewnica)	261
Dopuszczalna masa całkowita pojazdu	741
Dopuszczalna masa całkowita pojazdu i nacisk na hak holowniczy	742
Dostosowywanie własności jezdnych	518
Drive-E	
Filozofia prośrodowiskowa	32
Driver Alert Control	414
Ograniczenia	416
pilotowanie do miejsc odpoczynku	416
włączanie/wyłączanie	415

Drzwi bagażnika	
blokowanie/odblokowanie	272, 301
odblokowanie od środka	304
otwieranie/zamykanie poprzez ruch stopą	308
zamykanie i blokowanie przyciskiem	306
Dystrybucja powietrza	228
Nawiewy powietrza	228, 230
odszerbianie	241
Recyrkulacja	240
tabela opcji	231
zmiana	229

**E**

Elektryczne panoramiczne okno dachowe	190
Elektryczne składanie lusterek	189
Elektryczne sterowanie szyb	184
funkcja zabezpieczająca przed przytraśnięciem przedmiotów i części ciała	182
otwieranie i zamykanie	184
Elektryczny silnik napędowy	
Specyfikacje	744
Emisja CO <sub>2</sub>	750
Emisja dwutlenku węgla	750

Energia hamowania	499, 516
-------------------	----------

**F**

Filtr cząstek stałych w benzynie	537
Filtr oleju	683
Filtr powietrza w przedziale pasażerskim	228
Fotel, patrz Siedzenia	204
Foteliki dziecięce	67, 68, 71, 72
dolne zaczepy mocujące	70
Górne zaczepy mocujące	69
tabela i-Size	76
tabela ISOFIX	77
tabela lokalizacji	74
ustawianie/mocowanie	71, 72
Zaczepy mocujące i-Size/ISOFIX	70
zintegrowany fotelik dziecięcy	81
Fotel przedni, elektryczny	205
Podparcia boczne	212
Podparcie lędźwiowe	213
regulacja fotela	205
regulacja fotela pasażera z fotela kierowcy	214
regulacja wielofunkcyjna	209, 210, 211, 212,
	213

## INDEKS ALFABETYCZNY

Sterowanie funkcją masażu	209,
210,	211
zapisywanie pozycji	206, 207
Fotel przedni, manualny	204
Fotel z elektryczną regulacją	205
Four-C	524
FSC, certyfikaty ochrony środowiska	28
Funkcja Launch	514
Funkcja monitorowania martwych pól widoczności	409
Funkcja ostrzegania o zbyt małym odstępie od poprzedzającego pojazdu	417
Ograniczenia	419
Ustawianie odstępu czasowego od poprzedzającego pojazdu	375
włączanie/wyłączanie	418
Funkcja pamięci czujnika deszczu	198
Funkcja ułatwiająca ruszanie na pochyłości	507
Funkcja zapobiegająca zjechaniu z drogi	403
Funkcje hamulców	498
Funkcje samochodu	
na wyświetlaczu centralnym	132

## G

Głębokość bieżnika	628
Głębokość bieżnika opon zimowych opony zimowe	642
Gniazdo elektryczne	654
używanie	654
Gracernote®	578
GSI – wskaźnik zmiany biegu	515

## H

Hak holowniczy	542
składany	543
Specyfikacje	543
Haki załadunkowe	659
Hamowanie regeneracyjne	508
Hamowanie silnikiem	499, 509
Hamulce	499
automatyczne hamowanie przy użyciu funkcji Pilot Assist	377
automatyczne hamowanie przy użyciu układu aktywnej kontroli prędkości jazdy	377
automatycznie na postoju	506
Hamulec postojowy	502
konserwacja	502

na mokrych drogach	501
na posypanych drogach	501
sygnalizacja hamowania awaryjnego	175
światło hamowania	174
układ hamulcowy	498
układ przeciwdziałania blokowaniu hamulców, ABS	499
układ wspomagania hamulców, BAS	501
Hamulec postojowy	502
automatyczne włączenie niskiego napięcia akumulatora	505
włączanie/wyłączanie	503
Hamulec ręczny	502
Hamulec zasadniczy	499
Hold	
funkcja samochodu	530
Holowanie	553
Holowanie unieruchomionego samochodu	553
HomeLink®	554
Homologacja	558
program	555
używanie	557
Homologacja	
HomeLink®	558
sprzęt radiowy	458

system kluczyka z pilotem zdalnego sterowania	283
system radarowy	451
<b>I</b>	
IAQS (Interior Air Quality System)	227
IC (Kurtyna powietrzna)	64
ID, Volvo	30
Immobilizer	282
Immobilizer	282
Indeks nośności opony	626
Indeks prędkości, opony	626
Informacja dla właściciela	20
Informacje o fotoradarach	329
włączanie/wyłączanie	330
Informacje o ruchu drogowym	571
Informacje osobowe (Polityka prywatności klienta)	41
Instalacja elektryczna	689
Instrukcja obsługi	26
etykiety eco	28
w centralnym wyświetlaczu	21, 23
w telefonie komórkowym	25
IntelliSafe	
Wspomaganie kierowcy	35

Interior Air Quality System	227
Internet, patrz Samochód połączony z Internetem	601
iPod®, podłączenie	581
ITPMS – pośredni układ monitorowania ciśnienia w oponach	631

**J**

Jakość powietrza	225, 227
Advanced Air Cleaner	228
alergie i astma	226
Filtr powietrza w przedziale pasażerskim	228
Jazda	
układ chłodzenia	538
z przyczepą	546
Jazda przez wodę	532
Jazda w warunkach zimowych	531
łańcuchy przeciwpoślizgowe	642
opony zimowe	642
Jazda z przyczepą	
dopuszczalna masa przyczepy	742
nacisk na hak holowniczy	742
Jednostki	143
Język	143

**K**

Kamera cofania	431
Kamera detekcyjna	
patrz Moduł kamery	459
Kamera parkowania	431
linie pomocnicze ułatwiające parkowanie	434
Ograniczenia	459
pola czujników	436
rozmieszczenie i widoki	432
Symbole i komunikaty	439
włączenie	438
Karta SIM	605
Katalizator w układzie wydechowym	
holowanie unieruchomionego samochodu	551
Key tag	267
Kierownica	218, 219
elementy sterowania	218
manetka	218
Ogrzewanie	238, 239
regulacja położenia kierownicy	219
kierunek obrotu	627
Kierunkowskaz	172
Kierunkowskazy	172
Klawiatura	136, 140
zmień język	140

## INDEKS ALFABETYCZNY

Klimatyzacja	222, 234, 247	kod PIN	605	Pilot Assist	367
automatyczna regulacja	239	Blokada dostępu	310	Układ aktywnego wspomagania par-	
czujniki	223	Kody kolorów	729	kowania	449
Parkowanie	247	Kod zabezpieczający	310	Układ monitorowania pasa ruchu	383
regulacja temperatury	245, 246	Koła		Układ stabilizacji toru jazdy i kontroli	
regulacja wentylatora	244	łańcuchy przeciwpoślizgowe	642	trakcji	320
sterowanie głosowe	224	wymontowanie i zamontowanie	636	Układ wspomagania parkowania	430
strefy	222	Koła i ogumienie		Wspomaganie w przypadku ryzyka	
temperatura odczuwalna	223	dozwolone rozmiary	753	kolizji	407
tylne siedzenie	234	indeks nośności i indeks prędkości	754	Komunikaty na wyświetlaczu	113, 153
wyświetlacz centralny	234	Koło zapasowe	640	zapisane	116, 154
Klimatyzacja, płyn		zarządzanie	641	zarządzanie	115, 153
objętość i klasa	748	Komora silnika		Konserwacja	
Klimatyzacja automatyczna	239	Olej silnikowy	683	zabezpieczenie antykorozyjne	727
Klimatyzacja na postoju	247	płyn chłodzący	686	Konsola pomiędzy fotelami	653
Symbole i komunikaty	257	przeгляд	681	Krata zabezpieczająca	664
Kluczyk	267	Kompas	558	Kratka odgradzająca przestrzeń бага-	
Kluczyk nadzorowany (Care Key)		kalibracja	559	żową	664
kluczyk z pilotem zdalnego sterowa-		Komputer pokładowy	95	Kurtyna powietrzna	64
nia z ograniczeniami	278	prezentacja na wyświetlaczu kie-			
Ustawienia	279	rowcy	98		
Kluczyk z pilotem zdalnego sterowania	267	Komunikaty i symbole			
dodatkowy kluczyk mechaniczny	280	aktywna kontrola prędkości jazdy	352		
powiązanie z profilem kierowcy	151	BLIS	413		
strata	278	City Safety	401		
wymiana baterii	274	Cross Traffic Alert	424		
zasięg działania	273	Kamera parkowania	439		
Kod koloru, lakier	729	moduł kamery i radaru	464		
				<b>L</b>	
				Lakier, kod koloru	729
				Laminowane szyby	182

Lampki ostrzegawcze	
aktywna kontrola prędkości jazdy	372
Pilot Assist	372
Układ stabilizacji toru jazdy i kontroli trakcji	317
Lampy	
przyczepa	549
wymiana	713
Lane Keeping Aid	
patrz Funkcja monitorowania pasa ruchu	379
Large Animal Detection (LAD)	391
liczba oktanowa	536
Licznik przebiegu dziennego	95
Licznik przebiegu dziennego, zerowanie	99
Luk do przewożenia nart	661
Lusterka boczne	187
Kalibrowanie	189
Opuszczanie lusterka	187
zapisywanie pozycji	206, 207
<b>L</b>	
<hr/>	
Ładowanie	
Akumulator układu hybrydowego	469
otwieranie i zamykanie klapki gniazda do ładowania	476

rozpoczęcie ładowania	476
Stan	479, 480, 483
zakończenie ładowania	485
Łańcuchy przeciwpoślizgowe	642
Łączenie systemu samochodu z Internetem	
brak lub słabe połączenie	607
za pośrednictwem modemu samochodu	604
za pośrednictwem telefonu (Bluetooth)	602
za pośrednictwem urządzenia mobilnego (WiFi)	603

**M**

Maks. obciążenie dachu	741
Maksymalne przewietrzanie	267
Manetka przy kierownicy	218
Manetki na kierownicy	511
Masa własna samochodu	741
Masy i obciążenia	
masa własna samochodu	741
Miarka poziomu oleju, elektroniczna	684
Moc	744
Silnik elektryczny	744
Mocowanie toreb z zakupami	659

Modem samochodu	
łączenie systemu samochodu z internetem	604
Ustawienia	605
Moduł kamery	459
konserwacja i czyszczenie	462
Ograniczenia	459
Symbole i komunikaty	464
Moduł radarowy	450
Homologacja	451
konserwacja i czyszczenie	462
Ograniczenia	459
Symbole i komunikaty	464
Monitorowanie ciśnienia w oponach	631
działanie	634
Stan	634
zapisywanie nowego ciśnienia w oponach	633
monitorowanie temperatury	475
Mycie piór wycieraczek	717, 718, 719
automatyczne myjnie	723
mycie samochodu	720, 721, 723, 725, 726, 727
obręcze	727
pasy bezpieczeństwa	716
tapicerka	713, 715, 716, 717, 718, 719
Tapicerka tekstylna	713, 715, 717
wyświetlacz centralny	714
Mycie ręczne	721

## INDEKS ALFABETYCZNY

Mycie samochodu 720, 721, 723, 725,  
726, 727

Mycie wysokociśnieniowe 725

## N

Nagrzewnica 259

Dodatkowa nagrzewnica 261

Nagrzewnica postojowa 260

Nagrzewnica kabiny pasażerskiej  
(Nagrzewnica postojowa) 260

Nagrzewnica postojowa 260

naklejki informacyjne i ostrzegawcze  
umieszczenie 736

Nakrętki kół 640

Napęd elektryczny  
Jazda 528

zasieg działania 527

Napęd hybrydowy 518, 523

Napęd na wszystkie koła, AWD 516

Napinacze pasów bezpieczeństwa 54

Resetowanie 55

Narzędzia 638

Niskie napięcie akumulatora  
Akumulator 539

Numer identyfikacyjny 43

## O

Obejście blokady antyalkoholowej 497

Ochrona przed skutkami przewrócenia  
pojazdu 317

Ochrona przed urazami kręgow szyjnych  
(System zabezpieczający przed urazami  
kręgow szyjnych) 49

Oczyszczanie wstępne 254  
start/wyłączenie 254

Odblokowanie drzwi  
Ustawienia 271

za pomocą kluczyka mechanicz-  
nego 281

Odpryski po uderzeniach kamieni i zary-  
sowania lakieru 728, 729

Odstęp czasowy od poprzedzającego  
pojazdu 375

Odszranianie 241

Odtwarzacz multimedialny 574, 575, 576  
obsługiwane formaty plików 582

sterowanie głosowe 162

Ogranicznik prędkości 332  
automatycznie 336

Ograniczenia 335

prędkość zapisana w pamięci 374

tymczasowe wyłączenie 335

włączenie 333  
wyłączenie 334

Ogrzewanie 238, 239  
kierownica 235, 237

siedzenia 242, 243

Szyby 186

Okno 186  
roleta przeciwśłoneczna

Okno dachowe 182  
funkcja zabezpieczająca przed przy-  
trzaśnięciem przedmiotów i części  
ciała

Olej, patrz też Olej silnikowy 745, 746

Olej silnikowy 683, 746  
jakość i objętość 745

niekorzystne warunki eksploatacji 746  
sprawdzanie poziomu i uzupełnia-  
nie 684

Olej w skrzyni biegów 747  
klasa

Oparcia 204,  
siedzenie przednie, regulacja 205,  
209, 210, 211, 212, 213  
tyłne siedzenie, składanie 215

Opary paliwa 536

Opcja/wyposażenie dodatkowe 26



## INDEKS ALFABETYCZNY

Pas bezpieczeństwa	52	Pilot zdalnego sterowania, HomeLink®		Poduszka powietrzna, patrz poduszka powietrzna	
ciąża	49	programowalny	554	powietrzna	57
napinacze pasów bezpieczeństwa	54	Pióra wycieraczek	195	Pokrywa silnika, otwieranie	680
sygnalizacja niezapięcia pasów bezpieczeństwa	56	pozycja serwisowa	732	Polerowanie	720
zapiąć/odpiąć	52	zmiana	730, 731	Polityka prywatności (Polityka prywatności klienta)	41
Pas bezpieczeństwa, patrz Pasy bezpieczeństwa	52	Pióra wycieraczek i płyn do spryskiwaczy	195	Polityka prywatności klienta	41
Pielęgnacja samochodu	720, 721, 723, 725, 726, 727	Plamy	713, 715, 716, 717, 718, 719	Położenia dźwigni sterującej	
Tapicerka skórzana	717	Płyn chłodzący	686	Automatyczna skrzynia biegów	509
Pierwsza pomoc	667	uzupełnianie paliwa	686	Położenie zapłonu	494, 496
Pilot Assist	355	Płyn do spryskiwaczy	195, 733	Pompowanie opony	649
Automatyczne hamowanie	377	Płyn hamulcowy		Poślizg	531, 532
elementy sterujące	357	klasa	747	Potwierdzenie zablokowania	264
Ograniczenia	364	Płyny, ilość	733, 747, 748	ustawienie	266
ostrzeżenie	372	Płyny i oleje	686, 747, 748	Powłoka lakiernicza	
prędkość zapisana w pamięci	374	Podgrzewane dysze spryskiwaczy	195	kod koloru	729
Symbole i komunikaty	367	Podłączanie telefonu	592	uszkodzenia lakieru i ich naprawa	728, 729
tryb gotowości	362	Podnoszenie samochodu	676	Poziom oleju	684
tryb wyświetlacza	358	Podnośnik	639	Pozycja serwisowa	732
ustawianie odstępu czasowego włączenia	360	Podświetlenie elementów sterowania	179	PPS (Układ ochrony pieszych)	51
wspomaganie kierowania wyłączone	363	Podświetlenie wskaźników	179	Prąd ładowania	471
wyłączanie	361	Podświetlenie wyświetlacza	179	Prędkość zapisana w pamięci	374
wyprzedzanie	370	Poduszka powietrzna	57	Profil kierowcy	148
zmiana celu	373	po stronie kierowcy	58	edycja	150, 152
		po stronie pasażera	59, 61	wybór	149
		Włączanie/wyłączanie	61		



Program serwisowy	670	Przyciski sterujące automatycznej kontroli prędkości jazdy	339	uruchamianie	568
Przebieg	95	prędkość zapisana w pamięci	374	Ustawienia	571
Napęd elektryczny	527	tryb gotowości	343	wyszukiwanie stacji radiowej	569
Przeciwdziałanie bocznemu poślizgowi kół	317	włączenie	341	zmiana częstotliwości fal radiowych i stacji radiowej	568
Przeciwkradzieżowe nakrętki do kół	640	Przyciski sterujące przy kierownicy	218	Rear Collision Warning	408
Przednia szyba		Przycisk sygnału dźwiękowego	218	Ograniczenia	409
Ogrzewanie	242	Przyczepa		Recharge	
wyświetlany obraz	155, 157	jazda z przyczepą	546	Informacje ogólne	468
Przednie siedzenie		Lampy	549	Recyrkulacja powietrza	240
Klimatyzacja	234	przewód	547	Reflektory, przystosowanie do ruchu lewo- i prawostronnego	168
Ogrzewanie	235, 236	ruchy oscylacyjne	548	Regeneracja	537
Temperatura	245	Przygotowanie do jazdy	248	Regulacja ustawienia kierownicy	219
Wentylacja	237	start/wyłączenie	249	Regulacja wiązki światła reflektorów	168
Wentylator	244	Timer	250	Regulacja wysokości zawieszenia	
Przegrzanie silnika	538, 546	Przywracanie ustawienia lusterek bocznych	189	Ustawienia	527
Przerywana praca wycieraczek	196	Przywracanie ustawień	146	Rezerwacja przeglądów i napraw	673
Przestrzeń bagażowa	657	Profil kierowcy	152	Roleta przeciwsłoneczna	
gniazdo elektryczne	654	zmiana właściciela	146	funkcja zabezpieczająca przed przytrzaśnięciem przedmiotów i części ciała	182
oświetlenie	178			panoramyczne okno dachowe	190, 194
siatka zabezpieczająca	665			Tylne drzwi	186
zaczepy do umocowania bagażu	660			Roll Stability Control	317
Przewożenie bagażu na dachu samochodu, maks. masa	741	<b>R</b>		Rozdział energii	
Przewód ładujący	472	Radio cyfrowe (DAB)	573	z wykorzystaniem danych mapy	523
		Radioodbiornik	567		
		DAB	573		
		sterowanie głosowe	162		

## INDEKS ALFABETYCZNY

Rozpoznawanie poleceń głosowych	158	siatka odgradzająca przestrzeń bagażową	665	Skrzynka bezpieczników	693
Klimatyzacja	224	Siatka odgradzająca przestrzeń bagażową	665	Skrzynka sterownicza stan ładowania	480
radio i multimedia	162	Side Impact Protection System	63, 64	Słaba bat. w kluczyku	274
telefon	161	Siedzenia		Spin control	317
Ustawienia	163	elektrycznie sterowany fotel przedni	205	Sprawdzanie poziomu	524
używanie	159, 161, 162, 163	manualnie regulowany fotel przedni	204	Sprawdzanie poziomu oleju silnikowego	684
<b>S</b>					
Samochodowe połączenie internetowe		Ogrzewanie	235, 237	Spryskiwacze	
aktualizacje systemowe	671	Wentylacja	237	płyn do spryskiwaczy, uzupełnianie	733
rezewacja przeglądów i napraw	673	zabezpieczenie przed urazami kręgow szyjnych	49	szyba tylna	200, 201
wysyłanie danych samochodu	675	zapisywanie pozycji	206, 207	szyby przedniej	199
Samochód połączony z siecią	601	Silnik		światła przednie	199
brak lub słabe połączenie	607	automatyczne uruchamianie i wyłączenie silnika spalinowego	517	Spryskiwacze szyby przedniej	199
Schówek podręczny	656	przegrzanie	538	Stabilizacja samochodu podczas holowania przyczepy	318, 548
Schowki	652	uruchamianie	492	Stabilizator	
Konsola pomiędzy fotelami	653	wyłączanie	494	przyczepa	548
Ostona przeciwsłoneczna	657	silnik benzynowy	536	Stan naładowania	
schówek podręczny w desce rozdzielczej	656	Silnik elektryczny	516	funkcja samochodu	530
Sensus		SIPS (Side Impact Protection System)	63, 64	Stan samochodu	
połączenie i rozrywka	36	Skrapianie wody w reflektorach	721, 723, 725, 726	Ciśnienie w ogumieniu	634
Sensus Navigation		Skrzynia biegów	508	Status samochodu	673
System informacji o znakach drogowych	329	automatyczna	509, 515	Statystyka podróży	99
Siatka				Ustawienia	100
przeestrzeń bagażowa	665			Sterowanie reflektorami	166, 179

Sterowany elektrycznie hamulec postojowy	502
Sygnalizacja niezapięcia pasów bezpieczeństwa	56
Sygnał dźwiękowy	218
Sygnał ostrzegawczy	
Hamulec postojowy	505
Symbole	
dynamiczny	90
symbole informacyjne	102
symbole ostrzegawcze	102
Symbole i komunikaty	
klimatyzacja na postoju	257
pole stanu na wyświetlaczu centralnym	134
związane z układem hybrydowym	487
Symbole kontrolne	102
Symbole ostrzegawcze	102
safety	48
System audio-telefoniczny	562
System informacji o znakach drogowych	324
informacje o fotoradarach	329
Ograniczenia	331
Ostrzeżenie o przekroczeniu prędkości	329
Sensus Navigation	329
tryb wyświetlacza	327

włączanie/wyłączanie	326
włączanie/wyłączanie ostrzeżeń	330
System Infotainment (System audio-telefoniczny)	562
System Keyless	
blokowanie/odblokowanie	299
powierzchnie czułe na dotyk	298
Ustawienia	300
System kluczyka z pilotem zdalnego sterowania, aprobata typu	283
System zabezpieczający przed urazami kręgow szyjnych	49
Szyby	182
Szyby, laminowane/wzmacniane	182
<b>Ś</b>	
Śliska nawierzchnia drogi	532
Środek uszczelniający	643
Środowisko	32
Światła awaryjne	175
Światła do jazdy dziennej	169
Światła drogowe	170, 171
Światła pozycyjne	168
Światło przeciwmgielne	
tylne	174

**Ś**

światła awaryjne	175
światła mijania	169

**T**

Tabela ciśnienia opon	755
tabliczki informacyjne i ostrzegawcze	
umieszcwienie	736
Tabliczki znamionowe	736
Tankowanie	534
klapka wlewu paliwa	533
uzupełnianie paliwa	534
Tapicerka samochodu	713, 715, 716, 717, 718, 719
Tapicerka skórzana, wskazania dotyczące mycia	717
Tarcze kół	
czyszczenie	727
rozmiary	627
Telefon	591
komunikaty tekstowe	597
nawiązywanie połączeń	592
Nawiązywanie połączeń	596, 599
odłączanie	595
podłączanie automatyczne	594



Układ klimatyzacji	222, 234
Czynnik chłodniczy	748
naprawa	679
Układ monitorowania pasa ruchu	379
Ograniczenia	381
Symbole i komunikaty	383
tryb wyświetlacza	385
włączanie/wyłączanie	381
wybór opcji wspomagania	381
Układ napędowy	
Skrzynia biegów	508
Układ ochrony pieszych	51
Układ ostrzegający o ryzyku kolizji	
patrz City Safety	386
ruch poprzeczny z tyłu	420
Układ stabilizacji toru jazdy i kontroli trakcji	317
Symbole i komunikaty	320
tryb sportowy	318, 319
Układ wspomagania parkowania	425
Ograniczenia	428
Symbole i komunikaty	430
włączanie/wyłączanie	428
z przodu, z tyłu i po bokach	426
Układy napędowe	516
Układy wspomagające kierowcę	316
Tryb jazdy	377

Układ zapobiegający blokowaniu kół podczas hamowania silnikiem	317
Ulubione stacje radiowe	570
Umowa licencyjna	105, 612
Uruchamianie silnika	492
po kolizji	66
Uruchomić silnik	492
USB	
wejście do podłączania odtwarzaczy multimedialnych	581
Ustawienia	
Kategorie	147
kontekstowa	145
Resetowanie	146
Ustawienia audio	562, 598
Komunikaty tekstowe	598
odtwarzanie multimedialnych	575, 576
telefon	599
Utrzymanie komfortu klimatyzacji	255
start/wyłączenie	255

## V

Volvo ID	30
utworzenie i zarejestrowanie	30

## W

Wentylacja	228, 229, 230
siedzenia	237
Wentylator	
Dystrybucja powietrza	229
Nawiewy powietrza	230
Sterowanie	244
Wewnętrzne i zewnętrzne lusterka wsteczne	
elektryczne składanie	189
kompas	558, 559
na drzwiach	187
Ogrzewanie	243
Opuszczanie lusterka	187
szerokokątne lusterka zewnętrzne	189
wewnętrzne	187
Wewnętrzne lusterko wsteczne	187
Opuszczanie lusterka	187
wiązka świateł przednich	
dostosowanie	168
Wideo	579, 581
Ustawienia	580
Widok górny	144
Widok ogólny	
kierownica po lewej stronie	86
kierownica po prawej stronie	87

## INDEKS ALFABETYCZNY

WiFi		Wspomaganie hamowania		Wykrywanie przeszkód	
łączenie systemu samochodu z internetem	603	po kolizji	507	City Safety	391
technologia i bezpieczeństwo	608	Wspomaganie kierowania w przypadku		Wykrywanie tuneli	169
udostępnianie internetu, hotspot	606	ryzyka kolizji	402	Wyłączanie silnika	494
usuwanie sieci	607	Wspomaganie pokonywania zakrętów	368	Wyłącznik poduszki powietrznej pasażera	61
Wnętrze kabiny pasażerskiej	652	Ograniczenia	369	Wyłącznik ziemnozwarciowy	474
gniazdo elektryczne	654	włączanie/wyłączanie	369	Wymiary	739
Konsola pomiędzy fotelami	653	Wspomaganie ruszania pod górę		Hak holowniczy	543
Osłona przeciwśłoneczna	657	Wspomaganie ruszania pod górę (HSA)	507	Wymiary zewnętrzne	739
schowek podręczny w desce rozdzielczej	656	Wspomaganie w przypadku ryzyka		Wypadek, zobacz zderzenie	48
Woskowanie	720	kolizji	402	Wyposażenie awaryjne	
Wrażenia odsłuchowe	563	Ograniczenia	406	Apteczka pierwszej pomocy	667
Wskaźnik akumulatora układu hybrydowego	95	Symbole i komunikaty	407	trójkąt ostrzegawczy	667
Wskaźniki		włączanie/wyłączanie	403	Wysoka temperatura silnika	538
Akumulator układu hybrydowego	95	w przypadku ryzyka uderzenia od tyłu	405	Wyświetlacz	
wskaźnik poziomu paliwa	93	w przypadku ryzyka zderzenia czółowego	404	informacje dla kierowcy	90
Wskaźniki, przełączniki i urządzenia sterujące	86, 87	w przypadku ryzyka zjechania z pasa ruchu	403	Wyświetlacz centralny	
Wskaźniki zużycia bieżnika	628	Wspomaganie w układzie kierowniczym, uzależnione od prędkości jazdy	316	czyszczenie	714
Wskaźnik poziomu paliwa	93	Wspomaganie wyprzedzania	370	Klawiatura	136
wskaźnik temperatury zewnętrznej	101	włączenie	371	klimatyzacja	234
Wskaźnik układu hybrydowego	93	Wycieraczki szyby przedniej	196	przegląd	118
Wskaźnik zmiany biegu	515	czujnik deszczu	197, 198	Sygnalizacja stanu	153, 154
		Wyjazd samochodem na wakacje	531	symbole na pasku stanu	134
				Ustawienia	144, 145
				widok funkcji	132
				widoki	125

wyłączenie i zmiana głośności	143
zarządzanie	122, 125, 129, 134
zmiana wyglądu	142
Wyświetlacz informacyjny	90, 92
Wyświetlacz kierowcy	90
menu aplikacji	111, 112
Sygnalizacja stanu	113
symbole i komunikaty związane z	
napędem hybrydowym	487
Ustawienia	92
Wyświetlacz przezierny	155
czyszczenie	715
Funkcja ostrzegania o zbyt małym	
odstępnie od poprzedzającego	
pojazdu	417
Ustawienia	157
włączanie/wyłączanie	156
wymiana szyby przedniej	679
zapisane położenie	157, 206, 207

## Z

Zabezpieczenie antykorozyjne	727
Zabezpieczenie przed przyciśnięciem	182
Kalibrowanie	183
zabezpieczenie przed urazami kręgow	
szyjnych	49
Zaczep holowniczy	552

Zaczepty do umocowania bagażu	
przestrzeń bagażowa	660
Zagłówek	217
Zalana droga	532
Zalecenia dotyczące jazdy	531
Zalecenia dotyczące załadunku	657
Załadunek	
długi ładunek	658
Informacje ogólne	657
zaczepty do mocowania bagażu	660
zamek centralny	302
Zamki	
blokowanie/odblokowanie	270
Zamki i kluczyki z pilotem zdalnego sterowania	264
Zamontowanie wyposażenia dodatkowego	41
instalacja	42

Zaparowanie	
skraplanie wody w reflektorach	720,
723	

Zasady i warunki	
usługi	40
użytkownik	608
Zasięg	
na napędzie elektrycznym	750
Zastona bagażnika	661

Zawartość etanolu	536
Zbiornik paliwa	
objętość	747
Zdalne aktualizacje	671
Zdalnie sterowany immobilizer	282
Zderzenie	48, 52, 57, 65
Zegar, nastawianie	100
Zerowanie, licznik przebiegu dziennego	99
Zespół wskaźników	90
Ustawienia	92
Zestaw naprawczy do ogumienia	643
Zintegrowany fotelik dziecięcy	81
rozkładanie	82
składanie	83
Złącze transmisji danych	42
Zmiana pojazdu będącego celem	373
Zmiana właściciela	146

## Ż

Żarówki	
wymiana	713







**V O L V O**