



V90

ĪPAŠNIEKA ROKASGRĀMATA



VÄLKOMMEN!

Mēs ceram, ka braukšana ar Volvo sagādās Jums prieku daudzus gadus. Automašīna ir izstrādāta Jūsu un Jūsu pasažieru drošībai un komfortam. Uzņēmums Volvo cenšas izstrādāt visdrošākās automašīnas pasaulē. Jūsu Volvo ir izstrādāta tā, lai atbilstu visām esošajām drošības un vides aizsardzības prasībām.

Lai jūsu Volvo jums sagādātu vēl vairāk prieka, iesakām izlasīt šajā īpašnieka rokasgrāmatā sniegtos norādījumus un apkopes informā-

ciju. Īpašnieka rokasgrāmata ir pieejama arī kā mobilo ierīču lietotne (Volvo Manual) un Volvo Cars atbalsta vietnē (support.volvocars.com).

Mēs aicinām ikvienu vienmēr piesprādzēties ar drošības jostu gan šajā automašīnā, gan citās. Lūdzu, nebrauciet, ja atrodaties alkohola vai medikamentu ietekmē — vai ja jūsu spējas vadīt automašīnu ir kā citādi ierobežotas.

SATURA RĀDĪTĀJS

ĪPAŠNIEKA INFORMĀCIJA

Īpašnieka informācija	18
Īpašnieka rokasgrāmata centrālajā displejā	19
Navigācija īpašnieka rokasgrāmatā centrālajā displejā	20
Īpašnieka rokasgrāmata mobilo sakaru ierīcēs	22
Volvo Cars atbalsta vietne	23
Īpašnieka rokasgrāmatas lasīšana	23
Īpašnieka rokasgrāmata un vide	25

JŪSU VOLVO

Volvo ID	28
Volvo ID izveide un reģistrēšana	28
Drive-E — tīrāks braukšanas baudījums	30
IntelliSafe — vadītāja atbalsts un drošība	33
Sensus — tiešsaistes savienojums un izklaide	34
Programmatūras atjauninājumi	37
Datu ierakstīšana	37
Pakalpojumu sniegšanas noteikumi un nosacījumi	38
Klientu konfidencialitātes politika	39
Svarīga informācija par piederumiem un papildaprīkojumu	39
Papildpiederumu uzstādīšana	40
Aprīkojuma pievienošana automašīnas diagnostikas līgzdai	40
Automašīnas identifikācijas numura skatīšana	41
Tirgus maiņa, importējot vai pārvietojot uz citu valsti	42
Vadītāja uzmanības novēršana	42

DROŠĪBA

Drošība	46
Drošība grūtniecības laikā	47
Whiplash Protection System	47
Pedestrian Protection System	49
Drošības jostas	49
Drošības jostu piesprādzēšana un atsprādzēšana	50
Drošības jostu spriegotājs	52
Elektriskā drošības jostu spriegotāja atiestatīšana	53
Durvis un drošības jostu piesprādzēšanas atgādinājums	53
Drošības spilveni	54
Vadītāja drošības spilveni	55
Pasažiera drošības gaisa spilvens	56
Pasažiera drošības gaisa spilvena aktivizēšana un deaktivizēšana*	57
Sānu drošības gaisa spilveni	60
Sānu drošības aizkari	60
Safety mode	61
Automašīnas iedarbināšana un pārvietošana pēc drošības režīma ieslēgšanas	62
Bērnu drošība	63
Bērnu sēdekļi	63
Augšējie stiprinājuma punkti bērnu sēdekļiem	64

Apakšējie stiprinājuma punkti bērnu sēdekļiem	65
i-Size/ISOFIX stiprinājuma punkti bērnu sēdekļiem	65
Bērnu sēdekliša izvietošana	66
Bērnu drošības stiprinājumi	67
Tabula, kurā norādītas bērnu sēdekļu piestiprināšanas vietas, izmantojot automašīnas drošības jostas	69
i-Size bērnu sēdekļu atrašanās vietu tabula	71
ISOFIX bērnu sēdekļu atrašanās vietu tabula	72
Iebūvētais bērnu sēdekļītis*	75
Sēdekļa sēdvirsmas atlocīšana iebūvētajā bērnu sēdekļītī*	76
Sēdekļa sēdvirsmas salocīšana iebūvētajā bērnu sēdekļītī*	77

DISPLEJI UN BALSS VADĪBA

Vadītāja displeji un vadības slēdži automašīnā ar stūri kreisajā pusē	80	Centrālā displeja pārvaldība	113
Vadītāja displeji un vadības slēdži automašīnā ar stūri labajā pusē	81	Centrālā displeja aktivizēšana un deaktivizēšana	116
Vadītāja displejs	84	Pārvietošanās pa vidējā displeja skatiem	116
Vadītāja displeja iestatījumi	88	Apakšskatu pārvaldība centrālajā displejā	120
Degvielas daudzuma rādītājs	89	Funkciju skats centrālajā displejā	123
Borta dators	89	Lietotņu un pogu pārvietošana centrālajā displejā	125
Brauciena datu attēlošana vadītāja displejā	91	Vidējā displeja statusa joslas simboli	125
Brauciena odometra atiestatīšana	92	Tastatūra centrālajā displejā	127
Brauciena statistikas attēlošana vidējā displejā	92	Tastatūras valodas maiņa centrālajā displejā	130
Brauciena statistikas iestatījumi	93	Rakstzīmju, burtu un vārdu manuāla ievadīšana centrālajā displejā	130
Datums un laiks	94	Centrālā displeja izskata mainīšana	132
Āra temperatūras mērierīce	94	Sistēmas skaņas izslēgšana un skaļuma mainīšana centrālajā displejā	132
Indikatora un brīdinājuma simboli	95	Sistēmas mērvienību maiņa	133
Vadītāja displeja licences līgums	98	Sistēmas valodas maiņa	133
Lietotņu izvēlne vadītāja displejā	104	Citi iestatījumi centrālā displeja augšējā skatā	133
Lietotņu izvēlnes pārvaldība vadītāja displejā	105	Kontekstuālas iestatīšanas atvēršana centrālajā displejā	134
Paziņojumi vadītāja displejā	106	Lietotāja datu atiestatīšana īpašnieka maiņas gadījumā	135
Ziņojumu pārvaldība vadītāja displejā	107		
Rīcība ar vadītāja displejā saglabātu ziņojumu	108		
Centrālā displeja pārskats	110		

Centrālā displeja iestatījumu atie- statīšana	135
Centrālā displeja iestatījumu tabula	136
Vadītāju profili	137
Vadītāja profila atlasīšana	138
Vadītāja profila pārdēvēšana	138
Vadītāja profila aizsardzība	139
Tālvadības pults atslēgas piesais- tīšana vadītāja profilam	139
Vadītāju profilu iestatījumu atie- statīšana	140
Ziņojums centrālajā displejā	141
Ziņojumu pārvaldība centrālajā displejā	141
Rīcība ar centrālajā displejā sagla- bātu ziņojumu	142
Augšējais displejs*	143
Vējstikla displeja aktivizēšana un deaktivizēšana*	144
Vējstikla displeja iestatījumi*	145
Balss atpazīšana	146
Balss atpazīšanas lietošana	147
Tālruņa vadība ar balss atpazīšanu	149
Radio un multivides vadība ar balsi	150
Balss atpazīšanas iestatījumi	150

APGAISMOJUMS

Gaismu slēdži	154
Apgaismojuma funkciju regulē- šana centrālajā displejā	155
Priekšējo lukturu gaismas stara formas pielāgošana	156
Priekšējo lukturu līmeņa regulēšana	156
Gabarītlukturi	157
Dienas gaismas lukturi	158
Tuvās gaismas	158
Tālo gaismu lietošana	159
Aktīvās tālās gaismas	160
Pagrieziena rādītāju izmantošana	161
Aktīvie pagrieziena lukturi*	162
Priekšējie miglas lukturi/līkumu izgaismošanas gaismas*	162
Aizmugurējais miglas lukturis	163
Bremžu signāls	164
Avārijas bremžu signāli	164
Avārijas gaismas signalizācija	165
Mājās nokļūšanas apgaismojuma lietošana	165
Approach light duration	166
Salona apgaismojums	166
Salona apgaismojuma pielāgošana	168

LOGI, STIKLI UN SPOGUĻI

Logi, stikli un spoguļi	172
Logu un saulesargu aizsardzība pret iespiešanu	172
Aizsardzības pret iespiešanu atīestatišanas darbības	173
Elektriskie logu pacēlāji	173
Elektrisko logu pacēlāju darbināšana	174
Saulesargu lietošana*	175
Atpakaļskata spoguļi	176
Atpakaļskata spoguļa aptumšoša- nas pielāgošana	176
Sānu spoguļu sasvēršanas regulēšana	177
Panorāmas jumts*	179
Panorāmas jumta atvēršana*	180
Panorāmas jumta* saulesarga automātiska aizvēršana.	183
Logu tīrītāja slotiņas un mazgāša- nas šķidums	183
Vējstikla tīrītāju lietošana	184
Lietus sensora lietošana	185
Lietus sensora atmiņas funkcijas aktivizēšana un deaktivizēšana	186
Vējstikla un priekšējo lukturu ska- lotāju lietošana	187
Aizmugurējā loga tīrītāja un apskalotāja lietošana	188
Aizmugurējā loga automātiska tīri- šana, braucot atpakaļgaitā	189

SĒDEKĻI UN STŪRE

Manuāli vadāmi priekšējie sēdekļi	192
Elektriski vadāmi priekšējie sēdekļi*	193
Elektriski vadāmā priekšējā sēdekļa regulēšana*	193
Sēdekļa, sānu spoguļu un vējstikla displeja pozīcijas saglabāšana*	194
Saglabātas sēdekļa, sānu spoguļu un vējstikla displeja pozīcijas lietošana*	195
Priekšējā sēdekļa masāžas iestatījumi*	196
Masāžas iestatījumu regulēšana* priekšējam sēdeklim	197
Priekšējā sēdekļa sēdvirsmas garuma regulēšana*	198
Priekšējo sēdekļu sānu atbalsta regulēšana*	199
Priekšējo sēdekļu gurnu atbalsta regulēšana*	200
Blakussēdētāja sēdekļa regulēšana vadītāja sēdekli*	202
Atzveltnu ielocīšana aizmugurējā sēdekli*	203
Aizmugurējā sēdekļa galvas balstu regulēšana	204
Vadības taustiņi uz stūres un skaņas signāls	205
Stūres bloķētājs	206
Stūres regulēšana	206

KLIMATA KONTROLE

Klimata kontrole	210	Priekšējā sēdekļa ventilācijas aktivizēšana un deaktivizēšana*	227
Klimata zonas	210	Stūres apsildes* aktivizēšana un deaktivizēšana	227
Klimata kontrole — sensori	211	Stūres apsildes automātiskās ieslēgšanās aktivizēšana un deaktivizēšana*	228
Noteiktā temperatūra	212	Automātiskas klimata kontroles aktivizēšana	228
Klimata kontroles vadība ar balsis atpazīšanu	212	Gaisa recirkulācijas aktivizēšana un deaktivizēšana	229
Gaisa kvalitāte	213	Gaisa recirkulācijas laika iestatījuma aktivizēšana un deaktivizēšana	229
CleanZone*	213	Maks. atkausētāja aktivizēšana un deaktivizēšana	230
Clean Zone Interior Package*	214	Vējstikla apsildes* aktivizēšana un deaktivizēšana	231
Interior Air Quality System*	214	Vējstikla apsildes automātiskās ieslēgšanās aktivizēšana un deaktivizēšana*	232
Gaisa kvalitātes sensora aktivizēšana un deaktivizēšana*	215	Aizmugurējā stikla un sānu spoguļu apsildes aktivizēšana un deaktivizēšana	232
Pasažieru salona gaisa filtrs	215	Aizmugurējā stikla un sānu spoguļu apsildes automātiskās ieslēgšanas aktivizēšana un deaktivizēšana	233
Advanced Air Cleaner*	216	Priekšējo sēdekļu ventilatora līmeņa regulēšana	233
Gaisa plūsmas sadalījums	216	Aizmugurējo sēdekļu ventilatora līmeņa regulēšana*	234
Gaisa plūsmas sadalījuma mainīšana	217		
Gaisa ieplūdes atveru atvēršana/ aizvēršana un pagriešana	217		
Gaisa sadales opciju tabula	219		
Klimata kontroles vadības ierīces	222		
Priekšējā sēdekļa apsildes aktivizēšana un deaktivizēšana*	224		
Priekšējā sēdekļa apsildes automātiskās ieslēgšanās aktivizēšana un deaktivizēšana*	225		
Aizmugurējā sēdekļa apsildes aktivizēšana un deaktivizēšana*	225		

Priekšējo sēdekļu temperatūras regulēšana	235
Aizmugurējo sēdekļu temperatūras regulēšana*	236
Temperatūras sinhronizēšana	237
Gaisa kondicionētāja aktivizēšana un deaktivizēšana	238
Klimats stāvēšanas laikā*	238
Sagatavošana*	239
Sagatavošanas ieslēgšana un izslēgšana*	239
Sagatavošanas laika iestatīšana*	240
Sagatavošanas laika iestatījuma pievienošana un rediģēšana*	241
Sagatavošanas laika iestatījuma aktivizēšana un deaktivizēšana*	242
Sagatavošanas laika iestatījuma noņemšana*	243
Priekštīrīšana*	243
Priekštīrīšanas sākšana un izslēgšana*	244
Klimata komforts stāvēšanas laikā*	244
Klimata komforta ieslēgšana un izslēgšana, novietojot automašīnu*	245
Stāvēšanas klimata kontroles* simboli un paziņojumi	246
Sildītājs*	247
Stāvapsilde*	248
Papildu sildītājs*	249

Papildu sildītāja automātiskās ieslēgšanās aktivizēšana un deaktivizēšana*

249

ATSLĒGA, SLĒDZENES UN SIGNALIZĀCIJA

Aizslēgšana un atslēgšana	252
Aizslēgšanas apstiprinājums	252
Aizslēgšanas rādījuma iestatījums	254
Tālvadības pults atslēgu;	254
Aizslēgšana un atslēgšana ar tālvadības atslēgu	257
Iestatījumi attālinātai atslēgšanai un atslēgšanai no salona	258
Bagāžas nodalījuma durvju atslēgšana ar tālvadības atslēgu	258
Tālvadības pults atslēgas darbības rādīuss	259
Tālvadības atslēgas baterijas maiņa	260
Papildu tālvadības atslēgu pasūtīšana	264
Care Key — ierobežotas darbības tālvadības atslēga	264
Care Key iestatījumi	265
Noņemama atslēgas slēdzošā daļa	266
Aizslēgšana un atslēgšana ar noņemamo atslēgas slēdzošo daļu	267
Imobilaizers	268
Tālvadības pults atslēgas sistēmas tipa apstiprinājums	269
Bezatslēgas piekļuve un skārienjutīgās virsmas*	284
Bezatslēgas aizslēgšana un atslēgšana*	285

Bezatslēgas iekāpšanas iestatījumi*	286
Aizmugures durvju bezatslēgas atslēgšana*	286
Iedarbināšanas un aizslēgšanas sistēmu antenu atrašanās vietas	287
Aizslēgšana un atslēgšana no automašīnas salona	288
Bagāžas nodalījuma durvju atslēgšana no automašīnas salona	289
Bērnu drošības slēdžu aktivizēšana un deaktivizēšana	290
Automātiska aizslēgšana braucot	291
Bagāžas nodalījuma durvju aizvēršana un aizslēgšana ar pogu*	291
Elektriski vadāmo bagāžas nodalījuma durvju maks. atvēruma iestatīšana*	293
Bagāžas nodalījuma durvju vadība ar kājas kustību*	294
Privātā aizslēgšana	296
Privātās aizslēgšanas aktivizēšana un deaktivizēšana	296
Signalizācija*	297
Signalizācijas aktivizēšana un deaktivizēšana*	299
Samazināts signalizācijas līmenis*	299
Vispārējā bloķēšana*	300

VADĪTĀJA ATBALSTA SISTĒMA

Vadītāja atbalsta sistēma	302	Ātruma ierobežotāja atlasīšana un aktivizēšana	318
No ātruma atkarīgs stūrēšanas spēks	302	Ātruma ierobežotāja deaktivizēšana	319
Elektroniskā stabilitātes kontrole	303	Ātruma ierobežotāja pagaidu deaktivizēšana	320
Elektroniskā stabilitātes kontrole sporta režīmā	304	Ātruma ierobežotāja ierobežojumi	320
Sporta režīma aktivizēšana vai deaktivizēšana elektroniskās stabilitātes kontroles sistēmā	305	Automātiskais ātruma ierobežotājs	320
Elektroniskās stabilitātes kontroles simboli un ziņojumi	306	Automātiskā ātruma ierobežotāja aktivizēšana vai deaktivizēšana	322
Connected Safety	308	Automātiskā ātruma ierobežotāja pielaišanas maiņa	323
Connected Safety aktivizēšana vai deaktivizēšana	309	Automātiskā ātruma ierobežotāja ierobežojumi	323
Connected Safety ierobežojumi	310	Kruīzkontrole	324
Ceļazīmju informācija*	310	Kruīza kontroles atlasīšana un aktivizēšana	325
Ceļazīmju informācijas funkcijas* aktivizēšana vai deaktivizēšana	311	Kruīza kontroles deaktivizēšana	326
Ceļazīmju informācijas* attēlojuma režīms	312	Kruīza kontroles gaidīšanas režīms	326
Ceļazīmju informācija un Sensus Navigation*	314	Adaptīvā kruīza kontrole*	327
Brīdinājums par ātruma ierobežojumu un fotoradaru no ceļazīmju informācijas sistēmas*	314	Adaptīvās kruīza kontroles vadības elementi*	328
Ceļazīmju informācijas funkcijas* brīdinājumu aktivizēšana vai deaktivizēšana	315	Adaptīvās kruīza kontroles attēlojuma režīms*	329
Ceļazīmju informācijas funkcijas* brīdinājumu aktivizēšana vai deaktivizēšana	315	Adaptīvās kruīza kontroles atlasīšana un aktivizēšana*	330
Ceļazīmju informācijas ierobežojumi*	316	Adaptīvās kruīza kontroles deaktivizēšana*	331
Ātruma ierobežotājs	317		

Adaptīvās kruīza kontroles gaidīšanas režīms*	332	Vadītāja atbalsta funkcijas brīdinājums sadursmes riska gadījumā	351	City Safety šķērsvirziena satiksmē	370
Adaptīvās kruīza kontroles ierobežojumi*	333	Mērķa maiņa ar vadītāja atbalsta funkciju	352	City Safety ierobežojumi šķērsvirziena satiksmē	371
Pārslēgšanās starp kruīza kontroli un adaptīvo kruīza kontroli* centrālajā displejā	334	Vadītāja atbalsta saglabātā ātruma iestatīšana	353	City Safety — stūrēšanas palīdzība izvairīšanās manevra veikšanai	371
Adaptīvās kruīza kontroles simboli un ziņojumi*	335	Laika intervālu iestatīšana līdz priekšā braucošajam transportlīdzeklim	354	City Safety stūrēšanas palīdzības ierobežojumi, veicot izvairīšanās darbības	372
Pilot Assist*	337	Braukšanas režīmi, lietojot laika intervālu līdz priekšā braucošajiem transportlīdzekļiem	355	Automātiska bremzēšana, ja ir bloķēts izvairīšanās manevrs ar City Safety	372
Sistēmas Pilot Assist* vadības elementi	339	Automātiska bremzēšana ar vadītāja atbalsta funkciju	356	City Safety bremzē, konstatējot pretimbraucošus transportlīdzekļus	373
Pilot Assist* attēlojuma režīms	340	Joslas saglabāšanas palīgsistēma	357	City Safety ierobežojumi	374
Pilot Assist* atlasīšana un aktivizēšana	341	Joslu palīdzības funkcijas aktivizēšana vai deaktivizēšana	359	City Safety paziņojumi	377
Pilot Assist* deaktivizēšana	342	Joslu palīdzības opcijas atlasīšana	359	Stūrēšanas palīdzība sadursmes riska gadījumā	378
Pilot Assist* gaidīšanas režīms	343	Joslas saglabāšanas palīgfunckcijas ierobežojumi	361	Stūrēšanas palīdzības funkcijas sadursmes riska gadījumā aktivizēšana vai deaktivizēšana	379
Stūrēšanas palīdzības ar Pilot Assist* īslaicīga deaktivizācija	344	Joslas saglabāšanas palīgfunckcijas simboli un paziņojumi	363	Stūrēšanas palīdzība, ja ir risks izbaukt no joslas	379
Pilot Assist* ierobežojumi	344	Joslas ievērošanas palīgfunckcijas attēlojuma režīms	363	Stūrēšanas palīdzība, ja ir frontālas sadursmes risks	380
Pilot Assist* simboli un ziņojumi	347	City Safety™	364	Stūrēšanas palīdzība, ja ir aizmugurējās sadursmes risks*	381
Atbalsts braukšanai pagriezienos*	348	City Safety apakšfunckcijas	365	Stūrēšanas palīdzības ierobežojumi sadursmes riska gadījumā	382
Pagriezienu atbalsta funkcijas* aktivizēšana vai deaktivizēšana	349	Sistēmas City Safety brīdinājuma attāluma iestatīšana	367	Simboli un ziņojumi stūrēšanas palīdzībai sadursmes riska gadījumā	383
Pagriezienu atbalsta funkcijas ierobežojumi*	349	Šķērsļu uztveršana ar City Safety	368		
Apdzīšanas palīdzība*	350				
Apdzīšanas palīdzības lietošana	350				

Rear Collision Warning*	384	Stāvvietā novietošanas palīgsistēmas ierobežojumi	401	Kameras un radara bloka ierobežojumi	432
Rear Collision Warning* ierobežojumi	384	Automašīnas novietošanas sensoru simboli un paziņojumi	403	Kameras un radara bloka ieteicamā apkope	435
BLIS*	385	Stāvvietā novietošanas kamera*	404	Simboli un ziņojumi par kameru un radara bloku	437
BLIS aktivizēšana vai deaktivizēšana	386	Novietošanas palīdzības kameru atrašanās vietas un uzraudzības zonas*	405		
BLIS ierobežojumi	387	Novietošanas palīglinijas novietošanas palīdzības kamerai*	407		
BLIS paziņojumi	388	Novietošanas palīgsistēmas sensoru lauki	409		
Driver Alert Control	389	Novietošanas palīdzības kameras aktivizēšana	411		
Driver Alert Control aktivizēšana vai deaktivizēšana	390	Novietošanas palīgsistēmas kameras simboli un ziņojumi	412		
Atpūtas vietu norāžu atlasīšana, ja ir saņemts brīdinājums no Driver Alert Control	391	Aktīvā stāvvietā novietošanas palīgsistēma*	414		
Driver Alert Control ierobežojumi	391	Novietošanas varianti ar Park Assist Pilot*	415		
Distances brīdinājums*	391	Park Assist Pilot* lietošana	416		
Distances brīdinājuma funkcijas aktivizēšana vai deaktivizēšana	393	Izbraukšana no paralēlās stāvvietas ar Park Assist Pilot*	419		
Distances brīdinājuma ierobežojumi	393	Aktīvās stāvvietā novietošanas palīgsistēmas* ierobežojumi	419		
Cross Traffic Alert*	394	Park Assist Pilot* paziņojumi	422		
Cross Traffic Alert* aktivizēšana vai deaktivizēšana	395	Radiolokācijas bloks	423		
Cross Traffic Alert* ierobežojumi	395	Radara ierīces tipa apstiprinājums	424		
Cross Traffic Alert* ziņojumi	397	Kameras bloks	432		
Stāvvietā novietošanas sistēma*	398				
Park Assist Pilot priekšā, aizmugurē un sānos*	399				
Novietošanas palīdzības sistēmas aktivizēšana vai deaktivizēšana*	401				

IEDARBINĀŠANA UN BRAUKŠANA

Automašīnas iedarbināšana	440
Automašīnas izslēgšana	441
Aizdedzes pozīcijas	442
Aizdedzes režīma atlasīšana	443
Alkometrs*	444
Alkometra apiešana*	444
Pirms dzinēja iedarbināšanas ar alkometru*	445
Bremžu funkcijas	445
Kājas bremze	445
Bremžu spēka palielināšana	446
Bremzēšana uz slapjiem ceļiem	447
Bremzēšana uz ceļiem, kas nokaisīti ar smiltīm	447
Bremžu sistēmas apkope	447
Stāvbremze	448
Stāvbremzes aktivizēšana un deaktivizēšana	448
Automātiskas stāvbremzes aktivizēšanas iestatījums	450
Automašīnas novietošana stāvēšanai kalnā	450
Ja stāvbremzes darbībā radusies kļūme	450
Automātiskā bremsēšana, kad automašīna stāv uz vietas	451

Automātiskās bremzes aktivizēšana un deaktivizēšana stāvēot	452
Palīdzība braukšanas uzsākšanai kalnā	452
Automātiska bremsēšana pēc sadursmes.	453
Reģeneratīvā bremsēšana*	453
Pārnesumkārbā	453
Manuālā pārnesumkārbā	454
Automātiskā pārnesumkārbā	454
Pārnesuma pārslēgšana ar automātisko pārnesumkārbu	455
Pārnesumu pārslēgšana ar stūres vadības svirām*	458
Pārnesumu pārslēga bloķētājs	460
Deaktivējiet automātisko pārnesumu pārslēga bloķētāju	460
Strauja paātrinājuma funkcija	461
Funkcija Launch*	462
Simboli un ziņojumi par automātisko pārnesumkārbu	462
Pārnesumu pārslēgšanas indikators	463
Pilnpiedziņa*	464
Piedziņas režīmi*	465
Piedziņas režīma maiņa*	467
Braukšanas pozīcija Eco	467
Piedziņas režīma Eco aktivizēšana un deaktivizēšana ar funkciju pogu	470

Funkcija Start/Stop	470
Braukšana ar funkciju Start/Stop	470
Funkcijas Start/Stop deaktivizēšana	472
Funkcijas Start/Stop darbības nosacījumi	472
Līmeņa vadība* un amortizācija	474
Līmeņa vadības iestatījumi*	477
Ekonomiska braukšana	477
Sagatavošanās ilgam braucienam	478
Braukšana ziemā	479
Ūdens šķērsošana	480
Degvielas tvertnes durvīņu atvēršana un aizvēršana	480
Degvielas uzpildīšana	481
Rīkošanās ar degvielu	482
Benzīndzinējs	483
Benzīna daļiņu filtrs	484
Dīzeļdzinējs	484
Tukša tvertne un dīzeļdzinējs	486
Dīzeļdaļiņu filtrs	486
Izmešu vadība ar AdBlue®	487
AdBlue® lietošana	488
AdBlue® līmeņa pārbaude un uzpilde	488
AdBlue® simboli un ziņojumi	491

Dzinēja un piedziņas sistēmas pārkaršana	493
Startera akumulatora pārmērīga uzlāde	494
Iedarbināšana, izmantojot savienotājvadus un citu akumulatoru	494
Piekabes āķis*	497
Piekabes āķa specifikācijas*	497
Izvirzāmi/ievelkami vilkšanas kronšteini*	498
Braukšana ar piekabi	501
Piekabes stabilitātes palīgsistēma*	502
Piekabes lukturu pārbaude	503
Uz vilkšanas āķa uzstādīts velosipēda bagāžnieks*	504
Vilkšana	505
Vilkšanas cilpas uzstādīšana un noņemšana	507
Evakuācija	508
HomeLink®*	509
HomeLink®* programmēšana	510
HomeLink®* lietošana	512
HomeLink®* tipa apstiprinājums	512
Kompass*	513
Kompassa aktivizēšana un deaktivizēšana*	513
Kompassa kalibrēšana*	513

SKAŅA, MULTIVIDE UN INTERNETS

Skaņa, multivide un internets	516
Audio iestatījumi	516
Skaņas pieredze*	517
Aplikācijas	518
Lietotņu lejupielāde	519
Lietotņu atjaunināšana	520
Lietotņu dzēšana	520
Radio	521
Radio ieslēgšana	521
Radio diapazona un radio stacijas maiņa	522
Radiostaciju meklēšana	523
Radio kanālu saglabāšana lietotnē	524
Radio izlase	524
Radio iestatījumi	524
RDS radio	526
Digitālais radio*	527
Saite starp FM un digitālo radio*	527
Mediju atskaņotājs	528
Multivides ierīces atskaņošana	528
Multivides ierīces vadīšana un maiņa	530
Multivides meklēšana	531
Gracenote®	531
Video	532

Videoklipa atskaņošana	532
DivX® atskaņošana	533
Video iestatījumi	533
Multivide ar Bluetooth®	533
Ierīces pievienošana, izmantojot Bluetooth®	534
Multivides atskaņošana, izmantojot USB portu	534
Ierīces pievienošana, izmantojot USB portu	534
USB ierīču tehniskās specifikācijas	535
Saderīgie multivides formāti	536
Apple® CarPlay®*	537
Apple® CarPlay®* lietošana	537
Apple® CarPlay®* iestatījumi	539
Padomi par Apple® CarPlay®* lietošanu	539
Android Auto*	540
Android Auto* lietošana	541
Android Auto* iestatījumi	542
Padomi par Android Auto* lietošanu	542
Tālrunis	543
Tālruņa sākotnējā pievienošana automašīnai, izmantojot Bluetooth	544
Tālruņa automātiska pievienošana automašīnai, izmantojot Bluetooth	546

Tālruņa manuāla pievienošana automašīnai, izmantojot Bluetooth	546
Ar Bluetooth pievienota tālruņa atvienošana	547
Ar Bluetooth savienojumu pievienotu tālruņa pārslēgšana	547
Ar Bluetooth pievienotu ierīču noņemšana	548
Tālruņa zvanu pārvaldīšana	548
Īsziņu pārvaldīšana	549
Īsziņu iestatījumi	550
Tālruņu kataloga pārvaldība	550
Tālruņa iestatījumi	551
Ar Bluetooth pievienotu ierīču iestatījumi	552
Tālruņa bezvadu uzlādes ierīce*	552
Tālruņa bezvadu uzlādes ierīces lietošana*	552
Bezvadu lādētāja sertifikāts	554
Automašīna ar interneta savienojumu*	558
Interneta savienojuma izveide automašīnā, izmantojot tālruni ar Bluetooth savienojumu	559
Interneta savienojuma izveide automašīnā, izmantojot tālruni (Wi-Fi)	560
Interneta savienojuma izveide automašīnā, izmantojot automašīnas modemu (SIM karti)	561

Automašīnas modema iestatījumi*	562
Automašīnas interneta savienojuma kopīgošana, izmantojot Wi-Fi tīklāju	563
Nav interneta savienojuma vai tas ir vājš	564
Wi-Fi tīkla noņemšana	564
Wi-Fi tehnoloģija un drošība	565
Lietotāja noteikumi un nosacījumi un datu kopīgošana	565
Datu kopīgošanas aktivizēšana un deaktivizēšana	566
Datu kopīgošana pakalpojumiem	566
Krātuves vieta cietajā diskā	568
Audio un multivides licenču līgums	569

RITEŅI UN RIEPAS

Riepas	580
Riepu izmēru apzīmējumi	582
Riteņu disku izmēru apzīmējumi	583
Riepu griešanās virziens	583
Riepu protektora nodiluma indikatori	584
Riepu spiediena pārbaudīšana	584
Riepu spiediena pielāgošana	585
Ieteicamais gaisa spiediens riepās	586
Riepu spiediena uzraudzības sistēma*	587
Jaunas atsaucies vērtības saglabāšana riepu spiediena uzraudzībai*	588
Riepu spiediena statusa skatīšana centrālajā displejā*	589
Rīcība zema riepu spiediena brīdinājuma gadījumā	590
Riepu spiediena uzraudzības ziņojumi*	591
Riteņa maiņa	591
Instrumentu komplekts	593
Domkrats*	594
Riteņu skrūves	594
Rezerves ritenis*	595
Rīcība ar rezerves riteni*	596
Ziemas riepas	597
Sniega ķēdes	598
Riepu avārijas remonta komplekts	599

Riepu remonta komplekta lietošana	599
Riepas piepumpēšana ar riepu remonta komplektā iekļauto kompresoru	603

IEKRAUŠANA, SĪKLIETU NOVIETNES UN PASAŽIERU SALONS

Pasažieru salona interjers	606
Tuneļkonsole	607
Elektrības kontaktligzda	608
Elektrības kontaktligzdu lietošana	609
Cimdu nodalījuma lietošana	610
Saulesargi	611
Bagāžas nodalījums	611
Ieteikumi par bagāžas iekraušanu	612
Jumta slodze un bagāžas novietošana uz jumta bagāžnieka	613
Somu āķi	613
Kravas fiksēšanas cilpas	614
Garu priekšmetu lūka aizmugurējā sēdekļī	615
Bagāžas nodalījuma pārsega uzstādīšana un noņemšana*	615
Bagāžas nodalījuma pārsega vadība*	616
Drošības režģu uzstādīšana un noņemšana*	618
Drošības tīkla uzstādīšana un noņemšana*	619
Pirmās palīdzības aptieciņa*	621
Brīdinājuma trijstūris	621

TEHNISKĀ APKOPE UN SERVISS

Volvo apkopes programma	624
Datu pārsūtīšana starp automašīnu un autoservisu, izmantojot Wi-Fi	624
Lejupielādes centrs	625
Sistēmas atjauninājumu pārvaldība Lejupielādes centrā	625
Automašīnas statuss	626
Apkopes un remonta rezervēšana	627
Automašīnas informācijas sūtīšana uz autoservisu	628
Automašīnas pacelšana	630
Klimata kontroles sistēmas apkopes veikšana	633
Vējstikla displejs pēc vējstikla maiņas*	633
Dzinēja pārsega atvēršana un aizvēršana	634
Dzinēja nodalījuma pārskats	635
Dzinēja eļļa	636
Dzinēja eļļas pārbaude un iepildīšana	638
Dzesēšanas šķidrums	639
Dzesēšanas šķidruma iepildīšana	639
Akumulators	642
Atbalsta akumulators	644
Simboli uz akumulatoriem	646
Akumulatora pārstrādāšana	646

Drošinātāji un galvenās elektroierīces	647
Drošinātāja nomaīņa	648
Drošinātāji dzinēja nodalījumā	649
Drošinātāji zem cimdu nodalījuma	654
Drošinātāji bagāžas nodalījumā	659
Spuldžu nomaīņa	663
Plastmasas vāciņa noņemšana spuldžu nomaīņai	663
Ārējo lukturu pozīcijas	664
Tuvo gaismu luktura nomaīņa	665
Tālo gaismu luktura nomaīņa	665
Priekšējā avārijas signālluktura/ gabarītluktura spuldzes nomaīņa	666
Priekšējā pagrieziena rādītāja spul- dzes nomaīņa	667
Spuldžu specifiskācijas	668
Salona tīrīšana	668
Vidējā displeja tīrīšana	669
Vējstikla displeja* un vadītāja dis- pleja tīrīšana	670
Auduma polsterējuma un griestu apšuvuma tīrīšana	670
Drošības jostu tīrīšana	671
Tekstila grīdas paklājiņu tīrīšana	671
Ādas apšuvuma tīrīšana*	672
Ādas stūres tīrīšana	673

Salona plastmasas, metāla un koka detaļu tīrīšana	673
Automašīnas ārpusē tīrīšana	674
Pulēšana un vaskošana	674
Roku mazgāšana	675
Automātiskā automazgāšana	676
Mazgāšana ar augstspiediena strūklu	678
Stikla tīrītāja slotiņu tīrīšana	678
Ārējo plastmasas, gumijas un dekoratīvo daļu tīrīšana	679
Riteņu disku tīrīšana	680
Pretkorozijas aizsardzība	680
Automašīnas krāsojums	681
Nelielu krāsojuma bojājumu piela- bošana	681
Krāsu kodi	682
Tīrītāja slotiņas nomaīņa, aizmugu- rējais logs	682
Vējstikla tīrītāja slotiņu nomaīņa	683
Tīrītāja slotiņu iestatīšana apkopes pozīcijā	684
Apskalošanas šķīduma iepildīšana	685

TEHNISKIE PARAMETRI

Tipa apzīmējums	688
Izmēri	691
Svars	693
Vilktspēja un piekabes āķa lodes slodze	694
Dzinēja specifiskācijas	696
Dzinēja eļļa — specifiskācijas	697
Apgrūtinātas braukšanas apstākļi dzinēja eļļai	699
Transmisijas šķidrums – specifiskācijas	700
Bremžu šķidrums – specifiskācijas	700
Degvielas tvertne - tilpums	700
AdBlue® tvertnes ietilpība	701
Gaisa kondicionētājs – specifiskācijas	701
Degvielas patēriņš un CO ₂ izmeši	704
Apstiprinātie riteņu un riepu izmēri	708
Minimālais atļautais riepu slodzes indekss un ātruma indekss	710
Apstiprinātie spiedieni riepās	712

ALFABĒTISKAIS RĀDĪTĀJS

Alfabētiskais rādītājs

713

ĪPAŠNIEKA INFORMĀCIJA

Īpašnieka informācija

Īpašnieka rokasgrāmata ir pieejama vairākos dažādos produktu formātos — gan digitālos, gan drukātos. Īpašnieka rokasgrāmata ir pieejama automašīnas vidējā displejā, kā mobilā lietotne un Volvo Cars atbalsta vietnē. Cimdū nodalījumā ir pieejama Quick Guide un Īpašnieka rokasgrāmatas pielikums, kurā ir norādītas specifikācijas un drošinātāju informācija, kā arī citi dati. Var pasūtīt drukātu īpašnieka rokasgrāmatas versiju.

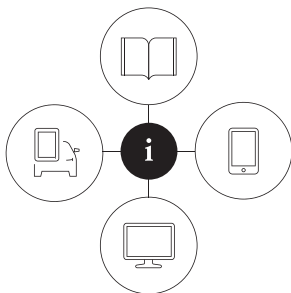

0000003

Automašīnas vidējais displejs¹



Vidējā displeja augšējā skatā velciet uz leju un pieskarieties **Īpašnieka rokasgr.** Šeit ir pieejamas vizuālās navigācijas opcijas ar automašīnas eksterjera un interjera attēliem. Informāciju var meklēt, un tā arī ir iedalīta kategorijās.

Mobilā lietotne

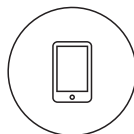

Veikalā App Store vai Google Play meklējiet "Volvo Manual" (Volvo rokasgrāmata), lejupielādējiet lietotni viedtālrunī vai planšetdatorā un atlasiet automašīnu. Lietotnē ir pieejamas video pamācības, kā arī vizuālās navigācijas opcijas ar automašīnas eksterjera un interjera attēliem. Saturā var meklēt, un dažādās sadaļas ir izstrādātas tā, lai vienkāršotu navigāciju

Volvo Cars atbalsta vietne



Atveriet vietni volvocars.com/support un atlasiet savu valsti. Šeit varat atrast īpašnieka rokasgrāmatas: gan tiešsaistē, gan PDF formātā. Volvo Cars atbalsta vietnē ir pieejamas arī video pamācības un plašāka informācija un palīdzība par jūsu Volvo un tā lietošanu. Lapa ir pieejama lielākajā daļā tirgu.

Drukāta informācija

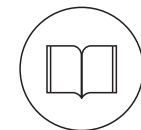

Cimdū nodalījumā atrodas īpašnieka rokasgrāmatas pielikums¹, kurā ir ietverta informācija par drošinātājiem un specifikācijām, kā arī svarīgas un praktiskas informācijas kopsavilkums.

Arī Quick Guide ir pieejama drukātā formātā — tā palīdz sākt darbu, izmantojot visbiežāk lietotās automašīnas funkcijas.

Atkarībā no izvēlētā aprīkojuma līmeņa, tirgus, u.c., automašīnā var būt pieejama papildu īpašnieka informācija drukātā formātā.

Var pasūtīt drukātu īpašnieka rokasgrāmatu un tās pielikumu. Lai to pasūtītu, sazinieties ar Volvo izplatītāju.

¹ Valstis, kurās īpašnieka rokasgrāmata nav pieejama vidējā displejā, automašīnas komplektā ir iekļauta pilna drukātās īpašnieka rokasgrāmatas versija.

! SVARĪGI

Vadītājs vienmēr ir atbildīgs par drošu automašīnas vadīšanu un spēkā esošo likumu un noteikumu ievērošanu. Ir svarīgi arī, lai automašīna tiktu uzturēta un lietota atbilstoši īpašnieka rokasgrāmatā sniegtajiem Volvo ieteikumiem.

Ja ir neatbilstība starp centrālajā displejā redzamo informāciju un drukāto informāciju, vienmēr spēkā ir drukātā informācija.

i PIEZĪME

Mainot centrālā displeja valodu, daļa īpašnieka informācijas var būt pretrunā ar valsts vai vietējiem tiesību aktiem vai noteikumiem. Neieslēdziet valodu, ko jums ir grūti saprast, jo pretējā gadījumā jums var būt grūti vēlreiz atrast šo izvēlni.

Saistītā informācija

- Īpašnieka rokasgrāmatā centrālajā displejā (19 lpp.)
- Īpašnieka rokasgrāmatā mobilo sakaru ierīcēs (22 lpp.)
- Volvo Cars atbalsta vietne (23 lpp.)
- Īpašnieka rokasgrāmatas lasīšana (23 lpp.)

Īpašnieka rokasgrāmatā centrālajā displejā

Īpašnieka rokasgrāmatas digitālā² versija ir pieejama automašīnas vidējā displejā. Digitālajai īpašnieka rokasgrāmatai var piekļūt augšējā skatā, un dažos gadījumos arī kontekstuālajai īpašnieka rokasgrāmatai var piekļūt augšējā skatā.

i PIEZĪME

Digitālā īpašnieka rokasgrāmatā nav pieejama braukšanas laikā.

Īpašnieka rokasgrāmatā

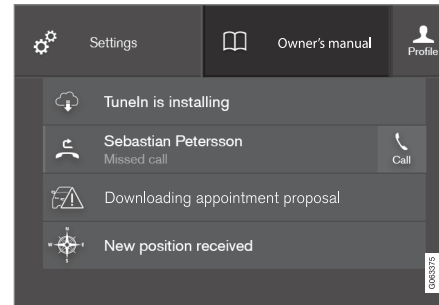

Augšējais skats ar īpašnieka rokasgrāmatas pogu.

² Attiecas uz lielāko daļu tirgu.

◀ Kontekstuālā īpašnieka rokasgrāmata

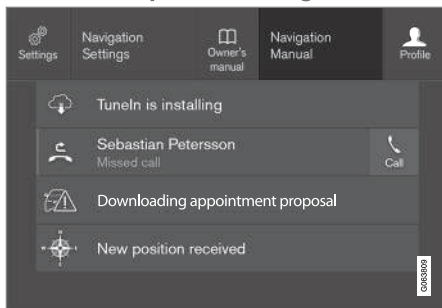

Augšējais skats ar kontekstuālās īpašnieka rokasgrāmatas pogu.

Kontekstuālā īpašnieka rokasgrāmata ir saīsnē uz rakstu īpašnieka rokasgrāmatā, kurā aprakstīta aktīvā funkcija, kas redzama ekrānā. Kad ir pieejama kontekstuālā īpašnieka rokasgrāmata, tā tiek rādīta augšējā skatā pa labi no **īpašnieka rokasgr.**

Pieskaroties kontekstuālās īpašnieka rokasgrāmatas opcijai, tiek atvērts ar ekrānā rādīto saturu saistīts īpašnieka rokasgrāmatas raksts. Piemēram, pieskaroties **Navigācijas rokasgrāmata** — tiek atvērts ar navigāciju saistīts raksts.

Tas attiecas tikai uz dažām automašīnas lietotnēm. Lejupielādētajām trešo pušu lietotnēm, piemēram, nevar piekļūt ar lietotni saistītajiem rakstiem.

Saistītā informācija

- Navigācija īpašnieka rokasgrāmatā centrālajā displejā (20 lpp.)
- Pārvietošanās pa vidējā displeja skatiem (116 lpp.)
- Lietotņu lejupielāde (519 lpp.)

Navigācija īpašnieka rokasgrāmatā centrālajā displejā

Digitālajai īpašnieka rokasgrāmatai var piekļūt automašīnas centrālā displeja augšējā skatā. Saturā var meklēt, un dažādās sadaļās ir izstrādātas tā, lai vienkāršotu navigāciju.

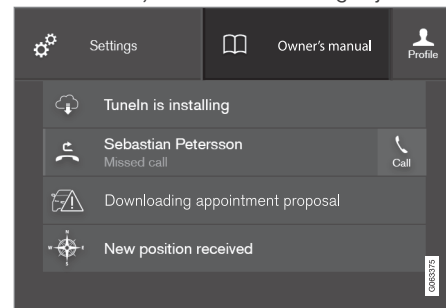

Īpašnieka rokasgrāmatu var atvērt no augšējā skata.

- Lai atvērtu īpašnieka rokasgrāmatu — velciet uz leju centrālā displeja augšējo skatu un pieskaroties **īpašnieka rokasgr.**

Ir vairāki dažādi veidi, kā īpašnieka rokasgrāmatā atrast informāciju. Šīm opcijām var piekļūt no īpašnieka rokasgrāmatas sākumlapas un augšējās izvēlnes.

Izvēlnes atvēršana augšējā izvēlnē

- Īpašnieka rokasgrāmatas augšējā sarakstā nospiediet ☰.
- > Tiek atvērta izvēlne ar dažādām opcijām informācijas atrašanai:

Sākumlapa



Pieskarieties simbolam, lai pārietu atpakaļ uz īpašnieka rokasgrāmatas sākuma lapu.

Kategorijas

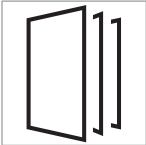

Īpašnieka rokasgrāmatas raksti iedalās galvenajās kategorijās un apakškategorijās. Viens un tas pats raksts var būt vairākās piemērotās kategorijās, lai to varētu vieglāk atrast.

1. Nospiediet **Kategorijas**.
 - > Tiek parādīts galveno kategoriju saraksts.
2. Pieskarieties galvenajai kategorijai (📁).
 - > Tiek parādīts apakškategoriju (📁) un rakstu (📄) saraksts.
3. Pieskarieties rakstam, lai to atvērtu.

Lai dotos atpakaļ, nospiediet atpakaļ vērsto bultiņu.

Piedāvātie raksti

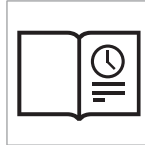

Nospiediet simbolu, lai piekļūtu lapai ar saitēm uz rakstiem, kas var būt noderīgi, lai iepazītu biežāk lietotās automašīnas funkcijas. Rakstiem var piekļūt, arī izmantojot kategorijas, bet tie ir apkopoti

šeit, lai tiem varētu ātri piekļūt. Pieskarieties sadaļai, lai izlasītu to pilnībā.

Eksterjera un interjera karstvietas

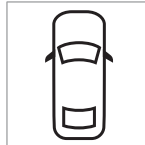

Automašīnas salona un eksterjera pārskata attēli. Dažādas daļas ir apzīmētas ar piekļuves vietām, kas ļauj atvērt sadaļas par attiecīgajām automašīnas daļām.



1. Nospiediet **Exterior** vai **Interior**.
 - > Eksterjera vai salona attēli tiek parādīti ar tā saucamajām karstvietām. Karstvietas ļauj atvērt sadaļas par attiecīgajām automašīnas daļām. Pārvelciet horizontāli pāri ekrānam, lai pārlūkotu attēlus.

2. Pieskarieties karstvietai.
 - > Tiek parādīts virsraksts sadaļai par šo zonu.
3. Pieskarieties virsrakstam, lai atvērtu sadaļu.

Lai dotos atpakaļ, nospiediet atpakaļ vērsto bultiņu.

Izlasēs



Nospiediet šo simbolu, lai piekļūtu izlasē saglabātajiem rakstiem. Pieskarieties sadaļai, lai izlasītu to pilnībā.

Rakstu saglabāšana izlasē vai dzēšana no tās

Saglabājiet rakstu izlasē, tā augšējā labajā stūrī nospiežot ☆, kad raksts ir atvērts. Ja raksts ir saglabāts izlasē, zvaigznīte ir aizpildīta: ★.

Lai noņemtu sadaļu no izlases, vēlreiz nospiediet pašreizējās sadaļas zvaigznīti.

Video

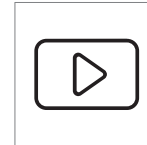

Nospiediet šo simbolu, lai skatītu īsus norādījumus videoklipus par dažādām automašīnas funkcijām.

Information



Pieskarieties simbolam, lai iegūtu informāciju par to, kura īpašnieka rokasgrāmatas versija automašīnā ir pieejama, kā arī citu noderīgu informāciju.

Meklēšanas funkcijas lietošana augšējā izvēlnē

1. Īpašnieka rokasgrāmatas augšējā izvēlnē pieskarieties . Ekrāna apakšējā daļā tiek parādīta tastatūra.
2. Ierakstiet atslēgas vārdu, piemēram, "drošības josta".
 - > Ievadot burtus, tiek rādīti rakstu un kategoriju ieteikumi.
3. Pieskarieties rakstam vai kategorijai, lai tai piekļūtu.

Saistītā informācija

- Īpašnieka rokasgrāmatas centrālajā displejā (19 lpp.)
- Tastatūra centrālajā displejā (127 lpp.)
- Īpašnieka rokasgrāmatas lasīšana (23 lpp.)

Īpašnieka rokasgrāmatas mobilo sakaru ierīcēs

Īpašnieka rokasgrāmatas ir pieejama kā mobilo ierīču lietotne³ gan veikalā App Store, gan Google Play. Lietotne ir pielāgota izmantošanai viedtālrunos un planšetdatoros.



Īpašnieka rokasgrāmatu var lejupielādēt kā mobilo lietotni vietnē App Store vai Google Play. Šeit redzamais QR kods ļauj uzreiz atvērt šo lietotni. Tā vietā varat arī meklēt "Volvo manual" vietnē App Store vai Google Play.

Lietotne ietver videoklipus, kā arī eksterjera un interjera attēlus, kuros dažādas automašīnas daļas ir iezīmētas kā karstvietas, kas ļauj atvērt sadaļas par attiecīgajām zonām. Saturā var

meklēt, un dažādās sadaļās ir izstrādātas tā, lai vienkāršotu navigāciju.

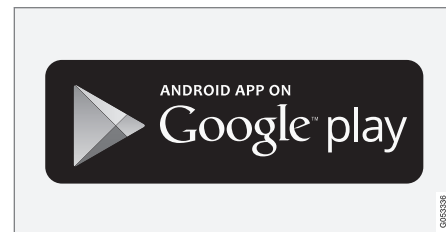
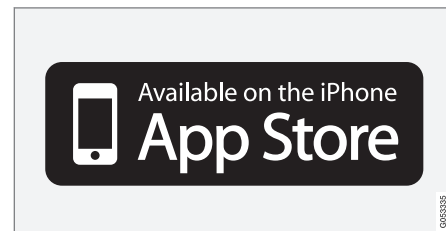

Mobilā lietotne ir pieejama gan vietnē App Store, gan Google Play.

Saistītā informācija

- Īpašnieka rokasgrāmatas lasīšana (23 lpp.)

³ Noteiktām mobilajām ierīcēm.

Volvo Cars atbalsta vietne

Plašāka informācija par automašīnu ir pieejama Volvo Cars tīmekļa vietnē un atbalsta vietnē.

Atbalsts internetā

Lai apmeklētu šo lapu, dodieties uz volvocars.com/support. Atbalsta vietne ir pieejama lielākajā daļā tirgu.

Tā ietver atbalstu funkcijām, piemēram, tīmekļa platformas pakalpojumiem un funkcijām, Volvo On Call*, navigācijas sistēmai* un lietotnēm. Videoklipi un norādījumi soli pa solim izskaidro dažādas procedūras, piemēram, kā automašīnā izveidot interneta savienojumu, izmantojot mobilo tālruni.

Lejupielādējama informācija

Kartes

Automašīnām kas aprīkotas ar Sensus Navigation atbalsta lapā var lejupielādēt kartes.

Īpašnieka rokasgrāmatas PDF formātā

Īpašnieka rokasgrāmatas ir pieejamas lejupielādēšanai PDF formātā. Atlasiet automašīnas modeli un modeļa gadu, lai lejupielādētu vajadzīgo rokasgrāmatu.

Kontaktinformācija

Atbalsta vietne ietver klientu atbalsta un tuvākā Volvo izplatītāja kontaktinformāciju.

Volvo ID izveide Volvo Cars vietnē

Izveidojiet personīgu Volvo ID un to pārvaldiet vietnē volvocars.com.

Saistītā informācija

- Volvo ID (28 lpp.)

Īpašnieka rokasgrāmatas lasīšana

Lai labāk iepazītu savu jauno automašīnu, pirms pirmās braukšanas reizes izlasiet īpašnieka rokasgrāmatu.

Īpašnieka rokasgrāmata ļaus iepazīties ar jaunajām funkcijām, izprast, kā rīkoties ar automašīnu dažādās situācijās, un uzzināt, kā izmantot visas automašīnas iespējas. Lūdzu, pievērsiet uzmanību rokasgrāmatā esošajiem norādījumiem par drošību.

Šīs īpašnieka informācijas nolūks ir paskaidrot visas iespējamās funkcijas, papildaprīkojuma veidus un piederumus, kas pieejami Volvo automašīnā. Tā nenorāda un negarantē, ka visas šīs funkcijas vai papildaprīkojuma veidi būtu pieejami ikvienā automašīnā. Iespējams, lietotā terminoloģija precīzi neatbilst pārdošanas, mārketinga un reklāmas materiālos izmantotajai terminoloģijai.

Notiek nepārtraukts izstrādes darbs, lai uzlabotu mūsu produktu. Pārveidojumi var nozīmēt, ka īpašnieka rokasgrāmatā iekļautā informācija, apraksti un attēli var atšķirties no automašīnas faktiskā aprīkojuma. Paturam tiesības veikt izmaiņas bez iepriekšēja brīdinājuma.

Neizņemiet šo rokasgrāmatu no automašīnas — ka radīsies problēmas, nebūs pieejama svarīga informācija par to, kur un kā meklēt profesionālu palīdzību.

© Volvo Car Corporation



◀ Papildu aprīkojums/piederumi

Papildus informācijai par standarta aprīkojumu, šajā īpašnieka rokasgrāmatā aprakstīts arī papildu aprīkojums (rūpnīcā uzstādīts aprīkojums) un dažādi piederumi (papildu uzlabojumu komplekti).

Publicēšanas brīdī visi zināmie papildaprīkojuma un piederumu veidi ir atzīmēti ar zvaigznīti: *.

Īpašnieka rokasgrāmatā aprakstītais aprīkojums nav pieejams visās automašīnās - to aprīkojums atšķiras atkarībā no pielāgošanas dažādu valstu tirgu vajadzībām, kā arī nacionālajiem vai vietējiem likumiem un noteikumiem.

Ja rodas neskaidrības par standarta vai papildu aprīkojumu, sazinieties ar Volvo izplatītāju.

Īpašie teksti

BRĪDINĀJUMS

Teksti "Brīdinājums" ir norādīti, ja ir traumu risks.

SVARĪGI

Teksti "Svarīgi" ir norādīti, ja ir bojājumu risks.

PIEZĪME

Tekstos "Piezīme" ir sniegti ieteikumi vai padomi, kas atvieglo, piemēram, funkciju lietošanu.

Uzlīmes

Automašīnai ir dažādu veidu uzlīmes, kas ir paredzētas, lai skaidri paziņotu svarīgu informāciju. Uzlīmes automobilī atbilst turpmākās brīdinājuma/informācijas svarīguma pakāpēm pēc nozīmes lejupejošā secībā.

Brīdinājums par iespējamām traumām

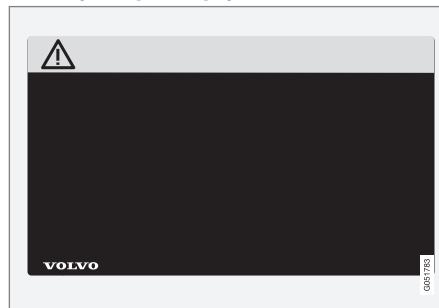

Melni ISO simboli uz dzeltena brīdinājumu lauka, balts teksts/attēls uz melna ziņojuma lauka. Izmanto, lai informētu par bīstamību, kas brīdinājuma neievērošanas gadījumā var izraisīt ievainojumus vai nāvi.

Īpašuma bojājuma risks

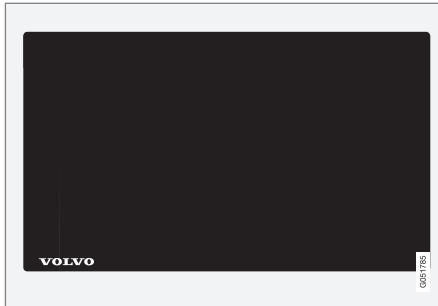

Balti ISO simboli un balts teksts/attēls uz melna vai zila brīdinājuma lauka un ziņojuma lauka. Izmanto, lai informētu par bīstamību, kas brīdinājuma neievērošanas gadījumā var izraisīt īpašuma bojājumus.

Information

Balti ISO simboli un balts teksts/attēls uz melna ziņojuma lauka.

i PIEZĪME

Īpašnieka rokasgrāmatas attēlos redzamās uzlīmes ne vienmēr precīzi atbilst automašīnā esošajām. Attēlu mērķis ir parādīt uzlīmju aptuveno izskatu un atrašanās vietu automašīnā. Informācija, kas attiecas tieši uz jūsu automašīnu, ir sniegta jūsu automašīnas attiecīgajās uzlīmēs.

Ilustrācijas un videoklipi

Īpašnieka rokasgrāmatā lietotās ilustrācijas un videoklipi dažkārt ir shematiski un ir paredzēti vispārīga priekšstata vai kādas funkcijas piemēra sniegšanai. Tie var atšķirties no automa-

šīnas izskata atkarībā no aprīkojuma līmeņa un tirgus.

Saistītā informācija

- Īpašnieka rokasgrāmatā centrālajā displejā (19 lpp.)
- Īpašnieka rokasgrāmatā mobilo sakaru ierīcēs (22 lpp.)
- Volvo Cars atbalsta vietne (23 lpp.)

Īpašnieka rokasgrāmata un vide

Īpašnieka rokasgrāmata ir drukāta uz papīra, kas iegūts no kontrolētas augšanas mežu koksnes.

Mežu uzraudzības padomes (FSC — The Forest Stewardship Council®) simbols norāda, ka šajā publikācijā izmantotais papīrs iegūts no FSC® sertificētas koksnes vai citiem kontrolētiem avotiem.

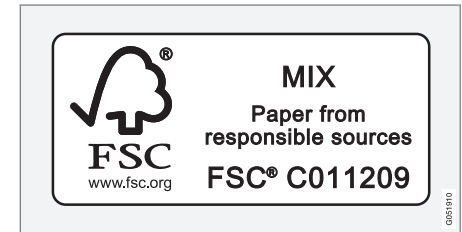
**Saistītā informācija**

- Drive-E — tīrāks braukšanas baudījums (30 lpp.)

JŪSU VOLVO

Volvo ID

Volvo ID ir personīgs ID, kas sniedz piekļuvi plašam pakalpojumu klāstam, izmantojot vienu lietotājvārdu un paroli.

i PIEZĪME

Pieejamie pakalpojumi var atšķirties laika gaitā un atkarībā no aprīkojuma līmeņa un tirgus.

Pakalpojumu piemēri:

- Volvo On Call lietotne* — noskaidrojiet automašīnas stāvokli ar savu tālruni. Piemēram, varat noskaidrot degvielas līmeni, skatīt tuvāko degvielas uzpildes staciju un attālināti aizslēgt automašīnu.
- Sūtīt uz automašīnu — sūtiet adreses no tīmekļa karšu pakalpojumiem tieši uz automašīnu.
- Rezervēt apkopi un remontu — reģistrējiet servisu/izplatītāju un piesakiet apkopi tieši no automašīnas.

i PIEZĪME

Ja tiek mainīts kāda pakalpojuma (piemēram, Volvo On Call) lietotājvārds/parole, tas tiek automātiski mainīts arī citiem pakalpojumiem.

Volvo ID var izveidot automašīnā, vietnē volvocars.com vai Volvo On Call lietotnē¹.

Kad automašīnā ir reģistrēts Volvo ID, kļūst pieejami vairāki pakalpojumi. Vienā un tajā pašā automašīnā var lietot vairākus Volvo ID, un vairākas automašīnas var būt saistītas ar vienu un to pašu Volvo ID.

Saistītā informācija

- Volvo ID izveide un reģistrēšana (28 lpp.)
- Apkopes un remonta rezervēšana (627 lpp.)

Volvo ID izveide un reģistrēšana

Volvo ID var izveidot vairākos veidos. Ja Volvo ID ir izveidots vietnē volvocars.com vai ar lietotni Volvo On Call², Volvo ID jāreģistrē arī automašīnā, lai varētu lietot dažādus Volvo ID pakalpojumus.

Volvo ID izveide ar lietotni Volvo ID

1. Lejupielādējiet lietotni Volvo ID no **Lejupielādes centrs** vidējā displeja lietotņu skatā.
2. Palaidiet lietotni un pierēģistrējiet personīgo e-pasta adresi.
3. Ievērojiet instrukcijas, kas tiks automātiski nosūtītas uz norādīto e-pasta adresi.
 - > Tagad ir izveidots Volvo ID un automātiski pierēģistrēts automašīnai. Tagad var lietot Volvo ID pakalpojumus.

Volvo ID izveide Volvo Cars vietnē

1. Apmeklējiet vietni volvocars.com un piesa- kieties³, izmantojot ikonu augšējā labajā stūrī. Atlasiet Create Volvo ID (Izveidot Volvo ID).
2. Ievadiet savu e-pasta adresi.
3. Ievērojiet instrukcijas, kas tiks automātiski nosūtītas uz norādīto e-pasta adresi.
 - > Tagad ir izveidots Volvo ID. Informāciju par to, kā pierēģistrēt ID automašīnai, skatiet turpmāk.

¹ Ja jums ir Volvo On Call*.

* Papildaprīkojums/piederums.

Volvo ID izveide ar lietotni Volvo On Call⁴

1. Tālrunī lejupielādējiet jaunāko Volvo On Call lietotnes versiju⁵.
2. Atlasiet Volvo ID izveides opciju.
3. Tiek atvērta tīmekļa vietne Volvo ID izveidei. Ievadiet prasīto informāciju.
4. Atzīmējiet izvēles rūtiņu, lai piekristu noteikumiem un nosacījumiem.
5. Nospiediet pogu, lai izveidotu Volvo ID.
6. Uz norādīto adresi tiek nosūtīts e-pasta ziņojums. Lai aktivizētu Volvo ID, e-pasta ziņojumā noklikšķiniet uz saites.
> Tagad Volvo ID ir gatavs lietošanai.

Volvo ID reģistrēšana automašīnai

Ja esat izveidojis Volvo ID tīmekļa vietnē vai lietotnē Volvo On Call, pierēģistrējiet to automašīnai šādi:

1. Ja tas vēl nav izdarīts, lejupielādējiet lietotni Volvo ID no **Lejupielādes centrs** centrālā displeja lietotņu skatā.

PIEZĪME

Lai lejupielādētu lietotnes, automašīnā jābūt izveidotam interneta savienojumam.

2. Palaidiet lietotni un ievadiet savu Volvo ID/e-pasta adresi.
3. Ievērojiet instrukcijas, kas tiks automātiski nosūtītas uz jūsu Volvo ID piesaistīto e-pasta adresi.
> Tagad jūsu Volvo ID ir pierēģistrēts automašīnai. Tagad var lietot Volvo ID pakalpojumus.

Saistītā informācija

- Volvo ID (28 lpp.)
- Lietotņu lejupielāde (519 lpp.)
- Sistēmas atjauninājumu pārvaldība Lejupielādes centrā (625 lpp.)

² Attiecas tikai uz dažu valstu tirgiem.

³ Pieejams noteiktos tirgos.

⁴ Automašīnas ar Volvo On Call*.

⁵ Tā ir pieejama, piemēram, veikalā Apple App Store vai Google Play.

- Automašīna ar interneta savienojumu* (558 lpp.)

Drive-E — tīrāks braukšanas baudījums

Volvo Car Corporation nepārtraukti izstrādā drošākus un efektīvākus produktus un risinā-

jumus, lai samazināto to negatīvo ietekmi uz vidi.



Saudzīga attieksme pret vidi ir viena no Volvo Car pamatvērtībām, kas ietekmē visas darbības. Vides aizsardzības darbs ir balstīts uz visu automašīnas ekspluatācijas ciklu, un tiek ņemta vērā ietekme uz vidi, kas radīta visa procesa laikā — sākot ar automašīnas dizaina izstrādi un beidzot ar tās nodošanu metāllūžņos un pārstrādi. Volvo Cars pamatprincips nosaka, ka katra jaunā izstrādātā produkta ietekmei uz vidi jābūt mazākai, nekā produktam, ko tas aizstāj.

Volvo vides pārvaldības darbs ir ļāvis izstrādāt transmisijas Drive-E, kas ir efektīvākas un ar zemāku piesārņojuma līmeni. Volvo ir svarīga arī personīgā vide — piemēram, pateicoties klimata kontroles sistēmai, gaiss Volvo salonā ir tīrāks, nekā ārpusē.

Jūsu Volvo automašīna atbilst stingriem vides standartiem. Visām Volvo ražotnēm jābūt sertificētām saskaņā ar ISO 14001 – šis uzstādījums nosaka sistemātisku pieeju darbību vides jautājumiem, kā rezultātā tiek veikti nepārtraukti uzlabojumi, kas samazina ietekmi uz vidi. ISO sertifikāta iegūšana nozīmē arī to, ka

ir ievēroti spēkā esošie likumi un noteikumi attiecībā uz vidi. Volvo arī prasa, lai tā partneri ievērotu šīs prasības.

Degvielas patēriņš

Tā kā lielu daļu no automašīnas kopējās ietekmes uz vidi rada tās lietošana, Volvo Cars vides aizsardzības darba uzsvars tiek likts uz degvielas patēriņa, oglekļa dioksīda izmešu un citu gaisa piesārņotāju daudzuma samazināšanu. Volvo automašīnām, salīdzinot ar citām automašīnām attiecīgajās mašīnu klasēs, ir konkurētspējīgs degvielas patēriņš. Zemāks

degvielas patēriņš parasti rada zemāku siltum-nīcas efektu izraisošās gāzes - oglekļa dioksīda - emisiju.

leguldījums rūpēs par vidi

Energoefektīva un ekonomiska automašīna var palīdzēt samazināt ietekmi uz vidi un arī samazināt izmaksas automašīnas īpašniekam. Vadītājs var vienkārši samazināt degvielas patēriņu, tādējādi ietaupot naudu un rūpējoties par vidi, ievērojot šos padomus.

- Plānojiet braukt ar efektīvu vidējo ātrumu. Ātrums, kas ir lielāks par aptuveni 80 km/h (aptuveni 50 mph) vai mazāks par 50 km/h (aptuveni 30 mph), palielina enerģijas patēriņu.
- Ievērojiet apkopes un garantijas grāmatiņā ieteiktos automašīnas apkopes intervālus.
- Neļaujiet dzinējam darboties tukšgaitā - izslēdziet dzinēju, ilgāku laiku stāvot. Ievērojiet vietējos noteikumus.
- Plānojiet braucienus — daudz nevajadzīgu pieturu un nevienmērīgs ātrums palielina degvielas patēriņu.
- Pirms automašīnas iedarbināšanas aukstā laikā izmantojiet sagatavošanas darbus* — tie uzlabo iedarbināšanas spēju un samazina nolietojumu aukstā laikā. Dzinējs sasniedz normālu darba temperatūru ātrāk, tādējādi samazinot patēriņu un izmešu daudzumu.

Tāpat atcerieties vienmēr likvidēt videi bīstamus atkritumus, piemēram, akumulatorus un eļļu, nekaitējot videi. Ja nezināt, kā jāatbrīvojas no šāda tipa atkritumiem, sazinieties ar servisu - ieteicams autorizētu Volvo servisu.

Efektīva izmešu ierobežošana

Jūsu Volvo ir izgatavots, ievērojot "Clean inside and out" (tīrība iekšpusē un ārpusē) — koncepciju, kas ietver tīru iekšējo vidi un ļoti efektīvu emisijas kontroli. Daudzos gadījumos izmešu daudzums ir ievērojami zemāks par attiecīgo standartu prasībām.

Tīrs gaiss automašīnas salonā

Gaisa filtrs palīdz novērst putekļu un putekšņu iekļūšanu pasažieru salonā pa gaisa iepļūdes atverēm.

Interior Air Quality System (IAQS)* (salona gaisa kvalitātes sistēma) — nodrošina, ka salonā ienākošais gaiss ir tīrāks nekā ārpusē esošais.

Sistēma attīra gaisu salonā no tādiem piemaisījumiem kā daļiņas, ogļūdeņraži, slāpekļa oksīdi un zemes līmeņa ozons. Ja āra gaiss ir piesārņots, gaisa iepļūde tiek aizvērta, un gaiss tiek recirkulēts. Šāda situācija var rasties, piemēram, sastrēgumos, rindās un tuneļos.

IAQS ir daļa no tīrās zonas salona pakotnes (CZIP)*, kas ietver arī funkciju, kas ļauj iedarbi-

nāt ventilatoru, kad automašīna ir atslēgta ar tālvadības pults atslēgu.

Salons

Volvo salonā izmantotie materiāli ir rūpīgi izvēlēti un pārbaudīti, lai būtu patikami un ērti. Dažas detaļas ir roku darbs, piemēram, stūres rata šuves ir šūtas ar rokām. Tiek veikta salona uzraudzība, lai nepieļautu spēcīgu, diskomfortu izraisītu smaku vai vielu rašanos, piemēram, liela karstuma vai spilgtas gaismas rezultātā.

Volvo remontdarbnīcas un apkārtējā vide

Regulāra apkope nodrošina priekšnoteikumus ilgam automobiļa kalpošanas laikam un zēmam degvielas patēriņam. Šādi jūs arī veicināt tīrākas vides nodrošināšanu. Ja Volvo servisam tiek uzticēts veikt remontu un apkopi jūsu automašīnai, tas kļūst par Volvo sistēmas daļu. Volvo izvērta skaidras prasības attiecībā uz veidu, kādā mūsu servisi novērs piesārņojuma nokļūšanu apkārtējā vidē. Mūsu servisu apkalpojošajam personālam ir pietiekamas zināšanas un aprīkojums, lai garantētu apkārtējai videi nekaitīgu darbību.

Otreizēja pārstrāde

Tā kā Volvo darbība balstās uz ekspluatācijas cikla perspektīvu, ir svarīgi arī pārstrādāt automašīnu videi draudzīgā veidā. Pārstrādāt iespējams gandrīz visu automobili. Tādēļ pēdējam automobiļa īpašniekam vajadzētu



- ◀ sazināties ar izplatītāju, lai saņemtu informāciju par sertificētu/apstiprinātu pārstrādes vietu.

Saistītā informācija

- Degvielas patēriņš un CO₂ izmeši (704 lpp.)
- Ekonomiska braukšana (477 lpp.)
- Sagatavošanas ieslēgšana un izslēgšana* (239 lpp.)
- Īpašnieka rokasgrāmata un vide (25 lpp.)
- Gaisa kvalitāte (213 lpp.)

IntelliSafe — vadītāja atbalsts un drošība

IntelliSafe ir Volvo Cars automašīnu drošības koncepcija. IntelliSafe ietver vairākas sistēmas⁶, kuru mērķis ir gādāt par jūsu brauciena drošību, novērst traumas un aizsargāt pasažierus un citus ceļu satiksmes dalībniekus.

BRĪDINĀJUMS

Funkcijas ir palīgīdzekļi — tās nevar pārvarēt visas situācijas visos apstākļos.

Vadītājs vienmēr ir atbildīgs par drošu automašīnas vadīšanu un spēkā esošo ceļu satiksmes noteikumu ievērošanu.

Atbalsts

IntelliSafe ir tālāk norādītās funkcijas, kuru mērķis ir palīdzēt vadītājam braukt drošākā veidā.

- Aktīvās tālās gaismas
- Tuneļa uztveršana
- Pilot Assist
- Cross Traffic Alert*
- Blind Spot Information*
- Stāvvietā novietošanas sistēma*
- Aktīvā stāvvietā novietošanas palīg sistēma*

- Stāvvietā novietošanas kamera*
- Ceļazīmju informācija*
- Elektroniskā stabilitātes kontrole
- Roll Stability Control
- Ātruma ierobežotājs*
- Kruīzkontrole
- Adaptīvā kruīza kontrole*
- Rear Collision Warning
- Driver Alert Control
- Pilnpiedziņa⁷

Novērsšana

IntelliSafe ir tālāk norādītās funkcijas, kuru mērķis ir palīdzēt vadītājam izvairīties no negadījuma.

- City Safety
- Distances brīdinājums*
- Joslas saglabāšanas palīg funkcija
- **Sadursmes novērsšana**

Aizsardzība

IntelliSafe ir tālāk norādītās sadarbības funkcijas, kuru mērķis ir aizsargāt vadītāju un pasažierus noteiktās situācijās, ja ir noticis negadījums.

- Whiplash Protection System
- Pedestrian Protection System
- Drošības jostas ar drošības jostu spriegotājiem
- Drošības spilveni

PIEZĪME

Izlasiet atsevišķās sadaļas par katru sistēmu, lai pilnībā izprastu tās funkcijas un uzzinātu par svarīgiem brīdinājumiem.

Saistītā informācija

- Aktīvās tālās gaismas (160 lpp.)
- Drošība (46 lpp.)
- Vadītāja atbalsta sistēma (302 lpp.)

⁶ Dažas no šīm sistēmām tiek uzstādītas standarta aprīkojumā, citas ir papildaprīkojums. Tas var atšķirties atkarībā no tirgus, modeļu gada un automašīnas modeļa.

⁷ All Wheel Drive

Sensus — tiešsaistes savienojums un izklaide

Sensus sniedz iespēju izmantot dažādas lietotnes un automašīnā aktivizēt Wi-Fi tīklāju.

Tas ir Sensus



Sensus piedāvā inteligentu saskarni un tiešsaistes savienojumu ar digitālo pasauli. Intuitīva navigācijas struktūra sniedz iespēju saņemt atbalstu, informāciju un izklaidi, kad tā ir nepieciešama, nenovēršot vadītāja uzmanību.

Sistēmā Sensus ir ietverti visi automašīnas risinājumi, kas ir saistīti ar izklaidi, tiešsaistes savienojumu, navigāciju* un lietotāja saskarni starp vadītāju un automašīnu. Sensus padara iespējamu saziņu starp jums, automašīnu un ārējo pasauli.

Informācija īstajā laikā un vietā

Dažādie automašīnas displeji nodrošina informāciju īstajā laikā. Informācija tiek rādīta dažā-

dās vietās, pamatojoties uz tās prioritāti vadītājam.

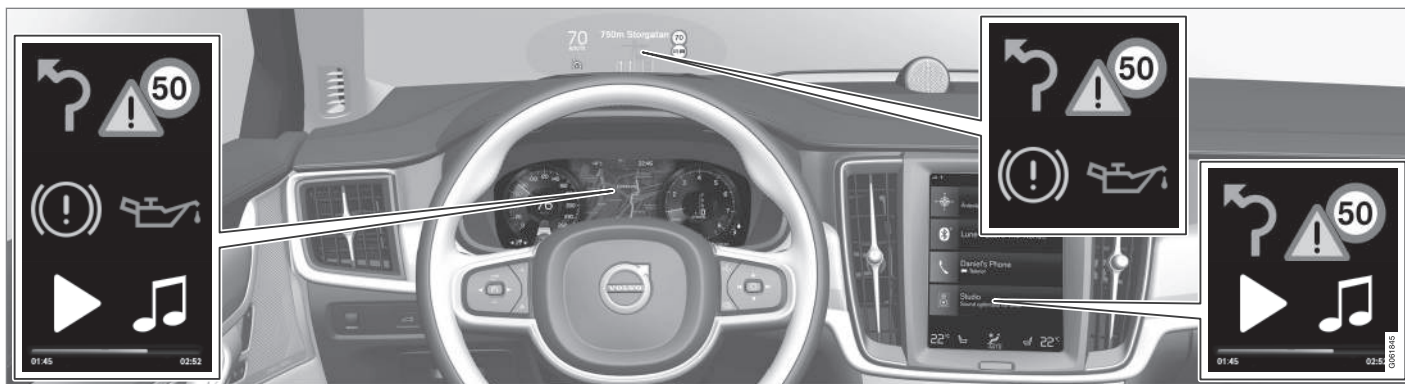

Dažādu veidu informācija tiek rādīta dažādos displejos atkarībā no tās prioritātes.

Augšējais displejs*

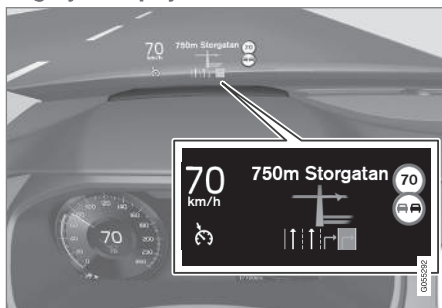

Augšējā displejā tiek rādīta informācija, kurai vadītājam jāpievērš uzmanība, tiklīdz tas ir iespējams. Šāda informācija var ietvert,

piemēram, satiksmes brīdinājumus, informāciju par ātrumu un navigāciju*. Augšējā displejā tiek rādīta arī ceļa zīmju informācija un ienākošie tālruna zvani.

Vadītāja displejs



12 collu vadītāja displejs*.





8 collu vadītāja displejs.

Vadītāja displejā tiek rādīta informācija par ātrumu un, piemēram, ienākošajiem zvaniem vai atskaņotajiem dziesmu celiņiem. Displeju vada ar abām stūres vadības tastatūrām.

Centrālais displejs



Daudzas no automašīnas galvenajām funkcijām vada vidējā displejā — tas ir skārienekrāns, kas reaģē uz pieskārieniem. Līdz ar to fizisko taustiņu un vadības elementu skaits automašīnā ir minimāls. Ekrānu var lietot pat ar cimdziem.

Šeit vada, piemēram, klimata kontroles sistēmu, izklaides sistēmu un sēdekļa pozīciju*. Vidējā displejā rādīto informāciju var izmantot vadītājs vai kāds no automašīnas pasažieriem, kad tas ir iespējams.

Balss atpazīšanas sistēma



Lietojot balss atpazīšanas sistēmu, vadītājam nav jāņoņem rokas no stūres. Sistēma var saprast dabisku runu. Balss atpazīšanas sistēmu varat izmantot, piemēram, lai atskaņotu kādu dziesmu,

kādam piezvanītu, palielinātu temperatūru vai nolasiņu īsziņu.

Saistītā informācija

- Augšējais displejs* (143 lpp.)
- Vadītāja displejs (84 lpp.)
- Centrālā displeja pārskats (110 lpp.)
- Balss atpazīšana (146 lpp.)
- Automašīna ar interneta savienojumu* (558 lpp.)

- Automašīnas interneta savienojuma kopīgošana, izmantojot Wi-Fi tīklāju (563 lpp.)

Programmatūras atjauninājumi

Lai jūs kā Volvo klients iegūtu vislabāko automašīnas lietošanas pieredzi, Volvo pastāvīgi pilnveido automašīnu sistēmas un jums piedāvātos pakalpojumus.

Veicot apkopi pie pilnvarota Volvo pārstāvja, jūsu Volvo automašīnas programmatūra tiks atjaunināta uz jaunāko versiju. Jaunākais programmatūras atjauninājums jums sniedz iespēju izmantot jaunākos pilnveidojumus, tostarp pilnveidojumus no agrākiem programmatūras atjauninājumiem.

Lai saņemtu plašāku informāciju par pieejamiem atjauninājumiem un bieži uzdotiem jautājumiem, apmeklējiet vietni volvocars.com/support.

i PIEZĪME

Funkcionalitāte pēc atjaunināšanas var atšķirties atkarībā no tirgus, modeļa, modeļu gada un papildaprīkojuma.

Saistītā informācija

- Sensus — tiešsaistes savienojums un izklaide (34 lpp.)
- Sistēmas atjauninājumu pārvaldība Leju-pielādes centrā (625 lpp.)

Datu ierakstīšana

Volvo drošības un kvalitātes kontroles procesa ietvaros automašīnā tiek reģistrēta noteikta informācija par transportlīdzekļa darbību, funkcionalitāti un incidentiem.

Event Data Recorder (EDR)

Šī automašīna ir aprīkota ar sistēmu Event Data Recorder (EDR). Tā galvenais mērķis ir reģistrēt un ierakstīt datus, kas ir saistīti ar satiksmes negadījumiem vai sadursmēm līdzīgām situācijām, piemēram, gadījumos, kad izplešas drošības gaisa spilveni vai transportlīdzeklis saduras ar šķērslī uz ceļa. Dati tiek reģistrēti, lai labāk izprastu, kā šādās situācijās darbojas automašīnas sistēmas. EDR uzdevums ir īslaicīgi reģistrēt datus, kas ir saistīti ar automašīnas dinamiku un drošības sistēmām (parasti 30 sekundes vai mazāk).

Šīs automašīnas sistēmas EDR mērķis ir reģistrēt datus satiksmes negadījumos vai sadursmēm līdzīgās situācijās, lai uzzinātu:

- to, kā darbojas dažādas automašīnas sistēmas;
- vai vadītāja un blakussēdētāja drošības jostas bijušas piesprādzētas/nospriegotas;
- kā vadītājs ir izmantojis gāzes vai bremžu pedāli;
- kāds ir bijis automašīnas braukšanas ātrums.

Šī informācija var palīdzēt jums izprast apstākļus, kādos notiek satiksmes negadījumi, tiek gūtas traumas un bojājumi. EDR reģistrē datus tikai neparastās situācijās. EDR neregistrē datus parastas braukšanas apstākļos. Tāpat sistēma nekad neregistrē, kurš vada automašīnu, kā arī negadījuma vai gandrīz notikuša negadījuma ģeogrāfisko atrašanās vietu. Taču citas puses, piemēram, policija, var izmantot reģistrētos datus kopā ar identificējamu personas informāciju, kas parasti tiek iegūta pēc satiksmes negadījuma. Lai varētu nolasīt reģistrētos datus, nepieciešams īpašs aprīkojums un piekļuve vai nu transportlīdzeklim, vai EDR.

Papildus EDR automašīna ir aprīkota arī ar vairākiem datoriem, kas nepārtraukti pārbauda un uzrauga automašīnas funkcijas. Tās var ierakstīt datus parastas braukšanas laikā, bet tās jo īpaši reģistrē kļūmes, kas ietekmē automašīnas darbu un funkcionalitāti vai kas rodas pēc automašīnas vadītāja atbalsta funkcijas (piemēram, City Safety) un automātiskās bremzēšanas funkcijas aktivizēšanas.

Daļa reģistrēto datu ir nepieciešami, lai apkoopes mehāniķi varētu diagnosticēt un novērst kļūmes, kas radušās automašīnas darbībā. Reģistrētā informācija ir nepieciešama arī tādēļ, lai Volvo varētu ievērot likumos noteiktās un varas iestāžu izdotās juridiskās prasības. Automašīnā reģistrētā informācija tiek

◀◀ saglabāta tās datorā līdz automašīnas apkopei vai remontam.

Papildus iepriekš minētajam reģistrēto informāciju var izmantot apkopotā formā izpētēm un produktu izstrādes vajadzībām ar mērķi nepārtraukti uzlabot Volvo automašīnu drošību un kvalitāti.

Volvo neizpauž iepriekš aprakstīto informāciju trešajām pusēm bez automašīnas īpašnieka piekrišanas. Lai ievērotu valsts normatīvo aktu un noteikumu prasības, Volvo var būt spiests izpaust šāda veida informāciju policijai vai citām varas iestādēm, kam var būt juridiskas tiesības tai piekļūt. Lai varētu nolasīt un izprast ierakstītos datus, ir nepieciešams īpašs tehniskais aprīkojums, kurš ir Volvo un to servisu rīcībā, kuri noslēguši līgumu ar Volvo. Volvo ir atbildīgs par to, lai informācija, kas nodota Volvo tehniskās apkopes un uzturēšanas laikā, tiktu saglabāta un apstrādāta droši un rīkošanās ar to atbilstu spēkā esošajām juridiskajām prasībām. Lai saņemtu plašāku informāciju, sazinieties ar Volvo izplatītāju.

Vehicle Connectivity Module (VCM High)

Automašīnas, kas aprīkotas ar VCM High, var vākt datus par automašīnas drošības funkcijām, kā arī citām funkcijām. Dati tiek vākti produktu pilnveidošanai, kvalitātes kontrolei un drošības pilnveidošanas darbiem, kā arī automašīnas kvalitātes un tās drošības funkciju

uzlabošanai un uzraudzībai. Datu vākšanas mērķis ir arī pārvaldīt Volvo Car Corporation garantijas pasākumus, kā arī panākt atbilstību tiesību aktu prasībām par dzinēja izmešu datiem.

PIEZĪME

Saistībā ar datu vākšanu Volvo var izmantot mazu automašīnas datu plāna daļu — līdz 10 MB mēnesī.

Pakalpojumu sniegšanas noteikumi un nosacījumi

Volvo piedāvā pakalpojumus, kas var palīdzēt uzlabot drošību un komfortu automašīnā. Šie pakalpojumi ietver visu no palīdzības ārkārtas situācijā līdz navigācijai un dažādiem apkopes pakalpojumiem.

Pirms pakalpojumu lietošanas ir svarīgi izlasīt atbalsta informāciju par pakalpojumu noteikumiem un nosacījumiem vietnē volvocars.com.

Saistītā informācija

- Klientu konfidencialitātes politika (39 lpp.)

Klientu konfidencialitātes politika

Volvo ciena ikvienu mūsu vietnes apmeklētāja privātumu.

Šī politika attiecas uz klienta datu un personas informācijas apstrādi. Tās mērķis ir sniegt pašreizējiem, bijušiem un potenciāliem klientiem vispārīgu izpratni par šādām tēmām:

- Apstākļi, kuros mēs apkopojam un apstrādājam jūsu personas datus.
- Apkopoto personas datu veidi.
- Iemesls, kādēļ mēs apkopojam jūsu personas datus.
- Kā mēs rīkojamies ar jūsu personas datiem.

Lai skatītu plašāku informāciju par politiku, meklējiet atbalsta informāciju vietnē volvocars.com.

Saistītā informācija

- Lietotāja noteikumi un nosacījumi un datu kopīgošana (565 lpp.)
- Pakalpojumu sniegšanas noteikumi un nosacījumi (38 lpp.)
- Datu ierakstīšana (37 lpp.)

Svarīga informācija par piederumiem un papildaprīkojumu

Nepareiza piederumu un papildu aprīkojuma savienošana un uzstādīšana var negatīvi ietekmēt automašīnas elektrosistēmu.

Mēs iesakām Volvo īpašniekiem uzstādīt tikai Volvo apstiprinātus oriģinālos piederumus un piederumu uzstādīšanu uzticēt apmācītiem un kvalificētiem Volvo servisa tehniķiem. Noteikti piederumi darbojas tikai tad, ja automašīnas datorsistēmā ir instalēta saistītā programma-tūra.

Īpašnieka rokasgrāmatā aprakstītais aprīkojums nav pieejams visās automašīnās - to aprīkojums atšķiras atkarībā no pielāgošanas dažādu valstu tirgu vajadzībām, kā arī nacionālajiem vai vietējiem likumiem un noteikumiem.

Šajā rokasgrāmatā aprakstītais papildaprīkojums vai papildpiederumi ir atzīmēti ar zvaigznīti. Ja rodas neskaidrības par standartu vai papildu aprīkojumu, sazinieties ar Volvo izplatītāju.

BRĪDINĀJUMS

Vadītājs vienmēr ir pilnīgi atbildīgs par drošu automašīnas vadīšanu un spēkā esošo likumu un ceļu satiksmes noteikumu ievērošanu.

Ir arī svarīgi, lai automašīnas tehniskā apkope tiktu veikta saskaņā ar Volvo ieteikumiem, īpašnieka informāciju un apkopes un garantijas grāmatiņu.

Ja borta datorā pieejamā informācija atšķiras no iespīstās īpašnieka rokasgrāmatas, tad iespīstajai informācijai vienmēr ir augstāks spēks.

Saistītā informācija

- Papildpiederumu uzstādīšana (40 lpp.)
- Aprīkojuma pievienošana automašīnas diagnostikas līgzdai (40 lpp.)
- Īpašnieka rokasgrāmatas lasīšana (23 lpp.)

Papildpiederumu uzstādīšana

Iesakām Volvo īpašniekiem uzstādīt tikai Volvo apstiprinātus oriģinālos papildpiederumus un to uzstādīšanu uzticēt tikai apmācītiem un kvalificētiem Volvo servisa tehniķiem. Daži piederumi darbojas tikai tad, ja automašīnas datorsistēmā ir instalēta attiecīga programmatūra.

- Volvo oriģinālie papildpiederumi ir pārbaudīti, lai nodrošinātu, ka tie pareizi darbojas kopā ar automašīnas veiktspējas, drošības un izmešu kontroles sistēmām. Turklāt apmācīti un kvalificēti Volvo servisa tehniķi zina, kurus papildpiederumus var vai nevar droši uzstādīt jūsu Volvo automašīnā. Pirms papildpiederumu uzstādīšanas automašīnā vienmēr lūdziet apmācīta un kvalificēta Volvo servisa tehniķa padomu.
- Papildpiederumi, kurus Volvo nav apstiprinājis, var nebūt pārbaudīti, vai tos var lietot jūsu automašīnā.
- Uzstādot papildpiederumus, ko Volvo nav pārbaudījis, vai ļaujot tos uzstādīt personai, kurai nav pieredzes ar šādu automašīnu, varat negatīvi ietekmēt dažas no automašīnas veiktspējas vai drošības sistēmām.
- Jaunas automašīnas garantija neattiecas uz bojājumiem, kurus izraisījusi papildpiederumu uzstādīšana neapstiprinātā vai nepareizā veidā. Plašāka informācija par garantiju ir pieejama apkopes un garanti-

jas grāmatiņā. Volvo neuzņemas atbildību par nāvi, traumām vai izmaksām, kas rodas neoriģinālu papildpiederumu uzstādīšanas dēļ.

Saistītā informācija

- Svarīga informācija par piederumiem un papildaprīkojumu (39 lpp.)

Aprīkojuma pievienošana automašīnas diagnostikas ligzdai

Nepareiza programmatūras vai diagnostikas rīku pievienošana un uzstādīšana var negatīvi ietekmēt automašīnas elektrosistēmu.

Mēs iesakām Volvo īpašniekiem uzstādīt tikai Volvo apstiprinātus oriģinālos piederumus un piederumu uzstādīšanu uzticēt apmācītiem un kvalificētiem Volvo servisa tehniķiem. Noteikti piederumi darbojas tikai tad, ja automašīnas datorsistēmā ir instalēta saistītā programmatūra.

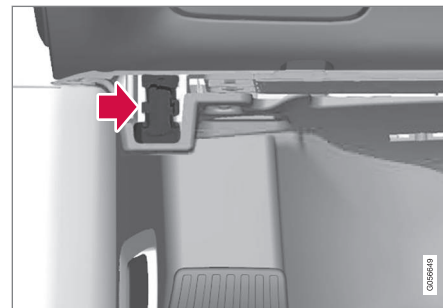

Datu saites savienotājs (On-board Diagnostic, OBDII) atrodas zem instrumentu paneļa vadītāja pusē.

i PIEZĪME

Volvo Cars neuzņemas atbildību par sekām, ja On-board Diagnostic kontaktligzdai (OBDII) tiek pievienotas neatļautas iekārtas. Šo kontaktligzdu drīkst izmantot tikai apmācīti un kvalificēti Volvo servisa tehniķi.

Saistītā informācija

- Svarīga informācija par piederumiem un papildaprīkojumu (39 lpp.)

Automašīnas identifikācijas numura skatīšana

Sazinoties ar Volvo izplatītāju, piemēram, par Volvo On Call abonementu, jums būs nepieciešams automašīnas identifikācijas numurs (VIN[®]).

1. Centrālā displeja augšējā skatā pieskarieties **Iestatījumi**.
2. Atveriet **Sistēma** → **Sistēmas informācija** → **Transportlīdz. identif. numurs**.
 - > Tiek parādīts automašīnas identifikācijas numurs.

Vēl viens VIN atrašanas veids ir šāds:

- apkopes un garantijas grāmatiņas pirmajā lappusē
- automašīnas reģistrācijas dokumentā
- skatieties uz priekšējo paneli caur automašīnas vējstiklu



VIN visos modeļos atrodas līdzīgā vietā.

Tirgus maiņa, importējot vai pārvietojot uz citu valsti

Kad importējat automašīnu vai pārvietojat uz citu valsti, ir svarīgi reģistrēt to jaunajā tirgū, lai, piemēram, pareizi darbotos tiešsaistes pakalpojumi, kā arī varētu nodrošināt, ka automašīna atbilst vietējām prasībām un tiesību aktu normām.

Pilnvarota Volvo pārstāvja apmeklēšana

Lai saņemtu palīdzību automašīnas reģistrēšanai, apmeklējiet pilnvaroto Volvo pārstāvi.

Ja to nedarīsiet, lietotnes, Volvo On Call⁹, programmatūras lejupielādes un citi tiešsaistes pakalpojumi var nedarboties pareizi.

Jauna Volvo ID izveide jaunajā māju tirgū

Pārvācoties uz dzīvi citā valstī, jaunajā valstī ir jāizveido Volvo ID.

Ja Volvo ID esat jau izveidojis citā valstī un vēlaties izmantot to pašu e-pasta adresi, jums vispirms ir jādzēš savs Volvo ID tajā reģionā, kurā to sākotnēji izveidojāt. Varat arī izveidot jaunu Volvo ID, izmantojot citu e-pasta adresi.

Automašīnām ar Volvo On Call⁹

Lejupielādējiet lietotni Volvo On Call tajā valstī, kurā automašīna tiks lietota, un sasaistiet lietotni ar automašīnu.

PIEZĪME

Ja savu automašīnu esat importējis vai pārvietojis uz citu valsti, apmeklējiet pilnvarotu Volvo pārstāvi.

Pieejamie pakalpojumi var atšķirties atkarībā no tirgus un automašīnas modeļa.

PIEZĪME

Ja automašīna tiek eksportēta uz citu tirgu, uzņēmums Volvo nav atbildīgs par automašīnas pielāgojumiem, kas ir jāveic, lai panāktu atbilstību importējošās valsts prasībām vai tiesību aktiem. Plašāku informāciju lasiet sadaļā Apkope un garantija vai sazinieties ar Volvo autoservisu.

Saistītā informācija

- Apkopes un remonta rezervēšana (627 lpp.)

Vadītāja uzmanības novēršana

Vadītāja pienākums ir darīt visu iespējamo, lai panāktu savu, savu pasažieru un citu ceļu satiksmes dalībnieku drošību. Daļa no šī pienākuma ir izvairīšanās no darbībām, kas novērš uzmanību un nav saistītas ar automašīnas vadīšanu braucot.

Jūsu jaunais Volvo ir vai var būt aprīkots ar izklaides un sakaru sistēmām, kurās ir pieejams bagātīgs saturs klāsts. Tās varētu būt mobilie tālruni ar brīvroku sistēmu, navigācijas sistēmas un audio sistēmas ar dažādām funkcijām. Jums var būt arī citas portatīvas elektroniskas ierīces jūsu ērtībām. Ja tās lieto pareizi un drošā veidā, tās var bagātināt braukšanas pieredzi. Ja tās lieto nepareizā veidā, tās var novērst jūsu uzmanību.

Mēs vēlētos jums sniegt tālāk izklāstītos brīdinājumus par šādām sistēmām, uzsverot Volvo rūpes par jūsu drošību. Nekādā gadījumā automašīnā neizmantojiet ierīci vai funkciju, kas novērsīs jūsu uzmanību no automašīnas drošas vadīšanas. Uzmanības novēršana var izraisīt smagus negadījumus. Papildus šiem vispārīgajiem brīdinājumiem mēs piedāvājam tālāk sniegtos ieteikumus par jaunajām funkcijām, kas automašīnā var būt pieejamas:

⁹ Attiecas tikai uz tirgiem, kuros ir piekļuve Volvo On Call.

⚠ BRĪDINĀJUMS

- Braukšanas laikā nekādā gadījumā nelietojiet mobilo tālruni, turot to rokās. Dažos reģionos vadītājam ir aizliegts lietot mobilo tālruni, kamēr automašīna atrodas kustībā.
- Ja automašīna ir aprīkota ar navigācijas sistēmu, brauciena plānu drīkst iestatīt un mainīt, tikai kad automašīna ir novietota stāvvietā.
- Nekādā gadījumā neprogrammējiet audiosistēmu, kamēr automašīna atrodas kustībā. Ieprogrammējiet radio stacijas, kamēr automašīna ir novietota stāvvietā, un pēc tam izmantojiet ieprogrammētās stacijas, lai radio lietošana būtu ātrāka un vienkāršāka.
- Nekādā gadījumā neizmantojiet klēpj datorus vai plaukstdatorus, kamēr automašīna atrodas kustībā.

Saistītā informācija

- Skaņa, multivide un internets (516 lpp.)

DROŠĪBA

Drošība

Transportlīdzeklis ir aprīkots ar vairākām drošības sistēmām, kas kopīgi darbojas, lai pasargātu vadītāju un pasažierus, ja notiek negadījums.

Automašīna ir aprīkota ar vairākiem sensoriem, kas reaģē negadījumā un atkarībā no konkrētā negadījuma aktivizē dažādus drošības gaisa spilvenus un drošības jostu spriegotājus. Lai nodrošinātu labu aizsardzību, sistēmas reaģē atšķirīgi atkarībā no konkrētā negadījuma, piemēram, sadursme dažādos leņķos, apgāšanās vai nobraukšana no ceļa.

Ir pieejamas arī mehāniskas drošības sistēmas, piemēram, Whiplash Protection System. Automašīnas konstrukcija ir tāda, lai liela sadursmes spēka daļa tiktu sadalīta uz stieņiem, balstiem, grīdu, jumtu un citām virsbūves daļām.

Ja sadursmē ir bojāta kāda no svarīgajām funkcijām, var aktivizēt automašīnas drošības režīmu.

Brīdinājuma simbols vadītāja displejā



Iestatot automašīnas elektrosistēmu aizdedzes pozīcijā II, vadītāja displejā izgaismojas brīdinājuma simbols. Ja drošības sistēmas darbībā nav kļūmju, simbols nodziest aptuveni pēc 6 sekundēm.

BRĪDINĀJUMS

Ja brīdinājuma simbols paliek izgaismots vai ieslēdzas braukšanas laikā un vadītāja displejā tiek attēlots paziņojums **SRS drošības spilvens Steidzami jāveic apkope Brauciet uz autoservisu**, tas nozīmē, ka daļa no vienas drošības sistēmas nedarbojas pilnībā. Volvo iesaka sazināties ar autorizētu Volvo servisu, tiklīdz tas ir iespējams.

BRĪDINĀJUMS

Nekādā gadījumā nepārveidojiet un nereмонтējiet automašīnas dažādās drošības sistēmas saviem spēkiem. Nepilnīgs kādas sistēmas remonts var izraisīt darbības kļūmes un smagas traumas. Volvo iesaka sazināties ar autorizētu Volvo servisu.



Ja specifiskais brīdinājuma simbols nedarbojas, tā vietā izgaismojas vispārīgais brīdinājuma simbols un vadītāja displejā tiek attēlots paziņojums.

Saistītā informācija

- Drošība grūtniecības laikā (47 lpp.)
- Drošības jostas (49 lpp.)
- Drošības spilveni (54 lpp.)
- Whiplash Protection System (47 lpp.)
- Pedestrian Protection System (49 lpp.)

- Safety mode (61 lpp.)
- Bērnu drošība (63 lpp.)

Drošība grūtniecības laikā

Grūtniecības laikā ir svarīgi pareizi piesprādzēt drošības jostu un noregulēt sēdekli.

Drošības josta

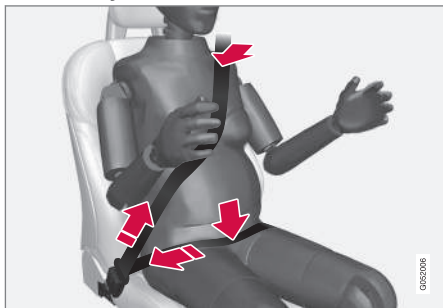

Diagonālajai daļai jāgulstas pār plecu, tad starp krūtīm un uz vēdera sānu daļas.

Jostas klēpja daļai jāguļ plakaniski uz augšstilbiem, pēc iespējas zemāk zem vēdera. – Nedrīkst tai ļaut slīdēt augšup. Nostiepiet jostu stingri un raugieties, lai tā piegulētu augumam pēc iespējas ciešāk. Turklāt pārbaudiet, vai drošības josta nav sagriezusies.

Sēdēšanas pozīcija

Grūtniecībai attīstoties, autovadītājām grūtniecēm jānoregulē sēdeklis un stūre tā, lai varētu viegli vadīt automašīnu (t. i., ērti lietot pedāļus un stūri). Tādēļ vajadzētu censties novietot

sēdekli tā, lai panāktu iespējami lielu atstatumu starp vēderu un stūri.

Saistītā informācija

- Drošība (46 lpp.)
- Drošības jostas (49 lpp.)
- Manuāli vadāmi priekšējie sēdekļi (192 lpp.)
- Elektriski vadāmi priekšējie sēdekļi* (193 lpp.)

Whiplash Protection System

Whiplash Protection System (WHIPS) samazina kakla traumu risku. Šo sistēmu veido enerģiju absorbējošas atzveltnes un sēdekļa sēdvirsmas, kā arī speciāli konstruēti priekšējo sēdekļu galvas balsti.

Sistēmu WHIPS aktivizē sadursme no aizmugures; ietekme ir sadursmes leņķim un ātrummam, kā arī sadursmē iesaistītā transportlīdzekļa veidam.

Aktivizējoties sistēmai WHIPS, priekšējo sēdekļu atzveltnes atkrīt uz aizmuguri un sēdekļu polsterējumi pārvietojas uz leju, mainot vadītāja un blakussēdētāja stāvokli. Tās kustība palīdz absorbēt daļu spēku, kas var rasties un izraisīt kakla traumas.

BRĪDINĀJUMS

WHIPS papildina drošības jostu sniegto aizsardzību. Vienmēr piesprādzējiet drošības jostu.





⚠️ BRĪDINĀJUMS

Nekādā gadījumā nepārveidojiet un neregulējiet sēdekli vai WHIPS saviem spēkiem. Volvo iesaka sazināties ar autorizētu Volvo servisu.

Ja priekšējie sēdekļi ir bijuši pakļauti lielai slodzei, piemēram, sadursmē, tie ir jānomaina. Dažas no sēdekļu aizsargājošajām īpašībām var būt zudušas pat, ja nešķiet, ka tie ir bojāti.

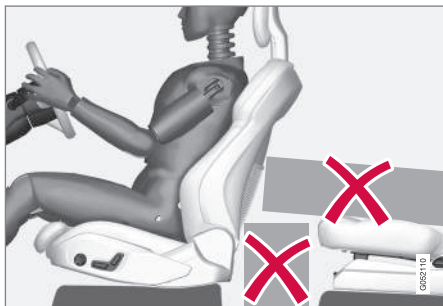

Neatstājiet nekādus priekšmetus uz grīdas aiz priekšējiem sēdekļiem vai zem tiem, kā arī aizmugurējā sēdekli, jo pretējā gadījumā var tikt kavēta sistēmas WHIPS darbība.

⚠️ BRĪDINĀJUMS

Neiespiediet cietus priekšmetus starp aizmugurējā sēdekļa polsterējumu un priekšējā sēdekļa atzveltni.

Ja kāda no aizmugurējo sēdekļu atzveltņiem tiek nolaista, tad krava ir jānostiprina, lai novērstu tās slīdēšanu līdz priekšējā sēdekļa atzveltni sadursmes gadījumā.

⚠️ BRĪDINĀJUMS

Ja aizmugurējā sēdekļa atzveltni ir nolaista vai aizmugurējā sēdekli tiek lietots uz aizmuguri vērstā bērnu sēdekļītī, attiecīgais priekšējais sēdekļis ir jāpārvieto uz priekšu, lai tas nesaskartos ar nolaisto atzveltni vai bērnu sēdekļi.

Sēdēšanas pozīcija

Lai WHIPS varētu nodrošināt labu aizsardzību, vadītāja un blakussēdētāja sēdekļa pozīcijai jābūt pareizi noregulētai un jānodrošina, lai sistēmas darbība netiktu traucēta.

Pirms braukšanas noregulējiet pareizu priekšējā sēdekļa pozīciju.

Maksimālas aizsardzības nolūkā vadītājam un blakussēdētājam jāsež sēdekļa vidū tā, lai starp galvu un galvas balstu būtu pēc iespējas mazāks attālums.

WHIPS un bērnu sēdekļi

WHIPS nemazina automašīnas aizsardzību bērniem, kuri sež bērnu sēdekli vai uz sēdekļa paliktņā.

Saistītā informācija

- Drošība (46 lpp.)
- Manuāli vadāmi priekšējie sēdekļi (192 lpp.)
- Elektriski vadāmi priekšējie sēdekļi* (193 lpp.)
- Rear Collision Warning* (384 lpp.)

Pedestrian Protection System

Pedestrian Protection System (PPS) ir sistēma, kura noteiktās frontālās sadursmēs mazina gājēja triecienu pret automašīnu. Noteiktās frontālās sadursmēs ar gājēju reaģē automašīnas priekšdaļā iebūvētie sensori un sistēma tiek aktivizēta.

Kad tiek aktivizēta PPS, notiek tālāk norādītais:

- Tiek pacelta dzinēja pārsega aizmugurējā daļa.
- Tiek nosūtīts automātisks signāls, izmantojot Volvo On Call*.

Sensori ir aktīvi aptuveni 25–50 km/h (15–30 mph) ātrumā.

Sensoru mērķis ir noteikt sadursmi ar objektu, kura īpašības līdzinās cilvēka kājas īpašībām.

i PIEZĪME

Uz ceļa var būt objekti, kas raida uz sensoriem signālu, kas ir līdzīgs signālam, kas rodas sadursmē ar gājēju. Saduroties ar šādu objektu, iespējams, sistēma tiks aktivizēta.

⚠ BRĪDINĀJUMS

Neuzstādiēd piederumus un nemainiet neko priekšpusē. Nepareiza iejaukšanās priekšpusē var izraisīt nepareizu sistēmas darbību, kā arī nopietnus savainojumus un automašīnas bojājumus.

Volvo iesaka lietot oriģinālās tīrītāju sviras un oriģinālās to detaļas.

⚠ BRĪDINĀJUMS

Nekādā gadījumā nepārveidojiet un nerenontējiet sistēmu saviem spēkiem. Volvo iesaka sazināties ar autorizētu Volvo servisu. Nepareizs sistēmas remonts var izraisīt darbības kļūmes un smagas traumas.

⚠ BRĪDINĀJUMS

Ja ir bojāta automašīnas priekšdaļa, Volvo iesaka sazināties ar autorizētu Volvo servisu, lai pārbaudītu, vai sistēma ir neskarta.

Vadītāja displeja simboli

Simbols	Tehniskie parametri
	Ir aktivizēts PPS vai sistēmā ir radusies kļūda. Ievērojiet sniegtos ieteikumus.



Saistītā informācija

- Drošība (46 lpp.)

Drošības jostas

Ja netiek lietotas drošības jostas, asas bremzēšanas laikā pastāv risks gūt smagas traumas.

Ir svarīgi, lai drošības josta atrastos ap ķermeni, lai nodrošinātu labu aizsardzību. Neatgāziet atzveltni pārāk tālu atpakaļ. Drošības josta ir konstruēta tā, lai pasargātu pasažieri normālā sēdēšanas stāvoklī.

⚠ BRĪDINĀJUMS

Atcerieties nepiespraust un neaizāķēt drošības jostu aiz āķiem vai citiem salona elementiem, jo tie neļauj jostu stingri nofiksēt.

⚠ BRĪDINĀJUMS

Drošības jostas un drošības gaisa spilveni viens otru papildina. Ja drošības josta netiek lietota vai tiek lietota nepareizi, var samazināties drošības gaisa spilvena sniegtā aizsardzība sadursmes gadījumā.





BRĪDINĀJUMS

Nekādā gadījumā nepārveidojiet un nereмонтējiet drošības jostas saviem spēkiem. Volvo iesaka sazināties ar autorizētu Volvo servisu.

Ja drošības josta ir bijusi pakļauta lielai slodzei, piemēram, sadursmē, ir jānomaina visa drošības josta. Dažas no drošības jostas aizsargājošajām īpašībām var būt zudušas pat, ja nešķiet, ka tā ir bojāta. Drošības josta jānomaina arī gadījumā, ja ir redzamas nodiluma vai bojājumu pēdas. Jaunajai drošības jostai jābūt saņemtam tipa apstiprinājumam, un tai jābūt paredzētai uzstādīšanai tajā pašā vietā, kur atradās iepriekšējā drošības josta.

Saistītā informācija

- Drošība (46 lpp.)
- Drošības jostu spriegotājs (52 lpp.)
- Drošības jostu piesprādzēšana un atsprādzēšana (50 lpp.)
- Durvis un drošības jostu piesprādzēšanas atgādinājums (53 lpp.)

Drošības jostu piesprādzēšana un atsprādzēšana

Pirms sākt braukšanu, pārlicinieties, vai visi pasažieri ir piesprādzējušies.

Drošības jostu piesprādzēšana

1. Lēnām izvelciet drošības jostu un pārlicinieties, ka tā nav sagriezusies vai bojāta.

PIEZĪME

Katra drošības josta ir aprīkota ar inerces spoli, kas tiek bloķēta šādās situācijās:

- ja drošības josta tiek pārāk strauji izvilkta;
- bremsēšanas un paātrināšanās laikā.
- ja automašīna strauji sasveras.
- braucot līkumos;

2. Nofiksējiet drošības jostu, ievietojot fiksācijas mēlīti tai paredzētajā sprādzē.
 - > Skaļš "klikšķis" norāda, ka josta ir nofiksēta.

BRĪDINĀJUMS

Vienmēr ievietojiet drošības jostas plāksnes mēlīti pareizās puses sprādzē. Pretējā gadījumā sadursmes laikā drošības jostas un sprādzes var nedarboties kā paredzēts. Pastāv nopietnu savainojumu risks.

3. Priekšējos sēdekļos var regulēt drošības jostu augstumu.



Saspiediet kopā sēdekļa stiprinājumu un pārvietojiet drošības jostu uz augšu vai uz leju.

Novietojiet jostu pēc iespējas augstāk tā, lai josta neskartu kaklu.

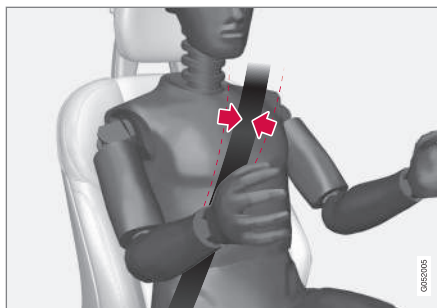

Drošības jostai jāatrodas uz pleca (nevis uz augšdelma).

4. Nostiepiet jostas gurnu daļu pār klēpi, pavelkot diagonālo plecu jostu uz augšu pleca virzienā.

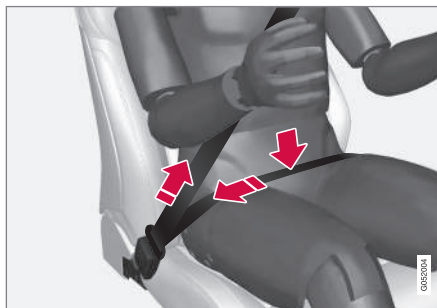

Klēpja jostai jābūt uzliktai zemu (tā nedrīkst stiepties pār vēderu).

⚠ BRĪDINĀJUMS

Katra drošības josta ir paredzēta tikai vienai personai.

⚠ BRĪDINĀJUMS

Atcerieties nepiespraust un neaizāķēt drošības jostu aiz āķiem vai citiem salona elementiem, jo tie neļauj jostu stingri nofiksēt.

⚠ BRĪDINĀJUMS

Nekādā gadījumā nebojājiet drošības jostas un neievietojiet sprādzēs svešķermeņus. Pretējā gadījumā sadursmes laikā drošības jostas un sprādzes var nedarboties kā paredzēts. Pastāv nopietnu savainojumu risks.

Drošības jostu atsprādzēšana

1. Nospiediet sarkano pogu drošības jostas fiksatorā un ļaujiet jostai ietīties.
2. Ja josta neietinas pilnībā, ievadiet to ar roku uztišanas mehānismā, lai tā brīvi nekarātos.

Saistītā informācija

- Drošības jostas (49 lpp.)
- Drošības jostu spriegotājs (52 lpp.)
- Durvis un drošības jostu piesprādzēšanas atgādinājums (53 lpp.)

Drošības jostu spriegotājs

Automašīna ir aprīkota ar standarta drošības jostu spriegotājiem un elektriskiem drošības jostu spriegotājiem, kas var nospriegot drošības jostas kritiskās situācijās un sadursmēs.

Standarta drošības jostas spriegotājs

Visas drošības jostas ir aprīkotas ar standarta drošības jostu spriegotājiem.

Drošības jostas spriegotājs sadursmē nospriego drošības jostu ar pietiekamu spēku, lai efektīvāk noturētu pasažierus vietā.

Elektriskais drošības jostas spriegotājs

Vadītāja un blakussēdētāja drošības jostas ir aprīkotas ar elektrisku drošības jostas spriegotāju.

Drošības jostu spriegotāji darbojas kopā, un tos var aktivizēt kopā ar vadītāja atbalsta sistēmām City Safety un Rear Collision Warning. Kritiskās situācijās, piemēram, ja automašīna strauji bremzē, nobrauc no ceļa (piemēram, ieripo grāvī, tiek pacelta virs zemes vai ietriecas kādā objektā), izslīd vai gadījumos, kad pastāv sadursmes risks, drošības jostas spriegotāja elektromotors var nospriegot drošības jostu.

Elektriskais drošības jostas spriegotājs palīdz noturēt pasažieri labākā pozīcijā, samazinot risku ietriekties automašīnas salonā un uzlabo-

jot drošības sistēmu, piemēram, drošības gaisa spilvenu, darbību.

Kad kritiskā situācija ir beigusies, drošības jostu un elektriskā drošības jostu spriegotāja darbība tiek automātiski atjaunota, bet to var atjaunot arī manuāli.

SVARĪGI

Atspējojot blakussēdētāja drošības spilvenu, tiek atspējots arī blakussēdētāja elektriskais drošības jostu spriegotājs.

BRĪDINĀJUMS

Nekādā gadījumā nepārveidojiet un nremontējiet drošības jostas saviem spēkiem. Volvo iesaka sazināties ar autorizētu Volvo servisu.

Ja drošības josta ir bijusi pakļauta lielai slodzei, piemēram, sadursmē, ir jānomaina visa drošības josta. Dažas no drošības jostas aizsargājošajām īpašībām var būt zudušas pat, ja nešķiet, ka tā ir bojāta. Drošības josta jānomaina arī gadījumā, ja ir redzamas nodiluma vai bojājumu pēdas. Jaunajai drošības jostai jābūt saņemtam tipa apstiprinājumam, un tai jābūt paredzētai uzstādīšanai tajā pašā vietā, kur atradās iepriekšējā drošības josta.

Saistītā informācija

- Drošības jostas (49 lpp.)
- Drošības jostu piesprādzēšana un atsprādzēšana (50 lpp.)
- Elektriskā drošības jostu spriegotāja atiestatīšana (53 lpp.)
- Pasažiera drošības gaisa spilvena aktivizēšana un deaktivizēšana* (57 lpp.)
- City Safety™ (364 lpp.)
- Rear Collision Warning* (384 lpp.)

Elektriskā drošības jostu spriegotāja atiestatīšana

Elektrisko drošības jostu spriegotāji ir paredzēti atiestatīt automātiski, bet to var atiestatīt arī manuāli, ja drošības josta paliek izvirzīta.

1. Apturiet automašīnu drošā vietā.
2. Atsprādzējiet drošības jostu un vēlreiz piesprādzējiet.
 - > Drošības jostas un elektriskie drošības jostu spriegotāji tiek atiestatīti.

⚠ BRĪDINĀJUMS

Nekādā gadījumā nepārveidojiet un neregulējiet drošības jostas saviem spēkiem. Volvo iesaka sazināties ar autorizētu Volvo servisu.

Ja drošības josta ir bijusi pakļauta lielai slodzei, piemēram, sadursmē, ir jānomaina visa drošības josta. Dažas no drošības jostas aizsargājošajām īpašībām var būt zudušas pat, ja nešķiet, ka tā ir bojāta. Drošības josta jānomaina arī gadījumā, ja ir redzamas nodiluma vai bojājumu pēdas. Jaunajai drošības jostai jābūt saņemtam tipa apstiprinājumam, un tai jābūt paredzētai uzstādīšanai tajā pašā vietā, kur atradās iepriekšējā drošības josta.

Saistītā informācija

- Drošības jostu spriegotājs (52 lpp.)
- Drošības jostas (49 lpp.)

Durvis un drošības jostu piesprādzēšanas atgādinājums

Sistēma atgādina piesprādzēt drošības jostas, ja tas vēl nav izdarīts, un arī brīdina par neaizvērtām durvīm, dzinēja pārsegu vai degvielas tvertnes durtiņām.

Vadītāja displeja attēli

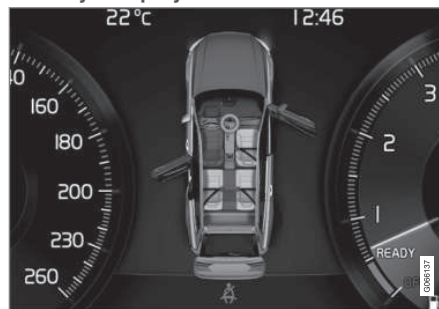

Grafiskie attēli vidējā displejā ar dažāda veida brīdinājumiem. Durvju un aizmugures durvju brīdinājuma krāsa ir atkarīga no transportlīdzekļa ātruma.

Vadītāja displeja grafiskie attēli rāda, kuros sēdekļos sēž piesprādzējušies un nepiesprādzējušies automašīnas pasažieri.

Tie paši grafiskie attēli rāda, vai nav atvērts dzinēja pārsegs, bagāžas nodalījuma durvis vai kādas no salona durvīm.

Grafisko attēlu var apstiprināt, nospiežot stūres labās tastatūras pogu **O**.

Drošības jostu atgādinātājs



Vizuāls atgādinājums jumta konsolē.

Jumta konsolē tiek parādīts vizuāls atgādinājums, bet vadītāja displejā — brīdinājuma simbols.

Skaņas atgādinājums ir atkarīgs no ātrums, braukšanas laika un attāluma.

Piesprādzējot vai atsprādzējot vadītāja un pasažieru drošības jostas, to statuss tiek attēlots vadītāja displejā ar grafisku attēlu.

Bērnu sēdekļi nav apgādāti ar drošības jostu atgādinātāju.

Priekšējais sēdekļis

Vizuāls atgādinājums un skaņas signāls atgādina vadītājam un blakussēdētājam piesprādzēt drošības jostu, ja kāds no viņiem to nav izdarījis.

◀ Aizmugurējais sēdekļis

Drošības jostu atgādinātājam aizmugurējā sēdekļī ir divas apakšfunkcijas:

- Tas sniedz informāciju par to, kuras drošības jostas aizmugurējā sēdekļī tiek izmantotas. Vadītāja displeja attēls tiek rādīts, kad drošības jostas ir piesprādzētas.
- Atgādina, ka brauciena laikā nav piesprādzēta aizmugurējā sēdekļa drošības josta, izmantojot vizuālu atgādinājumu un skaņas signālu. Kad tiks piesprādzēta drošības josta, atgādinājums tiks izslēgts.

Neaizvērtu durvju, dzinēja pārsega, aizmugures durvju un degvielas tvertnes aizvērtna atgādinājums

Ja dzinēja pārsegs, aizmugures durvis, degvielas tvertnes aizvērtnis vai durvis nav kārtīgi aizvērtas, vadītāja displeja attēls parāda, kas ir atvērts. Tiklīdz iespējams, apturiet automašīnu drošā vietā un aizveriet brīdinājuma avotu.



Ja automašīna brauc ar ātrumu, kas mazāks par aptuveni 10 km/h (6 mph), vadītāja displejā izgaismojas informācijas simbols.



Ja automašīna brauc ar ātrumu, kas lielāks par aptuveni 10 km/h (6 mph), vadītāja displejā izgaismojas brīdinājuma simbols.

Saistītā informācija

- Drošības jostas (49 lpp.)
- Drošības jostu piesprādzēšana un atsprādzēšana (50 lpp.)

Drošības spilveni

Automašīna ir aprīkota ar vadītāja un pasažieru drošības spilveniem un sānu logu drošības (piepūšamajiem) aizkariem.



PIEZĪME

Detektori reaģē atšķirīgi atkarībā no sadursmes veida un tā, vai ir piesprādzētas drošības jostas. Attiecas uz visām siksņas pozīcijām.

Tādēļ ir iespējams, ka sadursmē izplešas tikai viens (vai neviens) no drošības gaisa spilveniem. Detektori nosaka sadursmes spēku uz automašīnu un attiecīgi pielāgojas, neizplešot nevienu vai izplešot vienu vai vairākus drošības gaisa spilvenus.



BRĪDINĀJUMS

Drošības spilvenu sistēmas vadības modulis atrodas viduskonsolē. Ja viduskonsolē ir iekļuvus ūdens vai cits šķidrums, atvienojiet startera akumulatora kabelus. Nemēģiniet iedarbināt automobili, jo var nostrādāt drošības spilveni. Automašīna evakuācija. Volvo iesaka transportēt automašīnu uz Volvo pilnvarotu servisu.

Izplestie drošības spilveni

Ja kāds no drošības spilveniem ir izpleties, ievērojiet šādus ieteikumus:

- Automašīna evakuācija. Volvo iesaka to transportēt uz Volvo pilnvarotu servisu.

Nebrauciet, ja drošības spilveni ir atvērušies.

- Automašīnas drošības sistēmu komponentu maiņas veikšanu Volvo iesaka uzticēt autorizētam Volvo servisam.
- Noteikti sazinieties ar ārstu.

⚠ BRĪDINĀJUMS

Nekādā gadījumā nebrauciet, ja drošības gaisa spilveni ir izpletušies. Tie var apgrūtināt stūrēšanu. Var tikt bojātas arī citas drošības sistēmas. Ilgstoša atrašanās dūmos un putekļos, kas radušies drošības gaisa spilvenu izplešanās laikā, var izraisīt ādas un acu kairinājumu/savainojumus. Ja rodas kairinājums, izskalojiet acis ar aukstu ūdeni. Ātrā drošības gaisa spilvenu izplešanās un to audums var izraisīt berzi un ādas apdegumus.

Saistītā informācija

- Drošība (46 lpp.)
- Vadītāja drošības spilveni (55 lpp.)
- Pasažiera drošības gaisa spilvens (56 lpp.)
- Sānu drošības gaisa spilveni (60 lpp.)
- Sānu drošības aizkari (60 lpp.)

Vadītāja drošības spilveni

Papildus drošības jostām automašīna ir aprīkota arī ar stūres drošības gaisa spilvenu un ceļu drošības gaisa spilvenu¹ vadītāja pusē.

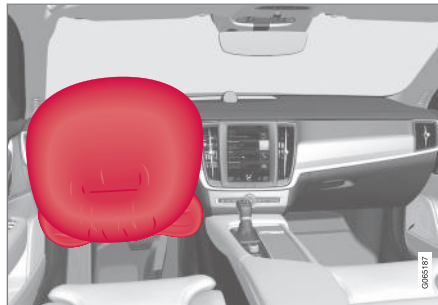

Stūres drošības gaisa spilvens un ceļu drošības gaisa spilvens¹ priekšējā sēdekļi vadītāja pusē.

Frontālas sadursmes gadījumā drošības gaisa spilveni palīdz pasargāt vadītāju no galvas, kakla, sejas un krūškurvja traumām, kā arī ceļgalu un kāju traumām.

Pietiekami spēcīga sadursme iedarbina sensorus, un drošības spilvens/spilveni tiek izplesti. Drošības spilvens amortizē vadītāja vai pasažiera sākotnējo sadursmes triecienu. Kad drošības spilveni sadursmē tiek saspiesti, tie saplok. Kad tas notiek, salonā izplatās dūmi. Tas ir pilnīgi normāli. Viss process, ieskaitot

drošības spilvena piepildīšanu un saplākšanu, norisinās sekundes desmitdaļās.

⚠ BRĪDINĀJUMS

Drošības jostas un drošības gaisa spilveni viens otru papildina. Ja drošības josta netiek lietota vai tiek lietota nepareizi, var samazināties drošības gaisa spilvena sniegtā aizsardzība sadursmes gadījumā.

Lai samazinātu savainojumu gūšanas risku gadījumā, ja izplešas drošības gaisa spilveni, pasažieriem jāsež vertikāli, atbalstot abas kājas pret grīdu, bet muguras - pret atzveltni.

⚠ BRĪDINĀJUMS

Volvo iesaka sazināties ar autorizētu Volvo servisu, lai veiktu remontu. Nepilnīgs drošības gaisa spilvenu sistēmas remonts var izraisīt darbības kļūmes un nopietnus savainojumus.

Stūres drošības gaisa spilvena atrašanās vieta

Šis drošības spilvens ir uzstādīts stūres centrā. Uz stūres ir marķējums **AIRBAG**.

¹ Ar ceļu drošības gaisa spilvenu automašīna tiek aprīkota tikai dažos tirgos.

« Ceļu drošības gaisa spilvena¹ atrašanās vieta

Drošības spilvens ir salocīts instrumentu paneļa apakšdaļā vadītāja pusē. Uz tā pārsega paneļa ir marķējums **AIRBAG**.

⚠ BRĪDINĀJUMS

Nenovietojiet un nepiestipriniet nekādus priekšmetus uz paneļa, kurā atrodas ceļgalu drošības spilvens, vai tā priekšā.

Saistītā informācija

- Drošības spilveni (54 lpp.)
- Pasažiera drošības gaisa spilvens (56 lpp.)

Pasažiera drošības gaisa spilvens

Papildus drošības jostām transportlīdzeklis ir aprīkots arī ar drošības gaisa spilvenu priekšējā sēdekļi pasažiera pusē.



Priekšējā pasažiera drošības gaisa spilvens priekšējā sēdekļi.

Frontālas sadursmes gadījumā drošības gaisa spilvens palīdz pasargāt pasažieri no galvas, kakla, sejas un krūškurvja traumām, kā arī ceļgalu un kāju traumām.

Pietiekami spēcīga sadursme iedarbina sensorus, un drošības spilvens tiek izplests. Drošības spilvens amortizē vadītāja vai pasažiera sākotnējo sadursmes triecienu. Kad drošības spilveni sadursmē tiek saspiesti, tie saplok. Kad tas notiek, salonā izplatās dūmi. Tas ir pilnīgi normāli. Viss process, ieskaitot drošības

spilvena piepildīšanu un saplakšanu, norisinās sekundes desmitdaļās.

⚠ BRĪDINĀJUMS

Drošības jostas un drošības gaisa spilveni viens otru papildina. Ja drošības josta netiek lietota vai tiek lietota nepareizi, var samazināties drošības gaisa spilvena sniegtā aizsardzība sadursmes gadījumā.

Lai samazinātu savainojumu gūšanas risku gadījumā, ja izplešas drošības gaisa spilveni, pasažieriem jāšēž vertikāli, atbalstot abas kājas pret grīdu, bet muguras - pret atzveltni.

⚠ BRĪDINĀJUMS

Volvo iesaka sazināties ar autorizētu Volvo servisu, lai veiktu remontu. Nepilnīgs drošības gaisa spilvenu sistēmas remonts var izraisīt darbības kļūmes un nopietnus savainojumus.

Pasažiera drošības gaisa spilvena atrašanās vieta

Drošības gaisa spilvens ir uzstādīts vietā virs cimdū nodalījuma. Uz tā pārsega paneļa ir marķējums **AIRBAG**.

¹ Ar ceļu drošības gaisa spilvenu automašīna tiek aprīkota tikai dažos tirgos.

⚠️ BRĪDINĀJUMS

Nenovietojiet nekādus priekšmetus instrumentu paneļa priekšpusē vai virs tā vietā, kur atrodas pasažiera drošības gaisa spilvens.

Blakussēdētāja drošības spilvena uzlīme

Uzlīme uz blakussēdētāja puses saulesarga.

Blakussēdētāja drošības spilvena atrašanās vietas brīdinājuma uzlīme ir novietota, kā parādīts attēlā iepriekš.

⚠️ BRĪDINĀJUMS

Ja automašīna nav aprīkota ar blakussēdētāja drošības spilvena aktivizēšanas/deaktivizēšanas slēdzi, drošības slēdzis vienmēr ir aktivizēts.

⚠️ BRĪDINĀJUMS

Nekādā gadījumā neļaujiet nevienam stāvēt vai sēdēt priekšējā pasažiera sēdekļa priekšā.

Priekšējā pasažiera sēdekli nekādā gadījumā neizmantojiet uz aizmuguri vērstu bērna sēdekli, ja ir aktivizēts gaisa drošības spilvens.

Priekšējā pasažiera sēdekli ar seju uz priekšu nedrīkst sēdēt pasažieri (ne bērni, ne pieaugušie), ja pasažiera gaisa drošības spilvens ir deaktivizēts.

Iepriekšminēto norādījumu neievērošana var apdraudēt dzīvību vai izraisīt nopietnas traumas.

Saistītā informācija

- Drošības spilveni (54 lpp.)
- Vadītāja drošības spilveni (55 lpp.)
- Pasažiera drošības gaisa spilvena aktivizēšana un deaktivizēšana* (57 lpp.)

Pasažiera drošības gaisa spilvena aktivizēšana un deaktivizēšana*

Blakussēdētāja drošības spilvenu var deaktivizēt, ja automašīna aprīkota ar slēdzi Passenger Airbag Cut Off Switch (PACOS). Blakussēdētāja drošības gaisa spilvena izslēgšanas slēdzis atrodas instrumentu paneļa galā blakussēdētāja pusē, un tas ir pieejams, kad blakussēdētāja durvis ir atvērtas.

Pārbaudiet, vai slēdzis ir vajadzīgajā pozīcijā.

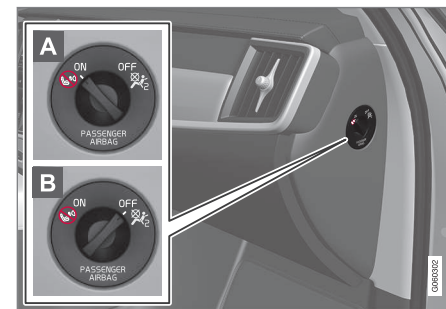

A ON — drošības gaisa spilvens ir aktivizēts, un visi pasažieri (bērni un pieaugušie) var droši sēdēt pasažiera sēdekli ar seju uz priekšu.

B OFF — drošības gaisa spilvens ir deaktivizēts, un bērni var droši sēdēt uz aizmuguri vērsta bērna drošības sēdekli, kas novietots pasažiera sēdekli.





⚠️ BRĪDINĀJUMS

Ja automašīna nav aprīkota ar blakussēdētāja drošības spilvena aktivizēšanas/deaktivizēšanas slēdzi, drošības slēdzis vienmēr ir aktivizēts.

Pasažiera drošības gaisa spilvena aktivizēšana



- 1 Pavelciet slēdzi uz āru un pagrieziet no pozīcijas **OFF** pozīcijā **ON**.
 - > Vadītāja displejā ir redzams paziņojums **Pasaž. droš. spilv. iesl. Lūdzu, apstipriniet.**

ⓘ PIEZĪME

Ja blakussēdētāja drošības gaisa spilvens tiek aktivizēts/deaktivizēts, kad automašīnas aizdedzei ir ieslēgta pozīcija **I** vai zemāka, aptuveni 6 sekundes pēc automašīnas elektrosistēmas ieslēgšanas aizdedzes pozīcijā **II** vadītāja displejā tiek attēlots paziņojums un jūmta konsolē ir redzams šāds indikators.

2. Apstipriniet paziņojumu, nospiežot stūres labās puses vadības tastatūras taustiņu **O**.

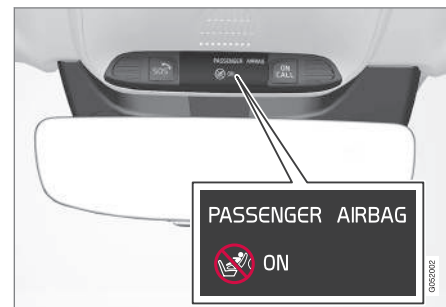

- > Teksta paziņojums un brīdinājuma simbols jūmta konsolē norāda, ka blakussēdētāja sēdekļa drošības spilvens ir aktivizēts.

⚠️ BRĪDINĀJUMS

Priekšējā pasažiera sēdekli nekādā gadījumā neizmantojiet uz aizmuguri vērstu bērna sēdekli, ja ir aktivizēts gaisa drošības spilvens.

Kad priekšējā pasažiera sēdekli pasažieri (bērni un pieaugušie) sēž ar seju uz priekšu, vienmēr ir jābūt aktivizētam pasažiera gaisa drošības spilvenam.

Iepriekšminēto norādījumu neievērošana var apdraudēt dzīvību vai izraisīt nopietnas traumas.

Pasažiera drošības gaisa spilvena deaktivizēšana



- 1 Pavelciet slēdzi uz āru un pagrieziet no pozīcijas **ON** pozīcijā **OFF**.

> Vadītāja displejā ir redzams paziņojums **Pasaž. droš. spilv. izsl. Lūdzu, apstipriniet.**

i PIEZĪME

Ja blakussēdētāja drošības gaisa spilvens tiek aktivizēts/deaktivizēts, kad automašīnas aizdedzei ir ieslēgta pozīcija **I** vai zemāka, aptuveni 6 sekundes pēc automašīnas elektrosistēmas ieslēgšanas aizdedzes pozīcijā **II** vadītāja displejā tiek attēlots paziņojums un jumta konsolē ir redzams šāds indikators.

2. Apstipriniet paziņojumu, nospiežot stūres labās puses vadības tastatūras taustiņu **O**.

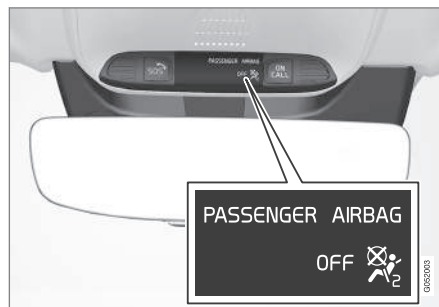

> Teksta paziņojums un simbols jumta konsolē norāda, ka blakussēdētāja sēdekļa drošības spilvens ir deaktivizēts.

⚠ BRĪDINĀJUMS

Priekšējā sēdekļi ar seju uz priekšu nedrīkst sēdēt pasažieri (ne bērni, ne pieaugušie), ja gaisa drošības spilvens ir deaktivizēts.

Iepriekšminēto norādījumu neievērošana var apdraudēt dzīvību vai izraisīt smagas traumas.

! SVARĪGI

Atspējot blakussēdētāja drošības spilvenu, tiek atspējots arī blakussēdētāja elektriskais drošības jostu spriegotājs.

Saistītā informācija

- Drošības jostu spriegotājs (52 lpp.)
- Bērnu sēdekļi (63 lpp.)

Sānu drošības gaisa spilveni

Vadītāja un pasažiera sēdekļa sānu drošības gaisa spilveni sadursmes gadījumā palīdz aizsargāt krūtis un gurnus.



Sānu drošības gaisa spilveni ir uzstādīti priekšējo sēdekļu ārējos atzveltņu karkasos un palīdz pasargāt vadītāju un blakussēdētāju.

Pietiekami spēcīga sadursme iedarbina sensorus, un sānu drošības spilveni tiek piepūsti. Drošības spilvens piepūšas starp braucēju un durvju paneli, tādējādi amortizējot sākotnējo triecienu. Kad drošības spilveni sadursmē tiek saspiesti, tie saplok. Sānu drošības spilvens parasti tiek piepūsts trieciena pusē.

⚠️ BRĪDINĀJUMS

Volvo iesaka sazināties ar autorizētu Volvo servisu, lai veiktu remontu. Nepilnīgs sānu drošības spilvenu sistēmas remonts var izraisīt darbības kļūmes un nopietnus savainojumus.

⚠️ BRĪDINĀJUMS

Nenovietojiet nekādus priekšmetus vietā starp sēdekļa ārmaļu un durvju paneli, jo šī vieta ir nepieciešama, lai varētu izplesties sānu drošības gaisa spilvens.

Volvo iesaka lietot tikai Volvo apstiprinātus sēdekļu pārvalkus. Citi sēdekļu pārvalki var traucēt sānu drošības gaisa spilvenu darbību.

⚠️ BRĪDINĀJUMS

Sānu drošības gaisa spilveni papildina drošības jostu sniegto aizsardzību. Vienmēr piesprādzējiet drošības jostu.

Sānu drošības gaisa spilveni un bērnu sēdekļi

Sānu drošības spilveni nemazina automobiļa aizsardzību bērniem, kuri sēž bērnu sēdekļī vai uz sēdekļa paliktņa.

Saistītā informācija

- Drošības spilveni (54 lpp.)

Sānu drošības aizkari

Sānu logu drošības (piepūšamie) aizkari Inflatable Curtain (IC) sadursmes laikā palīdz pasargāt vadītāja un blakussēdētāja galvu no trieciena pret salona iekšpusi.

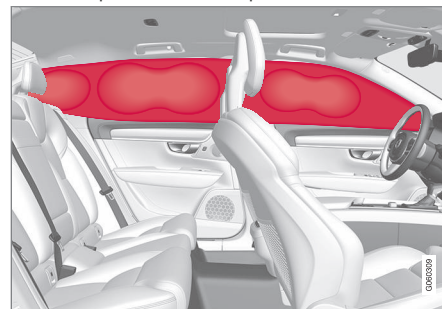

Sānu logu drošības aizkari ir uzstādīti abās jumta apdares pusēs un palīdz aizsargāt automašīnas vadītāju un ārējo sēdekļu pasažierus. Uz paneļiem atrodas uzlīmes **IC AIRBAG**.

Pietiekami spēcīga sadursme iedarbina sensorus un drošības aizkari tiek piepūsti.

⚠️ BRĪDINĀJUMS

Volvo iesaka sazināties ar autorizētu Volvo servisu, lai veiktu remontu. Nepilnīgs sānu logu drošības aizkaru sistēmas remonts var izraisīt darbības kļūmes un smagas traumas.

⚠ BRĪDINĀJUMS

Nekad nepakariniet vai nepiestipriniet smagus priekšmetus pie griestu rokturiem. Āķi ir paredzēti tikai vieglu mēteļu un jaku (nevis cietu priekšmetu, piemēram, lietussargu) pakarināšanai.

Neko nepieskrūvējiet vai neuzstādiat pie automobiļa griestiem, durvju statņiem vai sānu paneļiem. Tas var mazināt paredzēto aizsardzību. Volvo iesaka vienmēr izmantot tikai Volvo oriģinālās rezerves daļas, kas ir apstiprinātas uzstādīšanai šajās zonās.

⚠ BRĪDINĀJUMS

Ja automašīnas bagāžas augstums pārsniedz durvju logu augšmalu, atstājiet 10 cm (4 collu) atstarpi starp bagāžu un sānu logiem. Pretējā gadījumā griestu aparē esošo aizkarveida drošības gaisa spilvenu sniegtā aizsardzība var pasliktināties.

⚠ BRĪDINĀJUMS

Aizkarveida drošības gaisa spilveni papildina drošības jostu sniegto aizsardzību. Vienmēr piesprādzējiet drošības jostu.

Saistītā informācija

- Drošības spilveni (54 lpp.)

Safety mode

Drošības režīms ir aizsardzības stāvoklis, kas tiek ieslēgts, ja sadursmes gadījumā var būt bojātas svarīgas automašīnas funkcijas, piemēram, degvielas padeves sistēma, kādas drošības sistēmas sensori vai bremžu sistēma.

Ja automašīna ir iekļuvusi sadursmē, vadītāja displejā var būt redzams ziņojums **Safety mode Skatiet īpašnieka rokasgrāmatu** ar brīdinājuma simbolu, ja vien displejs nav bojāts un automašīnas elektrosistēma ir darba kārtībā. Šis ziņojums nozīmē, ka ir samazinājies automašīnas funkcionalitāte.

⚠ BRĪDINĀJUMS

Nekādā gadījumā un nekādos apstākļos nemēģiniet iedarbināt automašīnu atkārtoti, ja vadītāja displejā ir attēlots paziņojums **Safety mode Skatiet īpašnieka rokasgrāmatu** un ir jūtama degvielas smaka. Nekavējoties izkāpiet no automobiļa.

Ja automašīna darbojas drošības režīmā, var mēģināt sistēmu atiestatīt, lai automašīnu varētu iedarbināt un pārvietot nelielā attālumā, piemēram, bīstamā satiksmes situācijā.

⚠ BRĪDINĀJUMS

Nekad nemēģiniet saremontēt savu automobili vai atiestatīt elektroniku pats, ja automobilis ir bijis drošības režīmā. Tas var izraisīt ievainojumus vai neatbilstošu automobiļa sistēmu darbību. Volvo iesaka sazināties ar pilnvarotu Volvo autoservisu, lai pārbaudītu automašīnu un to atjaunotu normālā stāvoklī pēc tam, kad ir parādīts ziņojums **Safety mode Skatiet īpašnieka rokasgrāmatu**.

⚠ BRĪDINĀJUMS

Ja automobilis atrodas drošības režīmā, to nedrīkst vilkt. Tas ir jātransportē. Volvo iesaka to transportēt uz Volvo pilnvarotu servisu.

Saistītā informācija

- Drošība (46 lpp.)
- Automašīnas iedarbināšana un pārvietošana pēc drošības režīma ieslēgšanas (62 lpp.)
- Evakuācija (508 lpp.)

Automašīnas iedarbināšana un pārvietošana pēc drošības režīma ieslēgšanas

Ja automašīna darbojas drošības režīmā, var mēģināt sistēmu atiestatīt, lai automašīnu varētu iedarbināt un pārvietot nelielā attālumā, piemēram, bīstamā satiksmes situācijā.

Automašīnas iedarbināšana pēc drošības režīma ieslēgšanas

1. Novērtējiet automašīnas bojājumus un pārbaudiet, vai nav tecējusi degviela. Nedrīkst būt jūtama degvielas smaka.

Ja ir tikai nelieli bojājumi un degvielas noplūdes nav atrastas, var mēģināt automašīnu iedarbināt.

BRĪDINĀJUMS

Nekādā gadījumā un nekādos apstākļos nemēģiniet iedarbināt automašīnu atkārtoti, ja vadītāja displejā ir attēlots paziņojums **Safety mode Skatiet īpašnieka rokasgrāmatu** un ir jūtama degvielas smaka. Nekavējoties izkāpiet no automobiļa.

2. Izslēdziet automašīnu.

3. Pēc tam mēģiniet iedarbināt automašīnu.
 - > Automašīnas elektronika veic sistēmu pārbaudi un pēc tam mēģina atjaunot parasto statusu.

SVARĪGI

Ja displejā joprojām ir attēlots paziņojums **Safety mode Skatiet īpašnieka rokasgrāmatu**, ar automašīnu nedrīkst braukt vai to vilkt - tā vietā jāizmanto tehniskās palīdzības dienesta pakalpojums. Pat tad, ja mašīna šķiet braucama, slēpts defekts braucot var padarīt to nevadāmu.

Automašīnas pārvietošana pēc drošības režīma ieslēgšanas

1. Ja pēc iedarbināšanas mēģinājuma vadītāja displejā tiek rādīts ziņojums **Normal mode The car is now in normal mode**, automašīnu var uzmanīgi pārvietot, ja tā stāv bīstamā pozīcijā.
2. Nepārvietojiet automašīnu tālāk nekā nepieciešams.

BRĪDINĀJUMS

Ja automobilis atrodas drošības režīmā, to nedrīkst vilkt. Tas ir jātransportē. Volvo iesaka to transportēt uz Volvo pilnvarotu servisu.

Saistītā informācija

- Safety mode (61 lpp.)
- Automašīnas iedarbināšana (440 lpp.)
- Evakuācija (508 lpp.)

Bērnu drošība

Braucot automašīnā, bērniem ir vienmēr jābūt pareizi nosēdinātiem un piesprādzētiem.

Volvo ir konkrēti jūsu automašīnai paredzēts bērnu drošības aprīkojums (bērnu sēdekliši un stiprināšanas ierīces). Izmantojot Volvo bērnu drošības aprīkojumu, jūs iegūstat labus apstākļus bērna drošībai automašīnā. Turklāt bērnu drošības aprīkojums ir labi pielāgots un vienkārši lietojams.

Lietojamo aprīkojumu izvēlas atkarībā no bērna auguma un svara.

Volvo iesaka bērnu pārvadāt bērnu sēdeklītī ar skatu uz aizmuguri, cik vien ilgi iespējams, vismaz līdz 4 gadu vecumam, un pēc tam izmantot uz priekšu vērstu bērnu sēdeklīti, līdz bērna augums sasniedz 140 cm (4 pēdas 7 collas).

i PIEZĪME

Juridiskie noteikumi par bērnu sēdeklišiem, kas jāizmanto dažāda vecuma un auguma bērniem, katrā valstī atšķiras. Pārbaudiet, kuri noteikumi ir spēkā jūsu valstī.

i PIEZĪME

Lietojot bērnu drošības aprīkojumu, ir svarīgi izlasīt komplektā iekļautos uzstādīšanas norādījumus.

Ja rodas jautājumi, uzstādot bērnu drošības aprīkojumu, sazinieties ar ražotāju, lai saņemtu skaidrākus norādījumus.

Visu vecumu un augumu bērniem automašīnā vienmēr jābūt pareizi nosēdinātiem. Nekādā gadījumā neļaujiet bērnam sēdēt klēpī pasažierim.

Saistītā informācija

- Drošība (46 lpp.)
- Bērnu sēdekļi (63 lpp.)
- Bērnu drošības slēdžu aktivizēšana un deaktivizēšana (290 lpp.)

Bērnu sēdekļi

Ja automašīnā brauc bērni, vienmēr jāizmanto piemēroti bērnu sēdekliši.

Bērnam jāšēž ērti un droši. Pārliedcinieties, ka bērnu sēdeklītis ir izvietots, uzstādīts un tiek lietots pareizi.

Lai pareizi uzstādītu bērna sēdeklīti, izlasiet uzstādīšanas instrukciju.

i PIEZĪME

Lietojot bērnu drošības aprīkojumu, ir svarīgi izlasīt komplektā iekļautos uzstādīšanas norādījumus.

Ja rodas jautājumi, uzstādot bērnu drošības aprīkojumu, sazinieties ar ražotāju, lai saņemtu skaidrākus norādījumus.

i PIEZĪME

Nekādā gadījumā neatstājiet automašīnā nenostiprinātu bērnu sēdeklīti. Vienmēr to nostipriniet saskaņā ar tā lietošanas instrukciju, pat ja tas netiek lietots.

i PIEZĪME

Bērnu sēdeklišu uzstādīšana un lietošana ilgtermiņā var izraisīt automašīnas apšuvuma nodilumu. Volvo iesaka lietot sēdekļa aizsardzības piederumu, lai aizsargātu automašīnas apšuvumu.



◀ Saistītā informācija

- Bērnu drošība (63 lpp.)
- Iebūvētais bērnu sēdekļītis* (75 lpp.)
- Augšējie stiprinājuma punkti bērnu sēdekļiem (64 lpp.)
- Apakšējie stiprinājuma punkti bērnu sēdekļiem (65 lpp.)
- i-Size/ISOFIX stiprinājuma punkti bērnu sēdekļiem (65 lpp.)
- Bērnu sēdekļiņa izvietošana (66 lpp.)
- Pasažiera drošības gaisa spilvena aktivizēšana un deaktivizēšana* (57 lpp.)

Augšējie stiprinājuma punkti bērnu sēdekļiem

Automāšinas aizmugurējā sēdekļa ārējās sēdvietas ir aprīkotas ar augšējiem bērnu sēdekļu stiprinājuma punktiem.

Augšējie stiprinājuma punkti galvenokārt ir paredzēti izmantošanai uz priekšu vērštiem bērnu sēdekļiem.

Pievienojot bērnu sēdekli augšējiem stiprinājuma punktiem, vienmēr ievērojiet ražotāja sniegtās uzstādīšanas instrukcijas.

Stiprinājuma punktu atrašanās vieta

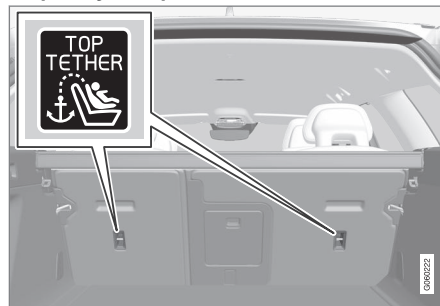

Stiprinājuma punktu atrašanās vietas ir apzīmētas ar simboliem atzveltnes aizmugurē.

Stiprinājuma punkti atrodas aizmugurējo sēdekļu ārējās sēdvietās.

⚠ BRĪDINĀJUMS

Pirms nosprīgot bērnu sēdekļa augšējo siksnu stiprināšanas vietā, tās jāizvelk cauri galvas balsta kāju atvērsumam. Ja tas nav iespējams, ievērojiet bērna sēdekļa ražotāja ieteikumus.

i PIEZĪME

Nolokiet galvas balstus, lai atvieglotu šāda veida bērnu sēdekļiņa uzstādīšanu automašīnās, kuru ārmalu sēdekļiem iespējams nolocīt galvas balstus.

i PIEZĪME

Automašīnām, kas aprīkotas ar kravas pārsegu virs bagāžas nodalījuma, tas jānoņem, lai stiprinājuma punktiem varētu piestiprināt bērnu sēdekļus.

Saistītā informācija

- Bērnu sēdekļi (63 lpp.)
- Apakšējie stiprinājuma punkti bērnu sēdekļiem (65 lpp.)
- i-Size/ISOFIX stiprinājuma punkti bērnu sēdekļiem (65 lpp.)
- Tabula, kurā norādītas bērnu sēdekļu piestiprināšanas vietas, izmantojot automašīnas drošības jostas (69 lpp.)

Apakšējie stiprinājuma punkti bērnu sēdekļiem

Šī automašīna ir aprīkota ar bērnu sēdekļu apakšējiem stiprinājuma punktiem priekšējā sēdekļi* un aizmugurējos sēdekļos.

Apakšējos stiprinājuma punktus ir paredzēts izmantot kopā ar noteiktiem uz aizmuguri vērstiem bērnu sēdekļiem.

Pievienojot bērnu sēdekli apakšējiem stiprinājuma punktiem, vienmēr ievērojiet ražotāja sniegtās uzstādīšanas instrukcijas.

Stiprinājuma punktu atrašanās vieta



Uzstādīšanas punktu atrašanās vietas priekšējā sēdekli.

Priekšējā sēdekļa stiprinājuma punkti atrodas blakussēdētāja sēdekļa kāju zonas sānos.

Priekšējā sēdekļa stiprinājuma punkti ir pieejami automašīnā tikai tādā gadījumā, ja tā ir

aprīkota ar blakussēdētāja drošības gaisa spilvena aktivizēšanas/deaktivizēšanas slēdzi*.

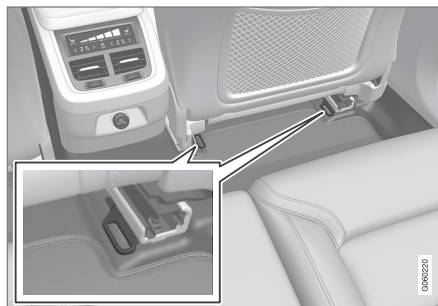

Uzstādīšanas punktu atrašanās vietas aizmugurējā sēdekli.

Aizmugurējā sēdekļa stiprinājuma punkti atrodas priekšējā sēdekļa grīdas sliežu aizmugurē.

Saistītā informācija

- Bērnu sēdekļi (63 lpp.)
- Augšējie stiprinājuma punkti bērnu sēdekļiem (64 lpp.)
- i-Size/ISOFIX stiprinājuma punkti bērnu sēdekļiem (65 lpp.)
- Tabula, kurā norādītas bērnu sēdekļu piespīdināšanas vietas, izmantojot automašīnas drošības jostas (69 lpp.)

i-Size/ISOFIX stiprinājuma punkti bērnu sēdekļiem

Šī automašīna ir aprīkota ar bērnu sēdekļu i-Size/ISOFIX stiprinājuma punktiem aizmugurējā sēdekli.

i-Size/ISOFIX² ir automašīnas bērnu sēdekļu stiprinājumu sistēma, kas ir balstīta uz starptautiskiem standartiem.

Pievienojot bērnu sēdekli i-Size/ISOFIX stiprinājuma punktiem, vienmēr ievērojiet ražotāja sniegtās uzstādīšanas instrukcijas.

Stiprinājuma punktu atrašanās vieta



Stiprinājumu punktu atrašanās vietas ir apzīmētas ar simboliem² atzveltnes polsterējumā.

i-Size/ISOFIX stiprinājuma punkti atrodas aiz pārsegiem aizmugurējos ārējos sēdekļos atzveltnes apakšdaļā.

Lai piekļūtu stiprinājuma punktiem, paceliet pārsegu.



◀ Saistītā informācija

- Bērnu sēdekļi (63 lpp.)
- Augšējie stiprinājuma punkti bērnu sēdekļiem (64 lpp.)
- Apakšējie stiprinājuma punkti bērnu sēdekļiem (65 lpp.)
- i-Size bērnu sēdekļu atrašanās vietu tabula (71 lpp.)
- ISOFIX bērnu sēdekļu atrašanās vietu tabula (72 lpp.)

Bērnu sēdekliša izvietošana

Ir svarīgi bērnu sēdekli ievietot pareizajā vietā automašīnā. Vieta ir atkarīga arī no bērnu sēdekliša veida un tā, vai ir aktivizēts pasažiera drošības gaisa spilvens.



Uz aizmuguri vērsti bērnu sēdekliši un drošības gaisa spilveni nav saderīgi.

Ja ir aktivizēts pasažiera drošības gaisa spilvens, uz aizmuguri vērsts bērnu drošības sēdeklišs ir noteikti jāuzstāda aizmugurējā sēdekļī. Ja bērns sēž priekšējā pasažiera sēdekļī, viņš var gūt smagas traumas, drošības spilvenam izplešoties.

Ja pasažiera drošības gaisa spilvens ir deaktivizēts, tad priekšējā pasažiera sēdekļī var uzstādīt uz aizmuguri vērstus bērnu drošības sēdeklišus.

i PIEZĪME

Dažādu valstu noteikumi par bērnu izvietošanu automašīnās atšķiras. Pārbaudiet, kuri noteikumi ir spēkā jūsu valstī.

! BRĪDINĀJUMS

Nekādā gadījumā neļaujiet nevienam stāvēt vai sēdēt priekšējā pasažiera sēdekļa priekšā.

Priekšējā pasažiera sēdekļī nekādā gadījumā neizmantojiet uz aizmuguri vērstu bērnu sēdekli, ja ir aktivizēts gaisa drošības spilvens.

Priekšējā pasažiera sēdekļī ar seju uz priekšu nedrīkst sēdēt pasažieri (ne bērni, ne pieaugušie), ja pasažiera gaisa drošības spilvens ir deaktivizēts.

Iepriekšminēto norādījumu neievērošana var apdraudēt dzīvību vai izraisīt nopietnas traumas.

² Nosaukumi un simboli var mainīties atkarībā no tirgus.

Blakussēdētāja drošības spilvena uzlīme



Uzlīme uz blakussēdētāja puses saulesarga.

Blakussēdētāja drošības spilvena atrašanās vietas brīdinājuma uzlīme ir novietota, kā parādīts attēlā iepriekš.

Saistītā informācija

- Bērnu sēdekļi (63 lpp.)
- Bērnu drošības stiprinājumi (67 lpp.)
- Tabula, kurā norādītas bērnu sēdekļu piesitpināšanas vietas, izmantojot automašīnas drošības jostas (69 lpp.)
- i-Size bērnu sēdekļu atrašanās vietu tabula (71 lpp.)
- ISOFIX bērnu sēdekļu atrašanās vietu tabula (72 lpp.)

Bērnu drošības stiprinājumi

Uzstādot un lietojot bērnu drošības sistēmu, ir svarīgi atcerēties vairākas lietas, kas ir atkarīgas no bērnu drošības sistēmas izvietojuma.

⚠ BRĪDINĀJUMS

Nedrīkst lietot sēdekļa paliktņus/bērnu sēdekļus ar tērauda stiprinājumiem vai citiem piederumiem, kas var atbalstīties pret drošības jostas sprādzes atvēršanas pogu, pretējā gadījumā drošības jostas sprādze var nejauši atsprādzēties.

Nepiestipriniet bērnu sēdekļa siksnas sēdekļa horizontālajam regulēšanas stienim, atsperēm vai sliedēm vai balstiem, kas atrodas zem sēdekļa. Asas malas var sabojāt siksnas.

Neļaujiet bērnu sēdekļa augšdaļai atbalstīties pret vējstiklu.

i PIEZĪME

Lietojot bērnu drošības aprikojumu, ir svarīgi izlasīt komplektā iekļautos uzstādīšanas norādījumus.

Ja rodas jautājumi, uzstādot bērnu drošības aprikojumu, sazinieties ar ražotāju, lai saņemtu skaidrākus norādījumus.

i PIEZĪME

Nekādā gadījumā neatstājiet automašīnā nenostiprinātu bērnu sēdekli. Vienmēr to nostipriniet saskaņā ar tā lietošanas instrukciju, pat ja tas netiek lietots.

i PIEZĪME

Bērnu sēdeklišu uzstādīšana un lietošana ilgtermiņā var izraisīt automašīnas apšuvuma nodilumu. Volvo iesaka lietot sēdekļa aizsardzības piederumu, lai aizsargātu automašīnas apšuvumu.

Uzstādīšana priekšējā sēdekļi

- Uzstādot uz aizmuguri vērstus bērnu sēdekļus, pārbaudiet, vai pasažiera drošības gaisa spilvens ir deaktivizēts.
- Uzstādot uz priekšu vērstus bērnu sēdekļus, pārbaudiet, vai pasažiera drošības gaisa spilvens ir aktivizēts.
- Lietojiet tikai Volvo ieteiktos, universāli apstiprinātos vai daļēji ierobežotas kategorijas bērnu sēdekļus, kuru ražotāju izstrādātajā transportlīdzekļu sarakstā ir iekļauts jūsu automašīnas modelis.
- ISOFIX bērnu sēdekļus var uzstādīt tikai gadījumā, ja automašīna ir aprīkota ar ISOFIX konsoles³ piederumu.

³ Piederumu klāsts dažādos tirgos atšķiras.

- Ja bērnu sēdekļis ir aprīkots ar apakšējām siksnām, Volvo iesaka tās lietot kopā ar apakšējiem stiprinājuma punktiem³.
- Ja bērnu sēdekļītis ir aprīkots ar atbalsta kājām, vienmēr uzstādiat atbalsta kāju/ atbalsta kājas tieši pret zemi. Nekādā gadījumā neuzstādiat atbalsta kāju uz kāju paliktņa vai cita priekšmeta.
- Var lietot ISOFIX vadotni, lai atvieglotu bērnu sēdekļa uzstādīšanu.

Uzstādīšana aizmugurējā sēdekļī

- Lietojiet tikai Volvo ieteiktos, universāli apstiprinātos vai daļēji ierobežotas kategorijas bērnu sēdekļus, kuru ražotāju izstrādātajā transportlīdzekļu sarakstā ir iekļauts jūsu automašīnas modelis.
- Bērnu sēdekli ar atbalsta kājām nedrīkst uzstādīt vidējā sēdekļī.
- Ārējās sēdvietas ir aprīkotas ar ISOFIX stiprinājumu sistēmu, un tās ir piemērotas i-Size⁴.
- Ārējie sēdekļi ir aprīkoti ar augšējiem stiprinājuma punktiem. Volvo iesaka izvilkēt bērnu sēdekļa augšējās siksnas cauri galvas balsta atverei un tikai pēc tam nospriegot stiprinājuma punktā. Ja tas nav iespējams, ievērojiet bērnu sēdekļa ražotāja ieteikumu.

- Ja bērnu sēdekļis ir aprīkots ar apakšējām siksnām, nekādā gadījumā neregulējiet priekšā esošā sēdekļa pozīciju pēc tam, kad siksnas ir iestiprinātas apakšējos stiprinājuma punktos. Vienmēr atcerieties noņemt apakšējās siksnas, kad bērnu sēdekļis nav uzstādīts.
- Ja bērnu sēdekļītis ir aprīkots ar atbalsta kājām, vienmēr uzstādiat atbalsta kāju/ atbalsta kājas tieši pret zemi. Nekādā gadījumā neuzstādiat atbalsta kāju uz kāju paliktņa vai cita priekšmeta.

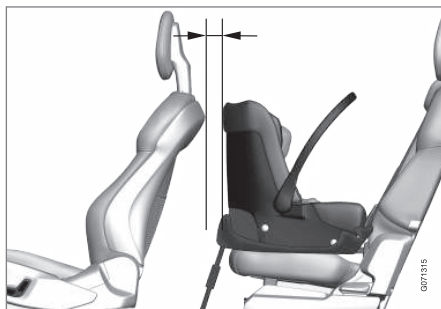

Uzstādot aizmugurējā sēdekļī zīdaiņu sēdekļīti, Volvo iesaka atstāt vismaz 50 mm (2 collu) attālumu starp zīdaiņu sēdekļa priekšmalu un priekšējā sēdekļa aizmuguri.

Saistītā informācija

- Bērnu sēdekļa izvietošana (66 lpp.)
- Tabula, kurā norādītas bērnu sēdekļu piespīrināšanas vietas, izmantojot automašīnas drošības jostas (69 lpp.)
- i-Size bērnu sēdekļu atrašanās vietu tabula (71 lpp.)
- ISOFIX bērnu sēdekļu atrašanās vietu tabula (72 lpp.)

³ Piederumu klāsts dažādos tirgos atšķiras.

⁴ Atšķiras atkarībā no tirgus.

Tabula, kurā norādītas bērnu sēdekļu piestiprināšanas vietas, izmantojot automašīnas drošības jostas

Tabulā ir sniegti ieteikumi par bērnu sēdekļu uzstādīšanas vietu un piemērotajiem bērnu augumiem.

i PIEZĪME
Pirms bērnu sēdekļa uzstādīšanas automašīnā noteikti izlasiet īpašnieka rokasgrāmatas sadaļu par bērnu sēdekļa uzstādīšanu.

Masa	Priekšējais sēdekļs (ar deaktivizētu drošības gaisa spilvenu, tikai uz aizmuguri vērsti bērnu sēdekļi) ^A	Priekšējais sēdekļs (ar aktivizētu drošības gaisa spilvenu, tikai uz priekšu vērsti bērnu sēdekļi) ^A	Malējais aizmugurējais sēdekļs	Vidējais aizmugurējais sēdekļs
0 grupa maks. 10 kg	U ^{B, C}	X	U ^C	U ^C
0+ grupa maks. 13 kg	U ^{B, C}	X	U ^C	U ^C
1 grupa 9–18 kg	L ^D	U ^{F, E}	U, L ^D	U
2. grupa 15–25 kg	L ^D	U ^F	U ^{F, G, B*, H, L^D}	U ^F





Masa	Priekšējais sēdekļs (ar deaktivizētu drošības gaisa spilvenu, tikai uz aizmuguri vērsti bērnu sēdekļi) ^A	Priekšējais sēdekļs (ar aktivizētu drošības gaisa spilvenu, tikai uz priekšu vērsti bērnu sēdekļi) ^A	Malējais aizmugurējais sēdekļs	Vidējais aizmugurējais sēdekļs
3. grupa 22-36 kg	X	UF ^B	U ^{G, I} , B*, H	U ^I

U: piemērots universāli apstiprinātiem bērnu sēdekļiem.

UF: piemērots uz priekšu vērstiem universāli apstiprinātiem bērnu sēdekļiem.

L: piemērots specifiskiem bērnu sēdekļiem. Šie bērnu sēdekļi var būt paredzēti lietošanai noteiktā automašīnas modelī, ierobežotās vai daļēji ierobežotās kategorijās.

B: iebūvēts bērnu sēdekļs, kas apstiprināts lietošanai šajā svara kategorijā.

X: sēdekļs nav piemērots bērniem šajā svara grupā.

^A Pirms bērnu sēdekļiša uzstādīšanas ir vienmēr jāievēl sēdekļa sēdvirsmas pagarinājums.

^B Noregulējiet atzveltni vairāk uz augšu.

^C Volvo iesaka: Volvo bērnu sēdekļs (tipa apstiprinājums E1 04301146).

^D Volvo iesaka: Divpusējais Volvo sēdekļs pozīcijā ar skatu uz aizmuguri (tipa apstiprinājums E5 04192); Volvo sēdekļs pozīcijā ar skatu uz aizmuguri (tipa apstiprinājums E5 04212).

^E Šajā svara grupā Volvo iesaka lietot uz aizmuguri vērstu bērnu sēdekļi.

^F Volvo iesaka: divpusējais Volvo sēdekļs pozīcijā ar skatu uz priekšu (tipa apstiprinājums E5 04191), sēdekļa paliktņs ar atzveltni un bez tās (tipa apstiprinājums E5 04216), Volvo sēdekļa paliktņs ar atzveltni (tipa apstiprinājums E1 04301169), Volvo paaugstinotais sēdekļs (tipa apstiprinājums E1 04301312).

^G Volvo iesaka: Römer KidFix XP (tipa apstiprinājums E1 04301312).

^H Volvo iesaka: iebūvētais bērnu sēdekļs (tipa apstiprinājums E5 04220).

^I Volvo iesaka: sēdekļa paliktņs ar atzveltni un bez tās (tipa apstiprinājums E5 04216), Volvo sēdekļa paliktņs ar atzveltni (tipa apstiprinājums E1 04301169).

BRĪDINĀJUMS

Priekšējā pasažiera sēdekļi nekādā gadījumā neizmantojiet uz aizmuguri vērstu bērnu sēdekļi, ja ir aktivizēts pasažiera gaisa drošības spilvens.

Saistītā informācija

- Bērnu sēdekļiša izvietošana (66 lpp.)
- Bērnu drošības stiprinājumi (67 lpp.)
- i-Size bērnu sēdekļu atrašanās vietu tabula (71 lpp.)
- ISOFIX bērnu sēdekļu atrašanās vietu tabula (72 lpp.)

- Drošības jostas (49 lpp.)

i-Size bērnu sēdekļu atrašanās vietu tabula

Tabulā ir sniegti ieteikumi par i-Size bērnu sēdekļu uzstādīšanas vietu un piemērotajiem bērnu augumiem.

Bērni sēdeklim jābūt apstiprinātam saskaņā ar UN Reg R129.

i	PIEZĪME
Pirms bērnu sēdekliša uzstādīšanas automašīnā noteikti izlasiet īpašnieka rokasgrāmatas sadaļu par bērnu sēdekliša uzstādīšanu.	

Bērnu sēdekliša veids	Priekšējais sēdeklis (ar deaktivizētu drošības gaisa spilvenu, tikai uz aizmuguri vērsti bērnu sēdekļi)	Priekšējais sēdeklis (ar aktivizētu drošības gaisa spilvenu, tikai uz priekšu vērsti bērnu sēdekļi)	Malējais aizmugurējais sēdeklis	Vidējais aizmugurējais sēdeklis
i-Size bērnu sēdekļi	X	X	i-UA	X

i-U: piemērots uz priekšu un uz aizmuguri vērstim i-Size "universālās" kategorijas bērnu sēdekļiem.

X: nav piemērots universāli apstiprinātiem bērnu sēdekļiem.

A Volvo iesaka bērnus iespējami ilgi sēdināt uz aizmuguri vērstos bērnu sēdekļīšos, vismaz līdz 4 gadu vecumam.

Saistītā informācija

- Bērnu sēdekliša izvietošana (66 lpp.)
- Bērnu drošības stiprinājumi (67 lpp.)
- Tabula, kurā norādītas bērnu sēdekļu piesēdināšanas vietas, izmantojot automašīnas drošības jostas (69 lpp.)
- ISOFIX bērnu sēdekļu atrašanās vietu tabula (72 lpp.)
- i-Size/ISOFIX stiprinājuma punkti bērnu sēdekļīšiem (65 lpp.)

ISOFIX bērnu sēdekļu atrašanās vietu tabula

Tabulā ir sniegti ieteikumi par ISOFIX bērnu sēdekļu uzstādīšanas vietu un piemērotajiem bērnu augumiem.

Bērnu sēdeklim jābūt apstiprinātam saskaņā ar UN Reg R44, un automašīnas modelim

jābūt iekļautam ražotāja izstrādātajā transportlīdzekļu sarakstā.

i	PIEZĪME
Pirms bērnu sēdekliša uzstādīšanas automašīnā noteikti izlasiet īpašnieka rokasgrāmatas sadaļu par bērnu sēdekliša uzstādīšanu.	

Masa	Izmēra klase ^A	Bērnu sēdekliša veids	Priekšējais sēdekis (ar deaktivizētu drošības gaisa spilvenu, tikai uz aizmuguri vērsti bērnu sēdekliši) ^{B, C}	Priekšējais sēdekis (ar aktivizētu drošības gaisa spilvenu, tikai uz priekšu vērsti bērnu sēdekliši) ^{B, C}	Malējais aizmugurējais sēdekis	Vidējais aizmugurējais sēdekis
0 grupa maks. 10 kg	E	Uz aizmuguri vērsts zīdaiņa sēdeklišis	IL ^{B, D} , X ^E	X	IL ^D	X
0+ grupa maks. 13 kg	E	Uz aizmuguri vērsts zīdaiņa sēdeklišis	IL ^{B, D, F} , X ^E	X	IL ^D	X
	C	Uz aizmuguri vērsts bērnu sēdekis				
D	Uz aizmuguri vērsts bērnu sēdekis					

Masa	Izmēra klase ^A	Bērnu sēdekliša veids	Priekšējais sēdekļis (ar deaktivizētu drošības gaisa spilvenu, tikai uz aizmuguri vērsti bērnu sēdekļīši) ^{B, C}	Priekšējais sēdekļis (ar aktivizētu drošības gaisa spilvenu, tikai uz priekšu vērsti bērnu sēdekļīši) ^{B, C}	Malējais aizmugurējais sēdekļis	Vidējais aizmugurējais sēdekļis
1 grupa 9–18 kg	A	Uz priekšu vērsts bērnu sēdekļis	X	IL ^{B, F, G} , X ^E	IL ^G , IUF ^G	X
	B	Uz priekšu vērsts bērnu sēdekļis				
	B1	Uz priekšu vērsts bērnu sēdekļis	IL ^{B, F} , X ^E	X	IL ^H	X
	C	Uz aizmuguri vērsts bērnu sēdekļis				
	D	Uz aizmuguri vērsts bērnu sēdekļis				

IL: piemērots specifiskiem ISOFIX bērnu sēdekļiem. Šie bērnu sēdekļi var būt paredzēti noteiktam automašīnas modelim, ierobežotās vai daļēji ierobežotās kategorijās.

IUF: piemērots uz priekšu vērstām universālas kategorijas ISOFIX bērnu drošības sistēmām, kas apstiprinātas lietošanai šajā svara kategorijā.

X: nav piemērots ISOFIX bērnu sēdekļiem.

A Bērnu sēdekļiem ar ISOFIX stiprinājumu sistēmu ir izmēru klasifikācija, kas atvieglo pareizā bērnu sēdekļa veida izvēli. Izmēra kategorija ir norādīta bērnu sēdekļa uzlīmē.

B Attiecas uz daļēji ierobežotās kategorijas ISOFIX bērnu sēdekļu uzstādīšanu (IL), ja automašīna ir aprīkota ar ISOFIX konsoles piederumu (piederumu klāsts atšķiras atkarībā no tirgus). Bērnu sēdeklišu augšējie stiprinājuma punkti šeit nav pieejami.

C Pirms bērnu sēdekliša uzstādīšanas ir vienmēr jāievēl sēdekļa sēdvirsmas pagarinājums.

D Volvo iesaka: Volvo zīdaiņu sēdekli, kas nostiprināts, izmantojot ISOFIX stiprinājumu sistēmu (tipa apstiprinājums E1 04301146).

E Ir spēkā, ja automašīna nav aprīkota ar ISOFIX kronšteinu.

F Noregulējiet atzveltni tā, lai galvas balsts neskartos pie bērnu sēdekliša.

G Šajā svara grupā Volvo iesaka lietot uz aizmuguri vērstu bērnu sēdekli.

H Volvo iesaka: BeSafe iZI Kid X3 ISOfix (tipa apstiprinājums E5 04200).



BRĪDINĀJUMS

Priekšējā pasažiera sēdekļi nekādā gadījumā neizmantojiet uz aizmuguri vērstu bērnu sēdekļi, ja ir aktivizēts pasažiera gaisa drošības spilvens.

PIEZĪME

Ja i-Size/ISOFIX bērnu sēdeklim nav izmēru klasifikācijas, automašīnas modelim jābūt norādītam bērnu sēdekļa ražotāja izveidotajā automašīnu sarakstā.

PIEZĪME

Lai saņemtu informāciju par to, kurus i-Size/ISOFIX bērnu sēdekļus Volvo iesaka izmantot, sazinieties ar pilnvarotu Volvo pārstāvi.

Saistītā informācija

- Bērnu sēdekliša izvietošana (66 lpp.)
- Bērnu drošības stiprinājumi (67 lpp.)
- Tabula, kurā norādītas bērnu sēdekļu piespīdināšanas vietas, izmantojot automašīnas drošības jostas (69 lpp.)
- i-Size bērnu sēdekļu atrašanās vietu tabula (71 lpp.)
- i-Size/ISOFIX stiprinājuma punkti bērnu sēdekļiņiem (65 lpp.)

Iebūvētais bērnu sēdekliītis*

Aizmugurējās ārējās sēdekļos iebūvētie bērnu sēdekliīši ļauj bērniem sēdēt ērti un droši.

Bērnu sēdekliīši ir speciāli izstrādāti, lai kopā ar automašīnas drošības jostu sniegtu bērniem labu drošības līmeni. Sēdekļa paliktni var pacelt divās pozīcijās atkarībā no bērna svara.

Bērnu sēdekliītis ir apstiprināts bērniem, kuru svars ir 15–36 kg (33–80 lbs) un kuru augums ir vismaz 95 cm (37 collas).

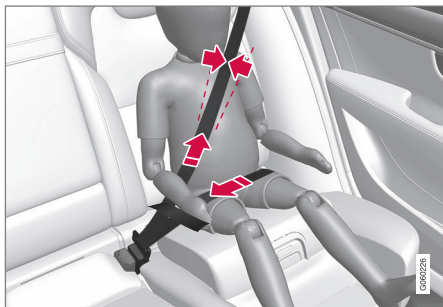

Pareiza pozīcija, drošības jostai jābūt pārvilktaī pār plecu.

Pirms braukšanas pārļiecinieties, vai:

- sēdekļa paliktnis ir pacelts bērna svaram atbilstošā pozīcijā;
- sēdekļa paliktnis ir bloķēts vajadzīgajā pozīcijā;

- drošības josta atrodas saskarē ar bērna ķermeni un tā nav vaļīga vai sagriezusies
- drošības josta neguļas pār bērna kaklu un nav zem padusēm
- drošības jostas klēpja daļa ir novietota zemu pāri iegurnim, nodrošinot optimālu aizsardzību.

BRĪDINĀJUMS

Volvo iesaka iebūvētā bērnu sēdekliīša remontu vai nomaiņu uzticēt tikai pilnvarotam Volvo autoservisam. Neveiciet bērnu sēdekliīša modifikācijas un nepapildiniet to. Ja iebūvētais bērnu sēdekliītis ir ticis pakļauts lielai slodzei, piemēram, saistībā ar sadursmi, tad sēdekļa paliktnis, drošības josta un atzveltne vai, iespējams, viss sēdekliītis ir jānomaina. Pat ja izskatās, ka bērnu sēdekliītis nav bojāts, iespējams, tas vairs nevarēs sniegt to pašu aizsardzības līmeni. Tas ir jāņem vērā, arī ja sadursmes vai tamlīdzīga notikuma laikā sēdekļa paliktnis ir bijis nolaistā stāvoklī. Sēdekļa paliktnis ir jānomaina, arī ja tas ir stipri nodilis.

BRĪDINĀJUMS

Neievērojot iebūvētā bērnu sēdekliīša lietošanas norādījumus, negadījuma laikā bērns var gūt smagas traumas.

Saistītā informācija

- Bērnu sēdekļi (63 lpp.)
- Sēdekļa sēdvirsmas atļošanās iebūvētajā bērnu sēdekliītī* (76 lpp.)
- Sēdekļa sēdvirsmas salošanās iebūvētajā bērnu sēdekliītī* (77 lpp.)

Sēdekļa sēdvirsmas atlocīšana iebūvētajā bērnu sēdekliņā*

Kad tiek lietots iebūvētais bērnu sēdekliņš, sēdekļa paliktnim vienmēr ir jābūt atlocītam uz augšu.

Iebūvēto sēdekļa paliktni var atlocīt divos stāvokļos. Izmantojamā pozīcija ir atkarīga no bērna svara.

	Apakšējā pozīcija	Augšējā pozīcija
Masa	22–36 kg (50–80 lbs)	15–25 kg (33–55 lbs)

Apakšējā pozīcija:

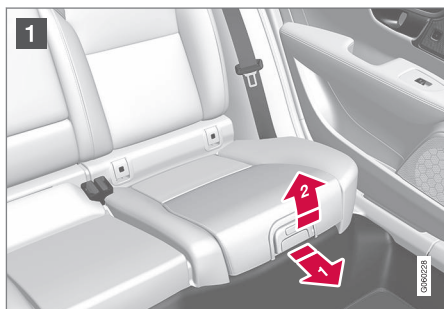

- 1 Lai atbrīvotu sēdekļa paliktni, pavelciet rokturi uz priekšu un uz augšu.



- 2 Piespiediet sēdekļa paliktni atpakaļ, līdz tas nofiksējas.

Augšējā pozīcija, sākot no apakšējās pozīcijas:



- 1 Nospiediet pogu, lai atbrīvotu sēdekļa paliktni.

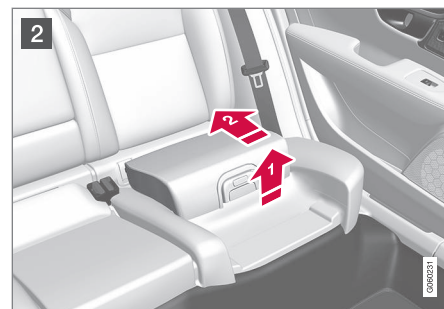

- 2 Paceliet sēdekļa paliktni aiz priekšējās malas un piespiediet to atpakaļ pret atzveltni, lai tas fiksētos.

BRĪDINĀJUMS

Neievērojot iebūvētā bērnu sēdekliņa lietošanas norādījumus, negadījuma laikā bērns var gūt smagas traumas.

PIEZĪME

Sēdekļa paliktni nevar noregulēt no augšējās pozīcijas apakšējā pozīcijā. No augšējās pozīcijas sēdekļa paliktnis ir jānoloka līdz galam aiz mugurējā sēdekli un pēc tam jāatloka uz augšu apakšējā pozīcijā.

Saistītā informācija

- Iebūvētais bērnu sēdekļītis* (75 lpp.)
- Sēdekļa sēdvirsmas salocīšana iebūvētajā bērnu sēdekļītī* (77 lpp.)

Sēdekļa sēdvirsmas salocīšana iebūvētajā bērnu sēdekļītī*

Kad iebūvētais bērnu sēdekļītis netiek lietots, sēdekļa paliktnis ir jānoloka aizmugurējā sēdekļī.

***i* PIEZĪME**

Sēdekļa paliktni nevar noregulēt no augšējās pozīcijas apakšējā pozīcijā. No augšējās pozīcijas sēdekļa paliktnis ir jānoloka līdz galam aizmugurējā sēdekļī un pēc tam jāatloka uz augšu apakšējā pozīcijā.



- 1** Lai atbrīvotu sēdekļa paliktni, pavelciet rokturi uz priekšu.



- 2** Nospiediet ar roku uz leju sēdekļa paliktna vidusdaļu, lai to nofiksētu.

***!* SVARĪGI**

Pirms bērnu sēdekļa paliktna nolaišanas pārbaudiet, vai zem tā nav palikuši nekādi priekšmeti (piemēram, rotaļlietas).

***i* PIEZĪME**

Pirms aizmugurējās atzveltnes nolaišanas ir jānolaiž bērnu sēdekļa paliktnis.

Saistītā informācija

- Iebūvētais bērnu sēdekļītis* (75 lpp.)
- Sēdekļa sēdvirsmas atlocīšana iebūvētajā bērnu sēdekļītī* (76 lpp.)

DISPLEJI UN BALSS VADĪBA

Vadītāja displeji un vadības slēdži automašīnā ar stūri kreisajā pusē

Pārskatos ir redzamas vadītāja tuvumā esošo displeju un vadības ierīču atrašanās vietas.

Stūre un instrumentu panelis

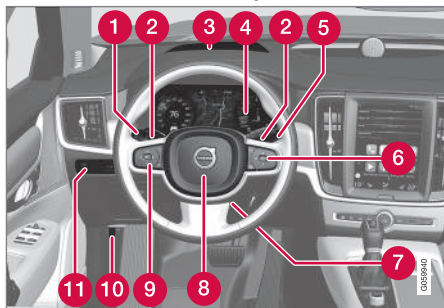

- 1 Gabarītlukturi, dienas gaitas lukturi, tuvās gaismas, tālās gaismas, pagriezienu rādītāji, priekšējie miglas lukturi/līkumu izgaismošanas gaismas*, aizmugures miglas lukturi, brauciena odometra atiestatīšana
- 2 Stūres lāpstiņas manuālai pārsējumam pārslēgšanai ar automātisko pārsējumkārbu*
- 3 Augšējais displejs*
- 4 Vadītāja displejs
- 5 Stiklu tīrītāji un mazgāšana, lietussensors*
- 6 Stūres labās puses vadības tastatūra

- 7 Stūres pielāgošana
- 8 Skaņas signāls
- 9 Stūres kreisās puses vadības tastatūra
- 10 Dzinēja pārsega atvēršana
- 11 Displeja apgaismojums, bagāžas nodalījuma durvju atslēgšana/atvēršana*/aizvēršana*, halogēna priekšējo lukturu stara augstuma regulēšana

Jumta konsole



- 1 Priekšējās lampas lasīšanai un salona apgaismojums
- 2 Panorāmas jumts*
- 3 Displejs jumta konsolē, **ON CALL** poga*
- 4 Salona atpakaļskata spoguļa manuāla aptumšošana

Viduskonsole un tuneļkonsole

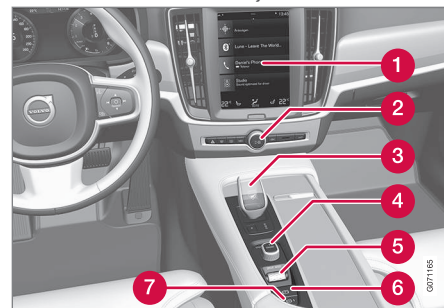

- 1 Centrālais displejs
- 2 Avārijas gaismas signalizācija, atkausēšana, multivide
- 3 Pārsējumam pārslēgs
- 4 Iedarbināšanas slēdzis
- 5 Piedziņas režīma vadības slēdzis*
- 6 Stāvbremze
- 7 Automātiskā bromzēšana, kad automašīna stāv uz vietas

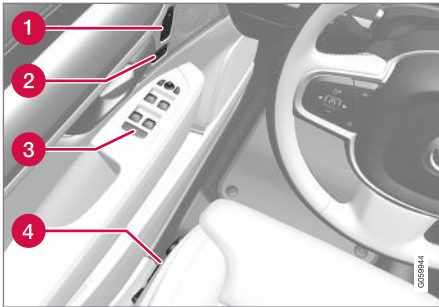
Vadītāja durvis

- 1 Priekšējā sēdekļa elektriskās regulēšanas atmiņas funkcija*, sānu spoguļu un vējstikla displeja* iestatījumi
- 2 Centrālā aizslēgšana
- 3 Logu elektriskie pacelāji, sānu spoguļi, elektriskie bērnu drošības slēdži*
- 4 Priekšējo sēdekļu regulēšana

Saistītā informācija

- Manuāli vadāmi priekšējie sēdekļi (192 lpp.)
- Elektriski vadāmā priekšējā sēdekļa regulēšana* (193 lpp.)
- Stūres regulēšana (206 lpp.)
- Gaismu slēdži (154 lpp.)
- Automašīnas iedarbināšana (440 lpp.)

- Vadītāja displejs (84 lpp.)
- Centrālā displeja pārskats (110 lpp.)
- Pārnesumkārbā (453 lpp.)

Vadītāja displeji un vadības slēdži automašīnā ar stūri labajā pusē

Pārskatos ir redzamas vadītāja tuvumā esošo displeju un vadības ierīču atrašanās vietas.



◀ Stūre un instrumentu panelis

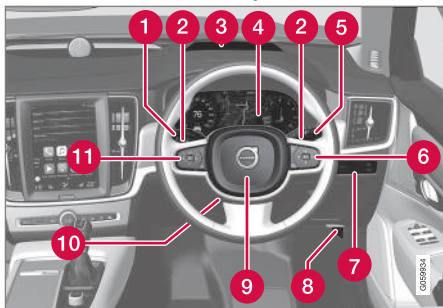

- 1 Gabarītlukturi, dienas gaitas lukturi, tuvās gaismas, tālās gaismas, pagrieziņa rādītāji, priekšējie miglas lukturi/līkumu izgaismošanas gaismas*, aizmugures miglas lukturi, brauciena ometra atiestatīšana
- 2 Stūres lāpstiņas manuālai pārnesumu pārslēgšanai ar automātisko pārnesumkārbu*
- 3 Augšējais displejs*
- 4 Vadītāja displejs
- 5 Stiklu tīrītāji un mazgāšana, lietus sensors*
- 6 Stūres labās puses vadības tastatūra
- 7 Displeja apgaismojums, bagāžas nodalījuma durvju atslēgšana/atvēršana*/aizvēršana*, halogēna priekšējo lukturu stara augstuma regulēšana

- 8 Dzinēja pārsega atvēršana
- 9 Skaņas signāls
- 10 Stūres pielāgošana
- 11 Stūres kreisās puses vadības tastatūra

Jumta konsole



- 1 Priekšējās lampas lasīšanai un salona apgaismojums
- 2 Panorāmas jumts*
- 3 Displejs jumta konsolē, **ON CALL** poga*
- 4 Salona atpakaļskata spoguļa manuāla aptumšošana

Viduskonsole un tuneļkonsole

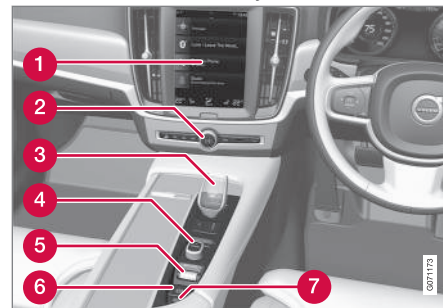

- 1 Centrālais displejs
- 2 Avārijas gaismas signalizācija, atkausēšana, multivide
- 3 Pārnesumu pārslēgs
- 4 Iedarbināšanas slēdzis
- 5 Piedziņas režīma vadības slēdzis*
- 6 Stāvbremze
- 7 Automātiskā Bremzēšana, kad automašīna stāv uz vietas

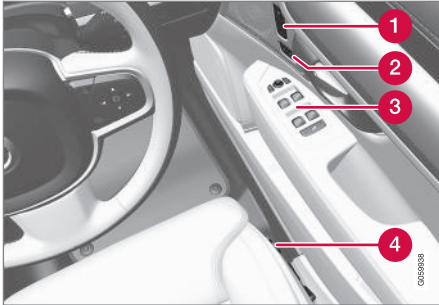
Vadītāja durvis

- Vadītāja displejs (84 lpp.)
- Centrālā displeja pārskats (110 lpp.)
- Pārnesumkārbā (453 lpp.)

- 1 Priekšējā sēdekļa elektriskās regulēšanas atmiņas funkcija*, sānu spoguļu un vējstikla displeja* iestatījumi
- 2 Centrālā aizslēgšana
- 3 Logu elektriskie pacelāji, sānu spoguļi, elektriskie bērnu drošības slēdži*
- 4 Priekšējo sēdekļu regulēšana

Saistītā informācija

- Manuāli vadāmi priekšējie sēdekļi (192 lpp.)
- Elektriski vadāmā priekšējā sēdekļa regulēšana* (193 lpp.)
- Stūres regulēšana (206 lpp.)
- Gaismu slēdži (154 lpp.)
- Automašīnas iedarbināšana (440 lpp.)

Vadītāja displejs

Vadītāja displejā ir attēlota informācija par automašīnu un braukšanu.

Vadītāja displejā ir redzamas mērierīces, indikatori, kā arī indikatoru un brīdinājumu simboli. Vadītāja displeja saturs ir atkarīgs no automašīnas aprikojums, iestatījumiem un tobrīd aktīvajām funkcijām.

Vadītāja displejs tiek aktivizēts uzreiz pēc durvju atvēršanas, t.i., aizdedzes pozīcijā **0**. Ja vadītāja displejs netiek izmantots, pēc brīža tas nodziest. Lai to vēlreiz aktivizētu, veiciet vienu no šīm darbībām:

- Nospiediet bremžu pedāli.
- Aktivizējiet aizdedzes pozīciju **I**.
- atveriet kādas no durvīm.

Vadītāja displejs ir pieejams divās versijās: 8 collu un 12 collu*.

BRĪDINĀJUMS

Ja vadītāja displejs nodziest, neizgaismojas aktivizēšanās/ieslēgšanās laikā vai tajā attēlotā informācija ir pilnīgi vai daļēji nesaļasāma, automašīnu lietot nedrīkst. Nekavējoties dodieties uz servisu. Volvo iesaka vērsties autorizētā Volvo servisā.

BRĪDINĀJUMS

Kļūmes gadījumā vadītāja displejā var netikt attēlota informācija par, piemēram, bremzēm, drošības gaisa spilveniem vai citām drošības sistēmām. Tādā gadījumā vadītājs nevar pārbaudīt automašīnas sistēmu statusu un saņemt aktuālos brīdinājumus un informāciju.

Vadītāja displejs, 8 collu



Attēls ir shematisks — detaļas var atšķirties atkarībā no automašīnas modeļa.

Atrašanās vieta vadītāja displejā:

Pa kreisi	Vidū	Pa labi
Degvielas daudzuma rādītājs	Spidometrs	Mediju atskaņotājs
Piedziņas režīms	Ceļazīmju informācija*	Tālrūnis
Pārnesumu pārslēgšanas indikators	Kruīza kontrole un ātruma ierobežotāja informācija	Navigācijas informācija*
Tahometrs/ECO skala ^A	Durvju un drošības jostu informācija	Pulkstenis
Attālums līdz tukšai tvertnei	Funkcijas Start/Stop statuss	Lietotņu izvēlne (var aktivizēt ar stūres vadības tastatūru)

Pa kreisi	Vidū	Pa labi
Āra temperatūras mērierīce	—	Pašreizējais degvielas patēriņš
Indikatora un brīdinājuma simboli	—	Brauciena odometrs ^B
—	—	Brauciena odometrs
—	—	Indikatora un brīdinājuma simboli
—	—	Balss atpazīšana
—	—	Dzinēja temperatūras mērierīce
—	—	Paziņojumi, dažos gadījumos ar — grafiskiem attēliem

A Atkarībā no atlasītā piedziņas režīma.

B Kopējais nobraukums.

Vadītāja displejs, 12 collu*



Attēls ir shematisks — detaļas var atšķirties atkarībā no automašīnas modeļa.



◀◀ Atrašanās vieta vadītāja displejā:

Pa kreisi	Vidū	Pa labi
Spidometrs	Indikatora un brīdinājuma simboli	Tahometrs/ECO skala ^A
Brauciena odometrs	Āra temperatūras mērierīce	Pārnesumu pārslēgšanas indikators
Brauciena odometrs ^B	Pulkstenis	Piedzīņas režīms
Kruīza kontrole un ātruma ierobežotāja informācija	Paziņojumi, dažos gadījumos ar — grafiskiem attēliem	Degvielas daudzuma rādītājs
Ceļazīmju informācija*	Durvju un drošības jostu informācija	Funkcijas Start/Stop statuss
—	Mediju atskaņotājs	Attālums līdz tukšai tvertnei
—	Navigācijas karte*	Pašreizējais degvielas patēriņš
—	Tālrunis	Lietotņu izvēlne (var aktivizēt ar stūres vadības tastatūru)
—	Balss atpazīšana	—

A Atkarībā no atlasītā piedziņas režīma.

B Kopējais nobraukums.

Dinamiskais simbols



Dinamiskais simbols tā pamatformā.

simbolu norāda vadības vai brīdinājuma ziņojuma nopietnības pakāpi.

Vadītāja displeja centrā ir dinamisks simbols, kas maina izskatu atkarībā no dažādiem ziņojumu veidiem. Dzeltēna vai sarkana atzīme ap



Indikatora simbola piemēri.

Ar animāciju pamata formu var pārvērst par grafisku attēlu, kurā norādīta problēmas atrašanās vieta, vai paskaidrot informāciju.

Saistītā informācija

- Vadītāja displeja iestatījumi (88 lpp.)
- Indikatora un brīdinājuma simboli (95 lpp.)
- Borta dators (89 lpp.)
- Paziņojumi vadītāja displejā (106 lpp.)
- Lietotņu izvēlnes pārvaldība vadītāja displejā (105 lpp.)
- Piedziņas režīmi* (465 lpp.)

Degvielas daudzuma rādītājs

Degvielas skala vadītāja displejā rāda degvielas līmeni tvertnē.



Attēls ir shematisks — detaļas var atšķirties atkarībā no automašīnas modeļa.

Degvielas skala 12 collu vadītāja displejā:

Degvielas skalas bēšā zona norāda degvielas daudzumu degvielas tvertnē.

Kad degvielas līmenis ir zems, degvielas sūkņa simbols iedegas dzeltenā krāsā. Borta dators arī rāda attālumu līdz tukšai tvertnei.



Attēls ir shematisks — detaļas var atšķirties atkarībā no automašīnas modeļa.

Degvielas skala 8 collu vadītāja displejā:

Degvielas skalas joslas norāda degvielas daudzumu tvertnē.

Kad degvielas līmenis ir zems, degvielas sūkņa simbols iedegas dzeltenā krāsā. Borta dators arī rāda attālumu līdz tukšai tvertnei.

Saistītā informācija

- Vadītāja displejs (84 lpp.)
- Degvielas uzpildīšana (481 lpp.)
- Degvielas tvertne - tilpums (700 lpp.)

Borta dators

Automašīnas borta dators braukšanas laikā reģistrē dažādas vērtības, piemēram, attālumu, degvielas patēriņu un vidējo ātrumu. Lai atvieglotu degvielas ekonomiju, tiek reģistrēta informācija gan par pašreizējo, gan vidējo degvielas patēriņu. Borta datora informāciju var attēlot vadītāja displejā.

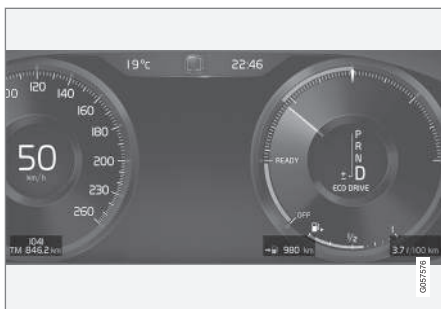

12 collu vadītāja displejā* rādītās borta datora informācijas piemēri. Attēls ir shematisks — detaļas var atšķirties atkarībā no automašīnas modeļa.



8 collu vadītāja displejā rādītās borta datora informācijas piemēri. Attēls ir shematisks — detaļas var atšķirties atkarībā no automašīnas modeļa.

Borta datorā ir ietverti šādi rādītāji:

- Brauciena odometrs
- Brauciena odometrs
- Pašreizējais degvielas patēriņš
- Attālums līdz tukšai tvertnei
- Tūrists — spidometra alternatīva

Attāluma, ātruma utt. mērvienības var mainīt ar sistēmas iestatījumiem centrālajā displejā.

Brauciena odometrs

Ir pieejami divi brauciena odometri: TM un TA.

TM var atiestatīt manuāli, bet TA tiek atiestatīts automātiski, ja automašīna nav izmantota vismaz četras stundas.

Braukšanas laikā tiek reģistrēta šāda informācija:

- Nobraukums
- Braukšanas ilgums
- Vidējais ātrums
- Vidējais degvielas patēriņš

Tiek rādītas vērtības kopš pēdējās brauciena odometra atiestatīšanas reizes.

Brauciena odometrs

Brauciena odometrs reģistrē automašīnas kopējo nobraukumu. Šo vērtību nevar atiestatīt uz nulli.

Pašreizējais degvielas patēriņš

Šī mērierīce rāda automašīnas pašreizējo degvielas patēriņu. Vērtība tiek atjaunināta aptuveni reizi sekundē.

Attālums līdz tukšai tvertnei



Borta dators aprēķina attālumu, ko var nobraukt ar tvertnē atlikušo degvielas daudzumu.

Aprēķinos tiek izmantots vidējais degvielas patēriņš pēdējos 30 km (20 jūdzes) un atlikušais braukšanai izmantojamais degvielas daudzums.

Kad skala rāda "----", nepietiek degvielas, lai aprēķinātu atlikušo nobraukumu. Uzpildiet degvielu, tiklīdz tas ir iespējams.

i PIEZĪME

Ja esat mainījis braukšanas stilu, var rasties neliela nobīde.

Ekonomiskam braukšanas stilam galvenie rezultāti ir lielos braukšanas attālumos.

Tūrists — spidometra alternatīva

Alternatīvais digitālais spidometrs atvieglo braukšanu valstīs, kur ātruma ierobežojuma ceļazīmēs ir izmantota cita mērvienība, nevis automašīnas instrumentu panelī redzamā.

Tādā gadījumā digitālais ātrums tiek attēlots pretējā mērvienībā (attiecībā uz analogo spi-

dometru). Ja analogais spidometrs ir graduēts **mph** (jūdzēs stundā), digitālais spidometrs rāda attiecīgo ātrumu **km/h** un otrādi.

Saistītā informācija

- Brauciena datu attēlošana vadītāja displejā (91 lpp.)
- Brauciena odometra atiestatīšana (92 lpp.)
- Brauciena statistikas attēlošana vidējā displejā (92 lpp.)
- Vadītāja displejs (84 lpp.)
- Sistēmas mērvienību maiņa (133 lpp.)

Brauciena datu attēlošana vadītāja displejā

Vadītāja displejā var skatīt borta datora reģistrētās un aprēķinātās vērtības.

Šīs vērtības tiek saglabātas borta datora lietotnē. Lietotņu izvēlnē var izvēlēties, kādu informāciju attēlot vadītāja displejā.

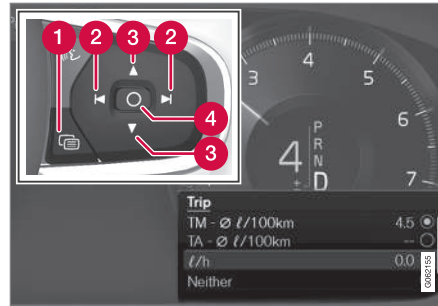

Atveriet lietotņu izvēlni² un pārvietojieties pa to, izmantojot stūres labās puses vadības tastatūru.

- 1 Lietotņu izvēlne
- 2 Pa kreisi/pa labi
- 3 Uz augšu/uz leju
- 4 Apstipriniet

1. Vadītāja displejā atveriet lietotņu izvēlni, nospiežot (1).

(Lietotņu izvēlni nevar atvērt, kamēr vadītāja displejā ir kāds neapstiprināts ziņojums. Pirms var atvērt lietotņu izvēlni, ir jāapstiprina ziņojums, nospiežot pogu **O** (4).)

2. Dodieties uz borta datora lietotni pa kreisi vai pa labi, izmantojot (2).

> Četrās augšējās izvēlnes rindās ir redzamas izmērītās brauciena odometra TM vērtības. Nākamajās četrās izvēlnes rindās ir redzamas izmērītās brauciena odometra TA vērtības. Sarakstā var ritināt uz augšu vai uz leju ar (3).

² Attēls ir shematisks — detaļas var atšķirties atkarībā no automašīnas modeļa.

3. Ritiniet uz leju līdz opciju taustiņiem, lai atlasītu, kādu informāciju attēlot vadītāja displejā:

- Brauciena odometrs
- Attālums līdz tukšai tvertnei
- Tūrists (spidometra alternatīva)
- Brauciena odometra TM nobraukums, brauciena odometra TA nobraukums vai bez nobraukuma rādījuma
- Pašreizējais degvielas patēriņš, TM vai TA vidējais patēriņš vai arī degvielas patēriņš netiek rādīts

Atlasiet opciju vai notīriet tās atlasi ar taustiņu **O** (4). Izmaiņas tiek veiktas nekavējoties.

Saistītā informācija

- Borta dators (89 lpp.)
- Brauciena odometra atiestatīšana (92 lpp.)

Brauciena odometra atiestatīšana

Brauciena odometru var atiestatīt ar kreiso svirslēdzi.



- Lai atiestatītu visu informāciju brauciena odometrā TM (tas ir, nobraukumu, vidējo patēriņu, vidējo ātrumu un braukšanas laiku), nospiediet un turiet pogu **RESET** uz kreisā svirslēdža.

Nospiežot pogu **RESET**, tiek atiestatīts tikai nobraukums.

Brauciena odometru TA var atiestatīt automātiski, tikai ja automašīna nav lietota četras stundas vai vairāk.

Saistītā informācija

- Borta dators (89 lpp.)

Brauciena statistikas attēlošana vidējā displejā

Borta datora brauciena statistiku var grafiski attēlot vidējā displejā, parādot pārskatu, kas atvieglo ekonomiskāku braukšanu.

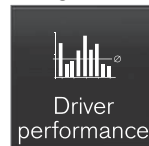

Lietotņu skatā atveriet lietotni **Vadītāja efektivitāte**, lai parādītu brauciena statistiku.

Katra diagrammas josla simbolizē 1, 10 vai 100 km (jūdžu) nobraukumu. Brauciena laikā joslas tiek aizpildītas no labās puses. Pašā labajā malā esošā josla rāda pašreizējā attāluma vērtību.

Vidējais degvielas patēriņš un kopējais braukšanas laiks ir aprēķināts kopš pēdējās brauciena statistikas atiestatīšanas reizes.

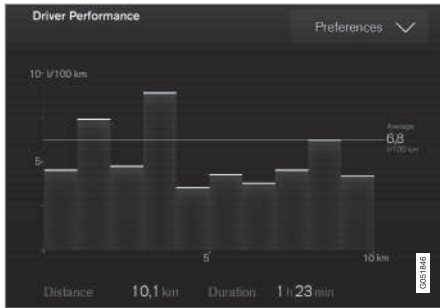

Brauciena statistika no borta datora³.

Saistītā informācija

- Brauciena statistikas iestatījumi (93 lpp.)
- Borta dators (89 lpp.)

Brauciena statistikas iestatījumi

Atiestatiet vai pielāgojiet brauciena statistikas iestatījumus.

1. Lietotņu skatā atveriet lietotni **Vadītāja efektivitāte**, lai parādītu brauciena statistiku.



2. Nospiediet **Preferences**, lai
 - Mainītu diagrammas mērogu. Atlasiet joslas izšķirtspēju 1, 10 vai 100 km/jūdzes.
 - Atiestatītu datus pēc katra brauciena. To veic pēc tam, kad automašīna ir stāvējusi uz vietas ilgāk par 4 stundām.
 - Atiestatītu pašreizējā brauciena datus.

Brauciena statistika, aprēķināts vidējais patēriņš un kopējais braukšanas laiks vienmēr tiek atiestatīti vienlaikus.

Attāluma, ātruma utt. mērvienības var mainīt ar sistēmas iestatījumiem centrālajā displejā.

Saistītā informācija

- Brauciena statistikas attēlošana vidējā displejā (92 lpp.)
- Borta dators (89 lpp.)
- Brauciena odometra atiestatīšana (92 lpp.)

³ Attēls ir shematisks — detaļas var atšķirties atkarībā no automašīnas modeļa.

Datums un laiks

Pulkstenis ir redzams gan vadītāja displejā, gan centrālajā displejā.

Pulksteņa atrašanās vieta



Pulksteņa atrašanās vieta 12 collu* un 8 collu vadītāja displejā. Attēls ir shematisks — detaļas var atšķirties atkarībā no automašīnas modeļa.

Dažās situācijās paziņojumi un informācija var aizklāt vadītāja displejā redzamo pulksteni.

Centrālajā displejā pulkstenis atrodas statusa joslas augšējā labajā stūrī.

Datuma un laika iestatījumi

- Vidējā displeja augšējā skatā atlasiet **Iestatījumi** → **Sistēma** → **Datums un laiks**, lai mainītu laika un datuma formāta iestatījumus.

Datumu un laiku var noregulēt, skārienukrānā nospiežot bultiņu uz augšu vai uz leju.

Automātiska laika regulēšana automašīnā ar GPS

Ja automašīna ir aprīkota ar navigācijas sistēmu, var atlasīt **Automātiski iestatīt laiku**. Tādā gadījumā laika zona tiks noregulēta automātiski, balstoties uz automašīnas atrašanās vietu. Noteikta veida navigācijas sistēmām jāiestata arī pašreizējā atrašanās vieta (valsts), lai noregulētu pareizu laika zonu. Ja **Automātiski iestatīt laiku** nav atlasīts, laiku un datumu var noregulēt, izmantojot skārienukrāna bultiņu uz augšu vai uz leju.

Vasaras laiks

Dažās valstīs var atlasīt automātisku vasaras laika iestatīšanu **Automātiski iestatīt vasaras laiku**. Citās valstīs var manuāli atlasīt iestatījumu **Vasaras laiks**.

Saistītā informācija

- Vadītāja displejs (84 lpp.)
- Citi iestatījumi centrālā displeja augšējā skatā (133 lpp.)

Āra temperatūras mērierīce

Vadītāja displejā ir attēlota āra gaisa temperatūra.

Sensors nosaka temperatūru ārpus automašīnas.

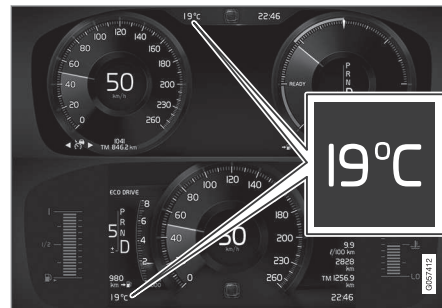

Āra temperatūras skalas atrašanās vieta 12 collu* un 8 collu vadītāja displejā. Attēls ir shematisks — detaļas var atšķirties atkarībā no automašīnas modeļa.

Ja automašīna stāv, mērierīce var rādīt augstāku temperatūru, nekā tā ir patiesībā.



Kad āra temperatūra ir no -5°C līdz $+2^{\circ}\text{C}$ (no 23°F līdz 36°F), iedegas sniegpārslas simbols, kas brīdina par potenciāli slideniem apstākļiem.

Ja automašīna ir aprīkota ar vējstikla displeju*, simbols īsi iedegas arī tajā.

Mainiet temperatūras skalas utt. mērvienības, izmantojot sistēmas iestatījumus centrālā displeja augšējā skatā.



Saistītā informācija

- Vadītāja displejs (84 lpp.)
- Sistēmas mērvienību maiņa (133 lpp.)

Indikatora un brīdinājuma simboli

Indikatori un brīdinājuma sistēmas paziņo vadītājam, ka ir aktivizēta kāda funkcija, darbojas kāda sistēma vai ir radies defekts vai nopietna kļūda.

Sarkani simboli

	<p>Brīdinājums</p> <p>Sarkanais brīdinājuma simbols iedegas, ja ir konstatēts bojājums, kas var ietekmēt drošību vai automašīnas vadāmību. Vienlaikus vadītāja displejā redzams paskaidrojošs teksts.</p> <p>Brīdinājuma simbols var izgaismoties arī saistībā ar citiem simboliem.</p>
	<p>Drošības jostu atgādinātājs</p> <p>Iedegas vai mirgo, kad kāds automašīnā nav piesprādzējies ar drošības jostu.</p>
	<p>Drošības spilveni</p> <p>Kādā no automašīnas drošības sistēmām ir konstatēta kļūda.</p> <p>Izlasiet ziņojumu vadītāja displejā un sazinieties ar autoservisu. Volvo iesaka sazināties ar Volvo pilnvarotu servisu.</p>



Bojājums bremžu sistēmā

Bremžu sistēmā ir radusies kļūda.

Izlasiet ziņojumu vadītāja displejā un sazinieties ar autoservisu. Volvo iesaka sazināties ar Volvo pilnvarotu servisu.



Stāvbremze

Lampīņa ir pastāvīgi iedegta: ir aktivizēta stāvbremze.

Mirgo: stāvbremzes darbībā ir radusies kļūda. Izlasiet ziņojumu vadītāja displejā.



Kļūmes elektriskajā sistēmā

Elektriskajā sistēmā ir radusies kļūda.

Izlasiet ziņojumu vadītāja displejā un sazinieties ar autoservisu. Volvo iesaka sazināties ar Volvo pilnvarotu servisu.



Augsta dzinēja temperatūra



Dzinēja temperatūra ir pārāk augsta. Izlasiet ziņojumu vadītāja displejā.





	<p>Sadursmes risks</p> <p>City Safety brīdina par sadursmes risku ar citiem transportlīdzekļiem, gājējiem, riteņbraucējiem vai lieliem dzīvniekiem.</p>
	<p>Zems eļļas spiediens</p> <p>Dzinēja eļļas spiediens ir pārāk zems. Nekavējoties apstādiniet dzinēju un pārbaudiet eļļas līmeni dzinējā, nepieciešamības gadījumā papildiniet eļļu.</p> <p>Ja iedegas šis simbols un eļļas līmenis ir normāls, izlasiet ziņojumu displejā un sazinieties ar servisu. Volvo iesaka sazināties ar Volvo pilnvarotu servisu.</p>

Dzelteni simboli	
	<p>Information</p> <p>Kādā no automašīnas sistēmām ir radusies kļūme. Izlasiet paziņojumu vadītāja displejā.</p> <p>Informācijas simbols var izgaismoties arī saistībā ar citiem simboliem.</p>
	<p>Bojājums bremžu sistēmā</p> <p>Bremžu sistēmā ir radusies kļūda. Izlasiet paziņojumu vadītāja displejā.</p>
	<p>ABS sistēmas bojājums</p> <p>Sistēma ir deaktivizēta. Automašīnas parastā bremžu sistēma turpina darboties, bet bez ABS funkcijas.</p>
	<p>AdBlue sistēma (dīzeļdegviela)</p> <p>Zems AdBlue līmenis vai kļūme AdBlue sistēmā.</p>
	<p>Emisijas sistēma</p> <p>Izmešu sistēmas kļūme. Brauciet uz servisu, lai veiktu pārbaudi. Volvo iesaka sazināties ar Volvo pilnvarotu servisu.</p>



	<p>Aizmugurējais miglas lukturis</p> <p>Ir iedegts aizmugurējais miglas lukturis.</p>
	<p>Riepu gaisa spiediena sistēma</p> <p>Zems spiediens riepiņās.</p> <p>Ja riepu spiediena sistēmā ir radusies kļūme, simbols vispirms mirgo aptuveni 1 minūti un pēc tam pastāvīgi izgaismojas. Iespējams, tā noticis tādēļ, ka sistēma nevar noteikt zemu gaisa spiedienu riepiņās vai brīdināt par to, kā paredzēts.</p>
	<p>Kļūme priekšējo lukturu sistēmā</p> <p>Priekšējo lukturu sistēmā ir radusies kļūme. Izlasiet paziņojumu vadītāja displejā.</p>
	<p>Joslas saglabāšanas palīg sistēma</p> <p>Joslas saglabāšanas palīg sistēma brīdina/iejaucas.</p>



	Stabilitātes sistēma Pastāvīgi iedegts: sistēmā ir radusies kļūme. Mirgo: sistēma darbojas.
	Stabilitātes sistēma, sporta režīms Ir atlasīts režīms Sport.

Zili simboli



	Aktīvās tālās gaismas Aktīvie tālās gaismas lukturi ir aktivizēti un ieslēgti.
	Tālās gaismas Tālās gaismas lukturi ir ieslēgti.

Zaļi simboli

	Automātiskā bremze Funkcija ir aktivizēta, un darbojas darba bremzes vai stāvbremze.
	Priekšējie miglas lukturi Priekšējais miglas lukturis ir ieslēgts.

	Gabarītlukturi Gabarītlukturi ir ieslēgti.
	Labās un kreisās puses pagriezienu rādītājs Tiek lietots pagriezienu rādītājs.
	

Balti/pelēki simboli

	Aktīvās tālās gaismas Aktīvās tālās gaismas ir aktivizētas, bet neiedegas.
	Sagatavošanas darbi Dzinēja un salona sildītājs/gaisa kondicionētājs, automašīnas sagatavošana.

	Joslās saglabāšanas palīgsistēma Balts simbols: Joslās saglabāšanas palīgsistēma ir ieslēgta, un ceļa marķējumi tiek uztverti. Pelēks simbols: Joslās saglabāšanas palīgsistēma ir ieslēgta, bet ceļa marķējumi netiek uztverti.
	Lietus sensors Lietus sensors ir aktivizēts.

Saistītā informācija

- Vadītāja displejs (84 lpp.)

Vadītāja displeja licences līgums

Licence ir vienošanās par tiesībām veikt noteiktu darbību vai tiesībām izmantot kāda cita pilnvaras atbilstoši vienošanās noteikumiem un nosacījumiem. Turpmākais teksts ir Volvo vienošanās ar ražotāju vai izstrādātāju angļu valodā.

Boost Software License 1.0

Permission is hereby granted, free of charge, to any person or organization obtaining a copy of the software and accompanying documentation covered by this license (the "Software") to use, reproduce, display, distribute, execute, and transmit the Software, and to prepare derivative works of the Software, and to permit third-parties to whom the Software is furnished to do so, all subject to the following: The copyright notices in the Software and this entire statement, including the above license grant, this restriction and the following disclaimer, must be included in all copies of the Software, in whole or in part, and all derivative works of the Software, unless such copies or derivative works are solely in the form of machine-executable object code generated by a source language processor.

THE SOFTWARE IS PROVIDED "AS IS", WITHOUT WARRANTY OF ANY KIND, EXPRESS OR IMPLIED, INCLUDING BUT NOT LIMITED TO THE WARRANTIES OF MERCHANTABILITY, FITNESS FOR A

PARTICULAR PURPOSE, TITLE AND NON-INFRINGEMENT. IN NO EVENT SHALL THE COPYRIGHT HOLDERS OR ANYONE DISTRIBUTING THE SOFTWARE BE LIABLE FOR ANY DAMAGES OR OTHER LIABILITY, WHETHER IN CONTRACT, TORT OR OTHERWISE, ARISING FROM, OUT OF OR IN CONNECTION WITH THE SOFTWARE OR THE USE OR OTHER DEALINGS IN THE SOFTWARE.

BSD 4-clause "Original" or "Old" License

Copyright (c) 1982, 1986, 1990, 1991, 1993 The Regents of the University of California. All rights reserved.

Redistribution and use in source and binary forms, with or without modification, are permitted provided that the following conditions are met:

1. Redistributions of source code must retain the above copyright notice, this list of conditions and the following disclaimer.
2. Redistributions in binary form must reproduce the above copyright notice, this list of conditions and the following disclaimer in the documentation and/or other materials provided with the distribution.
3. All advertising materials mentioning features or use of this software must display the following acknowledgement: This product includes software developed

by the University of California, Berkeley and its contributors.

4. Neither the name of the University nor the names of its contributors may be used to endorse or promote products derived from this software without specific prior written permission.

THIS SOFTWARE IS PROVIDED BY THE REGENTS AND CONTRIBUTORS "AS IS" AND ANY EXPRESS OR IMPLIED WARRANTIES, INCLUDING, BUT NOT LIMITED TO, THE IMPLIED WARRANTIES OF MERCHANTABILITY AND FITNESS FOR A PARTICULAR PURPOSE ARE DISCLAIMED. IN NO EVENT SHALL THE REGENTS OR CONTRIBUTORS BE LIABLE FOR ANY DIRECT, INDIRECT, INCIDENTAL, SPECIAL, EXEMPLARY, OR CONSEQUENTIAL DAMAGES (INCLUDING, BUT NOT LIMITED TO, PROCUREMENT OF SUBSTITUTE GOODS OR SERVICES; LOSS OF USE, DATA, OR PROFITS; OR BUSINESS INTERRUPTION) HOWEVER CAUSED AND ON ANY THEORY OF LIABILITY, WHETHER IN CONTRACT, STRICT LIABILITY, OR TORT (INCLUDING NEGLIGENCE OR OTHERWISE) ARISING IN ANY WAY OUT OF THE USE OF THIS SOFTWARE, EVEN IF ADVISED OF THE POSSIBILITY OF SUCH DAMAGE.

BSD 3-clause "New" or "Revised" License

Copyright (c) 2011-2014, Yann Collet.

Redistribution and use in source and binary forms, with or without modification, are permitted provided that the following conditions are met:

1. Redistributions of source code must retain the above copyright notice, this list of conditions and the following disclaimer.
2. Redistributions in binary form must reproduce the above copyright notice, this list of conditions and the following disclaimer in the documentation and/or other materials provided with the distribution.
3. Neither the name of the organisation nor the names of its contributors may be used to endorse or promote products derive from this software without specific prior written permission.

THIS SOFTWARE IS PROVIDED BY THE COPYRIGHT HOLDERS AND CONTRIBUTORS "AS IS" AND ANY EXPRESS OR IMPLIED WARRANTIES, INCLUDING, BUT NOT LIMITED TO, THE IMPLIED WARRANTIES OF MERCHANTABILITY AND FITNESS FOR A PARTICULAR PURPOSE ARE DISCLAIMED. IN NO EVENT SHALL THE COPYRIGHT HOLDER OR CONTRIBUTORS BE LIABLE FOR ANY DIRECT, INDIRECT, INCIDENTAL,

SPECIAL, EXEMPLARY, OR CONSEQUENTIAL DAMAGES (INCLUDING, BUT NOT LIMITED TO, PROCUREMENT OF SUBSTITUTE GOODS OR SERVICES; LOSS OF USE, DATA, OR PROFITS; OR BUSINESS INTERRUPTION) HOWEVER CAUSED AND ON ANY THEORY OF LIABILITY, WHETHER IN CONTRACT, STRICT LIABILITY, OR TORT (INCLUDING NEGLIGENCE OR OTHERWISE) ARISING IN ANY WAY OUT OF THE USE OF THIS SOFTWARE, EVEN IF ADVISED OF THE POSSIBILITY OF SUCH DAMAGE.

BSD 2-clause "Simplified" license

Copyright (c) <YEAR>, <OWNER> All rights reserved.

Redistribution and use in source and binary forms, with or without modification, are permitted provided that the following conditions are met:

1. Redistributions of source code must retain the above copyright notice, this list of conditions and the following disclaimer.
2. Redistributions in binary form must reproduce the above copyright notice, this list of conditions and the following disclaimer in the documentation and/or other materials provided with the distribution.

THIS SOFTWARE IS PROVIDED BY THE COPYRIGHT HOLDERS AND

CONTRIBUTORS "AS IS" AND ANY EXPRESS OR IMPLIED WARRANTIES, INCLUDING, BUT NOT LIMITED TO, THE IMPLIED WARRANTIES OF MERCHANTABILITY AND FITNESS FOR A PARTICULAR PURPOSE ARE DISCLAIMED. IN NO EVENT SHALL THE COPYRIGHT OWNER OR CONTRIBUTORS BE LIABLE FOR ANY DIRECT, INDIRECT, INCIDENTAL, SPECIAL, EXEMPLARY, OR CONSEQUENTIAL DAMAGES (INCLUDING, BUT NOT LIMITED TO, PROCUREMENT OF SUBSTITUTE GOODS OR SERVICES; LOSS OF USE, DATA, OR PROFITS; OR BUSINESS INTERRUPTION) HOWEVER CAUSED AND ON ANY THEORY OF LIABILITY, WHETHER IN CONTRACT, STRICT LIABILITY, OR TORT (INCLUDING NEGLIGENCE OR OTHERWISE) ARISING IN ANY WAY OUT OF THE USE OF THIS SOFTWARE, EVEN IF ADVISED OF THE POSSIBILITY OF SUCH DAMAGE.

The views and conclusions contained in the software and documentation are those of the authors and should not be interpreted as representing official policies, either expressed or implied, of the FreeBSD Project.



◀ FreeType Project License

1. Copyright 1996-1999 by David Turner, Robert Wilhelm, and Werner Lemberg
Introduction The FreeType Project is distributed in several archive packages; some of them may contain, in addition to the FreeType font engine, various tools and contributions which rely on, or relate to, the FreeType Project. This license applies to all files found in such packages, and which do not fall under their own explicit license. The license affects thus the FreeType font engine, the test programs, documentation and makefiles, at the very least. This license was inspired by the BSD, Artistic, and IJG (Independent JPEG Group) licenses, which all encourage inclusion and use of free software in commercial and freeware products alike. As a consequence, its main points are that:
 - We don't promise that this software works. However, we are interested in any kind of bug reports. ('as is' distribution)
 - You can use this software for whatever you want, in parts or full form, without having to pay us. ('royalty-free' usage)
 - You may not pretend that you wrote this software. If you use it, or only parts of it, in a program, you must acknowledge somewhere in your documentation that you've used the FreeType code. ('credits')
 - We specifically permit and encourage the inclusion of this

software, with or without modifications, in commercial products, provided that all warranty or liability claims are assumed by the product vendor. Legal Terms 0. Definitions Throughout this license, the terms 'package', 'FreeType Project', and 'FreeType archive' refer to the set of files originally distributed by the authors (David Turner, Robert Wilhelm, and Werner Lemberg) as the 'FreeType project', be they named as alpha, beta or final release. 'You' refers to the licensee, or person using the project, where 'using' is a generic term including compiling the project's source code as well as linking it to form a 'program' or 'executable'. This program is referred to as 'a program using the FreeType engine'. This license applies to all files distributed in the original FreeType archive, including all source code, binaries and documentation, unless otherwise stated in the file in its original, unmodified form as distributed in the original archive. If you are unsure whether or not a particular file is covered by this license, you must contact us to verify this. The FreeType project is copyright (C) 1996-1999 by David Turner, Robert Wilhelm, and Werner Lemberg. All rights reserved except as specified below. 1. No Warranty THE FREETYPE ARCHIVE IS PROVIDED 'AS IS' WITHOUT WARRANTY OF ANY KIND, EITHER

EXPRESSED OR IMPLIED, INCLUDING, BUT NOT LIMITED TO, WARRANTIES OF MERCHANTABILITY AND FITNESS FOR A PARTICULAR PURPOSE. IN NO EVENT WILL ANY OF THE AUTHORS OR COPYRIGHT HOLDERS BE LIABLE FOR ANY DAMAGES CAUSED BY THE USE OR THE INABILITY TO USE, OF THE FREETYPE PROJECT. As you have not signed this license, you are not required to accept it. However, as the FreeType project is copyrighted material, only this license, or another one contracted with the authors, grants you the right to use, distribute, and modify it. Therefore, by using, distributing, or modifying the FreeType project, you indicate that you understand and accept all the terms of this license.

2. Redistribution Redistribution and use in source and binary forms, with or without modification, are permitted provided that the following conditions are met:
 - Redistribution of source code must retain this license file ('licence.txt') unaltered; any additions, deletions or changes to the original files must be clearly indicated in accompanying documentation. The copyright notices of the unaltered, original files must be preserved in all copies of source files.
 - Redistribution in binary form must provide a disclaimer that states that the software is based in part of the

work of the FreeType Team, in the distribution documentation. We also encourage you to put an URL to the FreeType web page in your documentation, though this isn't mandatory. These conditions apply to any software derived from or based on the FreeType code, not just the unmodified files. If you use our work, you must acknowledge us. However, no fee need be paid to us.

3. Advertising The names of FreeType's authors and contributors may not be used to endorse or promote products derived from this software without specific prior written permission. We suggest, but do not require, that you use one or more of the following phrases to refer to this software in your documentation or advertising materials: 'FreeType Project', 'FreeType Engine', 'FreeType library', or 'FreeType Distribution'.
4. Contacts There are two mailing lists related to FreeType:
 - o freetype@freetype.org Discusses general use and applications of FreeType, as well as future and wanted additions to the library and distribution. If you are looking for support, start in this list if you haven't found anything to help you in the documentation.
 - o devel@freetype.org Discusses bugs, as well as engine internals, design issues, specific licenses,

porting, etc. o <http://www.freetype.org> Holds the current FreeType web page, which will allow you to download our latest development version and read online documentation. You can also contact us individually at: David Turner <david.turner@freetype.org> Robert Wilhelm <robert.wilhelm@freetype.org> Werner Lemberg <werner.lemberg@freetype.org>

Libpng License

This copy of the libpng notices is provided for your convenience. In case of any discrepancy between this copy and the notices in the file png.h that is included in the libpng distribution, the latter shall prevail.

COPYRIGHT NOTICE, DISCLAIMER, and LICENSE:

If you modify libpng you may insert additional notices immediately following this sentence.

libpng versions 1.0.7, July 1, 2000, through 1.0.13, April 15, 2002, are Copyright (c) 2000-2002 Glenn Randers-Pehrson and are distributed according to the same disclaimer and license as libpng-1.0.6 with the following individuals added to the list of Contributing Authors

Simon-Pierre Cadieux

Eric S. Raymond

Gilles Vollant

and with the following additions to the disclaimer:

There is no warranty against interference with your enjoyment of the library or against infringement. There is no warranty that our efforts or the library will fulfill any of your particular purposes or needs. This library is provided with all faults, and the entire risk of satisfactory quality, performance, accuracy, and effort is with the user.

libpng versions 0.97, January 1998, through 1.0.6, March 20, 2000, are Copyright (c) 1998, 1999 Glenn Randers-Pehrson, and are distributed according to the same disclaimer and license as libpng-0.96, with the following individuals added to the list of Contributing Authors:

Tom Lane

Glenn Randers-Pehrson

Willem van Schaik

libpng versions 0.89, June 1996, through 0.96, May 1997, are Copyright (c) 1996, 1997 Andreas Dilger Distributed according to the same disclaimer and license as libpng-0.88, with the following individuals added to the list of Contributing Authors:

John Bowler

Kevin Bracey

Sam Bushell



◀ Magnus Holmgren

Greg Roelofs

Tom Tanner

libpng versions 0.5, May 1995, through 0.88, January 1996, are Copyright (c) 1995, 1996 Guy Eric Schalnat, Group 42, Inc.

For the purposes of this copyright and license, "Contributing Authors" is defined as the following set of individuals:

Andreas Dilger

Dave Martindale

Guy Eric Schalnat

Paul Schmidt

Tim Wegner

The PNG Reference Library is supplied "AS IS". The Contributing Authors and Group 42, Inc. disclaim all warranties, expressed or implied, including, without limitation, the warranties of merchantability and of fitness for any purpose. The Contributing Authors and Group 42, Inc. assume no liability for direct, indirect, incidental, special, exemplary, or consequential damages, which may result from the use of the PNG Reference Library, even if advised of the possibility of such damage.

Permission is hereby granted to use, copy, modify, and distribute this source code, or

portions hereof, for any purpose, without fee, subject to the following restrictions:

1. The origin of this source code must not be misrepresented.
2. Altered versions must be plainly marked as such and must not be misrepresented as being the original source.
3. This Copyright notice may not be removed or altered from any source or altered source distribution.

The Contributing Authors and Group 42, Inc. specifically permit, without fee, and encourage the use of this source code as a component to supporting the PNG file format in commercial products. If you use this source code in a product, acknowledgment is not required but would be appreciated.

A "png_get_copyright" function is available, for convenient use in "about" boxes and the like:

```
printf("%s",png_get_copyright(NULL));
```

Also, the PNG logo (in PNG format, of course) is supplied in the files "pngbar.png" and "pngbar.jpg (88x31) and "pngnow.png" (98x31).

Libpng is OSI Certified Open Source Software. OSI Certified Open Source is a certification mark of the Open Source Initiative.

Glenn Randers-Pehrson randeg@alum.rpi.edu

April 15, 2002

MIT License

Copyright (c) <year> <copyright holders>

Permission is hereby granted, free of charge, to any person obtaining a copy of this software and associated documentation files (the "Software"), to deal in the Software without restriction, including without limitation the rights to use, copy, modify, merge, publish, distribute, sublicense, and/or sell copies of the Software, and to permit persons to whom the Software is furnished to do so, subject to the following conditions:

The above copyright notice and this permission notice shall be included in all copies or substantial portions of the Software.

THE SOFTWARE IS PROVIDED "AS IS", WITHOUT WARRANTY OF ANY KIND, EXPRESS OR IMPLIED, INCLUDING BUT NOT LIMITED TO THE WARRANTIES OF MERCHANTABILITY, FITNESS FOR A PARTICULAR PURPOSE AND NONINFRINGEMENT. IN NO EVENT SHALL THE AUTHORS OR COPYRIGHT HOLDERS BE LIABLE FOR ANY CLAIM, DAMAGES OR OTHER LIABILITY, WHETHER IN AN ACTION OF CONTRACT, TORT OR OTHERWISE, ARISING FROM, OUT OF OR IN CONNECTION WITH THE SOFTWARE OR THE USE OR OTHER DEALINGS IN THE SOFTWARE.

zlib License

The zlib/libpng License Copyright (c) <year> <copyright holders>

This software is provided 'as-is', without any express or implied warranty. In no event will the authors be held liable for any damages arising from the use of this software.

Permission is granted to anyone to use this software for any purpose, including commercial applications, and to alter it and redistribute it freely, subject to the following restrictions:

1. The origin of this software must not be misrepresented; you must not claim that you wrote the original software. If you use this software in a product, an acknowledgment in the product documentation would be appreciated but is not required.
2. Altered source versions must be plainly marked as such, and must not be misrepresented as being the original software.
3. This notice may not be removed or altered from any source distribution.

SGI Free Software B License Version 2.0.

SGI FREE SOFTWARE LICENSE B (Version 2.0, Sept. 18, 2008)

Copyright (C) [dates of first publication]
Silicon Graphics, Inc. All Rights Reserved.

Permission is hereby granted, free of charge, to any person obtaining a copy of this software and associated documentation files (the "Software"), to deal in the Software without restriction, including without limitation the rights to use, copy, modify, merge, publish, distribute, sublicense, and/or sell copies of the Software, and to permit persons to whom the Software is furnished to do so, subject to the following conditions: The above copyright notice including the dates of first publication and either this permission notice or a reference to <http://oss.sgi.com/projects/FreeB/> shall be included in all copies or substantial portions of the Software.

THE SOFTWARE IS PROVIDED "AS IS", WITHOUT WARRANTY OF ANY KIND, EXPRESS OR IMPLIED, INCLUDING BUT NOT LIMITED TO THE WARRANTIES OF MERCHANTABILITY, FITNESS FOR A PARTICULAR PURPOSE AND NONINFRINGEMENT. IN NO EVENT SHALL SILICON GRAPHICS, INC. BE LIABLE FOR ANY CLAIM, DAMAGES OR OTHER LIABILITY, WHETHER IN AN ACTION OF CONTRACT, TORT OR OTHERWISE, ARISING FROM, OUT OF OR IN CONNECTION WITH THE SOFTWARE OR THE USE OR OTHER DEALINGS IN THE SOFTWARE.

Except as contained in this notice, the name of Silicon Graphics, Inc. shall not be used in



- ◀ advertising or otherwise to promote the sale, use or other dealings in this Software without prior written authorization from Silicon Graphics, Inc.

Saistītā informācija

- Vadītāja displejs (84 lpp.)

Lietotņu izvēlne vadītāja displejā

Lietotņu izvēlne vadītāja displejā ļauj ātri piekļūt noteiktu lietotņu bieži izmantotajām funkcijām.



Attēls ir shematisks.

Centrālā displeja vietā var izmantot lietotņu izvēlni vadītāja displejā, ko vada ar stūres labo tastatūru. Lietotņu izvēlne atvieglo pārslēgšanos starp dažādām lietotnēm vai lietotņu funkcijām, neatlaižot stūri.

Lietotņu izvēlnes funkcijas

Dažādas lietotnes ļauj piekļūt dažāda veida funkcijām. Lietotņu izvēlnē var vadīt šādas lietotnes un to funkcijas:

Lietotne	Funkcijas
Borta dators	Brauciena odometra atlasīšana, vadītāja displejā attēlojamās informācijas atlasīšana u.c.
Mediju atskaņotājs	Multivides atskaņotāja aktīvā avota atlasīšana.
Tālrunis	Zvanišana kontaktu sarakstā esošam kontaktam.
Navigācija	Norādes uz galamērķi utt.

Saistītā informācija

- Vadītāja displejs (84 lpp.)
- Centrālā displeja pārskats (110 lpp.)
- Lietotņu izvēlnes pārvaldība vadītāja displejā (105 lpp.)

Lietotņu izvēlnes pārvaldība vadītāja displejā

Vadītāja displeja lietotņu izvēlni var vadīt ar stūres labo vadības tastatūru.

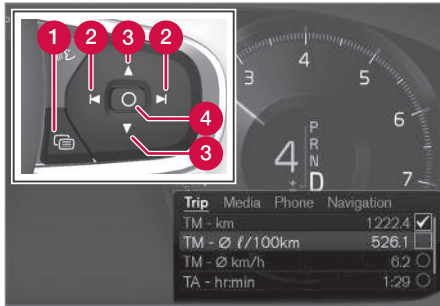

Lietotņu izvēlne un stūres labās puses vadības tastatūra. Attēls ir shematisks.

- 1 Atvērsana/aizvērsana
- 2 Pa kreisi/pa labi
- 3 Uz augšu/uz leju
- 4 Apstipriniet

Lietotņu izvēlnes atvērsana/aizvērsana

- Nospiediet atvērsanas/aizvērsanas taustiņu (1).
 - > Lietotņu izvēlne tiek atvērta/aizvērta.

PIEZĪME

Lietotņu izvēlni nevar atvērt, kamēr vadītāja displejā ir kāds neapstiprināts ziņojums. Pirms var atvērt lietotņu izvēlni, ir jāapstiprina ziņojums.

Pēc noteikta neaktivitātes laika vai konkrētu opciju atlasīšanas lietotņu izvēlne aizveras automātiski.

Pārvietošanās pa lietotņu izvēlni un atlasīšana

1. Pārvietojieties starp lietotnēm, spiežot pa kreisi vai pa labi (2).
 - > Lietotņu izvēlnē ir redzamas iepriekšējās/nākamās lietotnes funkcijas.
2. Pārlūkojiet atlasītās lietotnes funkcijas, pieskaroties uz augšu vai uz leju (3).
3. Apstipriniet vai iezīmējiet funkcijas opciju, nospiežot apstiprināšanas taustiņu (4).
 - > Funkcija tiek aktivizēta, un dažas lietotņu izvēlnes opcijas tiek aizvērtas.

Vēlreiz atverot lietotņu izvēlni, tā atver pēdējās atlasītās lietotnes funkcijas.

Saistītā informācija

- Lietotņu izvēlne vadītāja displejā (104 lpp.)
- Paziņojumi vadītāja displejā (106 lpp.)

Paziņojumi vadītāja displejā

Vadītāja displejā var attēlot ziņojumus, lai informētu vadītāju vai palīdzētu dažādās situācijās.



Ziņojuma piemērs 8 collu vadītāja displejā. Attēls ir shematisks — detaļas var atšķirties atkarībā no automašīnas modeļa.



Vadītāja displejā rādīto ziņojumu piemēri. Attēls ir shematisks — detaļas var atšķirties atkarībā no automašīnas modeļa.

Vadītāja displejā ir redzami paziņojumi, kam piešķirta augsta prioritāte.

Atkarībā no pašreiz attēlotās informācijas ziņojumi var tikt rādīti dažādās vadītāja displeja vietās. Pēc brīža vai, kad paziņojums ir apstiprināts/veikta darbība, vadītāja displejā redzamais paziņojums nodziest. Ja paziņojums ir jāsaņem, tas tiek ievietots lietotnē **Automaš. statuss**, ko var atvērt vidējā displeja lietotņu skatā.

Paziņojumu izskats var atšķirties, un tie var tikt attēloti, piemēram, kopā ar attēliem, simboliem vai paziņojuma vai pieprasījuma apstiprināšanas taustiņiem.

Apkopes paziņojumi

Tālāk ir attēloti svarīgi apkopes paziņojumi un to nozīme.

Paziņojums	Tehniskie parametri
Apturiet drošā vietā^A	Apstājieties un izslēdziet dzinēju. Nopietns bojājumu risks - sazinieties ar remontdarbniecību ^B .
Izslēdziet dzinēju^A	Apstājieties un izslēdziet dzinēju. Nopietns bojājumu risks - sazinieties ar remontdarbniecību ^B .
Steidzami jāveic apkope Brauciet uz autoservisu^A	Sazinieties ar remontdarbniecību ^B , lai nekavējoties veiktu automobili pārbaudi.
Jāveic apkope^A	Sazinieties ar remontdarbniecību ^B , lai veiktu automobili pārbaudi pēc iespējas ātrāk.
Regulārā apkope Piesakiet apkopi	Laiks veikt periodisko apkopi - sazinieties ar remontdarbniecību ^B . Rāda pirms nākamā apkopes datuma.

Paziņojums	Tehniskie parametri
Regulārā apkope Laiks veikt apkopi	Laiks veikt periodisko apkopi - sazinieties ar remontdarbnīcu ^B . Rāda nākamās apkopes datumā.
Regulārā apkope Apkope tiek kavēta	Laiks veikt periodisko apkopi - sazinieties ar remontdarbnīcu ^B . Rāda, kad apkopes datums ir pagājis.
Īslaicīgi izslēgts ^A	Funkcija ir pagaidām izslēgta un automātiski tiks atiestatīta braukšanas laikā vai pēc atkārtotas iedarbināšanas.

^A Ziņojuma daļa, kas ir redzama kopā ar informāciju par problēmas atrašanās vietu.

^B Ieteicams sazināties ar autorizētu Volvo servisu.

Saistītā informācija

- Ziņojumu pārvaldība vadītāja displejā (107 lpp.)
- Rīcība ar vadītāja displejā saglabātu ziņojumu (108 lpp.)
- Ziņojums centrālajā displejā (141 lpp.)

⁴ 8 collu vadītāja displejā.
⁵ 12 collu vadītāja displejā.

Ziņojumu pārvaldība vadītāja displejā

Vadītāja displeja ziņojumus var vadīt ar stūres labās puses vadības tastatūru.

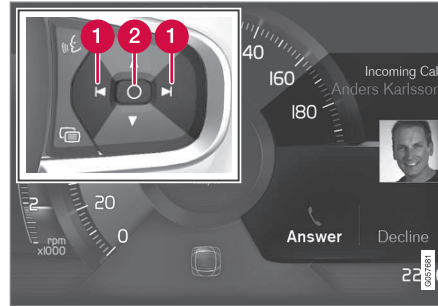

Vadītāja displeja ziņojumu piemēri⁴ un stūres labās puses tastatūra.



Vadītāja displeja ziņojumu piemēri⁵ un stūres labās puses tastatūra. Attēls ir shematisks — detaļas var atšķirties atkarībā no automašīnas modeļa.

- 1 Pa kreisi/pa labi
- 2 Apstipriniet

Daži vadītāja displejā attēlotie paziņojumi var ietvert, piemēram, vienu vai vairākus paziņojumu vai pieprasījuma apstiprināšanas taustiņus.

« Jauna paziņojuma pārvaldība

Paziņojumi ar taustiņiem:

1. Pārvietojieties starp pogām, spiežot pa kreisi vai pa labi (1).
2. Apstipriniet savu izvēli, nospiežot apstiprināšanas taustiņu (2).
 - > Vadītāja displejā redzamais paziņojums nodziest.

Paziņojumi bez taustiņiem:

- Aizveriet paziņojumu, nospiežot apstiprināšanas taustiņu (2), vai ļaujiet paziņojumam pēc brīža aizvērties automātiski.
 - > Vadītāja displejā redzamais paziņojums nodziest.

Ja paziņojums ir jāsaglabā, tas tiek ievietots lietotnē **Automaš. statuss**, ko var atvērt vidējā displeja lietotņu skatā. Šādā situācijā vidējā displejā tiek parādīts paziņojums **Paziņojums saglabāts autom. statusa lietotnē**.

Saistītā informācija

- Paziņojumi vadītāja displejā (106 lpp.)
- Rīcība ar vadītāja displejā saglabātu ziņojumu (108 lpp.)
- Ziņojums centrālajā displejā (141 lpp.)

Rīcība ar vadītāja displejā saglabātu ziņojumu

Neatkarīgi no tā, vai paziņojumi ir saglabāti vadītāja displejā vai vidējā displejā, ziņojumus var pārvaldīt vidējā displejā.

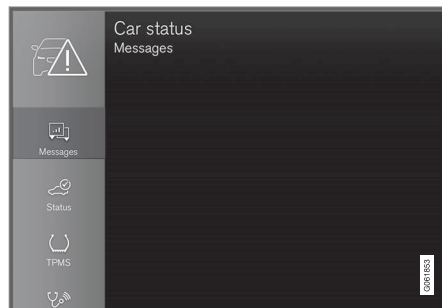

Saglabātos ziņojumus var skatīt lietotnē **Automaš. statuss**.



Car Status

Paziņojumi, kas tiek attēloti vadītāja displejā un ir jāsaglabā, atrodas vidējā displeja lietotnē **Automaš. statuss**. Šādā situācijā vidējā displejā tiek parādīts paziņojums **Paziņojums saglabāts**

autom. statusa lietotnē.

Saglabāta paziņojuma lasīšana

Lai uzreiz izlasītu saglabātu paziņojumu:

- Nospiediet taustiņu pa labi no paziņojuma **Paziņojums saglabāts autom. statusa lietotnē** vidējā displejā.
 - > Saglabātais paziņojums tiek attēlots lietotnē **Automaš. statuss**.

Lai izlasītu saglabātu paziņojumu vēlāk:

1. Centrālā displeja lietotņu skatā atveriet lietotni **Automaš. statuss**.
 - > Lietotne tiek atvērta sākuma skata apakšējā apakšskatā.
2. Lietotnē atlasiet cilni **Ziņojumi**.
 - > Tiek parādīts saglabāto paziņojumu saraksts.
3. Pieskarieties ziņojumam, lai to izvērstu/samazinātu.
 - > Plašāka informācija par paziņojumu ir sniegta sarakstā, bet lietotnes kreisās puses attēlā ir sniegta grafiska informācija par paziņojumu.

Saglabāta paziņojuma pārvaldīšana

Izvērstā režīmā dažiem paziņojumiem ir pieejami divi taustiņi, kas ļauj pieteikt apkopi vai lasīt īpašnieka rokasgrāmatu.

Lai pieteiktu apkopi saistībā ar saglabātu paziņojumu:

- Izvērstajā paziņojuma režīmā nospiediet **Pieprasīt rezervāciju****Zvanīt, lai veiktu rezervāc.**⁶, lai saņemtu apkopes pieteikšanas palīdzību.
 - > Izmantojot **Pieprasīt rezervāciju**. Lietotnē tiek atvērta cilne **Rezervācijas** un izveidots apkopes un remonta pieteikuma pieprasījums.
- Izmantojot **Zvanīt, lai veiktu rezervāc.** Tiek palaista tālruņa lietotne un veikts zvans uz apkopes centru, lai pieteiktu apkopes un remonta veikšanu.

Lai lasītu īpašnieka rokasgrāmatu saistībā ar saglabātu paziņojumu:

- Izvērstajā paziņojuma režīmā nospiediet **Īpašnieka rokasgrāmata**, lai izlasītu informāciju par paziņojumu īpašnieka rokasgrāmatā.
 - > Vidējā displejā tiek atvērta īpašnieka rokasgrāmata un parādīta informācija saistībā ar šo paziņojumu.

Ikreiz iedarbinot dzinēju, lietotnē saglabātie paziņojumi tiek automātiski izdzēsti.

Saistītā informācija

- Paziņojumi vadītāja displejā (106 lpp.)
- Ziņojumu pārvaldība vadītāja displejā (107 lpp.)
- Ziņojums centrālajā displejā (141 lpp.)

⁶ Atkarīgs no tirgus. Ir jāreģistrē arī Volvo ID un izvēlētais autoserviss.

Centrālā displeja pārskats

Vairākas automašīnas funkcijas var vadīt vidējā displejā. Šeit ir redzams centrālais displejs un tā varianti.

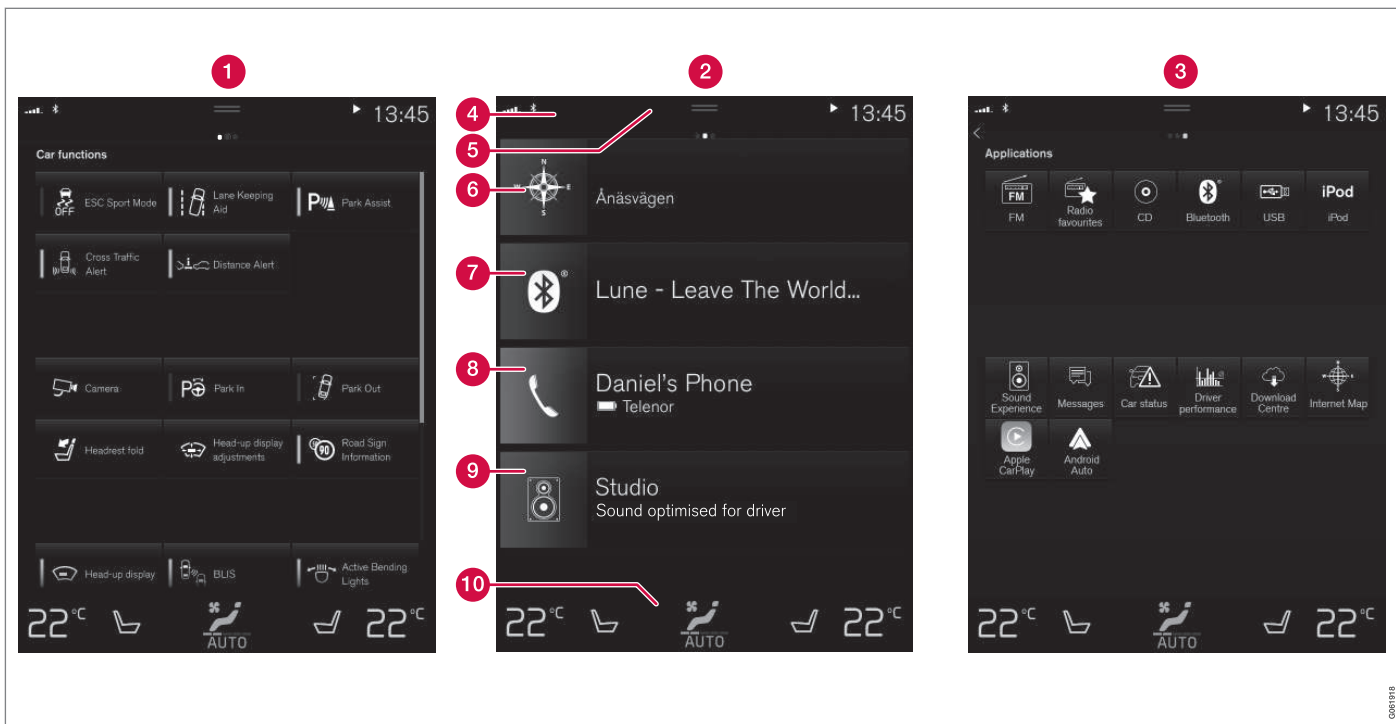

Trīs no vidējā displeja pamata skatiem. Pārvelciet pa labi vai pa kreisi, lai atvērtu attiecīgi funkciju skatu vai lietotņu skatu.⁷

1 Funkciju skats — šeit nospiežot, var aktivizēt vai deaktivizēt automašīnas funkcijas.

Dažas funkcijas ir arī palaišanas funkcijas — tas nozīmē, ka tās atver logu ar iestatī-

jumu opcijām. Piemēri ir šādi **Kamera**. Arī vējstikla displeja iestatījumus* veic fun-

⁷ Automašīnās ar stūri labajā pusē skati ir pieejami apgrieztā veidā.

0061196





- kciju skatā, bet tos pielāgo ar stūres labo vadības tastatūru.
- 2** Sākuma skats — pirmais skats, kas tiek parādīts, ieslēdzot ekrānu.
- 3** Lietotņu skats — lejupielādētās lietotnes (trešo pušu lietotnes) un iegulto funkciju lietotnes, piemēram, **FM radio**. Pieskarieties lietotnes ikonai, lai atvērtu lietotni.
- 4** Statusa josla – automašīnas aktivitātes ir redzamas ekrāna augšdaļā. Tīkla un savienojuma informācija tiek rādīta statusa joslas kreisajā pusē, bet multivides informācija, pulkstenis un notiekošas fona aktivitātes rādījums tiek rādīts labajā pusē.
- 5** Augšējais skats — velciet uz leju cilni, lai piekļūtu augšējam skatam. Šeit var piekļūt **iestatījumi, Īpašnieka rokasgr., Profils** un automašīnā saglabātajiem ziņojumiem. Dažos gadījumos augšējā skatā var piekļūt arī kontekstuālajiem iestatījumiem (piemēram, **Navigācijas iestatījumi**) un kontekstuālajai īpašnieka rokasgrāmatai (piemēram, **Navigācijas rokasgrāmata**).
- 6** Navigācija — ved uz kartes navigāciju, piemēram, ar Sensus Navigation*. Pieskarieties apakšskatam, lai to izvērstu.
- 7** Multivide — nesen izmantotās ar multividi saistītās lietotnes. Pieskarieties apakšskatam, lai to izvērstu.

- 8** Tālrūnis – no šejienes var piekļūt tālrūņa funkcijai. Pieskarieties apakšskatam, lai to izvērstu.
- 9** Papildu apakšskats — nesen izmantotās lietotnes vai automašīnas funkcijas, kas neietilpst nevienā citā apakšskatā. Pieskarieties apakšskatam, lai to izvērstu.
- 10** Klimata rinda — informācija un tieša mijiedarbība, piemēram, lai iestatītu temperatūru un sēdekļu apsildi*. Pieskarieties klimata joslas centrā esošajam simbolam, lai atvērtu klimata skatu ar vairāk iestatījumu opcijām.



PIEZĪME

Ja nepieciešams, multivides sistēmas dzesēšanai var izmantot klimata kontroli centrālajā displejā. Šādos gadījumos vadītāja displejā parādās ziņojums **Klimata kontrole Informācijas un izklaides sistēmas dzesēšana**.

Saistītā informācija

- Centrālā displeja pārvaldība (113 lpp.)
- Pārvietošanās pa vidējā displeja skatiem (116 lpp.)
- Funkciju skats centrālajā displejā (123 lpp.)
- Aplikācijas (518 lpp.)

- Vidējā displeja statusa joslas simboli (125 lpp.)
- Citi iestatījumi centrālā displeja augšējā skatā (133 lpp.)
- Kontekstuālas iestatīšanas atvēršana centrālajā displejā (134 lpp.)
- Īpašnieka rokasgrāmata centrālajā displejā (19 lpp.)
- Mediju atskaņotājs (528 lpp.)
- Tālrūnis (543 lpp.)
- Klimata kontroles vadības ierīces (222 lpp.)
- Sistēmas skaņas izslēgšana un skaļuma mainīšana centrālajā displejā (132 lpp.)
- Centrālā displeja izskata mainīšana (132 lpp.)
- Sistēmas valodas maiņa (133 lpp.)
- Sistēmas mērvienību maiņa (133 lpp.)
- Vidējā displeja tīrīšana (669 lpp.)
- Ziņojums centrālajā displejā (141 lpp.)

Centrālā displeja pārvaldība

Vairākas automašīnas funkcijas var vadīt un regulēt vidējā displejā. Vidējais displejs ir skārienekrāns, kas reaģē uz pieskārieniem.

Skārienekrāna funkcionalitātes izmantošana vidējā displejā

Ekrāns reaģē atšķirīgi atkarībā no tā, vai tam pieskaras vai tajā pavelk. Pieskaroties ekrānam dažādos veidos, var veikt noteiktas darbības,

piemēram, pārlūkot dažādus skatus, atzīmēt objektus un ritināt sarakstu.



Infrasarkanās gaismas kārta tieši virs ekrāna virsmas nodrošina, ka ekrāns var noteikt pirkstu, kas ir novietots tieši ekrāna priekšā. Šī tehnoloģija ļauj lietot ekrānu pat tad, ja rokās ir uzvilkti cimdi.

Vienlaikus ar ekrānu var mijiedarboties divas personas, piemēram, regulēt klimatu attiecīgi vadītāja un blakussēdētāja pusē.





! **SVARĪGI**

Nepieskarieties ekrānam ar asiem priekšmetiem, jo tie var saskrāpēt ekrānu.

Tabulā tālāk ir norādītas dažādas ekrāna darbināšanas procedūras:

Procedūra	Izpildīšana	Rezultāts
	Nospiediet vienreiz.	lezīmē objektu, apstiprina atlasīto vai aktivizē funkciju.
	Nospiediet divreiz ātri pēc kārtas.	Tuvina digitālu objektu, piemēram, karti.
	Nospiediet un turiet.	Satver objektu. Var lietot, lai pārvietotu lietotnes vai kartes punktus kartē. Nospiediet un turiet pirkstu pie ekrāna un vienlaikus velciet objektu uz vajadzīgo atrašanās vietu.
	Vienreiz pieskarieties ar diviem pirkstiem.	Tālina digitālu objektu, piemēram, karti.



Procedūra	Izpildīšana	Rezultāts
	Vilkšana	Pārslēdz starp dažādiem skatiem, ritina sarakstu, tekstu vai skatu. Turiet nospiestu un velciet, lai pārvietotu lietotnes vai kartes objektus kartē. Velciet horizontāli vai vertikāli pāri ekrānam.
	Ātra pārvilkšana/vilkšana	Pārslēdz starp dažādiem skatiem, ritina sarakstu, tekstu vai skatu. Velciet horizontāli vai vertikāli pāri ekrānam. Ņemiet vērā: pieskaroties ekrāna augšdaļai, var tikt atvērts augšējais skats.
	Vilkšana attālinot	Tuvina.
	Vilkšana tuvinot	Tālina.

Atgriešanās sākuma skatā no cita skata

1. Īsi nospiediet centrālā displeja sākuma pogu.
 - > Tiek attēlota sākuma skata pēdējā pozīcija.
2. Vēlreiz īsi nospiediet.
 - > Visiem sākuma skata apakšskatiem tiek noregulētas noklusējuma vērtības.

i PIEZĪME

Sākuma skata standarta režīmā īsi nospiediet sākuma tautiņu. Ekrānā tiek parādīta animācija, kas apraksta piekļuvi dažādiem skatiem.

Saraksta, sadaļas vai skata ritināšana

Tiklīdz ekrānā tiek parādīts ritināšanas indikators, skatā var ritināt uz leju vai uz augšu. Pārvelciet uz leju/uz augšu jebkurā skata vietā.

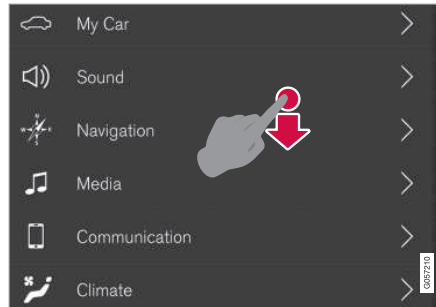

Kad skatā var ritināt, centrālajā displejā tiek rādīts ritināšanas indikators.

Vadīklu lietošana vidējā displejā

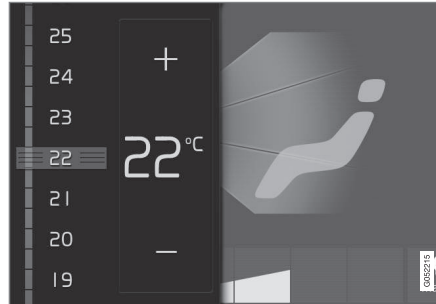

Temperatūras vadības ierīce.

Šo vadības ierīci lieto vairākām automašīnas funkcijām. Regulējiet, piemēram, temperatūru, vienā no šiem veidiem:

- velciet vadības ierīci līdz vajadzīgajai temperatūrai,
- pieskarieties + vai –, lai pakāpeniski palielinātu/samazinātu temperatūru, vai
- pieskarieties vēlamajai temperatūrai uz vadības ierīces.

Saistītā informācija

- Centrālā displeja aktivizēšana un deaktivizēšana (116 lpp.)
- Lietotņu un pogu pārvietošana centrālajā displejā (125 lpp.)
- Tastatūra centrālajā displejā (127 lpp.)

Centrālā displeja aktivizēšana un deaktivizēšana

Centrālo displeju var aptumšot un atkal aktivizēt, izmantojot sākuma pogu zem ekrāna.



Centrālā displeja sākuma poga.

Sākuma pogas lietošanas rezultātā ekrāns paliek tumšs un skārienekrāns vairs nereaģē uz pieskārieniem. Klimata josla joprojām tiek rādīta. Joprojām darbojas visas ar ekrānu saistītās funkcijas, piemēram, klimata kontrole, audio, norādes* un lietotnes. Kad centrālais displejs ir aptumšots, tā ir laba iespēja notīrīt ekrānu. Aptumšošanas funkciju var arī lietot, lai ekrānu padarītu blāvāku un tas netraucētu braukšanas laikā.

1. Turiet nospiestu fizisko sākuma taustiņu, kas atrodas zem ekrāna.
 - > Ekrāns tiek aptumšots, izņemot klimata rindu, kas joprojām ir redzama. Visas ar ekrānu saistītās funkcijas joprojām darbojas.
2. Vēlreiz aktivizējiet ekrānu – īsi nospiediet sākuma taustiņu.
 - > Tiek atkal rādīts skats, kas bija redzams pirms ekrāna izslēgšanas.

i PIEZĪME

Kad ekrānā ir redzama darbības veikšanas uzvedne, ekrānu nevar deaktivizēt.

i PIEZĪME

Izslēdzot dzinēju un atverot vadītāja durvis, vidējais displejs tiek deaktivizēts automātiski.

Saistītā informācija

- Vidējā displeja tīrīšana (669 lpp.)
- Centrālā displeja izskata mainīšana (132 lpp.)
- Centrālā displeja pārskats (110 lpp.)

Pārvietošanās pa vidējā displeja skatiem

Centrālajā displejā ir pieci dažādi pamata skati: sākuma skats, augšējais skats, klimata skats, lietotņu skats un funkciju skats. Atverot vadītāja durvis, ekrāns ieslēdzas automātiski.

Sākuma skats

Sākuma skats ir skats, kas tiek parādīts, ieslēdzot ekrānu. Tas sastāv no četriem apakšskatiem: **Navigācija**, **Multivide**, **Tālrunis** un papildu apakšskata.

Lietotņu vai funkciju skatā atlasītā lietotne vai automašīnas funkcija tiek palaista attiecīgajā sākuma skata apakšskatā. Piemēram, lietotne **FM radio** tiek palaista apakšskatā **Multivide**.

Papildu apakšskatā tiek rādīta pēdējā izmantotā lietotne vai automašīnas funkcija, kas nav saistīta ne ar vienu no pārējām trīs tēmām.

Apakšskati rāda īsu informāciju par katru no lietotnēm.

i PIEZĪME

Kad automašīna tiek iedarbināta, sākuma skata dažādajos apakšskatos tiek rādīta informācija par lietotņu pašreizējo statusu.

i PIEZĪME

Sākuma skata standarta režīmā īsi nospiediet sākuma tautiņu. Ekrānā tiek parādīta animācija, kas apraksta piekļuvi dažādiem skatiem.

Statusa josla

Automašīnas aktivitātes ir redzamas ekrāna augšdaļā. Tikla un savienojuma informācija tiek rādīta statusa lauka kreisajā pusē, bet multivides informācija, pulkstenis un notiekošās fona aktivitātes rādījums tiek rādīts labajā pusē.

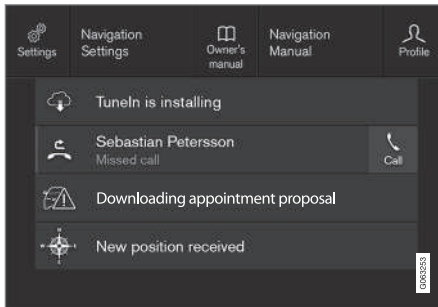
Augšējais skats

Augšējais skats novilkts lejā.

Ekrāna augšdaļā esošās statusa joslas centrā atrodas cilne. Atveriet augšējo skatu, nospie-

žot cilni vai velkot no augšas uz leju pāri ekrānam.

Augšējā skatā vienmēr ir pieejami:

- **Iestatījumi**
- **Īpašnieka rokasgr.**
- **Profils**
- Automašīnā saglabātie ziņojumi.

Augšējā skatā dažos gadījumos var piekļūt:

- Kontekstuāliem iestatījumiem (piemēram, **Navigācijas iestatījumi**). Iestatījumus var mainīt tieši augšējā skatā, kad darbojas lietotne (piemēram, navigācija).
- Īpašnieka rokasgrāmatai (piemēram, **Navigācijas rokasgrāmata**). Augšējā skatā varat tieši piekļūt digitālās īpašnieka rokasgrāmatas rakstiem, kas ir saistīti ar ekrānā attēloto saturu.

Izejiet no augšējā skata, nospiežot ārpus augšējā skata, nospiežot sākuma pogu vai nospiežot augšējā skata apakšdaļā un velkot uz augšu. Tiek parādīts paslēptais skats, un to atkal var izmantot.

i PIEZĪME

Augšējais skats nav pieejams iedarbināšanas/izslēgšanas laikā vai kad ekrānā tiek rādīts paziņojums. Tas nav pieejams arī tad, ja ir attēlota klimata informācija.

Klimata skats

Klimata josla ir vienmēr redzama ekrāna apakšā. Tajā var veikt visbiežāk izmantotos klimata iestatījumus, piemēram, noregulēt temperatūru un sēdekļu apsildi*.



Nospiediet klimata rindas centrā esošo simbolu, lai atvērtu klimata skatu un varētu piekļūt citiem klimata iestatījumiem.



Nospiediet simbolu, lai aizvērtu klimata skatu un atgrieztos iepriekšējā skatā.

◀ Lietotņu skats

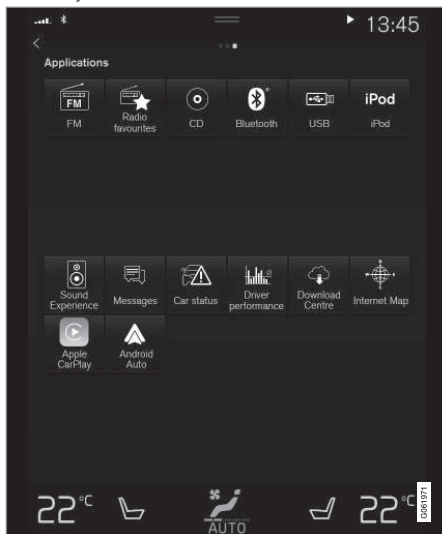

Lietotņu skats ar automašīnas lietotnēm.

Atrodoties sākuma skatā, pārvelciet pāri ekrānam no labās puses uz kreiso⁸, lai atvērtu lietotņu skatu. Šeit atrodas lejupeļādētās lietotnes (trešo pušu lietotnes) un ieguldo funkciju lietotnes, piemēram, **FM radio**. Dažām lietotnēm tieši lietotņu skatā ir redzama īsa infor-

mācija, piemēram, nelasīto **Ziņojumi** īsziņu skaits.

Pieskarities lietotnei, lai to atvērtu. Pēc tam lietotne atver apakšskatu, kuram tā pieder, piemēram, **Multivide**.

Atkarībā no lietotņu skaita lietotņu skatā var ritināt uz leju. To var darīt, velkot no apakšas uz augšu.

Atgriezieties sākuma skatā, atkal velkot pāri ekrānam no kreisās puses uz labo⁸ vai nospiežot sākuma taustiņu.

Funkciju skats

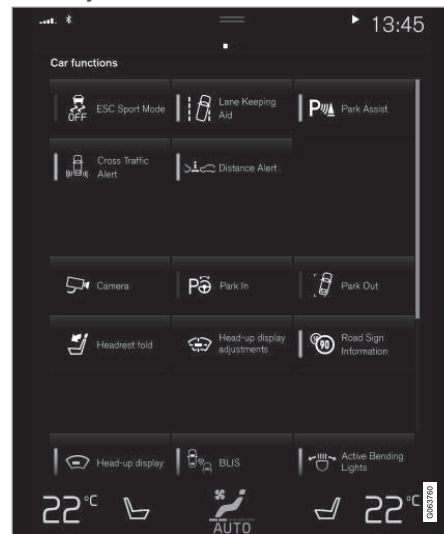

Funkciju skats ar dažādu automašīnas funkciju taustiņiem.

Atrodoties sākuma skatā, velciet pāri ekrānam no kreisās puses uz labo⁸, lai atvērtu funkciju skatu. Šeit var aktivizēt vai deaktivizēt automašīnas funkcijas, piemēram, **BLIS***, **Lane Keeping Aid*** un **Novietošanas palīg sistēma***.

⁸ Attīcas uz automašīnām ar stūri kreisajā pusē. Automašīnām ar stūri labajā pusē pārvelciet pretējā virzienā.

Atkarībā no funkciju skaita šeit var arī rītināt uz leju skatā. To var darīt, velkot no apakšas uz augšu.

Atšķirībā no lietotņu skata, kur lietotni var atvērt, to nospiežot, šeit funkciju var aktivizēt vai deaktivizēt, nospiežot attiecīgās funkcijas taustiņu. Dažas funkcijas (palaišanas funkcijas) atver jaunu logu, kad tās tiek nospiestas.

Atgriezieties sākuma skatā, atkal velkot pāri ekrānam no labās puses uz kreiso⁸ vai nospiežot sākuma pogu.

Saistītā informācija

- Apakšskatu pārvaldība centrālajā displejā (120 lpp.)
- Vidējā displeja statusa joslas simboli (125 lpp.)
- Citi iestatījumi centrālā displeja augšējā skatā (133 lpp.)
- Kontekstuālas iestatīšanas atvēršana centrālajā displejā (134 lpp.)
- Īpašnieka rokasgrāmata centrālajā displejā (19 lpp.)
- Vadītāju profili (137 lpp.)
- Klimata kontroles vadības ierīces (222 lpp.)
- Aplikācijas (518 lpp.)

- Funkciju skats centrālajā displejā (123 lpp.)
- Centrālā displeja pārskats (110 lpp.)

⁸ Attiecās uz automašīnām ar stūri kreisajā pusē. Automašīnām ar stūri labajā pusē pārvelciet pretējā virzienā.

Apakšskatu pārvaldība centrālajā displejā

Sākuma skats sastāv no četriem apakšskatiem: **Navigācija**, **Multivide**, **Tālrunis** un papildu apakšskata. Šos skatus var izvērst.

Apakšskata izvēršana noklusējuma režīmā

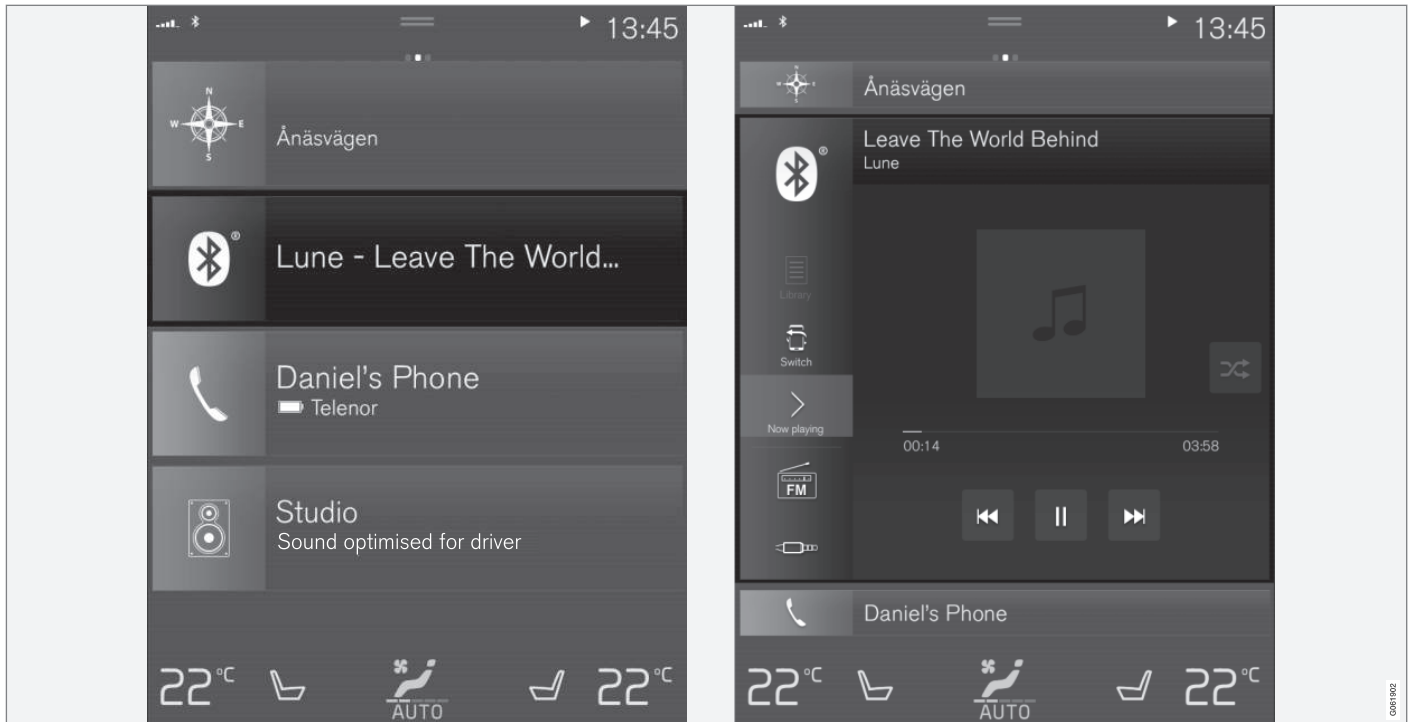

Apakšskata standarta režīms un izvērtais režīms vidējā displejā.

◀ Apakšskata izvēršana:

- Apakšskatiem **Navigācija, Multivide un Tālrunis**: Nospiediet jebkurā apakšskata vietā. Izvēršot apakšskatu, sākuma skata papildu apakšskats tiek īslaicīgi noņemts. Abi pārējie apakšskati tiek minimizēti, un tiek attēlota tikai noteikta informācija. Pieskaroties papildu apakšskatam, pārējie trīs apakšskati tiek minimizēti un tiek rādīta tikai noteikta informācija.

Izvērstais skats ļauj piekļūt lietotnes pamata funkcijām.

Izvērta apakšskata aizvēršana:

- Apakšskatu var aizvērt trīs dažādos veidos.
 - Pieskarieties izvērstā apakšskata augšdaļai.
 - Pieskarieties citam apakšskatam (šis apakšskats tiks atvērts izvērstā režīmā).
 - Īsi nospiediet vidējā displeja fizisko sākuma taustiņu.

Apakšskata atvēršana vai aizvēršana pilnkrāna režīmā

Papildu apakšskatu⁹ un **Navigācija** apakšskatu var atvērt pilnkrāna režīmā ar vēl vairāk informācijas un papildu iestatījumu opcijām.

Atverot jaunu apakšskatu pilnkrāna režīmā, netiek rādīta pārējo apakšskatu informācija.



Izvērstajā režīmā atveriet lietotni pilnkrāna režīmā — nospiediet simbolu.



Nospiediet simbolu, lai dotos atpakaļ uz izvērsto režīmu, vai nospiediet sākuma taustiņu ekrāna apakšdaļā.



Vidējā displeja sākuma taustiņš.

Vienmēr var atgriezties sākuma skatā, nospiežot sākuma taustiņu. Lai atgrieztos sākuma

skata standarta skatā no pilnkrāna režīma, divreiz nospiediet sākuma taustiņu.

Saistītā informācija

- Centrālā displeja pārvaldība (113 lpp.)
- Centrālā displeja aktivizēšana un deaktivizēšana (116 lpp.)
- Pārvietošanās pa vidējā displeja skatiem (116 lpp.)

⁹ Neattiecas uz visām lietotnēm vai automašīnas funkcijām, kas atvērtas, izmantojot papildu apakšskatu.

Funkciju skats centrālajā displejā

Visi automašīnas funkciju taustiņi atrodas funkciju skatā, kas ir viens no vidējā displeja pamata skatiem. Funkciju skatam var piekļūt,

sākuma skatā pārvelkot pāri ekrānam no kreisās puses uz labo¹⁰.

Dažādi taustiņu veidi

Ir trīs dažādu veidu automašīnas funkciju taustiņi; skatiet turpmāk:

Taustiņa veids	Īpašības	Ietekmētās automašīnas funkcijas
Funkciju pogas	Ir ieslēgšanas/izslēgšanas pozīcijas. Kad funkcija darbojas, pa kreisi no taustiņa ikonas izgaismojas gaismas diodes indikators. Nospiediet taustiņu, lai aktivizētu/deaktivizētu funkciju.	Lielākā daļa no funkciju skatā pieejamajiem taustiņiem ir funkciju taustiņi.
Palaišanas taustiņi	Nav ieslēgšanas/izslēgšanas pozīciju. Kad nospiež palaišanas taustiņu, tiek atvērts attiecīgās funkcijas logs. Piemēram, tas var būt sēdekļa pozīcijas maiņas logs.	<ul style="list-style-type: none"> • Kamera • Nolocīt galvas balstu • Head-Up displeja regul.
Stāvvietā novietošanas taustiņi	Ir ieslēgšanas, izslēgšanas un stāvvietas izmēru noteikšanas pozīcijas. Līdzīgi funkciju taustiņiem, bet ar papildu pozīciju stāvvietas izmēru noteikšanai.	<ul style="list-style-type: none"> • Iebraukšana stāvvietā • Izbraukšana no stāvvietas

¹⁰ Attiecās uz automašīnām ar stūri kreisajā pusē. Automašīnām ar stūri labajā pusē pārvelciet pretējā virzienā.

◀ Dažādie taustiņu režīmi

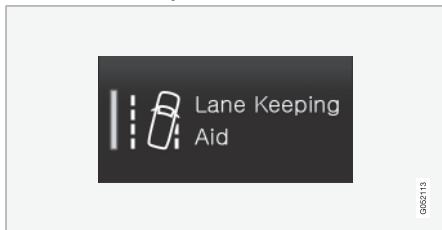

Kad stāvvietā novietošanas gaismas diodes indikators ir izgaismots zaļā krāsā, funkcija ir aktivizēta. Aktivizējot noteiktas funkcijas, tiek parādīts papildu teksts ar skaidrojumu. Šī informācija tiek rādīta dažas sekundes, pēc tam taustiņā izgaismojas gaismas diodes indikators.

Piemēram, nospiežot funkcijas **Lane Keeping Aid** pogu, tiek rādīts teksts **Darbojas tikai noteiktā ātrumā**.

Vienreiz īsi nospiediet šo pogu, lai aktivizētu vai deaktivizētu funkciju.

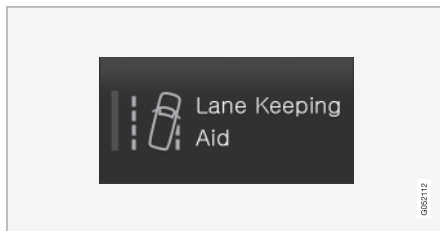

Funkcija ir deaktivizēta, kad gaismas diodes indikators nodziest.

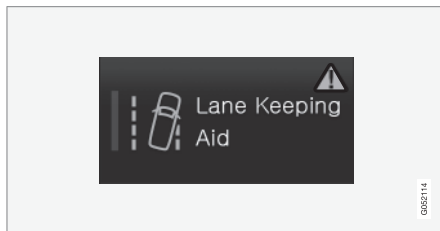

Ja taustiņa labajā pusē ir redzams brīdinājuma trīsstūris, darbībā ir radusies kļūme.

Saistītā informācija

- Centrālā displeja pārvaldība (113 lpp.)
- Pārvietošanās pa vidējā displeja skatiem (116 lpp.)

Lietotņu un pogu pārvietošana centrālajā displejā

Automašīnas funkciju lietotnes un taustiņus, kas atrodas attiecīgi lietotņu skatā un funkciju skatā, var pārvietot un sakārtot pēc vēlēšanās.

1. Velciet no labās puses uz kreiso¹¹, lai piekļūtu lietotņu skatam, vai velciet no kreisās puses uz labo¹¹, lai piekļūtu funkciju skatam.
2. Pieskarieties lietotnei vai pogai un turiet.
 - > Lietotne vai poga maina izmērus un kļūst mazliet caurspīdīga. Tagad to var pārvietot.
3. Velciet lietotni vai pogu uz brīvu vietu skatā.

Maksimālais rindu skaits, kurās var izvietot lietotnes vai pogas, ir 48. Lai pārvietotu lietotni vai pogu ārpus redzamā skata, velciet to uz skata apakšdaļu. Tiks pievienotas jaunas rindas, kurās izvietot lietotni vai pogu.

Tādējādi lietotni vai pogu var izvietot zemāk, kur tā nav redzama skata parastajā režīmā.

Velciet pāri ekrānam, lai skatā ritinātu uz augšu vai uz leju.

PIEZĪME

Paslēpiet lietotnes, ko izmantojat reti vai nekad, pārvietojot tās uz leju, prom no redzamā ekrāna. Tādējādi atvieglosit bieži izmantoto lietotņu atrašanu.

PIEZĪME

Lietotnes un automašīnas funkciju taustiņus nevar izvietot vietās, kas jau ir aizņemtas.

Saistītā informācija

- Funkciju skats centrālajā displejā (123 lpp.)
- Aplikācijas (518 lpp.)
- Centrālā displeja pārvaldība (113 lpp.)

Vidējā displeja statusa joslas simboli

Vidējā displeja/statusa joslas simbolu pārskats.

Statusa josla rāda notiekošās aktivitātes un dažos gadījumos arī to statusu. Lauka ierobežotās vietas dēļ visi simboli netiek rādīti visu laiku.

Simbols	Tehniskie parametri
	Izveidots savienojums ar internetu.
	Viesabonēšana aktivizēta.
	Mobilo tālrunu tīkla signāla stiprums.
	Pievienota Bluetooth ierīce.
	Bluetooth aktivizēta, bet neviena ierīce nav pievienota.
	Tiek sūtīta informācija uz un no GPS.
	Izveidots savienojums ar Wi-Fi tīklu.
	Piesaiste aktivizēta (Wi-Fi). Automašīna koplieto pieejamo savienojumu.

¹¹ Attiecās uz automašīnām ar stūri kreisajā pusē. Automašīnām ar stūri labajā pusē pārvelciet pretējā virzienā.



Simbols	Tehniskie parametri
	Automašīnas modems aktīvs.
	USB kopīgošana ir aktīva.
	Tālruņa bezvadu uzlāde.
	Notiek process.
	Sagatavošanas taimeris ir aktīvs.
	Tiek atskaņots audio avots.
	Audio avots apturēts.
	Notiekošs tālruņa zvans.
	Izslēgta audio avota skaņa
NEWS	No radio kanāla ir saņemtas ziņas.
TP	Ir saņemta satiksmes informācija.
15:45	Pulkstenis.

Saistītā informācija

- Pārvietošanās pa vidējā displeja skatiem (116 lpp.)
- Ziņojums centrālajā displejā (141 lpp.)
- Automašīna ar interneta savienojumu* (558 lpp.)
- Ierīces pievienošana, izmantojot USB portu (534 lpp.)
- Tālruņa bezvadu uzlādes ierīce* (552 lpp.)
- Tālrunis (543 lpp.)
- Datums un laiks (94 lpp.)

Tastatūra centrālajā displejā

Centrālā displeja tastatūra ļauj veikt ierakstus, izmantojot taustiņus. Burtus un rakstzīmes var arī "ierakstīt" ekrānā ar roku.

Tastatūru var izmantot, lai ievadītu rakstzīmes, burtus un ciparus, piemēram, lai automašīnā rakstītu īsziņas, ievadītu paroles vai meklētu digitālās īpašnieka rokasgrāmatas sadaļas.

Tastatūra ir redzama tikai tad, kad ekrānā var veikt ierakstus.

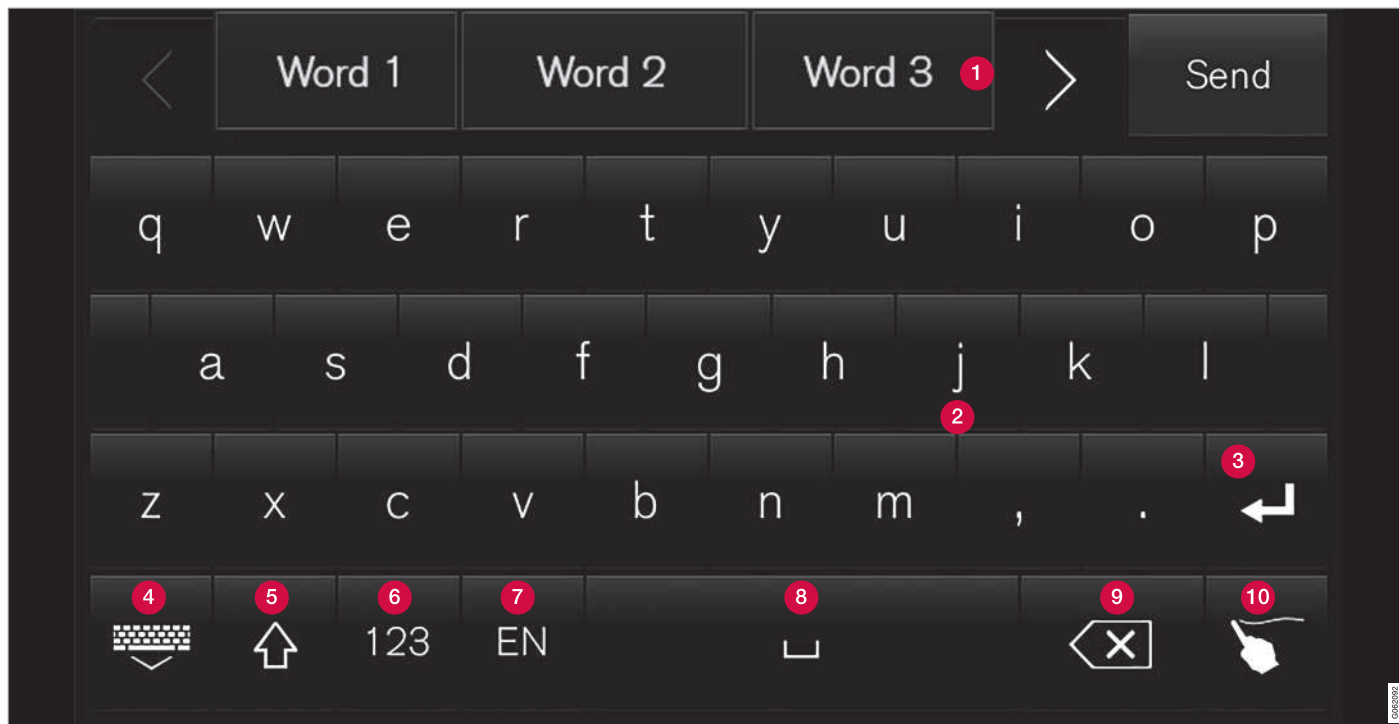

Attēlā ir redzams dažu taustiņu pārskats, kas var tikt attēloti tastatūrā. Izskats var atšķirties atkarībā no valodas iestatījumiem un konteksta, kādā tiek izmantota tastatūra.

1 Ieteicamo vārdu vai rakstzīmju¹² rinda. Ievadot jaunus burtus, ieteiktie vārdi tiek

tiem pielāgoti. Pārlūkojiet ieteikumus, nospiežot labās un kreisās puses bultiņas.

Lai atlasītu ieteikumu, pieskarieties tam. Ievērojiet, ka šī funkcija netiek atbalstīta

¹² Attiecas uz Āzijas valodām.

visos valodu variantos. Ja tā nav pieejama, rinda netiek rādīta tastatūrā.

- 2 Tastatūrā pieejamās rakstzīmes ir atkarīgas no atlasītās valodas (skatiet 7. punktu). Lai ievadītu rakstzīmi, pieskarieties tai.
- 3 Šīs taustiņš darbojas dažādos veidos atkarībā no konteksta, kurā tastatūra tiek lietota, — lai ievadītu @ (ievadot e-pasta adresi) vai **izveidotu jaunu rindu** (parastai teksta ievadīšanai).
- 4 Paslēpj tastatūru. Ja tas nav iespējams, taustiņš nav redzams.
- 5 Lieto, lai rakstītu ar lielajiem burtiem. Nospiežot vēlreiz, lai ierakstītu vienu lielo burtu un turpinātu rakstīt ar mazajiem burtiem. Nospiežot vēlreiz, visi burti tiek rakstīti kā lielie. Nospiežot vēlreiz, visi burti tiek atkal rakstīti kā mazie. Šajā režīmā pirmais burts pēc punkta, izsaukuma vai jautājuma zīmes ir lielais burts. Arī pirmais burts teksta laukā ir lielais burts. Vārdiem un adresēm paredzētajos teksta laukos katrs vārds automātiski sākas ar lielo burtu. Parolēm, tīmekļa adresēm vai e-pasta adresēm paredzētajos teksta laukos visi burti tiek automātiski rakstīti kā mazie, ja vien lietotājs neiestata citādi, nospiežot taustiņu.
- 6 Ciparu ievadīšana. Tastatūra (2) tiek parādīta ar cipariem. Nospiežot ABC, kas

ciparu režīmā tiek attēlots 123 vietā, lai atgrieztos burtu tastatūrā, vai #\~, lai atvērtu tastatūru ar speciālajām rakstzīmēm.

- 7 Maina teksta ievadīšanas valodu, piemēram, **EN**. Pieejamās rakstzīmes un vārdu ieteikumi (1) atšķiras atkarībā no atlasītās valodas. Lai varētu mainīt tastatūras valodas, valodas vispirms jāpievieno sadaļā Iestatījumi.
 - 8 Atstarpe.
 - 9 Dzēš ievadīto tekstu. Nospiežot īsi, rakstzīmes tiek dzēstas pa vienai. Nospiežot un turiet, lai rakstzīmes dzēstu ātrāk.
 - 10 Maina tastatūras režīmu uz burtu un rakstzīmju rakstīšanu ar roku.
- Nospiežot apstiprināšanas taustiņu virs tastatūras (ilustrācijā nav redzams), ievadītais teksts tiek apstiprināts. Taustiņa izskats atšķiras atkarībā no konteksta.

Burta vai rakstzīmes varianti

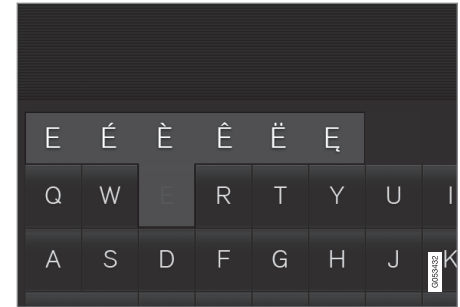

Dažādus burta vai rakstzīmes variantus, piemēram, **é** vai **è**, var ievadīt, nospiežot un turot burtu vai rakstzīmi. Tiek parādīts lodziņš ar dažādiem burtu vai rakstzīmju variantiem. Nospiežot vajadzīgo variantu. Ja nevienu variantu neatlasa, tiek ievadīts sākotnējais burts/rakstzīme.

Saistītā informācija

- Tastatūras valodas maiņa centrālajā displejā (130 lpp.)
- Rakstzīmju, burtu un vārdu manuāla ievadīšana centrālajā displejā (130 lpp.)
- Centrālā displeja pārvaldība (113 lpp.)
- Īsziņu pārvaldīšana (549 lpp.)

Tastatūras valodas maiņa centrālajā displejā

Lai varētu pārslēgt dažādas tastatūras valodas, valoda vispirms jāpievieno sadaļā **Iestatījumi**.

Valodu pievienošana vai dzēšana iestatījumos

Tastatūra tiek automātiski iestatīta uz to pašu valodu kā sistēmas valoda. Tastatūras valodu var manuāli pielāgot, neietekmējot sistēmas valodu.

1. Augšējā skatā nospiediet **Iestatījumi**.
2. Nospiediet **Sistēma** → **Sistēmas valodas un mērvienības** → **Tastatūras izkārtojumi**.
3. Sarakstā atlasiet vienu vai vairākas valodas.
 - > Tagad varat pārslēgt atlasītās valodas tieši teksta ievadīšanas tastatūrā.

Ja sadaļā **Iestatījumi** nav aktīvi atlasīta neviena valoda, tastatūras valoda paliek tāda pati kā automašīnas sistēmas valoda.

Dažādu valodu pārslēgšana tastatūrā



Ja sadaļā **Iestatījumi** ir atlasītas vairākas valodas, ar šo tastatūras taustiņu varat tās pārslēgt.

Lai mainītu tastatūras valodu ar sarakstu:

1. Nospiediet un turiet taustiņu.
 - > Tiek atvērts saraksts.
2. Atlasiet vajadzīgo valodu. Ja zem **Iestatījumi** ir atlasītas vairāk par četrām valodām, sarakstā var ritināt, izmantojot tastatūru.
 - > Tastatūra tiek pielāgota atlasītajai valodai, un tiek sniegti citi vārdu ieteikumi.

Lai mainītu tastatūras valodu, neatverot sarakstu:

- Vienreiz īsi nospiediet pogu.
 - > Tastatūra tiek pielāgota saraksta nākamajai valodai, neatverot pašu sarakstu.

Saistītā informācija

- Sistēmas valodas maiņa (133 lpp.)
- Tastatūra centrālajā displejā (127 lpp.)

Rakstzīmju, burtu un vārdu manuāla ievadīšana centrālajā displejā

Centrālā displeja tastatūra sniedz iespēju ievadīt ekrānā rakstzīmes un vārdus, "rakstot" ar roku.



Nospiediet tastatūras pogu, lai pārslēgtu režīmu no ievades ar taustiņiem uz burtu un rakstzīmju rakstīšanu ar roku.

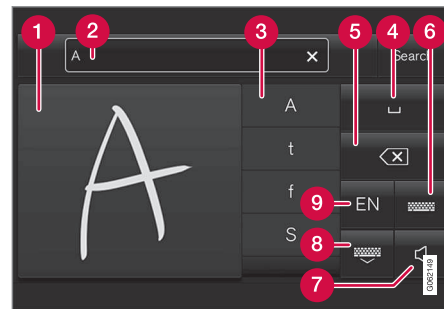

1. Zona rakstzīmju/burtu/vārdu/vārdu daļu rakstīšanai.
2. Teksta lauks, kurā parādās rakstzīme vai vārda ieteikums¹³, kad tas tiek rakstīts ekrānā (1).

¹³ Attiecas uz noteiktām sistēmas valodām.

- 3 Rakstzīmju/burtu/vārdu/vārdu daļu ieteikumi. Sarakstu var ritināt.
- 4 Atstarpe. Atstarpi var ievadīt, rokraksta burtu zonā (1) ievēlot domuzīmi (—). Skatiet tālāk tēmu "Atstarpes ievadīšana brīva teksta laukā ar rokraksta atpazīšanu".
- 5 Dzēst ievadīto tekstu. Īsi nospiediet, lai vienā reizē izdzēstu vienu rakstzīmi/vienu burtu. Brīdi nogaidiet un tad nospiediet vēlreiz, lai izdzēstu nākamo rakstzīmi/burtu utt.
- 6 Atgriezieties tastatūrā ar parasto rakstzīmju ievadi.
- 7 Ievadīšanas laikā ieslēgt/izslēgt skaņu.
- 8 Paslēpt tastatūru. Ja tas nav iespējams, taustiņš nav redzams.
- 9 Mainīt teksta ievadīšanas valodu.

Rakstzīmju/burtu/vārdu rakstīšana ar roku

1. Ierakstiet rakstzīmi, burtu, vārdu vai vārda daļas zonā, kas paredzēta rokraksta atpazīšanai (1). Rakstiet vārdu vai vārda daļas citu virs cita vai rindā.
 - > Tiek parādītas vairākas ieteiktās rakstzīmes, burti vai vārdi (3). Visticamākā izvēle atrodas saraksta augšgalā.

SVARĪGI

Nepieskarieties ekrānam ar asiem priekšmetiem, jo tie var saskrāpēt ekrānu.

2. Ievadiet rakstzīmi/burtus/vārdu, brīdi nogaidot.
 - > Tiek ievadīta saraksta augšgalā esošā rakstzīme/burts/vārds. Var atlasīt arī citu rakstzīmi, sarakstā nospiežot vajadzīgo rakstzīmi, burtu vai vārdu.

Ar roku rakstīto rakstzīmju/burtu dzēšana/mainīšana



Visas teksta laukā (2) ievadītās rakstzīmes var izdzēst, pārvelkot pāri laukam, kas paredzēts rakstīšanai ar roku (1).

- Rakstzīmes/burtus var izdzēst/mainīt vairākos veidos.
 - Sarakstā nospiediet vajadzīgo burtu vai vārdu (3).
 - Nospiediet teksta dzēšanas taustiņu (5), lai izdzēstu burtu un sāktu no jauna.
 - Horizontāli velciet no labās puses uz kreiso¹⁴ pāri rokraksta burtu laukam (1). Vairākus burtus varat dzēst, vairākkārt velkot pāri šim laukam.
 - Teksta laukā (2) nospiežot X, tiek izdzēsts viss ievadītais teksts.

¹⁴ Lai lietotu arābu valodas tastatūru, velciet pretējā virzienā. Velkot no labās puses uz kreiso, tiek izveidota atstarpe.

◀ Rindas mainīšana brīvā teksta laukā, kas paredzēta rakstīšanai ar roku

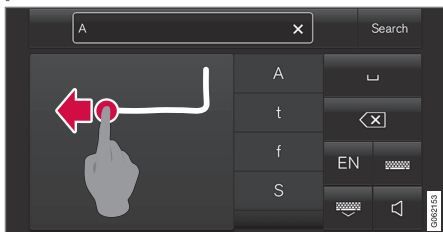

Mainiet rindu, ar roku velkot iepriekš norādīto rakstzīmi rokraksta laukā¹⁵.

Atstarpes levādīšana brīvā teksta laukā ar rokraksta atpazīšanu

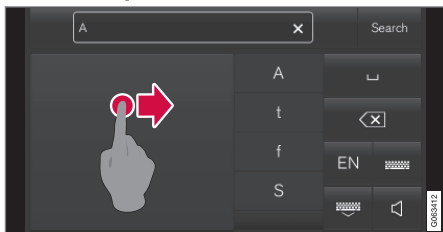

levadiet atstarpi, velkot domuzīmi no kreisās puses uz labo¹⁶.

Saistītā informācija

- Tastatūra centrālajā displejā (127 lpp.)

Centrālā displeja izskata mainīšana

Centrālā displeja ekrāna izskatu var mainīt, atlasot motīvu.

1. Augšējā skatā nospiediet **Iestatījumi**.
2. Nospiediet **My Car** → **Vadītāja displejs** → **Rādīt motīvus**.
3. Pēc tam atlasiet motīvu, piemēram, **Minimalistic** vai **Chrome Rings**.

Papildinot šos motīvus, varat izvēlēties režīmu **Normāls** vai **Spilgts**. Režīmā **Normāls** ekrāna fons ir tumšs un teksts ir gaišs. Šis variants ir noklusējums visiem motīviem. Var atlasīt arī gaišo variantu, kurā fons ir gaišs un teksts ir tumšs. Šis variants var noderēt, piemēram, spēcīgā dienas gaismā.

Šis variants vienmēr ir pieejams lietotājam, un to neietekmē apkārtējā apgaismojuma līmenis.

Saistītā informācija

- Citi iestatījumi centrālā displeja augšējā skatā (133 lpp.)
- Centrālā displeja aktivizēšana un deaktivizēšana (116 lpp.)
- Vidējā displeja tīrīšana (669 lpp.)

Sistēmas skaņas izslēgšana un skaļuma mainīšana centrālajā displejā

Centrālo displeju var izmantot, lai mainītu sistēmas skaņas skaļumu vai pavisam izslēgtu sistēmu.

1. Vidējā displeja augšējā skatā nospiediet **Iestatījumi**.
2. Nospiediet **Skaņa** → **Sistēmas skaļuma līmeņi**.
3. Sadaļā **Pieskārienu skaņas** velciet vadīklu, lai mainītu ekrāna pieskārienu skaņu skaļumu/tās izslēgtu. Velciet vadības elementu līdz vajadzīgajam skaļuma līmenim.

Saistītā informācija

- Centrālā displeja pārskats (110 lpp.)
- Citi iestatījumi centrālā displeja augšējā skatā (133 lpp.)
- Audio iestatījumi (516 lpp.)

¹⁵ Arābu tastatūrām — velciet to pašu rakstzīmi, bet otrādi.

¹⁶ Arābu tastatūrā — velciet domuzīmi no labās puses uz kreiso.

Sistēmas mērvienību maiņa

Mērvienību iestatījumus definē centrālā displeja izvēlnē **Iestatījumi**.

1. Vidējā displeja augšējā skatā nospiediet **Iestatījumi**.
2. Atveriet **Sistēma** → **Sistēmas valodas un mērvienības** → **Mērvienības**.
3. Atlasiet mērvienību standartu:
 - **Metriskā** — kilometri, litri un grādi pēc Celsija.
 - **Standarta** — jūdzes, galoni un grādi pēc Celsija.
 - **ASV** — jūdzes, galoni un grādi pēc Fārenheita.

> Tiek mainītas vadītāja displejā, vidējā displejā un augšējā displejā izmantotās mērvienības.

Saistītā informācija

- Centrālā displeja pārskats (110 lpp.)
- Citi iestatījumi centrālā displeja augšējā skatā (133 lpp.)
- Sistēmas valodas maiņa (133 lpp.)

Sistēmas valodas maiņa

Valodas iestatījumus definē centrālā displeja izvēlnē **Iestatījumi**.

PIEZĪME

Mainot centrālā displeja valodu, daļa īpašnieka informācijas var būt pretrunā ar valsts vai vietējiem tiesību aktiem vai noteikumiem. Neieslēdziet valodu, ko jums ir grūti saprast, jo pretējā gadījumā jums var būt grūti vēlreiz atrast šo izvēlni.

1. Vidējā displeja augšējā skatā nospiediet **Iestatījumi**.
2. Atveriet **Sistēma** → **Sistēmas valodas un mērvienības**.
3. Izvēlieties **Sistēmas valoda**.
Valodām, kas atbalsta bals vadību, ir balss valodas simbols.
> Tiek mainīta vadītāja displejā, vidējā displejā un augšējā displejā izmantotā valoda.

Saistītā informācija

- Centrālā displeja pārskats (110 lpp.)
- Citi iestatījumi centrālā displeja augšējā skatā (133 lpp.)
- Sistēmas mērvienību maiņa (133 lpp.)

Citi iestatījumi centrālā displeja augšējā skatā

Daudzu automašīnas funkciju iestatījumus un informāciju varat mainīt centrālajā displejā.

1. Atveriet augšējo skatu, nospiežot cilni augšā vai velkot no augšas uz leju pāri ekrānam.
2. Nospiediet **Iestatījumi**, lai atvērtu iestatījumu izvēlni.

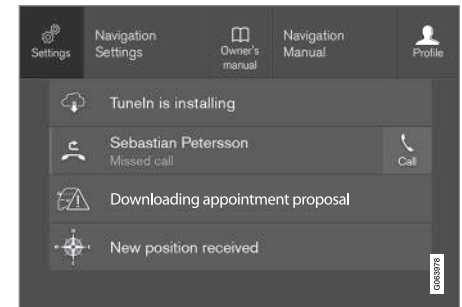

Augšējais skats, nospiežot taustiņu **Iestatījumi**.

3. Nospiediet vienu no kategorijām un apakškategorijām, lai atvērtu vajadzīgo iestatījumu.
4. Mainiet vienu vai vairākus iestatījumus. Dažādu veidu iestatījumus var mainīt dažādos veidos.
> Izmaiņas tiek nekavējoties saglabātas.

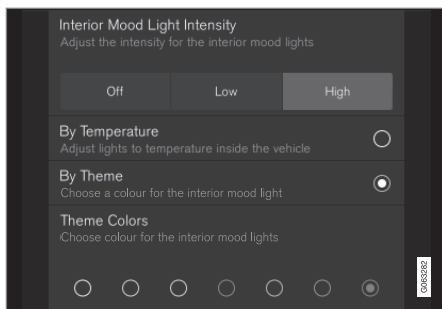

Iestatījumu izvēlnes apakškategorija ar dažādu veidu iestatījumiem (šeit attēlots vairākopciju taustiņš un radio taustiņi).

Saistītā informācija

- Centrālā displeja pārskats (110 lpp.)
- Centrālā displeja iestatījumu atiestatīšana (135 lpp.)
- Centrālā displeja iestatījumu tabula (136 lpp.)

Kontekstuālas iestatīšanas atvēršana centrālajā displejā

Kontekstuālo iestatīšanu var lietot lielākajā daļā automašīnas galveno lietotņu, lai jūs varētu mainīt iestatījumus tieši centrālā displeja augšējā skatā.

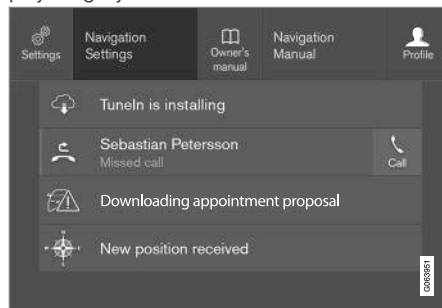

Augšējais skats ar pogu kontekstuālai iestatīšanai.

Kontekstuālā iestatīšana ir saīsnē, ar kuru var piekļūt konkrētām ar ekrānā rādīto aktīvo funkciju saistītām iestatījumiem. Automašīnā sākotnēji instalētās lietotnes, piemēram, **FM radio** un **USB**, ir daļa no Sensus un daļa no automašīnas iegultajām funkcijām. Šo lietotņu iestatījumus var mainīt tieši ar kontekstuālās iestatīšanas funkciju augšējā skatā.

Kad ir pieejama kontekstuālā iestatīšana:

1. Velciet augšējo skatu uz leju, kad lietotne ir izvērstā režīmā, piemēram, **Navigācija**.

2. Nospiediet **Navigācijas iestatījumi**.
 - > Tiek atvērta navigācijas iestatījumu lapa.
3. Mainiet iestatījumus pēc vēlēšanās un apstipriniet atlasēs.

Nospiediet **Aizvērt** vai fizisko sākuma pogu zem centrālā displeja, lai aizvērtu iestatīšanas skatu.

Vairumam automašīnas pamata lietotņu ir šī konteksta iestatījuma opcija, bet ne visām.

Trešās puses lietotnes

Trešās puses lietotnes nav iekļautas automašīnas sistēmā kopš tās iegādes brīža, bet tās var lejupielādēt, piemēram, **Volvo ID**. Šeit iestatījumi vienmēr tiek veikti pašā lietotnē, nevis augšējā skatā.

Saistītā informācija

- Citi iestatījumi centrālā displeja augšējā skatā (133 lpp.)
- Centrālā displeja pārskats (110 lpp.)
- Centrālā displeja iestatījumu atiestatīšana (135 lpp.)
- Lietotņu lejupielāde (519 lpp.)

Lietotāja datu atiestatīšana ģipāšnieka maiņas gadījumā

Ģipāšnieka maiņa gadījumā lietotāja datiem un sistēmas iestatījumiem jāatjauno noklusējuma vērtības.

Automašinā iestatījumus var atiestatīt dažādos līmeņos. Ģipāšnieka maiņas gadījumā atjaunojiet visiem lietotāja datiem un sistēmas iestatījumiem sākotnējās rūpnīcas vērtības. Ģipāšnieka maiņas gadījumā ir svarīgi arī mainīt pakalpojuma Volvo On Call* ģipāšnieku.

Saistītā informācija

- Centrālā displeja iestatījumu atiestatīšana (135 lpp.)
- Vadītāju profilu iestatījumu atiestatīšana (140 lpp.)

Centrālā displeja iestatījumu atiestatīšana

Visus centrālā displeja iestatījumu izvēlnes iestatījumus var atiestatīt uz noklusējuma vērtībām.

Divi atiestatīšanas veidi

Iestatījumu izvēlnē ir divi dažādi atjaunošanas darbību veidi:

- **Atiestatīt uz rūpnīcas iestatījumiem** — notīra visus datus un failus, kā arī atiestata visiem iestatījumiem to noklusējuma vērtības.
- **Atiestatīt personīgos iestatījumus** — notīra personīgos datus un atiestata personīgajiem iestatījumiem to noklusējuma vērtības.

Iestatījumu atiestatīšana

Ievērojiet šos norādījumus, lai atiestatītu savus iestatījumus.

PIEZĪME

Atiestatīt uz rūpnīcas iestatījumiem ir iespējama, tikai ja automašīna stāv.

1. Centrālā displeja augšējā skatā pieskarieties **Iestatījumi**.
2. Atveriet **Sistēma** → **Atiestatīt uz rūpnīcas iestatījumiem**.

3. Atlasiet vajadzīgo atiestatīšanas veidu.
 - > Tiek parādīts uznirstošais logs.
4. Nospiediet **OK**, lai apstiprinātu atiestatīšanu.

Lai veiktu atiestatīšanu **Atiestatīt personīgos iestatījumus**, atiestatīšana jāapstiprina, nospiežot **Atiestatīt aktīvajam profilam** vai **Atiestatīt visiem profiliem**.

> Tiek atiestatīti izvēlētie iestatījumi.

Saistītā informācija

- Centrālā displeja pārskats (110 lpp.)
- Citi iestatījumi centrālā displeja augšējā skatā (133 lpp.)
- Centrālā displeja iestatījumu tabula (136 lpp.)

Centrālā displeja iestatījumu tabula

Centrālā displeja iestatījumu izvēlnē ir vairākas galvenās kategorijas un apakškategorijas, kurās apkopoti vairāku automašīnas funkciju iestatījumi un informācija.

Septiņas galvenās kategorijas ir šādas: **My Car**, **Skaņa**, **Navigācija**, **Multivide**, **Sakari**, **Klimats** un **Sistēma**.

Katra kategorija ietver vairākas apakškategorijas un iestatījumu opcijas. Tabulās tālāk ir norādīts pirmais apakškategoriju līmenis. Funkcijas vai zonas iestatījumu opcijas ir plašāk aprakstītas īpašnieka rokasgrāmatas saistītajā sadaļā.

Daži iestatījumi ir personiski — tas nozīmē, ka tos var saglabāt sadaļā **Vadītāju profili**. Citi iestatījumi ir vispārēji — tas nozīmē, ka tie nav piesaistīti vadītāja profilam.

My Car

Apakškategorijas
Displeji
IntelliSafe
Braukšanas preferences/Individuāls braukšanas režīms*
Lukturi un apgaismojums
Spoguļi un ērtības

Apakškategorijas
Aizslēgšana
Stāvbremze un piekare
Vējstikla tīrītājs

Audio

Apakškategorijas
Tonis
Skaņas sadalījums
Sistēmas skaļuma līmeņi

Navigācija

Apakškategorijas
Karte
Maršruts un vadība
Satiksmē

Multivide

Apakškategorijas
AM/FM radio
DAB*
Gracenote®

Apakškategorijas
TV*
Video

Saziņa

Apakškategorijas
Tālrunis
Īsziņas
Android Auto*
Apple CarPlay*
Bluetooth ierīces
Wi-Fi
Automašīnas Wi-Fi tīklājs
Automašīnas modema Internets*
Volvo On Call*
Volvo apkopes tīkli

Klimata kontrole

Galvenajai kategorijai **Klimats** nav apakškategoriju.

Sistēma

Apakškategorijas
Vadītāja profils
Datums un laiks
Sistēmas valodas un mērvienības
Konfidencialitāte un dati
Tastatūras izkārtojumi
Balss vadība*
Atiestatīt uz rūpnīcas iestatījumiem
Sistēmas informācija

Saistītā informācija

- Centrālā displeja pārskats (110 lpp.)
- Citi iestatījumi centrālā displeja augšējā skatā (133 lpp.)
- Centrālā displeja iestatījumu atiestatīšana (135 lpp.)

Vadītāju profili

Vairākus automašīnā veiktos iestatījumus var pielāgot vadītāja personīgajām preferencēm un saglabāt vienā vai vairākos vadītāju profilos.

Personīgie iestatījumi tiek automātiski saglabāti aktīvajā vadītāja profilā. Katru atslēgu var piesaistīt vadītāja profilam. Lietojot piesaistītu atslēgu, automašīnā tiek aktivizēti attiecīgā vadītāja profila iestatījumi.

Kuri iestatījumi tiek saglabāti vadītāju profilos?

Daudzi automašīnā definētie iestatījumi tiek automātiski saglabāti aktīvajā vadītāja profilā, ja vien profils nav aizsargāts. Automašīnā definētie iestatījumi ir vai nu personīgi, vai arī globāli. Vadītāju profilos tiek saglabāti tikai personiskie iestatījumi.

Vadītāja profilā var saglabāt šādus iestatījumus: ekrāni, spoguļi, priekšējie sēdekļi, navigācija*, audio un multivides sistēma, valoda, balss vadība u.c.

Dažus vispārējos iestatījumus var mainīt, bet tie netiek saglabāti konkrētā vadītāja profilā. Vispārējo iestatījumu izmaiņas ietekmē visus profilus.

Vispārējie iestatījumi

Pārslēdzoties starp vadītāju profiliem, vispārējie iestatījumi nemainās. Tie paliek tādi paši neatkarīgi no aktīvā vadītāja profila.

Tastatūras izkārtojuma iestatījumi ir vispārējo iestatījumu piemērs. Ja vadītāja profila X tastatūrā tiek pievienotas papildu valodas, tās var lietot arī tad, ja tiek izmantots vadītāja profils Y. Tastatūras izkārtojuma iestatījumi netiek saglabāti konkrētām vadītāja profilam — šie iestatījumi ir vispārēji.

Personiskie režīmi

Ja vidējā displeja spilgtuma iestatīšanai tiek izmantots vadītāja profils X, šis iestatījums neietekmē vadītāja profilu Y. Tas ir saglabāts vadītāja profilā X — spilgtuma iestatījums ir personisks iestatījums.

Saistītā informācija

- Vadītāja profila atlasīšana (138 lpp.)
- Vadītāja profila pārdēvēšana (138 lpp.)
- Tālvadības pults atslēgas piesaistīšana vadītāja profilam (139 lpp.)
- Vadītāja profila aizsardzība (139 lpp.)
- Vadītāju profilu iestatījumu atiestatīšana (140 lpp.)
- Centrālā displeja iestatījumu tabula (136 lpp.)

Vadītāja profila atlasīšana

Kad ir ieslēgts centrālais displejs, atlasītais vadītāja profils tiek rādīts ekrāna augšdaļā. Pēdējais izmantotais vadītāja profils būs aktīvs arī nākamajā automašīnas atslēgšanas reizē. Pēc automašīnas atslēgšanas to var mainīt uz citu vadītāja profilu. Tomēr, ja tālvaldības atslēga ir saistīta ar vadītāja profilu, tad pēc automašīnas iedarbināšanas tiek atlasīts šis profils.

Citu vadītāja profilu var atlasīt trīs veidos.

1. variants

1. Pieskarieties vadītāja profila nosaukumam, kas pēc displeja ieslēgšanas tiek rādīts centrālā displeja augšdaļā.
 - > Ir attēlots atlasāmu vadītāja profilu saraksts.

2. Atlasiet vajadzīgo vadītāja profilu.

3. Nospiediet **Apstiprināt**.

- > Vadītāja profils tiek atlasīts, un sistēma ielādē jaunā vadītāja profila iestatījumus.

2. variants

1. Vidējā displejā velciet augšējo skatu uz leju.
2. Nospiediet **Profils**.
 - > Tiek rādīts tas pats saraksts kā 1. variantā.

3. Atlasiet vajadzīgo vadītāja profilu.

4. Nospiediet **Apstiprināt**.

- > Vadītāja profils tiek atlasīts, un sistēma ielādē jaunā vadītāja profila iestatījumus.

3. variants:

1. Vidējā displejā velciet augšējo skatu uz leju.
2. Vidējā displeja augšējā skatā nospiediet **Iestatījumi**.
3. Nospiediet **Sistēma → Vadītāju profili**.
 - > Ir attēlots atlasāmu vadītāja profilu saraksts.
4. Atlasiet vajadzīgo vadītāja profilu.
 - > Vadītāja profils tiek atlasīts, un sistēma ielādē jaunā vadītāja profila iestatījumus.

Saistītā informācija

- Vadītāju profili (137 lpp.)
- Pārvietošanās pa vidējā displeja skatiem (116 lpp.)
- Vadītāja profila pārdēvēšana (138 lpp.)
- Tālvadības pults atslēgas piesaistīšana vadītāja profilam (139 lpp.)

Vadītāja profila pārdēvēšana

Varat mainīt dažādo automašīnā izmantoto vadītāja profilu nosaukumus.

1. Vidējā displeja augšējā skatā nospiediet **Iestatījumi**.
2. Nospiediet **Sistēma → Vadītāju profili**.
3. Izvēlieties **Rediģēt profilu**.
 - > Tiek atvērta izvēlne, kurā var rediģēt profilu.
4. Pieskarieties laukam **Profila nosaukums**.
 - > Tiek parādīta tastatūra, un var mainīt nosaukumu. Pieskarieties , lai aizvērtu tastatūru.
5. Saglabāji nosaukuma izmaiņas, nospiežot **Atpakaļ** vai **Aizvērt**.
 - > Tagad nosaukums ir mainīts.

i PIEZĪME

Profila nosaukums nevar sākties ar atstarpī, jo tad profila nosaukums netiks saglabāts.

Saistītā informācija

- Vadītāja profila atlasīšana (138 lpp.)
- Tastatūra centrālajā displejā (127 lpp.)

Vadītāja profila aizsardzība

Dažos gadījumos nav vēlams dažādos automašīnā definētos iestatījumus saglabāt aktīvajā vadītāja profilā. Šajā gadījumā vadītāja profilu var aizsargāt.

i PIEZĪME

Vadītāja profilu var aizsargāt, tikai kamēr automašīna stāv.

Lai aizsargātu vadītāja profilu:

1. Vidējā displeja augšējā skatā nospiediet **lestatījumi**.
2. Nospiediet **Sistēma** → **Vadītāju profili**.
3. Izvēlieties **Rediģēt profilu**.
 - > Tiek atvērta izvēlne, kurā var rediģēt profilu.
4. Atlasiet **Aizsargāt profilu**, lai aizsargātu profilu.

5. Saglabājiet profila aizsardzības opciju, nospiežot **Atpakaļ/Aizvērt**.
 - > Kad profils ir aizsargāts, automašīnā definētie iestatījumi netiek automātiski saglabāti profilā. Izmaiņas ir jāsaglabā manuāli, sadaļā **Iestatījumi** → **Sistēma** → **Vadītāju profili** → **Rediģēt profilu** nospiežot **Saglabāt pašreizējos iestatījumus profilā**. Savukārt, kad profils ir neaizsargāts, iestatījumi tiek automātiski saglabāti profilā.

Saistītā informācija

- Vadītāju profili (137 lpp.)

Tālvadības pults atslēgas piesaistīšana vadītāja profilam

Atslēgu var piesaistīt vadītāja profilam. Pēc tam ikreiz, kad automašīnā tiks izmantota šī konkrētā tālvadības pults atslēga, automātiski tiks atlasīts vajadzīgais vadītāja profils un visi tā iestatījumi.

Pirmo reizi lietojot tālvadības pults atslēgu, tā nav piesaistīta nevienam vadītāja profilam. Iedarbinot automašīnu, automātiski tiek aktivizēts profils **Viesis**.

Vadītāja profilu var atlasīt manuāli, nepiesaistot to atslēgai. Kad automašīna tiek atslēgta, tiek aktivizēts pēdējais aktīvais vadītāja profils. Kad atslēga ir piesaistīta vadītāja profilam, tas nav jāatlasa, ja tiek lietota tieši šī atslēga.

Tālvadības pults atslēgas piesaistīšana vadītāja profilam

i PIEZĪME

Tālvadības atslēgu vadītāja profilam var pievienot, tikai kamēr automašīna stāv.

Vispirms atlasiet profilu, kas ir jāsaista ar atslēgu, ja saistāmais profils nav jau aktīvs. Pēc tam aktīvo profilu var saistīt ar atslēgu.

1. Vidējā displeja augšējā skatā nospiediet **lestatījumi**.
2. Nospiediet **Sistēma** → **Vadītāju profili**.



3. Atlasiet vajadzīgo profilu. Displejā tiek atjaunots sākuma skats. Profilu **Viesis** nevar piesaistīt atslēgai.
4. Vēlreiz velciet augšējo skatu uz leju un pieskarieties **Iestatījumi** → **Sistēma** → **Vadītāju profili** → **Rediģēt profilu**.
5. Atlasiet **Pievienojiet atslēgu**, lai saistītu profilu ar atslēgu. Vadītāja profilu nevar piesaistīt citai atslēgai, kas šobrīd netiek lietota automašīnā. Ja automašīnā atrodas vairākas atslēgas, tiek parādīts paziņojums **Ir atrastas vairākas atslēgas – novietojiet atslēgu, ar kuru vēlaties izveidot savienojumu, uz rezerves lasītāja**.



Rezerves lasītāja atrašanās vieta tuneļkonsolē.

- > Kad tiek parādīts paziņojums **Profilam izveidots savienojums ar atslēgu**, atslēga tiek piesaistīta vadītāja profilam.

6. Nospiediet **OK**.
- > Tagad šī atslēga ir piesaistīta vadītāja profilam un paliks piesaistīta tik ilgi, kamēr laukā **Pievienojiet atslēgu** netiks noņemta atzīme.

Saistītā informācija

- Vadītāju profili (137 lpp.)
- Vadītāja profila pārdēvēšana (138 lpp.)
- Tālvadības pults atslēgu; (254 lpp.)

Vadītāju profilu iestatījumu atiestatīšana

Iestatījumus, kas ir saglabāti vienā vai vairākos vadītāja profilos, var atiestatīt, ja automašīna stāv.

i PIEZĪME

Atiestatīt uz rūpnīcas iestatījumiem ir iespējama, tikai ja automašīna stāv.

1. Augšējā skatā nospiediet **Iestatījumi**.
2. Nospiediet **Sistēma** → **Atiestatīt uz rūpnīcas iestatījumiem** → **Atiestatīt personīgos iestatījumus**.
3. Atlasiet opciju **Atiestatīt aktīvajam profilam**, **Atiestatīt visiem profiliem** vai **Atcelt**.

Saistītā informācija

- Vadītāju profili (137 lpp.)
- Centrālā displeja iestatījumu atiestatīšana (135 lpp.)

Ziņojums centrālajā displejā

Centrālajā displejā var attēlot ziņojumus, lai informētu vadītāju vai palīdzētu dažādās situācijās.

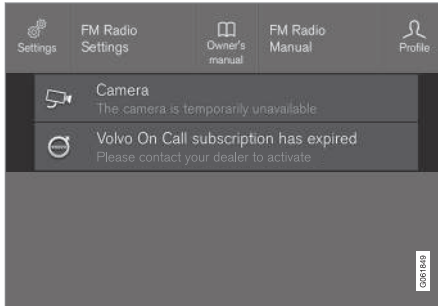

Ziņojuma piemērs centrālā displeja augšējā skatā.

Vidējā displejā ir redzami paziņojumi, kam piešķirta zemāka prioritāte.

Lielākā daļa paziņojumu tiek attēloti virs vidējā displeja statusa joslas. Pēc brīža vai, kad ir veikta jebkura prasīta, ar paziņojumu saistītā darbība, paziņojums izzūd no statusa joslas. Ja paziņojums ir jāsauglabā, tas tiek ievietots vidējā displeja augšējā skatā.

Paziņojumu kompozīcija var atšķirties, un tie var tikt parādīti kopā ar grafiskiem attēliem, simboliem vai ar paziņojumu saistītas funkcijas aktivizēšanai/deaktivizēšanai paredzētu taustiņu.

Uznirstošie paziņojumi

Dažos gadījumos paziņojums tiek attēlots uznirstoša loga veidā. Uznirstošajiem paziņojumiem ir augstāka prioritāte, nekā statusa joslā attēlotajiem paziņojumiem, un, lai šie paziņojumi nodzistu, tie jāapstiprina/jāveic attiecīgā darbība.

Saistītā informācija

- Ziņojumu pārvaldība centrālajā displejā (141 lpp.)
- Rīcība ar centrālajā displejā saglabātu ziņojumu (142 lpp.)
- Paziņojumu vadītāja displejā (106 lpp.)

Ziņojumu pārvaldība centrālajā displejā

Ziņojumus centrālajā displejā pārvalda centrālā displeja skatos.

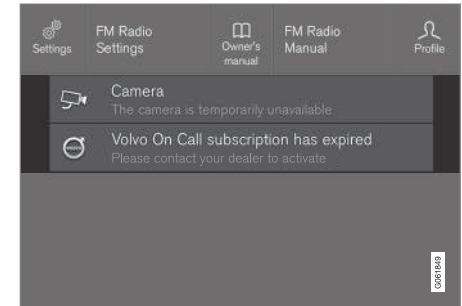

Ziņojuma piemērs centrālā displeja augšējā skatā.

Dažiem centrālajā displejā redzamajiem ziņojumiem ir taustiņš (vai vairāki taustiņi uznirstošajos ziņojumos), kas ļauj, piemēram, aktivizēt/deaktivizēt ar ziņojumu saistītu funkciju.

« Jauna paziņojuma pārvaldība

Paziņojumi ar taustiņiem:

- Nospiediet taustiņu, lai veiktu darbību, vai ļaujiet paziņojumam pēc brīža automātiski aizvērties.
 - > Statusa joslā redzamais paziņojums nodziest.

Paziņojumi bez taustiņiem:

- Aizveriet paziņojumu, pieskaroties tam, vai ļaujiet paziņojumam pēc brīža aizvērties automātiski.
 - > Statusa joslā redzamais paziņojums nodziest.

Ja paziņojums ir jāsaglabā, tas tiek ievietots vidējā displeja augšējā skatā.

Saistītā informācija

- Ziņojums centrālajā displejā (141 lpp.)
- Rīcība ar centrālajā displejā saglabātu ziņojumu (142 lpp.)
- Paziņojumi vadītāja displejā (106 lpp.)

Rīcība ar centrālajā displejā saglabātu ziņojumu

Neatkarīgi no tā, vai paziņojumi ir saglabāti vadītāja displejā vai vidējā displejā, ziņojumus var pārvaldīt vidējā displejā.

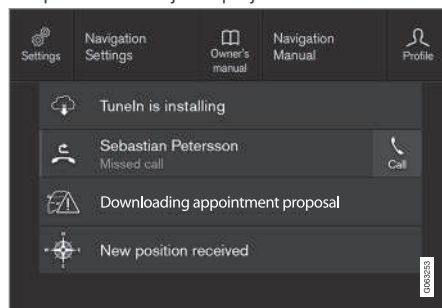

Saglabāto ziņojumu piemēri un augšējā skatā pieejamās opcijas.

Paziņojumi, kas tiek attēloti vidējā displejā un ir jāsaglabā, atrodas vidējā displeja augšējā skatā.

Saglabāta paziņojuma lasīšana

1. Atveriet vidējā displeja augšējo skatu.
 - > Tiek parādīts saglabāto paziņojumu saraksts. Paziņojumus ar bultiņu labajā pusē var izvērst.

2. Pieskarieties ziņojumam, lai to izvērstu/samazinātu.
 - > Plašāka informācija par paziņojumu ir sniegta sarakstā, bet lietotnes kreisās puses attēlā ir sniegta grafiska informācija par paziņojumu.

Saglabāta paziņojuma pārvaldīšana

Dažiem paziņojumiem ir taustiņš, kas ļauj piemēram, aktivizēt/deaktivizēt ar šo paziņojumu saistīto funkciju.

- Nospiediet taustiņu, lai veiktu darbību.

Izslēdzot automašīnu, augšējā skatā saglabātie paziņojumi tiek automātiski izdzēsti.

Saistītā informācija

- Ziņojums centrālajā displejā (141 lpp.)
- Ziņojumu pārvaldība centrālajā displejā (141 lpp.)
- Paziņojumi vadītāja displejā (106 lpp.)

Augšējais displejs*

Vējstikla displejs papildina automašīnas vadītāja displeju un projicē informāciju no vadītāja displeja uz vējstikla. Projicēto attēlu var redzēt tikai no vadītāja sēdvietas.



Augšējā displejā vadītāja redzamības laukā ir redzami brīdinājumi un informācija par ātrumu, kruīza kontroles funkcijām, navigāciju u.c. Vējstikla displejā var attēlot arī ceļazīmju informāciju un ienākošos tālruna zvanus.

! PIEZĪME

Vadītājs spēju redzēt informāciju augšējā displejā var pasliktināt šādi faktori

- polarizējošo saulesbrīļu lietošana;
- braukšanas pozīcija, kuras laikā vadītājs nesēž sēdekļa centrā;
- priekšmeti uz displeja bloka pārsega stikla;
- nelabvēlīgi gaismas apstākļi.

! SVARĪGI

Displeja bloks, no kura tiek projicēta informācija, atrodas instrumentu panelī. Lai nesabojātu displeja bloka pārsega stiklu, neglabājiet uz tā nekādus priekšmetus un nodrošiniet, lai uz tā neuzkristu nekādi priekšmeti.

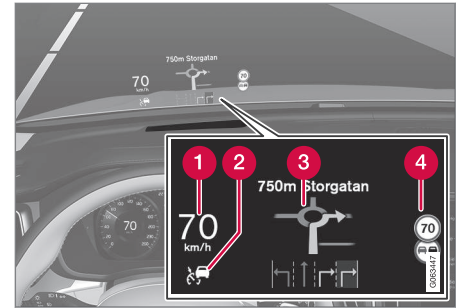

Displejā redzamās informācijas piemēri.

- 1 Ātrums
- 2 Kruīza kontrole
- 3 Navigācija
- 4 Ceļazīmes

Vējstikla displejā var tikt īslaicīgi rādīti vairāki simboli piemēram:



Ja izgaismojās brīdinājuma simbols, izlasiet vadītāja displejā esošo brīdinājuma paziņojumu.



Ja izgaismojās informācijas simbols, izlasiet vadītāja displejā esošo brīdinājuma paziņojumu.





Sniegpārslas simbols iedegas apledojuma apstākļu riska gadījumā.

i PIEZĪME

Noteikti vizuālie defekti augšējā displeja lietošanas laikā var izraisīt galvassāpes un stresa sajūtu.

City Safety vējstikla displejā

Ja tiek aktivizēts sadursmes brīdinājums, vējstikla displeja informācija tiek aizstāta ar City Safety brīdinājuma simbolu. Šis attēls ir izgaismots pat tad, kad augšējais displejs ir izslēgts.

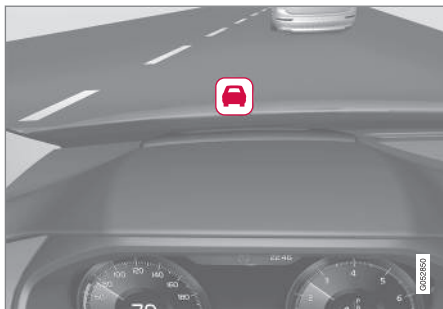

City Safety brīdinājuma simbols mirgo, lai pievērstu vadītāja uzmanību, ja ir sadursmes risks.

Saistītā informācija

- Vējstikla displeja aktivizēšana un deaktivizēšana* (144 lpp.)
- Vējstikla displeja* un vadītāja displeja tīrīšana (670 lpp.)
- Vējstikla displejs pēc vējstikla maiņas* (633 lpp.)

Vējstikla displeja aktivizēšana un deaktivizēšana*

Vējstikla displeju var aktivizēt un deaktivizēt, kad automašīna ir iedarbināta.



Centrālā displeja funkciju skatā nospiediet pogu **Head-Up displejs**. Taustiņā esošais indikators izgaismojas, kad funkcija ir aktivizēta.

Saistītā informācija

- Vējstikla displeja iestatījumi* (145 lpp.)
- Augšējais displejs* (143 lpp.)

Vējstikla displeja iestatījumi*

Pielāgojiet iestatījumus vējstikla displeja projicēšanai uz vējstikla.

Iestatījumus var definēt, kad automašīna ir iedarbināta un vējstiklā ir redzams projicētais attēls.

Displeja opciju atlasīšana

Atlasiet funkcijas, kuras jārāda vējstikla displejā.

1. Centrālā displeja augšējā skatā pieskarieties **Iestatījumi**.
2. Nospiediet **My Car** → **Displeji** → **Head-Up displeja iestatījumi**.
3. Atlasiet vienu vai vairākas funkcijas:
 - Rādīt navigāciju
 - Rādīt Road Sign Information
 - Rādīt vadītāja atbalstu
 - Rādīt tālrūni

Šis iestatījums tiek saglabāts vadītāja profilā kā personīgs iestatījums.

Spilgtuma un vertikālās pozīcijas regulēšana

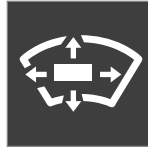

1. Centrālā displeja funkciju skatā nospiediet pogu **Head-Up displeja regul..**
2. Noregulējiet vadītāja redzamības laukā projicētā attēla spilgtumu un vertikālo pozīciju, izmantojot stūres labās puses vadības tastatūru.

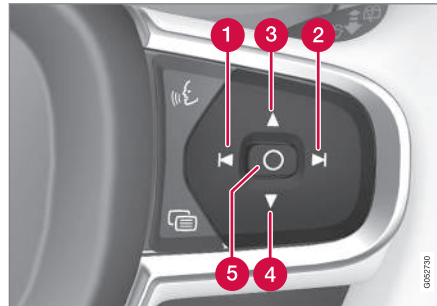

- 1 Spilgtuma samazināšana
- 2 Spilgtuma palielināšana
- 3 Pozīcijas pacelšana

4 Pozīcijas nolaišana

5 Apstipriniet

Attēlu spilgtums tiek automātiski pielāgots fona apgaismojuma apstākļiem. Šo spilgtumu ietekmē arī citu automašīnas displeju spilgtuma regulēšana.

Augstuma pozīciju var saglabāt elektriski regulējamā* priekšējā sēdekļa atmiņas funkcijā, izmantojot vadības tastatūru vadītāja durvīs.

◀ Horizontālās pozīcijas kalibrēšana

Mainot vējstiklu vai displeja bloku, iespējams, būs jākalibrē augšējā displeja vertikālā pozīcija. Kalibrēšana nozīmē projicētā attēla pagriešanu pulksteņrādītāju kustības virzienā vai pretēji tam.

1. Centrālā displeja augšējā skatā pieskarieties **Iestatījumi**.
2. Atlasiet **My Car** → **Vadītāja displejs** → **Head-Up displeja iestatījumi** → **Head-Up displeja kalibrēšana**.
3. Kalibrējiet attēla horizontālo pozīciju ar stūres labās puses vadības tastatūru.

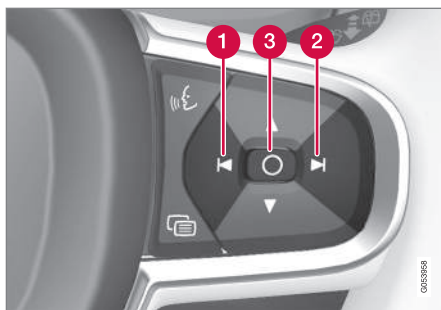

- 1 Pagriešana pulksteņrādītāju kustības virzienā
- 2 Pagriešana pretēji pulksteņrādītāju kustības virzienam
- 3 Apstipriniet

Saistītā informācija

- Augšējais displejs* (143 lpp.)
- Vējstikla displeja aktivizēšana un deaktivizēšana* (144 lpp.)
- Vadītāju profili (137 lpp.)
- Sēdekļa, sānu spoguļu un vējstikla displeja pozīcijas saglabāšana* (194 lpp.)

Balss atpazīšana

Balss vadība¹⁷ sniedz iespēju vadīt automašīnas funkcijas, piemēram, klimata sistēmu, radio vai tālruni ar Bluetooth savienojumu, izrunājot komandas. Automašīnās, kas ir aprīkotas ar Sensus Navigation*, ar balss atpazīšanas funkciju var vadīt arī navigācijas sistēmu.

Kas ir balss vadība?

Balss vadība ir palīgīdzeklis, kas var sniegt iespēju automašīnā izmantot dažādas komandas. Tā darbojas kā parasta lietojumprogramma, kurā jūs ievadāt informāciju noteiktā secībā, lai veiktu uzdevumu, bet šajā gadījumā tastatūras vietā jūs izmantojat balss komandas. Tādēļ var būt ieteicams uzzināt, kā un kādā secībā ir jāizrunā balss komanda, lai sasniegtu vajadzīgo rezultātu.

Balss vadības sistēma sniedz iespēju vadīt noteiktas informācijas un izklaides sistēmas un klimata funkcijas, izmantojot balss komandas. Sistēma var atbildēt ar runu un informāciju rādījumiem vadītāja displejā.



BRĪDINĀJUMS

Vadītājs ir vienmēr atbildīgs par drošu automobiļa vadīšanu un visu spēkā esošo ceļu satiksmes noteikumu ievērošanu.

¹⁷ Attiecas uz dažu valstu tirgiem.

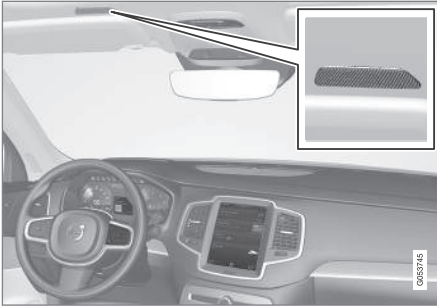

Balss vadības sistēmas mikrofons

Sistēmas atjaunināšana

Balss atpazīšanas sistēma tiek nepārtraukti uzlabota. Ieteicams gādāt, lai vienmēr būtu instalēta jaunākā versija.

Lejupielādējiet atjauninājumus vietnē volvocars.com/support.

i PIEZĪME

Balss atpazīšana netiek atbalstīta visās sistēmas valodās. Valodas, kurās tā tiek atbalstīta, sistēmas valodu sarakstā ir izceltas ar simbolu . Plašāka informācija ir pieejama sadaļā par balss atpazīšanas iestatījumiem.

Saistītā informācija

- Balss atpazīšanas lietošana (147 lpp.)
- Tālruņa vadība ar balss atpazīšanu (149 lpp.)
- Radio un multivides vadība ar balsi (150 lpp.)
- Klimata kontroles vadība ar balss atpazīšanu (212 lpp.)
- Balss atpazīšanas iestatījumi (150 lpp.)

Balss atpazīšanas lietošana

Balss vadības sākšana¹⁸



Lai balss vadības sistēmai sniegtu komandas, jums ir "dialogs" ar sistēmu. Nospiediet balss atpazīšanas taustiņu  uz stūres, lai aktivizētu sistēmu un sāktu dialogu, izmantojot balss

komandas. Kad esat nospiedis pogu, atskan pīkstiens un vadītāja displejā tiek rādīts balss vadības simbols.

Tas norāda, ka sistēma ir sākusi klausīties un jūs varat sākt izrunāt komandas. Tiklīdz sāksiet runāt, sistēma tiks apmācīta atpazīt un saprast jūsu balsi. Tas aizņem vairākas sekundes un notiek automātiski, kas nozīmē, ka jums balss apmācība nav jāsāk manuāli.

Atcerieties:

- runājiet pēc signāla normālā balsī un normālā tempā.
- Nerunājiet, kamēr sistēma atbild (šajā laikā sistēma nesaprot komandas).
- Fona troksni pasažieru salonā nav novērst, aizverot durvis, logus un panorāmas jumtu*.

¹⁸ Attiecas uz dažu valstu tirgiem.



i PIEZĪME

Balss atpazīšana netiek atbalstīta visās sistēmas valodās. Valodas, kurās tā tiek atbalstīta, sistēmas valodu sarakstā ir izceltas ar simbolu **☞**. Plašāka informācija ir pieejama sadaļā par balss atpazīšanas iestatījumiem.

Parasti sistēma gaida pamata komandu, pēc kuras ir jāizrunā detalizētākas komandas, ar kurām tiek precīzi norādīts, kas sistēmai ir jā dara.

Lai mainītu sistēmas audio skaļumu, pagrieziet skaļuma regulēšanas pogu, kad balss runā. Balss vadības laikā var lietot citas pogas. Tomēr sistēmas dialoga laikā citas skaņas tiek izslēgtas, kas nozīmē, ka ar pogām nevar izmantot funkcijas, kas ir saistītas ar audio.

Balss vadības atcelšana

Balss vadību var atcelt dažādos veidos:

- Īslaicīgi pieskarieties **☞** un sakiet "Cancel".
- Nospiediet balss vadības pogu uz stūres **☞** un turiet, līdz atskan divi pikstieni. Tā aptur balss atpazīšanu, pat kad sistēma runā.

Balss vadība tiek atcelta, arī ja jūs neatbildat dialoga laikā. Sistēma trīs reizes lūdz atbildēt, un, ja atbildes joprojām nav, balss vadība tiek automātiski atcelta.

Lai paātrinātu saziņu un izlaistu sistēmas uzvednes, nospiediet balss vadības pogu uz stūres **☞**. Sistēmas balss tiek atcelta, un jūs varat izrunāt nākamo komandu.

Balss atpazīšanas vadības piemērs

1. Nospiediet **☞**.
2. Sakiet "**Call [Forename] [Surname] [number category]**", piemēram, "**Call Robin Smith Mobile**".
 - > Sistēma zvina atlasītajai kontaktpersonai no tālrunu kataloga. Ja kontaktpersonai ir vairāki tālrunu numuri (piemēram, mājās, mobilais, darbā), ir jānorāda pareizā kategorija.

Komandas/frāzes

Parasti tālāk norādītās komandas var lietot neatkarīgi no situācijas:

- "**Repeat**" — atkārtoti pēdējo notiekošā dialoga balss norādi.
- "**Cancel**" — pārtraukt dialogu¹⁹
- "**Help**" — sākt palīdzības dialogu. Sistēma atbild ar pašreizējā situācijā pieejamajām komandām, uzvedni vai piemēru.

Komandas specifiskām funkcijām, piemēram, tālrunim un radio, ir aprakstītas atsevišķās sadaļās.

Cipari

Ciparu komandas jāizrunā atšķirīgi atkarībā no kontrolējamās funkcijas:

- **Tālruni un pasta indeksi** jāizrunā atsevišķi — ciparu pēc cipara, piemēram, "nulle, trīs, viens, divi, divi, četri, četri, trīs" (03122443).
- **Māju numurus** var izrunāt atsevišķi vai grupās, piemēram, "divi, divi" vai "divdesmit divi" (22). Angļu un holandiešu valodā secīgi var nosaukt vairākas grupas, piemēram, "divdesmit divi, divdesmit divi" (22 22). Angļu valodā var nosaukt divus vai trīs vienādus ciparus, piemēram, "divas nulles" (00). Ciparus un skaitļus var nosaukt amplitūdā no 0-2300.
- **Frekvences** var izrunāt kā "deviņdesmit astoņi komats astoņi" (98,8), "simts un četri komats divi" vai "simtu četri komats divi" (104,2).

¹⁹ Nemiet vērā, ka šādi dialogs tiek apturēts, tikai kad sistēma nerunā. Lai to darītu, nospiediet un turiet **☞**, līdz atskan divi pikstieni.

Ātrums un atkārošanas režīms

Ja sistēma runā pārāk ātri, var pielāgot tās ātrumu.

Var iespējot atkārošanas režīmu, lai sistēma atkārtotu, ko jūs esat pateicis.

Lai mainītu ātrumu vai aktivizētu/deaktivizētu atkārošanas režīmu:

1. Augšējā skatā nospiediet **Iestatījumi**.
2. Nospiediet **Sistēma** → **Balss vadība** un atlasiet iestatījumus.
 - **Atkārtot balss komandu**
 - **Runas ātrums**

Saistītā informācija

- Balss atpazīšana (146 lpp.)
- Tālruņa vadība ar balss atpazīšanu (149 lpp.)
- Radio un multivides vadība ar balsi (150 lpp.)
- Klimata kontroles vadība ar balss atpazīšanu (212 lpp.)
- Balss atpazīšanas iestatījumi (150 lpp.)

Tālruņa vadība ar balss atpazīšanu²⁰

Zvaniet kontaktpersonai, lieciet nolasīt ziņņas vai diktējiet īsas atbildes, sniedzot balss vadības komandas tālrunim ar Bluetooth savienojumu.

Lai norādītu kontaktu tālruņu katalogā, balss atpazīšanas komandai jāietver tālruņu katalogā saglabātā kontaktinformācija. Ja kontaktam, piemēram, **Robyn Smith**, ir vairāki tālruņa numuri, var norādīt arī numura kategoriju, piemēram, **Home** vai **Mobile**: "**Call Robin Smith Mobile**".

Nospiediet  un izrunājiet vienu no šīm komandām:

- "**Call [contact]**" — zvana tālruņu katalogā atlasītajam kontaktam.
- "**Call [telefona numurs]**" — zvana uz telefona numuru.
- "**Recent calls**" — parāda zvanu sarakstu.
- "**Read message**" — ziņojums tiek nolasīts. Ja ir attēloti vairāki paziņojumi, atlasiet, kuru paziņojumu nolasīt.
- "**Message to [contact]**" — lietotājam tiek lūgts ierunāt īsu ziņojumu. Ziņojums pēc tam tiek atkārtots, un lietotājs var izvēlēties to nosūtīt²¹ vai pārskatīt. Lai šī

funkcija darbotos, automašīnā ir jābūt izveidotam savienojumam ar internetu.

PIEZĪME

Balss atpazīšana netiek atbalstīta visās sistēmas valodās. Valodas, kurās tā tiek atbalstīta, sistēmas valodu sarakstā ir izceltas ar simbolu . Plašāka informācija ir pieejama sadaļā par balss atpazīšanas iestatījumiem.

Saistītā informācija

- Balss atpazīšana (146 lpp.)
- Balss atpazīšanas lietošana (147 lpp.)
- Radio un multivides vadība ar balsi (150 lpp.)
- Klimata kontroles vadība ar balss atpazīšanu (212 lpp.)
- Balss atpazīšanas iestatījumi (150 lpp.)
- Automašīna ar interneta savienojumu* (558 lpp.)

²⁰ Attiecas uz dažu valstu tirgiem.

²¹ Tikai noteikti tālruņi var sūtīt ziņojumus no automašīnas. Plašāku informāciju par to, kuri tālruņi ir saderīgi, skatiet vietnē volvocars.com/support.

Radio un multivides vadība ar balsi²²

Tālāk ir norādītas komandas radio un multivides atskaņotāja ierīces vadībai.

Pieskarieties  un izrunājiēt vienu no šīm komandām:

- **"Media"** — sāk dialogu par multividi un radio un rāda komandu piemērus.
- **"Play [izpildītājs]"** — atskaņo atlasītā izpildītāja mūziku.
- **"Play [dziesmas nosaukums]"** — atskaņo atlasīto dziesmu.
- **"Play [dziesmas nosaukums] no [albums]"** — atskaņo atlasīto dziesmu no atlasītā albuma.
- **"Play [radio stacija]"** — sāk atskaņot atlasīto radio kanālu.
- **"Tune to [frekvence]"** — sāk atskaņot atlasīto radio frekvenci pašreizējā frekvenču diapazonā. Ja nevienas radio avots nav aktīvs, pēc noklusējuma tiek sākta FM viļņu garuma atskaņošana.
- **"Tune to [frekvence] [viļņu diapazons]"** — sāk atskaņot atlasīto radio frekvenci atlasītajā frekvenču diapazonā.
- **"Radio"** — sāk atskaņot FM radio.
- **"Radio FM"** — sāk atskaņot FM radio.

²² Attiecas uz dažu valstu tirgiem.

²³ Pieejamība ir atkarīga no modeļa un/vai tirgus.

- **"Radio AM"** — sāk atskaņot AM radio.²³
- **"DAB"** — sāk atskaņot DAB radio*.
- **"USB"** — sāk atskaņot no USB.
- **"iPod"** — sāk atskaņot no iPod.
- **"Bluetooth"** — sāk atskaņot Bluetooth pievienotu multivides avotu.
- **"Similar music"** — atskaņo mūziku, kas ir līdzīga pašlaik atskaņotajai USB ierīces mūzikai.

PIEZĪME

Balss atpazīšana netiek atbalstīta visās sistēmas valodās. Valodas, kurās tā tiek atbalstīta, sistēmas valodu sarakstā ir izceltas ar simbolu . Plašāka informācija ir pieejama sadaļā par balss atpazīšanas iestatījumiem.

Saistītā informācija

- Balss atpazīšana (146 lpp.)
- Balss atpazīšanas lietošana (147 lpp.)
- Tālruņa vadība ar balss atpazīšanu (149 lpp.)
- Klimata kontroles vadība ar balss atpazīšanu (212 lpp.)
- Balss atpazīšanas iestatījumi (150 lpp.)

Balss atpazīšanas iestatījumi²⁴

Balss vadības iestatījumus atlasa šeit.

Iestatījumi → Sistēma → Balss vadība

Var veikt šādus iestatījumus:

- **Atkārtot balss komandu**
- **Dzimums**
- **Runas ātrums**

Audio iestatījumi

Audio iestatījumus atlasiet sadaļā:

Iestatījumi → Skaņa → Sistēmas skaļuma līmeņi → Balss vadība

Valodas iestatījumi

Balss atpazīšanas funkcija nav pieejama visās valodās. Valodas, kurās ir pieejama balss atpazīšanas funkcija, valodu sarakstā ir apzīmētas ar ikonu - .

Valodas maiņa ietekmē arī izvēlnes, paziņojumu un palīdzības tekstus.

Iestatījumi → Sistēma → Sistēmas valodas un mērvienības → Sistēmas valoda

Saistītā informācija

- Balss atpazīšana (146 lpp.)
- Balss atpazīšanas lietošana (147 lpp.)
- Tālruņa vadība ar balss atpazīšanu (149 lpp.)
- Klimata kontroles vadība ar balss atpazīšanu (212 lpp.)
- Radio un multivides vadība ar balsi (150 lpp.)
- Audio iestatījumi (516 lpp.)
- Sistēmas valodas maiņa (133 lpp.)

²⁴ Attiecas uz dažu valstu tirgiem.

APGAISMOJUMS

Gaismu slēdži

Dažādos apgaismes ierīču vadības slēdžus izmanto ārējo un iekšējo apgaismes ierīču vadībai. Ar kreiso svirslēdzi var aktivizēt un regulēt ārējās apgaismes ierīces. Salona apgaismojuma spilgtumu regulē, izmantojot ritenīti instrumentu panelī.

Arī priekšējo lukturu stara augstumu¹ regulē, izmantojot ritenīti instrumentu panelī.

Ārējās apgaismes ierīces

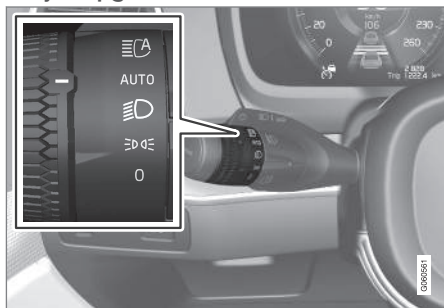

Kreisā svirslēdža grozāmais gredzens.

Kad automašīnas elektrosistēma atrodas aizdedzes pozīcijā **II**, pagriežamā gredzena dažādajās pozīcijās ir pieejamas šādas funkcijas:

Stāvoklis	Tehniskie parametri
0	Dienas gaismas lukturi. Var izmantot tālo gaismu mirgošanas funkciju.
	Dienas gaitas lukturi un gabarītlukturi. Gabarītlukturi, kad automašīna ir novietota stāvēšanai. ^A Var izmantot tālo gaismu mirgošanas funkciju.
	Tuvās gaismas un gabarītlukturi. Var ieslēgt tālās gaismas. Var izmantot tālo gaismu mirgošanas funkciju.

Stāvoklis	Tehniskie parametri
AUTO	Dienas gaitas lukturi un gabarītlukturi dienasgaismā. Tuvās gaismas un gabarītlukturi vājā dienasgaismā, tumsā vai laikā, kad ir ieslēgts priekšējais miglas lukturis* un/vai aizmugurējais miglas lukturis. Var aktivizēt funkciju Aktivās tālās gaismas. Tālās gaismas var aktivizēt, kad ir ieslēgtas tuvās gaismas. Var izmantot tālo gaismu mirgošanas funkciju.
	Aktivās tālās gaismas ieslēgtas/izslēgtas.

^A Ja automašīna stāv, bet darbojas, grozāmo gredzenu var pagriezt pozīcijā no citas pozīcijas, lai ieslēgtu tikai gabarītlukturus, nevis citas apgaismes ierīces.

Volvo iesaka braukšana slaiķā izmantot režīmu **AUTO**.

¹ Attiecas uz transportlīdzekļiem ar halogēna priekšējiem lukturiem.

⚠ BRĪDINĀJUMS

Automašīnas apgaismojuma sistēma nespēj noteikt, kad dienas gaisma ir pārāk vāja vai pietiekoši spēcīga, piemēram, miglā un lietū.

Vadītājam vienmēr jānodrošina, lai automašīna tiktu vadīta ar satiksmes apstākļiem atbilstoši noregulētiem lukturiem un ievērojot visus spēkā esošos satiksmes noteikumus.

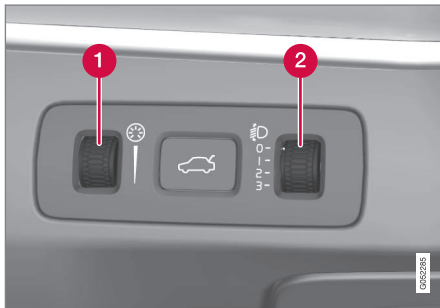
Instrumentu paneļa ritenītis

Automašīnām ar gaismas diožu² priekšējiem lukturiem* ir automātiska priekšējo lukturu stara augstuma

regulēšanas funkcija, un tādēļ tie nav aprīkoti ar priekšējo lukturu augstuma regulēšanas iekškratu.

- 1 Salona spilgtuma regulēšanas ritenītis
- 2 Priekšējo lukturu stara augstuma regulēšanas ritenītis¹

Saistītā informācija

- Apgaismojuma funkciju regulēšana centrālajā displejā (155 lpp.)
- Salona apgaismojums (166 lpp.)
- Gabarītlukturi (157 lpp.)
- Pagrieziena rādītāju izmantošana (161 lpp.)
- Tālo gaismu lietošana (159 lpp.)
- Tuvās gaismas (158 lpp.)
- Priekšējie miglas lukturi/līkumu izgaismošanas gaismas* (162 lpp.)
- Aizmugurējais miglas lukturis (163 lpp.)
- Aktīvie pagrieziena lukturi* (162 lpp.)
- Bremžu signāls (164 lpp.)
- Avārijas bremžu signāli (164 lpp.)
- Avārijas gaismas signalizācija (165 lpp.)

Apgaismojuma funkciju regulēšana centrālajā displejā

Vairākas lukturu funkcijas var regulēt un aktivizēt centrālajā displejā. Tas attiecas, piemēram, uz aktivajiem tālās gaismas lukturiem, mājās nokļūšanas apgaismojumu un pietuvošanās apgaismojumu.

1. Centrālā displeja augšējā skatā pieskarieties **Iestatījumi**.
2. Nospiediet **My Car** ➔ **Lukturi un apgaismojums**.
3. Atlasiet **Ārējie lukturi** vai **Salona gaismas** un pēc tam funkciju, kas ir jānoregulē.

Saistītā informācija

- Gaismu slēdži (154 lpp.)
- Aktivās tālās gaismas (160 lpp.)
- Mājās nokļūšanas apgaismojuma lietošana (165 lpp.)
- Approach light duration (166 lpp.)
- Pagrieziena rādītāju izmantošana (161 lpp.)
- Citi iestatījumi centrālā displeja augšējā skatā (133 lpp.)
- Funkciju skats centrālajā displejā (123 lpp.)

² Gaismas diodes (Light Emitting Diode)

¹ Attiecas uz transportlīdzekļiem ar halogēna priekšējiem lukturiem.

Priekšējo lukturu gaismas stara formas pielāgošana

Šai automašīnai nav jāatiestata priekšējo lukturu kūlis, iebraucot valstī, kur ceļu satiksme notiek pa pretējo ceļa pusi.

Saistītā informācija

- Citi iestatījumi centrālā displeja augšējā skatā (133 lpp.)
- Funkciju skats centrālajā displejā (123 lpp.)
- Aktīvie pagrieziena lukturi* (162 lpp.)

Priekšējo lukturu līmeņa regulēšana

Priekšējo lukturu stara augstumu³ maina, izmantojot vienu no instrumentu paneļa īkšķra tiem.

Automašīnas noslodze maina priekšējo lukturu stara vertikālo regulējumu, kas var apzīlbināt pretimbraucošos ceļu satiksmes dalībniekus. Lai no tā izvairītos, noregulējiet priekšējo lukturu līmeni. Pazeminiet staru, ja automašīna ir smagi piekrauta.

1. Ļaujiet dzinējam darboties vai atstājiet automašīnas elektrosistēmu aizdedzes pozīcijā **I**.
2. Ritiniet ritenīti uz augšu/uz leju, lai paceltu priekšējo lukturu līmeni augstāk/nolaistu to zemāk.

Tālāk ir parādīta īkšķrata pozīcija, kas jāizmanto dažādos noslodzes gadījumos.

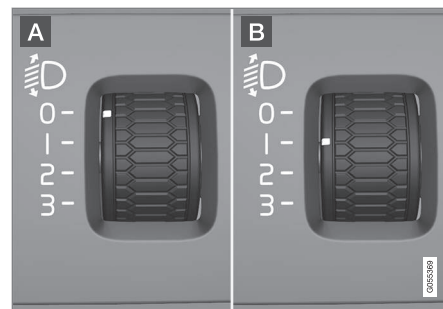

Īkšķrata pozīcijas piemēri.

A Īkšķrats pozīcijā 0

B Īkšķrats pozīcijā 1

Noslodzes gadījumi	Īkšķrata pozīcija
Tikai vadītājs.	0
Vadītājs un pasažieris priekšējā pasažiera sēdekļi.	0
Vadītājs un pasažieris priekšējā pasažiera sēdekļi. Aizmugurējā sēdekļi sēž trīs pasažieri.	1

³ Attiecās uz transportlīdzekļiem ar halogēna priekšējiem lukturiem.

Noslodzes gadījumi	Īkš-krata pozīcija
Vadītājs un pasažieris priekšējā pasažiera sēdekļī. Aizmugurējā sēdekļī sēž trīs pasažieri. 220 kg smaga krava bagāžas nodalījumā.	1
Vadītājs un maksimāli noslogots bagāžas nodalījums.	2

Saistītā informācija

- Gaismu slēdži (154 lpp.)

Gabarītlukturi

Gabarītlukturus var izmantot, lai citi ceļu satiksmes dalībnieki redzētu automašīnu, ja tā tiek apturēta vai novietota stāvēšanai. Gabarītlukturus ieslēdz ar stūres svirslēdža grozāmo gredzenu.

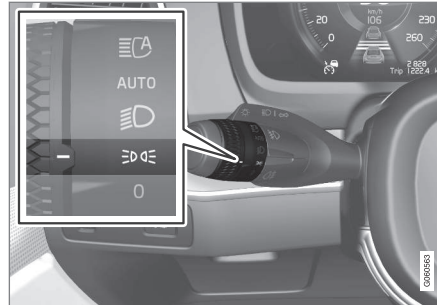

Svirslēdža rotējošais gredzens gabarītlukturu pozīcijā.

Pagrieziet pagriežamo gredzenu pozīcijā  — tiek ieslēgti gabarītlukturi (vienlaikus ieslēdzas numura zīmes apgaismojums).

Ja automašīnas elektrosistēma atrodas aizdedzes pozīcijā **II**, tiek ieslēgti dienas gaitas lukturi, nevis priekšējie gabarītlukturi. Kad pagriežamais gredzens atrodas šajā pozīcijā, gabarītlukturi ir ieslēgti neatkarīgi no automašīnas elektrosistēmas aizdedzes pozīcijas.

Ja automašīna stāv, bet darbojas, grozāmo gredzenu var pagriezt gabarītlukturu 

pozīcijā no citas pozīcijas, lai ieslēgtu tikai gabarītlukturus, nevis citas apgaismes ierīces.

Braucot vairāk nekā 30 sekundes ar maks. 10 km/h (aptuveni 6 mph) vai ja ātrums pārsniedz 10 km/h (aptuveni 6 mph), tiek ieslēgti dienas gaitas lukturi. Šajā gadījumā vadītājam slēdzis jāpagriež kādā citā pozīcijā, nevis





Ja aizmugures durvis tiek atvērtas tumšā laikā, iedegas aizmugures gabarītlukturi (ja tie vēl nedeg), lai brīdinātu aizmugurē esošos satiksmes dalībniekus. Tas notiek neatkarīgi no rotējošā gredzena pozīcijas un automašīnas elektrosistēmas aizdedzes pozīcijas.

Saistītā informācija

- Gaismu slēdži (154 lpp.)
- Aizdedzes pozīcijas (442 lpp.)
- Priekšējā avārijas signālluktura/gabarītlukturu spuldzes nomaiņa (666 lpp.)

Dienas gaismas lukturi

Automašīnā ir sensori, kas nosaka gaismas apstākļus apkārtējā vidē. Dienas gaitas lukturi iedegas, kad stūres svirslēdža pagriežamais gredzens tiek pagriezts pozīcijā ,  vai AUTO un automašīnas elektrosistēma atrodas aizdedzes pozīcijā II. Pozīcijā AUTO priekšējie lukturi tiek automātiski pārslēgti uz tuvajām gaismām, ja dienasgaismā ir vāja vai ir iestājies tumsa.

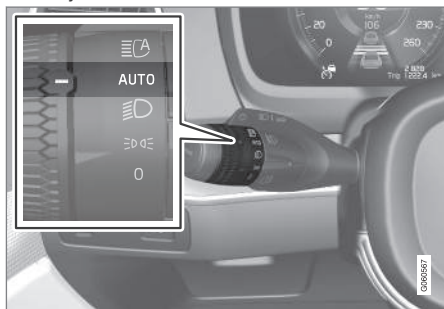

Svirslēdža rotējošais gredzens pozīcijā **AUTO**.

Ja svirslēdža grozāmais gredzens atrodas pozīcijā **AUTO**, braucot dienas laikā, ir iedegti dienas gaitas lukturi (DRL⁴). Vājā dienasgaismā vai tumsā automašīna automātiski pārslēdz priekšējos lukturus no dienas gaitas lukturiem uz tuvās gaismas lukturiem. Pārslēg-

šana uz tuvās gaismas lukturiem notiek arī tad, ja tiek aktivizēti priekšējie miglas lukturi* un/vai aizmugurējais miglas lukturis.

BRĪDINĀJUMS

Šī sistēma palīdz taupīt enerģiju - tā nespēj visās situācijās, piemēram, miglā un lietū, noteikt, kad dienas gaismā ir pārāk vāja vai pietiekoši spēcīga.

Vadītājam vienmēr jānodrošina, lai automašīna tiktu vadīta ar atbilstoši satiksmes situācijai noregulētiem lukturiem un ievērojot visus spēkā esošos satiksmes noteikumus.

Saistītā informācija

- Gaismu slēdži (154 lpp.)
- Aizdedzes pozīcijas (442 lpp.)
- Tuvās gaismas (158 lpp.)
- Priekšējā avārijas signālluktura/gabarītluktura spuldzes nomaīņa (666 lpp.)

Tuvās gaismas

Braucot ar svirslēdža pagriežamo gredzenu pozīcijā **AUTO**, tuvās gaismas lukturi tiek automātiski aktivizēti vājā dienasgaismā vai tumsā vai kad automašīnas elektrosistēma atrodas aizdedzes pozīcijā II.

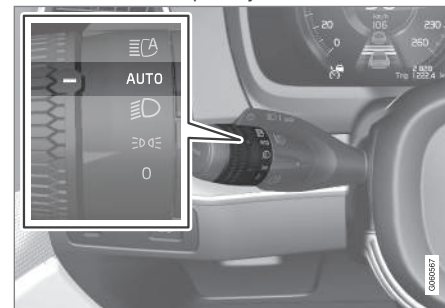

Svirslēdža rotējošais gredzens pozīcijā **AUTO**.

Kamēr svirslēdža pagriežamais gredzens atrodas pozīcijā **AUTO**, tuvās gaismas tiek aktivizētas automātiski, ja:

- tiek aktivizēti priekšējie miglas lukturi*;
- tiek aktivizēts aizmugurējais miglas lukturis;
- tiek aktivizēti priekšējie un aizmugurējie miglas lukturi;

⁴ Daytime Running Lights

Kad svirslēdža pagriežamais gredzens atrodas pozīcijā , tuvās gaismas lukturi ir vienmēr aktivizēti, kad automašīnas elektrosistēma atrodas aizdedzes pozīcijā II.

Tuneja uztveršana

Automašīna uztver iebraukšanu tunelī un pārslēdz dienas gaitas lukturus uz tuvajām gaismām.

ņemiet vērā, ka, lai darbotos tuneļu uztveršanas funkcija, kreisās puses svirslēdža rotējošajam gredzenam jāatrodas režīmā **AUTO**.

Saistītā informācija

- Gaismu slēdži (154 lpp.)
- Aizdedzes pozīcijas (442 lpp.)
- Dienas gaismas lukturi (158 lpp.)
- Tuvo gaismu luktura nomaiņa (665 lpp.)

Tālo gaismu lietošana

Tālās gaismas vada ar kreiso svirslēdzi. Tālās gaismas lukturi ir automašīnas spēcīgākā apgaismes ierīce, kas ir jāizmanto labākas redzamības panākšanai, braucot tumsā, ja vien netiek apzīlbināti citi ceļu satiksmes dalībnieki.

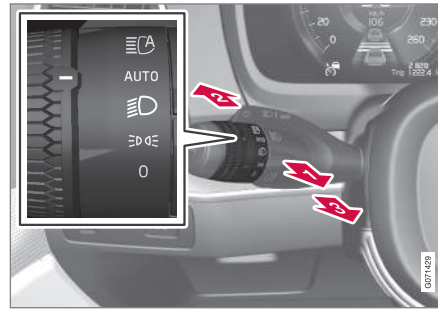

Stūres svirslēdzis ar rotējošu gredzenu.

Tālo gaismu "zibsnīšana"

- ➔ Pārvietojiet svirslēdzi mazliet uz aizmuguri tālo gaismu signāla pozīcijā. Tiklīdz svirslēdzis tiks atlaists, iedegsies tālās gaismas.

Tālās gaismas

- ➔ Tālās gaismas var aktivizēt, ja stūres svirslēdža rotējošais gredzens atrodas pozī-

cijā **AUTO**⁵ vai . Aktivizējiet tālās gaismas, pārvietojot svirslēdzi uz priekšu.

- ➔ Deaktivizējiet, pārvietojot svirslēdzi atpakaļ.

Ja tālās gaismas ir aktivizētas, vadītāja displejā izgaismojas simbols .

Saistītā informācija

- Gaismu slēdži (154 lpp.)
- Aktivās tālās gaismas (160 lpp.)
- Tālo gaismu luktura nomaiņa (665 lpp.)

⁵ Ja ir aktivizēti tuvās gaismas lukturi.

Aktīvās tālās gaismas

Aktīvās tālās gaismas ir funkcija, kas izmanto vējstikla augšpusē esošo kameras sensoru, lai uztvertu pretī braucošo transportlīdzekļu priekšējo lukturu gaismas vai priekšā esošo transportlīdzekļu aizmugurējo lukturu gaismas, un pēc tam pārslēdz tālās gaismas uz tuvajām gaismām.

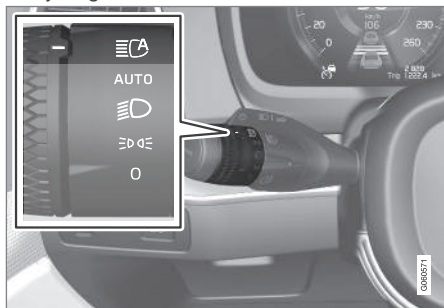



Simbols  apzīmē aktīvās tālās gaismas.

Funkcija var ieslēgties, braucot tumšā ar aptuveni 20 km/h (aptuveni 12 mph) vai lielāku ātrumu. Šī funkcija var ņemt vērā arī ielas apgaismojumu. Kad kameras sensors vairs nenosaka nevienu pretimbraucošu vai priekšā braucošu automašīnu, aptuveni pēc sekundes tiek atkal ieslēgtas tālās gaismas.

⁶ Gaismas diodes (Light Emitting Diode)

⁷ Atkarībā no automašīnas aprīkojuma līmeņa.

Aktīvo tālo gaismu aktivizēšana

Aktīvās tālās gaismas aktivizē un deaktivizē, pagriežot kreiso svirslēdzi pozīcijā . Pēc tam gredzens atgriežas pozīcijā **AUTO**. Kad ir aktivizētas tālās gaismas, vadītāja displejā ar baltu gaismu izgaismojas simbols . Kad ir ieslēgtas tālās gaismas, simbols izgaismojas zilā krāsā.

Ja aktīvās tālās gaismas tiek izslēgtas, kamēr deg tālās gaismas, nekavējoties tiek ieslēgtas tuvās gaismas.

Aktīvās tālās gaismas nav jāaktivizē atkārtoti katrā automašīnas iedarbināšanas reizē.

Adaptīvā funkcija

Automašīnām ar LED⁶ priekšējiem lukturiem* aktīvajām tālajām gaismām ir adaptīvā funkcionalitāte⁷. Šajā gadījumā atšķirībā no parastās aptumšošanas funkcijas tālās gaismas paliek iedegtas abās pretimbraucošo vai priekšā braucošo transportlīdzekļu pusēs — tiek aptumšota tikai tā gaismas stara daļa, kura ir vērsta tieši uz transportlīdzekli.

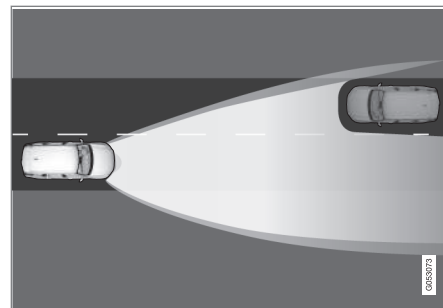

Adaptīvā funkcija: Tuvās gaismas tieši pretī braucošajiem transportlīdzekļiem, bet pastāvīgas tālās gaismas abās transportlīdzekļa pusēs.

Tālās gaismas tiek daļēji aptumšotas, tas ir, ja gaismas ir nedaudz spožākas par tuvajām gaismām, simbols  vadītāja displejā ir zilā krāsā.

Aktīvo tālo gaismu ierobežojumi

Kameras sensoram, uz kuru pamatojas funkcijas darbība, ir noteikti ierobežojumi.



Ja šis simbols tiek attēlots vadītāja displejā kopā ar paziņojumu **Aktīvās tālās gaismas Īslaicīgi nav**

pieejams, tuvās un tālās gaismas jāpārslēdz manuāli. Kad parādās šie paziņojumi, simbols  nodziest.

* Papildaprīkojums/piederums.



Tas pats attiecas uz gadījumiem, kas šis simbols tiek attēlots kopā ar paziņojumu **Vējstikla sensors Sensors bloķēts, skatiet īpašnieka rokasgrāmatu.**

Aktīvās tālās gaismas var būt īslaicīgi nepieejamas, piemēram, situācijā, kad ir bieža migla vai spēcīgs lietus. Kad atkal ir pieejamas aktīvās tālās gaismas vai vējstikla sensori vairs nav aizsegti, paziņojums nodziest un izgaismojas simbols .

BRĪDINĀJUMS

Aktīvās tālās gaismas ir optimāla gaismas stara izmantošanas palīg līdzeklis piemērotos apstākļos.

Vadītājs ir vienmēr atbildīgs par manuālo pārslēgšanos starp tālajām un tuvajām gaismām, kad to prasa satiksmes situācijas vai laika apstākļi.

Saistītā informācija

- Gaismu slēdži (154 lpp.)
- Tālo gaismu lietošana (159 lpp.)
- Kameras un radara bloka ierobežojumi (432 lpp.)

Pagrieziena rādītāju izmantošana

Automašīnas pagrieziena rādītājus var darbināt ar kreisās puses svirslēdži. Pagrieziena rādītāju lukturi iemirgojas trīs reizes vai mirgo nepārtraukti atkarībā no tā, cik tālu augšā vai lejā ir pārvietots svirslēdzis.

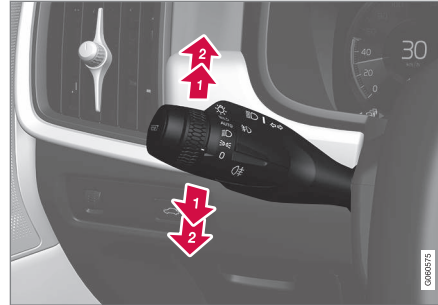

Pagrieziena rādītāji.

Īslaicīgs mirgojošs signāls

-  Pārvietojiet svirslēdži uz augšu vai uz leju līdz pirmajai pozīcijai un atļaidiet. Pagrieziena rādītāju lukturi iemirgojas trīs reizes. Ja funkcija ir deaktivizēta centrālajā displejā, lukturi iemirgojas vienreiz.

PIEZĪME

- Šo automātisko mirgošanu var pārtraukt, nekavējoties pārslēdzot svirslēdži pretējā virzienā.
- Ja pagrieziena rādītāju simbols vadītāja displejā mirgo straujāk nekā parasti, skatiet ziņojumu vadītāja displejā.

Pastāvīgs mirgojošs signāls

-  Pārvietojiet svirslēdži uz augšu vai uz leju līdz gala pozīcijai.

Svirslēdzis paliek savā stāvoklī, pārslēgšana atpakaļ notiek manuāli vai automātiski, pagriežot stūri.

Saistītā informācija

- Avārijas gaismas signalizācija (165 lpp.)
- Apgaismojuma funkciju regulēšana centrālajā displejā (155 lpp.)
- Priekšējā pagrieziena rādītāja spuldzes nomaina (667 lpp.)

Aktīvie pagriezienu lukturi*

Aktīvie pagriezienu lukturi ir izstrādāti tā, lai nodrošinātu papildu apgaismojumu līkumos un krustojumos. Automašīnām ar LED⁸ priekšējiem lukturiem* var būt aktīvie pagriezienu lukturi — atkarībā no automašīnas aprīkojuma līmeņa.

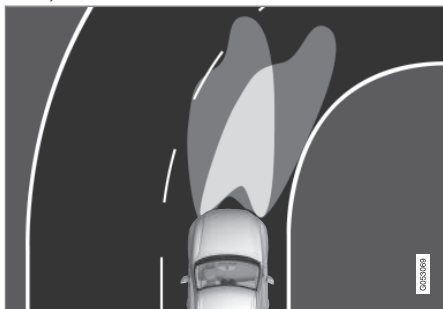

Priekšējo lukturu gaismas staru trajektorija, kad šī funkcija ir attiecīgi izslēgta (pa kreisi) un ieslēgta (pa labi).

Aktīvie pagriezienu lukturi seko stūres kustībai, papildus izgaismojot ceļu līkumos un krustojumos un tādējādi var nodrošināt vadītājam labāku redzamību.

Funkcija tiek aktivēta automātiski, iedarbinot automobili. Funkcijas traucējumu gadījumā vadītāja displejā izgaismojas simbols , un

vienlaikus vadītāja displejā tiek parādīts skaidrojošs teksts.

Šī funkcija ir aktīva tikai vājā dienasgaismā vai tumsā un tikai tad, ja automašīna atrodas kustībā un ir ieslēgtas tuvās gaismas.

Funkcijas deaktivēšana/aktivizēšana

Šī funkcija ir aktivizēta, kad automašīna tiek piegādāta no rūpnīcas, un to var deaktivizēt/aktivizēt centrālā displeja funkciju skatā.



Nospiediet taustiņu **Aktīvie līkumu izgaism. lukturi.**

Saistītā informācija

- Apgaismojuma funkciju regulēšana centrālajā displejā (155 lpp.)
- Priekšējie miglas lukturi/līkumu izgaismošanas gaismas* (162 lpp.)



Priekšējie miglas lukturi/līkumu izgaismošanas gaismas*

Miglas lukturus aktivizē manuāli, braucot miglā, un automātiski, braucot atpakaļgaitā, lai papildinātu atpakaļgaitas lukturus.

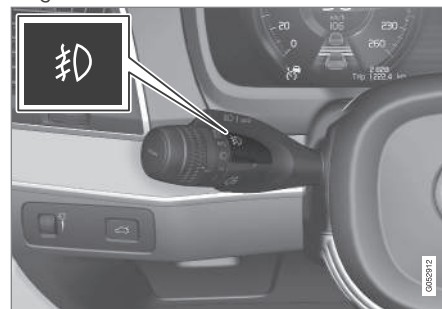
Ja automašīna ir aprīkota ar līkumu izgaismošanas lukturiem*, miglas lukturi tiek automātiski ieslēgti blāvā dienas gaismā vai tumsā, lai izgaismotu zonu automašīnas priekšā pa diagonāli.



Spiedpoga priekšējo miglas lukturu ieslēgšanai.

Aizmugurējos miglas lukturus var ieslēgt, tikai kad automašīnas elektrosistēma atrodas aizdedzes pozīcijā **II** un pagriežamais gredzens uz svīrslēdža atrodas pozīcijā **AUTO**,  vai .

⁸ Gaismas diodes (Light Emitting Diode)

Nospiediet pogu, lai aktivizētu un deaktivizētu. Kad tiek ieslēgti priekšējie miglas lukturi, vadītāja displejā iedegas  simbols.

Priekšējie miglas lukturi tiek automātiski izslēgti, kad tiek izslēgta automašīna vai kad pagriežamais gredzens uz svirslēdža tiek pagriezts pozīcijā .

PIEZĪME

Dažādās valstīs noteikumi par aizmugurējo miglas lukturu izmantošanu atšķiras.

Līkumu izgaismošanas gaismas*

Priekšējie miglas lukturi var ietvert līkumu izgaismošanas gaismu funkciju, kas īslaicīgi izgaismo diagonāli pretī automašīnas priekšpusē esošo zonu stūres pagriešanas virzienā asos līkumos vai tajā virzienā, kura pagriezienu rādītāji ir ieslēgti.

Šī funkcija tiek aktivizēta vājā dienasgaismā vai tumsā, kad svirslēdža pagriežamais gredzens atrodas pozīcijā **AUTO** vai  un automašīnas ātrums ir mazāks par aptuveni 30 km/h (aptuveni 20 mph).

Turklāt, braucot atpakaļgaitā, papildus atpakaļgaitas lukturiem tiek ieslēgti abi līkumu izgaismošanas lukturi.

Šī funkcija ir aktivizēta, kad automašīna tiek piegādāta no rūpnīcas, un to var aktivizēt un deaktivizēt centrālajā displejā.

Saistītā informācija

- Gaismu slēdži (154 lpp.)
- Aizdedzes pozīcijas (442 lpp.)
- Aizmugurējais miglas lukturis (163 lpp.)
- Aktīvie pagriezienu lukturi* (162 lpp.)
- Apgaismojuma funkciju regulēšana centrālajā displejā (155 lpp.)

Aizmugurējais miglas lukturis

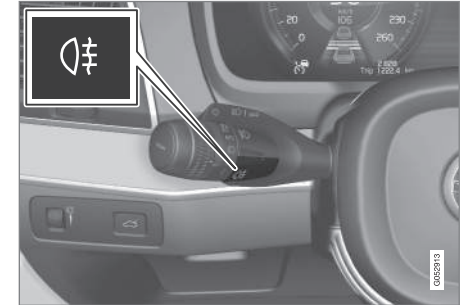

Aizmugurējā luktura gaisma ir ievērojami spēcīgāka par parastajiem aizmugurējiem lukturiem, un to var lietot tikai pasliktinātas redzamības apstākļos, ko izraisa migla, sniegs, dūmi vai putekļi, lai citi ceļu satiksmes dalībnieki tiktu laicīgi brīdināti par priekšā braucošo transportlīdzekli.



Spiedpoga aizmugurējā miglas luktura ieslēgšanai.

Aizmugurējais miglas lukturis ir lukturis automašīnas aizmugurē vadītāja pusē.

Aizmugurējo miglas lukturi var ieslēgt tikai gadījumā, ja:

- ir aktīva aizdedzes pozīcija **II** un svirslēdža pagriežamais gredzens atrodas pozīcijā **AUTO** vai  ;
- svirslēdža pagriežamais gredzens atrodas pozīcijā  un ir ieslēgti priekšējie miglas lukturi.



- ◀◀ Nospiediet pogu lai ieslēgtu/izslēgtu lukturus. Ieslēdzot aizmugurējo miglas lukturi, vadītāja displejā iedegas simbols  .

Aizmugurējais miglas lukturis izslēdzas automātiski, kad:

- kad tiek izslēgta automašīna vai kad svirslēdža pagriežamais gredzens tiek pagriezts pozīcijā **0** ;
- svirslēdža pagriežamais gredzens atrodas pozīcijā  un tiek izslēgti priekšējie miglas lukturi.

PIEZĪME

Dažādās valstīs atšķiras noteikumi par aizmugurējo miglas lukturu izmantošanu.

Saistītā informācija

- Gaismu slēdži (154 lpp.)
- Priekšējie miglas lukturi/liikumu izgaismošanas gaismas* (162 lpp.)
- Aizdedzes pozīcijas (442 lpp.)

Bremžu signāls

Bremžu signāls automātiski iedegas bremzēšanas laikā.

Bremžu lukturis iedegas, kad tiek nospiests bremžu pedālis un kad automašīna tiek automātiski bremzēta ar vienu no vadītāja atbalsta sistēmām.

Saistītā informācija

- Avārijas bremžu signāli (164 lpp.)
- Bremžu funkcijas (445 lpp.)
- Vadītāja atbalsta sistēma (302 lpp.)

Avārijas bremžu signāli

Avārijas bremžu signāli tiek ieslēgti, lai brīdinātu aizmugurē esošās automašīnas par strauju bremzēšanu.

Šī funkcija nozīmē, ka bremžu lukturi mirgo, nevis vienmērīgi izgaismojas kā parastas bremzēšanas laikā.

Avārijas bremžu signāli ieslēdzas straujas bremzēšanas laikā vai gadījumos, kad sistēma ABS tiek aktivizēta lielā ātrumā.

Kad vadītājs bremzē līdz nelielam ātrumam un pēc tam atlaiž bremzes, bremžu lukturis paliek iedegts kā parasti.

Vienlaikus tiek aktivizēta automašīnas avārijas gaismas signalizācija. Tas mirgo, līdz vadītājs atkal palielina automašīnas ātrumu vai izslēdz automašīnas avārijas gaismas signālu.

Saistītā informācija

- Bremžu signāls (164 lpp.)
- Kājas bremze (445 lpp.)
- Avārijas gaismas signalizācija (165 lpp.)

Avārijas gaismas signalizācija

Avārijas gaismas signalizācija brīdina citus ceļu satiksmes dalībniekus, vienlaikus aktivizējot visus automašīnas pagrieziena rādītājus. Šo funkciju var izmantot, lai brīdinātu citus vadītājus par bīstamu satiksmes situāciju.

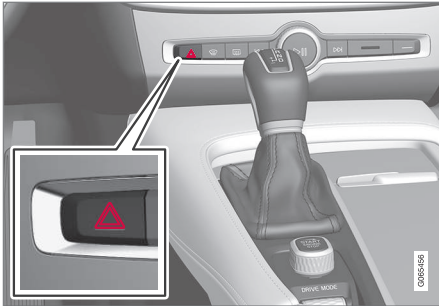

Avārijas gaismas signālu taustiņš.

Nospiediet taustiņu, lai aktivētu mirgojošo avārijas gaismas signālu.

Ja automašīna bremzē tik spēcīgi, ka tiek ieslēgti avārijas bremžu signāllukturi, un ātrums ir neliels, automātiski tiek ieslēgts avārijas gaismas signāls. Kad ārkārtas bremzēšanas lukturi ir beiguši mirgot, sāk mirgot avārijas gaismas signāls, un tas tiek automātiski deaktivizēts, kad automašīna uzsāk gaitu, un to var arī deaktivizēt, nospiežot pogu.

i PIEZĪME

Noteikumi par avārijas brīdinājuma lukturu lietošanu dažādās valstīs atšķiras.

Saistītā informācija

- Avārijas bremžu signāli (164 lpp.)
- Pagrieziena rādītāju izmantošana (161 lpp.)

Mājās nokļūšanas apgaismojuma lietošana

Daļa ārējā apgaismojuma var palikt ieslēgta un kalpot par apgaismojumu drošai nokļūšanai mājās pēc tam, kad automobilis ir aizslēgts.

Lai aktivētu šo funkciju:

1. Izslēdziet automašīnu.
2. Pārvietojiet kreisās puses svirslēdzi uz instrumentu paneļa pusi un atlaidiet.
3. Izkāpiet no mašīnas un aizslēdziet durvis.
 - > Iedegas simbols vadītāja displejā, lai norādītu, ka funkcija ir aktivizēta un ārējais apgaismojums ir ieslēgts: Gabarītlukturi, priekšējie lukturi, numura zīmes apgaismojums un apgaismojums ārējos rokturos*.

Mājupceļa apgaismojuma degšanas ilgumu var iestatīt vidējā displejā.

Saistītā informācija

- Apgaismojuma funkciju regulēšana centrālajā displejā (155 lpp.)
- Approach light duration (166 lpp.)

Approach light duration

Pietuvošanās apgaismojums tiek ieslēgts, atslēdzot automašīnu, un to izmanto, lai no attāluma ieslēgtu automašīnas apgaismojumu.

Šī funkcija tiek aktivizēta, kad atslēgšanai tiek izmantota tālvadības atslēga. Dienas gaismā tiek aktivizēti gabarītlukturi, iekšējie jumta lukturi, grīdas lukturi un bagāžas zonas apgaismojums. Vājā dienas gaismā vai tumsā tiek aktivizēts arī numura zīmes apgaismojums un apgaismojums ārējos rokturos* ar to gaismas avotu pret zemi.

Apgaismojums paliek ieslēgts aptuveni 2 minūtes, ja nevienas durvis netiek atvērtas. Ja aktivizācijas laikā tiek atvērtas kādas durvis, iekšējā apgaismojuma un ārējo rokturu apgaismojuma* laiks tiek paildināts.

Šo funkciju var aktivizēt un deaktivizēt centrālajā displejā.

Saistītā informācija

- Apgaismojuma funkciju regulēšana centrālajā displejā (155 lpp.)
- Mājās nokļūšanas apgaismojuma lietošana (165 lpp.)
- Tālvadības pults atslēgu; (254 lpp.)

Salona apgaismojums

Pasažieru salons ir aprīkots ar vairāku veidu apgaismojumu, piemēram, galveno salona apgaismojumu, pielāgojamu dekoratīvo apgaismojumu un lasīšanas apgaismojumu.

Visu salona apgaismojumu var ieslēgt un izslēgt manuāli vismaz 5 minūšu laikā pēc:

- automašīnas izslēgšanas un tās elektrosistēmas ieslēgšanas aizdedzes pozīcijā **0**
- automašīnas atslēgšanas ja tā vēl nav iedarbināta.

Priekšējais jumta apgaismojums



Priekšējo lasāmlampu un salona apgaismojuma slēdži jumta konsolē.

- 1 Lasāmlampa, kreisā puse
- 2 Salona apgaismojums

- 3 Pasažieru salona apgaismojuma automātiskās darbības funkcija

- 4 Lasāmlampa, labā puse

Lasīšanas apgaismojums

Labajā un kreisajā pusē esošās lampas lasīšanai var ieslēgt un izslēgt, īsi nospiežot taustiņus jumta konsolē. Spilgtumu regulē, turot iespiestu taustiņu.

Salona apgaismojums

Grīdas un salona jumta apgaismojumu var ieslēgt un uzslēgt, īsi nospiežot jumta konsolē esošo taustiņu.

Pasažieru salona apgaismojuma automātiskās darbības funkcija

Automātisko funkciju var aktivizēt, īsi nospiežot jumta konsolē esošo taustiņu **AUTO**. Kad automātiskā sistēma ir aktivizēta, gaismas indikators pogā iedegas un pasažieru salona apgaismojums tiek ieslēgts un izslēgts saskaņā ar tālāk norādītajiem principiem.

Pasažieru salona apgaismojums iedegas, kad:

- automašīna tiek atslēgta;
- automašīna tiek izslēgta;
- tiek atvērtas sānu durvis.

Pasažieru salona apgaismojums nodziest, kad:

- automašīna tiek aizslēgta;
- automašīna tiek iedarbināta;
- tiek aizvērtas sānu durvis;
- sānu durvis ir bijušas atvērtas vairāk nekā 2 minūtes.

Aizmugurējais jumta apgaismojums

Automašīnas aizmugurē atrodas lasīšanas apgaismojums, ko var lietot arī kā pasažieru salona apgaismojumu.



Lampas lasīšanai virs aizmugurējā sēdekļa.



Automašīnās ar panorāmas jumtu* ir divi lampu bloki — pa vienam katrā jumta pusē.

Lampas lasīšanai var ieslēgt un izslēgt, īsi nospiežot lampas taustiņu. Spilgtumu regulē, turot iespiestu taustiņu.

Cimdu nodalījuma apgaismojums

Cimdu nodalījuma apgaismojums ieslēdzas un izslēdzas, kad nodalījuma vāks attiecīgi tiek atvērts vai aizvērts.

Saulesarga spoguļiša apgaismojums*

Saulesarga spoguļiša apgaismojums ieslēdzas un izslēdzas, attiecīgi atverot vai aizverot vāciņu.

Zemes apgaismojums*

Zemes apgaismojums tiek ieslēgts vai izslēgts, atverot vai aizverot attiecīgās durvis.

Sliekšņu apgaismojums

Sliekšņu apgaismojums tiek ieslēgts vai izslēgts, atverot vai aizverot durvis.

Bagāžas nodalījuma apgaismojums

Apgaismojums bagāžas nodalījumā tiek ieslēgts vai izslēgts, kad tiek atvērtas vai aizvērtas bagāžas nodalījuma durvis.

Dekoratīvais apgaismojums

Apkārtējais apgaismojums tiek ieslēgts, atverot durvis, un izslēgts, kad automašīnu aizslēdz. Dekoratīvā apgaismojuma intensitāti var pielāgot centrālajā displejā un arī precīzi noregulēt ar ritenīti instrumentu panelī.

Noskaņas apgaismojums*

Automašīna ir aprīkota ar gaismas diodēm, kas ļauj mainīt apgaismojuma krāsu. Šis apgaismojums deg, kad automašīna darbojas.



- ◀◀ Noskaņas apgaismojuma intensitāti var pielāgot centrālajā displejā un arī precīzi noregulēt ar ritenīti instrumentu panelī.

Apgaismojums durvju glabāšanas nodalījumos

Apgaismojums durvju glabāšanas nodalījumos tiek ieslēgts, atverot durvis, un izslēgts, kad automašīnu aizslēdz. Spilgtumu var precīzi regulēt, izmantojot ritenīti instrumentu panelī.

Apgaismojums tuneļkonsoles priekšējā glāžu turētājā

Apgaismojums tuneļkonsoles priekšējos glāžu turētājos tiek ieslēgts, kad automašīna tiek atslēgta, un tiek izslēgts, kad automašīna tiek aizslēgta. Spilgtumu var precīzi regulēt, izmantojot ritenīti instrumentu panelī.

Saistītā informācija

- Salona apgaismojuma pielāgošana (168 lpp.)
- Gaismu slēdži (154 lpp.)
- Aizdedzes pozīcijas (442 lpp.)
- Pasažieru salona interjers (606 lpp.)

Salona apgaismojuma pielāgošana

Salona apgaismojuma ieslēgšanās mainās atkarībā no izvēlētas aizdedzes pozīcijas. Salona apgaismojumu var noregulēt ar ritenīti instrumentu panelī, un noteiktas apgaismojuma funkcijas var regulēt arī centrālajā displejā.



Ritenīti instrumentu panelī pa kreisi no stūres izmanto, lai pielāgotu displeja apgaismojuma, vadības elementu apgaismojuma, apkārtējā dekoratīvā apgaismojuma un noskaņas apgaismojuma

spilgtumu*

Apkārtējā dekoratīvā apgaismojuma regulēšana

1. Vidējā displeja augšējā skatā nospiediet **Iestatījumi**.
2. Nospiediet **My Car** → **Lukturi un apgaismojums** → **Salona gaismas**.
3. Izvēlieties kādu no šiem iestatījumiem:
 - Zem **Apkārtējā apgaismojuma intensitāte** atlasiet **Izslēgts**, **Zems** un **Augsts**.
 - Zem **Apkārtējā apgaismojuma līmenis** atlasiet **Samazināts** un **Pilns**.

Noskaņas apgaismojuma regulēšana*

Automašīna ir aprīkota ar vairākām gaismas diodēm, kas ļauj mainīt apgaismojuma krāsu. Šis apgaismojums deg, kad automašīna darbojas.

Apgaismojuma spilgtuma maiņa

1. Vidējā displeja augšējā skatā nospiediet **Iestatījumi**.
2. Nospiediet **My Car** → **Lukturi un apgaismojums** → **Salona gaismas** → **Salona noskaņas apgaismojums**.
3. Zem **Salona noskaņas apgaism. intensitāte** atlasiet **Izslēgts**, **Zems** un **Augsts**.

Apgaismojuma krāsas maiņa

1. Vidējā displeja augšējā skatā nospiediet **Iestatījumi**.
2. Nospiediet **My Car** → **Lukturi un apgaismojums** → **Salona gaismas** → **Salona noskaņas apgaismojums**.
3. Lai mainītu apgaismojuma krāsu, izvēlieties **Pēc temperatūras** vai **Pēc krāsas**.

Izmantojot opciju **Pēc temperatūras**, apgaismojums mainās atbilstoši iestatītajai pasažieru salona temperatūrai.

Ar opciju **Pēc krāsas** var izmantot apakš-kategoriju **Motīva krāsas** turpmāki pielāgošanai.

Saistītā informācija

- Salona apgaismojums (166 lpp.)
- Apgaismojuma funkciju regulēšana centrālajā displejā (155 lpp.)
- Aizdedzes pozīcijas (442 lpp.)

LOGI, STIKLI UN SPOGUĻI

Logi, stikli un spoguļi

Automašīnā ir vairāki dažādi logi, stikla paneli un spoguļi. Daži automašīnas logi ir laminēti. Vējstikls ir no laminēta stikls, un laminēts stikls ir pieejams kā papildaprīkojums arī noteiktās citās stikla zonās. Laminētais stikls ir rūdīts, un tas nodrošina labāku aizsardzību pret ielaušanos, kā arī labāku skaņas izolāciju pasažieru nodalījumā.

Arī panorāmas jumtā* ir izmantots laminēts stikls.



Uz logiem, kuros iestiklots laminētais stikls, ir norādīts simbols.¹

Saistītā informācija

- Logu un saulesargu aizsardzība pret iespiešanu (172 lpp.)
- Panorāmas jumts* (179 lpp.)
- Elektriskie logu pacēlāji (173 lpp.)
- Atpakaļskata spoguļi (176 lpp.)
- Saulesargu lietošana* (175 lpp.)
- Augšējais displejs* (143 lpp.)
- Vējstikla tīrītāju lietošana (184 lpp.)
- Vējstikla un priekšējo lukturu skalotāju lietošana (187 lpp.)

- Vējstikla apsildes* aktivizēšana un deaktivizēšana (231 lpp.)
- Aizmugurējā stikla un sānu spoguļu apsildes aktivizēšana un deaktivizēšana (232 lpp.)

Logu un saulesargu aizsardzība pret iespiešanu

Visiem elektriski vadāmiem logiem un saulesargiem* ir aizsardzība pret iespiešanu, kas nostrādā, ja to atvēršanu vai aizvēršanu bloķē kāds objekts.

Ja kustība tiek bloķēta, tā tiek apturēta un automātiski notiek kustība pretējā virzienā līdz aptuveni 50 mm (aptuveni 2 collu) no bloķēšanas pozīcijas (vai pilnas ventilācijas stāvoklī).

Aizsardzību pret iespiešanu var ignorēt, kad aizvēršana ir atcelta, piemēram, ja ir izveidojies apledojuums, turpinot spiest vadības slēdzi vienā un tajā pašā virzienā.

Ja ir radusies kļūme ar aizsardzību pret iespiešanu, to var atiestatīt.

BRĪDINĀJUMS

Ja ir ticis atvienots startera akumulators, automātiskas atvēršanas un aizvēršanas funkcija ir jāatiestata, lai tā darbotos pareizi. Lai darbotos aizsardzība pret iespiešanu, jāveic atiestatīšana.

Saistītā informācija

- Aizsardzības pret iespiešanu atiestatīšanas darbības (173 lpp.)
- Elektrisko logu pacēlāju darbināšana (174 lpp.)

¹ Neattiecas uz vējstiklu un panorāmas jumtu*, kam vienmēr ir izmantots laminēts stikls, tādēļ tiem nav šī simbola.

- Saulesargu lietošana* (175 lpp.)
- Panorāmas jumta atvēršana* (180 lpp.)

Aizsardzības pret iespiešanu atiestatīšanas darbības

Ja rodas problēma ar elektrisko logu pacelāju elektriskajām funkcijām, var pārbaudīt atiestatīšanas darbību virkni.

BRĪDINĀJUMS

Ja ir ticis atvienots startera akumulators, automātiskas atvēršanas un aizvēršanas funkcija ir jāatiestata, lai tā darbotos pareizi. Lai darbotos aizsardzība pret iespiešanu, jāveic atiestatīšana.

Ja rodas problēmas ar panorāmas jumtu, sazinieties ar autoservisu.²

Elektriski vadāmo logu atiestatīšana

1. Sāciet ar logu aizvērtā pozīcijā.
2. Pēc tam manuālā pozīcijā to ar vadības slēdžiem 3 reizes pilnīgi aizveriet.
 - > Sistēma tiek automātiski inicializēta.

Ja problēma saglabājas, sazinieties ar autoservisu.

Saistītā informācija

- Logu un saulesargu aizsardzība pret iespiešanu (172 lpp.)
- Elektrisko logu pacelāju darbināšana (174 lpp.)
- Saulesargu lietošana* (175 lpp.)

Elektriskie logu pacelāji

Katrās durvīs ir elektrisko logu pacelāju vadības panelis. Vadītāja durvīs ir vadības slēdži visu logu vadībai, kā arī bērnu drošības funkcijas aktivizēšanai.

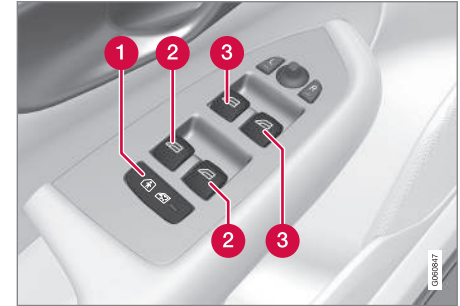

Vadības panelis vadītāja durvīs.

- 1 Elektriskie slēdži bērnu drošībai*, kas deaktivizē vadības slēdžus aizmugurējās durvīs, lai novērstu durvju vai logu atvēršanu no salona.
- 2 Aizmugures logu vadības slēdži.
- 3 Priekšējo logu vadības slēdži.

² Ieteicams sazināties ar autorizētu Volvo servisu.



⚠️ BRĪDINĀJUMS

Kustīgās detaļas vai iespiest bērņus, citus pasažierus vai priekšmetus.

- Logi vienmēr jālieto piesardzīgi.
- Neļaujiet bērniem spēlēties ar vadības slēdžiem.
- Nekādā gadījumā neatstājiet automašīnā bērņus bez uzraudzības.
- Atcerieties vienmēr izslēgt logu pacelāju strāvas padevi, iestatot automašīnas elektrosistēmu aizdedzes pozīcijā **O**, un, izkāpjot no automašīnas, ņemiet atslēgu sev līdzī.
- Nekādā gadījumā nenovietojiet nevienu priekšmetu vai ķermeņa daļu loga atvērumā, pat ja automašīnas elektrosistēma ir pilnīgi atvienota.

Saistītā informācija

- Elektrisko logu pacelāju darbināšana (174 lpp.)
- Logu un saulesargu aizsardzība pret iespiešanu (172 lpp.)
- Aizsardzības pret iespiešanu atiestatīšanas darbības (173 lpp.)

Elektrisko logu pacelāju darbināšana

Izmantojot vadītāja durvju vadības paneli, var vadīt visus elektriskos logu pacelājus — izmantojot citu durvju vadības paneļus, var vadīt tikai attiecīgo durvju elektrisko logu pacelāju.

Elektriskie stiklu pacelāji ir aprīkoti ar aizsardzību pret iespiešanu. Ja ir radusies kļūme ar aizsardzību pret iespiešanu, to var atiestatīt.

⚠️ BRĪDINĀJUMS

Kustīgās detaļas vai iespiest bērņus, citus pasažierus vai priekšmetus.

- Logi vienmēr jālieto piesardzīgi.
- Neļaujiet bērniem spēlēties ar vadības slēdžiem.
- Nekādā gadījumā neatstājiet automašīnā bērņus bez uzraudzības.
- Atcerieties vienmēr izslēgt logu pacelāju strāvas padevi, iestatot automašīnas elektrosistēmu aizdedzes pozīcijā **O**, un, izkāpjot no automašīnas, ņemiet atslēgu sev līdzī.
- Nekādā gadījumā nenovietojiet nevienu priekšmetu vai ķermeņa daļu loga atvērumā, pat ja automašīnas elektrosistēma ir pilnīgi atvienota.



Elektrisko logu pacelāju darbība.

- 1** Eksploatācija, neizmantojot automātisko darbības režīmu. Uzmanīgi pārslēdziet jebkuru no vadības slēdžiem uz augšu vai uz leju. Elektriski paceļamie stikli pārvietojas uz augšu vai uz leju, kamēr vien vadības slēdzi tur attiecīgajā pozīcijā.
- 2** Eksploatācija, izmantojot automātisko darbības režīmu. Pārvietojiet kādu no vadības slēdžiem līdz galam uz augšu vai uz leju un atlaidiet. Logs pārvietojas automātiski līdz tā galējam stāvoklim.

Lai varētu lietot elektriskos stiklu pacelājus, aizdedzes pozīcijai jābūt **I** vai **II**. Elektrisko logu pacelājus var regulēt dažas minūtes pēc automašīnas un aizdedzes izslēgšanas, bet ne pēc tam, kad ir atvērtas kādas no durvīm. Vienlaikus var lietot tikai vienu vadības slēdzi.

Tā vadībai var izmantot arī tālvadības atslēgu vai bezatslēgas atvēršanu* ar durvju rokturi.

⚠ BRĪDINĀJUMS

Pārbaudiet, vai nepastāv risks iespiest bērnu vai citus pasažierus, ja visi logi tiek aizvērti ar tālvadības atslēgu vai bezatslēgas atvēršanas funkciju*, izmantojot durvju rokturi.

i PIEZĪME

Viens no veidiem, kā samazināt pulsējošo vēja troksni, kas rodas, kad aizmugures logi ir atvērti, ir nedaudz pavērt arī priekšējos logus.

i PIEZĪME

Logus nevar atvērt ātrumā, kas pārsniedz aptuveni 180 km/h (aptuveni 112 mph), bet tos var aizvērt.

Vadītājs vienmēr ir atbildīgs par spēkā esošo ceļu satiksmes noteikumu ievērošanu.

i PIEZĪME

Kad salonā ir zema temperatūra, logus var nebūt iespējams vadīt.

Saistītā informācija

- Elektriskie logu pacēlāji (173 lpp.)
- Logu un saulesargu aizsardzība pret iespiešanu (172 lpp.)
- Aizsardzības pret iespiešanu atiestatīšanas darbības (173 lpp.)
- Bezatslēgas aizslēgšana un atslēgšana* (285 lpp.)
- Aizslēgšana un atslēgšana ar tālvadības atslēgu (257 lpp.)

Saulesargu lietošana*

Katrās aizmugurējās durvīs ir iebūvēti saulesargi.

Aizmugurējās durvīs — manuāli vadāms



Attēls ir shematisks — versija var atšķirties.

1 Āķis ar saistītu aizturi

- Pavelciet uz augšu saules aizsargu un aizāķējiet to pie āķa augšējā durvju rāmī.

Logu var atvērt un aizvērt arī tad, ja saules aizsargs ir pavilkts uz augšu.

Saistītā informācija

- Logu un saulesargu aizsardzība pret iespiešanu (172 lpp.)
- Aizsardzības pret iespiešanu atiestatīšanas darbības (173 lpp.)
- Elektriskie logu pacēlāji (173 lpp.)

Atpakaļskata spoguļi

Atpakaļskata spoguļus un sānu spoguļus var izmantot, lai vadītājam nodrošinātu labāku redzamību uz aizmuguri.

Salona atpakaļskata spogulis

Salona atpakaļskata spogulis ir aprīkots ar HomeLink*, automātisko aptumšošanu* un kompasu*.

Salona atpakaļskata spoguļi var regulēt, to manuāli sasverot.

Sānu spoguļi

⚠ BRĪDINĀJUMS

Abi spoguļi ir ieliekti, lai nodrošinātu optimālu redzamību. Var šķist, ka priekšmeti atrodas tālāk, nekā tie ir patiesībā.

Sānu spoguļu pozīcijas var regulēt ar vadības sviru, kas atrodas vadītāja durvju vadības panelī.

Ir arī pieejami vairāki automātiski iestatījumi, kurus var saistīt ar sēdekļa elektriskās regulēšanas atmiņas funkcijas pogām*.

Saistītā informācija

- HomeLink®* (509 lpp.)
- Kompas* (513 lpp.)
- Atpakaļskata spoguļa aptumšošanas pielāgošana (176 lpp.)

- Sānu spoguļu savēršanas regulēšana (177 lpp.)
- Sēdekļa, sānu spoguļu un vējstikla displeja pozīcijas saglabāšana* (194 lpp.)
- Aizmugurējā stikla un sānu spoguļu apsildes aktivizēšana un deaktivizēšana (232 lpp.)

Atpakaļskata spoguļa aptumšošanas pielāgošana

Spilgta gaisma no aizmugures var atspīdēt atpakaļskata spoguļos un apžilbināt vadītāju. Ja jums traucē gaisma no aizmugures, izmantojiet aptumšošanu.

Manuālā aptumšošana

Salona atpakaļskata spoguļi var aptumšot ar spoguļa apakšdaļā esošo vadības slēdzi.



1 Manuālas aptumšošanas vadības slēdzis.

1. Izmantojiet aptumšošanas funkciju, pārvietojot slēdzi salona virzienā.
2. Atiestatiet parastā pozīcijā, pārvietojot slēdzi vējstikla virzienā.

Manuālās aptumšošanas slēdzis nav pieejams spoguļiem ar automātisko aptumšošanas funkciju.

Automātiskā aptumšošana*

Ja no aizmugures spīd spilgta gaisma, atpakaļskata spoguļi tiek automātiski savērti, kad ārā ir tumšs vai kad gaismas daudzums ir ierobežots, piemēram, braucot tuneļos. Braukšanas laikā vienmēr darbojas automātiskā aptumšošana, izņemot gadījumus, kad ir ieslēgts atpakaļgaitas pārnesums.

i PIEZĪME

Kad tiek mainīts jutīgums, nav manāmu aptumšošanas izmaiņu, bet izmaiņas notiek pakāpeniski.

Aptumšošanas jutīgums ietekmē gan salona atpakaļskata spoguļi, gan sānu spoguļus.

Lai mainītu aptumšošanas jutību:

1. Vidējā displeja augšējā skatā nospiediet **Iestatījumi**.
2. Nospiediet **My Car → Spoguļi un ērtības**.
3. Zem **Atpakaļskata spoguļu autom. aptumšošana** atlasiet **Normāls, Tumša** vai **Gaiša**.

Salona atpakaļskata spogulim ir divi sensori — viens pavērsts uz priekšu, bet otrs — atpakaļ; tie kopā palīdz identificēt un samazināt žilbiņošu gaismu. Turpgaitas virzienā vērsta sensors uztver apkārtējo gaismu, bet atpakaļgaitā

vērsta sensors - aizmugurē braucošā transportlīdzekļa priekšējo lukturu gaismu.

Lai sānu spoguļus varētu aprīkot ar automātisko aptumšošanas funkciju, arī salona atpakaļskata spoguļi ir jāaprīko ar automātisko aptumšošanas funkciju.

i PIEZĪME

Ja sensorus aizklāj, piemēram, stāvēšanas atļaujas, raidītāji, saulesargi vai sēdekļos vai bagāžas nodalījumā esošie priekšmeti tā, ka gaisma nesasniedz sensorus, atpakaļskata spoguļa aptumšošanas funkcija ir samazināta.

Saistītā informācija

- Atpakaļskata spoguļi (176 lpp.)
- Sānu spoguļu savērtības regulēšana (177 lpp.)

Sānu spoguļu savērtības regulēšana

Lai nodrošinātu labāku redzamību uz aizmuguri, sānu spoguļi ir jāiestata atbilstoši vadītāja vēlmēm.

Ir pieejami vairāki automātiski iestatījumi, kurus arī var saistīt ar sēdekļa elektriskās regulēšanas atmiņas funkcijas pogām*.

Sānu spoguļu slēdžu lietošana



Sānu spoguļu slēdži.

Sānu spoguļu pozīcijas var regulēt ar vadības sviru, kas atrodas vadītāja durvju vadības panelī. Aizdedzes pozīcijai ir jābūt vismaz **I**.

1. Nospiediet **L** kreisās puses sānu spoguļa taustiņu vai **R** labās puses sānu spoguļa taustiņu. Iedegas gaisma spiedpogā.
2. Noregulējiet spoguļi ar vadības sviru centrā.



- ◀ 3. Vēlreiz nospiediet **L** vai **R** taustiņu. Gaismai jānodziest.

Atpakaļskata spoguļu elektriska salocīšana*

Spoguļus iespējams ievilkēt, kad novietojat automašīnu stāvēšanai vai braucat šaurās vietās.

1. Vienlaikus nospiediet pogas **L** un **R**.
2. Atlaidiet tos pēc apmēram 1 sekundes. Spoguļi automātiski apstājas pilnībā ievilkātā stāvoklī.

Atlokiet spoguļus, vienlaikus nospiežot **L** un **R** taustiņus. Spoguļi tiek automātiski apturēti izvērstā pozīcijā ar iepriekšējo iestatījumu.

Atiestatīšana neitrālā pozīcijā

Spoguļi, kuri ārējas iedarbības dēļ ir izregulēti, ir jāneregulē atpakaļ sākotnējā pozīcijā ar elektropievadu, lai to nolocīšanas/atlocīšanas funkcija* darbotos pareizi.

1. Nolokiet durvju spoguļus, vienlaikus nospiežot pogas **L** un **R**.
2. Varat tos atkal atlocīt, vienlaikus nospiežot pogas **L** un **R**.
3. Ja nepieciešams, atkārtojiet iepriekšējās darbības.

Spoguļi tiek novietoti atpakaļ to sākotnējā pozīcijā.

³ Tikai kombinācijā ar elektriski vadāmo sēdekļu atmiņas funkcijas pogām*.

Sasvēršana, novietojot stāvvietā³

Sānu spoguļus var pagriezt uz leju, lai vadītājs varētu redzēt ceļa malu, piemēram, novietojot automašīnu stāvvietā.

- Ieslēdziet atpakaļgaitas pārniesumu un nospiediet **L** vai **R** taustiņu.

Ņemiet vērā, ka poga var būt jānospiež divreiz atkarībā no tā, vai tā jau ir atlasīta. Kad durvju spoguļis tiek pagriezts uz leju, poga mirgo. Kad atpakaļgaitas pārniesums tiek izslēgts, pēc aptuveni 3 sekundēm durvju spoguļis automātiski sāk atgriezties sākotnējā pozīcijā un pēc aptuveni 8 sekundēm to sasniedz.

Automātiska sasvēršana, novietojot stāvvietā³

Ar šo iestatījumu durvju spoguļis tiek automātiski pagriezts uz leju, kad tiek izvēlēts atpakaļgaitas pārniesums. Nolocītā pozīcija ir iestatīta iepriekš, un to nevar regulēt.

1. Centrālā displeja augšējā skatā pieskarieties **Iestatījumi**.
2. Nospiediet **My Car** → **Spoguļi un ērtības**.
3. Zem **Ārējo spoguļu sasvēršana, braucot atpakaļgaitā** atlasiet **Izslēgts, Vadītāja, Pasažiera** vai **Abi**, lai aktivizētu/deaktivizētu un atlasītu, kuru atpakaļskata spoguļi sasvērt.

Varat panākt, lai durvju spoguļis atgriežas tā sākotnējā pozīcijā, divreiz nospiežot pogu **L** vai **R**.

Automātiskā pielocīšana, automobili aizslēdzot*

Centrālajā displejā varat iestatīt, lai visi atpakaļskata un durvju spoguļi tiktu automātiski nolocīti/atlocīti, kad automašīna tiek aizslēgta/atslēgta ar atslēgu.

1. Centrālā displeja augšējā skatā pieskarieties **Iestatījumi**.
2. Nospiediet **My Car** → **Spoguļi un ērtības**.
3. Atlasiet **Pēc aizslēgšanas nolocīt spoguļus**, lai aktivizētu/deaktivizētu.

i PIEZĪME

Ja manuāli nolocīsiet spoguļus ar pogām **L** un **R** un pēc tam aizslēgsiet automašīnu, tie netiks manuāli atlocīti, kad atslēgsiet automašīnu, pat ja ir veikts šis iestatījums. Tie būs jāatloka manuāli.

Saistītā informācija

- Atpakaļskata spoguļi (176 lpp.)
- Atpakaļskata spoguļa apturēšanas pielāgošana (176 lpp.)

- Sēdekļa, sānu spoguļu un vējstikla displeja pozīcijas saglabāšana* (194 lpp.)
- Aizmugurējā stikla un sānu spoguļu apsildes aktivizēšana un deaktivizēšana (232 lpp.)

Panorāmas jumts*

Panorāmas jumts ir sadalīts divās stikla daļās. Priekšējās daļas aizmugurējo malu var pacelt vertikāli (ventilācijas pozīcija) vai horizontāli (atvērta pozīcija) Aizmugurējā daļa ir fiksēts jumta stikls.

Panorāmas jumtam ir vēja deflektors un saulesargs, kas ir izgatavots no perforēta auduma un novietots zem lūkas stikla, lai nodrošinātu papildu aizsardzību pret, piemēram, stipru saules gaismu.



Panorāmas jumtu un saulesargu vada ar vadības slēdzi, kas atrodas jumtā.

Lai varētu lietot panorāmas jumtu un saulesargu, automašīnas elektrosistēmai jāatrodas aizdedzes pozīcijā **I** vai **II**.

BRĪDINĀJUMS

Kustīgās detaļas vai iespiest bērņus, citus pasažierus vai priekšmetus.

- Logi vienmēr jālieto piesardzīgi.
- Neļaujiet bērniem spēlēties ar vadības slēdžiem.
- Nekādā gadījumā neatstājiet automašīnā bērņus bez uzraudzības.
- Atcerieties vienmēr izslēgt logu pacēlāju strāvas padevi, iestatot automašīnas elektrosistēmu aizdedzes pozīcijā **0**, un, izkāpjot no automašīnas, ņemiet atslēgu sev līdzi.
- Nekādā gadījumā nenovietojiet nevienu priekšmetu vai ķermeņa daļu loga atvērumā, pat ja automašīnas elektrosistēma ir pilnīgi atvienota.

SVARĪGI

- Neatveriet panorāmas jumtu, kad ir uzstādīts jumta bagāžnieks.
- Nenovietojiet smagus priekšmetus uz panorāmas jumta.





! SVARĪGI

- Pirms panorāmas jumta atvēršanas notīriet ledu un sniegu. Rīkojieties piesardzīgi, lai nesaskrāpētu virsmas un nesabojātu joslas.
- Nelietojiet panorāmas jumtu, ja tas ir aizsalis.

Vēja aizsargs

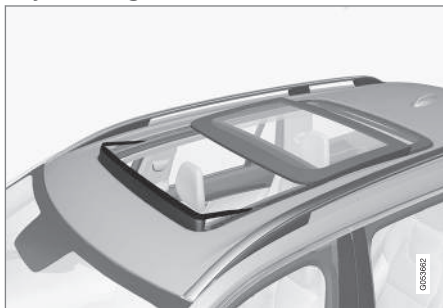

Panorāmas lūka ir aprīkota ar vēja aizsargu, kas tiek uzlocīts uz augšu, kas panorāmas lūka ir atvērtā pozīcijā.

Saistītā informācija

- Panorāmas jumta atvēršana* (180 lpp.)
- Panorāmas jumta* saulesarga automātiska aizvēršana. (183 lpp.)

- Logu un saulesargu aizsardzība pret iespiešanu (172 lpp.)
- Bezatslēgas aizslēgšana un atslēgšana* (285 lpp.)
- Aizslēgšana un atslēgšana ar tālvadības atslēgu (257 lpp.)

Panorāmas jumta atvēršana*

Panorāmas jumtu un saulesargu vada ar vadības slēdzi jumta panelī, un tie abi ir aprīkoti ar aizsardzību pret iespiešanu.

! BRĪDINĀJUMS

Kustīgās detaļas vai iespiesti bērni, citus pasažierus vai priekšmetus.

- Logi vienmēr jālieto piesardzīgi.
- Neļaujiet bērniem spēlēties ar vadības slēdžiem.
- Nekādā gadījumā neatstājiet automašīnā bērnus bez uzraudzības.
- Atcerieties vienmēr izslēgt logu pacēlāju strāvas padevi, iestatot automašīnas elektrosistēmu aizdedzes pozīcijā **O**, un, izkāpjot no automašīnas, ņemiet atslēgu sev līdzi.
- Nekādā gadījumā nenovietojiet nevienu priekšmetu vai ķermeņa daļu loga atvērumā, pat ja automašīnas elektrosistēma ir pilnīgi atvienota.

! SVARĪGI

- Neatveriet panorāmas jumtu, kad ir uzstādīts jumta bagāžnieks.
- Novietojiet smagus priekšmetus uz panorāmas jumta.

! SVARĪGI

- Pirms panorāmas jumta atvēršanas notīriet ledu un sniegu. Rīkojieties piesardzīgi, lai nesaskrāpētu virsmas un nesabojātu joslas.
- Nelietojiet panorāmas jumtu, ja tas ir aizsalis.

Lai varētu lietot panorāmas jumtu un saulesargu, automašīnas elektrosistēmai jāatrodas aizdedzes pozīcijā **I** vai **II**.

Tā vadībai var izmantot arī tālvadības atslēgu vai bezatslēgas atvēršanu* ar durvju rokturi.

⚠ BRĪDINĀJUMS

Pārbaudiet, vai nepastāv risks iespiest bērnu vai citus pasažierus, ja visi logi tiek aizvērti ar tālvadības atslēgu vai bezatslēgas atvēršanas funkciju*, izmantojot durvju rokturi.

! SVARĪGI

Pēc aizvēršanas pārliecinieties, ka panorāmas jumts ir kārtīgi aizvērts.

Jumta kustība apstājas, ja manuālas vadības laikā vadības slēdzis tiek atlaists vai stikls sasniedz komforta⁴, maksimāli atvērtu vai aizvērtu

pozīciju. Gan panorāmas jumta, gan saulesarga kustība tiek apturēta, arī ja jumta vadības slēdzi pārslēdz pašreizējam kustības virzienam pretējā virzienā.

Panorāmas jumts un saulesargs ir arī aprīkots ar aizsardzību pret iespiešanu. Ja ir radusies kļūme ar aizsardzību pret iespiešanu, to var atiestatīt.

i PIEZĪME

Lai manuāli atvērtu panorāmas lūku, vispirms ir pilnībā jāatver saules aizsegs. Kad šī procedūra tiek izpildīta pretējā virzienā, pirms saulesarga pilnīgas aizvēršanas ir pilnīgi jāaizver panorāmas lūka.

i PIEZĪME

Kad salonā ir zema temperatūra, logus var nebūt iespējams vadīt.

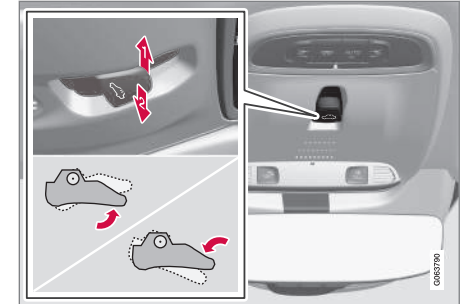
Atvēršana ventilācijas stāvoklī un aizvēršana

Ventilācijas pozīcija, vertikāla pie aizmugurējās malas.

- Atveriet, vienreiz nospiežot slēdzi uz augšu.
- Aizveriet, vienreiz nospiežot slēdzi uz leju.

Izvēloties ventilācijas pozīciju, tiek pacelta priekšējā stikla pārsega aizmugurējā mala. Ja, izvēloties ventilācijas stāvokli, saulesargs ir pilnīgi aizvērts, tas automātiski atveras aptuveni par 50 mm (aptuveni 2 collām).

Saulesargs automātiski seko, ja panorāmas jumtu aizver no ventilācijas pozīcijas.

⁴ Komforta pozīcija ir pozīcija, kas braukšanas laikā nodrošina komfortabli zemu vēja un rezonanses trokšņa līmeni.

◀◀ **Panorāmas jumta atvēršana un aizvēršana līdz galam, izmantojot vadības slēdzi jumtā**

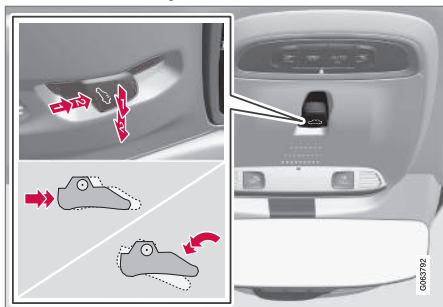

- ➦ Vadība manuālajā režīmā
- ➧ Vadība automātiskajā režīmā

Manuālā darbība

1. Lai atvērtu saulesargu, nospiediet slēdzi uz aizmuguri manuālas atvēršanas pozīcijā.
2. Atveriet panorāmas jumtu komforta pozīcijā — otrreiz nospiediet slēdzi uz aizmuguri manuālas atvēršanas pozīcijā.
3. Atveriet panorāmas jumtu maksimāli atvērtā pozīcijā — trešoreiz nospiediet slēdzi uz aizmuguri manuālas atvēršanas pozīcijā.

Aizveriet, atkārtojot iepriekšējās darbības pretējā secībā — nospiediet slēdzi uz priekšu/uz leju manuālas aizvēršanas pozīcijā.

Automātiskā darbība

1. Atveriet saules aizsargu maksimālā pozīcijā — nospiediet slēdzi uz aizmuguri automātiskās atvēršanas pozīcijā un atļaidiet.
2. Atveriet panorāmas jumtu komforta pozīcijā — otrreiz nospiediet slēdzi uz aizmuguri automātiskās atvēršanas pozīcijā un atļaidiet.
3. Atveriet panorāmas jumtu maksimāli atvērtā pozīcijā — trešoreiz nospiediet slēdzi uz aizmuguri automātiskās atvēršanas pozīcijā un atļaidiet.

Aizveriet, atkārtojot iepriekšējās darbības pretējā secībā — nospiediet slēdzi uz priekšu/uz leju automātiskās aizvēršanas pozīcijā.

Automātiska vadība — ātra atvēršana vai aizvēršana

Panorāmas jumtu un saulesargu var atvērt vai aizvērt vienlaikus:

- Lai atvērtu - divreiz nospiediet slēdzi uz aizmuguri automātiskās darbības pozīcijā un atļaidiet.
- Lai aizvērtu, divreiz nospiediet slēdzi virzienā uz priekšu/uz leju automātiskās darbības pozīcijā un atļaidiet.

Saistītā informācija

- Panorāmas jumts* (179 lpp.)
- Panorāmas jumta* saulesarga automātiska aizvēršana. (183 lpp.)
- Logu un saulesarga aizsardzība pret iespiešanu (172 lpp.)
- Bezatslēgšana aizslēgšana un atslēgšana* (285 lpp.)
- Aizslēgšana un atslēgšana ar tālvadības atslēgu (257 lpp.)

Panorāmas jumta* saulesarga automātiska aizvēršana.

Ar šo funkciju saulesargs tiek automātiski aizvērts 15 minūtes pēc automašīnas aizslēgšanas, ja tā ir novietota stāvēšanai karstos laikapstākļos. Tas tiek darīts, lai pazeminātu pasažieru salona temperatūru un aizsargātu automašīnas polsterējumu no izbalēšanas. Šī funkcija ir deaktivizēta, kad automašīna tiek piegādāta no rūpnīcas, un to var aktivizēt vai deaktivizēt centrālajā displejā.

1. Vidējā displeja augšējā skatā nospiediet **lestatījumi**.
2. Nospiediet **My Car** → **Aizslēgšana**.

Atlasiet **Automātiska saulesarga aizvēršana**, lai aktivizētu/deaktivizētu.

i PIEZĪME

Saulesargs tiek aizvērts, arī kad visi logi tiek aizvērti, izmantojot tālvadības atslēgu vai bezatslēgas atvēršanas funkciju* ar durvju rokturi.

Saistītā informācija

- Panorāmas jumts* (179 lpp.)
- Panorāmas jumta atvēršana* (180 lpp.)
- Logu un saulesargu aizsardzība pret iespiešanu (172 lpp.)

- Bezatslēgas aizslēgšana un atslēgšana* (285 lpp.)
- Aizslēgšana un atslēgšana ar tālvadības atslēgu (257 lpp.)

Logu tīrītāja slotiņas un mazgāšanas šķidrums

Tīrītāju un mazgāšanas šķidruma izsmidzinātāju mērķis ir uzlabot redzamību, kā arī priekšējo lukturu gaismas stara formu. Aukstā laikā mazgātāja sprauslas tiek automātiski apsildītas*, lai izvairītos no mazgāšanas šķidruma sasaldēšanas.

Informācija par to, ka ir jāuzpilda apskalošanas šķidrums, vadītāja displejā tiek rādīta, kad ir atlicis aptuveni 1 litrs (1 kvarta) apskalošanas šķidruma.

Saistītā informācija

- Lietus sensora lietošana (185 lpp.)
- Vējstikla un priekšējo lukturu skalotāju lietošana (187 lpp.)
- Aizmugurējā loga automātiska tīrīšana, braucot atpakaļgaitā (189 lpp.)
- Lietus sensora atmiņas funkcijas aktivizēšana un deaktivizēšana (186 lpp.)
- Aizmugurējā loga tīrītāja un apskalošanas lietošana (188 lpp.)
- Apskalošanas šķidruma iepildīšana (685 lpp.)
- Tīrītāja slotiņu iestatīšana apkopes pozīcijā (684 lpp.)
- Vējstikla tīrītāja slotiņu nomaiņa (683 lpp.)



- Tīrītāja slotiņas nomainīšana, aizmugurējais logs (682 lpp.)
- Vējstikla tīrītāju lietošana (184 lpp.)

Vējstikla tīrītāju lietošana

Vējstikla tīrītāji ir paredzēti vējstikla tīrīšanai. Ar stūres labo svirslēdzi var veikt dažādus vējstikla tīrītāju iestatījumus.

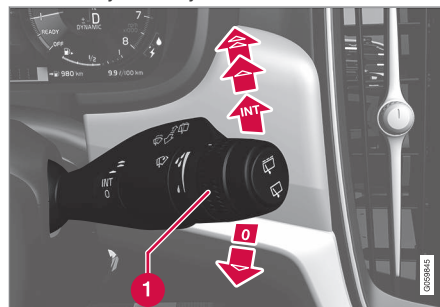

Labās puses svirslēdzis.

- 1** Ritenītis, ko izmanto lietus sensora jutības un tīrīšanas biežuma iestatīšanai.

Viens vēziens

-  Nolaidiet svirslēdzi un atbrīvojiet, lai tiktu izpildīts viens vēziens.



Vējstikla tīrītāji izslēgti

- 0** Pārvietojiet svirslēdzi pozīcijā **0**, lai izslēgtu vējstikla tīrītājus.

Regulārā tīrīšana

- INT** Pārslēdziet sviru uz augšu, lai pārslēgtu tīrītājus regulāras tīrīšanas režīmā. Iestatiet vēzienu skaitu laika vienībā ar iekškratu, kad izvēlēta regulārā tīrīšana.

Nepārtrauktā tīrīšana

-  Paceliet svirslēdzi, lai tīrītāji darbotos normālā ātrumā.
-  Paceliet svirslēdzi vēl tālāk, lai tīrītāji darbotos lielā ātrumā.

! SVARĪGI

Pirms ieslēdzat stiklu tīrītājus, pārliecinieties, ka tīrītāju slotiņas nav piesalušas, un notīriet no vējstikla (un aizmugures stikla) sniegu un ledu.

! SVARĪGI

Kad stiklu tīrītāji tīra vējstiklu, izsmidziniet lielu daudzumu stiklu skalošanas šķīduma. Kad vējstikla tīrītāji darbojas, vējstiklam jābūt slapjam.

Saistītā informācija

- Lietus sensora lietošana (185 lpp.)
- Vējstikla un priekšējo lukturu skalotāju lietošana (187 lpp.)
- Aizmugurējā loga automātiska tīrīšana, braucot atpakaļgaitā (189 lpp.)
- Logu tīrītāja slotiņas un mazgāšanas šķīdums (183 lpp.)
- Lietus sensora atmiņas funkcijas aktivizēšana un deaktivizēšana (186 lpp.)

- Aizmugurējā loga tīrītāja un apskalošājo lietošana (188 lpp.)
- Apskalošanas šķīduma iepildīšana (685 lpp.)
- Tīrītāja slotiņu iestatīšana apkopes pozīcijā (684 lpp.)
- Vējstikla tīrītāja slotiņu nomainā (683 lpp.)
- Tīrītāja slotiņas nomainā, aizmugurējais logs (682 lpp.)

Lietus sensora lietošana

Lietus sensors atkarībā no lietus daudzuma, kas tiek noteikts uz vējstikla, automātiski aktivizē vējstikla tīrītājus. Lietus sensora jutību var regulēt ar labās puses svirslēdža īkšķratu.

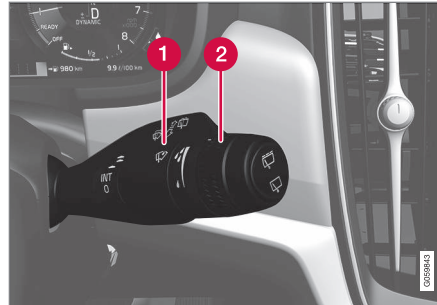

Labās puses svirslēdzis.

- 1 Lietus sensora taustiņš
- 2 Īkšķrata jutība/frekvence

Kad lietus sensors ir aktivizēts, vadītāja displejā ir redzams lietus sensora simbols .

Lietus sensora aktivizēšana

Aktivizējot lietus sensoru, automašīnai jābrauc vai jābūt aizdedzes pozīcijā I vai II, bet vējstikla tīrītāju svirslēdzim jābūt pozīcijā 0 vai viena vēzienu pozīcijā.

Aktivējiet lietus sensoru, nospiežot lietus sensora taustiņu .

Pārvietojiet sviru uz leju, lai tīrītāji kustētos.

Pagrieziet īkšķratu uz augšu, lai paaugstinātu jutību, vai uz leju, lai pazeminātu jutību.

Papildu vēziens tiek izdarīts, ja īkšķrats tiek pagriezts uz augšu.

Lietus sensora deaktivizēšana

Deaktivizējiet lietus sensoru, nospiežot lietus sensora taustiņu  vai pārslēdzot svirslēdzi uz augšu — uz citu stiklu tīrītāja programmu.

Lietus sensors tiek deaktivizēts automātiski aizdedzes pozīcijā 0 vai tad, kad tiek izslēgts dzinējs.

Lietus sensors tiek deaktivizēts automātiski, kad tīrītāju slotiņas tiek iestatītas apkopes pozīcijā. Izslēdzot apkopes pozīciju, lietus sensors tiek atkal aktivizēts.

SVARĪGI

Automātiskajā automazgātavā vējstikla tīrītāji var sākt darboties un tikt sabojāti. Deaktivizējiet lietus sensoru, kamēr automašīna darbojas vai kad automašīnas elektrosistēmai ir ieslēgta aizdedzes pozīcija I vai II. Vadītāja displejā redzamais simbols nodzīst.

◀ Saistītā informācija

- Vējstikla un priekšējo lukturu skalotāju lietošana (187 lpp.)
- Aizmugurējā loga automātiska tīrīšana, braucot atpakaļgaitā (189 lpp.)
- Logu tīrītāja slotiņas un mazgāšanas šķīdums (183 lpp.)
- Lietus sensora atmiņas funkcijas aktivizēšana un deaktivizēšana (186 lpp.)
- Aizmugurējā loga tīrītāja un apskalošanas lietošana (188 lpp.)
- Apskalošanas šķīduma iepildīšana (685 lpp.)
- Tīrītāja slotiņu iestatīšana apkopes pozīcijā (684 lpp.)
- Vējstikla tīrītāja slotiņu nomaina (683 lpp.)
- Tīrītāja slotiņas nomaina, aizmugurējais logs (682 lpp.)
- Vējstikla tīrītāju lietošana (184 lpp.)

Lietus sensora atmiņas funkcijas aktivizēšana un deaktivizēšana

Lietus sensors atkarībā no lietus daudzuma, kas tiek noteikts uz vējstikla, automātiski aktivizē vējstikla tīrītājus.

Kad ir aktivizēta atmiņas funkcija, lietus sensora poga nav jānospiež katrā automašīnas iedarbināšanas reizē.

1. Centrālā displeja augšējā skatā pieskarieties **Iestatījumi**.
2. Nospiediet **My Car** → **Vējstikla tīrītājs**.
3. Atlasiet **Lietus sensora atmiņas funkcija**, lai aktivizētu/deaktivizētu atmiņas funkciju.

Saistītā informācija

- Lietus sensora lietošana (185 lpp.)
- Vējstikla un priekšējo lukturu skalotāju lietošana (187 lpp.)
- Aizmugurējā loga automātiska tīrīšana, braucot atpakaļgaitā (189 lpp.)
- Logu tīrītāja slotiņas un mazgāšanas šķīdums (183 lpp.)
- Aizmugurējā loga tīrītāja un apskalošanas lietošana (188 lpp.)
- Apskalošanas šķīduma iepildīšana (685 lpp.)
- Tīrītāja slotiņu iestatīšana apkopes pozīcijā (684 lpp.)

- Vējstikla tīrītāja slotiņu nomaina (683 lpp.)
- Tīrītāja slotiņas nomaina, aizmugurējais logs (682 lpp.)
- Vējstikla tīrītāju lietošana (184 lpp.)

Vējstikla un priekšējo lukturu skalotāju lietošana

Vējstikla un priekšējo lukturu apskaloņi ir paredzēti vējstikla un priekšējo lukturu tīrīšanai. Vējstikla un priekšējo lukturu apskaloņus ieslēdz, izmantojot labo svirslēdzi.

Vējstikla un priekšējo lukturu skalotāju ieslēgšana



Mazgāšanas funkcija, labās puses svirslēdzis.

- Lai iedarbinātu vējstikla un priekšējo lukturu mazgātājus, pārvietojiet labās puses svirslēdzi uz priekšu stūres virzienā.
 - > Vējstikla tīrītāji veiks vēl vairākus vērzienu pēc sviras atbrīvošanas.

! SVARĪGI

Neaktivizējiet skalotāja sistēmu, kad tā ir sasalusi vai skalotāja tvertne ir tukša, pretējā gadījumā pastāv sūkņa sabojāšanas risks.

Priekšējo lukturu mazgāšana*

Lai taupītu mazgāšanas šķidrumu, priekšējie lukturi tiek automātiski apskaloti pēc iepriekšnoteikta laika intervāla, kad priekšējie lukturi ir ieslēgti.

Samazināta apskalošana

Ja tvertnē ir atlicis tikai aptuveni 1 litrs (1 qt) mazgāšanas šķidrums un vadītāja displejā tiek rādīts ziņojums **Stiklu skaloš. šķidr. Zems līmenis, uzpildiet** kopā ar simbolu , tad mazgāšanas šķidrums padeve priekšējiem lukturiem tiek izslēgta. Tas tiek darīts, jo vējstikla tīrīšanai ir redzamībai pa to ir augstāka prioritāte. Priekšējie lukturi tiek mazgāti, tikai ja ir ieslēgti tālās vai tuvās gaismas lukturi.

Saistītā informācija

- Lietus sensora lietošana (185 lpp.)
- Aizmugurējā loga automātiska tīrīšana, braucot atpakaļgaitā (189 lpp.)
- Logu tīrītāja slotiņas un mazgāšanas šķidrums (183 lpp.)
- Lietus sensora atmiņas funkcijas aktivizēšana un deaktivizēšana (186 lpp.)

- Aizmugurējā loga tīrītāja un apskaloņā lietošana (188 lpp.)
- Apskalošanas šķidrums iepildīšana (685 lpp.)
- Tīrītāja slotiņu iestatīšana apkopes pozīcijā (684 lpp.)
- Vējstikla tīrītāja slotiņu nomainīšana (683 lpp.)
- Tīrītāja slotiņas nomainīšana, aizmugurējais logs (682 lpp.)
- Vējstikla tīrītāju lietošana (184 lpp.)

Aizmugurējā loga tīrītāja un apskalotāja lietošana



Aizmugurējā loga tīrītājs un apskalotājs ir izstrādāts tā, lai tīrītu aizmugurējo logu. Izmantojot stūres labās puses svirslēdzi, var sākt mazgāšanu/tīrīšanu un mainīt iestatījumus.

Aizmugurējā loga tīrītāja un apskalotāja aktivizēšana

i PIEZĪME

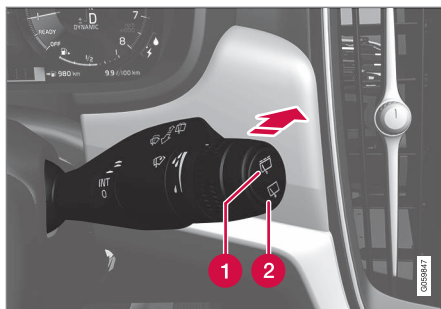
Aizmugurējā stikla tīrītājs ir aprīkots ar motora pārkaršanas aizsardzības sistēmu, kas to izslēdz, ja tas pārkarst. Pēc atdzišanas perioda aizmugurējā stikla tīrītājs atkal darbojas.



- 1 Atlasiet , lai aizmugurējam logam veiktu regulāras tīrīšanas darbību.
 - 2 Atlasiet , lai aizmugurējam logam veiktu nepārtrauktas tīrīšanas darbību.
- Pārvietojiet stūres labajā pusē esošo svirslēdzi uz priekšu, lai sāktu skalot un tīrīt aizmugurējo logu.

Saistītā informācija

- Lietus sensora lietošana (185 lpp.)
- Vējstikla un priekšējo lukturu skalotāju lietošana (187 lpp.)
- Aizmugurējā loga automātiska tīrīšana, braucot atpakaļgaitā (189 lpp.)
- Lietus sensora atmiņas funkcijas aktivizēšana un deaktivizēšana (186 lpp.)
- Logu tīrītāja slotiņas un mazgāšanas šķīdums (183 lpp.)

- Apskalošanas šķīduma iepildīšana (685 lpp.)
- Tīrītāja slotiņu iestatīšana apkopes pozīcijā (684 lpp.)
- Vējstikla tīrītāja slotiņu nomaiņa (683 lpp.)
- Tīrītāja slotiņas nomaiņa, aizmugurējais logs (682 lpp.)
- Vējstikla tīrītāju lietošana (184 lpp.)

Aizmugurējā loga automātiska tīrīšana, braucot atpakaļgaitā

Ieslēdzot atpakaļgaitas pārnenumu, kamēr vējstikla tīrītāji ir ieslēgti, tiek aktivizēta aizmugurējā loga tīrīšana. Šī funkcija tiek apturēta, kad tiek izslēgts atpakaļgaitas pārnenums.

1. Vidējā displeja augšējā skatā nospiediet **lestatījumi**.
2. Nospiediet **My Car** → **Vējstikla tīrītājs**.
3. Atlasiet **Autom. aizm. stikla tīrīšana**, lai aktivizētu/deaktivizētu stiklu tīrīšanu atpakaļgaitas manevra laikā.

Ja aizmugurējā stikla tīrītājs jau darbojas ar nemainīgu ātrumu, pēc atpakaļgaitas pārnenuma ieslēgšanas nav nekādu pārmaiņu.

Saistītā informācija

- Tīrītāja slotiņu iestatīšana apkopes pozīcijā (684 lpp.)
- Vējstikla tīrītāja slotiņu nomaiņa (683 lpp.)
- Tīrītāja slotiņas nomaiņa, aizmugurējais logs (682 lpp.)
- Vējstikla tīrītāju lietošana (184 lpp.)
- Lietus sensora lietošana (185 lpp.)
- Vējstikla un priekšējo lukturu skalotāju lietošana (187 lpp.)
- Logu tīrītāja slotiņas un mazgāšanas šķīdums (183 lpp.)
- Lietus sensora atmiņas funkcijas aktivizēšana un deaktivizēšana (186 lpp.)
- Aizmugurējā loga tīrītāja un apskaloņģa lietošana (188 lpp.)
- Apskalošanas šķīduma iepildģšana (685 lpp.)

SĒDEKĻI UN STŪRE

Manuāli vadāmi priekšējie sēdekļi

Automašīnas priekšējiem sēdekļiem ir dažādas iestatījumu opcijas, lai uzlabotu komfortu.

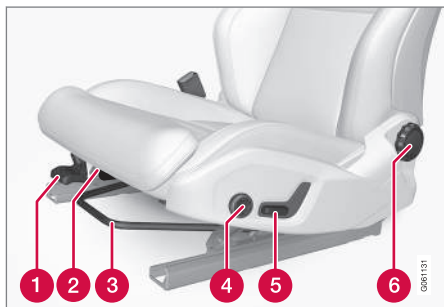

- 1 Sēdekļa polsterējuma priekšējo malu var pacelt/nolaist*, veicot sūkņejošas kustības uz augšu/uz leju.¹
- 2 Mainiet sēdekļa sēdvirsmas garuma*, pavelkot sviru uz augšu un ar roku pārvietojot sēdekļa sēdvirsmu uz priekšu/atpakaļ.
- 3 Sēdekļus var pārvietot uz priekšu/atpakaļ, paceļot rokturi un noregulējot attālumu līdz stūrei un pedāļiem. Pārbaudiet, vai sēdekļis ir nofiksējies pēc pozīcijas izmaiņš.

- 4 Gurnu atbalstu* var mainīt, nospiežot taustiņu virzienā uz augšu/uz leju/uz priekšu/atpakaļ.²
- 5 Sēdekli var pacelt/nolaist, regulējot vadības ierīci uz augšu/uz leju.
- 6 Atzveltnes slīpumu var mainīt, pagriežot vadības slēdzi.

⚠ BRĪDINĀJUMS

Noregulējiet vadītāja sēdekli, pirms sākt braukšanu - nekādā gadījumā nedariet to braukšanas laikā. Pārliecinieties, ka sēdekļis ir nofiksēts, lai nesavainotos straujas bremzēšanas vai negadījuma laikā.

Saistītā informācija

- Elektriski vadāmi priekšējie sēdekļi* (193 lpp.)
- Elektriski vadāmā priekšējā sēdekļa regulēšana* (193 lpp.)
- Sēdekļa, sānu spoguļu un vējstikla displeja pozīcijas saglabāšana* (194 lpp.)
- Saglabātas sēdekļa, sānu spoguļu un vējstikla displeja pozīcijas lietošana* (195 lpp.)
- Masāžas iestatījumu regulēšana* priekšējam sēdeklim (197 lpp.)

- Priekšējā sēdekļa sēdvirsmas garuma regulēšana* (198 lpp.)
- Priekšējā sēdekļa masāžas iestatījumi* (196 lpp.)
- Priekšējo sēdekļu sānu atbalsta regulēšana* (199 lpp.)
- Priekšējo sēdekļu gurnu atbalsta regulēšana* (200 lpp.)
- Blakussēdētāja sēdekļa regulēšana vadītāja sēdekli* (202 lpp.)

¹ Attiecas tikai uz vadītāja sēdekli.

² Attiecas uz četrvirzienu gurnu atbalstiem*. Divvirzienu gurnu atbalstus* var regulēt uz priekšu/atpakaļ.

Elektriski vadāmi priekšējie sēdekļi*

Automašīnas priekšējiem sēdekļiem ir dažādas iestatījumu opcijas, lai uzlabotu komfortu. Elektriski vadāmo sēdekli var pārvietot uz priekšu/atpakaļ un uz augšu/uz leju. Sēdekļa sēdvirsmas priekšējo malu var pacelt/nolaist, kā arī noregulēt tās garumu*. Var mainīt atzveltnes leņķi. Gurnu atbalstu* var regulēt uz augšu/uz leju/uz priekšu/atpakaļ.³

Sēdekļus var iestatīt, kad dzinējs darbojas, un noteiktu laiku pēc durvju atslēgšanas, kad dzinējs nedarbojas. Regulēšanu var veikt arī kādu laiku pēc dzinēja izslēgšanas.

! SVARĪGI

Elektriski regulējamiem sēdekļiem ir aizsardzība pret pārslodzi, kas nostrādā, ja kāda sēdekļa kustību bloķē kāds objekts. Ja tā notiek, noņemiet objektu un vēlreiz mēģiniet pārvietot sēdekli.

Saistītā informācija

- Manuāli vadāmi priekšējie sēdekļi (192 lpp.)
- Elektriski vadāmā priekšējā sēdekļa regulēšana* (193 lpp.)

- Sēdekļa, sānu spoguļu un vējstikla displeja pozīcijas saglabāšana* (194 lpp.)
- Saglabātas sēdekļa, sānu spoguļu un vējstikla displeja pozīcijas lietošana* (195 lpp.)
- Masāžas iestatījumu regulēšana* priekšējam sēdeklim (197 lpp.)
- Priekšējā sēdekļa sēdvirsmas garuma regulēšana* (198 lpp.)
- Priekšējā sēdekļa masāžas iestatījumi* (196 lpp.)
- Priekšējo sēdekļu sānu atbalsta regulēšana* (199 lpp.)
- Priekšējo sēdekļu gurnu atbalsta regulēšana* (200 lpp.)
- Blakussēdētāja sēdekļa regulēšana vadītāja sēdekļī* (202 lpp.)

Elektriski vadāmā priekšējā sēdekļa regulēšana*

Iestatiet vēlamo sēdēšanas pozīciju, izmantojot vadības slēdzi uz priekšējā sēdekļa sēdvirsmas. Lai iestatītu dažādās komforta funkcijas, pagrieziet daudzfunkcionālo vadības slēdzi⁴ uz augšu/uz leju.

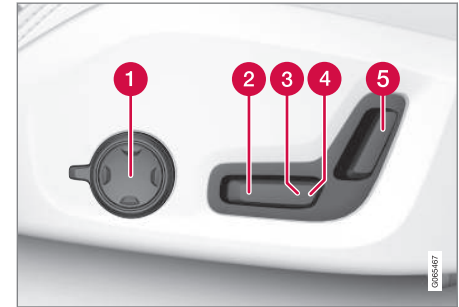

Ilustrācijā redzami vadības slēdži automašīnai ar četrvirzienu gurnu atbalstu*. Automašīnās ar divvirzienu gurnu atbalstu* nav pagriežama daudzfunkcionāla vadības slēdža.

- 1 Automašīnās ar četrvirzienu gurnu atbalstu* pagrieziet daudzfunkcionālo vadības slēdzi⁴ uz augšu/uz leju, lai iestatītu dažādas komforta funkcijas. Automašīnās ar divvirzienu gurnu atbalstu* izman-

³ Attiecas uz četrvirzienu gurnu atbalstiem*. Divvirzienu gurnu atbalstus* var regulēt uz priekšu/atpakaļ.

⁴ Nav pieejams automašīnās ar divvirzienu gurnu atbalstu*.



tojiēt apaļo pogu, lai noregulētu gurnu atbalstu uz priekšu/atpakaļ.

- 2 Sēdekļa polsterējuma priekšējo malu var pacelt/nolaist, pārvietojot vadības ierīci uz augšu/uz leju.
- 3 Sēdekli var pacelt/nolaist, regulējot vadības ierīci uz augšu/uz leju.
- 4 Sēdekli var pārvietot uz priekšu/atpakaļ, regulējot vadības ierīci uz priekšu/atpakaļ.
- 5 Atzveltnes slīpumu var mainīt, regulējot vadības ierīci uz priekšu/atpakaļ.

Vienlaikus var veikt tikai vienu kustību (uz priekšu/atpakaļ/uz augšu/uz leju).

Priekšējo sēdekļu atzveltnes nevar pieliekt pilnīgi uz priekšu.

Saistītā informācija

- Manuāli vadāmi priekšējie sēdekļi (192 lpp.)
- Elektriski vadāmi priekšējie sēdekļi* (193 lpp.)
- Sēdekļa, sānu spoguļu un vējstikla displeja pozīcijas saglabāšana* (194 lpp.)
- Saglabātas sēdekļa, sānu spoguļu un vējstikla displeja pozīcijas lietošana* (195 lpp.)
- Masāžas iestatījumu regulēšana* priekšējam sēdeklim (197 lpp.)
- Priekšējā sēdekļa sēdvirsmas garuma regulēšana* (198 lpp.)

- Priekšējā sēdekļa masāžas iestatījumi* (196 lpp.)
- Priekšējo sēdekļu sānu atbalsta regulēšana* (199 lpp.)
- Priekšējo sēdekļu gurnu atbalsta regulēšana* (200 lpp.)
- Blakussēdētāja sēdekļa regulēšana vadītāja sēdekli* (202 lpp.)

Sēdekļa, sānu spoguļu un vējstikla displeja pozīcijas saglabāšana*

Elektriski regulējamā sēdekļa*, sānu spoguļu un vējstikla displeja* pozīciju var saglabāt atmiņas taustiņos.

Saglabājiet elektriski regulējamā sēdekļa*, sānu spoguļu un vējstikla displeja* divas dažādas pozīcijas, izmantojot atmiņas taustiņus. Taustiņi atrodas vienu vai abu priekšējo durvju iekšpusē*.

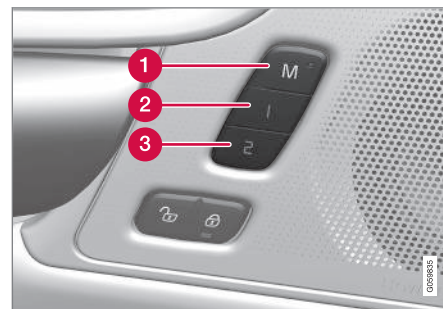

- 1 Taustiņš **M** iestatījumu saglabāšanai.
- 2 Atmiņas taustiņš.
- 3 Atmiņas taustiņš.

Pozīcijas saglabāšana

1. Noregulējiet sēdekli, sānu spoguļus un augšējo displeju vēlamajā pozīcijā.

2. Nospiediet un turiet pogu **M**. Pogā iede-gas indikators.
3. Trīs sekunžu laikā nospiediet un turiet taustiņu **1** vai **2**.
 - > Kad pozīcija ir saglabāta izvēlētajā atmiņas taustiņā, ir dzirdams skaņas signāls un nodziest taustiņa **M** gaismas indikators.

Ja trīs sekunžu laikā netiek nospiests neviens no atmiņas taustiņiem, taustiņš **M** nodziest un iestatījumi netiek saglabāti.

Pirms var iestatīt jaunu atmiņas pozīciju, ir jānoregulē sēdekļi, sānu spoguļi vai vējstikla displejs.

i PIEZĪME

Lai saglabātās pozīcijas darbotos, visi vadītāju profili ir jāiestata režīmā **Aizsargāt profilu**.

Saistītā informācija

- Manuāli vadāmi priekšējie sēdekļi (192 lpp.)
- Elektriski vadāmi priekšējie sēdekļi* (193 lpp.)
- Elektriski vadāmā priekšējā sēdekļa regulēšana* (193 lpp.)
- Saglabātas sēdekļa, sānu spoguļu un vējstikla displeja pozīcijas lietošana* (195 lpp.)
- Masāžas iestatījumu regulēšana* priekšējam sēdeklim (197 lpp.)
- Priekšējā sēdekļa sēdvirsmas garuma regulēšana* (198 lpp.)
- Priekšējā sēdekļa masāžas iestatījumi* (196 lpp.)
- Priekšējo sēdekļu sānu atbalsta regulēšana* (199 lpp.)
- Priekšējo sēdekļu gurnu atbalsta regulēšana* (200 lpp.)
- Blakussēdētāja sēdekļa regulēšana vadītāja sēdekli* (202 lpp.)
- Sānu spoguļu sasvēršanas regulēšana (177 lpp.)
- Vējstikla displeja iestatījumi* (145 lpp.)
- Vadītāja profila aizsardzība (139 lpp.)

Saglabātas sēdekļa, sānu spoguļu un vējstikla displeja pozīcijas lietošana*

Ja ir saglabātas elektriski regulējamā sēdekļa*, sānu spoguļu un vējstikla displeja* pozīcijas, tās var aktivizēt, izmantojot atmiņas taustiņus.

Saglabāto iestatījumu izmantošana

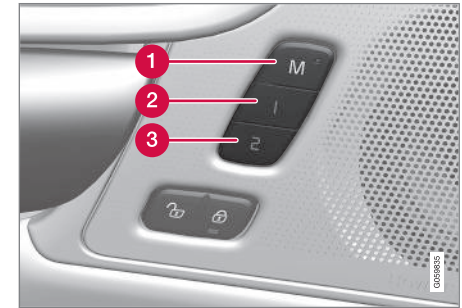

Saglabāto iestatījumu var lietot, gan tad, kad priekšējās durvis ir atvērtas, gan tad, kad tās ir aizvērtas:

Atvērtas priekšējās durvis

- Īsi nospiediet vienu no atmiņas taustiņiem **1** (2) vai **2** (3). Elektriski regulējamais sēdekļi, sānu spoguļi un vējstikla displejs pārvietojas un apstājas pozīcijās, kas saglabātas izvēlētajā atmiņas taustiņā.



« Aizvērtas priekšējās durvis

- Nospiediet un turiet vienu no atmiņas taustiņiem **1** (2) vai **2** (3), līdz sēdekli, sānu spoguļi un vējstikla displejs apstājas pozīcijās, kas saglabātas izvēlētajā atmiņas taustiņā.

Atlaižot atmiņas taustiņu, sēdekļa, sānu spoguļu un augšējā displeja kustība apstājas.

BRĪDINĀJUMS

- Tā kā vadītāja sēdekli var regulēt, kamēr aizdedze ir izslēgta, automašīnā nedrīkst atrasties nepieskatīti bērni.
- Sēdekļa kustību var jebkurā laikā APTURĒT, nospiežot jebkuru sēdekļa elektriskās vadības paneļa taustiņu.
- Neregulējiet sēdekli braukšanas laikā.
- Pārliecinieties, ka sēdekļu regulēšanas laikā zem tiem nekas neatrodas.

i PIEZĪME

Lai saglabātās pozīcijas darbotos, visi vadītāju profili ir jāiestata režīmā **Aizsargāt profilu**.

Saistītā informācija

- Manuāli vadāmi priekšējie sēdekļi (192 lpp.)
- Elektriski vadāmi priekšējie sēdekļi* (193 lpp.)
- Elektriski vadāmā priekšējā sēdekļa regulēšana* (193 lpp.)
- Sēdekļa, sānu spoguļu un vējstikla displeja pozīcijas saglabāšana* (194 lpp.)
- Masāžas iestatījumu regulēšana* priekšējam sēdeklim (197 lpp.)
- Priekšējā sēdekļa sēdvirsmas garuma regulēšana* (198 lpp.)
- Priekšējā sēdekļa masāžas iestatījumi* (196 lpp.)
- Priekšējo sēdekļu sānu atbalsta regulēšana* (199 lpp.)
- Priekšējo sēdekļu gurnu atbalsta regulēšana* (200 lpp.)
- Blakussēdētāja sēdekļa regulēšana vadītāja sēdekli* (202 lpp.)
- Sānu spoguļu sasvēršanas regulēšana (177 lpp.)
- Vējstikla displeja iestatījumi* (145 lpp.)

Priekšējā sēdekļa masāžas iestatījumi*

Iestatījumus var mainīt gan ar daudzfunkcionālo vadības slēdzi sēdekļa sānos, gan centrālajā displejā. Dažādie iestatījumi ir redzami vidējā displejā.



Daudzfunkcionālais vadības slēdzis, atrodas sēdvietas sānos.

Masāžas iestatījumi

Ir pieejamas šādas masāžas iestatījumu opcijas:

- **Ieslēgt/Izslēgts:** atlasiet **Ieslēgt/Izslēgts**, lai ieslēgtu/izslēgtu masāžas funkciju.
- **Programs 1-5:** ir pieejamas 5 iepriekš iestatītas masāžas programmas. Izvēlieties **Viļņojoša, Soļojoša, Papildu, Gurnu vai Plecu**.

- **Intensitāte:** atlasiet **Zems**, **Normāls** vai **Augsts**.
- **Ātrums:** atlasiet **Lēni**, **Normāls** vai **Ātri**.

Masāžas atsākšana

Masāžas funkcija tiek automātiski deaktivizēta pēc 20 minūtēm. Funkciju var atkārtoti aktivizēt manuāli.

- Centrālajā displejā pieskarieties **Restartēt**, lai atsāktu atlasīto masāžas programmu.
 - > Masāžas programma tiek sākta no sākuma. Ja nekāda darbība netiek veikta, ziņojums joprojām tiek rādīts augšējā skatā.

Saistītā informācija

- Manuāli vadāmi priekšējie sēdekļi (192 lpp.)
- Elektriski vadāmi priekšējie sēdekļi* (193 lpp.)
- Elektriski vadāmā priekšējā sēdekļa regulēšana* (193 lpp.)
- Sēdekļa, sānu spoguļu un vējstikla displeja pozīcijas saglabāšana* (194 lpp.)
- Saglabātas sēdekļa, sānu spoguļu un vējstikla displeja pozīcijas lietošana* (195 lpp.)
- Masāžas iestatījumu regulēšana* priekšējam sēdeklim (197 lpp.)

- Priekšējā sēdekļa sēdvirsmas garuma regulēšana* (198 lpp.)
- Priekšējo sēdekļu sānu atbalsta regulēšana* (199 lpp.)
- Priekšējo sēdekļu gurnu atbalsta regulēšana* (200 lpp.)
- Blakussēdētāja sēdekļa regulēšana vadītāja sēdekli* (202 lpp.)

Masāžas iestatījumu regulēšana* priekšējam sēdeklim

Iestatījumus var mainīt gan ar sēdekļa daudzfunkcionālo vadības slēdzi, gan vidējā displejā. Dažādie iestatījumi ir redzami vidējā displejā.

Masāžas iestatījumu regulēšana priekšējam sēdeklim

Priekšējo sēdekļu atzveltnē ir masāžas funkcija. Masāžu veic gaisa polsterējums, un ir pieejami dažādi masāžas iestatījumi.

Masāžas funkciju var aktivizēt, tikai kad darbojas automašīnas dzinējs.

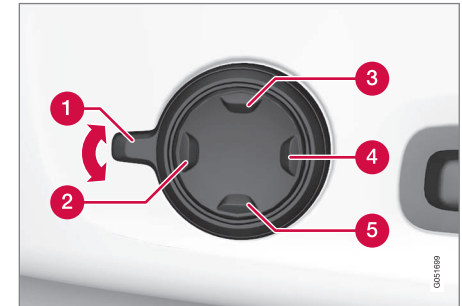

1. Aktivizējiet daudzfunkcionālo vadības slēdzi, pagriežot vadības slēdzi **1** uz augšu/uz leju. Centrālajā displejā būs redzams sēdekļa iestatījumu skats.



2. Sēdekļu iestatījumu skatā atlasiet **Masāža**.
3. Lai izvēlētos kādu no dažādajām masāžas funkcijām, atlasiet tās vai nu tieši centrālajā displejā, vai arī pārvietojot kursoru uz augšu/uz leju, izmantojot daudzfunkcionālā slēdža augšējo **3**/apakšējo **5** taustiņu. Atlasītās funkcijas iestatījumu var mainīt tieši centrālajā displejā, nospiežot bultiņas, vai ar daudzfunkcionālā slēdža priekšējo **2**/aizmugurējo **4** taustiņu.

Saistītā informācija

- Manuāli vadāmi priekšējie sēdekļi (192 lpp.)
- Elektriski vadāmi priekšējie sēdekļi* (193 lpp.)
- Elektriski vadāmā priekšējā sēdekļa regulēšana* (193 lpp.)
- Sēdekļa, sānu spoguļu un vējstikla displeja pozīcijas saglabāšana* (194 lpp.)
- Saglabātas sēdekļa, sānu spoguļu un vējstikla displeja pozīcijas lietošana* (195 lpp.)
- Priekšējā sēdekļa sēdvirsmas garuma regulēšana* (198 lpp.)
- Priekšējā sēdekļa masāžas iestatījumi* (196 lpp.)
- Priekšējo sēdekļu sānu atbalsta regulēšana* (199 lpp.)

- Priekšējo sēdekļu gurnu atbalsta regulēšana* (200 lpp.)
- Blakussēdētāja sēdekļa regulēšana vadītāja sēdekli* (202 lpp.)

Priekšējā sēdekļa sēdvirsmas garuma regulēšana*

Atkarībā no izvēlētā aprīkojuma līmeņa sēdekļa sēdvirsmas garumu regulē, izmantojot daudzfunkcionālo vadības slēdzi* sēdekļa sēdvirsmas sānos vai arī izmantojot manuālo vadības ierīci sēdekļa sēdvirsmas priekšdaļā.

Sēdekļa sēdvirsmas garuma regulēšana, izmantojot daudzfunkcionālo vadības slēdzi

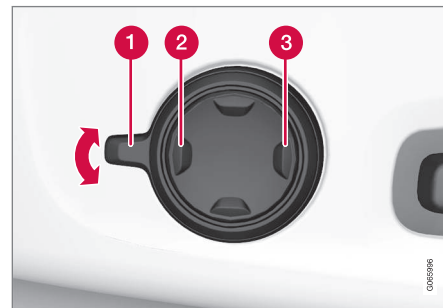

Daudzfunkcionālais vadības slēdzis, kas atrodas sēdekļa sēdvirsmas sānos.

1. Aktivizējiet daudzfunkcionālo vadības slēdzi, pagriežot vadības slēdzi **1** uz augšu/uz leju. Centrālajā displejā būs redzams sēdekļa iestatījumu skats.

2. Sēdekļu iestatījumu skatā atlasiet **Sēdv. pagarināš..**

- Nospiediet četrvirzienu pogas **2** priekšdaļu, lai pagarinātu sēdekļa sēdvirsmu.
- Nospiediet četrvirzienu pogas **3** aizmugurējo daļu, lai ievilkta sēdekļa sēdvirsmu.

Sēdekļa sēdvirsmas garuma manuāla regulēšana

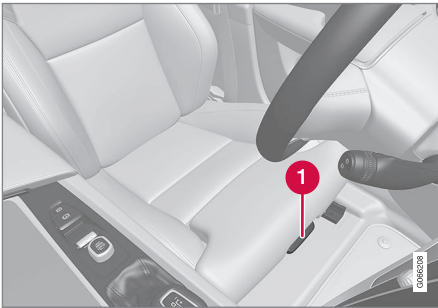

Vadības slēdzis sēdekļa sēdvirsmas regulēšanai.

1. Satveriet rokturi **1** sēdekļa priekšpusē un velciet uz augšu.
2. Noregulējiet sēdekļa sēdvirsmas garumu.
3. Atlaidiet rokturi un pārliecinieties, ka sēdekļa sēdvirsmas ir sasniegusi pareizo pozīciju.

Saistītā informācija

- Manuāli vadāmi priekšējie sēdekļi (192 lpp.)
- Elektriski vadāmi priekšējie sēdekļi* (193 lpp.)
- Elektriski vadāmā priekšējā sēdekļa regulēšana* (193 lpp.)
- Sēdekļa, sānu spoguļu un vējstikla displeja pozīcijas saglabāšana* (194 lpp.)
- Saglabātas sēdekļa, sānu spoguļu un vējstikla displeja pozīcijas lietošana* (195 lpp.)
- Masāžas iestatījumu regulēšana* priekšējam sēdeklim (197 lpp.)
- Priekšējā sēdekļa masāžas iestatījumi* (196 lpp.)
- Priekšējo sēdekļu sānu atbalsta regulēšana* (199 lpp.)
- Priekšējo sēdekļu gurnu atbalsta regulēšana* (200 lpp.)
- Blakussēdētāja sēdekļa regulēšana vadītāja sēdekli* (202 lpp.)

Priekšējo sēdekļu sānu atbalsta regulēšana*

Uzlabojiet komfortu priekšējā sēdekli, noregulējot atzveltnes sānus.

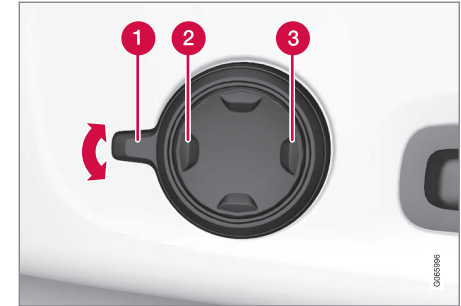

Daudzfunkcionālā poga atrodas sēdekļa pamatnes sānos.

Atzveltnes sānus var regulēt, lai nodrošinātu sānu atbalstu. Iestatījumus var mainīt gan ar sēdekļa daudzfunkcionālo vadības slēdzi, gan vidējā displejā. Dažādie iestatījumi ir redzami vidējā displejā.

Lai regulētu sānu atbalstu:

1. Aktivizējiet daudzfunkcionālo vadības slēdzi, pagriežot to uz augšu/uz leju **1**. Centrālajā displejā būs redzams sēdekļa iestatījumu skats.



- ◀ 2. Sēdekļu iestatījumu skatā atlasiet **Sānu paliktņi**.
- Nospiediet četrvirzienu pogas priekšdaļu, lai palielinātu sānu atbalstu **2**.
 - Nospiediet četrvirzienu pogas aizmugurējo daļu, lai samazinātu sānu atbalstu **3**.

Saistītā informācija

- Manuāli vadāmi priekšējie sēdekļi (192 lpp.)
- Elektriski vadāmi priekšējie sēdekļi* (193 lpp.)
- Elektriski vadāmā priekšējā sēdekļa regulēšana* (193 lpp.)
- Sēdekļa, sānu spoguļu un vējstikla displeja pozīcijas saglabāšana* (194 lpp.)
- Saglabātas sēdekļa, sānu spoguļu un vējstikla displeja pozīcijas lietošana* (195 lpp.)
- Masāžas iestatījumu regulēšana* priekšējam sēdeklim (197 lpp.)
- Priekšējā sēdekļa sēdvirsmas garuma regulēšana* (198 lpp.)
- Priekšējā sēdekļa masāžas iestatījumi* (196 lpp.)
- Priekšējo sēdekļu gurnu atbalsta regulēšana* (200 lpp.)

- Blakussēdētāja sēdekļa regulēšana vadītāja sēdekli* (202 lpp.)

Priekšējo sēdekļu gurnu atbalsta regulēšana*

Gurnu atbalstu regulē ar vadības slēdzi sēdekļa sēdvirsmas sānos.



Daudzfunkcionāls vadības slēdzis automašīnās ar četrvirzienu gurnu atbalstu*.



Vadības slēdzis automašīnās ar divvirzienu gurnu atbalstu*.

Automašīnās ar četrvirzienu gurnu atbalstu* tā regulēšanai izmanto daudzfunkcionālo vadības slēdzi, savukārt automašīnās ar divvirzienu gurnu atbalstu* to regulē ar apaļo pogu. Vadības slēdzis atrodas sēdvirsmas sānos. Atkarībā no izvēlēta aprīkojuma līmeņa gurnu atbalstu var regulēt uz priekšu/atpakaļ un uz augšu/uz leju (četrvirzienu gurnu atbalsts) vai uz priekšu/atpakaļ (divvirzienu gurnu atbalsts).

Gurnu atbalsta regulēšana automašīnā, izmantojot četrvirzienu gurnu atbalstu

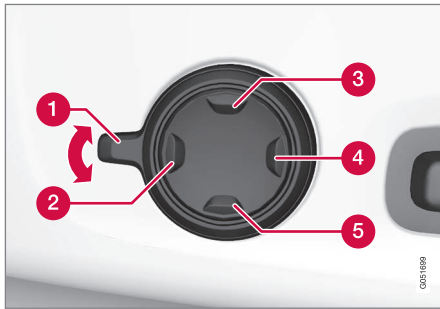

1. Aktivizējiet daudzfunkcionālo vadības slēdzi, pagriežot vadības slēdzi **1** uz augšu/uz leju. Centrālajā displejā būs redzams sēdekļa iestatījumu skats.

2. Sēdekļu iestatījumu skatā atlasiet **Gurnu**.

- Nospiediet apaļo pogu uz augšu **3**/uz leju **5**, lai pārvietotu gurnu atbalstu uz augšu/uz leju.
- Nospiediet pogas priekšdaļu **2**, lai palielinātu gurnu atbalstu.
- Nospiediet pogas aizmugurējo daļu **4**, lai samazinātu gurnu atbalstu.

Gurnu atbalsta regulēšana automašīnā, izmantojot divvirzienu gurnu atbalstu

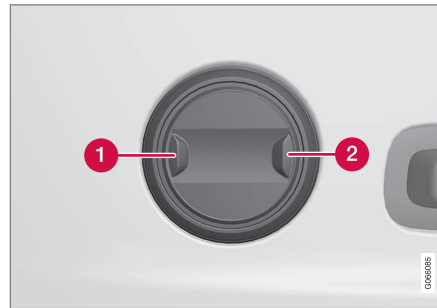

1. Nospiediet apaļās pogas priekšdaļu **1**, lai palielinātu gurnu atbalstu.
2. Nospiediet apaļās pogas aizmugurējo daļu **2**, lai samazinātu gurnu atbalstu.

Saistītā informācija

- Manuāli vadāmi priekšējie sēdekļi (192 lpp.)
- Elektriski vadāmi priekšējie sēdekļi* (193 lpp.)
- Elektriski vadāmā priekšējā sēdekļa regulēšana* (193 lpp.)
- Sēdekļa, sānu spoguļu un vējstikla displeja pozīcijas saglabāšana* (194 lpp.)
- Saglabātas sēdekļa, sānu spoguļu un vējstikla displeja pozīcijas lietošana* (195 lpp.)
- Masāžas iestatījumu regulēšana* priekšējam sēdeklim (197 lpp.)
- Priekšējā sēdekļa sēdvirsmas garuma regulēšana* (198 lpp.)
- Priekšējā sēdekļa masāžas iestatījumi* (199 lpp.)
- Priekšējo sēdekļu sānu atbalsta regulēšana* (199 lpp.)
- Blakussēdētāja sēdekļa regulēšana vadītāja sēdekli* (202 lpp.)

Blakussēdētāja sēdekļa regulēšana vadītāja sēdekļī*

Priekšējā pasažiera sēdekli var regulēt no vadītāja sēdekļa.

Funkcijas aktivizēšana

Šo funkciju aktivizē, izmantojot funkciju skatu centrālajā displejā:



Nospiediet taustiņu **Pielāgot pasaž. sēdekli**, lai aktivizētu.

Regulēt blakussēdētāja sēdekli

Vadītājam jānoregulē blakussēdētāja sēdekli 10 sekunžu laikā pēc funkcijas aktivizēšanas. Ja šajā laika posmā netiek veikta regulēšana, funkcija tiek deaktivizēta.

Vadītājs regulē blakussēdētāja sēdekli, izmantojot vadītāja sēdekļa vadības ierīces:



- 1 Blakussēdētāja sēdekli var pārvietot uz priekšu/atpakaļ, regulējot vadības ierīci uz priekšu/atpakaļ.
- 2 Blakussēdētāja sēdekļa atzveltnes slīpumu var mainīt, regulējot vadības ierīci uz priekšu/atpakaļ.

Saistītā informācija

- Manuāli vadāmi priekšējie sēdekļi (192 lpp.)
- Elektriski vadāmi priekšējie sēdekļi* (193 lpp.)
- Elektriski vadāmā priekšējā sēdekļa regulēšana* (193 lpp.)
- Sēdekļa, sānu spoguļu un vējstikla displeja pozīcijas saglabāšana* (194 lpp.)
- Saglabātas sēdekļa, sānu spoguļu un vējstikla displeja pozīcijas lietošana* (195 lpp.)

- Masāžas iestatījumu regulēšana* priekšējam sēdeklim (197 lpp.)
- Priekšējā sēdekļa sēdvirsmas garuma regulēšana* (198 lpp.)
- Priekšējā sēdekļa masāžas iestatījumi* (196 lpp.)
- Priekšējo sēdekļu sānu atbalsta regulēšana* (199 lpp.)
- Priekšējo sēdekļu gurnu atbalsta regulēšana* (200 lpp.)

Atzveltnu ielocīšana aizmugurējā sēdekļī

Aizmugurējā sēdekļa atzveltnē ir sadalīta divās daļās. Abas daļas var atsevišķi nolocīt uz priekšu.

⚠ BRĪDINĀJUMS

- Pirms braukšanas sākšanas noregulējiet un nofiksējiet sēdekli. Regulējot sēdekli, ievērojiet piesardzību. Regulējot nekontrolēti vai nevēīgi, varat iespiest ādu.
- Iekraujot garus priekšmetus, tie vienmēr ir stingri jānostiprina, lai izvairītos no traumām un bojājumiem, strauji bremsējot.
- Iekraujot automašīnā bagāžu un to izkraujot, vienmēr izslēdziet dzinēju un ieslēdziet stāvbremzi.
- Automašīnai ar automātisko pārnesumkārbu iestatiet pārnesumu pārslēgu pozīcijā **P**, lai novērstu tās nejaušu izkustēšanos.

! SVARĪGI

Pirms noliekt uz leju atzveltni, pārliedzieties, ka uz aizmugures sēdekļa neatrodas nekādi priekšmeti. Arī drošības jostas nedrīkst būt piesprādzētas. Pretējā gadījumā pastāv risks sabojāt aizmugures sēdekļa polsterējumu.

! SVARĪGI

Pirms aizmugurējā sēdekļa atzveltnes nolocīšanas iebūvētā bērnu sēdekliša* sēdvirsmā ir jābūt nolocītai sēdekli.

Pirms nolaist sēdekli, jāpaceļ vidējā sēdekļa elkoņbalsts*.

Garu priekšmetu lūka aizmugurējā sēdekļī ir jāaizver pirms nolocīšanas.

i PIEZĪME

Lai līdz galam uz priekšu varētu nolocīt aizmugurējā sēdekļa atzveltnes, var nākties pabīdīt uz priekšu priekšējās sēdekļus un/vai noregulēt augstāk sēdekļu atzveltnes.

Atzveltnes nolocīšana

Lai varētu nolocīt aizmugurējo sēdekli, automašīnai ir jāstāv un jābūt atvērtām vismaz vienām aizmugurējām durvīm.

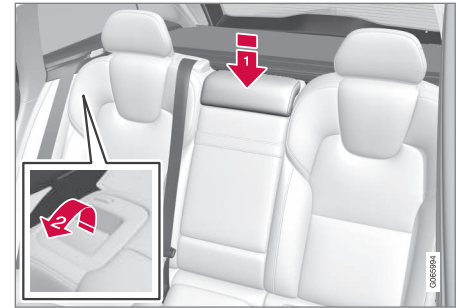

Pārliedzieties, ka aizmugurējā sēdekļī nav pasažieru vai priekšmetu.

- 1 ➔ Manuāli nolaidiet vidējā sēdekļa galvas balstu.
- 2 ➔ Pavelciet uz priekšu rokturus, kas atrodas uz automašīnas kreisās un labās sēdekļa atzveltnes, lai nolocītu attiecīgi aizmugurējo sēdekļu kreiso un labo atzveltnes daļu.
3. Atzveltnē tiek atbloķēta un ir manuāli jānolaiž horizontālā pozīcijā.

Atzveltnes pacelšana

Atzveltnes pacelšana vertikālā stāvoklī ir jāveic manuāli:

1. Pārvietojiet atzveltni uz augšu/atpakaļ.
2. Spiediet atzveltni, līdz nostrādā fiksators.
3. Manuāli paceliet galvas balstus.



4. Vajadzības gadījumā paceliet vidējā sēdekļa galvas balstu.

BRĪDINĀJUMS

Kad atzveltne ir pacelta, sarkanajam indikatoram vajadzētu izzust. Ja tas joprojām ir redzams, atzveltne nav nofiksējusies vietā.

BRĪDINĀJUMS

Pārliecinieties, ka pēc atliekšanas aizmugurējā sēdekļa atzveltne un galvas balsti un kārtīgi nofiksēti.

Ārējo sēdekļu galvas balstiem vienmēr ir jābūt paceltiem, kad kādā no ārējiem sēdekļiem sēž pasažieri.

Saistītā informācija

- Aizmugurējā sēdekļa galvas balstu regulēšana (204 lpp.)
- Privātā aizslēgšana (296 lpp.)
- Privātās aizslēgšanas aktivizēšana un deaktivizēšana (296 lpp.)

Aizmugurējā sēdekļa galvas balstu regulēšana

Noregulējiet vidējā sēdekļa galvas balstu atbilstoši pasažiera augumam. Nolokiet ārējo sēdekļu galvas balstus*, lai uzlabotu redzamību uz aizmuguri.

Vidējā sēdekļa galvas balsta regulēšana

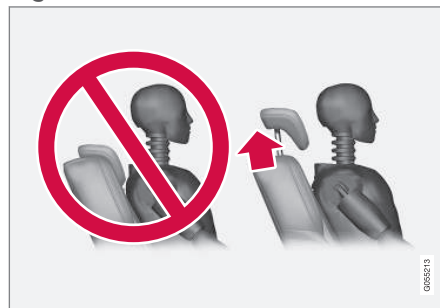

Vidējās sēdvietas galvas balsts jānoregulē atbilstoši pasažiera augumam tā, lai atbalstītu visu muguru un galvu, ja tas ir iespējams. Nepieciešamības gadījumā pārbīdiet to uz augšu manuāli.

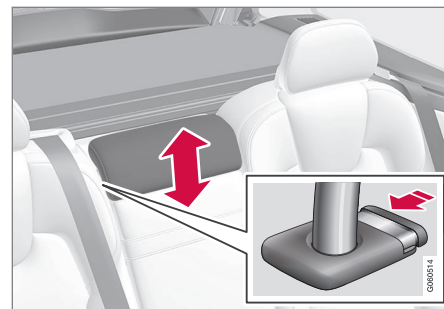

Lai nolaistu galvas balstu, jānospiež taustiņš (skatiet attēlu), vienlaikus uzmanīgi spiežot galvas balstu uz leju.

BRĪDINĀJUMS

Ja vidējās sēdvietas netiek lietota, tās galvas balstam jāatrodas viszemākajā pozīcijā. Ja vidējais sēdekļis tiek lietots, galvas balsts pareizi jānoregulē atbilstoši pasažiera augumam, lai tas atbalstītu visu pakausi, ja tas ir iespējams.

Aizmugurējo ārējo sēdekļu galvas balstu nolocīšana centrālajā displejā*

Ārējos galvas balstus var ievilk, izmantojot centrālā displeja funkciju skatu. Galvas balstus var nolaist aizdedzes pozīcijā **0**.



Nospiediet taustiņu **Nolocīt galvas balstu**, lai aktivizētu/deaktivizētu nolaišanas funkciju.

Manuāli bīdiet galvas balstu uz aizmuguri, līdz atskan klikšķis.

BRĪDINĀJUMS

Ne nolaidiet ārējos galvas balstus, ja kādā no ārējām aizmugurējām sēdvietām atrodas pasažieri.

BRĪDINĀJUMS

Pēc galvas balsta atliekšanas tas jānofiksē vietā.

Aizmugurējo sēdekļu ārējo galvas balstu nolocīšana ar rokturiem

Automašīnās, kas aprīkotas ar elektroniski vadāmu nolocīšanas sistēmu*, ārējo sēdekļu galvas balstus var nolocīt, izmantojot rokturus sēdekļa augšdaļā, skatiet attēlu 1. Ņemiet vērā, ka šādi tiek nolocītas arī atzveltnes. Ja ir jānoloka tikai galvas balsti, piemēram, lai uzlabotu redzamību, to var darīt no centrālā displeja*. Automašīnās bez elektriskas nolocīšanas galvas balsti ir fiksēti.



Saistītā informācija

- Atzveltnu ielocīšana aizmugurējā sēdekļi (203 lpp.)

Vadības taustiņi uz stūres un skaņas signāls

Uz stūres atrodas skaņas signāla un, piemēram, vadītāja atbalsta sistēmu un balss atpazīšanas vadības slēdži.

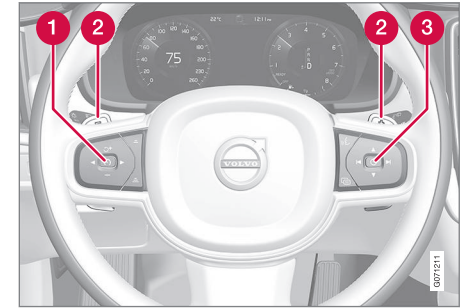

Stūres vadības tastatūra un vadības sviras*.

- 1 Vadītāja atbalsta sistēmu vadības ierīces.⁵
- 2 Vadības svira* manuālai automātiskās pārnesumkārbas pārnesumu pārslēgšanai.
- 3 Vadības ierīces balss atpazīšanai un izvēlei, ziņojumu un tālruņa pārvaldībai.

« Skaņas signāls



Skaņas signāls atrodas stūres centrā.

Saistītā informācija

- Stūres bloķētājs (206 lpp.)
- Stūres regulēšana (206 lpp.)

Stūres bloķētājs

Stūres bloķētājs apgrūtina automašīnas stūrēšanu, piemēram, ja tā ir nozagta. Kad stūre tiek bloķēta vai atbloķēta, var būt dzirdams mehānisks troksnis.

Stūres bloķēšanas mehānisma aktivizēšana

Stūres bloķēšanas mehānisms tiek aktivizēts, aizslēdzot automašīnu no ārpusē un izslēdzot dzinēju. Ja automašīna netiek aizslēgta, stūres bloķēšanas mehānisms pēc brīža tiek automātiski aktivizēts.

Stūres bloķēšanas mehānisma deaktivizēšana

Stūres bloķēšanas mehānismu var deaktivizēt, atslēdzot automašīnu no ārpusē. Ja automašīna nav aizslēgta, stūres bloķētājs tiek deaktivizēts, ja pasažieru salonā atrodas tālvadības atslēga un automašīna tiek iedarbināta.

Saistītā informācija

- Vadības taustiņi uz stūres un skaņas signāls (205 lpp.)
- Stūres regulēšana (206 lpp.)

Stūres regulēšana

Stūri var noregulēt dažādās pozīcijās.

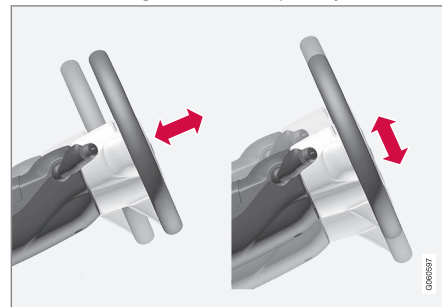

Stūrei var regulēt augstumu un dziļumu.

Stūri var regulēt dažādos veidos atkarībā no tā, vai automašīna ir aprīkota ar ceļu drošības gaisa spilvenu⁶.

BRĪDINĀJUMS

Pirms braukšanas sākšanas noregulējiet un nofiksējiet stūri. Stūri nedrīkst regulēt braukšanas laikā.

⁵ Ātruma ierobežotājs, krūža kontrole, adaptīvā krūža kontrole*, distances brīdinājums* un Pilot Assist.

⁶ Ar ceļu drošības gaisa spilvenu automašīna tiek aprīkota tikai dažos tirgos.

Stūres regulēšana automašīnā ar ceļu drošības gaisa spilvenu

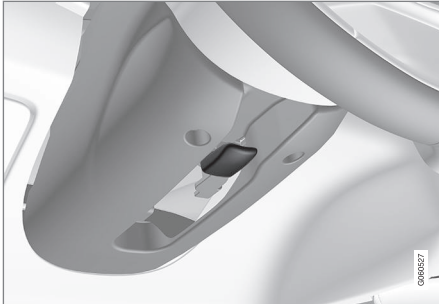

Stūres regulēšanas svira.

1. Pabīdiet sviru uz priekšu, lai atbrīvotu stūri.
2. Noregulējiet stūri stāvoklī, kas jums vislabāk piemērots.
3. Pavelciet sviru atpakaļ, lai nofiksētu stūri vietā. Ja sviru nevar pakustināt, spiežot sviru atpakaļ, vienlaicīgi viegli uzspiediet arī stūrei vai to paceliet.

Stūres regulēšana automašīnā bez ceļu drošības gaisa spilvena

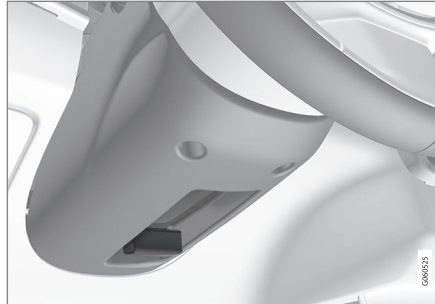

Stūres regulēšanas svira.

1. Pavelciet sviru atpakaļ, lai atbrīvotu stūri.
2. Noregulējiet stūri stāvoklī, kas jums vislabāk piemērots.
3. Pabīdiet sviru uz priekšu, lai nostiprinātu stūri. Ja sviru nevar pakustināt, spiežot sviru atpakaļ, vienlaicīgi viegli uzspiediet arī stūrei vai to paceliet.

Saistītā informācija

- Stūres bloķētājs (206 lpp.)
- Vadības taustiņi uz stūres un skaņas signāls (205 lpp.)
- Elektriski vadāmā priekšējā sēdekļa regulēšana* (193 lpp.)
- No ātruma atkarīgs stūrēšanas spēks (302 lpp.)

KLIMATA KONTROLE

Klimata kontrole

Šis automobilis ir aprīkots ar elektronisko klimata kontroli. Klimatkontroles sistēma sistēma dzesē vai silda, kā arī sausina gaisu salonā.

Vīsas klimata kontroles funkcijas var vadīt vidējā displejā un izmantojot viduskonsoles taustiņus.

Dažas aizmugurējā sēdekļa funkcijas var vadīt arī ar klimata kontroles slēdžiem* tuneļkonsoles aizmugurē.

i PIEZĪME

Ja nepieciešams, multivides sistēmas dzesēšanai var izmantot klimata kontroli centrālajā displejā. Šādos gadījumos vadītāja displejā parādās ziņojums **Klimata kontrole Informācijas un izklaides sistēmas dzesēšana.**

Saistītā informācija

- Klimata zonas (210 lpp.)
- Klimata kontrole — sensori (211 lpp.)
- Noteiktā temperatūra (212 lpp.)
- Klimata kontroles vadība ar balsis atpazīšanu (212 lpp.)
- Klimats stāvēšanas laikā* (238 lpp.)
- Sildītājs* (247 lpp.)
- Gaisa kvalitāte (213 lpp.)

- Gaisa plūsmas sadalījums (216 lpp.)
- Klimata kontroles vadības ierīces (222 lpp.)

Klimata zonas

Klimata zonu skaits, kurās automašīna ir sadalīta, nosaka opcijas dažādas temperatūras iestatīšanai dažādām pasažieru salona daļām.

2 zonu klimata sistēma

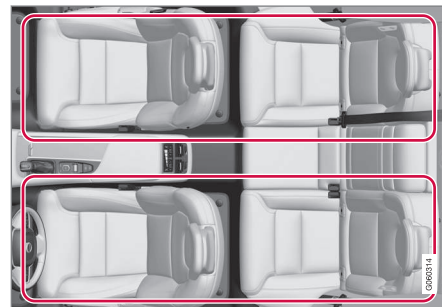

Klimata zonas ar 2 zonu klimata sistēmu.

2 zonu klimata sistēmā pasažieru salona temperatūru var iestatīt atsevišķi automašīnas kreisajai un labajai pusei.

4 zonu klimata sistēma*

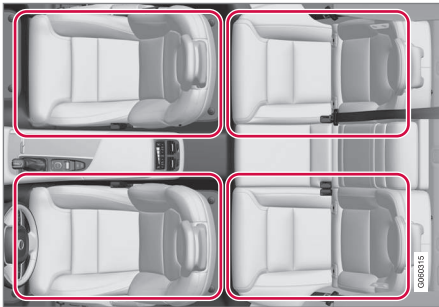

Klimata zonas ar 4 zonu klimata sistēmu.

4 zonu klimata sistēmā pasažieru salona temperatūru var iestatīt atsevišķi automašīnas kreisajai un labajai pusei gan priekšējiem, gan aizmugurējiem sēdekļiem.

Saistītā informācija

- Klimata kontrole (210 lpp.)

Klimata kontrole — sensori

Klimata kontroles sistēmai ir vairāki sensori, kas palīdz kontrolēt automašīnas klimatu. Neapklājiet vai neaizsedziet sensorus ar drēbēm vai citiem priekšmetiem.

Sensoru atrašanās vieta

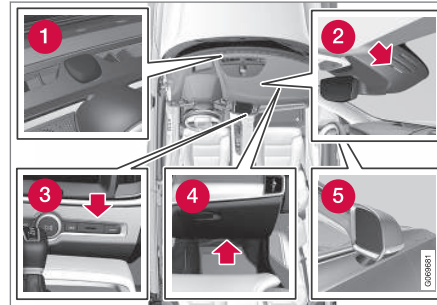

- 1 Saules sensors — instrumentu paneļa augšpusē.
- 2 Mitruma sensors — ietvarā pie salona atpakaļskata spoguļa.
- 3 Pasažieru salona temperatūras sensors — viduskonsolē pie fiziskajiem taustiņiem.
- 4 Cieto daļiņu sensors* — cimdņu nodalījuma apakšā.
- 5 Āra gaisa temperatūras sensors — labās puses sānu spogulī.

Ja automašīna ir aprīkota ar Interior Air Quality System*, tās klimata kontroles sistēmas gaisa

ieplūdes atverē ir uzstādīts arī gaisa kvalitātes sensors.

Saistītā informācija

- Klimata kontrole (210 lpp.)
- Interior Air Quality System* (214 lpp.)

Noteiktā temperatūra

Klimata kontroles sistēma regulē pasažieru salona klimatu, balstoties uz noteikto temperatūru, nevis faktisko temperatūru.

Pasažieru salonam izvēlētā temperatūra atbilst fiziskajām sajūtām, ko ietekmē pašreizējā apkārtējā gaisa temperatūra, gaisa ātrums, mitrums, saules iedarbība salonā un automašīnas ārpusē u.c.

Sistēmā iekļauts saules sensors, kas nosaka, no kuras puses salonā spīd saule. Tas nozīmē, ka temperatūra starp labās un kreisās puses gaisa ieplūdes atverēm var atšķirties, neskatoties uz to, ka abām pusēm iestatīta vienāda temperatūra.

Saistītā informācija

- Klimata kontrole (210 lpp.)

Klimata kontroles vadība ar balsis atpazīšanu¹

Klimata kontroles sistēmas balss vadības komandas sniedz iespēju, piemēram, mainīt temperatūru, aktivizēt sēdekļu apsildi* vai mainīt ventilatora darbības līmeni.

Pieskarieties  un izrunājiet vienu no šīm komandām:

- **"Climate"** — sāk dialogu par klimata kontroli un rāda komandu piemērus.
- **"Set temperature to X degrees"** — iestata vēlamo temperatūru.
- **"Raise temperature/Lower temperature"** — paaugstināt/pazemināt temperatūras iestatījumu par vienu soli.
- **"Sync temperature"** — sinhronizē visu automašīnas klimata zonu temperatūru ar vadītāja pusē iestatīto temperatūru.
- **"Air on feet"/"Air on body"** — atver vēlamo gaisa plūsmas atveri.
- **"Air on feet off"/"Air on body off"** — aizver vēlamo gaisa plūsmas atveri.
- **"Set fan to max"/"Turn off fan"** — maina gaisa plūsmu uz **Max/Off**.
- **"Raise fan speed/Lower fan speed"** — paaugstina/pazemina ventilatora darbības līmeni par vienu soli.

- **"Turn on auto"** — aktivizē automātisko klimata regulēšanu.
- **"Air condition on/Air condition off"** — aktivizē/deaktivizē gaisa kondicionētāju.
- **"Recirculation on/Recirculation off"** — aktivizē/deaktivizē gaisa cirkulāciju.
- **"Turn on defroster /Turn off defroster"** — aktivizē/deaktivizē logu un sānu spoguļu atkausēšanu.
- **"Turn on max defroster/Turn max defroster off"** — aktivizē/deaktivizē atkausētāju maksimālas darbības līmeni.
- **"Turn on electric defroster/Turn off electric defroster"** — aktivizē/deaktivizē vējstikla apsildi*.
- **"Turn on rear defroster/Turn off rear defroster"** — aktivizē/deaktivizē aizmugurējā loga un sānu spoguļu apsildi.
- **"Turn steering wheel heat on/Turn steering wheel heat off"** — aktivizē/deaktivizē stūres apsildi*.
- **"Raise steering wheel heat/Lower steering wheel heat"** — paaugstina/samazina stūres apsildes* iestatījumu par vienu soli.
- **"Turn on seat heat/Turn off seat heat"** — aktivizē/deaktivizē sēdekļa apsildi*.

¹ Attiecas uz dažu valstu tirgiem.

- "Raise seat heat/Lower seat heat" — paaugstina/samazina sēdekļa apsildes* iestatījumu par vienu soli.
- "Turn on seat ventilation/Turn off seat ventilation" — aktivizē/deaktivizē sēdekļu ventilāciju*.
- "Raise seat ventilation/Lower seat ventilation" — paaugstina/samazina sēdekļa ventilācijas* iestatījumu par vienu soli.

i PIEZĪME

Balss atpazīšana netiek atbalstīta visās sistēmas valodās. Valodas, kurās tā tiek atbalstīta, sistēmas valodu sarakstā ir izceltas ar simbolu . Plašāka informācija ir pieejama sadaļā par balss atpazīšanas iestatījumiem.

Saistītā informācija

- Klimata kontrole (210 lpp.)
- Balss atpazīšana (146 lpp.)
- Balss atpazīšanas lietošana (147 lpp.)
- Balss atpazīšanas iestatījumi (150 lpp.)

Gaisa kvalitāte

Pasažieru salona izvēlētie materiāli un gaisa attīrīšanas sistēma nodrošina augstu salona gaisa kvalitāti.

Pasažieru salonā izmantotie materiāli

Volvo pasažieru salona interjers ir veidots tā, lai būtu patīkams un ērts, arī cilvēkiem, kam ir kontaktalerģijas vai astma.

Ir izstrādāti pārbaudīti materiāli, lai samazinātu putekļu daudzumu pasažieru salonā, un tie atvieglo pasažieru salona tīrības uzturēšanu.

Paklāji gan salonā, gan bagāžas nodalījumā ir izņemami, tos ir viegli izņemt un iztīrīt.

Salona tīrīšanai lietojiet Volvo ieteiktos tīrīšanas līdzekļus un automašīnas kopšanas produktus.

Gaisa attīrīšanas sistēma

Papildus pasažieru salona filtram automašīna ir aprīkota ar gaisa attīrīšanas sistēmu, kas palīdz pasažieru salonā uzturēt augstu gaisa kvalitāti.

Saistītā informācija

- Klimata kontrole (210 lpp.)
- CleanZone* (213 lpp.)
- Clean Zone Interior Package* (214 lpp.)
- Interior Air Quality System* (214 lpp.)
- Advanced Air Cleaner* (216 lpp.)
- Pasažieru salona gaisa filtrs (215 lpp.)

CleanZone*

Funkcija CleanZone pārbauda un norāda, vai ir piepildījušies visi nosacījumi labai gaisa kvalitātei pasažieru salonā.

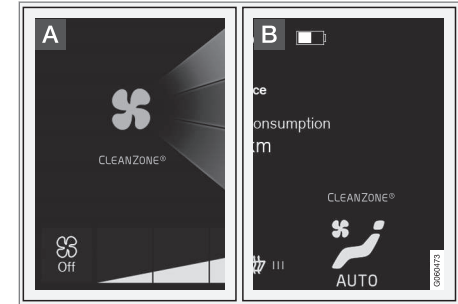

A Šis indikators ir redzams vidējā displeja klimata skatā.

B Šis indikators ir redzams klimata rindā, kad klimata skats nav atvērts.

Ja nosacījumi nav piepildījušies, teksts **Clean Zone** ir baltā krāsā. Ja visi nosacījumi ir piepildījušies, teksta krāsa mainās uz zilu.

Nosacījumi, kuriem ir jāpiepildās:

- Visas salona durvis un bagāžas nodalījuma durvis ir aizvērtas.
- Visi sānu logi un panorāmas jumts* ir aizvērti.
- Ir aktivizēta gaisa kvalitātes sistēma Interior Air Quality System*.



- Ir aktivizēts ventilators.
- Ir deaktivizēta gaisa recirkulācija.

i PIEZĪME

CleanZone nenorāda, ka gaisa kvalitāte ir laba. Tas tikai norāda, ka ir sasniegti nosacījumi labai gaisa kvalitātei.

Saistītā informācija

- Gaisa kvalitāte (213 lpp.)
- Clean Zone Interior Package* (214 lpp.)
- Interior Air Quality System* (214 lpp.)
- Pasažieru salona gaisa filtrs (215 lpp.)

Clean Zone Interior Package*

Clean Zone Interior Package (CZIP) ietver vairākas modifikācijas, kas nodrošina vēl lielāku pasažieru salona tīrību, piemēram, attiecībā uz alerģijas un astmu izraisošām vielām.

Komplektā ietverts:

- Pastiprināta ventilatora darbība, kas nozīmē, ka ventilators sāk darboties pēc automašīnas atslēgšanas ar tālvadības pults atslēgu. Ventilators piepilda pasažieru salonu ar svaigu gaisu. Šī funkcija sāk darboties pēc vajadzības un tiek izslēgta automātiski pēc kāda laika, kad tiek atvērtas kādas no salona durvīm. Ventilatora darbības laiks tiek pakāpeniski samazināts, samazinoties nepieciešamībai, līdz automobilis kļūst 4 gadus vecs.
- Pilnībā automātiska gaisa kvalitātes sistēma Interior Air Quality System (IAQS).

Saistītā informācija

- Gaisa kvalitāte (213 lpp.)
- CleanZone* (213 lpp.)
- Interior Air Quality System* (214 lpp.)
- Pasažieru salona gaisa filtrs (215 lpp.)

Interior Air Quality System*

Interior Air Quality System (IAQS) ir pilnīgi automātiska gaisa kvalitātes sistēma, kas atdala gāzes un daļiņas, lai samazinātu aromātu un piesārņojuma līmeņus pasažieru salonā.

IAQS ir daļa no Clean Zone Interior Package (CZIP), un tā attīra pasažieru salona gaisu no tādiem piemaisījumiem kā daļiņas, ogļūdeņraži, slāpekļa oksīdi un zemes līmeņa ozons.

Ja gaisa kvalitātes sensors konstatē, ka āra gaiss ir piesārņots, tiek aizvērtā gaisa ieplūdes atvere un aktivizēta gaisa recirkulācija.

i PIEZĪME

Gaisa kvalitātes sensoram vienmēr jābūt iespējamam, lai nodrošinātu pasažieru salonā vislabāko gaisa kvalitāti.

Auksta klimata zonās recirkulācijas funkcija ir ierobežota, lai novērstu aizsīduma veidošanos.

Smidzināšanas laikā jāizmanto vējstikla, sānu logu un aizmugures loga atkausēšanas funkcija.

Saistītā informācija

- Gaisa kvalitātes sensora aktivizēšana un deaktivizēšana* (215 lpp.)
- Gaisa kvalitāte (213 lpp.)
- CleanZone* (213 lpp.)

- Clean Zone Interior Package* (214 lpp.)
- Pasažieru salona gaisa filtrs (215 lpp.)

Gaisa kvalitātes sensora aktivizēšana un deaktivizēšana*

Gaisa kvalitātes sensors ir daļa no pilnīgi automātiskās gaisa kvalitātes sistēmas Interior Air Quality System (IAQS).

Var iestatīt, vai gaisa kvalitātes sensoram jābūt aktivizētam/deaktivizētam

1. Vidējā displeja augšējā skatā nospiediet **lestatījumi**.
2. Nospiediet **Klimats**.
3. Atlasiet **Gaisa kvalitātes sensors**, lai aktivizētu/deaktivizētu gaisa kvalitātes sensoru.

Saistītā informācija

- Interior Air Quality System* (214 lpp.)

Pasažieru salona gaisa filtrs

Viss automašīnas pasažieru salonā ienākošais gaiss tiek attīrīts filtrā.

Pasažieru salona filtra nomaiņa

Lai klimata kontroles sistēma darbotos efektīvi, ir pēc regulāriem intervāliem jāmaina tās filtrs. Ieteicamie maiņas intervāli atrodami Volvo apkopes programmā. Ja automobilis tiek ekspluatēts nopietni piesārņotā apkārtējā vidē, var būt nepieciešams filtru nomainīt daudz biežāk.



PIEZĪME

Ir dažādu veidu pasažieru salona filtri. Pārliedcinieties, ka ir uzstādīts pareizais filtrs.

Saistītā informācija

- Gaisa kvalitāte (213 lpp.)
- CleanZone* (213 lpp.)
- Clean Zone Interior Package* (214 lpp.)
- Interior Air Quality System* (214 lpp.)

Advanced Air Cleaner*

Advanced Air Cleaner ir pilnībā automātisks gaisa attīrītājs, kas, izmantojot pasažieru salona filtru, atdala piesārņojumu, ko veido mazas gaisā esošas cietās daļiņas un izplūdes gāzes. Tas uzlabo klimatu pasažieru salonā.

Šī funkcija tiek automātiski palaista, kad tiek palaists ventilators.

Mazas gaisa nestas cietās daļiņas dažkārt dēvē par $PM_{2,5}$ (daļiņas ir mazākas par 2,5 μm), un šādu daļiņu saturu automašīnā mēra viens no automašīnas klimata sensoriem. To saturs automašīnā tiek norādīts lejupielādējamajā Air Quality lietotnē.

Saistītā informācija

- Gaisa kvalitāte (213 lpp.)
- Interior Air Quality System* (214 lpp.)
- CleanZone* (213 lpp.)
- Clean Zone Interior Package* (214 lpp.)
- Pasažieru salona gaisa filtrs (215 lpp.)
- Klimata kontrole — sensori (211 lpp.)

Gaisa plūsmas sadalījums

Klimata kontroles sistēma sadala ieplūstošo gaisu uz vairākām dažādām ventilācijas atverēm salonā.

Automātiska un manuāla gaisa sadale

Kad darbojas automātiski regulējamā klimata kontrole, gaisa sadale notiek automātiski. Vajadzības gadījumā gaisa sadali var regulēt manuāli.

Regulējamas ventilācijas atveres

Dažas no automašīnas ventilācijas atverēm ir regulējamas, kas nozīmē, ka varat atvērt/aizvērt ventilācijas atveri, lai orientētu gaisa plūsmu.

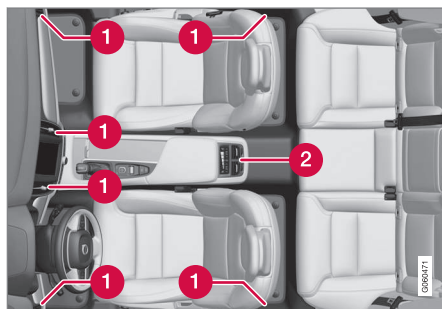

Regulējamo gaisa ieplūdes atveru atrašanās vieta pasažieru salonā.

- 1 Automašīnās ar 2 klimata zonām: četras gaisa ieplūdes atveres atrodas instrumentu panelī un vēl pa vienai – uz katra

durvju statņa starp priekšējām un aizmugurējām durvīm.

- 2 Automašīnās ar 4 klimata zonām*: vēl divas atrodas tuneļkonsoles aizmugurē.

Saistītā informācija

- Klimata kontrole (210 lpp.)
- Gaisa plūsmas sadalījuma mainīšana (217 lpp.)
- Gaisa ieplūdes atveru atvēršana/aizvēršana un pagriešana (217 lpp.)
- Gaisa sadales opciju tabula (219 lpp.)

Gaisa plūsmas sadalījuma mainīšana

Vajadzības gadījumā gaisa sadali var mainīt manuāli.



1. Atveriet klimata skatu centrālajā displejā, nospiežot simbolu klimata rindas vidū.

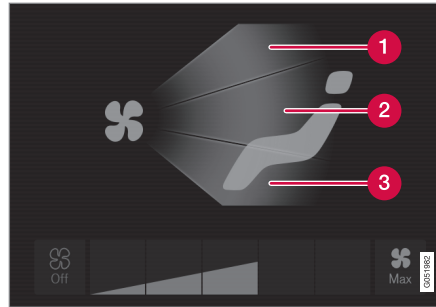

Gaisa sadales taustiņi klimata skatā.

- 1 Gaisa plūsmas sadale — vējstikla atkausētāja gaisa ieklūdes atveres
 - 2 Gaisa sadale — gaisa ieklūdes atveres instrumentu panelī un viduskonsolē
 - 3 Gaisa sadale — gaisa ieklūdes atveres grīdā
2. Nospiediet vienu vai vairākus gaisa sadales taustiņus, lai atvērtu/aizvērtu attiecīgo gaisa ieklūdes atveri.
 - > Gaisa sadale mainās, un taustiņi iedegas/nodziest.

Saistītā informācija

- Gaisa plūsmas sadalījums (216 lpp.)
- Gaisa ieklūdes atveru atvēršana/aizvēršana un pagriešana (217 lpp.)
- Gaisa sadales opciju tabula (219 lpp.)

Gaisa ieklūdes atveru atvēršana/aizvēršana un pagriešana

Dažas pasažieru salona gaisa ieklūdes atveres var atvērt, aizvērt un pagriezt atsevišķi. Pavēršot automašīnas ārējās ventilācijas atveres pret sānu logiem, var mazināt aizsvīdumu.

Pavēršot automašīnas ārējās ventilācijas atveres uz iekšu, karstā laikā pasažieru salonā var panākt komfortablu vidi.

Gaisa ieklūdes atveru atvēršana un aizvēršana

Ventilācijas atveres instrumentu panelī:

- Pagriežiet slēdzi ventilācijas atveres vidū, lai atvērtu/aizvērtu gaisa plūsmu no šīs ventilācijas atveres.

Gaisa plūsma ir maksimāla, kad marķējums uz slēdža ir vertikālā pozīcijā.

Ventilācijas atveres durvju balstos un tuneļkonsoles aizmugurē*:

- Ritiniet iekškratu zem ventilācijas atveres, lai atvērtu/aizvērtu gaisa plūsmu no ventilācijas atveres.

Jo garākas ir uz iekškrata redzamās baltās līnijas, jo lielāka ir gaisa plūsma.

Gaisa ieklūdes atveru pagriešana

- Horizontāli/vertikāli pārvietojiet sviru ventilācijas atveres vidū, lai virzītu gaisa plūsmu no ventilācijas atveres.







◀◀ **Saistītā informācija**

- Gaisa plūsmas sadalījums (216 lpp.)
- Gaisa plūsmas sadalījuma mainīšana (217 lpp.)
- Gaisa sadales opciju tabula (219 lpp.)

Gaisa sadales opciju tabula

Vajadzības gadījumā gaisa sadali var mainīt manuāli. Iestatījumus var veikt šīm opcijām.

	Gaisa plūsmas sadalījums	Mērķis
	Ja visu gaisa sadales taustiņu atlase tiek atcelta manuālajā režīmā, klimata kontroles sistēma ieslēdz automātiski regulējamu klimata kontroli.	
	Galvenā gaisa plūsma no atkausētāja gaisa ieplūdes atverēm. Zināma gaisa daļa plūst no citām gaisa ieplūdes atverēm.	Novērš aizsvīšanu un apledojumu aukstā un mitrā laikā (lai to panāktu, ventilatora darbības līmenis nedrīkst būt zems).
	Galvenā gaisa plūsma no gaisa ieplūdes atverēm instrumentu panelī. Zināma gaisa daļa plūst no citām gaisa ieplūdes atverēm.	Nodrošina efektīvu dzesēšanu karstā laikā.
	Galvenā gaisa plūsma no gaisa ieplūdes atverēm pie grīdas. Zināma gaisa daļa plūst no citām gaisa ieplūdes atverēm.	Nodrošina karstā vai vēsā gaisa plūsmu uz grīdu.



	Gaisa plūsmas sadalījums	Mērķis
	Galvenā gaisa plūsma no atkausētāja un instrumentu paneļa gaisa ieplūdes atverēm. Zināma gaisa daļa plūst no citām gaisa ieplūdes atverēm.	Nodrošina komfortu karstā un sausā laikā.
	Galvenā gaisa plūsma no atkausētāja atverēm un gaisa ieplūdes atverēm pie grīdas. Zināma gaisa daļa plūst no citām gaisa ieplūdes atverēm.	Nodrošina komfortu un atkausēšanu aukstā un mitrā laikā.
	Galvenā gaisa plūsma no gaisa ieplūdes atverēm instrumentu panelī un pie grīdas. Zināma gaisa daļa plūst no citām gaisa ieplūdes atverēm.	Nodrošina komfortu saulainā, vēsā laikā.
	Galvenā gaisa plūsma no atkausētāja gaisa ieplūdes atverēm instrumentu panelī un pie grīdas.	Sniedz līdzsvarotu komfortu pasažieru salonā.

Saistītā informācija

- Gaisa plūsmas sadalījums (216 lpp.)
- Gaisa ieplūdes atveru atvēršana/aizvēršana un pagriešana (217 lpp.)
- Gaisa plūsmas sadalījuma mainīšana (217 lpp.)

Klimata kontroles vadības ierīces

Klimata kontroles sistēmas funkcijas var vadīt, izmantojot viduskonsoles fiziskos taustiņus, centrālo displeju un klimata paneli tūnēlkonsoles aizmugurē*.

Fiziskie taustiņi viduskonsolē

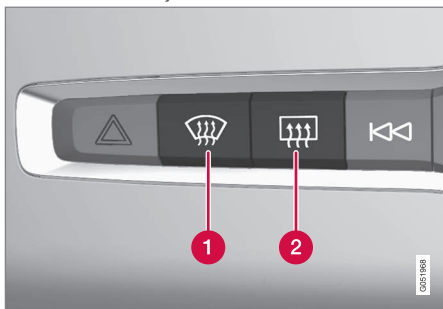

- 1 Vējistikla apsildes* un maks. atkausētāja funkcijas taustiņš.
- 2 Aizmugurējā loga un sānu spoguļu apsildes taustiņš.

Klimata rinda centrālajā displejā

Visbiežāk lietotās klimata funkcijas var regulēt klimata josla.

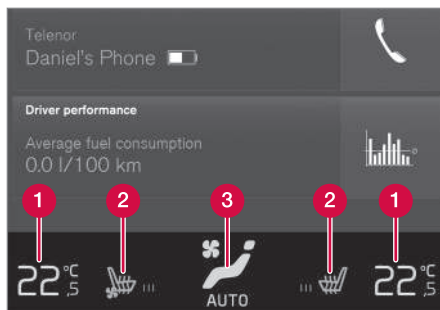

- 1 Temperatūras vadības ierīces vadītāja un pasažiera pusē.
- 2 Vadītāja un blakussēdētāja sēdekļa apsildes* un ventilācijas*, kā arī stūres apsildes* vadības ierīces.
- 3 Taustiņš, kas ļauj atvērt klimata skatu. Taustiņa attēls norāda aktivizētos klimata iestatījumus.

Klimata skats centrālajā displejā



Atveriet klimata skatu, nospiežot simbolu klimata rindas vidū.

Atkarībā no aprikojuma līmeņa klimata skats var būt sadalīts vairākās cilnēs. Starp cilnēm var pārslēgties, pārvelkot pa kreisi/pa labi vai nospiežot attiecīgo virsrakstu.

Galvenās klimata kontroles funkcijas

Papildus klimata joslas funkcijām cilnē **Galvenais klimats** var regulēt arī citas galvenās klimata funkcijas.

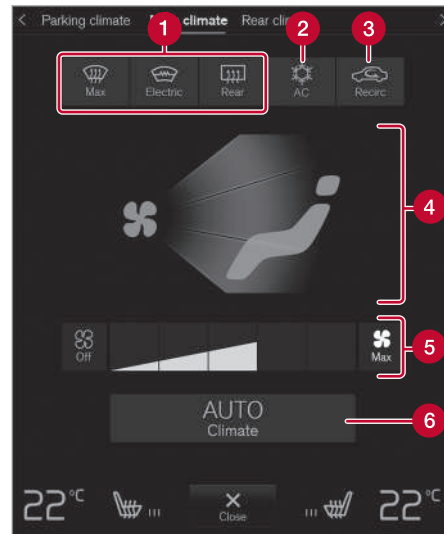

- 1 **Max, Elektrisks, Aizmugurē** — logu un sānu spoguļu atkausēšanas vadības ierīces.
- 2 **Kondic.** — gaisa kondicionētāja vadības ierīces.

- 3 **Recirkul.** — gaisa recirkulācijas vadības ierīces.
- 4 Gaisa sadales vadības ierīces.
- 5 Priekšējā sēdekļa ventilatora vadības slēdži.²
- 6 **AUTO** — automātiska klimata regulēšana.

Aizmugurējā klimata kontrole*

Visas aizmugurējā sēdekļa klimata funkcijas var regulēt cilnē **Aiz mugures klimats**.

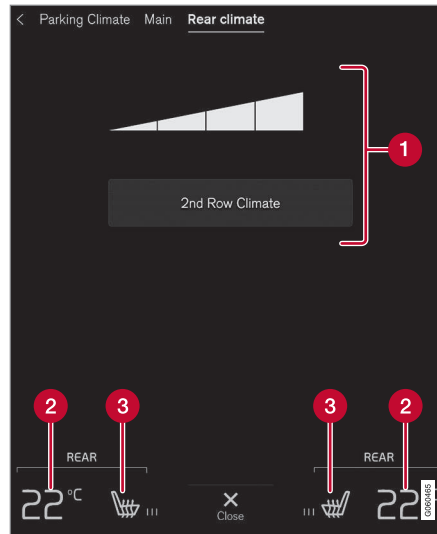

- 1 **Otrās rindas klimats** — vadīklas klimata funkcionalitātei aizmugurējā sēdekļi. Aizmugurējā sēdekļa ventilatora vadības ierīces.
- 2 Aizmugurējā sēdekļa temperatūras vadības ierīces.
- 3 Aizmugurējā sēdekļa apsildes vadības ierīces*.

Klimats stāvēšanas laikā*

Automašīnas stāvēšanas klimata kontroli var regulēt cilnē **Stāvēšanas klimats**.

Klimata kontroles vadības ierīces tuneļkonsoles aizmugurē*

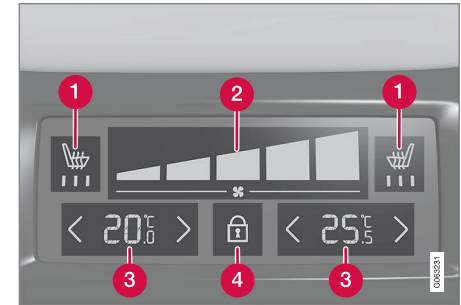

- 1 Aizmugurējā sēdekļa apsildes vadības ierīces*.
- 2 Aizmugurējā sēdekļa ventilatora vadības ierīces.
- 3 Aizmugurējā sēdekļa temperatūras vadības ierīces.
- 4 Aizslēgšanas/atslēgšanas poga klimata panelī.

Ja automašīna nav aprīkota ar klimata paneli tuneļkonsoles aizmugurē, bet ir aprīkota ar aiz-

² Ar 2 zonu klimata kontroli vadības slēdži ir kopīgi ar aizmugurējo sēdekli.

- ◀ mugurējo sēdekļu apsildi*, tuneļkonsoles aizmugurē ir fiziski taustiņi šīs funkcijas vadībai.

Klimata panelim ir ekrāna bloķētājs, lai novērstu ventilatora ātruma un temperatūras nejaušu maiņu. Kad ekrāns ir bloķēts, tiek rādīti tikai sēdekļu vadības slēdži* un atbloķēšanas poga.

Pēc atbloķēšanas klimata panelī var mainīt ventilatora ātrumu un temperatūru un tiek rādīti visi atlasītie klimata iestatījumi. Pēc noteikta neaktivitātes perioda ekrāns tiek automātiski bloķēts.

Saistītā informācija

- Klimata kontrole (210 lpp.)
- Priekšējā sēdekļa apsildes aktivizēšana un deaktivizēšana* (224 lpp.)
- Aizmugurējā sēdekļa apsildes aktivizēšana un deaktivizēšana* (225 lpp.)
- Priekšējā sēdekļa ventilācijas aktivizēšana un deaktivizēšana* (227 lpp.)
- Stūres apsildes* aktivizēšana un deaktivizēšana (227 lpp.)
- Automātiskas klimata kontroles aktivizēšana (228 lpp.)
- Gaisa recirkulācijas aktivizēšana un deaktivizēšana (229 lpp.)
- Maks. atkausētāja aktivizēšana un deaktivizēšana (230 lpp.)

- Vējstikla apsildes* aktivizēšana un deaktivizēšana (231 lpp.)
- Aizmugurējā stikla un sānu spoguļu apsildes aktivizēšana un deaktivizēšana (232 lpp.)
- Priekšējo sēdekļu ventilatora līmeņa regulēšana (233 lpp.)
- Aizmugurējo sēdekļu ventilatora līmeņa regulēšana* (234 lpp.)
- Temperatūras sinhronizēšana (237 lpp.)
- Gaisa kondicionētāja aktivizēšana un deaktivizēšana (238 lpp.)

Priekšējā sēdekļa apsildes aktivizēšana un deaktivizēšana*

Var ieslēgt sēdekļu apsildi, lai palielinātu vadītāja un pasažieru komfortu aukstā laikā.



1. Vidējā displeja klimata rindā nospiediet kreisās vai labās puses stūres un sēdekļa taustiņu, lai atklātu sēdekļu un stūres vadības ierīces.

Ja automašīna nav aprīkota ar ventilētiem sēdekļiem vai stūres apsildi (vadītāja pusē), sēdekļu apsildes taustiņš atrodas tieši klimata rindā.



2. Vairākas reizes nospiediet sēdekļu apsildes taustiņu, lai pārslēgtos starp četriem līmeņiem: **Izslēgts, Augsts, Vidēja un Zems**.
 - > Līmenis mainās, un taustiņš rāda iestatīto līmeni.

⚠ BRĪDINĀJUMS

Apsildāmos sēdekļus nedrīkst lietot cilvēki, kuriem ir apgrūtināta spēja sajūst temperatūras paaugstināšanos samazinātas jutības dēļ vai kuriem ir apgrūtināta apsildāmo sēdekļu vadības slēdžu regulēšana.

Saistītā informācija

- Klimata kontroles vadības ierīces (222 lpp.)
- Priekšējā sēdekļa apsildes automātiskās ieslēgšanās un deaktivizēšana* (225 lpp.)

Priekšējā sēdekļa apsildes automātiskās ieslēgšanās un deaktivizēšana*

Var ieslēgt sēdekļu apsildi, lai palielinātu vadītāja un pasažieru komfortu aukstā laikā.

Var iestatīt, lai, iedarbinot dzinēju, sēdekļu apsildes automātiskā ieslēgšanās tiktu aktivizēta/deaktivizēta. Ja ir aktivizēta automātiskā iedarbināšana, apsilde sāk darboties zemas apkārtējās temperatūras gadījumā.

1. Vidējā displeja augšējā skatā nospiediet **Iestatījumi**.
2. Nospiediet **Klimats**.
3. Atlasiet **Vadītāja sēdekļa autom. apsildes līmenis** un **Pasaž. sēdekļa automātiskās apsildes līmenis**, lai aktivizētu/deaktivizētu vadītāja un pasažiera sēdekļa automātisku apsildes sākšanu.
 - > Kad ir aktivizēta automātiska ieslēgšana, klimata rindā pie katras priekšējo sēdekļu apsildes pogas tiek rādīts burts "A".
4. Atlasiet **Zems, Vidēja** vai **Augsts**, lai atlasītu līmeni, pēc kura funkcija tiek aktivizēta.

Saistītā informācija

- Klimata kontroles vadības ierīces (222 lpp.)
- Priekšējā sēdekļa apsildes aktivizēšana un deaktivizēšana* (224 lpp.)

Aizmugurējā sēdekļa apsildes aktivizēšana un deaktivizēšana*

Var ieslēgt sēdekļu apsildi, lai palielinātu vadītāja un pasažieru komfortu aukstā laikā.

Aizmugurējā sēdekļa apsildes aktivizēšana un deaktivizēšana no priekšējā sēdekļa*



1. Atveriet klimata skatu centrālajā displejā, nospiežot simbolu klimata rindas vidū.
2. Atlasiet cilni **Aizmugures klimats**.



3. Vairākas reizes nospiediet sēdekļu apsildes taustiņu, lai pārlēgtos starp četriem līmeņiem: **Izslēgts, Augsts, Vidēja** un **Zems**.
 - > Līmenis mainās, un taustiņš rāda iestatīto līmeni.



◀◀ **Aizmugurējā sēdekļa apsildes aktivizēšana un deaktivizēšana no aizmugurējā sēdekļa**

Ar 2 zonu klimatu:

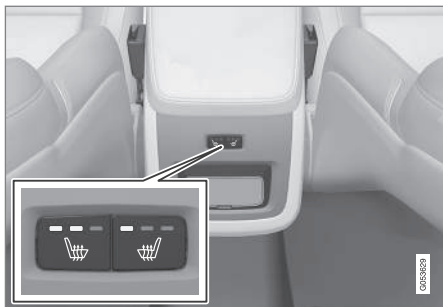

Sēdekļu apsildes taustiņi tuneļkonsoles aizmugurē.

- Vairākas reizes nospiediet kreisās vai labās puses fiziskos sēdekļu apsildes taustiņus, kas atrodas tuneļkonsoles aizmugurē, lai pārslēgtos starp četriem līmeņiem: **Izslēgts, Augsts, Vidēja un Zems.**
 - > Līmenis mainās, un taustiņa gaismas diodes rāda iestatīto līmeni.

Ar 4 zonu klimatu*:

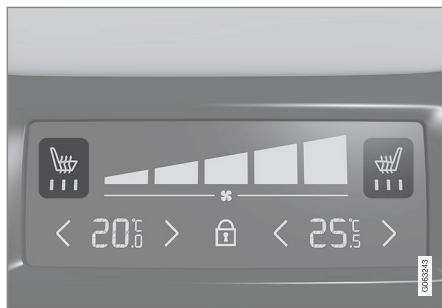

Sēdekļu apsildes rādījums un vadības slēdži klimata panelī tuneļkonsoles aizmugurē.

- Vairākas reizes nospiediet kreisās vai labās puses sēdekļu apsildes taustiņus, kas atrodas tuneļkonsoles klimata panelī, lai pārslēgtos starp četriem līmeņiem: **Izslēgts, Augsts, Vidēja un Zems.**
 - > Līmenis mainās, un klimata paneļa ekrānā tiek parādīts iestatītais līmenis.

⚠ BRĪDINĀJUMS

Apsildāmos sēdekļus nedrīkst lietot cilvēki, kuriem ir apgrūtināta spēja sajūt temperatūras paaugstināšanos samazinātas jutības dēļ vai kuriem ir apgrūtināta apsildāmo sēdekļu vadības slēdžu regulēšana.

Saistītā informācija

- Klimata kontroles vadības ierīces (222 lpp.)

Priekšējā sēdekļa ventilācijas aktivizēšana un deaktivizēšana*

Sēdekļus var ventilēt, piemēram, lai karstos klimatiskajos apstākļos sasniegtu augstāku komforta līmeni.

Ventilācijas sistēmu veido ventilatori sēdekļos un to atzveltnēs, kas sūknē gaisu cauri sēdekļu polsterējumam. Jo vēsāks kļūst salons, jo lielāks ir vēsinošais efekts. Sistēmu var ieslēgt, kad darbojas dzinējs.



1. Vidējā displeja klimata rindā nospiediet kreisās vai labās puses stūres un sēdekļa taustiņu, lai atklātu sēdekļu un stūres vadības ierīces.

Ja automašīna nav aprīkota ar sēdekļu apsildi vai stūres apsildi (vadītāja pusē), sēdekļu ventilācijas taustiņš atrodas tieši klimata rindā.



2. Vairākas reizes nospiediet sēdekļu ventilācijas taustiņu, lai pārslēgtos starp četriem līmeņiem: **Izslēgts, Augsts, Vidēja un Zems.**
 - > Līmenis mainās, un taustiņš rāda iestatīto līmeni.

Saistītā informācija

- Klimata kontroles vadības ierīces (222 lpp.)

Stūres apsildes* aktivizēšana un deaktivizēšana

Var ieslēgt stūres apsildi, lai palielinātu vadītāja komfortu aukstā laikā.



1. Vidējā displeja klimata rindā nospiediet vadītāja puses stūres un sēdekļa taustiņu, lai atklātu sēdekļu un stūres vadības ierīces.

Ja automašīna nav aprīkota ar sēdekļu apsildi vai ventilāciju, stūres apsildes taustiņš atrodas tieši klimata rindā.



2. Vairākas reizes nospiediet stūres apsildes taustiņu, lai pārslēgtos starp četriem līmeņiem: **Izslēgts, Augsts, Vidēja un Zems.**
 - > Līmenis mainās, un taustiņš rāda iestatīto līmeni.

Saistītā informācija

- Klimata kontroles vadības ierīces (222 lpp.)
- Stūres apsildes automātiskās ieslēgšanās aktivizēšana un deaktivizēšana* (228 lpp.)

Stūres apsildes automātiskās ieslēgšanās aktivizēšana un deaktivizēšana*

Var ieslēgt stūres apsildi, lai palielinātu vadītāja komfortu aukstā laikā.

Var iestatīt, lai stūres apsildes automātiskā ieslēgšana būtu aktivizēta/deaktivizēta, iedarbinot dzinēju. Ja ir aktivizēta automātiskā iedarbināšana, apsilde sāk darboties zemas apkārtējās temperatūras gadījumā.

1. Vidējā displeja augšējā skatā nospiediet **Iestatījumi**.
2. Nospiediet **Klimats**.
3. Atlasiet **Stūres automātiskās apsildes līmenis**, lai aktivizētu/deaktivizētu stūres apsildes automātisko ieslēgšanos.
 - > Kad ir aktivizēta automātiska ieslēgšana, klimata rindā pie stūres apsildes pogas tiek rādīts burts "A".
4. Atlasiet **Zems, Vidēja** vai **Augsts**, lai atlasītu līmeni, pēc kura funkcija tiek aktivizēta.

Saistītā informācija

- Stūres apsildes* aktivizēšana un deaktivizēšana (227 lpp.)

Automātiskas klimata kontroles aktivizēšana

Kad ir aktivizēta automātiska klimata kontrole, vairākas klimata funkcijas tiek kontrolētas automātiski.



1. Atveriet klimata skatu centrālajā displejā, nospiežot simbolu klimata rindas vidū.
2. Īsi nospiediet vai turiet nospiestu **AUTO Klimats**
 - Nospiežot īsi — gaisa recirkulācija, gaisa kondicionēšana un gaisa sadale tiek vadīta automātiski.
 - Nospiežot un turot — gaisa recirkulācija, gaisa kondicionēšana un gaisa sadale tiek vadīta automātiski, temperatūras un ventilatora līmenis tiek mainīts uz standarta iestatījumiem: 22°C (72°F) un līmenis **3** (līmenis **2** aizmugurējā sēdekļi³).
 - > Klimata automātiskā regulēšana tiek aktivizēta, un taustiņš iedegas.

i PIEZĪME

Temperatūru un ventilatora ātrumu var mainīt, nedeaktivizējot automātiski regulēto klimata kontroles sistēmu. Automātiski regulētā klimata kontroles sistēma tiek deaktivizēta, kad tiek manuāli mainīta gaisa sadale vai tiek aktivizēts maksimālas atkausēšanas režīms.

Saistītā informācija

- Klimata kontroles vadības ierīces (222 lpp.)

³ Automašīnās ar 4 mikroklimatezonām*.

Gaisa recirkulācijas aktivizēšana un deaktivizēšana

Gaisa recirkulācija bloķē sliktu gaisu, izplūdes gāzu un citu sārņu ieplūšanu no automašīnas ārpuses, liekot klimata kontroles sistēmai atkārtoti izmantot pasažieru salona gaisu.



1. Atveriet klimata skatu centrālajā displejā, nospiežot simbolu klimata rindas vidū.



2. Nospiediet **Recirkul.**
 - > Gaisa recirkulācija tiek aktivizēta/deaktivizēta, un taustiņš iedegas/nodziest.

! SVARĪGI

Ja gaiss salonā cirkulē pārāk ilgi, pastāv risks, ka logi automašīnas iekšpusē var aizsvīst.

i PIEZĪME

Kad ir aktivizēts maksimālas atkausētāja darbības režīms, nevar aktivizēt gaisa recirkulāciju.

Saistītā informācija

- Klimata kontroles vadības ierīces (222 lpp.)
- Gaisa recirkulācijas laika iestatījuma aktivizēšana un deaktivizēšana (229 lpp.)

Gaisa recirkulācijas laika iestatījuma aktivizēšana un deaktivizēšana

Gaisa recirkulācija bloķē sliktu gaisu, izplūdes gāzu un citu sārņu ieplūšanu no automašīnas ārpuses, liekot klimata kontroles sistēmai atkārtoti izmantot pasažieru salona gaisu. Var iestatīt gaisa recirkulācijas taimera aktivizēšanu/deaktivizēšanu. Kad taimeris ir aktivizēts, gaisa recirkulācija automātiski izslēdzas pēc 20 minūtēm.

1. Vidējā displeja augšējā skatā nospiediet **Iestatījumi**.
2. Nospiediet **Klimats**.
3. Atlasiet **Recirkulācijas taimeris**, lai aktivizētu/deaktivizētu gaisa recirkulācijas taimeri.

Saistītā informācija

- Gaisa recirkulācijas aktivizēšana un deaktivizēšana (229 lpp.)

Maks. atkausētāja aktivizēšana un deaktivizēšana

Maks. atkausētāja funkciju lieto, lai ātri likvidētu aizsīdumu un apledojuumu no logiem. Maks. atkausētāja funkcija deaktivizē klimata un gaisa recirkulācijas automātisko regulēšanu, aktivizē gaisa kondicionēšanu un maina ventilatora darbības līmeni uz **5**, bet temperatūru — uz **HI**.

i PIEZĪME

Mainot ventilatora līmeni uz **5**, palielinās trokšņu līmenis.

Kad maks. atkausētājs ir deaktivizēts, klimata kontroles sistēma atjauno iepriekšējos iestatījumus.

Maks. atkausētāja aktivizēšana un deaktivizēšana no viduskonsoles

Viduskonsole ir fiziska poga, ar kuru var ātri piekļūt maks. atkausētājam.

Ja automašīna aprīkota ar vējstikla apsildi*, vidējā displeja klimata skatā var aktivizēt tikai maksimālā atkausētāja darbības līmeņa funkciju.



Fiziska poga viduskonsole.

Automašīnām bez vējstikla apsildes:

- Nospiediet taustiņu.
 - > Maks. atkausētājs tiek aktivizēts/deaktivizēts, un taustiņš iedegas/nodziest.

Automašīnām ar vējstikla apsildi:

- Vairākas reizes nospiediet šo pogu, lai pārslēgtu trīs līmeņus:
 - Aktivizēta vējstikla apsilde
 - Aktivizēta vējstikla apsilde un maks. atkausētāja funkcija
 - Deaktivizēts.
- > Vējstikla apsilde un maks. atkausētāja funkcija tiek aktivizēta/deaktivizēta, un taustiņš iedegas/nodziest.

i PIEZĪME

Maks. atkausētāja iestatījums sāk darboties ar noteiktu nobīdi, lai novērstu īslaicīgu ventilatora līmeņa pieaugumu, ja vējstikla apsilde tiek deaktivizēta, divreiz ātri nospiežot taustiņu.

Maks. atkausētāja aktivizēšana un deaktivizēšana no centrālā displeja



1. Atveriet klimata skatu centrālajā displejā, nospiežot simbolu klimata rindas vidū.



2. Nospiediet **Max**.
 - > Maks. atkausētājs tiek aktivizēts/deaktivizēts, un taustiņš iedegas/nodziest.

Saistītā informācija

- Klimata kontroles vadības ierīces (222 lpp.)

Vējstikla apsildes* aktivizēšana un deaktivizēšana

Vējstikla apsildi izmanto, lai ātri likvidētu vējstikla aizsvīdumu un apledojumus.

Vējstikla apsildes aktivizēšana un deaktivizēšana no viduskonsoles

Viduskonsolē atrodas fiziska poga, ar kuru var ātri piekļūt vējstikla apsildes funkcijai.



Fiziska poga viduskonsolē.

- Vairākas reizes nospiediet šo pogu, lai pārslēgtu trīs līmeņus:
 - Aktivizēta vējstikla apsilde
 - Aktivizēta vējstikla apsilde un maks. atkausētāja funkcija
 - Deaktivizēts.
- > Vējstikla apsilde un maks. atkausētāja funkcija tiek aktivizēta/deaktivizēta, un taustiņš iedegas/nodziest.

Vējstikla apsildes aktivizēšana un deaktivizēšana no centrālā displeja



1. Atveriet klimata skatu centrālajā displejā, nospiežot simbolu klimata rindas vidū.



2. Nospiediet **Elektrisks**.
 - > Vējstikla apsilde tiek aktivizēta/deaktivizēta, un taustiņš iedegas/nodziest.

i PIEZĪME

Trīsstūra zona katrā vējstikla galā netiek apsildīta elektriski, tādēļ tā atkausēšana vai aizņem ilgāku laiku.

i PIEZĪME

Apsildāmais vējstikls var ietekmēt raidītāju un citu sakaru ierīču darbību.

i PIEZĪME

Ja laikā, kad funkcija Start/Stop ir automātiski izslēgusi dzinēju, tiek aktivizēta vējstikla apsilde, dzinējs atkal tiek iedarbināts.

Saistītā informācija

- Klimata kontroles vadības ierīces (222 lpp.)
- Vējstikla apsildes automātiskas ieslēgšanas aktivizēšana un deaktivizēšana* (232 lpp.)

Vējstikla apsildes automātiskas ieslēgšanas aktivizēšana un deaktivizēšana*

Vējstikla apsildi izmanto, lai ātri likvidētu vējstikla aizsvīdumu un apledojumu.

Var iestatīt, lai, iedarbinot dzinēju, vējstikla apsildes automātiskā ieslēgšana tiktu aktivizēta/deaktivizēta. Ja automātiskā ieslēgšanās ir aktivizēta, apsilde sāk darboties, kad pastāv vējstikla/logu apledošanas vai aizsvīduma risks. Apsilde izslēdzas automātiski, tiklīdz vējstikls/logs ir pietiekami silts un apledojums ir izkūsis vai aizsvīdums ir novērsts.

1. Vidējā displeja augšējā skatā nospiediet **lestatījumi**.
2. Nospiediet **Klimats**.
3. Atlasiet **Automātisks priekšējais atkausētājs**, lai aktivizētu/deaktivizētu vējstikla apsildes automātisko ieslēgšanos.

Saistītā informācija

- Vējstikla apsildes* aktivizēšana un deaktivizēšana (231 lpp.)

Aizmugurējā stikla un sānu spoguļu apsildes aktivizēšana un deaktivizēšana

Aizmugurējā stikla un sānu spoguļu apsildi izmanto, lai ātri likvidētu aizsvīdumu un apledojumu no logiem un spoguļiem.

Aizmugurējā stikla un sānu spoguļu apsildes aktivizēšana un deaktivizēšana no viduskonsoles

Viduskonsolel atrodas fiziska poga, ar kuru var ātri piekļūt aizmugurējā stikla un sānu spoguļu apsildes funkcijai.



Fiziska poga viduskonsolel.

- Nospiediet taustiņu.
 - > Aizmugurējā loga un sānu spoguļu apsilde tiek aktivizēta/deaktivizēta, un taustiņš iedegas/nodziest.

Aizmugurējā stikla un sānu spoguļu apsildes aktivizēšana un deaktivizēšana no centrālā displeja



1. Atveriet klimata skatu centrālajā displejā, nospiežot simbolu klimata rindas vidū.



2. Nospiediet **Aizmugurē**.
 - > Aizmugurējā loga un sānu spoguļu apsilde tiek aktivizēta/deaktivizēta, un taustiņš iedegas/nodziest.

Saistītā informācija

- Klimata kontroles vadības ierīces (222 lpp.)
- Aizmugurējā stikla un sānu spoguļu apsildes automātiskas ieslēgšanas aktivizēšana un deaktivizēšana (233 lpp.)

Aizmugurējā stikla un sānu spoguļu apsildes automātiskas ieslēgšanas aktivizēšana un deaktivizēšana

Aizmugurējā stikla un sānu spoguļu apsildi izmanto, lai ātri likvidētu aizsvīdumu un apledojumu no logiem un spoguļiem.

Var iestatīt, lai, iedarbinot dzinēju, aizmugurējā stikla un sānu spoguļu apsildes automātiskā ieslēgšana tiktu aktivizēta/deaktivizēta. Ja automātiskā ieslēgšanās ir aktivizēta, apsilde sāk darboties, kad pastāv vējstikla/logu apledošanas vai aizsvīduma risks. Apsilde izslēdzas automātiski, tiklīdz vējstikls/logs ir pietiekami silts un apledojums ir izkusis vai aizsvīdums ir novērsts.

1. Vidējā displeja augšējā skatā nospiediet **Iestatījumi**.
2. Nospiediet **Klimats**.
3. Atlasiet **Automātisks aizmugurējais atkausētājs**, lai aktivizētu/deaktivizētu logu un sānu spoguļu apsildes automātisko ieslēgšanu.

Saistītā informācija

- Aizmugurējā stikla un sānu spoguļu apsildes aktivizēšana un deaktivizēšana (232 lpp.)

Priekšējo sēdekļu ventilatora līmeņa regulēšana⁴

Ventilatoram var iestatīt vairākus dažādus automātiski vadāmus ātrumus priekšējam sēdeklim.



1. Atveriet klimata skatu centrālajā displejā, nospiežot simbolu klimata rindas vidū.

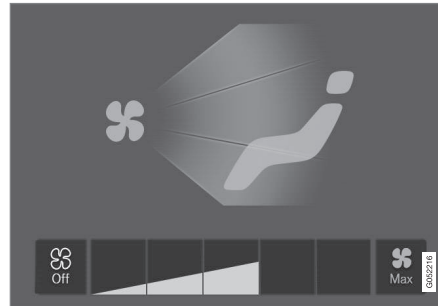

Ventilatora vadības taustiņi klimata skatā.

2. Pieskarieties ventilatora līmenim, **Off**, **1-5** vai **Max**.
 - > Ventilatora līmenis mainās, un iedegas atlasītā līmeņa taustiņi.

! SVARĪGI

Ja ventilators ir pilnīgi izslēgts, tad gaisa kondicionētājs nedarbojas, un tas var izraisīt logu aizsvīšanu automašīnas iekšpusē.

i PIEZĪME

Klimata kontroles sistēma automātiski pielāgo gaisa plūsmu atlasītajam ventilatora darbības līmenim, balstoties uz prasībām — tas nozīmē, ka ventilatora ātrums var mainīties, lai gan ventilatora darbības līmenis ir nemainīgs.

Saistītā informācija

- Klimata kontroles vadības ierīces (222 lpp.)

⁴ Ari aizmugurējiem sēdekļiem, ja automašīnā ir 2 zonu klimata sistēma.

Aizmugurējo sēdekļu ventilatora līmeņa regulēšana*

Ventilatoram var iestatīt vairākus dažādus automātiski vadāmus ātrumus aizmugurējam sēdeklim.

Aizmugurējā sēdekļa ventilatora līmeņa regulēšana no priekšējā sēdekļa



1. Atveriet klimata skatu centrālajā displejā, nospiežot simbolu klimata rindas vidū.
2. Atlasiet cilni **Aizmugures klimats**.

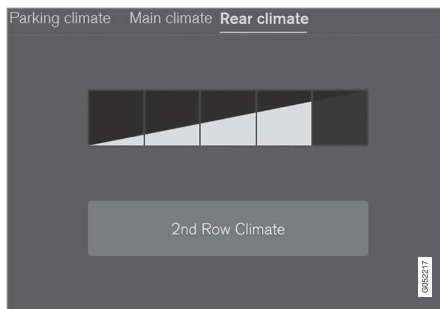

Ventilatora vadības taustiņi klimata skata cilnē **Aizmugures klimats**.

3. Pieskarieties ventilatora līmenim, **1-5**.

Aizmugurējā sēdekļa ventilatoru var izslēgt, pieskaroties **Otrās rindas klimats**.

> Ventilatora līmenis mainās, un iedegas atlasītā līmeņa taustiņi.

Aizmugurējā sēdekļa ventilatora līmeņa regulēšana no aizmugurējā sēdekļa

1. Nospiediet atbloķēšanas pogu tuneļkonsoles klimata panelī, lai piekļūtu vadības slēdzim.



Klimata paneļa ventilatora vadības slēdži tuneļkonsoles aizmugurē.

2. Pieskarieties ventilatora līmenim, **1-5**.
 - > Ventilatora līmenis mainās, un iedegas atlasītā līmeņa taustiņi.

i PIEZĪME

Aizmugurējā sēdekļa ventilatora līmeni nevar iestatīt, ja priekšējo sēdekļu ventilatora līmenis ir noregulēts pozīcijā **Off**.

Aizmugurējā sēdekļa ventilatoru var izslēgt tikai no klimata skata centrālajā displejā.

i PIEZĪME

Klimata kontroles sistēma automātiski pielāgo gaisa plūsmu atlasītajam ventilatora darbības līmenim, balstoties uz prasībām — tas nozīmē, ka ventilatora ātrums var mainīties, lai gan ventilatora darbības līmenis ir nemainīgs.

Saistītā informācija

- Klimata kontroles vadības ierīces (222 lpp.)

Priekšējo sēdekļu temperatūras regulēšana⁵

Priekšējā sēdekļa klimata zonām var iestatīt vajadzīgo temperatūru.



Temperatūras taustiņi klimata rindā.

1. Vidējā displeja klimata rindā nospiediet kreisās vai labās puses temperatūras taustiņu, lai atklātu vadības ierīces.



Temperatūras vadības ierīce.

2. Regulējiet temperatūru vienā no šiem veidiem:

- velciet vadīklu līdz vajadzīgajai temperatūrai vai
 - nospiediet +/–, lai pakāpeniski palielinātu/samazinātu temperatūru.
- > Temperatūra mainās, un taustiņš rāda iestatīto temperatūru.

i PIEZĪME

Apsildī vai atdzesēšanu nevar paātrināt, izvēloties augstāku vai zemāku temperatūru nekā nepieciešams.

⁵ Arī aizmugurējiem sēdekļiem, ja automašīnā ir 2 zonu klimata sistēma.

◀ Saistītā informācija

- Klimata kontroles vadības ierīces (222 lpp.)

Aizmugurējo sēdekļu temperatūras regulēšana*

Aizmugurējā sēdekļa klimata zonām var iestatīt vajadzīgo temperatūru.

Aizmugurējā sēdekļa temperatūras regulēšana no priekšējā sēdekļa



1. Atveriet klimata skatu centrālajā displejā, nospiežot simbolu klimata rindas vidū.
2. Atlasiet cilni **Aizmugures klimats**.



Temperatūras taustiņi klimata skata cilnē **Aizmugures klimats**.

3. Nospiediet kreisās vai labās puses temperatūras taustiņu, lai atklātu vadības ierīci.

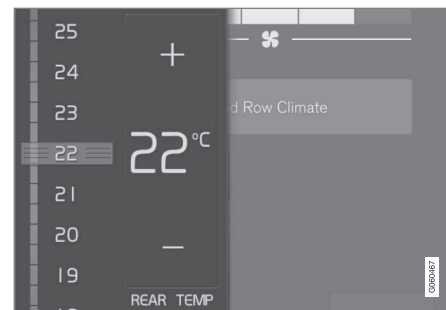

Temperatūras vadības ierīce.

4. Regulējiet temperatūru vienā no šiem veidiem:
 - velciet vadīklu līdz vajadzīgajai temperatūrai vai
 - nospiediet +/–, lai pakāpeniski palielinātu/samazinātu temperatūru.> Temperatūra mainās, un taustiņš rāda iestatīto temperatūru.

Aizmugurējā sēdekļa temperatūras regulēšana no aizmugurējā sēdekļa

1. Nospiediet atbloķēšanas pogu tuneļkonsoles klimata panelī, lai piekļūtu vadības slēdžiem.



Klimata paneļa temperatūras vadības slēdži tuneļkonsoles aizmugurē.

2. Tuneļkonsoles klimata panelī nospiediet kreisās vai labās puses </> taustiņus, lai pakāpeniski samazinātu/palielinātu temperatūru.
 - > Temperatūra mainās, un klimata paneļa ekrānā tiek parādīta iestatītā temperatūra.

i PIEZĪME

Apsildi vai atdzesēšanu nevar paātrināt, izvēloties augstāku vai zemāku temperatūru nekā nepieciešams.

Saistītā informācija

- Klimata kontroles vadības ierīces (222 lpp.)

Temperatūras sinhronizēšana

Temperatūru dažādajās automašīnas klimata zonās var sinhronizēt ar vadītāja pusē iestatīto temperatūru.

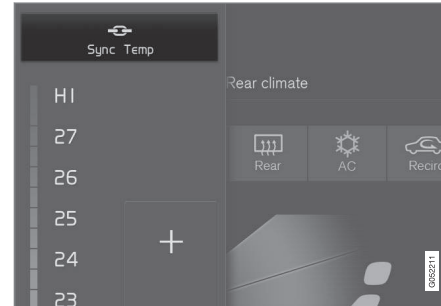

Pie vadītāja puses temperatūras vadības ierīcēm esošais sinhronizācijas taustiņš.

1. Vidējā displeja klimata rindā nospiediet vadītāja puses temperatūras taustiņu, lai atklātu vadības ierīces.
2. Nospiediet **Sinhronizēt temperatūru**.
 - > Visu automašīnas zonu temperatūru var sinhronizēt ar vadītāja pusē iestatīto temperatūru — blakus temperatūras taustiņam tiek attēlots sinhronizācijas simbols.

Sinhronizāciju aptur, vēlreiz nospiežot **Sinhronizēt temperatūru** vai mainot temperatūras iestatījumus kādai citai klimata zonai.

Saistītā informācija

- Klimata kontroles vadības ierīces (222 lpp.)

Gaisa kondicionētāja aktivizēšana un deaktivizēšana

Gaisa kondicionētājs pēc vajadzības atdzesē ienākošo gaisu un samazina gaisa mitrumu. Kad ir aktivizēts gaisa kondicionētājs, klimata kontroles sistēma pēc vajadzības to automātiski ieslēdz un izslēdz.



1. Atveriet klimata skatu centrālajā displejā, nospiežot simbolu klimata rindas vidū.



2. Nospiediet **Kondic..**
 - > Gaisa kondicionēšana tiek aktivizēta/deaktivizēta, un taustiņš iedegas/nodziest.

i PIEZĪME

Lai gaisa kondicionētājs darbotos iespējami efektīvi, aizveriet visus sānu logus un panorāmas jumtu*.

i PIEZĪME

Gaisa kondicionētāju nevar aktivizēt, kad ventilatora vadība atrodas **Off** pozīcijā.

Saistītā informācija

- Klimata kontroles vadības ierīces (222 lpp.)

Klimats stāvēšanas laikā*

Stāvēšanas klimata kontrole ir vispārīgs termins, ar ko apzīmē dažādās funkcijas, kas uzlabo pasažieru salona mikroklimatu automašīnas stāvēšanas laikā, piemēram, veicot salona sagatavošanu.



Funkcijas, kas attiecas uz stāvēšanas klimata kontroli, vada no centrālā displeja klimata skata sadaļas **Stāvēšanas klimats**. Atveriet klimata skatu, nospiežot simbolu klimata rindas vidū.

Saistītā informācija

- Klimata kontrole (210 lpp.)
- Sagatavošana* (239 lpp.)
- Priekštīrīšana* (243 lpp.)
- Klimata komforts stāvēšanas laikā* (244 lpp.)
- Stāvēšanas klimata kontroles* simboli un paziņojumi (246 lpp.)

Sagatavošana*

Sagatavošana ir klimata kontroles funkcija, kas, ja iespējams, mēģina pirms došanās ceļā sasniegt komfortablu temperatūru pasažieru salonā.

Sagatavošanas darbus var ieslēgt, izmantojot tiešo iedarbināšanu vai taimera iestatījumu.

Šī funkcija dažādos gadījumos izmanto vairākas sistēmas:

- Aukstā laikā stāvapsilde* sasilina pasažieru salonu līdz komfortablai temperatūrai.
- Kad ir silts, klimata kontrole vēdina pasažieru salonu, pūšot tajā āra gaisu.

i PIEZĪME

Temperatūrā, kas ir tikai nedaudz zemāka par komforta temperatūru, netiek aktivizēta ne ventilācija, ne apsilde un netiek sākota sagatavošana.

i PIEZĪME

Veicot automašīnas pasažieru salona iepriekšēju sagatavošanu, automašīnas mērķis ir sasniegt komfortablu temperatūru, nevis klimata kontroles sistēmā iestatīto temperatūru.

i PIEZĪME

Priekštīrīšana* tiek automātiski sākota, kad ir pabeigta sagatavošana.

Saistītā informācija

- Klimats stāvēšanas laikā* (238 lpp.)
- Sagatavošanas ieslēgšana un izslēgšana* (239 lpp.)
- Sagatavošanas laika iestatīšana* (240 lpp.)
- Priekštīrīšana* (243 lpp.)

Sagatavošanas ieslēgšana un izslēgšana*

Sagatavošanas funkcija pirms braukšanas uzsilda* vai izvēdina pasažieru salonu, ja tas ir iespējams. Šo funkciju var ieslēgt tieši vidējā displejā vai mobilajā tālrunī.

Ieslēgšana un izslēgšana no automašīnas



1. Atveriet klimata skatu centrālajā displejā, nospiežot simbolu klimata rindas vidū.
2. Atlasiet cilni **Stāvēšanas klimats**.
3. Nospiediet **Sākt iepr. sagatav. un tīrīšanu**.
 - > Sagatavošana tiek sākota/izslēgta, un taustiņš iedegas/nodziest.

i PIEZĪME

Pasažieru salona sagatavošanas darbu laikā automašīnas durvīm un logiem ir jābūt aizvērtiem.





i PIEZĪME

Priekštīrīšana* tiek automātiski sākota, kad ir pabeigta sagatavošana.

⚠ BRĪDINĀJUMS

Neizmantojiet sagatavošanas darbus, ja automašīna ir aprīkota ar sildītāju*:

- Nevēdināmās iekšelpās. Tiklīdz ieslēdzas sildītājs, sāk plūst izplūdes gāzes.
- Vietās, kur tuvumā atrodas ar viegli uzliesmojoši vai degoši materiāli. Degviela, gāze, gara zāle, zāģu skaidas u.c. var aizdegties.
- Ja pastāv risks, ka sildītāja izplūdes līnija var būt bloķēta. Piemēram, dziļš sniegs priekšējā labās puses riteņa korpusā var bloķēt sildītāja ventilāciju.

Atcerieties, ka sagatavošanas darbus var sākt, izmantojot taimeru, kas iestatīts jau ilgu laiku iepriekš.

Ieslēgšana no lietotnes

Sagatavošanas sākšanu, kā arī informāciju par atlasītajiem iestatījumiem var pārvaldīt no ierīces, kurā ir instalēta lietotne Volvo On Call*. Veicot sagatavošanu*, pasažieru salons tiek uzsildīts līdz komfortablai temperatūrai vai izvēdināts, izpūšot gaisu no tā.

Pasažieru salonu var sagatavot, arī izmantojot automašīnas attālās iedarbināšanas funkciju (Engine Remote Start — ERS)⁶ lietotnē Volvo On Call*.

Saistītā informācija

- Klimats stāvēšanas laikā* (238 lpp.)
- Sagatavošana* (239 lpp.)
- Sagatavošanas laika iestatīšana* (240 lpp.)
- Priekštīrīšana* (243 lpp.)

Sagatavošanas laika iestatīšana*

Taimeris var iestatīt tā, lai sagatavošanas darbi tiktu beigti iepriekš noteiktā laikā.

Taimeris ļauj saglabāt līdz 8 dažādiem šādiem iestatījumiem

- laiks noteiktā datumā;
- laiks vienā vai vairākās nedēļas dienās ar atkārtojumu vai bez tā.

Saistītā informācija

- Sagatavošana* (239 lpp.)
- Sagatavošanas laika iestatījuma pievienošana un rediģēšana* (241 lpp.)
- Sagatavošanas laika iestatījuma aktivizēšana un deaktivizēšana* (242 lpp.)
- Sagatavošanas laika iestatījuma noņemšana* (243 lpp.)

⁶ Dažos tirgos.

Sagatavošanas laika iestatījuma pievienošana un rediģēšana*

Sagatavošanas darbu taimerim var veikt līdz 8 iestatījumiem.

Laika iestatījuma pievienošana

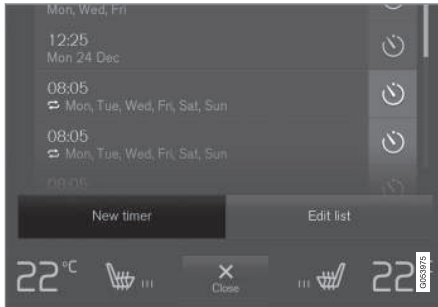

Taustiņš laika iestatījuma pievienošanai klimata skata cilnē **Stāvēšanas klimats**.

1. Atveriet klimata skatu vidējā displejā.
2. Atlasiet cilni **Stāvēšanas klimats**.

3. Nospiediet **Pievienot taimerī**.
> Tiek parādīts uznirstošais logs.

i PIEZĪME

Ja taimerim ir ievadīti 8 iestatījumi, vairāk laika iestatījumu pievienot nevar. Lai pievienotu jaunu laika iestatījumu, izdzēsiet kādu no iepriekšējiem.

4. Pieskarities **Datums**, lai iestatītu laiku konkrētam datumam.

Pieskarities **Dienas**, lai iestatītu laiku vienai vai vairākām nedēļas dienām.

Izmantojot **Dienas**, aktivizējiet/deaktivizējiet atkārtošānu, atzīmējot/noņemot atzīmi laukā **Atk.katru nedēļu**.

5. Izmantojot **Datums**. Atlasiet sagatavošanas darbu datumu, ritinot datumu sarakstu ar bultiņām.

Izmantojot **Dienas**. Atlasiet nedēļas dienas, kurās veikt sagatavošanas darbus, pieskaroties nedēļas dienu taustiņiem.

6. Iestatiet sagatavošanas darbu beigšanas laiku, ritinot ar bultiņām.

7. Pieskarities **Apstiprināt**, lai pievienotu laika iestatījumu.
> Laika iestatījums tiek pievienots sarakstam un aktivizēts.

! BRĪDINĀJUMS

Neizmantojiet sagatavošanas darbus, ja automašīna ir aprikota ar sildītāju*:

- Nevēdināmās iekšstelpās. Tiklīdz ieslēdzas sildītājs, sāk plūst izplūdes gāzes.
- Vietās, kur tuvumā atrodas ar viegli uzliesmojoši vai degoši materiāli. Degviela, gāze, gara zāle, zāģu skaidas u.c. var aizdegties.
- Ja pastāv risks, ka sildītāja izplūdes līnija var būt bloķēta. Piemēram, dziļš sniegs priekšējā labās puses riteņa korpusā var bloķēt sildītāja ventilāciju.

Atcerieties, ka sagatavošanas darbus var sākt, izmantojot taimerī, kas iestatīts jau ilgu laiku iepriekš.

Laika iestatījuma rediģēšana

1. Atveriet klimata skatu vidējā displejā.
2. Atlasiet cilni **Stāvēšanas klimats**.
3. Nospiediet laika iestatījumu, kuru vēlaties rediģēt.
> Tiek parādīts uznirstošais logs.
4. Rediģējiet laika iestatījumu tāpat, kā aprakstīts sadaļā "Laika iestatījuma pievienošana" iepriekš.



◀ Saistītā informācija

- Sagatavošana* (239 lpp.)
- Sagatavošanas laika iestatīšana* (240 lpp.)
- Sagatavošanas laika iestatījuma aktivizēšana un deaktivizēšana* (242 lpp.)
- Sagatavošanas laika iestatījuma noņemšana* (243 lpp.)

Sagatavošanas laika iestatījuma aktivizēšana un deaktivizēšana*

Sagatavošanas darbu taimera laika iestatījumu var aktivizēt vai deaktivizēt pēc vajadzības.



Taimera taustiņi klimata skata cilnē **Stāvēšanas klimats**.

1. Atveriet klimata skatu vidējā displejā.
2. Atlasiet cilni **Stāvēšanas klimats**.
3. Aktivizējiet/deaktivizējiet laika iestatījumu, pieskaroties taimera taustiņam pa labi no iestatījuma.
 - > Laika iestatījums tiek aktivizēts/deaktivizēts, un taustiņš iedegas/nodziest.

⚠ BRĪDINĀJUMS

Neizmantojiet sagatavošanas darbus, ja automašīna ir aprīkota ar sildītāju*:

- Nevēdināmās iekšējās. Tiklīdz ieslēdzas sildītājs, sāk plūst izplūdes gāzes.
- Vietās, kur tuvumā atrodas ar viegli uzliesmojoši vai degoši materiāli. Degviela, gāze, gara zāle, zāģu skaidas u.c. var aizdegties.
- Ja pastāv risks, ka sildītāja izplūdes līnija var būt bloķēta. Piemēram, dziļš sniegs priekšējā labās puses riteņa korpusā var bloķēt sildītāja ventilāciju.

Atcerieties, ka sagatavošanas darbus var sākt, izmantojot taimeri, kas iestatīts jau ilgu laiku iepriekš.

Saistītā informācija

- Sagatavošana* (239 lpp.)
- Sagatavošanas laika iestatīšana* (240 lpp.)
- Sagatavošanas laika iestatījuma pievienošana un rediģēšana* (241 lpp.)
- Sagatavošanas laika iestatījuma noņemšana* (243 lpp.)

Sagatavošanas laika iestatījuma noņemšana*

Sagatavošanas laika iestatījumu, kas vairs nav nepieciešams, var dzēst.

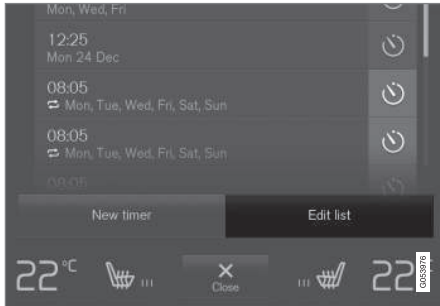

Taustiņš saraksta rediģēšanai/laika iestatījuma dzēšanai klimata skata cilnē **Stāvēšanas klimats**.

1. Atveriet klimata skatu vidējā displejā.
2. Atlasiet cilni **Stāvēšanas klimats**.
3. Nospiediet **Rediģēt sarakstu**.
4. Nospiediet, lai izdzēstu saraksta labajā pusē esošo ikonu.
 - > Ikona izzūd, un tiek parādīts teksts **Dzēst**.
5. Nospiediet **Dzēst**, lai apstiprinātu.
 - > Laika iestatījums ir noņemts no saraksta.

Saistītā informācija

- Sagatavošana* (239 lpp.)
- Sagatavošanas laika iestatīšana* (240 lpp.)
- Sagatavošanas laika iestatījuma pievienošana un rediģēšana* (241 lpp.)
- Sagatavošanas laika iestatījuma aktivizēšana un deaktivizēšana* (242 lpp.)

Priekštīrīšana*

Automašīnas priekštīrīšana pirms braukšanas tiek lietota, lai uzlabotu gaisa kvalitāti pasažieru salonā.

Priekštīrīšanu var sākt tikai tieši no centrālā displeja, bet tā tiek sākta arī automātiski, kad beidzas sagatavošana.

Šī funkcija izmanto ventilāciju, lai iepūstu pasažieru salonā svaigu gaisu, un pēc tam cirkulē gaisu caur gaisa kondicionēšanas sistēmas pasažieru salona filtru.

Saistītā informācija

- Klimats stāvēšanas laikā* (238 lpp.)
- Priekštīrīšanas sākšana un izslēgšana* (244 lpp.)
- Sagatavošana* (239 lpp.)

Priekštīrīšanas sākšana un izslēgšana*

Priekštīrīšana pirms braukšanas uzlabo gaisa kvalitāti pasažieru salonā. Šo funkciju var ieslēgt tieši vidējā displejā vai mobilajā tālrunī.

Ieslēgšana un izslēgšana no automašīnas



1. Atveriet klimata skatu centrālajā displejā, nospiežot simbolu klimata rindas vidū.
2. Atlasiet cilni **Stāvēšanas klimats**.
3. Nospiediet **Sākt pirms-tīrīšanu**.
 - > Priekštīrīšana tiek sākota/izslēgta, un taustiņš iedegas/nodziest.

Ieslēgšana no lietotnes*

Izmantojot ierīci, kurā ir lietotne Volvo On Call*, var ieslēgt priekštīrīšanu un pārvaldīt informāciju par atlasītajiem iestatījumiem.

i PIEZĪME

Priekštīrīšana vienmēr tiek automātiski sākota, kad ir pabeigta sagatavošana.

Saistītā informācija

- Klimats stāvēšanas laikā* (238 lpp.)
- Priekštīrīšana* (243 lpp.)
- Sagatavošana* (239 lpp.)

Klimata komforts stāvēšanas laikā*

Laikā, kad automašīna ir novietota stāvēšanai, pasažieru salona klimatu var uzturēt nemainīgu gadījumos, kad, piemēram, dzinējs jāizslēdz, bet vadītājs vai pasažieri(-s) vēlas palikt automašīnā un saglabāt klimata komforta līmeni.

Klimata komforta uzturēšanu var sākt tikai tieši no centrālā displeja.

Šī funkcija dažādos gadījumos izmanto vairākas sistēmas:

- Aukstā laikā dzinēja siltums sasilda pasažieru salonu līdz komfortablai temperatūrai.
- Kad ir silts, ventilācija dzesē pasažieru salonu, pūšot tajā āra gaisu.

i PIEZĪME

Aizslēdzot automašīnu no ārpusē, tiek izslēgta klimata komforta uzturēšanas funkcija, lai nevajadzīgi neizmantotu pārpalikušo karstumu. Šīs funkcijas mērķis ir saglabāt vienmērīgu klimata komfortu laikā, kad vadītājs un pasažieri paliek automašīnā.

Ir zināms ierobežojums, cik ilgi aukstos klimatiskajos apstākļos var uzturēt komfortablu mikroklimatu, un tas ir atkarīgs no atlikušā siltuma daudzuma.

Saistītā informācija

- Klimats stāvēšanas laikā* (238 lpp.)
- Klimata komforta ieslēgšana un izslēgšana, novietojot automašīnu* (245 lpp.)

Klimata komforta ieslēgšana un izslēgšana, novietojot automašīnu*

Klimata kontroles uzturēšanas funkcija saglabā klimatu pasažieru salonā pēc braukšanas. Šo funkciju var ieslēgt tieši vidējā displejā.



1. Atveriet klimata skatu centrālajā displejā, nospiežot simbolu klimata rindas vidū.
2. Atlasiet cilni **Stāvēšanas klimats**.
3. Nospiediet **Saglabāt klimata komfortu**.
 - > Klimata kontroles uzturēšanas funkcija tiek ieslēgta/izslēgta, un taustiņš izgaismojas/nodziest.

i PIEZĪME

Klimata komforta saglabāšanu nevar sākt, ja dzinējā nav atlicis pietiekams siltuma daudzums, lai uzturētu pasažieru salona klimatu, vai arī ja āra temperatūra pārsniedz aptuveni 20°C (68°F).

i PIEZĪME

Aizslēdzot automašīnu no ārpusē, tiek izslēgta klimata komforta uzturēšanas funkcija, lai nevajadzīgi neizmantotu pārpalikušo karstumu. Šīs funkcijas mērķis ir saglabāt vienmērīgu klimata komfortu laikā, kad vadītājs un pasažieri paliek automašīnā.

Ir zināms ierobežojums, cik ilgi aukstos klimatiskajos apstākļos var uzturēt komfortablu mikroklimatu, un tas ir atkarīgs no atlikušā siltuma daudzuma.

Saistītā informācija

- Klimata komforts stāvēšanas laikā* (244 lpp.)

Stāvēšanas klimata kontroles* simboli un paziņojumi

Vadītāja displejā var tikt attēloti vairāki simboli un paziņojumi saistībā ar stāvēšanas klimata kontroli.

Ziņojumus par stāvēšanas klimata kontroli var skatīt arī ierīcē, kurā ir lietotne Volvo On Call*.



Šis simbols vadītāja displejā iedegas, kad ir aktīva stāvapsilde.

Simbols	Paziņojums	Tehniskie parametri
	Stāvēšanas klimats Jāveic apkope	Stāvēšanas klimata kontrole ir deaktivizēta. Sazinieties ar servisu ^A , lai pārbaudītu funkciju pēc iespējas ātrāk.
	Stāvēšanas klimats Īslaicīgi nav pieejams	Stāvēšanas klimata kontrole ir īslaicīgi deaktivizēta. Ja problēma kādu laiku atkārtojas, sazinieties ar autoservisu ^A , lai pārbaudītu darbību.
	Stāvēšanas klimats Nav pieejams, degvielas līmenis pārāk zems	Stāvēšanas klimata kontroli nevar aktivizēt, ja degvielas līmenis ir pārāk zems, lai iedarbinātu stāvapsildi*. Uzpildiet automašīnas degvielas tvertni.
	Stāvēšanas klimats Nav pieejams, uzlādes līmenis ir pārāk zems	Stāvēšanas klimata kontroli nevar aktivizēt, ja startera akumulatora uzlādes līmenis ir pārāk zems, lai iedarbinātu stāvapsildi*. Iedarbiniet automašīnu.
	Stāvēšanas klimats Ierobežots, uzlādes līmenis ir pārāk zems	Stāvēšanas klimata kontroles darbības laiks ir ierobežots, kad ir zems startera akumulatora uzlādes līmenis. Iedarbiniet automašīnu.

^A Ieteicams sazināties ar autorizētu Volvo servisu.

Saistītā informācija

- Klimats stāvēšanas laikā* (238 lpp.)

Sildītājs*

Sildītājam ir divas apakšfunkcijas, kas dažādās situācijās palīdz uzsildīt pasažieru salonu vai dzinēju.

Sildītājam ir divas apakšfunkcijas:

- Stāvapsilde – vajadzības gadījumā silda pasažieru salonu, ja ir aktivizēti klimata kontroles sagatavošanas darbi.
- Papildu sildītājs — vajadzības gadījumā silda pasažieru salonu un dzinēju braukšanas laikā.

Sildītāju darbina degviela, un tas atrodas priekšējā labās puses riteņa korpusā.

i PIEZĪME

Kad darbojas sildītājs, no priekšējā labā riteņa korpusa var nākt dūmi un var atskaņēt zema dūkoņa. No degvielas sūkņa automašīnas aizmugurē var atskaņēt tikšķēšana. Tas ir pilnīgi normāli.

Akumulators un uzlāde

Sildītāju darbina automašīnas startera akumulators. Ja startera akumulatora uzlādes līmenis ir pārāk zems, sildītājs automātiski izslēdzas un vadītāja displejā tiek attēlots paziņojums.

i PIEZĪME

Ja jāizmanto sildītājs, pārlicinieties, ka akumulatora uzlādes līmenis ir pietiekams. Lai sildītāju varētu izmantot sagatavošanai, automašīnai ir jābūt savienotai ar elektrības kontaktligzdu.

Degviela un degvielas iepildīšana

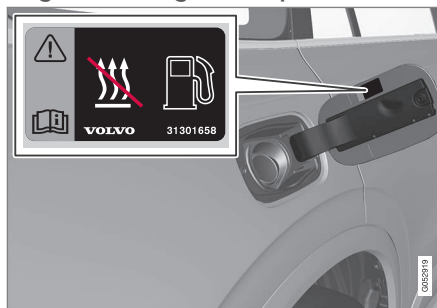

Brīdinājuma uzlīme uz degvielas tvertnes aizvitrņa.

Sildītājs izmanto degvielu, kas ir iepildīta automašīnas parastajā degvielas tvertnē.

Novietojot automašīnu stāvā nogāzē, automašīnas priekšpusei jābūt vērstai uz leju, lai nodrošinātu degvielas padevi sildītājam.

Ja degvielas tvertnē esošais līmenis ir pārāk zems, sildītājs automātiski izslēdzas un vadītāja displejā tiek attēlots paziņojums.

i PIEZĪME

Ja ir jāizmanto apsilde, pārlicinieties, ka automašīnas degvielas tvertnē ir pietiekams degvielas daudzums.

! BRĪDINĀJUMS

Izlijusi degviela var aizdegties. Pirms degvielas uzpildes sākšanas izslēdziet ar degvielu darbināmo papildu sildītāju.



Pārbaudiet vadītāja displejā, vai sildītājs ir izslēgts. Šis simbols ir iedegts, kad tas darbojas kā stāvapsilde.

Saistītā informācija

- Klimata kontrole (210 lpp.)
- Stāvapsilde* (248 lpp.)
- Papildu sildītājs* (249 lpp.)

Stāvapsilde*

Stāvapsilde pirms braukšanas apsilda pasažieru salonu, ja tas ir nepieciešams un ir aktivizēta automašīnas sagatavošana.

Stāvapsilde ir viena no divām automašīnas sildītāja apakšfunkcijām. Sildītājs atrodas priekšējā labās puses riteņa korpusā.



Kad vadītāja displejā ir iedegts šis simbols, var būt aktīva stāvapsilde.

i PIEZĪME

Kad darbojas sildītājs, no priekšējā labā riteņa korpusa var nākt dūmi un var atskanēt zema dūkoņa. No degvielas sūkņa automašīnas aizmugurē var atskanēt tikšķšana. Tas ir pilnīgi normāli.

Stāvapsilde tiek automātiski ieslēgta, ja tiek aktivizēta stāvēšanas klimata sagatavošana* un ir jāuzsilda pasažieru salons.

Sildītāja darbības laiks var atšķirties atkarībā no tādiem faktoriem kā degvielas pieejamība, akumulatora uzlādes līmenis, pasažieru salona temperatūra un apkārtējā temperatūra, bet tas nekad nepārsniedz 30 minūtes.

i PIEZĪME

Ja ir jāizmanto stāvapsilde, pārlicinieties, ka automašīnas degvielas tvertne ir pietiekams degvielas daudzums.

Ja ir jāizmanto stāvapsilde, pārlicinieties, ka startera akumulatora uzlādes līmenis ir pietiekams.

! SVARĪGI

Atkārtoti lietojot stāvapsildi, kad tiek veikti īsi pārbraucieni, akumulators var izlādēties un iedarbināšana - tikt apgrūtināta.

Ja sildītājs tiek lietots regulāri, automašīnai jābrauc tikpat ilgi, cik ilgi tiek darbināta stāvapsilde, lai nodrošinātu, ka automašīnas akumulators tiek pietiekoši uzlādēts un varētu aizstāt stāvapsildes izmantošanas laikā patērēto enerģiju. Ja automašīna tiek lietota aukstā klimatā vai akumulators ir salīdzinoši vecs, akumulatora uzlādēšanai var būt nepieciešams lielāks attālums.

! BRĪDINĀJUMS

Neizmantojiet sagatavošanas darbus, ja automašīna ir aprīkota ar sildītāju*:

- Nevēdināmās iekšstelpās. Tiklīdz ieslēdzas sildītājs, sāk plūst izplūdes gāzes.
- Vietās, kur tuvumā atrodas ar viegli uzliesmojoši vai degoši materiāli. Degviela, gāze, gara zāle, zāģu skaidas u.c. var aizdegties.
- Ja pastāv risks, ka sildītāja izplūdes līnija var būt bloķēta. Piemēram, dziļš sniegs priekšējā labās puses riteņa korpusā var bloķēt sildītāja ventilāciju.

Atcerieties, ka sagatavošanas darbus var sākt, izmantojot taimeri, kas iestatīts jau ilgu laiku iepriekš.

! BRĪDINĀJUMS

Ja ir jūtama degvielas smaka, redzams neparasti daudz dūmu, melni dūmi vai dzirdamas neparastas skaņas, ko rada stāvapsilde, izslēdziet sildītāju un, ja iespējams, izvelciet tā drošinātāju. Volvo iesaka sazināties ar autorizētu Volvo servisu, lai veiktu remontu.

Saistītā informācija

- Sildītājs* (247 lpp.)
- Papildu sildītājs* (249 lpp.)

Papildu sildītājs*

Papildu sildītājs palīdz braukšanas laikā apsildīt pasažieru salonu un dzinēju.

Papildu sildītājs ir viena no divām automašīnas sildītāja apakšfunkcijām. Sildītājs atrodas priekšējā labās puses riteņa korpusā.

PIEZĪME

Kad darbojas sildītājs, no priekšējā labā riteņa korpusa var nākt dūmi un var atskanēt zema dūkoņa. No degvielas sūkņa automašīnas aizmugurē var atskanēt tikšķēšana. Tas ir pilnīgi normāli.

Ja apsilde ir nepieciešama braukšanas laikā, papildu sildītājs sāk darboties un tiek vadīts automātiski.

Izslēdzot automašīnu, tas izslēdzas automātiski.

PIEZĪME

Ja ir jāizmanto papildu apsilde, pārliecinieties, ka automašīnas degvielas tvertne ir pietiekams degvielas daudzums.

Saistītā informācija

- Sildītājs* (247 lpp.)
- Stāvapsilde* (248 lpp.)
- Papildu sildītāja automātiskās ieslēgšanās un deaktivizēšana* (249 lpp.)

Papildu sildītāja automātiskās ieslēgšanās aktivizēšana un deaktivizēšana*

Papildu sildītājs palīdz braukšanas laikā apsildīt pasažieru salonu un dzinēju.

Var iestatīt, lai papildu sildītāja automātiskā ieslēgšanās tiktu aktivizēta/deaktivizēta.

1. Vidējā displeja augšējā skatā nospiediet **Iestatījumi**.
2. Nospiediet **Klimats**.
3. Atlasiet **Papildu sildītājs**, lai aktivizētu/deaktivizētu papildu sildītāja automātisko ieslēgšanos.

PIEZĪME

Volvo iesaka īsu pārbraucienu laikā izslēgt papildu sildītāja automātisko iedarbināšanu.

Saistītā informācija

- Papildu sildītājs* (249 lpp.)

ATSLĒGA, SLĒDZENES UN SIGNALIZĀCIJA

Aizslēgšana un atslēgšana

Automašīnu var aizslēgt un atslēgt vairākos dažādos veidos.

Automašīnu var aizslēgt un atslēgt:

- izmantojot pogas uz tālvadības atslēgas;
- izmantojot atslēgas noņemamo metālisko daļu (ja tālvadības atslēgas baterija ir izlādējusies);
- bez atslēgas* (Passive Entry), ja tālvadības atslēga ir uztveršanas diapazonā;
- no automašīnas salona, izmantojot aizslēgšanas vadības pogas durvīs;
- attāla atslēgšana ar Volvo On Call*.

Automašīnai ir divu veidu tālvadības atslēgas.

Automašīnām, kas aprīkotas ar bezatslēgas aizslēgšanas un atslēgšanas funkciju*, tiek nodrošināta nedaudz mazāka un vieglāka atslēga bez pogām (Key Tag).

Care Key* (ierobežota tālvadības atslēga) sniedz iespēju iestatīt ierobežojumus dažiem automašīnas rekvizītiem piemēram automašīnas maksimālajam ātrumam un skaļruņu sistēmas maksimālajam skaļumam.

Saistītā informācija

- Aizslēgšana un atslēgšana ar tālvadības atslēgu (257 lpp.)
- Bezatslēgas aizslēgšana un atslēgšana* (285 lpp.)

- Aizslēgšana un atslēgšana no automašīnas salona (288 lpp.)
- Privātā aizslēgšana (296 lpp.)
- Signalizācija* (297 lpp.)

Aizslēgšanas apstiprinājums

Kad automašīna tiek aizslēgta vai atslēgta, iemirgojas visi pagriezienu rādītāju luksturi.

Ārējs signāls

Aizslēgšana

- Par aizslēgšanu liecina automašīnas avārijas gaismas signāla iemirgošanās un sānu spoguļu ievilkšana¹.

Atslēgšana

- Par atslēgšanu liecina automašīnas avārijas gaismas signāla iemirgošanās divas reizes un sānu spoguļu izvēršana¹.

Lai automašīna norādītu, ka tā ir aizslēgta, ir jābūt aizvērtām visām durvīm, bagāžas nodalījuma durvīm un dzinēja pārsegam. Ja aizslēgšana notiek, kad ir aizvērtas tikai vadītāja durvis², aizslēgšana notiks, bet pagriezienu rādītāji iemirgosies, tikai kad būs aizvērtas visas durvis, bagāžas nodalījuma durvis un dzinēja pārsegs.

Aizslēgšanas un signalizācijas indikators instrumentu panelī



Aizslēgšanas un signalizācijas indikators rāda aizslēgšanas sistēmas statusu:

- Ilga iedegšanās norāda uz aizslēgšanu.
- Īsa mirgošana norāda, ka automašīna ir aizslēgta.
- Strauja mirgošana pēc signalizācijas deaktivizēšanas* norāda, ka ir nostrādājusi signalizācija.

Rādījumi aizslēgšanas taustiņos Priekšējās durvis



Aizslēgšanas taustiņi ar indikatora lampiņu priekšējās durvīs.

Ja deg kādu priekšējo durvju aizslēgšanas taustiņa indikatora lampiņa, tas norāda, ka visas durvis ir aizslēgtas. Ja tiek atvērtas kādas no durvīm, lampiņa nodzisis abās durvīs.

Aizmugurējās durvis*



Aizslēgšanas taustiņš ar indikatora lampiņu aizmugurējās durvīs.

Ja deg kādu durvju aizslēgšanas taustiņa indikatora lampiņa, tas norāda, ka durvis ir aizslēgtas. Ja kādas no durvīm tiek atslēgtas, tajās esošā lampiņa nodzies, kamēr pārējās paliek iedegtas.

Citi rādījumi

Aizslēdzot un atslēdzot automašīnu, var aktivizēt arī mājās nokļūšanas apgaismojuma un pietuvošanās apgaismojuma funkcijas.

Saistītā informācija

- Aizslēgšanas rādījuma iestatījums (254 lpp.)
- Aizslēgšana un atslēgšana (252 lpp.)

¹ Tikai automašīnām ar elektriski nolokāmiem sānu spoguļiem.

² Neattiecas uz automašīnām, kas aprīkotas ar bezatslēgas aizslēgšanu/atslēgšanu (*).

- Approach light duration (166 lpp.)
- Mājās nokļūšanas apgaismojuma lietošana (165 lpp.)

Aizslēgšanas rādījuma iestatījums

Centrālajā displejā iestatījumu izvēlnē var atlasīt dažādas opcijas, kā automašīna apstiprina aizslēgšanu un atslēgšanu. Lai mainītu aizslēgšanas reakcijas iestatījumu:

1. Centrālā displeja augšējā skatā pieskarieties **Iestatījumi**.
2. Nospiediet **My Car** → **Aizslēgšana**.
3. Nospiediet **Vizuāls aizslēgšanas signāls**, lai atlasītu, kad automašīnai ir jāsniedz vizuāla atbilde:
 - **Aizslēgt**
 - **Atslēgt**
 - **Abi**

Vai arī izslēdziet funkciju, atlasot **Izsl.**

Lai mainītu nolokāmo atpakaļgaitas spoguļu* iestatījumu:

1. Centrālā displeja augšējā skatā pieskarieties **Iestatījumi**.
2. Nospiediet **My Car** → **Spoguļi un ērtības**.
3. Atlasiet **Pēc aizslēgšanas nolocīt spoguļus**, lai aktivizētu vai deaktivizētu šo funkciju.

Saistītā informācija

- Aizslēgšanas apstiprinājums (252 lpp.)

Tālvadības pults atslēgu;

Ar tālvadības atslēgu aizslēdz un atslēdz salona durvis, bagāžas nodalījuma durvis un degvielas uzpildes durtiņas. Lai automašīnu varētu iedarbināt, tālvadības atslēgai ir jāatrodas automašīnā.



Tālvadības atslēga³, Care Key vai atslēgas piekariņš (Key Tag)*.

Iedarbināšanas laikā tālvadības pults atslēga netiek lietota fiziski, jo automašīnas standarta aprīkojumā ir iekļauts bezatslēgas iedarbināšanas atbalsts (Passive Start). Atslēgai ir vienkārši jāatrodas pasažieru salona priekšdaļā.

Ar bezatslēgas aizslēgšanu un atslēgšanu (Passive Entry)* aprīkotām automašīnām atslēga var atrasties jebkur automašīnā, lai automašīnu varētu iedarbināt. Šajā gadījumā

³ Attēls ir shematisks — detaļas var atšķirties atkarībā no automašīnas modeļa.

tiek piegādāta arī otra, nedaudz mazāka atslēga (Key Tag).

Tālvadības atslēgas var saistīt ar dažādiem vadītāja profiliem, lai automašīnā saglabātu personīgas preferences.

⚠ BRĪDINĀJUMS

Tālvadības atslēgā ir baterija. Glabājiet jaunas un lietotas baterijas vietā, kur tām nevar piekļūt bērni. Ja baterija tiek norīta, tā var izraisīt smagas traumas.

Ja tiek konstatēts bojājums, piemēram, baterijas vāciņu nevar pareizi aizvērt, tad izstrādājumu nedrīkst lietot. Glabājiet defektīvus izstrādājumus vietā, kur tiem nevar piekļūt bērni.

Tālvadības pults atslēgas taustiņi



Tālvadības pults atslēgai ir četri taustiņi — viens kreisajā pusē un trīs labajā pusē.

🔒 Aizslēgšana — nospiežot taustiņu, tiek aizslēgtas durvis, bagāžas nodalījuma durvis un degvielas uzpildes durtiņas, kā arī aktivizēta signalizācija*.

Nospiediet un turiet, lai vienlaikus aizvērtu visus logus un panorāmas jumtu*.

🔓 Atslēgšana — nospiežot taustiņu, tiek atslēgtas durvis, bagāžas nodalījuma durvis un degvielas uzpildes durtiņas, kā arī deaktivizēta signalizācija.

Nospiežot ilgāk, tiek vienlaikus atvērti visi logi. Šo pilnīgas vēdināšanas funkciju var izmantot, piemēram, lai ātri izvēdinātu automašīnu karstos laika apstākļos.

🚗 Aizmugures durvis — atslēdz tikai aizmugures durvis un deaktivizē signalizāciju tikai aizmugures durvīm. Automašīnām,

kas aprīkotas ar elektriski vadāmām bagāžas nodalījuma durvīm*, tās tiek automātiski atvērtas, kad nospiež un tur taustiņu. Bagāžas nodalījuma durvis var atvērt, arī nospiežot un turot taustiņu — atskan skaņas signāls.

⚠ Trauksmes funkcija — lieto, lai ārkārtas situācijā piesaistītu uzmanību. Nospiediet un turiet taustiņu vismaz 3 sekundes vai arī nospiediet to divreiz 3 sekunžu laikā, lai ieslēgtu pagrieziena rādītājus un signāltauri. Funkciju, ja tā bijusi aktīva vismaz 5 sekundes, iespējams izslēgt ar to pašu taustiņu. Pretējā gadījumā funkcija automātiski izslēdzas aptuveni pēc 3 minūtēm.

⚠ BRĪDINĀJUMS

Ja kāds ir palicis automašīnā, nodrošiniet, lai elektriskos logu pacelājus un panorāmas jumtu* nevarētu regulēt, vienmēr ņemot tālvadības pults atslēgu sev līdzi, kad izkāpjat no automašīnas.



i PIEZĪME

Nemiet vērā, ka pastāv risks ieslēgt tālvadības pults atslēgu automobilī.

- Automašīnā atstāta tālvadības atslēga vai atslēgas piekariņš tiek deaktivizēts, kad automašīna tiek aizslēgta un signalizācija tiek aktivizēta, izmantojot citu derīgu atslēgu. Tiek deaktivizēta arī vispārējās bloķēšanas funkcija. Atstātā atslēga atkal tiek aktivizēta, kad automašīna tiek atslēgta.
- Automašīnā atstāta Care Key tiek deaktivizēta, kad automašīna tiek aizslēgta, izmantojot Volvo On Call, un atkal aktivizēta, kad automašīna tiek atslēgta, izmantojot Volvo On Call vai citu derīgu atslēgu.

Atslēga bez taustiņiem (Key Tag)*

Kopā ar bezatslēgas aizslēgšanas un atslēgšanas funkciju piegādātais atslēgas piekariņš darbojas tāpat kā standarta tālvadības atslēga, un ar to var bezatslēgas režīmā iedarbināt automašīnu, to aizslēgt un atslēgt. Atslēga ir ūdensdroša līdz aptuveni 10 metru (30 pēdu) dziļumam līdz 60 minūtēm. Tai nav noņemamas atslēgas slēdzošās daļas, un tās bateriju nevar nomainīt.

Care Key ierobežotas darbības tālvadības atslēga

Care Key ļauj automašīnas īpašniekam iestatīt automašīnas ātruma ierobežojumu. Ierobežojums ir paredzēts, lai veicinātu automašīnas vadīšanu drošā veidā, piemēram, ja automašīna tiek kādam aizdota.

Traucējumi

Tālvadības atslēgas darbībai bezatslēgas iedarbināšanas un bezatslēgas aizslēgšanas un atslēgšanas* režīmā var traucēt elektromagnētiskie lauki un ekranēšana.

i PIEZĪME

Neglabājiet tālvadības pulti blakus metāla priekšmetiem vai elektroniskām ierīcēm, piemēram, mobilajiem tālruņiem, planšetdatoriem, klēpj datoriem vai lādētājiem — ieteicams ievērot 10–15 cm (4–6 collu) attālumu.

Ja joprojām ir traucējumi, izmantojiet tālvadības atslēgas noņemamo slēdzošo daļu, lai atslēgtu, un pēc tam ievietojiet atslēgu rezerves lasītājā, kas atrodas glāžu turētājā, lai deaktivizētu automašīnas signalizāciju un automašīnu varētu iedarbināt.

i PIEZĪME

Ievietojot tālvadības atslēgu glāžu turētājā, pārliecinieties, ka tajā neatrodas citas automašīnas atslēgas, metāla priekšmeti vai elektroniskas ierīces (piemēram, mobilie tālruņi, planšetdatori, klēpj datori vai lādētāji). Ja glāžu turētājā tuvu cita citai atrodas vairākas atslēgas, to darbībā var rasties traucējumi.

Saistītā informācija

- Automašīnas iedarbināšana (440 lpp.)
- Aizslēgšana un atslēgšana ar tālvadības atslēgu (257 lpp.)
- Tālvadības pults atslēgas darbības rādiuss (259 lpp.)
- Tālvadības atslēgas baterijas maiņa (260 lpp.)
- Noņemama atslēgas slēdzošā daļa (266 lpp.)
- Care Key — ierobežotas darbības tālvadības atslēga (264 lpp.)
- Imobilaizers (268 lpp.)
- Tālvadības pults atslēgas piesaistīšana vadītāja profilam (139 lpp.)

Aizslēgšana un atslēgšana ar tālvadības atslēgu

Izmantojot tālvadības atslēgas pogas, var vienlaikus aizslēgt un atslēgt visas salona durvis, bagāžas nodalījuma durvis un degvielas uzpildes durtnas.

Aizslēgšana ar tālvadības pults atslēgu



Attēls ir shematisks — detaļas var atšķirties atkarībā no automašīnas modeļa.

- Lai aizslēgtu automašīnu, nospiediet tālvadības atslēgas pogu .

Lai aktivizētu aizslēgšanas darbību virkni, vadītāja durvīm ir jābūt aizvērtām⁴. Ja ir atvērtas kādas no pārējām salona durvīm vai bagāžas nodalījuma durvis, tās tiek aizslēgtas un signalizācija tiek aktivizēta*, tikai kad tās tiek aizvē-

tas. Signalizācijas kustības detektorī* tiek aktivizēti, kad visas salona durvis un bagāžas nodalījuma durvis ir aizvērtas un aizslēgtas.

PIEZĪME

Nemiet vērā, ka pastāv risks ieslēgt tālvadības pults atslēgu automobili.

- Automašīnā atstāta tālvadības atslēga vai atslēgas piekariņš tiek deaktivizēts, kad automašīna tiek aizslēgta un signalizācija tiek aktivizēta, izmantojot citu derīgu atslēgu. Tiek deaktivizēta arī vispārējās bloķēšanas funkcija. Atstātā atslēga atkal tiek aktivizēta, kad automašīna tiek atslēgta.
- Automašīnā atstāta Care Key tiek deaktivizēta, kad automašīna tiek aizslēgta, izmantojot Volvo On Call, un atkal aktivizēta, kad automašīna tiek atslēgta, izmantojot Volvo On Call vai citu derīgu atslēgu.

Aizslēgšana, kad bagāžas nodalījuma durvis ir atvērtas

PIEZĪME

Ja automašīna ir aizslēgta, kamēr bagāžas nodalījuma durvis ir bijušas atvērtas, piesargieties, lai neatstātu tālvadības atslēgu bagāžas nodalījumā, kad tas tiek aizvērts un automašīna tiek pilnīgi aizslēgta⁵.

Atslēgšana ar tālvadības pults atslēgu

- Lai atslēgtu automašīnu, nospiediet tālvadības atslēgas pogu .

Atkārtota automātiskā aizslēgšana

Ja nevienas salona durvis vai bagāžas nodalījuma durvis netiek atvērtas 2 minūšu laikā pēc atslēgšanas, tās tiek automātiski aizslēgtas. Šī funkcija neļauj automobili nejauši atstāt neaizslēgtu.

Kad tālvadības atslēga nedarbojas

PIEZĪME

Vienmēr pieejiet tuvāk automašīnai un mēģiniet to atslēgt vēlreiz.

⁴ Ja automašīna ir aprīkota ar bezatslēgas aizslēgšanu/atslēgšanu*, visām sānu durvīm ir jābūt aizvērtām.

⁵ Ja automašīna ir aprīkota ar bezatslēgas aizslēgšanu/atslēgšanu un automašīnā ir noteikta atslēga, bagāžas nodalījuma durvis netiek aizslēgtas, kad tās tiek aizvērtas.*

- ◀◀ Ja automašīnu nevar aizslēgt vai atslēgt ar tālvadības atslēgu, iespējams baterija ir izlādējusies — tādā gadījumā aizslēdziet vai atslēdziet vadītāja durvis ar noņemamo atslēgas slēdzošo daļu.

Saistītā informācija

- Iestatījumi attālinātai atslēgšanai un atslēgšanai no salona (258 lpp.)
- Bagāžas nodalījuma durvju atslēgšana ar tālvadības atslēgu (258 lpp.)
- Tālvadības pults atslēgu; (254 lpp.)
- Tālvadības atslēgas baterijas maiņa (260 lpp.)
- Aizslēgšana un atslēgšana ar noņemamo atslēgas slēdzošo daļu (267 lpp.)

Iestatījumi attālinātai atslēgšanai un atslēgšanai no salona

Varat atlasīt dažādu darbību secību attālinātai atslēgšanai.

Lai mainītu šo iestatījumu:

1. Centrālā displeja augšējā skatā pieskarieties **Iestatījumi**.
2. Nospiediet **My Car** → **Aizslēgšana** → **Atslēgšana ar tālvadību un no salona**.
3. Atlasiet variantu:
 - **Visas durvis** — atslēdz visas durvis uzreiz.
 - **Jebkuras durvis** — atslēdz vadītāja durvis. Lai atslēgtu visas durvis, ir divreiz jānospiež tālvadības atslēgas atslēgšanas taustiņš.

Šeit veiktie iestatījumi ietekmē arī centrālu atslēgšanu, izmantojot atvēršanas rokturus no salona.

Saistītā informācija

- Aizslēgšana un atslēgšana ar tālvadības atslēgu (257 lpp.)
- Aizslēgšana un atslēgšana no automašīnas salona (288 lpp.)

Bagāžas nodalījuma durvju atslēgšana ar tālvadības atslēgu

Ir iespējams atslēgt tikai bagāžas nodalījuma durvis, nospiežot pogu uz tālvadības atslēgas.

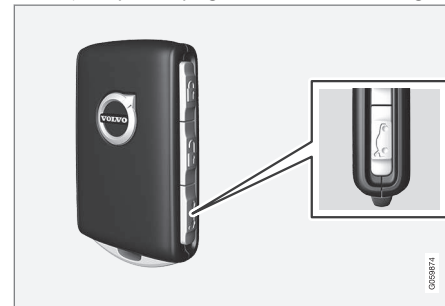

1. Nospiediet tālvadības pults atslēgas taustiņu .

> Bagāžas nodalījuma durvis tiek atslēgtas, bet paliek aizvērtas.

Sānu durvis joprojām ir aizslēgtas, un signalizācija ir aktivizēta*. Aizslēgšanas un signalizācijas indikators instrumentu panelī nodziest, norādot, ka visa automašīna nav aizslēgta.

Viegli satveriet gumijoto plāksni zem bagāžas nodalījuma durvju roktura, lai atvērtu bagāžas nodalījuma durvis. Ja bagāžas nodalījuma durvis netiek atvērtas 2 minūšu laikā, tās atkal aizslēdzas un no jauna tiek aktivizēta signalizācija.

2. Ar elektriski vadāmām bagāžas nodalījuma durvīm*:

Turot nospiestu (aptuveni 1,5 sekundes) tālvadības atslēgas taustiņu .

> Bagāžas nodalījuma durvis tiek atslēgtas un atvērtas, bet sānu durvis paliek aizslēgtas un to signalizācijas funkcija — aktivizēta.



Saistītā informācija

- Aizslēgšana un atslēgšana ar tālvadības atslēgu (257 lpp.)

Tālvadības pults atslēgas darbības rādiuss

Lai tālvadības pults atslēga darbotos pareizi, tai jāatrodas noteiktā attālumā no automašīnas.

Manuālai lietošanai

Darbības diapazons tālvadības pults atslēgas funkcijām, piemēram, aizslēgšanas/atslēgšanas funkcijai, ko var aktivizēt, nospiežot  vai , sniedzas aptuveni 20 metru (65 pēdu) rādiusā ap automašīnu.

Ja automobilis nereaģē uz taustiņa nospiešanu, pieeļiet tuvāk un mēģiniet vēlreiz.

Bezatslēgas* lietošanai

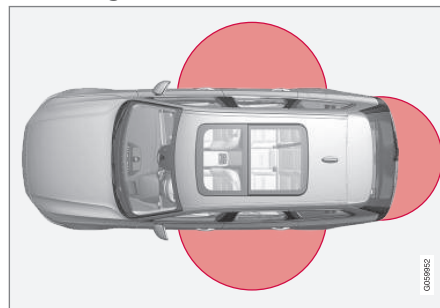

Attēlā atzīmētā zona norāda vietas, kurās ir sistēmas antenas pārklājums.

ATSLĒGA, SLĒDZENES UN SIGNALIZĀCIJA

Lai lietotu bezatslēgas režīmā, tālvadības atslēgai vai atslēgai bez taustiņiem (Key Tag) ir jāatrodas aptuveni 1,5 metru (5 pēdu) rādiusā no abiem garajiem sāniem un aptuveni 1 metra (3 pēdu) attālumā no bagāžas nodalījuma durvīm.

PIEZĪME

Tālvadības pults atslēgas funkcijas var traucēt apkārt esošie radio viļņi, ēkas, topogrāfiskais novietojums u.c. Automašīnu vienmēr var aizslēgt/atslēgt ar atslēgas slēdzošo daļu.

Ja tālvadības pults atslēga tiek izņemta no automašīnas



Izņemot tālvadības atslēgu no automašīnas, kamēr darbojas dzinējs, vadītāja displejā tiek attēlots brīdinājuma paziņojums **Atslēga nav atrasta Izņemts no autom.** un, aizverot pēdējās durvis, atskan skaņas signāls.

Paziņojums nodziest, tiklīdz atslēga atkal tiek novietota automašīnā un tiek nospiests labās puses tastatūras taustiņš **O** vai tiek aizvērtas pēdējās durvis.



◀ Saistītā informācija

- Tālvadības pults atslēgu; (254 lpp.)
- Iedarbināšanas un aizslēgšanas sistēmu antenu atrašanās vietas (287 lpp.)
- Bezatslēgas piekļuve un skārienjutīgās virsmas* (284 lpp.)

Tālvadības atslēgas baterijas maiņa

Kad tālvadības pults baterija ir izlādējusies, tā jānomaina.

PIEZĪME

Visu akumulatoru ekspluatācijas laiks ir ierobežots, un tie periodiski jāmaina (neatietcas uz Key Tag). Akumulatora ekspluatācijas ilgums ir atkarīgs no transportlīdzekļa/atslēgas lietošanas biežuma.



Tālvadības pults atslēgas baterija jāmaina, ja

- vadītāja displejā izgaismojas informācijas simbols un tiek parādīts paziņojums **Zems atslēgas bat. līm**
- slēdži atkārtoti nereaģē uz tālvadības pults atslēgas signāliem 20 metru (65 pēdu) rādiusā ap automašīnu.

PIEZĪME

Vienmēr pieejiet tuvāk automašīnai un mēģiniet to atslēgt vēlreiz.

Atslēgai bez taustiņiem⁶ (Key Tag) nevar nomainīt bateriju — autorizētā Volvo servisā jāpasūta jauna atslēga.

SVARĪGI

Izlādējusies Key Tag jānodod autorizēta Volvo servisa darbiniekam. Atslēga jāizdzes no automašīnas informācijas, jo to joprojām var izmantot, lai iedarbināt automašīnu, izmantojot rezerves iedarbināšanas funkciju.

⁶ Tiek piegādāts kopā ar automašīnām, kas aprīkotas ar bezatslēgas aizslēgšanu/atslēgšanu (*).

Atslēgas atvēršana un baterijas nomaiņa



1 **1** Turiet tālvadības atslēgu tā, lai būtu redzama tās priekšpuse un Volvo logotips būtu vērsti pareizā virzienā, un bīdiet apakšā pie atslēgas gredzena esošo taustiņu pa labi. Pavirziet priekšpusē apvalku dažus milimetrus uz augšu.

2 Apvalks tiks atbrīvots, un to varēs noņemt no atslēgas.

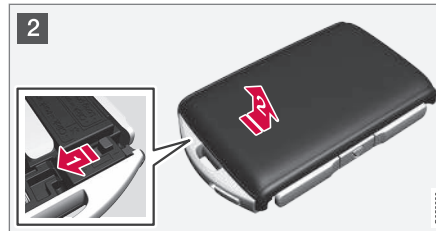

2 **1** Pagrieziet atslēgu, pārvietojiet taustiņu uz sāniem un pavirziet aizmugurējo apvalku dažus milimetrus uz augšu.

2 Apvalks tiks atbrīvots, un to varēs noņemt no atslēgas.

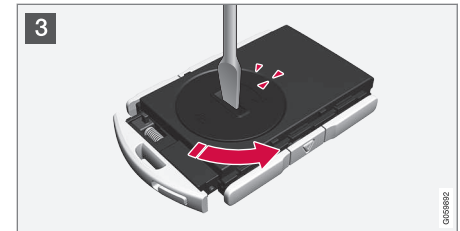

3 Izmantojot skrūvgriezi vai līdzīgu priekšmetu, pagrieziet baterijas nodalījuma vāciņu pulksteņrādītāju kustības virzienā, līdz atzīmes saskaras ar tekstu **OPEN**.

Uzmanīgi noņemiet baterijas vāciņu, iespiežot padziļinājumā, piemēram, ar nagu.

Pēc tam paceliet baterijas vāciņu uz augšu.



- 4 Baterijas (+) puse ir vērsta uz augšu. Pēc tam uzmanīgi izņemiet bateriju, kā parādīts attēlā.

! SVARĪGI

Nepieskarieties ar pirktiem jauniem akumulatoriem un to saskares virsmām, pretējā gadījumā to funkcionēšana var pasliktināties.

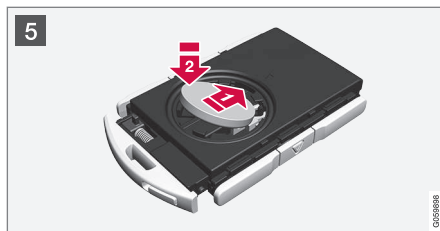

- 5 Ievietojiet jaunu bateriju, pavēršot (+) pusi uz augšu. Nepieskarieties tālruna pults atslēgas kontaktiem ar pirkstiem.

➡ Ievietojiet bateriju turētājā ar malu uz leju. Pēc tam bīdīet bateriju uz priekšu, lai tā nofiksētos zem abiem plastmasas fiksatoriem.

➡ Nospiediet bateriju uz leju, lai tā nofiksētos zem augšējā melnā plastmasas fiksatora.

i PIEZĪME

Izmantojiet akumulatorus ar apzīmējumu CR2032, 3 V.

i PIEZĪME

Volvo iesaka nodrošināt, lai tālruna pults atslēgas baterijas atbilstu UN Manual of Test and Criteria, Part III, sub-section 38.3 prasībām. Rūpniecā uzstādītās vai autorizētā Volvo autoservisā nomainītās baterijas atbilst šiem kritērijiem.

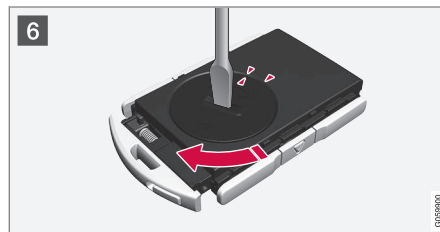

- 6 Uzlieciet baterijas vāciņu atpakaļ un pagrieziet to pulksteņrādītāju kustības virzienā, līdz atzīme ir vērsta pret tekstu **CLOSE**.



7 **1** Novietojiet atpakaļ vietā aizmugures apvalku un nospiediet uz leju, līdz atskan klikšķis.

2 Pēc tam aizbīdiet apvalku atpakaļ.

> Atskan vēl viens klikšķis, norādot, ka apvalks ir pareizi novietots un droši piestiprināts.



8 **1** Apgrīziet tālvadības atslēgu otrādi un uzlieciet atpakaļ vietā priekšpuses apvalku, nospiežot to uz leju, līdz atskan klikšķis.

2 Pēc tam aizbīdiet apvalku atpakaļ.

> Atskan vēl viens klikšķis, norādot, ka apvalks ir droši nofiksēts.

⚠ BRĪDINĀJUMS

Pārbaudiet, vai baterija ir ievietota pareizi un ar pareizo polaritāti. Ja tālvadības atslēga ilgstoši netiks lietota, izņemiet bateriju, lai tā nesāktu tecēt un neizraisītu bojājumus. Baterijas, kas ir bojātas vai kurām ir noplūdes, ir kodīgas un saskarē ar ādu var izraisīt traumas. Tāpēc, rīkojoties ar bojātām baterijām, lietojiet cimdus.

- Glabājiet baterijas vietā, kur tām nevar piekļūt bērni.
- Neatstājiet baterijas viegli pieejamā vietā, jo bērni vai mājdzīvnieki var tās norīt.
- Baterijas nedrīkst: izjaukt, saslēgt īsslēgumā vai iemest atklātā liesmā.
- Nemēģiniet uzlādēt neuzlādējamas baterijas, jo šādi var izraisīt sprādzienu.

Pirms tālvadības pults lietošanas tā ir jāpārbauda, lai neizraisītu bojājumus. Ja tiek konstatēts bojājums, piemēram, baterijas vāciņu nevar pareizi aizvērt, tad izstrādājumu nedrīkst lietot. Glabājiet defektīvus izstrādājumus vietā, kur tiem nevar piekļūt bērni.

! SVARĪGI

Noteikti atbrīvojieties no izlietotajiem akumulatoriem videi draudzīgā veidā.

◀ Saistītā informācija

- Aizslēgšana un atslēgšana ar noņemamo atslēgas slēdzošo daļu (267 lpp.)
- Automašīnas iedarbināšana (440 lpp.)
- Tālvadības pults atslēgu; (254 lpp.)

Papildu tālvadības atslēgu pasūtīšana

Automobilis tiek piegādāts ar divām tālvadības pults atslēgām. Ja automašīna ir aprīkota ar bezatslēgas aizslēgšanas un atslēgšanas funkciju, tiek nodrošināta atslēga bez pogām*. Var pasūtīt arī papildu atslēgas. Vienai automašīnai var ieprogrammēt un lietot līdz divpadsmit atslēgām. Pasūtot papildu atslēgas, tiek pievienoti papildu vadītāju profili — pa vienam katrai tālvadības atslēgai. Tas attiecas arī uz atslēgas tagu.

Tālvadības pults atslēgas nozaudēšana

Ja esat nozaudējis tālvadības pults atslēgu, tad jaunu varat pasūtīt servisā, ieteicams autorizētā Volvo servisā. Atlikušās tālvadības pults atslēgas ir jānogādā servisā. Pazaudētas atslēgas kods ir jāizdzēš no sistēmas pretaizdzīšanas aizsardzības nolūkā.

Pašreizējo automašīnai reģistrēto atslēgu skaitu var pārbaudīt centrālā displeja augšējā skatā vadītāju profilu sadaļā, atlasiet **Iestatījumi → Sistēma → Vadītāju profili.**

Saistītā informācija

- Tālvadības pults atslēgu; (254 lpp.)

Care Key — ierobežotas darbības tālvadības atslēga

Care Key ļauj automašīnas īpašniekam iestatīt automašīnas ātruma ierobežojumu. Ierobežojums ir paredzēts, lai veicinātu automašīnas vadīšanu drošā veidā, piemēram, ja automašīna tiek kādam aizdota.



Atslēgā Care Key var iestatīt automašīnas maksimālo ātrumu. Pārējās atslēgas funkcijas ir tādas pašas, kā parastai tālvadības pults atslēgai.

Ierobežojumu mērķis ir samazināt negadījumu risku, tādējādi padarot drošāku automašīnas nodošanu, piemēram, gados jauniem vadītājiem, darbiniekiem, kas novieto automašīnu jūsu vietā vai servisa darbiniekiem.

Care Key pasūtīšana

Pie Volvo izplatītāja var pasūtīt vienu vai vairākas Care Key. Vienai automašīnai var iepro-

grammēt un lietot vienpadsmit atslēgas ar ierobežojumiem, bet vismaz vienai jābūt parastajai tālvadības pults atslēgai.

Care Key ierobežojumi

Atslēga ir savienota ar īpašu Care Key vadītāja profilu. Kad tas ir aktīvs, atslēgas iestatījumus nevar mainīt. Nevar arī ieslēgt cita vadītāja profilu; tam ir nepieciešama parasta tālvadības atslēga.

Vadītāja profils tiek aktivizēts, kad automašīna tiek atslēgta ar Care Key un tuvumā nav parstās tālvadības atslēgas.

i PIEZĪME
Vadītāja maiņas gadījumā automašīna ir jāaizslēdz un jāatslēdz, lai aktivizētu jaunu vadītāja profilu.

Iestatīšanas opcijas

Var iestatīt tālāk minētos ierobežojumus.

- Ātruma intervāls: 50-180 km/h (30-112 mph)
- Intervāli: 1 km/h (1 mph)

Simbols	Tehniskie parametri
	Ātruma ierobežojums ir aktivizēts.

Saistītā informācija

- Care Key iestatījumi (265 lpp.)
- Tālvadības pults atslēgu; (254 lpp.)

Care Key iestatījumi

Mainiet Care Key maksimālo ātrumu, izmantojot centrālo displeju.

1. Atslēdziet automašīnu ar parasto tālvadības atslēgu.
2. Centrālā displeja augšējā skatā pieskarieties **Iestatījumi**.
3. Nospiediet **Sistēma** → **Vadītāju profili** → **Uzraudzības atslēga**.
4. Mainiet vajadzīgos iestatījumus.

Saistītā informācija

- Care Key — ierobežotas darbības tālvadības atslēga (264 lpp.)

Noņemama atslēgas slēdzošā daļa

Tālvadības pults atslēgai ir noņemama metāla slēdzošā daļa, ar kuru var aktivizēt vairākas funkcijas un veikt dažas darbības.

Atslēgas slēdzošās daļas unikālo kodu apstiprina Volvo pilnvaroti servisi, kuros ieteicams vērsties arī, pasūtot jaunas atslēgas slēdzošās daļas.

Atslēgas slēdzošās daļas izmantošana

Izmantojot tālvadības pults atslēgas noņemamo atslēgas slēdzošo daļu

- var manuāli atvērt priekšējās kreisās puses durvis⁷, ja centrālās aizslēgšanas funkciju nevar aktivizēt ar tālvadības atslēgu
- notiek visu durvju ārkārtas aizslēgšana
- var aktivizēt un deaktivizēt aizmugurējo durvju mehāniskos bērnu drošības slēdžus.

Atslēgai bez taustiņiem⁸ nav noņemamas atslēgas slēdzošās daļas. Vajadzības gadījumā lietojiet parastās tālvadības pults atslēgas noņemamo slēdzošo daļu.

Noņemamā atslēgas slēdzošā daļa



- 1  Turiet tālvadības pults atslēgu tā, lai būtu redzama tās priekšpuse, un Volvo logotips būtu vērstš pareizā virzienā un bīdīet apakšā pie atslēgas gredzena esošo taustiņu pa labi. Pavirziet priekšpusē apvalku dažus milimetrus uz augšu.

- 2  Apvalks tiks atbrīvots, un to varēs noņemt no atslēgas.



- 2  Noņemiet atslēgas slēdzošo daļu, to pagriežot uz augšu.

⁷ Tas attiecas gan uz automašīnām ar stūri kreisajā pusē, gan uz automašīnām ar stūri labajā pusē.

⁸ Tiek piegādāts kopā ar automašīnām, kas aprīkotas ar bezatslēgas aizslēgšanu/atslēgšanu (*).



3 Pēc lietošanas ievietojiet atslēgas slēdzošo daļu atpakaļ tai paredzētajā vietā tālvadības pults atslēgā.

1 Uzlieciet apvalku atpakaļ un spiediet to uz leju, līdz atskan klikšķis.

2 Pēc tam aizbīdiet apvalku atpakaļ.

> Atskan vēl viens klikšķis, norādot, ka apvalks ir droši nofiksēts.

Saistītā informācija

- Aizslēgšana un atslēgšana ar noņemamo atslēgas slēdzošo daļu (267 lpp.)
- Tālvadības pults atslēgu; (254 lpp.)

Aizslēgšana un atslēgšana ar noņemamo atslēgas slēdzošo daļu

Noņemamo atslēgas slēdzošo daļu var cita starpā izmantot, lai atslēgtu automašīnu no ārpuses, piemēram, ja izlādējusies tālvadības pults atslēgas baterija.

Atslēgšana

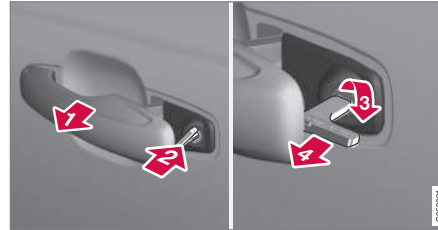

1 Izvelciet priekšējo kreisās puses durvju rokturi līdz galam uz āru, lai atsegtu slēdzenes cilindru⁹.

2 Ievietojiet atslēgu slēdzenes cilindrā.

3 Pagrieziet pulkstenrādītāja virzienā par 45 grādiem, lai atslēgas slēdzošā daļa būtu vērsta tieši uz aizmuguri.

4 Pagrieziet atslēgu atpakaļ par 45 grādiem tās sākuma pozīcijā. Izņemiet atslēgu no slēdzenes cilindra un atlaidiet rokturi, lai roktura aizmugures daļa atkal atbalstītos pret automašīnu.

5. Izvelciet rokturi.

> Durvis tiek atvērtas.

PIEZĪME

Ja durvis tiek atslēgtas un pēc tam atvērtas, izmantojot atslēgas slēdzošo daļu, tiek iedarbināta signalizācija. Signalizācija jādeaktivizē manuāli, skatiet attiecīgo nodaļu.

Aizslēgšana

Priekšējās kreisās puses durvis var aizslēgt, izmantojot slēdzenes cilindru un atslēgas noņemamo slēdzošo daļu.

Pārējām durvīm malā ir slēdzis, kas ir jāiespiež uz iekšu ar atslēgas metāla daļu — tādējādi tiek mehāniski bloķēta to atvēršana no ārpuses.

Durvis joprojām varēs atvērt no iekšpuses.

⁹ Tas attiecas gan uz automašīnām ar stūri kreisajā pusē, gan uz automašīnām ar stūri labajā pusē.

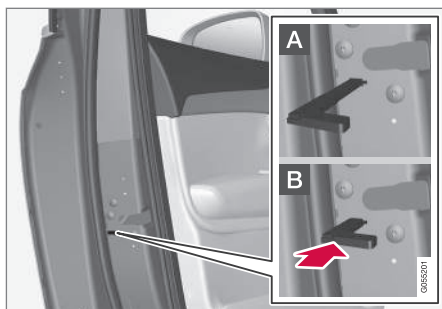

Manuāla durvju aizslēgšana. Nejauciet ar bērnu drošības slēdžiem.

1. Izņemiet atslēgas slēdzošo daļu no tālvadības pults atslēgas.
2. Lai atiestatītu durvju slēdzeni, ievietojiet atslēgas slēdzošo daļu atverē.
3. Spiediet atslēgu uz iekšu, līdz tā iespīežas par aptuveni 12 mm (0,5 collas).

A Durvis var atvērt gan no ārpusē, gan iekšpusē.

B Durvis tiek bloķētas, lai tās nevarētu atvērt no ārpusē. Lai vēlreiz noregulētu A pozīciju, jāatver iekšējais durvju rokturis.

i **PIEZĪME**

- Durvju aizslēga atiestatīšana aizslēdz tikai attiecīgās durvis, nevis visas durvis vienlaicīgi.
- Manuāli aizslēgtas aizmugurējās durvis ar aktivizētu bērnu drošības slēdzi nevar atvērt ne no iekšpusē, ne no ārpusē. Durvis var tikai atslēgt ar atslēgas taustiņiem, centrālās atslēgas pogu, bezatslēgas aizslēgšanas sistēmu* vai Volvo On Call*.

Saistītā informācija

- Noņemama atslēgas slēdzošā daļa (266 lpp.)
- Signalizācijas aktivizēšana un deaktivizēšana* (299 lpp.)
- Automašīnas iedarbināšana (440 lpp.)
- Tālvadības atslēgas baterijas maiņa (260 lpp.)
- Tālvadības pults atslēgu; (254 lpp.)

Imobilizators

Elektroniskais imobilizators ir pretaizdzīšanas sistēma, kas neļauj nepiederošām personām iedarbināt automašīnu.

Automašīnu var iedarbināt tikai ar īsto tālvadības pults atslēgu.

Šis vadītāja displeja kļūdas paziņojums ir saistīts ar elektronisko imobilizatoru:

Simbols	Paziņojums	Tehniskie parametri
	<p>Autom. atsl. nav atr.</p> <p>Skatiet ģpašnieka rokasgrāmatu</p>	<p>Kļūda, nolasot tālvadības pults atslēgu iedarbināšanas laikā — novietojiet atslēgu uz atslēgas simbola glāžu turētājā un mēģiniet vēlreiz.</p>

Saistītā informācija

- Tālvadības pults atslēgu; (254 lpp.)
- Papildu tālvadības atslēgu pasūtīšana (264 lpp.)

Tālvadības pults atslēgas sistēmas tipa apstiprinājums

Automašīnas tālvadības sistēmas tipa apstiprinājums ir norādīts tālāk tabulās.

Lai skatītu detalizētu informāciju par tipa apstiprinājumu, apmeklējiet vietni volvocars.com.

Aizslēgšanas sistēmas bezatslēgas iedarbināšana (pasīvā iedarbināšana) un bezatslēgas aizslēgšana/atslēgšana (pasīvā iekāpšana*)

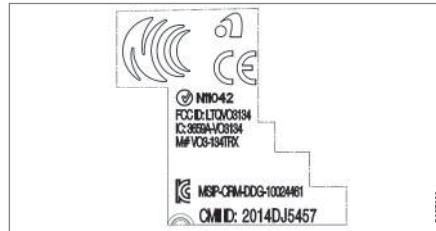

Tālvadības atslēgas sistēmas CEM marķējums. Papildu tipa apstiprinājumu numurus skatiet tālāk tabulās.



Valsts/reģions	Tipa apstiprinājums	
Argentīna	CNC ID: C-14771	
Brazīlija	MT-3245/2015	





ATSLĒGA, SLĒDZENES UN SIGNALIZĀCIJA





Valsts/reģions	Tipa apstiprinājums	
Eiropa	<p>Delphi Deutschland GmbH, 42367 Wuppertal ar šo paziņo, ka šis VO3-134TRX atbilst direktīvas 2014/53/EU (RED) pamatprasībām un citiem attiecīgajiem noteikumiem.</p> <p>Pilns ES atbilstības deklarācijas teksts ir atrodams vietnē volvocars.com</p>	
Apvienotie Arābu Emirāti	<p>ER37847/15 DA0062437/11</p>	
Indonēzija	<p>Nomor: 38301/SDPPI/2015</p>	
Jordāna	<p>TRC/LPD/2014/250</p>	
Malaizija	<p>RAAT/37A/1215/S(15-5198)</p>	
Meksika	<p>IFETEL: RLVDEVO15-0396</p>	
Namībija	<p>TA-2016-02</p>	

Valsts/reģions	Tipa apstiprinājums	
Krievija		 <p>The image shows the EAC (East African Community) certification logo, which consists of the letters 'EAC' in a bold, stylized font, repeated twice side-by-side. A small vertical text '0307106' is visible on the right side of the logo.</p>
Serbija	P1614120100	
Dienvidāfrika	TA-2014-1868	 <p>The image shows the ICASA (International Civil Aviation Organization) certification logo, which features the letters 'ICASA' in a bold, stylized font, with a globe icon integrated into the letter 'A'.</p>



◀ Tālvadības pults atslēgu;



Valsts/ reģions	Tipa apstiprinājums	
Eiropa	<p>Huf Hülsbeck & Fürst GmbH & Co. KG ar šo paziņo, ka šis radioiekārtas veids HUF8423MS atbilst direktīvai 2014/53/EU.</p> <p>Pilns ES atbilstības deklarācijas teksts ir atrodams vietnē volvocars.com</p> <p>Viļņa garums: 433,92 MHz</p> <p>Maksimālā raidīšanas jauda: 10 mW</p> <p>Ražotājs: Huf Hülsbeck & Fürst GmbH & Co. KG, Steeger Str. 17, 42551 Velbert, Vācija</p>	
Argentīna	CNC ID: H-23694	
Brazīlija	<p>Anatel: 06768-19-06643</p> <p>Modelo: HUF8423MS</p> <p>Este equipamento opera em caráter secundário isto é não tem direito a proteção contra interferência prejudicial, mesmo de estações do mesmo tipo, e não pode causar interferência a sistemas operando em caráter primário.</p>	

Valsts/ reģions	Tipa apstiprinājums	
Filipīnas	ESD-1919938C	 <p>NTC Type Approved No.: ESD-1919938C</p> <small>0074373</small>
Apvienotie Arābu Emirāti		 <p>TRA REGISTERED No: ER72465/19 DEALER No: DA36976/14</p> <small>0074375</small>
Gana	NCA Approved: ZRO-M8-7E3-138	
Indonēzija ^A	Sertifikat Nomor: 65073/SDPPI/2019 PLG ID: 8093	

ATSLĒGA, SLĒDZENES UN SIGNALIZĀCIJA

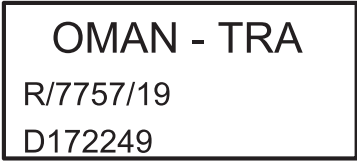



Valsts/ reģions	Tipa apstiprinājums	
CU (Customs Union) Kazahstāna, Krievija		
Maroka	AGREE PAR L'ANRT MAROC Numéro d'agrément: MR 20402 ANRT 2019 Date d'agrément: 10/07/2019	
Moldova		
Nigērija	Connection and use of this communication equipment is permitted by the Nigerian Communications Commission	
Omāna		

Valsts/ reģions	Tipa apstiprinājums	
Paragvaja	HUF8423MS	<div style="border: 1px solid black; padding: 10px; text-align: center;"> <p>HUF8423MS</p>  <p>NR:2019-08-I-0447</p> <p style="font-size: 8px; position: absolute; right: 0; bottom: 0;">001458</p> </div>
Serbija		<div style="border: 1px solid black; padding: 10px; text-align: center;">  <p>005 19</p> </div>
Singapūra	Complies with IMDA Standards DA103787	
Dienvidāfrika	TA-2019/772	<div style="border: 1px solid black; padding: 10px; text-align: center;">  </div>





Valsts/ reģions	Tipa apstiprinājums	
Taivāna	<p>本產品符合低功率電波輻射性電機管理辦法 第十二條、第十四條等條文規定 .1 經型式認證合格之低功率射頻電機，非經許可，公司、商號或使用者均不。得擅自變更頻率、加大功率或變更原設計之特性及功能 .2 低功率射頻電機之使用不得影響飛航安全及干擾合法通信；經發現有干擾。現象時，應立即停用，並改善至無干擾時方得繼續使用。前項合法通信，指依電信法規定作業之無線電通信 低功率射頻電機須忍受合法通信或工業、科學及醫療用電波輻射性電機設備之干擾</p>	
Ukraina	<p>.Справжнім Huf Hülsbeck & Furst GmbH & Co KG заявляє, що тип радіобладнання відповідає Технічному[HUF8423MS] регламенту радіобладнання; повний текст -декларації про відповідність доступний на веб :сайті за такою адресою</p> <p>Lai skatītu detalizētu informāciju par tipa apstiprinājumu, apmeklējiet vietni volvocars.com.</p> <p>Робоча частота: 433,92 ГГц</p>	
Vjetnama		

Valsts/ reģions	Tipa apstiprinājums	
Baltkrievija		
Zambija		

A Attiecas tikai uz Indonēziju.



« Atslēgas tags



Valsts/ reģions	Tipa apstiprinājums	
Eiropa	<p>Huf Hülsbeck & Fürst GmbH & Co. KG ar šo paziņo, ka šis radioiekārtas veids HUF8432MS atbilst direktīvai 2014/53/EU.</p> <p>Pilns ES atbilstības deklarācijas teksts ir atrodams vietnē volvocars.com.</p> <p>Viļņa garums: 433,92 MHz</p> <p>Maksimālā raidīšanas jauda: 10 mW</p> <p>Ražotājs: Huf Hülsbeck & Fürst GmbH & Co. KG, Steeger Str. 17, 42551 Velbert, Vācija</p>	
Argentīna	CNC ID: H-23695	
Brazīlija	<p>Anatel: 04362-16-06643</p> <p>Modelo: HUF8432MS</p> <p>Este equipo opera em caráter secundário isto é não tem direito a proteção contra interferência prejudicial, mesmo de estações do mesmo tipo, e não pode causar interferência a sistemas operando em caráter primário.</p>	
Gana	NCA Approved: ZRO-M8-7E3-139	

Valsts/ reģions	Tipa apstiprinājums	
Filipīnas	ESD-1919939C	 <p>NTC Type Approved No.: ESD-1919939C</p> <small>0074381</small>
Apvienotie Arābu Emirāti		<div style="border: 1px solid black; padding: 10px; text-align: center;"> <p>TRA REGISTERED No: ER72467/19 DEALER No: DA36976/14</p> </div> <small>0074383</small>
CU (Customs Union) Kazahstāna, Krievija		

ATSLĒGA, SLĒDZENES UN SIGNALIZĀCIJA

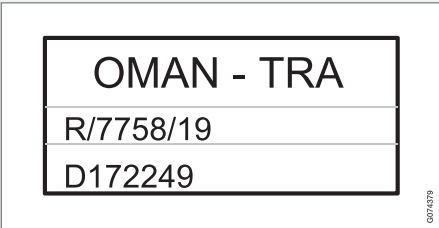



Valsts/ reģions	Tipa apstiprinājums	
Indonēzija ^Ā	Sertifikat Nomor: 65072/SDPPI/2019 PLG ID: 8093	
Maroka	AGREE PAR L'ANRT MAROC Numéro d'agrément: MR 20403 ANRT 2019 Date d'agrément: 10/07/2019	
Moldova		
Nigērija	Connection and use of this communications equipment is permitted by the Nigerian Communications Commission	
Omāna		

Valsts/ reģions	Tipa apstiprinājums	
Paragvaja	HUF8432MS	<div style="border: 1px solid black; padding: 10px; text-align: center;"> <p>HUF8432MS</p>  <p>NR:2019-08-I-0448</p> <p style="font-size: 8px; margin-top: 5px;">001438</p> </div>
Serbija		<div style="border: 1px solid black; padding: 10px; text-align: center;">  <p>005 19</p> </div>
Singapūra	Complies with IMDA Standards DA103787	
Dienvidāfrika	TA-2019-773	<div style="border: 1px solid black; padding: 10px; text-align: center;">  </div>



Valsts/ reģions	Tipa apstiprinājums	
Taivāna	<p>本產品符合低功率電波輻射性電機管理辦法 第十二條、第十四條等條文規定 .1 經型式認證合格之低功率射頻電機，非經許可，公司、商號或使用者均不。得擅自變更頻率、加大功率或變更原設計之特性及功能 .2 低功率射頻電機之使用不得影響飛航安全及干擾合法通信；經發現有干擾。現象時，應立即停用，並改善至無干擾時方得繼續使用。前項合法通信，指依電信法規定作業之無線電通信 低功率射頻電機須忍受合法通信或工業、科學及醫療用電波輻射性電機設備之干擾</p>	
Ukraina	<p>.Справжнім Huf Hülsbeck & FÜRST GmbH & Co KG заявляє, що тип радіобладнання відповідає Технічному[HUF8432MS] регламенту радіобладнання; повний текст -декларації про відповідність доступний на веб :сайті за такою адресою</p> <p>Lai skatītu detalizētu informāciju par tipa apstiprinājumu, apmeklējiet vietni volvocars.com.</p> <p>Робоча частота: 433,92 ГГц</p>	
Vjetnama		 <p>Company C0142190619AF042</p> <p>ICT</p> <p>007485</p>

Valsts/ reģions	Tipa apstiprinājums	
Baltkrievija		
Zambija		

A Attiecas tikai uz Indonēziju.

Saistītā informācija

- Tālvadības pults atslēgu; (254 lpp.)

Bezatslēgas piekļuve un skārienjutīgās virsmas*

Ar bezatslēgas atslēgšanas un aizslēgšanas funkciju pietiek turēt tālvadības atslēgu kabatā vai somā. Automašīnu aizslēdz un atslēdz, izmantojot skārienjutīgu virsmu uz durvju roktura.

Skārienjutīgās virsmas

Durvju rokturis

Durvju rokturu ārpusē atrodas padziļinājums aizslēgšanai, bet iekšpusē — skārienjutīga virsma atslēgšanai.

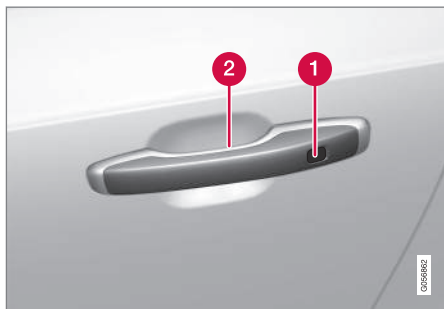

- 1 Skārienjutīgs padziļinājums aizslēgšanai
- 2 Skārienjutīga virsma atslēgšanai

i PIEZĪME

Ir svarīgi vienlaikus aktivizēt tikai vienu skārienjutīgu virsmu. Satverot rokturi un vienlaikus pieskaroties aizslēgšanas virsmai, pastāv risks dot dubultkomandas. Tas nozīmē, ka pieprasītā darbība (aizslēgšana/atslēgšana) netiks veikta vai tiks veikta ar nokavēšanos.

Bagāžas nodalījuma durvju rokturis

Aizmugures durvju rokturim ir gumijas spiedplāksne, ko lieto tikai atslēgšanai.

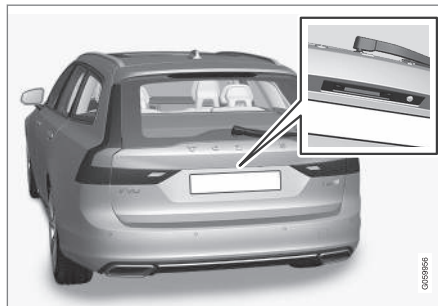

i PIEZĪME

Ņemiet vērā, ka šī sistēma var tikt aktivizēta saistībā ar automašīnas mazgāšanu, ja tālvadības atslēga atrodas uztveršanas diapazonā.

Saistītā informācija

- Bezatslēgas aizslēgšana un atslēgšana* (285 lpp.)
- Aizmugures durvju bezatslēgas atslēgšana* (286 lpp.)

Bezatslēgas aizslēgšana un atslēgšana*

Ar bezatslēgas aizslēgšanas un atslēgšanas funkciju pietiek pieskarties durvju rokturu skārienjutīgajai virsmai, lai atslēgtu vai aizslēgtu automašīnu.

i PIEZĪME

Lai darbotos aizslēgšana un atslēgšana, vienai no automašīnas tālvadības atslēgām ir jāatrodas uztveršanas diapazonā.

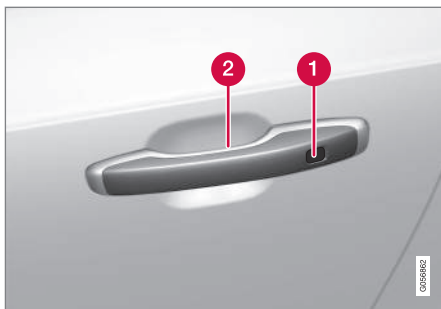

- 1 Skārienjutīgs padziļinājums aizslēgšanai
- 2 Skārienjutīga virsma atslēgšanai

i PIEZĪME

Nemiet vērā, ka šī sistēma var tikt aktivizēta saistībā ar automašīnas mazgāšanu, ja tālvadības atslēga atrodas uztveršanas diapazonā.

Bezatslēgas aizslēgšana

Lai automašīnu varētu aizslēgt, visām sānu durvīm jābūt aizvērtām. Taču aizmugures durvis var būt atvērtas, ja aizslēgšana tiek veikta ar sānu durvju rokturi.

- Kad durvis ir aizvērtas, pieskarieties durvju roktura ārpusē atzīmētajai virsmai. Vai arī nospiediet pogu  bagāžas nodalījuma durvju apakšā, pirms tās tiek aizvērtas.
 - > Instrumentu panelī sāk mirgot aizslēgšanas indikators, norādot, ka automašīna ir aizslēgta.

Lai vienlaikus aizvērtu visus sānu logus un panorāmas jumtu*, turiet pirkstu uz durvju roktura ārpusē skārienjutīgā padziļinājuma, līdz visi sānu logi un panorāmas jumts ir aizvērti.

Aizslēgšana, kad bagāžas nodalījuma durvis ir atvērtas

Ja automašīna ir aizslēgta un bagāžas nodalījuma durvis joprojām ir atvērtas, pievērsiet uzmanību, lai neatstātu tālvadības atslēgu bagāžas nodalījumā, kad aizvērsiet bagāžas nodalījuma durvis.

ATSLĒGA, SLĒDZENES UN SIGNALIZĀCIJA

i PIEZĪME

Ja automašīnā ir noteikta atslēga, bagāžas nodalījuma durvis netiek aizslēgtas, kad tās tiek aizvērtas.

Bezatslēgas atslēgšana

- Lai atslēgtu automašīnu, satveriet durvju rokturi vai viegli piespiediet gumijas spiedplāksni zem bagāžas nodalījuma durvju roktura.
 - > Aizslēgšanas indikators instrumentu panelī beidz mirgot, norādot, ka automašīna ir atslēgta.

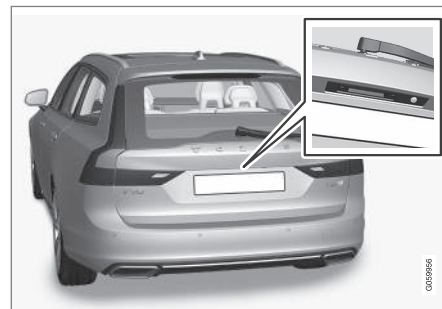

Bagāžas nodalījuma durvju gumijas spiedplāksni var lietot tikai atslēgšanai.



◀◀ **Atkārtota automātiskā aizslēgšana**

Ja nevienas salona durvis vai bagāžas nodalījuma durvis netiek atvērtas 2 minūšu laikā pēc atslēgšanas, tās tiek automātiski aizslēgtas. Šī funkcija neļauj automobili nejauši atstāt neaizslēgtu.

Saistītā informācija

- Bezatslēgas iekāpšanas iestatījumi* (286 lpp.)
- Aizmugures durvju bezatslēgas atslēgšana* (286 lpp.)
- Bezatslēgas piekļuve un skārienjutīgās virsmas* (284 lpp.)

Bezatslēgas iekāpšanas iestatījumi*

Varat atlasīt dažādu darbību secību bezatslēgas atslēgšanai.

Lai mainītu šo iestatījumu:

1. Centrālā displeja augšējā skatā pieskarieties **Iestatījumi**.
2. Pieskarieties **My Car** → **Aizslēgšana** → **Bezatslēgas atslēgšana**.
3. Atlasiet variantu:
 - **Visas durvis** — atslēdz visas durvis uzreiz.
 - **Jebkuras durvis** — atslēdz atlasītās durvis.

Saistītā informācija

- Bezatslēgas aizslēgšana un atslēgšana* (285 lpp.)
- Bezatslēgas piekļuve un skārienjutīgās virsmas* (284 lpp.)

Aizmugures durvju bezatslēgas atslēgšana*

Lietojot bezatslēgas aizslēgšanas un atslēgšanas funkciju, var viegli nospiegt gumijoto spiedienu plāksnīti uz bagāžas nodalījuma durvju roktura, lai tās atslēgtu.

ⓘ PIEZĪME

Lai darbotos atslēgšana, vienai no automašīnas tālvadības atslēgām ir jāatrodas uztveršanas diapazonā aiz automašīnas.

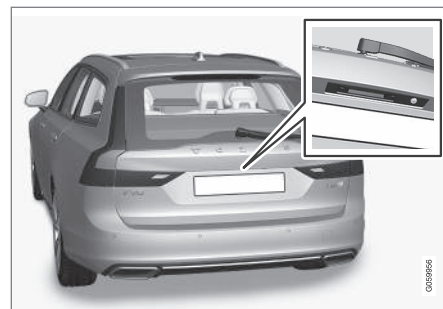

Aizmugures durvis aizvērtas notur elektrisks fiksators.

Lai atvērtu:

1. Uzmanīgi nospiediet gumijoto spiedienu plāksnīti zem bagāžas nodalījuma durvju roktura.
> Fiksators tiek atbrīvots.
2. Paceliet ārējo rokturi, lai atvērtu bagāžas nodalījuma durvis.

! SVARĪGI

- Lai atbrīvotu nodalījuma fiksatoru, ir nepieciešams minimāls spēks - vienkārši viegli nospiediet uz gumijas panela.
- Atverot nodalījumu, neceliet uz augšu gumijas paneli - lai paceltu, izmantojiet rokturi. Lietojot pārāk daudz spēka, varat sabojāt gumijas panelī esošos elektriskos savienojumus.

Bagāžas nodalījuma durvis var atslēgt arī brīvroku režīmā, veicot kustību ar kāju zem aizmugurējā bufera, skatiet atsevišķo sadaļu.

⚠ BRĪDINĀJUMS

Nebrauciet ar atvērtām aizmugures durvīm! Indīgās izplūdes gāzes var iekļūt automašīnā caur bagāžas nodalījumu.

Saistītā informācija

- Bezatslēgas aizslēgšana un atslēgšana* (285 lpp.)
- Bezatslēgas piekļuve un skārienjutīgās virsmas* (284 lpp.)
- Tālvadības pults atslēgas darbības rādiuss (259 lpp.)
- Bagāžas nodalījuma durvju vadība ar kājas kustību* (294 lpp.)

Iedarbināšanas un aizslēgšanas sistēmu antenu atrašanās vietas

Automašīnā ir iebūvēta bezatslēgas iedarbināšanas sistēmas antena un bezatslēgas aizslēgšanas sistēmas* antenas.

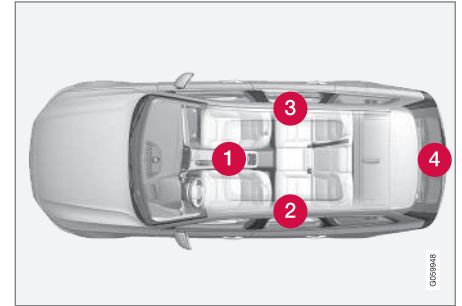

Antenu atrašanās vietas:

- 1 Zem glāžu turētāja tuneļkonsoles priekšdaļā
- 2 Kreisās puses aizmugurējo durvju priekšdaļas augšpusē¹⁰
- 3 Labās puses aizmugurējo durvju priekšdaļas augšpusē¹⁰
- 4 Bagāžas nodalījumā¹⁰

¹⁰ Tikai automašīnās, kas aprīkotas ar bezatslēgas aizslēgšanu un atslēgšanu*.



⚠️ BRĪDINĀJUMS

Cilvēki, kuriem ir implantēts elektrokardios-timulators, nedrīkst atrasties tuvāk par 22 cm (9 collām) no bezatslēgas sistēmas antenām. Tādējādi tiks novērsti elektrokardiosimulatora un bezatslēgas sistēmas traucējumi.

Saistītā informācija

- Bezatslēgas piekļuve un skārienjutīgās virsmas* (284 lpp.)
- Tālvadības pults atslēgas darbības rādiuss (259 lpp.)

Aizslēgšana un atslēgšana no automašīnas salona

Durvis un aizmugures durvis var aizslēgt un atslēgt no salona, izmantojot centrālās aizslēgšanas vadības ierīces priekšējās durvis.

Centrālā aizslēgšana



Aizslēgšanas un atslēgšanas taustiņš ar indikatoru priekšējās durvīs.

Atslēgšana, izmantojot pogu priekšējās durvīs

- Nospiediet taustiņu , lai atslēgtu visas sānu durvis un aizmugures durvis.

Alternatīva atslēgšanas metode



Alternatīvā atslēgšanas mehānisma atvēršanas rokturi sānu durvīs¹¹.

- Pavelciet kādu sānu durvju atvēršanas rokturi un atlaidiet.
 - > Atkarībā no tālvadības atslēgas iestatījumiem vai nu tiks atslēgtas visas durvis, vai arī tiks atslēgtas un atvērtas izvēlētās durvis.

Lai mainītu šo iestatījumu, centrālā displeja augšējā skatā pieskarieties **Iestatījumi** → **My Car** → **Aizslēgšana** → **Atslēgšana ar tālvadību un no salona**.

¹¹ Attēls ir shematisks — detaļas var atšķirties atkarībā no automašīnas modeļa.

Aizslēgšana, izmantojot pogu priekšējās durvīs

- Nospiediet taustiņu  — abām priekšējām durvīm jābūt aizvērtām.
 - > Visas durvis un aizmugures durvis tiek aizslēgtas.

Aizslēgšana, izmantojot pogu aizmugurējās durvīs*



Aizslēgšanas taustiņš ar indikatora lampiņu aizmugurējās durvīs.

Ar aizmugurējo durvju aizslēgšanas pogām var aizslēgt attiecīgās durvis.

Aizmugurējo durvju atslēgšana

- Pavelciet atvēršanas rokturi.
 - > Aizmugurējās durvis tiek atslēgtas un atvērtas¹².

Saistītā informācija

- Iestatījumi attālinātai atslēgšanai un atslēgšanai no salona (258 lpp.)
- Bagāžas nodalījuma durvju atslēgšana no automašīnas salona (289 lpp.)
- Bērnu drošības slēdžu aktivizēšana un deaktivizēšana (290 lpp.)

Bagāžas nodalījuma durvju atslēgšana no automašīnas salona

Bagāžas nodalījuma durvis var atslēgt no salona, nospiežot pogu instrumentu panelī.



- Īsi nospiediet taustiņu  instrumentu panelī.
 - > Bagāžas nodalījuma durvis var atslēgt un atvērt no ārpuses, saturot gumijas spiedplāksni.

Ar elektriski vadāmām bagāžas nodalījuma durvīm*:

- Turiet nospiestu taustiņu  instrumentu panelī.
 - > Tiek atvērtas bagāžas nodalījuma durvis.

¹² Ja vien nav aktivizēts bērnu drošības slēdzis.

◀ Saistītā informācija

- Aizslēgšana un atslēgšana no automašīnas salona (288 lpp.)

Bērnu drošības slēdžu aktivizēšana un deaktivizēšana

Bērnu drošības slēdži neļauj atvērt aizmugurējās durvis no salona.

Bērnu drošības slēdzis var būt vai nu manuāls, vai arī elektrisks*.

Manuāls bērnu drošības slēdzis

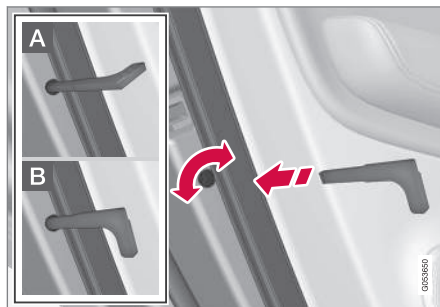

Manuāls bērnu drošības slēdzis. Nejauciet ar manuālajiem durvju slēdžiem.

- Pagrieziet slēdzi, izmantojot tālvadības pults atslēgas noņemamo slēdzošo daļu.
- A** Durvis tiek bloķētas, lai tās nevarētu atvērt no iekšpuses.
- B** Durvis var atvērt gan no ārpuses, gan iekšpuses.

i PIEZĪME

- Durvju slēdzis bloķē tikai attiecīgās durvis, nevis abas aizmugurējās durvis vienlaicīgi.
- Automašīnām, kas aprīkotas ar elektrisko bērnu drošības slēdzi, nav manuāla bērnu drošības slēdža.

Elektrisks bērnu drošības slēdzis*

Elektriskos bērnu drošības slēdžus var aktivizēt un deaktivizēt visās aizdedzes pozīcijās, kas pārsniedz 0. Aktivizēšanu un deaktivizēšanu var veikt līdz 2 minūtēm pēc automašīnas izslēgšanas, ja nav atvērtas nevienas no durvīm.



Aktivizēšanas un deaktivizēšanas taustiņš.



- Lampa iedegta — slēdzis ir aktivizēts.
- Lampa nav iedegta — slēdzis ir deaktivizēts.

Kad bērnu drošības slēdzene ir aktivizēta, aizmugurē ir iespējamas šādas darbības:

- logus var atvērt tikai ar pogām vadītāja durvīs;
- durvis nevar atvērt no iekšpuses.

Ja bērnu drošības slēdzis ir aktivizēts, kad automašīna tiek izslēgta, tas paliek aktivizēts arī nākamajā automašīnas iedarbināšanas reizē.

Simboli un ziņojumi

Simbols	Paziņojums	Tehniskie parametri
	Bērnu drošības slēdzis Aktivizēts	Bērnu drošības slēdzis ir aktivizēts.
	Bērnu drošības slēdzis Deaktivizēts	Bērnu drošības slēdzis ir deaktivizēts.

Saistītā informācija

- Aizslēgšana un atslēgšana no automašīnas salona (288 lpp.)
- Noņemama atslēgas slēdzošā daļa (266 lpp.)

Automātiska aizslēgšana braucot

Durvis un aizmugurējās durvis tiek automātiski aizslēgtas, kad automobilis sāk braukt. Lai mainītu šo iestatījumu:

1. Centrālā displeja augšējā skatā pieskarieties **Iestatījumi**.
2. Nospiediet **My Car** → **Aizslēgšana**.
3. Atlasiet **Braukšanas laikā automātiski aizslēgt durvis**, lai deaktivizētu vai aktivizētu šo funkciju.

Saistītā informācija

- Aizslēgšana un atslēgšana no automašīnas salona (288 lpp.)

Bagāžas nodalījuma durvju aizvēršana un aizslēgšana ar pogu*

Ar pogām bagāžas nodalījuma durvju apakšpusē var automātiski aizvērt un aizslēgt automašīnu.



Pogas/pogu atrašanās vieta bagāžas nodalījuma durvju apakšpusē.

! SVARĪGI

Darbinot aizmugures durvis manuāli, atveriet vai aizveriet tās lēnām. Nelietojiet spēku, lai atvērtu/aizvērtu, ja ir jūtama pretestība. Tās var sabojāties un beigt darboties pareizi.



* Papildaprīkojums/piederums. 291

« Aizvēršana¹³

- Nospiediet pogu  bagāžas nodaļuma durvju apakšpusē.
 - > Bagāžas nodaļuma durvis tiek automātiski aizvērtas un paliek atslēgtas.

i PIEZĪME

- Taustiņš ir aktīvs 24 stundas pēc lūkas atstāšanas vajā. Pēc tam tā jāaizver manuāli.
- Ja durtiņas ir bijušas atvērtas vairāk nekā 30 minūtes, tās tiek lēni aizvērtas.

Aizslēgšana¹⁴

1. Nospiediet pogu  bagāžas nodaļuma durvju apakšpusē.
2. Manuāli aizveriet bagāžas nodaļumu.
 - > Bagāžas nodaļuma un automašīnas durvis tiek aizslēgtas¹⁵.

Aizvēršana un aizslēgšana¹⁶

- Nospiediet pogu  bagāžas nodaļuma durvju apakšpusē.
 - > Bagāžas nodaļuma durvis tiek automātiski aizvērtas, un automašīna tiek aizslēgta¹⁵.

i PIEZĪME

- Lai darbotos aizslēgšana un atslēgšana, vienai no automašīnas tālvadības atslēgām ir jāatrodas uztveršanas diapazonā.
- Ja, izmantojot bezatslēgas funkciju* aizslēgšanai vai aizvēršanai, atslēga neatrodas pietiekami tuvu bagāžas nodaļuma durvīm, atskan trīs skaņas signāli.

Aizvēršanas atcelšana

- Nospiediet taustiņu instrumentu panelī.
- Nospiediet tālvadības pults atslēgas taustiņu.
- Nospiediet aizvēršanas pogu bagāžas nodaļuma durvju apakšpusē¹³.
- Nospiediet gumijoto spiedplāksni zem ārējā roktura.
- Kājas kustības lietošana*.

Bagāžas nodaļuma durvju kustība tiek apturēta. Pēc tam bagāžas nodaļuma durvis var vadīt manuāli.

Ja bagāžas nodaļuma durvju kustība ir apturēta tuvu aizvērtai pozīcijai, nākamajā aktivizācijas reizē bagāžas nodaļuma durvis tiks atvērtas.

Aizsardzība pret iespiešanu

Ja kaut kas ar pietiekamu pretestību neļauj aizmugurējām durvīm atvērties vai aizvērties, iedarbojas aizsardzība pret iespiešanu.

- Atvēršanas laikā kustība tiek pārtraukta, aizmugures durvis apstājas un atskan garš skaņas signāls.
- Aizvēršanas laikā kustība tiek pārtraukta, aizmugures durvis apstājas, atskan garš skaņas signāls un aizmugures durvis atkal noregulē ieprogrammēto maks. pozīciju.

¹³ Spēkā automašīnām ar elektriski vadāmu bagāžnieka vāku.

¹⁴ Attiecas uz automašīnām ar bezatslēgas aizslēgšanas/atslēgšanas funkciju.

¹⁵ Lai aizslēgtu automašīnu, visām durvīm jābūt aizvērtām.

¹⁶ Attiecas uz automašīnām ar bezatslēgas aizslēgšanas/atslēgšanas funkciju un elektriski vadāmām bagāžas nodaļuma durvīm.

⚠ BRĪDINĀJUMS

Atvēršanas un aizvēršanas laikā pievērsiet uzmanību iespēšanas riskam.

Pirms atvēršanas vai aizvēršanas sākšanas pārbaudiet, vai neviens neatrodas bagāžas nodaļuma durvju tuvumā, jo saspiešanas traumai var būt smagas sekas.

Bagāžas nodaļuma durvis vienmēr jālieto piesardzīgi.

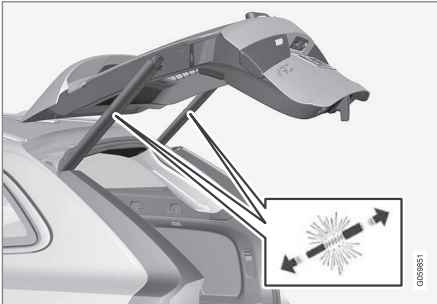
Priekšspriegotas atsperes

Elektriski vadāmo aizmugures durvju priekšspriegotās atsperes.

⚠ BRĪDINĀJUMS

Neatveriet elektriski vadāmo aizmugures durvju priekšspriegotās atsperes. Tās ir priekšspriegotas ar augstu spiedienu un atvēršanas gadījumā var izraisīt traumas.

Saistītā informācija

- Elektriski vadāmo bagāžas nodaļuma durvju maks. atvērums iestatīšana* (293 lpp.)
- Bagāžas nodaļuma durvju vadība ar kājas kustību* (294 lpp.)
- Tālvadības pults atslēgas darbības rādiuss (259 lpp.)

Elektriski vadāmo bagāžas nodaļuma durvju maks. atvērums iestatīšana*

Noregulējiet bagāžas nodaļuma durvju maks. atvērumu, piemēram, lai atvieglotu to atvēršanu, ja automašīna atrodas garāžā ar zemiem griestiem.

Lai regulētu maks. atvērumu

1. Manuāli atveriet bagāžas nodaļuma durvis un apturiet tās vajadzīgā atvēruma pozīcijā.
2. Nospiediet un aptuveni 3 sekundes turiet pogu  bagāžas nodaļuma durvju apakšā.
 - > Atskan divi skaņas signāli, norādot, ka iestatītā pozīcija ir saglabāta.

i PIEZĪME

Nevar ieprogramēt atvēršanas pozīciju, kas ir zemāka par pusatvērtām bagāžas nodaļuma durvīm.

Maks. atvērums atiestatīšana

1. Manuāli līdz galam atveriet bagāžas nodaļuma durvis.



2. Nospiediet un aptuveni 3 sekundes turiet pogu  bagāžas nodaļuma durvju apakšā.
- > Atskan divi skaņas signāli, norādot, ka iestatītā pozīcija ir notīrīta.

PIEZĪME

- Ja sistēma ir darbojusies ilgstoši, tā izslēdzas, lai novērstu pārkaršanu. To varēs atkal izmantot pēc apmēram 2 minūtēm.

Bagāžas nodaļuma durvju vadība ar kājas kustību*

Funkcija, kas atļauj atvērt un aizvērt bagāžas nodaļuma durvis, pakustinot kāju zem aizmugurējā bufera, atvieglo dzīvi, kad jums ir pilnas rokas.

Ja automašīna ir aprīkota ar bezatslēgas atslēgšanu un aizslēgšanu*, tad bagāžas nodaļuma durvis varat atslēgt ar kājas kustību.

Bagāžas nodaļuma durvju atvēršanas un aizvēršanas funkcija ir arī pieejama, ja automašīna ir aprīkota ar elektriski vadāmām bagāžas nodaļuma durvīm*.

PIEZĪME

Ar kāju vadāmo bagāžas nodaļuma durvju funkcija ir pieejama divās versijās:

- Atvēršana un aizvēršana ar kājas kustību
- Tikai atslēgšana ar kājas kustību (lai atvērtu bagāžas nodaļuma durvis, manuāli paceliet tās)

Ņemiet vērā, ka atvēršanai un aizvēršanai ar kājas kustību ir nepieciešams elektrisko bagāžas nodaļuma durvju papildaprīkojums*.

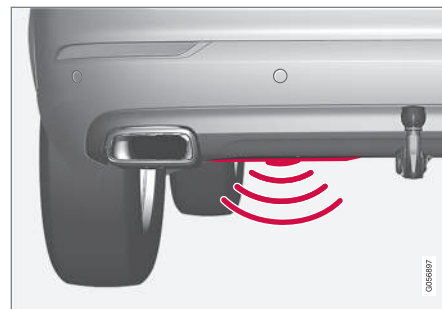

Sensors atrodas pa kreisi no bufera centra.

Lai būtu iespējama atvēršana un aizvēršana, vienai no automašīnas tālvadības pultīm ir jāatrodas uztveršanas diapazonā aiz automašīnas (aptuveni 1 metra (3 pēdu) attālumā). Tas attiecas arī uz jau atslēgtu automašīnu, un ļauj novērst nejaušu atvēršanu, piemēram, automazgātavā.

Atvēršana un aizvēršana ar kājas kustību



Spērienam līdzīga kustība detektora aktivizācijas zonā.

- Veiciet **vienu** spērienam līdzīgu kustību virzienā uz priekšu zem aizmugures bufera kreisās puses. Pēc tam atkāpieties vienu soli atpakaļ. Triecienstienim nav jāpieskaņas.
 - > Aktivizējot atvēršanu vai aizvēršanu, atskan īss skaņas signāls — bagāžas nodaļuma durvis tiek atvērtas/aizvērtas.

Ja tiek veiktas vairākas spērienam līdzīgas kājas kustības un aiz automašīnas neatrodas apstiprināta tālvadības atslēga, atvēršana būs iespējama tikai pēc noteikta laika.

Veicot spērienam līdzīgu kustību, neatstājiet kāju zem automašīnas, pretējā gadījumā aktivizēšana var nedarboties.

Atvēršanas vai aizvēršanas ar kājas kustību atcelšana

- Lai apturētu bagāžas nodaļuma durvju kustību atvēršanas vai aizvēršanas laikā, veiciet **vienu** spērienam līdzīgu kājas kustību automašīnas virzienā.

Lai atceltu bagāžas nodaļuma durvju atvēršanu vai aizvēršanu, tālvadības atslēgai nav jāatrodas automašīnas tuvumā.

Ja bagāžas nodaļuma durvju kustība ir apturēta tuvu aizvērtai pozīcijai, nākamajā aktivizācijas reizē bagāžas nodaļuma durvis tiks atvērtas.

i PIEZĪME

Ja aizmugures buferi klāj liels daudzums ledus, sniega, netīrumu u.tml., pastāv risks, ka funkcija var darboties nepilnīgi vai nedarboties nemaz. Tādēļ nodrošiniet, lai tas būtu tīrs.

i PIEZĪME

Nemiet vērā, ka sistēma var tikt aktivizēta automazgātavā vai līdzīgā vietā, ja tālvadības atslēga atrodas darbības zonā.

Saistītā informācija

- Bezatslēgas piekļuve un skārienjutīgās virsmas* (284 lpp.)
- Tālvadības pults atslēgas darbības rādiuss (259 lpp.)

Privātā aizslēgšana

Bagāžas nodalījuma durvis var aizslēgt ar privātās aizslēgšanas funkciju, kas nepieļauj to atvēršanu, piemēram, atstājot automašīnu apkopes veikšanai, pie viesnīcas vai tamlīdzīgi.



Privātās aizslēgšanas funkcijas taustiņš atrodas centrālā displeja funkciju skatā. Atkarībā no aizslēgšanas pašreizējā statusa tiek rādīts **Indiv. aizslēgš. atbloķēta** vai **Indiv. aizslēgš. bloķēta**.

Saistītā informācija

- Privātās aizslēgšanas aktivizēšana un deaktivizēšana (296 lpp.)

Privātās aizslēgšanas aktivizēšana un deaktivizēšana

Privāto aizslēgšanu aktivizē ar funkcijas pogu centrālajā displejā un papildu PIN kodu.

PIEZĪME

Lai varētu aktivizēt privātās aizslēgšanas funkciju, jābūt ieslēgtam vismaz aizdedzes režīmam I.

Privātajai aizslēgšanai ir divi kodi:

- Funkcijas pirmajā lietošanas reizē tiek izveidots drošības kods.
- Katrā funkcijas aktivizēšanas reizē tiek atlasīts jauns PIN kods.

Drošības koda ievadīšana pirms pirmās lietošanas reizes

Funkcijas pirmajā lietošanas reizē ir jāatlasa drošības kods. Pēc tam to var izmantot privātās aizslēgšanas deaktivizēšanai, ja atlasītais PIN kods ir aizmirsts vai pazaudēts. Šis drošības kods darbojas kā PUK kods visiem turpmākajiem PIN kodiem, kas tiek iestatīti privātās aizslēgšanas funkcijai.

Noglabājiet drošības kodu drošā vietā.

Lai izveidotu drošības kodu:

1. Funkciju skatā nospiediet privātās aizslēgšanas pogu.



> Tiek parādīts uznirstošais logs.

2. Ievadiet vēlamo drošības kodu un nospiediet **Apstiprināt**.

> Drošības kods tiek saglabāts. Privātās aizslēgšanas funkcija tagad ir gatava aktivizēšanai.

Privātās aizslēgšanas aktivizēšana

1. Funkciju skatā nospiediet privātās aizslēgšanas pogu.



> Tiek parādīts uznirstošais logs.

2. Ievadiet kodu, kas jāizmanto, lai pēc aizslēgšanas atslēgtu bagāžas nodalījuma durvis, un pieskarieties **Apstiprināt**.
 - > Aizmugures durvis ir aizslēgtas. Aizslēgšana tiek apstiprināta ar zaļu indikatoru funkciju skatā pie pogas.

Privātās aizslēgšanas deaktivizēšana

1. Funkciju skatā nospiediet privātās aizslēgšanas pogu.



> Tiek parādīts uznirstošais logs.

2. Ievadiet kodu, ko izmantojāt aizslēgšanai, un pieskarieties **Apstiprināt**.
 - > Aizmugures durvis ir atslēgtas. Apstiprinot atslēgšanu, zaļais indikators funkciju skatā pie pogas nodziest.

Aizmirsts PIN kods

Ja PIN kods ir aizmirsts vai vairāk nekā trīs reizes ir ievadīts nepareizs PIN kods, privāto aizslēgšanu var deaktivizēt, izmantojot drošības kodu.

Ja automašīna tiek atslēgta, izmantojot Volvo On Call* vai Volvo On Call lietotni, privātā aizslēgšana tiek automātiski deaktivizēta.

Aizmirsts drošības kods

Ja ir aizmirsts arī drošības kods, sazinieties ar pilnvarotu Volvo izplatītāju, kas palīdzēs deaktivizēt privāto aizslēgšanu.

Saistītā informācija

- Privātā aizslēgšana (296 lpp.)

Signalizācija*

Signalizācija nodrošina skaņas un vizuālus brīdinājumus, ja kāds iekāpj automašīnā bez derīgas tālvadības atslēgas vai veic kādas manipulācijas ar startera akumulatoru vai signalizācijas sirēnu.

Signalizācijas indikators

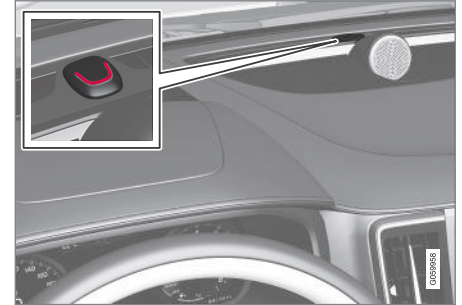

Sarkana gaisma diode kontrolmērinstrumentu panelī norāda signalizācijas sistēmas statusu:

- Gaismas diode nedeg — signalizācija nav ieslēgta.
- Gaismas diode mirgo reizi divās sekundēs — signalizācija ir ieslēgta
- Kad signalizācija ir deaktivizēta, LED strauji mirgo aptuveni 30 sekundes vai līdz aizdedzes pozīcijas I aktivizēšanai — ir nostrādājusi signalizācija.



« Aktivēta signalizācija atskan, ja:

- tiek atvērtas durvis, dzinēja pārsegs vai bagāžas nodalījuma durvis¹⁷
- salonā konstatēta kustība (ja salons ir aprīkots ar kustību detektoru*)
- automobilis tiek pacelts vai vilkts projām (ja automobilis ir aprīkots ar sasvēršanās detektoru*)
- tiek atvienots akumulatora kabelis
- sirēna tiek atslēgta.

Signalizācijas trauksmes signāli

Kad ir izraisīta signalizācijas trauksme:

- Sirēna skan 30 sekundes vai kamēr signalizācija tiek izslēgta.
- Pagriezienu rādītāji mirgo 5 minūtes vai līdz signalizācija tiek izslēgta.

Ja signalizācijas aktivizēšanas cēlonis netiek novērsts, signalizācijas cikls tiek atkārtots maks. 10 reizes¹⁷.

Kustības un slīpuma sensori*

Kustības un slīpuma detektori reaģē uz kustībām automašīnā¹⁸, piemēram, loga izsišanu vai mēģinājumiem vilkt automašīnu.

Lai izvairītos no signalizācijas netišas aktivizēšanas:

- Izkāpjot no automašīnas, aizveriet visus logus.
- Aizveriet panorāmas jumtu.
- Ja tiek lietota klimata kontrole — pavērsiet gaisa plūsmu tā, lai tā neplūstu pasažieru salonā uz augšu.

Varat arī samazināt signalizācijas līmeni centrālajā displejā.

Simboli un ziņojumi

Simbols	Paziņojums	Tehniskie parametri
	Signaliz. sist. atteice Jāveic apkope	sazinieties ar servisu — ieteicams sazināties ar autorizētu Volvo servisu.

PIEZĪME

Nemēģiniet saviem spēkiem salabot vai mainīt signalizācijas sistēmas komponentus. Jebkurš šāds mēģinājums var ietekmēt apdrošināšanas nosacījumus.

Saistītā informācija

- Signalizācijas aktivizēšana un deaktivizēšana* (299 lpp.)
- Samazināts signalizācijas līmenis* (299 lpp.)
- Vispārējā bloķēšana* (300 lpp.)

¹⁷ Attiecas uz dažu valstu tirgiem.

¹⁸ Tiek arī uztvertas gaisa plūsmas no klimata kontroles sistēmas.

Signalizācijas aktivizēšana un deaktivizēšana*

Signalizācija tiek aktivizēta, kad automašīna tiek aizslēgta, un tiek deaktivizēta, kad automašīna tiek atslēgta. Signalizāciju var deaktivizēt arī bez strādājošas atslēgas.

Signalizācijas aktivizēšana un deaktivizēšana

Signalizācija tiek aktivizēta, kad automašīna tiek aizslēgta, un tiek deaktivizēta, kad automašīna tiek atslēgta.

Signalizācijas deaktivizēšana, neloļojot tālvadības atslēgu

Automašīnu var atslēgt un tās signalizāciju var deaktivizēt pat ja tālvadības atslēga nedarbojas piemēram ja tālvadības atslēgas baterija ir izlādējusies.

1. Atveriet vadītāja durvis ar nenoņemamo atslēgas slēdzošo daļu.
 - > Signalizācija ieslēdzas.

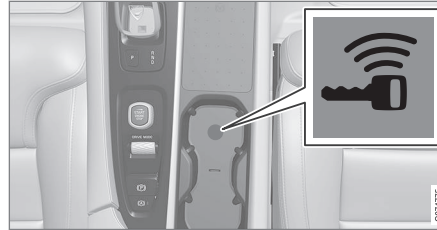

Rezerves lasītāja atrašanās vieta glāžu turētājā.

2. Novietojiet tālvadības atslēgu uz atslēgas simbola rezerves lasītājā, kas atrodas tuneļkonsoles glāžu turētājā.
3. Pagrieziet aizdedzes slēdzi pulksteņrādītāju kustības virzienā un atlaidiet.
 - > Signalizācija ir deaktivēta.

Ieslēgušās signalizācijas izslēgšana

- Nospiediet tālvadības atslēgas atslēgšanas taustiņu vai ieslēdziet automašīnai aizdedzes pozīciju **I**, pagriežot aizdedzes slēdzi pulksteņrādītāju kustības virzienā un atlaižot.

Saistītā informācija

- Signalizācija* (297 lpp.)

Samazināts signalizācijas līmenis*

Samaziniet signalizācijas līmeni, piemēram, kad braucat ar prāmi.

Signalizācijas kustības un slūpuma detektori reaģē uz kustībām automašīnā. Ja signalizācijas līmenis ir samazināts, šie detektori tiek izslēgti.

Samazināta signalizācijas līmeņa aktivizēšana

- Centrālā displeja funkciju skatā nospiediet pogu **Samazināta aizsardzība**.
 - > Tagad šī funkcija ir aktivizēta.

Saistītā informācija

- Signalizācija* (297 lpp.)
- Vispārējā bloķēšana* (300 lpp.)

Vispārējā bloķēšana*

Vispārējā bloķēšana nozīmē, ka visi atvēršanas rokturi tiek mehāniski atvienoti, kad automašīna tiek aizslēgta no ārpuses, līdz ar to no automašīnas salona durvis nevar atvērt.

Vispārējā bloķēšana tiek aktivizēta, aizslēdzot ar tālvadības atslēgu vai bezatslēgas aizslēgšanas funkciju*, un tā notiek ar aptuveni 10 sekunžu aizkavi pēc durvju aizslēgšanas. Ja aizkaves laikā tiek atvērtas durvis, tad secība tiek pārtraukta un signalizācija - deaktivēta.

Kad ir aktivizēta vispārējā bloķēšana, automašīnu var atslēgt tikai ar tālvadības atslēgu, bezatslēgas atslēgšanas funkciju* vai lietotni Volvo On Call*.

Priekšējās kreisās puses durvis var atslēgt arī ar noņemamo atslēgas slēdzošo daļu. Ja automašīnu atslēdz ar noņemamo atslēgas slēdzošo daļu, nostrādā signalizācija.

BRĪDINĀJUMS

Neaizslēdziet automašīnu no ārpuses, kamēr automašīnā kāds vēl atrodas.

Saistītā informācija

- Samazināts signalizācijas līmenis* (299 lpp.)
- Signalizācija* (297 lpp.)

VADĪTĀJA ATBALSTA SISTĒMA

Vadītāja atbalsta sistēma

Automašīna ir aprīkota ar dažādām vadītāja atbalsta sistēmām, kas var palīdzēt vadītājam dažādās situācijās vai nu aktīvā, vai pasīvā veidā.

Piemēram, sistēmas var palīdzēt vadītājam:

- uzturēt iestatīto ātrumu;
- uzturēt noteiktu laika intervālu līdz priekšā braucošajam transportlīdzeklim;
- novērst sadursmi, brīdinot par to vadītāju un bremzējot automašīnu;
- palīdzēt vadītājam novietot automašīnu stāvvietā.

Dažas no šīm sistēmām ir uzstādītas standarta aprīkojumā, savukārt citas ir papildaprīkojums — tas ir atkarīgs no tirgus.

Saistītā informācija

- IntelliSafe — vadītāja atbalsts un drošība (33 lpp.)
- No ātruma atkarīgs stūrēšanas spēks (302 lpp.)
- Elektroniskā stabilitātes kontrole (303 lpp.)
- Connected Safety (308 lpp.)
- City Safety™ (364 lpp.)
- Ceļazīmju informācija* (310 lpp.)
- Ātruma ierobežotājs (317 lpp.)

- Automātiskais ātruma ierobežotājs (320 lpp.)
- Kruīzkontrole (324 lpp.)
- Adaptīvā kruīza kontrole* (327 lpp.)
- Pilot Assist* (337 lpp.)
- Atbalsts braukšanai pagriezienos* (348 lpp.)
- Apdzīšanas palīdzība* (350 lpp.)
- Joslas saglabāšanas palīgsistēma (357 lpp.)
- Stūrēšanas palīdzība sadursmes riska gadījumā (378 lpp.)
- Rear Collision Warning* (384 lpp.)
- BLIS* (385 lpp.)
- Driver Alert Control (389 lpp.)
- Distances brīdinājums* (391 lpp.)
- Cross Traffic Alert* (394 lpp.)
- Stāvvietā novietošanas sistēma* (398 lpp.)
- Stāvvietā novietošanas kamera* (404 lpp.)
- Radiolokācijas bloks (423 lpp.)
- Kameras bloks (432 lpp.)

No ātruma atkarīgs stūrēšanas spēks

No ātruma atkarīgais stūres pastiprinātājs izraisa stūrēšanas spēka palielināšanos līdz ar automašīnas ātrumu, lai varētu uzlabot jutību. Uz automaģistrālēm stūres kustība ir stingrāka. Novietojot automašīnu stāvēšanai un braucot nelielā ātrumā, stūrēšana ir viegla un prasa mazāku piepūli.

Samazināts spēks

Retās situācijās stūres pastiprinātājam ir jādarbojas ar samazinātu spēku, un šajā gadījumā stūres pagriešana var šķist grūtāka. Tā var notikt, ja stūres pastiprinātājs kļūst pārāk karsts un pēc tam ir īslaicīgi jādzesē. Tā var arī notikt, ja tiek pārtraukta strāvas padeve.



Samazināta spēka gadījumā vadītāja displejā tiek rādīts ziņojums **Stūres pastiprinātājs Palīgsist. funkcija īslaicīgi samazināta**, kā arī šis simbols.

Kamēr stūres pastiprinātājs darbojas ar samazinātu spēku, vadītāja atbalsta funkcijas un stūrēšanas palīdzības sistēmas nav pieejamas.

⚠ BRĪDINĀJUMS

Ja temperatūra kļūst pārāk augsta, servomehānisms var būt jāizslēdz pavisam. Šādā situācijā vadītāja displejā tiek rādīts ziņojums **Stūres pastipr. atteice Apturiet drošā vietā** kombinācijā ar simbolu.

Stūrēšanas spēka mainīšana*

Lietojot piedziņas režīmu INDIVIDUAL, var pielāgot stūres pretestību.

1. Centrālā displeja augšējā skatā pieskarieties **Iestatījumi**.
2. Atlasiet **My Car → Braukšanas režīmi → Stūrēšanas spēks**.

Stūres pretestības atlasīšanas iestatījumam var piekļūt, tikai ja automašīna stāv vai lēni brauc taisni.

Saistītā informācija

- Vadītāja atbalsta sistēma (302 lpp.)
- Piedziņas režīmi* (465 lpp.)

Elektroniskā stabilitātes kontrole

Elektroniskā stabilitātes kontrole (ESC¹) palīdz vadītājam izvairīties no riteņu buksēšanas un uzlabo automašīnas vilkmi.



Vadītāja displejā šis simbols tiek rādīts, kad sistēma ir aktivizēta.

Sistēmas bremzēšana var būt dzirdama kā pulsējoša skaņa, un pēc gāzes pedāļa nospiešanas automašīnas paātrinājums var būt lēnāks nekā gaidīts.

Sistēmai ir šādas apakšfunkcijas:

- Stabilitātes funkcija²
- Buksēšanas vadības un vilces vadības sistēma
- Dzinēja vilkmes kontrole
- Piekabes stabilitātes palīgsistēma

⚠ BRĪDINĀJUMS

- Šī funkcija ir vadītāja papildu atbalsta funkcija, kuras mērķis ir atvieglot braukšanu un uzlabot braukšanas drošību — tā nevar darboties visās situācijās un visos satiksmes, laika un ceļa apstākļos.
- Vadītājam ir ieteicams izlasīt visas īpašnieka rokasgrāmatas sadaļas, kas ir saistītas ar šo funkciju, lai uzzinātu par tādiem faktoriem kā tās ierobežojumiem un to, kas vadītājam ir jāzina pirms sistēmas lietošanas.
- Vadītāja atbalsta funkcijas neaizstāj vadītāja uzmanību un lēmumus. Vadītājam vienmēr ir pienākums nodrošināt, lai automašīna tiktu vadīta drošā veidā ar piemērotu ātrumu, piemērotu intervālu un distanci līdz citiem transportlīdzekļiem un saskaņā ar spēkā esošajiem ceļu satiksmes noteikumiem.

Stabilitātes funkcija²

Funkcija pārbauda katra atsevišķā riteņa braukšanas un bremzēšanas spēku, lai stabilizētu automašīnu.

¹ Electronic Stability Control

² To sauc arī par aktīvo sasvēruma vadību.

◀ Buksēšanas vadības un vilces vadības sistēma

Šī funkcija ir aktīva nelielā ātrumā un bremzē dzenošos riteņus, kas buksē, lai papildu vilcēj-spēks tiktu pievadīts dzenošajiem riteņiem, kas nebukšē.

Šī funkcija var arī novērst dzenošo riteņu spolēšanu pa ceļa virsmu ātruma uzņemšanas laikā.

Dzinēja vilkmes kontrole

Dzinēja vilkmes kontrole (EDC³) var novērst neparedzētu riteņu bloķēšanos, piemēram, pēc zemāka pārnesuma ieslēgšanas vai bremzēšanas ar dzinēju, braucot ar zemu pārnesumu pa slidenām brauktuvēm.

Nejauša riteņu bloķēšanās braukšanas laikā var cita starpā negatīvi ietekmēt vadītāja spēju stūrēt automobili.

Piekabes stabilitātes palīgsistēma*⁴

Piekabes stabilitātes palīgsistēmas funkcijas (TSA⁵) mērķis ir stabilizēt automašīnu, velkot piekabi, ja sākas lokveida kustība.

i **PIEZĪME**

Piekabes stabilitātes palīdzības funkcija tiek deaktivizēta, ja aktivizē **ESC sporta režīms**.

Saistītā informācija

- Vadītāja atbalsta sistēma (302 lpp.)
- Sporta režīma aktivizēšana vai deaktivizēšana elektroniskās stabilitātes kontroles sistēmā (305 lpp.)
- Elektroniskās stabilitātes kontroles simboli un ziņojumi (306 lpp.)
- Piekabes stabilitātes palīgsistēma* (502 lpp.)

Elektroniskā stabilitātes kontrole sporta režīmā

Stabilitātes sistēma (ESC⁶) vienmēr ir aktivizēta — to nevar izslēgt. Taču vadītājs var izvēlēties režīmu **ESC sporta režīms**, kas sniedz aktīvākas braukšanas izjūtas.

Kad ir atlasīta apakšfunkcija **ESC sporta režīms**, sistēmas iekļaušanās tiek samazināta un automašīnai tiek atļauts vairāk izslidēt nekā parasti, līdz ar to vairāk kontroles tiek nodots vadītājam.

Kad ir atlasīta funkcija **ESC sporta režīms**, var uzskatīt, ka sistēma ir deaktivizēta, lai gan daudzos gadījumos tā turpina palīdzēt vadītājam.

i **PIEZĪME**

Kad ir atlasīta funkcija **ESC sporta režīms**, piekabes stabilitātes palīdzības funkcija (TSA⁷) ir deaktivizēta.

ESC sporta režīms nodrošina lielāku vilkmi pat gadījumos, kad automašīna ir iestigusī vai brauc pa nestabilu virsmu, piemēram, smiltīm vai dziļu sniegu.

³ Engine Drag Control

⁴ Piekabes stabilitātes palīgsistēma ir iekļauta Volvo oriģinālā vilkšanas āķa uzstādīšanas komplektā.

⁵ Trailer Stability Assist

⁶ Electronic Stability Control

⁷ Trailer Stability Assist

Saistītā informācija

- Elektroniskā stabilitātes kontrole (303 lpp.)
- Sporta režīma aktivizēšana vai deaktivizēšana elektroniskās stabilitātes kontroles sistēmā (305 lpp.)
- Piekabes stabilitātes palīgsistēma* (502 lpp.)

Sporta režīma aktivizēšana vai deaktivizēšana elektroniskās stabilitātes kontroles sistēmā

Stabilitātes sistēma (ESC[®]) vienmēr ir aktivizēta — to nevar izslēgt. Taču vadītājs var izvēlēties sporta režīmu, kas sniedz aktīvākas braukšanas izjūtas.



Aktivizējiet vai deaktivizējiet funkciju, izmantojot šo pogu centrālā displeja funkciju skatā.

- Iedegta taustiņa rādījums — funkcija ir aktivizēta.
- Nodzisuša taustiņa rādījums — funkcija ir deaktivizēta.



Par režīma **ESC sporta režīms** darbību liecina pastāvīgi iedegts simbols vadītāja displejā. Tas ir iedegts, līdz šī funkcija tiek deaktivizēta vai tiek izslēgts dzinējs. Nākamajā dzinēja iedarbināšanas reizē sistēma atsāk darboties parastajā režīmā.

Funkciju **ESC sporta režīms** nevar atlasīt, kad ir aktivizēta viena no tālāk norādītajām funkcijām:

- Ātruma ierobežotājs
- Kruīzkontrole
- Adaptīvā kruīza kontrole*
- Pilot Assist*



Saistītā informācija

- Elektroniskā stabilitātes kontrole sporta režīmā (304 lpp.)
- Elektroniskā stabilitātes kontrole (303 lpp.)



Elektroniskās stabilitātes kontroles simboli un ziņojumi

Vadītāja displejā var tikt attēloti vairāki simboli un paziņojumi saistībā ar elektronisko

stabilitātes kontroli (ESC⁹). Tālāk ir sniegti daži piemēri.

Simbols	Paziņojums	Tehniskie parametri
	Nepārtraukti iedegts aptuveni 2 sekundes	Iedarbinot dzinēju, tiek veikta sistēmas pārbaude.
	Mirgo	Sistēma tiek aktivizēta.
	Deg nepārtraukti	Sporta režīms ir aktivizēts. PIEZĪME: sistēma šajā režīmā nav deaktivizēta — tās darbība ir tikai daļēji ierobežota.

⁹ Electronic Stability Control

Simbols	Paziņojums	Tehniskie parametri
	ESC Īslaicīgi izslēgts	Sistēma uz laiku darbojas ierobežotā režīmā bremžu pārmērīgas sakaršanas dēļ. Šī funkcija atkal automātiski ieslēgsies, tiklīdz bremzes būs atdzisušas.
	ESC Jāveic apkope	Sistēma ir deaktivizēta. Apturiet automašīnu drošā vietā, izslēdziet dzinēju un vēlreiz iedarbiniet.

Teksta paziņojumu var notīrīt, īsi nospiežot stūres labās puses vadības tastatūras centrā esošo taustiņu .

Ja paziņojums nenodzīst: sazinieties ar servisu — ieteicams sazināties ar autorizētu Volvo servisu.

Saistītā informācija

- Elektroniskā stabilitātes kontrole (303 lpp.)

Connected Safety¹⁰

Connected Safety internetā pārsūta informāciju starp jūsu automašīnu un citiem transportlīdzekļiem¹¹. Šī funkcija ir izstrādāta, lai vadītāju informētu par potenciāli bīstamām satiksmes situācijām tālāk uz tā paša ceļa. Funkcija var informēt vadītāju par to, vai kādam citam transportlīdzeklim tālāk uz tā paša ceļa ir aktivizēti avārijas gaismas signāli vai ir konstatēti slideni braukšanas apstākļi. Informācija par slideniem braukšanas apstākļiem tiek sniegta, arī ja jūsu automašīna nosaka slidenu brauktuves virsmu.

Connected Safety var palīdzēt vadītājam ar šādām funkcijām:

- Brīdinājums par avārijas gaismas signāliem
- Brīdinājums par slideniem braukšanas apstākļiem

Connected Safety sakari ir iespējami tikai starp transportlīdzekļiem, kas ar šo funkciju ir aprīkoti un kuros tā ir aktivizēta.

Brīdinājums par avārijas gaismas signāliem

Ja ir aktivizēti jūsu automašīnas avārijas gaismas signāli, informāciju par to var nosūtīt transportlīdzekļiem, kas tuvojas jūsu automašīnas pozīcijai.



Kad jūsu automašīna pietuvojas transportlīdzeklim ar mirgojošiem avārijas gaismas signāliem, šis simbols tiek rādīts vadītāja displejā.

Transportlīdzekļos ar vējstikla displeju tajā tiek rādīti arī Connected Safety brīdinājuma simboli.

Brīdinājums par slideniem braukšanas apstākļiem

Ja jūsu automašīna nosaka samazinātu berzi starp tās riepām un ceļu, informācija par to var tikt nosūtīta uz transportlīdzekļiem, kas tuvojas jūsu automašīnas pozīcijai.



Ja ir aktivizēts brīdinājums par apledojumu, vadītāja displejā tiek rādīts šis simbols, kad automašīna tuvojas apledojušajam ceļa posmam, — gan jūsu automašīnā, gan citos transportlīdzekļos, kas ir

saņēmuši šo informāciju, izmantojot Connected Safety.

Transportlīdzekļos ar vējstikla displeju tajā tiek rādīti arī Connected Safety brīdinājuma simboli.

BRĪDINĀJUMS

- Šī funkcija ir vadītāja papildu atbalsta funkcija, kuras mērķis ir atvieglot braukšanu un uzlabot braukšanas drošību — tā nevar darboties visās situācijās un visos satiksmes, laika un ceļa apstākļos.
- Vadītājam ir ieteicams izlasīt visas ģeogrāfijas rokasgrāmatas sadaļas, kas ir saistītas ar šo funkciju, lai uzzinātu par tādiem faktoriem kā tās ierobežojumiem un to, kas vadītājam ir jāzina pirms sistēmas lietošanas.
- Vadītāja atbalsta funkcijas neaizstāj vadītāja uzmanību un lēmumus. Vadītājam vienmēr ir pienākums nodrošināt, lai automašīna tiktu vadīta drošā veidā ar piemērotu ātrumu, piemērotu intervālu un distanci līdz citiem transportlīdzekļiem un saskaņā ar spēkā esošajiem ceļu satiksmes noteikumiem.

Saistītā informācija

- Vadītāja atbalsta sistēma (302 lpp.)
- Connected Safety aktivizēšana vai deaktivizēšana (309 lpp.)

¹⁰ Nav pieejams visos tirgos.

¹¹ Lietojot internetu, tiek pārsūtīti dati (datplūsma), un par to var būt jāmaksā.

- Connected Safety ierobežojumi (310 lpp.)
- Automašīna ar interneta savienojumu* (558 lpp.)

Connected Safety aktivizēšana vai deaktivizēšana

Lai Connected Safety varētu kopīgot informāciju par ceļa apstākļiem ar citiem transportlīdzekļiem, šī funkcija ir jāaktivizē. Šo funkciju var deaktivizēt, ja nevēlaties kopīgot informāciju.

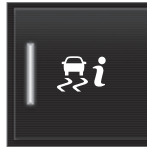

Aktivizējiet vai deaktivizējiet funkciju, izmantojot šo pogu centrālā displeja funkciju skatā.

- Iedegta taustiņa rādījums — funkcija ir aktivizēta.
- Nodzisuša taustiņa rādījums — funkcija ir deaktivizēta.

Kad tā tiek aktivizēta, vadītājam ir jāapstiprina displejā redzami speciālie noteikumi un nosacījumi, pirms var izveidot savienojumu ar internetu¹². Piemēram, vadītājam var būt jāpiekrīt, ka no automašīnas tiek nosūtīti dati, izmantojot viņa/viņas mobilo tālruni.

Ja nav interneta savienojuma, automašīna tomēr informē vadītāju, ka tā ir konstatējusi slidenus braukšanas apstākļus. Lai Connected Safety darbotos pilnībā, automašīnā ir jābūt izveidotam savienojumam ar internetu.

Saistītā informācija

- Connected Safety (308 lpp.)
- Automašīna ar interneta savienojumu* (558 lpp.)
- Lietotāja noteikumi un nosacījumi un datu kopīgošana (565 lpp.)
- Connected Safety ierobežojumi (310 lpp.)

¹² Lietojot internetu, tiek pārsūtīti dati (datplūsma), un par to var būt jāmaksā.

Connected Safety ierobežojumi

Informācija par transportlīdzekļiem, kuros ir aktivizēts avārijas gaismas signāls vai konstatēti slideni braukšanas apstākļi, ne vienmēr tiek pārsūtīta visiem citiem transportlīdzekļiem tajā pašā apgabalā.

Tā var notikt, piemēram, šādu iemeslu dēļ:

- Vājš savienojums ar internetu vai savienojuma nav.
- Transportlīdzekļi uz slidenas virsmas veic manevrus, kas ir pārāk vāji, lai būtu nosakāma berze starp riepām un ceļa brauktuvi, piemēram, stūres kustības, paātrinājums vai bremsēšana.
- Transportlīdzekļos, kuros ir konstatēta slidenā brauktuve vai aktivizēts avārijas gaismas signāls, šī funkcija nav aktivizēta.
- Transportlīdzekļi, kuros ir konstatēta slidenā brauktuve vai aktivizēts avārijas gaismas signāls, nav aprīkoti ar šo funkciju.
- Brīdinājums var netikt aktivizēts, ja pozīcijas noteikšanas/satelīta navigācijas sistēmas trūkst vai tā ir defektīva.
- Slidenu virsmu noteikšana vai avārijas gaismas signāla aktivizēšana ir notikusi uz ceļa, kura nav Volvo Cars datubāzē.
- Funkcija Connected Safety nav pieejama visos tirgos un nedarbojas visos reģionos — Volvo izplatītājam ir informācija par pašreizējiem reģioniem.

⚠ BRĪDINĀJUMS

- Noteiktās situācijās šī funkcija var sniegt nepareizus brīdinājumus par slideniem braukšanas apstākļiem.
- Šī funkcija nevar vienmēr noteikt citus transportlīdzekļus ar aktivizētu avārijas gaismas signalizāciju vai noteikt visas ceļa daļas ar slidenām virsmām.

Saistītā informācija

- Connected Safety (308 lpp.)
- Automašīna ar interneta savienojumu* (558 lpp.)

Ceļazīmju informācija*

Ceļazīmju informācijas funkcija (RSI¹³) var palīdzēt vadītājam ievērot ar ātrumu saistītas ceļazīmes un noteiktas aizlieguma zīmes.

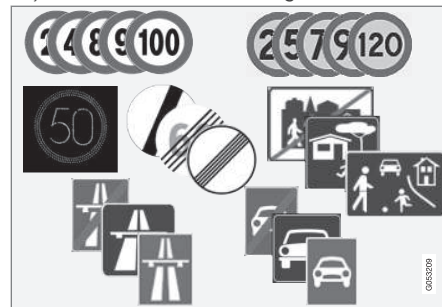

Nolasāmu zīmju piemēri¹⁴.

RSI var sniegt informāciju par pašreiz atļauto ātrumu, automaģistrāles vai ceļa sākumu/beigām, apdzīšanas aizliegumu, vienvirziena ceļu u.c.

Ja automašīna pabrauc garām ātruma ierobežojuma zīmei, tā tiek rādīta vadītāja displejā un vējstikla displejā*.

Ceļazīmju informācijas sistēma (RSI¹⁵) ietver arī apakšfunkcijas, kas var brīdināt vadītāju, ja ir pārsniegts ātruma ierobežojums vai darbojas fotoradari.

i PIEZĪME

Noteiktos tirgos ceļazīmju informācijas funkcija* ir pieejama tikai kombinācijā ar Sensus Navigation*.

⚠ BRĪDINĀJUMS

- Šī funkcija ir vadītāja papildu atbalsta funkcija, kuras mērķis ir atvieglot braukšanu un uzlabot braukšanas drošību — tā nevar darboties visās situācijās un visos satiksmes, laika un ceļa apstākļos.
- Vadītājam ir ieteicams izlasīt visas īpašnieka rokasgrāmatas sadaļas, kas ir saistītas ar šo funkciju, lai uzzinātu par tādiem faktoriem kā tās ierobežojumiem un to, kas vadītājam ir jāzina pirms sistēmas lietošanas.
- Vadītāja atbalsta funkcijas neaizstāj vadītāja uzmanību un lēmumus. Vadītājam vienmēr ir pienākums nodrošināt, lai automašīna tiktu vadīta drošā veidā ar piemērotu ātrumu, piemērotu intervālu un distanci līdz citiem transportlīdzekļiem un saskaņā ar spēkā esošajiem ceļu satiksmes noteikumiem.

Saistītā informācija

- Vadītāja atbalsta sistēma (302 lpp.)
- Ceļazīmju informācijas funkcijas* aktivizēšana vai deaktivizēšana (311 lpp.)
- Ceļazīmju informācijas* attēlojuma režīms (312 lpp.)
- Ceļazīmju informācija un Sensus Navigation* (314 lpp.)
- Brīdinājums par ātruma ierobežojumu un fotoradaru no ceļazīmju informācijas sistēmas* (314 lpp.)
- Ceļazīmju informācijas ierobežojumi* (316 lpp.)

Ceļazīmju informācijas funkcijas* aktivizēšana vai deaktivizēšana

Ceļazīmju informācijas funkcija (RS1¹⁶) ir neobligāta — vadītājs var izvēlēties šo funkciju aktivizēt vai deaktivizēt.



Aktivizējiet vai deaktivizējiet funkciju, izmantojot šo pogu centrālā displeja funkciju skatā.

- Iedegta taustiņa rādījums — funkcija ir aktivizēta.
- Nodzīsuša taustiņa rādījums — funkcija ir deaktivizēta.

¹³ Road Sign Information

¹⁴ Ceļazīmes atšķiras atkarībā no tirgus – šo instrukciju attēlos ir redzami tikai daži piemēri.

¹⁵ Road Sign Information

¹⁶ Road Sign Information



i PIEZĪME

- Ja ir aktivizēta automātiskā ātruma ierobežotāja funkcija, ceļazīmju informācija vadītāja displejā tiek rādīta, pat ja ceļazīmju informācijas funkcija nav aktivizēta.
- Lai noņemtu ceļazīmju informāciju no vadītāja displeja, ir jādeaktivizē **gan** automātiskais ātruma ierobežotājs, gan ceļazīmju informācijas funkcija.
- Kad automātiskā ātruma ierobežotāja funkcija ir aktivizēta, bet ceļazīmju informācijas funkcija ir deaktivizēta, ceļazīmju informācijas brīdinājumi netiek rādīti. Lai saņemtu brīdinājumus, ir jāaktivizē arī ceļazīmju informācijas funkcija.

Saistītā informācija

- Ceļazīmju informācija* (310 lpp.)
- Automātiskais ātruma ierobežotājs (320 lpp.)
- Ceļazīmju informācijas ierobežojumi* (316 lpp.)

Ceļazīmju informācijas* attēlojuma režīms

Ceļazīmju informācijas funkcija (RS1¹⁷) attēlo ceļazīmes dažādos veidos (atkarībā no zīmes un situācijas).

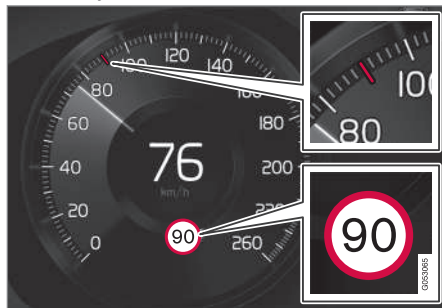

Reģistrētās ātruma informācijas piemērs¹⁸.

Kad funkcija nosaka ceļazīmi ar ātruma ierobežojumu, vadītāja displejā šī zīme tiek attēlota kā simbols kombinācijā ar krāsainu rādījumu spidometrā.

Ja automašīna ir aprīkota ar sistēmu Sensus Navigation*, ar ātrumu saistītā informācija tiek iegūta arī no kartes datiem, kas nozīmē, ka informācija par ātruma ierobežojumu vadītāja displejā var tikt rādīta vai mainīta, nepabraucot garām ar ātrumu saistītai zīmei.

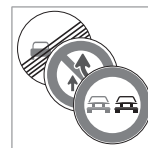

Papildus ātruma ierobežojuma simbolam var tikt attēlota arī vēl cita zīme, piemēram, apdzīšanas aizlieguma zīme.

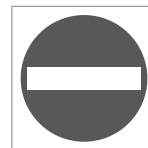

Ja vadītājs uzbrauc uz ceļa, kam ceļa malā uzstādīta iebraukšanas aizlieguma zīme, šīs zīmes simbols mirgo vadītāja displejā kā brīdinājums.

Ja automašīna ir aprīkota ar sistēmu Sensus Navigation*, kartes dati tiek izmantoti, lai noteiktu, vai automašīna nebrauc nepareizajā virzienā.

Vadītājs var aktivizēt arī skaņas brīdinājumu, kas tiek aktivizēts, braucot pret ceļu, kas ir atzīmēts ar iebraukšanas aizlieguma zīmi, ja ir aktivizēta funkcija **Audio brīdinājums par ceļa zīmi**.

Ātruma ierobežojums vai automaģistrāles beigas

Kad funkcija nosaka "netiešu ātruma ierobežojuma zīmi", kas norāda pašreizējā ātruma ierobežojuma beigas, — piemēram, automaģistrāles beigās — vadītāja displejā ir redzams simbols ar attiecīgo ceļazīmi.

¹⁷ Road Sign Information

¹⁸ Ceļazīmes atšķiras atkarībā no tirgus — šo norādījumu ilustrācijās ir attēloti tikai piemēri.

Ja automašīna ir aprīkota ar sistēmu Sensus Navigation*, parasti tiek rādītas tiešas ātruma ierobežojuma zīmes — netiešas ātruma ierobežojuma zīmes tiek rādītas tikai tad, ja kartes datos nav informācijas par ātruma ierobežojumu attiecīgajai ceļa daļai.

Netieša ātruma ierobežojuma zīmes piemērs:

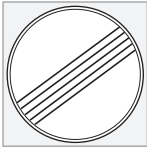

Visu ierobežojumu beigas.



Automaģistrāles beigas.

Vadītāja displeja simbols nodziest pēc 10–30 sekundēm un neiedegas, kamēr automašīna nepabrauc garām nākamajai ar ātruma ierobežojumu saistītajai zīmei.

Mainīts ātruma ierobežojums

Pabraucot garām tiešai ātruma ierobežojuma zīmei, kad mainās ātruma ierobežojums, vadītāja displejā ir redzams simbols ar attiecīgo ceļazīmi.



Tiešas ātruma ierobežojuma zīmes piemērs.

Vadītāja displeja simbols nodziest pēc aptuveni 5 minūtēm un neiedegas, kamēr automašīna nepabrauc garām nākamajai ar ātruma ierobežojumu saistītajai zīmei.

Ja automašīna ir aprīkota ar sistēmu Sensus Navigation*, ātruma ierobežojuma zīmes vadītāja displejā tiek rādītas, kad kartes datos ir informācija par ātruma ierobežojumu attiecīgajai ceļa daļai, pat ja nav pabrukts garām tiešai zīmei. Ja kartes datos nav informācijas, zīme nodziest, kad ir pagājušas aptuveni 3 minūtes kopš pabraukšanas garām ātruma ierobežojuma zīmei.

Papildu zīmes

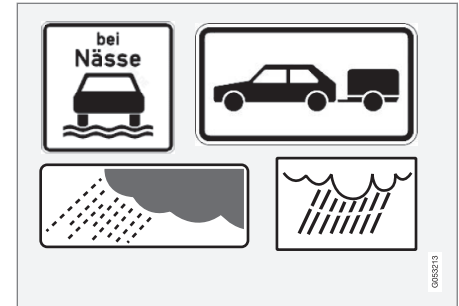

Papildu zīmju piemēri.

Dažreiz vienam un tam pašam ceļam ir noteikti atšķirīgi ātruma ierobežojumi - tādā gadījumā papildu zīme norāda apstākļus, kādos ir spēkā atšķirīgie braukšanas ātrumi. Konkrētais ceļa posms var, piemēram, būt īpaši bīstams satiksmei lietū un/vai miglā.

Papildu zīme ar informāciju par lietu tiek rādīta tikai gadījumā, ja tiek lietoti vējstikla tīrītāji.

Ja automašīnas elektrosistēmai ir pievienota piekabe un jūs pabraucat garām ceļazīmei ar papildzīmi "piekabe", norādītais ātrums tiek attēlots vadītāja displejā.



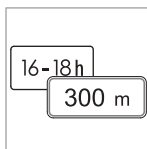

Daži ātruma ierobežojumi ir spēkā, piemēram, tikai pēc noteikta attāluma vai noteiktā diennakts laikā. Vadītājs tiek informēts par šādu informāciju, zem ātruma ierobežojuma simbola attēlojot

papildu zīmes simbolu. Vadītāja displejā tiks attēlots papildu simbols DIST vai TIME.

Zīme "Skola" un "Bērni"



Ja satelītnavigācijas kartes datos¹⁹ ir ietverta brīdinājuma zīme "Skola" vai "Bērni", vadītāja displejā tiek rādīta šā tipa zīme.

Saistītā informācija

- Ceļazīmju informācija* (310 lpp.)
- Ceļazīmju informācijas ierobežojumi* (316 lpp.)

Ceļazīmju informācija un Sensus Navigation*

Ja automašīna ir aprīkota ar Sensus Navigation*, ātruma informācija tiek nolasīta no navigācijas ierīces šādos gadījumos:

- Nosakot zīmes, kas netieši norāda uz ātruma ierobežojumu, piemēram, autostrādes, šosejas ar nodalītām brauktvēlmēm un pilsētas ierobežojuma zīmes.
- Ja sistēmai šķiet, ka iepriekš uztvertā ātruma ierobežojuma zīme vairs nav spēkā, bet jauna zīme nav uztverta.

i PIEZĪME

Noteiktos tirgos ceļazīmju informācijas funkcija* ir pieejama tikai kombinācijā ar Sensus Navigation*.

i PIEZĪME

Izmantojot lejupielādētu trešās puses lietotni navigācijai, nav pieejams atbalsts ar ātrumu saistītajai informācijai.

Saistītā informācija

- Ceļazīmju informācija* (310 lpp.)

Brīdinājums par ātruma ierobežojumu un fotoradaru no ceļazīmju informācijas sistēmas*

Ceļazīmju informācijas sistēma (RSI²⁰) ietver apakšfunkcijas, kas var brīdināt vadītāju, ja ir pārsniegts ātruma ierobežojums vai darbojas fotoradari.



Informācijas piemēri par fotoradaru un ātruma ierobežojumu vadītāja displejā

Brīdinājums par ātruma ierobežojumu



Ātruma brīdinājums tiek sniegts vadītāja displejā, ātruma pārsniegšanas laikā īslaicīgi mirgojot simbolam²¹, kas norāda spēkā esošo atļauto maksimālo ātrumu.

¹⁹ Tikai automašīnās ar Sensus Navigation*.

²⁰ Road Sign Information

²¹ Ceļazīmes ir pielāgotas katram tirgum — ņemt vērā zīmes ir tikai piemērs.

Ja tiek pārsniegts fotoradara informācijas norādītais ātruma ierobežojums, vienmēr tiek raidīts ātruma pārsniegšanas brīdinājums.

Ātruma ierobežojuma brīdinājums brīdina vadītāju, ja tiek pārsniegts spēkā esošais ātruma ierobežojums vai saglabātais maksimālais ātrums — šis brīdinājums tiek vienreiz atkārtots pēc aptuveni 1 minūtes vienā un tajā pašā ātruma ierobežojuma zonā, ja vien vadītājs nesamazina ātrumu.

Jauns brīdinājums par ātruma ierobežojuma pārsniegšanu ar atgādinājumu tiks aktivizēts, tikai kad automašīna sasniegs citu/jaunu ātruma ierobežojuma zonu.

i PIEZĪME

Lai atskaņotu brīdinājuma skaņu, ja tiek pārsniegts vajadzīgais ātrums, **Ātruma ierobežojuma brīdinājums** funkcijai ir jābūt aktivizētai un **Audio brīdinājums par ceļa zīmi** apakšfunkcijai ir jābūt iestatītai uz **Ieslēgta**. Brīdinājuma skaņa tiek atskaņota, ja automašīnas ātrums pārsniedz ceļa zīmju informācijas funkcijas rādīto ātrumu vadītāja displejā.

Brīdinājums par fotoradaru



Ar ceļazīmju informācijas funkciju un Sensus Navigation aprīkota automašīna var sniegt vadītāja displejā informāciju par gaidāmu fotoradaru²².

Ja automašīna pārsniedz noteikto ātruma ierobežojumu un ir aktivizēta funkcija **Ātruma ierobežojuma brīdinājums**, tiek sniegts ātruma brīdinājums, kad automašīna tuvojas fotoradarām, ar nosacījumu, ka attiecīgā reģiona navigācijas kartē ir informācija par fotoradariem.

i PIEZĪME

Ir pieejama iespēja aktivizēt skaņas brīdinājumu par fotoradariem neatkarīgi no automašīnas ātruma un pārsniegtā ātruma ierobežojuma, pat ja funkcija **Audio brīdinājums par ceļa zīmi** ir deaktivizēta.

Saistītā informācija

- Ceļazīmju informācija* (310 lpp.)
- Ceļazīmju informācijas funkcijas* brīdinājumu aktivizēšana vai deaktivizēšana (315 lpp.)
- Ceļazīmju informācijas ierobežojumi* (316 lpp.)

Ceļazīmju informācijas funkcijas* brīdinājumu aktivizēšana vai deaktivizēšana

Ceļazīmju informācijas (RSI²³) apakšfunkcija **Ātruma ierobežojuma brīdinājums** ir neobligāta — vadītājs var izvēlēties šo apakšfunkciju aktivizēt vai deaktivizēt.

Ātruma brīdinājuma aktivizēšana

1. Centrālā displeja augšējā skatā atlasiet **Iestatījumi → My Car → IntelliSafe → Road Sign Information**.
2. Atlasiet **Ātruma ierobežojuma brīdinājums**.
 - > Funkcija tiek aktivizēta, un parādās ātruma ierobežojuma atlasītājs.

Ātruma brīdinājuma ierobežojuma pielāgošana

Vadītājs var izvēlēties saņemt brīdinājumu lielākā ātrumā, nekā norādīts ceļazīmē.

1. Centrālā displeja augšējā skatā atlasiet **Iestatījumi → My Car → IntelliSafe → Road Sign Information**.
2. Atlasiet **Ātruma ierobežojuma brīdinājums**.
 - > Funkcija tiek aktivizēta, un parādās ātruma ierobežojuma atlasītājs.

²² Informācija par fotoradariem navigācijas kartē nav pieejama visos tirgos/reģionos.

- ◀ 3. Noregulējiet ātruma brīdinājuma ierobežojumu, ekrānā spiežot augšup/lejup vērsto bultiņu.



(Ievērojiet: kad vadītāja displejā ir redzams fotoradara simbols, funkcija neņem vērā atlasīto ierobežojuma pielāgojumu.)

Skaņas brīdinājuma aktivizēšana saistībā ar ātruma brīdinājumu

1. Centrālā displeja augšējā skatā atlasiet **Iestatījumi → My Car → IntelliSafe → Road Sign Information.**
2. Atlasiet/noņemiet atlasi **Audio brīdinājums par ceļa zīmi**, lai aktivizētu/izslēgtu skaņas brīdinājumu.

Ja ir aktivizēta funkcija **Audio brīdinājums par ceļa zīmi**, vadītājs tiek brīdināts, arī braucot pretēja virziena satiksmes ceļa/iebraukšanas aizlieguma zīmes virzienā.

Fotoradara brīdinājuma aktivizēšana

Ja automašīna ir aprīkota ar sistēmu Sensus Navigation* un kartes datos ir ietverta informācija par fotoradariem, vadītājs var izvēlēties, lai tiktu aktivizēts skaņas brīdinājums, kad automašīna tuvojas fotoradaram.

1. Centrālā displeja augšējā skatā atlasiet **Iestatījumi → My Car → IntelliSafe → Road Sign Information.**
2. Atlasiet/noņemiet atlasi **Audio brīdinājums par fotoradaru**, lai aktivizētu/izslēgtu skaņas brīdinājumu par fotoradaru.

Saistītā informācija

- Ceļazīmju informācija* (310 lpp.)
- Brīdinājums par ātruma ierobežojumu un fotoradaru no ceļazīmju informācijas sistēmas* (314 lpp.)
- Ceļazīmju informācijas ierobežojumi* (316 lpp.)

Ceļazīmju informācijas ierobežojumi*

Noteiktās situācijās funkcija ceļazīmju informācijas funkcija (RSI²⁴) var būt ierobežota. Funkcijas darbību ierobežojošu faktoru piemēri:

- izbalējušas zīmes
- Ceļa līkumos izvietotas zīmes
- Pagrieztas vai bojātas zīmes
- Zīmes, kas izvietotas augstu virs brauktuves
- Pilnīgi/daļēji aizsegtas vai slikti novietotas zīmes
- Ar salnu, sniegu un/vai dubļiem pilnīgi vai daļēji noklātas zīmes
- Digitālās ceļu kartes²⁵ ir novecojušas vai neprecīzas vai tajās nav informācijas par ātrumu²⁶



PIEZĪME

Noteiktos tirgos ceļazīmju informācijas funkcija* ir pieejama tikai kombinācijā ar Sensus Navigation*.

²³ Road Sign Information

i PIEZĪME

Funkcija RSI var sajaukt dažu veidu velosipēdu turētājus, kas paredzēti pievienošanai piekabju elektrības kontaktligzdai, ar pievienotām piekabēm. Šādos gadījumos vadītāja displejā var tikt rādīta nepareiza informācija par ātrumu.

i PIEZĪME

Šī funkcija izmanto automašīnas kameras un radara blokus, kuriem ir noteikti vispārīgi ierobežojumi.

Saistītā informācija

- Ceļazīmju informācija* (310 lpp.)
- Kameras un radara bloka ierobežojumi (432 lpp.)

Ātruma ierobežotājs

Ātruma ierobežotāju (SL²⁷) var salīdzināt ar kruīza kontroli, kas darbojas pretēji — vadītājs regulē ātrumu ar gāzes pedāli, bet ātruma ierobežotājs neļauj viņam pārsniegt iepriekš izvēlētu/iestatītu maksimālo ātrumu.

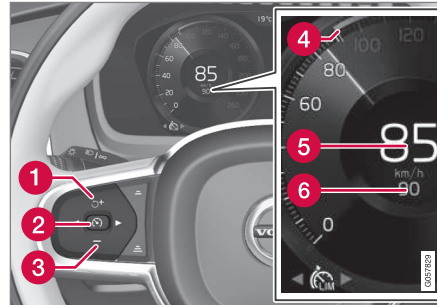

Funkcijas taustiņi un simboli

- 1 : gaidīšanas režīmā aktivizē ātruma ierobežotāju un atjauno saglabāto maksimālo ātrumu
- 1 : palielina saglabāto maksimālo ātrumu
- 2 : **gaidīšanas režīmā** — aktivizē ātruma ierobežotāju un saglabā pašreizējo ātrumu

- 2 : **aktīvajā režīmā** — deaktivizē/pārslēdz ātruma ierobežotāju gaidīšanas režīmā
- 3 : samazina saglabāto maksimālo ātrumu
- 4 Saglabātā maksimālā ātruma marķieris
- 5 Pašreizējais braukšanas ātrums
- 6 Saglabātais maksimālais ātrums

²⁴ Road Sign Information

²⁵ Automašīnās, kas aprīkotas ar Sensus Navigation*.

²⁶ Kartes dati ar ātruma informāciju nav pieejami par visiem reģioniem.

²⁷ Speed Limiter



⚠ BRĪDINĀJUMS

- Šī funkcija ir vadītāja papildu atbalsta funkcija, kuras mērķis ir atvieglot braukšanu un uzlabot braukšanas drošību — tā nevar darboties visās situācijās un visos satiksmes, laika un ceļa apstākļos.
- Vadītājam ir ieteicams izlasīt visas īpašnieka rokasgrāmatas sadaļas, kas ir saistītas ar šo funkciju, lai uzzinātu par tādiem faktoriem kā tās ierobežojumiem un to, kas vadītājam ir jāzina pirms sistēmas lietošanas.
- Vadītāja atbalsta funkcijas neaizstāj vadītāja uzmanību un lēmumus. Vadītājam vienmēr ir pienākums nodrošināt, lai automašīna tiktu vadīta drošā veidā ar piemērotu ātrumu, piemērotu intervālu un distanci līdz citiem transportlīdzekļiem un saskaņā ar spēkā esošajiem ceļu satiksmes noteikumiem.

Saistītā informācija

- Vadītāja atbalsta sistēma (302 lpp.)
- Ātruma ierobežotāja ierobežojumi (320 lpp.)
- Ātruma ierobežotāja atlasīšana un aktivizēšana (318 lpp.)
- Ātruma ierobežotāja deaktivizēšana (319 lpp.)

- Ātruma ierobežotāja pagaidu deaktivizēšana (320 lpp.)
- Vadītāja atbalsta saglabātā ātruma iestatīšana (353 lpp.)
- Automātiskais ātruma ierobežotājs (320 lpp.)

Ātruma ierobežotāja atlasīšana un aktivizēšana

Lai varētu regulēt ātrumu, vispirms jāatlasa un jāaktivizē ātruma ierobežotāja funkcija (SL²⁸).

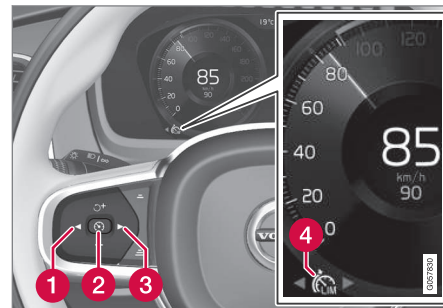

Ātruma ierobežotāju nevar aktivizēt, kamēr nav iedarbināts dzinējs. Viszemākais maksimālais ātrums, ko var saglabāt, ir 30 km/h (20 mph).

1. Nospiediet ◀ (1) vai ▶ (3), lai ritinātu līdz ātruma ierobežotāja simbolam (4).
 - > Simbols ir pelēkā krāsā — ātruma ierobežotājs ir gaidīšanas režīmā.

2. Kad ir atlasīts ātruma ierobežotājs — nospiediet pogu uz stūres  (2), lai aktivizētu.
- > Simbols ir baltā krāsā — tiek iedarbināts ātruma ierobežotājs, un pašreizējais ātrums tiek saglabāts kā maksimālais ātrums.

Saistītā informācija

- Ātruma ierobežotājs (317 lpp.)
- Ātruma ierobežotāja deaktivizēšana (319 lpp.)
- Ātruma ierobežotāja pagaidu deaktivizēšana (320 lpp.)

Ātruma ierobežotāja deaktivizēšana

Ātruma ierobežotāju (SL²⁹) var deaktivizēt un izslēgt.

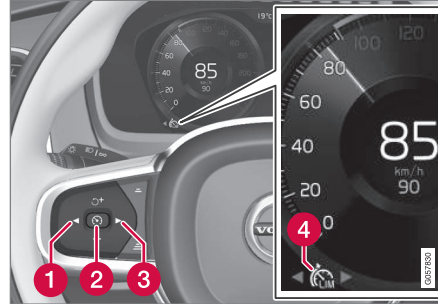

1. Nospiediet stūres vadības taustiņu  (2).
 - > Simbols un indikatori kļūst pelēki — ātruma ierobežotājs tiek iestatīts gaidīšanas režīmā, un vadītājs var pārsniegt iestatīto ātruma ierobežojumu.
2. Nospiediet vadības taustiņu uz stūres ◀ (1) vai ▶ (3), lai ieslēgtu citu funkciju.
 - > Vadītāja displeja simbols nodziest un tiek izslēgts ātruma ierobežotāja (4) indikators, tādējādi izdzēšot saglabāto maksimālo ātrumu.

Saistītā informācija

- Ātruma ierobežotājs (317 lpp.)
- Ātruma ierobežotāja atlasīšana un aktivizēšana (318 lpp.)
- Ātruma ierobežotāja pagaidu deaktivizēšana (320 lpp.)

²⁸ Speed Limiter

²⁹ Speed Limiter

Ātruma ierobežotāja pagaidu deaktivizēšana

Ātruma ierobežotāju (SL³⁰) var īslaicīgi deaktivizēt un iestatīt gaidīšanas režīmā.

Ātruma ierobežotāju arī var īslaicīgi deaktivizēt un ignorēt, nospiežot gāzes pedāli, lai ātruma ierobežotājs nebūtu vispirms jāpārslēdz gaidīšanas režīmā, piemēram, lai varētu strauji palielināt ātrumu, kad tas ir nepieciešams.

Tādā gadījumā rīkojieties šādi:

1. Līdz galam nospiediet gāzes pedāli un atlaižiet, lai pārtrauktu ātruma palielināšanu, kad ir sasniegts vajadzīgais ātrums.
 - > Šajā režīmā ātruma ierobežotājs joprojām darbojas, tādēļ vadītāja displejā redzamais simbols ir BALTĀ krāsā.
2. Kad ir pabeigta īslaicīgā ātruma palielināšana, pilnībā atlaižiet gāzes pedāli.
 - > Automašīnas ātrums tiek ar dzinēju samazināts zem pēdējā saglabātā maksimālā ātruma.

Saistītā informācija

- Ātruma ierobežotājs (317 lpp.)
- Ātruma ierobežotāja atlasīšana un aktivizēšana (318 lpp.)
- Ātruma ierobežotāja deaktivizēšana (319 lpp.)

³⁰ Speed Limiter

³¹ Speed Limiter

Ātruma ierobežotāja ierobežojumi

Ātruma ierobežotājam (SL³¹) ir noteikti vispārīgi ierobežojumi.

Braucot no kalna stāvā slīpumā, ātruma ierobežotāja bremzēšanas ietekme var būt nepietiekama, tāpēc var tikt pārsniegts saglabātais maksimālais ātrums. Tādā gadījumā vadītājs tiek brīdināts, vadītāja displejā attēlojot paziņojumu **Pārsniegts ātruma ierobežoj.**

PIEZĪME

Ja maksimālais ātrums tiek pārsniegts vismaz par 3 km/h (aptuveni 2 mph), tiek aktivizēts paziņojums par maksimālā ātruma pārsniegšanu.

Saistītā informācija

- Ātruma ierobežotājs (317 lpp.)

Automātiskais ātruma ierobežotājs

Automātiskā ātruma ierobežotāja (ASL³²) funkcija palīdz vadītājam pielāgot automašīnas maksimālo ātrumu ceļazīmēs norādītajam ātrumam.

Ātruma ierobežotāja funkciju (SL³³) var pārslēgt uz automātiskā ātruma ierobežotāja funkciju (ASL).

Automātiskais ātruma ierobežotājs izmanto informāciju no ceļazīmju informācijas* (RSI³⁴) funkcijas, lai automātiski pielāgotu automašīnas maksimālo ātrumu.

BRĪDINĀJUMS

Pat ja vadītājs skaidri redz ātruma ierobežojuma ceļazīmi, informācija par ātrumu, ko ceļazīmju informācijas* (RSI) funkcija sniedz ASL, var būt nepareiza — šādos gadījumos vadītājam pašam/pašai ir ātrums jāsamazina/jāpalielina līdz piemērotam ātrumam.

* Papildaprīkojums/piederums.

BRĪDINĀJUMS

- Šī funkcija ir vadītāja papildu atbalsta funkcija, kuras mērķis ir atvieglot braukšanu un uzlabot braukšanas drošību — tā nevar darboties visās situācijās un visos satiksmes, laika un ceļa apstākļos.
- Vadītājam ir ieteicams izlasīt visas īpašnieka rokasgrāmatas sadaļas, kas ir saistītas ar šo funkciju, lai uzzinātu par tādiem faktoriem kā tās ierobežojumiem un to, kas vadītājam ir jāzina pirms sistēmas lietošanas.
- Vadītāja atbalsta funkcijas neaizstāj vadītāja uzmanību un lēmumus. Vadītājam vienmēr ir pienākums nodrošināt, lai automašīna tiktu vadīta drošā veidā ar piemērotu ātrumu, piemērotu intervālu un distanci līdz citiem transportlīdzekļiem un saskaņā ar spēkā esošajiem ceļu satiksmes noteikumiem.

Automātiskā ātruma ierobežotāja simbols





Zīmes simbolu (redzams blakus saglabātajam ātrumam "70" spidometra centrā) var attēlot trīs krāsās. Katrai no tām ir sava nozīme:

Zīmes simbola krāsa	Nozīme
Zaļgani dzeltena	Automātiskais ātruma ierobežotājs ir aktīvs
Pelēka	Automātiskais ātruma ierobežotājs ir iestatīts gaidīšanas režīmā
Oranža	Automātiskais ātruma ierobežotājs ir pagaidu gaidīšanas režīmā — piemēram, jo no nav nolasīta ceļazīme.

Aktīvās ātruma ierobežotāja funkcijas simbols

Simbola attēlojums vadītāja displejā mainās atkarībā no tā, vai ir aktīva kruīza kontrole vai automātiskā kruīza kontrole.

Simbols	SL	ASL
 <p>BALTS simbols: Funkcija aktīva, PELĒKS simbols: Gaidīšanas režīms.</p>	✓	✓
 <p>Zīmes simbols pēc "70" — automātiskais ātruma ierobežotājs ir aktivizēts.</p>		✓

Saistītā informācija

- Vadītāja atbalsta sistēma (302 lpp.)
- Automātiskā ātruma ierobežotāja aktivizēšana vai deaktivizēšana (322 lpp.)
- Automātiskā ātruma ierobežotāja pielaišanas maiņa (323 lpp.)
- Automātiskā ātruma ierobežotāja ierobežojumi (323 lpp.)
- Ātruma ierobežotājs (317 lpp.)
- Ceļazīmju informācija* (310 lpp.)

³² Automatic Speed Limiter

³³ Speed Limiter

³⁴ Road Sign Information

Automātiskā ātruma ierobežotāja aktivizēšana vai deaktivizēšana

Automātiskā ātruma ierobežotāja funkciju (ASL³⁵) var aktivizēt/deaktivizēt kā ātruma ierobežotāja (SL³⁶) palīgfunkciju.



Aktivizējiet vai deaktivizējiet funkciju, izmantojot šo pogu centrālā displeja funkciju skatā.

- ZAĻŠ taustiņa rādījums — funkcija ir aktivizēta. Lai ieslēgtu automātisko ātruma ierobežotāju ar pašreizējo ātrumu, nospiediet stūres pogu .
- PELĒKS taustiņa rādījums — funkcija ir deaktivizēta. Tās vietā tiek aktivizēts parastais ātruma ierobežotājs.

PIEZĪME

- Ja ir aktivizēta automātiskā ātruma ierobežotāja funkcija, ceļazīmju informācija (RSI³⁷) vadītāja displejā tiek rādīta pat tad, ja ceļazīmju informācijas funkcija nav aktivizēta.
- Lai noņemtu ceļazīmju informāciju no vadītāja displeja, ir jādeaktivizē gan automātiskais ātruma ierobežotājs, gan ceļazīmju informācijas funkcija.
- Kad automātiskā ātruma ierobežotāja funkcija ir aktivizēta, bet ceļazīmju informācijas funkcija ir deaktivizēta, ceļazīmju informācijas brīdinājumi netiek rādīti. Lai saņemtu brīdinājumus, ir jāaktivizē arī ceļazīmju informācijas funkcija.

Automātiskā ātruma ierobežotāja deaktivizēšana

Lai deaktivizētu automātisko ātruma ierobežotāju:

- Funkciju skatā pieskarieties taustiņam.
 - > PELĒKS pogas rādījums — ASL tiek izslēgta, un tās vietā tiek aktivizēta SL.

BRĪDINĀJUMS

Pēc pārslēgšanas no ASL uz SL automašīna vairs neievēro ceļazīmēs norādīto ātruma ierobežojumu, bet ievēro maksimālo saglabāto ātrumu.

Saistītā informācija

- Ātruma ierobežotājs (317 lpp.)
- Automātiskais ātruma ierobežotājs (320 lpp.)
- Automātiskā ātruma ierobežotāja ierobežojumi (323 lpp.)
- Ceļazīmju informācija* (310 lpp.)

³⁵ Automatic Speed Limiter

³⁶ Speed Limiter

³⁷ Road Sign Information

Automātiskā ātruma ierobežotāja pielaišanas maiņa

Ātruma ierobežotāja funkcijai (ASL³⁸) var iestatīt dažādus pielaišanas līmeņus. Pielaiši regulē tāpat, kā maina ātruma ierobežotāja ātruma iestatījumu.

Piemēram, ja automašīna ievēro zīmē norādītu ātruma ierobežojumu 70 km/h (43 mph), vadītājs var izvēlēties atļaut automašīnai uzturēt ātrumu 75 km/h (47 mph).

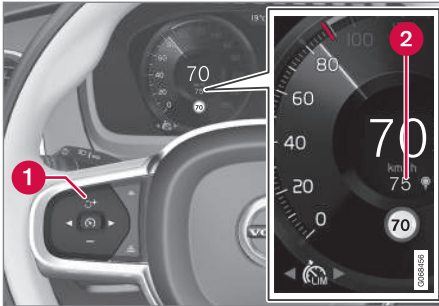

Funkcijas taustiņi un simboli

- Nospiediet stūres taustiņu **+** (1), līdz spidometra centrā (2) ātrums 70 km/h (43 mph) mainās uz 75 km/h (47 mph).
 - > Pēc tam automašīna izmanto atlasīto pielaiši 5 km/h (4 mph), kamēr vien ceļazīmēs, kurām automašīna brauc garām, ir norādīts ātrums 70 km/h (43 mph).

Pielaiše tiek ievērota tik ilgi, līdz automašīna pabrauc garām ceļazīmei ar zemāku vai augstāku ātruma ierobežojumu — pēc tam automašīna ievēro jauno ceļazīmē norādīto ātruma ierobežojumu un pielaiše tiek izdzēsta no atmiņas.

i PIEZĪME

Maksimālā atlasāmā pielaiše ir +/- 10 km/h (5 mph).

Saistītā informācija

- Automātiskais ātruma ierobežotājs (320 lpp.)
- Automātiskā ātruma ierobežotāja ierobežojumi (323 lpp.)
- Ceļazīmju informācija* (310 lpp.)

Automātiskā ātruma ierobežotāja ierobežojumi

Automātiska ātruma ierobežošana (ASL³⁹) notiek, izmantojot ātruma informāciju no ceļazīmju informācijas funkcijas* (RSI⁴⁰) — nevis no ātruma ierobežojuma ceļazīmēm, kurām automašīna pabrauc garām.

Ja ceļa zīmju informācijas sistēma nevar interpretēt un nodrošināt ātruma informāciju vadītāja atbalsta sistēmām, automātiskais ātruma ierobežotājs tiek iestatīts gaidīšanas režīmā un pārslēgts uz parasto ātruma ierobežotāju. Tādos gadījumos vadītājam jāiejaucas un jābremzē, līdz ir sasniegts atļautais ātrums.

Automātiskais ātruma ierobežotājs atkal tiks aktivizēts, kad ceļazīmju informācijas sistēma atkal varēs interpretēt un nodrošināt ātruma informāciju.

Saistītā informācija

- Ātruma ierobežotājs (317 lpp.)
- Automātiskais ātruma ierobežotājs (320 lpp.)
- Ceļazīmju informācija* (310 lpp.)

³⁸ Automatic Speed Limiter

³⁹ Automatic Speed Limiter

⁴⁰ Road Sign Information – RSI

Kruīzkontrolle

Kruīza kontrole (CC⁴¹) palīdz vadītājam uzturēt nemainīgu ātrumu, ļaujot relaksēti veikt garus braucienus pa ātrgaitas ceļiem un taisniem galvenajiem ceļiem ar vienmērīgu satiksmes plūsmu.

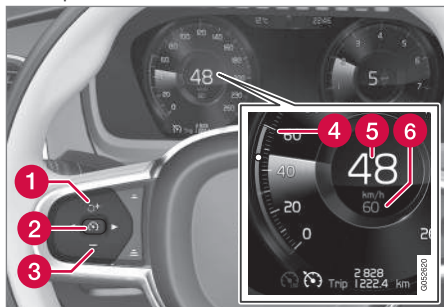

Funkcijas taustiņi un simboli

- 1 : gaidīšanas režīmā aktivizē kruīza kontroli un atjauno saglabāto ātrumu
- 1 : palielina saglabāto ātrumu
- 2 : **gaidīšanas režīmā** — aktivizē kruīza kontroli un saglabā pašreizējo ātrumu
- 2 : **aktīvajā režīmā** — deaktivizē/pārslēdz kruīza kontroli gaidīšanas režīmā
- 3 : samazina saglabāto ātrumu

- 4 Saglabātā ātruma marķieris
- 5 Pašreizējais braukšanas ātrums
- 6 Saglabātais ātrums

PIEZĪME

Automašīnās, kas aprīkotas ar adaptīvo kruīza kontroli* (ACC⁴²), kruīza kontroli un adaptīvo kruīza kontroli var pārslēgt.

BRĪDINĀJUMS

- Šī funkcija ir vadītāja papildu atbalsta funkcija, kuras mērķis ir atvieglot braukšanu un uzlabot braukšanas drošību — tā nevar darboties visās situācijās un visos satiksmes, laika un ceļa apstākļos.
- Vadītājam ir ieteicams izlasīt visas īpašnieka rokasgrāmatas sadaļas, kas ir saistītas ar šo funkciju, lai uzzinātu par tādiem faktoriem kā tās ierobežojumiem un to, kas vadītājam ir jāzina pirms sistēmas lietošanas.
- Vadītāja atbalsta funkcijas neaizstāj vadītāja uzmanību un lēmumus. Vadītājam vienmēr ir pienākums nodrošināt, lai automašīna tiktu vadīta drošā veidā ar piemērotu ātrumu, piemērotu intervālu un distanci līdz citiem transportlīdzekļiem un saskaņā ar spēkā esošajiem ceļu satiksmes noteikumiem.

Dzinēja bremsēšanas izmantošana kājas bremzes vietā

Ja ir ieslēgta kruīza kontrole, ātrums tiek regulēts, retāk izmantojot kājas bremzi. Kalna kritumā reizēm var būt vēlams pārītrināt kustību un ierobežot ātruma palielināšanos, bremzējot

⁴¹ Cruise Control

⁴² Adaptive Cruise Control

ar dzinēju. Tādā gadījumā vadītājs var īslaicīgi neļaut kruīza kontrolei izmantot kājas bremzi.

Lai to darītu, rīkojieties šādi:

- Nospiediet gāzes pedāli apmēram līdz pusei un atlaidiet.
 - > Kruīza kontrole pārtrauc automātisko kājas bremzes izmantošanu un pēc tam bremzē tikai ar dzinēju.

Saistītā informācija

- Vadītāja atbalsta sistēma (302 lpp.)
- Kruīza kontroles atlasīšana un aktivizēšana (325 lpp.)
- Kruīza kontroles deaktivizēšana (326 lpp.)
- Kruīza kontroles gaidīšanas režīms (326 lpp.)
- Vadītāja atbalsta saglabātā ātruma iestatīšana (353 lpp.)
- Pārslēgšanās starp kruīza kontroli un adaptīvo kruīza kontroli* centrālajā displejā (334 lpp.)

Kruīza kontroles atlasīšana un aktivizēšana

Lai varētu regulēt ātrumu, vispirms jāatlasa un jāaktivizē kruīza kontroles funkcija (CC⁴³).

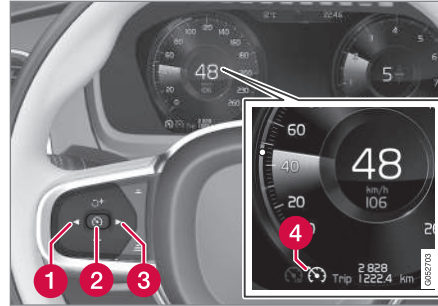

Lai ieslēgtu kruīza kontroli gaidīšanas režīmā, automašīnas ātrumam jābūt 30 km/h (20 mph) vai lielākam.

1. Nospiediet ◀ (1) vai ▶ (3), lai ritinātu līdz kruīza kontrolei  (4).
 - > Simbols ir pelēkā krāsā — kruīza kontrole ir gaidīšanas režīmā.

2. Kad ir atlasīta kruīza kontrole — nospiediet pogu uz stūres  (2), lai aktivizētu.
 - > Simbols ir baltā krāsā — tiek iedarbināta kruīza kontrole, un pašreizējais ātrums tiek saglabāts kā maksimālais ātrums. Viszemākais ātrums, ko var saglabāt, ir 30 km/h (20 mph).

Kruīza kontroles atkārtota aktivizācija ar pēdējo saglabāto ātrumu

- Kad ir atlasīta kruīza kontrole — nospiediet pogu uz stūres  , lai aktivizētu.
 - > Vadītāja displejā esošie kruīza kontroles apzīmējumi un simboli maina krāsu no PELĒKAS uz BALTU – automašīna atkal brauc ar pēdējo saglabāto ātrumu.

BRĪDINĀJUMS

Kad ātrums tiek atjaunots ar stūres taustiņu  , ir iespējams būtisks ātruma paliecinājums.

Saistītā informācija

- Kruīzkontrole (324 lpp.)
- Kruīza kontroles deaktivizēšana (326 lpp.)
- Kruīza kontroles gaidīšanas režīms (326 lpp.)

Kruīza kontroles deaktivizēšana

Kruīza kontroli (CC⁴⁴) var deaktivizēt un izslēgt.



1. Nospiediet stūres vadības taustiņu  (2).
 - > Simbols un indikatori kļūst pelēki — kruīza kontrole tiek iestatīta gaidīšanas režīmā.
2. Nospiediet vadības taustiņu uz stūres ◀ (1) vai ▶ (3), lai ieslēgtu citu funkciju.
 - > Vadītāja displeja simbols nodziest un tiek izslēgts kruīza kontroles (4) indikators, tādējādi izdzēšot saglabāto maksimālo ātrumu.

Saistītā informācija

- Kruīzkontrole (324 lpp.)
- Pārslēgšanās starp kruīza kontroli un adaptīvo kruīza kontroli* centrālajā displejā (334 lpp.)
- Kruīza kontroles atlasīšana un aktivizēšana (325 lpp.)
- Kruīza kontroles gaidīšanas režīms (326 lpp.)

Kruīza kontroles gaidīšanas režīms

Kruīza kontroli (CC⁴⁵) var īslaicīgi deaktivizēt un iestatīt gaidīšanas režīmā. Tas var notikt, vadītājam iejaucoties, vai automātiski. Gaidīšanas režīms nozīmē, ka funkcija ir atlasīta vadītāja displejā, bet nav aktivizēta. Šajā gadījumā kruīza kontrole neregulē ātrumu.

Vadītāja iejaukšanās gaidīšanas režīms

Kruīza kontrole tiek deaktivizēta un iestatīta gaidīšanas režīmā, ja tiek veikta kāda no tālāk aprakstītajām darbībām:

- Tiek nospiests bremžu pedālis.
- Pārnesumu pārslēgs tiek pārvietots pozīcijā **N**.
- Sajūga pedālis tiek nospiests un turēts ilgāk par 1 minūti.
- Vadītājs saglabā ātrumu, kas ir lielāks par saglabāto ātrumu ilgāk par 1 minūti.

Tādā gadījumā vadītājam pašam jāregulē automobiļa ātrums.

Īslaicīgs ātruma palielinājums ar gāzes pedāli, piem., apdzīšanas laikā, neietekmē iestatījumu – atlaižot gāzes pedāli, automašīna atjauno pēdējo atmiņā saglabāto ātrumu.

⁴⁴ Cruise Control

⁴⁵ Cruise Control

Automātisks gaidīšanas režīms

Automātiskais gaidīšanas režīms var tikt aktivizēts tālāk norādītajās situācijās:

- Riteņi zaudē saķeri.
- Dzinēja apgriezieni ir pārāk lieli/mazi.
- Bremžu temperatūra ir pārāk augsta.
- Ātrums samazinās zem 30 km/h (20 mph).

Tādā gadījumā vadītājam pašam jāregulē automobiļa ātrums.

Saistītā informācija

- Kruīzkontrolle (324 lpp.)
- Kruīza kontroles atlasīšana un aktivizēšana (325 lpp.)
- Kruīza kontroles deaktivizēšana (326 lpp.)

Adaptīvā kruīza kontrole*⁴⁶

Adaptīvā kruīza kontrole (ACC⁴⁷) var palīdzēt vadītājam uzturēt nemainīgu ātrumu, kā arī iepriekš iestatītu laika intervālu līdz priekšā braucošajam transportlīdzeklim.

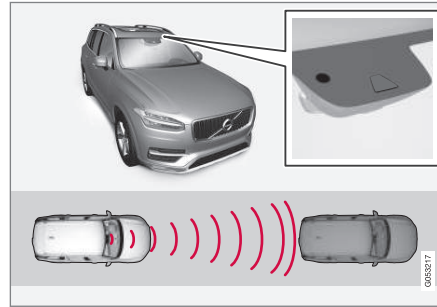

Kamera un radiolokācijas bloks mēra attālumu līdz priekšā braucošajam transportlīdzeklim.

Adaptīvā kruīza kontrole ļauj relaksēti veikt garus braucienus pa ātrgaitas ceļiem un taisniem galvenajiem ceļiem ar vienmērīgu satiksmes plūsmu.

Vadītājs atlasa vajadzīgo ātrumu un laika intervālu līdz priekšā braucošajam transportlīdzeklim. Ja kameras un radara iekārta automašīnas priekšā nosaka lēnāk braucošu transportlīdzekli, ātrums tiek automātiski pielāgots, izmantojot iepriekšnoteikto laika intervālu līdz

transportlīdzeklim. Kad ceļš atkal ir brīvs, automobilis atjauno izvēlēto ātrumu.

Ja ir aktivizēta pagriezienu atbalsta funkcija*, tā var ietekmēt arī automašīnas ātrumu.

Adaptīvās kruīza kontroles mērķis ir:

- vienmērīgi regulēt ātrumu. Situācijās, kad nepieciešams straujibremzēt, tas vadītājam jādara pašam. Tas jādara, ja ir liels ātruma atšķirības vai arī priekšējais transportlīdzeklis straujibremzē. Radiolokācijas bloka darbības ierobežojumu dēļ bremzēšana var notikt negaidīti vai nenotikt nemaz.
- braukt aiz priekšā braucošā transportlīdzekļa pa to pašu joslu, ievērojot vadītāja iestatīto laika intervālu. Ja radiolokācijas bloks priekšā neuztver nevienu transportlīdzekli, automašīna uztur vadītāja iestatīto un saglabāto ātrumu. Tā notiek arī tad, ja priekšā braucošā transportlīdzekļa ātrums palielinās un pārsniedz saglabāto ātrumu.

⁴⁶ Atkarībā no tirgus šī funkcija var būt pieejama vai nu standarta aprīkojumā, vai arī kā papildaprīkojums.

⁴⁷ Adaptive Cruise Control



BRĪDINĀJUMS

- Šī funkcija ir vadītāja papildu atbalsta funkcija, kuras mērķis ir atvieglot braukšanu un uzlabot braukšanas drošību — tā nevar darboties visās situācijās un visos satiksmes, laika un ceļa apstākļos.
- Vadītājam ir ieteicams izlasīt visas īpašnieka rokasgrāmatas sadaļas, kas ir saistītas ar šo funkciju, lai uzzinātu par tādiem faktoriem kā tās ierobežojumiem un to, kas vadītājam ir jāzina pirms sistēmas lietošanas.
- Vadītāja atbalsta funkcijas neaizstāj vadītāja uzmanību un lēmumus. Vadītājam vienmēr ir pienākums nodrošināt, lai automašīna tiktu vadīta drošā veidā ar piemērotu ātrumu, piemērotu intervālu un distanci līdz citiem transportlīdzekļiem un saskaņā ar spēkā esošajiem ceļu satiksmes noteikumiem.

SVARĪGI

Vadītāja atbalsta komponentu apkopi drīkst veikt tikai servisā — ieteicams autorizētā Volvo servisā.

Saistītā informācija

- Vadītāja atbalsta sistēma (302 lpp.)
- Adaptīvās kruīza kontroles vadības elementi* (328 lpp.)
- Adaptīvās kruīza kontroles attēlojuma režīms* (329 lpp.)
- Adaptīvās kruīza kontroles atlasīšana un aktivizēšana* (330 lpp.)
- Adaptīvās kruīza kontroles ierobežojumi* (333 lpp.)
- Adaptīvās kruīza kontroles simboli un ziņojumi* (335 lpp.)
- Vadītāja atbalsta funkcijas brīdinājums sadursmes riska gadījumā (351 lpp.)
- Laika intervāla iestatīšana līdz priekšā braucošajam transportlīdzeklim (354 lpp.)
- Vadītāja atbalsta saglabātā ātruma iestatīšana (353 lpp.)
- Automātiska bremsēšana ar vadītāja atbalsta funkciju (356 lpp.)
- Mērķa maiņa ar vadītāja atbalsta funkciju (352 lpp.)
- Apdzīšanas palīdzība* (350 lpp.)

Adaptīvās kruīza kontroles vadības elementi*⁴⁸

Kopsavilkums par to, kā adaptīvo kruīza kontroli (ACC⁴⁹) vada, izmantojot kreiso tastatūru uz stūres, un kā funkcija tiek attēlota displejā.

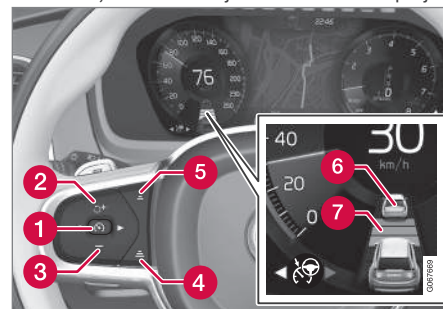

- 1** : **gaidīšanas režīmā** — aktivizē un saglabā pašreizējo ātrumu
- 1** : **aktīvajā režīmā** — deaktivizē/ pārslēdz gaidīšanas režīmā
- 2** : gaidīšanas režīmā aktivizē funkciju un atjauno saglabāto ātrumu
- 2** **+** : palielina saglabāto ātrumu
- 3** **-** : samazina saglabāto ātrumu

⁴⁸ Atkarībā no tirgus šī funkcija var būt pieejama vai nu standarta aprīkojumā, vai arī kā papildaprīkojums.

⁴⁹ Adaptive Cruise Control

- 4 Palielina laika intervālu līdz priekšā braucošajiem transportlīdzekļiem
- 5 Samazina laika intervālu līdz priekšā braucošajiem transportlīdzekļiem
- 6 Mērķa transportlīdzekļa indikators: funkcija ir noteikusi mērķa transportlīdzekli un seko tam, ievērojot iepriekš iestatītu laika intervālu.
- 7 Laika intervāla un priekšā braucošo transportlīdzekļu simbols

Saistītā informācija

- Adaptīvā kruīza kontrole* (327 lpp.)
- Adaptīvās kruīza kontroles ierobežojumi* (333 lpp.)

Adaptīvās kruīza kontroles attēlojuma režīms⁵⁰

Turpmāk attēlā ir redzams, kā adaptīvā kruīza kontrole (ACC⁵¹) var tikt attēlota displejā dažādos kontekstos.

Ātrums

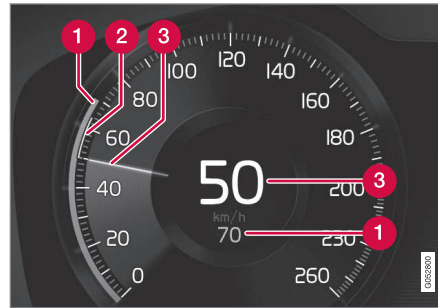

Ātruma rādījums

- 1 Saglabātais ātrums
- 2 Priekšā esošā transportlīdzekļa ātrums
- 3 Jūsu automašīnas pašreizējais ātrums

Laika intervāls

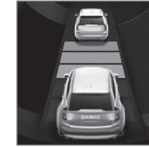

Kad distances simbols rāda divus transportlīdzekļus, adaptīvā kruīza kontrole regulē laika intervālu tikai līdz priekšā braucošajam transportlīdzeklim. Vienlaikus tiek norādīts ātruma diapazons.

Braukšanas laikā

Tālāk sniegtajā ilustratīvajā piemērā ceļa zīmju informācijas funkcija* (RSI⁵²) informē vadītāju, ka maksimālais pieļaujamais ātrums ir 130 km/h (80 mph).

⁵⁰ Atkarībā no tirgus šī funkcija var būt pieejama vai nu standarta aprīkojumā, vai arī kā papildaprīkojums.

⁵¹ Adaptive Cruise Control

⁵² Road Sign Information

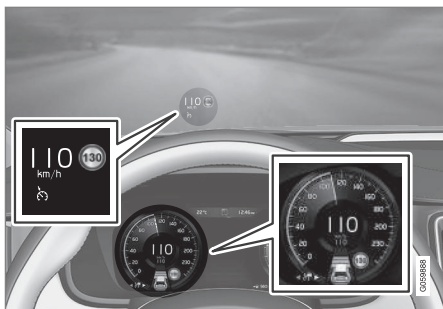

Iepriekšējā ilustrācijā ir attēlots, ka adaptīvā krūiza kontrole ir iestatīta uzturēt 110 km/h (68 mph) ātrumu un ka priekšā nebrauc neviens transportlīdzeklis, kuram varētu sekot.

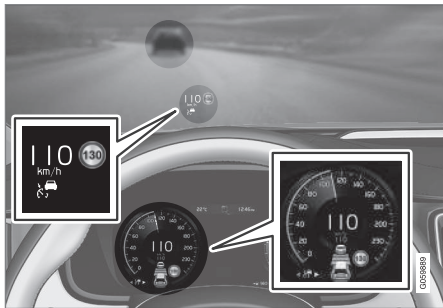

Iepriekšējā ilustrācijā ir attēlots, ka adaptīvā krūiza kontrole ir iestatīta uzturēt 110 km/h (68 mph) ātrumu un vienlaikus sekot priekšā

braucošajam transportlīdzeklim, kas brauc ar tādu pašu ātrumu.

Saistītā informācija

- Adaptīvā krūiza kontrole* (327 lpp.)
- Adaptīvās krūiza kontroles ierobežojumi* (333 lpp.)

Adaptīvās krūiza kontroles atlasīšana un aktivizēšana*53

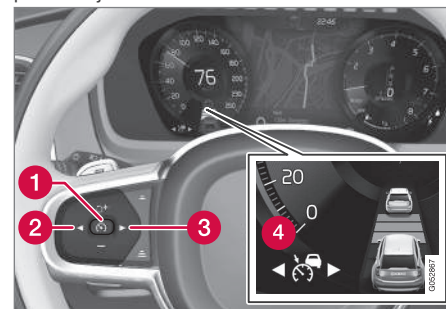

Lai kontrolētu ātrumu un distanci, adaptīvā krūiza kontrole (ACC⁵⁴) ir vispirms jāatlasa un pēc tam jāaktivizē.



Lai varētu ieslēgt šo funkciju, jāievēro šādi priekšnoteikumi:

- Vadītāja drošības jostai jābūt piesprādzētai, un vadītāja durvīm — aizvērtām.
- Automašīnai priekšā piemērotā attālumā jāatrodas transportlīdzeklim ("mērķa

transportlīdzeklim⁵³) vai pašreizējam ātrumam jābūt vismaz 15 km/h (9 mph).

- Automašīnām ar manuālo pārnesumkārbu. Braukšanas ātrumam jābūt vismaz 30 km/h (20 mph).
1. Nospiediet uz stūres pogu ◀ (2) vai ▶ (3), lai ritinātu līdz adaptīvās kruīza kontroles simbolam  (4).
 - > Simbols ir pelēkā krāsā — adaptīvā kruīza kontrole ir gaidīšanas režīmā.
 2. Kad ir atlasīts ātruma ierobežotājs — nospiediet pogu uz stūres  (1), lai aktivizētu.
 - > Simbols ir baltā krāsā — tiek iedarbināts ātruma ierobežotājs, un pašreizējais ātrums tiek saglabāts kā maksimālais ātrums.

Adaptīvās kruīza kontroles atkārtota aktivizācija ar pēdējo saglabāto ātrumu

- Kad ir atlasīta adaptīvā kruīza kontrole — nospiediet pogu uz stūres , lai aktivizētu.
 - > Vadītāja displejā esošie kruīza kontroles apzīmējumi un simboli maina krāsu no PELĒKAS uz BALTU – automašīna atkal brauc ar pēdējo saglabāto ātrumu.

BRĪDINĀJUMS

Kad ātrums tiek atjaunots ar stūres taustiņu , ir iespējams būtisks ātruma palielinājums.

Saistītā informācija

- Adaptīvā kruīza kontrole* (327 lpp.)
- Adaptīvās kruīza kontroles deaktivizēšana* (331 lpp.)
- Pārslēgšanās starp kruīza kontroli un adaptīvo kruīza kontroli* centrālajā displejā (334 lpp.)
- Adaptīvās kruīza kontroles ierobežojumi* (333 lpp.)

Adaptīvās kruīza kontroles deaktivizēšana⁵⁵

Adaptīvo kruīza kontroli (ACC⁵⁶) var deaktivizēt un izslēgt.

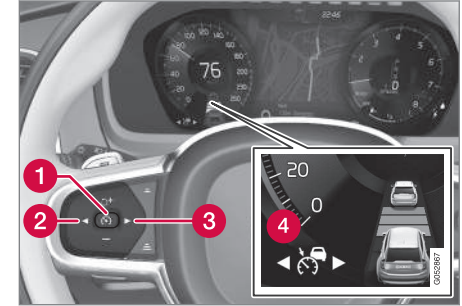

1. Nospiediet stūres vadības taustiņu  (1).
 - > Simbols un indikatori kļūst pelēki — adaptīvā kruīza kontrole tiek iestatīta gaidīšanas režīmā. Laika intervāla indikators un mērķa transportlīdzekļa simbols, ja tas ir aktivizēts, arī tiek izslēgts.

⁵³ Atkarībā no tirgus šī funkcija var būt pieejama vai nu standarta aprīkojumā, vai arī kā papildaprīkojums.

⁵⁴ Adaptive Cruise Control

⁵⁵ Atkarībā no tirgus šī funkcija var būt pieejama vai nu standarta aprīkojumā, vai arī kā papildaprīkojums.

⁵⁶ Adaptive Cruise Control

- ◀ 2. Nospiediet vadības taustiņu uz stūres ◀ (2) vai ▶ (3), lai ieslēgtu citu funkciju.
- > Vadītāja displeja simbols nodzies un tiek izslēgts adaptīvās kruīza kontroles (4) indikators, tādējādi izdzēšot saglabāto maksimālo ātrumu.

BRĪDINĀJUMS

- Kad adaptīvā kruīza kontrole atrodas gaidīšanas režīmā, vadītājam ir jāiejaucas un jāregulē ātrums un distance līdz priekšā braucošajam transportlīdzeklim.
- Kad adaptīvā kruīza kontrole atrodas gaidīšanas režīmā un automašīna pārāk pietuvojas priekšā braucošajam transportlīdzeklim, vadītāju par to var brīdināt distances brīdinājuma funkcija*.

Saistītā informācija

- Adaptīvā kruīza kontrole* (327 lpp.)
- Adaptīvās kruīza kontroles atlasīšana un aktivizēšana* (330 lpp.)
- Pārslēgšanās starp kruīza kontroli un adaptīvo kruīza kontroli* centrālajā displejā (334 lpp.)
- Adaptīvās kruīza kontroles ierobežojumi* (333 lpp.)

Adaptīvās kruīza kontroles gaidīšanas režīms⁵⁷

Adaptīvo kruīza kontroli (ACC⁵⁸) var deaktivizēt un iestatīt gaidīšanas režīmā. Tas var notikt, vadītājam iejaucoties, vai automātiski. Gaidīšanas režīms nozīmē, ka funkcija ir atlasīta vadītāja displejā, bet nav aktivizēta. Tad adaptīvā kruīza kontrole neregulē ātrumu vai distanci līdz priekšā braucošajam transportlīdzeklim.

Vadītāja iejaukšanās gaidīšanas režīms

Adaptīvā kruīza kontrole tiek deaktivizēta un iestatīta gaidīšanas režīmā, ja tiek veikta kāda no tālāk aprakstītajām darbībām:

- Tiek nospiesti bremžu pedālis.
- Pārnesumu pārslēgs tiek pārvietots pozīcijā **N**.
- Vadītājs saglabā ātrumu, kas ir lielāks par saglabāto ātrumu ilgāk par 1 minūti.
- Sajūga pedālis ir nospiests aptuveni 1 minūti — attiecas uz automašīnām ar manuālo pārnesumkārbu.

Īslaicīgs ātruma palielinājums ar gāzes pedāli, piem., apdzīšanas laikā, neietekmē iestatījumu – atlaižot gāzes pedāli, automašīna atjauno pēdējo atmiņā saglabāto ātrumu.

BRĪDINĀJUMS

- Kad adaptīvā kruīza kontrole atrodas gaidīšanas režīmā, vadītājam ir jāiejaucas un jāregulē ātrums un distance līdz priekšā braucošajam transportlīdzeklim.
- Kad adaptīvā kruīza kontrole atrodas gaidīšanas režīmā un automašīna pārāk pietuvojas priekšā braucošajam transportlīdzeklim, vadītāju par to var brīdināt distances brīdinājuma funkcija*.

Automātisks gaidīšanas režīms

BRĪDINĀJUMS

Automātiskas gaidīšanas režīmā vadītājs tiek brīdināts ar skaņas signālu un ziņojumu vadītāja displejā.

- Tad vadītājam ir jāregulē automašīnas ātrums, pēc nepieciešamības jālieto bremzes un jāievēro droša distance un intervāls līdz citiem transportlīdzekļiem.

⁵⁷ Atkarībā no tirgus šī funkcija var būt pieejama vai nu standarta aprīkojumā, vai arī kā papildaprīkojums.

⁵⁸ Adaptive Cruise Control

Automātiskais gaidīšanas režīms var tikt aktivizēts tālāk norādītajās situācijās:

- Pārstāj darboties kāda no sistēmām, no kurām ir atkarīga adaptīvā kruīza kontrole, piemēram, stabilitātes kontrole/slīdes novēršanas sistēma (ESC⁵⁹).
- Vadītājs atver durvis.
- Vadītājs atsprādzē drošības jostu.
- Dzinēja apgriezieni ir pārāk mazi/lieli.
- Viens vai vairāki riteņi zaudē saķeri.
- Bremžu temperatūra ir pārāk augsta.
- Ir ieslēgta stāvbremze.
- Kameras un radara bloku klāj, piemēram, sniegs vai tā darbību traucē spēcīgs lietus (kameras objektīvs/radio viļņi ir bloķēti).
- Ātrums ir mazāks par 5 km/h (3 mph), un ACC nevar noteikt, vai priekšā esošais transportlīdzeklis ir stāvošs transportlīdzeklis vai cits objekts, piemēram, ātrumvalnis.
- Ātrums ir mazāks par 5 km/h (3 mph), un priekšā esošais transportlīdzeklis nogriežas, tādējādi sistēmai ACC vairs nav transportlīdzekļa, kuram sekot.
- Ātrums tiek samazināts zem 30 km/h (20 mph) — attiecas tikai uz automašīnām ar manuālo pārnenumkārbu.

Saistītā informācija

- Adaptīvā kruīza kontrole* (327 lpp.)
- Adaptīvās kruīza kontroles atlasīšana un aktivizēšana* (330 lpp.)
- Adaptīvās kruīza kontroles deaktivizēšana* (331 lpp.)
- Adaptīvās kruīza kontroles ierobežojumi* (333 lpp.)

Adaptīvās kruīza kontroles ierobežojumi*⁶⁰

Noteiktās situācijās adaptīvā kruīza kontrole (ACC⁶¹) var būt ierobežota.

Stāvi ceļi un / vai smaga bagāža

Paturiet prātā, ka adaptīvo kruīza kontroli galvenokārt ir paredzēts izmantot braukšanai pa līdzeniem ceļiem. Braucot lejup stāvā nogāzē, šai funkcijai var būt grūtības ievērot pareizu distanci līdz priekšā braucošajam transportlīdzeklim — tādā gadījumā brauciet īpaši piesardzīgi un esiet gatavs bremsēt.

Neizmantojiet adaptīvo kruīza kontroli, ja ar automašīnu vedat smagu kravu vai ja automašīnai ir pievienota piekabe.

Piedzīšanas režīms nav pieejams

Piedzīšanas režīmu **Off Road** nevar atlasīt, ja ir aktivizēta adaptīvā kruīza kontrole.

⁵⁹ Electronic Stability Control

⁶⁰ Atkarībā no tirgus šī funkcija var būt pieejama vai nu standarta aprīkojumā, vai arī kā papildaprīkojums.





⚠ BRĪDINĀJUMS

- Tā nav sadursmes novēršanas sistēma. Vadītājs vienmēr ir atbildīgs, un viņam ir jāiejaucas, ja sistēma nenosaka priekšā braucošo transportlīdzekli.
- Funkcija nebremzē, ja priekšā ir cilvēki vai dzīvnieki, kā arī mazi transportlīdzekļi, piemēram, velosipēdi un motocikli. Tāpat tā nebremzē, ja tiek uztvertas zemas piekaves, preti braucoši, lēni vai stāvoši transportlīdzekļi un objekti.
- Neizmantojiet funkciju prasīgās situācijās, piemēram, pilsētas satiksmē, krustojumos, uz slideniem vai applūdušiem ceļiem, šļūdoni, stiprā lietū/sniegā, sliktas redzamības apstākļos, uz līkumotiem ceļiem, paātrinājuma vai bremsēšanas joslām.

i PIEZĪME

Šī funkcija izmanto automašīnas kameras un radara blokus, kuriem ir noteikti vispārīgi ierobežojumi.

Saistītā informācija

- Adaptīvā kruīza kontrole* (327 lpp.)
- Kameras un radara bloka ierobežojumi (432 lpp.)

⁶¹ Adaptive Cruise Control

Pārslēgšanās starp kruīza kontroli un adaptīvo kruīza kontroli*⁶² centrālajā displejā

Kad vadītāja displejā ir atlasīta parastā kruīza kontrole (CC⁶³), to var pārslēgt uz adaptīvo kruīza kontroli (ACC⁶⁴), izmantojot centrālā displeja funkciju skatu.



Aktivizējiet vai deaktivizējiet funkciju, izmantojot šo pogu centrālā displeja funkciju skatā.

- ZAĻŠ pogas rādījums — adaptīvā kruīza kontrole ir deaktivizēta, un parastā kruīza kontrole ir iestatīta gaidīšanas režīmā.
- PELĒKS pogas rādījums — parastā kruīza kontrole ir deaktivizēta, un adaptīvā kruīza kontrole ir iestatīta gaidīšanas režīmā.

Simbols vadītāja displejā norāda, ka ir aktīva kruīza kontrole:

Kruīza kontrole (CC)	Adaptīvā kruīza kontrole (ACC)

^A BALTS simbols: Funkcija aktīva, PELĒKS simbols: Gaidīšanas režīms

Saistītā informācija

- Adaptīvā kruīza kontrole* (327 lpp.)
- Kruīzkontrole (324 lpp.)

Adaptīvās kruīza kontroles simboli un ziņojumi⁶⁵

Vadītāja displejā un/vai vējstikla displejā* var tikt rādīti vairāki simboli un paziņojumi par adaptīvo kruīza kontroli (ACC⁶⁶).

⁶² Atkarībā no tirgus šī funkcija var būt pieejama vai nu standarta aprīkojumā, vai arī kā papildaprīkojums.

⁶³ Cruise Control





⁶⁴ Adaptive Cruise Control

⁶⁵ Atkarībā no tirgus šī funkcija var būt pieejama vai nu standarta aprīkojumā, vai arī kā papildaprīkojums.

⁶⁶ Adaptive Cruise Control





Simbols	Paziņojums	Tehniskie parametri
	Simbols ir BALTĀ krāsā	Automašīna uztur atmiņā saglabāto ātrumu.
	Adaptive Cruise Contr. Nav pieejams Simbols ir PELĒKĀ krāsā	Adaptīvajai kruīza kontrolei ir iestatīts gaidīšanas režīms.
	Adaptive Cruise Contr. Jāveic apkope Simbols ir PELĒKĀ krāsā	Sistēma nedarbojas pareizi. Jāsazinās ar servisu — ieteicams sazināties ar autorizētu Volvo servisu.
	Vējistikla sensors Sensors bloķēts, skatiet īpašnieka rokasgrāmatu	Notīriet vējistiklu kameras un radiolokācijas bloka sensoru priekšā.

Teksta paziņojumu var notīrīt, īsi nospiežot stūres labās puses vadības tastatūras centrā esošo taustiņu .

Ja paziņojums nenodzīst: sazinieties ar servisu — ieteicams sazināties ar autorizētu Volvo servisu.

Saistītā informācija

- Adaptīvā kruīza kontrole* (327 lpp.)

Pilot Assist⁶⁷

Pilot Assist var palīdzēt vadītājam vadīt automašīnu starp joslas atdalošajām līnijām, kā arī uzturēt vienmērīgu ātrumu un iepriekš atlasītu laika intervālu līdz priekšā braucošajam transportlīdzeklim.

Pilot Assist iepazīšana

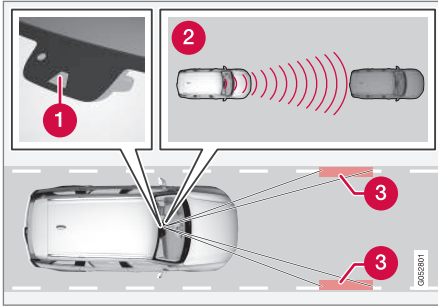

Kamera un radiolokācijas bloks mēra attālumu līdz priekšā braucošajam transportlīdzeklim un nosaka sānu marķējumus.

- 1 Kameras un radiolokācijas bloks
- 2 Attāluma nolasītāji
- 3 Lasītāji, sānu marķējumi

Pilot Assist palīdz vadīt automašīnu, un jums var būt jānobrauc daži kilometri ar Pilot Assist, pirms būsiet pie tās pilnīgi pieradis. Ir svarīgi

zināt par visiem funkcijas lietošanas veidiem un ierobežojumiem, lai varētu droši lietot visas tās priekšrocības.

Funkciju Pilot Assist galvenokārt paredzēts izmantot uz ātrgaitas šosejām un tamlīdzīgiem nozīmīgiem ceļiem, kur tā var nodrošināt komfortablāku braukšanu un relaksētāku autovadīšanas pieredzi.

Vadītājs atlasa vajadzīgo ātrumu un laika intervālu līdz priekšā braucošajam transportlīdzeklim. Pilot Assist skenē attālumu līdz priekšā braucošajam transportlīdzeklim un joslas atdalošajām līnijām uz ceļa virsmas, izmantojot kameras bloku. Iepriekš iestatītais laika intervāls tiek saglabāts, automātiski regulējot ātrumu, bet stūrēšanas palīgsistēma palīdz noturēt automašīnu savā joslā.

Ja ir aktivizēta pagriezienu atbalsta funkcija*, tā var ietekmēt arī automašīnas ātrumu.

Pilot Assist regulē ātrumu, paātrinot automašīnas gaitu un bremzējot. Ir normāli, ja no bremzēm atskan zema skaņa, kad tās tiek izmantotas ātruma regulēšanai.

Pilot Assist cenšas:

- vienmērīgi regulēt ātrumu. Situācijās, kad nepieciešams strauji bremzēt, tas vadītājam jādara pašam. Tas jādara, ja ir lielas ātruma atšķirības vai arī priekšējā automašīna strauji bremzē. Kameras un radiolokā-

cijas bloka darbības ierobežojumu dēļ bremzēšana var notikt negaidīti vai nenotikt nemaz.

- braukt aiz priekšā braucošā transportlīdzekļa pa to pašu joslu, ievērojot vadītāja iestatīto laika intervālu. Ja radiolokācijas bloks priekšā neuztver nevienu transportlīdzekli, automašīna uztur vadītāja iestatīto un saglabāto ātrumu. Tā notiek arī tad, ja priekšā braucošā transportlīdzekļa ātrums palielinās un pārsniedz saglabāto ātrumu.

Automašīnas pozīcija joslā

Kad funkcija Pilot Assist palīdz stūrēt, tā cenšas novietot automašīnu centrā starp redzamajiem ceļa apzīmējumiem. Lai braukšana būtu plūstošāka, ieteicams automašīnai ļaut atrast labu pozīciju. Vadītājs vienmēr var pielāgot pozīciju, vairāk stūrējot pats. Ir svarīgi, lai vadītājs pārbaudītu, vai automašīna joslā ir izvietota droši.

Ja Pilot Assist nenovieto automašīnu joslā piemērotā veidā, ieteicams Pilot Assist izslēgt vai pārslēgt uz adaptīvo kruīza kontroli*.

⁶⁷ Atkarībā no tirgus šī funkcija var būt pieejama vai nu standarta aprīkojumā, vai arī kā papildaprīkojums.

◀ Stūrēšanas palīdzība

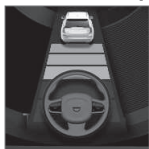

Stūrēšanas palīdzības pašreizējo statusu norāda stūres simbola krāsa:

- ZAĻA stūre norāda uz aktīvu stūrēšanas palīdzības funkciju

• PELĒKA stūre (kā ilustrācijā) norāda uz deaktivizētu stūrēšanas palīdzības funkciju.

Stūrēšanas palīgsistēma Pilot Assist ņem vērā priekšā braucošā transportlīdzekļa ātrumu un joslu marķējumus. Vadītājs var jebkurā laikā ignorēt Pilot Assist ieteikumus par stūrēšanu un stūrēt citā virzienā, piemēram, lai mainītu joslu vai apbrauktu uz ceļa esošu šķērslī.

Ja Pilot Assist nevar viennozīmīgi interpretēt joslu, piemēram, ja kameras un radiolokācijas bloks neredz joslas sānu apzīmējumus, Pilot Assist īslaicīgi deaktivizē stūrēšanas palīdzību, bet to atsāk, ja joslu atkal var interpretēt, — lai gan ātruma un distances kontroles funkcijas paliek aktīvas. Kad funkcija tiek īslaicīgi deaktivizēta, stūre viegli ievibrējas, lai paziņotu vadītājam par šīm izmaiņām.

⚠ BRĪDINĀJUMS

Pilot Assist stūrēšanas palīdzība tiek automātiski deaktivizēta un atsākta bez iepriekšēja brīdinājuma.

Apāļi līkumi un ceļa sadalīšanās

Pilot Assist mijiedarbojas ar vadītāju, kuram nav jāgaida stūrēšanas palīdzība no Pilot Assist, bet gan vienmēr jābūt gatavam pašam stūrēt vairāk, it sevišķi līkumos.

Kad automašīna tuvojas izbrauktuvei vai josla sadalās, vadītājam ir jāstūrē uz vajadzīgo joslu, lai Pilot Assist varētu noteikt vajadzīgo virzienu.

Rokas uz stūres

Lai Pilot Assist darbotos, vadītāja rokām jāatrodas uz stūres. Ir svarīgi, lai vadītājs braukšanas laikā vienmēr būtu aktīvs un uzmanīgs, jo funkcija Pilot Assist nevar nolasīt visas situācijas un var tikt izslēgta un ieslēgta bez iepriekšēja brīdinājuma.



Ja Pilot Assist nosaka, ka vadītājs netur rokas uz stūres, sistēma brīdina ar simbolu un teksta ziņojumu vadītāja displejā, lai aicinātu vadītāju aktīvi stūrēt automašīnu.

Ja pēc dažām sekundēm vadītāja rokas joprojām nav uz stūres, aicinājums aktīvi stūrēt automašīnu tiek atkārtots un atskan skaņas signāls.

Ja vēl pēc dažām sekundēm Pilot Assist nevar noteikt vadītāja rokas uz stūres, brīdinājuma signāls kļūst intensīvs un stūrēšanas funkcija

tiek deaktivizēta. Pēc tam Pilot Assist atkal ir jāieslēdz, izmantojot stūres taustiņu .

⚠ BRĪDINĀJUMS

- Šī funkcija ir vadītāja papildu atbalsta funkcija, kuras mērķis ir atvieglot braukšanu un uzlabot braukšanas drošību — tā nevar darboties visās situācijās un visos satiksmes, laika un ceļa apstākļos.
- Vadītājam ir ieteicams izlasīt visas īpašnieka rokasgrāmatas sadaļas, kas ir saistītas ar šo funkciju, lai uzzinātu par tādiem faktoriem kā tās ierobežojumiem un to, kas vadītājam ir jāzina pirms sistēmas lietošanas.
- Vadītāja atbalsta funkcijas neaizstāj vadītāja uzmanību un lēmumus. Vadītājam vienmēr ir pienākums nodrošināt, lai automašīna tiktu vadīta drošā veidā ar piemērotu ātrumu, piemērotu intervālu un distanci līdz citiem transportlīdzekļiem un saskaņā ar spēkā esošajiem ceļu satiksmes noteikumiem.

⚠ SVARĪGI

Vadītāja atbalsta komponentu apkopi drīkst veikt tikai servisā — ieteicams autorizētā Volvo servisā.

Saistītā informācija

- Vadītāja atbalsta sistēma (302 lpp.)
- Pilot Assist* atlasīšana un aktivizēšana (341 lpp.)
- Pilot Assist* attēlojuma režīms (340 lpp.)
- Pilot Assist* ierobežojumi (344 lpp.)
- Pilot Assist* simboli un ziņojumi (347 lpp.)
- Sistēmas Pilot Assist* vadības elementi (339 lpp.)
- Vadītāja atbalsta funkcijas brīdinājums sadursmes riska gadījumā (351 lpp.)
- Mērķa maiņa ar vadītāja atbalsta funkciju (352 lpp.)
- Laika intervāla iestatīšana līdz priekšā braucošajam transportlīdzeklim (354 lpp.)
- Vadītāja atbalsta saglabātā ātruma iestatīšana (353 lpp.)
- Automātiska bremzēšana ar vadītāja atbalsta funkciju (356 lpp.)
- Apdzīšanas palīdzība* (350 lpp.)

Sistēmas Pilot Assist*⁶⁸ vadības elementi

Kopsavilkums par to, kā funkciju Pilot Assist vada, izmantojot kreiso tastatūru uz stūres, un kā funkcija tiek attēlota displejā.

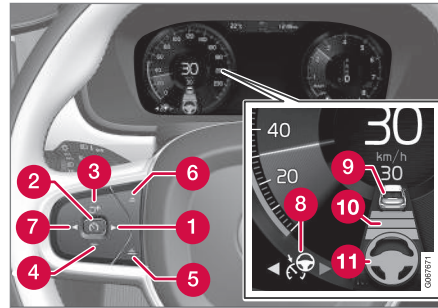

Funkcijas taustiņi un simboli

- 1 ► : pārslēdz no adaptīvās kruīza kontroles* uz Pilot Assist
- 2 🚗 : **gaidīšanas režīmā** — aktivizē Pilot Assist un saglabā pašreizējo ātrumu
- 2 🚗 : **aktīvajā režīmā** — deaktivizē/ pārslēdz Pilot Assist gaidīšanas režīmā
- 3 🔄 : gaidīšanas režīmā aktivizē Pilot Assist un atjauno saglabāto ātrumu un laika intervālu
- 3 + : palielina saglabāto ātrumu

- 4 — : samazina saglabāto ātrumu
- 5 Palielina laika intervālu līdz priekšā braucošajiem transportlīdzekļiem
- 6 Samazina laika intervālu līdz priekšā braucošajiem transportlīdzekļiem
- 7 ◀ : pārslēdz no Pilot Assist uz adaptīvo kruīza kontroli
- 8 Funkcijas simbols
- 9 Mērķa automašīnas simboli
- 10 Laika intervāla un priekšā braucošo transportlīdzekļu simbols
- 11 Aktivizētas/deaktivizētas stūrēšanas palīdzības simbols

Saistītā informācija

- Pilot Assist* (337 lpp.)

⁶⁸ Atkarībā no tirgus šī funkcija var būt pieejama vai nu standarta aprīkojumā, vai arī kā papildaprīkojums.

Pilot Assist⁶⁹ attēlojuma režīms

Turpmāk attēlā ir redzams, kā Pilot Assist var tikt attēlots displejā dažādos kontekstos.

Ātrums

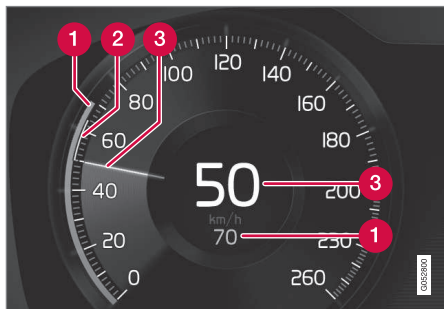

Ātruma rādījums.

- 1 Saglabātais ātrums
- 2 Priekšā esošā transportlīdzekļa ātrums
- 3 Jūsu automašīnas pašreizējais ātrums

Laika intervāls



Sistēma Pilot Assist regulē laika intervālu līdz priekšā braucošajam transportlīdzeklim, tikai ja distances attēlā virs stūres simbola ir attēlots transportlīdzekļa (1) simbols.

Sistēmas Pilot Assist stūrēšanas palīdzības funkcija ir aktīva, tikai ja stūres simbola (2) krāsa ir mainījusies no PELĒKAS uz ZAĻU.

Braukšanas laikā

Tālāk sniegtajā ilustratīvajā piemērā ceļazīmju informācijas funkcija (RSI⁷⁰) informē vadītāju, ka maksimālais pieļaujamais ātrums ir 130 km/h (80 mph).

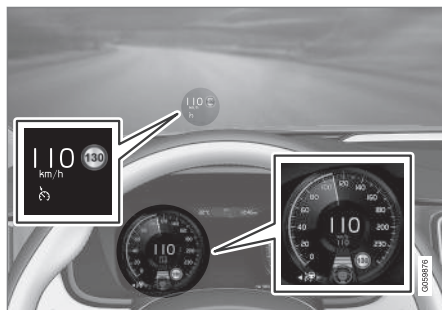

Iepriekšējā ilustrācijā ir attēlots, ka sistēma Pilot Assist ir iestatīta uzturēt 110 km/h (68 mph) ātrumu un ka priekšā nebrauc neviens transportlīdzeklis, kuram varētu sekot.

Pilot Assist nenodrošina stūrēšanas palīdzību, jo joslu atdalošās līnijas nevar noteikt.

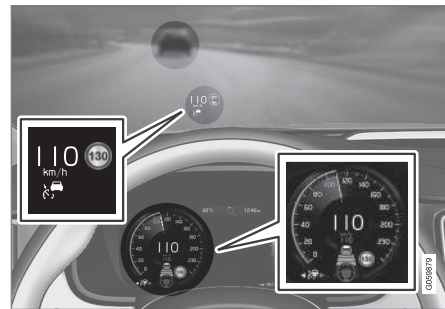

Iepriekšējā ilustrācijā ir attēlots, ka sistēma Pilot Assist ir iestatīta uzturēt 110 km/h (68 mph) ātrumu un vienlaikus sekot priekšā braucošajam transportlīdzeklim, kas brauc ar tādu pašu ātrumu.

Pilot Assist nenodrošina stūrēšanas palīdzību, jo joslu atdalošās līnijas nevar noteikt.

⁶⁹ Atkarībā no tirgus šī funkcija var būt pieejama vai nu standarta aprīkojumā, vai arī kā papildaprīkojums.

⁷⁰ Road Sign Information

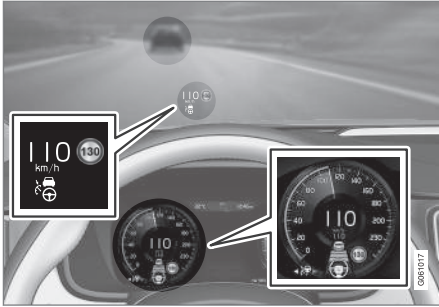

Iepriekšējā ilustrācijā ir attēlots, ka sistēma Pilot Assist ir iestatīta uzturēt 110 km/h (68 mph) ātrumu un vienlaikus sekot priekšā braucošajam transportlīdzeklim, kas brauc ar tādu pašu ātrumu.

Šeit Pilot Assist nodrošina arī stūrēšanas palīdzību, jo joslas atdalošās līnijas var noteikt.

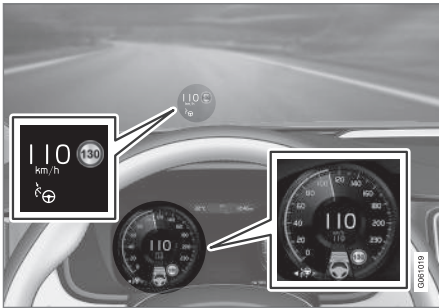

Iepriekšējā ilustrācijā ir attēlots, ka sistēma Pilot Assist ir iestatīta uzturēt 110 km/h (68 mph) ātrumu un ka priekšā nebrauc neviena transportlīdzeklis, kuram varētu sekot.

Pilot Assist nodrošina stūrēšanas palīdzību, jo joslu atdalošās līnijas var noteikt.

Saistītā informācija

- Pilot Assist* (337 lpp.)
- Pilot Assist* ierobežojumi (344 lpp.)

Pilot Assist*⁷¹ atlasīšana un aktivizēšana

Sistēma Pilot Assist ir vispirms jāatlasa un pēc tam jāaktivizē, lai tā varētu kontrolēt ātrumu un distanci un sniegt stūrēšanas palīdzību.

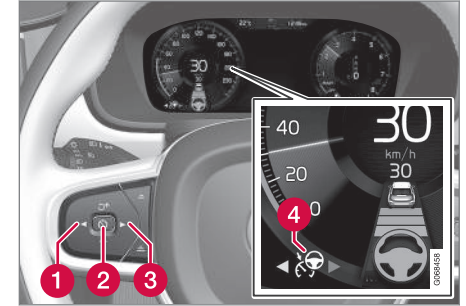

Zaļas stūres simbols norāda, ka Pilot Assist sniedz stūrēšanas palīdzību.

Lai varētu ieslēgt sistēmu Pilot Assist, jāievēro šādi priekšnoteikumi.

- Vadītāja drošības jostai jābūt piesprādzētai, un vadītāja durvīm — aizvērtām.
- Joslu atdalošajām līnijām ir jābūt skaidrām, un automašīnai tās ir jānosaka.
- Automašīnai priekšā piemērotā attālumā jāatrodas transportlīdzeklim ("mērķa transportlīdzeklim") vai pašreizējam ātrumam jābūt vismaz 15 km/h (9 mph).



- Ātrums nedrīkst pārsniegt 140 km/h (87 mph).
 - Vadītājam ir jātur rokas uz stūres.
 - Automašīnai priekšā piemērotā attālumā jāatrodas transportlīdzeklim ("mērķa transportlīdzeklim") vai pašreizējam ātrumam jābūt vismaz 15 km/h (9 mph).
 - Automašīnām ar manuālo pārnesumkārbu. Braukšanas ātrumam jābūt vismaz 30 km/h (20 mph).
1. Nospiediet ◀ (1) vai ▶ (3), lai ritinātu līdz Pilot Assist (4) simbolam.
 - > Simbols ir pelēkā krāsā — Pilot Assist ir gaidīšanas režīmā.
 2. Kad ir atlasīta sistēma Pilot Assist — nospiediet pogu uz stūres (2), lai aktivizētu.
 - > Simbols ir baltā krāsā — tiek iedarbināta sistēma Pilot Assist, un pašreizējais ātrums tiek saglabāts kā maksimālais ātrums.

Pilot Assist atkārtota aktivizēšana ar pēdējo saglabāto ātrumu

- Kad ir atlasīta sistēma Pilot Assist — nospiediet pogu uz stūres (2), lai aktivizētu.
 - > Vadītāja displejā esošie krūza kontroles apzīmējumi un simboli maina krāsu no PELĒKAS uz BALTU – automašīna atkal brauc ar pēdējo saglabāto ātrumu.

BRĪDINĀJUMS

Kad ātrums tiek atjaunots ar stūres taustiņu (2), ir iespējams būtisks ātruma palielinājums.

Saistītā informācija

- Pilot Assist* (337 lpp.)
- Pilot Assist* deaktivizēšana (342 lpp.)
- Pilot Assist* ierobežojumi (344 lpp.)

Pilot Assist*⁷² deaktivizēšana

Pilot Assist var deaktivizēt un izslēgt.

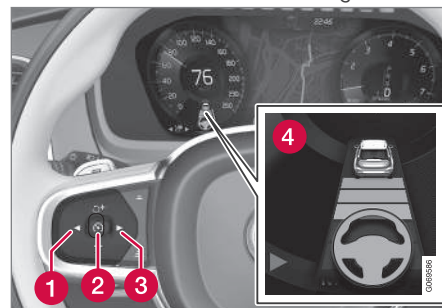

Zaļas stūres simbols norāda, ka Pilot Assist sniedz stūrēšanas palīdzību.

1. Nospiediet stūres vadības taustiņu (2).
 - > Simbols un indikatori kļūst pelēki — Pilot Assist tiek iestatīta gaidīšanas režīmā. Laika intervāla indikators un mērķa transportlīdzekļa simbols, ja tas ir aktivizēts, arī tiek izslēgti.

⁷¹ Atkarībā no tirgus šī funkcija var būt pieejama vai nu standarta aprīkojumā, vai arī kā papildaprīkojums.

⁷² Atkarībā no tirgus šī funkcija var būt pieejama vai nu standarta aprīkojumā, vai arī kā papildaprīkojums.

2. Nospiediet vadības taustiņu uz stūres ◀ (1) vai ▶ (3), lai ieslēgtu citu funkciju.
- > Vadītāja displeja simbols nodziest un tiek izslēgts Pilot Assist (4) indikators, tādējādi izdzēšot saglabāto maksimālo ātrumu.

BRĪDINĀJUMS

- Kad funkcija Pilot Assist atrodas gaidīšanas režīmā, vadītājam ir jāiejaucas un jāstūrē automašīna, regulējot gan ātrumu, gan distanci līdz priekšā braucošajam transportlīdzeklim.
- Kad funkcija Pilot Assist atrodas gaidīšanas režīmā un automašīna pārāk pietuvojas priekšā braucošajam transportlīdzeklim, vadītāju par to brīdina distanču brīdinājuma* funkcija.

Saistītā informācija

- Adaptīvā krūiza kontrole* (327 lpp.)
- Adaptīvās krūiza kontroles atlasīšana un aktivizēšana* (330 lpp.)
- Pārslēgšanās starp krūiza kontroli un adaptīvo krūiza kontroli* centrālajā displejā (334 lpp.)
- Adaptīvās krūiza kontroles ierobežojumi* (333 lpp.)
- Stūrēšanas palīdzības ar Pilot Assist* īslaicīga deaktivizācija (344 lpp.)

Pilot Assist*⁷³ gaidīšanas režīms

Pilot Assist var īslaicīgi deaktivizēt un iestatīt gaidīšanas režīmā. Tas var notikt, vadītājam iejaucoties, vai automātiski. Gaidīšanas režīms nozīmē, ka funkcija ir atlasīta vadītāja displejā, bet nav aktivizēta. Šajā gadījumā Pilot Assist neregulē ātrumu vai distanci līdz priekšā braucošajam transportlīdzeklim, kā arī nesniedz stūrēšanas palīdzību.

Vadītāja iejaukšanās gaidīšanas režīms

Pilot Assist tiek deaktivizēts un iestatīts gaidīšanas režīmā, ja tiek veikta kāda no tālāk aprakstītajām darbībām.

- Tiek nospiests bremžu pedālis.
- Pārnesumu pārslēgš tiek pārvietots pozīcijā **N**.
- Pagrieziena rādītāji tiek lietoti ilgāk par 1 minūti.
- Vadītājs saglabā ātrumu, kas ir lielāks par saglabāto ātrumu ilgāk par 1 minūti.
- Sajūga pedālis ir nospiests aptuveni 1 minūti — attiecas uz automašīnām ar manuālo pārnesumkārbu.

Automātisks gaidīšanas režīms

BRĪDINĀJUMS

Automātiskas gaidīšanas režīmā vadītājs tiek brīdināts ar skaņas signālu un ziņojumu vadītāja displejā.

- Tad vadītājam ir jāregulē automašīnas ātrums, pēc nepieciešamības jālieto bremzes un jāievēro droša distance un intervāls līdz citiem transportlīdzekļiem.

Automātiskais gaidīšanas režīms var tikt aktivizēts tālāk norādītajās situācijās.

- Pārstāj darboties kāda no sistēmām, no kurām ir atkarīga funkcija Pilot Assist, piemēram, stabilitātes kontroles/slīdes novēršanas sistēma⁷⁴.
- Rokas nav uz stūres.
- Vadītājs atver durvis.
- Vadītājs atsprādzē drošības jostu.
- Dzinēja apgriezieni ir pārāk mazi/lieli.
- Viens vai vairāki riteņi zaudē saķeri.
- Bremžu temperatūra ir pārāk augsta.
- Ir ieslēgta stāvbremze.
- Kameras un radara bloku klāj, piemēram, sniegs vai tā darbību traucē spēcīgs lietus (kameru objektīvs/radio viļņi ir bloķēti).



- Ātrums ir mazāks par 5 km/h (3 mph), un Pilot Assist nevar noteikt, vai priekšā esošais transportlīdzeklis ir stāvošs transportlīdzeklis vai cits objekts, piemēram, ātrumvalnis.
- Ātrums ir mazāks par 5 km/h (3 mph), un priekšā esošais transportlīdzeklis nogriežas, tādējādi sistēmai Pilot Assist vairs nav transportlīdzekļa, kuram sekot.
- Ātrums tiek samazināts zem 30 km/h (20 mph) — attiecas tikai uz automašīnām ar manuālo pārnenumkārbu.

Saistītā informācija

- Pilot Assist* (337 lpp.)
- Pilot Assist* atlasīšana un aktivizēšana (341 lpp.)
- Pilot Assist* deaktivizēšana (342 lpp.)
- Pilot Assist* ierobežojumi (344 lpp.)

Stūrēšanas palīdzības ar Pilot Assist*⁷⁵ īslaicīga deaktivizācija

Pilot Assist stūrēšanas palīdzība var tikt īslaicīgi deaktivizēta un atsākta bez iepriekšēja brīdinājuma.

Kad tiek lietoti pagriezienu rādītāji, Pilot Assist stūrēšanas palīdzība tiek īslaicīgi deaktivizēta. Kad pagriezienu rādītājs tiek izslēgts, stūrēšanas palīdzība tiek automātiski atkārtoti aktivizēta, ja joslas marķējumus vēl var noteikt.

Ja Pilot Assist nevar skaidri interpretēt joslu, piemēram, ja kamera vai radara bloks nevar saskatīt joslas malu līnijas, Pilot Assist īslaicīgi deaktivizē stūrēšanas palīdzību — ātruma un distances regulēšanas funkcijas paliek aktīvas. Stūrēšanas palīdzība tiek atsākta, kad joslu atkal var interpretēt. Šajās situācijās viegla stūres ievibrēšanās var brīdināt vadītāju, ka stūrēšanas palīdzība ir īslaicīgi deaktivizēta.

Saistītā informācija

- Pilot Assist* (337 lpp.)
- Pilot Assist* atlasīšana un aktivizēšana (341 lpp.)
- Pilot Assist* deaktivizēšana (342 lpp.)
- Pilot Assist* ierobežojumi (344 lpp.)

Pilot Assist*⁷⁶ ierobežojumi

Noteiktās situācijās funkcija Pilot Assist var būt ierobežota.

Funkcija Pilot Assist ir palīgīdzeklis, kas var palīdzēt vadītājam daudzās situācijās. Taču vadītājs ir vienmēr atbildīgs par droša attāluma ievērošanu līdz objektiem, kā arī noturēšanos savā joslā.

⁷³ Atkarībā no tirgus šī funkcija var būt pieejama vai nu standarta aprīkojumā, vai arī kā papildaprīkojums.

⁷⁴ Electronic Stability Control

⁷⁵ Atkarībā no tirgus šī funkcija var būt pieejama vai nu standarta aprīkojumā, vai arī kā papildaprīkojums.

⁷⁶ Atkarībā no tirgus šī funkcija var būt pieejama vai nu standarta aprīkojumā, vai arī kā papildaprīkojums.

⚠ BRĪDINĀJUMS

Noteiktās situācijās Pilot Assist stūrēšanas palīdzības funkcijai var būt grūtības palīdzēt vadītājam pareizajā veidā vai tā var tikt automātiski deaktivizēta — šajā gadījumā nav ieteicams lietot Pilot Assist. Šādu situāciju piemēri:

- joslu apzīmējumi ir neskaidri, nodiluši, to trūkst, vai tie šķērso cits citu, vai ir vairāki joslu apzīmējumu komplekti;
- joslu dalījums mainās, piemēram, joslas sadalās vai saplūst, ceļš piekļaujas vai sazarojas;
- uz ceļa notiek remontdarbi un pēkšņas izmaiņas, piemēram, joslas vairs neapzīmē pareizo maršrutu;
- uz ceļa vai blakus tam atrodas malas vai citas līnijas, kas nav joslu marķējumi, piemēram, ietves, ceļa virsmas šuves vai remonta laukumi, barjeru malas, ceļa apmales vai tumšas ēnas;
- josla ir šaura vai likumota;
- joslā ir risas vai bedrītes;
- laika apstākļi ir slikti, piemēram, līst, lietus, snieg, ir migla vai slapjdraņķis vai redzamību apgrūtina sliktis apgaismo-

jums, fona apgaismojums, slapja brauktuve u.c.

Vadītājam jāņem vērā arī šādi Pilot Assist ierobežojumi:

- Nav uztvertas augstas ietves malas, ceļus norobežojošas barjeras, īslaicīgi šķēršļi (satiksmes ierobežošanas konusi, drošības norobežojumi u.c.). Tie var arī tikt uztverti nepareizi kā joslu marķējumi, radot izrietošu risku automašīnai sadurties ar šādiem šķēršļiem. Vadītājam jānodrošina, lai automašīna atrastos pienācīgā attālumā no šādiem šķēršļiem.
- Kameras un radiolokācijas sensors nespēj uztvert visus pretī braucošos objektus un šķēršļus uz ceļa, piemēram, bedres, stāvošus šķēršļus vai objektus, kas bloķē maršrutu pilnīgi vai daļēji.
- Sistēma Pilot Assist "neredz" gājējus, dzīvniekus u.c.
- Ieteicamais stūrēšanas spēks ir ierobežots — tas nozīmē, ka Pilot Assist nevar vienmēr palīdzēt vadītājam stūrēt un noturēt automašīnu savā joslā.
- Automašīnās, kas ir aprīkotas ar sistēmu Sensus Navigation*, šī funkcija var izmantot informāciju no kartes

datiem, tādēļ tās darbības rezultāti var būt atšķirīgi.

- Sistēma Pilot Assist tiek izslēgta, ja no ātruma atkarīgais stūres pastiprinātājs darbojas ar samazinātu jaudu — piemēram, ja tas tiek dzesēts pārkaršanas dēļ.

⚠ BRĪDINĀJUMS

Pilot Assist drīkst lietot, tikai ja abās joslās malās ir uzkrāsotas skaidri redzamas joslas sadalošās līnijas. Lietojot visos citos gadījumos, ir risks izraisīt sadursmi ar šķēršļiem, ko funkcija nevar noteikt.





BRĪDINĀJUMS

- Tā nav sadursmes novēršanas sistēma. Vadītājs vienmēr ir atbildīgs, un viņam ir jāiejaucas, ja sistēma nenosaka priekšā braucošo transportlīdzekli.
- Funkcija nebremzē, ja priekšā ir cilvēki vai dzīvnieki, kā arī mazi transportlīdzekļi, piemēram, velosipēdi un motocikli. Tāpat tā nebremzē, ja tiek uztvertas zemas piekabe, preti braucoši, lēni vai stāvoši transportlīdzekļi un objekti.
- Neizmantojiet funkciju prasīgās situācijās, piemēram, pilsētas satiksmē, krustojumos, uz slidieniem vai applūdušiem ceļiem, šļūdoni, stiprā lietū/sniegā, sliktas redzamības apstākļos, uz līkumotiem ceļiem, paātrinājuma vai bremsēšanas joslām.

Vadītājam vienmēr ir iespēja labot vai pielāgot Pilot Assist stūrēšanu, un viņš var pagriezt stūri vajadzīgajā leņķī.

Stāvi ceļi un / vai smaga bagāža

Paturiet prātā, ka Pilot Assist galvenokārt ir paredzēts izmantot braukšanai pa līdzeniem ceļiem. Braucot lejup stāvā nogāzē, šai funkcijai var būt grūtības ievērot pareizu distanci līdz priekšā braucošajam transportlīdzeklim — tādā gadījumā brauciet īpaši piesardzīgi un esiet gatavs bremsēt.

Neizmantojiet Pilot Assist, ja ar automašīnu vedat smagu kravu vai ja automašīnai ir pievienota piekabe.

PIEZĪME

Pilot Assist nevar aktivizēt, ja automašīnas elektrosistēmai ir pievienota piekabe, velosipēdu bagāžnieks vai tamlīdzīga ierīce.

Piedziņas režīms nav pieejams

Off Road piedziņas režīmu nevar atlasīt, ja ir aktivizēta funkcija Pilot Assist.

PIEZĪME



Šī funkcija izmanto automašīnas kameras un radara blokus, kuriem ir noteikti vispārīgi ierobežojumi.

Saistītā informācija

- Pilot Assist* (337 lpp.)
- Kameras un radara bloka ierobežojumi (432 lpp.)
- No ātruma atkarīgs stūrēšanas spēks (302 lpp.)
- Piedziņas režīmi* (465 lpp.)

Pilot Assist⁷⁷ simboli un ziņojumi

Vadītāja displejā un/vai vējstikla displejā* var tikt rādīti vairāki simboli un paziņojumi par Pilot Assist.

Simbols	Paziņojums	Tehniskie parametri
	Pelēkas stūres simbols	Norāda, ka stūrēšanas palīdzība ir deaktivizēta. Kad Pilot Assist sniedz stūrēšanas palīdzību, stūres simbols ir zaļā krāsā.
	Simbols, kas norāda, ka rokas jātur uz stūres	Sistēma nevar noteikt, vai vadītājs tur rokas uz stūres. Novietojiet rokas uz stūres un aktīvi stūrējiet automašīnu.
	Vējstikla sensors Sensors bloķēts, skatiet īpašnieka rokasgrāmatu	Notīriet vējstiklu kameras un radiolokācijas bloka sensoru priekšā.

Teksta paziņojumu var notīrīt, īsi nospiežot stūres labās puses vadības tastatūras centrā esošo taustiņu .

Ja paziņojums nenodziest: sazinieties ar servisu — ieteicams sazināties ar autorizētu Volvo servisu.

Saistītā informācija

- Pilot Assist* (337 lpp.)
- Pilot Assist* ierobežojumi (344 lpp.)

⁷⁷ Atkarībā no tirgus šī funkcija var būt pieejama vai nu standarta aprīkojumā, vai arī kā papildaprīkojums.

Atbalsts braukšanai pagriezienos⁷⁸

Palīgsist. ātrai braukš. līkumos var palīdzēt vadītājam samazināt ātrumu pirms asākiem pagriezieniem, ja tiek aprēķināts, ka vadītāja atbalsta funkcijā, piemēram, adaptīvajā kruīza kontrolē* vai Pilot Assist* iestatītais ātrums ir pārāk liels.



Kamēr funkcija samazina automašīnas ātrumu, vadītāja displejā tiek rādīts šis simbols.

Šis aprēķins tiek veikts, izmantojot informāciju no kartes datiem automašīnas satelītnavigācijas sistēmā Sensus Navigation*. Kad pagrieziena ir izbraukts, automašīna atjauno iepriekš iestatīto ātrumu.

Vadītājs var jebkurā laikā apturēt funkcijas darbību, izvēloties bremsēt vai izmantojot akselelatora pedāli.

⚠ BRĪDINĀJUMS

- Šī funkcija ir vadītāja papildu atbalsta funkcija, kuras mērķis ir atvieglot braukšanu un uzlabot braukšanas drošību — tā nevar darboties visās situācijās un visos satiksmes, laika un ceļa apstākļos.
- Vadītājam ir ieteicams izlasīt visas ģiapašnieka rokasgrāmatas sadaļas, kas ir saistītas ar šo funkciju, lai uzzinātu par tādiem faktoriem kā tās ierobežojumiem un to, kas vadītājam ir jāzina pirms sistēmas lietošanas.
- Vadītāja atbalsta funkcijas neaizstāj vadītāja uzmanību un lēmumus. Vadītājam vienmēr ir pienākums nodrošināt, lai automašīna tiktu vadīta drošā veidā ar piemērotu ātrumu, piemērotu intervālu un distanci līdz citiem transportlīdzekļiem un saskaņā ar spēkā esošajiem ceļu satiksmes noteikumiem.

Piedziņas režīmi

Atbalsts braukšanai pagriezienos ir atkarīgs no iestatītā piedziņas režīma. Ja piedziņas režīma atlasīšana nav pieejama, funkcija atlasa opciju **Komforts**. Izmantojot opciju **Dinamisks**, automašīna līkumos izbrauc ar sportiskām raksturiezīmēm un nedaudz spēcīgāku paātrinājumu, izbraucot no līkumiem.

Saistītā informācija

- Pagriezienu atbalsta funkcijas* aktivizēšana vai deaktivizēšana (349 lpp.)
- Pagriezienu atbalsta funkcijas ierobežojumi* (349 lpp.)
- Vadītāja atbalsta sistēma (302 lpp.)
- Adaptīvā kruīza kontrole* (327 lpp.)
- Pilot Assist* (337 lpp.)
- Piedziņas režīmi* (465 lpp.)

⁷⁸ Šī funkcija ir pieejama tikai noteiktos tirgos.

Pagriezienu atbalsta funkcijas* aktivizēšana vai deaktivizēšana

Pagriezienu atbalsta funkciju var aktivizēt kā papildinājumu adaptīvajai krūža kontrolei* vai Pilot Assist*. Vadītājs var arī izvēlēties deaktivizēt šo funkciju.



Aktivizējiet vai deaktivizējiet funkciju, izmantojot šo pogu centrālā displeja funkciju skatā.

- ZALŠ taustiņa rādījums — funkcija ir aktivizēta.
- PELĒKS taustiņa rādījums — funkcija ir deaktivizēta.

Turpmākajās dzinēja iedarbināšanas reizēs tiek atkārtoti aktivizēts pēdējais lietotais iestatījums vai arī tiek izmantoti iestatījumi, kas ir veikti ar izmantoto atslēgu⁷⁹ saistītajā vadītāja profilā.

Saistītā informācija

- Atbalsts braukšanai pagriezienos* (348 lpp.)
- Pagriezienu atbalsta funkcijas ierobežojumi* (349 lpp.)

Pagriezienu atbalsta funkcijas ierobežojumi*⁸⁰

Noteiktās situācijās pagriezienu atbalsta funkcija var būt ierobežota. Vadītājam ir jāzina par tālāk aprakstītajiem ierobežojumiem.

- Pagriezienu atbalsta funkcijai var būt ierobežota veiktspēja uz mazākiem ceļiem un vietās ar ciešu apbūvi.
- Uz ceļiem, kas piekļaujas citam ceļam, un krustojumos pagriezienu atbalsta funkcija var tikt īslaicīgi izslēgta.
- Ja satelītnavigācijas⁸¹ kartes dati nav atjaunināti, pagriezienu atbalsta funkcijai var būt ierobežota funkcionalitāte.
- Ja satelītnavigācijas sistēmai⁸¹ nav sakaru ar satelīta sistēmu, pagriezienu atbalsta funkcijai var būt ierobežota funkcionalitāte.
- Uz jauniem vai pārbūvētiem ceļiem kartes dati var būt nepareizi.
- Aprēķinot piemērotu ātrumu pagriezienu izbūvēšanai, netiek ņemts vērā samazinātas saķeres risks nelabvēlīgu laikapstākļu vai ceļa stāvokļa dēļ.

i PIEZĪME

Šī funkcija izmanto automašīnas kameras un radara blokus, kuriem ir noteikti vispārīgi ierobežojumi.

Saistītā informācija

- Atbalsts braukšanai pagriezienos* (348 lpp.)
- Pagriezienu atbalsta funkcijas* aktivizēšana vai deaktivizēšana (349 lpp.)
- Kameras un radara bloka ierobežojumi (432 lpp.)

⁷⁹ Šis opcijas ir atkarīgas no tirgus.

⁸⁰ Šī funkcija ir pieejama tikai noteiktos tirgos.

⁸¹ Tikai ja ir instalēta Volvo satelītnavigācijas sistēma Sensus Navigation*.

Apdzīšanas palīdzība*

Apdzīšanas palīdzība var palīdzēt autovadītājam, apdzīstot citus transportlīdzekļus. Šo funkciju var lietot ar adaptīvo kruīza kontroli* vai Pilot Assist*.

Kad adaptīvā kruīza kontrole vai Pilot Assist seko citam transportlīdzeklim un vadītājs izrāda apdzīšanas nolūku, ieslēdzot pagrieziena rādītāju⁸², sistēmas palīdz, palielinot ātrumu, **pirms** automašīna ir sasniegusi apdzīšanas joslu.

Pēc tam funkcija vēl nesamazina ātrumu, lai izvairītos no pāragras bremzēšanas gadījumos, kad automašīna tuvojas lēnāk braucošam transportlīdzeklim.

Funkcija paliek aktīva, līdz automašīna ir pilnībā apdzinusi otru transportlīdzekli.

BRĪDINĀJUMS

Nemiet vērā, ka šī funkcija var ieslēgties ne tikai apdzīšanas laikā, bet arī citās situācijās, piemēram, ja ir ieslēgts pagrieziena rādītājs, lai signalizētu par joslas maiņu vai izbroušanu uz cita ceļa — tādā gadījumā automašīna īsu brīdi palielina ātrumu.

BRĪDINĀJUMS

- Šī funkcija ir vadītāja papildu atbalsta funkcija, kuras mērķis ir atvieglot braukšanu un uzlabot braukšanas drošību — tā nevar darboties visās situācijās un visos satiksmes, laika un ceļa apstākļos.
- Vadītājam ir ieteicams izlasīt visas ģipašnieka rokasgrāmatas sadaļas, kas ir saistītas ar šo funkciju, lai uzzinātu par tādiem faktoriem kā tās ierobežojumiem un to, kas vadītājam ir jāzina pirms sistēmas lietošanas.
- Vadītāja atbalsta funkcijas neaizstāj vadītāja uzmanību un lēmumus. Vadītājam vienmēr ir pienākums nodrošināt, lai automašīna tiktu vadīta drošā veidā ar piemērotu ātrumu, piemērotu intervālu un distanci līdz citiem transportlīdzekļiem un saskaņā ar spēkā esošajiem ceļu satiksmes noteikumiem.

Saistītā informācija

- Vadītāja atbalsta sistēma (302 lpp.)
- Apdzīšanas palīdzības lietošana (350 lpp.)
- Adaptīvā kruīza kontrole* (327 lpp.)
- Pilot Assist* (337 lpp.)

Apdzīšanas palīdzības lietošana

Apdzīšanas palīdzību var lietot ar adaptīvo kruīza kontroli* vai Pilot Assist*. Lai varētu lietot apdzīšanas palīdzību, jāpiepildās vairākiem nosacījumiem.

Lai apdzīšanas palīgfunciju varētu aktivizēt, jāievēro šie priekšnosacījumi:

- priekšā jāatrodas transportlīdzeklim ("mērķa transportlīdzeklim");
- jūsu automašīnas **pašreizējam ātrumam** ir jābūt vismaz 70 km/h (43 mph);
- **saglabātajam ātrumam** jābūt pietiekami lielam, lai apdzīšanas manevrs būtu drošs.

Lai ieslēgtu apdzīšanas palīdzību:

- Ieslēdziet pagrieziena rādītāju.

Izmantojiet kreiso pagrieziena rādītāju automašīnā ar stūri kreisajā pusē vai labo pagrieziena rādītāju automašīnā ar stūri labajā pusē.

> Tiek sākota apdzīšanas palīdzība.

⁸² Kreisā pagrieziena rādītāja pamirkškināšana automobiļiem ar stūri kreisajā pusē vai labā pagrieziena rādītāja pamirkškināšana automobiļiem ar stūri labajā pusē.

⚠ BRĪDINĀJUMS

Lietojot apdzīšanas palīdzības sistēmu, vadītājam ir jāņem vērā, ka apstākļu pēkšņas maiņas gadījumā ir iespējams nevēlams paātrinājums.

Tādēļ no dažām situācijām ir jāizvairās, piemēram:

- automašīna tuvojas bremzēšanas joslai, kas atrodas tajā pašā virzienā, kurā parasti notiktu apdzīšana;
- priekšā braucošais transportlīdzeklis samazina ātrumu, pirms vadītāja automašīna ir iebraukusi apdzīšanas joslā;
- apdzīšanas joslā ir lēna satiksmes plūsma;
- automašīnu ar stūri kreisajā pusē lieto valstī, kurā kustība notiek pa ceļa kreiso pusi (vai otrādi).

No šādām situācijām var izvairīties, izslaičīgi iestatot adaptīvo kruīza kontroli vai Pilot Assist gaidīšanas režīmā.

Saistītā informācija

- Apdzīšanas palīdzība* (350 lpp.)
- Adaptīvā kruīza kontrole* (327 lpp.)
- Pilot Assist* (337 lpp.)
- Adaptīvās kruīza kontroles gaidīšanas režīms* (332 lpp.)
- Pilot Assist* gaidīšanas režīms (343 lpp.)

Vadītāja atbalsta funkcijas brīdinājums sadursmes riska gadījumā

Vadītāja atbalsta sistēmas adaptīvā kruīza kontrole* un Pilot Assist* var brīdināt vadītāju, ja distance līdz priekšā braucošajai automašīnai pēkšņi ir pārāk maza.

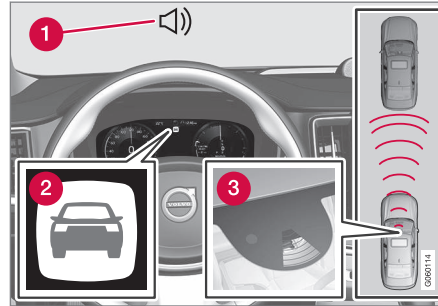

Sadursmes brīdinājuma audio signāls un simbols

- 1 Skaņas signāls, ja ir sadursmes risks
- 2 Brīdinājuma signāls sadursmes riska gadījumā
- 3 Kameras un radiolokācijas bloka veikts attāluma mērījums

Adaptīvā kruīza kontrole un Pilot Assist izmanto aptuveni 40% no kājas bremžu spēka. Ja automašīna jābremzē spēcīgāk, nekā to spēj vadītāja atbalsta funkcija, un vadītājs nebremzē, tiek aktivizēta brīdinājuma lam-

piņa un skaņas signāls, lai brīdinātu vadītāju, ka nepieciešama tūlītēja iejaukšanās.

⚠ BRĪDINĀJUMS

Vadītāja atbalsta sistēmas brīdina tikai par tiem transportlīdzekļiem, kurus noteicis tās radara bloks — tādēļ brīdinājums var netikt sniegts vai var tikt sniegts ar aizkavēšanos. Negaidiet brīdinājumu. Bremzējiet atbilstoši situācijai.



Simbols par sadursmes brīdinājumu vējstiklā

Automašīnās, kas ir aprīkotas ar vējstikla displeju*, brīdinājums tiek attēlots vējstiklā ar mirgojošu simbolu.



i PIEZĪME

Intensīvas saules gaismas, atspulgu, ekstremālu gaismas kontrastu vai saulesbrīļļu lietošanas dēļ, kā arī tad, ja autovadītājs neskatās tieši uz priekšu, vizuālo brīdinājuma signālu vējstiklā var būt grūti atpazīt.

Saistītā informācija

- Vadītāja atbalsta sistēma (302 lpp.)
- Adaptīvā kruīza kontrole* (327 lpp.)
- Pilot Assist* (337 lpp.)
- Distances brīdinājums* (391 lpp.)
- Augšējais displejs* (143 lpp.)

Mērķa maiņa ar vadītāja atbalsta funkciju

Vadītāja atbalsta funkcijai Pilot Assist* un adaptīvajai kruīza kontrolei* kombinācijā ar automātisko pārsūkārību noteiktā ātrumā ir pieejama mērķa maiņas funkcija.

Mērķa maiņa

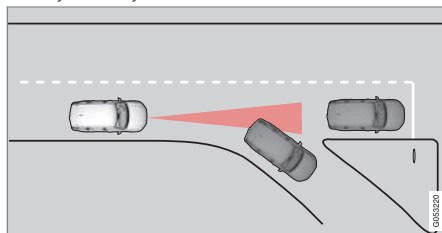

Ja priekšā esošais mērķa transportlīdzeklis pēkšņi veic pagriezienu, iespējams, ka priekšā atrodas stāvoši transportlīdzekļi.

Ja vadītāja atbalsta funkcijas seko citam transportlīdzeklim ar ātrumu, kas ir **mazāks** par 30 km/h (20 mph) un maina mērķi no kustīga transportlīdzekļa uz stāvošu, vadītāja atbalsta funkcijas sāk samazināt ātrumu, pielāgojoties stāvošajam transportlīdzeklim.

! BRĪDINĀJUMS

Ja vadītāja atbalsta funkcijas seko citam transportlīdzeklim ar ātrumu, kas **pārsniedz** aptuveni 30 km/h (20 mph) un mērķis tiek mainīts no braucoša transportlīdzekļa uz stāvošu, vadītāja atbalsta funkcijas **ignorē** stāvošo transportlīdzekli, tā vietā palielinot ātrumu līdz saglabātajam.

- Pēc tam vadītājam ir pašam jāiejaucas un jābremzē.

Automātisks gaidīšanas režīms ar mērķa maiņu

Vadītāja atbalsta funkcijas tiek atslēgtas un iestatītas gaidīšanas režīmā:

- kad ātrums ir mazāks par 5 km/h (3 mph) un vadītāja atbalsta funkcijas nevar noteikt, vai mērķa objekts ir stāvošs transportlīdzeklis vai cits objekts, piemēram, ātrumvalnis;
- kad ātrums ir mazāks par 5 km/h (3 mph) un priekšā esošais transportlīdzeklis nogriežas, tādējādi vadītāja atbalsta funkcijām vairs nav transportlīdzekļa, kuram sekot.

Saistītā informācija

- Vadītāja atbalsta sistēma (302 lpp.)
- Adaptīvā kruīza kontrole* (327 lpp.)
- Pilot Assist* (337 lpp.)

Vadītāja atbalsta saglabātā ātruma iestatīšana

Ātruma ierobežotāja, kruīza kontroles, adaptīvās kruīza kontroles* un Pilot Assist* funkcijām var iestatīt saglabāto ātrumu.

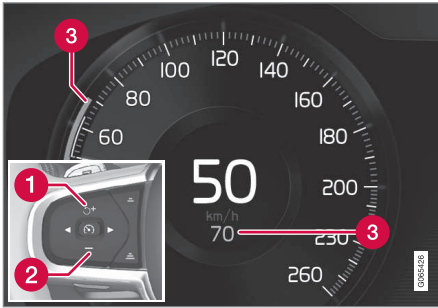

- 1 + : palielina saglabāto ātrumu
- 2 - : samazina saglabāto ātrumu
- 3 Saglabātais ātrums

- Iestatīto ātrumu var mainīt, īsi nospiežot stūres taustiņus + (1) vai - (2) vai tos nospiežot un turot.
 - **Īsi nospiežot:** Ar katru piespiedienu ātrums tiek mainīts ar +/- 5 km/h (+/- 5 mph) soli.
 - **Nospiežot un turot:** Atlaidiet taustiņu, kad ātruma indikators (3) ir sasniedzis vajadzīgo ātrumu.
 - > Pēdējā taustiņa nospiešanas reizē sasniegtais ātrums tiek saglabāts atmiņā.

Gāzes pedāļa efekts

Ja vadītājs palielina automašīnas ātrumu, izmantojot gāzes pedāli, pirms tiek nospiests stūres taustiņš + (1), tad, nospiežot taustiņu, saglabātais ātrums tiek iestatīts par braukšanas ātrumu ar noteikumu, ka taustiņa nospiešanas brīdī vadītāja kāja atrodas uz gāzes pedāļa.

Īslaicīgs ātruma palielinājums ar gāzes pedāli, piem., apdzīšanas laikā, neietekmē iestatījumu – atlaižot gāzes pedāli, automašīna atjauno pēdējo atmiņā saglabāto ātrumu.

Iespējamais ātrums

Automātiskā pārsenumkārbā

Vadītāja atbalsta funkcijas var sekot citam transportlīdzeklim ātrumā no 0 km/h līdz 200 km/h (125 mph).

Pilot Assist var sniegt stūrēšanas palīdzību no gandrīz stāvošas pozīcijas līdz 140 km/h (87 mph).

Nemiet vērā, ka viszemākais ieprogrammējams ātrums ir 30 km/h (20 mph). Lai gan tā spēj sekot citam transportlīdzeklim līdz 0 km/h, zemāku ātrumu par 30 km/h (20 mph) nevar atlasīt/saglabāt.

Manuālā pārsenumkārbā

Vadītāja atbalsta funkcijas var sekot citam transportlīdzeklim ātrumā no 30 km/h (20 mph) līdz 200 km/h (125 mph).

Pilot Assist var sniegt stūrēšanas palīdzību no 30 km/h (20 mph) līdz 140 km/h (87 mph).

Zemākais ieprogrammējams ātrums ir 30 km/h (20 mph) — maksimālais ātrums ir 200 km/h (125 mph).

Saistītā informācija

- Vadītāja atbalsta sistēma (302 lpp.)
- Ātruma ierobežotājs (317 lpp.)
- Kruīzkontrolle (324 lpp.)
- Adaptīvā kruīza kontrole* (327 lpp.)
- Pilot Assist* (337 lpp.)

Laika intervāla iestatīšana līdz priekšā braucošajam transportlīdzeklim

Var iestatīt laika intervālu līdz priekšā braucošajam transportlīdzeklim, kas ir jāievēro adaptīvās kruīza kontroles*, Pilot Assist* un distanču brīdinājuma* funkcijām.



Var izvēlēties dažādus laika intervālus līdz priekšā braucošajam transportlīdzeklim, kas tiek vadītāja displejā attēloti kā 1-5 horizontālas līnijas – jo vairāk līniju, jo ilgāks laika intervāls. Viena līnija atbilst

aptuveni 1 sekunde līdz priekšā braucošajam transportlīdzeklim, 5 līnijas — aptuveni 3 sekundēm.

i PIEZĪME

Kad vadītāja displejā ir redzams automašīnas un stūres simbols, Pilot Assist seko priekšā braucošajam transportlīdzeklim ar iepriekš iestatītu laika intervālu.

Ja ir attēlots tikai stūres simbols, priekšā piemērotā attālumā nav neviena transportlīdzekļa.

i PIEZĪME

Ja vadītāja displejā ir attēlots simbols ar divām automašīnām, adaptīvā kruīza kontrole seko priekšā braucošajam transportlīdzeklim, ievērojot iepriekš iestatītu laika intervālu.

Ja ir attēlota tikai viena automašīna, priekšā saprātīgā attālumā nav neviena transportlīdzekļa.

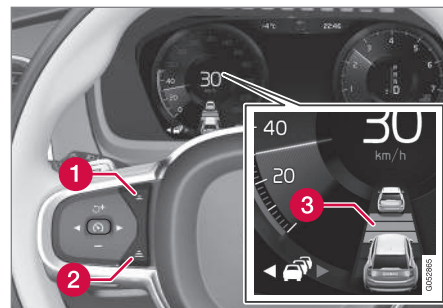

Laika intervāla vadība.

- 1** Laika intervāla samazināšana
 - 2** Laika intervāla palielināšana
 - 3** Distanču brīdinājums
- Nospiediet stūres taustiņu (1) vai (2), lai palielinātu vai samazinātu laika intervālu.
 - > Attāluma indikators (3) rāda pašreizējo laika intervālu.

Adaptīvā pastāvīga ātruma uzturēšanas sistēma noteiktās situācijās pieļauj ievērojamu laika intervāla maiņu, lai automobilis varētu sekot priekšējam transportlīdzeklim vienmērīgi un viegli. Nelielā ātrumā, kad attālumi ir mazi, adaptīvā pastāvīga ātruma uzturēšanas sistēma nedaudz palielina laika intervālu.

PIEZĪME

- Jo lielāks ātrums, jo lielāks aprēķinātais attālums metros noteiktā laika intervālā.
- Lietojiet tikai tādus laika intervālus, kādi ir atļauti vietējos satiksmes noteikumos.
- Ja pēc laika intervāla aktivizēšanas vadītāja atbalsta funkcijas nepalielina ātrumu, iespējams, laika distance līdz priekšā braucošajam transportlīdzeklim ir mazāka nekā iestatītā laika distance.

BRĪDINĀJUMS

- Izmantojiet tikai tādu laika distanci, kas ir piemērota pašreizējiem satiksmes apstākļiem.
- Vadītājam ir jāņem vērā, ka īsa laika distance ierobežo laiku, kas vadītājam ir pieejams, lai reaģētu un rīkotos negaidītā satiksmes situācijā.

Saistītā informācija

- Braukšanas režīmi, lietojot laika intervālu līdz priekšā braucošajiem transportlīdzekļiem (355 lpp.)
- Vadītāja atbalsta sistēma (302 lpp.)
- Adaptīvā kruīza kontrole* (327 lpp.)
- Pilot Assist* (337 lpp.)

- Distances brīdinājums* (391 lpp.)
- Augšējais displejs* (143 lpp.)

Braukšanas režīmi, lietojot laika intervālu līdz priekšā braucošajiem transportlīdzekļiem

Vadītājs var atlasīt dažādus braukšanas stilus, kā vadītāja atbalsta funkcija ievēro iepriekš iestatīto laika intervālu līdz priekšā braucošajam transportlīdzeklim.

Atlasi veic, izmantojot piedziņas režīma vadības slēdzi **DRIVE MODE**.

Atlasiet vienu no šīm opcijām:

- **Eco** — vadītāja atbalsta funkcija koncentrējas uz labu degvielas ekonomiju, kas nozīmē ilgāku laika intervālu līdz priekšā braucošajam transportlīdzeklim.
- **Comfort** — vadītāja atbalsta funkcija koncentrējas uz plūstošu iestatītā laika intervāla ievērošanu līdz priekšā braucošajam transportlīdzeklim.
- **Dynamic*** — vadītāja atbalsta funkcija koncentrējas uz precīzu iestatītā laika intervāla ievērošanu līdz priekšā braucošajam transportlīdzeklim, kas noteiktos gadījumos var nozīmēt straujāku ātruma palielināšanu/bremzēšanu.

Saistītā informācija

- Laika intervāla iestatīšana līdz priekšā braucošajam transportlīdzeklim (354 lpp.)
- Vadītāja atbalsta sistēma (302 lpp.)
- Piedziņas režīmi* (465 lpp.)

Automātiska bremsēšana ar vadītāja atbalsta funkciju

Vadītāja atbalsta sistēmām adaptīvajai kruīza kontrolei* un Pilot Assist* ir speciāla bremsēšanas funkcija, kas darbojas lēnā satiksmē un stāvēt. Dažās situācijās tiek ieslēgta stāvbremze, lai noturētu stāvošu automašīnu uz vietas.

Bremšēšanas funkcija lēnā satiksmē un stāvēt

Vairākas reizes veicot īslaicīgu apstāšanos, piemēram, lēnas satiksmes vai luksofora signālu dēļ, braukšana tiek automātiski atsākta, ja apstāšanās ilgums nepārsniedz apmēram 3 sekundes — ja nepieciešams ilgāks laiks, pirms priekšā esošais transportlīdzeklis atsāk kustību, tad vadītāja atbalsta funkcija tiek iestatīta gaidīšanas režīmā ar automātiskas bremsēšanas funkciju.

- Funkciju var atkārtoti aktivizēt kādā no šiem veidiem:
 - Nospiediet stūres vadības taustiņu .
 - Nospiediet akceleratora pedāli.
- > Funkcija atsāk sekot priekšā esošajam transportlīdzeklim, ja tas sāk braukt uz priekšu aptuveni 6 sekunžu laikā.

BRĪDINĀJUMS

Kad ātrums tiek atjaunots ar stūres taustiņu , ir iespējams būtisks ātruma palielinājums.

BRĪDINĀJUMS

Vadītāja atbalsta sistēmas brīdina tikai par tiem šķēršļiem, kurus noteicis tās radara bloks — tādēļ brīdinājums var netikt sniegts vai var tikt sniegts ar aizkavēšanos.

- Negaidiet brīdinājumu vai iejaukšanos. Bremzējiet atbilstoši situācijai.

PIEZĪME

Vadītāja atbalsta funkcijas var noturēt automašīnu uz vietas maksimāli 5 minūtes — pēc tam ieslēdzas stāvbremze un funkcija izslēdzas.

Lai vadītāja atbalsta funkcijas varētu aktivizēt atkārtoti, jāatbrīvo stāvbremze.

Automātiskās bremsēšanas pārtraukšana

Dažās situācijās automātiskā bremsēšana tiek pārtraukta, ja automašīna tiek apturēta, un funkcijai tiek ieslēgts gaidīšanas režīms. Tas nozīmē, ka bremses tiek atbrīvotas un automašīna var sākt ripot — tādēļ vadītājam jāiejaucas un pašam jābremzē, lai noturētu automašīnu uz vietas.

Tā var notikt šādās situācijās:

- Vadītājs novieto kāju uz bremžu pedāļa.
- Tiek ieslēgta stāvbremze.
- Pārnesumu pārslēgsvara tiek pārvietota pozīcijā **P**, **N** vai **R**.
- Vadītājs iestata adaptīvo kruīza kontroli vai Pilot Assist gaidīšanas režīmā.

Automātiska stāvbremzes aktivizēšana

Stāvbremze tiek ieslēgta, ja funkcija notur automašīnu uz vietas ar darba bremsēm un:

- Vadītājs atver durvis vai atsprādzē savu drošības jostu.
- Funkcija ir noturējusi automašīnu uz vietas ilgāk par aptuveni 5 minūtēm.
- Bremzes ir pārkarušas.
- Vadītājs izslēdz dzinēju.

Saistītā informācija

- Vadītāja atbalsta sistēma (302 lpp.)
- Adaptīvā kruīza kontrole* (327 lpp.)
- Pilot Assist* (337 lpp.)
- Bremžu funkcijas (445 lpp.)

Joslas saglabāšanas palīgsistēma

Joslas saglabāšanas palīgfunkcijas (LKA⁸³) mērķis ir palīdzēt vadītājam samazināt risku, ka automašīna var nejauši izbraukt no savas joslas, braucot pa automaģistrālēm un līdzīgiem galvenajiem ceļiem.

Joslas saglabāšanas palīgfunkcija stūrē automašīnu atpakaļ savā joslā un/vai brīdina vadītāju ar stūres vibrāciju.

Joslas saglabāšanas palīgfunkcija ir aktīva braukšanas ātruma intervālā 65–200 km/h (40–125 mph) uz ceļiem ar skaidri redzamām sānu līnijām.

Šī funkcija var nebūt pieejama uz šauriem ceļiem — tādā gadījumā tai tiek ieslēgts gaidīšanas režīms. Šī funkcija kļūst atkal pieejama, kad ceļš ir pietiekoši plats.

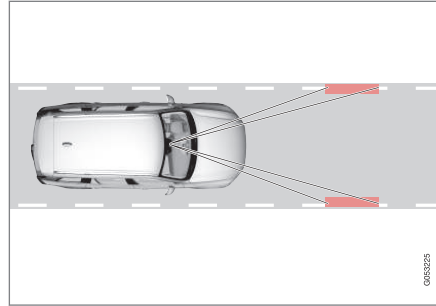

Kamera uztver ceļa/joslas sānu līnijas.

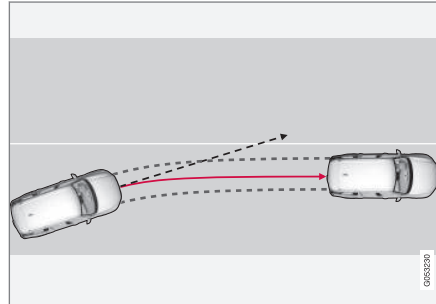

Joslas saglabāšanas palīgfunkcija stūrē automašīnu atpakaļ savā joslā.

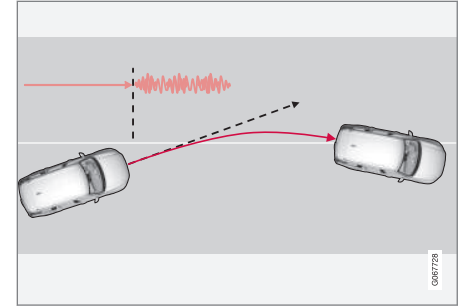

Joslas saglabāšanas palīgfunkcija brīdina, izmantojot stūres vibrāciju.

Atkarībā no iestatījumiem joslas saglabāšanas palīgfunkcija darbojas, kā norādīts tālāk.

- **Palīdzība** aktivizēts: kad automašīna tuvojas joslas sānu līnijai, funkcija aktīvi stūrē to atpakaļ tās joslā, piemērojot nelielu stūres griezes momentu.
- **Brīdināj.** aktivizēts: ja automašīna gatavojas šķērsot joslas līniju, vadītājs tiek brīdināts ar stūres vibrāciju.

Ir iespējams arī variants, kurā gan stūrēšanas palīdzība, gan brīdinājums tiek aktivizēts vienlaikus.

⁸³ Lane Keeping Aid



i PIEZĪME

Ja ir ieslēgti pagriežiena rādītāji, joslas ievērošanas palīgfunkcija nestūrē un neaktivizē brīdinājumus.

A BRĪDINĀJUMS

- Šī funkcija ir vadītāja papildu atbalsta funkcija, kuras mērķis ir atvieglot braukšanu un uzlabot braukšanas drošību — tā nevar darboties visās situācijās un visos satiksmes, laika un ceļa apstākļos.
- Vadītājam ir ieteicams izlasīt visas īpašnieka rokasgrāmatas sadaļas, kas ir saistītas ar šo funkciju, lai uzzinātu par tādiem faktoriem kā tās ierobežojumi un to, kas vadītājam ir jāzina pirms sistēmas lietošanas.
- Vadītāja atbalsta funkcijas neaizstāj vadītāja uzmanību un lēmumus. Vadītājam vienmēr ir pienākums nodrošināt, lai automašīna tiktu vadīta drošā veidā ar piemērotu ātrumu, piemērotu intervālu un distanci līdz citiem transportlīdzekļiem un saskaņā ar spēkā esošajiem ceļu satiksmes noteikumiem.

Joslas saglabāšanas palīgfunkcija neiejaucas

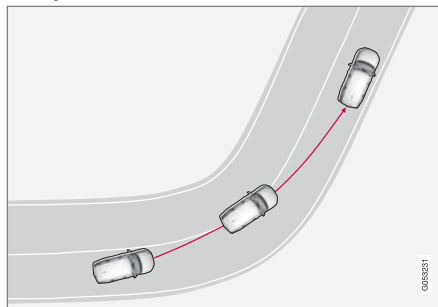

Joslas saglabāšanas palīgfunkcija neieslēdzas asos iekšmalas līkumos.

Dažās situācijās joslas saglabāšanas palīgfunkcija atļaus šķērsot sānu līnijas, neiejaucoties ar stūrēšanas palīgsistēmu vai brīdinājumu, — piemēram, izmantojot pagriežiena rādītājus vai ja automašīnai ir atļauts pagriežienos šķērsot marķējuma līniju.

Rokas uz stūres

Lai darbotos stūrēšanas palīdzība ar joslas saglabāšanas palīgsistēmu, vadītājam ir jātur rokas uz stūres, ko sistēma turpinās kontrolēt.



Ja vadītājs netur rokas uz stūres, atskan brīdinājuma signāls un ir redzams ziņojums ar aicinājumu vadītājam aktīvi stūrēt automašīnu:

• Lane Keeping Aid Stūrējiet

Ja vadītājs seko norādei un sāk stūrēt, funkcija tiek iestatīta gaidīšanas režīmā un tiek rādīts šāds ziņojums:

• Lane Keeping Aid Gaidīšanas režīms, līdz tiek sāta stūrēšana

Funkcija nav pieejama, līdz vadītājs atkal sāk stūrēt automašīnu.

Saistītā informācija

- Vadītāja atbalsta sistēma (302 lpp.)
- Joslu palīdzības funkcijas aktivizēšana vai deaktivizēšana (359 lpp.)
- Joslas saglabāšanas palīgfunkcijas ierobežojumi (359 lpp.)
- Joslas saglabāšanas palīgfunkcijas simboli un paziņojumi (361 lpp.)

Joslu palīdzības funkcijas aktivizēšana vai deaktivizēšana

Funkcija Lane Keeping Aid (LKA) (LKA⁸⁴) ir neobligāta — vadītājs var izvēlēties šo funkciju aktivizēt vai deaktivizēt.



Aktivizējiet vai deaktivizējiet funkciju, izmantojot šo pogu centrālā displeja funkciju skatā.

- ZAĻŠ taustiņa rādījums — funkcija ir aktivizēta.
- PELĒKS taustiņa rādījums — funkcija ir deaktivizēta.

Saistītā informācija

- Joslas saglabāšanas palīgsistēma (357 lpp.)
- Joslu palīdzības opcijas atlasīšana (359 lpp.)
- Joslas saglabāšanas palīgfunkcijas ierobežojumi (359 lpp.)

Joslu palīdzības opcijas atlasīšana

Vadītājs var atlasīt, kā sistēma Lane Keeping Aid (LKA⁸⁵) reaģē, ja automašīna izbrauc no joslas.

1. Centrālā displeja augšējā skatā atlasiet **Iestatījumi → My Car → IntelliSafe.**
2. Situācijā **Lane Keeping Aid režīms** atlasiet, kā funkcijai reaģēt:
 - **Palīdzība** — sniedz stūrēšanas palīdzību, nebrīdinot vadītāju
 - **Brīdināj.** — vadītājs tiek brīdināts tikai ar stūres vibrāciju.
 - **Abi** — vadītājs tiek brīdināts gan ar stūres vibrāciju, gan ar stūrēšanas palīdzības sistēmas iejaukšanos.

Saistītā informācija

- Joslas saglabāšanas palīgsistēma (357 lpp.)

Joslas saglabāšanas palīgfunkcijas ierobežojumi

Noteiktos apgrūtinātas braukšanas apstākļos joslas ievērošanas palīgfunkcija (LKA⁸⁶) var nespēt pareizi palīdzēt vadītājam. Tādos gadījumos ieteicams šo funkciju izslēgt. Šādu apstākļu piemēri:

- ceļu remonta darbi;
- apledojuši ceļi;
- sliktas kvalitātes brauktuves;
- ļoti "sportisks" braukšanas stils;
- slikti laika apstākļi ar samazinātu redzamību;
- ceļi ar neskaidrām sānu līnijām vai bez tām;
- asas malas vai līnijas, kas nav joslu sānu līnijas;
- ja no ātruma atkarīgais stūres pastiprinātājs darbojas ar samazinātu jaudu — pieņemam, ja tas tiek dzesēts pārkaršanas dēļ.

Funkcija nevar noteikt barjeras, margas vai tamlīdzīgus šķēršļus šosejas malā.

⁸⁴ Lane Keeping Aid

⁸⁵ Lane Keeping Aid

⁸⁶ Lane Keeping Aid



 PIEZĪME

Šī funkcija izmanto automašīnas kameras un radara blokus, kuriem ir noteikti vispārīgi ierobežojumi.



Saistītā informācija

- Joslas saglabāšanas palīgsistēma (357 lpp.)
- No ātruma atkarīgs stūrēšanas spēks (302 lpp.)
- Kameras un radara bloka ierobežojumi (432 lpp.)



Joslas saglabāšanas palīgfunkcijas simboli un paziņojumi

Vadītāja displejā var tikt attēloti vairāki simboli un paziņojumi saistībā ar joslas ievēroša-

nas palīgfunkciju (LKA⁸⁷). Tālāk ir sniegti daži piemēri.

Simbols	Paziņojums	Tehniskie parametri
	Vadītāja atbalsta sist. Samaz. funkcionalitāte. Jāveic apkope	Sistēma nedarbojas pareizi. Ir jāsazinās ar servisu ^A .
	Vējstikla sensors Sensors bloķēts, skatiet īpašnieka rokasgrāmatu	Kameras spēja redzēt automašīnas priekšā esošo ceļa posmu ir ierobežota.



Simbols	Paziņojums	Tehniskie parametri
	Lane Keeping Aid Stūrējiet	Stūrēšanas palīgsistēma LKA nedarbojas, ja vadītājs netur rokas uz stūres. Ievērojiet instrukcijas un stūrējiet automašīnu.
	Lane Keeping Aid Gaidīšanas režīms, līdz tiek sākta stūrēšana	LKA tiek iestatīta gaidīšanas režīmā, līdz vadītājs atkal sāk stūrēt automašīnu.

^A Ieteicams sazināties ar autorizētu Volvo servisu.

Teksta paziņojumu var notīrīt, īsi nospiežot stūres labās puses vadības tastatūras centrā esošo taustiņu .

Ja ziņojums tiek parādīts atkal, sazinieties ar servisu^A.

Saistītā informācija

- Joslas saglabāšanas palīgsistēma (357 lpp.)
- Joslas ievērošanas palīgfunkcijas attēlojuma režīms (363 lpp.)
- Joslas saglabāšanas palīgfunkcijas ierobežojumi (359 lpp.)

Joslas ievērošanas palīgfunkcijas attēlojuma režīms

Vadītāja displejā joslas ievērošanas palīgfunkcija (LKA⁸⁸) tiek vizualizēta ar simboliem, kas ir atkarīgi no situācijas.



Tālāk ir sniegti daži simbolu piemēri un aprakstītas situācijas, kurās tie tiek attēloti:

Pieejama



Pieejama — simbola joslas sānu līnijas ir BALTĀ krāsā.

Joslas saglabāšanas palīgfunkcija uztver vienu vai abas joslas sānu līnijas.

Nav pieejama

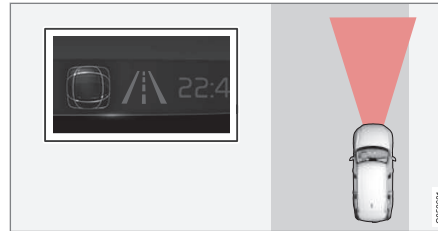

Nav pieejama — simbola joslas sānu līnijas ir PELĒKĀ krāsā.

Joslas saglabāšanas palīgfunkcija nespēj uztvert joslas sānu līnijas, ātrums ir pārāk zems vai ceļš ir pārāk šaurs.

Stūrēšanas palīgsistēmas rādījums/brīdinājums



Stūrēšanas palīgsistēma/brīdinājums — simbola joslas sānu līnijas ir KRĀSAINAS.

Joslas saglabāšanas palīgfunkcija norāda, ka sistēma sniedz brīdinājumu un/vai mēģina iestūrēt automašīnu atpakaļ joslā.

Saistītā informācija

- Joslas saglabāšanas palīgsistēma (357 lpp.)
- Joslas saglabāšanas palīgfunkcijas ierobežojumi (359 lpp.)

⁸⁸ Lane Keeping Aid

City Safety™

City Safety⁸⁹ var izmantot lukturnus, skaņas signālus un bremžu impulsu brīdinājumu, lai vadītāju brīdinātu par gājējiem, riteņbraucējiem, lieliem dzīvniekiem un transportlīdzekļiem.

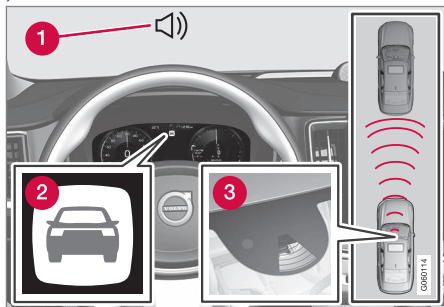

Funkciju pārskats

- 1 Skaņas signāls, ja ir sadursmes risks
- 2 Brīdinājuma signāls sadursmes riska gadījumā
- 3 Kameras un radiolokācijas bloka veikts attāluma mērījums

Šī funkcija var palīdzēt vadītājam izvairīties no sadursmes, piemēram, braucot intensīvā satiksmē, kad satiksmes situācijas izmaiņas kombinācijā ar vadītāja neuzmanību var izraisīt satiksmes negadījumu. Šajā gadījumā City

Safety īslaicīgi strauji bremzē, un parasti automašīna tiek apturēta tieši aiz priekšā braucošā transportlīdzekļa.

Šī funkcija palīdz vadītājam, automātiski bremzējot draudošas sadursmes gadījumā, ja vadītājs laicīgi nereaģē, bremzējot un/vai pagriežot stūri.

Sistēma City Safety tiek aktivēta situācijās, kad autovadītājam jāsāk bremzēt agrāk, un tāpēc tā nevar palīdzēt autovadītājam jebkurā situācijā. Šo funkciju ir paredzēts aktivizēt iespējami vēlu, lai novērstu nevajadzīgu iejaukšanos. Automātiska bremzēšana notiek tikai pēc sadursmes brīdinājuma vai kopā ar to.

Autovadītājs vai pasažieri parasti neievēro sistēmu City Safety, izņemot gadījumus, kad automašīna ir ļoti tuvu tam, lai nokļūtu sadursmē.

BRĪDINĀJUMS

- Šī funkcija ir vadītāja papildu atbalsta funkcija, kuras mērķis ir atvieglot braukšanu un uzlabot braukšanas drošību — tā nevar darboties visās situācijās un visos satiksmes, laika un ceļa apstākļos.
- Vadītājam ir ieteicams izlasīt visas īpašnieka rokasgrāmatas sadaļas, kas ir saistītas ar šo funkciju, lai uzzinātu par tādiem faktoriem kā tās ierobežojumiem un to, kas vadītājam ir jāzina pirms sistēmas lietošanas.
- Vadītāja atbalsta funkcijas neaizstāj vadītāja uzmanību un lēmumus. Vadītājam vienmēr ir pienākums nodrošināt, lai automašīna tiktu vadīta drošā veidā ar piemērotu ātrumu, piemērotu intervālu un distanci līdz citiem transportlīdzekļiem un saskaņā ar spēkā esošajiem ceļu satiksmes noteikumiem.

Saistītā informācija

- Vadītāja atbalsta sistēma (302 lpp.)
- City Safety apakšfunkcijas (365 lpp.)
- Sistēmas City Safety brīdinājuma attāluma iestatīšana (367 lpp.)

⁸⁹ Šī funkcija nav pieejama visos tirgos.

- Šķēršļu uztveršana ar City Safety (368 lpp.)
- City Safety bremzē, konstatējot pretimbraucošus transportlīdzekļus (373 lpp.)
- Automātiska bremzēšana, ja ir bloķēts izvairīšanās manevrs ar City Safety (372 lpp.)
- City Safety šķērsvirziena satiksmē (370 lpp.)
- City Safety — stūrēšanas palīdzība izvairīšanās manevra veikšanai (371 lpp.)
- City Safety ierobežojumi (374 lpp.)
- City Safety paziņojumi (377 lpp.)

City Safety apakšfunkcijas

City Safety⁹⁰ var palīdzēt novērst sadursmi vai samazināt ātrumu sadursmes brīdī. Funkcija sastāv no vairākām apakšfunkcijām.

Spēja samazināt ātrumu

Ja ātruma atšķirība starp vadītāja automašīnu un šķērslī ir lielāka, nekā norādīts sekošanas funkcijas specifikācijās, City Safety automātiskās bremzēšanas funkcija nevar novērst sadursmi, bet var mazināt tās sekas.

Transportlīdzekļi

Reaģējot uz priekšā braucošu transportlīdzekli, City Safety var samazināt ātrumu par maks. 60 km/h (37 mph).

riteņbraucējus;

Reaģējot uz priekšā braucošu riteņbraucēju, City Safety var samazināt ātrumu par maks. 50 km/h (30 mph).

Gājēji

Reaģējot uz gājēju, City Safety var samazināt ātrumu par maks. 45 km/h (28 mph).

Lielī dzīvnieki

Ja pastāv risks nokļūt sadursmē ar lielu dzīvnieku, City Safety var samazināt automašīnas ātrumu par 15 km/h (9 mph).

Bremzēšanas funkcija, reaģējot uz lieliem dzīvniekiem, galvenokārt ir paredzēta trieciena spēka samazināšanai lielā ātrumā un visefektī-

vāk darbojas ātrumā, kas pārsniedz 70 km/h (43 mph), bet mazākā ātrumā ir mazāk efektīva.

City Safety darbības

City Safety veic trīs darbības šādā secībā:

1. Sadursmes brīdinājums
2. Bremžu atbalstsistēma
3. Automātiskā bremzēšana

⁹⁰ Šī funkcija nav pieejama visos tirgos.

1 - Sadursmes brīdinājums

Vispirms vadītājs tiek brīdināts par draudošu sadursmi.

Automašīnās, kas ir aprīkotas ar vējstikla displeju*, brīdinājums tiek attēlots vējstiklā ar mirgojošu simbolu.

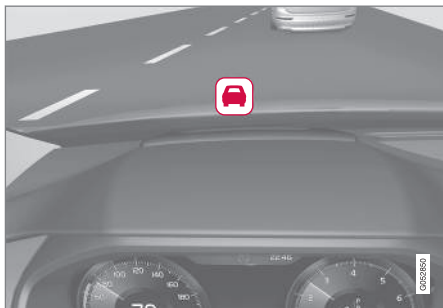

Simbols par sadursmes brīdinājumu vējstiklā

i PIEZĪME

Intensīvas saules gaismas, atspulgu, ekstremālu gaismas kontrastu vai saulesbrīļu lietošanas dēļ, kā arī tad, ja autovadītājs neskatās tieši uz priekšu, vizuālo brīdinājuma signālu vējstiklā var būt grūti atpazīt.

City Safety var noteikt gājējus, riteņbraucējus vai transportlīdzekļus, kas stāv vai pārvietojas tajā pašā virzienā kā automašīna un atrodas

tās priekšā. City Safety var arī noteikt gājējus, riteņbraucējus vai lielus dzīvniekus, kas šķērso ceļu automašīnas priekšā.

Ja ir sadursmes risks ar gājēju, lielu dzīvnieku, riteņbraucēju vai transportlīdzekli, vadītājam par to tiek paziņots ar vizuāliem, skaņas un bremžu impulsu brīdinājumiem. Bremžu impulsa brīdinājums netiek aktivizēts, ja automašīna brauc nelielā ātrumā, vadītājs pēkšņi bremzē vai paātrina gaitu. Bremžu pulsācijas biežums mainās atkarībā no automašīnas ātruma.

2 - Bremžu atbalstsistēma

Ja pēc sadursmes brīdinājuma aktivēšanas sadursmes risks ir vēl vairāk palielinājies, tiek aktivēta bremžu atbalstsistēma.

Bremžu atbalsts papildina vadītāja veiktu bremzēšanu, ja sistēma uzskata, ka bremzēšana nav pietiekoša, lai spētu izvairīties no sadursmes.

3 - Automātiskā bremzēšana

Automātiskā bremzēšanas funkcija tiek aktivēta pēdējā.

Ja šādā situācijā vadītājs vēl nav sācis veikt darbības, kas ļautu izvairīties no sadursmes, un sadursmes risks ir nenovēršams, tiek izmantota automātiskās bremzēšanas funkcija neatkarīgi no tā, vai vadītājs bremzē. Tādā gadījumā bremzēšana notiek ar ierobežotu bremzēšanas spēku, lai samazinātu sadur-

smes ātrumu vai ar tādu bremzēšanas spēku, kas ir pietiekošs, lai izvairītos no sadursmes.

Saistībā ar automātiskās bremzēšanas funkcijas nostrādāšanu var tikt aktivizēts drošības jostu spriegotājs.

Dažās situācijās automātiskā bremzēšana sākumā var būt neliela, bet vēlāk — spēcīga.

Kad City Safety ir novērsusi sadursmi ar stāvošu objektu, automašīna paliek stāvošā, gaidot pozitīvu vadītāja rīcību. Ja automašīna tiek bremzēta priekšā braucoša lēnāka transportlīdzekļa dēļ, ātrums tiek samazināts līdz tādām pašām līmenim, kā priekšā braucošajam transportlīdzeklim.

i PIEZĪME

Automašīnām ar manuālo pārsenumkārbu dzinēja darbība tiek pārtraukta, kad automātiskā bremžu funkcija ir apstādīnājusi automašīnu, ja vien vadītājs pirms tam nav nospiedis sajūga pedāli.

Vadītājs var vienmēr pārtraukt bremzēšanas iejaukšanos, līdz galam nospiežot gāzes pedāli.

i PIEZĪME

Kad City Safety™ bremzē, iedegas bremžu signāllukturi.

Kad funkcija City Safety ir aktivizēta un veic bremzēšanu, vadītāja displejā ir redzams teksta paziņojums, kas norāda, ka funkcija ir/bija aktīva.

BRĪDINĀJUMS

Vadītājs nedrīkst izmantot City Safety, lai mainītu savu autovadīšanas stilu — vadītājs nedrīkst paļauties tikai uz funkciju City Safety un uzticēt tai bremzēšanu.

Saistītā informācija

- City Safety™ (364 lpp.)
- City Safety šķērsvirziena satiksmē (370 lpp.)
- City Safety bremzē, konstatējot pretimbraucošus transportlīdzekļus (373 lpp.)
- City Safety ierobežojumi (374 lpp.)
- Augšējais displejs* (143 lpp.)
- Drošības jostu spriegotājs (52 lpp.)

Sistēmas City Safety brīdinājuma attāluma iestatīšana

City Safety⁹¹ vienmēr ir aktivizēta, bet vadītājam ir iespēja atlasīt funkcijas brīdinājuma attālumu.

PIEZĪME

Funkciju City Safety nevar deaktivizēt. Iedarbinot dzinēju/elektrodzinēju, tā tiek aktivizēta automātiski un paliek ieslēgta, līdz dzinējs/elektrodzinējs tiek izslēgts.

Brīdinājuma attālums nosaka sistēmas jutību un regulē attālumu, kurā ir jāaktivizē vizuāls, skaņas un bremžu impulsa brīdinājums.

Lai atlasītu brīdinājuma attālumu:

1. Centrālā displeja augšējā skatā atlasiet **Iestatījumi** → **My Car** → **IntelliSafe**.
2. Sadaļā **City Safety brīdinājums** atlasiet **Novēlota**, **Normāls** vai **Agra**, lai iestatītu vajadzīgo brīdinājuma attālumu.

Ja iestatījums **Agra** aktivizē pārāk daudz brīdinājumu, kas noteiktās situācijās var traucēt, var atlasīt brīdinājuma attālumu **Normāls** vai **Novēlota**.

Ja šķiet, ka brīdinājumi tiek aktivizēti pārāk bieži vai traucē, brīdinājuma attālumu var samazināt, kas samazina brīdinājumu kopējo

skaitu, un līdz ar to sistēma City Safety brīdinājumu aktivizē vēlāk.

Brīdinājuma attālums **Novēlota** tādēļ jāizmanto tikai izņēmuma gadījumos, piemēram, dinamiskas braukšanas laikā.

⁹¹ Šī funkcija nav pieejama visos tirgos.



⚠️ BRĪDINĀJUMS

- Neviena automātiskā sistēma nevar garantēt 100 % pareizu darbību visās situācijās. Tādēļ nekādā gadījumā nepārbaudiet City Safety, braucot virsū cilvēkiem, dzīvniekiem vai transportlīdzekļiem — varat izraisīt nopietnus bojājumus un traumas, kā arī apdraudēt kāda dzīvību.
- City Safety brīdina vadītāju, ja rodas sadursmes risks, taču šī funkcija nevar samazināt vadītāja reakcijas laiku.
- Pat ja brīdinājuma attālums ir iestatīts uz **Agra**, dažās situācijās brīdinājumi var tikt saņemti ar nokavēšanos, piemēram, ja automašīnu ātrumi ir ļoti atšķirīgi vai priekšā braucošie transportlīdzekļi strauji bremzē.
- Kad brīdinājuma attālums ir iestatīts līmenī **Agra**, brīdinājumi tiek aktivizēti agrāk. Tas var nozīmēt, ka brīdinājumi tiek aktivizēti biežāk nekā brīdinājuma attālumā **Normāls**, bet tas ir ieteicams, jo šajā gadījumā funkcija City Safety var darboties efektīvāk.

Saistītā informācija

- City Safety™ (364 lpp.)
- City Safety ierobežojumi (374 lpp.)
- Rear Collision Warning* (384 lpp.)

Šķēršļu uztveršana ar City Safety

City Safety⁹² var palīdzēt vadītājam ievērot transportlīdzekļus, riteņbraucējus, lielus dzīvniekus un gājējus.

Transportlīdzekļi

City Safety nosaka lielāko daļu transportlīdzekļu, kas stāv vai pārvietojas tajā pašā virzienā kā vadītāja automašīna. Šī funkcija noteiktos gadījumos var noteikt arī pretimbraucošus transportlīdzekļus un šķērsvirziena satiksmi.

Lai City Safety varētu uztvert transportlīdzekļi tumsā, tā priekšējiem un aizmugures lukturiem jādarbojas un skaidri jādeg.

Velosipēdisti

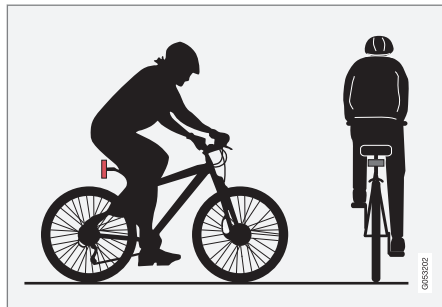

Piemēri tam, ko City Safety uztver kā velosipēdistu — ar skaidrām auguma aprisēm un velosipēda kontūru.

Lai sistēma darbotos labi, funkcijai, kas uztver velosipēdistus, ir jāsaņem pēc iespējas skai-

drāka informācija par ķermeņa aprisēm un velosipēda kontūrām — tai jāspēj identificēt velosipēdu, galvu, rokas, plecus, kājas, ķermeņa augšdaļu un apakšdaļu, kā arī jāspēj atpazīt normālas cilvēka kustības pazīmes.

Ja šīs funkcijas kamera neredz lielu daļu velosipēdistu auguma vai velosipēda, sistēma nespēj uztvert velosipēdistu.

Lai funkcija spētu uztvert velosipēdistu, viņam jābūt pieaugušajam un jābrauc ar pieaugušaņiem paredzētu velosipēdu.

⚠️ BRĪDINĀJUMS

Funkcija City Safety ir vadītāja papildu atbalsta funkcija, un tā nevar uztvert riteņbraucējus visās situācijās un, piemēram, nevar noteikt:

- daļēji aizsegtus velosipēdistus.
- velosipēdistus, ja to fona kontrasts ir vājš.
- velosipēdistus ar apģērbi, kas noslēpj auguma aprises.
- velosipēdus, kuriem ir piestiprināti lieli priekšmeti.

Brīdinājumi un bremžu darbība var būt novēlota vai nenotikt nemaz. Vadītājs vienmēr ir atbildīgs par to, lai automašīna tiktu vadīta pareizi, ievērojot drošu attālumu atkarībā no ātruma.

Gājēji

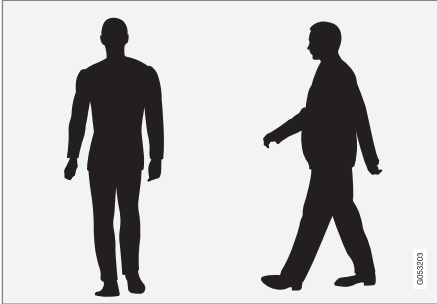

Piemēri tam, ko sistēma uzskata par gājējiem ar skaidrām ķermeņa kontūrām.

Lai sistēma darbotos labi, funkcijai, kas uztver gājējus, ir jāsaņem pēc iespējas skaidrāka informācija par ķermeņa aprisēm — tai jāspēj identificēt galvu, rokas, plecus, kājas, ķermeņa augšdaļu un apakšdaļu, kā arī jāspēj atpazīt normālas cilvēka kustības pazīmes.

Lai varētu uztvert gājēju, nepieciešams kontrasts ar fonu, un to nodrošina, piemēram, apģērbs, fons un laika apstākļi. Vāja kontrasta gadījumā sistēma var vai nu uztvert gājēju vēlu, vai neuztvert vispār — tas nozīmē, ka visi brīdinājumi un bremzēšana aizkavējas vai netiek aktivizēti vispār.

City Safety var noteikt gājējus arī tumsā, ja tos izgaismo automašīnas priekšējie lukturi.

BRĪDINĀJUMS

Funkcija City Safety ir vadītāja papildu atbalsta funkcija, un tā nevar uztvert gājējus visās situācijās un, piemēram, nevar noteikt:

- daļēji aizsegts gājējus, cilvēkus brīvi krītošā apģērbā vai gājējus, kuru augums ir mazāks par 80 cm (32 in.).
- gājējus, ja to fona kontrasts ir vājš.
- gājējus, kas nes lielus priekšmetus.

Brīdinājumi un bremžu darbība var būt novēlota vai nenotikt nemaz. Vadītājs vienmēr ir atbildīgs par to, lai automašīna tiktu vadīta pareizi, ievērojot drošu attālumu atkarībā no ātruma.

Lieli dzīvnieki

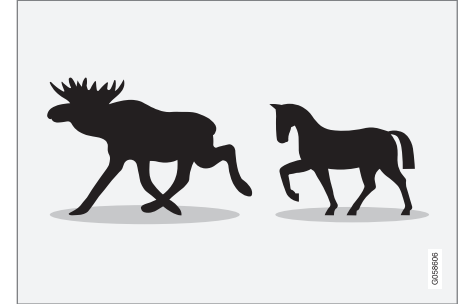

Piemēri tam, ko City Safety uzskata par lieliem dzīvniekiem — stāvoši vai lēni ejoši un ar skaidrām aprisēm.

Lai sistēma labi darbotos, funkcijai, kas nosaka lielu dzīvnieku (piemēram, alni un zirgu), ir jāsaņem iespējami skaidra informācija par ķermeņa kontūrām, lai varētu identificēt dzīvnieku tieši no sāniem, kā arī tā normālas kustības veidu.

Ja dzīvnieka ķermeņa daļas nav redzamas funkcijas kamerai, tad sistēma nevar noteikt dzīvnieku.

City Safety var noteikt lielus dzīvniekus arī tumsā, ja tos izgaismo automašīnas priekšējie lukturi.



⚠️ BRĪDINĀJUMS

Funkcija City Safety ir vadītāja papildu atbalsta funkcija, un tā nevar uztvert lielus dzīvniekus visās situācijās un, piemēram, nevar noteikt:

- daļēji aizsegtus lielus dzīvniekus.
- lielākus dzīvniekus, kas tuvojas no priekšpuses vai aizmugures.
- lielus dzīvniekus, kas skrien vai ātri pārvietojas.
- lielus dzīvniekus, ja to fona kontrasts ir vājš.
- nelielus dzīvniekus, piemēram, suņus un kaķus.

Brīdinājumi un bremžu darbība var būt novēlota vai nenotikt nemaz. Vadītājs vienmēr ir atbildīgs par to, lai automašīna tiktu vadīta pareizi, ievērojot drošu attālumu atkarībā no ātruma.

Saistītā informācija

- City Safety™ (364 lpp.)
- City Safety ierobežojumi (374 lpp.)

City Safety šķērsvirziena satiksmē

City Safety⁹³ var palīdzēt vadītājam, krustojumā veicot pagrieziena un šķērsojot pretī braucošā transportlīdzekļa trajektoriju.

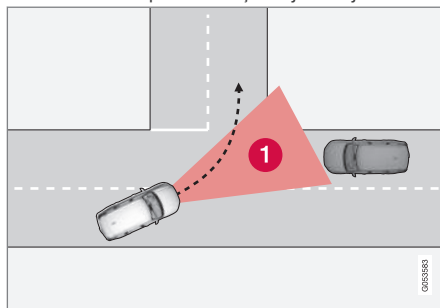

- 1** Sektors, kurā City Safety var uztvert pretī braucošos ceļu šķērsojošos transportlīdzekļus.

Lai City Safety varētu uztvert pretī braucošu transportlīdzekli, kas var izraisīt sadursmi, tam vispirms jāiebrauc sektorā, kurā City Safety var analizēt situāciju.

Jāievēro arī šādi kritēriji:

- jūsu automašīnas braukšanas ātrumam jābūt vismaz 4 km/h (3 mph);
- jūsu automašīnai ir jānogrīžas pa kreisi valstīs ar satiksmi pa labo ceļa pusi (vai pa labi valstīs ar satiksmi pa kreiso ceļa pusi);

- pretī braucošo transportlīdzekļu priekšējiem lukuriem jābūt ieslēgtiem.

Saistītā informācija

- City Safety™ (364 lpp.)
- City Safety ierobežojumi (374 lpp.)

⁹³ Šī funkcija nav pieejama visos tirgos.

City Safety ierobežojumi šķērsvirziena satiksmē

Dažos gadījumos City Safety var nespēt palīdzēt vadītājam tikt galā ar risku, ko rada pretī braucošie ceļu šķērsojošie transportlīdzekļi.

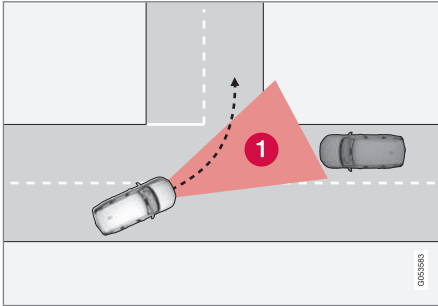

Piemēri:

- Stabilitātes kontroles sistēma ESC iejaucas slidenu braukšanas apstākļu gadījumā.
- Ja pretī braucošais transportlīdzeklis tiek noteikts pārāk vēlu.
- Ja pretī braucošo transportlīdzekli kaut kas aizsedz.
- Ja pretī braucošajam transportlīdzeklim ir izslēgti priekšējie lukturi.
- Ja pretī braucošais transportlīdzeklis brauc neprognozējami, piemēram, pēdējā brīdī strauji maina joslas.

i PIEZĪME

Šī funkcija izmanto automašīnas kameras un radara blokus, kuriem ir noteikti vispārīgi ierobežojumi.

Saistītā informācija

- City Safety šķērsvirziena satiksmē (370 lpp.)
- City Safety ierobežojumi (374 lpp.)
- Kameras un radara bloka ierobežojumi (432 lpp.)

City Safety — stūrēšanas palīdzība izvairīšanās manevra veikšanai

City Safety stūrēšanas palīdzība var palīdzēt vadītājam stūrēt prom no transportlīdzekļa/šķēršļa, kad no sadursmes nevar izvairīties, tikai bremsējot. City Safety stūrēšanas palīdzību nevar izslēgt, tā ir vienmēr aktivizēta.

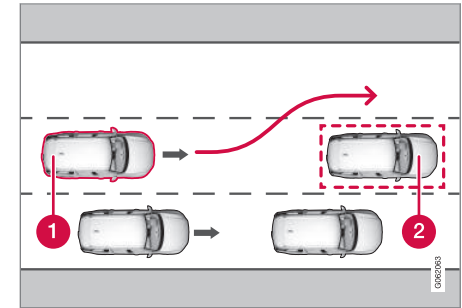

- 1 Jūsu automašīna stūrē sāņus
- 2 Lēni braucoši/stāvoši transportlīdzekļi vai šķēršļi.

City Safety tiek aktivizēta, pastiprinot vadītāja stūrēšanas darbības, — tas notiek tikai tad, ja vadītājs ir sācis izvairīšanās manevru, bet nestūrē pietiekami, lai izvairītos no sadursmes.

Paralēli stūrēšanas darbības pastiprināšanai tiek lietota arī bremžu sistēma, lai vēl vairāk pastiprinātu stūrēšanas darbību. Pēc pabrukšanas garām šķērslim šī funkcija arī palīdz iztaisnot automašīnu.



City Safety stūrēšanas palīdzība var noteikt:

- transportlīdzekļus;
- riteņbraucējus;
- gājējus;
- lielus dzīvniekus.

Saistītā informācija

- City Safety™ (364 lpp.)
- City Safety stūrēšanas palīdzības ierobežojumi, veicot izvairīšanās darbības (372 lpp.)
- City Safety ierobežojumi (374 lpp.)

City Safety stūrēšanas palīdzības ierobežojumi, veicot izvairīšanās darbības

Funkcijai City Safety var būt ierobežota funkcionalitāte vai tā var neiejaukties, piemēram:

- ja automašīnas ātrums neatbilst diapozonam 50–100 km/h (30–62 mph);
- ja vadītājs uzsāk izvairīšanās manevru.
- ja no ātruma atkarīgais stūres pastiprinātājs darbojas ar samazinātu jaudu — piemēram, ja tas tiek dzesēts pārkaršanas dēļ.

i PIEZĪME

Šī funkcija izmanto automašīnas kameras un radara blokus, kuriem ir noteikti vispārīgi ierobežojumi.

Saistītā informācija

- City Safety — stūrēšanas palīdzība izvairīšanās manevra veikšanai (371 lpp.)
- City Safety ierobežojumi (374 lpp.)
- No ātruma atkarīgs stūrēšanas spēks (302 lpp.)
- Kameras un radara bloka ierobežojumi (432 lpp.)

Automātiska bremsēšana, ja ir bloķēts izvairīšanās manevrs ar City Safety

Sistēma City Safety⁹⁴ var palīdzēt vadītājam, automātiski bremsējot automašīnu agrāk, ja no sadursmes nevar izvairīties, tikai stūrējot. Sistēma City Safety palīdz vadītājam, pastāvīgi mēģinot paredzēt, vai sānos ir pieejama "izvairīšanās trajektorija", ja lēni braucošs vai stāvošs transportlīdzeklis priekšā tiek noteikts novēloti.

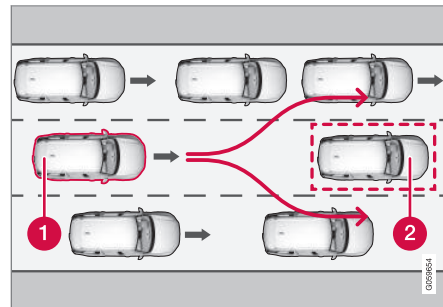

Automašīna (1) "neredz" iespējas izvairīties no priekšā braucošā transportlīdzekļa (2) un līdz ar to var bremsēt agrāk.

- 1 Jūsu automašīna
- 2 Lēni braucošs/stāvošs transportlīdzeklis

⁹⁴ Šī funkcija nav pieejama visos tirgos.

City Safety neiejaucas ar automātiskas bremzēšanas funkciju, kamēr vien vadītājam ir iespēja izvairīties no sadursmes, veicot stūrēšanas manevru.

Tomēr, ja City Safety paredz, ka izvairīšanās manevrs nav iespējams blakusjoslas satiksmes situācijas dēļ, šī funkcija var palīdzēt vadītājam, automātiski sākot bremzēt agrāk.

Saistītā informācija

- City Safety™ (364 lpp.)
- City Safety ierobežojumi (374 lpp.)

City Safety bremzē, konstatējot pretimbraucošus transportlīdzekļus

City Safety var palīdzēt vadītājam bremzēt avārijas situācijā, ja pretimbraucošs transportlīdzeklis iebruca jūsu automašīnas joslā. Ja pretimbraucošs transportlīdzeklis iebruca jūsu automašīnas joslā un no sadursmes nevar izvairīties, City Safety var samazināt automašīnas ātrumu ar mērķi samazināt trieciena spēku.

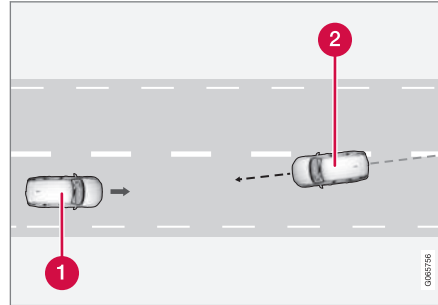

- 1 Jūsu automašīna
- 2 Pretimbraucoši transportlīdzekļi

Lai šī funkcija darbotos, ir jāpiepildās šādiem kritērijiem:

- jūsu automašīnas braukšanas ātrumam jābūt lielākam par 4 km/h (3 mph);
- ceļa posmam ir jābūt taisnam;
- jūsu automašīnas joslai ir jābūt skaidriem joslas horizontālajiem apzīmējumiem;
- jūsu automašīnai ir jābūt izvietotai taisni savā joslā;
- pretimbraucošajam transportlīdzeklim ir jāatrodas starp jūsu automašīnas joslas horizontālajiem apzīmējumiem;
- pretimbraucošā transportlīdzekļa priekšējai lukturiem jābūt ieslēgtiem;
- šī funkcija darbojas tikai frontālas sadursmes gadījumā;
- šī funkcija var noteikt tikai transportlīdzekļus ar četriem riteņiem.

BRĪDINĀJUMS

Brīdinājumi un automātiskā bremzēšana, ko izraisa tūlīt gaidāma sadursme ar pretī braucošu transportlīdzekli, vienmēr tiek aktivizēti ļoti novēloti.

Saistītā informācija

- City Safety™ (364 lpp.)
- City Safety ierobežojumi (374 lpp.)

City Safety ierobežojumi

Noteiktās situācijās funkcija City Safety⁹⁵ var būt ierobežota.

Apkārtne

Zemi objekti

Darbību ierobežo arī piekārti priekšmeti, piemēram, karodziņš pie pagarinātas kravas uz jumta, vai arī tādi piederumi kā papildu luksturi un triecienstieņi, kas ir augstāki par dzinēja pārsegu.

Buksēšana

Uz slidenām ceļa virsmām bremsēšanas attālumš palielinās, un tas var samazināt City Safety spēju novērst sadursmi. Bremžu pretbloķēšanas sistēma un stabilitātes kontrole ESC⁹⁶ ir izstrādāta tā, lai šādās situācijās nodrošinātu vislabāko iespējamo bremsēšanas spēku un saglabātu stabilitāti.

Pretlīmākoša gaismā

Spēcīgas saules gaismas un atspīduma gadījumā var būt grūti pamanīt vējstiklā esošo vizuālo brīdinājuma signālu, ja tiek lietotas saulesbrilles, kā arī ja vadītājs neskatās taisni uz priekšu.

Karstums

Ja pasažieru salona temperatūra ir augsta, piemēram, spēcīgas saules gaismas dēļ, vizuālo

brīdinājuma signālu vējstiklā var īslaicīgi izslēgt.

Kameras un radiolokācijas bloka redzamības lauks

Kameras redzamības lauks ir ierobežots, tādēļ tā dažās situācijās nespēj noteikt gājējus, lielus dzīvniekus, velosipēdistus un transportlīdzekļus vai arī tie tiek uztverti vēlāk, nekā prognozēts.

Netīri transportlīdzekļi var tikt uztverti vēlāk par tīriem transportlīdzekļiem. Tumšajā dienā naktīs laikā motocikli var tikt uztverti vēlū vai netikt uztverti vispār.

Ja vadītāja displejā tiek parādīts teksta ziņojums par to, ka kameras vai radara bloks ir bloķēts, iespējams, City Safety nevarēs noteikt gājējus, lielus dzīvniekus, velosipēdistus, transportlīdzekļus vai joslu marķējumus automašīnas priekšā. Tas nozīmē, ka funkcijas City Safety darbība var būt ierobežota.

Taču kļūdas paziņojums netiek rādīts visās situācijās, kad vējstikla sensori ir bloķēti, tādēļ vadītājam jāpievērš uzmanība tam, lai vējstikls un zona kameras un radiolokācijas bloka priekšā būtu tīra.

! SVARĪGI

Vadītāja atbalsta komponentu apkopi drīkst veikt tikai servisā — ieteicams autorizētā Volvo servisā.

Vadītāja iejaukšanās

Braukšana atpakaļgaitā

Braucot atpakaļgaitā, City Safety tiek īslaicīgi deaktivizēta.

Zems ātrums

City Safety netiek aktivizēta ļoti zemā ātrumā — zem 4 km/h (3 mph), tādēļ sistēma neiejaucas situācijās, kad automašīna tuvojas priekšā esošam transportlīdzeklim ļoti lēni, piemēram, novietojot stāvēšanai.

Aktīvs vadītājs

Vadītāja komandām vienmēr tiek dota priekšroka, tādēļ City Safety neiejaucas situācijās un atliek brīdinājumu/iejaukšanos, kad vadītājs izlēmīgi stūrē un palielina ātrumu pat tad, ja sadursme nav novērojama.

Aktīvs un apzināts braukšanas stils tādēļ var aizkavēt sadursmes brīdinājuma raidīšanu un iejaukšanos, lai samazinātu nevajadzīgus brīdinājumus.

⁹⁵ Šī funkcija nav pieejama visos tirgos.

⁹⁶ Electronic Stability Control

Svarīgi brīdinājumi

⚠ BRĪDINĀJUMS

Vadītāja atbalsta sistēmas brīdina tikai par tiem šķēršļiem, kurus noteicis tās radara bloks — tādēļ brīdinājums var netikt sniegts vai var tikt sniegts ar aizkavēšanos.

- Negaidiet brīdinājumu vai iejaukšanos. Bremzējiet atbilstoši situācijai.

⚠ BRĪDINĀJUMS

- Brīdinājumu sniegšana un bremžu iedarbināšana var notikt vēlāk vai nenotikt vispār, ja situācija uz ceļa vai kāda ārēja ietekme nozīmē to, ka kameras un radiolokācijas bloks nevar pareizi uztvert priekšā esošus gājējus, velosipēdistus, lielus dzīvniekus vai transportlīdzekļus.
- Lai transportlīdzekļus varētu uztvert naktī, to priekšējiem lukturiem un aizmugurējo lukturu blokam jābūt ieslēgtiem un spoži jāizgaismojas.
- Kameras un radara bloka spēja uztvert gājējus un velosipēdistus ir ierobežota. Sistēma var sniegt brīdinājumus un bremzēt, ja relatīvais ātrums nepārsniedz 50 km/h (30 mph). Brīdinājumi un bremžu iedarbināšana gadījumos, kad tiek konstatēti stāvoši vai lēni braucoši transportlīdzekļi, ir aktīva, ja braukšanas ātrums nepārsniedz 70 km/h (43 mph). Ātruma samazinājums lieliem dzīvniekiem ir mazāks par 15 km/h (9 mph), un to var sasniegt braukšanas ātrumā, kas pārsniedz 70 km/h (43 mph). Brīdinājums un bremžu aktivizēšana, konstatējot lielus dzīvniekus, mazākā ātrumā ir mazāk efektīva.
- Brīdinājumi par stāvošām vai lēni braucošām automašīnām un lieliem dzīvnie-

kiem var tikt izslēgti tumsas vai sliktas redzamības dēļ.

- Brīdinājumi un bremžu iedarbināšana gadījumos, kad tiek uztverti gājēji un velosipēdisti, izslēdzas, ja automašīnas ātrums pārsniedz 80 km/h (50 mph).
- Nenovietojiet, nepielīmējiet un nepiestipriniet neko vējstikla ārpusē vai iekšpusē priekšā kameras un radiolokācijas blokam vai blakus tam, pretējā gadījumā var tikt traucētas no kameras darbības atkarīgās funkcijas.
- Objekti, sniegš, ledus vai netīrumi kameras sensora uztveršanas zonā var samazināt tā funkcionalitāti, to pilnīgi deaktivizēt vai arī sniegt nepareizus funkciju rādījumus.





BRĪDINĀJUMS

- City Safety automātiskās bremzēšanas funkcija var novērst sadursmi vai samazināt sadursmes ātrumu, bet, lai nodrošinātu pilnīgu bremžu veikspēju, vadītājam vienmēr ir jāspiež bremžu pedālis — pat ja automašīna bremzē automātiski.
- Brīdinājums un stūrēšanas palīdzība tiek aktivizēta, tikai ja ir augsts sadursmes risks, — tādēļ jūs nedrīkstat gaidīt, kad tiks aktivizēts sadursmes brīdinājums vai City Safety iejauksies.
- Brīdinājums un bremzēšana gadījumos, kad tiek noteikti gājēji un velosipēdisti, tiek deaktivizēta, ja automašīnas ātrums pārsniedz 80 km/h (50 mph).
- Strauji palielinot ātrumu, City Safety neaktivizē automātiskās bremzēšanas funkciju.

PIEZĪME

Šī funkcija izmanto automašīnas kameras un radara blokus, kuriem ir noteikti vispārīgi ierobežojumi.

Tirgus ierobežojumi

City Safety nav pieejama visās valstīs. Ja City Safety nav redzama vidējā displeja izvēlnē **Iestatījumi**, automašīna nav aprīkota ar šo funkciju.

Meklēšanas ceļš centrālā displeja augšējā skatā:

- **Iestatījumi** → **My Car** → **IntelliSafe**

Saistītā informācija

- City Safety™ (364 lpp.)
- Kameras un radara bloka ierobežojumi (432 lpp.)

City Safety paziņojumi

Vadītāja displejā var tikt attēloti vairāki paziņojumi saistībā ar sistēmu City Safety. Tālāk ir sniegti daži piemēri.

Paziņojums	Tehniskie parametri
City Safety Autom. iekļaušanās	Kad City Safety bremzē vai ir veikusi automātisko bremzēšanu, vairāki vadītāja displeja simboli var izgaismoties saistībā ar teksta paziņojuma attēlošanu.
City Safety Samaz. funkcionalitāte. Jāveic apkope	Sistēma nedarbojas pareizi. Ir jāsazinās ar servisu ^A .

^A Ieteicams sazināties ar autorizētu Volvo servisu.

Teksta paziņojumu var notīrīt, īsi nospiežot stūres labās puses vadības tastatūras centrā esošo taustiņu .

Ja ziņojums tiek parādīts atkal, sazinieties ar servisu^A.

Saistītā informācija

- City Safety™ (364 lpp.)

Stūrēšanas palīdzība sadursmes riska gadījumā

Funkcija **Sadursmes novēršana** var palīdzēt vadītājam samazināt risku, ka automašīna netīši izbrauks no tās joslas un/vai izraisīs sadursmi ar citu transportlīdzekli vai šķērslī, aktīvi stūrējot automašīnu atpakaļ tās joslā un/vai veicot izvairīšanās manevru.

Funkcija sastāv no šīm apakšfunkcijām:

- Stūrēšanas palīdzība, ja ir risks izbraukt no joslas
- Stūrēšanas palīdzība, ja ir frontālas sadursmes risks
- Stūrēšanas palīdzība, ja ir aizmugurējas sadursmes risks*

Pēc automātiskas nostrādāšanas vadītājam par to tiek paziņots ar teksta ziņojumu:

Sadursmes novēršana Autom. iekļaušanās

BRĪDINĀJUMS

- Šī funkcija ir vadītāja papildu atbalsta funkcija, kuras mērķis ir atvieglot braukšanu un uzlabot braukšanas drošību — tā nevar darboties visās situācijās un visos satiksmes, laika un ceļa apstākļos.
- Vadītājam ir ieteicams izlasīt visas īpašnieka rokasgrāmatas sadaļas, kas ir saistītas ar šo funkciju, lai uzzinātu par tādiem faktoriem kā tās ierobežojumiem un to, kas vadītājam ir jāzina pirms sistēmas lietošanas.
- Vadītāja atbalsta funkcijas neaizstāj vadītāja uzmanību un lēmumus. Vadītājam vienmēr ir pienākums nodrošināt, lai automašīna tiktu vadīta drošā veidā ar piemērotu ātrumu, piemērotu intervālu un distanci līdz citiem transportlīdzekļiem un saskaņā ar spēkā esošajiem ceļu satiksmes noteikumiem.

PIEZĪME

Lēmumus par automašīnas vadību vienmēr uzņemas vadītājs — automašīna nekad nevar pārņemt kontroli.

Saistītā informācija

- Vadītāja atbalsta sistēma (302 lpp.)
- Stūrēšanas palīdzības funkcijas sadursmes riska gadījumā aktivizēšana vai deaktivizēšana (379 lpp.)
- Stūrēšanas palīdzība, ja ir risks izbraukt no joslas (379 lpp.)
- Stūrēšanas palīdzība, ja ir frontālas sadursmes risks (380 lpp.)
- Stūrēšanas palīdzība, ja ir aizmugurējas sadursmes risks* (381 lpp.)
- Stūrēšanas palīdzības ierobežojumi sadursmes riska gadījumā (382 lpp.)
- Simboli un ziņojumi stūrēšanas palīdzībai sadursmes riska gadījumā (383 lpp.)

Stūrēšanas palīdzības funkcijas sadursmes riska gadījumā aktivizēšana vai deaktivizēšana

Stūrēšanas palīdzības funkcija ir neobligāta — vadītājs var izvēlēties to aktivizēt vai deaktivizēt.



Aktivizējiet vai deaktivizējiet funkciju, izmantojot šo pogu centrālā displeja funkciju skatā.

- ZAĻŠ taustiņa rādījums — funkcija ir aktivizēta.
- PELĒKS taustiņa rādījums — funkcija ir deaktivizēta.

Šī funkcija tiek automātiski aktivizēta katrā dzinēja iedarbināšanas reizē⁹⁷.

i PIEZĪME

Kad funkcija **Sadursmes novēršana** tiek deaktivizēta, visas apakšfunkcijas tiek izslēgtas:

- Stūrēšanas palīdzība, ja ir risks novirzīties no joslas
- Stūrēšanas palīdzība, ja ir frontālas sadursmes risks
- Stūrēšanas palīdzība, ja ir aizmugures sadursmes risks*

Lai gan šo funkciju var deaktivizēt, ir ieteicams, lai tā vienmēr būtu aktivizēta, jo vairākumā gadījumu tā uzlabo braukšanas drošību.

Saistītā informācija

- Stūrēšanas palīdzība sadursmes riska gadījumā (378 lpp.)
- Stūrēšanas palīdzības ierobežojumi sadursmes riska gadījumā (382 lpp.)

Stūrēšanas palīdzība, ja ir risks izbukt no joslas

Stūrēšanas palīdzības funkcijai ir vairākas apakšfunkcijas. Tās apakšfunkcija Stūrēšanas palīdzība, ja pastāv risks nobrukt no ceļa, var palīdzēt vadītājam samazināt risku, ka automašīna nejauši nobruks no ceļa, aktīvi stūrējot automašīnu atpakaļ uz ceļa.

Funkcijai ir divi aktivizācijas un iejaukšanās līmeņi:

- Tikai stūrēšanas palīdzība
- Stūrēšanas palīdzība ar bremsēšanu

Tikai stūrēšanas palīdzība

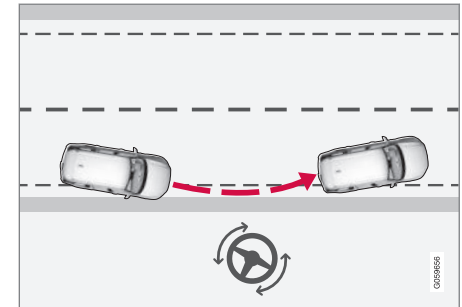

Iejaukšanās ar stūrēšanas palīdzību

⁹⁷ Noteiktos tirgos tiek atkārtoti aktivizēti iestatījums, kas bija aktīvs dzinēja izslēgšanas brīdī.

◀ Stūrēšanas palīdzība ar bremsēšanu

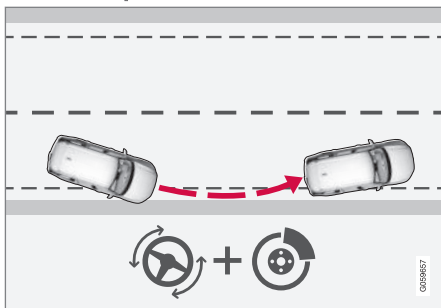

Iejaukšanās ar stūrēšanas palīdzību un bremsēšanu

Iejaukšanās ar bremsēšanu palīdz situācijās, kurās tikai ar stūrēšanas palīdzību nepietiek. Bremsēšanas spēks tiek automātiski pielāgots atkarībā no attiecīgā brīža situācijas.

Šī funkcija ir aktīva braukšanas ātruma intervālā 65–140 km/h (40–87 mph) uz ceļiem ar skaidri redzamiem joslu marķējumiem/līnijām.

Kamera skenē ceļa malas un krāsotās sānu līnijas. Ja automašīna gatavojas nobraukt no ceļa, tā tiek stūrēta atpakaļ uz ceļa; ja ar stūrēšanas iejaukšanos nepietiek, lai izvairītos no ceļa malas šķērsošanas, tiek aktivizētas arī bremses.

Tomēr šī funkcija **neiejaucas** ar stūrēšanas palīdzību un bremsēšanu, ja tiek lietoti pagrieziena rādītāji. Ja funkcija konstatē, ka vadītājs

aktīvi vada automašīnu, funkcijas aktivizācija tiek aizkavēta.

Saistītā informācija

- Stūrēšanas palīdzība sadursmes riska gadījumā (378 lpp.)
- Stūrēšanas palīdzības ierobežojumi sadursmes riska gadījumā (382 lpp.)

Stūrēšanas palīdzība, ja ir frontālas sadursmes risks

Stūrēšanas palīdzības funkcijai ir vairākas apakšfunkcijas. Stūrēšanas palīdzība, ja ir frontālas sadursmes risks, var palīdzēt izklaidīgam vadītājam, kas nav ievērojis, ka automašīna iebruc pretējā joslā.

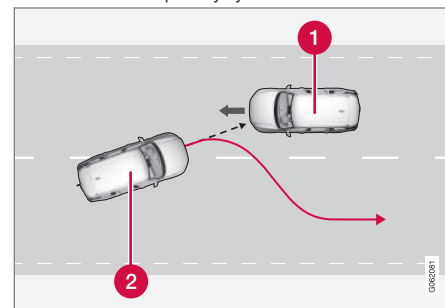

Šī funkcija var palīdzēt, virzot automašīnu atpakaļ tās joslā.

- 1 Pretimbraucoši transportlīdzekļi
- 2 Jūsu automašīna

Vienlaikus ar stūrēšanas iejaukšanās funkcijas aktivizēšanu tiek aktivizēts arī sadursmes brīdinājums, lai atbalstītu vadītāju. Tomēr sadursmes brīdinājuma funkcijā ietvertais bremžu impulss netiks aktivizēts.

Šī funkcija ir aktīva braukšanas ātruma intervālā 60–140 km/h (37–87 mph) uz ceļiem ar skaidri redzamiem joslu marķējumiem/līnijām.

Ja automašīna tūlīt izbrauks no savas joslas un vienlaikus tuvojas pretimbraucošs transportlīdzeklis, šī funkcija var palīdzēt vadītājam iestūrēt automašīnu atpakaļ tās joslā.

Tomēr šī funkcija **neiejaucas** ar stūrēšanas palīdzību, ja tiek lietots pagriezienu rādītājs. Ja funkcija konstatē, ka vadītājs aktīvi vada automašīnu, funkcijas aktivizācija tiek aizkavēta.

Saistītā informācija

- Stūrēšanas palīdzība sadursmes riska gadījumā (378 lpp.)
- Vadītāja atbalsta funkcijas brīdinājums sadursmes riska gadījumā (351 lpp.)
- Stūrēšanas palīdzības ierobežojumi sadursmes riska gadījumā (382 lpp.)

Stūrēšanas palīdzība, ja ir aizmugurējās sadursmes risks*

Stūrēšanas palīdzības funkcijai ir vairākas apakšfunkcijas. Stūrēšanas palīdzība, ja ir aizmugurējās sadursmes risks, var palīdzēt vadītājam, kas nav ievērojis, ka automašīna tūlīt izbrauks no savas joslas, ja no aizmugures vai aklās zonas vienlaikus tuvojas pretimbraucošs transportlīdzeklis.

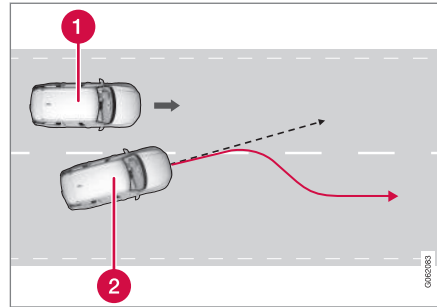

Šī funkcija var palīdzēt, stūrējot automašīnu atpakaļ tās joslā.

- 1 Cits transportlīdzeklis aklajā zonā
- 2 Jūsu automašīna

Ja automašīna tūlīt izbrauks no savas joslas, kamēr aklajā zonā ir cits transportlīdzeklis vai kamēr cits transportlīdzeklis strauji tuvojas blakusesošajā joslā, šī funkcija var palīdzēt

vadītājam iestūrēt automašīnu atpakaļ tās joslā.

Šī funkcija pat var palīdzēt, ja vadītājs ar nolūku pārkārtojas citā joslā, izmantojot pagriezienu rādītājus, bet nav ievērojis, ka tuvojas cits transportlīdzeklis.

Šī funkcija ir aktīva braukšanas ātruma intervālā 60–140 km/h (37–87 mph) uz ceļiem ar skaidri redzamiem joslu marķējumiem/līnijām.

Stūrēšanas iekļaušanās funkcijas darbības laikā luksturi durvju spoguļos mirgo neatkarīgi no tā, vai BLIS⁹⁸ funkcija ir aktivizēta. Ir arī dzirdams skaņas signāls.

Saistītā informācija

- Stūrēšanas palīdzība sadursmes riska gadījumā (378 lpp.)
- BLIS* (385 lpp.)
- Stūrēšanas palīdzības ierobežojumi sadursmes riska gadījumā (382 lpp.)

⁹⁸ Blind Spot Information

Stūrēšanas palīdzības ierobežojumi sadursmes riska gadījumā

Noteiktās situācijās šai funkcijai var būt ierobežota funkcionalitāte vai tā var neiejaukties, piemēram, tālāk norādītajos gadījumos:

- attiecībā uz nelieliem transportlīdzekļiem, piemēram, motocikliem;
- ja automašīnas lielākā daļa ir iebraukusi blakusesošajā joslā;
- ceļi/joslas ar neskaidrām sānu līnijām vai bez tām
- ja automašīnas ātrums neatbilst diapazonam 60–140 km/h (37–87 mph);
- ja no ātruma atkarīgais stūres pastiprinātājs darbojas ar samazinātu jaudu — piemēram, ja tas tiek dzesēts pārkaršanas dēļ.

Citas prasīgas situācijas var būt šādas:

- ceļu remonta darbi;
- apledojuši ceļi;
- šauri ceļi;
- sliktas kvalitātes brauktuves;
- ļoti "sportisks" braukšanas stils;
- slikti laika apstākļi ar samazinātu redzamību.

Šādās apgrūtinātās braukšanas situācijās funkcija var nespēt palīdzēt vadītājam pareizi. Tādos gadījumos ieteicams izslēgt šo funkciju.

PIEZĪME



Šī funkcija izmanto automašīnas kameras un radara blokus, kuriem ir noteikti vispārīgi ierobežojumi.

Saistītā informācija

- Stūrēšanas palīdzība sadursmes riska gadījumā (378 lpp.)
- Stūrēšanas palīdzība, ja ir risks izbraukt no joslas (379 lpp.)
- Stūrēšanas palīdzība, ja ir frontālas sadursmes risks (380 lpp.)
- Stūrēšanas palīdzība, ja ir aizmugurējas sadursmes risks* (381 lpp.)

Simboli un ziņojumi stūrēšanas palīdzībai sadursmes riska gadījumā

Vadītāja displejā var tikt attēloti vairāki simboli un paziņojumi saistībā ar stūrēšanas palīgfunkciju. Tālāk ir sniegti daži piemēri.

Simbols	Paziņojums	Tehniskie parametri
	Sadursmes novēršana Autom. iejaukšanās	Ja funkcija ir aktivizēta, vadītājam tiek rādīts ziņojums, ka sistēma ir aktivizēta.
	Vējstikla sensors Sensors bloķēts, skatiet īpašnieka rokasgrāmatu	Kameras spēja redzēt automašīnas priekšā esošo ceļa posmu ir ierobežota.

Teksta paziņojumu var notīrīt, īsi nospiežot stūres labās puses vadības tastatūras centrā esošo taustiņu .

Ja paziņojums nenodzīst: sazinieties ar servisu — ieteicams sazināties ar autorizētu Volvo servisu.

Saistītā informācija

- Stūrēšanas palīdzība sadursmes riska gadījumā (378 lpp.)
- Stūrēšanas palīdzības ierobežojumi sadursmes riska gadījumā (382 lpp.)

Rear Collision Warning*⁹⁹

Funkcija Rear Collision Warning¹⁰⁰ (RCW) var palīdzēt vadītājam izvairīties no aizmugures sadursmēm.

Funkcija var brīdināt aizmugurē braucošo transportlīdzekļu vadītājus par tūlīt gaidāmu sadursmi ar pagrieziena rādītāju intensīvu mirgošanu.

Ja ātrums ir mazāks par 30 km/h (20 mph) un funkcija uzskata, ka pastāv aizmugures sadursmes risks, drošības jostu spriegotāji var nospriegot priekšējās drošības jostas. Sistēma Whiplash Protection System tiek aktivizēta arī sadursmes gadījumā.

Tieši pirms sadursmes no aizmugures šī funkcija var aktivizēt arī darba bremzes, lai samazinātu automašīnas paātrinājumu sadursmes laikā. Tomēr bremzes tiek aktivizētas tikai tad, ja automašīna stāv. Nospiežot gāzes pedāli, uzreiz tiek atlaista kājas bremze.

Šī funkcija tiek automātiski aktivizēta katrā dzinēja iedarbināšanas reizē.

BRĪDINĀJUMS

- Šī funkcija ir vadītāja papildu atbalsta funkcija, kuras mērķis ir atvieglot braukšanu un uzlabot braukšanas drošību — tā nevar darboties visās situācijās un visos satiksmes, laika un ceļa apstākļos.
- Vadītājam ir ieteicams izlasīt visas ģiapašnieka rokasgrāmatas sadaļas, kas ir saistītas ar šo funkciju, lai uzzinātu par tādiem faktoriem kā tās ierobežojumiem un to, kas vadītājam ir jāzina pirms sistēmas lietošanas.
- Vadītāja atbalsta funkcijas neaizstāj vadītāja uzmanību un lēmumus. Vadītājam vienmēr ir pienākums nodrošināt, lai automašīna tiktu vadīta drošā veidā ar piemērotu ātrumu, piemērotu intervālu un distanci līdz citiem transportlīdzekļiem un saskaņā ar spēkā esošajiem ceļu satiksmes noteikumiem.

Saistītā informācija

- Vadītāja atbalsta sistēma (302 lpp.)
- Rear Collision Warning* ierobežojumi (384 lpp.)
- Whiplash Protection System (47 lpp.)

Rear Collision Warning*¹⁰¹ ierobežojumi

Dažos gadījumos RCW (Rear Collision Warning) var nespēt palīdzēt vadītājam, ja rodas sadursmes risks.

Tā var notikt, piemēram:

- pārāk vēlu tiek uztverts transportlīdzeklis, kas tuvojas no aizmugures;
- transportlīdzeklis, kas tuvojas no aizmugures, pēdējā brīdī maina joslu;
- automašīnas elektrosistēmai ir pievienota piekabe, velosipēdu bagāžnieks vai tamlīdzīga ierīce — šajā gadījumā funkcija tiek deaktivizēta automātiski.

PIEZĪME

Dažos tirgos RCW **nebrīdina** ar pagrieziena indikatoriem vietējo satiksmes noteikumu dēļ — tādos gadījumos šī funkcijas daļa tiek deaktivizēta.

PIEZĪME

Šī funkcija izmanto automašīnas kameras un radara blokus, kuriem ir noteikti vispārīgi ierobežojumi.

⁹⁹ Brīdinājums par aizmugures sadursmi

¹⁰⁰Šī funkcija nav pieejama visos tirgos.

¹⁰¹ Brīdinājums par aizmugures sadursmi.

Saistītā informācija

- Rear Collision Warning* (384 lpp.)
- Sistēmas City Safety brīdinājuma attāluma iestatīšana (367 lpp.)
- Kameras un radara bloka ierobežojumi (432 lpp.)

BLIS*

Funkcija BLIS¹⁰² palīdz vadītājam noteikt transportlīdzekļus, kas atrodas pa diagonāli aiz mugurē no automašīnas un tās sānos, lai sniegtu palīdzību intensīvā satiksmē uz ceļiem ar vairākām joslām katrā virzienā.



BLIS lampiņas atrašanās vieta

BLIS ir vadītāja palīgīdzeklis, kura mērķis ir brīdināt par:

- transportlīdzekļiem automašīnas "aklajā zonā";
- transportlīdzekļiem, kas automašīnai strauji tuvojas pa blakus esošo kreiso un labo joslu.

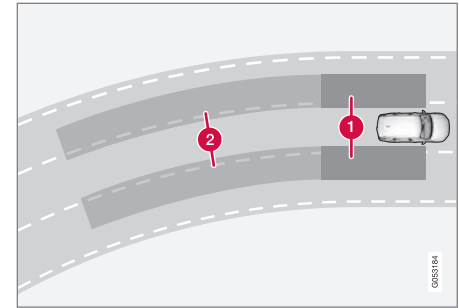

BLIS darbības princips

- 1 Aklā punkta zona
- 2 Ātri tuvojošamies transportlīdzekļu zona

Sistēmai paredzēts reaģēt, kad:

- automašīnu apdzēn citi transportlīdzekļi;
- automašīnai strauji tuvojas cits transportlīdzeklis.

Ja BLIS uztver transportlīdzekli 1. zonā vai transportlīdzekli, kas strauji tuvojas 2. zonā, attiecīgās puses sānu spoguļi esošā indikatora lampiņa nepārtraukti izgaismojas. Ja vadītājs ieslēdz pagriezienu rādītāju, kas atrodas tajā pašā pusē, kurā brīdinājums, tad indikatora lampiņa pārstāj nepārtraukti izgaismoties un sāk mirgot ar spilgtāku gaismu.

- ◀◀ BLIS ir aktīva, kad vadītāja transportlīdzeklis brauc ar ātrumu, kas pārsniedz 10 km/h (6 mph).

Ja apdzenošo vai apsteidzošo transportlīdzekļu ātruma atšķirība pārsniedz 15 km/h (9 mph), BLIS nereaģē.

i PIEZĪME

Lampīņa iedegas tajā automašīnas pusē, kurā sistēma ir uztvērusi transportlīdzekli. Ja automašīna vienlaikus tiek apdzīta no abām pusēm, iedegas abas lampīņas.

! BRĪDINĀJUMS

- Šī funkcija ir vadītāja papildu atbalsta funkcija, kuras mērķis ir atvieglot braukšanu un uzlabot braukšanas drošību — tā nevar darboties visās situācijās un visos satiksmes, laika un ceļa apstākļos.
- Vadītājam ir ieteicams izlasīt visas ģiapašnieka rokasgrāmatas sadaļas, kas ir saistītas ar šo funkciju, lai uzzinātu par tādiem faktoriem kā tās ierobežojumiem un to, kas vadītājam ir jāzina pirms sistēmas lietošanas.
- Vadītāja atbalsta funkcijas neaizstāj vadītāja uzmanību un lēmumus. Vadītājam vienmēr ir pienākums nodrošināt, lai automašīna tiktu vadīta drošā veidā ar piemērotu ātrumu, piemērotu intervālu un distanci līdz citiem transportlīdzekļiem un saskaņā ar spēkā esošajiem ceļu satiksmes noteikumiem.

Saistītā informācija

- Vadītāja atbalsta sistēma (302 lpp.)
- BLIS aktivizēšana vai deaktivizēšana (386 lpp.)
- BLIS ierobežojumi (387 lpp.)
- BLIS paziņojumi (388 lpp.)

BLIS aktivizēšana vai deaktivizēšana

Funkciju BLIS¹⁰³ var aktivizēt vai deaktivizēt.



Aktivizējiet vai deaktivizējiet funkciju, izmantojot šo pogu centrālā displeja funkciju skatā.

- ZAĻŠ taustiņa rādījums — funkcija ir aktivizēta.
- PELĒKS taustiņa rādījums — funkcija ir deaktivizēta.

Ja, iedarbinot dzinēju, BLIS ir aktivizēta, to apstiprina sānu spoļu indikatora lampiņu iemirgošanās vienu reizi.

Ja, izslēdzot dzinēju, BLIS ir deaktivizēta, tā paliks deaktivizēta arī, nākamreiz iedarbinot dzinēju, un indikatora lampiņa netiks izgai-smota.

Saistītā informācija

- BLIS* (385 lpp.)
- BLIS ierobežojumi (387 lpp.)

¹⁰³Blind Spot Information

BLIS ierobežojumi

Noteiktās situācijās funkcija BLIS¹⁰⁴ var būt ierobežota.

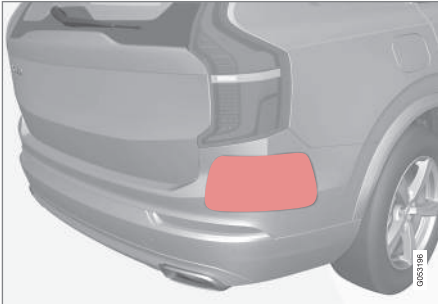

Gādājiet par šīs zonas tīrību — gan automašīnas kreisajā, gan labajā pusē¹⁰⁵.

Ierobežojumu piemēri:

- Ja sensorus klāj netīrumi, ledus un sniegs, tie var pasliktināt sistēmas darbību un deaktivizēt brīdinājumus.
- BLIS funkcija tiek automātiski deaktivizēta, ja automašīnas elektrosistēmai tiek pievienota piekabe, velosipēdu bagāžnieks vai tamlīdzīga ierīce.
- Lai BLIS darbotos labi, automašīnas vilkšanas āķim nedrīkst būt uzstādīts velosipēdu bagāžnieks, bagāžas kaste vai tamlīdzīga ierīce.

¹⁰⁴Blind Spot Information

¹⁰⁵PIEZĪME. Attēls ir shematisks, un dažādiem automašīnu modeļiem detaļas var atšķirties.

⚠ BRĪDINĀJUMS

- BLIS nedarbojas asos līkumos.
- BLIS nedarbojas, braucot atpakaļgaitā.

ℹ PIEZĪME

Šī funkcija izmanto automašīnas radara blokus, kuriem ir noteikti vispārīgi ierobežojumi.

Saistītā informācija

- BLIS* (385 lpp.)
- Kameron un radara bloka ierobežojumi (432 lpp.)

BLIS paziņojumi

Vadītāja displejā var tikt attēloti vairāki paziņojumi saistībā ar sistēmu BLIS¹⁰⁶. Tālāk ir sniegti daži piemēri.

Paziņojums	Tehniskie parametri
Aklo zonu sensors Jāveic apkope	Sistēma nedarbojas pareizi. Ir jāsazinās ar servisu ^A .
Aklo zonu sist. izslēgta Pievienota piekabe	Sistēmas BLIS un CTA ^B ir deaktivizētas, jo automašīnas elektrosistēmai ir pievienota piekabe.

^A Ieteicams sazināties ar autorizētu Volvo servisu.

^B Cross Traffic Alert*

Teksta paziņojumu var notīrīt, īsi nospiežot stūres labās puses vadības tastatūras centrā esošo taustiņu .

Ja ziņojums tiek parādīts atkal, sazinieties ar servisu^A.

Saistītā informācija

- BLIS* (385 lpp.)
- Cross Traffic Alert* (394 lpp.)

¹⁰⁶Blind Spot Information

Driver Alert Control

Funkcijas Driver Alert Control (DAC) mērķis ir palīdzēt vadītājam ievērot, ka braukšana kļūst nevienmērīgāka, piemēram, ja vadītājs kļūst izklaidīgs vai miegains.

Funkcijas uzdevums ir uztvert lēnu braukšanas spēju pasliktināšanos, un tā galvenokārt ir paredzēta izmantošanai, braucot pa maģistrālajiem ceļiem. Funkcija nav paredzēta pilsētas satiksmei.

Šī funkcija tiek aktivizēta, kad ātrums pārsniedz 65 km/h (40 mph) un paliek aktīva tik ilgi, kamēr ātrums ir lielāks par 60 km/h (37 mph).

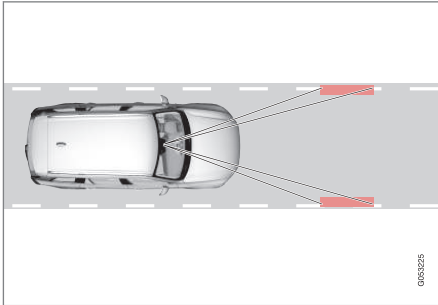

Driver Alert Control nolasa automašīnas pozīciju joslā.

Kamera uztver malu marķējumus, kas uzkrāsoti uz brauktuves, un salīdzina ceļa posmu ar vadītāja stūrēšanas kustībām.

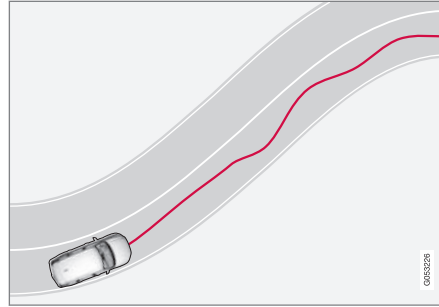

Automašīna joslā tiek vadīta dīvaini.



Ja vadītāja rīcība kļūst manāmi nesakarīga, vadītājs par to tiek brīdināts ar šo simbolu vadītāja displejā, skaņas signālu un teksta ziņojumu **Pien. laiks pārtraukumam.**

Ja automašīna ir aprīkota ar Sensus Navigation* un ir aktivizēta funkcija **Atpūtas pieturvietu norādes**, tiek rādīti arī piemērotas atpūtas vietas ieteikumi.

Brīdinājums pēc kāda laika tiek atkārtots, ja braukšanas spējas nav uzlabojušās.

⚠ BRĪDINĀJUMS

Driver Alert Control nedrīkst lietot braukšanas laika palielināšanai. Vadītājam ir jāieplāno pārtraukumi pēc regulāriem intervāliem un labi jāatpūšas.

⚠ BRĪDINĀJUMS

Driver Alert Control skaņas signāls jāuztver ļoti nopietni, jo miegains autovadītājs bieži vien pats neapzinās savu stāvokli.

Ja atskan signāls vai jūs jūtaties noguris:

- Drošā veidā apturiet automašīnu, tiklīdz tas ir iespējams, un atpūties.

Pētījumi liecina, ka braukt nogurušam ir tikpat bīstami, cik braukt alkohola vai citu vielu reibumā.



BRĪDINĀJUMS

- Šī funkcija ir vadītāja papildu atbalsta funkcija, kuras mērķis ir atvieglot braukšanu un uzlabot braukšanas drošību — tā nevar darboties visās situācijās un visos satiksmes, laika un ceļa apstākļos.
- Vadītājam ir ieteicams izlasīt visas īpašnieka rokasgrāmatas sadaļas, kas ir saistītas ar šo funkciju, lai uzzinātu par tādiem faktoriem kā tās ierobežojumiem un to, kas vadītājam ir jāzina pirms sistēmas lietošanas.
- Vadītāja atbalsta funkcijas neaizstāj vadītāja uzmanību un lēmumus. Vadītājam vienmēr ir pienākums nodrošināt, lai automašīna tiktu vadīta drošā veidā ar piemērotu ātrumu, piemērotu intervālu un distanci līdz citiem transportlīdzekļiem un saskaņā ar spēkā esošajiem ceļu satiksmes noteikumiem.

Saistītā informācija

- Vadītāja atbalsta sistēma (302 lpp.)
- Driver Alert Control aktivizēšana vai deaktivizēšana (390 lpp.)
- Atpūtas vietu norāžu atlasīšana, ja ir saņemts brīdinājums no Driver Alert Control (391 lpp.)

- Driver Alert Control ierobežojumi (391 lpp.)

Driver Alert Control aktivizēšana vai deaktivizēšana

Funkciju Driver Alert Control (DAC) var aktivizēt vai deaktivizēt.

1. Centrālā displeja augšējā skatā pieskarieties **Iestatījumi**.
2. Atlasiet **My Car** → **IntelliSafe** → **Driver Alert**.
3. Atlasiet vai noņemiet atlasi **Brīdinājums par modrību**, lai funkciju aktivizētu vai deaktivizētu.

Saistītā informācija

- Driver Alert Control (389 lpp.)
- Driver Alert Control ierobežojumi (391 lpp.)

Atpūtas vietu norāžu atlasīšana, ja ir saņemts brīdinājums no Driver Alert Control

Automašīnās, kas aprīkotas ar sistēmu Sensus Navigation*, vadītājs var aktivizēt palīgu, kas var automātiski ieteikt piemērotu atpūtas vietu, kad Driver Alert Control (DAC) aktivizē brīdinājumu.

Var atlasīt, vai funkcijai **Atpūtas pieturvietu norādes** ir jābūt aktivizētai vai deaktivizētai.

1. Centrālā displeja augšējā skatā pieskarieties **Iestatījumi**.
2. Atlasiet **My Car** → **IntelliSafe** → **Driver Alert**.
3. Atlasiet vai noņemiet atlasi **Atpūtas pieturvietu norādes**, lai funkciju aktivizētu vai deaktivizētu.

Saistītā informācija

- Driver Alert Control (389 lpp.)
- Driver Alert Control ierobežojumi (391 lpp.)

Driver Alert Control ierobežojumi

Noteiktās situācijās funkcija Driver Alert Control (DAC) var būt ierobežota.

Dažkārt sistēma var brīdināt, neraugoties uz to, ka braukšanas spējas nav pasliktinājušās, piemēram:

- spēcīga sānu vēja gadījumā
- nelīdzenas ceļa virsmas gadījumā.

BRĪDINĀJUMS

Dažos gadījumos vadītāja nogurums neietekmē vadītāja rīcību — piemēram, lietojot funkciju Pilot Assist* — un līdz ar to funkcija DAC vadītāju nebrīdina.

Tādēļ ir svarīgi vienmēr apturēt automašīnu un pārtraukt braukšanu, tiklīdz jūtaties nedaudz noguris, neatkarīgi no tā, vai funkcija par to ir brīdinājusi.

PIEZĪME

Šī funkcija izmanto automašīnas kameras un radara blokus, kuriem ir noteikti vispārīgi ierobežojumi.

Saistītā informācija

- Driver Alert Control (389 lpp.)
- Kameras un radara bloka ierobežojumi (432 lpp.)

Distances brīdinājums*¹⁰⁷

Distances brīdinājuma funkcija var palīdzēt vadītājam ievērot, ka laika intervāls līdz priekšā braucošajam transportlīdzeklim varētu būt pārāk mazs. Automašīnai ir jābūt aprīkotai ar vējstikla displeju* distances brīdinājuma attēlošanai.

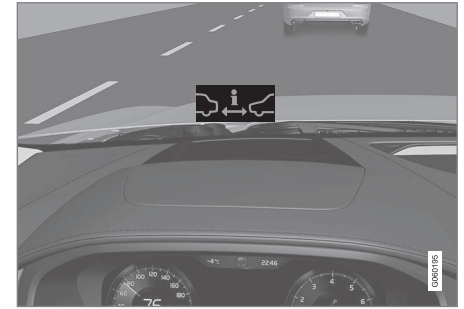

Distances brīdinājuma simbols vējstiklā ar vējstikla displeju.

Automašīnās, kas aprīkotas ar vējstikla displeju, vējstiklā tiek rādīts simbols, kamēr vien laika intervāls līdz priekšā braucošajam transportlīdzeklim ir īsāks par iestatīto vērtību. Tiek pieņemts, ka funkcija **Rādīt vadītāja atbalstu** ir aktivizēta, izmantojot iestatījumus automašīnas izvēlnu sistēmā.

¹⁰⁷Distance Alert

- ◀ Distances brīdinājums darbojas, ja ātrums pārsniedz 30 km/h (20 mph), un reaģē tikai uz tajā pašā virzienā braucošiem transportlīdzekļiem. Distances informācija netiek sniegta par transportlīdzekļiem, kas tuvojas, brauc lēni vai stāv uz vietas.

PIEZĪME

Intensīvas saules gaismas, atspulgu, ekstremālu gaismas kontrastu vai saulesbrīļļu lietošanas dēļ, kā arī tad, ja autovadītājs neskatās tieši uz priekšu, vizuālo brīdinājuma signālu vējstiklā var būt grūti atpazīt.

PIEZĪME

Laikā, kamēr ir aktīva adaptīvā kruīza kontrole* vai Pilot Assist*, distances brīdinājuma funkcija ir deaktivizēta.

BRĪDINĀJUMS

Distances brīdinājuma funkcija reaģē tikai tad, ja attālums līdz priekšā braucošajam transportlīdzeklim ir mazāks, nekā iestatītā vērtība — automašīnas ātrums netiek ietekmēts.

BRĪDINĀJUMS

- Šī funkcija ir vadītāja papildu atbalsta funkcija, kuras mērķis ir atvieglot braukšanu un uzlabot braukšanas drošību — tā nevar darboties visās situācijās un visos satiksmes, laika un ceļa apstākļos.
- Vadītājam ir ieteicams izlasīt visas ģeogrāfijas rokasgrāmatas sadaļas, kas ir saistītas ar šo funkciju, lai uzzinātu par tādiem faktoriem kā tās ierobežojumi un to, kas vadītājam ir jāzina pirms sistēmas lietošanas.
- Vadītāja atbalsta funkcijas neaizstāj vadītāja uzmanību un lēmumus. Vadītājam vienmēr ir pienākums nodrošināt, lai automašīna tiktu vadīta drošā veidā ar piemērotu ātrumu, piemērotu intervālu un distanci līdz citiem transportlīdzekļiem un saskaņā ar spēkā esošajiem ceļu satiksmes noteikumiem.

Saistītā informācija

- Distances brīdinājuma funkcijas aktivizēšana vai deaktivizēšana (393 lpp.)
- Distances brīdinājuma ierobežojumi (393 lpp.)
- Laika intervāla iestatīšana līdz priekšā braucošajam transportlīdzeklim (354 lpp.)

- Vadītāja atbalsta funkcijas brīdinājums sadursmes riska gadījumā (351 lpp.)
- Augšējais displejs* (143 lpp.)

Distances brīdinājuma funkcijas aktivizēšana vai deaktivizēšana¹⁰⁸

Distances brīdinājuma funkciju var deaktivizēt. Šī funkcija ir pieejama tikai automašīnās, kas var attēlot informāciju vējstiklā, izmantojot tā saucamo vējstikla displeju*.



Aktivizējiet vai deaktivizējiet funkciju, izmantojot šo pogu centrālā displeja funkciju skatā.

- ZAĻŠ taustiņa rādījums — funkcija ir aktivizēta.
- PELĒKS taustiņa rādījums — funkcija ir deaktivizēta.

Distances brīdinājuma funkcija tiek automātiski aktivizēta katrā dzinēja iedarbināšanas reizē.

Saistītā informācija

- Distances brīdinājums* (391 lpp.)
- Distances brīdinājuma ierobežojumi (393 lpp.)

Distances brīdinājuma ierobežojumi¹⁰⁹

Noteiktās situācijās distances brīdinājuma funkcija var būt ierobežota. Šī funkcija ir pieejama tikai automašīnās, kas var attēlot informāciju vējstiklā, izmantojot tā saucamo vējstikla displeju*.

BRĪDINĀJUMS

- Transportlīdzekļa gabarīti var ietekmēt spēju noteikt, piemēram, motociklus, un tas var nozīmēt, ka brīdinājuma lampiņa iedegas vēlāk, nekā iestatīts, vai ka brīdinājums īslaicīgi netiek sniegts.
- Ja ātrums ir ārkārtīgi liels, lampiņa var iedegties tad, kad līdz šķērslim ir atlikusi mazāka laika distance, nekā iestatīts, jo radara bloka darbības diapazons ir ierobežots.

PIEZĪME

Šī funkcija izmanto automašīnas kameras un radara blokus, kuriem ir noteikti vispārīgi ierobežojumi.

Saistītā informācija

- Distances brīdinājums* (391 lpp.)
- Kameras un radara bloka ierobežojumi (432 lpp.)
- Augšējais displejs* (143 lpp.)

¹⁰⁸Distance Alert

¹⁰⁹Distance Alert

Cross Traffic Alert*110

CTA (Cross Traffic Alert) ir vadītāja atbalsta sistēma, kas papildina sistēmu BLIS¹¹¹ un kuras mērķis ir palīdzēt vadītājam noteikt sānisku satiksmes plūsmu aiz automašīnas, braucot atpakaļgaitā.

Automātiskās bremzēšanas apakšfunkcija var palīdzēt vadītājam apturēt automašīnu, ja ir sadursmes risks ar nepamanītu transportlīdzekli.

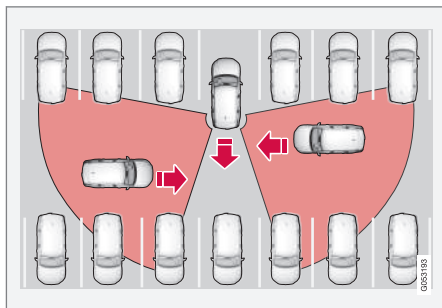

Vietu piemēri, kurās Cross Traffic Alert var palīdzēt vadītājam noteikt šķēršļus, braucot atpakaļgaitā.

Funkcijas galvenais mērķis ir uztvert transportlīdzekļus. Labvēlīgos apstākļos tā var uztvert arī mazākus objektus, piemēram, velosipēdistus un gājējus.

Šī funkcija ir aktīva tikai tad, ja automašīna ripo atpakaļgaitā vai ir ieslēgts atpakaļgaitas pārnesums.

Ja funkcija nosaka, ka kāds tuvojas automašīnai no sāniem, par to liecina:

- skaņas signāls — tas atskan tās puses skaļrunī, no kuras tuvojas objekts.
- centrālā displeja **Novietošanas palīgsistēma** grafiskajā attēlā tiek attēlota izgaismota ikona.
- stāvvietā novietošanas palīgsistēmas kameras augšējā skatā tiek attēlota ikona.



Izgaismota Cross Traffic Alert ikona **Novietošanas palīgsistēma** grafiskajā attēlā ekrānā.

Ja vadītājs neievēro funkcijas brīdinājumu un sadursme ir nenovēršama, tiek aktivizēta **automātiskās bremzēšanas** funkcija, lai apturētu automašīnu, un pēc tam vadītāja displejā tiek rādīts skaidrojošs teksta ziņojums, kādēļ ir notikusi automašīnas bremzēšana.

BRĪDINĀJUMS

- Šī funkcija ir vadītāja papildu atbalsta funkcija, kuras mērķis ir atvieglot braukšanu un uzlabot braukšanas drošību — tā nevar darboties visās situācijās un visos satiksmes, laika un ceļa apstākļos.
- Vadītājam ir ieteicams izlasīt visas īpašnieka rokasgrāmatas sadaļas, kas ir saistītas ar šo funkciju, lai uzzinātu par tādiem faktoriem kā tās ierobežojumiem un to, kas vadītājam ir jāzina pirms sistēmas lietošanas.
- Vadītāja atbalsta funkcijas neaizstāj vadītāja uzmanību un lēmumus. Vadītājam vienmēr ir pienākums nodrošināt, lai automašīna tiktu vadīta drošā veidā ar piemērotu ātrumu, piemērotu intervālu un distanci līdz citiem transportlīdzekļiem un saskaņā ar spēkā esošajiem ceļu satiksmes noteikumiem.

¹¹⁰ Brīdinājums par šķērsvirziena satiksmi, kad automašīna brauc atpakaļgaitā.

¹¹¹ Blind Spot Information

Saistītā informācija

- Vadītāja atbalsta sistēma (302 lpp.)
- Cross Traffic Alert* aktivizēšana vai deaktivizēšana (395 lpp.)
- Cross Traffic Alert* ierobežojumi (395 lpp.)
- Cross Traffic Alert* ziņojumi (397 lpp.)
- BLIS* (385 lpp.)
- Stāvvietā novietošanas sistēma* (398 lpp.)

Cross Traffic Alert*¹¹² aktivizēšana vai deaktivizēšana

Vadītājs var izvēlēties izslēgt funkciju Cross Traffic Alert (CTA).



Aktivizējiet vai deaktivizējiet funkciju, izmantojot šo pogu centrālā displeja funkciju skatā.

- ZAĻŠ taustiņa rādījums — funkcija ir aktivizēta.
- PELĒKS taustiņa rādījums — funkcija ir deaktivizēta.

Funkcija tiek automātiski aktivizēta katrā dzinēja iedarbināšanas reizē.

Saistītā informācija

- Cross Traffic Alert* (394 lpp.)
- Cross Traffic Alert* ierobežojumi (395 lpp.)
- Cross Traffic Alert* ziņojumi (397 lpp.)

Cross Traffic Alert*¹¹³ ierobežojumi

Cross Traffic Alert (CTA) funkcijai ar **automātisko bremzēšanu** noteiktās situācijās var būt ierobežota funkcionalitāte. Iejaukšanās ar bremzēšanu ir aktīva ātrumā, kas ir mazāks par 15 km/h.

⚠ BRĪDINĀJUMS

Automātiskās bremzēšanas apakšfunkcija var noteikt tikai citus transportlīdzekļus, kas atrodas kustībā, — **nevis** stāvošus šķēršļus, piemēram, riteņbraucēju vai gājēju.

Funkcijai ir noteikti ierobežojumi — piemēram, sensori nevar "redzēt" caur citām stāvošām automašīnām vai šķēršļiem.

Tālāk ir sniegti daži piemēri situācijām, kad funkcijas "redzamības lauks" var jau būt ierobežots, tādēļ tuvojošos transportlīdzekļus nevar uztvert līdz brīdim, kad tie atrodas ļoti tuvu:

¹¹² brīdinājums par šķērsvirziena satiksmi, kad automašīna brauc atpakaļgaitā.

¹¹³ brīdinājums par šķērsvirziena satiksmi, kad automašīna brauc atpakaļgaitā.

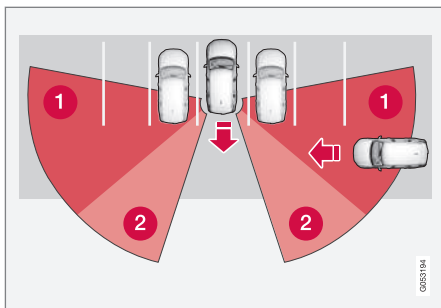

Automašīna ir novietota stāvēšanai dziļi stāvvietā.

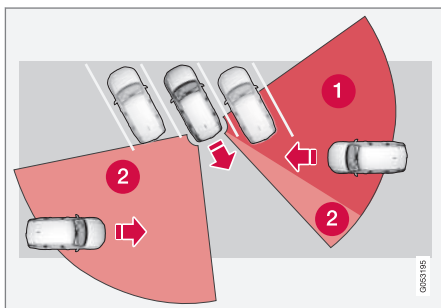

Sliņā stāvvietā Cross Traffic Alert var pilnīgi neko neuztvert vienā pusē.

- 1 Aklās zonas sektors.
- 2 Sektors, kurā funkcija nespēj uztvert "redzēt".

Taču, ja automašīna lēnām brauc atpakaļgaitā, mainās leņķis attiecībā pret bloķējošo transportlīdzekli/objektu un strauji samazinās "aklās zonas" apmērs.

Papildu ierobežojumu piemēri

- **Automātiskās bremzēšanas** apakšfunkcija nosaka tikai braucošus transportlīdzekļus un tādēļ **nevar** "redzēt", piemēram, stacionārus šķēršļus, riteņbraucējus vai gājējus, kā arī nevar attiecīgi bremzēt.
- Ja sensorus klāj netīrumi, ledus un sniegs, tie var pasliktināt sistēmas darbību un deaktivizēt brīdinājumus.
- CTA tiek automātiski deaktivizēta, ja automašīnas elektrosistēmai tiek pievienota piekabe, velosipēdu bagāžnieks vai tamlīdzīga ierīce.
- Lai CTA darbotos labi, automašīnas vilkšanas āķim nedrīkst būt uzstādīts velosipēdu bagāžnieks, bagāžas kaste vai tamlīdzīga ierīce.

i PIEZĪME

Šī funkcija izmanto automašīnas radara blokus, kuriem ir noteikti vispārīgi ierobežojumi.

Saistītā informācija

- Cross Traffic Alert* (394 lpp.)
- Kameras un radara bloka ierobežojumi (432 lpp.)

Cross Traffic Alert*¹¹⁴ ziņojumi

Vadītāja displejā var tikt attēloti vairāki ziņojumi saistībā ar sistēmu Cross Traffic Alert (CTA). Tālāk ir sniegti daži piemēri.

Paziņojums	Tehniskie parametri
Aklo zonu sensors Jāveic apkope	Sistēma nedarbojas pareizi. Ir jāsaazinās ar servisu ^A .
Aklo zonu sist. izslēgta Pievienota piekabe	Sistēmas BLIS ^B un CTA ir deaktivizētas, jo automašīnas elektrosistēmai ir pievienota piekabe.

^A Ieteicams sazināties ar autorizētu Volvo servisu.

^B Blind Spot Information System

Teksta paziņojumu var notīrīt, īsi nospiežot stūres labās puses vadības tastatūras centrā esošo taustiņu .

Ja ziņojums tiek parādīts atkal, sazinieties ar servisu^A.

Saistītā informācija

- Cross Traffic Alert* (394 lpp.)
- BLIS* (385 lpp.)
- Cross Traffic Alert* ierobežojumi (395 lpp.)

¹¹⁴ Brīdinājums par šķērsvirziena satiksmi, kad automašīna brauc atpakaļgaitā.

Stāvvietā novietošanas sistēma*

Novietošanas palīgsistēma (PAS¹¹⁵) izmanto sensorus, lai palīdzētu vadītājam manevrēt šaurās vietās, centrālajā displejā norādot attālumu līdz šķēršļiem ar skaņas signāliem un attēlu.

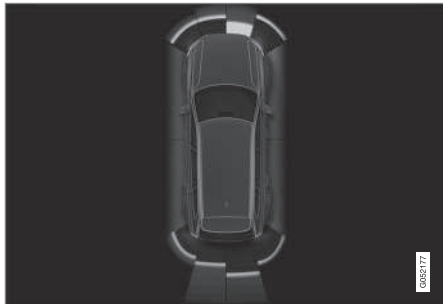

Ekrāna skats ar šķēršļu zonām un sensoru sektoriem.

Vidējā displejā ir attēlots automašīnas un uztverto šķēršļu attiecību pārskats.

Izceltais sektors norāda šķēršļa atrašanās vietu. Jo tuvāk automašīnas simbolam priekšā/aizmugurē ir izceltais sektors, jo īsāks attālums starp automašīnu un noteikto šķērslī.

Sānu sektori maina krāsu, kad samazinās attālums starp automašīnu un objektu.

Jo mazāks attālums līdz šķērslim, jo ātrāk skan signāls. Citas audiosistēmas skaņas tiek apklusinātas automātiski.

Skaņas signāls par priekšā un sānos esošiem šķēršļiem ir aktīvs, kad automašīna brauc, bet tiek izslēgts, kad automašīna ir stāvējusi aptuveni 2 sekundes. Skaņas signāls par šķēršļiem aiz automašīnas ir aktīvs, arī kad automašīna stāv.

Aptuveni 30 cm (1 ft) attālumā no šķēršļa, kas atrodas aiz automašīnas vai tās priekšā, signāls ir nepārtraukts un ir aizpildīts tas aktīvā sensora lauks, kas atrodas vistuvāk automašīnas simbolam.

Kad šķērslis atrodas aptuveni 25 cm (0,8 ft) attālumā no sāniem, signāla impulsi kļūst intensīvi un aktīvā sektora lauks maina krāsu no ORANŽAS uz SARKANU.

Automašīnas novietošanas sensoru signāla skaļumu var regulēt ar viduskonsoles slēdzi [➤II] signāla skanēšanas laikā. To var regulēt, arī izmantojot augšējā skata izvēlnes opciju **lestatījumi**.

i PIEZĪME

Izņemot sektoru, kas ir vistuvāk automašīnas simbolam, skaņas brīdinājumi tiek aktivizēti tikai par objektiem, kas ir automašīnas ceļā.

⚠ BRĪDINĀJUMS

- Šī funkcija ir vadītāja papildu atbalsta funkcija, kuras mērķis ir atvieglot braukšanu un uzlabot braukšanas drošību — tā nevar darboties visās situācijās un visos satiksmes, laika un ceļa apstākļos.
- Vadītājam ir ieteicams izlasīt visas īpašnieka rokasgrāmatas sadaļas, kas ir saistītas ar šo funkciju, lai uzzinātu par tādiem faktoriem kā tās ierobežojumiem un to, kas vadītājam ir jāzina pirms sistēmas lietošanas.
- Vadītāja atbalsta funkcijas neaizstāj vadītāja uzmanību un lēmumus. Vadītājam vienmēr ir pienākums nodrošināt, lai automašīna tiktu vadīta drošā veidā ar piemērotu ātrumu, piemērotu intervālu un distanci līdz citiem transportlīdzekļiem un saskaņā ar spēkā esošajiem ceļu satiksmes noteikumiem.

¹¹⁵ Park Assist System

Saistītā informācija

- Vadītāja atbalsta sistēma (302 lpp.)
- Park Assist Pilot priekšā, aizmugurē un sānos* (399 lpp.)
- Novietošanas palīdzības sistēmas aktivizēšana vai deaktivizēšana* (401 lpp.)
- Automašīnas novietošanas sensoru simboli un paziņojumi (403 lpp.)
- Stāvvietā novietošanas palīgsistēmas ierobežojumi (401 lpp.)

Park Assist Pilot priekšā, aizmugurē un sānos*

Novietošanas palīdzības sistēma (PAS¹¹⁶) darbojas dažādā atkarībā no tā, kura automašīnas daļa tuvojās šķērslim.

Uz priekšu

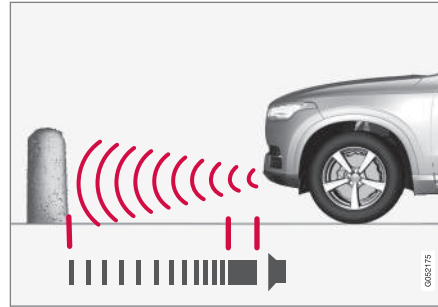

Brīdinājuma signālam ir nepārtraukts tonis, kad līdz šķērslim ir mazāk nekā aptuveni 30 cm (1 ft).

Novietošanas palīgsistēmas priekšējie detektori tiek automātiski aktivizēti, kad tiek iedarbināts dzinējs. Tie darbojas, ja ātrums ir mazāks par 10 km/h (6 mph).

Mērījumu diapazons sniedzas aptuveni 80 cm (2,5 ft) automašīnas priekšā.

i PIEZĪME

Ja automašīnai ar automātisko pārnesumkārbu tiek lietota stāvbremze vai režīms **P**, automašīnas novietošanas sensori tiek deaktivizēti.

! SVARĪGI

Ja ir uzstādīti papildu lukturi: Atcerieties, ka tie nedrīkst aizklāt sensorus, pretējā gadījumā papildu lukturi var tikt uztverti kā šķēršļi.

Aizmugurē

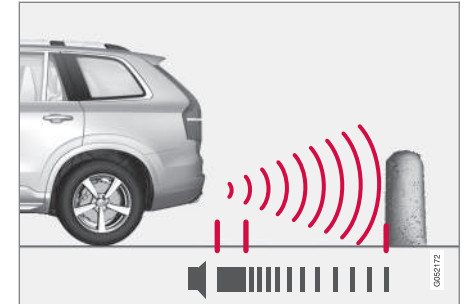

Brīdinājuma signālam ir nepārtraukts tonis, kad līdz šķērslim ir mazāk nekā aptuveni 30 cm (1 ft).

- ◀◀ Atpakaļgaitas sensori tiek aktivizēti, ja automašīna ripo atmuguriski un nav ieslēgts pārnesums vai pārnesumu pārslēgvira tiek pārvietota atpakaļgaitas pozīcijā.

Mērījumu diapazons sniedzas aptuveni 1,5 metrus (5 ft) aiz automašīnas.

Braucot atpakaļgaitā, kad automašīnas elektriskajai sistēmai ir pievienota piekabe, novietošanas palīgsistēma īslaicīgi tiek deaktivizēta.

i PIEZĪME

Braucot atpakaļgaitā ar, piemēram, piekabi vai uz vilkšanas ierīces piestiprinātu velosipēdu turētāju (bez Volvo oriģinālā piekabes vadojuma), iespējams, nāksies manuāli izslēgt automašīnas novietošanas sensorus, lai tie nereaģētu uz piekabi vai turētāju.

Gar sāniem

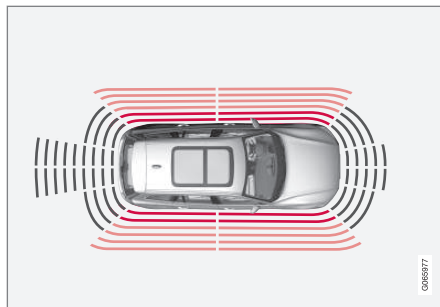

Brīdinājuma signāls intensīvi pulsē, kad līdz šķērslim ir mazāk nekā aptuveni 25 cm (0,8 ft).

Iedarbinot dzinēju, automašīnas novietošanas sānu sensori tiek aktivizēti automātiski. Tie darbojas, ja ātrums ir mazāks par 10 km/h (6 mph).

Mērījumu diapazons ir aptuveni 25 cm (0,8 ft) no sāniem.

Tomēr sānu sensoru noteikšanas diapazons būtiski palielinās, kad tiek palielināts priekšējo riteņu stūrēšanas leņķis, un tiek noteikti šķēršļi, kas atrodas līdz aptuveni 90 cm (3 ft) attālumā diagonāli aiz automašīnas vai tās priekšā, kad stūre ir pagriezta.

Saistītā informācija

- Stāvvietā novietošanas sistēma* (398 lpp.)
- Novietošanas palīgsistēmas sensoru lauki (409 lpp.)

Novietošanas palīdzības sistēmas aktivizēšana vai deaktivizēšana*

Novietošanas palīdzības sistēmu (PAS¹¹⁷) var aktivizēt vai deaktivizēt.

Iedarbinot dzinēju, automašīnas novietošanas priekšējie un sānu detektori tiek aktivizēti automātiski. Aizmugurējie detektori tiek aktivizēti, ja automašīna ripo atpakaļgaitā vai tiek ieslēgts atpakaļgaitas pārnesums.



Aktivizējiet vai deaktivizējiet funkciju, izmantojot šo pogu centrālā displeja funkciju skatā.

- ZAĻŠ taustiņa rādījums — funkcija ir aktivizēta.
- PELĒKS taustiņa rādījums — funkcija ir deaktivizēta.

Automašīnās, kas aprīkotas ar novietošanas palīdzības kameru*, sistēmu Park Assist Pilot var aktivizēt vai deaktivizēt arī attiecīgajā kameras skatā.

Saistītā informācija

- Stāvvietā novietošanas sistēma* (398 lpp.)
- Stāvvietā novietošanas palīgsistēmas ierobežojumi (401 lpp.)

¹¹⁷ Park Assist System

¹¹⁸ Park Assist System

Stāvvietā novietošanas palīgsistēmas ierobežojumi

Novietošanas palīdzības sistēma (PAS¹¹⁸) nevar visu noteikt visos apstākļos, un tādēļ tās funkcionalitāte dažos gadījumos var būt ierobežota.

Vadītājam ir jāzina par tālāk aprakstītajiem novietošanas palīgsistēmas ierobežojumiem:

⚠ BRĪDINĀJUMS

- Novietošanas sensoriem ir aklās zonas, kurās tie neuztver šķēršļus.
- Sevišķi uzmanieties no automašīnas tuvumā esošiem cilvēkiem vai dzīvniekiem.
- Ņemiet vērā, ka novietošanas manevra laikā automašīnas priekšdaļa var izvirzīties pret pretimbraucošo satiksmes plūsmu.

⚠ BRĪDINĀJUMS



Kad tiek rādīts šis simbols un automašīnai ir fiziski un elektriski pievienota piekabe, velosipēdu turētājs vai tamlīdzīga ierīce, rīkojieties sevišķi piesardzīgi.

Šis simbols norāda, ka aizmugurējie novietošanas palīdzības sensori ir **izslēgti**, un brīdina par šķēršļiem.



! SVARĪGI

Priekšmeti, piemēram, ķēdes, tievi, spīdīgi ceļu stabiņi vai zemas barjeras var atrasties "signāla ēnā", un tādā gadījumā sensori tos neuztver - pulsējošais signāls var negaidīti pārtrūkt tā vietā, lai sāktu skanēt nepārtraukts signāls.

Sensori nevar uztvert augstus priekšmetus, piemēram, izvirzītus kravas ielādēšanas dokus.

- Tādās situācijās esiet īpaši piesardzīgs un manevrējiet/pārvietojiet automašīnu īpaši lēni vai pārtrauciet automašīnas novietošanas manevru — var rasties būtisks risks sabojāt citus transportlīdzekļus vai citus priekšmetus, jo informācija no sensoriem šādās situācijās ne vienmēr ir uzticama.

! SVARĪGI

Noteiktos apstākļos novietošanas palīgsistēma var atskaņot nepareizus brīdinājuma signālus, kurus izraisa ārēji skaņas avoti ar tādām pašām ultraskaņas frekvencēm, ar kādām darbojas sistēma.

Šādu avotu piemēri ir signāltaures, slapjas riepas uz asfalta, pneimatiskās bremzes, motociklu izplūdes sistēmu radītie trokšņi u.c.

i PIEZĪME

Tā kā vilkšanas iekārta tiek konfigurēta kopā ar automašīnas elektrosistēmu, vilkšanas iekārtas izvirzījums tiek ņemts vērā, kad funkcija aprēķina attālumu līdz kādam objektam aiz automašīnas.

Saistītā informācija

- Stāvvietā novietošanas sistēma* (398 lpp.)

Automāšinas novietošanas sensoru simboli un paziņojumi

Novietošanas palīdzības sistēmas (PAS¹¹⁹) simboli un ziņojumi var tikt rādīti vadītāja dis-

plejā un/vai centrālajā displejā. Tālāk ir sniegti daži piemēri.

Simbols	Paziņojums	Tehniskie parametri
		Aizmugurējie novietošanas palīgsistēmas sensori ir deaktivizēti , tādēļ nav skaņas brīdinājumu par šķēršļiem/objektiem.
	Novietoš. palīgsist. Sensori bloķēti, nepieciešama tīrīšana	Ir bloķēts viens vai vairāki funkcijas sensori — pārbaudiet un novērsiet problēmu, tiklīdz tas ir iespējams.
	Novietoš. palīgsist. Nav pieejams, jāveic apkope	Sistēma nedarbojas pareizi. Ir jāsasazinās ar servisu ^A .

^A Ieteicams sazināties ar autorizētu Volvo servisu.

Teksta paziņojumu var notīrīt, īsi nospiežot stūres labās puses vadības tastatūras centrālā esošo taustiņu .

Ja ziņojums tiek parādīts atkal, sazinieties ar servisu^A.

Saistītā informācija

- Stāvvietā novietošanas sistēma* (398 lpp.)
- Stāvvietā novietošanas palīgsistēmas ierobežojumi (401 lpp.)

¹¹⁹ Park Assist System

Stāvvietā novietošanas kamera*

Novietošanas palīdzības kamera (PAC¹²⁰) var palīdzēt vadītājam veikt manevrus šaurās vietās, norādot šķēršļus ar kameras attēliem un grafiskiem elementiem centrālajā displejā.

Novietošanas palīdzības kamera ir atbalsta funkcija, kas tiek automātiski aktivizēta, kad tiek izvēlēts atpakaļgaitas pārnesums, un to var arī aktivizēt manuāli centrālajā displejā.



Kameras skata piemērs.

- 1 **Tuvināt**¹²¹ — tuvina/tālina
- 2 **360° skats*** — aktivizē/deaktivizē visas kameras
- 3 **PAS**¹²² — aktivizē/deaktivizē novietošanas palīdzības sensorus

- 4 **Līnijas** — aktivizē/deaktivizē novietošanas palīglīnijas
- 5 **Vilkš. ier.*** — aktivizē/deaktivizē vilkšanas iekārtas palīglīniju*¹²³
- 6 **CTA*** — aktivizē/deaktivizē Cross Traffic Alert

Objekti/šķēršļi var būt tuvāk automašīnai, nekā izskatās ekrānā.

BRĪDINĀJUMS

- Novietošanas sensoriem ir aklās zonas, kurās tie neuztver šķēršļus.
- Sevišķi uzmanieties no automašīnas tuvumā esošiem cilvēkiem vai dzīvniekiem.
- Ņemiet vērā, ka novietošanas manevra laikā automašīnas priekšdaļa var izvīrīties pret pretimbraucošo satiksmes plūsmu.

¹²⁰Park Assist Camera

¹²¹ Tuvinot skatu, kontroles līnijas tiek izslēgtas.

¹²² Park Assist System

¹²³ Nav pieejams visos modeļos un tirgos.

⚠ BRĪDINĀJUMS

- Šī funkcija ir vadītāja papildu atbalsta funkcija, kuras mērķis ir atvieglot braukšanu un uzlabot braukšanas drošību — tā nevar darboties visās situācijās un visos satiksmes, laika un ceļa apstākļos.
- Vadītājam ir ieteicams izlasīt visas īpašnieka rokasgrāmatas sadaļas, kas ir saistītas ar šo funkciju, lai uzzinātu par tādiem faktoriem kā tās ierobežojumiem un to, kas vadītājam ir jāzina pirms sistēmas lietošanas.
- Vadītāja atbalsta funkcijas neaizstāj vadītāja uzmanību un lēmumus. Vadītājam vienmēr ir pienākums nodrošināt, lai automašīna tiktu vadīta drošā veidā ar piemērotu ātrumu, piemērotu intervālu un distanci līdz citiem transportlīdzekļiem un saskaņā ar spēkā esošajiem ceļu satiksmes noteikumiem.

Saistītā informācija

- Vadītāja atbalsta sistēma (302 lpp.)
- Novietošanas palīdzības kameru atrašanās vietas un uzraudzības zonas* (405 lpp.)
- Novietošanas palīglinijas novietošanas palīdzības kamerai* (407 lpp.)
- Novietošanas palīgsistēmas sensoru lauki (409 lpp.)

- Novietošanas palīdzības kameras aktivizēšana (411 lpp.)
- Novietošanas palīgsistēmas kameras simboli un ziņojumi (412 lpp.)
- Kameras un radara bloka ierobežojumi (432 lpp.)
- Stāvvietā novietošanas sistēma* (398 lpp.)
- Cross Traffic Alert* (394 lpp.)

Novietošanas palīdzības kameru atrašanās vietas un uzraudzības zonas*

Novietošanas palīdzības kameras (PAC¹²⁴) var attēlot saliktu 360° skatu, kā arī atsevišķus visu četru kameru (aizmugurējās, priekšējās, kreisās un labās puses) skatus.



◀ 360° skats*

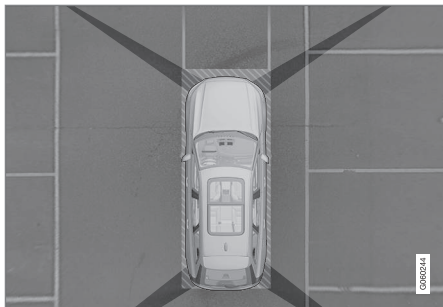

Novietošanas kameru "redzes lauks" ar aptuveno pārklājuma zonu.

Funkcija **360° skats** aktivizē visas novietošanas kameras, un centrālajā displejā vienlaikus ir redzamas visas četras automašīnas puses, tādējādi ļaujot vadītājam redzēt zonu ap automašīnu, manevrējot nelielā ātrumā.

360° skatā katru kameras skatu var aktivizēt atsevišķi:

- Ekrānā nospiediet vajadzīgo kameras "redzes lauku", piemēram, virsmu priekšā priekšējai kamerai (virs tās).



Kameras simbols uz centrālā displeja automašīnas simbola norāda, kuras kameras ir aktīvas.

Ja automašīna ir aprīkota arī ar **Novietošanas**

palgisistēma*, attālumšāķeršļiem tiek attēlots ar dažādu krāsu laukumiem.

Kameras var aktivizēt automātiski vai manuāli.

Aizmugurē

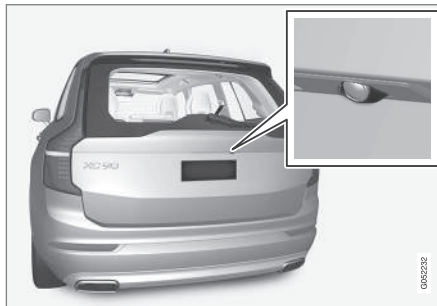

Uz aizmuguri vērstā kamera ir uzstādīta virs reģistrācijas numura zīmes.

Uz aizmuguri vērstā kamera rāda plašu zonu aiz automašīnas. Noteiktiem modeļiem ir redzama bufera daļa, kā arī dažos gadījumos vilkšanas āķis.

Vidējā displejā redzamie objekti var šķīst nedaudz sasvērušies — tas ir normāli.

Uz priekšu

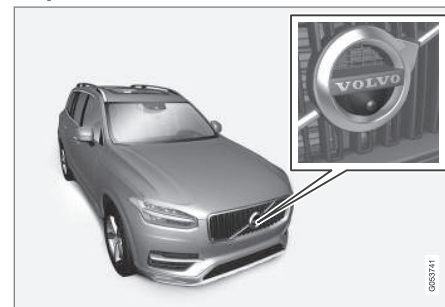

Priekšējā novietošanas kamera atrodas priekšējā režģī.

Priekšējā kamera var noderēt izbauktuvēs ar ierobežotu sānu redzamību, piemēram, izbraucot no garāžas. Tā darbojas, ja ātrums ir mazāks nekā 25 km/h (16 mph) — pēc tam priekšējā kamera tiek izslēgta.

Ja automašīna nesasniedz 50 km/h (30 mph) un ātrums 1 minūtes laikā pēc priekšējās kameras izslēgšanas samazinās zem 22 km/h (14 mph), kamera atkal tiek aktivizēta.

Sāni

Sānu kameras atrodas abos sānu spoguļos.

Sānu kameras var rādīt, kas atrodas katros automašīnas sānos.

Saistītā informācija

- Stāvvietā novietošanas kamera* (404 lpp.)
- Novietošanas palīdzības kameras aktivizēšana (411 lpp.)
- Kameras un radara bloka ierobežojumi (432 lpp.)

Novietošanas palīglinijas novietošanas palīdzības kamerai*

Novietošanas palīgsistēmas kameras (PAC¹²⁵) norāda automašīnas atrašanās vietu attiecībā uz apkārtni, parādot ekrānā līnijas.



Novietošanas palīgliniju piemērs

Kontroles līnijas rāda automašīnas ārējo izmēru prognozēto maršrutu, ņemot vērā pašreizējo stūres leņķi — tas var atvieglot auto-

mašīnas novietošanu paralēli ietvei, iebraukšanu šaurās vietās atpakaļgaitā un piekabes pievienošanu.

Līnijas ekrānā tiek projicētas, it kā tās būtu zemes līmenī automašīnas aizmugurē, un tās ir tieši saistītas ar stūres kustībām, kas parāda vadītājam ceļu, kādu veiks automašīna, arī ja tā veic pagriezienu.

Šīs kontroles līnijas ietver automašīnas visvairāk izvirzītās daļas, piemēram, vilkšanas kronšteinu, sānu spoguļus un stūrus.

i PIEZĪME

- Braucot atpakaļgaitā ar piekabi, kas automašīnai nav pievienota elektriski, displejā redzamās novietošanas palīdzības līnijas rāda **automašīnas**, nevis piekabes maršrutu.
- Ekrāns nerāda novietošanas palīdzības līnijas, ja piekabe ir elektriski pievienota automašīnas elektrosistēmai.
- Novietošanas palīgsistēmas līnijas netiek rādītas tuvinājumā.



! SVARĪGI

- Atcerieties, ka tad, kad ir atlasīts aizmugurējās kameras skats, monitorā ir redzama tikai zona aiz automašīnas. Veicot atpakaļgaitas manevrus, pievērsiet uzmanību automašīnas sāniem un priekšpusei.
- Tas pats attiecas uz pretējiem gadījumiem — kad ir atlasīts kameras priekšējais skats, pievērsiet uzmanību automašīnas aizmugurei.
- Ņemiet vērā, ka novietošanas palīglīnijas rāda **īsāko** maršrutu. Tādēļ pievērsiet īpašu uzmanību automašīnas sāniem, lai, braucot uz priekšu un pagriežot stūri, tie neko neaizķertu. Tāpat nodrošiniet, lai, braucot atpakaļgaitā, automašīnas priekšpuse neko neaizķertu.

Stāvvietā novietošanas kameras kontroles līnijas 360° skatā*

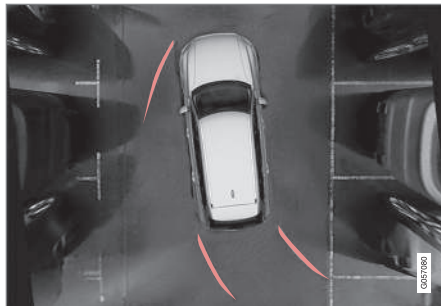

360° skats ar novietošanas palīglīnijām

Pateicoties 360° skatam, automašīnas aizmugurē, priekšā un sānos (atkarībā no braukšanas virziena) var attēlot kontroles līnijas:

- Braucot uz priekšu: Priekšējās līnijas
- Braucot atpakaļgaitā: Sānu līnijas un atpakaļgaitas manevra līnijas

Kad ir atlasīta priekšējā vai aizmugurējā kamera, novietošanas palīglīnijas tiek rādītas neatkarīgi no automašīnas braukšanas virziena.

Kad ir atlasīta viena sānu kamera, novietošanas palīglīnijas tiek rādītas tikai atpakaļgaitā.

Vilkšanas iekārtas palīdzības līnija*

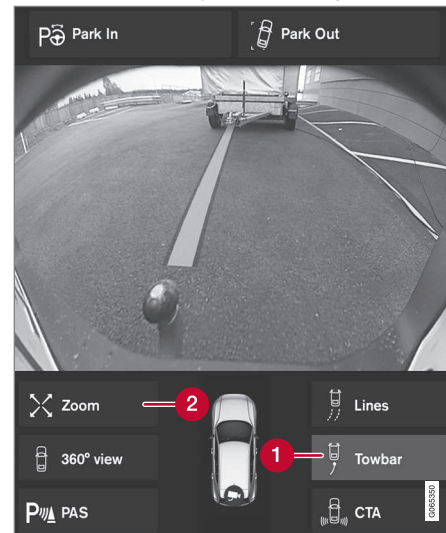

Vilkšanas iekārta ar novietošanas palīglīniju

- 1 Vilkš. ier.** — aktivizē vilkšanas iekārtas palīdzības līniju.
- 2 Tuvināt** — tuvina/tālina.

Lai lietotu kameru piekabes pievienošanai:

1. Nospiediet **Vilkš. ier.** (1).
 - > Tiek rādītas vilkšanas āķa paredzamā ceļa novietošanas palīglīnijas — vienlaikus automašīnas novietošanas palīglīnijas pazūd.

Automašīnas un vilkšanas iekārtas kontroles līnijas nevar attēlot vienlaikus.
2. Ja nepieciešama precīzāka manevrēšana, nospiediet **Tuvināt** (2).
 - > Kameras skats tiek tuvināts.

Saistītā informācija

- Stāvvietā novietošanas kamera* (404 lpp.)
- Novietošanas palīdzības kameru atrašanās vietas un uzraudzības zonas* (405 lpp.)
- Kameras un radara bloka ierobežojumi (432 lpp.)
- Piekabes āķis* (497 lpp.)

Novietošanas palīg sistēmas sensoru lauki

Ja automašīna ir aprīkota arī novietošanas palīdzības sistēmu (PAS¹²⁶), attālums katram sensoram, kas konstatē šķērslī, tiek rādīts ar krāsainiem laukumiem novietošanas palīdzības kameras (PAC¹²⁷) 360° skatā.

Priekšējo un atpakaļgaitas sensoru lauki



Uz automašīnas simbola ekrānā var būt redzami krāsaini sensoru laukumi.

Samazinoties attālumam līdz šķērslim, priekšējo un atpakaļgaitas sensoru lauki maina

¹²⁶Park Assist System
¹²⁷Park Assist Camera

◀ krāsu no DZELTENAS līdz ORANŽAI un SARKANAI.

Lauku krāsa, braucot atpakaļgaitā	Attālums metros (pēdās)
Dzeltens	0,6-1,5 (2,0-4,9)
Oranža	0,3-0,6 (1,0-2,0)
Sarkans	0-0,3 (0-1,0)

Lauku krāsa, braucot uz priekšu	Attālums metros (pēdās)
Dzeltens	0,6-0,8 (2,0-2,6)
Oranža	0,3-0,6 (1,0-2,0)
Sarkans	0-0,3 (0-1,0)

Kad sensoru lauki ir SARKANI, pulsējošais skaņas signāls tiek aizstāts ar nepārtrauktu skaņu.

Sānu sensoru lauks

Brīdinājuma signāli ir atkarīgi no paredzētā automašīnas maršruta. Tādēļ, kad stūre ir pagriezta, var atskanēt brīdinājuma signāli par šķēršļiem, kas atrodas diagonāli automašīnas priekšā vai aizmugurē, nevis tikai tieši priekšā vai tieši aizmugurē.

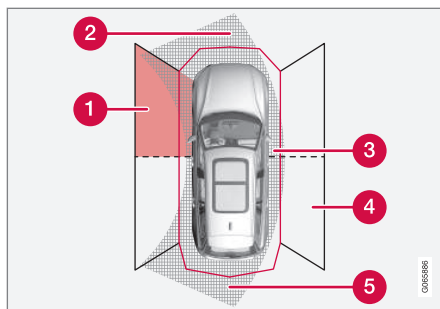

Novietošanas sensoru sektori norāda, kur ir noteikti šķēršļi.

- 1 Kreisais priekšējais sensoru lauks
- 2 Šķēršļu sektors automašīnas paredzētajā maršrutā uz priekšu — atkarībā no stūres leņķa
- 3 Sektors ar SARKANU lauka krāsu un intensīvi pulsējošu signālu
- 4 Labais aizmugurējais sensoru lauks
- 5 Šķēršļu sektors automašīnas paredzētajā atpakaļgaitas maršrutā — atkarībā no stūres leņķa.

Samazinoties attālumam līdz šķērslim, sānu lauku krāsa mainās — no DZELTENAS uz SARKANU.

Sānu lauku krāsa	Attālums metros (pēdās)
Dzeltens	0,25-0,9 (0,8-3,0)
Sarkans	0-0,25 (0-0,8)

Ja sensoru lauki ir SARKANI, skaņas signāls mainās no pulsējoša uz intensīvi pulsējošu.

Saistītā informācija

- Stāvvietā novietošanas sistēma* (398 lpp.)
- Stāvvietā novietošanas kamera* (404 lpp.)
- Novietošanas palīdzības kameru atrašanās vietas un uzraudzības zonas* (405 lpp.)
- Kameras un radara bloka ierobežojumi (432 lpp.)

Novietošanas palīdzības kameras aktivizēšana

Novietošanas palīgsistēmas kamera (PAC¹²⁸) tiek aktivizēta automātiski, kad tiek ieslēgts atpakaļgaitas pārnēsums, un to var ieslēgt arī manuāli ar vienu no centrālā displeja funkciju pogām.

Kameras skats, braucot atpakaļgaitā

Ieslēdzot atpakaļgaitas pārnēsumu, ekrānā tiek rādīts 360° skats, ja tas vai kāds no sānu skatiem ir bijis pēdējais lietotais kameras skats; pretējā gadījumā tiek rādīts aizmugures skats.

Kameras skats, manuāli aktivizējot kameru



Novietošanas kameru var aktivizēt, centrālā displeja funkciju skatā nospiežot šo pogu.

Sākotnēji ekrānā tiek rādīts pēdējais lietotais kameras

skats. Tomēr katrā turpmākajā dzinēja iedarbināšanas reizē iepriekš rādītais sānu skats tiek aizstāts ar 360° skatu un iepriekš rādītais tuvinātais aizmugurējais skats tiek aizstāts ar aizmugurējo skatu.

- ZALŠ taustiņa rādījums — funkcija ir aktivizēta.
- PELĒKS taustiņa rādījums — funkcija ir deaktivizēta.

Kameras automātiska deaktivizēšana

Priekšējais skats tiek izslēgts 25 km/h (16 mph) ātrumā, lai nenovērstu vadītāja uzmanību, — tas atkal tiek automātiski aktivizēts, ja 1 minūtes laikā ātrums samazinās līdz 22 km/h (14 mph) ar nosacījumu, ka ātrums nav pārsniedzis 50 km/h (31 mph).

Citi kameras skati tiek izslēgti 15 km/h (9 mph) ātrumā un netiek atkārtoti aktivizēti.

Saistītā informācija



- Stāvvietā novietošanas kamera* (404 lpp.)
- Stāvvietā novietošanas palīgsistēmas ierobežojumi (401 lpp.)
- Kameras un radara bloka ierobežojumi (432 lpp.)

¹²⁸Park Assist Camera

Novietošanas palīgsistēmas kameras simboli un ziņojumi

Novietošanas palīgsistēmas kameras (PAC¹²⁹) simboli un ziņojumi var tikt rādīti

vadītāja displejā un/vai centrālajā displejā.
Tālāk ir sniegti daži piemēri.

Simbols	Paziņojums	Tehniskie parametri
		Aizmugurējie novietošanas palīgsistēmas sensori ir deaktivizēti , tādēļ nav skaņas brīdinājumu un atzīmju par šķēršļiem/objektiem.
		Kamera ir deaktivēta.
	Novietoš. palīgsist. Sensori bloķēti, nepieciešama tīrīšana	Ir bloķēts viens vai vairāki funkcijas sensori — pārbaudiet un novērsiet problēmu, tiklīdz tas ir iespējams.
	Novietoš. palīgsist. Nav pieejams, jāveic apkope	Sistēma nedarbojas pareizi. Ir jāsaazinās ar servisu ^A .

^A Ieteicams sazināties ar autorizētu Volvo servisu.

¹²⁹Park Assist Camera

Teksta paziņojumu var notīrīt, īsi nospiežot stūres labās puses vadības tastatūras centrā esošo taustiņu .

Ja ziņojums tiek parādīts atkal, sazinieties ar servisu^A.

Saistītā informācija

- Stāvvietā novietošanas kamera* (404 lpp.)
- Kameras un radara bloka ierobežojumi (432 lpp.)

Aktīvā stāvvietā novietošanas palīgsistēma*

Sistēma Park Assist Pilot (PAP¹³⁰) var palīdzēt vadītājam manevrēt automašīnu, to novietojot stāvvietā. Šī funkcija var arī palīdzēt stūrēt, izbraucot no paralēlās stāvvietas. Funkcija vispirms pārbauda, vai stāvvietā ir pietiekami liela, un pēc tam palīdz vadītājam iestūrēt automašīnu stāvvietā.

Vadītājs tiek informēts par to, kādas darbības jāveic un kad tas jādara, vidējā displejā attēlojot simbolus, grafiskus attēlus un tekstu.

BRĪDINĀJUMS

- Šī funkcija ir vadītāja papildu atbalsta funkcija, kuras mērķis ir atvieglot braukšanu un uzlabot braukšanas drošību — tā nevar darboties visās situācijās un visos satiksmes, laika un ceļa apstākļos.
- Vadītājam ir ieteicams izlasīt visas īpašnieka rokasgrāmatas sadaļas, kas ir saistītas ar šo funkciju, lai uzzinātu par tādiem faktoriem kā tās ierobežojumiem un to, kas vadītājam ir jāzina pirms sistēmas lietošanas.
- Vadītāja atbalsta funkcijas neaizstāj vadītāja uzmanību un lēmumus. Vadītājam vienmēr ir pienākums nodrošināt, lai automašīna tiktu vadīta drošā veidā ar piemērotu ātrumu, piemērotu intervālu un distanci līdz citiem transportlīdzekļiem un saskaņā ar spēkā esošajiem ceļu satiksmes noteikumiem.

Saistītā informācija

- Vadītāja atbalsta sistēma (302 lpp.)
- Novietošanas varianti ar Park Assist Pilot* (415 lpp.)
- Park Assist Pilot* lietošana (416 lpp.)

- Izbraukšana no paralēlās stāvvietas ar Park Assist Pilot* (419 lpp.)
- Aktīvās stāvvietā novietošanas palīgsistēmas* ierobežojumi (419 lpp.)
- Park Assist Pilot* paziņojumi (422 lpp.)

¹³⁰Park Assist Pilot

Novietošanas varianti ar Park Assist Pilot*

Park Assist Pilot (PAP¹³¹) var izmantot novietošanai gan paralēlā, gan perpendikulārā stāvvietā.

Paralēlā novietošana

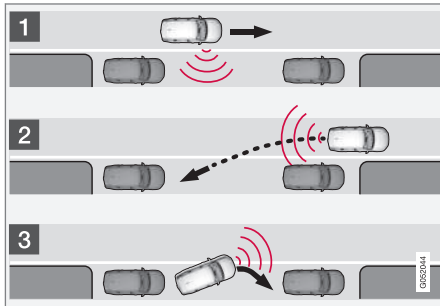

Paralēlās novietošanas princips.

Funkcija novieto automašīnu stāvvietā, veicot šādas darbības:

1. Tiek atrasta un izmērīta stāvvietā.
2. Automašīna tiek iebraukta stāvvietā atpakaļgaitas manevra laikā.
3. Automašīna stāvvietā tiek novietota, braucot uz priekšu un atpakaļ.

Izmantojot funkciju **Izbraukšana no stāvvietas**, varat saņemt palīdzību arī izbrauk-

šanai no paralēlā stāvvietā novietotas automašīnas.

Perpendikulārā novietošana

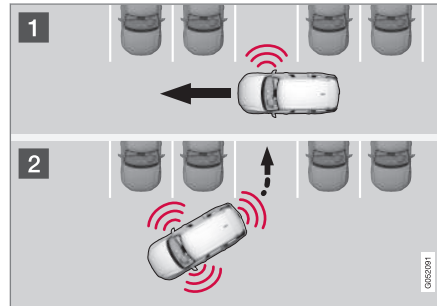

Perpendikulārās novietošanas darbības princips.

Funkcija novieto automašīnu stāvvietā, veicot šādas darbības:

1. Tiek atrasta un izmērīta stāvvietā.
2. Automašīna tiek iebraukta stāvvietā atpakaļgaitā un pēc tam tiek novietota pareizi, braucot uz priekšu un atpakaļ.

i PIEZĪME

Izbraucot no stāvvietas, funkcija **Izbraukšana no stāvvietas** ir jālieto tikai gadījumā, ja automašīna ir novietota paralēli ietvei — šī funkcija nedarbojas, ja automašīna ir novietota perpendikulāri ietvei.

Saistītā informācija

- Aktivā stāvvietā novietošanas palīg sistēma* (414 lpp.)
- Izbraukšana no paralēlās stāvvietas ar Park Assist Pilot* (419 lpp.)

¹³¹ Park Assist Pilot

Park Assist Pilot* lietošana

Aktīvā novietošanas palīgsistēma (PAP¹³²) trīs veidos palīdz vadītājam novietot automašīnu stāvvietā. Šī funkcija var arī palīdzēt vadītājam izbraukt no stāvvietas.

Šī funkcija mēra vietu un stūrē automašīnu — vadītāja pienākums ir:

- vērot, kas notiek ap automašīnu;
- ievērot centrālajā displejā rādītos norādījumus;
- izvēlēties pārnese (braukšanai uz priekšu/atpakaļgaitā) — skaņas signāls norāda, kad vadītājam ir jāpārslēdz pārnesums;
- regulēt un uzturēt drošu ātrumu;
- bremzēt un apturēt automašīnu.

Kad ir jāveic dažādās darbības, centrālajā displejā tiek rādīti simboli, grafiski attēli un/vai teksts.

Funkciju var aktivizēt, ja pēc dzinēja iedarbināšanas ir ievēroti šādi kritēriji:

- Automašīnai nav pievienota piekabe
- Braukšanas ātrums ir mazāks par 30 km/h (20 mph).

PIEZĪME

Kamēr funkcija meklē stāvvietu, attālumam starp automašīnu un stāvvietu ir jābūt no 0,5 līdz 1,5 metriem (1,6–5,0 pēdas).

Novietošana stāvvietā ar Park Assist Pilot

Funkcija novieto automašīnu stāvvietā, veicot šādas darbības:

1. Tiek atrasta un izmērīta stāvvietā.
2. Automašīna tiek iebraukta stāvvietā atpakaļgaitas manevra laikā.
3. Automašīna tiek iebraukta stāvvietā — pēc tam sistēma var pieprasīt, lai vadītājs pārslēdz pārnesumus un bremzē.

Stāvvietu atrašana un mērīšana



Šo funkciju var aktivizēt vidējā displeja funkciju skatā.

Tai var piekļūt arī kameras skatos.

- ZAĻŠ taustiņa rādījums — funkcija ir aktivizēta.
- PELĒKS taustiņa rādījums — funkcija ir deaktivizēta.

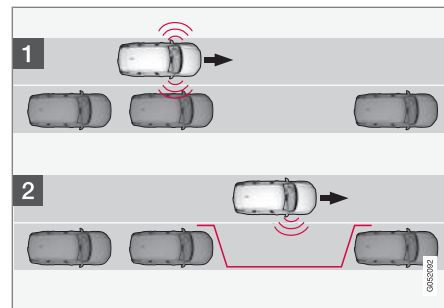

Meklēšanas princips pirms novietošanas paralēlā stāvvietā.

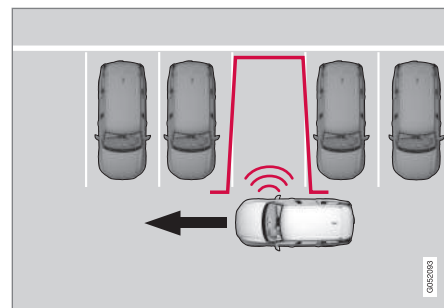

Meklēšanas princips pirms novietošanas perpendikulārā stāvvietā.

¹³²Park Assist Pilot

Lai novietotu automašīnu stāvēšanai paralēli ietvei, braukšanas ātrums nedrīkst pārsniegt 30 km/h (20 mph), bet, lai novietotu to perpendikulāri ietvei — 20 km/h (12 mph).

1. Pieskarieties pogai **Iebraukšana stāvvietā** funkciju skatā vai kameras skatā.
 - > Funkcija meklē stāvvietu un pārbauda, vai tā ir pietiekami liela.
2. Esiet gatavs apturēt automašīnu, kad grafisks attēls un ziņojums centrālajā displejā norādīs, ka ir atrasta piemērota stāvvietā.
 - > Tiek parādīts uznrstošais logs.
3. Atlasiet **Novietoš. stāvvietā** vai **Perpendik. novietošana** un ieslēdziet atpakaļgaitas pārnēsumu.

i **PIEZĪME**

Funkcija meklē stāvvietu, parāda norādījumus un novieto automašīnu stāvvietā pasažiera pusē. Vajadzības gadījumā automašīnu var novietot stāvvietā vadītāja puses ielas malā.

- Ieslēdziet vadītāja puses pagrieziena rādītāju — sistēma meklēs stāvvietu šajā automašīnas pusē.

Iebraukšana stāvvietā atpakaļgaitā

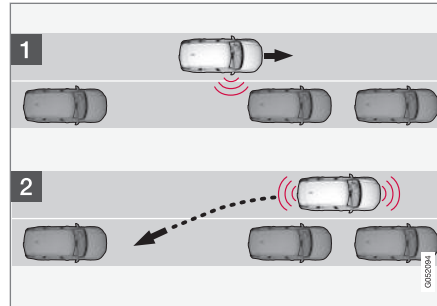

Princips iebraukšanai atpakaļgaitā paralēlā stāvvietā.

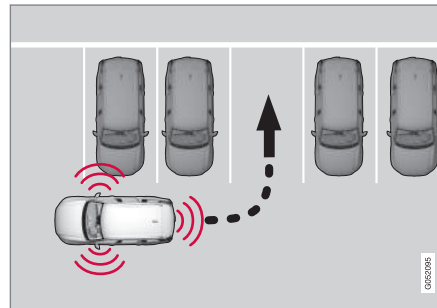

Princips iebraukšanai atpakaļgaitā perpendikulārā stāvvietā.

1. Pārliecinieties, ka vieta aiz automobiļa ir brīva, un pēc tam ieslēdziet atpakaļgaitas pārnēsumu.

2. Brauciet atpakaļgaitā lēnām un uzmanīgi, nepieskaroties stūrei un ne ātrāk par 7 km/h (4 mph).
3. Esiet gatavs apturēt automašīnu, kad to norādīs grafisks attēls un ziņojums centrālajā displejā.

i **PIEZĪME**

- Kad funkcija ir aktivizēta, neaiztieciot stūri.
- Nodrošiniet, lai stūres kustību nekas netraucētu un to varētu brīvi pagriezt.
- Lai nodrošinātu optimālus rezultātus, nogaidiet, līdz stūre ir pagriezta, un tikai tad sāciet braukt atpakaļ/uz priekšu.

◀◀ **Automašīnas pareiza novietošana stāvvietā**

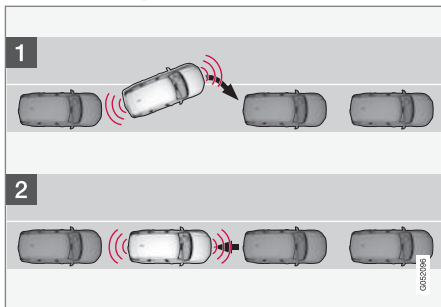

Pozīcijas koriģēšanas princips, novietojot automašīnu paralēlā stāvvietā.

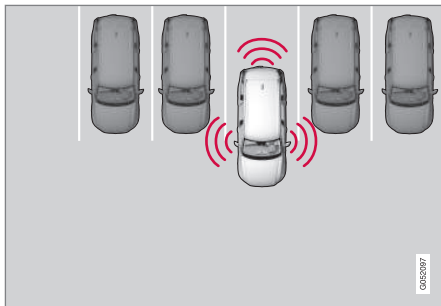

Pozīcijas koriģēšanas princips, novietojot automašīnu perpendikulārā stāvvietā.

1. Pārslēdziet pārnesumu pārslēgu sistēmas norādītajā pozīcijā, uzgaidiet, līdz stūre ir pagriezta, un lēnām brauciet uz priekšu.
2. Esiet gatavs apturēt automašīnu, kad to norādīs grafisks attēls un ziņojums centrālajā displejā.
3. Ieslēdziet atpakaļgaitas pārnesumu un lēnām brauciet atpakaļ.
4. Esiet gatavs bremsēt automašīnu, kad to norādīs grafisks attēls un ziņojums centrālajā displejā.

Šī funkcija tiek automātiski deaktivizēta, un grafiskais attēls un paziņojumi informē, ka novietošana stāvvietā ir pabeigta. Iespējams, vadītājam nāksies pielabot automašīnas novietošanu. Tikai vadītājs var noteikt, vai automašīna ir pareizi novietota stāvvietā.

! SVARĪGI

Ja sensorus izmanto sistēma Park Assist Pilot (PAP¹³³), brīdinājuma attālums ir īsāks nekā tad, ja tos izmanto novietošanas palīgsistēma.

Automātiska bremsēšana, novietojot automašīnu stāvvietā

Ja automašīnas novietošanas manevra laikā novietošanas sensori konstatē, ka paredzētajā

maršrutā automašīnas priekšā vai aizmugurē atrodas transportlīdzeklis vai gājējs, automašīna tiek automātiski apturēta, aktivizējot bremzes.

Pēc tam vadītāja displejā tiek rādīts uzniirstošs ziņojums, ar kuru vadītājs var izvēlēties atcelt novietošanas manevru, pieskaroties **Atcelt**, vai turpināt novietošanu stāvvietā, pieskaroties **Atsākt**.

Pēc opcijas **Atsākt** atlasīšanas rīkojieties šādi:

- Pārbaudiet, vai ap automašīnu ir pietiekami daudz brīvas vietas, un ievērojiet centrālajā displejā redzamos norādījumus, piemēram:

Lai turpinātu – Lēnām pabrauciet tālāk no objekta.

Saistītā informācija

- Aktīvā stāvvietā novietošanas palīgsistēma* (414 lpp.)
- Aktīvās stāvvietā novietošanas palīgsistēmas* ierobežojumi (419 lpp.)

¹³³Park Assist Pilot

Izbraukšana no paralēlās stāvvietas ar Park Assist Pilot*

Funkcija Izbraukšana no stāvvietas var palīdzēt vadītājam izbraukt no paralēlās stāvvietas.

! PIEZĪME

Izbraucot no stāvvietas, funkcija **Izbraukšana no stāvvietas** ir jālieto tikai gadījumā, ja automašīna ir novietota paralēli ietvei — šī funkcija nedarbojas, ja automašīna ir novietota perpendikulāri ietvei.



Funkciju **Izbraukšana no stāvvietas** aktivizē centrālā displeja funkciju skatā vai kameras skatā.

- ZAĻŠ taustiņa rādījums — funkcija ir aktivizēta.
 - PELĒKS taustiņa rādījums — funkcija ir deaktivizēta.
1. Pieskarities pogai **Izbraukšana no stāvvietas** funkciju skatā vai kameras skatā.
 2. Izmantojiet pagrieziena rādītāju, lai atlasītu virzienu, kurā automašīnai ir jāizbrauc no stāvvietas.

3. Esiet gatavs apturēt automašīnu, kad to norādīs grafisks attēls un ziņojums centrālajā displejā — ievērojiet norādījumus tāpat kā novietošanas procedūrā.

Ņemiet vērā, ka, pabeidzot funkciju, stūre var "atlēkt" atpakaļ — tādā gadījumā vadītājam jāpagriež stūre atpakaļ maksimālā stūrēšanas leņķī, lai izbrauktu no stāvvietas.

Ja funkcija uzskata, ka vadītājs var izbraukt no stāvvietas, neveicot papildu manevrus, šī funkcija tiek pārtraukta, pat ja vadītājs uzskata, ka automašīna joprojām atrodas stāvvietā.

Saistītā informācija

- Aktīvā stāvvietā novietošanas palīgsistēma* (414 lpp.)
- Aktīvās stāvvietā novietošanas palīgsistēmas* ierobežojumi (419 lpp.)

Aktīvās stāvvietā novietošanas palīgsistēmas* ierobežojumi

Funkcija Park Assist Pilot (PAP¹³⁴) nevar visu noteikt visos apstākļos, un tādēļ tās funkcionalitāte var būt ierobežota.

Vadītājam ir jāzina par tālāk aprakstītajiem novietošanas palīgsistēmas pilota ierobežojumiem.

! BRĪDINĀJUMS

- Novietošanas sensoriem ir aklās zonas, kurās tie neuztver šķēršļus.
- Sevišķi uzmanieties no automašīnas tuvumā esošiem cilvēkiem vai dzīvniekiem.
- Ņemiet vērā, ka novietošanas manevra laikā automašīnas priekšdaļa var izvīrīties pret pretimbraucošo satiksmes plūsmu.

! SVARĪGI

Aprēķinot novietošanas manevru, netiek ņemti vērā objekti, kas atrodas augstāk par sensoru noteikšanas zonu, un tādēļ funkcija var priekšlaicīgi iebraukt stāvvietā — šī iemesla dēļ no šādām stāvvietām ir jāizvairās.

¹³⁴Park Assist Pilot

◀ Novietošana stāvvietā ir pārtraukta

Automašīnas novietošana stāvvietā tiek pārtraukta:

- ja vadītājs pagriež stūri;
- ja braukšanas ātrums ir pārāk liels — lielāks par 7 km/h (4 mph)
- ja vadītājs vidējā displejā nospiež **Atcelt**;
- ja ir ieslēgta bremžu pretbloķēšanas sistēma vai elektroniskā stabilitātes kontrole, piemēram, kad riteņi zaudē saķeri uz slideņas brauktuves;
- ja no ātruma atkarīgais stūres pastiprinātājs darbojas ar samazinātu jaudu — piemēram, ja tas tiek dzesēts pārkaršanas dēļ;

Kad iespējams, vidējā displejā tiek parādīts paziņojums, kurā ir norādīts, kādēļ ir pārtraukta novietošana stāvvietā.

! SVARĪGI

Noteiktos apstākļos funkcija nevar atrast stāvvietu — viens no iemesliem var būt fakts, ka sensoru darbību traucē ārēji skaņas avoti, kuru skaņai ir tās pašas ultraskaņas frekvences, kurās darbojas šī sistēma. Šādu avotu piemēri ir signāлтаures, slapjas riepas uz asfalta, pneimatiskās bremzes, motociklu izplūdes gāzu radītie trokšņi u.c.

i PIEZĪME

Ja sensorus klāj netīrumi, ledus vai sniegs, to funkcionalitāte samazinās un mērījumu veikšana var nebūt iespējama.

Vadītāja atbildība

Vadītājam jāpatur prātā, ka funkcija ir tikai palīgīdzeklis, nevis nekļūdīga, pilnībā automatiska funkcija. Tādēļ vadītājam jābūt gatavam apturēt novietošanu stāvvietā.

Novietojot automašīnu stāvvietā, jāpatur prātā arī citi faktori, piemēram:

- Vadītājam vienmēr ir pienākums noteikt, vai funkcijas izvēlēta vieta ir piemērota automašīnas novietošanai.
- Nelietojiet funkciju, kad ir uzstādītas sniega ķēdes vai rezerves ritenis.

- Nelietojiet funkciju, ja kāda bagāžas daļa ir izvērzīta no automašīnas.
- Spēcīgā lietū vai sniegā sistēma var nepareizi noteikt stāvvietas izmērus.
- Stāvvietas meklēšanas un mērījumu pārbaudes laikā funkcija var neievērot objektus, kas ir izvietoti dziļi stāvvietā.
- Stāvvietas šaurās ieliņās ne vienmēr ir piemērotas, jo manevrēšanai pieejamā vieta var nebūt pietiekama.
- Lietojiet apstiprinātas riepas¹³⁵ ar pareizu gaisa spiedienu riepās, jo tas ietekmē funkcijas spēju novietot automašīnu.
- Funkcija sāk darbību, ņemot vērā stāvvietā novietoto automašīnu pašreizējo atrašanās vietu, — ja tās ir novietotas nepareizi, iespējams, automašīnas riepas un diski tiks sabojāti, atduroties pret ietves malu.
- Ja kāda no stāvvietā novietotajām automašīnām ir vairāk izvērzīta uz āru, nekā pārējās, sistēma var nepamanīt vai nevajadzīgi piedāvāt ietvei perpendikulārās stāvvietas.
- Funkcija ir paredzēta novietošanai stāvvietā uz taisnām ielām, nevis asos līkumos vai pagriezienos. Tādēļ gādājiet, lai automašīna būtu novietota paralēli potenciālajām stāvvietām, kad funkcija nosaka stāvvietas izmērus.

¹³⁵"Apstiprinātas riepas" ir tāda paša veida un ražojuma riepas, kādas automašīnai bija uzstādītas brīdī, kad tā tika piegādāta no rūpnīcas.

Saistītā informācija

- Aktivā stāvvietā novietošanas palīgsistēma* (414 lpp.)
- No ātruma atkarīgs stūrēšanas spēks (302 lpp.)
- Kameras un radara bloka ierobežojumi (432 lpp.)

Park Assist Pilot* paziņojumi

Park Assist Pilot (PAP¹³⁶) ziņojumi var tikt rādīti vadītāja displejā un/vai centrālajā displejā. Tālāk ir sniegti daži piemēri.

Paziņojums	Tehniskie parametri
Novietoš. palīgsist. Sensori bloķēti, nepieciešama tīrīšana	Ir bloķēts viens vai vairāki funkcijas sensori — pārbaudiet un novērsiet problēmu, tiklīdz tas ir iespējams.
Novietoš. palīgsist. Nav pieejams, jāveic apkope	Sistēma nedarbojas pareizi. Ir jāsaazinās ar servisu ^A .

^A Ieteicams sazināties ar autorizētu Volvo servisu.

Teksta paziņojumu var notīrīt, īsi nospiežot stūres labās puses vadības tastatūras centrā esošo taustiņu .

Ja ziņojums tiek parādīts atkal, sazinieties ar servisu^A.

Saistītā informācija

- Aktīvā stāvvietā novietošanas palīgsistēma* (414 lpp.)
- Aktīvās stāvvietā novietošanas palīgsistēmas* ierobežojumi (419 lpp.)

¹³⁶Park Assist Pilot

Radiolokācijas bloks

Radiolokācijas bloku izmanto vairākas vadītāja atbalsta sistēmas, un tā uzdevums ir uztvert citus transportlīdzekļus.



Radara bloka atrašanās vieta

Radiolokācijas bloku izmanto šādas funkcijas:

- Distances brīdinājums*
- Adaptīvā kruīza kontrole*
- Pilot Assist*
- Joslas saglabāšanas palīgsistēma
- City Safety
- Stūrēšanas palīdzība sadursmes riska gadījumā

Radiolokācijas bloka pārveidošana var padarīt tā lietošanu pretlikumīgu.



Saistītā informācija

- Vadītāja atbalsta sistēma (302 lpp.)
- Kameras un radara bloka ierobežojumi (432 lpp.)
- Kameras un radara bloka ieteicamā apkope (435 lpp.)
- Radara ierīces tipa apstiprinājums (424 lpp.)

Radara ierīces tipa apstiprinājums



Šeit varat atrast automašīnas radara bloka tipa apstiprinājumu adaptīvajai kruīza kontro-

lei* (ACC¹³⁷), Pilot Assist* un sistēmai BLIS*¹³⁸.

Tirgus	ACC & PA	BLIS	Simbols	Tipa apstiprinājums
Botsvāna		✓		
Brazīlija	✓			<p>Este equipamento opera em caráter secundário, isto é, não tem direito à proteção contra interferência prejudicial, mesmo de estações do mesmo tipo, e não pode causar interferência a sistemas operando em caráter primário.</p> <p>Modelo: L2C0054TR 4122-14-8645 EAN: (01)07897843840855</p>
		✓		<p>Este equipamento não tem direito à proteção contra interferência prejudicial e não pode causar interferência em sistemas devidamente autorizados.</p> <p>03563-17-05364</p>

¹³⁷ Adaptive Cruise Control

¹³⁸ Blind Spot Information

Tirgus	ACC & PA	BLIS	Simbols	Tipa apstiprinājums
Eiropa	✓			<p>Hereby, Delphi Electronics and Safety declares that L2C0054TR / L2C0055TR are in compliance with the essential requirements and other relevant provisions of Directive 2014/53/EU (RED). The original declaration of conformity can be accessed at the following link www.delphi.com/automotive-homologation.</p> <p>Frequency Band: 76GHz – 77GHz Maximum Output Power: 55dBm EIRP</p> <p>The Declaration of Conformity may be consulted at Delphi Electronics & Safety / 2151 E. Lincoln Road / Kokomo, Indiana 46902 USA</p>
		✓		<p>Hereby, Hella KgaA Hueck & Co. Declares that the radio equipment type RS4 is in compliance with Directive 2014/53/EU.</p> <p>The full text of the EU declaration of conformity is available at the following internet address: www.hella.com/vcc.</p> <p>Technical information: Frequency range: 24.05 ... 24.25 GHz Transmission power: 20 dBm (maximum) EIRP</p> <p>Manufacturer and Address: Manufacturer: Hella KGaA Hueck & Co. Address: Rixbecker Straße 75, 59552 Lippstadt, Germany</p>
Apvienotie Arābu Emirāti (UAE)	✓			<p>Registered No: ER37536/15 Dealer No: DA37380/15</p>
		✓		<p>Registered No: ER53878/17 Dealer No: DA44932/15</p>
Gana		✓		NCA Approved: 1R3-1M-7E1-0B7







Tirgus	ACC & PA	BLIS	Simbols	Tipa apstiprinājums
Indonēzija	✓			37295/POSTEL/2014 4927
		✓		Certificate number: 50459/SDPPI/2017 Country of origin Germany Certificate number: 53578/SDPPI/2017 Country of origin China PLG ID: 6051
Jamaika		✓		This product contains a Type Approved Module by Jamaica: SMA – “RS4”.
Jordāna	✓			Type Approval No.: TRC/LPD/2014/255 Equipment Type: Low Power Device (LPD)
		✓		Type Approval No.: TRC/LPD/2017/63 Equipment Type: Low Power Device (LPD)
Malaizija		✓		CID F 15000578
Maroka	✓			AGREE PAR L'ANRT MAROC NUMÉRO D'AGRÉMENT: MR 9929 ANRT 2014 DATE D'AGRÉMENT: 26/12/2014

Tirgus	ACC & PA	BLIS	Simbols	Tipa apstiprinājums
Meksika	✓			IFETEL: RLVDEL215-0299
		✓		Radar de corto alcance RS4 Hella KGaA Hueck & Co IFETEL: RLVHERS17-0286 La operación de este equipo esta sujeta a las siguientes dos condiciones: (1) es posible que este equipo o dispositivo no cause interferencia perjudicial y (2) este equipo o dispositivo debe aceptar cualquier interferencia, incluyendo la que pueda causar su operación no deseada.
Moldova	✓	✓		
Nigērija		✓		Connection and use of this communications equipment is permitted by the Nigerian Communications Commission.
Omāna		✓		

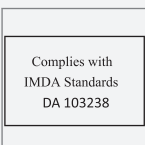

VADĪTĀJA ATBALSTA SISTĒMA

◀◀



Tirgus	ACC & PA	BLIS	Simbols	Tipa apstiprinājums
Krievija		✓		
Serbija	✓			U011 14
		✓		U011 17
Singapūra	✓			DA 105753
		✓		DA 103238
Dienvidāfrika	✓			TA-2014/1824
		✓		TA-2016/3407

Tirgus	ACC & PA	BLIS	Simbols	Tipa apstiprinājums
Dienvidkoreja	✓			Certification No. MSIP-CMI- DPH-L2C0054TR
		✓		R-CMM-HLA-RS4 이 기기는 업무용(A급) 전자파 적합기기로서 판매자 또는 사용자는 이 점을 주의하시기 바라며, 가정외의 지역에서 사용하는 것을 목적으로 합니다
Taivāna	✓			CCAB15LP0560T3
		✓		CCAB17LP0470T5 警語 經型式認證合格之低功率射頻電機,非經許可,公司、商號或使用者均不得擅自變更頻率、加大功率或變更原設計之特性及功能。低功率射頻電機之使用不得影響飛航安全及干擾合法通信;經發現有干擾現象時,應立即停用,並改善至無干擾時方得繼續使用。前項合法通信,指依電信法規定作業之無線電通信。低功率射頻電機須忍受合法通信或工業、科學及醫療用電波輻射性電機設備之干擾
Taizeme		✓		เครื่องโทรคมนาคมและอุปกรณ์นี้ มีความสอดคล้องตามมาตรฐานหรือข้อกำหนดของ กสทช. เครื่องวิทยุคมนาคมนี้ มีระดับการแผ่คลื่นแม่เหล็กไฟฟ้าสอดคล้องตามมาตรฐานความปลอดภัยต่อสุขภาพของมนุษย์จากการใช้เครื่องวิทยุคมนาคมที่ คณะกรรมการกิจการโทรคมนาคมแห่งชาติประกาศกำหนด

«

Tirgus	ACC & PA	BLIS	Simbols	Tipa apstiprinājums
Ukraina	✓			<p>Delphi цім стверджує, що обладнання RACAM/SRR2 відповідає вимогам Про затвердження Технічного регламенту радіообладнання і телекомунікаційного кінцевого (термінального) обладнання (Постанова КМУ № 679 від 24 червня 2009 р.) Декларація відповідності знаходиться на сайті Delphi за адресою: Delphi.</p> <p>Частотний діапазон: 24,05 – 24,25 ГГц</p> <p>Потужність передачі: 20 дБм (макс.) EIRP</p>
		✓		<p>Цим HELLA GmbH & Co. KGaA заявляє, що радіотехнічне обладнання типу RS4 відповідає Технічному регламенту радіотехнічного обладнання та Директиві 2014/53/ЄС. Повний текст декларації про відповідність доступний за адресою: www.hella.com/vcc</p> <p>Частотний діапазон: 24,05 – 24,25 ГГц</p> <p>Потужність передачі: 20 дБм (макс.) EIRP</p>
Vjetnama		✓		
Zambija		✓		

Radio ierīces tipa apstiprinājums

Tirgus	Simbols	Tipa apstiprinājums
Europa		Ar šo Volvo Cars paziņo, ka visas radio iekārtas atbilst direktīvas 2014/53/ES būtiskajām prasībām un citiem piemērojamiem tās noteikumiem.
Japāna		R 204-750001 This device is granted pursuant to the Japanese Radio Law and the Japanese Telecommunications Business Law. This device should not be modified (otherwise the granted designation number will become invalid).

Lai skatītu detalizētu informāciju par tipa apstiprinājumu, apmeklējiet vietni volvocars.com/support.

Saistītā informācija

- Radiolokācijas bloks (423 lpp.)
- Adaptīvā kruīza kontrole* (327 lpp.)
- Pilot Assist* (337 lpp.)
- BLIS* (385 lpp.)

Kameras bloks

Kameras bloku izmanto vairākas vadītāja atbalsta sistēmas, un tā uzdevums ir, piemēram, uztvert joslu sānu līnijas vai luksoforus.



Kameras bloka atrašanās vieta

Kameras bloku izmanto šādas funkcijas:

- Adaptīvā kruīza kontrole*
- Pilot Assist*
- Joslas saglabāšanas palīgfunckija*
- Stūrēšanas palīdzība sadursmes riska gadījumā
- City Safety
- Driver Alert Control*
- Ceļazīmju informācija*
- Aktīvās tālās gaismas *
- Stāvvietā novietošanas sistēma*

Saistītā informācija

- Vadītāja atbalsta sistēma (302 lpp.)
- Kameras un radara bloka ierobežojumi (432 lpp.)
- Kameras un radara bloka ieteicamā apkope (435 lpp.)

Kameras un radara bloka ierobežojumi

Kameras un radara blokam ir noteikti ierobežojumi, kas ietekmē arī tās funkcijas, kas izmanto šo bloku. Vadītājam ir jāzina par tālāk aprakstītajiem ierobežojumiem.

Bieži sastopami kameras un radara ierobežojumi

Bloķēts bloks



Atzīmētā zona ir regulāri jātīra, un tajā nedrīkst atrasties uzlīmes, priekšmeti, tonējuma plēve utt.

Kameras bloks ir novietots vējstikla augšdaļā kopā ar automašīnas radiolokācijas bloku.

Neizvietojiet, nepiestipriniet un neuzstādiat neko vējstikla iekšpusē vai ārpusē, kameras un radara bloka priekšā vai ap to — pretējā gadījumā var tikt traucētas kameras un radara funkcijas. Var tikt ierobežota funkciju darbība, tās var tikt pilnīgi izslēgtas vai to reakcija var būt nepareiza.

Augsta temperatūra

Ļoti augstā temperatūrā pēc dzinēja iedarbināšanas kameras un radiolokācijas bloks var īslaicīgi izslēgties uz aptuveni 15 minūtēm, lai

pasargātu bloka elektroniku. Kad temperatūra ir pietiekoši samazinājusies, kameras un radiolokācijas bloks atsāk darboties automātiski.

Bojāts vējstikls

i PIEZĪME

Ja tas netiek novērsts, var samazināties to vadītāja atbalsta sistēmu veiktspēja, kas izmanto kameru un radiolokācijas bloku. Var tikt ierobežota funkciju darbība, tās var tikt pilnīgi izslēgtas vai to reakcija var būt nepareiza.

Lai samazinātu risku, ka vadītāja atbalsta sistēmas, kas izmanto radara bloku, darbosies nepareizi, ir jāņem vērā tālāk norādītais:

- Ja vējstiklā kameras un radara bloka priekšā ir izveidojies skrāpējums, plaisa vai akmens šķembas izraisīts defekts, kura laukums ir aptuveni 0,5 × 3,0 mm (0,02 × 0,12 in.) vai vairāk, ir jāsasīnās ar autoservisu¹³⁹, lai nomainītu vējstiklu.
- Volvo iesaka **nelabot** plaisas, skrāpējumus vai akmens šķembu izraisītus defektus kameras un radara bloka priekšā — ir jānomaina viss vējstikls.
- Pirms vējstikla nomaiņas sazinieties ar autoservisu¹³⁹, lai pārbaudītu, vai ir pasūtīts un tiks uzstādīts pareizais vējstikls.

- Kad tiek mainīts vējstikls, ir jāuzstāda tā paša veida vējstikla tīrītāji vai Volvo apstiprināti vējstikla tīrītāji.
- Mainot vējstiklu, autoservisā ir jāpārkalibrē kameras un radara bloks¹³⁹, lai nodrošinātu, ka automašīnā darbosies visas ar kameru un radaru saistītās sistēmas.

Citi radara ierobežojumi

Transportlīdzekļa ātrums

Radara bloka spēka noteikt priekšā braucošu transportlīdzekli ir būtiski samazināta, ja priekšā braucošā transportlīdzekļa ātrums ļoti atšķiras no jūsu automašīnas ātruma.

¹³⁹Ieteicams sazināties ar autorizētu Volvo servisu.

◀◀ Ierobežots redzamības lauks

Radiolokācijas bloka redzes lauks ir ierobežots. Dažās situācijās cits transportlīdzeklis var netikt uztverts vai uztveršana var notikt vēlāk nekā gaidīts.

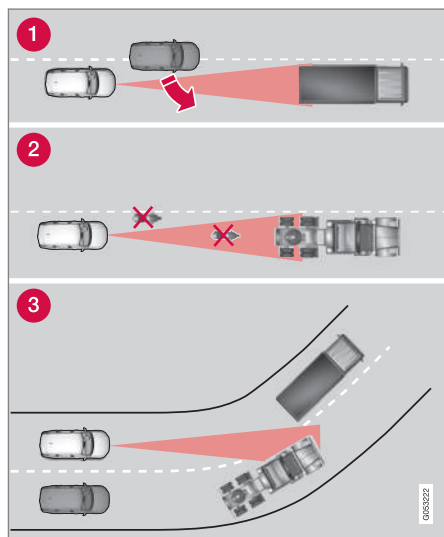

Radiolokācijas bloka redzamības lauks

- 1 Dažreiz radiolokācijas bloks ar nokavēšanos nosaka tiešā tuvumā esošus transportlīdzekļus, piemēram, transportlīdzekli,

kas iebrauc starp jūsu vadīto automašīnu un priekšā braucošo transportlīdzekli.

- 2 Neuzverti var palikt mazi transportlīdzekļi, tādi kā motocikli vai transportlīdzekļi, kas nebrauc radiolokācijas sensora ass līnijas centrā.
- 3 Līkumos radara bloks var uztvert citu transportlīdzekli nekā paredzēts vai pazaudēt uztverta transportlīdzekļa signālu.

Zemas piekaves

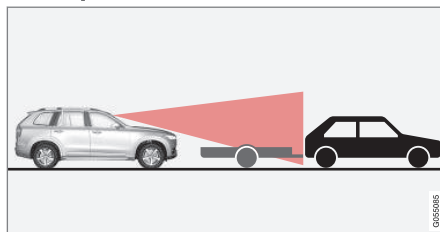

Zema piekabe radiolokācijas bloka ēnā

Arī zemu piekabju uztveršana radara blokam var būt apgrūtināta vai tās var vispār netikt uztvertas — tādēļ vadītājam jābūt īpaši uzmanīgam, braucot aiz zemām piekabēm, kad ir aktivizēta adaptīvā krūza kontrole* vai Pilot Assist*.

Citi kameras ierobežojumi

Pasliktināta redzamība

Kamerām ir līdzīgi ierobežojumi kā cilvēka acij, t.i., tās "redz" sliktāk, piemēram, spēcīgā

sniegunī vai lietū, biežā miglā, kā arī spēcīgās smilšu un sniega vētrās. Šādos apstākļos no kameras atkarīgo sistēmu darbība var ievērojami pasliktināties vai tās var īslaicīgi nedarboties vispār.

Spilgtas pretimbraucošā transportlīdzekļa gaismas, brauktuves atspīdums, apsnigusi, apledojuši, netīra brauktuve vai neskaids joslu marķējums arī var ievērojami pasliktināt kameras darbību, ja tā tiek izmantota, lai skenētu brauktuvi un uztvertu gājējus, velosipēdistus, lielus dzīvniekus un citus transportlīdzekļus.

Citi novietošanas palīdzības kameras* ierobežojumi

Aklās zonas

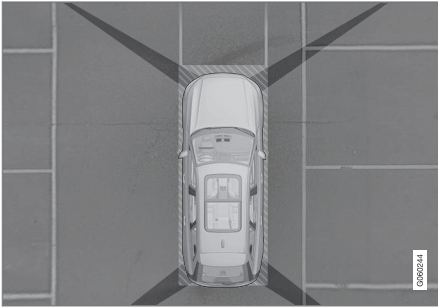

Starp kameras redzamības laukiem atrodas "aklās zonas" sektori.

Novietošanas palīgsistēmas kameras 360° skatā* šķēršļi/objekti var nebūt redzami zonās starp atsevišķām kamerām.

⚠ BRĪDINĀJUMS

Pievērsiet uzmanību iespējai, ka, lai gan izskatās, ka ir aizsegta tikai neliela attēla daļa, iespējams, tomēr nav redzama salīdzinoši liela zona. Līdz ar to, iespējams, kāds šķērslis paliks neievērots, līdz automašīna tam būs piebraukusi ļoti tuvu.

Apgaismojuma apstākļi

Kameras attēls tiek regulēts automātiski, ņemot vērā āra apgaismojuma apstākļus. Šī

iemesla dēļ nedaudz var mainīties attēla spilgtums un kvalitāte. Vāja apgaismojuma apstākļos attēla kvalitāte var pasliktināties.

i PIEZĪME

Velosipēdu turētājs vai citi piederumi, kas ir uzmontēti automobiļa aizmugurē, var aizsegst kameras skatu.

Saistītā informācija

- Kameras bloks (432 lpp.)
- Radiolokācijas bloks (423 lpp.)
- Kameras un radara bloka ieteicamā apkope (435 lpp.)
- Stāvvietā novietošanas kamera* (404 lpp.)
- Volvo Cars atbalsta vietne (23 lpp.)

Kameras un radara bloka ieteicamā apkope

Lai kameras un radara bloki darbotos pareizi, to priekšā nedrīkst atrasties netīrumi, ledus un sniegs, un tie ir regulāri jāmazgā ar ūdeni un autošampūnu.

i PIEZĪME

Ja sensorus klāj netīrumi, ledus un sniegs, tie var izraisīt nepareizus brīdinājuma signālus, ierobežotu darbību vai darbības pārtraukumus.

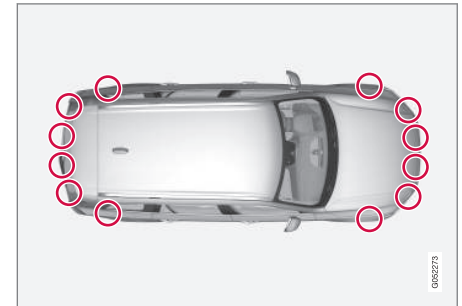

Automašīnas novietošanas sensoru atrašanās vietas

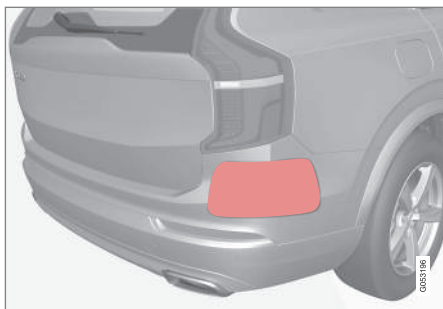

Aizmugurējo radara bloku atrašanās vieta. Gādāriet par šīs zonas tīrību — gan automašīnas kreisajā, gan labajā pusē.

- Lai nodrošinātu optimālu darbību, virsmai sensoru priekšā ir jābūt tīrai.
- Nepiestipriniet nekādus priekšmetus, līmlenti vai uzlīmes vietai ap sensoriem.
- Regulāri tīriet kameras objektīvus ar remdenu ūdeni un autošampūnu — uzmanieties, lai nesaskrāpētu objektīvus.

SVARĪGI

Vadītāja atbalsta komponentu apkopi drīkst veikt tikai servisā — ieteicams autorizētā Volvo servisā.

Saistītā informācija

- Kameras bloks (432 lpp.)
- Radiolokācijas bloks (423 lpp.)

- Kameras un radara bloka ierobežojumi (432 lpp.)
- Stāvvietā novietošanas kamera* (404 lpp.)

Simboli un ziņojumi par kameru un radara bloku

Tālāk ir sniegti daži displeja ziņojumu un simbolu piemēri, kas var tikt rādīti vadītāja displejā saistībā ar kameras un radara blokiem.

Detektors bloķēts



Ja vadītāja displejā tiek rādīts šis simbols un ziņojums "**Vējstikla sensors Sensors bloķēts, skatiet īpašnieka rokasgrāmatu**", tas

nozīmē, ka kamera un radara bloks nevar noteikt citus transportlīdzekļus, velosipēdistus, gājējus un lielus dzīvniekus automašīnas priekšā un ka automašīnas kameras un radara funkciju darbība var būt traucēta.

Tālāk esošajā tabulā ir norādīti iespējamo paziņojuma parādīšanas cēloņu piemēri, kā arī veicamās darbības:

Cēlonis	Rīcība
Vējstikla virsma kameras un radiolokācijas bloka priekšā ir netīra vai aizsegta ar ledu vai sniegu.	Notīriet netīrumus, ledu un sniegu no vējstikla virsmas kameras un radiolokācijas bloka priekšā.
Bieza migla un spēcīgs lietus vai sniegs var nobloķēt radiolokācijas iekārtas signālus vai kameras skatu.	Nedarbojas. Dažkārt bloks nedarbojas spēcīga lietus vai intensīvas snigšanas laikā.
Ūdens un sniegs uz ceļa virsmas tiek mests uz augšu, tādējādi bloķējot radiolokācijas iekārtas signālus vai kameras skatu.	Nedarbojas. Dažkārt bloks nedarbojas, braucot pa ļoti slapjām vai apsnigušām brauktuvēm.
Parādījušies netīrumi starp vējstikla iekšpusi un kameras un radiolokācijas bloku.	Lai notīrītu vējstikla iekšpusi bloka priekšā, brauciet uz servisu, ieteicams — uz autorizētu Volvo servisu.
Spēcīga pretī braucošo transportlīdzekļu lukturu gaisma	Nedarbojas. Labvēlīgākos gaismas apstākļos kameras bloks tiek automātiski atiestatīts.



Defektīva kamera



Ja kāds kameras sektors ir melns un tajā ir redzams šis simbols, tas nozīmē, ka kamera nedarbojas.



Automašīnas kreisā kamera nedarbojas.

Melns kameras sektors tiek rādīts arī tālāk norādītajos gadījumos, bet **bez** defektīvas kameras simbola:

- atvērtas durvis;
- atvērtas bagāžas nodalījuma durvis.
- nolocīts durvju spogulis.

Aizmugurējā novietošanas kamera

BRĪDINĀJUMS



Kad tiek rādīts šis simbols un automašīnai ir fiziski un elektriski pievienota piekabe, velosipēdu turētājs vai tam līdzīga ierīce, rīkojieties sevišķi piesardzīgi.

Šis simbols norāda, ka aizmugurējie novietošanas palīdzības sensori ir **izslēgti**, un brīdina par šķēršļiem.

Saistītā informācija

- Kameras bloks (432 lpp.)
- Radiolokācijas bloks (423 lpp.)
- Kameras un radara bloka ierobežojumi (432 lpp.)
- Volvo Cars atbalsta vietne (23 lpp.)

IEDARBINĀŠANA UN BRAUKŠANA

Automašīnas iedarbināšana

Automašīnu iedarbina, izmantojot iedarbināšanas slēdzi tuneļkonsolē, kad tālvadības atslēga atrodas pasažieru salonā.



Iedarbināšanas slēdzis tuneļkonsolē.

BRĪDINĀJUMS

Pirms braukšanas sākšanas:

- Piesprādzējiet drošības jostu.
- Noregulējiet sēdekli, stūri un spoguļus.
- Pārliedziniet, ka bremžu pedāli var nospiegt līdz galam.

Automašīnas iedarbināšanas laikā tālvadības atslēga netiek lietota fiziski, jo tā ir aprīkota ar bezatslēgas iedarbināšanas atbalstu (pasīvā iedarbināšana).

Lai iedarbinātu automašīnu:

1. Tālvadības pults atslēgai jāatrodas automašīnā. Automašīnām ar pasīvo iedarbināšanu atslēgai jāatrodas pasažieru salona priekšējā daļā. Izmantojot automašīnas bezatslēgas aizslēgšanas/atslēgšanas funkciju*, atslēga var atrasties jebkur automašīnā.
2. Nospiediet bremžu pedāli līdz galam¹ un turiet. Automašīnām ar automātisku pārnesumu pārslēgšanu pārliedziniet, ka ir izvēlēta pārnesumu pozīcija **P** vai **N**. Automašīnām ar manuālu pārnesumkārbu pārliedziniet, ka pārnesumu pārslēgsvara atrodas neitrālajā pozīcijā vai ir nospiests sajūga pedālis.
3. Pagrieziet iedarbināšanas slēdzi pulksteņrādītāju kustības virzienā un pēc tam atlaidiet. Poga automātiski atgriežas sākuma pozīcijā.

PIEZĪME

Automašīnām ar dīzeļdzinēju pirms dzinēja iedarbināšanas ir iespējama neliela aizkave.

Iedarbinot dzinēju, startera motors darbojas, līdz sāk darboties dzinējs vai ieslēdzas pārkaršanas aizsardzība.

Kļūdu ziņojumi

Ja iedarbināšanas laikā vadītāja displejā tiek rādīts ziņojums **Autom. atsl. nav atr.**, novietojiet tālvadības atslēgu pie rezerves lasītāja. Pēc tam vēlreiz mēģiniet iedarbināt automašīnu.

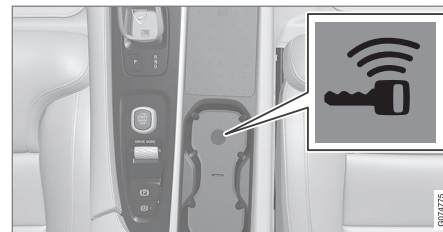

Rezerves lasītāja atrašanās vieta tuneļkonsolē.

PIEZĪME

Kad tālvadības atslēga ir novietota pie rezerves lasītāja, pārliedziniet, ka pie rezerves lasītāja nav automašīnas atslēgu, metāla objektu vai elektronisku ierīču (piemēram, mobilo tālruni, planšetdatoru, klēpj datoru vai uzlādes ierīču). Vairākas automašīnas atslēgas pie rezerves lasītāja var izraisīt savstarpējus traucējumus.

¹ Ja automašīna atrodas kustībā, dzinēju var iedarbināt, pagriežot aizdedzes slēdzi pulksteņrādītāju kustības virzienā.

! SVARĪGI

Ja dzinēju neizdodas iedarbināt ar 3 mēģinājumiem, nogaidiet 3 minūtes un mēģiniet vēlreiz. Ļaujot akumulatoram atpūsties, iedarbināšanas jauda pieaug.

⚠ BRĪDINĀJUMS

Nekādā gadījumā neizņemiet tālvadības pults atslēgu no automašīnas braukšanas vai vilkšanas laikā.

⚠ BRĪDINĀJUMS

Izkāpjot no automašīnas, vienmēr ņemiet līdzī tālvadības pults atslēgu un pārliecinieties, ka automašīnas elektrosistēma atrodas aizdedzes pozīcijā **O** - it īpaši situācijās, kad automašīnā atrodas bērni.

i PIEZĪME

Noteikta tipa dzinējiem aukstās iedarbināšanas laikā tukšgaitas ātrums var būt ievērojami lielāks nekā parasti. Tā notiek tādēļ, lai emisiju sistēma varētu pēc iespējas ātrāk sasniegt normālu darba temperatūru, tādējādi samazinot izplūdes emisiju daudzumu un aizsargājot vidi.

Saistītā informācija

- Automašīnas izslēgšana (441 lpp.)
- Aizdedzes pozīcijas (442 lpp.)
- Stūres regulēšana (206 lpp.)
- Iedarbināšana, izmantojot savienotājvadus un citu akumulatoru (494 lpp.)
- Aizdedzes režīma atlasīšana (443 lpp.)

Automašīnas izslēgšana

Automašīnu izslēdz ar aizdedzes slēdzi tuneļkonsolē.



Iedarbināšanas slēdzis tuneļkonsolē.

Lai izslēgtu automašīnu:

- Pagrieziet aizdedzes slēdzi pulkstenrādītāju kustības virzienā un atlaidiet — automašīna tiek izslēgta. Poga automātiski atgriežas sākuma pozīcijā.

Ja pārnese pārslēgs automašīnām ar automātisko pārnesekārbu nav pozīcijā **P** vai automašīna ripo:

- Pagrieziet slēdzi pulkstenrādītāju kustības virzienā un turiet, līdz automašīna tiek izslēgta.

Saistītā informācija

- Automašīnas iedarbināšana (440 lpp.)
- Aizdedzes pozīcijas (442 lpp.)



- Stūres regulēšana (206 lpp.)
- Iedarbināšana, izmantojot savienotājvadus un citu akumulatoru (494 lpp.)
- Aizdedzes režīma atlasīšana (443 lpp.)

Aizdedzes pozīcijas

Automašīnas elektrosistēmai var iestatīt dažādus līmeņus/pozīcijas, tādējādi piekļūstot dažādām funkcijām.

Lai atvieglotu ierobežota funkciju skaita izmantošanu laikā, kad dzinējs ir izslēgts, automašīnas elektrosistēmai var iestatīt trīs dažādus līmeņus — **0**, **I** un **II**. Šie līmeņi, ko dēvē par "aizdedzes pozīcijām", ir aprakstīti visā īpašnieka rokasgrāmatā.

Tabulā ir parādītas katrā aizdedzes pozīcijā/līmenī pieejamās funkcijas:

Līmenis	Funkcijas
0	<ul style="list-style-type: none"> • Tiek apgaismots odometrs, pulkstenis un temperatūras rādītājs^A. • Elektriski regulējamās* sēdekļus var regulēt. • Var lietot elektrisko logu pacēlājus. • Tiek ieslēgts centrālais displejs, un to var izmantot^A. • Var lietot informācijas un izklaides sistēmu^A. <p>Šajā režīmā funkcijas tiek vadītas atkarībā no laika, un tās pēc īsa brīža tiek automātiski izslēgtas.</p>

Līmenis	Funkcijas
I	<ul style="list-style-type: none"> Var lietot panorāmas jumtu, elektriskos logu pacēlājus, salona 12 V strāvas kontaktligzdu, Bluetooth, navigāciju, tālruni, ventilatoru un vējstikla tīrītājus. Elektriski regulējamās sēdekļus var regulēt. Var izmantot 12 V strāvas kontaktligzdas* bagāžas nodalījumā. <p>Šajā aizdedzes pozīcijā strāvas patēriņš noslogo akumulatoru.</p>
II	<ul style="list-style-type: none"> Iedegas priekšējie lukturi. Brīdinājuma un indikatoru lampiņas iedegas uz piecām sekundēm. Tiek aktivētas vairākas citas sistēmas. Taču sēdekļu un aizmugures stikla apsildi var ieslēgt tikai pēc automašīnas iedarbināšanas. <p>Šī aizdedzes pozīcija patērē daudz akumulatora strāvas, tādēļ to nav ieteicams izmantot.</p>

^A Tiek arī aktivizēts, kad tiek atvērta durvis.

Saistītā informācija

- Automašīnas iedarbināšana (440 lpp.)
- Stūres regulēšana (206 lpp.)
- Iedarbināšana, izmantojot savienotājvadus un citu akumulatoru (494 lpp.)
- Aizdedzes režīma atlasīšana (443 lpp.)

Aizdedzes režīma atlasīšana

Automašīnas elektrosistēmai var iestatīt dažādus līmeņus/pozīcijas, tādējādi piekļūstot dažādām funkcijām.

Aizdedzes pozīcijas atlasīšana



Iedarbināšanas slēdzis tūnē|konsolē.

- **Aizdedzes pozīcija 0** — atslēdziet automašīnu un novietojiet tālvadības atslēgu automašīnā.

i PIEZĪME

Lai sasniegtu līmeni I vai II, **neiedarbinot** dzinēju — **nenospiediet** bremžu pedāli (vai sajūga pedāli automašīnām ar manuālu pārnesumu pārslēgšanu), kad ir jāatlasa šīs aizdedzes pozīcijas.

- **Aizdedzes pozīcija I** — pagrieziet aizdedzes slēdzi pulksteņrādītāju kustības vir-



« zienā un atļaidiet. Poga automātiski atgriežas sākuma pozīcijā.

- **Aizdedzes pozīcija II** — pagrieziet aizdedzes slēdzi pulkstenrādītāju kustības virzienā un turiet aptuveni 5 sekundes. Pēc tam atļaidiet pogu, un tā automātiski atgriezīsies sākuma pozīcijā.
- **Atpakaļ aizdedzes pozīcijā 0** — lai atkal ieslēgtu aizdedzes pozīciju **0** no pozīcijas **I** vai **II** — pagrieziet aizdedzes slēdzi pulkstenrādītāju kustības virzienā un atļaidiet. Poga automātiski atgriežas sākuma pozīcijā.

Saistītā informācija

- Automašīnas iedarbināšana (440 lpp.)
- Automašīnas izslēgšana (441 lpp.)
- Aizdedzes pozīcijas (442 lpp.)
- Stūres regulēšana (206 lpp.)
- Iedarbināšana, izmantojot savienotājvadu un citu akumulatoru (494 lpp.)

Alkometrs*

Alkometra uzdevums ir novērst automobiļa vadīšanu reibumā. Lai iedarbinātu dzinēju, vadītājam jāveic elptests, kas apliecina, ka viņš nav alkohola reibumā. Alkometra kalibrēšana notiek atbilstoši noteiktajam promiļu daudzumam, kas ir spēkā katrā no tirgiem.

Automašīnai ir saskarne elektriskam savienojumam ar Volvo ieteiktajiem dažādu ražotāju un modeļu alkometriem. Šī saskarne atvieglo alkometra pievienošanu un piedāvā integrētu funkcionalitāti, tostarp ar alkometru saistītus ziņojumus automašīnas galvenajā displejā. Informāciju par konkrētu alkometru, lūdzu, skatiet attiecīgā alkometra ražotāja izsniegtajā īpašnieka rokasgrāmatā.

BRĪDINĀJUMS

Alkometrs ir tikai palīg līdzeklis un neatbrīvo vadītāju no atbildības. Vadītāja pienākums ir vienmēr būt nedzērušam un vadīt automobili droši.

Saistītā informācija

- Alkometra apiešana* (444 lpp.)
- Pirms dzinēja iedarbināšanas ar alkometru* (445 lpp.)
- Automašīnas iedarbināšana (440 lpp.)
- Aizdedzes pozīcijas (442 lpp.)

Alkometra apiešana*

Ja rodas ārkārtas situācija vai alkometrs nedarbojas, alkometru var apiet, lai varētu iedarbināt automašīnu.

Alkometra deaktivizēšanas norādījumus skatiet tā piegādātāja rokasgrāmatā.

Saistītā informācija

- Alkometrs* (444 lpp.)
- Pirms dzinēja iedarbināšanas ar alkometru* (445 lpp.)
- Automašīnas iedarbināšana (440 lpp.)
- Aizdedzes pozīcijas (442 lpp.)

Pirms dzinēja iedarbināšanas ar alkometru*

Alkometrs tiek aktivizēts automātiski un ir gatavs lietošanai, tiklīdz tiek atvērtas automašīnas durvis.

Jāpatur prātā

Lai nodrošinātu pareizu ierīces darbību un ir iespējas precīzāku mērījuma rezultātu:

- Neēdiet un nedzeriet apmēram 5 minūtes pirms elptesta veikšanas.
- Pārmērīgi neapskalojiet priekšējo logu - mazgāšanas šķidrums esošais alkohols var izraisīt nepareizu mērījuma rezultātu.

PIEZĪME

Pēc braukšanas dzinēju var iedarbināt vēlreiz 30 minūšu laikā, neveicot jaunu elptestu.

Saistītā informācija

- Alkometra apiešana* (444 lpp.)
- Alkometrs* (444 lpp.)
- Automašīnas iedarbināšana (440 lpp.)
- Aizdedzes pozīcijas (442 lpp.)

Bremžu funkcijas

Automašīnas bremzes lieto, lai samazinātu ātrumu vai novērstu automašīnas ripošanu. Papildus kājas bremzei un stāvbremzei automašīna ir aprīkota ar vairākām automātiskās bremzēšanas palīgfuncijām. Tās var palīdzēt, lai vadītājam nebūtu jātur kāja uz bremžu pedāļa, stāvot pie luksofora vai iedarbinot automašīnu kalna kāpumā.

Atkarībā no automašīnas aprīkojuma ir pieejamas šādas automātiskās bremzēšanas funkcijas:

- Automātiska bremzēšana stāvot (Auto Hold)
- Palīgsistēma braukšanas uzsākšanai kalnā (Hill Start Assist)
- Automātiska bremzēšana pēc sadursmes.
- City Safety

Saistītā informācija

- Kājas bremze (445 lpp.)
- Stāvbremze (448 lpp.)
- Automātiskā bremzēšana, kad automašīna stāv uz vietas (451 lpp.)
- Automātiska bremzēšana pēc sadursmes. (453 lpp.)
- Palīdzība braukšanas uzsākšanai kalnā (452 lpp.)
- City Safety™ (364 lpp.)

Kājas bremze

Kājas bremze ir bremžu sistēmas daļa. Automašīnai ir divi bremžu kontūri. Ja ir bojāts bremžu kontūrs, bremžu pedālis var nostrādāt dziļāk. Līdz ar to ir nepieciešams lielāks spiediens uz bremžu pedāli, lai sasniegtu parasto bremzēšanas efektivitāti.

Vadītāja spiedienu uz bremžu pedāli pastiprina bremžu pastiprinātājs.

BRĪDINĀJUMS

Bremžu pastiprinātājs darbojas tikai dzinēja darbības laikā.

Ja kājas bremzes lieto tad, kad dzinējs ir izslēgts, pedālis šķiet ciets, un ir vajadzīgs lielāks spiediens uz pedāli, lai nobremzētu automašīnu.

Braucot ļoti kalnainā apvidū vai ar smagu kravu, bremzes var atslogot, manuālās pārnesumu pārslēgšanas režīmā izmantojot bremzēšanu ar dzinēju. Braucot lejup no kalna, bremzēšanai ar dzinēju izmantojiet to pašu pārnesumu, kādu jūs izmantotu, braucot kalnā.

Bremžu pretbloķēšanas sistēma



Automašīnai ir pretbloķēšanas bremzes (ABS[®]), kas neļauj riteņiem nobloķēties bremzēšanas laikā un ļauj saglabāt stūres vadību. Pēc bremžu pedāļa piespiešanas tajā



◀ var būt sajūtamas vibrācijas. Šāda parādība ir normāla.

Pēc automašīnas iedarbināšanas, kad vadītājs atlaiž bremžu pedāli, automātiski tiek veikta ātra ABS sistēmas pārbaude. Turpmāku automātisku sistēmas pārbaudi var veikt, braucot nelielā ātrumā. Pārbaude var būt jūtama kā bremžu pedāļa pulsēšana.

Vadītāja displeja simboli

Simbols	Tehniskie parametri
	Pārbaudiet bremžu šķidruma līmeni. Ja līmenis ir zems, pieļiet bremžu šķidrumu un noskaidrojiet bremžu šķidruma zuduma iemeslu.
	Iedarbinot dzinēju, pastāvīgi izgaismojas 2 sekundes: Automātiska funkciju pārbaude. Pastāvīgi izgaismojas ilgāk par 2 sekundēm: ABS sistēmas kļūme. Automašīnas parastā bremžu sistēma joprojām darbojas, bet nedarbojas ABS sistēma.

⚠ BRĪDINĀJUMS

Ja vienlaikus deg gan bremžu kļūmes, gan ABS kļūmes brīdinājuma lampiņa, bremžu sistēmā ir radusies kļūme.

- Ja šajā brīdī bremžu šķidruma līmenis tvertnē ir normāls, uzmanīgi brauciet līdz tuvākajam servisam un tur veiciet bremžu sistēmas pārbaudi - ieteicams izmantot autorizētu Volvo servisu.
- Ja bremžu šķidruma līmenis ir zem bremžu šķidruma tvertnes **MIN** līmeņa, apturiet automašīnu un uzpildiet bremžu šķidrumu. Jānosaka bremžu šķidruma zuduma iemesls.

Saistītā informācija

- Bremžu spēka palielināšana (446 lpp.)
- Automātiskā bremzēšana, kad automašīna stāv uz vietas (451 lpp.)
- Palīdzība braukšanas uzsākšanai kalnā (452 lpp.)
- Bremzēšana uz slapjiem ceļiem (447 lpp.)
- Bremzēšana uz ceļiem, kas nokaisīti ar smiltīm (447 lpp.)
- Bremžu sistēmas apkope (447 lpp.)
- Bremžu signāls (164 lpp.)

Bremžu spēka palielināšana

Bremžu spēka palielināšanas sistēma (BAS³) palīdz palielināt bremžu spēku bremzēšanas laikā un tādējādi var saīsināt bremzēšanas ceļu.

Sistēma nosaka vadītāja bremzēšanas stilu un vajadzības gadījumā palielina bremzēšanas spēku. Bremzēšanas spēku var palielināt līdz līmenim, pie kura tiek aktivizēta sistēma ABS.

i PIEZĪME

Kad ir aktivizēta BAS, nospiediet (turiet) bremžu pedāli, cik ilgi vien nepieciešams.

Saistītā informācija

- Kājas bremze (445 lpp.)

² Anti-lock Braking System

³ Brake Assist System

Bremzēšana uz slapjiem ceļiem

Pirmo reizi bremzējot pēc ilgstošas braukšanas spēcīgā lietū bez bremzēšanas, tās efekts var būt nedaudz aizkavēts.

Tas pats attiecas uz situācijām, kad automašīna ir tikko nomazgāta. Tādā gadījumā bremzes jānospiež spēcīgāk. Tādēļ jāievēro lielāks attālums līdz priekšā braucošajiem transportlīdzekļiem.

Pēc braukšanas pa slapjiem ceļiem vai automašīnas mazgāšanas bremzējiet spēcīgi. Tādējādi bremžu diski uzsils, ātrāk izžūs un tiks pasargāti no korozijas. Bremzējot ņemiet vērā situāciju uz ceļa.

Saistītā informācija

- Kājas bremze (445 lpp.)
- Bremzēšana uz ceļiem, kas nokaisīti ar smiltīm (447 lpp.)

Bremzēšana uz ceļiem, kas nokaisīti ar smiltīm

Braucot pa ceļiem, kas nokaisīti ar sāli, uz bremžu diskkiem un bremžu uzlikām var veidoties sāls kārtiņa.

Tas var palielināt bremzēšanas distanci. Tādēļ saglabājiet lielāku drošības distanci līdz priekšā braucošajiem transportlīdzekļiem. Ievērojiet arī:

- Bremzējiet regulāri, lai notīrītu sāls kārtiņu. Nodrošiniet, lai bremzēšana neradītu draudus citiem satiksmes dalībniekiem.
- Kad braukšana ir pabeigta un vēl nav sākus nākamais brauciens, uzmanīgi nospiediet bremžu pedāli.

Saistītā informācija

- Kājas bremze (445 lpp.)
- Bremzēšana uz slapjiem ceļiem (447 lpp.)

Bremžu sistēmas apkope

Regulāri pārbaudiet bremžu sistēmas komponentus, vai tie nav nodiluši.

Lai automašīna būtu droša un uzticama, ievērojiet Volvo apkopes intervālus, kā norādīts apkopes un garantijas grāmatiņā. Pēc bremžu uzliku un bremžu disku nomaiņas vajadzīgais bremzēšanas efekts tiek sasniegts, tikai kad tās ir "iebrauktas" dažus simtus kilometru (jūdžu). Kompensējiet samazināto bremžu veikspēju, nospiežot bremžu pedāli spēcīgāk. Volvo iesaka uzstādīt tikai Volvo apstiprinātas bremžu uzlikas.



SVARĪGI

Regulāri jāpārbauda bremžu sistēmas komponentu nodilums.

Sazinieties ar autoservisu, lai saņemtu informāciju par šo procedūru vai uzticiet šī pārbaudes veikšanu servisa darbiniekiem - ieteicams izvēlēties autorizētu Volvo servisu.

Saistītā informācija

- Kājas bremze (445 lpp.)

Stāvbremze

Stāvbremze neļauj automašīnai sākt ripot, mehāniski nobloķējot divus riteņus.



Stāvbremzes vadības ierīce atrodas tuneļkonsoļē starp sēdekļiem.

Kad elektriskā stāvbremze tiek ieslēgta, atskan viegls elektrodzinēja darbības troksnis. Šis troksnis ir dzirdams arī automātiskās stāvbremzes darbības pārbaudīšanas laikā.

Ja tad, kad tiek aktivizēta stāvbremze, automašīna nekustas, tā iedarbojas tikai uz aizmugurējiem riteņiem. Ja tā tiek aktivizēta, kad automašīna pārvietojas, tad darbojas parastās darba bremzes, t.i., bremzes iedarbojas uz visiem četriem riteņiem. Bremzēšanas funkcija pārslēdzas uz aizmugurējiem riteņiem, kad automašīna ir gandrīz apstājusies.

Saistītā informācija

- Stāvbremzes aktivizēšana un deaktivizēšana (448 lpp.)
- Automašīnas novietošana stāvēšanai kalnā (450 lpp.)
- Ja stāvbremzes darbībā radusies kļūme (450 lpp.)
- Automātiskā bremzēšana, kad automašīna stāv uz vietas (451 lpp.)

Stāvbremzes aktivizēšana un deaktivizēšana

Ieslēdziet stāvbremzi, lai novērstu automašīnas ripošanu.

Stāvbremzes aktivizēšana



1. Pavelciet vadības slēdzi uz augšu.
 - > Aktivizējot stāvbremzi, vadītāja displejā izgaismojas simbols.
2. Pārliecinieties, ka automašīna nekustas.

Simbols vadītāja displejā

Simbols	Tehniskie parametri
	<p>Aktivizējot stāvbremzi, izgaismojas simbols.</p> <p>Ja simbols mirgo, tas norāda, ka ir radusies kļūme. Izlasiet paziņojumu vadītāja displejā.</p>

Automātiska aktivizēšana

Stāvbremze tiek aktivizēta automātiski

- kad automašīna tiek izslēgta un centrālajā displejā tiek aktivizēts stāvbremzes automātiskas aktivizācijas iestatījums.
- ja stāvā slīpumā tiek ieslēgta pārnēsumu pozīcija **P**⁴;
- ja ir aktivizēta automātiskās turēšanas funkcija (automātiska bremsēšana, kad automašīna stāv) un
 - automašīna ir ilgstoši stāvējusi (5–10 minūtes);
 - automašīna tiek izslēgta;
 - vadītājs izkāpj no automašīnas.

Avārijas bremses

Ārkārtas situācijā stāvbremzi var aktivizēt, kad automašīna atrodas kustībā, pavelkot vadības slēdzi un turot to augšējā pozīcijā. Bremsēšana tiek pārtraukta, kad tiek atlaists vadības slēdzis vai nospiests akceleratora pedālis.

i PIEZĪME

Ja avārijas bremsēšana tiek aktivizēta, braucot lielā ātrumā, atskan skaņas signāls.

Stāvbremzes deaktivizēšana



Manuāla deaktivizēšana

Lai varētu deaktivizēt stāvbremzi, dzinējam ir jādarbojas.

1. Stingri nospiediet bremžu pedāli.
2. Bīdīet vadības ierīci uz leju.
 - > Stāvbremze tiek izslēgta, un vadītāja displejā esošais simbols nodziest.

Automātiska deaktivizēšana

1. Iedarbiniet automašīnu.

2. Ar automātisko pārnēsunkārību:

Stingri nospiediet bremžu pedāli. Ieslēdziet pārnēsumu **D** vai **R** un nospiediet gāzes pedāli.

Ar manuālo pārnēsunkārību:

Nospiediet sajūga pedāli un izvēlieties piemērotu pārnēsumu. Atlaidiet sajūga pedāli un nospiediet akceleratora pedāli.

- > Stāvbremze tiek izslēgta, un vadītāja displejā esošais simbols nodziest.

i PIEZĪME

Lai automātiski deaktivizētu, vadītājam ir vai nu jāpiesprādzē sava drošības josta, vai arī jāaizver vadītāja durvis.

Saistītā informācija

- Automātiskas stāvbremzes aktivizēšanas iestatījums (450 lpp.)
- Ja stāvbremzes darbībā radusies kļūme (450 lpp.)
- Stāvbremze (448 lpp.)
- Automašīnas novietošana stāvēšanai kalnā (450 lpp.)

⁴ Attiecas uz automātisko pārnēsunkārību.

Automātiskas stāvbremzes aktivizēšanas iestatījums

Izvēlieties, vai stāvbremze ir automātiski jāaktivizē, kad automašīna tiek izslēgta.

Lai mainītu šo iestatījumu:

1. Centrālā displeja augšējā skatā pieskarieties **Iestatījumi**.
2. Nospiediet **My Car** → **Stāvbremze un piekare**, atlasītu funkciju **Automātiski aktivizēt stāvbremzi** vai atceltu tās atlasi.

Saistītā informācija

- Stāvbremzes aktivizēšana un deaktivizēšana (448 lpp.)
- Stāvbremze (448 lpp.)

Automašīnas novietošana stāvēšanai kalnā

Novietojot automašīnu slīpumā, vienmēr izmantojiet stāvbremzi.

BRĪDINĀJUMS

Novietojot automašīnu uz slīpas virsmas, vienmēr aktivizējiet stāvbremzi. Ieslēgts pārnesums vai automātiskās pārnesumkārbas **P** pozīcija nav pietiekama, lai noturētu automašīnu uz vietas visās situācijās.

Ja automašīna ir novietota ar skatu kalnā:

- Pagrieziet riteņus **prom** no ietves.

Ja automašīna ir novietota ar skatu lejā no kalna:

- Pagrieziet riteņus **uz** ietves pusi.

Ar smagu kravu pret kalnu

Smaga krava, piemēram, piekabe var izraisīt automašīnas ripošanu atpakaļ, ja stāvā kāpumā stāvbremze tiek atbrīvota automātiski. Novērsiet to, pavelkot slēdzi uz augšu, kamēr uzsākat braukšanu. Atlaidiet vadības slēdzi, kad dzinējs sāk vilkt automobili.

Saistītā informācija

- Stāvbremzes aktivizēšana un deaktivizēšana (448 lpp.)

Ja stāvbremzes darbībā radusies kļūme

Ja pēc vairākiem mēģinājumiem stāvbremzi nevar deaktivizēt vai aktivizēt, sazinieties ar autorizētu Volvo servisu.

Ja braucat ar aktivizētu stāvbremzi, atskan brīdinājuma skaņas signāls.

Ja automašīna ir jānovieto stāvvietā, pirms iespējamais defekts ir novērsts, riteņi ir jāpagriež tā, it kā automašīna tiktu novietota nogāzē, un pārnesumu pārslēgs ir jāpārslēdz pozīcijā **P** vai arī ir jāieslēdz pirmais pārnesums, ja automašīnai ir manuālā pārnesumkārbā.



Zems spriegums akumulatorā

Ja akumulatora spriegums ir pārāk zems, stāvbremzi nevar ne deaktivizēt, ne aktivizēt. Ja akumulatora spriegums ir pārāk zems, pievienojiet donora akumulatoru.

Bremžu uzliku maiņa

Elektriskās stāvbremzes konstrukcijas dēļ aizmugurējās bremžu uzlikas ir jānomaina servisā, ieteicams autorizētā Volvo servisā.

Vadītāja displeja simboli

Simbols	Tehniskie parametri
	Ja simbols mirgo, tas norāda, ka ir radusies kļūme. Skatiet paziņojumu vadītāja displejā.
	Bojājums bremžu sistēmā. Skatiet paziņojumu vadītāja displejā.
	Informācijas paziņojums vadītāja displejā.

Saistītā informācija

- Stāvbremzes aktivizēšana un deaktivizēšana (448 lpp.)
- Automašīnas novietošana stāvēšanai kalnā (450 lpp.)
- Akumulators (642 lpp.)
- Volvo apkopes programma (624 lpp.)

Automātiskā bremzēšana, kad automašīna stāv uz vietas

Automātiskā bremzēšana, kad automašīna stāv uz vietas (Auto hold), nozīmē, ka vadītājs var atlaist bremžu pedāli, vienlaikus saglabājot bremžu iedarbību, kad automašīna ir apturēta pie luksofora vai krustojumā.

Apturot automašīnu, bremzes tiek aktivizētas automātiski. Lai noturētu automašīnu uz vietas, šī funkcija var izmantot vai nu kājas bremzi, vai stāvbremzi, un tā darbojas uz visu slīpumu brauktuvēm. Uzsākot gaitu, bremzes tiek automātiski atlaistas, ja vadītājs ir piesprādzējies un/vai vadītāja durvis ir aizvērtas.



 **PIEZĪME**

Bremzējot un apstājoties ceļa kāpumā vai kritumā, bremžu pedālis pirms atlaišanas ir jānospiež nedaudz stiprāk, lai nodrošinātu, ka automašīna nesāks rīpot.

Stāvbremze tiek aktivizēta, ja

- automašīna tiek izslēgta;
- tiek atvērtas vadītāja durvis;
- tiek atsprādzēta vadītāja drošības josta;
- automašīna ir ilgstoši stāvējusi (5–10 minūtes).

Vadītāja displeja simboli

Simbols	Tehniskie parametri
	Šis simbols izgaismojas, kad funkcija izmanto kājas bremzi, lai noturētu automašīnu uz vietas.
	Šis simbols izgaismojas, kad funkcija izmanto stāvbremzi, lai noturētu automašīnu uz vietas.

Saistītā informācija

- Automātiskās bremzes aktivizēšana un deaktivizēšana stāvot (452 lpp.)
- Kājas bremze (445 lpp.)
- Stāvbremze (448 lpp.)
- Palīdzība braukšanas uzsākšanai kalnā (452 lpp.)

Automātiskās bremzes aktivizēšana un deaktivizēšana stāvēt

Automātiskās bremzēšanas funkciju stāvēt aktivizē, izmantojot pogu tuneļkonsolē.



- Nospiediet pogu tuneļkonsolē, lai aktivizētu vai deaktivizētu funkciju.
 - > Indikators taustiņā izgaismojas, kad funkcija ir aktivizēta. Funkcija paliek aktivizēta arī nākamajā automašīnas iedarbināšanas reizē.

Aktivizēšana izslēdzot



Ja šī funkcija ir aktīva un tur automašīnu ar darba bremzēm (vadītāja displejā ir iedegts A simbols), tad pogas nospiešanas laikā ir jābūt nospieštam bremžu pedālim, lai to varētu deaktivizēt.

- Funkcija paliek deaktivizēta tik ilgi, līdz tā atkal tiek aktivizēta.
- Deaktivizējot funkciju, palīgsistēma braukšanas uzsākšanai kalnā (HSA) paliek aktīva, lai novērstu automašīnas ripošanu atpakaļ, ja braukšana tiek uzsākta kalna kāpumā.

Saistītā informācija

- Automātiskā bremzēšana, kad automašīna stāv uz vietas (451 lpp.)

Palīdzība braukšanas uzsākšanai kalnā

Palīgsistēma braukšanas uzsākšanai kalnā (HSA⁵) novērš automašīnas ripošanu atpakaļ, uzsākot braukšanu kalna kāpumā. Braucot atpakaļgaitā kalna kāpumā, tā novērš automašīnas ripošanu uz priekšu.

Šī funkcija nozīmē, ka bremžu sistēmas pedāļa spiediens saglabājas vairākas sekundes, kamēr vadītāja kāja tiek pārvietota no bremžu pedāļa uz gāzes pedāli.

Īslaicīgs bremzēšanas efekts izzūd pēc dažām sekundēm vai tad, kad vadītājs uzsāk gaitu.

Sistēma Hill Start Assist tiek aktivizēta, apstājoties stāvā slīpumā. Šī funkcija ir pieejama pat situācijās, kad ir deaktivizēta automātiskā bremzēšana stāvēt (Auto hold).

Saistītā informācija

- Automātiskā bremzēšana, kad automašīna stāv uz vietas (451 lpp.)
- Kājas bremze (445 lpp.)

⁵ Hill Start Assist

Automātiska bremsēšana pēc sadursmes.

Ja notiek sadursme, kurā tiek sasniegts pirotehnisko drošības jostu spriegotāju vai drošības gaisa spilvenu aktivizācijas līmenis, vai sadursmē ar lielu dzīvnieku tiek automātiski aktivizētas automašīnas bremzes. Šī funkcija ir nepieciešama, lai novērstu sadursmi vai samazinātu sadursmes sekas.

Pēc nopietnas sadursmes var zust automašīnas kontrole un vadāmība. Lai izvairītos no turpmākas sadursmes ar transportlīdzekli vai automašīnas ceļā esošu objektu vai samazinātu šādas sadursmes sekas, automātiski tiek aktivizēta automātiskā bremsēšanas sistēma, kas droši nobremzē automašīnu.

Bremzēšanas laikā tiek ieslēgti bremžu lukturi un avārijas signāllukturi. Kad automašīna ir apstājusies, avārijas signāllukturi turpina mirgot un tiek ieslēgta stāvbremze.

Ja bremsēšana nav vēlama, piemēram, ja pastāv sadursmes risks ar aizmugurē braucošajiem transportlīdzekļiem, vadītājs var ignorēt sistēmu, nospiežot gāzes pedāli.

Funkcija pieņem, ka bremžu sistēma pēc sadursmes ir neskarta.

Saistītā informācija

- Rear Collision Warning* (384 lpp.)
- BLIS* (385 lpp.)
- Bremžu funkcijas (445 lpp.)

Reģeneratīvā bremsēšana*

Automašīna bremsēšanas laikā atgūst kinētisko enerģiju, lai samazinātu degvielas patēriņu un izmešus.



Kad automašīna ģenerē enerģiju akumulatoram, vadītāja displejā tiek rādīts akumulatora simbols⁶.

Šī funkcija ir pieejama visos piedziņas režīmos kopā ar pārnesumu pozīciju **D** vai **M**.

Bremžu reģenerācijas aktivizēšana

Bremžu reģenerāciju aktivizē, viegli piespiežot bremžu pedāli vai kamēr notiek bremsēšana ar dzinēju.

Reģenerācija palielinās, kamēr notiek bremsēšana ar dzinēju vai kad tiek atlasīts manuālas pārnesumu pārslēgšanas režīms **M**.

Saistītā informācija

- Piedziņas režīmi* (465 lpp.)
- Pārnesuma pārslēgšana ar automātisko pārnesumkārbu (455 lpp.)

Pārnesumkārbā

Pārnesumkārbā ir daļa no automašīnas transmisijas starp dzinēju un dzenošajiem riteņiem. Pārnesumkārbas funkcija ir mainīt pārnesumskaitli atkarībā no ātruma un jaudas prasībām.

Ir divi galvenie pārnesumkārbu veidi: manuāla un automātiskā.

Manuālajai pārnesumkārbai ir seši pārnesumi, un automātiskajai pārnesumkārbai ir astoņi pārnesumi. Ar šādu pārnesumu skaitu var efektīvi izmantot dzinēja griezes momentu un jaudas diapazonu. Automātiskajai pārnesumkārbai divi no pārnesumiem ir paredzēti degvielas taupīšanai, braucot ar nemainīgiem dzinēja apgriezieniem.

Ar automātisko pārnesumkārbu pārnesumus var izvēlēties arī manuāli. Izvēlētā pārnesumu pozīcija ir attēlota vadītāja displejā.

Saistītā informācija

- Automātiskā pārnesumkārbā (454 lpp.)
- Manuālā pārnesumkārbā (454 lpp.)
- Pārnesumu pārslēgšanas indikators (463 lpp.)

Manuālā pārnesumkārbā

Ar manuālo pārnesumkārbu vadītājs manuāli izvēlas piemērotu pārnesumu atbilstoši attiecīgā brīža ātruma un jaudas prasībām.

Pārnesumu pārslēgšana

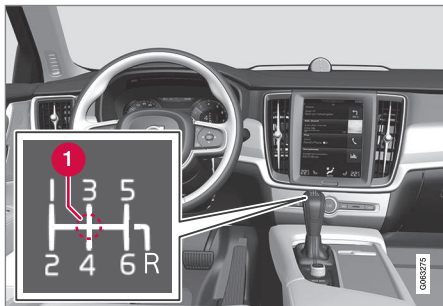

Pārnesumu pārslēgsviras un pārslēgšanas shēmas pārskats.

1 Neitrālā pozīcija (N)

Manuālajai pārnesumkārbai ir seši pārnesumi, un pārnesumu pārslēgšanas shēma ir attēlota uz pārnesumu pārslēgsviras.

- Pie katras pārnesumu pārslēgšanas nospiediet sajūga pedāli līdz galam.
- Pārnesumu maiņas starplaikos noņemiet kāju no sajūga pedāļa.

Atpakaļgaitas pārnesuma bloķētājs

Atpakaļgaitas pārnesuma bloķētājs novērš nejaušu atpakaļgaitas pārnesuma ieslēgšanas iespēju parastas braukšanas turpgaitā laikā.

- Pārslēdzot pārnesumus, dariet to atbilstoši shēmai uz pārnesumu pārslēgsviras, sāciet no neitrālās pozīcijas un pēc tam pārvietojiet pārnesumu pārslēgsviru pozīcijā **R**.
- Ieslēdziet atpakaļgaitu tikai tad, ja automobilis ir pilnīgi apstājies.

Stāvēšanas laikā

BRĪDINĀJUMS

Novietojot automašīnu stāvēšanai slīpumā, vienmēr ieslēdziet stāvbremzi - pārnesuma ieslēgšana nav pietiekoša, lai automašīnu noturētu uz vietas visās situācijās.

Saistītā informācija

- Pārnesumkārbā (453 lpp.)
- Automātiskā pārnesumkārbā (454 lpp.)
- Pārnesumu pārslēgšanas indikators (463 lpp.)

Automātiskā pārnesumkārbā

Pārnesumi tiek izvēlēti automātiski, lai jūs varētu braukt maksimāli energoefektīvi. Pārnesumkārbai ir arī manuāls pārnesumu pārslēgšanas režīms.

Ir pieejamas divas dažādas pārnesumkārbas versijas. To, kura pārnesumkārbā ir uzstādīta automašīnā, var noteikt pēc pārnesumu pārslēgsviras. Dažādām pārnesumu pārslēgsvirām ir dažādas funkcijas.



Lielās pārnesumu pārslēgsviras un pārslēgšanas shēmas pārskats vadītāja displejā.

⁶ Šis simbols tiek rādīts automašīnās ar 48 V akumulatoru.



Mazās pārnesumu pārslēgsviras un pārslēgšanas shēmas pārskats vadītāja displejā.

Izvēlēta pārnesumu pozīcija ir attēlota vadītāja displejā:

P, R, N, D vai M.

Saistītā informācija

- Pārnesuma pārslēgšana ar automātisko pārnesumkārbu (455 lpp.)
- Pārnesumu pārslēgšana ar stūres vadības svirām* (458 lpp.)
- Pārnesumu pārslēga bloķētājs (460 lpp.)
- Strauja paātrinājuma funkcija (461 lpp.)
- Funkcija Launch* (462 lpp.)
- Pārnesumu pārslēgšanas indikators (463 lpp.)
- Manuālā pārnesumkārbā (454 lpp.)

- Simboli un ziņojumi par automātisko pārnesumkārbu (462 lpp.)

Pārnesuma pārslēgšana ar automātisko pārnesumkārbu

Ar mazo pārnesumu pārslēgsviru mainiet pārnesuma pozīciju, spiežot ar atsperi nospriegotu pārnesumu pārslēgu uz priekšu, atpakaļ vai uz sāniem, lai pārnesumus pārslēgtu manuāli. Ja automašīna ir aprīkota ar lielo pārnesumu pārslēgsviru, tā ir jāpārslēdz pa kreisi, lai pārnesumus pārslēgtu manuāli.



◀ Pārnesumu pārslēgšana



Lielās pārnesumu pārslēgsviras un pārnesumu pozīciju pārskats.

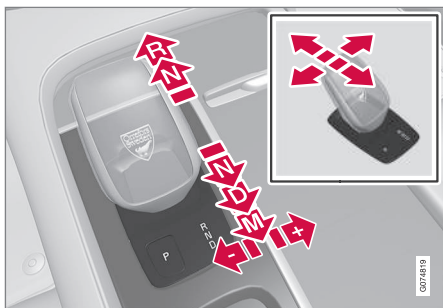

Mazās pārnesumu pārslēgsviras un pārnesumu pozīciju pārskats.

Pārnesumu pozīcijas

Stāvēšana — P



Pārnesumu pārslēgsviras un pozīcijas P pārskats mazajai pārnesumu pārslēgsvirai.

Ar mazo pārnesumu pārslēgsviru izmantojiet pogu **P** blakus pārnesumu pārslēgam, lai aktivizētu stāvēšanas pozīciju. Ar lielo pārnesumu pārslēgsviru stāvēšanas pozīciju aktivizē, pārvietojot pārnesumu pārslēgsviru pozīcijā **P**.

Kad ir ieslēgta pozīcija **P**, pārnesumkārbā tiek mehāniski bloķēta.

Atlasiet stāvēšanas pozīciju **P**. Automašīnu var iedarbināt pozīcijā **P**. Kad tiek izvēlēta pozīcija **P**, automašīnai ir jāstāv.

Lai novietotu stāvēšanai, vispirms ieslēdziet stāvbremzi un pēc tam izvēlieties pozīciju **P**.

⚠ BRĪDINĀJUMS

Novietojot automašīnu uz slīpas virsmas, vienmēr aktivizējiet stāvbremzi. Ieslēgts pārnesums vai automātiskās pārnesumkārbas **P** pozīcija nav pietiekama, lai noturētu automašīnu uz vietas visās situācijās.

i PIEZĪME

Lai varētu aizslēgt automašīnu un aktivizēt signalizāciju, pārnesumu pārslēgam ir jābūt pozīcijā **P**.

Palīdzības funkcijas⁷

Sistēma tiek automātiski pārslēgta pozīcijā **P**:

- ja automašīna tiek izslēgta pozīcijā **D** vai **R**;
- ja vadītājs atsprādzē drošības jostu un atver vadītāja durvis, kad automašīna darbojas režīmā, kas nav **P**.

Lai novietotu automašīnu stāvēšanai ar atsprādzētu drošības jostu un atvērtām durvīm — izejiet no pozīcijas **P**, vēlreiz atlasot **R** vai **D**.

Ja automašīnu izslēdz pozīcijā **N**, nenotiek automātiska pārslēgšana pozīcijā **P**. Tas sniedz iespēju automašīnu mazgāt automātiskajā automazgātavā.

⁷ Attiecas uz automašīnām ar mazo pārnesumu pārslēgsviru.

Atpakaļgaita — R

Atlasiet pozīciju **R**, lai brauktu atpakaļgaitā. Kad tiek izvēlēta pozīcija **R**, automašīnai ir jāstāvē.

Neitrālā — N

Pozīcijā **N** automašīna ir brīvas rites režīmā. Automašīnu var iedarbināt pozīcijā **N**. Ieslēdziet stāvbremzi, ja automašīna stāv un pārnesumu pārslēgs atrodas pozīcijā **N**.

Lai automašīnu no pozīcijas **N** pārslēgtu kādā citā pārnesumu pozīcijā, ir jānospiež bremžu pedālis un aizdedze jāieslēdz stāvkli **II**. Automašīnām ar mazo pārnesumu pārslēgsviru ir jādarbojas dzinējam.

Braukšanas pozīcija — D

D ir parastā braukšanas pozīcija. Augstāka un zemāka pārnesuma pārslēgšana notiek automātiski atkarībā no paātrinājuma un ātruma līmeņa.

Pārslēdzot pārnesumus no pozīcijas **R** pozīcijā **D**, automašīnai jāstāvē uz vietas.

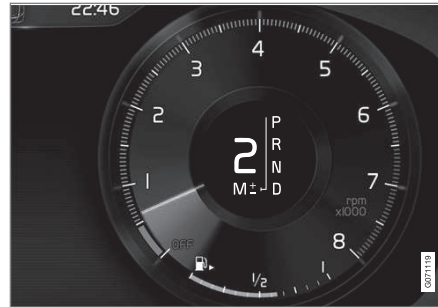
Manuālā pozīcija — M

Lielās pārnesumu pārslēgsviras pārslēgšanas shēmas pārskats vadītāja displejā.

Pozīcijā **M** pārnesumus var pārslēgt manuāli. Automobilis bremzē ar dzinēju, kad akseleratora pedālis ir atlaists.

Pozīciju **M** var ieslēgt, pārslēdzot pārnesumu pārslēgu uz sāniem no pozīcijas **D** līdz galējai pozīcijai pie "**±**".

- Pārvietojiet pārnesumu pārslēgu uz priekšu pozīcijā "**+**" (plus), lai pārslēgtu nākamo augstāko pārnesumu, un atlaidiet.
- Pārvietojiet pārnesumu pārslēgu atpakaļ pozīcijā "**-**" (mīnus), lai pārslēgtu nākamo zemāko pārnesumu, un atlaidiet.
- Spiediet pārnesumu pārslēgu uz sāniem tā gala pozīcijā **D**, lai pārnesumkārbu pārslēgtu atpakaļ pozīcijā **D**.

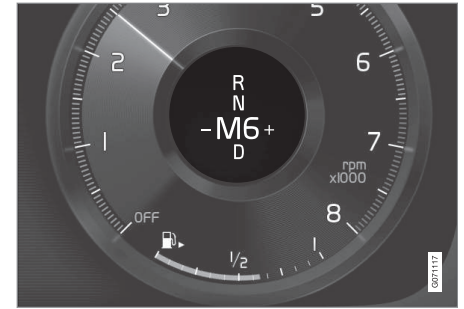

Mazās pārnesumu pārslēgsviras pārslēgšanas shēmas pārskats vadītāja displejā.

Pozīcijā **M** pārnesumus var pārslēgt manuāli. Automobilis bremzē ar dzinēju, kad akseleratora pedālis ir atlaists.

Pozīciju **M** var ieslēgt, pārslēdzot pārnesumu pārslēgu atpakaļ no pozīcijas **D**.

- Pārvietojiet pārnesumu pārslēgu pa labi pozīcijā "**+**" (plus), lai pārslēgtu nākamo augstāko pārnesumu, un atlaidiet.
- Pārvietojiet pārnesumu pārslēgu pa kreisi pozīcijā "**-**" (mīnus), lai pārslēgtu nākamo zemāko pārnesumu, un atlaidiet.
- Pārvietojiet pārnesumu pārslēgu atpakaļ, lai atkal ieslēgtu pozīciju **D**.

Pārnesumkārbā automātiski pārslēdz pārnesumus uz leju, ja ātrums samazinās zem ieslēgtajam pārnesumam atbilstošā līmeņa, lai nepļējautu raustīšanos un apstāšanās.



◀ Saistītā informācija

- Automātiskā pārnesumkārbā (454 lpp.)
- Pārnesumu pārslēga bloķētājs (460 lpp.)
- Pārnesumu pārslēgšana ar stūres vadības svirām* (458 lpp.)
- Strauja paātrinājuma funkcija (461 lpp.)

Pārnesumu pārslēgšana ar stūres vadības svirām*

Stūres vadības sviras papildina pārnesumu pārslēgu un ļauj pārslēgt pārnesumus manuāli, neatlaižot rokas no stūres.

Šī funkcija ir pieejama pozīcijā **D** vai **M**.



- 1 "-": atlasa nākamo zemāko pārnesumu.
- 2 "+": atlasa nākamo augstāko pārnesumu.

Slēdzis

Lai pārslēgtu pārnesumu:

- Paveiciet vienu no vadības svirām uz aizmuguri - pret stūri - un atlaidiet.

Pārnesumi tiek pārslēgti pēc katras lāpstiņas pavilkšanas reizes, ja vien dzinēja apgriezieni nepārsniedz atļauto diapazonu. Vadītāja displejā tiek rādīts pašreizējais pārnesums.

Pozīcijā **M** tiek automātiski aktivizētas stūres lāpstiņas.



Vadītāja displejs, pārslēdzot pārnesumus ar stūres lāpstiņām manuālajā pārnesumu pārslēgšanas režīmā, lielā pārnesumu pārslēgsvira.

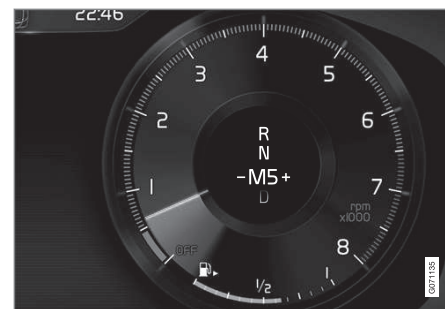

Vadītāja displejs, pārslēdzot pārnesumus ar stūres lāpstiņām manuālajā pārnesumu pārslēgšanas režīmā, mazā pārnesumu pārslēgsvira.

Stūres lāpstiņu aktivizēšana pozīcijā D

Lai varētu pārslēgt pārnesumus ar lāpstiņām, tās ir jāaktivizē:

- Paveiciet vienu no svirām uz stūres pusi.
 - > Vadītāja displejā redzamais cipars apzīmē pašreiz izvēlēto pārnesumu.

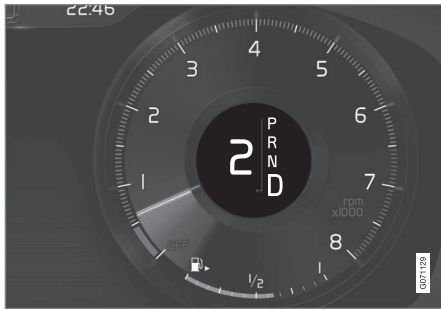

Vadītāja displejs, pārslēdzot pārnesumu ar lāpstiņām pie stūres, lielā pārnesumu pārslēgsvira.



Vadītāja displejs, pārslēdzot pārnesumu ar lāpstiņām pie stūres, mazā pārnesumu pārslēgsvira.

Stūres lāpstiņu deaktivizēšana pozīcijā D

Manuāla deaktivizēšana

- Paveiciet labo lāpstiņu (+) pret stūri un turiet, līdz vadītāja displejā nodziest cipars.
 - > Pārnesumkārbā atgriežas pozīcijā D.

Automātiska deaktivizēšana

Ja stūres lāpstiņas netiek lietotas, tās pēc īsa brīža tiek deaktivizētas. Par to liecina numura nodzišana vadītāja displejā. Izņēmums ir bremzēšana ar dzinēju — tādā gadījumā sviras ir aktīvas tik ilgi, cik ilgi notiek bremzēšana ar dzinēju.

Saistītā informācija

- Automātiskā pārnesumkārbā (454 lpp.)
- Pārnesuma pārslēgšana ar automātisko pārnesumkārbu (455 lpp.)
- Pārnesumu pārslēgšanas indikators (463 lpp.)

Pārnesumu pārslēga bloķētājs

Pārnesumu pārslēgsviras bloķētājs novērš nejaušu automātiskās pārnesumkārbas pārnesumu pārslēgšanu.

Ir divi dažādi pārnesumu pārslēga bloķētāja veidi — mehāniskais un automātiskais.

Mehāniskais pārnesumu pārslēga bloķētājs

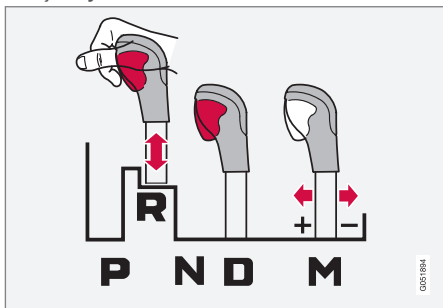

Pārnesumu pārslēga bloķētājs automašīnās ar lielo pārnesumu pārslēgsviru.

Pārnesumu pārslēgu brīvi var pārslēgt uz priekšu un atpakaļ starp **N** un **D**. Citas pozīcijas ir bloķētas ar fiksatoru, ko var atbrīvot, nospiežot bloķētāja pogu uz pārnesumu pārslēga.

Kad bloķētājoga ir nospiesta, sviru var pārvietot uz priekšu vai atpakaļ pozīcijās **P**, **R**, **N** un **D**.

⁸ Attīcas uz automašīnām ar mazo pārnesumu pārslēgsviru

Automātiskais pārnesumu pārslēga bloķētājs

Automātiskajam pārnesumu pārslēgsviras bloķētājam ir īpašas drošības sistēmas.

No stāvēšanas pozīcijas P vai neitrālās pozīcijas N

Lai pārnesumu pārslēgu no pozīcijas **P** vai **N** pārslēgtu kādā citā pārnesumu pozīcijā, ir jānospiež bremžu pedālis un aizdedze jāieslēdz stāvoklī **II**. Automašīnām ar mazo pārnesumu pārslēgsviru ir jādarbojas dzinējam.

Ja pārnesumu pārslēgs ir **N** pozīcijā un automobilis ir stāvējis vismaz 3 sekundes (neatkarīgi no tā, vai dzinējs darbojas), pārnesumu pārslēgs ir bloķēts.

Vadītāja displeja paziņojumi

Ja pārnesumu pārslēgs ir nobloķēts vadītāja displejā tiek attēlots paziņojums piemēram **Pārn. pārslēgsvira Nosp. bremžu pedāli, lai aktiv. pārn. pārslēgsviru.**

Pārnesumu pārslēgu nevar nobloķēt manuāli.⁸

Saistītā informācija

- Automātiskā pārnesumkārbā (454 lpp.)
- Pārnesuma pārslēgšana ar automātisko pārnesumkārbu (455 lpp.)
- Deaktivējiet automātisko pārnesumu pārslēga bloķētāju (460 lpp.)

Deaktivējiet automātisko pārnesumu pārslēga bloķētāju⁹

Kad automašīnai nav strāvas, automašīnām ar lielo pārnesumu pārslēgsviru var atslēgt automātisko pārnesumu pārslēga bloķētāju. Automašīnām ar mazo pārnesumu pārslēgsviru nevar atslēgt pārnesumu pārslēga bloķētāju.

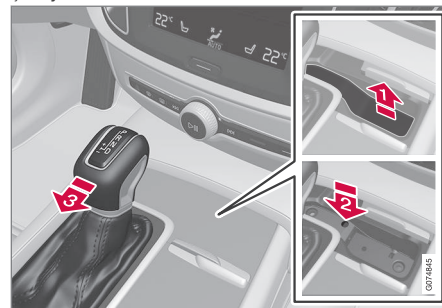

Lielās pārnesumu pārslēgsviras pārskats.

Ja automašīna nav braukšanas kārtībā, piemēram, ja akumulators izlādējies, tad pārnesumu pārslēgsvira ir jāpārslēdz pozīcijā **N**, lai automašīnu varētu pārvietot.

- ▶ Paceliet salona gumijas paklājiņu, kas atrodas priekšā pārnesumu pārslēgsvirai. Atrodiet apakšā esošo atveri ar atsperepogu.

2. Iespiediet atverē mazu skrūvgriezi un turiet šādā pozīcijā.
3. Pārvietojiet pārnesumu pārslēgsviru pozīcijā **N** un atlaidiet pogu.
4. Novietojiet gumijas paklājiņu atpakaļ vietā.



Mazā pārnesumu pārslēgsvira, kurai nevar deaktivizēt pārnesumu pārslēga bloķētāju.

Saistītā informācija

- Pārnesumu pārslēga bloķētājs (460 lpp.)
- Automātiskā pārnesumkārbā (454 lpp.)

Strauja paātrinājuma funkcija

Strauja paātrinājuma funkciju¹⁰ var izmantot kad ir nepieciešams maksimāls paātrinājums piemēram apdzēnot.

Kad akseleratora pedālis tiek pilnībā nospiests līdz grīdai (garām pozīcijai, kuru parasti uzskata par pilnu paātrinājumu), tūlīt tiek ieslēgts zemāks pārnesums. To dēvē par kick-down funkciju.

Ja akseleratora pedālis tiek atlaists no kick-down pozīcijas, pārnesumkārbā automātiski pārslēdzas uz augšu.

Drošības funkcija

Lai izvairītos no pārāk lieliem dzinēja apgriezieniem, pārnesumkārbas kontroles programma ir aprīkota ar aizsardzības bloķētāju pārnesumu pārslēgšanai uz leju.

Pārnesumkārbā neļauj pārslēgt zemāku pārnesumu jeb veikt "kick-down" funkciju, kā rezultātā dzinēja ātrums kļūtu tik liels, ka spētu bojāt dzinēju. Nekas nenotiek, ja vadītājs joprojām mēģina šādi pārslēgt zemāku pārnesumu pie augstiem dzinēja apgriezieniem – paliek ieslēgts sākotnējais pārnesums.

Lietojot strauja paātrinājuma funkciju, automašīna var pārslēgt pārnesumkārbu par vienu vai diviem līmeņiem zemākā pārnesumā. Kad ir sasniegts maksimālais dzinēja ātrums, pārne-

sumkārbā tiek pārslēgta augstākā pārnesumā, lai novērstu dzinēja bojājumus.

Saistītā informācija

- Automātiskā pārnesumkārbā (454 lpp.)

⁹ Šī funkcija nav pieejama automašīnām ar mazo pārnesumu pārslēgsviru.

¹⁰ Iespējams tikai ar automātisko pārnesumkārbu.

Funkcija Launch*

Funkciju Launch var lietot, kad ir nepieciešams maksimāls paātrinājums no stāvošas pozīcijas. Šī funkcija ir pieejama šādos braukšanas režīmos: **Dynamic**, **Comfort** un **Individual**.

Launch aktivizēšana

Pārliecinieties, ka automašīna stāv un tās riteņi ir vērsti taisni uz priekšu.

1. Pārslēdziet pārnesumu pozīcijā **D**.
2. Līdz galam nospiediet bremžu pedāli.
3. Pēc tam līdz galam nospiediet akseleratora pedāli.
4. 2 sekunžu laikā atlaidiet bremžu pedāli.

PIEZĪME

Ja funkcija Launch nedarbojas, uzgaidiet dažas minūtes un ļaujiet jaudas agregātam un transmisijai atdzist, pirms mēģināt vēlreiz.

SVARĪGI

Lietojot funkciju Launch, tiek deldēts jaudas agregāts un transmisija, tāpēc šī funkcija ir pieejama tikai ierobežotu reižu skaitu.

Saistītā informācija



- Automātiskā pārnesumkārbā (454 lpp.)

Simboli un ziņojumi par automātisko pārnesumkārbu

Ja pārnesumkārbas darbībā rodas kļūme, vadītāja displejā tiek rādīts simbols un ziņojums.

SVARĪGI

Lai novērstu jebkura piedziņas sistēmas komponenta bojājumus, tiek pārbaudīta pārnesumkārbas darba temperatūra. Ja pastāv pārkaršanas risks, vadītāja displejā izgaismojas brīdinājuma simbols un tiek attēlots teksta paziņojums. Ievērojiet sniegtos norādījumus.

Simbols	Tehniskie parametri
	Transmisijā ir radusies kļūme. Izlasiet paziņojumu vadītāja displejā.
	Karsta vai pārkaršusi pārnesumkārbā. Izlasiet paziņojumu vadītāja displejā.
	Jaudas agregāta pagaidu kļūme. Izlasiet paziņojumu vadītāja displejā.

Saistītā informācija

- Automātiskā pārnesumkārbā (454 lpp.)

Pārnesumu pārslēgšanas indikators

Pārnesumu pārslēga indikators manuālajā pārnesumu pārslēgšanas režīmā rāda vadītāja displejā pašreizējo pārnesumu un brīdi, kad pienācis laiks ieslēgt nākamo pārnesumu, lai nodrošinātu optimālu degvielas ekonomiju. Ja manuālas pārnesumu pārslēgšanas laikā atlasāt piedziņas režīmu Eco, ir svarīgi izvēlēties pareizu pārnesumu un laicīgi pārslēgt pārnesumus.

Ar manuālo pārnesumkārbu



Pārnesumu pārslēgšanas indikators 12 collu vadītāja displejā*.

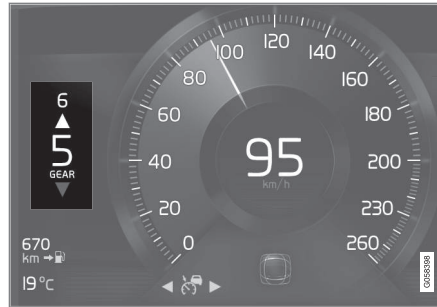

Pārnesumu pārslēgšanas indikators 8 collu vadītāja displejā.

Uz augšu vērsta bultiņa norāda, ka ir ieteicama pārslēgšana augstākā pārnesumā, un uz leju vērsta bultiņa norāda, ka ir ieteicama pārslēgšana zemākā pārnesumā.

Ar automātisko pārnesumkārbu



Pārnesumu pārslēgšanas indikators 12 collu vadītāja displejā lielajai pārnesumu pārslēgsvirai*.

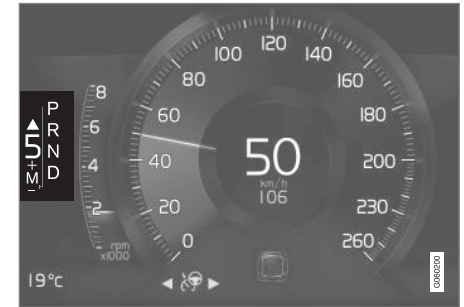

Pārnesumu pārslēgšanas indikators 8 collu vadītāja displejā mazajai pārnesumu pārslēgsvirai.

Pārnesumu pārslēga indikators rāda vadītāja displejā pašreizējo pārnesumu un ar augšup-



- ◀ vērstu bultiņu norāda brīdi, kad ieteicams ieslēgt augstāku pārnēsumu.



Pārnēsumu pārslēgšanas indikators 12 collu vadītāja displejā mazajai pārnēsumu pārslēgsvirai*.



Pārnēsumu pārslēgšanas indikators 8 collu vadītāja displejā mazajai pārnēsumu pārslēgsvirai.

Pārnēsumu pārslēgšanas indikators rāda pašreizējo pārnēsumu vadītāja displejā un norāda

ieteikumu pārslēgties augstākā pārnēsumā ar mirgojošu plusa zīmi.

Saistītā informācija

- Automātiskā pārnēsумkārbā (454 lpp.)
- Manuālā pārnēsумkārbā (454 lpp.)

Pilnpiedziņa*

Pilnpiedziņa (AWD¹¹) nozīmē to, ka automašīnai visi četri riteņi vienlaikus ir dzenošie, kas uzlabo vilkmspēju.

Lai nodrošinātu vislabāko iespējamo vilkmi, dzinējspēks tiek automātiski sadalīts starp riteņiem ar vislabāko saķeri. Sistēma pastāvīgi aprēķina vajadzību pēc griezes momenta aizmugurējiem riteņiem un var nekavējoties pārdalīt pat pusi motora griezes momenta aizmugurējiem riteņiem.

Braucot ar pilnpiedziņu lielā ātrumā, palielinās stabilizējošais efekts. Parastos braukšanas apstākļos lielākā jaudas daļa tiek novadīta uz priekšējiem riteņiem. Stāvēšanas laikā pilnpiedziņa vienmēr ir ieslēgta, sagatavojot maksimālu vilcējspēku gaitas paātrināšanai.

Pilnpiedziņas īpašības atšķiras atkarībā no atlasītā piedziņas režīma.

Saistītā informācija

- Piedziņas režīmi* (465 lpp.)
- Pārnēsумkārbā (453 lpp.)

Piedziņas režīmi*

Piedziņas režīma atlasīšana ietekmē automašīnas vadāmības īpašības, uzlabojot braukšanas baudījumu un atvieglojot braukšanu īpašās situācijās.

Lietojot piedziņas režīmus, var ātri piekļūt daudzajām automašīnas funkcijām un iestatījumiem, kas piemēroti dažādām braukšanas vajadzībām. Tālāk norādītās sistēmas tiek pielāgotas, lai katrā piedziņas režīmā sasniegtu iespējami labas braukšanas raksturīpašības.

- Stūrēšana
- Dzinējs/pārnesumkārbā¹²/pilnpiedziņa*
- Bremzes
- Amortizatori
- Vadītāja displejs
- Funkcija Start/Stop
- Klimata kontroles iestatījumi

Izvēlieties to piedziņas režīmu, kas ir vislabāk piemērots pašreizējiem braukšanas apstākļiem. Atcerieties, ka ne visi piedziņas režīmi ir pieejami visās situācijās.

Atlasāmie piedziņas režīmi

Iedarbinot automašīnu, tiek ieslēgts režīms **Comfort** un aktivizēta funkcija Start/Stop.

Kad automašīna ir iedarbināta, piedziņas režīmu var mainīt, piemēram, uz **Individual**. Kad ir atlasīts režīms **Individual**, var pielāgot konkrētas preferences, piemēram, lai rādītu tahometru.

Comfort

Režīms **Comfort** ir automašīnas parastais režīms. Šie iestatījumi nodrošina, lai automašīna netiktu pārslogota, stūrēšana būtu nepiespiesta, amortizācija nebūtu cieta un ķermeņa kustības būtu vienmērīgas.

Šis piedziņas režīms rada sertificētu daudzumu oglekļa dioksīdu izmešu.

Režīmā **Comfort** vadītāja displejā netiek rādīts tahometrs¹³.

Eco

- Pielāgojiet automašīnu ekonomiskākai un videi draudzīgākai braukšanai, izvēloties režīmu **Eco**.

Šis piedziņas režīms nozīmē, piemēram, ka tiek aktivizēta funkcija Start/Stop un noteiktu klimata kontroles iestatījumu jauda tiek samazināta.

Braucot režīmā **Eco**, vadītāja displejā tiek rādīta ekonomijas skala, kas reāllaikā rāda, cik ekonomiska ir braukšana.

Dynamic

- **Dynamic** režīmā automašīnas īpašības kļūst sportiskākas un reakcija uz ātruma palielināšanu — straujāka.

Pārnesumu pārlēgšana kļūst straujāka un izteiktāka, un pārnesumkārbā nosaka augstāku prioritāti pārnesumam ar lielāku vilcējspēku.

Stūrēšanas reakcija kļūst ātrāka un amortizācija cietāka¹⁴, ļaujot automašīnai piekļauties ceļam, lai samazinātu apgāšanās risku likumos.

Funkcija Start/Stop tiek deaktivizēta.

Režīms **Dynamic** ir pieejams arī versijā **Polestar Engineered***.

¹¹ All Wheel Drive

¹² Attiecas uz automātisko pārnesumkārbu.

¹³ Attiecas tikai uz automašīnām ar 8 collu vadītāja displeju.

¹⁴ Attiecas uz Four-C.



« Individual

- Piedziņas režīma pielāgošana individuālajām vēlmēm.

Atlasiet piedziņas režīmu, ar kuru sākt, un pēc tam pielāgojiet iestatījumus atbilstoši vēlamajām braukšanas īpašībām. Šie iestatījumi tiek saglabāti aktīvajā vadītāja profilā un ir pieejami ikreiz, kad automašīna tiek atslēgta ar to pašu tālvadības atslēgu.

Individuālais piedziņas režīms ir pieejams tikai gadījumā, ja tas ir aktivizēts vidējā displejā.

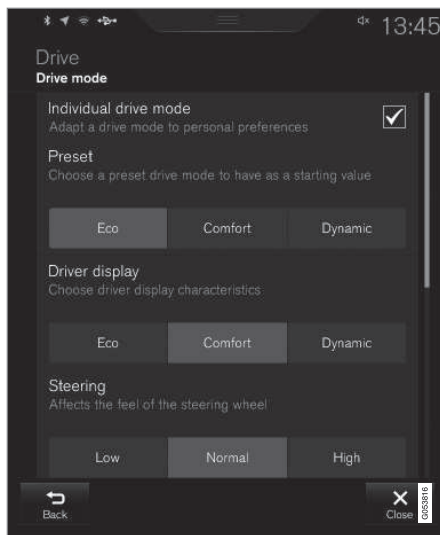

Iestatījumu skats¹⁵ individuālam piedziņas režīmam.

1. Augšējā skatā nospiediet **Iestatījumi**.
2. Nospiediet **My Car** → **Individuāls braukšanas režīms** un atlasiet **Individuāls braukšanas režīms**.

3. Sadaļā **Sākotnējie iestatījumi** atlasiet sākuma piedziņas režīmu: **Eko**, **Komforts**, **Dinamisks** vai **Polestar Engineered***.

Tiek pielāgoti šādi iestatījumi:

- **Vadītāja displejs**
- **Stūrēšanas spēks**
- **Spēka pārvada īpašības**
- **Bremžu īpašības**
- **Piekares vadība**
- **ECO klimats**
- **Iedarbināš./izslēgš..**

Saistītā informācija

- Piedziņas režīma maiņa* (467 lpp.)
- Braukšanas pozīcija Eco (467 lpp.)
- Ekonomiska braukšana (477 lpp.)
- Funkcija Start/Stop (470 lpp.)
- Pilnpiedziņa* (464 lpp.)
- Vadītāju profili (137 lpp.)
- Reģeneratīvā bremsēšana* (453 lpp.)

¹⁵ Attēls ir shematisks — detaļas var atšķirties atkarībā no automašīnas modeļa.

Piedziņas režīma maiņa*

Izvēlieties to piedziņas režīmu, kas ir vislabāk piemērots pašreizējiem braukšanas apstākļiem.

Piedziņas režīmu maiņa, izmantojot vadības slēdzi viduskonsolē.

Atcerieties, ka ne visi piedziņas režīmi ir pieejami visās situācijās.

Lai mainītu piedziņas režīmu:



1. Nospiediet piedziņas režīma vadības slēdzi **DRIVE MODE**.
 - > Vidējā displejā tiek parādīta uznirstošā izvēlne.
2. Ritiniet ritenīti uz augšu vai uz leju, līdz tiek izvēlēts vajadzīgais piedziņas režīms.

3. Nospiediet piedziņas režīma vadības ierīci vai pieskarieties tieši skārienekrānā, lai apstiprinātu izvēli.
 - > Vadītāja displejā ir redzams atlasītais piedziņas režīms.

Saistītā informācija

- Piedziņas režīmi* (465 lpp.)
- Piedziņas režīma Eco aktivizēšana un deaktivizēšana ar funkciju pogu (470 lpp.)

Braukšanas pozīcija Eco

Braukšanas režīms **Eco** var jums palīdzēt ekoloģiskāk un sasniegt labāku degvielas ekonomiju.

Lietojiet šo režīmu, lai taupītu degvielu un saudzētu vidi.

Režīmam **Eco** var pielāgot tālāk norādītās raksturīpašības:

- pārnesumu pārslēgšanas punkti¹⁶;
- dzinēja pārvaldība un gāzes pedāļa reakcija;
- Ja gāzes pedālis tiek atlaists, kad braukšanas ātrums ir no 65 līdz 140 km/h (40 un 87 mph), tiek aktivizēta brīvas rītes funkcija **Eco Coast**¹⁶ un deaktivizēta bremzēšana ar dzinēju.
- Daži klimata kontroles iestatījumi darbojas ar samazinātu jaudu vai tiek deaktivizēti.
- Vadītāja displejā esošā **ECO** mērierīce rāda informāciju, kas atvieglo videi draudzīgu un ekonomisku braukšanu.

Brīvgaitas funkcija Eco Coast¹⁶

Brīvas rītes funkcija **Eco Coast** pārtrauc bremzēšanu ar dzinēju — tas nozīmē, ka ilgstošai brīvai rīpošanai tiek izmantota automašīnas kinētiskā enerģija. Kad vadītājs atlaiž gāzes pedāli, pārnesumkārbā automātiski atvienojas no dzinēja, un tā ātrums tiek samazināts līdz

¹⁶ Tikai automobiļiem ar automātisko pārnesumkārbu.

- ◀ tukšgaitas ātrumam ar samazinātu degvielas patēriņu.

Šo funkciju vislabāk izmantot vietās kur iespējama ilgstoša ripošana piemēram uz ceļiem ar nelielu ceļa kritumu vai situācijās kad jāsamazina ātrums lai automašīna varētu rīpot līdz zonai ar zemāku ātruma ierobežojumu.

Brīvas rītes funkcijas aktivizēšana

Šī funkcija tiek aktivizēta, kad gāzes pedālis ir pilnībā atlaists, ja ir ievēroti šādi priekšnoteikumi:

- Ir aktivizēts piedziņas režīms **Eco**.
- Pārnesumu pārslēgvīra atrodas pozīcijā **D**.
- Ātrums ir diapazonā aptuveni 65-140 km/h (40-87 mph).
- ceļa kritums nav stāvāks par aptuveni 6%.

Kad izmantojat brīvas rītes funkciju, vadītāja displejā ir redzams **COASTING**.

Ierobežojumi

Brīvas rītes funkcija nav pieejama, ja

- dzinēja un/vai pārnesumkārbas darba temperatūra nav normāla
- pārnesumu pārslēgvīra tiek pārvietota no pozīcijas **D** manuālā pozīcijā

- braukšanas ātrums neatbilst aptuveni 65–140 km/h (40–87 mph) diapazonam
- ceļa kritums ir stāvāks par aptuveni 6%
- Tiek veikta manuāla pārnesumu pārslēgšana, izmantojot stūres vadības sviras*.

Brīvas rītes funkcijas deaktivizēšana un izslēgšana

Noteiktās situācijās var būt vēlams deaktivizēt vai izslēgt šo funkciju, lai bremsētu ar dzinēju. Šādas situācijas var rasties, piemēram, stāvos ceļa kritumos vai pirms apdzīšanas manevra, lai to varētu veikt visdrošākajā iespējamajā veidā.

Deaktivizējiet brīvas rītes funkciju šādi

- nospiediet gāzes vai bremžu pedāli
- pārvietojiet pārnesumu pārslēgu manuālajā pozīcijā
- Pārnesumu pārslēgšana ar stūres vadības svirām*.

Izslēdziet brīvas rītes funkciju šādi

- mainiet piedziņas režīmu*
- funkciju skatā izslēdziet piedziņas režīmu **Eco**

Pat bez brīvas rītes funkcijas var ļaut automašīnai rīpot nelielus attālumus. Tas, savukārt, samazina degvielas patēriņu. Taču, lai nodroši-

nātu optimālu degvielas patēriņu, vislabāk ir aktivizēt brīvas rītes funkciju, lai automašīna varētu rīpot garākus attālumus.

Kruīza kontrole Eco Cruise

Lietojot kruīza kontroli piedziņas režīmā **Eco**, automašīnas ātrums tiks palielināts un samazināts lēnāk, salīdzinot ar citiem piedziņas režīmiem, kas nodrošina papildu degvielas ietaupījumus. Tas nozīmē, ka automašīnas ātrums var būt nedaudz lielāks vai mazāks par iestatīto.

- Uz gluda ceļa automašīnas ātrums var novirzīties no iestatītā ātruma, kad ir kruīza kontrole ir aktīva un automašīna brīvi rīpo.
- Stāvā kalna kāpumā automašīnas ātrums samazinās, līdz tiek ieslēgts zemāks pārnesums¹⁶, un pēc tam tiek sāka pakāpeniska ātruma palielināšana, lai sasniegtu iestatīto ātrumu.
- Kalna kritumā, kur automašīna brīvi rīpo, automašīnas ātrums var būt nedaudz lielāks vai mazāks par iestatīto. Šī funkcija izmanto parastu bremzēšanu ar dzinēju, lai uzturētu iestatīto ātrumu; ja nepieciešams, tiek lietota arī kājas bremze.

¹⁶ Tikai automobiļiem ar automātisko pārnesumkārbu.

* Papildaprīkojums/piederums.

Eco skala vadītāja displejā



Eco skala 12 collu vadītāja displejā*.



Eco mērierīce 8 collu vadītāja displejā.

ECO mērierīce rāda, cik ekonomiska ir braukšana:

- Kad braukšana ir ekonomiska, mērierīce rāda zemu vērtību, un bultiņa atrodas zaļajā zonā.
- Kad braukšana nav ekonomiska, piemēram, asas bremzēšanas vai straujas ātruma palielināšanas laikā, mērierīce rāda augstu vērtību.

ECO mērierīcei ir arī indikators, kas rāda, kā atsaucēs vadītājs vadītu automašīnu tādos pašos braukšanas apstākļos. Tas ir norādīts ar skalas īsāko rādītāju.

ECO klimata kontrole

Piedziņas režīmā **Eco** pasažieru salonā tiek automātiski aktivizēta Eco klimata kontrole, lai samazinātu enerģijas patēriņu.

PIEZĪME

Kad ir aktivizēts piedziņas režīms **Eco**, tiek mainīti vairāki klimata kontroles sistēmas iestatījumu parametri un ierobežotas vairāku elektroierīču funkcijas. Noteiktus iestatījumus var atiestatīt manuāli, bet pilnīgu funkcionalitāti var atgūt, tikai izslēdzot piedziņas režīmu **Eco** vai pielāgojot piedziņas režīmu **Individual*** un tajā ieviešot pilnīgu klimata funkcionalitāti.

Ja rodas sarežģījumi aizsvīduma dēļ, nospiediet maks. atkausēšanas taustiņu, kas darbojas kā parasti.

Saistītā informācija

- Piedziņas režīma maiņa* (467 lpp.)
- Piedziņas režīma Eco aktivizēšana un deaktivizēšana ar funkciju pogu (470 lpp.)
- Piedziņas režīmi* (465 lpp.)
- Ekonomiska braukšana (477 lpp.)
- Funkcija Start/Stop (470 lpp.)

Piedziņas režīma Eco aktivizēšana un deaktivizēšana ar funkciju poga

Eco piedziņas režīmam ir funkciju poga centrālā displeja funkciju skatā, ja vien automašīna nav aprīkota ar piedziņas režīma vadības slēdzi tunelīkonsole.

Izslēdzot dzinēju, režīms **Eco** tiek deaktivizēts, tādēļ tas jāaktivizē pēc katras dzinēja iedarbināšanas reizes. Kad šī funkcija ir aktivizēta, vadītāja displejā ir redzams **ECO**.

Eco piedziņas režīma atlasīšana centrālā displeja funkciju skatā

- Nospiediet pogu **Braukš. rež. ECO**, lai aktivizētu vai deaktivizētu šo funkciju.



- > Taustiņā esošais indikators izgaismojas, kad funkcija ir aktivizēta.

Saistītā informācija

- Braukšanas pozīcija Eco (467 lpp.)
- Piedziņas režīma maiņa* (467 lpp.)
- Piedziņas režīmi* (465 lpp.)

Funkcija Start/Stop

Izmantojot funkciju Start/Stop, dzinējs īslaicīgi izslēdzas, kad automašīna ir apturēta, piemēram, pie luksofora vai satiksmes rindā, un sāk darboties, kad tas ir nepieciešams. Iedarbināšanas/apturēšanas funkcija samazina degvielas patēriņu, kas, savukārt, palīdz samazināt izplūdes gāzu izmešus.

Sistēma ļauj pielāgot videi draudzīgu braukšanas stilu, ļaujot dzinējam automātiski izslēgties situācijās, kad tas ir iespējams.

Saistītā informācija

- Braukšana ar funkciju Start/Stop (470 lpp.)
- Funkcijas Start/Stop darbības nosacījumi (472 lpp.)
- Piedziņas režīmi* (465 lpp.)

Braukšana ar funkciju Start/Stop

Funkcija Start/Stop īslaicīgi izslēdz dzinēju, kad automašīna stāv uz vietas, un pēc tam automātiski to iedarbina, kad nepieciešams. Funkcija Start/Stop ir pieejama, kad automašīna ir iedarbināta, un var tikt aktivizēta, ja piepildās noteikti nosacījumi.

Vadītāja displejā tiek norādīts, kad funkcija ir

- Pieejama
- Aktīva
- Nepieejama

Visas automašīnas parastās sistēmas, piemēram, apgaismojums, radio u.c. darbojas normāli pat laikā, kad dzinējs ir automātiski izslēdzies. Taču dažu ierīču funkcijas piemēram klimata kontroles sistēmas ventilatora ātrums vai ārkārtīgi augsts audiosistēmas skaļums var īslaicīgi samazināties.

Automātiskā izslēgšanās

Lai dzinējs varētu automātiski izslēgties, jāievēro šādi priekšnosacījumi:

Ar automātisko pārnesumkārbu

- Apturiet automašīnu, nospiežot bremžu pedāli, un atstājiet kāju uz bremžu pedāļa — dzinējs tiek apturēts automātiski.

Ar manuālo pārnesumkārbu

- Nospiediet sajūga pedāli, ieslēdziet pārnesumu pārslēgsviru neitrālā pozīcijā un atlaidiet sajūga pedāli - dzinējs automātiski izslēgsies.

Piedziņas režīmā **Comfort** vai **Eco** dzinējs var tikt automātiski apturēts, pirms automašīna ir pilnīgi apstājusies.

Kad ir aktivizēta adaptīvā kruīza kontrole vai sistēma Pilot Assist, dzinējs tiek automātiski apturēts aptuveni 3 sekundes pēc automašīnas apturēšanas.

Automātiskā iedarbināšana

Lai dzinējs varētu automātiski sākt darboties, jāievēro šādi priekšnosacījumi:

Ar automātisko pārnesumkārbu

- Atlaidiet bremžu pedāli — dzinējs tiks automātiski iedarbināts un jūs varēsiet turpināt braukt. Kalna kāpumā ieslēdzas palīgsistēma braukšanas uzsākšanai kalnā

(HSA¹⁷), kas neļauj automašīnai ripot atpakaļ.

- Aktivizējot funkciju Auto Hold, automātiskā iedarbināšana aizkavējas, līdz tiek nospiests gāzes pedālis.
- Kad ir aktivizēta adaptīvā kruīza kontrole vai Pilot Assist, dzinējs tiek automātiski iedarbināts, nospiežot gāzes pedāli vai nospiežot stūres kreisās vadības tastatūras taustiņu .
- Saglabājiet kājas spiedienu uz bremžu pedāli un nospiediet gāzes pedāli — dzinējs tiek iedarbināts automātiski.
- Kalna kritumā: Viegli atlaidiet spiedienu uz bremžu pedāli, lai automašīna sāktu ripot, — dzinējs tiks automātiski iedarbināts pēc neliela ātruma palielinājuma.

Ar manuālo pārnesumkārbu

- Ja pārnesumu pārslēgsvira ir neitrālā pozīcijā: Nospiediet sajūga pedāli vai akseleratora pedāli — dzinējs tiks iedarbināts.
- Kalna kritumā: Viegli atlaidiet spiedienu uz bremžu pedāli, lai automašīna sāktu ripot, — dzinējs tiks automātiski iedarbināts pēc neliela ātruma palielinājuma.

Vadītāja displeja simboli



Balts — tiek rādīts tahometrā, kad funkcija ir pieejama.



Zaļš — tiek rādīts tahometrā, kad funkcija ir aktīva un dzinējs ir automātiski apturēts.



Pelēks — funkcija nav pieejama, kad šis simbols ir pārsvītrots un pelēkots.

Ja simbols netiek rādīts, funkcija ir atspējota.

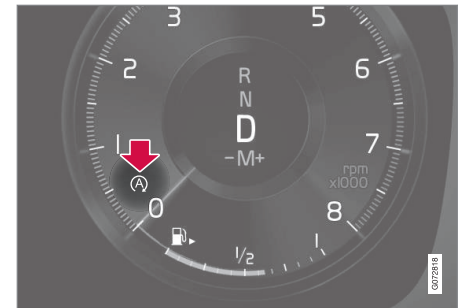

Funkcija ir aktīva, un dzinējs ir automātiski izslēdzies.

¹⁷ Hill Start Assist

- ◀ Automašīnās ar astoņu collu vadītāja displeju šis simbols tiek rādīts spidometra apakšā.

Saistītā informācija

- Funkcijas Start/Stop deaktivizēšana (472 lpp.)
- Funkcijas Start/Stop darbības nosacījumi (472 lpp.)
- Funkcija Start/Stop (470 lpp.)
- Palīdzība braukšanas uzsākšanai kalnā (452 lpp.)
- Automātiskā bremzēšana, kad automašīna stāv uz vietas (451 lpp.)

Funkcijas Start/Stop deaktivizēšana

Noteiktās situācijās var būt vēlams deaktivizēt funkciju Start/Stop.



Deaktivizējiet, izmantojot funkciju taustiņu **Iedarbināš./izslēgš.** vidējā displeja funkciju skatā. Kad funkcija ir deaktivizēta, taustiņa rādījums tiek izslēgts.

Funkcija ir deaktivizēta:

- līdz tā tiek atkal aktivizēta;
- līdz piedziņas režīms tiek mainīts uz **Eco** vai **Comfort**;
- līdz nākamajai automašīnas iedarbināšanas reizei;

Saistītā informācija

- Braukšana ar funkciju Start/Stop (470 lpp.)
- Funkcijas Start/Stop darbības nosacījumi (472 lpp.)

Funkcijas Start/Stop darbības nosacījumi

Lai funkcija Start/Stop darbotos, jāievēro vairāki nosacījumi.

Ja kāds no nosacījumiem nav ievērots, vadītāja displejā tas tiek norādīts.

Dzinējs neizslēdzas automātiski

Dzinējs neizslēdzas automātiski šādos gadījumos:

- Pēc iedarbināšanas automašīna nav sasniegusi aptuveni 10 km/h (6 mph).
- Pēc vairākām automātiskas apturēšanas reizēm ātrumam ir atkal jāpārsniedz aptuveni 10 km/h (6 mph), pirms automašīnu atkal var apturēt.
- Vadītājs nav piesprādzējis drošības jostu.
- Dzinējs nav sasniedzis parasto darba temperatūru.
- Apkārtējā gaisa temperatūra ir zemāka nekā aptuveni -5°C (23°F) vai augstāka nekā aptuveni 30°C (86°F).
- Ir aktivizēta vējstikla elektriskā apslide.
- Pasažieru salons klimats atšķiras no iestatītajām vērtībām.
- Ir ieslēgts atpakaļgaitas pārnēsums.
- Vadītājs pagriezī stūri lielā amplitūdā.
- ceļš ir ļoti stāvs.
- Tiek atvērts dzinēja pārsegs.

- Automašīna brauc lielā augstumā, bet dzinējs vēl nav sasniedzis darba temperatūru.
 - Ir aktivizēta ABS sistēma.
 - Spēcīgas bremzēšanas gadījumā (pat, ja nav aktivizēta ABS sistēma).
 - Vairākas iedarbināšanas reizes īsā laika periodā ir aktivizējušas startera motora termālo aizsardzību.
 - Izplūdes sistēmas daļiņu filtrs ir pilns.
 - Automašīnas elektrosistēmai ir pievienota piekabe.
- Uz automātisko pārnenumkārbu attiecas tālāk norādītais:
- Pārnenumkārbā nav sasniegusi parasto darba temperatūru.
 - Pārnenumu pārslēgs atrodas pozīcijā **M** (\pm).
 - Ja satiksmes apstākļi to atļauj (piemēram, sastrēgumā).

Dzinējs neieslēdzas automātiski

Tālāk minētajos gadījumos dzinējs neieslēdzas automātiski pēc automātiskas izslēgšanās:

Ar automātisko pārnenumkārbu:

- Vadītājs nav piesprādzējies, pārnenumu pārslēgsvira atrodas pozīcijā **P**, un vadītāja durvis ir atvērtas — automašīna jāiedarbina kā parasti.

Ar manuālo pārnenumkārbu:

- Vadītājs nav piesprādzējies.
- Ir ieslēgts pārnenumu, nenošpiežot sajūga pedāli.

Negaldīta apturēšana ar manuālo pārnenumkārbu

Ja dzinējs netiek atkārtoti iedarbināts, rīkojieties šādi:

1. Pārliecinieties, vai vadītāja puses drošības josta ir nofiksēta drošības jostas sprādzē.
2. Vēlreiz nospiediet sajūga pedāli, un dzinējs sāks darboties automātiski.
3. Dažās situācijās pārnenumu pārslēgsvirai jābūt ieslēgtai neitrālajā pozīcijā. Vadītāja displejā ir redzams ziņojums — ievērojiet sniegtos norādījumus.

Dzinējs sāk darboties automātiski, neatlaižot bremžu pedāli.

Turpmāk aprakstītajos gadījumos dzinējs sāk darboties automātiski pat tad, ja vadītājs nav atlaisis bremžu pedāli:

- Augsts mitruma līmenis pasažieru salona izraisa logu aizsvīšanu.
- Pasažieru salons klimats atšķiras no iestatītajām vērtībām.
- Bremžu pedālis tiek nospiests vairākas reizes.
- Tiek atvērts dzinēja pārsegs.

- Automašīna sāk kustēties vai nedaudz palielina ātrumu, ja dzinējs ir automātiski izslēdzies, bet automašīna vēl nav pilnībā apstājusies.

Uz automātisko pārnenumkārbu attiecas tālāk norādītais:

- Vadītāja drošības jostas sprādzde tiek atvērta, kad pārnenumu pārslēgs atrodas pozīcijā **D** vai **N**.
- Pārnenumu pārslēgs tiek pārvietots no pozīcijas **D** pozīcijā **R** vai **M** (\pm).
- Vadītāja durvis tiek atvērtas, kad pārnenumu pārslēgs atrodas pozīcijā **D** — skaņas signāls un teksta paziņojums informē, ka aizdedze ir ieslēgta.

BRĪDINĀJUMS

Neatveriet dzinēja pārsegu, kad dzinējs ir izslēdzies automātiski. Pirms pacelt dzinēja pārsegu, izslēdziet dzinēju kā parasti.

Saistītā informācija

- Funkcija Start/Stop (470 lpp.)
- Braukšana ar funkciju Start/Stop (470 lpp.)
- Funkcijas Start/Stop deaktivēšana (472 lpp.)

Līmeņa vadība* un amortizācija

Līmeņa vadība un amortizācija automašīnā tiek regulēta automātiski.

Ar aizmugurējo līmeņa vadību automašīna aizmugurē uztur vienādu augstumu neatkarīgi no slodzes. Līmeņa vadība var tikt veikta arī pēc automašīnas novietošanas stāvvietā.

Amortizācija (Four-C)

Automašīnai, kas aprīkota ar Four-C, amortizācija tiek noregulēta atbilstoši atlasītajam pie-

dziņas režīmam un automašīnas ātrumam. Parasti amortizatori tiek iestatīti tā, lai nodrošinātu optimālu komfortu, un tiek nepārtraukti regulēti atbilstoši brauktuves apstākļiem, automašīnas paātrinājumam, bremsēšanai un pagriezienu veikšanai.



Transportēšanas laikā





Transportējot automašīnu ar prāmi, vilcienu vai kravas automašīnu, automašīnas atsaitēm jāatrodas ap riepiem, nevis citām šasijas

daļām. Transportēšanas laikā var mainīties pneimatiskās piekares stāvoklis, negatīvi ietekmējot atsaites.

Simboli un ziņojumi

Ja rodas līmeņa vadības kļūme, vadītāja displejā tiek parādīts ziņojums.

Simbols	Paziņojums	Tehniskie parametri
	Piekare Lietotāja deaktivizēts	Lietotājs ir manuāli izslēdzis aktīvo piekari.
	Piekare Īslaicīgi samazināta veiktspēja	Aktīvās piekares veiktspēja ir īslaicīgi samazināta sistēmas intensīvas lietošanas dēļ.

Simbols	Paziņojums	Tehniskie parametri
	<p>Piekare Jāveic apkope</p>	<p>Ir radusies kļūme. Apmeklējiet autoservisu^A, tiklīdz tas ir iespējams.</p>
	<p>Piekares kļūme Apturiet drošā vietā</p>	<p>Ir radusies kritiska kļūme. Apturiet automašīnu drošā vietā un noorganizējiet tās vilkšanu uz autoservisu^A.</p>
	<p>Piekare Brauciet lēnāk. Automaš. atrodas pārāk augstu.</p>	<p>Ir radusies kļūme. Ja ziņojums tiek rādīts braukšanas laikā, sazinieties ar autoservisu^A.</p>
	<p>Piekare Automātiska transportl. augstuma regulēšana</p>	<p>Notiek automašīnas aizmugurējās ass līmeņa regulēšana vajadzīgajā augstumā.</p>

^A Ieteicams sazināties ar autorizētu Volvo servisu.

◀ **Saistītā informācija**

- Līmeņa vadības iestatījumi* (477 lpp.)
- Piedziņas režīmi* (465 lpp.)

Līmeņa vadības iestatījumi*

Izslēdziet līmeņa vadību, kad automašīna tiks pacelta ar domkratu, lai novērstu problēmas ar automātisku regulēšanu.

Iestatījumi centrālajā displejā

Atspējot līmeņošanas vadību

Noteiktos gadījumos piemēram pirms automašīnas pacelšanas ar domkratu funkcija jādeaktivizē*. Pretējā gadījumā līmeņa atšķirības, kas radītas, paceļot ar domkratu, nozīmētu, ka automātiskā vadība sāk regulēt augstumu, radot nevēlamu efektu.

Funkcijas deaktivizēšana vidējā displejā:

1. Augšējā skatā nospiediet **Iestatījumi**.
2. Nospiediet **My Car** → **Stāvbremze un piekare**.
3. Izvēlieties **Atspējot līmeņošanas vadību**.

Saistītā informācija

- Līmeņa vadība* un amortizācija (474 lpp.)
- Ieteikumi par bagāžas iekraušanu (612 lpp.)

Ekonomiska braukšana

Ekonomiskāks autovadīšanas stils var palīdzēt samazināt degvielas patēriņu.

Pirms braukšanas

- Ja iespējams, pirms braukšanas sagatavojiet automašīnu.
- Ja sagatavošanas darbus nevar veikt, kad ārā ir auksts, vispirms ieslēdziet sēdekļu un stūres apsildi. Neuzsildiet visu salonu — tam tiek izmantota startera akumulatora enerģija.
- Nesildiet automašīnu, to darbinot tukšgaitā.
- Riepu un riepu spiediena izvēle var ietekmēt enerģijas patēriņu — konsultējieties ar pilnvarotu Volvo izplatītāju par piemērotām riepām.
- Izņemiet no automašīnas nevajadzīgas lietas - jo lielāks svars, jo lielāks degvielas patēriņš.

Braukšanas laikā

- Aktivizējiet braukšanas režīmu **Eco**.
- Pēc iespējas biežāk izmantojiet pārnesumu pozīciju **D**¹⁸.
- Ja braukšanas laikā manuāli pārslēdzat ātrumus, brauciet visaugstākajā iespējamā

pārnesumā. Izmantojiet pārnesumu pārslēgšanas indikatoru.

- Brauciet ar vienmērīgu ātrumu un ievērojiet pietiekamu distanci līdz citiem transportlīdzekļiem un objektiem, lai izvairītos no bremzēšanas. Ja iespējams, bremzējiet ar dzinēju.
- Braukšana lielā ātrumā palielina enerģijas patēriņu — palielinoties ātrumam, pieaug arī vēja pretestība.
- Aukstos klimatiskajos apstākļos samaziniet logu, spoguļu, sēdekļu un stūres elektrisko apsildi, ja iespējams.
- Izvairieties no braukšanas ar atvērtiem logiem.
- Neturiet automašīnu slīpumā, izmantojot akceleratora pedāli. Tā vietā aktivizējiet funkciju, kas automātiski bremzē automašīnu stāvēt.
- Izmantojiet borta datoru, lai skatītu pašreizējo degvielas patēriņu.

BRĪDINĀJUMS

Nekādā gadījumā neizslēdziet dzinēju, kamēr automobilis atrodas kustībā, piemēram, braucot lejā no kalna. Pretējā gadījumā tiks deaktivētas svarīgas sistēmas, piemēram, stūres pastiprinātājs un bremžu pastiprinātājs.

¹⁸ Attiecias uz automātisko pārnesumkārbu.

« Pēc braukšanas

- Ja iespējams, novietojiet automašīnu garāžā ar klimata kontroli.

Saistītā informācija

- Braukšanas pozīcija Eco (467 lpp.)
- Sagatavošanas ieslēgšana un izslēgšana* (239 lpp.)
- Riepu spiediena pārbaudīšana (584 lpp.)
- Automātiskās bremzes aktivizēšana un deaktivizēšana stāvēt (452 lpp.)
- Funkcija Start/Stop (470 lpp.)
- Borta dators (89 lpp.)

Sagatavošanās ilgam braucienam

Pirms brīvdieņu ceļojuma vai cita ilga brauciena ir svarīgi sevišķi rūpīgi pārbaudīt automašīnas darbību un aprīkojumu.

Pārliecinieties, ka

- dzinējs darbojas kā parasti, un degvielas patēriņš ir normāls;
- nav nekādu noplūžu (degviela, eļļa vai citi šķidrumi);
- bremzējot tiek panākts vajadzīgais bremzēšanas efekts;
- visi lukturi darbojas — ja automašīna ir sevišķi noslogota, noregulējiet priekšējo lukturu līmeni;
- riepu protektora dziļums un gaisa spiediens ir pietiekams; uzmontējiet ziemas riepas, ja plānojat braukt uz reģionu, kurā var būt apsniguši vai apledojuši ceļi;
- startera akumulatora uzlāde notiek labi;
- tīrītāju slotiņas ir labā stāvoklī
- automašīnā atrodas avārijas trīsstūris un atstarojošā veste (dažās valstīs to paredz likums).

Saistītā informācija

- Riepu spiediena pārbaudīšana (584 lpp.)
- Degvielas patēriņš un CO₂ izmeši (704 lpp.)

- Apskalošanas šķīduma iepildīšana (685 lpp.)
- Braukšana ziemā (479 lpp.)
- Ekonomiska braukšana (477 lpp.)
- Automašīnas modema iestatījumi* (562 lpp.)
- Ieteikumi par bagāžas iekraušanu (612 lpp.)
- Braukšana ar piekabi (501 lpp.)
- Pilot Assist* (337 lpp.)
- Ātruma ierobežotājs (317 lpp.)
- Riepu avārijas remonta komplekts (599 lpp.)

Braukšana ziemā

Ziemā ir svarīgi veikt automašīnai noteiktas pārbaudes, lai braukšana būtu droša.

Pirms aukstā gadalaika iestāšanās pārbaudiet:

- Dzinēja dzesēšanas šķidrums jā satur 50 % glikola. Šis maisījums pasargā dzinēju no sasalšanas līdz aptuveni -35°C (-31°F). Lai izvairītos no veselības apdraudējuma, dažādu veidu glikolu nedrīkst jaukt.
- Lai izvairītos no kondensācijas, degvielas tvertne jātur piepildīta.
- Svarīgs parametrs ir dzinēja eļļas viskozitāte. Eļļas ar zemāku viskozitāti (šķidrākas eļļas) atvieglo dzinēja palaišanu aukstā laikā un arī pazemina degvielas patēriņu, kamēr dzinējs ir auksts.
- Jāpārbauda startera akumulatora stāvoklis un uzlādes pakāpe. Aukstā laikā pieaug prasības pret startera akumulatoru, bet tā kapacitāte aukstā laikā samazinās.
- Izmantojiet mazgāšanas šķidrumu ar anti-frīzu, lai mazgāšanas šķidruma tvertne neveidotos ledus.

Skatiet atsevišķo sadaļu par ieteicamo dzinēja eļļu.

Slideni braukšanas apstākļi

Lai nodrošinātu optimālu saķeri ar ceļu, Volvo iesaka izmantot ziemas riepas uz visiem rite-

ņiem, ja pastāv iespēja, ka uz ceļa būs sniegs vai ledus.

PIEZĪME

Dažās valstīs ziemas riepu lietošana ir noteikta ar likumu. Dažās valstīs radzotu riepu lietošana ir aizliegta ar likumu.

Izmēģiniet braukšanu pa slidenām virsmām kontrolējamos apstākļos, lai uzzinātu, kā mašīna reaģē.

Saistītā informācija

- Dzinēja eļļa — specifikācijas (697 lpp.)
- Ziemas riepas (597 lpp.)
- Sniega ķēdes (598 lpp.)
- Bremzēšana uz ceļiem, kas nokaisīti ar smiltīm (447 lpp.)
- Bremzēšana uz slapjiem ceļiem (447 lpp.)
- Apskalošanas šķidruma iepildīšana (685 lpp.)
- Akumulators (642 lpp.)
- Vējstikla tīrītāja slotiņu nomainīšana (683 lpp.)
- Tīrītāja slotiņas nomainīšana, aizmugurējais logs (682 lpp.)
- Dzesēšanas šķidruma iepildīšana (639 lpp.)

- Aprūtinātas braukšanas apstākļi dzinēja eļļai (699 lpp.)

Ūdens šķērsošana

Ūdens šķērsošana nozīmē ka ar automašīnu tiek braukts ūdenī piemēram pa pārplūdušu ceļu. Braucot ūdenī, jārikojas ļoti piesardzīgi. Ar automašīnu var braukt ūdenī, kura maksimālais dziļums ir 25 cm (9 collas), ne ātrāk kā soļošanas ātrumā. Braucot plūstošā ūdenī, jārikojas sevišķi piesardzīgi.

Ūdens šķērsošanas laikā saglabājiet nelielu ātrumu un neapturiet automašīnu. Kad ūdens ir šķērsots, viegli nospiediet bremžu pedāli un pārļiecinieties, vai ir sasniegta pilna bremžu funkcija. Ūdens un dubļi var, piemēram, saslapināt bremžu uzlikas, un tas var izraisīt novēlotu bremžu darbību.

- Vajadzības gadījumā pēc braukšanas pa ūdeni un dubļiem notīriet elektriskā sildītāja un piekabes sakabes kontaktus.
- Neļaujiet automobilim ilgstoši atrasties ūdenī, kas sniedzas pāri sliekšņiem. Tas var radīt elektriskus bojājumus.

! SVARĪGI

- Ja gaisa filtrā iekļūst ūdens, dzinējs var sabojāties.
- Ja transmisijā iekļūst ūdens, tas samazina eļļas spēju darboties kā smērvielai, kas paīsina saistīto sistēmu kalpošanas laiku.
- Garantija neattiecas uz bojājumiem, kas skāruši jebkuru no komponentiem, dzinēju, transmisiju, turbokompresoru, diferenciāli vai tā iekšējos komponentus hidrostatiskas bloķēšanās vai eļļas izbeigšanās gadījumā.
- Ja dzinējs ūdenī noslāpst, nemēģiniet to vēlreiz iedarbināt - izvelciet automašīnu laukā no ūdens un nogādājiet servisā - ieteicams autorizētā Volvo servisā. Dzinēja salūšanas risks.

Saistītā informācija

- Evakuācija (508 lpp.)

Degvielas tvertnes durvīņu atvēršana un aizvēršana

Lai varētu atvērt degvielas uzpildes durvīņas, automašīnai jābūt atslēgtai¹⁹.



Vadītāja displejā blakus tvertnes simbolam redzamā bulviņa norāda, kurā automašīnas pusē atrodas degvielas tvertnes aizvitrnis.

1. Atveriet degvielas tvertnes aizvitrni, viegli uzspiežot aizvitrņa aizmugurē.
2. Kad degvielas iepildīšana ir pabeigta, aizveriet aizvitrni, viegli piespiežot.

Saistītā informācija

- Degvielas uzpildīšana (481 lpp.)
- AdBlue® līmeņa pārbaude un uzpilde (488 lpp.)

¹⁹ Degvielas uzpildes durvīņu statusu ietekmē tikai aizslēgšana un atslēgšana ar tālvadības atslēgu, bezatslēgas režīmā* vai ar Volvo On Call.

Degvielas uzpildīšana

Degvielas tvertne ir aprīkota ar degvielas uzpildes sistēma bez vāka.

Degvielas uzpilde degvielas uzpildes stacijā

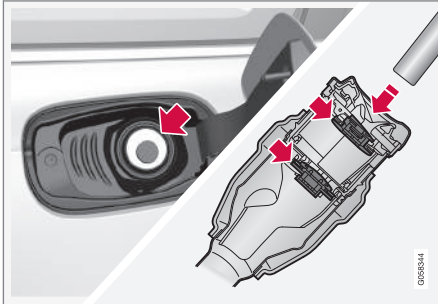

Pirms degvielas uzpildes sākšanas ir svarīgi ievadīt sūkņa sprauslu tālāk par pieliešanas caurules divām atveramajām lūkām.

Uzpildes norādījumi:

1. Izslēdziet automašīnu un atveriet degvielas uzpildes durtiņas.

2.

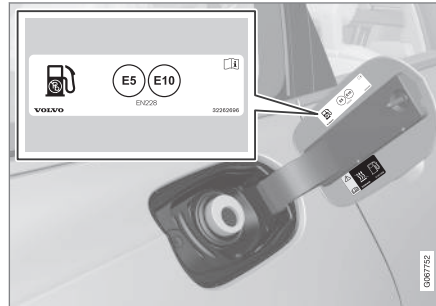

Izvēlieties degvielu, kas ir apstiprināta lietošanai automašīnā saskaņā ar identifikatoru²⁰ degvielas uzpildes aizvitrņa iekšpusē. Informāciju par apstiprinātiem degvielas veidiem un identifikatoru skatiet attiecīgi sadaļās "Benzīns" un "Dīzeļdegviela".

3. Ievietojiet sūkņa sprauslu degvielas tvertnes atvērumā. Uzpildes caurulei ir divi atveres pārsegi. Pirms sākat degvielas uzpildi, sūkņa pistole jāievieto garām abiem pārsegjiem.

4. Nepārpildiet tvertni, bet gan piepildiet to, līdz sūkņa sprausla pati pirmoreiz iznāk ārā.
> Tvertne ir pilna.

i PIEZĪME

Karstā laikā no degvielas tvertnes var iztecēt liekā degviela.

Degvielas uzpilde no degvielas kannas

Uzpildot ar degvielas kannu, izmantojiet piltuvi, kas atrodas putuplasta blokā bagāžas nodalījumā zem grīdas lūkas.

1. Atveriet degvielas tvertnes aizvitrni.
2. Ievietojiet piltuvi degvielas tvertnes atvērumā. Uzpildes caurulei ir divi atveres pārsegi. Pirms varat sākt degvielas uzpildi, piltuve jāievieto garām abiem pārsegjiem.

Attiecas automašīnām ar papildu sildītāju, ko darbina ar degvielu*

Nekādā gadījumā neizmantojiet ar degvielu darbināmo sildītāju, kamēr automašīna atrodas degvielas uzpildes stacijā.

²⁰ Saskaņā ar CEN standartu EN16942 identifikators atrodas degvielas tvertnes aizvitrņa iekšpusē, un līdz 2018. gada 12. oktobrim tas būs norādīts uz attiecīgajiem degvielas sūkņiem un to uzpildes pistolēm degvielas uzpildes stacijās visā Eiropā.

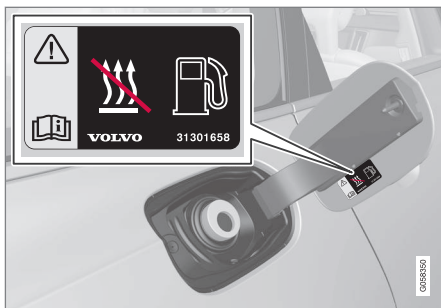

Uzlīme degvielas tvertnes aizvīrtņa iekšpusē.

Saistītā informācija

- Degvielas tvertnes durvīņu atvēršana un aizvēršana (480 lpp.)
- Benzīndzinējs (483 lpp.)
- Dīzeļdzinējs (484 lpp.)
- Tukša tvertne un dīzeļdzinējs (486 lpp.)

Rīkošanās ar degvielu

Neizmantojiet degvielu, kuras kvalitāte ir zemāka, nekā iesaka Volvo, jo tā negatīvi ietekmēs dzinēja jaudu un degvielas patēriņu.

⚠ BRĪDINĀJUMS

Centieties neieelpot degvielas garaiņus un raugieties, lai tā neiekļūtu acīs.

Ja degviela iekļūst acīs, izņemiet kontaktlēcas, ja tās nēsājat, skalojiet acis ar lielu ūdens daudzumu vismaz 15 minūtes un vērsieties pie ārsta.

Nekādā gadījumā nenorijiet degvielu. Degviela, piemēram, benzīns, bioetānols un to maisījums, kā arī dīzeļdegviela ir ļoti toksiska un norīšanas gadījumā var izraisīt neatgriezeniskus savainojumus vai nāvi. Ja esat norījis degvielu, nekavējoties vērsieties pie ārsta.

⚠ BRĪDINĀJUMS

Zemē izlijusi degviela var aizdegties.

Pirms degvielas uzpildes izslēdziet ar degvielu darbināmo sildītāju.

Uzpildot degvielu, nekādā gadījumā neglabājiet pie sevis ieslēgtu mobilo tālruni. Zvana signāls var izraisīt dzirksteļu rašanos un aizdedzināt benzīna dūmus, izraisot ugunsgrēku un savainojumus.

⚠ SVARĪGI

Sajaucot dažādu tipu degvielu vai lietojot neieteiktu degvielu, Volvo garantijas un visi papildu apkopes līgumi, kas ir spēkā visiem dzinējiem, zaudē spēku.

Saistītā informācija

- Benzīndzinējs (483 lpp.)
- Dīzeļdzinējs (484 lpp.)
- AdBlue® lietošana (488 lpp.)

Benzīndzinējs

Ir svarīgi degvielas uzpildes laikā izmantot pareizo degvielu. Benzīns ir pieejams ar dažādiem oktānskaitļiem, kas ir pielāgoti dažādiem braukšanas veidiem.

Izmantojiet tikai labi pazīstamu ražotāju piedāvāto benzīnu. Nekādā gadījumā neizmantojiet apšaubāmas kvalitātes degvielu. Benzīnam jāatbilst standartam EN 228.

Benzīna identifikators

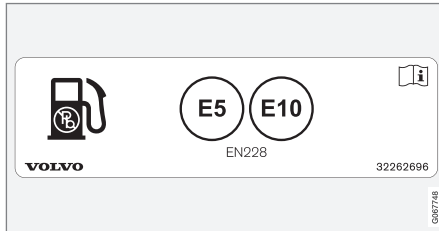

Uzlīme degvielas tvertnes aizvitrņa iekšpusē.

Saskaņā ar CEN standartu EN16942 identifikators atrodas degvielas tvertnes aizvitrņa iekšpusē, un līdz 2018. gada 12. oktobrim tas būs norādīts uz attiecīgajiem degvielas sūkņiem un to uzpildes pistolēm degvielas uzpildes stacijās visā Eiropā.

Tie ir identifikatori, kas attiecas uz pašreizējo standarta degvielu Eiropā. Automašīnā ar benzīndzinēju var izmantot benzīnu ar šādiem identifikatoriem:

E5 ir benzīns, kurā ir ne vairāk kā 2,7% skābekļa un ne vairāk kā 5% no tilpuma etanola.

E10 ir benzīns, kurā ir ne vairāk kā 3,7% skābekļa un ne vairāk kā 10% no tilpuma etanola.

! SVARĪGI

- Ir atļauts lietot degvielu, kurā ir ne vairāk par 10 tilpuma procentiem etanola.
- Drīkst lietot EN 228 E10 benzīnu (maks. 10 tilpuma procentu etanola).
- Nedrīkst lietot degvielu, kuras etanola saturs pārsniedz E10 (maks. 10 tilpuma procentus), piemēram, E85.

Oktānskaitlis

- Parastai braukšanai var izmantot RON 95 markas benzīnu.
- Labai jaudai un zemam degvielas patēriņam ieteicams lietot RON 98.
- Degvielu, kuras oktānskaitlis ir zemāks par RON 95, nedrīkst lietot.

Braucot temperatūrā, kas pārsniedz +38°C (100°F), ieteicams izmantot degvielu ar iespējami augstāku oktānskaitli, lai nodrošinātu pielāgotu automašīnas veiktspēju un degvielas ekonomiju.

! SVARĪGI

- Lietojiet tikai bezsvina benzīnu, lai nepieļautu katalītiskā neitralizatora bojājumus.
- Nedrīkst lietot degvielu, kas satur metāliskas piedevas.
- Nelietojiet piedevas, kuras nav ieteicis Volvo.

Saistītā informācija

- Rīkošanās ar degvielu (482 lpp.)
- Degvielas uzpildīšana (481 lpp.)
- Benzīna daļiņu filtrs (484 lpp.)
- Degvielas patēriņš un CO₂ izmeši (704 lpp.)

Benzīna daļiņu filtrs²¹

Automašīnas ar benzīndzinējiem ir aprīkotas ar daļiņu filtra efektīvākai izmešu kontrolei. Normālas braukšanas laikā daļiņas no izplūdes gāzēm tiek savāktas benzīna daļiņu filtrā. Normālos braukšanas apstākļos notiek pasīva reģenerācija, kuras gaitā daļiņas tiek oksidētas un sadedzinātas. Šādi filtrs tiek iztukšots.

Ja ar automašīnu brauc nelielā ātrumā vai to daudzkārt iedarbina zemā āra temperatūrā, var būt nepieciešama aktīva reģenerācija. Daļiņu filtra reģenerācija notiek automātiski, un parasti tā aizņem 10–20 minūtes. Reģenerācijas laikā var īslaicīgi palielināties degvielas patēriņš.

Braucot nelielus attālumus nelielā ātrumā automašīnā ar benzīndzinēju

Izmešu sistēmas darbību ietekmē veids, kādā ar automašīnu brauc. Lai sasniegtu iespējami energoefektīvu sniegumu, ir svarīgi braukt dažādus attālumus dažādos ātrumos.

Bieži braucot nelielus attālumus mazā ātrumā (vai aukstos klimatiskajos apstākļos), kad dzinējs nesasniedz normālu darba temperatūru, var rasties problēmas, kas laika gaitā izraisīs darbības kļūmi un brīdinājuma ziņojuma aktivizēšanu. Ja ar automašīnu galvenokārt tiek braukts pilsētas satiksmē, ir svarīgi regulāri

braukt lielākā ātrumā, lai izmešu sistēma varētu veikt reģenerāciju.

- Starp degvielas uzpildes reizēm ar automašīnu ir vismaz 20 minūtes jābrauc pa pirmās kategorijas ceļiem vismaz ar 70 km/h (44 mph).

Saistītā informācija

- Benzīndzinējs (483 lpp.)

Dīzeļdzinējs

Ir svarīgi degvielas uzpildes laikā izmantot pareizo degvielu. Dīzeļdegviela ir pieejama dažādās kvalitātes kategorijās, kas ir pielāgotas dažādiem apstākļiem.

Izmantojiet tikai labi pazīstamu ražotāju piedāvāto dīzeļdegvielu. Nekādā gadījumā neizmantojiet apšaubāmas kvalitātes degvielu. Dīzeļdegvielai ir jāatbilst standartam EN 590 vai SS 155435. Var izmantot parafīna dīzeļdegvielu (HVO, XTL) saskaņā ar standartu EN 15940. Dīzeļdzinēji ir jutīgi pret degvielā esošām kaitīgām vielām, piemēram, pārmērīgi lielu sēra daļiņu un metālu daudzumu.

Identifikators

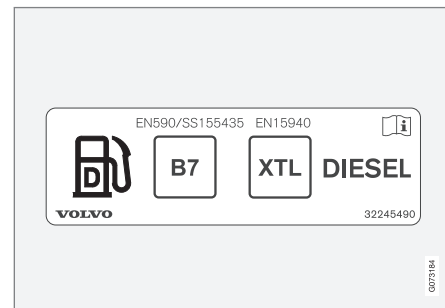

Uzlīme degvielas tvertnes aizvērtna iekšpusē.

²¹ Attiecas uz noteiktiem variantiem.

Saskaņā ar CEN standartu EN16942 identifikators atrodas degvielas tvertnes aizvīrtņa iekšpusē, un līdz 2018.gada 12. oktobrim tas būs norādīts uz attiecīgajiem degvielas sūkņiem un to uzpildes pistolēm degvielas uzpildes stacijās visā Eiropā.

Tas ir identifikators, kas attiecas uz pašreizējo standarta degvielu Eiropā. Automašīnā ar dīzeļdzinēju var izmantot dīzeļdegvielu ar šādiem identifikatoriem:



B7 ir **dīzeļdegviela**, kurā taukskābju metilesteru (FAME) saturs nepārsniedz 7% no tilpuma.



Zemā temperatūrā (zemākā par 0°C (32°F)) dīzeļdegvielā var veidoties parafīna nogulsnes, kas var radīt iedarbināšanas problēmas. Tirgū esošās degvielas īpašības jāpielāgo gadalaikam un klimata zonai, bet ārkārtējos laika apstākļos veca degviela vai pārvietošanās

starp klimata zonām var izraisīt parafīna nogulšņu rašanos.

Kondensāta veidošanās iespēja degvielas tvertnē samazinās, ja tvertne tiek turēta piepildīta.

Uzpildot degvielu, nodrošiniet, lai laukums ap iepildīšanas vietu būtu tīrs. Sekojiet, lai degviela nenonāktu uz krāsojuma. Ja tas ir noticis, nomazgājiet degvielu ar šķīdinātāju un ūdeni.

! SVARĪGI

Dīzeļdegviela:

- jāatbilst standartam EN 590, EN 15940 un/vai SS 155435;
- tās sēra saturs nedrīkst pārsniegt 10 mg/kg;
- tajā drīkst būt maksimāli 7 tilpuma % FAME²² (B7).

! SVARĪGI

Dīzeļdegvielas tipa degviela, kuru nedrīkst lietot:

- ģeogrāfiskās piedevas;
- kuģu dīzeļdegviela;
- šķidrās kurināmais;
- FAME²³ un augu eļļa.

Šie dīzeļdegvielas veidi neatbilst Volvo ieteikumu prasībām un palielina nodilumu un dzinēja bojājumus, uz ko neattiecas Volvo garantija.

Saistītā informācija

- Rīkošanās ar degvielu (482 lpp.)
- Degvielas uzpildīšana (481 lpp.)
- Tukša tvertne un dīzeļdzinējs (486 lpp.)
- Dīzeļdaļiņu filtrs (486 lpp.)
- Izmešu vadība ar AdBlue® (487 lpp.)
- Degvielas patēriņš un CO₂ izmeši (704 lpp.)

²² Taukskābju metilesteri

²³ Ir pieļaujama dīzeļdegviela ar maksimāli 7 tilpuma % FAME (B7).

Tukša tvertne un dīzeļdzinējs

Ja dzinējs izslēdzas degvielas trūkuma dēļ, degvielas sistēmai nepieciešams kāds brīdis, lai veiktu pārbaudi.

Pirms automašīnas iedarbināšanas, kad degvielas tvertne ir uzpildīta ar dīzeļdegvielu, rīkojieties šādi:

1. Tālvadības pulsts atslēgai jāatrodas automašīnā.
2. Iestatiet automašīnu aizdedzes pozīcijā II — pagrieziet aizdedzes slēdzi pulksteņrādītāju kustības virzienā, nospiežot bremžu pedāli vai sajūga pedāli, un aptuveni 4 sekundes turiet šajā pozīcijā. Pēc tam atlaidiet pogu, un tā automātiski atgriezīsies sākuma pozīcijā.
3. Nogaidiet apmēram vienu minūti.
4. Iedarbiniet dzinēju.

i PIEZĪME

Pirms iepildīt degvielu, ja tā beigusies:

- Apturiet automobili uz pēc iespējas plakanākas/līdzenākas virsmas - ja automobīlis sasveras, degvielas padevē var rasties gaisa kabatas.

Jāpatur prātā, iepildot degvielu no degvielas kannas

Iepildot degvielu no degvielas kannas, izmantojiet piltuvi, kas atrodas bagāžas nodalījumā zem grīdas lūkas. Kārtīgi ievietojiet piltuves kakliņu pieliešanas caurulē. Uzpildes caurulei ir divi atveres pārsegi. Pirms varat sākt degvielas uzpildi, piltuve jāievieto garām abiem pārsegim.

Saistītā informācija

- Degvielas uzpildīšana (481 lpp.)
- Dīzeļdzinējs (484 lpp.)
- Instrumentu komplekts (593 lpp.)

Dīzeļdaļiņu filtrs

Automašīnas ar dīzeļdzinējiem ir aprīkotas ar daļiņu filtriem efektīvākai izmešu kontrolei. Normālas braukšanas laikā daļiņas no izplūdes gāzēm tiek savāktas dīzeļa daļiņu filtrā. Kad piepildās šie nosacījumi, tiek sākta reģenerācija, lai sadedzinātu daļiņas un iztukšotu filtru. Lai sāktu reģenerāciju, dzinējam ir jābūt sasniegušam normālu darba temperatūru. Daļiņu filtra reģenerācija notiek automātiski, un parasti tā aizņem 10–20 minūtes.

i PIEZĪME

Reģenerācijas laikā var būt novērojams:

- neliels un īslaicīgs dzinēja jaudas samazinājums
- īslaicīgs degvielas patēriņa pieaugums
- deguma smaka.

Aukstā laikā izmantojiet stāvapsildi* - dzinējs ātrāk sasniegs normālu darba temperatūru.

i SVARĪGI

Ja filtrs ir pilns ar daļiņām, dzinēja iedarbināšana var būt apgrūtināta un filtrs nedarbojas. Iespējams, filtrs būs jāmaina.

Braucot nelielus attālumus nelielā ātrumā automašīnā ar dīzeļdzinēju

Izmešu sistēmas darbību ietekmē veids, kādā ar automašīnu brauc. Lai sasniegtu iespējami energoefektīvu sniegumu, ir svarīgi braukt dažādus attālumus dažādos ātrumos.

Bieži braucot nelielus attālumus mazā ātrumā (vai aukstos klimatiskajos apstākļos), kad dzinējs nenasiedz normālu darba temperatūru, var rasties problēmas, kas laika gaitā izraisīs darbības kļūmi un brīdinājuma ziņojuma aktivizēšanu. Ja ar automašīnu galvenokārt tiek braukts pilsētas satiksmē, ir svarīgi regulāri braukt lielākā ātrumā, lai izmešu sistēma varētu veikt reģenerāciju.

- Starp degvielas uzpildes reizēm ar automašīnu ir vismaz 20 minūtes jābrauc pa pirmās kategorijas ceļiem vismaz ar 60 km/h (38 mph).

Saistītā informācija

- Dīzeļdzinējs (484 lpp.)
- Izmešu vadība ar AdBlue® (487 lpp.)
- Degvielas patēriņš un CO₂ izmeši (704 lpp.)

Izmešu vadība ar AdBlue®24

AdBlue ir piedeva, ko izmanto SCR²⁵ sistēmā, lai samazinātu kaitīgu vielu izmešus no dīzeļdzinēja.

SCR sistēmā AdBlue un slāpekļa oksīds izplūdes gāzēs tiek pārveidots slāpekli un ūdens tvaikos, kas būtiski samazina kaitīgo slāpekļa oksīdu izmešus.

AdBlue

AdBlue ir bezkrāsains šķidrums, kas sastāv no 32,5% karbamīda²⁶ un dejonizēta ūdens un tiek ražots saskaņā ar standartu ISO 22241. Tas ir speciāli izstrādāts dīzeļdzinēju SCR tīrīšanas tehnoloģijai.

Automašīnā ir atsevišķa AdBlue tvertne, kuras papildināšanai jāizmanto atsevišķa uzpildes caurule aiz degvielas uzpildes durtiņām. Patēriņš ir atkarīgs no braukšanas stila, āra temperatūras un sistēmas darba temperatūras.

Nosacījumi braukšanai ar AdBlue

Pirms automašīnu var iedarbināt, tās AdBlue tvertnē vienmēr ir jābūt pareizās kvalitātes AdBlue. Piesārņojums SCR sistēmai ir ļoti kaitīgs.

Izmešu kontroles sistēma pastāvīgi uzrauga AdBlue tvertnes līmeni, kvalitāti un devu. Ja

rodas problēma, vadītāja displejā tiek parādīts ziņojums.

! SVARĪGI

AdBlue ir nepieciešams SCR sistēmas darbībai un izmešu juridisko noteikumu ievērošanai. Ir pretlikumīgi pārveidot AdBlue padeves sistēmu vai ar to manipulēt tā, lai AdBlue reaģents netiktu patērēts, kad tas ir nepieciešams izplūdes izmešu juridisko noteikumu ievērošanai. Šādas neatļautas darbības var būt kriminālpārkāpums, par ko var tikt ierosināta krimināllieta.

Nav atļauts lietot automašīnu ar tukšu AdBlue tvertni, jo tad tā vairs neatbildīs izplūdes izmešu juridiskajām prasībām. Tādēļ automašīna ir aprīkota ar brīdinājuma sistēmu, lai informētu, kad ir nepieciešama AdBlue uzpilde. Kad AdBlue tvertnē ir zems uzpildes līmenis, tiek rādīti brīdinājumi, lai informētu, ka ir nepieciešama AdBlue uzpilde.

Saistītā informācija

- AdBlue® lietošana (488 lpp.)
- AdBlue® līmeņa pārbaude un uzpilde (488 lpp.)
- AdBlue® simboli un ziņojumi (491 lpp.)

²⁴ Reģistrēta preču zīme, kas pieder Ver-band der Automobilindustrie e.V. (VDA)

²⁵ Selektīvā katalītiskā redukcija

²⁶ CO(NH₂)₂

AdBlue^{®27} lietošana

AdBlue galvenokārt sastāv no ūdens (aptuveni 67,5% ūdens un 32,5% karbamīda). Šis šķidrums nedeg, bet ar to ir jārikojas piesardzīgi, jo tas var izraisīt acu un ādas kairinājumu.

Jāpatur prātā, rīkojoties ar to

Izvairieties no tvaiku ieelpošanas, kā arī šķidruma nokļūšanas uz ādas un acīs. Ieteicams lietot cimdus, kas novērš jutīgas ādas kairinājumu, rīkojoties ar šķidrumu.

BRĪDINĀJUMS

Pirmās palīdzības darbības:

- Ieelpošanas gadījumā — nogādājiet cietušo svaigā gaisā.
- Saskare ar ādu — mazgājiet ādu ar ziepēm un ūdeni.
- Saskare ar acīm — nekavējoties skalojiet ar lielu daudzumu ūdens.
- Norīšanas gadījumā — pamatīgi izskalojiet muti. Neizraisiet vemšanu.

Ja jūtat diskomfortu vai ja ir norīts liels daudzums, dodieties pie ārsta.

Rīcība izšļakstīšanās gadījumā

Ja AdBlue izšļakstās zemē, uz automašīnas vai krāsotām virsmām, tas ir jāizskalo ar lielu daudzumu ūdens. Neizlaidiet to kanalizācijā.

Uzglabāšana

AdBlue ir jāuzglabā cieši noslēgtā oriģinālajā iepakojumā, -11°C (12°F) līdz 30°C (86°F) temperatūrā. Šo šķidrumu nedrīkst uzglabāt tiešos saules staros.

AdBlue sasilst -11°C (12°F) temperatūrā, bet to var atkal lietot, kad šķidrums ir atkusis.

Saistītā informācija

- AdBlue[®] līmeņa pārbaude un uzpilde (488 lpp.)
- Izmešu vadība ar AdBlue[®] (487 lpp.)

AdBlue[®] līmeņa pārbaude un uzpilde

Regulāri pārbaudiet AdBlue līmeni un papildiniet to, ja vadītāja displejā tiek rādīts ziņojums par zemu AdBlue līmeni.

AdBlue patēriņš ir atkarīgs no braukšanas stila. Ja AdBlue tvertne ir pilnīgi tukša, automašīnu vairs nevar iedarbināt.

PIEZĪME

Nepieļaujiet, ka AdBlue tvertne tiek pilnīgi iztukšota. Laicīgi uzpildiet tvertni, pirms tā ir tukša.

Ja tvertne ir tukša, pēc dzinēja izslēgšanas to vairs nevarēs iedarbināt — ne parastajā veidā, ne ar palīgīdzekļiem.

Vienīgais veids, kā iedarbināt dzinēju, kad tvertne ir pilnīgi iztukšota, ir norādītās kvalitātes AdBlue uzpilde. Minimālais uzpildes daudzums tiek rādīts vadītāja displejā.

²⁷ Reģistrēta preču zīme, kas pieder Ver-band der Automobilindustrie e.V. (VDA)

AdBlue līmeņa pārbaudīšana

1.



Lietotņu skatā atveriet lietotni **Automaš. statuss**.

2.



Nospiediet **Statuss**, lai skatītu AdBlue līmeni.

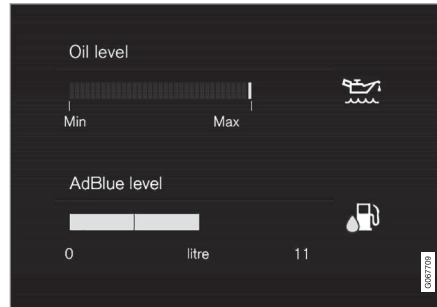

AdBlue līmeņa attēls centrālajā displejā.

Katrs kurss atbilst aptuveni 25% no pilnas tvertnes.

Kad ir pieejami mazāk nekā 25% no tvertnes, atlikušā kursora krāsa kļūst dzeltena; kad ir pieejami mazāk nekā 10%, tā kļūst sarkana.

AdBlue uzpilde



Kad AdBlue līmenis ir zems, vadītāja displejā iedegas simbols un tiek rādīts ziņojums **Zems AdBlue līmenis**.

Neuzpildiet tvertni pārāk tālu. Uzpildāmais AdBlue daudzums tiek rādīts lietotnē **Automaš. statuss**.

Izmantojiet pareizās kvalitātes AdBlue ²⁸

1. Atveriet degvielas tvertnes aizvitrni, viegli uzspiežot aizvitrņa aizmugurē.

2.



Atveriet zilo vāciņu mazākajai uzpildes caurulei, kas paredzēta AdBlue.

²⁸ ISO 22241

- ◀ 3. Uzpildiet lēnām/pa daļām, lai izvairītos no gaisa kabatām.

BRĪDINĀJUMS

Uzpildot no AdBlue sūkņa uzpildes stacijā, ieteicams izmantot vieglajām automašīnām pielāgotu sūkni. Var lietot arī AdBlue sūkni smagajām automašīnām.

SVARĪGI

Noslaukiet izšļakstītu AdBlue.

Rīkojieties piesardzīgi, lai AdBlue nenokļūtu uz automašīnas krāsojuma. Ja nokļūst, skalojiet ar lielu daudzumu ūdens, jo šis šķidrums var ietekmēt krāsojumu.



Saistītā informācija

- AdBlue® lietošana (488 lpp.)
- AdBlue® simboli un zīņojumi (491 lpp.)
- AdBlue® tvertnes ietilpība (701 lpp.)

AdBlue^{®29} simboli un ziņojumi

Izmešu kontroles sistēma pastāvīgi uzrauga AdBlue līmeni, kvalitāti un devu. Ja rodas problēma, vadītāja displejā tiek parādīts ziņojums.



Simbols	Paziņojums	Tehniskie parametri
	Zems AdBlue līmenis	AdBlue līmenis ir zems, un tvertne ir jāuzpilda.
	AdBlue dozēšana un AdBlue kvalitāte	Sistēma nedarbojas pareizi. Sazinieties ar autoservisu ^A , lai pārbaudītu darbību.

²⁹ Reģistrēta preču zīme, kas pieder Ver-band der Automobilindustrie e.V. (VDA)



Simbols	Paziņojums	Tehniskie parametri
	Uzpildiet AdBlue	AdBlue līmenis ir kritiski zems, un tvertne ir nekavējoties jāuzpilda.
	Dzinēja iedarb. bloķēta un, piemēram: Uzpildiet vismaz 4,5 litrus AdBlue	Automašīnu nevar iedarbināt, kamēr nav uzpildīts AdBlue. Uzpildiet vadītāja displejā norādīto AdBlue daudzumu vai sazinieties ar autoservisu ^A . Ņemiet vērā: lai līmeņa skala varētu precīzi noteikt uzpildītā AdBlue daudzumu, automašīnai ir jāatrodas uz horizontālas virsmas. Iedarbinot dzinēju pēc AdBlue uzpildes, ievērojiet norādījumus par tukšu tvertni un dīzeļdzinēju.
	Dzinēja iedarb. bloķēta Lai iedarbinātu, jāveic AdBlue sistēmas apkope	Sistēma nedarbojas pareizi. Sazinieties ar autoservisu ^A , lai pārbaudītu darbību.

^A Ieteicams sazināties ar autorizētu Volvo servisu.

Saistītā informācija

- AdBlue[®] līmeņa pārbaude un uzpilde (488 lpp.)
- AdBlue[®] lietošana (488 lpp.)
- Apkopes un remonta rezervēšana (627 lpp.)
- Tukša tvertne un dīzeļdzinējs (486 lpp.)

Dzinēja un piedziņas sistēmas pārkaršana

Noteiktos apstākļos, piemēram, braucot pa kalnainu apvidu vai ārkārtējā karstumā, pastāv dzinēja un piedziņas sistēmas pārkaršanas risks, it īpaši, ja pārvadājat smagu bagāžu.

- Pārkaršanas gadījumā dzinēja jauda var īslaicīgi tikt ierobežota.
- Noņemiet papildu lampas no radiatora restiņu priekšpuses, ja braucat ļoti karstos laika apstākļos.
- Ja temperatūra dzinēja dzesēšanas sistēmā kļūst pārāk augsta, izgaismojas brīdinājuma simbols un vadītāja displejā tiek parādīts paziņojums **Dzinēja temperatūra Augsta temperatūra. Apturiet drošā vietā.** Apturiet automobili droši, un ļaujiet dzinējam vairākas minūtes darboties tukšgaitā un atdzist.
- Ja tiek parādīts paziņojums **Dzinēja temperatūra Augsta temperatūra. Izslēdziet dzinēju vai Dzin. dzesēšanas šķ. Zems līmenis. Izslēdziet dzinēju.**, apturiet automašīnu un izslēdziet dzinēju.
- Pārnesumkārbas pārkaršanas gadījumā tiek atlasīta alternatīva pārnesumu pārslēgšanas programma³⁰. Turklāt tiek aktivizēta iebūvētā aizsargfunkcija, kas cita starpā izgaismo brīdinājuma simbolu un



vadītāja displejā parāda paziņojumu **Silta transmisija Samaz. ātr. Lai atdzesētu vai Karsta transmisija Apt. drošā vietā, gaidiet, līdz autom. atdz.** Ievērojiet sniegtos ieteikumus, samaziniet ātrumu vai apturiet automašīnu, ievērojot satiksmes drošību, un ļaujiet dzinējam vairākas minūtes darboties tukšgaitā, lai pārnesumkārbā varētu atdzist.

- Ja automobīlis pārkarst, uz laiku var izslēgt gaisa kondicionēšanas sistēmu.
- Pēc smaga brauciena tūlīt neizslēdziet dzinēju.

PIEZĪME

Ir normāli, ja dzinēja dzesēšanas ventilators darbojas vēl kādu brīdi pēc dzinēja izslēgšanas.

Vadītāja displeja simboli

Simbols	Tehniskie parametri
	Augsta dzinēja temperatūra. Ievērojiet sniegtos ieteikumus.
	Zems dzesēšanas šķidruma līmenis. Ievērojiet sniegtos ieteikumus.
	Karsta/pārkaršusi/atdzesēta pārnesumkārbā. Ievērojiet sniegtos ieteikumus.

Saistītā informācija

- Dzesēšanas šķidruma iepildīšana (639 lpp.)
- Braukšana ar piekabi (501 lpp.)
- Sagatavošanās ilgam braucienam (478 lpp.)
- Pārnesumu pārslēgšanas indikators (463 lpp.)

³⁰ Attiecas uz automātisko pārnesumkārbu.

Startera akumulatora pārmērīga uzlāde

Automobilā elektriskās funkcijas dažādi noslogo akumulatoru. Neizmantojiet aizdedzes pozīciju II, kad automašīna ir izslēgta. Tā vietā izmantojiet aizdedzes pozīciju I, kas patērē mazāk jaudas.

Izvairieties arī no atšķirīgām papildierīcēm, kas noslogo elektrisko sistēmu. Kad automašīna ir izslēgta, neizmantojiet funkcijas, kas tērē daudz enerģijas. Šo funkciju piemēri ir:

- ventilators
- priekšējie lukturi
- priekšējā loga tīrītāji
- audio sistēma (darbināta lielā skaļumā).

Ja startera akumulatora spriegums ir zems, vadītāja displejā ir redzams ziņojums. Tādā gadījumā enerģijas taupīšanas funkcija izslēdz noteiktas funkcijas vai samazina akumulatora noslogojumu, piemēram, samazinot ventilatora griešanās ātrumu un / vai izslēdzot audio-sistēmu.

- Ja tā notiek, uzlādējiet akumulatoru, iedarbinot automašīnu un ļaujot tai darboties vismaz 15 minūtes — startera akumulatora uzlāde ir efektīvāka braukšanas laikā, nevis darbinot dzinēju tukšgaitā, kamēr automašīna stāv.

Saistītā informācija

- Akumulators (642 lpp.)
- Aizdedzes pozīcijas (442 lpp.)

Iedarbināšana, izmantojot savienotājus un citu akumulatoru

Ja akumulators ir izlādējies, automobili var iedarbināt, izmantojot strāvu no cita akumulatora.

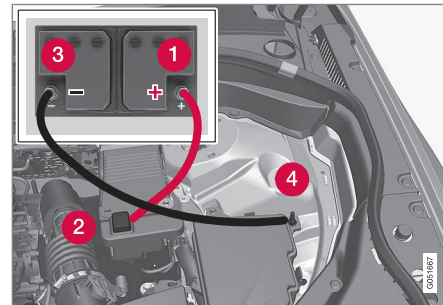

Iedarbināšanas vadu stiprinājuma punkti. Dzinēja nodalījuma izskats var atšķirties atkarībā no automašīnas modeļa un aprīkojuma līmeņa.

Lai izvairītos no īssavienojumiem vai citiem bojājumiem, iedarbinot automašīnu ar savienotāju palīdzību, ieteicams rīkoties šādi:

1. Iestatiet automašīnas elektrosistēmu aizdedzes pozīcijā **0**.
2. Pārliecinieties, ka donora akumulatora spriegums ir 12 V.

3. Ja paralēlais akumulators ir uzstādīts citā automobili, izslēdziet paralēlā automobiļa dzinēju un pārļiecinieties, ka abi automobiļi nesaskaras.
4. Pievienojiet vienu sarkanā vada spaili paralēlā akumulatora pozitīvajam terminālim (1).

SVARĪGI

Uzmanīgi pievienojiet dzinēja iedarbināšanas kabeli, lai izvairītos no īssavienojumiem, ko var radīt citas dzinēja nodalījumā esošās detaļas.

5. Iedarbinot ar savienotājvadu, atveriet pozitīvu termināļa vāku (2).
6. Pievienojiet otru sarkanā savienotājvada spaili automašīnas pozitīvajam terminālim (2).
7. Pievienojiet vienu melnā vada spaili paralēlā akumulatora negatīvajam terminālim (3).
8. Pievienojiet otru melnā vada spaili automašīnas negatīvajam terminālim (4).
9. Pārļiecinieties, vai ārējā savienotājvada spaiļes ir droši nostiprinātas, lai iedarbināšanas mēģinājuma laikā nerastos dzirksteles.

10. Iedarbiniet paralēlā automobiļa dzinēju un ļaujiet tam dažas minūtes darboties ar apgriezieniem, kas ir nedaudz lielāki par tukšgaitas apmēram 1500 apgr./min.
11. Iedarbiniet tā automobiļa dzinēju, kura akumulators ir izlādējies.

SVARĪGI

Iedarbināšanas mēģinājuma laikā nepieskarities kabeļa un automašīnas savienojuma vietām. Pastāv risks radīt dzirksteles.

12. Noņemiet vadus apgrieztā secībā - vispirms melno, pēc tam sarkano. Nodrošiniet to, lai neviena melnā vada spaiļe neskartu akumulatora pozitīvo termināli/donora akumulatora pozitīvo termināli vai sarkanā savienotājvada spaili.

BRĪDINĀJUMS

Nepareizas iejaukšanās gadījumā augsts spriegums var būt bīstams. Nepieskarities nekam uz akumulatoriem, kas nav skaidri aprakstīts šajā īpašnieka rokasgrāmatā.

- 48 V atbalsta akumulatoru nekādā gadījumā nedrīkst lietot iedarbināšanai ar ārēju strāvas avotu.
- 48 V akumulatoram nekādā gadījumā nedrīkst pievienot ārēju elektrisku aprīkojumu.
- 48 V akumulatora apkopi un nomaiņu drīkst veikt tikai servisā — ieteicams autorizētā Volvo servisā.



BRĪDINĀJUMS

- Akumulators var radīt ļoti sprādzienbīstamu gāzi. Nepareizi pievienojot akumulatora savienotājvadu, var rasties dzirksteles, kas savukārt var izraisīt akumulatora eksploziju.
- Nepievienojiet iedarbināšanas vadus nevienam degvielas sistēmas komponentam vai kustīgai daļai. Uzmanieties no karstām dzinēja daļām.
- Akumulators satur sērskābi, kas var izraisīt nopietnus apdegumus.
- Ja sērskābe iekļūst acīs, nonāk uz ādas vai apģērba, skalojiet skarto vietu ar lielu ūdens daudzumu. Ja sērskābe iekļūst acīs, nekavējoties vērsieties pie ārsta.
- Nekādā gadījumā nesmēķējiet akumulatora tuvumā.

PIEZĪME

Ja startera akumulators ir tik ļoti izlādējies, ka automašīnas elektrosistēma nedarbojas, un pēc tam dzinējs tiek iedarbināts ar ārēja akumulatora vai akumulatora uzlādes ierīces palīdzību, funkcija Start/Stop joprojām var būt aktivizēta. Ja Start/Stop funkcija drīz pēc tam aptur dzinēju, pastāv liels risks, ka dzinēja automātiska iedarbināšana neizdosies nepietiekama akumulatora uzlādes līmeņa dēļ, jo akumulators vēl nav pietiekami uzlādēts.

Ja automašīna ir iedarbināta ar ārēju strāvas avotu vai nepietiek laika, lai akumulatoru uzlādētu ar akumulatora uzlādes ierīci, Start/Stop funkcija tiek īslaicīgi deaktivizēta, līdz automašīna ir atkal uzlādējusi akumulatoru. Ja āra temperatūra ir aptuveni +15°C (aptuveni 60°F), akumulatora uzlāde automašīnai ir jāveic vismaz 1 stundu. Zemākā āra temperatūrā uzlādes laiks var palielināties līdz 3–4 stundām. Akumulatora uzlādei ieteicams izmantot ārēju akumulatora uzlādes ierīci.

- Atbalsta akumulators (644 lpp.)

Saistītā informācija

- Automašīnas iedarbināšana (440 lpp.)
- Aizdedzes pozīcijas (442 lpp.)
- Stūres regulēšana (206 lpp.)
- Aizdedzes režīma atlasīšana (443 lpp.)

Piekabes āķis*

Automašīnu var aprīkot ar piekabes āķi, kas ļauj ar automašīnu vilkt, piemēram, piekabi. Automašīnai var būt pieejami dažādi piekabes āķu varianti. Lai saņemtu plašāku informāciju, sazinieties ar Volvo izplatītāju.

! SVARĪGI

Izslēdzot dzinēju, automātiski var atslēgt arī pastāvīgo akumulatora spriegumu uz piekabes savienotāju, lai neizlādētu startera akumulatoru.

! SVARĪGI

Vilkšanas āķis ir regulāri jātīra un jāeļļo, lai tas nediltu.

i PIEZĪME

Lietojot sakabi ar vibrāciju slāpētāju, vilkšanas āķi nedrīkst eļļot.

Tas attiecas arī uz tāda velosipēdu pārva-
dāšanas bagāžnieka uzstādīšanu, kurā vilk-
šanas āķis tiek iespilēts.

i PIEZĪME

Ja automašīna ir aprīkota ar piekabes āķi, tai nav aizmugurējā vilkšanas cilpas stiprinājuma.

Saistītā informācija

- Izvirzāmi/ievelkami vilkšanas kronšteini* (498 lpp.)
- Braukšana ar piekabi (501 lpp.)
- Uz vilkšanas āķa uzstādīts velosipēda bagāžnieks* (504 lpp.)
- Piekabes āķa specifikācijas* (497 lpp.)

Piekabes āķa specifikācijas*

Piekabes āķa izmēri un stiprinājuma punkti.

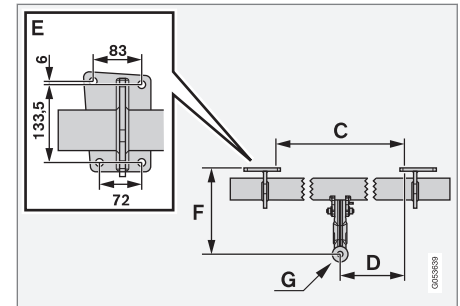
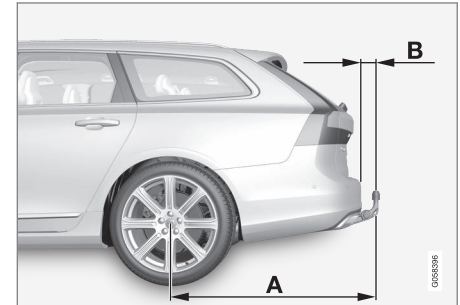

Izmēri, montāžas punkti, mm (collas)

A	1229 (48,4)
B	111,8 (4,4)





Izmēri, montāžas punkti, mm (collas)	
C	875 (34,4)
D	437,5 (17,2)
E	Skatiet attēlu iepriekš
F	310,5 (12,2)
G	Lodes centrs

Saistītā informācija

- Piekabes āķis* (497 lpp.)
- Vilkspēja un piekabes āķa lodes slodze (694 lpp.)

Izvirzāmi/ievelkami vilkšanas kronšteini*

Ievelkamo vilkšanas āķi var pēc nepieciešamības ievilkt vai izvirzīt. Ievilkta pozīcijā vilkšanas iekārta ir pilnīgi paslēpta.

BRĪDINĀJUMS

Uzmanīgi ievērojiet norādījumus par vilkšanas āķa ievilkšanu un izvirzīšanu.

BRĪDINĀJUMS

Nenospiediet izvirzīšanas/ievilšanas pogu, ja piekabes āķim ir pievienota piekabe.

Vilkšanas iekārtas izvirzīšana

BRĪDINĀJUMS

Vilkšanas iekārtas izvēršanas laikā nestāviet tuvu triecienstieņa centram.

1.

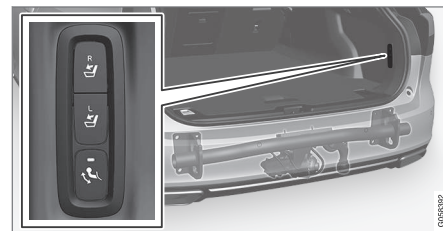

Atveriet aizmugures durvis. Vilkšanas iekārtas izvirzīšanas/ievilšanas taustiņš atrodas bagāžas nodalījuma aizmugurē labajā pusē. Lai izvirzīšanas funkcija būtu aktīva, taustiņa indikatora lampiņai jābūt pastāvīgi iedegtai oranžā krāsā.

2. Nospiediet un atlaidiet taustiņu — izvirkšana var nesākties, ja turēsiet taustiņu nospiestu pārāk ilgi.



- > Vilkšanas iekārta tiek izvirkta uz āru un uz leju atbloķētā pozīcijā — indikatora lampiņa mirgo oranžā krāsā. Vilkšanas āķis ir gatavs pārvietošanai bloķētā pozīcijā.

3.

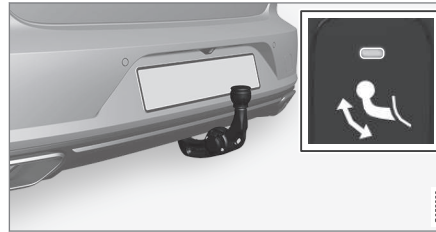

Pārvietojiet vilkšanas iekārtu gala pozīcijā, kur tā tiek nostiprināta un nofiksēta vietā — indikatora lampiņa pastāvīgi izgaismojas oranžā krāsā.

- > Vilkšanas iekārta ir gatava lietošanai.

! SVARĪGI

Kad vilkšanas āķis ir aktivizēts, nospiežot taustiņu, un novietots atbloķētā pozīcijā:

Pirms vilkšanas āķa pārvietošanas bloķētā pozīcijā uzgaidiet vismaz 2 sekundes. Ja vilkšanas āķis nepaliek bloķētā pozīcijā, uzgaidiet vēl dažas sekundes un mēģiniet vēlreiz.

Nesperiet vilkšanas āķim.

! BRĪDINĀJUMS

Noteikti nostipriniet piekabes drošības kabeli tam paredzētajā kronšteinā.

i PIEZĪME

Pēc brīža tiek aktivizēti enerģijas taupīšanas režīmi, un indikatora lampiņa nodziest. Sistēmu var atkāroti aktivizēt, aizverot un atverot aizmugures durvis. Tas attiecas uz gadījumiem, kad piekabes āķis tiek izvirkzīts vai ievilkts.

Ja automašīna nosaka piekabes elektrisko savienojumu, indikators vairs nav pastāvīgi iedegts.

Vilkšanas iekārtas ievilkšana

! SVARĪGI

Ievelkot piekabes āķi, pārliecinieties, ka elektrības kontaktligzdā nav ievietots kontaktspraudnis vai adapters.

1. Atveriet aizmugures durvis. Nospiediet un atlaidiet bagāžas nodalījuma aizmugurē, labajā pusē esošo taustiņu — ievilkšana var nesākties, ja turēsiet taustiņu nospiestu pārāk ilgi.
- > Piekabes āķis automātiski nolaižas atbloķētā pozīcijā, un taustiņa indikatora lampiņa mirgo oranžā krāsā.

2.

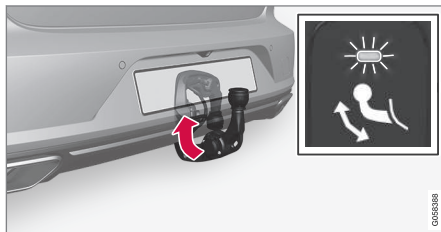

Nofiksējiet piekabes āķi, pārvietojot to atpakaļ ievilkta pozīcijā, kur tas tiek bloķēts.

- > Ja piekabes āķis ir pareizi ievilkts, indikatora lampiņa ir pastāvīgi iedegta.

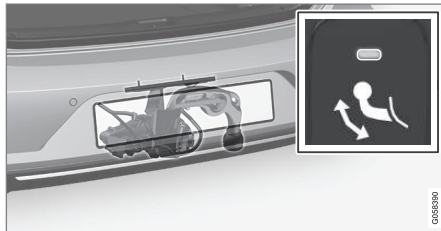

! SVARĪGI

Kad vilkšanas āķis ir aktivizēts, nospiežot taustiņu, un novietots atbloķētā pozīcijā:

Pirms vilkšanas āķa pārvietošanas bloķētā pozīcijā uzgaidiet vismaz 2 sekundes. Ja vilkšanas āķis nepaliek bloķētā pozīcijā, uzgaidiet vēl dažas sekundes un mēģiniet vēlreiz.

Nesperiet vilkšanas āķim.

Saistītā informācija

- Braukšana ar piekabi (501 lpp.)
- Piekabes āķis* (497 lpp.)

Braukšana ar piekabi

Braucot ar piekabi, jāievēro vairāki svarīgi punkti attiecībā uz piekabes āķi, piekabi un kravas izvietojumu piekabē.

Derīgās kravas svars ir atkarīgs no automobiļa masas. Pasažieru un visu piederumu, piemēram, sakabes ierīces kopējais svars par atbilstošu vērtību samazina automobiļa derīgās kravas svaru.

Automašīna ir aprīkota ar piekabes vilkšanai nepieciešamo aprīkojumu.

- Automašīnas piekabes āķa tipam jābūt apstiprinātam.
- Izvietojiet kravu piekabē tā, lai svars uz piekabes āķi atbilstu maksimālajam pieļaujamajam spiedienam uz piekabes āķa lodi. Vilkšanas āķa slodze tiek aprēķināta kā daļa no automašīnas neto masas.
- Automašīnai ar pilnu kravu palieliniet gaisa spiedienu rieņās līdz ieteiktajam.
- Braucot ar piekabi, dzinējs tiek noslogots vairāk nekā parasti.
- Nevelciet smagu piekabi, kamēr automašīna ir pilnīgi jauna. Uzgaidiet, līdz ar to būs nobraukti vismaz 1000 km (620 jūdzes).
- Braucot pa garām un stāvām nogāzēm, bremzes tiek noslogotas daudz vairāk nekā parasti. Pārslēdzot pārnēsumus

manuāli, pārslēdziet zemāku pārnēsumu un pielāgojiet automašīnas ātrumu.

- Ievērojiet spēkā esošos noteikumus par atļauto ātrumu un svara ierobežojumiem.
- Kad vadāt automašīnu ar piekabi pa garu, stāvu kāpumu, brauciet nelielā ātrumā.
- Norādītā maksimālā piekabes masa ir spēkā tikai augstumā, kas nepārsniedz 1000 metrus virs jūras līmeņa (3280 ft). Braucot lielākā augstumā, dzinēja jauda un automašīnas spēja pārvarēt ceļa kāpumu ir samazināta, ja gaisa blīvums ir mazāks, un tādēļ ir jāsamazina arī maksimālā piekabes faktiskā masa. Automašīnas un piekabes masa ir jāsamazina par 10% uz katriem papildu 1000 m (3280 ft) vai to daļu.
- Izvairieties no braukšanas ar piekabi pa nogāzēm, kas stāvākas par 12%.

PIEZĪME

Ekstremāli laika apstākļi, braukšana ar piekabi vai braukšana lielā augstumā, kā arī sliktāka degvielas kvalitāte, nekā ieteicams, ir faktori, kas var būtiski palielināt automašīnas degvielas patēriņu.

Piekabes savienotājs

Ja automašīnas piekabes āķim ir 13 elektriskie kontakti, bet piekabei — 7, nepieciešams

adapteris. Lietojiet Volvo apstiprinātu adapteri. Pārbaudiet, vai kabelis nevelkas pa zemi.

SVARĪGI

Izslēdzot dzinēju, automātiski var atslēgt arī pastāvīgo akumulatora spriegumu uz piekabes savienotāju, lai neizlādētu startera akumulatoru.

Piekabes svars

BRĪDINĀJUMS

Ievērojiet ieteikumus par piekabes svaru. Pretējā gadījumā pēkšņas kustības vai bremzēšanas gadījumā automašīnas un piekabes vadāmība var būt apgrūtināta.

PIEZĪME

Noteiktais maksimālais atļautais piekabes svars ir Volvo atļautais piekabes svars. Katars valsts noteikumi var vēl vairāk ierobežot piekabes svaru un ātrumu. Vilkšanas ierīces var būt sertificētas lielāka vilkšanas svara izmantošanai, nekā automašīna var paviļkt.

Līmeņa kontrole*

Automašīnas līmeņa vadības sistēma cenšas uzturēt pastāvīgu augstumu neatkarīgi no slodzes (līdz pat maksimālajam pieļaujamajam



- ◀ svaram). Kad automobilis stāv uz vietas, tā aizmugure nedaudz nolaižas; tas ir normāli.

Braucot kalnainā apvidū un karstos klimatiskajos apstākļos

Velkot piekabi, noteiktos apstākļos ir iespējams pārkaršanas risks. Ja dzinējs un piedziņas sistēma pārkarst, vadītāja displejā iedegas brīdinājuma simbols un tiek rādīts ziņojums.

Uz automašīnām ar automātisko pārnesumkārbu attiecas tālāk norādītais:

Automātiskā pārnesumkārbā pielāgo pārnesumus atkarībā no slodzes un dzinēja apgrīzieniem.

Stāvas nogāzes

Neizvēlieties automātiskajai pārnesumkārbai augstāku pārnesumu par to, ar kādu tā "spēj tikt galā" — ne vienmēr ieteicams braukt ar augstu pārnesumu pie zemiem dzinēja apgrīzieniem.

Automašīnas novietošana stāvēšanai kalnā

1. Līdz galam nospiediet bremžu pedāli.
2. Iedarbiniet stāvbremzi.
3. Ieslēdziet pārnesumu **P**.
4. Atlaidiet bremžu pedāli.

Novietojot automašīnu ar piekabi stāvā nogāzē, palieciet zem riteņiem ķīļus.

Automašīnas iedarbināšana nogāzē

1. Līdz galam nospiediet bremžu pedāli.

2. Ieslēdziet pārnesumu **D**.
3. Stāvbremzes izslēgšana.
4. Atlaidiet bremžu pedāli un sāciet braukšanu.

Saistītā informācija

- Piekabes stabilitātes palīgsistēma* (502 lpp.)
- Piekabes lukturu pārbaude (503 lpp.)
- Vilkspēja un piekabes āķa lodes slodze (694 lpp.)
- Dzinēja un piedziņas sistēmas pārkaršana (493 lpp.)
- Aprūtinātas braukšanas apstākļi dzinēja eļļai (699 lpp.)
- Izvirzāmi/ievelkami vilkšanas kronšteini* (498 lpp.)

Piekabes stabilitātes palīgsistēma*

Stabilitātes sistēmā ESC³¹ ietvertās piekabes stabilitātes palīgsistēmas funkcijas (TSA³²) mērķis ir stabilizēt automašīnu, velkot piekabi, ja sākas tās lokveida kustība. Šī funkcija ir pieejama, ja ir uzstādīts vilkšanas āķis. Lai saņemtu plašāku informāciju, sazinieties ar Volvo izplatītāju.

Sānnovirzes iemesli

Sānnovirze var rasties jebkuram automobiļai/ piekabes savienojumam. Parasti sānnovirze notiek, braucot ar lielu ātrumu. Tomēr pastāv risks, ka tā var rasties, braucot ar nelielu ātrumu, ja piekabe ir pārslogota vai krava nav pareizi sadalīta, piemēram, tā novietota pārāk tālu uz aizmuguri.

Lai notiktu sānnovirze, jābūt iemeslam, kas to ierosina, piem.:

- Automobilis ar piekabi tiek pakļauts pēkšņam un spēcīgam sānu vējam.
- Automobilis ar piekabi uzbrauc uz nelīdzenas ceļa virsmas vai iebruc grambā.
- Sānnovirzi izraisošas stūres kustības.

Ja ir sākusies sānnovirze, var būt grūti vai pat neiespējami to apturēt. Tas padara automobiļai/piekabes savienojumu grūti vadāmu, un pastāv risks, ka varat, piemēram, nokļūt nepareizā braukšanas joslā vai nobraukt no brauktuves.

Piekabes stabilitātes palīgfunkcija

Piekabes stabilitātes palīgfunkcija pastāvīgi kontrolē automašīnas kustības, it īpaši sāniskās kustības. Ja tiek konstatēta sānnovirze, priekšējie riteņi tiek bremsēti atsevišķi. Tas ir paredzēts, lai stabilizētu automobiļa/piekabes savienojumu. Ar to bieži pietiek, lai palīdzētu autovadītājam atgūt automobiļa vadību.

Ja lokveida kustība netiek novērsta pirmajā reizē, kad iejaucas piekabes stabilitātes palīg-sistēma, automašīnas/piekabes savienojums tiek bremsēts ar visiem riteņiem un dzinēja jauda tiek samazināta. Kad sānnovirze tiek pakāpeniski samazināta un automašīnas/piekabes sastāvs atkal ir stabils, sistēma pārtrauc regulēšanu un autovadītājs atkal pilnībā kontrolē automašīnu.

i PIEZĪME

Ja vadītājs izvēlas aktivizēt **ESC sporta režīms**, izmantojot centrālā displeja izvēļņu sistēmu, stabilitātes funkcija tiek deaktivizēta.

Piekabes stabilitātes palīgsistēma var neiejaukties, ja autovadītājs izmanto spēcīgas stūres kustības, lai mēģinātu izlīdzināt lokveida kustību, jo tādā situācijā sistēma nevar noteikt,

vai lokveida kustību izraisa piekabe vai autovadītājs.



Kad darbojas piekabes stabilitātes palīgsistēma (TSA), vadītāja displejā mirgo simbols ESC.

i PIEZĪME

Lai uzstādītu villkšanas āķi, ir jāatjaunina automašīnas programmatūra, sazinieties ar Volvo izplatītāju.

Saistītā informācija



- Braukšana ar piekabi (501 lpp.)
- Elektroniskā stabilitātes kontrole (303 lpp.)

Piekabes lukturu pārbaude

Pievienojot piekabi — pirms došanās ceļā pārbaudiet, vai visi piekabes lukturi darbojas.

Piekabes pagriezienu rādītāji un bremžu lukturi

Ja viens vai vairāki piekabes pagriezienu rādītāji vai bremžu signāla spuldze nedarbojas, vadītāja displejā tiek attēlots simbols un ziņojums. Citi piekabes lukturi vadītājam ir manuāli jāpārbauda pirms braukšanas sākšanas.

Simbols	Paziņojums
	<ul style="list-style-type: none"> • Piekabes pagr. rādītājs Labā pagr. rād. kļūme • Piekabes pagr. rādītājs Kr. pagriezienu rādītāja kļūme
	<ul style="list-style-type: none"> • Piekabes bremžu lukt. Kļūme

Ja kāds no piekabes pagriezienu rādītāju lukturiem ir bojāts, vadītāja displejā pagriezienu rādītāju simbols mirgo ātrāk nekā parasti.

³¹ Electronic Stability Control

³² Trailer Stability Assist

◀◀ **Aizmugurējais miglas lukturis uz piekabes**

Pievienojot piekabi, var neiedegties automašīnas aizmugurējais miglas lukturis; šajā gadījumā miglas luktura funkcija tiek pārslēgta uz piekabi. Kad aktivizējat aizmugurējo miglas lukturi, pārbaudiet, vai piekabe ir aprīkota ar aizmugurējo miglas lukturi, lai braukšana būtu droša.

Piekabes lukturu pārbaude*

Automātiskā pārbaude

Kad piekabe ir pievienota elektriski, var veikt lukturu automātisku ieslēgšanu, lai noteiktu, vai visi piekabes lukturi darbojas. Šī funkcija palīdz vadītājam pirms braukšanas pārbaudīt, vai piekabes lukturi darbojas.

Lai veiktu pārbaudi, automašīnai jābūt izslēgtai.

1. Kad piekabe tiek pievienota piekabes āķim, vadītāja displejā tiek attēlots ziņojums **Autom. piekabes lukturu pārbr..**
2. Apstipriniet paziņojumu, nospiežot stūres labās puses vadības tastatūras taustiņu **O**.
> Tiek sākta lukturu pārbaude.
3. Izkāpiet no automašīnas, lai pārbaudītu lukturu darbību.
> Visi piekabes lukturi sāk mirgot un pēc tam vienlaikus iedegas.

4. Vizuāli pārbaudiet, vai visi piekabes lukturi darbojas.
5. Pēc brīža visi piekabes lukturi atkal sāk mirgot.
> Pārbaude ir pabeigta.

Automātiskās pārbaudes izslēgšana

Automātiskās pārbaudes funkciju var izslēgt centrālajā displejā.

1. Augšējā skatā nospiediet **Iestatījumi**.
2. Nospiediet **My Car → Lukturi un apgaismojums**.
3. Atceliet **Autom. piekabes lukturu pārbr.** atlati.

Manuālā pārbaude

Ja automātiskā pārbaude ir izslēgta, pārbaudi var veikt manuāli.

1. Augšējā skatā nospiediet **Iestatījumi**.
2. Nospiediet **My Car → Lukturi un apgaismojums**.
3. Izvēlieties **Manuāla piekabes lukturu pārbr..**
> Tiek sākta lukturu pārbaude. Izkāpiet no automašīnas, lai pārbaudītu lukturu darbību.

Saistītā informācija

- Braukšana ar piekabi (501 lpp.)

Uz vilkšanas āķa uzstādīts velosipēda bagāžnieks*

Ieteicams lietot Volvo izstrādātos velosipēdu bagāžniekus.

Tas ļaus novērst automašīnas bojājumus un brauciena laikā nodrošināt maksimālo iespējamo drošību. Volvo velosipēdu bagāžniekus var iegādāties pie pilnvarotiem Volvo pārstāvjiem.

Precīzi ievērojiet kopā ar velosipēdu bagāžnieku saņemtos norādījumus.

- Velosipēdu bagāžnieka un velosipēdu kopējais svars nedrīkst pārsniegt 75 kg (165 mārciņas).
- Velosipēdu bagāžnieks var būt paredzēts ne vairāk kā trim velosipēdiem.

BRĪDINĀJUMS

Velosipēdu bagāžnieka nepareiza lietošana var izraisīt piekabes āķa un automašīnas bojājumus.

Velosipēdu bagāžnieks var atdalīties no piekabes āķa, ja

- tas ir nepareizi uzstādīts uz piekabes āķa;
- tas ir pārslogots, skatiet velosipēdu bagāžnieka norādījumus par maksimālo slodzi;
- tas tiek izmantots citu priekšmetu, nevis velosipēdu pārvadāšanai.

Kad vilkšanas āķim ir uzstādīts velosipēdu bagāžnieks tas ietekmē automašīnas braukšanas raksturīpašības. Piemēram to izraisa:

- palielināts svars;
- samazināts iespējamais paātrinājums;
- samazināts klīrens;
- mainīta spēja bremzēt.

Ieteikumi par velosipēdu novietošanu uz velosipēdu bagāžnieka

Jo lielāks ir attālums starp kravas smaguma centru un piekabes āķi, jo lielāka ir slodze uz piekabes āķi.

Piestipriniet kravu saskaņā ar šiem ieteikumiem:

- Vissmagāko velosipēdu uzstādiet vistuvāk automašīnai.
- Gādājiet lai krava būtu izvietota simetriski un iespējami tuvu automašīnas centram piemēram novietojot velosipēdus dažādos virzienos ja tiek piestiprināti vairāki velosipēdi.
- Pirms transportēšanas noņemiet no velosipēdiem priekšmetus, kas nav piestiprināti, piemēram, velosipēda groziņu, akumulatoru, bērnu sēdekli. To ieteicams darīt, gan lai samazinātu slodzi uz vilkšanas āķi un velosipēdu bagāžnieku, gan lai samazinātu vēja pretestību, kas ietekmē degvielas patēriņu.
- Uz velosipēdiem nelietojiet aizsargpārsēgus. Tie var ietekmēt manevrētspēju, samazināt redzamību un palielināt degvielas patēriņu. Tie var arī izraisīt lielāku slodzi uz piekabes āķi.

Saistītā informācija

- Piekabes āķis* (497 lpp.)

Vilkšana

Vilkšanas laikā automašīnu velk cits transportlīdzeklis, izmantojot vilkšanas trosi. Pirms automašīnas vilkšanas noskaidrojiet atļauto vilkšanas maksimālo ātrumu.

Sagatavošanās un vilkšana**! SVARĪGI**

Dažas pārnēsukārības versijas neļauj izslēgt pārnēsumu P, kamēr dzinējs nedarbojas. Sazinieties ar pilnvarotu Volvo autoservisu, lai saņemtu palīdzību vilkšanas gadījumā, vai izsaučiet profesionālu autoevakuatoru.

! SVARĪGI

Ņemiet vērā, ka automašīna vienmēr jāvelk tā, lai ieteņi grieztos uz priekšu.

- Nevelciet automašīnas ar automātisko pārnēsukārību ātrāk par 80 km/h (50 mph) vai tālāk par 80 km (50 jūdžēm).





BRĪDINĀJUMS

- Pirms vilkšanas pārļiecinieties, ka stūres fiksators ir atbloķēts.
- Jābūt ieslēgtai aizdedzes pozīcijai II — aizdedzes pozīcijā I visi drošības spilveni ir deaktivizēti.
- Automašīnas vilkšanas laikā vienmēr glabājiet tālvadības pults atslēgu automašīnā.

BRĪDINĀJUMS

Bremžu pastiprinātājs un stūres pastiprinātājs nedarbojas, ja dzinējs ir izslēgts - bremžu pedālis ir jānospiež aptuveni 5 reizes spēcīgāk un stūrēšana ir daudz apgrūtinātāka nekā parasti.

1. Ieslēdziet automašīnas avārijas gaismas signālu.
2. Nostipriniet vilkšanas tauvu vilkšanas cilpā.
3. Deaktivizējiet stūres bloķēšanas mehānismu, atslēdzot automašīnu.

4. Pārslēdziet automašīnu aizdedzes pozīcijā II — pagrieziet aizdedzes slēdzi pulksteņrādītāju kustības virzienā, nenošiežot bremžu pedāli vai automašīnās ar manuālo pārnenumkārbu sajūga pedāli, un turiet aizdedzes slēdzi aptuveni 4 sekundes. Pēc tam atlaidiet pogu, un tā automātiski atgriezīsies sākuma pozīcijā.

5. Pārvietojiet pārnenumu pārslēgu neitrālajā pozīcijā un atlaidiet stāvbremzi.

Ja akumulatora spriegums ir pārāk zems, stāvbremzi nevar izslēgt. Ja akumulatora spriegums ir pārāk zems, pievienojiet donora akumulatoru.

> Tagad velkošais transportlīdzeklis var sākt vilkšanu.

6. Ja velkošais transportlīdzeklis samazina ātrumu, nodrošiniet, lai vilkšanas trosē būtu nostiepta, turot kāju viegli piespiestu uz bremžu pedāļa un tādējādi novēršot straujas kustības.

7. Esiet gatavs bremzēt, lai apturētu.

Iedarbināšanas palīdzība

Nemēģiniet iedarbināt dzinēju, ievelkot automobili. Ja akumulators ir izlādējies un dzinēju nevar iedarbināt, izmantojiet paralēlo akumulatoru.

SVARĪGI

Mēģinot iedarbināt automašīnu to velkot, varat nodarīt bojājumus katalītiskajam neitrālizatoram.

Saistītā informācija

- Vilkšanas cilpas uzstādīšana un noņemšana (507 lpp.)
- Avārijas gaismas signalizācija (165 lpp.)
- Evakuācija (508 lpp.)
- Iedarbināšana, izmantojot savienotājvadus un citu akumulatoru (494 lpp.)
- Aizdedzes režīma atlasīšana (443 lpp.)
- Pārnenumkārbā (453 lpp.)

Vilkšanas cilpas uzstādīšana un noņemšana

Vilkšanai izmantojiet vilkšanas cilpu. Vilkšanas cilpa ir ieskrūvēta vītņotā ligzdā aiz vāka bufera labās puses priekšpusē vai aizmugurē.

i PIEZĪME

Ja automašīna ir aprīkota ar piekabes āķi, tai nav aizmugurējā vilkšanas cilpas stiprinājuma.

Vilkšanas cilpas uzstādīšana

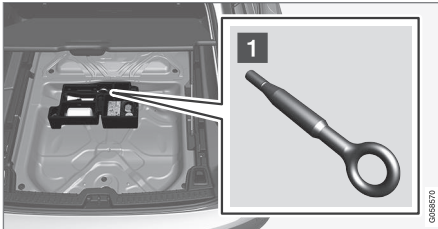

- 1 Izņemiet vilkšanas cilpu no putuplasta bloka zem bagāžas nodalījuma grīdas.

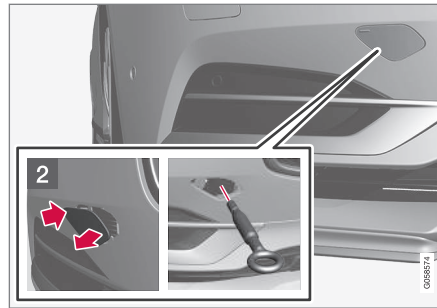

- 2 Priekšējais: Noņemiet pārsegu — piespiediet marķējumu ar pirkstu.
 - > Pārsegs pagriežas ap savu centra līniju, un pēc tam to var noņemt.

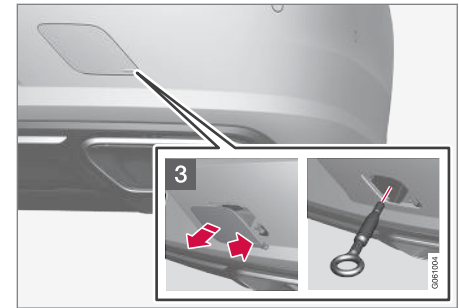

- 3 Aizmugurējais: Noņemiet pārsegu — piespiediet marķējumu ar pirkstu, kamēr lokāt pretējo pusi/stūri uz āru.
 - > Pārsegs pagriežas ap savu centra līniju, un pēc tam to var noņemt.

4. Ieskrūvējiet vilkšanas cilpu līdz galam.

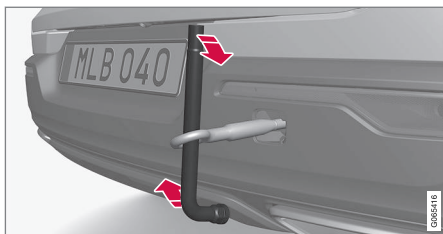

Ieskrūvējiet cilpu stingri. Piemēram, izvadiet caur to riteņatslēgu* un izmantojiet kā sviru.

! SVARĪGI

Ir svarīgi stingri pieskrūvēt vilkšanas cilpu vietā, līdz tā atduras.

Apsvērumi, kas jāatceras pirms vilkšanas cilpas lietošanas

- Vilkšanas cilpu var izmantot, lai uzvilktu automašīnu uz evakuatora platformas bez sānu bortiem. Automašīnas atrašanās vieta un klīrenss nosaka, vai tas ir iespējams.
- Ja evakuatora rampas slīpums ir pārāk stāvs vai klīrenss zem automašīnas nepiemērots, varat sabojāt automašīnu, ja mēģi-

nāsiet to uzvilkt augšā, izmantojot vilkšanas cilpu.

- Ja nepieciešams, paceliet automašīnu, izmantojot evakuācijas transportlīdzekļa celšanas ierīci. Neizmantojiet vilkšanas cilpu.

! BRĪDINĀJUMS

Neviens/nekas nedrīkst atrasties aiz evakuatora laikā, kad automašīna tiek vilkta augšā uz plakanās platformas.

! SVARĪGI

Vilkšanas cilpa ir paredzēta tikai vilkšanai pa ceļu, nevis iestigušas automašīnas atbrīvošanai vai izvilkšanai no grāvja. Izsauciet evakuācijas dienestu, lai tas Jums palīdzētu.

Vilkšanas cilpas noņemšana

- Pēc vilkšanas cilpas lietošanas izskrūvējiet un izņemiet to un novietojiet atpakaļ putu-plasta blokā.
- Beigās uzlieciet vāku atpakaļ vietā uz bufera.

Saistītā informācija

- Vilkšana (505 lpp.)
- Evakuācija (508 lpp.)
- Instrumentu komplekts (593 lpp.)

Evakuācija

Ja automašīnai nepieciešama evakuācija, tā tiek aizvesta, izmantojot citu transportlīdzekli. Izsauciet evakuācijas dienestu, lai tas Jums palīdzētu.

Vilkšanas cilpu var izmantot, lai uzvilktu automašīnu uz evakuatora platformas bez sānu bortiem.

Attiecas uz automašīnām ar līmeņa kontroli*: Ja automašīna ir aprīkota ar pneimatisko piekari, tā jādeaktivizē, pirms pacelt automašīnu ar domkratu. Funkcijas deaktivizēšana vidējā displejā.

1. Augšējā skatā nospiediet **Iestatījumi**.
2. Nospiediet **My Car** → **Stāvbremze un piekare**.
3. Izvēlieties **Atspējot līmeņošanas vadību**.

Automašīnas atrašanās vieta un klīrenss nosaka, vai to var uzvilkt uz platformas bez sānu bortiem. Ja evakuatora rampas slīpums ir pārāk stāvs vai klīrenss zem automašīnas nav piemērots, varat sabojāt automašīnu, ja mēģināsi to uzvilkt augšā. Tādā gadījumā automašīna jāuzceļ, izmantojot evakuatora celšanas iekārtu.

⚠ BRĪDINĀJUMS

Neviens/nekas nedrīkst atrasties aiz evakuatora laikā, kad automašīna tiek vilkta augšā uz plakanās platformas.

⚠ SVARĪGI

Vilkšanas cilpa ir paredzēta tikai vilkšanai pa ceļu, **nevis** iestīguša automobiļa atbrīvošanai vai izvilkšanai no grāvja. Izsauciet evakuācijas dienestu, lai tas Jums palīdzētu.

⚠ SVARĪGI

Nemiet vērā, ka automobilis vienmēr jātransportē tā, lai riteņi grieztos uz priekšu.

Saistītā informācija

- Vilkšanas cilpas uzstādīšana un noņemšana (507 lpp.)

HomeLink®*33

HomeLink®³⁴ ir ieprogrammējama tālvadības pults, kas ir iebūvēta automašīnas elektrosistēmā un ar kuru var attālināti vadīt līdz trim dažādām ierīcēm (piemēram, garāžas durvju atvērēju, signalizācijas sistēmu, ārējo un iekšējo apgaismojumu) un līdz ar to aizstāt šādu ierīču tālvadības pultis.

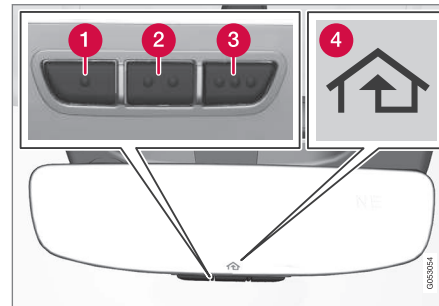
Vispārīgi

Attēls ir shematisks — versija var atšķirties.

1. taustiņš
2. taustiņš
3. taustiņš
4. Indikatora lampa

HomeLink® ir iebūvēts salona atpakaļskata spoguļi. HomeLink® panelis sastāv no trim ieprogrammējamām pogām un viena indikatora spoguļa stiklā.

Lai iegūtu plašāku informāciju par HomeLink®, apmeklējiet homelink.com vai zvaniet uz numuru 00 8000 466 354 65 (vai maksas tālruņa numuru +49 6838 907 277)³⁵.

Saglabājiet oriģinālās tālvadības pultis vēlākai ieprogrammēšanai (piemēram, ja nomaināt automašīnu vai lietošanai citā automašīnā).

⚠ SVARĪGI

Kad automašīna tiek pārdota, ieprogrammētās pogu funkcijas ir jāizdzēš.

Saistītā informācija

- HomeLink®* lietošana (512 lpp.)
- HomeLink®* programmēšana (510 lpp.)
- HomeLink®* tipa apstiprinājums (512 lpp.)

³³ Attiecas uz dažu valstu tirgiem.

³⁴ HomeLink un HomeLink mājas simbols ir reģistrētas Gentex Corporation preču zīmes.

³⁵ Nemiet vērā, ka atkarībā no operatora bezmaksas numurs var nebūt pieejams.

HomeLink®*36 programmēšana

Ievērojiet šos norādījumus, lai ieprogrammētu HomeLink®, atiestatītu visus ieprogrammētos iestatījumus vai pārprogrammētu atsevišķas pogas.

PIEZĪME

Dažām automašīnām aizdedze jāieslēdz vai jāpagriež "piederumu pozīcijā", lai varētu ieprogrammēt vai izmantot HomeLink®. Ja iespējams, ievietojiet tālvadības pultī jaunas baterijas, nomainot tās pret HomeLink®, lai nodrošinātu ātrāku programmēšanu un uzlabotu radio signālu pārraidi. Pirms programmēšanas jāatiestata HomeLink® taustiņi.

BRĪDINĀJUMS

HomeLink® programmēšanas laikā var tikt aktivizētas programmējamās garāžas durvis vai vārti. Tādēļ nodrošiniet, lai programmēšanas laikā neviens neatrastos durvju vai vārtu tuvumā. Programmējot garāžas durvju atvēršanas mehānismu, automašīnai jāatrodas ārpus garāžas.

1. Pavērsiet tālvadības pulti pret HomeLink® programmējamo taustiņu un turiet to aptuveni 2–8 cm (aptuveni 1–3 collu) attālumā no šī taustiņa. Neaizklājiet HomeLink® indikatora lampiņu.
Nemiet vērā: Dažu tālvadības pulšu spēja ieprogrammēt HomeLink® uzlabojas aptuveni 15–20 cm (aptuveni 6–12 collu) attālumā. Ja programmēšanas laikā rodas problēmas, ņemiet vērā tālāk norādīto.
2. Nospiediet un turiet gan tālvadības pults pogu, gan pārprogrammējamo HomeLink® pogu.
3. Neatļaidiet pogas, kamēr indikatora lampiņa nav beigusī lēni mirgot (aptuveni reizi sekundē) un vai nu sākusi ātri mirgot (aptuveni 10 reizes sekundē), vai arī palikusi pastāvīgi iedegta.
> **Ja indikatora lampiņa ir pastāvīgi iedegta:** Norāde, ka programmēšana ir pabeigta. Divreiz nospiediet ieprogrammēto pogu, lai to aktivizētu.
Ja indikatora lampiņa ātri mirgo: Ierīcei, kas ir jāieprogrammē ar HomeLink®, var būt drošības funkcija, kurai nepieciešamas papildu darbības. Pārbaudiet, divreiz nospiežot ieprogrammēto pogu, lai noskaidrotu, vai ieprogrammētais iestatījums darbojas. Ja nedarbojas, veiciet tālāk aprakstītās darbības.

³⁶ Attiecas uz dažu valstu tirgiem.

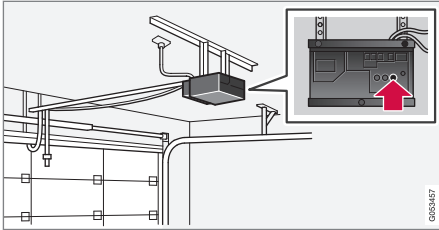

4. Atrodiet garāžas durvju u. tml. uztvērēja programmēšanas pogu³⁷. Parasti tā atrodas tuvu antenas kronšteina uz uztvērēja.
5. Vienreiz nospiediet un atlaidiet uztvērēja programmēšanas pogu. Programmēšana jāveic 30 sekunžu laikā pēc pogas nospiešanas.
6. Nospiediet un atlaidiet to HomeLink® pogu, kuru vēlaties ieprogrammēt. Atkārtojiet nospiešanas/turēšanas/atlaišanas darbības otro reizi un — atkarībā no uztvērēja modeļa — arī trešo reizi.
 - > Tagad programmēšana ir pabeigta un, nospiežot ieprogrammēto taustiņu, garāžas durvīm, vārtiem u. tml. ir jāaktivizējas.

Ja programmēšanas laikā rodas problēmas, sazinieties ar HomeLink® vietnē homelink.com

³⁷ Pogas apzīmējums un krāsa atšķiras atkarībā no ražotāja.

³⁸ Ņemiet vērā, ka atkarībā no operatora bezmaksas numurs var nebūt pieejams.

vai zvaniet uz numuru 00 8000 466 354 65 (vai maksas tālruņa numuru +49 6838 907 277)³⁸.

Atsevišķu pogu pārprogrammēšana

Lai pārprogrammētu atsevišķu HomeLink® taustiņu, rīkojieties šādi:

1. Nospiediet vajadzīgo pogu un turiet aptuveni 20 sekundes.
2. Kad HomeLink® indikators sāk lēni mirgot, programmēšanu var turpināt kā parasti.

Ņemiet vērā: Ja atkārtoti programmējamajam taustiņam netiek ieprogrammēta jauna ierīce, tas atjauno iepriekš saglabāto programmēšanu.

HomeLink® taustiņu atiestatīšana

Var atiestatīt tikai visas HomeLink® pogas uzreiz, nevis katru atsevišķi. Atsevišķas pogas var tikai pārprogrammēt.

- Nospiediet un aptuveni 10 sekundes turiet HomeLink® ārējās pogas (1 un 3).
 - > Kad indikators vairs nav pastāvīgi iedegts un sāk mirgot, pogas ir atiestatītas un gatavas pārprogrammēšanai.

Saistītā informācija

- HomeLink®* lietošana (512 lpp.)
- HomeLink®* (509 lpp.)
- HomeLink®* tipa apstiprinājums (512 lpp.)

HomeLink®*39 lietošana

Kad HomeLink® ir pilnībā saprogrammēts, to var izmantot atsevišķu oriģinālo tālvadības pulšu vietā.

Nospiediet ieprogrammēto taustiņu. Garāžas durvis, vārti, signalizācijas sistēma u. tml. tiek aktivizēti (tas var aizņemt dažas sekundes). Ja pogu nospiež un tur ilgāk par 20 sekundēm, tiek sāta pārprogrammēšana. Nospiežot taustiņu, indikatora lampiņa izgaismojas vai mirgo. Protams, vajadzības gadījumā oriģinālās tālvadības pults taustiņus joprojām var lietot paralēli HomeLink®.

i PIEZĪME

Kad aizdedze ir izslēgta, HomeLink® darbojas vismaz 7 minūtes.

i PIEZĪME

HomeLink® nevar lietot, ja automašīna ir aizslēgta un signalizācija ir aktivizēta* no ārpusēs.

! BRĪDINĀJUMS

- Ja garāžas durvju vai vārtu vadībai izmantojat HomeLink®, nodrošiniet, lai durvju vai vārtu kustības laikā neviens neatrastos tuvumā.
- Nelietojiet HomeLink® tālvadības pulti garāžas durvīm, kas nav aprīkotas ar drošības atduri vai atpakaļkustības funkciju.

Saistītā informācija

- HomeLink®* (509 lpp.)
- HomeLink®* programmēšana (510 lpp.)
- HomeLink®* tipa apstiprinājums (512 lpp.)

HomeLink®*40 tipa apstiprinājums

ES tipa apstiprinājums

Gentex Corporation ar šo paziņo, ka HomeLink® modelis UAHL5 atbilst radioiekārtu direktīvai 2014/53/ES.

Viļņu garums, kurā radioiekārta darbojas:

- 433,05 MHz–434,79 MHz <10 mW E.R.P.
- 868,00 MHz–868,60 MHz <25 mW E.R.P.
- 868,70 MHz–868,20 MHz <25 mW E.R.P.
- 869,40 MHz–869,65 MHz <25 mW E.R.P.
- 869,70 MHz–870,00 MHz <25 mW E.R.P.

Apliecības turētāja adrese: Gentex Corporation, 600 North Centennial Street, Zeeland MI 49464, ASV

Lai skatītu plašāku informāciju, meklējiet atbalsta informāciju par tipa apstiprinājumu vietnē volvocars.com.

Saistītā informācija

- HomeLink®* (509 lpp.)

³⁹ Attiecas uz dažu valstu tirgiem.

⁴⁰ Attiecas uz dažu valstu tirgiem.

Kompass*

Augšējais labais atpakaļskata spoguļa stūris vienlaicīgi ir arī integrētais displejs, kas parāda kompasu virzienu⁴¹, kādā vērsta automašīnas priekšpusē.

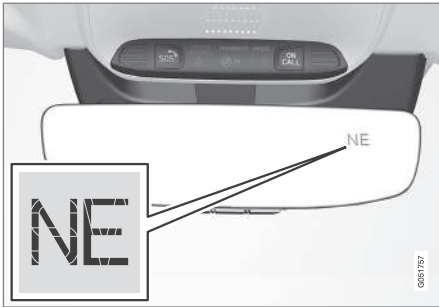

Atpakaļskata spogulis ar kompasu.

Ar angļu valodas saīsinājumiem tiek parādīti astoņi dažādi kompasu virzieni: **N** (ziemeļi), **NE** (ziemeļaustrumi), **E** (austrumi), **SE** (dienvidaustrumi), **S** (dienvidi), **SW** (dienvidrietumi), **W** (rietumi) un **NW** (ziemeļrietumi).

Saistītā informācija

- Kompasā aktivizēšana un deaktivizēšana* (513 lpp.)
- Kompasā kalibrēšana* (513 lpp.)

Kompassa aktivizēšana un deaktivizēšana*

Augšējais labais atpakaļskata spoguļa stūris vienlaicīgi ir arī integrētais displejs, kas parāda kompasu virzienu⁴², kādā vērsta automašīnas priekšpusē.

Iedarbinot automašīnu, kompass tiek aktivizēts automātiski.

Lai manuāli deaktivizētu/aktivizētu kompasu:

- Izmantojot, piemēram, papīra saspraudīti, nospiediet taustiņu atpakaļskata spoguļa apakšpusē.
 - > Ja kompasu deaktivizē, kad automašīna ir izslēgta, tas netiks aktivizēts nākamajā automašīnas iedarbināšanas reizē. Šajā gadījumā kompass ir jāaktivizē manuāli.

Saistītā informācija

- Kompasā* (513 lpp.)
- Kompasā kalibrēšana* (513 lpp.)

Kompassa kalibrēšana*

Zemeslode ir sadalīta 15 magnētiskajās zonās. Kompasā⁴³ ir jākalibrē, ja automašīna tiek pārvietota pāri vairākām magnētiskajām zonām.

1. Apturiet automobili plašā no tērauda konstrukcijām un augstsprieguma līnijām brīvā teritorijā.
2. Iedarbiniet automašīnu, izslēdziet visas elektriskās ierīces (gaisa kondicionētāju, stiklu tīrītājus u.c.) un pārlicinieties, ka visas durvis ir aizvērtas.

i PIEZĪME

Ja elektroierīce nav izslēgta, kalibrēšana var neizdoties vai vispār nesākties.

3. Nospiediet un aptuveni 3 sekundes turiet pogu atpakaļskata spoguļa apakšā (izmantojiet, piemēram, saspraudi). Tiek rādīts pašreizējās magnētiskās zonas numurs.

⁴¹ Noteiktos tirgos un modeļos kā papildaprīkojums ir pieejams atpakaļskata spogulis ar kompasu.

⁴² Noteiktos tirgos un modeļos kā papildaprīkojums ir pieejams atpakaļskata spogulis ar kompasu.

⁴³ Noteiktos tirgos un modeļos kā papildaprīkojums ir pieejams atpakaļskata spogulis ar kompasu.

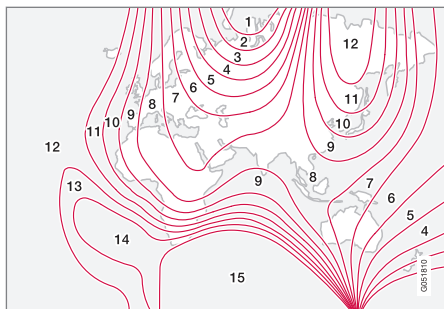

Magnētiskās zonas.

4. Nospiediet šo pogu atkārtoti, līdz tiek parādīta nepieciešamā magnētiskā zona (**1–15**). Skatiet magnētisko zonu karti kompasam.
5. Nogaidiet, līdz displejā atkal ir redzams simbols **C** vai turiet nospiestu atpakaļskata spoguļa apakšdaļā esošo pogu apmēram 6 sekundes, līdz tiek parādīts simbols **C**.
6. Brauciet lēnām pa apli ar ātrumu, kas nepārsniedz 10 km/h (6 mph), līdz displeja ekrānā tiek attēlots kompasas virziens, norādot, ka kalibrēšana ir pabeigta. Pēc tam brauciet vēl 2 apļus precīzai kalibrēšanai.

7. **Automašīnām ar apsildāmo vējstiklu***: ja laikā, kamēr ir ieslēgta vējstikla apsilde, displejā ir attēlots simbols **C**, veiciet kalibrēšanu, kā aprakstīts 6. punktā, atstājot vējstikla apsildi ieslēgtu.
8. Ja nepieciešams, atkārtojiet iepriekšējās darbības.

Saistītā informācija

- Kompas* (513 lpp.)
- Kompasa aktivizēšana un deaktivizēšana* (513 lpp.)

SKAÑA, MULTIVIDE UN INTERNETS

Skaņa, multivide un internets

Audio un multivides sistēma sastāv no multivides atskaņotāja un radio. Varat arī pievienot tālruni ar Bluetooth, lai lietotu brīvroku funkcijas vai atskaņotu automašīnā mūziku, izmantojot bezvadu savienojumu. Kad automašīnā ir izveidots savienojums ar internetu, multivides atskaņošanai varat izmantot arī lietotnes.

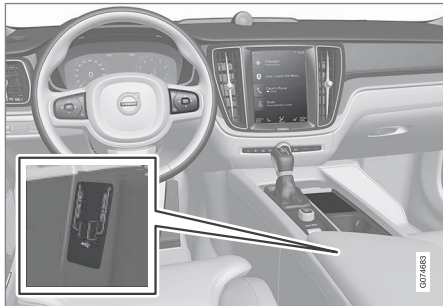

Audio un multivides pārskats

To funkcijas varat vadīt ar balsi, stūres vadības tastatūru vai centrālo displeju. Skaļruņu un pastiprinātāju skaits ir atkarīgs no audiosistēmas, ar kuru automašīna ir aprīkota.

Sistēmas atjaunināšana

Audio un multivides sistēma tiek pastāvīgi pilnveidota. Kad ir pieejami jauni sistēmas atjauninājumi, ir ieteicams tos lejupielādēt.

Saistītā informācija

- Mediju atskaņotājs (528 lpp.)
- Radio (521 lpp.)
- Tālrunis (543 lpp.)
- Automašīna ar interneta savienojumu* (558 lpp.)
- Aplikācijas (518 lpp.)
- Balss atpazīšana (146 lpp.)
- Aizdedzes pozīcijas (442 lpp.)
- Vadītāja uzmanības novēršana (42 lpp.)
- Sistēmas atjauninājumu pārvaldība Leju-pielādes centrā (625 lpp.)
- Audio un multivides licenču līgums (569 lpp.)

Audio iestatījumi

Skaņas atveidojuma kvalitāte ir iestatīta iepriekš, bet to var arī regulēt.

Parasti skaļumu regulē ar skaļuma regulēšanas slēdži, kas atrodas zem vidējā displeja, vai ar stūres labās puses vadības tastatūru. Tas attiecas, piemēram, uz mūzikas atskaņošanu, radio, notiekošiem tālruņa zvaniem un aktīviem satiksmes ziņojumiem.

Skaņas atveidojums

Skaņas sistēma ir iepriekš kalibrēta, izmantojot digitālu signāla apstrādi. Šajā kalibrācijā ņemti vērā skaļruņi, pastiprinātāji, pasažieru salona akustika, klausītāja atrašanās vieta utt. katrai automašīnas modeļa un audiosistēmas kombinācijai. Ir arī dinamiskā kalibrācija, kas ņem vērā skaļuma regulēšanas iestatījumu un automašīnas ātrumu.

Personiskie režīmi

Atkarībā no automašīnas audio sistēmas dažādā iestatījumi ir pieejami augšējā skata sadaļā **Iestatījumi** → **Skaņa**.

Premium Sound* (Bowers & Wilkins)

- **Tonis** — basa, augsto skaņu frekvenču, ekvalaizera u.c. iestatījumi.
- **Skaņas sadalījums** – labā/kreisā skaļruņa skaņas balanss un priekšējā/aizmugurējā skaļruņa skaņas balanss.
- **Sistēmas skaļuma līmeņi** — regulē skaļumu dažādās automašīnas sistēmās, pie-

mēram, **Balss vadība, Novietoš. palīgsist.** un **Tālruņa zvana sign.**

High Performance Pro* (Harman Kardon)

- **Ekvalaizers** — ekvalaizera iestatījums.
- **Skaņas sadalījums** – labā/kreisā skaļruņa skaņas balanss un priekšējā/aizmugurējā skaļruņa skaņas balanss.
- **Sistēmas skaļuma līmeņi** — regulē skaļumu dažādās automašīnas sistēmās, piemēram, **Balss vadība, Novietoš. palīgsist.** un **Tālruņa zvana sign.**

High Performance

- **Tonis** — basa, augsto skaņu frekvenču, ekvalaizera u.c. iestatījumi.
- **Skaņas sadalījums** – labā/kreisā skaļruņa skaņas balanss un priekšējā/aizmugurējā skaļruņa skaņas balanss.
- **Sistēmas skaļuma līmeņi** — regulē skaļumu dažādās automašīnas sistēmās, piemēram, **Balss vadība, Novietoš. palīgsist.** un **Tālruņa zvana sign.**

Saistītā informācija

- Skaņas pieredze* (517 lpp.)
- Mediju atskaņotājs (528 lpp.)
- Balss atpazīšanas iestatījumi (150 lpp.)
- Tālruņa iestatījumi (551 lpp.)
- Skaņa, multivide un internets (516 lpp.)

- Automašīna ar interneta savienojumu* (558 lpp.)

Skaņas pieredze*

Audio pieredze ir lietotne, kas sniedz piekļuvi papildu audio iestatījumiem.

Skaņas baudījums var atvērt no lietotņu skata centrālajā displejā. Atkarībā no audio sistēmas, kāda automašīnā ir uzstādīta, var definēt šādus iestatījumus:

Premium Sound* (Bowers & Wilkins)

- **Studija** — skaņu var regulēt, lai to primāri pielāgotu režīmiem **Vadītājs, Visi** un **Aizmugurē**.
- **Individuāla skatuve** — ieskaujošās skaņas režīms ar intensitātes un iekļaušanas iestatījumiem.
- **Koncertzāle** — atveido Gēteborgas koncertzāles akustiku.
- **Džeza klubs** — atveido džeza kluba Nefertiti Jazz Club akustiku.





Radiet savā automašīnā džeza kluba Nefertiti Jazz Club akustiku.

High Performance Pro* (Harman Kardon)

- **Sēdekļa optimizēš.** — skaņu var regulēt, lai to primāri pielāgotu režīmiem **Vadītājs**, **Visi** un **Aizmugurē**.
- **Telpiska skaņa** — ieskaujošās skaņas režīms ar līmeņa iestatījumiem.
- **Tonis** — basa, augsto skaņu frekvenču, ekvalaizera u.c. iestatījumi.

Saistītā informācija

- Audio iestatījumi (516 lpp.)
- Pārvietošanās pa vidējā displeja skatiem (116 lpp.)

Aplikācijas

Lietotņu skatā ir lietotnes, kas sniedz piekļuvi noteiktiem automašīnas pakalpojumiem. Velciet pāri centrālā displeja ekrānam no labās puses uz kreiso¹, lai no sākuma skata atvērtu lietotņu skatu. Šeit atrodas lejupielādētās lietotnes (trešo pušu lietotnes) un iegulto funkciju lietotnes, piemēram, **FM radio**.

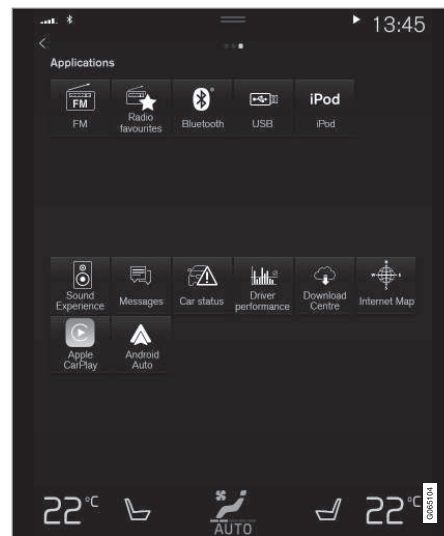

Lietotņu skats (vispārīgs attēls, pamata lietotnes atšķiras atkarībā no tirgus un modeļa)

Dažas pamata lietotnes ir pieejamas vienmēr. Citas lietotnes, piemēram, tīmekļa radio un mūzikas pakalpojumus, var lejupielādēt, kad automašīnā ir izveidots savienojums ar internetu.

¹ Attiecas uz automašīnām ar stūri kreisajā pusē. Automašīnām ar stūri labajā pusē pārvelciet pretējā virzienā.

Noteiktas lietotnes ir pieejamas lietošanai tikai gadījumā, ja automašīnā ir izveidots savienojums ar internetu.

Lai palaistu lietotni, pieskarieties lietotnei centrālā displeja lietotņu skatā.

Visas izmantotās lietotnes ir jāatjaunina uz jaunāko versiju.

Saistītā informācija

- Lietotņu lejupielāde (519 lpp.)
- Lietotņu atjaunināšana (520 lpp.)
- Lietotņu dzēšana (520 lpp.)
- Apple® CarPlay®* (537 lpp.)
- Android Auto* (540 lpp.)
- Automašīna ar interneta savienojumu* (558 lpp.)
- Krātuves vieta cietajā diskā (568 lpp.)
- Lietotāja noteikumi un nosacījumi un datu kopīgošana (565 lpp.)

Lietotņu lejupielāde

Jaunas lietotnes var lejupielādēt, kad automašīnā ir izveidots savienojums ar internetu.

PIEZĪME

Datu lejupielāde var ietekmēt citus pakalpojumus, kas pārraida datus, piemēram, interneta radio. Ja ietekme uz citiem pakalpojumiem ir traucējoša, lejupielādi var pārtraukt. Varat arī izslēgt citus pakalpojumus vai pārtraukt to lietošanu.

PIEZĪME

Ja lejupielādei izmantojat tālruni, pievērsiet uzmanību datplūsmas izmaksām.

1. Lietotņu skatā atveriet lietotni **Lejupielādes centrs**.



2. Atlasiet **Jaunas lietotnes**, lai atvērtu to lietotņu sarakstu, kas ir pieejamas, bet nav lejupielādētas automašīnā.

3. Pieskarieties lietotņu rindai, lai izvērstu sarakstu un saņemtu plašāku informāciju par lietotni.
4. Atlasiet **Instalēt**, lai sāktu vajadzīgās lietotnes lejupielādi un instalēšanu.
 - > Lejupielādes un instalēšanas laikā ir redzams tās statuss.

Ja lejupielādi šobrīd nevar sākt, tiek parādīts paziņojums. Lietotne paliek sarakstā, un to var mēģināt lejupielādēt atkārtoti.

Lejupielādes atcelšana

- Pieskarieties **Pārtraukt**, lai atceltu notiekošu lejupielādi.

Nemiet vērā, ka var atcelt tikai lejupielādi – kad ir sāta instalēšanas fāze, to nevar atcelt.

Saistītā informācija

- Aplikācijas (518 lpp.)
- Lietotņu atjaunināšana (520 lpp.)
- Lietotņu dzēšana (520 lpp.)
- Automašīna ar interneta savienojumu* (558 lpp.)
- Sistēmas atjauninājumu pārvaldība Lejupielādes centrā (625 lpp.)
- Krātuves vieta cietajā diskā (568 lpp.)

Lietotņu atjaunināšana

Lietotnes var atjaunināt, kad automašīnā ir izveidots savienojums ar internetu.

i PIEZĪME

Datu lejupielāde var ietekmēt citus pakalpojumus, kas pārraida datus, piemēram, interneta radio. Ja ietekme uz citiem pakalpojumiem ir traucējoša, lejupielādi var pārtraukt. Varat arī izslēgt citus pakalpojumus vai pārtraukt to lietošanu.

i PIEZĪME

Ja lejupielādei izmantojat tālruni, pievērsiet uzmanību datplūsmas izmaksām.

Ja lietotne tiek izmantota notiekošas atjaunināšanas laikā, tā tiks restartēta, lai varētu pabeigt instalēšanu.

Visu lietotņu atjaunināšana

1. Lietotņu skatā atveriet lietotni **Lejupielādes centrs**.

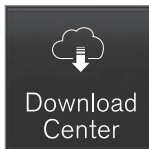

2. Izvēlieties **Instalēt visu**.
> Atjaunināšana tiek sākota.

Dažu lietotņu atjaunināšana

1. Lietotņu skatā atveriet lietotni **Lejupielādes centrs**.
2. Atlasiet **Lietotņu atjauninājumi**, lai atvērtu visu pieejamo atjauninājumu sarakstu.
3. Atrodiet vajadzīgo lietotni un atlasiet **Instalēt**.
> Atjaunināšana tiek sākota.

Saistītā informācija

- Aplikācijas (518 lpp.)
- Lietotņu lejupielāde (519 lpp.)
- Lietotņu dzēšana (520 lpp.)
- Sistēmas atjauninājumu pārvaldība Lejupielādes centrā (625 lpp.)
- Automašīna ar interneta savienojumu* (558 lpp.)

Lietotņu dzēšana

Lietotnes var atinstalēt, kad automašīnā ir izveidots savienojums ar internetu. Izmantotā lietotne jāaizver, lai varētu pabeigt atinstalēšanu.

1. Lietotņu skatā atveriet lietotni **Lejupielādes centrs**.



2. Atlasiet **Lietotņu atjauninājumi**, lai atvērtu visu instalēto lietotņu sarakstu.
3. Atrodiet vajadzīgo lietotni un atlasiet **Atinstalēt**, lai sāktu lietotnes atinstalēšanu.
> Kad lietotne ir atinstalēta, tā izzūd no saraksta.

Saistītā informācija

- Aplikācijas (518 lpp.)
- Lietotņu lejupielāde (519 lpp.)
- Lietotņu atjaunināšana (520 lpp.)
- Sistēmas atjauninājumu pārvaldība Lejupielādes centrā (625 lpp.)
- Automašīna ar interneta savienojumu* (558 lpp.)

Radio

Var klausīties FM radio frekvenču joslas un digitālo radio (DAB)*. Kad automašīna ir tiešsaistē, var arī klausīties interneta radio.



Radio var vadīt, izmantojot balss atpazīšanu, vadības taustiņus uz stūres vai vidējo displeju.

Saistītā informācija

- Radio ieslēgšana (521 lpp.)
- Radio diapazona un radio stacijas maiņa (522 lpp.)
- Radio kanālu saglabāšana lietotnē Radio izlase (524 lpp.)
- Radio iestatījumi (524 lpp.)
- Digitālais radio* (527 lpp.)

- RDS radio (526 lpp.)
- Automašīna ar interneta savienojumu* (558 lpp.)
- Radio un multivides vadība ar balsi (150 lpp.)
- Mediju atskaņotājs (528 lpp.)

Radio ieslēgšana

Radio ieslēdz centrālā displeja lietotņu skatā.

1. Lietotņu skatā atveriet vajadzīgo frekvenču diapazonu (piemēram, **FM**).



2. Atlasiet radio staciju.

Saistītā informācija

- Radio (521 lpp.)
- Radiostaciju meklēšana (523 lpp.)



- Radio diapazona un radio stacijas maiņa (522 lpp.)
- Radio kanālu saglabāšana lietotnē Radio izlase (524 lpp.)
- Radio iestatījumi (524 lpp.)
- Radio un multivides vadība ar balsi (150 lpp.)

Radio diapazona un radio stacijas maiņa

Šeit sniegti norādījumi, kā mainīt radio diapazonu, radio diapazonā pieejamo staciju sarakstu un atlasītajā sarakstā saglabāto radio staciju.

Radio viļņu garuma maiņa

Velciet, lai centrālajā displejā skatītu lietotņu skatu, un atlasiet vajadzīgo radio diapazonu (piemēram, **FM**) vai atveriet vadītāja displeja lietotņu izvēlni, izmantojot stūres labo vadības tastatūru, un veiciet tajā atlasī.

Sarakstu mainīšana vienā frekvenču joslā

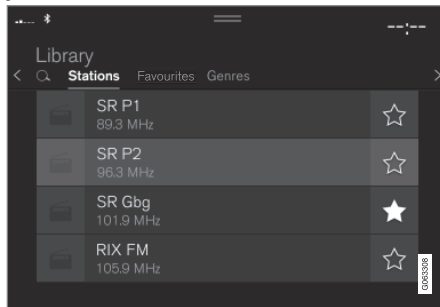

1. Nospiediet **Bibliotēka**.

2. Atlasiet atskaņošanu no **Stacijas, Izlases, Žanri** vai **Objektu grupas**².
3. Sarakstā pieskarieties vajadzīgajai stacijai.

Izlases — atskaņo tikai atlasītos izlases kanālus.

Žanri — atskaņo tikai tos kanālus, kas pārraida atlasīto žanru/programmas tipu, piemēram, popmūziku vai klasisko mūziku.

Staciju mainīšana atlasītajā sarakstā

- Nospiediet **◀◀** vai **▶▶** zem centrālā displeja vai stūres labajā vadības tastatūrā.
- > Atlasītajā atskaņošanas sarakstā iezīmētais lauks pārvietojas par vienu vietu uz augšu vai uz leju.

Radio staciju varat mainīt arī atlasītajā sarakstā, izmantojot centrālo displeju.

Saistītā informācija

- Radio (521 lpp.)
- Radiostaciju meklēšana (523 lpp.)
- Radio un multivides vadība ar balsi (150 lpp.)
- Radio kanālu saglabāšana lietotnē Radio izlase (524 lpp.)
- Radio iestatījumi (524 lpp.)
- Lietotņu izvēlne vadītāja displejā (104 lpp.)

² Tikai digitālais radio (DAB*)

Radiostaciju meklēšana

Radio automātiski izveido sarakstu ar tuvumā esošajām radio stacijām ar visspēcīgāko signālu.

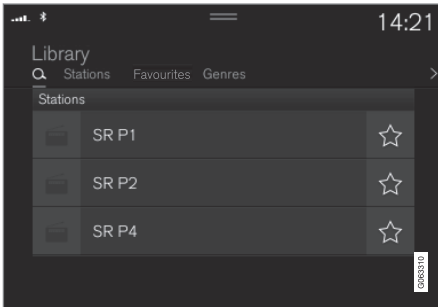

Meklējamie parametri ir atkarīgi no atlasītās frekvenču joslas:



- FM — stacija, žanrs un frekvence.
 - DAB* — ansambļi un stacijas.
1. Nospiediet **Bibliotēka**.
 2. Nospiediet .
 - > Tiek atvērts meklēšanas skats ar tastatūru.
 3. Ievadīt meklējamus vārdus.
 - > Meklēšana notiek pēc katras rakstzīmes ievadīšanas, un meklēšanas rezultāti tiek parādīti pēc kategorijām.

Manuālā meklēšana



Meklējot manuāli, var atrast un ieslēgt stacijas, kuru nav automātiski sastādītajā reģiona spēcīgāko staciju sarakstā.

Ieslēdzot manuālo meklēšanu, radio frekvences vairs netiek mainītas automātiski, kad uztveršanas signāls ir vājš.

- Nospiediet **Manuāla regulēš.**, velciet vadības slēdzi vai nospiediet  vai . Nospiežot ilgi, meklēšanas funkcija pāriet uz nākamo pieejamo staciju attiecīgajā frekvenču diapazonā. Varat izmantot arī stūres labo vadības tastatūru.

Saistītā informācija

- Radio (521 lpp.)
- Radio ieslēgšana (521 lpp.)
- Radio diapazona un radio stacijas maiņa (522 lpp.)

- Radio un multivides vadība ar balsi (150 lpp.)
- Radio iestatījumi (524 lpp.)

Radio kanālu saglabāšana lietotnē Radio izlase

Radio kanālu var pievienot lietotnei **Radio izlase** un radio diapazona (piemēram, FM) izlases sarakstam. Tālāk ir sniegti norādījumi par radio kanālu pievienošanu izlasei un noņemšanu no tās.

Radio izlase



Radio izlase rāda visās frekvenču joslās saglabātos radio kanālus.

1. Lietotņu skatā atveriet lietotni **Radio izlase**.
2. Sarakstā pieskarieties vajadzīgajai stacijai, lai sāktu klausīšanos.

Radio staciju pievienošana izlasei un noņemšana no tās

1. Pieskarieties ☆, lai kanālu pievienotu frekvenču joslas izlasei un radio izlases lietotnei.
2. Pieskarieties **Bibliotēka**, atlasiet **Rediģēt** un pieskarieties 🗑️, lai radio kanālu noņemtu no izlases.

Saglabājot radio kanālu no staciju saraksta, radio automātiski meklē vislabāko frekvenci.

Ja radio kanāls tiek saglabāts pēc manuālas stacijas meklēšanas, radio automātiski nepārslēdz staciju ar spēcīgāku signālu.

Ja radio kanāls tiek noņemts no lietotnes Radio izlase, kanāls tiek noņemts arī no attiecīgā frekvenču diapazona izlases saraksta.

Saistītā informācija

- Radio (521 lpp.)
- Radio ieslēgšana (521 lpp.)
- Radiostaciju meklēšana (523 lpp.)
- Radio diapazona un radio stacijas maiņa (522 lpp.)
- Radio un multivides vadība ar balsi (150 lpp.)
- Radio iestatījumi (524 lpp.)
- Lietotņu izvēlne vadītāja displejā (104 lpp.)

Radio iestatījumi

Varat aktivizēt un deaktivizēt dažādas radio funkcijas.

Satiksmes paziņojumu atcelšana

Satiksmes paziņojumu u.c. pārraidīšanu var īslaicīgi pārtraukt, stūres labās puses vadības tastatūrā pieskaroties  vai vidējā displejā pieskaroties **Atcelt**.

Radio funkciju aktivizēšana un deaktivizēšana

Velciet uz leju augšējo skatu un atlasiet **Iestatījumi** → **Multivide** un vajadzīgo radio diapazonu, lai skatītu pieejamās funkcijas.

AM/FM radio³

- **Rādīt apraides informāciju:** rāda informāciju par programmas saturu, izpildītājiem u.c.
- **Fiksēt programmas nosaukumu:** atzīmējiet, lai pārtrauktu programmas pakalpojuma nosaukuma nepārtrauktu ritināšanu. Pēc 20 sekundēm ritināšana tiek pārtraukta.
- **Atlasiet paziņojumus:**
 - **Vietēja rakstura traucējumi:** pārtrauc pašreizējās multivides atskaņošanu un pārraida informāciju par tuvējiem satiksmes traucējumiem. Kad paziņojums ir beidzies, tiek atsākta iepriekšējā multivides avota atskaņošana. Funkcija **Vietēja rakstura traucējumi** ir ģeogrāfiski ierobežota funkcijas **Satiksmes paziņojumi** versija. Vienlaikus jāaktivizē funkcija **Satiksmes paziņojumi**.
 - **Ziņas :** pārtrauc pašreizējās multivides atskaņošanu un pārraida ziņas. Kad ziņu pārraide ir beigusies, tiek atsākta iepriekšējā multivides avota atskaņošana.
 - **Signalizācija:** pārtrauc pašreizējās multivides atskaņošanu un pārraida brīdinājumus par lieliem negadījumiem un katastrofām. Kad paziņojums ir beidzies, tiek atsākta iepriekšējā multivides avota atskaņošana.

dzies, tiek atsākta iepriekšējā multivides avota atskaņošana.

- **Satiksmes paziņojumi:** pārtrauc pašreizējās multivides atskaņošanu un pārraida informāciju par satiksmes traucējumiem. Kad paziņojums ir beidzies, tiek atsākta iepriekšējā multivides avota atskaņošana.

DAB* (digitālais radio)

- **Kārtot pakalpojumus** — kanālu kārtošanas opcija. Vai nu alfabētiski, vai arī pēc raidīšanas frekvences.
- **DAB-DAB saite** — sāk sasaistīšanu DAB diapazonā. Ja pazūd radio kanāla signāls, citā kanālu grupā automātiski tiek meklēts cits kanāls.
- **DAB-FM saite** — sāk sasaistīšanu starp DAB un FM. Ja pazūd radio kanāla signāls, automātiski tiek meklēta alternatīva FM frekvence.
- **Rādīt apraides informāciju** — atzīmējiet, lai parādītu radio tekstu vai atlasītu radio teksta tipus, piemēram, izpildītāja informāciju.
- **Rādīt ar programmu saistītus attēlus** — atlasiet, vai rādīt ekrānā dažādu programmu attēlus.
- **Atlasiet paziņojumus**— atlasiet paziņojumu tipus, ko vēlaties saņemt DAB atska-

ņošanas laikā. Atlasītie paziņojumi pārtrauks pašreizējās multivides atskaņošanu, lai atskaņotu paziņojumu. Kad paziņojums ir beidzies, tiek atsākta iepriekšējā multivides avota atskaņošana.

- **Signalizācija:** pārtrauc pašreizējās multivides atskaņošanu un pārraida brīdinājumus par lieliem negadījumiem un katastrofām. Kad paziņojums ir beidzies, tiek atsākta iepriekšējā multivides avota atskaņošana.
- **Ceļu satiksmes informācija:** saņem informāciju par satiksmes traucējumiem.
- **Informatīvs paziņojums:** saņem ziņas.
- **Īsa informācija par transportu:** saņem informāciju par sabiedrisko transportu, piemēram, prāmju un vilcienu kursēšanas sarakstus.
- **Brīdinājums/pakalpojumi:** saņem informāciju par negadījumiem, kuru svarīgums ir zemāks par trauksmes funkcijas raidīto negadījumu svarīgumu, piemēram, elektroapgādes pārtraukumiem.

³ AM radio pieejamība ir atkarīga no modeļa un/vai tirgus.



◀ Saistītā informācija

- Radio (521 lpp.)
- Digitālais radio* (527 lpp.)
- Vidējā displeja statusa joslas simboli (125 lpp.)

RDS radio

RDS (Radio Data System) nozīmē, ka radio automātiski pārslēdzas uz raidītāju ar visspēcīgāko signālu. RDS ļauj uztvert, piemēram, satiksmes informāciju un meklēt noteiktus programmu tipus.

RDS savieno tīklā FM raidītājus. FM raidītājs šādā tīklā sūta informāciju, kas RDS radio piešķir šādas funkcijas:

- Automātiski pārslēdzas uz spēcīgāku raidītāju, ja attiecīgajā teritorijā pasliktinās uztveršanas apstākļi.
- Meklējiet programmas kategoriju, piemēram, programmu tipus vai satiksmes informāciju.
- Saņem teksta informāciju par pašreizējo radio programmu.



PIEZĪME

Dažas radiostacijas neizmanto RDS vai izmanto to tikai daļēji.

Kamēr tiek pārraidītas ziņas vai satiksmes paziņojumi, radio var pārslēgt stacijas, pārtraucot pašlaik lietoto audio avotu. Kad iestatītais programmas tips vairs netiek pārraidīts, radio ieslēdz iepriekšējo audio avotu un skaļumu. Lai atgrieztos agrāk, stūres labās puses vadības nospiediet  vai vidējā displejā nospiediet **Atcelt**.

Saistītā informācija

- Radio (521 lpp.)
- Radio iestatījumi (524 lpp.)

Digitālais radio*

Digitālais radio (DAB⁴) ir radio digitālās apraides sistēma. Radio atbalsta DAB, DAB+ un DMB⁵.



Radio var vadīt, izmantojot balsis atpazīšanu, vadības taustiņus uz stūres vai vidējo displeju.



Digitālā radio lietotni var palaist vidējā displeja lietotņū skatā.

Digitālais radio tiek atskaņots tāpat kā pārējie radio diapazoni, piemēram, FM. Papildus iespējai atlasīt atskaņošanu no **Stacijas**, **Izlases** un **Žanri** ir arī iespēja atlasīt atskaņošanu no apakškanāliem un **Objektu grupas**. Ensemble ir vienas frekvences radiokanālu grupa.

Ja radio kanāls pārsūta savu logotipu, tas tiek lejupielādēts un rādīts blakus stacijas nosaukumam (lejupielādes laiks atšķiras).

DAB apakškanāls

Sekundārie komponenti parasti tiek dēvēti par apakškanāliem. Tie ir īslaicīgi un var ietvert, piem., galvenās programmas tulkojumus citās valodās. Kanālu sarakstā apakškanāli ir norādīti ar bultiņas simbolu.

Saistītā informācija

- Saite starp FM un digitālo radio* (527 lpp.)
- Radio diapazona un radio stacijas maiņa (522 lpp.)
- Radiostaciju meklēšana (523 lpp.)
- Radio kanālu saglabāšana lietotnē Radio izlase (524 lpp.)
- Radio un multivides vadība ar balsi (150 lpp.)
- Radio iestatījumi (524 lpp.)

Saite starp FM un digitālo radio*

Šī funkcija ļauj digitālajam radio (DAB) pāriet no viena kanāla ar sliktu signālu vai bez signāla uz to pašu kanālu citā kanālu grupā (ansambļi) ar labāku signālu starp DAB kanāliem un/vai starp DAB un FM.

Sasaiste starp DAB un DAB, kā arī starp DAB un FM

1. Augšējā skatā nospiediet **Iestatījumi**.
2. Nospiediet **Multivide** → **DAB**.
3. Atzīmējiet/noņemiet atzīmi **DAB-DAB saite** un/vai **DAB-FM saite**, lai aktivizētu/deaktivizētu attiecīgās funkcijas.

Saistītā informācija

- Digitālais radio* (527 lpp.)
- Radio (521 lpp.)
- Radio iestatījumi (524 lpp.)

⁴ Digital Audio Broadcasting

⁵ Digital Multimedia Broadcasting

Mediju atskaņotājs

Multivides atskaņotājs var atskaņot audio no ārējiem audio avotiem, kas pievienoti USB portam vai ar Bluetooth savienojumu. Tas var atskaņot arī video formāta failus, izmantojot USB portu.

Kad automašīnā ir izveidots savienojums ar internetu, var klausīties arī tīmekļa radio, audio grāmatas un mūzikas pakalpojumus, izmantojot lietotnes.

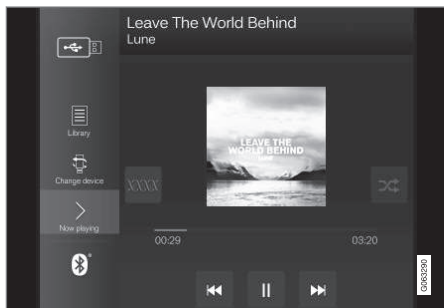

Multivides atskaņotāju vada no centrālā displeja, bet vairākas funkcijas var vadīt, izmantojot stūres labo tastatūru vai balss vadību.

Radio vada multivides atskaņotājā, un tas ir aprakstīts atsevišķā sadaļā.

Saistītā informācija

- Multivides ierīces atskaņošana (528 lpp.)
- Multivides ierīces vadīšana un maiņa (530 lpp.)
- Multivides meklēšana (531 lpp.)
- Aplikācijas (518 lpp.)
- Radio (521 lpp.)
- Video (532 lpp.)
- Multivide ar Bluetooth® (533 lpp.)
- Multivides atskaņošana, izmantojot USB portu (534 lpp.)
- Automašīna ar interneta savienojumu* (558 lpp.)

Multivides ierīces atskaņošana

Multivides atskaņotāju vada no vidējā displeja. Vairākas funkcijas var vadīt, arī izmantojot stūres labo tastatūru vai balss vadību.

Multivides atskaņotājs vada arī radio — tā apraksts ir sniegts atsevišķā sadaļā.

Multivides avota palaišana

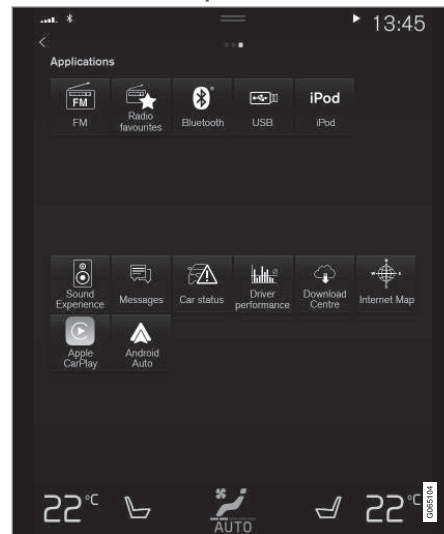

Lietotņu skats. (Vispārīgs attēls, pamata lietotnes atšķiras atkarībā no tirgus un modeļa.)

USB atmiņa

1. Ievietojiet USB atmiņas ierīci.
2. Lietotņu skatā atveriet lietotni **USB**.
3. Atlasiet, ko vēlaties atskaņot.
 - > Tiek sākota atskaņošana.

Mp3 atskaņotājs un iPod®**PIEZĪME**

Lai sāktu atskaņošanu no iPod, izmantojiet lietotni iPod (nevis USB).

Ja iPod tiek izmantots kā skaņas avots, automašīnas audio un multivides sistēma izmanto izvēlni struktūru, kas ir līdzīga pašai iPod atskaņotāja izvēlni struktūrai.

1. Pievienojiet multivides avotu.
2. Sāciet pievienotā multivides avota atskaņošanu.
3. Atveriet lietotni (**iPod, USB**) no lietotņu skata.
 - > Tiek sākota atskaņošana.

Bluetooth pievienota ierīce

1. Multivides avotā aktivizējiet Bluetooth.
2. Pievienojiet multivides avotu.
3. Sāciet pievienotā multivides avota atskaņošanu.

4. Lietotņu skatā atveriet lietotni **Bluetooth**.
 - > Tiek sākota atskaņošana.

Multivide ar interneta savienojumu

Atskaņojiet multivīdi no lietotnēm ar interneta savienojumu:

1. Izveidojiet automašīnā savienojumu ar internetu.
2. Lietotņu skatā atveriet pašreizējo lietotni.
 - > Tiek sākota atskaņošana.

Izlasiet atsevišķo sadaļu par to, kā lietotnes tiek lejupielādētas.

Video

1. Pievienojiet multivides avotu.
2. Lietotņu skatā atveriet lietotni **USB**.
3. Pieskarieties vajadzīgā vienuma nosaukumam, lai to atskaņotu.
 - > Tiek sākota atskaņošana.

Apple CarPlay

CarPlay ir aprakstīts atsevišķā sadaļā.

Android Auto

Android Auto ir aprakstīts atsevišķā sadaļā.

Saistītā informācija

- Lietotņu izvēlnes pārvaldība vadītāja displejā (105 lpp.)
- Radio (521 lpp.)
- Multivides ierīces vadīšana un maiņa (530 lpp.)

- Ierīces pievienošana, izmantojot USB portu (534 lpp.)
- Ierīces pievienošana, izmantojot Bluetooth® (534 lpp.)
- Lietotņu lejupielāde (519 lpp.)
- Automašīna ar interneta savienojumu* (558 lpp.)
- Video (532 lpp.)
- Apple® CarPlay®* (537 lpp.)
- Android Auto* (540 lpp.)
- Radio un multivides vadība ar balsi (150 lpp.)
- Saderīgie multivides formāti (536 lpp.)

Multivides ierīces vadīšana un maiņa

Multivides atskaņošanu var vadīt ar balsi, stūres tastatūru vai centrālā displeju.



Multivides atskaņotāju var vadīt, izmantojot balss atpazīšanu, stūres taustiņus vai vidējo displeju.

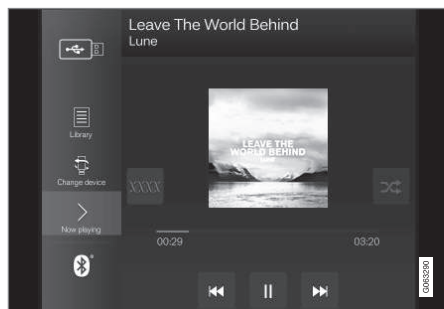

Skaļums — lai palielinātu vai samazinātu skaļumu, pagrieziet vadības slēdzi zem centrālā displeja vai nospiediet ▲ ▼ uz stūres labās vadības tastatūras.

Atskaņot/pauzēt — pieskarieties atskaņotās dziesmas attēlam, fiziskajam taustiņam zem centrālā displeja vai stūres labās vadības tastatūras taustiņam ○.

Mainīt ierakstu/dziesmu — centrālajā displejā pieskarieties vajadzīgajam ierakstam, nospiediet taustiņu ◀◀ vai ▶▶ zem centrālā displeja vai stūres labajā vadības tastatūrā.

Tit uz priekšu/pārvietoties laikā — centrālajā displejā pieskarieties laika asij un velciet uz sāniem vai nospiediet un turiet taustiņu ◀◀ vai ▶▶ zem centrālā displeja vai stūres labajā vadības tastatūrā.

Multivides ierīces maiņa — atlasiet no iepriekšējiem avotiem lietotnē, lietotņu skatā, nospiediet vajadzīgo lietotni vai atlasiet ar stūres labo vadības tastatūru, izmantojot lietotņu izvēlni ☰.



Bibliotēka – pieskarieties šim taustiņam, lai atskaņotu no bibliotēkas.



Jaukt – pieskarieties šim taustiņam, lai sajauktu atskaņošanas secību.



Līdzīgs – pieskarieties šim taustiņam, lai izmantotu Gracenote, lai meklētu līdzīgu mūziku USB ierīcē un izveidotu no tās atskaņošanas sarakstu. Atskaņošanas saraksts var ietvert ne vairāk

par 50 dziesmām.



Mainīt ierīci – pieskarieties šim taustiņam, lai pārslēgtos starp USB ierīcēm, ja ir pievienotas vairākas.

Saistītā informācija

- Mediju atskaņotājs (528 lpp.)
- Multivides meklēšana (531 lpp.)
- Audio iestatījumi (516 lpp.)
- Aplikācijas (518 lpp.)
- Gracenote® (531 lpp.)
- Radio un multivides vadība ar balsi (150 lpp.)

Multivides meklēšana

Var meklēt pēc izpildītāja, komponista, dziesmas (nosaukuma), albuma, video, audiogrāmatas, atskaņošanas saraksta un, kad automašīnā ir izveidots savienojums ar internetu, aplādēm (interneta digitālā multivide).

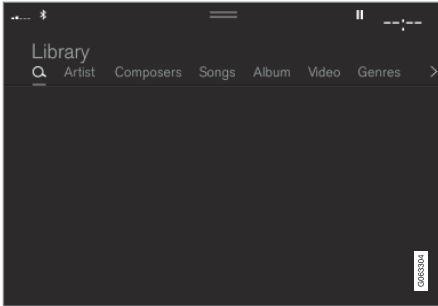

1. Nospiediet **Q**.
 - > Tiek atvērta meklēšanas skats ar tastatūru.
2. Ievadīt meklējamos vārdus.
3. Nospiediet **Meklēt**.
 - > Tiek meklētas pievienotās ierīces, un meklēšanas rezultāti tiek norādīti pēc kategorijām.

Velciet sāniski pāri ekrānam, lai skatītu katru kategoriju atsevišķi.

Saistītā informācija

- Mediju atskaņotājs (528 lpp.)
- Automašīna ar interneta savienojumu* (558 lpp.)
- Multivides ierīces atskaņošana (528 lpp.)
- Rakstzīmju, burtu un vārdu manuāla ievadīšana centrālajā displejā (130 lpp.)

Gracenote®

Gracenote identificē izpildītāju, albuma, dziesmu nosaukumus un saistītos attēlus, kas tiek rādīti atskaņošanas laikā.

Gracenote MusicID® ir mūzikas atpazīšanas standarts. Informāciju par mūziku var attēlot, veicot mūzikas failu metadatu identifikāciju un analīzi. Dažkārt metadati no dažādiem avotiem var būt nekoncekventi vai nepietiekami.

Sistēmā Gracenote tiek atbalstīta izpildītāja nosaukuma, albumu nosaukumu un žanru fonētiska apstrāde, līdz ar to mūzikas atskaņošanu var aktivizēt ar balsi.

1. Augšējā skatā nospiediet **Iestatījumi**.
2. Nospiediet **Multivide** ➔ **Gracenote**®.
3. Atlasiet Gracenote datu iestatījumus:
 - **Gracenote**® meklēšana tiešsaistē – meklē Gracenote tiešsaistes datubāzē atskaņojošu multivides ierīci.
 - **Vairāki Gracenote**® rezultāti – atlasiet, kā rādīt Gracenote datus vairākos meklēšanas rezultātos.
 - 1 – tiek izmantoti faila oriģinālie dati.
 - 2 – tiek izmantoti Gracenote dati.
 - 3 - var atlasīt Gracenote vai oriģinālos datus.
 - **Nevienu** – rezultāti netiek attēloti.



◀ Gracenote atjaunināšana

Gracenote datubāzes saturs tiek pastāvīgi atjaunināts. Lejupielādējiet jaunāko atjauninājumu, lai izmantotu uzlabojumus.

Lai saņemtu plašāku informāciju un lejupielādētu atjauninājumus, apmeklējiet vietni volvocars.com/support.

Saistītā informācija

- Multivides ierīces atskaņošana (528 lpp.)
- Audio un multivides licenču līgums (569 lpp.)
- Radio un multivides vadība ar balsi (150 lpp.)

Video

Multivides atskaņotājā var atskaņot pievienotās USB ierīcēs saglabātus videoklipus.

Ja automašīna uzsāk gaitu, attēls vairs netiek rādīts, bet tiek atskaņots tikai audio. Attēls atkal tiek rādīts, kad automašīna stāv.

Informācija par saderīgajiem multivides formātiem ir pieejama atsevišķā sadaļā.

Saistītā informācija

- Videoklipa atskaņošana (532 lpp.)
- DivX® atskaņošana (533 lpp.)
- Video iestatījumi (533 lpp.)
- Saderīgie multivides formāti (536 lpp.)

Videoklipa atskaņošana

Videoklipus atskaņo, izmantojot lietotni **USB lietotņu skatā**.

1. Multivides avota (USB ierīces) pievienošana.
2. Lietotņu skatā atveriet lietotni **USB**.
3. Nospiediet nosaukumu, kuru vēlaties atskaņot.
> Tiek sākota atskaņošana.

Video failu atrašana var būt problemātiska, ja USB ierīcē ir arī mūzikas un audio ieraksti. Šajā gadījumā tos var atrast, pārejot uz sadaļu **Bibliotēka** un atlasot video cilni.

Saistītā informācija

- Video (532 lpp.)
- DivX® atskaņošana (533 lpp.)
- Video iestatījumi (533 lpp.)
- Saderīgie multivides formāti (536 lpp.)

DivX® atskaņošana

Šī DivX Certified® ierīce jāreģistrē, lai varētu atskaņot iegādātās DivX VOD (video pēc pieprasījuma) filmas.

1. Augšējā skatā nospiediet **Iestatījumi**.
2. Pieskarieties **Video → DivX® VOD** un saņemiet reģistrācijas kodu.
3. Lai saņemtu plašāku informāciju un pabeigtu reģistrāciju, dodieties uz vod.divx.com.

Saistītā informācija

- Video (532 lpp.)
- Videoklipa atskaņošana (532 lpp.)
- Video iestatījumi (533 lpp.)
- Saderīgie multivides formāti (536 lpp.)

Video iestatījumi

Video atskaņošanai var mainīt noteiktus valodas iestatījumus.

Audio valoda un **Subtitru valoda** var regulēt, kad ir ieslēgts video atskaņotāja pilnekrāna režīms vai atvērts augšējais skats un tiek nospiežti **Iestatījumi → Multivide → Video**.

Saistītā informācija

- Video (532 lpp.)

Multivide ar Bluetooth®

Automašīnas multivides atskaņotājs ir aprīkots ar Bluetooth un var bezvadu režīmā atskaņot audio failus, kas saglabāti ārējās Bluetooth ierīcēs, piemēram, mobilajos tālruņos un planšetdatoros.

Lai multivides atskaņotājs varētu ar bezvadu savienojumu atskaņot audio failus no ārējās ierīces, ierīce vispirms ir jāsavieno ar automašīnu, izmantojot Bluetooth.

Saistītā informācija

- Ierīces pievienošana, izmantojot Bluetooth® (534 lpp.)
- Tālruņa sākotnējā pievienošana automašīnai, izmantojot Bluetooth (544 lpp.)
- Multivides ierīces atskaņošana (528 lpp.)
- Saderīgie multivides formāti (536 lpp.)

Ierīces pievienošana, izmantojot Bluetooth®

Pievienojiet automašīnai Bluetooth® ierīci, lai atskaņotu multivīdi ar bezvadu savienojumu un nodrošinātu automašīnā interneta savienojumu, ja iespējams.

Vairāki tirgū esošie mūsdienu tālruņi ir aprīkoti ar Bluetooth® tehnoloģiju, bet ne visi no tiem ir pilnīgi saderīgi ar automašīnu.

Informāciju par saderību skatiet vietnē volvocars.com/support.

Multivīdes ierīces pievienošana notiek tāpat kā tālruņa pievienošana automašīnai ar Bluetooth®.

Saistītā informācija

- Multivīde ar Bluetooth® (533 lpp.)
- Tālruņa sākotnējā pievienošana automašīnai, izmantojot Bluetooth (544 lpp.)
- Multivīdes ierīces atskaņošana (528 lpp.)

Multivīdes atskaņošana, izmantojot USB portu

Audiosistēmai var pievienot ārēju audio avotu, piemēram, iPod® vai MP3 atskaņotāju, izmantojot automašīnas USB portu. Ierīces ar uzlādējamiem akumulatoriem tiek uzlādētas, kad tās ir pievienotas USB portam un aizdedze atrodas pozīcijā **I**, **II** vai darbojas dzinējs.

Ārējā avota saturu var ielādēt ātrāk, ja tas sastāv tikai no saderīgiem formātiem. Arī video failus var atskaņot, izmantojot USB portu.

Noteiktiem MP3 atskaņotājiem ir sava failu sistēma, kuru automašīna neatbalsta.

Saistītā informācija

- Ierīces pievienošana, izmantojot USB portu (534 lpp.)
- Multivīdes ierīces atskaņošana (528 lpp.)
- Video (532 lpp.)
- Aizdedzes pozīcijas (442 lpp.)
- USB ierīču tehniskās specifikācijas (535 lpp.)
- Apple® CarPlay®* (537 lpp.)
- Android Auto* (540 lpp.)

Ierīces pievienošana, izmantojot USB portu

Audiosistēmai var pievienot ārēju audio avotu, piemēram, iPod® vai MP3 atskaņotāju, izmantojot vienu no automašīnas USB portiem.

Lietojot Apple CarPlay* un Android Auto*, tālrunis ir jāpievieno USB portam ar baltu rāmīti (ja ir divi USB porti).

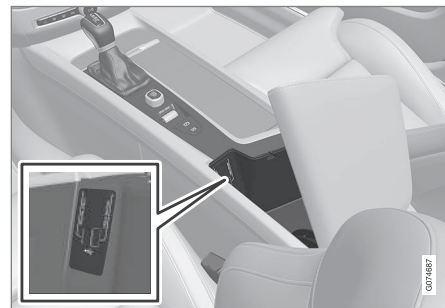

USB ieejas (A tips) tunelkonsolē. Aizvadiet kabeli uz priekšu, lai tas netiktu iespiests, kad vāks tiks aizvērts.

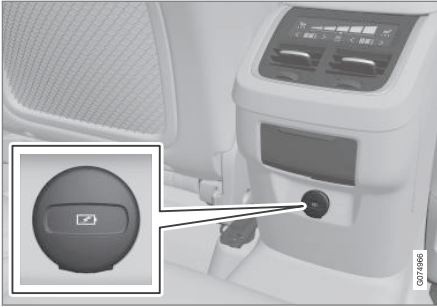

USB ieejas (C tips) tuneļkonsoles aizmugurē, piemēram, tālrunu un planšetdatoru uzlādei⁶.

Saistītā informācija

- Multivides ierīces atskaņošana (528 lpp.)
- Multivides atskaņošana, izmantojot USB portu (534 lpp.)
- Mediju atskaņotājs (528 lpp.)
- USB ierīču tehniskās specifikācijas (535 lpp.)
- USB ierīču tehniskās specifikācijas (535 lpp.)
- Apple® CarPlay®* (537 lpp.)
- Android Auto* (540 lpp.)

USB ierīču tehniskās specifikācijas

Lai varētu nolasīt USB ierīču saturu, ir jāievēro tālāk norādītās tehniskās specifikācijas. Atskaņošanas laikā vidējā displejā nav redzama mapju struktūra.

	Maks. skaits
Faili	15 000
Mapes	1 000
Mapju līmeņi	8
Atskaņošanas saraksti	100
Atskaņošanas sarakstu vienumi	1 000
Apakšmapes	Bez ierobežojuma

USB A savienotāja tehniskās specifikācijas

- A tipa ligzda
- Versija 2.0
- Sprieguma padeve 5 V
- Maks. strāvas padeve 2,1 A

USB C savienotāja tehniskās specifikācijas

- Type C kontaktligzda
- Versija 3.1

- Sprieguma padeve 5 V
- Maks. strāvas padeve 3,0 A

Saistītā informācija

- Multivides atskaņošana, izmantojot USB portu (534 lpp.)

⁶ Šo ieeju nevar izmantot multivides atskaņošanai automašīnas audio vai multivides sistēmā.

Saderīgie multivides formāti

Multivides atskaņošanai ir jāizmanto tālāk norādītie failu formāti.

Audio faili

Formāts	Faila paplašinājums	Kodeks
MP3	.mp3	MPEG1 Layer III, MPEG2 Layer III, MP3 Pro (mp3 saderīgs), MP3 HD (mp3 saderīgs)
AAC	.m4a, .m4b, .aac	AAC LC (MPEG-4 III daļa Audio), HE-AAC (aacPlus v1/v2)
WMA	.wma	WMA8/9, WMA9/10 Pro
WAV	.wav	LPCM
FLAC	.flac	FLAC

Video faili

Formāts	Faila paplašinājums
MP4	.mp4, .m4v
MPEG-PS	.mpeg, .mp2, .mpeg, .m1v

Formāts	Faila paplašinājums
AVI	.avi
AVI (DivX)	.avi, .divx
ASF	.asf, .wmv

Subtitri

Formāts	Faila paplašinājums
SubViewer	.sub
SubRip	.srt
SSA	.ssa

DivX®

DivX sertificētām ierīcēm ir veikta pārbaude, atskaņojot augstas kvalitātes DivX (.divx, .avi) videoklipus. Ja redzat DivX logotipu, varat atskaņot DivX filmas.

Profils	DivX Home Theater
Video kodeks	DivX, MPEG-4
Izšķirtspēja	720x576
Bitu pārraides ātrums	4.8Mbps
Kadru pārraides ātrums	30 fps

Faila paplašinājums	.divx, .avi
Maksimālais faila izmērs	4 GB
Audio kodeks	MP3, AC3
Subtitri	XSUB
Speciālās funkcijas	Vairāki subtitri, vairāki audio, atskaņošanas atsākšana
Atsauce	Atbilst visām profila DivX Home Theater prasībām. Lai saņemtu plašāku informāciju un iegūtu programmatūras rīkus, kas ļauj pārveidot failus par DivX Home Theater video, apmeklējiet divx.com.

Saistītā informācija

- Mediju atskaņotājs (528 lpp.)
- Video (532 lpp.)
- DivX® atskaņošana (533 lpp.)

Apple® CarPlay®*

CarPlay⁷ ļauj klausīties mūziku, veikt tālrunā zvanus, saņemt norādes, sūtīt/saņemt īsziņas un lietot Siri, vienlaikus koncentrējot uzmanību uz braukšanu.





CarPlay darbojas ar atsevišķām iOS ierīcēm. Ja automašīna neatbalsta CarPlay, to var instalēt arī pēc automašīnas piegādes klientam. Sazinieties ar Volvo izplatītāju, lai instalētu CarPlay.

Informāciju par atbalstītajām lietotnēm un saderīgajām iOS ierīcēm skatiet Apple tīmekļa vietnē www.apple.com/ios/carplay/. Izmantojot lietotnes, kas nav saderīgas ar CarPlay, dažkārt savienojums starp ierīci un automašīnu tiek pārtraukts. Lūdzu, ievērojiet, ka Volvo nav atbildīgs par CarPlay saturu.

Ja kartes navigāciju lietojat sistēmā CarPlay, vadītāja displejā un vējstikla displejā netiek rādītas navigācijas norādes — tās ir redzamas tikai centrālajā displejā.

Kad tiek sākota navigācija, izmantojot Apple CarPlay, notiekošā maršruta vadība ar pakāpeniskām norādēm tiek pārtraukta.

CarPlay lietotnes var vadīt centrālajā displejā, iOS ierīcē vai ar stūres labo vadības tastatūru

(attiecas uz noteiktām funkcijām). Lietotnes var vadīt arī ar balsi, izmantojot Siri. Nospiežot un turot , tiek sākota balss vadība ar Siri; nospiežot īsi, tiek sākota pašas automašīnas balss vadības sesija. Ja funkcijas Siri darbība tiek priekšlaicīgi pārtraukta, nospiediet un turiet stūres taustiņu .⁸

Lietojot Apple CarPlay, jūs apliecināt: Apple CarPlay ir Apple Inc. pakalpojums, uz kuru attiecas tā noteikumi un nosacījumi. Tādējādi Volvo Cars nav atbildīgs par Apple CarPlay vai tā funkcijām/lietojumu. Lietojot Apple CarPlay, noteikta automašīnas informācija (tostarp tās atrašanās vieta) tiek pārsūtīta uz jūsu iPhone. Attiecībā uz Volvo Cars jūs esat pilnībā atbildīgs par Apple CarPlay lietošanu gan, ja to lietojat jūs, gan jebkura cita persona.

Saistītā informācija

- Apple® CarPlay®* lietošana (537 lpp.)
- Apple® CarPlay®* iestatījumi (539 lpp.)
- Balss atpazīšana (146 lpp.)
- Centrālā displeja iestatījumu atiestatīšana (135 lpp.)

Apple® CarPlay®* lietošana

Lai lietotu CarPlay⁹, jūsu iOS ierīcē jābūt aktīvizētai Siri balss vadībai. Lai darbotos visas funkcijas, ierīcē ir nepieciešams arī interneta savienojums, izmantojot Wi-Fi vai mobilo sakaru tīklu.

Pievienojiet iOS ierīci un palaidiet CarPlay

i PIEZĪME

CarPlay var lietot, tikai ja Bluetooth ir deaktivizēts. Tādēļ tālrunis vai multivides atskaņotājs, kas automašīnai ir pievienots ar Bluetooth savienojumu, nebūs pieejams, kamēr būs aktīvs režīms CarPlay. Lai automašīnas lietotnes varētu piekļūt internetam, ir jāizmanto cits interneta avots. Izmantojiet Wi-Fi vai automašīnas iebūvēto modemu*.

Lai palaistu CarPlay no iOS ierīces, kas iepriekš nav bijusi pievienota:

1. Pievienojiet iOS ierīci ar CarPlay atbalstu USB portam. Ja ir divi USB porti, ir jāizmanto ports ar baltu rāmīti.

⁷ Pieejamība ir atkarīga no tirgus.

⁸ Apple un CarPlay ir reģistrētas preču zīmes, kas pieder uzņēmumam Apple Inc.

4. Izlasiet noteikumus un nosacījumus un pēc tam pieskarieties **Apstiprināt**, lai izveidotu savienojumu.
 - > Tiek atvērts apakšskats ar CarPlay un attēlotas saderīgās lietotnes.
3. Pieskarieties vajadzīgajai lietotnei.
 - > Tiek palaista lietotne.

Iedarbināšana CarPlay

Lai palaistu CarPlay no iOS ierīces, kas iepriekš ir bijusi pievienota:

1. Pievienojiet iOS ierīci USB portam. Ja ir divi USB porti, ir jāizmanto ports ar baltu rāmīti.
 - > **Ja ir atlasīts automātiskas sākšanas iestatījums** — tiks rādīts ierīces nosaukums. Ja iOS ierīces pievienošanas laikā ir attēlots sākuma skats, panelis ar CarPlay tiek atvērts automātiski.
2. Ja panelis ar CarPlay netiek atvērts automātiski, pieskarieties ierīces nosaukumam. Tiek atvērts apakšskats ar CarPlay un attēlotas saderīgās lietotnes.
3. Ja tajā pašā panelī ir aktīva kāda lietotne, pieskarieties **Apple CarPlay** lietotņu skatā.
 - > Tiek atvērts apakšskats ar CarPlay un attēlotas saderīgās lietotnes.

4. Pieskarieties vajadzīgajai lietotnei.
 - > Tiek palaista lietotne.

CarPlay darbojas fonā, ja tajā pašā panelī tiek palaista vai pievienošanas brīdī jau bija aktīva kāda cita lietotne. Lai apakšskatā atkal attēlotu CarPlay, lietotņu skatā pieskarieties ikonai CarPlay.

Savienojuma pārslēgšana starp CarPlay un iPod

No CarPlay uz iPod

1. Augšējā skatā nospiediet **Iestatījumi**.
2. Atveriet **Sakari** ➔ **Apple CarPlay**.
3. Noņemiet atzīmi tās iOS ierīces izvēles rūtiņai, pēc kuras pievienošanas ar USB kabeli vairs netiks automātiski palaists CarPlay.
4. Atvienojiet iOS ierīci no USB ieejas un vēlreiz pievienojiet.
5. Lietotņu skatā atveriet lietotni **iPod**.

No iPod uz CarPlay

1. Lietotņu skatā pieskarieties **Apple CarPlay**.
2. Izlasiet uznirstošā loga informāciju un pēc tam pieskarieties **OK**.

3. Atvienojiet iOS ierīci no USB ieejas un vēlreiz pievienojiet.
 - > Tiek atvērts apakšskats ar Apple CarPlay un attēlotas saderīgās lietotnes¹⁰.

Saistītā informācija

- Ierīces pievienošana, izmantojot USB portu (534 lpp.)
- Apple® CarPlay®* (537 lpp.)
- Apple® CarPlay®* iestatījumi (539 lpp.)
- Interneta savienojuma izveide automašīnā, izmantojot tālruni (Wi-Fi) (560 lpp.)
- Interneta savienojuma izveide automašīnā, izmantojot automašīnas modemu (SIM karti) (561 lpp.)
- Balss atpazīšana (146 lpp.)

⁹ Pieejamība ir atkarīga no tirgus.

¹⁰ Apple, CarPlay, iPhone un iPod ir reģistrētas preču zīmes, kas pieder uzņēmumam Apple Inc.

Apple® CarPlay®* iestatījumi

Iestatījumi iOS ierīci, kas pievienota ar CarPlay^{11,12}.

Automātiska palaišana

1. Augšējā skatā nospiediet **Iestatījumi**.
2. Atveriet **Sakari** → **Apple CarPlay** un atlasiet iestatījumu.
 - Atzīmējiet lauku — CarPlay sāk darboties automātiski, tiklīdz tiek pievienots USB kabelis.
 - Noņemiet lauka atzīmi — CarPlay nesāk darboties automātiski, kad tiek pievienots USB kabelis.

Ja automašīnu lieto daudz cilvēku, piemēram, automašīnu koplietošanas shēmā, ir jāņem vērā, ka sarakstā vienlaikus var būt saglabātas ne vairāk kā 20 iOS ierīces. Kad saraksts ir pilns un tiek pievienota jauna ierīce, visvecākā ierīce tiek izdzēsta.

Lai dzēstu sarakstu, iestatījumi ir jāatiestata centrālajā displejā (jāveic atiestatīšana uz rūpnīcas vērtībām).

Sistēmas skaļuma līmeņi

1. Augšējā skatā nospiediet **Iestatījumi**.

2. Pieskarieties **Skaņa** → **Sistēmas skaļuma līmeņi** un veiciet iestatījumus šiem parametriem:

- **Balss vadība**
- **Navig. balss vadība**
- **Tālruņa zvana sign.**

Saistītā informācija

- Apple® CarPlay®* (537 lpp.)
- Apple® CarPlay®* lietošana (537 lpp.)
- Centrālā displeja iestatījumu atiestatīšana (135 lpp.)

Padomi par Apple® CarPlay®* lietošanu

Šeit ir sniegti daži noderīgi padomi par CarPlay¹³ lietošanu.

- Atjauniniet savu iOS ierīci ar operētājsistēmas iOS jaunāko versiju un pārlicinieties, ka lietotnes ir atjauninātas.
- Ja rodas problēma ar CarPlay, atvienojiet iOS ierīci no USB porta un pievienojiet atpakaļ. Varat arī mēģināt ierīci aizvērt lietotni, kas nedarbojas, un pēc tam to atkal atvērt vai arī mēģināt aizvērt visas lietotnes un restartēt ierīci.
- Ja pēc CarPlay palaišanas lietotnes netiek rādītas (melns ekrāns), mēģiniet minimizēt un pēc tam atkal izvērst CarPlay apakšskatu.
- Izmantojot lietotnes, kas nav saderīgas ar CarPlay, dažkārt savienojums starp iOS ierīci un automašīnu tiek pārtraukts. Informācija par atbalstītajām lietotnēm un saderīgajiem ierīču modeļiem ir atrodama Apple tīmekļa vietnē. Varat arī meklēt CarPlay veikalā App Store, lai atrastu informāciju par lietotnēm, kas jūsu tirgū ir saderīgas ar CarPlay.
- Siri var lietot, lai rakstītu/diktētu un nolasītu ziņojumus. Ziņojumi tiek nolasīti un

¹¹ Apple un CarPlay ir reģistrētas preču zīmes, kas pieder uzņēmumam Apple Inc.

¹² Pieejamība ir atkarīga no tirgus.

¹³ Pieejamība ir atkarīga no tirgus.



diktēti valodā, kas ir atlasīta Siri iestatījumos. Kad ziņojums tiek rakstīts/diktēts, teksts centrālajā displejā netiek rādīts — tā vietā teksts tiek rādīts iOS ierīcē. Kad tiek lietota sistēma Siri, ņemiet vērā, ka tiek izmantoti tālruņa mikrofoni un tādēļ kvalitāte ir atkarīga no tālruņa pozīcijas.

- Ja ierīce ir pievienota automašīnai, izmantojot Bluetooth, tad CarPlay lietošanas laikā savienojums tiks pārtraukts. Atjaunojiet interneta savienojumu automašīnā, izmantojot Wi-Fi tīklāju ierīcē.
- Lietojot dažas CarPlay funkcijas (piemēram, balss zvanus un īsziņas), automašīnas funkcijas tiek apturētas un to vietā tiek rādītas CarPlay funkcijas. Ja šāda darbība nav vēlama, noņemiet attiecīgās CarPlay funkcijas atlasīto paziņojumu iestatījumos.
- CarPlay darbojas tikai ar iPhone¹⁴.

i PIEZĪME

Pieejamība un funkcionalitāte var atšķirties atkarībā no tirgus.

Saistītā informācija

- Apple® CarPlay®* (537 lpp.)
- Interneta savienojuma izveide automašīnā, izmantojot tālruni (Wi-Fi) (560 lpp.)

Android Auto*

Android Auto¹⁵ sniedz iespēju klausīties mūziku, veikt tālruņa zvanus, saņemt norādes un lietot automašīnai pielāgotas lietotnes no Android ierīces. Android Auto darbojas kopā ar noteiktām Android ierīcēm.

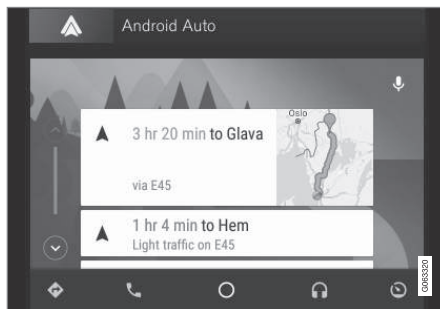

Informāciju par atbalstītajām lietotnēm un saderīgajām Android ierīcēm skatiet tīmekļa vietnē www.android.com/auto/. Informāciju par trešo pušu lietotnēm skatiet veikalā Google Play. Lūdzu, ievērojiet, ka Volvo nav atbildīgs par Android Auto saturu.

Android Auto var startēt lietotņu skatā. Kad lietotne Android Auto vienreiz ir startēta, nākamajā ierīces pievienošanas reizē tā tiek startēta automātiski. Automātisku startēšanu var deaktivizēt iestatījumos.

i PIEZĪME

Kad ierīce ir savienota ar Android Auto, audio var straumēt uz citu multivides atskaņotāju, izmantojot Bluetooth. Bluetooth ir aktīvs, kamēr tiek izmantots Android Auto.

Ja lietojat kartes navigāciju, izmantojot Android Auto, vadītāja displejā un vējstikla displejā netiek rādītas vadības norādes — tās ir redzamas tikai vidējā displejā.

Android Auto var vadīt centrālajā displejā, izmantojot stūres labo vadības tastatūru vai balss vadību. Nospiežot un turot stūres taustiņu , tiek aktivizēts Google Assistant, un īslaicīgi nospiežot, tas tiek deaktivizēts.

Lietojot Android Auto, jūs apstiprināt tālāk norādīto: Android Auto ir pakalpojums, ko sniedz uzņēmums Google Inc. saskaņā ar saviem noteikumiem un nosacījumiem. Uzņēmums Volvo Cars nav atbildīgs par Android Auto vai tā funkcijām vai lietojumprogrammām. Kad lietojat Android Auto, jūsu automašīna pārsūta noteiktu informāciju (tostarp tās atrašanās vietu) uz jūsu pievienoto Android tālruni. Jūs esat pilnībā atbildīgs par to, kā jūs vai citas personas lietojat Android Auto.

¹⁴ Apple, CarPlay un iPhone ir reģistrētas preču zīmes, kas pieder uzņēmumam Apple Inc.

* Papildaprīkojums/piederums.

Saistītā informācija

- Android Auto* lietošana (541 lpp.)
- Android Auto* iestatījumi (542 lpp.)

Android Auto* lietošana

Lai izmantotu lietotni **Android Auto**¹⁶, tai jābūt instalētai Android ierīcē un ierīcei jābūt pievienotai automašīnas USB portam.

PIEZĪME

Lai varētu instalēt Android Auto, automašīnai ir jābūt aprīkotai ar diviem USB portiem (USB centrmezglu)*. Ja automašīnā ir tikai viens USB ports, Android Auto nevar lietot.

Pirmo reizi pievienojot Android

1. Pievienojiet savu Android ierīci USB ieejai ar baltu rāmīti.
2. Izlasiet uznirstošā loga informāciju un pēc tam pieskarieties **OK**.
3. Lietotņu skatā pieskarieties **Android Auto**.
4. Izlasiet noteikumus un nosacījumus un pēc tam pieskarieties **Apstiprināt**, lai izveidotu savienojumu.
 - > Tiek atvērts apakšskats ar Android Auto un attēlotas saderīgās lietotnes.
5. Pieskarieties vajadzīgajai lietotnei.
 - > Tiek palaista lietotne.

Iepriekš pievienots Android

1. Pievienojiet savu ierīci USB ieejai ar baltu rāmīti.
 - > **Ja ir atlasīts automātiskas sākšanas iestatījums** — tiek rādīts ierīces nosaukums.
2. Pieskarieties ierīces nosaukumam — tiek atvērts apakšskats ar Android Auto, un tiek rādītas saderīgās lietotnes.
3. **Ja nav atlasīts automātiskās palaišanas iestatījums** — lietotņu skatā atveriet lietotni **Android Auto**.
 - > Tiek atvērts apakšskats ar Android Auto un attēlotas saderīgās lietotnes.
4. Pieskarieties vajadzīgajai lietotnei.
 - > Tiek palaista lietotne.

Ja tajā pašā apakšskatā tiek palaista cita lietotne, Android Auto darbojas fonā. Lai apakšskatā atkal attēlotu Android Auto, lietotņu skatā pieskarieties ikonai Android Auto.

Saistītā informācija

- Android Auto* (540 lpp.)
- Android Auto* iestatījumi (542 lpp.)
- Ierīces pievienošana, izmantojot USB portu (534 lpp.)
- Balss atpazīšana (146 lpp.)

¹⁵ Pieejamība ir atkarīga no tirgus.

¹⁶ Pieejamība ir atkarīga no tirgus.

Android Auto* iestatījumi

Iestatījumi Android ierīcei, kas ir pirmoreiz savienota ar Android Auto¹⁷.

Automātiska palaišana

1. Augšējā skatā nospiediet **Iestatījumi**.
2. Nospiediet **Sakari** ➔ **Android Auto** un atlasiet iestatījumu.
 - Atzīmējiet lauku — Android Auto sāk darboties automātiski, tiklīdz tiek pievienots USB kabelis.
 - Noņemiet lauka atzīmi — Android Auto nesāk darboties automātiski, kad tiek pievienots USB kabelis.

Sarakstā var saglabāt maksimāli 20 Android ierīces. Kad saraksts ir pilns un tiek pievienota jauna ierīce, visvecākā ierīce tiek izdzēsta.

Lai notīrītu sarakstu, ir jāveic atiestatīšana uz rūpnīcas iestatījumiem.

Sistēmas skaļuma līmeņi

1. Augšējā skatā nospiediet **Iestatījumi**.
2. Pieskarieties **Skaņa** ➔ **Sistēmas skaļuma līmeņi** un veiciet iestatījumus šiem parametriem:
 - **Balss vadība**
 - **Navig. balss vadība**
 - **Tālruņa zvana sign.**

Saistītā informācija

- Android Auto* (540 lpp.)
- Android Auto* lietošana (541 lpp.)
- Centrālā displeja iestatījumu atiestatīšana (135 lpp.)

Padomi par Android Auto* lietošanu

Šeit ir sniegti dažādi noderīgi padomi par Android Auto¹⁸ lietošanu.

- Pārlicinieties, ka lietotnes ir atjauninātas.
- Iedarbinot automašīnu, uzgaidiet, līdz centrālais displejs ir ieslēgts, pievienojiet ierīci un pēc tam lietotņu skatā atveriet Android Auto.
- Ja rodas problēmas ar Android Auto, atvienojiet Android ierīci no USB porta un pēc tam pievienojiet to atpakaļ USB portam. Varat arī mēģināt aizvērt lietotni ierīcē un pēc tam restartēt lietotni.
- Kad ar Android Auto ir savienota ierīce, joprojām var atskaņot multivīdi no cita multivides atskaņotāja, izmantojot Bluetooth. Kad tiek lietots Android Auto, Bluetooth funkcija ir ieslēgta.
- JA Android Auto ikona ir pelēkota, tas nozīmē, ka neviena ierīce nav pievienota. Kad pievienosiet ierīci, ikona tiks izgaismota. Ja ikona vispār nav redzama, automašīna neatbalsta ierīces pievienošanu šādam mērķim.
- Ja ierīce ir pievienota automašīnai, izmantojot Bluetooth, tad Android Auto lietošanas laikā savienojums tiks pārtraukts. Atjaunojiet interneta savienojumu automašīnā, izmantojot Wi-Fi tīklāju ierīcē.

¹⁷ Pieejamība ir atkarīga no tirgus.

* Papildaprīkojums/piederums.

Saistītā informācija

- Android Auto* (540 lpp.)
- Interneta savienojuma izveide automašīnā, izmantojot tālruni (Wi-Fi) (560 lpp.)

Tālrunis

Mobilo tālruni ar Bluetooth var bezvadu režīmā pievienot automašīnas iebūvētajai brīvroku sistēmai.

Audio un multivides sistēma darbojas kā brīvroku sistēma, ļaujot attāli vadīt vairākas tālruņa funkcijas. Tālruni var vadīt arī ar tā taustiņiem, pat ja tālrunis ir pievienots automašīnai.

Kad tālrunis ir tiešsaistē un ir pievienots automašīnai, to var izmantot, lai veiktu zvanus, sūtītu/saņemtu īsziņas, atskaņotu multivīdi ar bezvadu savienojumu un izveidotu savienojumu ar internetu.

Tālruni var vadīt centrālajā displejā, kā arī ar balss atpazīšanu un lietotņu izvēlni, ko var atvērt ar stūres labo vadības tastatūru.

Pārskats

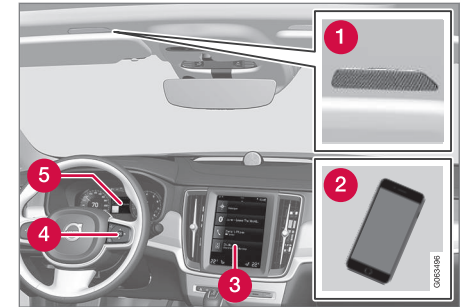

- 1 Mikrofons.
- 2 Tālrunis.
- 3 Tālruņa vadība vidējā displejā.
- 4 Vadītāja displejā redzamo tālruņa funkciju un balss atpazīšanas vadīšanas tastatūra.
- 5 Vadītāja displejs.

Saistītā informācija

- Tālruņa zvanu pārvaldīšana (548 lpp.)
- Tālruņu kataloga pārvaldība (550 lpp.)
- Īsziņu pārvaldīšana (549 lpp.)
- Tālruņa sākotnējā pievienošana automašīnai, izmantojot Bluetooth (544 lpp.)

¹⁸ Pieejamība ir atkarīga no tirgus.

- Tālruņa automātiska pievienošana automašīnai, izmantojot Bluetooth (546 lpp.)
- Tālruņa manuāla pievienošana automašīnai, izmantojot Bluetooth (546 lpp.)
- Ar Bluetooth pievienota tālruņa atvienošana (547 lpp.)
- Ar Bluetooth savienojumu pievienotu tālruņu pārslēgšana (547 lpp.)
- Ar Bluetooth pievienotu ierīču noņemšana (548 lpp.)
- Tālruņa bezvadu uzlādes ierīce* (552 lpp.)
- Tālruņa iestatījumi (551 lpp.)
- Balss atpazīšana (146 lpp.)
- Lietotņu izvēlnes pārvaldība vadītāja displejā (105 lpp.)
- Audio iestatījumi (516 lpp.)
- Interneta savienojuma izveide automašīnā, izmantojot tālruni ar Bluetooth savienojumu (559 lpp.)

Tālruņa sākotnējā pievienošana automašīnai, izmantojot Bluetooth

Pievienojiet automašīnai tālruni ar aktivizētu Bluetooth savienojumu, lai veiktu zvanus no automašīnas, sūtītu/saņemtu ziņojumus, atskaņotu multivīdi ar bezvadu savienojumu un izveidotu automašīnā interneta savienojumu.

Vienlaikus var pievienot divas Bluetooth ierīces — tādā gadījumā tikai viena no tām var atskaņot bezvadu režīmā. Automātiski tiek izveidots savienojums ar pēdējo pievienoto tālruni, lai veiktu zvanus, sūtītu un saņemtu izziņas, atskaņotu multivīdi un nodrošinātu interneta savienojumu. Izmantoto tālruni var mainīt centrālā displeja augšējā skata sadaļā **Bluetooth ierīces**. Mobilajam tālrunim ir jābūt apriņķotam ar Bluetooth un jāatbalsta datu saites izveide.

Kad ierīce ir pirmoreiz pievienota/reģistrēta, izmantojot Bluetooth, tai vairs nav jābūt redzamai/atklājamai, tajā tikai jābūt aktivizētam Bluetooth. Automašīnā var saglabāt maksimāli 20 pievienotas Bluetooth ierīces.

Ir divas savienojuma izveides iespējas. Var vai nu meklēt tālruni no automašīnas, vai meklēt automašīnu tālrunī.

1. iespēja — meklēt tālruni no automašīnas

1. Padariet tālruni meklējamu/redzamu, izmantojot Bluetooth.

2. Atveriet tālruņa apakšskatu centrālajā displejā.
 - Ja automašīnai nav pievienots neviens tālrunis, pieskarieties **Pievienot tālruni**.
 - Ja automašīnai ir pievienots kāds tālrunis, pieskarieties **Mainīt** . Uzniroto šajā logā pieskarieties **Pievienot tālruni**.

> Tiek parādītas pieejamās Bluetooth ierīces. Nosakot jaunas ierīces, saraksts tiek atjaunināts.
3. Pieskarieties tā tālruņa nosaukumam, kuram vēlaties izveidot savienojumu.
4. Pārlicinieties, ka automašīnas specifiskais ciparu kods atbilst tālrunim. Ja tā ir, akceptējiet abās vietās.
5. Tālrunī akceptējiet vai noraidiet tālruņa kontaktu un paziņojumu opcijas.

PIEZĪME

- Dažos tālruņos jābūt aktivizētai paziņojumu funkcijai.
- Ne visi mobilie tālruņi ir pilnīgi saderīgi un tādēļ var nerādīt kontaktinformāciju un izziņas automašīnā.

2. iespēja — meklēt automašīnu tālruni

- Atveriet tālruņa apakšskatu centrālajā displejā.
 - Ja automašīnai nav pievienots neviens tālrunis, pieskarieties **Pievienot tālruni** → **Padarīt automašīnu uztveramu**.
 - Ja automašīnai ir pievienots kāds tālrunis, pieskarieties **Mainīt** . Uznrstosajā logā pieskarieties **Pievienot tālruni** → **Padarīt automašīnu uztveramu**.
- Tālruni aktivizējiet Bluetooth.
- Meklējiet tālruni Bluetooth ierīces.
 - > Tiek parādītas pieejamās Bluetooth ierīces.
- Atlasiet automašīnas nosaukumu tālrunī.
- Automašīnā tiek rādīts uznrstošs logs par savienojumu. Apstipriniet savienojumu.
- Pārliecinieties, ka automašīnas specifiskais ciparu kods atbilst ārējā ierīcē rādītajam. Ja tā ir, akceptējiet abās vietās.
- Tālrunī akceptējiet vai noraidiet tālruņa kontaktu un paziņojumu opcijas.

i **PIEZĪME**

- Dažos tālruņos jābūt aktivizētai paziņojumu funkcijai.
- Ne visi mobilie tālruņi ir pilnīgi saderīgi un tādēļ var nerādīt kontaktinformāciju un īsziņas automašīnā.

i **PIEZĪME**

Ja ir atjaunināta tālruņa operētājsistēma, tālruņa savienojums var tikt pārtraukts. Tādā gadījumā izdzēsiet tālruni no automašīnas un izveidojiet savienojumu vēlreiz.

Saistītā informācija

- Tālrunis (543 lpp.)
- Tālruņa automatiska pievienošana automašīnai, izmantojot Bluetooth (546 lpp.)
- Tālruņa manuāla pievienošana automašīnai, izmantojot Bluetooth (546 lpp.)
- Ar Bluetooth pievienota tālruņa atvienošana (547 lpp.)
- Ar Bluetooth savienojumu pievienotu tālruņu pārslēgšana (547 lpp.)
- Ar Bluetooth pievienotu ierīču noņemšana (548 lpp.)
- Ar Bluetooth pievienotu ierīču iestatījumi (552 lpp.)

- Automašīna ar interneta savienojumu* (558 lpp.)
- Interneta savienojuma izveide automašīnā, izmantojot tālruni ar Bluetooth savienojumu (559 lpp.)

Tālruņa automātiska pievienošana automašīnai, izmantojot Bluetooth

Tālruni var automātiski pievienot automašīnai ar Bluetooth. Tālrunim ir jābūt vienreiz savienotam ar automašīnu.

Automātiski pievienot var tikai pēdējos divus pievienotos tālruņus.

1. Tālrunī aktivizējiet Bluetooth pirms automašīnas iestatīšanas aizdedzes pozīcijā I.
2. Ieslēdziet aizdedzes pozīciju I vai augstāku.
 - > Tālrunis izveidos savienojumu.

Saistītā informācija

- Tālrunis (543 lpp.)
- Tālruņa sākotnējā pievienošana automašīnai, izmantojot Bluetooth (544 lpp.)
- Tālruņa manuāla pievienošana automašīnai, izmantojot Bluetooth (546 lpp.)
- Ar Bluetooth pievienota tālruņa atvienošana (547 lpp.)
- Ar Bluetooth savienojumu pievienotu tālruņu pārslēgšana (547 lpp.)
- Ar Bluetooth pievienotu ierīču noņemšana (548 lpp.)
- Ar Bluetooth pievienotu ierīču iestatījumi (552 lpp.)
- Automašīna ar interneta savienojumu* (558 lpp.)

- Interneta savienojuma izveide automašīnā, izmantojot tālruni ar Bluetooth savienojumu (559 lpp.)
- Aizdedzes pozīcijas (442 lpp.)

Tālruņa manuāla pievienošana automašīnai, izmantojot Bluetooth

Tālruni var manuāli pievienot automašīnai, izmantojot Bluetooth. Tālrunim ir jābūt vienreiz savienotam ar automašīnu.

1. Tālrunī aktivizējiet Bluetooth.
2. Atveriet tālruņa apakšskatu.
 - > Tiek norādīti pievienotie tālruņi.
3. Pieskarieties tā tālruņa nosaukumam, kuram vēlaties izveidot savienojumu.
 - > Tālrunis izveidos savienojumu.

Saistītā informācija

- Tālrunis (543 lpp.)
- Tālruņa sākotnējā pievienošana automašīnai, izmantojot Bluetooth (544 lpp.)
- Tālruņa automātiska pievienošana automašīnai, izmantojot Bluetooth (546 lpp.)
- Ar Bluetooth pievienota tālruņa atvienošana (547 lpp.)
- Ar Bluetooth savienojumu pievienotu tālruņu pārslēgšana (547 lpp.)
- Ar Bluetooth pievienotu ierīču noņemšana (548 lpp.)
- Ar Bluetooth pievienotu ierīču iestatījumi (552 lpp.)

- Automašīna ar interneta savienojumu* (558 lpp.)
- Interneta savienojuma izveide automašīnā, izmantojot tālruni ar Bluetooth savienojumu (559 lpp.)

Ar Bluetooth pievienota tālruņa atvienošana

Ar Bluetooth savienojumu pievienotu tālruni var atvienot, un tad tas vairs nebūs savienots ar automašīnu.

- Ja tālrunis atrodas ārpus automašīnas uztveršanas diapazona, tas tiek automātiski atvienots. Ja atvienošana notiek zvana laikā, zvans tiks turpināts tālrunī.
- Tālruni var atvienot, arī manuāli deaktivizējot Bluetooth.

Saistītā informācija

- Tālrunis (543 lpp.)
- Tālruņa iestatījumi (551 lpp.)
- Ar Bluetooth savienojumu pievienotu tālruņa pārslēgšana (547 lpp.)
- Ar Bluetooth pievienotu ierīču noņemšana (548 lpp.)
- Ar Bluetooth pievienotu ierīču iestatījumi (552 lpp.)

Ar Bluetooth savienojumu pievienotu tālruņa pārslēgšana

Sistēmu var pārslēgt starp dažādiem ar Bluetooth pievienotiem tālruniem.

1. Atveriet tālruņa apakšskatu.
2. Pieskarieties **Mainīt**  vai velciet augšējo skatu uz leju un pieskarieties **Iestatījumi → Sakari → Bluetooth ierīces → Pievienot ierīci**.
> Tiek parādītas pieejamās Bluetooth ierīces.
3. Pieskarieties tālrunim, kuru vēlaties pievienot.

Saistītā informācija

- Tālrunis (543 lpp.)
- Tālruņa sākotnējā pievienošana automašīnai, izmantojot Bluetooth (544 lpp.)
- Ar Bluetooth pievienotu ierīču iestatījumi (552 lpp.)
- Ar Bluetooth pievienota tālruņa atvienošana (547 lpp.)
- Ar Bluetooth pievienotu ierīču noņemšana (548 lpp.)

Ar Bluetooth pievienotu ierīču noņemšana

Tālrunus var noņemt, piemēram, no reģistrēto Bluetooth ierīču saraksta.

1. Augšējā skatā nospiediet **Iestatījumi**.
2. Nospiediet **Sakari** → **Bluetooth ierīces**.
 - > Sarakstā tiek norādītas reģistrētās Bluetooth ierīces.
3. Pieskarieties ierīcei, kuru vēlaties noņemt.
4. Pieskarieties **Noņemt ierīci** un apstipriniet savu izvēli.
 - > Ierīce automašīnā vairs nav reģistrēta.

Saistītā informācija

- Tālrunis (543 lpp.)
- Tālruņa sākotnējā pievienošana automašīnai, izmantojot Bluetooth (544 lpp.)
- Ar Bluetooth pievienota tālruņa atvienošana (547 lpp.)
- Ar Bluetooth savienojumu pievienotu tālruņu pārslēgšana (547 lpp.)
- Ar Bluetooth pievienotu ierīču iestatījumi (552 lpp.)

Tālruņa zvanu pārvaldīšana

Zvanu apstrāde automašīnā tālrunim ar Bluetooth savienojumu.

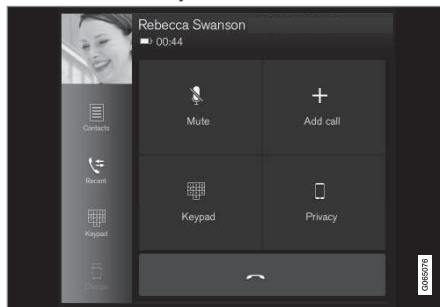

Vispārīga ilustrācija.

Tālruņa zvanu veikšana

1. Atveriet tālruņa apakšskatu.
2. Atlasiet zvanu no zvanu vēstures, ievadiet numuru ar tastatūru vai izmantojiet kontaktpersonu sarakstu. Kontakta sarakstā var meklēt, un to var pārlūkot. Kontakta sarakstā pieskarieties ☆, lai pievienotu kontaktu zem **Izslases**.
3. Nospiediet 📞, lai veiktu zvanu.
4. Pieskarieties 📞, lai beigtu zvanu.

Zvanus var veikt, arī izmantojot lietotņu izvēlnes zvanu žurnālu, ko var atvērt ar stūres labo vadības tastatūru 📞.

Vairāku pušu zvana veikšana

Zvana laikā:

1. Nospiediet **Pievienot zvanu**.
2. Izvēlieties veikt zvanu no zvanu žurnāla, izlases vai kontaktu saraksta.
3. Pieskarieties zvanu žurnāla ierakstam/ rindai vai 📞 blakus kontaktam kontaktu sarakstā.
4. Pieskarieties **Pārslēgt zvanu**, lai pārslēgtu zvanu starp pusēm.
5. Pieskarieties 📞, lai beigtu aktīvo zvanu.

Konferences zvani

Aktīvu vairāku pušu zvana laikā:

1. Pieskarieties **Savienot zvanus**, lai apvienotu vairāku pušu zvanus.
2. Pieskarieties 📞, lai beigtu zvanu.

Ienākošie tālruņa zvani

Ienākošie tālruņa zvani tiek parādīti vadītāja displejā un vidējā displejā. Pārvaldiet zvanu ar stūres labās puses vadības tastatūru vai vidējā displejā.

1. Pieskarieties **Atbildēt/Noraidīt**.
2. Pieskarieties 📞, lai beigtu zvanu.

Ienākošs zvans notiekoša zvana laikā

1. Pieskarieties **Atbildēt/Noraidīt**.
2. Pieskarieties 📞, lai beigtu zvanu.

Privāts zvans

- Pašreizējā zvana laikā nospiediet **Privātums** un atlasiet iestatījumu:
 - **Pārslēgt uz mobilo tālruni** — brīvroku sistēma tiek atvienota, un zvans turpinās jūsu mobilajā tālrunī.
 - **Tikai vadītājs** — mikrofons, kas iebūvēts pasažiera pusē jūmtā, tiek izslēgts, un zvans turpinās automašīnas brīvroku sistēmā.

Saistītā informācija

- Tālrunis (543 lpp.)
- Tālruņa sākotnējā pievienošana automašīnai, izmantojot Bluetooth (544 lpp.)
- Tālruņa vadība ar balss atpazīšanu (149 lpp.)
- Lietotņu izvēlnes pārvaldība vadītāja displejā (105 lpp.)
- Rakstzīmju, burtu un vārdu manuāla ievadīšana centrālajā displejā (130 lpp.)
- Tālruņu kataloga pārvaldība (550 lpp.)
- Īsziņu pārvaldīšana (549 lpp.)
- Audio iestatījumi (516 lpp.)

Īsziņu pārvaldīšana¹⁹

Ziņu apstrāde automašīnā tālrunim ar Bluetooth savienojumu.

Dažos tālruņos ir jāaktivizē īsziņu funkcija. Ne visi tālruņi ir saderīgi. Šādos gadījumos automašīnā nevar skatīt kontaktpersonas un īsziņas.

Īsziņu pārvaldība centrālajā displejā

Īsziņas tiek rādītas centrālajā displejā, tikai ja ir atlasīts šis iestatījums.

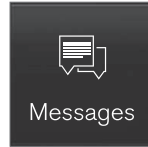

Lietotņu skatā nospiediet **Ziņojumi**, lai pārvaldītu īsziņas centrālajā displejā.

Īsziņu lasīšana centrālajā displejā



Nospiediet ikonu, lai īsziņa tiktu nolasīta.

Īsziņu sūtīšana centrālajā displejā²⁰

1. Varat izveidot jaunu īsziņu vai atbildēt uz īsziņu.
 - Lai atbildētu uz īsziņu, pieskarieties kontaktam, uz kura īsziņu vēlaties atbildēt, un pēc tam pieskarieties **Atbilde**.
 - Lai izveidotu jaunu īsziņu, pieskarieties **Izveidot jaunu**. Atlasiet kontaktu vai ierakstiet numuru.
2. Sastādiēt ziņojumu.
3. Nospiediet **Sūtīt**.

Īsziņu pārvaldība vadītāja displejā

Īsziņas tiek rādītas vadītāja displejā, tikai ja ir atlasīts šis iestatījums.

Jaunas īsziņas lasīšana vadītāja displejā

- Lai nolasītu īsziņu — ar stūres vadības tastatūru atlasiet **Nolasīt**.

Atbildes diktēšana vadītāja displejā

Kad īsziņa ir nolasīta, var nodiktēt tai īsu atbildi, ja automašīnā ir izveidots savienojums ar internetu.

- Ar stūres vadības tastatūru nospiediet **Atbilde**. Tiek sākts diktēšanas dialogs.

Paziņojums par īsziņu

Paziņojumus var aktivizēt un deaktivizēt īsziņu iestatījumos.

¹⁹ Spēkā tikai noteiktos tirgos. Lai saņemtu plašāku informāciju, sazinieties ar Volvo izplatītāju.

²⁰ Sūtīt īsziņas no automašīnas var tikai ar noteiktiem tālruņiem. Pievienotajam tālrunim ir jāatbalsta funkcija Bluetooth Message Access Profile (MAP).

◀ Saistītā informācija

- Tālrunis (543 lpp.)
- Īsziņu iestatījumi (550 lpp.)
- Tālruņa iestatījumi (551 lpp.)
- Automašīna ar interneta savienojumu* (558 lpp.)
- Tālruņa vadība ar balss atpazīšanu (149 lpp.)
- Rakstzīmju, burtu un vārdu manuāla ievadīšana centrālajā displejā (130 lpp.)
- Tālruņa sākotnējā pievienošana automašīnai, izmantojot Bluetooth (544 lpp.)
- Lietotāja noteikumi un nosacījumi un datu kopīgošana (565 lpp.)

Īsziņu iestatījumi

Pievienotā tālruņa īsziņu iestatījumi

1. Augšējā skatā nospiediet **Iestatījumi**.
2. Nospiediet **Sakari** → **Īsziņas** un atlasiet iestatījumus:
 - **Paziņojums centrālajā displejā** – rāda paziņojumus par īsziņām vidējā displeja statusa joslā.
 - **Paziņojums vadītāja displejā** — rāda paziņojumus vadītāja displejā. Saņemtais īsziņas var pārvaldīt, izmantojot stūres labo tastatūru.
 - **Īsziņas signāls** – saņemto īsziņu signāla atlasīšana.

Saistītā informācija

- Tālrunis (543 lpp.)
- Tālruņa sākotnējā pievienošana automašīnai, izmantojot Bluetooth (544 lpp.)
- Īsziņu pārvaldīšana (549 lpp.)
- Tālruņa iestatījumi (551 lpp.)

Tālruņu kataloga pārvaldība

Kad automašīnai ir pievienots tālrunis ar Bluetooth savienojumu, kontaktinformāciju var pārvaldīt tieši centrālajā displejā. Centrālajā displejā var skatīt līdz 3000 kontaktinformācijas ierakstu no atlasītā tālruņa.

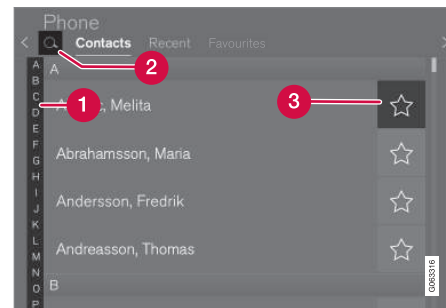

- 1 Pārļūkojiet burtus un **#**, lai atrastu atbilstošu kontaktu. Atkarībā no tālruņu katalogā saglabātajiem kontaktiem tiek rādīti tikai atbilstošie burti.
- 2 **Meklēt kontaktus** — pieskarieties **Q**, lai meklētu kontaktu sarakstā saglabāta vārda tālruņa numuru.
- 3 **Izlases** — pieskarieties **☆**, lai pievienotu kontaktu izlasei vai noņemtu to no izlases.

Kārtošana

Kontaktu saraksts tiek kārtots alfabētiskā secībā, un speciālās rakstzīmes un cipari tiek kārtoti sadaļā **#**. To var kārtot pēc vārda vai uzvārda, un šo iestatījumu pielāgo tālruņa iestatījumos.

Saistītā informācija

- Tālrunis (543 lpp.)
- Tālruņa iestatījumi (551 lpp.)
- Tālruņa vadība ar balss atpazīšanu (149 lpp.)
- Rakstzīmju, burtu un vārdu manuāla ievadīšana centrālajā displejā (130 lpp.)
- Tālruņa sākotnējā pievienošana automašīnai, izmantojot Bluetooth (544 lpp.)

Tālruņa iestatījumi

Kad automašīnai ir pievienots tālrunis, var mainīt šādus iestatījumus:

1. Augšējā skatā nospiediet **Iestatījumi**.
2. Nospiediet **Sakari** → **Tālrunis** un atlasiet iestatījumus:
 - **Zvana signāli** – zvana signāla atlasīšana. Var izmantot tālruņa vai automašīnas zvana signālu. Daži tālruņi nav pilnīgi saderīgi, tādēļ to zvana signālus nevar izmantot automašīnā.
 - **Kārtošanas secība** – kontaktu saraksta šķirošanas secības atlasīšana.

Paziņojumi par zvaniem vējstikla displejā*

1. Centrālā displeja augšējā skatā pieskarieties **Iestatījumi**.
2. Nospiediet **My Car** → **Displeji** → **Head-Up displeja iestatījumi**.
3. Izvēlieties **Rādīt tālruni**.

Saistītā informācija

- Tālrunis (543 lpp.)
- Īsziņu iestatījumi (550 lpp.)
- Ar Bluetooth pievienotu ierīču iestatījumi (552 lpp.)
- Tālruņa sākotnējā pievienošana automašīnai, izmantojot Bluetooth (544 lpp.)

- Augšējais displejs* (143 lpp.)
- Audio iestatījumi (516 lpp.)

Ar Bluetooth pievienotu ierīču iestatījumi

Ar Bluetooth pievienotu ierīču iestatījumi.

1. Augšējā skatā nospiediet **Iestatījumi**.
2. Nospiediet **Sakari** → **Bluetooth ierīces** un atlasiet iestatījumus:
 - **Pievienot ierīci** – sāk jaunas ierīces savienošana pāri.
 - **Iepriekš pāri savienotās ierīces** – norāda reģistrētās/pāri savienotās ierīces.
 - **Noņemt ierīci** – noņem pievienotu ierīci.
 - **Atļaut pakalpojumus šai ierīcei** – iestata ierīces lietošanas opcijas: zvanišana, ziņojumu sūtīšana/saņemšana, multivides straumēšana un kā interneta savienojums.
 - **Interneta savienojums** – izveido automašīnā savienojumu ar internetu, izmantojot ierīces Bluetooth savienojumu.

Saistītā informācija

- Tālrunis (543 lpp.)
- Tālruņa iestatījumi (551 lpp.)
- Automašīna ar interneta savienojumu* (558 lpp.)
- Tālruņa sākotnējā pievienošana automašīnai, izmantojot Bluetooth (544 lpp.)

Tālruņa bezvadu uzlādes ierīce*

Tuneļkonsoļē atrodas uzlādes plāksne tālruņa bezvadu uzlādei.



Tālruņa uzlādes nosacījums — tam ir jāatbalsta bezvadu uzlāde (Qi). Tālruņus, kas nav aprīkoti ar bezvadu uzlādes uztvērējiem, bieži vien var papildināt ar vāciņu, kas padara bezvadu uzlādi iespējamu.

BRĪDINĀJUMS

Bezvadu uzlāde var ietekmēt implantēta elektrokardiostimulatora vai citu medicīnas ierīču darbību. Ja jums ir šāda ierīce, ieteicams pirms bezvadu uzlādes sistēmas lietošanas konsultēties ar ārstu.

Saistītā informācija

- Tālrunis (543 lpp.)
- Tālruņa bezvadu uzlādes ierīces lietošana* (552 lpp.)
- Bezvadu lādētāja sertifikāts (554 lpp.)

Tālruņa bezvadu uzlādes ierīces lietošana*

Gumijas plāksne tuneļkonsoļē sniedz iespēju uzlādēt tālruni, nelietojot tālruņa kabeli.



Bezvadu tālruņa lādētājs tuneļkonsoļē.

BRĪDINĀJUMS

Bezvadu uzlāde var ietekmēt implantēta elektrokardiostimulatora vai citu medicīnas ierīču darbību. Ja jums ir šāda ierīce, ieteicams pirms bezvadu uzlādes sistēmas lietošanas konsultēties ar ārstu.

Uzlādes plāksni var ieslēgt un izslēgt, izmantojot funkciju skatu centrālajā displejā. Pēc noklusējuma uzlādes plāksne nav aktivizēta. Kad tiek ieslēgta uzlādes plāksne, tiek parādīts ziņojums par riskiem lietotājiem ar implantētu elektrokardiostimulatoru vai citām ierīcēm, kuras uzlādes plāksne var ietekmēt. Centrālajā

displejā apstipriniet, ka uzlādes plāksne ir jāieslēdz.

Lai lietotu bezvadu uzlādes plāksni, rīkojieties šādi.

1. Centrālā displeja funkciju skatā pārliedzieties, ka uzlādes plāksne ir ieslēgta.
2. Noņemiet visus citus priekšmetus no uzlādes plāksnes un novietojiet tālruni uzlādes plāksnes centrā.
 - > Tiek sāktā tālruņa uzlāde, un centrālā displeja augšā tiek rādīts simbols (🔋).

! SVARĪGI

Kopā ar tālruni nav ieteicams uzglabāt tuva darbības lauka sakaru (Near Field Communication, NFC) kartes, piemēram, debetkartes ar bezkontakta norēķinu iespēju. Uzlādes laikā šādas kartes var tikt iznīcinātas.

i PIEZĪME

Bezvadu uzlādes laikā daži tālruņi var sakarst. Tas ir normāli.

Ja tālruņa uzlāde nenotiek:

- Centrālā displeja funkciju skatā pārliedzieties, ka uzlādes plāksne ir ieslēgta.
- Pārbaudiet, vai uz uzlādes plāksnes nav citu objektu.

- Pārbaudiet, vai tālrunis atbalsta bezvadu uzlādi (Qi).
- Noņemiet no tālruņa vāciņu, ja tāds ir uzstādīts.
- Paceliet tālruni un pēc tam to atkal novietojiet uzlādes plāksnes centrā.
- Pārbaudiet, vai automašīna darbojas.

Ja tālrunis ir izvietots nepareizi vai ja kādi objekti traucē uzlādei uz uzlādes plāksnes, centrālajā displejā tiek parādīts ziņojums.

! SVARĪGI

Uzlādes laikā gādājiet, lai pie tālruņa un uzlādes plāksnes nebūtu citu objektu, lai izvairītos no pārkaršanas.

Saistītā informācija

- Tālrunis (543 lpp.)
- Tālruņa bezvadu uzlādes ierīce* (552 lpp.)
- Bezvadu lādētāja sertifikāts (554 lpp.)
- Vidējā displeja statusa joslas simboli (125 lpp.)

Bezvadu lādētāja sertifikāts

Valsts/ reģions	
Meksika:	RCPVAPVO 18-1919
Parag- vaja:	 <p>2018-11-1-000541</p>
Taivāna:	<p>根據 NCC 低功率電波輻射性電機管理辦法 規定:</p> <p>第十二條 經型式認證合格之低功率射頻電機，非經許可，公司、商號或使用者均不得擅自變更頻率、加大功率或變更原設計之特性及功能。</p> <p>第十四條</p> <p>低功率射頻電機之使用不得影響飛航安全及干擾合法通信；經發現有干擾現象時，應立即停用，並改善至無干擾時方得繼續使用。</p> <p>前項合法通信，指依電信法規定作業之無線電通信。</p> <p>低功率射頻電機須忍受合法通信或工業、科學及醫療用電波輻射性電機設備之干擾。</p>

Valsts/ reģions	
Ukraina:	<p>Ци</p> <p>Діапазон частот: 107 кГц - 115 кГц</p> <p>Максимальна потужність радіосигналу: 5 Вт (сполучена), 63 Вт наномасштабів (випромінюється)</p> <p>Коефіцієнт викидів: N / A</p> <p>Модуляції: 2 кГц</p> <p>NFC</p> <p>Діапазон частот: 13,56 МГц, у межах +/- 0,01%</p> <p>Максимальна вихідна потужність РФ: 10 мВт</p> <p>–</p> <p>виробник: Ел-Джі Електронікс Інк.(LG Electronics Inc) 10, Маок'юнганг 10-ро, Гангсео-гу, Сеул, 07796, Корея</p> <p>Frequency range 111 кГц / Максимальна потужність РЧ: 42 дБмк А / м</p> <p>справжнім Ел-Джі Електронікс Інкзаявляє, що тип радіобладнання WC510MVV20 відповідає Технічному регламенту радіобладнання; повний текст декларації про відповідність доступний на веб-сайті за такою адресою:https://www.lg.com/global/support/cedoc/cedoc.</p> <p>імпортер : Віннер Імпортс Україна</p> <p>Вул. Дачна, 5-А, с.Капітанівка, Київська область, 08112, Україна</p> <p>Тел.: +38(044) 585 63 00</p> <p>Контактна особа : Alla Haidai (ahaidai@winner.ua)</p>



Valsts/ rēģions	
ASV/ Kanāda	<p>FCC ID : BEJWC510MVV20 IC : 2703H-WC510MVV20</p> <p>This device complies with part 15 of the FCC rules and with RSS-Gen,RSS-216 rules of Canada. Operation is subject to the following two conditions:</p> <p>(1) This device may not cause harmful interference, and (2) This device must accept any interference received, including interference that may cause undesired operation.</p> <p>Any changed or modifications not expressly approved by the party responsible for compliance could void the user's authority to operate this equipment.</p> <p>FCC RF Radiation Exposure Statement: This equipment complies with FCC RF Radiation exposure limits set forth for an uncontrolled environment. This device and its antenna must not be co-located or operating in conjunction with any other antenna or transmitter. This equipment should be installed and operated with a minimum distance of 15cm between the radiator and your body.</p> <p>–</p> <p>IDéclaration d'avertissement ISED</p> <p>Son fonctionnement est soumis aux deux conditions suivantes:</p> <p>(1) Cet appareil ne doit pas provoquer d'interferences nuisibles, et (2) Cet appareil doit accepter toute interference recue, y compris les interferences pouvant entrainer un fonctionnement indésirable.</p> <p>Les changements ou modifications non expressement approuvées par LG Vehicle Components Company pourraient annuler l'autorité de l'utilisateur à utiliser l'équipement.</p> <p>Déclaration d'exposition aux radiations RF de l'ISED: Cet équipement est conforme aux limites d'exposition aux rayonnements RF de l'ISED définies pour un environnement non contrôlé. Cet appareil et son antenne ne doivent pas être situés ou fonctionner conjointement avec une autre antenne ou un autre émetteur.</p>

Valsts/ reģions	
	Cet équipement doit être installé pour fonctionner avec une distance minimale de 10cm entre le radiateur et le corps de l'utilisateur final.

Saistītā informācija

- Tālruņa bezvadu uzlādes ierīce* (552 lpp.)
- Tālruņa bezvadu uzlādes ierīces lietošana* (552 lpp.)
- Audio un multivides licenču līgums (569 lpp.)

Automašīna ar interneta savienojumu*

Kad automašīnā ir izveidots savienojums ar internetu, tajā var — piemēram — lietot tīmekļa radio un mūzikas pakalpojumus, izmantojot lietotnes, lejupielādēt programmatūru un sazināties ar izplatītāju tieši no automašīnas.

Savienojums ar automašīnu tiek izveidots, izmantojot Bluetooth, Wi-Fi vai automašīnas iebūvēto modemu* (ar SIM karti).

Kad automašīnā ir izveidots savienojums ar internetu, automašīnas interneta savienojumu (Wi-Fi tīklāju) var kopīgot, lai internetam varētu piekļūt²¹ arī citās ierīcēs, piemēram, planšet datoros.

Simbols centrālā displeja statusa joslā norāda interneta statusu.



i PIEZĪME

Dati tiek pārraidīti, izmantojot internetu (datu plūsma), un tas var būt maksas pakalpojums.

Datu viesabonēšanas aktivizēšana var radīt papildu izmaksas.

Informāciju par datu plūsmas izmaksām vaicājiet sava tīkla operatoram.

i PIEZĪME

Lietojot Apple CarPlay, automašīnā var izveidot interneta savienojumu, tikai izmantojot Wi-Fi vai automašīnas modemu*.

i PIEZĪME

Lietojot Android Auto, automašīnā var izveidot interneta savienojumu, izmantojot Wi-Fi, Bluetooth vai automašīnas modemu*.

Pirms automašīnas savienošanas ar internetu meklējiet atbalsta informāciju par pakalpojumu noteikumiem un nosacījumiem un konfidencialitātes politiku klientiem vietnē volvocars.com.

Saistītā informācija

- Vidējā displeja statusa joslas simboli (125 lpp.)
- Interneta savienojuma izveide automašīnā, izmantojot tālruni ar Bluetooth savienojumu (559 lpp.)
- Interneta savienojuma izveide automašīnā, izmantojot tālruni (Wi-Fi) (560 lpp.)
- Interneta savienojuma izveide automašīnā, izmantojot automašīnas modemu (SIM karti) (561 lpp.)
- Aplikācijas (518 lpp.)
- Nav interneta savienojuma vai tas ir vājš (564 lpp.)
- Automašīnas interneta savienojuma kopīgošana, izmantojot Wi-Fi tīklāju (563 lpp.)

²¹ Tas neattiecas uz gadījumiem, kad savienojums izveidots Wi-Fi tīklā.

- Wi-Fi tīkla noņemšana (564 lpp.)
- Wi-Fi tehnoloģija un drošība (565 lpp.)
- Volvo ID (28 lpp.)
- Lietotāja noteikumi un nosacījumi un datu kopīgošana (565 lpp.)

Interneta savienojuma izveide automašīnā, izmantojot tālruni ar Bluetooth savienojumu

Izveidojiet interneta savienojumu, izmantojot Bluetooth un kopīgojot tālruņa interneta piekļuvi, lai automašīnā piekļūtu dažādiem tiešsaistes pakalpojumiem.

1. Lai automašīnā izveidotu savienojumu ar internetu, izmantojot tālruni ar Bluetooth savienojumu, tālrunim jau ir jābūt vienreiz pievienotam automašīnai, izmantojot Bluetooth.
2. Pārliecinieties, ka jūsu tālrunis atbalsta datu saiti un ka šī funkcija ir aktivizēta. Tālrunī iPhone šo funkciju sauc par "tethering" (datu saiti). Android tālruņos šai funkcijai var būt dažādi nosaukumi, bet to bieži sauc par "hotspot" (tīklāju). Tālruņos iPhone izvēlnes lapai "tethering" (datu saite) ir jābūt atvērtai, līdz ir izveidots interneta savienojums.
3. Ja tālrunis iepriekš ir bijis pievienots, izmantojot Bluetooth, centrālā displeja augšējā skatā nospiediet **Iestatījumi**.
4. Nospiediet **Sakari** → **Bluetooth ierīces**.
5. Sadaļā **Interneta savienojums** atzīmējiet rūtiņu **Bluetooth Interneta savienojums**.

6. Ja esat izmantojis citu savienojuma izveides avotu, apstipriniet savienojuma izveides maiņas opciju.
 - > Tagad automašīnā ir izveidots interneta savienojums, izmantojot tālruni ar Bluetooth savienojumu.

i PIEZĪME

Tālrunim un mobilo sakaru tīkla pakalpojumu sniedzējam ir jāatbalsta datu saite (interneta savienojuma kopīgošana), un abonementā ir jābūt iekļautai datu pārraidei.

i PIEZĪME

Lietojot Apple CarPlay, automašīnā var izveidot interneta savienojumu, tikai izmantojot Wi-Fi vai automašīnas modemu*.

Saistītā informācija

- Automašīna ar interneta savienojumu* (558 lpp.)
- Interneta savienojuma izveide automašīnā, izmantojot automašīnas modemu (SIM karti) (561 lpp.)
- Tālruņa sākotnējā pievienošana automašīnai, izmantojot Bluetooth (544 lpp.)
- Interneta savienojuma izveide automašīnā, izmantojot tālruni (Wi-Fi) (560 lpp.)



- Apple® CarPlay®* (537 lpp.)
- Nav interneta savienojuma vai tas ir vājš (564 lpp.)
- Ar Bluetooth pievienotu ierīču iestatījumi (552 lpp.)

Interneta savienojuma izveide automašīnā, izmantojot tālruni (Wi-Fi)

Izveidojiet interneta savienojumu, izmantojot Wi-Fi un tālruņa datu saiti, lai automašīnā piekļūtu tiešsaistes pakalpojumiem.

1. Pārliecinieties, ka jūsu tālrunis atbalsta datu saiti un ka šī funkcija ir aktivizēta. Tālrunī iPhone šo funkciju sauc par "tethering" (datu saiti). Android tālruņos šai funkcijai var būt dažādi nosaukumi, bet to bieži sauc par "hotspot" (tīklāju). Tālruņos iPhone izvēlnes lapai "tethering" (datu saite) ir jābūt atvērtai, līdz ir izveidots interneta savienojums.
2. Augšējā skatā nospiediet **Iestatījumi**.
3. Atveriet **Sakari** → **Wi-Fi**.
4. Aktivizējiet/deaktivizējiet, atzīmējot/noņemot atzīmi laukā Wi-Fi.
5. Ja esat izmantojis citu savienojuma izveides avotu, apstipriniet savienojuma izveides maiņas opciju.
6. Pieskarieties tā tīkla nosaukumam, kuram vēlaties izveidot savienojumu.
7. Ievadiet tīkla paroli.
 - > Automašīna izveido savienojumu ar tīklu.

Ņemiet vērā, ka noteikti tālruņi izslēdz piesaisti pēc tam, kad ir pārtraukts automašīnas

savienojums, piemēram, izkāpjot no automašīnas (līdz nākamajai lietošanas reizei). Tādēļ, nākamreiz lietojot tālruni, tā piesaiste jāaktivizē atkārtoti.

Kad automašīnai tiek pievienots tālrunis, tas tiek saglabāts turpmākai lietošanai. Lai skatītu saglabāto tīklu sarakstu vai manuāli dzēstu saglabātos tīklus, atveriet **Iestatījumi** → **Sakari** → **Wi-Fi** → **Saglabātie tīkli**.

i PIEZĪME

Tālrunim un mobilo sakaru tīkla pakalpojumu sniedzējam ir jāatbalsta datu saite (interneta savienojuma kopīgošana), un abonementā ir jābūt iekļautai datu pārraidei.



Wi-Fi savienojuma tehniskās un drošības prasības ir aprakstītas atsevišķā sadaļā.

Saistītā informācija

- Automašīna ar interneta savienojumu* (558 lpp.)
- Wi-Fi tīkla noņemšana (564 lpp.)

- Nav interneta savienojuma vai tas ir vājš (564 lpp.)
- Wi-Fi tehnoloģija un drošība (565 lpp.)

Interneta savienojuma izveide automašīnā, izmantojot automašīnas modemu (SIM karti)

Interneta savienojumu var izveidot, izmantojot automašīnas modemu un personīgu SIM karti (P-SIM)*.

Automašīnās, kas ir aprīkotas ar Volvo On Call, pakalpojumiem tiks izmantots interneta savienojums ar automašīnas modemu.

1.

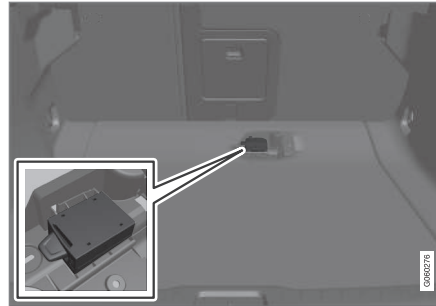

Ievietojiet personīgo SIM karti turētājā zem bagāžas nodalījuma grīdas.

Ņemiet vērā, ka automašīnas kartes lasītājā var ievietot tikai **mini SIM** formāta karti.

2. Augšējā skatā nospiediet **Iestatījumi**.

3. Nospiediet **Sakari** → **Automašīnas modema Internets**.
4. Aktivizējiet/deaktivizējiet, atzīmējot/noņemot atzīmi **Automašīnas modema Internets** laukā.
5. Ja esat izmantojis citu savienojuma izveides avotu, apstipriniet savienojuma izveides maiņas opciju.
6. Ievadiet SIM kartes PIN kodu
 - > Automašīna izveido savienojumu ar tīklu.

i PIEZĪME

Ņemiet vērā, ka SIM kartei, kas tiek lietota interneta savienojumam, izmantojot P-SIM, nevar būt tāds pats tālruna numurs kā SIM kartei, ko lieto tālrunis. Ja šo nosacījumu neņem vērā, nebūs iespējams pareizi maršrutēt zvanus uz tālruni. Tādēļ interneta savienojumam izmantojiet SIM karti ar atsevišķu tālruna numuru vai datu karti, ar kuru nevar saņemt tālruna zvanus un kas tādēļ netraucēs tālruna darbībai.



◀ Saistītā informācija

- Automašīna ar interneta savienojumu* (558 lpp.)
- Nav interneta savienojuma vai tas ir vājš (564 lpp.)
- Automašīnas modema iestatījumi* (562 lpp.)

Automašīnas modema iestatījumi*

Automašīna ir aprīkota ar modemu, ko var izmantot, lai automašīnā izveidotu interneta pieslēgumu. Interneta pieslēgumu var veikt arī, izmantojot Wi-Fi.

1. Augšējā skatā nospiediet **Iestatījumi**.
2. Nospiediet **Sakari** → **Automašīnas modema Internets** un atlasiet iestatījumus:
 - **Automašīnas modema Internets** – atlasiet, vai izmantot automašīnas modemu interneta savienojuma izveidei.
 - **Datu lietojums** – pieskaroties **Atiestatīt**, tiek atiestatīts saņemto un nosūtīto datu apjoma skaitītājs.
 - **Tīkls**

Izvēlēties operatoru – tīkla operatora automātiska vai manuāla atlasīšana.

Datu viesabonēšana — ja ir atzīmēta šī izvēles rūtiņa, automašīnas modems mēģina izveidot savienojumu ar internetu, kad automašīna atrodas ārzemēs un ārpus savas mītnes valsts tīkla. Ņemiet vērā, ka tas var būt saistīts ar lielām izmaksām. Pie savas valsts mobilo sakaru operatora noskaidrojiet, kāds ir jūsu viesabonēšanas līgums par datplūsmu ārzemēs.

- **SIM kartes PIN**

Mainīt PIN – var ievadīt ne vairāk par 4 cipariem.

Atspējot PIN – atlasiet, vai vaicāt PIN kodu, lai piekļūtu SIM kartei.

- **Sūtīt pieprasījuma kodu** — lieto, lai, piemēram, papildinātu priekšapmaksas karti vai pārbaudītu tās atlikumu. Funkcionalitāte ir atkarīga no pakalpojumu sniedzēja.

i PIEZĪME

Ņemiet vērā, ka SIM kartei, kas tiek lietota interneta savienojumam, izmantojot P-SIM, nevar būt tāds pats tālruņa numurs kā SIM kartei, ko lieto tālrunis. Ja šo nosacījumu neņem vērā, nebūs iespējams pareizi maršrutēt zvanus uz tālruni. Tādēļ interneta savienojumam izmantojiet SIM karti ar atsevišķu tālruņa numuru vai datu karti, ar kuru nevar saņemt tālruņa zvanus un kas tādēļ netraucēs tālruņa darbībai.

Saistītā informācija

- Interneta savienojuma izveide automašīnā, izmantojot automašīnas modemu (SIM karti) (561 lpp.)
- Nav interneta savienojuma vai tas ir vājš (564 lpp.)

Automāšinas interneta savienojuma kopīgošana, izmantojot Wi-Fi tīklāju

Kad automāšina ir tiešsaistē, tās interneta savienojumu var kopīgot, lai ļautu to izmantot arī citām ierīcēm²².

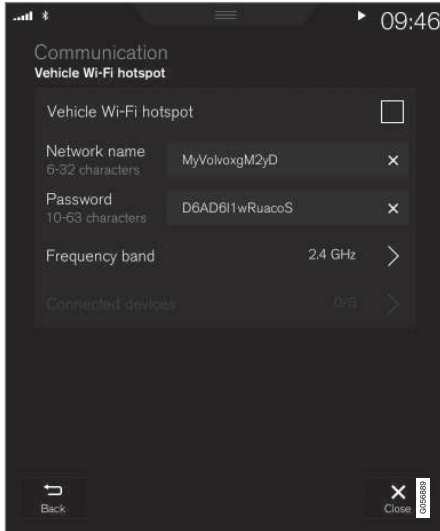

Tīkla operatoram (SIM kartei) ir jāatbalsta piesaiste (interneta savienojuma kopīgošana).

1. Augšējā skatā nospiediet **Iestatījumi**.
2. Nospiediet **Sakari** → **Automāšinas Wi-Fi tīklājs**.
3. Pieskarities **Tīkla nosauk.** piešķiriet piesaistei nosaukumu.
4. Pieskarities **Parole** un atlasiet paroli, kas jāievada pievienotajās ierīcēs.
5. Pieskarities **Frekvenču josla** un atlasiet, kurā frekvencē piesaistei pārraidīt datus. Ņemiet vērā, ka frekvenču joslas atlasīšana nav pieejama visos tirgos.
6. Aktivizējiet/deaktivizējiet, atzīmējot/noņēmot atzīmi **Automāšinas Wi-Fi tīklājs** laukā.
7. Ja kā savienojuma avots ir izmantots Wi-Fi, apstipriniet savienojuma maiņas opciju.
 - > Tagad ārējām ierīcēm var izveidot savienojumu ar automāšinas piesaisti (Wi-Fi piekļuves punktu).

i PIEZĪME

Aktivizējot Wi-Fi piekļuves punktu, var nākties maksāt papildu maksu tīkla operatoram.

Informāciju par datu plūsmas izmaksām vaicājiet sava tīkla operatoram.

Vidējā displeja statusa joslā esošais simbols norāda savienojuma statusu.

Nospiediet **Pievienotās ierīces**, lai skatītu pašlaik pievienoto ierīču sarakstu.

Saistītā informācija

- Vidējā displeja statusa joslas simboli (125 lpp.)
- Automāšina ar interneta savienojumu* (558 lpp.)
- Nav interneta savienojuma vai tas ir vājš (564 lpp.)

²² Neattiecas, kad automāšina ir tiešsaistē, izmantojot Wi-Fi.

Nav interneta savienojuma vai tas ir vājš

Interneta savienojumu ietekmējošie faktori.

Pārraidīto datu apjoms ir atkarīgs no automašīnā izmantotajiem pakalpojumiem vai aplikācijām. Piemēram, audio straumēšana var būt saistīta ar lielu datu apjomu, kam nepieciešams labs savienojums un spēcīgs signāls.

Tālruņa savienojums ar automašīnu

Interneta savienojuma ātrums var atšķirties atkarībā no tālruņa atrašanās vietas automašīnā. Pārvietojiet tālruni tuvāk centrālajam displejam, lai palielinātu signāla stiprumu. Nodrošiniet, lai starp tām neatrastos nekas, kas var izraisīt traucējumus.

Tālruņa savienojums ar tīkla operatoru

Mobilā tīkla ātrums atšķiras atkarībā no tīkla pārklājuma pašreizējā atrašanās vietā. Slikts tīkla pārklājums var būt, piemēram, tuneļos, aiz kalniem, dziļās iepakās vai iekštelpās. Arī datu pārraides ātrums ir atkarīgs no līguma ar jūsu tīkla operatoru.

PIEZĪME

Ja rodas problēmas ar datu plūsmu, sazinieties ar tīkla operatoru.

Tālruņa restartēšana

Ja ir problēmas ar interneta savienojumu, tās dažkārt var atrisināt, restartējot tālruni.

Saistītā informācija

- Automašīna ar interneta savienojumu* (558 lpp.)
- Wi-Fi tehnoloģija un drošība (565 lpp.)

Wi-Fi tīkla noņemšana

Neizmantojot tīkla noņemšana.

1. Augšējā skatā nospiediet **Iestatījumi**.
2. Atveriet **Sakari** → **Wi-Fi** → **Saglabātie tīkli**.
3. Pieskarities **Aizmirst** blakus tīklam, kuru vēlaties noņemt.
4. Apstipriniet savu izvēli.
 - > Automašīna turpmāk neveidos savienojumu ar šo tīklu automātiski.

Visu tīklu noņemšana

Visus tīklus var noņemt vienlaicīgi, atjaunojot rūpnīcas iestatījumus. Lūdzu, ņemiet vērā, ka visiem lietotāja datiem un sistēmas iestatījumiem tiks atjaunotas sākotnējās rūpnīcas vērtības.

Saistītā informācija

- Automašīna ar interneta savienojumu* (558 lpp.)
- Nav interneta savienojuma vai tas ir vājš (564 lpp.)
- Centrālā displeja iestatījumu atiestatīšana (135 lpp.)
- Interneta savienojuma izveide automašīnā, izmantojot tālruni (Wi-Fi) (560 lpp.)

Wi-Fi tehnoloģija un drošība

Iespējamie tīklu veidi, ar kuriem var izveidot savienojumu.

Var pievienot tikai šāda tipa tīklus:

- Frekvence — 2,4 vai 5 GHz²³.
- Standarti — 802.11 a/b/g/n.
- Drošības tips - WPA2-AES-CCMP.

Automašīnas Wi-Fi sistēmas uzdevums ir darbināt automašīnā esošās Wi-Fi ierīces.

Ja šajā frekvencē vienlaikus darbojas vairākas ierīces, veikspēja var pasliktināties.

Saistītā informācija

- Automašīna ar interneta savienojumu* (558 lpp.)

Lietotāja noteikumi un nosacījumi un datu kopīgošana

Noteiktu pakalpojumu un lietotņu pirmajā palaišanas reizē var tikt rādīts uznirstošs logs ar virsrakstiem **Noteikumi un nosacījumi un Datu kopīgošana**.

Tā mērķis ir informēt par Volvo lietotāja noteikumiem un nosacījumiem un datu kopīgošanas politiku. Piekrītot datu kopīgošanai, lietotājs piekrīt, ka no automašīnas tiek nosūtīta noteikta informācija. Tas ir nepieciešams, lai noteiktiem pakalpojumiem un lietotnēm būtu pilnīga funkcionalitāte.

Pēc noklusējuma datu kopīgošanas funkcija tiešsaistes pakalpojumiem un lietotnēm ir deaktivizēta²⁴. Datu kopīgošana ir jāaktivizē, lai automašīnā varētu lietot noteiktus tiešsaistes pakalpojumus un lietotnes. Datu kopīgošanu var iestatīt centrālā displeja iestatījumu izvēlnē vai saistībā ar pakalpojumiem vai lietotnēm, kas tiek startētas centrālajā displejā.

Konfidencialitāte un datu kopīgošana

Ar programmatūras atjauninājumu, kurš tika padarīts pieejams 2017. gada novembrī, tika ieviesti konfidencialitātes un datu kopīgošanas iestatījumi tiešsaistes pakalpojumiem un lejupielādētajām lietotnēm. Iestatījumiem var piekļūt automašīnas centrālajā displejā iestatī-

jumu izvēlnes sadaļā **Konfidencialitāte un dati**.

Šeit varat atlasīt tiešsaistes pakalpojumus, kuriem ir atļauts kopīgot datus. Šeit var arī deaktivizēt datu kopīgošanu lejupielādētajām lietotnēm. Ņemiet vērā, ka pakalpojumus un lietotnes nevar lietot, kā paredzēts, ja datu kopīgošana ir deaktivizēta.

Pēc atiestatīšanas uz rūpnīcas iestatījumiem vai, piemēram, autoservisa apmeklējuma vai programmatūras atjaunināšanas datu kopīgošanas iestatījumi var būt atiestatīti uz to noklusējuma vērtībām. Šajā gadījumā atkārtoti aktivizējiet datu koplietošanu tiešsaistes pakalpojumiem un lejupielādētajām lietotnēm.



PIEZĪME

Konfidencialitātes un datu kopīgošanas iestatījumi ir unikāli katram vadītāja profilam.

Saistītā informācija

- Datu kopīgošanas aktivizēšana un deaktivizēšana (566 lpp.)

²³ Frekvences atlasīšanas opcija nav pieejama visos tirgos.

²⁴ Neattiecas uz Volvo On Call*.

Datu kopīgošanas aktivizēšana un deaktivizēšana

Pakalpojumiem un lietotnēm nepieciešamo datu kopīgošanu var iestatīt centrālā displeja iestatījumu izvēlnē.

1. Centrālā displeja augšējā skatā pieskarieties **Iestatījumi**.
2. Nospiediet **Sistēma → Konfidencialitāte un dati**.
3. Atlasiet datu kopīgošanas aktivizāciju vai deaktivizāciju atsevišķiem pakalpojumiem un visām lietotnēm.

Ja kādam tiešsaistes pakalpojumam vai lejupielādētajām lietotnēm nav aktivizēta datu kopīgošana, to var izdarīt, kad tās tiek startētas centrālajā displejā. Ja šī ir pakalpojuma pirmā startēšanas reize vai tas tiek startēts, piemēram, pēc rūpnīcas iestatījumu atjaunošanas vai noteiktiem programmatūras atjauninājumiem, ir jāapstiprina Volvo tiešsaistes pakalpojumu noteikumi un nosacījumi. Ņemiet vērā, ka tādā gadījumā datu kopīgošana tiks aktivizēta arī citiem pakalpojumiem vai lietotnēm, kurām datu kopīgošana jau ir apstiprināta.

ⓘ	PIEZĪME
Pēc Volvo autoservisa apmeklējuma var būt atkārtoti jāaktivizē datu kopīgošana, lai atkal darbotos tiešsaistes pakalpojumi un lietotnes.	

Saistītā informācija

- Lietotāja noteikumi un nosacījumi un datu kopīgošana (565 lpp.)

Datu kopīgošana pakalpojumiem

Ja neesat aktivizējis datu kopīgošanu kādam tiešsaistes pakalpojumam vai lejupielādētajām lietotnēm, varat to izdarīt pēc pakalpojuma startēšanas centrālajā displejā. Ja šī ir pakalpojuma pirmā startēšanas reize vai tas tiek startēts, piemēram, pēc rūpnīcas iestatījumu atjaunošanas vai noteiktiem programmatūras atjauninājumiem, var būt jāapstiprina Volvo tiešsaistes pakalpojumu noteikumi un nosacījumi.

Datu kopīgošanas aktivizēšana, startējot pakalpojumu

1. Atlasiet aktivizējamo funkciju vai pakalpojumu.
 - > Ja šī ir pakalpojuma pirmā lietošanas reize vai tas tiek lietots, piemēram, pēc rūpnīcas iestatījumu atjaunošanas vai noteiktiem programmatūras atjauninājumiem, vispirms ir jāapstiprina Volvo tiešsaistes pakalpojumu noteikumi un nosacījumi.

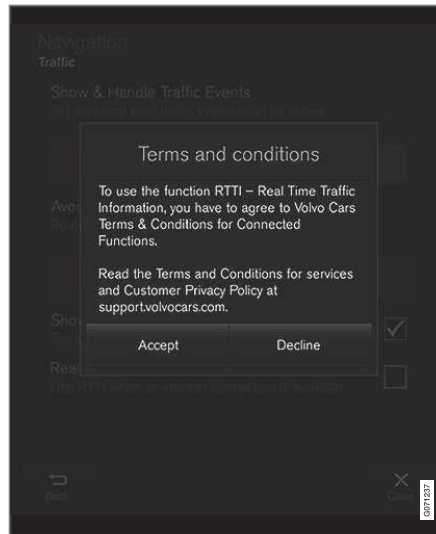

2. Atlasiet, vai vēlaties apstiprināt datu kopīgošanu pakalpojumam vai atcelt.

Ja izvēlēšities apstiprināt, tiks aktivizēta datu kopīgošana un jūs varēsiet sākt lietot pakalpojumu.

Datu kopīgošanas aktivizēšana, startējot lietotni

Lai apstiprinātu datu kopīgošanu lietotnei, kurai šī funkcija ir nepieciešama, startējiet lietotni un uznirstošajā logā pieskarieties **Atļaut**.

Datu kopīgošanu pakalpojumiem un lietotnēm varat deaktivizēt iestatījumu izvēlnē sadaļā **Sistēma → Konfidencialitāte un dati → Datu kopīgošana**.

Krātuves vieta cietajā diskā

Varat skatīt, cik daudz brīvas vietas ir automašīnas cietajā diskā.

Varat skatīt automašīnas cietā diska krātuves informāciju, tostarp kopējo ietilpību, pieejamo ietilpību un vietas daudzumu, ko izmanto instalētās lietotnes. Šī informācija ir pieejama sadaļā **Iestatījumi** → **Sistēma** → **Sistēmas informācija** → **Krātuve**.

Saistītā informācija

- Aplikācijas (518 lpp.)

Audio un multivides licenču līgums

Licence ir vienošanās par tiesībām veikt noteiktu darbību vai tiesībām izmantot kāda cita pilnvaras atbilstoši vienošanās noteikumiem un nosacījumiem. Turpmāk ir redzamas Volvo vienošanās ar ražotājiem/izstrādātājiem. Vairums no tām ir angļu valodā.

Bowers & Wilkins



Bowers & Wilkins un B&W ir uzņēmuma B&W Group Ltd preču zīmes. Nautilus ir uzņēmuma B&W Group Ltd preču zīme. Continuum ir uzņēmuma Bowers & Wilkins preču zīme. Uzņēmuma Bowers & Wilkins preču zīmes ir spēkā noteiktos tirgos.

Dirac Unison®



Dirac Unison optimizē skaļruņu frekvences, to darbību laikā un telpā, lai iegūtu labāko iespējamo zemfrekvenču skanējumu un dzidribu. Tas sniedz iespēju precīzi atveidot konkrētu skaņdarba izpildes telpu akustiskās raksturiezīmes. Izmantojot komplikētus algoritmus, Dirac Unison digitāli vada visus skaļruņus, pamatojoties uz precīziem skaņas mērījumiem. Tāpat kā orķestra diriģents, tas garantē, ka skaļruņi darbojas pilnīgi vienoti.

DivX®



DivX®, DivX Certified® un saistītie logotipi ir DivX, LLC preču zīmes un tiek lietoti saskaņā ar licenci.

Šajā DivX Certified® ierīcē var atskaņot DivX® Home Theater video failus, kuru izšķirtspēja ir līdz 576p (tostarp .avi, .divx). Lejupielādējiet bezmaksas programmatūru vietnē www.divx.com, lai izveidotu, atskaņotu un straumētu digitālu video.

PAR DIVX VIDEO PĒC PIEPRASĪJUMA: šī DivX Certified® ierīce ir jāreģistrē, lai varētu atskaņot iegādātās DivX video pēc pieprasījuma (VOD) filmas. Lai saņemtu reģistrācijas kodu, ierīces iestatījumu izvēlnē atrodiet sadaļu DivX VOD. Lai saņemtu plašāku informāciju un pabeigtu reģistrāciju, dodieties uz vod.divx.com.

Patentu numuri

Aizsargāts ar vienu vai vairākiem šādiem ASV patentiem. 7,295,673; 7,460,668; 7,515,710; 8,656,183; 8,731,369; RE45,052

« Gracenote®



Daļa satura ir aizsargāta ar © Gracenote vai tā piegādātāju autortiesībām.

Gracenote, Gracenote logo un logotips "Powered by Gracenote" un Gracenote MusicID ir vai nu reģistrētas prečzīmes vai Gracenote, Inc. prečzīme ASV un/vai citās valstīs.

Gracenote® gala lietotāja licences līgums

Šī programma vai ierīce satur Gracenote, Inc. of Emeryville, California, USA ("Gracenote") izstrādātu programmatūru. Gracenote programmatūra ("Gracenote programmatūra") aktivizē šo programmu, lai veiktu diska un/vai faila identificēšanu un iegūtu ar mūziku saistītu informāciju, tostarp dziesmas nosaukumu, izpildītāja vārdu, celiņu un albuma nosaukumu ("Gracenote dati") no tiešsaistes serveriem vai iegultām datubāzēm (kopā "Gracenote serveri") un lai veiktu citas darbības. Gracenote datus drīkst izmantot tikai šai programmai vai ierīcei paredzētajām gala lietotāja funkcijām.

Jūs piekrītat izmantot Gracenote datus, Gracenote programmatūru un Gracenote serverus tikai savām personīgajām, nekomerciālām vajadzībām. Jūs piekrītat nepiešķirt, nekopēt, nenodot un nepārsūtīt šo Gracenote programmatūru un jebkādus Gracenote datus nevienai trešajai pusei. JŪS PIEKRĪTAT NEIZMANTOT GRACENOTE DATUS, GRACENOTE PROGRAMMATŪRU VAI GRACENOTE SERVERUS, IZŅEMOT GADĪJUMOS, KAS SKAIDRI NOTEIKTI ŠAJĀ LĪGUMĀ.

Jūs piekrītat nosacījumam, ka šo ierobežojumu pārtraukšanas gadījumā jūsu neekskluzīvās tiesības izmantot Gracenote datus, Gracenote programmatūru un Gracenote serverus tiks pārtrauktas. Ja jūsu licence tiek atsaukta, jūs piekrītat beigt lietot visus Gracenote datus, Gracenote programmatūru un Gracenote serverus. Gracenote patur ekskluzīvās tiesības uz visiem Gracenote datiem, visām Gracenote programmatūrām un visiem Gracenote serveriem, tostarp īpašumtiesībām. Gracenote nekādos apstākļos nav pienākuma jums maksāt par jebkādu jūsu sniegto informāciju. Jūs piekrītat nosacījumam, ka Gracenote, Inc. var savā vārdā piemērot uzņēmuma tiesības pret jums saskaņā ar šo līgumu.

saskaņā ar šo līgumu pakalpojums izmanto unikālu identifikatoru, lai izsekotu vaicājumus statistikas apkopošanas nolūkā. Nejauši piešķirta skaitliskā identifikatora mērķis ir iespējot saskaņā ar šo līgumu pakalpojumu skaitīt vai-

cājumus, nezinot informāciju par to, kas jūs esat. Papildu informācija ir pieejama Gracenote pakalpojuma Gracenote privātuma politikas tīmekļa vietnē.

Gracenote programmatūra un visa Gracenote datos ietvertā informācija tiek jums piedāvāta, "kāda tā ir". Gracenote neuzņemas nekādas saistības un nenodrošina garantiju (tiešu vai netiešu) attiecībā uz Gracenote serveros pieejamo Gracenote datu precizitāti. Gracenote patur tiesības dzēst datus no Gracenote serveriem vai mainīt datu kategorijas jebkāda iemesla dēļ, ko Gracenote uzskata par pietiekamu. Netiek nodrošināta garantija, ka Gracenote programmatūra vai Gracenote serveri darbosies bez kļūmēm vai bez pārtraukuma. Gracenote nav pienākuma jums piedāvāt jaunus, uzlabotus vai papildu datu tipus vai kategorijas, ko Gracenote var piedāvāt nākotnē, un uzņēmums patur tiesības jebkurā laikā pārtraukt savu pakalpojumu sniegšanu.

GRACENOTE ATSAKĀS NO JEBKURĀM GARANTIJĀM (TIEŠĀM VAI NETIEŠĀM), TOSTARP, BET NEAPROBEŽOJOTIES AR NETIEŠĀM GARANTIJĀM ATTIECĪBĀ UZ PIEMĒROTĪBU TIRDZNIECĪBAI, PIEMĒROTĪBU KONKRĒTAM MĒRĶIM, NOSAUKUMU UN INTELEKTUĀLO ĪPAŠUMTIESĪBU NEPĀRKĀPŠANU. GRACENOTE NEGARANTĒ REZULTĀTUS, KAS IEGŪTI, IZMANTOJOT GRACENOTE PROGRAMMATŪRU VAI GRACENOTE SERVERI. GRACENOTE

NEKĀDĀ GADĪJUMĀ NEUZŅEMAS ATBIL-
DĪBU PAR JEBKĀDIEM IZRIETOŠIEM
BOJĀJUMIEM VAI JEBKĀDU ZUDUŠU
PEĻŅU VAI IENĀKUMIEM.

© Gracenote, Inc. 2009

Sensus software

This software uses parts of sources from clib2 and Prex Embedded Real-time OS - Source (Copyright (c) 1982, 1986, 1991, 1993, 1994), and Quercus Robusta (Copyright (c) 1990, 1993), The Regents of the University of California. All or some portions are derived from material licensed to the University of California by American Telephone and Telegraph Co. or Unix System Laboratories, Inc. and are reproduced herein with the permission of UNIX System Laboratories, Inc. Redistribution and use in source and binary forms, with or without modification, are permitted provided that the following conditions are met: Redistributions of source code must retain the above copyright notice, this list of conditions and the following disclaimer. Redistributions in binary form must reproduce the above copyright notice, this list of conditions and the following disclaimer in the documentation and/or other materials provided with the distribution. Neither the name of the <ORGANIZATION> nor the names of its contributors may be used to endorse or promote products derived from

this software without specific prior written permission. THIS SOFTWARE IS PROVIDED BY THE COPYRIGHT HOLDERS AND CONTRIBUTORS "AS IS" AND ANY EXPRESS OR IMPLIED WARRANTIES, INCLUDING, BUT NOT LIMITED TO, THE IMPLIED WARRANTIES OF MERCHANTABILITY AND FITNESS FOR A PARTICULAR PURPOSE ARE DISCLAIMED. IN NO EVENT SHALL THE COPYRIGHT OWNER OR CONTRIBUTORS BE LIABLE FOR ANY DIRECT, INDIRECT, INCIDENTAL, SPECIAL, EXEMPLARY, OR CONSEQUENTIAL DAMAGES (INCLUDING, BUT NOT LIMITED TO, PROCUREMENT OF SUBSTITUTE GOODS OR SERVICES; LOSS OF USE, DATA, OR PROFITS; OR BUSINESS INTERRUPTION) HOWEVER CAUSED AND ON ANY THEORY OF LIABILITY, WHETHER IN CONTRACT, STRICT LIABILITY, OR TORT (INCLUDING NEGLIGENCE OR OTHERWISE) ARISING IN ANY WAY OUT OF THE USE OF THIS SOFTWARE, EVEN IF ADVISED OF THE POSSIBILITY OF SUCH DAMAGE.

This software is based in part on the work of the Independent JPEG Group.

This software uses parts of sources from "libtess". The Original Code is: OpenGL Sample Implementation, Version 1.2.1, released January 26, 2000, developed by Silicon Graphics, Inc. The Original Code is

Copyright (c) 1991-2000 Silicon Graphics, Inc. Copyright in any portions created by third parties is as indicated elsewhere herein. All Rights Reserved. Copyright (C) [1991-2000] Silicon Graphics, Inc. All Rights Reserved. Permission is hereby granted, free of charge, to any person obtaining a copy of this software and associated documentation files (the "Software"), to deal in the Software without restriction, including without limitation the rights to use, copy, modify, merge, publish, distribute, sublicense, and/or sell copies of the Software, and to permit persons to whom the Software is furnished to do so, subject to the following conditions: The above copyright notice including the dates of first publication and either this permission notice or a reference to <http://oss.sgi.com/projects/FreeB/> shall be included in all copies or substantial portions of the Software. THE SOFTWARE IS PROVIDED "AS IS", WITHOUT WARRANTY OF ANY KIND, EXPRESS OR IMPLIED, INCLUDING BUT NOT LIMITED TO THE WARRANTIES OF MERCHANTABILITY, FITNESS FOR A PARTICULAR PURPOSE AND NONINFRINGEMENT. IN NO EVENT SHALL SILICON GRAPHICS, INC. BE LIABLE FOR ANY CLAIM, DAMAGES OR OTHER LIABILITY, WHETHER IN AN ACTION OF CONTRACT, TORT OR OTHERWISE, ARISING FROM, OUT OF OR IN CONNECTION WITH THE SOFTWARE OR



◀◀ THE USE OR OTHER DEALINGS IN THE SOFTWARE. Except as contained in this notice, the name of Silicon Graphics, Inc. shall not be used in advertising or otherwise to promote the sale, use or other dealings in this Software without prior written authorization from Silicon Graphics, Inc.

This software is based in parts on the work of the FreeType Team.

This software uses parts of SSLeay Library: Copyright (C) 1995-1998 Eric Young (eay@cryptsoft.com). All rights reserved

Linux software

This product contains software licensed under GNU General Public License (GPL) or GNU Lesser General Public License (LGPL), etc.

You have the right of acquisition, modification, and distribution of the source code of the GPL/LGPL software.

You may download Source Code from the following website at no charge: http://www.embedded-carmultimedia.jp/linux/oss/download/TVM_8351_013

The website provides the Source Code "As Is" and without warranty of any kind.

By downloading Source Code, you expressly assume all risk and liability associated with downloading and using the Source Code and

complying with the user agreements that accompany each Source Code.

Please note that we cannot respond to any inquiries regarding the source code.

camellia:1.2.0

Copyright (c) 2006, 2007

NTT (Nippon Telegraph and Telephone Corporation). All rights reserved.

Redistribution and use in source and binary forms, with or without modification, are permitted provided that the following conditions are met:

1. Redistributions of source code must retain the above copyright notice, this list of conditions and the following disclaimer as the first lines of this file unmodified.
2. Redistributions in binary form must reproduce the above copyright notice, this list of conditions and the following disclaimer in the documentation and/or other materials provided with the distribution.

THIS SOFTWARE IS PROVIDED BY NTT "AS IS" AND ANY EXPRESS OR IMPLIED WARRANTIES, INCLUDING, BUT NOT LIMITED TO, THE IMPLIED WARRANTIES OF MERCHANTABILITY AND FITNESS FOR A PARTICULAR PURPOSE ARE DISCLAIMED. IN NO EVENT SHALL NTT BE LIABLE FOR ANY DIRECT, INDIRECT,

INCIDENTAL, SPECIAL, EXEMPLARY, OR CONSEQUENTIAL DAMAGES (INCLUDING, BUT NOT LIMITED TO, PROCUREMENT OF SUBSTITUTE GOODS OR SERVICES; LOSS OF USE, DATA, OR PROFITS; OR BUSINESS INTERRUPTION) HOWEVER CAUSED AND ON ANY THEORY OF LIABILITY, WHETHER IN CONTRACT, STRICT LIABILITY, OR TORT (INCLUDING NEGLIGENCE OR OTHERWISE) ARISING IN ANY WAY OUT OF THE USE OF THIS SOFTWARE, EVEN IF ADVISED OF THE POSSIBILITY OF SUCH DAMAGE.

Unicode: 5.1.0

COPYRIGHT AND PERMISSION NOTICE

Copyright c 1991-2013 Unicode, Inc. All rights reserved. Distributed under the Terms of Use in <http://www.unicode.org/copyright.html>.

Permission is hereby granted, free of charge, to any person obtaining a copy of the Unicode data files and any associated documentation (the "Data Files") or Unicode software and any associated documentation (the "Software") to deal in the Data Files or Software without restriction, including without limitation the rights to use, copy, modify, merge, publish, distribute, and/or sell copies of the Data Files or Software, and to permit persons to whom the Data Files or Software are furnished to do so, provided that (a) the above copyright notice(s) and this permission notice appear



with all copies of the Data Files or Software, (b) both the above copyright notice(s) and this permission notice appear in associated documentation, and (c) there is clear notice in each modified Data File or in the Software as well as in the documentation associated with the Data File(s) or Software that the data or software has been modified.

THE DATA FILES AND SOFTWARE ARE PROVIDED "AS IS", WITHOUT WARRANTY OF ANY KIND, EXPRESS OR IMPLIED, INCLUDING BUT NOT LIMITED TO THE WARRANTIES OF MERCHANTABILITY, FITNESS FOR A PARTICULAR PURPOSE AND NONINFRINGEMENT OF THIRD PARTY RIGHTS. IN NO EVENT SHALL THE COPYRIGHT HOLDER OR HOLDERS INCLUDED IN THIS NOTICE BE LIABLE FOR ANY CLAIM, OR ANY SPECIAL INDIRECT OR CONSEQUENTIAL DAMAGES, OR ANY

DAMAGES WHATSOEVER RESULTING FROM LOSS OF USE, DATA OR PROFITS, WHETHER IN AN ACTION OF CONTRACT, NEGLIGENCE OR OTHER TORTIOUS ACTION, ARISING OUT OF OR IN CONNECTION WITH THE USE OR PERFORMANCE OF THE DATA FILES OR SOFTWARE.

Except as contained in this notice, the name of a copyright holder shall not be used in advertising or otherwise to promote the sale, use or other dealings in these Data Files or Software without prior written authorization of the copyright holder.

Atbilstības deklarācija

 MITSUBISHI ELECTRIC <small>Changeco. for the Better</small>	MITSUBISHI ELECTRIC CORPORATION SANDA WORKS <small>3-3-33, Miwa, Sanda-city, Hyogo, 669-1513, Japan Phone: +81-78-1691002</small>
DECLARATION OF CONFORMITY For	
	
Product: Audio Navigation Unit Model: NR-0V	
Supplied by Mitsubishi Electric Corporation Sanda Works 2-3-33, Miwa, Sanda-city, Hyogo, 669-1513, Japan	Technical File held by Mitsubishi Electric Corporation Sanda Works 2-3-33, Miwa, Sanda-city, Hyogo, 669-1513, Japan
R&TE Directive (Safety)	Standard used for comply EN 60950-1: 2006 + Amd.11: 2009 + Amd.1: 2010 + Amd.12: 2011 + Amd.2: 2013 EN 62479: 2011
RE Directive (EMC)	EN 301 489-1 V2.1.1: 2017-02 EN 301 489-17 V3.3.1: 2017-02
RE Directive (Spectrum)	EN 300 328 V2.1: 2016-11 EN 303 345 V1.1.7: 2017-03(Final Draft)
Means of Conformity We declare under our sole responsibility that the Product (s) is conformity with the essential requirements and other relevant requirements of the Radio Equipment (RE) Directive (2014/53/EU).	
Date of issue:	May 30, 2017
Signature of Responsible Person:	 Hirotaka Minato Senior Manager Design B Car Multimedia Manufacturing-A Dept. MITSUBISHI ELECTRIC CORPORATION SANDA WORKS Minato.Hirotaka@sp.MitsubishiElectric.co.jp





Valsts/ reģions	
Brazīlija:	<div data-bbox="225 208 368 353" data-label="Image"> </div> <p data-bbox="225 376 1465 421">Este equipamento opera em caráter secundário isto e, não tem direito a proteção contra interferência prejudicial, mesmo tipo, e não pode causar interferência a sistemas operando em caráter primário.</p> <p data-bbox="225 437 616 460">Para consultas, visite: www.anatel.gov.br</p>
EU:	<div data-bbox="225 482 300 555" data-label="Image"> </div> <p data-bbox="225 577 1246 600">Ražotājs: Mitsubishi Electric Corporation Sanda Works 2-3-33, Miwa, Sanda-city. Hyogo, 669-1513, Japan</p> <p data-bbox="225 611 1426 633">Mitsubishi Electric Corporation ar šo paziņo, ka šis radio iekārta veids [audio navigācijas iekārta] atbilst direktīvai 2014/53/ES.</p> <p data-bbox="225 645 1062 667">Lai skatītu plašāku informāciju, meklējiet atbalsta informāciju vietnē www.volvocars.com.</p>
Apvienotie Arābu Emirāti:	<div data-bbox="225 692 368 837" data-label="Image"> </div>

Valsts/ reģions	
Kazah- stāna:	 <p>Modeļa nosaukums: NR 0V Ražotājs: Mitsubishi Electric Corporation Eksportējošā valsts: Japāna</p>



Valsts/ reģions	
Ķīna:	<p>1.</p> <ul style="list-style-type: none"> ■ 使用频率：2.4 - 2.4835 GHz ■ 等效全向辐射功率 (EIRP)： 天线增益 < 10dBi 时： ≤100 mW 或 ≤20 dBm ① ■ 最大功率谱密度： 天线增益 < 10dBi 时： ≤20 dBm / MHz (EIRP) ① ■ 载频容限： 20 ppm ■ 带外发射功率 (在 2.4-2.4835GHz 频段以外) ≤-80 dBm / Hz (EIRP) ■ 杂散发射 (辐射) 功率 (对应载波 ±2.5 倍信道带宽以外)： <ul style="list-style-type: none"> ● ≤-36 dBm / 100 kHz (30 - 1000 MHz) ● ≤-33 dBm / 100 kHz (2.4 - 2.4835 GHz) ● ≤-40 dBm / 1 MHz (3.4 - 3.53 GHz) ● ≤-40 dBm / 1 MHz (5.725 - 5.85 GHz) ● ≤-30 dBm / 1 MHz (其它 1 - 12.75 GHz) <p>2. 不得擅自更改发射频率、加大发射功率 (包括额外加装射频功率放大器)，不得擅自外接天线或改用其它发射天线；</p> <p>3. 使用时不得对各种合法的无线电通信业务产生有害干扰；一旦发现有干扰现象时，应立即停止使用，并采取措施消除干扰后方可继续使用；</p> <p>4. 使用微功率无线电设备，必须忍受各种无线电业务的干扰或工业、科学及医疗应用设备的辐射干扰；</p> <p>5. 不得在飞机和机场附近使用。</p>

Valsts/ rēģions	
Koreja:	<p>B 급 기기 (가정용 방송통신기자재)</p> <p>이 기기는 가정용(B 급) 전자파적합기기로서 주로 가정에서 사용하는 것을 목적으로 하며, 모든 지역에서 사용할 수 있습니다.</p> <p>해당 무선설비는 전파혼신 가능성이 있으므로 인명안전과 관련된 서비스는 할 수 없습니다.</p>
Malaizija:	<div data-bbox="225 400 368 546" style="border: 1px solid black; padding: 5px; text-align: center;">  </div> <p>This device has been certified under the Communications & Multimedia Act of 1998, Communications and Multimedia (Technical Standards) Regulations 2000. To retrieve your device's serial number, please visit (volvocars.com/support) and search for "SIRIM Label Verification".</p> <p>Device category: Navigation equipment for vehicle (Bluetooth)</p> <p>Model: NR-0V</p> <p>Type Approval No.: RBAY/18A/1015S(15-4067)</p>



Valsts/ reģions	
Meksika:	
Taivāna:	<p>低功率電波輻射性電機管理辦法</p> <p>第十二條</p> <p>經型式認證合格之低功率射頻電機，非經許可，公司、商號或使用者均不得擅自變更頻率、加大功率或變更原設計之特性及功能。</p> <p>第十四條</p> <p>低功率射頻電機之使用不得影響飛航安全及干擾合法通信；經發現有干擾現象時，應立即停用，改善至無干擾時方得繼續使用。前項合法通信，指依電信法規定作業之無線電通信。低功率射頻電機須忍受合法通信或工業、科學及醫療用電波輻射性電機設備之干擾。</p>

Saistītā informācija

- Skaņa, multivīde un internets (516 lpp.)
- Automašīna ar interneta savienojumu* (558 lpp.)
- Mediju atskaņotājs (528 lpp.)
- Gracenote® (531 lpp.)
- Sensus — tiešsaistes savienojums un izklaide (34 lpp.)

- Bezvadu lādētāja sertifikāts (554 lpp.)

RITENI UN RIEPAS

Riepas

Riepu funkcija ir noturēt slodzi, nodrošināt saķeri ar ceļa virsmu, samazināt vibrācijas un aizsargāt riteņus pret nodilumu.

Riepas būtiski ietekmē automobiļa braukšanas raksturojumu. Riepas veidam, izmēriem, spiedienam riepā un riepas ātruma jaudai ir liela nozīme automašīnas veiktspējā.

Automašīna ir aprīkota ar riepām saskaņā ar riepu informācijas uzlīmi, kas atrodas uz vadītāja puses durvju statņa (starp priekšējām durvīm un aizmugurējām durvīm).

BRĪDINĀJUMS

Bojāta riepa var izraisīt kontroles zaudēšanu pār automašīnu.

Ieteicamās riepas

Piegādes brīdī automašīna ir aprīkota ar Volvo oriģinālajām riepām, kuru sānos ir marķējums VOL¹. Šīs riepas ir rūpīgi pielāgotas automašīnai. Ja riepas tiek mainītas, ieteicams, lai arī jaunajām riepām būtu šis marķējums, lai saglabātu automašīnas vadāmības, komforta un degvielas patēriņa raksturīpašības.

Jaunas riepas

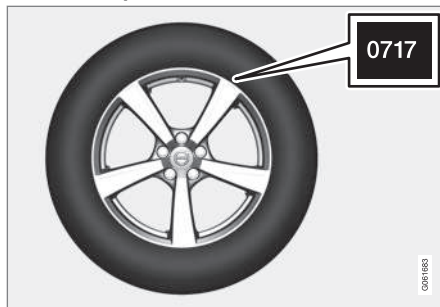

Riepas ātri bojājas. Pēc dažiem gadiem tās kļūst cietākas, vienlaikus pakāpeniski pasliktinoties to saķeres spējai un īpašībām. Tādēļ, mainot riepas, centieties iegādāties iespējami jaunas. Tas jo īpaši attiecas uz ziemas riepām. Pēdējie četri cipari skaitļu virknē nozīmē izgatavošanas nedēļu un gadu. Šis ir riepas DOT marķējums (Department of Transportation), kas ir norādīts ar četriem cipariem, piemēram, 0717. Šī riepa ir izgatavota 2017. gada 7. nedēļā.

Riepas vecums

Visas riepas, kas vecākas par 6 gadiem, jāpārbauda ekspertam pat tad, ja tās izskatās nebojātas. Riepas noveco un sadalās, pat ja tās nemaz vai tikpat kā nemaz nav lietotas. To darbību ietekmē riepas materiāla sabrukšana.

Tas attiecas uz visām riepām, kas tiek noglabātas vēlākai lietošanai. Dažas ārējās pazīmes, kas norāda uz riepas nederīgumu, ir plaisas un krāsas zudums.

Riepu ekonomija

- Uzturiet pareizo gaisa spiedienu riepās.
- Izvairieties no straujas gaitas uzsākšanas, asas bremsēšanas un riteņu buksēšanas.
- Lielāks ātrums palielina riepu nodilumu.
- Pareiza riteņu savirze ir ļoti svarīga.
- Nebalansēti riteņi pasliktina riepu ekonomiju un gaitas komfortu.
- Riepām ir jāizmanto viens un tas pats griešanās virziens visu to kalpošanas mūžu.
- Mainot riepas, aizmugurējiem riteņiem ir jāuzstāda riepas ar vislabāko protektoru, lai samazinātu pārmērīgas pagriežamības risku asas bremsēšanas laikā.
- Braucot pāri apmalēm vai dziļās bedrītēs, var neatgriezeniski sabojāt riepas un/vai riteņu diskus.

Riepu rotācija

Automašīnai nav obligāti jāveic riepu rotācija. Braukšanas stils, gaisa spiediens riepās, klimats un ceļa stāvoklis nosaka to, cik ātri riepas noveco un nodilst. Pareizs gaisa spiediens riepās rada vienmērīgāku nodilumu.

¹ Noteiktiem riepu izmēriem ir iespējamas atšķirības.

Lai novērstu protektoru dziļuma atšķirības un riepu nodiluma pazīmju pastiprināšanos, priekšējie un aizmugurējie riteņi ir savstarpēji jāmaiņa. Pirmā nomaīņa var notikt pēc aptuveni 5000 km (aptuveni 3100 jūdzēm) un pēc tam ik pēc 10 000 km (aptuveni 6200 jūdzēm).

Volvo iesaka sazināties ar autorizētu Volvo servisu, ja neesat pārliecināts par protektora dziļumu. Ja riepām ir pamanāmas ievērojamas nodiluma atšķirības (> 1 mm protektora dziļuma atšķirība), riepas ar vismazāko nodilumu vienmēr jāuzstāda automašīnas aizmugurē. Nepietiekamu stūres vadību parasti ir vienkāršā izlabot nekā pārmērīgu stūres vadību, un tā izraisa automobiļa braukšanu uz priekšu pa taisnu līniju, nevis aizmugures izslīdēšanu uz vienu pusi, kas izraisa pilnīgu automobiļa vadāmības zudumu. Tādēļ ir svarīgi, lai aizmugurējie riteņi nekādā gadījumā nezaudētu saķeri, pirms tā notiek ar priekšējiem riteņiem.

Riteņu un riepu uzglabāšana

Uzglabājot riteņu komplektus (riežas, kas uzstādītas uz riteņu diskkiem), tās ir jāpakar vai jānovieto zemē uz sāniem.

Riežas, kas nav uzmontētas uz diskkiem, ir jāuzglabā uz sāniem vai vertikāli, bet tās nedrīkst pakārt.

! SVARĪGI

Riežas ir jāuzglabā vēsā, sausā un tumšā vietā, un tās nedrīkst uzglabāt tuvu šķīdinātājiem, naftai, eļļai utt.

⚠ BRĪDINĀJUMS

- Jūsu Volvo automašīnas riteņu disku un riepu izmēri ir norādīti, lai panāktu atbilstību stingrām prasībām attiecībā uz stabilitāti un braukšanas raksturīpašībām. Neapstiprinātas riteņu disku izmēru un riepu izmēru kombinācijas var negatīvi ietekmēt automašīnas stabilitāti un braukšanas raksturīpašības.
- Uz bojājumiem, ko izraisa neapstiprinātas riteņu disku izmēru un riepu izmēru kombinācijas uzstādīšana, jaunas automašīnas garantija neattiecas. Volvo neuzņemas atbildību par nāvi, traumām vai izmaksām, ko izraisījusi šādu kombināciju uzstādīšana.

Saistītā informācija

- Riepu spiediena pārbaudīšana (584 lpp.)
- Riepu griešanās virziens (583 lpp.)
- Riepu protektora nodiluma indikatori (584 lpp.)
- Riepu spiediena uzraudzības sistēma* (587 lpp.)

- Riepu avārijas remonta komplekts (599 lpp.)
- Riepu izmēru apzīmējumi (582 lpp.)
- Apstiprinātie riteņu un riepu izmēri (708 lpp.)
- Ieteikumi par bagāžas iekraušanu (612 lpp.)

Riepu izmēru apzīmējumi

Riepu izmēru, slodzes indeksa un ātruma kategorijas apzīmējumi.

Automašīnai ir apstiprinātas noteiktas disku un riepu kombinācijas.

Izmēru apzīmējumi

Visām riepiem ir izmēru apzīmējumi, piemēram: 255/40 R19 100 W.

255	Riepas platums (mm)
40	Riepas šķēsgriezuma sienas augstuma un platuma attiecība (%)
R	Radiālās kārtas
19	Riteņa diska diametrs collās
100	Maksimālās atļautās riepu slodzes kodi, riepu slodzes indekss (LI)
W	Maksimālā pieļaujamā ātruma indekss, ātruma indekss (SS). (Šajā gadījumā 270 km/h (168 mph)).

Slodzes indekss

Katrai riepai ir noteikta slodzes nešanas jauda jeb slodzes indekss (LI). Automobiļa masa nosaka riepu slodzes indeksu.

Ātruma indekss

Katra riepa var izturēt noteiktu maksimālo ātrumu. Riepu ātruma indeksam SS (Speed Symbol) jāatbilst vismaz automašīnas maksimālajam ātrumam. Tabulā tālāk ir norādīts katram ātruma indeksam atļautais maksimālais ātrums (SS). Vienīgais šo noteikumu izņēmums ir ziemas riepas², kurām var tikt izmantots zemāks ātruma indekss. Ja ir izvēlēta šāda riepa, ar automašīnu nedrīkst braukt ātrāk, nekā norādīts tās ātruma indeksā. Piemēram, ar automašīnām, kurām uzstādītas riepas ar Q indeksu, nedrīkst braukt ātrāk par 160 km/h (100 mph). To, cik ātri ar automašīnu var braukt, nosaka ceļa apstākļi un spēkā esošie ceļu satiksmes noteikumi, nevis riepu ātruma indekss.

 PIEZĪME
Maksimālais atļautais ātrums ir norādīts tabulā.

Q	160 km/h (100 mph) (lieto tikai ziemas riepiem)
T	190 km/h (118 mph)
H	210 km/h (130 mph)
V	240 km/h (149 mph)

W	270 km/h (168 mph)
Y	300 km/h (186 mph)

BRĪDINĀJUMS

Specifikācijās, kas ir pieejamas drukātajā īpašnieka rokasgrāmatā, ir norādīts viszemākais atļautais riepu slodzes indekss (LI) un ātruma indekss (SS) visiem dzinēja variantiem. Lietojot riepu ar pārāk zemu slodzes vai ātruma indeksu, tā var pārkarst un tikt bojāta.

Saistītā informācija

- Riepas (580 lpp.)
- Riteņu disku izmēru apzīmējumi (583 lpp.)
- Apstiprinātie riteņu un riepu izmēri (708 lpp.)
- Minimālais atļautais riepu slodzes indekss un ātruma indekss (710 lpp.)

² Tas attiecas gan uz riepiem ar metāla radzēm, gan uz riepiem bez tām.

Riteņu disku izmēru apzīmējumi

Riteņu un riteņu disku izmēru apzīmējumu piemēri ir sniegti tabulā tālāk.

Automašīnai ir apstiprinātas noteiktas disku un riepu kombinācijas.

Visiem riteņu diskkiem ir izmēru apzīmējumi, piemēram, 8.5Jx19x47.5.

8,5	Diska platums collās
J	Diska uzmalas profils
19	Riteņa diska diametrs collās
47,5	Attālums mm (attālums no riteņa vidus līdz riteņa saskares virsmai pret rumbu)

Saistītā informācija

- Riepas (580 lpp.)
- Riepu izmēru apzīmējumi (582 lpp.)
- Apstiprinātie riteņu un riepu izmēri (708 lpp.)

Riepu griešanās virziens

Uz tāda protektoru modeļa riepām, kas paredzētas rotēšanai tikai vienā virzienā, rotācijas virziens ir norādīts ar bultiņu.

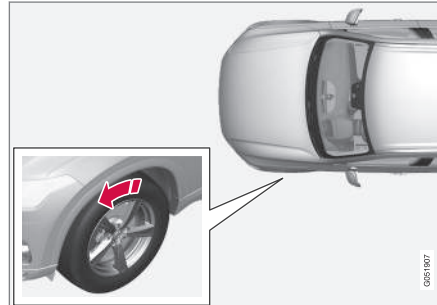

Bultiņa norāda riteņa griešanās virzienu.

- Riepai visā tās ekspluatācijas laikā vienmēr jārotē vienā un tajā pašā virzienā.
- Riepas var mainīt tikai priekšējā un aizmugurējā stāvoklī, un tās nekad nedrīkst mainīt no labās puses uz kreiso un otrādi.
- Ja riepas ir piestiprinātas nepareizi, tiek nelabvēlīgi ietekmētas automašīnas bremzēšanas īpašības un braukšanas jauda liekus un šķīdoņa apstākļos.
- Riepas ar lielāku protektoru dziļumu vienmēr jāuzstāda automobiļā aizmugurē (lai samazinātu slidēšanas risku).

i PIEZĪME

Pārliedzieties, ka abi riteņu pāri ir vienāda tipa un izmēra, kā arī ka tiem ir viens ražotājs.

Saistītā informācija

- Riepas (580 lpp.)

Riepu protektora nodiluma indikatori

Protektoru nodiluma indikatori rāda riepas protektora dziļuma stāvokli.

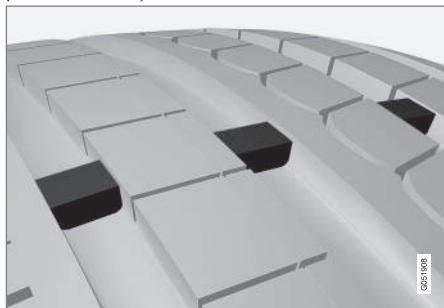

Protektoru nodiluma indikators ir šaurs paaugstinājums šķērsām gareniskajām rievām riepas protektora rakstā. Riepas sānos ir norādīti burti TWI (Tread Wear Indicator). Kad riepas protektora dziļums ir mazāks par 1,6 mm (1/16 collas), riepas protektors ir vienā augstumā ar protektoru nodiluma indikatoriem. Pēc iespējas apmainiet pret jaunām riepām. Atcerieties, ka riepām ar sekiem protektoriem ir ļoti vāja saķere lietus un sniega laikā.

Saistītā informācija

- Riepas (580 lpp.)

Riepu spiediena pārbaudīšana

Pareizs riepu spiediens palīdz uzlabot braukšanas stabilitāti, taupīt degvielu un paildzināt riepu kalpošanas mūžu.

Ar laiku gaisa spiediens riepās samazinās — tas ir normāli. Gaisa spiediens riepās mainās arī atkarībā no apkārtējās temperatūras. Braucot ar riepām, kurās spiediens ir pārāk zems, riepas var pārkarst un tikt bojātas. Spiediens riepās ietekmē braukšanas komfortu, braukšanas troksni un vadāmības rādītājus.

Pārbaudiet gaisa spiedienu riepās reizi mēnesī. Lai panāktu labu riepu sniegumu, izmantojiet ieteicamo riepu spiedienu aukstām riepām. Pārāk augsts vai pārāk zems riepu spiediens var izraisīt nevienmērīgu riepu dilumu.

⚠ BRĪDINĀJUMS

- Riepu plīšanas biežākais iemesls ir pārāk zems riepu spiediens, kas var izraisīt nopietnas plaisas riepā, protektora vaļīgumu vai riepas uzsprāgšanu, negaidīti zaudējot kontroli pār automašīnu un paaugstinot traumu risku.
- Riepas ar pārāk zemu spiedienu samazina automašīnas kravnesību.

Aukstas riepas

Riepu spiediens ir jāpārbauda, kad riepas ir aukstas. Riepas uzskata par aukstām, kad to temperatūra ir vienāda ar apkārtējā gaisa tem-

peratūru. Šī temperatūra parasti tiek sasniegta, kad automašīna ir stāvējusi vismaz trīs stundas.

Kad ir nobraukti aptuveni 1,6 km (1 jūdze), riepas uzskata par siltām. Ja jums ir jābrauc tālāk, lai varētu piepumpēt riepas, tad vispirms pārbaudiet un pierakstiet riepu spiedienu un pēc tam piepumpējiet līdz piemērotam spiedienam, kad esat sasniedzis pumpi.

Kad mainās āra temperatūra, mainās arī riepu spiediens. Temperatūras samazinājums par 10 grādiem izraisa riepu spiediena samazināšanos par 1 psi (7 kPa). Regulāri pārbaudiet riepu spiedienu un noregulējiet līdz pareizajam spiedienam, kas ir norādīts automašīnas riepu informācijas uzlīmē vai sertifikācijas uzlīmē.

Ja pārbaudāt riepu spiedienu, kad riepas ir siltas, tad gaisu izlaist nedrīkst. Riepas ir siltas braukšanas dēļ, un ir normāli, ka spiediens palielinās virs ieteicamā spiediena aukstām riepām. Ja siltām riepām spiediens ir vienāds ar aukstām riepām ieteicamo spiedienu vai par to zemāks, riepu spiediens var būt daudz par zemu.

Saistītā informācija

- Riepu spiediena pielāgošana (585 lpp.)
- Ieteicamais gaisa spiediens riepās (586 lpp.)

- Riepu spiediena uzraudzības sistēma* (587 lpp.)
- Riepas (580 lpp.)

Riepu spiediena pielāgošana

Ar laiku gaisa spiediens riepās samazinās — tas ir normāli. Tādēļ riepu spiediens ir dažkārt jānoregulē, lai uzturētu ieteicamo riepu spiedienu.

Lai uzturētu labu riepu sniegumu un vienmērīgu protektora nodilumu, izmantojiet ieteicamo riepu spiedienu aukstām riepām.

i PIEZĪME

Lai nepieļautu nepareizu gaisa spiedienu riepās, spiediens jāpārbauda aukstām riepām. "Aukstas riepas" nozīmē, ka riepu temperatūra ir tāda pati, ka apkārtējā gaisa temperatūra (apmēram 3 stundas pēc braukšanas). Pēc dažu kilometru nobraukšanas riepas sasilst, un spiediens palielinās.

1. Noņemiet vienas riepas ventilim vāciņu un pēc tam stingri uzspiediet manometru uz ventiļa.
2. Piepumpējiet riepas līdz pareizajam spiedienam, skatiet uzlīmi uz durvju statņa vadītāja pusē, kurā norādīts ieteicamais spiediens rūpnīcā uzstādītajām riepām.

3. Uzlieciet pretputekļu vāciņu atpakaļ.

i PIEZĪME

- Pēc riepas piesūkšanās vienmēr uzlieciet putekļu vāciņu, lai novērstu grants, netīrumu u.c. radītos ventiļa bojājumus.
- Izmantojiet tikai plastmasas putekļu vāciņus. Metāla putekļu vāciņi var rūsēt, apgrūtinot atskrūvēšanu.

4. Visuāli pārbaudiet riepas, vai tajās nav iestrēgušu naglu vai citu priekšmetu, kas varētu pārdurot riepu un izraisīt gaisa noplūdi.
5. Pārbaudiet sānu sienas, vai tajās nav padziļinājumu, plīsumu, izspiedumu vai citu defektu.
6. Atkārtojiet visām riepām, arī rezerves riepai*.

i PIEZĪME

Ja esat pārsniedzis nepieciešamo spiedienu, izlaidiet gaisu, piespiežot metāla tapu ventiļa vidū. Pēc tam pārbaudiet spiedienu vēlreiz, izmantojot riepu manometru.

Dažām rezerves riepām ir nepieciešams augstāks spiediens nekā citām riepām. Pārbaudiet riepu spiediena tabulā vai riepu spiediena etiķetē.



◀ Saistītā informācija

- Ieteicamais gaisa spiediens riepās (586 lpp.)
- Riepu spiediena pārbaudīšana (584 lpp.)
- Riepas piepumpēšana ar riepu remonta komplektā iekļauto kompresoru (603 lpp.)
- Apstiprinātie spiedieni riepās (712 lpp.)

Ieteicamais gaisa spiediens riepās

Riepu spiedienu uzlīme uz vadītāja puses durvju statņa (starp rāmi un aizmugurējām durvīm) norāda, kādam jābūt riepu spiedienam pie dažādiem noslogojuma un ātruma nosacījumiem.



Riepu spiediena uzlīmes atrašanās vieta

Uzlīmē ir norādīts automašīnai rūpnīcā uzstādīto riepu apzīmējums, kā arī slodzes ierobežojumi un riepu spiediens.

i PIEZĪME

Īpašnieka rokasgrāmatas attēlos redzamās uzlīmes ne vienmēr precīzi atbilst automašīnā esošajām. Attēlu mērķis ir parādīt uzlīmju aptuveno izskatu un atrašanās vietu automašīnā. Informācija, kas attiecas tieši uz jūsu automašīnu, ir sniegta automašīnas uzlīmē.

Uzlabota degvielas ekonomija ar ECO spiedienu

Ja automašīna ir viegli noslogota (tajā brauc ne vairāk kā 3 cilvēki) un brauc ar ātrumu līdz 160 km/h (100 mph), var izvēlēties ECO spiedienu, lai panāktu labu degvielas ekonomiju. Ja tomēr vēlaties sasniegt labāku trokšņa līmeni un braukšanas komforta apstākļus, ieteicams izvēlēties zemāku spiedienu.

Saistītā informācija

- Riepu spiediena pārbaudīšana (584 lpp.)
- Apstiprinātie spiedieni riepās (712 lpp.)

Riepu spiediena uzraudzības sistēma*

Kad gaisa spiediens vienā vai vairākās riepās ir pārāk zems, riepu spiediena uzraudzības sistēma³ par to brīdina, attēlojot vadītāja displejā indikatora simbolu.



Šis simbols iedegas, lai norādītu uz zemu spiedienu riepā. Pārbaudiet riepu spiediena vērtību **Automaš. status** lietotnē centrālajā displejā.

Ja sistēmā ir radusies kļūme, riepu spiediena brīdinājuma simbols mirgo aptuveni vienu minūti un pēc tam paliek iedegts.

Sistēmas apraksts

Riepu spiediena uzraudzības sistēma mēra dažādu riteņu griešanās ātrumu atšķirības, izmantojot ABS sistēmu, lai varētu noteikt, vai to riepās ir pareizs spiediens. Ja gaisa spiediens riepā ir pārāk zems, riepas diametrs mainās, un tā rezultātā mainās arī tās griešanās ātrums. Salīdzinot riepas savā starpā, sistēma var noteikt, vai vienā vai vairākās no riepām ir zems gaisa spiediens.

Vispārīga informācija par riepu uzraudzības sistēmu

Tālāk sniegtajā informācijā riepu uzraudzības sistēma ir saukta par TPMS.

Katra riepa, tostarp rezerves riepa*, ir jāpārbauda reizi mēnesī. Pārbaudes laikā riepai ir jābūt aukstai un gaisa spiedienam tajā ir jāatbilst automašīnas ražotāja ieteiktajam gaisa spiedienam, kas norādīts riepu spiediena uzlīmē vai riepu spiediena tabulā. Ja automašīnas riepu izmēri neatbilst ražotāja ieteiktajiem, noskaidrojiet, kāds ir pareizais gaisa spiediena līmenis šādām riepām.

Kā papildu drošības funkcija automašīnā ir uzstādīta riepu spiediena uzraudzības sistēma (TPMS), kas norāda, kad gaisa spiediens vienā vai vairākās riepās ir pārāk zems. Kad iedegas zema gaisa spiediena indikatora simbols, iespējami drīz apturiet automašīnu, pārbaudiet riepas un piepumpējiet tās līdz pareizajam spiedienam.

Braucot ar zemu gaisa spiedienu riepās, riepa var pārkarst, un tas, savukārt, var izraisīt riepas plīšanu. Zems riepu spiediens arī samazina degvielas patēriņa efektivitāti un riepu kalpošanas laiku, kā arī var ietekmēt automašīnas vadāmību un bremzēšanas ceļu. Ievērojiet, ka TPMS neaizstāj regulāru riepu apkopi. Vadītāja pienākums ir uzturēt pareizu gaisa spiedienu riepās, pat ja zema riepu spiediena robežvērtība vēl nav sasniegta un indikatora simbols nav iedegts.

Automašīna ir aprīkota arī ar TPMS sistēmas kļūmes indikatoru, kas norāda, kad sistēma

nedarbojas pareizi. TPMS sistēmas kļūmes indikators ir apvienots ar zema riepu spiediena indikatora simbolu. Kad sistēma konstatē kļūmi, simbols vadītāja displejā aptuveni vienu minūti mirgo un pēc tam paliek iedegts. Šī procedūra tiks atkārtota katrā automašīnas iedarbināšanas reizē līdz kļūmes novēršanai. Kad ir iedegts šis simbols, var būt ietekmēta sistēmas spēja noteikt zemu gaisa spiedienu riepās vai par to brīdināt.

TPMS sistēmas kļūme var rasties vairāku iemeslu dēļ, piemēram, pēc rezerves riepas uzmontēšanas, riepu vai riteņu maiņas, kas var traucēt TPMS pareizai darbībai.

Pēc vienas vai vairāku riepu maiņas noteikti pārbaudiet TPMS indikatora simbolu, lai pārlicinātos, ka TPMS pareizi darbojas ar jauno riepu vai riteņiem.

Jāpatur prātā

- Pēc riteņa maiņas vai riepu spiediena noregulēšanas vienmēr saglabāiet sistēmā jaunu riepu spiediena vērtību.
- Ja izmantosiet riepas, kuru izmēri atšķiras no rūpnīcā uzstādīto riepu izmēriem, sistēma ir jāiestata, saglabājot jaunu spiediena vērtību šīm riepām, lai izvairītos no aplamiem brīdinājumiem.

³ Indirect Tyre Pressure Monitoring System (ITPMS)

- Ja tiek lietots rezerves ritenis*, iespējams, riteņu atšķirību dēļ riepu spiediena uzraudzības sistēma nedarbojas pareizi.
- Sistēma neaizstāj riepu regulāru apskati un apkopi.
- Riepu spiediena uzraudzības sistēmu nevar izslēgt.

BRĪDINĀJUMS

- Nepareizs gaisa spiediens riepās var izraisīt riepu kļūmi, kā rezultātā vadītājs var zaudēt kontroli pār automašīnu.
- Sistēma nevar laicīgi norādīt pēkšņu riepu bojājumu.

Saistītā informācija

- Ieteicamais gaisa spiediens riepās (586 lpp.)
- Riepu spiediena statusa skatīšana centrālajā displejā* (589 lpp.)
- Rīcība zema riepu spiediena brīdinājuma gadījumā (590 lpp.)
- Jaunas atsauces vērtības saglabāšana riepu spiediena uzraudzībai* (588 lpp.)
- Riepu spiediena uzraudzības ziņojumi* (591 lpp.)

Jaunas atsauces vērtības saglabāšana riepu spiediena uzraudzībai*

Lai riepu spiediena uzraudzības sistēma⁴ darbotos pareizi, jā saglabā riepu spiediena atsauces vērtība. Tas ir jādara ikreiz, kad tiek mainītas riepas vai to spiediens, lai sistēma varētu pareizi brīdināt par zemu spiedienu. Piemēram, braucot ar smagu kravu vai lielā ātrumā, kas pārsniedz 160 km/h (100 jūdzes stundā), riepu spiediens ir jānoregulē saskaņā ar Volvo ieteicamajām riepu spiediena vērtībām. Pēc tam sistēmu atiestata, saglabājot jaunu riepu spiedienu.

Lai sistēmā saglabātu jaunu riepu spiediena vērtību kā atsauces vērtību, izpildiet tālāk aprakstīto procedūru.

1. Izslēdziet automašīnu.
2. Piepompējiet riepas līdz pareizajam spiedienam, skatiet uzlīmi uz durvju statņa vadītāja pusē, kurā norādīts ieteicamais spiediens rūpnīcā uzstādītajām riepām.
3. Iedarbiniet automašīnu.
4. Lietotņu skatā atveriet lietotni **Automaš. statuss**.
5. Nospiediet **TPMS**.

PIEZĪME

Lai poga **Saglabāt spiedienu** būtu atlasāma, automašīnai ir jāstāv.

6. Nospiediet **Saglabāt spiedienu**.
7. Pieskarieties **OK**, lai apstiprinātu, ka riepu spiediens visās četrās riepās ir pārbaudīts un noregulēts.
8. Brauciet ar automašīnu, līdz jaunā riepu spiediena vērtība ir saglabāta. Jaunā riepu spiediena vērtība tiek saglabāta, kad automašīna brauc ar ātrumu, kas pārsniedz 35 km/h (22 mph).
 - > Kad ir apkopots pietiekami daudz datu, lai sistēma varētu noteikt zemu spiedienu riepās, animācija, kas rāda saglabāšanas norisi, centrālajā displejā vairs netiek rādīta. Sistēma nesniedz papildu apstiprinājumu, ka ir saglabāta jauna riepu spiediena vērtība.

Ja saglabāšana neizdodas, tiek rādīts šāds ziņojums: **Neizdevās saglabāt spiedienu. Mēģiniet vēlreiz.**

⁴ Indirect Tyre Pressure Monitoring System (ITPMS)

⚠ BRĪDINĀJUMS

Izplūdes gāzēs ir oglekļa monoksīds — tas ir neredzams un bez smaržas, bet ļoti indīgs. Tādēļ jaunas riepu spiediena vērtības saglabāšanas procedūra ir vienmēr jāveic ārpus telpām vai autoservisā ar atgāzu atsūkšanas iekārtu.

Saistītā informācija

- Ieteicamais gaisa spiediens riepās (586 lpp.)
- Riepu spiediena pielāgošana (585 lpp.)
- Riepu spiediena statusa skatīšana centrālajā displejā* (589 lpp.)
- Rīcība zema riepu spiediena brīdinājuma gadījumā (590 lpp.)
- Riepu spiediena uzraudzības sistēma* (587 lpp.)

Riepu spiediena statusa skatīšana centrālajā displejā*

Ar riepu spiediena uzraudzības sistēmu⁵ centrālajā displejā var skatīt riepu spiediena statusu.

Statusa pārbaude

Lai sistēma kļūtu aktīva, ir vairākas minūtes jābrauc ar ātrumu, kas pārsniedz 35 km/h (22 mph).

1. Lietotņu skatā atveriet lietotni **Automaš. statuss**.
2. Pieskarities **TPMS**, lai skatītu riepu statusu.



Attēls ir shematisks. Izkārtojums var atšķirties atkarībā no automašīnas modeļa vai programmatūras atjauninājuma.

Saistītā informācija

- Jaunas atsauces vērtības saglabāšana riepu spiediena uzraudzībai* (588 lpp.)
- Rīcība zema riepu spiediena brīdinājuma gadījumā (590 lpp.)
- Riepu spiediena uzraudzības sistēma* (587 lpp.)
- Automašīnas statuss (626 lpp.)
- Riepu spiediena uzraudzības ziņojumi* (591 lpp.)

⁵ Indirect Tyre Pressure Monitoring System (ITPMS)

Rīcība zema riepu spiediena brīdinājuma gadījumā

Kad riepu spiediena sistēma⁶ brīdina, ka spiediens riepās ir pārāk zems, ir nekavējoties jārikojas.



Ja iedegas sistēmas indikatora simbols un tiek parādīts ziņojums **Zems spiediens riepās**, pārbaudiet un koriģējiet gaisa spiedienu riepās.

1. Izslēdziet automašīnu.
2. Ar manometru pārbaudiet spiedienu visās četrās riepās.
3. Piepumpējiet riepas līdz pareizajam spiedienam, skatiet uzlīmi uz durvju statņa vadītāja pusē, kurā norādīts ieteicamais spiediens rūpnīcā uzstādītajām riepām.
4. Pēc spiediena pielāgošanas vienmēr saglabājiet sistēmā jaunu riepu spiediena vērtību, izmantojot centrālo displeju.

Ņemiet vērā, ka indikatora simbols nenodzies, kamēr zema riepu spiediena stāvoklis nav novērsts un nav sāka jauna riepu spiediena saglabāšana.

PIEZĪME

Lai nepieļautu nepareizu gaisa spiedienu riepās, spiediens jāpārbauda aukstām riepām. "Aukstas riepas" nozīmē, ka riepu temperatūra ir tāda pati, ka apkārtējā gaisa temperatūra (apmēram 3 stundas pēc braukšanas). Pēc dažu kilometru nobraukšanas riepas sasilst, un spiediens palielinās.

PIEZĪME

- Pēc riepas piesūknēšanas vienmēr uzlieciet putekļu vāciņu, lai novērstu grants, netīrumu u.c. radītos ventiļa bojājumus.
- Izmantojiet tikai plastmasas putekļu vāciņus. Metāla putekļu vāciņi var rūsēt, apgrūtinot atskrūvēšanu.

BRĪDINĀJUMS

- Nepareizs gaisa spiediens riepās var izraisīt riepu kļūmi, kā rezultātā vadītājs var zaudēt kontroli pār automašīnu.
- Sistēma nevar laicīgi norādīt pēkšņu riepu bojājumu.

Saistītā informācija

- Ieteicamais gaisa spiediens riepās (586 lpp.)
- Riepu spiediena pielāgošana (585 lpp.)
- Jaunas atsaucēs vērtības saglabāšana riepu spiediena uzraudzībai* (588 lpp.)
- Riepu spiediena statusa skatīšana centrālajā displejā* (589 lpp.)
- Riepu spiediena uzraudzības sistēma* (587 lpp.)
- Riepas piepumpēšana ar riepu remonta komplektā iekļauto kompresoru (603 lpp.)

⁶ Indirect Tyre Pressure Monitoring System (ITPMS)

Riepu spiediena uzraudzības ziņojumi*

Var tikt rādīti vairāki riepu spiediena uzraudzības sistēmas⁷ ziņojumi. Tālāk ir sniegti daži piemēri.

Vadītāja displejs: Zems spiediens riepās Sk. lietotni Automaš. statuss centrālajā displejā	Tiek ieslēgts indikatora simbols, lai norādītu, ka vienā vairākās riepās ir zems spiediens. Lai saņemtu plašāku informāciju, skatiet lietotni Automaš. statuss centrālajā displejā.
Vadītāja displejs: Riepu spied. sist. Īslaicīgi nav pieejams	Indikatora simbols mirgo un pēc aptuveni 1 minūtes paliek pastāvīgi iedegts. Sistēma pašlaik nav pieejama, un drīz tiks aktivizēta.
Vadītāja displejs: Riepu spied. sist. Jāveic apkope	Indikatora simbols mirgo un pēc aptuveni 1 minūtes paliek pastāvīgi iedegts. Sistēma nedarbojas pareizi, sazinieties ar autoservisu ^A .

A Ieteicams sazināties ar autorizētu Volvo servisu.

Saistītā informācija

- Riepu spiediena uzraudzības sistēma* (587 lpp.)
- Jaunas atsauces vērtības saglabāšana riepu spiediena uzraudzībai* (588 lpp.)
- Rīcība zema riepu spiediena brīdinājuma gadījumā (590 lpp.)
- Automašīnas statuss (626 lpp.)
- Volvo Cars atbalsta vietne (23 lpp.)

Riteņa maiņa

Riteņu nomaiņa vienmēr ir jāveic pareizi. Tālāk ir sniegti norādījumi par riteņa noņemšanu un uzstādīšanu un svarīga informācija, kas jāņem vērā. Pārbaudiet, vai riepu izmēri ir apstiprināti lietošanai uz šīs automašīnas.

BRĪDINĀJUMS

- Ja ritenis jāmaina uz ceļa ar intensīvu satiksmi, pasažieriem jāatrodas drošā vietā.
- Mainot riepas, izmantojiet automašīnai paredzēto domkratu. Izmantojiet baltus, lai nostiprinātu automašīnu visiem citiem darbiem.
- Nekādā gadījumā nepalīniet zem automašīnas un nesniedzieties zem tās ne ar vienu ķermeņa daļu, kad tā ir pacelta uz domkrata.
- Pirms pacelt automašīnu ar domkratu, no tās jāizkāpj pasažieriem.

⁷ Indirect Tyre Pressure Monitoring System (ITPMS)





! SVARĪGI

- Kad domkrats* netiek lietots, tas vienmēr ir jānoglabā tā vietā zem bagāžas nodalījuma grīdas.
- Automašīnas komplektā iekļautais domkrats ir paredzēts tikai neregulārai un īslaicīgai lietošanai, piemēram, lai nomaiņītu pārdurtu riteņi. Automašīnu drošībai ir paredzēti konkrēti modeļi, piemēram, lai gata-vojaties automašīnu pacelt ar domkratu biežāk vai ilgāku laiku, nekā nepieciešams riteņa nomaiņai, ieteicams izmantot autoservisa domkratu. Tādā gadījumā ievērojiet konkrētā aprīkojuma komplektā iekļautās lietošanas instrukcijas.

Riteņa noņemšana

Pirms darba sākšanas izlasiet visus norādījumus. Pirms automašīnas pacelšanas ar domkratu izņemiet visus nepieciešamos instrumentus.

1. Ja riteņis ir jāmaina vietā, kur ir iespējama satiksme, aktivizējiet avārijas gaismas signalizāciju un novietojiet brīdinājuma trīsstūri.
2. Pārlicinieties, ka ir aktivizēta stāvbremze, un ieslēdziet pārnēsumu pozīciju **P**.

3. Novietojiet ķīļus to riteņu priekšā un aizmugurē, kas paliek uz zemes. Izmantojiet, piemēram, smagus koka klučus vai lielus akmeņus.
4. Pieskrūvējiet vilkšanas cilpu pie uzgriežņu atslēgas līdz fiksēšanas pozīcijai.

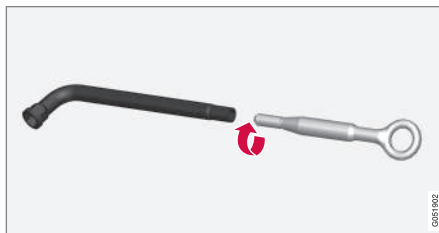

5. Noņemiet riteņa skrūvju plastmasas uzgaļus ar šim nolūkam paredzēto instrumentu.
6. Kamēr automašīna vēl stāv uz zemes, izmantojiet riteņatslēgu/vilkšanas cilpu, lai atskrūvētu riteņa skrūves par 1/2-1 apgriezieni, spiežot uz leju (pretēji pulksteņrādītāju kustības virzienam). Vienmēr sāciet ar bloķējamām riteņu skrūvēm*.
7. Izpildiet norādījumus par automašīnas drošu pacelšanu ar domkratu.
8. Paceliet automašīnu pietiekami augstu, lai demontējams riteņis brīvi kustētos. Izņemiet riteņa skrūves un nolietiet riteņi.

Riteņa uzstādīšana

1. Notīriet virsmas starp riteņi un rumbu.
2. Uzlieciet riteņi. Rūpīgi pievelciet riteņa skrūves.

Neizmantojiet smērvielu uz riteņu skrūvju vītņiem.

3. Nolaidiet automašīnu lejā tā, lai riteņi nevarētu brīvi griezties.
4. Pievelciet riteņa skrūves krustveidīgi. Ir svarīgi, lai riteņa skrūves tiktu pievilktas pareizi. Pievelciet ar 140 Nm (103 ftlb) momentu. Pārbaudiet griezes momentu ar uzgriežņu atslēgu, kas parāda griezes momentu.



5. Uzlieciet atpakaļ plastmasas uzgaļus uz riteņu skrūvēm.

6. Izmēriet riepas spiedienu un saglabājat jauno riepas spiediena vērtību riepu spiediena uzraudzības sistēmā*.

BRĪDINĀJUMS

Riteņu skrūves var būt jāpievelk ciešāk vairākas dienas pēc riteņu nomaiņas. Temperatūras atšķirības un vibrācija var nozīmēt, ka tās nav pievilktas vienlīdz cieši.

PIEZĪME

- Pēc riepas piesūknēšanas vienmēr uzlieciet putekļu vāciņu, lai novērstu grants, netīrumu u.c. radītos ventīļa bojājumus.
- Izmantojiet tikai plastmasas putekļu vāciņus. Metāla putekļu vāciņi var rūsēt, apgrūtinot atskrūvēšanu.

Saistītā informācija

- Līmeņa vadības iestatījumi* (477 lpp.)
- Brīdinājuma trijstūris (621 lpp.)
- Automašīnas pacelšana (630 lpp.)
- Instrumentu komplekts (593 lpp.)
- Jaunas atsauces vērtības saglabāšana riepu spiediena uzraudzībai* (588 lpp.)

Instrumentu komplekts

Bagāžas nodalījumā atrodas instrumenti, kas var noderēt, velkot automašīnu, mainot riteņi vai veicot līdzīgas darbības.



Visi instrumenti atrodas putuplasta blokā zem bagāžas nodalījuma grīdas.

- 1 Domkrats*
- 2 Instruments plastmasas vāciņu noņemšanai no riteņu skrūvēm
- 3 Piltuve šķidrumu iepildīšanai
- 4 Riteņatslēga* un vilkšanas cilpa

Ja automašīna ir aprīkota ar rezerves riteņi*, tajā atrodas domkrats un riteņatslēga.

Saistītā informācija

- Riteņa maiņa (591 lpp.)
- Domkrats* (594 lpp.)

- Riepu avārijas remonta komplekts (599 lpp.)
- Vilkšanas cilpas uzstādīšana un noņemšana (507 lpp.)

Domkrats*

Domkratu var izmantot automašīnas pacelšanai, piemēram, lai uzstādītu riteņi.

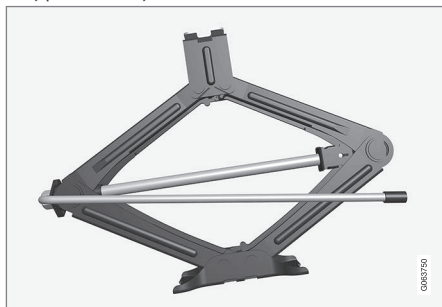

! SVARĪGI

- Kad domkrats* netiek lietots, tas vienmēr ir jānoglabā tā vietā zem bagāžas nodalījuma grīdas.
- Automašīnas komplektā iekļautais domkrats ir paredzēts tikai neregulārai un īslaicīgai lietošanai, piemēram, lai nomainītu pārdurtu riteņi. Automašīnu drīkst pacelt tikai ar konkrētajam modelim paredzēto domkratu. Ja gata-vojaties automašīnu pacelt ar domkratu biežāk vai ilgāku laiku, nekā nepieciešams riteņa nomainīšanai, ieteicams izmantot autoservisa domkratu. Tādā gadījumā ievērojiet konkrētā aprīkojuma komplektā iekļautās lietošanas instrukcijas.

Lai pietiktu vietas, domkrats ir jāsaliek atpakaļ pareizā pozīcijā.

Attecas uz automašīnām ar **Līmeņošanas vadība***: Ja automašīna ir papildus aprīkota ar pneimatisko balstiekārtu, tad šī funkcija ir jādeaktivizē pirms automašīnas pacelšanas ar domkratu.

Saistītā informācija

- Instrumentu komplekts (593 lpp.)
- Automašīnas pacelšana (630 lpp.)

Riteņu skrūves

Riteņu skrūves lieto, lai piestiprinātu riteņus rumbām.

Izmantojiet tikai tādus riteņu diskus, kurus ir pārbaudījis un apstiprinājis Volvo un kuri ir Volvo oriģinālie piederumi.

Pārbaudiet riteņu skrūvju griezes momentu ar uzgriežņu atslēgu.

Neizmantojiet smērvielu uz riteņu skrūvju ietnēm.

! BRĪDINĀJUMS

Riteņu skrūves var būt jāpievelk ciešāk vairākas dienas pēc riteņu nomaiņas. Temperatūras atšķirības un vibrācija var nozīmēt, ka tās nav pievilktas vienlīdz cieši.

! SVARĪGI

Riteņu uzgriežņi jāpievelk līdz 140 Nm (103 ftlb). Pārvelkot vai nepietiekami pievelkot var sabojāt uzgriežņus un skrūves.

Bloķējamu riteņu skrūvju komplekts*

Lai atbrīvotu vai pievilktu bloķējamās riteņu skrūves — pagrieziet riteņatslēgu bloķējamā skrūvē, līdz tā ir pilnīgi nostiprināta kodētajās rievās. Ja ir jānoņem riteņi, vienmēr sāciet ar bloķējamām riteņu skrūvēm. Montējot riteņi, bloķējamo skrūvi ieskrūvējiet pēdējo.

! SVARĪGI

Atbrīvojot/pievelkot riteņu skrūves, atcerieties nelietot liekšanas spēku. Šādi var sabojāt bloķējamās skrūves koda rievu un riteņatslēgu un padarīt riteņa uzstādīšanu/demontēšanu neiespējamu.

Kad riteņatslēga netiek lietota, tā ir jānoglabā tās vietā putuplasta blokā zem bagāžas nodaļuma grīdas. To ir svarīgi atcerēties, ja ir iepilānots autoservisa apmeklējums, lai šis instruments būtu pieejams. Ja uzgriežņatslēga ir pazaudēta, sazinieties ar Volvo izplatītāju.

Saistītā informācija

- Riteņa maiņa (591 lpp.)
- Instrumentu komplekts (593 lpp.)

Rezerves ritenis*

Pārdurta parastā riteņa vietā īslaicīgi var lietot **Temporary Spare tipa rezerves riteni**.

Rezerves ritenis ir paredzēts tikai pagaidu lietošanai. Nomainiet to pret parastu riteni, tiklīdz tas ir iespējams.

Lietojot rezerves riteni, var mainīties automašīnas vadības raksturīpašības un samazinās klīrenss. Ja tiek lietots Temporary Spare, nemazgājiet automašīnu automazgātavā.

Ieteicamais riepu spiediens ir jāuztur neatkarīgi no pagaidu rezerves riteņa pozīcijas uz automašīnas.

Ja rezerves ritenis ir sabojāts, jaunu var iegādāties no Volvo izplatītāja.

⚠ BRĪDINĀJUMS

- Nekādā gadījumā nebrauciet ātrāk par 80 km/h (50 mph), ja automašīnai ir uzstādīts rezerves ritenis.
- Ar automašīnu nekādā gadījumā nedrīkst braukt, ja ir uzstādīts vairāk nekā viens "Temporary Spare" ritenis.
- Braucot ar rezerves riteni, automašīnai var būt atšķirīgas braukšanas raksturiezīmes. Rezerves ritenis ir jānomaina pret parastu riteni, tiklīdz tas ir iespējams.
- Rezerves ritenis ir mazāks par parasto riteni, un tas ietekmē automašīnas klīrensu. Uzmanieties no augstām apmalēm un nemazgājiet automašīnu automātiskajā mazgātavā.
- Ievērojiet ražotāja ieteikumus par rezerves riteņa spiedienu.
- Pilnpiedziņas automašīnām aizmugurējās ass piedziņu var atvienot.
- Ja priekšējai asij ir uzmontēts rezerves ritenis, tad vienlaikus nevar lietot arī sniega ķēdes.
- Rezerves riteni nedrīkst remontēt.





! SVARĪGI

Automašīnai nedrīkst uzstādīt citu izmēru riepas vai citu rezerves riteņi, nekā piegādāts kopā ar automašīnu. Citu izmēru riteņu lietošana var izraisīt nopietnus automašīnas transmisijas bojājumus.

Saistītā informācija

- Riteņa maiņa (591 lpp.)
- Ieteicamais gaisa spiediens riepās (586 lpp.)

Rīcība ar rezerves riteņi*

Ievērojiet šos norādījumus par rīcību ar rezerves riteņi.

Rezerves riteņa izņemšana



Ilustrācija ir vispārīga, un izskats var atšķirties.

Rezerves riteņis atrodas rezerves riteņa padziļinājumā zem bagāžas nodalījuma grīdas ar ārpusi uz leju. Rezerves riteņis ir nostiprināts ar to pašu skrūvi, kas ir piestiprināta pie virsbūves. Putuplasta blokā ir visi riteņa nomaiņai nepieciešamie instrumenti.

1. Atlokiet bagāžas nodalījuma grīdu uz augšu.
2. Atskrūvējiet fiksācijas skrūvi.
3. Izceliet rezerves riteņi.

Pārdurtās riepas noglabāšana

1. Atskrūvējiet montāžas skrūvi, ar kuru rezerves riteņis bija nostiprināts vietā.

! SVARĪGI

Nemēģiniet atskrūvēt montāžas skrūves apakšdaļu, ja tā ir iestiprināta virsbūvē. Pastāv risks, ka tā var saplīst.

Ja montāžas skrūves apakšējais stiprinājums pie virsbūves zem rezerves riteņa kļūst vaļīgs, ievietojiet to atpakaļ urbumā un pagrieziet pulksteņrādītāju kustības virzienā, lai piestiprinātu atpakaļ.

! BRĪDINĀJUMS

Automašīnām ar 48 V akumulatoru skrūve ir piestiprināta akumulatoru kārbai, nevis virsbūvei. Ja montāžas skrūves apakšdaļa paliek vietā, kad rezerves riteņis ir noņemts, tā ir jānoņem, lai novērstu saspiešanas risku, kad bojātā riepa tiks novietota atpakaļ vietā.

2. Ievietojiet instrumentus atpakaļ pareizajās vietās putu materiāla blokā.
3. Pēc tam nolokiet bagāžas nodalījuma grīdu uz leju un novietojiet pārdurto riepu bagāžas nodalījumā.

Saistītā informācija

- Rezerves ritenis* (595 lpp.)
- Instrumentu komplekts (593 lpp.)
- Riteņa maiņa (591 lpp.)

Ziemas riepas

Ziemas riepas ir piemērotas braukšanai ziemā.

Volvo iesaka noteiktu izmēru ziemas riepas. Riepu izmēri ir atkarīgi no dzinēja modeļa. Braucot ar ziemas riepām, pareizā tipa riepas jāuzliek visiem četriem riteņiem.

Padomi par ziemas riepu maiņu

Mainot vasaras un ziemas riepas, tās ir jāmarķē, lai zinātu, kurā automašīnas pusē tās bija uzstādītas, piemēram, **K** kreisajai un **L** labajai pusei.

Lai saņemtu informāciju par to, kurš diska un riepas veids ir vislabāk piemērots jūsu automašīnai, sazinieties ar Volvo izplatītāju.

Radžotas riepas

Radžotās ziemas riepas ir uzmanīgi jāiebrauc 500–1000 km (300–600 jūdzes), lai radzes pareizi iegulst riepā. Tas piešķir riepai un it īpaši radzēm ilgāku ekspluatācijas laiku.

**PIEZĪME**

Tiesību akti par radžotu riepu lietošanu var atšķirties. Vienmēr ievērojiet vietējos tiesību aktus un noteikumus.

Protektoru dziļums

Ceļa apstākļi ar ledu, šķīdoni un zemu temperatūru izvirza ievērojami augstākas prasības attiecībā uz riepām nekā vasaras apstākļi. Šī

īemesla dēļ Volvo neiesaka braukt ar ziemas riepām, kuru protektoru dziļums ir mazāks par 4 mm (0,15 collas).

Saistītā informācija

- Riteņa maiņa (591 lpp.)
- Braukšana ziemā (479 lpp.)
- Riepu protektora nodiluma indikatori (584 lpp.)
- Apstiprinātie riteņu un riepu izmēri (708 lpp.)
- Volvo Cars atbalsta vietne (23 lpp.)

Sniega ķēdes

Sniega ķēžu un/vai ziemas riepu lietošana var palīdzēt uzlabot vilci ziemas apstākļos.

Volvo iesaka neizmantot sniega ķēdes uz riteņiem, kas ir lielāki par 18 collām

BRĪDINĀJUMS

Izmantojiet Volvo oriģinālās sniega ķēdes vai līdzvērtīgas ķēdes, kas paredzētas konkrētajam automobiļa modelim, kā arī riepu un aploču izmēriem. Drīkst uzstādīt tikai **vienpusējās** sniega ķēdes.

Ja neesat pārliecināts par sniega ķēžu izvēli, Volvo iesaka sazināties ar autorizētu Volvo servisu. Nepareizi izvēlētas sniega ķēdes var radīt nopietnus automašīnas bojājumus un izraisīt negadījumu.

! SVARĪGI

Automašīnai var lietot sniega ķēdes ar šādiem ierobežojumiem:

- Vienmēr rūpīgi ievērojiet ražotāja sniegtos montāžas norādījumus. Uzstādiet ķēdes tik nospriegotas, cik vien iespējams, un regulāri tās spriegojiet.
- Sniega ķēdes drīkst lietot tikai uz priekšējiem riteņiem (attiecas arī uz pilnpiedziņas automašīnām).
- Dažos gadījumos sniega ķēdes NEDRĪKST lietot, piemēram, ja ir uzstādītas papildaprīkojuma, cita ražotāja vai "speciālās" riepas un riteņi, kuru izmēri atšķiras no oriģinālo riepu un riteņu izmēriem. Ir jānodrošina pietiekams attālums starp ķēdēm un bremzēm, piekares un virsbūves komponentiem.
- Pirms sniega ķēžu uzstādīšanas iepazīstieties ar vietējiem noteikumiem par sniega ķēžu lietošanu.
- Nepārsniedziet ķēžu ražotāja norādīto maksimālo ātrumu. Nekādā gadījumā nedrīkst pārsniegt 50 km/h (30 mph).
- Braucot ar sniega ķēdēm, izvairieties no grambām, bedrītēm vai asiem pagriezieniem.

- Izvairieties no braukšanas pa nošķūrētu ceļu, jo šādi dilst gan sniega ķēdes, gan riepas.
- Braukšana ar sniega ķēdēm var negatīvi ietekmēt automašīnas vadības raksturiezīmes. Izvairieties no straujiem vai asiem pagriezieniem, kā arī no bremzēšanas ar bloķētiem riteņiem.
- Dažu veidu ķēdes, kas ir stingri nospriegotas, ietekmē bremžu komponentus, un tādēļ tās NEDRĪKST lietot.

Plašāku informāciju par sniega ķēdēm varat saņemt no Volvo izplatītāja.

Saistītā informācija

- Braukšana ziemā (479 lpp.)

Riepu avārijas remonta komplekts

Riepu avārijas remonta komplektu⁸ lieto, lai hermetizētu plīsumu, kā arī pārbaudītu un noregulētu gaisa spiedienu riepā.

Automašīnām, kurām ir rezerves riepa*, nav plīsuma remonta komplekta.

Riepu remonta komplekts sastāv no kompresora un pudeles ar hermetizējošu šķidrumu. Komplekts darbojas kā pagaidu remonta līdzeklis.

i PIEZĪME

Hermetizācijas šķidrums ir efektīvs riepu hermetizēšanai, ja pārdurts ir riepas protektors, bet tā spēja hermetizēt riepas ir ierobežota, ja ir pārdurts riepas borts. Nelietojiet plīsuma ārkārtas remonta komplektu riepām, kurām redzami gari griezumumi, plaisas vai tamlīdzīgi bojājumi.

i PIEZĪME

Kompresors ir paredzēts plīsuma ārkārtas pagaidu remontam, un Volvo to ir apstiprinājis.

Atrašanās vieta

Riepu remonta komplekts atrodas putuplasta blokā zem bagāžas nodalījuma grīdas.

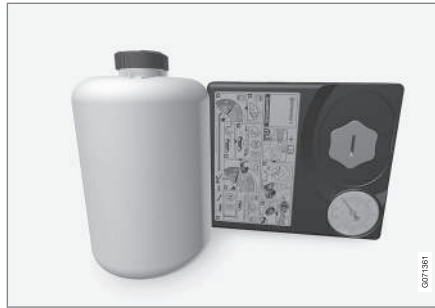

Hermetizējošā šķidruma derīguma termiņš

Hermetizējošā šķidruma pudele ir jānomaina, ja ir pagājis pudeles derīguma termiņš (skatiet uzlīmi uz pudeles). Ar veco pudeli apritejieties, kā ar apkārtējai videi bīstamiem atkritumiem.

Saistītā informācija

- Riepu remonta komplekta lietošana (599 lpp.)
- Riepas piepumpēšana ar riepu remonta komplektā iekļauto kompresoru (603 lpp.)
- Riepas (580 lpp.)

Riepu remonta komplekta lietošana

Ārkārtas plīsuma remonta komplektu (TMK⁹) var izmantot, lai hermetizētu plīsušu riepu. Pirms lietošanas izlasiet visus norādījumus.

Pārskats

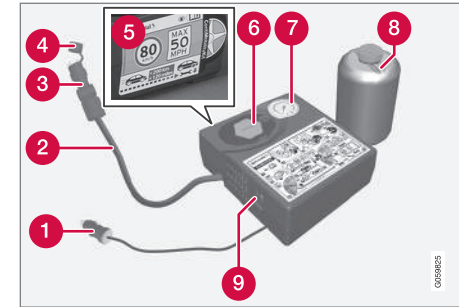

- 1 Elektrības kabelis
- 2 Gaisa šļūtene
- 3 Spiediena pazeminošs vārsts
- 4 Aizsargājošs vāks
- 5 Uzlīme, maksimāli pieļaujamais ātrums
- 6 Pudeļu turētājs (oranžs vāks)
- 7 Manometri

⁸ Temporary Mobility Kit (TMK)

◀ 8 Hermētiķa pudele

9 Slēdzis

Pievienošana

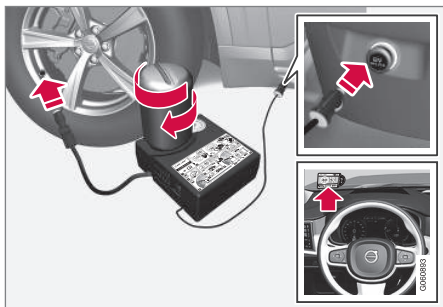

i PIEZĪME

Pirms lietošanas nesalauziet pudeles plombu. Plomba tiek automātiski salauzta, ieskrūvējot pudeli.

! BRĪDINĀJUMS

Lietojot riepu hermetizācijas sistēmu, lūdzu, ņemiet vērā tālāk minētos apsvērumus:

- Hermetizējošā šķidruma pudelē ir 1) dabīgs gumijas latekss un 2) etāndiols. Ja šīs vielas norij, tās ir kaitīgas.
- Šīs pudeles saturs var izraisīt alerģiskas ādas reakcijas vai kā citādi kaitēt elpceļiem, ādai, centrālajai nervu sistēmai un acīm.

Piesardzības apsvērumi:

- Glabājiet bērniem nepieejamā vietā.
- Bīstama norīšanas gadījumā.
- Izvairieties no ilgstošas vai atkārtotas saskares ar ādu. Ja hermētiķis ir uzšļakstījies uz drēbēm, novelciet tās.
- Pēc aiztikšanas rūpīgi nomazgājiet rokas.

Pirmā palīdzība:

- Āda: Mazgājiet attiecīgās ādas vietas ar ziepēm un ūdeni. Ja rodas simptomi, apmeklējiet ārstu.
- Acis: Vismaz 15 minūtes skalojiet ar lielu daudzumu ūdens, periodiski paceļot augšējo un apakšējo plakstiņu. Ja rodas simptomi, apmeklējiet ārstu.

- Ieelpošana: Pārvietojiet cietušo svaigā gaisā. Ja kairinājums nepāriet, apmeklējiet ārstu.
- Norīšana: NEIZRAISIET vemšanu, ja vien ārsts nav licis to darīt. Apmeklējiet ārstu.
- Utilizēšana: Atbrīvojieties no šī materiāla un tā konteinera bīstamu vai specializētu atkritumu savākšanas punktā.

! BRĪDINĀJUMS

Neizņemiet pudeli vai gaisa šļūteni, kamēr tiek lietots plisuma remonta komplekts.

1. Sagatavošana

Ja riepa tiek hermetizēta vietā, kur notiek satiksme, uzstādiet avārijas trīsstūri un ieslēdziet avārijas signāllukturus.

Ja pārdūrumu izraisījusi nagla vai līdzīgs priekšmets, atstājiet to riepā. Tas palīdz hermetizēt caurumu.

2. Noņemiet maksimāli pieļaujamā ātruma uzlīmi, kas piestiprināta vienos kompresora sānos. Piestipriniet to redzamā vietā pie vējstikla kā atgādinājumu ievērot ātruma ierobežojumu. Ja ir izmantots avārijas riepu remonta komplekts, braukšanas ātrums nedrīkst pārsniegt 80 km/h (50 mph).
3. Pārliecinieties, ka slēdzis atrodas pozīcijā **0** (Izslēgts), un atrodiet elektrības kabeli un gaisa šļūteni.
4. Atskrūvējiet oranžo kompresora vāciņu un hermētiķa pudeles korķi.
5. Ieskrūvējiet pudeli pudeles turētāja apakšdaļā.

Pudele un pudeles turētājs ir aprīkoti ar apgriezto fiksatoru, kas ļauj novērst hermētizējošā šķidruma noplūdi. Kad pudele ir ieskrūvēta, to vairs nevar atskrūvēt no pudeles turētāja. Pudele ir jānoņem auto-servisā¹⁰.

BRĪDINĀJUMS

Neatskrūvējiet pudeli - tā ir aprīkota ar rezerves aizturi, kas novērš noplūdi.

6. Atskrūvējiet riepas putekļu vāciņu un ieskrūvējiet gaisa šļūtenes ventīļa savienojumu līdz galam riepas gaisa ventīļa vītnei. Pārbaudiet, vai spiediena redukcijas vārsts uz gaisa šļūtenes ir ieskrūvēts līdz galam.

7. Pīsumas remonta sākšana

Pievienojiet elektrības kabeli tuvākajai 12 V kontaktligzdai un iedarbiniet automašīnu.

PIEZĪME

Pārliecinieties, ka kompresora darbības laikā netiek lietota neviena no pārējām 12 V kontaktligzdām.

BRĪDINĀJUMS

Kad dzinējs ir ieslēgts, neatstājiet bērnus automašīnā bez uzraudzības.

BRĪDINĀJUMS

Automašīnas izplūdes gāzu ieelpošana var apdraudēt dzīvību. Nekādā gadījumā neļaujiet dzinējam darboties slēgtās telpās vai telpās bez pietiekamas ventilācijas.

8. Iedarbiniet kompresoru, pārslēdzot slēdzi pozīcijā **1** (Ieslēgts).

Kad kompresors sāk darboties, spiediens var palielināties līdz 6 bar (88 psi), bet pēc aptuveni 30 sekundēm spiediens nokrītās.

BRĪDINĀJUMS

Nekad nestāviet blakus riepai, kad darbojas kompresors. Ja rodas plaisas vai deformācija, kompresors nekavējoties ir jāizslēdz. Braucienu nedrīkst turpināt. Izsauciet palīdzību uz ceļa, lai vilktu automašīnu līdz riepu remonta centram. Volvo iesaka vērsties autorizētā riepu remonta centrā.

9. Iesūknējiet gaisu riepā 7 minūtes.

SVARĪGI

Pārkāršanas riska dēļ kompresoru nedrīkst lietot ilgāk par 10 minūtēm.

¹⁰ Ieteicams sazināties ar autorizētu Volvo servisu.

10. Izslēdziet kompresoru un pārbaudiet spiedienu manometrā. Minimālais spiediens ir 1,8 bar (22 psi), un maksimālais spiediens ir 3,5 bar (51 psi). Ja spiediens riepā ir pārāk augsts, izlaidiet gaisu, izmantojot spiediena pazemināšanas vārstu.

BRĪDINĀJUMS

Ja spiediens ir zem 1,8 bāriem (22 psi), tad caurums riepā ir pārāk liels. Braucieni nedrīkst turpināt. Izsauciet palīdzību uz ceļa, lai vilktu automašīnu līdz riepu remonta centram. Volvo iesaka vērsties autorizētā riepu remonta centrā.

11. Izslēdziet kompresoru un atvienojiet elektības kabeli.
12. Atskrūvējiet gaisa šļūteni no riepas ventiļa un uzlieciet atpakaļ riepas putekļu vāciņu.

PIEZĪME

- Pēc riepas piesūkņēšanas vienmēr uzlieciet putekļu vāciņu, lai novērstu grants, netīrumu u.c. radītos ventiļa bojājumus.
- Izmantojiet tikai plastmasas putekļu vāciņus. Metāla putekļu vāciņi var rūsēt, apgrūtinot atskrūvēšanu.

13. Uzlieciet gaisa šļūtenei aizsargvāciņu, lai novērstu atlikušā hermetizējošā šķidruma noplūdi. Novietojiet aprīkojumu bagāžas nodalījumā.
14. Iespējami drīz nobrauciet vismaz 3 km (2 jūdzes) ne ātrāk par 80 km/h (50 mph), lai hermetizējošais šķidrums varētu hermetizēt riepu, un pēc tam vēlreiz pārbaudiet to.

BRĪDINĀJUMS

Veicot dažus pirmos apgriezienus, riepa izspiedīs hermetizējošo šķidrumu pa pārdūruma caurumu. Uzsākot braukšanu, pārļiecinieties, ka neviens neatrodas automašīnas tuvumā un nevienam nevar neuzšķīstīties hermetizējošais šķidrums. Automašīnai ir jāatrodas vismaz 2 metru (7 pēdu) attālumā.

15. Kontroles pārbaude

Pieskrūvējiet gaisa šļūteni riepas ventilim un ieskrūvējiet vārsta savienojumu riepas vārsta vītnes apakšdaļā. Kompresors ir jāizslēdz.

16. Manometrā nolasiet spiedienu riepā.

- Ja tas ir zemāks par 1,3 bar (19 psi), riepa nav pietiekami hermētiska. Braucieni nedrīkst turpināt. Izsauciet palīdzību uz ceļa.
- Ja spiediens riepā ir lielāks par 1,3 bar (19 psi), riepa jāpiepumpē līdz spiedienam, kas norādīts riepu spiediena uzlīmē uz vadītāja puses durvju statņa (1 bar = 100 kPa = 14.5 psi). Ja spiediens riepā ir pārāk augsts, izlaidiet gaisu, izmantojot spiediena pazemināšanas vārstu.

BRĪDINĀJUMS

Regulāri pārbaudiet riepas.

Lai nomainītu vai saremontētu bojāto riepu, Volvo iesaka doties uz tuvāko autorizēto Volvo servisu. Dariet zināmu servisam, ka riepa satur blīvējošo šķidrumu.

Pēc lietošanas hermētiķa pudele un šļūtene ir jānomaina. Volvo iesaka nomainīt veikt autorizētā Volvo servisā.

BRĪDINĀJUMS

Maksimālais attālums, ko drīkst veikt ar riepām, kurās ir hermetizējošais šķidrums, ir 200 km (120 jūdzes).

i PIEZĪME

Kompresors ir elektriska ierīce. Ievērojiet vietējos noteikumus par atkritumu pārvaldību.

Saistītā informācija

- Ieteicamais gaisa spiediens riepās (586 lpp.)
- Riepu avārijas remonta komplekts (599 lpp.)
- Riepas piepumpēšana ar riepu remonta komplektā iekļauto kompresoru (603 lpp.)

Riepas piepumpēšana ar riepu remonta komplektā iekļauto kompresoru

Automašīnas oriģinālo riepu var piesūknēt, izmantojot kompresoru, kas iekļauts riepu avārijas remonta komplektā.

1. Kompresors ir jāizslēdz. Pārbaudiet, vai slēdzis atrodas pozīcijā **O** (Izslēgts), un izņemiet elektrības kabeli un gaisa šļūteni.
2. Atskrūvējiet riepas putekļu vāciņu un ieskrūvējiet gaisa šļūtenes ventiļa savienojumu līdz galam riepas gaisa ventiļa vītnei. Pārbaudiet, vai spiediena redukcijas vārsts uz gaisa šļūtenes ir ieskrūvēts līdz galam.
3. Pievienojiet elektrības kabeli tuvākajai 12 V kontaktligzdai un iedarbiniet automašīnu.

⚠ BRĪDINĀJUMS

Automašīnas izplūdes gāzu ieelpošana var apdraudēt dzīvību. Nekādā gadījumā neļaujiet dzinējam darboties slēgtās telpās vai telpās bez pietiekamas ventilācijas.

⚠ BRĪDINĀJUMS

Kad dzinējs ir ieslēgts, neatstājiet bērnus automašīnā bez uzraudzības.

4. Iedarbiniet kompresoru, pārslēdzot slēdzi pozīcijā **I** (Ieslēgts).

! SVARĪGI

Pārkaršanas risks. Kompresors nedrīkst darboties ilgāk par 10 minūtēm.

5. Piesūknējiet riepu līdz spiedienam, kāds ir norādīts riepu spiediena uzlīmē uz vadītāja puses durvju statņa. Ja spiediens riepā ir pārāk augsts, izlaidiet gaisu, izmantojot spiediena pazemināšanas vārstu.
6. Izslēdziet kompresoru. Atvienojiet gaisa šļūteni un elektrības kabeli.
7. Uzlieciet atpakaļ riepas putekļu vāciņu.

i PIEZĪME

- Pēc riepas piesūknēšanas vienmēr uzlieciet putekļu vāciņu, lai novērstu grants, netīrumu u.c. radītos ventiļa bojājumus.
- Izmantojiet tikai plastmasas putekļu vāciņus. Metāla putekļu vāciņi var rūsēt, apgrūtinot atskrūvēšanu.

i PIEZĪME

Kompresors ir elektriska ierīce. Ievērojiet vietējos noteikumus par atkritumu pārvaldību.



◀ **Saistītā informācija**

- Ieteicamais gaisa spiediens riepās
(586 lpp.)
- Riepu remonta komplekta lietošana
(599 lpp.)
- Riepu avārijas remonta komplekts
(599 lpp.)

IEKRAUŠANA, SĪKLIETU NOVĪETNES UN
PASAŽIERU SALONS

Pasažieru salona interjers

Pasažieru salona interjera un glabāšanas nodalījumu pārskats.

Priekšējais sēdekļis

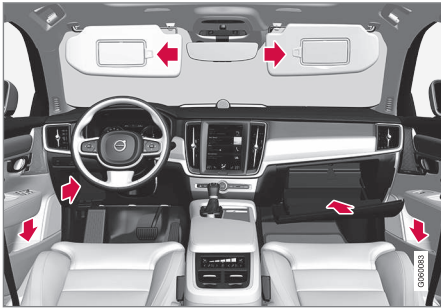

Glabāšanas nodalījums durvju panelī un pie stūres, cimdņu nodalījuma un saulesargiem.

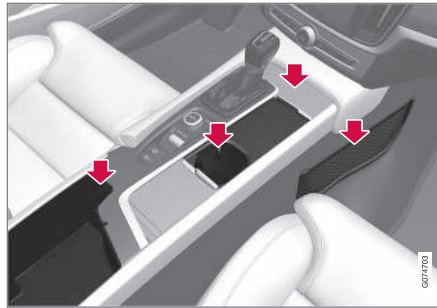

Glabāšanas nodalījumi ar glāžu turētāju, bezvadu tālruņa lādētājs*, elektrības kontaktligzda, tīkļveida kabata*, kā arī USB ports tuneļkonsoļē.

Aizmugurējais sēdekļis

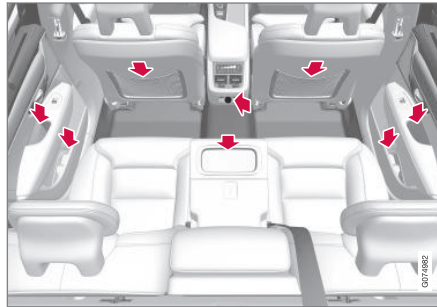

Glabāšanas nodalījums durvju panelī, glāžu turētājs* vidējā sēdekļa atzveltnē, glabāšanas kabata* priekšējā sēdekļa atzveltnē un arī USB porti tuneļkonsoļē.

⚠ BRĪDINĀJUMS

Glabājiet nenostiprinātus priekšmetus, piemēram, mobilos tālruņus, kameras, piederumu tālvadības pultis u.c. cimdņu nodalījumā vai citos nodalījumos. Pretējā gadījumā straujas bremzēšanas vai sadursmes laikā tie var kādu savainot.

! SVARĪGI

Ņemiet vērā, ka glancētas virsmas var viegli saskrāpēt, piemēram, ar metāla priekšmetiem. Nenovietojiet atslēgas, tālruņus un citus priekšmetus uz virsmām, kuras var viegli saskrāpēt.

Saistītā informācija

- Elektrības kontaktligzda (608 lpp.)
- Cimdņu nodalījuma lietošana (610 lpp.)
- Saulesargi (611 lpp.)
- Tuneļkonsole (607 lpp.)
- Tālruņa bezvadu uzlādes ierīce* (552 lpp.)
- Ierīces pievienošana, izmantojot USB portu (534 lpp.)

Tuneļkonsole

Tuneļkonsole atrodas starp priekšējiem sēdekļiem.

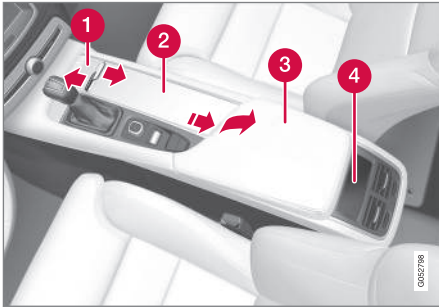

- 1 Glabāšanas nodaļums ar lūku* un 12V kontaktligzda¹. Lūku atver/aizver, nospiežot rokturi.
- 2 Glabāšanas nodaļums ar glāžu turētāju un tālruņa bezvadu lādētāju*.
- 3 Glabāšanas nodaļums un USB ports zem elkoņbalsta.
- 4 Aizmugurējā sēdekļa klimata funkciju* klimata vadības slēdži vai glabāšanas nodaļums. Apakšā ir arī USB porti.

⚠ BRĪDINĀJUMS

Glabājiet nenostiprinātus priekšmetus, piemēram, mobilos tālruņus, kameras, piederumu tālvadības pultis u.c. cimdņu nodaļumos vai citos nodaļumos. Pretējā gadījumā straujas bremsēšanas vai sadursmes laikā tie var kādu savainot.

⚠ SVARĪGI

Ņemiet vērā, ka glancētas virsmas var viegli saskrāpēt, piemēram, ar metāla priekšmetiem. Nenovietojiet atslēgas, tālruņus un citus priekšmetus uz virsmām, kuras var viegli saskrāpēt.

ⓘ PIEZĪME

Viens no signalizācijas detektoriem* atrodas zem tuneļkonsoles glāžu turētāja. Neatstājiet glāžu turētājā monētas, atslēgas un citus metāla priekšmetus, jo tie var izraisīt signalizācijas nostrādāšanu.

ⓘ PIEZĪME

USB kontaktligzdas var izmantot, piemēram, mobilā tālruņa vai planšetdatora uzlādēšanai. Tikai priekšējo USB ieeju var izmantot multivides atskaņošanai automašīnas audiosistēmā.

Saistītā informācija

- Pasažieru salona interjers (606 lpp.)
- Elektrības kontaktligzda (608 lpp.)
- Klimata kontroles vadības ierīces (222 lpp.)

¹ Ja automašīnai nav tālruņa bezvadu lādētāja, 12V ligzda atrodas centrālajā glabāšanas nodaļumā.

Elektrības kontaktligzda

Viena 12 V elektrības kontaktligzda atrodas tuneļkonsolē, un viena 12 V elektrības kontaktligzda* atrodas bagāžas nodalījumā/kravas zonā.

Ja rodas problēma ar elektrības kontaktligzdu, sazinieties ar autoservisu — ieteicams sazināties ar autorizētu Volvo servisu.

12 V elektrības kontaktligzda

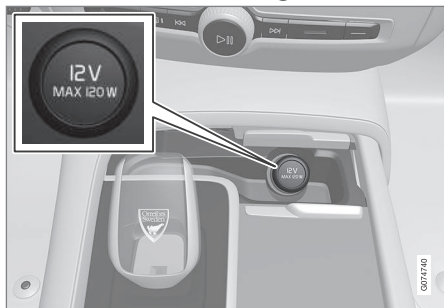

Tuneļkonsoles priekšējā elektriskā kontaktligzda automašīnām ar tālruņa bezvadu lādētāju*.

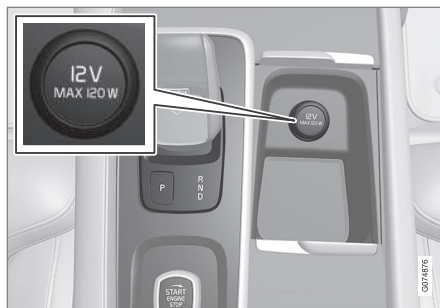

Tuneļkonsoles priekšējā elektriskā kontaktligzda automašīnām bez tālruņa bezvadu lādētāja*.

12 V kontaktligzdas var izmantot dažādiem piederumiem, piemēram, mūzikas atskaņotājiem, pārnēsājamiem ledusskapjiem un mobilajiem tālruņiem.

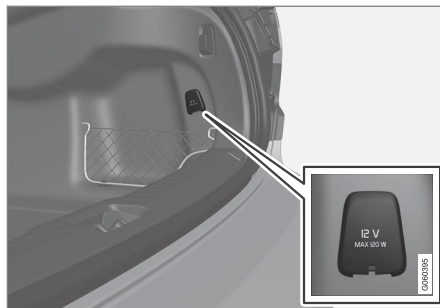

12 V elektrības kontaktligzda bagāžas nodalījumā*.

Saistītā informācija

- Pasažieru salona interjers (606 lpp.)
- Elektrības kontaktligzdu lietošana (609 lpp.)

Elektrības kontaktligzdu lietošana

12 V kontaktligzdas var izmantot dažādiem piederumiem, piemēram, mūzikas atskaņotājiem, pārnēsājamiem ledusskapjiem un mobilajiem tālruņiem.

Lai kontaktligzdās būtu strāvas padeve, automašīnas elektrosistēmai jābūt noregulētai vismaz aizdedzes pozīcijā I. Pēc tam kontaktligzdas būs aktīvas tik ilgi, kamēr startera akumulatora enerģijas līmenis nekļūs pārāk zems.

Izslēdzot dzinēju un aizslēdzot automašīnu, kontaktligzdas tiek deaktivizētas. Ja dzinējs tiek izslēgts, bet automašīna netiek aizslēgta vai tiek aizslēgta, bet vispārēja bloķēšana ir īslaicīgi deaktivizēta, kontaktligzdas būs aktīvas vēl septiņas minūtes.

! PIEZĪME

Atcerieties, ka, lietojot elektrības kontaktligzdu, kad dzinējs ir izslēgts, pastāv risks izlādēt startera akumulatoru, tādējādi ierobežojot tā funkcionalitāti.

Elektrības kontaktligzdām pievienoti papildpiederumi var tikt aktivizēti, pat ja automašīnas elektrosistēma ir atvienota vai ja tiek lietota sagatavošanas funkcija. Šī iemesla dēļ atvienojiet savienotājus, kad tie netiek lietoti, lai izvairītos no startera akumulatora izlādēšanās.

! BRĪDINĀJUMS

- Nelietojiet piederumus ar lieliem vai smagiem savienotājiem — tie var sabojāt kontaktligzdu vai atvienoties braukšanas laikā.
- Nelietojiet piederumus, kas var izraisīt, piemēram, automašīnas radio uztvērēja vai elektrosistēmas traucējumus.
- Novietojiet piederumus tā, lai tie neradītu vadītāja vai pasažieru traumēšanas risku straujas bremzēšanas vai sadursmes gadījumā.
- Uzmaniet pievienotos piederumus, jo tie var sakarst, apdedzinot pasažierus vai atstājot deguma pēdas salonā.

12 V kontaktligzdu lietošana

1. Izņemiet aizbāzni (tuneļkonsolē) vai nolokiet uz leju vāciņu (bagāžas nodalījumā), kas sedz kontaktligzdu, un pievienojiet piederuma savienotāju.
2. Ja kontaktligzda netiek lietota vai ligzda tiek atstāta bez uzmanības, atvienojiet piederumu un ievietojiet aizbāzni atpakaļ vietā (tuneļkonsolē) vai uzlokiet uz augšu vāciņu (bagāžas nodalījumā).

! SVARĪGI

Katras kontaktligzdas maksimālā izvades jauda ir 120 W (10 A).

Saistītā informācija

- Elektrības kontaktligzda (608 lpp.)
- Pasažieru salona interjers (606 lpp.)

Cimdu nodalījuma lietošana

Cimdu nodalījums atrodas pasažiera pusē. Cimdu nodalījumā var glabāt, piemēram, drūkāto īpašnieka rokasgrāmatu un kartes. Tajā ir arī vieta pildspalvai un kartes turētājam.

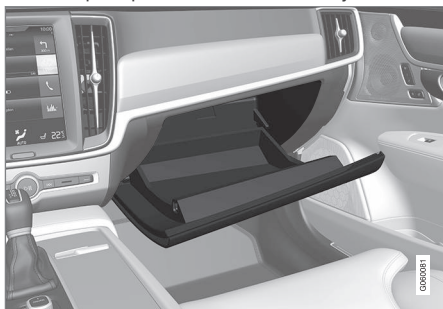

Cimdu nodalījuma aizslēgšana un atslēgšana*

Cimdu nodalījumu var aizslēgt, piemēram, atstājot automašīnu apkopes veikšanai, pie viesnīcas u.c. Cimdu nodalījumu var aizslēgt/atslēgt tikai ar atbilstošu atslēgu.

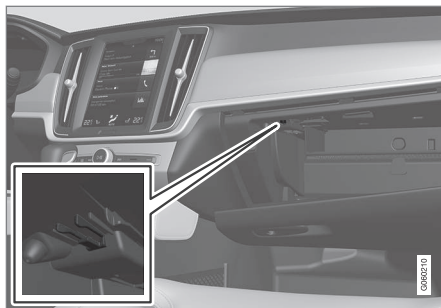

Atslēgai paredzētā uzglabāšanas vieta. Attēls ir shematisks — konstrukcija var atšķirties.

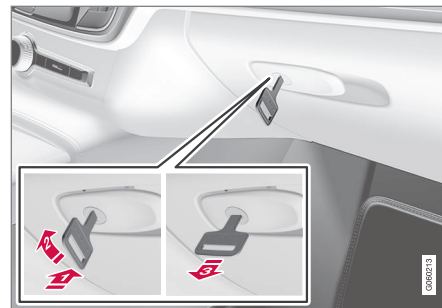

Attēls ir shematisks — konstrukcija var atšķirties.

Cimdu nodalījuma aizslēgšana:

- 1 Ievietojiet atslēgu cimdu nodalījuma slēdzenes cilindrā.
- 2 Pagrieziet atslēgu par 90 grādiem pulksteņrādītāju kustības virzienā.
- 3 Izvelciet atslēgu.

– Lai atslēgtu, veiciet to pretējā secībā.

Cimdu nodalījuma izmantošana par dzesēšanas zonu*

Cimdu nodalījumu var izmantot, lai atdzesētu, piemēram, dzērienus vai pārtiku. Dzesēšana darbojas, kad ir aktivizēta klimata kontroles sistēma (t.i., kad automašīnas aizdedzei ir ieslatīta pozīcija II vai darbojas dzinējs).

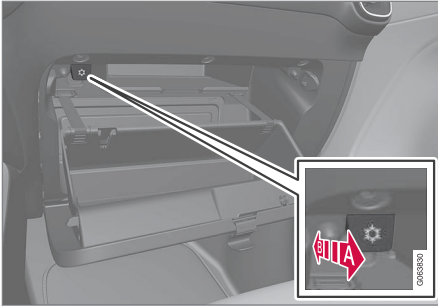

Attēls ir shematisks — konstrukcija var atšķirties.

A Dzesēšanas aktivizēšana.

B Dzesēšanas deaktivizēšana.

- Dzesēšanu var aktivizēt vai deaktivizēt, līdz galam pārvietojot vadības ierīci pasažieru salona/cimdu nodalījuma virzienā.

Saistītā informācija

- Pasažieru salona interjers (606 lpp.)
- Privātā aizslēgšana (296 lpp.)

Saulesargi

Vadītāja sēdekļa un priekšējā pasažiera sēdekļa priekšā jumtā ir saulesargi, kurus var nolocīt uz leju un pagriezt uz sāniem, ja nepieciešams.

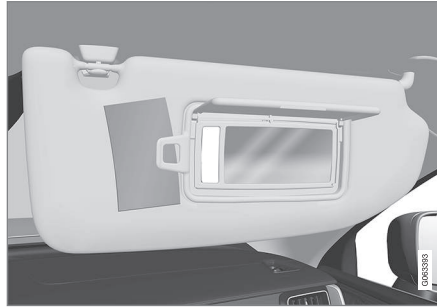

Attēls ir shematisks — konstrukcija var atšķirties.

Spoguļša apgaismojums* iedegas, paceļot aizsargu.

Spoguļša rāmī atrodas turētājs, ko var izmantot, piemēram, kartēm vai biļetēm.

Saistītā informācija

- Pasažieru salona interjers (606 lpp.)

Bagāžas nodalījums

Automašīnai ir elastīga bagāžas zona, lai būtu iespējams pārvadāt un nostiprināt lielus priekšmetus.

Nolokot aizmugurējo sēdekļu atzveltnes, bagāžas zona kļūst ļoti ietilpīga. Bagāžas nostiprināšanai izmantojiet bagāžas cilpas vai somu turētājus, kā arī izvelkamo bagāžas pārsegu*, lai nosegtu kravu, ja nepieciešams.

Automašīnas vilkšanas cilpa un riepu remonta komplekts vai rezerves ritenis* ir noglabāts zem bagāžas nodalījuma grīdas.

Saistītā informācija

- Ieteikumi par bagāžas iekraušanu (612 lpp.)
- Somu āķi (613 lpp.)
- Kravas fiksēšanas cilpas (614 lpp.)
- Bagāžas nodalījuma pārsega uzstādīšana un noņemšana* (615 lpp.)

Ieteikumi par bagāžas iekraušanu

Iekraujot automašīnā bagāžu, ir svarīgi ņemt vērā vairākus apsvērumus.

Derīgās kravas svars ir atkarīgs no automobiļa masas. Pasažieru un visa aprīkojuma kopējais svars par atbilstošu vērtību samazina automobiļa derīgās kravas svaru.

BRĪDINĀJUMS

Automašīnas vadāmība mainās atkarībā no bagāžas svara un izvietojuma.

Bagāžas iekraušana bagāžas nodaļā

Ieteicams ņemt vērā, iekraujot bagāžu:

- Novietojiet bagāžu, to stingri atspiežot pret aizmugurējā sēdekļa atzveltni.
- Smagi priekšmeti jānovieto pēc iespējas zemāk. Nenovietojiet smagas kravas uz nolaistām atzveltnēm.
- Nosedziet asus galus ar kaut ko mīkstu, lai izvairītos no polsterējuma sabojāšanas.
- Nostipriniet visas kravas ar kravas fiksēšanas cilpu palīdzību, tās piestiprinot ar saitēm vai tīklu.

BRĪDINĀJUMS

Braucot ar 50 km/h (30 mph) ātrumu, nenostiprināts priekšmets, kas sver 20 kg (44 mārciņas), frontālā sadursmē var triekties ar spēku, kas līdzvērtīgs 1000 kg (2200 mārciņas) smaga priekšmeta spēkam.

BRĪDINĀJUMS

Ja automašīnas bagāžas augstums pārsniedz durvju logu augšmalu, atstājiet 10 cm (4 collu) atstarpi starp bagāžu un sānu logiem. Pretējā gadījumā griestu apdarē esošo aizkarveida drošības gaisa spilvenu sniegtā aizsardzība var pasliktināties.

BRĪDINĀJUMS

Vienmēr nostipriniet bagāžu. Pretējā gadījumā straujas bremzēšana laikā bagāža var pārvietoties, kādu savainojot.

Aplājiet asās malas un stūrus ar kaut ko mīkstu.

Iekraujot/izkraujot garus priekšmetus, izslēdziet dzinēju un ieslēdziet stāvbremzi. Pretējā gadījumā varat ar bagāžu nejauši aizskart ātrumpārslēga sviru, pārbīdot to braukšanas pozīcijā, un automobilis var sākt braukt.

Bagāžas nodaļuma vietas palielināšana

Lai paplašinātu bagāžas zonu un vienkāršotu iekraušanu, aizmugurējā sēdekļa atzveltni var nolocīt. Ņemiet vērā, ka, gadījumā, ja kāda no aizmugurējā sēdekļa atzveltnēm ir nolocīta, nekādi priekšmeti nedrīkst traucēt priekšējo sēdekļu WHIPS sistēmas darbību.

Garu priekšmetu lūka aizmugurējā sēdekli var nolocīt, lai pārvadātu garus un šaurus priekšmetus.

Saistītā informācija

- Kravas fiksēšanas cilpas (614 lpp.)
- Atzveltnu ielocīšana aizmugurējā sēdekli (203 lpp.)
- Garu priekšmetu lūka aizmugurējā sēdekli (615 lpp.)
- Jumta slodze un bagāžas novietošana uz jumta bagāžnieka (613 lpp.)
- Līmeņa vadība* un amortizācija (474 lpp.)
- Svārs (693 lpp.)

Jumta slodze un bagāžas novietošana uz jumta bagāžnieka

Bagāžas novietošanai uz jumta ieteicams izmantot Volvo ražotos jumta šķērsstieņus. Tas ļaus novērst automašīnas bojājumus un brauciena laikā nodrošināt maksimālo iespējamo drošību. Volvo jumta šķērsstieņus var iegādāties pie autorizētiem Volvo izplatītājiem.

Rūpīgi ievērojiet no piegādātāja saņemtās montāžas instrukcijas norādījumus.

- Kravu izlīdziniet vienmērīgi virs jumta šķērsstieņiem. Smagākos priekšmetus novietojiet apakšā.
- Periodiski pārbaudiet, vai jumta šķērsstieņi un krava ir pienācīgi nostiprināta. Droši piestipriniet kravu ar stiprinājuma saitēm.
- Ja krava ir garāka nekā priekšā braucošā automašīna, piemēram, ja tiek pārvadāta kanoe vai kajaks, piestipriniet vilkšanas cilpu tās priekšējai ligzdai un izmantojiet to elastīgās sakabes piestiprināšanai.
- Pieaugot kravas izmēriem, pieaug arī plātība, kas pakļauta vēja spiedienam, un tādējādi palielinās arī degvielas patēriņš.
- Brauciet uzmanīgi. Izvairieties no strauja paātrinājuma, straujas bremsēšanas un asas līkumu izbraukšanas.

BRĪDINĀJUMS

Automobiļa gravitātes centrs un braukšanas īpašības mainās atkarībā no jumta slodzes.

Ievērojiet automašīnas specifikācijas attiecībā uz masu un maksimālo pieļaujamo slodzi.

Saistītā informācija

- Ieteikumi par bagāžas iekraušānu (612 lpp.)
- Svars (693 lpp.)

Somu āķi

Somu āķi notur vedamās somas vietā un neļauj tām apgāzties un saturam izbirt bagāžas nodaļījumā.

Gar sāniem

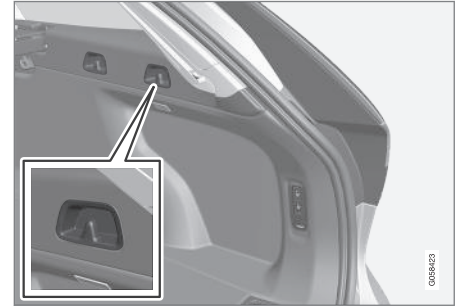

Katrā bagāžas nodaļējuma pusē sānu panelī ir divi somu āķi.

SVARĪGI

Somu āķu slodze nedrīkst pārsniegt 5 kg (11 mārciņas).

◀ Zem grīdas lūkas*

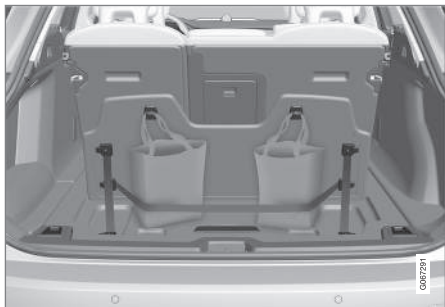

Pārsegā ir divi somu āķi un elastīgā siksna², kas ir daļa no bagāžas nodalījuma grīdas lūkas. Siksnu var uzstādīt četrās dažādās pozīcijās.

Paceliet pārsegu, lai varētu izmantot somu āķus. Piestipriniet somas piemērotā pozīcijā, izmantojot komplektā iekļauto elastīgo siksnu. Ja somām ir rokturi un piemērots augstums, uzkariet tās uz āķiem.

Saistītā informācija

- Ieteikumi par bagāžas iekraušanu (612 lpp.)
- Cimdu nodalījuma lietošana (610 lpp.)
- Drošības tīkla uzstādīšana un noņemšana* (619 lpp.)

- Bagāžas nodalījuma pārsega uzstādīšana un noņemšana* (615 lpp.)
- Drošības režģu uzstādīšana un noņemšana* (618 lpp.)

² Pie Volvo izplatītāja var pasūtīt papildu elastīgās siksas.

Kravas fiksēšanas cilpas

Lai ar siksniem nostiprinātu priekšmetus bagāžas nodalījumā, izmantojiet bagāžas nostiprināšanas cilpas.

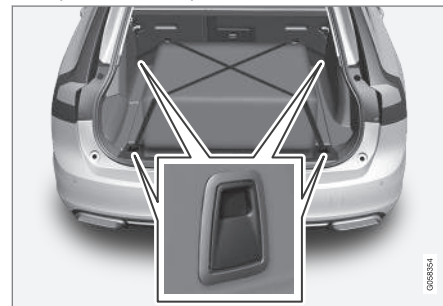

⚠ BRĪDINĀJUMS

Cieti, asi un/vai smagi priekšmeti, kas var izvirzīties uz āru, var asas bremsēšanas gadījumā izraisīt savainojumus.

Vienmēr nostipriniet lielus un smagus priekšmetus ar drošības jostu vai bagāžas nostiprināšanas siksniem.

Saistītā informācija

- Ieteikumi par bagāžas iekraušanu (612 lpp.)
- Svars (693 lpp.)

Garu priekšmetu lūka aizmugurējā sēdekļī

Lai pārvadātu garus un šaurus priekšmetus, piemēram, slēpes, var atvērt lūku aizmugurējā sēdekļa atzveltnē.

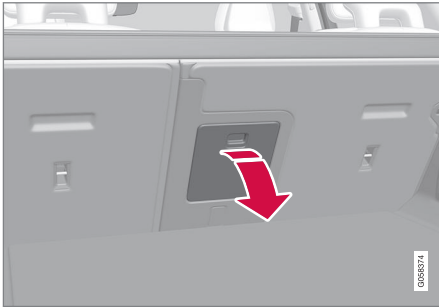

Attēls ir shematisks — detaļas var atšķirties atkarībā no automašīnas modeļa.

1. Bagāžas nodalījumā satveriet lūkas rokturi un nolokiet lūku uz leju.
2. Nolokiet uz leju elkoņbalstu aizmugurējā sēdekļī.

Ja tiek izmantota privātās aizslēgšanas funkcija, garu priekšmetu lūkai ir jābūt aizvērtai.

Saistītā informācija

- Ieteikumi par bagāžas iekraušanu (612 lpp.)
- Privātā aizslēgšana (296 lpp.)
- Kravas fiksēšanas cilpas (614 lpp.)

Bagāžas nodalījuma pārsega uzstādīšana un noņemšana*

Izvērtā stāvoklī bagāžas nodalījuma pārsegs neļauj ieskatīties bagāžas nodalījumā.

Bagāžas nodalījuma pārsega uzstādīšana

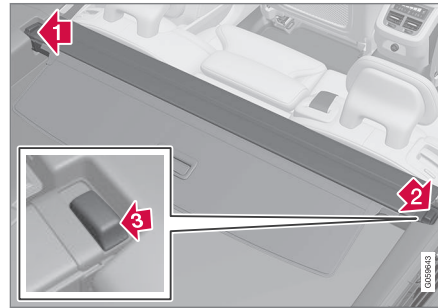

1. Ievietojiet vienu no bagāžas nodalījuma pārsega galiem bagāžas nodalījuma sānu paneļa padziļinājumā.
2. Pēc tam ievietojiet otru galu pretējās puses sānu paneļa padziļinājumā.
3. Pa vienam nospiediet uz leju abus galus.
 - > Kad atskan klikšķis un nav redzama abos galos esošā sarkanā atzīme, bagāžas nodalījuma pārsegs ir piestiprināts – pārliecinieties, ka tas ir droši nostiprināts.

4.



Nolokiet bagāžas pārsega priekšējo izolējošo disku uz priekšu, lai aizvērtu spraugu starp bagāžas pārsegu un aizmugurējo sēdekļa atzveltnēm.

! SVARĪGI

Sedzošajai plāksnei ir divas plastmasas daļas, kas darbojas kā balsts, lai to noturētu vietā.

Šīs plastmasas daļas nedrīkst izmantot somu pakarināšanai. Tās nav šim mērķim paredzētas un var nolūst.

Ja kopā ar bagāžas pārsegu tiks izmantots drošības tīkls*, tad vispirms ir jāuzstāda drošības tīkls.



◀ Bagāžas nodalījuma pārsega noņemšana

Kad pārsegs ir ievilkts:

1. nospiediet taustiņu, kas atrodas viena ievilkta pārsega galā, un izceliet šo galu laukā.
2. Uzmanīgi noregulējiet pārsega leņķi uz augšu/uz āru.
 - > Otrs gals automātiski atbrīvojas, un pārsegu var izcelt no bagāžas nodalījuma.

Saistītā informācija

- Bagāžas nodalījuma pārsega vadība* (616 lpp.)
- Ieteikumi par bagāžas iekraušanu (612 lpp.)

Bagāžas nodalījuma pārsega vadība*

Bagāžas pārsegu var lietot divos izvilktos stāvokļos — pilnīgi izvilktā stāvoklī un bagāžas iekraušanas pozīcijā, kad tas ir daļēji izvilkts, lai varētu ērtāk aizsniegt bagāžas nodalījuma tālāko daļu.

Pilnīgi izvilkts stāvoklis

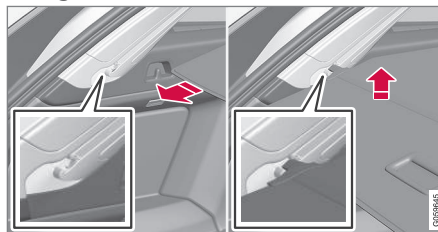

1. Satveriet rokturi un izvelciet bagāžas pārsegu, velkot to pāri bagāžas nodalījuma sānu paneļiem. Velciet līdz galējai pozīcijai.
2. Ievadiet pārsega stiprinājuma tapas sānu paneļu rievās. Atlaidiet, vienlaikus nedaudz pagriežot rokturi uz augšu, lai stiprinājuma tapas aizāķētos.
 - > Bagāžas nodalījuma pārsegs tiek nofiksēts pilnīgi izvilktā pozīcijā.

! **SVARĪGI**

Nenovietojiet nekādus priekšmetus uz bagāžas nodalījuma pārsega.

Bagāžas iekraušanas režīms

Pilnīgi izvilktā stāvoklī:

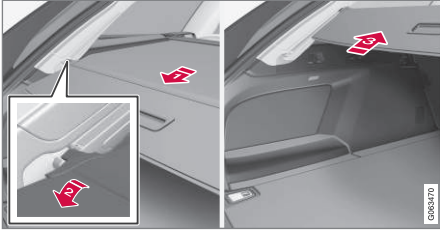

- 1) Satveriet rokturi un velciet to līdz galam atpakaļ.
- 2) Pagrieziet pārsegu uz leju.
- 3) Uzmanīgi pārvietojiet pārsegu un tā stiprinājuma tapas uz priekšu un pāri āķiem.
 - > Pārsegs tiek ievilkts, līdz tas apstājas bagāžas iekraušanas pozīcijā.

Lai pārsegu no bagāžas iekraušanas pozīcijas atkal izvilktu līdz galam uz āru:

1. Satveriet rokturi un līdz galam izvelciet bagāžas nodalījuma pārsegu.
2. Atlaidiet rokturi, lai stiprinājuma tapas nofiksētos āķos.
 - > Pārsegs tiek nofiksēts pilnīgi izvilktā pozīcijā.

Ja ir uzstādīts automātisks* bagāžas pārsegs, katrā aizmugures durvju atvēršanas reizē pārsegs no pilnīgi izvilktā stāvokļa tiek ievilkts iekraušanas pozīcijā un pēc aizmugures durvju aizvēršanas atkal tiek izvirsīts. Ja bagāžas pārsega kustība tiek traucēta, tas tiek automātiski ievilkts.

BRĪDINĀJUMS

Atverot un aizverot ar automātisko* bagāžas nodalījuma pārsegu, pievērsiet uzmanību iespēšanas riskam.

SVARĪGI

Ja bagāžas nodalījumā ir ievietota liela krava, tad automātiskais* bagāžas nodalījuma pārsegs tiek pārvietots ievilkta pozīcijā, lai tas nesaskartos ar kravu.

PIEZĪME

Kad salonā ir zema temperatūra, bagāžas nodalījuma pārsegs var nedarboties automātiski.

Ievilkšana

1. Pilnīgi izvilktā stāvoklī:

Paceliet rokturi uz augšu un velciet to atpakaļ, lai atvienotu bagāžas pārsega stiprinājuma tapas, un pēc tam atlaidiet.

No bagāžas iekraušanas pozīcijas:

Satveriet rokturi un pa rievām līdz galam izvelciet bagāžas nodalījuma pārsegu. Paceliet rokturi uz augšu un velciet to atpakaļ, lai atvienotu stiprinājuma tapas, un pēc tam atlaidiet.

2. Ievelciet pārsegu, kad stiprinājuma tapas atrodas ārpus sānu paneļiem, līdz tas apstājas ievilkta pozīcijā.

Atcerieties, ka ievilkts kravas pārsegs var mazināt atpakaļskata redzamību.

Saistītā informācija

- Bagāžas nodalījuma pārsega uzstādīšana un noņemšana* (615 lpp.)

Drošības režģu uzstādīšana un noņemšana*

Aizsargrežģis neļauj bagāžas nodalījumā esošajai bagāžai un mājdzīvniekiem asas bremzēšanas laikā ietriekties salonā.

Drošības režģis ir pārbaudīts drošības testos saskaņā ar ECE R17 juridiskajām prasībām un atbilst Volvo stiprības kritērijiem.

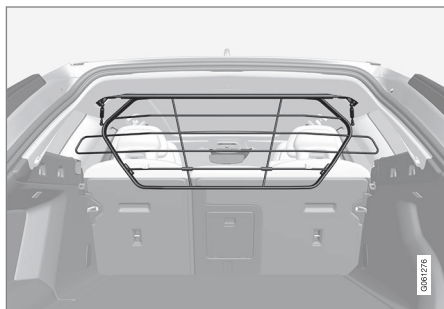

Drošības apsvērumu dēļ drošības režģim ir vienmēr jābūt pareizi uzstādītam un piestiprinātam.

BRĪDINĀJUMS

Automašīnas kustības laikā neviens nekādā gadījumā nedrīkst atrasties bagāžas nodalījumā. Pretējā gadījumā var gūt traumas straujas bremzēšanas vai negadījuma laikā.

Uzstādīšana

SVARĪGI

Drošības režģi drīkst lietot tikai šeit aprakstītajā aizmugurējā pozīcijā (aiz aizmugurējā sēdekļa).

Pirms drošības režģa pirmās uzstādīšanas reizes esošie plastmasas jumta moldingi ir jāaizstāj ar tērauda jumta moldingiem. Volvo iesaka jumta moldingu nomaiņu veikt autorizētā Volvo servisā vai pie izplatītāja.

1. Nolokiet aizmugures sēdekļa atzveltni uz priekšu.
2. Pārliecinieties, ka drošības režģis ir pagriezts pareizajā virzienā. Ieceliet drošības režģi pa vienām no aizmugurējām sānu durvīm.

3.

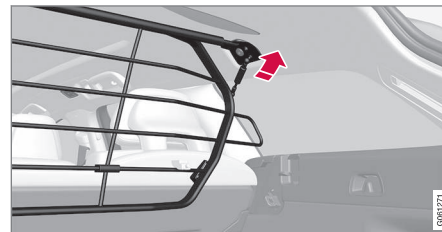

Izvietojiet drošības režģa kronšteinus uz jumta moldingiem.

Nākamo darbību veikt ir vienkāršāk, ja divi cilvēki tur drošības režģi pareizajā pozīcijā.

4.

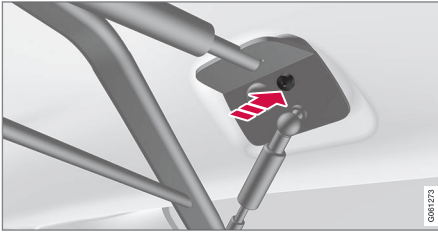

Ievietojiet komplektā iekļauto skrūvi un pievelciet ar komplektā iekļauto 6 mm seškanšu atslēgu. Atkārtojiet otrā pusē. Ieteicamais pievilkšanas moments: 20 Nm (15 ft lb).

> Pārbaudiet, vai drošības režģis ir pareizi uzstādīts.

5. Atlokiet atzveltni atpakaļ vertikālā pozīcijā.

Plašāku informāciju par nepieciešamajiem instrumentiem un uzstādīšanas/noņemšanas metodēm skatiet uzstādīšanas norādījumos³, kas iekļauti komplektā.

! SVARĪGI

Uzstādot bagāžas nodalījuma pārsegu, aizsargrežģi var nolocīt uz augšu vai uz leju.

Saistītā informācija

- Ieteikumi par bagāžas iekraušanu (612 lpp.)
- Kravas fiksēšanas cilpas (614 lpp.)

Drošības tīkla uzstādīšana un noņemšana*

Straujas bremzēšanas gadījumā aizsargtīkls neļauj bagāžai ietriekties pasažieru salonā. Drošības tīklu uzstāda četros stiprinājumu punktos.



Drošības apsvērumu dēļ drošības tīkls vienmēr jāuzstāda un jānostiprina, kā aprakstīts tālāk.

Tīkls gatavots no stingra neilona materiāla, un to automobili var nostiprināt divās atšķirīgās vietās:

- Uzstādīšana aizmugurē — aiz aizmugurējā sēdekļa.
- Uzstādīšana priekšā — aiz priekšējiem sēdekļiem.

³ Uzstādīšanas norādījumi nr. 31659257.



⚠ BRĪDINĀJUMS

Bagāžas nodalījumā esošā krava kārtīgi jānostiprina (arī izmantojot pareizi uzstādītu drošības tīklu).

Drošības tīkla uzstādīšana

Aizmugurējais stiprinājums

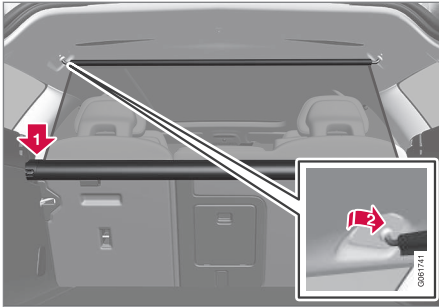

1. Ja nepieciešams, nolokiet aizmugurējo sēdekļa atzveltni uz priekšu, lai uzstādīšana būtu ērtāka.
2. Nolaidiet drošības tīkla kasetes gala elementus pāri montāžas cilpām sānu panelu padziļinājumos. Spiediet gala elementu uz leju vīspirms vienā pusē un pēc tam otrā. Pārbaudiet, vai kasete ir kārtīgi nostiprināta.
3. Pavelciet tīklu uz augšu.

4. Aizākājiet vienu no drošības tīkla nostiprināšanas āķiem aizmugurējā jumta stiprinājumā un pēc tam spiediet uz priekšu galējā pozīcijā.
5. Aizākājiet otru drošības tīkla nostiprināšanas āķi pretējā pusē un spiediet uz priekšu galējā pozīcijā.

Priekšējā uzstādīšana

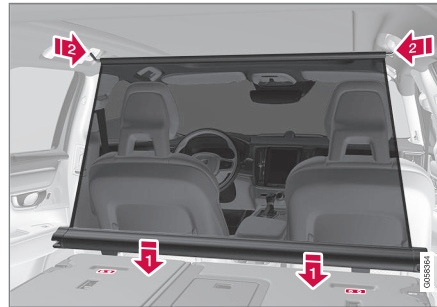

1. Nolokiet aizmugures sēdekļa atzveltni uz priekšu.
2. Iecentrējiet drošības tīkla kasetes fiksācijas slīdes atzveltnes stiprinājumu austiņā.
3. Iebīdīet kaseti stiprinājumu austiņās.
4. Pavelciet tīklu uz augšu.

5. Aizākājiet vienu no drošības tīkla nostiprināšanas āķiem priekšējā jumta stiprinājumā un pēc tam spiediet uz priekšu galējā pozīcijā.
6. Aizākājiet otru drošības tīkla nostiprināšanas āķi pretējā pusē un spiediet uz priekšu galējā pozīcijā.

Drošības tīkla noņemšana

1. Atākājiet drošības tīklu no jumta stiprinājumiem, spiežot nostiprināšanas āķus uz aizmuguri. Ļaujiet tīklam ierullēties kasetē.
- 2.

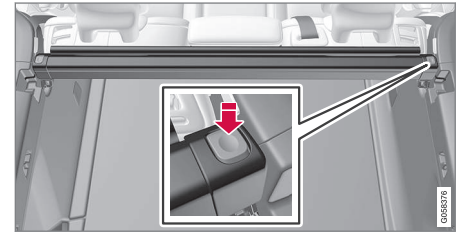

Aizmugurējais stiprinājums:

Nospiediet pogu katrā kasetes pusē, lai atbrīvotu gala elementus no stiprinājuma cilpām. Izceliet drošības tīklu.

Priekšējā uzstādīšana:

Nobīdīet kaseti no stiprinājuma austiņām un izceliet drošības tīklu.

Saistītā informācija

- Ieteikumi par bagāžas iekraušanu (612 lpp.)
- Kravas fiksēšanas cilpas (614 lpp.)

Pirmās palīdzības aptieciņa*

Pirmās palīdzības aptieciņā atrodas aprīkojums pirmās palīdzības sniegšanai. Pirmās palīdzības aptieciņu noglabājiet aiz elastīgās saites, ja automašīna ar tādu ir aprīkota.

Saistītā informācija

- Bagāžas nodalījums (611 lpp.)

Brīdinājuma trijstūris

Lietojiet brīdinājuma trīsstūri, lai brīdinātu citus satiksmes dalībniekus par satiksmē apturētu automašīnu. Tāpat arī aktivizējiet avārijas gaismas signālu.

Glabāšanas nodalījumi

Brīdinājuma trīsstūris atrodas zem paneļa bagāžas nodalījuma durvju iekšpusē.

Brīdinājuma trīsstūra salocīšana

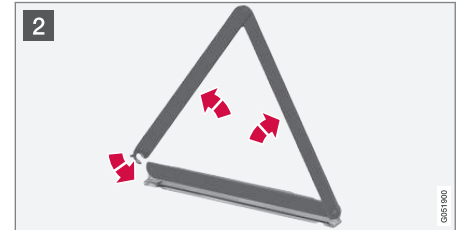
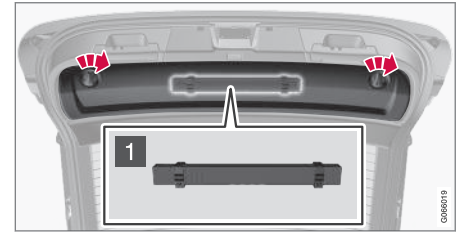

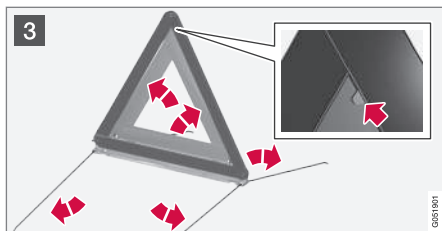

- 1 Atvienojiet paneli, kas atrodas bagāžas nodalījuma durvju iekšpusē, vispirms pagriežot divus fiksatorus par ceturtdaļapgriezieni un pēc tam atāķējot paneli. Nolieciet paneli malā.

Atveriet fiksatoru un izņemiet ietvaru.

- 2 Izņemiet brīdinājuma trijstūri no kastes, atlokiet to un salieciet tā galus kopā.
- 3 Salokiet avārijas trīsstūra atbalsta kājas.

Ievērojiet avārijas trīsstūra lietošanas noteikumus. Novietojiet avārijas trīsstūri, ievērojot satiksmes noteikumu prasības.

Pēc lietošanas pārlicinieties, ka brīdinājuma trijstūris un tā kaste ir pareizi nostiprināta glabāšanas vietā un ka lūka ir pilnīgi aizvērta.

Saistītā informācija

- Bagāžas nodalījums (611 lpp.)
- Avārijas gaismas signalizācija (165 lpp.)

TEHNISKĀ APKOPE UN SERVISS

Volvo apkopes programma

Lai uzturētu automašīnu pēc iespējas drošu, ievērojiet Volvo apkopes programmu, kā norādīts apkopes un garantijas grāmatiņā. Volvo iesaka tehniskās apkopes un servisa darbus uzticēt Volvo pilnvarotam servisam. Volvo remontdarbnīcās ir atbilstošs personāls, speciālie darba rīki un apkopes literatūra, kas var garantēt visaugstāko apkopes kvalitāti.

! SVARĪGI

Lai būtu spēkā Volvo garantija, pārbaudiet un ievērojiet Apkopes un garantijas grāmatiņā sniegtos norādījumus.

Saistītā informācija

- Automašīnas statuss (626 lpp.)
- Apkopes un remonta rezervēšana (627 lpp.)
- Aprīkojuma pievienošana automašīnas diagnostikas ligzdai (40 lpp.)
- Klimata kontroles sistēmas apkopes veikšana (633 lpp.)
- Bremžu sistēmas apkope (447 lpp.)
- Dzinēja nodalījuma pārskats (635 lpp.)

Datu pārsūtīšana starp automašīnu un autoservisu, izmantojot Wi-Fi

Volvo autoservisiem ir speciāls Wi-Fi tīkls datu pārsūtīšanai starp jūsu automašīnu un autoservisu. Autoservisa apmeklējums būs vienkāršāks un efektīvāks, ja diagnostikas informācijas un programmatūras pārsūtīšanu var veikt, izmantojot autoservisa tīklu. Autoservisa apmeklējuma laikā, iespējams, apkopes mehāniķis vēlēsies jūsu automašīnā izveidot savienojumu ar autoservisa tīklu, izmantojot Wi-Fi, lai noteiktu problēmu cēloni un lejupielādētu programmatūru. Šādiem sakaru veidiem automašīna izveido savienojumu tikai ar autoservisa tīklu. Nav iespējams automašīnā izveidot savienojumu ar citu Wi-Fi tīklu, piemēram, mājās, tāpat kā ar autoservisa tīklu.

Savienojuma izveide ar tālvadības atslēgu

Savienojumu parasti izveido apkopes tehniķis, kas šajā nolūkā izmanto tālvadības atslēgas pogas. Tādēļ ir svarīgi uz autoservisu līdzī ņemt atslēgu ar pogām. Trīsreiz nospiediet durvju aizslēgšanas taustiņu uz tālvadības atslēgas, lai automašīnā izveidotu savienojumu ar autoservisa tīklu, izmantojot Wi-Fi.

Kad automašīnā ir izveidots savienojums ar Wi-Fi tīklu, centrālajā displejā tiek rādīts simbols .

BRĪDINĀJUMS

Ar automašīnu nedrīkst braukt, kad tā ir pievienota autoservisa tīkliem un sistēmām.

Saistītā informācija

- Sistēmas atjauninājumu pārvaldība Lejupielādes centrā (625 lpp.)
- Apkopes un remonta rezervēšana (627 lpp.)

Lejupielādes centrs

Vairākas automašīnas sistēmas var atjaunināt centrālajā displejā, ja automašīnā ir pieejams interneta savienojums¹.



Lietotni **Lejupielādes centrs** var palaist no vidējā displeja lietotņu skata, un tā ļauj:

- meklēt un atjaunināt sistēmas programmatūru;
- atjaunināt Sensus Navigation* kartes datus;
- lejupielādēt, atjaunināt un atinstalēt lietotnes.

Saistītā informācija

- Sistēmas atjauninājumu pārvaldība Lejupielādes centrā (625 lpp.)
- Lietotņu lejupielāde (519 lpp.)
- Lietotņu atjaunināšana (520 lpp.)
- Lietotņu dzēšana (520 lpp.)
- Automašīna ar interneta savienojumu* (558 lpp.)
- Pārvietošanās pa vidējā displeja skatiem (116 lpp.)

¹ Lietojot internetu, tiek pārsūtīti dati (datplūsma), un par to var būt jāmaksā.

² Lietojot internetu, tiek pārsūtīti dati (datplūsma), un par to var būt jāmaksā.

Sistēmas atjauninājumu pārvaldība Lejupielādes centrā

Automašīnas tiešsaistes sistēmu un informācijas un izklaides sistēmu var atjaunināt lejupielādes centrā. Atjauninājumus var veikt pa vienam vai visus kopā.

Atjauninājuma meklēšana



Ja atjauninājums ir pieejams, vidējā displeja statusa joslā tiek parādīts paziņojums **Ir pieejami programmat. atjauninājumi. Skatiet lejupielādes centrā.**

Lai būtu iespējama sistēmas atjaunināšana, automašīnā ir jāizveido savienojums ar internetu².

- Centrālā displeja lietotņu skatā atveriet **Lejupielādes centrs**.
 - > Ja kopš informācijas un izklaides sistēmas pēdējās palaišanas reizes meklēšana nav veikta, tā tiek veikta tagad. Programmatūras instalēšanas laikā meklēšana netiek veikta.
- Skatīt uz **Sistēmas atjauninājumi** norāda, cik atjauninājumu ir pieejami. Vienreiz pieskaroties, tiek parādīts atjauninājumu saraksts, ko var instalēt automašīnā.

i PIEZĪME

Datu lejupielāde var ietekmēt citus pakalpojumus, kas pārraida datus, piemēram, interneta radio. Ja ietekme uz citiem pakalpojumiem ir traucējoša, lejupielādi var pārtraukt. Varat arī izslēgt citus pakalpojumus vai pārtraukt to lietošanu.





i PIEZĪME

Atjaunināšanu var pārtraukt, izslēdzot aizdedzi un izkāpjot no automašīnas.

Taču atjaunināšana nav jāpabeidz pirms izkāpšanas no automašīnas, jo tā tiks turpināta, nākamreiz lietojot automašīnu.

Visas sistēmas programmatūras atjaunināšana

- Atlasiet saraksta apakšā esošo **Instalēt visu**.

Ja saraksts nav nepieciešams, var atlasīt opciju **Instalēt visu** pie **Sistēmas atjauninājumi**.

Individuālo programmatūras programmu atjaunināšana

- Vajadzīgajai programmatūrai atlasiet **Instalēt**.

Programmatūras lejupielādes atcelšana

- Pieskarieties X aktivitātes indikatorā, kas, sākoties lejupielādei, ir aizstājis **Instalēt**.

Nemiet vērā, ka var atcelt tikai lejupielādi – kad ir sāкта instalēšanas fāze, to nevar atcelt.

Programmatūras atjauninājuma meklēšanas fonā deaktivizēšana

Programmatūras atjauninājumu automātiska meklēšana ir aktivizēta, kad automašīna tiek piegādāta no rūpnīcas, bet šo funkciju var deaktivizēt.

1. Centrālā displeja augšējā skatā pieskarieties **Iestatījumi**.
2. Nospiediet **Sistēma** → **Lejupielādes centrs**.
3. Noņemiet **Programmat. atjauninājumu pārbaude fonā** atzīmi.

Saistītā informācija

- Lejupielādes centrs (625 lpp.)
- Automašīna ar interneta savienojumu* (558 lpp.)
- Pārvietošanās pa vidējā displeja skatiem (116 lpp.)

Automašīnas statuss

Centrālajā displejā var tikt rādīts vispārīgs automašīnas statuss.



Lietotni **Automaš. statuss** var palaist no centrālā displeja lietotņu skata, un tai ir četras cilnes:

- **Ziņojumi** — statusa ziņojumi
- **Statuss** — dzinēja eļļas līmeņa un AdBlue līmeņa pārbaudīšana³
- **TPMS** — riepu spiediena pārbaudīšana
- **Rezervācijas** — rezervāciju informācija un automašīnas informācija⁴

Saistītā informācija

- Rīcība ar vadītāja displejā saglabātu ziņojumu (108 lpp.)
- Dzinēja eļļas pārbaude un iepildīšana (638 lpp.)
- Riepu spiediena uzraudzības sistēma* (587 lpp.)
- Apkopes un remonta rezervēšana (627 lpp.)
- Automašīnas informācijas sūtīšana uz autoservisu (628 lpp.)

³ AdBlue Attiecas tikai uz automašīnām ar dīzeļdzinēju.

⁴ Attiecas uz dažu valstu tirgiem.

- Pārvietošanās pa vidējā displeja skatiem (116 lpp.)
- Izmešu vadība ar AdBlue® (487 lpp.)

Apkopes un remonta rezervēšana⁵

Šis pakalpojums ļauj nosūtīt apkopes un autoservisa apmeklējuma rezervācijas pieprasījumu tieši no automašīnas.

Kad pienācis laiks veikt apkopi, kā arī dažos gadījumos, kad automašīnai jāveic remonts, vadītāja displejā un vidējā displeja augšdaļā tiek parādīts attiecīgs paziņojums. Apkopes datumu nosaka pēc pagājušā laika, dzinēja darbības stundu skaita vai nobrauktā attāluma kopš pēdējās apkopes.

Pirms pakalpojuma izmantošanas

- Izveidojiet Volvo ID un reģistrējiet to automašīnā.
- Lai varētu sūtīt un saņemt rezervāciju informāciju, automašīnā ir jābūt izveidotam savienojumam ar internetu⁶.

Rezervēt apkopi

Aizpildiet rezervācijas pieprasījumu, kad tas ir nepieciešams vai kad ir redzams ziņojums, kurā norādīts, ka ir jāveic automašīnas apkope vai remonts.

1. Vidējā displeja lietotņu skatā atveriet lietotni **Automaš. statuss**.
2. Nospiediet **Rezervācijas**.

3. Nospiediet **Pieprasīt rezervāciju**.
4. Pārlicinieties, ka lauks **Volvo ID** ir aizpildīts pareizi.
5. Pārlicinieties, ka ir ievadīts vajadzīgais **Servisa informācija**.
6. Aizpildiet lauku **Informācija servisam**, ja vēlaties, lai autoservisa apmeklējuma laikā tiktu veikti kādi darbi, vai vēlaties sniegt citu svarīgu informāciju autoservisam.
7. Nospiediet **Sūtīt rezervācijas pieprasījumu**.
 - > Pāris dienu laikā saņemsiet e-pastā apmeklējuma piedāvājumu⁷.

Dažos tirgos pēc rezervācijas pieprasījuma nosūtīšanas vadītāja displejā nodziest paziņojums par to, ka automašīnai jāveic apkope.
8. Pieskarieties **Atcelt pieprasījumu**, lai atceltu pieprasījumu.

No automašīnas nosūtītajā rezervācijas pieteikumā ir informācija par automašīnu, lai atvieglotu autoservisa darba plānošanu.

Izplatītājs atbild, informējot par digitālu apmeklējuma laika piedāvājumu. Informācija par izplatītāju ir pieejama arī automašīnā, lai jūs varētu sazināties ar autoservisu.

⁵ Attiecas uz dažu valstu tirgiem.

⁶ Lietojot internetu, tiek pārsūtīti dati (datplūsma), un par to var būt jāmaksā.

⁷ Šis laiks var atšķirties atkarībā no tirgus.

◀ Apmeklējuma piedāvājuma apstiprināšana

Kad automašīnā ir saņemts apmeklējuma piedāvājums, vidējā displeja augšdaļā tiek parādīts attiecīgs paziņojums.

1. Pieskarieties paziņojumam.
2. Ja ieteiktais apmeklējuma laiks ir pieņemams, pieskarieties **Apstiprināt**. Pretējā gadījumā pieskarieties **Sūtīt jaunu piedāvājumu** vai **Noraidīt**.

Dažos tirgos, tuvojoties apmeklējuma laikam, sistēma par to atgādina, un, kad pienācis laiks, navigācijas sistēma⁸ var rādīt norādes nokļūšanai uz autoservisu.

i PIEZĪME

Ja jums rodas problēmas ar šo pakalpojumu, sazinieties ar Volvo pārstāvi.

Saistītā informācija

- Automašīnas statuss (626 lpp.)
- Automašīnas informācijas sūtīšana uz autoservisu (628 lpp.)
- Pārvietošanās pa vidējā displeja skatiem (116 lpp.)
- Volvo ID (28 lpp.)

⁸ Attiecas uz Sensus Navigation*.

⁹ Attiecas uz dažu valstu tirgiem.

¹⁰ Lietojot internetu, tiek pārsūtīti dati (datplūsma), un par to var būt jāmaksā.

- Automašīna ar interneta savienojumu* (558 lpp.)

Automašīnas informācijas sūtīšana uz autoservisu⁹

Informāciju par automašīnu var nosūtīt jebkurā laikā, piemēram, ja esat rezervējis autoservisa apmeklējumu un vēlaties palīdzēt autoservisam, sniedzot labākus datus, lai jūsu apmeklējumu varētu izplānot jau iepriekš. Automašīnas informācijas sūtīšana un autoservisa apmeklējuma rezervēšana nav viens un tas pats.

1. Vidējā displeja lietotņu skatā atveriet lietotni **Automaš. statuss**.
2. Nospiediet **Rezervācijas**.
3. Nospiediet **Sūtīt automaš. datus**.
 - > Vidējā displeja augšdaļā tiek parādīts paziņojums par to, ka tiek nosūtīti transportlīdzekļa dati. Varat atcelt datu pārsūtīšanu, norises indikatorā pieskaroties X.

Informācija tiek sūtīta, izmantojot automašīnas interneta savienojumu¹⁰.

Šai automašīnas informācijai var piekļūt jebkurš izplatītājs, ja tam ir automašīnas identifikācijas numurs (VIN¹¹).

Automašīnas informācijas saturs

Nosūtītie dati ir pēdējā saglabātā informācija (pēdējā reizē, kad automašīna darbojās) un ietver informāciju par šādām jomām:

- Nepieciešamība pēc apkopes
- Laiks kopš pēdējās apkopes
- Funkciju statuss
- Šķidrumu līmeņi
- Mērierīces rādījums
- Transportlīdzekļa identifikācijas numurs (VIN¹¹)
- Automašīnas programmatūras versija
- Automašīnas diagnostikas dati

Saistītā informācija

- Apkopes un remonta rezervēšana (627 lpp.)
- Automašīnas statuss (626 lpp.)
- Pārvietošanās pa vidējā displeja skatiem (116 lpp.)
- Automašīna ar interneta savienojumu* (558 lpp.)

¹¹ Transportlīdzekļa identifikācijas numurs.

Automašīnas pacelšana

Paceļot automašīnu, ir svarīgi piestiprināt domkratu tam paredzētajos punktos zem automašīnas.



Plastmasas pārsega trīsstūri norāda celšanas punktu atrašanās vietas (apzīmētas ar sarkanu krāsu).

i PIEZĪME

Attiecas uz automašīnām ar **Līmeņošanas vadība***: Ja automašīna ir aprīkota ar pneimatisko piekari, tā jādeaktivizē, pirms pacelt automašīnu ar domkratu.

i PIEZĪME

Volvo iesaka lietot tikai konkrētajam automobiļa modelim paredzēto domkratu. Izvēloties domkratu, kuru nav ieteicis Volvo, ievērojiet aprīkojuma komplektā iekļautās instrukcijas.

Parastais automašīnas domkrats ir paredzēts tikai neregulārai un īslaicīgai lietošanai, piemēram, lai nomainītu pārdurtu riteņi. Ja gatavojaties automašīnu pacelt ar domkratu biežāk vai ilgāku laiku, nekā nepieciešams riteņa nomainīšanai, ieteicams izmantot autoservisa domkratu. Tādā gadījumā ievērojiet konkrētā aprīkojuma komplektā iekļautās lietošanas instrukcijas.

⚠ BRĪDINĀJUMS

- Ieslēdziet stāvbremzi un pārslēdziet pārnesumu pārslēgu stāvēšanas pozīcijā (P).
- Riteņus, kas balstās pret zemi, iekļilējiet ar nelīmētiem koka klučiem vai lieliem akmeņiem.
- Pārliicinieties, ka domkrats nav bojāts un ka vītne ir rūpīgi ieeļļota un tīras.
- Pārbaudiet, vai domkrats balstās pret stingru, līdzenu virsmu, kas nav slidena un nav slīpa.
- Domkrats ir pareizi jāpiestiprina domkrata stiprinājumam.
- Nekādā gadījumā nenovietojiet neko starp zemi un domkratu vai starp domkratu un automobiļa pacelšanas punktu.
- Pirms pacelt automašīnu ar domkratu, no tās jāizkāpj pasažieri.
- Ja ritenis jāmaina uz ceļa ar intensīvu satiksmi, pasažieriem jāatrodas drošā vietā.
- Mainot riepas, izmantojiet automašīnai paredzēto domkratu. Izmantojiet balstus, lai nostiprinātu automašīnu visiem citiem darbiem.
- Nekādā gadījumā nepalīniet zem automašīnas un nesniedzieties zem tās

ne ar vienu ķermeņa daļu, kad tā ir pacelta uz domkrata.

⚠ BRĪDINĀJUMS

Ja automašīnu pacel ar autoservisa domkratu, tas ir jānovieto zem viena no četriem pacelšanas punktiem. Izvietojiet autoservisa domkratu tā, lai automašīna nevarētu noslidēt. Pārliicinieties, ka domkrata plāksnīte ir aprīkota ar gumijas aizsargu, lai automašīna būtu stabila un netiktu bojāta. Vienmēr izmantojiet asu balsta statņus vai tam līdzīgus izstrādājumus.

Kad domkrats* netiek lietots, tas ir jāuzglabā tā uzglabāšanas vietā zem bagāžas nodalījuma grīdas.

Pirms darba sākšanas izlasiet visus norādījumus. Pirms automašīnas pacelšanas ar domkratu izņemiet visus nepieciešamos instrumentus.

1. Ja riepa tiek mainīta, piemēram, vietā, kur notiek satiksme, uzstādiet avārijas trīsstūri un ieslēdziet avārijas signāllukturus.

2. Ieslēdziet stāvbremzi un pārnesumu pozīciju P vai pirmo pārnesumu, ja automašīnai ir manuāla pārnesumkārbā.

Ja automašīna ir aprīkota ar sistēmu **Līmeņošanas vadība***, tā jādeaktivizē pirms automašīnas pacelšanas ar domkratu.

3. Novietojiet ķīļus to riteņu priekšā un aizmugurē, kas paliek uz zemes. Izmantojiet, piemēram, smagus koka klučus vai lielus akmeņus.
4. Novietojiet domkratu vai celšanas sviras norādītajās šasijas vietās. Trīsstūra marķējumi plastmasas pārsegā norāda pacelšanas punktu atrašanās vietas. Katrā automašīnas pusē ir divi pacelšanas punkti. Katrā no tiem ir padziļinājums domkratom.

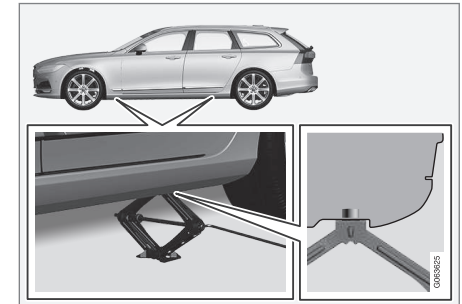

- ◀ 5. Novietojiet domkratu uz līdzenas, stingras un neslīdošas pamatnes zem pacelšanas punkta, kas tiks lietots.
6. Celiet to uz augšu, līdz tas ir pareizi izvietots un saskaras ar automašīnas pacelšanas punktu. Pārlicinieties, ka domkrata galva (vai pacelšanas sviras autoservisā) ir pareizi ievietota pacelšanas punktā tā, lai galvas centrā esošais izvirzījums iegultu domkratam paredzētās vietas atverē, un pārbaudiet, vai domkrata pamatne atrodas vertikāli zem pacelšanas punkta.
7. Pagrieziet domkratu, lai pacelšanas mehānisms atrastos iespējami tālu no automašīnas sāniem un domkrata sviras būtu perpendikulāras automašīnas virzienam.
8. Paceliet automašīnu pietiekami augstu, lai varētu veikt paredzētos darbus.

Saistītā informācija

- Domkrats* (594 lpp.)
- Riteņu skrūves (594 lpp.)
- Instrumentu komplekts (593 lpp.)
- Līmeņa vadības iestatījumi* (477 lpp.)

Klimata kontroles sistēmas apkopes veikšana

Gaisa kondicionēšanas sistēmas apkopi un remontu drīkst veikt tikai autorizētā servisā.

Kļūmju novēršana un remonts

Gaisa kondicionētāja sistēma satur fluorescējošus izsekošanas līdzekļus. Lai noteiktu noplūdes vietu, jāizmanto ultravioletā gaisma.

Volvo iesaka sazināties ar Volvo pilnvarotu servisu.

Automašīnas klimata kontroles sistēmā tiek izmantota freonu nesaturoša dzesējošā viela R1234yf vai R134a (atkarībā no tirgus). Informācija par klimata kontroles sistēmā izmantoto dzesējošo vielu ir sniegta dzinēja pārsega iekšpusē piestiprinātajā uzlīmē.

BRĪDINĀJUMS

Gaisa kondicionētāja sistēma satur hermētizētu dzesētāju R134a. Šīs sistēmas apkopi un remontu drīkst veikt tikai autorizētā servisā.

BRĪDINĀJUMS

Gaisa kondicionētāja sistēma satur hermētizētu dzesētāju R1234yf. Saskaņā ar SAE J2845 (Pārvietojamajās gaisa kondicionētāju sistēmās izmantoto dzesējošo vielu drošas apkopes un ietvēruma mehāniķu apmācību) dzesējošās vielas sistēmas apkopi un remontu drīkst veikt tikai apmācīti un sertificēti mehāniķi, lai garantētu sistēmas drošību.

Saistītā informācija

- Volvo apkopes programma (624 lpp.)

Vējstikla displejs pēc vējstikla maiņas*

Automašīnas ar augšējo displeju ir aprīkotas ar īpašu vējstikla veidu, kas atbilst projicētā attēla attēlošanas prasībām.

Mainot vējstiklu, Volvo iesaka sazināties ar autorizētu Volvo servisu. Jāuzstāda pareizā vējstikla versija, lai augšējā displeja attēli tiktu attēloti pareizi.

Saistītā informācija

- Augšējais displejs* (143 lpp.)
- Vējstikla displeja* un vadītāja displeja tīrīšana (670 lpp.)

Dzinēja pārsega atvēršana un aizvēršana

Dzinēja pārsegu var atvērt, izmantojot rokturi pasažieru nodalījumā un rokturi zem dzinēja pārsega.

Atveriet motora pārsegu



- i** Pavelciet rokturi, kas atrodas pa kreisi no bremžu pedāļa, lai atbrīvotu dzinēja pārsegu no pilnīgi aizvērtas pozīcijas.



- 2** Pagrieziet zem dzinēja pārsega izvietoto rokturi pretēji pulksteņrādītāja virzienam, lai atbrīvotu dzinēja pārsegu no fiksatoriem, un paceliet dzinēja pārsegu.

Brīdinājums — dzinēja pārsegs nav aizvērts



Kad dzinēja pārsegs ir atbloķēts, vadītāja displejā iedegas brīdinājuma simbols un grafisks attēls, kā arī atskan atgādinājuma skaņa. Ja automašīna sāk rīpot, skaņas signāls atkārtojas.

i PIEZĪME

Ja izgaismojas brīdinājuma simbols vai atskan brīdinājuma signāls, lai gan dzinēja pārsegs ir aizvērts kārtīgi, sazinieties ar autorizētu Volvo servisu.

Dzinēja pārsega aizvēršana

1. Spiediet dzinēja pārsegu uz leju, līdz tas sāk krist sava svara ietekmē.
2. Kad dzinēja pārsegs atdurās pret fiksatoru, piespiediet dzinēja pārsegu, lai to pilnīgi aizvērtu.

! BRĪDINĀJUMS

Iespējamais risks! Nodrošiniet, lai dzinēja pārsega aizvēršanās ceļā neatrastos šķēršļi, pretējā gadījumā varat gūt traumas.

! BRĪDINĀJUMS

Aizverot dzinēja pārsegu, pārliecinieties, ka tas kārtīgi nofiksējas. Dzinēja pārsegam abās pusēs jānofiksējas ar dzirdamu skaņu.



Dzinēja pārsegs nav pilnīgi aizvērts.



Dzinēja pārsegs ir pilnīgi aizvērts.

BRĪDINĀJUMS



Nekādā gadījumā nebrauciet ar atvērtu dzinēja pārsegu!

Ja ir redzams šis simbols — vai kaut kas cits norāda, ka braukšanas laikā nav pareizi aizvērts

dzinēja pārsegs — nekavējoties apturiet automašīnu un to pareizi aizveriet.

Saistītā informācija

- Dzinēja nodalījuma pārskats (635 lpp.)
- Durvis un drošības jostu piesprādzēšanas atgādinājums (53 lpp.)

Dzinēja nodalījuma pārskats

Pārskatā ir redzami vairāki komponenti, kam jāveic apkope.

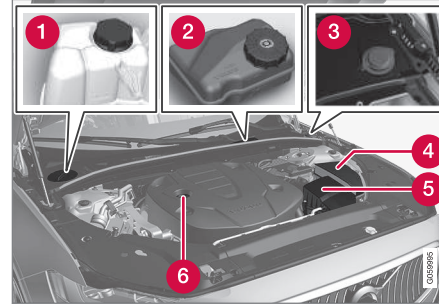

Dzinēja nodalījuma izskats var atšķirties atkarībā no modeļa un dzinēja varianta.

- 1 Dzesēšanas šķidruma izplešanās tvertne
- 2 Bremžu šķidruma tvertne (atrodas vadītāja pusē)
- 3 Mazgāšanas šķidruma iepildīšanas caurule
- 4 Centrālais elektrības bloks
- 5 Gaisa filtrs
- 6 Dzinēja eļļas iepildīšanas caurule

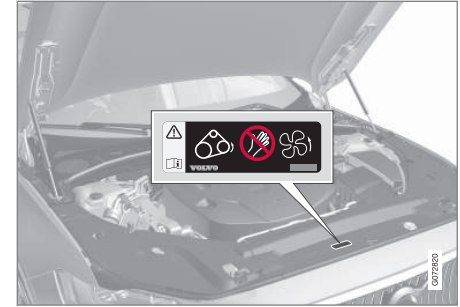

Brīdinājuma uzlīmes atrašanās vieta dzinēja nodalījumā. Dzinēja nodalījuma izskats var atšķirties atkarībā no modeļa un dzinēja varianta.

PIEZĪME

Īpašnieka rokasgrāmatas attēlos redzamās uzlīmes ne vienmēr precīzi atbilst automašīnā esošajām. Attēlu mērķis ir parādīt uzlīmju aptuveno izskatu un atrašanās vietu automašīnā. Informācija, kas attiecas tieši uz jūsu automašīnu, ir sniegta automašīnas uzlīmē.



BRĪDINĀJUMS

Atcerieties, ka radiatora ventilators (atrodas dzinēja nodalījuma priekšpusē aiz radiatora) var automātiski sākt vai turpināt darboties līdz pat 6 minūtēm pēc dzinēja izslēgšanas.

Vienmēr uzticiet dzinēja tīrīšanu servisam - ieteicams izmantot autorizētu Volvo servisu. Ja dzinējs ir karsts, pastāv aizdegšanās draudi.

BRĪDINĀJUMS

Aizdedzes sistēma darbojas, izmantojot ļoti augstu un bīstamu spriegumu. Veicot darbus dzinēja nodalījumā, automašīnas elektrosistēmai vienmēr jāatrodas aizdedzes pozīcijā **0**.

Nepieskarieties aizdedzes svecēm vai indukcijas spolei, kamēr automašīnas elektrosistēma atrodas aizdedzes pozīcijā **II** vai kamēr dzinējs ir karsts.

Saistītā informācija

- Dzinēja pārsega atvēršana un aizvēršana (634 lpp.)
- Apskalošanas šķidruma iepildīšana (685 lpp.)
- Dzesēšanas šķidruma iepildīšana (639 lpp.)
- Drošinātāji dzinēja nodalījumā (649 lpp.)

- Dzinēja eļļas pārbaude un iepildīšana (638 lpp.)
- Aizdedzes pozīcijas (442 lpp.)

Dzinēja eļļa

Lai spēkā būtu ieteicamie apkopes intervāli un garantija, jālieto apstiprināta dzinēja eļļa.

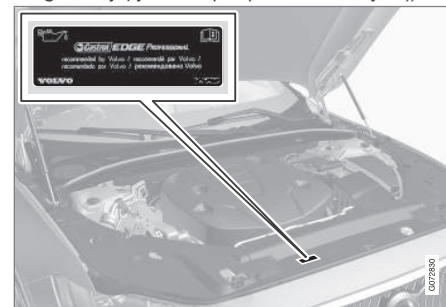

Brīdinājuma uzlīmes atrašanās vieta dzinēja nodalījumā. Dzinēja nodalījuma izskats var atšķirties atkarībā no modeļa un dzinēja varianta.

Volvo iesaka:



Ja dzinēja eļļu nevar regulāri pārbaudīt un līmenis ir pārāk zems, pastāv risks izraisīt nopietnus dzinēja bojājumus.

i PIEZĪME

Īpašnieka rokasgrāmatas attēlos redzamās uzlīmes ne vienmēr precīzi atbilst automašīnā esošajām. Attēlu mērķis ir parādīt uzlīmju aptuveno izskatu un atrašanās vietu automašīnā. Informācija, kas attiecas tieši uz jūsu automašīnu, ir sniegta automašīnas uzlīmē.

! SVARĪGI

Lai varētu ievērot dzinēja apkopes intervālus, visi dzinēji rūpnīcā ir piepildīti ar īpaši pielāgotu sintētisku dzinēja eļļu. Eļļa ir izvēlēta ļoti rūpīgi, ņemot vērā apkopes intervālus, iedarbināšanas īpašības, degvielas patēriņu un ietekmi uz vidi.

Lai spēkā būtu ieteicamie apkopes intervāli, jālieto apstiprināta dzinēja eļļa. Gan eļļas uzpildei, gan nomainībai izmantojiet tikai ieteikto eļļas kategoriju, pretējā gadījumā varat ietekmēt ekspluatācijas ilgumu, iedarbināšanas īpašības, degvielas patēriņu un ietekmi uz vidi.

Nelietojot ieteiktās kategorijas un viskozitātes dzinēja eļļu, dzinēja komponenti var tikt bojāti. Volvo neuzņemas nekādu atbildību par šādiem bojājumiem.

Volvo iesaka eļļas maiņu veikt autorizētā Volvo servisā.

Zema eļļas līmeņa simboli

Volvo izmanto dažādas sistēmas, lai brīdinātu par eļļas līmeni, ja tas ir pārāk zems/augsts vai ir pārāk zems eļļas spiediens. Vadītāja displeja brīdinājuma simbols par zemu eļļas spiedienu tiek lietots saistībā ar eļļas spiediena sensoru



. Izmantojot eļļas līmeņa sensoru, vadītājs tiek informēts ar vadītāja displeja brīdinājuma simbolu  un displeja tekstiem. Daži

varianti ir aprīkoti ar abām sistēmām. Lai iegūtu plašāku informāciju, sazinieties ar Volvo izplatītāju.

Mainiet dzinēja eļļu un eļļas filtru saskaņā ar grāmatiņā "Apkope un garantija" norādītajiem intervāliem. Driķst izmantot arī augstākas klases eļļu, nekā noteikts. Braucot nelabvēlīgos apstākļos, Volvo iesaka lietot augstākas kategorijas eļļu, nekā norādīts specifikācijās.

Saistītā informācija

- Dzinēja eļļas pārbaude un iepildīšana (638 lpp.)
- Dzinēja eļļa — specifikācijas (697 lpp.)
- Apgrūtinātas braukšanas apstākļi dzinēja eļļai (699 lpp.)
- Volvo Cars atbalsta vietne (23 lpp.)

Dzinēja eļļas pārbaude un iepildīšana

Eļļas līmeni nosaka ar elektronisko eļļas līmeņa sensoru.

Eļļas līmeņa skatīšana centrālajā displejā

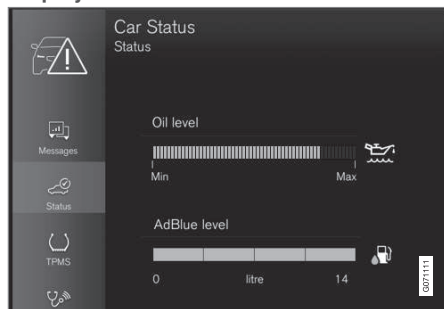

Eļļas līmeņa grafiskā attēlojuma piemērs centrālajā displejā

Eļļas līmeni vizualizē, izmantojot elektronisko eļļas līmeņa mērstieni centrālajā displejā, kad automašīna ir iedarbināta. Eļļas līmenis ir jāpārbauda regulāri.

1. Vidējā displeja lietotņu skatā atveriet lietotni **Automaš. statuss**.
2. Nospiediet **Statuss**, lai skatītu eļļas līmeni.

i PIEZĪME

Sistēma nevar uzreiz noteikt izmaiņas, kas rodas eļļu iepildot vai izlejot. Lai eļļas līmeņa rādījums būtu pareizs, automašīnai jābrauc aptuveni 30 km (aptuveni 20 jūdzes) un pēc tam 5 minūtes jāstāv uz lidzenas brauktuves ar izslēgtu dzinēju.

i PIEZĪME

Ja nav ievēroti visi eļļas līmeņa mērīšanas priekšnoteikumi (laiks pēc dzinēja izslēgšanas, automašīnas sasvēršanās leņķis, āra temperatūra u.c.), vidējā displejā tiek parādīts paziņojums **Vērtība nav pieejama**. Tas **nenozīmē**, ka automašīnās sistēmās ir radusies kļūme.

i SVARĪGI



Ja tiek rādīts šis simbols, eļļas spiediens varētu būt pārāk zems. Pēc iespējas drīzāk apturiet automašīnu un noorganizējiet tās evakuāciju uz autoservisu — ieteicams izmantot autorizēta Volvo servisa pakalpojumus.

Dzinēja eļļas uzpilde

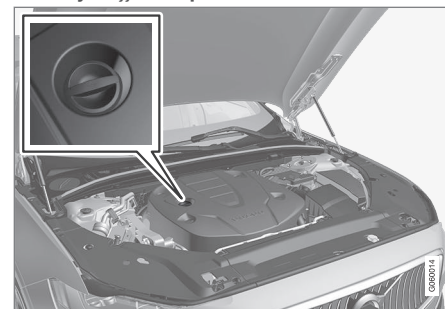

Pieliešanas caurule^{12, 13}

Dažos gadījumos, iespējams, eļļas līmenis būs jāpapildina starp apkopes intervāliem. Nekādas darbības saistībā ar eļļas līmeni nav jāveic, kamēr vadītāja displejā netiek attēlots paziņojums.

! BRĪDINĀJUMS

Ja tiek rādīts ziņojums **Dzinēja eļļas līmenis Jāveic apkope**, apmeklējiet autoservisu — ieteicams izmantot autorizēta Volvo servisa pakalpojumus. Iespējams, eļļas līmenis ir pārāk augsts.

¹² Dzinējiem ar elektronisko eļļas līmeņa sensoru nav mērīstieņa.

¹³ Dzinēja nodalījuma izskats var atšķirties atkarībā no modeļa un dzinēja varianta.

⚠ BRĪDINĀJUMS

Neizlejiet eļļu uz karstajām izplūdes caurulēm - pastāv aizdegšanās risks.

! SVARĪGI

Ja tiek rādīts ziņojums **Zems dzinēja eļļas līm. Iepildiet 1 litru**, uzpildiet tikai norādīto tilpumu, piemēram, 1 litru (1 kvartu).

Saistītā informācija

- Dzinēja eļļa (636 lpp.)
- Apgrūtinātas braukšanas apstākļi dzinēja eļļai (699 lpp.)
- Dzinēja eļļa — specifikācijas (697 lpp.)
- Aizdedzes pozīcijas (442 lpp.)
- Automašīnas statuss (626 lpp.)

Dzesēšanas šķidrums

Dzesēšanas šķidrums nodrošina, ka liekais siltums tiek sadalīts kontūrā, piemēram, lai apsildītu startera akumulatoru vai nodrošinātu siltumu pasažieru salonam.

Ir jāizmanto tikai uzņēmuma Volvo apstiprināts dzesēšanas šķidrums, lai novērstu dzesēšanas sistēmas darbības pasliktināšanos, problēmas ar dzinēju utt.

Norādītā kvalitāte: sajaukts dzesēšanas šķidrums, ko ir apstiprinājis Volvo. Ja tiek lietots dzesēšanas šķidruma koncentrāts, sajauciet to ar 50% ūdens (apstiprinātas kvalitātes ūdeni, nevis sālsūdeni utt.). Ja neesat pārliecināts, konsultējieties ar Volvo izplatītāju.

Ir jāizmanto tikai uzņēmuma Volvo apstiprināts dzesēšanas šķidrums, lai novērstu dzesēšanas sistēmas darbības pasliktināšanos, problēmas ar dzinēju utt.

⚠ BRĪDINĀJUMS

Dzesēšanas šķidruma norīšana ir bīstama, tā var izraisīt orgānu (nieru) bojājumus. Šis produkts satur etilēnglikolu, inhibitoru, ūdeni utt.

Saistītā informācija

- Dzesēšanas šķidruma iepildīšana (639 lpp.)

Dzesēšanas šķidruma iepildīšana

Kad veicat dzesēšanas šķidruma papildināšanu, ievērojiet norādījumus uz iepakojuma. Nekad nepapildiniet tikai ar ūdeni. Sasalšanas risks palielinās, ja dzesēšanas šķidruma koncentrāta daudzums ir pārāk liels vai pārāk mazs.

Ja zem automašīnas ir dzesēšanas šķidrums, ja ir manāmi dzesēšanas šķidruma dūmi vai ja ir iepildīti vairāk nekā 2 litri (aptuveni 2 kvartas), noteikti izsauciet autoevakuatoru, lai izvairītos no dzinēja bojājumu riska, ko var izraisīt defektīva dzesēšanas sistēma, mēģinot iedarbināt automašīnu.

⚠ BRĪDINĀJUMS

Dzesēšanas šķidrums var būt ļoti karsts. Neatveriet vāciņu, kad dzesēšanas šķidrums ir karsts. Ja ir nepieciešama līmeņa papildināšana, atskrūvējiet izplešanās vortnes vāciņu lēnām, lai izlaistu lieko spiedienu.



Dzesēšanas šķidruma izplešanās tvertne, automašīna ar stūri kreisajā pusē

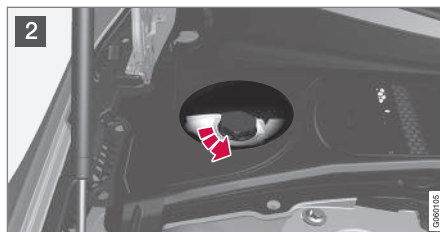

1 Noskrūvējiet plastmasas pārsega vāciņu.

2 Noskrūvējiet izplešanās tvertnes vāciņu un pielejiet dzesēšanas šķidrumu, ja nepieciešams. Dzesēšanas šķidruma līmenis nedrīkst pārsniegt dzelteno atzīmi **MAX** izplešanās tvertnē.

Detāļas ievietojiet atpakaļ pretējā secībā.

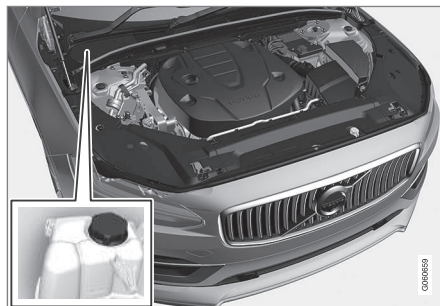

Dzesēšanas šķidruma izplešanās tvertne, automašīna ar stūri labajā pusē

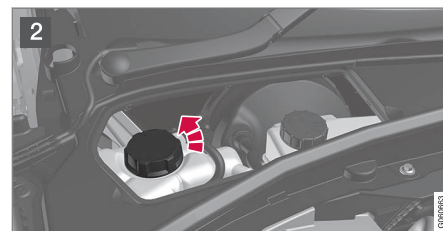
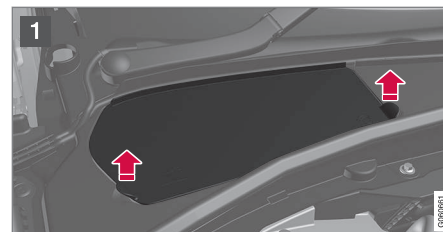

1 Satveriet lūkas rokturi un nolceliet/kustinot noņemiet lūku no plastmasas pārsega.

2 Noskrūvējiet izplešanās tvertnes vāciņu un pielejiet dzesēšanas šķidrumu, ja nepieciešams. Dzesēšanas šķidruma līmenis nedrīkst pārsniegt dzelteno atzīmi **MAX** izplešanās tvertnē.

Detāļas ievietojiet atpakaļ pretējā secībā.

! SVARĪGI

- Bīstams norīšanas gadījumā. Var izraisīt orgānu (nieru) bojājumus.
- Izmantojiet jau samaisītu dzesēšanas līdzekli, ko iesaka Volvo. Ja tiek izmantots šķidrums koncentrāts, pārļiecinieties, ka maisījums sastāv no 50% dzesēšanas šķidrums un 50% apstiprinātas kvalitātes ūdens.
- Nejauciet dažādus dzesēšanas šķidrumus.
- Nomainot būtiskus dzesēšanas sistēmas komponentus, jāizmanto tikai jauns dzesēšanas šķidrums, lai nodrošinātu, ka sistēmai ir pietiekama pretkorozijas aizsardzība.
- Dzinēju drīkst darbināt tikai tad, ja dzesēšanas sistēma ir pareizi uzpildīta. Pretējā gadījumā pārāk augsta temperatūra var izraisīt cilindra galvas bojājumu (plaisu) risku.
- Augsts hlora, hlorīda un citu sāļu saturs var izraisīt dzesēšanas sistēmas koroziju.

Saistītā informācija

- Dzinēja nodalījuma pārskats (635 lpp.)
- Dzesēšanas šķidrums (639 lpp.)

Akumulators

Startera akumulatoru lieto, lai palaistu elektrosistēmu un darbinātu startera motoru, kā arī citas automašīnas elektroierīces.

Elektrosistēmai ir viens pols, un tā izmanto šasiju un dzinēja korpusu par strāvas vadītāju.

Automobilim ir maiņstrāvas ģenerators ar sprieguma regulēšanas funkciju.

Startera akumulators ir 12 V akumulators, kas ir paredzēts oglekļa dioksīda izmešu samazināšanas funkcijai Start/Stop, reģeneratīvai uzlādei, kā arī dažādo automašīnas sistēmu funkcionalitātes atbalstīšanai.

Akumulatora kalpošanas laiku un darbību ietekmē, piemēram, iedarbināšanas reižu skaits, izlādēšanās, braukšanas stils, braukšanas apstākļi, klimata apstākļi utt.

- Nekādā gadījumā neatvienojiet akumulatoru, kamēr darbojas dzinējs.
- Pārbaudiet, vai akumulatora kabeli ir pareizi pievienoti un pareizi pievilkti.

⚠ BRĪDINĀJUMS

- Akumulators var radīt ļoti sprādzienbīstamu gāzi. Nepareizi pievienojot akumulatora savienotājvadu, var rasties dzirksteles, kas savukārt var izraisīt akumulatora eksploziju.
- Nepievienojiet iedarbināšanas vadus nevienam degvielas sistēmas komponentam vai kustīgai daļai. Uzmanieties no karstām dzinēja daļām.
- Akumulators satur sērskābi, kas var izraisīt nopietnus apdegumus.
- Ja sērskābe iekļūst acīs, nonāk uz ādas vai apģērba, skalojiet skarto vietu ar lielu ūdens daudzumu. Ja sērskābe iekļūst acīs, nekavējoties vērsieties pie ārsta.
- Nekādā gadījumā nesmēķējiet akumulatora tuvumā.

Startera akumulatora kalpošanas laiks un kapacitāte

Akumulatora kalpošanas laiku ietekmē vairāki faktori, tostarp iedarbināšanas reižu skaits, izlādēšanās, braukšanas stils, braukšanas apstākļi, klimata apstākļi utt. Akumulatora iedarbināšanas kapacitāte ar laiku pakāpeniski samazinās, tādēļ, ja automašīna ilgstoši netiek izmantota vai ar to nobrauc tikai nelielus attālumus, akumulators ir jāuzlādē. Ārkārtīgi liels

aukstums vēl vairāk ierobežo iedarbināšanas kapacitāti. Ja startera akumulators ir izlādējies pārāk daudz reižu, tas negatīvi ietekmē tā kalpošanas ilgumu.

Lai uzturētu akumulatoru labā stāvoklī, ieteicams vismaz 15 minūtes nedēļā braukt vai pievienot akumulatoru uzlādes ierīcei ar automātisku ilgstošas uzlādes režīmu. Startera akumulatoram, kas pastāvīgi ir pilnīgi uzlādēts, ir maksimāls kalpošanas ilgums.

Atrašanās vieta

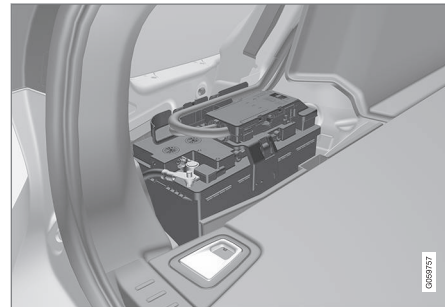

Startera akumulators atrodas bagāžas nodalījumā.

⚠ BRĪDINĀJUMS

Ja ir ticis atvienots startera akumulators, automātiskas atvēršanas un aizvēršanas funkcija ir jāatiestata, lai tā darbotos pareizi. Lai darbotos aizsardzība pret iespiešanu, jāveic atiestatīšana.

⚠ SVARĪGI

Noteiktos modeļos akumulators ir piestiprināts ar fiksējošu saiti. Nodrošiniet, lai fiksējošā siksna vienmēr būtu stingri nospiesta.

Startera akumulatora tehniskie parametri

Akumulatora tips	H7 AGM	H8 AGM
Spriegums (V)	12	12
Aukstas iedarbināšanas kapacitāte ^A — CCA ^B (A)	800	850
Izmēri, G×P×A	315×175×190 mm (12,4×6,9×7,5 collas)	353×175×190 mm (13,9×6,9×7,5 collas)
Jauda (Ah)	80	95

A Saskaņā ar EN standartu.

B Cold Cranking Amperes.

Volvo iesaka uzticēt akumulatora nomaiņu autorizētam Volvo servisam.

⚠ SVARĪGI

Nomainot akumulatoru, pārlicinieties, ka jaunajam akumulatoram ir tāds pats izmērs, aukstās iedarbināšanas kapacitāte un tips kā iepriekšējam (skatiet uzlīmi uz akumulatora).

Saistītā informācija

- Simboli uz akumulatoriem (646 lpp.)
- Atbalsta akumulators (644 lpp.)
- Iedarbināšana, izmantojot savienotājvadus un citu akumulatoru (494 lpp.)
- Aizsardzības pret iespiešanu atiestatīšanas darbības (173 lpp.)
- Akumulatora pārstrādāšana (646 lpp.)

Atbalsta akumulators

Automašīnās ar iedarbināšanas/apturēšanas funkciju ir divi akumulatori — viens jaudīgāks 12 V akumulators iedarbināšanai un viens atbalsta akumulators, kas palīdz iedarbināšanas/apturēšanas funkcijas darbības laikā.



12 V atbalsta akumulators atrodas kastē blakus statnim.

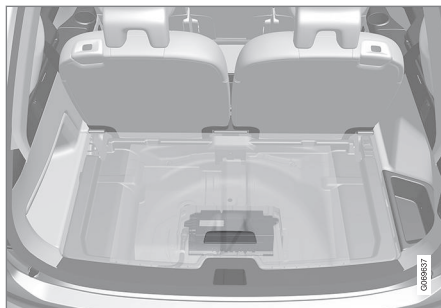

Ja tā vietā automašīna ir aprīkota ar 48 V atbalsta akumulatoru, tas atrodas zem bagāžas nodalījuma. Kastī virs 48 V atbalsta akumulatora drīkst noņemt tikai autorizētā servisā.

BRĪDINĀJUMS

Nepareizas iejaukšanās gadījumā augsts spriegums var būt bīstams. Nepieskarieties nekam uz akumulatoriem, kas nav skaidri aprakstīts šajā īpašnieka rokasgrāmatā.

- 48 V atbalsta akumulatoru nekādā gadījumā nedrīkst lietot iedarbināšanai ar ārēju strāvas avotu.
- 48 V akumulatoram nekādā gadījumā nedrīkst pievienot ārēju elektrisku aprīkojumu.
- 48 V akumulatora apkopi un nomaiņu drīkst veikt tikai servisā — ieteicams autorizētā Volvo servisā.

PIEZĪME

- Jo augstāks jaudas noņemšanas līmenis automašīnā, jo vairāk jādarbina maiņstrāvas ģenerators un jāuzlādē akumulatori = palielināts degvielas patēriņš.
- Kad akumulatora kapacitāte nokrītās zem zemākā pieļaujamā līmeņa, funkcija Start/Stop tiek izslēgta.

Īslaicīgi samazināta iedarbināšanas/apturēšanas funkcijas darbība, ko izraisa liels strāvas patēriņš, nozīmē:

- Dzinējs tiek automātiski iedarbināts¹⁴, vadītājam nenošpiežot sajūga pedāli (manuālā pārnesumkārbā).
- Dzinējs tiek automātiski iedarbināts, vadītājam nenoņemot kāju no bremžu pedāļa (automātiskā pārnesumkārbā).

Atbalsta akumulatoram parasti nav vajadzīga biežāka apkope nekā parastam akumulatoram, ko izmanto iedarbināšanai. Ja rodas jautājumi vai problēmas, jāsazinās ar servisu - ieteicams sazināties ar autorizētu Volvo servisu.

! SVARĪGI

Ja netiek ievēroti tālāk minētie norādījumi, tad funkcija Start/Stop var īslaicīgi nedarboties pēc ārējā akumulatora vai akumulatora lādētāja pievienošanas:

- Automašīnas startera akumulatora negatīvo spaili **nekādā gadījumā** nedrīkst pievienot ārējam akumulatoram vai akumulatora lādētājam — par zemējuma punktu drīkst izmantot tikai **automašīnas negatīvo uzlādes punktu**.

i PIEZĪME

Ja startera akumulators ir tik ļoti izlādējies, ka automašīnas elektrosistēma nedarbojas, un pēc tam dzinējs tiek iedarbināts ar ārēja akumulatora vai akumulatora uzlādes ierīces palīdzību, funkcija Start/Stop joprojām var būt aktivizēta. Ja Start/Stop funkcija drīz pēc tam aptur dzinēju, pastāv liels risks, ka dzinēja automātiska iedarbināšana neizdosies nepietiekama akumulatora uzlādes līmeņa dēļ, jo akumulators vēl nav pietiekami uzlādēts.

Ja automašīna ir iedarbināta ar ārēju strāvas avotu vai nepietiek laika, lai akumulatoru uzlādētu ar akumulatora uzlādes ierīci, Start/Stop funkcija tiek īslaicīgi deaktivizēta, līdz automašīna ir atkal uzlādējusi akumulatoru. Ja āra temperatūra ir aptuveni +15°C (aptuveni 60°F), akumulatora uzlāde automašīnai ir jāveic vismaz 1 stundu. Zemākā āra temperatūrā uzlādes laiks var palielināties līdz 3–4 stundām. Akumulatora uzlādei ieteicams izmantot ārēju akumulatora uzlādes ierīci.

Atbalsta akumulatora tehniskie parametri

Veids	AGM
Spriegums (V)	12
Aukstas iedarbināšanas kapacitāte ^A — CCA ^B (A)	170
Izmēri, G×P×A	150×90×130 mm (5,9×3,5×5,1 col-las)
Jauda (Ah)	10

^A Saskaņā ar EN standartu.

^B Cold Cranking Amperes.

! SVARĪGI

Nomainot akumulatoru, pārlicinieties, ka jaunajam akumulatoram ir tāds pats izmērs, aukstās iedarbināšanas kapacitāte un tips kā iepriekšējam (skatiet uzlīmi uz akumulatora).

Saistītā informācija

- Akumulators (642 lpp.)
- Funkcija Start/Stop (470 lpp.)
- Simboli uz akumulatoriem (646 lpp.)
- Akumulatora pārstrādāšana (646 lpp.)

¹⁴ Automātiskā iedarbināšana var notikt tikai tadā gadījumā, ja pārnesumu pārslēgvirva atrodas neitrālā pozīcijā.

Simboli uz akumulatoriem

Uz akumulatoriem ir sniegta informācija un norādīti brīdinājuma simboli.

	Lietojiet aizsargbrilles.
	Plašāka informācija ir sniegta automašīnas īpašnieka rokasgrāmatā.
	Glabājiet akumulatoru bērniem nepieejamā vietā.
	Akumulators satur kodīgu skābi.

	Izvairieties no dzirkstelēm un atklātas liesmas akumulatora tuvumā.
	Sprādzienbīstams.
	Jānodod atkārtotai pārstrādei.

Saistītā informācija

- Akumulators (642 lpp.)
- Atbalsta akumulators (644 lpp.)
- Akumulatora pārstrādāšana (646 lpp.)

Akumulatora pārstrādāšana

Nolietots startera akumulators vai atbalsta akumulators ir jāpārstrādā videi draudzīgā veidā.

Ja nezināt, kā jāatbrīvojas no šāda tipa atkritumiem, sazinieties ar servisu - ieteicams autori-zētu Volvo servisu.

Saistītā informācija

- Akumulators (642 lpp.)
- Atbalsta akumulators (644 lpp.)
- Simboli uz akumulatoriem (646 lpp.)

Drošinātāji un galvenās elektroierīces

Visas elektriskās funkcijas un daļas ir aizsargātas ar vairākiem drošinātājiem lai pasargātu automobiļa elektrosistēmu no īsslēgumu vai pārslodzes radītiem bojājumiem.

BRĪDINĀJUMS

Nomainot drošinātāju, nekādā gadījumā neizmantojiet svešķermeni vai drošinātāju, kura strāvas stiprums ampēros pārsniedz norādīto. Tas var izraisīt ievērojamus elektrosistēmas bojājumus un, iespējams, izraisīt ugunsgrēku.

Ja kāda elektriskā daļa vai funkcija nedarbojas, tas var būt tāpēc, ka šīs daļas drošinātājs ir ticis īslaicīgi pārslēgots un ir pārdedzis. Ja tas pats drošinātājs pārdeg atkārtoti, bojājums ir elektriskajā ierīcē. Volvo iesaka sazināties ar autorizētu Volvo servisu, lai veiktu pārbaudi.

Centrālo elektrības bloku atrašanās vieta

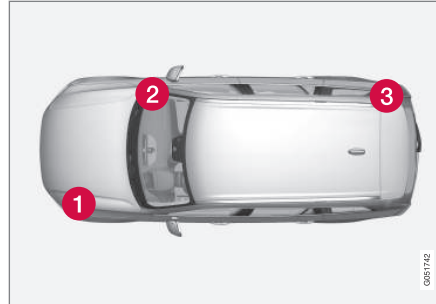

Attēls ir shematisks — izskats var atšķirties atkarībā no automašīnas modeļa.

Centrālā elektrības bloka atrašanās vieta automašīnā ar stūri kreisajā pusē. Automašīnā ar stūri labajā pusē zem cimdu nodalījuma esošais centrālais elektrības bloks atrodas pretējā pusē.

- 1** Dzinēja nodalījums
- 2** Zem cimdu nodalījuma
- 3** Bagāžas nodalījums

Saistītā informācija

- Drošinātāja nomaīņa (648 lpp.)
- Drošinātāji bagāžas nodalījumā (659 lpp.)
- Drošinātāji dzinēja nodalījumā (649 lpp.)

- Drošinātāji zem cimdu nodalījuma (654 lpp.)

Drošinātāja nomaīņa

Visas elektriskās funkcijas un daļas ir aizsargātas ar vairākiem drošinātājiem, lai pasargātu automobiļa elektrosistēmu no īsslēgumu vai pārslodzes radītiem bojājumiem.

1. Skatiet drošinātāju shēmu, lai atrastu attiecīgo drošinātāju.
2. Izņemiet drošinātāju un apskatiet to no sāniem, lai redzētu, vai liektais vads ir pārdedzis.
3. Ja tā ir noticis, nomainiet to ar jaunu tādas pašas krāsas un strāvas stipruma drošinātāju.

BRĪDINĀJUMS

Nomainot drošinātāju, nekādā gadījumā neizmantojiet svešķermeni vai drošinātāju, kura strāvas stiprums ampēros pārsniedz norādīto. Tas var izraisīt ievērojamus elektrosistēmas bojājumus un, iespējams, izraisīt ugunsgrēku.

BRĪDINĀJUMS

Par drošinātājiem, kas nav minēti īpašnieka rokasgrāmatā, sazinieties ar pilnvarotu Volvo autoservisu. Ja drošinātāju nomaina pareizi, var izraisīt nopietnus elektrosistēmu bojājumus.

Saistītā informācija

- Drošinātāji un galvenās elektroierīces (647 lpp.)
- Drošinātāji bagāžas nodalījumā (659 lpp.)
- Drošinātāji dzinēja nodalījumā (649 lpp.)
- Drošinātāji zem cimdu nodalījuma (654 lpp.)

Drošinātāji dzinēja nodalījumā

Dzinēja nodalījumā esošie drošinātāji cita starpā aizsargā dzinēja un bremžu funkcijas.

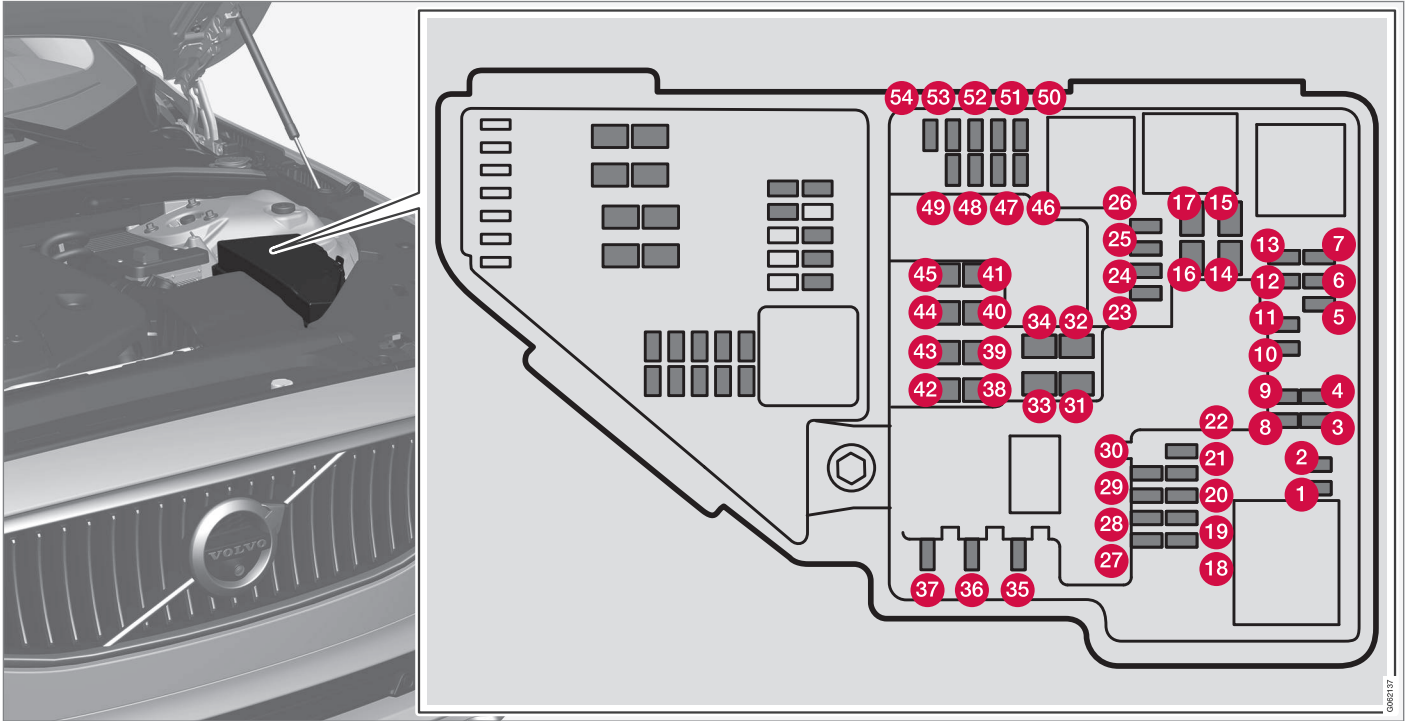

- ◀◀ Vāciņa iekšpusē ir pincete, kas atvieglo drošinātāju izņemšanu un piestiprināšanu.

Drošinātāju blokā ir vieta vairākiem rezerves drošinātājiem.

Stāvokļi

Pārsega iekšpusē atrodas uzlīme, kurā norādītas drošinātāju atrašanās vietas.

	Funkcija	Ampēri	Veids
1	–	–	Micro
2	–	–	Micro
3	Lambda sensori; elektriskā lādiņa spiediena modulis	15	Micro
4	Aizdedzes spoles (benzīna dzinējiem), kvēlsvences (benzīna dzinējiem) Izplūdes sensors; dīzeļa daļiņu sensors	15	Micro
5	Dzinēja eļļas sūkņa solenoīds; gaisa kondicionētāja sajūga solenoīds; vidējā lambda zonde (benzīndzinējiem); aizmugurējā lambda zonde (dīzeļdzinējiem); priekšējā lambda zonde (benzīndzinējiem/dīzeļdzinējiem)	15	Micro
6	Vakuuma regulatori; vārsts; izvades impulsa vārsts (dīzeļdzinējiem); eļļas līmeņa/temperatūras sensors (benzīndzinējiem/dīzeļdzinējiem); kvēlsvences (GCU) (dīzeļdzinējiem)	7,5	Micro
7	Dzinēja vadības bloks, palaišanas mehānisms, gāzes droseles bloks, EGR vārsts (dīzeļdzinējiem), turbodzinēja pozīcijas sensors (dīzeļdzinējiem), turbokompresora vārsts (benzīna dzinējiem)	20	Micro
8	Dzinēja vadības modulis (ECM)	5	Micro
9	–	–	Micro
10	Solenoidi (benzīndzinējiem); vārsts degvielas noplūdes uzraudzībai; termostats dzinēja dzesēšanas sistēmai (benzīndzinējiem); vakuuma vārsts EGR (dīzeļdzinējiem); kvēlsvēču bloks (dīzeļdzinējiem); kompresora sajūgs (benzīndzinējiem); kloķvārpstas ventilācijas sildītājs (dīzeļdzinējiem); vārsts, pārnesumkārbas eļļas dzesētājs (dīzeļdzinējiem)	10	Micro

	Funkcija	Ampēri	Veids
11	Spoilera amortizatora vadības modulis; radiatora amortizatora vadības modulis; izvades impulsa releja spoles (dīzeļdzinējiem); dzesēšanas šķidruma vārsts	5	Micro
12	Dzesēšanas šķidruma sūknis	15	Micro
13	Dzinēja vadības modulis (ECM)	20	Micro
14	Startera motors	40	MCase ^A
15	Startera motors	Paralēlslēgums	MCase ^A
16	Degvielas filtra sildītājs (dīzeļdzinējiem)	30	MCase ^A
17	–	–	MCase ^A
18	Skaitļošanas bloks	5	Micro
19	–	–	Micro
20	–	–	Micro
21	ECM kamera	15	Micro
22	–	–	Micro
23	USB ports aizmugurējā tuneļkonsolē*	7,5	Micro
24	12 V kontaktligzda priekšējā tuneļkonsolē	15	Micro
25	–	–	Micro
26	12 V kontaktligzda bagāžas nodalījumā*	15	Micro





	Funkcija	Ampēri	Veids
27	–	–	Micro
28	Kreisais priekšējais lukturis, LED ^B	15	Micro
29	Labais priekšējais lukturis, LED ^B	15	Micro
30	–	–	Micro
31	Apsildāms vējstikls* kreisā puse	Paralēlslēgums	MCase ^A
32	Apsildāms vējstikls* kreisā puse	40	MCase ^A
33	Priekšējo lukturu tīrītāji*	25	MCase ^A
34	Apskalošanas šķidrums sūkņi	25	MCase ^A
35	Transmisijas vadības bloks; elektriskais pārnēsumu pārslēgs	15	Micro
36	Skaņas signāls	20	Micro
37	Sirēna*	5	Micro
38	Bremžu sistēmas vadības modulis (vārsti, stāvbremze)	40	MCase ^A
	Bremžu vadības bloks ar 48V akumulatoru	30	MCase ^A
39	Vējstikla tīrītāji	30	MCase ^A
40	Aizmugurējā stikla apskalošanas šķidrums	25	MCase ^A
41	Apsildāms vējstikls* labā puse	40	MCase ^A
42	Stāvapsilde*	20	MCase ^A

	Funkcija	Ampēri	Veids
43	Bremžu sistēmas vadības modulis (ABS sūkņis)	40	MCase ^A
44	–	–	MCase ^A
45	Apsildāms vējstikls* labā puse	Paralēlslēgums	MCase ^A
46	Darbojas, kad aizdedze ir ieslēgta: Dzinēja vadības modulis, transmisijas komponenti, elektriskā stūres pastiprinātāja servoiekārta, centrālais elektroniskais modulis, bremžu sistēmas vadības modulis	5	Micro
47	–	–	Micro
48	Labais priekšējais lukturis, LED ^B	15	Micro
49	Alkometrs*	5	Micro
50	Pārnesumkārbas vadības modulis	10	Micro
51	Akumulatora ieslēgšanās vadības bloks	5	Micro
52	Drošības gaisa spilveni; pasažiera svara sensors	5	Micro
53	Kreisais priekšējais lukturis, LED ^B	15	Micro
54	Akseleratora pedāļa sensors	5	Micro

^A Šī tipa drošinātājs ir jāmaina servisā. Ieteicams sazināties ar autorizētu Volvo servisu.

^B LED (gaismas diode)

Saistītā informācija

- Drošinātāji un galvenās elektroierīces (647 lpp.)
- Drošinātāja nomainīšana (648 lpp.)

Drošinātāji zem cimdņu nodalījuma

Drošinātāji zem cimdņu nodalījuma aizsargā elektriskās kontaktligzdas, displejus un durvju moduļus, kā arī citas ierīces.

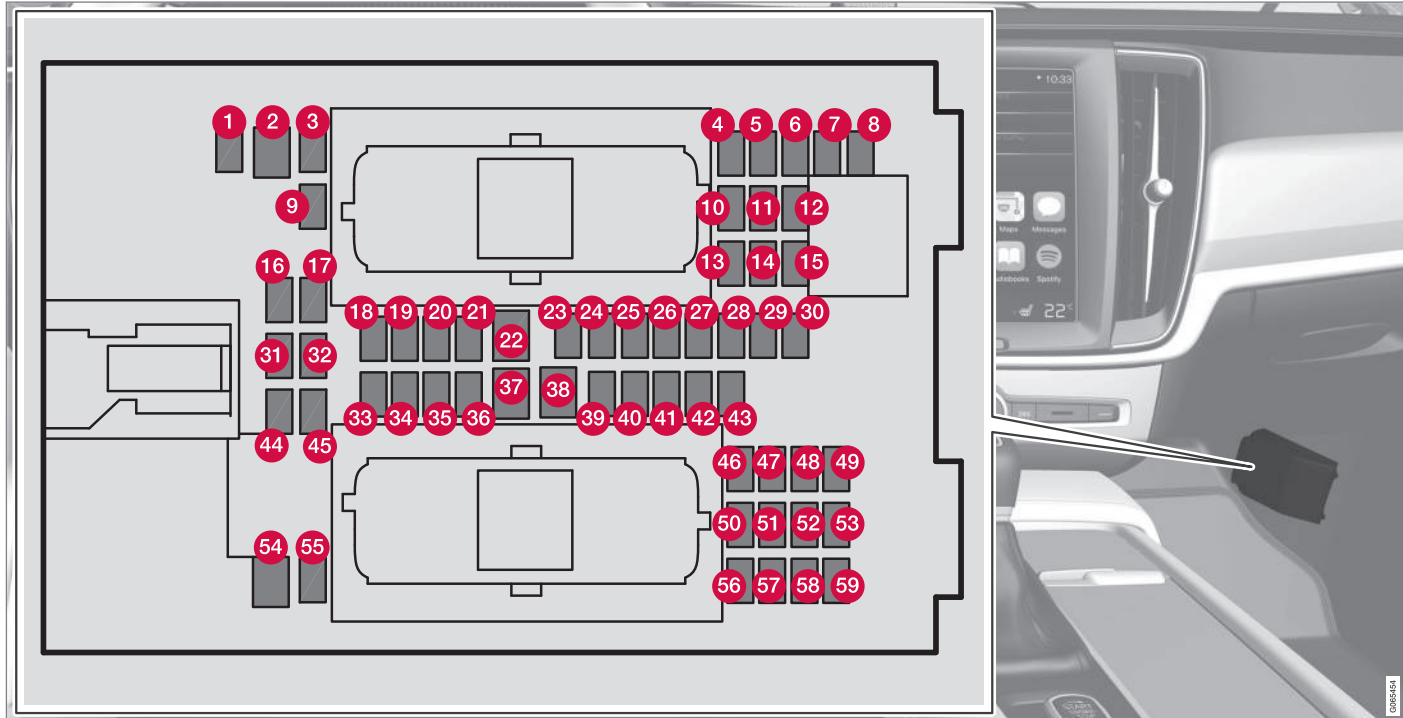

Vāciņa iekšpusē ir pincete, kas atvieglo drošinātāju izņemšanu un piestiprināšanu.

Dzinēja nodalījuma drošinātāju blokā ir vieta vairākiem rezerves drošinātājiem.

Stāvokļi

Pārsega iekšpusē atrodas uzlīme, kurā norādītas drošinātāju atrašanās vietas.

	Funkcija	Ampēri	Veids
1	Starpsprieguma modulis ^A	10	Micro
2	–	–	MCase ^B
3	–	–	Micro
4	Kustības sensors*	5	Micro
5	–	–	Micro
6	Vadītāja displejs	5	Micro
7	Viduskonsoles vadības tastatūra	5	Micro
8	Saules sensors	5	Micro
9	–	–	Micro
10	–	–	Micro
11	Stūres rata modulis	5	Micro
12	Iedarbināšanas slēdža un stāvbremzes vadības modulis	5	Micro
13	Stūres rata stūres modulis*	15	Micro
14	–	–	Micro





	Funkcija	Ampēri	Veids
15	–	–	Micro
16	–	–	Micro
17	Aizmugurējā luktura korpusa vadības bloks	15	Micro
18	Klimata kontroles sistēmas vadības modulis	10	Micro
19	Stūres bloķētājs	7,5	Micro
20	Diagnostikas ligzda OBDII	10	Micro
21	Centrālais displejs	5	Micro
22	Klimata kontroles sistēmas ventilatora modulis, priekšējais	40	MCase ^B
23	USB CENTRMEZGLS	5	Micro
24	Kontrolē apgaismojumu; salona apgaismojumu; salona atpakaļskata spoguļa aptumšošanu*; lietus un gaismas sensoru*; tuneļkonsoles vadības tastatūru pie aizmugurējā sēdekļa kāju zonas*; elektriski vadāmos priekšējos sēdekļus*; vadības paneļus aizmugurējās durvīs; ventilatora moduli klimata kontrolei kreisajā/labajā pusē	7,5	Micro
25	Vadītāja atbalsta funkciju vadības bloks	5	Micro
26	Panorāmas jumts ar saules aizsargu*	20	Micro
27	Augšējais displejs*	5	Micro
28	Salona apgaismojums	5	Micro
29	Bezvadu uzlādes plātne	5	Micro
30	Jumta konsoles displejs (drošības jostas atgādinātājs/priekšējā pasažiera sēdekļa drošības gaisa spilvena indikators)	5	Micro

	Funkcija	Ampēri	Veids
31	–	–	Micro
32	–	–	Micro
33	–	–	Micro
34	Drošinātāji bagāžas nodalījumā	10	Micro
35	Tiešsaistes automašīnas vadības modulis; Volvo On Call vadības modulis	5	Micro
36	Durvju modulis aizmugurējās kreisās puses durvīs	20	Micro
37	Audio vadības ierīce (pastiprinātājs)	40	MCase ^B
38	–	–	MCase ^B
39	Vairākfrequenču joslu antenas modulis	5	Micro
40	Sēdekļu komforta moduļi (masāžas) priekšā*	5	Micro
41	Alkometrs*	5	Micro
42	Aizmugurējā stikla tīrītājs	15	Micro
43	Degvielas sūkņa vadības modulis	15	Micro
44	Transmisijas eļļas sūkņa releja spole Vidēja sprieguma pārveidotājs; integrēts startera motors	5	Micro
45	Bagāžnieka vāka/bagāžas nodalījuma durvju atvēršana ar kājas kustību*	5	Micro
46	Sēdekļa apsilde, vadītāja sēdekļis	15	Micro





	Funkcija	Ampēri	Veids
47	Sēdekļa apsilde, priekšējais pasažiera sēdekļis	15	Micro
48	Dzesēšanas šķidrums sūknis	7,5	Micro
49	–	–	Micro
50	Durvju modulis priekšējās kreisās durvīs	20	Micro
51	Piekāres vadības modulis (aktīvā šasija)*	20	Micro
52	–	–	Micro
53	Sensus vadības modulis	10	Micro
54	–	–	MCase ^B
55	–	–	Micro
56	Durvju modulis priekšējās labās durvīs	20	Micro
57	–	–	Micro
58	TV* (dažos tirgos)	5	Micro
59	Drošinātāju nr. 52, 53, 57 un 58 galvenais drošinātājs	15	Micro

^A Attiecas tikai uz automašīnām ar 48 V atbalsta akumulatoru.

^B Šī tipa drošinātājs ir jāmaina servisā. Ieteicams sazināties ar autorizētu Volvo servisu.

Saistītā informācija

- Drošinātāji un galvenās elektroierīces (647 lpp.)
- Drošinātāja nomaīņa (648 lpp.)

Drošinātāji bagāžas nodalījumā

Drošinātāji bagāžas nodalījumā, piemēram, aizsargā elektriski vadāmos sēdekļus*, droši-

bas gaisa spilvenus un drošības jostu spriegotājus.

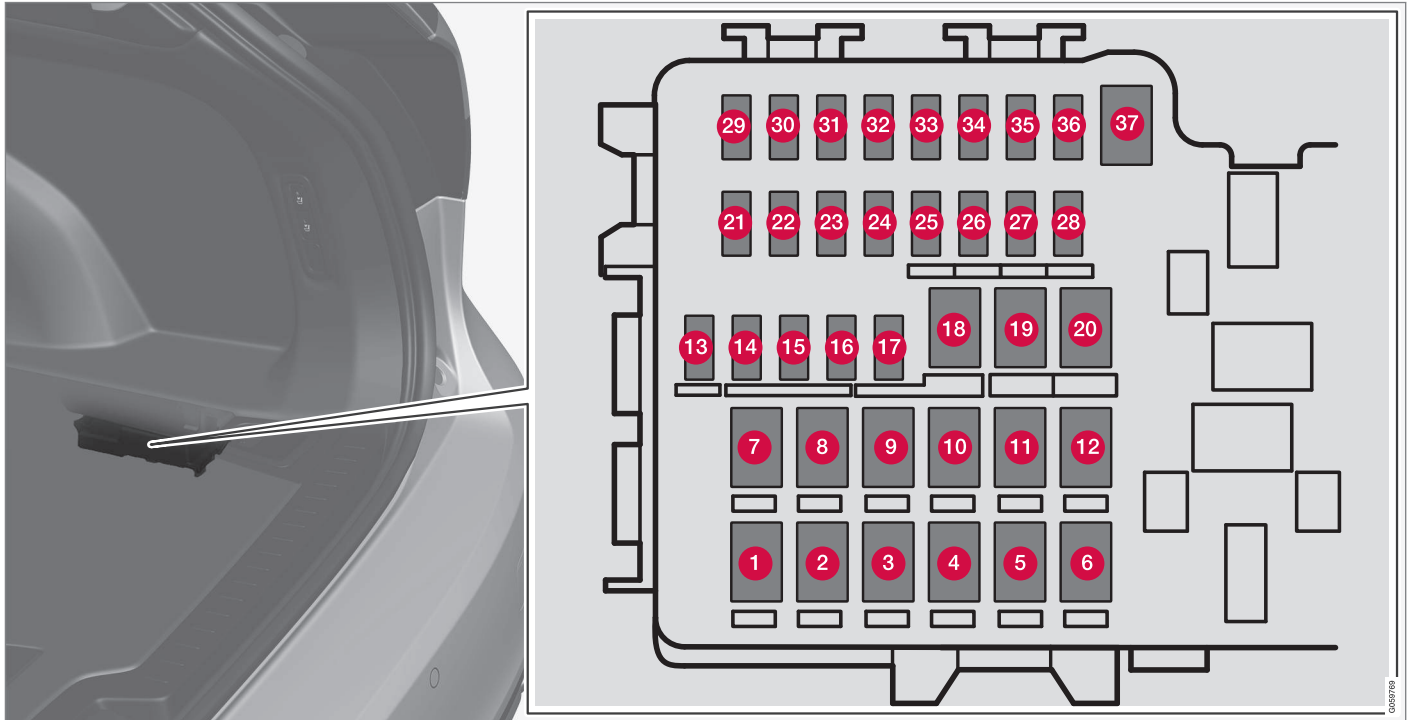

Centrālais elektrības bloks atrodas labajā pusē.



◀ Vāciņa iekšpusē ir pincete, kas atvieglo drošinātāju izņemšanu un piestiprināšanu.

Dzinēja nodalījuma drošinātāju blokā ir vieta vairākiem rezerves drošinātājiem.

Stāvokļi

	Funkcija	Ampēri	Veids
1	Aizmugures loga atkausētājs	30	MCase ^A
2	–	–	MCase ^A
3	Pneimatiskās piekares kompresors*	40	MCase ^A
4	–	–	MCase ^A
5	–	–	MCase ^A
6	–	–	MCase ^A
7	Durvju modulis aizmugurē labajā pusē	20	MCase ^A
8	Slāpekļa oksīdu samazināšanas vadības modulis (dīze dzinējam)	30	MCase ^A
	–	–	
	–	–	
9	Elektriski vadāmās aizmugures durvis*	25	MCase ^A
10	Elektriski vadāms blakussēdētāja sēdekļis*	20	MCase ^A
	Durvju modulis priekšā labajā pusē		
11	Vilkšanas iekārtas vadības modulis*	40	MCase ^A
12	Drošības jostas spriegotāja modulis, labā puse	40	MCase ^A

	Funkcija	Ampēri	Veids
13	Iekšējais releja tinums	5	Micro
14	Slāpekļa oksīdu samazināšanas vadības modulis (dīzeļdzinējam)	15	Micro
	–	–	
15	Durvju modulis aizmugurē kreisajā pusē	20	Micro
16	Alkometrs*, USB centrmezgls/piederumu ports	5	Micro
17	–	–	Micro
18	Vilkšanas iekārtas vadības modulis*	25	MCase ^A
	Piederumu modulis	40	
19	Elektriski vadāmais vadītāja sēdekļis*	20	MCase ^A
	Durvju modulis priekšā kreisajā pusē		
20	Drošības jostas spriegotāja modulis, kreisā puse	40	MCase ^A
21	Stāvvietā novietošanas kamera*	5	Micro
22	Aizmugurējo gaismu moduļa rezerves barošanas bloks	10	Micro
23	–	–	Micro
24	–	–	Micro
25	–	–	Micro
26	–	–	Micro
27	–	–	Micro





	Funkcija	Ampēri	Veids
28	Sēdekļu apsilde aizmugurē kreisajā pusē*	15	Micro
29	–	–	Micro
30	Blind Spot Information (BLIS)* Vadības modulis, ārējais atpakaļgaitas skaņas signāls	5	Micro
31	–	–	Micro
32	Drošības jostas spriegotāja modulis, kreisā puse	5	Micro
33	Aktuatori izplūdes gāzēm (noteiktiem benzīndzinēju variantiem)	5	Micro
34	–	–	Micro
35	All Wheel Drive (AWD) vadības modulis*	15	Micro
36	Sēdekļu apsilde aizmugurē labajā pusē*	15	Micro
37	–	–	MCase ^A

^A Šī tipa drošinātājs ir jāmaina servisā. Ieteicams sazināties ar autorizētu Volvo servisu.

Saistītā informācija

- Drošinātāji un galvenās elektroierīces (647 lpp.)
- Drošinātāja nomaina (648 lpp.)

Spuldžu nomaīņa

Lampu veidi ir atkarīgi no modeļa un aprīkojuma līmeņa. Ja sabojājas spuldze¹⁵, to var nomainīt īpašnieka rokasgrāmatā aprakstītajā veidā.

Ja rodas kļūmes, kas nav saistītas ar spuldzēm, sazinieties ar autoservisu¹⁶.

Ja rodas LED¹⁷ lukturu kļūme, parasti ir jānomaina viss luktura bloks.

! PIEZĪME

Lai saņemtu informāciju par spuldzēm, kas šajā īpašnieka rokasgrāmatā nav ietverta, sazinieties ar Volvo izplatītāju vai autorizētu Volvo servisu.

! BRĪDINĀJUMS

Nomainot spuldzes, automašīnas elektrosistēmai jāatrodas aizdedzes pozīcijā **0**.

! SVARĪGI

Nekādā gadījumā nepieskarieties spuldžu stiklam ar pirkstiem. Pirkstu atstātie taukainie nospiedumi karstumā izgaro, pārklājot atstarotāju un izraisot bojājumu.

¹⁵ Dažām automašīnām nav spuldžu.

¹⁶ Ieteicams sazināties ar autorizētu Volvo servisu.

¹⁷ Gaismas diodes (Light Emitting Diode)

i PIEZĪME

Ja kļūdas paziņojums neizzūd pēc bojātās spuldzes nomaīņas, iesakām apmeklēt Volvo pilnvarotu servisu.

i PIEZĪME

Uz ārējā apgaismojuma lukturiem, piemēram, priekšējiem lukturiem un aizmugures lukturiem lēcas iekšienē var rasties īslaicīgs kondensāts. Tas ir normāli - visi ārējā apgaismojuma lukturi ir izgatavoti tā, lai tas neradītu problēmas. Parasti kondensāts izzūd no luktura korpusa, kad lukturis ir kādu laiku bijis ieslēgts.

Saistītā informācija

- Ārējo lukturu pozīcijas (664 lpp.)
- Plastmasas vāciņa noņemšana spuldžu nomaīnai (663 lpp.)
- Tuvo gaismu luktura nomaīņa (665 lpp.)
- Tālo gaismu luktura nomaīņa (665 lpp.)
- Priekšējā avārijas signālluktura/gabarītluktura spuldzes nomaīņa (666 lpp.)
- Priekšējā pagriezienu rādītāja spuldzes nomaīņa (667 lpp.)
- Spuldžu specifikācijas (668 lpp.)

Plastmasas vāciņa noņemšana spuldžu nomaīnai

Halogēna priekšējā luktura spuldzi varat nomainīt saviem spēkiem, bet, lai to varētu izdarīt, jānoņem priekšējā luktura plastmasas pārsegs.

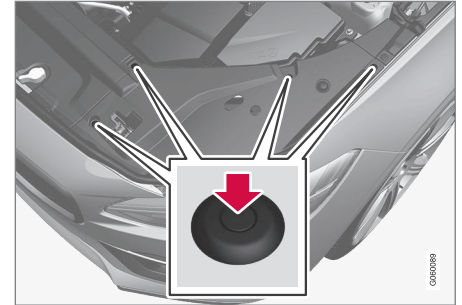

- Iespiediet izciļņus plastmasas pārsega četrus fiksatorus, izmantojot skrūvgriezi vai tamlīdzīgu instrumentu, un noceliet pārsegu.



i PIEZĪME

Apsvērumi, kas jāatceras, uzstādot vāciņu atpakaļ:

- Tapa plastmasas fiksatorā ir jāiespiež līdz galam atpakaļ, pirms fiksators tiek ievietots atpakaļ vāciņā.
- Kad vāciņš tiek uzlikts atpakaļ, tapai ir jābūt iespiestai uz iekšu, līdz tās gala virsma ir vienā līmenī ar fiksatora virsmu.

Saistītā informācija

- Spuldžu nomaiņa (663 lpp.)
- Tuvo gaismu luktura nomaiņa (665 lpp.)
- Tālo gaismu luktura nomaiņa (665 lpp.)
- Priekšējā avārijas signālluktura/gabarītluktura spuldzes nomaiņa (666 lpp.)
- Priekšējā pagrieziena rādītāja spuldzes nomaiņa (667 lpp.)
- Spuldžu specifikācijas (668 lpp.)

Ārējo lukturu pozīcijas

Automašīnas ārējās apgaismes ierīcēs tiek izmantoti vairāki dažādi lukturi. LED¹⁸ tipa lukturis ir jāmaina autoservisā. Ieteicams sazināties ar autorizētu Volvo servisu.

Lukturi, priekšējie (automašīnām ar halogēna priekšējiem lukturiem)

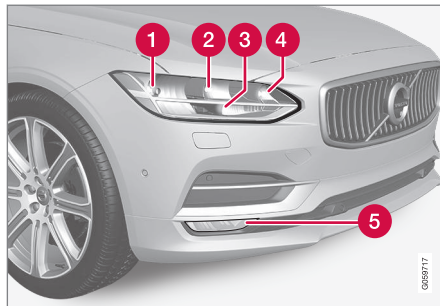

- 1 Tuvās gaismas
- 2 Tālās gaismas
- 3 Dienas gaitas lukturi/gabarītlukturi
- 4 Indikators
- 5 Priekšējie miglas lukturi/līkumu izgaismošanas lukturi* (gaismas diožu)

Lukturi, aizmugurē

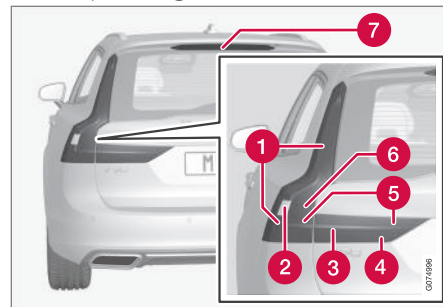

- 1 Gabarītlukturis (gaismas diodes)
- 2 Atpakaļgaitas lukturis (LED)
- 3 Gabarītlukturis (gaismas diodes)
- 4 Miglas lukturis (gaismas diožu)
- 5 Pagrieziena rādītājs (gaismas diožu)
- 6 Bremžu signāllukturis (gaismas diožu)
- 7 Bremžu signāllukturis — vidējais, augstu uzstādīts (gaismas diožu)

Saistītā informācija

- Spuldžu nomaiņa (663 lpp.)
- Spuldžu specifikācijas (668 lpp.)
- Gaismu slēdži (154 lpp.)

¹⁸ Gaismas diodes (Light Emitting Diode)

Tuvo gaismu luktura nomainīšana

Halogēna priekšējā luktura tuvās gaismas spuldzi var nomainīt bez autoservisa palīdzības.

Lai varētu nomainīt spuldzi, jānoņem priekšējā luktura plastmasas pārsegs.

! SVARĪGI

Nekādā gadījumā nepieskarieties spuldžu stiklam ar pirkstiem. Pirkstu atstātie taukainie nospiedumi karstumā izgaro, pārklājot atstarotāju un izraisot bojājumu.

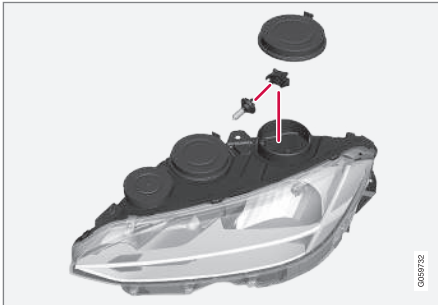

Kreisās puses priekšējais lukturis.

1. Noņemiet priekšējā luktura tuvo gaismu spuldzes gumijas pārsegu.
2. Atvienojiet savienotāju no spuldzes.

3. Atvienojiet spuldzi, viegli spiežot to uz augšu un velkot taisni ārā.
4. Ievietojiet ligzdā jaunu spuldzi. Spuldzes vadotnes tapai ir jābūt vērstai taisni uz augšu.
5. Iespiediet uz iekšu savienotāju.
6. Uzlieciet vietā priekšējo lukturu gumijas vāku.

Saistītā informācija

- Ārējo lukturu pozīcijas (664 lpp.)
- Plastmasas vāciņa noņemšana spuldžu nomainīšanai (663 lpp.)
- Spuldžu specifikācijas (668 lpp.)

Tālo gaismu luktura nomainīšana

Halogēna priekšējā luktura tālo gaismu spuldzi var nomainīt bez autoservisa palīdzības.

Lai varētu nomainīt spuldzi, jānoņem priekšējā luktura plastmasas pārsegs.

! SVARĪGI

Nekādā gadījumā nepieskarieties spuldžu stiklam ar pirkstiem. Pirkstu atstātie taukainie nospiedumi karstumā izgaro, pārklājot atstarotāju un izraisot bojājumu.

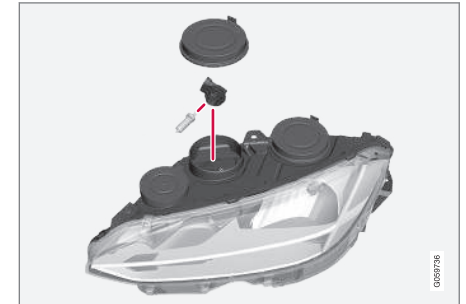

Kreisās puses priekšējais lukturis.

1. Noņemiet priekšējā luktura tālo gaismu spuldzes gumijas pārsegu.
2. Atvienojiet spuldzi, pagriežot spuldzes ligzdu uz augšu un izvelkot taisni ārā.

3. Uzmanīgi atdaliel plastmasas pārsegu pie savienotāja fiksatora, lai tas tiktu atbrīvots.
4. Atvienojiet savienotāju no spuldzes.
5. Nomainiet spuldzi.
6. Ievietojiet spuldzi ligzdā un ieskrūvējiet.
7. Uzlieciet vietā priekšējo lukturu gumijas vāku.

Saistītā informācija

- Ārējo lukturu pozīcijas (664 lpp.)
- Plastmasas vāciņa noņemšana spuldžu nomainīšanai (663 lpp.)
- Spuldžu specifikācijas (668 lpp.)

Priekšējā avārijas signālluktura/ gabarītluktura spuldzes nomainīšana

Halogēna priekšējā luktura dienas gaitas luktura spuldzi/gabarītluktura spuldzi var nomainīt bez autoservisa palīdzības.

Lai varētu nomainīt spuldzi, jānoņem priekšējā luktura plastmasas pārsegs.

i PIEZĪME

Dienas gaitas lukturu/gabarītlukturu spuldzei var ērtāk piekļūt, ja tālo gaismu spuldze ir izņemta. Tālo gaismu spuldze ir izvietota diagonāli virs dienas gaitas lukturu spuldzes/gabarītlukturu spuldzes. Atvienojiet tālo gaismu spuldzi, pagriežot spuldzes ligzdu uz augšu un izvelkot taisni ārā.

! SVARĪGI

Nekādā gadījumā nepieskarieties spuldžu stiklam ar pirkstiem. Pirkstu atstātie taukainie nospiedumi karstumā izgaro, pārklājot atstarotāju un izraisot bojājumu.

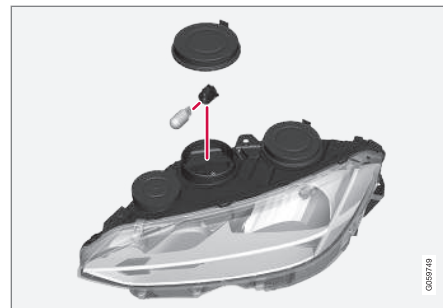

Kreisās puses priekšējais lukturis.

1. Noņemiet priekšējā luktura dienas gaitas spuldzes/gabarītluktura spuldzes gumijas pārsegu.
2. Izvelciet dienas gaitas spuldzes/gabarītluktura spuldzes turētāju taisni ārā.
3. Atvienojiet spuldzi, velkot to taisni ārā.
4. Nomainiet spuldzi.
5. Ievietojiet spuldzes turētāju ligzdā un iespiediet vietā.
6. Ja tālo gaismu spuldzes turētājs ir izņemts, ievietojiet to ligzdā un ieskrūvējiet.
7. Uzlieciet vietā priekšējo lukturu gumijas vāku.

Saistītā informācija

- Ārējo lukturu pozīcijas (664 lpp.)
- Plastmasas vāciņa noņemšana spuldžu nomaiņai (663 lpp.)
- Spuldžu specifikācijas (668 lpp.)
- Tālo gaismu luktura nomaiņa (665 lpp.)

Priekšējā pagrieziena rādītāja spuldzes nomaiņa

Pagrieziena rādītāja spuldzi halogēna priekšējā luktūrī var nomainīt bez autoservisa palīdzības.

Lai varētu nomainīt spuldzi, jānoņem priekšējā luktura plastmasas pārsegs.

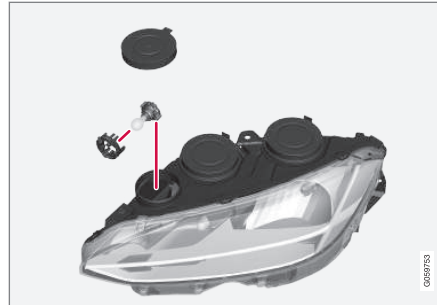

Kreisās puses priekšējais lukturis.

1. Noņemiet priekšējā luktura pagrieziena rādītāju spuldzes gumijas pārsegu.
2. Saspiediet austiņas kopā un izvelciet spuldzes turētāju taisni laukā.
3. Paņemiet jaunu spuldzes turētāju ar spuldzi.
4. Ievietojiet spuldzes turētāju ligzdā un iespiediet vietā.
5. Uzlieciet vietā priekšējo lukturu gumijas vāku.

Saistītā informācija

- Ārējo lukturu pozīcijas (664 lpp.)
- Plastmasas vāciņa noņemšana spuldžu nomaiņai (663 lpp.)
- Spuldžu specifikācijas (668 lpp.)

Spuldžu specifikācijas

Maināmo spuldžu specifikācijas.

Ja rodas kļūmes, kas nav saistītas ar spuldzēm, sazinieties ar autoservisu¹⁹. Ja rodas LED²⁰ lukturu kļūme, parasti ir jānomaina viss luktura bloks.

Funkcija	W ^A	Veids
Tuvās gaismas	55	H7
Tālās gaismas	65	H9
Priekšējie pagrieziena rādītāji	24	PY24W PWY24W
dienas gaitas lukturi/ priekšējie gabarītlukturi	21/5	W21/5W

^A Vati

Saistītā informācija

- Ārējo lukturu pozīcijas (664 lpp.)
- Spuldžu nomainīšana (663 lpp.)

Salona tīrīšana

Lietojiet Volvo ieteiktos tīrīšanas līdzekļus un automašīnas kopšanas produktus. Tīriet regulāri, un traipus notīriet tūlīt. Pirms lietot tīrīšanas līdzekļus, svarīgi salonu izsūkt ar putekļsūcēju.

! SVARĪGI

- Reizēm krāsains apgērbs (piemēram, tumši džinsi un zamša apgērbs) var iekrāsot polsterējumu. Ja tā notiek, ir svarīgi notīrīt un apstrādāt šīs polsterējuma daļas pēc iespējas ātrāk.
- Nekādā gadījumā nelietojiet salona tīrīšanai spēcīgus šķīdinātājus, piemēram, mazgāšanas šķidrumu, neatšķaidītu degvielu, lakbenzīnu vai spirtu, jo tie var sabojāt apšuvumu un citus salona materiālus.
- Nekādā gadījumā nesmidziniet tīrīšanas līdzekli tieši uz komponentiem ar elektriskajiem taustiņiem un vadības slēdzīem. Tā vietā notīriet tos ar drānu, kas samitrināta tīrīšanas līdzeklī.
- Asi priekšmeti un liplente var sabojāt auduma polsterējumu.
- Tīrīšanas līdzekļus izmantojiet tikai uz tā materiāla veida, kuram tie ir paredzēti.

Saistītā informācija

- Vidējā displeja tīrīšana (669 lpp.)
- Auduma polsterējuma un griestu apšuvuma tīrīšana (670 lpp.)
- Drošības jostu tīrīšana (671 lpp.)
- Tekstila grīdas paklājiņu tīrīšana (671 lpp.)
- Ādas apšuvuma tīrīšana* (672 lpp.)
- Ādas stūres tīrīšana (673 lpp.)
- Salona plastmasas, metāla un koka detaļu tīrīšana (673 lpp.)

¹⁹ Ieteicams sazināties ar autorizētu Volvo servisu.

²⁰ Gaismas diodes (Light Emitting Diode)

Vidējā displeja tīrīšana

Netīrumi, traipi un taukaini pirkstu nospiedumi var ietekmēt vidējā displeja veiktspēju un lasāmību. Bieži tīriet ekrānu ar mikrošķiedras drāniņu.



1. Izslēdziet vidējo displeju, ilgi nospiežot sākuma taustiņu.
2. Noslaukiet ekrānu ar komplektā iekļauto mikrošķiedras drānu vai izmantojiet citu līdzvērtīgas kvalitātes mikrošķiedras drānu. Slaukiet ekrānu ar tīru un sausu mikrošķiedras drānu, veicot nelielas, apļojošas kustības. Vajadzības gadījumā nedaudz samitriniet mikrošķiedras drānu tīrā ūdenī.
3. Aktivizējiet displeju, īsi nospiežot sākuma taustiņu.

! SVARĪGI

Mikrošķiedras drāna, ko lietojat vidējā displeja tīrīšanai, nedrīkst būt smilšaina un netīra.

! SVARĪGI

Tīrot centrālo displeju, nespiediet ekrānu spēcīgi. Spēcīgi spiežot, varat sabojāt ekrānu.

! SVARĪGI

Nesmidziniet nekādus šķidrumus vai kodīgas ķīmiskas vielas tieši uz vidējā displeja. Nelietojiet stiklu tīrīšanas līdzekļus, citus tīrīšanas līdzekļus, izsmidzināmus aerosolus, šķīdinātājus, alkoholu, amonjaku vai abrazīvas daļiņas saturošus tīrīšanas līdzekļus.

Nekādā gadījumā nelietojiet abrazīvas drāniņas, papīra dvieļus vai salvetes, jo tie var saskrāpēt centrālo displeju.

Saistītā informācija

- Salona tīrīšana (668 lpp.)
- Auduma polsterējuma un griestu apšuvuma tīrīšana (670 lpp.)
- Drošības jostu tīrīšana (671 lpp.)

- Tekstila grīdas paklājiņu tīrīšana (671 lpp.)
- Ādas apšuvuma tīrīšana* (672 lpp.)
- Ādas stūres tīrīšana (673 lpp.)
- Salona plastmasas, metāla un koka detaļu tīrīšana (673 lpp.)

Vējstikla displeja* un vadītāja displeja tīrīšana

Viegli noslaukiet displeja pārsega stiklu ar tīru un sausu mikrošķiedras drānu. Vajadzības gadījumā viegli samitriniet mikrošķiedras drānu.

Nekad neizmantojiet spēcīgus traipu tīrītājus. Speciāls tīrīšanas līdzeklis, kas nepieciešams nopietnai tīrīšanai, iegādājams pie Volvo izplatītājiem.

Saistītā informācija

- Vējstikla displeja aktivizēšana un deaktivizēšana* (144 lpp.)
- Augšējais displejs* (143 lpp.)

Auduma polsterējuma un griestu apšuvuma tīrīšana

Tīrot audumu, ieteicams izmantot auduma tīrīšanas līdzekli. Tīriet nepieciešamības gadījumā, un traipus apstrādājiet nekavējoties.

! SVARĪGI

Nekādā gadījumā neskrāpējiet un neberziet traipu, lai nesabojātu apšuvumu.

! SVARĪGI

Nekādā gadījumā neizmantojiet traipu tīrīšanas līdzekli vai stiprus šķīdinātājus, jo tie var sabojāt apšuvumu.

Auduma apšuvuma tīrīšana

1. Vispirms notīriet apšuvumu ar putekļusūcēju.
2. Ievērojiet auduma tīrīšanas līdzekļa lietošanas instrukciju.
3. Auduma tīrīšanai ir ieteicams traipu tīrīšanas aerosols mazgāšanas šķidrums uzsūkšanai un turpmākai skalošanai.

! SVARĪGI

Krāsains apģērbs (piemēram, džinsi un zamša apģērbs) var iekrāsot auduma apšuvumu. Dažus traipus, piemēram, eļļu, var būt grūti notīrīt.

! SVARĪGI

Vienmēr notīriet visu apšuvumu pat tad, ja ir tikai daži traipi. Tā jādara, lai neveidotos ūdens gredzeni.

i PIEZĪME

Nenoņemiet apšuvumu, lai to tīrītu.

Automašīnas griestu tīrīšana

1. Uzmanīgi noberziet automašīnas griestus ar mīkstu suku.
2. Ievērojiet auduma tīrīšanas līdzekļa lietošanas instrukciju.
3. Pēc tam noslaukiet automašīnas griestus ar mīkstu drāniņu, kas neplūksnojas.

! SVARĪGI

Neuzmanīgas tīrīšanas rezultātā var sabojāt griestu apšuvumu.

Saistītā informācija

- Salona tīrīšana (668 lpp.)
- Vidējā displeja tīrīšana (669 lpp.)
- Drošības jostu tīrīšana (671 lpp.)
- Tekstila grīdas paklājiņu tīrīšana (671 lpp.)
- Ādas apšuvuma tīrīšana* (672 lpp.)

- Ādas stūres tīrīšana (673 lpp.)
- Salona plastmasas, metāla un koka detaļu tīrīšana (673 lpp.)

Drošības jostu tīrīšana

Lietojiet Volvo ieteiktos tīrīšanas līdzekļus un automašīnas kopšanas produktus. Tīriet regulāri, un traipus notīriet tūlīt. Pirms lietot tīrīšanas līdzekļus, svarīgi salonu izsūkt ar putekļsūcēju.

Izmantojiet ūdeni un sintētisko mazgāšanas līdzekli. Īpaši auduma tīrīšanas līdzekļi pieejami pie Volvo izplatītājiem. Pirms drošības jostas ietīšanās pārļiecinieties, ka tā ir sausa.

Saistītā informācija

- Salona tīrīšana (668 lpp.)
- Vidējā displeja tīrīšana (669 lpp.)
- Auduma polsterējuma un griestu apšuvuma tīrīšana (670 lpp.)
- Tekstila grīdas paklājiņu tīrīšana (671 lpp.)
- Ādas apšuvuma tīrīšana* (672 lpp.)
- Ādas stūres tīrīšana (673 lpp.)
- Salona plastmasas, metāla un koka detaļu tīrīšana (673 lpp.)

Tekstila grīdas paklājiņu tīrīšana

Tīrot paklājiņus, ieteicams izmantot auduma tīrīšanas līdzekli. Tīriet regulāri, un traipus notīriet tūlīt. Pirms lietot tīrīšanas līdzekļus, svarīgi salonu izsūkt ar putekļsūcēju. Izņemiet ieklātos paklājus, lai tos varētu iztīrīt atsevišķi. Visi ieklātie paklājiņi ir nostiprināti ar tapām.

1. Izņemiet inkrustēto paklāju, satverot to aiz katras no tapām un ceļot taisni uz augšu.
2. Izmantojiet putekļu tīrītāju, lai aizvāktu putekļus un netīrumus.

i PIEZĪME

Paklājiņus nedrīkst neuzmanīgi purināt vai sist pret priekšmetiem, lai iztīrītu netīrumus, jo pretējā gadījumā tie var saplaisāt.

3. Lai iztīrītu traipus, kas palikuši pēc tīrīšanas ar putekļsūcēju, lietojiet audumu tīrīšanas līdzekli.
4. Pēc tīrīšanas nostipriniet paklājiņu vietā, iespiežot katru tapu.





BRĪDINĀJUMS

Katra sēdekļa kāju zonā lietojiet tikai vienu ieklājamo paklājiņu un pirms braukšanas pārliecinieties, ka vadītāja kāju zonas paklājiņš ir stingri nofiksēts un iestiprināts tapās, lai tas neiesprūstu zem pedāļiem vai netālu no tiem.

Saistītā informācija

- Salona tīrīšana (668 lpp.)
- Vidējā displeja tīrīšana (669 lpp.)
- Auduma polsterējuma un griestu apšuvuma tīrīšana (670 lpp.)
- Drošības jostu tīrīšana (671 lpp.)
- Ādas apšuvuma tīrīšana* (672 lpp.)
- Ādas stūres tīrīšana (673 lpp.)
- Salona plastmasas, metāla un koka detaļu tīrīšana (673 lpp.)

Ādas apšuvuma tīrīšana*

Lietojiet Volvo ieteiktos tīrīšanas līdzekļus un automašīnas kopšanas produktus. Tīriet regulāri, un traipus notīriet tūlīt. Pirms lietot tīrīšanas līdzekļus, svarīgi salonu izsūkt ar puteklisūcēju.

Volvo ādas apšuvums* ir apstrādāts tā, lai saglabātu savu sākotnējo izskatu.

Ādas apšuvums* ir dabisks produkts, kas ar laiku mainās un iegūst skaistu patinu. Lai saglabātu ādas īpašības un krāsas, tā regulāri jātīra un jāapstrādā. Volvo piedāvā visaptverošu produktu Volvo Leather Care Kit/Wipes ādas apšuvuma tīrīšanai un apstrādei. Lietojot to saskaņā ar norādījumiem, tiek saglabāts ādas ārējais aizsargslānis.

Labāku rezultātu sasniegšanai Volvo iesaka tīrīšanu un aizsargkrēma uzklāšanu veikt vienu līdz četras reizes gadā (vai biežāk, ja nepieciešams). Volvo Leather Care Kit/Wipes var iegādāties no Volvo izplatītājiem.

Ādas apšuvuma tīrīšana

1. Uzklājiet ādas tīrīšanas līdzekli mitram sūklim un saspiediet, līdz rodas putas.
2. Veicot apļveida kustības, ar sūkli tīriet traipu.
3. Pamatīgi samitriniet traipu ar sūkli, ļaujiet sūklim absorbēt traipu, neberzot to.

4. Noslaukiet traipu ar mīkstu drāniņu un ļaujiet ādai kārtīgi nožūt.

Ādas polsterējuma aizsardzība

1. Uzklājiet nelielu ādas aizsarglīdzekļa daudzumu drāniņai un pēc tam ar vieglām apļveida kustībām uzklājiet to ādai.
2. Ļaujiet žūt aptuveni 20 minūtes.
 - > Aizsargājot ādas polsterējumu, tas kļūst noturīgāks pret saules UV starojuma slodzi.

Saistītā informācija

- Salona tīrīšana (668 lpp.)
- Vidējā displeja tīrīšana (669 lpp.)
- Auduma polsterējuma un griestu apšuvuma tīrīšana (670 lpp.)
- Drošības jostu tīrīšana (671 lpp.)
- Tekstila grīdas paklājiņu tīrīšana (671 lpp.)
- Ādas stūres tīrīšana (673 lpp.)
- Salona plastmasas, metāla un koka detaļu tīrīšana (673 lpp.)

Ādas stūres tīrīšana

Lietojiet Volvo ieteiktos tīrīšanas līdzekļus un automašīnas kopšanas produktus. Tīriet regulāri, un traipus notīriet tūlīt. Pirms lietot tīrīšanas līdzekļus, svarīgi salonu izsūkt ar putekļsūcēju.

Ādai ir jāelpo. Nekādā gadījumā neapklājiet ādas stūri ar aizsargājošu plastmasu. Ādas stūres tīrīšanai iesakām Volvo Leather Care Kit/Wipes. Vispirms notīriet netīrumus, putekļus utt. ar mitru sūkli vai drānu.

! SVARĪGI

Asi objekti, piemēram, gredzeni var sabojāt stūres ādu.

Saistītā informācija

- Salona tīrīšana (668 lpp.)
- Vidējā displeja tīrīšana (669 lpp.)
- Auduma polsterējuma un griestu apšuvuma tīrīšana (670 lpp.)
- Drošības jostu tīrīšana (671 lpp.)
- Tekstila grīdas paklājiņu tīrīšana (671 lpp.)
- Ādas apšuvuma tīrīšana* (672 lpp.)
- Salona plastmasas, metāla un koka detaļu tīrīšana (673 lpp.)

Salona plastmasas, metāla un koka detaļu tīrīšana

Lietojiet Volvo ieteiktos tīrīšanas līdzekļus un automašīnas kopšanas produktus. Tīriet regulāri, un traipus notīriet tūlīt.

Iekšējo daļu un virsmu tīrīšanai iesaka lietot nedaudz ar ūdeni samitrinātu smalkšķiedru vai mikrošķiedru drānu, ko var iegādāties pie Volvo pārstāvjiem.

Neskrāpējiet un neberziet traipus. Neizmantojiet arī spēcīgus traipu tīrīšanas līdzekļus.

! SVARĪGI

Tirot vadītāja displeja stiklu, neizmantojiet spirtu saturošus šķīdinātājus.

! SVARĪGI

Paturiet prātā, ka glancētas virsmas ir viegli saskrāpējamas. Tīriet šīs virsmas ar tīru, sausu mikrošķiedras drāniņu, veicot nelielas apļveida kustības. Ja nepieciešams, samitriniet mikrošķiedras drāniņu ar nelielu daudzumu tīra ūdens.

Saistītā informācija

- Salona tīrīšana (668 lpp.)
- Vidējā displeja tīrīšana (669 lpp.)
- Auduma polsterējuma un griestu apšuvuma tīrīšana (670 lpp.)

- Drošības jostu tīrīšana (671 lpp.)
- Tekstila grīdas paklājiņu tīrīšana (671 lpp.)
- Ādas apšuvuma tīrīšana* (672 lpp.)
- Ādas stūres tīrīšana (673 lpp.)

Automašīnas ārpuses tīrīšana

Automašīna jāmazgā, tiklīdz tā ir kļuvusi netīra. Tas nozīmē, ka automašīnu ir vieglāk tīrīt, jo netīrumi nav ieēdušies. Tas arī samazina skrāpējumu risku un nodrošina, ka automašīna izskatās svaiga. Mazgājiet automašīnu automazgātavā ar notekūdeņu separatoru. Lietojiet Volvo ieteiktu autošampūnu.

Saistītā informācija

- Automašīnas ārpuses tīrīšana (674 lpp.)
- Pulēšana un vaskošana (674 lpp.)
- Roku mazgāšana (675 lpp.)
- Automātiskā automazgāšana (676 lpp.)
- Mazgāšana ar augstspiediena strūklu (678 lpp.)
- Stikla tīrītāja slotiņu tīrīšana (678 lpp.)
- Ārējo plastmasas, gumijas un dekoratīvo daļu tīrīšana (679 lpp.)
- Riteņu disku tīrīšana (680 lpp.)
- Pretkorozijas aizsardzība (680 lpp.)

Pulēšana un vaskošana

Nopulējiet un ievaskojiet mašīnu, ja krāsa ir kļuvusi matēta un vēlaties tai nodrošināt papildu aizsardzību. Automašīnai pulēšana nav nepieciešama, kamēr tā nav vismaz vienu gadu veca. Tomēr šajā laikā automašīnu var ievaskot. Nepulējiet un nevaskojiet automašīnu tiešos saules staros, pulētās virsmas temperatūra nedrīkst pārsniegt 45°C (113°F).

- Pirms pulēšanas vai vaskošanas uzsākšanas kārtīgi nomazgājiet un nožāvējiet automašīnu. Asfalta un darvas traipus notīriet ar darvas traipu tīrītāju vai lakbenzīnu. Grūtāk notīrāmus traipus var notīrīt ar automašīnas krāsojumam speciāli ražotu smalku pulēšanas pastu. Izmantojiet Volvo ieteiktu tīrīšanas līdzekli.
- Vispirms nopulējiet ar pulēšanas līdzekli un tad ievaskojiet ar šķidru vai cietu vasku. Rūpīgi izlasiet lietošanas instrukciju uz iesaiņojuma. Daudzi līdzekļi satur gan pulēšanas līdzekli, gan vasku.

! SVARĪGI

Nekādā gadījumā nepulējiet un nevaskojiet automašīnas matētās detaļas. Pretējā gadījumā var iznīcināt matēto efektu un radīt pastāvīgu virsmas spīdumu.

! SVARĪGI

Neuzklājiet vasku uz plastmasas un gumijas detaļām un nepulējiet tās.

Lietojot attaukošanas līdzekli uz plastmasas un gumijas detaļām, vajadzības gadījumā vieciēt beršanu pavisam viegli. Izmantojiet mīkstu mazgāšanas sūkli.

Pulējot spīdīgas apdares ietvarlīstes, varat noberzt vai sabojāt spīdīgo virsmas kārtiņu.

Nedrīkst izmantot pulēšanas līdzekli, kas satur abrazīvas daļiņas.

! SVARĪGI

Izmantojiet Volvo ieteiktu tīrīšanas līdzekli. Cita veida apstrāde, piemēram, pretkorozijas aizsardzība, hermētisku līdzekļu lietošana, aizsardzība, spodrināšana un līdzīgas darbības var bojāt krāsojumu. Volvo garantija neattiecas uz šādas apstrādes izraisītiem krāsojuma bojājumiem.

Saistītā informācija

- Automašīnas ārpuses tīrīšana (674 lpp.)
- Roku mazgāšana (675 lpp.)
- Automātiskā automazgāšana (676 lpp.)
- Mazgāšana ar augstspiediena strūklu (678 lpp.)
- Stikla tīrītāja slotiņu tīrīšana (678 lpp.)

- Ārējo plastmasas, gumijas un dekoratīvo daļu tīrīšana (679 lpp.)
- Riteņu disku tīrīšana (680 lpp.)
- Pretkorozijas aizsardzība (680 lpp.)

Roku mazgāšana

Automašīna jāmazgā, tiklīdz tā ir kļuvusi netīra. Tas nozīmē, ka automašīnu ir vieglāk tīrīt, jo netīrumi nav ieēdušies. Tas arī samazina skrāpējumu risku un nodrošina, ka automašīna izskatās svaiga. Tīrīšana ir jāveic tīrīšanas zonā ar eļļas separatoru, un ir jāizmanto autošampūns. Lietojiet Volvo ieteiktos tīrīšanas līdzekļus un automašīnas kopšanas produktus.

Svarīgi apsvērumi, ko ņemt vērā, mazgājot automašīnu ar rokām

- Nemazgājiet automašīnu tiešos saules staros. Šādos apstākļos mazgāšanas līdzeklim vai vaskam var būt abrazīvs efekts.
- Putnu izkārnījumus no krāsojuma notīriet pēc iespējas ātrāk. Tajos ir vielas, kas bojā krāsojumu un ļoti ātri to izbalina. Izmantojiet, piemēram, mīkstu papīru vai sūkli, kas piesūcināts ar lielu daudzumu ūdens. Šādi radušos izbalējušos traipus var likvidēt tikai speciālists autorizētā Volvo remontdarbnīcā.
- Nomazgājiet šasiju, tostarp riteņu arkas un buferus.
- Noskalojiet visu automobili, līdz izšķīdušie netīrumi ir nomazgāti, lai samazinātu risku saskrāpēt automobili mazgāšanas laikā. Nevērsiet augstspiediena strūklu tieši pret slēdzenēm.

- Ja nepieciešams, uz ļoti netīrām virsmām izmantojiet aukstu attaukošanas līdzekli. Ņemiet vērā, ka šajā gadījumā virsmas nedrīkst būt sakarsušas saulē.
- Mazgāšanai lietojiet sūkli, auto šampūnu un lielu daudzumu remdēna ūdens. Pārļiecinieties, ka sūklis ir tīrs. Ja uz sūkļa ir netīrumi, varat mazgāšanas laikā saskrāpēt automašīnu.
- Logu tīrītāju slotiņas notīriet ar remdenu ziepjūdeni vai auto šampūnu.
- Nosusiniet automašīnu ar tīru, sausu zamašādu vai ūdens skrāpi. Neļaujot ūdens pilieniem nožūt spēcīgā saules gaismā, samazinās risks ūdens izžūšanas procesā veidoties traipiem, kurus vēlāk var nākties notīrīt.
- Kad automašīna ir nomazgāta, uz tās var būt palicis piķis no asfalta. Lai atbrīvotos no pēdējiem traipiem, lietojiet Volvo ieteiktu piķa noņemšanas līdzekli.



BRĪDINĀJUMS

Vienmēr uzticiet dzinēja tīrīšanu autoservis darbiniekiem. Ja dzinējs ir karsts, pastāv aizdegšanās draudi.



! SVARĪGI

Netīri priekšējie lukturi darbojas sliktāk. Tīriet tos regulāri, piemēram, uzpildot degvielu.

Nelietojiet kodīgus mazgāšanas līdzekļus - tā vietā izmantojiet ūdeni un neskrāpējošu sūkli.

i PIEZĪME

Uz ārējā apgaismojuma lukturiem, piemēram, priekšējiem lukturiem un aizmugures lukturiem lēcas iekšienē var rasties īslaicīgs kondensāts. Tas ir normāli - visi ārējā apgaismojuma lukturi ir izgatavoti tā, lai tas neradītu problēmas. Parasti kondensāts izzūd no luktura korpusa, kad lukturis ir kādu laiku bijis ieslēgts.

! SVARĪGI

- Pirms automašīnas mazgāšanas pārlicinieties, ka panorāmas jumts* un saulesargs ir aizvērts.
- Panorāmas jumtam neizmantojiet pulēšanas līdzekli ar abrazīvām raksturīpašībām.
- Neizmantojiet vasku gumijas moldinģiem ap panorāmas jumtu.

! SVARĪGI

Pēc automašīnas mazgāšanas neaizmirstiet iztīrīt netīrumus no notecināšanas caurumiem durvīs un sliekšņos.

Saistītā informācija

- Automašīnas ārpusē tīrīšana (674 lpp.)
- Pulēšana un vaskošana (674 lpp.)
- Automātiskā automazgāšana (676 lpp.)
- Mazgāšana ar augstspiediena strūklu (678 lpp.)
- Stikla tīrītāja slotiņu tīrīšana (678 lpp.)
- Ārējo plastmasas, gumijas un dekoratīvo daļu tīrīšana (679 lpp.)
- Riteņu disku tīrīšana (680 lpp.)
- Pretkorozijas aizsardzība (680 lpp.)
- Automātiskas stāvbremzes aktivizēšanas iestatījums (450 lpp.)

Automātiskā automazgāšana

Automašīna jāmazgā, tiklīdz tā ir kļuvusi netīra. Jo ilgāk automašīna tiek atstāta netīra, jo grūtāk to būs pilnīgi notīrīt, un pastāv risks saskrāpēt krāsojumu.

Automašīnas mazgāšana automātiskajā automazgātavā ir vienkāršs un ātrs automobiļa tīrīšanas veids, bet tā nesniedzas visur. Volvo iesaka automašīnu mazgāt ar rokām vai izmantot automātisko automazgātavu un papildus mazgāt arī ar rokām.

i PIEZĪME

Volvo iesaka dažus pirmos mēnešus automašīnu nemazgāt automātiskajā automazgātavā (jo krāsojums vēl nav pilnīgi sacietējis).

! SVARĪGI

Pirms iebraukšanas automātiskajā automazgātavā deaktivizējiet automātiskās bremzēšanas funkciju stāvēšanas laikā un automātisko stāvbremzes ieslēgšanu. Ja šīs funkcijas netiek deaktivizētas, bremžu sistēma nobloķēs automašīnu, kad tā stāvēs uz vietas, un automašīnu nevarēs izkustināt.

! SVARĪGI

Automazgātuvēs, kur automašīna tiek vilkta uz priekšu ar ripojošiem riteņiem, ir jāņem vērā šādi apsvērumi:

1. Pirms automašīnas mazgāšanas pārliecinieties, ka automātiskais lietus sensors ir deaktivizēts, jo pretējā gadījumā pastāv risks, ka tas sāks darboties un tiks sabojātas tīrītāju sviras.
2. Pārliecinieties, ka durvju spoguļi ir ievilkti, papildu lukturi nostiprināti un antenas ievilkta vai noņemta, jo pretējā gadījumā automātiskajā automazgātuvē šīs daļas var tikt sabojātas.
3. Iebrauciet automazgātuvē.
4. Izslēdziet funkciju "Automātiska bremzēšana stāvēt", izmantojot pogu (A) tuneļkonsolē.
5. Izslēdziet funkciju "Automātiska stāvbremzes ieslēgšana" centrālā displeja augšējā skatā.
6. Izslēdziet dzinēju, pagriežot iedarbināšanas slēdzi tuneļkonsolē pulksteņrādītāju kustības virzienā. Vismaz 2 sekundes turiet šo slēdzi pagrieztā stāvoklī.

Automašīna ir sagatavota automazgātuvei.

! SVARĪGI

Sistēma automātiski ieslēdz režīmu **P**, izņemot gadījumus, kad netiek veikts iepriekš aprakstītais solis. Režīmā **P** riteņi tiek nobloķēti, taču tam tā nav jānotiek, automašīnai atrodoties automātiskajā automazgātavā.

i PIEZĪME

Ņemiet vērā: ja automašīnai ir bezatslēgas aizslēgšanas un atslēgšanas funkcija*, automašīnu var aizslēgt/atslēgt, kamēr automašīna tiek mazgāta, ja tālvadības atslēga ir uztveršanas diapazonā.

Bremžu pārbaude**⚠ BRĪDINĀJUMS**

Pēc automašīnas mazgāšanas vienmēr pārbaudiet bremzes, lai nodrošinātu, ka mitrums un korozija neskar bremžu uzlikas un nesamazina bremžu veiktspēju.

Ilgstoši braucot lietū vai slapjdraņķī, periodiski nospiediet bremžu pedāli. Ar šo berzes siltumu bremžu uzlikas tiek uzsildītas un nožāvētas. Tāpat rīkojieties pēc automašīnas iedarbināšanas ļoti mitros vai aukstos laikapstākļos.

Saistītā informācija

- Automašīnas ārpuses tīrīšana (674 lpp.)
- Pulēšana un vaskošana (674 lpp.)
- Roku mazgāšana (675 lpp.)
- Mazgāšana ar augstspiediena strūklu (678 lpp.)
- Stikla tīrītāju slotiņu tīrīšana (678 lpp.)
- Ārējo plastmasas, gumijas un dekoratīvo daļu tīrīšana (679 lpp.)
- Riteņu disku tīrīšana (680 lpp.)
- Pretkorozijas aizsardzība (680 lpp.)
- Automātiskā bremzēšana, kad automašīna stāv uz vietas (451 lpp.)
- Automātiskas stāvbremzes aktivizēšanas iestatījums (450 lpp.)
- Bezatslēgas piekļuve un skārienjutīgās virsmas* (284 lpp.)

Mazgāšana ar augstspiediena strūklu

Automašīna jāmazgā, tiklīdz tā ir kļuvusi netīra. Jo ilgāk automašīna tiek atstāta netīra, jo grūtāk to būs pilnīgi notīrīt, un pastāv risks saskrāpēt krāsojumu. Mazgājiet mašīnu automazgātavā ar notekūdeņu separatoru. Lietojiet Volvo ieteiktu autošampūnu.

Mazgājot ar augstspiediena strūklu, veiciet plūstošas kustības un raugieties, lai sprausla automašīnas virsmai neatrastos tuvāk par 30 cm (13 in.). Nevērsiet augstspiediena strūklu tieši pret slēdzenēm.

Saistītā informācija

- Automašīnas ārpusē tīrīšana (674 lpp.)
- Pulēšana un vaskošana (674 lpp.)
- Roku mazgāšana (675 lpp.)
- Automātiskā automazgāšana (676 lpp.)
- Stikla tīrītāja slotiņu tīrīšana (678 lpp.)
- Ārējo plastmasas, gumijas un dekoratīvo daļu tīrīšana (679 lpp.)
- Riteņu disku tīrīšana (680 lpp.)
- Pretkorozijas aizsardzība (680 lpp.)

Stikla tīrītāja slotiņu tīrīšana

Automašīna jāmazgā, tiklīdz tā ir kļuvusi netīra. Jo ilgāk automašīna tiek atstāta netīra, jo grūtāk to būs pilnīgi notīrīt, un pastāv risks saskrāpēt krāsojumu. Mazgājiet mašīnu automazgātavā ar notekūdeņu separatoru. Lietojiet Volvo ieteiktu autošampūnu.

Asfalts, putekļi un sāls nosēžas uz logu tīrītāju slotiņām, tāpat kā insekti, ledus utt. uz vējstikla, saīsinot logu tīrītāju slotiņu darba mūžu.

Tīrīšanas laikā noregulējiet tīrītāju slotiņas apkopes pozīcijā.

PIEZĪME

Regulāri noskalojiet tīrītāja slotiņas un vējstiklu ar remdenu ziepju šķīdumu vai automašīnas šampūnu. Neizmantojiet spēcīgus šķīdinātājus.

Saistītā informācija

- Automašīnas ārpusē tīrīšana (674 lpp.)
- Pulēšana un vaskošana (674 lpp.)
- Roku mazgāšana (675 lpp.)
- Automātiskā automazgāšana (676 lpp.)
- Mazgāšana ar augstspiediena strūklu (678 lpp.)
- Ārējo plastmasas, gumijas un dekoratīvo daļu tīrīšana (679 lpp.)
- Riteņu disku tīrīšana (680 lpp.)

- Pretkorozijas aizsardzība (680 lpp.)

Ārējo plastmasas, gumijas un dekoratīvo daļu tīrīšana

Automašīna jāmazgā, tiklīdz tā ir kļuvusi netīra. Jo ilgāk automašīna tiek atstāta netīra, jo grūtāk to būs pilnīgi notīrīt, un pastāv risks saskrāpēt krāsojumu. Lietojiet Volvo ieteiktu autošampūnu.

Pie Volvo izplatītajiem iegādājams īpašs tīrīšanas līdzeklis, kas ieteicams krāsaino plastmasas daļu, gumijas un dekoratīvo elementu tīrīšanai, piemēram, spīdīgu dekoratīvo ietvarlīstu tīrīšanai un kopšanai. Izmantojot šādu tīrīšanas līdzekli, rūpīgi jāizmanto norādījumi.

Nemazgājiet automašīnu ar mazgāšanas līdzekli, kura pH vērtība ir zemāka par 3,5 vai augstāka par 11,5. Tas var izraisīt anodēto alumīnija komponentu* krāsas defektus, kā norādīts ilustrācijā. Iesakām izvairīties no abrazīvu pulēšanas līdzekļu lietošanas, kā norādīts ilustrācijā.



Daļas, kas jāmazgā ar tīrīšanas līdzekli, kura pH vērtība ir no 3,5 līdz 11,5.

! SVARĪGI

Neuzklājiet vasku uz plastmasas un gumijas detaļām un nepulējiet tās.

Lietojot attaukošanas līdzekli uz plastmasas un gumijas detaļām, vajadzības gadījumā veiciet beršanu pavisam viegli. Izmantojiet mīkstu mazgāšanas sūkli.

Pulējot spīdīgas apdares ietvarlīstes, varat noberzt vai sabojāt spīdīgo virsmas kārtiņu.

Nedrīkst izmantot pulēšanas līdzekli, kas satur abrazīvas daļiņas.

! SVARĪGI

Nemazgājiet automašīnu ar tīrīšanas līdzekli, kura pH vērtība ir zemāka par 3,5 vai augstāka par 11,5. Šāda rīcība var izraisīt anodēto alumīnija daļu iekrāsošanos, piemēram, jumta bagāžniekam un ap sānu logiem.

Nekādā gadījumā neizmantojiet metāla pulēšanas līdzekli uz anodēta alumīnija detaļām, jo tas var sabojāt krāsu un iznīcināt virsmas pārklājumu.

Saistītā informācija

- Automašīnas ārpusē tīrīšana (674 lpp.)
- Pulēšana un vaskošana (674 lpp.)
- Roku mazgāšana (675 lpp.)
- Automātiskā automazgāšana (676 lpp.)
- Mazgāšana ar augstspiediena strūklu (678 lpp.)
- Stikla tīrītāja slotiņu tīrīšana (678 lpp.)
- Riteņu disku tīrīšana (680 lpp.)
- Pretkorozijas aizsardzība (680 lpp.)

Riteņu disku tīrīšana

Automašīna jāmazgā, tiklīdz tā ir kļuvusi netīra. Jo ilgāk automašīna tiek atstāta netīra, jo grūtāk to būs pilnīgi notīrīt, un pastāv risks saskrāpēt krāsojumu. Mazgājiet automašīnu automazgātavā ar notekūdeņu separatoru. Lietojiet Volvo ieteiktu autošampūnu.

Izmantojiet Volvo ieteiktu disku tīrīšanas līdzekli.

Stipri disku apmaļu tīrīšanas līdzekļi var sabojāt virsmu un radīt traipus uz alumīnija disku apmalēm, kas pārklātas ar hromu.

Saistītā informācija

- Automašīnas ārpuses tīrīšana (674 lpp.)
- Pulēšana un vaskošana (674 lpp.)
- Roku mazgāšana (675 lpp.)
- Automātiskā automazgāšana (676 lpp.)
- Mazgāšana ar augstspiediena strūklu (678 lpp.)
- Ārējo plastmasas, gumijas un dekoratīvo daļu tīrīšana (679 lpp.)
- Riteņu disku tīrīšana (680 lpp.)
- Pretkorozijas aizsardzība (680 lpp.)

Pretkorozijas aizsardzība

Automašīnai ir pretkorozijas aizsardzība.

Virsbūves pretkorozijas aizsardzība sastāv no metāliskiem aizsargpārklājumiem uz metāla, augstas kvalitātes krāsošanas procesa, minimālas metāla pārklāšanās ar pretkorozijas aizsardzību, plastmasas komponentu aizsardzības, nolietojuma aizsardzības un papildu rūsas aizsardzības tai visvairāk pakļautajās vietās. Šasijas riteņu piekares rūsai visvairāk pakļautie komponenti ir izgatavoti no lieta alumīnija ar pretkorozijas aizsardzību.

Pārbaudes un uzturēšana

Parasti nekas nav jādara, lai saglabātu automašīnas pretkorozijas aizsardzību, bet, uzturot automašīnu tīru, samazināsiet korozijas risku. Nelietojiet spēcīgus sārmainus vai skābus šķīdumus uz spīdīgajiem apdares komponentiem. Akmeņu izraisīti bojājumi jānovērš, tiklīdz tos pamanāt.

Saistītā informācija

- Automašīnas ārpuses tīrīšana (674 lpp.)
- Pulēšana un vaskošana (674 lpp.)
- Roku mazgāšana (675 lpp.)
- Automātiskā automazgāšana (676 lpp.)
- Mazgāšana ar augstspiediena strūklu (678 lpp.)
- Stikla tīrītāja slotiņu tīrīšana (678 lpp.)

- Ārējo plastmasas, gumijas un dekoratīvo daļu tīrīšana (679 lpp.)
- Riteņu disku tīrīšana (680 lpp.)

Automašīnas krāsojums

Krāsojums sastāv no vairākiem slāņiem un ir automašīnas pretkorozijas aizsardzības būtiska daļa, un tādēļ tas ir regulāri jāpārbauda.

Parastākie krāsojuma bojājumi ir akmeņu izraisīti bojājumi, skrāpējumi un traipi, piemēram, uz spārnu malām, durvīm un triecienstieņiem. Lai novērstu rūsas rašanos, bojātais krāsojums nekavējoties jāsalabo.

Saistītā informācija

- Nelielu krāsojuma bojājumu pielabošana (681 lpp.)
- Krāsu kodi (682 lpp.)

Nelielu krāsojuma bojājumu pielabošana

Krāsa ir būtiska daļa automašīnas nodrošinājumā pret koroziju, un tādēļ to vajadzētu regulāri pārbaudīt. Parastākie krāsojuma bojājumi ir akmeņu šķembu izraisīti bojājumi, skrāpējumi un traipi, piemēram, uz spārnu malām, durvīm un buferiem.

Lai novērstu rūsas rašanos, bojātais krāsojums nekavējoties jāsalabo.

PIEZĪME

Remontējot krāsojumu, virsmai ir jābūt tīrai un sausiai. Virsmas temperatūrai ir jābūt vismaz 15 °C (59 °F).

Nepieciešamie materiāli

- Grunts krāsa — īpaša lipīga grunts krāsa izsmidzināma aerosola veidā, ko vajadzības gadījumā var lietot, piemēram, ar plastmasu pārklātiem buferiem.
- pamata pārklājums un caurspīdīgais pārklājums - pieejams kā izsmidzināms aerosols vai defektus maskējošais zīmulis/nūjiņa²¹.
- Līmļente.
- Smalks smilšpapīrs.

Korekcijas krāsas uzklāšana bojātajai virsmai

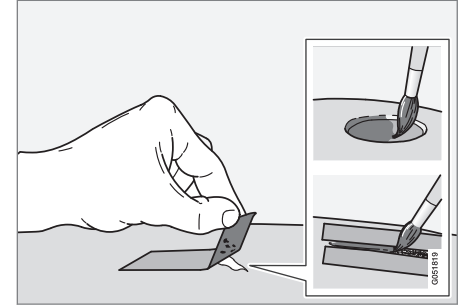

Ja bojājums nav sasniedzis metālu, defektus maskējošo krāsu var uzklāt tieši pēc virsmas notīrīšanas.

1. Uzlīmējiet līmļentes gabalu uz bojājuma vietas. Tad noņemiet līmļenti, lai notīrītu visas mazākās krāsas daļiņas.

Ja bojājums ir skāris metālu, jālieto grunts krāsa. Ja bojāta plastmasas virsma, labāku rezultātu sasniegšanai jālieto lipīgā grunts krāsa - iesmidziniet aerosola vākā un uzklājiet ar otu plānā kārtā.

²¹ Ievērojiet defektus maskējošā zīmula/nūjiņas komplektā iekļautos lietošanas norādījumus.

- ◀ 2. Pirms krāsošanas vajadzības gadījumā skarto vietu var maigi izpulēt ar ļoti smalku pulēšanas līdzekli (piemēram, ja malas nav līdzenas). Virsmu uzmanīgi notīra (ir jānotīra tauki un sāls) un atstāj, lai tā nožūtu.
3. Kārtīgi izmaisiet grunts krāsu un uzklājiet to, izmantojot smalku otiņu, sērkociņu vai līdzīgu priekšmetu. Kad grunts krāsa ir nožuvusi, kā pašu pēdējo uzklājiet pamata pārklājumu un caurspīdīgo pārklājumu.

Skrāpējumu gadījumā rīkojieties tāpat, bet virsmu ap bojāto vietu nosedziet ar līmlenti, lai aizsargātu neskarto krāsojumu.

Pie Volvo izplatītajiem varat iegādāties koriģēšanas pildspalvas un aerosola krāsas krāsojuma pielabošanai.

i PIEZĪME

Ja akmens šķemba nav izurbusies pārāk dziļi un ir palicis nesabojāts krāsas slānis, ieklājiet pamata pārklājumu un caurspīdīgo pārklājumu uzreiz pēc virsmas notīrīšanas.

Saistītā informācija

- Automašīnas krāsojums (681 lpp.)
- Krāsu kodi (682 lpp.)

Krāsu kodi

Krāsas kods

Krāsas koda uzlīme atrodas uz automašīnas labā durvju statņa starp priekšējām un aizmugurējām durvīm un ir redzama, kad ir atvērtas labās aizmugurējās durvis.

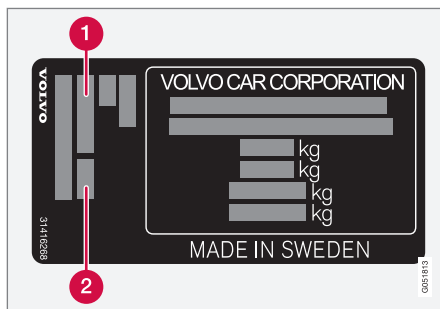

- 1 Ārējās krāsas kods
- 2 Jebkuras sekundārās krāsas kods

Saistītā informācija

- Automašīnas krāsojums (681 lpp.)
- Nelielu krāsojuma bojājumu pielabošana (681 lpp.)

Tīrītāja slotiņas nomaiņa, aizmugurējais logs

Tīrītāju slotiņas aizslauka ūdeni no vējstikla un aizmugurējā stikla. Kopā ar apskalošanas šķidrumu to mērķis ir notīrīt logus un nodrošināt redzamību braukšanas laikā. Vējstikla un aizmugurējā loga tīrītāju slotiņas var nomainīt.

Tīrītāja slotiņas nomaīņa, aizmugurējais logs

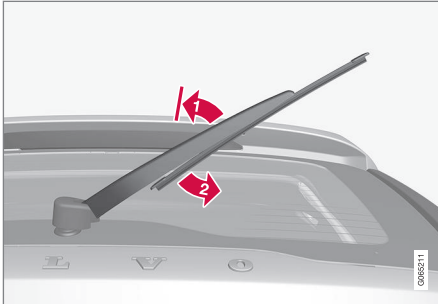

Paceliet tīrītāja sviru no loga un velciet slotiņas apakšdaļu pa labi.

1 Satveriet tīrītāja sviras centru un paceliet to no vējstikla bloķētā pozīcijā.

i PIEZĪME

Daļēji atlocītas sviras leņķī ir fiksēšanas stāvoklis, kas var radīt pretestības iespaidu; šis fiksēšanas stāvoklis novērš sviras krišanu atpakaļ pret vējstiklu. Lai nomainītu tīrītāja slotiņu, tīrītāja svira ir jāvelk tālāk par fiksēšanas stāvokli.

2 Satveriet slotiņas apakšdaļu un velciet pa labi, līdz slotiņa atdalās no sviras.

3. Iespiediet jaunās tīrītāju slotiņas vietā. Atskanēs klikšķis. Pārbaudiet, vai slotiņa ir stingri iestiprināta.
4. Nolaidiet tīrītāja sviru.

! SVARĪGI

Tīriet slotiņas regulāri. Neveicot tīrītāju slotiņu apkopi, samazinās to kalpošanas ilgums.

Saistītā informācija

- Lietus sensora lietošana (185 lpp.)
- Vējstikla un priekšējo lukturu skalotāju lietošana (187 lpp.)
- Aizmugurējā loga automātiska tīrīšana, braucot atpakaļgaitā (189 lpp.)
- Lietus sensora atmiņas funkcijas aktivizēšana un deaktivizēšana (186 lpp.)
- Aizmugurējā loga tīrītāja un apskalošā lietošana (188 lpp.)
- Apskalošanas šķīduma iepildīšana (685 lpp.)
- Tīrītāja slotiņu iestatīšana apkopes pozīcijā (684 lpp.)
- Vējstikla tīrītāja slotiņu nomaīņa (683 lpp.)
- Vējstikla tīrītāju lietošana (184 lpp.)
- Logu tīrītāja slotiņas un mazgāšanas šķīdums (183 lpp.)

Vējstikla tīrītāja slotiņu nomaīņa

Tīrītāju slotiņas aizslauka ūdeni no vējstikla un aizmugurējā stikla. Kopā ar apskalošanas šķīdumu to mērķis ir notīrīt logus un nodrošināt redzamību braukšanas laikā. Vējstikla un aizmugurējā loga tīrītāju slotiņas var nomaīnīt.

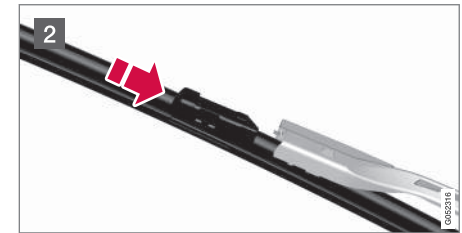
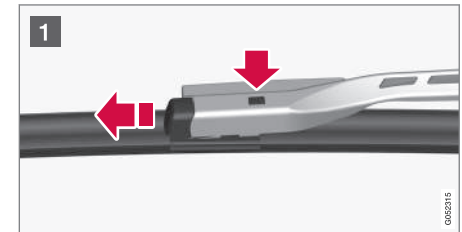

- 1 Kad tīrītāja svira atrodas apkopes pozīcijā, atlokiet to uz augšu. Apkopes pozīciju aktivizē/deaktivizē, izmantojot funkciju skatu centrālajā displejā, kad automašīna stāv un vājstikla tīrītāji nav ieslēgti. Piešpiediet spiedpogu, kas atrodas uz logu tīrītāja slotiņas pamatnes un pavelciet to ārā paralēli logu tīrītāja svirai.
- 2 Iebīdīet iekšā jauno logu tīrītāja slotiņu, kamēr sadzirdams "klikšķis".
3. Pārliedcinieties, vai logu tīrītāja slotiņa ir pareizi uzstādīta.
4. Nolokiet tīrītāja sviru atpakaļ pie vājstikla.

Tīrītāju slotiņām ir dažādi garumi

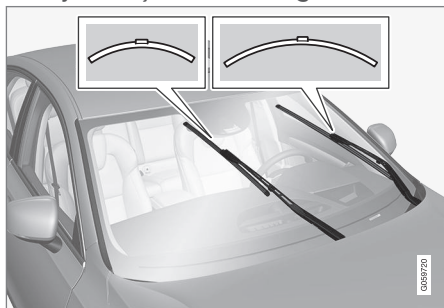

! PIEZĪME

Mainot tīrītāju slotiņas, pievērsiet uzmanību, ka tām ir dažādi garumi. Vadītāja puses slotiņa ir garāka par pasažiera puses slotiņu.

Saistītā informācija

- Lietus sensora lietošana (185 lpp.)
- Vājstikla un priekšējo lukturu skalotāju lietošana (187 lpp.)
- Aizmugurējā loga automātiska tīrīšana, braucot atpakaļgaitā (189 lpp.)
- Lietus sensora atmiņas funkcijas aktivizēšana un deaktivizēšana (186 lpp.)
- Aizmugurējā loga tīrītāja un apskalošanas lietošana (188 lpp.)
- Apskalošanas šķidruma iepildīšana (685 lpp.)
- Tīrītāja slotiņu iestatīšana apkopes pozīcijā (684 lpp.)
- Tīrītāja slotiņas nomaiņa, aizmugurējais logs (682 lpp.)
- Vājstikla tīrītāju lietošana (184 lpp.)
- Logu tīrītāja slotiņas un mazgāšanas šķidrums (183 lpp.)

Tīrītāja slotiņu iestatīšana apkopes pozīcijā

Dažās situācijās vājstikla tīrītāju slotiņas ir jāiestata apkopes pozīcijā (vertikālā pozīcijā), piemēram, kad tās ir jānomaina.



Tīrītāju slotiņas apkopes pozīcijā.

Lai varētu veikt logu tīrītāju slotiņu nomaiņu, tās notīrītu vai paceltu (piemēram, lai noskrāpētu ledu no vājstikla), tām jāatrodas apkopes pozīcijā.

! SVARĪGI

Pirms novietot tīrītāju slotiņas apkopes pozīcijā, pārliedcinieties, ka tās nav piesalušas pie stikla.

TEHNISKIE PARAMETRI

Tipa apzīmējums

Automašīnā izvietotajās uzlīmēs ir tāda informācija kā šasijas numurs, tipa apzīmējums, krāsas kods utt.

Uzlīmju atrašanās vietas

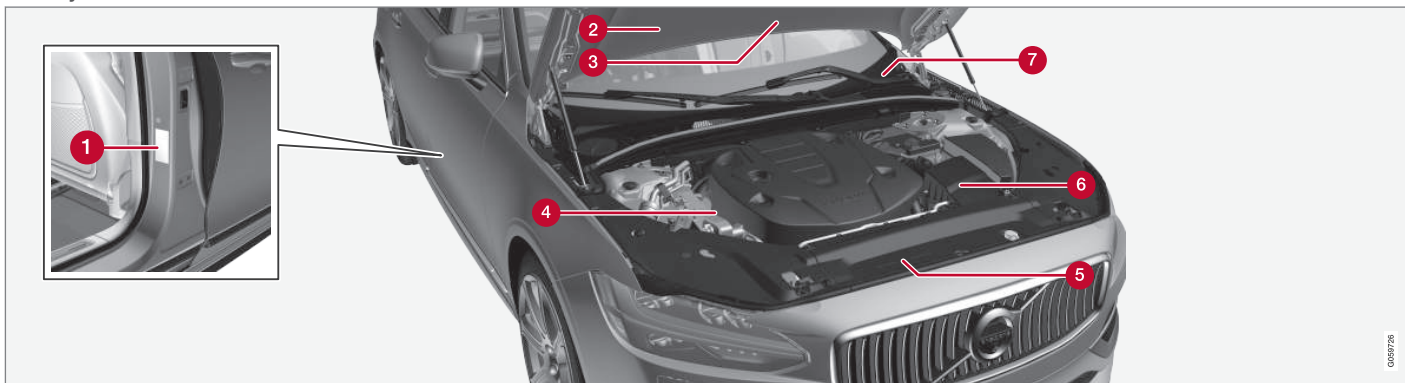

Attēls ir shematisks — detaļas var atšķirties atkarībā no tirgus un modeļa.

Zinot automašīnas tipa apzīmējumu, transportlīdzekļa identifikācijas un dzinēja numurus, īpašniekam būs vieglāk sazināties ar pilnvarotajiem Volvo pārstāvjiem gadījumos, kad būs nepieciešams pasūtīt rezerves daļas un piederumus.

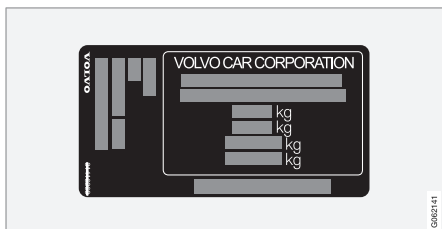

1 Uzlīme, kurā norādīts tipa apzīmējums, transportlīdzekļa identifikācijas numurs, atļautā maksimālā masa, eksterjera krāsas koda apzīmējums un tipa sertifikāta numurs. Uzlīme atrodas uz durvju statņa, un to var redzēt, atverot aizmugurējās labās puses durvis.

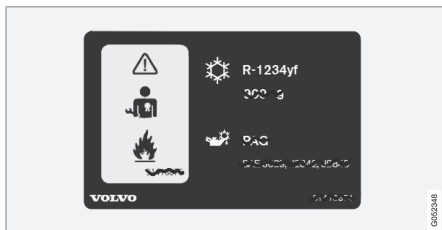

2 Gaisa kondicionētāja sistēmas uzlīme automašīnām ar dzesētāju R1234yf.

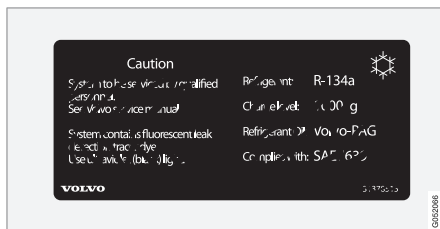

2 Gaisa kondicionētāja sistēmas uzlīme automašīnām ar dzesētāju R134a.

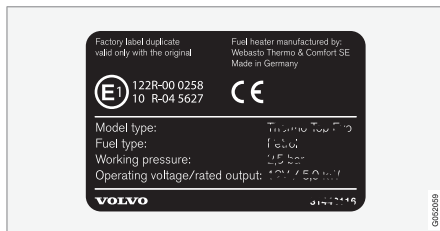

3 Stāvsildes uzlīme.

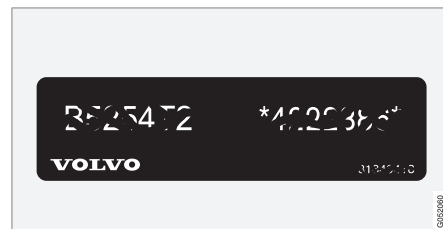

4 Uzlīme, kurā norādīts dzinēja kods un dzinēja sērijas numurs. Noteiktiem dzinēja variantiem nav uzlīmes. Šajos gadījumos iegravēto dzinēja kodu var nolasīt tieši uz dzinēja.



5 Motoreļļas uzlīme.

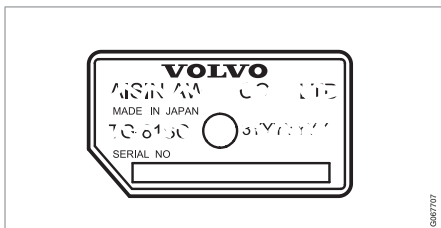

6 Uzlīme, kurā norādīts pārnēsukārba tipa apzīmējums un sērijas numurs.

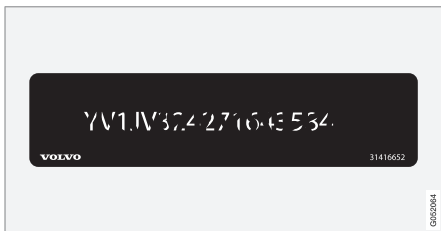

7 Uzlīme, kurā norādīts automašīnas identifikācijas numurs — VIN (transportlīdzekļa identifikācijas numurs).

Plašāka informācija par automobili ir sniegta reģistrācijas dokumentos.

i **PIEZĪME**

Īpašnieka rokasgrāmatas attēlos redzamās uzlīmes ne vienmēr precīzi atbilst automašīnā esošajām. Attēlu mērķis ir parādīt uzlīmju aptuveno izskatu un atrašanās vietu automašīnā. Informācija, kas attiecas tieši uz jūsu automašīnu, ir sniegta automašīnas uzlīmē.

Saistītā informācija

- Gaisa kondicionētājs – specifikācijas (701 lpp.)

Izmēri

Automašīnas garums, augstums u.c. ir norādīts tabulā.

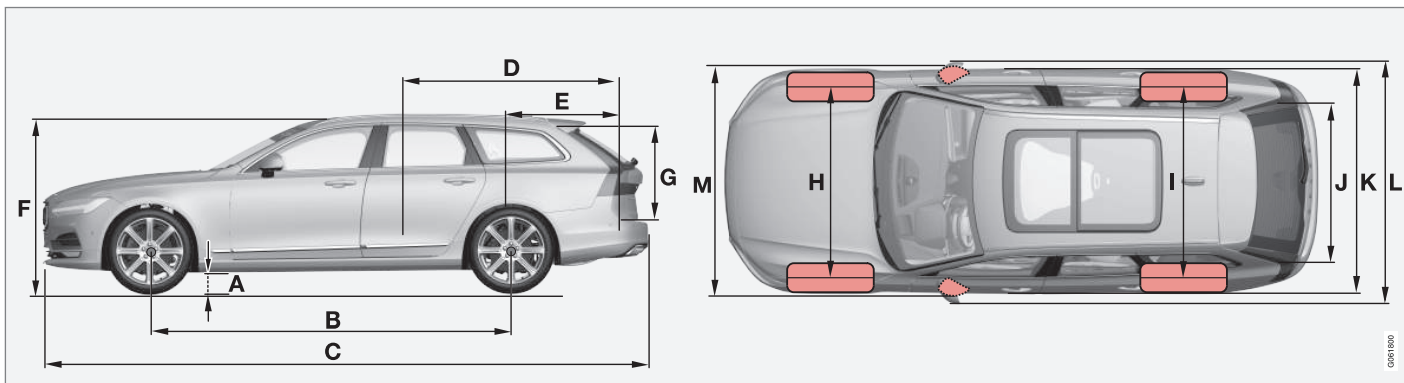

	Izmēri	mm	collas
A	Klīrenss ^A	150	5,9
B	Garenbāze	2941	115,8
C	Garums	4945	194,7
D	Kravas nodalījuma garums, grīdas līmenis, salocīts sēdekļis	1988	78,3

	Izmēri	mm	collas
E	Kravas nodalījuma garums, grīdas līmenis	1153	45,4
F	Augstums ^B	1478	58,2
G	Kravas augstums	704	27,7

	Izmēri	mm	collas
H	Priekšējā šķērsbāze	1628 ^C	64,1 ^C
		1618 ^D	63,7 ^D
		1617 ^E	63,7 ^E
		1623 ^F	63,9 ^F

TEHNISKIE PARAMETRI



	Izmēri	mm	collas
I	Aizmugurējā šķērsbāze	1629 ^C	64,1 ^C
		1619 ^D	63,7 ^D
		1618 ^E	63,7 ^E
		1624 ^F	63,9 ^F
J	Kravas platums, grīdas līmenis	1130	44,5
K	Platums	1879 ^G	74,0 ^G
		1890 ^H	74,4 ^H
L	Platums ar sānu spoguļiem	2019	79,5
M	Platums ar pieliektiem sānu spoguļiem	1895	74,6

A Ar pašmasu plus 1 cilvēku. (Nedaudz atšķiras atkarībā no riepu izmēra, šasijas varianta utt.)

B Ar jumta antenu, pašmasai.

C Attiecas uz automašīnām ar 17/18 collu riteņiem.

D Attiecas uz automašīnām ar 19 collu riteņiem.

E Attiecas uz automašīnām ar 20 collu riteņiem.

F Attiecas uz automašīnām ar 21 collas riteņiem.

G Virsbūves platums.

H Pie durvju moldingiem

Saistītā informācija

- Svars (693 lpp.)

Svars

Informācija par maks. transportlīdzekļa pilna masu u.c. ir norādīta automašīnas uzlīmē.

Pašmasā ir iekļauts vadītājs, par 90% uzpildīta degvielas tvertne, visas eļļas un šķidrumi.

Pasažieru un piederumu svars, kā arī piekabes āķa lodes svars (ja ir piešķēta piekabe) ietekmē kravnesību, bet nav iekļauti pašmasā.

Maks. pieļaujamā krava = transportlīdzekļa pilna masa - pašmasa.

PIEZĪME

Dokumentētā pašmasa attiecas uz standarta versijas automašīnām - t.i., automašīnām bez papildu aprīkojuma vai piederumiem. Tas nozīmē, ka katrs pievienotais papildu aprīkojums attiecīgi samazina kravnesību par konkrētā aprīkojuma svara vērtību.

Kravnesību samazinošā papildu aprīkojuma piemēri ir dažādi aprīkojuma līmeņi (piemēram, Kinetic, Momentum, Summum), kā arī cits aprīkojums, piemēram, vilkšanas iekārta, jumta bagāžnieks, jumta bagāžas kaste, audiosistēma, papildu lukturi, GPS, ar degvielu darbināms sildītājs, drošības režģis, paklāji, bagāžas nodalījuma pārsegs, elektriski vadāmi sēdekļi u.c.

Automašīnas svēršana palīdz noteikt jūsu automašīnas pašmasu.

BRĪDINĀJUMS

Automašīnas vadāmības raksturlielumi mainās atkarībā no noslodzes un kravas izvietojums.

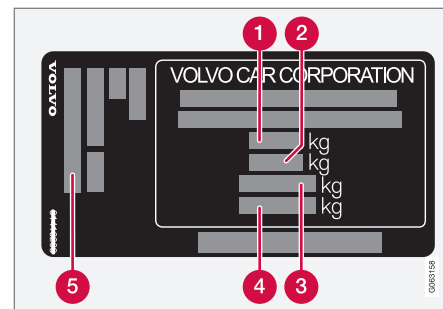

Uzlīme atrodas uz durvju statņa, un to var redzēt, atverot aizmugurējās labās puses durvis.

- 1** Maks. transportlīdzekļa pilna masa
- 2** Maks. braukšanas svars (automobilis+piekabe)
- 3** Maks. priekšējās ass noslogojums
- 4** Maks. aizmugurējās ass noslogojums
- 5** Aprīkojuma līmenis

Maks. slodze: Skatīt reģistrācijas dokumentu.

Maks. slodze uz jumta: 100 kg.

Saistītā informācija

- Tipa apzīmējums (688 lpp.)
- Vilktpēja un piekabes āķa lodes slodze (694 lpp.)

Vilkspēja un piekabes āķa lodes slodze

Vilkšanas jauda un piekabes āķa lodes slodze, velkot piekabi, ir norādītas tabulās.

Maks. masa piekabei ar bremzēm

i PIEZĪME
Vibrācijas slāpētāju lietošana uz piekabes āķa ir ieteicama, ja piekabes svars pārsniedz 1800 kg.

Dzinējs	Dzinēja kods ^A	Pārnesumkārbā	Maks. masa piekabei ar bremzēm (kg)	Maks. sakabes lodes slodze (kg)
D3	D4204T16	Manual select	1800	100
D3	D4204T16	Automātiskā	1800	100
D3 AWD	D4204T4	Automātiskā	2200	100
D4	D4204T14	Manual select	2000	100
D4	D4204T14	Automātiskā	2000	100
D4	D4204T7	Automātiskā	2000	100
D4 AWD	D4204T14	Automātiskā	2200	100
D5 AWD	D4204T23	Automātiskā	2200	100
B4	B420T6	Automātiskā	2000	100
B4 AWD	D420T8	Automātiskā	–	–
B5	B420T2	Automātiskā	2000	100
B5 AWD	D420T2	Automātiskā	–	–
B6 AWD	B420T	Automātiskā	2200	100

^A Dzinēja kods, daļas un sērijas numurs ir norādīts uz dzinēja.

! SVARĪGI

Velkot piekabi, transportlīdzekļa pilnu masu (kopā ar piekabes āķa slodzi) drīkst pārsniegt par maksimāli 100 kg (220 mārciņām) ar noteikumu, ka braukšanas ātrums nepārsniedz 100 km/h (62 mph). Jāievēro valstī spēkā esošās normatīvo aktu prasības kombinētam transportlīdzekļu sastāvam, piemēram, attiecībā uz ātrumu u.c.

i PIEZĪME

Ja tabulā nav masas datu, tie ir pieejami pievienotā pielikumā.

Maks. masa piekabei bez bremzēm (kg)

Maks. masa piekabei bez bremzēm (kg)	Maks. sakabes lodes slodze (kg)
750	50

Saistītā informācija

- Tipa apzīmējums (688 lpp.)
- Svars (693 lpp.)
- Braukšana ar piekabi (501 lpp.)
- Piekabes stabilitātes palīgsistēma* (502 lpp.)

Dzinēja specifikācijas

Dzinēja specifikācijas (jauda utt.) katram dzinēja variantam ir norādītas tālāk tabulā.

PIEZĪME
Ne visi dzinēji ir pieejami visu valstu tirgos.

PIEZĪME
Ja tabulā nav dzinēja datu, tie ir pieejami pievienotā pielikumā.

Dzinējs	Dzinēja kods ^A	Izvide (kW/apgr./min)	Izvide (ZS/apgr. min.)	Griezes moments (Nm/apgr./min)	Cilindru skaits
D3	D4204T16	110/3750	150/3750	320/1750-3000	4
D3 AWD	D4204T4	110/4250	150/4250	350/1500-2500	4
D4	D4204T7	120/4250	163/4250	400/1750-2500	4
D4 / D4 AWD	D4204T14	140/4250	190/4250	400/1750-2500	4
D5 AWD	D4204T23	173/4000	235/4000	480/1750-2250	4
B4	B420T6	145/4800-5400	197/4800-5400	300/1500-4200	4
B4 AWD	D420T8	145/4000	197/4000	420/1750-2750	4
B5	B420T2	184/5400-5700	250/5400-5700	350/1800-4800	4
B5 AWD	D420T2	173/4000	235/4000	480/1750-2250	4
B6 AWD	B420T	220/5400	300/5400	420/2100-4800	4

^A Dzinēja kods, daļas un sērijas numurs ir norādīts uz dzinēja.

Saistītā informācija

- Tipa apzīmējums (688 lpp.)
- Dzinēja eļļa — specifikācijas (697 lpp.)

Dzinēja eļļa — specifikācijas

Dzinēja eļļas kategorija un degvielas tvertnes tilpums visām dzinēja alternatīvām ir norādīts tabulā.

Volvo iesaka:



Dzinējs	Dzinēja kods ^A	Eļļas kategorija	Tilpums, iesk. eļļas filtru (litri, aptuveni)
D3	D4204T16	Castrol Edge Professional V 0W-20 vai VCC RBS0-2AE 0W-20	5,2
D3 AWD	D4204T4		5,2
D4	D4204T7		5,2
D4 / D4 AWD	D4204T14		5,2
D5 AWD	D4204T23		5,2



Dzinējs	Dzinēja kods ^A	Eļļas kategorija	Tilpums, iesk. eļļas filtru (litri, aptuveni)
B4	B420T6	Castrol Edge Professional V 0W-20 vai VCC RBS0-2AE 0W-20	6,1
B4 AWD	D420T8		5,6
B5	B420T2		6,1
B5 AWD	D420T2		5,6
B6 AWD	B420T		6,1

^A Dzinēja kods, daļas un sērijas numurs ir norādīts uz dzinēja.

Saistītā informācija

- Tipa apzīmējums (688 lpp.)
- Apgrūtinātas braukšanas apstākļi dzinēja eļļai (699 lpp.)
- Dzinēja eļļas pārbaude un iepildīšana (638 lpp.)
- Dzinēja eļļa (636 lpp.)

Apgrūtinātas braukšanas apstākļi dzinēja eļļai

Nelabvēlīgi braukšanas apstākļi var radīt nenormāli augstu eļļas temperatūru vai eļļas patēriņu. Tālāk ir sniegti daži nelabvēlīgu braukšanas apstākļu piemēri.

Garos braucienos pārbaudiet eļļas līmeni biežāk:

- ar autofurgonu vai piekabi
- kalnainā apvidū
- lielā ātrumā
- ja gaisa temperatūra ir zem -30°C (-22°F) vai virs $+40^{\circ}\text{C}$ ($+104^{\circ}\text{F}$).

Iepriekš minētais attiecas arī uz īsu attālumu veikšanu zemā temperatūrā.

Nelabvēlīgos braukšanas apstākļos izvēlieties sintētisko eļļu. Tā nodrošina dzinējam papildu aizsardzību.

Volvo iesaka:



! SVARĪGI

Lai varētu ievērot dzinēja apkopes intervālus, visi dzinēji rūpnīcā ir piepildīti ar īpaši pielāgotu sintētisku dzinēja eļļu. Eļļa ir izvēlēta ļoti rūpīgi, ņemot vērā apkopes intervālus, iedarbināšanas īpašības, degvielas patēriņu un ietekmi uz vidi.

Lai spēkā būtu ieteicamie apkopes intervāli, jālieto apstiprināta dzinēja eļļa. Gan eļļas uzpildei, gan nomainīai izmantojiet tikai ieteikto eļļas kategoriju, pretējā gadījumā varat ietekmēt ekspluatācijas ilgumu, iedarbināšanas īpašības, degvielas patēriņu un ietekmi uz vidi.

Nelietojot ieteiktās kategorijas un viskozitātes dzinēja eļļu, dzinēja komponenti var tikt bojāti. Volvo neuzņemas nekādu atbildību par šādiem bojājumiem.

Volvo iesaka eļļas maiņu veikt autorizētā Volvo servisā.

Saistītā informācija

- Dzinēja eļļa — specifikācijas (697 lpp.)
- Dzinēja eļļa (636 lpp.)

Transmisijas šķidrums – specifikācijas

Normālos braukšanas apstākļos transmisijas šķidrumu nav nepieciešams mainīt pārnesumkārbas kalpošanas laikā. Tomēr nelabvēlīgos braukšanas apstākļos tas var būt nepieciešams.

Manuālā pārnesumkārbā

Norādītais transmisijas šķidrums:	BOT 350 M3
-----------------------------------	------------

Automātiskā pārnesumkārbā

Norādītais transmisijas šķidrums

TG-81SC:	AW-1
AWF8G45:	AW-2
AWF8G55:	

Saistītā informācija

- Tipa apzīmējums (688 lpp.)

Bremžu šķidrums – specifikācijas

Bremžu šķidrums ir viela hidrauliskajā bremžu sistēmā, ko izmanto spiediena pārvaidei, piemēram, no bremžu pedāļa pa galveno bremžu cilindru, kas savukārt iedarbojas uz bremžu suportiem.

Norādītā kvalitāte: Volvo Original vai līdzvērtīgs šķidrums, kas atbilst Dot 4, 5.1 un ISO 4925 class 6.

PIEZĪME

Ieteicams veikt bremžu šķidruma maiņu vai iepildīšanu autorizētā Volvo servisā.

Saistītā informācija

- Dzinēja nodalījuma pārskats (635 lpp.)

Degvielas tvertne - tilpums

Degvielas tvertnes ietilpība ir norādīta tālāk tabulā.

	Visi modeļi
Litri (aptuveni)	60
ASV galoni (aptuveni)	15,9

Saistītā informācija

- Degvielas uzpildīšana (481 lpp.)

AdBlue®¹ tvertnes ietilpība

Piedevas AdBlue tvertnes ietilpība ir aptuveni 11,5 litri.

Saistītā informācija

- AdBlue® līmeņa pārbaude un uzpilde (488 lpp.)

Gaisa kondicionētājs – specifikācijas

Automašīnas klimata kontroles sistēmā tiek izmantota freonu nesaturoša dzesējošā viela R1234yf vai R134a (atkarībā no tirgus). Informācija par klimata kontroles sistēmā izmantoto dzesējošo vielu ir sniegta dzinēja pārsega iekšpusē piestiprinātājā uzlīmē.

Tālāk ir norādītas gaisa kondicionētāja sistēmas šķidrumu un smērvielu kategorijas un tilpumi.

Gaisa kondicionētāja sistēmas uzlīme

R134a uzlīme

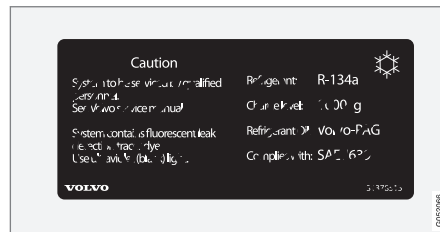

R1234yf uzlīme

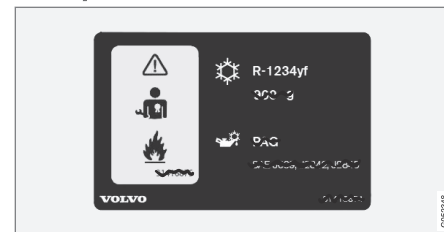

¹ Reģistrēta preču zīme, kas pieder Verband der Automobilindustrie e.V. (VDA)

◀ R1234yf simbola skaidrojums

Simbols	Nozīme
	Uzmanību
	Mobilā gaisa kondicionētāja sistēma (MAC)
	Smērvielas tips
	Lai veiktu mobilās gaisa kondicionēšanas sistēmas (MAC) apkopi, ir nepieciešams apmācīts un sertificēts tehniķis
	Viegli uzliesmojoši dzesētāji

Dzesējošā viela

Dzesējošās vielas daudzums ir nodrukāts uz uzlīmes, kas atrodas dzinēja pārsega iekšpusē.

Automašīnas ar dzesētāju R134a

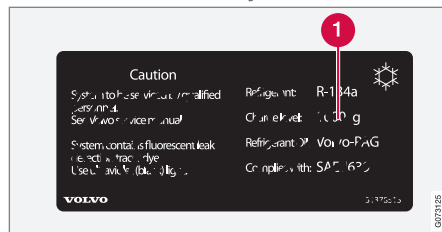

1 Dzesējošās vielas daudzums.

BRĪDINĀJUMS

Gaisa kondicionētāja sistēma satur hermētizētu dzesētāju R134a. Šīs sistēmas apkopi un remontu drīkst veikt tikai autorizētā servisā.

Automašīnas ar dzesētāju R1234yf

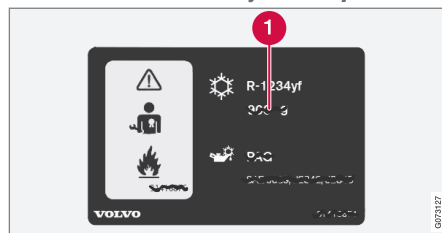

1 Dzesējošās vielas daudzums.

BRĪDINĀJUMS

Gaisa kondicionētāja sistēma satur hermētizētu dzesētāju R1234yf. Saskaņā ar SAE J2845 (Pārvietojamajās gaisa kondicionētāju sistēmās izmantoto dzesējošo vielu drošas apkopes un ietvēruma mehāniku apmācību) dzesējošās vielas sistēmas apkopi un remontu drīkst veikt tikai apmācīti un sertificēti mehāniķi, lai garantētu sistēmas drošību.

Kompresora eļļa

Dzinējs	Tilpums	Norādītā kvalitāte
B4 (B420T6) B4 AWD (D420T8) B5 (B420T2) B5 AWD (D420T2) B6 AWD (B420T)	80 ml (2,70 fl. oz.) ^A	ND12
cits	60 ml (2,03 fl. oz.) ^B	PAG SP-A2

^A Dažos tirgos ir jāizmanto 110 ml (3,72 fl. oz.). Ja neesat pārliecināts, sazinieties ar Volvo izplatītāju.

^B Dažos tirgos jāizmanto 80 ml (2,70 fl. oz.). Ja neesat pārliecināts, sazinieties ar Volvo pārstāvi.

Iztvaikotājs

SVARĪGI

Gaisa kondicionētāja sistēmas iztvaikotāju nekādā gadījumā nedrīkst labot vai nomainīt pret iepriekš lietotu iztvaikotāju. Jaunajam iztvaikotājam jābūt sertificētam un marķētam atbilstoši SAE J2842.

Saistītā informācija



- Klimata kontroles sistēmas apkopes veikšana (633 lpp.)

Degvielas patēriņš un CO₂ izmeši



Tālāk tabulās informācija ir sniegta saskaņā ar WLTP (pasaules saskaņoto pārbaudes procedūru vieglajiem automobiļiem), kas ir starptautiska pārbaudes metode transportlīdzekļiem, kas ir ekvivalenti laboratorijas testiem paredzētai pasažieru automašīnai.

Automašīnas degvielas patēriņu mēra litros uz 100 km, un oglekļa dioksīda izmešus (CO₂) mēra CO₂ gramus uz km.

















Skaidrojums

























	Braukšana pilsētā (lēni)
	Braukšana piepilsētā (vidēji ātri)

	Braukšana ārpus pilsētas (ātri)
	Braukšana pa šoseju (ļoti ātri)
	Kombinētā vērtība (braukšana kombinētajā režīmā)
CO ₂	CO ₂ g/km
	litri/100 km
man	Manuālā pārnenumkārbā
aut	Automātiskā pārnenumkārbā

	Zemākā vērtība
	Augstākā vērtība























	PIEZĪME
Ja tabulā nav patēriņa un izmešu datu, tie ir pieejami pievienotā pielikumā.	

												
			CO ₂		CO ₂		CO ₂		CO ₂		CO ₂	
D3 (D420T16)	man		174	6,6	144	5,5	120	4,6	137	5,2	138	5,3
			191	7,3	161	6,1	144	5,5	170	6,5	163	6,2
D3 (D420T16)	aut		195	7,5	156	5,9	127	4,8	141	5,4	147	5,6
			210	8,0	170	6,5	151	5,8	175	6,7	171	6,5

												
			CO ₂		CO ₂		CO ₂		CO ₂		CO ₂	
D3 AWD (D4204T4)	aut		211	8,1	176	6,7	148	5,7	167	6,4	169	6,5
			227	8,6	191	7,3	162	6,2	186	7,1	185	7,1
D4 (D4204T7)	aut		192	7,3	152	5,8	129	4,9	143	5,5	147	5,6
			207	7,9	175	6,7	147	5,6	176	6,7	171	6,5
D4 (D4204T14)	man		174	6,9	144	5,7	124	4,9	147	5,8	143	5,7
			180	7,1	159	6,3	140	5,5	168	6,6	159	6,3
D4 (D4204T14)	aut		192	7,3	152	5,8	129	4,9	143	5,5	147	5,6
			207	7,9	175	6,7	147	5,6	176	6,7	171	6,5
D4 AWD (D4204T14)	aut		211	8,1	176	6,7	148	5,7	167	6,4	169	6,5
			227	8,6	191	7,3	162	6,2	186	7,1	185	7,1
D5 AWD (D4204T23)	aut		220	8,4	179	6,8	149	5,7	161	6,2	169	6,5
			237	9,1	198	7,5	165	6,3	186	7,1	189	7,2

TEHNISKIE PARAMETRI



												
			CO ₂		CO ₂		CO ₂		CO ₂		CO ₂	
B4 (B420T6)	aut		-	-	-	-	-	-	-	-	-	-
			-	-	-	-	-	-	-	-	-	-
B4 AWD (D420T8)	aut		-	-	-	-	-	-	-	-	-	-
			-	-	-	-	-	-	-	-	-	-
B5 (B420T2)	aut		-	-	-	-	-	-	-	-	-	-
			-	-	-	-	-	-	-	-	-	-
B5 AWD (D420T2)	aut		-	-	-	-	-	-	-	-	-	-
			-	-	-	-	-	-	-	-	-	-
B6 AWD (B420T)	aut		-	-	-	-	-	-	-	-	-	-
			-	-	-	-	-	-	-	-	-	-

Iepriekš tabulā norādītās degvielas patēriņa un CO₂ izmešu vērtības pamatojas uz speciāliem braukšanas cikliem (skatiet tālāk). Automašīnas masa var palielināties atkarībā no tās aprīkojuma līmeņa. Kopā ar to, kā automašīna

ir noslogota, tas ietekmē degvielas patēriņu un CO₂ izmešus. Saskaņā ar WLTP ikvienai automašīnai ir unikālas degvielas patēriņa un CO₂ izmešu vērtības atkarībā no automašīnas aprī-

kojuma. Šīs vērtības atbilst diapazonam, kas tabulā norādīts kā zemākā vērtība un augstākā vērtība. Daudzos tirgos savas automašīnas unikālās degvielas patēriņa un CO₂ izmešu

vērtības varat atrast automašīnas reģistrācijas dokumentā.

Ir vairāki iemesli, kādēļ degvielas patēriņš var būt lielāks par tabulā norādītajām vērtībām. Piemēri ir šādi:

- Automašīna ir aprīkota ar papildu aprīkojumu, kas ietekmē tās masu.
- Braukšanas stils.
- Klients izvēlas citus riteņus, nevis modeļa pamata versijas standarta aprīkojumā uzstādītos; tie var palielināt rītes pretestību.
- Liels ātrums palielina gaisa pretestību.
- Degvielas kvalitāte, ceļa un satiksmes apstākļi, laika apstākļi un automašīnas stāvoklis.

Vairāku iepriekš sniegto piemēru kombinācija var būtiski palielināt patēriņu.

Ir iespējamas būtiskas degvielas patēriņa novirzes, salīdzinot ar braukšanas ciklu profiliem (skatiet tālāk), kas tiek izmantoti automašīnas sertifikācijā un uz kuriem pamatojas tabulā norādītās patēriņa vērtības. Plašāku informāciju, lūdzu, skatiet atsaucēs norādītajos noteikumos.

PIEZĪME

Ekstremāli laika apstākļi, braukšana ar piekabi vai braukšana lielā augstumā, kā arī sliktāka degvielas kvalitāte, nekā ieteicams, ir faktori, kas var būtiski palielināt automašīnas degvielas patēriņu.

WLTP standarts

2018. gada 1. septembrī tika ieviests jauns standarts automašīnas patēriņa vērtību aprēķināšanai. WLTP standarts (vispasaules saskaņotā vieglo transportlīdzekļu testa procedūra) atbilst vidējiem braukšanas apstākļiem ikdienā. Salīdzinot ar iepriekšējo standartu (NEDC), WLTP ir ņemts vērā plašāks satiksmes situāciju un ātrumu diapazons, kā arī aprīkojums un svara kategorijas. Testēšanas laikā ir deaktivizēts papildaprīkojums, kas ietekmē patēriņu, piemēram, gaisa kondicionētājs, sēdekļu apsilde utt. Paredzams, ka jaunais standarts nodrošinās reālistiskākas degvielas patēriņa, oglekļa dioksīda un izmešu vērtības. Šo vērtību mērķis ir sniegt iespēju salīdzināt dažādas automašīnas, un tās neatbilst tipiskam parastam patēriņam.

Braukšanas ciklu profiļi

Braukšanas cikls simulē vidējos braukšanas apstākļus. Standarts pamatojas uz četriem dažādiem braukšanas ciklu profiļiem. Šie četri braukšanas ciklu profiļi ir šādi:

- **Braukšana pilsētā** — lēna braukšana
- **Braukšana piepilsētā** — vidēji ātra braukšana
- **Braukšana ārpus pilsētas** — ātra braukšana
- **Braukšana pa šoseju** — ļoti ātra braukšana

Katram braukšanas ciklam ir dažādi nosacījumi, piemēram, ātrums, laiks un nobraukums.

Kombinētā cikla braukšanas oficiālā vērtība, kas tiek rādīta tabulā, ir rezultātu kombinācija no četriem braukšanas cikliem saskaņā ar likuma prasībām.

Tiek savāktas izplūdes gāzes, lai noteiktu oglekļa dioksīda izmešus (CO₂ izmešus) visos četros braukšanas ciklos. Tās tika analizētas, lai noteiktu CO₂ izmešu vērtību.

Saistītā informācija

- Tipa apzīmējums (688 lpp.)
- Svārs (693 lpp.)

Apstiprinātie riteņu un riepu izmēri

Dažās valstīs reģistrācijas dokumentā vai citos dokumentos nav norādīti visi apstiprinā-

tie izmēri. Tabulā tālāk ir norādītas visas apstiprinātās riteņu disku un riepu kombinācijas.

✓ = Apstiprināts

Dzinējs	man/ aut	225/55R17 ^A 8x17x42	245/45R18 8x18x42	255/40R19 8,5x19x47	255/35R20 8,5x20x47,5	245/35R21 8,5x21x44,5
T6 AWD (B4204T27)	aut	–	✓	✓	✓	✓
D3 (D4204T16)	man	✓	✓	✓	✓	✓
D3 (D4204T16)	aut	✓	✓	✓	✓	✓
D3 AWD (D4204T4)	aut	✓	✓	✓	✓	✓
D4 (D4204T14)	man	✓	✓	✓	✓	✓
D4 (D4204T14)	aut	✓	✓	✓	✓	✓
D4 (D4204T7)	aut	✓	✓	✓	✓	✓
D4 AWD (D4204T14)	aut	✓	✓	✓	✓	✓
D5 AWD (D4204T23)	aut	✓	✓	✓	✓	✓
B4 (B420T6)	aut	✓	✓	✓	✓	✓
B4 AWD (D420T8)	aut	✓	✓	✓	✓	✓
B5 (B420T2)	aut	✓	✓	✓	✓	✓
B5 AWD (D420T2)	aut	✓	✓	✓	✓	✓
B6 AWD (B420T)	aut	–	✓	✓	✓	✓

^A 225/55 R17 nav apstiprināts, ja automašīna ir aprīkota ar aktivajiem amortizatoriem (Four-C)* vai 18" bremzēm. Lai noskaidrotu savas automašīnas aprīkojumu, sazinieties ar savu Volvo izplatītāju.

Saistītā informācija

- Minimālais atļautais riepu slodzes indekss un ātruma indekss (710 lpp.)
- Tipa apzīmējums (688 lpp.)
- Riepu izmēru apzīmējumi (582 lpp.)
- Riteņu disku izmēru apzīmējumi (583 lpp.)
- Sniega ķēdes (598 lpp.)

Minimālais atļautais riepu slodzes indekss un ātruma indekss

Tabulā tālāk ir norādīts minimālais atļautais slodzes indekss (LI) un ātruma indekss (SS).

Dzinējs	man/ aut	Minimālais atļautais slodzes indekss (LI) ^A	Minimālais atļautais ātruma indekss (SS) ^B
T6 AWD (B4204T27)	aut	96	H
D3 (D4204T16)	man	96	H
D3 (D4204T16)	aut	96	H
D3 AWD (D4204T4)	aut	96	H
D4 (D4204T14)	man	96	H
D4 (D4204T14)	aut	96	H
D4 (D4204T7)	aut	96	H
D4 AWD (D4204T14)	aut	96	H
D5 AWD (D4204T23)	aut	96	H
B4 (B420T6)	aut	96	H
B4 AWD (D420T8)	aut	96	H
B5 (B420T2)	aut	96	H
B5 AWD (D420T2)	aut	96	H
B6 AWD (B420T)	aut	96	H

^A Riepas slodzes indeksam jābūt vismaz vienādam ar tabulā norādīto vai lielākam par to.

^B Riepas ātruma indeksam jābūt vismaz vienādam ar tabulā norādīto vai lielākam par to.

Saistītā informācija

- Apstiprinātie riteņu un riepu izmēri (708 lpp.)
- Apstiprinātie spiedieni riepās (712 lpp.)
- Tipa apzīmējums (688 lpp.)
- Riepu izmēru apzīmējumi (582 lpp.)
- Riteņu disku izmēru apzīmējumi (583 lpp.)

Apstiprinātie spiediņi riepās

Apstiprinātais riepū spiediņs visām dzinēja alternatīvām ir norādīts tabulā.

i PIEZĪME
Daži dzinēji, riepās vai to kombinācijas var nebūt pieejamas visu valstu tirgos.

Dzinējs	Riepū izmērs	Ātrums	Slodze, 1-3 personas		Maks. slodze		ECO spiediņs ^A
			Priekšējais (kPa) ^B	Aizmugurējais (kPa)	Priekšējais (kPa)	Aizmugurējais (kPa)	Priekšējais/aizmugurējais (kPa)
Visi dzinēji	225/55 R17	0–160 km/h (0–100 mph)	230	230	270	270	270
	245/45 R18						
	255/40 R19	160+ km/h (100+ mph)	260	260	280	280	–
	255/35 R20	0–160 km/h (0–100 mph)	240	240	270	270	270
	245/35 R21	160+ km/h (100+ mph)	300	300	310	310	–
	Pagaidu rezerves ritenis	maks. 80 km/h (maks. 50 mph)	420	420	420	420	–

^A Ekonomiska braukšana.

^B Dažās valstīs lieto ne tikai SI mērvienību "paskāls", bet arī "bārs": 1 bārs = 100 kPa.

Saistītā informācija

- Tipa apzīmējums (688 lpp.)
- Riepū spiediņa pārbaudišana (584 lpp.)
- Apstiprinātie riteņu un riepū izmēri (708 lpp.)
- Ieteicamais gaisa spiediņs riepās (586 lpp.)

1, 2, 3 ...

4WD 464

A

ABS

bremžu pretbloķēšanas sistēma 445

AC (Gaisa kondicionētājs) 238

Adaptīvā kruīza kontrole 327

aktivizēšana 330

apdzīšana 350

attēlojuma režīms 329

Automātiskā bremzēšana 356

Brīdinājums 351

deaktivizēt 331

gaidīšanas režīms 332

lerobežojumi 333

Kļūmju novēršana 333

kruīza kontroles darbības maiņa 334

laika intervāla iestatīšana 354

mērķa maiņa 352

saglabātais ātrums 353

Simboli un paziņojumi 335

vadības slēdži 328

AdBlue 487

darbība 488

iepildīšana 488

Simboli un paziņojumi 491

tvertnes tilpums 701

Advanced Air Cleaner 216

Aizdedzes pozīcija 442, 443

Aizmugurējais logs

Apsilde 232

Apskalotājs 188, 189

Tīrītāji 188, 189

Aizmugurējais sēdekļis

Apsilde 225

atzveltnes nolaišana 203

galvas balsts 204

Klimata kontrole 222

Temperatūra 236

Ventilators 234

Aizmugurējās durvis

Aizslēgšana/atslēgšana 258, 286

aizvēršana un aizslēgšana ar pogu 291

atslēgt no iekšpuses 289

atvēršana/aizvēršana ar kājas

kustību 294

saulesargs 175

Aizsardzība apgāšanās gadījumā 303

Aizsardzība pret iespiešanu 172

Atiestatīšana 173

Aizsardzība pret nobraukšanu no ceļa 379

Aizsargrežģis 618

Aizslēgšana

Aizslēgšana/atslēgšana 257

Aizslēgšana/atslēgšana

aizmugures durvis 258, 286

Aizslēgšanas apstiprinājums 252

Uzstādīšana 254

Aizsvīšana

kondensāts priekšējos lukturos 674,

676

Aklās zonas informācijas sistēma 385

Akmeņu radīti robi un skrāpējumi 681, 682

Aksesuāri un papildu aprīkojums 39

uzstādīšana 40

Aktīvā joslas saglabāšanas palīgfunk-

cija 414

lerobežojumi 419

Simboli un paziņojumi 422

Aktīvā novietošanas palīgfuncija

izbraukšana no stāvvietas 419

lietošana 416

novietošana paralēlā stāvvietā 415

novietošana perpendikulārā stāv-

vietā 415

Aktīvā novirzīšanās no ceļa kontrole 303

Aktīvie pagrieziena lukturi 162

Akumulators 494, 642

pārslodze 494

ALFABĒTISKAIS RĀDĪTĀJS

Alerģiju un astmu izraisošas vielas	214	vadības elementi, instrumenti, displejs	168	Apskatotājs	
Alkometra apiešana	444	vadības slēdži	154, 166	aizmugurējais logs	188, 189
Alkometrs	444, 445	Apgaismojums, spuldžu maiņa	663	mazgāšanas šķidrums, papildināšana	685
Amortizators	497	dienas gaitas lukturi/priekšējie gabarītlukturi	666	priekšējie lukturi	187
Android Auto	540, 541, 542	noņemt plastmasas pārsegu	663	Vējstikls	187
Antena		priekšējie pagrieziena rādītāji	667	Apstiprinātais tips	
atraššanās vieta	287	spuldzes, specifiskācijas	668	HomeLink®	512
Apdzīšanas palīdzība	350	Tālās gaismas	665	radio aprīkojums	431
aktivizēšana	350	tuvās gaismas	665	Atbalsta akumulators	644
Apgaismojums		Apkope		Atbalsts braukšanai pagriezienos	348
aizmugurējais miglas lukturis	163	Pretkorozijas aizsardzība	680	aktivizēšana/deaktivizēšana	349
aktīvie pagrieziena lukturi	162	Apkopes pozīcija	684	lerobežojumi	349
Automātiskas tālās gaismas	160	Apkopes programma	624	Atiestatīšana, brauciena odometrs	92
avārijas bremzēšanas lukturi	164	Apkopes un remonta pieteikšana	627	Atkārtota automātiskā aizslēgšana	257, 285
Avārijas gaismas signāls	165	Aplikācijas	518	Atkausēšana	230
Bremžu signāls	164	Apple CarPlay	537, 539	Atpakaļgaitas kamera	404
dienas gaismas lukturi	158	Applūdis ceļš	480	Atpakaļskata/sānu spoguļi	
lestatījumi	155	Approach light duration	166	Apsilde	232
līkumu izgaismošanas gaismas	163	Apsildāmas apskatotāja sprauslas	183	Aptumšošana	176
lukturu pozīcijas	664	Apstiprinātais tips		ārējo spoguļu nolocīšana	177
mājās nokļūšanas apgaismojums	165	Apstiprinātais tips		durvis	176
miglas lukturis	162	Apstiprinātais tips		elektriski ievēlams	177
Pagrieziena rādītāji	161	Logi	231, 232	Kompass	513
pasažieru salonā	166	Sēdekļi	224, 225	salons	176
pietuvošanās apgaismojums	166	stūre	227, 228	Atslēga	254
Position lamp	157				
Stara augstuma regulēšana	156				
Tālās gaismas	159, 160				
tuvās gaismas	158				

Atslēga ar tālvadības pulti	254	Automašīnas aprūpe	674, 675, 676, 678, 679, 680	maksimāls paātrinājums	461
bateriju nomaiņa	260	ādas polsterējums	672	piekabe	501
Nobraucamais attālums	259	Automašīnas funkcijas		Automātiskas tālās gaismas	160
noņemama atslēgas slēdzošā daļa	266	vidējā displejā	123	Automātisks ātruma ierobežotājs	320
pazaudēšana	264	Automašīnas modems		aktivizēšana/deaktivizēšana	322
pievienot vadītāja profilam	139	lestatījumi	562	lerobežojumi	323
Atslēgšana		Interneta pieslēguma izveidošana		pielaide	323
ar atslēgas slēdzošo daļu	267	automašīnā	561	Automazgātava	674, 675, 676, 678, 679, 680
lestatījumi	258	Automašīnas pacelšana	630	Avārijas aprīkojums	
Attālie atjauninājumi	625	Automašīnas polsterējums	668, 670, 671, 672, 673	brīdinājuma trijstūris	621
Atzveltne		Automašīnas statuss	626	Pirmās palīdzības aptieciņa	621
aizmugurējais sēdekļis, nolaišana	203	Spiedienu riepās	589	avārijas bremsēšanas lukturi	164
priekšējais sēdekļis, regulēšana	192, 193, 196, 197, 198, 199, 200	Automašīna tiešsaistē	558	Avārijas gaismas signāls	165
Audio iestatījumi	516, 550	nav savienojuma vai tas ir vājš	564	AWD, pilnpiedziņa	464
atskaņot multivīdi	528, 530	Automātiska aizslēgšana	291		
Tālrunis	551	Automātiska automazgātava	676	Ā	
Teksta paziņojums	550	Automātiskā automazgātava	676	<hr/>	
Audio un multivīde	516	Automātiskā bremsēšana	451	āra temperatūras mērītājs	94
Augsta dzinēja temperatūra	493	aktivizēšana/deaktivizēšana	452		
Augšējais skats	133	pēc sadursmes	453	Ā	
Auto hold	451	Vadītāja atbalsta sistēma	302	<hr/>	
automašīna ar interneta pieslēgumu		Automātiska klimata vadība	228	Ādas tapsējums, mazgāšanas instrukcijas	672
apkopes un remonta pieteikšana	627	Automātiskā pārnenumkārbā	454, 455	Ārējie izmēri	691
sistēmas atjauninājumi	625	eļļa	700	Ārkārtas plūsuma remonta komplekts	599
sūtīt automašīnas informāciju	628				

ALFABĒTISKAIS RĀDĪTĀJS

Ātruma ierobežotājs	317
aktivizēšana	318
automātiskā	320
deaktivizēt	319
lerobežojumi	320
īslaicīga deaktivācija	320
saglabātais ātrums	353
Ātruma indeksi, riepu	582

B

Bagāžas aķi	613
Bagāžas iekraušana	
bagāžas nostiprināšanas cilpas	614
gara krava	612
Vispārīgi	612
Bagāžas nodalījuma pārsegs	616
Bagāžas nodalījums	611
aizsargtīkls	619
Apgaismojums	167
elektrības kontaktligzda	608, 609
uzstādīšanas punkti	614
Bagāžas pārsegs	615
Balss atpazīšana	146
lestatījumi	150
Klimata kontrole	212
lietošana	147, 149, 150

radio un multivide	150
Tālrunis	149
Baterija	
Akumulators	642
apkope	642
iedarbināšanas palīdzība	494
Papildu	644
pārstrāde	646
Simboli uz akumulatora	646
Benzīndzinēja daļiņu filtrs	484
benzīns	483
Bērnu drošība	63
Bērnu drošības slēdzis	
aktivizēšana/deaktivizēšana	290
Bērnu sēdekļi	63, 66, 67
apakšējie stiprinājuma punkti	65
atrašanās vietas tabula	69
Augšējie stiprinājuma punkti	64
iebūvēts bērnu sēdekļītis	75
i-Size/ISOFIX stiprinājuma punkti	65
i-Size tabula	71
ISOFIX tabula	72
novietošana/uzstādīšana	66, 67
Bezatslēgas	
Aizslēgšana/atslēgšana	285
lestatījumi	286
skārienjutīgas virsmas	284

Blakussēdētāja drošības gaisa spilvena izslēgšanas slēdzis	57
BLIS	385
aktivizēšana/deaktivizēšana	386
lerobežojumi	387
Simboli un paziņojumi	388
Bluetooth	
lestatījumi	552
Interneta pieslēguma izveidošana	
automašīnā	559
pievienot	534
Tālrunis	543
Brauciena odometrs	89
Brauciena odometrs, atiestatīšana	92
Brauciena statistika	92
lestatījumi	93
Braukšana	
ar piekabi	501
dzēsēšanas sistēma	493
Braukšana ar piekabi	
piekabes āķa lode	694
vilkšanas kapacitāte	694
Braukšanas īpašību pielāgošana	465
Braukšana ziemā	479
sniega ķēdes	598
ziemas riepas	597
Bremzes	445
apkope	447

ārkārtas bremzēšanas signāls	164	Brīdinājuma simboli	95	Centrālais displejs	
automātiska bremzēšana ar adaptīvo kruīza kontroli	356	drošība	46	lestatījumi	133, 134
automātiska bremzēšana ar Pilot Assist	356	Brīdinājuma skaņa		pārvaldīt	113, 116, 120, 125
automātisks, ja automašīna stāv uz vietas	451	Stāvbremze	450	Cietais disks	
bremzēšanas palīgsistēma, BAS	446	Brīdinājuma trijstūris	621	vieta	568
Bremžu pretbloķēšanas sistēma, ABS	445	Brīdinājums par avārijas gaismas lukturiem	308	Cimdu nodalījums	610
Bremžu signāls	164	Brīdinājums par slideniem braukšanas apstākļiem	308	City Safety	364
bremžu sistēma	445	Brīdinājums par slidieniem braukšanas apstākļiem	308	apakšfunkcijas	365
Stāvbremze	448	Brīvdienas ar automašīnu	478	bremsē, konstatējot pretimbraucošus transportlīdzekļus	373
uz grants ceļiem	447			brīdinājuma distances iestatīšana	367
uz slapjiem ceļiem	447			lerobežojumi	374
Bremzēšana ar dzinēju	445	C		ierobežojumi izvairīšanās manevru gadījumā	372
Bremžu funkcijas	445	Ceļš	594	ierobežojumi šķērsvirziena satiksmes gadījumā	371
Bremžu palīgsistēma pēc sadursmes	453	Ceļazīmju informācija	310	izvairīšanās manevri	371
Bremžu sistēma		aktivizēšana/deaktivizēšana	311	izvairīšanās manevrs bloķēts	372
šķidrums	700	attēlojuma režīms	312	Simboli un paziņojumi	377
Bremžu šķidrums	700	Brīdinājums par ātruma pārsniegšanu	314	šķērsvirziena satiksme	370
Brīdinājuma lampiņas		brīdinājumu aktivizēšana/deaktivizēšana	315	šķēršļu noteikšana	368
Adaptīvā kruīza kontrole	351	fotoradaru informācija	314	CleanZone	213
Pilot Assist	351	lerobežojumi	316	CO2 izmeši	704
stabilitātes un vilces kontroles sistēma	303	Sensus Navigation	314	Connected Safety	308
		centrālā aizslēgšana	288	aktivizēšana/deaktivizēšana	309
				lerobežojumi	310
				Corner Traction Control	303

ALFABĒTISKAIS RĀDĪTĀJS

Cross Traffic Alert	394
aktivizēšana/deaktivizēšana	395
lerobežojumi	395
Ziņojumi	397
CZIP (Tīrās zonas salona pakotne)	214

D

Dati	
ierakstīšana	37
pārsūtīšana no automašīnas uz ser- visu un otrādi	624
Datu kopīgošana	565, 566
Datu stiepņa savienotājs	40
Daudzslāņainais (tripleksa) stikls	172
Degviela	482, 483, 484
degvielas patēriņš	704
identifikators	483, 484
Degvielas daudzuma rādītājs	89
Degvielas ekonomija	477
Degvielas garaiņi	482
Degvielas iepildīšana	481
Degvielas tvertne tīlpums	700

Degvielas uzpilde	
AdBlue	488
degvielas tvertnes aizvitrnis	480
iepildīšana	481
Diagnostika	
izmantojot autoservisa Wi-Fi	624
Dienas gaismas lukturi	158
Digitālais radio (DAB)	527
Disku apmales	
izmēri	583
tīrīšana	680
Displeja apgaismojums	168
Displejs	
vadītāja informācija	84
Distances brīdinājums	391
aktivizēšana/deaktivizēšana	393
lerobežojumi	393
lestatīt laika intervālu	354
DivX®	533
Dīzels	
degvielas beigšanās	486
Dīzeļdaļiņu filtrs	486
Dīzeļdzinējs	484
Domkrats	594
Drive-E	
Vides filozofija	30

Driver Alert Control	389
aktivizēšana/deaktivizēšana	390
lerobežojumi	391
norādes uz atpūtas vietu	391
Drošība	46
grūtniecība	47
Drošības gaisa spilvens, skatiet "Drošī- bas gaisa spilvens"	54
Drošības josta	49
drošības postas atgādinātājs	53
drošības jostas spriegotājs	52
grūtniecība	47
piesprādzēt/atpsprādzēt	50
Drošības josta, skatiet "Drošības jostas"	49
Drošības jostas nospriegotājs	52
Atiestatīšana	53
Drošības jostu atgādinātājs	53
Drošības kods	296
Drošības spilvens	54
Aktivēšana/deaktivēšana	57
pasažiera puse	56, 57
vadītāja puse	55
drošības tīkls	619
Drošības tīkls	619
Drošinātāji	647
bagāžas nodalījumā	659
dzinēja nodalījumā	649

ALFABĒTISKAIS RĀDĪTĀJS

Gaisa sadale	216
atkausēšana	230
Gaisa ventilācija	216, 217
maiņa	217
opciju tabula	219
Recirkulācija	229
Gājēju aizsardzības sistēma	49
galvas balsts	204
Glabāšanas nodaļumi	606
Cimdu nodaļums	610
Sauljums	611
Tuneļa konsole	607
Gracenote®	531
griešanās virziens	583
GSI - pārnesumu pārslēga palīgsistēma	463

H

Hermetizējošais šķidrums	599
HomeLink®	509
Apstiprinātais tips	512
lietošana	512
programma	510

I	
IAQS (Salona gaisa kvalitātes sistēma)	214
IC (Sānu logu drošības (piepūšamie) aizkari)	60
ID, Volvo	28
Identifikācijas numurs	41
Iebūvēts bērnu sēdekļītis	75
nolaišana	77
pacelšana	76
Iedarbināš./izslēgš.	
automašīnas funkcija	470
Braukšana	470
deaktivizēt	472
Ierobežojumi	472
Iedarbināšanas palīdzība	494
Iedarbiniet automašīnu	440
Iestatījumi	
Atiestatīšana	135
Kategorijas	136
kontekstuāla	134
Iestatījumu atjaunošana	135
īpašnieka maiņa	135
Vadītāja profils	140
Ieteikumi par iekraušanu	612
Ievēljamie elektriskie vadāmie sānu spoļi	177

Imobilizators	268
Imobilizators	268
Individuālais piedziņas režīms	465
Informācija īpašniekam	18
Informācijas displejs	84, 88
Informācijas un izklaides sistēma (Audio un multivide)	516
Instrumenti	593
Instrumentu paneļa pārskats	
automašīna ar stūri kreisajā pusē	80
automašīna ar stūri labajā pusē	81
Instrumentu un vadības slēdži	80, 81
IntelliSafe	
Vadītāja atbalsta sistēma	33
Internets, skatiet Automašīna ar interneta savienojumu	558
iPod® , pievienošana	534
ITPMS - riepu gaisa spiediena netiešas uzraudzības sistēma	587
Izmēri	691
Vilkšanas ierīce	497
Izmešu kontrole	487
Izslēgšanas/iedarbināšanas funkcija	470
Izslīdēšana	479
Izvade	696

I						
<hr/>						
Īpašnieka maiņa	135		Kakla skriemeļu aizsardzības sistēma	47	Kļūmju novēršana	
Īpašnieka rokasgrāmata	23		Kameras bloks	432	Adaptīvā kruīza kontrole	333
ekoloģiskā marķēšana	25		apkope un tīrīšana	435	City Safety	374
mobilajā tālrunī	22		lerobežojumi	432	Kombinētais instrumentu panelis	84
vidējā displejā	19, 20		Simboli un paziņojumi	437	lestatījumi	88
			Kameras sensors		Kompass	513
			skatiet Kameras bloks	432	kalibrēšana	513
			Katalizators		Kondensāts priekšējos lukturos	675, 676, 678, 679
			Evakuācija	506		
			Key tag	254	Konfidencialitātes politika (Klienta konfidencialitātes politika)	39
			Klienta konfidencialitātes politika	39	Krāsas kods, krāsa	682
			Klimata kontrole	210, 222	Krāsojums	
Jaudas taupīšanas režīms	494		Aizmugurējais sēdekļis	222	bojājumi un neliels remonts	681, 682
Joslas saglabāšanas palīgfunkcija	357		automātiska regulēšana	228	krāsas kods	682
aktivizēšana/deaktivizēšana	359		balss vadība	212	Krāsu kodi	682
attēlojuma režīms	363		jūtamā temperatūra	212	Kravas fiksēšanas cilpas	
lerobežojumi	359		sensori	211	bagāžas nodalījums	614
palīdzības opcijas atlasīšana	359		Stāvvietā	238	Kravas režģis	618
Simboli un paziņojumi	361		temperatūras kontrole	235, 236, 237	Kruīza kontrole	
Jumta bagāža, maks. svars	693		ventilatora vadība	233, 234	deaktivizēt	326
Jumta lūka			vidējais displejs	222	Kruīzkontrole	324
aizsardzība pret iespiešanu	172		zonas	210	aktivizēšana	325
Jumta šķērssietiņi	613		Klimata kontroles sistēma		gaidīšanas režīms	326
			Dzesētājs	701	saglabātais ātrums	353
			Klimats stāvēšanas laikā	238	Kustības sensors	298
			Simboli un paziņojumi	246		
K						
<hr/>						
Kājas bremze	445					
kakla skriemeļu aizsardzība	47					

ALFABĒTISKAIS RĀDĪTĀJS

L

Laika intervāls līdz priekšā braucošajam transportlīdzeklim	354
Lane Keeping Aid skatiet Joslas ievērošanas palīgfunkcija	357
Large Animal Detection (LAD)	368
Launch funkcija	462
Lejupielādes centrs lietošana	625
Lēngaita	453
Licences līgums	98, 569
Lietus sensora atmiņas funkcija	186
Lietus sensors	185, 186
Līkumu izgaismošanas gaismas	163
Līmeņa pārbaude lestatījumi	474 477
Logi un stikli	172
Logs saulessargs	175
Logu tīrītāja slotiņas Apkopes pozīcija mainīšana	183 684 682, 683
Lūka gariem priekšmetiem	615

Lukturi

atrašanās vieta	664
mainīt	663
piekabe	503
Tehniskie parametri	668

M

Mājās nokļūšanas apgaismojums, pietuvošanās apgaismojums, Homesafe Lighting, Follow me home lighting, follow-me-home lighting	165
Maks. jumta bagāžas svars	693
Manuālā pārnēsūmkārba eļļa	454 700
Mazgāšana ar augstspiediena strūklu	678
Mazgāšana ar rokām	675
mazgāšanas šķidrums	183, 685
mediju atskaņotājs balss vadība saderīgie failu formāti	528, 530 150 535, 536
Mērierīces degvielas daudzuma rādītājs	89
Mērinstrumentu apgaismojums	168
Mērķa transportlīdzekļa maiņa	352
Mērstienis, elektroniskais	638

Mērvienības	133
Miglas lukturis aizmugurējais Priekšējais	163 162
Mobilais tālrunis, skatiet Tālrunis	544

N

Nemainīgs klimata komforts ieslēgšana/izslēgšana	244 245
Nobraukums	89
Noskaņas apgaismojums pielāgošana	167 168
Noteikumi un nosacījumi lietotājs pakalpojumi	565 38
Novietošana paralēlā stāvvietā	414
Novietošanas palīdzība aktivizēšana/deaktivizēšana lerobežojumi priekšā, aizmugurē un sānos Simboli un paziņojumi	398 401 401 399 403
Novietošanas palīdzības kamera aktivizēšana atrašanās vietas un skati lerobežojumi novietošanas palīglinijas	404 411 405 432 407

sensoru lauki	409	atvēršana un aizvēršana	180	Pasažieru salons	606
Simboli un paziņojumi	412	saulesargs	183	Cimdu nodalījums	610
O		ventilācijas stāvoklis	181	elektrības kontaktligzda	608
		Papildaprīkojums/piederums	23	Sauljums	611
		Papildu sildītājs	249	Tuneļa konsole	607
		Papildu sildītājs (Papildu sildītājs)	249	Pašmasa	693
Oglekļa dioksīda emisija	704	Pārkaršana	493, 501	Paziņojumi displejā	106, 141
oktānskaitlis	483	Park Assist Pilot	414	pārvaldīt	107, 141
P		Pārnesumkārbā	453	saglabāts	108, 142
		automātiskā	454, 455, 462	Paziņojumi un simboli	
		manuālā	454	Adaptīvā kruīza kontrole	335
PACOS (Blakussēdētāja drošības gaisa spilvena izslēgšanas slēdzis)	57	Pārnesumpārslēga bloķētāja atvienošana	460	Aktīvā novietošanas palīgfunkcija	422
Pagrieziena rādītāji	161	Pārnesumu pārslēga bloķētājs	460	BLIS	388
Pagrieziena rādītājs	161	deaktivizēt	460	City Safety	377
Palīdzība, kad ir sadursmes risks	378	Pārnesumu pārslēgšanas indikators	463	Cross Traffic Alert	397
aktivizēšana/deaktivizēšana	379	Pārnesumu pārslēgšanas indikators	463	Joslas saglabāšanas palīgfunkcija	361
lerobežojumi	382	Pārnesumu pozīcijas		kameras un radara bloks	437
ja ir aizmugurējās sadursmes risks	381	Automātiskā pārnesumkārbā	455	Novietošanas palīdzība	403
ja ir frontālas sadursmes risks	380	Pārsegs		Novietošanas palīdzības kamera	412
ja ir risks izbraukt no joslas	379	bagāžas nodalījums	616	Palīdzība, kad ir sadursmes risks	383
Simboli un paziņojumi	383	Pasažieru nodalījuma sildītājs (Stāvapsilde)	248	Pilot Assist	347
Palīgsistēma braukšanas uzsākšanai kalnā	452	Pasažieru salona apgaismojums	166	stabilitātes un vilces kontroles sistēma	306
Palīgsistēma braukšanas uzsākšanai kalnā (HSA)	452	automātisks	167	Personas informācija (Klienta konfidencialitātes politika)	39
Panorāmas jumts	179	pielāgošana	168	Piedziņas režīms	465
aizsardzība pret iespiešanu	172	Pasažieru salona gaisa filtrs	215	ECO	467, 470
				lietojot vadītāja atbalsta sistēmu	355
				maiņa	467

ALFABĒTISKAIS RĀDĪTĀJS

piekabe		PIN kods	562	Priekšējo lukturu gaismas stara forma, regulēšana	156
braukšana ar piekabi	501	Privātā aizslēgšana	296		
kabelis	501	Pirmā palīdzība	621	Priekšējo lukturu gaismas stara formas/ priekšējo lukturu gaismas stara regulē- šana	156
līkumveida kustība	502	Pirmās palīdzības aptieciņa	621		
Lukturi	503	Position lamp	157	Priekšējo lukturu gaismas stars	
Piekabes stabilitātes palīdzība	304, 502	PPS (Gājēju aizsardzības sistēma)	49	augstuma regulēšana	156
Piekabes stabilitātes palīg sistēma (TSA - trailer stability assist)	502	Pretkorozijas aizsardzība	680	pielāgošana	156
Pievienot tālrūni	544	Priekšējais sēdekļis		Priekšējo lukturu vadība	154, 168
Pilnīgas gaisa padeves funkcija	254	Apsilde	224, 225	Priekštīrīšana	243
Pilnpiedziņa, (AWD)	464	Klimata kontrole	222	ieslēgšana/izslēgšana	244
Pilnpiedziņa (AWD)	464	Temperatūra	235	Privātā aizslēgšana	296
Pilot Assist	337	Ventilācija	227	aktivizēšana/deaktivizēšana	296
aktivizēšana	341	Ventilators	233	Programmatūras atjauninājumi	37
apdzīšana	350	Priekšējais sēdekļis, elektriski vadāms	193	Protektora dziļums	584
atspējota stūrēšanas palīdzība	344	daudzfunkcionālais vadības slē- dzis	196, 197, 198, 199, 200	Protektors	584
attēlojuma režīms	340	Gurnu atbalsts	200	Protektoru dziļums	
Automātiskā bremsēšana	356	Masāža	196, 197, 198	ziemas riepas	597
Brīdinājums	351	pasažiera sēdekļa regulēšana no vadī- tāja sēdekļa	202	Protektoru nodiluma indikatori	584
deaktivizēt	342	saglabāt pozīciju	194, 195	Pulēšana	674
gaidīšanas režīms	343	Sānu balsti	199	Pulkstenis, regulēšana	94
lerobežojumi	344	sēdekļa regulēšana	193		
laika intervāla iestatīšana	354	Priekšējais sēdekļis, manuāli vadāms	192		
mērķa maiņa	352	Priekšējā loga apskalošana	187		
saglabātais ātrums	353	Priekšējo lukturu gaismas stara aug- stuma regulēšana	156		
Simboli un paziņojumi	347				
vadības slēdži	339				

R

Radara bloks	423
apkope un tīrīšana	435

Apstiprinātais tips	424	ieteicams	580	Riteņu disku tīrīšana	680
Ierobežojumi	432	izmēri	708	Riteņu skrūves	594
Simboli un paziņojumi	437	izmēru apzīmējumi	582	Roll Stability Control	303
Radio	521	Nospiediet	712		
balss vadība	150	protektoru nodiluma indikatori	584		
DAB	527	riepu spiediena tabula	712		
iedarbināšana	521	rotācija nomaiņas laikā	580	S	
Iestatījumi	524	Tehniskie parametri	708, 710, 712	Sadursme	46, 49, 54, 61
mainīt radio frekvenci un radio staciju	522	vecums	580	Sadursme, skatiet Sadursme	46
meklēt radio staciju	523	ziemas riepas	597	Sadursmes brīdinājuma sistēma	
Radio izlase	524	Riepas piesūknēšana	603	skatiet City Safety	364
Rear Collision Warning	384	Riepu avārijas remonta komplekts	599	šķērsvirziena satiksme aizmugurē	394
Ierobežojumi	384	lietošana	599	Sadursmes brīdinājums	
Regulārā tīrīšana	184	Riepas piesūknēšana	603	ar adaptīvo krūza kontroli	351
Reģenerācija	484, 486	Riepu slodzes indekss	582	ar Pilot Assist	351
Reģeneratīvā bremsēšana	453	Riepu spiediena tabula	712	no aizmugures	384
Rekomendācijas braukšanas laikā	478	Riepu spiediena uzraudzīšanas sistēma	587	Safety mode	61
Rezerves ritenis	595	rīcība	590	sākt/kustība	62
pārvaldīt	596	saglabāt jaunu riepu spiediena vērtību	588	Sagatavošanas darbi	239
Režīms ECO	467	Statuss	589	ieslēgšana/izslēgšana	239
aktivizēt ar funkciju pogu	470	Riteņi		Taimeris	240
Riepas		demontēt un uzstādīt	591	Saglabātais ātrums	353
ātruma indekss	582	sniega ķēdes	598	Salona atpakaļskata spogulis	176
demontēt un uzstādīt	591	Riteņi un riepas		Aptumšošana	176
ekonomija un nodilums	580	apstiprinātie izmēri	708	Salona gaisa kvalitātes sistēma	214
glabāšana	580	riepu slodzes indekss un ātruma indekss	710	Sānu drošības spilvens	60
griešanās virziens	583			Sānu logu drošības (piepūšamie) aizkari	60

ALFABĒTISKAIS RĀDĪTĀJS

Sānu spoguļi	176	sensori		sistēmas atjauninājumi	625
Aptumšošana	176	Gaisa kvalitāte	215	Skalošanas sprauslas, apsildāmās	183
Atiestatīšana	177	Kameras bloks	432	Skaņas pieredze	517
saglabāt pozīciju	194, 195	Klimata kontrole	211	Skaņas signāls	205
Sānu spoguļu atiestatīšana	177	Radara bloks	423	Slēdzenes un tālvadības pults atslēgas	252
Sānu triecienu aizsardzības sistēma	60	Sensus		Slēpju lūka	615
Satiksmes informācija	524	savienojums un izklaide	34	slidenas braukšanas apstākļi	479
Saulesargs		Sensus Navigation		Slīpuma detektors	298
Aizmugurējās durvis	175	Ceļazīmju informācija	314	Sniega ķēdes	598
aizsardzība pret iespiešanu	172	Sertifikāts	554	Sodrēju filtrs	486
panorāmas jumts	179, 183	Signalizācija	297	Somas turētājs	613
Sauljums	611	deaktivēšana	299	Spēka pārvads	
spoguļu apgaismojums	167	kustības un slīpuma sensori	298	Pārnesumkārbā	453
Savienojuma ar internetu izveide automašīnā		samazināts signalizācijas līmenis	299	Spiediens riepās	
izmantojot automašīnas modemu	561	Signāлтаure	205	Pārbaudīt	584
izmantojot mobilo ierīci (WiFi)	560	Sildītājs	247	Regulēšana	585
izmantojot tālruni (Bluetooth)	559	Papildu sildītājs	249	uzlīme ar ieteicamo spiedienu	586
nav savienojuma vai tas ir vājš	564	Stāvapsilde	248	Spin control	303
Sēdekļi, skatiet Sēdekļi	192	Simboli		Spuldzes	
Sēdekļi		Brīdinājuma simboli	95	mainīt	663
Apsilde	224, 225	dinamisks	84	Tehniskie parametri	668
elektriski vadāms priekšējais sēdek- lis	193	Vadības simboli	95	Stabilitātes un vilces kontroles sistēma	303
kakla skriemeļu aizsardzība	47	Simboli un paziņojumi		Simboli un paziņojumi	306
manuāli regulējams priekšējais sēdekļis	192	klimats stāvēšanas laikā	246	sporta režīms	304, 305
saglabāt pozīciju	194, 195	vidējā displeja statusa lauks	125	Stabilizators	
Ventilācija	227	SIM karte	562	piekabe	502
		SIPS (Sānu triecienu aizsardzības sis- tēma)	60		

Stāvapsilde	248
Stāvbremze	448
aktivizēšana/deaktivizēšana	448
automātiska aktivizēšana	450
zems akumulatora spriegums	450
Stāvvietā	
kalnā	450
Stāvvietā novietošanas palīgsistēma	398
Stikls, laminēts/rūdīts	172
Stūre	205, 206
Apsilde	227, 228
stūres regulēšana	206
vadības svira	205
Vadības tastatūra	205
Stūres bloķētājs	206
Stūres pielāgošana	206
Stūres ratā esošā tastatūra	205
Stūres vadības svira	205
Stūres vadības sviras	458
Stūrēšanas palīdzība sadursmes riska gadījumā	378
Stūrēšanas spēka līmenis, skatiet Stūrēšanas spēks	302
Stūrēšanas spēks, ar ātrumu saistītais	302
Svars	
pašmasa	693

Š

Šķēršļu noteikšana	
City Safety	368
Šķidrums, tilpumi	685, 700, 701
Šķidrums un eļļas	639, 700, 701

T

Tālās gaismas	159, 160
Tālrunis	543
atvienot	547
balss vadība	149
mainīt pret citu	547
noņemt	548
pievienot	544
pievienot automātiski	546
pievienot manuāli	546
Teksta paziņojums	549
Zvani	548, 550
Tālruņa uzlādes ierīce	552
Tālvadības pults, HomeLink® ieprogramējama	509
Tālvadības pults atslēgas sistēma, apstiprināta tipa	269
Tālvadības pults imobilaizers	268

Tastatūra	127, 130
mainīt valodu	130
Temperatūra	
jūtamā	212
Vadība	235, 236, 237
Temporary Spare	595
Tikls	
bagāžas nodalījums	619
Tipa apstiprinājums	
radiolokācijas sistēma	424
tālvadības pults atslēgas sistēma	269
Tipa apzīmējums	688
Tīrās zonas salona pakotne	214
Tīrīšana	671, 673
auduma polsterējums	668, 670, 672
automašīnas mazgāšana	674, 675, 676, 678, 679, 680
automātiskā automazgātava	676
drošības jostas	671
polsterējums	668, 670, 671, 672, 673
riteņu diski	680
vidējais displejs	669
Tīrītāju slotiņas un apskalošanas šķidrums	183
Tīrītāju slotiņu tīrīšana	678
Traction control	303
Trailer Stability Assist	304

ALFABĒTISKAIS RĀDĪTĀJS

Traipi	668, 670, 671, 672, 673
Transmisija	453
Transmisijas eļļa kategorija	700
Transportēšana ar prāmi	474
Transportlīdzekļa pilna masa	693
Tukša degvielas tvertne dīzeļdzinējs	486
Tuneļa konsole	607
Tuneļu noteikšanas funkcija tuvās gaismas	158

Ū

Ūdens šķērsošana	480
------------------	-----

U

USB multivides ierīces pievienošanas ligzda	534
uzlīmes atrašanās vieta	688

Uzraudzības atslēga ierobežotas darbības tālvadības atslēga	264
lestatījumi	265

V

Vadības simboli	95
Vadības slēdžu apgaismojums	168
Vadītāja atbalsta sistēma Piedzīņas režīms	302
Vadītāja displejs lestatījumi	84
lietotņu izvēlne	88
Ziņojumi	104, 105
	106
Vadītāja infocentrs rādīt vadītāja displejā	89
	91
Vadītāja profils atlasīt	137
rediģēt	138
	138, 139, 140
Vadītāja veiktspēja lestatījumi	92
	93
Valoda	133
Vaskošana	674
Vējstikla displejs aktivizēšana/deaktivizēšana	143
	144
Distances brīdinājums	391

lestatījumi	145
pozīcijas saglabāšana	145, 194, 195
tīrīšana	670
vējstikla nomainīšana	633
Vējstikla tīrītāji lietus sensors	184
	185, 186
Vējstikls Apsilde	231
projicētais attēls	143, 145
Velosipēdu bagāžnieks uzstādīts uz jumta	504
Ventilācija Sēdekļi	216, 217
	227
Ventilators Gaisa sadale	217
Gaisa ventilācija	217
Vadība	233, 234
Vide	30
Vidējais displejs funkciju skats	123
izslēgt un mainīt skaļumu	132
klimate kontrole	222
mainīt izskatu	132
pārskats	110
skati	116
statusa joslas simboli	125
Tastatūra	127
tīrīšana	669
Ziņojumi	141, 142

Video	532, 534
Iestatījumi	533
Vilkšana	505, 508
Vilkšanas cilpa	507
Vilkšanas ierīce	497
nolokāms	498
Tehniskie parametri	497
Vilkšanas jauda un slodze uz piekabes āķi	694
vispārēja bloķēšana	300
VOL marķējums	580
Volvo ID	28
izveidot un reģistrēt	28

W

WHIPS (Kakla skriemeļu aizsardzības sistēma)	47
WiFi	
dzēst tīklu	564
Interneta pieslēguma izveidošana automašīnā	560
kopīgot interneta savienojumu, tīklājs	563
tehnoloģija un drošība	565
WPC	552

Z

Zems atslēgas bat. līm	260
Zems spriegums akumulatorā Akumulators	494

V O L V O