



# V60

**CROSS COUNTRY**

LASTNIŠKI PRIROČNIK





# VÄLKOMMEN!

Upamo, da boste uživali v številnih letih vožnje s svojim vozilom Volvo. Vozilo je bilo zasnovano za varnost in udobje voznika in potnikov. Volvo želi zasnovati eno od najbolj varnih vozil na svetu. Vaše vozilo Volvo je zasnovano tako, da izpolnjuje ustrezne varnostne in okoljske zahteve.

Če želite še bolj uživati v svojem vozilu Volvo, priporočamo, da preberete navodila in informacije o vzdrževanju v tem lastniškem priroč-

niku. Lastniški priročnik je na voljo tudi kot mobilna aplikacija (Priročnik Volvo) in na spletnem mestu Volvo Cars ([support.volvocars.com](https://support.volvocars.com)).

Vse potnike spodbujamo, da so v tem vozilu in drugih vozilih vedno pripeti z varnostnim pasom. Ne vozite, če ste pod vplivom alkohola ali zdravil oziroma je vaša sposobnost vožnje ovirana na kakršen koli drug način.

# KAZALO VSEBINE

## INFORMACIJE ZA LASTNIKA

Informacije o lastniku	18
Lastniški priročnik na osrednjem zaslonu	19
Prek osrednjega zaslona se pomaknite do navodil za uporabo	20
Navodila za uporabo v mobilnih napravah	22
Stran za podporo Volvo Cars	23
Branje navodil za uporabo	23
Lastniški priročnik in okolje	25

## VAŠ VOLVO

Volvo ID	28
Kako ustvariti in registrirati Volvo ID	28
Drive-E – čistejši užitek v vožnji	30
IntelliSafe - pomoč za voznika in varnost	33
Sensus - spletna povezljivost in razvedrilo	34
Posodobitve programske opreme	37
Snemanje podatkov	37
Pogoji in določila storitev	38
Pravilnik o zasebnosti strank	39
Pomembne informacije o dodatnih napravah in pomožni opremi	39
Namestitvev dodatne opreme	40
Priključitev opreme v diagnostično vtičnico vozila	40
Prikaz identifikacijske številke vozila	41
Sprememba trga pri uvozu ali preselitvi	42
Odvračanje voznikove pozornosti	42

## VARNOST

Varnost	46
Varnost med nosečnostjo	47
Whiplash Protection System	47
Pedestrian Protection System	49
Varnostni pasovi	50
Pripenjanje z varnostnimi pasovi in odpenjanje	50
zategovalnik varnostnega pasu	52
Ponastavitev električnega zategovalnika varnostnega pasu*	53
Opomnik za vrata in varnostni pas	53
Zračne blazine	55
Voznikove zračne blazine	55
Zračna blazina za sovoznika	56
Vklop in izklop sovoznikove zračne blazine*	58
Stranske zračne blazine	60
Zračne zavese	61
Varnostni način	61
Zagon in premikanje vozila po varnostnem načinu	62
Varnost otrok	63
Otroški sedež	64
Zgornje pritrdilne točke za otroške avtomobilске sedeže	64



Spodnje pritrdilne točke za otroške sedeže	65	<b>ZASLONI IN GLASOVNO UPRAVLJANJE</b>	
Pritrdilne točke za otroške avtomobilske sedeže i-Size/ISOFIX	66	Prikazovalni in upravljalni elementi za voznika v vozilu z volanom na levi	80
Namestitev otroškega avtomobilskega sedeža	67	Zasloni in upravljalni elementi za voznika v vozilu z volanom na desni	81
Namestitev otroškega avtomobilskega sedeža	68	Voznikov zaslon	84
Tabela s pregledom lokacij otroških avtomobilskih sedežev	70	Nastavitve voznikovega zaslona	88
Tabela lokacije otroških avtomobilskih sedežev za pripenjanje z varnostnimi pasovi vozila	72	Merilnik goriva	89
Tabela za lokacijo otroških avtomobilskih sedežev i-Size	74	Potovalni računalnik	89
Tabela za lokacijo otroških avtomobilskih sedežev ISOFIX	75	Prikaz podatkov o poti na voznikovem zaslonu	91
		Ponastavitev dnevnega števca prevoženih kilometrov	92
		Prikaz statistike poti na osrednjem zaslonu	92
		Nastavitve za statistiko poti	93
		Datum in čas	94
		Merilnik zunanje temperature	94
		Simboli indikatorjev in opozorilni simboli	95
		Licenčna pogodba za voznikov zaslon	97
		Meni aplikacij na voznikovem zaslonu	104
		Upravljanje menija aplikacij na voznikovem zaslonu	105
		Sporočila na voznikovem zaslonu	106
		Upravljanje sporočil na voznikovem zaslonu	107
		Ravnanje s sporočilom, ki je shranjeno v voznikovem zaslonu	108
		Pregled osrednjega zaslona	110
		Upravljanje osrednjega zaslona	113
		Vklop in izklop osrednjega zaslona	116
		Navigacija po pogledih osrednjega zaslona	116
		Upravljanje podpogledov na osrednjem zaslonu	120
		Pogled funkcij na osrednjem zaslonu	123
		Premikanje aplikacij in gumbov na osrednjem zaslonu	125
		Simboli v vrstici stanja osrednjega zaslona	125
		Tipkovnica na osrednjem zaslonu	127
		Spreminjanje jezika tipkovnice na osrednjem zaslonu	130
		Ročno vnašanje znakov, črk in besed na osrednjem zaslonu	130
		Spreminjanje videza na osrednjem zaslonu	132
		Izklop in spreminjanje glasnosti sistemskega zvoka na osrednjem zaslonu	132
		Spreminjanje sistemskih enot	133
		Spreminjanje sistemskega jezika	133
		Druge nastavitve v vrhnjem pogledu osrednjega zaslona	133

Odpiranje kontekstnih nastavitvev na osrednjem zaslonu	134
Ponastavitve uporabniških podatkov v primeru spremembe lastništva	135
Ponastavitve nastavitvev na osrednjem zaslonu	135
Tabela, ki kaže nastavitve osrednjega zaslona	136
Vozniški profili	137
Izbira profila voznika	138
Preimenovanje voznškega profila	138
Zaščita voznškega profila	139
Povezava ključa za daljinsko upravljanje z voznškim profilom	139
Ponastavitev nastavitvev v voznških profilih	140
Sporočilo na osrednjem zaslonu	141
Upravljanje sporočil na osrednjem zaslonu	141
Ravnanje s sporočilom, ki je shranjeno v osrednjem zaslonu	142
Zaslon za prikaz podatkov na vetrobranskem steklu*	143
Vklop in izklop projekcijskega zaslona*	144
Nastavitve za projekcijski zaslon*	145
Prepoznavanje glasu	146
Uporaba glasovnega upravljanja	147

Upravljanje telefona z glasovnim upravljanjem	149
Glasovno upravljanje radia in večpredstavne vsebine	150
Nastavitve za glasovno upravljanje	151

## OSVETLITEV

Nadzor osvetlitve	154
Prilagajanje svetlobnih funkcij na osrednjem zaslonu	155
Prilagoditev vzorca delovanja žarometov	156
Pozicijske luči	156
Dnevne luči	157
Zasenčene luči	157
Uporaba dolgih luči	158
Aktivne dolge luči	159
Uporaba smernikov	160
Aktivne luči za vožnjo v ovinek*	161
Sprednja meglenka/luči za vožnjo v ovinek*	161
Zadnja meglenka	162
Zavorne luči	163
lučke za zaviranje v sili	163
Varnostne utripalke	164
Uporaba osvetlitve za varno pot do doma	164
Trajanje osvetlitve pri odklepanju vozila	165
Osvetlitev notranjosti	165
Nastavljanje notranje razsvetljave	167

## OKNA, STEKLA IN OGLEDALA

Okna, stekla in ogledala	170
Zaščita pred preščipnjenjem za okna in senčnike	170
Zaporedje ponastavitve zaščite pred preščipnjenjem	171
Električni pomik stekel	171
Upravljanje električno pomičnih stekel	172
Vzratno ogledalo in zunanje ogledalo	173
Nastavitev zatemnitve vzratnega ogledala	174
Prilagoditev kota zunanjih ogledal	175
Panoramska streha*	177
Upravljanje panoramske strehe*	178
Samodejno zapiranje senčnika panoramske strehe*	180
Metlice brisalcev in tekočina za pranje	181
Uporaba brisalcev vetrobranskega stekla	182
Uporaba senzorja za dež	183
Aktiviranje in deaktiviranje pomnilniške funkcije senzorja za dež	184
Uporaba naprav za pranje vetrobranskega stekla in žarometov	184
Uporaba brisalca in naprave za pranje zadnjega stekla	185
Samodejno brisanje zadnjega stekla med vzratno vožnjo	186

## SEDEŽI IN VOLAN

Ročno pomični sprednji sedež	190
Električno nastavljiv* sprednji sedež	191
Nastavljanje električnega* sprednjega sedeža	191
Shranjevanje položaja sedeža, zunanjih ogledal in prikazovalnika na vetrobranskem steklu*	192
Uporaba shranjenega položaja sedeža, zunanjih ogledal in prikazovalnika na vetrobranskem steklu*	193
Nastavitve masaže* na sprednjem sedežu	194
Prilagoditev nastavitve masaže* za sprednji sedež	195
Nastavitev* dolžine sedežne blazine v sprednjem sedežu	196
Prilagoditev bočne opore* sprednjega sedeža	197
Prilagoditev ledvene opore* sprednjega sedeža	198
Prilagoditev sovoznikovega sedeža z voznikovega sedeža*	200
Preklop naslonjal na zadnjem sedežu	201
Nastavitev vzglavnikov na zadnjih sedežih	202
Upravljalni elementi na volanu in hupa	204
Zaklepanje volanskega obroča	205
Nastavljanje volana	205

## KLIMATSKA NAPRAVA

Klima	208
Območja klimatske naprave	208
Klimatska naprava – senzorji	209
Zaznana temperatura	210
Glasovno upravljanje klimatske naprave	210
Kakovost zraka	211
CleanZone*	212
Clean Zone Interior Package*	212
Interior Air Quality System*	213
Vklop in izklop senzorja kakovosti zraka*	213
Filter potniške kabine	214
Advanced Air Cleaner*	214
Porazdelitev zraka	214
Spreminjanje porazdelitve zraka	215
Odpiranje, zapiranje in usmerjanje zračnikov	216
Tabela možnosti porazdelitve zraka	217
Upravljalni elementi klimatske naprave	220
Vklop in izklop ogrevanega sprednjega sedeža*	222
Aktiviranje in deaktiviranje samodejnega vklopa ogrevanja sprednjega sedeža*	223
Vklop in izklop ogrevanja zadnjih sedežev*	223

Vklop in izklop prezračevanja sprednjega sedeža*	225
Vklop in izklop ogrevanega volana*	225
Vklop in izklop samodejnega ogrevanja volana*	226
Vklop samodejne klimatske naprave	226
Vklop in izklop kroženja zraka	227
Vklop in izklop časovne nastavitve za kroženje zraka	227
Vklop in izklop največje stopnje odmrazovanja	228
Vklop in izklop ogrevanega vetrobranskega stekla*	229
Aktiviranje in deaktiviranje samodejnega vklopa ogrevanja vetrobranskega stekla*	230
Vklop in izklop ogrevanega zadnjega stekla in zunanjih ogledal	230
Vklop in izklop samodejnega zagona ogrevanega zadnjega okna in zunanjih ogledal	231
Nastavitev hitrosti ventilatorja za sprednji sedež	231
Nastavitev hitrosti ventilatorja za zadnji sedež*	232
Nastavitev temperature za sprednji sedež	233
Nastavitev temperature za zadnji sedež*	234

Sinhronizacija temperature	235
Vklop in izklop klimatizacije	236
Klimatizacija v mirovanju*	237
Predhodno ogrevanje/hlajenje*	237
Zagon in izklop predhodne priprave*	238
Časovna nastavitev predhodnega ogrevanja/hlajenja*	239
Dodajanje in urejanje časovne nastavitve za predhodno ogrevanje/hlajenje*	239
Vklop in izklop nastavitve časa za predhodno ogrevanje/hlajenje*	240
Brisanje časovne nastavitve za predhodno ogrevanje/hlajenje*	241
Predhodno čiščenje*	242
Zagon in izklop predhodnega čiščenja*	242
Klimatsko udobje med parkiranjem*	243
Zagon in izklop klimatskega udobja med parkiranjem*	243
Simboli in sporočila za klimatsko napravo med parkiranjem*	245
Grelnik*	246
Parkirni grelnik*	247
Dodatni grelnik*	248
Aktiviranje in deaktiviranje samodejnega zagona pomožnega grelnika*	248

## KLJUČ, ZAKLEPI IN ALARMI

Zaklepanje in odklepanje	250
Potrditev zaklepanja	250
Nastavitev prikaza zaklepanja	252
Ključ za daljinsko upravljanje	252
Zaklepanje in odklepanje s ključem za daljinsko upravljanje	255
Nastavitve za daljinsko odklepanje in odklepanje iz notranjosti	256
Odklepanje prtljažnih vrat s ključem za daljinsko upravljanje	256
Doseg ključa za daljinsko upravljanje	257
Zamenjava baterije v ključu za daljinsko upravljanje	258
Naročanje več ključev za daljinsko upravljanje	262
Care Key – omejen ključ za daljinsko upravljanje	262
Nastavitve za Care Key	263
Snemljiva brada ključa	263
Zaklepanje in odklepanje s snemljivo brado ključa	264
Imobilizator	266
Homologacija sistema ključa za daljinsko upravljanje	267
Površine za delovanje brez ključa in upravljanje na dotik*	282
Zaklepanje in odklepanje brez ključa*	283
Nastavitev vstopa brez ključa*	284

Odklepanje prtljažnih vrat brez ključa*	284
Položaj anten sistemov za zagon in zaklepanje/odklepanje	285
Zaklepanje in odklepanje iz notranjosti vozila	286
Odklepanje prtljažnih vrat iz notranjosti vozila	287
Vklop in izklop varnostnih zaklepov za otroke	288
Samodejno zaklepanje med vožnjo	289
Zapiranje in zaklepanje prtljažnih vrat z gumbom*	289
Nastavitev največjega kota odpiranja električno pomičnih prtljažnih vrat*	291
Upravljanje prtljažnih vrat s premikanjem stopala*	292
Zasebno zaklepanje	293
Aktiviranje in deaktiviranje zasebnega zaklepanja	294
Alarm*	295
Vklop in izklop alarmov*	296
Znižana raven alarma*	297
Dvojno zaklepanje*	298

## POMOČ VOZNIKU

Sistem za podporo vozniku	300	Omejitve sistema informiranja o prometnih znakih*	315
Od hitrosti odvisna sila pri krmiljenju	300	Omejevalnik hitrosti	315
Elektronski nadzor stabilnosti	301	Izbira in vklop omejevalnika hitrosti	316
Elektronski nadzor stabilnosti v športnem načinu	302	Izklop omejevalnika hitrosti	317
Aktiviranje ali deaktiviranje športnega načina elektronskega nadzora stabilnosti	303	Začasen izklop omejevalnika hitrosti	318
Simboli in sporočila za elektronski nadzor stabilnosti	304	Omejitve omejevalnika hitrosti	318
Connected Safety	306	Samodejni omejevalnik hitrosti	318
Aktiviranje in deaktiviranje funkcije Connected Safety	307	Aktiviranje in deaktiviranje samodejnega omejevalnika hitrosti	320
Omejitve sistema Connected Safety	307	Spreminjanje tolerance samodejnega omejevalnika hitrosti	321
Sistem informiranja o prometnih znakih*	308	Omejitve samodejnega omejevalnika hitrosti	321
Vklop ali izklop informiranja o prometnih znakih*	309	Tempomat	322
Način prikaza sistema informiranja o prometnih znakih*	310	Izbiranje in aktiviranje tempomata	323
Sistem informiranja o prometnih znakih in sistem Sensus Navigation*	312	Izklop tempomata	324
Opozorilo za omejitev hitrosti in kamera za nadzor hitrosti prek sistema informiranja o prometnih znakih*	312	Način pripravljenosti tempomata	324
Vklop ali izklop opozoril sistema informiranja o prometnih znakih*	314	Prilagodljivi tempomat*	325
		Upravljalni elementi prilagodljivega tempomata*	326
		Način prikaza za prilagodljivi tempomat*	327
		Izbiranje in aktiviranje prilagodljivega tempomata*	328
		Izklop prilagodljivega tempomata*	329

Pripravljenost prilagodljivega tempomata*	330	Sprememba cilja s pomočjo vozniku	350	Pomoč pri krmiljenju City Safety ob sunkovitem manevru	370
Omejitve za prilagodljivi tempomat*	331	Nastavitev shranjene hitrosti za pomoč vozniku	351	Omejitve pomoči pri krmiljenju City Safety pri izogibalnem manevru	370
Preklop med običajnim tempomatom in prilagodljivim tempomatom* na osrednjem zaslonu	332	Nastavitev časovnega intervala do spredaj vozečega vozila	352	Samodejno zaviranje v primeru manevra za preprečevanje trka s sistemom City Safety	371
Simboli in sporočila za prilagodljivi tempomat*	333	Načini vožnje pri uporabi časovnega intervala za vozila	354	Sistem City Safety zavira pred vozili iz nasprotnne smeri	371
Pilot Assist*	335	Samodejno zaviranje s pomočjo za voznika	354	Omejitve sistema City Safety	372
Upravljalni elementi funkcije Pilot Assist*	337	Sistem za ohranjanje voznega pasu	355	Sporočila za City Safety	375
Način prikaza za Pilot Assist*	338	Aktiviranje ali deaktiviranje sistema za ohranjanje voznega pasu	357	Tveganje trka med pomočjo pri krmiljenju	376
Izbira in vklop sistema Pilot Assist*	339	Izbira možnosti za pomoč sistema za ohranjanje voznega pasu	358	Aktiviranje ali deaktiviranje pomoči pri krmiljenju v primeru tveganja trčenja	377
Deaktivirajte funkcijo Pilot Assist*	340	Omejitve sistema za ohranjanje voznega pasu	358	Pomoč pri krmiljenju ob nevarnosti spremembe smeri	377
Pripravljenost sistema Pilot Assist*	341	Simboli in sporočila sistema za ohranjanje voznega pasu	359	Pomoč pri krmiljenju pri nevarnosti čelnega trka	378
Začasno onemogočenje pomoči pri krmiljenju z Pilot Assist*	342	Način zaslona za sistem za ohranjanje voznega pasu	361	Tveganje trka z zadaj vozečim vozilom med pomočjo pri krmiljenju*	379
Omejitve sistema Pilot Assist*	342	City Safety™	362	Omejitve pomoči pri krmiljenju ob nevarnosti trka	380
Simboli in sporočila za Pilot Assist*	345	Podfunkcije sistema City Safety	363	Simboli in sporočila pomoči pri krmiljenju ob nevarnosti trka	381
Pomoč pri vožnji skozi ovinek*	346	Nastavitev razdalje za opozorilo sistema City Safety	365	Rear Collision Warning*	382
Vklop ali izklop pomoči pri zavijanju*	347	Zaznavanje ovir s sistemom City Safety	366	Omejitve sistema Rear Collision Warning*	382
Omejitve podpore med vožnjo v ovinkih*	347	City Safety v prečnem prometu	368		
Pomoč pri prehitevanju*	348	Omejitve sistema City Safety v prečnem prometu	369		
Uporaba pomoči pri prehitevanju	348				
Opozorilo pomoči vozniku v primeru tveganja za trk	349				

BLIS*	383	Simboli in sporočila v povezavi s parkirnimi pomočnikom	400	Simboli in sporočila v zvezi s kamero in radarsko enoto	433
Aktiviranje in deaktiviranje funkcije BLIS	384	Kamera za pomoč pri parkiranju*	401		
Omejitve sistema BLIS	385	Mesta kamer za pomoč pri parkiranju in nadzorovana območja*	402		
Sporočila za BLIS	386	Pomožne črte kamere za pomoč pri parkiranju*	404		
Driver Alert Control	387	Polja senzorjev sistema za pomoč pri parkiranju	406		
Aktiviranje in deaktiviranje funkcije Driver Alert Control	388	Aktiviranje kamero za pomoč pri parkiranju	408		
Izberite vodenje do počivališča, če Driver Alert Control prikaže opozorilo	388	Simboli in sporočila v povezavi s kamero za pomoč pri parkiranju	409		
Omejitve sistema Driver Alert Control	389	Parkirni pomočnik*	410		
Opozarjanje na varnostno razdaljo*	389	Različice parkiranja s parkirnimi pomočnikom*	411		
Vklop ali izklop opozarjanja na varnostno razdaljo	390	Uporaba parkirnega pomočnika*	412		
Omejitve opozarjanja na varnostno razdaljo	391	Speljevanje bočno parkiranega vozila z možnostjo parkirnega pomočnika*	415		
Cross Traffic Alert*	391	Omejitve Parkirnega pomočnika*	415		
Aktiviranje in deaktiviranje funkcije Cross Traffic Alert*	393	Sporočila za parkirnega pomočnika*	418		
Omejitve sistema Cross Traffic Alert*	393	Enota radarja	419		
Sporočila za Cross Traffic Alert*	395	Homologacija radarske naprave	420		
Parkirni pomočnik*	396	Kamera	428		
Parkirni pomočnik spredaj, zadaj in ob straneh*	397	Omejitve enot kamere in radarja	428		
Aktiviranje ali deaktiviranje sistema za pomoč pri parkiranju*	398	Priporočeno vzdrževanje kamere in radarske enote	432		
Omejitve parkirnega pomočnika	399				

## ZAGON IN VOŽNJA

Zagon vozila	436	Regenerativno zaviranje*	449	Nadzor nizke hitrosti	468
Zaustavitev vozila	437	Menjalnik	449	Vklop in izklop vožnje pri nizki hitrosti s funkcijskim gumbom	468
Položaji vžiga	438	Samodejni menjalnik	449	Sistem za nadzorovan spust po klancu	469
Izbira načina vžiga	439	Prestavljanje s samodejnim menjalnikom	450	Vklop in izklop nadzora nizke hitrosti s sistemom za nadzorovan spust s funkcijskim gumbom	470
Alkoholna blokada*	440	Prestavljanje z obvolanskimi prestavnimi ročicami*	453	Varčna vožnja	471
Obhod alkoholne ključavnice*	440	Zapora izbirnika prestav	454	Priprave pred daljšo vožnjo	472
Pred zagonom motorja z alkoholno ključavnico*	440	Deaktivacija samodejne zapore izbirnika prestav	455	Vožnja pozimi	472
Zavorne funkcije	441	Funkcija za naglo pospeševanje	456	Vožnja skozi vodo	473
Nožna zavora	441	Funkcija Launch*	456	Odpiranje in zapiranje lopute odprtine za dolivanje goriva	474
Pomoč pri zaviranju	442	Simboli in sporočila samodejnega menjalnika	456	Dolivanje goriva	474
Zaviranje na mokrem cestišču	442	Pokazatelj izbrane prestave	457	Ravnanje z gorivom	476
Zaviranje na posutih cestiščih	443	Vsekollesni pogon	458	Bencin	476
Vzdrževanje zavornega sistema	443	Načini vožnje*	458	Filter trdih delcev bencinskih motorjev	477
Parkirna zavora	443	Sprememba načina vožnje*	460	Dizelsko gorivo	478
Aktiviranje in deaktiviranje parkirne zavore	444	Način vožnje Eco	461	Prazna posoda in dizelski motor	479
Nastavitev samodejnega aktiviranja parkirne zavore	445	Vklop in izklop načina vožnje Eco s funkcijskim gumbom	463	Filter trdnih delcev pri dizelskem motorju	480
Parkiranje na klančini	446	Funkcija start/stop	463	Nadzor emisij s tekočino AdBlue®	481
V primeru napake v parkirni zavori	446	Vožnja s funkcijo start/stop	464	Ravnanje z AdBlue®	482
Samodejna zavora v mirovanju	447	Deaktiviranje funkcije start/stop	465	Preverjanje nivoja in dolivanje tekočine AdBlue®	483
Aktiviranje in deaktiviranje samodejne zavore pri mirujočem vozilu	447	Pogoji za delovanje funkcije start/stop	465	Simboli in sporočila za AdBlue®	485
Pomoč pri speljevanju v klanec	448	Urnovanje višine* in blaženje	467		
Samodejno zaviranje po trku	448				



Pregrevanje motorja in pogonskega sistema	487
Preobremenitev zagonske baterije	488
Uporaba zagona z zunanjim akumulatorjem	488
Vlečni drog*	490
Specifikacije za vlečno napravo*	491
Iztegljiva in zložljiva vlečna naprava*	491
Vožnja s prikolico	494
Pomoč pri stabilizaciji prikolice*	495
Preverjanje luči prikolice	496
Nošilec za kolesa, nameščen na vlečni napravi*	497
Vleka	498
Namestitev in odstranitev vlečnega ušesa	500
Prevoz okvarjenega vozila	501
HomeLink®*	502
Programiranje enote HomeLink®*	503
Uporaba funkcije HomeLink®*	505
Homologacija za HomeLink®*	505
Kompas*	506
Aktiviranje in deaktiviranje kompasa*	506
Umerjanje kompasa*	506

## ZVOK, VEČPREDSTAVNOSTNA VSEBINA IN INTERNET

Zvok, mediji in internet	510
Nastavitve zvoka	510
Zvočna izkušnja*	511
Aplikacije	512
Prenos aplikacij	513
Posodabljanje aplikacij	514
Brisanje aplikacij	514
Radio	515
Vklop radia	515
Menjava frekvenčnega pasu radia in radijske postaje	516
Iskanje radijskih postaj	517
Shranjevanje radijskih kanalov v aplikaciji Priljubljene radijske postaje	518
Nastavitve za radio	519
Radio RDS	520
Digitalni radio*	521
Povezava med FM in digitalnim radijem*	521
Medijski predvajalnik	522
Predvajanje medijev	522
Upravljanje in menjavanje medijev	524
Iskanje medijev	525
Gracenote®	525

Videoposnetek	526
Predvajanje videoposnetka	526
Predvajanje DivX®	527
Nastavitve za videoposnetke	527
Mediji prek vmesnika Bluetooth®	527
Povezava naprave prek vmesnika Bluetooth®	528
Mediji prek vtičnice USB	528
Priključitev naprave prek vtičnice USB	528
Tehnične specifikacije za naprave USB	529
Združljivi formati medijev	530
Apple® CarPlay®*	531
Uporaba Apple® CarPlay®*	532
Nastavitve za Apple® CarPlay®*	533
Nasveti za uporabo funkcije Apple® CarPlay®*	534
Android Auto*	535
Uporaba funkcije Android Auto*	536
Nastavitve za Android Auto*	536
Nasveti za uporabo aplikacije Android Auto*	537
Telefon	538
Prva povezava telefona z vozilom prek vmesnika Bluetooth	539
Samodejna povezava telefona z vozilom prek vmesnika Bluetooth	540

Ročna povezava telefona z vozilom prek vmesnika Bluetooth	541
Prekinitev povezave telefona prek vmesnika Bluetooth	542
Preklop med telefoni, povezanimi prek vmesnika Bluetooth	542
Odstranitev naprav, povezanih prek vmesnika Bluetooth	542
Upravljanje telefonskih klicev	543
Upravljanje besedilnih sporočil	544
Nastavitve za besedilna sporočila	545
Upravljanje telefonskega imenika	545
Nastavitve za telefon	546
Nastavitve za naprave Bluetooth	546
Brezžični polnilnik za telefon*	547
Uporaba brezžičnega polnilnika za telefon*	547
Certifikat za brezžični polnilnik	549
Vozilo z vzpostavljeno internetno povezavo*	553
Povezava vozila z internetom prek telefona z omogočeno povezavo Bluetooth	554
Povezava vozila z internetom prek telefona (Wi-Fi)	555
Prek modema v vozilu (kartica SIM) vzpostavite povezavo med vozilom in internetom	556

Nastavitve za model vozila*	556
Skupna raba dostopa do interneta iz vozila z dostopno točko Wi-Fi	557
Ni internetne povezave ali pa je ta slaba	558
Odstranitev omrežja Wi-Fi	559
Tehnologije Wi-Fi in varnost	559
Pogoji uporabe in skupna raba podatkov	559
Vklop in izklop skupne rabe podatkov	560
Skupna raba podatkov za storitve	561
Prostor za shranjevanje na trdem disku	562
Licenčna pogodba za zvok in medije	563

## **ECALL**

eCall	574
Samodejni alarm v primeru trčenja s storitvijo eCall	574
Pomoč v nujnih primerih z eCall	574
Vlečna služba	575

## KOLESA IN PNEVMATIKE

Pnevmatike	578
Oznake dimenzij pnevmatik	580
Oznake velikosti platišč koles	581
Smer vrtenja pnevmatik	581
Indikatorji obrabe profila na pnevmatikah	582
Preverjanje tlaka v pnevmatikah	582
Prilagoditev tlaka v pnevmatikah	583
Priporočen tlak v pnevmatikah	584
Sistem za nadzor tlaka v pnevmatikah*	585
Shranjevanje nove referenčne vrednosti za nadzor tlaka v pnevmatikah*	586
Ogled stanja tlaka v pnevmatikah na osrednjem zaslonu*	587
Kaj storiti v primeru opozorila na nizek tlak v pnevmatikah	588
Sporočila o nadzoru tlaka v pnevmatikah*	589
Menjava kolesa	590
Komplet orodja	591
Dvigalka*	592
Kolesni vijaki	593
Rezervno kolo*	593
Ravnanje z rezervnim kolesom*	594
Zimske pnevmatike	595

Snežne verige	596
Komplet za zasilno popravilo pred- rte pnevmatike	597
Uporaba kompleta za popravilo pnevmatike	598
Polnjenje pnevmatik s kompresor- jem iz kompleta za zasilno popra- vilo predrte pnevmatike	602

## NALAGANJE, SHRANJEVANJE IN POTNIŠKA KABINA

Notranjost potniške kabine	604
Talna konzola	605
Električna vtičnica	606
Uporaba električnih vtičnic	607
Uporaba sovoznikovega predala	608
Senčnik	609
Prtljažni prostor	609
Priporočila za natovarjanje	610
Obremenitev strehe in prevoz tovora na strešnih nosilcih	611
Kavlji za prtljago	611
Ušesca za pritrditev tovora	612
Loputa za nalaganje dolgih pred- metov v zadnjem sedežu	613
Namestitev in odstranitev pokri- vala za prtljago*	613
Upravljanje pokrivala za prtljago*	614
Namestitev in odstranitev varnost- nih mrež*	615
Namestitev in odstranitev var- nostne mreže*	617
Komplet prve pomoči*	619
Varnostni trikotnik	619

## VZDRŽEVANJE IN SERVISIRANJE

Servisni program Volvo	622	Varovalke in centralne električne enote	643	Čiščenje zunanjih plastičnih, gumenih in okrasnih delov	671
Prenos podatkov med vozilom in servisno delavnico prek brezžične povezave	622	Zamenjava varovalke	643	Čiščenje platišč koles	672
Center za prenose	623	Varovalke v motornem prostoru	645	Protikorozijska zaščita	673
Upravljanje sistemskih posodobitev prek centra za prenose	623	Varovalke pod sovoznikovim predalom	650	Lak vozila	673
Stanje vozila	624	Varovalke v prtljažnem prostoru	656	Popravljanje manjših poškodb pri lakiranju	674
Rezervacija servisiranja in popravila	625	Zamenjava žarnic	661	Kode barv	675
Pošiljanje informacij o vozilu v servisno delavnico	626	Čiščenje notranjosti	661	Menjava metlice brisalca, zadnje steklo	675
Dviganje vozila	627	Čiščenje osrednjega zaslona	662	Zamenjava metlic brisalcev vetrobranskega stekla	677
Servisiranje klimatske naprave	630	Čiščenje projekcijskega zaslona* in voznikovega zaslona	663	Nastavitev metlic brisalcev v servisni položaj	678
Projekcijski zaslon v primeru zamenjave vetrobranskega stekla*	630	Čiščenje tekstilnega oblazinjenja in stropne obloge	663	Dolivanje tekočine za pranje	679
Odpiranje in zapiranje pokrova motorja	631	Čiščenje varnostnih pasov	664		
Pregled motornega prostora	632	Čiščenje tekstilnih talnih in vstopnih oblog	664		
Motorno olje	633	Čiščenje usnjenega oblazinjenja*	665		
Preverjanje nivoja motornega olja in dolivanje	634	Čiščenje usnjenega volana	666		
Hladilna tekočina	636	Čiščenje plastičnih, kovinskih in lesenih delov notranjosti	666		
Dolivanje hladilne tekočine	636	Čiščenje zunanjosti	667		
Zagonski akumulator	638	Poliranje in voskanje	667		
Pomožni akumulator	640	Ročno pranje	668		
Simboli na akumulatorjih	642	Avtomatska avtopralnica	669		
Recikliranje baterije	642	Visokotlačno pranje	671		
		Čiščenje metlic brisalcev	671		

## **SPECIFIKACIJE**

Oznake tipa	682
Mere	685
Teže	687
Vlečna zmogljivost in obremenitev vlečne kljuke	688
Specifikacije motorja	690
Motorno olje — specifikacije	691
Težke vozne razmere, ki vplivajo na motorno olje	692
Olje menjalnika – specifikacije	693
Zavorna tekočina – specifikacije	693
Posoda za gorivo – prostornina	693
Prostornina posode za AdBlue®	694
Klimatizacija – specifikacije	694
Poraba goriva in emisije CO <sub>2</sub>	696
Odobrene velikosti koles in pnevmatik	699
Minimalni dovoljeni indeks obre- menitve in hitrosti pnevmatik	700
Odobrene vrednosti tlaka v pnev- matikah	701

## **ABECEDNO KAZALO**

Abecedno kazalo	703
-----------------	-----



INFORMACIJE ZA LASTNIKA

## Informacije o lastniku

Informacije o lastniku so na voljo v več različnih oblikah, tako digitalnih kot natisnjenih. Navodila za uporabo so na voljo samo na osrednjem zaslonu vozila, kot mobilna aplikacija in na mestu za podporo Volvo Cars. V sovoznikovem predalu je Quick Guide in dodatek navodilom za uporabo, ki med drugim vsebuje specifikacije in informacije o varovalkah. Natočite lahko natisnjena navodila za uporabo.

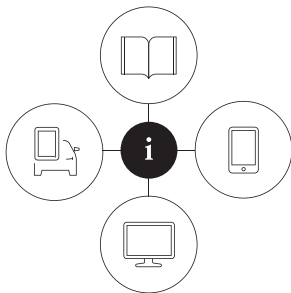

0000003

## Osrednji zaslon vozila<sup>1</sup>



Na osrednjem zaslonu navzdol povlecite pogled od zgoraj in tapnite **Priročnik za lastnik**. Tukaj so na voljo možnosti vizualne navigacije s slikami zunanosti in notranjosti vozila. Po teh informacijah je mogoče iskati in so razdeljene na kategorije.

## Mobilna aplikacija

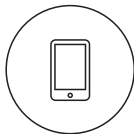

V App Store ali Google Play poiščite "Navodila Volvo", prenesite aplikacijo v svoj pametni telefon ali tablični računalnik in izberite svoje vozilo. V aplikaciji so na voljo video vadnice in možnosti vizualne navigacije s slikami zunanosti in notranjosti vozila. Po vsebini lahko iščete in različna poglavja so oblikovana tako, da vam olajšajo pomikanje

## Mesto za podporo Volvo Cars



Obiščite spletno mesto [volvocars.com/support](http://volvocars.com/support) in izberite svojo državo. Tukaj lahko najdete navodila za uporabo, tako na spletu kot v obliki PDF. Na mestu za podporo Volvo Cars so tudi video vadnice ter dodatne informacije in podpora glede vašega vozila Volvo in lastništva tega vozila. Stran je na voljo na večini tržišč.

## Natisnjene informacije

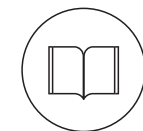

V sovoznikovem predalu je dodatek navodilom za uporabo<sup>1</sup>, ki vsebuje informacije o varovalkah in specifikacijah skupaj s povzetkom pomembnih in praktičnih informacij.

Poleg tega je na voljo tudi natisnjen Quick Guide, ki vam pomaga uporabljati najbolj pogosto uporabljene funkcije vozila.

Ovisno od izbrane stopnje opremljenosti, tržišča ipd. so lahko v vozilu na voljo tudi druge natisnjene informacije za lastnika.

Naročite lahko natisnjena navodila za uporabo in povezani dodatek. Za naročilo se obrnite na trgovca Volvo.

<sup>1</sup> Na tržiščih, kjer niso na voljo navodila za uporabo na osrednjem zaslonu, so vozilu priložena celotna natisnjena navodila.



**! POMEMBNO**

Voznik je vedno odgovoren za varno vožnjo vozila v prometu ter upoštevanje veljavne zakonodaje in predpisov. Poleg tega je pomembno, da vozilo vzdržujete in z njim ravnate v skladu s priporočili družbe Volvo v lastniških informacijah.

V primeru razlik med informacijami na osrednjem zaslonu in natisnjenimi informacijami, imajo natisnjene informacije vedno prednost.

**i OPOMBA**

Če spremenite jezik na osrednjem zaslonu, lahko to pomeni, da nekatere informacije za lastnika niso skladne z nacionalnimi ali lokalnimi zakoni ali predpisi. Ne preklopite na jezik, ki ga ne razumete, saj si tako lahko otežite vrnitev na svoj jezik skozi strukturo menijev na zaslonu.

**Povezane informacije**

- Lastniški priročnik na osrednjem zaslonu (p. 19)
- Navodila za uporabo v mobilnih napravah (p. 22)
- Stran za podporo Volvo Cars (p. 23)
- Branje navodil za uporabo (p. 23)

<sup>2</sup> Velja za večino trgov.

**Lastniški priročnik na osrednjem zaslonu**

Digitalna<sup>2</sup> različica lastniškega priročnika je na voljo na osrednjem zaslonu vozila.

Digitalni lastniški priročnik je dostopen iz vrhnjega pogleda, iz katerega je v nekaterih primerih dostopen tudi vsebinsko prilagojen priročnik za uporabo.

**i OPOMBA**

Digitalni lastniški priročnik ni na voljo med vožnjo.

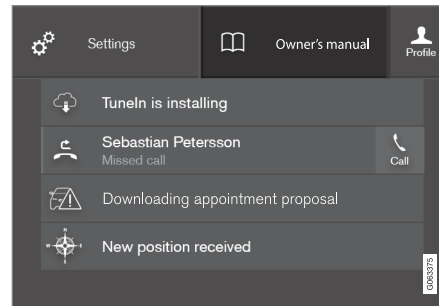
**Priročnik za lastnika**

Vrhnji pogled z gumbom za lastniški priročnik.

Če želite odpreti navodila za uporabo, povlecite pogled od zgoraj na osrednjem zaslonu navzdol in tapnite **Priročnik za lastnik**.

Informacije lastniškega priročnika so dostopne tudi neposredno prek začetne strani lastniškega priročnika ali njegovega vrhnjega menija.

## ◀ Vsebinsko prilagojen priročnik za uporabo

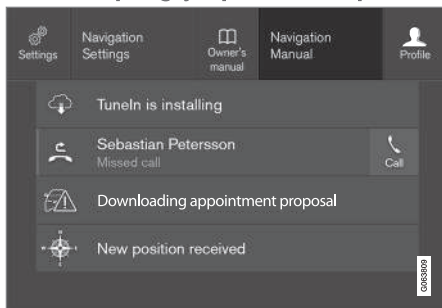

Vrhni pogled z gumbom za vsebinsko prilagojen priročnik za uporabo.

Vsebinsko prilagojen priročnik za uporabo je bližnjica do članka v lastniškem priročniku, ki opisuje na zaslonu prikazano dejavno funkcijo. Ko je vsebinsko prilagojen priročnik za uporabo na voljo, je prikazan na desni strani **Priročnik za lastnik** v vrhnjem pogledu.

Zato se takrat, ko tapnete vsebinsko prilagojen priročnik za uporabo, odpre članek v lastniškem priročniku, ki je povezan z vsebino, prikazano na zaslonu. Na primer, tapnite **Priročnik za navigacijo** – odpre se članek, ki je povezan z navigacijo.

To velja samo za nekatere aplikacije v vozilu. Za prenesene aplikacije tretjih strank, na primer, ni mogoče dostopati do člankov v povezavi z aplikacijo.

## Povezane informacije

- Prek osrednjega zaslona se pomaknite do navodil za uporabo (p. 20)
- Navigacija po pogledih osrednjega zaslona (p. 116)
- Prenos aplikacij (p. 513)

## Prek osrednjega zaslona se pomaknite do navodil za uporabo

Digitalna navodila za uporabo so na voljo v pogledu od zgoraj v osrednjem zaslonu vozila. Po vsebini lahko iščete in različna poglavja so oblikovana tako, da vam olajšajo pomikanje.

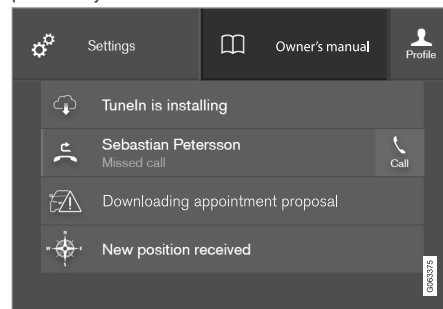

Do navodil za uporabo imate dostop iz pogleda od zgoraj.

- Če želite odpreti navodila za uporabo, povlecite pogled od zgoraj na osrednjem zaslonu navzdol in tapnite **Priročnik za lastnik**.

Na voljo imate številne različne možnosti iskanja informacij v navodilih za uporabo. Do teh možnosti imate dostop z domače strani navodil za uporabo in zgornjega menija.

## Odpiranje menija v zgornjem meniju

- Pritisnite ☰ na zgornjem seznamu navodil za uporabo.
  - > Odpre se meni z različnimi možnostmi iskanja informacij:

### Domača stran



Tapnite simbol, da greste nazaj na začetno stran v navodilih za uporabo.

### Kategorije

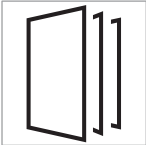

Članki v navodilih za uporabo so razporejeni v glavne kategorije in podkategorije. Isti članek lahko najdete v več ustreznih kategorijah, kar omogoči lažje iskanje.

1. Pritisnite **Kategorije**.
  - > Glavne kategorije so prikazane na seznamu.
2. Tapnite glavno kategorijo (📁).
  - > Prikaže se seznam podkategorij (📁) in člankov (📄).
3. Tapnite članek, da ga odprete.

Nazaj greste tako, da pritisnete puščico nazaj.

## Izpostavljeni članki

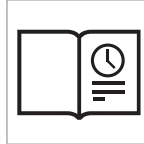

Pritisnite simbol za dostop do strani s povezavami z izbiro člankov, ki so lahko koristni za branje, če želite spoznati pogosto uporabljane funkcije vozila. Do člankov lahko dostopate prek kategorij, vendar so tukaj zbrani za hitrejši dostop. Tapnite članek, če ga želite prebrati.

## Vročne točke na zunanosti in v notranjosti vozila

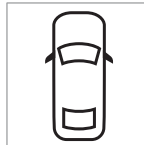

Slike s pregledom zunanosti in notranjosti vozila. Različni deli so označeni z vročimi točkami, ki vodijo do člankov o teh delih vozila.



1. Pritisnite **Zunanost** ali **Notranjost**.
  - > Slike zunanosti ali notranjosti so prikazane s tako imenovanimi vročimi točkami. Vročne točke vas vodijo do člankov o ustreznih delih vozila. Podrsajte vodoravno po zaslonu za brskanje po slikah.

2. Tapnite na vročo točko.
    - > Prikazan je naslov članka o območju.
  3. Tapnite na naslov, da odprete članek.
- Nazaj greste tako, da pritisnete puščico nazaj.

## Priljubljene



Pritisnite simbol za dostop do člankov, ki so shranjeni kot priljubljeni. Tapnite članek, če ga želite prebrati.

## Shranjevanje ali brisanje člankov kot priljubljenih

Članek shranite med priljubljene s pritiskom ☆ v zgornjem desnem kotu, ko je članek odprt. Ko je članek shranjen med priljubljene, je zvezdica obarvana: ★.

Če želite članek odstraniti iz priljubljenih, znova pritisnite zvezdico v trenutnem članku.

## Videoposnetek

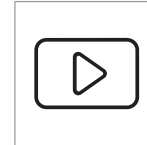

Pritisnite simbol za ogled kratkih videoposnetkov z navodili za različne funkcije v vozilu.

◀ **Informacija**



Tapnite simbol, da pridobite informacije o tem, katera različica navodil za uporabo je na voljo v vozilu, ter druge koristne informacije.

**Uporabo funkcije iskanja v zgornjem meniju**

1. Tapnite **Q** v zgornjem meniju navodil za uporabo. V spodnjem delu zaslona se prikaže tipkovnica.
2. Vnesite ključno besedo, na primer "varnostni pas".
  - > Med vnosom črk so prikazani predlogi za članke in kategorije.
3. Tapnite članek ali kategorijo, da dobite dostop do nje.

**Povezane informacije**

- Lastniški priročnik na osrednjem zaslonu (p. 19)
- Tipkovnica na osrednjem zaslonu (p. 127)
- Branje navodil za uporabo (p. 23)

**Navodila za uporabo v mobilnih napravah**

Navodila za uporabo so na voljo kot mobilna aplikacija<sup>3</sup> v trgovinah App Store in Google Play. Aplikacija je prilagojena za uporabo na pametnih telefonih in tabličnih računalnikih.



Navodila za uporabo lahko prenesete kot mobilno aplikacijo iz trgovine App Store ali Google Play. Tukaj podana QR-koda neposredno odpre aplikacijo. Lahko pa tudi poiščete "Navodila za uporabo

Volvo" v trgovini App Store ali Google Play.

Aplikacija vsebuje videoposnetek s slikami zunanosti in notranosti, kjer so označeni različni deli vozila s tako imenovanimi vročimi točkami, ki vodijo do člankov o zadevnem

območju. Po vsebini lahko iščete in različna poglavja so oblikovana tako, da vam olajšajo pomikanje.

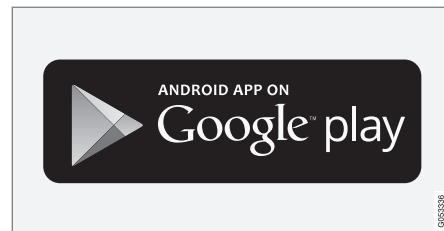
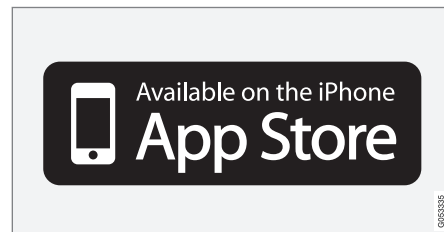

Mobilna aplikacija je na voljo v trgovinah App Store in Google Play.

**Povezane informacije**

- Branje navodil za uporabo (p. 23)

<sup>3</sup> Za določene mobilne naprave.

## Stran za podporo Volvo Cars

Več informacij o vašem vozilu je na voljo na spletnem mestu in na strani s podporo Volvo Cars.

### Podpora na internetu

Za podporo obiščite spletno mesto [volvocars.com/support](http://volvocars.com/support). Stran za podporo je na voljo za večino trgov.

Vsebuje podporo za funkcije, kot na primer spletne storitve in funkcije, Volvo On Call\*, navigacijski sistem\* in aplikacije. Videoposnetki in navodila korak za korakom pojasnjujejo različne postopke, npr., kako povezati vozilo z internetom prek mobilnega telefona.

## Informacije za prenos

### Zemljevidi

Za vozila, ki so opremljena z navigacijskim sistemom Sensus Navigation, je na voljo funkcija za prenos zemljevidov s strani za podporo.

### Lastniški priložniki v formatu PDF

Lastniški priložniki so na voljo za prenos v formatu PDF. Za prenos priložnika izberite model vozila in modelno leto.

### Stik

Stran za podporo vsebuje kontaktne podatke podpore za stranke in vašega najbližjega prodajalca Volvo.

## Kako ustvariti Volvo ID na spletnem mestu Volvo Cars

Ustvarite svoj Volvo ID in ga upravljajte na spletnem mestu [volvocars.com](http://volvocars.com).

### Povezane informacije

- Volvo ID (p. 28)

## Branje navodil za uporabo

Da boste bolje spoznali svoje novo vozilo, pred prvo vožnjo preberite navodila za uporabo.

Z branjem navodil za uporabo se seznanite z novimi funkcijami, dobite nasvete za ravnanje z vozilom v različnih situacijah in se naučite uporabljati vse funkcije vozila. Upoštevajte varnostna navodila v navodilih za uporabo.

Namen teh informacij za lastnika je pojasniti vse možne funkcije, opcije in dodatke v vozilu Volvo. Navodila za uporabo ne navajajo in ne dajejo jamstva, da so vse opisane značilnosti, funkcije in opcije vključene v vsako vozilo. Nekateri uporabljeni izrazi morda niso povsem skladni z izrazi, ki se uporabljajo v prodajnih, tržnih in oglasnih gradivih.

Zaradi našega nenehnega razvoja svoje izdelke izpopolnjujemo. Spremembe lahko pomenijo, da se informacije, opisi in ilustracije v navodilih za uporabo razlikujejo od opreme v vozilu. Pridržujemo si pravico do sprememb brez obvestila.

Teh navodil ne jemljite iz vozila – brez njih ob morebitnih težavah ne boste imeli pri roki potrebnih informacij o tem, kje in kako poiskati strokovno pomoč.

© Volvo Car Corporation



## « Opcije/dodatki

V navodilih za uporabo so razen standardne opreme opisane tudi dodatne možnosti (tovarniško vgrajena oprema) in nekateri dodatki (naknadno vgrajena dodatna oprema).

Vse znane možnosti in dodatki, ki so bili znani v času objave, so označeni z zvezdico: \*.

Oprema, ki je opisana v navodilih za uporabo, ni na voljo v vseh vozilih – vozila imajo različno opremo, kar je odvisno od prilagoditev za potrebe različnih trgov in državnih ali krajevnih zakonov in predpisov.

Če niste prepričani, kaj pomeni standardna oprema in kaj možnosti/dodatna oprema, stopite v stik s trgovcem Volvo.

## Posebna besedila

### OPOZORILO

Če obstaja tveganje poškodb, se prikažejo opozorilna besedila.

### POMEMBNO

Pomembna besedila se prikažejo, če obstaja tveganje poškodb.

### OPOMBA

Besedila opomb dajejo nasvete ali namige, ki olajšajo uporabo značilnosti in funkcij.

## Nalepke

Vozilo ima nameščene različne vrste nalepk, ki jasno sporočajo pomembne informacije. Nalepke v vozilu imajo naslednjo padajočo razvrstitev po pomembnosti opozorila/informacije.

### Opozorilo pred telesnimi poškodbami

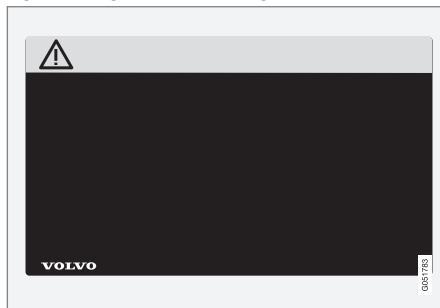

Črni simboli ISO na rumenem polju za opozorilo, belo besedilo/slika na črnem polju za besedilo. Uporablja se za označevanje nevarnosti, ki v primeru, da se opozorilo ne upošteva, lahko povzroči resno telesno poškodbo ali smrt.

## Nevarnost materialne škode



Beli simboli ISO in belo besedilo/slika na črnem ali modrem polju za opozorilo in polju za besedilo. Uporablja se za označevanje nevarnosti, ki v primeru, da se opozorilo ne upošteva, lahko povzroči materialno škodo.

## Informacija

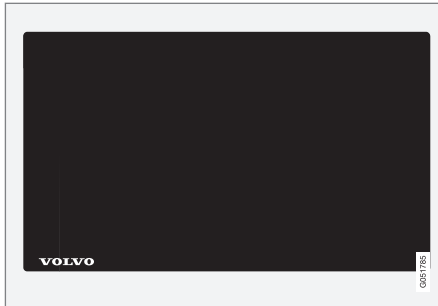

Beli simboli ISO in belo besedilo/slika na črnem polju za besedilo.

### **i** OPOMBA

Oznake v lastniškem priročniku niso mišljene kot natančne kopije oznak v vozilu. Vključeni so zato, da prikažejo približen videz in lokacijo v vozilu. Podatki, ki veljajo za vaše vozilo, so na voljo na ustreznih oznakah za vaše vozilo.

## Ilustracije in videoposnetki

Ilustracije in videoposnetki v teh navodilih za uporabo so včasih shematski in so namenjeni ponazoritvi celotne slike ali primera določene funkcije. Odvisno od ravni opreme in trga se lahko razlikujejo od videza v vozilu.

## Povezane informacije

- Lastniški priročnik na osrednjem zaslonu (p. 19)
- Navodila za uporabo v mobilnih napravah (p. 22)
- Stran za podporo Volvo Cars (p. 23)

## Lastniški priročnik in okolje

Lastniški priročnik je natisnjen na papir, pridobljen iz lesa nadzorovanih gozdov. Simbol Forest Stewardship Council (FSC)<sup>®</sup> označuje, da papirna masa natisnjenega lastniškega priročnika prihaja iz gozdov z oznako FSC<sup>®</sup> ali drugih nadzorovanih virov.

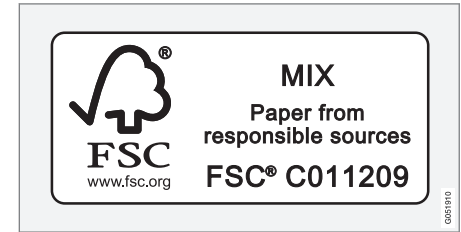

## Povezane informacije

- Drive-E – čistejši užitek v vožnji (p. 30)





VAŠ VOLVO

## Volvo ID

Volvo ID je osebni ID, ki omogoča dostop do vrste storitev z enim samim uporabniškim imenom in geslom.

### **i** OPOMBA

Razpoložljive storitve se lahko občasno spreminjajo in so odvisne od nivoja opreme trga.

Primeri storitev:

- Aplikacija Volvo On Call\* – preverite vozilo s svojim telefonom. Preverite lahko, na primer, nivo goriva, najdete najbližji bencinski servis ali zaklenete vozilo na daljavo.
- Send to Car (Pošlji v vozilo) – pošljite naslove iz storitev za zemljevide neposredno v vozilo.
- Rezerviraj termin za servis/popravilo – izberite servisno delavnico/trgovca in rezervirajte servis neposredno iz vozila.

### **i** OPOMBA

Če spremenite uporabniško ime/geslo za storitev (na primer Volvo On Call), se to samodejno spremeni tudi za druge storitve.

Volvo ID lahko ustvarite iz vozila, na spletnem mestu volvocars.com ali z aplikacijo Volvo On Call<sup>1</sup>.

Ko v vozilu registrirate Volvo ID, lahko uporabljate več storitev. Za isto vozilo je mogoče uporabljati več Volvo ID-jev, z istim Volvo ID-jem pa je mogoče povezati več vozil.

## Povezane informacije

- Kako ustvariti in registrirati Volvo ID (p. 28)
- Rezervacija servisiranja in popravila (p. 625)

## Kako ustvariti in registrirati Volvo ID

Volvo ID je mogoče ustvariti na različne načine. Če Volvo ID ustvarite na spletnem mestu volvocars.com ali z aplikacijo Volvo On Call<sup>2</sup>, morate Volvo ID tudi registrirati za vozilo, da omogočite uporabo različnih storitev Volvo ID.

## Kako ustvariti Volvo ID z aplikacijo Volvo ID

1. Prenesite aplikacijo Volvo ID iz **Središče za prenose** v pogledu aplikacij na osrednjem zaslonu.
2. Zaženite aplikacijo in registrirajte osebni e-poštni naslov.
3. Sledite navodilom, ki se samodejno pošljejo na vaš e-poštni naslov.
  - > Zdaj je Volvo ID ustvarjen in samodejno registriran za vozilo. Zdaj lahko uporabljate storitve Volvo ID.

<sup>1</sup> Z aplikacijo Volvo On Call\*.

<sup>2</sup> Velja samo za določena tržišča.

### Kako ustvariti Volvo ID na spletnem mestu Volvo Cars

1. Pojdite na spletno mesto volvocars.com in se prijavite v <sup>3</sup> z ikono zgoraj desno. Izberite Ustvari Volvo ID.
2. Vnesite osebni e-poštni naslov.
3. Sledite navodilom, ki se samodejno pošljejo na vaš e-poštni naslov.
  - > Volvo ID je zdaj ustvarjen. Preberite spodaj, kako registrirati ID za vozilo.

### Kako ustvariti Volvo ID z aplikacijo Volvo On Call <sup>4</sup>

1. Prenesite najnovejšo različico aplikacije Volvo On Call v telefon<sup>5</sup>.
2. Izberite, da ustvarite Volvo ID.
3. Odpre se spletna stran, kjer lahko ustvarite Volvo ID. Vnesite zahtevane podatke.
4. Označite polje, da potrdite, da se strinjate s pogoji in določili.
5. Pritisnite gumb, ki ustvari vaš Volvo ID.
6. Na navedeni naslov boste prejeli e-poštno sporočilo. Kliknite povezavo v e-poštnem sporočilu, da aktivirate Volvo ID.
  - > Zdaj je Volvo ID pripravljen za uporabo.

### Kako registrirati Volvo ID za vozilo

Če ste svoj Volvo ID ustvarili prek spletnega mesta ali aplikacije Volvo On Call, ga registrirajte za svoje vozilo po naslednjem postopku:

1. Če tega še niste storili, prenesite aplikacijo Volvo ID iz **Središče za prenose** v pogledu aplikacij na osrednjem zaslonu.

#### OPOMBA

Za prenos aplikacij mora vozilo imeti vzpostavljeno povezavo z internetom.

2. Zaženite aplikacijo in vnesite svoj Volvo ID/e-poštni naslov.
3. Sledite navodilom, ki se samodejno pošljejo na e-poštni naslov, s katerim je povezan vaš Volvo ID.
  - > Vaš Volvo ID je zdaj registriran za vozilo. Zdaj lahko uporabljate storitve Volvo ID.

### Povezane informacije

- Volvo ID (p. 28)
- Prenos aplikacij (p. 513)
- Upravljanje sistemskih posodobitev prek centra za prenose (p. 623)

- Vozilo z vzpostavljeno internetno povezavo\* (p. 553)

<sup>3</sup> Na voljo samo na določenih trgih.

<sup>4</sup> Vozila s sistemom Volvo On Call\*.

<sup>5</sup> Na voljo za prenos, npr. iz trgovine Apple App Store ali Google Play.

## Drive-E – čistejši užitek v vožnji

Družba Volvo Car Corporation nenehno razvija varnejše in učinkovitejše izdelke ter

rešitve, s katerimi zmanjšuje negativen vpliv na okolje.



Skrb za okolje je ena temeljnih vrednot družbe Volvo Cars in vpliva na naše celotno delovanje. Naše okoljsko ravnanje temelji na celotnem življenjskem ciklu vozila in upošteva njegov vpliv na okolje od oblikovanja do odstranitve in recikliranja. Osnovno vodilo družbe Volvo Cars je, da mora vsak nov izdelek, ki ga razvijemo, imeti manjši vpliv na okolje kot ga je imel njegov predhodnik.

Med dosežke Volvovega okoljskega upravljanja spada tudi pogonski sklop Drive-E, ki je bil razvit za večjo učinkovitost in manj onesnaževanja. Za Volvo je pomembno tudi osebno

okolje – zrak v kabini Volva je, na primer, čistejši od zunanega zraka, saj za to skrbi sistem klimatske naprave.

Vaš Volvo izpolnjuje zahteve najstrožjih mednarodnih okoljskih standardov. Vse Volvove proizvodne enote morajo imeti certifikat ISO 14001, ki zagotavlja sistematičen pristop k obravnavanju okoljskih učinkov proizvodnje, kar vodi k neprestanim izboljšavam in zmanjšanju negativnega vpliva na okolje. Certifikat ISO pomeni tudi, da upoštevamo vse veljavne okoljske predpise in zakonodajo. Volvo zahteva upoštevanje navedenih zahtev tudi od svojih partnerjev.

## Poraba goriva

Ker je velik del celotnega vpliva vozila na okolje posledica same vožnje, se družba Volvo Cars močno posveča zmanjšanju porabe goriva, emisij ogljikovega dioksida in drugih onesnaževal zraka. Vozila Volvo imajo zelo konkurenčno porabo goriva v svojih razredih. Manjša poraba goriva v splošnem pomeni manjše emisije toplogrednega plina ogljikovega dioksida.

## Prispevek k boljšemu okolju

Energijsko učinkovito in gospodarno vozilo je poleg manjšega vpliva na okolje tudi cenejši za lastnika, saj so stroški goriva nižji. Kot voznik lahko tudi sami na preprost način zmanjšate porabo goriva, s čimer prihranite denar in prispevate k boljšemu okolju – tu je nekaj nasvetov:

- Načrtujte učinkovito povprečno hitrost. Pri hitrostih nad pribl. 80 km/h (pribl. 50 mph) in pod 50 km/h (pribl. 30 mph) je poraba energije večja.
- Upoštevajte priporočene intervale za redno servisiranje in vzdrževanje vozila, ki jih najdete v Servisni in garancijski knjižici.
- Izogibajte se prostemu teku motorja – kadar z vozilom mirujete dlje časa, ugasnite motor. Upoštevajte lokalne predpise.
- Načrtujte potovanje – veliko nepotrebnih postankov in neenakomerna hitrost povečajo porabo goriva.
- Uporabljajte predhodno ogrevanje/hlajenje\*, preden zaženete vozilo v hladnih pogojih – to izboljša zmogljivost zagona in zmanjša obrabo v hladnih vremenskih razmerah. Motor se hitreje ogreje na običajno delovno temperaturo, kar zmanjšuje porabo in emisije.

Prav tako si zapomnite, da je treba okolju nevarne odpadke, kot so akumulatorji in olja, vedno odstraniti na okoljsko primeren način.

Če niste prepričani, kako ravnati s tovrstnimi odpadki, se posvetujte s servisno delavnico – priporočamo pooblaščen servisno delavnico Volvo.

## Učinkovit nadzor emisij

Pri proizvodnji vozil upoštevamo načelo "Čistoča znotraj in zunaj", kar vključuje tako čisto notranjost, kakor tudi visoko učinkovit nadzor emisij. V mnogih primerih so emisije izpušnih plinov precej manjše od tistih, ki so predpisane z veljavnimi standardi.

## Čist zrak v kabini

Filter zraka preprečuje, da bi skozi prezračevalne reže v kabino vstopala prah in pelod.

Napredni sistem čiščenja zraka IAQS\* (Interior Air Quality System) zagotavlja, da je zrak v kabini čistejši od zunanjega zraka v prometu.

Ta sistem zrak v kabini očisti snovi, kot so prašni delci, ogljikovodiki, dušikovi oksidi in prizemni ozon. Če je zunanji zrak onesnažen, se reže za dovajanje zraka zaprejo in vključijo se notranje kroženje zraka. Do tega lahko pride v situacijah, kot so npr. gost promet, zastoji ali vožnja skozi predor.

IAQS je del paketa Čista notranjost (CZIP - Clean Zone Interior Package)\*, ki vključuje tudi funkcijo za vklop prezračevalnega ventilatorja, takoj ko vozilo odklenete s ključem za daljinsko upravljanje.

## Notranjost

Materiali, iz katerih je izdelana notranjost vozila Volvo, so skrbno izbrani in testirani, da so prijetni in udobni. Nekateri detajli so narejeni ročno, npr. ročno izdelani šivi prevleke volanskega obroča. Notranjost nadziramo, da ne oddaja močnih vonjav ali snovi, ki povzročajo neugodje, npr. pri visokih temperaturah ali v močni svetlobi.

## Skrb za okolje v Volvovih servisnih delavnicah

Redno vzdrževanje vozila zagotavlja pogoje za dolgo življenjsko dobo vozila in doseganje majhne porabe goriva. Tudi na ta način lahko prispevate k čistejšemu okolju. Ko skrb za popravilo in vzdrževanje vozila zaupate Volvovi servisni delavnici, postane vaše vozilo del Volvovega sistema. Volvo svojim servisnim delavnicam postavlja jasne zahteve glede zasnove, opreme in načina dela, tako da ne prihaja do izliti ali izpustov odpadnih snovi v okolje. Servisno osebje ima znanje in orodja, ki zagotavljajo dobro skrb za okolje.

## Recikliranje

Ker Volvo upošteva celoten življenjski cikel avtomobila, je pomemben del skrbi za okolje tudi recikliranje avtomobila na okoljsko primeren način. Vozilo je mogoče reciklirati skorajda v celoti. Zato naj zadnji lastnik vozila stopi v stik s pooblaščenim prodajalcem, ki ga bo napotil v ustrezen obrat za recikliranje.



◀◀ **Povezane informacije**

- Poraba goriva in emisije CO<sub>2</sub> (p. 696)
- Varčna vožnja (p. 471)
- Zagon in izklop predhodne priprave\* (p. 238)
- Lastniški priročnik in okolje (p. 25)
- Kakovost zraka (p. 211)

## IntelliSafe - pomoč za voznika in varnost

IntelliSafe je koncept družbe Volvo Cars za varnost vozil. Sistem IntelliSafe obsega številne sisteme<sup>6</sup>, njegov namen pa je varnejša vožnja z vozilom, preprečevanje telesnih poškodb in zaščita potnikov ter drugih udeležencev v prometu.

### OPOZORILO

Te funkcije so dodatni pripomočki. Ne morejo se odzvati v vseh situacijah in v vseh pogojih.

Voznik je vedno odgovoren za varno vožnjo vozila in upoštevanje ustreznih cestnoprometnih predpisov in pravil.

### Podpora

Sistem IntelliSafe je namenjen pomoči vozniku pri varnejši vožnji in ima naslednje funkcije.

- Aktivne dolge luči
- Zaznavanje predorov
- Pilot Assist
- Cross Traffic Alert\*
- Blind Spot Information\*
- Parkirni pomočnik\*
- Parkirni pomočnik\*

- Kamera za pomoč pri parkiranju\*
- Sistem informiranja o prometnih znakih\*
- Elektronski nadzor stabilnosti
- Roll Stability Control
- Omejevalnik hitrosti\*
- Tempomat
- Prilagodljivi tempomat\*
- Rear Collision Warning
- Driver Alert Control
- Vsekolesni pogon<sup>7</sup>

### Preprečevanje

Sistem IntelliSafe je namenjen pomoči vozniku pri preprečevanju nesreč in ima naslednje funkcije.

- City Safety
- Opozarjanje na varnostno razdaljo\*
- Sistem za ohranjanje voznega pasu
- **Izogibanje trčenju**

### Zaščita

Sistem IntelliSafe je namenjen zaščiti voznika in potnikov v določenih situacijah ter ob nesreči in ima naslednje sodelovalne funkcije.

- Whiplash Protection System
- Pedestrian Protection System

- Varnostni pasovi z zategovalniki
- Zračne blazine

### OPOMBA

Preberite posamezna poglavja o vsakem sistemu, da boste v celoti razumeli funkcije in se poučili o pomembnih opozorilih.

### Povezane informacije

- Aktivne dolge luči (p. 159)
- Varnost (p. 46)
- Sistem za podporo vozniku (p. 300)

<sup>6</sup> Nekateri sistemi spadajo med serijsko opremo, drugi pa so dodatna oprema. To se lahko razlikuje glede na trg, modelno leto in model vozila.

<sup>7</sup> All Wheel Drive

## **Sensus - spletna povezljivost in razvedrilo**

Sensus omogoča uporabo različnih vrst aplikacij in uporabo vozila kot dostopne točke Wi-Fi.

### **To je Sensus**



Sensus ponuja inteligen ten vmesnik in spletno povezljivost z digitalnim svetom. Intuitivna navigacijska struktura omogoča prejemanje ustrezne podpore, informacij in razvedrilnih vsebin po potrebi, ne da bi zmotile voznika.

Sensus obravnava vse rešitve v vozilu, ki so povezane z razvedrilom, spletno povezljivostjo, navigacijo\* in uporabniškim vmesnikom med voznikom in vozilom. Sensus omogoča komunikacijo med vami, vozilom in zunanjim svetom.

### **Informacije, ko jih potrebujete in kjer jih potrebujete**

Različni zasloni v vozilu zagotavljajo pravočasne informacije. Informacije so prikazane na

različnih lokacijah glede na to, kakšno prednost naj bi jim dajal voznik.





Različne vrste informacij so prikazane na različnih zaslonih, odvisno od prednosti prikazanih informacij.

### Zaslon za prikaz podatkov na vetrobranskem steklu\*

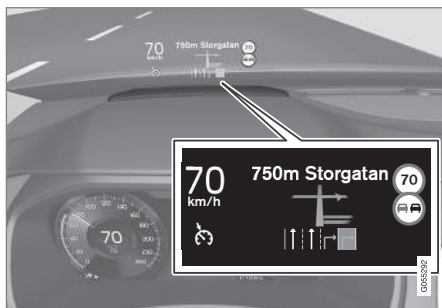

Projekcijski prikazovalnik prikazuje izbrane informacije, ki jih mora voznik čim prej obrav-

navati. Tovrstne informacije lahko na primer vključujejo prometna opozorila, informacije o hitrosti in informacije o navigaciji\*. Sistem informiranja o prometnih znakih in dohodni telefonski klici so prikazani tudi na projekcijskem prikazovalniku. Zaslon upravljate prek desne tipkovnice na volanu in prek osrednjega zaslona.

### Voznikov zaslon



12-palčni\* voznikov zaslon.



8-palčni voznikov zaslon.

Voznikov zaslon prikazuje informacije o hitrosti in na primer dohodnih klicih ali predvajanih skladbah. Zaslon upravljate prek dveh tipkovnic na volanu.

### Osrednji zaslon



Številne glavne funkcije vozila nadzorujete z osrednjega zaslona, ki se odziva na dotik. Zato v vozilu ni veliko fizičnih gumbov in drugih upravljalnih elementov. Zaslon lahko upravljate tudi z rokavicami.

Od tukaj lahko na primer nadzorujete klimatsko napravo, razvedrilni sistem in položaj sedeža\*. Na prikazane informacije na osrednjem zaslonu se lahko odzove voznik ali kdo drug v vozilu, ko ima priložnost.

### Sistem za prepoznavanje govora



Sistem za prepoznavanje govora lahko uporabljate, ne da bi voznik moral dvigniti roke z volana. Sistem razume naraven vsakdanji govor. Z glasovnim upravljanjem lahko na primer zaženete predvajanje skladbe, klicanja določene osebe, zvišanje temperature ali branje besedilnega sporočila.

### Povezane informacije

- Zaslon za prikaz podatkov na vetrobranskem steklu\* (p. 143)
- Voznikov zaslon (p. 84)
- Pregled osrednjega zaslona (p. 110)
- Prepoznavanje glasu (p. 146)
- Vozilo z vzpostavljeno internetno povezavo\* (p. 553)
- Skupna raba dostopa do interneta iz vozila z dostopno točko Wi-Fi (p. 557)

## Posodobitve programske opreme

Da bi svojem kupcem omogočil najboljše izkušnje s z vozilom, Volvo nenehno razvija sisteme v vozilih in storitve, ki so vam na voljo.

V povezavi s servisom pri pooblaščenem trgovcu Volvo bo programska oprema v vašem vozilu Volvo posodobljena na najnovejšo različico. Z najnovejšo posodobitvijo programske opreme so vam na voljo razpoložljive izboljšave, vključno z izboljšavami prejšnjih posodobitev programske opreme.

Za več informacij o razpoložljivih posodobitvah in pogostih vprašanih obiščite spletno mesto [volvocars.com/support](http://volvocars.com/support).

### **i** OPOMBA

Funkcionalnost po posodobitvi se lahko razlikuje glede na trg, model, modelno leto in dodatno opremo.

## Povezane informacije

- Sensus - spletna povezljivost in razvedrilo (p. 34)
- Upravljanje sistemskih posodobitev prek centra za prenose (p. 623)

## Snemanje podatkov

Kot del zagotavljanja varnosti in kakovosti, se v vozilu zabeležijo nekatere informacije o delovanju, funkcijah in dogodkih.

### Event Data Recorder (EDR)

To vozilo je opremljeno s sistemom "Event Data Recorder" (EDR). Njegov glavni namen je beleženje in shranjevanje podatkov, povezanih s prometnimi nesrečami ali situacijami, ki so podobne trkom, na primer sproženju zračnih blazin ali trku vozila v oviro na cesti. Podatki se posnamejo z namenom boljšega razumevanja načina delovanja sistemov vozil v tovrstnih situacijah. EDR je zasnovan za kratkotrajno zapisovanje podatkov, povezanih z dinamiko vozila, ki običajno traja 30 sekund ali manj.

Sistem EDR v tem vozilu je zasnovan za zapisovanje podatkov, povezanih z naslednjimi elementi v primeru prometnih nesreč ali situacij, podobnih trkom:

- Kako so delovali različni sistemi v vozilu
- Ali sta bila voznik in sovoznik pripeta z varnostnim pasom/ali je bil zategnjen
- Voznikova uporaba pedala za plin ali zavornega pedala
- Hitrost vožnje vozila

Te informacije nam pomagajo razumeti pogoje, v katerih pride do prometnih nesreč, telesnih poškodb in škode. EDR zapisuje podatke samo v primerih pomembnejših trkov.

Sistem EDR ne zapisuje podatkov med normalnimi pogoji vožnje. Sistem podobno ne zabeleži, kdo je vozil vozilo, niti geografske lokacije nesreče ali skorajšnje nesreče. Vendar lahko druge strani, na primer policija, uporabijo posnete podatke v kombinaciji z drugimi vrstami osebnih podatkov, ki jih rutinsko zberejo po prometni nesreči. Posebna oprema in dostop do vozila ali EDR je zahtevana za interpretacijo registriranih podatkov.

Poleg sistema EDR ima vozilo številne računalnike, ki so zasnovani za nenehno preverjanje in spremljanje delovanja vozila. Lahko zapišejo podatke med normalnimi pogoji vožnje, vendar še posebej beležijo napake, ki vplivajo na delovanje in funkcionalnost vozila, oziroma aktiviranje funkcije pomoči vozniku (na primer funkcije City Safety in funkcije samodejnega zaviranja).

Tehniki, ki izvajajo servisiranje in vzdrževanje, potrebujejo nekatere posnetke podatke za diagnostiko in odpravljanje napak, ki se pojavijo v vozilu. Zabeležene informacije potrebuje tudi družba Volvo za izpolnitev zahtev zakonodajnih in državnih organov. Informacije, ki se zabeležijo v vozilu, se shranijo v računalnik vozila, dokler ga ne odpeljeta na serviranje ali popravilo.

Poleg zgoraj navedenih namenov lahko zabeležene informacije uporabimo v združeni obliki za namene raziskovanja in razvoja izdelkov s

- ◀ ciljem nenehnega izboljševanja kakovosti vozil Volvo.

Volvo ne bo sodeloval pri razkritju zgodaj opisanih informacij tretjim osebam brez dovoljenja lastnika vozila. Za izpolnjevanje zahtev nacionalne zakonodaje in predpisov, bo družba Volvo morda prisiljena razkriti tovrstne informacije policiji ali drugim oblastem, ki imajo z zakonom zagotovljeno pravico dostopa do njih. Za branje in razlago posnetih podatkov je zahtevana posebna tehnična oprema, ki jih ima na voljo družba Volvo in servisne delavnice, ki imajo pogodbo z družbo Volvo. Zagotavljanje varnosti informacij, ki so prenesene družbi Volvo med servisiranjem in vzdrževanjem, med njihovim shranjevanjem in upravljanjem je odgovornost družbe Volvo, ki mora tudi zagotoviti, da njihovo upravljanje poteka v skladu z ustreznimi zakonskimi zahtevami. Za več informacij se obrnite na prodajalca Volvo.

### Vehicle Connectivity Module (VCM High)

Vozila, ki so opremljena z VCM High, lahko zbirajo podatke o varnostnih funkcijah vozila ter tudi drugih funkcijah vozila. Podatki se zbirajo z namenom razvoja izdelkov, preverjanja kakovosti in varnostnih del kot tudi za izboljšanje in spremljanje kakovosti ter varnostnih funkcij vozila. Namen zbiranja podatkov je tudi upravljanje garancijskih postopkov družbe

Volvo Car Corporation ter izpolnjevanje zakonskih predpisov v povezavi s podatki izpušnega sistema motorja.

#### OPOMBA

V povezavi z zbiranjem podatkov lahko družba Volvo uporabi manjši del prenosa podatkov vozila, do 10 MB na mesec.

### Pogoji in določila storitev

Volvo ponuja storitve, ki pomagajo izboljšati varnost in udobje vozil.

Te storitve vključujejo vse od pomoči v nujnih primerih do storitev navigacije in različnih vzdrževalnih storitev.

Pred uporabo storitev je pomembno, da preberete informacije o pogojih in določilih za storitve na spletnem mestu [volvocars.com](http://volvocars.com).

#### Povezane informacije

- Pravilnik o zasebnosti strank (p. 39)

## Pravilnik o zasebnosti strank

Družba Volvo spoštuje in varuje varnost osebnih podatkov vseh, ki obiščete naše spletno mesto.

Ta pravilnik se nanaša na ravnanje s podatki o strankah in osebnimi informacijami. Njen namen je dati trenutnim, preteklim in potencialnim strankam splošno razumevanje:

- okoliščin, v katerih zbiramo in obdelujemo vaše osebne podatke,
- vrst osebnih podatkov, ki jih zbiramo,
- razlogov za zbiranje vaših osebnih podatkov,
- kako ravnamo z vašimi osebnimi podatki.

Če želite več informacij o pravilniku, poiščite informacije o podpori na naslovu [volvocars.com](http://volvocars.com).

## Povezane informacije

- Pogoji uporabe in skupna raba podatkov (p. 559)
- Pogoji in določila storitev (p. 38)
- Snemanje podatkov (p. 37)

## Pomembne informacije o dodatnih napravah in pomožni opremi

Nepravilna povezava in namestitve dodatnih naprav in pomožne opreme lahko negativno vplivata na elektronski sistem vozila.

Lastnikom vozil Volvo toplo priporočamo, da uporabljajo le originalne dodatne naprave, ki jih je odobril Volvo, njihovo namestitve pa prepuščajo izurjenim in usposobljenim Volvovim servisnim tehnikom. Nekatere dodatne naprave delujejo le, če je v računalniškem sistemu vozila nameščena ustrezna programska oprema.

Oprema, ki je opisana v navodilih za uporabo, ni na voljo v vseh vozilih – vozila imajo različno opremo, kar je odvisno od prilagoditev za potrebe različnih trgov in državnih ali krajevnih zakonov in predpisov.

Opcije ali dodatne naprave, opisane v tem priročniku, so označene z zvezdico. Če niste prepričani, kaj pomeni standardna oprema in kaj možnosti/dodatna oprema, stopite v stik s trgovcem Volvo.

## OPOZORILO

Voznik vedno nosi končno odgovornost za varno uporabo vozila in upoštevanje veljavnih zakonov in predpisov.

Pomembno je, da vozilo vzdržujete in servisirate v skladu s priporočili družbe Volvo, lastniškimi informacijami ter servisno in garancijsko knjižico.

Če se informacije v vozilu razlikujejo od natisnjene lastniškega priročnika, imajo vedno prednost natisnjene informacije.

## Povezane informacije

- Namestitev dodatne opreme (p. 40)
- Priključitev opreme v diagnostično vtičnico vozila (p. 40)
- Branje navodil za uporabo (p. 23)

## Namestitev dodatne opreme

Lastnikom vozil Volvo močno priporočamo, da nameščajo samo odobreno originalno dodatno opremo Volvo in da namestitev dodatne opreme izvajajo samo ustrezno usposobljeni in kvalificirani servisni tehniki Volvo. Določena dodatna oprema deluje samo, ko je v računalniškem sistemu vozila nameščena povezana programska oprema.

- Originalna dodatna oprema Volvo je preizkušena, da zagotovi delovanje s sistemi vozila za nadzor učinkovitosti in varnosti delovanja ter nadzor emisij. Usposobljen in kvalificiran servisni tehnik Volvo poleg tega ve, ali je dodatna oprema varno nameščena v vaše vozilo Volvo. Pred namestitvijo dodatne opreme v vozilo vedno poiščite nasvet usposobljenega in kvalificiranega servisnega tehnika Volvo.
- Dodatna oprema, ki je ni odobrila družba Volvo, morda ni bila preizkušena za uporabo z vašim vozilom.
- Če namestite dodatno opremo, ki je ni preizkusila družba Volvo, ali pa osebam brez izkušenj z vozilom dovolite namestitev dodatne opreme, lahko to negativno vpliva na delovanje vozila ali njegove varnostne sisteme.
- Garancija novega vozila ne krije škode, povzročene zaradi dodatne opreme, ki ni nameščena na odobren oziroma pravilen način. Več garancijskih informacij lahko

najdete v servisni in garancijski knjižici. Volvo ne sprejema odgovornosti za smrt, telesne poškodbe ali stroške, ki nastanejo kot rezultat namestitve neoriginalne dodatne opreme.

## Povezane informacije

- Pomembne informacije o dodatnih napravah in pomožni opremi (p. 39)

## Priključitev opreme v diagnostično vtičnico vozila

Nepravilna priključitev in namestitev programske opreme ali diagnostičnih orodij lahko negativno vpliva na elektronski sistem vozila.

Lastnikom vozil Volvo močno priporočamo, da nameščajo samo odobreno originalno dodatno opremo Volvo in da namestitev dodatne opreme izvajajo samo ustrezno usposobljeni in kvalificirani servisni tehniki Volvo. Določena dodatna oprema deluje samo, ko je v računalniškem sistemu vozila nameščena povezana programska oprema.

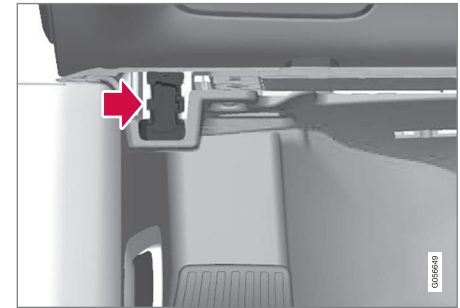

Podatkovni priključek (On-board Diagnostic, OBDII) je pod armaturno ploščo na voznikovi strani.

**i OPOMBA**

Družba Volvo Cars ne sprejema nikakršne odgovornosti za posledice, če v vtičnico On-board Diagnostic priključite nepooblaščenno opremo (OBDII). Vtičnico naj uporabljajo samo usposobljeni in kvalificirani servisni tehniki Volvo.

**Povezane informacije**

- Pomembne informacije o dodatnih napravah in pomožni opremi (p. 39)

**Prikaz identifikacijske številke vozila**

Ko se na primer obrnete na trgovca Volvo glede svoje naročnine Volvo On Call, boste potrebovali identifikacijsko številko vozila (VIN<sup>8</sup>).

1. Tapnite **Nastavitve** v pogledu od zgoraj osrednjega zaslona.
2. Nadaljujte z **Sistem → Informacije o sistemu → Identifikacijska številka vozila/>**
  - > Prikazana je identifikacijska številka vozila.

VIN lahko najdete tudi na drug način:

- na prvi strani servisne in garancijske knjižice
- v registracijskih dokumentih vozila
- skozi vetrobransko steklo vozila poglejte proti armaturni plošči.



Številka VIN je pri vseh modelih označena na podobnem mestu.

<sup>8</sup> Vehicle Identification Number

## Sprememba trga pri uvozu ali preselitvi

Če vozilo uvozite ali pa se z njim preselite v drugo državo, je pomembno, da ga registrirate na novem trgu, da npr. omogočite pravilno delovanje spletnih storitev in zagotovite skladnost vozila z lokalnimi zahtevami in zakoni.

### Obisk pooblaščenega trgovca Volvo

Za pomoč pri registraciji vozila obiščite pooblaščenega trgovca Volvo.

Če tega ne storite, se lahko pojavijo težave v delovanju aplikacij, storitev Volvo On Call<sup>9</sup>, prenosih programske opreme in drugih spletnih storitvah.

### Ustvarjanje novega Volvo ID-ja po preselitvi na območje drugega trga

Če se preselite v drugo državo, ustvarite Volvo ID v novi državi.

Če ste Volvo ID že ustvarili v drugi državi in želite še naprej uporabljati isti e-poštni naslov, morate najprej izbrisati svoj Volvo ID v regiji, kjer ste ga prvič ustvarili. Namesto tega lahko ustvarite nov Volvo ID z drugim e-poštnim naslovom.

## Za vozila s sistemom Volvo On Call<sup>9</sup>

Prenesite aplikacijo Volvo On Call iz države, v kateri boste uporabljali vozilo, in povežite aplikacijo z vozilom.

### OPOMBA

Če ste svoje vozilo uvozili ali se preselili v drugo državo, obiščite pooblaščenega trgovca Volvo.

Razpoložljive storitve se lahko spreminjajo glede na trg in model vozila.

### OPOMBA

V primeru izvoza vozila na drug trg Volvo ni odgovoren za morebitne prilagoditve vozila, potrebne za zagotovitev skladnosti z zahtevami ali zakoni, ki veljajo v državi uvoza. Za več informacij preberite servisno in garancijsko knjižico ali pa se obrnite na servisno delavnico Volvo.

## Povezane informacije

- Rezervacija servisiranja in popravila (p. 625)

## Odvračanje voznikove pozornosti

Voznik je odgovoren za lastno varnost in varnost potnikov ter drugih udeležencev v prometu. K njegovi odgovornosti spada tudi to, da ne med vožnjo počne ničesar, kar ni povezano z upravljanjem vozila v vozniskem okolju.

Vaš novi Volvo je (lahko) opremljen z vsebinsko bogatimi informacijsko-razvedrilnimi in komunikacijskimi sistemi. To so lahko mobilni telefoni s funkcijo prostoročnega telefoniranja, navigacijski sistemi in zvočni sistemi s številnimi funkcijami. Za svoje udobje imate v vozilu morda še druge prenosne elektronske naprave. S tem, ko jih pravilno uporabljate, lahko obogatijo vašo vozniško izkušnjo. Če jih ne uporabljate na primeren način, pa so lahko moteče.

Z naslednjimi opozorili v povezavi z uporabo tovrstnih sistemov želimo izpostaviti skrb družbe Volvo za vašo varnost. V vozilu nikoli ne uporabljajte naprav ali funkcij na način, ki bi vam preprečil varno vožnjo. Odvracanje pozornosti lahko povzroči resno nesrečo. Poleg teh splošnih opozoril bi vas v povezavi z novimi funkcijami, ki so na voljo v vozilu, radi opomnili na naslednje:

<sup>9</sup> Velja samo za trge z dostopom do storitve Volvo On Call.



** OPOZORILO**

- Med vožnjo nikoli ne uporabljajte mobilnega telefona. Na nekaterih območjih vozniki ne smejo uporabljati mobilnega telefona med vožnjo.
- Če je vozilo opremljeno z navigacijskim sistemom, lahko pot nastavite in spreminjate samo, ko je vozilo parkirano.
- Zvočnega sistema nikoli ne programirajte med vožnjo. Zelene radijske postaje shranite, ko je vozilo parkirano, nato pa jih uporabljajte za hitrejšo in preprostejšo uporabo radia.
- Med vožnjo nikoli ne uporabljajte prenosnih računalnikov ali tablic.

**Povezane informacije**

- Zvok, mediji in internet (p. 510)



VARNOST

## Varnost

Vozilo je opremljeno z več varnostnimi sistemi, ki sodelujejo pri zaščiti voznika in potnikov vozila v primeru nesreče.

Vozilo je opremljeno s številnimi senzorji, ki se odzovejo v primeru nesreče in sprožijo različne varnostne sisteme, kot so različne vrste zračnih blazin in zategovalnikov varnostnega pasu. Odvisno od točno določene situacije med nesrečo, na primer med trčenji pri drugačnih kotih, prevračanjem ali vožnjo zunaj cestišča, se sistemi odzovejo na različne načine, da zagotovijo ustrezno zaščito.

Uporabljeni so tudi mehanski varnostni sistemi, kot je Whiplash Protection System. Vozilo je izdelano tako, da se velik del sile trka porazdeli na prečnike, stebričke, tla, streho in druge dele karoserije.

Varnostni način vozila se lahko aktivira po trčenju, če je poškodovana pomembna funkcija vozila.

### Opozorilni simbol na voznikovem zaslonu



Ko električni sistem vozila postavite v položaj vžiga II, na voznikovem zaslonu zasveti opozorilni simbol. Simbol ugasne po približno 6 sekundah, če v varnostnem sistemu vozila ni napak.

### OPOZORILO

Če opozorilni simbol ostane prižgan ali pa se prižge med vožnjo in se na voznikovem zaslonu prikaže sporočilo **Varnost. blazina SRS Nujen je servis. Peljite v delavnico**, to pomeni, da del enega od varnostnih sistemov nima celotne funkcionalnosti. Volvo priporoča, da se čim prej obrnete na pooblaščen servisno delavnico Volvo.

### OPOZORILO

Nikoli ne smete sami spreminjati ali popravljati različnih varnostnih sistemov. Neustrezno opravljeno delo na enem od sistemov lahko povzroči napake in privede do resnih telesnih poškodb. Volvo priporoča, da se obrnete na pooblaščen servisno delavnico Volvo.



Če je točno določen opozorilni simbol pokvarjen, se namesto njega prižge splošni opozorilni simbol in na voznikovem zaslonu se prikaže enako sporočilo.

### Povezane informacije

- Varnost med nosečnostjo (p. 47)
- Varnostni pasovi (p. 50)
- Zračne blazine (p. 55)
- Whiplash Protection System (p. 47)
- Pedestrian Protection System (p. 49)

- Varnostni način (p. 61)
- Varnost otrok (p. 63)

## Varnost med nosečnostjo

Pomembno je, da se varnostni pas med nosečnostjo pravilno uporablja in da noseče voznice prilagodijo svoj položaj pri sedenju.

### Varnostni pas

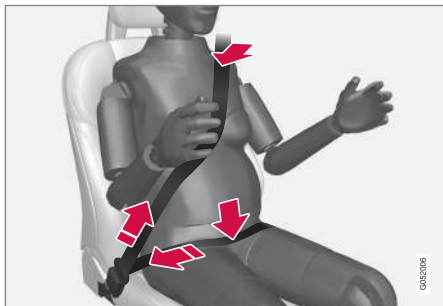

Diagonalni del mora biti napeljan čez ramo, med prsmi in ob strani trebuha.

Del pasu za naračje mora plosko ležati na stegnih, čim nižje pod trebuhom. Nikoli ne sme lesti navzgor. Varnostni pas primerno napnite in zagotovite, da se čim bolje prilega telesu. Poleg tega preverite, da varnostni pas ni zasukan.

### Položaj sedenja

Visoko noseče voznice si morajo sedež in volan prilagoditi tako, da lahko med vožnjo brez težav ohranjajo nadzor nad vozilom (kar pomeni, da morajo imeti možnost preprostega

upravljanja pedalov in volana). Cilj je, da sedež namestite tako, da je razdalja med trebuhom in volanom čim večja.

### Povezane informacije

- Varnost (p. 46)
- Varnostni pasovi (p. 50)
- Ročno pomični sprednji sedež (p. 190)
- Električno nastavljiv\* sprednji sedež (p. 191)

## Whiplash Protection System

Whiplash Protection System (WHIPS) zmanjša tveganje poškodb vratne hrbtenice. Sistem vsebuje naslonjala z absorpcijo energije in sedežno blazino kot tudi posebej oblikovana naslonjala za glavo na sprednjih sedežih.

WHIPS se sproži v primeru trka v vozilo z zadnje strani, pri čemer nanj vpliva kot in hitrost trčenja kot tudi vrsta vozila, ki trči v vas.

Ko se sproži sistem WHIPS, se sprednji naslonjali spustijo naprej in sedežne blazine se premaknejo navzdol, da spremenijo položaj sedenja voznika in sopotnika v sprednjem sedežu. To gibanje pomaga pri delnem zmanjšanju nastalih sil, ki povzročajo poškodbe vratne hrbtenice.

### OPOZORILO

Sistem WHIPS je dodatna zaščita poleg varnostnih pasov. Vedno uporabite varnostni pas.



### **⚠ OPOZORILO**

Sedeža ali sistema WHIPS nikoli ne poskušajte spreminjati ali popravljati sami. Volvo priporoča, da se obrnete na pooblaščen servisno delavnico Volvo.

Če so bili sprednji sedeži izpostavljeni veliki obremenitvi, na primer zaradi trčenja, jih je treba zamenjati. Tudi če niso videti poškodovani, so sedeži morda izgubili nekatere zaščitne lastnosti.

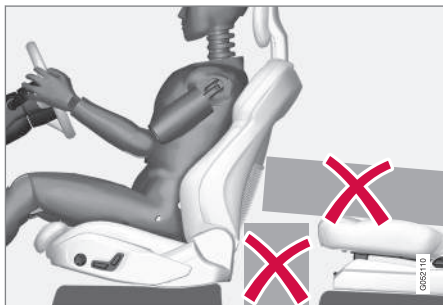

Na tleh za sprednjimi sedeži ali pod njimi ali na zadnjem sedežu ne puščajte predmetov, ki bi lahko preprečili delovanje sistema WHIPS.

### **⚠ OPOZORILO**

Med blazino zadnjega sedeža in naslonjalom sprednjega sedeža ne sme biti stisnjenih trdih predmetov.

Če spustite naslonjalo zadnjega sedeža, morate ustrezno pritrditi tovor, da ne bi zdrsnil do naslonjala sprednjega sedeža v primeru trčenja.

### **⚠ OPOZORILO**

Če spustite naslonjalo za hrbet zadnjega sedeža ali pa na zadnjem sedežu uporabite nazaj obrnjen otroški avtomobilski sedež, morate ustrezen sprednji sedež premakniti naprej, da se ta ne dotika spuščenega hrbtnega naslonjala ali otroškega sedeža.

### **Položaj sedenja**

Za ustrezno zaščito sistema WHIPS morata imeti voznik in sopotnik ustrezen položaj sedenja in zagotoviti, da delovanje sistema ni ovirano.

Pred začetkom vožnje nastavite pravilen položaj sedenja v sprednjem sedežu.

Voznik in sprednji sopotnik bi morala sedeti v sredini sedeža, pri čemer naj bo med glavo in naslonjalom čim manj prostora.

### **WHIPS in otroški avtomobilski sedeži**

Sistem WHIPS ne vpliva na zaščito, ki ga vozilo nudi otrokom na otroških avtomobilskih sedežih ali jahaču.

### **Povezane informacije**

- Varnost (p. 46)
- Ročno pomični sprednji sedež (p. 190)
- Električno nastavljen\* sprednji sedež (p. 191)
- Rear Collision Warning\* (p. 382)

## Pedestrian Protection System

Pedestrian Protection System (PPS) je sistem, ki pri določenih čelnih trkih prispeva k ublažitvi trka vozila s pešcem.

Pri določenih čelnih trkih s pešcem se odzovejo senzorji v sprednjem delu vozila, ki aktivirajo sistem.

Pri aktiviranem sistemu PPS se zgodi naslednje:

- Dvigne se zadnji del pokrova motorja.
- Sistem samodejno pošlje alarm prek storitve Volvo On Call\*.

Senzorji so dejavni v hitrostnem območju pribl. 25–50 km/h (15–30 mph).

Senzorji so zasnovani tako, da lahko zaznajo trčenje s predmetom, ki ima lastnosti, podobne človeški nogi.

### **i** OPOMBA

Določeni predmeti v prometnem okolju lahko sprožijo signal senzorjev, ki je podoben trčenju s pešcem. Možno je, da se bo sistem aktiviral v primeru trčenja s tovrstnim predmetom.

### **⚠** OPOZORILO

Ne nameščajte nobene dodatne opreme in ne spreminjajte sprednjega dela vozila. Nestrokovni posegi na sprednjem delu vozila lahko povzročijo nepravilno delovanje sistema ter privedejo do resnih telesnih poškodb in škode na vozilu.

Družba Volvo priporoča uporabo originalnih ročic in metlic brisalcev.

### **⚠** OPOZORILO

Nikoli sami ne spreminjajte niti popravljajte sistema. Volvo priporoča, da se obrnete na pooblaščen servisno delavnico Volvo. Neustrezno opravljeno delo na sistemu lahko povzroči napake in privede do resnih telesnih poškodb.

### **⚠** OPOZORILO

Volvo priporoča, da se obrnete na pooblaščen servisno delavnico Volvo, če pride do poškodbe sprednjega dela vozila, da lahko preverijo, ali je sistem nepoškodovan.

## Simboli na voznikovem zaslonu

Simbol	Specifikacije
	Sistem PPS je bil aktiviran ali pa je prišlo do napake v sistemu. Upoštevajte prikazano priporočilo.

## Povezane informacije

- Varnost (p. 46)

## Varnostni pasovi

Če se varnostni pasovi ne uporabljajo, ima lahko sunkovito zaviranje resne posledice. Za dobro zaščito je pomembno, da varnostni pas tesno objema telo. Naslonjalo naj ne bo nagnjeno preveč nazaj. Varnostni pas je zasnovan tako, da varuje v normalnem položaju sedenja.

### OPOZORILO

Ne pozabite, da varnostnega pasu ne smete zapeti ali obesiti na kljuko ali druge predmete v notranjosti vozila, saj to prepreči ustrezno napenjanje varnostnega pasu.

### OPOZORILO

Varnostni pasovi komunicirajo z zračnimi blazinami. Če varnostnega pasu ne uporabljate ali pa ga nepravilno uporabljate, lahko to negativno vpliva na zaščito, ki jo v primeru trčenja zagotavljajo zračne blazine.

### OPOZORILO

Nikoli ne smete sami spreminjati ali popravljati varnostnih pasov. Volvo priporoča, da se obrnete na pooblaščen servisno delavnico Volvo.

Če je bil varnostni pas izpostavljen veliki obremenitvi, na primer zaradi trčenja, morate zamenjati celoten varnostni pas. Varnostni pas lahko izgubi nekatere zaščitne lastnosti, čeprav ni videti poškodovan. Če na varnostnem pasu opazite znake obrabe ali poškodb, ga morate zamenjati. Nov varnostni pas mora biti tipsko odobren in zasnovan za nadomestitev varnostnega pasu na ustreznem mestu.

### Povezane informacije

- Varnost (p. 46)
- zategovalnik varnostnega pasu (p. 52)
- Pripenjanje z varnostnimi pasovi in odpenjanje (p. 50)
- Opomnik za vrata in varnostni pas (p. 53)

## Pripenjanje z varnostnimi pasovi in odpenjanje

Pred začetkom vožnje se prepričajte, da so se vsi potniki pripeli s svojimi varnostnimi pasovi.

### Pripenjanje z varnostnimi pasovi

1. Počasi povlecite varnostni pas in se prepričajte, da ni zavil ali poškodovan.

### OPOMBA

Varnostni pas je opremljen z zategovalnikom, ki se blokira v naslednjih situacijah:

- Če se pas prehitro raztegne.
- Med zaviranjem in pospeševanjem.
- Če se vozilo močno nagne.
- Med vožnjo v ovinkih.



2. Varnostni pas pripnite tako, da zatič za zaklep vstavite v namensko zaponko.
  - > Glasen "klik" označi, da je jermen pripet.

### OPOZORILO

Jeziček varnostnega pasu vedno vstavite v zaponko na ustrezni strani. Drugače varnostni pasovi in zaponke v primeru trčenja morda ne bodo delovali, kot bi morali. Obstaja tveganje resne poškodbe.

3. V sprednjih sedežih lahko prilagodite višino varnostnega pasu.



Nosilec sedeža pritisnite skupaj in varnostni pas premaknite navzgor ali navzdol.

Pas postavite čim višje, vendar pazite, da vas ne bo drgnil po vratu.

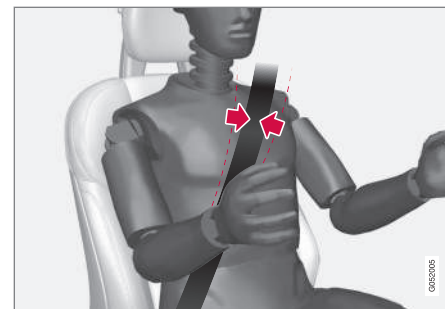

Varnostni pas mora biti napeljan čez ramo (ne prek roke).

4. Medenični pas napnite čez krilo tako, da diagonalni ramenski pas povlečete proti ramenu.

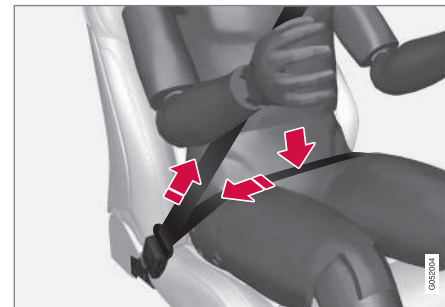

Medenični pas mora biti postavljen nizko (ne smete ga dati čez trebuh).



**⚠ OPOZORILO**

Vsak varnostni pas je zasnovan samo za eno osebo.

**⚠ OPOZORILO**

Ne pozabite, da varnostnega pasu ne smete zapeti ali obesiti na kljuke ali druge predmete v notranjosti vozila, saj to prepreči ustrezno napenjanje varnostnega pasu.

**⚠ OPOZORILO**

Ne poškodujte varnostnih pasov in ne vstavljajte tujkov v zaponke. Drugače varnostni pasovi in zaponke v primeru trčenja morda ne bodo delovali, kot bi morali. Obstaja tveganje resne poškodbe.

### Odpenjanje varnostnih pasov

1. Pritisnite rdeči gumb na zaponki varnostnega pasu in nato pustite, da se pas uvleče.
2. Če se varnostni pas ne uvleče do konca, ga podajajte z roko, dokler ni več ohlapen.

### Povezane informacije

- Varnostni pasovi (p. 50)
- zategovalnik varnostnega pasu (p. 52)
- Opomnik za vrata in varnostni pas (p. 53)

### Zategovalnik varnostnega pasu

V vozilo so nameščeni standardni zategovalniki varnostnega pasu in električni\* zategovalniki varnostnega pasu, ki zategnejo varnostni pas v kritičnih situacijah in trčenjih.

### Standarden zategovalnik varnostnega pasu

Vsi varnostni pasovi so opremljeni s standardnim zategovalnikom varnostnega pasu.

Zategovalnik varnostnega pasu z ustrezno silo zategne varnostni pas v primeru trčenja, da bolj učinkovito zadrži potnika.

### Električni zategovalnik varnostnega pasu\*

Varnostna pasova za voznika in sovoznika sopotnika sta opremljena z električnim zategovalnikom varnostnega pasu.

Zategovalniki varnostnega pasu delujejo skupaj in se lahko aktivirajo skupaj s sistemi za pomoč vozniku City Safety in Rear Collision Warning. V kritičnih situacijah, na primer ob paničnem zaviranju, speljevanju s ceste (vozilo se na primer prevrne v jarek, dvigne s tal ali udari oviro na tleh), zdrsanju ali tveganju trčenja, lahko elektromotor zategne zategovalnik varnostnega pasu.

Električni zategovalnik varnostnega pasu pomaga zagotoviti boljši položaj potnika, s čimer zmanjša tveganje udarcev v notranje

dele vozila in izboljša delovanje varnostnih sistemov vozila, na primer zračnih blazin.

Po koncu kritične situacije se varnostni pas in električni zategovalnik varnostnega pasu samodejno vrmeta na prejšnji položaj. To lahko naredite tudi ročno.

**⚠ POMEMBNO**

Če izklopíte sovoznikovo zračno blazino, se izklopi tudi električni zategovalnik varnostnega pasu na sovoznikovi strani.

**⚠ OPOZORILO**

Nikoli ne smete sami spreminjati ali popravljati varnostnih pasov. Volvo priporoča, da se obrnete na pooblaščen servisno delavnico Volvo.

Če je bil varnostni pas izpostavljen veliki obremenitvi, na primer zaradi trčenja, morate zamenjati celoten varnostni pas. Varnostni pas lahko izgubi nekatere zaščitne lastnosti, čeprav ni videti poškodovan. Če na varnostnem pasu opazite znake obrabe ali poškodb, ga morate zamenjati. Nov varnostni pas mora biti tipsko odobren in zasnovan za nadomestitev varnostnega pasu na ustreznem mestu.

### Povezane informacije

- Varnostni pasovi (p. 50)
- Pripenjanje z varnostnimi pasovi in odpenjanje (p. 50)
- Ponastavitev električnega zategovalnika varnostnega pasu\* (p. 53)
- Vklon in izklon sovoznikove zračne blazine\* (p. 58)
- City Safety™ (p. 362)
- Rear Collision Warning\* (p. 382)

### Ponastavitev električnega zategovalnika varnostnega pasu\*

Električni zategovalnik varnostnega pasu je zasnovan za samodejno ponastavitev, vendar pa ga lahko ponastavite tudi ročno, če pas ostane izvlečen.

1. Vozilo ustavite na varnem mestu.
2. Odpnite varnostni pas in ga znova pripnite.
  - > Varnostni pas in električni zategovalnik varnostnega pasu sta ponastavljena.

### OPOZORILO

Nikoli ne smete sami spreminjati ali popravljati varnostnih pasov. Volvo priporoča, da se obrnete na pooblaščen servisno delavnico Volvo.

Če je bil varnostni pas izpostavljen veliki obremenitvi, na primer zaradi trčenja, morate zamenjati celoten varnostni pas. Varnostni pas lahko izgubi nekatere zaščitne lastnosti, čeprav ni videti poškodovan. Če na varnostnem pasu opazite znake obrabe ali poškodb, ga morate zamenjati. Nov varnostni pas mora biti tipsko odobren in zasnovan za nadomestitev varnostnega pasu na ustreznem mestu.

### Povezane informacije

- zategovalnik varnostnega pasu (p. 52)
- Varnostni pasovi (p. 50)

### Opomnik za vrata in varnostni pas

Sistem spomni nepriprane potnike, naj se pripnejo z varnostnim pasom. Prav tako opozarja na odprta vrata, pokrov motorja ali pokrov prtljažnika.

### Grafike na voznikovem zaslonu



Grafike na voznikovem zaslonu z različnimi vrstami opozoril. Opozorilna barva na vratih in prtljažnih vratah je odvisna od hitrosti vozila.

Grafika na voznikovem zaslonu prikazuje, katere sedeže v vozilu zasedajo pripeti in nepripeti potniki.

Enaka grafika se prikaže tudi, če je odprt pokrov motorja, prtljažna vrata ali katera koli vrata.

Grafiko lahko potrdite s pritiskom gumba **O** na kompletu tipk na desni strani volana.



## ◀ Opomnik za varnostni pas



Vizualni opomnik v strešni konzoli.

Poleg vizualnega opomnika v strešni konzoli se prikaže tudi opozorilni simbol na voznikovem zaslону.

Zvočni opomnik je odvisen od hitrosti, časa in razdalje vožnje.

Stanje varnostnega pasu voznika in potnikov se prikaže z grafiko na voznikovem zaslону, ko kdorkoli pripne ali odpre varnostni pas.

Opomnik za varnostni pas ne deluje pri otroških avtomobilskih sedežih.

### Sprednji sedež

Vizualno in zvočno opozorilo opomni voznika in sprednjega sopotnika, naj uporabita varnostni pas, če kateri koli od njiju ni pripet.

## Zadnji sedež

Opomnik za varnostni pas na zadnjem sedežu ima dve podfunkciji:

- Zagotavlja informacije o tem, kateri varnostni pasovi se uporabljajo na zadnjem sedežu. Ko so varnostni pasovi uporabljeni, se na voznikovem zaslону prikaže grafika.
- Med potovanjem se ob odpenjanju varnostnega pasu na zadnjem sedežu sproži vizualno in zvočno opozorilo. Opomnik se izklopi, ko potnik znova pripne varnostni pas.

## Opomnik za vrata, pokrov motorja, prtljažna vrata in loputo odprtine za dolivanje goriva

Če pokrov motorja, prtljažna vrata, loputa odprtine za dolivanje goriva ali vrata niso pravilno zaprti, grafika na voznikovem zaslону prikaže, kaj je odprto. Vozilo čim prej ustavi na varnem mestu in zaprite vir opozorila.



Če vozilo vozite s hitrostjo pod 10 km/h (6 mph), zasveti informacijski simbol na voznikovem zaslону.



Če vozilo vozite s hitrostjo nad 10 km/h (6 mph), zasveti opozorilni simbol na voznikovem zaslону.

## Povezane informacije

- Varnostni pasovi (p. 50)
- Pripenjanje z varnostnimi pasovi in odpenjanje (p. 50)

## Zračne blazine

Vozilo je opremljeno z zračnimi blazinami in varnostnimi zračnimi zavesami za voznike in sopotnike.

### **i** OPOMBA

Detektorji se drugače odzovejo glede na naravo trčenja in glede na to, ali so pripeti varnostni pasovi. Velja za vse položaje jermenena.

Zato je mogoče, da se med trčenjem sproži samo ena (ali nobena) zračna blazina. Detektorji zaznajo silo trčenja vozila in ustrezno prilagodijo dejanje in ne sprožijo nobene zračne blazine ali pa sprožijo eno ali več zračnih blazin.

### **A** OPOZORILO

Krmilni modul sistema zračnih blazin je v osrednji konzoli. Če je osrednja konzola prepojena z vodo ali drugo tekočino, odklopite kable zagonskega akumulatorja. Ne poskušajte zagnati vozila, ker se lahko sprožijo zračne blazine. Prevoz vozila. Volvo priporoča, da vozilo dostavite do pooblaščenih servisnih delavnic Volvo.

## Sprožene zračne blazine

Če se sprožijo zračne blazine, priporočamo naslednje:

- Prevoz vozila. Volvo priporoča, da vozilo dostavite do pooblaščenih servisnih delav-

nice Volvo. Ne vozite s sproženimi zračnimi blazinami.

- Volvo priporoča, da se obrnete na pooblaščen servisno delavnico Volvo, ki bo urenila zamenjavo sestavnih delov v varnostnih sistemih vozila.
- Vedno se posvetujte z zdravnikom.

### **A** OPOZORILO

Nikoli ne vozite s sproženimi zračnimi blazinami. Lahko vam otežijo krmiljenje. Prav tako so lahko poškodovani tudi drugi varnostni sistemi. Dim in prah, ki se sprostita ob sprožitvi zračnih blazin, lahko pri intenzivni izpostavljenosti povzročita draženje/poškodbe kože in oči. V primeru draženja sperite s hladno vodo. Hitro zaporedje sproženja in tkanina zračne blazine lahko povzročita trenje in opekline na koži.

## Povezane informacije

- Varnost (p. 46)
- Voznikove zračne blazine (p. 55)
- Zračna blazina za sovoznika (p. 56)
- Stranske zračne blazine (p. 60)
- Zračne zavesne (p. 61)

## Voznikove zračne blazine

Varnostne pasove dopolnjujeta zračna blazina v volanu in zračna blazina za kolena <sup>1</sup> na voznikovi strani.

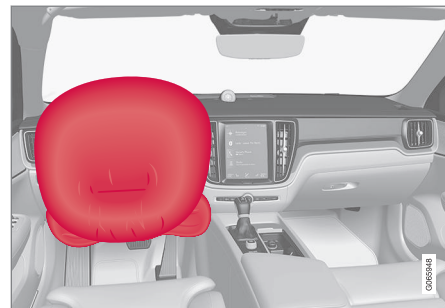

Zračna blazina v volanu in zračna blazina za kolena <sup>1</sup> v sprednjem sedežu na voznikovi strani.

V primeru čelnega trčenja zračne blazine pomagajo zaščititi glavo, vrat, obraz in prsni koš ter kolena in noge voznika.

Ob močnejšem trku senzorji aktivirajo eno ali več zračnih blazin, ki se napihnejo. Zračne blazine ublažijo začetno silo trka, ki deluje na potnika. Po sprožitvi zaradi trka se zračna blazina izprazni. Pri tem se v vozilu pojavi nekaj dima, kar je povsem običajno. Celoten proces, vključno z napihovanjem in praznjenjem zračnih blazin, traja le nekaj desetink sekunde.



### **⚠ OPOZORILO**

Varnostni pasovi komunicirajo z zračnimi blazinami. Če varnostnega pasu ne uporabljate ali pa ga nepravilno uporabljate, lahko to negativno vpliva na zaščito, ki jo v primeru trčenja zagotavljajo zračne blazine.

Potniki morajo za zmanjšanje tveganja poškodb ob sproženju zračne blazine sedeti čim bolj pokonci z nogami na tleh in naslonjeni na naslonjalo sedeža.

### **⚠ OPOZORILO**

Volvo priporoča, da se za popravilo obrnete na pooblaščen servisno delavnico Volvo. Neustrezno opravljeno delo na sistemu zračnih blazin lahko povzroči napake in privede do resnih telesnih poškodb.

#### **Mesto zračne blazine v volanu**

Ta zračna blazina je vgrajena v središču volana. Volan je označen z **AIRBAG**.

#### **Mesto zračne blazine za kolena<sup>1</sup>**

Zračna blazina je nameščena za oblogo v spodnjem delu armaturne plošče na voznikovi strani. Njen pokrov je označen z **AIRBAG**.

### **⚠ OPOZORILO**

Na vrh ali sprednji del obloge, kjer je vgrajena zračna blazina za kolena, ne postavite in ne pritrдите nobenega predmeta.

#### **Povezane informacije**

- Zračne blazine (p. 55)
- Zračna blazina za sovoznika (p. 56)

#### **Zračna blazina za sovoznika**

Vozilo ima v voznikovem in sovoznikovem sedežu vgrajeni stranski zračni blazini, ki dopolnjujeta funkcijo varnostnih pasov.



Sprednja zračna blazina za sovoznika v sprednjem sedežu.

V primeru čelnega trčenja zračne blazine pomagajo zaščititi glavo, vrat, obraz in prsni koš ter kolena in noge voznika in sovoznika.

Ob močnejšem trčenju senzorji aktivirajo eno ali več zračnih blazin, ki se napihnejo. Zračne blazine ublažijo začetno silo trka, ki deluje na potnika. Po sprožitvi zaradi trka se zračna blazina izprazni. Pri tem se v vozilu pojavi nekaj dima, kar je povsem običajno. Celoten proces, vključno z napihovanjem in praznjenjem zračnih blazin, traja le nekaj desetink sekunde.

<sup>1</sup> Zračna blazina za kolena je vgrajena le za nekatere trge.

**⚠ OPOZORILO**

Varnostni pasovi komunicirajo z zračnimi blazinami. Če varnostnega pasu ne uporabljate ali pa ga nepravilno uporabljate, lahko to negativno vpliva na zaščito, ki jo v primeru trčenja zagotavljajo zračne blazine.

Potniki morajo za zmanjšanje tveganja poškodb ob sproženju zračne blazine sedeti čim bolj pokonci z nogami na tleh in naslonjeni na naslonjalo sedeža.

**⚠ OPOZORILO**

Volvo priporoča, da se za popravilo obrnete na pooblaščen servisno delavnico Volvo. Neustrezno opravljeno delo na sistemu zračnih blazin lahko povzroči napake in privede do resnih telesnih poškodb.

**Lokacija zračne blazine za sovoznika**

Zračna blazina je zložena v predal nad sovoznikovim predalom. Njen pokrov je označen z **AIRBAG**.

**⚠ OPOZORILO**

Ne odlagajte predmetov pred ali nad armaturno ploščo v območju sovoznikove zračne blazine.

**Nalepka za zračno blazino sovoznika**

Nalepka na sovoznikovem senčniku.

Opozorilna nalepka za sovoznikovo varnostno blazino je nameščena, kot je prikazano zgoraj.

**⚠ OPOZORILO**

Če vozilo ni opremljeno s stikalom za vklop/izklop sovoznikove zračne blazine, je zračna blazina vedno vklopljena.

**⚠ OPOZORILO**

Nikomur ne smete nikoli dovoliti sedenja ali stanja pred sprednjim sovoznikovim sedežem.

Nikoli ne uporabljajte nazaj obrnjenega otroškega avtomobilskega sedeža na sovoznikovem sedežu z vklopljeno zračno blazino.

Naprej obrnjeni sopotniki (otroci in odrasli) ne smejo nikoli sedeti na sprednjem sovoznikovem sedežu, če je zračna blazina za sovoznika izklopljena.

Če ne upoštevate zgoraj navedenih nasvetov, lahko pride do smrtne nevarnosti ali nevarnosti hudih telesnih poškodb.

**Povezane informacije**

- Zračne blazine (p. 55)
- Voznikove zračne blazine (p. 55)
- Vklop in izklop sovoznikove zračne blazine\* (p. 58)

## Vklop in izklop sovoznikove zračne blazine\*

Sovoznikovo zračno blazino je mogoče izklopiti, če je vozilo opremljeno s stikalom Passenger Airbag Cut Off Switch (PACOS). Stikalo za sovoznikovo zračno blazino je nameščeno na sovoznikovi strani armaturne plošče in je dostopno, ko so sovoznikova vrata odprta.

Preverite, ali je stikalo v ustreznem položaju.

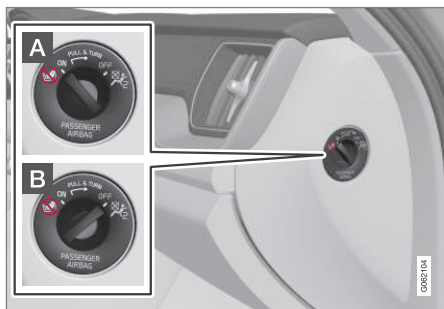

**A ON** – zračna blazina je aktivirana in vsi naprej obrnjeni potniki (otroci in odrasli) lahko varno sedijo na sovoznikovem sedežu.

**B OFF** – Zračna blazina je izklopljena in otroci, nameščeni v nazaj obrnjenem otroškem avtomobilskem sedežu, lahko varno sedijo na sovoznikovem sedežu.

## **⚠ OPOZORILO**

Če vozilo ni opremljeno s stikalom za vklop/izklop sovoznikove zračne blazine, je zračna blazina vedno vklopljena.

## Vklop sovoznikove zračne blazine

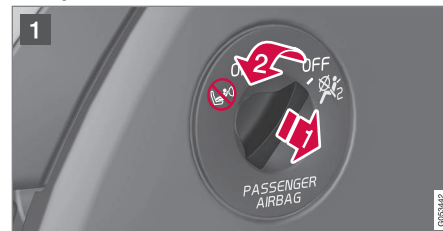

**1** Potegnite stikalo navzven in ga obrnite iz položaja **OFF** v **ON**.

> Na voznikovem zaslonu je prikazano sporočilo **Sov.varn.blazina vkl. Potrdite**.

## **i OPOMBA**

Če sovoznikovo zračno blazino vklopite/izklopite, ko je vozilo v položaju vžiga I ali nižje, se na voznikovem zaslonu prikaže sporočilo in naslednji indikator v stropni konzoli približno 6 sekund po nastavitvi električnega sistema vozila v položaj vžiga II.



2. Sporočilo potrdite s pritiskom na gumb **O** na desnem kompletu tipk na volanu.

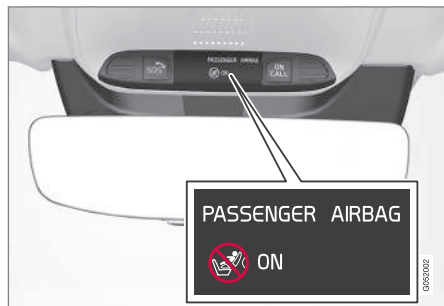

- > Besedilno sporočilo in opozorilni simbol na stropni konzoli prikazujeta, da je sovoznikova zračna blazina vklopljena.

### **⚠ OPOZORILO**

Nikoli ne uporabljajte nazaj obrnjenega otroškega avtomobilskega sedeža na sovoznikovem sedežu z vklopljeno zračno blazino.

Ko na sovoznikovem sedežu sedi potnik (odrasla oseba ali otrok), mora biti sovoznikova zračna blazina vedno vklopljena.

Če ne upoštevate zgoraj navedenih nasvetov, lahko pride do smrtne nevarnosti ali nevarnosti hudih telesnih poškodb.

### **Izklop sovoznikove zračne blazine**



- 1 Potegnite stikalo navzven in ga obrnite iz položaja **ON** v **OFF**.
- > Na voznikovem zaslonu je prikazano sporočilo **Sov.varn.blazina izkl.** **Potrdite.**

### **i OPOMBA**

Če sovoznikovo zračno blazino vklopite/izklopite, ko je vozilo v položaju vžiga I ali nižje, se na voznikovem zaslonu prikaže sporočilo in naslednji indikator v stropni konzoli približno 6 sekund po nastavitvi električnega sistema vozila v položaj vžiga II.

2. Sporočilo potrdite s pritiskom na gumb **O** na desnem kompletu tipk na volanu.

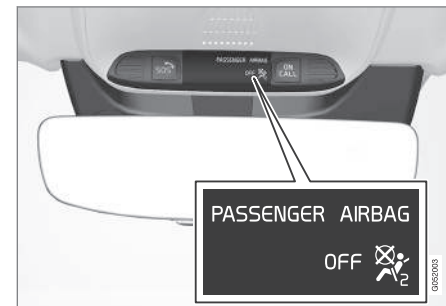

- > Besedilno sporočilo in simbol na stropni konzoli prikazujeta, da je sovoznikova zračna blazina izklopljena.

### **⚠ OPOZORILO**

Naprej obrnjeni sopotniki (otroci in odrasli) ne smejo nikoli sedeti na sovoznikovem sedežu, ko je zračna blazina izklopljena.

Če ne upoštevate zgoraj navedenih nasvetov, lahko pride do smrtne nevarnosti ali nevarnosti hudih telesnih poškodb.

### **! POMEMBNO**

Če izklopite sovoznikovo zračno blazino, se izklopi tudi električni zategovalnik varnostnega pasu na sovoznikovi strani.

#### ◀ Povezane informacije

- zategovalnik varnostnega pasu (p. 52)
- Otroški sedež (p. 64)

### Stranske zračne blazine

Stranske zračne blazine na voznikovem in sovoznikovem sedežu delujejo za zaščito prsnega koša in bokov v primeru trčenja.



Stranske zračne blazine so nameščene v zunanjih okvirjih hrbtnih naslonjal sprednjih sedežev in pomagajo zaščititi voznika in sopotnika v sprednjem sedežu.

Ob močnejšem trku se aktivirajo senzorji in napihnejo stranske zračne blazine. Zračna blazina se napihne med sopotnikom in vratnim panelom in tako ublaži začetni udarec. Po sprožitvi zaradi trka se zračna blazina izprazni. Stranska zračna blazina se običajno sproži samo na strani trčenja.

#### **⚠ OPOZORILO**

Volvo priporoča, da se za popravilo obrnete na pooblaščen servisno delavnico Volvo. Neustrezno opravljeno delo na sistemu stranskih zračnih blazin lahko povzroči napake in privede do resnih telesnih poškodb.

#### **⚠ OPOZORILO**

V območje med zunanjim delom sedeža in vratno oblogo ne vstavljajte predmetov, ker se v tem območju sproži stranska zračna blazina.

Družba Volvo priporoča samo uporabo sedežnih prevlek, ki jih je odobrila družba Volvo. Druge sedežne prevleke lahko ovirajo delovanje stranskih zračnih blazin.

#### **⚠ OPOZORILO**

Stranske zračne blazine so dodatna zaščita poleg varnostnih pasov. Vedno uporabite varnostni pas.

### Stranske zračne blazine in otroški sedeži

Stranska zračna blazina ne vpliva na zaščito, ki jo vozilo nudi otrokom na otroških avtomobilskih sedežih ali jahaču.

#### Povezane informacije

- Zračne blazine (p. 55)

## Zračne zavese

Varnostne zračne zavese, Inflatable Curtain (IC), preprečujejo, da bi voznik in potniki udarili z glavo ob dele notranjosti vozila med trčenjem.

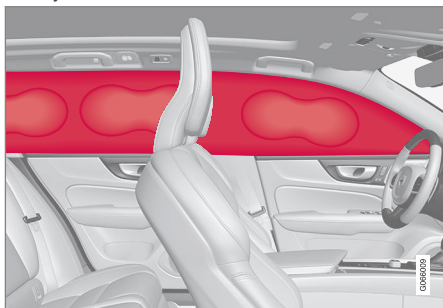

Varnostna zračna zavesa je nameščena na obeh straneh stropne obloge ter pomaga zaščititi voznika in potnike na stranskih sedežih v vozilu. Paneli so označeni z **IC AIRBAG**.

Ob močnejšem trku se aktivirajo senzorji in napihnejo zračno zaveso.

### ⚠ OPOZORILO

Volvo priporoča, da se za popravilo obrnete na pooblaščen servisno delavnico Volvo. Neustrezno opravljeno delo na sistemu varnostnih zaves lahko povzroči napake in privede do resnih telesnih poškodb.

### ⚠ OPOZORILO

Na kljukice na stropu nikoli ne smete obesiti ali pritrčiti težkih predmetov. Kljukice so zasnovane samo za obešanje lažjih plaščev in jaken (niso namenjene trdnim predmetom, kot so dežniki).

V stropno oblogo, vratne stebričke ali stranske obloge vozila ne smete ničesar privijačiti ali pritrčiti. To bi lahko poslabšalo zaščito potnikov. Volvo priporoča uporabo samo originalnih delov Volvo, ki so odobreni za namestitvev na ta območja.

### ⚠ OPOZORILO

Pustite 10 cm (4 palce) prostora med tovorom in stranskimi okni, če vozilo naložite nad zgornjim robom stekla vrat. Sicer lahko ogrozite namen delovanja varnostne zavesa, ki je skrita v stropni oblogi.

### ⚠ OPOZORILO

Zračna zavesa je dodatna zaščita poleg varnostnih pasov. Vedno uporabite varnostni pas.

## Povezane informacije

- Zračne blazine (p. 55)

## Varnostni način

Varnostni način je zaščitno stanje, ki se sproži, ko je trčenje morda poškodovalo ključne funkcije vozila, na primer vode za gorivo, senzorje varnostnih sistemov ali zavorni sistem.

Če je bilo vozilo udeleženo pri trčenju, se lahko na voznikovem zaslonu prikaže sporočilo **Safety mode Glejte priročnik** z opozorilnim simbolom, dokler zaslon ni poškodovan in električni sistem vozila še vedno deluje. To sporočilo pomeni, da je funkcionalnost vozila omejena.

### ⚠ OPOZORILO

Nikoli in v nobenem primeru ne poskušajte znova zagnati vozila, če ima vonj po gorivu in je na voznikovem zaslonu prikazano sporočilo **Safety mode Glejte priročnik**. Takoj zapustite vozilo.

Če je vozilo v varnostnem načinu, lahko sistem poskusite ponastaviti, da vozilo zaženete in ga na kratko razdaljo premaknete, če na primer pride do nevarne situacije v prometu.



**⚠ OPOZORILO**

Nikoli ne poskušajte sami popravljati vozila ali ponastavljati elektronike, če je bilo vozilo v varnostnem načinu. Zaradi tega lahko pride do telesnih poškodb ali nepravilnega delovanja vozila. Družba Volvo priporoča, da se obrnete na pooblaščen servisno delavnico Volvo, ki bo preverila vozilo in ga obnovila na normalno stanje po prikazu **Safety mode Glejte priročnik**.

**⚠ OPOZORILO**

Če je vozilo v varnostnem načinu, vleka ni dovoljena. Vozilo je treba odpeljati z dvignjenimi vsemi kolesi. Volvo priporoča, da vozilo dostavite do pooblaščen servisne delavnice Volvo.

**Povezane informacije**

- Varnost (p. 46)
- Zagon in premikanje vozila po varnostnem načinu (p. 62)
- Prevoz okvarjenega vozila (p. 501)

**Zagon in premikanje vozila po varnostnem načinu**

Če je vozilo v varnostnem načinu, lahko sistem poskusite ponastaviti, da vozilo zažene in ga na kratko razdaljo premaknete, če na primer pride do nevarne situacije v prometu.

**Zagon vozila po varnostnem načinu**

1. Preverite splošne poškodbe vozila in morebitno puščanje goriva. Ne sme biti niti vonja po gorivu.  
  
Če vidite le manjšo škodo in če je preverjanje pokazalo, da gorivo ne pušča, lahko poskusite zagnati vozilo.

**⚠ OPOZORILO**

Nikoli in v nobenem primeru ne poskušajte znova zagnati vozila, če ima vonj po gorivu in je na voznikovem zaslonu prikazano sporočilo **Safety mode Glejte priročnik**. Takoj zapustite vozilo.

2. Zaustavite vozilo.

3. Nato poskusite zagnati vozilo.
  - > Elektronika vozila opravi sistemsko preverjanje in nato poskusi obnoviti normalno stanje.

**ⓘ POMEMBNO**

Če je na zaslonu še vedno prikazano sporočilo **Safety mode Glejte priročnik**, vozila ne smete voziti ali vleči, ampak morate uporabiti storitev prevoza vozil. Čeprav je vozilo navidezno vožno, ga zaradi skritih poškodb morda ne bo mogoče upravljati med vožnjo.

**Premikanje vozila po varnostnem načinu**

1. Če se na voznikovem zaslonu po poskusu zagona prikaže sporočilo **Normal mode The car is now in normal mode**, lahko vozilo previdno premaknete, če stoji na nevarnem mestu.
2. Vozila ne premikajte dlje, kot je potrebno.

**⚠ OPOZORILO**

Če je vozilo v varnostnem načinu, vleka ni dovoljena. Vozilo je treba odpeljati z dvignjenimi vsemi kolesi. Volvo priporoča, da vozilo dostavite do pooblaščen servisne delavnice Volvo.

**Povezane informacije**

- Varnostni način (p. 61)
- Zagon vozila (p. 436)
- Prevoz okvarjenega vozila (p. 501)

**Varnost otrok**

Otroci morajo med vožnjo vedno varno sedeti.

Volvo nudi opremo za varnost otrok (otroški avtomobilski sedeži in dodatki za pritrditev), ki je namensko zasnovana za namestitve v vašem vozilu. Z Volvovo opremo za varnost otrok lahko zagotovite dobre pogoje za varno potovanje otroka v vozilu. Poleg tega se oprema za varnost otrok natančno prilega vozilu in je preprosta za uporabo.

Pri izbiri ustrezne opreme upoštevajte otrokovo telesno maso in višino.

Volvo priporoča, da za vožnjo otroka čim dlje ali vsaj do otrokove starosti 4 let uporabljate otroški avtomobilski sedež, obrnjen v nasprotni smeri vožnje, nato pa otroški avtomobilski sedež, obrnjen v smeri vožnje, dokler otrok ne doseže višine 140 cm (4 čevlji in 7 palcev).

** OPOMBA**

Zakonska določila glede vrste otroškega avtomobilskega sedeža, ki ga morate uporabljati za otroke različnih starosti in višin, se od države do države različna. Preverite, kaj velja pri vas.

** OPOMBA**

Ko uporabljate varnostno opremo za otroke, vedno preberite priložena navodila za namestitvev.

Če imate vprašanja o namestitvi varnostne opreme za otroke, se za jasnejša navodila obrnite na proizvajalca.

Otroci morajo biti – ne glede na starost in telesno višino – v vozilu vedno pravilno zavarovani. Ne dovolite, da bi otrok sedel na kolenih drugega potnika.

**Povezane informacije**

- Varnost (p. 46)
- Otroški sedež (p. 64)
- Vklon in izklon varnostnih zaklepov za otroke (p. 288)

## Otroški sedež

Kadar v vozilu potujejo otroci, je treba vedno uporabljati ustrezne otroške sedeže.

Otroci naj sedijo udobno in varno. Prepričajte se, da je otroški sedež pravilno nameščen in pritrjen ter da ga pravilno uporabljate.

Za pravilno pritrditev glejte navodila za vgradnjo otroškega sedeža.

### **i** OPOMBA

Ko uporabljate varnostno opremo za otroke, vedno preberite priložena navodila za namestitvev.

Če imate vprašanja o namestitvi varnostne opreme za otroke, se za jasnejša navodila obrnite na proizvajalca.

### **i** OPOMBA

Otroškega sedeža nikoli ne pustite nepripetega v vozilu. Tudi ko ni zaseden, mora biti vedno pripet v skladu z navodili za namestitev otroškega sedeža.

### **i** OPOMBA

Zaradi dolgotrajne namestitve in uporabe otroških avtomobilskih sedežev se lahko obrabijo notranji materiali v vozilu. Volvo za zaščito notranjih materialov vozila priporoča uporabo zaščite pred brncanjem.

## Povezane informacije

- Varnost otrok (p. 63)
- Zgornje pritrdilne točke za otroške avtomobilске sedeže (p. 64)
- Spodnje pritrdilne točke za otroške sedeže (p. 65)
- Pritrdilne točke za otroške avtomobilске sedeže i-Size/ISOFIX (p. 66)
- Namestitev otroškega avtomobilskega sedeža (p. 67)
- Vklon in izklon sovoznikove zračne blazine\* (p. 58)

## Zgornje pritrdilne točke za otroške avtomobilске sedeže

Vozilo ima na zadnjih stranskih sedežih vgrajene zgornje pritrdilne točke za otroške avtomobilске sedeže.

Zgornje pritrdilne točke so namenjene predvsem za namestitev otroških avtomobilskih sedežev, obrnjenih v smeri vožnje.

Pri pritrdjevanju otroškega avtomobilskega sedeža na zgornje pritrdilne točke vedno upoštevajte proizvajalčeva navodila za namestitev.

## Mesta pritrdilnih točk

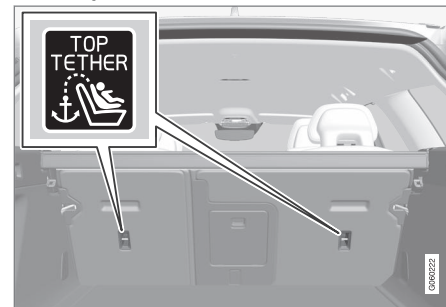

Mesta pritrdilnih točk so označena s simboli na zadnji strani naslonjala.

Pritrdilne točke so na zadnji strani zadnjih stranskih sedežev.

**⚠ OPOZORILO**

Zgornje trakove otroškega avtomobilskega sedeža morate napeljati skozi luknjo v vzglavniku, preden jih zategnete pri pritrdilni točki. Če to ni mogoče, upoštevajte priporočila proizvajalca otroškega avtomobilskega sedeža.

**i OPOMBA**

Zložite vzglavnike, da olajšate namestitve te vrste otroškega sedeža v vozilih z zložljivimi vzglavniki na stranskih sedežih.

**i OPOMBA**

V vozilih, kjer je prtljažni prostor prekrit s pokivalom za prtljago, morate tega odstraniti, preden lahko na pritrdilne točke pripnete otroške varnostne sedeže.

**Povezane informacije**

- Otroški sedež (p. 64)
- Spodnje pritrdilne točke za otroške sedeže (p. 65)
- Pritrdilne točke za otroške avtomobilske sedeže i-Size/ISOFIX (p. 66)
- Tabela s pregledom lokacij otroških avtomobilskih sedežev (p. 70)

- Tabela lokacije otroških avtomobilskih sedežev za pripenjanje z varnostnimi pasovi vozila (p. 72)

**Spodnje pritrdilne točke za otroške sedeže**

Vozilo je opremljeno s spodnjimi pritrdilnimi točkami za otroške sedeže na sprednjem sedežu\* in zadnjem sedežu.

Spodnje pritrdilne točke so zasnovane tako, da se uporabljajo skupaj z določenimi nazaj obrnjenimi otroškimi sedeži.

Pri pritrjevanju otroškega avtomobilskega sedeža na spodnje pritrdilne točke vedno upoštevajte proizvajalčeva navodila za namestitve.

**Mesta pritrdilnih točk**

Mesta pritrdilnih točk na sprednjem sedežu.

Pritrdilna mesta na sprednjem sedežu so nameščena na straneh prostora za noge sovoznikovega sedeža.

Pritrdilne točke na prednjem sedežu so vgrajene samo, če je vozilo opremljeno s stikalom



- ◀ za vklop/izklop sovoznikove varnostne blazine\*.

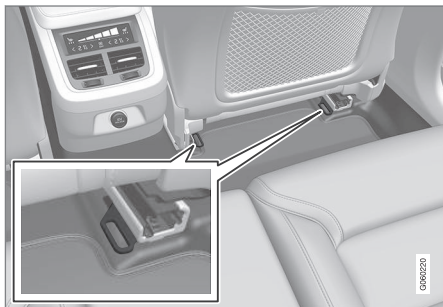

Mesta pritrilnih točk na zadnjem sedežu.

Pritrdilne točke zadnjega sedeža so na zadnjem delu talnih tirnic sprednjega sedeža.

### Povezane informacije

- Otroški sedež (p. 64)
- Zgornje pritrdilne točke za otroške avtomobilne sedeže (p. 64)
- Pritrdilne točke za otroške avtomobilne sedeže i-Size/ISOFIX (p. 66)
- Tabela s pregledom lokacij otroških avtomobilskih sedežev (p. 70)
- Tabela lokacije otroških avtomobilskih sedežev za pripenjanje z varnostnimi pasovi vozila (p. 72)

## Pritrdilne točke za otroške avtomobilne sedeže i-Size/ISOFIX

Vozilo ima na zadnjih sedežih vgrajene pritrdilne točke i-Size/ISOFIX za otroške avtomobilne sedeže.

i-Size/ISOFIX<sup>2</sup> je sistem za pritrnitev otroških avtomobilskih sedežev, ki je skladen z mednarodnim standardom.

Pri pritrjevanju otroškega avtomobilskega sedeža na pritrdilne točke i-Size/ISOFIX vedno upoštevajte proizvajalčeva navodila za namestitvev.

### Mesta pritrilnih točk



Mesta pritrilnih točk so označena s simboli<sup>2</sup> na oblazinjenju naslonjala.

Pritrdilne točke za i-Size/ISOFIX so nameščene za pokrivali spodnjega dela naslonjala zadnjih stranskih sedežev.

Za dostop do pritrilnih točk dvignite pokrivala.

### Povezane informacije

- Otroški sedež (p. 64)
- Zgornje pritrdilne točke za otroške avtomobilne sedeže (p. 64)
- Spodnje pritrdilne točke za otroške sedeže (p. 65)
- Tabela s pregledom lokacij otroških avtomobilskih sedežev (p. 70)
- Tabela za lokacijo otroških avtomobilskih sedežev i-Size (p. 74)
- Tabela za lokacijo otroških avtomobilskih sedežev ISOFIX (p. 75)

<sup>2</sup> Imena in simboli so različni odvisno od trga.



## Namestitev otroškega avtomobilskega sedeža

Pomembno je, da otroški avtomobilski sedež namestite na ustrezno mesto v vozilu. Izbira mesta je med drugim odvisna od vrste otroškega avtomobilskega sedeža in od tega, ali je sovoznikova zračna blazina vklopljena.



Nazaj obrnjen otroški avtomobilski sedež in zračna blazina nista združljiva.

Če je sovoznikova zračna blazina vklopljena, nazaj obrnjen otroški avtomobilski sedež vedno namestite na zadnji sedež. Otrok, ki sedi na sovoznikovem sedežu, lahko v primeru sprožitve zračne blazine utрпи resne poškodbe.

Nazaj obrnjen otroški avtomobilski sedež lahko namestite na sovoznikov sedež le v primeru, če je sovoznikova zračna blazina izklopljena.

### **i** OPOMBA

Pravilniki o nameščanju otrok v vozilu so od države do države različni. Preverite, kaj velja pri vas.

### **⚠** OPOZORILO

Nikomur ne smete nikoli dovoliti sedenja ali stanja pred sprednjim sovoznikovim sedežem.

Nikoli ne uporabljajte nazaj obrnjenega otroškega avtomobilskega sedeža na sovoznikovem sedežu z vklopljeno zračno blazino.

Naprej obrnjeni sopotniki (otroci in odrasli) ne smejo nikoli sedeti na sprednjem sovoznikovem sedežu, če je zračna blazina za sovoznika izklopljena.

Če ne upoštevate zgoraj navedenih nasvetov, lahko pride do smrtne nevarnosti ali nevarnosti hudih telesnih poškodb.

## Nalepka za zračno blazino sovoznika



Nalepka na sovoznikovem senčniku.

Opozorilna nalepka za sovoznikovo varnostno blazino je nameščena, kot je prikazano zgoraj.

## Povezane informacije

- Otroški sedež (p. 64)
- Namestitev otroškega avtomobilskega sedeža (p. 68)
- Tabela s pregledom lokacij otroških avtomobilskih sedežev (p. 70)
- Tabela lokacije otroških avtomobilskih sedežev za pripenjanje z varnostnimi pasovi vozila (p. 72)
- Tabela za lokacijo otroških avtomobilskih sedežev i-Size (p. 74)
- Tabela za lokacijo otroških avtomobilskih sedežev ISOFIX (p. 75)

## Namestitev otroškega avtomobilskega sedeža

V povezavi z nameščanjem in uporabo zadrževalnega sistema za otroke si je dobro zapomniti nekatera pravila, ki so odvisna od tega, kje je zadrževalni sistem za otroke nameščen.

### OPOZORILO

Ne smete uporabljati jahačev/otroških avtomobilskih sedežev z jeklenimi nosilci ali drugimi elementi, ki bi zaradi svoje oblike lahko ovirali gumb za odpiranje zaponke varnostnega pasu, saj lahko pride do nehotenega odpenjanja zaponke varnostnega pasu.

Jermenov otroškega avtomobilskega sedeža ne pritrjujte na vodoravno nastavitveno palico sedeža ali na vzmeti, nosilce ali palice pod sedežem. Ostri robovi lahko poškodujejo jermene.

Zgornji del otroškega avtomobilskega sedeža se ne sme naslanjati na vetrobransko steklo.

### OPOMBA

Ko uporabljate varnostno opremo za otroke, vedno preberite priložena navodila za namestitev.

Če imate vprašanja o namestitvi varnostne opreme za otroke, se za jasnejša navodila obrnite na proizvajalca.

### OPOMBA

Otroškega sedeža nikoli ne pustite nepripetega v vozilu. Tudi ko ni zaseden, mora biti vedno pripet v skladu z navodili za namestitev otroškega sedeža.

### OPOMBA

Zaradi dolgotrajne namestitve in uporabe otroških avtomobilskih sedežev se lahko obrabijo notranji materiali v vozilu. Volvo za zaščito notranjih materialov vozila priporoča uporabo zaščite pred brncanjem.

## Namestitev na sprednji sedež

- Pri nameščanju otroškega avtomobilskega sedeža, obrnjenega v nasprotni smeri vož-

nje, se prepričajte, da sovoznikova zračna blazina izklopljena.

- Pri nameščanju otroškega avtomobilskega sedeža, obrnjenega v smeri vožnje, se prepričajte, da sovoznikova zračna blazina vklopljena.
- Uporabljajte le otroške avtomobilске sedeže, ki jih priporoča Volvo in so odobreni kot univerzalni ali poluniverzalni ter jih je skladno s seznamom proizvajalca dovoljeno namestiti v vaše vozilo.
- Otroške avtomobilске sedeže z oznako ISOFIX je mogoče namestiti le v vozila, ki so opremljena s pritrdiščem ISOFIX<sup>3</sup>.
- Če je otroški avtomobilски sedež opremljen s spodnjimi pasovi, Volvo priporoča, da jih vedno uporabite s spodnjimi pritrdilnimi točkami<sup>3</sup>.
- Če je otroški avtomobilски sedež opremljen z vsaj eno oporno nogo, jo vedno pritrdite neposredno na dno. Oporne noge ni dovoljeno pritrditi na oporo za stopalo ali drug predmet.

## Namestitev na zadnji sedež

- Uporabljajte le otroške avtomobilске sedeže, ki jih priporoča Volvo in so odobreni<sup>4</sup> kot univerzalni ali poluniverzalni ter

<sup>3</sup> Obseg dodatne opreme je odvisen od trga.

<sup>4</sup> Ne velja za srednji sedež.

jih je skladno s seznamom proizvajalca dovoljeno namestiti v vaše vozilo.

- Otroškega avtomobilskega sedeža z opornimi nogami ni dovoljeno namestiti na sredinski sedež.
- Stranski sedeži so opremljeni s pritrdilnim sistemom ISOFIX in so odobreni za i-Size<sup>5</sup>.
- Stranski sedeži so opremljeni z zgornjimi pritrdilnimi točkami. Volvo priporoča, da zgornje pasove otroškega avtomobilskega sedeža, preden jih napnete v pritrdilni točki, napeljete skozi luknjo v vzglavniku. Če to ni mogoče, upoštevajte priporočila proizvajalca otroškega avtomobilskega sedeža.
- Če je otroški avtomobilski sedež opremljen s spodnjimi trakovi, ne nastavljajte položaja sedeža pred njim, po tem ko ste trakove že pritrčili v spodnjih pritrdilnih točkah. Ne pozabite odstraniti spodnjih trakov, kadar otroški avtomobilski sedež ni nameščen.
- Če je otroški avtomobilski sedež opremljen z vsaj eno oporno nogo, jo vedno pritržite neposredno na dno. Oporne noge ni dovoljeno pritrčiti na oporo za stopalo ali drug predmet.



Pri namestitvi sedeža za dojenčke na zadnji sedež Volvo priporoča, da je razdalja od sprednjega dela sedeža za dojenčke do skrajnega zadnjega dela sedeža spredaj najmanj 50 mm (2 palca).

### Povezane informacije

- Namestitev otroškega avtomobilskega sedeža (p. 67)
- Tabela s pregledom lokacij otroških avtomobilskih sedežev (p. 70)
- Tabela lokacije otroških avtomobilskih sedežev za pripenjanje z varnostnimi pasovi vozila (p. 72)
- Tabela za lokacijo otroških avtomobilskih sedežev i-Size (p. 74)
- Tabela za lokacijo otroških avtomobilskih sedežev ISOFIX (p. 75)

<sup>5</sup> Različno glede na trg.

## Tabela s pregledom lokacij otroških avtomobilskih sedežev

V tabeli je pregled vrst otroških avtomobilskih sedežev, ki so primerni za sedeže vašega vozila.

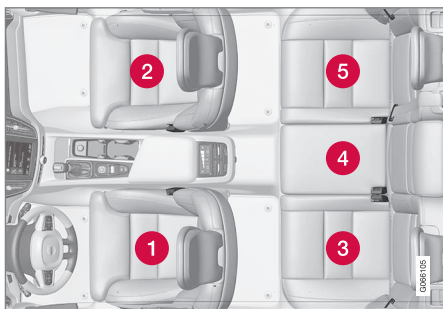

Položaj sedenja v vozilih z volanom na levi.

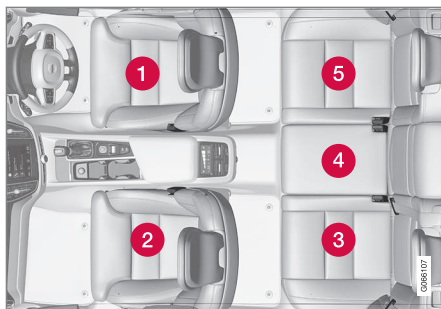

Položaji sedenja v vozilih z volanom na desni.

	Otroški avtomobilski sedeži i-Size	Univerzalno odobreni otroški avtomobilski sedeži, ki se pripnejo z varnostnim pasom vozila	Druge kategorije otroških avtomobilskih sedežev <sup>A</sup>
Položaj sedenja <sup>B</sup>	3, 5	2 <sup>C</sup> , 3, 5	2 <sup>C</sup> , 3, 4, 5

<sup>A</sup> Za več informacij stopite v stik s proizvajalcem otroškega avtomobilskega sedeža.

<sup>B</sup> Skladno z zgornjim oštevilčenjem.

<sup>C</sup> Aktivirana zračna blazina pri otroških avtomobilskih sedežih, obrnjenimi v smeri vožnje. Deaktivirana zračna blazina pri otroških avtomobilskih sedežih, obrnjenimi v nasprotni smeri vožnje.

**Povezane informacije**

- Namestitev otroškega avtomobilskega sedeža (p. 67)
- Namestitev otroškega avtomobilskega sedeža (p. 68)
- Tabela lokacije otroških avtomobilskih sedežev za pripenjanje z varnostnimi pasovi vozila (p. 72)
- Tabela za lokacijo otroških avtomobilskih sedežev i-Size (p. 74)
- Tabela za lokacijo otroških avtomobilskih sedežev ISOFIX (p. 75)

## Tabela lokacije otroških avtomobilskih sedežev za pripenjanje z varnostnimi pasovi vozila

V tabeli so priporočila glede tega, katere otroške sedeže in za katero starost otroka, je

mogoče namestiti na razpoložljive lokacije v vozilu.

<b>i</b> <b>OPOMBA</b>
Vedno preberite navodila za namestitev zadrževalnega sistema za otroke, preden ga namestite v vozilo.

Teža	Otroški avtomobilski sedež za namestitev spredaj (z izklopljeno zračno blazino, samo obrnjen v nasprotni smeri vožnje) <sup>A</sup>	Otroški avtomobilski sedež za namestitev spredaj (z vklopljeno zračno blazino, samo obrnjen v smeri vožnje) <sup>A</sup>	Zunanji zadnji sedež	Srednji zadnji sedež
Skupina 0 največ 10 kg	U <sup>B, C</sup>	X	U <sup>C</sup>	L <sup>C</sup>
Skupina 0+ največ 13 kg	U <sup>B, C</sup>	X	U <sup>C</sup>	L <sup>C</sup>
Skupina 1 9-18 kg	L <sup>D</sup>	U <sup>F, B, E</sup>	U <sup>E, L<sup>D</sup></sup>	L <sup>E</sup>
Skupina 2 15-25 kg	L <sup>D</sup>	U <sup>F, B, F</sup>	U <sup>F, L<sup>D</sup></sup>	L <sup>F</sup>

Teža	Otroški avtomobilski sedež za namestitvev spredaj (z izklopljeno zračno blazino, samo obrnjen v nasprotni smeri vožnje) <sup>A</sup>	Otroški avtomobilski sedež za namestitvev spredaj (z vklopljeno zračno blazino, samo obrnjen v smeri vožnje) <sup>A</sup>	Zunanji zadnji sedež	Srednji zadnji sedež
Skupina 3 22-36 kg	X	U <sup>F</sup> , L <sup>F</sup>	U <sup>F</sup>	L <sup>F</sup>

U: Primerno za univerzalne zadrževalne sisteme, odobrene za uporabo v tej težnostni skupini.

U<sup>F</sup>: Primerno za univerzalno odobrene otroške avtomobilске sedeže, obrnjene v smeri vožnje.

L: Primerno za točno določene zadrževalne sisteme za otroke. Ti zadrževalni sistemi so lahko sistemi določenega vozila, omejeni ali delno univerzalni.

X: Sedež ni primeren za otroke v tej težnostni skupini.

<sup>A</sup> Pri namestitvi otroških avtomobilskih sedežev mora biti podaljšek sedalnega dela sedeža vedno pospravljen.

<sup>B</sup> Naslonjalo nastavite v bolj pokončen položaj.

<sup>C</sup> Volvo priporoča: Avtomobilski sedež za dojenčke Volvo (odobritev tipa E1 04301146).

<sup>D</sup> Volvo priporoča: Otroški sedež Volvo, obrnjen v nasprotni smeri vožnje (odobritev tipa E5 04212).

<sup>E</sup> Volvo za otroke v tej težnostni skupini priporoča otroški avtomobilski sedež, obrnjen v nasprotni smeri vožnje.

<sup>F</sup> Volvo priporoča: Jahač z naslonjalom in brez (odobritev tipa E5 04216). Jahač Volvo (odobritev tipa E1 04301312).

## OPOZORILO

Nikoli ne uporabljajte nazaj obrnjenega otroškega avtomobilskega sedeža na sovoznikovem sedežu z vklopljeno sovoznikovo zračno blazino.

## Povezane informacije

- Namestitev otroškega avtomobilskega sedeža (p. 67)
- Namestitev otroškega avtomobilskega sedeža (p. 68)

- Tabela s pregledom lokacij otroških avtomobilskih sedežev (p. 70)
- Tabela za lokacijo otroških avtomobilskih sedežev i-Size (p. 74)
- Tabela za lokacijo otroških avtomobilskih sedežev ISOFIX (p. 75)
- Varnostni pasovi (p. 50)

## Tabela za lokacijo otroških avtomobilskih sedežev i-Size

V tabeli so priporočila glede tega, katere otroške sedeže i-Size in za katero starost otroka,

je mogoče namestiti na razpoložljive lokacije v vozilu.

Otroški avtomobilski sedež mora biti odobren skladno s standardom UN Reg R129.

<b>i OPOMBA</b>
Vedno preberite navodila za namestitev zadrževalnega sistema za otroke, preden ga namestite v vozilo.

Vrsta otroškega avtomobilskega sedeža	Otroški avtomobilski sedež za namestitev spredaj (z izklopljeno zračno blazino, samo obrnjen v nasprotni smeri vožnje)	Otroški avtomobilski sedež za namestitev spredaj (z vklopljeno zračno blazino, samo obrnjen v smeri vožnje)	Zunanji zadnji sedež	Srednji zadnji sedež
Otroški avtomobilski sedeži i-Size	X	X	i-U <sup>A, B</sup>	X

i-U: primerno za "univerzalni" otroški avtomobilski sedež i-Size, obrnjen v smeri vožnje ali v nasprotni smeri vožnje.

X: ni primerno za otroške sedeže, ki so odobreni kot univerzalni.

<sup>A</sup> Družba Volvo priporoča, da naj se majhni otroci v nazaj obrnjenih sedežih vozijo do čim višje starosti ali vsaj do starosti 4 let.

<sup>B</sup> Volvo priporoča: BeSafe iZi Kid X2 i-Size (odobritev tipa E4-129R-000002).

### Povezane informacije

- Namestitev otroškega avtomobilskega sedeža (p. 67)
- Namestitev otroškega avtomobilskega sedeža (p. 68)
- Tabela s pregledom lokacij otroških avtomobilskih sedežev (p. 70)
- Tabela lokacije otroških avtomobilskih sedežev za pripenjanje z varnostnimi pasovi vozila (p. 72)
- Tabela za lokacijo otroških avtomobilskih sedežev ISOFIX (p. 75)
- Pritrdilne točke za otroške avtomobilske sedeže i-Size/ISOFIX (p. 66)



## Tabela za lokacijo otroških avtomobilskih sedežev ISOFIX

V tabeli so priporočila glede tega, katere otroške sedeže ISOFIX in za katero starost

otroka, je mogoče namestiti na razpoložljive lokacije v vozilu.

Otroški avtomobilski sedež mora biti odobren v skladu s standardom UN Reg R44 in model

vozila mora biti vključen na proizvajalčev seznam vozil.

### OPOMBA

Vedno preberite navodila za namestitev zadrževalnega sistema za otroke, preden ga namestite v vozilo.

Teža	Velikostni razred <sup>A</sup>	Vrsta otroškega avtomobilskega sedeža	Otroški avtomobilski sedež za namestitev spredaj (z izklopljeno zračno blazino, samo obrnjen v nasprotni smeri vožnje) <sup>B, C</sup>	Otroški avtomobilski sedež za namestitev spredaj (z vklopljeno zračno blazino, samo obrnjen v smeri vožnje) <sup>B, C</sup>	Zunanji zadnji sedež	Srednji zadnji sedež
Skupina 0 največ 10 kg	E	Avtomobilski sedež za dojenčke, obrnjen v nasprotni smeri vožnje	IL <sup>B, D</sup> , X <sup>E</sup>	X	IL <sup>D</sup>	X
Skupina 0+ največ 13 kg	E	Avtomobilski sedež za dojenčke, obrnjen v nasprotni smeri vožnje	IL <sup>B, D, F</sup> , X <sup>E</sup>	X	IL <sup>D</sup>	X
	C	Otroški avtomobilski sedež, obrnjen v nasprotni smeri vožnje				
	D	Otroški avtomobilski sedež, obrnjen v nasprotni smeri vožnje				



Teža	Velikostni razred <sup>A</sup>	Vrsta otroškega avtomobilskega sedeža	Otroški avtomobilski sedež za namestitvev spredaj (z izklopljeno zračno blazino, samo obrnjen v nasprotni smeri vožnje) <sup>B, C</sup>	Otroški avtomobilski sedež za namestitvev spredaj (z vklopljeno zračno blazino, samo obrnjen v smeri vožnje) <sup>B, C</sup>	Zunanji zadnji sedež	Srednji zadnji sedež
Skupina 1 9-18 kg	A	Otroški avtomobilski sedež, obrnjen v smeri vožnje	X	IL <sup>B, F, G</sup> , X <sup>E</sup>	IL <sup>G</sup> , IU <sup>FG</sup>	X
	B	Otroški avtomobilski sedež, obrnjen v smeri vožnje				
	B1	Otroški avtomobilski sedež, obrnjen v smeri vožnje	IL <sup>B, F</sup> , X <sup>E</sup>	X	IL	X
	C	Otroški avtomobilski sedež, obrnjen v nasprotni smeri vožnje				
	D	Otroški avtomobilski sedež, obrnjen v nasprotni smeri vožnje				

Teža	Velikostni razred <sup>A</sup>	Vrsta otroškega avtomobilskega sedeža	Otroški avtomobilski sedež za namestitev spredaj (z izklopljeno zračno blazino, samo obrnjen v nasprotni smeri vožnje) <sup>B, C</sup>	Otroški avtomobilski sedež za namestitev spredaj (z vklopljeno zračno blazino, samo obrnjen v smeri vožnje) <sup>B, C</sup>	Zunanji zadnji sedež	Srednji zadnji sedež
------	--------------------------------	---------------------------------------	--	---	----------------------	----------------------

IL: Primerno za določene zadrževalne sisteme za otroke ISOFIX. Ti zadrževalni sistemi za otroke so primerni za točno določena vozila, omejene ali delno univerzalne kategorije.

IUF: Primerno za zadrževalne sisteme za otroke ISOFIX, obrnjene v smeri vožnje in odobrene za uporabo v tej težnostni skupini.

X: Ni primerno za zadrževalne sisteme za otroke ISOFIX.

<sup>A</sup> Za otroške avtomobilске sedeže s sistemom pritrditve ISOFIX je na voljo klasifikacija velikosti, ki uporabnikom pomaga izbrati pravo vrsto otroškega sedeža. Razred velikosti lahko najdete na informacijski oznaki otroškega sedeža.

<sup>B</sup> Deluje za namestitev otroških avtomobilskih sedežev ISOFIX, ki so skorajda univerzalno odobreni (IL), če je vozilo opremljeno pritrdiščem ISOFIX (razpoložljivost dodatne opreme je odvisna od tržišča). Tukaj ni zgornjih namestitvenih točk za otroške sedeže.

<sup>C</sup> Pri namestitvi otroških avtomobilskih sedežev mora biti podaljšek sedalnega dela sedeža vedno pospravljen.

<sup>D</sup> Volvo priporoča: avtomobilski sedež za dojenčke Volvo, pritrjen na pritrdišče ISOFIX (odobritev tipa E1 04301146).

<sup>E</sup> Uporablja se, če v vozilo ni nameščeno pritrdišče ISOFIX.

<sup>F</sup> Naslonjalo za hrbet prilagodite tako, da naslonjalo za glavo ne moti otroškega avtomobilskega sedeža.

<sup>G</sup> Volvo za otroke v tej težnostni skupini priporoča otroški avtomobilski sedež, obrnjen v nasprotni smeri vožnje.

### OPOZORILO

Nikoli ne uporabljajte nazaj obrnjenega otroškega avtomobilskega sedeža na sovoznikovem sedežu z vklopljeno sovoznikovo zračno blazino.

### OPOMBA

Če otroški sedež i-Size/ISOFIX nima klasifikacije velikosti, mora biti model vozila naveden na seznamu priporočenih vozil za uporabo z otroškim sedežem.

### OPOMBA

Volvo priporoča, da se obrnete na pooblaščenega prodajalca Volvo, če želite izvedeti, katere otroške sedeže i-Size/ISOFIX priporoča družba Volvo.

#### ◀◀ **Povezane informacije**

- Namestitev otroškega avtomobilskega sedeža (p. 67)
- Namestitev otroškega avtomobilskega sedeža (p. 68)
- Tabela s pregledom lokacij otroških avtomobilskih sedežev (p. 70)
- Tabela lokacije otroških avtomobilskih sedežev za pripenjanje z varnostnimi pasovi vozila (p. 72)
- Tabela za lokacijo otroških avtomobilskih sedežev i-Size (p. 74)
- Pritrdilne točke za otroške avtomobilske sedeže i-Size/ISOFIX (p. 66)

ZASLONI IN GLASOVNO UPRAVLJANJE

## Prikazovalni in upravljalni elementi za voznika v vozilu z volanom na levi

Pregledi prikazujejo lokacije zaslonov in upravljalnih elementov v voznikovi bližini.

### Volanski obroč in armaturna plošča

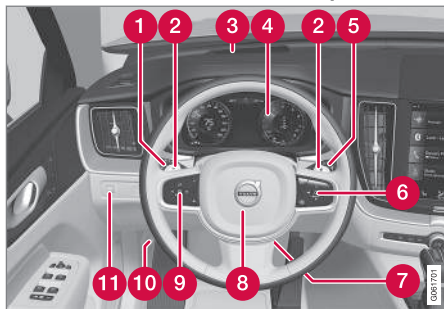

- 1 Pozicijske luči, dnevne luči, zasenčene luči, dolge luči, smerniki, sprednje meglenke/luči za vožnjo v ovinek\*, zadnja meglenka, ponastavitev dnevnega števca prevoženih kilometrov
- 2 Obvolanske prestavne ročice za ročno predstavlanje pri samodejnem menjalniku\*
- 3 Zaslona za prikaz podatkov na vetrobranskem steklu\*
- 4 Voznikov zaslon
- 5 Brisalci in pranje vetrobranskega stekla, senzor za dež\*

- 6 Desni komplet tipk na volanskem obroču
- 7 Nastavitev volanskega obroča
- 8 Hupa
- 9 Levi komplet tipk na volanskem obroču
- 10 Odpiranje pokrova motorja
- 11 Osvetlitev zaslona, odklepanje/odpiranje prtlačnih vrat\*\*, izravnavanje halogenskih žarometov

### Strešna konzola



- 1 Sprednje luči za branje in osvetlitev notranjosti
- 2 Panoramska streha\*
- 3 Zaslona v strešni konzoli, gumb **ON CALL**\*
- 4 Ročna zatemnitev notranjega vzratnega ogledala

### Osrednja konzola

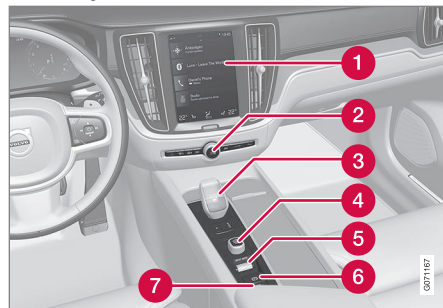

- 1 Osrednji zaslon
- 2 Varnostne utripalke, odmrzovanje, mediji
- 3 Izbirnik prestav
- 4 Gumb za zagon
- 5 Upravljalni elementi načina vožnje\*
- 6 Parkirna zavora
- 7 Samodejna zavora v mirovanju

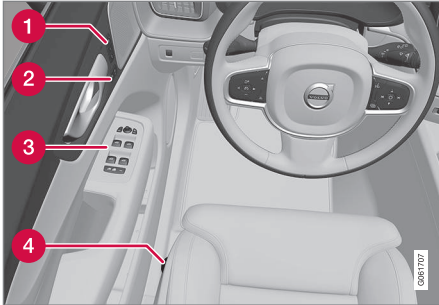
**Voznikova vrata**

- 1 Pomnilniški položaji električno pomičnega sprednjega sedeža\*, zunanje ogledalo in prikaz na vetrobranskem steklu\* nastavitve
- 2 Centralno zaklepanje
- 3 Električni pomik stebel, zunanja ogledala, električni zaklep za otroke\*
- 4 Nastavitev sprednjega sedeža

**Povezane informacije**

- Ročno pomični sprednji sedež (p. 190)
- Nastavljanje električnega\* sprednjega sedeža (p. 191)
- Nastavljanje volana (p. 205)
- Nadzor osvetlitve (p. 154)
- Zagon vozila (p. 436)

- Voznikov zaslon (p. 84)
- Pregled osrednjega zaslona (p. 110)
- Menjalnik (p. 449)

**Zasloni in upravljalni elementi za voznika v vozilu z volanom na desni**

Pregledi prikazujejo lokacije zaslonov in upravljalnih elementov v voznikovi bližini.



## ◀ Volanski obroč in armaturna plošča

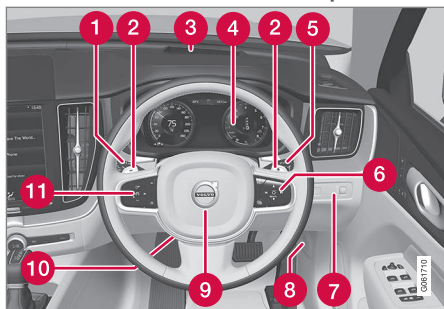

- 1 Pozicijske luči, dnevne luči, zasenčene luči, dolge luči, smerniki, sprednje meglenke/luči za vožnjo v ovinek\*, zadnja meglenka, ponastavitev dnevnega števca prevoženih kilometrov
- 2 Obvolanske prestavne ročice za ročno prestavljanje pri samodejnem menjalniku\*
- 3 Zaslona za prikaz podatkov na vetrobranskem steklu\*
- 4 Voznikov zaslon
- 5 Brisalci in pranje vetrobranskega stekla, senzor za dež\*
- 6 Desni komplet tipk na volanskem obroču
- 7 Osvetlitev zaslona, odklepanje/odpiranje prtljažnih vrat\*\*, izravnavanje halogenskih žarometov

- 8 Odpiranje pokrova motorja
- 9 Hupa
- 10 Nastavitev volanskega obroča
- 11 Levi komplet tipk na volanskem obroču

## Strešna konzola



- 1 Sprednje luči za branje in osvetlitev notranjosti
- 2 Panoramska streha\*
- 3 Zaslona v strešni konzoli, gumb **ON CALL**\*
- 4 Ročna zatemnitev notranjega vzratnega ogledala

## Osrednja konzola

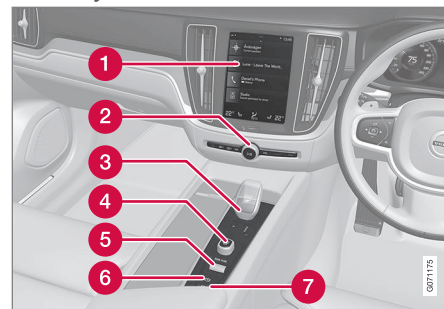

- 1 Osrednji zaslon
- 2 Varnostne utripalke, odmrzovanje, mediji
- 3 Izbirnik prestav
- 4 Gumb za zagon
- 5 Upravljalni elementi načina vožnje\*
- 6 Parkirna zavora
- 7 Samodejna zavora v mirovanju



**Voznikova vrata**

- 1 Pomnilniški položaji električno pomičnega sprednjega sedeža\*, zunanje ogledalo in prikaz na vetrobranskem steklu\* nastavitve
- 2 Centralno zaklepanje
- 3 Električni pomik stekel, zunanja ogledala, električni zaklep za otroke\*
- 4 Nastavitev sprednjega sedeža

**Povezane informacije**

- Ročno pomični sprednji sedež (p. 190)
- Nastavljanje električnega\* sprednjega sedeža (p. 191)
- Nastavljanje volana (p. 205)
- Nadzor osvetlitve (p. 154)
- Zagon vozila (p. 436)

- Voznikov zaslon (p. 84)
- Pregled osrednjega zaslona (p. 110)
- Menjalnik (p. 449)

## Voznikov zaslon

Voznikov zaslon prikazuje informacije o vozilu in vožnji.

Voznikov zaslon vsebuje merilnike, indikatorje, simbole indikatorjev in opozorilne simbole. Vsebina voznikovega zaslona je odvisna od opreme vozila, nastavitvev in trenutno aktivnih funkcij.

Voznikov zaslon se vklopi takoj, ko se odprejo vrata, tj. pri položaju vžiga **O**. Voznikov zaslon po določenem času nedejavnosti ugasne. Znova ga lahko vklopite z eno od naslednjih možnosti:

- Pritisnite zavorni pedal.
- Vklopite položaj vžiga **I**.
- Odprite poljubna vrata.

Voznikov zaslon je na voljo v 8-palčni in 12-palčni različici\*.

### OPOZORILO

Če se voznikov zaslon izklopi, se ne prižge ob vklopu/zagonu ali pa ga delno oziroma v celoti ni mogoče prebrati, vozila ne smete uporabljati. Takoj obiščite servisno delavnico. Volvo priporoča pooblaščenno servisno delavnico Volvo.

### OPOZORILO

Če pride do napake v voznikovem zaslonu, ta morda ne bodo prikazoval informacij, na primer o zavorah, varnostnih blazinah ali drugih varnostnih sistemih. Voznik v tem primeru ne more preveriti stanja sistemov vozila niti prejemati sprotnih opozoril in informacij.

## Voznikov zaslon, 8-palčni



Slika je shematska – deli se lahko razlikujejo glede na model vozila.

Lokacija na voznikovem zaslonu:

Na levi	Na sredini	Na desni
Merilnik goriva	Merilnik hitrosti	Medijski predvajalnik
Način vožnje	Sistem informiranja o prometnih znakih*	Telefon
Pokazatelj izbrane prestave	Informacije tempomata in omejevalnika hitrosti	Informacije navigacijskega sistema*
Merilnik vrtljajev/merilnik ECO <sup>A</sup>	Informacije o vratih in varnostnem pasu	Ura
Razdalja do izpraznitve posode za gorivo	Stanje funkcije start/stop	Meni aplikacije (aktiviran prek tipkovnice na volanu)

Na levi	Na sredini	Na desni
Merilnik zunanje temperature	–	Trenutna poraba goriva
Simboli indikatorjev in opozorilni simboli	–	Števec prevoženih kilometrov <sup>B</sup>
–	–	Dnevni števec prevoženih kilometrov
–	–	Simboli indikatorjev in opozorilni simboli
–	–	Prepoznavanje glasu
–	–	Merilnik temperature motorja
–	–	Sporočila, v nekaterih primerih z grafiko
–	–	Kompas <sup>A</sup>

A Odvisno od izbranega načina vožnje.

B Skupno število kilometrov.

## ◀ Voznikov zaslon, 12-palčni\*



Slika je shematska – deli se lahko razlikujejo glede na model vozila.

Lokacija na voznikovem zaslonu:

Na levi	Na sredini	Na desni
Merilnik hitrosti	Simboli indikatorjev in opozorilni simboli	Merilnik vrtljajev/merilnik ECO <sup>A</sup>
Dnevni števec prevoženih kilometrov	Merilnik zunanje temperature	Pokazatelj izbrane prestave
Števec prevoženih kilometrov <sup>B</sup>	Ura	Način vožnje
Informacije tempomata in omejevalnika hitrosti	Sporočila, v nekaterih primerih z grafiko	Merilnik goriva
Sistem informiranja o prometnih znakih*	Informacije o vratih in varnostnem pasu	Stanje funkcije start/stop
–	Medijski predvajalnik	Razdalja do izpraznitve posode za gorivo
–	Navigacijski zemljevid*	Trenutna poraba goriva
–	Telefon	Meni aplikacije (aktiviran prek tipkovnice na volanu)

Na levi	Na sredini	Na desni
–	Prepoznavanje glasu	–
–	Kompas <sup>A</sup>	–

<sup>A</sup> Odvisno od izbranega načina vožnje.

<sup>B</sup> Skupno število kilometrov.

### Dinamični simbol



Dinamični simbol v osnovni obliki.

V središču voznikovega zaslona je dinamični simbol, katerega videz se spreminja odvisno od vrste sporočila. Rumena ali rdeča oznaka okoli simbola označuje stopnjo resnosti sporočila o nadzoru ali opozorila.



Primeri simbola indikatorja.

Z animacijo se osnovna oblika lahko spremeni v grafiko, ki prikaže, kje je prišlo do težave, ali pojasni informacijo.

### Povezane informacije

- Nastavitve voznikovega zaslona (p. 88)
- Simboli indikatorjev in opozorilni simboli (p. 95)
- Potovalni računalnik (p. 89)
- Sporočila na voznikovem zaslonu (p. 106)

- Upravljanje menija aplikacij na voznikovem zaslonu (p. 105)
- Načini vožnje\* (p. 458)



## Merilnik goriva

Merilnik goriva na voznikovem zaslonu prikazuje nivo goriva v posodi za gorivo.



Slika je shematska – deli se lahko razlikujejo glede na model vozila.

## Merilnik goriva na 12-palčnem voznikovem zaslonu:

Bež območje na merilniku goriva označuje količino goriva v posodi.

Ko je raven goriva nizka, zasveti simbol črpalke za gorivo sveti in se obarva oranžno. Potovalni računalnik kaže doseg do izpraznitve posode za gorivo.



Slika je shematska – deli se lahko razlikujejo glede na model vozila.

## Merilnik goriva na 8-palčnem voznikovem zaslonu:

Črtice na merilniku goriva označujejo količino goriva v posodi.

Ko je raven goriva nizka, zasveti simbol črpalke za gorivo sveti in se obarva oranžno. Potovalni računalnik kaže doseg do izpraznitve posode za gorivo.

## Povezane informacije

- Voznikov zaslon (p. 84)
- Dolivanje goriva (p. 474)
- Posoda za gorivo – prostornina (p. 693)

## Potovalni računalnik

Potovalni računalnik vozila shrani vrednosti med vožnjo, kot so razdalja, poraba goriva in povprečna hitrost.

Za spodbujanje varčne vožnje sta prikazana podatka o trenutni in povprečni porabi goriva. Informacije s potovalnega računalnika so lahko prikazane na voznikovem zaslonu.

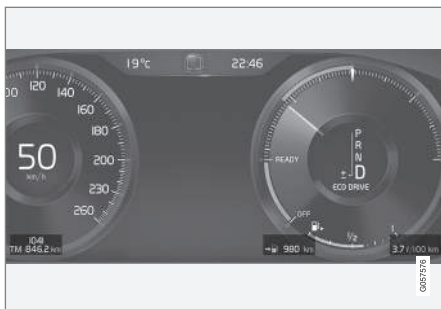

Primeri informacij s potovalnega računalnika na 12-palčnem vozniškem zaslonu\*. Slika je shematska – deli se lahko razlikujejo glede na model vozila.



Primeri informacij s potovalnega računalnika na 8-palčnem vozniškem zaslonu. Slika je shematska – deli se lahko razlikujejo glede na model vozila.

Potovalni računalnik vključuje naslednje merilnike:

- Dnevni števec prevoženih kilometrov
- Števec prevoženih kilometrov
- Trenutna poraba goriva
- Razdalja do izpraznitve posode za gorivo
- Turist - alternativni merilnik hitrosti

Enote za razdaljo, hitrost ipd. lahko spremenite prek sistemskih nastavitvev na osrednjem zaslonu.

### Dnevni števec prevoženih kilometrov

Na voljo sta dva dnevna števca prevoženih kilometrov - TM in TA.

TM lahko samodejno ponastavite, TA pa se samodejno ponastavi, če vozila ne koristite vsaj štiri ure.

Med vožnjo se beležijo naslednji podatki:

- Kilometrina
- Čas vožnje
- Povprečna hitrost
- Povprečna poraba goriva

Vrednosti veljajo od zadnje ponastavitve dnevnega števca prevoženih kilometrov.

### Števec prevoženih kilometrov

Števec prevoženih kilometrov prikazuje skupno prevoženo razdaljo vozila. Te vrednosti ni mogoče ponastaviti na nič.

### Trenutna poraba goriva

Merilnik prikazuje trenutno porabo goriva vozila. Vrednost se posodobi približno vsako sekundo.

### Razdalja do izpraznitve posode za gorivo



Potovalni računalnik izračuna preostalo prevoženo razdaljo z gorivom, ki je na voljo v posodi za gorivo.

Izračun temelji na povprečni porabi goriva v zadnjih 30 km (20 miljah) in preostali količini goriva za vožnjo.

Ko merilnik prikaže "----", ni dovolj goriva za izračun preostale razdalje vožnje. Čim prej dolijte gorivo.

### **i** OPOMBA

Če spremenite slog vožnje, morda pride do rahlih odstopanj.

Z ekonomičnim slogom vožnje boste prevozili večjo razdaljo.

### Turist - alternativni merilnik hitrosti

Alternativni digitalni merilnik hitrosti vam olajša vožnjo v državah, kjer so znaki z omejitvijo hitrosti različni od enote, ki je uporabljena na merilnikih vozila.

Digitalna hitrost je nato prikazana v enoti, ki ni enaka enoti na analognem merilniku hitrosti.



Če analogni merilnik hitrosti prikazuje **mph**, bo digitalni merilnik hitrosti prikazal ustrezno hitrost v **km/h** in obratno.

### Povezane informacije

- Prikaz podatkov o poti na voznikovem zaslonu (p. 91)
- Ponastavitev dnevnega števca prevoženih kilometrov (p. 92)
- Prikaz statistike poti na osrednjem zaslonu (p. 92)
- Voznikov zaslon (p. 84)
- Spreminjanje sistemskih enot (p. 133)

### Prikaz podatkov o poti na voznikovem zaslonu

Zabeležene in izračunane vrednosti potovalnega računalnika so lahko prikazane na voznikovem zaslonu.

Vrednosti se shranjujejo v aplikaciji potovalnega računalnika. Prek menija aplikacije lahko izberete, katere informacije na bodo prikazane na voznikovem zaslonu.

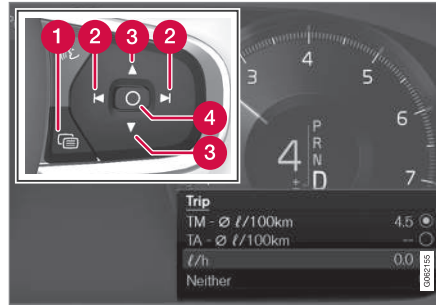

Odprite meni aplikacije<sup>2</sup> in se pomikajte po njem z desno tipkovnico na volanu.

- 1 Meni aplikacije
- 2 Levo/desno
- 3 Gor/dol
- 4 Potrdi

1. Odprite meni aplikacije na voznikovem zaslonu s pritiskom na (1).  
(Medtem, ko je na voznikovem zaslonu nepotrjeno sporočilo, menija aplikacij ni mogoče odpreti. Če želite odpreti meni aplikacije, morate najprej potrditi sporočilo s pritiskom gumba **O** (4).)
2. Pomaknite se na aplikacijo potovalnega računalnika v levo ali desno s tipko (2).  
> Zgornje štiri menijske vrstice kažejo izmerjene vrednosti za dnevni števec prevoženih kilometrov TM. Naslednje štiri vrstice v meniju kažejo izmerjene vrednosti za dnevni števec prevoženih kilometrov TA. Za pomikanje po seznamu navzgor ali navzdol uporabite (3).

<sup>2</sup> Slika je shematska – deli se lahko razlikujejo glede na model vozila.

3. Pomaknite se navzdol do gumbov z možnostmi in izberite, kateri podatki naj bodo prikazani na voznikovem zaslonu:
- Števec prevoženih kilometrov
  - Razdalja do izpraznitve posode za gorivo
  - Turist (alternativni merilnik hitrosti)
  - Prevožena pot za dnevni števec prevoženih kilometrov TM, TA, ali brez prikaza prevožene poti
  - Trenutna poraba goriva, povprečna poraba za TM ali TA, izmenjaje, ali brez porabe goriva
- Možnost potrdite ali prekličete z gumbom **O** (4). Sprememba je takojšnja.

### Povezane informacije

- Potovalni računalnik (p. 89)
- Ponastavitev dnevnega števca prevoženih kilometrov (p. 92)

### Ponastavitev dnevnega števca prevoženih kilometrov

Ponastavitev dnevnega števca prevoženih kilometrov s stikalom leve obvolanske ročice.



- Ponastavitev vseh informacij v dnevnem števcu prevoženih kilometrov TM (na primer prevoženi kilometri, povprečna poraba, povprečna hitrost in čas vožnje) z dolgim pritiskom gumba **RESET** na levi obvolanski ročici.

S pritiskom **RESET** ponastavite samo prevožene kilometre.

Dnevni števec prevoženih kilometrov TA se lahko samodejno ponastavi samo, ko vozilo ni uporabljeno štiri ali več ur.

### Povezane informacije

- Potovalni računalnik (p. 89)

### Prikaz statistike poti na osrednjem zaslonu

Statistika poti iz potovalnega računalnika je grafično prikazana na osrednjem zaslonu in nudi pregled za čim varčnejšo vožnjo.

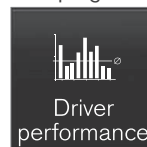

V pogledu aplikacij odprite aplikacijo **Usp. vozn.**, da prikazete statistiko poti.

Vsaka vrstica v grafu simbolizira razdaljo 1, 10 ali 100 km ali, po izbiri, milj. Vrstice se

polnijo z desne strani skladno z napredovanjem vožnje. Vrstica na skrajni desni kaže vrednost za trenutno razdaljo.

Povprečna poraba goriva in skupen čas vožnje se izračunata od zadnjega ponastavitve statistike poti.

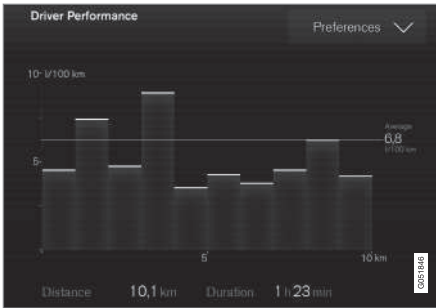

Statistika poti iz potovalnega računalnika <sup>3</sup>.

### Povezane informacije

- Nastavitve za statistiko poti (p. 93)
- Potovalni računalnik (p. 89)

## Nastavitve za statistiko poti

Ponastavitev ali prilagoditev nastavitvev za statistiko poti.

1. V pogledu aplikacij odprite aplikacijo **Usp. vozn.**, da prikažete statistiko poti.



2. Pritisnite **Nastavitve** za

- spremenite lestvico grafikona. Za vrstico izberite ločljivost 1, 10 ali 100 km/milj.
- ponastavi podatke po vsaki poti. Izvede se, ko vozilo miruje več kot 4 ure.
- ponastavite podatke trenutne poti.

Statistika poti, izračunana povprečna poraba in skupni čas vožnje se vedno ponastavijo istočasno.

Enote za razdaljo, hitrost ipd. lahko spremenite prek sistemskih nastavitvev na osrednjem zaslonu.

## Povezane informacije

- Prikaz statistike poti na osrednjem zaslonu (p. 92)
- Potovalni računalnik (p. 89)
- Ponastavitev dnevnega števca prevoženih kilometrov (p. 92)

<sup>3</sup> Slika je shematska – deli se lahko razlikujejo glede na model vozila.

## Datum in čas

Ura je prikazana na voznikovem zaslonu in na osrednjem zaslonu.

### Mesto ure



Mesto ure na 12-palčnem\* in 8-palčnem voznikovem zaslonu. Slika je shematska – deli se lahko razlikujejo glede na model vozila.

V določenih situacijah lahko sporočila in informacije prekrijejo uro na voznikovem zaslonu.

Na osrednjem zaslonu je ura na zgornjem desnem delu vrstice stanja.

### Nastavitve datuma in časa

- Izberite **Nastavitve** → **Sistem** → **Datum in čas** v vrhnjem pogledu osrednjega zaslona, da spremenite nastavitve za zapis časa in datuma.

Datum in uro nastavite s pritiskom puščice navzgor ali navzdol na zaslonu na dotik.

## Samodejni čas za vozila s sprejemnikom GPS

Če je vozilo opremljeno z navigacijskim sistemom, lahko izberete **Samodejni čas**. Časovni pas se nato samodejno nastavi glede na položaj vozila. Za nekatere vrste navigacijskih sistemov mora biti nastavljen tudi trenutni položaj (država), da se določi pravi časovni pas. Če nastavev **Samodejni čas** ni izbrana, čas in datum nastavite s puščico navzgor ali navzdol na zaslonu na dotik.

### Poletni čas

V nekaterih državah je mogoče izbrati nastavitve **Samodejni poletni čas** za samodejno nastavitve poletnega časa. Za druge države lahko nastavev **Poletni čas** izberete ročno.

### Povezane informacije

- Voznikov zaslon (p. 84)
- Druge nastavitve v vrhnjem pogledu osrednjega zaslona (p. 133)

## Merilnik zunanje temperature

Zunanja temperatura je prikazana na voznikovem zaslonu.

Senzor zazna temperaturo zunaj vozila.

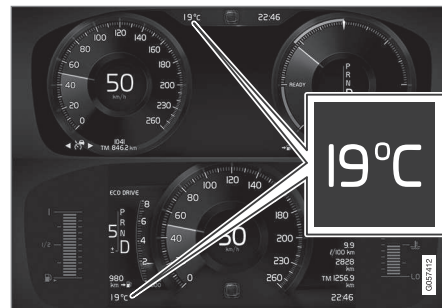

Lokacija zunanjega merilnika temperature na 12-palčnem\* in 8-palčnem voznikovem zaslonu. Slika je shematska – deli se lahko razlikujejo glede na model vozila.

Če je vozilo mirovalo, lahko merilnik prikaže previsoko temperaturo.



Ko je zunanja temperatura v razponu od  $-5\text{ }^{\circ}\text{C}$  do  $+2\text{ }^{\circ}\text{C}$  ( $23\text{ }^{\circ}\text{F}$  do  $36\text{ }^{\circ}\text{F}$ ), se pojavi simbol snežinke, ki voznika opozarja na potencialno spolzko

cestišče.

Simbol se prav tako na hitro prižge na projekcijskem prikazovalniku\*, če je ta v opremi vozila.

Enoto za merilnik temperature ipd. lahko spremenite prek sistemskih nastavitev v vrhnjem pogledu osrednjega zaslona.

### Povezane informacije

- Voznikov zaslon (p. 84)
- Spreminjanje sistemskih enot (p. 133)

## Simboli indikatorjev in opozorilni simboli

Indikatorji in opozorilni sistemi voznika opozorijo, da je funkcija vklopljena, da sistem deluje, ali da je prišlo do okvare ali resne napake.

### Rdeči simboli

	<p><b>Opozorilo</b></p> <p>Rdeči opozorilni simbol sveti, če je bila zaznana napaka, ki bi lahko vplivala na varnost in vozne lastnosti vozila. Istočasno se prikaže pojasnilo na voznikovem zaslonu.</p> <p>Opozorilni simbol se lahko prižge tudi skupaj z drugimi simboli.</p>
	<p><b>Opomnik za varnostni pas</b></p> <p>Sveti ali utripa, če nekdo v vozilu ni pripet z varnostnim pasom.</p>
	<p><b>Zračne blazine</b></p> <p>V enem od varnostnih sistemov vozila je bila zaznana napaka.</p> <p>Preberite sporočilo na voznikovem zaslonu in se obrnite na servisno delavnico. Volvo priporoča, da se obrnete na pooblaščen servisno delavnico Volvo.</p>



### Napaka v zavornem sistemu

Prišlo je do napake v zavornem sistemu.

Preberite sporočilo na voznikovem zaslonu in se obrnite na servisno delavnico. Volvo priporoča, da se obrnete na pooblaščen servisno delavnico Volvo.



### Parkirna zavora

Lučka stalno sveti: vklopljena je parkirna zavora.

Utripa: prišlo je do napake v sistemu parkirne zavore. Preberite sporočila na voznikovem zaslonu.



### Napake v električnem sistemu

Prišlo je do napake v električnem sistemu.

Preberite sporočilo na voznikovem zaslonu in se obrnite na servisno delavnico. Volvo priporoča, da se obrnete na pooblaščen servisno delavnico Volvo.



### Visoka temperatura motorja

Temperatura motorja je previsoka. Preberite sporočila na voznikovem zaslonu.





	<p><b>Nevarnost trka</b></p> <p>City Safety opozori na nevarnost trka z drugimi vozili, pešci, kolezarji in velikimi živalmi.</p>
	<p><b>Nizek tlak olja</b></p> <p>Tlak motornega olja je prenizek. Takoj ustavite motor in preverite nivo motornega olja, po potrebi dolijte.</p> <p>Če simbol sveti in je nivo olja normalen, preberite sporočilo na zaslonu in se obrnite na servisno delavnico. Volvo priporoča, da se obrnete na pooblaščen servisno delavnico Volvo.</p>

**Rumeni simboli**

	<p><b>Informacija</b></p> <p>Prišlo je do napake v enem od sistemov vozila. Preberite sporočila na voznikovem zaslonu.</p> <p>Informacijski simbol se lahko prižge tudi skupaj z drugimi simboli.</p>
	<p><b>Napaka v zavornem sistemu</b></p> <p>Prišlo je do napake v zavornem sistemu. Preberite sporočila na voznikovem zaslonu.</p>

	<p><b>Napaka sistema ABS</b></p> <p>Sistem je izklopljen. Običajni zavorni sistem vozila še naprej deluje, vendar brez funkcije ABS.</p>
	<p><b>Sistem AdBlue (dizel)</b></p> <p>Nizek nivo tekočine AdBlue ali napaka v sistemu AdBlue.</p>
	<p><b>Sistem za nadzor emisij</b></p> <p>Napaka v sistemu za nadzor emisij. Vozilo zapeljite v servisno delavnico na kontrolo. Volvo priporoča, da se obrnete na pooblaščen servisno delavnico Volvo.</p>
	<p><b>Zadnja meglenka</b></p> <p>Prižgana je zadnja meglenka.</p>
	<p><b>Sistem tlaka v pnevmatikah</b></p> <p>Nizek tlak v pnevmatikah.</p> <p>Če je v sistemu tlaka v pnevmatikah napaka, bo simbol utripal približno 1 minuto, nato pa bo stalno svetil. To se lahko zgodi, ker sistem ne more zaznati ali opozoriti na nizek tlak v pnevmatikah, kot je njegov namen.</p>

	<p><b>Napaka v sistemu žarometov</b></p> <p>Prišlo je do napake v sistemu žarometov. Preberite sporočila na voznikovem zaslonu.</p>
	<p><b>Sistem za ohranjanje voznega pasu</b></p> <p>Sistem za ohranjanje voznega pasu opozori/posreduje.</p>
	<p><b>Sistem za nadzor stabilnosti</b></p> <p>Stalno sveti: prišlo je do napake v sistemu.</p> <p>Utripa: sistem deluje.</p>
	<p><b>Sistem za nadzor stabilnosti, športni način</b></p> <p>Izbran je športni način.</p>



**Modri simboli**

	<p><b>Aktivne dolge luči</b></p> <p>Aktivne dolge luči so aktivirane in vključene.</p>
	<p><b>Dolge luči</b></p> <p>Vključene so dolge luči.</p>

**Zeleni simboli**

	<b>Samodejna zavora</b> Funkcija je aktivirana in delovna ali parkirna zavora deluje.
	<b>Sprednje meglenke</b> Vključena je sprednja meglenka.
	<b>Pozicijske luči</b> Vključene so pozicijske luči.
	<b>Levi in desni smernik</b> Uporabljen je smernik.
	

**Beli/zeleni simboli**

	<b>Aktivne dolge luči</b> Vključene so dolge luči, vendar se ne prižgejo.
	<b>Predhodno ogrevanje/hlajenje</b> Grelnik motorja in potniške kabine/predhodno ogrevanje vozila s klimatizacijo.

**Sistem za ohranjanje voznega pasu**

Bel simbol: Sistem za ohranjanje voznega pasu je vklopljen in zaznane so označbe na vozišču.

Siv simbol: Sistem za ohranjanje voznega pasu je vklopljen, vendar označbe na vozišču niso zaznane.

**Senzor za dež**

Senzor za dež je aktiviran.

**Povezane informacije**

- Voznikov zaslon (p. 84)

**Licenčna pogodba za voznikov zaslon**

Licenca je pogodba za pravico uporabe določene dejavnosti ali pravico uporabe pravice druge osebe v skladu s pogoji in določili v pogodbi. Naslednje besedilo predstavlja pogodbo družbe Volvo s proizvajalcem ali razvijalcem in je v angleščini.

« **Boost Software License 1.0**

Permission is hereby granted, free of charge, to any person or organization obtaining a copy of the software and accompanying documentation covered by this license (the "Software") to use, reproduce, display, distribute, execute, and transmit the Software, and to prepare derivative works of the Software, and to permit third-parties to whom the Software is furnished to do so, all subject to the following: The copyright notices in the Software and this entire statement, including the above license grant, this restriction and the following disclaimer, must be included in all copies of the Software, in whole or in part, and all derivative works of the Software, unless such copies or derivative works are solely in the form of machine-executable object code generated by a source language processor.

THE SOFTWARE IS PROVIDED "AS IS", WITHOUT WARRANTY OF ANY KIND, EXPRESS OR IMPLIED, INCLUDING BUT NOT LIMITED TO THE WARRANTIES OF MERCHANTABILITY, FITNESS FOR A PARTICULAR PURPOSE, TITLE AND NON-INFRINGEMENT. IN NO EVENT SHALL THE COPYRIGHT HOLDERS OR ANYONE DISTRIBUTING THE SOFTWARE BE LIABLE FOR ANY DAMAGES OR OTHER LIABILITY, WHETHER IN CONTRACT, TORT OR OTHERWISE, ARISING FROM, OUT OF OR IN CONNECTION WITH THE SOFTWARE OR

THE USE OR OTHER DEALINGS IN THE SOFTWARE.

**BSD 4-clause "Original" or "Old" License**

Copyright (c) 1982, 1986, 1990, 1991, 1993 The Regents of the University of California. All rights reserved.

Redistribution and use in source and binary forms, with or without modification, are permitted provided that the following conditions are met:

1. Redistributions of source code must retain the above copyright notice, this list of conditions and the following disclaimer.
2. Redistributions in binary form must reproduce the above copyright notice, this list of conditions and the following disclaimer in the documentation and/or other materials provided with the distribution.
3. All advertising materials mentioning features or use of this software must display the following acknowledgement: This product includes software developed by the University of California, Berkeley and its contributors.
4. Neither the name of the University nor the names of its contributors may be used to endorse or promote products derived from this software without specific prior written permission.

THIS SOFTWARE IS PROVIDED BY THE REGENTS AND CONTRIBUTORS "AS IS" AND ANY EXPRESS OR IMPLIED WARRANTIES, INCLUDING, BUT NOT LIMITED TO, THE IMPLIED WARRANTIES OF MERCHANTABILITY AND FITNESS FOR A PARTICULAR PURPOSE ARE DISCLAIMED. IN NO EVENT SHALL THE REGENTS OR CONTRIBUTORS BE LIABLE FOR ANY DIRECT, INDIRECT, INCIDENTAL, SPECIAL, EXEMPLARY, OR CONSEQUENTIAL DAMAGES (INCLUDING, BUT NOT LIMITED TO, PROCUREMENT OF SUBSTITUTE GOODS OR SERVICES; LOSS OF USE, DATA, OR PROFITS; OR BUSINESS INTERRUPTION) HOWEVER CAUSED AND ON ANY THEORY OF LIABILITY, WHETHER IN CONTRACT, STRICT LIABILITY, OR TORT (INCLUDING NEGLIGENCE OR OTHERWISE) ARISING IN ANY WAY OUT OF THE USE OF THIS SOFTWARE, EVEN IF ADVISED OF THE POSSIBILITY OF SUCH DAMAGE.



**BSD 3-clause "New" or "Revised" License**

Copyright (c) 2011-2014, Yann Collet.

Redistribution and use in source and binary forms, with or without modification, are permitted provided that the following conditions are met:

1. Redistributions of source code must retain the above copyright notice, this list of conditions and the following disclaimer.
2. Redistributions in binary form must reproduce the above copyright notice, this list of conditions and the following disclaimer in the documentation and/or other materials provided with the distribution.
3. Neither the name of the organisation nor the names of its contributors may be used to endorse or promote products derive from this software without specific prior written permission.

THIS SOFTWARE IS PROVIDED BY THE COPYRIGHT HOLDERS AND CONTRIBUTORS "AS IS" AND ANY EXPRESS OR IMPLIED WARRANTIES, INCLUDING, BUT NOT LIMITED TO, THE IMPLIED WARRANTIES OF MERCHANTABILITY AND FITNESS FOR A PARTICULAR PURPOSE ARE DISCLAIMED. IN NO EVENT SHALL THE COPYRIGHT HOLDER OR CONTRIBUTORS BE LIABLE FOR ANY DIRECT, INDIRECT, INCIDENTAL,

SPECIAL, EXEMPLARY, OR CONSEQUENTIAL DAMAGES (INCLUDING, BUT NOT LIMITED TO, PROCUREMENT OF SUBSTITUTE GOODS OR SERVICES; LOSS OF USE, DATA, OR PROFITS; OR BUSINESS INTERRUPTION) HOWEVER CAUSED AND ON ANY THEORY OF LIABILITY, WHETHER IN CONTRACT, STRICT LIABILITY, OR TORT (INCLUDING NEGLIGENCE OR OTHERWISE) ARISING IN ANY WAY OUT OF THE USE OF THIS SOFTWARE, EVEN IF ADVISED OF THE POSSIBILITY OF SUCH DAMAGE.

**BSD 2-clause "Simplified" license**

Copyright (c) <YEAR>, <OWNER> All rights reserved.

Redistribution and use in source and binary forms, with or without modification, are permitted provided that the following conditions are met:

1. Redistributions of source code must retain the above copyright notice, this list of conditions and the following disclaimer.
2. Redistributions in binary form must reproduce the above copyright notice, this list of conditions and the following disclaimer in the documentation and/or other materials provided with the distribution.

THIS SOFTWARE IS PROVIDED BY THE COPYRIGHT HOLDERS AND

CONTRIBUTORS "AS IS" AND ANY EXPRESS OR IMPLIED WARRANTIES, INCLUDING, BUT NOT LIMITED TO, THE IMPLIED WARRANTIES OF MERCHANTABILITY AND FITNESS FOR A PARTICULAR PURPOSE ARE DISCLAIMED. IN NO EVENT SHALL THE COPYRIGHT OWNER OR CONTRIBUTORS BE LIABLE FOR ANY DIRECT, INDIRECT, INCIDENTAL, SPECIAL, EXEMPLARY, OR CONSEQUENTIAL DAMAGES (INCLUDING, BUT NOT LIMITED TO, PROCUREMENT OF SUBSTITUTE GOODS OR SERVICES; LOSS OF USE, DATA, OR PROFITS; OR BUSINESS INTERRUPTION) HOWEVER CAUSED AND ON ANY THEORY OF LIABILITY, WHETHER IN CONTRACT, STRICT LIABILITY, OR TORT (INCLUDING NEGLIGENCE OR OTHERWISE) ARISING IN ANY WAY OUT OF THE USE OF THIS SOFTWARE, EVEN IF ADVISED OF THE POSSIBILITY OF SUCH DAMAGE.

The views and conclusions contained in the software and documentation are those of the authors and should not be interpreted as representing official policies, either expressed or implied, of the FreeBSD Project.

## ◀ FreeType Project License

1. Copyright 1996-1999 by David Turner, Robert Wilhelm, and Werner Lemberg  
Introduction The FreeType Project is distributed in several archive packages; some of them may contain, in addition to the FreeType font engine, various tools and contributions which rely on, or relate to, the FreeType Project. This license applies to all files found in such packages, and which do not fall under their own explicit license. The license affects thus the FreeType font engine, the test programs, documentation and makefiles, at the very least. This license was inspired by the BSD, Artistic, and IJG (Independent JPEG Group) licenses, which all encourage inclusion and use of free software in commercial and freeware products alike. As a consequence, its main points are that:
  - We don't promise that this software works. However, we are interested in any kind of bug reports. ('as is' distribution)
  - You can use this software for whatever you want, in parts or full form, without having to pay us. ('royalty-free' usage)
  - You may not pretend that you wrote this software. If you use it, or only parts of it, in a program, you must acknowledge somewhere in your documentation that you've used the FreeType code. ('credits')
  - We specifically permit and encourage the inclusion of this

software, with or without modifications, in commercial products, provided that all warranty or liability claims are assumed by the product vendor. Legal Terms 0. Definitions Throughout this license, the terms 'package', 'FreeType Project', and 'FreeType archive' refer to the set of files originally distributed by the authors (David Turner, Robert Wilhelm, and Werner Lemberg) as the 'FreeType project', be they named as alpha, beta or final release. 'You' refers to the licensee, or person using the project, where 'using' is a generic term including compiling the project's source code as well as linking it to form a 'program' or 'executable'. This program is referred to as 'a program using the FreeType engine'. This license applies to all files distributed in the original FreeType archive, including all source code, binaries and documentation, unless otherwise stated in the file in its original, unmodified form as distributed in the original archive. If you are unsure whether or not a particular file is covered by this license, you must contact us to verify this. The FreeType project is copyright (C) 1996-1999 by David Turner, Robert Wilhelm, and Werner Lemberg. All rights reserved except as specified below. 1. No Warranty THE FREETYPE ARCHIVE IS PROVIDED 'AS IS' WITHOUT WARRANTY OF ANY KIND, EITHER

EXPRESSED OR IMPLIED, INCLUDING, BUT NOT LIMITED TO, WARRANTIES OF MERCHANTABILITY AND FITNESS FOR A PARTICULAR PURPOSE. IN NO EVENT WILL ANY OF THE AUTHORS OR COPYRIGHT HOLDERS BE LIABLE FOR ANY DAMAGES CAUSED BY THE USE OR THE INABILITY TO USE, OF THE FREETYPE PROJECT. As you have not signed this license, you are not required to accept it. However, as the FreeType project is copyrighted material, only this license, or another one contracted with the authors, grants you the right to use, distribute, and modify it. Therefore, by using, distributing, or modifying the FreeType project, you indicate that you understand and accept all the terms of this license.

2. Redistribution Redistribution and use in source and binary forms, with or without modification, are permitted provided that the following conditions are met:
  - Redistribution of source code must retain this license file ('licence.txt') unaltered; any additions, deletions or changes to the original files must be clearly indicated in accompanying documentation. The copyright notices of the unaltered, original files must be preserved in all copies of source files.
  - Redistribution in binary form must provide a disclaimer that states that the software is based in part of the

work of the FreeType Team, in the distribution documentation. We also encourage you to put an URL to the FreeType web page in your documentation, though this isn't mandatory. These conditions apply to any software derived from or based on the FreeType code, not just the unmodified files. If you use our work, you must acknowledge us. However, no fee need be paid to us.

3. Advertising The names of FreeType's authors and contributors may not be used to endorse or promote products derived from this software without specific prior written permission. We suggest, but do not require, that you use one or more of the following phrases to refer to this software in your documentation or advertising materials: 'FreeType Project', 'FreeType Engine', 'FreeType library', or 'FreeType Distribution'.
4. Contacts There are two mailing lists related to FreeType: o [freetype@freetype.org](mailto:freetype@freetype.org) Discusses general use and applications of FreeType, as well as future and wanted additions to the library and distribution. If you are looking for support, start in this list if you haven't found anything to help you in the documentation. o [devel@freetype.org](mailto:devel@freetype.org) Discusses bugs, as well as engine internals, design issues, specific licenses,

porting, etc. o <http://www.freetype.org> Holds the current FreeType web page, which will allow you to download our latest development version and read online documentation. You can also contact us individually at: David Turner <[david.turner@freetype.org](mailto:david.turner@freetype.org)> Robert Wilhelm <[robert.wilhelm@freetype.org](mailto:robert.wilhelm@freetype.org)> Werner Lemberg <[werner.lemberg@freetype.org](mailto:werner.lemberg@freetype.org)>

### Libpng License

This copy of the libpng notices is provided for your convenience. In case of any discrepancy between this copy and the notices in the file png.h that is included in the libpng distribution, the latter shall prevail.

COPYRIGHT NOTICE, DISCLAIMER, and LICENSE:

If you modify libpng you may insert additional notices immediately following this sentence.

libpng versions 1.0.7, July 1, 2000, through 1.0.13, April 15, 2002, are Copyright (c) 2000-2002 Glenn Randers-Pehrson and are distributed according to the same disclaimer and license as libpng-1.0.6 with the following individuals added to the list of Contributing Authors

Simon-Pierre Cadieux

Eric S. Raymond

Gilles Vollant

and with the following additions to the disclaimer:

There is no warranty against interference with your enjoyment of the library or against infringement. There is no warranty that our efforts or the library will fulfill any of your particular purposes or needs. This library is provided with all faults, and the entire risk of satisfactory quality, performance, accuracy, and effort is with the user.

libpng versions 0.97, January 1998, through 1.0.6, March 20, 2000, are Copyright (c) 1998, 1999 Glenn Randers-Pehrson, and are distributed according to the same disclaimer and license as libpng-0.96, with the following individuals added to the list of Contributing Authors:

Tom Lane

Glenn Randers-Pehrson

Willem van Schaik

libpng versions 0.89, June 1996, through 0.96, May 1997, are Copyright (c) 1996, 1997 Andreas Dilger Distributed according to the same disclaimer and license as libpng-0.88, with the following individuals added to the list of Contributing Authors:

John Bowler

Kevin Bracey

Sam Bushell



◀ Magnus Holmgren

Greg Roelofs

Tom Tanner

libpng versions 0.5, May 1995, through 0.88, January 1996, are Copyright (c) 1995, 1996 Guy Eric Schalnat, Group 42, Inc.

For the purposes of this copyright and license, "Contributing Authors" is defined as the following set of individuals:

Andreas Dilger

Dave Martindale

Guy Eric Schalnat

Paul Schmidt

Tim Wegner

The PNG Reference Library is supplied "AS IS". The Contributing Authors and Group 42, Inc. disclaim all warranties, expressed or implied, including, without limitation, the warranties of merchantability and of fitness for any purpose. The Contributing Authors and Group 42, Inc. assume no liability for direct, indirect, incidental, special, exemplary, or consequential damages, which may result from the use of the PNG Reference Library, even if advised of the possibility of such damage.

Permission is hereby granted to use, copy, modify, and distribute this source code, or

portions hereof, for any purpose, without fee, subject to the following restrictions:

1. The origin of this source code must not be misrepresented.
2. Altered versions must be plainly marked as such and must not be misrepresented as being the original source.
3. This Copyright notice may not be removed or altered from any source or altered source distribution.

The Contributing Authors and Group 42, Inc. specifically permit, without fee, and encourage the use of this source code as a component to supporting the PNG file format in commercial products. If you use this source code in a product, acknowledgment is not required but would be appreciated.

A "png\_get\_copyright" function is available, for convenient use in "about" boxes and the like:

```
printf("%s",png_get_copyright(NULL));
```

Also, the PNG logo (in PNG format, of course) is supplied in the files "pngbar.png" and "pngbar.jpg (88x31) and "pngnow.png" (98x31).

Libpng is OSI Certified Open Source Software. OSI Certified Open Source is a certification mark of the Open Source Initiative.

Glenn Randers-Pehrson randeg@alum.rpi.edu  
April 15, 2002

**MIT License**

Copyright (c) <year> <copyright holders>

Permission is hereby granted, free of charge, to any person obtaining a copy of this software and associated documentation files (the "Software"), to deal in the Software without restriction, including without limitation the rights to use, copy, modify, merge, publish, distribute, sublicense, and/or sell copies of the Software, and to permit persons to whom the Software is furnished to do so, subject to the following conditions:

The above copyright notice and this permission notice shall be included in all copies or substantial portions of the Software.

THE SOFTWARE IS PROVIDED "AS IS", WITHOUT WARRANTY OF ANY KIND, EXPRESS OR IMPLIED, INCLUDING BUT NOT LIMITED TO THE WARRANTIES OF MERCHANTABILITY, FITNESS FOR A PARTICULAR PURPOSE AND NONINFRINGEMENT. IN NO EVENT SHALL THE AUTHORS OR COPYRIGHT HOLDERS BE LIABLE FOR ANY CLAIM, DAMAGES OR OTHER LIABILITY, WHETHER IN AN ACTION OF CONTRACT, TORT OR OTHERWISE, ARISING FROM, OUT OF OR IN CONNECTION WITH THE SOFTWARE OR THE USE OR OTHER DEALINGS IN THE SOFTWARE.

**zlib License**

The zlib/libpng License Copyright (c) <year> <copyright holders>

This software is provided 'as-is', without any express or implied warranty. In no event will the authors be held liable for any damages arising from the use of this software.

Permission is granted to anyone to use this software for any purpose, including commercial applications, and to alter it and redistribute it freely, subject to the following restrictions:

1. The origin of this software must not be misrepresented; you must not claim that you wrote the original software. If you use this software in a product, an acknowledgment in the product documentation would be appreciated but is not required.
2. Altered source versions must be plainly marked as such, and must not be misrepresented as being the original software.
3. This notice may not be removed or altered from any source distribution.

**SGI Free Software B License Version 2.0.**

SGI FREE SOFTWARE LICENSE B (Version 2.0, Sept. 18, 2008)

Copyright (C) [dates of first publication]  
Silicon Graphics, Inc. All Rights Reserved.

Permission is hereby granted, free of charge, to any person obtaining a copy of this software and associated documentation files (the "Software"), to deal in the Software without restriction, including without limitation the rights to use, copy, modify, merge, publish, distribute, sublicense, and/or sell copies of the Software, and to permit persons to whom the Software is furnished to do so, subject to the following conditions: The above copyright notice including the dates of first publication and either this permission notice or a reference to <http://oss.sgi.com/projects/FreeB/> shall be included in all copies or substantial portions of the Software.

THE SOFTWARE IS PROVIDED "AS IS", WITHOUT WARRANTY OF ANY KIND, EXPRESS OR IMPLIED, INCLUDING BUT NOT LIMITED TO THE WARRANTIES OF MERCHANTABILITY, FITNESS FOR A PARTICULAR PURPOSE AND NONINFRINGEMENT. IN NO EVENT SHALL SILICON GRAPHICS, INC. BE LIABLE FOR ANY CLAIM, DAMAGES OR OTHER LIABILITY, WHETHER IN AN ACTION OF CONTRACT, TORT OR OTHERWISE, ARISING FROM, OUT OF OR IN CONNECTION WITH THE SOFTWARE OR THE USE OR OTHER DEALINGS IN THE SOFTWARE.

Except as contained in this notice, the name of Silicon Graphics, Inc. shall not be used in



- ◀ advertising or otherwise to promote the sale, use or other dealings in this Software without prior written authorization from Silicon Graphics, Inc.

### Povezane informacije

- Voznikov zaslon (p. 84)

## Meni aplikacij na voznikovem zaslonu

Meni aplikacij na voznikovem zaslonu omogoča hiter dostop do pogosto uporabljenih funkcij določenih aplikacij.



Slika je shematski prikaz.

Meni aplikacij na voznikovem zaslonu lahko uporabljate namesto osrednjega zaslona. Upravljate ga z desno tipkovnico na volanu. Meni aplikacij olajša preklon med različnimi aplikacijami ali funkcijami v aplikacijah, ne da bi spustili volan.

### Funkcije menija aplikacij

Različne aplikacije omogočajo dostop do različnih vrst funkcij. Prek menija aplikacij lahko upravljate naslednje aplikacije in povezane funkcije:

Aplikacija	Funkcije
Potovalni računalnik	Izbira dnevnega števca prevoženih kilometrov, izbira prikaza na voznikovem zaslonu ipd.
Medijski predvajalnik	Izbira dejavnega vira za medijski predvajalnik.
Telefon	Klicanje stika iz seznama klincev.
Navigacija	Vodenje do cilja ipd.

### Povezane informacije

- Voznikov zaslon (p. 84)
- Pregled osrednjega zaslona (p. 110)
- Upravljanje menija aplikacij na voznikovem zaslonu (p. 105)

## Upravljanje menija aplikacij na voznikovem zaslonu

Meni aplikacij na voznikovem zaslonu upravljate z desno tipkovnico na volanu. Slika je shematski prikaz.

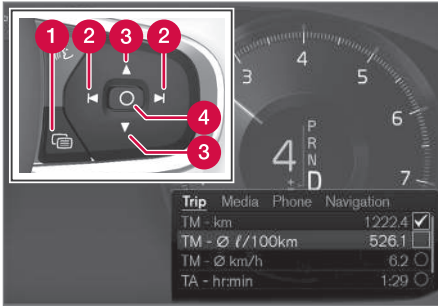

Meni aplikacij in desna tipkovnica na volanu. Slika je shematski prikaz.

- 1 Odpri/zapri
- 2 Levo/desno
- 3 Gor/dol
- 4 Potrdi

## Odpiranje/zapiranje menija aplikacij

- Pritisnite odpri/zapri (1).
  - > Meni aplikacij se odpre/zapre.

### **i** OPOMBA

Menija z aplikacijami ni mogoče odpreti, če je na voznikovem zaslonu nepotrjeno sporočilo. Če želite odpreti meni z aplikacijami, morate najprej potrditi sporočilo.

Meni aplikacij se samodejno zapre po določenem času nedejavnosti ali po tem, ko izberete določene možnosti.

## Krmarjenje in izbiranje v meniju aplikacij

1. Med aplikacijami krmarite s pritiskom na levo ali desno (2).
  - > Funkcije za prejšnjo/naslednjo aplikacijo so prikazane v meniju aplikacij.
2. Med funkcijami izbrane aplikacije se pomikate tako, da tapnete gor ali dol (3).
3. Možnost za funkcijo potrdite ali označite s pritiskom na potrditev (4).
  - > Funkcija se aktivira in pri nekaterih možnostih se meni aplikacij nato zapre.

Ko znova odprete meni aplikacij, so najprej prikazane funkcije nazadnje izbrane aplikacije.

## Povezane informacije

- Meni aplikacij na voznikovem zaslonu (p. 104)
- Sporočila na voznikovem zaslonu (p. 106)

## Sporočila na voznikovem zaslону

Na voznikovem zaslону so lahko prikazana sporočila, ki voznika obveščajo ali mu pomagajo ob različnih dogodkih.



Primer sporočila na 8-palčnem voznikovem zaslону. Slika je shematska – deli se lahko razlikujejo glede na model vozila.



Primeri sporočil na voznikovem zaslону. Slika je shematska – deli se lahko razlikujejo glede na model vozila.

Na voznikovem zaslону so prikazana sporočila, ki so bolj pomembna za voznika.

Sporočila so lahko prikazana na različnih delih voznikovega zaslona, odvisno od tega, katere druge informacije so trenutno prikazane. Sporočilo izgine iz voznikovega zaslona, ko poteče dovolj časa ali pa po potrebi potrdite sporočilo/izvedete dejanje. Če je sporočilo treba shraniti, se postavi v aplikacijo **Stanje avtomobila**, ki jo odprete v pogledu aplikacij na osrednjem zaslону.

Sestava sporočila se lahko razlikuje in je lahko prikazana skupaj z grafikami, simboli ali gumbi, ki na primer potrdijo sporočilo ali sprejmejo zahtevo.

## Servisna sporočila

Spodaj so prikazana izbrana pomembna servisna sporočila in njihov pomen.

Sporočilo	Specifikacije
<b>Varno ustavite</b> <sup>A</sup>	Ustavite vozilo in zaustavite motor. Resno tveganje poškodb - posvetujte se s servisno delavnico <sup>B</sup> .
<b>Ugasnite motor</b> <sup>A</sup>	Ustavite vozilo in zaustavite motor. Resno tveganje poškodb - posvetujte se s servisno delavnico <sup>B</sup> .
<b>Nujen je servis. Peljite v delavnico</b> <sup>A</sup>	Stopite v stik s servisno delavnico <sup>B</sup> , ki bo takoj preverila vozilo.
<b>Potreben je servis</b> <sup>A</sup>	Obrnite se na servisno delavnico <sup>B</sup> in čim prej preverite vozilo.
<b>Redno vzdrževanje</b>	Čas za redni servis - obrnite se na servisno delavnico <sup>B</sup> . Prikaže se pred naslednjim datumom servisa.
<b>Rezervirajte vzdrževanje</b>	
<b>Redno vzdrževanje</b>	Čas za redni servis - obrnite se na servisno delav-



Sporočilo	Specifikacije
<b>Čas je za vzdrževanje</b>	nico <sup>B</sup> . Prikaže na naslednji datum servisa.
<b>Redno vzdrževanje</b> <b>Vzdrževanje je zamujeno</b>	Čas za redni servis - obrnite se na servisno delavnico <sup>B</sup> . Prikaže se po zapadlosti datuma servisa.
<b>Začasno izklopljeno<sup>A</sup></b>	Funkcija je začasno izklopljena in se samodejno ponastavi med vožnjo ali po ponovnem zagonu.

A Del sporočila, prikazan skupaj z informacijo o lokaciji nastanka težave.

B Priporočena je pooblaščen servisna delavnica Volvo.

### Povezane informacije

- Upravljanje sporočil na voznikovem zaslonu (p. 107)
- Ravnanje s sporočilom, ki je shranjeno v voznikovem zaslonu (p. 108)
- Sporočilo na osrednjem zaslonu (p. 141)

## Upravljanje sporočil na voznikovem zaslonu

Sporočila na voznikovem zaslonu lahko upravljate z desno tipkovnico na volanu.

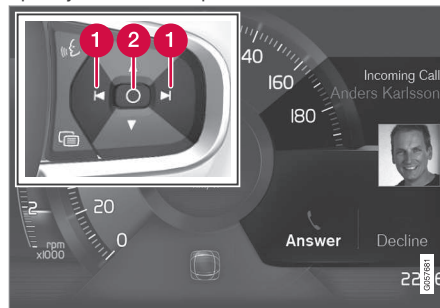

Primeri sporočil na voznikovem zaslonu<sup>4</sup> in desni tipkovnici na volanu.



Primeri sporočil na voznikovem zaslonu<sup>5</sup> in desni tipkovnici na volanu. Slika je shematska – deli se lahko razlikujejo glede na model vozila.

1 Levo/desno

2 Potrdi

Nekatera sporočila na voznikovem zaslonu imajo enega ali več gumbov, na primer za potrditev sporočila ali sprejem zahteve.

<sup>4</sup> Z 8-palčnim voznikovim zaslonom.

<sup>5</sup> Z 12-palčnim voznikovim zaslonom.

## « Upravljanje novega sporočila

Za sporočila z gumbi:

1. Pomikajte se med gumbi s pritiskanjem v levo ali desno (1).
2. Izbiro potrdite s pritiskom na potrditev (2).
  - > Sporočilo izgine z voznikovega zaslona.

Za sporočila brez gumbov:

- Sporočilo zaprite tako, da ga pritisnete, potrdite (2) ali pustite, da se čez nekaj časa samodejno zapre.
  - > Sporočilo izgine z voznikovega zaslona.

Če je sporočilo treba shraniti, se postavi v aplikacijo **Stanje avtomobila**, ki jo odprete v pogledu aplikacij na osrednjem zaslonu. V povezavi s tem se na osrednjem zaslonu prikaže sporočilo **Obv.avt.shr.v apl.Stanje avtomobila**.

### Povezane informacije

- Sporočila na voznikovem zaslonu (p. 106)
- Ravnanje s sporočilom, ki je shranjeno v voznikovem zaslonu (p. 108)
- Sporočilo na osrednjem zaslonu (p. 141)

## Ravnanje s sporočilom, ki je shranjeno v voznikovem zaslonu

Sporočila upravljate prek osrednjega zaslona ne glede na to, ali so shranjena v voznikovem zaslonu ali osrednjem zaslonu.

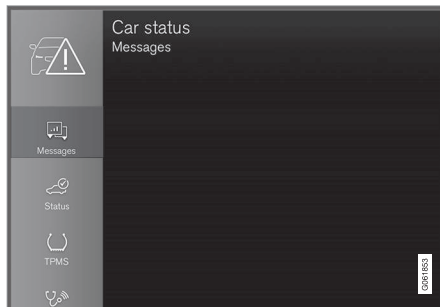

Shranjena sporočila si lahko ogledate v aplikaciji **Stanje avtomobila**.



Sporočila, ki so prikazana na voznikovem zaslonu in jih morate shraniti, se dodajo v aplikacijo **Stanje avtomobila** na osrednjem zaslonu. V povezavi s tem se na osrednjem zaslonu prikaže sporočilo **Obv.avt.shr.v apl.Stanje avtomobila**.

## Branje shranjenega sporočila

Za takojšnje branje shranjenega sporočila:

- Pritisnite gumb na desni strani sporočila **Obv.avt.shr.v apl.Stanje avtomobila** na osrednjem zaslonu.
  - > Shranjeno sporočilo je prikazano v aplikaciji **Stanje avtomobila**.

Za poznejše branje shranjenega sporočila:

1. Aplikacijo **Stanje avtomobila** odprite iz pogleda aplikacije na osrednjem zaslonu.
  - > Aplikacija se odpre v spodnjem podpogledu na začetnem zaslonu.
2. izberite zavihek **Sporočila** v aplikaciji.
  - > Prikazan je seznam shranjenih sporočil.
3. Tapnite sporočilo, da ga razširite/zmanjšate.
  - > Več informacij o sporočilu se prikaže na seznamu in slika na levi strani v aplikaciji prikazuje grafične informacije o sporočilu.

## Upravljanje shranjenega sporočila

V povečanem načinu sta pri nekaterih sporočilih na voljo dva gumba za rezervacijo servisa ali branje lastniškega priročnika.

Če želite rezervirati servis za shranjeno sporočilo:

- V povečanem načinu sporočila pritisnite **Zahtevaj servis****Pokličite za rezerv. servisa**<sup>6</sup> za pomoč pri rezervaciji servisa.
  - > Z **Zahtevaj servis**: Zavihek **Servisi** se odpre v aplikaciji in ustvari zahtevo za rezervacijo servisa ali popravila.
  - Z **Pokličite za rezerv. servisa**: Zažene se telefonska aplikacija in pokliče center za storitve za rezervacijo servisa ali popravila.

Če želite prebrati lastniški priročnik za shranjeno sporočilo:

- V povečanem načinu sporočila pritisnite **Priročnik za lastnika**, da preberete informacije o sporočilu v lastniškem priročniku.
  - > Lastniški priročnik se odpre na osrednjem zaslonu in prikaže informacije, ki so povezane s sporočilom.

Shranjena sporočila v aplikaciji se samodejno izbrišejo ob vsakem zagonu motorja.

## Povezane informacije

- Sporočila na vozniškem zaslonu (p. 106)
- Upravljanje sporočil na vozniškem zaslonu (p. 107)
- Sporočilo na osrednjem zaslonu (p. 141)

<sup>6</sup> Odvisno od trga. Prav tako morate registrirati tudi Volvo ID in izbrano servisno delavnico.

### **Pregled osrednjega zaslona**

Številne funkcije vozila se upravljajo na osrednjem zaslonu. Tukaj so prikazani osrednji zaslon in njegove možnosti.

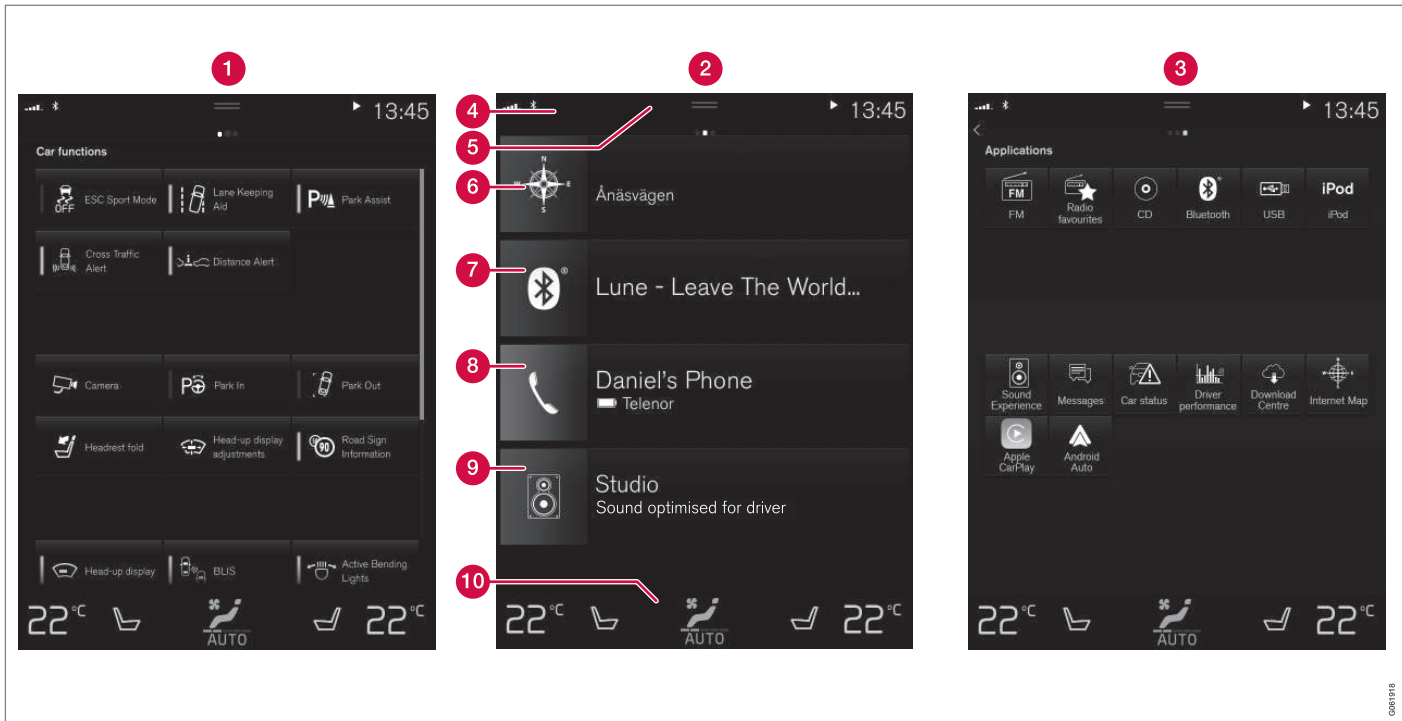

Trije osnovni pogledi osrednjega zaslona. Podrsnite desno ali levo, da odprete funkcijo ali pogled na aplikacijo<sup>7</sup>.

**1** Pogled funkcij - funkcije vozila, ki se vključijo ali izklopijo s pritiskom. Določene

funkcije so tudi tako imenovane sprožilne funkcije, kar pomeni, da odprejo okno z

nastavitvami. Primeri vključujejo: **Kamera**. Nastavitve projekcijskega zaslona\* lahko

<sup>7</sup> Pri vozilih z volanom desno so pogledi obrnjeni.



◀◀ prav tako urejate v pogledu funkcij, vendar jih nastavljate z desno tipkovnico na volanu.

- 2 Začetni zaslon - prvi pogled, ki se prikaže ob zagonu zaslona.
- 3 Pogled aplikacij – aplikacije, ki ste jih prenesli sami (aplikacije tretjih strank), in aplikacije za vgrajene funkcije, na primer **Radio FM**. Tapnite ikono aplikacije, da odprete aplikacijo.
- 4 Vrstica stanja - dejavnosti v vozilu so prikazane na desni strani zgornjega dela zaslona. Podatki o omrežju in povezljivosti so prikazani na levi strani vrstice stanja, podatki o večpredstavnostni vsebini, na desni strani pa je prikazana ura in prikaz trenutno zagnanih dejavnosti v ozadju.
- 5 Vrhnji pogled - jeziček potegnite navzdol, da odprete vrhnji pogled. Tukaj imate dostop do **Nastavitve, Priročn. za lastnika, Profil** in shranjenih obvestil vozila. V nekaterih primerih lahko kontekstne nastavitve (npr. **Nastavitve navigacije**) in vsebinsko prilagojen priročnik za uporabo (npr. **Priročnik za navigacijo**) uporabljate tudi v vrhnjem pogledu.
- 6 Navigacija - vodi do navigacije po zemljevidu, npr. Sensus Navigation\*. Tapnite podpogled, da ga razširite.

- 7 Mediji - nedavno uporabljene aplikacije, povezane z mediji. Tapnite podpogled, da ga razširite.
- 8 Telefon - tukaj imate dostop do funkcij telefona. Tapnite podpogled, da ga razširite.
- 9 Dodatni podpogled - nedavno uporabljene aplikacije ali funkcije vozila, ki ne spadajo v nobenega od drugih podpogledov. Tapnite podpogled, da ga razširite.
- 10 Vrstica za klimatizacijo - informacije in na primer neposredno upravljanje temperature ter ogrevanja sedežev\*. Pritisnite simbol na sredini vrstice za klimatizacijo, da odprete pogled za klimatsko napravo z več nastavitvami.

### **i** OPOMBA

Po potrebi lahko klimatsko napravo uporabite za hlajenje medijskega sistema v osrednjem zaslonu. V teh primerih se na voznikovem zaslonu pojavi sporočilo **Sistem klimatizacije Hlajenje sistema za infotainment**.

### **Povezane informacije**

- Upravljanje osrednjega zaslona (p. 113)
- Navigacija po pogledih osrednjega zaslona (p. 116)

- Pogled funkcij na osrednjem zaslonu (p. 123)
- Aplikacije (p. 512)
- Simboli v vrstici stanja osrednjega zaslona (p. 125)
- Druge nastavitve v vrhnjem pogledu osrednjega zaslona (p. 133)
- Odpiranje kontekstnih nastavitvev na osrednjem zaslonu (p. 134)
- Lastniški priročnik na osrednjem zaslonu (p. 19)
- Medijski predvajalnik (p. 522)
- Telefon (p. 538)
- Upravljalni elementi klimatske naprave (p. 220)
- Izklop in spreminjanje glasnosti sistemskega zvoka na osrednjem zaslonu (p. 132)
- Spreminjanje videza na osrednjem zaslonu (p. 132)
- Spreminjanje sistemskega jezika (p. 133)
- Spreminjanje sistemskih enot (p. 133)
- Čiščenje osrednjega zaslona (p. 662)
- Sporočilo na osrednjem zaslonu (p. 141)

## Upravljanje osrednjega zaslona

Številne funkcije vozila lahko spremljate in nastavljate na osrednjem zaslonu. Osrednji zaslon je zaslon na dotik.

### Uporaba funkcije zaslona na dotik na osrednjem zaslonu

Zaslon na dotik se odziva različno glede na to, ali po njem povlečete, podrsnete ali tapnete nanj. Dejanja kot so brskanje med različnimi

pregledi, označevanje predmetov in premikanje po seznamu, lahko opravite z različnimi dotiki zaslona.

Infrardeča svetlobna zavesa tik nad površino zaslona omogoča, da zaslon zazna prst, ki je tik pred zaslonom. Ta tehnologija omogoča uporabo zaslona tudi z rokavicami.



Zaslon lahko uporabljata dve osebi hkrati, npr. za prilagajanje klimatske naprave za voznikovo in sovoznikovo stran.







### POMEMBNO

Na zaslonu ne uporabljajte ostrih predmetov, ker ga lahko opraskate.

Spodnja tabela kaže različne postopke pri uporabi zaslona:

Postopek	Izvedba	Rezultat
	Enkratni pritisk.	Označi predmet, potrdi izbiro ali vklopi funkcijo.
	Hiter dvakratni pritisk.	Poveča digitalni predmet, kot je zemljevid.
	Dolg pritisk.	Prime predmet. Uporablja se na primer za premikanje aplikacij ali točk na zemljevidu. Pritisnite in držite prst ob zaslonu in hkrati potegnite predmet na želeno mesto.
	Enkratni pritisk z dvema prstoma.	Pomanjša digitalni predmet, kot je zemljevid.



Postopek	Izvedba	Rezultat
	Poteg	Preklop med različnimi pogledi, premik po seznamu, besedilu ali pogledu. Držite pritisnjeno in potegnite za premik aplikacij ali točk na zemljevidu. Potegnite vodoravno ali navpično po zaslonu.
	Hiter podrseljaj/poteg	Preklop med različnimi pogledi, premik po seznamu, besedilu ali pogledu. Potegnite vodoravno ali navpično po zaslonu. Ne pozabite: če se dotaknete zgornjega dela zaslona, se lahko odpre vrhnji pogled.
	Poteg narazen	Povečava.
	Poteg skupaj	Pomanjšava.



## Vrnitev na začetni zaslon iz drugega pogleda

1. Na kratko pritisnite gumb Domov pod osrednjim zaslonom.
  - > Prikaže se zadnje stanje začetnega zaslona.
2. Na kratko pritisnite še enkrat.
  - > Vsi podpogledi začetnega zaslona se nastavijo na privzeti način.

### **i** OPOMBA

V standardnem načinu začetnega zaslona na kratko pritisnite gumb začetnega zaslona. Na zaslonu se prikaže animacija, ki opisuje dostop do različnih pogledov.

## Premikanje po seznamu, članku ali pogledu

Ko je na zaslonu viden kazalnik za premikanje, se je v pogledu mogoče premikati navzdol ali navzgor. Podrsnite navzdol/navzgor kjer koli v pogledu.

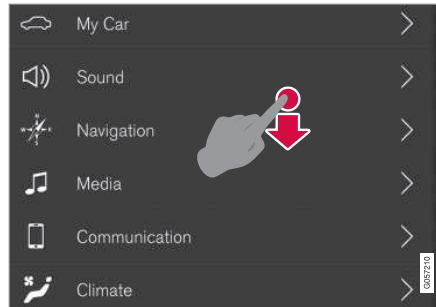

Kazalnik za pomikanje se prikaže na osrednjem zaslonu, ko se je mogoče premikati v pogledu.

## Uporaba upravljalnih elementov na osrednjem zaslonu

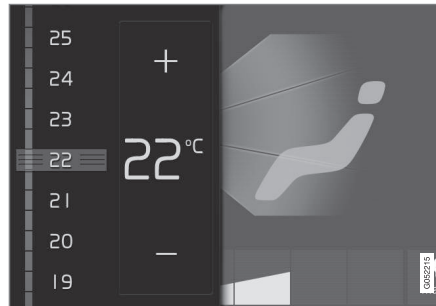

Nadzor temperature.

Upravljalni element se uporablja za številne funkcije vozila. Npr. temperaturo lahko uravnate takole:

- upravljalni element povlecite na želeno temperaturo,
- Pritisnite + ali – za postopno dvigovanje ali znižanje temperature, ali
- Pritisnite zeleno temperaturo na upravljalnem elementu.

## Povezane informacije

- Vkllop in izklop osrednjega zaslona (p. 116)
- Premikanje aplikacij in gumbov na osrednjem zaslonu (p. 125)
- Tipkovnica na osrednjem zaslonu (p. 127)

## Vklop in izklop osrednjega zaslona

Osrednji zaslon lahko zatemnite in znova vklopite s pomočjo gumba Domov pod zaslonom.



Gumb Domov na osrednjem zaslonu.

Ko uporabite gumb Domov, zaslon potemni in zaslon se ne odziva več na dotik. Vrstica za klimatizacijo bo še vedno prikazana. Vse funkcije, ki so povezane z zaslonom, še vedno delujejo, na primer klimatska naprava, zvok, vodenje\* in aplikacije. Ko je osrednji zaslon zatemnjen, imate popolno priložnost za čiščenje zaslona. Funkcijo zatemnitve lahko uporabite tudi za zatemnitev zaslona, da vas ne bi motil med vožnjo.

1. Dlje časa pridržite fizični gumb Domov pod zaslonom.
  - > S tem potemni celoten zaslon razen vrstice za klimatizacijo, ki je še vedno prikazana. Še vedno so zagnane vse funkcije, ki so povezane z zaslonom.
2. Znova aktivirajte zaslon - na kratko tapnite gumb Domov.
  - > Znova se prikaže pogled, ki je bil prikazan pred izklopom zaslona.

### **i** OPOMBA

Zaslona ni mogoče izklopiti, ko je na zaslonu prikazan poziv k dejanju.

### **i** OPOMBA

Osrednji zaslon se samodejno izklopi, ko je motor izklopljen in so odprta voznikova vrata.

### Povezane informacije

- Čiščenje osrednjega zaslona (p. 662)
- Spreminjanje videza na osrednjem zaslonu (p. 132)
- Pregled osrednjega zaslona (p. 110)

## Navigacija po pogledih osrednjega zaslona

Osrednji zaslon vsebuje pet različnih osnovnih pogledov: začetni zaslon, vrhni pogled, pogled klimatizacije, pregled aplikacij in pogled funkcij. Zaslon se samodejno zažene, ko odprete voznikova vrata.

### Začetni zaslon

Začetni zaslon se prikaže ob zagonu zaslona. Ima štiri podpoglede: **Navigacija**, **Mediji**, **Telefon** in dodaten podpogled.

Aplikacija ali funkcija vozila v aplikacij ali pogledu funkcij se zažene v ustreznem podpogledu začetnega zaslona. **Radio FM** se na primer zažene v ploščici **Mediji**.

Na dodatni ploščici je prikazana nazadnje uporabljena aplikacija ali funkcija vozila, ki ni povezana z ostalimi tremi območji.

Podpogledi prikazujejo kratke informacije o različnih aplikacijah.

### **i** OPOMBA

Ko zaženete vozilo, se na različnih podpogledih začetnega zaslona prikažejo informacije o trenutnem stanju aplikacij.

**i OPOMBA**

V standardnem načinu začetnega zaslona na kratko pritisnete gumb začetnega zaslona. Na zaslonu se prikaže animacija, ki opisuje dostop do različnih pogledov.

**Vrstica stanja**

Dejavnosti v vozilu so prikazane na vrhu zaslona. Podatki o omrežju in povezljivosti so prikazani na levi strani vrstice stanja, podatki o večpredstavnostni vsebini, na desni strani pa sta prikazana ura in prikaz, da potekajo dejavnosti v ozadju.

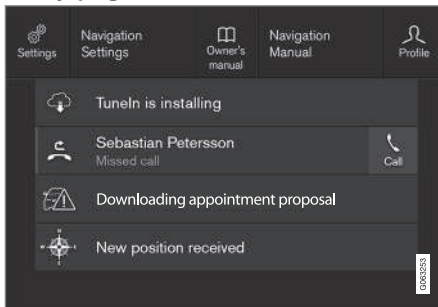
**Vrhni pogled**

Spuščen vrhni pogled.

Na osrednjem delu vrstice stanja na vrhu zaslona je zavihek. Vrhni pogled lahko odprete

tako, da pritisnete zavihek ali povlečete/podrsnete po zaslonu od vrha proti dnu.

V vrhnjem pogledu je vedno na voljo dostop do:

- **Nastavitve**
- **Priročn. za lastnika**
- **Profil**
- Shranjenih sporočil vozila.

V vrhnjem pogledu imate v nekaterih primerih dostop do naslednjega:

- Vsebinsko prilagojene nastavitve (na primer **Nastavitve navigacije**). Ko je aplikacija (na primer navigacija) zagnana, lahko nastavitve spremenite neposredno v vrhnjem pogledu.
- Vsebinsko prilagojen priročnik za uporabo (na primer **Priročnik za navigacijo**). Iz vrhnjega pogleda vam je na voljo neposreden dostop do člankov v digitalnem lastniškem priročniku, ki so povezani s trenutno prikazano vsebino na zaslonu.

Izhod iz vrhnjega pogleda - pritisnite zunaj vrhnjega pogleda, pritisnite gumb Domov ali pritisnite zgornji del vrhnjega pogleda in ga potegnite navzgor. Spodnji pogled je nato viden in je znova na voljo za uporabo.

**i OPOMBA**

Vrhni pogled ni na voljo med zagonom/izklopom ali ob prikazanem sporočilu na zaslonu. Prav tako ni na voljo, ko je prikazan pogled klimatizacije.

**Pogled klimatizacije**

Vrstica za klimatizacijo je vedno vidna na dnu zaslona. Tu lahko nastavite najpogostejše nastavitve klimatizacije, na primer nastavitve temperature in ogrevanja sedežev\*.



Pritisnite simbol v sredini vrstice za klimatizacijo, da odprete pogled klimatizacije in dobite dostop do več nastavitev klimatizacije.



Pritisnite simbol, da zaprete pogled klimatizacije in se vrnete na prejšnji pogled.

## ◀ Pogled aplikacij

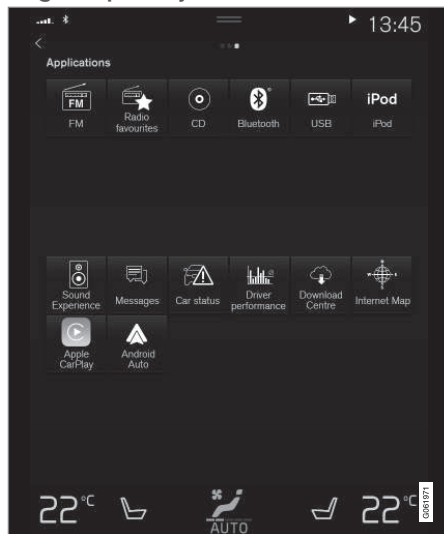

Pogled aplikacij, z aplikacijami vozila.

Podrsnite po zaslonu od desne proti levi<sup>8</sup>, da iz pogleda začetnega zaslona odprete pogled aplikacij. Tu najdete aplikacije, ki ste jih prenesli sami (aplikacije tretjih strank), in aplikacije za vgrajene funkcije, na primer **Radio FM**.

Določene aplikacije prikažejo kratke informacije neposredno v pogledu aplikacij, na primer

število neprebranih besedilnih sporočil za **Sporočila**.

Tapnite aplikacijo, da jo odprete. Aplikacija se nato odpre v ploščici, ki ji pripada, na primer **Mediji**.

V pogledu aplikacij se lahko pomikate navzdol, odvisno od števila aplikacij. To storite tako, da povlečete/podrsnete po zaslonu od dna proti vrhu.

Pojdite nazaj na začetni zaslon tako, da podrsnete od leve proti desni<sup>8</sup> čez zaslon ali pa pritisnete gumb Domov.

## Pogled funkcij



Pogled funkcij z gumbi za različne funkcije vozila.

Podrsnite po zaslonu od leve proti desni<sup>8</sup>, da iz pogleda začetnega zaslona odprete pogled funkcij. Tukaj lahko vklopite ali izklopite različne funkcije vozila, na primer **BLIS\***, **Lane Keeping Aid\*** in **Pomoč pri parkiranju\***.

Tukaj se lahko pomikate po pogledu navzdol, kar je odvisno od števila funkcij. To storite

<sup>8</sup> Velja za vozila v volanom na levi. Pri vozilih z volanom na desni podrsnite v obratni smeri.

tako, da povlečete/podrsnete po zaslonu od dna proti vrhu.

Za razliko od pogleda aplikacij, v katerem aplikacijo odprete s pritiskom, funkcijo vklopite ali izklopite s pritiskom ustreznega funkcijskega gumba. Nekatere funkcije (funkcije sprožilca) se odprejo v novem oknu, ko jih pritisnete.

Pojdite nazaj na začetni zaslon, tako da podrsnete od desne proti levi<sup>8</sup> čez zaslon ali pa pritisnete gumb Domov.

### **Povezane informacije**

- Upravljanje podpogledov na osrednjem zaslonu (p. 120)
- Simboli v vrstici stanja osrednjega zaslona (p. 125)
- Druge nastavitve v vrhnjem pogledu osrednjega zaslona (p. 133)
- Odpiranje kontekstnih nastavitev na osrednjem zaslonu (p. 134)
- Lastniški priročnik na osrednjem zaslonu (p. 19)
- Vozniški profili (p. 137)
- Upravljalni elementi klimatske naprave (p. 220)
- Aplikacije (p. 512)
- Pogled funkcij na osrednjem zaslonu (p. 123)

---

<sup>8</sup> Velja za vozila v volanom na levi. Pri vozilih z volanom na desni podrsnite v obratni smeri.

## **Upravljanje podpogledov na osrednjem zaslonu**

Začetni zaslon ima štiri podpoglede:

**Navigacija, Mediji, Telefon** in dodaten podpogled. Te poglede lahko razširite.

## Razširitev podpogleda iz privzetega načina

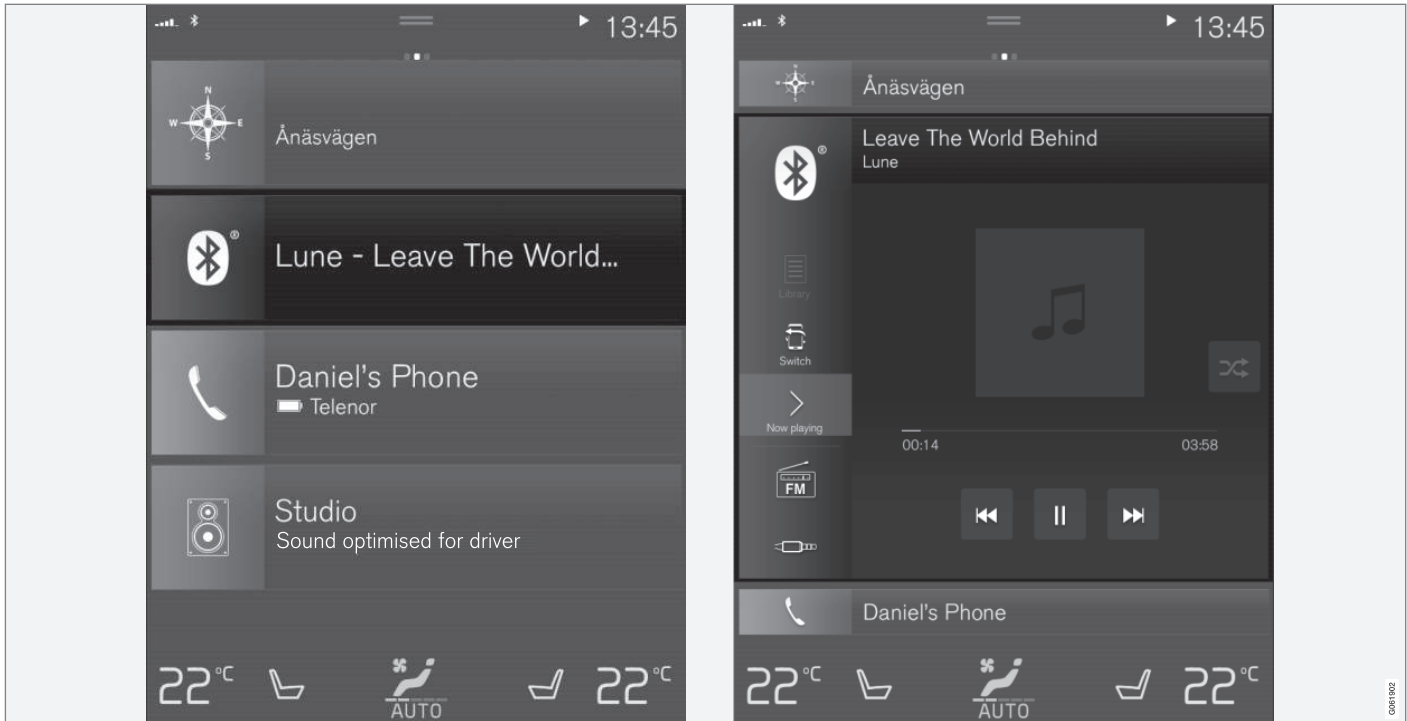

Standardni način in razširjeni način podpogleda v osrednjem zaslonu.

### ◀ Razširitev podpogleda:

- Za ploščice **Navigacija**, **Mediji** in **Telefon**: Pritisnite poljubno mesto v podpogledu. Ko razširite ploščico, se dodatna ploščica na začetnem zaslonu začasno skrije stran. Drugi dve ploščici se zmanjšata in prikazujeta samo določene informacije. Ko tapnete dodatno ploščico, se ostale tri ploščice zmanjšajo in prikazujejo samo določene informacije.

Razširjen pogled zagotavlja dostop do osnovnih funkcij aplikacije.

### Zapiranje razširjenega podpogleda:

- Podpogled lahko zaprete na tri različne načine.
  - Tapnite na zgornji del razširjenega podpogleda.
  - Tapnite drugo datoteko (ta ploščica se namesto tega odpre razširjenem načinu).
  - Na kratko pritisnite fizični gumb Domov pod osrednjim zaslonom.

### Odpiranje ali zapiranje podpogleda v celozaslonskem načinu

Dodatno ploščico<sup>9</sup> in ploščico za **Navigacija** lahko odprete v celozaslonskem načinu z več informacijami in še več možnostmi nastavitve.

Ko nov podpogled odprete v celozaslonskem načinu, niso prikazane nobene informacije iz drugih podpogledov.



V razširjenem načinu odprite aplikacijo na celotnem zaslonu - pritisnite simbol.



Pritisnite simbol za vrnitev v razširjen način ali pritisnite gumb Domov na dnu zaslona.



Gumb Domov na osrednjem zaslonu.

S pritiskom gumba Domov se lahko kadar koli vrnete na začetni zaslon. Za vrnitev na standardni pogled začetnega zaslona iz celozaslonskega načina dvakrat pritisnite gumb Domov.

### Povezane informacije

- Upravljanje osrednjega zaslona (p. 113)
- Vklop in izklop osrednjega zaslona (p. 116)
- Navigacija po pogledih osrednjega zaslona (p. 116)

<sup>9</sup> Ne velja za vse aplikacije ali funkcije vozila, ki se odprejo prek dodatne ploščice.



## Pogled funkcij na osrednjem zaslonu

Vsi gumbi funkcij vozila so v pogledu funkcij, enem od osnovnih pogledov osrednjega

zaslona. Z začetnega zaslona se pomaknite se na pogled funkcij tako, da podrsnete od leve proti desni prek zaslona<sup>10</sup>.

## Različne vrste gumbov

Na voljo so tri različne vrste gumbov za funkcije vozila, glejte spodaj:

Vrsta gumba	Lastnost	Vpliva na delovanje vozila
Funkcijski gumbi	Ima položaja vklopljeno/izklopljeno. Ko se funkcija izvaja, se prižge LED-pokazatelj na levi strani ikone gumba. Funkcijo vklopite/izklopite s pritiskom gumba.	Večina gumbov v pogledu funkcij je funkcijskih gumbov.
Sprožilni gumbi	Nimajo položaja vklopljeno/izklopljeno. Ko pritisnete sprožilni gumb, se odpre okno funkcije. Tako se lahko na primer odpre okno za spreminjanje položaja sedeža.	<ul style="list-style-type: none"> <li>• Kamera</li> <li>• Zlag. nasl.</li> <li>• Nastavit. projiciranega prikaza</li> </ul>
Gumbi za parkiranje	Imajo načine za vklop, izklop in skeniranje. Podobno kot funkcijski gumbi, vendar z dodatnim položajem za skeniranje parkirnega prostora.	<ul style="list-style-type: none"> <li>• Parkiraj</li> <li>• Zapusti parkirišče</li> </ul>

<sup>10</sup> Velja za vozila z volanom na levi. Za vozila z volanom na desni podrsajte v nasprotni smeri.

## ◀ Različni načini gumbov

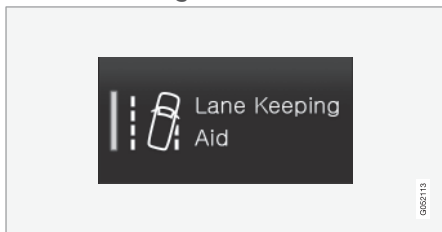

Ko na funkcijskem gumbu ali gumbu za parkiranje zasveti zeleni LED-pokazatelj, se funkcija vklopi. Ko se funkcija vklopi, se prikaže dodatno besedilo z razlago določenih funkcij. Besedilo se prikaže za nekaj sekund in nato se prikaže gumb s prižganim LED-pokazateljem.

Za **Lane Keeping Aid** je na primer prikazano besedilo **Deluje samo pri določenih hitrostih**, ko pritisnete gumb.

Enkrat na hitro pritisnete gumb, da vklopite ali izklopite funkcijo.

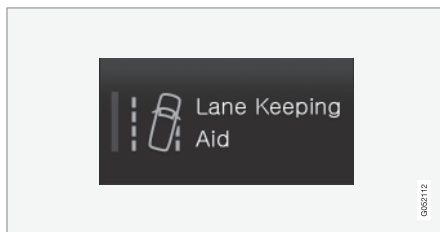

Funkcija se izklopi, ko se ugasne LED-pokazatelj.

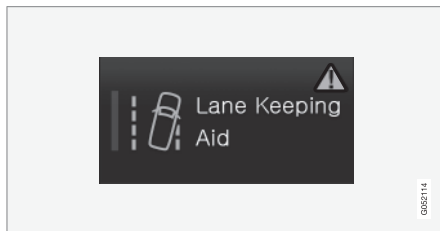

Ko se v desnem delu gumba prikaže opozorilni trikotnik, nekaj ne deluje tako, kot je zasnovano.

### Povezane informacije

- Upravljanje osrednjega zaslona (p. 113)
- Navigacija po pogledih osrednjega zaslona (p. 116)

## Premikanje aplikacij in gumbov na osrednjem zaslonu

V pogledu aplikacij in pogledu funkcij lahko po želji premikate in organizirate aplikacije in gube funkcij vozila.

1. Podrsnite od desne proti levi<sup>11</sup>, da odprete pogled aplikacij, ali pa podrsnite od leve proti desni<sup>11</sup> za dostop do pogleda funkcij.
2. Tapnite in pridržite aplikacijo ali gumb.
  - > Aplikacija ali gumb spremeni velikost in postane rahlo prozorna. Nato jo lahko premikate.
3. Aplikacijo ali gumb povlecite na prazno mesto v pogledu.

Za postavitev aplikacij ali gumbov imate na voljo največ 48 vrstic. Če želite aplikacijo ali gumb premakniti ven iz vidnega pogleda, jo povlecite na dno pogleda. S tem dodate nove vrstice, v katere lahko postavite aplikacijo ali gumb.

Tako lahko aplikacijo ali gumb premaknete navzdol, zato ne bosta prikazana v normalnem načinu pogleda.

Podrsnite po zaslonu, da pomaknete pogled navzgor ali navzdol.

### OPOMBA

Aplikacije, ki jih redko uporabljate ali jih sploh ne uporabljate, lahko skrijete tako, da jih premaknete na dno, stran z vidnega dela zaslona. Tako boste lahko lažje našli aplikacije, ki jih uporabljate pogosteje.

### OPOMBA

Aplikacij in gumbov za upravljanje vozila ni mogoče dodati na že zasedena mesta.







## Povezane informacije

- Pogled funkcij na osrednjem zaslonu (p. 123)
- Aplikacije (p. 512)
- Upravljanje osrednjega zaslona (p. 113)

## Simboli v vrstici stanja osrednjega zaslona

Pregled simbolov, ki so lahko prikazani v vrstici stanja na osrednjem zaslonu.

Vrstica stanja prikazuje aktivne dejavnosti in v nekaterih primerih tudi njihovo stanje. Zaradi omejenega prostora v vrstici stanja niso vedno prikazani vsi simboli.

Simbol	Specifikacije
	Vzpostavljena je internetna povezava.
	Aktivirano je gostovanje.
	Moč signala v mobilnem telefonskem omrežju.
	Povezana je naprava Bluetooth.
	Bluetooth je aktiviran, vendar ni povezana nobena naprava.
	Informacije, ki se pošiljajo v sistem GPS in iz njega.
	Vzpostavljena je povezava z omrežjem Wi-Fi.

<sup>11</sup> Velja za vozila v volanom na levi. Pri vozilih z volanom na desni podrsnite v obratni smeri.



Simbol	Specifikacije
	Aktivirana je skupna raba mobilnega interneta (dostopna točka Wi-Fi). Vozilo nato omogoči skupno rabo razpoložljive povezave.
	Aktiviran je modem vozila.
	Aktivna je skupna raba USB.
	Telefon se brezžično polni.
	Postopek se izvaja.
	Aktiven je časovnik za predhodno ogrevanje/hlajenje.
	Predvaja se zvočni vir.
	Zvočni vir je ustavljen.
	Poteka telefonski klic.
	Zvočni vir je utišan.
	Poteka sprejem novic iz radijskega kanala.

Simbol	Specifikacije
	Poteka sprejem prometnih informacij.
	Ura.

### Povezane informacije

- Navigacija po pogledih osrednjega zaslona (p. 116)
- Sporočilo na osrednjem zaslonu (p. 141)
- Vozilo z vzpostavljeno internetno povezavo\* (p. 553)
- Priklučitev naprave prek vtičnice USB (p. 528)
- Brezžični polnilnik za telefon\* (p. 547)
- Telefon (p. 538)
- Datum in čas (p. 94)

## Tipkovnica na osrednjem zaslonu

Tipkovnica na osrednjem zaslonu omogoča vnos s tipkami. Prav tako je mogoče z roko "narisati" črke in znake na zaslonu.

Tipkovnico lahko uporabite za vnos znakov, črk in števil, na primer za pisanje besedilnih sporočil v vozilu, vnos gesel ali iskanje člankov v digitalnem lastniškem priročniku.

Tipkovnica se prikaže samo, ko lahko vnose opravite prek zaslona.

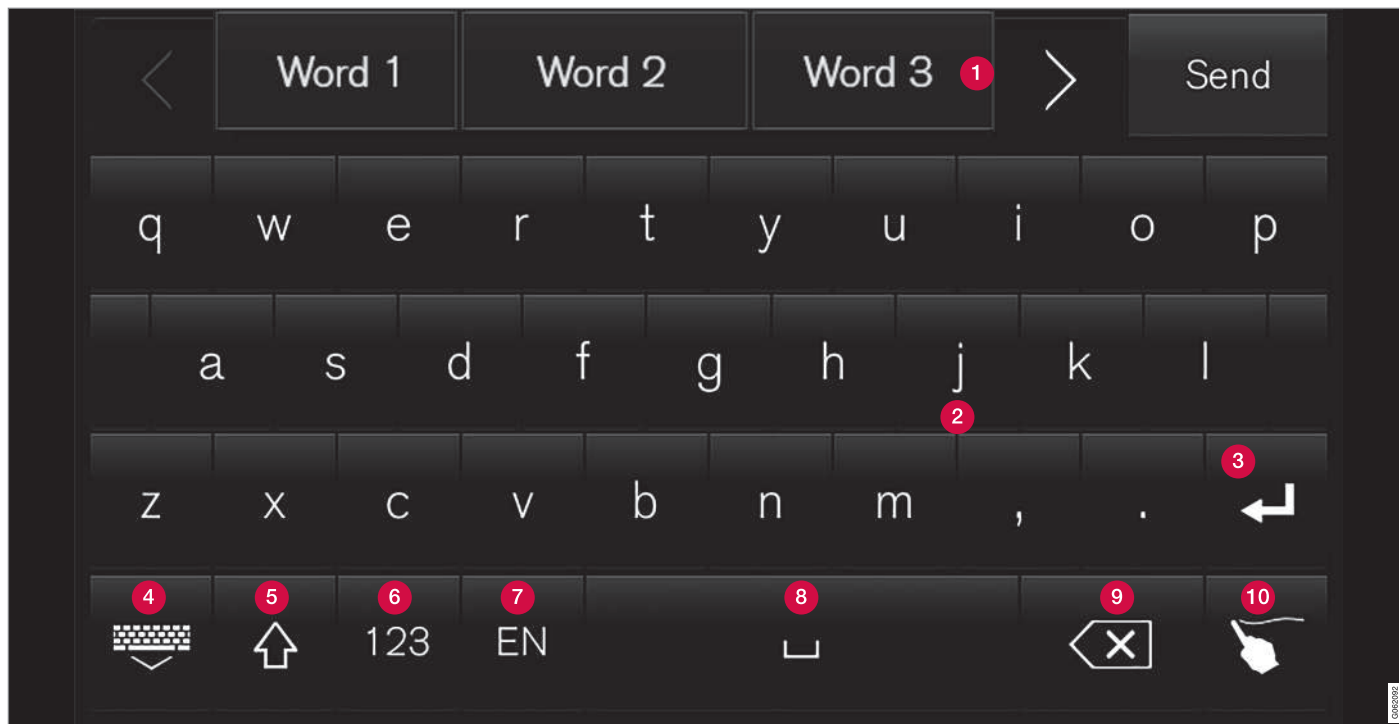

Slika prikaže pregled nekaterih gumbov, ki so lahko prikazani na tipkovnici. Videz je odvisen od jezikovnih nastavitvev in konteksta uporabe tipkovnice.

**1** Vrstica predlaganih besed ali znakov<sup>12</sup>.  
Predlagane besede se prilagodijo ob

vnosu novih črk. Prebrskajte med predlogi  
s pritiskanjem na desno in levo puščico.

Tapnite predlog, da ga izberete. Te funkcije  
ne podpirajo vsi razpoložljivi jeziki. Če

<sup>12</sup> Velja za azijske jezike.

funkcija ni na voljo, njena vrstica ne bo prikazana na tipkovnici.

- 2 Razpoložljivi znaki na tipkovnici so odvisni od izbranega jezika (glejte 7. točko). Tapnite znak, da ga vnesete.
- 3 Gumb deluje na različne načine, odvisno od konteksta uporabe tipkovnice. Lahko ga uporabite za vnos @ (ko je vnesen e-poštni naslov) ali za **ustvarjanje nove vrstice** (za običajen vnos besedila).
- 4 Skrije tipkovnico. Če to ni mogoče, gumb ni prikazan.
- 5 Uporablja se za vnos velikih črk. Pritisnite znova, da vnesete eno veliko črko, nato pa nadaljujte z malimi črkami. Z dodatnim pritiskom spremenite vse črke v velike črke. Z naslednjim pritiskom preklopite tipkovnico nazaj na male črke. V tem načinu se prva črka po piki, klicaju ali vprašaju samodejno spremeni v veliko črko. Prva črka v polju za vnos besedila je prav tako velika črka. V besedilnih poljih za imena in naslove se vsaka beseda samodejno začne z veliko črko. V besedilnih poljih za vnos gesla, spletnega naslova ali e-poštnega naslova so vse črke samodejno male, če jih ne nastavite drugače z ustreznim tipko.
- 6 Vnos števil. Tipkovnica (2) je nato prikazana s številkami. Pritisnite ABC, ki je v številskem načinu prikazan namesto

123, da se vrnete na tipkovnico s črkami, ali pa pritisnite #\~, da odprete tipkovnico s posebnimi znaki.

- 7 Spremeni jezik za vnos besedila, na primer EN. Razpoložljivi znaki in predlogi besed (1) se spreminjajo glede na izbrani jezik. Če želite omogočiti spreminjanje jezikov tipkovnice, morate najprej v nastavitvah dodati jezike.
- 8 Presledek.
- 9 Razveljavi vneseno besedilo. S kratkimi pritiski brišete en znak za drugim. Gumb držite pritisnjen, da hitreje brišete znake.
- 10 Spremeni način tipkovnice za ročni vpisovanje črk in znakov.

S pritiskom gumba za potrditev nad tipkovnico (ni viden na sliki) potrdite vneseno besedilo. Videz gumba se spreminja glede na kontekst.

## Različica črke ali znaka



Različico črke ali znaka, na primer é ali è, lahko vnesete z držanjem črke ali znaka. Prikazano je polje z možnimi različicami črk ali znakov. Pritisnite zeleno različico. Če ne izberete nobene različice, je vnesena prvotna črka/znak.

## Povezane informacije

- Spreminjanje jezika tipkovnice na osrednjem zaslonu (p. 130)
- Ročno vnašanje znakov, črk in besed na osrednjem zaslonu (p. 130)
- Upravljanje osrednjega zaslona (p. 113)
- Upravljanje besedilnih sporočil (p. 544)

## Spreminjanje jezika tipkovnice na osrednjem zaslonu

Če želite omogočiti preklap med različnimi jeziki tipkovnice, morate dodati jezike pod **Nastavitve**.

### Dodajanje ali brisanje jezikov v nastavitvah

Tipkovnica se samodejno nastavi na iste jezike kot sistemski jezik. Jezik tipkovnice je mogoče ročno prilagoditi, ne da bi to vplivalo na sistemski jezik.

1. Pritisnite **Nastavitve** v vrhnjem pogledu.
2. Pritisnite **Sistem → Jeziki in enote sistema → Postavitve tipkovnice**.
3. Na seznamu izberite enega ali več jezikov.
  - > Zdaj je možno preklapljanje med izbranimi jeziki neposredno s tipkovnice za vnos besedila.

Če pod **Nastavitve** ni aktivno izbran noben jezik, tipkovnica ohrani sistemski jezik vozila.

### Preklapljanje med različnimi jeziki tipkovnice



Ko je v **Nastavitve** izbranih več jezikov, se za preklapljanje med različnimi jeziki uporablja tipka na tipkovnici.

Če želite spremeniti jezik tipkovnice s seznamom:

1. Pridržite gumb.
  - > Odpre se seznam.
2. Izberite zeleni jezik. Če so pod **Nastavitve** izbrani več kot štirje jeziki, se lahko po seznamu premikate s tipkovnico.
  - > Tipkovnica se prilagodi izbranemu jeziku in navedejo se drugi predlogi besed.

Če želite spremeniti jezik tipkovnice brez prikaza seznama:

- En kratek pritisk gumba.
  - > Tipkovnica se prilagodi naslednjem jeziku na seznamu brez prikaza seznama.

### Povezane informacije

- Spreminjanje sistema jezika (p. 133)
- Tipkovnica na osrednjem zaslonu (p. 127)

## Ročno vnašanje znakov, črk in besed na osrednjem zaslonu

Tipkovnica na osrednjem zaslonu vam omogoča vnos znakov, črk in besed na zaslonu tako, da "rišete" z roko.

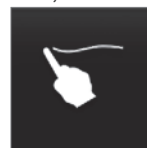

Pritisnite gumb na tipkovnici, da tipkanje s tipkovnico spremenite v vnos črk in znakov z roko.

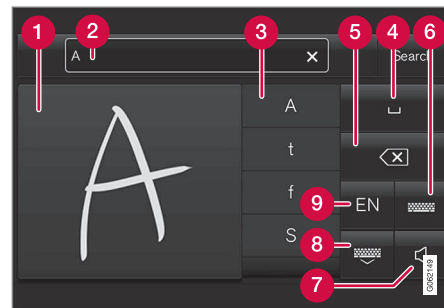

- 1 Območje za pisanje znakov/črk/besed/delov besed.
- 2 Polje z besedilom, v katerem se znaki ali predlagane besede<sup>13</sup> pojavijo, ko jih pišete po zaslonu (1).
- 3 Predlogi za znake/črke/besede/dele besed. Možno se je pomikati po seznamu.



- 4 Presledek. Presledek lahko ustvarite z vnosom pomišljaja (-) v območje za ročno napisane črke (1). Glejte naslov "Vnos presledka v polje za prosti vnos besedila s prepoznavanjem rokopisa" spodaj.
- 5 Razveljavite vneseno besedilo. Na kratko pritisnite za brisanje enega znaka/ene črke naenkrat. Počakajte trenutek, preden znova pritisnete, da izbrišete naslednji znak/črko ipd.
- 6 Vrnite se na tipkovnico z običajnim vnosom znakov.
- 7 Izklopite/vklopite zvok pri vnosu.
- 8 Skrijte tipkovnico. Če to ni mogoče, gumb ni prikazan.
- 9 Spremenite jezik vnosa besedila.

### Pisanje znakov/črk/besed z roko

1. Napišite znak, črko, besedo ali del besede na območje za rokopis (1). Napišite besedo ali del besede eno nad drugim ali na črto.
  - > Prikazano je število predlaganih znakov, črk ali besed (3). Najbolj verjetna izbira je prikazana na vrhu seznama.

#### **! POMEMBNO**

Na zaslonu ne uporabljajte ostrih predmetov, ker ga lahko opraskate.

2. Počakajte trenutek in vnesite znak/črko/besedo.
  - > Vnesen je znak/črka/beseda na vrhu seznama. Prav tako lahko izberete drug znak s pritiskom zahtevanega znaka, črke ali besede na seznamu.

### Brisanje/spreminjanje z roko napisanih znakov/črk



Izbrišite vse znake v besedilnem polju (2) tako, da s prstom podrsnete čez polje za vnos rokopisa (1).

- Za brisanje/spreminjanje znakov/črk je na voljo več možnosti:
  - Pritisnite zeleno črko ali besedo v seznamu (3).
  - Pritisnite gumb za preklic besedila (5), da izbrišete črko in začnete znova.
  - Podrsnite vodoravno od desne proti levi<sup>14</sup> čez območje za ročno napisane črke (1). Več črk lahko izbrišete tako, da večkrat podrsnete čez območje.
  - S pritiskom X v polju z besedilom (2) izbrišete celotno vneseno besedilo.

<sup>13</sup> Velja za nekatere jezike sistema.

<sup>14</sup> Pri arabski tipkovnici - podrsnite v nasprotno smer. Če podrsnete od desne proti levi, boste vnesli presledek.

#### ◀ Spreminjanje vrstice v polju za prost vnos besedila z rokopisom

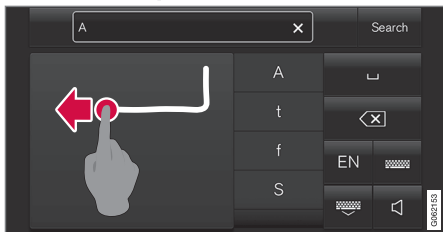

Vrstico lahko spremenite z roko tako, da zgornji znak vnesete v polje za rokopis<sup>15</sup>.

#### Vnos presledka v polje za prost vnos besedila s prepoznavanjem rokopisa

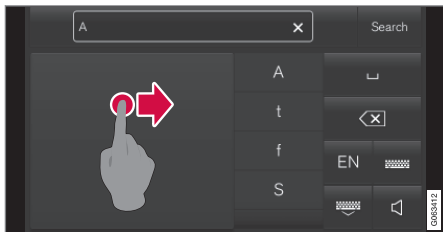

Presledek vnesite tako, da narišete pomišljaj z leve proti desni<sup>16</sup>.

#### Povezane informacije

- Tipkovnica na osrednjem zaslonu (p. 127)

#### Spreminjanje videza na osrednjem zaslonu

Videz prikaza na osrednjem zaslonu lahko spremenite z izbiro teme.

1. Pritisnite **Nastavitve** v pogledu od zgoraj.
2. Pritisnite **My Car** → **Prikazovalnik za voznika** → **Prikaži teme**.
3. Nato izberite temo, na primer **Minimalistic** ali **Chrome Rings**.

Kot dodatek tem prikazom lahko izbirate med **Običajna** in **Svetlo**. Pri **Običajna** je ozadje zaslona temno, besedilo pa je svetlo. Ta alternativa je privzeta za vse teme. Izberete lahko tudi svetlo različico, pri kateri je ozadje svetlo, besedilo pa temno. Ta alternativa je lahko na primer koristna ob močni sončni svetlobi.

Ta alternativa je uporabniku vedno na voljo, neodvisno od osvetlitve v okolici.

#### Povezane informacije

- Druge nastavitve v vrhnjem pogledu osrednjega zaslona (p. 133)
- Vklon in izklon osrednjega zaslona (p. 116)
- Čiščenje osrednjega zaslona (p. 662)

#### Izklop in spreminjanje glasnosti sistemskega zvoka na osrednjem zaslonu

Na osrednjem zaslonu lahko spremenite glasnost sistemskega zvoka ali povsem izklopite sistemski zvok.

1. Pritisnite **Nastavitve** v pogledu od zgoraj v osrednjem zaslonu.
2. Pritisnite **Zvok** → **Sistemske glasnosti**.
3. Povlecite upravljalni element pod **Zvoki ob dotiku**, da spremenite glasnost/izklopite zvočno potrditev ob dotiku zaslona. Povlecite upravljalni element, da nastavite željeno glasnost.

#### Povezane informacije

- Pregled osrednjega zaslona (p. 110)
- Druge nastavitve v vrhnjem pogledu osrednjega zaslona (p. 133)
- Nastavitve zvoka (p. 510)

<sup>15</sup> Pri arabskih tipkovnicah - narišite isti znak, vendar v obratnem vrstnem redu.

<sup>16</sup> Pri arabski tipkovnici - narišite pomišljaj z desne proti levi.

## Spreminjanje sistemskih enot

Nastavitve enot so določene v meniju

**Nastavitve osrednjega zaslona.**

1. Pritisnite **Nastavitve** v pogledu od zgoraj v osrednjem zaslonu.
2. Nadaljujte z **Sistem** → **Jeziki in enote sistema** → **Merske enote**.
3. Izberite standard za enote:
  - **Metr.** - kilometri, litri in stopinje Celzija.
  - **Angl.** - milje, galone in stopinje Celzija.
  - **ZDA** - milje, galone in stopinje Fahrenheita.

> Spremenijo se enote na voznikovem zaslonu, osrednjem zaslonu in projekcijskem zaslonu.

## Povezane informacije

- Pregled osrednjega zaslona (p. 110)
- Druge nastavitve v vrhnjem pogledu osrednjega zaslona (p. 133)
- Spreminjanje sistemskega jezika (p. 133)

## Spreminjanje sistemskega jezika

Nastavitve jezika so določene v meniju

**Nastavitve osrednjega zaslona.**

### **OPOMBA**

Če spremenite jezik na osrednjem zaslonu, lahko to pomeni, da nekatere informacije za lastnika niso skladne z nacionalnimi ali lokalnimi zakoni ali predpisi. Ne preklopite na jezik, ki ga ne razumete, saj si tako lahko otežite vrnitev na svoj jezik skozi strukturo menijev na zaslonu.

1. Pritisnite **Nastavitve** v pogledu od zgoraj v osrednjem zaslonu.
2. Nadaljujte z **Sistem** → **Jeziki in enote sistema**.
3. Izberite **Sistemski jezik**.  
Jeziki, ki podpirajo glasovno upravljanje, imajo simbol za glasovno upravljanje.  
> Spremenijo se jezik na voznikovem zaslonu, osrednjem zaslonu in projekcijskem zaslonu.

## Povezane informacije

- Pregled osrednjega zaslona (p. 110)
- Druge nastavitve v vrhnjem pogledu osrednjega zaslona (p. 133)
- Spreminjanje sistemskih enot (p. 133)

## Druge nastavitve v vrhnjem pogledu osrednjega zaslona

Nastavitve in informacije številnih funkcij vozila lahko spremenite prek osrednjega zaslona.

1. Vrhnji pogled lahko odprete tako, da pritisnete zavihek na vrhu ali povlečete/podrsnete po zaslonu od vrha proti dnu.
2. Pritisnite **Nastavitve**, da oprete meni z nastavitvami.

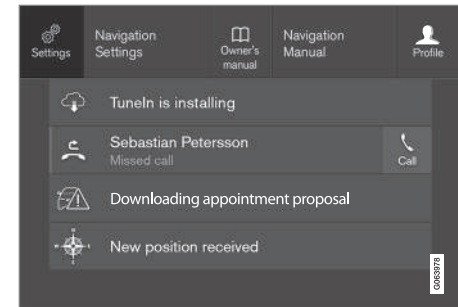

Vrhnji pogled z gumbom za **Nastavitve**.

3. Pritisnite eno od kategorij in podkategorij za pomikanje na zahtevano nastavitvev.
4. Spremenite eno ali več nastavitvev. Različne vrste nastavitvev se spremenijo na različne načine.  
> Spremembe se takoj shranijo.

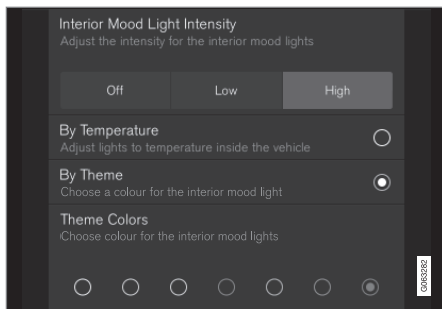

Podkategorija v meniju nastavitve z različnimi vrstami nastavitve (tukaj je to gumb za več izbir in gumbi radia).

### Povezane informacije

- Pregled osrednjega zaslona (p. 110)
- Ponastavitev nastavitve na osrednjem zaslonu (p. 135)
- Tabela, ki kaže nastavitve osrednjega zaslona (p. 136)

## Odpiranje kontekstnih nastavitve na osrednjem zaslonu

Kontekstne nastavitve je mogoče uporabiti za večino osnovnih aplikacij vozila, tako da lahko spremenite nastavitve neposredno v vrhnjem pogledu na osrednjem zaslonu.

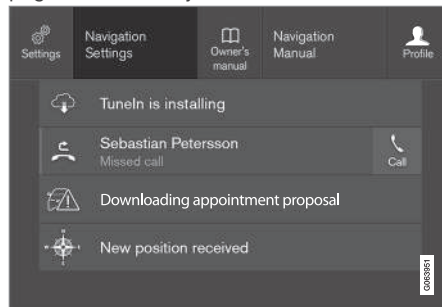

Vrhni pogled z gumbom za vsebinsko prilagojeno nastavitve.

Kontekstne nastavitve so bližnjice za dostop do določene nastavitve, povezane s funkcijo, ki je prikazana na zaslonu. Aplikacije, ki so v vozilu nameščene od samega začetka, npr. **Radio FM** in **USB**, so del sistema Sensus in v vozilu vgrajenih funkcij. Nastavitve teh aplikacij lahko spremenite neposredno s kontekstnimi nastavitvami v vrhnjem pogledu.

Ko je na voljo kontekstna nastavitve:

1. Ko je aplikacija v razširjenem načinu, potegnite vrhni pogled navzdol, npr. **Navigacija**.
2. Pritisnite **Nastavitve navigacije**.  
> Odpre se stran z nastavitvami navigacije.
3. Nastavitve spremenite po svojih željah in potrdite izbere.

Pritisnite **Zapri** ali fizični gumb Domov pod osrednjim zaslonom, da zaprete pogled z nastavitvami.

Večina osnovnih aplikacij vozila ima možnost kontekstnih nastavitve, vendar ne vse.

### Aplikacije drugih ponudnikov

Aplikacije drugih ponudnikov niso del sistema vozila od samega začetka, ampak jih je mogoče prenesti, npr. **ID Volvo**. Tu se nastavitve vedno nastavljajo znotraj aplikacije in ne v vrhnjem pogledu.

### Povezane informacije

- Druge nastavitve v vrhnjem pogledu osrednjega zaslona (p. 133)
- Pregled osrednjega zaslona (p. 110)
- Ponastavitev nastavitve na osrednjem zaslonu (p. 135)
- Prenos aplikacij (p. 513)

## Ponastavitev uporabniških podatkov v primeru spremembe lastništva

V primeru spremembe lastništva ponastavite uporabniške podatke in sistemske nastavitve na tovarniške nastavitve.

Nastavitve v vozilu je mogoče ponastaviti na različnih ravneh. V primeru spremembe lastništva ponastavite vse uporabniške podatke in sistemske nastavitve na izvirne tovarniške nastavitve. V primeru spremembe lastništva je prav tako pomembno spremeniti lastnika storitve Volvo On Call\*.

### Povezane informacije

- Ponastavitev nastavitve na osrednjem zaslonu (p. 135)
- Ponastavitev nastavitve v voznških profilih (p. 140)

## Ponastavitev nastavitve na osrednjem zaslonu

Vse nastavitve, ki so določene v meniju nastavitve osrednjega zaslona, je mogoče ponastaviti na privzete vrednosti.

### Dve vrsti ponastavitve

V meniju z nastavitvami sta dve različni vrsti obnovitve:

- **Tovarniška ponastavitev** - počisti vse podatke in datoteke ter ponastavi vse nastavitve na njihove privzete vrednosti.
- **Ponastavi osebne nastavitve** - počisti osebne podatke in ponastavi osebne nastavitve na privzete vrednosti.

### Ponastavitev nastavitve

Za ponastavitev nastavitve upoštevajte ta navodila.

#### OPOMBA

**Tovarniška ponastavitev** je možna samo, ko vozilo miruje.

1. Tapnite **Nastavitve** v pogledu od zgoraj osrednjega zaslona.
2. Nadaljujte z **Sistem** → **Tovarniška ponastavitev**.
3. Izberite zeleno vrsto ponastavitve.
  - > Prikaže se pojavno okno.

4. Pritisnite **OK** za potrditev ponastavitve.

Za **Ponastavi osebne nastavitve** morate ponastavitev potrditi s pritiskom na **Ponastavitev za aktivni profil** ali **Ponastavitev za vse profile**.

> Izbrane nastavitve se ponastavijo.

### Povezane informacije

- Pregled osrednjega zaslona (p. 110)
- Druge nastavitve v vrhnjem pogledu osrednjega zaslona (p. 133)
- Tabela, ki kaže nastavitve osrednjega zaslona (p. 136)

## Tabela, ki kaže nastavitve osrednjega zaslona

V meniju z nastavitvami na osrednjem zaslonu je več glavnih kategorij in podkategorij, kjer so zbrane nastavitve in informacije za številne funkcije vozila.

Obstaja sedem glavnih kategorij: **My Car**, **Zvok**, **Navigacija**, **Mediji**, **Komunikacija**, **Klimatizacija** in **Sistem**.

Vsaka kategorija vsebuje številne podkategorije in nastavitve. Spodnje tabele kažejo prvo stopnjo podkategorij. Nastavitve za funkcije ali območja so podrobneje opisane v ustreznem razdelku lastniškega priročnika.

Nekatere nastavitve so osebne, kar pomeni, da jih je mogoče shraniti v **Profili voznikov**. Druge nastavitve so splošne, kar pomeni, da niso povezane z vozniškim profilom.

### My Car

Podkategorije
Prikazovalniki
IntelliSafe
Način vožnje/Način posameznika*
Luči in razsvetljava
Ogledala in lažji vstop
Zaklepanje

Podkategorije
Parkirna zavora in vzmetenje
Brisalec vetrobranskega stekla

### Zvok

Podkategorije
Ton
Ravnotežje
Sistemske glasnosti

### Navigacija

Podkategorije
Zemljevid
Pot in vodenje
Promet

### Večpredstavnostna vsebina

Podkategorije
Radio AM/FM
DAB*
Gracenote®
TV*
Video

### Komunikacija

Podkategorije
Telefon
Obvestila o sporočilih
Android Auto*
Apple CarPlay*
Naprave Bluetooth
Wi-Fi
Avtomobilska točka Wi-Fi
Internet preko avtomobilskega modema*
Volvo On Call*
Servisna omrežja Volvo

### Klima

Glavna kategorija **Klimatizacija** nima podkategorij.

### Sistem

Podkategorije
Profil voznika
Datum in čas
Jeziki in enote sistema

<b>Podkategorije</b>
Zasebnost in podatki
Postavitve tipkovnice
Glasovno upravljanja*
Tovarniška ponastavitve
Informacije o sistemu

### Povezane informacije

- Pregled osrednjega zaslona (p. 110)
- Druge nastavitve v vrhnjem pogledu osrednjega zaslona (p. 133)
- Ponastavitev nastavitvev na osrednjem zaslonu (p. 135)

### Vozniški profili

Številne nastavitve v vozilu je mogoče prilagoditi v skladu z osebnimi nastavitvami voznika in jih shraniti v enega ali več vozniških profilov.

Osebne nastavitve se samodejno shranijo v dejaven vozniški profil. Vsak ključ je mogoče povezati s profilom voznika. Ko uporabljate povezani ključ, se vozilo prilagodi nastavitvam tega profila voznika.

### Katere nastavitve so shranjene v profilih voznikov?

Številne nastavitve, določene v vozilu, se samodejno shranijo v dejaven vozniški profil, razen če je profil zaščiten. V vozilu so nastavitve osebne ali splošne. V vozniški profilih se shranijo samo osebne nastavitve.

Nastavitve, ki jih je mogoče shraniti v vozniški profil, med drugim vključujejo zaslone, ogledala, sprednji sedež, navigacijo\*, zvok in medijski sistem, jezik in glasovno upravljanje.

Nekatere nastavitve so splošne in jih je mogoče spremeniti, vendar niso shranjene v vozniškem profilu. Spremembe splošnih nastavitvev vplivajo na vse profile.

### Splošne nastavitve

Če zamenjate vozniški profil, se splošne nastavitve ne spremenijo. Ostanejo enake, ne glede na izbran vozniški profil.

Nastavitve postavitev tipkovnice so primer splošnih nastavitvev. Če je za dodajanje dodatnih jezikov za tipkovnico uporabljen vozniški profil X, ostanejo na voljo tudi za vozniški profil Y. Nastavitve postavitev tipkovnice se ne shranijo v določen vozniški profil - nastavitve so splošne.

### Osebne nastavitve

Če je bil vozniški profil X uporabljen na primer za nastavev svetlosti osrednjega zaslona, vozniški profil Y na to ne vpliva. Shranjena je bila v vozniški profil X - nastavev svetlosti je osebna nastavev.

### Povezane informacije

- Izbira profila voznika (p. 138)
- Preimenovanje vozniškega profila (p. 138)
- Povezava ključa za daljinsko upravljanje z vozniškim profilom (p. 139)
- Zaščita vozniškega profila (p. 139)
- Ponastavitev nastavitvev v vozniških profilih (p. 140)
- Tabela, ki kaže nastavitve osrednjega zaslona (p. 136)

## Izbira profila voznika

Ko se zažene osrednji zaslon, se v njegovem zgornjem delu prikaže izbrani profil voznika. Zadnji uporabljeni profil voznika se ohrani in ostane dejaven po naslednjem odklepanju vozila. Ko odklenete vozilo, lahko izberete drug profil voznika. Če je bil ključ za daljinsko upravljanje povezan s profilom voznika, pa se pri zagonu vozila izbere ta profil.

Za prehod na drug vozniški profil so na voljo tri možnosti:

1. možnost:

1. Tapnite ime profila voznika, ki se prikaže na vrhu osrednjega zaslona po vklopu zaslona.
  - > Prikaže se seznam profilov voznika, ki so na voljo.

2. Izberite želeni profil voznika.

3. Pritisnite **Potrdi**.

- > Profil voznika je izbran in sistem naloži nastavitve za nov profil voznika.

2. možnost:

1. Spustite pogled od zgoraj v osrednjem zaslonu.
2. Pritisnite **Profil**.
  - > Prikaže se enak seznam kot pri 1. možnosti.
3. Izberite želeni profil voznika.

4. Pritisnite **Potrdi**.

- > Profil voznika je izbran in sistem naloži nastavitve za nov profil voznika.

3. možnost:

1. Spustite pogled od zgoraj v osrednjem zaslonu.
2. Pritisnite **Nastavitve** v pogledu od zgoraj v osrednjem zaslonu.
3. Pritisnite **Sistem → Profili voznikov**.
  - > Prikaže se seznam profilov voznika, ki so na voljo.
4. Izberite želeni profil voznika.
  - > Profil voznika je izbran in sistem naloži nastavitve za nov profil voznika.

## Povezane informacije

- Vozniški profili (p. 137)
- Navigacija po pogledih osrednjega zaslona (p. 116)
- Preimenovanje vozniškega profila (p. 138)
- Povezava ključa za daljinsko upravljanje z vozniškim profilom (p. 139)

## Preimenovanje vozniškega profila

Mogoče je spremeniti ime različnih vozniških profilov, ki se uporabljajo v vozilu.

1. Pritisnite **Nastavitve** v pogledu od zgoraj v osrednjem zaslonu.
2. Pritisnite **Sistem → Profili voznikov**.
3. Izberite **Urejanje profila**.
  - > Odpre se meni, kjer lahko uredite profil.
4. Tapnite v polje **Ime profila**.
  - > Prikaže se tipkovnica in mogoče je spremeniti ime. Tapnite , da zaprete tipkovnico.
5. Spremembo imena shranite s pritiskom na **Nazaj** ali **Zapri**.
  - > Ime je zdaj spremenjeno.

### **OPOMBA**

Ime profila se ne more začeti s presledkom, saj se v tem primeru ne shrani.

## Povezane informacije

- Izbira profila voznika (p. 138)
- Tipkovnica na osrednjem zaslonu (p. 127)



## Zaščita voznškega profila

V nekaterih primerih bo bolje, če različnih nastavitve vozila ne shranite v dejaven voznški profil. V tem primeru je mogoče zaščititi voznški profil.

### OPOMBA

Zaščita voznškega profila je možna samo, ko vozilo miruje.

Za zaščito voznškega profila:

1. Pritisnite **Nastavitve** v pogledu od zgoraj v osrednjem zaslonu.
2. Pritisnite **Sistem → Profili voznikov**.
3. Izberite **Urejanje profila**.
  - > Odpre se meni, kjer lahko uredite profil.
4. Izberite **Zaščiti profil**, da zaščitite profil.
5. Možnost zaščite profila shranite s pritiskom **NazajZapri**.
  - > Ko je profil zaščiten, nastavitve vozila ne bodo samodejno shranjene v profil. Namesto tega morate spremembe ročno shraniti v **Nastavitve → Sistem → Profili voznikov → Urejanje profila** s pritiskom na **Shrani trenutne nastavitve v profil**. Ko profil ni zaščiten, pa se po drugi strani vaše nastavitve samodejno shranijo v profil.

## Povezane informacije

- Vozniški profili (p. 137)

## Povezava ključa za daljinsko upravljanje z voznškim profilom

Ključ je mogoče povezati z voznškim profilom. Vozniški profil skupaj z povezanimi nastavitvami bo nato izbran vsakič, ko vozilo uporabite s tem ključem za daljinsko upravljanje.

Ob prvi uporabi ključa za daljinsko upravljanje ni povezave s posebnim voznškim profilom. Ko zaženete vozilo, se samodejno aktivira profil **Gost**.

Vozniški profil lahko izberete ročno, ne da bi ga povezali s ključem. Ko odklenete vozilo, se aktivira zadnji voznški profil. Ko je ključ povezan z voznškim profilom, voznškega profila ni treba izbrati ob uporabi tega ključa.

## Povezava ključa za daljinsko upravljanje z voznškim profilom

### OPOMBA

Vzpostavitev povezave med ključem za daljinsko upravljanje in voznškim profilom je mogoča le med mirovanjem vozila.

Najprej izberite profil za povezavo s ključem, če profil za povezavo še ni dejaven. Dejaven profil lahko nato povežete s ključem.

1. Pritisnite **Nastavitve** v pogledu od zgoraj v osrednjem zaslonu.



2. Pritisnite **Sistem** → **Profili voznikov**.
3. Izberite zeleni profil. Prikaz se vrne na začetni zaslon. Profila **Gost** ni mogoče povezati s ključem.
4. Ponovno povlecite vrhnji pogled navzdol in tapnite **Nastavitve** → **Sistem** → **Profili voznikov** → **Urejanje profila**.
5. Izberite **Povežite ključ**, da povežete profil s ključem. Vozniškega profila ni mogoče povezati z drugim ključem, ki trenutno ni uporabljen v vozilu. Če je v vozilu več ključev, se bo prikazalo sporočilo **Najdenih je več ključev, ključ, ki ga želite povezati, dajte na rezervni bralnik**.



Lokacija rezervnega čitalnika v osrednji konzoli.

- > Ko se prikaže sporočilo **Profil je povezan s ključem**, sta ključ in vozniški profil povezana.

6. Pritisnite **OK**.
  - > Ta ključ je zdaj povezan z vozniškim profilom in ostane povezan, dokler polje **Povežite ključ** ni preklicano.

### Povezane informacije

- Vozniški profili (p. 137)
- Preimenovanje vozniškega profila (p. 138)
- Ključ za daljinsko upravljanje (p. 252)

## Ponastavitev nastavitve v vozniških profilih

Nastavitve, shranjene v enega ali več vozniških profilov, je mogoče ponastaviti, če vozilo miruje.

<b>i OPOMBA</b>
<b>Tovarniška ponastavitev</b> je možna samo, ko vozilo miruje.

1. Pritisnite **Nastavitve** v pogledu od zgoraj.
2. Pritisnite **Sistem** → **Tovarniška ponastavitev** → **Ponastavi osebne nastavitve**.
3. Izberite eno od možnosti **Ponastavitev za aktivni profil**, **Ponastavitev za vse profile** ali **Prekliči**.

### Povezane informacije

- Vozniški profili (p. 137)
- Ponastavitev nastavitve na osrednjem zaslonu (p. 135)

## Sporočilo na osrednjem zaslonu

Na osrednjem zaslonu so lahko prikazana sporočila, ki voznika obveščajo ali mu pomagajo med različnimi dogodki.

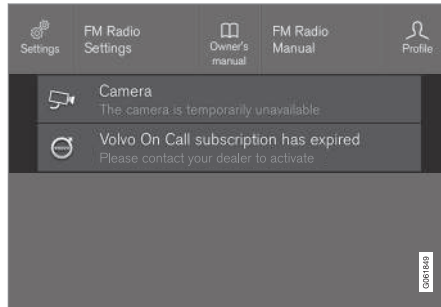

Primer sporočila v vrhnjem pogledu osrednjega zaslona.

Na osrednjem zaslonu so prikazana sporočila, ki so manj pomembna za voznika.

Večina sporočil se prikaže nad vrstico stanja na osrednjem zaslonu. Sporočilo izgine iz vrstice stanja, ko poteče dovolj časa ali pa izvedete dejanje, ki ga je sporočilo zahtevalo. Če je treba sporočilo shraniti, se pojavi v vrhnjem pogledu osrednjega zaslona.

Sporočilo je lahko sestavljeno na različne načine. Lahko je prikazano skupaj s sliko, simbolom ali gumbom za vklop/izklop funkcije, ki je povezana s sporočilom.

## Pojavna sporočila

V nekaterih primerih je sporočilo prikazano v obliki pojavnega okna. Pojavna sporočila imajo višjo prioriteto kot sporočila, ki so prikazana v vrstici stanja in zahtevajo potrditev/dejanja, preden izginejo.

## Povezane informacije

- Upravljanje sporočil na osrednjem zaslonu (p. 141)
- Ravnanje s sporočilom, ki je shranjeno v osrednjem zaslonu (p. 142)
- Sporočila na voznikovem zaslonu (p. 106)

## Upravljanje sporočil na osrednjem zaslonu

Sporočila na osrednjem zaslonu se obravnavajo v pogledih osrednjega zaslona.

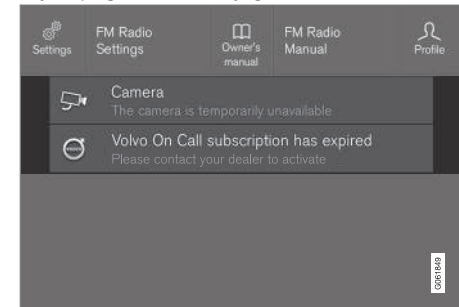

Primer sporočila v vrhnjem pogledu osrednjega zaslona.

Določena sporočila na osrednjem zaslonu imajo gumb (ali več gumbov pri pojavnih sporočilih), na primer za vklop/izklop funkcije, povezane s sporočilom.

## « Upravljanje novega sporočila

Za sporočila z gumbi:

- Pritisnite gumb za izvedbo dejanja ali dovolite, da se sporočilo čez nekaj časa samodejno zapre.
  - > Sporočilo izgine iz vrstice stanja.

Za sporočila brez gumbov:

- Sporočilo zaprite tako, da ga tapnete ali pa pustite, da se čez nekaj časa samodejno zapre.
  - > Sporočilo izgine iz vrstice stanja.

Če je treba sporočilo shraniti, se pojavi v vrhnjem pogledu osrednjega zaslona.

### Povezane informacije

- Sporočilo na osrednjem zaslonu (p. 141)
- Ravnanje s sporočilom, ki je shranjeno v osrednjem zaslonu (p. 142)
- Sporočila na vozniškem zaslonu (p. 106)

## Ravnanje s sporočilom, ki je shranjeno v osrednjem zaslonu

Sporočila upravljate prek osrednjega zaslona ne glede na to, ali so shranjena v vozniškem zaslonu ali osrednjem zaslonu.

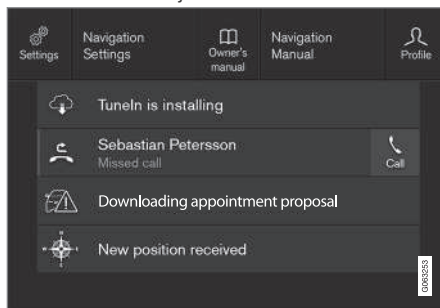

Primeri shranjenih sporočil in razpoložljivih možnosti v vrhnjem pogledu.

Sporočila, prikazana na osrednjem zaslonu, ki jih je treba shraniti, se dodajo v vrhnji pogled osrednjega zaslona.

### Branje shranjenega sporočila

1. Odprite vrhnji pogled na osrednjem zaslonu.
  - > Prikazan je seznam shranjenih sporočil. Sporočila s puščico na desni je mogoče povečati.

2. Tapnite sporočilo, da ga razširite/zmanjšate.
  - > Več informacij o sporočilu se prikaže na seznamu in slika na levi strani v aplikaciji prikazuje grafične informacije o sporočilu.

### Upravljanje shranjenega sporočila

Nekatera sporočila imajo gumb, na primer za vklop/izklop funkcije, povezane s sporočilom.

- Pritisnite gumb za izvedbo dejanja.

Shranjena sporočila v vrhnjem pogledu se samodejno izbrišejo, ko izklopite vozilo.

### Povezane informacije

- Sporočilo na osrednjem zaslonu (p. 141)
- Upravljanje sporočil na osrednjem zaslonu (p. 141)
- Sporočila na vozniškem zaslonu (p. 106)

## Zaslon za prikaz podatkov na vetrobranskem steklu\*

Projekcijski zaslon dopolnjuje voznikov zaslon in projicira podatke z voznikovega zaslona na vetrobransko steklo. Projicirana slika je vidna samo z voznikovega položaja.



Projekcijski zaslon prikazuje opozorila v zvezi s hitrostjo, funkcijami tempomata, navigacijo in podobne podatke v voznikovem vidnem polju. Na projekcijskem zaslonu je mogoče prikazati tudi informacije o prometnih znakih in dohodne klice.

### **i** OPOMBA

Naslednji dejavniki negativno vplivajo na voznikovo zmožnost ogleda informacij na projekcijskem zaslonu:

- Uporaba polariziranih sončnih očal.
- Položaj vožnje, v katerem voznik ne sedi na sredini sedeža.
- Predmeti na prekrivnem steklu zaslonske enote.
- Neugodni svetlobni pogoji.

### **!** POMEMBNO

Zaslonska enota, ki projicira informacije, je nameščena v armaturni plošči. V izogib poškodbam pokrivnega stekla zaslona ne odlagajte predmetov na pokrivno steklo in preprečite, da bi nanj padli predmeti.

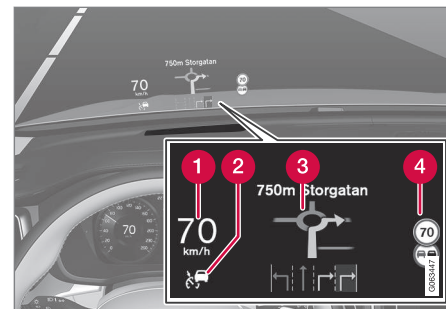

Primeri prikaza zaslona.

- 1 Hitrost
- 2 Tempomat
- 3 Navigacija
- 4 Prometni znaki

Na projekcijskem zaslonu se lahko začasno prikažejo nekateri simboli, npr.:



Če zasveti opozorilni simbol, preberite opozorilo na voznikovem zaslonu.



Če zasveti simbol informacij, preberite sporočilo na voznikovem zaslonu.



Simbol snežinke opozarja na nevarnost poledice.

### **i** OPOMBA

Pri nekaterih okvarah vida lahko med opazovanjem projekcijskega zaslona pride do glavobola in občutka stresa.

### City Safety na projekcijskem zaslonu

Če se prikaže opozorilo za nevarnost trčenja, prikaz informacij na projekcijskem zaslonu zamenja opozorilni simbol City Safety. Ta simbol zasveti, tudi če je projekcijski zaslon izklopljen.

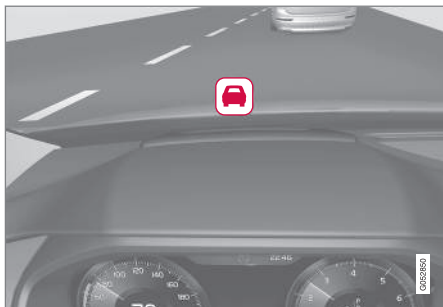

Če obstaja nevarnost trčenja, opozorilni simbol City Safety utripa, da pritegne voznikovo pozornost.

### Povezane informacije

- Vkllop in izklop projekcijskega zaslona\* (p. 144)
- Čiščenje projekcijskega zaslona\* in vozničkovega zaslona (p. 663)
- Projekcijski zaslon v primeru zamenjave vetrobranskega stekla\* (p. 630)

### Vkllop in izklop projekcijskega zaslona\*

Projekcijski zaslon lahko vklopite ali izklopite ob zagonu vozila.



Pritisnite **Projicirani prikaz** v pogledu funkcij osrednjega zaslona. Pokazatelj v gumbu se prižge, ko je funkcija vklopljena.

### Povezane informacije

- Nastavitve za projekcijski zaslon\* (p. 145)
- Zaslon za prikaz podatkov na vetrobranskem steklu\* (p. 143)

## Nastavitve za projekcijski zaslon\*

Nastavitve za projiciranje slike projekcijskega zaslona na vetrobranskem steklu.

Nastavitve lahko spreminjate, ko motor vozila teče in je na vetrobranskem steklu prikazana projicirana slika.

## Izbiranje možnosti zaslona

Izberite, katere funkcije želite vključiti v projekcijski zaslon.

1. Tapnite **Nastavitve** v pogledu od zgoraj osrednjega zaslona.
2. Pritisnite **My Car** → **Prikazovalniki** → **Možnosti projiciranega prikaza**.
3. Izberite eno ali več funkcij:
  - Prikaži navigacijo
  - Prikaži Road Sign Information
  - Prikaži podporo za voznika
  - Prikaži telefon

Ta nastavev se shrani med osebne nastavitve v voznikem profilu.

## Nastavev svetlosti in navpičnega položaja



1. Pritisnite **Nastavit. projiciranega prikaza** v pogledu funkcij osrednjega zaslona.
2. Svetlost in navpični položaj projicirane slike v voznikovem vidnem polju nastavite z desno tipkovnico volana.

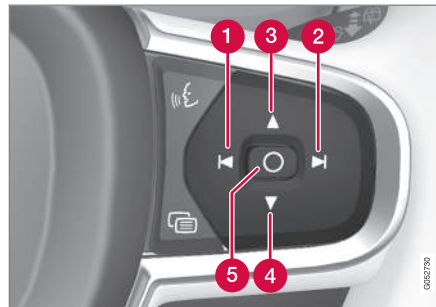

- 1 Zmanjšanje svetlosti
- 2 Povečanje svetlosti
- 3 Zvišanje položaja

4 Znižanje položaja

5 Potrdi

Svetlost grafičnega prikaza se samodejno prilagaja svetlosti okolice. Svetlost tega prikaza je odvisna tudi od nastavitve svetlosti drugih zaslonov v vozilu.

Nastavev višine lahko shranite s funkcijo pomnjenja električnega\* sprednjega sedeža s pomočjo tipkovnice v voznikovih vratih.

## ◀ Umerjanje vodoravnega položaja

Če zamenjate vetrobransko steklo ali enoto zaslona, bo morda treba umeriti vodoravni položaj projekcijskega zaslona na vetrobranskem steklu. Z umerjanjem projicirano sliko vrtnite v levo in desno.

1. Tapnite **Nastavitve** v pogledu od zgoraj osrednjega zaslona.
2. Izberite **My Car** → **Prikazovalnik za voznika** → **Možnosti projiciranega prikaza** → **Umerjanje projiciranega prikaza**.
3. Vodoravni položaj slike umerite z desno tipkovnico na volanu.

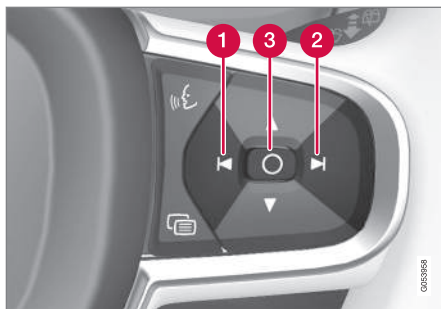

- 1 Vrtnje v levo
- 2 Vrtnje v desno
- 3 Potrdi

### Povezane informacije

- Zaslona za prikaz podatkov na vetrobranskem steklu\* (p. 143)
- Vklop in izklop projekcijskega zaslona\* (p. 144)
- Vozniški profili (p. 137)
- Shranjevanje položaja sedeža, zunanjih ogledal in prikazovalnika na vetrobranskem steklu\* (p. 192)

## Prepoznavanje glasu

Glasovno upravljanje<sup>17</sup> omogoča upravljanje funkcij v vozilu, na primer klimatske naprave, radia ali telefona, povezanega prek vmesnika Bluetooth, z glasovnimi ukazi. V vozilih z navigacijskim sistemom Sensus Navigation\* je navigacijski sistem mogoče upravljati tudi glasovno.

### Kaj je glasovno upravljanje?

Glasovno upravljanje je pripomoček, ki vam lahko poenostavi uporabo različnih ukazov v vozilu. Deluje podobno kot običajna aplikacija, kjer za izvršitev določene funkcije vnesete podatke v ustrezne zaporedju, le da namesto tipkanja uporabljate glasovne ukaze. Zato vam priporočamo, da se naučite, kako in v kakšnem zaporedju je treba izgovoriti glasovni ukaz, da dosežete želen namen.

Sistem za glasovno upravljanje omogoča upravljanje nekaterih funkcij informacijsko-razvedrilnega sistema in klimatske naprave z glasovnimi ukazi. Sistem se odziva govorom in prikazovanjem informacij na voznikovem zaslonu.

<sup>17</sup> Velja za določena tržišča.



**⚠ OPOZORILO**

Voznik je vedno v celoti odgovoren za varno vožnjo in upoštevanje vseh veljavnih cestnoprometnih predpisov.

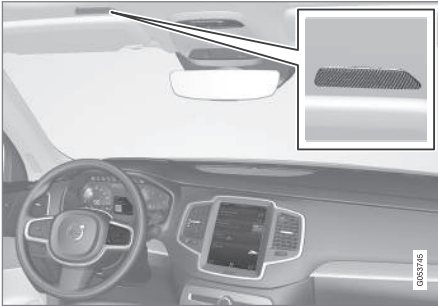

Mikrofon sistema za glasovno upravljanje

**Posodabljanje sistema**

Sistem za prepoznavanje glasu nenehno izboljšujemo. Priporočamo vam, da imate vedno nameščeno najnovejšo različico.

Posodobitve prenesite s spletnega mesta [volvocars.com/support](http://volvocars.com/support).

**ⓘ OPOMBA**

Glasovnega upravljanja ne podpirajo vsi jeziki sistema. Podprti jeziki so označeni s simbolom  na seznamu razpoložljivih jezikov sistema. V poglavju z nastavitvami glasovnega upravljanja preberite več o tem, kje lahko najdete informacije.

**Povezane informacije**

- Uporaba glasovnega upravljanja (p. 147)
- Upravljanje telefona z glasovnim upravljanjem (p. 149)
- Glasovno upravljanje radia in večpredstavne vsebine (p. 150)
- Glasovno upravljanje klimatske naprave (p. 210)
- Nastavitve za glasovno upravljanje (p. 151)

**Uporaba glasovnega upravljanja****Začetek glasovnega upravljanja<sup>18</sup>**

Pri izgovarjanju ukazov prek sistema za govorno upravljanje imate "dialog" s sistemom. Pritisnite gumb za glasovno upravljanje na volanskem obroču , da aktivirate sistem in izdate glasovne ukaze. Ko pritisnete gumb, se zasliši pisk in na volznikovem zaslonu je prikazan simbol za glasovno upravljanje.

To pomeni, da vas sistem poslušati in lahko začnete izgovarjati ukaze. Sistem je zasnovan tako, da prepozna in razume vaš glas, takoj ko začnete govoriti. To traja nekaj sekund in poteka samodejno, kar pomeni, da vam prepoznavanja govora ni treba začeti ročno.

Zapomnite si naslednje:

- Po zvočnem signalu spregovorite z normalnim glasom z normalno hitrostjo.
- Ne govorite, ko sistem odgovarja (sistem v tem času ne more razumeti ukazov).
- Zaprite vrata, okna in panoramsko streho\* v potniški kabini vozila, da se izognete hrupu iz ozadja.

<sup>18</sup> Velja za določena tržišča.



### **i OPOMBA**

Glasovnega upravljanja ne podpirajo vsi jeziki sistema. Podprti jeziki so označeni s simbolom na seznamu razpoložljivih jezikov sistema. V poglavju z nastavitvami glasovnega upravljanja preberite več o tem, kje lahko najdete informacije.

V osnovi sistem deluje tako, da najprej posluša vaš osnovni ukaz, nato pa mu s podrobnejšimi ukazi poveste, kaj naj naredi.

Če želite spremeniti glasnost zvoka sistema, obračajte gumb za nastavitev glasnosti, ko se oglašča glas sistema. Med glasovnim upravljanjem je mogoče uporabljati ostale gumbе. Vendar bodo drugi zvoki utišani med dialogom s sistemom, kar pomeni, da z gumbi ni mogoče zagnati drugih funkcij, ki so povezane z zvokom.

### **Preklic glasovnega upravljanja**

Glasovno upravljanje je mogoče preklicati na različne načine:

- Na kratko tapnite in recite "**Cancel**".
- Pritisnite in držite gumb na volanu za glasovno upravljanje , dokler ne zaslišite dveh piskov. S tem ustavite glasovno upravljanje, čeprav sistem govori.

Glasovno upravljanje lahko prekličete tudi tako, da med dialogom ne odgovorite. Sistem vas bo trikrat prosil za odgovor in če ne boste odgovorili, bo glasovno upravljanje samodejno preklicano.

Če želite pospešiti komunikacijo in preskočiti pozive sistema, pritisnite gumb na volanu za glasovno upravljanje . Glas sistema bo preklican, vi pa lahko izgovorite naslednji ukaz.

### **Primer glasovnega upravljanja**

1. Pritisnite .
2. Recite "**Call [Ime] [Priimek] [kategorija številke]**", npr. "**Call Robert Novak Mobilni tel.**".

> Sistem pokliče izbrani stik iz telefonskega imenika. Če ima stik več telefonskih številka (na primer št. domačega, mobilnega ali službenega telefona), morate izbrati pravo kategorijo.

### **Ukazi/izreki**

Naslednje ukaze lahko na splošno uporabljate ne glede na situacijo:

- "**Repeat**" – ponovi zadnji glasovni ukaz med neprekinjenim dialogom.
- "**Cancel**" – prekine dialog.<sup>19</sup>

- "**Help**" – zažene dialog s pomočjo. Sistem se odzove z ukazi, ki so na voljo v trenutni situaciji, pozivom ali primerom.

Ukazi za točno določene funkcije, kot je telefon ali radio, so opisani v posebnih poglavjih.

### **Številke**

Upravljalni elementi za številke se izražajo drugače, odvisno od funkcije, ki jo želite upravljati:

- **Telefonske in poštnе številke** morate izgovarjati posamično, številko za številko, na primer "nič, tri, ena, dve, dve, štiri, štiri, tri" (03122443).
- **Hišne številke** lahko izgovorite posamično ali pa v skupinah, na primer "dve, dve" ali "dvaindvajset" (22). V angleščini in nizozemščini lahko izgovorite več skupin v zaporedju, na primer "dvaindvajset dvaindvajset" (22 22). V angleščini lahko uporabljate dvojne in trojne številke, na primer "dvojna ničla" (00). Številke lahko podate v razponu od 0 do 2300.
- **Frekvence** lahko izgovorite kot "osemindevetdeset celih osem" (98,8) ali "sto štiri cela dva" (104,2).

<sup>19</sup> Zavedati se morate, da s tem ustavite dialog samo, ko sistem ne govori. To storite tako, da dlje časa držite , dokler ne zaslišite dveh zvočnih signalov.

## Hitrost in način ponavljanja

Če sistem prehitro govori, lahko nastavite hitrost.

Omogočite lahko način ponavljanja, v katerem sistem ponovi, kar ste izgovorili.

Za spreminjanje hitrosti ali aktiviranje/deaktiviranje načina ponavljanja:

1. Pritisnite **Nastavitve** v pogledu od zgoraj.
2. Pritisnite **Sistem** →  **Glasovno upravljanja** in izberite nastavitve.
  - **Ponovi glasovni ukaz**
  - **Hitrost govora**

## Povezane informacije

- Prepoznavanje glasu (p. 146)
- Upravljanje telefona z glasovnim upravljanjem (p. 149)
- Glasovno upravljanje radia in večpredstavnostne vsebine (p. 150)
- Glasovno upravljanje klimatske naprave (p. 210)
- Nastavitve za glasovno upravljanje (p. 151)

## Upravljanje telefona z glasovnim upravljanjem<sup>20</sup>

Pokličite stik, poslušajte sporočila ali narekujete sporočila z ukazi glasovnega upravljanja na telefon s povezavo Bluetooth.

Za prepoznavo stika v telefonskem imeniku mora ukaz glasovnega upravljanja vključevati podatke o stiku iz telefonskega imenika. Če stik, npr. **Robyn Smith**, vsebuje več telefonskih števil, lahko navedete kategorijo številke, npr. **Domov** ali **Mobilni tel.:** "**Call Robert Novak Mobilni tel.**".

Pritisnite  in izgovorite enega od naslednjih ukazov:

- "**Call [stik]**" – klicanje izbranega stika iz telefonskega imenika.
- "**Call [telefonska številka]**" – klicanje telefonske številke.
- "**Recent calls**" – prikaz seznama klicev.
- "**Read message**" - obvestilo se prebere. Če je sporočil več – izberite sporočilo, ki ga želite slišati.
- "**Message to [stik]**" – poziv uporabniku, naj narekuje kratko sporočilo. Sporočilo se nato na glas ponovi, uporabnik pa lahko izbere, ali želi sporočilo poslati<sup>21</sup> ali popraviti. Ta funkcija deluje le, ko je vozilo povezano z internetom.

## OPOMBA

Glasovnega upravljanja ne podpirajo vsi jeziki sistema. Podprti jeziki so označeni s simbolom  na seznamu razpoložljivih jezikov sistema. V poglavju z nastavitvami glasovnega upravljanja preberite več o tem, kje lahko najdete informacije.

## Povezane informacije

- Prepoznavanje glasu (p. 146)
- Uporaba glasovnega upravljanja (p. 147)
- Glasovno upravljanje radia in večpredstavnostne vsebine (p. 150)
- Glasovno upravljanje klimatske naprave (p. 210)
- Nastavitve za glasovno upravljanje (p. 151)
- Vozilo z vzpostavljeno internetno povezavo\* (p. 553)

<sup>20</sup> Velja za določena tržišča.

<sup>21</sup> Sporočila lahko prek vozila pošiljajo samo določeni telefoni. Za informacije o združljivosti telefonov glejte [volvocars.com/support](http://volvocars.com/support).

## Glasovno upravljanje radia in večpredstavnostne vsebine<sup>22</sup>

Spodaj so prikazani ukazi za upravljanje radia in medijskega predvajalnika.

Tapnite  in izgovorite enega od naslednjih ukazov:

- **"Media"** – začne dialog za medije in radio ter prikaže primere ukazov.
- **"Play [izvajalec]"** – predvaja glasbo izbranega izvajalca.
- **"Play [naslov skladbe]"** – predvaja izbrano skladbo.
- **"Play [naslov skladbe] od [album]"** – predvaja izbrano skladbo z izbranega albuma.
- **"Play [radijska postaja]"** – začne predvajati izbrano radijsko postajo.
- **"Tune to [frekvenca]"** – začne predvajati izbrano radijsko frekvenco na trenutnem frekvenčnem pasu. Če ni dejaven noben vir radia, se privzeto predvaja frekvenčni pas FM.
- **"Tune to [frekvenca] [valovna dolžina]"** – začne predvajati izbrano radijsko frekvenco na izbranem frekvenčnem pasu.
- **"Radio"** – vklopi radio FM.
- **"Radio FM"** – vklopi radio FM.

<sup>22</sup> Velja za določena tržišča.

<sup>23</sup> Razpoložljivost je odvisna od modela in/ali tržišča.

- **"Radio AM"** – vklopi radio AM.<sup>23</sup>
- **"DAB"** – vklopi radio DAB\*.
- **"USB"** – začne predvajati vsebino naprave USB.
- **"iPod"** – začne predvajati vsebino naprave iPod.
- **"Bluetooth"** – začne predvajanje medijskega vira, povezanega prek vmesnika Bluetooth.
- **"Similar music"** – predvaja glasbo, podobno tisti, ki se trenutno predvaja z naprave USB.

### OPOMBA

Glasovnega upravljanja ne podpirajo vsi jeziki sistema. Podprti jeziki so označeni s simbolom  na seznamu razpoložljivih jezikov sistema. V poglavju z nastavitvami glasovnega upravljanja preberite več o tem, kje lahko najdete informacije.

### Povezane informacije

- Prepoznavanje glasu (p. 146)
- Uporaba glasovnega upravljanja (p. 147)
- Upravljanje telefona z glasovnim upravljanjem (p. 149)

- Glasovno upravljanje klimatske naprave (p. 210)
- Nastavitve za glasovno upravljanje (p. 151)

## Nastavitve za glasovno upravljanje<sup>24</sup>

Tukaj izberete nastavitve za sistem glasovnega upravljanja.

Nastavitve → Sistem → Glasovno upravljanja

Nastavitve so mogoče v naslednjih območjih:

- Ponovi glasovni ukaz
- Spol
- Hitrost govora

### Nastavitve zvoka

Nastavitve zvoka izberete pod:

Nastavitve → Zvok → Sistemske glasnosti  
→ Glasovno upravljanja

### Nastavitve jezika

Glasovno upravljanje ni na voljo v vseh jezikih. Jeziki, ki so na voljo za glasovno upravljanje, so na seznamu jezikov označeni z ikono –



Sprememba jezika učinkuje tudi na meni, sporočila in besedila pomoči.

Nastavitve → Sistem → Jeziki in enote sistema → Sistemski jezik

### Povezane informacije

- Prepoznavanje glasu (p. 146)
- Uporaba glasovnega upravljanja (p. 147)
- Upravljanje telefona z glasovnim upravljanjem (p. 149)
- Glasovno upravljanje klimatske naprave (p. 210)
- Glasovno upravljanje radia in večpredstavnostne vsebine (p. 150)
- Nastavitve zvoka (p. 510)
- Spreminjanje sistemskega jezika (p. 133)

<sup>24</sup> Velja za določena tržišča.



OSVETLITEV

## Nadzor osvetlitve

Različni elementi za upravljanje luči se uporabljajo za nadzor zunanje in notranje razsvetljave. Levo obvolansko stikalo vklopi in nastavlja zunanjo razsvetljavo. Notranjo razsvetljavo nastavljate s kolescem na armaturni plošči.

## Zunanja razsvetljava

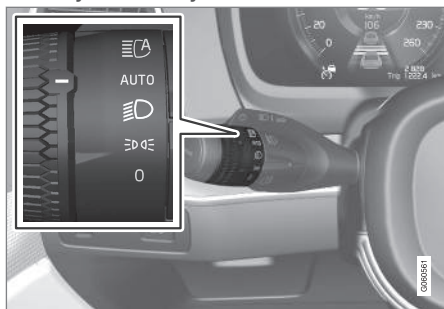

Vrtljivi obroček v levem obvolanskem stikalu.

Ko je električni sistem vozila v položaju za vžig **II**, so za različne položaje vrtljivega obročka na voljo naslednje funkcije:

Položaj	Specifikacije
<b>0</b>	Dnevne luči. Uporabite lahko pozdravno luč.
	Dnevne in pozicijske luči. Pozicijske luči, ko je vozilo parkirano. <sup>A</sup> Uporabite lahko pozdravno luč.
	Zasenčene in pozicijske luči. Uporabite lahko dolgo luč. Uporabite lahko pozdravno luč.

Položaj	Specifikacije
<b>AUTO</b>	Dnevne in pozicijske luči pri dnevnih svetlobi.  Zasenčene in pozicijske luči pri šibki dnevnih svetlobi ali temi ali kadar je vključena sprednja* in/ali zadnja meglenka.  Vključite lahko funkcijo aktivnih dolgih luči.  Dolge luči lahko vklopite, ko so vključene zasenčene luči.  Uporabite lahko pozdravno luč.
	Prižgane/ugasnjene aktivne dolge luči.

<sup>A</sup> Če vozilo miruje, vendar deluje, lahko vrtljivi obroček premaknete v položaj iz drugega položaja, tako da bodo vklopljene samo pozicijske luči.

Družba Volvo priporoča, da pri vožnji uporabljate način **AUTO**.



**⚠ OPOZORILO**

Sistem osvetlitve vozila ne more v vseh situacijah ugotoviti, kdaj je dnevna svetloba prešibka ali dovolj močna, na primer v megli in dežju.

Voznik vedno nosi odgovornost za vožnjo vozila s snopom luči, ki ustreza prometnim razmeram in je skladen z veljavnimi cestno-prometnimi predpisi.

**Kolesce na armaturni plošči**

Kolesce (na levi) za nastavljanje notranje svetlosti.

**Povezane informacije**

- Prilaganje svetlobnih funkcij na osrednjem zaslonu (p. 155)
- Osvetlitev notranjosti (p. 165)
- Pozicijske luči (p. 156)
- Uporaba smernikov (p. 160)

- Uporaba dolgih luči (p. 158)
- Zasenčene luči (p. 157)
- Sprednja meglenka/luči za vožnjo v ovinek\* (p. 161)
- Zadnja meglenka (p. 162)
- Aktivne luči za vožnjo v ovinek\* (p. 161)
- Zavorne luči (p. 163)
- lučke za zaviranje v sili (p. 163)
- Varnostne utripalke (p. 164)

**Prilaganje svetlobnih funkcij na osrednjem zaslonu**

Na osrednjem zaslonu je mogoče nastaviti in vklopiti več svetlobnih funkcij. To velja na primer za aktivne dolge luči, luči ob prihodu domov in luči ob prihodu k vozilu.

1. Tapnite **Nastavitve** v pogledu od zgoraj osrednjega zaslona.
2. Pritisnite **My Car** → **Luči in razsvetljava**.
3. Izberite **Zunanje luči** ali **Notranje luči** in nato izberite funkcijo, ki jo je treba nastaviti.

**Povezane informacije**

- Nadzor osvetlitve (p. 154)
- Aktivne dolge luči (p. 159)
- Uporaba osvetlitve za varno pot do doma (p. 164)
- Trajanje osvetlitve pri odklepanju vozila (p. 165)
- Uporaba smernikov (p. 160)
- Druge nastavitve v vrhnjem pogledu osrednjega zaslona (p. 133)
- Pogled funkcij na osrednjem zaslonu (p. 123)

## Prilagoditev vzorca delovanja žarometov

Vzorec delovanja žarometov je mogoče ponastaviti za vožnjo v državi, kjer vozijo po levi, in obratno. Ta funkcija prilagaja svetlobni snop žarometov tako, da zmanjša nevarnost slepljenja vozil, ki se približujejo iz nasprotna smeri.

1. Tapnite **Nastavitve** v pogledu od zgoraj osrednjega zaslona.
2. Pritisnite **My Car** → **Luči in razsvetljava** → **Zunanje luči**.
3. Izberite **Začasen promet na desni/ Začasen promet na levi**.

### **i** OPOMBA

Aktivne luči za vožnjo v ovinkih niso na voljo, ko vzorec žarometov začasno prilagodite z vožnje po desnem pasu na vožnjo po levem pasu ali obratno.

## Povezane informacije

- Druge nastavitve v vrhnjem pogledu osrednjega zaslona (p. 133)
- Pogled funkcij na osrednjem zaslonu (p. 123)
- Aktivne luči za vožnjo v ovinek\* (p. 161)

## Pozicijske luči

Pozicijske luči lahko uporabite, da bodo vaše parkirano ali ustavljeno vozilo videli drugi udeleženci v prometu. Pozicijska luč se vklopi z vrtljivim obročkom na obvolanskem stikalu.

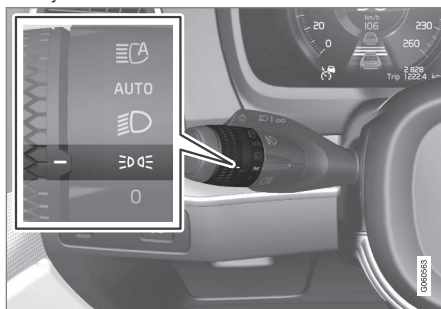

Vrtljivi obroček obvolanskega stikala v položaju pozicijskih luči.

Vrtljivi obroček obrnite v položaj **DRL** - pozicijske luči se vklopijo (hkrati se vklopi tudi osvetlitev registrske tablice).

Če je električni sistem vozila v položaju za vžig **II**, se namesto sprednjih pozicijskih luči vklopijo dnevne luči. Ko je vrtljivi obroček v tem položaju, se pozicijske luči vklopijo ne glede na položaj vžiga električnega sistema vozila.

Če vozilo miruje, vendar deluje, lahko vrtljivi obroček premaknete v položaj za pozicijsko luč **DRL** iz drugega položaja, tako da bodo vklopljene samo pozicijske luči.

Če vozite več kot 30 sekund s hitrostjo do 10 km/h (približno 6 mph) ali ko hitrost preseže 10 km/h (približno 6 mph), se vklopijo dnevne luči. Voznik se mora obrniti v položaj, ki ni **DRL**.

Če se prtljažna vrata odprejo, ko je zunaj temno, se vklopijo zadnje pozicijske luči (če še niso vklopljene), da na to opozorijo udeležence v prometu, ki se približujejo od zadaj. To se zgodi ne glede na položaj vrtljivega obročka ali položaj vžiga električnega sistema vozila.

## Povezane informacije

- Nadzor osvetlitve (p. 154)
- Položaji vžiga (p. 438)

## Dnevne luči

Vozilo ima senzorje, ki zaznavajo svetlobne razmere v okolici. Dnevne luči se vklopijo, ko je vrtljivi obroček na obvolanskem stikalu v položaju 0,  ali AUTO in ko je električni sistem vozila v položaju za vžig II. V položaju AUTO se žarometi ob šibki dnevni svetlobi ali temi samodejno preklopijo na zasenčene luči.

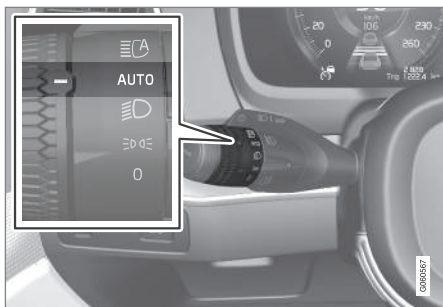

Vrtljivi obroček obvolanske ročice v položaju **AUTO**.

Če je vrtljivi obroček obvolanskega stikala v položaju **AUTO**, se vklopijo dnevne luči (DRL<sup>1</sup>), ko vozilo vozite podnevi. Vozilo samodejno preklopi z dnevnih na zasenčene luči ob šibki dnevni svetlobi ali temi. Preklop na zasenčene luči se zgodi tudi, če je vključena sprednja\* ali zadnja meglenka.

## OPOZORILO

Ta sistem pomaga varčevati z energijo, vendar v vseh situacijah ne more ugotoviti, ali je dnevna svetloba prešibka oziroma dovolj močna, na primer v megli in dežju.

Voznik vedno nosi odgovornost za vožnjo vozila z ustreznim snopom luči za prometne razmere in v skladu z veljavnimi cestnoprometnimi predpisi.

### Povezane informacije

- Nadzor osvetlitve (p. 154)
- Položaji vžiga (p. 438)
- Zasenčene luči (p. 157)

## Zasenčene luči

Med vožnjo z vrtljivim obročkom obvolanske ročice v položaju **AUTO** se ob šibki dnevni svetlobi ali v temi oziroma v položaju vžiga II samodejno aktivirajo zasenčene luči.

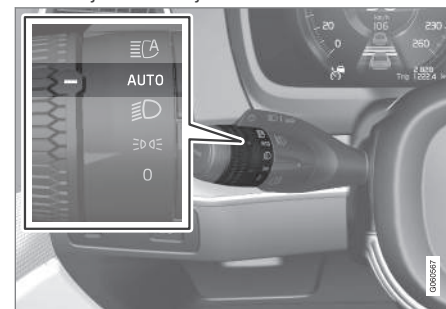

Vrtljivi obroček obvolanske ročice v položaju **AUTO**.

Ko je vrtljivi obroč na obvolanski ročici v položaju **AUTO**, se zasenčene luči samodejno prižgejo, če:

- vklopite sprednje meglenke\*
- vklopite zadnje meglenke
- vklopite sprednje in zadnje meglenke

Med vožnjo z vrtljivim obročkom obvolanske ročice v položaju  se zasenčene luči vedno vklopijo, ko je električni sistem v položaju vžiga II.

<sup>1</sup> Daytime Running Lights

## « Zaznavanje predorov

Vozilo zazna, ko zapelje v predor, in preklopi z dnevnih luči na zasenčene luči.

Vrtljivi obroč na stikalu leve obvolanske ročice mora biti v načinu **AUTO**, če želite, da zaznavanje predorov deluje.

### Povezane informacije

- Nadzor osvetlitve (p. 154)
- Položaji vžiga (p. 438)
- Dnevne luči (p. 157)

## Uporaba dolgih luči

Dolge luči upravljate s stikalom na levi obvolanski ročici. Dolge luči so najmočnejše luči vozila. Uporabite jih med vožnjo v temi za boljšo vidljivost, dokler s tem ne slepite drugih udeležencev v prometu.

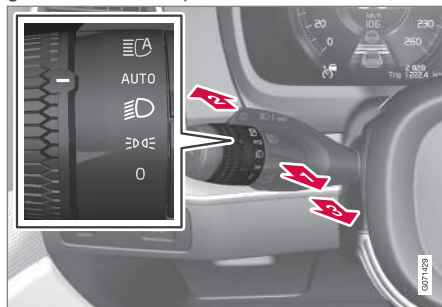

Stikalo na obvolanski ročici z vrtljivim obročkom.

### Signaliziranje z dolgimi lučmi

- ➔ Obvolansko ročico rahlo premaknite nazaj v položaj signaliziranja z dolgimi lučmi. Dolge luči svetijo, dokler ne spustite obvolanske ročice.

### Dolge luči

- ➔ Dolge luči lahko aktivirate, ko je vrtljivi obroč na obvolanski ročici v položaju

**AUTO**<sup>2</sup> ali . Dolge luči aktivirajte tako, da premaknete obvolansko ročico naprej.

- ➔ Izključite jih tako, da obvolansko ročico premaknete nazaj.

Ko so vklopljene dolge luči, na voznikovem zaslonu sveti simbol .

### Povezane informacije

- Nadzor osvetlitve (p. 154)
- Aktivne dolge luči (p. 159)

<sup>2</sup> Ko so aktivirane zasenčene luči.

## Aktivne dolge luči

Aktivne dolge luči so funkcija, ki s senzorjem kamere ob zgornjem robu vetrobranskega stekla zazna žaromete vozil iz nasprotne smeri ali zadnje luči spredaj vozečih vozil, in nato preklopi z dolgih luči na zasenčene luči.

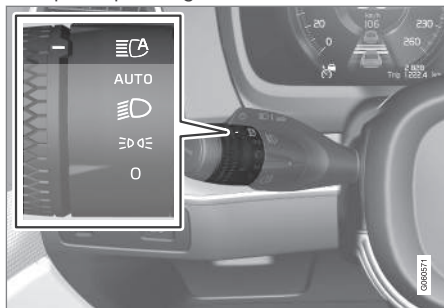

Simbol  predstavlja aktivne dolge luči.

Funkcija se lahko vklopi med vožnjo v temi, ko je hitrost vozila pribl. 20 km/h (pribl. 12 mph) ali več. Funkcija lahko upošteva tudi ulično razsvetljavo. Ko senzor kamere več ne zaznava vozil, ki se približujejo od zadaj, ali spredaj vozečih vozil, se po približno eni sekundi znova vklopijo dolge luči.

## Vklop aktivnih dolgih luči

Aktivne dolge luči vklopite in izklopite tako, da obrnete levo obvolansko ročico v položaj



. Nato se vrtljivi obroček vrne v položaj **AUTO**. Ko vklopite aktivne dolge luči, na voznikovem zaslonu zasveti belo osvetljen simbol



. Ko vklopite dolge luči, simbol sveti modro.

Če aktivne dolge luči izklopite pri vklopljenih dolgih lučeh, se osvetlitev takoj ponastavi na zasenčene luči.

Aktivnih dolgih luči ni treba ponovno vklopiti ob vsakem zagonu vozila.

## Prilagodljiva funkcionalnost

Pri vozilih z žarometi\* LED<sup>3</sup> imajo dolge luči prilagodljivo funkcionalnost<sup>4</sup>. V tem primeru, za razliko od običajne zatemnitve, svetlobni snop z dolgimi lučmi še naprej sveti na obeh straneh vozil iz nasprotne smeri ali spredaj vozečih vozil – zatemni se le del svetlobnega snopa, ki je usmerjen neposredno proti vozilu.

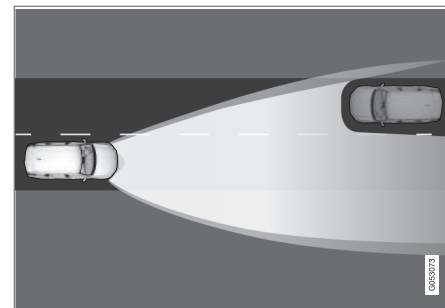

Prilagodljiva funkcionalnost: Zasenčene luči neposredno proti nasproti vožečemu vozilu, vendar še vedno dolge luči na obeh straneh vozila.

Snop dolgih luči je delno zatemnjen, tj. če svetlobni snop sveti nekoliko močneje kot snop kratkih luči, simbol  na voznikovem zaslonu sveti modro.

## Omejitve pri aktivnih dolgih lučeh

Senzor kamere, ki ga uporablja ta funkcija, ima svoje omejitve.



Če je na voznikovem zaslonu prikazan ta simbol, skupaj s sporočilom **Aktivne dolge luči Začasno ni na voljo**, je treba med dolgimi in zasenčenimi lučmi preklopiti ročno. Ko se prikažejo ta sporočila, simbol  ugasne.

<sup>3</sup> LED (Light Emitting Diode)

<sup>4</sup> Odvisno od ravni opreme vozila.



Isto velja, kadar se ta simbol prikaže skupaj s sporočilom **Senzor vetrobr. stekla Senzor blokiran, glejte priročnik.**

Aktivne dolge luči morda začasno ne bodo na voljo, npr. v gosti megli ali močnem nalivu. Ko so aktivne dolge luči znova na voljo ali ko senzorji na vetrobranskem steklu več niso ovirani, sporočilo izginje in zasveti simbol .

### OPOZORILO

Aktivne dolge luči so pomoč za uporabo optimalnega vzorca žarometov ob ugodnih pogojih.

Voznik vedno nosi vso odgovornost za ročni preklop med dolgimi in zasenčenimi lučmi, ko to zahtevajo razmere v prometu ali vremenske razmere.

### Povezane informacije

- Nadzor osvetlitve (p. 154)
- Uporaba dolgih luči (p. 158)
- Omejitve enot kamere in radarja (p. 428)

## Uporaba smernikov

Smernike vozila uporabljate z levo obvolansko ročico. Smerniki trikrat utripnejo ali neprekinjeno utripajo, odvisno od tega, za koliko stopenj premaknete stikalo na obvolanski ročici navzgor ali navzdol.



Smerniki.

### Zaporedje hitrega utripanja

-  Stikalo obvolanske ročice premaknite navzgor ali navzdol v prvi položaj in ga spustite. Lučke smernikov trikrat utripnejo. Če funkcijo izklopite prek osrednjega zaslona, bodo lučke enkrat utripnile.



### OPOMBA

- To samodejno zaporedje utripanja lahko ustavite tako, da stikalo na ročici takoj premaknete v nasprotno smer.
- Če simbol smernikov v voznikovem zaslону utripa hitreje, kot je običajno, glejte sporočilo na voznikovem zaslону.

### Neprekinjeno utripanje

-  Stikalo obvolanske ročice premaknite navzgor ali navzdol do končnega položaja.

Stikalo obvolanske ročice ostane v položaju in ga premaknete nazaj ročno ali pa samodejno s premikanjem volana.

### Povezane informacije

- Varnostne utripalke (p. 164)
- Prilagajanje svetlobnih funkcij na osrednjem zaslону (p. 155)

## Aktivne luči za vožnjo v ovinek\*

Aktivne luči za vožnjo v ovinek so zasnovane za zagotavljanje dodatne osvetlitve v zavojih in križiščih. Vozila z LED<sup>5</sup> žarometi\* lahko imajo aktivne luči za vožnjo v ovinek, odvisno od nivoja opreme vozila.

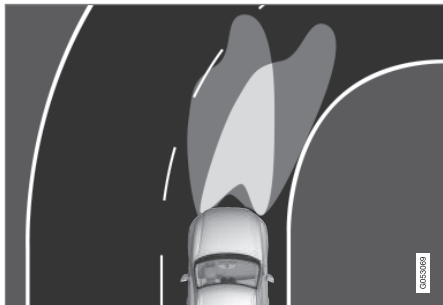

Vzorec žarometov z deaktivirano (levo) in aktivirano (desno) funkcijo.

Aktivne luči za vožnjo v ovinek sledijo premikom volanskega obroča, da zagotovijo dodatno osvetlitev ovinkih in na križiščih, s čimer vozniku zagotovijo boljšo vidljivost.

Funkcija se samodejno aktivira, ko se vozilo zažene. V primeru napake delovanja funkcije se na voznikovem zaslonu prižge simbol  skupaj z besedilnim pojasnilom.

Funkcija je dejavna samo ob šibki dnevni svetlobi ali temi in to samo v primeru, ko se vozilo premika in so vklopljene zasenčene luči.

## Deaktiviranje/aktiviranje funkcije

Funkcija je aktivirana ob dobavi vozila iz tovarne in lahko jo deaktivirate/aktivirate v pogledu funkcij osrednjega zaslona.



Pritisnite gumb **Luči z aktivnim zavijanjem**.

## Povezane informacije

- Prilagajanje svetlobnih funkcij na osrednjem zaslonu (p. 155)
- Sprednja meglenka/luči za vožnjo v ovinek\* (p. 161)



## Sprednja meglenka/luči za vožnjo v ovinek\*

Meglenke vklopite ročno med vožnjo v megli in samodejno med vzratno vožnjo, da dopolnijo luč za vzratno vožnjo.

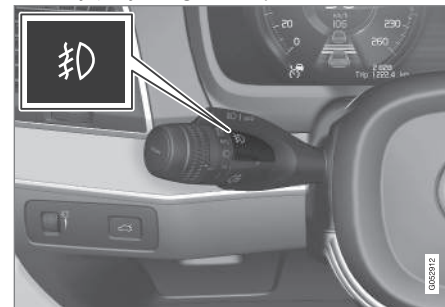
Če so na vozilu nameščene luči za osvetlitev ovinka\*, se meglenke samodejno prižgejo ob šibki dnevni svetlobi ali v temi, da osvetlijo območje, ki je diagonalno pred vozilom.



Gumb za sprednje meglenke.

Zadnje meglenke lahko prižgete samo, ko je električni sistem vozila v položaju za vžig **II** in je vrtiljivi obroč na obvolanski ročici v položaju **AUTO**,  ali .

Pritisnite gumb za vklop in izklop. Na voznikovem zaslonu se prižge simbol , ko so vklopljene sprednje meglenke.

<sup>5</sup> LED (Light Emitting Diode)

- ◀ Sprednje meglenke se samodejno izklopijo, ko je vozilo ugasnjeno ali ko je vrtljivi obroč na obvolanski ročici nastavljen na položaj **0**.

### **i** OPOMBA

Predpisi glede uporabe meglenk se razlikujejo od države do države.

### Luči za vožnjo v ovinek\*

Sprednje meglenke lahko vključujejo funkcijo luči za vožnjo v ovinek, ki začasno osvetlijo diagonalno območje pred vozilom v smeri obračanja volanskega obroča v ostrem ovinku ali pa v smeri aktiviranega smernika.

Funkcija se aktivira ob šibki dnevni svetlobi ali v temi, ko je vrtljivi obroč obvolanske ročice v položaju **AUTO** ali  in je hitrost vozila nižja od približno 30 km/h (približno 20 mph).

Obe luči za vožnjo v ovinek se poleg tega prižgeta med vzvratno vožnjo kot dodatek luči za vzvratno vožnjo.

Funkcija je aktivirana ob dobavi vozila iz tovarne in lahko jo aktivirate ali deaktivirate prek osrednjega zaslona.

### Povezane informacije

- Nadzor osvetlitve (p. 154)
- Položaji vžiga (p. 438)
- Zadnja meglenka (p. 162)

- Aktivne luči za vožnjo v ovinek\* (p. 161)
- Prilagajanje svetlobnih funkcij na osrednjem zaslonu (p. 155)

## Zadnja meglenka



Zadnja meglenka je bistveno močnejša od običajnih zadnjih luči, zato jo uporabljajte le pri zmanjšani vidljivosti zaradi megle, snega, dima ali prahu, da drugi udeleženci v prometu, ki vozijo za vami, pravočasno opazijo vaše vozilo.



Gumb za zadnjo meglenko.

Zadnja meglenka je luč na zadnjem delu vozila na voznikovi strani.

Zadnjo meglenko lahko vklopite samo, če:

- je izbran položaj vžiga **II** in je vrtljivi obroček na obvolanskem stikalu v položaju **AUTO** ali ,
- je vrtljivi obroček obvolanskega stikala v položaju  in so vključene sprednje meglenke.



Pritisnite gumb za vklop/izklop luči. Simbol  na voznikovem zaslonu sveti, ko je vključena zadnja meglenka.

Zadnja meglenka se samodejno izključi, ko:

- vozilo izključite ali je vrtljivi obroček na obvolanskem stikalu v položaju **0**,
- je vrtljivi obroček obvolanskega stikala v položaju **☞☚** in so izključene sprednje meglenke.

#### **OPOMBA**

Predpisi glede uporabe zadnjih meglenk se razlikujejo od države do države.

#### **Povezane informacije**

- Nadzor osvetlitve (p. 154)
- Sprednja meglenka/luči za vožnjo v ovinek\* (p. 161)
- Položaji vžiga (p. 438)

#### **Zavorne luči**

Zavorna luč se samodejno prižge med zaviranjem.

Zavorna luč se prižge, ko pritisnete zavorni pedal in ko eden od sistemov za pomoč vozniku aktivira samodejno zaviranje vozila.

#### **Povezane informacije**

- lučke za zaviranje v sili (p. 163)
- Zavorne funkcije (p. 441)
- Sistem za podporo vozniku (p. 300)

#### **Lučke za zaviranje v sili**

Vklopijo se luči za zaviranje v sili, ki vozila zadaj opozarjajo na močno zaviranje.

Ta funkcija pomeni, da zavorna luč ne sveti neprekinjeno, kot pri običajnem zaviranju, ampak utripa.

Luči za zaviranje v sili se vključijo med močnim zaviranjem ali če se sistem ABS vklopi pri veliki hitrosti.

Ko voznik zavre do nizke hitrosti in nato sprosti zavoro, luči znova svetijo na običajen način.

Hkrati se vklopijo varnostne utripalke vozila. Ti utripajo, dokler voznik vozila znova ne pospeši ali ne izklopi varnostnih utripalk.

#### **Povezane informacije**

- Zavorne luči (p. 163)
- Nožna zavora (p. 441)
- Varnostne utripalke (p. 164)

## Varnostne utripalke

Varnostne utripalke opozorijo druge udeležence v prometu tako, da istočasno vklopijo vse smernike vozila. Funkcijo lahko uporabite kot opozorilo v primeru nevarnosti v prometu.

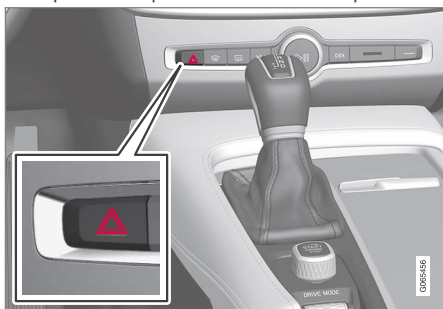

Gumb za varnostne utripalke.

Pritisnite gumb, da aktivirate varnostne utripalke.

Varnostne utripalke se samodejno vklopijo, ko vozilo tako močno zavira, da se vklopijo luči za zaviranje v sili in je hitrost vožnje nizka. Varnostne utripalke začnejo utripati, ko nehajo utripati varnostne utripalke in se nato samodejno izklopijo, ko vozilo znova spelje ali pa pritisnete tipko.

### **i** OPOMBA

Predpisi glede uporabe varnostnih utripalk so lahko od države do države različni.

## Povezane informacije

- lučke za zaviranje v sili (p. 163)
- Uporaba smernikov (p. 160)

## Uporaba osvetlitve za varno pot do doma

Nekatere zunanje luči lahko še naprej svetijo in vam zagotovijo varno pot do doma po zaklepanju vozila.

Za vklop funkcije:

1. Zaustavite vozilo.
2. Stikalo na levi obvolanski ročici premaknite proti armaturni plošči in ga spustite.
3. Izstopite iz vozila in zaklenite vrata.
  - > Sveti simbol na voznikovem zaslonu in označuje aktivirano funkcijo in delovanje zunanje osvetlitve: Pozicijske luči, svetlobni snop žarometov, osvetlitev registrske tablice in osvetlitev zunanjih ročajev\*.

Trajanje delovanja osvetlitve za varno pot do doma lahko nastavite prek osrednjega zaslona.

## Povezane informacije

- Prilagajanje svetlobnih funkcij na osrednjem zaslonu (p. 155)
- Trajanje osvetlitve pri odklepanju vozila (p. 165)

## Trajanje osvetlitve pri odklepanju vozila

Osvetlitev pri odklepanju vozila se vklopi ob odklepanju vozila in se uporablja za vklop luči vozila z razdalje.

Funkcija se aktivira, ko vozilo odklenete s ključem za daljinsko upravljanje. Podnevi se aktivirajo pozicijske luči, notranje luči na stropu, osvetlitev tal in osvetlitev prtljažnega prostora. V šibki dnevni svetlobi ali temi se aktivira tudi osvetlitev registrske tablice in osvetlitev zunanjih ročajev\*, pri čemer so njihove luči usmerjene proti tlom.

Osvetlitev ostane prižgana približno 2 minuti, če ne odprete nobenih vrat. Če znotraj časa aktivacije odprete vrata, se čas notranje osvetlitve in osvetlitve zunanjih kljuk\* podaljša.

Funkcijo lahko aktivirate in deaktivirate prek osrednjega zaslona.

## Povezane informacije

- Prilagajanje svetlobnih funkcij na osrednjem zaslonu (p. 155)
- Uporaba osvetlitve za varno pot do doma (p. 164)
- Ključ za daljinsko upravljanje (p. 252)

## Osvetlitev notranjosti

Potniška kabina je opremljena z več vrstami osvetlitve, na primer splošna notranja osvetlitev, nastavljiva okrasna osvetlitev in bralne lučke.

Vso osvetlitev v potniški kabini lahko ročno vklopite in izklopite vsaj 5 minut, odkar:

- je vozilo izklopljeno in je njegov električni sistem v položaju za vžig **O**
- vozilo je odklenjeno vendar še vedno ni zagnano.

## Osvetlitev sprednjega dela stropa



Upravljalni elementi v strešni konzoli za sprednje luči za branje in osvetlitev potniške kabine.

- 1 Luč za branje, leva stran
- 2 Osvetlitev potniške kabine

- 3 Samodejna funkcija za osvetlitev potniške kabine

- 4 Luč za branje, desna stran

## Osvetlitev za branje

Luči za branje na desni in levi strani lahko vklopite in izklopite s kratkim pritiskom gumbov v strešni konzoli. Osvetlitev nastavite tako, da gumb držite pritisnjen.

## Osvetlitev potniške kabine

Osvetlitev tal in notranjo osvetlitev stropa vklopite ali izklopite s kratkim pritiskom gumba v strešni konzoli.

#### ◀◀ **Samodejna funkcija za osvetlitev potniške kabine**

Samodejno delovanje aktivirate s kratkim pritiskom gumba **AUTO** v strešni konzoli. Z aktiviranim samodejnim sistemom se prižge pokazatelj osvetlitve v gumbu in osvetlitev potniške kabine se vklopi in izklopi v skladu z naslednjim.

Osvetlitev potniške kabine se prižge, ko:

- Odklenete vozilo
- Vozilo je ugasnjeno
- Odprete stranska vrata.

Osvetlitev potniške kabine se ugasne, ko:

- Zaklenete vozilo
- Zaženete vozilo
- Zaprete stranska vrata
- Stranska vrata so ostala odprta približno 2 minuti.

#### **Osvetlitev zadnjega dela stropa**

Zadnji del avtomobila ima luči za branje, ki se uporabljajo kot luči za osvetlitev potniške kabine.



Luči za branje nad zadnjim sedežem.



V vozilih s panoramsko streho\* sta dve enoti luči, ena na obeh straneh strehe.

Luči za branje vklopite ali izklopite s hitrim pritiskom gumba na luči. Osvetlitev nastavite tako, da gumb držite pritisnjen.

#### **Osvetlitev sovoznikovega predala**

Osvetlitev sovoznikovega predala se vklopi in izklopi ob odpiranju ali zapiranju pokrova.

#### **Osvetlitev ogledalca v senčniku\***

Osvetlitev ogledalca v senčniku vklopite in izklopite z odpiranjem ali zapiranjem pokrova.

#### **Talna osvetlitev\***

Talna osvetlitev se vklopi ali izklopi, ko odprete ali zaprete ustrezna vrata.

#### **Osvetlitev praga vrat**

Osvetlitev praga vrat se vklopi ali izklopi, ko odprete ali zaprete vrata.

#### **Osvetlitev v prtljažnem prostoru**

Osvetlitev v prtljažnem prostoru se vklopi ali izklopi, ko odprete ali zaprete prtljažna vrata.

#### **Okrasna osvetlitev**

Ambientalna osvetlitev se vklopi, ko odprete vrata, in se izklopi, ko zaklenete vozilo. Intenzivnost okrasne osvetlitve lahko prilagodite na osrednjem zaslonu in natančno nastavite z vrtljivim kolescem v armaturni plošči.

#### **Ambientalna osvetlitev\***

Vozilo je opremljeno z LED-osvetlitvijo, ki omogoča spreminjanje barve luči. Te luči svetijo, ko je vozilo zagnano. Intenzivnost ambientalne osvetlitve lahko prilagodite na osrednjem zaslonu in natančno nastavite z vrtljivim kolescem v armaturni plošči.

## Osvetlitev predalov za shranjevanje v vratih

Osvetlitev v predalih za shranjevanje v vratih se vklopi, ko odprete vratca in se izklopi, ko je vozilo zaklenjeno. Osvetlitev lahko natančno prilagodite z vrtljivim kolescem v armaturni plošči.

## Osvetlitev v sprednjem držalu za pijačo osrednje konzole

Osvetlitev v sprednjem držalu za pijačo se vklopi, ko odklenete vozilo, in se izklopi, ko zaklenete vozilo. Osvetlitev lahko natančno prilagodite z vrtljivim kolescem v armaturni plošči.

## Povezane informacije

- Nastavljanje notranje razsvetljave (p. 167)
- Nadzor osvetlitve (p. 154)
- Položaji vžiga (p. 438)
- Notranjost potniške kabine (p. 604)

## Nastavljanje notranje razsvetljave

Luči v vozilu se vklopijo glede na izbran položaj vžiga. Notranjo razsvetljavo lahko nastavljate s kolescem na armaturni plošči, nekatere svetlobne funkcije pa lahko nastavljate tudi na osrednjem zaslonu.



Kolesce na armaturni plošči levo od volana se uporablja za nastavljanje svetlosti osvetlitve zaslona, lučk, ambientne okrasne razsvetljave in luči za vzdušje\*

## Nastavljanje okrasne ambientne razsvetljave

1. Pritisnite **Nastavitve** v pogledu od zgoraj v osrednjem zaslonu.
2. Pritisnite **My Car → Luči in razsvetljava → Notranje luči**.
3. Izberite med naslednjimi nastavitvami:
  - Pod **Jakost osvetlitve** izberite **Izklop**, **Nizka** ali **Visoka**.
  - Pod **Raven svetlobe okolja** izberite **Zmanjšano** in **Polno**.

## Nastavljanje ambientne razsvetljave\*

Vozilo je opremljeno z več LED-lučkami, ki omogoča spreminjanje barve luči. Te luči svetijo, ko je vozilo zagnano.

## Spreminjanje svetlosti luči

1. Pritisnite **Nastavitve** v pogledu od zgoraj v osrednjem zaslonu.
2. Pritisnite **My Car → Luči in razsvetljava → Notranje luči → Notranja osvetlitev za razpoložnje**.
3. Pod **Jakost ambientalne svetlobe** izberite **Izklop**, **Nizka** in **Visoka**.

## Spreminjanje barve svetlobe

1. Pritisnite **Nastavitve** v pogledu od zgoraj v osrednjem zaslonu.
2. Pritisnite **My Car → Luči in razsvetljava → Notranje luči → Notranja osvetlitev za razpoložnje**.
3. Izberite **Po temperaturi** ali **Na barvo**, da spremenite barvo svetlobe.

Z možnostjo **Po temperaturi** se svetloba spreminja glede na nastavljeno temperaturo potniške kabine.

Z možnostjo **Na barvo** lahko uporabite podkategorijo **Barve teme** za dodatne nastavitve.

## Povezane informacije

- Osvetlitev notranjosti (p. 165)
- Prilagajanje svetlobnih funkcij na osrednjem zaslonu (p. 155)
- Položaji vžiga (p. 438)



OKNA, STEKLA IN OGLEDALA

## Okna, stekla in ogledala

Vozilo ima več oken, steklenih površin in ogledal. Nekatera okna v vozilu so laminirana. Vetrobransko steklo je laminirano. Laminirano steklo je kot dodatna oprema na voljo tudi za nekatere druge steklene površine. Laminirano steklo je ojačeno, zato zagotavlja boljše zaščito pred vlomom in izboljšuje zvočno izolacijo v kabini.

Tudi panoramska streha\* je iz laminiranega stekla.



Okna iz laminiranega stekla so označena s simbolom<sup>1</sup>

### Povezane informacije

- Zaščita pred preščipnjenjem za okna in senčnike (p. 170)
- Panoramska streha\* (p. 177)
- Električni pomik stekel (p. 171)
- Vzratno ogledalo in zunanje ogledalo (p. 173)
- Zaslona za prikaz podatkov na vetrobranskem steklu\* (p. 143)
- Uporaba brisalcev vetrobranskega stekla (p. 182)

- Uporaba naprav za pranje vetrobranskega stekla in žarometov (p. 184)
- Vklop in izklop ogrevanega vetrobranskega stekla\* (p. 229)
- Vklop in izklop ogrevanega zadnjega stekla in zunanjih ogledal (p. 230)

## Zaščita pred preščipnjenjem za okna in senčnike

Vsa okna na električni pomik in senčniki\* imajo zaščito pred preščipnjenjem, ki se sproži, če jih med odpiranjem ali zapiranjem blokira kateri koli predmet.

V primeru blokiranja se premikanje ustavi in se nato samodejno vrne za približno 50 mm (približno 2 palca) iz položaja blokiranja (ali v položaj za polno prezračevanje).

Če je zapiranje preklicano z zaščito pred preščipnjenjem (na primer zato, ker se je nabral led), lahko prisilno deaktivirate to zaščito tako, da še naprej pritisnete upravljalni element v isti smeri.

Če pride do napake pri zaščiti pred preščipnjenjem, lahko preizkusite zaporedje ponastavitve.

### OPOZORILO

Če je zagonski akumulator odklopljen, morate ponastaviti funkcijo odpiranja in zapiranja, če želite, da bo pravilno delovala. Če želite omogočiti zaščito pred preščipnjenjem, morate opraviti ponastavitev.

<sup>1</sup> Ne velja za vetrobransko steklo ali panoramsko streho\*, ki sta serijsko laminirana in zato nista označena s tem simbolom.



### Povezane informacije

- Zaporedje ponastavitve zaščite pred preščipnjenjem (p. 171)
- Upravljanje električno pomičnih stekel (p. 172)
- Upravljanje panoramske strehe\* (p. 178)

### Zaporedje ponastavitve zaščite pred preščipnjenjem

Če pride do težave z električno funkcijo električnega pomika stekel, lahko preizkusite zaporedje ponastavitve.

#### **⚠ OPOZORILO**

Če je zagonski akumulator odklopljen, morate ponastaviti funkcijo odpiranja in zapiranja, če želite, da bo pravilno delovala. Če želite omogočiti zaščito pred preščipnjenjem, morate opraviti ponastavitvev.

V primeru težav s panoramsko streho se obrnite na servisno delavnico.<sup>2</sup>

### Ponastavitev električnega pomika okna

1. Začnite z oknom v zaprtem položaju.
2. Nato upravljalne elemente v ročnem položaju 3-krat premaknite navzgor v zaprt položaj.
  - > Sistem se samodejno inializira.

Če težava s tem ni odpravljena, se obrnite na servisno delavnico.

### Povezane informacije

- Zaščita pred preščipnjenjem za okna in senčnike (p. 170)
- Upravljanje električno pomičnih stekel (p. 172)

### Električni pomik stekel

Vsaka vrata imajo upravljalno ploščo za električni pomik stekel. Voznikova vrata imajo upravljalne elemente za vsa stekla in vklop varnostnih zakleпов za otroke.

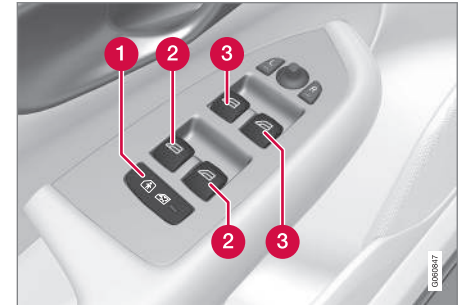

Upravljalna plošča v voznikovih vratih.

- 1 Varnostni zaklepi za otroke\*, ki deaktivirajo upravljalne elemente v zadnjih vratih, da preprečijo odpiranje vrat ali stekel iz notranjosti.
- 2 Upravljalni elementi za zadnja stekla.
- 3 Upravljalni elementi za sprednja stekla.

<sup>2</sup> Priporočena je pooblaščen servisna delavnica Volvo.



## **⚠ OPOZORILO**

Gibljivi deli lahko ujamejo otroke, druge potnike ali predmete.

- Okna vedno odprite previdno.
- Otrokom ne dovolite igranja z upravljalnimi elementi.
- Otrok nikoli ne puščajte samih v vozilu.
- Ne pozabite vedno izklopiti napajanja električno pomičnih stekel, tako da električni sistem vozila postavite v položaj vžiga **0** in vzamete ključ s seboj, ko zapustite vozilo.
- Nobenega predmeta ali dela telesa ne smete dajati skozi okna, čeprav je električni sistem vozila v celoti izklopljen.

## **Povezane informacije**

- Upravljanje električno pomičnih stekel (p. 172)
- Zaščita pred preščipnjem za okna in senčnike (p. 170)
- Zaporedje ponastavitve zaščite pred preščipnjem (p. 171)

## **Upravljanje električno pomičnih stekel**

Prek upravljalne plošče v voznikovih vratih je mogoče upravljati vsa električno pomična stekla – upravljalne plošče v drugih vratih upravljajo le električno pomična stekla v posameznih vratih.

Električno pomična stekla imajo zaščito pred stisnjenjem. Če pride do napake pri zaščiti pred preščipnjem, lahko preizkusite zaporedje ponastavitve.

## **⚠ OPOZORILO**

Gibljivi deli lahko ujamejo otroke, druge potnike ali predmete.

- Okna vedno odprite previdno.
- Otrokom ne dovolite igranja z upravljalnimi elementi.
- Otrok nikoli ne puščajte samih v vozilu.
- Ne pozabite vedno izklopiti napajanja električno pomičnih stekel, tako da električni sistem vozila postavite v položaj vžiga **0** in vzamete ključ s seboj, ko zapustite vozilo.
- Nobenega predmeta ali dela telesa ne smete dajati skozi okna, čeprav je električni sistem vozila v celoti izklopljen.



Upravljanje električno pomičnih stekel.

- 1** ▶ Upravljanje brez samodejne funkcije. Izbran upravljalni element premaknite rahlo navzgor ali navzdol. Električno pomična stekla se pomikajo navzgor ali navzdol, dokler držite upravljalni element.
- 2** ▶ Upravljanje s samodejno funkcijo. Izbran upravljalni element premaknite narahlo navzgor ali navzdol v končni položaj in ga spustite. Steklo se samodejno pomakne v končni položaj.

Za delovanje električnega pomika stekel mora biti stikalo za vžig v položaju **I** ali **II**. Električno pomična stekla je mogoče upravljati še nekaj minut za tem, ko ustavite motor in izklopite vžig – vendar ne po tem, ko se odprejo vrata. Istočasno je mogoče upravljati le en upravljalni element.

Upravljanje je mogoče tudi s ključem za daljinsko upravljanje ali z odpiranjem brez ključa\* z vratno kljuko.

### OPOZORILO

Prepričajte se, da otroci ali drugi potniki niso izpostavljeni nevarnosti stisnjenja, ko vsa okna zaprete s ključem za daljinsko upravljanje ali z vratno kljuko pri odklepanju brez ključa\*.

### OPOMBA

Bobnenje vetra pri odprtih zadnjih oknih lahko zmanjšate tudi tako, da rahlo odprete sprednji okni.

### OPOMBA

Oken ni mogoče odpreti pri hitrostih nad približno 180 km/h (približno 112 mph), vendar jih je mogoče zapreti.

Voznik vedno nosi odgovornost za upoštevanje veljavnih cestnoprometnih predpisov.

### OPOMBA

Pri nizkih temperaturah mogoče ne bo mogoče uporabljati oken.

### Povezane informacije

- Električni pomik stekel (p. 171)
- Zaščita pred preščipnjenjem za okna in senčnike (p. 170)
- Zaporedje ponastavitve zaščite pred preščipnjenjem (p. 171)
- Zaklepanje in odklepanje brez ključa\* (p. 283)
- Zaklepanje in odklepanje s ključem za daljinsko upravljanje (p. 255)

## Vzratno ogledalo in zunanje ogledalo

Vzratna ogledala in zunanja ogledala lahko uporabite, da vozniku zagotovite boljšo vidnost zadnjega dela.

### Notranje vzratno ogledalo

Notranje vzratno ogledalo je opremljeno s tehnologijo HomeLink\*, samodejnim zatemnjevanjem\* in kompasom\*.

Ročno nastavite kot notranjega vzratnega ogledala.

### Zunanja ogledala

### OPOZORILO

Obe ogledali sta ukrivljeni, kar zagotavlja optimalen pregled. Predmeti so lahko videti bolj oddaljeni, kot so v resnici.

Položaje zunanjih ogledal nastavite s krmilno palico v upravljalni plošči v voznikovih vratih.

Številne samodejne nastavitve lahko povežete tudi z gumbi pomnilniških funkcij za električno pomične sedeže\*.

### Povezane informacije

- HomeLink®\* (p. 502)
- Kompas\* (p. 506)
- Nastavitev zatemnitve vzratnega ogledala (p. 174)



- Prilagoditev kota zunanjih ogledal (p. 175)
- Shranjevanje položaja sedeža, zunanjih ogledal in prikazovalnika na vetrobranskem steklu\* (p. 192)
- Vkllop in izkllop ogrevanega zadnjega stekla in zunanjih ogledal (p. 230)

### Nastavitev zatemnitve vzratnega ogledala

Močna svetloba iz ozadja se lahko odbije v vzratnem ogledalu in zaslepi voznika. Ko vas zmoti svetloba iz ozadja, uporabite zatemnitev.

#### Ročna zatemnitev

Notranje vzratno ogledalo lahko zatemnite z upravljalnim elementom v spodnjem robu ogledala.



#### 1 Nadzor ročne zatemnitve.

1. Zatemnitev uporabite tako, da premaknete upravljalni element navznoter, proti potniški kabini.
2. Za vrnitev v običajni položaj premaknite upravljalni element proti vetrobranskemu steklu.

Upravljalni element ročne zatemnitve ni na voljo pri ogledalih s samodejno zatemnitvijo.

### Samodejna zatemnitev\*

Če svetloba prihaja od zadaj, se vzratna ogledala samodejno zatemnijo, ko je zunaj temno ali ko ni veliko svetlobe, na primer med vožnjo skozi predor. Samodejna zatemnitev je med vožnjo vedno vklopljena, če ni izbrana vzratna prestava menjalnika.

#### **i** OPOMBA

Ko spremenite občutljivost, ne bo mogoče takoj opaziti spremembe pri zatemnitvi, saj se postopoma spremeni.

Občutljivost zatemnitve bo vplivala tako na notranje vzratno ogledalo kot na zunanji ogledali.

Za spreminjanje občutljivosti zatemnitve:

1. Pritisnite **Nastavitve** v pogledu od zgoraj v osrednjem zaslonu.
2. Pritisnite **My Car → Ogledala in lažji vstop**.
3. Pod **Samodejna zatemnitev vzratnega ogledala** izberite **Običajna, Temno** ali **Svetlo**.

Notranje vzratno ogledalo vsebuje dva senzorja (en je usmerjen naprej, drug pa nazaj), ki

delujeta skupaj za prepoznavanje in odpravljanje slepilne svetlobe. Naprej usmerjen senzor zaznava svetlobo v okolici, nazaj usmerjen senzor pa zazna luči žarometov zadaj vozečih vozil.

Za delovanje samodejne zatemnitve zunanjih ogledal mora imeti tudi notranje vzvratno ogledalo funkcijo samodejne zatemnitve.

### **i** OPOMBA

Če so senzorji zakriti s predmeti, kot so parkirne dovolilnice, oddajniki, senčniki ali predmeti na sedežih oziroma prtljažnem prostoru, tako, da svetloba ne more doseči senzorjev, lahko to omeji delovanje funkcije zatemnitve notranjega vzvratnega ogledala in zunanjih ogledal.

### Povezane informacije

- Vzvratno ogledalo in zunanje ogledalo (p. 173)
- Prilagoditev kota zunanjih ogledal (p. 175)

### Prilagoditev kota zunanjih ogledal

Če želite zagotoviti boljšo vidnost zadnjega dela, morate zunanja ogledala nastaviti v skladu z voznikovimi željami.

Številne samodejne nastavitve lahko povežete tudi z gumbi pomnilniških funkcij za električno pomične sedeže\*.

### Uporabite upravljalne elemente za zunanja ogledala



Upravlja zunanja ogledala.

Položaje zunanjih ogledal nastavite s krmilno palico v upravljalni plošči v voznikovih vratih. Položaj vžiga mora biti vsaj **I**.

1. Pritisnite gumb **L** za levo zunanje ogledalo oziroma gumb **R** za desno zunanje ogledalo. Zasveti lučka v gumbu.

2. Položaj nastavite s krmilno palico v sredini.
3. Znova pritisnite gumb **L** ali **R**. Lučka ne bi smela več svetiti.

### Električno zlaganje vzvratnih ogledal\*

Ogledala lahko zložite za parkiranje/vožnjo v ozkih prostorih.

1. Istočasno pritisnite gumba **L** in **R**.
2. Sprostite ju po približno 1 sekundi. Ogledala se samodejno ustavijo v povsem zloženem položaju.

Ogledala lahko razširite tako, da istočasno pritisnete gumba **L** in **R**. Ogledala se samodejno zaustavijo v odprtem položaju s prejšnjo nastavitvijo.

### Ponastavitev na nevtralno vrednost

Ogledala, ki jih iz položaja premakne zunanja sila, morate električno ponastaviti v njihov prvotni položaj za električno zlaganje/razširjanje\*, če želite zagotoviti pravilno delovanje.

1. Zunanja ogledala lahko zložite tako, da istočasno pritisnete gumba **L** in **R**.
2. Znova jih razširite z istočasnim pritiskom gumbov **L** in **R**.
3. Zgornji postopek ponovite po potrebi.

Ogledali se vrtneta v prvotni položaj.



#### « **Nastavitev kota med parkiranjem<sup>3</sup>**

Kot zunanjega ogledala lahko nagnete navzdol, da si voznik lahko ogleda stranski del cestišča, na primer med parkiranjem.

- Aktivirajte **vzratno** prestavo in pritisnite gumb **L** ali **R**.

Gumb boste morda morali pritisniti dvakrat, odvisno od tega, ali je bil že predhodno izbran. Gumb utripa, ko je zunanje ogledalo nagnjeno navzdol. Ko prestavite iz vzratne prestave, se zunanje ogledalo po približno 3 sekundah samodejno začne vračati in po približno 8 sekundah doseže svoj prvotni položaj.

#### **Samodejna nastavitev kota med parkiranjem<sup>3</sup>**

Pri tej nastavitvi se zunanje ogledalo samodejno nagne navzdol, ko prestavite v vzratno prestavo. Zložen položaj je prednastavljen in ga ni mogoče prilagoditi.

1. Tapnite **Nastavitve** v pogledu od zgoraj osrednjega zaslona.
2. Pritisnite **My Car → Ogledala in lažji vstop**.

3. Pod **Nagib zunanjega ogledala pri vzratni vožnji** izberite **Izklop**, **Voznik**, **Sopotnik** ali **Oboje** za aktiviranje/deaktiviranje in izbirto vzratnega ogledala, ki bo nagnjeno.

Zunanje ogledalo lahko vrnete v prvotni položaj z dvakratnim pritiskom gumba **L** ali **R**.

#### **Samodejno zlaganje ob zaklepanju\***

Na osrednjem zaslonu lahko nastavite vsa vzratna ogledala in zunanja ogledala, da se samodejno zložijo/odprejo, ko vozilo zaklenete/odklenete s ključem.

1. Tapnite **Nastavitve** v pogledu od zgoraj osrednjega zaslona.
2. Pritisnite **My Car → Ogledala in lažji vstop**.
3. Izberite **Zloži ogledalo ob zaklepanju** za aktiviranje/deaktiviranje.

#### **OPOMBA**

Če ogledali ročno sklopite z gumboma **L** in **R**, se pri odklepanju vozila ne bosta samodejno preklopili navzven, tudi če je izbrana ta nastavitev. Ogledala je treba preklopiti navzven ročno.

#### **Povezane informacije**

- Vzratno ogledalo in zunanje ogledalo (p. 173)
- Nastavitev zatemnitve vzratnega ogledala (p. 174)
- Shranjevanje položaja sedeža, zunanjih ogledal in prikazovalnika na vetrobranskem steklu\* (p. 192)
- Vklp in izklop ogrevanega zadnjega stekla in zunanjih ogledal (p. 230)

<sup>3</sup> Samo v kombinaciji z električnim pomikom sedežev s pomnilniško funkcijo\*.

## Panoramska streha\*

Panoramska streha je razdeljena na dva steklena dela. Sprednji del lahko na zadnjem koncu odprete v navpični smeri (položaj za prezračevanje) ali v vodoravni smeri (odpiranje strehe). Zadnji del je fiksno strešno steklo.

Panoramska streha ima odbojnik vetra in senčnik iz perforirane tkanine, ki je nameščen pod stekleno streho, da nudi dodatno zaščito pred dejavniki, kot je močna sončna svetloba.



Panoramsko streho in senčnik lahko upravljate z upravljalnim elementom, ki je na stropu.

Panoramsko streho in senčnik je mogoče upravljati, ko je stikalo za vžig električnega sistema vozila v položaju I ali II.

### **⚠ OPOZORILO**

Giblivi deli lahko ujamejo otroke, druge potnike ali predmete.

- Okna vedno odprite previdno.
- Otrokom ne dovolite igranja z upravljalnimi elementi.
- Otrok nikoli ne puščajte samih v vozilu.
- Ne pozabite vedno izklopiti napajanja električno pomičnih stekel, tako da električni sistem vozila postavite v položaj vžiga **O** in vzamete ključ s seboj, ko zapustite vozilo.
- Nobenega predmeta ali dela telesa ne smete dajati skozi okna, čeprav je električni sistem vozila v celoti izklopljen.

### **⚠ POMEMBNO**

- Ko so nameščeni prtljažni nosilci, ne odpirajte panoramske strehe.
- Na panoramsko streho ne smete postaviti nikakršnih težkih predmetov.

### **⚠ POMEMBNO**

- Pred odpiranjem panoramske strehe odstranite led in sneg. Bodite previdni, da ne poškodujete površin ali trakov.
- Če panoramska streha zamrzne v zaprtem položaju, je ne poskušajte premikati.

## Vetrobran

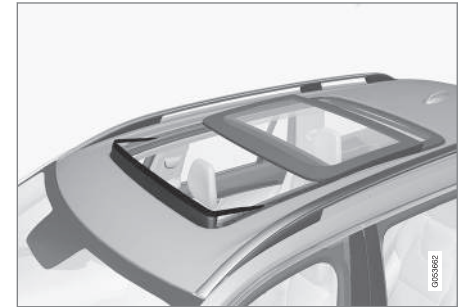

Panoramska streha ima vetrobran, ki je dvignjen, ko je panoramska streha odprta.

## Povezane informacije

- Upravljanje panoramske strehe\* (p. 178)
- Samodejno zapiranje senčnika panoramske strehe\* (p. 180)
- Zaščita pred preščipnjenjem za okna in senčnike (p. 170)



- Zaklepanje in odklepanje brez ključa\* (p. 283)
- Zaklepanje in odklepanje s ključem za daljinsko upravljanje (p. 255)

### Upravljanje panoramske strehe\*

Panoramsko streho in senčnik upravljate z upravljalnimi elementi na stropni oblogi. Obe funkciji imata zaščito pred priščipnjenjem.

#### OPOZORILO

Gibljivi deli lahko ujamejo otroke, druge potnike ali predmete.

- Okna vedno odprite previdno.
- Otrokom ne dovolite igranja z upravljalnimi elementi.
- Otrok nikoli ne puščajte samih v vozilu.
- Ne pozabite vedno izklopiti napajanja električno pomičnih stekel, tako da električni sistem vozila postavite v položaj vžiga **O** in vzamete ključ s seboj, ko zapustite vozilo.
- Nobenega predmeta ali dela telesa ne smete dajati skozi okna, čeprav je električni sistem vozila v celoti izklopljen.

#### POMEMBNO

- Ko so nameščeni prtljažni nosilci, ne odpirajte panoramske strehe.
- Na panoramsko streho ne smete postaviti nikakršnih težkih predmetov.

#### POMEMBNO

- Pred odpiranjem panoramske strehe odstranite led in sneg. Bodite previdni, da ne poškodujete površin ali trakov.
- Če panoramska streha zamrzne v zaprtem položaju, je ne poskušajte premikati.

Panoramsko streho in senčnik je mogoče upravljati, ko je stikalo za vžig električnega sistema vozila v položaju **I** ali **II**.

Upravljanje je mogoče tudi s ključem za daljinsko upravljanje ali z odpiranjem brez ključa\* z vratno kljuko.

#### OPOZORILO

Prepričajte se, da otroci ali drugi potniki niso izpostavljeni nevarnosti stisnjenja, ko vsa okna zaprete s ključem za daljinsko upravljanje ali z vratno kljuko pri odklepanju brez ključa\*.

#### POMEMBNO

Pri zapiranju panoramske strehe se prepričajte, da se ta pravilno zapre.

Pomik strehe se ustavi, ko med ročnim upravljanjem spustite upravljalni element ali ko ste-



klo doseže udoben položaj<sup>4</sup> ali povsem odprt/zaprt položaj. Premikanje sončne strehe in senčnika se prav tako zaustavi, če pritisnete stikalo za premikanje v nasprotno smer od trenutne.

Panoramska streha in senčnik sta opremljena tudi z zaščito pred priščipnjenjem. Če pride do napake pri zaščiti pred preščipnjenjem, lahko preizkusite zaporedje ponastavitve.

### **i** OPOMBA

Pri ročnem odpiranju mora biti senčnik do konca odprt, preden lahko odprete panoramsko streho. Ko postopek opravite v obratnem vrstnem redu, morate do konca zapreti panoramsko streho, preden lahko do konca zaprete senčnik.

### **i** OPOMBA

Pri nizkih temperaturah mogoče ne bo mogoče uporabljati oken.

## Odpiranje v položaj za prezračevanje in zapiranje

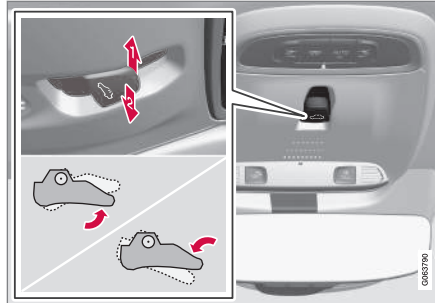

Položaj za prezračevanje, navpično pri zadnjem robu.

- 1** Za odpiranje enkrat pritisnete upravljalni element navzgor.
- 2** Za zapiranje enkrat pritisnete upravljalni element navzdol.

Če izberete položaj za prezračevanje, se sprednji stekleni pokrov dvigne na zadnjem robu. Če je senčnik popolnoma zaprt, ko izberete položaj za prezračevanje, se odpre za približno 50 mm (pribl. 2 palca).

Če panoramsko streho, ki je v položaju za prezračevanje, zaprete, se zapre tudi senčnik.

## Popolno odpiranje in zapiranje panoramske strehe z upravljalnimi elementi strehe

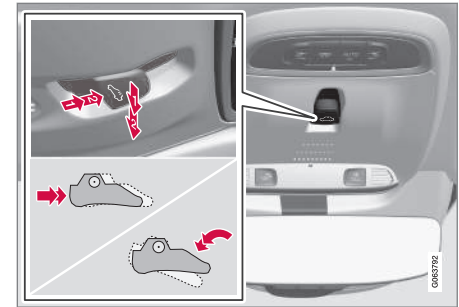

- 1** Upravljanje, ročni način
- 2** Upravljanje, samodejni način

<sup>4</sup> Udoben položaj je položaj, v katerem je raven hrupa zaradi vetra in resonance med vožnjo udobno tiha.

#### « Ročno upravljanje

1. Če želite odpreti senčnik, pritisnite upravljalni element nazaj v položaj za ročno odpiranje.
2. Odpiranje panoramske strehe v položaj za udobno vožnjo - upravljalni element še drugič pritisnite nazaj v položaj za ročno odpiranje.
3. Odpiranje panoramske strehe do konca - upravljalni element še tretjič pritisnite nazaj v položaj za ročno odpiranje.

Za zapiranje ponovite prejšnji postopek v obrnjenem vrstnem redu – pritisnite upravljalni element naprej/navzdol do položaja za ročno zapiranje.

#### Samodejno upravljanje

1. Odprite senčnik do povsem odprtega položaja – pritisnite upravljalni element nazaj v položaj za samodejno odpiranje in ga spustite.
2. Odpiranje panoramske strehe do položaja za udobno vožnjo - upravljalni element še enkrat pritisnite nazaj v položaj za samodejno odpiranje, nato pa ga spustite.
3. Odpiranje panoramske strehe do konca - upravljalni element še tretjič pritisnite nazaj v položaj za samodejno odpiranje, nato pa ga spustite.

Za zapiranje ponovite prejšnji postopek v obrnjenem vrstnem redu – pritisnite upravljalni

element naprej/navzdol do položaja za samodejno zapiranje.

#### Samodejno upravljanje - hitro odpiranje in zapiranje

Panoramsko streho in senčnik lahko sočasno odprete ali zaprete:

- Za odpiranje upravljalni element dvakrat pritisnite nazaj v položaj za samodejno upravljanje in ga sprostite.
- Za zapiranje upravljalni element dvakrat pritisnite naprej/navzdol v položaj za samodejno upravljanje in ga sprostite.

#### Povezane informacije

- Panoramska streha\* (p. 177)
- Samodejno zapiranje senčnika panoramske strehe\* (p. 180)
- Zaščita pred preščipnjenjem za okna in senčnike (p. 170)
- Zaklepanje in odklepanje brez ključa\* (p. 283)
- Zaklepanje in odklepanje s ključem za daljinsko upravljanje (p. 255)

#### Samodejno zapiranje senčnika panoramske strehe\*

S to funkcijo se senčnik samodejno zapre 15 minut po tem, ko zaklenete vozilo, če ste ga parkirali na vročini. Namen te funkcije je znižati temperaturo potniške kabine in obvarovati oblaginjenje vozila pred vplivi sončne svetlobe.

Funkcija je pri tovarniško dobavljenem vozilu izklopljena in lahko jo vklopite ali izklopite na osrednjem zaslonu.

1. Pritisnite **Nastavitve** v pogledu od zgoraj v osrednjem zaslonu.
2. Pritisnite **My Car** → **Zaklepanje**.

Izberite **Samodejno zapiranje zavese sončne strehe** za aktiviranje/deaktiviranje.

#### **i** OPOMBA

Ko z vratno kljuko pri zapiranju brez ključa\* ali s ključem za daljinsko upravljanje zaprete vsa okna, se zapre tudi senčnik.

#### Povezane informacije

- Panoramska streha\* (p. 177)
- Upravljanje panoramske strehe\* (p. 178)
- Zaščita pred preščipnjenjem za okna in senčnike (p. 170)

- Zaklepanje in odklepanje brez ključa\* (p. 283)
- Zaklepanje in odklepanje s ključem za daljinsko upravljanje (p. 255)

### **Metlice brisalcev in tekočina za pranje**

Brisalci v povezavi s tekočino za pranje izboljšujejo vidljivost in vzorec osvetlitve žarometov.

Tekočina za pranje, ki priteka neposredno iz metlic brisalcev, in ogrevanje\* metlic brisalcev izboljšujeta vidljivost.

Ko je v posodi le še približno 1 liter (1 ameriški kvart) tekočine za pranje, se na voznikovem zaslonu prikaže informacija, da je treba doliti tekočino za pranje.

### **Povezane informacije**

- Uporaba senzorja za dež (p. 183)
- Uporaba naprav za pranje vetrobranskega stekla in žarometov (p. 184)
- Samodejno brisanje zadnjega stekla med vzvratno vožnjo (p. 186)
- Aktiviranje in deaktiviranje pomnilniške funkcije senzorja za dež (p. 184)
- Uporaba brisalca in naprave za pranje zadnjega stekla (p. 185)
- Dolivanje tekočine za pranje (p. 679)
- Nastavitev metlic brisalcev v servisni položaj (p. 678)
- Zamenjava metlic brisalcev vetrobranskega stekla (p. 677)
- Menjava metlice brisalca, zadnje steklo (p. 675)

- Uporaba brisalcev vetrobranskega stekla (p. 182)

## Uporaba brisalcev vetrobranskega stekla

Brisalci vetrobranskega stekla so zasnovani za čiščenje vetrobranskega stekla. Različne nastavitve brisalcev vetrobranskega stekla nastavite z desno obvolansko ročico.

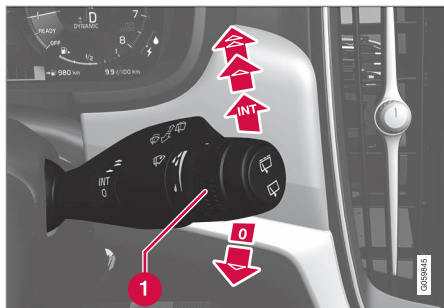

Desna obvolanska ročica.

- 1 Vrtljivo kolesce se uporablja za nastavitve občutljivost senzorja za dež in frekvence zamahov brisalca.

### Enojni zamah

-  Za enojni zamah premaknite obvolansko ročico navzdol in jo spustite.



### Izklop brisalcev vetrobranskega stekla

-  Obvolansko ročico premaknite v položaj **0**, da izklopite brisalce vetrobranskega stekla.

### Intervalno brisanje

-  Za intervalno brisanje premaknite obvolansko ročico navzgor. Število zamahov na časovno enoto nastavite z vrtljivim kolescem, ko je izbrano intervalno brisanje.

### Neprekinjeno brisanje

-  Dvignite obvolansko ročico, da brisalci brišejo pri normalni hitrosti.
-  Še bolj dvignite obvolansko ročico, da brisalci brišejo pri visoki hitrosti.

### **POMEMBNO**

Pred vklopom brisalcev zagotovite, da metlice brisalcev niso primrznjene in da ste odstranili ves sneg ali led z vetrobranskega stekla in zadnjega okna.

### **POMEMBNO**

Ko brisalci brišejo vetrobransko steklo, uporabite veliko tekočine za pranje. Ko delujejo brisalci, mora biti vetrobransko steklo mokro.

### Povezane informacije

- Uporaba senzorja za dež (p. 183)
- Uporaba naprav za pranje vetrobranskega stekla in žarometov (p. 184)

- Samodejno brisanje zadnjega stekla med vzvratno vožnjo (p. 186)
- Metlice brisalcev in tekočina za pranje (p. 181)
- Aktiviranje in deaktiviranje pomnilniške funkcije senzorja za dež (p. 184)
- Uporaba brisalca in naprave za pranje zadnjega stekla (p. 185)
- Dolivanje tekočine za pranje (p. 679)
- Nastavitve metlic brisalcev v servisni položaj (p. 678)
- Zamenjava metlic brisalcev vetrobranskega stekla (p. 677)
- Menjava metlice brisalca, zadnje steklo (p. 675)

## Uporaba senzorja za dež

Senzor za dež samodejno vklopi brisalce vetrobranskega stekla glede na to, koliko vode zazna na vetrobranskem steklu. Občutljivost senzorja za dež lahko prilagodite s kolescem na desni obvolanski ročici.

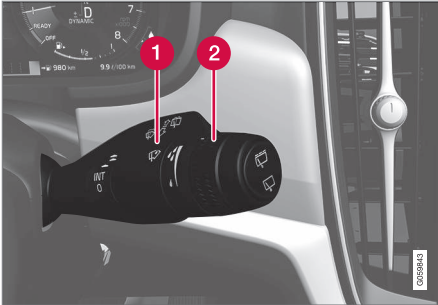

Desna obvolanska ročica.

- 1 Gumb senzorja za dež
- 2 Občutljivost/frekvenca vrtljivega kolesca

Ko je senzor za dež vklopljen, je na vozniškem zaslonu prikazan simbol senzorja za dež



### Vklop senzorja za dež

Ob vklopu senzorja za dež mora biti vozilo zagnano ali v položaju vžiga I ali II. Ročica brisalca vetrobranskega stekla pa mora biti v položaju 0 ali v položaju enkratnega brisanja.

Senzor za dež aktivirajte s pritiskom gumba senzorja za dež .

Ročico premaknite navzdol, da se brisalci premaknejo.

Vrtljivo kolesce zavrtite navzgor za večjo občutljivost ali navzdol za manjšo občutljivost. Ob vrtenju vrtljivega kolesca navzgor brisalci še enkrat obrišejo vetrobransko steklo.

### Izklop senzorja za dež

Senzor za dež izklopite tako, da pritisnete gumb senzorja za dež  ali premaknete stikalo na ročici na drug program brisalca.

Senzor za dež se samodejno izklopi v položaju vžiga 0 ali ob zaustavitvi motorja.

Senzor za dež se samodejno izklopi, ko metlice za brisalce postavite v servisni položaj. Senzor za dež se znova vklopi, ko izklopite servisni način.

### POMEMBNO

V samodejni avtopralnici se lahko brisalci vetrobranskega stekla vklopijo in poškodujejo. Ko je vozilo zagnano ali pa je električni sistem vozila v položaju vžiga I ali II, izklopite senzor za dež. Simbol na vozniškem zaslonu se ugasne.

## Povezane informacije

- Uporaba naprav za pranje vetrobranskega stekla in žarometov (p. 184)
- Samodejno brisanje zadnjega stekla med vzvratno vožnjo (p. 186)
- Metlice brisalcev in tekočina za pranje (p. 181)
- Aktiviranje in deaktiviranje pomnilniške funkcije senzorja za dež (p. 184)
- Uporaba brisalca in naprave za pranje zadnjega stekla (p. 185)
- Dolivanje tekočine za pranje (p. 679)
- Nastavitev metlic brisalcev v servisni položaj (p. 678)
- Zamenjava metlic brisalcev vetrobranskega stekla (p. 677)
- Menjava metlice brisalca, zadnje steklo (p. 675)
- Uporaba brisalcev vetrobranskega stekla (p. 182)

## Aktiviranje in deaktiviranje pomnilniške funkcije senzorja za dež

Senzor za dež samodejno vklopi brisalce vetrobranskega stekla glede na to, koliko vode zazna na vetrobranskem steklu.

Če je pomnilniška funkcija aktivirana, gumba senzorja za dež ni treba pritisniti ob vsakem zagonu vozila:

1. Tapnite **Nastavitve** v pogledu od zgoraj osrednjega zaslona.
2. Pritisnite **My Car** → **Brisalec vetrobranskega stekla**.
3. Izberite **Pomnilnik tipala za dež** za aktiviranje/deaktiviranje pomnilniške funkcije.

## Povezane informacije

- Uporaba senzorja za dež (p. 183)
- Uporaba naprav za pranje vetrobranskega stekla in žarometov (p. 184)
- Samodejno brisanje zadnjega stekla med vzvratno vožnjo (p. 186)
- Metlice brisalcev in tekočina za pranje (p. 181)
- Uporaba brisalca in naprave za pranje zadnjega stekla (p. 185)
- Dolivanje tekočine za pranje (p. 679)
- Nastavitve metlic brisalcev v servisni položaj (p. 678)

- Zamenjava metlic brisalcev vetrobranskega stekla (p. 677)
- Menjava metlice brisalca, zadnje steklo (p. 675)
- Uporaba brisalcev vetrobranskega stekla (p. 182)

## Uporaba naprav za pranje vetrobranskega stekla in žarometov

Napravi za pranje vetrobranskega stekla in žarometov sta namenjeni čiščenju vetrobranskega stekla in žarometov. Vključite ju z desno obvolansko ročico.

## Vklop naprav za pranje vetrobranskega stekla in žarometov



Funkcija za pranje, desna obvolansko ročica.

- Za vklop naprav za pranje vetrobranskega stekla in žarometov premaknite desno obvolansko ročico proti volanu.
  - > Ko obvolansko ročico spustite, brisalci vetrobranskega stekla naredijo še nekaj zamahov.

**! POMEMBNO**

Izogibajte se vklopu sistema za pranje stekel, ko je zamrznjen ali pa je posoda s tekočino za pranje prazna, sicer obstaja tveganje poškodb črpalke.

**Pranje žarometov\***

Za varčno porabo tekočine se žarometi, kadar so vklopljeni, samodejno perejo v določenem časovnem intervalu.

**Omejeno pranje**

Ko je v posodi le še pribl. 1 liter (1 ameriški kvart) tekočine za pranje in se na voznikovem zaslonu prikažeta sporočila

**Tekočina za pranje Nizka raven, dolijte** in

simbol , se dovod tekočine k šobam za pranje žarometov zapre. To prihrani tekočino za čiščenje vetrobranskega stekla, katerega čistoča ima prednost. Pranje žarometov je na voljo le z vklopljenimi dolgimi ali zasenčenimi luči.

**Povezane informacije**

- Uporaba senzorja za dež (p. 183)
- Samodejno brisanje zadnjega stekla med vzvratno vožnjo (p. 186)
- Metlice brisalcev in tekočina za pranje (p. 181)
- Aktiviranje in deaktiviranje pomnilniške funkcije senzorja za dež (p. 184)

- Uporaba brisalca in naprave za pranje zadnjega stekla (p. 185)
- Dolivanje tekočine za pranje (p. 679)
- Nastavitev metlic brisalcev v servisni položaj (p. 678)
- Zamenjava metlic brisalcev vetrobranskega stekla (p. 677)
- Menjava metlice brisalca, zadnje steklo (p. 675)
- Uporaba brisalcev vetrobranskega stekla (p. 182)

**Uporaba brisalca in naprave za pranje zadnjega stekla**



Brisalec in naprava za pranje zadnjega stekla sta namenjena čiščenju zadnjega stekla. Pranje/brisanje zažene in nastavitve spremenite z obvolansko ročico na desni strani volanskega obroča.

**Vklop brisalca in naprave za pranje zadnjega stekla****i OPOMBA**

Motor zadnjega brisalca ima zaščito pred pregrevanjem, kar pomeni, da se izklopi, če se pregreje. Zadnji brisalec začne znova delovati, ko poteče čas ohlajanja.

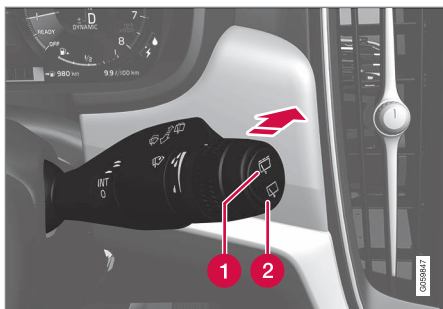



- 1 Izberite  za intervalno delovanje brisalca zadnjega stekla.
  - 2 Izberite  za neprekinjeno delovanje brisalca zadnjega stekla.
- Stikalo obvolanske ročice na desni strani volanskega obroča premaknite naprej, da začnete pranje in brisanje zadnjega stekla.

### Povezane informacije

- Uporaba senzorja za dež (p. 183)
- Uporaba naprav za pranje vetrobranskega stekla in žarometov (p. 184)
- Samodejno brisanje zadnjega stekla med vzvratno vožnjo (p. 186)
- Aktiviranje in deaktiviranje pomnilniške funkcije senzorja za dež (p. 184)
- Metlice brisalcev in tekočina za pranje (p. 181)

- Dolivanje tekočine za pranje (p. 679)
- Nastavitev metlic brisalcev v servisni položaj (p. 678)
- Zamenjava metlic brisalcev vetrobranskega stekla (p. 677)
- Menjava metlice brisalca, zadnje steklo (p. 675)
- Uporaba brisalcev vetrobranskega stekla (p. 182)

### Samodejno brisanje zadnjega stekla med vzvratno vožnjo

Če prestavite v vzvratno prestavo pri vklopljenih brisalcih vetrobranskega stekla, se zažene brisanje zadnjega stekla. Funkcija se ustavi, ko prestavite iz vzvratne prestave.

1. Pritisnite **Nastavitve** v pogledu od zgoraj v osrednjem zaslonu.
2. Pritisnite **My Car** → **Brisalec vetrobranskega stekla**.
3. Izberite **Samodejno brisanje zadaj**, da vklopite/izklopite brisanje med vzvratno vožnjo.

Če brisalec zadnjega stekla že deluje pri stalni hitrosti, se nič ne spremeni ob prestavljanju v vzvratno prestavo.

### Povezane informacije

- Uporaba senzorja za dež (p. 183)
- Uporaba naprav za pranje vetrobranskega stekla in žarometov (p. 184)
- Metlice brisalcev in tekočina za pranje (p. 181)
- Aktiviranje in deaktiviranje pomnilniške funkcije senzorja za dež (p. 184)
- Uporaba brisalca in naprave za pranje zadnjega stekla (p. 185)
- Dolivanje tekočine za pranje (p. 679)



- Nastavitev metlic brisalcev v servisni položaj (p. 678)
- Zamenjava metlic brisalcev vetrobranskega stekla (p. 677)
- Menjava metlice brisalca, zadnje steklo (p. 675)
- Uporaba brisalcev vetrobranskega stekla (p. 182)



SEDEŽI IN VOLAN

## Ročno pomični sprednji sedež

Sprednja sedeža vozila nudita vrsto nastavitv za povečanje udobja.

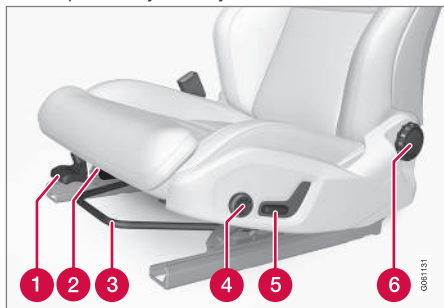

- 1 Sprednji rob sedežne blazine\* dvignite/spustite s premikanjem ročice navzgor/navzdol.<sup>1</sup>
- 2 Za nastavev dolžine\* sedežne blazine potegnite ročico navzgor in ročno premaknite sedežno blazino naprej/nazaj.
- 3 Vzdolžni položaj sedeža nastavite tako, da dvignete ročico in nastavite odmik sedeža od volana in stopalk. Po nastavitvi položaja se prepričajte, da se je sedež pravilno zaskočil.
- 4 Ledveno oporo\* nastavite s pritiskanjem gumba navzgor/navzdol/naprej/nazaj.<sup>2</sup>

- 5 Sedež dvignite/spustite s premikanjem nastavitvenega elementa navzgor/navzdol.
- 6 Nagib naslonjala nastavite z vrtenjem nastavitvenega gumba.

### **⚠ OPOZORILO**

Voznikov sedež nastavite pred začetkom vožnje – tega nikoli počinite med vožnjo. Prepričajte se, da se je sedež pravilno zaskočil, da preprečite telesne poškodbe v primeru močnega zaviranja ali nesreče.

### Povezane informacije

- Električno nastavljiv\* sprednji sedež (p. 191)
- Nastavljanje električnega\* sprednjega sedeža (p. 191)
- Shranjevanje položaja sedeža, zunanjih ogledal in prikazovalnika na vetrobranskem steklu\* (p. 192)
- Uporaba shranjenega položaja sedeža, zunanjih ogledal in prikazovalnika na vetrobranskem steklu\* (p. 193)
- Prilagoditev nastavitv masaže\* za sprednji sedež (p. 195)
- Nastavev\* dolžine sedežne blazine v sprednjem sedežu (p. 196)

- Nastavitve masaže\* na sprednjem sedežu (p. 194)
- Prilagoditev bočne opore\* sprednjega sedeža (p. 197)
- Prilagoditev ledvene opore\* sprednjega sedeža (p. 198)
- Prilagoditev sovoznikovega sedeža z voznikovega sedeža\* (p. 200)

<sup>1</sup> Velja samo za voznikov sedež.

<sup>2</sup> Velja za ledveno oporo, ki je nastavljiva v štirih smereh\*. Ledvena opora\*, ki je nastavljiva v dveh smereh, se nastavlja naprej/nazaj.

## Električno nastavljiv\* sprednji sedež

Sprednja sedeža vozila nudita vrsto nastavitvev za povečanje udobja. Električno nastavljiv sedež je mogoče premikati naprej/nazaj in navzgor/navzdol. Sprednji rob sedežne blazine je mogoče dvigniti/spustiti in ga nastaviti po dolžini\*, nastavljiv je tudi nagib naslonjala. Ledveno oporo\* je mogoče nastaviti navzgor/navzdol/naprej/nazaj.<sup>3</sup>

Sedež lahko nastavljate med delovanjem motorja in določen času po odklepanju vrat, ko motor ne teče. Nastavitev je mogoča tudi določen čas po izklopu motorja.

### ! POMEMBNO

Električno pomični sedeži imajo zaščito pred preobremenitvijo, ki se sproži, če kakršen koli predmet blokira kateri koli sedež. Če se to zgodi, odstranite ta predmet in znova premaknite sedež.

### Povezane informacije

- Ročno pomični sprednji sedež (p. 190)
- Nastavljanje električnega\* sprednjega sedeža (p. 191)
- Shranjevanje položaja sedeža, zunanjih ogledal in prikazovalnika na vetrobranskem steklu\* (p. 192)

- Uporaba shranjenega položaja sedeža, zunanjih ogledal in prikazovalnika na vetrobranskem steklu\* (p. 193)
- Prilagoditev nastavitve masaže\* za sprednji sedež (p. 195)
- Nastavitev\* dolžine sedežne blazine v sprednjem sedežu (p. 196)
- Nastavitve masaže\* na sprednjem sedežu (p. 194)
- Prilagoditev bočne opore\* sprednjega sedeža (p. 197)
- Prilagoditev ledvene opore\* sprednjega sedeža (p. 198)
- Prilagoditev sovoznikovega sedeža z voznikovega sedeža\* (p. 200)

## Nastavljanje električnega\* sprednjega sedeža

Želeni položaj sedeža nastavite z upravljalnim elementom na sedalu sprednjega sedeža. Če želite nastaviti različne funkcije za udobje, obrnite večfunkcijski upravljalni element<sup>4</sup> gor/dol.

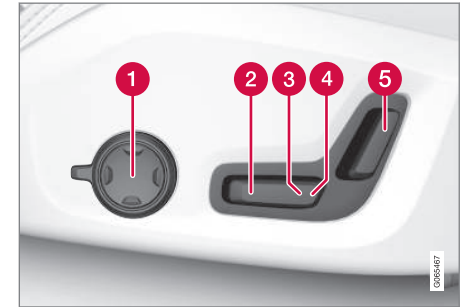

Slika kaže upravljalne elemente za vozilo s štirismerno ledveno oporo\*. Vozila z dvosmerno ledveno oporo\* nimajo vrtljivega večfunkcijskega upravljalnega elementa.

- 1 V vozilih s štirismerno ledveno oporo\* obrnite večfunkcijski upravljalni element<sup>4</sup> navzgor/navzdol, da nastavite različne funkcije za udobje. V vozilih z dvosmerno

<sup>3</sup> Velja za ledveno oporo, ki je nastavljiva v štirih smereh\*. Ledvena opora\*, ki je nastavljiva v dveh smereh, se nastavlja naprej/nazaj.

- ◀ ledveno oporo\* nastavite ledveno oporo naprej/nazaj z okroglim gumbom.
- 2 Dvignite/spustite sprednji rob sedežne blazine tako, da upravljalni element prilagodite navzgor/navzdol.
- 3 Sedež dvignite/spustite s premikanjem nastavitvenega elementa navzgor/navzdol.
- 4 Sedež premaknite naprej/nazaj z nastavitvijo upravljalnega elementa naprej/nazaj.
- 5 Nagib hrbtnega naslonjala spremenite z nastavitvijo upravljalnega elementa naprej/nazaj.

Naenkrat je mogoč samo en premik (naprej/nazaj/navzgor/navzdol).

Hrbtnih naslonjal sprednjih sedežev ni mogoče spustiti do konca naprej.

### Povezane informacije

- Ročno pomični sprednji sedež (p. 190)
- Električno nastavljiv\* sprednji sedež (p. 191)
- Shranjevanje položaja sedeža, zunanjih ogledal in prikazovalnika na vetrobranskem steklu\* (p. 192)
- Uporaba shranjenega položaja sedeža, zunanjih ogledal in prikazovalnika na vetrobranskem steklu\* (p. 193)

- Prilagoditev nastavitve masaže\* za sprednji sedež (p. 195)
- Nastavitev\* dolžine sedežne blazine v sprednjem sedežu (p. 196)
- Nastavitve masaže\* na sprednjem sedežu (p. 194)
- Prilagoditev bočne opore\* sprednjega sedeža (p. 197)
- Prilagoditev ledvene opore\* sprednjega sedeža (p. 198)
- Prilagoditev sovoznikovega sedeža z voznikovega sedeža\* (p. 200)

### Shranjevanje položaja sedeža, zunanjih ogledal in prikazovalnika na vetrobranskem steklu\*

Na pomnilniške gumbе lahko shranite položaj električno pomičnega\* sedeža, zunanjih ogledal in projekcijskega zaslona\*.

V pomnilniške gumbе shranite dva različna položaja električno pomičnega\* sedeža, zunanjih ogledal in projekcijskega zaslona\*. Gumbi so na notranji strani enih ali obojih sprednjih vrat\*.

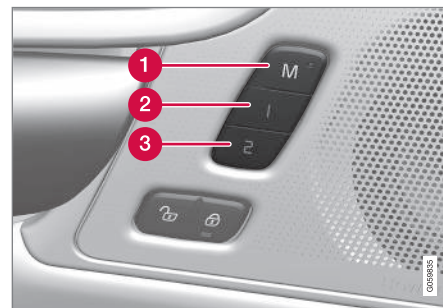

- 1 Gumb **M** za shranjevanje nastavitvev.
- 2 Pomnilniški gumb.
- 3 Pomnilniški gumb.

\* Ni na voljo v vozilih z dvosmerno ledveno oporo\*.

## Shranjevanje položaja

1. Sedež, zunanji ogledali in projekcijski zaslon nastavite v zeleni položaj.
2. Pritisnite in držite gumb **M**. Prižge se svetlobni indikator v gumbu.
3. V treh sekundah pritisnite in držite gumb **1** ali **2**.
  - > Ko je položaj shranjen v izbranem pomnilniškem gumbu, se zasliši zvočni signal in svetlobni indikator v gumbu **M** ugasne.

Če nobenega od pomnilniških gumbov ne pritisnete v treh sekundah, gumb **M** ugasne in nič se ne shrani.

Sedež, zunanji ogledali ali projekcijski zaslon morate znova prilagoditi, preden lahko nastavite nov pomnilniški položaj.

### **i** OPOMBA

Če želite, da shranjeni položaji delujejo, morate vse vozniške profile nastaviti v načinu **Zaščiti profil**.

## Povezane informacije

- Ročno pomični sprednji sedež (p. 190)
- Električno nastavljiv\* sprednji sedež (p. 191)
- Nastavljanje električnega\* sprednjega sedeža (p. 191)

- Uporaba shranjenega položaja sedeža, zunanjih ogledal in prikazovalnika na vetrobranskem steklu\* (p. 193)
- Prilagoditev nastavitve masaže\* za sprednji sedež (p. 195)
- Nastavitev\* dolžine sedežne blazine v sprednjem sedežu (p. 196)
- Nastavitve masaže\* na sprednjem sedežu (p. 194)
- Prilagoditev bočne opore\* sprednjega sedeža (p. 197)
- Prilagoditev ledvene opore\* sprednjega sedeža (p. 198)
- Prilagoditev sovoznikovega sedeža z voznikovega sedeža\* (p. 200)
- Prilagoditev kota zunanjih ogledal (p. 175)
- Nastavitve za projekcijski zaslon\* (p. 145)
- Zaščita voznikovega profila (p. 139)

## Uporaba shranjenega položaja sedeža, zunanjih ogledal in prikazovalnika na vetrobranskem steklu\*

Če so položaji za električno\* pomični sedež, zunanji ogledali in projekcijski zaslon\* shranjeni, jih lahko vklopite s pomnilniškimi gumbi.

### Uporaba shranjene nastavitve

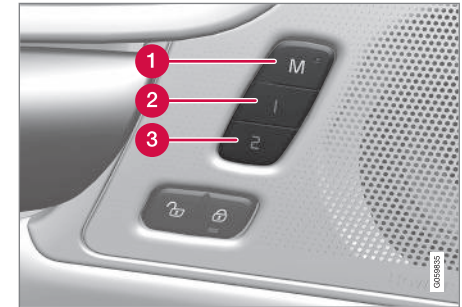

Shranjeno nastavitve je mogoče uporabiti, ko so sprednja vrata odprta ali zaprta:

### Odprta sprednja vrata

- Kratko pritisnite pomnilniški gumb **1** **(2)** ali **2** **(3)**. Električno pomični sedež, zunanji ogledali in prikaz na vetrobranskem steklu se premaknejo in nato ustavijo v položajih, ki so bili shranjeni v izbranim pomnilniškim gumbom.



## ◀ Zaprta sprednja vrata

- Pritisnite pomnilniški gumb 1 (2) ali 2 (3) in ga držite, dokler se sedež, zunanji ogledali in prikaz na vetrobranskem steklu ne ustavijo v položajih, ki so bili shranjeni z izbranim pomnilniškim gumbom.

Če pomnilniški gumb spustite, se premikanje sedeža, zunanjih ogledal in prikaza na vetrobranskem steklu ustavi.

### **⚠ OPOZORILO**

- Ker lahko voznikov sedež prilagajate pri izklopljenem kontaktu, otrok nikoli ne puščajte v vozilu brez nadzora.
- Premikanje sedeža lahko kadarkoli **USTAVITE** s pritiskom na kateri koli gumb upravljalne plošče električno pomičnega sedeža.
- Med vožnjo ne nastavljajte sedeža.
- Prepričajte, da med nastavitvijo sedežev ni nič pod njimi.

### **i OPOMBA**

Če želite, da shranjeni položaji delujejo, morate vse voziške profile nastaviti v načinu **Zaščiti profil**.

## Povezane informacije

- Ročno pomični sprednji sedež (p. 190)
- Električno nastavljiv\* sprednji sedež (p. 191)
- Nastavljanje električnega\* sprednjega sedeža (p. 191)
- Shranjevanje položaja sedeža, zunanjih ogledal in prikazovalnika na vetrobranskem steklu\* (p. 192)
- Prilagoditev nastavitve masaže\* za sprednji sedež (p. 195)
- Nastavitev\* dolžine sedežne blazine v sprednjem sedežu (p. 196)
- Nastavitve masaže\* na sprednjem sedežu (p. 194)
- Prilagoditev bočne opore\* sprednjega sedeža (p. 197)
- Prilagoditev ledvene opore\* sprednjega sedeža (p. 198)
- Prilagoditev sovoznikovega sedeža z voznikovega sedeža\* (p. 200)
- Prilagoditev kota zunanjih ogledal (p. 175)
- Nastavitve za projekcijski zaslon\* (p. 145)

## Nastavitve masaže\* na sprednjem sedežu

Za spreminjanje nastavitve lahko uporabite tako večfunkcijsko upravljanje na bočni strani sedeža ali osrednji zaslon. Razpon nastavitve je prikazan na osrednjem zaslonu.



Večfunkcijski upravljalni elementi ob strani sedalnega dela sedeža.

## Nastavitve za masažo

Za masažo so na voljo naslednje nastavitve:

- **Vklop/izklop:** Vklop/Izklop izberite za vklop/izklop masažne funkcije.
- **Programi 1–5:** Na voljo je 5 prednastavljenih programov za masažo. Izberite med **Krasno, Profil, Napredno, Ledvena in Rama**.



- **Jakost:** Izberite med **Nizka, Običajna** in **Visoka**.
- **Hitrost:** Izberite med **Počasi, Običajna** in **Hitro**.

### **Ponovitev masaže**

Funkcija masaže se samodejno izključi po 20 minutah. Funkcijo je treba znova zagnati ročno.

- Tapnite **Zaž.zn.** na osrednjem zaslonu, da znova zaženete izbrani masažni program.
  - > Program masaže se znova zažene. Če ne storite nič, sporočilo ostane prikazano v vrhnjem pogledu.

### **Povezane informacije**

- Ročno pomični sprednji sedež (p. 190)
- Električno nastavljiv\* sprednji sedež (p. 191)
- Nastavljanje električnega\* sprednjega sedeža (p. 191)
- Shranjevanje položaja sedeža, zunanjih ogledal in prikazovalnika na vetrobranskem steklu\* (p. 192)
- Uporaba shranjenega položaja sedeža, zunanjih ogledal in prikazovalnika na vetrobranskem steklu\* (p. 193)
- Prilagoditev nastavitvev masaže\* za sprednji sedež (p. 195)
- Nastavitev\* dolžine sedežne blazine v sprednjem sedežu (p. 196)

- Prilagoditev bočne opore\* sprednjega sedeža (p. 197)
- Prilagoditev ledvene opore\* sprednjega sedeža (p. 198)
- Prilagoditev sovoznikovega sedeža z voznikovega sedeža\* (p. 200)

### **Prilagoditev nastavitvev masaže\* za sprednji sedež**

Za spreminjanje nastavitvev lahko uporabite tako večfunkcijsko upravljanje sedeža ali osrednji zaslon. Razpon nastavitvev je prikazan na osrednjem zaslonu.

### **Prilagoditev nastavitvev masaže za sprednji sedež**

Sprednji sedež ima masažno funkcijo v hrbtnem naslonjalu. Na voljo je več različnih nastavitvev masaže, ki jo opravijo blazine, napolnjene z zrakom.

Masažno funkcijo lahko aktivirate samo pri zagnanem motorju vozila.



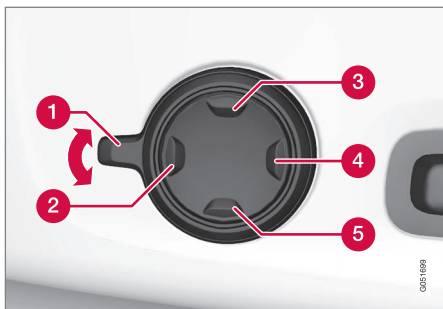

1. Večfunkcijski upravljalni element aktivirajte tako, da upravljalni element **1** obrnete navzgor/navzdol. Na osrednjem zaslonu se prikaže pogled z nastavitvami sedeža.
2. Izberite **Masaža** v pogledu nastavitvev sedeža.
3. Različne funkcije masaže lahko izberete neposredno na osrednjem zaslonu ali s premikanjem kazalca navzgor/navzdol z zgornjim **3** ali spodnjim **5** delom večfunkcijskega gumba. Nastavitev izbrane funkcije spremenite neposredno na osrednjem zaslonu s pritiskanjem puščic ali z uporabo sprednjega **2** ali zadnjega **4** dela večfunkcijskega gumba.

### Povezane informacije

- Ročno pomični sprednji sedež (p. 190)
- Električno nastavljiv\* sprednji sedež (p. 191)
- Nastavljanje električnega\* sprednjega sedeža (p. 191)
- Shranjevanje položaja sedeža, zunanjih ogledal in prikazovalnika na vetrobranskem steklu\* (p. 192)
- Uporaba shranjenega položaja sedeža, zunanjih ogledal in prikazovalnika na vetrobranskem steklu\* (p. 193)
- Nastavitev\* dolžine sedežne blazine v sprednjem sedežu (p. 196)
- Nastavitve masaže\* na sprednjem sedežu (p. 194)
- Prilagoditev bočne opore\* sprednjega sedeža (p. 197)
- Prilagoditev ledvene opore\* sprednjega sedeža (p. 198)
- Prilagoditev sovoznikovega sedeža z voznikovega sedeža\* (p. 200)

### Nastavitev\* dolžine sedežne blazine v sprednjem sedežu

Odvisno od izbranega nivoja opremljenosti lahko dolžino sedežne blazine nastavite z večfunkcijskim upravljalnim elementom\* na strani sedežne blazine ali ročno z upravljalnim elementom na sprednjem delu sedežne blazine.

### Nastavitev dolžine sedežne blazine z večfunkcijskim upravljalnim elementom

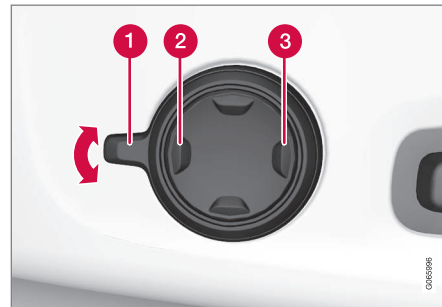

Večfunkcijski upravljalni element na strani sedežne blazine.

1. Večfunkcijski upravljalni element aktivirajte tako, da upravljalni element **1** obrnete navzgor/navzdol. Na osrednjem zaslonu se prikaže pogled z nastavitvami sedeža.

2. Izberite **Podaljš. blazine** v pogledu nastavitvev sedeža.

- Pritisnite sprednji del štirismernega gumba **2**, da raztegnete sedežno blazino.
- Pritisnite zadnji del tirismernega gumba **3**, da zložite sedežno blazino.

### Ročna nastavitvev dolžine sedežne blazine

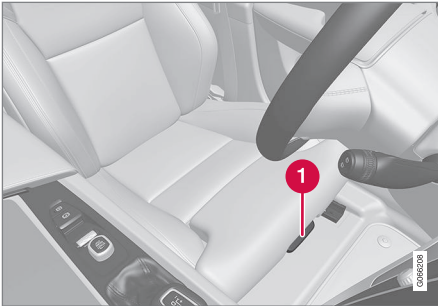

Upravljalni element za nastavitvev sedežne blazine.

1. Primitte ročaj **1** na sprednjem delu sedeža in ga povlecite navzgor.
2. Nastavitvev dolžine sedežne blazine.
3. Spustite ročaj in se prepričajte, da je sedežna blazina dosegla pravi položaj.

### Povezane informacije

- Ročno pomični sprednji sedež (p. 190)
- Električno nastavljiv\* sprednji sedež (p. 191)
- Nastavljanje električnega\* sprednjega sedeža (p. 191)
- Shranjevanje položaja sedeža, zunanjih ogledal in prikazovalnika na vetrobranskem steklu\* (p. 192)
- Uporaba shranjenega položaja sedeža, zunanjih ogledal in prikazovalnika na vetrobranskem steklu\* (p. 193)
- Prilagoditev nastavitvev masaže\* za sprednji sedež (p. 195)
- Nastavitvev masaže\* na sprednjem sedežu (p. 194)
- Prilagoditev bočne opore\* sprednjega sedeža (p. 197)
- Prilagoditev ledvene opore\* sprednjega sedeža (p. 198)
- Prilagoditev sovoznikovega sedeža z voznikovega sedeža\* (p. 200)

### Prilagoditev bočne opore\* sprednjega sedeža

Prilagodite bočna dela hrbtnega naslonjala za večje udobje sedenja na sprednjem sedežu.

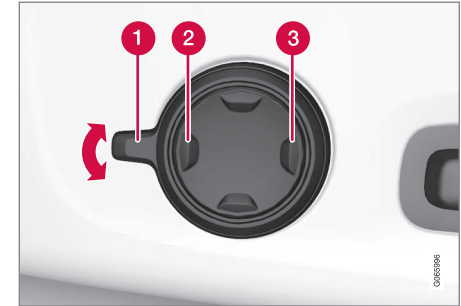

Večfunkcijski gumb ob strani na spodnjem delu sedeža.

Bočna dela hrbtnega naslonjala je mogoče prilagoditi za ustrezno bočno oporo. Za spreminjanje nastavitvev lahko uporabite tako večfunkcijsko upravljanje sedeža ali osrednji zaslon. Razpon nastavitvev je prikazan na osrednjem zaslonu.

Za nastavitvev bočne opore:

1. Večfunkcijski upravljalni element aktivirajte tako, da ga obrnete navzgor/navzdol **1**. Na osrednjem zaslonu se prikaže pogled z nastavitvami sedeža.



- ◀ 2. Izberite **Stranske opore** v pogledu nastavitvev sedeža.
- Pritisnite sprednji del štirismernega gumba, da okrepite stransko oporo **2**.
  - Pritisnite zadnji del štirismernega gumba, da zmanjšate stransko oporo **3**.

### Povezane informacije

- Ročno pomični sprednji sedež (p. 190)
  - Električno nastavljiv\* sprednji sedež (p. 191)
  - Nastavljanje električnega\* sprednjega sedeža (p. 191)
  - Shranjevanje položaja sedeža, zunanjih ogledal in prikazovalnika na vetrobranskem steklu\* (p. 192)
  - Uporaba shranjenega položaja sedeža, zunanjih ogledal in prikazovalnika na vetrobranskem steklu\* (p. 193)
  - Prilagoditev nastavitvev masaže\* za sprednji sedež (p. 195)
  - Nastavitev\* dolžine sedežne blazine v sprednjem sedežu (p. 196)
  - Nastavitve masaže\* na sprednjem sedežu (p. 194)
  - Prilagoditev ledvene opore\* sprednjega sedeža (p. 198)
- Prilagoditev sovoznikovega sedeža z voznikovega sedeža\* (p. 200)

### Prilagoditev ledvene opore\* sprednjega sedeža

Ledveno oporo prilagodite z upravljalnim elementom na stranskem delu sedežne blazine.



Večfunkcijski upravljalni element pri vozilih s štirismerno ledveno oporo\*.



Upravljalni elementi v vozilih z dvosmerno ledveno oporo\*.

Ledveno oporo prilagodite z večfunkcijskim upravljalnim elementom v vozilih s štirismerno ledveno oporo\* ali z okroglim gumbom v vozilih z dvosmerno ledveno oporo\*. Upravljalni element je ob strani sedalnega dela sedeža. Odvisno od izbranega nivoja opreme je mogoče ledveno oporo nastaviti naprej/nazaj in navzgor/navzdol (štirismerna ledvena opora) ali naprej/nazaj (dvosmerna ledvena opora).

### Prilagoditev ledvene opore v vozilu s pomočjo štirismerne ledvene opore

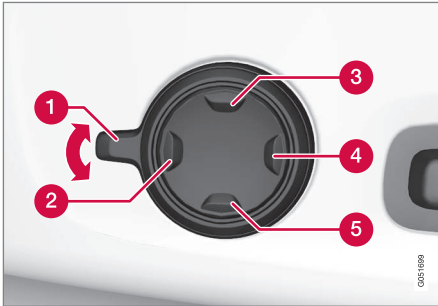

1. Večfunkcijski upravljalni element aktivirajte tako, da upravljalni element **1** obrnete navzgor/navzdol. Na osrednjem zaslonu se prikaže pogled z nastavitvami sedeža.

2. Izberite **Ledvena** v pogledu nastavitvev sedeža.

- Pritisnite okrogli gumb navzgor **3**/navzdol **5**, da premaknete ledveno oporo navzgor/navzdol.
- Pritisnite sprednji del **2** gumba, da okrepite ledveno oporo.
- Pritisnite zadnji del **4** gumba, da zmanjšate ledveno oporo.

### Prilagoditev ledvene opore v vozilu s pomočjo dvosmerne ledvene opore

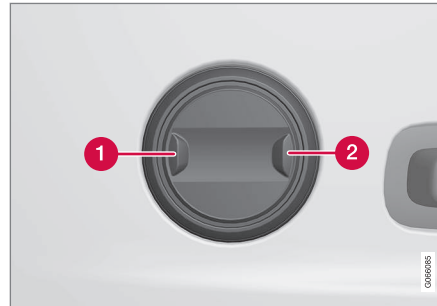

1. Pritisnite sprednji del **1** okroglega gumba, da okrepite ledveno oporo.
2. Pritisnite zadnji del **2** okroglega gumba, da zmanjšate ledveno oporo.

### Povezane informacije

- Ročno pomični sprednji sedež (p. 190)
- Električno nastavljiv\* sprednji sedež (p. 191)
- Nastavljanje električnega\* sprednjega sedeža (p. 191)
- Shranjevanje položaja sedeža, zunanjih ogledal in prikazovalnika na vetrobranskem steklu\* (p. 192)
- Uporaba shranjenega položaja sedeža, zunanjih ogledal in prikazovalnika na vetrobranskem steklu\* (p. 193)
- Prilagoditev nastavitve masaže\* za sprednji sedež (p. 195)
- Nastavitev\* dolžine sedežne blazine v sprednjem sedežu (p. 196)
- Nastavitve masaže\* na sprednjem sedežu (p. 194)
- Prilagoditev bočne opore\* sprednjega sedeža (p. 197)
- Prilagoditev sovoznikovega sedeža z zvoznikovega sedeža\* (p. 200)

## Prilagoditev sovoznikovega sedeža z voznikovega sedeža\*

Sovoznikov sedež lahko prilagodite z voznikovega sedeža.

### Vklop funkcije

Funkcijo vklopite v pogledu funkcij na osrednjem zaslonu:



Za vklop pritisnite gumb **Nastavite sovozn. sedež.**

### Prilagoditev sopotnikovega sedeža

Voznik mora položaj sovoznikovega sedeža prilagoditi v 10 sekundah po aktiviranju funkcije. Če v tem času ne opravite nobene spremembe, se funkcija izklopi.

Voznik namesti sovoznikov sedež s pomočjo upravljalnih elementov na voznikovem sedežu:



- 1 Sovoznikov sedež premaknite naprej/nazaj z nastavitvijo upravljalnega elementa naprej/nazaj.
- 2 Nagib hrbtnega naslonjala sovoznikovega sedeža spremenite z nastavitvijo upravljalnega elementa naprej/nazaj.

### Povezane informacije

- Ročno pomični sprednji sedež (p. 190)
- Električno nastavljiv\* sprednji sedež (p. 191)
- Nastavljanje električnega\* sprednjega sedeža (p. 191)
- Shranjevanje položaja sedeža, zunanjih ogledal in prikazovalnika na vetrobranskem steklu\* (p. 192)
- Uporaba shranjenega položaja sedeža, zunanjih ogledal in prikazovalnika na vetrobranskem steklu\* (p. 193)

- Prilagoditev nastavitve masaže\* za sprednji sedež (p. 195)
- Nastavitev\* dolžine sedežne blazine v sprednjem sedežu (p. 196)
- Nastavitve masaže\* na sprednjem sedežu (p. 194)
- Prilagoditev bočne opore\* sprednjega sedeža (p. 197)
- Prilagoditev ledvene opore\* sprednjega sedeža (p. 198)

## Preklop naslonjal na zadnjem sedežu

Naslonjalo zadnjega sedeža je razdeljeno na dva dela. Oba dela sta posamično preklopljiva.

### **⚠ OPOZORILO**

- Prilagodite sedež in ga fiksirajte, preden odpeljete. Med nastavljanjem sedeža bodite previdni. Nenadzorovana ali malomarna prilagoditev lahko privede do tveganja priščipnjenja.
- Naloženi dolgi predmeti morajo biti vedno varno pripeti, da preprečite telesne poškodbe in materialno škodo med nenadnim zaviranjem.
- Med nalaganjem in razkladanjem vozila vedno ugasnite motor in vklopite parkirno zavoro.
- Pri vozilih s samodejnim menjalnikom postavite izbirnik prestav v položaj **P**, da preprečite nehotene premike.

### **! POMEMBNO**

Pred zlaganjem naslonjal odstranite vse predmete z zadnjih sedežev. Prav tako morate odpeti varnostne pasove. Vendar obstaja tveganje poškodbe prevleke zadnjih sedežev.

### **! POMEMBNO**

Naslonjalo za roke\* za srednji sedež mora biti dvignjeno, preden spustite sedež.

Loputa za nalaganje dolgih predmetov v zadnjem sedežu mora biti pred spuščanjem zaprta.

### **i OPOMBA**

Sprednje sedeže boste morda morali potisniti naprej in/ali prilagoditi naslonjala za hrbet navzgor, da lahko zadnja naslonjala na hrbet do konca zložite naprej.

## Preklop naslonjala

Za lažji preklop zadnjega sedeža mora vozilo mirovati in najmanj ena vrata morajo biti odprta.

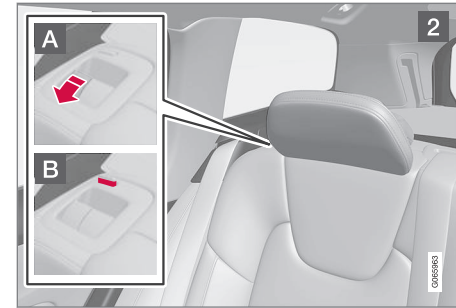
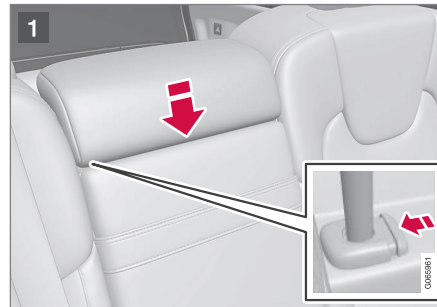

Zagotovite, da nihče ne sedi na zadnjem sedežu in da na njem ni predmetov.

- 1 Ročno znižajte vzglavnik sredinskega sedeža.

- 2 Povlecite zaporno ročico naslonjala navzgor **A** in istočasno preklopite naslonjalo naprej. Ko preklopite naslonjalo, se zaporna ročica za vzglavnike samodejno povleče navzgor. Rdeči indikator na zapornem zatiču **B** kaže, da naslonjalo ni več zapahnjeno.

### **i** OPOMBA

Ko so nasloni za hrbet spuščeni, se naslonjala za glavo spustijo v blazino sedeža, ki ga spuščate. Nastavite naslonjala za glavo na zloženem sedežu, da preprečite poškodbe materiala.

3. Naslonjalo se sprostí iz zapore in ga je treba ročno preklopiti v vodoravni položaj.

### Dviganje naslonjala

Dviganje naslonjala v pokončni položaj poteka ročno:

1. Premaknite naslonjalo navzgor/nazaj.
2. Pritisnite naslonjalo, tako da se zapahne.
3. Ročno dvignite vzglavnike.

4. Po potrebi dvignite vzglavnik sredinskega sedeža.

### **⚠** OPOZORILO

Ko je hrbtno naslonjalo dvignjeno, bi moral rdeči indikator ugasniti. Če še vedno sveti, se naslonjalo za hrbet ni zaskočilo na mestu.

### **⚠** OPOZORILO

Prepričajte se, da so se naslonjala za hrbet in glavo pravilno zaskočila, ko jih postavite pokonci.

Naslonjala za glavo zunanjih sedežev morajo biti vedno dvignjena, če je na katerem koli zadnjem sedežu prisoten potnik.

### Povezane informacije

- Nastavitev vzglavnikov na zadnjih sedežih (p. 202)
- Zasebno zaklepanje (p. 293)
- Aktiviranje in deaktiviranje zasebnega zaklepanja (p. 294)

## Nastavitev vzglavnikov na zadnjih sedežih

Vzglavnik sredinskega sedeža nastavite glede na telesno višino potnika. Preklopite vzglavnika stranskih sedežev navzdol\*, da izboljšate preglednost za vozilom.

## Nastavitev vzglavnika za sredinski sedež

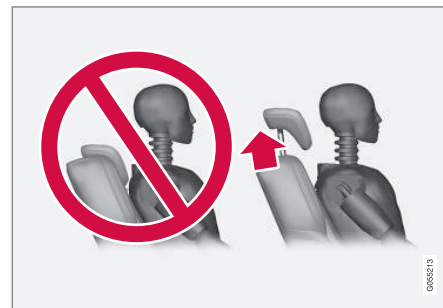

Vzglavnik sredinskega sedeža mora biti nastavljen glede na telesno višino potnika tako, da po možnosti podpira celoten zadnji del glave. Nastavite ga ročno na ustrezno višino.



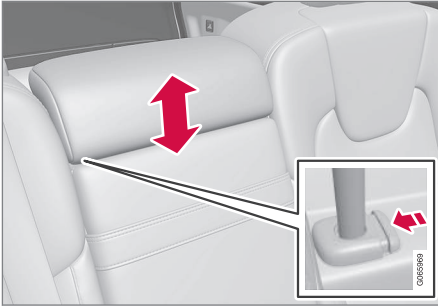

Če želite znižati vzglavnik, pritisnite in držite gumb (glejte sliko), medtem pa previdno potisnite vzglavnik navzdol.

### **⚠ OPOZORILO**

Ko sredinski sedež ni zaseden, naj bo vzglavnik sredinskega sedeža biti v najnižjem položaju. Ko je sredinski sedež zaseden, morate vzglavnik pravilno prilagoditi glede na višino sovoznika, tako da po možnosti prekriva celotno glavo.

### **Zlaganje stranskih vzglavnikov na zadnjih sedežih prek osrednjega zaslona\***

Stranske vzglavnike je mogoče spustiti prek pogleda funkcij na osrednjem zaslonu. Vzglavnike lahko spustite, ko je stikalo za vžig v položaju **0**.



Za aktiviranje/deaktiviranje spuščanja pritisnite gumb **Zlag. nasl..**



Vzglavnik ročno potiskajte nazaj, dokler se ne zasliši klik.

### **⚠ OPOZORILO**

Ne spuščajte stranskih vzglavnikov, če na stranskih sedežih sedijo potniki.

### **⚠ OPOZORILO**

Vzglavnik mora biti po zlaganju v zaklenjenem položaju.

### **Zlaganje stranskih vzglavnikov na zadnjih sedežih z ročicami**



Pri vozilih z elektronskim zlaganjem vzglavnikov\* se stranski vzglavniki lahko zložijo z ročicami na zgornjem delu sedeža, glej sliko **1**. Upoštevajte, da se s to metodo zložijo tudi naslonjala sedežev. Če želite zložiti samo vzglavnike, npr. za izboljšanje preglednosti, lahko to storite prek osrednjega zaslona\*.

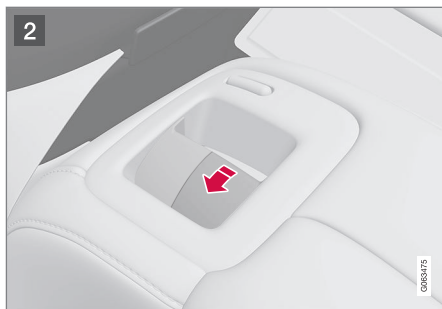

Pri vožilih brez elektronskega zlaganja se stranski vzglavniki zložijo ročno z notranjim upravljalnim elementom na zgornji strani sedeža; glejte sliko **2**.

### Povezane informacije

- Preklop naslonjal na zadnjem sedežu (p. 201)

## Upravljalni elementi na volanu in hupa

Na volanu so hupa in upravljalni elementi, npr. za sisteme za pomoč vozniku in prepoznavanje glasu.

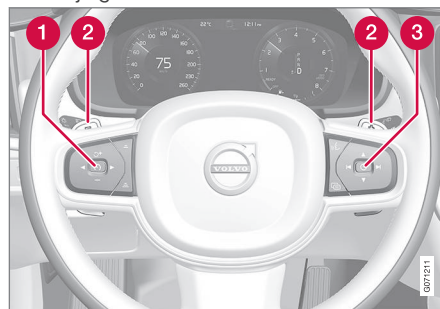

Tipkovnice in preklonpa stikala\* na volanu.

- 1 Upravljalni elementi sistemov za pomoč vozniku.<sup>5</sup>
- 2 Prestavno stikalo\* za ročno menjavanje prestav samodejnega menjalnika.
- 3 Upravljalni elementi za prepoznavanje glasu in upravljanje menijev, sporočil in telefona.

## Hupa



Hupa je na sredini volana.

### Povezane informacije

- Zaklepanje volanskega obroča (p. 205)
- Nastavljanje volana (p. 205)

<sup>5</sup> Omejevalnik hitrosti, tempomat, prilagodljivi tempomat\*, opozarjanje na varnostno razdaljo\* in Pilot Assist.

## Zaklepanje volanskega obroča

Volanska ključavnica oteži krmiljenje vozila, npr. v primeru kraje vozila. Ko se volanska ključavnica zaklene ali odklene, je mogoče slišati zvok mehanizma ključavnice.

## Aktiviranje volanske ključavnice

Volanska ključavnica se aktivira, ko pri ugasnjem motorju zaklenete vozilo iz zunanosti. Če pustite vozilo odklenjeno, se volanska ključavnica po določenem času aktivira samodejno.

## Deaktiviranje volanske ključavnice

Volanska ključavnica se deaktivira, ko vozilo odklenete iz zunanosti. Če vozilo ni zaklenjeno, volanska ključavnica ostane deaktivirana, dokler je v potniški kabini ključ daljinskega upravljalnika oz. dokler ne zaženete vozila.

## Povezane informacije

- Upravljalni elementi na volanu in hupa (p. 204)
- Nastavljanje volana (p. 205)

## Nastavljanje volana

Volan je mogoče nastaviti v različne položaje.

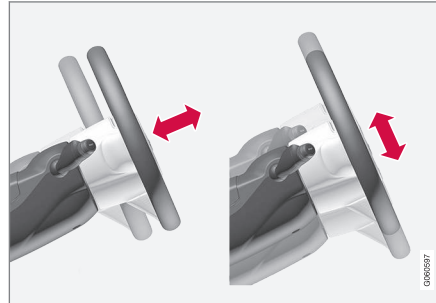

Volan lahko nastavite po višini in globini.

Volan se nastavlja na različne načine, kar je odvisno od tega, ali je opremljeno z varnostno blazino za kolena<sup>6</sup>.

### **⚠ OPOZORILO**

Prilagodite volan in ga fiksirajte, preden se odpeljete. Volana nikoli ne nastavljajte med vožnjo.

## Nastavljanje volana v vozilu z varnostno blazino za kolena

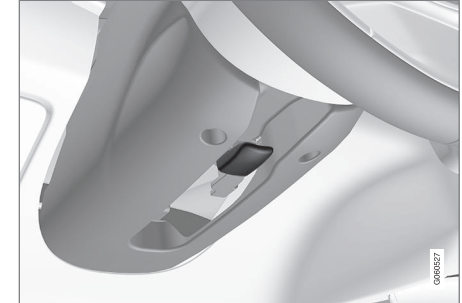

Ročica za nastavev volana.

1. Ročico potisnite naprej, da sprostite volan.
2. Volan nastavite v položaj, ki vam ustreza.
3. Ročico potegnite nazaj, da zavarujete položaj volana. Če je ročico težko premakniti, hkrati s premikanjem ročice narahlo pritisnite ali dvignite volan.

<sup>6</sup> Vozilo je opremljeno z varnostno blazino za kolena le na določenih trgih.

### ◀ Nastavljanje volana v vozilu brez varnostne blazine za kolena



Ročica za nastavitev volana.

1. Ročico potegnite nazaj, da sprostite volan.
2. Volan nastavite v položaj, ki vam ustreza.
3. Ročico potisnite naprej, da zavarujete položaj volana. Če je ročico težko premakniti, hkrati s premikanjem ročice narahlo pritisnite ali dvignite volan.

#### **Povezane informacije**

- Zaklepanje volanskega obroča (p. 205)
- Upravljalni elementi na volanu in hupa (p. 204)
- Nastavljanje električnega\* sprednjega sedeža (p. 191)
- Od hitrosti odvisna sila pri krmiljenju (p. 300)

KLIMATSKA NAPRAVA

## Klima

Vozilo je opremljeno z elektronsko klimatsko napravo. Sistem klimatske naprave hladi ali segreva, pa tudi suši zrak v potniški kabini. Vse funkcije sistema klimatske naprave upravljate z osrednjega zaslona in fizičnih gumbov na sredinski konzoli.

Nekatere funkcije zadnjega sedeža lahko upravljate tudi z upravljalnimi elementi za klimatsko napravo\* na zadnji strani talne konzole.

### **i** OPOMBA

Po potrebi lahko klimatsko napravo uporabite za hlajenje medijskega sistema v osrednjem zaslonu. V teh primerih se na voznikovem zaslonu pojavi sporočilo **Sistem klimatizacije Hlajenje sistema za infotainment**.

## Povezane informacije

- Območja klimatske naprave (p. 208)
- Klimatska naprava – senzori (p. 209)
- Zaznana temperatura (p. 210)
- Glasovno upravljanje klimatske naprave (p. 210)
- Klimatizacija v mirovanju\* (p. 237)
- Grelnik\* (p. 246)
- Kakovost zraka (p. 211)

- Porazdelitev zraka (p. 214)
- Upravljalni elementi klimatske naprave (p. 220)

## Območja klimatske naprave

Število območij klimatske naprave, na katere je vozilo razdeljeno, upravlja možnosti nastavitve različnih temperatur za različne dele potniške kabine.

### 2-območna klimatska naprava

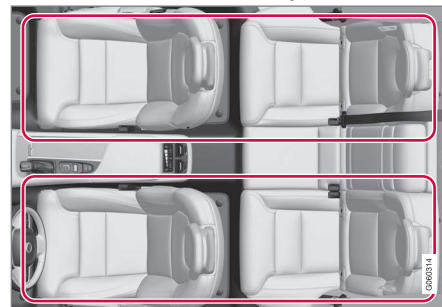

Območja klimatske naprave z 2-območno klimatsko napravo.

Z 2-območno klimatsko napravo lahko temperaturo v potniški kabini nastavite ločeno za levo in desno stran.

### 4-območna klimatska naprava\*

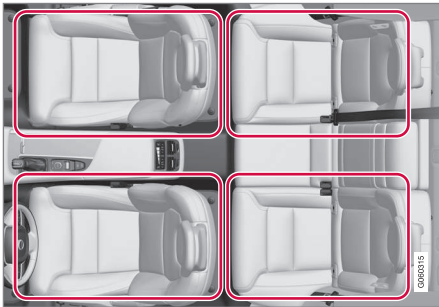

Območja klimatske naprave z 4-območno klimatsko napravo.

S 4-območno klimatsko napravo lahko temperaturo v potniški kabini nastavite ločeno za levo in desno stran kot tudi za sprednji in zadnji sedež.

### Povezane informacije

- Klima (p. 208)

### Klimatska naprava – senzori

Sistem klimatske naprave ima številne senzore za uravnavanje klimatizacije v vozilu. Senzorjev ne prekrijte in ne blokirajte z oblačili ali drugimi predmeti.

### Lokacija senzorja

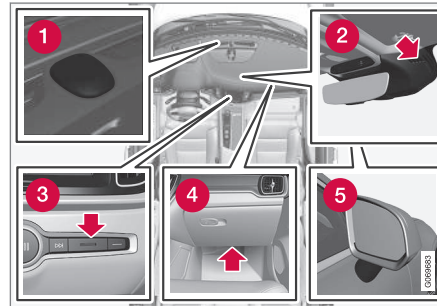

- 1 Senzor sončnega sevanja – na zgornji strani armaturne plošče.
- 2 Senzor vlage – v ohišju ob notranjem vzvratnem ogledalu.
- 3 Senzor temperature za kabino – ob fizičnih gumbih v sredinski konzoli.
- 4 Senzor delcev v zraku\* – na spodnji strani sovoznikovega predala.
- 5 Senzor zunanje temperature – v desnem zunanjem ogledalu.

Pri opremi Interior Air Quality System\* je vgrajen tudi senzor kakovosti zraka, ki je nameščen na vstopu zraka v sistem klimatske naprave.

### Povezane informacije

- Klima (p. 208)
- Interior Air Quality System\* (p. 213)

## Zaznana temperatura

Klimatska naprava uravnava klimo v potniški kabini na osnovi občutenja temperature in ne na osnovi dejanske temperature.

Temperatura, ki jo izberete v potniški kabini, predstavlja temperaturo, ki jo fizično zaznavate. Nanjo vplivajo dejavniki, kot so temperatura okolja, hitrost zraka, vlažnost, solarno zračenje in podobni dejavniki v vozilu in zunaj njega.

Sistem vključuje senzor sončne svetlobe, ki zazna, na kateri strani sonce sveti v potniško kabino. To pomeni, da se lahko temperatura iz desnih in levih zračnikov razlikuje, čeprav ste na obeh straneh nastavili isto temperaturo.

## Povezane informacije

- Klima (p. 208)

## Glasovno upravljanje klimatske naprave<sup>1</sup>

Z ukazi za glasovno upravljanje klimatske naprave lahko npr. spremenite temperaturo, vklopite ogrevanje sedeža\* ali spremenite stopnjo ventilatorja.

Tapnite  in izgovorite enega od naslednjih ukazov:

- **"Climate"** – začne dialog za klimatsko napravo ter prikaže primere ukazov.
- **"Set temperature to X degrees"** – nastavi želeno temperaturo.
- **"Raise temperature"/"Lower temperature"** - poveča/zmanjša nastavitve temperature za en korak.
- **"Sync temperature"** – uskladi temperaturo vseh območij klimatizacije v vozilu s temperaturo, ki je nastavljena za voznikovo stran.
- **"Air on feet"/"Air on body"** – odpre želen pretok zraka.
- **"Air on feet off"/"Air on body off"** – zapre želen pretok zraka.
- **"Set fan to max"/"Turn off fan"** – spremeni pretok zraka v **Max/Off**.
- **"Raise fan speed"/"Lower fan speed"** - poveča/zmanjša stopnjo ventilatorja za en korak.

- **"Turn on auto"** – vklopi samodejno uravnavanje klimatske naprave.
- **"Air condition on"/"Air condition off"** - vklopi/izklopi klimatizacijo.
- **"Recirculation on"/"Recirculation off"** – vklopi/izklopi kroženje zraka.
- **"Turn on defroster"/"Turn off defroster"** – vklopi/izklopi odmrzovanje oken in zunanjih ogledal.
- **"Turn on max defroster"/"Turn max defroster off"** vklopi/izklopi največjo stopnjo odmrzovanja.
- **"Turn on electric defroster"/"Turn off electric defroster"** - vklopi/ izklopi ogrevanje vetrobranskega stekla\*.
- **"Turn on rear defroster"/"Turn off rear defroster"** – vklopi/izklopi ogrevanje zadnjega stekla in zunanji ogledali.
- **"Turn steering wheel heat on"/"Turn steering wheel heat off"** – vklopi/ izklopi ogrevanje volana\*.
- **"Raise steering wheel heat"/"Lower steering wheel heat"** – poveča/zmanjša nastavitve za ogrevanje volana\* za en korak.
- **"Turn on seat heat"/"Turn off seat heat"** – vklopi/izklopi ogrevanje sedeža\*.

<sup>1</sup> Velja za določena tržišča.



- "Raise seat heat"/"Lower seat heat" – poveča/zmanjša nastavitvev za ogrevanje sedeža\* za en korak.
- "Turn on seat ventilation"/"Turn off seat ventilation" – vklopi/izklopi prezračevanje sedeža\*.
- "Raise seat ventilation"/"Lower seat ventilation" – poveča/zmanjša nastavitvev za prezračevanje sedeža\* za en korak.

### **i** OPOMBA

Glasovnega upravljanja ne podpirajo vsi jeziki sistema. Podprti jeziki so označeni s simbolom  na seznamu razpoložljivih jezikov sistema. V poglavju z nastavitvami glasovnega upravljanja preberite več o tem, kje lahko najdete informacije.

### **Povezane informacije**

- Klima (p. 208)
- Prepoznavanje glasu (p. 146)
- Uporaba glasovnega upravljanja (p. 147)
- Nastavitve za glasovno upravljanje (p. 151)

### **Kakovost zraka**

Izbrani materiali potniške kabine in sistem za čiščenje zraka zagotavljajo visoko kakovost zraka v potniški kabini.

### **Materiali v potniški kabini**

Notranjost potniške kabine je zasnovana tako, da je prijetna in udobna, celo za osebe s kontaktnimi alergijami in astmo.

Preizkušeni materiali so razviti z namenom zmanjšanja količine prahu v potniški kabini in olajšanja čiščenja potniške kabine.

Talne obloge v potniški kabini in prtljažnem prostoru je mogoče enostavno odstraniti za čiščenje.

Pri čiščenju notranjosti uporabljajte čistilna sredstva in sredstva za nego vozila, ki jih priporoča Volvo.

### **Sistem za čiščenje zraka**

Poleg filtra potniške kabine je vozilo opremljeno s sistemom čiščenja zraka, ki pomaga ohranjati visoko kakovost zraka v potniški kabini.

### **Povezane informacije**

- Klima (p. 208)
- CleanZone\* (p. 212)
- Clean Zone Interior Package\* (p. 212)
- Interior Air Quality System\* (p. 213)
- Advanced Air Cleaner\* (p. 214)

- Filter potniške kabine (p. 214)

## CleanZone\*

Funkcija CleanZone preveri in označi, ali so izpolnjeni vsi pogoji za ustrezno kakovost zraka v potniški kabini.

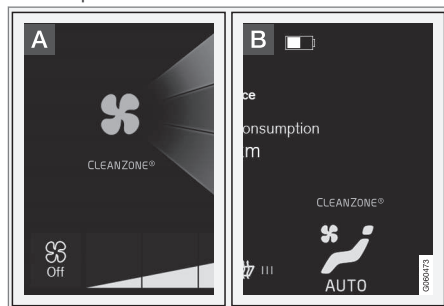

**A** Indikator je viden v pogledu klimatizacije na osrednjem zaslonu.

**B** Indikator je viden v vrstici za klimatizacijo, ko pogled klimatizacije ni odprt.

Če pogoji niso izpolnjeni, je besedilo **Območje čiščenja** belo. Ko so izpolnjeni vsi pogoji, besedilo postane modro.

Zahtevani pogoji:

- Vsa vrata in prtljažna vrata so zaprta.
- Vsa stranska okna in panoramska streha\* so zaprti.
- Vklapljen je sistem za kakovost zraka Interior Air Quality System\*.
- Vklapljen je ventilator za prezračevanje.

- Izklapljeno je kroženje zraka.

### **i** OPOMBA

CleanZone ne označuje dobre kakovosti zraka. Označuje samo, da so izpolnjeni pogoji za doseganje dobre kakovosti zraka.

### Povezane informacije

- Kakovost zraka (p. 211)
- Clean Zone Interior Package\* (p. 212)
- Interior Air Quality System\* (p. 213)
- Filter potniške kabine (p. 214)

## Clean Zone Interior Package\*

Paket Clean Zone Interior Package (CZIP) vključuje vrsto dodatkov, s katerimi je potniška kabina še boljše zaščitena, med drugim pred alergeni in snovmi, ki povzročajo astmo. Vključuje:

- Izboljšana funkcija ventilatorja, ki ventilator zažene, ko vozilo odklenete s ključem za daljinsko upravljanje. Ventilator napolni potniško kabino s svežim zrakom. Funkcija se vklopi po potrebi in se samodejno izklopi čez nekaj časa ali ko se odprejo katera koli vrata potniške kabine. Trajanje delovanja ventilatorja se postopoma zmanjšuje zaradi vedno manjše potrebe, dokler ni vozilo staro 4 leta.
- Popolnoma samodejni sistem za kakovost zraka Interior Air Quality System (IAQS).

### Povezane informacije

- Kakovost zraka (p. 211)
- CleanZone\* (p. 212)
- Interior Air Quality System\* (p. 213)
- Filter potniške kabine (p. 214)

## Interior Air Quality System\*

Interior Air Quality System (IAQS) je povsem samodejni sistem za kakovost zraka, ki izloča pline in trdne delce, kar zmanjša raven vonjev in onesnaževal v potniški kabini.

IAQS je del paketa Clean Zone Interior Package (CZIP) in iz zraka v potniški kabini odstranjuje onesnaževala, kot so trdni delci, ogljikovodiki, dušikovi oksidi in ozon.

Če senzor kakovosti zraka zazna, da je zunanji zrak onesnažen, se dovod zraka zapre in se vklopi kroženje zraka.

### OPOMBA

Senzor kakovosti zraka mora biti vedno omogočen, da zagotovi najboljšo kakovost zraka v potniški kabini.

V hladnem vremenu je kroženje zraka omejeno zaradi preprečevanja rošenja.

V primeru rošenja uporabite funkcijo odmrzovanja vetrobranskega stekla, stranskih stekel in zadnjega stekla.

- Filter potniške kabine (p. 214)

## Vklop in izklop senzorja kakovosti zraka\*

Senzor kakovosti zraka je del popolnoma samodejnega sistema za kakovost zraka Interior Air Quality System (IAQS).

Nastavite lahko, ali naj bo senzor kakovosti zraka vklopljen/izklopljen.

1. Pritisnite **Nastavitve** v pogledu od zgoraj v osrednjem zaslonu.
2. Pritisnite **Klimatizacija**.
3. Izberite **Senzor za kakovost zraka** za vklop/izklop senzorja kakovosti zraka.

### Povezane informacije

- Interior Air Quality System\* (p. 213)

### Povezane informacije

- Vklop in izklop senzorja kakovosti zraka\* (p. 213)
- Kakovost zraka (p. 211)
- CleanZone\* (p. 212)
- Clean Zone Interior Package\* (p. 212)

## Filter potniške kabine

Ves zrak, ki vstopa v potniško kabino vozila, se očisti s filtrom.

## Zamenjava filtra za potniško kabino

Za vzdrževanje visoke zmogljivosti klimatskega sistema je treba filter redno menjati. Za priporočene intervale menjave upoštevajte servisni program Volvo. Če se vozilo uporablja v močno onesnaženem okolju, bo morda potrebna pogostejša zamenjava filtra.

### **i** OPOMBA

Obstajajo različne vrste filtrov potniške kabine. Prepričajte se, da je nameščen ustrezen filter.

## Povezane informacije

- Kakovost zraka (p. 211)
- CleanZone\* (p. 212)
- Clean Zone Interior Package\* (p. 212)
- Interior Air Quality System\* (p. 213)

## Advanced Air Cleaner\*

Advanced Air Cleaner je povsem samodejni sistem za čiščenje zraka, ki zadrži škodljive snovi v obliki majhnih delcev v zraku in izpušnih plinov, kar izboljšuje kakovost zraka v potniški kabini.

Funkcija se zažene samodejno, ko se vklopi ventilator.

Drobni delci snovi v zraku se včasih navajajo kot PM<sub>2,5</sub> (delci, manjši od 2,5 µm), vsebnost tovrstnih delcev v vozilu pa se meri prek enega od senzorjev klimatizacije vozila. Prisotnost v vozilu prikazuje aplikacija Air Quality, ki je na voljo za prenos.

## Povezane informacije

- Kakovost zraka (p. 211)
- Interior Air Quality System\* (p. 213)
- CleanZone\* (p. 212)
- Clean Zone Interior Package\* (p. 212)
- Filter potniške kabine (p. 214)
- Klimatska naprava – senzori (p. 209)

## Porazdelitev zraka

Klimatske naprave porazdelijo vstopni zrak prek različnih prezračevalnih odprtin v potniški kabini.

## Samodejna in ročna porazdelitev zraka

Pri klimatski napravi s samodejno regulacijo se porazdelitev zraka opravi samodejno. Po potrebi lahko porazdelitev zraka nadzorujete tudi ročno.

## Nastavljivi zračniki

Nekatere zračnike v vozilu lahko prilagajate, kar pomeni, da lahko odpirate/zapirate zračnike in usmerjate pretok zraka.

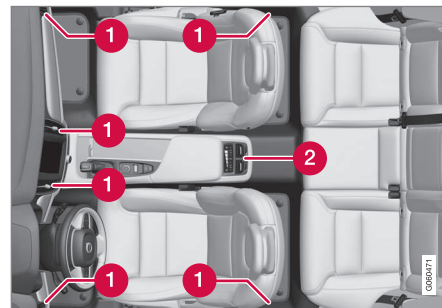

Lokacija nastavljivih zračnikov v potniški kabini.

- 1 Pri 2-območni klimatski napravi – štirje na armaturni plošči in po eden na vsakemu

od obeh stebričkov vrat med sprednjimi in zadnjimi vrati.

- 2** Dodatek pri 4-območni klimatski napravi\* – dva na zadnjem delu osrednje konzole.

### Povezane informacije

- Klima (p. 208)
- Spreminjanje porazdelitve zraka (p. 215)
- Odpiranje, zapiranje in usmerjanje zračnikov (p. 216)
- Tabela možnosti porazdelitve zraka (p. 217)

## Spreminjanje porazdelitve zraka

Porazdelitev zraka lahko ročno spremenite po potrebi.



1. Odprite pogled klimatizacije na osrednjem zaslonu s pritiskom simbola v sredini vrstice klimatizacije.

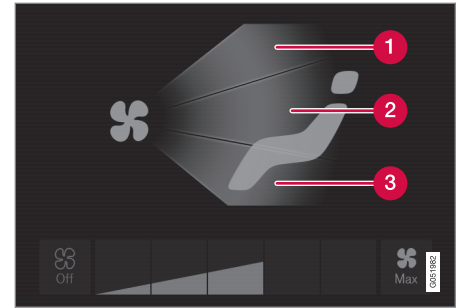

Gumbi za porazdelitev zraka v pogledu klimatizacije.

- 1** Porazdelitev zraka - zračniki za odmrzovanje vetrobranskega stekla
  - 2** Porazdelitev zraka - zračniki v armaturni plošči in osrednji konzoli
  - 3** Porazdelitev zraka - zračniki v tleh
2. Pritisnite vsaj en gumb za porazdelitev zraka, da odprete/zaprete ustrezen tok zraka.
    - > Porazdelitev zraka se spremeni in gumbi se prižgejo/ugasnejo.

### Povezane informacije

- Porazdelitev zraka (p. 214)
- Odpiranje, zapiranje in usmerjanje zračnikov (p. 216)
- Tabela možnosti porazdelitve zraka (p. 217)

## **Odpiranje, zapiranje in usmerjanje zračnikov**

Nekatere zračnike v potniški kabini je mogoče ločeno odpreti, zapreti in usmerjati. Če zunanje zračnike vozila usmerite v stranska okna, lahko odpravite zameglitev.

Če so zunanji zračniki vozila usmerjeni navznoter, s tem v vročem vremenu zagotovite udobje v potniški kabini.

### **Odpiranje in zapiranje zračnikov**

Zračniki na armaturni plošči:

- Zavrtite vrtljivi gumb na sredini zračnika, da odprete/zaprete tok zraka iz zračnika.

Pretok zraka je največji, če je oznaka na gumbu navpična.

Zračniki v stebrih vrat:

- Ročico v sredini zračnika premaknite navzgor/navzdol, da odprete/zaprete pretok zraka iz zračnika.

Pretok zraka se izklopi v spodnjem položaju, v drugih položajih pa je stalen.

Zračniki na zadnji strani talne konzole\*:

- Zavrtite kolesce pod zračnikom, da odprete/zaprete tok zraka iz zračnika.

Daljše, ko so vidne bele črtice na kolescu, večji je pretok zraka.

### **Usmerjanje zračnikov**





- Ročico v sredini zračnika premaknite vodoravno/navpično, da usmerite pretok zraka iz zračnika.

### **Povezane informacije**

- Porazdelitev zraka (p. 214)
- Spreminjanje porazdelitve zraka (p. 215)
- Tabela možnosti porazdelitve zraka (p. 217)





## Tabela možnosti porazdelitve zraka

Porazdelitev zraka lahko ročno spremenite po potrebi. Za nastavitve so na voljo naslednje možnosti.

	Porazdelitev zraka	Namen
	<p>Če v ročnem načinu preključite izbiro vseh gumbov za porazdelitev zraka, se klimatska naprava vrne v način samodejnega uravnavanja.</p>	
	<p>Glavni tok zraka iz zračnikov za odmrzovanje stekel. Nekaj zraka prihaja iz drugih zračnikov.</p>	<p>Odrosi in odmrzne stekla v mrzlem in vlažnem okolju (ventilator lahko to doseže, če ni v počasnem načinu delovanja).</p>
	<p>Glavni tok zraka iz zračnikov v armaturni plošči. Nekaj zraka prihaja iz drugih zračnikov.</p>	<p>Zagotavlja učinkovito hlajenje v vročem okolju.</p>
	<p>Glavni tok zraka iz zračnikov pri tleh. Nekaj zraka prihaja iz drugih zračnikov.</p>	<p>Ogreva ali ohlaja območje tal.</p>





	<b>Porazdelitev zraka</b>	<b>Namen</b>
	<p>Glavni tok zraka iz zračnikov za odmrzovanje in zračnikov v armaturni plošči. Nekaj zraka prihaja iz drugih zračnikov.</p>	<p>Zagotavlja ustrezno udobje v vročem in suhem okolju.</p>
	<p>Glavni tok zraka iz zračnikov za odmrzovanje in zračnikov pri tleh. Nekaj zraka prihaja iz drugih zračnikov.</p>	<p>Zagotavlja ustrezno udobje in ustrezno odroševanje v mrzlem ali vlažnem okolju.</p>
	<p>Glavni tok zraka iz zračnikov v armaturni plošči in zračnikov pri tleh. Nekaj zraka prihaja iz drugih zračnikov.</p>	<p>Zagotavlja ustrezno udobje v sončnem vremenu pri nizkih zunanjih temperaturah.</p>
	<p>Glavni tok zraka iz zračnikov za odmrzovanje, iz zračnikov v armaturni plošči in zračnikov pri tleh.</p>	<p>Zagotavlja uravnoteženo udobje v potniški kabini.</p>



**Povezane informacije**

- Porazdelitev zraka (p. 214)
- Odpiranje, zapiranje in usmerjanje zračnikov (p. 216)
- Spreminjanje porazdelitve zraka (p. 215)

## Upravljalni elementi klimatske naprave

Funkcije sistema klimatske naprave je mogoče upravljati s fizičnimi gumbi na sredinski konzoli, prek osrednjega zaslona in z upravljalnimi elementi klimatske naprave na zadnji strani osrednje konzole\*.

### Fizični gumbi na sredinski konzoli

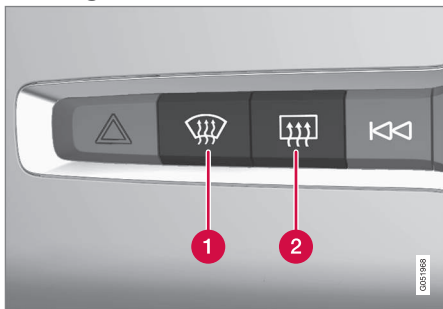

- 1 Gumb za ogrevano vetrobransko steklo\* in odmrzovanje z največjo zmogljivostjo.
- 2 Gumb za ogrevanje zadnjega stekla in zunanjih ogledal.

### Polje za klimatizacijo na osrednjem zaslonu

Večino običajnih funkcij klimatizacije je mogoče upravljati prek polja za klimatizacijo.

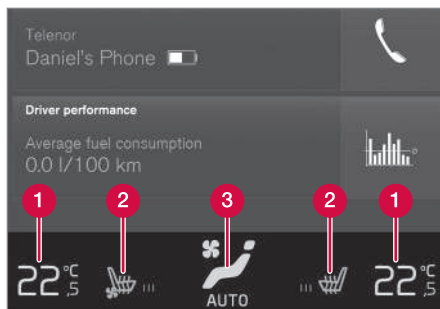

- 1 Upravljalni elementi za temperaturo na voznikovi in sovoznikovi strani.
- 2 Upravljalni elementi za ogrevanje\* in prezračevanje\* voznikovega in sovoznikovega sedeža ter za ogrevanje volana\*.
- 3 Gumbi za dostop do pogleda klimatizacije. Grafika na gumbu kaže vklopljene nastavitve klimatizacije.

### Pogled klimatizacije na osrednjem zaslonu



Odprite pogled klimatizacije s pritiskom simbola v sredini vrstice klimatizacije.

Ovisno od ravni opreme je pogled klimatizacije lahko razdeljen na več zavihkov. Za preklon med zavihki podrsajte na levo/desno ali pritisnite zelen naslov.

### Glavne funkcije klimatizacije

Poleg funkcij v polju za klimatizacijo je v zavihku **Glavna klimatska naprava** mogoče upravljati še druge glavne funkcije klimatizacije.

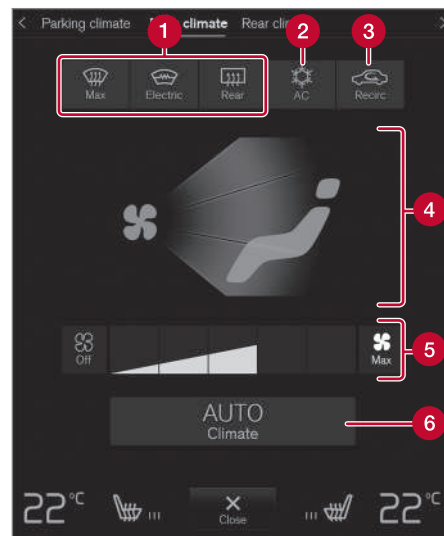

- 1 **Max, Električno, Zadaj** – upravljalni elementi za odmrzovanje stekel in zunanjih ogledal.
- 2 **AC** – upravljalni elementi za klimatizacijo.

- 3 **Krožen.** – upravljalni elementi za kroženje zraka.
- 4 Upravljalni elementi za porazdelitev zraka.
- 5 Upravljalni elementi za prezračevanje sprednjega sedeža.<sup>2</sup>
- 6 **AUTO** – samodejna regulacija klimatizacije.

### Klimatizacija v zadnjem delu kabine\*

Vse funkcije za zadnji sedež je mogoče uravnati v zavihku **Zadnja klimatska naprava**.

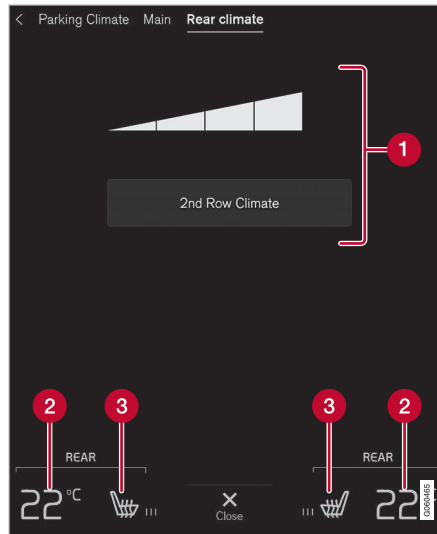

- 1 **Klimatska naprava v drugi vrsti** – upravljalni elementi za klimatizacijo na zadnjem sedežu. Upravljalni elementi za prezračevanje zadnjega sedeža.
- 2 Upravljalni elementi za temperaturo zadnjega sedeža.
- 3 Upravljalni elementi za ogrevanje zadnjega sedeža\*.

### Klimatizacija v mirovanju\*

Klimatizacijo v mirovanju vozila je mogoče uravnati v zavihku **Klimatska naprava med parkiranjem**.

### Upravljalni elementi klimatske naprave na zadnji strani osrednje konzole\*

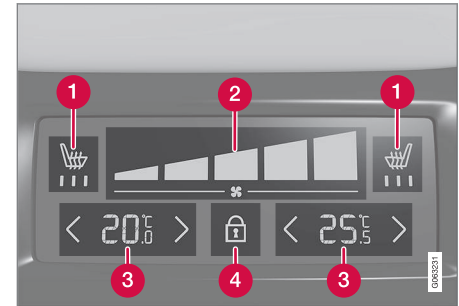

- 1 Upravljalni elementi za ogrevanje zadnjega sedeža\*.
- 2 Upravljalni elementi za prezračevanje zadnjega sedeža.
- 3 Upravljalni elementi za temperaturo zadnjega sedeža.
- 4 Gumb za zaklepanje/odklepanje na upravljalni plošči za klimatizacijo.

Če vozilo ni opremljeno z upravljalno ploščo za klimatizacijo na zadnji strani osrednje konzole,

<sup>2</sup> Pri 2-območni klimatski napravi se upravljalni elementi uporabljajo tudi za zadnji sedež.

- ◀ vendar ima ogrevane zadnje sedeže\*, so upravljanju te funkcije namenjeni fizični gumbi na zadnji strani osrednje konzole.

Upravljalno ploščo za klimatizacijo je mogoče zakleniti in tako preprečiti nenamerno spremenjanje stopnje prezračevanja in temperature. Ko je zaslon zaklenjen, so prikazani le upravljalni elementi za sedež\* in gumb za odklepanje.

Ko je zaslon odklenjen, lahko stopnjo prezračevanja in temperaturo spreminjate prek upravljalne plošče za klimatizacijo in prikažejo se izbrane nastavitve klimatizacije. Zaslon se po določenem času nedejavnosti samodejno zaklene.

### Povezane informacije

- Klima (p. 208)
- Vklop in izklop ogrevanega sprednjega sedeža\* (p. 222)
- Vklop in izklop ogrevanja zadnjih sedežev\* (p. 223)
- Vklop in izklop prezračevanja sprednjega sedeža\* (p. 225)
- Vklop in izklop ogrevanega volana\* (p. 225)
- Vklop samodejne klimatske naprave (p. 226)
- Vklop in izklop kroženja zraka (p. 227)

- Vklop in izklop največje stopnje odmrzovanja (p. 228)
- Vklop in izklop ogrevanega vetrobranskega stekla\* (p. 229)
- Vklop in izklop ogrevanega zadnjega stekla in zunanjih ogledal (p. 230)
- Nastavitev hitrosti ventilatorja za sprednji sedež (p. 231)
- Nastavitev hitrosti ventilatorja za zadnji sedež\* (p. 232)
- Sinhronizacija temperature (p. 235)
- Vklop in izklop klimatizacije (p. 236)

## Vklop in izklop ogrevanega sprednjega sedeža\*

Sedeže lahko ogrevate, da izboljšate udobje voznika in potnikov v hladnem vremenu.



1. Pritisnite gumb volana in sedeža na levi ali desni strani v klimatski vrstici osrednjega zaslona, da odprete upravljalne elemente za sedež in volan.

Če vozilo ni opremljeno s prezračevanimi sedeži ali ogrevanim volanom (na voznikovi strani), je gumb ogrevanih sedežev takoj na voljo v vrstici za klimatizacijo.



2. Večkrat pritiskajte gumb ogrevanih sedežev za spreminjanje med štirimi nivoji: **Izklop, Visoka, Srednje in Nizka.**
  - > Nivo se spremeni in gumb prikaže nastavljen nivo.



### OPOZORILO

Ogrevanja sedežev ne smejo uporabljati ljudje, ki težko zaznavajo zvišanje temperature zaradi otrplosti ali imajo težave z upravljanjem ogrevanih sedežev.

### Povezane informacije

- Upravljalni elementi klimatske naprave (p. 220)
- Aktiviranje in deaktiviranje samodejnega vklopa ogrevanja sprednjega sedeža\* (p. 223)

### Aktiviranje in deaktiviranje samodejnega vklopa ogrevanja sprednjega sedeža\*

Sedeži so lahko opremljeni z ogrevanjem, ki poskrbi za večje udobje voznika in potnikov pri nizkih zunanjih temperaturah. Nastavite lahko, ali naj bo zagonu motorja aktiviran/deaktiviran samodejni vklop ogrevanih sedežev. Ob vključenem samodejnem vklopu se ogrevanje začne ob nizki temperaturi okolja.

1. Pritisnite **Nastavitve** v pogledu od zgoraj v osrednjem zaslonu.
2. Pritisnite **Klimatizacija**.
3. Za vklop/izklop samodejnega zagona ogrevanega voznikovega in sovoznikovega sedeža izberite **Raven samodejn. ogrevanja voz.sedeža** in **Raven samodejn. ogrevanja sov.sedeža**.
  - > Ob vsakem gumbu za ogrevane sprednje sedeže v vrstici za klimatizacijo se ob vključenem samodejnem zagonu prikaže "A".
4. Izberite **Nizka**, **Srednje** ali **Visoka**, da izberete raven po vklopu funkcije.

### Povezane informacije

- Upravljalni elementi klimatske naprave (p. 220)
- Vklop in izklop ogrevanega sprednjega sedeža\* (p. 222)

### Vklop in izklop ogrevanja zadnjih sedežev\*

Sedeži so lahko opremljeni z ogrevanjem, ki poskrbi za večje udobje voznika in potnikov pri nizkih zunanjih temperaturah.

### Vklop in izklop ogrevanja zadnjih sedežev s sprednjega sedeža\*



1. Odprite pogled klimatizacije na osrednjem zaslonu s pritiskom simbola v sredini vrstice klimatizacije.
2. Izberite zavihek **Zadnja klimatska naprava**.



3. Z zaporednim pritiskanjem na gumb za ogrevanje sedežev lahko izbirate med štiri stopnjami: **Izklop**, **Visoka**, **Srednje** in **Nizka**.
  - > Stopnja se spreminja in gumb kaže nastavljeno stopnjo.



## ◀◀ **Vklop in izklop ogrevanja zadnjih sedežev z zadnjega sedeža**

Z 2-območno klimatsko napravo:

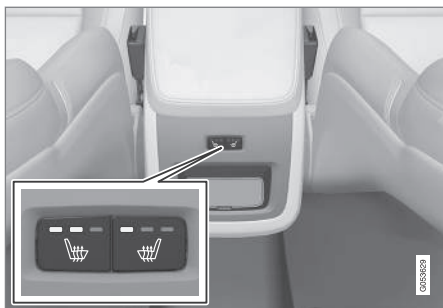

Gumbi za ogrevanje sedežev na zadnji strani talne konzole.

- Z zaporednim pritiskanjem na levi ali desni fizični gumb za ogrevanje sedežev na zadnji strani talne konzole lahko izbirate med štirimi stopnjami: **Izklop, Visoka, Srednje in Nizka.**
  - > Stopnja se spreminja in svetleče diode v gumbu kažejo nastavljeno stopnjo.

S 4-območno klimatsko napravo\*:

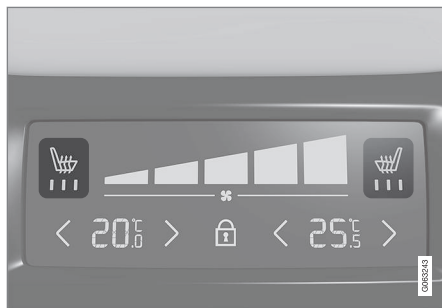

Prikaz ogrevanja sedežev in upravljalni elementi na upravljalni plošči za klimatizacijo na zadnji strani talne konzole.

- Z zaporednim pritiskanjem na levi ali desni gumb za ogrevanje sedežev na upravljalni plošči za klimatizacijo na talni konzoli lahko izbirate med štirimi stopnjami: **Izklop, Visoka, Srednje in Nizka.**
  - > Stopnja se spreminja in zaslon na upravljalni plošči za klimatizacijo kaže nastavljeno stopnjo.

### **⚠ OPOZORILO**

Ogrevanja sedežev ne smejo uporabljati ljudje, ki težko zaznavajo zvišanje temperature zaradi otrplosti ali imajo težave z upravljanjem ogrevanih sedežev.

## **Povezane informacije**

- Upravljalni elementi klimatske naprave (p. 220)

## Vklop in izklop prezračevanja sprednjega sedeža\*

Sedeže je mogoče prezračevati, na primer za več udobja pri visokih zunanjih temperaturah. Prezračevalni sistem vsebuje ventilatorje v sedežih in naslonjalih, ki vlečejo zrak skozi oblazinjenje sedeža. Hladilni učinek poveča hlajenje zraka v potniški kabini. Sistem lahko vklopite, ko teče motor.



1. Pritisnite levi ali desni gumb s simbolom volana in sedeža v vrstici za klimatizacijo na osrednjem zaslону, da odprete upravljalne elemente za sedež in volanski obroč.

Če vozilo ni opremljeno z ogrevanimi sedeži ali ogrevanim volanom (voznikova stran), je v vrsti za klimatizacijo takoj na voljo gumb za prezračevanje sedežev.



2. Z zaporednim pritiskanjem na gumb za prezračevanje sedežev lahko izbirate med štirimi stopnjami: **Izklop**, **Visoka**, **Srednje** in **Nizka**.
  - > Stopnja se spreminja in gumb kaže nastavljeno stopnjo.

## Povezane informacije

- Upravljalni elementi klimatske naprave (p. 220)

## Vklop in izklop ogrevanega volana\*

Volan je lahko ogrevan, kar izboljša voznikovo udobje v hladnem vremenu.



1. Pritisnite gumb volana in sedeža na voznikovi strani v klimatski vrstici osrednjega zaslona, da odprete upravljalne elemente sedeža in volana.

Če vozilo ni opremljeno z ogrevanimi ali prezračevanimi sedeži, je gumb za ogrevan volan takoj na voljo v klimatski vrstici.



2. Večkrat pritiskajte gumb ogrevanega volana za spreminjanje med štirimi nivoji: **Izklop**, **Visoka**, **Srednje** in **Nizka**.
  - > Nivo se spremeni in gumb prikaže nastavljeno nivo.

## Povezane informacije

- Upravljalni elementi klimatske naprave (p. 220)
- Vklop in izklop samodejnega ogrevanja volana\* (p. 226)

## Vklop in izklop samodejnega ogrevanja volana\*

Volan je lahko ogrevan, kar poskrbi za večje udobje voznika pri nizkih zunanjih temperaturah.

Nastavite lahko, ali naj bo zagonu motorja aktiviran/deaktiviran samodejni vklop ogrevanja volana. Ob vključenem samodejnem vklopu se ogrevanje začne ob nizki temperaturi okolja.

1. Pritisnite **Nastavitve** v pogledu od zgoraj v osrednjem zaslonu.
2. Pritisnite **Klimatizacija**.
3. Izberite **Raven samodejnega ogrevanja volana**, da aktivirate/deaktivirate samodejni vklop ogrevanja volana.
  - > Ob gumbu za ogrevani volan v vrstici za klimatizacijo se ob vključenem samodejnem zagonu prikaže "A".
4. Izberite **Nizka**, **Srednje** ali **Visoka**, da izberete raven po vklopu funkcije.

### Povezane informacije

- Vklop in izklop ogrevanja volana\* (p. 225)

## Vklop samodejne klimatske naprave

Ko je vklopljena samodejna klimatska naprava, ta samodejno upravlja funkcije klimatske naprave.



1. Odprite pogled klimatizacije na osrednjem zaslonu s pritiskom simbola v sredini vrstice klimatizacije.
  2. Dolgo ali kratko pritisnite **AUTO Klimatizacija**
    - Kratak pritisk - samodejno uravnavanje kroženja zraka, klimatske naprave in porazdelitve zraka.
    - Dolg pritisk - samodejno uravnavanje kroženja zraka, klimatske naprave in porazdelitve zraka, temperatura in hitrost ventilatorjev se spremenijo na standardne nastavitve. 22 °C (72 °F) in stopnja **3** (stopnja **2** za zadnje sedeže<sup>3</sup>).
- > Samodejna regulacija klimatske naprave se vklopi in gumb zasveti.

### OPOMBA

Temperature in hitrosti ventilatorja ne morete spremeniti, ne da bi prej izklopili samodejno uravnavanje klimatske naprave. Samodejno uravnavana klimatska naprava se izklopi, ko ročno spremenite porazdelitev zraka ali ko vklopite odmrzovanje stekel.

### Povezane informacije

- Upravljalni elementi klimatske naprave (p. 220)

<sup>3</sup> Za vozila s 4-območno klimatsko napravo\*.



## Vklop in izklop kroženja zraka

Kroženje zraka pusti slab zrak, izpušne pline itd. zunaj kabine, saj sistem klimatske naprave ponovno uporabi zrak v potniški kabini.



1. Odprite pogled klimatizacije na osrednjem zaslonu s pritiskom simbola v sredini vrstice klimatizacije.



2. Pritisnite **Krožen..**
  - > Kroženje zraka se vklopi/izklopi in gumb zasveti/ugasne.

### ! POMEMBNO

Če zrak v vozilu predolgo kroži, se lahko orosi notranjost oken.

### i OPOMBA

Kroženja zraka ni mogoče vklopiti, ko je aktivirano odmrzovanje stekel.

## Povezane informacije

- Upravljalni elementi klimatske naprave (p. 220)
- Vklop in izklop časovne nastavitve za kroženje zraka (p. 227)

## Vklop in izklop časovne nastavitve za kroženje zraka

Kroženje zraka pusti slab zrak, izpušne pline itd. zunaj kabine, saj sistem klimatske naprave ponovno uporabi zrak v kabini. Nastaviti je mogoče, ali naj se vklopi/izklopi časovnik za kroženje zraka. Ko je časovnik vključen, se kroženje zraka samodejno izklopi po 20 minutah.

1. Pritisnite **Nastavitve** v pogledu od zgoraj v osrednjem zaslonu.
2. Pritisnite **Klimatizacija**.
3. Za vklop/izklop časovnika za kroženje zraka izberite **Časovnik obtoka**.

## Povezane informacije

- Vklop in izklop kroženja zraka (p. 227)

## Vklop in izklop največje stopnje odmrzovanja

Največja stopnja odmrzovanja se uporablja za hitro odroševanje in odmrzovanje stekel. Največja stopnja odmrzovanja izklopi samodejno regulacijo klimatske naprave in kroženja zraka, vklopi klimatsko napravo in spremeni hitrost ventilatorja na 5 ter nastavi temperaturo na HI.

### **i** OPOMBA

Če hitrost ventilatorja preklopite na 5, se poveča nivo hrupa.

Ko je izklopljena največja stopnja odmrzovanja, se sistem klimatske naprave vrne na prejšnje nastavitve.

## Vklop in izklop največje stopnje odmrzovanja iz sredinske konzole

Fizični gumb v sredinski konzoli za hiter dostop do največje stopnje odmrzovanja.

Največjo stopnjo odmrzovanja lahko pri ogrevanem vetrobranskem steklu\* vklopite samo posamično v pogledu klimatizacije na osrednjem zaslonu.



Fizičen gumb v sredinski konzoli.

Vozila brez ogrevanega vetrobranskega stekla:

- Pritisnite gumb.
  - > Največja stopnja odmrzovanja se vklopi/izklopi in gumb zasveti/ugasne.

Vozila z ogrevanim vetrobranskim steklom:

- Večkrat pritisnite gumb za preklapljanje med tremi nivoji:
  - Aktivirano vetrobransko steklo
  - Aktivirano ogrevano vetrobransko steklo in največja stopnja odmrzovanja
  - Izklopljeno.
- > Ogrevano vetrobransko steklo in največja stopnja odmrzovanja se vklopita/izklopita, gumb pa se prižge/ugasne.

### **i** OPOMBA

Odmrzovanje stekel se zažene z določeno zakasnitvijo, da bi se izognili kratkotrajnemu zvišanju hitrosti ventilatorja, če ogrevano vetrobransko steklo izklopite z dvema hitrima pritiskoma gumba.

## Vklop in izklop največje stopnje odmrzovanja iz osrednjega zaslona



1. Odprite pogled klimatizacije na osrednjem zaslonu s pritiskom simbola v sredini vrstice klimatizacije.



2. Pritisnite **Max**.
  - > Največja stopnja odmrzovanja se vklopi/izklopi in gumb zasveti/ugasne.

### Povezane informacije

- Upravljalni elementi klimatske naprave (p. 220)

## Vklop in izklop ogrevanega vetrobranskega stekla\*

Ogrevano vetrobransko steklo omogoča hitro odroševanje in odtaljevanje ledu s stekla.

## Vklop in izklop ogrevanega vetrobranskega stekla s sredinske konzole

Sredinska konzola ima fizični gumb za hiter dostop do funkcije ogrevanega vetrobranskega stekla.



Fizični gumb v sredinski konzoli.

- Z zaporednim pritiskanjem na ta gumb lahko izbirate med tremi stopnjami:
  - Vključeno ogrevano vetrobransko steklo
  - Vključeno ogrevano vetrobransko steklo in največja moč odtaljevanja
  - Izklopljeno.
- > Ogrevano vetrobransko steklo in največja stopnja odmrzovanja se vklopita/izklopita, gumb pa se prižge/ugasne.

## Vklop in izklop ogrevanega vetrobranskega stekla z osrednjega zaslona



1. Odprite pogled klimatizacije na osrednjem zaslonu s pritiskom simbola v sredini vrstice klimatizacije.



2. Pritisnite **Električno**.
  - > Ogrevano vetrobransko steklo se vklopi/izklopi in gumb zasveti/ugasne.

### **i** OPOMBA

Trikotno območje na koncu obeh strani vetrobranskega stekla ni električno ogrevano, zato lahko odmrzovanje traja dlje.

### **i** OPOMBA

Ogrevano vetrobransko steklo lahko vpliva na učinkovitost delovanja oddajnikov in druge komunikacijske opreme.

### **i** OPOMBA

Če vklopite ogrevano vetrobransko steklo, potem ko je funkcija Start/Stop samodejno zaustavila motor, se bo motor znova zagnal.

## Povezane informacije

- Upravljalni elementi klimatske naprave (p. 220)
- Aktiviranje in deaktiviranje samodejnega vklopa ogrevanja vetrobranskega stekla\* (p. 230)

## Aktiviranje in deaktiviranje samodejnega vklopa ogrevanja vetrobranskega stekla\*

Ogrevano vetrobransko steklo omogoča hitro odroševanje in odtaljevanje ledu s stekla.

Nastavite lahko, ali naj bo zagonu motorja aktiviran/deaktiviran samodejni vklop ogrevanja vetrobranskega stekla. Če je aktiviran samodejni vklop, se ogrevanje vklopi, ko obstaja tveganje za rošenje ali nastajanje ledu na vetrobranskem steklu. Ogrevanje se samodejno izklopi, ko je vetrobransko steklo dovolj toplo in se več ne rosi oz. je led izginil.

1. Pritisnite **Nastavitve** v pogledu od zgoraj v osrednjem zaslonu.
2. Pritisnite **Klimatizacija**.
3. Izberite **Samodejno odmrzovanje spredaj**, da aktivirate/deaktivirate samodejni vklop ogrevanega vetrobranskega stekla.

### Povezane informacije

- Vklp in izklop ogrevanega vetrobranskega stekla\* (p. 229)

## Vklp in izklop ogrevanega zadnjega stekla in zunanjih ogledal

Z ogrevanjem zadnjega stekla in zunanjih ogledal lahko hitro odrosite in odmrznete okna in ogledala.

### Vklp in izklop ogrevanega zadnjega stekla in zunanjih ogledal iz sredinske konzole

V sredinski konzoli je fizični gumb za hitri dostop do ogrevanega zadnjega stekla in zunanjih ogledal.



Fizičen gumb v sredinski konzoli.

- Pritisnite gumb.
  - > Ogrevano zadnje steklo in zunanji ogledali se vklopijo/izklopijo in gumb zasveti/ugasne.

## Vklp in izklop ogrevanega zadnjega stekla in zunanjih ogledal iz osrednjega zaslona



1. Odprite pogled klimatizacije na osrednjem zaslonu s pritiskom simbola v sredini vrstice klimatizacije.



2. Pritisnite **Zadaj**.
  - > Ogrevano zadnje steklo in zunanji ogledali se vklopijo/izklopijo in gumb zasveti/ugasne.

### Povezane informacije

- Upravljalni elementi klimatske naprave (p. 220)
- Vklp in izklop samodejnega zagona ogrevanega zadnjega okna in zunanjih ogledal (p. 231)

## Vklop in izklop samodejnega zagona ogrevanega zadnjega okna in zunanjih ogledal

Z ogrevanjem zadnjega stekla in zunanjih ogledal lahko hitro odrosite in odmrznete okna in ogledala.

Nastavite lahko, ali naj bo zagonu motorja aktiviran/deaktiviran samodejni vklop ogrevanja zadnjega okna in zunanjih ogledal. Če je aktiviran samodejni vklop, se ogrevanje vklopi, ko obstaja tveganje za rošenje ali nastajanje ledu na vetrobranskem steklu. Ogrevanje se samodejno izklopi, ko je vetrobransko steklo dovolj toplo in se več ne rosi oz. je led izginil.

1. Pritisnite **Nastavitve** v pogledu od zgoraj v osrednjem zaslonu.
2. Pritisnite **Klimatizacija**.
3. Izberite **Samodejno odmrzovanje zadaj** za vklop/izklop samodejnega zagona ogrevanega zadnjega okna in zunanjih ogledal.

### Povezane informacije

- Vklop in izklop ogrevanega zadnjega stekla in zunanjih ogledal (p. 230)

## Nastavitev hitrosti ventilatorja za sprednji sedež<sup>4</sup>

Ventilator lahko nastavite na več različnih samodejno uravnanih hitrosti ventilatorja za sprednji sedež.



1. Odprite pogled klimatizacije na osrednjem zaslonu s pritiskom simbola v sredini vrstice klimatizacije.

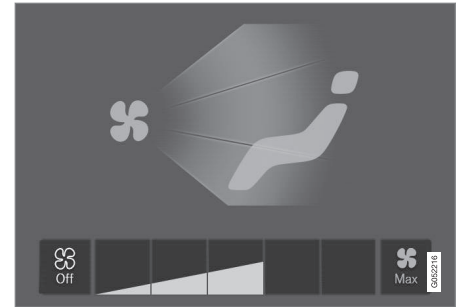

Gumbi za upravljanje ventilatorja v pogledu klimatizacije.

2. Tapnite zeleno hitrost ventilatorja, **Off**, **1-5** ali **Max**.
  - > Hitrost ventilatorja se spremeni in zasvetijo gumbi izbrane stopnje.

### ! POMEMBNO

Če je ventilator izklopljen, ko klimatizacija ni vklopljena, se lahko orosi notranjost oken.

<sup>4</sup> Pri 2-območni klimatski napravi tudi za zadnji sedež.



### **i** OPOMBA

Klimatska naprava samodejno prilagaja pretok zraka pri izbrani stopnji ventilatorja glede na potrebe. To pomeni, da se lahko hitrost ventilatorja spremeni, čeprav je izbrana ista stopnja ventilatorja.

### Povezane informacije

- Upravljalni elementi klimatske naprave (p. 220)

## Nastavitev hitrosti ventilatorja za zadnji sedež\*

Ventilator lahko nastavite na več različnih samodejno uravnavanih hitrosti ventilatorja za zadnji sedež.

### Uravnavanje hitrost ventilatorja za zadnji sedež s sprednjega sedeža



1. Odprite pogled klimatizacije na osrednjem zaslonu s pritiskom simbola v sredini vrstice klimatizacije.
2. Izberite zavihek **Zadnja klimatska naprava**.

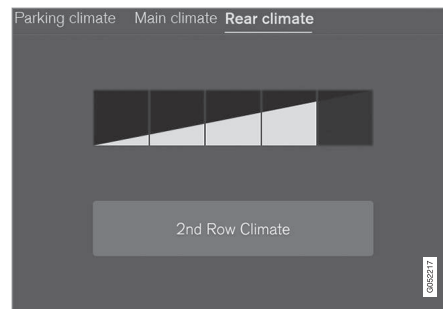

Gumbi za upravljanje ventilatorja v zavihku **Zadnja klimatska naprava** v pogledu klimatizacije.

3. Tapnite zeleno stopnjo ventilatorja, **1-5**.

Hitrost ventilatorja za zadnje sedeže lahko izklopite tako, da tapnete **Klimatska naprava v drugi vrsti**.

- > Hitrost ventilatorja se spremeni in zasvetijo gumbi izbrane stopnje.

### Uravnavanje hitrost ventilatorja za zadnji sedež z zadnjega sedeža

1. Za dostop do upravljalnih elementov pritisnite gumb za odklepanje na plošči klimatizacije na talni konzoli.

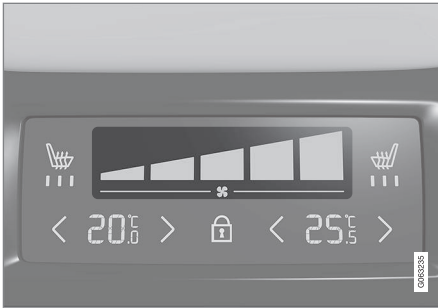

Upravljalni elementi ventilatorja na plošči klimatizacije v zadnjem delu talne konzole.

2. Tapnite zeleno stopnjo ventilatorja, **1-5**.
  - > Hitrost ventilatorja se spremeni in zasvetijo gumbi izbrane stopnje.

### **i** OPOMBA

Stopnje ventilatorja za zadnji sedež ni mogoče nastaviti, če je nivo ventilatorja za sprednji sedež v položaju **Off**.

Hitrost ventilatorja za zadnji sedež lahko izklopite samo v pogledu klimatizacije na osrednjem zaslonu.

### **i** OPOMBA

Klimatska naprava samodejno prilagaja pretok zraka pri izbrani stopnji ventilatorja glede na potrebe. To pomeni, da se lahko hitrost ventilatorja spremeni, čeprav je izbrana ista stopnja ventilatorja.

### Povezane informacije

- Upravljalni elementi klimatske naprave (p. 220)

## Nastavitev temperature za sprednji sedež<sup>5</sup>

Temperaturo lahko nastavite na zelene stopnje v območjih klimatske naprave za sprednje sedeže.



Gumbi za nastavitev temperature v vrstici za klimatizacijo.

1. Pritisnite gumb za nastavitev temperature na levi ali desni strani vrstice za klimatizacijo na osrednjem zaslonu, da odprete upravljalne elemente.

<sup>5</sup> Pri 2-območni klimatski napravi tudi za zadnji sedež.



Nadzor temperature.

2. Temperaturo uravnavajte na enega od naslednjih načinov:
  - upravljalni element povlecite na želeno temperaturo ali
  - pritisnite +/–, da postopoma dvignete/spustite temperaturo.
- > Temperatura se spremeni in gumb prikaže nastavljeno temperaturo.

**i OPOMBA**

Hitrosti ogrevanja ali hlajenja ni mogoče povečati z izbiro višje ali nižje temperature od dejanske zelene temperature.

**Povezane informacije**

- Upravljalni elementi klimatske naprave (p. 220)

**Nastavitev temperature za zadnji sedež\***

Temperaturo lahko nastavite na zelene stopinje v območjih klimatizacije za zadnje sedeže.

**Nastavitev temperature za zadnji sedež s sprednjega sedeža**



1. Odprite pogled klimatizacije na osrednjem zaslonu s pritiskom simbola v sredini vrstice klimatizacije.
2. Izberite zavihek **Zadnja klimatska naprava**.



Gumbi za temperaturo v zavihku **Zadnja klimatska naprava** v pogledu klimatizacije.

3. Odprite upravljalni element, tako da pritisnete levi ali desni gumb za temperaturo.



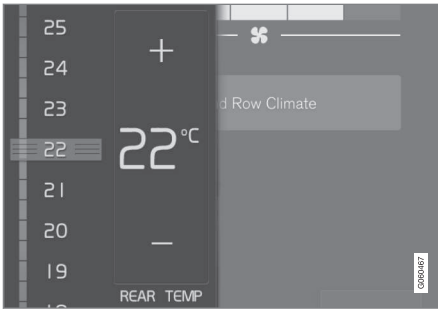

Upravljanje temperature.

#### 4. Temperaturo uravnavajte na naslednji način:

- povlecite upravljalni element na zeleno temperaturo
- pritisnite +/–, da postopoma povečate/zmanjšate temperaturo.
- > Temperatura se spremeni in gumb prikaže nastavljeno temperaturo.

#### Nastavitev temperature za zadnji sedež z zadnjega sedeža

1. Za dostop do upravljalnih elementov pritisnite gumb za odklepanje na plošči klimatizacije na talni konzoli.



Upravljalni elementi za temperaturo na plošči klimatizacije v zadnjem delu talne konzole.

2. Pritisnite gumb </> za levo ali desno stran na plošči klimatizacije na talni konzoli, da postopoma znižate/zvišate temperaturo.
  - > Temperatura se spreminja in zaslon na upravljalni plošči za klimatizacijo kaže nastavljeno temperaturo.

#### **i** OPOMBA

Hitrosti ogrevanja ali hlajenja ni mogoče povečati z izbiro višje ali nižje temperature od dejanske zelene temperature.

#### Povezane informacije

- Upravljalni elementi klimatske naprave (p. 220)

## Sinhronizacija temperature

Temperaturo v različnih klimatskih območjih vozila je mogoče uskladiti s temperaturo na voznikovi strani.

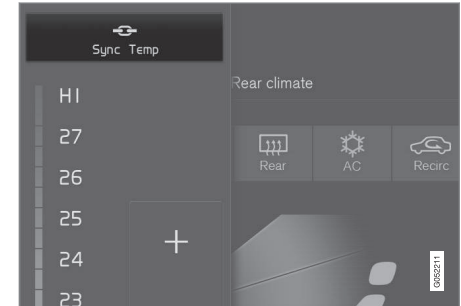

Gumb za sinhronizacijo na voznikovi upravljalni elementih za temperaturo.

1. Pritisnite gumb za temperaturo na voznikovi strani v vrstici za klimatizacijo na osrednjem zaslonu, da odprete upravljalne elemente.
2. Pritisnite **Sinhroniziraj temperaturo**.
  - > Temperatura za vsa območja v vozilu se nastavi na temperaturo, nastavljeno na voznikovi strani, ob gumbu za temperaturo pa se prikaže simbol za uskladitev.

Uskladitev ustavite z dodatnim pritiskom na **Sinhroniziraj temperaturo** ali s spreminjanjem nastavitev temperature za klimatsko območje, ki ni voznikovo.



#### ◀ Povezane informacije

- Upravljalni elementi klimatske naprave (p. 220)

### Vklop in izklop klimatizacije

Klimatska naprava po potrebi hladi in razvlažuje dovedeni zrak.

Ko je vklopljena klimatizacija, jo sistem klimatske naprave samodejno upravlja in po potrebi vklaplja ali izklaplja.



1. Odprite pogled klimatizacije na osrednjem zaslonu s pritiskom simbola v sredini vrstice klimatizacije.



2. Pritisnite **AC**.
  - > Klimatizacija se vklopi/izklopi in gumb zasveti/ugasne.

#### **i** OPOMBA

Za največjo učinkovitost klimatizacije zaprite vsa stranska okna in panoramsko streho\*.

#### **i** OPOMBA

Klimatizacije ni mogoče vklopiti, ko je upravljalni element ventilatorja v položaju **Off**.

#### Povezane informacije

- Upravljalni elementi klimatske naprave (p. 220)

## Klimatizacija v mirovanju\*

Klimatizacija med parkiranjem je splošen izraz za različne funkcije, ki izboljšajo klimo v potniški kabini, ko je vozilo parkirano, na primer predhodno ogrevanje/hlajenje.



Funkcije za upravljanje klimatizacije med parkiranjem upravljate iz

### Klimatska naprava med

**parkiranjem** v pogledu klimatizacije na osrednjem zaslonu. Odprite pogled klimatizacije s pritiskom simbola v sredini vrstice klimatizacije.

## Povezane informacije

- Klima (p. 208)
- Predhodno ogrevanje/hlajenje\* (p. 237)
- Predhodno čiščenje\* (p. 242)
- Klimatsko udobje med parkiranjem\* (p. 243)
- Simboli in sporočila za klimatsko napravo med parkiranjem\* (p. 245)

## Predhodno ogrevanje/hlajenje\*

Predhodno ogrevanje/hlajenje je funkcija klimatizacije, ki poskrbi za prijetno temperaturo v kabini pred začetkom vožnje.

Predhodno ogrevanje/hlajenje se lahko vklopi takoj ali skladno z nastavitvijo časovnika.

Funkcija v različnih primerih uporablja več sistemov:

- V hladnih vremenskih razmerah parkirni grelnik\* ogreje kabino na prijetno temperaturo.
- Kadar je vroče, klimatska naprava zrači potniško kabino z dovajanjem zunanjega zraka.

### **i** OPOMBA

Ko je temperatura tik pod udobno temperaturo, se ne vklopi niti prezračevanje niti ogrevanje, prav tako se ne zažene predhodno ogrevanje.

### **i** OPOMBA

Med predhodnim ogrevanjem/hlajenjem potniške kabine vozilo deluje tako, da doseže udobno temperaturo in ne temperature, ki je nastavljena v klimatski napravi.

### **i** OPOMBA

Predhodno čiščenje se\* samodejno zažene po končanem predhodnem ogrevanju/hlajenju.

## Povezane informacije

- Klimatizacija v mirovanju\* (p. 237)
- Zagon in izklop predhodne priprave\* (p. 238)
- Časovna nastavitev predhodnega ogrevanja/hlajenja\* (p. 239)
- Predhodno čiščenje\* (p. 242)

## Zagon in izklop predhodne priprave\*

Predhodna priprava ogreje\* ali prezračí potniško kabino pred vožnjo, če je to mogoče. Funkcijo lahko zaženete neposredno prek osrednjega zaslona ali mobilnega telefona.

## Zagon in izklop iz vozila



1. Odprite pogled klimatizacije na osrednjem zaslonu s pritiskom simbola v sredini vrstice klimatizacije.
2. Izberite zavihek **Klimatska naprava med parkiranjem**.
3. Pritisnite **Začetek predpriprave in čiščenja**.
  - > Predhodno ogrevanje se začne/izklopi in gumb zasveti/ugasne.

### **i** OPOMBA

Med predhodnim ogrevanjem potniške kabine morajo biti vrata in okna vozila zaprta.

### **i** OPOMBA

Predhodno čiščenje se\* samodejno zažene po končanem predhodnem ogrevanju/hlajenju.

### **⚠** OPOZORILO

Ne uporabljajte predhodnega ogrevanja, če je vozilo opremljeno z grelnikom\*:

- V notranjih prostorih brez prezračevanja. Ob vklopu grelnika nastajajo izpušni plini.
- Na mestih, kjer so prisotne vnetljive ali gorljive snovi. Gorivo, plin, visoka trava, žagovina itd. se lahko vnamejo.
- Če obstaja nevarnost, da bo blokirana izpušna napeljava grelnika. Globok sneg v okrovu sprednjega desnega kolesa lahko na primer ovira prezračevanje grelnika.

Ne pozabite, da lahko predhodno ogrevanje/hlajenje zažene časovnik, ki je bil nastavljen veliko časa nazaj.

## Zagon prek aplikacije

Začetek predhodnega ogrevanja in informacije o izbranih nastavitvah lahko upravljate z naprave, ki ima nameščeno aplikacijo Volvo On Call\*. Predhodno ogrevanje ogreje\* potni-

ško kabino na prijetno temperaturo ali jo prezračí z vpihavanjem zraka iz zunanosti.

Potniško kabino lahko predhodno pripravite tudi s pomočjo funkcije daljinskega zagona (Engine Remote Start - ERS)<sup>6</sup> v aplikaciji Volvo On Call\*.

## Povezane informacije

- Klimatizacija v mirovanju\* (p. 237)
- Predhodno ogrevanje/hlajenje\* (p. 237)
- Časovna nastavev predhodnega ogrevanja/hlajenja\* (p. 239)
- Predhodno čiščenje\* (p. 242)

<sup>6</sup> Določena tržišča.

## Časovna nastavitve predhodnega ogrevanja/hlajenja\*

Časovnik lahko nastavite tako, da se predhodno ogrevanje/hlajenje konča ob predhodno določenem času.

Časovnik lahko ravna z največ 8 različnimi nastavitvami za

- ura na posamezen datum
- ura na vsaj en dan v tednu s ponavljanjem ali brez ponavljanja.

### Povezane informacije

- Predhodno ogrevanje/hlajenje\* (p. 237)
- Dodajanje in urejanje časovne nastavitve za predhodno ogrevanje/hlajenje\* (p. 239)
- Vkllop in izkllop nastavitve časa za predhodno ogrevanje/hlajenje\* (p. 240)
- Brisanje časovne nastavitve za predhodno ogrevanje/hlajenje\* (p. 241)

## Dodajanje in urejanje časovne nastavitve za predhodno ogrevanje/hlajenje\*

Časovnik za predhodno ogrevanje/hlajenje omogoča do 8 časovnih nastavitve.

### Dodajanje časovne nastavitve

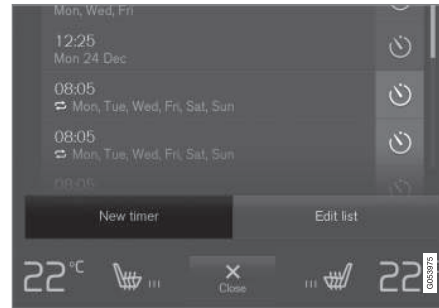

Gumb za dodajanje časovne nastavitve v zavihku **Klimatska naprava med parkiranjem** v pogledu klimatizacije.

1. Odprite pogled klimatizacije v osrednjem zaslonu.
2. Izberite zavihek **Klimatska naprava med parkiranjem**.

3. Pritisnite **Dodaj časovnik**.  
> Prikaže se pojavno okno.

**i OPOMBA**

Če je za časovnik vnesenih že 8 nastavitve, ni mogoče dodati časovne nastavitve. Izbršite časovno nastavitve, če želite dodati novo.

4. Če želite nastaviti čas za določen datum, tapnite **Datum**.  
Če želite nastaviti čas za en dan ali več dni v tednu, tapnite **Dnevi**.  
Z **Dnevi**: Vklpote/izklpote ponavljanje, tako da postavite/odstranite kljukico v polju za **Ponovi tedensko**.
5. Z **Datum**: Izberite datum za predhodno ogrevanje/hlajenje z drsenjem po datumskem seznamu s puščicama.  
Z **Dnevi**: Izberite dneve v tednu za predhodno ogrevanje/hlajenje, tako da tapnete ustrezne gumba za dneve v tednu.
6. Nastavite čas za konec predhodno ogrevanje/hlajenje z drsenjem s puščicama.
7. Tapnite **Potrdi**, da dodate časovno nastavitve.  
> Časovna nastavitve se doda na seznam in se vklopi.





## **⚠ OPOZORILO**

Ne uporabljajte predhodnega ogrevanja, če je vozilo opremljeno z grelnikom\*:

- V notranjih prostorih brez prezračevanja. Ob vklopu grelnika nastajajo izpušni plini.
- Na mestih, kjer so prisotne vnetljive ali gorljive snovi. Gorivo, plin, visoka trava, žagovina itd. se lahko vnamejo.
- Če obstaja nevarnost, da bo blokirana izpušna napeljava grelnika. Globok sneg v okrovu sprednjega desnega kolesa lahko na primer ovira prezračevanje grelnika.

Ne pozabite, da lahko predhodno ogrevanje/hlajenje zažene časovnik, ki je bil nastavljen veliko časa nazaj.

## **Urejanje časovne nastavitve**

1. Odprite pogled klimatizacije v osrednjem zaslonu.
2. Izberite zavihek **Klimatska naprava med parkiranjem**.
3. Pritisnite časovno nastavev, ki jo želite spremeniti.
  - > Prikaže se pojavno okno.
4. Časovno nastavev uredite na enak način, kot je navedeno v zgornjem opisu "Dodajanje časovne nastavitve".

## **Povezane informacije**

- Predhodno ogrevanje/hlajenje\* (p. 237)
- Časovna nastavev predhodnega ogrevanja/hlajenja\* (p. 239)
- Vklp in izklp nastavitve časa za predhodno ogrevanje/hlajenje\* (p. 240)
- Brisanje časovne nastavitve za predhodno ogrevanje/hlajenje\* (p. 241)

## **Vklp in izklp nastavitve časa za predhodno ogrevanje/hlajenje\***

Nastavev časa v časovniku za predhodno ogrevanje/hlajenje lahko vklopite ali izklopite po potrebi.



Gumbi časovnika v zavihku **Klimatska naprava med parkiranjem** v pogledu klimatizacije.

1. Odprite pogled klimatizacije v osrednjem zaslonu.
2. Izberite zavihek **Klimatska naprava med parkiranjem**.
3. Za vklop/izklp nastavitve časa tapnite gumb časovnika na desni strani nastavitve.
  - > Nastavev časa se vklopi/izklopi in gumb zasveti/ugasne.

**⚠ OPOZORILO**

Ne uporabljajte predhodnega ogrevanja, če je vozilo opremljeno z grelnikom\*:

- V notranjih prostorih brez prezračevanja. Ob vklopu grelnika nastajajo izpušni plini.
- Na mestih, kjer so prisotne vnetljive ali gorljive snovi. Gorivo, plin, visoka trava, žagovina itd. se lahko vnamejo.
- Če obstaja nevarnost, da bo blokirana izpušna napeljava grelnika. Globok sneg v okrovu sprednjega desnega kolesa lahko na primer ovira prezračevanje grelnika.

Ne pozabite, da lahko predhodno ogrevanje/hlajenje zažene časovnik, ki je bil nastavljen veliko časa nazaj.

**Povezane informacije**

- Predhodno ogrevanje/hlajenje\* (p. 237)
- Časovna nastavitve predhodnega ogrevanja/hlajenja\* (p. 239)
- Dodajanje in urejanje časovne nastavitve za predhodno ogrevanje/hlajenje\* (p. 239)
- Brisanje časovne nastavitve za predhodno ogrevanje/hlajenje\* (p. 241)

**Brisanje časovne nastavitve za predhodno ogrevanje/hlajenje\***

Ko predhodno ogrevanje/hlajenje ni več potrebno, lahko časovno nastavitve izbrišete.

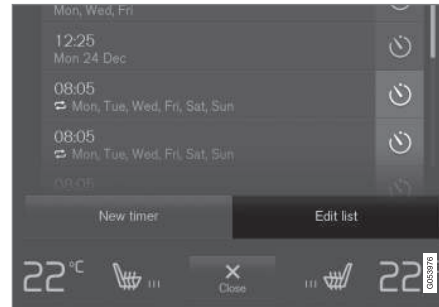

Gumb za urejanje seznama/brisanje časovne nastavitve v zavihku **Klimatska naprava med parkiranjem** v pogledu klimatizacije.

1. Odprite pogled klimatizacije v osrednjem zaslonu.
2. Izberite zavihek **Klimatska naprava med parkiranjem**.
3. Pritisnite **Uredi seznam**.
4. Pritisnite ikono za brisanje na desni strani seznama.
  - > Ikona se spremeni v besedilo **Izbriši**.
5. Pritisnite **Izbriši** za potrditev.
  - > Časovna nastavitve je odstranjena s seznama.

**Povezane informacije**

- Predhodno ogrevanje/hlajenje\* (p. 237)
- Časovna nastavitve predhodnega ogrevanja/hlajenja\* (p. 239)
- Dodajanje in urejanje časovne nastavitve za predhodno ogrevanje/hlajenje\* (p. 239)
- Vklon in izklon nastavitve časa za predhodno ogrevanje/hlajenje\* (p. 240)

## Predhodno čiščenje\*

Predhodno čiščenje vozila pred odhodom se uporablja za izboljšanje kakovosti zraka v potniški kabini.

Predhodno čiščenje lahko zaženete samo neposredno z osrednjega zaslona, vendar se tudi samodejno zažene po koncu predhodnega ogrevanja/hlajenja.

Ta funkcija najprej uporabi prezračevanje za vpihovanje svežega zraka v potniško kabino in nato uporabi kroženje zraka skozi filter potniške kabine za klimatsko napravo.

## Povezane informacije

- Klimatizacija v mirovanju\* (p. 237)
- Zagon in izklop predhodnega čiščenja\* (p. 242)
- Predhodno ogrevanje/hlajenje\* (p. 237)

## Zagon in izklop predhodnega čiščenja\*

Predhodno čiščenje izboljša kakovost zraka v potniški kabini pred vožnjo. Funkcijo lahko zaženete neposredno prek osrednjega zaslona ali mobilnega telefona.

## Zagon in izklop iz vozila



1. Odprite pogled klimatizacije na osrednjem zaslonu s pritiskom simbola v sredini vrstice klimatizacije.
2. Izberite zavihek **Klimatska naprava med parkiranjem**.
3. Pritisnite **Začetek predčiščenja**.
  - > Predhodno čiščenje se začne/izklopi in gumb zasveti/ugasne.

## Zagon prek aplikacije\*

Vklop predhodnega čiščenja in informacije o izbranih nastavitvah lahko upravljate prek naprave, v kateri je nameščena aplikacija Volvo On Call\*.

### OPOMBA

Predhodno čiščenje se vedno samodejno zažene po končanem predhodnem ogrevanju/hlajenju.

## Povezane informacije

- Klimatizacija v mirovanju\* (p. 237)
- Predhodno čiščenje\* (p. 242)
- Predhodno ogrevanje/hlajenje\* (p. 237)



## Klimatsko udobje med parkiranjem\*

Med parkiranjem je mogoče ohraniti klimaticizacijo v potniški kabini, npr. če je treba motor ugasniti, vendar voznik ali sopotniki želijo ostati v vozilu in ohraniti raven klimatskega udobja.

Vklop ohranjanja klimatskega udobja v potniški kabini je mogoč le z neposrednim zagonom prek osrednjega zaslona.

Funkcija v različnih primerih uporablja več sistemov:

- Preostala toplota motorja v hladnih razmerah ogreva potniško kabino na prijetno temperaturo.
- Kadar je vroče, prezračevanje ohlaja kabino z dovajanjem zunanjega zraka v kabino.

### **i** OPOMBA

Ohranjanje udobne klime v vozilu se izklopi, če vozilo zaklenete iz zunanosti, s čimer se prepreči nepotrebno porabljanje preostale toplote. Funkcija je namenjena vzdrževanju udobne klime, ko voznik ali potniki ostanejo v vozilu.

Čas ohranjanja prijetne temperature v hladnih podnebjih je omejen s količino preostale toplote.

## Povezane informacije

- Klimatizacija v mirovanju\* (p. 237)
- Zagon in izklop klimatskega udobja med parkiranjem\* (p. 243)

## Zagon in izklop klimatskega udobja med parkiranjem\*

Ohranjanje klimatskega udobja ohranja temperaturo v potniški kabini po vožnji. Funkcija lahko uporabi neposreden zagon z osrednjega zaslona.



1. Odprite pogled klimatizacije na osrednjem zaslonu s pritiskom simbola v sredini vrstice klimatizacije.
2. Izberite zavihek **Klimatska naprava med parkiranjem**.
3. Pritisnite **Vzdržuj udobno klimatizacijo**.
  - > Ohranjanje klimatskega udobja se vklopi/izklopi in gumb zasveti/ugasne.

### **i** OPOMBA

Ohranjanja udobne klime ni mogoče zagnati, če v motorju ni dovolj preostale toplote za ohranjanje temperature v potniški kabini ali pa je zunanja temperatura višja od približno 20 °C (68 °F).





**i OPOMBA**

Ohranjanje udobne klime v vozilu se izklopi, če vozilo zaklenete iz zunanosti, s čimer se prepreči nepotrebno porabljanje preostale toplote. Funkcija je namenjena vzdrževanju udobne klime, ko voznik ali potniki ostanejo v vozilu.

Čas ohranjanja prijetne temperature v hladnih podnebjih je omejen s količino preostale toplote.

**Povezane informacije**

- Klimatsko udobje med parkiranjem\* (p. 243)

## Simboli in sporočila za klimatsko napravo med parkiranjem\*

Na voznikovem zaslonu so lahko prikazani različni simboli in sporočila v povezavi s sistemom klimatske naprave.

Sporočila, povezana s klimatsko napravo med parkiranjem, se lahko prikažejo tudi na napravi, ki ima nameščeno aplikacijo Volvo On Call\*.



Simbol se prižge na voznikovem zaslonu, ko deluje parkirni grelnik.

Simbol	Sporočilo	Specifikacije
	<b>Klim.nap.med parkiran.</b> Potreben je servis	Klimatska naprava med parkiranjem je izklopljena. Čim prej se obrnite na servisno delavnico <sup>A</sup> in preverite delovanje.
	<b>Klim.nap.med parkiran.</b> Začasno ni na voljo	Klimatska naprava med parkiranjem je začasno izklopljena. Če težava nekaj časa vztraja, se obrnite na servisno delavnico <sup>A</sup> , da preverite delovanje.
	<b>Klim.nap.med parkiran.</b> Ni na voljo, premalo goriva	Klimatske naprave med parkiranjem ne morete aktivirati, ko je nivo goriva prenizek za zagon parkirnega grelnika*. Napolnite posodo za gorivo vozila.
	<b>Klim.nap.med parkiran.</b> Ni na voljo, premalo napolnjenosti	Klimatske naprave med parkiranjem ne morete aktivirati, če je nivo napolnjenosti zagonnega akumulatorja prenizek za zagon parkirnega grelnika*. Zaženite vozilo.
	<b>Klim.nap.med parkiran.</b> Premalo omejene napolnjenosti	Čas delovanja klimatske naprave med parkiranjem je omejen pri nizkem stanju napolnjenosti zagonnega akumulatorja. Zaženite vozilo.

<sup>A</sup> Priporočena je pooblaščen servisna delavnica Volvo.

### Povezane informacije

- Klimatizacija v mirovanju\* (p. 237)

**Grelnik\***

Grelnik ima dve podfunkciji, ki pomagajo ogrevati potniško kabino ali motor v različnih situacijah.

Grelnik ima dve podfunkciji:

- Parkirni grelnik – po potrebi ogreje potniško kabino, ko je aktivirana predhodna priprava klimatske naprave med parkiranjem.
- Dodatni grelnik – po potrebi ogreje potniško kabino in motor med vožnjo.

Grelnik deluje na gorivo in je nameščen v ohišju sprednjega desnega kolesa.

**i OPOMBA**

Ko je zagnan grelnik, lahko iz okrova desnega sprednjega kolesa prihaja dim in se sliši tiho brnenje. Iz zadnjega dela vozila se lahko sliši tudi zvok tiktakanja črpalke za gorivo. To je povsem običajno.

**Akumulatorji in polnjenje**

Zagonski akumulator vozila napaja grelnik. Če je nivo napoljenosti zagonskega akumulatorja prenizek, se grelnik samodejno izklopi in prikaže se sporočilo na voznikovem zaslonu.

**i OPOMBA**

Ko želite uporabiti grelnik, se prepričajte, da je v akumulatorju dovolj energije. Da se lahko grelnik uporabi za predhodno ogrevanje, mora biti vozilo priključeno na električno vtičnico.

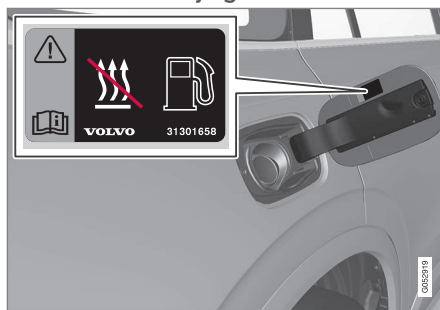
**Gorivo in dolivanje goriva**

Opozorilna nalepka na loputi odprtine za dolivanje goriva.

Grelnik uporablja gorivo iz normalne posode za gorivo vozila.

Če je vozilo parkirano na strmem pobočju, mora biti sprednji del vozila usmerjen navzdol, da zagotovite dovod goriva do grelnika.

Če je nivo goriva v posodi za gorivo prenizek, se grelnik samodejno izklopi in prikaže se sporočilo na voznikovem zaslonu.

**i OPOMBA**

Ko želite uporabiti grelnik, se prepričajte, da je v posodi za gorivo vozila dovolj goriva.

**! OPOZORILO**

Razlito gorivo se lahko vname. Izklopite grelnik na gorivo pred začetkom dolivanja goriva.



Na voznikovem zaslonu se prepričajte, da je grelnik izklopljen. Ta simbol sveti, ko deluje kot parkirni grelnik.

**Povezane informacije**

- Klima (p. 208)
- Parkirni grelnik\* (p. 247)
- Dodatni grelnik\* (p. 248)

## Parkirni grelnik\*

Parkirni grelnik lahko ogreje kabino pred vožnjo, če je aktivirano predhodno ogrevanje/hlajenje vozila.

Parkirni grelnik je ena od dveh podfunkcij grelnika vozila. Grelnik je nameščen v ohišju sprednjega desnega kolesa.



Če na voznikovem zaslonu sveti ta simbol, je morda aktiven parkirni grelnik.

### **i** OPOMBA

Ko je zagnan grelnik, lahko iz okrova desnega sprednjega kolesa prihaja dim in se sliši tiho brnenje. Iz zadnjega dela vozila se lahko sliši tudi zvok tiktakanja črpalke za gorivo. To je povsem običajno.

Parkirni grelnik se vklopi samodejno, če je aktivirano predhodno ogrevanje/hlajenje klimatske naprave\* in je treba kabino ogreti.

Čas delovanja grelnika je odvisen od dejavnikov, kot so, nivo goriva napolnjenost akumulatorja, temperatura v potniški kabini in temperatura okolice, vendar pa čas ni nikoli daljši od 30 minut.

### **i** OPOMBA

Ko želite uporabiti parkirni grelnik, se pričajate, da je v posodi za gorivo vozila dovolj goriva.

Ko želite uporabiti parkirni grelnik, se pričajate, da je v zagonskem akumulatorju dovolj energije.

### **!** POMEMBNO

S pogosto uporabo parkirnega grelnika na kratkih potovanjih lahko izpraznite akumulator in otežite zagon.

Če grelnik redno uporabljate, morate vozilo voziti enako dolgo, kot ste uporabljali grelnik, da zagotovite polnjenje akumulatorja vozila z isto količino energije, kot jo je porabil parkirni grelnik. V hladnih vremenskih pogojih ali pri starejši bateriji boste za njeno napolnitev morda morali prevoziti daljšo pot.

### **!** OPOZORILO

Ne uporabljajte predhodnega ogrevanja, če je vozilo opremljeno z grelnikom\*:

- V notranjih prostorih brez prezračevanja. Ob vklopu grelnika nastajajo izpušni plini.
- Na mestih, kjer so prisotne vnetljive ali gorljive snovi. Gorivo, plin, visoka trava, žagovina itd. se lahko vnamejo.
- Če obstaja nevarnost, da bo blokirana izpušna napeljava grelnika. Globok sneg v okrovu sprednjega desnega kolesa lahko na primer ovira prezračevanje grelnika.

Ne pozabite, da lahko predhodno ogrevanje/hlajenje zažene časovnik, ki je bil nastavljen veliko časa nazaj.

### **!** OPOZORILO

Če opazite vonj po gorivu, neobičajne količine dima, črn dim ali nenavadne zvoke iz parkirnega grelnika, izklopite grelnik in izvelcite njegovo varovalko, če je to mogoče. Volvo priporoča, da se za popravilo obrnete na pooblaščen servisno delavnico Volvo.

## Povezane informacije

- Grelnik\* (p. 246)
- Dodatni grelnik\* (p. 248)

### Dodatni grelnik\*

Pomožni grelnik pomaga ogreti potniški prostor in motor med vožnjo.

Dodatni grelnik je ena od dveh podfunkcij grelnika vozila. Grelnik je nameščen v ohišju sprednjega desnega kolesa.

#### **i** OPOMBA

Ko je zagnan grelnik, lahko iz okrova desnega sprednjega kolesa prihaja dim in se sliši tiho brnenje. Iz zadnjega dela vozila se lahko sliši tudi zvok tiktakanja črpalke za gorivo. To je povsem običajno.

Dodatni grelnik se zažene in se krmili samodejno, ko je zahtevano gretje med vožnjo vozila.

Ko izklopite vozilo, se samodejno izklopi.

#### **i** OPOMBA

Ko želite uporabiti dodatni grelnik, se prepričajte, da je v posodi za gorivo vozila dovolj goriva.

### Povezane informacije

- Grelnik\* (p. 246)
- Parkirni grelnik\* (p. 247)
- Aktiviranje in deaktiviranje samodejnega zagona pomožnega grelnika\* (p. 248)

### Aktiviranje in deaktiviranje samodejnega zagona pomožnega grelnika\*

Pomožni grelnik pomaga ogreti potniški prostor in motor med vožnjo.

Možno je omogočiti ali onemogočiti samodejni zagon dodatnega grelnika.

1. Pritisnite **Nastavitve** v pogledu od zgoraj v osrednjem zaslonu.
2. Pritisnite **Klimatizacija**.
3. Izberite **Dodatni grelnik**, da omogočite/onemogočite samodejni zagon dodatnega grelnika.

#### **i** OPOMBA

Družba Volvo priporoča, da na kratkih razdaljah vožnje izklopite samodejni zagon dodatnega grelnika.

### Povezane informacije

- Dodatni grelnik\* (p. 248)

KLJUČ, ZAKLEPI IN ALARMI

## Zaklepanje in odklepanje

Vozilo lahko zaklenete in odklenete na več različnih načinov.

Vozilo lahko zaklenete in odklenete

- z gumbi na ključu za daljinsko upravljanje
- s snemljivo brado ključa (če je baterija v ključu za daljinsko upravljanje izpraznjena)
- brez ključa\* (Passive Entry), ključ za daljinsko upravljanje mora biti v dosegu
- iz notranjosti vozila z uporabo upravljalnih elementov za zaklepanje v vratih
- prek daljinskega odklepanja s funkcijo Volvo On Call\*.

To vozilo ima dve vrsti ključa za daljinsko upravljanje.

Vozilo z zaklepanjem in odklepanjem brez ključa\* ima rahlo manjši, lažji ključ brez gumbov (obesek za ključe).

Care Key\* (omejen ključ za daljinsko upravljanje) omogoča nastavitve omejitev za nekatere lastnosti vozila na primer najvišjo hitrost in najvišjo glasnost zvočnikov.

## Povezane informacije

- Zaklepanje in odklepanje s ključem za daljinsko upravljanje (p. 255)
- Zaklepanje in odklepanje brez ključa\* (p. 283)

- Zaklepanje in odklepanje iz notranjosti vozila (p. 286)
- Zasebno zaklepanje (p. 293)
- Alarm\* (p. 295)

## Potrditev zaklepanja

Vozilo z varnostnimi utripalkami potrdi odklepanje ali zaklepanje.

## Zunanja oznaka

Zaklepanje

- Varnostne utripalke vozila označijo zaklepanje z utripanjem, hkrati pa se zložita zunanji ogledali<sup>1</sup>.

Odklepanje

- Varnostne utripalke vozila označijo odklepanje z dvema utripoma, hkrati pa se razširita še zunanji ogledali<sup>1</sup>.

Zapreti morate vsa vrata, prtljažna vrata in pokrov motorja, da vozilo označi zaklepanje. Če zaklepanje izvedete, ko so zaprta samo voznikova vrata<sup>2</sup>, se bo vozilo zaklenilo, ampak bo označeno z utripanjem varnostnih utripalk šele, ko zaprete vsa vrata, prtljažna vrata in pokrov motorja.

<sup>1</sup> Samo za vozila z električno zložitljivimi zunanjimi ogledali.



### Pokazatelj zaklepanja in alarma na armaturni plošči



Indikator alarma in zaklepanja prikazuje stanje sistema za zaklepanje:

- Dolgo utripanje označuje zaklepanje.
- Kratko utripanje označuje zaklepanje vozila.
- Hitro utripanje po deaktiviranju alarma\* označuje, da je bil alarm sprožen.

### Oznaka v gumbih za zaklepanje Sprednja vrata



Gumbi za zaklepanje z indikatorno lučko v sprednjih vratih.

Prižgana indikatorna lučka v gumbu za zaklepanje katerih koli sprednjih vrat označuje, da so vsa vrata zaklenjena. Če odprete katera koli vrata, se bo lučka ugasnila v obeh vratih.

### Zadnja vrata\*



Gumb za zaklepanje z indikatorno lučko v zadnjih vratih.

Prižgana indikatorna lučka v gumbu za zaklepanje enih vrat označuje, da so ta vrata zaklenjena. Če katera koli vrata odklenete, lučka ugasne, ostale lučke pa še vedno svetijo.

### Druge oznake

Funkciji luči za varno hojo domov in luči za približevanje se lahko aktivirata tudi med zaklepanjem in odklepanjem.

### Povezane informacije

- Nastavitev prikaza zaklepanja (p. 252)
- Zaklepanje in odklepanje (p. 250)

\* Ne velja za vozila, ki so opremljena z zaklepanjem/odklepanjem brez ključa\*.

- Trajanje osvetlitve pri odklepanju vozila (p. 165)
- Uporaba osvetlitve za varno pot do doma (p. 164)

### Nastavitev prikaza zaklepanja

V nastavitvenem meniju na osrednjem zaslonu lahko nastavite različne načine potrditve zaklepanja in odklepanja.

Za spremembo nastavitve potrditve zaklepanja:

1. Tapnite **Nastavitve** v pogledu od zgoraj osrednjega zaslona.
2. Pritisnite **My Car** → **Zaklepanje**.
3. Pritisnite **Vizualna povratna informacija ob zaklepanju**, da izberete, kdaj naj vozilo odda vizualno potrditev:
  - **Zakleni**
  - **Odkleni**
  - **Oboje**

Ali izklopite funkcijo tako, da izberete **Izklop**.

Za spreminjanje nastavitve zložljivih zunanjih ogledal\* med zaklepanjem:

1. Tapnite **Nastavitve** v pogledu od zgoraj osrednjega zaslona.
2. Pritisnite **My Car** → **Ogledala in lažji vstop**.
3. Izberite **Zloži ogledalo ob zaklepanju**, da vklopite ali izklopite funkcijo.

### Povezane informacije

- Potrditev zaklepanja (p. 250)

### Ključ za daljinsko upravljanje

Ključ za daljinsko upravljanje zaklene in odklene vrata, prtljažna vrata in loputo odprtine za dolivanje goriva. Ključ za daljinsko upravljanje mora biti znotraj vozila, če ga želite zagnati.



Ključ za daljinsko upravljanje<sup>3</sup>, Care Key ali ustrezen obesek za ključe (Key Tag)\*.

Ključa za daljinsko upravljanje se ne uporabljata za fizični zagon vozila, saj je podpora za zagon brez ključa del standardne opreme vozila (Passive Start). Ključ morate zgolj imeti v sprednjem delu potniške kabine.

Pri vozilih z zaklepanjem in odklepanjem brez ključa (Passive Entry)\* je ključ ob zagonu lahko v katerem koli delu vozila. V tem primeru je dobavljen tudi rahlo manjši, lažji obesek za ključe (Key Tag).

Ključke za daljinsko upravljanje je mogoče povezati z različnimi profili voznikov z namenom shranjevanja osebnih nastavitvev za avtomobil.

### **⚠ OPOZORILO**

V ključu za daljinsko upravljanje je gumbna baterija. Nove in izrabljene baterije hranite zunaj dosega otrok. Če kdo pogoltnje baterijo, lahko ta povzroči resne poškodbe.

Če odkrijete poškodbe (na primer ni mogoče pravilno zapreti pokrova predala za baterijo), ne smete več uporabljati izdelka. Okvarjene izdelke hranite zunaj dosega otrok.

### **Gumbi na ključu za daljinsko upravljanje**



Ključ za daljinsko upravljanje ima štiri gumbе – enega na levi strani in tri na desni strani.

- 🔒 Zaklepanje** – S pritiskom na gumb zaklenete vrata, prtljažna vrata in loputo odprtine za dolivanje goriva in nastavite alarm\*. Pritisnite in držite za istočasno zapiranje vseh oken in panoramske strehe\*.
- 🔓 Odklepanje** – S pritiskom na gumb odklenete vrata, prtljažna vrata in loputo odprtine za dolivanje goriva in izklopite alarm. Z daljšim pritiskom istočasno odprete vsa okna. To funkcijo kompletnega prezračevanja lahko na primer uporabite za hitro prezračevanje vozila v vročem vremenu.

**🚗 Prtljažna vrata** – Odklene samo prtljažna vrata in onemogoči njihov alarm. Pri vozilih z električnim pomikom prtljažnih vrat\* se prtljažna vrata samodejno odprejo, če gumb držite pritisnjen. Prtljažna vrata lahko tudi zaprete z dolgim pritiskom – oglašča se opozorilni zvočni signal.

**⚠ Funkcija panike** – Uporablja se za pritegovanje pozornosti v nujnih primerih. Gumb pritisnite in držite vsaj 3 sekunde ali pa ga pritisnite dvakrat v 3 sekundah, da aktivirate smernike in hupo. Funkcijo lahko po vsaj 5 sekundah delovanja izklopite z istim gumbom. Sicer se funkcija samodejno izklopi po 3 minutah.

### **⚠ OPOZORILO**

Če je kdorkoli ostal v vozilu, se prepričajte, da električno pomična okna in panoramska streha\* nimajo napajanja, tako da vedno vzamete ključ za daljinsko upravljanje s seboj, ko zapustite vozilo.

<sup>3</sup> Slika je shematska – deli se lahko razlikujejo glede na model vozila.



### **i OPOMBA**

Zavedajte se tveganja zaklepanja ključa za daljinsko upravljanje v vozilu.

- Ključ za daljinsko upravljanje ali obesek za ključe, ki ga pustite v vozilu, se deaktivira, ko zaklenete vozilo. Alarm se aktivira s pomočjo drugega, veljavnega ključa. Prav tako je izklopljena funkcija "Dvojnega zaklepanja". Ključ, ki ste ga pustili v vozilu, se znova aktivira, ko odklenete vozilo.
- Če v vozilu pustite Care Key, se ta deaktivira tudi, ko vozilo zaklenete s funkcijo Volvo On Call in se znova aktivira, ko vozilo odklenete s funkcijo Volvo On Call ali drugim veljavnim ključem.

### **Ključ brez gumbov (Key Tag)\***

Obesek za ključ s funkcijo zaklepanja in odklepanja brez ključa deluje na enak način kot standardni ključ za daljinsko upravljanje pri funkcijah zagona brez ključa ter odklepanja in zaklepanja. Ključ zagotavlja do 60 minut vodoodpornosti na globini približno 10 metrov (30 čevljev). V njemu ni snemljive brade ključa in ni mogoče zamenjati baterije.

### **Care Key – omejen ključ za daljinsko upravljanje**

S funkcijo Care Key lahko lastnik nastavi omejitve hitrosti vozila. Omejitev je namenjena spodbujanju varne vožnje vozila, npr. ko ga posodite.

### **Motnje**

Delovanje funkcij ključa za daljinsko upravljanje in sistema za zaklepanje in odklepanje brez ključa\* lahko zmotijo elektromagnetna polja in zaščitne pred elektromagnetnim sevanjem.

### **i OPOMBA**

Izogibajte se shranjevanju ključa za daljinsko upravljanje v bližini kovinskih predmetov ali elektronskih naprav, npr. mobilnih telefonov, tablic ali polnilnikov – po možnosti naj bo od njih oddaljen vsaj 10 do 15 cm (4 do 6 palcev).

Če motenj ni mogoče opraviti, uporabite snemljivo brado ključa za daljinsko upravljanje za odklepanje in nato postavite ključ v rezervni čitalnik v držalu za pijačo, da izklopite varnostne sisteme vozila in omogočite zagon.

### **i OPOMBA**

Ko v držalo za pijačo odložite ključ za daljinsko upravljanje, se prepričajte, da v držalu ni ključev drugih vozil, kovinskih predmetov ali električnih naprav (na primer mobilnih telefonov, tablic, prenosnikov ali polnilnikov). Če je v držalu za pijačo odloženih več ključev za vozila, lahko pride do medsebojnih motenj signala.

### **Povezane informacije**

- Zagon vozila (p. 436)
- Zaklepanje in odklepanje s ključem za daljinsko upravljanje (p. 255)
- Doseg ključa za daljinsko upravljanje (p. 257)
- Zamenjava baterije v ključu za daljinsko upravljanje (p. 258)
- Snemljiva brada ključa (p. 263)
- Care Key – omejen ključ za daljinsko upravljanje (p. 262)
- Imobilizator (p. 266)
- Povezava ključa za daljinsko upravljanje z vozniškim profilom (p. 139)

## Zaklepanje in odklepanje s ključem za daljinsko upravljanje

Z gumbi ključa za daljinsko upravljanje je mogoče istočasno zakleniti ali odkleniti vsa vrata, prtljažna vrata in loputo odprtine za dolivanje goriva.

### Zaklepanje s ključem za daljinsko upravljanje



Slika je shematska – deli se lahko razlikujejo glede na model vozila.

- Za zaklepanje vozila pritisnite gumb  na ključu za daljinsko upravljanje.

Za aktiviranje zaporedja zaklepanja morajo biti voznikova vrata zaprta<sup>4</sup>. Če so odprta katera koli druga vrata ali prtljažna vrata, se ta zaklenejo in zavarujejo z alarmom\* še, ko se zapr-

ejo. Detektorji gibanja alarmnega sistema\* se vklopijo, ko so zaprta in zaklenjena vsa vrata in prtljažna vrata.

#### OPOMBA

Zavedajte se tveganja zaklepanja ključa za daljinsko upravljanje v vozilu.

- Ključ za daljinsko upravljanje ali obesek za ključe, ki ga pustite v vozilu, se deaktivira, ko zaklenete vozilo. Alarm se aktivira s pomočjo drugega, veljavnega ključa. Prav tako je izklopljena funkcija "Dvojnega zaklepanja". Ključ, ki ste ga pustili v vozilu, se znova aktivira, ko odklenete vozilo.
- Če v vozilu pustite Care Key, se ta deaktivira tudi, ko vozilo zaklenete s funkcijo Volvo On Call in se znova aktivira, ko vozilo odklenete s funkcijo Volvo On Call ali drugim veljavnim ključem.

### Zaklepanje pri odprtih prtljažnih vratih

#### OPOMBA

Če vozilo zaklenete, ko so odprta prtljažna vrata, bodite previdni, da ključa za daljinsko upravljanje ne pustite v prtljažnem prostoru, ko so prtljažna vrata zaprta in je vozilo v celoti zaklenjeno<sup>5</sup>.

### Odklepanje s ključem za daljinsko upravljanje

- Za odklepanje vozila pritisnite gumb  na ključu za daljinsko upravljanje.

### Samodejno ponovno zaklepanje

Če v dveh minutah po odklepanju ne odprete nobenih vrat niti prtljažnih vrat, se samodejno zaklenejo nazaj. Ta funkcija vam prepreči, da bi vozilo nehote pustili odklenjeno.

### Če ključ za daljinsko upravljanje ne deluje

#### OPOMBA

Vedno se poskusite približati vozilu in znova poskusite z odklepanjem.

<sup>4</sup> Če je vozilo opremljeno s sistemom za zaklepanje/odklepanje brez ključa\*, morajo biti zaprta vsa stranska vrata.

<sup>5</sup> Če je vozilo opremljeno z odklepanjem/zaklepanjem brez ključa in je v vozilu zaznan ključ, se prtljažna vrata ne bodo zaklenila ob zapiranju.\*

- ◀ Če zaklepanje ali odklepanje s ključem za daljinsko upravljanje ni možno, je baterija morda prazna – v tem primeru zaklenite ali odklenite voznikova vrata s snemljivo brado ključa.

### Povezane informacije

- Nastavitve za daljinsko odklepanje in odklepanje iz notranjosti (p. 256)
- Odklepanje prtljažnih vrat s ključem za daljinsko upravljanje (p. 256)
- Ključ za daljinsko upravljanje (p. 252)
- Zamenjava baterije v ključu za daljinsko upravljanje (p. 258)
- Zaklepanje in odklepanje s snemljivo brado ključa (p. 264)

### Nastavitve za daljinsko odklepanje in odklepanje iz notranjosti

Izberete lahko različna zaporedja za daljinsko odklepanje.

Za spremembo nastavitve:

1. Tapnite **Nastavitve** v pogledu od zgoraj osrednjega zaslona.
2. Pritisnite **My Car** → **Zaklepanje** → **Odklepanje na daljavo in od znotraj**.
3. Izberite možnost:
  - **Vsa vrata** - istočasno odklene vsa vrata.
  - **Ena vrata** - odklene voznikova vrata. Za odklepanje vseh vrat sta zahtevana dva pritiska gumba za odklepanje na ključu za daljinsko upravljanje.

Tukaj izbrane nastavitve vplivajo tudi na centralno odklepanje z ročaji za odpiranje v notranjosti.

### Povezane informacije

- Zaklepanje in odklepanje s ključem za daljinsko upravljanje (p. 255)
- Zaklepanje in odklepanje iz notranjosti vozila (p. 286)

### Odklepanje prtljažnih vrat s ključem za daljinsko upravljanje

S pritiskom gumba na ključu za daljinsko upravljanje lahko odklenete samo prtljažna vrata.

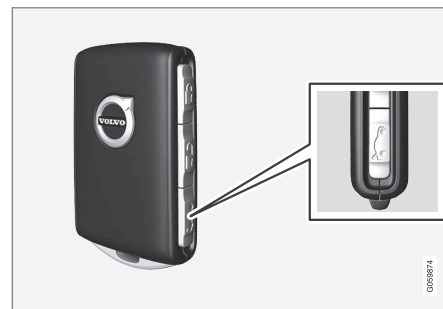

1. Pritisnite gumb  na ključu za daljinsko upravljanje.

> Zadnja vrata se odklenejo, vendar ostanejo zaprta.

Stranska vrata so še vedno zaklenjena in alarm je vklopljen\*. Indikator zaklepanja in alarma na armaturni plošči ugasne, kar kaže, da celotno vozilo ni zaklenjeno.

Narahlo primite gumijasto ploščo tipke pod ročajem prtljažnih vrat, da odprete prtljažna vrata. Če prtljažnih vrat ne odprete v 2 minutah, se znova zaklenejo in se alarm znova vklopi.

2. Z dodatno opremo z električnimi prtljažnimi vrati\* -

Pridržite (približno 1,5 sekunde) gumb  ključa za daljinsko upravljanje

> Prtljažna vrata so odklenjena in odprta, stranska vrata pa ostanejo zaklenjena ter njihov alarm vključen.



### Povezane informacije

- Zaklepanje in odklepanje s ključem za daljinsko upravljanje (p. 255)

## Doseg ključa za daljinsko upravljanje

Če želite, da ključ za daljinsko upravljanje deluje pravilno, ne sme biti preveč oddaljen od vozila.

### Za ročno uporabo

Funkcije ključa za daljinsko upravljanje, na primer za zaklepanje/odklepanje, ki jih vklopite s pritiskom  ali  imajo daljši doseg, približno 20 metrov (65 čevljev) stran od vozila.

Če vozilo ne potrdi pritiska na gumb, se premaknite bližje in preizkusite znova.

### Za uporabo brez ključa\*

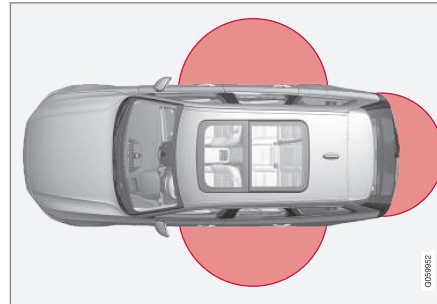

Označeno območje na sliki prikazuje območja, ki jih pokrivajo antene sistema.

Za uporabo brez ključa mora biti ključ za daljinsko upravljanje ali ključ brez gumbov

(Key Tag) postavljen znotraj polkrožnega območja s polmerom približno 1,5 metra (5 čevljev) na obeh daljših straneh in približno 1 meter (3 čevlje) od prtljažnih vrat.

### OPOMBA

Funkcije ključa z daljinskim upravljalnikom lahko motijo radijski valovi v bližini, stavbe, topografske značilnosti ipd. Vozilo lahko vedno odklenete/zaklenete z brado ključa.

## Če iz vozila odstranite ključ za daljinsko upravljanje



Če ključ za daljinsko upravljanje odstranite iz vozila pri zagnanem motorju, se na voznikovem zaslonu prikaže opozorilno sporočilo **Ključ avtom. ni najden** **Odstranjeno iz avt.** in oglasi se zvočno opozorilo, ko zaprete vsa vrata.

Sporočilo izgine, ko ključ vrnete v vozilo in pritisnete gumb **O** na desni tipkovnici oziroma so zaprete vsa vrata.

### Povezane informacije

- Ključ za daljinsko upravljanje (p. 252)
- Položaj anten sistemov za zagon in zaklepanje/odklepanje (p. 285)
- Površine za delovanje brez ključa in upravljanje na dotik\* (p. 282)

## Zamenjava baterije v ključu za daljinsko upravljanje

Baterijo v ključu za daljinsko upravljanje morate zamenjati, ko se izprazni.

### **i** OPOMBA

Vse baterije imajo omejeno življenjsko dobo, zato pride čas, ko jih morate zamenjati (ne velja za Key Tag). Življenjska doba baterije odvisna od pogostosti uporabe vozila/ključa.



Baterijo ključa za daljinsko upravljanje zamenjajte v naslednjih primerih:

- informacijski simbol se prižge in na vozniškem zaslonu se prikaže sporočilo **Prazna bat.ključa avt.**
- ključavnice se večkrat ne odzovejo na signale ključa za daljinsko upravljanje znotraj oddaljenosti 20 metrov (65 čevljev) od vozila.

### **i** OPOMBA

Vedno se poskusite približati vozilu in znova poskusite z odklepanjem.

Baterije v ključu brez gumba<sup>6</sup> (Key Tag) ni mogoče zamenjati – v pooblaščenih servisnih delavnicah Volvo lahko naročite nov ključ.

### **!** POMEMBNO

Izpraznjen Key Tag morate predati pooblaščenim servisnim delavnicam Volvo. Ključ morate izbrisati iz vozila, ker ga je še vedno mogoče uporabiti za zagon vozila prek pomožnega zagona.

## Odpiranje ključa in zamenjava baterije

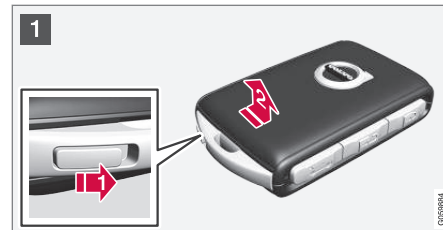

- 1 **1** Ključ za daljinsko upravljanje držite tako, da je sprednji del viden in je logotip Volvo usmerjen v pravo smer – gumb na spodnjem robu obeska za ključ potisnite v desno. Ohišje na sprednji strani potisnite nekaj milimetrov navzgor.

**2** Ohišje se bo nato sprostilo in ga lahko dvignete s ključa.

<sup>6</sup> Priloženo vozilom, ki so opremljena z zaklepanjem/odklepanjem brez ključa.





2 **1** Obrnite ključ, gumb premaknite v stran in potisnite ohišje na zadnjem delu za nekaj milimetrov navzgor.

**2** Ohišje se bo nato sprostito in ga lahko dvignete s ključa.

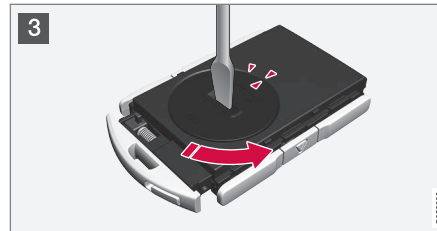

3 Uporabite izvijač ali podobno orodje, da pokrov baterije obrnete v nasprotni smeri urnega kazalca, dokler se oznake ne srečajo pri besedilu **OPEN**.

Previdno dvignite pokrov baterije tako, da z nohtom pritisnete v vdolbino.

Pokrov baterije nato dvignite navzgor.

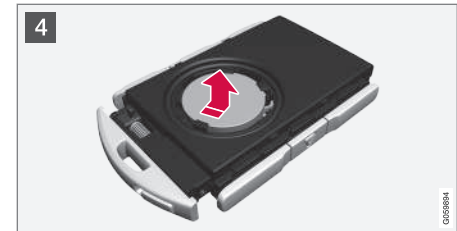

4 Stran baterije (+) je obrnjena navzgor. Nato previdno odprite baterijo, kot je prikazano.

**!** **POMEMBNO**

Novih akumulatorjev in njihovih stičnih površin se ne dotikajte s prsti, saj lahko to negativno vpliva na njihovo delovanje.

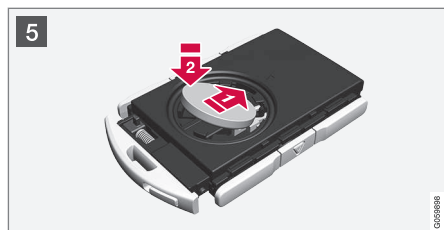

**5** Namestite novo baterijo s stranjo (+) navzgor. Pazite, da se s prsti ne dotaknete kontaktov ključa za daljinsko upravljanje.

**1** Baterijo postavite v držalo z robom navzdol. Baterijo nato potisnite tako, da se zapne pod dvema plastičnima zatičema.

**2** Baterijo pritisnite navzdol tako, da se zapne pod zgornjim črnim plastičnim zatičem.

**i OPOMBA**

Uporabite baterije z oznako CR2032, 3 V.

**i OPOMBA**

Volvo priporoča, da baterije v ključu za daljinsko upravljanje izpolnjujejo UN Manual of Test and Criteria, Part III, subsection 38.3. Baterije, ki so nameščene v tovarni ali pa jih je zamenjala pooblaščen servisna delavnica Volvo, izpolnjujejo zgoraj navedene kriterije.

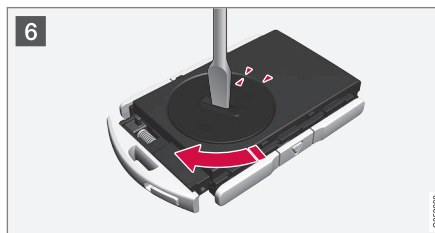

**6** Znova namestite pokrov baterije in ga obrnite v smeri urnega kazalca, dokler se oznake ne poravnajo z besedilom **CLOSE**.



**7** **1** Znova namestite zadnji del ohišja in ga pritisnite navzdol, dokler ne zaslišite klika.

**2** Ohišje nato potisnite nazaj na mesto.  
> Dodaten klik bo označil pravilno postavitev in pritrditev ohišja.



8 **1** Ključ za daljinsko upravljanje obrnite okrog in znova namestite stranski del ohišja sprednjega dela tako, da ga pritisnete navzdol, dokler ne zaslišite klika.

**2** Ohišje nato potisnite nazaj na mesto.  
> Dodaten klik bo označil pritrditev ohišja.

### **!** OPOZORILO

Prepričajte se, da je baterija ustrezno nameščena s pravilno polariteto. Če ključa za daljinsko upravljanje dlje časa ne boste uporabili, odstranite baterijo, da preprečite puščanje in poškodbe baterije. Če baterije puščajo ali so poškodovane, lahko poškodujejo kožo zaradi jedkih snovi v njih. Zato med ravnanjem s poškodovanimi baterijami uporabite zaščitne rokavice.

- Baterije hranite zunaj dosega otrok.
- Baterij ne puščajte na odprtem, kjer bi jih lahko pogoltnili otroci ali hišni ljubljenci.
- Baterij ne smete razstavljati, povzročiti kratkega stika ali metati v odprt ogenj.
- Ne polnite baterij, ki niso namenjene polnjenju, saj bi tako lahko povzročili eksplozije.

Ključ za daljinsko upravljanje preverite pred uporabo, da preprečite nastanek poškodb. Če odkrijete poškodbe (na primer ni mogoče pravilno zapreti pokrova predala za baterijo), ne smete več uporabljati izdelka. Okvarjene izdelke hranite zunaj dosega otrok.

### **!** POMEMBNO

Poskrbite, da bo izrabljen akumulator odstranjen na okolju prijazen način.

### Povezane informacije

- Zaklepanje in odklepanje s snemljivo brado ključa (p. 264)
- Zagon vozila (p. 436)
- Ključ za daljinsko upravljanje (p. 252)

## Naročanje več ključev za daljinsko upravljanje

Vozilu sta priložena dva ključa za daljinsko upravljanje. Ključ brez gumbov je priložen, če je vozilo opremljeno z zaklepanjem in odklepanjem brez ključa\*. Naročite lahko dodatne ključe.

Z enim vozilom lahko programirate in uporabljate največ dvanajst ključev. Če naročite dodatne ključe, so dodani dodatni vozniški profil - po eden za vsak nov ključ za daljinsko upravljanje. To velja tudi za obesek za ključe.

## Izgubljen ključ za daljinsko upravljanje

Če izgubite ključ za daljinsko upravljanje, lahko v servisni delavnici naročite novega. Priporočamo pooblaščen servisno delavnico Volvo. Preostale ključe za daljinsko upravljanje morate odnesti v servisno delavnico. Koda manjkajočega ključa mora biti izbrisana iz sistema kot ukrep za preprečevanje kraje.

Trenutno število ključev, ki so registrirani za vozilo, lahko preverite prek vozniških profilov v vrhnjem pogledu osrednjega zaslona tako, da izberete **Nastavitve → Sistem → Profili voznikov**.

## Povezane informacije

- Ključ za daljinsko upravljanje (p. 252)

## Care Key – omejen ključ za daljinsko upravljanje

S funkcijo Care Key lahko lastnik nastavi omejitev hitrosti vozila. Omejitev je namenjena spodbujanju varne vožnje vozila, če ga npr. posodite drugemu vozniku.



Za Care Key lahko nastavite največjo hitrost svojega vozila. Druge funkcije ključa so enake kot pri običajnem ključu za daljinsko upravljanje.

Omejitve naj bi delovale kot ukrepi za zmanjšanje tveganja nesreč, s čimer bi bilo varneje predati vozilo na primer mlademu vozniku, parkirnim storitvam ali delavnicam.

## Naročanje ključa Care Key

Enega ali več ključev Care Key lahko naročite pri trgovcu Volvo. Za eno vozilo je mogoče programirati in uporabljati enajst ključev z

omejitvami - vsaj en mora biti običajen ključ za daljinsko upravljanje.

## Omejitve sistema Care Key

Ključ se poveže s posebnim vozniškim profilom Care Key in ko je aktiven, nastavitve ključa ni mogoče spremeniti. Prehod na drug vozniški profil ni mogoč; za to je potreben običajen ključ za daljinsko upravljanje.

Vozniški profil se aktivira, ko vozilo odklenete s ključem Care Key brez običajnega ključa za daljinsko upravljanje v bližini.

<b>i</b>	<b>OPOMBA</b>
Če se voznik zamenja, morate zakleniti in odkleniti vozilo, da aktivirate nov profil voznika.	

## Možnosti nastavitve

Za nastavitve so na voljo naslednje omejitve:

- interval hitrosti: 50-180 km/h (30-112 mph)
- Koraki po: 1 km/h (1 mph)

Simbol	Specifikacije
	Omejitev hitrosti je aktivna.

### Povezane informacije

- Nastavitve za Care Key (p. 263)
- Ključ za daljinsko upravljanje (p. 252)

### Nastavitve za Care Key

Spremenite največjo hitrost s funkcijo Care Key prek osrednjega zaslona.

1. Vozilo odklenite z običajnim daljinskim ključem.
2. Tapnite **Nastavitve** v pogledu od zgoraj osrednjega zaslona.
3. Pritisnite **Sistem** → **Profili voznikov** → **Skrbniški ključ**.
4. Spremenite zeleno nastavitev.

### Povezane informacije

- Care Key – omejen ključ za daljinsko upravljanje (p. 262)

### Snemljiva brada ključa

Ključ za daljinsko upravljanje vsebuje snemljivo kovinsko brado ključa, s katero lahko vklopite številne funkcije in opravite nekatere postopke.

Pooblaščen servisne delavnice Volvo zagotovijo edinstveno kodo brade ključa, kar je priporočeno pri naročanju novih brad ključa.

### Območja uporabe brade ključa

Uporaba snemljive brade ključa za daljinsko upravljanje

- leva<sup>7</sup> sprednja vrata lahko odprete ročno, če centralnega zaklepanja ne morete aktivirati prek ključa za daljinsko upravljanje
- vsa vrata se zaklenejo kot previdnostni ukrep
- mehanski varnostni zaklep za otroke v zadnjih vratih lahko aktivirate in deaktivirate.

Ključ brez gumbov<sup>8</sup> nima snemljive brade ključa. Po potrebi uporabite snemljivo brado ključa iz normalnega ključa za daljinsko upravljanje.

<sup>7</sup> To velja ne glede na to, ali ima vozilo volan na levi strani ali na desni strani.

<sup>8</sup> Priloženo vozilom, ki so opremljena z zaklepanjem/odklepanjem brez ključa\*.



## « Odstranitev brade ključa

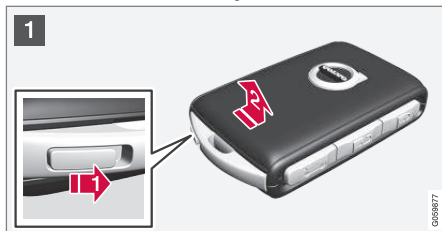

**1** **1** ➔ Ključ za daljinsko upravljanje držite tako, da je sprednji del viden in je logotip Volvo obrnjen v pravo smer – gumb na spodnjem robu obeska za ključce potisnite v desno. Ohišje na sprednji strani potisnite nekaj milimetrov navzgor.

**2** ➔ Ohišje se bo nato sprostilo in ga lahko dvignete s ključa.



**2** **1** ➔ Brado ključa snemite tako, da jo obrnete pod kotom navzgor.



**3** Brado ključa po uporabi vrnite v namensko mesto v ključu za daljinsko upravljanje.

**1** ➔ Znova namestite ohišje tako, da ga pritisnete navzdol, dokler ne zaslišite klika.

**2** ➔ Ohišje nato potisnite nazaj na mesto.  
> Dodaten klik bo označil pritrditev ohišja.

### Povezane informacije

- Zaklepanje in odklepanje s snemljivo brado ključa (p. 264)
- Ključ za daljinsko upravljanje (p. 252)

## Zaklepanje in odklepanje s snemljivo brado ključa

Med drugim lahko snemljivo brado ključa uporabite za odklepanje vozila z zunanje strani, na primer, če se izprazni baterija ključa za daljinsko upravljanje.

### Odklepanje

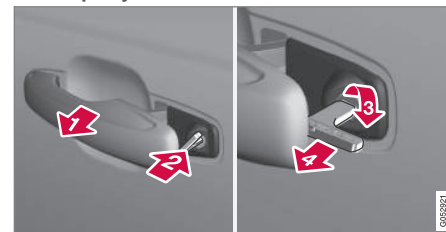

- 1** ➔ Povlecite za kljuko sprednjih vrat na levi strani do končnega položaja, tako da je cilindrična ključavnica vidna<sup>9</sup>.
- 2** ➔ Ključ vstavite v cilindrično ključavnico.
- 3** ➔ Obrnite ga za 45 stopinj v smeri urinega kazalca tako, da je brada ključa obrnjena naravnost nazaj.
- 4** ➔ Ključ vrnite nazaj za 45 stopinj v začetni položaj. Odstranite ključ iz cilindrične ključavnice, da sprostite ročaj in zadnji del ročaja znova počiva ob vozilu.

5. Izvlecite ročaj.  
> Vrata se odprejo.

### **i** OPOMBA

Ko vrata odklenete z brado ključa in jih nato odprete, se sproži alarm. Alarm je treba izklopiti ročno; glejte ločen razdelek.

### Zaklepanje

Leva sprednja vrata lahko zaklenete s cilindrično ključavnico in snemljivo brado ključa.

Ostala vrata imajo na koncu stikalo za zaklepanje, ki ga je treba potisniti z brado ključa – s tem se vrata mehansko zaklenejo/zavarujejo pred odpiranjem od zunaj.

Vrata lahko še vedno odprete z notranje strani.

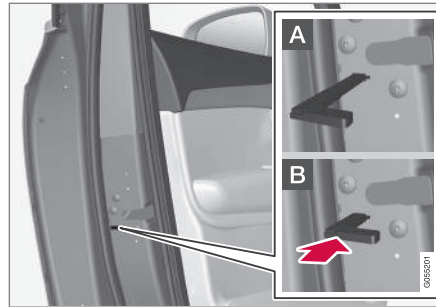

Ročno zaklepanje vrat. Ne zamenjajte jih za varnostni zaklep za otroke.

1. Odstranite snemljivo brado iz ključa za daljinsko upravljanje.
  2. Vstavite brado ključa v odprtino za ponastavitev zaklepanja.
  3. Pritisnite ključ navznoter do naslona, približno 12 mm (0,5 palca).
- A** Vrata lahko odprete tako z zunanje kot z notranje strani.
- B** Vrata so blokirana proti odpiranju z zunanje strani. Če se želite vrniti položaj A, morate odpreti notranjo vratno kljuko.

### **i** OPOMBA

- Ponastavitev ključavnice vrat zaklene samo ta vrata in ne vseh vrat hkrati.
- Ročno zaklenjenih vrat z varnostnim zaklepom za otroke ni mogoče odpreti niti od znotraj niti od zunaj. Vrata je mogoče odkleniti samo z gumbi ključa, z gumbom centralnega zaklepanja, s sistemom zaklepanja brez ključa\* ali s funkcijo Volvo On Call\*.

### Povezane informacije

- Snemljiva brada ključa (p. 263)
- Vklon in izklon alarmov\* (p. 296)
- Zagon vozila (p. 436)
- Zamenjava baterije v ključu za daljinsko upravljanje (p. 258)
- Ključ za daljinsko upravljanje (p. 252)

<sup>9</sup> To velja ne glede na to, ali ima vozilo volan na desni strani ali na levi strani.

## Imobilizator

Elektronski imobilizator je sistem za zaščito pred krajo, ki nepooblaščenim osebam prepreči zagon vozila.

Vozilo je mogoče zagnati le z ustreznim ključem za daljinsko upravljanje.

Naslednje sporočilo o napaki na voznikovem zaslonu je povezano z elektronskim imobilizatorjem:

Simbol	Sporočilo	Specifikacije
	<p><b>Ključ avtom. ni najden</b></p> <p><b>Glejte priročnik</b></p>	<p>Napaka pri branju ključa za daljinsko upravljanje med zagonom - ključ postavite na simbol ključa v držalo za pijačo in poskusite znova.</p>

### Povezane informacije

- Ključ za daljinsko upravljanje (p. 252)
- Naročanje več ključev za daljinsko upravljanje (p. 262)



## Homologacija sistema ključa za daljinsko upravljanje

Homologacija sistema ključa za daljinsko upravljanje vozila je razvidna iz naslednjih tabel.

Za podrobne informacije o homologacijah obiščite [volvocars.com](http://volvocars.com).

## Sistem zaklepanja in zagona brez ključa (Pasivni zagon) in zaklepanje/odklepanje brez ključa (pasivni vnos\*)





CEM oznake sistema ključa za daljinsko upravljanje. Za dodatne številke homologacije glejte naslednje tabele.

Država/območje	Homologacija	
Argentina	CNC ID: C-14771	
Brazilija	MT-3245/2015	









Država/območje	Homologacija	
Evropa	<p>Družba Delphi Deutschland GmbH, 42367 Wuppertal izjavlja, da je to VO3-134TRX v skladu z bistvenimi lastniškimi zahtevami in drugim ustreznim določbam iz direktive 2014/53/EU (RED).</p> <p>Celotno besedilo EU izjave o skladnosti je na voljo na spletnem mestu volvocars.com</p>	
Združeni arabski emirati	<p>ER37847/15 DA0062437/11</p>	
Indonezija	<p>Nomor: 38301/SDPPI/2015</p>	
Jordanija	<p>TRC/LPD/2014/250</p>	
Malezija	<p>RAAT/37A/1215/S(15-5198)</p>	
Mehika	<p>IFETEL: RLVDEVO15-0396</p>	
Namibija	<p>TA-2016-02</p>	



Država/območje	Homologacija	
Rusija		 The image shows two versions of the EAC (Eurasian Conformity) logo. On the left is the standard EAC logo, and on the right is a stylized version where the letters are contained within a square frame. A small vertical text '02071905' is visible on the right side of the stylized logo.
Srbija	P1614120100	
Južna Afrika	TA-2014-1868	 The image shows the ICASA (International Civil Aviation Standards and Recommended Practices) logo, which features the letters 'ICASA' in a bold, sans-serif font next to a stylized globe.



« Ključ za daljinsko upravljanje

Država/ območje	Homologacija	
Evropa	<p>Družba Huf Hülsbeck &amp; Fürst GmbH &amp; Co. KG s tem izjavlja, da je ta tip radijske opreme HUF8423MS skladen z direktivo 2014/53/EU.</p> <p>Celotno besedilo EU izjave o skladnosti je na voljo na spletnem mestu volvocars.com</p> <p>Valovna dolžina: 433,92 MHz</p> <p>Največja moč sevanja: 10 mW</p> <p>Proizvajalec: Huf Hülsbeck &amp; Fürst GmbH &amp; Co. KG, Steeger Str. 17, 42551 Velbert, Nemčija</p>	
Argentina	CNC ID: H-23694	
Brazilija	<p>Anatel: 06768-19-06643</p> <p>Modelo: HUF8423MS</p> <p>Este equipamento opera em caráter secundário isto é não tem direito a proteção contra interferência prejudicial, mesmo de estações do mesmo tipo, e não pode causar interferência a sistemas operando em caráter primário.</p>	

Država/ območje	Homologacija	
Filipini	ESD-1919938C	 <b>NTC</b> <b>Type Approved</b> <b>No.: ESD-1919938C</b> <small>0074373</small>
Združeni arab- ski emirati		 <b>TRA</b> <b>REGISTERED No:</b> <b>ER72465/19</b> <b>DEALER No:</b> <b>DA36976/14</b> <small>0074375</small>
Gana	NCA Approved: ZRO-M8-7E3-138	
Indonezija <sup>A</sup>	Sertifikat Nomor: 65073/SDPPI/2019 PLG ID: 8093	





Država/ območje	Homologacija	
CU (Customs Union) Kazahstan, Rusija		
Maroko	AGREE PAR L'ANRT MAROC Numéro d'agrément: MR 20402 ANRT 2019 Date d'agrément: 10/07/2019	
Moldavija		
Nigerija	Connection and use of this communication equipment is permitted by the Nigerian Communications Commission	
Oman		

Država/ območje	Homologacija	
Paragvaj	HUF8423MS	<div data-bbox="1050 208 1492 437" style="border: 1px solid black; padding: 5px;"> <p style="text-align: center;">HUF8423MS</p>  <p style="text-align: center;">NR:2019-08-I-0447</p> <p style="text-align: right; font-size: 8px;">001458</p> </div>
Srbija		<div data-bbox="1198 462 1343 608" style="border: 1px solid black; padding: 5px; text-align: center;">  <p style="font-weight: bold;">005 19</p> </div>
Singapur	Complies with IMDA Standards DA103787	
Južna Afrika	TA-2019/772	<div data-bbox="1230 712 1310 790" style="border: 1px solid black; padding: 5px; text-align: center;">  </div>





Država/ območje	Homologacija	
Tajvan	<p>本產品符合低功率電波輻射性電機管理辦法 第十二條、第十四條等條文規定 .1 經型式認證合格之低功率射頻電機，非經許可，公司、商號或使用者均不。得擅自變更頻率、加大功率或變更原設計之特性及功能 .2 低功率射頻電機之使用不得影響飛航安全及干擾合法通信；經發現有干擾。現象時，應立即停用，並改善至無干擾時方得繼續使用。前項合法通信，指依電信法規定作業之無線電通信 低功率射頻電機須忍受合法通信或工業、科學及醫療用電波輻射性電機設備之干擾</p>	
Ukrajina	<p>.Справжнім Huf Hülsbeck &amp; Fürst GmbH &amp; Co KG заявляє, що тип радіообладнання відповідає Технічному[HUF8423MS] регламенту радіообладнання; повний текст -декларації про відповідність доступний на веб :сайті за такою адресою</p> <p>Za podrobne informacije o homologacijah obiščite volvocars.com.</p> <p>Робоча частота: 433,92 ГГц</p>	
Vietnam		



Država/ območje	Homologacija	
Belorusija		
Zambija		 <p>ZMB/ZICTA/TA/2019/7/105</p> <p style="text-align: right; font-size: small;">0074534</p>



A Velja samo za Indonezijo.



« Obesek za ključe

Država/ območje	Homologacija	
Evropa	<p>Družba Huf Hülsbeck &amp; Fürst GmbH &amp; Co. KG s tem izjavlja, da je ta tip radijske opreme HUF8432MS skladen z direktivo 2014/53/EU.</p> <p>Celotno besedilo EU izjave o skladnosti je na voljo na spletnem mestu volvocars.com.</p> <p>Valovna dolžina: 433,92 MHz</p> <p>Največja moč sevanja: 10 mW</p> <p>Proizvajalec: Huf Hülsbeck &amp; Fürst GmbH &amp; Co. KG, Steeger Str. 17, 42551 Velbert, Nemčija</p>	
Argentina	CNC ID: H-23695	
Brazilija	<p>Anatel: 04362-16-06643</p> <p>Modelo: HUF8432MS</p> <p>Este equipo opera em caráter secundário isto é não tem direito a proteção contra interferência prejudicial, mesmo de estações do mesmo tipo, e não pode causar interferência a sistemas operando em caráter primário.</p>	
Gana	NCA Approved: ZRO-M8-7E3-139	

Država/ območje	Homologacija	
Filipini	ESD-1919939C	 <b>NTC</b> <b>Type Approved</b> <b>No.: ESD-1919939C</b> <small>0074381</small>
Združeni arab- ski emirati		<div style="border: 1px solid black; padding: 10px; text-align: center;"> <b>TRA</b>  <b>REGISTERED No:</b>  <b>ER72467/19</b>  <b>DEALER No:</b>  <b>DA36976/14</b> </div> <small>0074383</small>
CU (Customs Union)  Kazahstan, Rusija		<div style="border: 1px solid black; padding: 10px; text-align: center;"> <b>EAC</b> </div>

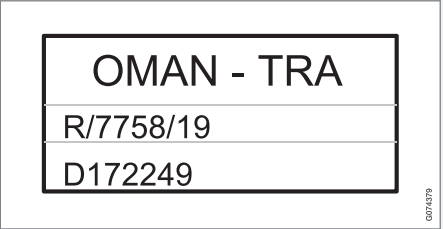



Država/ območje	Homologacija	
Indonezija <sup>Δ</sup>	Sertifikat Nomor: 65072/SDPPI/2019 PLG ID: 8093	
Maroko	AGREE PAR L'ANRT MAROC Numéro d'agrément: MR 20403 ANRT 2019 Date d'agrément: 10/07/2019	
Moldavija		
Nigerija	Connection and use of this communications equipment is permitted by the Nigerian Communications Commission	
Oman		

Država/ območje	Homologacija	
Paragvaj	HUF8432MS	<div style="border: 1px solid black; padding: 10px; text-align: center;"> <p>HUF8432MS</p>  <p><b>CONATEL</b></p> <p>NR:2019-08-I-0448</p> <p style="font-size: 8px;">001438</p> </div>
Srbija		<div style="border: 1px solid black; padding: 10px; text-align: center;">  <p><b>005 19</b></p> </div>
Singapur	Complies with IMDA Standards DA103787	
Južna Afrika	TA-2019-773	<div style="border: 1px solid black; padding: 10px; text-align: center;">  </div>



Država/ območje	Homologacija	
Tajvan	<p>本產品符合低功率電波輻射性電機管理辦法 第十二條、第十四條等條文規定 .1 經型式認證合格之低功率射頻電機，非經許可，公司、商號或使用者均不。得擅自變更頻率、加大功率或變更原設計之特性及功能 .2 低功率射頻電機之使用不得影響飛航安全及干擾合法通信；經發現有干擾。現象時，應立即停用，並改善至無干擾時方得繼續使用。前項合法通信，指依電信法規定作業之無線電通信 低功率射頻電機須忍受合法通信或工業、科學及醫療用電波輻射性電機設備之干擾</p>	
Ukrajina	<p>.Справжнім Huf Hülsbeck &amp; Fürst GmbH &amp; Co KG заявляє, що тип радіообладнання відповідає Технічному[HUF8432MS] регламенту радіообладнання; повний текст -декларації про відповідність доступний на веб :сайті за такою адресою</p> <p>Za podrobne informacije o homologacijah obiščite volvocars.com.</p> <p>Робоча частота: 433,92 ГГц</p>	
Vietnam		

Država/ območje	Homologacija	
Belorusija		
Zambija		

A Velja samo za Indonezijo.

### Povezane informacije

- Ključ za daljinsko upravljanje (p. 252)

## Površine za delovanje brez ključa in upravljanje na dotik\*

Če uporabljate funkcijo zaklepanja in odklepanja brez ključa, imate lahko ključ za daljinsko upravljanje spravljen v žepu ali torbi. Vozilo se zaklene in odklene, ko se dotaknete površine za upravljanje na dotik na vratni kljuki.

### Površine za upravljanje na dotik

#### Vratna kljuka

Zunanji strani vratne kljuke je na dotik občutljiva vdolbina za zaklepanje, na notranji strani pa na dotik občutljiva površina za odklepanje.

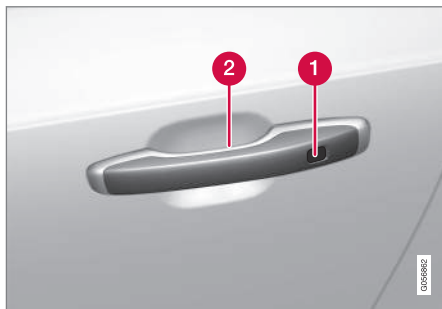

- 1 Na dotik občutljiva vdolbina za zaklepanje
- 2 Na dotik občutljiva površina za odklepanje

### **i** OPOMBA

Pomembno je, da je istočasno aktivirana samo ena na dotik občutljiva površina. Če primete kljuko med dotikanjem površine za zaklepanje, lahko pošljete dvojni ukaz. To pomeni, da zahtevana dejavnost (odklepanje/zaklepanje) ne bo opravljena oziroma bo opravljena z zamikom.

### Ročaj prtljažnih vrat

Na ročaju prtljažnih vrat je gumirana pritisna ploščica, ki se uporablja za zaklepanje.

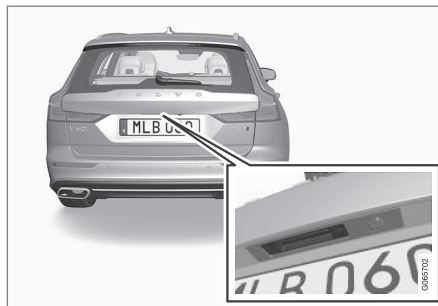

### **i** OPOMBA

Zavedajte se, da se sistem lahko vklopi ob pranju vozila, če je ključ za daljinsko upravljanje v dosegu.

### Povezane informacije

- Zaklepanje in odklepanje brez ključa\* (p. 283)
- Odklepanje prtljažnih vrat brez ključa\* (p. 284)



## Zaklepanje in odklepanje brez ključa\*

Pri zaklepanju in odklepanju brez ključa zado-  
stuje, da se dotaknete na dotik občutljive  
površine na vratni kljuki, da zaklenete ali  
odklenete vozilo.

### **i** OPOMBA

Eden od ključev za daljinsko upravljanje  
mora biti znotraj dosega, da lahko ustrezno  
uporabljate zaklepanje in odklepanje.

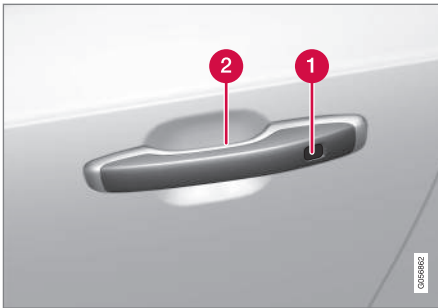

- 1** Na dotik občutljiva vdolbina za zaklepanje
- 2** Na dotik občutljiva površina za odklepanje

### **i** OPOMBA

Zavedajte se, da se sistem lahko vklopi ob  
pranju vozila, če je ključ za daljinsko upravl-  
ljanje v dosegu.

## Zaklepanje brez ključa

Če želite zakleniti vozilo, morajo biti zaprta vsa  
stranska vrata. Prtljažna vrata pa lahko po  
drugi strani odprete, ko vozilo zaklepate s  
stransko vratno kljuko.

- Zaprite vrata in se nato dotaknite se ozna-  
čene površine na zadnji zunanji strani  
vratne kljuke. Ali pa pritisnite gumb   
na spodnjem delu prtljažnih vrat, preden  
se zaprejo.
  - > Pokazatelj zaklepa na armaturni plošči  
začne utripati, s čimer označi, da je  
vozilo zaklenjeno.

Če želite hkrati zapreti vsa stranska okna in  
panoramsko streho\* – postavite prst ob na  
dotik občutljivo vdolbino na zunanji strani  
vratne kljuke in ga držite tam, dokler se vsa  
stranska okna in panoramska streha ne zapr-  
ejo.

## Zaklepanje pri odprtih prtljažnih vratih

Če je vozilo zaklenjeno in so prtljažna vrata še  
vedno odprta, se prepričajte, da ob zapiranju  
prtljažnih vrat ključ za daljinsko upravljanje ni v  
prtljažnem prostoru.

### **i** OPOMBA

Če je v vozilu zaznan ključ, se prtljažna  
vrata ob zapiranju ne bodo zaklenila.

## Odklepanje brez ključa

- Primate vratno kljuko ali nežno pritisnite  
gumirano pritisno ploščo pod ročajem  
prtljažnih vrat, da odklenete vozilo.
  - > Pokazatelj zaklepa na armaturni plošči  
neha utripati, s čimer označi, da je  
vozilo odklenjeno.

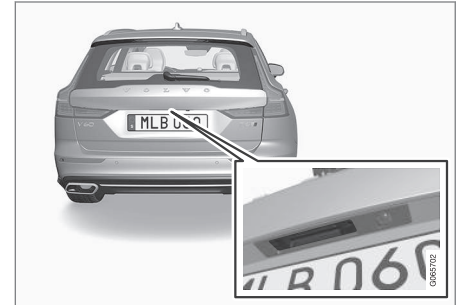

Gumirano pritisno ploščo na prtljažnih vratih lahko  
uporabljate samo za odklepanje.

## Samodejno ponovno zaklepanje

Če v dveh minutah po odklepanju ne odprete  
nobenih vrat niti prtljažnih vrat, se samodejno  
zaklenejo nazaj. Ta funkcija vam prepreči, da bi  
vozilo nehote pustili odklenjeno.

#### ◀ Povezane informacije

- Nastavitev vstopa brez ključa\* (p. 284)
- Odklepanje prtljažnih vrat brez ključa\* (p. 284)
- Površine za delovanje brez ključa in upravljanje na dotik\* (p. 282)

#### Nastavitev vstopa brez ključa\*

Za vstop brez ključa lahko izberete več različnih zaporedij.

Sprememba nastavitve:

1. Tapnite **Nastavitve** v pogledu od zgoraj osrednjega zaslona.
2. Tapnite **My Car** → **Zaklepanje** → **Odklepanje brez ključa**
3. Izberite možnost:
  - **Vsa vrata** – hkrati odklene vsa vrata.
  - **Ena vrata** – odklene izbrana vrata.

#### Povezane informacije

- Zaklepanje in odklepanje brez ključa\* (p. 283)
- Površine za delovanje brez ključa in upravljanje na dotik\* (p. 282)

#### Odklepanje prtljažnih vrat brez ključa\*

Pri vozilu z zaklepanjem in odklepanjem brez ključa zadostuje, da za odklepanje rahlo pritisnete na gumirano pritisno ploščico na ročaju prtljažnih vrat.

#### **i** OPOMBA

Eden od ključev za daljinsko upravljanje mora biti znotraj dosega za vozilom, da lahko odklepanje deluje.

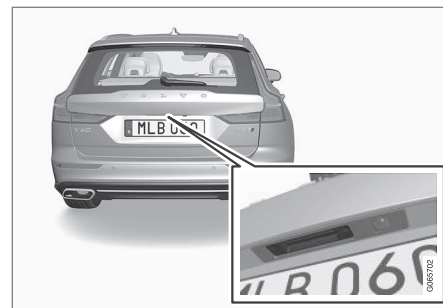

Prtljažna vrata so zaklenjena z električno ključavnico.

Za odpiranje:

1. Nežno pritisnete na z gumo prevlečeno ploščo za ročajem prtljažnih vrat.
  - > Ključavnica se sprosti.

2. Pri odpiranju prtljažnih vrat dvigajte za zunanjo ročico.

### ! POMEMBNO

- Za sprostitev ključavnice prtljažnih vrat je potrebna le majhna sila - zgolj nežno pritisnite na gumirano ploščico.
- Med dviganjem prtljažnih vrat ne pritiskejte na gumirano ploščico - dvigajte za ročaj. Če uporabite prekomerno silo, lahko poškodujete električne kontakte na gumirani ploščici.

Poleg tega je prtljažna vrata mogoče odkleniti prostoročno s premikanjem noge pod zadnjim odbijačem, glejte ločeno poglavje.

### ⚠ OPOZORILO

Ne vozite z odprtimi prtljažnimi vrati! Strupeni izpušni plini lahko pridejo v vozilo skozi prtljažni prostor.

### Povezane informacije

- Zaklepanje in odklepanje brez ključa\* (p. 283)
- Površine za delovanje brez ključa in upravljanje na dotik\* (p. 282)
- Doseg ključa za daljinsko upravljanje (p. 257)

- Upravljanje prtljažnih vrat s premikanjem stopala\* (p. 292)

### Položaj anten sistemov za zagon in zaklepanje/odklepanje

Vozilo ima vgrajene antene za sistem zagona brez ključa in sistem zaklepanja/odklepanja brez ključa\*.

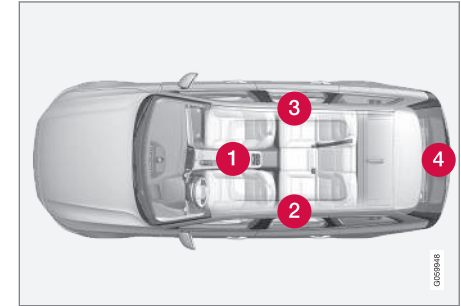

Položaj anten:

- 1 Pod držalom za pijačo na sprednjem delu talne konzole
- 2 Na zgornjem sprednjem delu levih zadnjih vrat<sup>10</sup>
- 3 Na zgornjem sprednjem delu desnih zadnjih vrat<sup>10</sup>
- 4 V prtljažnem prostoru<sup>10</sup>





## **⚠ OPOZORILO**

Osebe z vsajenimi srčnimi spodbujevalniki se antenam sistema za odklepanje brez ključa ne smejo približati na manj kot 22 cm (9 palcev). To preprečuje nastanek motenj med srčnim spodbujevalnikom in sistemom za odklepanje brez ključa.

### **Povezane informacije**

- Površine za delovanje brez ključa in upravljanje na dotik\* (p. 282)
- Doseg ključa za daljinsko upravljanje (p. 257)

## **Zaklepanje in odklepanje iz notranjosti vozila**

Vrata in prtljažna vrata lahko zaklenete in odklenete od znotraj z upravljalnimi elementi za centralno zaklepanje v sprednjih vratih.

### **Centralno zaklepanje**



Gumb za zaklepanje in odklepanje z lučko v sprednjih vratih.

### **Odklepanje z gumbom v sprednjih vratih**

- Pritisnite gumb , da odklenete vsa stranska vrata in prtljažna vrata.

## **Alternativno odklepanje**



Ročaj za odpiranje za alternativno odklepanje stranskih vrat<sup>11</sup>.

- Potegnite ročaj za odpiranje na enih od stranskih vrat in ga spustite.
  - > Odvisno od nastavitve ključa za daljinsko upravljanje se bodo odklenila vsa vrata ali le izbrana vrata.

Če želite spremeniti to nastavitvev, pritisnite **Nastavitve** → **My Car** →

**Zaklepanje** → **Odklepanje na daljavo in od znotraj** v vrhnjem pogledu osrednjega zaslona.

<sup>10</sup> Samo pri vozilih s funkcijo odklepanja/zaklepanja brez ključa\*.

<sup>11</sup> Slika je shematska – deli se lahko razlikujejo glede na model vozila.

### Zaklepanje z gumbom v sprednjih vratih

- Pritisnite gumb  - oboja sprednja vrata morajo biti zaprta.
  - > Vsa vrata in prtljažna vrata se zaklenejo.

### Zaklepanje z gumbom v zadnjih vratih\*



Gumb za zaklepanje z lučko v zadnjih vratih.

Gumbi za zaklepanje zadnjih vrat zaklenejo zavedna zadnja vrata.

### Odklepanje zadnjih vrat

- Potegnite ročaj za odpiranje.
  - > Zadnja vrata so odklenjena in odprta<sup>12</sup>.

### Povezane informacije

- Nastavitve za daljinsko odklepanje in odklepanje iz notranosti (p. 256)
- Odklepanje prtljažnih vrat iz notranosti vozila (p. 287)
- Vklop in izklop varnostnih zakleпов za otroke (p. 288)

### Odklepanje prtljažnih vrat iz notranosti vozila

Prtljažna vrata lahko odklenete od znotraj s pritiskom na gumb na armaturni plošči.



- Kratak pritisk na gumb  na armaturni plošči.
  - > Prtljažna vrata lahko odklenete in odprete od zunaj, tako da primete gumirano tipko.

Pri prtljažnih vratih z električnim upravljanjem\*:

- Dolg pritisk na gumb  na armaturni plošči.
  - > Prtljažna vrata se odprejo.

<sup>12</sup> Če zaklep za otroke ni aktiviran.

#### ◀ Povezane informacije

- Zaklepanje in odklepanje iz notranjosti vozila (p. 286)

### Vklop in izklop varnostnih zaklepov za otroke

Varnostni zaklep za otroke preprečuje odpiranje zadnjih vrat iz notranjosti.

Varnostni zaklepi za otroke so lahko ročni ali električni\*.

#### Ročni zaklep za otroke

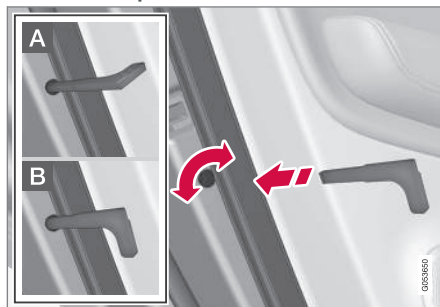

Ročni zaklep za otroke. Ne zamešajte jih z ročnimi zaklepi vozila.

- Snemljivo brado ključa za daljinsko upravljanje uporabite, da zavrtite gumb.

**A** Vrata so blokirana proti odpiranju z notranje strani.

**B** Vrata lahko oprete tako z zunanje kot z notranje strani.

#### **i** OPOMBA

- Krmilni gumb v vratih blokira samo ta vrata in ne blokira hkrati obeh zadnjih vrat.
- Vozila z električnim varnostnim zaklepom za otroke nimajo ročnega zaklepanja za otroke.

#### Električni zaklep za otroke\*

Električni zaklep za otroke lahko vklopite in izklopite v vseh položajih vžiga, višjih od **O**. Vklop in izklop lahko odpravite največ 2 minuti po vklopu vozila, če ne odprete nobenih vrat.



Gumb za vklop in izklop.

- Lučka sveti – zaklep je aktiviran.
- Lučka ne sveti – zaklep ni aktiviran.

Ko je aktiviran zaklep za otroke, so možna naslednja stanja:

- zadnja okna je mogoče odpreti le z gumbi v voznikovih vratih.
- vrat ni mogoče odpreti z notranje strani.

Če je zaklep za otroke aktiviran, ko ugasnete vozilo, bo aktiviran tudi pri naslednjem zagonu vozila.

### Simboli in sporočila

Simbol	Sporočilo	Specifikacije
	Zadnja otr.ključavnica Vključeno	Zaklep za otroke je aktiviran.
	Zadnja otr.ključavnica Izklopljeno	Zaklep za otroke je deaktiviran.

### Povezane informacije

- Zaklepanje in odklepanje iz notranjosti vozila (p. 286)
- Snemljiva brada ključa (p. 263)

### Samodejno zaklepanje med vožnjo

Ko se vozilo začne premikati, se vrata in prtljažna vrata samodejno zaklenejo. Za spremembo te nastavitve:

1. Tapnite **Nastavitve** v pogledu od zgoraj osrednjega zaslona.
2. Pritisnite **My Car** → **Zaklepanje**.
3. Izberite **Samodejno zakleni vrata med vožnjo** da to funkcijo izključite ali vključite.

### Povezane informacije

- Zaklepanje in odklepanje iz notranjosti vozila (p. 286)

### Zapiranje in zaklepanje prtljažnih vrat z gumbom\*

Z gumbi na spodnji strani prtljažnih vrat je mogoče samodejno zakleniti vozilo.

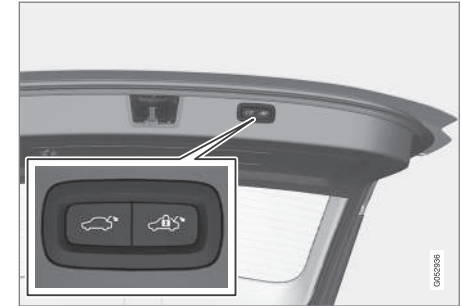

Mesto gumba/gumbov na spodnji strani prtljažnih vrat.

### **!** POMEMBNO

Med ročnim upravljanjem prtljažnih vrat jih počasi odpirajte ali zapirajte. Če začutite upor, jih ne zapirajte/odpirajte na silo. Lahko jih poškodujete, zaradi česar ne bodo pravilno delovali.

## « Zapiranje<sup>13</sup>

- Pritisnite gumb  na spodnji strani prtljažnih vrat.
  - > Prtljažna vrata se samodejno zaprejo in ostanejo zaprta.

### OPOMBA

- Gumb je aktiven 24 ur po tem, ko pustite odprto loputo. Nato jo morate zapreti ročno.
- Če loputo pustite odprto več kot 30 minut, se bo počasi zaprla.

## Zaklepanje<sup>14</sup>

1. Pritisnite gumb  na spodnji strani prtljažnih vrat.
2. Zaprite loputo ročno.
  - > Vrata prtljažnika in ostala vrata se zaklenejo<sup>15</sup>.

## Zapiranje in zaklepanje<sup>16</sup>

- Pritisnite gumb  na spodnji strani prtljažnih vrat.
  - > Prtljažna vrata se samodejno zaprejo in vozilo se zaklene<sup>15</sup>.

### OPOMBA

- Za delovanje odklepanja in zaklepanja mora biti v dosegu vsaj en od ključev za daljinsko upravljanje vozila.
- Ko uporabljate zaklepanje ali zapiranje brez ključa\*, se oglasijo trije signali, če ni mogoče zaznati ključa dovolj blizu prtljažnih vrat.

## Preklic zapiranja

- Pritisnite gumb na armaturni plošči.
- Pritisnite gumb na ključu za daljinsko upravljanje.
- Pritisnite gumb za zapiranje na spodnji strani prtljažnih vrat<sup>13</sup>.
- Pritisnite gumirano pritiskno ploščico pod zunanjim ročajem.
- Uporaba premikanja stopala\*.

Prekinitvev in zaustavitvev premikanja prtljažnih vrat. Nato lahko prtljažna vrata upravljate ročno.

Če se prtljažna vrata zaustavijo blizu zaprtega položaja, boste z naslednjo uporabo odprli prtljažna vrata.

## Zaščita pred priščipnjenjem

Če kar koli ovira zapiranje ali odpiranje prtljažnih vrat z zadostno silo, se vklopi zaščita pred priščipnjenjem.

- Med odpiranjem: premikanje se prekine, prtljažna vrata se zaustavijo in zasliši se dolg zvočni signal.
- Med zapiranjem: premikanje se prekine, prtljažna vrata se zaustavijo, zasliši se dolg zvočni signal in prtljažna vrata se vrnejo nazaj v programiran, do konca odprt položaj.

<sup>13</sup> Velja za vozila s pokrovom prtljažnika z električnim upravljanjem.

<sup>14</sup> Velja za vozila s funkcijo zaklepanja/odklepanja brez ključa.

<sup>15</sup> Za zaklepanje vozila morajo biti zaprta vsa vrata.

<sup>16</sup> Velja za vozila z zaklepanjem/odklepanjem brez ključa in s prtljažnimi vrati z električnim upravljanjem.



**⚠ OPOZORILO**

Bodite pozorni na tveganje stisnjenja med odpiranjem in zapiranjem.

Prepričajte se, da ni nikogar v bližini prtljažnih vrat, preden jih začnete odpirati ali zapirati, sicer lahko pride do stisnjenja in resnih poškodb.

Prtljažna vrata vedno odprite previdno.

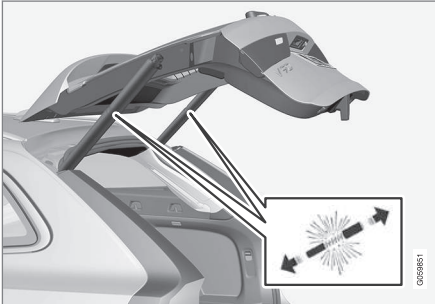
**Prednapete vzmeti**

Prednapete vzmeti za prtljažna vrata z električnim upravljanjem.

**⚠ OPOZORILO**

Ne odpirajte predhodno napetih vzmeti za električno pomična prtljažna vrata. So predhodno napete z visokim pritiskom in vas lahko ob odpiranju poškodujejo.

**Povezane informacije**

- Nastavitev največjega kota odpiranja električno pomičnih prtljažnih vrat\* (p. 291)
- Upravljanje prtljažnih vrat s premikanjem stopala\* (p. 292)
- Doseg ključa za daljinsko upravljanje (p. 257)

**Nastavitev največjega kota odpiranja električno pomičnih prtljažnih vrat\***

Nastavite največji kot odpiranja prtljažna vrata, da si npr. olajšate odpiranje v garaži z omejenim prostorom.

**Nastavljanje najvišjega položaja odpiranja**

1. Odprite prtljažna vrata ročno in jih ustavite pri zelenem kotu odpiranja.
2. Pritisnite gumb  na dnu zadnjih vrat in ga držite pribl. 3 sekunde.
  - > Oglasita se dva zvočna signala, ki kažeta, da je nastavljeni položaj shranjen.

** OPOMBA**

Položaja odpiranja ni mogoče programirati nižje od napol odprtih prtljažnih vrat.

**Ponastavitev največjega kota odpiranja**

1. Odprite prtljažna vrata ročno v povsem odprt položaj.
2. Pritisnite gumb  na spodnji strani prtljažnih vrat in ga držite pribl. 3 sekunde.
  - > Oglasita se dva zvočna signala, ki kažeta, da je nastavljeni položaj zbrisan.



**i OPOMBA**

- Če sistem predolgo uporabljate brez prekinitve, se izklopi, da ne pride do preobremenitve. Ponovno ga lahko uporabite po približno 2 minutah.

**Upravljanje prtljažnih vrat s premikanjem stopala\***

Funkcija, ki omogoča odpiranje in zapiranje prtljažnih vrat s premikom stopala pod zadnjim odbijačem, vam pomaga v situacijah, ko nimate prostih rok.

Če je vozilo opremljeno s funkcijo zaklepanja in odklepanja brez ključa\*, lahko prtljažna vrata odklenete s premikom stopala.

Ta funkcija odpiranja in zapiranja prtljažnih vrat je na voljo tudi pri vozilih, ki so opremljena s prtljažnimi vrati z električnim upravljanjem\*.

**i OPOMBA**

Obstajata dve različici upravljanja prtljažnih vrat s premikom stopala:

- Odpiranje in zapiranje s premikom stopala
- Samo odklepanje s premikom stopala (prtljažna vrata je treba za odpiranje ročno dvigniti)

Upoštevajte, da je funkcija odpiranja in zapiranja s premikom stopala na voljo le pri prtljažnih vratih z električnim upravljanjem\*.

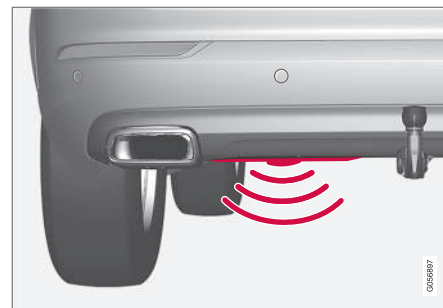

Senzor je nameščen levo od sredine odbijača.

Za odpiranje in zapiranje mora biti eden od ključev za daljinsko upravljanje vozila v dosegu za vozilom, tj. pribl. 1 meter (3 ft.). To velja tudi v primerih, ko je vozilo že odklenjeno in ni zaželeno nenamerno odpiranje, npr. v avtopralnici.

## Odpiranje in zapiranje s premikom stopala



Brci podoben premik stopala v območju zaznavanja senzorja.

- Pod levim delom zadnjega odbijača **enkrat** brcnite s stopalom naprej. Nato stopite korak nazaj. Ne dotikajte se odbijača.
  - > Po začetku odpiranja ali zapiranja se oglasi zvočni signal – prtljažna vrata se odprejo/zaprejo.

Če naredite več zamahov s stopalom in za vozilom ni prisoten odobren ključ za daljinsko upravljanje, odpiranje po določenem času ni več možno.

Po brci s stopalom morate stopalo umakniti izpod vozila, sicer se funkcija morda ne bo izvršila.

## Preklic odpiranja ali zapiranja s premikom stopala

- Če želite ustaviti premikanje odpirajočih ali zapirajočih se prtljažnih vrat, **enkrat** brcnite s stopalom naprej.

Če želite preklicati odpiranje ali zapiranje prtljažnih vrat, prisotnost ključa za daljinsko upravljanje v bližini vozila ni potrebna.

Če se prtljažna vrata zaustavijo blizu zaprtega položaja, boste z naslednjo uporabo odprli prtljažna vrata.

### **i** OPOMBA

Če je na zadnjem odbijaču večja količina ledu, snega, umazanije ali podobnega, obstaja tveganje omejenega delovanja ali nedelovanja funkcije. Zato skrbite za čistočo zadnjega odbijača.

### **i** OPOMBA

Upoštevajte, da obstaja možnost aktiviranja sistema v avtopralnici ali v podobnih pogojih, če je ključ za daljinsko upravljanje v dosegu.

## Povezane informacije

- Površine za delovanje brez ključa in upravljanje na dotik\* (p. 282)
- Doseg ključa za daljinsko upravljanje (p. 257)

## Zasebno zaklepanje

Prtljažna vrata lahko zaklenete s funkcijo zasebnega zaklepanja, ki preprečuje njihovo odpiranje na primer ob prevzemu vozila za servisiranje, v hotelu ali podobno.



Funkcijski gumb za zasebno zaklepanje je v pogledu funkcij osrednjega zaslona. Glede na trenutno stanje zaklepanja je prikazano **Zasebno zakl. odklenjeno** ali **Zasebno zakl. zaklenjeno**.

## Povezane informacije

- Aktiviranje in deaktiviranje zasebnega zaklepanja (p. 294)

## Aktiviranje in deaktiviranje zasebnega zaklepanja

Zasebno zaklepanje aktivirate s funkcijskim gumbom na osrednjem zaslonu in izbirno kodo PIN.

### OPOMBA

Vozilo mora biti vsaj v načinu vžiga I, če želite aktivirati funkcijo zasebnega zaklepanja.

Zasebno zaklepanje ima dve kodi:

- Varnostna koda se ustvari ob prvi uporabi funkcije.
- Nova koda PIN se izbere ob vsaki aktivaciji funkcije.

### Vnesite varnostno kodo pred prvo uporabo

Varnostna koda mora biti izbrana med prvo uporabo funkcije. Nato jo lahko uporabite za izklop zasebnega zaklepanja, če pozabite ali izgubite izbrano kodo PIN. Varnostna koda deluje kot koda PUK za vse poznejše nastavitve kod PIN za funkcijo zasebnega zaklepanja.

Varnostno kodo shranite na varno mesto.

Za izdelavo varnostne kode:

1. Pritisnite gumb za zasebno zaklepanje v pogledu funkcij.



> Prikaže se pojavno okno.

2. Vnesite zeleno varnostno kodo in pritisnite **Potrdi**.

> Varnostna koda se shrani. Funkcija zasebnega zaklepanja je zdaj pripravljena na aktivacijo.

### Aktiviranje zasebnega zaklepanja

1. Pritisnite gumb za zasebno zaklepanje v pogledu funkcij.



> Prikaže se pojavno okno.

2. Vnesite kodo, ki bo uporabljena za odklepanje prtljažnih vrat po zaklepanju in tapnite **Potrdi**.

> Prtljažna vrata se zaklenejo. Zaklepanje potrdi zelen pokazatelj, ki se prikaže poleg gumba v pogledu funkcij.

### Deaktiviranje zasebnega zaklepanja

1. Pritisnite gumb za zasebno zaklepanje v pogledu funkcij.



> Prikaže se pojavno okno.

2. Vnesite kodo, ki ste jo uporabili za zaklepanje, in tapnite **Potrdi**.

> Prtljažna vrata se odklenejo. Odklepanje potrdi zelen pokazatelj, ki ugasne poleg gumba v pogledu funkcij.

### Pozabljena koda PIN

Če pozabite kodo PIN ali pa več kot trikrat vnesete napačno kodo PIN, lahko zasebno zaklepanje izklopite z varnostno kodo.

Če vozilo odklenete z možnostjo Volvo On Call\* ali aplikacijo Volvo On Call, se zasebno zaklepanje samodejno izklopi.

**Pozabljena varnostna koda**

Če ste pozabili varnostno kodo, se obrnite na pooblaščenega trgovca Volvo za pomoč pri izklopu zasebnega zaklepanja.

**Povezane informacije**

- Zasebno zaklepanje (p. 293)

**Alarm\***

Alarm zagotovi zvočno in vizualno sporočilo, če kdorkoli vstopi v vozilo brez veljavnega ključa za daljinsko upravljanje ali zagonskega akumulatorja ali sirene alarma.

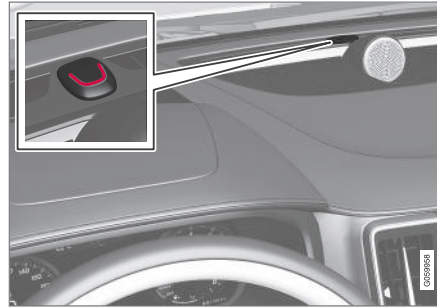
**Indikator alarma**

Rdeči LED-pokazatelj na armaturni plošči označuje stanje alarmnega sistema:

- LED-pokazatelj ne sveti – alarm ni aktiviran.
- LED-pokazatelj enkrat utripne vsako drugo sekundo - alarm je aktiviran.
- Po deaktiviranju alarma LED-pokazatelj hitro utripa največ 30 sekund oziroma dokler položaj vžiga I ni aktiviran - alarm je bil sprožen.

Pri aktiviranem alarmu se ta sproži, če:

- odprete vrata, pokrov motorja ali prtljažna vrata<sup>17</sup>
- je zaznano gibanje v potniški kabini (če je nameščen detektor gibanja\*)
- je vozilo dvignjeno ali od vlečeno (če je nameščen detektor nagiba\*)
- kabel zagonskega akumulatorja je odklopljen
- je sirena odklopljena.

**Signali za alarm**

Če je alarm sprožen, se zgodi naslednje:

- Sirena se oglašča 30 sekund oziroma dokler ne izklopite alarma.
- Varnostne utripalke utripajo 5 minut oziroma dokler ne izklopite alarma.

Če ne odpravite vzroka za vklop alarma, se cikel alarma ponovi največ 10-krat<sup>17</sup>.

<sup>17</sup> Velja za določena tržišča.

#### ◀ Senzorji gibanja in nagiba\*

Senzorji gibanja in nagiba se odzivajo na pre-mike v vozilu<sup>18</sup>, npr. če se razbije steklo ali pa kdo poskusi ukrasti kolesa oziroma odvreči vozilo.

Za preprečitev nenamerne sprožitve alarma:

- Zaprite vsa okna, ko zapustite vozilo.
- Zaprite panoramsko streho.
- Če uporabljate klimatsko napravo, usmerite tok zraka tako, da ne bo usmerjen navzgor v potniško kabino.

Mogoče je tudi zmanjšati raven alarma na osrednjem zaslonu.

#### Simboli in sporočila

Simbol	Sporočilo	Specifikacije
	Odpoved alar.systema Potreben je servis	Stopite v stik s servisno delavnico – priporočamo pooblaščen servisno delavnico Volvo.

**i OPOMBA**

Ne poskušajte sami popravljati ali spremenjati komponent v alarmnem sistemu. Tovrstni poskusi lahko vplivajo na pogoje zavarovanja.

#### Povezane informacije

- Vklp in izklop alarmov\* (p. 296)
- Znižana raven alarma\* (p. 297)
- Dvojno zaklepanje\* (p. 298)

#### Vklp in izklop alarmov\*

Alarm se vklopi, ko zaklenete vozilo, in se izklopi, ko odklenete vozilo. Alarm je mogoče izklopiti tudi brez delujočega ključa.

#### Vklp in izklop alarmov

Alarm se vklopi, ko zaklenete vozilo, in se izklopi, ko odklenete vozilo.

<sup>18</sup> Zabeleži se tudi tok zraka klimatske naprave.

### Izklop alarma brez delujočega ključa za daljinsko upravljanje

Vozilo je mogoče odkleniti in izklopiti alarm, tudi če ključ za daljinsko upravljanje ne deluje, npr. če je baterija ključa za daljinsko upravljanje izrabljena.

1. Odprite voznikova vrata z odstranljivo brado ključa.
  - > Alarm se sproži.

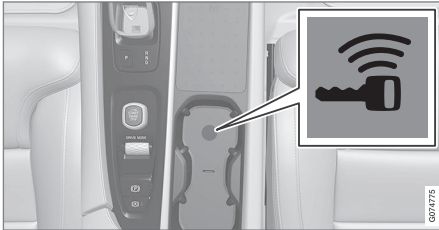

Lokacija rezervnega čitalnika v držalu za kozarce.

2. Ključ za daljinsko upravljanje postavite na simbol ključa v rezervnem čitalniku v držalu za pijačo na talni konzoli.
3. Gumb za zagon obrnite v desno in ga nato spustite.
  - > Alarm je izključen.

### Izklop sproženega alarma

- Na ključu za daljinsko upravljanje pritisnite gumb za odklepanje ali nastavite vozilo v položaj za vžig **I** z obračanjem gumba za zagon v desno in nato spustite.

### Povezane informacije

- Alarm\* (p. 295)

### Znižana raven alarma\*

Raven alarma lahko omejite, npr. med prevozom s trajektom.

Detektorji gibanja in nagiba alarmnega sistema reagirajo na premike v vozilu. Pri omejenih ravni alarma so ti detektorji izklopljeni.

### Vklop omejene ravni alarma

- Pritisnite **Zmanjš. var.** v pogledu funkcij osrednjega zaslona.
  - > Funkcija je zdaj vklopljena.

### Povezane informacije

- Alarm\* (p. 295)
- Dvojno zaklepanje\* (p. 298)

## Dvojno zaklepanje\*

Dvojno zaklepanje pomeni, da se vse kljuke za odpiranje mehansko sprostijo pri zaklepanju od zunaj, kar onemogoča odpiranje vrat od znotraj.

Dvojno zaklepanje se aktivira pri zaklepanju s ključem za daljinsko upravljanje ali pri zaklepanju brez ključa\* in se izvede z zakasnitvijo približno 10 sekund po zaklepanju vrat. Če vrata odprete v obdobju zakasnitve, se zaporedje prekine in alarm se izključi.

Vozilo je mogoče odkleniti le s ključem za daljinsko upravljanje, odklepanjem brez ključa\* ali z aplikacijo Volvo On Call\*, ko je aktivirano dvojno zaklepanje.

Sprednja leva vrata je mogoče odkleniti tudi z odstranljivo brado ključa. Če vozilo odklenete z odstranljivo brado ključa, se bo sprožil alarm.

### OPOZORILO

Ne zaklepajte vozila od zunaj, če je še kdo v njem.

### Povezane informacije

- Znižana raven alarma\* (p. 297)
- Alarm\* (p. 295)



POMOČ VOZNIKU

## Sistem za podporo vozniku

Vozilo je opremljeno z različnimi sistemi za pomoč vozniku, ki lahko vozniku aktivno ali pasivno pomagajo v različnih situacijah.

Sistemi lahko vozniku pomagajo na primer za:

- vzdrževanje nastavljenih hitrosti,
- vzdrževanje določene varnostne razdalje do vozila spredaj,
- preprečevanje trčenj z opozarjanjem voznika in zaviranjem vozila,
- pomoč vozniku pri parkiranju.

Nekateri sistemi so serijski, drugi pa so dodatna oprema - to je odvisno tudi od trga.

## Povezane informacije

- IntelliSafe - pomoč za voznika in varnost (p. 33)
- Od hitrosti odvisna sila pri krmiljenju (p. 300)
- Elektronski nadzor stabilnosti (p. 301)
- Connected Safety (p. 306)
- City Safety™ (p. 362)
- Sistem informiranja o prometnih znakih\* (p. 308)
- Omejevalnik hitrosti (p. 315)
- Samodejni omejevalnik hitrosti (p. 318)
- Tempomat (p. 322)
- Prilagodljivi tempomat\* (p. 325)

- Pilot Assist\* (p. 335)
- Pomoč pri vožnji skozi ovinek\* (p. 346)
- Pomoč pri prehitevanju\* (p. 348)
- Sistem za ohranjanje voznega pasu (p. 355)
- Tveganje trka med pomočjo pri krmiljenju (p. 376)
- Rear Collision Warning\* (p. 382)
- BLIS\* (p. 383)
- Driver Alert Control (p. 387)
- Opozarjanje na varnostno razdaljo\* (p. 389)
- Cross Traffic Alert\* (p. 391)
- Parkirni pomočnik\* (p. 396)
- Kamera za pomoč pri parkiranju\* (p. 401)
- Enota radarja (p. 419)
- Kamera (p. 428)

## Od hitrosti odvisna sila pri krmiljenju

Servokrmiljenje, odvisno od hitrosti, poveča silo volana sorazmerno s hitrostjo vozila, kar vozniku zagotovi boljšo občutljivost. Krmiljenje je trše na avtocestah. Med parkiranjem in krmiljenjem pri nizki hitrosti je krmiljenje lahko in zahteva manj napora.

## Zmanjšana moč

V redkih okoliščinah bo morda moralo servokrmiljenje delovati z zmanjšano močjo in se bo zdelo obračanje volana malo težje. To se lahko zgodi, če se servokrmiljenje močno segreje in potrebuje začasno hlajenje. To se lahko zgodi tudi pri motnjah v napajanju.



Pri zmanjšani moči se na voznikovem zaslonu prikažeta sporočila **Servokrmiljenje Pomoč je začasno zmanjšana** in ta simbol.

Ko servokrmiljenje deluje z zmanjšano močjo, funkcije sistemov za pomoč vozniku in sistemi za pomoč pri krmiljenju niso na voljo.

**⚠ OPOZORILO**

Če se temperatura preveč zviša, se lahko podpora servokrmiljenja v celoti izklopi. V tem primeru se na voznikovem zaslonu prikaže sporočilo **Odpuved servokrmilj.** **Varno ustavite** skupaj s simbolom.

**Spremenite stopnjo sile pri krmiljenju\***

Upornost volana lahko nastavite med uporabo načina vožnje INDIVIDUAL.

1. Tapnite **Nastavitve** v pogledu od zgoraj osrednjega zaslona.
2. Izberite **My Car** → **Načini vožnje** → **Sila krmiljenja**.

Do izbire upornosti volana imate dostop, če vozilo stoji ali pa se premika pri nizki hitrosti in v ravni črti.

**Povezane informacije**

- Sistem za podporo vozniku (p. 300)
- Načini vožnje\* (p. 458)

**Elektronski nadzor stabilnosti**

Elektronski nadzor stabilnosti (ESC<sup>1</sup>) se vozniku pomaga izogniti zdrsu in izboljša oprijem vozila.



Voznikov zaslon prikaže ta simbol, ko je sistem aktiviran.

Zaviranje sistema se lahko sliši kot pulzirajoč zvok in vozilo bo počasneje pospeševalo, kot pričakujete ob pritisku pedala za plin.

Sistem je sestavljen iz naslednjih podfunkcij:

- Funkcija stabilnosti<sup>2</sup>
- Nadzor zdrsa in sistem za nadzor oprijema
- Nadzor nad zaviranjem motorja
- Pomoč pri stabilizaciji prikolice

**⚠ OPOZORILO**

- Funkcija je dopolnilna pomoč vozniku, ki naj bi olajšala vožnjo in zagotovila varnost. Ne more učinkovito delovati v vseh prometnih, vremenskih in cestnih pogojih.
- Voznikom svetujemo, naj preberejo vsa poglavja v lastniškem priručniku, ki se nanašajo na to funkcijo. Tako se lahko poučijo o dejavnih, kot so omejitve delovanja, in izvedo vse, kar morajo vedeti pred začetkom uporabe sistema.
- Funkcije za pomoč vozniku nikoli ne morejo nadomestiti voznikove pozornosti in presoje. Voznik je vedno odgovoren za varno vožnjo z ustrezno hitrostjo, z ustrezno varnostno razdaljo in v skladu z veljavnimi prometnimi predpisi.

**Funkcija stabilnosti<sup>2</sup>**

Funkcija preveri gonilno in zavorno moč posameznih koles z namenom stabilizacije vozila.

**Nadzor zdrsa in sistem za nadzor oprijema**

Funkcija deluje pri nizki hitrosti in zavira pogonska kolesa, ki zdrsavajo, da se dodaten

<sup>1</sup> Electronic Stability Control

<sup>2</sup> Znana tudi kot aktivni nadzor nagibanja.

- ◀◀ oprijem prenese s pogonskih koles, ki ne zdrsavajo.

Funkcija preprečuje tudi spodrsavanje pogonskih koles po površini cestišča med pospeševanjem.

### Nadzor nad zaviranjem motorja

Nadzor nad zaviranjem motorja (EDC<sup>3</sup>) lahko prepreči neželjeno blokado koles, na primer med prestavljanjem navzdol ali zaviranjem z motorjem med vožnji v nizki prestavi po spolzkem cestišču.

Neželjeno blokiranje koles med vožnjo lahko med drugim negativno vpliva na voznikovo zmožnost upravljanja vozila.

### Pomoč pri stabilizaciji prikolice<sup>4</sup>

Pomoč pri stabilizaciji prikolice (TSA<sup>5</sup>) stabilizira vozilo, ki vleče prikolicu, če jo začne zanašati.

#### **i** OPOMBA

Če vklopite funkcijo **Športni način ESC**, se pomoč pri stabilizaciji prikolice izklopi.

### Povezane informacije

- Sistem za podporo vozniku (p. 300)
- Aktiviranje ali deaktiviranje športnega načina elektronskega nadzora stabilnosti (p. 303)
- Simboli in sporočila za elektronski nadzor stabilnosti (p. 304)
- Pomoč pri stabilizaciji prikolice\* (p. 495)

## Elektronski nadzor stabilnosti v športnem načinu

Sistem za nadzor stabilnosti (ESC<sup>6</sup>) je vedno aktiviran – ni ga mogoče izklopiti. Vendar lahko voznik izbere **Športni način ESC**, kar omogoča bolj izkušnjo bolj aktivne vožnje. Z izbrano podfunkcijo **Športni način ESC** je posredovanje sistema zmanjšano in vozilo lahko bolj zdrsava ter vozniku omogoča večjo stopnjo nadzora nad njim.

Ko je izbran način **Športni način ESC**, lahko funkcijo smatrate kot izklopljeno, čeprav bo v številnih primerih še vedno pomagala vozniku.

#### **i** OPOMBA

Ko je izbrana funkcija **Športni način ESC**, se izklopi sistem za ohranjanje stabilnosti prikolice (TSA<sup>7</sup>).

**Športni način ESC** poleg tega zagotavlja boljši oprijem s cestiščem, če se vozilo zakoplje ali pa vozi po površini z zmanjšanim oprijemom, na primer po pesku ali globokem snegu.

<sup>3</sup> Engine Drag Control

<sup>4</sup> Pomoč pri stabilizaciji prikolice je vključena ob namestitvi originalnega vlečnega droga Volvo.

<sup>5</sup> Trailer Stability Assist

<sup>6</sup> Electronic Stability Control

<sup>7</sup> Trailer Stability Assist

### Povezane informacije

- Elektronski nadzor stabilnosti (p. 301)
- Aktiviranje ali deaktiviranje športnega načina elektronskega nadzora stabilnosti (p. 303)
- Pomoč pri stabilizaciji prikolice\* (p. 495)

### Aktiviranje ali deaktiviranje športnega načina elektronskega nadzora stabilnosti

Sistem za nadzor stabilnosti (ESC<sup>®</sup>) je vedno aktiviran – ni ga mogoče izklopiti. Vendar lahko voznik izbere športni način, kar omogoča bolj izkušnjo bolj aktivne vožnje.



Aktiviranje ali deaktiviranje funkcije s pomočjo tega gumba v pogledu funkcij osrednjega zaslona.

- Osvetljeni indikator v gumbu – funkcija je vklopljena.
- Ugasnjen indikator v gumbu – funkcija je izklopljena.



Voznikov zaslon označuje aktivirano funkcijo **Športni način ESC** tako, da nenehno sveti naslednji simbol, dokler ne deaktivirate funkcije ali pa zaustavite motorja. Ob naslednjemu zagonu motorja se sistem vrne v običajni način delovanja.

Funkcije **Športni način ESC** ne morete izbrati, ko je aktivirana ena od naslednjih funkcij:

- Omejevalnik hitrosti
- Tempomat
- Prilagodljivi tempomat\*
- Pilot Assist\*



### Povezane informacije

- Elektronski nadzor stabilnosti v športnem načinu (p. 302)
- Elektronski nadzor stabilnosti (p. 301)



## Simboli in sporočila za elektronski nadzor stabilnosti

Na voznikovem zaslonu so lahko prikazani različni simboli in sporočila v povezavi s siste-

mom za elektronski nadzor stabilnosti (ESC<sup>9</sup>). Tukaj je nekaj primerov.

Simbol	Sporočilo	Specifikacije
	Nprekinjeno sveti pribl. 2 sekundi	Preverjanje sistema ob zagonu motorja.
	Utripajoča lučka	Sistem se vklaplja.
	Nprekinjeno sveti	Vklopljen je športni način. <b>OPOMBA:</b> Sistem v tem načinu ni izklopljen, ampak je deloma omejen.

<sup>9</sup> Electronic Stability Control

Simbol	Sporočilo	Specifikacije
	ESC Začasno izklopljeno	Sistem je začasno omejen zaradi previsoke temperature zavor – funkcija se samodejno znova vklopi, ko se zavore ohladijo.
	ESC Potreben je servis	Sistem je izklopljen. Ustavite vozilo na varnem mestu, ugasnite motor in ga znova zaženite.

Besedilno sporočilo lahko izbrišete s kratkim pritiskom gumba  v sredini desne tipkovnice na volanskem obroču.

Če je sporočilo še vedno prikazano: Stopite v stik s servisno delavnico – priporočamo pooblaščen servisno delavnico Volvo.

### Povezane informacije

- Elektronski nadzor stabilnosti (p. 301)

## Connected Safety<sup>10</sup>

Connected Safety se uporablja za izmenjavo informacij med vašim vozilom in drugimi vozili prek interneta<sup>11</sup>. Funkcija je namenjena temu, da voznika ozavesti o morebitnih nevarnih situacijah, ki ga čakajo na cesti pred njim.

Funkcija lahko voznika obvesti, če je vozilo na isti cesti aktiviralo varnostne utripalke ali pa zaznalo spolzko cestišče. Informacije o spolzkem cestišču so oddane tudi, če vaše vozilo zazna spolzke površine.

Connected Safety lahko vozniku pomaga pri naslednjemu:

- Opozori na varnostne utripalke
- Opozori na spolzko cestišče

Connected Safety komunikacija med vozili deluje samo za vozila, ki so opremljena s to funkcijo in jo imajo vklopljeno.

### Opozori na varnostne utripalke

Če se aktivirajo varnostne utripalke na vašem lastnem vozilu, lahko vozilom, ki se približujejo položaju vašega vozila, pošlje informacije o tem.



Če se vaše vozilo približuje vozilu z vključenimi varnostnimi utripalkami, se na armaturni plošči prikaže ta simbol.

V vozilih s prikazovalnikom na vetrobranskem steklu, se tukaj prikažejo tudi opozorilni simboli za funkcijo Connected Safety.

### Opozori na spolzko cestišče

Če vaše vozilo zazna zmanjšano trenje med vašimi pnevmatikami in cesto, lahko informacije o tem pošljete vozilom, ki se približajo položaju vašega vozila.



Če se sproži opozorilo na led, se ta simbol prikaže na voznikovem zaslonu, ko se vozilo približa spolzkemu delu cestišča tako v vašem vozilu kot v drugih vozilih, ki so informacijo o tem prejele prek sistema Connected Safety.

V vozilih s prikazovalnikom na vetrobranskem steklu, se tukaj prikažejo tudi opozorilni simboli za funkcijo Connected Safety.

**⚠ OPOZORILO**

- Funkcija je dopolnilna pomoč vozniku, ki naj bi olajšala vožnjo in zagotovila varnost. Ne more učinkovito delovati v vseh prometnih, vremenskih in cestnih pogojih.
- Voznikom svetujemo, naj preberejo vsa poglavja v lastniškem priročniku, ki se nanašajo na to funkcijo. Tako se lahko poučijo o dejavnih, kot so omejitve delovanja, in izvedo vse, kar morajo vedeti pred začetkom uporabe sistema.
- Funkcije za pomoč vozniku nikoli ne morejo nadomestiti voznikove pozornosti in presoje. Voznik je vedno odgovoren za varno vožnjo z ustrezno hitrostjo, z ustrezno varnostno razdaljo in v skladu z veljavnimi prometnimi predpisi.

### Povezane informacije

- Sistem za podporo vozniku (p. 300)
- Aktiviranje in deaktiviranje funkcije Connected Safety (p. 307)
- Omejitve sistema Connected Safety (p. 307)
- Vozilo z vzpostavljeno internetno povezavo\* (p. 553)

<sup>10</sup> Ni na voljo na vseh tržiščih.

<sup>11</sup> Med uporabo interneta poteka prenos podatkov (podatkovni promet), ki je lahko plačljiv.



## Aktiviranje in deaktiviranje funkcije Connected Safety

Če želite omogočiti souporabo informacij o razmerah na cesti z drugimi vozili prek funkcije Connected Safety, mora biti funkcija aktivirana. Če ne želite omogočiti souporabe informacij, lahko deaktivirate to funkcijo.



Aktiviranje ali deaktiviranje funkcije s pomočjo tega gumba v pogledu funkcij osrednjega zaslona.

- Osvetljeni indikator v gumbu – funkcija je vklopljena.
- Ugasnjen indikator v gumbu – funkcija je izklopljena.

Ko aktivirate funkcijo, se na zaslonu prikažejo splošni pogoji storitve, ki jih mora voznik potrditi, preden se lahko vozilo poveže z internetom<sup>12</sup>. Na primer, voznik mora podatke, ki se pošiljajo iz vozila, sprejeti s svojim mobilnim telefonom.

Če ni internetne povezave, vas bo vaše vozilo še vedno lahko obvestilo o spolzkem cestišču, ki ga je zaznalo samo. Za pravilno delovanje funkcije Connected Safety mora imeti vaše vozilo vzpostavljeno povezavo z internetom.

## Povezane informacije

- Connected Safety (p. 306)
- Vozilo z vzpostavljeno internetno povezavo\* (p. 553)
- Pogoji uporabe in skupna raba podatkov (p. 559)
- Omejitve sistema Connected Safety (p. 307)

## Omejitve sistema Connected Safety

Informacije o vozilih z aktiviranimi varnostnimi utripalkami ali vozilih, ki so zaznala spolzko cestišče, niso vedno prenesene med vsemi vozili na istem območju.

To se lahko zgodi v naslednjih primerih:

- Slaba ali nedelujoča povezava z internetom.
- Vozila na spolzkih cestiščih ne izvajajo manevrov, ki so zahtevani za zaznavanje trenja med pnevmatikami in cestiščem, na primer premikanje volana, pospeševanje ali zaviranje.
- Ta funkcija ni aktivirana v vozilu, ki je zaznalo spolzko cestišče ali pa aktiviralo varnostne utripalke.
- Ta funkcija ni v opremi vozila, ki je zaznalo spolzko cestišče ali pa aktiviralo varnostne utripalke.
- Obvestilo mogoče ne bo prikazano, ker sistem GPS/satelitska navigacija ne dela ali pa ni v opremi.
- Do zaznavanja spolzkega cestišča oziroma vklopa varnostnih utripalk je prišlo na

<sup>12</sup> Med uporabo interneta poteka prenos podatkov (podatkovni promet), ki je lahko plačljiv.

- « cesti, ki ni vključena v zbirko podatkov Volvo Cars.
- Connected Safety ni na voljo na vseh trgih in ne pokriva vseh območij - prodajalec Volvo ima podatke o trenutnih območjih.

### **⚠ OPOZORILO**

- V določenih situacijah lahko funkcija odda nepravilna opozorila za spolzke pogoje vožnje.
- Funkcija ne more vedno zaznati drugih vozil z aktiviranimi varnostnimi utripalkami ali zaznati vseh delov ceste s spolzkimi površinami.

### **Povezane informacije**

- Connected Safety (p. 306)
- Vozilo z vzpostavljeno internetno povezavo\* (p. 553)

## **Sistem informiranja o prometnih znakih\***

Sistem informiranja o prometnih znakih (RSI<sup>13</sup>) lahko vozniku pomaga opaziti s hitrostjo povezane prometne znake in znake za določene prepovedi.

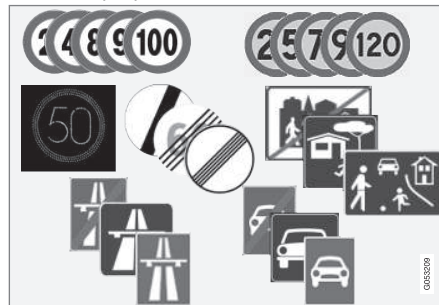

Primeri čitljivih znakov<sup>14</sup>.

RSI lahko zagotovi naslednje informacije: trenutna omejitev hitrosti, začetek/konec avtoceste ali ceste, prepoved prehitevanja ali enosmerni promet.

Če se vozilo zapelje mimo prometnega znaka, se ta prikaže na voznikovem zaslonu in vetrobranskem steklu\*.

Sistem informiranja o prometnih znakih (RSI<sup>15</sup>) tudi vsebuje podfunkcije, ki lahko voznika opozorijo na prekoračitev hitrosti ali se odzovejo v povezavi s kamerami za nadzor hitrosti.

### **i OPOMBA**

Na določenih trgih je funkcija sistema informiranja o prometnih znakih\* na voljo samo v kombinaciji z Sensus Navigation\*.

<sup>13</sup> Road Sign Information

<sup>14</sup> Prometni znaki so odvisni od tržišča - ilustracije v teh navodilih predstavljajo zgolj nekaj primerov.

<sup>15</sup> Road Sign Information

**⚠ OPOZORILO**

- Funkcija je dopolnilna pomoč vozniku, ki naj bi olajšala vožnjo in zagotovila varnost. Ne more učinkovito delovati v vseh prometnih, vremenskih in cestnih pogojih.
- Voznikom svetujemo, naj preberejo vsa poglavja v lastniškem priročniku, ki se nanašajo na to funkcijo. Tako se lahko poučijo o dejavnikih, kot so omejitve delovanja, in izvedo vse, kar morajo vedeti pred začetkom uporabe sistema.
- Funkcije za pomoč vozniku nikoli ne morejo nadomestiti voznikove pozornosti in presoje. Voznik je vedno odgovoren za varno vožnjo z ustrezno hitrostjo, z ustrezno varnostno razdaljo in v skladu z veljavnimi prometnimi predpisi.

**Povezane informacije**

- Sistem za podporo vozniku (p. 300)
- Vklon ali izklon informiranja o prometnih znakih\* (p. 309)
- Način prikaza sistema informiranja o prometnih znakih\* (p. 310)
- Sistem informiranja o prometnih znakih in sistem Sensus Navigation\* (p. 312)

- Opozorilo za omejitev hitrosti in kamera za nadzor hitrosti prek sistema informiranja o prometnih znakih\* (p. 312)
- Omejitve sistema informiranja o prometnih znakih\* (p. 315)

**Vklon ali izklon informiranja o prometnih znakih\***

Funkcija sistema informiranja o prometnih znakih (RS1<sup>16</sup>) je izbirna – voznik lahko to funkcijo vklopi ali izklopi.



Aktiviranje ali deaktiviranje funkcije s pomočjo tega gumba v pogledu funkcij osrednjega zaslona.

- Osvetljeni indikator v gumbu – funkcija je vklopljena.
- Ugasnjen indikator v gumbu – funkcija je izklopljena.

Sistem informiranja o prometnih znakih se samodejno aktivira ob vsakem zagonu motorja.



## **i** OPOMBA

- Če vklopite funkcijo omejevalnika hitrosti, se na voznikovem zaslonu prikažejo informacije o prometnih znakih, čeprav funkcija sistema informiranja o prometnih znakih ni vklopljena.
- Če želite informacije o prometnih znakih odstraniti z voznikovega zaslona, morate izklopiti **tako** omejevalnik hitrosti kot sistem informiranja o prometnih znakih.
- Ko je vklopljena funkcija omejevalnika hitrosti, vendar je sistem informiranja o prometnih znakih izklopljen, slednji ne bo oddajal nobenih opozoril. Sistem informiranja o prometnih znakih mora biti tudi vklopljen, če želite prejemati opozorila.

## Povezane informacije

- Sistem informiranja o prometnih znakih\* (p. 308)
- Samodejni omejevalnik hitrosti (p. 318)
- Omejitve sistema informiranja o prometnih znakih\* (p. 315)

## Način prikaza sistema informiranja o prometnih znakih\*

Sistem informiranja o prometnih znakih (RSI<sup>17</sup>) prikazuje prometne znake na različne načine, odvisno od znaka in situacije.

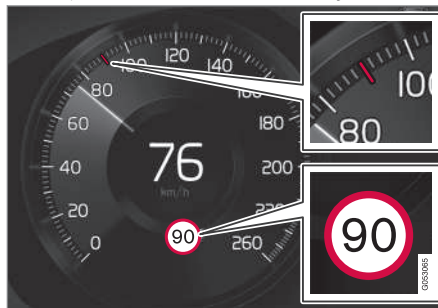

Primer<sup>18</sup> zaznane informacije o hitrosti.

Ko funkcija zazna prometni znak z omejitvijo hitrosti, se ta znak na voznikovem zaslonu prikaže kot simbol skupaj z obarvano oznako na merilniku hitrosti.

Če je v opremi vozila možnost Sensus Navigation\*, vozilo pridobiva informacije o hitrosti tudi iz podatkov zemljevida, kar pomeni, da lahko voznikov zaslon prikaže ali spremeni informacije o omejitvi hitrosti, čeprav se vozilo ni zapeljalo mimo znaka z omejitvijo hitrosti.

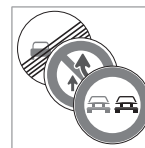

Poleg simbola omejitve hitrosti se lahko prikaže tudi dodaten znak, kot je "prepovedano prehitjevanje".

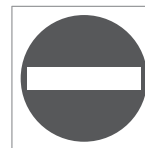

Če voznik zapelje na cesto, ki je označena z znakom prepovedi vožnje, simbol tega znaka utripa na voznikovem zaslonu kot opozorilo.

Če je vozilo opremljeno z Sensus Navigation\*, se informacije iz podatkov zemljevida uporabljajo za ugotavljanje, ali vozilo vozite v napačni smeri.

Voznika lahko med vožnjo po cesti z oznako za prepoved vožnje opozori tudi zvočno opozorilo, če je aktivirana funkcija **Zvočno opozorilo o prometnih znakih**.

## Omejitev hitrosti ali konec avtoceste

Ko funkcija zazna "znak za posredno omejitev hitrosti", ki se začne ob koncu trenutno veljavne omejitve hitrosti, na primer na koncu avtoceste, se na voznikovem zaslonu prikaže simbol skupaj z ustreznim prometnim znakom.

<sup>17</sup> Road Sign Information

<sup>18</sup> Prometni znaki so odvisni od tržišča - ilustracije v teh navodilih so zgolj primeri.

Če je vozilo opremljeno z Sensus Navigation\*, so običajno prikazani znaki za neposredno omejitev hitrosti - znaki za posredno omejitev hitrosti so prikazani samo, če podatki zemljevida nimajo informacije o omejitvi hitrosti za trenutni cestni odsek.

Primer znaka za posredno omejitev hitrosti:

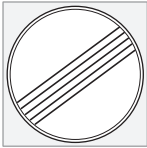

Konec vseh omejitev.



Konec avtoceste.

Simbol na voznikovem zaslonu se ugasne po 10 do 30 sekundah in ostane ugasnjen, dokler se ne zapeljete mimo naslednjega znaka s predpisano hitrostjo.

### Spremenjena omejitev hitrosti

Ko se zapeljete mimo znaka za neposredno omejitev hitrosti se ob spremembi omejitve hitrosti na voznikovem zaslonu prikaže simbol skupaj z ustreznim prometnim znakom.



Primer znaka za neposredno omejitev hitrosti.

Simbol na voznikovem zaslonu se ugasne po približno 5 minutah, dokler se ne zapeljete mimo naslednjega znaka s predpisano hitrostjo.

Če je v vozilu nameščena možnost Sensus Navigation\*, se znaki za omejitev prikažejo na voznikovem zaslonu, ko podatki zemljevida vsebujejo informacije o omejitvi hitrosti za trenutni cestni odsek, čeprav niste zapeljali mimo nobenega neposrednega znaka. Če v podatkih zemljevida ni informacij, se znak izklopi po približno 3 minutah, odkar ste se nazadnje zapeljali mimo znaka z omejitvijo hitrosti.

### Dodatni zvoki

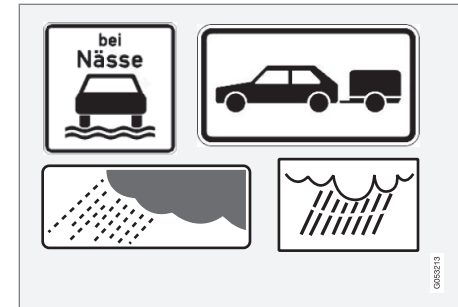

Primeri dodatnih zvokov.

Včasih so za isto cesto nakazane različne omejitve hitrosti - dodaten znak nato označuje okoliščine, v katerih veljajo različne hitrosti. Na cestnem odseku je lahko na primer prisotna večja nevarnost nesreč v dežju ali megli, na primer.

Dodatni znak, povezan z dežjem, se prikaže samo, če so uporabljeni brisalci vetrobranskega stekla.

Če je v električni sistem vozila priključena prikolica in se zapeljete mimo prometnega znaka z dodatnim simbolom "prikolice", se bo na voznikovem zaslonu prikazala označena hitrost.



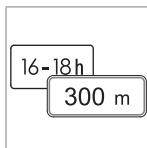

Nekatere omejitve hitrosti veljajo samo za določeno razdaljo ali ob določenih urah. Voznikovo pozornost v takem primeru pritegne dodaten simbol ali dodaten znak pod simbolom omejitve hitrosti.

Dodaten simbol na voznikovem zaslonu bo prikazoval "DIST" ali "TIME".

### Znaki za "šolo" ali "otroke med igro"



Če je opozorilni znak za "šolo" ali "otroke med igro" vključen v podatke zemljevida satelitske navigacije<sup>19</sup>, bo tovrsten znak prikazan na voznikovem zaslonu.

### Povezane informacije

- Sistem informiranja o prometnih znakih\* (p. 308)
- Omejitve sistema informiranja o prometnih znakih\* (p. 315)

## Sistem informiranja o prometnih znakih in sistem Sensus Navigation\*

Če je vozilo opremljeno s sistemom Sensus Navigation\*, ta iz enote za navigacijo pridobiva podatke v naslednjih primerih:

- Če zazna znake, ki lahko označujejo omejitve hitrosti, na primer znak za avtocesto, dvosmerni promet ali začetek naselja.
- Če sistem oceni, da predhodna omejitev hitrosti ne velja več, vendar ne zazna nobenega novega prometnega znaka.

#### **i** OPOMBA

Na določenih trgih je funkcija sistema informiranja o prometnih znakih\* na voljo samo v kombinaciji z Sensus Navigation\*.

#### **i** OPOMBA

Če za navigacijo uporabljate preneseno aplikacijo neodvisnega izdelovalca, ni podpore za informacije o hitrosti.

### Povezane informacije

- Sistem informiranja o prometnih znakih\* (p. 308)

## Opozorilo za omejitve hitrosti in kamera za nadzor hitrosti prek sistema informiranja o prometnih znakih\*

Sistem informiranja o prometnih znakih (RSI<sup>20</sup>) vsebuje podfunkcije, ki lahko voznika opozorijo na prekoračitev hitrosti ali se odzovejo v povezavi s kamerami za nadzor hitrosti.



Primeri informacij kamere za nadzor hitrosti in omejitve hitrosti na voznikovem zaslonu

<sup>19</sup> Samo v vozilih z Sensus Navigation\*.

<sup>20</sup> Road Sign Information

### Opozorilo za omejitev hitrosti



Opozorilo za hitrost prikazuje simbol na voznikovem zaslonu<sup>21</sup>, ki označuje največjo dovoljeno hitrost in začasno utripa, če pride do prekoračitve te hitrosti.

Opozorilo za hitrost se prikaže, če pride do prekoračitve hitrosti v povezavi z informacijami kamere za nadzor hitrosti.

**Opozorilo za hitrost** opozori voznika na prekoračitev veljavne omejitve hitrosti ali nastavljene največje hitrosti – če voznik ne zmanjša hitrosti, se to opozorilo v istem območju omejitve hitrosti ponovi enkrat po približno 30 sekundah.

Drugo opozorilo se lahko prikaže le, če voznik zmanjša hitrost za najmanj 5 km/h (3 mph) in nato ponovno prekorači omejitev hitrosti ali ko vozilo doseže območje nove/drugačne omejitve hitrosti.

### **i** OPOMBA

Če želite prejeti zvočno opozorilo, če presežete zahtevano hitrost, mora biti vklopljena funkcija **Opozorilo za hitrost**, podfunkcija **Zvočno opozorilo o prometnih znakih** pa mora biti nastavljena na **vklopljeno**. Nato se zasliši zvočno opozorilo, če hitrost vozila preseže hitrost, ki ga označuje sistem informiranja o prometnih znakih na voznikovem zaslonu.

### Opozorilo na kamero za nadzor hitrosti



Če je opremljeno s sistemom informiranja o prometnih znakih in sistemom Sensus Navigation, se lahko na voznikovem zaslonu prikažejo informacije o približevanju hitrostni kameri<sup>22</sup>.

Če vozilo z aktivirano funkcijo **Opozorilo za hitrost** prekorači zaznano omejitev hitrosti, se prikaže opozorilo za hitrost, ko se vozilo približuje hitrostni kameri, vendar le pod pogojem, da so informacije o hitrostnih kamerah vključene na navigacijskem zemljevidu za zadevno območje.

### **i** OPOMBA

Na voljo je možnost prejemanja zvočnega opozorila za hitrostne kamere ne glede na hitrost vozila in preseženo omejitev hitrosti, tudi pri izklopljeni funkciji **Zvočno opozorilo o prometnih znakih**.

### Povezane informacije

- Sistem informiranja o prometnih znakih\* (p. 308)
- Vkllop ali izklop opozoril sistema informiranja o prometnih znakih\* (p. 314)
- Omejitve sistema informiranja o prometnih znakih\* (p. 315)

<sup>21</sup> Prometni znaki so prilagojeni za posamezen trg – tukaj je prikazan le primer.

<sup>22</sup> Informacije o hitrostnih kamerah na navigacijskem zemljevidu niso na voljo za vse trge/območja.

## Vklop ali izklop opozoril sistema informiranja o prometnih znakih\*

Podfunkcija **Opozorilo za hitrost** sistema informiranja o prometnih znakih (RSI<sup>23</sup>) je izbirna – voznik lahko to podfunkcijo vklopi ali izklopi.

### Vklop opozorila za hitrost

1. Izberite **Nastavitve → My Car → IntelliSafe → Road Sign Information** v pogledu od zgoraj osrednjega zaslona.
2. Izberite **Opozorilo za hitrost**.
  - > Funkcija je vklopljena in prikaže se izbirnik omejitve hitrosti.

### Nastavitev omejitve hitrosti za opozorilo

Voznik lahko nastavi, da se opozorilo prikaže pri hitrosti, višji od omejitve na prometnem znaku.

1. Izberite **Nastavitve → My Car → IntelliSafe → Road Sign Information** v pogledu od zgoraj osrednjega zaslona.
2. Izberite **Opozorilo za hitrost**.
  - > Funkcija je vklopljena in prikaže se izbirnik omejitve hitrosti.
3. Omejitve opozorila za hitrost nastavite s pritiskanjem puščice gor/dol na zaslonu.



Upoštevajte, da funkcija pre- zre izbrano nastavitev ome- jitve, ko se na voznikovem zaslonu prikaže simbol kamere za nadzor prometa.

### Vklop zvočnega opozorila v povezavi z opozorilom za hitrost

1. Izberite **Nastavitve → My Car → IntelliSafe → Road Sign Information** v pogledu od zgoraj osrednjega zaslona.
2. Za vklop/izklop zvočnega opozorila izbe- rite/počistite **Zvočno opozorilo o prometnih znakih**.

Pri vklopljeni funkciji **Zvočno opozorilo o prometnih znakih** sistem opozoril voznika tudi v primeru, če se vozilo približuje znaku za prepoved prometa v eno smer.

### Vklop opozarjanja na kamere za nadzor hitrosti

Če je vozilo opremljeno s sistemom Sensus Navigation\* in podatki zemljevida vsebujejo informacije o kamerah za nadzor hitrosti, lahko voznik izbere, da se pri približevanju vozila tem kameram oglasi zvočno opozorilo.

1. Izberite **Nastavitve → My Car → IntelliSafe → Road Sign Information** v pogledu od zgoraj osrednjega zaslona.
2. Izberite/počistite **Zvočno opozorilo o radarjih s kamero** za vklop/izklop zvoč- nega opozorila za kamero za nadzor hitro- sti.

### Povezane informacije

- Sistem informiranja o prometnih znakih\* (p. 308)
- Opozorilo za omejitve hitrosti in kamera za nadzor hitrosti prek sistema informiranja o prometnih znakih\* (p. 312)
- Omejitve sistema informiranja o promet- nih znakih\* (p. 315)

<sup>23</sup> Road Sign Information



## Omejitve sistema informiranja o prometnih znakih\*

Sistem informiranja o prometnih znakih (RSI<sup>24</sup>) ima v določenih situacijah določene omejitve.

Primeri situacij, kjer je uporabnost funkcije omejena:

- Zbledeli znaki
- Znaki sredi ovinkov
- Obrnjeni ali poškodovani znaki
- Znaki, postavljeni visoko nad cestiščem
- V celoti/delno zakriti ali neustrezno postavljeni znaki
- znaki, ki so v celoti ali delno prekriti z zmrzaljo, snegom in/ali umazanijo
- digitalni cestni zemljevidi<sup>25</sup> so zastareli, nenatančni ali ne vsebujejo informacij o hitrosti<sup>26</sup>

### **i** OPOMBA

Na določenih trgih je funkcija sistema informiranja o prometnih znakih\* na voljo samo v kombinaciji z Sensus Navigation\*.

### **i** OPOMBA

Funkcija RSI lahko nekatere vrste nosilca za kolesa, ki so priključene na električno vtičnico za prikolice, zazna kot priključeno prikolico. V teh primeru bodo na voznikovem zaslonu morda prikazane nepravilne informacije o hitrosti.

### **i** OPOMBA

Ta funkcija uporablja kamero in radarske enote vozila, ki imajo določene splošne omejitve.

### Povezane informacije

- Sistem informiranja o prometnih znakih\* (p. 308)
- Omejitve enot kamere in radarja (p. 428)

## Omejevalnik hitrosti

Omejevalnik hitrosti (SL<sup>27</sup>) si lahko prestavljate kot obraten tempomat - voznik uravnava hitrost s pedalom za plin, vendar mu ta funkcija preprečuje, da bi nehote presegel prednastavljeno/nastavljeno najvišjo hitrost v omejevalniku hitrosti.

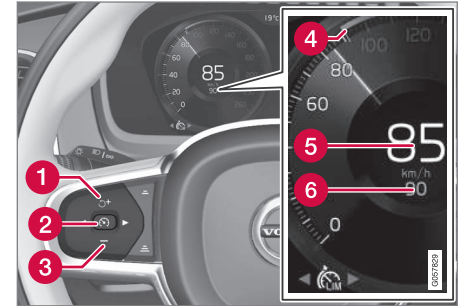

Gumbi in simboli za funkcijo.



- 1** : Aktivira omejevalnik hitrosti iz načina pripravljenosti in povrne shranjeno najvišjo hitrost
- 1** **+** : Zviša shranjeno najvišjo hitrost
- 2** : **Iz pripravljenosti** – aktivira omejevalnik hitrosti in shrani trenutno hitrost

<sup>24</sup> Road Sign Information

<sup>25</sup> V vozilih, opremljenih s funkcijo Sensus Navigation\*.

<sup>26</sup> Podatki zemljevida z informacijami o hitrosti ne obstajajo za vsa območja.

<sup>27</sup> Speed Limiter

- ◀ 2  : Iz pripravljenosti – deaktivira/spremeni omejevalnik hitrosti v načinu pripravljenosti
- 3  : Zniža shranjeno najvišjo hitrost
- 4 Označevalnik za shranjeno najvišjo hitrost
- 5 Trenutna hitrost vozila
- 6 Shranjena najvišja hitrost

### OPOZORILO

- Funkcija je dopolnilna pomoč vozniku, ki naj bi olajšala vožnjo in zagotovila varnost. Ne more učinkovito delovati v vseh prometnih, vremenskih in cestnih pogojih.
- Voznikom svetujemo, naj preberejo vsa poglavja v lastniškem priročniku, ki se nanašajo na to funkcijo. Tako se lahko poučijo o dejavnikih, kot so omejitve delovanja, in izvedo vse, kar morajo vedeti pred začetkom uporabe sistema.
- Funkcije za pomoč vozniku nikoli ne morejo nadomestiti voznikove pozornosti in presoje. Voznik je vedno odgovoren za varno vožnjo z ustrežno hitrostjo, z ustrežno varnostno razdaljo in v skladu z veljavnimi prometnimi predpisi.

### Povezane informacije

- Sistem za podporo vozniku (p. 300)
- Omejitve omejevalnika hitrosti (p. 318)
- Izbira in vklop omejevalnika hitrosti (p. 316)
- Izklop omejevalnika hitrosti (p. 317)
- Začasen izklop omejevalnika hitrosti (p. 318)
- Nastavitev shranjene hitrosti za pomoč vozniku (p. 351)
- Samodejni omejevalnik hitrosti (p. 318)

### Izbira in vklop omejevalnika hitrosti

Za regulacijo hitrosti je treba najprej izbrati in vklopiti funkcijo omejevalnika hitrosti (SL<sup>28</sup>).

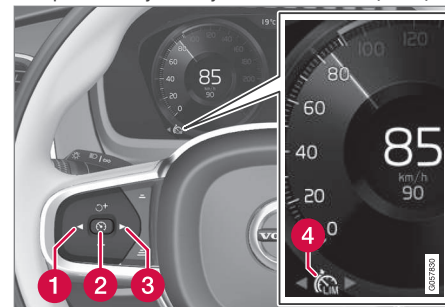

Vklop omejevalnika hitrosti je mogoč šele po zagonu motorja. Najnižja omejitev hitrosti, ki jo lahko shranite, je 30 km/h (20 mph).

1. Pritisnite ◀ (1) ali ▶ (3), da se pomaknete k simbolu za omejevalnik hitrosti  (4).
- > Simbol je siv – omejevalnik hitrosti je v načinu pripravljenosti.

<sup>28</sup> Speed Limiter

2. Ko je izbran omejevalnik hitrosti – pritisnite tipko na volanskem obroču (2) za aktiviranje.
- > Simbol je bel – omejevalnik hitrosti je zagnan in trenutna hitrost je shranjena kot najvišja hitrost.

### Povezane informacije

- Omejevalnik hitrosti (p. 315)
- Izklop omejevalnika hitrosti (p. 317)
- Začasen izklop omejevalnika hitrosti (p. 318)

### Izklop omejevalnika hitrosti

Omejevalnik hitrosti (SL<sup>29</sup>) lahko deaktivirate in ugasnete.

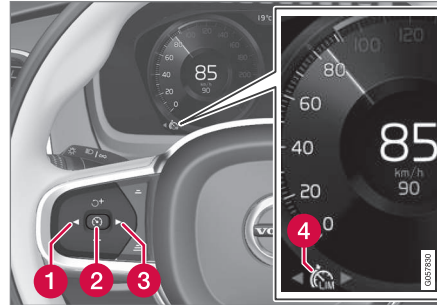

1. Pritisnite gumb na volanu (2).

  - > Simboli in pokazatelji posivijo – omejevalnik hitrosti preklopi v način pripravljenosti in voznik lahko preseže nastavljeno omejitev hitrosti.

2. Pritisnite gumb na volanskem obroču ◀ (1) ali ▶ (3), da preklopite na drugo funkcijo.

  - > Simbol za voznika in indikator omejevalnika hitrosti (4) se izklopita - s tem se izbriše shranjena najvišja hitrost.

### Povezane informacije

- Omejevalnik hitrosti (p. 315)
- Izbira in vklop omejevalnika hitrosti (p. 316)
- Začasen izklop omejevalnika hitrosti (p. 318)

<sup>29</sup> Speed Limiter

## Začasen izklop omejevalnika hitrosti

Omejevalnik hitrosti (SL<sup>30</sup>) lahko začasno deaktivirate in postavite v način pripravljenosti.

Omejevalnik hitrosti lahko začasno deaktivirate in preglasite s pedalom za plin, ne da bi morali omejevalnik hitrosti nastaviti v način pripravljenosti, zato, da lahko na primer hitro speljete z vozilom iz določene situacije.

V tem primeru nadaljujte, kot sledi:

1. Do konca pritisnite pedal za pospeševanje in ga spustite, da prekinete pospeševanje, ko dosežete želeno hitrost.
  - > V tem načinu je omejevalnik hitrosti še vedno aktiviran in simbol na voznikovem zaslonu svetl BELO.
2. Ko končate za začasnim pospeševanjem, do konca spustite pedal za plin.
  - > Nato se motorna zavora vozila samodejno aktivira na vrednost pod shranjeno največjo hitrostjo.

### Povezane informacije

- Omejevalnik hitrosti (p. 315)
- Izbira in vklop omejevalnika hitrosti (p. 316)
- Izklop omejevalnika hitrosti (p. 317)

<sup>30</sup> Speed Limiter

<sup>31</sup> Speed Limiter

## Omejitev omejevalnika hitrosti

Omejevalnik hitrosti (SL<sup>31</sup>) ima nekatere splošne omejitve.

Pri vožnji navzdol po strmeh klancu učinek zaviranja omejevalnika hitrosti morda ne bo zadostoval, zato bo vozilo morda prekoračilo shranjeno najvišjo hitrost. V tem primeru voznik na voznikov zaslon prejme obvestilo

**Omejitev hitrosti presežena.**

### OPOMBA

Če hitrost presežete za vsaj 3 km/h (približno 2 mph), se prikaže besedilno sporočilo o preseženi najvišji hitrosti.

### Povezane informacije

- Omejevalnik hitrosti (p. 315)

## Samodejni omejevalnik hitrosti

Funkcija samodejnega omejevalnika hitrosti (ASL<sup>32</sup>) pomaga vozniku prilagoditi največjo hitrost vozila glede na omejitve hitrosti, ki so označene s prometnimi znaki.

Funkcijo omejevalnika hitrosti (SL<sup>33</sup>) je mogoče spremeniti v funkcijo samodejnega omejevalnika hitrosti (ASL).

Samodejni omejevalnik hitrosti uporablja informacije o hitrosti, ki jih nudi funkcija sistema informiranja o prometnih znakih\* (RSI<sup>34</sup>) za samodejno prilagajanje največje hitrosti vozila.

### OPOZORILO

Čeprav voznik jasno vidi prometni znak z omejitvijo hitrosti, informacija o hitrosti v sistemu informiranja o prometnih znakih\* (RSI) za ASL morda ne bo točna. V takih primerih mora voznik sam prevzeti nadzor in pospešiti ali zavirati do ustrezne hitrosti.

**⚠ OPOZORILO**

- Funkcija je dopolnilna pomoč vozniku, ki naj bi olajšala vožnjo in zagotovila varnost. Ne more učinkovito delovati v vseh prometnih, vremenskih in cestnih pogojih.
- Voznikom svetujemo, naj preberejo vsa poglavja v lastniškem priročniku, ki se nanašajo na to funkcijo. Tako se lahko poučijo o dejavnikih, kot so omejitve delovanja, in izvedo vse, kar morajo vedeti pred začetkom uporabe sistema.
- Funkcije za pomoč vozniku nikoli ne morejo nadomestiti voznikove pozornosti in presoje. Voznik je vedno odgovoren za varno vožnjo z ustrežno hitrostjo, z ustrežno varnostno razdaljo in v skladu z veljavnimi prometnimi predpisi.

**Simboli samodejnega omejevalnika hitrosti**

Simbol za znak (prikazan skupaj s shranjeno hitrostjo, "70", na sredini merilnika hitrosti) se lahko prikaže v treh barvah z naslednjimi pomeni:

Barva simbola za znak	Pomen
Zelenkasto rumena	Samodejni omejevalnik hitrosti je aktiven
Siva	Samodejni omejevalnik hitrosti je v stanju pripravljenosti
Oranžna	Samodejni omejevalnik hitrosti je v začasem stanju pripravljenosti – na primer, ker prometni znak ni bil prepoznani.

**Simbol, ki prikazuje, da je omejevalnik hitrosti aktiven**

Prikaz simbola na voznikovem zaslonu se razlikuje glede na to, ali je vklopljen tempomat ali samodejni omejevalnik hitrosti.

Simbol	SL	ASL
<p>BEL simbol: Funkcija je aktivna, SIVI simbol: Pripravljenost.</p>	✓	✓
<p>Če je simbol znaka prikazan za številom "70" = vklopljen je samodejni omejevalnik hitrosti.</p>		✓

**Povezane informacije**

- Sistem za podporo vozniku (p. 300)
- Aktiviranje in deaktiviranje samodejnega omejevalnika hitrosti (p. 320)
- Spreminjanje tolerance samodejnega omejevalnika hitrosti (p. 321)
- Omejitve samodejnega omejevalnika hitrosti (p. 321)
- Omejevalnik hitrosti (p. 315)
- Sistem informiranja o prometnih znakih\* (p. 308)

<sup>32</sup> Automatic Speed Limiter

<sup>33</sup> Speed Limiter

<sup>34</sup> Road Sign Information

## Aktiviranje in deaktiviranje samodejnega omejevalnika hitrosti

Funkcijo samodejnega omejevalnika hitrosti (ASL<sup>35</sup>) lahko aktivirate in deaktivirate kot dodatek k omejevalniku hitrosti (SL<sup>36</sup>).



Aktiviranje ali deaktiviranje funkcije s pomočjo tega gumba v pogledu funkcij osrednjega zaslona.

- ZELENI pokazatelj v gumbu – funkcija je aktivirana. Za vklop samodejnega omejevalnika hitrosti pritisnite gumb  na volanu, ko dosežete želeno hitrost.
- SIVI pokazatelj v gumbu – funkcija je deaktivirana. Namesto samodejnega je vklopljen običajni omejevalnik hitrosti.

### OPOMBA

- Če vklopite funkcijo omejevalnika hitrosti, se na voznikovem zaslonu prikažejo informacije o prometnih znakih (RSI<sup>37</sup>), čeprav sistem informiranja o prometnih znakih ni vklopljen.
- Če želite informacije o prometnih znakih odstraniti z voznikovega zaslona, morate izklopiti **tako** omejevalnik hitrosti kot sistem informiranja o prometnih znakih.
- Ko je vklopljena funkcija omejevalnika hitrosti, vendar je sistem informiranja o prometnih znakih izklopljen, slednji ne bo oddajal nobenih opozoril. Sistem informiranja o prometnih znakih mora biti tudi vklopljen, če želite prejemati opozorila.

## Deaktiviranje samodejnega omejevalnika hitrosti

Za deaktiviranje samodejnega omejevalnika hitrosti:

- Tapnite gumb v pogledu funkcij.
  - > SIVI pokazatelj v gumbu - ASL se izklopi, namesto tega se aktivira SL.

### OPOZORILO

Ko preklopite z možnosti ASL na možnost SL, vozilo ne bo več upoštevalo omejitve hitrosti na znakih, ampak shranjeno najvišjo hitrost.

## Povezane informacije

- Omejevalnik hitrosti (p. 315)
- Samodejni omejevalnik hitrosti (p. 318)
- Omejitve samodejnega omejevalnika hitrosti (p. 321)
- Sistem informiranja o prometnih znakih\* (p. 308)

<sup>35</sup> Automatic Speed Limiter

<sup>36</sup> Speed Limiter

<sup>37</sup> Road Sign Information

## Spreminjanje tolerance samodejnega omejevalnika hitrosti

Za funkcijo samodejnega omejevalnika hitrosti (ASL<sup>38</sup>) lahko nastavite različne stopnje tolerance. Toleranca se nastavi na enak način kot nastavev hitrosti za omejevalnik hitrosti. Če na primer vozilo upošteva znak za omejitev hitrosti, ki kaže 70 km/h (43 mph), lahko voznik namesto tega vozilu dovoli ohranjanje hitrosti 75 km/h (47 mph).



Gumbi in simboli za funkcijo

- Gumb na volanskem obroču **+** (1) pridržite, dokler se prikaz 70 km/h (43 mph) v sredini merilnika hitrosti (2) ne spremeni na 75 km/h (47 mph).
- > Vozilo po tem uporablja izbrano toleranco 5 km/h (4 mph), vse dokler znaki, mimo katerih se vozi, prikazujejo 70 km/h (43 mph).

Toleranco upošteva, dokler ne zapelje mimo znaka z nižjo ali višjo omejitvijo hitrosti – vozilo nato upošteva novo omejitev hitrosti na prometnem znaku in toleranco izbriše iz pomnilnika.

### **i** OPOMBA

Največja toleranca, ki jo je mogoče izbrati, znaša +/- 10 km/h (5 mph).

### Povezane informacije

- Samodejni omejevalnik hitrosti (p. 318)
- Omejitve samodejnega omejevalnika hitrosti (p. 321)
- Sistem informiranja o prometnih znakih\* (p. 308)

## Omejitve samodejnega omejevalnika hitrosti

Samodejno omejevanje hitrosti (ASL<sup>39</sup>) poteka s pomočjo informacije o hitrosti iz sistema informiranja o prometnih znakih\* (RSI<sup>40</sup>) in ne prek znakov za omejitve hitrosti, mimo katerih se vozilo zapelje.

Če sistem informiranja o prometnih znakih ne more interpretirati in zagotavljati podatkov o hitrosti sistemom za pomoč vozniku, samodejni omejevalnik hitrosti preklopi v način pripravljenosti in deluje kot normalen omejevalnik hitrosti. V teh primerih mora voznik prevzeti nadzor in upočasniti na primerno hitrost.

Samodejni omejevalnik hitrosti se bo znova aktiviral, ko bo lahko znova interpretiral informacije o prometnih znakih in zagotavljal informacije o hitrosti.

### Povezane informacije

- Omejevalnik hitrosti (p. 315)
- Samodejni omejevalnik hitrosti (p. 318)
- Sistem informiranja o prometnih znakih\* (p. 308)

<sup>38</sup> Automatic Speed Limiter

<sup>39</sup> Automatic Speed Limiter

<sup>40</sup> Road Sign Information – RSI

## Tempomat

Tempomat (CC<sup>41</sup>) pomaga vozniku ohraniti enakomerno hitrost, kar pripomore k bolj sproščeni vožnji na avtocestah in dolgih ravnih cestah, kadar je gostota prometa običajna.

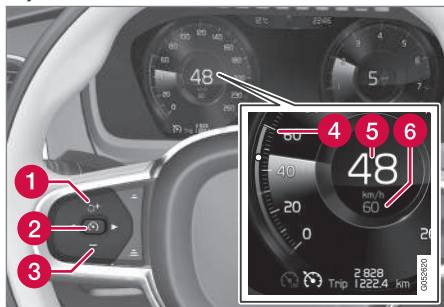

Gumbi in simboli za funkcijo

- 1 : Aktivira tempomat iz načina pripravljenosti in nadaljuje pri shranjeni hitrosti
- 1 : Zviša shranjeno hitrost
- 2 : **iz pripravljenosti** – vklop tempomata in shranjevanje trenutne hitrosti
- 2 : **V dejavnega načina** - deaktivira/preklopi tempomat v način pripravljenosti
- 3 : Zniža shranjeno hitrost

- 4 Označevalnik za shranjeno hitrost
- 5 Trenutna hitrost vozila
- 6 Shranjena hitrost

### OPOMBA

V vozilih s prilagodljivim tempomatom\* (ACC<sup>42</sup>) lahko preklapljate med navadnim tempomatom in prilagodljivim tempomatom.

### OPOZORILO

- Funkcija je dopolnilna pomoč vozniku, ki naj bi olajšala vožnjo in zagotovila varnost. Ne more učinkovito delovati v vseh prometnih, vremenskih in cestnih pogojih.
- Voznikom svetujemo, naj preberejo vsa poglavja v lastniškem priročniku, ki se nanašajo na to funkcijo. Tako se lahko poučijo o dejavnikih, kot so omejitve delovanja, in izvedo vse, kar morajo vedeti pred začetkom uporabe sistema.
- Funkcije za pomoč vozniku nikoli ne morejo nadomestiti voznikove pozornosti in presoje. Voznik je vedno odgovoren za varno vožnjo z ustrezno hitrostjo, z ustrezno varnostno razdaljo in v skladu z veljavnimi prometnimi predpisi.

### Zaviranje z motorjem namesto z nožno zavoro

Ko je tempomat v uporabi, se hitrost uravnava z manj pogostim zaviranjem z nožno zavoro. Pri vožnji po klanecu navzdol je včasih zaželeno, da se avto premika nekoliko hitreje in zavira samo z motorjem. Takrat lahko voznik

<sup>41</sup> Cruise Control

<sup>42</sup> Adaptive Cruise Control



začasno izključi uporabo nožne zavore s strani tempomata.

V ta namen naredite naslednje:

- Pritisnite stopalko za plin približno do polovice in jo spustite.
  - > Tempomat bo prenehal samodejno uporabljati nožno zavoro in bo zaviral le še z motorjem.

### Povezane informacije

- Sistem za podporo vozniku (p. 300)
- Izbiranje in aktiviranje tempomata (p. 323)
- Izklop tempomata (p. 324)
- Način pripravljenosti tempomata (p. 324)
- Nastavitev shranjene hitrosti za pomoč vozniku (p. 351)
- Preklop med običajnim tempomatom in prilagodljivim tempomatom\* na osrednjem zaslonu (p. 332)

## Izbiranje in aktiviranje tempomata

Za delovanje tempomata je treba najprej izbrati in vklopiti funkcijo omejevalnika hitrosti (CC<sup>43</sup>).

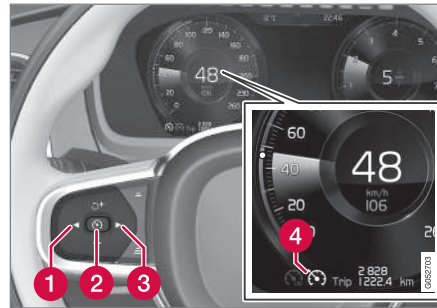

Če želite iz načina pripravljenosti zagnati tempomat, mora hitrost vozila znašati najmanj 30 km/h (20 mph).

1. Za pomik k simbolu za tempomat (4) pritisnite ◀ (1) ali ▶ (3).
  - > Simbol je siv – tempomat je v načinu pripravljenosti.

2. Ko izberete tempomat, pritisnite tipko na volanskem obroču (2) za aktiviranje.
  - > Simbol je bel – tempomat se zažene in trenutna hitrost se shrani kot najvišja hitrost. Najnižja hitrost, ki jo lahko shranite, je 30 km/h (20 mph).

### Ponovno aktiviranje tempomata pri nazadnje shranjeni hitrosti

- Ko izberete tempomat, pritisnite tipko na volanskem obroču (2) za aktiviranje.
  - > Oznake in simboli tempomata na voznikovem zaslonu spremenijo barvo iz SIVE v BELO – vozilo bo zdaj znova sledilo nazadnje shranjeni hitrosti.

### **⚠ OPOZORILO**

Ko hitrost obnovite z gumbom (2) na volanu, lahko sledi znatno zvišanje hitrosti.

### Povezane informacije

- Tempomat (p. 322)
- Izklop tempomata (p. 324)
- Način pripravljenosti tempomata (p. 324)

## Izklop tempomata

Tempomat (CC<sup>44</sup>) je mogoče deaktivirati in izklopiti.

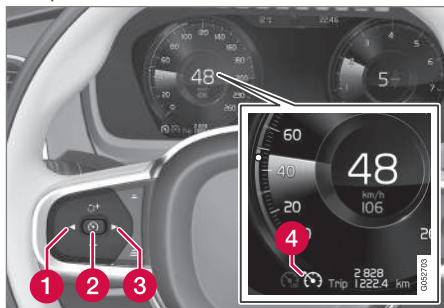

1. Pritisnite gumb na volanu  (2).
  - > Simbol in indikatorji posivijo - tempomat je nastavljen v stanje pripravljenosti.
2. Pritisnite gumb na volanskem obroču ◀ (1) ali ▶ (3), da preklopite na drugo funkcijo.
  - > Simbol za voznika in indikator tempomata (4) se izklopita - s tem se izbriše shranjena najvišja hitrost.

## Povezane informacije

- Tempomat (p. 322)
- Preklop med običajnim tempomatom in prilagodljivim tempomatom\* na osrednjem zaslonu (p. 332)
- Izbiranje in aktiviranje tempomata (p. 323)
- Način pripravljenosti tempomata (p. 324)

## Način pripravljenosti tempomata

Tempomat (CC<sup>45</sup>) je mogoče deaktivirati in nastaviti na način pripravljenosti. Preklop lahko opravite ročno z voznikovim posegom ali samodejno.

Pripravljenost pomeni, da je funkcija izbrana na voznikovem zaslonu, vendar ni aktivirana. Tempomat v tem primeru ne uravnava hitrosti.

## Preklop v pripravljenost z voznikovim posegom

Tempomat je izključen in nastavljen v stanje pripravljenosti, če se zgodi kaj od naslednjega:

- Uporabite nožno zavoro.
- Izbirnik prestav prestavite v položaj **N**.
- Pedal sklopke držite pritisnjeno več kot 1 minuto.
- Voznik več kot 1 minuto vozi s hitrostjo, ki je višja od shranjene.

Voznik mora nato sam nadzorovati hitrost.

Začasno pospeševanje s pedalom za plin, na primer med prehitevanjem, ne vpliva na nastavitvev – ko spustite pedal za plin, se vozilo vrne na nazadnje shranjeno hitrost.

<sup>44</sup> Cruise Control

<sup>45</sup> Cruise Control

## Samodejni prekllop v način pripravljenosti

Vklop samodejnega stanja pripravljenosti se lahko zgodi zaradi naslednjega:

- Kolesa izgubljajo oprijem.
- Vrtljaji motorja so prenizki/previsoki.
- Temperatura zavor je previsoka.
- Hitrost pade pod 30 km/h (20 mph).

Voznik mora nato sam nadzorovati hitrost.

## Povezane informacije

- Tempomat (p. 322)
- Izbiranje in aktiviranje tempomata (p. 323)
- Izklop tempomata (p. 324)

## Prilagodljivi tempomat\*<sup>46</sup>

Prilagodljivi tempomat (ACC<sup>47</sup>) vozniku pomaga vzdrževati enakomerno hitrost v povezavi z izbranim časovnim intervalom do spredaj vozečega vozila.

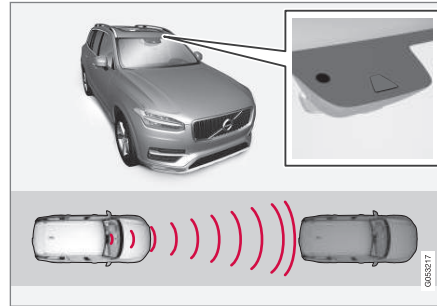

Kamera in enota radarja izmerita razdaljo do spredaj vozečega vozila.

Prilagodljivi tempomat lahko zagotovi bolj sproščujočo izkušnjo vožnje na dolgih potovanjih na avtocestah in dolgih, ravnih glavnih cestah med gladkim potekom prometa.

Voznik izbere želeno hitrost in časovni interval do spredaj vozečega vozila. Če kamera in enota radarja zaznata počasnejše vozilo pred vašim vozilom, se hitrost samodejno prilagodi v skladu s prednastavljenim časovnim interva-

lom do spredaj vozečega vozila. Ko na cesti ni več ovir, se vozilo vrne na izbrano vozilo.

Če je aktivirana funkcija podpore med vožnjo v ovinkih\*, to lahko vpliva na hitrost vozila.

Namen prilagodljivega tempomata je:

- enakomerno uravnavanje hitrosti. V primerih, ki zahtevajo nenadno zaviranje, mora voznik sam zavirati. To velja v primerih velikih razlik v hitrosti ali nenadnega zaviranja spredaj vozečega vozila. Zaradi omejitev enote radarja, se zaviranje lahko sproži nepričakovano ali pa sploh ne.
- slediti spredaj vožečemu vozilu na istem voznem pasu na časovno opredeljeni razdalji, ki jo določi voznik. Če enota radarja ne zazna nobenega spredaj vozečega vozila, bo vozilo ohranjalo hitrost, ki jo je voznik nastavil in shranil. To velja tudi v primeru, da spredaj vožeče vozilo pospeši in preseže shranjeno hitrost.

<sup>46</sup> Ta funkcija je lahko standardna ali dodatna oprema odvisno od tržišča.

<sup>47</sup> Adaptive Cruise Control



## **⚠ OPOZORILO**

- Funkcija je dopolnilna pomoč vozniku, ki naj bi olajšala vožnjo in zagotovila varnost. Ne more učinkovito delovati v vseh prometnih, vremenskih in cestnih pogojih.
- Voznikom svetujemo, naj preberejo vsa poglavja v lastniškem priročniku, ki se nanašajo na to funkcijo. Tako se lahko poučijo o dejavnikih, kot so omejitve delovanja, in izvedo vse, kar morajo vedeti pred začetkom uporabe sistema.
- Funkcije za pomoč vozniku nikoli ne morejo nadomestiti voznikove pozornosti in presoje. Voznik je vedno odgovoren za varno vožnjo z ustrežno hitrostjo, z ustrežno varnostno razdaljo in v skladu z veljavnimi prometnimi predpisi.

## **! POMEMBNO**

Vzdrževanje komponent za pomoč vozniku lahko izvaja samo servisna delavnica. Priporočamo pooblaščen servisne delavnice Volvo.

### **Povezane informacije**

- Sistem za podporo vozniku (p. 300)
- Upravljalni elementi prilagodljivega tempomata\* (p. 326)

- Način prikaza za prilagodljivi tempomat\* (p. 327)
- Izbiranje in aktiviranje prilagodljivega tempomata\* (p. 328)
- Omejitve za prilagodljivi tempomat\* (p. 331)
- Simboli in sporočila za prilagodljivi tempomat\* (p. 333)
- Opozorilo pomoči vozniku v primeru tveganja za trk (p. 349)
- Nastavitev časovnega intervala do spredaj vožečega vozila (p. 352)
- Nastavitev shranjene hitrosti za pomoč vozniku (p. 351)
- Samodejno zaviranje s pomočjo za voznika (p. 354)
- Sprememba cilja s pomočjo vozniku (p. 350)
- Pomoč pri prehitevanju\* (p. 348)

## **Upravljalni elementi prilagodljivega tempomata\*<sup>48</sup>**

Povzetek upravljanja prilagodljivega tempomata (ACC<sup>49</sup>) z levo tipkovnico na volanu in povzetek načina prikaza te funkcije na zaslonu.

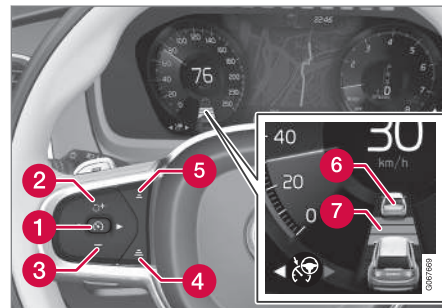

- 1** : **V načinu pripravljenosti** - aktivira in shrani trenutno hitrost
- 1** : **V dejavnem načinu** - deaktivira/preklopi v način pripravljenosti
- 2** : Aktivira funkcijo iz načina pripravljenosti in nadaljuje pri shranjeni hitrosti
- 2** **+** : Zviša shranjeno hitrost
- 3** **-** : Zniža shranjeno hitrost
- 4** : Podaljša časovni interval do spredaj vožečih vozil

- 5 Skrajša časovni interval do spredaj vozečih vozil
- 6 Pokazatelj izbranega vozila: funkcija je zaznala izbrano vozilo in mu sledi pri prednastavljenem časovnem intervalu
- 7 Simbol časovnega intervala do spredaj vozečih vozil

### Povezane informacije

- Prilagodljivi tempomat\* (p. 325)
- Omejitve za prilagodljivi tempomat\* (p. 331)

## Način prikaza za prilagodljivi tempomat\*\*50

Naslednji primer slike prikazuje, kako je prilagodljivi tempomat (ACC<sup>51</sup>) lahko prikazan na zaslonu v različnem kontekstu.

### Hitrost

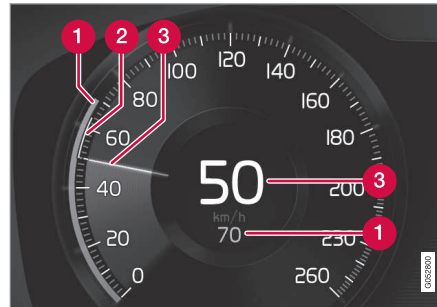

Prikaz hitrosti

- 1 Shranjena hitrost
- 2 Hitrost spredaj vozečega vozila
- 3 Trenutna hitrost vašega vozila

## Časovni interval

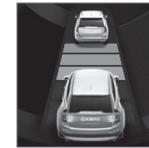

Časovni interval se prilagodi spredaj vožečemu vozilu samo v primeru, ko sta na simbolu razdalje prikazani dve vozili. Hkrati se označi razpon hitrosti.

## Med vožnjo

V naslednjem ilustrativnem primeru sistem informiranja o prometnih znakih\* (RSI<sup>52</sup>) obvešča voznika, da najvišja dovoljena hitrost znaša 130 km/h (80 mph).

<sup>48</sup> Ta funkcija je lahko standardna ali dodatna oprema odvisno od tržišča.

<sup>49</sup> Adaptive Cruise Control

<sup>50</sup> Ta funkcija je lahko standardna ali dodatna oprema odvisno od tržišča.

<sup>51</sup> Adaptive Cruise Control

<sup>52</sup> Road Sign Information

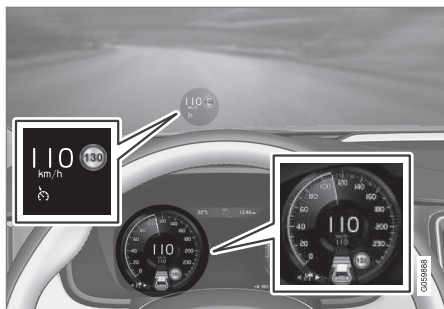

Prejšnja ilustracija kaže, da je prilagodljivi tempomat nastavljen za ohranjanje hitrosti 110 km/h (68 mph) in da pred vozilom ni vozila, ki bi mu lahko sledilo.

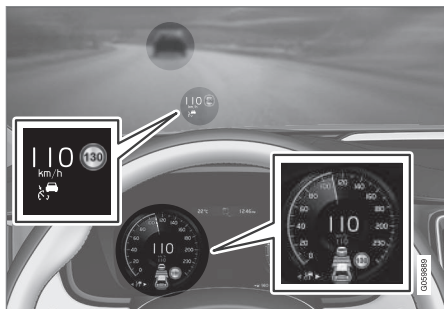

Prejšnja ilustracija kaže, da je prilagodljivi tempomat nastavljen na ohranjanje hitrosti

110 km/h (68 mph) in hkrati sledi spredaj vožečemu vozilu, ki ohranja enako hitrost.

### Povezane informacije

- Prilagodljivi tempomat\* (p. 325)
- Omejitve za prilagodljivi tempomat\* (p. 331)

## Izbiranje in aktiviranje prilagodljivega tempomata\*<sup>53</sup>

Prilagodljivi tempomat (ACC<sup>54</sup>) morate najprej izbrati in ga nato aktivirati, če mu želite omogočiti nadzor hitrosti in razdalje.

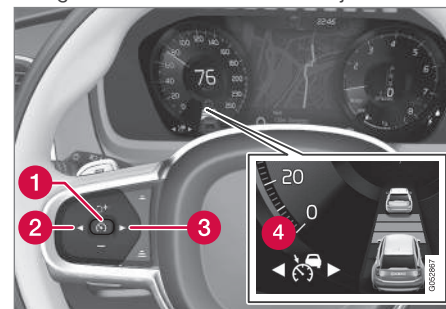



Za zagon te funkcije morajo biti izpolnjeni naslednji pogoji:

- Voznikov varnostni pas mora biti pripet in voznikova vrata morajo biti zaprta.
- Na razumni razdalji pred vozilom mora biti drugo vozilo ("ciljno vozilo") ali pa mora

<sup>53</sup> Ta funkcija je lahko standardna ali izbirna, odvisno od tržišča.

trenutna hitrost znašati vsaj 15 km/h (9 mph).

- Za vozila z ročnim menjalnikom. Hitrost mora znašati najmanj 30 km/h (20 mph).
1. Pritisnite tipko na volanskem obroču ◀ (2) ali ▶ (3) za pomik na simbol prilagodljivega tempomata  (4).
    - > Simbol je siv – prilagodljivi tempomat je v načinu pripravljenosti.
  2. Ko je izbran omejevalnik hitrosti – pritisnite tipko na volanskem obroču  (1) za aktiviranje.
    - > Simbol je bel – omejevalnik hitrosti je zagnan in trenutna hitrost je shranjena kot najvišja hitrost.

### Ponovno aktiviranje prilagodljivega tempomata pri nazadnje shranjeni hitrosti

- Ko izberete prilagodljivi tempomat, pritisnite tipko na volanskem obroču  za aktiviranje.
  - > Oznake in simboli tempomata na vozniškem zaslonu spremenijo barvo iz SIVE v BELO – vozilo bo zdaj znova sledilo nazadnje shranjeni hitrosti.

### OPOZORILO

Ko hitrost obnovite z gumbom  na volanu, lahko sledi znatno zvišanje hitrosti.

### Povezane informacije

- Prilagodljivi tempomat\* (p. 325)
- Izklop prilagodljivega tempomata\* (p. 329)
- Preklop med običajnim tempomatom in prilagodljivim tempomatom\* na osrednjem zaslonu (p. 332)
- Omejitve za prilagodljivi tempomat\* (p. 331)

### Izklop prilagodljivega tempomata\*<sup>55</sup>

Prilagodljivi tempomat (ACC<sup>56</sup>) je mogoče deaktivirati in izklopiti.

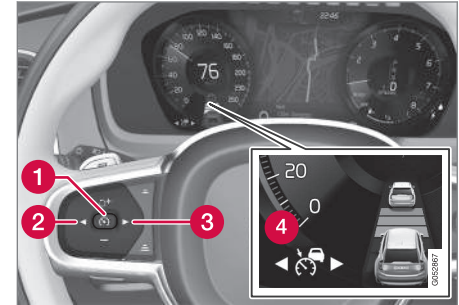

1. Pritisnite gumb na volanu  (1).
  - > Simbol in indikatorji posivijo – prilagodljivi tempomat je nastavljen v stanje pripravljenosti. Izklopita se tudi indikator za časovni interval in simbol za ciljno vozilo, če je vklopljen.
2. Pritisnite gumb na volanskem obroču ◀ (2) ali ▶ (3), da preklopite na drugo funkcijo.
  - > Simbol za voznika in indikator prilagodljivega tempomata (4) se izklopita - s tem se izbriše shranjena najvišja hitrost.

<sup>54</sup> Adaptive Cruise Control

<sup>55</sup> Ta funkcija je lahko standardna ali izbirna, odvisno od tržišča.

<sup>56</sup> Adaptive Cruise Control



## OPOZORILO

- Ko je prilagodljivi tempomat v načinu pripravljenosti, mora voznik posredovati in nastaviti hitrost in razdaljo do spredaj vozečega vozila.
- Ko je prilagodljivi tempomat v načinu pripravljenosti in se vozilo preveč približa spredaj vozečemu vozilu, lahko voznika na to opomni funkcija opozarjanja na varnostno razdaljo\*.

### Povezane informacije

- Prilagodljivi tempomat\* (p. 325)
- Izbiranje in aktiviranje prilagodljivega tempomata\* (p. 328)
- Preklop med običajnim tempomatom in prilagodljivim tempomatom\* na osrednjem zaslonu (p. 332)
- Omejitev za prilagodljivi tempomat\* (p. 331)

## Pripravljenost prilagodljivega tempomata<sup>57</sup>

Prilagodljivi tempomat (ACC<sup>58</sup>) je mogoče deaktivirati in preklopiti v način pripravljenosti. Preklop lahko opravite ročno z voznikovim posegom ali samodejno.

Pripravljenost pomeni, da je funkcija izbrana na voznikovem zaslonu, vendar ni aktivirana. V tem primeru prilagodljivi tempomat ne uravnava hitrosti ali varnostne razdalje.

### Preklop v pripravljenost z voznikovim posegom

Prilagodljivi tempomat se izklopi in preide v stanje pripravljenosti, če se zgodi kaj od naslednjega:

- Če pritisnete nožno zavoro.
- Če izbirnik prestav prestavite v položaj **N**.
- Če več kot 1 minuto vozite s hitrostjo, ki je višja od shranjene hitrosti.
- Če približno 1 minuto držite sklopko – velja za vozila z ročnim menjalnikom.

Začasno pospeševanje s pedalom za plin, na primer med prehitevanjem, ne vpliva na nastavitve – ko spustite pedal za plin, se vozilo vrne na nazadnje shranjeno hitrost.

## OPOZORILO

- Ko je prilagodljivi tempomat v načinu pripravljenosti, mora voznik posredovati in nastaviti hitrost in razdaljo do spredaj vozečega vozila.
- Ko je prilagodljivi tempomat v načinu pripravljenosti in se vozilo preveč približa spredaj vozečemu vozilu, lahko voznika na to opomni funkcija opozarjanja na varnostno razdaljo\*.

### Samodejni preklop v način pripravljenosti

## OPOZORILO

V samodejnem načinu pripravljenosti voznika opozorili prek zvočnega signala in sporočila na voznikovem zaslonu.

- Voznik mora nato uravnati hitrost vozila, pritisniti na zavore po potrebi in ohranjati varnostno razdaljo do drugih vozil.

<sup>57</sup> Ta funkcija je lahko standardna ali izbirna, odvisno od tržišča.

<sup>58</sup> Adaptive Cruise Control



Samodejni preklop v stanje pripravljenosti se lahko aktivira v spodnjih primerih:

- Če preneha delovati kateri od sistemov, ki so potrebni za delovanje prilagodljivega tempomata, npr. nadzor stabilnosti ali zdrsanjanja koles (ESC<sup>59</sup>).
- Če voznik odpre vrata.
- Če voznik odpne varnostni pas.
- Če je vrtilna frekvenca motorja prenizka/previsoka.
- Če eno ali več koles izgubi oprijem.
- Če se zavore preveč segrejejo.
- Če aktivirate parkirno zavoro.
- Če sta kamera in radarska enota prekriti, na primer zaradi snega ali močnih padavin (zastrita leča kamere/oviranje radijskih valov).
- Ko je hitrost manjša od 5 km/h (3 mph) in sistem ACC ne more zanesljivo zaznati, ali je pred vašim vozilom mirujoče vozilo ali ovira, na primer hitrostna ovira.
- Ko je hitrost manjša od 5 km/h (3 mph) in vozilo pred vami zavije stran tako, da funkcija ACC nima več vozila, ki bi mu lahko sledila.
- Ko hitrost pade pod 30 km/h (20 mph) – velja samo za vozila z ročnim menjalnikom.

### Povezane informacije

- Prilagodljivi tempomat\* (p. 325)
- Izbiranje in aktiviranje prilagodljivega tempomata\* (p. 328)
- Izklop prilagodljivega tempomata\* (p. 329)
- Omejitve za prilagodljivi tempomat\* (p. 331)

### Omejitve za prilagodljivi tempomat\*<sup>60</sup>

Prilagodljivi tempomat (ACC<sup>61</sup>) ima lahko v določenih situacijah omejitve.

#### Strmi klanci in/ali močno obteženo vozilo

Upoštevajte, da je prilagodljivi tempomat zasnovan predvsem za uporabo na ravnem cestišču. Pri spuščanju po strmih klancih je ohranjanje pravilne varnostne razdalje lahko oteženo – v tem primeru morate biti še bolj pozorni in se pripraviti na zaviranje.

Pri vožnji z močno obteženim vozilom ali vožnji s prikolico ne uporabljajte prilagodljivega tempomata.

#### Način vožnje ni na voljo

Ko je vklopljen prilagodljivi tempomat, ni mogoče izbrati načina vožnje **Off Road**.

<sup>59</sup> Electronic Stability Control





**⚠ OPOZORILO**

- To ni sistem za izogibanje trkom. Voznik je vedno odgovoren in mora ukrepati, če sistem ne zazna vozila pred njim.
- Funkcija ne zavira ob prisotnosti ljudi ali živali oziroma manjših vozil, kot so kolesa in motocikli. Ne odziva se niti na nizke prikolice, nasproti vozeča, počasna ali ustavljena vozila in predmete.
- Funkcije ne uporabljajte v zahtevnih situacijah, na primer v mestnem prometu, na križiščih ali spolzkih površinah, ko je na cestišču veliko vode ali brozge, ko močno dežuje/sneži, ob slabi vidljivosti, na ovinkasti cesti ali priključkih na avtocesto.

**i OPOMBA**

Ta funkcija uporablja kamero in radarske enote vozila, ki imajo določene splošne omejitve.

**Povezane informacije**

- Prilagodljivi tempomat\* (p. 325)
- Omejitve enot kamere in radarja (p. 428)

<sup>60</sup> Ta funkcija je lahko standardna ali izbirna, odvisno od tržišča.

<sup>61</sup> Adaptive Cruise Control

<sup>62</sup> Ta funkcija je lahko standardna ali izbirna, odvisno od tržišča.

**Preklop med običajnim tempomatom in prilagodljivim tempomatom\*<sup>62</sup> na osrednjem zaslonu**



Ko je na voznikovem zaslonu izbran običajni tempomat CC<sup>63</sup>, je mogoče preklopiti na prilagodljivi tempomat (ACC<sup>64</sup>) v pogledu funkcij na osrednjem zaslonu.



Aktiviranje ali deaktiviranje funkcije s pomočjo tega gumba v pogledu funkcij osrednjega zaslona.

- ZELEN gumb – prilagodljivi tempomat je deaktiviran, običajni tempomat pa je nastavljen na način pripravljenosti.
- SIV gumb – običajni tempomat je deaktiviran, prilagodljivi tempomat pa je nastavljen na način pripravljenosti.

Simbol na voznikovem zaslonu prikazuje, kateri tempomat je dejaven:

Tempomat (CC)	Prilagodljivi tempomat (ACC)
 <sup>A</sup>	 <sup>A</sup>

<sup>A</sup> BEL simbol: Funkcija je aktivna, SIVI simbol: Pripravljenost

**Povezane informacije**

- Prilagodljivi tempomat\* (p. 325)
- Tempomat (p. 322)

## **Simboli in sporočila za prilagodljivi tempomat<sup>65</sup>**

Številni simboli in sporočila v povezavi s prilagodljivim tempomatom (ACC<sup>66</sup>) so lahko pri-

kazani na voznikovem zaslonu ali na prikazu na vetrobranskem steklu\*.

---

<sup>63</sup> Cruise Control





<sup>64</sup> Adaptive Cruise Control

<sup>65</sup> Ta funkcija je lahko standardna ali izbirna, odvisno od tržišča.

<sup>66</sup> Adaptive Cruise Control





Simbol	Sporočilo	Specifikacije
	Simbol je BEL	Vozilo vzdržuje shranjeno hitrost.
	<b>Adaptive Cruise Contr.</b> <b>Ni na voljo</b> Simbol je SIV	Prilagodljivi tempomat je nastavljen na način pripravljenosti.
	<b>Adaptive Cruise Contr.</b> <b>Potreben je servis</b> Simbol je SIV	Sistem ne deluje pravilno. Obrniti se morate na servisno delavnico – priporočamo pooblaščen servisno delavnico Volvo.
	<b>Senzor vetrobr. stekla</b> <b>Senzor blokiran, glejte priročnik</b>	Očistite vetrobransko steklo pred kamero in detektorji enote radarja.

Besedilno sporočilo lahko izbrišete s kratkim pritiskom gumba  v sredini desne tipkovnice na volanskem obroču.

Če je sporočilo še vedno prikazano: Stopite v stik s servisno delavnico – priporočamo pooblaščen servisno delavnico Volvo.

**Povezane informacije**

- Prilagodljivi tempomat\* (p. 325)

## Pilot Assist\*<sup>67</sup>

Pilot Assist lahko vozniku pomaga voziti vozilo med stranskimi oznakami cestišča z uporabo pomoči pri krmiljenju ter ohranjanjem enakomerne hitrosti pri nastavljenem časovnem intervalu do spredaj vozečega vozila.

### Spoznajte Pilot Assist

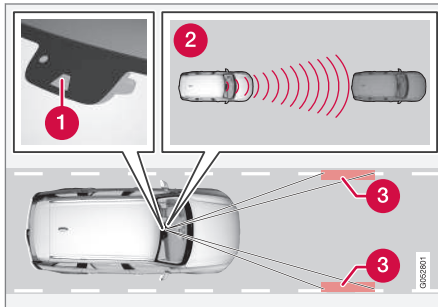

Kamera in enota radarja izmerita razdaljo do spredaj vozečega vozila in zaznata stranske oznake.

- 1 Enota kamere in radarja
- 2 Enote za zaznavanje razdalje
- 3 Enote za zaznavanje, stranske oznake

Pilot Assist vam pomaga pri upravljanju vozila in morda boste morali s funkcijo Pilot Assist prevoziti nekaj kilometrov, preden boste

popolnoma vajeni njene uporabe. Pomembno je, da se seznanite z vsemi uporabami in omejitvami funkcije, da boste lahko varno uporabljali vse prednosti.

Funkcija Pilot Assist je namenjena predvsem uporabi na avtocestah in podobnih večjih cestah, kjer lahko prispeva k bolj udobni in sproščeni izkušnji med vožnjo.

Voznik izbere zeleno hitrost in časovni interval do spredaj vozečega vozila. Funkcija Pilot Assist preverja razdaljo do spredaj vozečega vozila in stranske oznake voznega pasu na cestišču s pomočjo enote kamere. Ohranja prednastavljen časovni interval s samodejnim prilagajanjem hitrosti, pomoč pri krmiljenju pa pomaga ohranjati vozilo v svojem voznem pasu.

Če je aktivirana funkcija podpore med vožnjo v ovinkih\*, to lahko vpliva na hitrost vozila.

Pilot Assist uravnava hitrost s pospeševanjem in zaviranjem. Normalno je, da zavore oddajajo tih zvok, ko se uporabljajo za prilagoditev hitrosti.

Pilot Assist si prizadeva za:

- enakomerno uravnavanje hitrosti. V primerih, ki zahtevajo nenadno zaviranje, mora voznik sam zavirati. To velja v primerih velikih razlik v hitrosti ali nenadnega zaviranja spredaj vozečega vozila. Zaradi ome-

jitev kamere in enote radarja, se zaviranje lahko sproži nepričakovano ali pa sploh ne.

- slediti spredaj vozečemu vozilu na istem voznem pasu na časovno opredeljeni razdalji, ki jo določi voznik. Če enota radarja ne zazna nobenega spredaj vozečega vozila, bo vozilo ohranjalo hitrost, ki jo je voznik nastavil in shranil. To velja tudi v primeru, da spredaj vozeče vozilo pospeši in preseže shranjeno hitrost.

### Zaznava položaj vozila na voznem pasu

Ko Pilot Assist pomaga pri krmiljenju, poskuša postaviti vozilo na polovico med vidne oznake voznega pasu. Za mirnejšo vožnjo je priporočljivo, da vozilu omogočite iskanje dobrega položaja. Voznik lahko vedno sam prilagodi položaj s povečanjem uporabe krmiljenja. Pomembno je, da voznik preveri, ali je vozilo varno postavljeno v vozni pas.

Če funkcija Pilot Assist vozila ne postavi na pravi način v vozni pas, priporočamo, da izklopite funkcijo Pilot Assist oziroma preklopite na prilagodljivi tempomat\*.

<sup>67</sup> Ta funkcija je lahko standardna ali izbirna, odvisno od tržišča.

## ◀ Pomoč pri krmiljenju

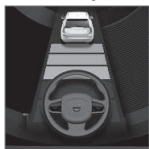

Trenutno stanje pomoči pri krmiljenju je označeno z barvo simbola volanskega obroča:

- ZELEN volanski obroč označuje dejavno pomoč pri

krmiljenju

- SIV volanski obroč (kot na sliki) označuje deaktivirano pomoč pri krmiljenju.

Pomoč pri krmiljenju Pilot Assist upošteva hitrost spredaj vozečega vozila in oznake voznega pasu. Voznik se lahko kadarkoli odloči, da ne bo upošteval priporočila za krmiljenje sistema Pilot Assist in zavije v drugo smer, na primer zaradi menjave voznega pasu ali izogibanja oviri na cestišču.

Če funkcija Pilot Assist ne more nedvomno zaznati voznega pasu (kamera in enota radarja na primer ne vidita stranskih oznak voznega pasu), funkcija Pilot Assist začasno deaktivira pomoč pri krmiljenju, vendar jo nadaljuje, če je znova mogoče zaznati vozni pas. Funkciji uravnavanja hitrosti in varnostne razdalje pri tem ostaneta aktivirani. Volan rahlo vibrira, ko je začasno izklopljen, da voznika opozori na spremembo.

## ⚠ OPOZORILO

Pomoč pri krmiljenju Pilot Assist se samodejno izklopi in se nadaljuje brez predhodnega opozorila.

## Okrogli ovinki in odcepi na cestišču

Funkcija Pilot Assist sodeluje z voznikom, ki ne sme čakati na pomoč pri krmiljenju funkcije Pilot Assist, ampak mora vedno biti pripravljen dodatno premakniti volan, še posebej v ovinkih.

Ko se vozilo približa izhodu ali pa se vozni pas razcepi, mora voznik usmeriti vozilo proti želenemu voznemu pasu, da funkciji Pilot Assist sporoči zeleno smer.

## Roki na volanu

Za delovanje funkcije Pilot Assist morajo biti voznikove roke na volanu. Prav tako je pomembno, da je voznik med vožnjo vedno aktiven in pozoren, saj Pilot Assist ne more oceniti vseh situacij in funkcija lahko preklopi med izklopljenim in vklopljenim stanjem brez predhodnega opozorila.



Če Pilot Assist zazna, da voznik ne drži rok na volanom, sistem opozori s simbolom in besedilnim sporočilom na voznikovem zaslonu, da voznika spodbudi k dejavnemu krmiljenju vozila.

Če voznikovi rok po nekaj sekundah še vedno ni mogoče zaznati na volanu, se poziv za dejavno krmiljenje ponovi, pri čemer ga spremlja zvočni opozorilni signal.

Če funkcija Pilot Assist po dodatnih nekaj sekundah ne more zaznati voznikovi rok na volanu, se opozorilni signal okrepi in funkcija krmiljenja se izklopi. V tem primeru morate funkcijo Pilot Assist znova zagnati prek gumba na volanu .

## ⚠ OPOZORILO

- Funkcija je dopolnilna pomoč vozniku, ki naj bi olajšala vožnjo in zagotovila varnost. Ne more učinkovito delovati v vseh prometnih, vremenskih in cestnih pogojih.
- Voznikom svetujemo, naj preberejo vsa poglavja v lastniškem priročniku, ki se nanašajo na to funkcijo. Tako se lahko poučijo o dejavnih, kot so omejitve delovanja, in izvedo vse, kar morajo vedeti pred začetkom uporabe sistema.
- Funkcije za pomoč vozniku nikoli ne morejo nadomestiti voznikove pozornosti in presoje. Voznik je vedno odgovoren za varno vožnjo z ustrežno hitrostjo, z ustrežno varnostno razdaljo in v skladu z veljavnimi prometnimi predpisi.

**! POMEMBNO**

Vzdrževanje komponent za pomoč vozniku lahko izvaja samo servisna delavnica. Priporočamo pooblaščen servisne delavnice Volvo.

**Povezane informacije**

- Sistem za podporo vozniku (p. 300)
- Izbira in vklop sistema Pilot Assist\* (p. 339)
- Način prikaza za Pilot Assist\* (p. 338)
- Omejitve sistema Pilot Assist\* (p. 342)
- Simboli in sporočila za Pilot Assist\* (p. 345)
- Upravljalni elementi funkcije Pilot Assist\* (p. 337)
- Opozorilo pomoči vozniku v primeru tveganja za trk (p. 349)
- Sprememba cilja s pomočjo vozniku (p. 350)
- Nastavitev časovnega intervala do spredaj vozečega vozila (p. 352)
- Nastavitev shranjene hitrosti za pomoč vozniku (p. 351)
- Samodejno zaviranje s pomočjo za voznika (p. 354)
- Pomoč pri prehitovanju\* (p. 348)

**Upravljalni elementi funkcije Pilot Assist\*<sup>68</sup>**

Povzetek upravljanja funkcije Pilot Assist z levim kompletom tipk na volanskem obroču in načina prikaza te funkcije na zaslonu.

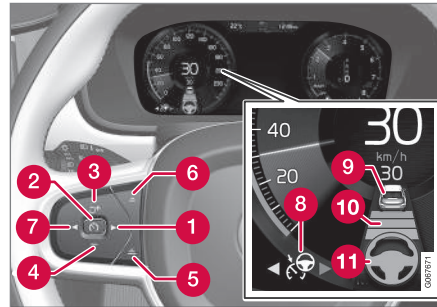

Gumbi in simboli za funkcijo.

- 1** ▶ : preklop s prilagodljivega tempomata\* na Pilot Assist
- 2** 🚦 : **V načinu pripravljenosti** - aktivira Pilot Assist in shrani trenutno hitrost
- 2** 🚦 : **V dejavnega načina** - deaktivira/preklopi Pilot Assist v način pripravljenosti
- 3** ⤴ : Aktivira Pilot Assist iz pripravljenosti ter nadaljuje pri shranjeni hitrosti in časovnem intervalu
- 3** + : Zviša shranjeno hitrost

- 4** — : Zniža shranjeno hitrost
- 5** Podaljša časovni interval do spredaj vozečih vozil
- 6** Skrajša časovni interval do spredaj vozečih vozil
- 7** ⬅ : Preklopi z Pilot Assist na prilagodljiv tempomat
- 8** Simbol funkcije
- 9** Simboli za ciljno vozilo
- 10** Simbol časovnega intervala do spredaj vozečih vozil
- 11** Simbol za aktivirano/deaktivirano pomoč pri krmljenju

**Povezane informacije**

- Pilot Assist\* (p. 335)

<sup>68</sup> Ta funkcija je lahko standardna ali izbirna, odvisno od tržišča.

## **Način prikaza za Pilot Assist<sup>69</sup>**

Naslednji primer slike prikazuje, kako je Pilot Assist lahko prikazan na zaslonu v različnih kontekstih.

### **Hitrost**

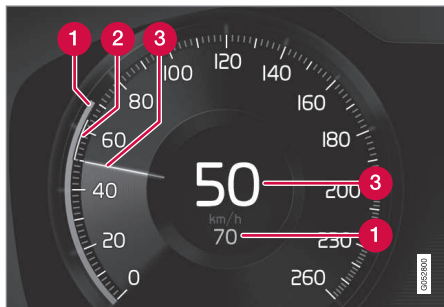

Prikaz hitrosti.

- 1** Shranjena hitrost
- 2** Hitrost spredaj vozečega vozila
- 3** Trenutna hitrost vašega vozila

### **Časovni interval**



Ko simbol za razdaljo prikazuje vozilo (1) nad simbolom volana, Pilot Assist uravnava le časovni interval do spredaj vozečega vozila.

Pomoč pri krmiljenju Pilot Assist je aktivna šele, ko se barva simbola volana (2) spremeni iz SIVE v ZELENO.

### **Med vožnjo**

V naslednjem ilustrativnem primeru sistem informiranja o prometnih znakih (RSI<sup>70</sup>) obvešča voznika, da najvišja dovoljena hitrost znaša 130 km/h (80 mph).

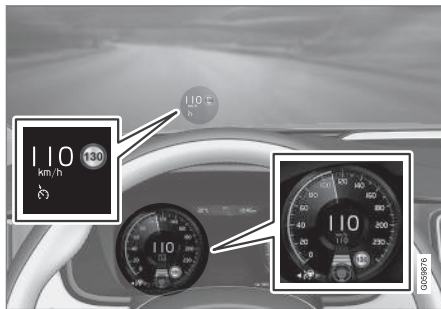

Prejšnja ilustracija kaže, da je funkcija Pilot Assist nastavljena za ohranjanje hitrosti

110 km/h (68 mph) in da pred vozilom ni vozila, ki bi mu lahko sledilo.

Pilot Assist ne zagotavlja pomoči pri krmiljenju, ker ni mogoče zaznati stranskih označb voznega pasu.

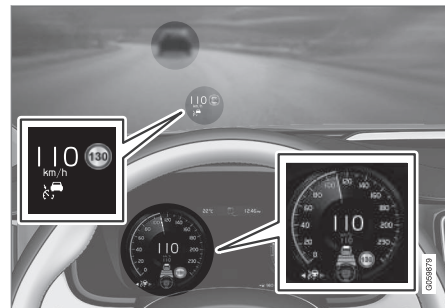

Prejšnja ilustracija kaže, da je Pilot Assist nastavljen na ohranjanje hitrosti 110 km/h (68 mph) in hkrati sledi spredaj vožečemu vozilu, ki ohranja enako hitrost.

Pilot Assist ne zagotavlja pomoči pri krmiljenju, ker ni mogoče zaznati stranskih označb voznega pasu.

<sup>69</sup> Ta funkcija je lahko standardna ali dodatna oprema odvisno od tržišča.

<sup>70</sup> Road Sign Information



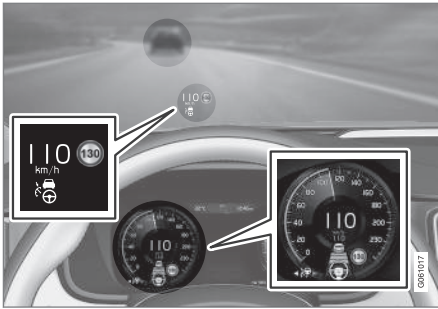

Prejšnja ilustracija kaže, da je Pilot Assist nastavljen na ohranjanje hitrosti 110 km/h (68 mph) in hkrati sledi spredaj vožečemu vozilu, ki ohranja enako hitrost.

V tem primeru Pilot Assist zagotavlja tudi pomoč pri krmiljenju, ker lahko zazna stranske označbe voznega pasu.

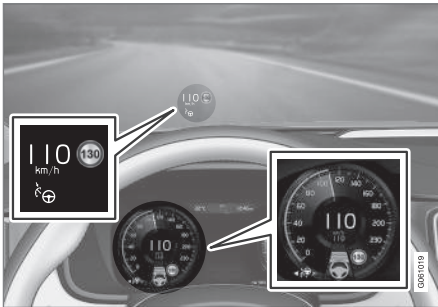

Prejšnja ilustracija kaže, da je funkcija Pilot Assist nastavljena za ohranjanje hitrosti 110 km/h (68 mph) in da pred vozilom ni vozila, ki bi mu lahko sledilo.

Pilot Assist zagotavlja pomoč pri krmiljenju, ko je mogoče zaznati označbe voznega pasu.

### Povezane informacije

- Pilot Assist\* (p. 335)
- Omejitve sistema Pilot Assist\* (p. 342)

## Izbira in vklop sistema Pilot Assist\*\*71

Da lahko sistem Pilot Assist nadzira hitrost in razdaljo ter nudi pomoč pri krmiljenju, ga je treba najprej izbrati in nato vklopiti.

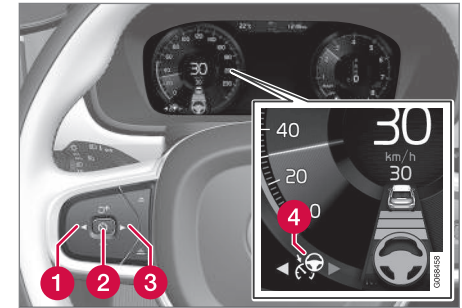



Zeleni volan označuje, da Pilot Assist nudi pomoč pri krmiljenju.

Za vklop sistema Pilot Assist morajo biti izpolnjeni naslednji pogoji.

- Voznikov varnostni pas mora biti pripet in voznikova vrata morajo biti zaprta.
- Oznake voznih pasov morajo biti jasne in jih mora vozilo zaznati.
- Na razumni razdalji pred vozilom mora biti drugo vozilo ("ciljno vozilo") ali pa mora trenutna hitrost znašati vsaj 15 km/h (9 mph).



- ◀ • Hitrost ne sme biti večja od 140 km/h (87 mph).
  - Voznik/-ca mora imeti roke na volanu.
  - Na razumni razdalji pred vozilom mora biti drugo vozilo ("ciljno vozilo") ali pa mora trenutna hitrost znašati vsaj 15 km/h (9 mph).
  - Za vozila z ročnim menjalnikom. Hitrost mora znašati najmanj 30 km/h (20 mph).
1. Za pomik na simbol za Pilot Assist  (4) pritisnite ◀ (1) ali ▶ (3).
    - > Simbol je siv – Pilot Assist je v pripravljenosti.
  2. Ko je izbrana funkcija Pilot Assist – pritisnite tipko na volanskem obroču  (2) za aktiviranje.
    - > Simbol je bel – funkcija Pilot Assist se zažene in trenutna hitrost se shrani kot najvišja hitrost.

### Ponovni vklop Pilot Assist z zadnjo nastavljeno hitrostjo

- Ko je izbrana funkcija Pilot Assist – pritisnite tipko na volanskem obroču  za aktiviranje.
  - > Oznake in simboli tempomata na voznikovem zaslonu spremenijo barvo iz SIVE v BELO – vozilo bo zdaj znova sledilo nazadnje shranjeni hitrosti.

### OPOZORILO

Ko hitrost obnovite z gumbom  na volanu, lahko sledi znatno zvišanje hitrosti.

### Povezane informacije

- Pilot Assist\* (p. 335)
- Deaktivirajte funkcijo Pilot Assist\* (p. 340)
- Omejitve sistema Pilot Assist\* (p. 342)

### Deaktivirajte funkcijo Pilot Assist\*<sup>72</sup>

Pilot Assist lahko deaktivirate in izklopite.

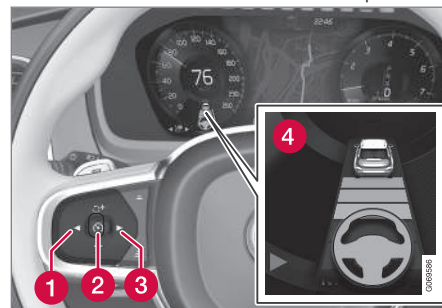

Zeleni volan označuje, da Pilot Assist nudi pomoč pri krmiljenju.

1. Pritisnite gumb na volanu  (2).
  - > Simbol in indikatorji posivijo - Pilot Assist je nastavljen v stanje pripravljenosti. Izklopita se tudi indikator za časovni interval in simbol za ciljno vozilo, če je vklopljen.
2. Pritisnite gumb na volanskem obroču ◀ (1) ali ▶ (3), da preklopite na drugo funkcijo.
  - > Simbol za voznika in indikator Pilot Assist (4) se izklopita - s tem se izbriše shranjena najvišja hitrost.

<sup>71</sup> Ta funkcija je lahko standardna ali izbirna, odvisno od tržišča.

<sup>72</sup> Ta funkcija je lahko standardna ali izbirna, odvisno od tržišča.

**⚠ OPOZORILO**

- Ko je funkcija Pilot Assist v načinu pripravljenosti, mora voznik krmiliti vozilo ter uravnati hitrost in varnostno razdaljo od spredaj vozečih vozil.
- Ko je funkcija Pilot Assist v stanju pripravljenosti in se vozilo preveč približa spredaj vožečemu vozilu, voznika na kratko varnostno razdaljo opozori funkcija opozarjanja na varnostno razdaljo\*.

**Povezane informacije**

- Prilagodljivi tempomat\* (p. 325)
- Izbiranje in aktiviranje prilagodljivega tempomata\* (p. 328)
- Preklop med običajnim tempomatom in prilagodljivim tempomatom\* na osrednjem zaslonu (p. 332)
- Omejitev za prilagodljivi tempomat\* (p. 331)
- Začasno onemogočenje pomoči pri krmiljenju z Pilot Assist\* (p. 342)

**Pripravljenost sistema Pilot Assist\*<sup>73</sup>**

Pilot Assist je mogoče izklopiti in nastaviti v pripravljenost. Preklop lahko opravite ročno z voznikovim posegom ali samodejno. Pripravljenosti pomeni, da je funkcija izbrana na voznikovem zaslonu, vendar ni vklopljena. V tem primeru Pilot Assist ne uravnava hitrosti ali razdalje do spredaj vožečega vozila in ne nudi pomoči pri krmiljenju.

**Preklop v pripravljenost z voznikovim posegom**

Pilot Assist se izklopi in preide v stanje pripravljenosti, če se zgodi kaj od naslednjega:

- Če pritisnete nožno zavoro.
- Če izbirnik prestav prestavite v položaj **N**.
- Če so smerniki vklopljeni več kot 1 minuto.
- Če več kot 1 minuto vozite s hitrostjo, ki je višja od shranjene hitrosti.
- Če približno 1 minuto držite sklopko – velja za vozila z ročnim menjalnikom.

**Samodejni preklop v način pripravljenosti****⚠ OPOZORILO**

V samodejnem načinu pripravljenosti voznika opozorili prek zvočnega signala in sporočila na voznikovem zaslonu.

- Voznik mora nato uravnati hitrost vozila, pritisniti na zavore po potrebi in ohranjati varnostno razdaljo do drugih vozil.

Samodejni preklop v stanje pripravljenosti se lahko aktivira v spodnjih primerih.

- Če preneha delovati kateri od sistemov, ki so potrebni za delovanje funkcije Pilot Assist, npr. nadzor stabilnosti ali zdrsavajanja koles<sup>74</sup>.
- Roke niso na volanu.
- Če voznik odpre vrata.
- Če voznik odpne varnostni pas.
- Če je vrtilna frekvenca motorja prenizka/previsoka.
- Če eno ali več koles izgubi oprijem.
- Če se zavore preveč segrejejo.
- Če aktivirate parkirno zavoro.

<sup>73</sup> Ta funkcija je lahko standardna ali izbirna, odvisno od tržišča.

<sup>74</sup> Electronic Stability Control

- Če sta kamera in radarska enota prekriti, na primer zaradi snega ali močnih padavin (zastirta leča kamere/oviranje radijskih valov).
- Ko je hitrost manjša od 5 km/h (3 mph) in sistem Pilot Assist ne more zanesljivo zaznati, ali je pred vašim vozilom mirujoče vozilo ali ovira, na primer hitrostna ovira.
- Ko je hitrost manjša od 5 km/h (3 mph) in vozilo pred vami zavije stran tako, da funkcija Pilot Assist nima več vozila, ki bi mu lahko sledila.
- Ko hitrost pade pod 30 km/h (20 mph) – velja samo za vozila z ročnim menjalnikom.

### Povezane informacije

- Pilot Assist\* (p. 335)
- Izbira in vklop sistema Pilot Assist\* (p. 339)
- Deaktivirajte funkcijo Pilot Assist\* (p. 340)
- Omejitve sistema Pilot Assist\* (p. 342)

### Začasno onemogočenje pomoči pri krmiljenju z Pilot Assist\*<sup>75</sup>

Pomoč pri krmiljenju Pilot Assist lahko začasno onemogočite in nadaljujete brez predhodnega opozorila.

Ko so uporabljeni smerniki, se pomoč pri krmiljenju Pilot Assist začasno izklopi. Ko voznik izklopi smernik, se smerna asistenca samodejno znova vklopi, če je še vedno mogoče zaznavati oznake voznih pasov.

Če sistem Pilot Assist ne more jasno zaznati voznega pasu (kamera ali radarska enota na primer nimata jasnega pogleda na stranske oznache voznega pasu), sistem Pilot Assist začasno onemogoči pomoč pri krmiljenju – funkciji uravnavanja hitrosti in razdalje ostane neta aktivni. Pomoč pri krmiljenju se nadaljuje, ko je znova mogoče razbrati vozni pas. V teh primerih lahko rahle vibracije volanskega obroča opozorijo voznika na dejstvo, da je pomoč pri krmiljenju začasno deaktivirana.

### Povezane informacije

- Pilot Assist\* (p. 335)
- Izbira in vklop sistema Pilot Assist\* (p. 339)
- Deaktivirajte funkcijo Pilot Assist\* (p. 340)
- Omejitve sistema Pilot Assist\* (p. 342)

### Omejitve sistema Pilot Assist\*<sup>76</sup>

Funkcija Pilot Assist je lahko omejena v določenih situacijah.

Sistem Pilot Assist lahko pomaga vozniku v različnih situacijah. Voznik je še vedno odgovoren za ohranjanje varne razdalje od ovir in ohranjanje pravilnega položaja vozila na voznem pasu.

<sup>75</sup> Ta funkcija je lahko standardna ali izbirna, odvisno od tržišča.

<sup>76</sup> Ta funkcija je lahko standardna ali izbirna, odvisno od tržišča.

**⚠ OPOZORILO**

V določenih situacijah pomoč pri krmiljenju Pilot Assist ne nudi ustrezne podpore vozniku ali pa se samodejno izklopi. V tem primeru ne priporočamo uporabe funkcije Pilot Assist. Primeri tovrstnih situacij vključujejo:

- oznake voznega pasu niso jasne, so obrabljene, manjkajo ali pa se križajo oziroma je na voljo več različnih oznak.
- spremeni se razdelitev voznega pasu, ko se vozni pasovi razcepijo ali združijo oziroma na izvozh.
- pri delu na cesti in nenadnih spremembah cestišča, na primer ko črte ne označujejo več prave poti.
- prisotnost robov ali drugih črt, ki niso označbe voznih pasov, na primer robnikov, spojev ali popravljenih površine cestišča, robov ovir, robov ob cesti ali močnih senc, na cestišču ali v njegovi bližini.
- vozni pas je ozek ali pa vijuga.
- vozni pas vsebuje robove ali luknje.
- slabi vremenski pogoji, na primer dež, sneg, megla ali brozga, ali pa oviran pregled v slabih svetlobnih pogojih,

osvetlitvi ozadja, mokri površini cestišča itd.

Voznik se mora zavedati tudi, da ima funkcija Pilot Assist naslednje omejitve:

- Visoki robniki, ovire ob cestišču in začasne ovire (prometni stožci, varnostne ograje ipd.) niso zaznane. Včasih so lahko nepravilno zaznani kot označbe na cestišču, pri čemer obstaja tveganje stika med vozilom in tovrstnimi ovirami. Voznik mora sam zagotoviti, da je vozilo dovolj odmaknjeno od tovrstnih ovir.
- Kamera in radarski senzor nimata zmožnosti zaznavanja vseh predmetov na cesti in ovir v prometu, na primer luknje v cesti, stacionarne ovire ali predmeti, ki v celoti ali delno blokirajo pot.
- Sistem Pilot Assist ne "vidi" pešcev, živali itd.
- Sila priporočenega krmiljenja je omejena, kar pomeni, da ne sistem Pilot Assist more vedno pomagati vozniku ohraniti vozilo znotraj voznega pasu.
- V vozilih s funkcijo Sensus Navigation\* imate možnost uporabe informacij iz podatkov zemljevida, kar lahko privede do različnih rezultatov.

- Funkcija Pilot Assist se izklopi, če servokrmiljenje za s hitrostjo povezano silo krmiljenja deluje z zmanjšano močjo, na primer med hlajenjem zaradi pregretja.

**⚠ OPOZORILO**

Funkcijo Pilot Assist lahko uporabite samo, če so na obeh straneh voznega pasu jasno narisane črte. Kakršna koli druga uporaba vključuje večje tveganje kontakta z ovirami v okolici, ki jih funkcija ne more zaznati.





**⚠ OPOZORILO**

- To ni sistem za izogibanje trkom. Voznik je vedno odgovoren in mora ukrepati, če sistem ne zazna vozila pred njim.
- Funkcija ne zavira ob prisotnosti ljudi ali živali oziroma manjših vozil, kot so kolesa in motocikli. Ne odziva se niti na nizke prikolice, nasproti vozeča, počasna ali ustavljena vozila in predmete.
- Funkcije ne uporabljajte v zahtevnih situacijah, na primer v mestnem prometu, na križiščih ali spolzkih površinah, ko je na cestišču veliko vode ali brozge, ko močno dežuje/sneži, ob slabi vidljivosti, na ovinkasti cesti ali priključkih na avtocesto.

Voznik ima vedno možnost, da popravi ali prilagodi položaj volana, ki ga je spremenil sistem Pilot Assist, in ga obrne v želeni položaj.

**Strmi klanci in/ali močno obteženo vozilo**

Upoštevajte, da je sistem Pilot Assist zasnovan predvsem za uporabo na ravnem cestišču. Pri spuščanju po strmih klancih je ohranjanje pravilne varnostne razdalje lahko oteženo – v

tem primeru morate biti še bolj pozorni in se pripraviti na zaviranje.

Pri vožnji z močno obteženim vozilom ali vožnji s prikolico ne uporabljajte sistema Pilot Assist.

**i OPOMBA**

Funkcije Pilot Assist ni mogoče aktivirati, če je na električni sistem vozila priključena prikolica, nosilec za kolesa ali podobni pripomočki.

**Način vožnje ni na voljo**

Pri vklopljenem sistemu Pilot Assist ni mogoče izbrati načina vožnje **Off Road**.

**i OPOMBA**

Ta funkcija uporablja kamero in radarske enote vozila, ki imajo določene splošne omejitve.



**Povezane informacije**

- Pilot Assist\* (p. 335)
- Omejitve enot kamere in radarja (p. 428)
- Od hitrosti odvisna sila pri krmiljenju (p. 300)
- Načini vožnje\* (p. 458)

## Simboli in sporočila za Pilot Assist<sup>77</sup>

Številni simboli in sporočila v povezavi Pilot Assist so lahko prikazani na voznikovem

zaslonu ali na prikazu na vetrobranskem steklu\*.

Simbol	Sporočilo	Specifikacije
	Sivi simbol volana	Označuje izklopljeno pomoč pri krmiljenju. Ko Pilot Assist nudi pomoč pri krmiljenju, je volan zelen.
	Simbol za roki na volanu	Sistem ne more zaznati, ali ima voznik/-ca svoji roki na volanu. Primite volan z rokama in aktivno usmerjajte vozilo.
	<b>Senzor vetrobr. stekla</b> <b>Senzor blokiran, glejte priročnik</b>	Očistite vetrobransko steklo pred kamero in detektorji enote radarja.

Besedilno sporočilo lahko izbrišete s kratkim pritiskom gumba  v sredini desne tipkovnice na volanskem obroču.

Če je sporočilo še vedno prikazano: Stopite v stik s servisno delavnico – priporočamo pooblaščenno servisno delavnico Volvo.

### Povezane informacije

- Pilot Assist\* (p. 335)
- Omejitve sistema Pilot Assist\* (p. 342)

<sup>77</sup> Ta funkcija je lahko standardna ali izbirna, odvisno od tržišča.

## Pomoč pri vožnji skozi ovinek<sup>\*78</sup>

Pomočnik za hitrost v ovinku lahko pomaga vozniku zmanjšati hitrost pred ostrim ovinkom, če oceni, da je funkcija Prilagodljivi tempomat\* ali Pilot Assist\* nastavljena na previsoko hitrost.



Ta simbol se prikaže na voznikovem zaslonu v povezavi s funkcijo, ki zmanjšuje hitrost avtomobila.

Za izračun se uporabijo podatki iz zemljevida v satelitskem navigacijskem sistemu vozila Sensus Navigation\*. Ko prevozite ovinek, vozilo nadaljuje vožnjo s prednastavljeno hitrostjo.

Voznik lahko funkcijo kadar koli prekliče z zaviranjem ali s pritiskom na stopalko za plin.

## OPOZORILO

- Funkcija je dopolnilna pomoč vozniku, ki naj bi olajšala vožnjo in zagotovila varnost. Ne more učinkovito delovati v vseh prometnih, vremenskih in cestnih pogojih.
- Voznikom svetujemo, naj preberejo vsa poglavja v lastniškem priročniku, ki se nanašajo na to funkcijo. Tako se lahko poučijo o dejavnih, kot so omejitve delovanja, in izvedo vse, kar morajo vedeti pred začetkom uporabe sistema.
- Funkcije za pomoč vozniku nikoli ne morejo nadomestiti voznikove pozornosti in presoje. Voznik je vedno odgovoren za varno vožnjo z ustrezno hitrostjo, z ustrezno varnostno razdaljo in v skladu z veljavnimi prometnimi predpisi.

## Načini vožnje

Pomoč pri vožnji skozi ovinek je odvisna od nastavljenega načina vožnje. Če možnosti načina vožnje niso na voljo, funkcija izbere možnost **Udobje**. Pri uporabi možnosti **Dinamično** vozilo pelje skozi ovinek s športno nastavitvijo in nekoliko močnejše pospešuje iz ovinkov.

## Povezane informacije

- Vklp ali izklp pomoči pri zavijanju\* (p. 347)
- Omejitve podpore med vožnjo v ovinkih\* (p. 347)
- Sistem za podporo vozniku (p. 300)
- Prilagodljivi tempomat\* (p. 325)
- Pilot Assist\* (p. 335)
- Načini vožnje\* (p. 458)

<sup>78</sup> Ta funkcija je na voljo samo na določenih tržiščih.



## Vklop ali izklop pomoči pri zavijanju\*

Funkcijo pomoči pri zavijanju je mogoče vklopiti kot dopolnilno funkcijo prilagodljivega tempomata\* ali sistema Pilot Assist\*. Funkcijo lahko voznik po izbiri izklopi.



Aktiviranje ali deaktiviranje funkcije s pomočjo tega gumba v pogledu funkcij osrednjega zaslona.

- ZELENI pokazatelj v gumbu – funkcija je aktivirana.
- SIVI pokazatelj v gumbu – funkcija je deaktivirana.

Pri naslednjem zagonu motorja se znova aktivira zadnja uporabljena nastavitev ali pa se upoštevajo nastavitve, ki so bile izvedene v voznikškem profilu v povezavi z uporabljenim ključem<sup>79</sup>.

### Povezane informacije

- Pomoč pri vožnji skozi ovinek\* (p. 346)
- Omejitve podpore med vožnjo v ovinkih\* (p. 347)

## Omejitve podpore med vožnjo v ovinkih<sup>80</sup>

Funkcija podpore med vožnjo v ovinkih je omejena v določenih situacijah. Voznik se mora zavedati naslednjih primerov omejitev:

- Podpora med vožnjo v ovinkih je lahko omejena na manjših cestah in v gosto poseljenih območjih.
- Podpora med vožnjo v ovinkih se lahko začasno izklopi na izvozih s cest ali v križiščih.
- Če podatki zemljevida satelitske navigacije<sup>81</sup> niso posodobljeni, bo funkcionalnost podpore med vožnjo v ovinkih omejena.
- Če satelitska navigacija<sup>81</sup> nima stika s sistemom satelitov, bo funkcionalnost podpore med vožnjo v ovinkih omejena.
- Podatki zemljevida morda ne bodo točni na novih ali prenovljenih cestah.
- Med izračunom ustrezne hitrosti v ovinku ni upoštevano tveganje zmanjšane oprijema zaradi slabših vremenskih pogojev ali slabšega stanja cestišča.

### **i** OPOMBA

Ta funkcija uporablja kamero in radarske enote vozila, ki imajo določene splošne omejitve.

### Povezane informacije

- Pomoč pri vožnji skozi ovinek\* (p. 346)
- Vklop ali izklop pomoči pri zavijanju\* (p. 347)
- Omejitve enot kamere in radarja (p. 428)

<sup>79</sup> Te opcije so odvisne od trga.

<sup>80</sup> Ta funkcija je na voljo samo na določenih tržiščih.

<sup>81</sup> Samo z nameščeno satelitsko navigacijo Volvo Sensus Navigation\*.

## Pomoč pri prehitevanju\*

Pomoč pri prehitevanju lahko vozniku pomaga pri prehitevanju drugih vozil. To funkcijo lahko uporabljate s prilagodljivim tempomatom\* ali s funkcijo Pilot Assist\*.

Ko prilagodljivi tempomat ali Pilot Assist sledi drugemu vozilu in voznik naznani namen prehitevanja z vklopom smernika<sup>82</sup>, sistemi pomagajo s pospeševanjem vozila proti spređaj vozečemu vozilu, **preden** voznikovo vozilo doseže prehitevalni pas.

Funkcija nato zamakne zmanjšanje hitrosti, da prepreči prehitro zaviranje, ko se voznikovo vozilo približuje počasnejšemu vozilu.

Funkcija ostane dejavna, dokler voznikovo vozilo ne gre mimo vozila, ki ga prehiteva.

### OPOZORILO

Zavedajte se, da se ta funkcija lahko vklopi v več situacijah in ne samo med prehitevanjem. Smernik se lahko na primer uporabi za naznanjanje menjave voznega pasu ali zavijanje na drugo cesto - vozilo bo na kratko pospešilo.

### OPOZORILO

- Funkcija je dopolnilna pomoč vozniku, ki naj bi olajšala vožnjo in zagotovila varnost. Ne more učinkovito delovati v vseh prometnih, vremenskih in cestnih pogojih.
- Voznikom svetujemo, naj preberejo vsa poglavja v lastniškem priročniku, ki se nanašajo na to funkcijo. Tako se lahko poučijo o dejavnih, kot so omejitve delovanja, in izvedo vse, kar morajo vedeti pred začetkom uporabe sistema.
- Funkcije za pomoč vozniku nikoli ne morejo nadomestiti voznikove pozornosti in presoje. Voznik je vedno odgovoren za varno vožnjo z ustrezno hitrostjo, z ustrezno varnostno razdaljo in v skladu z veljavnimi prometnimi predpisi.

### Povezane informacije

- Sistem za podporo vozniku (p. 300)
- Uporaba pomoči pri prehitevanju (p. 348)
- Prilagodljivi tempomat\* (p. 325)
- Pilot Assist\* (p. 335)

## Uporaba pomoči pri prehitevanju

Pomoč pri prehitevanju lahko uporabite s prilagodljivim tempomatom\* ali Pilot Assist\*. Za uporabo pomoči pri prehitevanju morajo biti izpolnjeni nekateri pogoji.

Za aktiviranje pomoči pri prehitevanju morajo biti izpolnjeni naslednji pogoji:

- pred vozilom mora biti drugo vozilo ("ciljno vozilo")
- **trenutna hitrost** vašega vozila je vsaj 70 km/h (43 mph)
- **shranjena hitrost** mora biti dovolj visoka za varno prehitevanje.

Za zagon pomoči pri prehitevanju:

- Aktivirajte smernik.

Uporabite levi smernik v vozilih z volanom na levi oziroma desni smernik v vozilih z volanom na desni.

> Zažene se pomoč pri prehitevanju.

<sup>82</sup> Samo ob vklopu levega smernika v vozilih z volanom na levi strani oziroma vklopu desnega smernika v vozilih z volanom na desni strani.

**⚠ OPOZORILO**

Ko voznik uporablja sistem za pomoč pri prehitevanju, se mora zavedati, da lahko ob nenadni spremembi pogojev pride do neželene ga pospeševanja.

Zato se mora izogibati določenim situacijam, na primer:

- Vozilo se približuje izhodu ali izvozu v isti smeri, kot bi običajno prišlo do prehitevanja.
- Spredaj vozeče vozilo upočasni, preden se voznikovo vozilo prestavi na prehitevalni pas.
- Promet na prehitevalnem pasu se upočasni.
- Vozilo z volanom na levi vozite v državi, kjer se uporabljajo vozila z volanom na desni (ali obratno).

Tovrstnim situacijam se lahko izognete tako, da prilagodljivi tempomat ali funkcija Pilot Assist začasno prestavite v način pripravljenosti.

**Povezane informacije**

- Pomoč pri prehitevanju\* (p. 348)
- Prilagodljivi tempomat\* (p. 325)
- Pilot Assist\* (p. 335)
- Pripravljenost prilagodljivega tempomata\* (p. 330)

- Pripravljenost sistema Pilot Assist\* (p. 341)

**Opozorilo pomoči vozniku v primeru tveganja za trk**

Sistemi za pomoč vozniku prilagodljivega tempomata\* in Pilot Assist\* lahko opozorijo voznika, če se razdalja do spredaj vozečega vozila nenadoma skrajša.

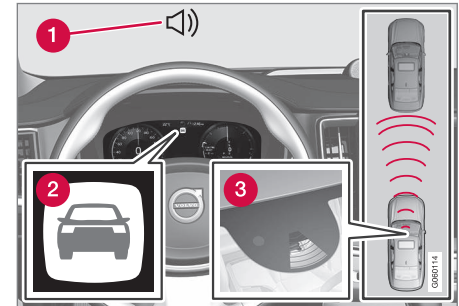

Zvok in simbol za opozorilo pred trkom

- 1 Akustični signal v primeru nevarnosti trčenja
- 2 Opozorilni signal v primeru nevarnosti trčenja
- 3 Meritev razdalje s kamero in enoto radarja

Prilagodljivi tempomat in Pilot Assist uporabljata približno 40 % zmogljivosti nožne zavore. Če je zahtevano močnejše zaviranje vozila, kot jo lahko zagotovi pomoč vozniku, in voznik ne zavira, se aktivirata opozorilna lučka



- ◀ in zvočno opozorilo, ki voznika opozorita, da se mora takoj odzvati.

### **⚠ OPOZORILO**

Podporni sistemi voznika opozarjajo na vozila, ki jih zazna radarska enota, zato morda ne bodo oddali opozorila ali pa bo to zamujalo. Nikoli ne čakajte na opozorilo. Zavirajte, ko to situacija zahteva od vas.

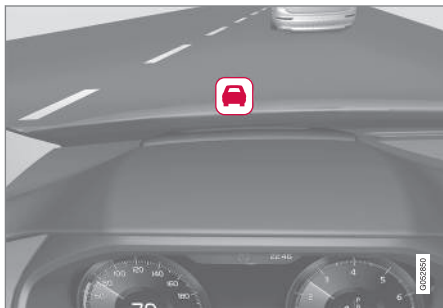

Simbol opozorila na trčenje na vetrobranskem steklu

V vozilih s prikazom podatkov na vetrobranskem steklu\* se na vetrobranskem steklu prikaže utripajoč opozorilni simbol.

### **ⓘ OPOMBA**

Zaradi močne sončne svetlobe, odsevov, velikih svetlobnih kontrastov, uporabe sončnih očal ali dejstva, da voznik ne gleda naravnost naprej, je včasih težko prepoznati vizualni opozorilni signal na vetrobranskem steklu.

### **Povezane informacije**

- Sistem za podporo vozniku (p. 300)
- Prilagodljivi tempomat\* (p. 325)
- Pilot Assist\* (p. 335)
- Opozarjanje na varnostno razdaljo\* (p. 389)
- Zaslona za prikaz podatkov na vetrobranskem steklu\* (p. 143)

## **Sprememba cilja s pomočjo vozniku**

Funkciji pomoči vozniku prilagodljivi tempomat\* in Pilot Assist\* v kombinaciji s samodejnim menjalnikom imata funkcijo spreminjanja cilja pri določenih hitrostih.

### **Spreminjanje cilja**

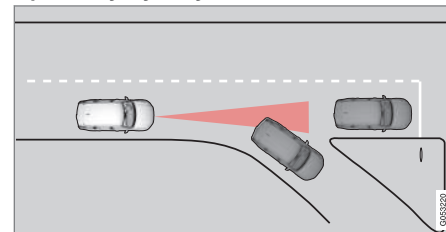

Če ciljno vozilo pred vami nenadoma zavije, se lahko pred vami pojavi stoječ promet.

Ko pomoči vozniku sledijo drugemu vozilu pri hitrostih **pod 30 km/h (20 mph)** in spremenijo ciljno vozilo s premikajočega se vozila na stoječe vozilo, bodo pomoči vozniku upočasnile za stoječe vozilo.

**⚠ OPOZORILO**

Ko sistemi za pomoč vozniku spremljajo drugo vozilo pri hitrostih **nad** približno 30 km/h (20 mph) in se cilj z vozečega vozila spremeni na stoječe vozilo, bodo sistemi za pomoč vozniku **prezrli** mirujoče vozilo in pospešili do shranjene hitrosti.

- Voznik bo moral pri tem sam zavirati.

**Samodejni način pripravljenosti s spreminjanjem cilja**

Pomoči vozniku so izklopljene in nastavljene v načinu pripravljenosti:

- ko je hitrost pod 5 km/h ((3 mph)) in pomoči vozniku ne morejo z gotovostjo ugotoviti, ali je ciljni predmet stacionarno vozilo ali drug predmet, kot je hitrostna ovira.
- ko je hitrost pod 5 km/h ((3 mph)) in vozilo pred vami zavije stran tako, da pomoči vozniku nimajo več vozila, ki bi mu lahko sledile.

**Povezane informacije**

- Sistem za podporo vozniku (p. 300)
- Prilagodljivi tempomat\* (p. 325)
- Pilot Assist\* (p. 335)

**Nastavitev shranjene hitrosti za pomoč vozniku**

Shranjeno hitrost lahko nastavite za naslednje funkcije: omejevalnik hitrosti, tempomat, prilagodljivi tempomat\* in Pilot Assist\*.

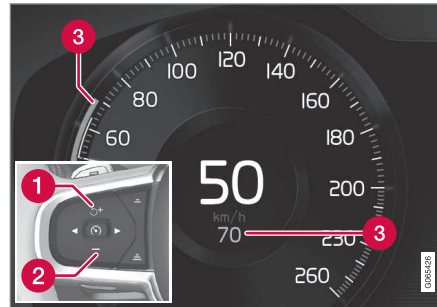

- 1 **+** : Zviša shranjeno hitrost
- 2 **-** : Zniža shranjeno hitrost
- 3 Shranjena hitrost

- Spremenite nastavljeno hitrost, tako da na kratko pritisnete gumba volanskega obroča **+** (1) ali **-** (2) ali pa jih pritisnete in držite.

- **Kratki pritiski:** Z vsakim pritiskom se hitrost spremeni v korakih po +/- 5 km/h (+/- 5 mph).

- **Dolg pritisk:** Spustite gumb, ko se pokazatelj hitrosti (3) premakne na zeleno hitrost.

- > V pomnilnik se shrani hitrost, ki je bila nastavljena po zadnjem pritisku gumba.

**Učinek pedala za plin**

Če voznik pospeši vozilo s pritiskom pedala za plin, preden pritisne gumb na volanskem obroču **+** (1), se shrani hitrosti vozila ob pritisku gumba, če je bila voznikova noga na pedalu za plin v trenutku pritiska gumba.

Začasno pospeševanje s pedalom za plin, na primer med prehitovanjem, ne vpliva na nastavitev – ko spustite pedal za plin, se vozilo vrne na nazadnje shranjeno hitrost.

## ◀ Možna hitrost

### Samodejni menjalnik

Funkcije za pomoč vozniku lahko sledijo drugemu vozilu pri hitrostih od 0 km/h do 200 km/h (125 mph).

Pilot Assist lahko zagotovi pomoč pri krmiljenju od skoraj ustavljenega vozila do hitrosti 140 km/h (87 mph).

Zavedajte se, da najnižja hitrost, ki jo je mogoče nastaviti, znaša 30 km/h (20 mph) – čeprav lahko sledi drugemu vozilu do 0 km/h, ni mogoče nastaviti/shraniti hitrost pod 30 km/h (20 mph).

### Ročni menjalnik

Funkcije za pomoč vozniku lahko sledijo drugemu vozilu pri hitrostih od 30 km/h (20 mph) do 200 km/h (125 mph).

Pilot Assist lahko zagotovi pomoč pri krmiljenju od hitrosti 30 km/h (20 mph) do hitrosti to 140 km/h (87 mph).

Najnižja nastavljiva hitrost znaša 30 km/h (20 mph) – najvišja hitrost znaša 200 km/h (125 mph).

### Povezane informacije

- Sistem za podporo vozniku (p. 300)
- Omejevalnik hitrosti (p. 315)
- Tempomat (p. 322)
- Prilagodljivi tempomat\* (p. 325)

- Pilot Assist\* (p. 335)

## Nastavitev časovnega intervala do spredaj vozečega vozila

Nastavite lahko časovni interval do spredaj vozečega vozila, ki ga ohranjajo naslednje funkcije: prilagodljivi tempomat\*, Pilot Assist\* in opozarjanje na varnostno razdaljo\*.

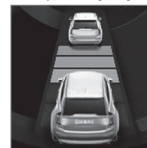

Različne časovne intervale do spredaj vozečega vozila na voznikovem zaslonu lahko izberete in prikažete kot 1-5 vodoravnih črt – več kot je črt, daljši je časovni interval. Ena črta predstavlja

približno 1 sekundo do spredaj vozečega vozila, 5 črt pa predstavlja približno 3 sekunde.

### **i** OPOMBA

Ko simbol na voznikovem zaslonu prikaže vozilo in volan, funkcija Pilot Assist sledi spredaj vožečemu vozilu pri nastavljenem časovnem intervalu.

Ko je prikazan samo volan, na razumni razdalji pred vozilom ne vozi nobeno drugo vozilo.

**i OPOMBA**

Ko simbol na voznikovem zaslonu prikazuje dve vozili, prilagodljivi tempomat sledi spredaj vožečemu vozilu pri prednastavljenem časovnem intervalu.

Ko je prikazano samo eno vozilo, na razumni razdalji pred vozilom ne vozi nobeno drugo vozilo.

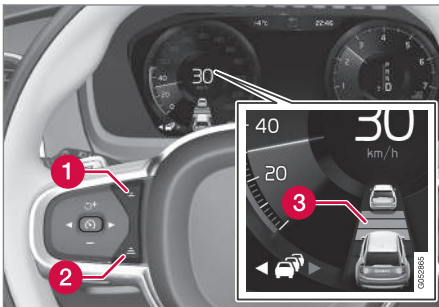

Upravljalni element časovnega intervala.

- 1** Skrajša časovni interval
  - 2** Podaljša časovni interval
  - 3** Pokazatelj razdalje
- Pritisnite gumb na volanu (1) ali (2), da podaljšate ali skrajšate časovni interval.
  - > Pokazatelj razdalje (3) prikazuje trenutni časovni interval.

Prilagodljivi tempomat omogoča znatno odstopanje časovnega intervala v določenih situacijah, kar omogoča gladko in udobno sledenje spredaj vožečemu vozilu. Pri nizki hitrosti in kratkih razdaljah prilagodljivi tempomat rahlo podaljša časovni interval.

**i OPOMBA**

- Višja je hitrost, večja je izračunana razdalja v metrih za podani časovni interval.
- Uporabljajte samo ob časovnih intervalih, ki jih dovoljujejo lokalni cestnoprometni predpisi.
- Če se sistemi za pomoč vozniku ob vklopu ne odzovejo z zvišanjem hitrosti, je morda časovno okno do spredaj vožečega vozila krajše od nastavljenega časovnega okna.

**⚠ OPOZORILO**

- Uporabite časovno okno, ki ustreza trenutnim razmeram na cesti.
- Voznik se mora zavedati, da kratka časovna okna omejijo razpoložljivi čas za odziv in ustrezno ukrepanje v nepričakovani prometni situaciji.

**Povezane informacije**

- Načini vožnje pri uporabi časovnega intervala za vozila (p. 354)
- Sistem za podporo vozniku (p. 300)
- Prilagodljivi tempomat\* (p. 325)
- Pilot Assist\* (p. 335)
- Opozorjanje na varnostno razdaljo\* (p. 389)
- Zaslon za prikaz podatkov na vetrobranskem steklu\* (p. 143)

## Načini vožnje pri uporabi časovnega intervala za vozila

Voznik lahko izbere različne sloge vožnje, ki vplivajo na to, kako pomoč vozniku ohranja prednastavljen časovni interval do spredaj vozečega vozila.

Izbiri opravite prek upravljalnih elementov načina vožnje **DRIVE MODE**.

Izberite eno od naslednjih možnosti:

- **Eco** - Pomoč vozniku se osredotoča na majhno porabo goriva, kar pomeni daljši časovni interval do spredaj vozečega vozila.
- **Comfort** - Pomoč vozniku se osredotoča na čim bolj gladko ohranjanje nastavljenega časovnega intervala do spredaj vozečega vozila.
- **Dynamic\*** - Pomoč vozniku se osredotoča na bolj natančno ohranjanje časovnega intervala do spredaj vozečega vozila, kar v določenih primerih lahko privede do močnejšega pospeševanja in zaviranja.

### Povezane informacije

- Nastavitev časovnega intervala do spredaj vozečega vozila (p. 352)
- Sistem za podporo vozniku (p. 300)
- Načini vožnje\* (p. 458)

## Samodejno zaviranje s pomočjo za voznika

Prilagodljivi tempomat\* in Pilot Assist\* sta sistema za pomoč vozniku s posebno funkcijo zaviranja pri vožnji v počasni koloni in med mirovanjem. V nekaterih situacijah se vklopi parkirna zavora, da se prepreči premikanje vozila.

### Funkcija zaviranja v počasni koloni in med mirovanjem

Pri kratkotrajnem ustavljanju v počasni koloni ali pred semaforjem se vožnja samodejno nadaljuje, če ustavitve ne trajajo več kot pribl. 3 sekunde – če mine več časa, preden se vozilo pred vami začne premikati, se funkcija za pomoč vozniku preklopi v pripravljenost s samodejnim zaviranjem.

- Funkcija se lahko znova vklopi na naslednje načine:
  - Pritisnite gumb na volanu .
  - S pritiskom na stopalko za plin.
- > Funkcija nadaljuje sledenje spredaj vožečemu vozilu, če se to začne premikati naprej v pribl. 6 sekundah.

### OPOZORILO

Ko hitrost obnovite z gumbom  na volanu, lahko sledi znatno zvišanje hitrosti.

### OPOZORILO

Sistemi za pomoč vozniku opozarjajo na ovire, ki jih zazna radarska enota, zato morda ne bodo oddali opozorila ali pa bo to zamujalo.

- Nikoli ne čakajte na opozorilo ali intervencijo. Zavirajte, ko to situacija zahteva od vas.

### OPOMBA

Sistemi za pomoč vozniku lahko vozilo zadržujejo na mestu največ 5 minut - nato se vklopi parkirna zavora in funkcija se izklopi.

Preden lahko znova vklopite sisteme za pomoč vozniku, morate sprostiti parkirno zavoro.



### Prekinitev samodejnega zaviranja

V nekaterih primerih se samodejno zaviranje prekine, če se vozilo ustavi in se funkcija preklopi v pripravljenost. To pomeni, da se zavore sprostijo in vozilo se lahko začne premikati – zato mora posredovati voznik, da zavira oz. vozilo zadrži v mirovanju.

To se lahko zgodi v naslednjih primerih:

- Voznik položi stopalo na zavorni pedal.
- Če je vklopljena parkirna zavora.
- Če prestavite izbirnik v položaj **P**, **N** ali **R**.
- Če voznik funkcijo Prilagodljivi tempomat ali Pilot Assist preklopi v stanje pripravljenosti.

### Samodejni vklop parkirne zavore

Parkirna zavora se vklopi, če funkcija zadržuje vozilo na mestu z nožno zavoro in:

- Voznik odpre vrata ali si odpne varnostni pas.
- Funkcija je zadrževala vozilo v mirovanju več kot 5 minut.
- Zavore so pregrete.
- Če voznik ugasne motor.

### Povezane informacije

- Sistem za podporo vozniku (p. 300)
- Prilagodljivi tempomat\* (p. 325)
- Pilot Assist\* (p. 335)

- Zavorne funkcije (p. 441)

### Sistem za ohranjanje voznega pasu

Funkcija pomoči za ohranjanje voznega pasu (LKA<sup>®3</sup>) pomaga vozniku zmanjšati nevarnost nenamernega zapuščenja voznega pasu na avtocestah in podobnih glavnih cestah.

Pomoč za ohranjanje voznega pasu usmeri vozilo nazaj na vozni pas in/ali opozori voznika z vibriranjem volana.

Pomoč za ohranjanje voznega pasu je dejavna v območju hitrosti 65–200 km/h (40–125 mph) na cestah z jasno vidnimi stranskimi črtami.

Na ozkih cestah funkcija morda ni na voljo in se preklopi v pripravljenost. Funkcija je znova na voljo, ko je cesta dovolj široka.

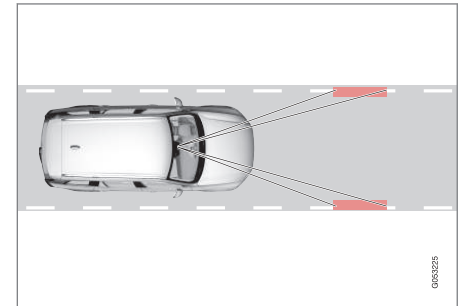

Kamera prepoznava stranske črte na cesti/voznem pasu.



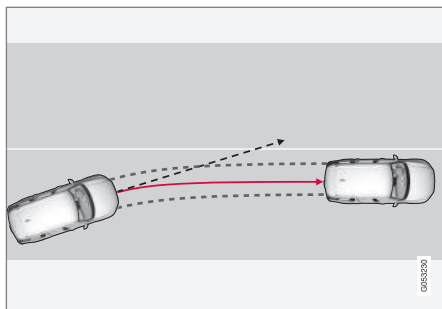

Sistem za ohranjanje voznega pasu usmeri vozilo nazaj na vozni pas.

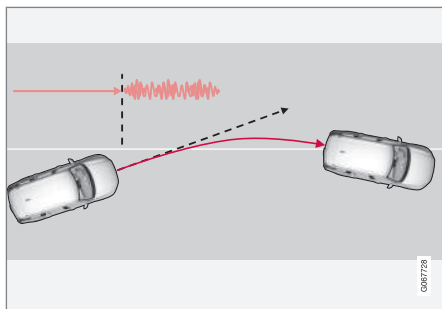

Sistem za ohranjanje voznega pasu opozori voznika z vibriranjem volana.

Sistem za ohranjanje voznega pasu odvisno od nastavitve deluje na naslednji način:

- Vklapljen **Pomočnik**: Ko se vozilo približuje črti voznega pasu, funkcija aktivno usmeri vozilo na vozni pas tako, da na volan deluje z rahlim navorom.
- Vklapljen **Opozorilo**: Če obstaja tveganje, da bi vozilo zapustilo svoj vozni pas, funkcija opozori voznika z vibriranjem volana.

Obstaja tudi možnost, ko se hkrati aktivirata tako pomoč pri krmiljenju in opozorilo.

### **i** OPOMBA

Ko je vklapljen smernik/utripalka, sistem za ohranjanje voznega pasu ne izvaja popravkov krmiljenja.

### **!** OPOZORILO

- Funkcija je dopolnilna pomoč vozniku, ki naj bi olajšala vožnjo in zagotovila varnost. Ne more učinkovito delovati v vseh prometnih, vremenskih in cestnih pogojih.
- Voznikom svetujemo, naj preberejo vsa poglavja v lastniškem priročniku, ki se nanašajo na to funkcijo. Tako se lahko poučijo o dejavnih, kot so omejitve delovanja, in izvedo vse, kar morajo vedeti pred začetkom uporabe sistema.
- Funkcije za pomoč vozniku nikoli ne morejo nadomestiti voznikove pozornosti in presoje. Voznik je vedno odgovoren za varno vožnjo z ustrezno hitrostjo, z ustrezno varnostno razdaljo in v skladu z veljavnimi prometnimi predpisi.

## Sistem za ohranjanje voznega pasu ne poseže v vožnjo

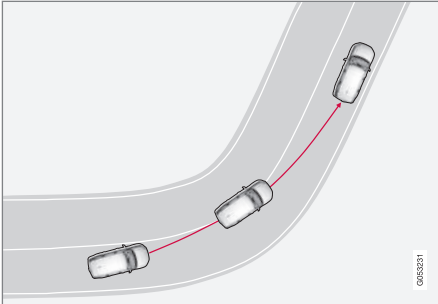

Sistem za ohranjanje voznega pasu se ne vklopi v ostrih notranjih zavojih.

V nekaterih situacijah sistem za ohranjanje voznega pasu dovoli menjavo voznih pasov brez pomoči pri krmiljenju ali opozorila – na primer ob vklopu smernikov ali če je sekanje ovinkov dovoljeno.

### Roki na volanu

Za pomoč pri krmiljenju s sistemom za ohranjanje voznega pasu mora imeti voznik roki na volanu, da ga sistem lahko še naprej nadzoruje.



Če voznik nima rok na volanu, se oglasi opozorilni signal in prikaže se sporočilo, ki voznika opomni, naj aktivno upravlja vozilo:

- **Lane Keeping Aid – Krmilite**

Če voznik upošteva opozorilo za krmiljenje, se funkcija nastavi v pripravljenost in prikaže se naslednje sporočilo:

- **Lane Keeping Aid – Pripravljenost do krmiljenja**

Funkcija za tem ne bo na voljo, dokler voznik ne začne spet krmiliti vozila.

### Povezane informacije

- Sistem za podporo vozniku (p. 300)
- Aktiviranje ali deaktiviranje sistema za ohranjanje voznega pasu (p. 357)
- Omejitve sistema za ohranjanje voznega pasu (p. 358)
- Simboli in sporočila sistema za ohranjanje voznega pasu (p. 359)

## Aktiviranje ali deaktiviranje sistema za ohranjanje voznega pasu

Funkcija pomoči za ohranjanje voznega pasu (LKA) (LKA<sup>84</sup>) je izbirna – voznik lahko to funkcijo vklopi ali izklopi.

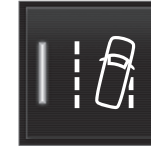

Aktiviranje ali deaktiviranje funkcije s pomočjo tega gumba v pogledu funkcij osrednjega zaslona.

- ZELENI pokazatelj v gumbu – funkcija je aktivirana.
- SIVI pokazatelj v gumbu – funkcija je deaktivirana.

### Povezane informacije

- Sistem za ohranjanje voznega pasu (p. 355)
- Izbira možnosti za pomoč sistema za ohranjanje voznega pasu (p. 358)
- Omejitve sistema za ohranjanje voznega pasu (p. 358)

<sup>84</sup> Lane Keeping Aid

## Izbira možnosti za pomoč sistema za ohranjanje voznega pasu

Voznik lahko izbere, kako naj se sistem Lane Keeping Aid (LKA<sup>85</sup>) odzove, če vozilo zapusti svoj vozni pas.

1. Izberite **Nastavitve → My Car → IntelliSafe** v pogledu od zgoraj osrednjega zaslona.
2. Izberite, kako naj se odzove funkcija v primeru **Način Lane Keeping Aid**:
  - **Pomočnik** – voznik dobi pomoč pri krmiljenju brez opozorila.
  - **Opozorilo** – sistem samo opozori voznika z vibriranjem volana.
  - **Oboje** – sistem opozori voznika z vibriranjem volana in aktivira pomoč pri krmiljenju.

### Povezane informacije

- Sistem za ohranjanje voznega pasu (p. 355)

## Omejitve sistema za ohranjanje voznega pasu

V nekaterih zahtevnejših pogojih sistem za ohranjanje voznega pasu (LKA<sup>86</sup>) morda ne more pravilno pomagati vozniku. V takih primerih je to funkcijo priporočljivo izklopiti.

Primeri tovrstnih stanj:

- dela na cesti
- zimski pogoji vožnje
- slaba cestna površina
- zelo "športen" slog vožnje
- slabe vremenske razmere z zmanjšano vidljivostjo
- cestišče z nejasnimi ali neobstoječimi stranskimi oznakami
- ostri robovi ali črte, ki niso stranske oznake voznega pasu
- če servomotorji krmiljenja volanskega obroča delujejo pri zmanjšani moči – ker se morajo na primer ohladiti.

Funkcija ne more zaznati zapornic, ograj ali podobnih ovir ob cestišču.

### OPOMBA

Ta funkcija uporablja kamero in radarske enote vozila, ki imajo določene splošne omejitve.

### Povezane informacije

- Sistem za ohranjanje voznega pasu (p. 355)
- Od hitrosti odvisna sila pri krmiljenju (p. 300)
- Omejitve enot kamere in radarja (p. 428)



<sup>85</sup> Lane Keeping Aid

<sup>86</sup> Lane Keeping Aid

## Simboli in sporočila sistema za ohranjanje voznega pasu



Na voznikovem zaslonu so lahko prikazani različni simboli in sporočila v povezavi s siste-

mom za ohranjanje voznega pasu (LKA<sup>87</sup>).  
Tukaj je nekaj primerov.

Simbol	Sporočilo	Specifikacije
	Sistemi za podp.vozn. Zmanjšana funkcionalnost Potreben je servis	Sistem ne deluje pravilno. Obrnite se na servisno delavnico <sup>A</sup> .
	Senzor vetrobr. stekla Senzor blokiran, glejte priročnik	Zmožnost kamere za pregledovanje cestišča pred vozilom je zmanjšana.

<sup>87</sup> Lane Keeping Aid



Simbol	Sporočilo	Specifikacije
	<b>Lane Keeping Aid</b> <b>Krmilite</b>	Pomoč pri krmiljenju LKA ne deluje, če voznik ne drži rok na volanskem obroču. Upoštevajte navodila in krmilite vozilo.
	<b>Lane Keeping Aid</b> <b>Pripravljenost do krmiljenja</b>	LKA se nastavi v pripravljenosti, dokler voznik ne začne znova upravljati vozilo.

<sup>A</sup> Priporočena je pooblaščen servisna delavnica Volvo.

Besedilno sporočilo lahko izbrišete s kratkim pritiskom gumba  v sredini desne tipkovnice na volanskem obroču.

Če sporočila ne izbrišete, se obrnite na delavnico<sup>A</sup>.

### Povezane informacije

- Sistem za ohranjanje voznega pasu (p. 355)
- Način zaslona za sistem za ohranjanje voznega pasu (p. 361)
- Omejitve sistema za ohranjanje voznega pasu (p. 358)

## Način zaslona za sistem za ohranjanje voznega pasu

Sistem za ohranjanje voznega pasu (LKA<sup>88</sup>) odvisno od situacije prikazuje informacije v obliki simbolov na voznikovem zaslonu.



Tu je nekaj primerov simbolov in situacij, v katerih se lahko prikažejo:

### Na voljo



Na voljo — črte voznega pasu v simbolu so BELE.

Sistem za ohranjanje voznega pasu zaznava eno ali obe črti voznega pasu.

### Ni na voljo

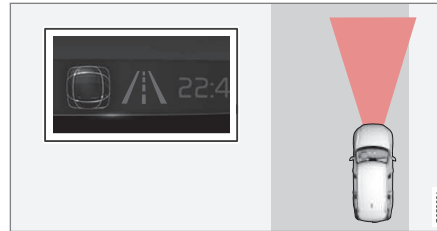

Ni na voljo — črte voznega pasu v simbolu so SIVE.

Sistem za ohranjanje voznega pasu ne more zaznati črt voznega pasu, hitrost je prenizka ali cesta je preozka.

### Prikaz pomoči pri krmiljenju/opozorila



Pomoč pri krmiljenju/opozorila – črte voznega pasu v simbolu so BARVNE.

Sistem za ohranjanje voznega pasu kaže, da sistem oddaja opozorilo in/ali skuša usmeriti vozilo nazaj na vozni pas.

### Povezane informacije

- Sistem za ohranjanje voznega pasu (p. 355)
- Omejitve sistema za ohranjanje voznega pasu (p. 358)

<sup>88</sup> Lane Keeping Aid

## City Safety™

City Safety<sup>89</sup> lahko uporablja luči, zvok in sunke zavor, da voznika opozori na pešce, kolesarje, večje živali in vozila.

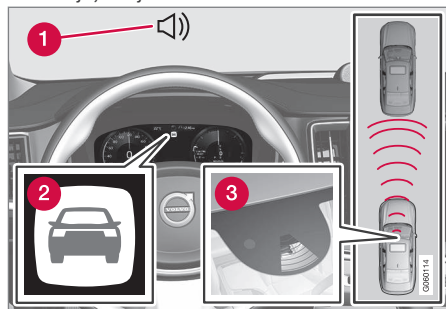

Pregled funkcij

- 1 Zvočni signal ob nevarnosti trčenja
- 2 Opozorilni signal v primeru nevarnosti trčenja
- 3 Meritev razdalje s kamero in enoto radarja

Funkcija lahko vozniku pomaga preprečiti trčenje, na primer pri vožnji v gostem prometu, kjer lahko spremembe v prometu pred vozilom ob neprevidnosti povzročijo nezgodo. Funkcija City Safety takrat vklopi kratko močno zaviranje in običajno ustavi vozilo tik za vozilom spredaj.

Funkcija vozniku pomaga s samodejnim zaviranjem vozila v primeru tveganja skorajšnjega trčenja, če voznik ne bi pravočasno začel zavirati ali zavijati.

City Safety se aktivira v situacijah, kjer bi voznik moral prej začeti zavirati, zato vozniku ne more pomagati v vsaki situaciji. Funkcija je zasnovana tako, da se vklopi čim pozneje in tako prepreči nepotrebno ukrepanje. Samodejno zaviranje se sproži samo po opozorilu na trk ali skupaj z njim.

Voznik ali potniki se med običajno uporabo ne zavedajo sistema City Safety – sproži se samo v situacijah, ko je trčenje že skoraj neizogibno.

## **⚠ OPOZORILO**

- Funkcija je dopolnilna pomoč vozniku, ki naj bi olajšala vožnjo in zagotovila varnost. Ne more učinkovito delovati v vseh prometnih, vremenskih in cestnih pogojih.
- Voznikom svetujemo, naj preberejo vsa poglavja v lastniškem priročniku, ki se nanašajo na to funkcijo. Tako se lahko poučijo o dejavnih, kot so omejitve delovanja, in izvedo vse, kar morajo vedeti pred začetkom uporabe sistema.
- Funkcije za pomoč vozniku nikoli ne morejo nadomestiti voznikove pozornosti in presoje. Voznik je vedno odgovoren za varno vožnjo z ustrezno hitrostjo, z ustrezno varnostno razdaljo in v skladu z veljavnimi prometnimi predpisi.

## **Povezane informacije**

- Sistem za podporo vozniku (p. 300)
- Podfunkcije sistema City Safety (p. 363)
- Nastavitev razdalje za opozorilo sistema City Safety (p. 365)
- Zaznavanje ovir s sistemom City Safety (p. 366)

<sup>89</sup> Funkcija ni na voljo na vseh tržiščih.



- Sistem City Safety zavira pred vozili iz nasprotni smeri (p. 371)
- Samodejno zaviranje v primeru manevra za preprečevanje trka s sistemom City Safety (p. 371)
- City Safety v prečnem prometu (p. 368)
- Pomoč pri krmiljenju City Safety ob sunkovitem manevru (p. 370)
- Omejitve sistema City Safety (p. 372)
- Sporočila za City Safety (p. 375)

## Podfunkcije sistema City Safety

City Safety<sup>90</sup> lahko pomaga preprečiti trk ali zmanjšati hitrost trka. Funkcija vsebuje več podfunkcij.

### Zmožnost zmanjšanja hitrosti

Če je razlika v hitrosti med voznikovim vozilom in oviro večja od naslednjih navedenih hitrosti, funkcija samodejnega zaviranja sistema City Safety ne more preprečiti trčenja, temveč lahko le omili posledice trčenja.

#### Vozila

Pri spredaj vozečem vozilu lahko funkcija City Safety zmanjša hitrost za največ 60 km/h (37 mph).

#### kolesarji

Pri kolesarjih lahko funkcija City Safety zmanjša hitrost za največ 50 km/h (30 mph).

#### Pešci

Pri pešcih lahko funkcija City Safety zmanjša hitrost za največ 45 km/h (28 mph).

#### Velike živali

V primeru tveganja trka z veliko živaljo, lahko sistem City Safety zmanjša hitrost vozila za največ 15 km/h (9 mph).

Funkcija zaviranja za velike živali je namenjena predvsem zmanjšanju sile udarca pri višjih hitrostih in najbolj učinkovito deluje pri hitro-

stih nad 70 km/h (43 mph), pri nižjih hitrostih pa je manj učinkovita.

## Koraki sistema City Safety

City Safety izvede tri korake v naslednjem vrstnem redu:

1. Opozorilo na trk
2. Podpora pri zaviranju
3. Samodejno zaviranje

<sup>90</sup> Funkcija ni na voljo na vseh tržiščih.

## 1 - Opozorilo na trk

Sistem voznika najprej opozori na možnost skorajšnjega trka.

V vozilih s prikazom podatkov na vetrobranskem steklu\* se na vetrobranskem steklu prikaže utripajoč opozorilni simbol.

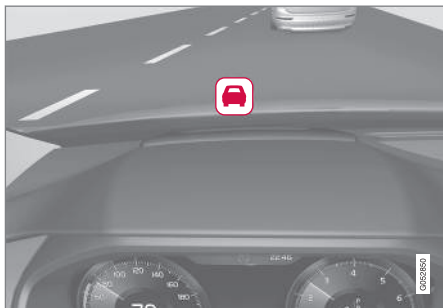

Simbol opozorila na trčenje na vetrobranskem steklu

### **i** OPOMBA

Zaradi močne sončne svetlobe, odsevov, velikih svetlobnih kontrastov, uporabe sončnih očal ali dejstva, da voznik ne gleda naravnost naprej, je včasih težko prepoznati vizualni opozorilni signal na vetrobranskem steklu.

City Safety lahko zazna pešce, kolesarje ali vozila, ki stojijo ali pa se premikajo v isti smeri pred vozilom. City Safety lahko zazna tudi

pešce, kolesarje ali velike živali, ki prečkajo cesto pred vozilom.

V primeru tveganja trka s peščem, večjo živaljo, kolesarjem ali vozilom sistem opozori voznika z vizualnim in zvočnim opozorilom ter pulziranjem zavornega pedala. Pri nižjih hitrostih in med nenadnim zaviranjem ali pospeševanjem voznika ni opozorilnega pulziranja. Frekvenca pulziranja zavornega pedala se spreminja v skladu s hitrostjo vozila.

## 2 - Podpora pri zaviranju

Če se tveganje trka po opozorilu na trk dodatno poveča, se aktivira podpora pri zaviranju.

Podpora pri zaviranju okrepi zaviranje voznika, če sistem oceni, da ta ne zavira dovolj močno, da bi se izognil trčenju.

## 3 - Samodejno zaviranje

Funkcija samodejnega zaviranja se aktivira zadnja.

Če v tej situaciji voznik še ne začne z manevri izogibanja in je tveganje trka neizogibno, se zažene funkcija samodejnega zaviranja - sproži se ne glede na to, ali voznik zavira ali ne. Vozilo zavira z vso močjo, da zniža hitrost trka ali z omejeno zavorno močjo, če ta zadoštuje za preprečitev trčenja.

Skupaj s funkcijo samodejnega zaviranja se lahko aktivira tudi zategovalnik varnostnega pasu.

V nekaterih primerih se lahko samodejno zaviranje začne z rahlim zaviranjem, ki nato preraste v močno zaviranje.

Ko sistem City Safety prepreči trk z mirujočim predmetom, vozilo ostane pri miru in čaka na pozitivno dejanje voznika. Če je zaviranje vozila opravljeno z namenom izogibanju trka s počasnejšim spredaj vožečim vozilom, se hitrost vozila prilagodi spredaj vožečemu vozilu.

### **i** OPOMBA

Pri vozilih z ročnim menjalnikom se motor zaustavi, ko funkcija samodejnega zaviranja ustavi vozilo, če vozniku pred tem ne uspe pritisniti pedala sklopke.

Voznik lahko vedno prekine samodejno zaviranje z močnejšim pritiskom pedala za plin.

### **i** OPOMBA

Ko funkcija City Safety zavira, se prižgejo zavorne luči.

Ko se aktivira sistem City Safety in vozilo začne zavirati, se na voznikovem zaslonu prikaže sporočilo o trenutnem ali preteklem aktiviranju funkcije.

**⚠ OPOZORILO**

Voznik zaradi funkcije City Safety ne sme spremeniti svojega sloga vožnje. Za zaviranje se ne sme zanašati na funkcijo City Safety.

**Povezane informacije**

- City Safety™ (p. 362)
- City Safety v prečnem prometu (p. 368)
- Sistem City Safety zavira pred vozili iz nasprotne smeri (p. 371)
- Omejitve sistema City Safety (p. 372)
- Zaslon za prikaz podatkov na vetrobranskem steklu\* (p. 143)
- zategovalnik varnostnega pasu (p. 52)

**Nastavitev razdalje za opozorilo sistema City Safety**

Sistem City Safety<sup>91</sup> je vedno vključen, vendar lahko voznik pri tej funkciji izbere razdaljo za opozorilo.

**i OPOMBA**

Funkcije City Safety ni mogoče izklopiti. Vklopi se samodejno ob zagonu motorja/električnega sistema in ostane vklopljena, dokler ne ugasnete motorja/električnega sistema.

Razdalja za opozorilo določa občutljivost sistema in uravnava razdaljo, pri kateri naj se aktivirajo vizualno opozorilo, zvočno opozorilo in opozorilo s pulziranjem zavor.

Za izbiro razdalje za opozorilo:

1. Izberite **Nastavitve → My Car → IntelliSafe** v pogledu od zgoraj osrednjega zaslona.
2. V **Opozorilo City Safety** izberite **Pozno, Običajna** ali **Zgodaj**, da nastavite zeleno razdaljo za opozorilo.

Če se pri nastavitvi **Zgodaj** aktivira preveč opozoril, ki bi jih voznik v nekaterih situacijah lahko zaznal kot moteča, je mogoče izbrati razdaljo za opozorilo **Običajna** ali **Pozno**.

Če voznik opozorila zaznava kot pre pogosta ali moteča, je mogoče zmanjšati razdaljo za opozorilo, pri čemer se skupno število opozoril zmanjša, sistem City Safety pa izda opozorilo v poznejši fazi.

Zato uporabljate razdaljo za opozorilo **Pozno** le izjemoma, na primer pri dinamični vožnji.

<sup>91</sup> Funkcija ni na voljo na vseh tržiščih.



## **⚠ OPOZORILO**

- Noben samodejni sistem ne more zagotoviti 100-% pravnega delovanja v vseh situacijah. Zato sistema City Safety nikoli ne smete preizkušati tako, da vozite proti ljudem, živalim ali vozilom. S tem lahko povzročite težke telesne poškodbe ali materialno škodo in ogrozite življenje.
- City Safety opozori voznika ob tveganju trčenja, vendar ne more skrajšati voznikovega reakcijskega časa.
- Čeprav je varnostna razdalja nastavljena na **Zgodaj**, so opozorila v določenih situacijah lahko prepozna, na primer pri velikih razlikah v hitrosti ali v primeru nenadnega močnega zaviranja spredaj vozečih vozil.
- Če je opozorilna razdalja nastavljena na **Zgodaj**, se bodo opozorila sprožila prej. To pomeni, da opozorila prejimate bolj pogosto kot pri opozorilni razdalji **Običajna**, vendar priporočamo to nastavitev, saj lahko z njeno pomočjo sistem City Safety bolj učinkovito deluje.

### **Povezane informacije**

- City Safety™ (p. 362)
- Omejitve sistema City Safety (p. 372)

- Rear Collision Warning\* (p. 382)

## **Zaznavanje ovir s sistemom City Safety**

Sistem City Safety<sup>92</sup> lahko pomaga vozniku pri zaznavanju vozil, kolesarjev, večjih živali in pešcev.

### **Vozila**

City Safety zazna večino ustavljenih vozil ali vozil, ki vozijo v isti smeri kot voznikovo. Ta funkcija lahko v določenih primerih zazna tudi nasproti vozeča vozila in vozila, ki pripeljejo s strani.

Funkcija City Safety lahko zazna vozila v temi samo, če sprednje in zadnje luči vozila delujejo in jasno svetijo.

### **Kolesarji**

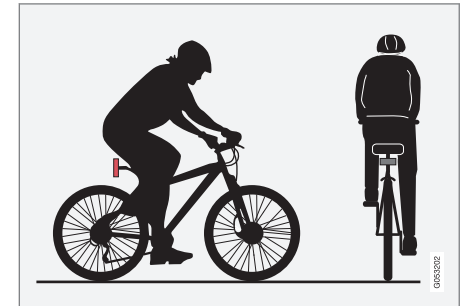

Primeri zaznanega kolesarja s funkcijo City Safety – jasen oris telesa in kolesa.

Za optimalno delovanje mora funkcija sistema, ki zazna kolesarja, prejeti čim bolj jasne informacije o silhueti kolesarja in kolesa, kar omogoča identifikacijo kolesa, glave, rok, ramen, nog ter zgornjega in spodnjega dela telesa skupaj z normalnim človeškim vzorcem gibanja.

Če kamera funkcije ne more zaznati večjih delov telesa kolesarja ali kolesa, sistem ne more zaznati kolesarja.

Funkcija lahko zazna samo odrasle kolesarje na kolesih za odrasle osebe.

### **⚠ OPOZORILO**

City Safety je dopolnilna pomoč vozniku, vendar ne more zaznati vseh kolesarjev v vseh situacijah in na primer ne more zaznati:

- delno zakritih kolesarjev.
- kolesarjev ob slabem kontrastu ozadja za njimi.
- kolesarjev z oblačili, ki zakrivajo oris telesa.
- kolesarjev, ki nosijo velike predmete.

Opozorila in pomoč pri zaviranju lahko zamujajo ali pa jih sploh ni. Voznik je vedno odgovoren za pravilno vožnjo vozila na varnostni razdalji, ki je prilagojena hitrosti.

### **Pešci**

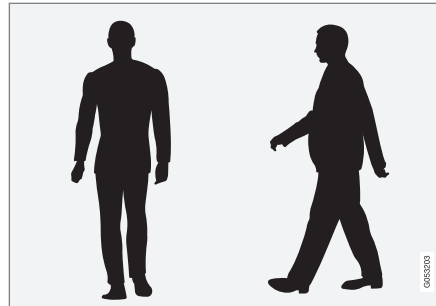

Primeri zaznanih pešcev z jasnim orisom telesa s strani sistema.

Za optimalno delovanje mora funkcija sistema, ki zazna pešca, prejeti čim bolj jasne informacije o silhueti pešca, kar omogoča identifikacijo glave, rok, ramen, nog ter zgornjega in spodnjega dela telesa skupaj z normalnim človeškim vzorcem gibanja.

Sistem lahko zazna pešca samo, če ta jasno odstopa od ozadja. Na to vplivajo dejavniki, kot so oblačila, ozadje in vreme. Ob slabem kontrastu je lahko pešec zaznan pozno ali pa sploh ne, kar lahko pomeni, da so opozorila oziroma zaviranje pozni ali pa se sploh ne sprožijo.

City Safety lahko pešce zazna tudi v temi, če jih osvetlijo žarometi vozila.

### **⚠ OPOZORILO**

City Safety je dopolnilna pomoč vozniku, vendar ne more zaznati vseh pešcev v vseh situacijah in na primer ne more zaznati:

- delno zakritih pešcev, ljudi v oblačilih, ki skriva njihove obrise njihovega telesa, ali pešcev, nižjih od 80 cm (32 in.).
- pešcev ob slabem kontrastu ozadja za njimi.
- pešcev, ki nosijo večje predmete.

Opozorila in pomoč pri zaviranju lahko zamujajo ali pa jih sploh ni. Voznik je vedno odgovoren za pravilno vožnjo vozila na varnostni razdalji, ki je prilagojena hitrosti.

## « Velike živali

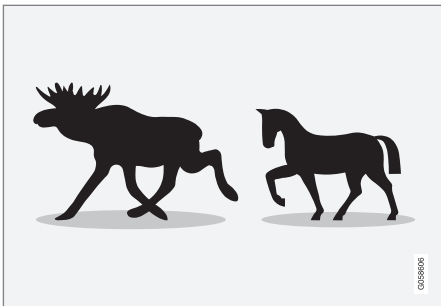

Primeri tega, kar sistem City Safety prepozna kot velike živali – stojijo pri miru ali počasi hodijo z jasnim orisom telesa.

Za ustrezno delovanje mora funkcija sistema, ki zazna veliko žival (na primer jelena ali konja), prejeti najbolj jasne možne informacije o orisu telesa, da lahko funkcija neposredno prepozna žival s strani skupaj z normalnim vzorcem gibanja živali.

Če kamera funkcije ne more zaznati delov telesa živali, sistem ne more zaznati živali.

City Safety lahko velike živali zazna tudi v temi, če jih osvetlijo žarometi vozila.

## ⚠ OPOZORILO

City Safety je dopolnilna pomoč vozniku, vendar ne more zaznati vseh velikih živali v vseh situacijah in na primer ne more zaznati:

- Delno zakritih velikih živali.
- Velikih živali, ki so obrnjene s sprednjim ali zadnjim delom.
- Velikih živali, ki tečejo ali se hitro premikajo.
- Velikih živali ob slabem kontrastu ozadja za njimi.
- Manjših živali, na primer psov in mačk.

Opozorila in pomoč pri zaviranju lahko zamujajo ali pa jih sploh ni. Voznik je vedno odgovoren za pravilno vožnjo vozila na varnostni razdalji, ki je prilagojena hitrosti.

## Povezane informacije

- City Safety™ (p. 362)
- Omejitve sistema City Safety (p. 372)

## City Safety v prečnem prometu

City Safety<sup>93</sup> lahko vozniku pomagata med zavijanjem in prečkanjem poti drugega vozila v križišču.

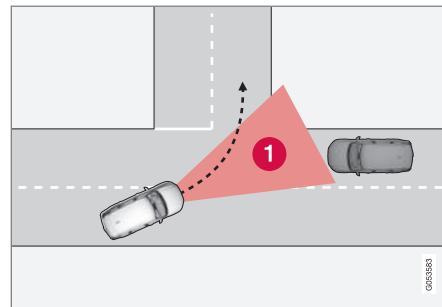

- 1 Območje, v katerem lahko funkcija City Safety zazna prihajajoča vozila, ki prečkajo vašo pot.

Funkcija City Safety lahko zazna morebitno trčenje z nasproti vozečim vozilom, če to vozilo najprej vstopi v sektor, kjer lahko funkcija City Safety analizira situacijo.

<sup>93</sup> Funkcija ni na voljo na vseh tržiščih.

Poleg tega morajo biti izpolnjeni naslednji kriteriji:

- vaše vozilo se mora voziti s hitrostjo vsaj 4 km/h (3 mph)
- vaše vozilo mora zaviti levo na tržiščih z desnim prometom (ali desno v levem prometu)
- nasproti vozeče vozilo mora imeti prižgane žaromete.

#### Povezane informacije

- City Safety™ (p. 362)
- Omejitve sistema City Safety (p. 372)

### Omejitve sistema City Safety v prečnem prometu

V nekaterih primerih bo morda sistem City Safety težko pomagal vozniku ob tveganju trčenj zaradi prečnega prometa pred vozilom.

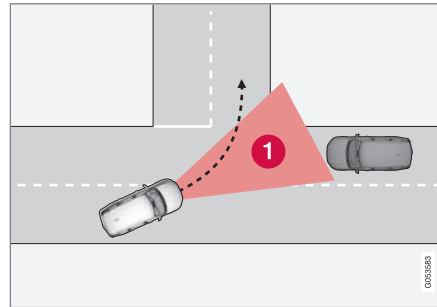

Primeri:

- Nadzor stabilnosti ESC poseže v primeru spolzkih pogojev vožnje.
- Če prepozno zazna nasproti vozeče vozilo.
- Če karkoli zakriva nasproti vozeče vozilo.
- Če ima nasproti vozeče vozilo ugasnjene žaromete.
- Če nasproti vozeče vozilo vozi na nepredvidljiv način, na primer hitro in v zadnjem trenutku spremeni vozni pas.

#### **i** OPOMBA

Ta funkcija uporablja kamero in radarske enote vozila, ki imajo določene splošne omejitve.

#### Povezane informacije

- City Safety v prečnem prometu (p. 368)
- Omejitve sistema City Safety (p. 372)
- Omejitve enot kamere in radarja (p. 428)

## Pomoč pri krmiljenju City Safety ob sunkovitem manevru

Pomoč pri krmiljenju City Safety lahko pomaga vozniku obvoziti vozilo/oviro, če se samo z zaviranjem ni mogoče izogniti trku. Pomoč pri krmiljenju City Safety je vedno aktivna in je ni mogoče izklopiti.

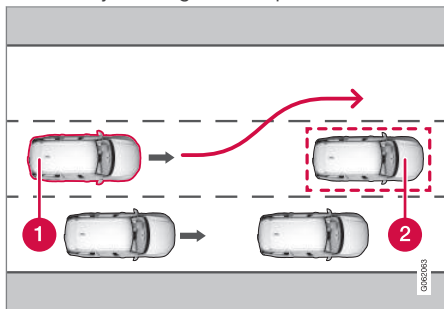

- 1 Vozilo zavije stran
- 2 Počasno premikanje/mirujoča vozila ali ovire.

City Safety poseže v vožnjo tako, da poveča učinek ob voznikovem zasuku volana, kar se zgodi šele po tem, ko je voznik začel sunkovit manever in le, če samo voznikov zasuk volana ne bi mogel preprečiti trka.

Skupaj s povečanjem učinka volana se uporabi tudi zavorni sistem, ki učinek volana še dodatno poveča. Funkcija pomaga popraviti smer vožnje, ko vozilo obvozi oviro.

Pomoč pri krmiljenju City Safety lahko zazna:

- Vozila
- kolesarji
- Pešci
- večje živali.

### Povezane informacije

- City Safety™ (p. 362)
- Omejitve pomoči pri krmiljenju City Safety pri izogibalnem manevru (p. 370)
- Omejitve sistema City Safety (p. 372)

## Omejitve pomoči pri krmiljenju City Safety pri izogibalnem manevru

Funkcija City Safety lahko v nekaterih situacijah naleti na omejitve in ne poseže v vožnjo, na primer v naslednjih primerih:

- izven območja hitrosti 50–100 km/h (30–62 mph)
- če voznik začne izogibalni manever
- če servomotor krmiljenja volanskega obroča, ki je odvisen od hitrosti, deluje pri zmanjšani moči – ker se mora na primer ohladiti.

### **i** OPOMBA

Ta funkcija uporablja kamero in radarske enote vozila, ki imajo določene splošne omejitve.

### Povezane informacije

- Pomoč pri krmiljenju City Safety ob sunkovitem manevru (p. 370)
- Omejitve sistema City Safety (p. 372)
- Od hitrosti odvisna sila pri krmiljenju (p. 300)
- Omejitve enot kamere in radarja (p. 428)



## Samodejno zaviranje v primeru manevra za preprečevanje trka s sistemom City Safety

City Safety<sup>94</sup> ima zmožnost pomoči vozniku s samodejnim zaviranjem vozila prej, ko se ni mogoče izogniti trku tako, da zgolj zavijete vstran.

City Safety vozniku pomaga tako, da nenehno poskuša predvideti, ali so na voljo "evakuacijske poti" vstran, če je pred vozilom pozno zaznano počasno ali ustavljeno vozilo.

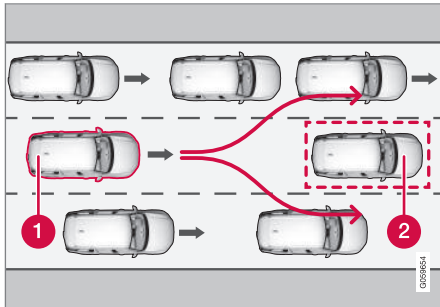

Vaše vozilo (1) "ne vidi" možnosti izogibanja vozilu pred vami (2) in lahko zato prej začne zavirati.

- 1 Vaše vozilo
- 2 Počasno/ustavljeno vozilo

City Safety ne sproži funkcije samodejnega zaviranja, dokler voznik ne dobi priložnosti izogibanja trku z zavijanjem.

Če pa City Safety predvidi, da manever izogibanja ni mogoč zaradi prometa na sosednjem voznem pasu, lahko funkcija pomaga vozniku tako, da prej začne samodejno zavirati.

### Povezane informacije

- City Safety™ (p. 362)
- Omejitve sistema City Safety (p. 372)

## Sistem City Safety zavira pred vozili iz nasprotne smeri

Sistem City Safety vam pomaga zavirati v sili, če na vaš vozni pas zapelje vozilo iz nasprotne smeri.

Če na vaš vozni pas zapelje vozilo iz nasprotne smeri in je trk neizogiben, lahko sistem City Safety zmanjša hitrost vozila in tako ublaži silo trka.

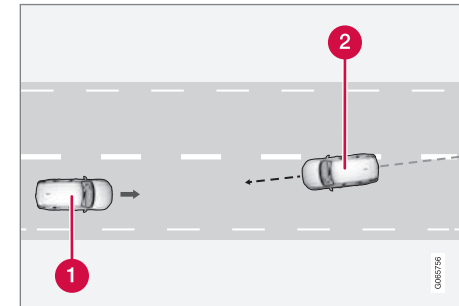

- 1 Vaše vozilo
- 2 Vozila iz nasprotne smeri

<sup>94</sup> Funkcija ni na voljo na vseh tržiščih.

◀ Za delovanje te funkcije morajo biti izpolnjeni naslednji pogoji:

- vaše vozilo se mora voziti s hitrostjo največ 4 km/h (3 mph)
- cestni odsek mora biti raven
- na vašem voznem pasu morajo biti jasno označene črte
- vaše vozilo mora biti v pravilnem položaju na svojem voznem pasu
- vozilo iz nasprotni smeri mora prevoziti označevalne črte vašega voznega pasu
- nasproti vozeče vozilo mora imeti prižgane žaromete
- ta funkcija lahko pomaga le ob čelnem trku dveh vozil
- ta funkcija lahko zazna le štirikolesna vozila.

### **OPOZORILO**

Opozorila in pomoč pri zaviranju zaradi skorajšnjega trčenja z nasproti vozečim vozilom so vedno zelo pozna.

### **Povezane informacije**

- City Safety™ (p. 362)
- Omejitve sistema City Safety (p. 372)

## **Omejitve sistema City Safety**

Funkcija City Safety<sup>95</sup> je lahko omejena v določenih situacijah.

### **Okolica**

#### **Nizki predmeti**

Nizko viseči predmeti, na primer zastavica/oznaka za daljši tovor ali pripomočki, kot so dodatne svetilke in cevne zaščite na odbijaču, ki so višje od pokrova motorja, omejijo delovanje funkcije.

#### **Zanašanje**

Na spolzkih cestiških se zavorna razdalja podaljša, kar lahko zmanjša sposobnost sistema City Safety za preprečevanje trčenja. Protiblokirne zavore in sistem za nadzor stabilnosti ESC<sup>96</sup> sta zasnovana tako, da v takih situacijah zagotovita najboljše možno zavorno silo ob ohranjanju stabilnosti vozila.

#### **Zaslepljujoča svetloba**

Vizualni opozorilni signal na vetrobranskem steklu bo voznik morda težje zaznal ob močni sončni svetlobi in odsevih ter kadar nosi sončna očala ali pa ne gleda naravnost naprej.

#### **Vročlina**

Če je v potniški kabini visoka temperatura, na primer zaradi močne sončne svetlobe, je vizualni opozorilni signal na vetrobranskem steklu morda začasno izklopljen.

## **Vidno polje kamere in radarja**

Vidno polje kamere je omejeno, zato v določenih primerih ne zazna pešcev, velikih živali, kolesarjev in vozil ali pa jih zazna pozneje, kot je pričakovano.

Umazana vozila bodo zaznana pozneje kot druga. V temi lahko pozno zazna motocikle ali pa jih sploh ne zazna.

Če besedilno sporočilo na voznikovem zaslonu kaže, da sta kamera ali radarska enota ovirana, sistem City Safety morda ne bo mogel zaznati pešcev, velikih živali, kolesarjev, vozil ali oznak voznega pasu pred vozilom. to pomeni, da je funkcionalnost sistema City Safety lahko zmanjšana.

Vendar sporočilo o napaki ni prikazano v vseh situacijah, kjer so ovirani senzorji na vetrobranskem steklu. Voznik zato mora zagotoviti čiščenje območja vetrobranskega stekla pred kamero in enote radarja.

### **POMEMBNO**

Vzdrževanje komponent za pomoč vozniku lahko izvaja samo servisna delavnica. Priporočamo pooblaščen servisne delavnice Volvo.

<sup>95</sup> Funkcija ni na voljo na vseh tržiščih.

<sup>96</sup> Electronic Stability Control

## Voznikov poseg

### Vzratna vožnja

Ko se vozilo vozi vzvratno, je sistem City Safety začasno izklopljen.

### Nizka hitrost

Sistem City Safety se ne aktivira pri zelo nizkih hitrostih (pod 4 km/h (3 mph)), zato sistem ne posreduje v situacijah, ko se vaše vozilo zelo počasi bliža drugemu vozilu pred vami, na primer med parkiranjem.

### Dejaven voznik

Ukazi voznika imajo vedno prednost, zato sistem City Safety ne posreduje ali pa zamakne opozorilo/posredovanje v primerih, kjer voznik odločno krmili vozilo in pospešuje, čeprav je trčenje neizogibno.

Aktivno in pozorno vedenje med vožnjo lahko zamakne opozorilo na trk in posredovanje, s čimer sistem zmanjša količino nepotrebnih opozoril.

## Pomembna opozorila

### OPOZORILO

Sistemi za pomoč vozniku opozarjajo na ovire, ki jih zazna radarska enota, zato morda ne bodo oddali opozorila ali pa bo to zamujalo.

- Nikoli ne čakajte na opozorilo ali intervencijo. Zavirajte, ko to situacija zahteva od vas.

### OPOZORILO

- Opozorila in pomoč pri zaviranju se lahko sprožijo pozno ali pa se sploh ne sprožijo, če so razmere v prometu ali zunanji dejavniki taki, da kamera in radarska enota ne moreta pravilno zaznati pešcev, kolesarjev, velikih živali ali vozil.
- Vozila so ponoči zaznana, če so žarometi in zadnje luči prižgane in jasno svetijo.
- Kamera in radarska enota imata omejen doseg za pešce in kolesarje. Sistem lahko zagotovi učinkovita opozorila in pomoč pri zaviranju, če je relativna hitrost pod 50 km/h (30 mph). Pri stoječih in počasi premikajočih se vozilih so opozorila in pomoč pri zaviranju učinkovita pri hitrosti vozila do 70 km/h (43 mph). Znižanje hitrosti za velike živali je manjše kot 15 km/h (9 mph) in vozilo ga lahko doseže pri hitrostih nad 70 km/h (43 mph). Opozorilo in pomoč pri zaviranju za velike živali sta manj učinkovita pri nižjih hitrostih.
- Opozorila za stacionarna ali počasi premikajoča se vozila kot tudi velike živali se lahko izklopijo zaradi teme ali slabe vidljivosti.





- Opozorila in pomoči pri zaviranju za pešce in kolesarje se izklopijo pri hitrostih vozila nad 80 km/h (50 mph).
- Na zunanjo ali notranjo stran vetrobranskega stekla pred kamero in radarsko enoto ne smete postaviti nalepiti ali namestiti ničesar. To lahko negativno vpliva ne funkcije, ki so odvisne od kamer.
- Predmeti, sneg, led ali umazanija na območju senzorja kamere lahko poslabšajo njeno funkcionalnost, jo v celoti izklopijo ali povzročijo nepravilen odziv.



### OPOZORILO

- Funkcija samodejnega zaviranja City Safety lahko prepreči trčenje ali zmanjša hitrost pred trčenjem, vendar mora voznik za polno zmogljivost zaviranja vedno pritisniti zavorno stopalko – čeprav vozilo samodejno zavira.
- Opozorilo in pomoč pri krmiljenju se aktivirata samo, če obstaja visoko tveganje trka, zato ne smete nikoli čakati na opozorilo pred trčenjem ali posredovanje sistema City Safety.
- Opozorilo in pomoč pri zaviranju za pešce in kolesarje se izklopita pri hitrostih vozila nad 80 km/h (50 mph).
- City Safety ne vklopi nobenih funkcij samodejnega zaviranja v primeru močnega pospeševanja.



### OPOMBA

Ta funkcija uporablja kamero in radarske enote vozila, ki imajo določene splošne omejitve.

### Omejitve na tržiščih

Sistem City Safety ni na voljo v vseh državah. Če se City Safety ne pojavi v meniju **Nastavitve** osrednjega zaslona, vozilo ni opremljeno s to funkcijo.

Pot poiščite v pogledu od zgoraj osrednjega zaslona:

- **Nastavitve** → **My Car** → **IntelliSafe**

### Povezane informacije

- City Safety™ (p. 362)
- Omejitve enot kamere in radarja (p. 428)

## Sporočila za City Safety

Na voznikovem zaslonu so lahko prikazana različna sporočila v povezavi s sistemom City Safety. Tukaj je nekaj primerov.

Sporočilo	Specifikacije
<b>City Safety</b> <b>Samodejni poseg</b>	Če sistem City Safety zavira ali izvrši samodejno zaviranje, lahko sveti več simbolov na voznikovem zaslonu v povezavi s prikazom besedilnega sporočila.
<b>City Safety</b> <b>Zmanjšana funkcionalnost Potreben je servis</b>	Sistem ne deluje pravilno. Obrnite se na servisno delavnico <sup>A</sup> .

<sup>A</sup> Priporočena je pooblaščená servisna delavnica Volvo.

Besedilno sporočilo lahko izbrišete s kratkim pritiskom gumba  v sredini desne tipkovnice na volanskem obroču.

Če sporočila ne izbrišete, se obrnite na delavnico<sup>A</sup>.

### Povezane informacije

- City Safety™ (p. 362)

## Tveganje trka med pomočjo pri krmiljenju

Funkcija **Izogibanje trčenju** lahko pomaga vozniku zmanjšati tveganje, da bi vozilo nenamerno zapustilo vozni pas in/ali trčilo v drugo vozilo ali oviro, tako da aktivno preusmeri vozilo nazaj na vozni pas in/ali se izogne oviri. Funkcija vsebuje naslednje podfunkcije:

- Pomoč pri krmiljenju ob nevarnosti spremembe smeri
- Pomoč pri krmiljenju pri nevarnosti čelne trka
- Tveganje trka z zadaj vozečim vozilom med pomočjo pri krmiljenju\*

Po samodejnem posegu se na voznikovem zaslonu prikaže besedilno sporočilo:

### Izogibanje trčenju – Samodejni poseg

## OPOZORILO

- Funkcija je dopolnilna pomoč vozniku, ki naj bi olajšala vožnjo in zagotovila varnost. Ne more učinkovito delovati v vseh prometnih, vremenskih in cestnih pogojih.
- Voznikom svetujemo, naj preberejo vsa poglavja v lastniškem priročniku, ki se nanašajo na to funkcijo. Tako se lahko poučijo o dejavnikih, kot so omejitve delovanja, in izvedo vse, kar morajo vedeti pred začetkom uporabe sistema.
- Funkcije za pomoč vozniku nikoli ne morejo nadomestiti voznikove pozornosti in presoje. Voznik je vedno odgovoren za varno vožnjo z ustrežno hitrostjo, z ustrežno varnostno razdaljo in v skladu z veljavnimi prometnimi predpisi.

## OPOMBA

Krmiljenje vozila vedno upravlja voznik - vozilo ne more nikoli prevzeti nadzora nad krmiljenjem.

### Povezane informacije

- Sistem za podporo vozniku (p. 300)
- Aktiviranje ali deaktiviranje pomoči pri krmiljenju v primeru tveganja trčenja (p. 377)

- Pomoč pri krmiljenju ob nevarnosti spremembe smeri (p. 377)
- Pomoč pri krmiljenju pri nevarnosti čelne trka (p. 378)
- Tveganje trka z zadaj vozečim vozilom med pomočjo pri krmiljenju\* (p. 379)
- Omejitve pomoči pri krmiljenju ob nevarnosti trka (p. 380)
- Simboli in sporočila pomoči pri krmiljenju ob nevarnosti trka (p. 381)

## Aktiviranje ali deaktiviranje pomoči pri krmiljenju v primeru tveganja trčenja

Funkcija pomoči pri krmiljenju je izbirna – voznik jo lahko po želji aktivira ali deaktivira.



Aktiviranje ali deaktiviranje funkcije s pomočjo tega gumba v pogledu funkcij osrednjega zaslona.

- ZELENI pokazatelj v gumbu – funkcija je aktivirana.
- SIVI pokazatelj v gumbu – funkcija je deaktivirana.

Ta funkcija se samodejno aktivira ob vsakem zagonu motorja<sup>97</sup>.

## OPOMBA

Ko je funkcija **Izogibanje trčenju** izklopljena, se izklopijo vse podfunkcije:

- Pomoč pri krmiljenju, ko obstaja tveganje, da bo vozilo zapeljalo s ceste
- Pomoč pri krmiljenju, ko obstaja tveganje trčenja od spredaj
- Pomoč pri krmiljenju, ko obstaja tveganje trčenja od zadaj\*

Čeprav je funkcijo mogoče izklopiti, vozniku svetujemo, naj jo ima vedno vklopljeno, ker v večini primerov izboljša varnost vožnje.

## Povezane informacije

- Tveganje trka med pomočjo pri krmiljenju (p. 376)
- Omejitve pomoči pri krmiljenju ob nevarnosti trka (p. 380)

## Pomoč pri krmiljenju ob nevarnosti spremembe smeri

Pomoč pri krmiljenju ima več podfunkcij. Pomoč pri krmiljenju lahko ob nevarnosti, da bi vozilo nenamerno zapeljalo s ceste, pomaga vozniku tako, da aktivno preusmeri vozilo nazaj na cesto.

Funkcija omogoča dve ravni posega:

- Samo pomoč pri krmiljenju
- Pomoč pri krmiljenju in zaviranje

## Samo pomoč pri krmiljenju

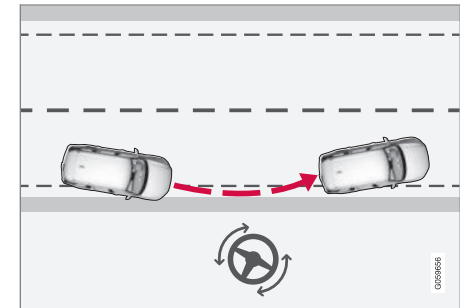

Poseg s pomočjo pri krmiljenju

<sup>97</sup> Na določenih tržišču se znova aktivira nastavev, ki je bila uporabljena ob zaustavitvi motorja.

## ◀ Pomoč pri krmiljenju in zaviranju

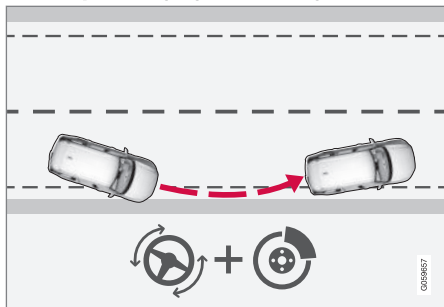

Poseg s pomočjo pri krmiljenju in zaviranjem

Poseg z zaviranjem pomaga v situacijah, ko zgolj pomoč pri krmiljenju ne bi bila učinkovita. Zavorna sila se samodejno prilagodi glede na situacijo v trenutku, ko bi vozilo lahko nenamerno zapeljalo s ceste.

Funkcija je dejavna v območju hitrosti 65–140 km/h (40–87 mph) na cestah z jasno vidnimi črtami/oznakami voznega pasu.

Kamera zaznava robove cestišča in barvne stranske označbe. Če je vozilo tik pred tem, da zapelje s ceste, se vozilo preusmeri nazaj na cesto in – če pomoč pri krmiljenju ne more preprečiti, da bi vozilo zapeljalo s ceste – aktivirajo se tudi zavore.

Če voznik vklopi smernik, pa ta funkcija **ne** poseže v vožnjo niti s pomočjo pri krmiljenju niti z zaviranjem. Če funkcija zazna, da voznik

dejavno upravlja vozilo, se funkcija vklopi s časovnim zamikom.

### Povezane informacije

- Tveganje trka med pomočjo pri krmiljenju (p. 376)
- Omejitve pomoči pri krmiljenju ob nevarnosti trka (p. 380)

## Pomoč pri krmiljenju pri nevarnosti čelne trka

Pomoč pri krmiljenju ima več podfunkcij. Pomoč pri krmiljenju lahko ob nevarnosti čelne trka pomaga nepozornemu vozniku, ki ni opazil, da je vozilo usmerjeno proti nasprotnemu pasu.

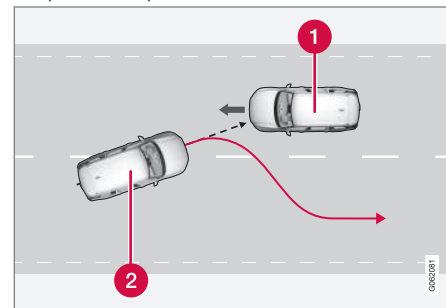

Funkcija vozniku pomaga usmeriti vozilo nazaj na svoj varnostni pas.

- 1 Vozila iz nasprotne smeri
- 2 Vaše vozilo

Sočasno s posegom v volan se kot pomoč vozniku vklopi tudi opozorilo pred trkom. Kljub temu se impulz zaviranja, ki je sicer vključen v opozorilo pred trkom, ne vklopi.

Funkcija je dejavna v območju hitrosti 60–140 km/h (37–87 mph) na cestah z jasno vidnimi črtami/oznakami voznega pasu.



Če obstaja tveganje, da bi vozilo zapustilo svoj vozni pas, ko se približuje vozilo iz nasprotne smeri, funkcija pomaga vozniku usmeriti vozilo nazaj na njegov pas.

Upoštevajte, da funkcija **ne** poseže v vožnjo s pomočjo pri krmiljenju, če vklopite smernik. Če funkcija zazna, da voznik dejavno upravlja vozilo, se funkcija vklopi s časovnim zamikom.

### Povezane informacije

- Tveganje trka med pomočjo pri krmiljenju (p. 376)
- Opozorilo pomoči vozniku v primeru tveganja za trk (p. 349)
- Omejitve pomoči pri krmiljenju ob nevarnosti trka (p. 380)

## Tveganje trka z zadaj vozečim vozilom med pomočjo pri krmiljenju\*

Pomoč pri krmiljenju ima več podfunkcij. Pomoč pri krmiljenju v primeru tveganja trka od zadaj lahko pomaga nepozornim voznikom, ki niso opazili, da se jim med menjavo voznega pasu približuje vozilo od zadaj ali v mrtvem kotu.

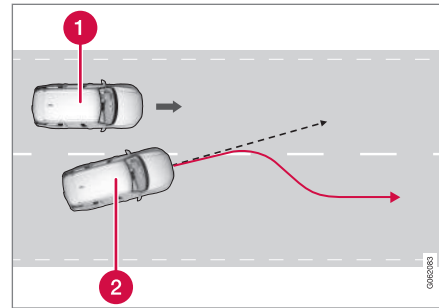

Funkcija vozniku pomaga zapeljati vozilo nazaj na njegov varnostni pas.

- 1 Drugo vozilo v mrtvem kotu
- 2 Vaše vozilo

Če vaše vozilo spreminja vozni pas, ko je drugo vozilo v mrtvem kotu ali pa se drugo vozilo hkrati hitro bliža po sosednjem voznem

pasu, lahko funkcija vozniku pomaga vrniti vozilo nazaj na prvotni vozni pas.

Funkcija lahko celo pomaga v primerih, ko voznik namenoma spremeni vozni pas z uporabo smernikom, pri čemer ne opazi, da se bliža drugo vozilo.

Funkcija je dejavna v območju hitrosti 60–140 km/h (37–87 mph) na cestah z jasno vidnimi črtami/oznakami voznega pasu.

Luči v zunanjih ogledalih utripajo med pomočjo pri krmiljenju ne glede na to, ali je aktivirana funkcija BLIS<sup>98</sup>. Slišati je mogoče tudi zvočni signal.

### Povezane informacije

- Tveganje trka med pomočjo pri krmiljenju (p. 376)
- BLIS\* (p. 383)
- Omejitve pomoči pri krmiljenju ob nevarnosti trka (p. 380)

<sup>98</sup> Blind Spot Information

## Omejitve pomoči pri krmiljenju ob nevarnosti trka

V nekaterih situacijah lahko funkcija naleti na omejitve in ne poseže v vožnjo, na primer v naslednjih primerih:

- majhna vozila, na primer motocikli
- če je večina vozil zavila na sosednji vozni pas
- na cestah z nejasno označenimi ali neoznačenimi voznimi pasovi
- izven območja hitrosti 60–140 km/h (37–87 mph)
- če servomotorji krmiljenja volanskega obročja delujejo pri zmanjšani moči – ker se morajo na primer ohladiti.

Druge zahtevne situacije so lahko:

- dela na cesti
- zimski pogoji vožnje
- ozke ceste
- slaba cestna površina
- zelo "športen" slog vožnje
- slabe vremenske razmere z zmanjšano vidljivostjo.

V teh zahtevnih situacijah funkcija morda ne more pravilno pomagati vozniku. V takih primerih je to funkcijo priporočljivo izklopiti.

### OPOMBA

Ta funkcija uporablja kamero in radarske enote vozila, ki imajo določene splošne omejitve.



### Povezane informacije

- Tveganje trka med pomočjo pri krmiljenju (p. 376)
- Pomoč pri krmiljenju ob nevarnosti spremembe smeri (p. 377)
- Pomoč pri krmiljenju pri nevarnosti čelnega trka (p. 378)
- Tveganje trka z zadaj vozečim vozilom med pomočjo pri krmiljenju\* (p. 379)

## Simboli in sporočila pomoči pri krmiljenju ob nevarnosti trka

Na voznikovem zaslonu so lahko prikazani različni simboli in sporočila v povezavi s siste-

mom za pomoč pri krmiljenju. Tukaj je nekaj primerov.

Simbol	Sporočilo	Specifikacije
	Izogibanje trčenju Samodejni poseg	Ob vklopu funkcije se prikaže sporočilo, ki voznika obvesti, da je sistem vklopljen.
	Senzor vetrobr. stekla Senzor blokiran, glejte priročnik	Zmožnost kamere za pregledovanje cestišča pred vozilom je zmanjšana.

Besedilno sporočilo lahko izbrišete s kratkim pritiskom gumba  v sredini desne tipkovnice na volanskem obroču.

Če je sporočilo še vedno prikazano: Stopite v stik s servisno delavnico – priporočamo pooblaščen servisno delavnico Volvo.

### Povezane informacije

- Tveganje trka med pomočjo pri krmiljenju (p. 376)
- Omejitve pomoči pri krmiljenju ob nevarnosti trka (p. 380)

## Rear Collision Warning\*<sup>99</sup>

Funkcija Rear Collision Warning<sup>100</sup> (RCW) lahko vozniku pomaga preprečiti nalet vozila, ki se približuje od zadaj.

Voznike vozil, ki se približujejo od zadaj, lahko funkcija opozori na neposredno nevarnost trka s hitrim utripanjem smernikov.

Če funkcija pri hitrosti manj kot 30 km/h (20 mph) zazna nevarnost naleta od zadaj, lahko zategovalniki varnostnih pasov zategnejo sprednje varnostne pasove. Whiplash Protection System se aktivira tudi v primeru trčenja.

Tik pred nalletom od zadaj lahko ta funkcija aktivira tudi nožno zavoro, z namenom, da se zmanjša pospešek vozila med trkom. Vendar pa se nožna zavora aktivira le, če vozilo miruje. Nožna zavora se sprosti takoj, ko voznik pritisne stopalko za plin.

Ta funkcija se samodejno aktivira ob vsakem zagonu motorja.

## OPOZORILO

- Funkcija je dopolnilna pomoč vozniku, ki naj bi olajšala vožnjo in zagotovila varnost. Ne more učinkovito delovati v vseh prometnih, vremenskih in cestnih pogojih.
- Voznikom svetujemo, naj preberejo vsa poglavja v lastniškem priročniku, ki se nanašajo na to funkcijo. Tako se lahko poučijo o dejavnikih, kot so omejitve delovanja, in izvedo vse, kar morajo vedeti pred začetkom uporabe sistema.
- Funkcije za pomoč vozniku nikoli ne morejo nadomestiti voznikove pozornosti in presoje. Voznik je vedno odgovoren za varno vožnjo z ustrezno hitrostjo, z ustrezno varnostno razdaljo in v skladu z veljavnimi prometnimi predpisi.

## Povezane informacije

- Sistem za podporo vozniku (p. 300)
- Omejitve sistema Rear Collision Warning\* (p. 382)
- Whiplash Protection System (p. 47)

## Omejitve sistema Rear Collision Warning\*<sup>101</sup>

V nekaterih primerih sistem Rear Collision Warning (RCW) ne more pomagati vozniku ob nevarnosti trka.

To se zgodi, na primer:

- če sistem prepozno zazna vozilo, ki se približuje od zadaj;
- če vozilo, ki se približuje od zadaj, v zadnjem trenutku zamenja vozni pas;
- če je na električni sistem vozila priključena prikolica, nosilec za kolesa ipd., se funkcija samodejno izklopi.

### OPOMBA

Na določenih trgih RCW **ne** odda opozorila s smerniki zaradi lokalnih cestnoprometnih predpisov - v takem primeru se ta del funkcije izklopi.

### OPOMBA

Ta funkcija uporablja kamero in radarske enote vozila, ki imajo določene splošne omejitve.

<sup>99</sup> Opozorilo pred nalletom zadaj.

<sup>100</sup>Funkcija ni na voljo na vseh tržiščih.

<sup>101</sup> Opozorilo pred nalletom zadaj.

## Povezane informacije

- Rear Collision Warning\* (p. 382)
- Nastavitev razdalje za opozorilo sistema City Safety (p. 365)
- Omejitve enot kamere in radarja (p. 428)

## BLIS\*

Funkcija BLIS<sup>102</sup> nudi vozniku pomoč pri zaznavanju vozil diagonalno za vozilom in ob strani vozila, kar poenostavi vožnjo v gostem prometu na cestah z več voznimi pasovi v isti smeri.



Mesto lučke BLIS

BLIS je funkcija, ki pomaga vozniku z opozarjanjem na:

- vozila v mrtvem kotu
- hitro bližajoča se vozila na sosednjih pasovih.

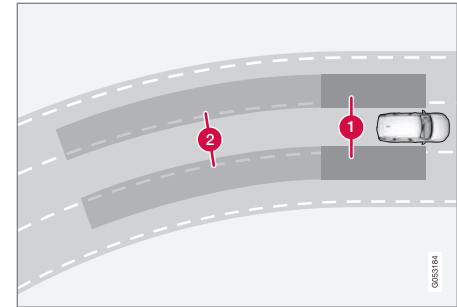

Princip delovanja funkcije BLIS

- 1 Območje mrtvega kota
- 2 Območje zaznavanja hitro bližajočih se vozil

Sistem je zasnovan tako, da se odzove na:

- vozila, ki prehitujejo vaše vozilo
- vozilo, ki se hitro približuje vašemu vozilu.

Kadar funkcija BLIS zazna vozilo v območju 1 ali hitro bližajoče se vozilo v območju 2, se na stranskem ogledalu na ustrezni strani prižge opozorilna lučka, ki sveti neprekinjeno. Če voznik vklopi smernik v isto smer, kjer je prikazano opozorilo, pa opozorilna lučka začne utripati in sveti močneje.

Funkcija BLIS deluje, kadar je hitrost vožnje večja od približno 10 km/h (6 mph).

- ◀ Če hitrost vozil, ki vas prehitevajo, presega hitrost vašega vozila za več kot 15 km/h (9 mph), se funkcija BLIS ne odzove.

### **i** OPOMBA

Lučka se prižge na strani vozila, kjer je sistem zaznal vozilo. Če vozilo istočasno prehitevajo vozila z obeh strani, svetita obe lučki.

### **⚠** OPOZORILO

- Funkcija je dopolnilna pomoč vozniku, ki naj bi olajšala vožnjo in zagotovila varnost. Ne more učinkovito delovati v vseh prometnih, vremenskih in cestnih pogojih.
- Voznikom svetujemo, naj preberejo vsa poglavja v lastniškem priročniku, ki se nanašajo na to funkcijo. Tako se lahko poučijo o dejavnih, kot so omejitve delovanja, in izvedo vse, kar morajo vedeti pred začetkom uporabe sistema.
- Funkcije za pomoč vozniku nikoli ne morejo nadomestiti voznikove pozornosti in presoje. Voznik je vedno odgovoren za varno vožnjo z ustrežno hitrostjo, z ustrežno varnostno razdaljo in v skladu z veljavnimi prometnimi predpisi.

### Povezane informacije

- Sistem za podporo vozniku (p. 300)
- Aktiviranje in deaktiviranje funkcije BLIS (p. 384)
- Omejitve sistema BLIS (p. 385)
- Sporočila za BLIS (p. 386)

### Aktiviranje in deaktiviranje funkcije BLIS

Funkcijo BLIS<sup>103</sup> je mogoče aktivirati ali deaktivirati.

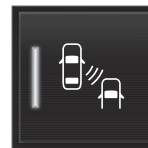

Aktiviranje ali deaktiviranje funkcije s pomočjo tega gumba v pogledu funkcij osrednjega zaslona.

- ZELENI pokazatelj v gumbu – funkcija je aktivirana.
- SIVI pokazatelj v gumbu – funkcija je deaktivirana.

Če ob zagonu motorja aktivirate funkcijo BLIS, se funkcija potrdi tako, da enkrat zasvetijo smerniki v zunanjih ogledalih.

Če ste sistem BLIS izklopili pri ugasnjem motorju, bo sistem ostal izklopljen tudi pri naslednjem zagonu motorja in kontrolne lučke ne bodo svetile.

### Povezane informacije

- BLIS\* (p. 383)
- Omejitve sistema BLIS (p. 385)

<sup>103</sup>Blind Spot Information

## Omejitve sistema BLIS

Funkcija BLIS<sup>104</sup> je lahko omejena v določenih situacijah.

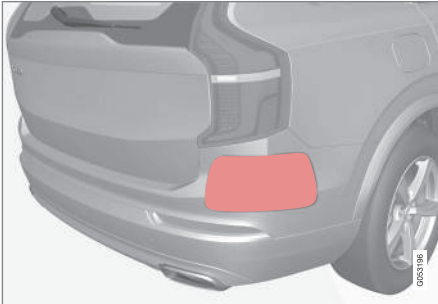

Vzdržujte čistočo označene površine – na levi in na desni strani vozila<sup>105</sup>.

Primeri omejitev:

- Umazanija, led in sneg na senzorjih lahko omejijo funkcije in onemogočijo opozorila.
- Če na električni sistem vozila priključite prikolico, nosilec za kolesa ali podobno, se funkcija BLIS samodejno izklopi.
- Za učinkovito delovanje funkcije BLIS na vlečni napravi vozila ne sme biti nameščen nosilec za kolesa, nosilec za prtljago ali podobno.

### **⚠ OPOZORILO**

- BLIS ne deluje v ostrih zavojih.
- BLIS ne deluje, ko se vozilo vozi vzvratno.

### **i OPOMBA**

Ta funkcija uporablja radarske enote vozila, ki imajo določene splošne omejitve.

### Povezane informacije

- BLIS\* (p. 383)
- Omejitve enot kamere in radarja (p. 428)

<sup>104</sup>Blind Spot Information

<sup>105</sup>OPOMBA: Ilustracija je zgolj shematska – podrobnosti se lahko razlikujejo glede na model vozila.

## Sporočila za BLIS

Na voznikovem zaslonu so lahko prikazana različna sporočila v povezavi s sistemom BLIS<sup>106</sup>. Tukaj je nekaj primerov.

Sporočilo	Specifikacije
<b>Senzor mrtvega kota</b> <b>Potreben je servis</b>	Sistem ne deluje pravilno. Obrnite se na servisno delavnico <sup>A</sup> .
<b>Sist.za mrtvi kot izkl.</b> <b>Priključena je prikolica</b>	Funkciji BLIS in CTA <sup>B</sup> sta izklopljeni, ker je na električni sistem vozila priključena prikolica.

<sup>A</sup> Priporočena je pooblaščená servisna delavnica Volvo.

<sup>B</sup> Cross Traffic Alert\*

Besedilno sporočilo lahko izbrišete s kratkim pritiskom gumba  v sredini desne tipkovnice na volanskem obroču.

Če sporočila ne izbrišete, se obrnite na delavnico<sup>A</sup>.

### Povezane informacije

- BLIS\* (p. 383)
- Cross Traffic Alert\* (p. 391)

<sup>106</sup>Blind Spot Information



## Driver Alert Control

Namen funkcije Driver Alert Control (DAC) je pritegniti voznikovo pozornost, kadar začne voziti manj dosledno, npr. ko začne odvrnati pozornost ali ko ga začne premagovati zaspanost.

Namen funkcije je, da zazna postopno upadanje zmoglosti za vožnjo in je namenjena predvsem uporabi na večjih cestah. Funkcija ni namenjena uporabi v mestnem prometu.

Funkcija se vklopi, ko hitrost preseže 65 km/h (40 mph) in ostane vklopljena, dokler je hitrost večja od 60 km/h (37 mph).

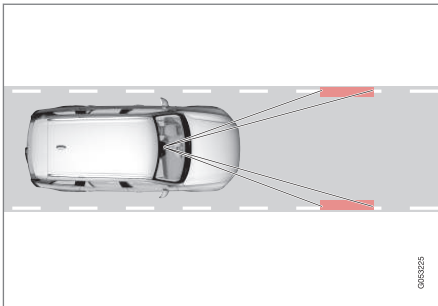

Funkcija Driver Alert Control zaznava položaj vozila na voznem pasu.

Kamera zaznava barvane označbe voznega pasu na cestišču in primerja poravnavo ceste z voznikovimi premiki volana.

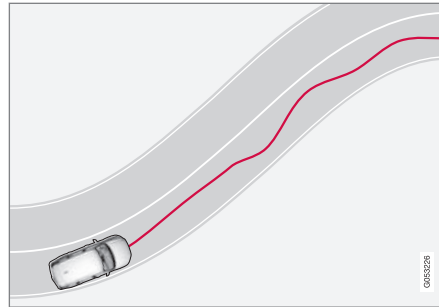

Vozilo nedosledno sledi voznemu pasu.



Ko vožnja postane opazno nedosledna, funkcija opozori voznika s tem simbolom na voznikovem zaslону, obenem pa se oglasi zvočni signal in prikaže se besedilno sporočilo **Čas je za odmor**.

**Čas je za odmor.**

Če je vozilo opremljeno s sistemom Sensus Navigation\* in je vklopljena funkcija **Postanek**, se prikažejo tudi predlogi ustreznih krajev, kjer lahko voznik naredi odmor.

Če se način vožnje ne izboljša, se opozorilo po določenem času ponovi.

## ⚠ OPOZORILO

Funkcije Driver Alert Control ne smete uporabljati za podaljšanje vožnje. Voznik mora načrtovati redne počitke in zagotoviti, da je ustrezno spočit.

## ⚠ OPOZORILO

Alarm sistema Driver Alert Control je treba jemati zelo resno, saj se zaspan voznik pogosto ne zaveda svojega stanja.

Če se oglasi alarm ali pa ste utrujeni:

- čim prej varno ustavite vozilo in počivajte.

Študije so pokazale, da je vožnja v utrujenem stanju ravno tako nevarna kot vožnja pod vplivom alkohola ali drugih stimulantov.



## **⚠ OPOZORILO**

- Funkcija je dopolnilna pomoč vozniku, ki naj bi olajšala vožnjo in zagotovila varnost. Ne more učinkovito delovati v vseh prometnih, vremenskih in cestnih pogojih.
- Voznikom svetujemo, naj preberejo vsa poglavja v lastniškem priročniku, ki se nanašajo na to funkcijo. Tako se lahko poučijo o dejavnikih, kot so omejitve delovanja, in izvedo vse, kar morajo vedeti pred začetkom uporabe sistema.
- Funkcije za pomoč vozniku nikoli ne morejo nadomestiti voznikove pozornosti in presoje. Voznik je vedno odgovoren za varno vožnjo z ustrezno hitrostjo, z ustrezno varnostno razdaljo in v skladu z veljavnimi prometnimi predpisi.

### **Povezane informacije**

- Sistem za podporo vozniku (p. 300)
- Aktiviranje in deaktiviranje funkcije Driver Alert Control (p. 388)
- Izberite vodenje do počivališča, če Driver Alert Control prikaže opozorilo (p. 388)
- Omejitve sistema Driver Alert Control (p. 389)

## **Aktiviranje in deaktiviranje funkcije Driver Alert Control**

Funkcijo Driver Alert Control (DAC) je mogoče aktivirati ali deaktivirati.

1. Tapnite **Nastavitve** v pogledu od zgoraj osrednjega zaslona.
2. Izberite **My Car → IntelliSafe → Driver Alert**.
3. Za vklop ali izklop funkcije izberite ali prekličite **Opozorilo za pozornost**.

### **Povezane informacije**

- Driver Alert Control (p. 387)
- Omejitve sistema Driver Alert Control (p. 389)

## **Izberite vodenje do počivališča, če Driver Alert Control prikaže opozorilo**

Pri vozilih z opremo Sensus Navigation\* lahko voznik vklopi vodenje, ki samodejno predlaga primerno počivališče, če sistem Driver Alert Control (DAC) prikaže opozorilo.

Izbrati je mogoče, ali naj bo funkcija **Postanek** vklopljena ali izklopljena.

1. Tapnite **Nastavitve** v pogledu od zgoraj osrednjega zaslona.
2. Izberite **My Car → IntelliSafe → Driver Alert**.
3. Za vklop ali izklop funkcije izberite ali prekličite **Postanek**.

### **Povezane informacije**

- Driver Alert Control (p. 387)
- Omejitve sistema Driver Alert Control (p. 389)

## Omejitve sistema Driver Alert Control

Funkcija Driver Alert Control (DAC) je lahko omejena v določenih situacijah.

V nekaterih primerih lahko sistem odda opozorilo, čeprav se sposobnost vožnje ne poslabša, na primer:

- pri močnih stranskih vetrovih
- na razbrzdanih vozniških površinah.

### **⚠ OPOZORILO**

V nekaterih primerih ni vpliva na vožnjo kljub utrujenosti voznika, na primer ob uporabi funkcije Pilot Assist\*, zato voznik ne dobi opozorila iz DAC.

Zato je pomembno, da se vedno ustavite in se spočijete ob prvih znakih utrujenosti ne glede na to, ali vas je nanjo opozorila funkcija.

### **i OPOMBA**

Ta funkcija uporablja kamero in radarske enote vozila, ki imajo določene splošne omejitve.

## Povezane informacije

- Driver Alert Control (p. 387)
- Omejitve enot kamere in radarja (p. 428)

## Opozarjanje na varnostno razdaljo<sup>107</sup>

Funkcija opozarjanja na varnostno razdaljo lahko vozniku pomaga opaziti, da je časovni interval do spredaj vožečega vozila morda prekratek. Vozilo mora biti opremljeno s prikazom na vetrobranskem steklu\*, če želi prikazati opozarjanje na varnostno razdaljo.

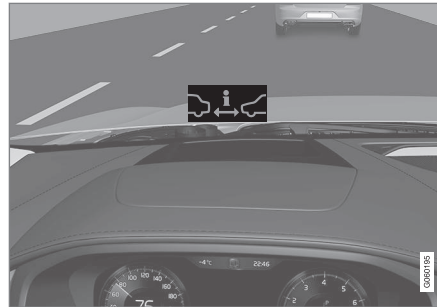

Simbol opozarjanja na varnostno razdaljo na vetrobranskem steklu s prikazom.

V vozilih s prikazom na vetrobranskem steklu se prikaže simbol na vetrobranskem steklu, dokler je časovni interval do spredaj vožečega vozila krajši od prednastavljene vrednosti. Vendar je pri tem upoštevano, da ste funkcijo **Prikaži podporo za voznika** aktivirali prek nastavitve v sistemu menijev vozila.

Opozarjanje na varnostno razdaljo je dejavno pri hitrostih nad 30 km/h (20 mph) in se odziva samo na spredaj vožeča vozila, ki nadaljujejo vožnjo v isti smeri. Za prihajajoča, počasna ali ustavljena vozila niso na voljo nikaršne informacije o razdalji.

### **i OPOMBA**

Zaradi močne sončne svetlobe, odsevov, velikih svetlobnih kontrastov, uporabe sončnih očal ali dejstva, da voznik ne gleda naravnost naprej, je včasih težko prepoznati vizualni opozorilni signal na vetrobranskem steklu.

### **i OPOMBA**

Ko je dejaven prilagodljivi tempomat\* ali Pilot Assist\*, se opozarjanje na varnostno razdaljo izklopi.

### **⚠ OPOZORILO**

Opozarjanje na varnostno razdaljo se odzove samo, če je časovno okno do spredaj vožečega vozila krajše kot prednastavljena vrednost - to ne vpliva na hitrost voznikovega vozila.

<sup>107</sup>Distance Alert



## **⚠ OPOZORILO**

- Funkcija je dopolnilna pomoč vozniku, ki naj bi olajšala vožnjo in zagotovila varnost. Ne more učinkovito delovati v vseh prometnih, vremenskih in cestnih pogojih.
- Voznikom svetujemo, naj preberejo vsa poglavja v lastniškem priročniku, ki se nanašajo na to funkcijo. Tako se lahko poučijo o dejavnikih, kot so omejitve delovanja, in izvedo vse, kar morajo vedeti pred začetkom uporabe sistema.
- Funkcije za pomoč vozniku nikoli ne morejo nadomestiti voznikove pozornosti in presoje. Voznik je vedno odgovoren za varno vožnjo z ustrezno hitrostjo, z ustrezno varnostno razdaljo in v skladu z veljavnimi prometnimi predpisi.

### **Povezane informacije**

- Vklp ali izklp opozarjanja na varnostno razdaljo (p. 390)
- Omejitve opozarjanja na varnostno razdaljo (p. 391)
- Nastavitev časovnega intervala do spredaj vozečega vozila (p. 352)
- Opozorilo pomoči vozniku v primeru tveganja za trk (p. 349)

- Zaslon za prikaz podatkov na vetrobranskem steklu\* (p. 143)

## **Vklp ali izklp opozarjanja na varnostno razdaljo<sup>108</sup>**

Funkcijo opozarjanja na varnostno razdaljo je mogoče izklopiti. Funkcija je na voljo le v vozilih, ki lahko prikazujejo informacije na vetrobranskem steklu s tako imenovanim projekcijskim zaslonom\*.

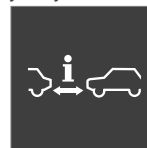

Aktiviranje ali deaktiviranje funkcije s pomočjo tega gumba v pogledu funkcij osrednjega zaslona.

- ZELENI pokazatelj v gumbu – funkcija je aktivirana.
- SIVI pokazatelj v gumbu – funkcija je deaktivirana.

Opozarjanje na varnostno razdaljo se samodejno aktivira ob vsakem zagonu motorja.

### **Povezane informacije**

- Opozarjanje na varnostno razdaljo\* (p. 389)
- Omejitve opozarjanja na varnostno razdaljo (p. 391)

## Omejitve opozarjanja na varnostno razdaljo<sup>109</sup>

Funkcija opozarjanja na varnostno razdaljo je omejena v določenih situacijah. Funkcija je na voljo le v vozilih, ki lahko prikazujejo informacije na vetrobranskem steklu s tako imenovanim projekcijskim zaslonom\*.

### **⚠ OPOZORILO**

- Velikost vozila lahko vpliva na zmožnost zaznavanja, na primer pri motocikljih, kar pomeni, da opozorilna lučka za krajši čas zasveti, kot je nastavljeno, ali pa se opozorilo občasno sploh ne pojavi.
- Pri izjemno visokih hitrostih se lahko lučka prižge za manj časa, kot je nastavljeno, zaradi omejitev dosega radarske enote.

### **i OPOMBA**

Ta funkcija uporablja kamero in radarske enote vozila, ki imajo določene splošne omejitve.

## Povezane informacije

- Opozarjanje na varnostno razdaljo\* (p. 389)
- Omejitve enot kamere in radarja (p. 428)
- Zaslon za prikaz podatkov na vetrobranskem steklu\* (p. 143)

## Cross Traffic Alert\*<sup>110</sup>

Cross Traffic Alert (CTA) je pomoč vozniku, ki podpira BLIS<sup>111</sup> in je zasnovan tako, da vozniku pomaga zaznati prečni promet za vozilom med vzvratno vožnjo.

Podfunkcija **samodejno zaviranje** lahko vozniku pomaga ustaviti vozilo v primeru tvegane trčenja z vozilom, ki ga ni opazil.

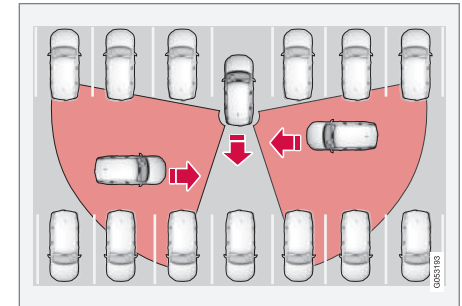

Primeri območja, kjer lahko Cross Traffic Alert pomaga vozniku zaznati ovire med vzvratno vožnjo.

Funkcija je primarno zasnovana za zaznavanje vozil. V ugodnih pogojih bo lahko zaznal manjše predmete, kot so kolesarji in pešci.

<sup>108</sup>Distance Alert

<sup>109</sup>Distance Alert

<sup>110</sup> Opozorilo za prečni promet med vzvratno vožnjo vozila.

<sup>111</sup> Blind Spot Information

- ◀ Ta funkcija je dejavna, samo če se vozilo pomika nazaj ali pa je izbrana vzvratna pre-stava.

Če funkcija zazna, da se nekaj bliža s strani, je to prav tako označeno z:

- zvočnim signalom - zvok se sliši iz levega ali desnega zvočnika, odvisno od smeri, iz katere se predmet približuje.
- prižge se ikona v grafiki **Pomoč pri parkiranju** na zaslonu.
- ikona v pogledu od zgoraj kamere za pomoč pri parkiranju.



Prižge se ikona za Cross Traffic Alert v grafiki **Pomoč pri parkiranju** na zaslonu.

Če voznik ne upošteva opozorila funkcije in se trčenju ni mogoče izogniti, se sproži funkcija **samodejno zaviranje**, da ustavi avto. Po tem se na voznikovem zaslonu prikaže besedilno

sporočilo z razlago, zakaj je prišlo do zaviranja vozila.

### **OPOZORILO**

- Funkcija je dopolnilna pomoč vozniku, ki naj bi olajšala vožnjo in zagotovila varnost. Ne more učinkovito delovati v vseh prometnih, vremenskih in cestnih pogojih.
- Voznikom svetujemo, naj preberejo vsa poglavja v lastniškem priročniku, ki se nanašajo na to funkcijo. Tako se lahko poučijo o dejavnih, kot so omejitve delovanja, in izvedo vse, kar morajo vedeti pred začetkom uporabe sistema.
- Funkcije za pomoč vozniku nikoli ne morejo nadomestiti voznikove pozornosti in presoje. Voznik je vedno odgovoren za varno vožnjo z ustrežno hitrostjo, z ustrežno varnostno razdaljo in v skladu z veljavnimi prometnimi predpisi.

### **Povezane informacije**

- Sistem za podporo vozniku (p. 300)
- Aktiviranje in deaktiviranje funkcije Cross Traffic Alert\* (p. 393)
- Omejitve sistema Cross Traffic Alert\* (p. 393)
- Sporočila za Cross Traffic Alert\* (p. 395)

- BLIS\* (p. 383)
- Parkirni pomočnik\* (p. 396)

## Aktiviranje in deaktiviranje funkcije Cross Traffic Alert\*<sup>112</sup>

Voznik lahko funkcijo Cross Traffic Alert(CTA) po želji izklopi.



Aktiviranje ali deaktiviranje funkcije s pomočjo tega gumba v pogledu funkcij osrednjega zaslona.

- ZELENI pokazatelj v gumbu – funkcija je aktivirana.
- SIVI pokazatelj v gumbu – funkcija je deaktivirana.

Funkcija se samodejno aktivira ob vsakem zagonu motorja.

### Povezane informacije

- Cross Traffic Alert\* (p. 391)
- Omejitve sistema Cross Traffic Alert\* (p. 393)
- Sporočila za Cross Traffic Alert\* (p. 395)

## Omejitve sistema Cross Traffic Alert\*<sup>113</sup>

Funkcija Cross Traffic Alert CTA s **samodejnim zaviranjem** morda ima omejeno funkcionalnost v določenih situacijah. Posredovanje zavor se aktivira pri hitrostih pod 15 km/h.

### ⚠ OPOZORILO

Podfunkcija **samodejnega zaviranja** lahko zazna druga vozila in zavira zaradi njih samo, če se ta vozila premikajo. **Ne** zavira na primer zaradi mirujočih predmetov, kolesarjev ali pešcev.

Funkcija ima določeno omejitev – senzori ne "vidijo" skozi druga parkirana vozila ali ovire.

Tukaj je nekaj primerov situacij, kjer je "vidno polje" funkcije morda že omejeno in zato ne more zaznati bližajočih se vozil, dokler niso že zelo blizu:

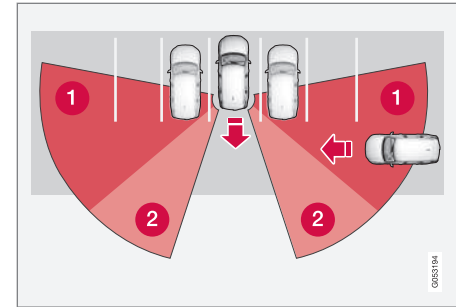

Vozilo je parkirano globoko v parkirnem prostoru.

<sup>112</sup> Opozorilo za prečni promet med vzratno vožnjo vozila.

<sup>113</sup> Opozorilo za prečni promet med vzratno vožnjo vozila.

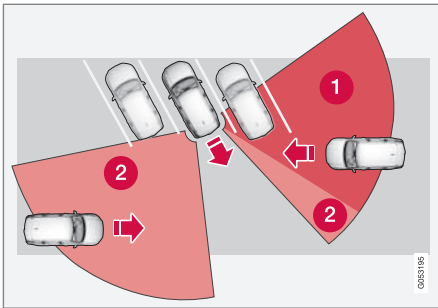

Če je parkirni prostor postavljen pod kotom, je funkcija Cross Traffic Alert lahko popolnoma "slepa" na eni strani.

- ❶ Slepo območje.
- ❷ Območje, ki ga funkcija ne more zaznati oziroma je zanjo "nevidno".

Vendar se med počasno vzvratno vožnjo vašega vozila spremeni kot glede na vozilo/predmet, ki ovira pogled, zato se slepo območje hitro zniža.

#### Primeri nadaljnjih omejitev

- Podfunkcija **samodejnega zaviranja** zazna samo premikajoča se vozila, kar pomeni, da **ne more** zaznati na primer stoječih predmetov, kolesarjev ali pešcev in ustrezno zavirati.
- Umazanija, led in sneg na senzorjih lahko omejijo funkcije in onemogočijo opozorila.

- Če na električni sistem vozila priključite prikolico, nosilec za kolesa ali podobno, se funkcija CTA samodejno izklopi.
- Za učinkovito delovanje funkcije CTA na vlečni napravi vozila ne sme biti nameščen nosilec za kolesa, nosilec za prtljago ali podobno.

#### **i** OPOMBA

Ta funkcija uporablja radarske enote vozila, ki imajo določene splošne omejitve.

#### Povezane informacije

- Cross Traffic Alert\* (p. 391)
- Omejitve enot kamere in radarja (p. 428)



## Sporočila za Cross Traffic Alert\*<sup>114</sup>

Na voznikovem zaslonu so lahko prikazana različna sporočila v povezavi s sistemom

Cross Traffic Alert (CTA). Tukaj je nekaj primerov.

Sporočilo	Specifikacije
Senzor mrtvega kota Potreben je servis	Sistem ne deluje pravilno. Obrnite se na servisno delavnico <sup>A</sup> .
Sist.za mrtvi kot izkl. Priključena je prikolica	Funkciji BLIS <sup>B</sup> in CTA sta izklopljeni, ker je na električni sistem vozila priključena prikolica.

<sup>A</sup> Priporočena je pooblaščená servisna delavnica Volvo.

<sup>B</sup> Blind Spot Information System

Besedilno sporočilo lahko izbrišete s kratkim pritiskom gumba  v sredini desne tipkovnice na volanskem obroču.

Če sporočila ne izbrišete, se obrnite na delavnico<sup>A</sup>.

### Povezane informacije

- Cross Traffic Alert\* (p. 391)
- BLIS\* (p. 383)
- Omejitve sistema Cross Traffic Alert\* (p. 393)

<sup>114</sup> Opozorilo za prečni promet med vzvratno vožnjo vozila.

## Parkirni pomočnik\*

Sistem za pomoč pri parkiranju (PAS<sup>115</sup>) lahko vozniku pomaga pri manevriranju na ozkem prostoru z označevanjem razdalje do ovir z akustičnimi signali skupaj z grafičnim prikazom na osrednjem zaslonu.

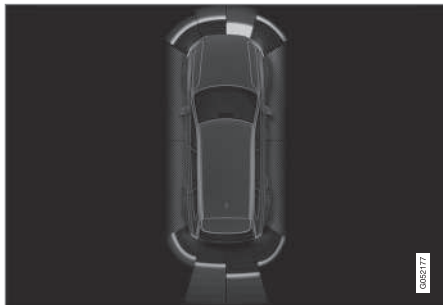

Pogled zaslona prikazuje območja ovir in dele senzorja.

Na osrednjem zaslonu je prikazan pregled razmerja med vozilom in zaznanimi ovirami.

Označeni odsek označuje lokacijo ovire. Bližje, kot je simbol vozila označenemu polju sektorja spredaj/zadaj, krajša je razdalja med vozilom in zaznani oviro.

Bočna sektorja spreminjata barvo z zmanjšanjem razdalje med vozilom in predmetom.

Manjša, kot je razdalja do ovire, hitreje se oglašča signal. Drugi zvoki iz zvočnega sistema se samodejno utišajo.

Zvočni signal za ovire pred vozilom in ob straneh je dejaven, ko se vozilo ustavi in je pri miru približno 2 sekundi. Zvočni signal za ovire za vozilom je dejaven tudi, ko je vozilo ustavljeno.

Na razdalji približno 30 cm (1 ft) od ovire za vozilom ali pred njim je zvočni signal stalen in polje simbola aktivnega senzorja vozila, ki je najbližje oviri, je zapolnjeno.

Na razdalji približno 25 cm (0,8 ft) od ovire ob straneh zvočni signal intenzivno pulzira in polje aktivnega senzorja spremeni barvo iz ORANŽNE v RDEČO.

Glasnost signala sistema za pomoč pri parkiranju lahko nastavite med oglašanjem sistema s pomočjo gumba [>II] v osrednji konzoli. Nastavitve lahko opravite tudi v menijski možnosti **Nastavitve** pogleda od zgoraj.

### **i** OPOMBA

Zvočna opozorila se razen v sektorju, ki je najbližje simbolu vozila, sprožijo samo za predmete, ki ležijo neposredno na poti vozila.

### **!** OPOZORILO

- Funkcija je dopolnilna pomoč vozniku, ki naj bi olajšala vožnjo in zagotovila varnost. Ne more učinkovito delovati v vseh prometnih, vremenskih in cestnih pogojih.
- Voznikom svetujemo, naj preberejo vsa poglavja v lastniškem priručniku, ki se nanašajo na to funkcijo. Tako se lahko poučijo o dejavnih, kot so omejitve delovanja, in izvedo vse, kar morajo vedeti pred začetkom uporabe sistema.
- Funkcije za pomoč vozniku nikoli ne morejo nadomestiti voznikove pozornosti in presoje. Voznik je vedno odgovoren za varno vožnjo z ustrezno hitrostjo, z ustrezno varnostno razdaljo in v skladu z veljavnimi prometnimi predpisi.

### Povezane informacije

- Sistem za podporo vozniku (p. 300)
- Parkirni pomočnik spredaj, zadaj in ob straneh\* (p. 397)
- Aktiviranje ali deaktiviranje sistema za pomoč pri parkiranju\* (p. 398)

<sup>115</sup> Park Assist System

- Simboli in sporočila v povezavi s parkirnim pomočnikom (p. 400)
- Omejitve parkirnega pomočnika (p. 399)

### Parkirni pomočnik spredaj, zadaj in ob straneh\*

Odvisno od tega, s katerim delom vozila se približujete oviri, se parkirni pomočnik (PAS<sup>116</sup>) obnaša različno.

#### Spredaj

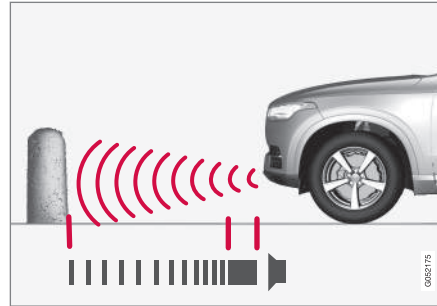

Ko je razdalja od ovire manjša od pribl. 30 cm (1 ft), se sliši neprekinjen zvok opozorilnega signala.

Sprednji senzori sistema za pomoč pri parkiranju se samodejno vklopijo ob zagonu vozila. Dejavni so pri hitrosti pod 10 km/h (6 mph).

Območje zaznavanja pred vozilom je pribl. 80 cm (2,5 ft).

#### **i** OPOMBA

Sistem za pomoč pri parkiranju se izklopi, ko uporabite parkirno zavoro ali pa v vozilu s samodejnim menjalnikom izberete način P.

#### **!** POMEMBNO

Ko so nameščene pomožne luči: Zapomnite si, da ne smejo zakriti senzorjev. Senzorji lahko pomožne luči zaznajo kot oviro.

#### Zadaj

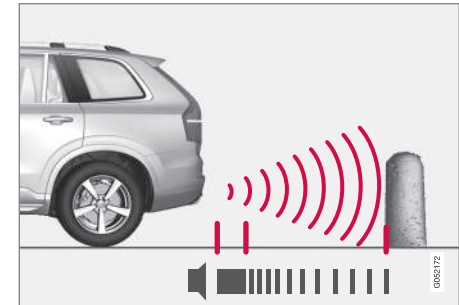

Ko je razdalja od ovire manjša od pribl. 30 cm (1 ft), se sliši neprekinjen zvok opozorilnega signala.

Senzorji za vzvratno vožnjo se vklopijo, če se vozilo kotali nazaj v prostem teku ali ko presta-

- ◀ vite prestavno ročico v položaj za vzvratno vožnjo.

Območje zaznavanja za vozilom je pribl. 1,5 metra (5 ft).

Pri vzvratni vožnji s prikolico, priključeno na električni sistem vozila, se zadnji senzorji sistema za pomoč pri parkiranju samodejno izklopijo.

### **i** OPOMBA

Med vzvratno vožnjo, ko je na vlečni drog na primer priklopljena prikolica ali nameščen nosilec za kolo (brez originalne napeljave za prikolice Volvo), boste morda morali ročno izklopiti sistem za pomoč pri parkiranju, da senzorji ne bi zaznali priklopljene opreme.

### Ob straneh

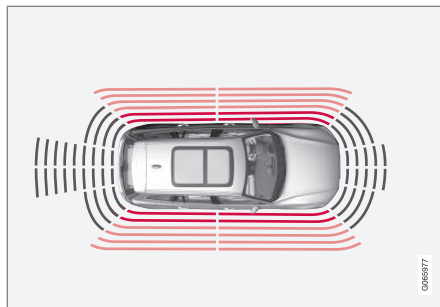

Ko je razdalja od ovire manjša od pribl. 25 cm (0,8 ft), se sliši intenzivno pulzirajoč zvok opozorilnega signala.

Stranski senzorji sistema za pomoč pri parkiranju se samodejno vklopijo ob zagonu vozila. Dejavni so pri hitrosti pod 10 km/h (6 mph).

Stransko območje zaznavanja je pribl. 25 cm (0.8 ft).

Vendar pa se doseg zaznavanja stranskih senzorjev občutno poveča, če se poveča kot zasuka sprednjih koles – ob vrtenju volana se lahko zaznajo ovire, ki so v diagonalni smeri za ali pred vozilom oddaljene do pribl. 90 cm (3 ft).

### Povezane informacije

- Parkirni pomočnik\* (p. 396)
- Polja senzorjev sistema za pomoč pri parkiranju (p. 406)

### Aktiviranje ali deaktiviranje sistema za pomoč pri parkiranju\*

Sistem za pomoč pri parkiranju (PAS<sup>17</sup>) je mogoče vklopiti ali izklopiti.

Sprednji in stranski senzorji za pomoč pri parkiranju se samodejno aktivirajo ob zagonu motorja. Zadnji senzorji se aktivirajo, če se vozilo nenadzorovano premika vzvratno ali ko izberete vzvratno prestavo.



Aktiviranje ali deaktiviranje funkcije s pomočjo tega gumba v pogledu funkcij osrednjega zaslona.

- ZELENi pokazatelj v gumbu – funkcija je aktivirana.
- SIVI pokazatelj v gumbu – funkcija je deaktivirana.

Pri vozilih, ki so opremljena s kamero za pomoč pri parkiranju\*, lahko parkirnega pomočnika aktivirate ali deaktivirate tudi prek ustreznega pogleda kamere.

### Povezane informacije

- Parkirni pomočnik\* (p. 396)
- Omejitve parkirnega pomočnika (p. 399)

## Omejitve parkirnega pomočnika

Sistem za pomoč pri parkiranju (PAS<sup>118</sup>) ne more zaznati vsega v vseh primerih in ima v nekaterih primerih omejeno funkcionalnost. Voznik se mora zavedati naslednjih primerov omejitev Parkirnega pomočnika:

### OPOZORILO

- Parkirni senzorji imajo mrtve kote, v katerih ne zaznajo ovir.
- Če so v bližini vozila ljudje ali živali, morate dodatno povečati pozornost.
- Upoštevajte, da se lahko sprednji del vozila med manevrom parkiranja obrne v smeri bližajočih se vozil.

### OPOZORILO



Bodite dodatno pozorni med vzvratno vožnjo, ko je prikazan ta simbol, če je na vozilo nameščena in električno priključena prikolica, nosilec za kolesa ali podobna oprema.

Simbol označuje, da so zadnji senzorji parkirnega pomočnika **izklopljeni** in vas ne bodo opozorili na morebitne ovire.

### POMEMBNO

Predmeti, na primer verige, tanki svetleči stebrički ali nizke ovire, so lahko v "senčnem delu signala", zato jih senzorji začasno ne zaznajo. Prekinjajoči zvočni signal se lahko nato nepričakovano ustavi, namesto da bi preklopil na pričakovan neprekinjen zvočni signal.

Senzor ne more zaznati visokih predmetov, na primer izpostavljenih ramp za nalaganje.

- V takšnih situacijah bodite še posebej pozorni in zelo počasi vozite/premikajte vozilo ali pa prekinite parkirni manever. Obstaja velika nevarnost poškodbe vozil ali drugih predmetov, ker informacije iz senzorjev v takšnih situacijah niso vedno zanesljive.

### POMEMBNO

V določenih pogojih lahko sistem za pomoč pri parkiranju odda nepravilne opozorilne signale, ki jih povzročijo zunanji viri zvoka z istimi ultrazvočnimi frekvencami, kot jih uporablja sistem.

Primeri tovrstnih virov vključujejo hupe, mokre pnevmatike na asfaltu, pnevmatske zavore, izpušni hrup motociklov ipd.

### OPOMBA

Ker je vlečni drog konfiguriran v električnem sistemu vozila, je izboklina vlečnega droga vključena v izmerjeno razdaljo do predmeta za vozilom.

### Povezane informacije

- Parkirni pomočnik\* (p. 396)

117 Park Assist System

118 Park Assist System

## Simboli in sporočila v povezavi s parkirnim pomočnikom

Simboli in sporočila sistema za pomoč pri parkiranju (PAS<sup>119</sup>) so lahko prikazana na voz-

nikovem zaslonu in/ali osrednjem zaslonu. Tukaj je nekaj primerov.

Simbol	Sporočilo	Specifikacije
		Zadnji senzorji za pomoč pri parkiranju so <b>izklopljeni</b> , zato ni zvočnih opozoril za ovire/predmete.
	<b>Pomoč pri parkiranju</b> <b>Senzorji so blokirani, potrebno je čiščenje</b>	Blokiran je vsaj en senzor funkcije – čimer prej preverite in popravite.
	<b>Pomoč pri parkiranju</b> <b>Ni na voljo, potreben je servis</b>	Sistem ne deluje pravilno. Obrnite se na servisno delavnico <sup>A</sup> .

<sup>A</sup> Priporočena je pooblaščen servisna delavnica Volvo.

Besedilno sporočilo lahko izbrišete s kratkim pritiskom gumba  v sredini desne tipkovnice na volanskem obroču.

Če sporočila ne izbrišete, se obrnite na delavnico<sup>A</sup>.

### Povezane informacije

- Parkirni pomočnik\* (p. 396)
- Omejitve parkirnega pomočnika (p. 399)

<sup>119</sup> Park Assist System

## Kamera za pomoč pri parkiranju\*

Kamera za pomoč pri parkiranju (PAC<sup>120</sup>) lahko vozniku pomaga med manevriranjem v ozkih prostorih, saj na sliki kamere na osrednjem zaslonu označi ovire.

Kamera za pomoč pri parkiranju je podporna funkcija, ki se samodejno aktivira, ko izberete vzvratno prestavo, ali pa jo ročno aktivirate prek osrednjega zaslona.



Primer pogleda kamere.

- 1 **Zoom**<sup>121</sup> – približaj/oddalji pogled
- 2 **Pogled 360°\*** – aktivira/deaktivira vse kamere
- 3 **PAS**<sup>122</sup> - vklopi/izklopi senzorje pomoči pri parkiranju

- 4 **Črte** – aktivira/deaktivira črte parkirnega pomočnika
- 5 **Priklop\*** – aktivira/deaktivira črte parkirnega pomočnika za vlečni drog<sup>\*123</sup>
- 6 **CTA\*** – aktivira/deaktivira Cross Traffic Alert

Predmeti/ovire so lahko bližje vozilu, kot je videti na zaslonu.

### OPOZORILO

- Parkirni senzorji imajo mrtve kote, v katerih ne zaznajo ovir.
- Če so v bližini vozila ljudje ali živali, morate dodatno povečati pozornost.
- Upoštevajte, da se lahko sprednji del vozila med manevrom parkiranja obrne v smeri bližajočih se vozil.

<sup>120</sup>Park Assist Camera

<sup>121</sup> Črte parkirnega pomočnika niso prikazane, ko približate pogled.

<sup>122</sup> Park Assist System

<sup>123</sup> Ni na voljo za vse modele in na vseh tržiščih.





### **OPOZORILO**

- Funkcija je dopolnilna pomoč vozniku, ki naj bi olajšala vožnjo in zagotovila varnost. Ne more učinkovito delovati v vseh prometnih, vremenskih in cestnih pogojih.
- Voznikom svetujemo, naj preberejo vsa poglavja v lastniškem priročniku, ki se nanašajo na to funkcijo. Tako se lahko poučijo o dejavnikih, kot so omejitve delovanja, in izvedo vse, kar morajo vedeti pred začetkom uporabe sistema.
- Funkcije za pomoč vozniku nikoli ne morejo nadomestiti voznikove pozornosti in presoje. Voznik je vedno odgovoren za varno vožnjo z ustrežno hitrostjo, z ustrežno varnostno razdaljo in v skladu z veljavnimi prometnimi predpisi.

### **Povezane informacije**

- Sistem za podporo vozniku (p. 300)
- Mesta kamer za pomoč pri parkiranju in nadzorovana območja\* (p. 402)
- Pomožne črte kamere za pomoč pri parkiranju\* (p. 404)
- Polja senzorjev sistema za pomoč pri parkiranju (p. 406)
- Aktiviranje kamero za pomoč pri parkiranju (p. 408)

- Simboli in sporočila v povezavi s kamero za pomoč pri parkiranju (p. 409)
- Omejitve enot kamere in radarja (p. 428)
- Parkirni pomočnik\* (p. 396)
- Cross Traffic Alert\* (p. 391)

### **Mesta kamer za pomoč pri parkiranju in nadzorovana območja\***

Kamere funkcije za pomoč pri parkiranju (PAC<sup>124</sup>) lahko prikaže sestavljen 360° pogled in posamične poglede štirih kamer: pogled zadnje, sprednje, leve ali desne kamere.

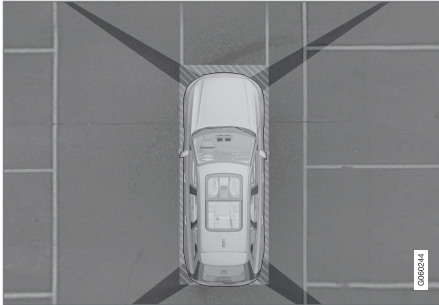

**Pogled 360°\***

"Vidno polje" kamer za pomoč pri parkiranju s približnim območjem pokrivanja.

Funkcija **Pogled 360°** vklopi vse štiri kamere za pomoč pri parkiranju, nakar se na osrednjem zaslonu hkrati prikažejo vse štiri strani vozila. To vozniku pomaga pri opazovanju okolišice, kadar manevrira pri nizkih hitrostih.

V pogledu 360° je mogoče vklopiti poglede posameznih kamer:

- Pritisnite zaslon za želeno "vidno polje" kamere, na primer pogled površine pred/nad sprednjo kamero.



Simbol kamere na osrednjem zaslonu vozila kaže, katera kamera je dejavna.

Če je vozilo opremljeno tudi s sistemom **Pomoč pri parkiranju\***, je razdalja do zaznanih ovir prikazana z različno obarvanimi polji.

Kamere je mogoče vklopiti samodejno ali ročno.

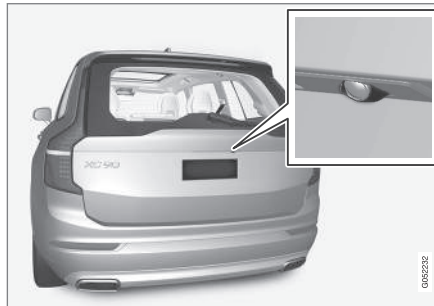
**Zadaj**

Zadnja kamera je nameščena nad registrsko tablico.

Zadnja kamera prikazuje široko območje za vozilom. Pri nekaterih modelih je mogoče videti tudi del odbijača in, v nekaterih primerih, vlečno napravo.

Predmeti, prikazani na osrednjem zaslonu, so lahko videti rahlo nagnjeni – to je običajno.

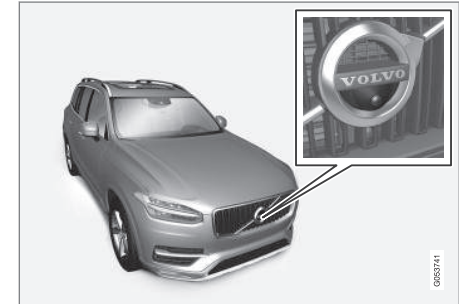
**Spredaj**

Sprednja kamera za pomoč pri parkiranju je v mreži hladilnika.

Sprednja kamera je lahko koristna na izhodni cesti z omejeno vidljivostjo na straneh, npr. med vožnjo iz garaže. Deluje pri hitrostih do 25 km/h (16 mph) – pri večjih hitrostih se sprednja kamera izklopi.

Če vozilo ne doseže 50 km/h (30 mph) in hitrost vozila pade pod 22 km/h (14 mph) v 1 minuti po izklopu sprednje kamere, se kamera znova vklopi.

## ◀ Ob straneh



Stranski kameri sta nameščeni v zunanjih ogledalih.

Stranski kameri kažeta pogled ob straneh vozila.

### Povezane informacije

- Kamera za pomoč pri parkiranju\* (p. 401)
- Aktiviranje kamero za pomoč pri parkiranju (p. 408)
- Omejitve enot kamere in radarja (p. 428)

## Pomožne črte kamere za pomoč pri parkiranju\*

Kamere za pomoč pri parkiranju (PAC<sup>125</sup>) označujejo položaj vozila glede na njegovo okolico s prikazom črt na zaslonu.



Primer črt za pomoč pri parkiranju.

Črte za pomoč pri parkiranju kažejo pot premikanja zunanjih dimenzij vozila pri trenutnem kotu volanskega območja – s tem olajšajo

bočno parkiranje, vzvratno parkiranje v ozke parkirne prostore in priključitev prikolice.

Črte na zaslonu so prikazane tako, kot bi bile na tleh za vozilom in se neposredno odzivajo na premikanje volanskega obroča ter vozniku prikažejo prihodnjo pot vozila – to kažejo tudi med zavijanjem vozila.

Te črte za pomoč pri parkiranju vključujejo najbolj izpostavljene dele avtomobila, na primer vlečni drog, zunanja ogledala in kote.

### **i** OPOMBA

- Med vzvratno vožnjo s prikolico, ki ni električno priključena na vozilo, črte pomoči pri parkiranju na zaslonu prikazujejo pot **vozila** in ne poti prikolice.
- Ko je prikolica priključena na električni sistem vozila, na zaslonu niso prikazane črte pomoči pri parkiranju.
- Črte pomoči pri parkiranju niso prikazane v približanem pogledu.

<sup>125</sup>Park Assist Camera

**! POMEMBNO**

- Ne pozabite, da je ob izbiri pogleda zadnje kamere na zaslonu prikazano samo območje za vozilom. Med vzvratno vožnjo morate biti pozorni tudi na sprednji del in bočna dela vozila.
- Enako velja tudi obratno - bodite pozorni na zadnje dele vozila, ko je izbran pogled sprednje kamere.
- Črte pomoči pri parkiranju kažejo **najkrajšo** pot. Zato bodite med vožnjo naprej z obrnjenim volanom še posebej pozorni, da ne bi česa povozili/odgrnili z bočnima deloma vozila, med vzvratno vožnjo z obrnjenim volanom pa bodite pozorni, da ne bi česa povozili/odgrnili s sprednjim delom vozila.

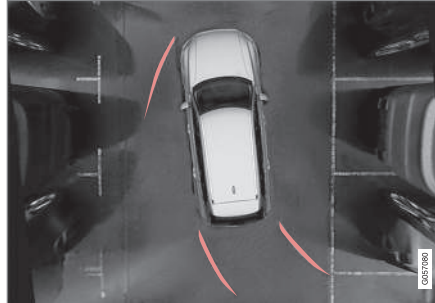
**Črte za pomoč pri parkiranju v 360-stopinjskem pogledu\***

360-stopinjski pogled s črtami za pomoč pri parkiranju

Pri 360-stopinjskem pogledu so črte za pomoč pri parkiranju prikazane pred vozilom, za vozilom ter ob njegovih straneh (odvisno od smeri premikanja):

- Med vožnjo naprej: sprednje črte
- Med vzvratno vožnjo: stranske in zadnje črte

Ko je izbrana sprednja ali zadnja kamera, se črte za pomoč pri parkiranju prikažejo ne glede na smer vožnje vozila.

Ko je izbrana ena stranska kamera, se bodo črte za pomoč pri parkiranju prikazale samo pri vzvratni vožnji.

**Pomožna črta vlečnega droga\***

Vlečni drog s črto za pomoč pri parkiranju

**1 Priklop** – aktivira pomožno črto za vlečni drog.

**2 Zoom** – približaj/oddalji pogled.

Za uporabo kamere pri priklopu prikolice:



1. Pritisnite **Priklop** (1).
  - > Pojavijo se črte za pomoč pri parkiranju, ki označujejo potencialno pot vlečnega droga – hkrati izginejo črte za pomoč pri parkiranju vozila.
  - Črt za pomoč pri parkiranju ni mogoče hkrati prikazovati tako za vozilo kot za vlečno kljuko.
2. Pritisnite **Zoom** (2), če potrebujete natančnejši nadzor.
  - > S tem približate pogled kamere.

### Povezane informacije

- Kamera za pomoč pri parkiranju\* (p. 401)
- Mesta kamer za pomoč pri parkiranju in nadzorovana območja\* (p. 402)
- Omejitve enot kamere in radarja (p. 428)
- Vlečni drog\* (p. 490)

### Polja senzorjev sistema za pomoč pri parkiranju

Če je vozilo opremljeno s sistemom za pomoč pri parkiranju (PAS<sup>126</sup>), je razdalja prikazana v 360° pogledu kamere za pomoč pri parkiranju (PAC<sup>127</sup>) z obarvanimi polji za vsak senzor, ki zazna oviro.

### Zadnja in sprednja polja senzorjev



Na zaslonu so lahko prikazana obarvana polja senzorjev na simbolu vozila.

Polja za senzorje za vožnjo naprej in vzvratno vožnjo spreminjajo barvo med manjšanjem

<sup>126</sup>Park Assist System  
<sup>127</sup>Park Assist Camera

razdalje do predmeta – iz RUMENE v ORANŽNO in nato RDEČO.

Barve polja pri vzvratni vožnji	Razdalja v metrih (čevljih)
Rumena	0,6–1,5 (2,0–4,9)
Oranžna	0,3–0,6 (1,0–2,0)
Rdeča	0–0,3 (0–1,0)

Barve polja pri vožnji naprej	Razdalja v metrih (čevljih)
Rumena	0,6–0,8 (2,0–2,6)
Oranžna	0,3–0,6 (1,0–2,0)
Rdeča	0–0,3 (0–1,0)

Pri RDEČIH poljih senzorjev pulzirajoči zvočni signal preklopi na neprekinjen ton.

#### Polje senzorjev na straneh

Opozorilni signali so odvisni od zelene poti vozila. Ko zavrtite volanski obroč, se tako lahko pojavi tudi opozorilo za ovire, ki so postavljene diagonalno pred ali za vozilom in ne samo neposredno pred ali za vozilom.

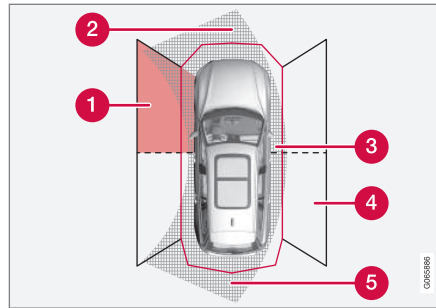

Sektorji parkirnih senzorjev, kjer je mogoče zaznati ovire.

- 1 Levo stransko polje senzorjev
- 2 Sektor ovir na nameravani poti vozila naprej – odvisno od kota volanskega obroča
- 3 Sektor z RDEČO barvo polja in intenzivnim pulziranjem zvočnega signala
- 4 Desne zadnje polje senzorjev
- 5 Sektor ovir na nameravani poti vozila nazaj – odvisno od kota volanskega obroča

Barva stranskih polj se spreminja z zmanjševanjem razdalje do ovire – iz RUMENE v RDEČO.

Barva stranskih polj	Razdalja v metrih (čevljih)
Rumena	0,25–0,9 (0,8–3,0)
Rdeča	0–0,25 (0–0,8)

V primeru RDEČIH polj senzorjev, zvočni signal preklopi s pulziranja na intenzivno pulziranje.

#### Povezane informacije

- Parkirni pomočnik\* (p. 396)
- Kamera za pomoč pri parkiranju\* (p. 401)
- Mesta kamer za pomoč pri parkiranju in nadzorovana območja\* (p. 402)
- Omejitve enot kamere in radarja (p. 428)

## Aktiviranje kamero za pomoč pri parkiranju

Kamera za pomoč pri parkiranju (PAC<sup>128</sup>) se samodejno aktivira, ko prestavite v vzvratno prestavo ali pa jo ročno aktivirate z enim od funkcijskih gumbov na osrednjem zaslonu.

### Pogled kamere med vzvratno vožnjo

Ko prestavite v vzvratno prestavo, se na zaslonu prikaže 360° pogled, če ste kot zadnji pogled kamere uporabili ta pogled ali pogled katere koli stranske kamere. V nasprotnem primeru se prikaže pogled kamere za vzvratno vožnjo.

### Pogled kamere za ročno aktivacijo kamere

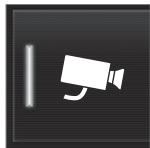

Parkirno kamero aktivirajte s tem gumbom v pogledu funkcij osrednjega zaslona.

Zaslon nato na začetku prikaže nazadnje uporabljen pogled kamere. Vendar po

vsakem zagonu motorja predhodno prikazan stranski pogled nadomesti 360° pogled in predhodno približan pogled kamere za vzvratno vožnjo nadomesti običajen prikaz kamere za vzvratno vožnjo.

- ZELENI pokazatelj v gumbu – funkcija je aktivirana.
- SIVI pokazatelj v gumbu – funkcija je deaktivirana.

### Samodejna deaktivacija kamere

Sprednji pogled se ugasne pri 25 km/h (16 mph), da ne bi motil voznika – samodejno se znova aktivira, če hitrost pade na 22 km/h (14 mph) v 1 minuti, če hitrost ne preseže 50 km/h (31 mph).

Drugi pogledi kamere ugasnejo pri 15 km/h (9 mph) in se ne vklopijo znova.

### Povezane informacije



- Kamera za pomoč pri parkiranju\* (p. 401)
- Omejitve parkirnega pomočnika (p. 399)
- Omejitve enot kamere in radarja (p. 428)

<sup>128</sup>Park Assist Camera

## Simboli in sporočila v povezavi s kamero za pomoč pri parkiranju

Simboli in sporočila kamere za pomoč pri parkiranju (PAC<sup>129</sup>) so lahko prikazani na voz-

nikovem zaslonu in/ali osrednjem zaslonu. Tukaj je nekaj primerov.

Simbol	Sporočilo	Specifikacije
		Zadnji senzorji za pomoč pri parkiranju so <b>izklopljeni</b> , zato ni zvočnih opozoril in oznak za ovire/predmete.
		Kamera je izklopljena.
	<b>Pomoč pri parkiranju</b> <b>Senzorji so blokirani, potrebno je čiščenje</b>	Blokiran je vsaj en senzor funkcije – čimer prej preverite in popravite.
	<b>Pomoč pri parkiranju</b> <b>Ni na voljo, potreben je servis</b>	Sistem ne deluje pravilno. Obrnite se na servisno delavnico <sup>A</sup> .

<sup>A</sup> Priporočena je pooblaščená servisna delavnica Volvo.

Besedilno sporočilo lahko izbrišete s kratkim pritiskom gumba  v sredini desne tipkovnice na volanskem obroču.

Če sporočila ne izbrišete, se obrnite na delavnico<sup>A</sup>.

### Povezane informacije

- Kamera za pomoč pri parkiranju\* (p. 401)
- Omejitev enot kamere in radarja (p. 428)

<sup>129</sup>Park Assist Camera

## Parkirni pomočnik\*

Parkirni pomočnik (PAP<sup>130</sup>) lahko vozniku pomaga pri upravljanju vozila med parkiranjem. Funkcija lahko pomaga tudi pri krmiljenju med speljevanjem bočno parkiranega vozila.

Funkcija najprej preveri, ali je parkirni prostor dovolj velik. Če je, potem vozniku pomaga pri krmiljenju vozila v ta prostor.

Na osrednjem zaslonu se prikažejo simboli, slike in besedilo za izvedbo različnih postopkov. Poleg tega označi, kdaj jih je treba izvesti.

### OPOZORILO

- Funkcija je dopolnilna pomoč vozniku, ki naj bi olajšala vožnjo in zagotovila varnost. Ne more učinkovito delovati v vseh prometnih, vremenskih in cestnih pogojih.
- Voznikom svetujemo, naj preberejo vsa poglavja v lastniškem priročniku, ki se nanašajo na to funkcijo. Tako se lahko poučijo o dejavnikih, kot so omejitve delovanja, in izvedo vse, kar morajo vedeti pred začetkom uporabe sistema.
- Funkcije za pomoč vozniku nikoli ne morejo nadomestiti voznikove pozornosti in presoje. Voznik je vedno odgovoren za varno vožnjo z ustrezno hitrostjo, z ustrezno varnostno razdaljo in v skladu z veljavnimi prometnimi predpisi.

### Povezane informacije

- Sistem za podporo vozniku (p. 300)
- Različice parkiranja s parkirnim pomočnikom\* (p. 411)
- Uporaba parkirnega pomočnika\* (p. 412)
- Speljevanje bočno parkiranega vozila z možnostjo parkirnega pomočnika\* (p. 415)

- Omejitve Parkirnega pomočnika\* (p. 415)
- Sporočila za parkirnega pomočnika\* (p. 418)

<sup>130</sup>Park Assist Pilot



## Različice parkiranja s parkirnim pomočnikom\*

Parkirnega pomočnika (PAP<sup>131</sup>) lahko uporabite za bočno in pravokotno parkiranje.

### Bočno parkiranje

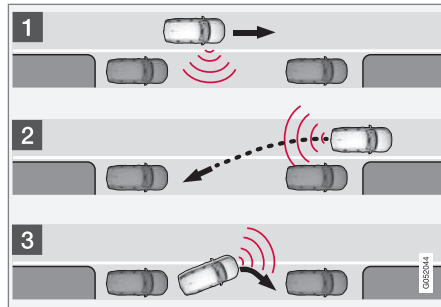

Principi bočnega parkiranja.

Funkcija parkira vozilo v naslednjih korakih:

1. Prepozna in izmeri parkirni prostor.
2. Vozilo zapelje vzvratno na parkirno mesto.
3. Vozilo postavite na mesto z vožnjo naprej/nazaj.

S funkcijo **Zapusti parkirišče** lahko bočno parkirano vozilo pridobi pomoč funkcije za zapuščanje parkirnega prostora.

### Pravokotno parkiranje

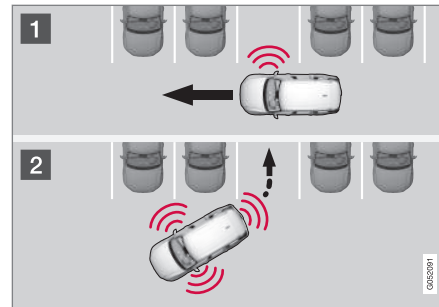

Princip pravokotnega parkiranja.

Funkcija parkira vozilo v naslednjih korakih:

1. Prepozna in izmeri parkirni prostor.
2. Vozilo vzvratno zapeljete v parkirni prostor in ga nato postavite na mesto z vožnjo naprej/nazaj.

### **i** OPOMBA

Pri zapuščanju parkirnega mesta lahko funkcijo **Zapusti parkirišče** uporabite samo za bočno parkirano vozilo – ne deluje pri pravokotno parkiranem vozilu.

### Povezane informacije

- Parkirni pomočnik\* (p. 410)
- Speljevanje bočno parkirane vozila z možnostjo parkirnega pomočnika\* (p. 415)

<sup>131</sup> Park Assist Pilot

## Uporaba parkirnega pomočnika\*

Parkirni pomočnik (PAP<sup>132</sup>) pomaga vozniku v treh korakih. Funkcija lahko vozniku pomaga tudi pri zapuščanju parkirnega mesta. Ta funkcija izmeri prostor in usmerja vozilo, voznik pa mora:

- nadzorovati dogajanje okoli vozila
- slediti navodilom na osrednjem zaslonu
- prestaviti (vzratno/naprej) – zvočni signal voznika opomni, kdaj naj prestavi
- uravnava in vzdrževati varno hitrost
- zavirati in ustaviti.

Simboli, grafika in/ali besedilo na osrednjem zaslonu vozniku sporočijo, kdaj je treba izvršiti posamezne korake.

Funkcijo je mogoče vklopiti, če so po zagonu motorja izpolnjena naslednja merila:

- Na vozilo ni priključena prikolica
- Hitrost je nižja od 30 km/h (20 mph).

### **i** OPOMBA

Razdalja med vozilom in parkirnim prostorom mora znašati 0,5–1,5 metra (1.6–5.0 ft), ko funkcija išče parkirni prostor.

## Parkiranje s parkirnim pomočnikom

Funkcija parkira vozilo v naslednjih korakih:

1. Prepozna in izmeri parkirni prostor.
2. Vozilo zapelje vzratno na parkirno mesto.
3. Vozilo je na parkirnem mestu – sistem lahko zahteva, da voznik zamenja prestavo in zavira.

## Iskanje in merjenje parkirnih mest



Funkcijo je mogoče vklopiti iz pogleda funkcij na osrednjem zaslonu.

Dostop do nje je mogoč tudi iz pogledov kamere.

- ZELENI pokazatelj v gumbu – funkcija je aktivirana.
- SIVI pokazatelj v gumbu – funkcija je deaktivirana.

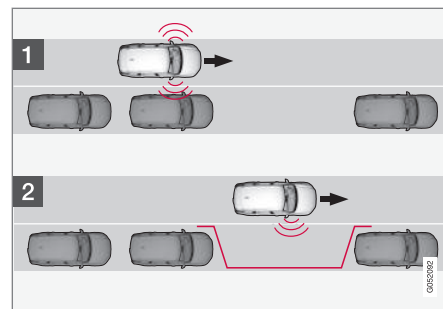

Postopek iskanja pred bočnim parkiranjem.

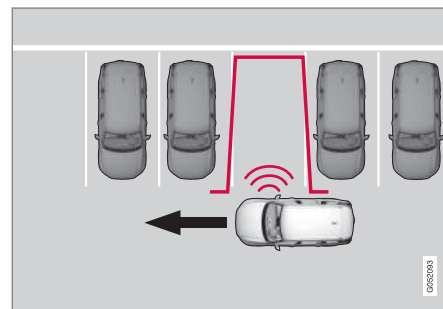

Postopek iskanja pred pravokotnim parkiranjem.

Pred parkiranjem ne vozite hitreje od 30 km/h (20 mph).

<sup>132</sup>Park Assist Pilot

1. Tapnite gumb **Parkiraj** v pogledu funkcij ali v pogledu kamere.
  - > Funkcija poišče parkirno mesto in preveri, ali je na voljo dovolj prostora.
2. Ko vas grafika in sporočilo na osrednjem zaslonu obvestita o najdenem primernem parkirnem mestu, se pripravite na ustavitev.
  - > Prikaže se pojavno okno.
3. Izberite **Bočno parkiranje** ali **Pravokotno parkiranje** in prestavo za vzvratno vožnjo.

### **i** OPOMBA

Funkcija na sovoznikovi strani preišče območje za prosto parkirišče, prikaže navodila in vodi vozilo. Vendar lahko po potrebi vozilo parkirate tudi na voznikovi strani ceste:

- Vključite smernik na voznikovi strani. Sistem nato išče parkirni prostor na tej strani vozila.

### Vzvratna vožnja v parkirno mesto

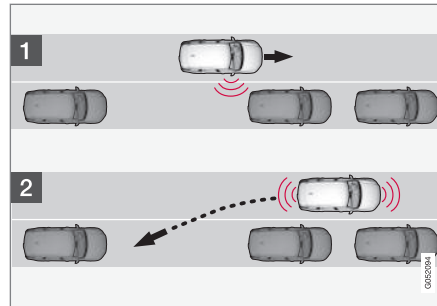

Postopek vzvratne vožnje pri bočnem parkiranju.

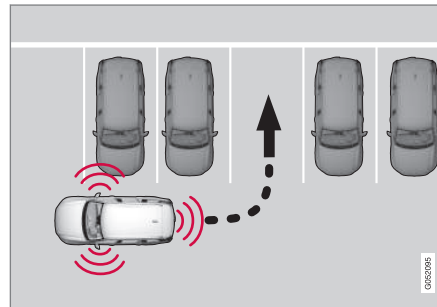

Postopek vzvratne vožnje pri pravokotnem parkiranju.

1. Prepričajte se, ali je okolica za vozilom prosta, in izberite prestavo za vzvratno vožnjo.

2. Počasi in previdno zapeljite vzvratno in se ne dotikajte volana – ne vozite hitreje od 7 km/h (4 mph).
3. Pripravite se na ustavitev, ko vas na to opozorita grafika in sporočilo na osrednjem zaslonu.

### **i** OPOMBA

- Ko je funkcija aktivirana, roke držite stran od volanskega obroča.
- Prepričajte se, da volanski obroč ni na noben način oviran in se lahko prosto vrti.
- Za optimalen rezultat počakajte, da je volan do konca obrnjen, preden začnete voziti naprej/nazaj.

## ◀ Postavitev vozila na parkirno mesto

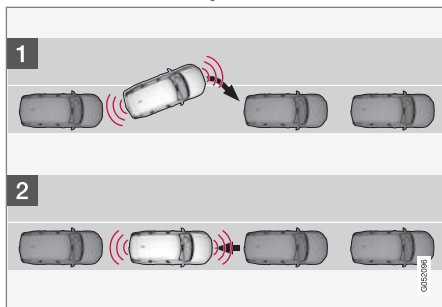

Postopek za postavitev vozila pri bočnem parkiranju.

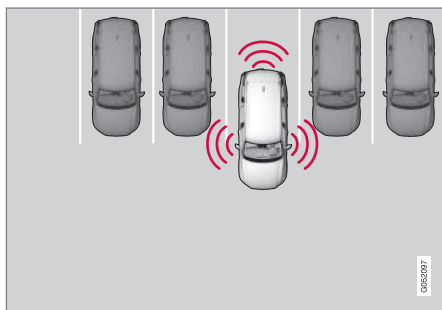

Postopek za postavitev vozila pri pravokotnem parkiranju.

1. Premaknite izbirnik prestav v položaj menjalnika po navodilih sistema, počakajte, da se obrne volan in počasi peljite naprej.
2. Pripravite se na ustavitev, ko vas na to opozorita grafika in sporočilo na osrednjem zaslonu.
3. Izberite prestavo za vzvratno vožnjo in počasi zapeljite vzvratno.
4. Pripravite se na zaviranje, ko vas na to opozorita grafika in sporočilo na osrednjem zaslonu.

Funkcija se samodejno izklopi, prikažeta se grafika in sporočilo, da je parkiranje končano. Voznik bo morda moral popraviti položaj vozila. O tem, ali je vozilo pravilno parkirano, lahko odloča le voznik.

### ! POMEMBNO

Opozorilna razdalja je krajša, ko senzorje uporablja parkirni pomočnik (PAP<sup>133</sup>), če ga primerjamo z uporabo senzorjev s strani sistema za pomoč pri parkiranju.

## Samodejno zaviranje med postopkom parkiranja

Če parkirni senzorji zaznajo vozilo ali pešca na nameravani poti, pred ali za vozilom med parkirnim manevrom, se vozilo ustavi.

Na voznikovem zaslonu se prikaže pojavno sporočilo, po katerem lahko voznik prekliče parkirni manever, tako da tapne **Prekliči** ali tapne **Nadaljaj** za nadaljevanje parkiranja.

Ko izberete **Nadaljaj**, nadaljujete po naslednjih navodilih:

- Preverite, ali je v okolici vozila dovolj prostora, in sledite navodilom na osrednjem zaslonu, na primer:

**Za nadaljevanje – Previdno pospešite stran od predmeta.**

### Povezane informacije

- Parkirni pomočnik\* (p. 410)
- Omejitve Parkirnega pomočnika\* (p. 415)

## Speljevanje bočno parkirane vozila z možnostjo parkirnega pomočnika\*

Funkcija **Zapusti parkirišče** lahko vozniku pomaga zapustiti parkirno mesto, ko je vozilo bočno parkirano.

### **i** OPOMBA

Pri zapuščanju parkirnega mesta lahko funkcijo **Zapusti parkirišče** uporabite samo za bočno parkirano vozilo – ne deluje pri pravokotno parkiranem vozilu.



Funkcija **Zapusti parkirišče** se aktivira v pogledu funkcij osrednjega zaslona ali pa v pogledu kamere.

- ZELENI pokazatelj v gumbu – funkcija je aktivirana.
  - SIVI pokazatelj v gumbu – funkcija je deaktivirana.
1. Tapnite gumb **Zapusti parkirišče** v pogledu funkcij ali v pogledu kamere.
  2. S smernikom izberite smer, v kateri bo vozilo zapustilo parkirni prostor.

3. Bodite pripravljeni zaustaviti vozilo, ko vam tako naroči grafični prikaz in sporočilo na osrednjem zaslonu – navodila upoštevajte na enak način kot pri postopku parkiranja.

Volan lahko "skoči" nazaj, ko funkcija opravi svoje. Voznik bo morda moral vrniti volan nazaj v največji kot krmiljenja, da lahko zapusti parkirno mesto.

Če funkcija oceni, da lahko voznik zapusti parkirno mesto brez dodatnih manevrov, se bo funkcija ustavila, čeprav se vozniku mogoče še vedno zdi, da je vozilo znotraj parkirnega prostora.

### Povezane informacije

- Parkirni pomočnik\* (p. 410)
- Omejitve Parkirnega pomočnika\* (p. 415)

## Omejitve Parkirnega pomočnika\*

Funkcija Parkirni pomočnik (PAP<sup>134</sup>) ne more zaznati vsega v vseh situacijah in ima zato omejeno funkcionalnost.

Voznik se mora zavedati naslednjih primerov omejitev Parkirnega pomočnika.

### **⚠** OPOZORILO

- Parkirni senzorji imajo mrtve kote, v katerih ne zaznajo ovir.
- Če so v bližini vozila ljudje ali živali, morate dodatno povečati pozornost.
- Upoštevajte, da se lahko sprednji del vozila med manevrom parkiranja obrne v smeri bližajočih se vozil.

### **!** POMEMBNO

Predmeti nad območjem zaznavanja senzorja niso vključeni med izračunavanje parkirnega manevra, zaradi česar bi funkcija lahko prezgodaj zavila na parkirno mesto. Zato se morate izogibati takšnim parkirnim mestom.

## ◀◀ **Parkiranje se prekine**

Zaporedje parkiranja bo prekinjeno:

- če voznik premakne volanski obroč
- Ob prehitri vožnji - nad 7 km/h (4 mph)
- če voznik pritisne **Prekliči** na osrednjem zaslonu
- ko se aktivirajo zavore ABS ali elektronski nadzor stabilnosti - na primer, ko kolo izgubi oprijem na spolzkem cestišču
- če servomotorji krmiljenja volanskega obroča delujejo pri zmanjšani moči – ker se morajo na primer ohladiti.
- ko parkirni senzorji zaznajo vozilo ali pešca na nameravani poti, pred ali za vozilom med parkirnim manevrom, se vozilo ustavi.

Kjer je to mogoče, se prikaže sporočilo na osrednjem zaslonu, ki navede razlog prekinitev zaporedja parkiranja.

**!** **POMEMBNO**

Funkcija v določenih pogojih ne more najti parkirnih mest. Eden od vzrokov za to so lahko motnje senzorjev zaradi zunanjih virov zvoka, ki oddajajo enake ultrazvočne frekvence, kot jih ta sistem uporablja za delovanje.

Primeri tovrstnih virov vključujejo hupe, mokre pnevmatike na asfaltu, pnevmatske zavore in izpušni hrup motociklov ipd.

**i** **OPOMBA**

Če senzorje prekriva umazanija, led ali sneg, bo njihovo delovanje ovirano, zato mogoče ne bodo mogli izvajati meritev.

### **Odgovornost voznika**

Voznik mora imeti v mislih, da je ta funkcija pripomoček in ne nezmotljiva, popolnoma samodejna funkcija. Voznik mora biti zato pripravljen prekiniti parkirni korak.

Med parkiranjem naj bo prav tako pozoren, na primer:

- Voznik je vedno odgovoren za ugotavljanje, ali je prostor, ki ga je funkcija izbrala, primeren za parkiranje.
- Funkcije ne uporabljajte, če so nameščene snežne verige ali rezervno kolo.
- Funkcije ne uporabljajte, če iz vozila gledajo naložene stvari.
- Močan dež ali sneg lahko povzročita, da sistem nepravilno izmeri parkirni prostor.
- Med iskanjem in preverjanjem dimenzij parkirnega prostora lahko funkcija zgreši predmete, ki so postavljeni globoko v parkirnem prostoru.
- Parkirni prostori na ozkih ulicah niso vedno primerni, ker morda ni na voljo dovolj prostora za manevriranje.
- Uporabljajte odobrene pnevmatike<sup>135</sup> z ustreznim tlakom v pnevmatikah – to vpliva na zmožnost funkcije, da parkira vozilo.
- Funkcija se orientira glede na lokacije vozil, ki so parkirana v bližini – če niso pravilno parkirana, se lahko pnevmatike in platišča vašega vozila poškodujejo ob stiku z robnikom.

<sup>135</sup>"Odobrene pnevmatike" se nanaša na pnevmatike iste blagovne znamke in vrste kot so nameščene ob dobavi iz tovarne.

- Sistem lahko zgreši ali po nepotrebnem ponudi pravokotne parkirne prostore, če eno od parkiranih vozil štrli iz vrste parkiranih vozil.
- Funkcija je zasnovana za parkiranje na ravnih ulicah – brez ostrih zavojev ali ovinkov. Zato se prepričajte, da je vozilo postavljeno vzporedno ob potencialnem parkirnem prostoru, ko funkcija meri prostor.

**Povezane informacije**

- Parkirni pomočnik\* (p. 410)
- Od hitrosti odvisna sila pri krmiljenju (p. 300)
- Omejitve enot kamere in radarja (p. 428)

## Sporočila za parkirnega pomočnika\*

Sporočila za parkirnega pomočnika (PAP<sup>136</sup>) so lahko prikazana na voznikovem zaslonu

in/ali osrednjem zaslonu. Tukaj je nekaj primerov.

Sporočilo	Specifikacije
<p>Pomoč pri parkiranju</p> <p>Senzorji so blokirani, potrebno je čiščenje</p>	Blokiran je vsaj en senzor funkcije – čimer prej preverite in popravite.
<p>Pomoč pri parkiranju</p> <p>Ni na voljo, potreben je servis</p>	Sistem ne deluje pravilno. Obrnite se na servisno delavnico <sup>A</sup> .

<sup>A</sup> Priporočena je pooblaščen servisna delavnica Volvo.

Besedilno sporočilo lahko izbrišete s kratkim pritiskom gumba  v sredini desne tipkovnice na volanskem obroču.

Če sporočila ne izbrišete, se obrnite na delavnico<sup>A</sup>.

### Povezane informacije

- Parkirni pomočnik\* (p. 410)
- Omejitve Parkirnega pomočnika\* (p. 415)

<sup>136</sup>Park Assist Pilot



## Enota radarja

Enoto radarja uporablja več sistemov za pomoč vozniku. Njena naloga je zaznavanje drugih vozil.



Lokacija radarske enote

Enoto radarja uporabljajo naslednje funkcije:

- Opozarjanje na varnostno razdaljo\*
- Prilagodljivi tempomat\*
- Pilot Assist\*
- Sistem za ohranjanje voznega pasu
- City Safety
- Tveganje trka med pomočjo pri krmiljenju

Zaradi sprememb enote radarja njena uporaba mogoče ne bo več zakonita.



## Povezane informacije

- Sistem za podporo vozniku (p. 300)
- Omejitve enot kamere in radarja (p. 428)

- Priporočeno vzdrževanje kamere in radarske enote (p. 432)
- Homologacija radarske naprave (p. 420)



## Homologacija radarske naprave

Tukaj najdete homologacijo za radarske enote vozila, ki jih uporabljajo funkcije Prilagodljivi tempomat\* (ACC<sup>137</sup>), Pilot Assist\* in BLIS\*<sup>138</sup>.

Tržišče	ACC & PA	BLIS	Simbol	Homologacija
Bocvana		✓		
Brazilija	✓			<p>Este equipamento opera em caráter secundário, isto é, não tem direito à proteção contra interferência prejudicial, mesmo de estações do mesmo tipo, e não pode causar interferência a sistemas operando em caráter primário.</p> <p>Modelo: L2C0054TR 4122-14-8645 EAN: (01)07897843840855</p>
		✓		<p>Este equipamento não tem direito à proteção contra interferência prejudicial e não pode causar interferência em sistemas devidamente autorizados.</p> <p>03563-17-05364</p>

<sup>137</sup>Adaptive Cruise Control

<sup>138</sup>Blind Spot Information

Tržišče	ACC & PA	BLIS	Simbol	Homologacija
Evropa	✓			<p>Hereby, Delphi Electronics and Safety declares that L2C0054TR / L2C0055TR are in compliance with the essential requirements and other relevant provisions of Directive 2014/53/EU (RED). The original declaration of conformity can be accessed at the following link <a href="http://www.delphi.com/automotive-homologation">www.delphi.com/automotive-homologation</a>.</p> <p>Frequency Band: 76GHz – 77GHz Maximum Output Power: 55dBm EIRP</p> <p>The Declaration of Conformity may be consulted at Delphi Electronics &amp; Safety / 2151 E. Lincoln Road / Kokomo, Indiana 46902 USA</p>
		✓		<p>Hereby, Hella KGaA Hueck &amp; Co. Declares that the radio equipment type RS4 is in compliance with Directive 2014/53/EU.</p> <p>The full text of the EU declaration of conformity is available at the following internet address: <a href="http://www.hella.com/vcc">www.hella.com/vcc</a>.</p> <p>Technical information: Frequency range: 24.05 ... 24.25 GHz Transmission power: 20 dBm (maximum) EIRP</p> <p>Manufacturer and Address: Manufacturer: Hella KGaA Hueck &amp; Co. Address: Rixbecker Straße 75, 59552 Lippstadt, Germany</p>
Združeni arabski emirati (UAE)	✓			<p>Registered No: ER37536/15 Dealer No: DA37380/15</p>
		✓		<p>Registered No: ER53878/17 Dealer No: DA44932/15</p>
Gana		✓		NCA Approved: 1R3-1M-7E1-0B7









Tržišče	ACC & PA	BLIS	Simbol	Homologacija
Indonezija	✓			37295/POSTEL/2014 4927
		✓		Certificate number: 50459/SDPPI/2017 Country of origin Germany Certificate number: 53578/SDPPI/2017 Country of origin China PLG ID: 6051
Jamajka		✓		This product contains a Type Approved Module by Jamaica: SMA – “RS4”.
Jordanija	✓			Type Approval No.: TRC/LPD/2014/255 Equipment Type: Low Power Device (LPD)
		✓		Type Approval No.: TRC/LPD/2017/63 Equipment Type: Low Power Device (LPD)
Malezija		✓		CID F 15000578
Maroko	✓			AGREE PAR L'ANRT MAROC NUMÉRO D'AGRÉMENT: MR 9929 ANRT 2014 DATE D'AGRÉMENT: 26/12/2014

Tržišče	ACC & PA	BLIS	Simbol	Homologacija
Mehika	✓			IFETEL: RLVDEL215-0299
		✓		<p>Radar de corto alcance RS4 Hella KGaA Hueck &amp; Co IFETEL: RLVHERS17-0286</p> <p>La operación de este equipo esta sujeta a las siguientes dos condiciones: (1) es posible que este equipo o dispositivo no cause interferencia perjudicial y (2) este equipo o dispositivo debe aceptar cualquier interferencia, incluyendo la que pueda causar su operación no deseada.</p>
Moldavija	✓	✓		
Nigerija		✓		Connection and use of this communications equipment is permitted by the Nigerian Communications Commission.
Oman		✓		



POMOČ VOZNIKU



Tržišče	ACC & PA	BLIS	Simbol	Homologacija
Rusija		✓		
Srbija	✓			I011 14
		✓		I011 17
Singapur	✓			DA 105753
		✓		DA 103238
Južna Afrika	✓			TA-2014/1824
		✓		TA-2016/3407



Tržišče	ACC & PA	BLIS	Simbol	Homologacija
Južna Koreja	✓			Certification No. MSIP-CMI- DPH-L2C0054TR
		✓		R-CMM-HLA-RS4 이 기기는 업무용(A급) 전자파 적합기기로서 판매자 또는 사용자는 이 점을 주의하시기 바라며, 가정외의 지역에서 사용하는 것을 목적으로 합니다
Tajvan	✓			CCAB15LP0560T3
		✓		CCAB17LP0470T5 警語 經型式認證合格之低功率射頻電機,非經許可,公司、商號或使用者均不得擅自變更頻率、加大功率或變更原設計之特性及功能。低功率射頻電機之使用不得影響飛航安全及干擾合法通信;經發現有干擾現象時,應立即停用,並改善至無干擾時方得繼續使用。前項合法通信,指依電信法規定作業之無線電通信。低功率射頻電機須忍受合法通信或工業、科學及醫療用電波輻射性電機設備之干擾
Tajska		✓		เครื่องโทรคมนาคมและอุปกรณ์นี้ มีความสอดคล้องตามมาตรฐานหรือข้อกำหนดของ กสทช. เครื่องวิทยุคมนาคมนี้ มีระดับการแผ่คลื่นแม่เหล็กไฟฟ้าสอดคล้องตามมาตรฐานความปลอดภัยต่อสุขภาพของมนุษย์จากการใช้เครื่องวิทยุคมนาคมที่ คณะกรรมการกิจการโทรคมนาคมแห่งชาติประกาศกำหนด



Tržišče	ACC & PA	BLIS	Simbol	Homologacija
Ukrajina	✓			<p>Delphi цїм стверджує, що обладнання RACAM/SRR2 відповідає вимогам Про затвердження Технічного регламенту радіообладнання і телекомунікаційного кінцевого (термінального) обладнання (Постанова КМУ № 679 від 24 червня 2009 р.) Декларація відповідності знаходиться на сайті Delphi за адресою: Delphi.</p> <p>Частотний діапазон: 24,05 – 24,25 ГГц</p> <p>Потужність передачі: 20 дБм (макс.) EIRP</p>
		✓		<p>Цим HELLA GmbH &amp; Co. KGaA заявляє, що радіотехнічне обладнання типу RS4 відповідає Технічному регламенту радіотехнічного обладнання та Директиві 2014/53/ЄС. Повний текст декларації про відповідність доступний за адресою: <a href="http://www.hella.com/vcc">www.hella.com/vcc</a></p> <p>Частотний діапазон: 24,05 – 24,25 ГГц</p> <p>Потужність передачі: 20 дБм (макс.) EIRP</p>
Vietnam		✓		
Zambija		✓		



**Homologacija radijske opreme**

Tržišče	Simbol	Homologacija
Evropa		Družba Volvo Cars s tem izjavlja, da je vsa radijska oprema skladna z osnovnimi zahtevami in drugimi ustreznimi določili direktive 2014/53/EU.
Japonska		R 204-750001 This device is granted pursuant to the Japanese Radio Law and the Japanese Telecommunications Business Law. This device should not be modified (otherwise the granted designation number will become invalid).

Za podrobne informacije o homologacijah obiščite [volvocars.com/support](http://volvocars.com/support).

**Povezane informacije**

- Enota radarja (p. 419)
- Prilagodljivi tempomat\* (p. 325)
- Pilot Assist\* (p. 335)
- BLIS\* (p. 383)

## Kamera

Kamero uporablja več sistemov za pomoč vozniku, njena naloga je na primer prepoznavanje voznih pasov ali prometnih znakov.



Lokacija enote kamere

Enoto kamere uporabljajo naslednje funkcije:

- Prilagodljivi tempomat\*
- Pilot Assist\*
- Sistem za ohranjanje voznega pasu\*
- Tveganje trka med pomočjo pri krmiljenju
- City Safety
- Driver Alert Control\*
- Sistem informiranja o prometnih znakih\*
- Aktivne dolge luči\*
- Parkirni pomočnik\*

## Povezane informacije

- Sistem za podporo vozniku (p. 300)
- Omejitve enot kamere in radarja (p. 428)
- Priporočeno vzdrževanje kamere in radarske enote (p. 432)

## Omejitve enot kamere in radarja

Enoti kamere in radarja imata določene omejitve, kar omejuje tudi funkcije, ki ju uporabljajo. Voznik se mora zavedati naslednjih primerov omejitev:

## Splošne omejitve kamere in radarja

### Blokirana enota



Označeno območje morate redno čistiti. Nanj njemu ne smejo biti nalepke, predmeti, folije za senčenje ipd.

Enota kamere je znotraj zgornjega dela vetrobranskega stekla skupaj z enoto radarja vozila.

Na zunanji ali notranji del vetrobranskega stekla pred ali za enotama kamere in radarja ne smete ničesar namestiti, prilepiti ali postaviti, ker to lahko moti delovanje funkcij, ki za delovanje uporabljajo kamero oziroma radar. Zaradi tega lahko pride do poslabšanja delovanja, izklopa ali nepravilnega odziva tovrstnih funkcij.

### Visoka temperatura

Pri zelo visokih temperaturah lahko enoti kamere in radarja začasno izklopite za

približno 15 minut po zagonu motorja, da zaščitite elektronske enote. Enota kamere in radarja se samodejno ponastavi, ko temperatura dovolj pade.

### Poškodovano vetrobransko steklo

#### **i** OPOMBA

Če tega ne popravite, lahko pride do zmanjšane učinkovitosti delovanja sistemov za pomoč vozniku, ki uporabljajo kamero in radarsko enoto. Zaradi tega lahko pride do omejenega delovanja, izklopa ali nepravilnega odziva funkcij.

Upoštevajte naslednje, da se izognete tveganju nepravilnega delovanja pomoči vozniku, ki uporabljajo enoto radarja:

- Če se na vetrobranskem zaslonu pred katerim koli "oknom" enote kamere in radarja prikaže praska, razpoka ali okrušek zaradi kamna in prekrije območje velikosti približno 0,5 × 3,0 mm (0,02 × 0,12 in.) ali več, se morate obrniti na servisno delavnico<sup>139</sup> za zamenjavo vetrobranskega stekla.
- Družba Volvo priporoča, da **ne** popravljate razpok, prask ali okruškov zaradi kamnov v območju pred enotama kamere in radarja.

Namesto tega zamenjajte celotno vetrobransko steklo.

- Preden zamenjate vetrobransko steklo, se obrnite na servisno delavnico<sup>139</sup> in se prepričajte, da je naročeno ustrezno vetrobransko steklo in bo nameščeno.
- Med zamenjavo vetrobranskega stekla je treba namestiti brisalce vetrobranskega stekla istega tipa ali brisalce vetrobranskega stekla, ki jih je odobrila družba Volvo.
- Pri zamenjavi vetrobranskega stekla mora servisna delavnica<sup>139</sup> opraviti ponovno umerjanje kamere in enote radarja, da zagotovi delovanje vseh sistemov kamere in radarja v vozilu.

### Dodatne omejitve radarja

#### Hitrost vozila

Zmožnost enote radarja za zaznavanje spredaj vozečega vozila je močno zmanjšana, če se hitrost spredaj vozečega vozila močno razlikuje od hitrosti vašega lastnega vozila.

<sup>139</sup>Priporočena je pooblaščen servisna delavnica Volvo.

## ◀ Omejeno vidno polje

Enota radarja ima omejeno vidno polje. V nekaterih primerih ni zaznano drugo vozilo ali pa je zaznano pozneje, kot je pričakovano.

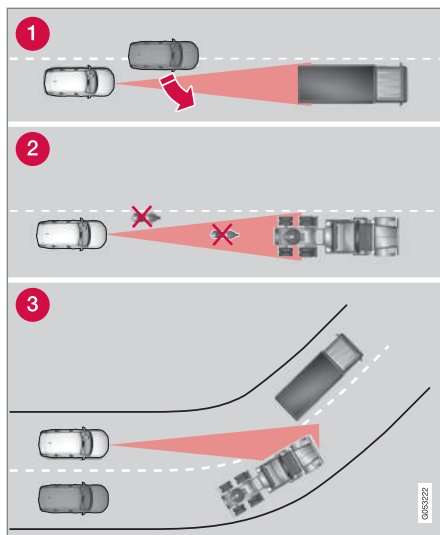

Vidno polje enote radarja

- 1 Enota radarja včasih prepozno zazna bližnja vozila, na primer vozilo, ki vozi med vašim vozilom in spredaj vozečim vozilom.
- 2 Morda ne bo zaznala majhnih vozil, kot so motocikli, ali vozila, ki ne vozijo po sredini cestišča.
- 3 V ovinkih lahko radarska enota pomotoma zazna drugo vozilo ali pa izgubi pregled nad zaznanim vozilom.

## Nizke prikolice

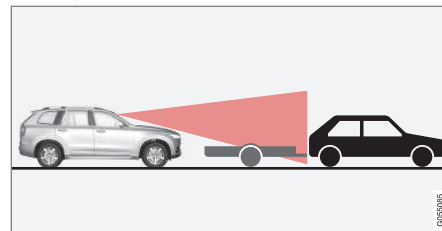

Nizke prikolice v senci radarja

Enote radarja imajo včasih težave pri zaznavanju nizkih prikolic ali pa jih sploh ne zaznajo. Voznik mora biti zato še posebej pozoren, ko z vklopljenim prilagodljivim tempomatom\* ali funkcijo Pilot Assist\* vozi za niskimi prikolicami.

## Dodatne omejitve kamere

### Oviran pogled

Kamere imajo podobne omejitve kot človeški vid, kar pomeni, da slabše "vidijo" med močnim sneženjem ali dežjem, gosto meglo, močnimi peščenimi viharji ali vrtninčenjem snega. V tovrstnih pogojih je lahko delovanje sistemov, ki se zanašajo na kamero, lahko znatno omejeno ali pa se začasno izklopijo.

Močna nasprotna svetloba, odsevi na cestišču, sneg ali led na cestišču, umazano cestišče ali nejasne označbe voznega pasu prav tako lahko znatno poslabšajo delovanje kamere, ko se uporablja za pregledovanje cestišča z namenom zaznavanja pešcev, kolesarjev, velikih živali in drugih vozil.

## Dodatne omejitve kamere za pomoč pri parkiranju\*

### Slepa območja

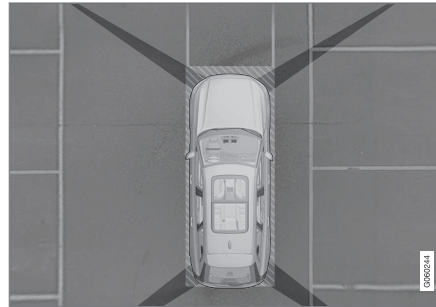

"Slepa" območja med vidnim poljem kamere.

V 360° pogledu\* kamere za pomoč pri parkiranju lahko ovire/predmeti "izginejo" v vrzelih med posameznimi kamerami.

### OPOZORILO

Zavedajte se možnosti, da je lahko relativno velik predel skrit pred pogledom, čeprav je videti, kot da je zakrit relativno majhen del slike. Vozilo tako morda ne bo zaznalo ovire, dokler ni v njeni neposredni bližini.

### Svetlobni pogoji

Slika kamere se samodejno prilagodi v skladu s trenutnimi svetlobnimi pogoji. Zaradi tega se lahko spreminja svetlost in kakovost slike.

Neustrezni svetlobni pogoji lahko privedejo do slabše kakovosti slike.

### OPOMBA

Nosilci za kolesa ali druga dodatna oprema, nameščena na zadnjem delu vozila, lahko zakrijejo pogled kamere.

### Povezane informacije

- Kamera (p. 428)
- Enota radarja (p. 419)
- Priporočeno vzdrževanje kamere in radarске enote (p. 432)
- Kamera za pomoč pri parkiranju\* (p. 401)
- Stran za podporo Volvo Cars (p. 23)

## Priporočeno vzdrževanje kamere in radarske enote

Za pravilno delovanje kamere in radarske enote vzdržujte njuno čistočo z odstranjevanjem umazanije, ledu in snega ter z rednim čiščenjem z vodo in avtošamponom.

### **i** OPOMBA

Umazanija, led in sneg, ki prekrivajo senzorje, lahko sprožijo nepravilne opozorilne signale ter slabše delovanje ali nedelovanje senzorjev.

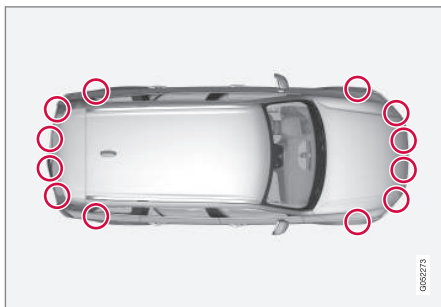

Mesta parkirnih senzorjev



Lokacija zadnjih enot radarja. Vzdržujte čistočo označene površine – na levi in na desni strani vozila.

- Za brezhibno delovanje je treba vzdrževati čistočo površin pred senzorji.
- V območju senzorjev ne nameščajte predmetov, trakov ali nalepk.
- Objektiv kamere redno čistite z mlačno vodo in avtošamponom – pazite, da ne opraskate objektiva.

### **!** POMEMBNO

Vzdrževanje komponent za pomoč vozniku lahko izvaja samo servisna delavnica. Priporočamo pooblaščen servisne delavnice Volvo.

## Povezane informacije

- Kamera (p. 428)
- Enota radarja (p. 419)
- Omejitve enot kamere in radarja (p. 428)
- Kamera za pomoč pri parkiranju\* (p. 401)

## Simboli in sporočila v zvezi s kamero in radarsko enoto

V nadaljevanju je nekaj primerov sporočil in simbolov, ki se lahko prikažejo na voznikovem zaslonu v zvezi z enotama kamere in radarja.

### Zastr detektor



Če se na voznikovem zaslonu prikaže ta simbol in sporočilo **Senzor vetrobr. stekla Senzor blokiran, glejte priročnik**, to pomeni, da enoti kamere in radarja ne moreta zaznati drugih vozil, kolesarjev, pešcev in velikih živali pred vozilom ter da lahko pride do prekinitve delovanja funkcij, ki uporabljajo kamero in radar.

V naslednji tabeli so predstavljeni primeri možnih vzrokov za prikaz sporočila skupaj z ustreznim dejanjem:

Vzrok	Dejanje
Površina pred enotama kamere in radarja je umazana ali prekrita z ledom oziroma snegom.	Očistite umazanijo, led in sneg s površine vetrobranskega stekla pred enotama kamere in radarja.
Gosta megla in močan dež ali sneg blokirajo signale radarja oziroma pogled kamere.	Brez dejanj. Enota včasih ne deluje med močnim dežjem ali sneženjem.
Voda ali sneg se dvigne cestišča in blokira signale radarja ali pogled kamere.	Brez dejanj. Enota včasih ne deluje na zelo mokrem ali zasneženem cestišču.
Med notranjostjo vetrobranskega stekla ter enoto kamere in radarja se je pojavila umazanija.	Obiščite servisno delavnico, da očistijo vetrobransko steklo znotraj pokrova enote – priporočamo obisk pooblaščen servisne delavnice Volvo.
Močna nasprotna svetloba	Brez dejanj. Enota kamere se samodejno ponastavi v bolj ugodnih svetlobnih pogojih.

## ◀ Okvarjena kamera



Če je območje kamere črno in vsebuje ta simbol, pomeni, da kamera ne deluje.



Leva kamera vozila ne deluje.

Črno območje kamere je prikazano v naslednjih primerih, vendar **brez** simbola okvarjene kamere:

- odprite vrata
- odprite prtljažna vrata
- zloženo zunanje ogledalo.

## Zadnja parkirna kamera

### ⚠ OPOZORILO



Bodite dodatno pozorni med vzvratno vožnjo, ko je prikazan ta simbol, če je na vozilo nameščena in električno priključena prikolica, nosilec za kolesa ali podobna oprema.

Simbol označuje, da so zadnji senzorji parkirnega pomočnika **izklopljeni** in vas ne bodo opozorili na morebitne ovire.

### Povezane informacije

- Kamera (p. 428)
- Enota radarja (p. 419)
- Omejitve enot kamere in radarja (p. 428)
- Stran za podporo Volvo Cars (p. 23)



ZAGON IN VOŽNJA

## Zagon vozila

Vozilo zažene prek gumba za zagon v osrednji konzoli, ko je ključ za daljinsko upravljanje v potniški kabini.



Gumb za zagon v osrednji konzoli.

### **⚠ OPOZORILO**

Pred začetkom:

- Priprite se z varnostnim pasom.
- Nastavite sedež, volan in ogledala.
- Prepričajte se, da lahko do konca pritisnete zavorni pedal.

Ključa za daljinsko upravljanje ne uporabljate za fizični zagon vozila, ker je vozilo opremljeno s podporo za zagon brez ključa (pasivni zagon).

Za zagon vozila:

1. Ključ za daljinsko upravljanje mora biti v vozilu. Pri vozilih s pasivnim zagonom mora biti ključ v sprednjem delu potniške kabine. Pri možnosti zaklepanja/odklepanja\* vozila je lahko ključ kjerkoli v vozilu.
2. Zavorni pedal držite pritisnjene do konca<sup>1</sup>. Pri vozilih s samodejnim menjalnikom se pripravite, da je izbran položaj menjalnika **P** ali **N**. Pri vozilih z ročnim menjalnikom se pripravite, da je prestavna ročica v nevtralnem položaju ali pa je pritisnjen pedal sklopke.
3. Gumb za zagon obrnite v smeri urnega kazalca in ga nato spustite. Samodejno se vrne v začetni položaj.

### **i OPOMBA**

Pri vozilih z dizelskim motorjem lahko pride do rahlega časovnega zamika pred zagonom motorja.

Med zagonom vozila zaganjalnik deluje, dokler se motor ne zažene ali dokler se ne sproži njegova zaščita pred pregrevanjem.

### **Sporočila o napakah**

Če se na voznikovem zaslonu ob zagonu prikaže sporočilo **Ključ avtom. ni najden**, ključ

za daljinsko upravljanje postavite poleg rezervnega čitalnika. Nato znova poskusite zagnati vozilo.

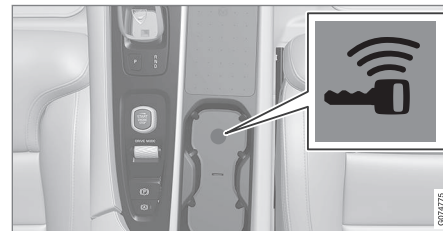

Lokacija rezervnega čitalnika v osrednji konzoli.

### **i OPOMBA**

Ko je ključ za daljinsko upravljanje poleg pomožnega bralnika, se pripravite, da v njegovi bližini ni ključev za vozila, kovinskih predmetov ali električnih naprav (na primer mobilnih telefonov, tablic, prenosnikov ali polnilnikov). Če je več ključev za vozila postavljenih drug poleg drugega ob pomožnem bralniku, lahko pride do medsebojnih motenj signala.

<sup>1</sup> Če se vozilo premika, lahko motor zažene tako, da gumb za zagon obrnete v smeri urnega kazalca.

**! POMEMBNO**

Če se motor ne zažene po 3 poskusih, počakajte 3 minute, preden ga znova poskušate zagnati. Če akumulatorju pustite čas, da se obnovi, bo imel boljšo zagonsko zmogljivost.

**! OPOZORILO**

Med vožnjo ali vleko **nikoli** ne odstranite ključa za daljinsko upravljanje iz vozila.

**! OPOZORILO**

Ko zapustite vozilo, vedno vzemite ključ za daljinsko upravljanje iz vozila in se pripravite, da je električni sistem v položaju za vžig **O**, še posebej, če so v vozilu otroci.

**i OPOMBA**

Med hladnim zagonom se število vrtljajev prostega teka pri nekaterih vrstah motorja poveča občutno nad običajno raven. Tako sistem za nadzor emisij v čim krajšem času doseže normalno delovno temperaturo, kar prispeva k zmanjšanju emisij izpušnih plinov in varovanju okolja.

**Povezane informacije**

- Zaustavitev vozila (p. 437)
- Položaji vžiga (p. 438)

- Nastavljanje volana (p. 205)
- Uporaba zagona z zunanjim akumulatorjem (p. 488)
- Izbira načina vžiga (p. 439)

**Zaustavitev vozila**

Vozilo izklopite z uporabo gumba za zagon v talni konzoli.



Gumb za zagon v osrednji konzoli.

Za izklop vozila:

- Gumb za zagon obrnite v desno in ga spustite. Vozilo se izklopi. Samodejno se vrne v začetni položaj.

Če izbirnik prestav za vozilo s samodejnim menjalnikom ni v položaju **P** ali pa se vozilo premika:

- Gumb obrnite v desno in ga držite, dokler se vozilo ne izklopi.

**Povezane informacije**

- Zagon vozila (p. 436)
- Položaji vžiga (p. 438)
- Nastavljanje volana (p. 205)



- Uporaba zagona z zunanjim akumulatorjem (p. 488)
- Izbira načina vžiga (p. 439)

### Položaji vžiga

Električni sistem vozila lahko nastavite na drugačne nivoje/položaje, da bodo tako na voljo različne funkcije.

Če želite olajšati uporabo omejenega števila funkcij pri zaustavljenem motorju, lahko električni sistem vozila nastavite na tri različne nivoje – **0**, **I** in **II**. Ti nivoji so v lastniškem priročniku opisani z oznako "položaj vžiga".

V naslednji tabeli so prikazane funkcije, ki so na voljo na posamezni stopnji/položaju vžiga:

Nivo	Funkcije
<b>0</b>	<ul style="list-style-type: none"> <li>• Osvetli se števec kilometrov, ura in merilnik temperature<sup>A</sup>.</li> <li>• Električno pomične* sedeže lahko nastavite.</li> <li>• Uporabite lahko električno pomična stekla.</li> <li>• Osrednji zaslon se zažene in lahko ga uporabljate<sup>A</sup>.</li> <li>• Uporabljate lahko informacijsko-razvedrilni sistem<sup>A</sup>.</li> </ul> <p>V tem načinu so funkcije časovno uravnavane in se čez kratek čas samodejno izklopijo.</p>
<b>I</b>	<ul style="list-style-type: none"> <li>• Uporabljate lahko panoramsko streho, električno pomična stekla, 12 V vtičnico v potniški kabini, Bluetooth, navigacijo, telefon, ventilator za prezračevanje in brisalce vetrobranskega stekla.</li> <li>• Električno pomične sedeže lahko nastavite.</li> <li>• Uporabite lahko 12 V električne vtičnice* v prtljažnem prostoru.</li> </ul> <p><b>V tem položaju akumulator napaja opremo.</b></p>

Nivo	Funkcije
II	<ul style="list-style-type: none"> <li>• Prižgejo se žarometi.</li> <li>• Opozorilne lučke/pokazatelji se prižgejo za 5 sekund.</li> <li>• Vklopi se več drugih sistemov. Vendar lahko ogrevanje sedežnih blazin in zadnjega stekla vklopita zgolj, ko je vozilo že zagnano.</li> </ul> <p><b>Ta položaj vžiga porabi veliko toka iz akumulatorja, zato se mu izogibajte!</b></p>

A Vklopijo se tudi ob odpiranju vrat.

### Povezane informacije

- Zagon vozila (p. 436)
- Nastavljanje volana (p. 205)
- Uporaba zagona z zunanjim akumulatorjem (p. 488)
- Izbira načina vžiga (p. 439)

### Izbira načina vžiga

Električni sistem vozila lahko nastavite na drugačne nivoje/položaje, da bodo tako na voljo različne funkcije.

### Izbira položaja vžiga



Gumb za zagon v osrednji konzoli.

- **Položaj vžiga 0** - odklenite vozilo in shranite ključ za daljinsko upravljanje v vozilo.

### **i** OPOMBA

Če želite doseči nivo I ali II brez zagona motorja, **ne** pritisnite zavorni pedal ali pedal sklopke pri vozilih z ročnim menjalnikom, ko izberete te položaje vžiga.

- **Položaj vžiga I** - gumb za zagon obrnite v desno in spustite. Samodejno se vrne v začetni položaj.
- **Položaj vžiga II** - gumb za zagon obrnite v desno in ga držite v tem položaju približno 5 sekund. Nato spustite gumb, ki se samodejno vrne v začetni položaj.
- **Nazaj v položaj vžiga 0** - za vrnitev v položaj vžiga 0 iz položaja I in II - gumb za zagon obrnite v desno in spustite. Samodejno se vrne v začetni položaj.

### Povezane informacije

- Zagon vozila (p. 436)
- Zaustavitev vozila (p. 437)
- Položaji vžiga (p. 438)
- Nastavljanje volana (p. 205)
- Uporaba zagona z zunanjim akumulatorjem (p. 488)

## Alkoholna blokada\*

Funkcija alkoholne ključavnice je preprečiti, da bi vozilo vozili posamezniki pod vplivom alkohola. Pred zagonom motorja mora voznik opraviti test izdihnjene zraka, s katerim preveri, ali ni pod vplivom alkohola. Umerjanje alkoholne ključavnice poteka v skladu z mejno vrednostjo, ki velja za vožnjo v skladu z zakonom.

Vozilo ima vmesnik za električno povezavo različnih znamk in modelov alkoholnih ključavnic, ki jih priporoča Volvo. Vmesnik omogoča povezavo z alkoholno ključavnico in daje možnost integrirane funkcije, vključno s sporočili, povezanimi z alkoholno ključavnico na glavnem zaslonu vozila. Informacije o določeni alkoholni ključavnici najdete v lastniškem priročniku proizvajalca alkoholne ključavnice.

### OPOZORILO

Alkoholna ključavnica je zgolj pripomoček in voznika ne odvezuje odgovornosti. Voznik mora vedno sam poskrbeti, da je trezen in da varno vozi vozilo.

## Povezane informacije

- Obhod alkoholne ključavnice\* (p. 440)
- Pred zagonom motorja z alkoholno ključavnico\* (p. 440)
- Zagon vozila (p. 436)
- Položaji vžiga (p. 438)

## Obhod alkoholne ključavnice\*

V nujnem primeru ali če alkoholna ključavnica ne deluje, lahko alkoholno ključavnico zaobide, da omogočite vožnjo vozila.

Kako izklopiti alkoholno ključavnico, je opisano v dobaviteljevem priročniku.

## Povezane informacije

- Alkoholna blokada\* (p. 440)
- Pred zagonom motorja z alkoholno ključavnico\* (p. 440)
- Zagon vozila (p. 436)
- Položaji vžiga (p. 438)

## Pred zagonom motorja z alkoholno ključavnico\*

Alkoholna ključavnica se aktivira samodejno in je nato pripravljena za uporabo, ko vozilo odprete.

## Imejte v mislih

Da doseganje pravilne funkcije in čim natančnejši rezultat meritev:

- Izogibajte se uživanju hrane ali pijače približno 5 minut pred testom izdihnjene zraka.
- Izogibajte se pretiranemu pranju vetrobranskega stekla - alkohol v tekočini za pranje lahko povzroči napačne rezultate merjenja.

### OPOMBA

Po končani vožnji lahko v 30 minutah znova zaženete motor, ne da bi morali opraviti nov alkotest.

## Povezane informacije

- Obhod alkoholne ključavnice\* (p. 440)
- Alkoholna blokada\* (p. 440)
- Zagon vozila (p. 436)
- Položaji vžiga (p. 438)

## Zavorne funkcije

Zavore vozila so namenjene zmanjševanju hitrosti ali preprečevanju premikanja vozila. Razen nožne in parkirne zavore ima vozilo vgrajenih več funkcij za samodejno pomoč pri zaviranju. Te lahko pomagajo vozniku, ne da bi ta pritiskal zavorno stopalko pred semaforjem, pri speljevanju v klanec ali pri spuščanju po klancu.

Ovisno od opreme vozila so na voljo naslednje funkcije samodejnega zaviranja:

- Samodejna zavora v mirovanju (samodejno zadrževanje)
- Pomoč pri speljevanju v klanec (Hill Start Assist)
- Samodejno zaviranje po trku
- City Safety
- Nadzorovan spust (Hill Descent Control)

## Povezane informacije

- Nožna zavora (p. 441)
- Parkirna zavora (p. 443)
- Samodejna zavora v mirovanju (p. 447)
- Samodejno zaviranje po trku (p. 448)
- Pomoč pri speljevanju v klanec (p. 448)
- City Safety™ (p. 362)
- Sistem za nadzorovan spust po klancu (p. 469)

## Nožna zavora

Nožna zavora je del zavornega sistema. Vozilo je opremljeno z dvema zavornima krogotokoma. Če je zavorni tokokrog poškodovan, bo morda treba globlje pritisniti zavorni pedal. Za normalen učinek zaviranja boste tako morali močneje pritisniti na pedal.

Ojačevalnik zavorne sile okrepi moč pritiska voznika na zavorni predal.

### OPOZORILO

Ojačevalnik zavorne sile deluje samo, ko je motor zagnan.

Če nožno zavoro uporabite, ko je motor izklopljen, boste imeli občutek trdega pedala in boste morali močneje pritisniti na pedal, da ustavite vozilo.



Na zelo hribovitem terenu ali med vožnjo pod veliko obremenitvijo priporočamo, da zavore razbremenite tako, da uporabite zaviranje z motorjem v ročnem načinu prestavljanja. Zaviranje z motorjem boste najbolj učinkovito uporabljali, če za spust uporabite isto prestavo, kot bi jo uporabili za vzpenjanje. Način vožnje Off Road uporabite za večjo zavorno moč motorja med vožnjo po strmih klancih navzdol pri nizkih hitrostih.

## Zavorni sistem proti blokiranju koles

Vozilo ima zavorni sistem proti blokiranju koles (ABS<sup>2</sup>), ki preprečuje blokiranje koles med zaviranjem in ohranja vodljivost vozila med zaviranjem. Med delovanjem tega sistema lahko v zavornem pedalu začutite vibracije. To je povsem normalno.

Takoj po zagonu vozila se izvede kratek preizkus sistema ABS, ko voznik spusti zavorni pedal. Dodaten samodejni preizkus sistema se izvede pri nizki hitrosti. Preizkus lahko občutite kot pulziranje zavornega pedala.

## Simboli na voznikovem zaslonu

Simbol	Specifikacije
	Preverite nivo zavorne tekočine. Če je nivo nizek, napolnite z zavorno tekočino in raziščite vzrok izgube zavorne tekočine.
	Nenehno sveti 2 sekundi, ko je motor zagnan: Samodejno preverjanje delovanja. Nenehno žari več kot 2 sekundi: Napaka v sistemu ABS. Konvencionalni zavorni sistem vozila še vedno deluje, vendar brez funkcije ABS.



## **⚠ OPOZORILO**

Če se istočasno prižgeta opozorilni lučki za napako zavor in napako ABS, je morda prišlo do napake v zavornem sistemu.

- Če je nivo olja v posodi zavorno tekočino normalen, se previdno odpeljite do najbližje servisne delavnice za pregled zavornega sistema. Priporočamo pooblaščenno servisno delavnico Volvo.
- Če je zavorna tekočina pod nivojem **MIN** v posodi za zavorno tekočino, ne vozite naprej, dokler ne dolijete zavorne tekočine. Odkriti je treba vzrok za izgubo zavorne tekočine.

### **Povezane informacije**

- Pomoč pri zaviranju (p. 442)
- Samodejna zavora v mirovanju (p. 447)
- Pomoč pri speljevanju v klanec (p. 448)
- Zaviranje na mokrem cestišču (p. 442)
- Zaviranje na posutih cestiščih (p. 443)
- Vzdrževanje zavornega sistema (p. 443)
- Zavorne luči (p. 163)

### **Pomoč pri zaviranju**

Sistem za pomoč pri zaviranju (BAS<sup>3</sup>) pomaga povečati zavorno silo med zaviranjem in s tem skrajšati zavorno razdaljo.

Sistem zazna, kako zavira voznik, in po potrebi poveča zavorno silo. Zavorna sila se lahko poveča do mere, da se vključi sistem ABS.

#### **OPOMBA**

Ko se aktivira sistem BAS, pritisnite zavorni pedal in ga zadržite, dokler je treba.

### **Povezane informacije**

- Nožna zavora (p. 441)

### **Zaviranje na mokrem cestišču**

Pri daljši vožnji v močnem dežju brez zaviranja se lahko učinek zaviranja ob naslednji uporabi zavor nekoliko upočasnji.

To se lahko zgodi tudi po pranju vozila. Takrat je treba zavorni pedal pritisniti močneje. Zato vzdržujte večjo razdaljo do vozil spredaj.

Po vožnji po mokri cesti ali uporabi avtopralnice močno zavrite. To segreje zavorne kolute in omogoča, da se hitreje posušijo, kar jih ščiti pred korozijo. Pri zaviranju upoštevajte trenutne prometne razmere.

### **Povezane informacije**

- Nožna zavora (p. 441)
- Zaviranje na posutih cestiščih (p. 443)

<sup>2</sup> Anti-lock Braking System

<sup>3</sup> Brake Assist System



## Zaviranje na posutih cestiščih

Med vožnjo po soljenih cestah se lahko na zavornih kolutih in oblogah nabere plast soli. To lahko podaljša zavorno pot. Zato vzdržujte večjo varnostno razdaljo do vozil spredaj. Poleg tega poskrbite za naslednje:

- Občasno zavirajte, da odstranite morebitno plast soli. Pazite, da zaradi zaviranja ne bodo ogroženi drugi udeleženci v prometu.
- Ko končate vožnjo in preden začnete naslednjo, rahlo pritisnite zavorni pedal.

## Povezane informacije

- Nožna zavora (p. 441)
- Zaviranje na mokrem cestišču (p. 442)

## Vzdrževanje zavornega sistema

Redno preverjajte vse komponente zavornega sistema za obrabo.

Če želite ohraniti vozilo čim bolj varno in zanesljivo, upoštevajte servisne intervale Volvo, ki so navedeni v servisni in garancijski knjižici. Po zamenjavi zavornih oblog in zavornih kolutov se učinek zaviranja prilagodi samo po obdobju "začetka uporabe" po nekaj sto kilometrih (miljah). Zmanjšan učinek zaviranja kompenzirate tako, da močneje pritisnete zavorni pedal. Volvo priporoča samo namestitve zavornih oblog, ki so odobrene za vaše vozilo Volvo.

### ! POMEMBNO

Redno morate preverjati komponente zavornega sistema.

Obrnite se na servisno delavnico za informacije o postopku ali pa se s servisno delavnico dogovorite za pregled - priporočamo pooblaščen servisno delavnico Volvo.

## Povezane informacije

- Nožna zavora (p. 441)

## Parkirna zavora

Parkirna zavora z mehansko blokado dveh koles preprečuje vozilu, da bi se premaknilo iz ustavljenega položaja.



Upravljalni element parkirne zavora je v osrednji konzoli med sedežema.

Med zategovanjem električne parkirne zavora lahko slišite šibek šum elektromotorja. Šum lahko slišite tudi med samodejnim preverjanjem delovanja parkirne zavora.

Če vozilo stoji, ko aktivirate parkirno zavoro, ta zablokira samo zadnji kolesi. Če jo aktivirate, ko se vozilo premika, se uporabi običajna nožna zavora, kar pomeni, da zavirajo vsa štiri kolesa. Ko se vozilo že skoraj ustavi, zavora preklopijo na zaviranje samo zadnjih koles.

#### ◀◀ Povezane informacije

- Aktiviranje in deaktiviranje parkirne zavore (p. 444)
- Parkiranje na klančini (p. 446)
- V primeru napake v parkirni zavori (p. 446)
- Samodejna zavora v mirovanju (p. 447)

### Aktiviranje in deaktiviranje parkirne zavore

Parkirno zavoro uporabite, da vozilu preprečite premikanje iz mirujočega položaja.

#### Aktiviranje parkirne zavore



1. Upravljalni element povlecite navzgor.
  - > Simbol na voznikovem zaslону zasveti, ko je aktivirana parkirna zavora.
2. Prepričajte se, da vozilo miruje.

#### Simbol na voznikovem zaslónu

Simbol	Specifikacije
	<p>Simbol se prižge, ko je aktivirana parkirna zavora.</p> <p>Če simbol utripa, to pomeni, da je prišlo do napake. Preberite sporočila na voznikovem zaslónu.</p>

### Samodejna aktivacija

Parkirna zavora se samodejno aktivira

- ko je vozilo izklopljeno in je nastavitev samodejne aktivacije parkirne zavore aktivirano na osrednjem zaslónu.
- ko je izbran položaj menjalnika **P** na strmem klanču.
- če je aktivirana funkcija samodejnega zadržanja (Samodejna zavora v mirovanju) in
  - vozilo dolgo časa miruje (5 do 10 minut)
  - je vozilo ugasnjeno
  - voznik zapusti vozilo.

#### Zaviranje v sili

V sili lahko povlečete in pridržite upravljalni element in tako aktivirate parkirno zavoro, ko se vozilo premika. Zaviranje se ustavi, ko spustite upravljalni element ali pritisnete pedal za plin.

#### OPOMBA

Ko se sistem za zaviranje v sili aktivira pri visokih hitrostih, se oglasi zvočni signal.

## Deaktiviranje parkirne zavore



### Ročna deaktivacija

Za izklop parkirne zavore mora motor delovati.

1. Trdno pritisnite zavorni pedal.
2. Upravljalni element pritisnite navzdol.
  - > Parkirna zavora se sprosti in simbol na voznikovem zaslonu ugasne.

### Samodejna deaktivacija

1. Zaženite vozilo.
2. Trdno pritisnite zavorni pedal. Izberite položaj menjalnika **D** ali **R** in pritisnite pedal za plin.
  - > Parkirna zavora se sprosti in simbol na voznikovem zaslonu ugasne.

### **i** OPOMBA

Če želite izklopiti to funkcijo, se mora voznik pripeti z varnostnim pasom ali zapreti voznikova vrata.

### Povezane informacije

- Nastavitev samodejnega aktiviranja parkirne zavore (p. 445)
- V primeru napake v parkirni zavori (p. 446)
- Parkirna zavora (p. 443)
- Parkiranje na klančini (p. 446)

## Nastavitev samodejnega aktiviranja parkirne zavore

Izberite, ali naj se parkirna zavora samodejno aktivira, ko izklopite vozilo.

Sprememba nastavitve:

1. Tapnite **Nastavitve** v pogledu od zgoraj osrednjega zaslona.
2. Pritisnite **My Car** → **Parkirna zavora in vzmetenje**, da izberete ali preključite izbiro funkcije **Samodejni vklop parkirne zavore**.

### Povezane informacije

- Aktiviranje in deaktiviranje parkirne zavore (p. 444)
- Parkirna zavora (p. 443)

## Parkiranje na klančini

Pri parkiranju na klancu vedno uporabljajte parkirno zavoro.

### OPOZORILO

Med parkiranjem na klancu vedno uporabite parkirno zavoro. Puščanje ročnega menjalnika v prestavi ali izbira položaja samodejnega menjalnika **P** ne zagotavlja mirovanja vozila v vseh situacijah.

Če je vozilo parkirano navkreber:

- Kolesa obrnite **stran** od robnika.

Če je vozilo parkirano navzdol:

- Kolesa obrnite **proti** robniku.

### Velika obremenitev navkreber

Velika obremenitev, kot je prikolica, lahko povzroči, da se vozilo premakne nazaj, ko se parkirna zavora samodejno sprosti na strmem klancu. Temu se izognite tako, da med speljevanjem vlečete upravljalni element navzgor. Ko motor potegne, spustite upravljalni element.

### Povezane informacije

- Aktiviranje in deaktiviranje parkirne zavore (p. 444)

## V primeru napake v parkirni zavori

Če parkirne zavore ne morate vklopiti ali izklopiti po več poskusih, se obrnite na pooblaščen servisno delavnico Volvo.

Zvočni opozorilni signal med vožnjo z aktivirano parkirno zavoro.

Če mora biti vozilo parkirano, preden je mogoče odpraviti možno napako, morajo biti kolesa obrnjena kot pri parkiranju na klancu, izbirnik prestav pa mora biti v položaju **P**.



### Nizka napetost akumulatorja

Če je napetost akumulatorjev prenizka, se parkirna zavora ne bo deaktivirala niti deaktivirala. Če je napetost akumulatorja prenizka, priključite akumulator drugega vozila.

### Zamenjava zavornih oblog

Zavorne obloge zadnjih zavor mora zaradi zasnovane elektronsko krmiljene parkirne zavore zamenjati servisna delavnica. Priporočamo pooblaščen servisno delavnico Volvo.

## Simboli na voznikovem zaslonu

Simbol	Specifikacije
	Če simbol utripa, to pomeni, da je prišlo do napake. Oglejte si sporočilo na voznikovem zaslonu.
	Napaka v zavornem sistemu. Oglejte si sporočilo na voznikovem zaslonu.
	Informacijsko sporočilo v voznikovem zaslonu.

### Povezane informacije

- Aktiviranje in deaktiviranje parkirne zavore (p. 444)
- Parkiranje na klančini (p. 446)
- Zagonski akumulator (p. 638)
- Servisni program Volvo (p. 622)

## Samodejna zavora v mirovanju

Samodejna zavora v mirovanju (samodejno zadrževanje) pomeni, da voznik lahko sprost zavorni pedal, vendar se učinek zaviranja ohrani, ko je vozilo zaustavljeno pri semaforju ali križišču.

Ko je vozilo ustavljeno, se zavore samodejno aktivirajo. Funkcija lahko uporabi nožno zavoro ali parkirno zavoro, da zadrži vozilo pri miru in deluje pri vseh naklonih. Med speljevanjem se zavore samodejno sprostijo, če je voznik pripet z varnostnim pasom in/ali so zaprta voznikova vrata.



### **i** OPOMBA

Ko zavirate do zaustavitve po klanecu navzgor ali navzdol, malo močneje pritisnite na zavorni pedal in ga nato rahlo spustite, da se vozilo ne bi prevrnilo.

Parkirna zavora se aktivira, če

- je vozilo ugasnjeno
- voznikova vrata so odprta
- voznikov varnostni pas ni pripet
- vozilo dlje časa miruje (5 do 10 minut),

## Simboli na voznikovem zaslonu

Simbol	Specifikacije
	Simbol je prižgan, ko funkcija uporablja nožno zavoro za ohranjanje vozila pri miru.
	Simbol je prižgan, ko funkcija uporablja parkirno zavoro za ohranjanje vozila pri miru.

## Povezane informacije

- Aktiviranje in deaktiviranje samodejne zavore pri mirujočem vozilu (p. 447)
- Nožna zavora (p. 441)
- Parkirna zavora (p. 443)
- Pomoč pri speljevanju v klanec (p. 448)

## Aktiviranje in deaktiviranje samodejne zavore pri mirujočem vozilu

Funkcija samodejnega zaviranja pri mirujočem vozilu se aktivira z gumbom v osrednji konzoli.



- Pritisnite gumb v osrednji konzoli, da aktivirate ali deaktivirate funkcijo.
  - > Pokazatelj v gumbu se prižge, ko aktivirate funkcijo. Funkcija ostane aktivirana tudi ob naslednjem zagonu vozila.

### « Uporabno med izklapljanjem



Če je funkcija aktivna in zadržuje vozilo z nožno zavoro (na voznikovem zaslonu sveti simbol A), morate za izklop hkrati pritisniti zavorni pedal in gumb.

- Funkcija ostane deaktivirana, dokler je ponovno ne aktivirate.
- Ko je funkcija deaktivirana, pomoč pri speljevanju v klanec (HSA) ostane aktivna, da prepreči speljevanje vozila nazaj med zagonom na klanecu navzgor.

### Povezane informacije

- Samodejna zavora v mirovanju (p. 447)

### Pomoč pri speljevanju v klanec

Pomoč pri speljevanju v klanec (HSA<sup>4</sup>) prepreči, da bi se vozilo zapeljalo nazaj, ko speljete po klanecu navzgor. Med vzratni vožnji po klanecu navzgor prepreči, da bi se vozilo zapeljalo naprej.

Ta funkcija še nekaj sekund ohrani pritisk pedala v zavornem sistemu, da lahko voznik premakne nogo z zavornega pedala na pedal za plin.

Učinek začasnega zaviranja se sprosti po nekaj sekundah ali ko voznik spelje.

Sistem za nadzorovan spust se vklopi, ko se ustavite na strmini. Funkcija je na voljo, tudi ko je funkcija samodejne zavore v mirovanju (samodejno zadrževanje) izklopljena.

### Povezane informacije

- Samodejna zavora v mirovanju (p. 447)
- Nožna zavora (p. 441)

### Samodejno zaviranje po trku

Če pride do trka, ki doseže raven za aktiviranje pirotehničnih zategovalnikov varnostnih pasov ali zračnih blazin, ali če je zaznan trk z veliko živaljo, vozilo samodejno zavira. Ta funkcija prepreči ali zmanjša učinke morebitnega naknadnega trka.

Pri močnejšem trku obstaja nevarnost, da vozila ni več mogoče nadzorovati ali usmerjati. Za preprečitev morebitnega naknadnega trka z vozilom ali predmetom na poti vozila se samodejno aktivira zavorni sistem, ki zavira vozilo na varen način.

Med zaviranjem se prižgejo zavorne luči in varnostne utripalke. Ko se vozilo ustavi, varnostne utripalke še naprej utripajo in vklopi se parkirna zavora.

Če zaviranje ni primerno, npr. zaradi nevarnosti naleta drugih vozil, lahko voznik preglasi poseg sistema v delovanje vozila, tako da pritisne pedal za plin.

Ta funkcija deluje ob predpostavki, da je zavorni sistem vozila po trku še vedno delujoč.

### Povezane informacije

- Rear Collision Warning\* (p. 382)
- BLIS\* (p. 383)
- Zavorne funkcije (p. 441)

<sup>4</sup> Hill Start Assist

## Regenerativno zaviranje\*

Vozilo med zaviranjem obnavlja kinetično energijo, kar zmanjšuje porabo goriva in emisije.



Ko vozilo proizvaja električno energijo za akumulator, je na voznikovem zaslonu prikazan simbol akumulatorja<sup>5</sup>.

Funkcija je na voljo v vseh načinih vožnje pri položaju menjalnika **D** ali **M**.

## Vklop regeneracije zavorne energije

Regeneracijo zavorne energije vklopite tako, da rahlo pritisnete na zavorni pedal med zaviranjem z motorjem.

Regeneracija se povečuje med zaviranjem z motorjem pri ročnem načinu prestavljanja **M**.

## Povezane informacije

- Načini vožnje\* (p. 458)
- Prestavljanje s samodejnim menjalnikom (p. 450)

## Menjalnik

Menjalnik je del pogonskega sklopa vozila (prenos moči) med motorjem in pogonskimi kolesi. Naloga menjalnika je spreminjanje prestavnega razmerja glede na potrebe po hitrosti in moči.

Vozilo ima osemstopenjski samodejni menjalnik. Veliko število prestav omogoča učinkovito uporabo motorja in razpona moči.

Menjalnik ima dve varčni prestavi, ki prihranita gorivo pri vožnji s stalno hitrostjo. Za ročno prestavljanje v višjo oziroma nižjo prestavo lahko uporabite tako prestavno ročico kot obvolanski ročici. Na voznikovem zaslonu se prikaže izbrana prestava.

## Povezane informacije

- Samodejni menjalnik (p. 449)
- Pokazatelj izbrane prestave (p. 457)

## Samodejni menjalnik

Prestave so izbrane samodejno, da je vožnja čim bolj energetske učinkovita. Menjalnik ima tudi način za ročno prestavljanje.

Menjalnik je na voljo v dveh različnih izvedbah. Po prestavni ročici je mogoče ugotoviti, s kakšnim menjalnikom je opremljeno vozilo. Različne prestavne ročice imajo različne funkcije.

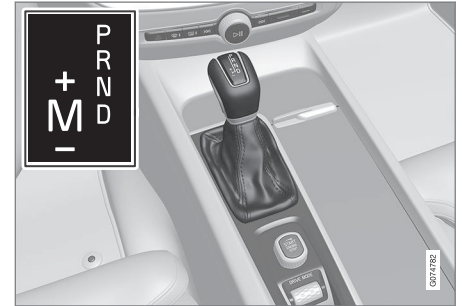

Pregled velike prestavne ročice in vzorca prestav na voznikovem zaslonu.

<sup>5</sup> Simbol je veljaven za vozila z 48 V akumulatorjem.



Pregled majhne prestavne ročice in vzorca prestav na voznikovem zaslonu.

Na voznikovem zaslonu se prikaže izbrana prestava:

**P, R, N, D** ali **M**.

### Povezane informacije

- Prestavljanje s samodejnim menjalnikom (p. 450)
- Prestavljanje z obvolanskimi prestavnimi ročicami\* (p. 453)
- Zapora izbirnika prestav (p. 454)
- Funkcija za naglo pospeševanje (p. 456)
- Funkcija Launch\* (p. 456)
- Pokazatelj izbrane prestave (p. 457)
- Simboli in sporočila samodejnega menjalnika (p. 456)

## Prestavljanje s samodejnim menjalnikom

Pri majhni prestavni ročici prestavite tako, da vzmetni izbirnik prestav pritisnete naprej ali nazaj, za ročno prestavljanje pa ga pritisnite vstran. Pri veliki prestavni ročici pa ročico pritisnete v levo za ročno prestavljanje.

### Prestavljanje



Pregled velike prestavne ročice in položajev menjalnika.

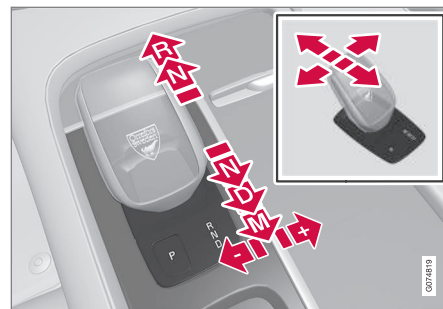

Pregled majhne prestavne ročice in položajev menjalnika.



## Položaji menjalnika

### Parkiranje - P



Pregled prestavne ročice in položaja P za majhno prestavno ročico.

Pri majhni prestavni ročici za vklop parkirnega položaja uporabite gumb **P** poleg izbirnika prestav. Parkirni položaj na veliki prestavni ročici vklopite tako, da jo premaknete v položaj **P**.

Ko je izbran položaj **P**, je menjalnik mehansko blokiran.

Za parkiranje izberite položaj **P**. Vozilo se lahko zažene v položaju **P**. Položaj **P** izberite samo pri ustavljenem vozilu.

Za parkiranje najprej uporabite parkirno zavoro, nato pa izberite položaj **P**.

### **!** OPOZORILO

Med parkiranjem na klancu vedno uporabite parkirno zavoro. Puščanje ročnega menjalnika v prestavi ali izbira položaja samodejnega menjalnika **P** ne zagotavlja mirovanja vozila v vseh situacijah.

### **i** OPOMBA

Za zaklepanje vozila in aktiviranje alarma mora biti menjalnik v položaju **P**.

### Funkcije pomoči<sup>6</sup>

Sistem samodejno prestavi v položaj **P**:

- če vozilo ugasnete pri položaju menjalnika **D** ali **R**.
- če voznik odpne svoj varnostni pas in odpre voznikova vrata, ko je vozilo zagnano in je v katerem koli načinu razen **P**.

Če želite vozilo parkirati z odpetim varnostnim pasom in odprtimi vrati, prestavite iz položaja **P** v položaj **R** ali **D**.

Če je vozilo izklopljeno v položaju **N** ni samodejnega preklopa v položaj **P**. Tako lahko vozilo operete v samodejni avtopralnici.

### Vzratna – R

Za vzratno vožnjo izberite položaj **R**. Položaj **R** izberite samo pri ustavljenem vozilu.

### Neutralna – N

Vozilo se lahko zažene v položaju **N**. Vozilo se lahko zažene v položaju **N**. Parkirno zavoro aktivirajte, ko vozilo miruje in je izbirnik prestav v položaju **N**.

Če želite premakniti izbirnik prestav iz položaja **N** v drug položaj menjalnika, morate pritisniti zavorni pedal v položaju vžiga **II**. Motor mora biti zagnan pri vozilih z manjšo prestavno ročico.

### Položaj za vožnjo - D

**D** je običajni položaj za vožnjo. Prestavljanje navzgor in navzdol poteka samodejno glede na pospeševanje in hitrost.

Pri prestavljanju iz položaja **R** v **D** mora vozilo mirovati.

<sup>6</sup> Velja za vozila z majhno prestavno ročico.

## ◀◀ Ročni položaj – M



Pregled sheme prestav velike prestavne ročice na voznikovem zaslonu.

V položaju **M** lahko prestavljate ročno. Ko umaknete nogo s pedala za plin, vozilo zavira z motorjem.

Položaj **M** izberete tako, da izbirnik prestav premaknete vstran iz položaja **D** v končni položaj pri "±".

- Za prestavljanje za eno prestavo navzgor pritisnite izbirnik prestav naprej proti znaku "+" (plus) in ga spustite.
- Za prestavljanje za eno prestavo navzdol pritisnite izbirnik prestav nazaj proti znaku "-" (minus) in ga spustite.
- Za vrnitev v položaj **D** pritisnite izbirnik prestav vstran v končni položaj **D**.



Pregled sheme prestav majhne prestavne ročice na voznikovem zaslonu.

V položaju **M** lahko prestavljate ročno. Ko umaknete nogo s pedala za plin, vozilo zavira z motorjem.

Položaj **M** izberete tako, da izbirnik prestav prestavite nazaj iz položaja **D**.

- Za prestavljanje za eno prestavo navzgor potisnite izbirnik prestav v desno proti znaku "+" (plus) in ga spustite.
- Za prestavljanje za eno prestavo navzdol potisnite izbirnik prestav v levo proti znaku "-" (minus) in ga spustite.
- Za vrnitev v položaj **D** potisnite izbirnik prestav nazaj.

Menjalnik samodejno prestavi navzdol, če se hitrost zmanjša na raven, ki ni primerna za izbrano prestavo. S tem prepreči cukanje in ustavljanje motorja.

## Povezane informacije

- Samodejni menjalnik (p. 449)
- Zapora izbirnika prestav (p. 454)
- Prestavljanje z obvolanskimi prestavnimi ročicami\* (p. 453)
- Funkcija za naglo pospeševanje (p. 456)

## Prestavljanje z obvolanskimi prestavnimi ročicami\*

Obvolanske ročice so dodatek izbirniku prestav in omogočajo ročno prestavljanje brez odmikanja rok z volana.

Funkcija je na voljo v položaju **D** ali **M**.



- 1 "-": Prestavi v naslednjo nižjo prestavo.
- 2 "+": Prestavi v naslednjo višjo prestavo.

### Stikalo

Za prestavljanje:

- Eno od ročic povlecite nazaj proti volanu in jo spustite.

Prestavite vsakič, ko povlečete ročico, če število vrtljajev motorja ne gre izven dovoljenega območja. Na voznikovem zaslonu je prikazana trenutna prestava.

V položaju menjalnika **M** se obvolanski ročici samodejno aktivirata.

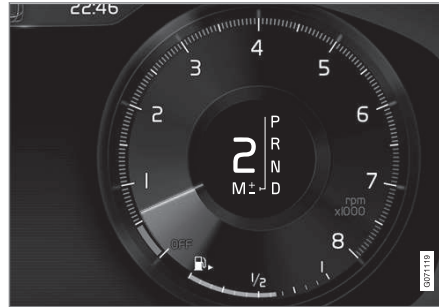

Voznikov zaslon med prestavljanjem z obvolanskimi ročicami v načinu ročnega prestavljanja, velika prestavna ročica.

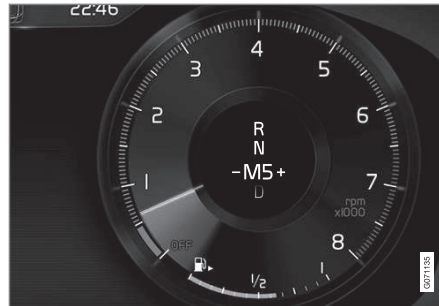

Voznikov zaslon med prestavljanjem z obvolanskimi ročicami v načinu ročnega prestavljanja pri majhni prestavni ročici.

## Aktiviranje obvolanskih ročic v položaju **D**

Če želite prestavljati z obvolanskimi ročicami, jih morate najprej aktivirati:

- Eno od ročic povlecite proti volanu.
- > Slika na voznikovem zaslonu označuje trenutno prestavo.





Voznikov zaslon med prestavljanjem z obvolanskimi ročicami, velika prestavna ročica.



Voznikov zaslon med prestavljanjem z obvolanskimi ročicami, majhna prestavna ročica.

## Deaktiviranje obvolanskih ročic v položaju D

### Ročno deaktiviranje

- Desno obvolansko ročico (+) povlecite proti volanu in jo držite na mestu, dokler številka na voznikovem zaslonu ne ugasne.
  - > Menjalnik se vrne v položaj D.

### Samodejna deaktivacija

Obvolanske ročice se po kratkem času deaktivirajo, če jih ne uporabljate. Ko se postopek konča, se številka na voznikovem zaslonu ugasne. Zaviranje z motorjem je izjema pri tem – obvolanske ročice ostanejo aktivirane, dokler poteka zaviranje z motorjem.

### Povezane informacije

- Samodejni menjalnik (p. 449)
- Prestavljanje s samodejnim menjalnikom (p. 450)
- Pokazatelj izbrane prestave (p. 457)

## Zapora izbirnika prestav

Zapora izbirnika prestav preprečuje nehoteno polnjenje med različnimi položaji samodejnega menjalnika.

Obstajata dve različni vrsti zapore izbirnika prestav - mehanska in samodejna.

### Mehanska zapora izbirnika prestav

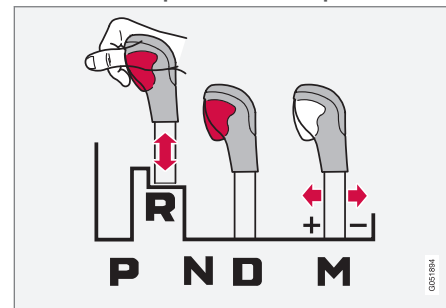

Zapora izbirnika prestav za vozila z veliko prestavno ročico.

Izbirnik prestav lahko prosto premikate nazaj in naprej med N in D. Drugi položaji so zaklenjeni z zapahom, ki ga sprostite z gumbom zapore na izbirniku prestav.

Ko je gumb zapore pritisnjen, lahko ročico premikate naprej ali nazaj med položaji P, R, N in D.

## Samodejna zapora izbirnika prestav

Samodejna zapora izbirnika prestav ima posebne varnostne sistema.

### Iz položaja za parkiranje – P ali prosti tek – N

Če želite premakniti izbirnik prestav iz položaja **P** ali **N** v drug položaj, morate pritisniti zavorni pedal in imeti izbran položaj vžiga **II**. Motor mora biti zagnan pri vozilih z manjšo prestavno ročico.

Če je izbirnik prestav v položaju **N** in vozilo miruje vsaj 3 sekunde (ne glede na to, ali motor deluje), je izbirnik prestav zaklenjen.

### Sporočilo na voznikovem zaslonu

Če je izbirnik prestav oviran se prikaže sporočilo na voznikovem zaslonu na primer **Prestavna ročica Pritisnite zavorno stopal., da vklopite prest. ročico.**

Izbirnik prestav ni mehansko oviran.<sup>7</sup>

### Povezane informacije

- Samodejni menjalnik (p. 449)
- Prestavljanje s samodejnim menjalnikom (p. 450)
- Deaktivacija samodejne zapore izbirnika prestav (p. 455)

## Deaktivacija samodejne zapore izbirnika prestav<sup>8</sup>

Če vozilo ostane brez električnega napajanja, lahko pri vozilih z veliko prestavno ročico sprostite samodejno zaporo izbirnika prestav. Pri vozilih z majhno prestavno ročico ni mogoče sprostiti zapore izbirnika prestav.

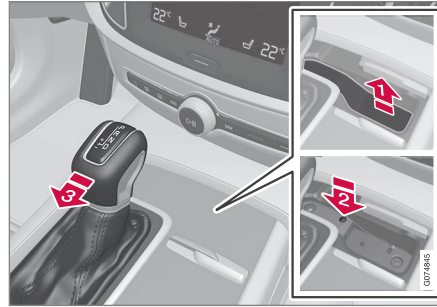

Pregled velike prestavne ročice.

Če vožnja ni mogoča, npr. zaradi izpraznjenega akumulatorja, je treba prestaviti izbirnik prestav v položaj **N** in tako omogočiti premikanje vozila.

- 1 Dvignite podlogo iz gume v predalu pred izbirnikom prestav. Poiščite luknjo z vzmetnim gumbom na dnu predala.

- 2 Potisnite ozek izvijač v luknjo in ga zadržite.
- 3 Prestavite izbirnik prestav v položaj **N** in spustite gumb.
4. Znova namestite podlogo iz gume.



Pregled majhne prestavne ročice, kjer ni mogoče izključiti zapore izbirnika prestav.

### Povezane informacije

- Zapora izbirnika prestav (p. 454)
- Samodejni menjalnik (p. 449)

<sup>7</sup> Velja za vozila z majhno prestavno ročico

<sup>8</sup> Funkcija ni na voljo pri vozilih z majhno prestavno ročico.

## Funkcija za naglo pospeševanje

Funkcijo za naglo pospeševanje lahko uporabite, kadar potrebujete ves razpoložljiv pospešek, na primer pri prehitovanju.

Ko pedal za plin pritisnete do konca (naprej od običajnega položaja za poln plin), sledi takojšnje prestavljanje v nižjo prestavo. To je funkcija za hitro pospeševanje.

Če pedal za plin sprostite iz položaja za naglo pospeševanje, menjalnik samodejno prestavi navzgor.

### Varnostna funkcija

Krmilni program za menjalnik ima zaradi preprečevanja čezmernih vrtljajev motorja vgrajeno zaščitno funkcijo za preprečevanje prestavljanja navzdol.

Menjalnik ne dovoli prestavljanja navzdol (tudi pri funkciji za naglo pospeševanje), ki bi povzročilo tolikšne vrtljaje, da bi se lahko motor poškodoval. Če voznik pri visokih vrtljajih motorja poskusi prestaviti navzdol, se ne zgodi nič - prvotna prestava ostane vklopljena.

Pri funkciji za naglo pospeševanje utegne vozilo navzdol prestaviti enkrat ali večkrat, odvisno od vrtljajev motorja. Vozilo prestavi navzgor, ko motor doseže največje dovoljene vrtljaje, da prepreči poškodbe motorja.

### Povezane informacije

- Samodejni menjalnik (p. 449)

## Funkcija Launch\*

Funkcijo Launch lahko uporabite za največji pospešek pri speljevanju z mesta. Funkcija je na voljo v naslednjih načinih vožnje:

**Dynamic, Comfort in Individual.**

### Vklp Launch

Vozilo mora mirovati, kolesa pa morajo biti usmerjena naravnost.

1. Izberite položaj menjalnika **D**.
2. Do konca pritisnite zavorni pedal.
3. Nato do konca pritisnite pedal za plin.
4. Spustite pedal v dveh sekundah.

### OPOMBA

Če funkcija Launch ne deluje, počakajte nekaj minut, da se pogonski sklop ohladi na delovno temperaturo, preden poskusite znova.

### POMEMBNO

Ker Launch povečuje obrabljanje pogonskega sklopa, je razpoložljivost te funkcije omejena.

### Povezane informacije



- Samodejni menjalnik (p. 449)

## Simboli in sporočila samodejnega menjalnika

Če pride do napake v menjalniku, se na voznikovem zaslonu prikažeta simbol in sporočilo.

### POMEMBNO

Če želite preprečiti poškodbe komponent pogonskega sistema, preverite delovno temperaturo menjalnika. Če obstaja tvegane pregrevanja, se na voznikovem zaslonu prižge opozorilni simbol in besedilno sporočilo - upoštevajte dano priporočilo.

Simbol	Specifikacije
	Prišlo je do napake v menjalniku. Preberite sporočila na voznikovem zaslonu.
	Vroč ali pregret menjalnik. Preberite sporočila na voznikovem zaslonu.
	Začasna napaka v pogonskem sklopu. Preberite sporočila na voznikovem zaslonu.

### Povezane informacije

- Samodejni menjalnik (p. 449)

## Pokazatelj izbrane prestave

Pokazatelj izbrane prestave na voznikovem zaslону prikazuje trenutno prestavo, ko prestavljate ročno in ko je primerno prestaviti v naslednjo prestavo za doseganje optimalne porabe goriva.

Za ekološko vožnjo med ročnim prestavljanjem je pomembno, da vozite v pravi prestavi in pravočasno prestavljate.



Pokazatelj izbrane prestave za 12-palčni voznikov zaslon za veliko prestavno ročico\*.



Pokazatelj izbrane prestave za 8-palčni voznikov zaslon za veliko prestavno ročico.

Pokazatelj izbrane prestave na voznikovem zaslону prikazuje trenutno prestavo. Ko je priporočeno prestavljanje v višjo prestavo, to označi s puščico navzgor.



Pokazatelj izbrane prestave za 12-palčni voznikov zaslon za majhno prestavno ročico\*.



Pokazatelj izbrane prestave za 8-palčni voznikov zaslon za majhno prestavno ročico.

Pokazatelj izbrane prestave na voznikovem zaslону prikaže trenutno prestavo in označi priporočeno prestavljanje v višjo prestavo z utripajočim znakom plus.

### Povezane informacije

- Samodejni menjalnik (p. 449)

### Vsekolesni pogon

Vsekolesni pogon (AWD<sup>9</sup>) pomeni, da vozilo istočasno poganja vsa štiri kolesa, kar izboljša oprijem.

Za doseganje najboljšega možnega oprijema se pogonska sila samodejno razporedi na kolesa z najboljšim oprijemom. Sistem neprekinjeno izračunava potrebo po navoru na zadnjih kolesih in lahko v trenutku prerazporedi do pol navora motorja na zadnji kolesi.

Vsekolesni pogon ima učinek stabilizacije pri višjih hitrostih. V običajnih pogojih vožnje se večina moči prenaša na sprednji kolesi. Vsekolesni pogon je pri mirujočem vozilu vedno vklopljen kot priprava na največji oprijem med pospeševanjem.

Značilnosti vsekolesnega pogona se spreminjajo glede na izbran način vožnje.

#### Povezane informacije

- Načini vožnje\* (p. 458)
- Nadzor nizke hitrosti (p. 468)
- Menjalnik (p. 449)

### Načini vožnje\*

Izbira načina vožnje vpliva na vozne lastnosti tako, da izboljša vozniško izkušnjo in poenostavi vožnjo v posebnih situacijah.

Načini vožnje omogočajo hiter dostop do številnih funkcij vozila in nastavitev za različne vozniške potrebe. Naslednji sistemi so prilagojeni tako, da zagotovijo čim boljše vozne lastnosti v posameznih načinih vožnje:

- Volan
- Motor/menjalnik/vsekolesni pogon
- Zavore
- Blaženje
- Voznikov zaslon
- Funkcija start/stop
- Nastavitve klimatske naprave

Izberite način vožnje, ki je prilagojen za trenutne vozne razmere. Upoštevajte, da vsi načini vožnje niso na voljo v vseh situacijah.

#### Izbirni načini vožnje

Po zagonu je vozilo v načinu **Comfort** in vklopi se funkcija start/stop. Način vožnje je mogoče spremeniti, ko je vozilo zagnano, na primer v način **Individual**. Ko je izbran način **Individual**, je mogoče izbrati nastavitve po želji, npr. prikaz merilnika vrtljajev.

### Comfort

**Comfort** je običajni način vozila. Te nastavitve omogočajo udobno počutje v vozilu, volan je lahkoten, blaženje je mehko in premiki telesa so mehki.

Ta način vožnje je skladen s pogoji, v katerih so bile potrjene emisije ogljikovega dioksida.

V načinu **Comfort** voznikov zaslon ne prikazuje merilnika vrtljajev<sup>10</sup>.

### Eco

- Način **Eco** skrbi za energetsko učinkovitost in okolju prijazno vožnjo.

Način vožnje pomeni, na primer, da je vklopljena funkcija Start/stop, da so blažilniki nastavljeni mehko in da je učinek nekaterih nastavitev klimatske naprave zmanjšan.

Pri vožnji v načinu **Eco** voznikov zaslon kaže ekometer, ki sproti prikazuje ekonomičnost vaše vožnje.

<sup>9</sup> All Wheel Drive

<sup>10</sup> Velja le za vozila z 8-palčnim voznikovim zaslonom.



## Off Road

- Povečajte oprijem vozila pri vožnji po zahtevnem terenu in na slabih cestah.

Volan je lahkoten, vklopita se vsekolesni pogon in funkcija za nadzor nizke hitrosti z nadzorovanim spustom (HDC<sup>11</sup>). Funkcija Start/stop je izklopljena.

Način vožnje je mogoče vklopiti le pri nizkih hitrosti in merilnik hitrosti kaže območje za omejitev hitrosti. Če to hitrost prekoračite, se način **Off Road** začasno izklopi in vklopi se drug način vožnje.

V načinu **Off Road** je med merilnikom hitrosti in merilnikom vrtljajev na voznikovem zaslonu prikazan kompas.

### **i** OPOMBA

Način vožnje ni namenjen uporabi na javnih cestah.

## Dynamic

- Način **Dynamic** pomeni, da ima vozilo športne vozne lastnosti in da se stopalka za plin hitreje odziva.

Prestavljanje je hitrejše in natančnejše, menjalnik pa prednostno izbere prestavo za povečanje oprijema.

Odzivnost volana je hitrejša, blažilniki so trši<sup>12</sup>, karoserija pa se bolje prilagaja cestišču, tako da se v zavojih manj nagiba.

Funkcija Start/stop je izklopljena.

Način **Dynamic** je na voljo tudi v različici **Polestar Engineered\***.

## Individual

- Individualno prilagajanje načina vožnje.

Izberite začetni način vožnje in prilagodite nastavitve skladno z želenimi voznimi lastnostmi. Te nastavitve se shranijo v aktivnem profilu voznika in so na voljo vsakič, ko vozilo odklenete z istim ključem za daljinsko upravljanje.

Individualni način vožnje je na voljo le, če ga najprej vklopite na osrednjem zaslonu.

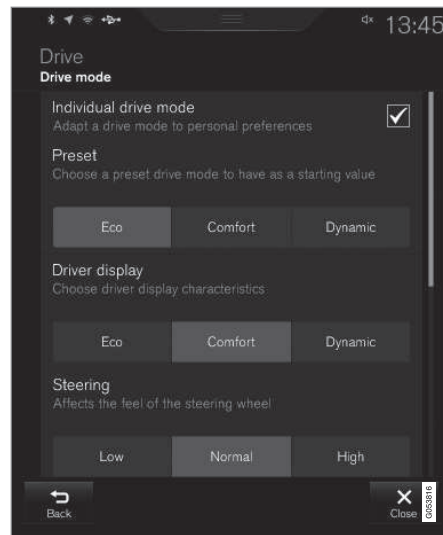

Pogled nastavitve<sup>13</sup> za individualni način vožnje.

1. Pritisnite **Nastavitve** v pogledu od zgoraj.
2. Pritisnite **My Car** → **Način posameznika** in izberite **Način posameznika**.

<sup>11</sup> Hill Descent Control

<sup>12</sup> Velja za Four-C.

<sup>13</sup> Slika je shematska – deli se lahko razlikujejo glede na model vozila.

3. V **Prednastavitve** izberite začetni način vožnje: **Eko**, **Udobje**, **Dinamično** ali **Polestar Engineered\***.

Možne prilagoditve vplivajo na naslednje nastavitve:

- **Prikazovalnik za voznika**
- **Sila krmiljenja**
- **Lastnosti pogonskega sklopa**
- **Lastnosti zavore**
- **Upravljanje vzmetenja**
- **Klimatizacija ECO**
- **Start/Stop.**

### Povezane informacije

- Sprememba načina vožnje\* (p. 460)
- Način vožnje Eco (p. 461)
- Varčna vožnja (p. 471)
- Funkcija start/stop (p. 463)
- Nadzor nizke hitrosti (p. 468)
- Sistem za nadzorovan spust po klancu (p. 469)
- Vsekolesni pogon (p. 458)
- Vozniški profili (p. 137)
- Regenerativno zaviranje\* (p. 449)

### Sprememba načina vožnje\*

Izberite način vožnje, ki je prilagojen za trenutne vozne razmere.

Način vožnje spremenite z upravljalnim elementom v sredinski konzoli.

Upoštevajte, da vsi načini vožnje niso na voljo v vseh situacijah.

Za spremembo načina vožnje



1. Pritisnite upravljalni element za način vožnje **DRIVE MODE**.
  - > Na osrednjem zaslonu se odpre pojavni meni.
2. Z vrtenjem kolesca navzgor ali navzdol označite želeni način vožnje.

3. Pritisnite upravljalni element za način vožnje ali tapnite zaslon na dotik, da potrdite izbiro.

> Izbrani način vožnje je označen na vozniškem zaslonu.

### Povezane informacije

- Načini vožnje\* (p. 458)
- Vklop in izklop načina vožnje Eco s funkcijskim gumbom (p. 463)
- Vklop in izklop vožnje pri nizki hitrosti s funkcijskim gumbom (p. 468)
- Vklop in izklop nadzora nizke hitrosti s sistemom za nadzorovan spust s funkcijskim gumbom (p. 470)

## Način vožnje Eco

Način vožnje **Eco** vam lahko pomaga doseči okolju prijazno vožnjo pri nižji porabi.

Ta način vožnje uporabite za varčevanje z gorivom in varovanje okolja.

V načinu **Eco** so prilagojene naslednje lastnosti:

- Točke prestavljanja v menjalniku.
- Upravljanje motorja in odziv s pedala za plin.
- Funkcija prostega premikanja Eco Coast se aktivira, ko pedal za plin spustite pri hitrostih med 65 in 140 km/h (40 in 87 mph). Pri tem se izklopi zaviranje z motorjem.
- Nekaterne nastavitve sistema klimatske naprave delujejo pri zmanjšani zmogljivosti ali pa so izklopljene.
- Voznikov zaslon prikazuje informacije na merilniku ECO, ki spodbuja okolju prijazno in varčno vožnjo.

## Funkcija prostega vrtenja Eco Coast

Funkcija prostega premikanja Eco Coast v praksi pomeni izklop zaviranja z motorjem, kar pomeni, da se kinetična energija vozila uporabi za prosto premikanje na daljših razdaljah. Ko voznik spusti pedal za plin, se menjalnik samodejno odklopi z motorja, katerega hitrost se zmanjša na hitrost prostega teka z zmanjšano porabo.

To funkcijo je najbolje uporabljati v primerih ko se vozilo lahko dolgo prosto premika na primer pri vožnji po klancu navzdol ali ob predvidljivem znižanju hitrosti kjer lahko prosto premikanje uporabite za vožnjo proti območju z nižjo omejitvijo hitrosti.

## Aktiviranje funkcije prostega premikanja

Funkcija se aktivira, ko do konca spustite pedal za plin skupaj z naslednjimi parametri:

- Aktiviran je način vožnje **Eco**.
- Izbirnik prestav je v položaju **D**.
- Hitrost znotraj razpona približno 65-140 km/h (40-87 mph).
- Naklon ceste navzdol ni bolj strm kot približno 6%.

Ko je uporabljena funkcija prostega premikanja, je na voznikovem zaslonu prikazano **COASTING**.

## Omejitve

Funkcija prostega premikanja ni na voljo, če:

- motor in/ali menjalnik nista ogreta na normalno delovno temperaturo
- izbirnik prestav premaknete iz položaja **D** v ročni položaj
- je hitrost zunaj razpona približno 65-140 km/h (40-87 mph)
- je naklon ceste navzdol bolj strm kot približno 6%

- Izvajate ročno prestavljanje z obvolanskimi prestavnimi ročicami\*.

## Deaktiviranje in izklop funkcije prostega premikanja

V določenih situacijah boste morda želeli deaktivirati ali izklopiti funkcijo, da lahko uporabite zaviranje z motorjem. Primeri tovrstnih situacij lahko vključujejo strme klance navzdol ali pred bližajočim se prehitevanjem, da to lahko storite na najbolj varen možen način.

Funkcijo prostega premikanja deaktivirate na naslednji način

- pritisnete pedal za plin ali zavorni pedal
- izbirnik prestav prestavite v ročni položaj
- Prestavljanje z obvolanskimi prestavnimi ročicami\*.

Funkcijo prostega premikanja izklopite na naslednji način

- spremenite način vožnje\*
- izklopite način vožnje **Eco** v pogledu funkcij.

Tudi brez funkcije prostega premikanja se lahko vozilo prosto premika na kratke razdalje, s čimer zniža porabo goriva. Vendar je za doseganje najboljše porabe goriva bolje, da je funkcija prostega premikanja aktivirana in se lahko vozilo prosto premika na daljše razdalje.



## Tempomat Eco Cruise

Ko tempomat uporabljate v načinu vožnje **Eco**, bo pospeševanje in upočasnjevanje vozila manjše kot v drugih načinih vožnje, kar omogoča dodatne prihranke pri porabi goriva. To pomeni, da je hitrost vozila lahko rahlo nad ali pod nastavljeno hitrostjo.

- Na ravni cesti lahko hitrost vozila odstopa od nastavljene hitrosti, ko je aktiviran tempomat in je vozilo v načinu prostega premikanja.
- Na strmem klancu navzgor hitrost vozila pade, dokler ne prestavi navzdol, nato pa se začne počasno pospeševanje za doseganje nastavljene hitrosti.
- Na klancu navzdol, ko se vozilo prosto premika, je hitrost vozila lahko rahlo nad ali pod nastavljeno hitrostjo. Funkcija ohranja nastavljeno hitrost z normalnim zaviranjem motorja. Po potrebi se uporabi tudi nožna zavora.

## Merilnik Eco na voznikovem zaslonu



Merilnik Eco na 12-palčnem voznikovem zaslonu\*.



Merilnik Eco na 8-palčnem voznikovem zaslonu.

Merilnik ECO označuje varčnost vožnje:

- Pri varčni vožnji merilnik kaže nizko vrednost z merilnikom v zelenem območju.
- Pri nevarčni vožnji, na primer med močnim zaviranjem ali pospeševanjem, merilnik kaže visoko vrednost.

Merilnik ECO ima tudi pokazatelj, ki kaže, kako bi referenčni voznik vozil v enakih pogojih vožnje. To je označeno s kratkim kazalcem na merilniku.

## Klimatska naprava ECO

V načinu vožnje **Eco**, se v potniški kabini samodejno aktivira klimatska naprava ECO, da zmanjša porabo energije.

### **i** OPOMBA

Ko je aktiviran način vožnje **Eco**, se spremeni več parametrov v nastavitvah sistema klimatske naprave in zmanjšajo se delovne več funkcij, ki porabljajo elektriko. Določene nastavitve lahko ročno ponastavite, vendar boste polno funkcionalnost obnovili šele, ko izklopite način vožnje **Eco** ali prilagodite način vožnje **Individual\*** s polno funkcionalnostjo klimatske naprave.

V primeru težav zaradi zarositve stekel pritisnite gumb za maksimalno odmrzovanje, ki ima normalno funkcionalnost.

### Povezane informacije

- Sprememba načina vožnje\* (p. 460)
- Vkllop in izkllop načina vožnje Eco s funkcijskim gumbom (p. 463)
- Načini vožnje\* (p. 458)
- Varčna vožnja (p. 471)
- Funkcija start/stop (p. 463)

### Vkllop in izkllop načina vožnje Eco s funkcijskim gumbom

V pogledu funkcij osrednjega zaslona je funkcijski gumb za način vožnje Eco, razen če je vozilo opremljeno z upravljalnimi elementi za način vožnje na talni konzoli.

Način Eco je izključen, ko izklopite motor, zato ga je treba aktivirati po vsakem zagonu motorja. Ko je funkcija vklopljena, je na voznikovem zaslonu prikazano **ECO**.

### Izbira načina vožnje Eco v pogledu funkcij na osrednjem zaslonu

- Za vklop ali izkllop funkcije pritisnite gumb **Način vožnje ECO**.



> Pokazatelj v gumbu se prižge, ko je funkcija vklopljena.

### Povezane informacije

- Način vožnje Eco (p. 461)
- Sprememba načina vožnje\* (p. 460)
- Načini vožnje\* (p. 458)

### Funkcija start/stop

S funkcijo start/stop se motor začasno zaustavi, ko je vozilo zaustavljeno, na primer na semaforju ali v gostem prometu in se nato znova zažene po potrebi.

Funkcija start/stop zniža porabo goriva ki nato prispeva k zmanjšanim emisijam izpušnih plinov.

Sistem omogoča okolju prijaznejši način vožnje, saj vozilu omogoča samodejno zaustavitev motorja, ko je to mogoče.

### Povezane informacije

- Vožnja s funkcijo start/stop (p. 464)
- Pogoji za delovanje funkcije start/stop (p. 465)
- Načini vožnje\* (p. 458)

## Vožnja s funkcijo start/stop

Funkcija start/stop začasno zaustavi motor, ko vozilo miruje, in ga samodejno znova zažene po potrebi.

Funkcija start/stop je na voljo ob zagonu vozila in jo lahko aktivirate, če so izpolnjeni določeni pogoji.

Voznikov zaslon označi, ko je funkcija

- Na voljo
- aktivna
- ni na voljo.

Vsi normalni sistemi vozila, na primer osvetlitev, radio ipd. delujejo normalno, čeprav je motor samodejno zaustavljen. Vendar je izhodna moč nekatere opreme začasno zmanjšana na primer hitrost ventilatorja klimatske naprave ali zelo visoka glasnost zvočnega sistema.

## Samodejna zaustavitev

Za samodejno zaustavitev motorja je zahtevano naslednje:

- Vozilo zaustavite z nožno zavoro in nato držite nogo na zavornem pedalu – motor se samodejno zaustavi.

V načinu vožnje **Comfort** ali **Eco** se motor lahko samodejno zaustavi, preden se vozilo v celoti zaustavi.

Z aktiviranim prilagodljivim tempomatom ali aktivirano funkcijo Pilot Assist se motor samodejno zaustavi približno 3 sekunde po zaustavitvi vozila.

## Samodejni zagon

Za samodejni zagon motorja je zahtevano naslednje:

- Sprostite zavorni pedal – motor se bo samodejno zagnal in lahko boste nadaljevali z vožnjo. Na klancu navzgor se aktivira funkcija pomoči pri speljevanju v klanec (HSA<sup>14</sup>), ki vozilu prepreči, da bi se skotalo nazaj.
- Ko je aktivirana funkcija samodejnega zadržanja, se samodejni zagon zamakne, dokler ne pritisnete pedala za plin.
- Ko aktivirate prilagodljivi tempomat ali funkcijo Pilot Assist, se bo motor samodejno zagnal ob pritisku pedala za plin ali pritisku gumba  na levem kompletu tipk na volanu.
- Ohranite pritisk noge na zavorni pedal in pritisnite pedal za plin – motor se samodejno zažene.
- Na klancu navzdol: Rahlo popustite pritisk na zavorni pedal, da se vozilo začne premikati – motor se bo samodejno zagnal po rahlem zvišanju hitrosti.

## Simboli na voznikovem zaslonu

Bel simbol  je prikazan na merilniku vrtljajev, ko je funkcija na voljo.

Zelen simbol  je prikazan na merilniku vrtljajev, ko je funkcija aktivna in je motor samodejno zaustavljen.

Siv simbol  - kadar funkcija ni na voljo, je prikazan prečrtan siv simbol.

Če ni prikazan noben simbol, je funkcija onemogočena.

<sup>14</sup> Hill Start Assist

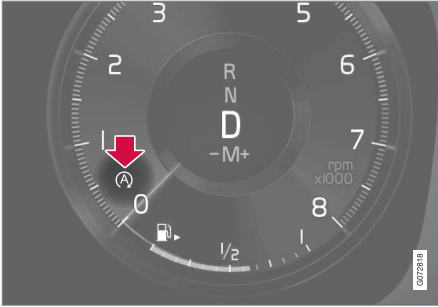

Funkcija je dejavna in motor je samodejno zaustavljen.

Pri vozilih z osem-palčnim voznikovim zaslonom je simbol prikazan na dnu merilnika hitrosti.

### Povezane informacije

- Deaktiviranje funkcije start/stop (p. 465)
- Pogoji za delovanje funkcije start/stop (p. 465)
- Funkcija start/stop (p. 463)
- Pomoč pri speljevanju v klanec (p. 448)
- Samodejna zavora v mirovanju (p. 447)

## Deaktiviranje funkcije start/stop

V določenih situacijah bo morda zaželeno deaktiviranje funkcije start/stop.



Deaktivirajte s pomočjo gumba funkcije **Start/Stop** v pogledu funkcij osrednjega zaslona. Pokazatelj v gumbu se izklopi, ko je funkcija deaktivirana.

Funkcija je deaktivirana, dokler

- je znova ne aktivirate
- ne spremenite načina vožnje na **Eco** ali **Comfort**
- znova ne zaženete vozila.

### Povezane informacije

- Vožnja s funkcijo start/stop (p. 464)
- Pogoji za delovanje funkcije start/stop (p. 465)

## Pogoji za delovanje funkcije start/stop

Za delovanje funkcije start/stop morajo biti izpolnjeni številni pogoji.

Če kateri koli pogoj ni izpolnjen, bo prikazan na voznikovem zaslonu.

### Motor se ne zaustavi samodejno

Motor se ne zaustavi samodejno v naslednjih primerih:

- Vozilo ni doseglo približno 10 km/h (6 mph) po zagonu.
- Po določenem številu večkratnih samodejnih zaustavitvev mora hitrost znova preseči približno 10 km/h (6 mph) pred naslednjo samodejno zaustavitvijo.
- Voznik se ni pripel z varnostnim pasom.
- Motor ni dosegel normalne delovne temperature.
- Temperatura okolja je pod približno -5 °C (23 °F) ali nad približno 30 °C (86 °F).
- Aktivirano je električno ogrevanje vetrobranskega stekla.
- Okolje v potniški kabini odstopa od nastavljenih vrednosti.
- Vozilo je v vzvratni prestavi.
- Voznik znatno premika volanski obroč.
- Cesta je zelo strma.
- Pokrov motorja je odprt.



- Med vožnjo na visoki nadmorski višini, ko motor še ni dosegel delovne temperature.
- Aktiviran je sistem ABS.
- V primeru močnega zaviranja (tudi brez aktivacije sistema ABS).
- V kratkem času je bilo veliko zagonov, zato je aktivirana termalna zaščita zagnjalnika.
- Poln filter trdih delcev izpušnega sistema.
- Prikolica je priključena na električni sistem vozila.
- Menjalnik ni dosegel normalne delovne temperature.
- Izbirnik prestav je v položaju **M** ( $\pm$ ).
- Če to omogočajo prometne razmere (na primer med prometnimi zasloni).

### Motor se ne zažene samodejno

V naslednjih primerih se motor ne zažene samodejno po samodejni zaustavitvi:

- Voznik ni pripet, izbirnik prestav je v položaju **P** in odprta so voznikova vrata - opravitvi morate normalen zagon.

### Motor se samodejno zažene, ne da bi sprostili zavorni pedal

V naslednjih primerih se motor samodejno zažene, čeprav voznik ne dvigne noge z zavornega pedala:

- Zaradi visoke vlažnosti v potniški kabini se stekla zameglijo.
- Okolje v potniški kabini odstopa od nastavljenih vrednosti.
- Večkratno pritiskanje zavornega pedala.
- Pokrov motorja je odprt.
- Vozilo se začne premikati naprej ali rahlo viša hitrost ob samodejni zaustavitvi, ne da bi se popolnoma ustavilo.
- Sponka voznikovega varnostnega pasu je odprta z izbirnikom prestav v položaju **D** ali **N**.
- Izbirnik prestav je premaknjen iz položaja **D** v položaj **R** ali **M** ( $\pm$ ).
- Voznikova vrata so odprta z izbirnikom prestav v položaju **D** – zvok "ping" in besedilno sporočilo označujeta, da je vžig vklopljen.

### OPOZORILO

Pokrova motorja ne odpirajte, ko se motor samodejno ustavi. Preden dvignete pokrov motorja, morate ročno ugasniti motor.

### Povezane informacije

- Funkcija start/stop (p. 463)
- Vožnja s funkcijo start/stop (p. 464)
- Deaktiviranje funkcije start/stop (p. 465)



## Uravnavanje višine\* in blaženje

Vozilo samodejno uravnava višino in blaženje vozila.

### Blaženje (Four-C)

V vozilu z opremo Four-C se blaženje prilagaja glede na izbrani način vožnje in hitrost vozila.

Blaženje je pri običajni nastavitvi prilagojeno za udobno vožnjo in se nenehno prilagaja glede na cestišče, pospeševanje vozila, zaviranje in zavijanje.

## Simboli in sporočila

Če se pri regulaciji nivoja pojavi napaka, se na voznikovem zaslonu prikaže sporočilo.

Simbol	Sporočilo	Specifikacije
	Vzmetenje Potreben je servis	Prišlo je do napake. Čim prej obiščite servisno delavnico <sup>A</sup> .

<sup>A</sup> Priporočena je pooblaščená servisna delavnica Volvo.

## Povezane informacije

- Načini vožnje\* (p. 458)

## Nadzor nizke hitrosti

Funkcija nadzora nizke hitrosti (LSC<sup>15</sup>) olajša in izboljša oprijem pri terenski vožnji in vožnjo po spolzkih površinah, na primer pri vleki počitniške prikolice po travi ali prikolice s čolnom na klančini za spuščanje.

V vozilu z nadzorom načina vožnje\* je funkcija vključena v način vožnje **Off Road**.

Funkcija je prilagojena za terensko vožnjo in vožnjo s prikolico pri nizki hitrosti, do približno 40 km/h (25 mph).

Krmiljenje pri nizki hitrosti daje prednost nizkim prestavam in oprijemu. Če ima vozilo pogon na vsa kolesa, se pogonska sila enakomerno porazdeli, da je zagotovljen čim boljši oprijem na vseh kolesih in se zmanjša nevarnost vrtenja koles v prazno. Pedal za plin je manj odziven, kar izboljša oprijem in nadzor nizke hitrosti.

Funkcija se aktivira skupaj s sistemom za nadzorovan spust (HDC<sup>16</sup>), kar pomeni, da lahko hitrost po strmih klančih nadzorujete s pedalom za plin in se vam ni treba toliko zanašati na zavorni pedal. Sistem omogoči nizko in enakomerno hitrost med vožnjo na strmih klančih navzdol.

### **i** OPOMBA

Ko je vklopljena funkcija LSC s HDC, se spremeni občutek na pedalu za plin skupaj z odzivnostjo motorja.

### **i** OPOMBA

Način vožnje ni namenjen uporabi na javnih cestah.

### **i** OPOMBA

Funkcija se izklopi, ko vozite pri višjih hitrostih in jo morate po potrebi znova vklopiti pri nižji hitrosti.

## Povezane informacije

- Vklp in izklop vožnje pri nizki hitrosti s funkcijskim gumbom (p. 468)
- Sprememba načina vožnje\* (p. 460)
- Sistem za nadzorovan spust po klanču (p. 469)
- Vsekollesni pogon (p. 458)

## Vklp in izklop vožnje pri nizki hitrosti s funkcijskim gumbom

V pogledu funkcij osrednjega zaslona je funkcijski gumb za vožnjo pri nizki hitrosti **Hill Descent Control**, razen če je vozilo opremljeno z upravljalnimi elementi za način vožnje na talni konzoli.

## Izbira vožnje pri nizki hitrosti v pogledu funkcij na osrednjem zaslonu

- Za vklop ali izklop funkcije pritisnite gumb **Hill Descent Control**.

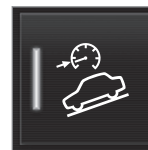

- Pokazatelj v gumbu se prižge, ko je funkcija vklopljena.

Ta funkcija se samodejno onemogoči ob zaustavitvi motorja.

### **i** OPOMBA

Funkcija se izklopi, ko vozite pri višjih hitrostih in jo morate po potrebi znova vklopiti pri nižji hitrosti.

<sup>15</sup> Low Speed Control

<sup>16</sup> Hill Descent Control

## Povezane informacije

- Nadzor nizke hitrosti (p. 468)
- Sprememba načina vožnje\* (p. 460)

## Sistem za nadzorovan spust po klancu

Sistem za nadzorovan spust (HDC<sup>17</sup>) je nizko-hitrostna funkcija z izboljšanim zaviranjem motorja. Funkcija omogoča zvišanje ali znižanje hitrosti vozila na strmih klancih navzdol z uporabo zgolj pedala za plin, brez uporabe nožne zavore.

V vozilu z nadzorom načina vožnje\* je funkcija vključena v način vožnje **Off Road**.

Sistem za nadzorovan spust je prilagojen za terensko vožnjo pri nizkih hitrostih in omogoča vožnjo po strmih klancih navzdol po težavnih površinah. Vozniku ni treba uporabiti zavornega pedala, zato se lahko osredotoči na krmljenje.

### OPOZORILO

HDC ne deluje v vseh situacijah, ampak je zasnovan zgolj kot dopolnilna pomoč.

Voznik vedno nosi končno odgovornost za zagotavljanje varne vožnje vozila.

## Funkcija

Sistem za nadzorovan spust omogoča počasno spuščanje vozila po klancu naprej in vzvratno, pri čemer pomaga zavorni sistem. Hitrost lahko zvišate s pedalom za plin. Ko

spustite pedal za plin, se vozilo upočasni do počasne hitrosti, ne glede na naklon klanca in brez potrebe po uporabi nožne zavore. Zavorne luči so prižgane, ko funkcija deluje.

Voznik lahko zavira in zniža počasno hitrost ali pa kadarkoli zaustavi vozilo z nožno zavoro.

Funkcija se vklopi skupaj z nadzorom nizke hitrosti (LSC<sup>18</sup>), ki olajša vožnjo in izboljša oprijem med terensko vožnjo in vožnjo po spolzkih površinah. Sistemi so zasnovani za uporabo pri nizkih hitrostih, do približno 40 km/h (25 mph).

## Točke za pomnjenje med vožnjo s sistemom HDC

- Če funkcijo izklopite med vožnjo po strmem klancu navzdol, se bo učinek zaviranja postopoma zmanjšal.
- Sistem HDC lahko uporabite v položaju menjalnika **D** ali **R** in v 1. ali 2. prestavi pri ročnem menjalniku.
- Pri ročnem prestavljanju ni mogoče prestaviti v 3. ali višjo prestavo.

<sup>17</sup> Hill Descent Control

<sup>18</sup> Low Speed Control



**i OPOMBA**

Ko je vklopljena funkcija LSC s HDC, se spremeni občutek na pedal za plin skupaj z odzivnostjo motorja.

**i OPOMBA**

Način vožnje ni namenjen uporabi na javnih cestah.

**i OPOMBA**

Funkcija se izklopi, ko vozite pri višjih hitrostih in jo morate po potrebi znova vklopiti pri nižji hitrosti.

**Povezane informacije**

- Vklp in izklop nadzora nizke hitrosti s sistemom za nadzorovan spust s funkcijskim gumbom (p. 470)
- Sprememba načina vožnje\* (p. 460)
- Nadzor nizke hitrosti (p. 468)
- Vsekolesni pogon (p. 458)

**Vklp in izklop nadzora nizke hitrosti s sistemom za nadzorovan spust s funkcijskim gumbom**

V pogledu funkcij osrednjega zaslona je funkcijski gumb za nadzor nizke hitrosti s sistemom za nadzorovan spust Hill Descent Control, razen če je vozilo opremljeno z upravljalnimi elementi za način vožnje na talni konzoli.

**Izbira nadzor nizke hitrosti s sistemom za nadzorovan spust v pogledu funkcij na osrednjem zaslonu**

Sistem za nadzorovan spust deluje samo pri nizkih hitrostih.

- Za vklp ali izklop funkcije pritisnite gumb **Hill Descent Control**.

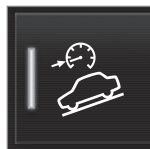

> Pokazatelj v gumbu se prižge, ko je funkcija vklopljena.

Ta funkcija se samodejno onemogoči ob zaustavitvi motorja.

**i OPOMBA**

Funkcija se izklopi, ko vozite pri višjih hitrostih in jo morate po potrebi znova vklopiti pri nižji hitrosti.

**Povezane informacije**

- Sistem za nadzorovan spust po klancu (p. 469)
- Sprememba načina vožnje\* (p. 460)

## Varčna vožnja

Varčnejši slog vožnje lahko prispeva k manjši porabi goriva.

### Pred vožnjo

- Če je mogoče, pred vožnjo uporabite predhodno ogrevanje/hlajenje.
- Če predhodno ogrevanje ni mogoče, ko je zunaj mraz, najprej uporabite ogrevanje sedežev in volanskega obroča. Izogibajte se ogrevanju celotne notranjosti, s čimer praznite zagonko baterijo.
- Izogibajte se ogrevanju vozila s prostim tekom.
- Izbira pnevmatik in tlaka v pnevmatikah lahko vpliva na porabo energije – za nasvet o primernih pnevmatikah se obrnite na pooblaščenega trgovca Volvo.
- Nepotrebne predmete odstranite iz vozila - bolj kot je obremenjeno, višja bo poraba.

### Med vožnjo

- Vključite način vožnje **Eco**.
- Kadar je le mogoče, uporabljajte položaj menjalnika **D**.
- Med vožnjo z ročnim prestavljanjem vozite v najvišji možni prestavi. Uporabljajte indikator prestavljanja.
- Vozite z enakomerno hitrostjo in ohranite ustrezno varnostno razdaljo do drugih vozil in predmetov, da se boste izognili

zaviranju. Če je mogoče, uporabite zavirane z motorjem.

- Visoka hitrost privede do velike porabe energije, saj se uporaba vetra povečuje s hitrostjo.
- V mrzlih podnebnih zmanjšajte električno gretje oken, ogledal, sedežev in volanskega obroča, če je mogoče.
- Izogibajte se vožnji z odprtimi okni.
- Vozila ne zadržujte na klancu z uporabo pedala za plin. Namesto vklopite funkcijo za samodejno zaviranje med mirovanjem.
- Spremljajte trenutno porabo goriva na potovalnem računalniku.



### OPOZORILO

Nikoli ne ugasnite motorja med vožnjo, na primer po klancu navzdol. S tem boste izklopili pomembne sisteme, kot sta servo-volan in ojačevalnik zavorne sile.

### Po vožnji

- Če je mogoče, parkirajte v aklimatizirani garaži.

### Povezane informacije

- Način vožnje Eco (p. 461)
- Zagon in izklop predhodne priprave\* (p. 238)
- Preverjanje tlaka v pnevmatikah (p. 582)

- Aktiviranje in deaktiviranje samodejne zavorne pri mirujočem vozilu (p. 447)
- Funkcija start/stop (p. 463)
- Potovalni računalnik (p. 89)

### Priloge pred daljšo vožnjo

Pred vožnjo na počitnice ali drugo daljšo vožnjo morate pozorno preveriti delovanje in opremo vozila.

Prepričajte se, da:

- motor deluje kot običajno in da je poraba goriva običajna,
- ne puščajo tekočine (gorivo, olje ali druge tekočine),
- zavore delujejo pravilno,
- imajo pnevmatike zadosten profil in ustrezen tlak. Če nameravate voziti v področjih, kjer obstaja nevarnost zasneženih ali poledenelih cest, namestite na vozilo zimske pnevmatike
- polnjenje zagonskega akumulatorja je normalno
- metlice brisalcev so v dobrem stanju
- varnostni trikotnik in varnostni odsevni telovnik – zakonsko predpisan v nekaterih državah

### Povezane informacije

- Preverjanje tlaka v pnevmatikah (p. 582)
- Poraba goriva in emisije CO<sub>2</sub> (p. 696)
- Dolivanje tekočine za pranje (p. 679)
- Vožnja pozimi (p. 472)
- Varčna vožnja (p. 471)
- Nastavitev za model vozila\* (p. 556)

- Priporočila za natovarjanje (p. 610)
- Vožnja s prikolico (p. 494)
- Pilot Assist\* (p. 335)
- Omejevalnik hitrosti (p. 315)
- Komplet za zasilno popravilo predrte pnevmatike (p. 597)

### Vožnja pozimi

Pred zimo je pomembno, da opravite nekatere kontrole vozila, in se pripravite, da je vozilo mogoče voziti varno.

Pred zimo preverite zlasti naslednje:

- Hladilna tekočina motorja mora vsebovati 50 % glikola. Ta mešanica ščiti motor pred zmrzovanjem do pribl. -35 °C (-31 °F). Da se izognete zdravstvenim tveganjem, ne mešajte različnih vrst glikola.
- Vzdržujte napolnjenost posode za gorivo, da preprečite kondenzacijo.
- Viskoznost motornega olja je pomembna. Olja z nižjo viskoznostjo (redkejša olja) omogočajo lažji zagon v hladnih vremenskih razmerah in zmanjšajo porabo goriva pri hladnem motorju.
- Preveriti je treba stanje zagonskega akumulatorja in nivo napolnjenosti. Nizke temperature močno obremenjujejo zagonski akumulator in zmanjšujejo njegovo kapaciteto.
- Za preprečitev nastanka ledu v posodi s tekočino za pranje, uporabljajte tekočino za pranje z dodatkom sredstva proti zmrzovanju.

Za priporočila za motorno olje glejte ločen razdelek.

## Spolzko cestišče

Za optimalen oprijem s cestiščem ob nevarnosti sneženja ali poledice Volvo priporoča uporabo zimskih pnevmatik na vseh kolesih.

### **i** OPOMBA

Uporaba zimskih pnevmatik je v nekaterih državah zahtevana z zakonom. Pnevmatike z lednimi bodicami niso dovoljene v vseh državah.

Vadite vožnjo na spolzkih podlagah v nadzorovanih pogojih, da boste vedeli, kako se vozilo odziva.

## Povezane informacije

- Motorno olje — specifikacije (p. 691)
- Zimske pnevmatike (p. 595)
- Snežne verige (p. 596)
- Zaviranje na posutih cestiščih (p. 443)
- Zaviranje na mokrem cestišču (p. 442)
- Dolivanje tekočine za pranje (p. 679)
- Zagonski akumulator (p. 638)
- Zamenjava metlic brisalcev vetrobranskega stekla (p. 677)
- Menjava metlice brisalca, zadnje steklo (p. 675)
- Dolivanje hladilne tekočine (p. 636)

- Težke vozne razmere, ki vplivajo na motorno olje (p. 692)

## Vožnja skozi vodo

Bredenje pomeni vožnjo skozi vodo, npr. po poplavljeni cesti. Skozi vodo je treba voziti zelo previdno.

Vozilo lahko vozi skozi vodo do globine največ 30 cm (11 palcev) največ s hitrostjo hoje. Pri vožnji po tekoči vodi morate biti še posebej previdni.

Med vožnjo v vodi vzdržujte nizko hitrost in ne ustavite vozila. Ko pridete iz vode, rahlo pritisnite na zavorni pedal in preverite, ali zavore v celoti delujejo. Voda in blato lahko na primer zmočita zavorne obloge, kar povzroči upočasnjeno zaviranje.

- Po potrebi po vožnji v vodi in blatu očistite kontakte električnega grelnika in vtičnice za prikolico.
- Ne pustite, da vozilo dalj časa stoji z vodo nad prago vi - to lahko povzroči električne napake.



## ! POMEMBNO

- Če voda vstopi v zračni filter, lahko pride do poškodb motorja.
- Če voda vdre v menjalnik, se poslabša mazalna sposobnost olja, kar skrajša življenjsko dobo povezanih sistemov.
- Garancija ne krije poškodb komponent, motorja, menjalnika, turbopolnilnika, diferenciala ali notranjih komponent, ki nastanejo zaradi zalitja z vodo, blokade motorja zaradi prisotnosti vode ali pomanjkanja olja.
- Če se motor ustavi v vodi, ga ne poskusite znova zagnati. Vozilo morate rešiti iz vode in ga odvleči v servisno delavnico. Priporočamo pooblaščen servisno delavnico Volvo. Tveganje okvare motorja.

### Povezane informacije

- Prevoz okvarjenega vozila (p. 501)
- Nadzor nizke hitrosti (p. 468)

## Odpiranje in zapiranje lopute odprtine za dolivanje goriva

Loputo odprtine za dolivanje goriva je mogoče odpreti le pri odklenjenem vozilu<sup>19</sup>.



Puščica ob simbolu posode za gorivo na vozniškem zaslonu označuje stran vozila, na kateri je loputa odprtine za dolivanje goriva.

1. Odprite loputo odprtine za dolivanje goriva, tako da narahlo pritisnete na zadnji del lopute.
2. Po končanem točenju goriva zaprite loputo z rahlim pritiskom.

### Povezane informacije

- Dolivanje goriva (p. 474)
- Preverjanje nivoja in dolivanje tekočine AdBlue® (p. 483)

## Dolivanje goriva

Posoda za gorivo je opremljena s sistemom za dolivanje goriva brez pokrova.

### Dolivanje goriva na bencinski črpalki

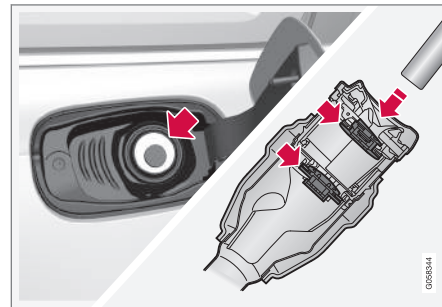

Pomembno je, da točilno pištolo potisnete skozi dve loputi cevi za dolivanje goriva, preden začnete dolivati gorivo.

Navodila za dolivanje goriva:

1. Izklopite vozilo in odprite loputo odprtine za dolivanje goriva.

<sup>19</sup> Na stanje lopute odprtine za dolivanje goriva vpliva le zaklepanje in odklepanje s ključem za daljinsko upravljanje, brez ključa\* ali prek funkcije Volvo On Call.



2.

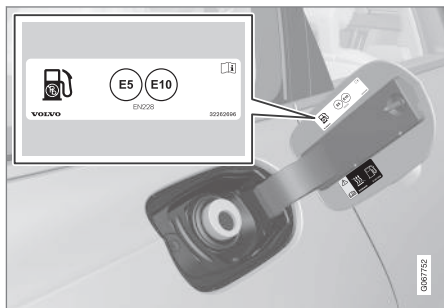

Izberite gorivo, ki je odobreno za uporabo v vozilu, kot je navedeno na oznaki<sup>20</sup> na notranji strani lopute odprtine za dolivanje goriva. Glejte informacije o odobrenih gorivih in oznakah v razdelkih »Bencin« in »Dizelsko gorivo«.

3. Vstavite točilno pištolo v odprtino za dolivanje goriva. Cev za dolivanje ima dva pokrovčka za odpiranje. Točilno pištolo morate potisniti mimo obeh pokrovčkov, preden lahko začnete dolivanje.

4. Posode ne prenapolnite, gorivo dolivajte le toliko časa, da se točilna pištola prvič izklopi.

> Posoda je polna.

### **i** OPOMBA

Prekomerno napolnjeno gorivo v posodi se v vročem vremenu lahko prelije.

### **Dolivanje goriva iz ročke za gorivo**

Pri polnjenju iz ročke za gorivo uporabite lijak, ki je shranjen v bloku iz pene pod talno odprtino v prtljažnem prostoru.

1. Odprite loputo odprtine za dolivanje goriva.
2. V odprtino za dolivanje goriva vstavite lijak. Cev za dolivanje ima dva pokrovčka za odpiranje. Cev lijaka morate potisniti mimo obeh pokrovčkov, preden lahko začnete dolivanje.

### **Velja za vozila z dodatnim grelnikom na gorivo\***

Nikoli ne uporabljajte grelnika na gorivo, ko je vozilo v območju bencinske črpalke.



Nalepka na notranji strani lopute odprtine za dolivanje goriva.

### **Povezane informacije**

- Odpiranje in zapiranje lopute odprtine za dolivanje goriva (p. 474)
- Bencin (p. 476)
- Dizelsko gorivo (p. 478)
- Prazna posoda in dizelski motor (p. 479)

<sup>20</sup> Identifikator v skladu s standardom CEN EN16942 je na notranji strani lopute odprtine za dolivanje goriva in bo naveden na ustreznih točilnih mestih in njihovih nastavkih na bencinskih servisih po vsej Evropi najpozneje od 12. oktobra 2018.

## Ravnanje z gorivom

Ne uporabljajte goriva z nižjo kakovostjo, kot jo priporoča Volvo, saj to negativno vpliva na moč motorja in porabo goriva.

### **⚠ OPOZORILO**

Vedno se izogibajte vdihovanju hlapov goriva in pazite, da vam gorivo ne brizgne v oči.

Če vam gorivo pride v oči, odstranite morebitne kontaktne leče in oči z veliko vode spirajte vsaj 15 minut, nato pa poiščite zdravniško pomoč.

Goriva ne smete nikoli pogoltniti. Goriva, kot so bencin, bioetanol, njune mešanice in dizel, so izjemno strupena in lahko ob zaužitju povzročijo trajne poškodbe ali celo smrt. V primeru zaužitja goriva takoj poiščite zdravniško pomoč.

### **⚠ OPOZORILO**

Gorivo, ki se razlike po tleh, se lahko vname.

Izklopite grelnik na gorivo pred začetkom dolivanja goriva.

Med dolivanjem goriva nikoli ne nosite aktiviranega mobilnega telefona. Signal zvonjenja lahko povzroči iskrenje, ki vname bencinske hlape, kar privede do požara in poškodb.

### **⚠ POMEMBNO**

Z uporabo mešanice različnih vrst goriva ali goriv, ki niso priporočena, se razveljavijo garancije družbe Volvo in dodatne servisne pogodbe. To velja za vse motorje.

### Povezane informacije

- Bencin (p. 476)
- Dizelsko gorivo (p. 478)
- Ravnanje z AdBlue® (p. 482)

## Bencin

Uporaba ustreznega goriva je zelo pomembna. Na voljo je bencin z različnimi oktanskimi števili, ki so prilagojena za različne vrste vožnje.

Uporabljajte le bencin priznanih proizvajalcev. Ne uporabljajte goriva dvomljive kakovosti. Bencin mora biti skladen s standardom EN 228.

### Identifikator za bencin

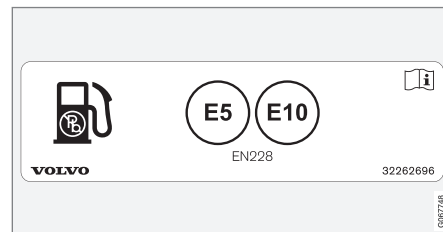

Nalepka na notranji strani lopute odprtine za dolivanje goriva.

Identifikator v skladu s standardom CEN EN16942 je na notranji strani lopute odprtine za dolivanje goriva in bo naveden na ustreznih točilnih mestih in njihovih nastavkih na bencinskih servisih po vsej Evropi najpozneje od 12. oktobra 2018.

To so identifikatorji, ki veljajo za sedanja standardna goriva v Evropi. Za vozila z bencinskim motorjem se lahko uporablja bencin z naslednjimi identifikatorji:



E5 je bencin, ki vsebuje največ 2,7% kisika in največ 5 vol. % etanola.



E10 je bencin, ki vsebuje največ 3,7% kisika in največ 10 vol. % etanola.

### ! POMEMBNO

- Dovoljena je uporaba goriva z največ 10-odstotnim volumskim deležem etanola.
- Odobrena je uporaba bencina EN 228 E10 (največ 10-odstotni volumski delež etanola).
- Uporaba goriva, ki ima večjo vsebnost etanola kot E10 (največ 10-odstotni volumski delež etanola), ni dovoljena. Ni dovoljena na primer uporaba goriva E85.

### Oktansko število

- Za običajno vožnjo je dovoljeno uporabljati gorivo RON 95.
- Za optimalno zmogljivost in nizko porabo goriva je priporočljivo gorivo RON 98.
- Goriva z oktanskim številom, manjšim od RON 95, ni dovoljeno uporabljati.

Za vožnjo pri temperaturah nad +38 °C (100 °F) je za ustrezno zmogljivost in nižjo porabo goriva priporočljivo gorivo z največjim oktanskim številom.

### ! POMEMBNO

- Da preprečite škodo na katalizatorju, uporabljajte samo neosvinčen bencin.
- Ne smete uporabljati goriva, ki vsebuje kovinske aditive.
- Ne uporabljajte aditivov, ki jih ni priporočil Volvo.

### Povezane informacije

- Ravnanje z gorivom (p. 476)
- Dolivanje goriva (p. 474)
- Filter trdih delcev bencinskih motorjev (p. 477)
- Poraba goriva in emisije CO<sub>2</sub> (p. 696)

### Filter trdih delcev bencinskih motorjev<sup>21</sup>

Bencinska vozila imajo filter trdih delcev za bolj učinkovit nadzor emisij.

Delci iz izpušnih plinov se med normalno vožnjo nabirajo v filtru trdih delcev bencinskega motorja. Med normalnimi pogoji vožnje se izvaja pasivna regeneracija, ki pripelje do oksidacije in zgorevanja delcev. Filter se tako izprazni.

Če pa vozilo vozite pri nizkih hitrostih ali pa ga večkrat zaganjate mrzlega pri nizkih zunanjih temperaturah, bo mogoče treba opraviti aktivno regeneracijo. Regeneracija filtra trdih delcev se sproži samodejno in običajno traja 10 do 20 minut. Med regeneracijo se lahko začasno zviša poraba goriva.

### Vožnja na kratke razdalje pri nizkih hitrostih v bencinskem vozilu

Način vožnje vozila vpliva na zmogljivost sistema za nadzor emisij. Z vožnjo na različnih razdaljah pri različnih hitrostih lahko dosežete najbolj energijsko učinkovito delovanje sistema.

Če pa pogosto vozite na kratke razdalje pri nizki hitrosti (ali v hladnih podnebnjih), ker vozilo ne doseže normalne delovne temperature, lahko nastanejo težave, ki povzročijo okvaro in sprožijo opozorilno sporočilo. Če

<sup>21</sup> Velja za določene različice.

◀◀ vozilo vozite predvsem v mestnem prometu, je pomembno, da ga redno vozite pri višjih hitrostih, da omogočite regeneracijo sistema za nadzor emisij.

- Vozilo med vsakim dolivanjem goriva vsaj za 20 minut zapeljite po odprti cesti pri hitrosti nad 70 km/h (44 mph).

### Povezane informacije

- Bencin (p. 476)

## Dizelsko gorivo

Uporaba ustreznega goriva je zelo pomembna. Dizelsko gorivo je na voljo v različnih kakovostih, ki so prilagojene različnim pogojem.

Uporabljajte le dizelsko gorivo priznanih proizvajalcev. Ne uporabljajte goriva dvomljive kakovosti. Dizelsko gorivo mora biti skladno s standardom EN 590 ali SS 155435. Uporabljajte lahko parafinsko dizelsko gorivo (HVO, XTL) v skladu s standardom EN 15940. Dizelski motorji so občutljivi na onesnaževala v gorivu, na primer visok delež žvepla in kovin.

### Identifikator

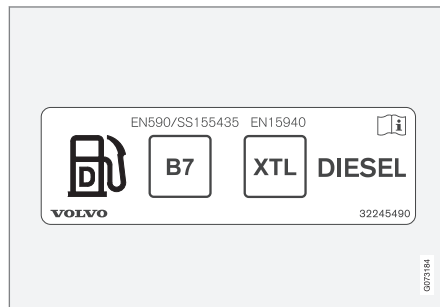

Nalepka na notranji strani lopute odprtine za dolivanje goriva.

Identifikator v skladu s standardom CEN EN16942 je na notranji strani lopute odprtine za dolivanje goriva in bo naveden na ustreznih

točilnih mestih in njihovih nastavkih na bencinskih servisih po vsej Evropi najpozneje od 12. oktobra 2018.

Ta identifikator velja za trenutno standardno gorivo v Evropi. Za vozila z dizelskim motorjem se lahko uporablja dizelsko gorivo z naslednjimi identifikatorji:



B7 je **dizelsko gorivo** z največ 7 vol. % metilnega estra maščobnih kislin (FAME).



Pri nizkih temperaturah (nižjih od 0 °C (32 °F)) lahko v dizelskem gorivu nastane parafinska obloga, ki lahko povzroči težave pri zagonu. Kakovost goriva na bencinskih servisih mora biti prilagojena letnemu času in podnebnemu pasu, vendar se pri skrajnih vremenskih razmerah, starem gorivu ali prehodu iz enega v drug podnebni pas lahko pojavi parafinska obloga.

Nevarnost kondenzacije v posodi za gorivo je manjša, če posodo za gorivo vedno povsem napolnite.

Pri dolivanju goriva preverite, ali je okolica cevi za dolivanje čista. Preprečite razlitje goriva po lakiranih delih. Razlito gorivo izperite s čistilom in vodo.

### ! POMEMBNO

Dizelsko gorivo mora:

- izpolnjevati standarde EN 590, EN 15940 in/ali SS 155435
- imeti vsebnost žvepla pod 10 mg/kg
- imeti največ 7 vol. % FAME<sup>22</sup> (B7).

### ! POMEMBNO

Vrste dizelskega goriva, ki jih ne smete uporabljati:

- Posebni aditivi
- Ladijsko dizelsko gorivo
- Kurilno olje
- FAME<sup>23</sup> in rastlinsko olje.

Ta goriva ne izpolnjujejo zahtev v skladu s priporočili družbe Volvo ter povzročajo večjo obrabo in poškodbe motorjev, ki jih ne krije garancija družbe Volvo.

### Povezane informacije

- Ravnanje z gorivom (p. 476)
- Dolivanje goriva (p. 474)
- Prazna posoda in dizelski motor (p. 479)
- Filter trdnih delcev pri dizelskem motorju (p. 480)
- Nadzor emisij s tekočino AdBlue® (p. 481)
- Poraba goriva in emisije CO<sub>2</sub> (p. 696)

### Prazna posoda in dizelski motor

Ko se motor zaustavi zaradi pomanjkanja goriva, sistem za gorivo potrebuje nekaj trenutkov za izvedbo preverjanja.

Pred zagonom vozila po dolivanju dizelskega goriva v posodo za gorivo nadaljujte po naslednjem postopku:

1. Ključ za daljinsko upravljanje mora biti v vozilu.
2. Vozilo postavite v položaj za vžig II – gumb za vžig obrnite v smeri urnega kazalca brez pritiska na zavorni pedal ali pedal sklopke in ga približno 4 sekunde zadržite v tem položaju. Nato spustite gumb, ki se samodejno vrne v začetni položaj.
3. Počakajte približno eno minuto.
4. Zaženite motor.

### i OPOMBA

Pred dolivanjem goriva v primeru pomanjkanje goriva:

- Vozilo zaustavite na čim bolj ravni površini. Če je vozilo nagnjeno, obstaja tveganje nastanka zračnih žepov v sistemu za dovod goriva.

<sup>22</sup> Metil estrov maščobnih kislin

<sup>23</sup> Dovoljeno je dizelsko gorivo z največ 7 vol. % FAME (B7).

#### ◀◀ **Točke, ki si jih morate zapomniti med dolivanjem prek pomožne posode za gorivo**

Ko iz pomožne posode za gorivo dolivate dizelsko gorivo, uporabite lijak, ki ga najdete pod talno loputo v prtljažnem prostoru. Pri tem se prepričajte, da ste cev lijaka trdno vstavili v cev za dolivanje. Cev za dolivanje ima dva pokrovčka za odpiranje. Cev lijaka morate potisniti mimo obeh pokrovčkov, preden lahko začnete dolivanje.

#### **Povezane informacije**

- Dolivanje goriva (p. 474)
- Dizelsko gorivo (p. 478)
- Komplet orodja (p. 591)

#### **Filter trdnih delcev pri dizelskem motorju**

Dizelska vozila imajo filter trdnih delcev za bolj učinkovit nadzor emisij.

Delci iz izpušnih plinov se med normalno vožnjo nabirajo v filtru trdnih delcev dizelskega motorja. Ko so ti pogoji izpolnjeni, se začne regeneracija, ki sežge trdne delce in izprazni filter. Za začetek regeneracije mora motor doseči normalno delovno temperaturo. Regeneracija filtra trdnih delcev se sproži samodejno in običajno traja 10 do 20 minut.

#### **OPOMBA**

Med regeneracijo lahko pride do naslednjega:

- začasno lahko opazite manjše zmanjšanje moči motorja
- začasno se lahko poveča poraba goriva
- lahko nastane vonj po gorenju.

Pri uporabi parkirnega grelnika\* v hladnem vremeni motor hitreje doseže normalno delovno temperaturo.

** POMEMBNO**

Če je filter do konca napolnjen z delci, boste morda težko zagnali motor in filter ne bo funkcionalen. Zato bo morda treba zamenjati filter.

#### **Vožnja na kratke razdalje pri nizkih hitrostih v dizelskem vozilu**

Način vožnje vozila vpliva na zmogljivost sistema za nadzor emisij. Z vožnjo na različnih razdaljah pri različnih hitrostih lahko dosežete najbolj energijsko učinkovito delovanje sistema.

Če pa pogosto vozite na kratke razdalje pri nizki hitrosti (ali v hladnih podnebjih), ker vozilo ne doseže normalne delovne temperature, lahko nastanejo težave, ki povzročijo okvaro in sprožijo opozorilno sporočilo. Če vozilo vozite predvsem v mestnem prometu, je pomembno, da ga redno vozite pri višjih hitrostih, da omogočite regeneracijo sistema za nadzor emisij.

- Vozilo med vsakim dolivanjem goriva vsaj za 20 minut zapeljite po odprti cesti pri hitrosti nad 60 km/h (38 mph).

## Povezane informacije

- Dizelsko gorivo (p. 478)
- Nadzor emisij s tekočino AdBlue® (p. 481)
- Poraba goriva in emisije CO<sub>2</sub> (p. 696)

## Nadzor emisij s tekočino AdBlue®<sup>24</sup>

Tekočina AdBlue je dodatek, ki se v sistemu SCR<sup>25</sup> uporablja za zmanjšanje emisij škodljivih snovi iz dizelskega motorja.

V sistemu SCR se tekočina AdBlue in snov izpušnih plinov z dušikovim oksidom pretvorita v dušik in vodno paro, kar znatno zmanjša emisije škodljivih dušikovih oksidov.

### AdBlue

AdBlue je brezbarvna tekočina, sestavljena iz 32,5% sečnine<sup>26</sup> v deionizirani vodi in je proizvedena v skladu s standardom ISO 22241. Razvita je posebej za tehnologijo čiščenja SCR pri dizelskih motorjih.

Tekočina AdBlue ima v vozilu svoj rezervoar ter jo dolivate skozi ločeno cev za dolivanje za loputo odprtine za dolivanje goriva. Poraba je odvisna od načina vožnje, zunanje temperature in delovne temperature sistema.

### Pogoji za vožnjo s tekočino AdBlue

Pred zagonom vozila mora v rezervoarju AdBlue vedno biti tekočina AdBlue ustrežne kakovosti. Sistem SCR je zelo občutljiv na onesnaževala.

Sistem za nadzor emisij neprekinjeno nadzira raven, kakovost in odmerjanje tekočine

AdBlue. Če pride do težav, se prikaže sporočilo na voznikovem zaslonu.

### **!** POMEMBNO

Za delovanje sistema SCR in doseganje skladnosti z zakonsko predpisanimi emisijami je zahtevana uporaba tekočine AdBlue. Nezakonito je spreminjati ali nastavljeni sistem za dovajanje tekočine AdBlue tako, da ne uporablja tekočine AdBlue, ko je uporaba te tekočine zahtevana za doseganje skladnosti z zakonsko predpisanimi emisijami. Tovrstno spreminjanje je lahko kaznivo dejanje, ki se ga kazensko preganja po uradni dolžnosti.

Uporaba vozila s prazno posodo AdBlue ni dovoljena, saj vozilo v tem primeru ni več skladno z zakonsko predpisanimi emisijami. Zato je vozilo opremljeno z opozorilnim sistemom, ki vas obvesti, kdaj je treba doliti tekočino AdBlue. Ob nizkem nivoju napolnjenosti posode AdBlue se prikažejo opozorila z zahtevo po dolivanju tekočine AdBlue.

<sup>24</sup> Registrirana blagovna znamka v lasti Verband der Automobilindustrie e.V. (VDA)

<sup>25</sup> Selektivna katalitska redukcija

<sup>26</sup> CO(NH<sub>2</sub>)<sub>2</sub>

### ◀◀ **Povezane informacije**

- Ravnanje z AdBlue® (p. 482)
- Preverjanje nivoja in dolivanje tekočine AdBlue® (p. 483)
- Simboli in sporočila za AdBlue® (p. 485)

### **Ravnanje z AdBlue®<sup>27</sup>**

Tekočina AdBlue je sestavljena predvsem iz vode (približno 67,5 % vode in 32,5 % sečnine). Tekočina ni vnetljiva, vendar je treba z njo ravnati previdno, saj lahko draži oči in kožo.

#### **Točke, ki si jih morate zapomniti pri ravnanju**

Izogibajte se vdihavanju hlapov in stiku s kožo in očmi. Pri ravnanju s tekočino uporabite rokavice, ki preprečujejo draženje občutljive kože.

#### **⚠ OPOZORILO**

Dejanje za prvo pomoč:

- Vdihovanje - pojdite na svež zrak.
- Stik s kožo - kožo operite z milom in vodo.
- Stik z očmi - takoj sperite z veliko vode.
- Zaužitje - temeljito sperite usta. Ne sprožajte bruhanja.

Če se ne počutite dobro ali pa ste zaužili večjo količino, poiščite zdravniško pomoč.

#### **Ukrep v primeru razlitja**

Tekočino AdBlue, ki se razlije po tleh, vozilu ali lakirani površini je treba temeljito sprati z vodo. Izogibajte se izpustu v kanalizacijo.

### **Skladiščenje**

Tekočino AdBlue je treba hraniti v tesno zaprti originalni embalaži pri temperaturi nad -11 °C (12 °F) in pod 30 °C (86 °F). Tekočine ne smete skladiščiti na neposredni sončni svetlobi.

AdBlue zamrzne pri -11 °C (12 °F), vendar jo lahko znova uporabite, ko se raztopina odmrzne.

### **Povezane informacije**

- Preverjanje nivoja in dolivanje tekočine AdBlue® (p. 483)
- Nadzor emisij s tekočino AdBlue® (p. 481)

<sup>27</sup> Registrirana blagovna znamka v lasti Verband der Automobilindustrie e.V. (VDA)



## Preverjanje nivoja in dolivanje tekočine AdBlue®

Redno preverjajte nivo tekočine AdBlue in jo dolijte, če se na voznikovem zaslonu prikaže sporočilo o nizkem nivoju tekočine AdBlue. Poraba tekočine AdBlue je odvisna od sloga vožnje. Če posodo za tekočino AdBlue popolnoma izpraznite, vozila ne bo mogoče zagnati.

### **i** OPOMBA

Posode AdBlue ne smete do konca izprazniti. Posodo napolnite, še preden se izprazni.

Če se posoda do konca izprazni, ne boste mogli zagnati motorja po izklopu niti na običajen način niti s pripomočki za zagon.

Edini način ponovnega zagona po izpraznitvi posode je dolivanje tekočine AdBlue predpisane kakovosti. Najmanjša količina dolivanja je označena na voznikovem zaslonu.

## Preverjanje nivoja tekočine AdBlue

1.



Aplikacijo **Stanje avtomobila** odprite v pogledu aplikacije.

2.



Pritisnite **Stanje** za prikaz nivoja tekočine AdBlue.

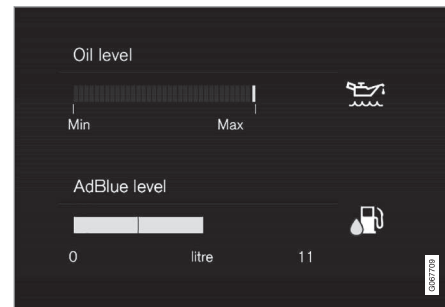

Ikona prikaza nivoja tekočine AdBlue na osrednjem zaslonu.

Vsaka črta predstavlja približno 25 % prostornine posode.

Ko nivo tekočine v posodi pade pod 25 %, se barva zadnje preostale črte spremeni v oranžno, ko pade pod 10 %, pa se obarva rdeče.

## « Dolivanje tekočine AdBlue



Ko nivo tekočine pade pod določeno mejo AdBlue, zasveti simbol na voznikovem zaslonu in prikaže se sporočilo **Nizka raven AdBlue**.

Posode ne napolnite preveč. Količina tekočine AdBlue, ki jo lahko dolijete, je prikazana v aplikaciji **Stanje avtomobila**.

Uporabljajte tekočino AdBlue ustrezne kakovosti <sup>28</sup>

1. Odprite loputo odprtine za dolivanje goriva, tako da narahlo pritisnete na zadnji del lopute.
- 2.



Odprite modri pokrov manjše cevi za dolivanje tekočine AdBlue.

3. Dolivajte počasi/v korakih, da preprečite nastanek zračnih žepov.

### **OPOZORILO**

Med dolivanjem iz črpalke AdBlue na polnilni postaji je priporočljivo uporabljati črpalke, ki je prilagojena za uporabo z osebnimi vozili. Uporabite lahko tudi črpalke AdBlue za večja vozila.

### **POMEMBNO**

Obrišite polito tekočino AdBlue.

Bodite previdni, da preprečite stik tekočine AdBlue z lakom vozila. Če se to zgodi, sperite z veliko vode, ker lahko tekočina negativno vpliva na lak.

### **Povezane informacije**



- Ravnanje z AdBlue® (p. 482)
- Simboli in sporočila za AdBlue® (p. 485)
- Prostornina posode za AdBlue® (p. 694)

<sup>28</sup> ISO 22241

## Simboli in sporočila za AdBlue<sup>®29</sup>



Sistem za nadzor emisij neprekinjeno nadzira raven, kakovost in odmerjanje tekočine AdBlue. Če pride do težav, se prikaže sporočilo na voznikovem zaslonu.



Simbol	Sporočilo	Specifikacije
	Nizka raven AdBlue	Raven tekočine AdBlue je nizka in jo je treba doliti.
	Odmerjanje AdBlue in Kakovost AdBlue	Sistem ne deluje pravilno. Stopite v stik s servisno delavnico <sup>A</sup> , ki bo preverila delovanje.

<sup>29</sup> Registrirana blagovna znamka v lasti Verband der Automobilindustrie e.V. (VDA)



Simbol	Sporočilo	Specifikacije
	<b>Dolijte AdBlue</b>	Nivo tekočine AdBlue je kritično nizek in jo je takoj treba doliti.
	<b>Zagon mot. prepoved.</b> in npr.: <b>Dolijte najmanj 4,5 litra tekočine AdBlue</b>	Vozila ni mogoče zagnati, dokler ne dolijete tekočine AdBlue. Dolijte toliko tekočine AdBlue, kot je prikazano na voznikovem zaslonu, ali stopite v stik s servisno delavnico <sup>A</sup> . Upoštevajte, da mora biti vozilo parkirano na vodoravnih tleh, sicer ne bo mogoče pravilno zaznati količine dolite tekočine AdBlue. Pri zagonu po dolivanju tekočine AdBlue upoštevajte navodila v povezavi s prazno posodo in dizelskim motorjem.
	<b>Zagon mot. prepoved.</b> <b>Za omogočen vnov. zagon je potr.servis sist. AdBlue</b>	Sistem ne deluje pravilno. Stopite v stik s servisno delavnico <sup>A</sup> , ki bo preverila delovanje.

<sup>A</sup> Priporočena je pooblaščen servisna delavnica Volvo.

### Povezane informacije

- Preverjanje nivoja in dolivanje tekočine AdBlue® (p. 483)
- Ravnanje z AdBlue® (p. 482)
- Rezervacija servisiranja in popravila (p. 625)
- Prazna posoda in dizelski motor (p. 479)

## Pregrevanje motorja in pogskega sistema

V določenih pogojih, na primer zahtevni vožnji po hribovitem terenu in v vročem podnebju, obstaja tveganje pregrevanja motorja in pogskega sistema, še posebej pri prevajanju velikih bremen.

- V primeru pregrevanja je zmogljivost motorja lahko začasno omejena.
- Med vožnjo v vročih podnebnih odstranite pomožne luči pred mrežo motorja.
- Če se temperatura v sistemu hladilnega sistema motorja preveč zviša, se prižge opozorilni simbol in na voznikovem zaslonu se prikaže sporočilo **Temperatura motorja Visoka temperatura. Varno ustavite**. Vozilo zaustavite na varen način in več minut ohlajajte motor, tako da ga pustite teči v prostem teku.
- Če se prikaže sporočilo **Temperatura motorja Visoka temperatura. Ugasnite motor** ali **Hladilna tekočina mot. Nizka raven. Ugasni motor**, zaustavite vozilo in izklopite motor.
- V primeru pregrevanja menjalnika bo izbran alternativni program prestavljanja. Poleg tega se aktivira vgrajena zaščitna funkcija, ki med drugim prižge opozorilni simbol. Na voznikovem zaslonu se prikaže sporočilo **Menjalnik je topel Zmanjšajte hitrost, da znižate temperaturo** ali



**Menjalnik je vroč Varno ustavite, počakajte za hlajenje.** Upoštevajte dana priporočila, znižajte hitrost ali varno ustavite vozilo in motor več minut pustite delovati v prostem teku, da ohladite menjalnik.

- Če se vozilo pregreje, se lahko klimatizacija začasno izklopi.
- Motorja ne zaustavite takoj po koncu zahtevne vožnje.

### OPOMBA

Ko ugasnete motor, je povsem normalno, da hladilni ventilator motorja še nekaj časa deluje.

### Simboli na voznikovem zaslonu

Simbol	Specifikacije
	Visoka temperatura motorja. Upoštevajte prikazano priporočilo.
	Nizek nivo, hladilo. Upoštevajte prikazano priporočilo.
	Vroč/pregret/ohlajen menjalnik. Upoštevajte dana priporočila.

### Povezane informacije

- Dolivanje hladilne tekočine (p. 636)
- Vožnja s prikolico (p. 494)
- Priprave pred daljšo vožnjo (p. 472)
- Pokazatelj izbrane prestave (p. 457)

## Preobremenitev zagonske baterije

Električne funkcije vozila zagonsko baterijo obremenjujejo različno. Ko je vozilo izklopljeno, se izogibajte uporabi položaja za vžig II. Namesto tega uporabite položaj za vžig I, ki porabi manj energije.

Ne pozabite tudi na različne dodatne porabnike, ki obremenjujejo električni sistem. Ko je vozilo izklopljeno, ne uporabljajte funkcij, ki porabijo veliko energije. Primeri takšnih funkcij so:

- prezračevalni ventilator,
- žarometi
- brisalec vetrobranskega stekla
- zvočni sistem (velika glasnost).

Če je napetost zagonske baterije nizka, se prikaže sporočilo na voznikovem zaslonu. Funkcija varčevanja z energijo nato izklopi ali zmanjša določene funkcije, kot so ventilator in/ali zvočni sistem.

- Takrat napolnite zagonsko baterijo, tako da zaženete vozilo in ga vozite vsaj 15 minut - polnjenje zagonske baterije je med vožnjo bistveno učinkovitejše od uporabe motorja v prostem teku pri mirovanju.

## Povezane informacije

- Zagonski akumulator (p. 638)
- Položaji vžiga (p. 438)

## Uporaba zagona z zunanjim akumulatorjem

Če je zagonski akumulator izpraznjen, lahko vozilo zaženete s tokom iz drugega akumulatorja.

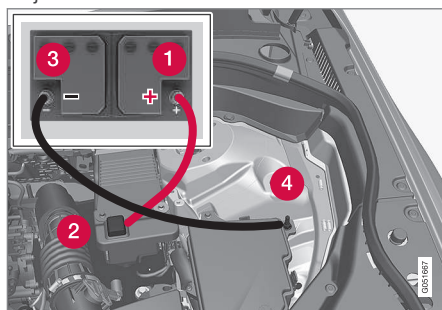

Točke za priključitev vžigalnih kablov. Videz motornega prostora je lahko različen glede na model in nivo opreme vozila.

Med zagonom vozila z zunanjim akumulatorjem priporočamo izvedbo naslednjih korakov, da se izognete kratkim stikom ali drugim poškodbam:

1. Električni sistem vozila postavite v položaj za vžig **0**.
2. Prepričajte se, da ima akumulator za pomoč pri zagonu napetost 12 V.

3. Če je akumulator za pomoč pri zagonu nameščen v drugo vozilo, zaustavite motor pomožnega vozila in se prepričajte, da se vozili ne dotikata.
4. Eno od sponk rdečega vžigalnega kabla priključite na pozitivni pol akumulatorja za pomoč pri zagonu (1).

### ! POMEMBNO

Previdno povežite zagonski kabel, da se izognete kratkim stikom z drugimi komponentami v motornem prostoru.

5. Odprite pokrov pozitivnega pola akumulatorja za pomoč pri zagonu (2).
6. Drugo sponko rdečega vžigalnega kabla priključite na pozitivni pol za vžig vozila (2).
7. Eno od sponk črnega vžigalnega kabla priključite na negativni pol akumulatorja za pomoč pri zagonu (3).
8. Drugo sponko črnega vžigalnega kabla priključite na negativni pol za vžig vozila (4).
9. Prepričajte se, da so sponke vžigalnih kablov trdno nameščene, da med poskusom zagona ne pride do iskrenja.

10. Zaženite motor "vozila za pomoč pri vžigu" in ga pustite, naj nekaj minut deluje pri številu vrtljajev, ki je rahlo presega število vrtljajev v prostem teku, Približno 1500 vrt/min.
11. Zaženite motor v vozilu z izpraznjenim akumulatorjem.

### **POMEMBNO**

Med poskusom zagona se ne dotikajte povezav med kablom in vozilom. Obstaja tveganje nastanka isker.

12. Vžigalne kable odstranite v nasprotnem vrstnem redu – najprej črnega in nato rdečega.
- Prepričajte se, da nobena od sponk črnega vžigalnega kabla ne pride v stik s pozitivno točko za zagon vozila/pozitivnim terminalom akumulatorja za pomoč pri zagonu ali sponko, ki je priključena na rdeč vžigalni kabel.

### **OPOZORILO**

V primeru nepravilnega posega je visoka napetost lahko nevarna. Ne dotikajte se ničesar na baterijah, kar ni jasno opisano v lastniškem priročniku.

- Pomožnega 48 V akumulatorja nikoli ne smete uporabljati za vžig s premostitvijo.
- Na 48 V akumulator v nobenem primeru ne smete priključiti zunanje električne opreme.
- 48 V akumulator lahko servisirate in zamenjate zgolj v servisni delavnici. Priporočamo pooblaščen servisno delavnico Volvo.

### **OPOZORILO**

- V akumulatorju lahko nastaja pokalni plin, ki je izjemno eksploziven. Če je premostitveni kabel nepravilno priključen, lahko pride do iskre, zaradi česar akumulator eksplodira.
- Premostitvenih kablov ne smete priključiti na nobeno komponento sistema za gorivo oziroma na noben gibljivi del. Bodite pozorni na vroče dele motorja.
- Akumulator vsebuje žveplovo kislino, ki lahko povzroči hude opekline.
- Če žveplova kislina pride v stik z očmi, kožo ali oblačili, jo sperite z veliko količino vode. Če vam kislina brizgne v oči, takoj poiščite zdravniško pomoč.
- Nikoli ne kadite v bližini akumulatorja.



### **i** OPOMBA

Če se zagonski akumulator toliko izprazni, da normalne električne funkcije vozila ne delujejo več, nato pa vozilo zaženete z zunanjim akumulatorjem ali polnilnikom akumulatorjev, lahko ostane funkcija start/stop še vedno vklopljena. Če funkcija start/stop kmalu za tem zaustavi motor, obstaja veliko tveganje, da samodejni zagon motorja ne bo deloval pravilno, ker akumulator ni dovolj napolnjen, saj ni imel dovolj časa za polnjenje.

Če vozilo zaženete s premostitvijo ali pa ni dovolj časa za polnjenje akumulatorja s polnilnikom, se funkcija start/stop začasno izklopi, dokler vozilo ne napolni akumulatorja. Pri zunanji temperaturi približno +15 °C (približno 60 °F) mora vozilo vsaj 1 uro polniti akumulator. Pri nižji zunanji temperaturi se lahko čas polnjenja podaljša na 3 do 4 ure. Priporočamo, da akumulator napolnite z zunanjim polnilnikom akumulatorjev.

### **Povezane informacije**

- Zagon vozila (p. 436)
- Položaji vžiga (p. 438)
- Nastavljanje volana (p. 205)
- Izbira načina vžiga (p. 439)
- Pomožni akumulator (p. 640)

### **Vlečni drog\***

Vozilo je mogoče opremiti z vlečnim drogom, na primer za vleko prikolice.

Za vozilo so morda na voljo različne izvedbe vlečnega droga. Za več informacij stopite v stik s trgovcem Volvo.

### **! POMEMBNO**

Ko je motor ugasnjen, se lahko stalno napajanje priključka prikolice prek akumulatorja samodejno prekine, da se zagonski akumulator ne bi izpraznil.

### **! POMEMBNO**

Vlečno kroglo morate redno čistiti in mazati, da preprečite obrabo.

### **i OPOMBA**

Ko uporabljate kljuko z blažilnikom vibracij, morate podmazati vlečno kroglo.

To velja tudi pri namestitvi nosilca za kolesa, ki se namesti okrog vlečne krogle.

### **i OPOMBA**

Če je vozilo opremljeno z vlečnim drogom, ni zadnje namestitve za vlečno ušesce.

### **Povezane informacije**

- Iztegljiva in zložljiva vlečna naprava\* (p. 491)
- Vožnja s prikolico (p. 494)
- Nosilec za kolesa, nameščen na vlečni napravi\* (p. 497)
- Specifikacije za vlečno napravo\* (p. 491)



## Specifikacije za vlečno napravo\*

Mere in pritrilne točke za vlečno napravo.

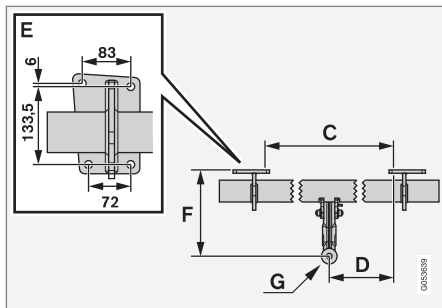
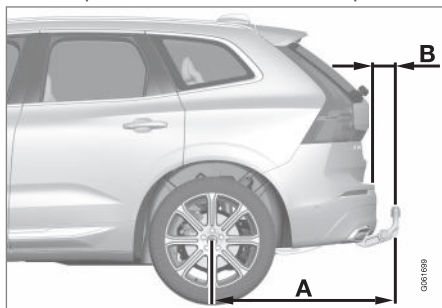

### Mere, pritrilne točke v mm (palci)

A	1119,24 (44,1)
B	84,5 (3,3)

### Mere, pritrilne točke v mm (palci)

C	875 (34,4)
D	437,5 (17,2)
E	Glejte zgornjo sliko
F	273,7 (10,8)
G	Središče glave

### Povezane informacije

- Vlečni drog\* (p. 490)
- Vlečna zmogljivost in obremenitev vlečne kljuke (p. 688)

## Iztegljiva in zložljiva vlečna naprava\*

Zložljivo vlečno kljuko je mogoče preprosto zložiti ali premakniti v iztegnjen položaj glede na potrebe. V zloženem položaju je vlečna naprava povsem skrita.

### **!** OPOZORILO

Upoštevajte navodila za previdno zlaganje in iztegotvanje vlečnega droga.

### **!** OPOZORILO

Če je na vlečni drog priključena prikolica ali dodatna oprema, ne pritisnite gumba za zlaganje/iztegotvanje.

## Premik vlečne naprave v iztegnjen položaj

### **!** OPOZORILO

Med izvlekom vlečne kljuke, pazite, da ne stojite v bližini srednjega dela odbijača na zadnjem delu vozila.



1.



Odprite prtljažna vrata. Gumb za premik vlečne naprave v iztegnjen položaj/zlaganje vlečne naprave je v prtljažnem prostoru, zadaj desno. Funkcija za premik v iztegnjen položaj je na voljo, ko indikator-ska lučka in gumb stalno svetita oranžno.

2. Pritisnite in spustite gumb – premik v iztegnjen položaj se morda ne bo začel, če gumb pritiskate predolgo.

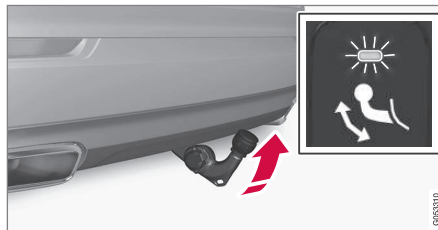

> Vlečna naprava se iztegne navzven in navzdol v nezaklenjen položaj – indikator-ska lučka utripa oranžno. Vlečna kljuka je pripravljena za nadaljevanje premika v zaklenjen položaj.

3.



Premaknite vlečno napravo v končni položaj, da jo zavarujete in zaklenete – indikator-ska lučka sveti stalno rumeno.

> Vlečna naprava je pripravljena za uporabo.

### **! POMEMBNO**

Ko je vlečna naprava aktivirana s pritiskom na tipko in premaknjena v odklenjen položaj:

počakajte najmanj 2 sekundi, preden vlečno napravo premaknete v zaklenjen položaj. Če vlečna naprava ne ostane v zaklenjenem položaju, počakajte še nekaj sekund in poskusite znova.

Vlečne naprave ne poskušajte premakniti z brco.

**⚠ OPOZORILO**

Previdno pritrдите varnostni kabel prikolice v namensko držalo.

**i OPOMBA**

Čez nekaj časa se vklopi način varčevanja z energijo in ugasne indikatorna lučka. Sistem znova vklopite tako, da zaprete in odprete prtljažna vrata. To velja pri zlaganju ali razširjanju vlečnega droga.

Če vozilo prek električnega sistema zazna priključeno prikolico, indikatorna lučka neha neprekinjeno svetiti.

**Zlaganje vlečne naprave****⚠ POMEMBNO**

Ko zlagate vlečni drog, se prepričajte, da v električni vtičnici ni vtiča ali adapterja.

1. Odprite prtljažna vrata. Pritisnite in spustite gumb v prtljažnem prostoru, zadaj desno – zlaganje se morda ne bo začelo, če gumb pritiskate predolgo.
  - > Vlečna naprava se samodejno spusti v odklenjen položaj – indikatorna lučka v gumbu utripa oranžno.

2.

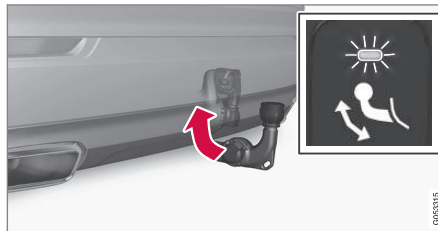

Zaklenite vlečno napravo, tako da jo premaknete nazaj v zložen položaj, kjer se zaklene.

- > Če je vlečna naprava pravilno zložena, indikatorna lučka stalno sveti.

**⚠ POMEMBNO**

Ko je vlečna naprava aktivirana s pritiskom na tipko in premaknjena v odklenjen položaj:

počakajte najmanj 2 sekundi, preden vlečno napravo premaknete v zaklenjen položaj. Če vlečna naprava ne ostane v zaklenjenem položaju, počakajte še nekaj sekund in poskusite znova.

Vlečne naprave ne poskušajte premakniti z brco.

**Povezane informacije**

- Vožnja s prikolico (p. 494)
- Vlečni drog\* (p. 490)

## Vožnja s prikolico

Med vožnjo s prikolico morate upoštevati številne značilnosti vlečnega droga, prikolice in razporeditve tovora v prikolic.

Tovor je odvisen od teže praznega vozila. Skupna teža potnikov in vse dodatne opreme, na primer vlečnega droga, zmanjša tovarno obremenitev vozila za ustrezno težo.

Vozilo ima potrebno opremo za vleko prikolice.

- Vlečni drog vozila mora biti odobrenega tipa.
- Obremenitev porazdelite po prikolic tako, da je teža obremenitve vlečne kljuke skladna s navedeno največjo obremenitvijo vlečne kljuke. Obremenitev vlečne kljuke se izračuna kot del tovarne obremenitve vozila.
- Tlak v pnevmatikah zvišajte na priporočeni tlak za polno obremenitev.
- Med vožnjo s prikolico je motor bolj obremenjen kot običajno.
- Z novim vozilom ne vlecite težkih prikolic. Počakajte, dokler ne prevozi vsaj 1000 km (620 milj).
- Zavore so na dolgih in strmih klancih navzdol obremenjene veliko bolj kot običajno. Če predstavljate ročno, prestavite v nižjo prestavo in prilagodite svojo hitrost.
- Upoštevajte veljavne predpise za dovoljene hitrosti in obremenitve.

- Med vožnjo s prikolico po dolgih, strmih klancih navzdol vzdržujte nizko hitrost.
- Največja navedena teža prikolice velja samo do 1000 metrov (3280 čevljev) nadmorske višine. Na višjih nadmorskih višinah sta zmogljivost motorja in zmožnost vzpenjanja vozila zmanjšana zaradi nižje gostote zraka, zato je treba upoštevati ustrezno manjšo obremenitev pri vleki prikolice. Skupno dovoljeno težo vozila in prikolice morate po tej višini zmanjšati za 10 % na vsakih dodatnih 1000 m (3280 ft) oziroma za sorazmeren odstotek ob manjših korakih.
- Izogibajte se vožnji s prikolico na klancih z več kot 12 % naklonom.

### OPOMBA

Ekstremni vremenski pogoji, vožnja s prikolico ali vožnja na večji nadmorski višini v kombinaciji s slabšo kakovostjo goriva, kot je priporočena, so dejavniki, ki znatno zvišajo porabo goriva pri vozilu.

### Priključek za prikolico

Če ima vlečni drog vozila priključek s 13 pini, prikolica pa ima priključek s 7 pini, boste potrebovali adapter. Uporabite adapter, ki ga je odobrila družba Volvo. Zagotovite, da se kabel ne vleče po tleh.

### POMEMBNO

Ko je motor ugasnjen, se lahko stalno napajanje priključka prikolice prek akumulatorja samodejno prekine, da se zagonski akumulator ne bi izpraznil.

### Teže prikolice

### OPOZORILO

Upoštevajte navedena priporočila glede teže prikolice. V nasprotnem primeru boste morda težko nadzorovali vozilo in prikolico v primeru nenadnih sprememb smeri in zaviranja.

### OPOMBA

Navedene največje teže prikolice so navedene v skladu s priporočili družbe Volvo. Državna zakonodaja o pravilih cestnega prometa lahko določa dodatne omejitve za težo in hitrost prikolice. Vlečni drogovi so lahko certificirani za vleko večje teže, kot je vozilo sposobno vleči.

### Upravljalni elementi za višino vozila\*

Sistem vozila za uravnavanje višine skuša ohraniti konstantno višino ne glede na obremenitev (do največje dovoljene teže). Ko vozilo miruje, se zadnji del vozila rahlo spusti, kar je povsem normalno.

### Med vožnjo po hribovitem terenu in v vročih podnebjih

V določenih pogojih obstaja nevarnost pregrevanja med vleko prikolice. Če se motor in pogonski sistem pregrejeta, se na voznikovem zaslonu prižge opozorilni simbol in prikaže se sporočilo.

Samodejni menjalnik izbere optimalno prestavo glede na obremenitev in število vrtljajev motorja.

### Strmi vzponi

Samodejnega menjalnika ne puščajte v višji prestavi, kot jo motor "lahko prenese" – vožnja v visoki prestavi z nizkim številom vrtljajev motorja ni vedno dobra zamisel.

### Parkiranje na klančini

1. Do konca pritisnite zavorni pedal.
2. Aktivirajte parkirno zavoro.
3. Izberite položaj menjalnika **P**.
4. Spustite zavorni pedal.

Če vozilo s priklopljeno prikolicco parkirate na klančini, vstavite zagozde pod kolesa.

### Speljevanje na klančini

1. Do konca pritisnite zavorni pedal.
2. Izberite položaj menjalnika **D**.
3. Sprostite parkirno zavoro.
4. Spustite zavorni pedal in speljite.

### Povezane informacije

- Pomoč pri stabilizaciji prikolice\* (p. 495)
- Preverjanje luči prikolice (p. 496)
- Vlečna zmogljivost in obremenitev vlečne kljuke (p. 688)
- Pregrevanje motorja in pogonskega sistema (p. 487)
- Težke vozne razmere, ki vplivajo na motorno olje (p. 692)
- Iztegljiva in zložljiva vlečna naprava\* (p. 491)

### Pomoč pri stabilizaciji prikolice\*

Funkcija pomoči pri stabilizaciji prikolice (TSA<sup>30</sup>), ki je vključena v sistem za stabilnost vozila ESC<sup>31</sup>, je stabilizirati vozilo s prikolicco ob zanašanju iz smeri. Funkcija je na voljo v povezavi z nameščeno vlečno napravo. Za več informacij se obrnite na trgovca Volvo.

### Vzroki za zanašanje

Zanašanje se lahko zgodi pri kateri koli kombinaciji vozila/prikolice. Zanašanje se običajno zgodi pri visokih hitrostih. Vendar obstaja tveganje, da se zgodi pri nižjih hitrostih, če je prikolica preobremenjena ali pa je obremenitev nepravilno porazdeljena, če je na primer postavljena preveč nazaj.

Zanašanje sproži določen dejavnik, na primer:

- Vozilo s prikolicco je izpostavljeno nenadnemu in močnemu bočnemu vetru.
- Vozilo s prikolicco vozi po neenakomernem cestišču ali pa zapelje v luknjo.
- Nagli zamahi z volanom.

Ko se zanašanje začne, ga je težko ali celo nemogoče ustaviti. Zato je kombinacijo vozila/prikolice težko nadzorovati in obstaja nevarnost, da boste na primer končali na napačnem voznem pasu ali celo zapeljali s cestišča.



## « Funkcija pomoči pri stabilizaciji prikolice

Funkcija pomoči pri stabilizaciji prikolice nenehno spremlja premikanje vozila, še posebej bočne premike. Če zazna zanašanje, začne posamično zavirati sprednji kolesi. S tem stabilizira kombinacijo vozila/prikolice. To pogosto dovolj, da voznik znova dobi nadzor nad vozilom.

Če po prvi aktivaciji pomoči pri stabilizaciji prikolice zanašanje ni odpravljeno, kombinacija vozila/prikolice zavira z vsemi kolesi in zmanjša se moč motorja. Ko je zanašanje postopoma odpravljeno in je kombinacija vozila/prikolice znova stabilna, sistem ustavi pomoč in voznik ima znova v celoti nadzor nad vozilom.

### **i** OPOMBA

Funkcija zagotavljanja stabilnosti se izklopi, če voznik vklopi **Športni način ESC** v sistemu menijev na osrednjem zaslonu.

Pomoč pri stabilizaciji prikolice morda ne bo uspela posredovati, če voznik močno obrača volan, ker poskuša odpraviti zanašanje, saj v tovrstni situaciji ne more oceniti, ali zanašanje povzroča prikolica ali voznik sam.

<sup>30</sup> Trailer Stability Assist

<sup>31</sup> Electronic Stability Control



Ko deluje pomoč pri stabilizaciji prikolice (TSA), simbol ESC utripa na voznikovem zaslonu.

### **i** OPOMBA

Za naknadno namestitev vlečne naprave je treba posodobiti programsko opremo vozila; obrnite se na trgovca Volvo.

### Povezane informacije

- Vožnja s prikolico (p. 494)
- Elektronski nadzor stabilnosti (p. 301)

## Preverjanje luči prikolice

Med priklapljanjem prikolice – pred odhodom se prepričajte, da vse luči prikolice delujejo.

### Smerniki in zavorne luči na prikolici

Če vsaj ena žarnica smernika ali zavornih luči ne dela, je na voznikovem zaslonu prikazan simbol in sporočila. Voznik mora ročno preveriti druge luči na prikolici pred začetkom vožnje.

Simbol	Sporočilo
	<ul style="list-style-type: none"> <li>• Smernik prikolice Odpoved desnega smernika prikolice</li> <li>• Smernik prikolice Odpoved levega smernika</li> </ul>
	<ul style="list-style-type: none"> <li>• Zavorna luč prikolice Odpoved</li> </ul>

Če katera koli luč ali smerniki prikolice ne delujejo, pokazatelji smernikov na voznikovem zaslonu utripajo hitreje, kot je običajno.

### Zadnja meglenka na prikolici

Med priklpcom prikolice se zadnja meglenka na vozilu morda ne bo prižgala. V teh primerih

se funkcija zadnje meglenke preklopi na prikolico. Ob aktivaciji zadnje meglenke preverite za varno potovanje preverite, ali je prikolica opremljena z zadnjo meglenko.

### Preverjanje luči prikolice\*

#### Samodejno preverjanje

Ko vzpostavite električno povezavo prikolice, lahko s samodejnim vklopom luči preverite, ali delujejo luči prikolice. Funkcija vozniku pomaga preveriti, ali luči prikolice delujejo, preden spelje.

Vozilo mora biti izklopljeno, če želite izvesti preverjanje.

1. Ko je na vlečni drog priklopljena prikolice, se na voznikovem zaslonu prikaže sporočilo **Samod.preverjanje luči prikolice**.
2. Sporočilo potrdite s pritiskom na gumb **O** na desnem kompletu tipk na volanu.
  - > Zažene se preverjanje delovanja luči.
3. Izstopite iz vozila, da preverite delovanje luči.
  - > Vse luči na prikolici začnejo utripati, nato pa posamezne luči utripajo ena za drugo.
4. Prepričajte se, da delujejo vse luči na prikolici.
5. Po nekaj trenutkih znova utripnejo vse luči na prikolici.
  - > Preverjanje je končano.

#### Izklop samodejnega preverjanja

Funkcijo samodejnega preverjanja lahko izklopite na osrednjem zaslonu.

1. Pritisnite **Nastavitve** v pogledu od zgoraj.
2. Pritisnite **My Car** → **Luči in razsvetljava**.
3. Prekličite izbiro **Samod.preverjanje luči prikolice**.

#### Ročno preverjanje

Če je samodejno preverjanje izklopljeno, lahko ročno zaženete preverjanje.

1. Pritisnite **Nastavitve** v pogledu od zgoraj.
2. Pritisnite **My Car** → **Luči in razsvetljava**.
3. Izberite **Ročno preverjanje luči prikolice**.
  - > Zažene se preverjanje delovanja luči. Izstopite iz vozila, da preverite delovanje luči.

#### Povezane informacije

- Vožnja s prikolico (p. 494)

### Nosilec za kolesa, nameščen na vlečni napravi\*

Za prevoz koles na nosilcu za kolesa priporočamo nosilce za kolesa, ki jih je razvil Volvo. Ti preprečujejo poškodbe vozila in zagotavljajo največjo mogočo varnost med vožnjo. Volvove nosilce za kolesa lahko kupite pri pooblaščenih trgovcih Volvo.

Natančno upoštevajte navodila, ki so priložena nosilcu za kolesa.

- Nosilec za kolesa, skupaj z naloženimi kolesi, sme tehtati največ 75 kg (165 funtov).
- Nosilec za kolesa mora biti konstruiran za največ tri kolesa.

#### OPOZORILO

Zaradi nepravilne uporabe nosilca za kolesa lahko pride do poškodb vlečnega droga in vozila.

Nosilec za kolo se lahko sname z vlečnega droga, če:

- je nepravilno nameščen na vlečno kroglo,
- je preobremenjen, za največjo obremenitev glejte navodila nosilca za kolesa,
- se uporablja kot nosilec drugih predmetov, ki niso kolesa.



◀◀ Pri vožnji z nosilcem za kolesa na vlečni napravi se spremenijo vozne lastnosti vozila. Na primer zaradi:

- povečane mase;
- zmanjšane zmogljivosti pospeševanja;
- zmanjšanega odmika podvozja od tal;
- spremenjenih zavornih zmogljivosti.

### Priporočila za natovarjanje koles na nosilec za kolesa

Čim večja je razdalja med težiščem tovora in vlečno kljuko, tem večja je obremenitev vlečne naprave.

Priporočila za natovarjanje:

- Najtežje kolo pritrдите na čim bliže vozilu.
- Vlečno napravo obremenite simetrično in čim bliže sredini vozila npr. več koles nатовorite tako da je vsako naslednje kolo obrnjeno glede na prejšnje.
- S kolesa odstranite vse nepritrjene predmete, kot so košara, baterija, otroški sedež ipd. To zmanjša obremenitev na vlečni kljuki in na nosilcu za kolesa, obenem pa tudi upor zaradi vetra, ki vpliva na porabo goriva.
- Na kolesa ne nameščajte zaščitnih ponjav. To lahko vpliva na sposobnost manevriranja, poslabša preglednost in poveča porabo goriva. Prav tako lahko poveča obremenitev na vlečni napravi.

### Povezane informacije

- Vlečni drog\* (p. 490)

## Vleka

Vleka vozila pomeni, da z vozilom vlečemo drugo vozilo s pomočjo vlečne vrvi. Pred vleko vozila preverite zakonsko dovoljeno največjo hitrost pri vleki.

### Priprava in vleka



#### **POMEMBNO**

Pri nekaterih različicah menjalnika ni mogoče prestaviti iz položaja P, če motor ni zagnan. Za pomoč med vleko se obrnite na pooblaščen servisno delavnico Volvo ali pokličite vlečno službo.



#### **POMEMBNO**

Vozilo morate vedno vleči tako, da se kolesa vrtijo naprej.

- Vozilo s samodejnim menjalnikom ne vlecite pri hitrostih nad 80 km/h (50 mph) ali na razdaljah nad 80 km (50 milj).



**⚠ OPOZORILO**

- Pred vleko se prepričajte, da je volanska ključavnica odklenjena.
- Položaj vžiga **II** mora biti dejaven. V položaju vžiga **I** so izklopljene vse zračne blazine.
- Med vleko naj bo ključ za daljinsko upravljanje shranjen v vozilu.

**⚠ OPOZORILO**

Ojačevalnik zavorne sile in servovolan ne delujeta, ko je motor ugasnjen. Zavorni pedal morate približno 5-krat bolj močno pritisniti, vrtenje volana pa zahteva občutno večji napor.

1. Vključite varnostne utripalke vozila.
2. Pritrdite vlečno vrv v vlečno uho.
3. Odklenite vozilo, da se odpahne volanska ključavnica.
4. V vozilu izberite položaj za vžig **II** – obrnite gumb za zagon v desno, pri tem pa – če ima vozilo ročni menjalnik – ne pritisnite zavorne stopalke ali stopalke sklopke, ter držite gumb za zagon pribl. 4 sekunde. Nato spustite gumb, ki se samodejno vrne v začetni položaj.

5. Prestavite izbirnik prestav v položaj za prosti tek in sprostiti parkirno zavoro. Če je napetost akumulatorja prenizka, ni mogoče izklopiti parkirne zavore. Če je napetost akumulatorja prenizka, priključite akumulator drugega vozila.
  - > Vlečno vozilo zdaj lahko začne vleči.
6. Vlečna vrv naj bo med vleko napeta, tudi ko vlečno vozilo zavira – s stalno pripravljenostjo stopala ob zavorni stopalki preprečite neželene sunke.
7. Bodite pripravljeni na zaviranje in ustavitve.

**Zagon z zunanjim akumulatorjem**

Motorja ne poskušajte zagnati z vleko vozila. Če je zagonski akumulator prazen in zagon motorja ni mogoč, uporabite akumulator drugega vozila.

**⚠ POMEMBNO**

Med poskusi zagona motorja z vleko lahko pride do poškodb katalizatorja.

**Povezane informacije**

- Namestitvev in odstranitvev vlečnega ušesa (p. 500)
- Varnostne utripalke (p. 164)
- Prevoz okvarjenega vozila (p. 501)

- Uporaba zagona z zunanjim akumulatorjem (p. 488)
- Izbira načina vžiga (p. 439)
- Menjalnik (p. 449)

## Namestitev in odstranitev vlečnega ušesa

Vlečno uho uporabite za vleko. Vlečno uho se privije v odprtino z navojem za pokrovom na desni strani odbijača, spredaj ali zadaj.

### **i** OPOMBA

Če je vozilo opremljeno z vlečnim drogom, ni zadnje namestitve za vlečno ušesce.

### Namestitev vlečnega ušesa

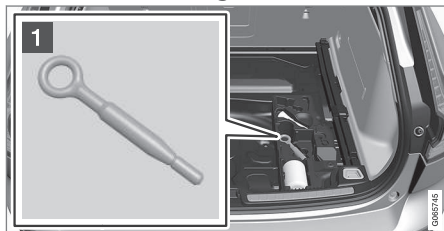

- 1 Vlečno uho izvlecite iz penastega podstavka pod pokrovom tal prtljažnega prostora.

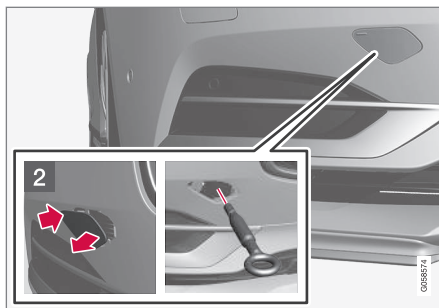

- 2 Spredaj: Odstranite pokrov – s prstom pritisnite na oznako.  
> Pokrov se zavrti okrog sredine in ga nato lahko odstranite.

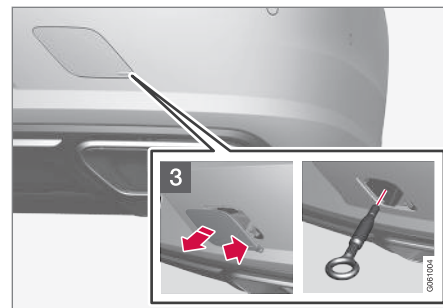

- 3 Zadaj: Odstranite pokrov – pritisnite na oznako s prstom in zložite nasprotno stran/kot.  
> Pokrov se zavrti okrog sredine in ga nato lahko odstranite.

4. Privijte vlečno uho, dokler ne doseže končne točke.

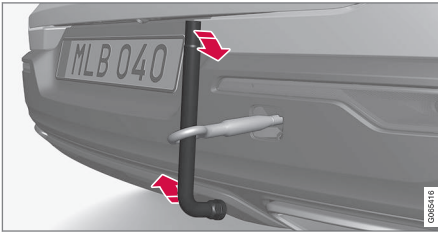

Uho trdno privijte. Čezenj lahko na primer napeljete ključ za matice koles\* in ga uporabite kot oporo.

### ! POMEMBNO

Pri tem je pomembno, da vlečno ušesce trdno privijete vse do naslona.

### Informacije, ki jih je dobro vedeti, pred uporabo vlečnega ušesa

- Vlečno uho se lahko uporabi za vleko vozila na vozilo vlečne službe z ravno ploščadjo. Možnost tovrstne vleke je odvisna od položaja in odmaknjenosti vozila od tal.
- Če je naklon ploščadi vozila vlečne službe prestrm ali pa je odmaknjenost vozila od tal neustrezna, lahko pride do poškodbe

vozila, če ga poskusite povleči prek vlečnega ušesa.

- Vozilo po potrebi dvignite z dvižno napravo vozila vlečne službe. Ne uporabljajte vlečnega ušesa.

### ! OPOZORILO

Nihče/nič ne sme biti za vozilom za vlečne službe, medtem ko se vozilo namešča na njegovo ploščad.

### ! POMEMBNO

Vlečno ušesce je zasnovano samo za vleko po cestah - ne za reševanje vozila, ki je obtičalo ali pa je v jarku. Za pomoč pri reševanju pokličite avtovleko.

### Odstranitev vlečnega ušesa

- Vlečno uho odvijte in odstranite po uporabi in ga vrnite v blok iz pene. Končajte s ponovno namestitvijo pokrova na odbijač.

### Povezane informacije

- Vleka (p. 498)
- Prevoz okvarjenega vozila (p. 501)
- Komplet orodja (p. 591)

### Prevoz okvarjenega vozila

Pri vleki se vozilo odpelje z drugim vozilom. Za pomoč pri reševanju pokličite avtovleko.

Vlečno uho lahko uporabite za vleko vozila na vozilo vlečne službe s ploščadjo.

Položaj vozila in odmik od tal določata, ali ga je mogoče dvigniti na ploščad. Če je naklon ploščadi vozila vlečne službe prevelik ali pa je odmik od tal neustrezen, se lahko vozilo med poskusom vlečenja na ploščad poškoduje. V tem primeru je treba vozilo dvigniti z dvižno napravo na vlečnem vozilu.

### ! OPOZORILO

Nihče/nič ne sme biti za vozilom za vlečne službe, medtem ko se vozilo namešča na njegovo ploščad.

### ! POMEMBNO

Vlečno ušesce je zasnovano samo za vleko po cestah - **ne** za reševanje vozila, ki je obtičalo ali pa je v jarku. Za pomoč pri reševanju pokličite avtovleko.

### ! POMEMBNO

Vozilo morate vedno prevažati tako, da se kolesa vrtijo naprej.



## ◀ Povezane informacije

- Namestitvev in odstranitev vlečnega ušesa (p. 500)

## HomeLink®\*32

HomeLink®33 je programirljiv daljinski upravljalnik, ki je vgrajen v električni sistem vozila in s katerim lahko sočasno upravljate največ tri naprave (npr. garažna vrata, alarmni sistem, zunanjo ali notranjo osvetlitev). To pomeni, da ne potrebujete daljinskih upravljalnikov teh naprav.

### Splošno

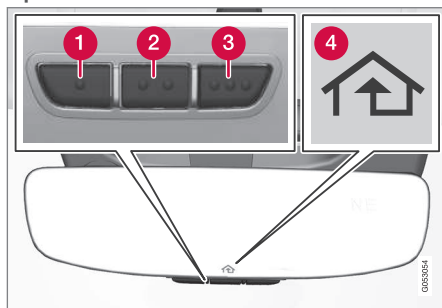

Slika je samo za ponazoritev, dejanska izvedba je lahko drugačna.

- 1 Gumb 1
- 2 Gumb 2

- 3 Gumb 3

- 4 Indikatorska lučka

Enota HomeLink® je vgrajena v notranje vzvratno ogledalo. Nadzorna plošča enote HomeLink® ima tri programirljive gumbne in eno indikatorsko lučko v zrcalu.

Za podrobnejše informacije o funkciji HomeLink® obiščite [homelink.com](http://homelink.com) ali pokličite 00 8000 466 354 65 (ali plačljivo številko +49 6838 907 277)<sup>34</sup>.

Originalne daljinske upravljalnike shranite za prihodnje potrebe programiranja (npr. ko boste zamenjali vozilo ali za uporabo v drugem vozilu).

**!** **POMEMBNO**

Programiranje gumbov morate izbrisati, ko prodate vozilo.

### Povezane informacije

- Uporaba funkcije HomeLink®\* (p. 505)
- Programiranje enote HomeLink®\* (p. 503)
- Homologacija za HomeLink®\* (p. 505)

<sup>32</sup> Velja za določena tržišča.

<sup>33</sup> HomeLink in simbol hiše HomeLink sta zaščiteni blagovni znamki družbe Gentex Corporation.

<sup>34</sup> Upoštevajte, da brezplačna številka odvisno od operaterja morda ni na voljo.

## Programiranje enote HomeLink®<sup>35</sup>

Upošteвайте ta navodila pri programiranju enote HomeLink®, ponastavitvi programiranja ali ponovnem programiranju posameznih gumbov.

### OPOMBA

V določenih vozilih mora biti vžig vklopljen ali pa v "položaju za napajanje dodatne opreme", preden lahko programirate ali uporabljate sistem HomeLink®. Če je mogoče, vstavite nove baterije v daljinski upravljalnik, ki ga bo zamenjal sistem HomeLink®, za hitrejšo programiranje in boljši prenos radijskega signala. Pred programiranjem ponastavite gumbe sistema HomeLink®.

### OPOZORILO

Med programiranjem HomeLink® se lahko aktivirajo programirana garažna vrata oziroma zapornica. Iz tega razloga se prepričajte, da nihče ni v bližini vrat oziroma zapornice med programiranjem. Med programiranjem daljinskega upravljalnika za odpiranje garažnih vrat mora biti vozilo zunaj garaže.

1. Usmerite daljinski upravljalnik proti gumbu enote HomeLink®, ki ga želite programirati, in ga držite na razdalji približno 2–8 cm (približno 1–3 palci) od gumba. Ne zakrijte indikatorske lučke na enoti HomeLink®.
2. Pritisnite in držite pritisnjena tako gumb na daljinskem upravljalniku, kakor tudi gumb, ki ga želite ponovno programirati na enoti HomeLink®.
3. Ne spustite gumbov, dokler indikatorska lučka, ki sprva počasi utripa (pribl. enkrat na sekundo), ne začne hitro utripati (pribl. 10-krat na sekundo) ali stalno svetiti.
  - > **Če indikatorska lučka stalno sveti**, to je znak, da je programiranje končano. Dvakrat pritisnite programirani gumb, da ga aktivirate.
  - Če indikatorska lučka hitro utripa:** naprava, ki jo želite programirati na enoti HomeLink®, ima morda varnostno funkcijo, ki zahteva dodatne korake. Za preizkus dvakrat pritisnite programirani gumb in preverite, ali je bilo programiranje učinkovito. Če ni, nadaljujte z naslednjimi koraki.

<sup>35</sup> Velja za določena tržišča.



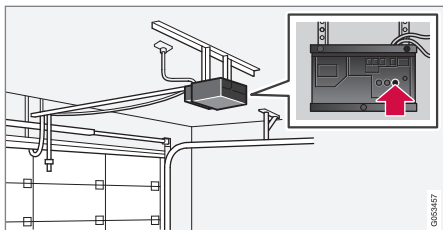

4. Poiščite gumb za programiranje<sup>36</sup> na sprejemniku za garažna vrata ali podobnem. Običajno je nameščen v bližini nosilca antene na sprejemniku.
5. Enkrat pritisnite in spustite gumb za programiranje na sprejemniku. Programiranje mora biti končano v 30 sekundah po pritisku gumba.
6. Pritisnite in spustite gumb enote HomeLink®, ki ga želite programirati. Ponovite postopek pritisk/držanje/sprostitev še drugič in po potrebi – odvisno od modela sprejemnika – tudi tretjič.
  - > Programiranje je končano. Če zdaj pritisnete programirani gumb, bi se garažna vrata, vhodna vrata ipd. morala aktivirati.

V primeru težav pri programiranju se obrnite na HomeLink® prek spletnega mesta

<sup>36</sup> Označitev in barva gumba sta lahko različni odvisno od proizvajalca.

<sup>37</sup> Upoštevajte, da brezplačna številka odvisno od operaterja morda ni na voljo.

homelink.com ali pokličite 00 8000 466 354 65 (ali plačljivo telefonsko številko +49 6838 907 277)<sup>37</sup>.

### Ponovno programirajte posameznih gumb

Če želite ponovno programirati posamezen gumb enote HomeLink®, naredite naslednje:

1. pritisnite zelen gumb in ga držite pritisnjena pribl. 20 sekund.
2. Ko začne indikatorna lučka na enoti HomeLink® počasi utripati, se programiranje lahko nadaljuje kot običajno.

**Opomba:** Če gumb, ki ga želite ponovno programirati, ni programiran z novo enoto, se bo nadaljevalo programiranje, ki je bilo shranjeno pred tem.

### Ponastavitev gumbov enote HomeLink®

Ponastavite lahko le vse gumbе na enoti HomeLink®. Ponastavitev posameznih gumbov ni mogoča. Posamezne gumbе lahko samo ponovno programirate.

- Pritisnite in držite pritisnjena stranska gumba (1 in 3) na enoti HomeLink® pribl. 10 sekund.
- > Ko indikatorna lučka več ne sveti stalno, ampak začne utripati, so gumbi ponastavljeni in pripravljene za ponovno programiranje.

### Povezane informacije

- Uporaba funkcije HomeLink®\* (p. 505)
- HomeLink®\* (p. 502)
- Homologacija za HomeLink®\* (p. 505)

## Uporaba funkcije HomeLink®\*38

Če je funkcija HomeLink® pravilno programirana, jo lahko uporabljate namesto ločenih originalnih daljinskih upravljalnikov. Pritisnite programirani gumb. Vključijo se garažna vrata, vrata ograje, alarmni sistem ali podobna naprava (morda bo trajalo nekaj sekund). Če gumb držite več kot 20 sekund, se vklopi način za programiranje gumba. Ko pritisnete gumb, indikatorska lučka zasveti ali začne utripati. Originalne daljinske upravljalnike lahko po potrebi seveda uporabljate vzporedno s funkcijo HomeLink®.

### **i** OPOMBA

Ko je vžig izklopljen, funkcija HomeLink® deluje vsaj 7 minut.

### **i** OPOMBA

Funkcije HomeLink® ni mogoče uporabljati, če je vozilo zaklenjeno in je alarm aktiven\* iz zunanosti vozila.

## **!** OPOZORILO

- Če za nadzor garažnih vrat ali zapornice uporabljate HomeLink®, zagotovite, da nikogar ni v bližini vrat ali zapornice, ko se ta premika.
- Sistema HomeLink® ne uporabljajte za garažna vrata, ki ne podpira varnostne zaustavitve in varnostne spremembe smeri delovanja.

### Povezane informacije

- HomeLink®\* (p. 502)
- Programiranje enote HomeLink®\* (p. 503)
- Homologacija za HomeLink®\* (p. 505)

## Homologacija za HomeLink®\*39

### Homologacija za EU

Družba Gentex Corporation izjavlja, da je naprava HomeLink® Model UAHL5 skladna z Direktivo o radijski opremi 2014/53/EU.

Pasovne širine, v okviru katerih deluje radijska oprema:

- 433,05-434,79 MHz <10 mW efektivne sevale moči
- 868,00-868,60 MHz <25 mW efektivne sevale moči
- 868,70-868,20 MHz <25 mW efektivne sevale moči
- 869,40-869,65 MHz <25 mW efektivne sevale moči
- 869,70-870,00 MHz <25 mW efektivne sevale moči

Naslov nosilca potrdila: Gentex Corporation, 600 North Centennial Street, Zeeland MI 49464, ZDA

Za podrobnejše informacije o homologacijah glejte podporne informacije na [volvocars.com](http://volvocars.com)

### Povezane informacije

- HomeLink®\* (p. 502)

<sup>38</sup> Velja za določena tržišča.

<sup>39</sup> Velja za določena tržišča.

## Kompas\*

V zgornjem desnem kotu vzratnega ogledala je vgrajen zaslon, ki kaže smer neba<sup>40</sup>, v katerega je obrnjen sprednji del avtomobila.

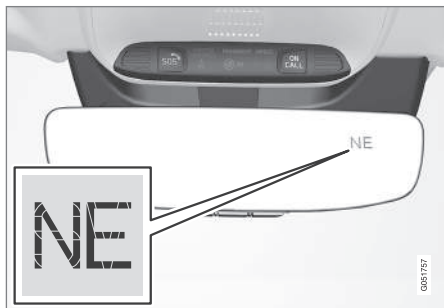

Vzratno ogledalo s kompasom.

Prikazanih je osem smeri neba z angleškimi oznakami: **N** (sever), **NE** (severovzhod), **E** (vzhod), **SE** (jugovzhod), **S** (jug), **SW** (jugoza-hod), **W** (zahod) in **NW** (severozahod).

### Povezane informacije

- Aktiviranje in deaktiviranje kompasa\* (p. 506)
- Umerjanje kompasa\* (p. 506)

## Aktiviranje in deaktiviranje kompasa\*

V zgornjem desnem kotu vzratnega ogledala je vgrajen zaslon, ki kaže smer neba<sup>41</sup>, v katerega je obrnjen sprednji del avtomobila.

Kompas se samodejno aktivira, ko se vozilo zažene.

Ročno deaktivirajte/aktivirajte kompas:

- Pritisnite gumb na spodnjem delu vzratnega ogledala, na primer s sponko.
  - > Če je kompas deaktiviran, ko izklopite vozilo, se ne bo aktiviral ob naslednjem zagonu vozila. V tem primeru morate kompas ročno aktivirati.

### Povezane informacije

- Kompas\* (p. 506)
- Umerjanje kompasa\* (p. 506)

## Umerjanje kompasa\*

Zemlja je razdeljena na 15 magnetnih območij. Če se vozilo premakne iz enega magnetnega območja v drugega, je treba ponovno umeriti kompas<sup>42</sup>.

1. Zaustavite vozilo na velikem odprtem prostoru, kjer v bližini ni jeklenih konstrukcij in visokonapetostnih vodov.
2. Zaženite motor in izklopite vso električno opremo (klimatsko napravo, brisalce ipd.) ter preverite, ali so vsa vrata zaprta.

<b>i</b>	<b>OPOMBA</b>
Umerjanje morda ne bo uspešno ali pa se ne bo izvedlo, če električna oprema ni izklopljena.	

3. Pritisnite gumb na spodnji strani vzratnega ogledala in ga držite približno 3 sekunde (uporabite sponko za papir ali podoben predmet). Prikaže se številka trenutnega magnetnega območja.

<sup>40</sup> Vzratno ogledalo s kompasom je na voljo kot dodatna možnost na določenih tržiščih za določene modele.

<sup>41</sup> Vzratno ogledalo s kompasom je na voljo kot dodatna možnost na določenih tržiščih za določene modele.

<sup>42</sup> Vzratno ogledalo s kompasom je na voljo kot dodatna možnost na določenih tržiščih za določene modele.



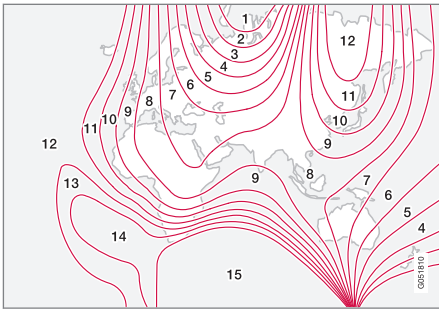

Magnetna območja.

4. Gumb pritisnite tolikokrat, da se prikaže ustrezno magnetno območje (1–15). Glejte zemljevid magnetnih območij kompasa.
5. Počakajte, da zaslon znova prikaže znak **C**, ali pa gumb na spodnji strani vzvratnega ogledala držite še približno 6 sekund, dokler se ne prikaže znak **C**.
6. Počasi vozite v krogu s hitrostjo, ki ne presega 10 km/h (6 mph), dokler kompas na zaslonu ne prikaže smeri, kar je znak, da je umerjanje končano. Nato naredite še 2 kroga za dodatno natančno umerjanje.

7. **Vozila z ogrevanim vetrobranskim steklom\*:** Če je na zaslonu prikazan znak **C**, ko je ogrevanje vetrobranskega stekla vklopljeno, umerjanje, ki je opisano v 6. točki zgoraj, izvedite pri vklopljenem ogrevanju vetrobranskega stekla.
8. Zgornji postopek ponovite po potrebi.

#### Povezane informacije

- Kompas\* (p. 506)
- Aktiviranje in deaktiviranje kompasa\* (p. 506)



ZVOK, VEČPREDSTAVNOSTNA VSEBINA IN  
INTERNET

## Zvok, mediji in internet

Zvočni in medijski sistem vsebuje medijski predvajalnik in radio. Prav tako lahko povežete telefon prek vmesnika Bluetooth in uporabljate prostoročne funkcije ali brezžično predvajate glasbo v vozilu. Ko je vozilo povezano z internetom, lahko uporabljate tudi aplikacije za predvajanje medijev.

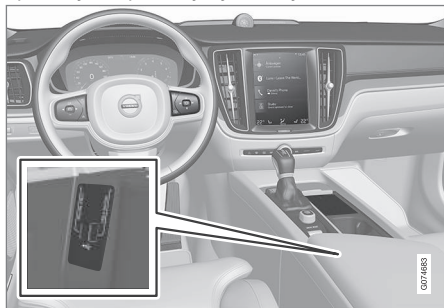

Pregled zvočnega in medijskega sistema

Upravljajte funkcije s svojim glasom, s tipkovnico na volanu ali na osrednjem zaslonu. Število zvočnikov in ojačevalnikov je odvisno od vgrajenega zvočnega sistema.

### Posodabljanje sistema

Zvočni in medijski sistem nenehno izpopolnjujemo. Svetujemo vam, da prenesete sistemske posodobitve, takoj ko so na voljo.

### Povezane informacije

- Medijski predvajalnik (p. 522)
- Radio (p. 515)
- Telefon (p. 538)
- Vozilo z vzpostavljen internetno povezavo\* (p. 553)
- Aplikacije (p. 512)
- Prepoznavanje glasu (p. 146)
- Položaji vžiga (p. 438)
- Odvratanje voznikove pozornosti (p. 42)
- Upravljanje sistemskih posodobitev prek centra za prenose (p. 623)
- Licenčna pogodba za zvok in medije (p. 563)

## Nastavitve zvoka

Kakovost reprodukcije zvoka je prednastavljena, vendar jo prav tako lahko prilagodite. Glasnost se običajno nastavi s krmilnim gumbom pod osrednjim zaslonom ali s kompletom tipk na desni strani volanskega obroča. To na primer med predvajanjem glasbe, radijskih postaj, telefonskih klicev in dejavnih prometnih sporočil.

### Reprodukcija zvoka

Zvočni sistem je predhodno umerjen z digitalni obdelavo signala. To umerjanje upošteva zvočnike, ojačevalnike, akustične lastnosti potniške kabine, položaj poslušalca ipd. za vsako kombinacijo modela vozila in zvočnega sistema. Obstaja tudi dinamično umerjanje, ki upošteva nastavitve glasnosti in hitrost vozila.

### Osebné nastavitve

V pogledu od zgoraj pod **Nastavitve** → **Zvok** so na voljo različne nastavitve, odvisno od zvočnega sistema vozila.

### Premium Sound\* (Bowers & Wilkins)

- **Ton** – nastavitve za globoke tone, visoke tone, izenačevalnik ipd.
- **Ravnotežje** – izravnava med desnimi/levimi zvočniki in izravnava med sprednjimi/zadnjimi zvočniki.
- **Sistemske glasnosti** – nastavi glasnost različnih sistemov vozila, na primer

**Glasovno upravljanja, Pomoč pri parkiranju in Melodija zvonjenja.**

### High Performance Pro\* (Harman Kardon)

- **Izenačevalnik** – nastavev izenačevalnika.
- **Ravnotežje** – izravnava med desnimi/levimi zvočniki in izravnava med sprednjimi/zadnjimi zvočniki.
- **Sistemske glasnosti** – nastavi glasnost različnih sistemov vozila, na primer **Glasovno upravljanja, Pomoč pri parkiranju in Melodija zvonjenja.**

### High Performance

- **Ton** – nastavitve za globoke tone, visoke tone, izenačevalnik ipd.
- **Ravnotežje** – izravnava med desnimi/levimi zvočniki in izravnava med sprednjimi/zadnjimi zvočniki.
- **Sistemske glasnosti** – nastavi glasnost različnih sistemov vozila, na primer **Glasovno upravljanja, Pomoč pri parkiranju in Melodija zvonjenja.**

### Povezane informacije

- Zvočna izkušnja\* (p. 511)
- Medijski predvajalnik (p. 522)
- Nastavitve za glasovno upravljanje (p. 151)
- Nastavitve za telefon (p. 546)

- Zvok, mediji in internet (p. 510)
- Vozilo z vzpostavljeno internetno povezavo\* (p. 553)

### Zvočna izkušnja\*

Zvočna izkušnja je aplikacija, ki omogoča dostop do dodatnih nastavitvev zvoka.

**Doživetje zvoka** odprete iz pogleda aplikacije na osrednjem zaslonu. Določite lahko naslednje nastavitve, odvisno od zvočnega sistema, ki je nameščen v vozilu:

### Premium Sound\* (Bowers & Wilkins)

- **Studio** – zvok lahko nastavite, da je prilagojen predvsem **Voznik, Vse in Zadaj.**
- **Oder** – način nastavitve prostorskega zvoka z nastavitvami za intenzivnost in obkroženje.
- **Koncertna dvor.** – reproducira akustične lastnosti koncertne dvorane v Göteborgu.
- **Jazz klub** – reproducira akustiko jazz kluba Nefertiti.



Poustvarite akustiko jazz kluba Nefertiti.



## « High Performance Pro\* (Harman Kardon)

- **Optimizac. sedeža** – zvok lahko nastavite, da je prilagojen predvsem **Voznik, Vse in Zadaj**.
- **Prostorski zvok** – način prostorskega zvoka z nastavitvami nivojev.
- **Ton** – nastavitve za globoke tone, visoke tone, izenačevalnik ipd.

### Povezane informacije

- Nastavitve zvoka (p. 510)
- Navigacija po pogledih osrednjega zaslona (p. 116)

## Aplikacije

V pogledu aplikacij so aplikacije, ki omogočajo dostop do nekaterih storitev vozila. Podrsnite po osrednjem zaslonu od desne proti levi<sup>1</sup>, da iz pogleda začetnega zaslona odprete pogled aplikacij. Tu najdete aplikacije, ki ste jih prenesli sami (aplikacije tretjih strank), in aplikacije za vgrajene funkcije, na primer **Radio FM**.

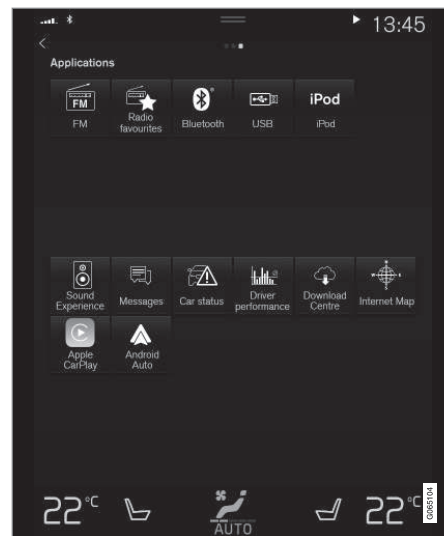

Pogled aplikacij (generična slika, osnovne aplikacije se razlikujejo odvisno od trga in modela)

Nekatere osnovne aplikacije so vedno na voljo. Ko je vozilo povezano z internetom, je mogoče naložiti več aplikacij, na primer spletni radio in glasbene storitve.

Nekatere aplikacije je mogoče uporabljati le, ko je vozilo povezano z internetom.

<sup>1</sup> Velja za vozila v volanom na levi. Pri vozilih z volanom na desni podrsnite v obratni smeri.

Aplikacijo zaženete tako, da pritisnete nanjo v pogledu aplikacij na osrednjem zaslonu.

Vse aplikacije, ki jih uporabljate, naj bodo posodobljene na najnovejšo različico.

### Povezane informacije

- Prenos aplikacij (p. 513)
- Posodabljanje aplikacij (p. 514)
- Branje aplikacij (p. 514)
- Apple® CarPlay®\* (p. 531)
- Android Auto\* (p. 535)
- Vozilo z vzpostavljeno internetno povezavo\* (p. 553)
- Prostor za shranjevanje na trdem disku (p. 562)
- Pogoji uporabe in skupna raba podatkov (p. 559)

## Prenos aplikacij

Nove aplikacije je mogoče prenesti medtem, ko ima vozilo vzpostavljeno internetno povezavo.

### OPOMBA

Prenos podatkov lahko vpliva na druge storitve, ki delujejo s prenosom podatkov, npr. na internetni radio. Če to povzroči težave z drugimi storitvami, se lahko prenos podatkov prekine. V takih primerih je druge storitve morda najbolje izklopiti ali preklicati.

### OPOMBA

Pri prenosu podatkov s telefonom bodite pozorni na stroške podatkovnega prometa.

1. Odprite aplikacijo **Središče za prenose** v pogledu aplikacij.



2. Izberite **Nove aplikacije**, da se odpre seznam aplikacij, ki so na voljo, vendar niso nameščene v vozilu.

3. Tapnite vrstico za aplikacijo, če želite razširiti seznam in dobiti več informacij o tej aplikaciji.
4. Izberite **Namesti**, če želite začeti prenos in namestiti zeleno aplikacijo.
  - > Med prenosom je prikazano stanje prenosa in namestitve.

Če prenos trenutno ni mogoč, se prikaže sporočilo. Aplikacija bo ostala na seznamu, prenos pa lahko začnete znova.

### Preklic prenosa

- Za preklic prenosa, ki se izvaja, tapnite **Prekini**.

Upoštevajte, da lahko prekličete samo prenos. Če se je nameščanje že začelo, preklic ni več mogoč.

### Povezane informacije

- Aplikacije (p. 512)
- Posodabljanje aplikacij (p. 514)
- Branje aplikacij (p. 514)
- Vozilo z vzpostavljeno internetno povezavo\* (p. 553)
- Upravljanje sistemskih posodobitev prek centra za prenose (p. 623)
- Prostor za shranjevanje na trdem disku (p. 562)

## Posodabljanje aplikacij

Aplikacije je mogoče posodobiti medtem, ko ima vozilo vzpostavljeno internetno povezavo.

### OPOMBA

Prenos podatkov lahko vpliva na druge storitve, ki delujejo s prenosom podatkov, npr. na internetni radio. Če to povzroči težave z drugimi storitvami, se lahko prenos podatkov prekine. V takih primerih je druge storitve morda najbolje izklopiti ali preklicati.

### OPOMBA

Pri prenosu podatkov s telefonom bodite pozorni na stroške podatkovnega prometa.

Če je aplikacija med posodobitvijo odprta, bo zagnana znova, da bo mogoče dokončati namestitvev.

### Posodobitev vseh

1. Odprite aplikacijo **Središče za prenose** v pogledu aplikacij.

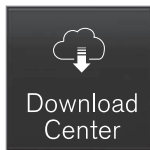

2. Izberite **Namesti vse**.  
> Posodabljanje se zažene.

### Posodobitev nekaterih

1. Odprite aplikacijo **Središče za prenose** v pogledu aplikacij.
2. Izberite **Posodobitve aplikacij**, da se prikaže seznam vseh razpoložljivih namestitvev.
3. Poiščite želeno aplikacijo in izberite **Namesti**.  
> Posodabljanje se zažene.

### Povezane informacije

- Aplikacije (p. 512)
- Prenos aplikacij (p. 513)
- Brisanje aplikacij (p. 514)
- Upravljanje sistemskih posodobitev prek centra za prenose (p. 623)
- Vozilo z vzpostavljeno internetno povezavo\* (p. 553)

## Brisanje aplikacij

Aplikacije je mogoče odstraniti medtem, ko ima vozilo vzpostavljeno internetno povezavo.

Da se odstranitev lahko izvrši, morate zapreti aplikacijo, ki jo uporabljate.

1. Odprite aplikacijo **Središče za prenose** v pogledu aplikacij.



2. Izberite **Posodobitve aplikacij**, da se prikaže seznam vseh nameščenih aplikacij.
3. Poiščite želeno aplikacijo in izberite **Odstrani**, da zaženete odstranitev aplikacije.  
> Odstranjena aplikacija ni več prikazana na seznamu.

### Povezane informacije

- Aplikacije (p. 512)
- Prenos aplikacij (p. 513)
- Posodabljanje aplikacij (p. 514)
- Upravljanje sistemskih posodobitev prek centra za prenose (p. 623)
- Vozilo z vzpostavljeno internetno povezavo\* (p. 553)



## Radio

Omogoča poslušanje radio-frekvenčnega pasu FM ter digitalnega radia (DAB)\*. Ko ima vozilo vzpostavljeno povezavo z internetom, lahko poslušate tudi internetne radije.



Radio lahko upravljate prek glasovnega vodenja, kompleta tipk na volanskem obroču ali osrednjega zaslona.

## Povezane informacije

- Vklp radia (p. 515)
- Menjava frekvenčnega pasu radia in radijske postaje (p. 516)
- Shranjevanje radijskih kanalov v aplikaciji Priljubljene radijske postaje (p. 518)
- Nastavitve za radio (p. 519)

- Digitalni radio\* (p. 521)
- Radio RDS (p. 520)
- Vozilo z vzpostavljeno internetno povezavo\* (p. 553)
- Glasovno upravljanje radia in večpredstavnostne vsebine (p. 150)
- Medijski predvajalnik (p. 522)

## Vklp radia

Radio vklopate iz pogleda aplikacij na osrednjem zaslonu.

1. Iz pogleda aplikacij odprite ustrezen frekvenčni pas (npr. **FM**).



2. Izberite radijsko postajo.

## Povezane informacije

- Radio (p. 515)
- Iskanje radijskih postaj (p. 517)



- Menjava frekvenčnega pasu radia in radijske postaje (p. 516)
- Shranjevanje radijskih kanalov v aplikaciji Priljubljene radijske postaje (p. 518)
- Nastavitve za radio (p. 519)
- Glasovno upravljanje radia in večpredstavnostne vsebine (p. 150)

### Menjava frekvenčnega pasu radia in radijske postaje

Tukaj so navodila za menjavo frekvenčnega pasu radia, seznama v frekvenčnem pasu radia in radijske postaje na izbranem seznamu.

#### Menjava frekvenčnega pasu radia

Podrsnite, da se na osrednjem zaslonu prikaže pogled aplikacij, in izberite zelen frekvenčni pas radia (npr. FM) ali pa z desno tipkovnico na volanu odprite meni z aplikacijami voznikovega zaslona in tam izberite zeleno možnost.

#### Spreminjanje seznamov znotraj frekvenčnega pasa

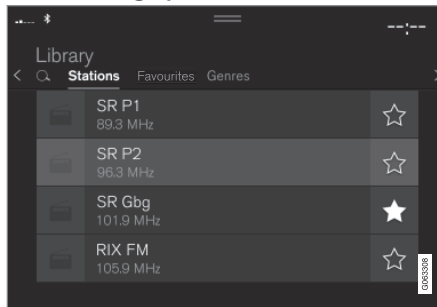

1. Pritisnite **Knjižnica**.

2. Izberite predvajanje iz **Postaje, Priljubljene, Zvrsti** ali **Skupine**<sup>2</sup>.
3. Tapnite zeleno postajo na seznamu.

**Priljubljene** – predvaja samo izbrane priljubljene kanale.

**Zvrsti** – predvaja samo kanale, ki oddajajo izbrano zvrst/vrsto programa, npr. pop ali klasična glasba.

#### Menjava postaj znotraj izbranega seznama

- Pritisnite **⏮** ali **⏭** pod osrednjim zaslonom ali desno tipkovnico volana.
  - > Označena možnost se na izbranem seznamu predvajanja premakne za eno mesto navzgor ali navzdol.

Radijsko postajo lahko zamenjate tudi na izbranem seznamu prek osrednjega zaslona.

#### Povezane informacije

- Radio (p. 515)
- Iskanje radijskih postaj (p. 517)
- Glasovno upravljanje radia in večpredstavnostne vsebine (p. 150)
- Shranjevanje radijskih kanalov v aplikaciji Priljubljene radijske postaje (p. 518)

<sup>2</sup> Velja samo za digitalni radio (DAB\*).

- Nastavitve za radio (p. 519)
- Meni aplikacij na voznikovem zaslonu (p. 104)

## Iskanje radijskih postaj

Radio samodejno ustvari seznam radijskih postaj z najmočnejšim signalom v trenutnem območju.

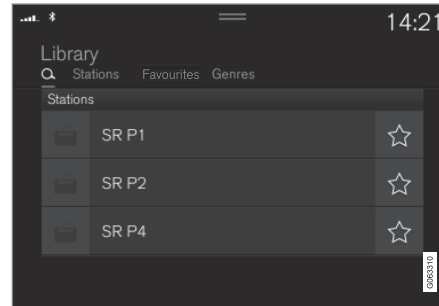

Možni parametri iskanja so odvisni od izbranega frekvenčnega območja:

- FM — postaja, žanr in frekvenca.
  - DAB\* — skupine in postaje.
1. Pritisnite **Knjižnica**.
  2. Pritisnite **Q**.
    - > Odprt je pogled iskanja s tipkovnico.
  3. Vnesite iskane izraze.
    - > Iskanje se izvaja z vsakim vnesenim znakom, rezultati iskanja pa so prikazani po kategorijah.

## Ročno iskanje



Ročno iskanje vam omogoča, da najdete in prisluhnete postajam, ki niso na samodejno ustvarjenem seznamu postaj z najmočnejšim signalom v okolici.

Če preklopite na ročno iskanje, radio ne bo več samodejno preklopil frekvence ob slabem sprejemu.

- Pritisnite **Ročno iskanje**, povlecite upravljalni element ali pritisnite **⏪** oziroma **⏩**. Iskanje z dolgim pritiskom skoči na naslednjo razpoložljivo postajo v frekvenčnem območju. Možno je tudi uporabiti desni komplet tipk na volanskem obroču.

### Povezane informacije

- Radio (p. 515)
- Vklop radia (p. 515)



- Menjava frekvenčnega pasu radia in radijske postaje (p. 516)
- Glasovno upravljanje radia in večpredstavnostne vsebine (p. 150)
- Nastavitve za radio (p. 519)

## Shranjevanje radijskih kanalov v aplikaciji Priljubljene radijske postaje

Radijsko postajo lahko dodate v aplikacijo **Priljubljene radijske postaje** in na seznam priljubljenih frekvenčno območje radia (na primer FM). Spodaj lahko najdete navodila za dodajanje in odstranjevanje radijskih postaj.

### Priljubljene radijske postaje



Aplikacija s priljubljenimi radijskimi postajami prikazuje shranjene radijske postaje z vseh frekvenčnih območij.

1. Aplikacijo **Priljubljene radijske postaje** odprite iz pogleda aplikacije.
2. Tapnite na želeno postajo na seznamu, da začnete s poslušanjem.

### Dodajanje in odstranjevanje priljubljenih radijskih postaj

1. Tapnite ☆, da dodate postajo v ali iz priljubljenih za frekvenčna območja in aplikacije s priljubljenimi radijskimi postajami.
2. Tapnite **Knjižnica**, izberite **Uredi** in tapnite 🗑️, da odstranite radijsko postajo iz seznama priljubljenih.

Ko je radijski kanal shranjen s seznama postaj, bo radio samodejno poiskal najboljšo frekvenco. Če pa radijski kanal shranite prek ročnega iskanja postaj, radio ne bo samodejno preklopil na močnejšo frekvenco.

Če radijsko postajo odstranite iz seznama priljubljenih radijskih postaj, bo kanal odstranjen tudi s seznama priljubljenih za ustrezno frekvenčno območje.

### Povezane informacije

- Radio (p. 515)
- Vklop radia (p. 515)
- Iskanje radijskih postaj (p. 517)
- Menjava frekvenčnega pasu radia in radijske postaje (p. 516)
- Glasovno upravljanje radia in večpredstavnostne vsebine (p. 150)
- Nastavitve za radio (p. 519)
- Meni aplikacij na voznikovem zaslonu (p. 104)

## Nastavitve za radio

Aktivirate in deaktivirate lahko različne funkcije radia.

### Preklik prometnih sporočil

Oddajanje prometnih sporočil ipd. lahko začasno prekinete tako, da tapnete  na desnem kompletu tipk na volanu ali tapnete **Prekliči** na osrednjem zaslonu.

### Aktiviranje in deaktiviranje funkcij radia

Spustite pogled od zgoraj in izberite

**Nastavitve** → **Mediji** in zeleni radio-frekvenčni pas za ogled razpoložljivih funkcij.

### Radio AM/FM<sup>3</sup>

- **Prikaži informacije o oddaji:** prikazuje informacije o vsebini programa, izvajalcih ipd.
- **Zamrzni ime programa:** izberite, da ustavite neprekinjeno premikanje imena programa. Namesto tega se ustavi po 20 sekundah.
- **Izberite obvestila:**
  - **Lokalne prekinitve:** prekine trenutno predvajanje večpredstavnostne vsebine in predvaja informacije o prometnih razmerah v okolici. Predvajanje prejšnjega medijskega vira se nadaljuje, ko je sporočilo končano. Funkcija

**Lokalne prekinitve** je geografsko omejena različica funkcije **Prometna obvestila**. Funkcija **Prometna obvestila** mora biti istočasno aktivirana.

- **Novice :** prekine trenutno predvajanje večpredstavnostne vsebine in predvaja novice. Predvajanje prejšnjega medijskega vira se nadaljuje, ko se novice končajo.
- **Alarm:** prekine trenutno predvajanje večpredstavnostne vsebine in pošilja obvestila o večjih nesrečah in katastrofah. Predvajanje prejšnjega medijskega vira se nadaljuje, ko je sporočilo končano.
- **Prometna obvestila:** prekine trenutno predvajanje večpredstavnostne vsebine in predvaja informacije o prometnih razmerah. Predvajanje prejšnjega medijskega vira se nadaljuje, ko je sporočilo končano.

### DAB\* (digitalni radio)

- **Razvrsti storitve:** možnost za način razvrščanja kanalov. Abecedno ali po servisni številki.
- **Predaja DAB-DAB:** zažene funkcijo za povezavo z DAB. Če se izgubi sprejem izbranega radijskega kanala, avtoradio

samodejno poišče drug kanal v drugi skupini kanalov (zbirki).

- **Predaja DAB-FM:** zažene funkcijo za vzpostavitev povezave med DAB in FM. Če se izgubi sprejem izbranega radijskega kanala, avtoradio samodejno poišče nadomestno frekvenco FM.
- **Prikaži informacije o oddaji:** izberete za prikaz besedila na radiu ali izbranih vrst besedila na radiu, na primer izvajalca.
- **Prikaži slike za program:** izberite, ali želite prikazovati slike programov na zaslonu.
- **Izberite obvestila:** izberite vrste sporočil, ki jih boste prejeli med predvajanjem DAB. Izbrana sporočila bodo prekinila predvajanje trenutne večpredstavne vsebine in predvajala sporočilo. Predvajanje prejšnjega medijskega vira se nadaljuje, ko je sporočilo končano.
- **Alarm:** prekine trenutno predvajanje večpredstavnostne vsebine in pošilja obvestila o večjih nesrečah in katastrofah. Predvajanje prejšnjega medijskega vira se nadaljuje, ko je sporočilo končano.

<sup>3</sup> Razpoložljivost radia AM je odvisna od modela in/ali tržišča.



skega vira se nadaljuje, ko je sporočilo končano.

- **Prometna obvestila:** prejema informacije o prometnih razmerah.
- **Na voljo so novice:** sprejema novice.
- **Prometna novica:** prejema informacije o javnem prevozu, na primer vozne rede trajektov in vlakov.
- **Opozorilo/storitve:** prejema informacije o dogodkih, ki so manj pomembni od funkcije alarma, na primer izpadih napajanja.

#### Povezane informacije

- Radio (p. 515)
- Digitalni radio\* (p. 521)
- Simboli v vrstici stanja osrednjega zaslona (p. 125)

#### Radio RDS

RDS (Radio Data System) pomeni, da radio samodejno preklopi na najmočnejši oddajnik. RDSomogoča sprejem, na primer, prometnih informacij in iskanje določenih vrst programov.

RDS povezuje oddajnike FM z omrežjem. Oddajnik FM v takem omrežju pošilja informacije, s katerimi radio RDS omogoča naslednje funkcije:

- Samodejni preklop na močnejši oddajnik v območju slabega sprejema.
- Iskanje programa po kategoriji, npr. vrste programov ali prometne informacije.
- Sprejem besedilnih informacij na trenutnem radijskem programu.



#### OPOMBA

Nekatere radijske postaje ne izkoriščajo vseh možnosti funkcije RDS ali pa te funkcije sploh ne omogočajo.

Med oddajanjem novic ali prometnih sporočil lahko radio menja postaje in prekine trenutno izbran vir zvoka. Ko se oddajanje nastavljenе vrste programa konča, radio nadaljuje predvajanje prejšnjega vira zvoka pri nazadnje nastavljeni glasnosti. Za predčasno vrnitev pritisnite  na desni tipkovnici na volanu ali tapnite **Prekliči** na osrednjem zaslonu.

#### Povezane informacije

- Radio (p. 515)
- Nastavitve za radio (p. 519)

## Digitalni radio\*

Digitalni radio (DAB<sup>4</sup>) označuje digitalni sistem oddajanja za radio. Radio podpira DAB, DAB+ in DMB<sup>5</sup>.



Radio lahko upravljate prek glasovnega vodenja, kompleta tipk na volanskem obroču ali osrednjega zaslona.



Aplikacija za digitalni radio se zažene iz pogleda aplikacij na osrednjem zaslonu.

Digitalni radio se predvaja na enak način kot drugi frekvenčni pasovi, na primer FM. Poleg tega, da lahko izberete predvajanje iz **Postaje**, **Prijubljene** in **Zvrsti**, vam je voljo tudi predvajanje prek podkanalov in **Skupine**. Ansambel je skupek radijskih kanalov (skupina kanalov), ki oddajajo na isti frekvenci.

Če radijski kanal prenaša svoj logotip, se ta prenese in prikaže poleg imena postaje (časi prenosa so različni).

## Podkanal DAB

Sekundarne komponente se običajno imenujejo podkanali. Ti so le začasni in lahko vsebujejo npr. prevode glavnega programa v druge jezike. Na seznamu kanalov so podkanali označeni s simbolom puščice.

## Povezane informacije

- Povezava med FM in digitalnim radiem\* (p. 521)
- Menjava frekvenčnega pasu radia in radijske postaje (p. 516)
- Iskanje radijskih postaj (p. 517)
- Shranjevanje radijskih kanalov v aplikaciji Prijubljene radijske postaje (p. 518)
- Glasovno upravljanje radia in večpredstavnostne vsebine (p. 150)
- Nastavitve za radio (p. 519)

## Povezava med FM in digitalnim radiem\*

Funkcija omogoča digitalnemu radiju (DAB) preklop s kanala, ki ima slab sprejem ali nima sprejema, na isti kanal v drugi skupini kanalov (ansambel) z boljšim sprejemom znotraj sprejema DAB in/ali med sprejemom DAB in FM.

## Povezovanje med DAB in DAB ter med DAB in FM

1. Pritisnite **Nastavitve** v pogledu od zgoraj.
2. Pritisnite **Mediji** → **DAB**.
3. Obkljukajte/počistite **Predaja DAB-DAB** in/ali **Predaja DAB-FM**, da vklopite/izklopite ustrezne funkcije.

## Povezane informacije

- Digitalni radio\* (p. 521)
- Radio (p. 515)
- Nastavitve za radio (p. 519)

<sup>4</sup> Digital Audio Broadcasting

<sup>5</sup> Digital Multimedia Broadcasting

## Medijski predvajalnik

Medijski predvajalnik lahko predvaja zvok prek zunanjih zvočnih virov, ki jih priključite na vtičnico USB, ali prek vmesnika Bluetooth. Prek vtičnice USB lahko predvaja tudi videoposnetke.

Ko ima vozilo internetno povezavo, je mogoče poslušati tudi spletni radio, zvočne knjige in glasbo prek aplikacij.

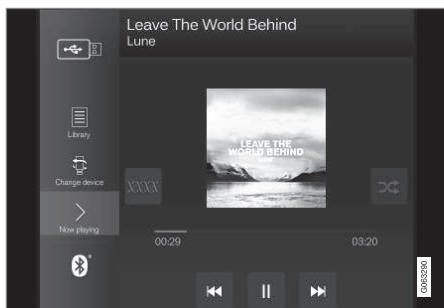

Medijski predvajalnik lahko v celoti upravljate na osrednjem zaslonu, več funkcij pa je mogoče upravljati tudi z desno tipkovnico na volanu ali z glasovnim upravljanjem.

Upravljanje radia poteka prek medijskega predvajalnika in je opisano v posebnem poglavju.

## Povezane informacije

- Predvajanje medijev (p. 522)
- Upravljanje in menjavanje medijev (p. 524)
- Iskanje medijev (p. 525)
- Aplikacije (p. 512)
- Radio (p. 515)
- Videoposnetek (p. 526)
- Mediji prek vmesnika Bluetooth® (p. 527)
- Mediji prek vtičnice USB (p. 528)
- Vozilo z vzpostavljeno internetno povezavo\* (p. 553)

## Predvajanje medijev

Medijski predvajalnik se upravlja prek osrednjega zaslona. Številne funkcije je mogoče upravljati tudi z desno tipkovnico na volanu ali z glasovnim upravljanjem.

Medijski predvajalnik upravlja tudi radio, ki je opisan v posebnem razdelku.

## Zagon medijskega vira

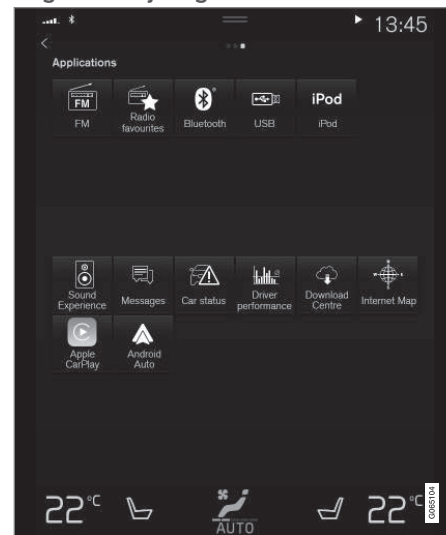

Pogled aplikacij. (Generična slika, osnovne aplikacije se razlikujejo odvisno od trga in modela.)



**Pogon USB**

1. Vstavite pomnilniški ključ USB.
2. Aplikacijo **USB** odprite iz pogleda aplikacije.
3. Izberite, kaj želite predvajati.
  - > Predvajanje se začne.

**Predvajalnik MP3 in iPod®****i OPOMBA**

Za začetek predvajanja iz naprave iPod uporabite aplikacijo iPod (in ne USB).

Če kot vir zvoka uporabite iPod, je struktura menijev zvočnega in medijskega sistema vozila podobna značilni strukturi menijev predvajalnika iPod.

1. Povežite medijski vir.
2. Začnite predvajanje iz povezanega medijskega vira.
3. Odprite aplikacijo (**iPod, USB**) iz pogleda aplikacij.
  - > Predvajanje se začne.

**Naprava, povezana z vmesnikom Bluetooth**

1. Vključite Bluetooth v medijskem viru.
2. Povežite medijski vir.
3. Začnite predvajanje iz povezanega medijskega vira.

4. Aplikacijo **Bluetooth** odprite iz pogleda aplikacije.
  - > Predvajanje se začne.

**Mediji z internetno povezavo**

Predvajanje medijev iz aplikacij z internetno povezavo:

1. Povežite vozilo z internetom.
2. Odprite trenutno aplikacijo iz pogleda aplikacij.
  - > Predvajanje se začne.

Kako lahko prenesete aplikacije, preberite v ločenem razdelku.

**Videoposnetek**

1. Povežite medijski vir.
2. Aplikacijo **USB** odprite iz pogleda aplikacije.
3. Tapnite naslov elementa, ki ga želite predvajati.
  - > Predvajanje se začne.

**Apple CarPlay**

CarPlay je opisan v posebnem razdelku.

**Android Auto**

Android Auto je opisan v posebnem razdelku.

**Povezane informacije**

- Upravljanje menija aplikacij na voznikovem zaslonu (p. 105)
- Radio (p. 515)

- Upravljanje in menjavanje medijev (p. 524)
- Priključitev naprave prek vtičnice USB (p. 528)
- Povezava naprave prek vmesnika Bluetooth® (p. 528)
- Prenos aplikacij (p. 513)
- Vozilo z vzpostavljenom internetno povezavo\* (p. 553)
- Videoposnetek (p. 526)
- Apple® CarPlay®\* (p. 531)
- Android Auto\* (p. 535)
- Glasovno upravljanje radia in večpredstavnostne vsebine (p. 150)
- Združljivi formati medijev (p. 530)

## Upravljanje in menjavanje medijev

Predvajanje medijev je mogoče upravljati z glasovnim upravljanjem, s tipkovnico na volanu ali prek osrednjega zaslona.



Medijski predvajalnik lahko upravljate z glasovnim upravljanjem, s tipkovnico na volanu ali prek osrednjega zaslona.

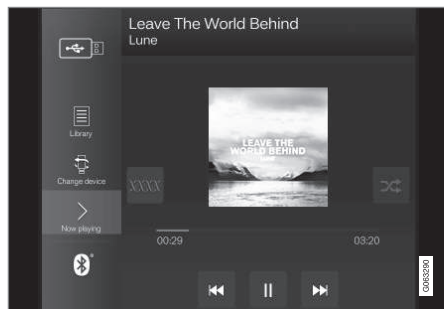

Glasnost – za povečanje ali zmanjšanje glasnosti vrtite upravljalni gumb pod osrednjim zaslonom ali pritisnite ▲ ▼ na desni tipkovnici na volanu.

Predvajanje/premor - tapnite pripadajočo sliko skladbe, ki se pravkar predvaja, ali pritisnite fizični gumb pod osrednjim zaslonom ali ○ na desni tipkovnici na volanu.

Menjava skladbe – tapnite zeleno skladbo na osrednjem zaslonu, pritisnite ⏮ ali ⏭ pod osrednjim zaslonom ali na desni tipkovnici na volanu.

Hitro predvajanje naprej/časovni premik – tapnite časovno os na osrednjem zaslonu in jo povlecite na stran ali pritisnite in držite ⏮ ali ⏭ pod osrednjim zaslonom ali na desni tipkovnici na volanu.

Menjava medija – izberite vir iz prejšnjih virov v aplikaciji, pritisnite zeleno aplikacijo v pogledu aplikacij ali jo izberite z desno tipkovnico na volanu prek menija z aplikacijami 📄.



**Knjižnica** – tapnite gumb za predvajanje iz knjižnice.



**Naki.** – tapnite gumb, da naložite vrstni red predvajanja.



**Pod.** – tapnite gumb, če želite uporabiti Gracenote za iskanje podobne glasbe na napravi USB in iz nje ustvariti seznam predvajanja. Seznam predvajanja lahko vsebuje največ 50 skladb.



**Spremeni napravo** – tapnite gumb, če želite preklopiti med več sočasno povezanimi napravami USB.

## Povezane informacije

- Medijski predvajalnik (p. 522)
- Iskanje medijev (p. 525)
- Nastavitve zvoka (p. 510)
- Aplikacije (p. 512)
- Gracenote® (p. 525)
- Glasovno upravljanje radia in večpredstavnostne vsebine (p. 150)

## Iskanje medijev

Iščete lahko po izvajalcu, skladatelju, naslovih pesmi, albumu, videoposnetku, zvočni knjigi, seznamu predvajanja in – ko je vozilo povezano z internetom – poddajah (digitalni mediji prek interneta).

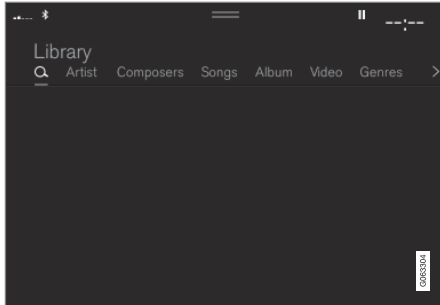

1. Pritisnite **Q**.  
> Odprt je pogled iskanja s tipkovnico.
2. Vnesite iskane izraze.
3. Pritisnite **Poišči**.  
> Izvede se iskanje povezanih naprav.  
Rezultati iskanja so razvrščeni po kategoriji.

Podrsnite vstran po zaslonu, da se ločeno prikažejo posamezne kategorije.

## Povezane informacije

- Medijski predvajalnik (p. 522)
- Vozilo z vzpostavljen internetno povezavo\* (p. 553)
- Predvajanje medijev (p. 522)
- Ročno vnašanje znakov, črk in besed na osrednjem zaslonu (p. 130)

## Gracenote®

Gracenote prepozna in prikaže izvajalca, album, naslove skladb in povezane slike med predvajanjem.

Gracenote MusicID® je standard za prepoznavanje glasbe. Informacije o glasbi se lahko prikazujejo na osnovi identifikacije in analize metapodatkov v glasbenih datotekah. Metapodatki iz različnih virov so včasih lahko nedosledni ali neustrezni.

Gracenote podpira fonetično obdelavo imena izvajalca, naslovov albumov in zvrsti, zato se glasovno upravljanje lahko uporablja za predvajanje glasbe.

1. Pritisnite **Nastavitve** v pogledu od zgoraj.
2. Pritisnite **Mediji** → **Gracenote**®.
3. Izberite nastavitve za podatke Gracenote:
  - **Spletno iskanje Gracenote**® – išče po spletni zbirki podatkov Gracenote za predvajanje večpredstavnostne vsebine.
  - **Več rezultatov Gracenote**® – izbere način prikaza podatkov Gracenote, če je bil najden več kot en rezultat iskanja.
    - 1 – uporabijo se izvorni podatki datoteke.
    - 2 – uporabijo se podatki Gracenote.
    - 3 – izbrati je mogoče podatke Gracenote ali izvorne podatke.
  - **Brez** – brez prikaza rezultatov.



## ◀◀ **Posodabljanje Gracenote**

Vsebina zbirke podatkov Gracenote se nenehno posodablja. Prenesite zadnjo posodobitev, da boste lahko izkoristili izboljšave.

Za informacije in prenos obiščite spletno mesto [volvocars.com/support](http://volvocars.com/support).

### **Povezane informacije**

- Predvajanje medijev (p. 522)
- Licenčna pogodba za zvok in medije (p. 563)
- Glasovno upravljanje radia in večpredstavnostne vsebine (p. 150)

## **Videoposnetek**

Z medijskim predvajalnikom je mogoče predvajati videoposnetke iz naprav, ki jih priključite na vtičnico USB.

Ko se vozilo začne premikati, se predvaja le zvok brez slike. Slika se ponovno prikaže, ko vozilo miruje.

Informacije o združljivih formatih medijev najdete v ločenem poglavju.

### **Povezane informacije**

- Predvajanje videoposnetka (p. 526)
- Predvajanje DivX® (p. 527)
- Nastavitve za videoposnetke (p. 527)
- Združljivi formati medijev (p. 530)

## **Predvajanje videoposnetka**

Videoposnetki se predvajajo prek aplikacije **USB v pogledu aplikacije**.

1. Priključitev vira medijske vsebine (naprava USB).
2. Aplikacijo **USB** odprite iz pogleda aplikacije.
3. Tapnite naziv zelenega elementa za predvajanje.
  - > Predvajanje se začne.

Iskanje video datotek je lahko težavno, če naprava USB vsebuje tudi glasbo in zvočne datoteke. V tem primeru jih lahko najdete tako, da greste v **Knjižnica** in izberete zavihek z videoposnetki.

### **Povezane informacije**

- Videoposnetek (p. 526)
- Predvajanje DivX® (p. 527)
- Nastavitve za videoposnetke (p. 527)
- Združljivi formati medijev (p. 530)

## Predvajanje DivX®

Ta naprava DivX Certified® mora biti registrirana, da lahko predvaja filme, kupljene kot videoposnetke na zahtevo DivX.

1. Pritisnite **Nastavitve** v pogledu od zgoraj.
2. Tapnite **Video → DivX® VOD**, da pridobite kodo za registracijo.
3. Za več informacij in dokončanje registracije obiščite spletno mesto vod.divx.com.

### Povezane informacije

- Videoposnetek (p. 526)
- Predvajanje videoposnetka (p. 526)
- Nastavitve za videoposnetke (p. 527)
- Združljivi formati medijev (p. 530)

## Nastavitve za videoposnetke

Za predvajanje videoposnetkov so na voljo nekatere jezikovne nastavitve.

Če je predvajalnik videoposnetkov v celozaslonskem načinu ali če odprete pogled od zgoraj in pritisnete **Nastavitve → Mediji → Video**, lahko nastavite naslednje: **Jezik zvoka** in **Jezik podnapisov**.

### Povezane informacije

- Videoposnetek (p. 526)

## Mediji prek vmesnika Bluetooth®

Medijski predvajalnik vozila je opremljen z vmesnikom Bluetooth in lahko brezžično predvaja zvočne datoteke iz zunanjih naprav Bluetooth, kot so mobilni telefoni in tablice. Če želite prek medijskega predvajalnika brezžično predvajati zvočne datoteke iz zunanje naprave, morate napravo najprej povezati z vozilom prek vmesnika Bluetooth.

### Povezane informacije

- Povezava naprave prek vmesnika Bluetooth® (p. 528)
- Prva povezava telefona z vozilom prek vmesnika Bluetooth (p. 539)
- Predvajanje medijev (p. 522)
- Združljivi formati medijev (p. 530)

## Povezava naprave prek vmesnika Bluetooth®

Povežite napravo Bluetooth® z vozilom, da omogočite brezžično predvajanje medijev in zagotovite internetno povezavo v vozilu, kjer je to mogoče.

Številni telefoni na trgu podpirajo brezžično tehnologijo Bluetooth®, vendar niso vsi popolnoma združljivi z vozilom.

Za informacije o združljivosti obiščite spletno mesto [volvocars.com/support](http://volvocars.com/support).

Postopek za povezavo medijske naprave je enak kot pri povezavi telefona z vozilom prek vmesnika Bluetooth®.

## Povezane informacije

- Mediji prek vmesnika Bluetooth® (p. 527)
- Prva povezava telefona z vozilom prek vmesnika Bluetooth (p. 539)
- Predvajanje medijev (p. 522)

## Mediji prek vtičnice USB

Na zvočni sistem vozila lahko prek vtičnice USB v vozilu priključite zunanji vir zvoka, na primer iPod® ali predvajalnik MP3.

Naprave s polnilnimi baterijami se polnijo, ko so priključene na vtičnico USB in je vžig v položaju **I, II**, ali ko deluje motor.

Vsebina zunanjega vira se naloži hitreje, če zunanji vir vsebuje le združljive formate datotek. Prek vtičnice USB je mogoče predvajati tudi videoposnetke.

Nekateri predvajalniki MP3 imajo lasten datotečni sistem, ki v vozilu ni podprt.

## Povezane informacije

- Priključitev naprave prek vtičnice USB (p. 528)
- Predvajanje medijev (p. 522)
- Videoposnetek (p. 526)
- Položaji vžiga (p. 438)
- Tehnične specifikacije za naprave USB (p. 529)
- Apple® CarPlay®\* (p. 531)
- Android Auto\* (p. 535)

## Priključitev naprave prek vtičnice USB

Zunanji vir zvoka, na primer iPod® ali predvajalnik MP3, lahko priključite v zvočni sistem prek ene od vtičnic USB v vozilu.

Telefon mora biti priključen v vtičnico USB z belim okvirjem (če sta na voljo dve vtičnici USB), če želite uporabljati funkciji Apple CarPlay\* in Android Auto\*.

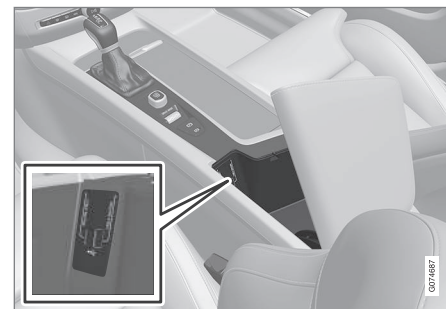

USB-vhodi (tip A) so v osrednji konzoli. Kabel naj bo v sprednjem delu, da ga ne boste preščipnili, ko zaprete pokrov.

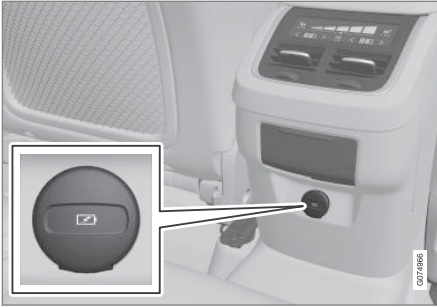

USB-vhodi (tipa C) v zadnjem delu osrednje konzole, na primer za polnjenje telefonov in tabličnih računalnikov<sup>6</sup>.

### Povezane informacije

- Predvajanje medijev (p. 522)
- Mediji prek vtičnice USB (p. 528)
- Medijski predvajalnik (p. 522)
- Tehnične specifikacije za naprave USB (p. 529)
- Tehnične specifikacije za naprave USB (p. 529)
- Apple® CarPlay®\* (p. 531)
- Android Auto\* (p. 535)

### Tehnične specifikacije za naprave USB

Za branje vsebine iz naprav USB morajo slednje izpolnjevati naslednje specifikacije. Osrednji zaslon med predvajanjem ne prikazuje strukture map.

	Največje število
Datoteke	15 000
Mape	1 000
Ravni mape	8
Seznami predvajanja	100
Elementi na seznamu predvajanja	1 000
Podmape	Brez omejitve

### Tehnične specifikacije za priključek USB A

- Vtičnica tipa A
- Različica 2.0
- Napajalna napetost 5 V
- Tok maks. 2,1 A

### Tehnične specifikacije za priključek USB C

- Vtičnica tipa C
- Različica 3.1
- Napajalna napetost 5 V
- Tok maks. 3,0 A

### Povezane informacije

- Mediji prek vtičnice USB (p. 528)

<sup>6</sup> Prek tega vhoda ni mogoče predvajati medijske vsebine na zvočnem ali medijskem sistemu vozila.

## Združljivi formati medijev

Predvajanje medijev je mogoče z naslednjimi formati datotek.

### Zvočne datoteke

Format	Datotečna pripona	Kodek
MP3	.mp3	MPEG1 Layer III, MPEG2 Layer III, MP3 Pro (združljiv z mp3), MP3 HD (združljiv z mp3)
AAC	.m4a, .m4b, .aac	AAC LC (MPEG-4 part III Audio), HE-AAC (aacPlus v1/v2)
WMA	.wma	WMA8/9, WMA9/10 Pro
WAV	.wav	LPCM
FLAC	.flac	FLAC

### Video datoteke

Format	Datotečna pripona
MP4	.mp4, .m4v
MPEG-PS	.mpg, .mp2, .mpeg, .m1v

Format	Datotečna pripona
AVI	.avi
AVI (DivX)	.avi, .divx
ASF	.asf, .wmv

### Podnapisi

Format	Datotečna pripona
SubViewer	.sub
SubRip	.srt
SSA	.ssa

### DivX®

Certificirane naprave DivX so preizkušene za predvajanje videa DivX (.divx, .avi) v visoki kakovosti. Ko vidite logotip DivX, lahko predvajate filme DivX.

Profil	DivX Home Theater
Video kodek	DivX, MPEG-4
Ločljivost	720x576
Bitna hitrost	4.8Mbps
Število sličic na sekundo	30 fps
Datotečna pripona	.divx, .avi

Največja velikost datoteke	4 GB
Avdio kodek	MP3, AC3
Podnapisi	XSUB
Posebne funkcije	Različni podnapisi, različen zvok, nadaljevanje predvajanja
Sklic	Izpolnjuje vse zahteve profila DivX Home Theater. Obiščite <a href="http://divx.com">divx.com</a> za več informacij in programska orodja, s katerimi lahko svoje datoteke pretvorite v video DivX Home Theater.

### Povezane informacije

- Medijski predvajalnik (p. 522)
- Videoposnetek (p. 526)
- Predvajanje DivX® (p. 527)



## Apple® CarPlay®\*

CarPlay<sup>7</sup> omogoča poslušanje glasbe, telefoniranje, dajanje napotkov za potovanje, pošiljanje/prejemanje sporočil in uporabo digitalnega asistenta Siri, ne da bi to vse to odvrčalo vašo pozornost s ceste.





CarPlay deluje z izbranimi napravami iOS. Če vozilo ne podpira aplikacije CarPlay, obstaja možnost, da jo namestite naknadno. Za namestitev aplikacije CarPlay se obrnite na trgovca Volvo.

Informacije o podprtih aplikacijah in združljivih napravah iOS so na voljo na spletnem mestu družbe Apple: [www.apple.com/ios/carplay/](http://www.apple.com/ios/carplay/). Pri uporabi aplikacij, ki niso združljive z CarPlay, lahko pride prekinitve povezave med napravo in vozilom. Prosimo, upoštevajte, da Volvo ni odgovoren za vsebino storitve CarPlay.

Navigacija z zemljevidom prek storitve CarPlay ne omogoča vodenja prek voznikovega ali projekcijskega zaslona, ampak le prek osrednjega zaslona.

Ko zaženete navigacijo z Apple CarPlay, se prvotno vodenje od zavoja do zavoja zaključči.

Aplikacije CarPlay lahko upravljate prek osrednjega zaslona, prek naprave iOS ali z desno tipkovnico na volanu (velja za nekatere funkcije). Aplikacije je mogoče upravljati tudi z digitalnim asistentom Siri. Z daljšim pritiskom gumba na volanu  zaženete glasovno upravljanje z digitalnim asistentom Siri, s kratkim pritiskom pa vklopite vgrajeno glasovno upravljanje v vozilu. Če se Siri prekine prezgodaj, držite pritisnjen gumb na volanu .

**Z uporabo storitve Apple CarPlay potrjujete naslednje: Apple CarPlay je storitev, ki jo ponuja podjetje Apple Inc. pod svojimi pogoji. Podjetje Volvo Cars zato ne odgovarja za storitev Apple CarPlay ali njene značilnosti/aplikacije. Med uporabo storitve Apple CarPlay se določene informacije iz vašega avtomobila (vključno s položajem) prenesejo v vašo napravo iPhone. Glede svojega odnosa do podjetja Volvo Cars ste v celoti odgovorni za svojo ali tujo uporabo storitve Apple CarPlay.**

### Povezane informacije

- Uporaba Apple® CarPlay®\* (p. 532)
- Nastavitve za Apple® CarPlay®\* (p. 533)
- Prepoznavanje glasu (p. 146)

- Ponastavitev nastavitve na osrednjem zaslonu (p. 135)

<sup>7</sup> Razpoložljivost se lahko razlikuje odvisno od trga.

<sup>8</sup> Apple in CarPlay so registrirane blagovne znamke v lasti družbe Apple Inc.

## Uporaba Apple® CarPlay®\*

Če želite uporabljati CarPlay<sup>9</sup>, morate aktivirati glasovno upravljanje Siri na svoji napravi iOS. Za delovanje vseh funkcij mora biti naprava povezana z internetom prek omrežja Wi-Fi ali mobilnega omrežja.

### Povežite napravo iOS in zaženite CarPlay

#### OPOMBA

Funkcijo CarPlay lahko uporabljate le pri izklopljeni povezavi Bluetooth. Telefon ali medijski predvajalnik, ki sta z vozilom povezana prek vmesnika Bluetooth, tako ne bosta na voljo, če je aktivna funkcija CarPlay. Za internetno povezavo za aplikacije vozila morate uporabiti drugo internetno povezavo. Uporabite omrežje Wi-Fi ali vgrajeni modem vozila\*.

Če želite zagnati CarPlay na napravi iOS, ki še ni bila povezana:

1. Priključite napravo iOS, ki podpira CarPlay, v vtičnico USB. Če sta na voljo dve vtičnici USB, uporabite vtičnico z belo obrobo.

2. Preberite pogoje uporabe in tapnite **Sprejmi**, da se povežete.
  - > Odpre se podpogled s funkcijo CarPlay in prikažejo se združljive aplikacije.
3. Tapnite želeno aplikacijo.
  - > Aplikacija se zažene.

### Zagon sistema CarPlay

Če želite zagnati CarPlay v napravi iOS, ki je že bila povezana:

1. Priključite napravo iOS v vtičnico USB. Če sta na voljo dve vtičnici USB, uporabite vtičnico z belo obrobo.
  - > **Če izberete nastavek za samodejni zagon**, se prikaže ime naprave. Če se pri povezovanju z napravo iOS prikaže začetni zaslon, se samodejno odpre ploščica s funkcijo CarPlay.
2. Če se ploščica s CarPlay ne odpre samodejno, tapnite ime naprave. Odpre se podpogled s funkcijo CarPlay in prikažejo se združljive aplikacije.
3. Če je aplikacija aktivna v isti ploščici, tapnite **Apple CarPlay** v pogledu aplikacije.
  - > Odpre se podpogled s funkcijo CarPlay in prikažejo se združljive aplikacije.
4. Tapnite želeno aplikacijo.
  - > Aplikacija se zažene.

Če zaženete drugo aplikacijo ali pa je druga aplikacija ob povezovanju že aktivna v isti ploščici, se funkcija CarPlay izvaja v ozadju. Vnovičen prikaz funkcije CarPlay v podpogledu – tapnite ikono CarPlay v pogledu aplikacije.

### Preklop povezave med CarPlay in iPod Med CarPlay in iPod

1. Pritisnite **Nastavitve** v pogledu od zgoraj.
2. Nadaljujte z **Komunikacija** → **Apple CarPlay**.
3. Počistite polje za napravo iOS, ki ji želite onemogočiti samodejni zagon funkcije CarPlay ob naslednji priključitvi kabla USB.
4. Odstranite napravo iOS iz vtičnice USB in jo ponovno vstavite vanjo.
5. Aplikacijo **iPod** odprite iz pogleda aplikacije.

<sup>9</sup> Razpoložljivost se lahko razlikuje odvisno od trga.

## Med iPod in CarPlay

1. Tapnite **Apple CarPlay** v pogledu aplikacije.
2. Preberite obvestilo v pojavnem oknu in tapnite **OK**.
3. Odstranite napravo iOS iz vtičnice USB in jo ponovno vstavite vanjo.
  - > Odpre se podpogled s funkcijo Apple CarPlay in prikažejo se združljive aplikacije<sup>10</sup>.

## Povezane informacije

- Priključitev naprave prek vtičnice USB (p. 528)
- Apple® CarPlay®\* (p. 531)
- Nastavitve za Apple® CarPlay®\* (p. 533)
- Povezava vozila z internetom prek telefona (Wi-Fi) (p. 555)
- Prek modema v vozilu (kartica SIM) vzpostavite povezavo med vozilom in internetom (p. 556)
- Prepoznavanje glasu (p. 146)

## Nastavitve za Apple® CarPlay®\*

Nastavitve za napravo iOS, povezano s CarPlay<sup>11, 12</sup>.

### Samodejni zagon

1. Pritisnite **Nastavitve** v pogledu od zgoraj.
2. Nadaljujte na **Komunikacija → Apple CarPlay** in izberite nastavitve:
  - Obkljukajte polje – CarPlay se zažene samodejno, ko priključite kabel USB.
  - Odstranite kljukico v polju – CarPlay se ne zažene samodejno, ko priključite kabel USB.

Če vozilo souporablja več oseb, na primer v prevozni skupnosti, velja omeniti, da lahko seznam vsebuje največ 20 shranjenih naprav iOS. Če povežete novo napravo, ko je seznam poln, se najstarejša naprava izbriše.

Če želite izbrisati seznam, ponastavite nastavitve na osrednjem zaslonu (obnovitev tovarniških nastavitev).

### Sistemske pogoni

1. Pritisnite **Nastavitve** v pogledu od zgoraj.

2. Tapnite **Zvok → Sistemske glasnosti** in nastavite naslednje možnosti:

- **Glasovno upravljanja**
- **Glas. vodenje navig.**
- **Melodija zvonjenja**

### Povezane informacije

- Apple® CarPlay®\* (p. 531)
- Uporaba Apple® CarPlay®\* (p. 532)
- Ponastavitev nastavitev na osrednjem zaslonu (p. 135)

<sup>10</sup> Apple, CarPlay, iPhone in iPod so registrirane blagovne znamke v lasti družbe Apple Inc.

<sup>11</sup> Apple in CarPlay so registrirane blagovne znamke v lasti družbe Apple Inc.

<sup>12</sup> Razpoložljivost se lahko razlikuje odvisno od trga.

## Nasveti za uporabo funkcije Apple® CarPlay®\*

Tukaj najdete koristne nasvete za uporabo sistema CarPlay®<sup>13</sup>.

- Posodobite svojo napravo iOS z zadnjo različico operacijskega sistema iOS in se prepričajte, da so posodobljene tudi aplikacije.
  - Če pride do težav s funkcijo CarPlay, odstranite napravo iOS iz vtičnice USB in jo ponovno priključite. Lahko tudi zaprete aplikacijo na napravi, ki ne deluje, nato pa ponovno zaženete aplikacijo ali poskusite zapreti vse aplikacije in ponovno zagnati svojo napravo.
  - Če se ob zagonu funkcije CarPlay ne prikažejo aplikacije (temen zaslon), poskusite zmanjšati in povečati ploščico funkcije CarPlay.
  - Pri uporabi aplikacij, ki niso združljive s funkcijo CarPlay, lahko pride prekinitve povezave med napravo iOS in vozilom. Informacije o podprtih aplikacijah in združljivih telefonskih napravah najdete na spletnem mestu Apple. Prav tako lahko funkcijo CarPlay poiščete v trgovini App Store, kjer najdete informacije o tem, katere aplikacije so združljive s funkcijo CarPlay na vašem trgu.
- Z digitalnim asistentom Siri je mogoče pisati/narekovati in brati sporočila. Sporočila lahko berete in narekujete v jeziku, ki je nastavljen v nastavitvah za Siri. Pri pisanju/narekovanju sporočila se besedilo ne prikazuje na osrednjem zaslonu, temveč se pojavi na napravi iOS. Ko uporabljate Siri, se uporablja mikrofona telefona, zato je kakovost odvisna od položaja telefona.
  - Če je naprava povezana z vozilom prek Bluetooth, se povezava med uporabo funkcije CarPlay prekine. Obnovite internetno povezavo v vozilu s souporabo internetne povezave prek dostopne točke Wi-Fi iz naprave.
  - Nekatere funkcije CarPlay (npr. glasovni klic in sporočila) preglasijo delovanje vgrajenih funkcije vozila. Namesto njih se samodejno prikaže CarPlay. Če tega ne želite, počistite prikaz enakovredne funkcije v nastavitvah telefona za obvestila v funkciji CarPlay.
  - CarPlay deluje samo z napravo iPhone<sup>14</sup>.

### OPOMBA

Razpoložljivost in funkcionalnost se lahko razlikuje glede na trg.

## Povezane informacije

- Apple® CarPlay®\* (p. 531)
- Povezava vozila z internetom prek telefona (Wi-Fi) (p. 555)

<sup>13</sup> Razpoložljivost se lahko razlikuje odvisno od trga.

<sup>14</sup> Apple, CarPlay in iPhone so registrirane blagovne znamke v lasti družbe Apple Inc.

## Android Auto\*

Android Auto<sup>15</sup> omogoča poslušanje glasbe, telefoniranje, prejemanje napotkov za vožnjo in uporabo vozilu prilagojenih aplikacij iz naprave Android device. Android Auto deluje z izbranimi napravami Android.

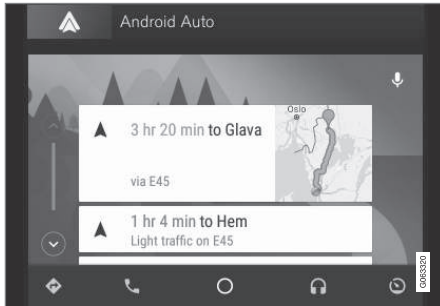

Informacije o podprtih aplikacijah in napravah Android so na voljo na spletnem mestu: [www.android.com/auto/](http://www.android.com/auto/). Za aplikacije tretjih strank obiščite Google Play. Prosimo, upoštevajte, da Volvo ni odgovoren za vsebino storitve Android Auto.

Android Auto se zažene iz pogleda aplikacije. Ko Android Auto enkrat zaženet, se aplikacija pri naslednji povezavi naprave zažene samodejno. Samodejni zagon je mogoče izklopiti v nastavitvah.

### **i** OPOMBA

Ko ima naprava vzpostavljeno povezavo s storitvijo Android Auto, lahko prek povezave Bluetooth predvajate vsebino na drugem medijskem predvajalniku. Povezava Bluetooth je aktivna med uporabo storitve Android Auto.

Navigacija z zemljevidom prek storitve Android Auto ne omogoča vodenja prek vozničkovega ali projekcijskega zaslona, ampak le prek osrednjega zaslona.

Android Auto je mogoče upravljati prek osrednjega zaslona z desnim kompletom tipk na volanu ali z glasovnim upravljanjem. Če pritisnete gumb na volanu , se zažene Google Assistant; izklopite ga s kratkim pritiskom gumba.

**Z uporabo storitve Android Auto sprejemate naslednje: Android Auto je storitev, ki jo ponuja podjetje Google Inc. pod svojimi pogoji. Podjetje Volvo Cars ni odgovorno za storitev Android Auto in njene funkcije ali aplikacije. Ko uporabljate storitev Android Auto, vaš avtomobil prenaša določene informacije (vključno s položajem) v vaš povezani telefon Android. V celoti ste odgovorni za svojo rabo storitve Android Auto in za uporabo te**

storitve v vašem vozilu s strani drugih oseb.

### Povezane informacije

- Uporaba funkcije Android Auto\* (p. 536)
- Nastavitve za Android Auto\* (p. 536)

<sup>15</sup> Razpoložljivost se lahko razlikuje odvisno od trga.

## Uporaba funkcije Android Auto\*

Če želite uporabljati aplikacijo **Android Auto**<sup>16</sup>, mora biti aplikacija nameščena na vaši napravi Android, ta pa mora biti priključena na vhod USB v vozilu.

### **i** OPOMBA

Za namestitvev aplikacije Android Auto mora biti vozilo opremljeno z dvema vtičnicama USB (USB hub)\*. Če ima vozilo le eno vtičnico USB, uporaba aplikacije Android Auto ni mogoča.

### Prva povezava naprave Android

1. Priključite svojo napravo Android na vhod USB z belo obrobo.
2. Preberite obvestilo v pojavnem oknu in tapnite **OK**.
3. Tapnite **Android Auto** v pogledu aplikacije.
4. Preberite pogoje uporabe in tapnite **Sprejmi**, da se povežete.
  - > Odpre se podpogled s funkcijo Android Auto in prikažejo se združljive aplikacije.
5. Tapnite zeleno aplikacijo.
  - > Aplikacija se zažene.

### Že povezana naprava Android

1. Priključite svojo napravo na vhod USB z belo obrobo.
  - > Če izberete nastavitve za samodejni zagon, je prikazano ime naprave.
2. Tapnite ime naprave – odpre se ploščica storitve Android Auto in prikažejo se združljive aplikacije.
3. Če nastavitve za samodejni zagon ni izbrana – odprite aplikacijo **Android Auto** iz pogleda aplikacij.
  - > Odpre se podpogled s funkcijo Android Auto in prikažejo se združljive aplikacije.
4. Tapnite zeleno aplikacijo.
  - > Aplikacija se zažene.

Če v istem podpogledu zaženete drugo aplikacijo, Android Auto deluje v ozadju. Vnovičen prikaz funkcije Android Auto v podpogledu – tapnite ikono Android Auto v pogledu aplikacije.

### Povezane informacije

- Android Auto\* (p. 535)
- Nastavitve za Android Auto\* (p. 536)
- Priključitev naprave prek vtičnice USB (p. 528)
- Prepoznavanje glasu (p. 146)

### Nastavitve za Android Auto\*

Nastavitve za napravo Android, ki je bila prvič povezana z Android Auto<sup>17</sup>.

### Samodejni zagon

1. Pritisnite **Nastavitve** v pogledu od zgoraj.
2. Pritisnite **Komunikacija → Android Auto** in izberite nastavitve:
  - Obkljukajte polje – Android Auto se zažene samodejno, ko priključite kabel USB.
  - Odstranite kljukico v polju – Android Auto se ne zažene samodejno, ko priključite kabel USB.

V seznam je mogoče shraniti največ 20 naprav Android. Če povežete novo napravo, ko je seznam poln, se najstarejša naprava izbriše.

Za brisanje seznama je treba obnoviti tovarniške nastavitve.

### Sistemske pogoni

1. Pritisnite **Nastavitve** v pogledu od zgoraj.
2. Tapnite **Zvok → Sistemske glasnosti** in nastavite naslednje možnosti:
  - **Glasovno upravljanja**
  - **Glas. vodenje navig.**
  - **Melodija zvonjenja**

<sup>16</sup> Razpoložljivost se lahko razlikuje odvisno od trga.

**Povezane informacije**

- Android Auto\* (p. 535)
- Uporaba funkcije Android Auto\* (p. 536)
- Ponastavitev nastavitv na osrednjem zaslonu (p. 135)

**Nasveti za uporabo aplikacije Android Auto\***

Tukaj najdete koristne nasvete za uporabo funkcije Android Auto<sup>18</sup>.

- Zagotovite se, da so vaše aplikacije posodobljene.
- Ob zagonu vozila počakajte, da se zažene osrednji zaslon. Povežite napravo in v pogledu aplikacij odprite Android Auto.
- V primeru težav s storitvijo Android Auto odstranite svojo napravo Android iz vtičnice USB in jo ponovno vstavite vanjo. V nasprotnem poskusite zapreti aplikacijo v napravi in jo znova zaženite.
- Ko je naprava povezana s storitvijo Android Auto, je še vedno mogoče predvajati medije prek Bluetooth na drugem medijskem predvajalniku. Funkcija Bluetooth je vklopljena, ko uporabljate Android Auto.
- Siva ikona za Android Auto pomeni, da ni priključena nobena naprava. Ko priključite svojo napravo, je ikona osvetljena. Če ikona sploh ni vidna, vozilo nima podpore za priključitev naprav v ta namen.
- Če je naprava povezana z vozilom prek Bluetooth, se povezava med uporabo funkcije Android Auto prekine. Obnovite internetno povezavo v vozilu s souporabo

internetne povezave prek dostopne točke Wi-Fi iz naprave.

**Povezane informacije**

- Android Auto\* (p. 535)
- Povezava vozila z internetom prek telefona (Wi-Fi) (p. 555)

<sup>17</sup> Razpoložljivost se lahko razlikuje odvisno od trga.

<sup>18</sup> Razpoložljivost se lahko razlikuje odvisno od trga.

## Telefon

Telefon z vmesnikom Bluetooth je mogoče brezžično povezati z vgrajenim prostoročnim sistemom v vozilu.

Zvočni in medijski sistem deluje prostoročno in omogoča oddaljeno upravljanje izbranih funkcij telefona. Ko je telefon povezan z vozilom, ga lahko še vedno upravljate z njegovimi upravljalnimi elementi.

Ko ima telefon vzpostavljeno internetno povezavo in je povezan z vozilom, ga lahko uporabljate za telefoniranje, pošiljanje/sprejemanje sporočil, brezžično predvajanje medijev in kot točko za dostop do interneta.

Telefon lahko upravljate prek osrednjega zaslona, pa tudi z glasovnim upravljanjem in prek menija z aplikacijami, ki sta dostopna prek desne tipkovnice na volanu.

## Pregled

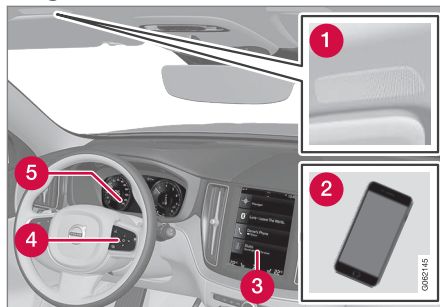

- 1 Mikrofon.
- 2 Telefon.
- 3 Upravljanje telefona prek osrednjega zaslona.
- 4 Tipkovnica za upravljanje funkcij telefona, ki so prikazane na voznikovem zaslonu, in glasovno upravljanje.
- 5 Voznikov zaslon.

## Povezane informacije

- Upravljanje telefonskih klicev (p. 543)
- Upravljanje telefonskega imenika (p. 545)
- Upravljanje besedilnih sporočil (p. 544)
- Prva povezava telefona z vozilom prek vmesnika Bluetooth (p. 539)

- Samodejna povezava telefona z vozilom prek vmesnika Bluetooth (p. 540)
- Ročna povezava telefona z vozilom prek vmesnika Bluetooth (p. 541)
- Prekinitev povezave telefona prek vmesnika Bluetooth (p. 542)
- Preklop med telefoni, povezanimi prek vmesnika Bluetooth (p. 542)
- Odstranitev naprav, povezanih prek vmesnika Bluetooth (p. 542)
- Brezžični polnilnik za telefon\* (p. 547)
- Nastavitve za telefon (p. 546)
- Prepoznavanje glasu (p. 146)
- Upravljanje menija aplikacij na voznikovem zaslonu (p. 105)
- Nastavitve zvoka (p. 510)
- Povezava vozila z internetom prek telefona z omogočeno povezavo Bluetooth (p. 554)



## Prva povezava telefona z vozilom prek vmesnika Bluetooth

Povežite telefon z aktivirano povezavo Bluetooth, da boste lahko telefonirali iz vozila pošiljali/sprejemali sporočila, brezžično predvajali medije in povezali vozilo z internetom. Sočasno sta lahko povezani dve napravi Bluetooth, pri čemer bo brezžično predvajanje omogočeno le na eni izmed njiju. Nazadnje povezani telefon se samodejno poveže za telefoniranje, pošiljanje/sprejemanje sporočil, predvajanje medijev in zagotavljanje internetne povezave. V vrhnjem pogledu osrednjega zaslona lahko pod **Naprave Bluetooth** v meniju z nastavitvami spremenite, za kaj želite uporabljati telefon. Vaš mobilni telefon mora biti opremljen z vmesnikom Bluetooth in mora podpirati skupno rabo mobilnega interneta.

Po tem, ko je naprava prvič povezana/registri-rana prek vmesnika Bluetooth, zadostuje, da imate aktiviran Bluetooth; nastavev na vidno/možnost odkrivanja ni potrebna. V vozilu je mogoče shraniti največ 20 povezanih naprav Bluetooth.

Za povezovanje sta na voljo dve možnosti: iskanje telefona iz vozila ali iskanje vozila iz telefona.

### 1. možnost – iskanje telefona iz vozila

1. Na telefonu nastavite vidno/možnost odkrivanja prek povezave Bluetooth.
2. Odprite ploščico s telefonom na osrednjem zaslonu.
  - Če z vozilom ni povezan noben telefon, tapnite **Dodaj telefon**.
  - Če je telefon povezan z vozilom, tapnite **Spremeni** . V pojavnem oknu tapnite **Dodaj telefon**.

> Navedene so razpoložljive naprave Bluetooth. Ko so zaznane nove naprave, se posodobi seznam.
3. Tapnite ime telefona, ki ga želite povezati.
4. Preverite, ali se navedena številka koda v vozilu ujema s številsko kodo v telefonu. V tem primeru sprejmite povezavo na obeh straneh.
5. Na telefonu izberite, ali želite sprejeti ali zavrniti možnosti za telefonske stike in sporočila.

#### OPOMBA

- Pri določenih telefonih mora biti aktivirana funkcija sporočanja.
- Vsi mobilni telefoni niso povsem združljivi, zato vozilo morda ne bodo moglo prikazati stikov in sporočil.

### 2. možnost – iskanje vozila iz telefona

1. Odprite ploščico s telefonom na osrednjem zaslonu.
  - Če z vozilom ni povezan noben telefon, tapnite **Dodaj telefon** → **Avtomobil odpri za odkrivanje**.
  - Če je telefon povezan z vozilom, tapnite **Spremeni** . V pojavnem oknu tapnite **Dodaj telefon** → **Avtomobil odpri za odkrivanje**.
2. Aktivirajte Bluetooth na telefonu.
3. Poiščite naprave Bluetooth na telefonu.
 

> Navedene so razpoložljive naprave Bluetooth.
4. Na telefonu izberite ime vozila.
5. V vozilu se prikaže pojavno okno za povezavo. Potrdite povezavo.
6. Preverite, ali se navedena številka koda v vozilu ujema s številsko kodo v zunanji napravi. V tem primeru sprejmite povezavo na obeh straneh.
7. Na telefonu izberite, ali želite sprejeti ali zavrniti možnosti za telefonske stike in sporočila.



**i OPOMBA**

- Pri določenih telefonih mora biti aktivirana funkcija sporočanja.
- Vsi mobilni telefoni niso povsem združljivi, zato vozilo morda ne bodo moglo prikazati stikov in sporočil.

**i OPOMBA**

Če poteka posodobitev operacijskega sistema telefona, se povezava lahko prekine. Izbrišite telefon iz vozila in ga ponovno povežite.

### Povezane informacije

- Telefon (p. 538)
- Samodejna povezava telefona z vozilom prek vmesnika Bluetooth (p. 540)
- Ročna povezava telefona z vozilom prek vmesnika Bluetooth (p. 541)
- Prekinitev povezave telefona prek vmesnika Bluetooth (p. 542)
- Preklop med telefoni, povezanimi prek vmesnika Bluetooth (p. 542)
- Odstranitev naprav, povezanih prek vmesnika Bluetooth (p. 542)
- Nastavitve za naprave Bluetooth (p. 546)

- Vozilo z vzpostavljeno internetno povezavo\* (p. 553)
- Povezava vozila z internetom prek telefona z omogočeno povezavo Bluetooth (p. 554)

### Samodejna povezava telefona z vozilom prek vmesnika Bluetooth

Telefon je mogoče samodejno povezati z vozilom prek vmesnika Bluetooth. Pogoj za to je, da je bila prva povezava telefona z vozilom že opravljena.

Samodejno se lahko povežeta samo zadnja dva povezana telefona.

1. Vključite Bluetooth v telefonu, preden v vozilu izberete položaj za vžig I.
2. V vozilu izberite položaj za vžig I ali višji.
  - > Telefon se bo povezal.

### Povezane informacije

- Telefon (p. 538)
- Prva povezava telefona z vozilom prek vmesnika Bluetooth (p. 539)
- Ročna povezava telefona z vozilom prek vmesnika Bluetooth (p. 541)
- Prekinitev povezave telefona prek vmesnika Bluetooth (p. 542)
- Preklop med telefoni, povezanimi prek vmesnika Bluetooth (p. 542)
- Odstranitev naprav, povezanih prek vmesnika Bluetooth (p. 542)
- Nastavitve za naprave Bluetooth (p. 546)
- Vozilo z vzpostavljeno internetno povezavo\* (p. 553)

- Povezava vozila z internetom prek telefona z omogočeno povezavo Bluetooth (p. 554)
- Položaji vžiga (p. 438)

### **Ročna povezava telefona z vozilom prek vmesnika Bluetooth**

Telefon lahko ročno povežete z vozilom prek vmesnika Bluetooth. Pogoji za to je, da je bila prva povezava telefona z vozilom že opravljena.

1. Aktivirajte Bluetooth na telefonu.
2. Odprite pod pogled za telefon.
  - > Prikaže se seznam povezanih telefonov.
3. Tapnite ime telefona, ki ga želite povezati.
  - > Telefon se bo povezal.

### **Povezane informacije**

- Telefon (p. 538)
- Prva povezava telefona z vozilom prek vmesnika Bluetooth (p. 539)
- Samodejna povezava telefona z vozilom prek vmesnika Bluetooth (p. 540)
- Prekinitev povezave telefona prek vmesnika Bluetooth (p. 542)
- Preklop med telefoni, povezanimi prek vmesnika Bluetooth (p. 542)
- Odstranitev naprav, povezanih prek vmesnika Bluetooth (p. 542)
- Nastavitve za naprave Bluetooth (p. 546)
- Vozilo z vzpostavljeno internetno povezavo\* (p. 553)

- Povezava vozila z internetom prek telefona z omogočeno povezavo Bluetooth (p. 554)

## Prekinitev povezave telefona prek vmesnika Bluetooth

Telefon, ki je povezan prek vmesnika Bluetooth, je mogoče izklopiti in tako prekiniti njegovo povezavo z vozilom.

- Ko je telefon zunaj dosega vozila, se samodejno izklopi. Če pride do prekinitve povezave med dejavnim klicem, se klic nadaljuje po telefonu.
- Telefon je mogoče izklopiti tudi z ročnim deaktiviranjem povezave Bluetooth.

## Povezane informacije

- Telefon (p. 538)
- Nastavitve za telefon (p. 546)
- Preklop med telefoni, povezanimi prek vmesnika Bluetooth (p. 542)
- Odstranitev naprav, povezanih prek vmesnika Bluetooth (p. 542)
- Nastavitve za naprave Bluetooth (p. 546)

## Preklop med telefoni, povezanimi prek vmesnika Bluetooth

V vozilu je mogoče preklapljati med več telefoni, povezanimi prek vmesnika Bluetooth.

1. Odprite pod pogled za telefon.
2. Tapnite **Spremeni**  ali povlecite navzdol vrhnji pogled in tapnite **Nastavitve → Komunikacija → Naprave Bluetooth → Dodaj napravo**.
  - > Navedene so razpoložljive naprave Bluetooth.
3. Tapnite telefon, ki ga želite povezati.

## Povezane informacije

- Telefon (p. 538)
- Prva povezava telefona z vozilom prek vmesnika Bluetooth (p. 539)
- Nastavitve za naprave Bluetooth (p. 546)
- Prekinitev povezave telefona prek vmesnika Bluetooth (p. 542)
- Odstranitev naprav, povezanih prek vmesnika Bluetooth (p. 542)

## Odstranitev naprav, povezanih prek vmesnika Bluetooth

Telefone lahko odstranite s seznama registriranih naprav, povezanih prek vmesnika Bluetooth.

1. Pritisnite **Nastavitve** v pogledu od zgoraj.
2. Pritisnite **Komunikacija → Naprave Bluetooth**.
  - > Prikaže se seznam registriranih naprav Bluetooth,
3. Tapnite napravo, ki jo želite odstraniti.
4. Tapnite **Odstrani napravo** in potrdite svoj izbor.
  - > Naprava ni več registrirana v vozilu.

## Povezane informacije

- Telefon (p. 538)
- Prva povezava telefona z vozilom prek vmesnika Bluetooth (p. 539)
- Prekinitev povezave telefona prek vmesnika Bluetooth (p. 542)
- Preklop med telefoni, povezanimi prek vmesnika Bluetooth (p. 542)
- Nastavitve za naprave Bluetooth (p. 546)

## Upravljanje telefonskih klicev

Upravljanje klicev v vozilu prek telefona, ki je povezan prek vmesnika Bluetooth.

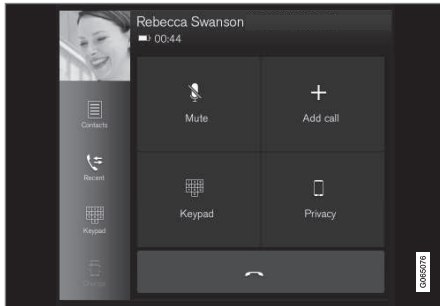

Generična slika.

### Opravljanje telefonskih klicev

1. Odprite pod pogled za telefon.
2. Izberite klic iz zgodovine klicev, vnesite številko s tipkovnico ali jo izberite s seznama stikov. Po seznamu stikov je mogoče iskati ali brskati. Tapnite ☆ na seznamu stikov, da dodate stik pod **Priljubljene**.
3. Za klicanje pritisnite 📞.
4. Za dokončanje klica tapnite 📞.

Kličete lahko tudi iz dnevnika klicev v meniju aplikacije, do katerega lahko dostopate z desno tipkovnico na volanu 📞.

### Telefonski pogovor z več osebami

Med klicem:

1. Pritisnite **Dodaj klic**.
2. Izberite za klicanje iz dnevnika klicev, priljubljenih ali seznama stikov.
3. Tapnite vnos/vrstico v dnevniku klicev ali tapnite 📞 poleg stika na seznamu klicev.
4. Za preklon med osebami tapnite **Zamenjaj klic**.
5. Za dokončanje dejavnega klica tapnite 📞.

### Konferenčni klici

Med dejavnim pogovorom z več osebami:

1. Tapnite **Združi klice**, da vrinete dejaven pogovor z več osebami.
2. Za dokončanje klica tapnite 📞.

### Dohodni telefonski klici

Dohodni telefonski klici se prikažejo na vozniškem zaslonu in na osrednjem zaslonu. Klic lahko upravljate z desno tipkovnico na volanu ali na osrednjem zaslonu.

1. Pritisnite **Sprejmi/Zavrni**.
2. Za dokončanje klica tapnite 📞.

### Dohodni telefonski klic med dejavnim klicem

1. Pritisnite **Sprejmi/Zavrni**.

2. Za dokončanje klica tapnite 📞.

### Zasebni klic

- Med trenutnim klicem pritisnite **Zasebnost** in izberite nastavev:
  - **Preklopi na mobilni telefon** - prostoročna funkcija se prekine in klic se nadaljuje na vašem mobilnem telefonu.
  - **Poudarek na vozniku** - mikrofona na stropu na sovoznikovi strani se izklopi in klic se nadaljuje z vgrajeno prostoročno funkcijo vozila.

### Povezane informacije

- Telefon (p. 538)
- Prva povezava telefona z vozilom prek vmesnika Bluetooth (p. 539)
- Upravljanje telefona z glasovnim upravljanjem (p. 149)
- Upravljanje menija aplikacij na voznikovem zaslonu (p. 105)
- Ročno vnašanje znakov, črk in besed na osrednjem zaslonu (p. 130)
- Upravljanje telefonskega imenika (p. 545)
- Upravljanje besedilnih sporočil (p. 544)
- Nastavitve zvoka (p. 510)

## Upravljanje besedilnih sporočil<sup>19</sup>

Upravljanje sporočil v vozilu za telefon, povezan prek vmesnika Bluetooth.

Na nekaterih telefoni mora biti vklopljena funkcija za sporočila. Vsi telefoni niso združljivi. Nezdružljivi telefoni ne morejo prikazati stikov in sporočil v vozilu.

## Upravljanje besedilnih sporočil na osrednjem zaslonu

Besedilna sporočila na osrednjem zaslonu se prikažejo le, če izberete nastavitve.

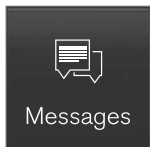

Za upravljanje besedilnih sporočil na osrednjem zaslonu pritisnite **Sporočila** v pogledu aplikacij.

## Branje besedilnih sporočil na osrednjem zaslonu



Za glasovno predvajanje sporočila pritisnite ikono.

## Pošiljanje besedilnih sporočil na osrednjem zaslonu<sup>20</sup>

1. Lahko odgovorite na sporočilo ali ustvarite novo sporočilo.
  - Za odgovor na sporočilo tapnite stik, ki mu želite poslati odgovor, nato tapnite **Sprejmi**.
  - Za ustvarjanje novega sporočila tapnite **Ustvari novo**. Izberite stik ali vnesite številko.
2. Sestavite novo sporočilo.
3. Pritisnite **Pošlji**.

## Upravljanje besedilnih sporočil na voznikovem zaslonu

Besedilna sporočila na voznikovem zaslonu se prikažejo le, če izberete nastavitve.

## Branje novega besedilnega sporočila na voznikovem zaslonu

- Za glasovno predvajanje sporočila izberite **Preberi** s tipkovnico na volanu.

## Narekovanje odgovora na voznikovem zaslonu

Ko vam sistem prebere besedilno sporočilo, lahko narekujete kratek odgovor, če je vozilo povezano z internetom.

- Pritisnite **Sprejmi** s tipkovnico na volanu. Začne se dialog za narekovanje.

## Obvestilo o sporočilu

V nastavitvah za besedilna sporočila je mogoče vklopiti ali izklopiti obvestila.

## Povezane informacije

- Telefon (p. 538)
- Nastavitve za besedilna sporočila (p. 545)
- Nastavitve za telefon (p. 546)
- Vozilo z vzpostavljeno internetno povezavo\* (p. 553)
- Upravljanje telefona z glasovnim upravljanjem (p. 149)
- Ročno vnašanje znakov, črk in besed na osrednjem zaslonu (p. 130)
- Prva povezava telefona z vozilom prek vmesnika Bluetooth (p. 539)
- Pogoji uporabe in skupna raba podatkov (p. 559)

<sup>19</sup> Velja samo za nekatere trge. Za več informacij stopite v stik s trgovcem Volvo.

<sup>20</sup> Pošiljanje sporočil iz vozila omogočajo le določeni telefoni. Povezani telefon mora podpirati standard s profilom za dostop do sporočil Bluetooth Message Access Profile (MAP).

## Nastavitve za besedilna sporočila

Nastavitve za besedilna sporočila na povezanem telefonu.

1. Pritisnite **Nastavitve** v pogledu od zgoraj.
2. Pritisnite **Komunikacija** → **Obvestila o sporočilih** in izberite nastavitve:
  - **Prikaz na osrednjem zaslonu** – prikaže obvestila o sporočilih v vrstici stanja na osrednjem zaslonu.
  - **Obvestilo v prikazovalniku za vozila** – prikaže obvestila na vozniškem zaslonu. Dohodna sporočila je mogoče upravljati z desno tipkovnico na volanu.
  - **Ton sporočila** – izberite zvok ob prejemu besedilnega sporočila.

## Povezane informacije



- Telefon (p. 538)
- Prva povezava telefona z vozilom prek vmesnika Bluetooth (p. 539)
- Upravljanje besedilnih sporočil (p. 544)
- Nastavitve za telefon (p. 546)

## Upravljanje telefonskega imenika

Ko je telefon z vozilom prek vmesnika Bluetooth, lahko upravljate stike neposredno na osrednjem zaslonu.

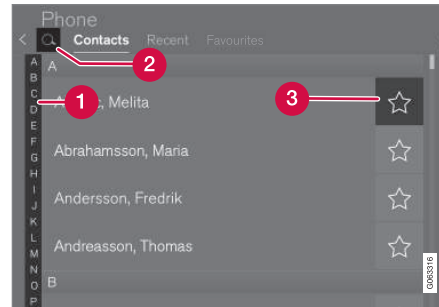
Osrednji zaslon lahko prikaže do 3000 stikov iz izbranega telefona.



- 1 Želen stik poiščite z brskanjem med črkami in # . Odvisno od shranjenih stikov v telefonskem imeniku se lahko prikažejo le ujemajoče se črke.
- 2 **Iskanje po stikih** – tapnite , da poiščete telefonsko številko imena na seznamu stikov.
- 3 **Priljubljene** - tapnite , da dodate/odstranite stik na/s seznamu priljubljenih.

## Razvrščanje

Seznam stikov je razvrščen po abecednem redu, pri čemer so posebni znaki in številke

razvrščeni pod # . Možno je razvrščanje po imenu ali priimku; ta nastavev se prilagodi v nastavitvah za telefon.

## Povezane informacije

- Telefon (p. 538)
- Nastavitve za telefon (p. 546)
- Upravljanje telefona z glasovnim upravljanjem (p. 149)
- Ročno vnašanje znakov, črk in besed na osrednjem zaslonu (p. 130)
- Prva povezava telefona z vozilom prek vmesnika Bluetooth (p. 539)

## Nastavitve za telefon

Ko je telefon povezan z vozilom, lahko nastavitve naslednje:

1. Pritisnite **Nastavitve** v pogledu od zgoraj.
2. Pritisnite **Komunikacija → Telefon** in izberite nastavitve:
  - **Melodije zvonjenja** - izbira melodije zvonjenja. Po želji lahko uporabljate melodijo zvonjenja iz telefona ali iz vozila. Nekateri telefoni niso povsem združljivi, zato melodije zvonjenja morda niso na voljo za uporabo v vozilu.
  - **Vrstni red razvrščanja** – izbira vrstnega reda seznama stikov.

## Obvestila o klicih na projekcijskem zaslonu\*

1. Tapnite **Nastavitve** v pogledu od zgoraj osrednjega zaslona.
2. Pritisnite **My Car → Prikazovalniki → Možnosti projiciranega prikaza**.
3. Izberite **Prikaži telefon**.

## Povezane informacije

- Telefon (p. 538)
- Nastavitve za besedilna sporočila (p. 545)
- Nastavitve za naprave Bluetooth (p. 546)

- Prva povezava telefona z vozilom prek vmesnika Bluetooth (p. 539)
- Zaslon za prikaz podatkov na vetrobranskem steklu\* (p. 143)
- Nastavitve zvoka (p. 510)

## Nastavitve za naprave Bluetooth

Nastavitve za naprave, povezane z vmesnikom Bluetooth.

1. Pritisnite **Nastavitve** v pogledu od zgoraj.
2. Pritisnite **Komunikacija → Naprave Bluetooth** in izberite nastavitve:
  - **Dodaj napravo** – začetek seznanjanja nove naprave.
  - **Prej seznanjene naprave** – prikaz seznama registriranih/seznanjenih naprav.
  - **Odstrani napravo** – odstranitev povezane naprave.
  - **Dovoljene storitve za to napravo** – nastavitve možnosti uporabe naprave: klicanje, pošiljanje/prejemanje sporočil, pretakanje medijev in kot internetna povezava.
  - **Internetna povezava** – povezava vozila z internetom prek naprave, povezave z vmesnikom Bluetooth.

## Povezane informacije

- Telefon (p. 538)
- Nastavitve za telefon (p. 546)
- Vozilo z vzpostavljeno internetno povezavo\* (p. 553)
- Prva povezava telefona z vozilom prek vmesnika Bluetooth (p. 539)



## Brezžični polnilnik za telefon\*

V talni konzoli je polnilna površina za brezžično polnjenje telefona.



Telefon, ki ga želite polniti, mora podpirati brezžično polnjenje (Qi).

Telefoni, ki niso opremljeni z brezžičnim sprejemnikom za polnjenje, so lahko pogosto dopolnjeni z ovitkom, ki omogoča brezžično polnjenje.

### **⚠ OPOZORILO**

Brezžično polnjenje lahko vpliva na delovanje vsajenega srčnega spodbujevalnika ali drugih medicinskih pripomočkov. Če ga imate, se pred uporabo brezžičnega sistema polnjenja posvetujete s svojim zdravnikom.

### Povezane informacije

- Telefon (p. 538)
- Uporaba brezžičnega polnilnika za telefon\* (p. 547)
- Certifikat za brezžični polnilnik (p. 549)

## Uporaba brezžičnega polnilnika za telefon\*

Gumirana površina v talni konzoli omogoča polnjenje telefona brez uporabe kabla telefona.



Brezžični polnilnik za telefon v talni konzoli.

### **⚠ OPOZORILO**

Brezžično polnjenje lahko vpliva na delovanje vsajenega srčnega spodbujevalnika ali drugih medicinskih pripomočkov. Če ga imate, se pred uporabo brezžičnega sistema polnjenja posvetujete s svojim zdravnikom.

Polnilno površino lahko vklopite in izklopite v pogledu funkcij na osrednjem zaslonu. Pri prizeti nastavitvi polnilna površina ni vklopljena. Ko je polnilna površina vklopljena, se prikaže sporočilo o tveganjih za uporabnike z vsajenim

srčnim spodbujevalnikom ali drugimi napravami, na katere bi lahko vplivala polnilna površina. Na osrednjem zaslonu preverite, ali naj bo polnilna površina vklopljena.

Če želite polniti brezžično prek polnilne površine:

1. V pogledu funkcij na osrednjem zaslonu preverite, ali je polnilna površina vklopljena.
2. Odstranite vse predmete s polnilne površine in odložite telefon na sredino polnilne površine.
  - > Telefon se začne polniti in v zgornjem delu osrednjega zaslona je prikazan simbol (🔋).

### **ⓘ POMEMBNO**

Kartic NFC (Near Field Communication), primer debetnih kartic za brezstično plačevanje, ne shranjujte skupaj s telefonom. Te vrste kartic bi se med polnjenjem lahko uničile.

### **ⓘ OPOMBA**

Nekateri telefoni se med brezžičnim polnjenjem segrejejo. To je običajno.



#### « Če se telefon ne polni:

- V pogledu funkcij na osrednjem zaslonu preverite, ali je polnilna površina vklopljena.
- Prepričajte se, da na polnilni površini ni drugih predmetov.
- Preverite, ali telefon podpira brezžično polnjenje (Qi).
- Če ima telefon zaščitni ovitek, ga odstranite.
- Dvignite telefon in ga ponovno odložite na sredino polnilne površine.
- Preverjanje, ali je vozilo v teku.

Če telefon ni pravilno položen ali če polnjenje na polnilni površini preprečujejo predmeti, se na srednjem zaslonu prikaže sporočilo.

#### **POMEMBNO**

Med polnjenjem telefona ne odlagajte drugih predmetov na telefon in polnilno površino, da preprečite pregrevanje.

#### **Povezane informacije**

- Telefon (p. 538)
- Brezžični polnilnik za telefon\* (p. 547)
- Certifikat za brezžični polnilnik (p. 549)
- Simboli v vrstici stanja osrednjega zaslona (p. 125)

## Certifikat za brezžični polnilnik

<b>Država/ območje</b>	
Mehika:	RCPVAPVO 18-1919
Paragvaj:	 <p>2018-11-1-000541</p>
Tajvan:	<p>根據 NCC 低功率電波輻射性電機管理辦法 規定:</p> <p>第十二條 經型式認證合格之低功率射頻電機，非經許可，公司、商號或使用者均不得擅自變更頻率、加大功率或變更原設計之特性及功能。</p> <p>第十四條</p> <p>低功率射頻電機之使用不得影響飛航安全及干擾合法通信；經發現有干擾現象時，應立即停用，並改善至無干擾時方得繼續使用。前項合法通信，指依電信法規定作業之無線電通信。</p> <p>低功率射頻電機須忍受合法通信或工業、科學及醫療用電波輻射性電機設備之干擾。</p>



Država/ območje	
Ukrajina:	<p>Ци</p> <p>Діапазон частот: 107 кГц - 115 кГц</p> <p>Максимальна потужність радіосигналу: 5 Вт (сполучена), 63 Вт наномасштабів (випромінюється)</p> <p>Коефіцієнт викидів: N / A</p> <p>Модуляції: 2 кГц</p> <p>NFC</p> <p>Діапазон частот: 13,56 МГц, у межах +/- 0,01%</p> <p>Максимальна вихідна потужність РФ: 10 мВт</p> <p>–</p> <p>виробник: Ел-Джі Електронікс Інк.(LG Electronics Inc) 10, Магок'юнганг 10-ро, Гангseo-гу, Сеул, 07796, Корея</p> <p>Frequency range 111 кГц / Максимальна потужність РЧ: 42 дБмк А / м</p> <p>справжнім Ел-Джі Електронікс Інкзаявляє, що тип радіобладнання WC510MVV20 відповідає Технічному регламенту радіобладнання; повний текст декларації про відповідність доступний на веб-сайті за такою адресою:<a href="https://www.lg.com/global/support/cedoc/cedoc">https://www.lg.com/global/support/cedoc/cedoc</a>.</p> <p>імпортер : Віннер Імпорте Україна</p> <p>Вул. Дачна, 5-А, с.Капітанівка, Київська область, 08112, Україна</p> <p>Тел.: +38(044) 585 63 00</p> <p>Контактна особа : Alla Haidai (ahaidai@winner.ua)</p>

Država/ območje	
ZDA/ Kanada	<p>FCC ID : BEJWC510MVV20 IC : 2703H-WC510MVV20</p> <p>This device complies with part 15 of the FCC rules and with RSS-Gen,RSS-216 rules of Canada. Operation is subject to the following two conditions:</p> <p>(1) This device may not cause harmful interference, and</p> <p>(2) This device must accept any interference received, including interference that may cause undesired operation.</p> <p>Any changed or modifications not expressly approved by the party responsible for compliance could void the user's authority to operate this equipment.</p> <p>FCC RF Radiation Exposure Statement: This equipment complies with FCC RF Radiation exposure limits set forth for an uncontrolled environment. This device and its antenna must not be co-located or operating in conjunction with any other antenna or transmitter. This equipment should be installed and operated with a minimum distance of 15cm between the radiator and your body.</p> <p>–</p> <p>IDéclaration d'avertissement ISED</p> <p>Son fonctionnement est soumis aux deux conditions suivantes:</p> <p>(1) Cet appareil ne doit pas provoquer d'interferences nuisibles, et</p> <p>(2) Cet appareil doit accepter toute interference recue, y compris les interferences pouvant entrainerun fonctionnement indesirable.</p> <p>Les changements ou modifications non expressement approuves par LG Vehicle Components Company pourraient annuler l'autorite de l'utilisateur a utiliser l'equipement.</p> <p>Déclaration d'exposition aux radiations RF de l'ISED: Cet équipement est conforme aux limites d'exposition aux rayonnements RF de l'ISED définies pour un environnement non contrôlé. Cet appareil et son antenne ne doivent pas être situés ou fonctionner conjointement avec une autre antenne ou un autre émetteur.</p>



Država/ območje	
	Cet équipement doit être installé pour fonctionner avec une distance minimale de 10cm entre le radiateur et le corps de l'utilisateur final.

### Povezane informacije

- Brežični polnilnik za telefon\* (p. 547)
- Uporaba brezžičnega polnilnika za telefon\* (p. 547)
- Licenčna pogodba za zvok in medije (p. 563)

## Vozilo z vzpostavljeno internetno povezavo\*

Ko je vozilo povezano z internetom, lahko – na primer – poslušate spletni radio in uporabljate glasbene storitve prek aplikacij, prenašate programsko opremo ali stopite v stik s svojim prodajalcem iz vozila.

Vozilo je povezano prek vmesnika Bluetooth, Wi-Fi ali vgrajenega modula vozila\* (kartica SIM).

Ko je vozilo povezano z internetom, lahko omogočite skupno rabo njegove internetne povezave (dostopna točka Wi-Fi) za druge naprave, kot so na primer tablice<sup>21</sup>.

Stanje interneta je označeno s simbolom na osrednjem zaslonu vozila.



### **i** OPOMBA

Podatki (podatkovni promet) se prenašajo prek interneta, ki je lahko plačljiv.

Aktivacija podatkovnega gostovanja lahko pomeni dodatne stroške.

Za informacije o stroških podatkovnega prometa se obrnite na svojega mobilnega operaterja.

### **i** OPOMBA

Med uporabo funkcije Apple CarPlay je mogoče vzpostaviti povezavo vozila z internetom samo prek povezave Wi-Fi ali modema v vozilu\*.

### **i** OPOMBA

Med uporabo funkcije Android Auto je mogoče vzpostaviti povezavo vozila z internetom prek povezav Wi-Fi, Bluetooth ali modema v vozilu\*.

Preden vozilo povežete v internet, poiščite informacije o pogojih uporabe storitev in politiki zasebnosti za stranke na spletnem mestu [volvocars.com](http://volvocars.com).

## Povezane informacije

- Simboli v vrstici stanja osrednjega zaslona (p. 125)
- Povezava vozila z internetom prek telefona z omogočeno povezavo Bluetooth (p. 554)
- Povezava vozila z internetom prek telefona (Wi-Fi) (p. 555)
- Prek modema v vozilu (kartica SIM) vzpostavite povezavo med vozilom in internetom (p. 556)
- Aplikacije (p. 512)
- Ni internetne povezave ali pa je ta slaba (p. 558)
- Skupna raba dostopa do interneta iz vozila z dostopno točko Wi-Fi (p. 557)
- Odstranitev omrežja Wi-Fi (p. 559)
- Tehnologije Wi-Fi in varnost (p. 559)
- Volvo ID (p. 28)
- Pogoji uporabe in skupna raba podatkov (p. 559)

<sup>21</sup> To ne velja v primeru povezave z Wi-Fi.

## Povezava vozila z internetom prek telefona z omogočeno povezavo Bluetooth

Omogočite skupno rabo interneta prek telefona in dostop do različnih spletnih storitev v vozilu, tako da ustvarite internetno povezavo prek vmesnika Bluetooth.

1. Potem, ko prvič povežete telefon z vozilom prek vmesnika Bluetooth, lahko v vozilu uporabljate internetno povezavo prek povezave Bluetooth.
2. Prepričajte se, da vaš telefon podpira skupno rabo mobilnega interneta in da je ta funkcija vklopljena. Pri telefonih iPhone je ta funkcija znana kot "skupna raba interneta". Pri telefonih Android se za to funkcijo lahko uporabljajo različna imena, pogosto pa je znana kot "dostopna točka". Pri telefonih iPhone mora biti do vzpostavitve internetne povezave odprta tudi stran menija "skupna raba interneta".
3. Če je bil telefon pred tem že povezan prek vmesnika Bluetooth, pritisnite **Nastavitve** v vrhnjem pogledu osrednjega zaslona.
4. Pritisnite **Komunikacija → Naprave Bluetooth**.
5. Obkljukajte polje **Internetna povezava Bluetooth** pod naslovom **Internetna povezava**.

6. Če ste uporabili drug vir povezave, potrdite možnost spremembe povezave.
  - > Zdaj je vaše vozilo povezano z internetom prek telefona z omogočeno povezavo Bluetooth.

### OPOMBA

Operater telefonskega omrežja mora podpirati skupno rabo mobilnega interneta, naročnina pa mora vključevati prenos podatkov.

### OPOMBA

Med uporabo funkcije Apple CarPlay je mogoče vzpostaviti povezavo vozila z internetom samo prek povezave Wi-Fi ali modema v vozilu\*.

## Povezane informacije

- Vozilo z vzpostavljeno internetno povezavo\* (p. 553)
- Prek modema v vozilu (kartica SIM) vzpostavite povezavo med vozilom in internetom (p. 556)
- Prva povezava telefona z vozilom prek vmesnika Bluetooth (p. 539)
- Povezava vozila z internetom prek telefona (Wi-Fi) (p. 555)
- Apple® CarPlay®\* (p. 531)

- Ni internetne povezave ali pa je ta slaba (p. 558)
- Nastavitve za naprave Bluetooth (p. 546)



## Povezava vozila z internetom prek telefona (Wi-Fi)

Ustvarite internetno povezavo prek dostopne točke Wi-Fi, tako da omogočite skupno rabo interneta prek telefona, in uporabljajte spletne storitve iz vozila.

1. Prepričajte se, da vaš telefon podpira skupno rabo mobilnega interneta in da je ta funkcija vklopljena. Pri telefonih iPhone je ta funkcija je znana kot "skupna raba interneta". Pri telefonih Android se za to funkcijo lahko uporabljajo različna imena, pogosto pa je znana kot "dostopna točka". Pri telefonih iPhone mora biti do vzpostavitve internetne povezave odprta tudi stran menija "skupna raba interneta".
2. Pritisnite **Nastavitve** v pogledu od zgoraj.
3. Nadaljujte z **Komunikacija → Wi-Fi**.
4. Za vklop/izklop postavite/odstranite ključiko v polju za Wi-Fi.
5. Če ste uporabili drug vir povezave, potrdite možnost spremembe povezave.
6. Tapnite ime omrežja, s katerim želite vzpostaviti povezavo.
7. Vnesite geslo omrežja.
  - > Vozilo vzpostavi povezavo z omrežjem.

Upoštevajte, da nekateri telefoni po prekinitvi stika z vozilom izklopijo skupno rabo mobilnega interneta, npr. ob izstopu iz vozila, dokler

ga ponovno ne uporabite. Zato je treba skupno rabo mobilnega interneta v telefonu ob naslednji uporabi ponovno vklopiti.

Telefon, ki ga povežete z vozilom, se shrani za uporabo v prihodnje. Če si želite ogledati seznam shranjenih omrežij ali ročno izbrisati shranjena omrežja, pojdite na **Nastavitve →**

**Komunikacija → Wi-Fi → Shranjena omrežja**.

### OPOMBA

Operater telefonskega omrežja mora podpirati skupno rabo mobilnega interneta, naročnina pa mora vključevati prenos podatkov.



Tehnične in varnostne zahteve za povezavo Wi-Fi so opisane v ločenem razdelku.

### Povezane informacije

- Vozilo z vzpostavljeno internetno povezavo\* (p. 553)
- Odstranitev omrežja Wi-Fi (p. 559)

- Ni internetne povezave ali pa je ta slaba (p. 558)
- Tehnologije Wi-Fi in varnost (p. 559)

## Prek modema v vozilu (kartica SIM) vzpostavite povezavo med vozilom in internetom

Prek modema v vozilu lahko z uporabo osebne kartice SIM (P-SIM)\* vzpostavite povezavo z internetom.

Vozila, opremljena s funkcijo Volvo On Call, bodo za delovanje uporabljale internetno povezavo prek modema vozila.

1.

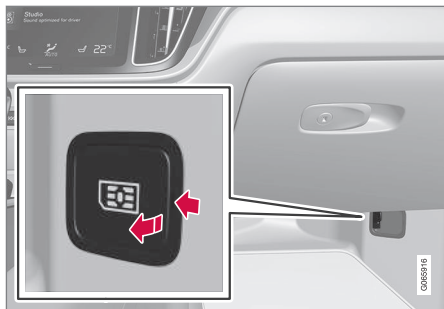

Osebno kartico SIM vstavite v nosilec na tleh na sovoznikovi strani.

V bralnik kartic v vozilu lahko vstavite kartico **mini SIM**.

2. Pritisnite **Nastavitve** v pogledu od zgoraj.

3. Pritisnite **Komunikacija** → **Internet preko avtomobilskega modema**.
4. Za vklop/izklop postavite/odstranite ključiko v polju za **Internet preko avtomobilskega modema**.
5. Če ste uporabili drug vir povezave, potrdite možnost spremembe povezave.
6. Vnesite kodo PIN kartice SIM.  
> Vozilo vzpostavi povezavo z omrežjem.

### **i** OPOMBA

Upoštevajte, da kartica SIM, ki se uporablja za internetno povezavo prek P-SIM, ne more imeti enake telefonske številke kot kartica SIM, ki jo uporabljate v telefonu. V nasprotnem primeru ne bo mogoče pravilno povezati funkcije telefoniranja s telefonom. Zato za internetno povezavo uporabite kartico SIM, ki ima ločeno telefonsko številko ali samo podatkovno kartico, ki ne omogoča telefonskih klicev in tako ne more prekiniti funkcije telefoniranja.

### Povezane informacije

- Vozilo z vzpostavljeno internetno povezavo\* (p. 553)
- Ni internetne povezave ali pa je ta slaba (p. 558)
- Nastavitev za model vozila\* (p. 556)

## Nastavitev za model vozila\*

Vozilo je opremljeno z modemom, ki ga lahko uporabite za vzpostavitev povezave vozila z internetom. Prav tako je mogoče deliti internetno povezavo prek Wi-Fi.

1. Pritisnite **Nastavitve** v pogledu od zgoraj.
2. Pritisnite **Komunikacija** → **Internet preko avtomobilskega modema** in izberite nastavitve:

- **Internet preko avtomobilskega modema** - izberite, ali želite modem vozila uporabiti kot internetno povezavo.
- **Uporaba podatkov** - če tapnete **Ponastavi**, ponastavite števec za prejeto in poslano količino podatkov.
- **Omrežje**  
**Izberite operaterja** - samodejna ali ročna izbira omrežnega operaterja.  
**Podatkovno gostovanje** – če je polje izbrano, bo modem vozila poskusil vzpostaviti povezavo z internetom, ko je vozilo v tujini in zunaj svojega domačega omrežja. Zaradi tega lahko pride do velikih stroškov. V pogodbi z vašim mobilnim operaterjem preverite pogoje roaminga, ki vsebujejo pogoje prenosa podatkov v tujini.
- **Koda PIN za kartico SIM**

**Spremeni kodo PIN** – vnesete lahko največ 4 številke.

**Onemogoči kodo PIN** – izberite, ali bo za dostop do kartice SIM zahtevana koda PIN.

- **Pošlji kodo zahteve** – uporabite na primer za polnjenje ali stanje na predplačniški kartici. Funkcionalnost je odvisna od ponudnika.

### **OPOMBA**

Upoštevajte, da kartica SIM, ki se uporablja za internetno povezavo prek P-SIM, ne more imeti enake telefonske številke kot kartica SIM, ki jo uporabljate v telefonu. V nasprotnem primeru ne bo mogoče pravilno povezati funkcije telefoniranja s telefonom. Zato za internetno povezavo uporabite kartico SIM, ki ima ločeno telefonsko številko ali samo podatkovno kartico, ki ne omogoča telefonskih klicev in tako ne more prekiniti funkcije telefoniranja.

### **Povezane informacije**

- Prek modema v vozilu (kartica SIM) vzpostavite povezavo med vozilom in internetom (p. 556)
- Ni internetne povezave ali pa je ta slaba (p. 558)

## **Skupna raba dostopa do interneta iz vozila z dostopno točko Wi-Fi**

Ko je vozilo povezano z internetom, lahko omogočite skupno rabo njegove internetne povezave za druge naprave<sup>22</sup>.

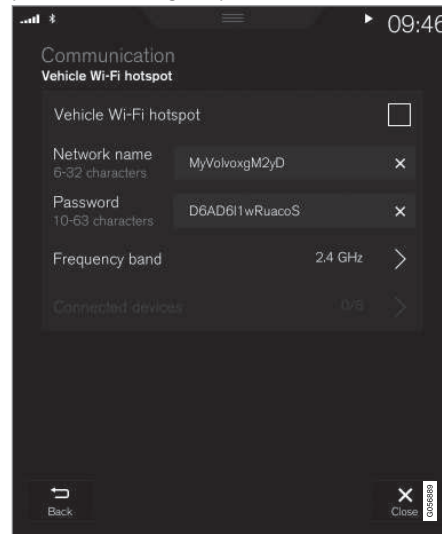

Omrežni operater (kartica SIM) mora podpirati skupno rabo mobilnega interneta (skupna raba internetne povezave).

1. Pritisnite **Nastavitve** v pogledu od zgoraj.
2. Pritisnite **Komunikacija** → **Avtomobilska točka Wi-Fi**.
3. Dotaknite se **Ime omrežja** in poimenujte povezavo v skupni rabi.
4. Tapnite **Geslo** in izberite geslo, ki ga bo treba vnesti na povezanih napravah.
5. Tapnite **Frekvenčni pas** in izberite frekvenco, na kateri naj dostopna točka prenaša podatke. Upoštevajte, da izbira frekvenčnega pasu ni na voljo za vse trge.
6. Za vklop/izklop postavite/odstranite ključico v polju za **Avtomobilska točka Wi-Fi**.
7. Če je bil kot vir povezave uporabljen Wi-Fi, potrdite možnost za spremembo povezave.
  - > Zdaj se zunanje naprave lahko povežejo s skupno rabo mobilnega interneta v vozilu (dostopna točka Wi-Fi).

<sup>22</sup> Ne velja, če je vozilo povezano z internetom prek dostopne točke Wi-Fi.



### **i OPOMBA**

Zaradi vklopa dostopne točke Wi-Fi vam lahko vaš mobilni operater zaračuna dodatne stroške.

Za informacije o stroških podatkovnega prometa se obrnite na svojega mobilnega operaterja.

Stanje povezave je označeno s simbolom na osrednjem zaslonu vozila.

Pritisnite **Povezane naprave**, da si ogledate seznam trenutno povezanih naprav.

### **Povezane informacije**

- Simboli v vrstici stanja osrednjega zaslona (p. 125)
- Vozilo z vzpostavljeno internetno povezavo\* (p. 553)
- Ni internetne povezave ali pa je ta slaba (p. 558)

## **Ni internetne povezave ali pa je ta slaba**

### **Dejavniki, ki vplivajo na internetno povezavo.**

Količina prenesenih podatkov je odvisna od storitev ali aplikacij, ki se uporabljajo v vozilu. Pretakanje zvoka, na primer, lahko zahteva veliko količino podatkov, s tem pa tudi dobro povezavo in dovolj močan signal.

### **Povezava med telefonom in vozilom**

Na hitrost internetne povezave lahko vpliva lokacija telefona v vozilu. Za povečanje moči signala premaknite telefon bližje k osrednjemu zaslonu. Zagotovite, da med njima ni virov motenj.

### **Povezava med telefonom in operaterjem mobilnega omrežja**

Hitrost mobilnega omrežja je odvisna od pokritosti omrežja na trenutni lokaciji. Slaba pokritost omrežja se lahko pojavi npr. v predorih, goratih območjih, globokih dolinah ali zaprtih prostorih. Hitrost je odvisna tudi od vaše naročnine pri operaterju mobilnega omrežja.

### **i OPOMBA**

V primeru težav s podatkovnim prometom se obrnite na omrežnega operaterja.

## **Ponovni zagon telefona**

Če pride do težav v internetni povezavi, poskusite ponovno zagnati telefon.

### **Povezane informacije**

- Vozilo z vzpostavljeno internetno povezavo\* (p. 553)
- Tehnologije Wi-Fi in varnost (p. 559)

## Odstranitev omrežja Wi-Fi

Odstranite omrežje, ki ga ne uporabljate.

1. Pritisnite **Nastavitve** v pogledu od zgoraj.
2. Nadaljujte z **Komunikacija → Wi-Fi → Shranjena omrežja**.
3. Tapnite **Pozabi** poleg omrežja, ki ga želite odstraniti.
4. Potrdite izbiro.
  - > Vozilo se v prihodnje ne bo več povezalo v to omrežje.

## Odstranitev vseh omrežij

Če želite odstraniti vsa omrežja naenkrat, obnovitve tovarniške nastavitve. Upoštevajte, da se vsi podatki o uporabniku in sistemske nastavitve ponastavijo na tovarniške nastavitve.

## Povezane informacije

- Vozilo z vzpostavljenom internetno povezavo\* (p. 553)
- Ni internetne povezave ali pa je ta slaba (p. 558)
- Ponastavitev nastavitve na osrednjem zaslonu (p. 135)
- Povezava vozila z internetom prek telefona (Wi-Fi) (p. 555)

## Tehnologije Wi-Fi in varnost

Vrste omrežij, v katera se je mogoče povezati. Povezati se je mogoče le v omrežja naslednjih vrst:

- Frekvenca – 2,4 ali 5 GHz<sup>23</sup>.
- Standardi – 802.11 a/b/g/n.
- Vrsta varnosti – WPA2-AES-CCMP.

Vgrajeni sistem Wi-Fi v vozilu je zasnovan za uporabo naprav Wi-Fi v vozilu.

Če se na frekvenci sočasno uporablja več naprav, lahko to poslabša zmogljivost.

## Povezane informacije

- Vozilo z vzpostavljenom internetno povezavo\* (p. 553)

## Pogoji uporabe in skupna raba podatkov

Ob prvem zagonu nekaterih storitev in aplikacij se lahko prikaže pojavno okno z naslovoma **Pogoji in določila** in **Souporaba podatkov**.

Namen tega je, da se seznanite s pogoji uporabe in politiko skupne rabe podatkov. Uporabnik se z odobritvijo skupne rabe podatkov strinja, da se iz vozila pošiljajo določeni podatki. S tem se omogoči polna funkcionalnost nekaterih storitev in aplikacij.

Skupna raba podatkov za spletne storitve in aplikacije je privzeto izklopljena<sup>24</sup>. Skupna raba podatkov mora biti vklopljena, da je mogoče uporabljati nekatere spletne storitve in aplikacije v vozilu. Skupno rabo podatkov lahko nastavite v meniju nastavitve na osrednjem zaslonu ali v povezavi s storitvami ali aplikacijami, ki se zaženejo prek osrednjega zaslona.

## Zasebnost in skupna raba podatkov

S posodobitvijo programske opreme, ki je bila izdana v mesecu novembra 2017, so bile uvedene nastavitve za zasebnost in izmenjavo podatkov pri spletnih storitvah in prenesenih aplikacijah. Nastavitve najdete pod **Zasebnost in podatki** v meniju nastavitve na osrednjem zaslonu vozila.

<sup>23</sup> Izbira frekvence ni na voljo za vse trge.

<sup>24</sup> Ne velja za Volvo On Call\*.



- ◀ Tam lahko izberete spletne storitve, ki jim dovolite skupno rabo podatkov. Tam lahko tudi izklopite skupno rabo podatkov za prenesene aplikacije. Upoštevajte, da storitev in aplikacij ni mogoče uporabljati, kot je predvideno, če je skupna raba podatkov izklopljena.

Po obnovitvi tovarniških nastavitvev ali npr. po obisku servisne delavnice ali posodobitvi programske opreme so bile nastavitve skupne rabe podatkov morda ponastavljene na privzete nastavitve. V tem primeru znova vklopite skupno rabo podatkov za spletne storitve in prenesene aplikacije.

#### OPOMBA

Nastavitve zasebnosti in skupne rabe podatkov so edinstvene za vsak vozniški profil.

#### Povezane informacije

- Vklop in izklop skupne rabe podatkov (p. 560)

### Vklop in izklop skupne rabe podatkov

Skupno rabo podatkov za potrebne storitve in aplikacije lahko nastavite v meniju z nastavitvami na osrednjem zaslonu.

1. Tapnite **Nastavitve** v pogledu od zgoraj osrednjega zaslona.
2. Pritisnite **Sistem** → **Zasebnost in podatki**.
3. Izberite aktiviranje ali deaktiviranje skupne rabe podatkov za posamezne storitve in vse aplikacije.

Če skupna raba podatkov za neko spletno storitev ali za prenesene aplikacije ni bila aktivirana, lahko to storite ob njihovem zagonu na osrednjem zaslonu. Ko prvič zaženete storitev, npr. po obnovitvi tovarniških nastavitvev ali po nekaterih posodobitvah programske opreme, morate potrditi, da se strinjate s pogoji družbe Volvo za uporabo spletnih storitev. Upoštevajte, da bo s tem skupna raba podatkov aktivirana tudi za druge storitve ali aplikacije, za katere ste skupno rabo podatkov že odobrili.

#### OPOMBA

Po obisku servisne delavnice Volvo morate znova vklopiti skupno rabo podatkov, da bodo spletne storitve in aplikacije znova delovale.

#### Povezane informacije

- Pogoji uporabe in skupna raba podatkov (p. 559)

## Skupna raba podatkov za storitve

Če še niste aktivirali skupne rabe podatkov za spletno storitev ali za prenesene aplikacije, lahko to storite medtem, ko jih zaženete na osrednjem zaslonu. Ko prvič zaženete storitev, npr. po obnovitvi tovarniških nastavitev ali po nekaterih posodobitvah programske opreme, morate tudi potrditi, da se strinjate s pogoji družbe Volvo za uporabo spletnih storitev.

## Vklop skupne rabe podatkov ob zagonu storitve

1. Izberite funkcijo ali storitev, ki jo želite aktivirati.
  - > Ko prvič uporabite storitev in tudi pozneje, npr. po obnovitvi tovarniških nastavitev ali po nekaterih posodobitvah programske opreme, morate najprej potrditi, da se strinjate s pogoji družbe Volvo za uporabo spletnih storitev, preden lahko nadaljujete.

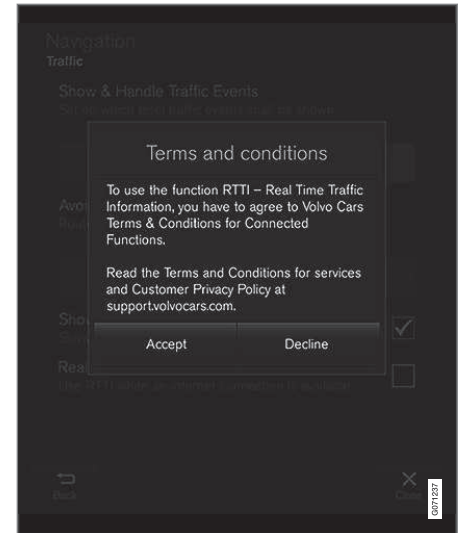

2. Izberite za odobritev ali zavrnitev skupne rabe podatkov za storitev.

Če izberete odobritev, je skupna raba podatkov aktivirana in lahko začnete uporabljati storitev.

## Vklop skupne rabe podatkov ob zagonu aplikacije

Če želite odobriti skupno rabo podatkov za aplikacijo, ki potrebuje funkcijo, zaženite aplikacijo in v pojavnem oknu tapnite **Dovoli**.



Skupno rabo podatkov za storitve in aplikacije lahko izklopite v meniju nastavitvev pod **Sistem**

→ **Zasebnost in podatki** → **Souporaba podatkov**.

## **Prostor za shranjevanje na trdem disku**

Preverite lahko, koliko prostega prostora je na voljo na trdem disku vozila.

Ogledate si lahko podatke o trdem disku vozila, vključno s skupno zmogljivostjo shranjevanja, razpoložljivo zmogljivostjo shranjevanja in prostorom, ki ga zavzemajo nameščene aplikacije. Podatki so na voljo pod **Nastavitve**

→ **Sistem** → **Informacije o sistemu** → **Shranjevanje**.

### **Povezane informacije**

- Aplikacije (p. 512)



## Licenčna pogodba za zvok in medije

Licenca je pogodba o pravici do opravljanja določene dejavnosti ali pravici do uporabe pravice nekoga drugega v skladu s pogoji uporabe, navedenih v pogodbi. Naslednja besedila so pogodbe med družbo Volvo in proizvajalci/razvijalci. Večina besedil je v angleščini.

### Bowers & Wilkins



Bowers & Wilkins in B&W sta blagovni znamki družbe B&W Group Ltd. Nautilus je blagovna znamka družbe B&W Group Ltd. Continuum je blagovna znamka družbe Bowers & Wilkins. Blagovne znamke družbe Bowers & Wilkins se uporabljajo na izbranih trgih.

### Dirac Unison®



Dirac Unison sodeluje pri optimiziranju zvočnikov v frekvenci, času in prostoru za doseganje najboljših možnih integracij in čistosti nizkih tonov. Omogoča verodostojno reprodukcijo akustike z določenih prizorišč izvajanja glasbe. Dirac Unison uporablja napredne algoritme, s katerimi digitalno, na osnovi akustičnih meritev visoke natančnosti, krmili vse zvočnike. Zagotavlja, da zvočniki delujejo v popolnem sozvočju – podobno kot dirigent orkestra.

### DivX®



DivX®, DivX Certified® in z njimi povezani logotipi so blagovne znamke družbe DivX, LLC in se uporabljajo z licenco.

Ta DivX Certified® naprava lahko predvaja videoposnetke DivX® Home Theater z ločljivostjo do 576p (vključujoč .avi, .divx). Prenesite brezplačno programsko opremo s spletnega mesta [www.divx.com](http://www.divx.com), s katero lahko ustvarjate, predvajate in pretakate digitalne videoposnetke.

O VIDEU DIVX NA ZAHTEVO: ta DivX Certified® naprava mora biti registrirana, da lahko predvaja kupljene filme DivX video na zahtevo (VOD). Za registracijsko kodo poiščite razdelek DivX VOD v meniju z nastavitvami naprave. Za več informacij o tem, kako se registrirati, obiščite spletno mesto [vod.divx.com](http://vod.divx.com).

### Številke patentnih prijav

Zaščitene z enim ali več naslednjimi patenti v ZDA. 7,295,673; 7,460,668; 7,515,710; 8,656,183; 8,731,369; RE45,052.

« Gracenote®



Deli vsebine so predmet avtorskih pravic © družbe Gracenote ali njenih dobaviteljev.

Logo in logotip Gracenote, Gracenote, "Powered by Gracenote" in Gracenote MusicID so bodisi registrirane blagovne znamke bodisi blagovne znamke družbe Gracenote, Inc. v ZDA in/ali drugih državah.

**Licenčna pogodba za končnega uporabnika Gracenote®**

Ta program ali naprava vsebuje programsko opremo družbe Gracenote, Inc., Emeryville, Kalifornija, ZDA ("Gracenote"). Programska oprema družbe Gracenote ("programska oprema Gracenote") aktivira ta program za prepoznavanje diskov in/ali datotek ter pridobivanje informacij o glasbi, vključno z imenom, izvajalcem, skladbo in naslovom ("podatki Gracenote") s spletnih strežnikov ali vdelanih zbirk podatkov (s skupnim imenom "strežniki Gracenote") ter za izvajanje drugih dejanj. Podatke Gracenote lahko uporabljate samo v

skladu s funkcijami tega programa ali te naprave, ki so predvidene za končnega uporabnika.

Strinjate se, da boste podatke Gracenote, programsko opremo Gracenote in strežnike Gracenote uporabljali izključno za lastno, nekomercialno uporabo. Strinjate se, da te programske opreme Gracenote ali podatkov Gracenote ne smete odstopiti, kopirati, prenašati ali posredovati tretjim osebam. STRINJATE SE, DA NE BOSTE UPORABLJALI ALI IZKORIŠČALI PODATKOV GRACENOTE, PROGRAMSKE OPREME GRACENOTE ALI STREŽNIKOV GRACENOTE, RAZEN V OBSEGU, KI JE IZRECNO DOVOLJEN S TO POGODBO.

Strinjate se, da boste v primeru kršitev teh omejitev izgubili svojo neizključno pravico do uporabe podatkov Gracenote, programske opreme Gracenote in strežnikov Gracenote. Strinjate se, da boste v primeru izgube licence prenehali uporabljati podatke Gracenote, programsko opremo Gracenote in strežnike Gracenote. Gracenote ima izključno pravico do vseh podatkov Gracenote, vse programske opreme Gracenote in vseh strežnikov Gracenote, vključno z vsemi lastninskimi pravicami. Gracenote vam pod nobenim pogojem ni dolžan plačati morebitnih informacij, ki jih posredujete. Strinjate se, da lahko družba Gracenote, Inc. uveljavlja svoje pravice v skladu s to

pogodbo zoper vas neposredno v svojem imenu.

Storitev Gracenote uporablja edinstven identifikator za spremljanje poizvedb v statistične namene. Naključno dodeljen numerični identifikator se uporablja z namenom, da storitvi Gracenote omogoči štetje poizvedb, pri čemer je zagotovljena vaša anonimnost. Dodatne informacije najdete na spletni strani o politiki zasebnosti družbe Gracenote v povezavi s storitvijo Gracenote.

Licenco za programsko opremo Gracenote in vse, kar je vključeno v podatke Gracenote, prejmete v obliki "kot je". Gracenote ne daje nobenih jamstev, bodisi izrecnih ali implicitnih, za točnost podatkov Gracenote, vsebovanih na strežnikih Gracenote. Gracenote si pridržuje pravico do izbrisa podatkov s strežnikov Gracenote ali do spremembe kategorij podatkov iz kakršnega koli, po lastni presoji zadostnega razloga. Gracenote ne daje jamstva, da so programska oprema Gracenote in strežniki Gracenote brez napak ali da bodo programska oprema Gracenote in strežniki Gracenote delovali brez prekinitev. Gracenote vam ni dolžan zagotavljati novih, izboljšanih ali dodatnih vrst podatkov ali kategorij, ki bi jih Gracenote lahko zagotavljal v prihodnosti, družba pa si pridržuje pravico, da svoje storitve kadar koli ukine.

GRACENOTE ZAVRAČA VSE GARANCIJE, BODISI IZRECNE ALI IMPLICIRANE, VKLUJUČNO Z, VENDAR NE OMEJENO NA, IMPLICIRANO GARANCIJO PRODAJNOSTI, PRIMERNOST ZA DOLOČEN NAMEN, NASLOV IN NEKRŠITEV PRAVIC INTELEKTUALNE LASTNINE. GRACENOTE NE JAMČI ZA REZULTATE, PRIDOBLENE Z VAŠO UPORABO PROGRAMSKE OPREME GRACENOTE ALI STREŽNIKA GRACENOTE. GRACENOTE V NOBENEM PRIMERU NI ODGOVOREN ZA MOREBITNO POSLEDIČNO ŠKODO ALI ZA IZGUBO DOBIČKA ALI PRIHODKOV.

© Gracernote, Inc. 2009

### Sensus software

This software uses parts of sources from clib2 and Prex Embedded Real-time OS - Source (Copyright (c) 1982, 1986, 1991, 1993, 1994), and Quercus Robusta (Copyright (c) 1990, 1993), The Regents of the University of California. All or some portions are derived from material licensed to the University of California by American Telephone and Telegraph Co. or Unix System Laboratories, Inc. and are reproduced herein with the permission of UNIX System Laboratories, Inc. Redistribution and use in source and binary forms, with or without modification, are permitted provided that the following conditions are met: Redistributions of source

code must retain the above copyright notice, this list of conditions and the following disclaimer. Redistributions in binary form must reproduce the above copyright notice, this list of conditions and the following disclaimer in the documentation and/or other materials provided with the distribution. Neither the name of the <ORGANIZATION> nor the names of its contributors may be used to endorse or promote products derived from this software without specific prior written permission. THIS SOFTWARE IS PROVIDED BY THE COPYRIGHT HOLDERS AND CONTRIBUTORS "AS IS" AND ANY EXPRESS OR IMPLIED WARRANTIES, INCLUDING, BUT NOT LIMITED TO, THE IMPLIED WARRANTIES OF MERCHANTABILITY AND FITNESS FOR A PARTICULAR PURPOSE ARE DISCLAIMED. IN NO EVENT SHALL THE COPYRIGHT OWNER OR CONTRIBUTORS BE LIABLE FOR ANY DIRECT, INDIRECT, INCIDENTAL, SPECIAL, EXEMPLARY, OR CONSEQUENTIAL DAMAGES (INCLUDING, BUT NOT LIMITED TO, PROCUREMENT OF SUBSTITUTE GOODS OR SERVICES; LOSS OF USE, DATA, OR PROFITS; OR BUSINESS INTERRUPTION) HOWEVER CAUSED AND ON ANY THEORY OF LIABILITY, WHETHER IN CONTRACT, STRICT LIABILITY, OR TORT (INCLUDING NEGLIGENCE OR OTHERWISE) ARISING IN ANY WAY OUT OF THE USE OF THIS SOFTWARE, EVEN IF

ADVISED OF THE POSSIBILITY OF SUCH DAMAGE.

This software is based in part on the work of the Independent JPEG Group.

This software uses parts of sources from "libtess". The Original Code is: OpenGL Sample Implementation, Version 1.2.1, released January 26, 2000, developed by Silicon Graphics, Inc. The Original Code is Copyright (c) 1991-2000 Silicon Graphics, Inc. Copyright in any portions created by third parties is as indicated elsewhere herein. All Rights Reserved. Copyright (c) [1991-2000] Silicon Graphics, Inc. All Rights Reserved. Permission is hereby granted, free of charge, to any person obtaining a copy of this software and associated documentation files (the "Software"), to deal in the Software without restriction, including without limitation the rights to use, copy, modify, merge, publish, distribute, sublicense, and/or sell copies of the Software, and to permit persons to whom the Software is furnished to do so, subject to the following conditions: The above copyright notice including the dates of first publication and either this permission notice or a reference to <http://oss.sgi.com/projects/FreeB/> shall be included in all copies or substantial portions of the Software. THE SOFTWARE IS PROVIDED "AS IS", WITHOUT WARRANTY OF ANY KIND, EXPRESS OR IMPLIED, INCLUDING BUT



◀◀ NOT LIMITED TO THE WARRANTIES OF MERCHANTABILITY, FITNESS FOR A PARTICULAR PURPOSE AND NON-INFRINGEMENT. IN NO EVENT SHALL SILICON GRAPHICS, INC. BE LIABLE FOR ANY CLAIM, DAMAGES OR OTHER LIABILITY, WHETHER IN AN ACTION OF CONTRACT, TORT OR OTHERWISE, ARISING FROM, OUT OF OR IN CONNECTION WITH THE SOFTWARE OR THE USE OR OTHER DEALINGS IN THE SOFTWARE. Except as contained in this notice, the name of Silicon Graphics, Inc. shall not be used in advertising or otherwise to promote the sale, use or other dealings in this Software without prior written authorization from Silicon Graphics, Inc.

This software is based in parts on the work of the FreeType Team.

This software uses parts of SSLeay Library: Copyright (C) 1995-1998 Eric Young (eay@cryptsoft.com). All rights reserved

### Linux software

This product contains software licensed under GNU General Public License (GPL) or GNU Lesser General Public License (LGPL), etc.

You have the right of acquisition, modification, and distribution of the source code of the GPL/LGPL software.

You may download Source Code from the following website at no charge: [http://www.embedded-carmultimedia.jp/linux/oss/download/TVM\\_8351\\_013](http://www.embedded-carmultimedia.jp/linux/oss/download/TVM_8351_013)

The website provides the Source Code "As Is" and without warranty of any kind.

By downloading Source Code, you expressly assume all risk and liability associated with downloading and using the Source Code and complying with the user agreements that accompany each Source Code.

Please note that we cannot respond to any inquiries regarding the source code.

### camellia:1.2.0

Copyright (c) 2006, 2007

NTT (Nippon Telegraph and Telephone Corporation). All rights reserved.

Redistribution and use in source and binary forms, with or without modification, are permitted provided that the following conditions are met:

1. Redistributions of source code must retain the above copyright notice, this list of conditions and the following disclaimer as the first lines of this file unmodified.
2. Redistributions in binary form must reproduce the above copyright notice, this list of conditions and the following disclaimer in the documentation and/or

other materials provided with the distribution.

THIS SOFTWARE IS PROVIDED BY NTT "AS IS" AND ANY EXPRESS OR IMPLIED WARRANTIES, INCLUDING, BUT NOT LIMITED TO, THE IMPLIED WARRANTIES OF MERCHANTABILITY AND FITNESS FOR A PARTICULAR PURPOSE ARE DISCLAIMED. IN NO EVENT SHALL NTT BE LIABLE FOR ANY DIRECT, INDIRECT, INCIDENTAL, SPECIAL, EXEMPLARY, OR CONSEQUENTIAL DAMAGES (INCLUDING, BUT NOT LIMITED TO, PROCUREMENT OF SUBSTITUTE GOODS OR SERVICES; LOSS OF USE, DATA, OR PROFITS; OR BUSINESS INTERRUPTION) HOWEVER CAUSED AND ON ANY THEORY OF LIABILITY, WHETHER IN CONTRACT, STRICT LIABILITY, OR TORT (INCLUDING NEGLIGENCE OR OTHERWISE) ARISING IN ANY WAY OUT OF THE USE OF THIS SOFTWARE, EVEN IF ADVISED OF THE POSSIBILITY OF SUCH DAMAGE.

### Unicode: 5.1.0

COPYRIGHT AND PERMISSION NOTICE

Copyright c 1991-2013 Unicode, Inc. All rights reserved. Distributed under the Terms of Use in <http://www.unicode.org/copyright.html>.

Permission is hereby granted, free of charge, to any person obtaining a copy of the Unicode data files and any associated documentation

(the "Data Files") or Unicode software and any associated documentation (the "Software") to deal in the Data Files or Software without restriction, including without limitation the rights to use, copy, modify, merge, publish, distribute, and/or sell copies of the Data Files or Software, and to permit persons to whom the Data Files or Software are furnished to do so, provided that (a) the above copyright notice(s) and this permission notice appear with all copies of the Data Files or Software, (b) both the above copyright notice(s) and this permission notice appear in associated documentation, and (c) there is clear notice in each modified Data File or in the Software as well as in the documentation associated with the Data File(s) or Software that the data or software has been modified.

THE DATA FILES AND SOFTWARE ARE PROVIDED "AS IS", WITHOUT WARRANTY OF ANY KIND, EXPRESS OR IMPLIED, INCLUDING BUT NOT LIMITED TO THE WARRANTIES OF MERCHANTABILITY, FITNESS FOR A PARTICULAR PURPOSE

AND NONINFRINGEMENT OF THIRD PARTY RIGHTS. IN NO EVENT SHALL THE COPYRIGHT HOLDER OR HOLDERS INCLUDED IN THIS NOTICE BE LIABLE FOR ANY CLAIM, OR ANY SPECIAL INDIRECT OR CONSEQUENTIAL DAMAGES, OR ANY DAMAGES WHATSOEVER RESULTING FROM LOSS OF USE, DATA OR PROFITS, WHETHER IN AN ACTION OF CONTRACT, NEGLIGENCE OR OTHER TORTIOUS ACTION, ARISING OUT OF OR IN CONNECTION WITH THE USE OR PERFORMANCE OF THE DATA FILES OR SOFTWARE.

Except as contained in this notice, the name of a copyright holder shall not be used in advertising or otherwise to promote the sale, use or other dealings in these Data Files or Software without prior written authorization of the copyright holder.

## Izjava o skladnosti

 <p><b>MITSUBISHI ELECTRIC</b> Changsha 701 016, Deteer</p>	<p><b>MITSUBISHI ELECTRIC CORPORATION</b> SANDA WORKS 2-3-33, Miwa, Sanda-city, Hyogo, 669-1513, Japan Phone: 078-7480362</p>
<p><b>DECLARATION OF CONFORMITY</b> <b>For</b></p>	
<p><b>CE</b></p>	
<p>Product: Audio Navigation Unit Model: NR-0V</p>	
<p>Supplied by Mitsubishi Electric Corporation Sanda Works 2-3-33, Miwa, Sanda-city, Hyogo, 669-1513, Japan</p>	<p>Technical File held by Mitsubishi Electric Corporation Sanda Works 2-3-33, Miwa, Sanda-city, Hyogo, 669-1513, Japan</p>
<p><b>R&amp;TE Directive (Safety)</b></p>	<p>Standard used for comply EN 60950-1: 2006 + Amd.11: 2009 + Amd.1: 2010 + Amd.12: 2011 + Amd.2: 2013 EN 62479: 2011</p>
<p><b>RE Directive (EMC)</b></p>	<p>EN 301 489-1 V2.1.1: 2017-02 EN 301 489-17 V3.3.1: 2017-02</p>
<p><b>RE Directive (Spectrum)</b></p>	<p>EN 300 328 V2.2.1: 2016-11 EN 303 345 V1.1.7: 2017-03(Final Draft)</p>
<p><b>Means of Conformity</b> We declare under our sole responsibility that the Product (s) is conformity with the essential requirements and other relevant requirements of the Radio Equipment (RE) Directive (2014/53/EU).</p>	
<p>Date of issue: May 30, 2017</p>	
<p>Signature of Responsible Person:</p>	<p><i>H. Minato</i></p> <hr/> <p>Hirotsuka Minato Senior Manager Design B Car Multimedia Manufacturing-A Dept. MITSUBISHI ELECTRIC CORPORATION SANDA WORKS Minato.Hirotsuka@sp.MitsubishiElectric.co.jp</p>



Država/ območje	
Brazilija:	<div data-bbox="236 208 384 353" data-label="Image"> </div> <p data-bbox="236 374 1477 421">Este equipamento opera em caráter secundário isto e, não tem direito a proteção contra interferência prejudicial, mesmo tipo, e não pode causar interferência a sistemas operando em caráter primário.</p> <p data-bbox="236 437 628 456">Para consultas, visite: <a href="http://www.anatel.gov.br">www.anatel.gov.br</a></p>
EU:	<div data-bbox="236 479 316 557" data-label="Image"> </div> <p data-bbox="236 575 1289 594">Proizvajalec: Mitsubishi Electric Corporation Sanda Works 2-3-33, Miwa, Sanda-city. Hyogo, 669-1513, Japan</p> <p data-bbox="236 612 1394 658">Družba Mitsubishi Electric Corporation izjavlja, da je ta vrsta radijske opreme [avdio-navigacijska enota] skladna z direktivo 2014/53/EU.</p> <p data-bbox="236 676 991 695">Za podrobnejše informacije glejte podporne informacije na <a href="http://www.volvocars.com">www.volvocars.com</a>.</p>
Združeni arabski emirati:	<div data-bbox="236 719 384 864" data-label="Image"> </div>

<b>Država/ območje</b>	
Kazahstan:	 <p>Ime modela: NR 0V Proizvajalec: Mitsubishi Electric Corporation Država izvoza: Japonska</p>



Država/ območje	
Kitajska:	<p>1.</p> <ul style="list-style-type: none"> <li>■ 使用频率：2.4 - 2.4835 GHz</li> <li>■ 等效全向辐射功率(EIRP)： 天线增益&lt; 10dBi 时：≤100 mW 或≤20 dBm ①</li> <li>■ 最大功率谱密度： 天线增益&lt; 10dBi 时：≤20 dBm / MHz(EIRP) ①</li> <li>■ 载频容限：20 ppm</li> <li>■ 带外发射功率(在 2.4-2.4835GHz 频段以外) ≤-80 dBm / Hz (EIRP)</li> <li>■ 杂散发射(辐射)功率(对应载波±2.5 倍信道带宽以外)： <ul style="list-style-type: none"> <li>● ≤-36 dBm / 100 kHz (30 - 1000 MHz)</li> <li>● ≤-33 dBm / 100 kHz (2.4 - 2.4835 GHz)</li> <li>● ≤-40 dBm / 1 MHz (3.4 - 3.53 GHz)</li> <li>● ≤-40 dBm / 1 MHz (5.725 - 5.85 GHz)</li> <li>● ≤-30 dBm / 1 MHz (其它 1 - 12.75 GHz)</li> </ul> </li> </ul> <p>2. 不得擅自更改发射频率、加大发射功率(包括额外加装射频功率放大器)，不得擅自外接天线或改用其它发射天线；</p> <p>3. 使用时不得对各种合法的无线电通信业务产生有害干扰；一旦发现有害干扰现象时，应立即停止使用，并采取措施消除干扰后方可继续使用；</p> <p>4. 使用微功率无线电设备，必须忍受各种无线电业务的干扰或工业、科学及医疗应用设备的辐射干扰；</p> <p>5. 不得在飞机和机场附近使用。</p>



Država/ območje	
Koreja:	<p>B 급 기기 (가정용 방송통신기자재)</p> <p>이 기기는 가정용(B 급) 전자파적합기기로서 주로 가정에서 사용하는 것을 목적으로 하며, 모든 지역에서 사용할 수 있습니다.</p> <p>해당 무선설비는 전파혼신 가능성이 있으므로 인명안전과 관련된 서비스는 할 수 없습니다.</p>
Malezija:	<div data-bbox="236 400 384 549" data-label="Image"> </div> <p>This device has been certified under the Communications &amp; Multimedia Act of 1998, Communications and Multimedia (Technical Standards) Regulations 2000. To retrieve your device's serial number, please visit (<a href="http://volvocars.com/support">volvocars.com/support</a>) and search for "SIRIM Label Verification".</p> <p>Device category: Navigation equipment for vehicle (Bluetooth)</p> <p>Model: NR-0V</p> <p>Type Approval No.: RBAY/18A/1015S(15-4067)</p>



Država/ območje	
Mehika:	
Tajvan:	<p>低功率電波輻射性電機管理辦法</p> <p>第十二條</p> <p>經型式認證合格之低功率射頻電機，非經許可，公司、商號或使用者均不得擅自變更頻率、加大功率或變更原設計之特性及功能。</p> <p>第十四條</p> <p>低功率射頻電機之使用不得影響飛航安全及干擾合法通信；經發現有干擾現象時，應立即停用，改善至無干擾時方得繼續使用。前項合法通信，指依電信法規定作業之無線電通信。低功率射頻電機須忍受合法通信或工業、科學及醫療用電波輻射性電機設備之干擾。</p>

### Povezane informacije

- Zvok, mediji in internet (p. 510)
- Vozilo z vzpostavljeno internetno povezavo\* (p. 553)
- Medijski predvajalnik (p. 522)
- Gracenote® (p. 525)
- Sensus - spletna povezljivost in razvedrilo (p. 34)
- Certifikat za brezžični polnilnik (p. 549)

ECALL

## eCall<sup>1</sup>

Vozilo lahko zazna, da je prišlo do nesreče, in samodejno obvesti center za klic v sili. Za vozila brez možnosti Volvo On Call\*, obstaja evropska zakonska zahteva, Pan-European eCall, ki omogoča dostop do samodejnega alarma v primeru nesreče in nujno pomoč v nujnih primerih.

### Povezane informacije

- Samodejni alarm v primeru trčenja s storitvijo eCall (p. 574)
- Pomoč v nujnih primerih z eCall (p. 574)
- Vlečna služba (p. 575)

## Samodejni alarm v primeru trčenja s storitvijo eCall<sup>2</sup>

Če pride do trčenja, vozilo to samodejno sporoči centru za klic v sili, ki lahko na kraj pošlje intervencijske službe.

Ko se sproži varnostni sistem vozila, npr. v primeru nesreče, pri kateri je dosežena raven aktiviranja zategovalnikov varnostnih pasov ali zračnih blazin, vozilo samodejno pošlje signal centru za klic v sili.

1. Vozilo samodejno pošlje sporočilo, ki vsebuje položaj vozila<sup>2</sup> itd., v center za klic v sili.
2. Center za klic v sili vzpostavi govorni stik z voznikom vozila in poskuša oceniti, kolikšen je obseg trčenja in kakšno pomoč potrebujete.
3. Center za klic v sili pošlje ustrezno pomoč (policija, reševalci, vleka itd.).

Če govorni stik ni mogoč, center za klic v sili vidi položaj vozila in vam lahko pošlje ustrezno pomoč.

### Povezane informacije

- eCall (p. 574)
- Pomoč v nujnih primerih z eCall (p. 574)
- Vlečna služba (p. 575)

## Pomoč v nujnih primerih z eCall<sup>3</sup>

V nujnem primeru pritisnite gumb **SOS**, da se povežete s centrom za klic v sili.

Za pomoč v primeru bolezn ali zunanjih groženj vozilu ali potnikom, lahko center za klic v sili opozorite ročno, tako da pritisnete gumb **SOS** za vsaj 2 sekundi. Center za klic v sili od vas in iz vozila prejme informacijo o položaju vozila<sup>3</sup> ipd. ter poskuša vzpostaviti govorni stik z voznikom in se z njim dogovori o vrsti pomoči, ki bo poslana na kraj.

### OPOMBA

Gumb **SOS** je zasnovan samo za nujne primere. Uporabljajte ga samo v primeru nesreče, bolezn ali zunanje grožnje vozilu in potnikom. Če imate težave z delovanjem vozila, uporabite gumb **ON CALL**.

### Povezane informacije

- eCall (p. 574)
- Samodejni alarm v primeru trčenja s storitvijo eCall (p. 574)
- Vlečna služba (p. 575)

<sup>1</sup> Velja za določena tržišča.

<sup>2</sup> Velja za določena tržišča.

<sup>3</sup> Velja za določena tržišča.

## Vlečna služba<sup>4</sup>

Če imate težave z vozilom, pokličite pomoč s pritiskom gumba **ON CALL** na stropu vozila. Če imate npr. predrto pnevmatiko, prazen akumulator ali pa ste ostali brez goriva, pritisnite gumb **ON CALL** na stropu vozila in ga držite najmanj 2 sekundi. Vzpostavil se bo govorni stik s službo za pomoč na cesti, ki lahko pošlje pomoč na lokacijo vašega vozila.

### Povezane informacije

- eCall (p. 574)
- Samodejni alarm v primeru trčenja s storitvijo eCall (p. 574)
- Pomoč v nujnih primerih z eCall (p. 574)

---

<sup>4</sup> Velja za določena tržišča.



# KOLESA IN PNEVMATIKE

## Pnevmatike

Funkcija pnevmatik je prenašanje bremena, zagotovitev oprijema na cestišču, blaženje vibracij in zaščita koles pred obrabo.

Pnevmatike imajo velik vpliv na vozne lastnosti vozila. Vrsta, dimenzija, tlak in oznaka hitrosti pnevmatike so pomembni dejavniki zmogljivosti vozila.

Na vozilo so nameščene pnevmatike v skladu z nalepko z informacijami o pnevmatikah na stranskem stebričku voznikovih vrat (med sprednjimi vrati in zadnjimi vrati).

### **⚠ OPOZORILO**

Zaradi poškodovane pnevmatike lahko voznik izgubi nadzor nad vozilom.

### Priporočene pnevmatike

Ob dobavi je vozilo opremljeno z originalnimi pnevmatikami Volvo, ki imajo na bočnem delu pnevmatik oznako VOL<sup>1</sup>. Te pnevmatike so skrbno prilagojene vozilu. V primeru menjave pnevmatik je torej pomembno, da imajo nove pnevmatike to isto oznako, da ohranite vozne lastnosti, udobje in porabo goriva vozila.

### Novo pnevmatike

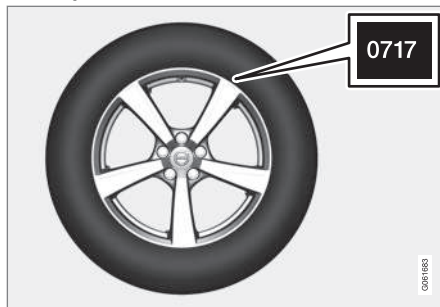

Pnevmatike se obrabijo. Po nekaj letih postanejo vedno bolj trde, hkrati pa se počasi slabša njihov oprijem/vozne lastnosti. Zato poskrbite, da boste pnevmatike zamenjali s čim novejšimi pnevmatikami. To je še posebej pomembno pri zimskih pnevmatikah. Zadnje štiri številke v zaporedju pomenijo teden in leto proizvodnje. To je oznaka DOT (Department of Transportation) na pnevmatiki in je izražena s štirimi števkami, na primer 0717. To pomeni, da je pnevmatika izdelana v tednu 07, leta 2017.

### Starost pnevmatik

Vse pnevmatike, starejše od 6 let mora preveriti strokovnjak, čeprav so videti nepoškodovane. Pnevmatike se starajo in se začnejo razkrajati, čeprav so zelo redko ali skoraj nikoli

uporabljene. To lahko vpliva na njihovo delovanje. To velja za vse pnevmatike, ki so shranjene za uporabo v prihodnosti. Primeri zunanjih znakov, ki označujejo, da pnevmatika ni primerna za uporabo, so razpoke ali razbarvanje.

### Ekonomičnost pnevmatik

- Ohranite ustrezen tlak v pnevmatikah.
- Izogibajte se hitremu speljevanju, močnemu zaviranju in cviljenju pnevmatik.
- Obraba pnevmatik se poveča pri višjih hitrostih.
- Ustrezno centriranje koles je zelo pomembno.
- Necentrirana kolesa poslabšajo ekonomičnost pnevmatik in udobje med vožnjo.
- Pnevmatike se morajo med celotno življenjsko dobo vrteti v isti smeri.
- Pri menjavi pnevmatik morate pnevmatike z najboljšim profilom namestiti na zadnji kolesi, da zmanjšate tveganje prekrmljenja med močnim zaviranjem.
- Če vozite čez robnike ali globoke luknje, lahko trajno poškodujete pnevmatike in/ali platišča.

<sup>1</sup> Pri določenih dimenzijah pnevmatik lahko pride do odstopanj.



## Rotacija pnevmatik

Pnevmatik vozila ni treba obvezno rotirati. Slog vožnje, tlak v pnevmatikah, klimatski in cestni pogoji vplivajo na hitrost staranja in obrabe pnevmatik. Če je v pnevmatikah ustrezen tlak, se bodo bolj enakomerno obrabljale.

Če se želite izogniti razlikam v globini profila in preprečiti nastanek vzorcev obrabe na pnevmatikah, morate med seboj rotirati sprednji in zadnji kolesi. Primerna razdalja za prvo rotacijo je približno 5000 km (pribl. 3100 milj), nato pa pri intervalu 10000 km (pribl. 6200 milj).

Če niste prepričani glede globine profila, priporočamo, da to informacijo preverite pri pooblaščenem servisni delavnic Volvo. Če je že prišlo do večjih razlik pri obrabi (>1 mm razlike v globini profila), morate najmanj obrabljene pnevmatike vedno namestiti na zadnji kolesi. Podkrmiljenje je običajno lažje popraviti kot prekrmiljenje. Poleg tega pa pri podkrmiljenju vozilo nadaljuje z vožnjo naravnost naprej, pri prekrmiljenju pa zadnji konec vozila odnese, zaradi česar lahko pride do popolne izgube nadzora nad vozilom. Zato je pomembno, da zadnji kolesi nikoli ne izgubita oprijem pred prednjimi kolesi.

## Shranjevanje koles in pnevmatik

Ko shranjujete celotna kolesa (pnevmatike na platiščih), jih morate obesiti ali pa jih postaviti na tla s stranicami navzdol.

Pnevmatike brez platišč morate postaviti leže ali pokonci, vendar jih ne smete obesiti.



### POMEMBNO

Pnevmatike hranite na hladnem, suhem in temnem mestu. Nikoli jih ne hranite v bližini topil, bencina, olj ipd.



### OPOZORILO

- Velikost platišč in pnevmatik za vaše vozilo Volvo je prilagojena tako, da izpolnjuje stroge zahteve stabilnosti in vozni lastnosti. Neodobrene kombinacije velikosti platišč in pnevmatik lahko imajo negativen vpliv na stabilnost in vozne lastnosti vozila.
- Garancija za novo vozilo ne krije škode, ki bi lahko nastala zaradi namestitve neodobrenih kombinacij velikosti platišč in pnevmatik. Volvo ne sprejema odgovornosti za smrt, poškodbe oseb ali stroške, ki nastanejo zaradi tovrstnih namestitev.

## Povezane informacije

- Preverjanje tlaka v pnevmatikah (p. 582)
- Smer vrtenja pnevmatik (p. 581)
- Indikatorji obrabe profila na pnevmatikah (p. 582)

- Sistem za nadzor tlaka v pnevmatikah\* (p. 585)
- Komplet za zasilno popravilo predrtne pnevmatike (p. 597)
- Oznake dimenzij pnevmatik (p. 580)
- Odobrene velikosti koles in pnevmatik (p. 699)
- Priporočila za natovarjanje (p. 610)

## Oznake dimenzij pnevmatik

Oznake za dimenzije pnevmatik, indeks nosilnosti in indeks hitrosti.

Vozilo je homologirano za določene kombinacije platišč in pnevmatik.

## Oznake dimenzij

Vse pnevmatike imajo oznako dimenzije, kot npr.: 235/45 R19 99 V.

235	Širina pnevmatike (mm)
45	Razmerje med višino stene pnevmatike in širino pnevmatike (%)
R	Konstruktivna izvedba, radialna
19	Premer platišč v palcih
99	Kode za največjo dovoljeno nosilnost pnevmatik, indeks nosilnosti (IN)
V	Indeks največje dovoljene hitrosti, indeks hitrosti (IH). (V tem primeru 240 km/h (149 mph).)

## Indeks nosilnosti

Vsaka pnevmatika ima določeno nosilnost, navedeno z indeksom nosilnosti (LI). Potrebna nosilnost pnevmatik je določena na osnovi mase vozila.

<sup>2</sup> Velja za pnevmatike z žeblički ali brez njih.

## Indeks hitrosti

Vsaka pnevmatika lahko prenese obremenitve do določene največje hitrosti. Indeks hitrosti pnevmatike, SS (Speed Symbol), mora biti najmanj tolikšen, da ustreza največji hitrosti vozila. V spodnji tabeli so prikazane največje dovoljene hitrosti glede na indeks hitrosti (IH). Edina izjema v navedenih predpisih so zimske pnevmatike<sup>2</sup>, ki imajo lahko manjši indeks hitrosti. Če izberete takšne pnevmatike, vozila ne smete voziti hitreje, kot je navedeno na pnevmatiki. Na primer, če so na vozilu pnevmatike z oznako Q, sme vozilo voziti s hitrostjo do največ 160 km/h (100 mph). Kako hitro lahko dejansko vozite, je odvisno od razmer na cesti in veljavnih cestnoprometnih predpisov in ne od indeksa hitrosti pnevmatik.

 <b>OPOMBA</b>
V tabeli je navedena največja dovoljena hitrost.

Q	160 km/h (100 mph) (uporablja se samo na zimskih pnevmatikah)
T	190 km/h (118 mph)
H	210 km/h (130 mph)
V	240 km/h (149 mph)

W	270 km/h (168 mph)
Y	300 km/h (186 mph)

## OPOZORILO

Najmanjši dovoljeni indeksi obremenitve pnevmatik (LI) in oznake hitrosti (SS) pnevmatik za vsako motorno različico so prikazani v specifikacijah, ki jih lahko najdete v natisnjem lastniškem priložniku. Če uporabljate pnevmatiko s prenizkim indeksom obremenitve ali oznako hitrosti, se ta lahko pregreje in poškoduje.

## Povezane informacije

- Pnevmatike (p. 578)
- Oznake velikosti platišč koles (p. 581)
- Odobrene velikosti koles in pnevmatik (p. 699)
- Minimalni dovoljeni indeks obremenitve in hitrosti pnevmatik (p. 700)

## Oznake velikosti platišč koles

Velikosti platišč koles so označene skladno s primeri v spodnji tabeli.

Vozilo je homologirano za določene kombinacije platišč in pnevmatik.

Vsa platišča koles so opremljena z oznako velikosti, npr. 7.5Jx18x50.5.

7,5	Širina platišča v palcih
J	Profil prirobnice platišča
18	Premer platišč v palcih
50,5	Odmik v mm (razdalja med središčem kolesa in stično površino kolesa na pestu)

## Povezane informacije

- Pnevmatike (p. 578)
- Oznake dimenzij pnevmatik (p. 580)
- Odobrene velikosti koles in pnevmatik (p. 699)

## Smer vrtenja pnevmatik

Pnevmatike z vzorcem profila, ki je zasnovan samo za vrtenje v eno smer, imajo smer vrtenja označeno s puščico.

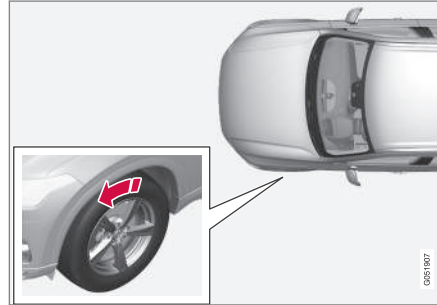

Puščica kaže smer vrtenja pnevmatike.

- Pnevmatike se morajo skozi celotno uporabno dobo vrteti v isti smeri.
- Pri rotaciji pnevmatik izmenjujete samo sprednje in zadnje pnevmatike. Nikoli jih ne premestite z leve na desno stran ali obratno.
- Če so pnevmatike vgrajene napačno, to poslabša zmogljivost zaviranja in sposobnost odpiranja dežja ter sodre.
- Pnevmatike z največjo globino profila morajo biti vedno vgrajene zadaj (za manjše tveganje zdrsa).

## **i** OPOMBA

Poskrbite, da so na obeh parih koles nameščene pnevmatike istega tipa, dimenzij in blagovne znamke.

## Povezane informacije

- Pnevmatike (p. 578)

## Indikatorji obrabe profila na pnevmatikah

Indikatorji obrabe profila na pnevmatikah prikazujejo stanje globine profila na pnevmatikah.

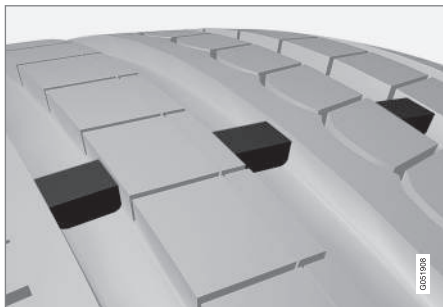

Indikator obrabe profila na pnevmatikah je ozka izboklina ob vzdolžnih utorih profila pnevmatike. Na stranskem delu pnevmatike so črke TWI (Tread Wear Indicator). Ko se globina profila zmanjša na 1,6 mm (1/16 palca), se profil pnevmatik poravna z indikatorji obrabe profila. Pnevmatike čim prej zamenjajte z novimi. Ne pozabite, da imajo pnevmatike z nizko globino profila zelo slab oprijem v dežju in snegu.

### Povezane informacije

- Pnevmatike (p. 578)

## Preverjanje tlaka v pnevmatikah

Pravilen tlak v pnevmatikah prispeva k večji stabilnosti vožnje, manjši porabi goriva in daljši življenjski dobi pnevmatik.

Tlak v pnevmatikah se sčasoma zniža, kar je povsem običajno. Tlak v pnevmatikah se spreminja tudi odvisno od temperature okolja. Vožnja s premalo napolnjenimi pnevmatikami lahko povzroči pregrevanje in poškodbo pnevmatik. Tlak v pnevmatikah vpliva na udobje vožnje, kotalni hrup pnevmatik in vozne lastnosti.

Tlak v pnevmatikah preverjajte enkrat mesečno. Za ohranjanje zmogljivosti pnevmatik vzdržujte tlak v pnevmatikah, ki velja za pnevmatike v hladnem stanju. Previsok ali prenizek tlak v pnevmatikah lahko povzroča neenakomerno obrabljanje pnevmatik.

### **!** OPOZORILO

- Prenizek tlak v pnevmatikah je najbolj pogost vzrok za napake v pnevmatikah in lahko privede do resnih razpok v pnevmatiki, zmanjšanja profila ali eksplozije pnevmatike, kar lahko privede do nepričakovane izgube nadzora nad vozilom in tveganja telesnih poškodb.
- Zaradi pnevmatik s prenizkim tlakom se zmanjša nosilnost vozila.

## Hladne pnevmatike

Tlak v pnevmatikah je treba preveriti, ko so pnevmatike hladne. Pnevmatike se obravnavajo kot hladne, ko imajo enako temperaturo kot okoliški zrak. To temperaturo običajno dosežejo po tem, ko je bilo vozilo parkirano najmanj tri ure.

Pnevmatike se smatrajo kot vroče, ko vozilo prevozi približno 1,6 km (1 milja). Če morate za to, da napolnili pnevmatike, prevoziti daljšo razdaljo od navedene, najprej preverite in zabeležite tlak v pnevmatikah in jih napolnite s primernim tlakom, ko prispete do črpalke.

S spreminjanjem zunanje temperature se spreminja tudi tlak v pnevmatikah. Če se temperatura zniža za 10 stopinj, se tlak v pnevmatikah zniža za 1 psi (7 kPa). Redno preverjajte tlak v pnevmatikah in ga pravilno nastavite skladno z vrednostmi, ki so navedene nalepki s podatki o vozilu ali v homologacijskem dokumentu.

Če tlak v pnevmatikah preverjate, ko so pnevmatike vroče, nikoli ne izpuščajte zraka. Ker se pnevmatike med vožnjo segrevajo, se tlak v njih poveča nad vrednosti priporočenega tlaka za hladne pnevmatike, kar je normalno. Pnevmatika, ki ima v vročem stanju enak ali nižji tlak od priporočene vrednosti za hladne pnevmatike, je lahko napolnjena občutno premalo.

### Povezane informacije

- Prilagoditev tlaka v pnevmatikah (p. 583)
- Priporočen tlak v pnevmatikah (p. 584)
- Sistem za nadzor tlaka v pnevmatikah\* (p. 585)
- Pnevmatike (p. 578)

### Prilagoditev tlaka v pnevmatikah

Tlak v pnevmatikah se sčasoma zniža, kar je povsem običajno. Tlak v pnevmatikah morate tako občasno prilagoditi, da ohranite priporočeno vrednost.

Za ohranjanje dobrih zmogljivosti in enakomerno obrabljanje pnevmatik vzdržujte tlak v pnevmatikah, ki velja za pnevmatike v hladnem stanju.

#### **i** OPOMBA

Da zagotovite pravilen tlak v pnevmatikah, ga morate preveriti pri hladnih pnevmatikah. "Hladne pnevmatike" so pnevmatike, katerih temperatura je enaka temperaturi okolja (približno 3 ure po vožnji). Po nekaj kilometrih vožnje se pnevmatike segrejejo in tlak v njih se zviša.

1. Odstranite pokrovček ventila na eni pnevmatiki in merilnik tlaka močno pritisnite dol na ventil.
2. Pnevmatike napolnite s pravilnim tlakom. Za tovarniško nameščene pnevmatike glejte nalepko s priporočenim tlakom na stebričku vrat na voznikovi strani.

3. Znova namestite protiprašni pokrov.

#### **i** OPOMBA

- Po polnjenju pnevmatike vedno znova namestite protiprašni pokrov, da preprečite poškodbe ventila zaradi peska, umazanije ipd.
  - Uporabljajte samo plastične protiprašne pokrove. Kovinski protiprašni pokrovi lahko zarjavijo, zaradi česar jih je težko odviti.
4. Opravite vizualni pregled pnevmatik za morebitne žeblje ali druge predmete, ki bi lahko predrle pnevmatiko in povzročile puščanje.
  5. Preverite stranski profil za morebitne udrtine, zarez, izbokline ali druge nepravilnosti.
  6. To ponovite za vse pnevmatike, vključno z rezervno pnevmatiko\*.





### **i** OPOMBA

Če ste prekomerno napolnili pnevmatike, spustite zrak tako, da s kovinsko iglo pritisnete v sredino ventila. Nato znova preverite tlak z manometrom za pnevmatike.

Nekatere rezervne pnevmatike zahtevajo višji tlak v pnevmatikah kot druge pnevmatike. Preverite tabelo s tlaki v pnevmatikah ali nalepko s tlaki v pnevmatikah.

### **Povezane informacije**

- Priporočen tlak v pnevmatikah (p. 584)
- Preverjanje tlaka v pnevmatikah (p. 582)
- Polnjenje pnevmatik s kompresorjem iz kompleta za zasilno popravilo predrte pnevmatike (p. 602)
- Odobrene vrednosti tlaka v pnevmatikah (p. 701)

### **Priporočen tlak v pnevmatikah**

Nalepka s priporočenimi vrednostmi tlaka v pnevmatikah na stebričku voznikovih vrat (med okvirjem in zadnjimi vrati) kaže tlake v pnevmatikah za različne obremenitve in hitrosti.



Mesto nalepke za tlak pnevmatik

Na nalepki so navedene oznake tovarniško nameščenih pnevmatik vozila, največje obremenitve in tlak v pnevmatikah.

### **i** OPOMBA

Oznake v lastniškem priročniku niso mišljene kot natančne kopije oznak v vozilu. Vključene so zato, da prikažejo približen videz in lokacije v vozilu. Podatke, ki veljajo za vaše vozilo, lahko najdete na nalepki na vozilu.

### **Manjša poraba goriva s tlakom ECO**

Za manjšo obremenitev (najv. tri osebe) in hitrost do 160 km/h (100 mph) lahko izberete tlak ECO za manjšo porabo goriva. Kljub temu se za manj hrupa in udobnejšo vožnjo priporočajo nižje vrednosti tlaka, ki povečujejo udobje.

### **Povezane informacije**

- Preverjanje tlaka v pnevmatikah (p. 582)
- Odobrene vrednosti tlaka v pnevmatikah (p. 701)

## Sistem za nadzor tlaka v pnevmatikah\*

Sistem za nadzor tlaka v pnevmatikah<sup>3</sup> odda opozorilo s simbolom na voznikovem zaslonu, če je tlak v eni ali več pnevmatikah vozila prenizek.



Simbol zasveti in tako javi nizek tlak v pnevmatikah. Preverite tlak v pnevmatikah v aplikaciji **Stanje avtomobila** na osrednjem zaslonu.

Če je v sistemu napaka, opozorilni simbol na tlak v pnevmatikah utripa približno eno minuto in nato ostane prižgan.

### Opis sistema

Sistem za nadzor tlaka v pnevmatikah izmeri razlike v hitrosti vrtenja različnih koles prek sistema ABS, da ugotovi, ali je tlak v nameščeni pnevmatikah pravilen. Če je tlak v pnevmatikah prenizek, se spremeni premer kolesa, zato se spremeni tudi hitrost vrtenja kolesa. Sistem primerja pnevmatike med seboj in tako lahko ugotovi, v katerih pnevmatikah bi bil tlak lahko prenizek.

## Splošne informacije o sistemu za nadzor tlaka v pnevmatikah

V spodnjih informacijah je sistem za nadzor tlaka v pnevmatikah poimenovan z generičnim imenom TPMS.

Vsako pnevmatiko, vključno s pnevmatiko rezervnega kolesa\*, preverite enkrat mesečno. Med preverjanjem mora biti pnevmatika mrzla. Tlak v pnevmatiki mora biti enak zračnemu tlaku, ki ga povzroča proizvajalec vozila in je označen na nalepki s priporočenim tlakom v pnevmatikah ali tabeli tlaka v pnevmatikah. Če so na vozilo nameščene pnevmatike drugačne velikosti, kot jih priporoča proizvajalec, izvedite, kakšen zračni tlak je primeren zanje.

Vozilo ima kot dodatni varnostni ukrep nameščen sistem za nadzor tlaka v pnevmatikah (TPMS), ki obvesti voznika o pre nizkem tlaku v vsaj eni od pnevmatik. Ko sveti simbol indikatorja za nizek zračni tlak, čim prej ustavite vozilo in preverite tlak v pnevmatikah in jih napolnite do ustreznega zračnega tlaka.

Vožnja s pnevmatikami s prenizkim zračnim tlakom lahko povzroči pregrevanje pnevmatik, zaradi česar se lahko poškodujejo. Nizek tlak v pnevmatikah povzroči tudi višjo porabo goriva in krajšo življenjsko dobo pnevmatik ter lahko vpliva na vozne in zavorne lastnosti vozila. TPMS ni nadomestek za redno vzdrževanje pnevmatik. Vzdrževanje pravilnega tlaka v

pnevmatikah je voznikova odgovornost, čeprav ni dosežena meja za nizek tlak v pnevmatikah, ob kateri se prižge simbol indikatorja.

Vozilo je opremljeno tudi s simbolom indikatorja napak TPMS, ki označuje, da sistem ne deluje pravilno. Indikator okvar sistema TPMS je združen s simbolom indikatorja za nizek tlak v pnevmatikah. Ko sistem zazna napako, simbol na voznikovem zaslonu približno eno minuto utripa in nato ostane prižgan. Ta postopek se ponovi ob zagonu vozila, dokler napaka ni odpravljena. Ko se simbol prižge, to lahko vpliva na zmožnost sistema za zaznavanje ali opozarjanje na nizek tlak v pnevmatikah.

Do napake v sistemu TPMS lahko pride iz več vzrokov, na primer zaradi namestitve rezervne pnevmatike ali pa uporabe pnevmatik oziroma koles, ki preprečujejo pravilno delovanje sistema TPMS.

Vedno preverite simbol indikatorja za TPMS po zamenjavi vsaj ene pnevmatike, s čimer zagotovite, da nova pnevmatika ali kolo pravilno deluje s sistemom TPMS.

### Imejte v mislih

- Po zamenjavi kolesa ali nastavitvi tlaka v pnevmatikah vedno shranite novi tlak v pnevmatikah v sistemu.
- Če pnevmatike zamenjate s pnevmatikami drugačne velikosti, kot so nameščene v

<sup>3</sup> Indirect Tyre Pressure Monitoring System (ITPMS)

- ◀ tovarni, morate ponastaviti sistem tako, da shranite novi tlak za te pnevmatike in se izognete lažnim opozorilom.
- Če uporabljate rezervno kolo\*, je mogoče, da sistem za nadzor tlaka v pnevmatikah ne bo pravilno deloval zaradi razlik med kolesi.
- Sistem ne more nadomestiti potrebe po rednem preverjanju in vzdrževanju pnevmatik.
- Sistema za nadzor tlaka v pnevmatikah ni mogoče izklopiti.

### OPOZORILO

- Nepravilen tlak v pnevmatikah lahko privede do napak v pnevmatikah, zaradi katere lahko voznik izgubi nadzor nad vozilom.
- Sistem vas ne more vnaprej obvestiti o nenadnih poškodbah pnevmatik.

### Povezane informacije

- Priporočen tlak v pnevmatikah (p. 584)
- Ogled stanja tlaka v pnevmatikah na osrednjem zaslonu\* (p. 587)
- Kaj storiti v primeru opozorila na nizek tlak v pnevmatikah (p. 588)
- Shranjevanje nove referenčne vrednosti za nadzor tlaka v pnevmatikah\* (p. 586)

- Sporočila o nadzoru tlaka v pnevmatikah\* (p. 589)

### Shranjevanje nove referenčne vrednosti za nadzor tlaka v pnevmatikah\*

Če želite, da sistem za nadzor tlaka v pnevmatikah<sup>4</sup> pravilno deluje, morate shraniti referenčno vrednost za tlak v pnevmatikah. To morate opraviti ob vsaki menjavi pnevmatik ali pa spremembi tlaka v pnevmatikah, da vas lahko sistem pravilno opozori na nizek tlak. Če na primer vozite pri težki obremenitvi ali visoki hitrosti nad 160 km/h (100 mph), morate tlak v pnevmatikah prilagoditi v skladu s priporočenimi vrednostmi tlaka v pnevmatikah družbe Volvo. Sistem nato ponastavite tako, da shranite nov tlak v pnevmatikah.

Opravite naslednji postopek, da shranite nov tlak v pnevmatikah kot referenčno vrednost v sistemu:

1. Zaustavite vozilo.
2. Pnevmatike napolnite s pravilnim tlakom. Za tovarniško nameščene pnevmatike glejte nalepko s priporočenim tlakom na stebričku vrat na voznikovi strani.
3. Zažene vozilo.
4. Aplikacijo **Stanje avtomobila** odprite v pogledu aplikacije.
5. Pritisnite **TPMS**.



**i OPOMBA**

Če želite izbrati gumb **Shrani tlak**, mora vozilo mirovati.

6. Pritisnite **Shrani tlak**.
7. Tapnite **OK** in potrdite, da ste preverili in prilagodili tlak v vseh štirih pnevmatikah.
8. Vozilo vozite, dokler se ne shrani nov tlak v pnevmatikah. Nov tlak v pnevmatikah se shrani, ko vozilo vozite s hitrostjo nad 35 km/h (22 mph).
  - > Ko sistem zbere dovolj podatkov, da lahko zazna nizek tlak v pnevmatikah, z osrednjega zaslona izgine animacija, ki prikazuje napredovanje shranjevanja. Sistem ne zagotovi dodatne potrditve shranjevanje novega tlaka v pnevmatikah.

Če shranjevanje ne uspe, se prikaže sporočilo: **Shranjevanje tlaka ni uspelo. Poskusite znova.**

**⚠ OPOZORILO**

Izpušni plini vsebujejo ogljikov monoksid, ki je nevreden in brez vonja, vendar je izjemno strupen. Postopek shranjevanja novega tlaka v pnevmatikah morate zato vedno opraviti na odprtem ali v servisni delavnici, ki ima sistem za odvajanje izpušnih plinov.

**Povezane informacije**

- Priporočen tlak v pnevmatikah (p. 584)
- Prilagoditev tlaka v pnevmatikah (p. 583)
- Ogled stanja tlaka v pnevmatikah na osrednjem zaslonu\* (p. 587)
- Kaj storiti v primeru opozorila na nizek tlak v pnevmatikah (p. 588)
- Sistem za nadzor tlaka v pnevmatikah\* (p. 585)

**Ogled stanja tlaka v pnevmatikah na osrednjem zaslonu\***

Sistem za nadzor tlaka v pnevmatikah<sup>5</sup> omogoča prikaz stanja tlaka v pnevmatikah na osrednjem zaslonu.

**Stanje preverjanja**

Sistem postane dejaven po nekaj minutah vožnje s hitrostjo nad 35 km/h (22 mph).

1. Aplikacijo **Stanje avtomobila** odprite v pogledu aplikacije.
2. Za prikaz stanja pnevmatik tapnite **TPMS**.



Slika je shematski prikaz. Razporeditev je lahko različna, kar je odvisno od modela vozila ali posodobljene programske opreme.

<sup>4</sup> Indirect Tyre Pressure Monitoring System (ITPMS)

<sup>5</sup> Indirect Tyre Pressure Monitoring System (ITPMS)

#### ◀◀ **Povezane informacije**

- Shranjevanje nove referenčne vrednosti za nadzor tlaka v pnevmatikah\* (p. 586)
- Kaj storiti v primeru opozorila na nizek tlak v pnevmatikah (p. 588)
- Sistem za nadzor tlaka v pnevmatikah\* (p. 585)
- Stanje vozila (p. 624)
- Sporočila o nadzoru tlaka v pnevmatikah\* (p. 589)

### **Kaj storiti v primeru opozorila na nizek tlak v pnevmatikah**

Ko vas sistem nadzora tlaka v pnevmatikah<sup>6</sup> opozori na prenizek tlak v pnevmatikah, je zahtevano dejanje.



Preverite in popravite tlak v pnevmatikah, ko zasveti simbol indikatorja sistema in je prikazano sporočilo **Nizek tlak pnevmatike**.

1. Zaustavite vozilo.
2. Z merilnikom tlaka preverite tlak v vseh štirih pnevmatikah.
3. Pnevmatike napolnite s pravilnim tlakom. Za tovarniško nameščene pnevmatike glejte nalepko s priporočenim tlakom na stebričku vrat na voznikovi strani.
4. Po vsaki prilagoditvi tlaka v pnevmatiki shranite novo vrednost tlaka v pnevmatiki v sistem prek osrednjega zaslona.

Simbol indikatorja ne bo ugasnil, dokler ne odpravite nizkega tlaka v pnevmatikah in zaženete shranjevanje novega tlaka v pnevmatikah.

#### **i OPOMBA**

Da zagotovite pravilen tlak v pnevmatikah, ga morate preveriti pri hladnih pnevmatikah. "Hladne pnevmatike" so pnevmatike, katerih temperatura je enaka temperaturi okolja (približno 3 ure po vožnji). Po nekaj kilometrih vožnje se pnevmatike segrejejo in tlak v njih se zviša.

#### **i OPOMBA**

- Po polnjenju pnevmatike vedno znova namestite protiprašni pokrov, da preprečite poškodbe ventila zaradi peska, umazanije ipd.
- Uporabljajte samo plastične protiprašne pokrove. Kovinski protiprašni pokrovi lahko zarjavijo, zaradi česar jih je težko odviti.

#### **⚠ OPOZORILO**

- Nepravilen tlak v pnevmatikah lahko privede do napak v pnevmatikah, zaradi katere lahko voznik izgubi nadzor nad vozilom.
- Sistem vas ne more vnaprej obvestiti o nenadnih poškodbah pnevmatik.

<sup>6</sup> Indirect Tyre Pressure Monitoring System (ITPMS)

### Povezane informacije

- Priporočen tlak v pnevmatikah (p. 584)
- Prilagoditev tlaka v pnevmatikah (p. 583)
- Shranjevanje nove referenčne vrednosti za nadzor tlaka v pnevmatikah\* (p. 586)
- Ogled stanja tlaka v pnevmatikah na osrednjem zaslonu\* (p. 587)
- Sistem za nadzor tlaka v pnevmatikah\* (p. 585)
- Polnjenje pnevmatik s kompresorjem iz kompleta za zasilno popravilo predrte pnevmatike (p. 602)

### Sporočila o nadzoru tlaka v pnevmatikah\*

Prikaže se lahko več sporočil sistema za nadzor tlaka v pnevmatikah<sup>7</sup>. Tukaj je nekaj primerov.

Voznikov zaslon: <b>Nizek tlak pnevmatike</b> <b>Preverite aplikacijo Stanje avtomobila na sred. zasl.</b>	Pri preniknem tlaku v eni ali več pnevmatikah zasveti simbol indikatorja. Za več informacij glejte aplikacijo <b>Stanje avtomobila</b> na osrednjem zaslonu.
Voznikov zaslon: <b>Sistem tlaka pnevm.</b> <b>Začasno ni na voljo</b>	Simbol indikatorja utripa in po pribl. eni minuti neprekinjeno sveti. Sistem trenutno ni na voljo, počakajte nekaj trenutkov.
Voznikov zaslon: <b>Sistem tlaka pnevm. Potreben je servis</b>	Simbol indikatorja utripa in po pribl. eni minuti neprekinjeno sveti. Sistem ne deluje pravilno, stopite v stik s servisno delavnico <sup>A</sup> .

<sup>A</sup> Priporočena je pooblaščen servisna delavnica Volvo.

### Povezane informacije

- Sistem za nadzor tlaka v pnevmatikah\* (p. 585)
- Shranjevanje nove referenčne vrednosti za nadzor tlaka v pnevmatikah\* (p. 586)
- Kaj storiti v primeru opozorila na nizek tlak v pnevmatikah (p. 588)
- Stanje vozila (p. 624)
- Stran za podporo Volvo Cars (p. 23)

<sup>7</sup> Indirect Tyre Pressure Monitoring System (ITPMS)

## Menjava kolesa

Kolesa je treba vedno zamenjati na pravilen način. Navodila o odstranjevanju in vgradnji kolesa ter kaj si morate zapomniti, so navedena spodaj. Preverite, ali je dimenzija pnevmatik odobrena za uporabo na vozilu.

### **⚠ OPOZORILO**

- Če morate kolo zamenjati v prometnem območju, morajo potniki stati na varnem mestu.
- Pri menjavi koles uporabljajte dvigalko, ki je zasnovana za vaše vozilo. Pri kakršnem koli drugem delu vozilo zavaruje z oporniki.
- Ko je vozilo dvignjeno z dvigalko, nikoli ne plezajte pod vozilom in ne segajte podenj s katerim koli delom telesa.
- Med dvigovanjem vozila z dvigalko morajo vsi potniki izstopiti iz njega.

### **! POMEMBNO**

- Ko vtičnica\* ni v rabi, naj bo shranjena namenskem prostoru za shranjevanje pod tlemi prtljažnega prostora.
- Dvigalka, ki je priložena vozilu, je zasnovana samo za občasno, kratkotrajno uporabo, na primer med zamenjavo kolesa zaradi predrte pnevmatike. Za dviganje vozila lahko uporabite samo dvigalko, ki pripada vašemu modelu vozila. Če morate vozilo večkrat dvigniti ali pa ga boste dvignili za več časa, kot je potrebno za zamenjavo kolesa, priporočamo uporabo dvigala v servisni delavnici. V tem primeru upoštevajte navodila za uporabo, ki so priložena tej opremi.

### Odstranitev kolesa

Pred začetkom preberite vsa navodila. Pred dvigovanjem vozila si pripravite potrebno orodje.

1. Če je treba kolo zamenjati na prometnem kraju, vklopite varnostne utripalke in postavite trikotnik.
2. Vedno vklopite parkirno zavoro in izberite položaj menjalnika **P**.
3. Pred in za vsa kolesa, ki ostanejo na tleh, postavite zagozdo. Uporabite na primer težke kose lesa ali velike kamne.

4. Vlečno uho privijte skupaj s ključem za kolesne vijake do končnega položaja.

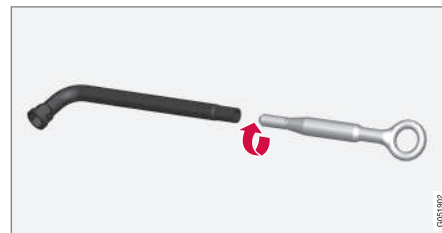

5. Z namenskim orodjem odstranite plastične pokrovčke s kolesnih matic.
6. Ko je vozilo še na tleh, s ključem za kolesne matice/vlečnim ušesom odvijte kolesne matice za polovico do enega obrata tako, da pritisnete navzdol (v nasprotni smeri urnega kazalca). Vedno začnite s kolesnimi vijaki z zaklepanjem\*.
7. Upoštevajte navodila za varno dvigovanje vozila z dvigalko.
8. Vozilo dvignite dovolj visoko, da omogočite prosto premikanje kolesa, ki ga želite odstraniti. Odstranite kolesne matice in nato še kolo.

### Montaža kolesa

1. Očistite površine med kolesom in pestom.

2. Namestite kolo. Trdno zategnite kolesne vijake.

**Ne** mažite navojev kolesnih vijakov.

3. Spustite vozilo tako, da se kolo ne more vrteti.

4. Zategnite kolesne vijake v križnem zaporedju. Pomembno je, da so kolesni vijaki pravilno zategnjeni. Zategnite jih z zateznim momentom 140 Nm (103 ft-lb). Preverite privijalni navor z navornim ključem.



5. Na kolesne vijake znova namestite plastične pokrovčke.

6. Preverite tlak v pnevmatiki in shranite novo vrednost tlaka v sistem za nadzor tlaka v pnevmatikah\*.

### **⚠ OPOZORILO**

Več dni po zamenjavi koles boste morda morali znova zategniti kolesne vijake. Morda ne bodo več enako močno zategnjeni zaradi temperaturnih razlik in vibracij.

### **i OPOMBA**

- Po polnjenju pnevmatike vedno znova namestite protiprašni pokrov, da preprečite poškodbe ventila zaradi peska, umazanije ipd.
- Uporabljajte samo plastične protiprašne pokrove. Kovinski protiprašni pokrovi lahko zarjavijo, zaradi česar jih je težko odvit.

### **Povezane informacije**

- Varnostni trikotnik (p. 619)
- Dviganje vozila (p. 627)
- Komplet orodja (p. 591)
- Shranjevanje nove referenčne vrednosti za nadzor tlaka v pnevmatikah\* (p. 586)

### **Komplet orodja**

Orodje, namenjeno vleki vozila, zamenjavi kolesa in podobno, najdete v prtlačnem prostoru vozila.



Vsa orodja so v penastem bloku pod dnom prtlačnega prostora.

- 1** Dvigalka\*
- 2** Orodje za odstranjevanje plastičnih pokrovov vijakov koles
- 3** Lijak za dolivanje tekočin
- 4** Ključ za kolesa\* in vlečno ušesce

Če je vozilo opremljeno z rezervnim kolesom\*, sta v vozilu dvigalka in ključ za kolesne vijake.

### **Povezane informacije**

- Menjava kolesa (p. 590)
- Dvigalka\* (p. 592)



- Komplet za zasilno popravilo predrte pnevmatike (p. 597)
- Namestitiv in odstranitev vlečnega ušesa (p. 500)

### Dvigalka\*

Dvigalko lahko uporabite za dvigovanje vozila, na primer pri menjavi rezervnega kolesa.



**!** **POMEMBNO**

- Ko vtičnica\* ni v rabi, naj bo shranjena namenskem prostoru za shranjevanje pod tlemi prtljažnega prostora.
- Dvigalka, ki je priložena vozilu, je zasnovana samo za občasno, kratkotrajno uporabo, na primer med zamenjavo kolesa zaradi predrte pnevmatike. Za dviganje vozila lahko uporabite samo dvigalko, ki pripada vašemu modelu vozila. Če morate vozilo večkrat dvigniti ali pa ga boste dvignili za več časa, kot je potrebno za zamenjavo kolesa, priporočamo uporabo dvigala v servisni delavnici. V tem primeru upoštevajte navodila za uporabo, ki so priložena tej opremi.

Dvigalko morate po uporabi zložiti, da jo boste lahko pospravili na njeno mesto.

Velja za vozila s **Upravljanje izravnave\***: Če je vozilo opremljeno z možnostjo zračnega vzmetenja, morate deaktivirati to možnost, preden začnete vozilo dvigati z dvigalko.

### Povezane informacije

- Komplet orodja (p. 591)
- Dviganje vozila (p. 627)

## Kolesni vijaki

Kolesni vijaki se uporabljajo za pritrditev koles na pesta.

Uporabljajte samo platišča, ki jih je preizkusilo in odobrila družba Volvo in so originalna dopolnilna oprema Volvo.

Navor zategovanja kolesnih vijakov preverite z navornim ključem.

**Ne** mažite navojev kolesnih vijakov.

### OPOZORILO

Več dni po zamenjavi koles boste morda morali znova zategniti kolesne vijake. Morda ne bodo več enako močno zategnjeni zaradi temperaturnih razlik in vibracij.

### POMEMBNO

Kolesne vijake morate zategniti z zateznim momentom 140 Nm (103 funt-čevljev). Če matice in vijake preveč ali premalo zategnete, jih lahko poškodujete.

## Komplet kolesnih vijakov z zaklepanjem\*

Če želite popustiti ali zategniti kolesne vijake z zaklepanjem, vrtite ključ v vijaku za zaklepanje, dokler se popolnoma ne zaskoči v kodiranih utorih. Pri odstranjevanju kolesa vedno začnite

s kolesnimi vijaki z zaklepanjem. Ko vgradite kolo, končajte z vijakom za zaklepanje.

### POMEMBNO

Ne pozabite, da med odvijanjem/privijanjem kolesnih vijakov ne smete uporabljati sil, ki bi lahko povzročile upogibanje materiala. S tem bi lahko poškodovali navoje zaklepnega vijaka in ključ za kolesa, zaradi česar kolesa ne bo več mogoče namestiti/odstraniti.

Ko ključa za kolesa ne uporabljate, ga morate hraniti na njegovem mestu v bloku iz pene pod dnom prtljažnega prostora. Pomembno je, da si to zapomnite, če boste vozilo peljali v servisno delavnico, da bo orodje na voljo. Če izgubite ključ, se obrnite na trgovca Volvo.

### Povezane informacije

- Menjava kolesa (p. 590)
- Komplet orodja (p. 591)

## Rezervno kolo\*

Rezervno kolo tipa Temporary Spare lahko uporabite za začasno zamenjavo predrtega normalnega kolesa.

Rezervno kolo je zasnovano samo za začasno uporabo. Čim prej ga zamenjajte z normalnim kolesom.

Vozne lastnosti vozila se lahko spremenijo, ko uporabljate rezervno kolo zaradi manjše oddaljenosti od tal. Če uporabljate Temporary Spare, vozila ne smete prati v avtomatski avtopralnici.

Priporočeni tlak v pnevmatikah morate ohranjati ne glede na položaj začasnega rezervnega kolesa na vozilu.

Če je rezervno kolo poškodovano, lahko kupite novega pri prodajalcu Volvo.





**⚠ OPOZORILO**

- Ko je na vozilo nameščeno rezervno kolo, nikoli ne vozite hitreje od 80 km/h (50 mph).
- Vozila ni dovoljeno voziti z več kot enim nameščenim zasilnim rezervnim kolesom "Temporary Spare".
- Med vožnjo z rezervnim kolesom se lahko spremenijo vozne lastnosti vozila. Rezervno kolo morate čim prej zamenjati z normalnim kolesom.
- Rezervno kolo je manjše od normalnega kolesa, kar vpliva na odmik vozila od tal. Bodite pozorni na visoke robnike in ne uporabljajte strojnega pranja vozila.
- Upoštevajte proizvajalčev priporočen tlak v pnevmatikah rezervnega kolesa.
- Pri vozilih s štirikolesnim pogonom je mogoče odklopiti pogon na zadnji osi.
- Če je rezervno kolo nameščeno na sprednjo os, ni mogoče istočasno uporabljati snežnih verig.
- Rezervnega kolesa ne smete popravljati.

**⚠ POMEMBNO**

Vozila ne smete voziti, če so nanj nameščene pnevmatike različnih velikosti ali rezervno kolo, ki ni bilo priloženo temu vozilu. Z uporabo koles različnih velikosti lahko povzročite resne poškodbe menjalnika vozila.

**Povezane informacije**

- Menjava kolesa (p. 590)
- Priporočen tlak v pnevmatikah (p. 584)

**Ravnanje z rezervnim kolesom\***

Upoštevajte naslednja navodila za ravnanje z rezervnim kolesom.

**Odstranitev rezervnega kolesa iz namenskega prostora**



Ilustracija je splošna, zato je lahko videti drugače.

Rezervno kolo je v prostoru za rezervno kolo pod tlemi prtljažnega prostora z zunanjo stranjo navzdol. Rezervno kolo je pritrjeno z istim vijakom, ki se pritrdi v karoserijo. Blok iz pene vsebuje vse potrebno orodje za zamenjavo kolesa.

1. Zložite tla prtljažnega prostora.
2. Odvijte pritrdilni vijak.
3. Dvignite rezervno kolo.



## Shranjevanje predrte pnevmatike

1. Znova privijte pritrdilni vijak, ki je držal rezervno kolo.

### POMEMBNO

Ne poskušajte odviti spodnjega dela pritrdilnega vijaka, če je ta pritrjen v karoserijo. Lahko se zlomi.

Če se spodnji priključek pritrdilnega vijaka ne odvije s karoserije pod rezervnim kolesom, ga znova vstavite v luknjo in ga zavrtite v desno, da ga znova pritrдите.

### OPOZORILO

Pri vozilih z 48 V akumulatorjem je vijak pritrjen na ohišje akumulatorja in ne na karoserijo. Če spodnji del pritrdilnega vijaka ostane pritrjen, ko odstranite rezervno kolo, ga odvijte, da preprečite tveganje stisnjenja pri vračanju poškodovane pnevmatike na njeno mesto.

2. Orodje vrnite na zanj predvideno mesto v bloku iz pene.
3. Nato spustite dno prtljažnega prostora in postavite predrto pnevmatiko v prtljažni prostor.

## Povezane informacije

- Rezervno kolo\* (p. 593)
- Komplet orodja (p. 591)
- Menjava kolesa (p. 590)

## Zimske pnevmatike

Zimske pnevmatike so prilagojene za vožnjo v zimskih razmerah na cestah. Volvo priporoča zimske pnevmatike ustreznih dimenzij. Dimenzije pnevmatik so odvisne od različice motorja. Na vseh štirih kolesih morajo biti nameščene ustrezne zimske pnevmatike iste vrste.

### Nasveti za menjavo letnih pnevmatik z zimskimi pnevmatikami

Pri menjavi letnih pnevmatik z zimskimi pnevmatikami označite, na kateri strani vozila so bile pnevmatike nameščene, na primer **L** za levo stran in **D** za desno stran.

Če potrebujete nasvet glede kombinacij platišč in pnevmatik za vaše vozilo, se obrnite na prodajalca Volvo.

### Pnevmatike z žeblički

Pnevmatike z žeblički je treba med prvimi 500–1000 km (300–600 milj) uteči z obzirnejšo vožnjo, da se žeblički v pnevmatikah pravilno prilagodijo. To podaljša življenjsko dobo žebličkov in same pnevmatike.

### OPOMBA

Pravilniki glede uporabe pnevmatik z lednimi bodicami se lahko razlikujejo. Vedno upoštevajte lokalne predpise in zakonodajo.



## ◀◀ **Globina profila**

Razmere na cestah, kot so poledica, snežna brozga in nizke temperature, od pnevmatik zahtevajo občutno več kot poletne razmere. Zato Volvo priporoča uporabo zimskih pnevmatik z globino profila najmanj 4 mm (0,15 palca).

### **Povezane informacije**

- Menjava kolesa (p. 590)
- Vožnja pozimi (p. 472)
- Indikatorji obrabe profila na pnevmatikah (p. 582)
- Odobrene velikosti koles in pnevmatik (p. 699)
- Stran za podporo Volvo Cars (p. 23)

## **Snežne verige**

Uporaba snežnih verig in/ali zimskih pnevmatik v snežnih razmerah lahko izboljša oprijem s cestiščem.

Volvo odsvetuje uporabo snežnih verig na kolesih z dimenzijami, večjimi od 7.5x18 ET 50.5 215/55.

### **OPOZORILO**

Uporabljajte originalne snežne verige Volvo ali enakovredne verige, ki so zasnovane za model vozila ter dimenzije pnevmatik in platišč. Dovoljene so samo **enostranske** snežne verige.

Če niste prepričani o ustreznosti snežnih verig, družba Volvo priporoča, da se obrnete na pooblaščen servisno delavnico Volvo. Neustrezne snežne verige lahko resno poškodujejo vozilo in privedejo do nesreče.

### **POMEMBNO**

Na vozilu lahko uporabite snežne verige, pri čemer veljajo naslednje omejitve:

- Vedno pazljivo upoštevajte proizvajalčeva navodila za namestitvev. Verige med nameščanjem čim bolj napnite in jih naknadno redno napenjajte.
- Snežne verige lahko uporabljate samo na sprednjih kolesih (velja tudi za vozila s štirikolesnim pogonom).
- V nekaterih primerih NE smete uporabljati snežnih verig, na primer, če so na vozilu nameščene pomožne, drugačne ali "posebne" pnevmatike in kolesa, ki niso iste velikosti kot originalne pnevmatike in kolesa. Med verigami in zavorami, vzmetenjem in komponentami karoserije mora biti vedno na voljo zadosten odmik.
- Preverite lokalne predpise, povezane z uporabo snežnih verig, preden jih namestite.
- Nikoli ne presežite najvišje hitrosti, ki jo je navedel proizvajalec verig. V nobenem primeru ne vozite hitreje kot 50 km/h (30 mph).
- Med vožnjo s snežnimi verigami se izogibajte grbinam, luknjam ali ostrim zavojem.

- Izogibajte se vožnji po kopnih tleh, saj to obrablja tako snežne verige kot pnevmatike.
- Vožnja s snežnimi verigami lahko negativno vpliva na vozne lastnosti vozila. Izogibajte se hitrim ali ostrim zavojem in zaviranju z blokiranimi kolesi.
- Nekatere vrste verig, ki so zelo močno napete, vplivajo na sestavne dele zavornega sistema in jih zato NE smete uporabljati.

Več informacij o snežnih verigah lahko dobite pri trgovcu Volvo.

### Povezane informacije

- Vožnja pozimi (p. 472)

## Komplet za zasilno popravilo predrte pnevmatike

Komplet za zasilno popravilo predrte pnevmatike<sup>8</sup> se uporablja za zatesnitev defekta kot tudi preverjanje in nastavitvev zračnega tlaka v pnevmatiki.

Vozila z rezervno pnevmatiko\* nimajo kompleta za zasilno popravilo predrte pnevmatike.

Komplet za zasilno popravilo predrte pnevmatike vsebuje kompresor in plastenko s tesnilno tekočino. Zatesnitev je začasno popravilo.

### **i** OPOMBA

Tesnilna tekočina učinkovito zatesni predrto pnevmatiko, vendar je njena učinkovitost v primeru bočnega predrtja omejena. Kompleta za zasilno popravilo predrte pnevmatike ne uporabljajte na pnevmatikah z večjimi urezninami, razpokami ali podobnimi poškodbami.

### **i** OPOMBA

Kompresor je namenjen zasilnem popravilu predrte pnevmatike in je odobren s strani družbe Volvo.

## Lokacija

Komplet za zasilno popravilo predrte pnevmatike je v bloku iz pene pod tlemi prtljažnega prostora.



## Datum poteka veljavnosti tesnilne tekočine

Posodo s tesnilno tekočino morate zamenjati po poteku datuma veljavnosti na plastenki (glejte nalepko na plastenki). Staro plastenko obravnavajte kot okolju nevaren odpadek.

<sup>8</sup> Temporary Mobility Kit (TMK)

#### ◀ Povezane informacije

- Uporaba kompleta za popravilo pnevmatike (p. 598)
- Polnjenje pnevmatik s kompresorjem iz kompleta za zasilno popravilo predrte pnevmatike (p. 602)
- Pnevmatike (p. 578)

### Uporaba kompleta za popravilo pnevmatike

S kompletom za zasilno popravilo predrte pnevmatike (TMK<sup>9</sup>) je mogoče zatesniti predrto pnevmatiko. Pred uporabo preberite vsa navodila.

#### Pregled

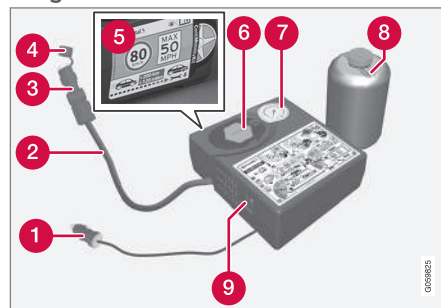

- 1 Električni kabel
- 2 Cev za zrak
- 3 Reducirni ventil
- 4 Zaščitni pokrovček
- 5 Nalepka, največja dovoljena hitrost
- 6 Držalo za pijačo (oranžni pokrovček)
- 7 Merilnik tlaka
- 8 Plastenka s tesnilno tekočino
- 9 Stikalo

- 7 Merilnik tlaka
- 8 Plastenka s tesnilno tekočino
- 9 Stikalo

#### Priključitev

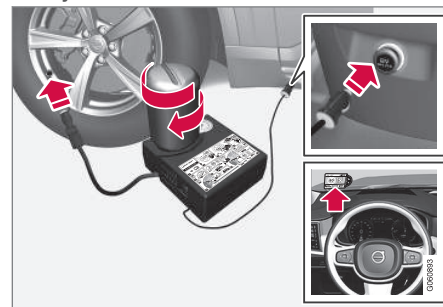

#### **i** OPOMBA

Pred uporabo ne prelomite tesnila plastenke. Tesnilo se prelomi samo od sebe, ko privijete plastenko na mesto.

**⚠ OPOZORILO**

Med uporabo sistema za zatesnitev pnevmatik se zavedajte naslednjih točk:

- Plastenka s tesnilno tekočino vsebuje 1) naravni kavčuk in 2) glikol. Te snovi so ob zaužitju škodljive.
- Vsebina te platenke lahko povzroči alergične reakcije na koži ali pa škoduje dihalnim potem, koži, osrednjemu živčnemu sistemu in očem.

Previdnostni ukrepi:

- Hraniti zunaj dosega otrok.
- Škodljivo ob zaužitju.
- Izogibajte se daljšemu ali večkratnemu stiku s kožo. Če tesnilna tekočina pride v stik z vašimi oblačili, jih slecite.
- Po ravnanju temeljito operite.

Prva pomoč:

- Koža: Prizadeto območje kože sperite z milom in vodo. Če se pojavijo kakršni koli simptomi, poiščite zdravniško pomoč.
- Oči: Vsaj 15 minut spirajte z veliko vode, pri čemer občasno dvignite spodnjo in spodnjo veko. Če se pojavijo

kakršni koli simptomi, poiščite zdravniško pomoč.

- Vdihovanje: Izpostavljeno osebo premaknite na svež zrak. Če draženja ne odpravite, poiščite zdravniško pomoč.
- Zaužitje: NE sprožajte bruhanja, če vam tega ne naroči zdravstveno osebje. Poiščite zdravniško pomoč.
- Odlaganje: Ta material in njegov vsebnik odvrzite na mesto za zbiranje nevarnih ali posebnih odpadkov.

**⚠ OPOZORILO**

Med uporabo kompleta za zasilno popravilo predrtje pnevmatike ne odstranite jeklenke niti cevi za zrak.

**1. Priprave**

Če popravljate pnevmatiko na prometni lokaciji, postavite varnostni trikotnik in vklopite varnostne utripalke.

Če je predrtje povzročil žebelj ali podoben predmet, ga pustite v pnevmatiki. Tako bo zatesnitev luknje uspešnejša.

2. Odstranite nalepko za največjo dovoljeno hitrost, ki je nameščena na bočni strani kompresorja. Pritrdite jo na vidno mesto na vetrobranskem steklu kot opomnik za omejitev hitrosti. Po uporabi kompleta za popravilo pnevmatik ne vozite hitreje od 80 km/h (50 mph).
3. Preverite, ali je stikalo v položaju **O** (Izklop), in poiščite električni kabel in cev za zrak.
4. Odvijte oranžni pokrovček s kompresorja in pluto s platenke s tesnilno tekočino.
5. Platenko privijte na dno držala za platenko.

Plastenka in držalo za platenko sta opremljena z zapornim zatičem, ki preprečuje iztekanje tesnila. Ko je platenka enkrat privita, je ni več mogoče odvit z držala za platenko. Platenko je treba odstraniti v servisni delavnici<sup>10</sup>.

**⚠ OPOZORILO**

Plastenke ne odvijte, opremljena je z zajemalnikom, ki preprečuje puščanje.

<sup>10</sup> Priporočena je pooblaščen servisna delavnica Volvo.

- ◀ 6. Odvijte protiprašni pokrov pnevmatike in privijte priključek ventila cevi za zrak na dno navoja na zračnem ventilu pnevmatike.

Preverite, ali je reducirni ventil na cevi za zrak popolnoma privit.

7. **Začnite popravilo predrte pnevmatike**

Priključite električni kabel na najbližjo vtičnico 12 V in zaženite vozilo.

**i OPOMBA**

Prepričajte se, da med uporabo kompresorja ni uporabljena nobena druga 12 V vtičnica.

**⚠ OPOZORILO**

V vozilu ne puščajte otrok brez nadzora, če je motor zagnan.

**⚠ OPOZORILO**

Vdihovanje izpušnih plinov vozil je lahko nevarno za življenje. Motorja nikoli ne pustite teči v zaprtih prostorih ali območjih z nezadostnim prezračevanjem.

8. Zaženite kompresor, tako da preklopite stikalo v položaj I (Vklop).

Ob zagonu kompresorja se lahko tlak zviša do 6 barov (88 psi), vendar se znova zniža po približno 30 sekundah.

**⚠ OPOZORILO**

Nikoli ne stojte v bližini pnevmatike, ko je zagnan kompresor. Če pride do razpok ali se pnevmatika neenakomerno polni, morate takoj izklopiti kompresor. Vožnje ni priporočljivo nadaljevati. Pokličite pomoč na cesti in obiščite vulkanizerja. Volvo priporoča pooblaščen vulkanizerje.

9. Pnevmatiko polnite 7 minut.

**⚠ POMEMBNO**

Kompresorja ne smete upravljati več kot 10 minut, saj se lahko pregreje.

10. Izklopite kompresor, da preverite tlak na merilniku tlaka. Najmanjši tlak je 1,8 bar (22 psi), največji tlak pa 3,5 bar (51 psi). Če je tlak v pnevmatiki prevelik, spustite zrak na reducirnem ventilu.

**⚠ OPOZORILO**

Če je tlak pod 1,8 bara (22 psi), je luknja v pnevmatiki prevelika. Vožnje ni priporočljivo nadaljevati. Pokličite pomoč na cesti in obiščite vulkanizerja. Volvo priporoča pooblaščen vulkanizerje.

11. Izklopite kompresor in ločite električni kabel.
12. Odvijte cev za zrak z ventila pnevmatike in znova namestite protiprašni pokrov na pnevmatiko.

**i OPOMBA**

- Po polnjenju pnevmatike vedno znova namestite protiprašni pokrov, da preprečite poškodbe ventila zaradi peska, umazanije ipd.
- Uporabljajte samo plastične protiprašne pokrove. Kovinski protiprašni pokrovi lahko zarjavijo, zaradi česar jih je težko odviti.

13. Na cev za zrak namestite zaščitni pokrovček, da preprečite iztekanje preostale tesnilne tekočine. Spravite opremo v prtljažni prostor.
14. Ko bo mogoče, prevozite najmanj 3 km (2 milj) s hitrostjo do največ 80 km/h (50 mph), da tesnilna tekočina zatesni pnevmatiko, nato pa opravite naknadno kontrolo.

### OPOZORILO

Tesnilna tekočina bo brizgnila iz predrtega dela med prvimi nekaj obrati pnevmatike. Prepričajte se, da nihče ne stoji v bližini vozila, da vozilo med speljevanjem ne bi koga poškrpilo s tesnilno tekočino. Razdalja mora znašati vsaj 2 metra (7 čevljev).

### 15. Naknadna kontrola

Priključite cev za zrak na ventil pnevmatike in privijte priključek ventila do konca navoja ventila pnevmatike. Kompresor mora biti izklopljen.

16. Odčitajte tlak v pnevmatiki na merilniku tlaka.

- Če je manjši od 1,3 bar (19 psi), pnevmatika ni dovolj zatesnjena. V tem primeru ne nadaljujte vožnje. Pokličite službo za pomoč na cesti.
- Če je tlak v pnevmatiki večji od 1,3 bar (19 psi), je treba pnevmatiko napolniti s tlakom, ki je naveden na nalepki s priporočenimi vrednostmi tlaka v pnevmatikah na stebričku voznikovih vrat (1 bar = 100 kPa = 14,5 psi). Če je tlak v pnevmatiki prevelik, spustite zrak na reducirnem ventilu.

### OPOZORILO

Redno preverjajte tlak v pnevmatikah.

Volvo priporoča, da odpelujete vozilo v najbližjo pooblaščenno servisno delavnico Volvo, kjer bodo poškodovano pnevmatiko zamenjali/popravili. V servisni delavnici povejte, da je v pnevmatiki tesnilna tekočina.

Tesnilno tekočino in gibko cev je treba po uporabi zamenjati. Volvo priporoča, da zamenjavo le-teh opravite v pooblaščen servisni delavnici Volvo.

### OPOZORILO

S tesnilno tekočino v pnevmatikah lahko prevozite največ 200 km (120 milj).

### OPOMBA

Kompresor je električna naprava. Upoštevajte lokalne predpise glede ravnanja z odpadki.

### Povezane informacije

- Priporočen tlak v pnevmatikah (p. 584)
- Komplet za zasilno popravilo predrte pnevmatike (p. 597)
- Polnjenje pnevmatik s kompresorjem iz kompleta za zasilno popravilo predrte pnevmatike (p. 602)

## Polnjenje pnevmatik s kompresorjem iz kompleta za zasilno popravilo predrte pnevmatike

Originalne pnevmatike vozila lahko napolnite s pomočjo kompresorja v kompletu za zasilno popravilo predrte pnevmatike.

1. Kompresor mora biti izklopljen. Prepričajte se, da je stikalo v položaju **O** (izklopljeno), ter izvlecite električni kabel in cev za zrak.
2. Odvijte protiprašni pokrov pnevmatike in privijte priključek ventila cevi za zrak na dno navoja na zračnem ventilu pnevmatike.  
Preverite, ali je reducirni ventil na cevi za zrak popolnoma privit.
3. Priključite električni kabel na najbližjo 12 V vtičnico in zaženite vozilo.

### **⚠ OPOZORILO**

Vdihovanje izpušnih plinov vozil je lahko nevarno za življenje. Motorja nikoli ne pustite teči v zaprtih prostorih ali območjih z nezadostnim prezračevanjem.

### **⚠ OPOZORILO**

V vozilu ne puščajte otrok brez nadzora, če je motor zagnan.

4. Zaženite kompresor, tako da preklopite stikalo v položaj **I** (Vklop).

### **⚠ POMEMBNO**

Tveganje pregrevanja. Kompresor ne sme delovati več kot 10 minut.

5. Pnevmatike napolnite na tlak, ki je naveden na oznaki s tlakom pnevmatike na voznikovi strani stebra vrat. Če je tlak v pnevmatiki prevelik, spustite zrak na reducirnem ventilu.
6. Izklopite kompresor. Odklopite cev za zrak in električni kabel.
7. Znova namestite protiprašni pokrov na pnevmatiko.

### **ⓘ OPOMBA**

- Po polnjenju pnevmatike vedno znova namestite protiprašni pokrov, da preprečite poškodbe ventila zaradi peska, umazanije ipd.
- Uporabljajte samo plastične protiprašne pokrove. Kovinski protiprašni pokrovi lahko zarjavijo, zaradi česar jih je težko odviti.

### **ⓘ OPOMBA**

Kompresor je električna naprava. Upoštevajte lokalne predpise glede ravnanja z odpadki.

### **Povezane informacije**

- Priporočen tlak v pnevmatikah (p. 584)
- Uporaba kompleta za popravilo pnevmatike (p. 598)
- Komplet za zasilno popravilo predrte pnevmatike (p. 597)



NALAGANJE, SHRANJEVANJE IN POTNIŠKA  
KABINA

## Notranjost potniške kabine

Pregled notranjosti potniške kabine in lokacij za shranjevanje.

### Sprednji sedež

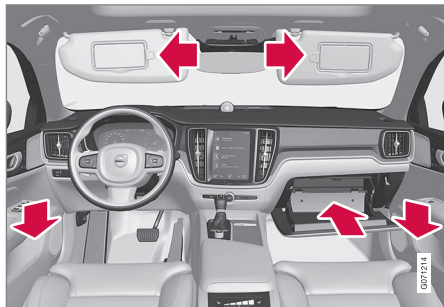

Predal za shranjevanje v vratih, sovoznikovem predalu in senčniku.

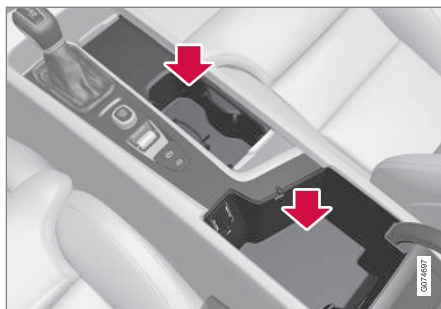

Shranjevalni prostori z držalom za pijačo, električna vtičnica, brezžični polnilnik za telefon\* in vtičnica USB v talni konzoli.

### Zadnji sedež

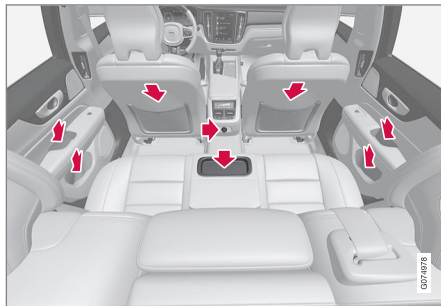

Predal za shranjevanje v vratih, držalo za pijačo\* v naslonjalu osrednjega sedeža, žep za shranjevanje\* na naslonjalih sprednjih sedežev in vtičnice USB v osrednji konzoli.

### **⚠ OPOZORILO**

Nepriprjene predmete, kot so mobilni telefoni, kamere, daljinski upravljalniki dodatne opreme ipd., shranite v sovoznikov predal ali druge predale. Sicer lahko v primeru nenadnega zaviranja ali trčenja poškodujejo osebe v vozilu.

### **! POMEMBNO**

Zavedajte se, da bodo na primer kovinski predmeti enostavno opraskali površine z visokim sijajem. Ne odlagajte ključev, telefonov in drugih predmetov na občutljive površine.

### Povezane informacije

- Električna vtičnica (p. 606)
- Uporaba sovoznikovega predala (p. 608)
- Senčnik (p. 609)
- Talna konzola (p. 605)
- Brezžični polnilnik za telefon\* (p. 547)
- Priključitev naprave prek vtičnice USB (p. 528)

## Talna konzola

Talna konzola je med sprednjima sedežema.

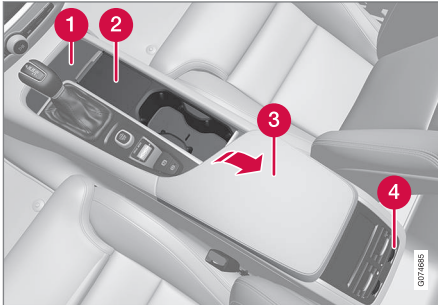

- 1 Prostor za spravljanje z loputo\* in vtičnico 12 V<sup>1</sup>. Loputa se odpre/zapre s pritiskom na ročico.
- 2 Prostor za spravljanje z držalom za pijačo in brezžični polnilnik za telefon\*.
- 3 Prostor za spravljanje in vtičnica USB pod naslonom za roko.
- 4 Upravljalni elementi za funkcije klimatizacije zadnjih sedežev\* ali prostor za spravljanje. Spodaj so tudi vtičnice USB.

### **!** OPOZORILO

Nepritrjene predmete, kot so mobilni telefoni, kamere, daljinski upravljalniki dodatne opreme ipd., shranite v sovoznikov predal ali druge predale. Sicer lahko v primeru nenadnega zaviranja ali trčenja poškodujejo osebe v vozilu.

### **!** POMEMBNO

Zavedajte se, da bodo na primer kovinski predmeti enostavno opraskali površine z visokim sijajem. Ne odlagajte ključev, telefonov in drugih predmetov na občutljive površine.

### **i** OPOMBA

Eden od detektorjev za alarm\* je pod držalom za pijačo v talni konzoli. Izogibajte se shranjevanju kovancev, ključev in drugih kovinskih predmetov v držalu za pijačo, saj lahko sprožijo alarm.

### **i** OPOMBA

Vtičnice USB lahko, na primer, uporabite za polnjenje mobilnega telefona ali tablice. Za predvajanje medijev v zvočnem sistemu vozila lahko uporabite samo sprednji vhod USB.

### Povezane informacije

- Notranjost potniške kabine (p. 604)
- Električna vtičnica (p. 606)
- Upravljalni elementi klimatske naprave (p. 220)

<sup>1</sup> Če vozilo nima brezžičnega polnilnika za telefon, je vtičnica 12 V v sredinskem prostoru za spravljanje.

## Električna vtičnica

Ena električna vtičnica 12 V je v talni konzoli, še ena električna vtičnica 12 V\* pa je v prtljažnem prostoru.

Če pride do težave z električno vtičnico, se obrnite na servisno delavnico - priporočamo pooblaščen servis Volvo.

## Električna vtičnica 12 V

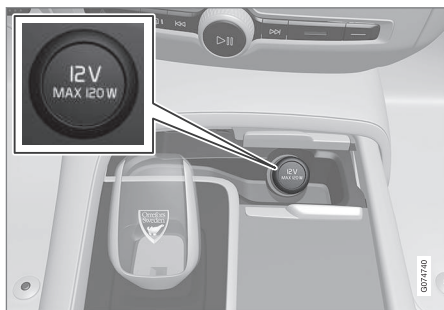

Sprednja električna vtičnica v talni konzoli pri vozilih z brezžičnim polnilnikom za telefon\*.



Sprednja električna vtičnica v talni konzoli pri vozilih brez brezžičnega polnilnika za telefon\*.

Vtičnice 12 V so primerne za različne ustrezne pripomočke, kot so glasbeni predvajalniki, hladilniki in mobilni telefoni.

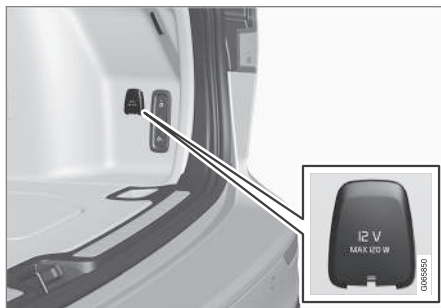

12 V električna vtičnica v prtljažnem prostoru\*.

## Povezane informacije

- Notranjost potniške kabine (p. 604)
- Uporaba električnih vtičnic (p. 607)

## Uporaba električnih vtičnic

Vtičnice 12 V so primerne za različne ustrezne pripomočke, kot so glasbeni predvajalniki, hladilniki in mobilni telefoni.

Za delovanje vtičnic mora biti električni sistem vozila nastavljen na najnižji položaj vžiga I. Vtičnice nato delujejo, dokler se zagonška baterija ne izprazni pod sprejemljivo raven.

Če je motor izklopljen in vozilo zaklenjeno, so vtičnice izključene. Če je motor izklopljen in vozilo ni zaklenjeno ali je dvojno zaklepanje začasno izključeno, vtičnice delujejo še sedem minut.

### **i** OPOMBA

Ne pozabite, da pri uporabi električne vtičnice pri izklopljenem motorju obstaja tveganje praznjenja zagonškega akumulatorja, kar lahko omeji funkcionalnost.

Dodatna oprema, ki je priključena v električne vtičnice, se lahko aktivira tudi, ko je električni sistem vozila izklopljen ali pa uporabljate predhodno ogrevanje. Iz tega razloga odklopite priključke, ko niso uporabljeni, da preprečite praznjenje zagonškega akumulatorja.

### **⚠** OPOZORILO

- Ne uporabljajte dodatne opreme z velikimi ali težkimi priključki, ker lahko poškodujejo vtičnico ali pa se iztaknejo med vožnjo.
- Ne uporabljajte dodatne opreme, ki bi na primer povzročala motnje v radijskem sprejemniku ali električnem sistemu vozila.
- Dodatno opremo postavite tako, da ni tveganja poškodbe voznika ali sopotnikov v primeru močnega zaviranja ali trčenja.
- Spremljajte povezane pripomočke, saj ustvarjajo toploto, ki bi lahko opekla potnike ali notranjost vozila.

### Uporaba vtičnic 12 V

1. Odstranite slepi vtič (talna konzola) ali preklpite pokrov (prtlačni prostor) pred vtičnico in priključite vtič dopolnilne opreme.
2. Odklopite vtič dopolnilne opreme in nazaj vstavite slepi vtič (talna konzola) ali preklpite pokrov (prtlačni prostor), ko vtičnice ne uporabljate ali če jo pustite brez nadzora.

### **!** POMEMBNO

Največja izhodna moč vtičnice je 120 W (10 A) na vtičnico.

### Povezane informacije

- Električna vtičnica (p. 606)
- Notranjost potniške kabine (p. 604)

## Uporaba sovoznikovega predala

Sovoznikov predal je na sovoznikovi strani. V njem lahko na primer shranjujete uporabniški priročnik ali zemljevide. Ima tudi držali za pisala in kartice.

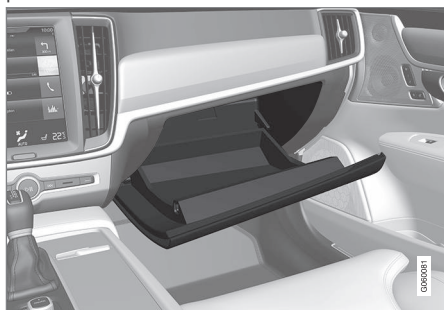

## Zaklepanje in odklepanje sovoznikovega predala\*

Sovoznikov predal lahko zaklenete, kadar vozilo peljete na servis, ga pustite v hotelu ali podobno. Sovoznikov predal je mogoče zakleniti/odkleniti samo z ustreznim ključem.

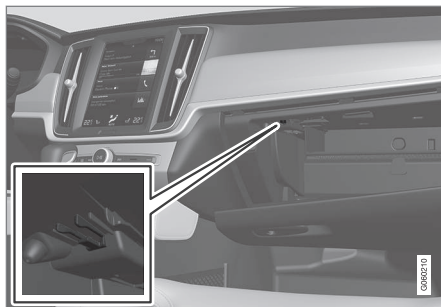

Predal za shranjevanje in zaklepanje s ključem. Slika je samo za ponazoritev, dejanski videz je lahko drugačen.

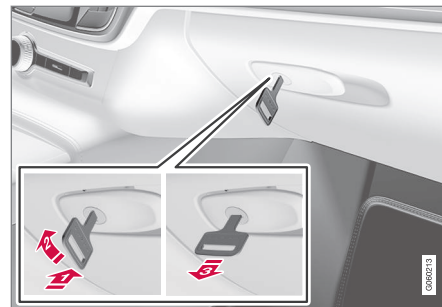

Slika je samo za ponazoritev, dejanski videz je lahko drugačen.

Zaklepanje sovoznikovega predala:

- 1) Ključ vstavite v ključavnico sovoznikovega predala.
  - 2) Ključ zavrtite za 90 stopinj v desno.
  - 3) Izvlecite ključ.
- Odklenete ga v obratnem vrstnem redu.

## Uporaba sovoznikovega predala kot hladilnika\*

Sovoznikov predal lahko uporabljate za hlajenje pijače ali hrane. Hlajenje lahko uporabljate, kadar je vklopljena klimatska naprava (tj. ko je kontaktno stikalo vozila v položaju II, oziroma kadar motor teče).

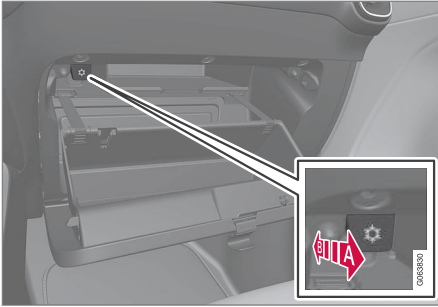

Slika je samo za ponazoritev, dejanski videz je lahko drugačen.

**A** Vklp hlajenja.

**B** Izklop hlajenja.

- Hlajenje vklopite in izklopite s preklopom stikala z enega skrajnega položaja v drugega, tj. proti sovoznikovemu predalu in nazaj.

### Povezane informacije

- Notranjost potniške kabine (p. 604)
- Zasebno zaklepanje (p. 293)

## Senčnik

Na stropu pred voznikovim in sovoznikovim sedežem so senčniki, ki jih je mogoče po potrebi spustiti navzdol in nagniti vstran.

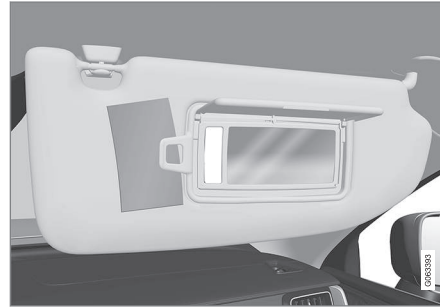

Slika je shematična - zasnova se lahko razlikuje.

Osvetlitev ogledala\* se samodejno vklopi, ko ščitnik dvignete.

Okvir ogledala vsebuje držalo za npr. kartice ali vozovnice.

### Povezane informacije

- Notranjost potniške kabine (p. 604)

## Prtljažni prostor

Vozilo ima prilagodljiv prtljažni prostor, ki omogoča prevoz in pritrnitev velikih predmetov.

Z zlaganjem hrbtnih naslonjal zadnjih sedežev lahko precej povečate prtljažni prostor. Za pritrnitev tovora uporabite ušesca za pritrnitev tovora ali držala vrečk. Raztegljiv pokrov za tovor\* pa uporabite, da zakrijete tovor, če to želite.

Ušesca za vleko vozila in komplet za popravilo predrte pnevmatike ali rezervno kolo\* so shranjeni pod dnom prtljažnega prostora.

### Povezane informacije

- Priporočila za natovarjanje (p. 610)
- Kavliji za prtljago (p. 611)
- Ušesca za pritrnitev tovora (p. 612)
- Namestitvev in odstranitev pokrivala za prtljago\* (p. 613)

## Priporočila za natovarjanje

Pri natovarjanju vozila je treba upoštevati več pomembnih dejavnikov.

Tovor je odvisen od teže praznega vozila. Skupna teža potnikov in vse dodatne opreme zmanjša tovarno obremenitev vozila za ustrezno težo.

### OPOZORILO

Vozne lastnosti vozila se spreminjajo odvisno od teže in postavitve bremena.

## Nalaganje v prtljažnem prostoru

V povezavi z natovarjanjem si je koristno zapomniti naslednje:

- Tovor naj bo trdno prislonej k naslonjalu zadnjega sedeža.
- Težke predmete namestite čim nižje. Izogibajte se nameščanju težkih predmetov na preklopljena naslonjala sedežev.
- Ostre robove pokrijte z nečim mehkim, da preprečite poškodbe oblaginjenja.
- Ves tovor zavarujte s trakovi ali pasovi za privezovanje skozi ušesca za pritrditev tovora.

### OPOZORILO

Nezavarovan predmet s težo 20 kg (44 funtov) ima lahko pri čelnem trčenju pri hitrosti 50 km/h (30 mph) silo predmeta s težo 1000 kg (2200 funtov).

### OPOZORILO

Pustite 10 cm (4 palce) prostora med tovorom in stranskimi okni, če vozilo naložite nad zgornjim robom stekla vrat. Sicer lahko ogrozite namen delovanja varnostne zaves, ki je skrita v stropni oblogi.

### OPOZORILO

Tovor vedno pritrdite. Tovor vedno pritrdite, sicer se lahko tovor med močnim zaviranjem prestavi in poškoduje potnike v vozilu.

Ostre robove in kote pokrijte z nečim mehkim.

Med nalaganjem/razkladanjem dolgih predmetov ugasnite motor in vklopite parkirno zavoro. V nasprotnem primeru lahko s tovorom ponesreči prestavite izbirnik prestav ali prestavno ročico v položaj za vožnjo in vozilo lahko spelje.

## Povečanje prtljažnega prostora

Za povečanje prtljažnega prostora in preprosto natovarjanje lahko preklopite naslonjalo zadnjega sedeža. Upoštevajte, da predmeti ne smejo onemogočiti delovanja sistema WHIPS

za sprednje sedeže, če je preklopljeno katero koli naslonjalo zadnjih sedežev.

Loputa za nalaganje dolgih predmetov v zadnjem sedežu je mogoče preklopiti za prevažanje dolgih in ozkih tovorov.

## Povezane informacije

- Ušesca za pritrditev tovora (p. 612)
- Preklop naslonjal na zadnjem sedežu (p. 201)
- Loputa za nalaganje dolgih predmetov v zadnjem sedežu (p. 613)
- Obremenitev strehe in prevoz tovora na strešnih nosilcih (p. 611)
- Uravnavanje višine\* in blaženje (p. 467)
- Teže (p. 687)



## Obremenitev strehe in prevoz tovora na strešnih nosilcih

Za prevažanje tovora na strehi vozila priporočamo strešne nosilce, ki jih je razvila družba Volvo.

Ti preprečujejo poškodbe vozila in zagotavljajo največjo mogočo varnost med vožnjo. Strešne nosilce Volvo lahko kupite pri pooblaščenih prodajalcih Volvo.

Skrbno upoštevajte navodila za vgradnjo, ki so priložena nosilcem.

- Tovor na strešnih nosilcih enakomerno porazdelite. Na dno postavite najtežje predmete.
- Redno preverjajte, ali so strešni nosilci in tovor pravilno pritrjeni. Dobro pritrdite tovor s pritržilnimi pasovi.
- Če je tovor spredaj daljši od vozila, npr. kanu ali kajak, vlečno uho pritrdite na sprednjo vtičnico in nanj pritrdite elastično vrvi.
- Velikost območja, ki je izpostavljeno vetru, in s tem poraba goriva, se povečujeta z velikostjo tovora.
- Vozite previdno. Izogibajte se hitrem pospeševanju, močnemu zaviranju in ostremu zavijanju.

### **⚠ OPOZORILO**

Bremena na strehi vplivajo na težišče vozila in njegove vozne lastnosti.

Upoštevajte specifikacije vozila glede mas in največje dovoljene obremenitve.

### Povezane informacije

- Priporočila za natovarjanje (p. 610)
- Teže (p. 687)

## Kavlji za prtljago

Kavlji za prtljago držijo vrečke na mestu in preprečijo, da bi se prevrnile in raztresle svojo vsebino po prtljažnem prostoru.

### Ob straneh

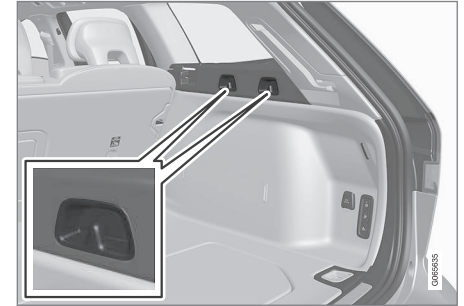

V stranskem panelu na vsaki strani prtljažnega prostora sta dva kavlja za prtljago.

### **⚠ POMEMBNO**

Kavlje za prtljago lahko obremenite z največ 5 kg (11 funtov).

#### ◀ Pod talno loputo\*

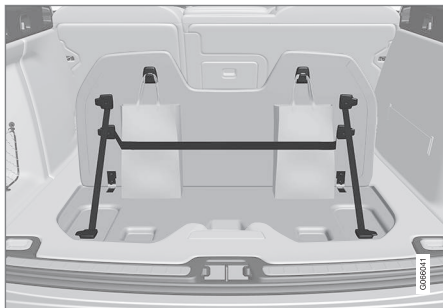

V pokrovu sta dva kavlja za prtljago in elastični trak<sup>2</sup> v pokrovu, ki je del talne lopute v prtljažnem prostoru. Trak lahko namestite v štirih različnih položajih.

Dvignite pokrov, da uporabite kavlje za prtljago. Vrečke pritrдите v ustreznem položaju s priloženim elastičnim trakom. Če imajo vrečke ročaje in so dovolj visoke, jih obesite na kljuke.

#### Povezane informacije

- Priporočila za natovarjanje (p. 610)
- Uporaba sovoznikovega predala (p. 608)
- Namestitev in odstranitev varnostne mreže\* (p. 617)

- Namestitev in odstranitev pokrivala za prtljago\* (p. 613)
- Namestitev in odstranitev varnostnih mrež\* (p. 615)

<sup>2</sup> Pri trgovcu Volvo lahko naročite dodatne elastične trakove.

#### Ušesca za pritrnitev tovora

Na ušesca za pritrnitev tovora lahko pritrдите jermene, s katerimi zavarujete predmete v prtljažnem prostoru.

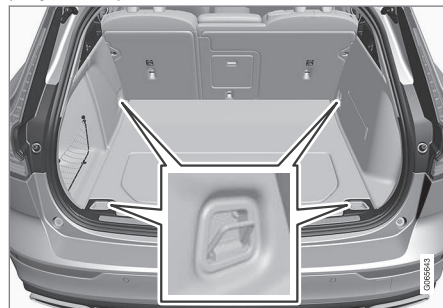

#### **⚠ OPOZORILO**

Štrleči trdi, ostri in/ali težki predmeti lahko med močnim zaviranjem povzročijo telesne poškodbe.

Velike in težke predmete vedno zavarujte z varnostnim pasom in jermeni za pritrnitev tovora.

#### Povezane informacije

- Priporočila za natovarjanje (p. 610)
- Teže (p. 687)

## Loputa za nalaganje dolgih predmetov v zadnjem sedežu

Loputo v naslonjalu zadnjega sedeža lahko odprete, da lahko prevažate daljše ozke predmete, kot so npr. smuči.



Slika je shematska – deli se lahko razlikujejo glede na model vozila.

1. V prtljažnem prostoru primite ročaj lopute in ga sklopite navzdol.
2. Naslonjalo za roko zadnjega sedeža sklopite naprej.

Če želite uporabljati funkcijo zasebnega zaklepanja, mora biti loputa za odpiranje prtljažnega prostora v kabino zaprta.

### Povezane informacije

- Priporočila za natovarjanje (p. 610)
- Zasebno zaklepanje (p. 293)
- Ušesca za pritrditev tovora (p. 612)

## Namestitev in odstranitev pokrivala za prtljago\*

Pokrivalo za prtljago v iztegnjenem položaju varuje prtljažni prostor pred radovednimi pogledi.

### Pokrivalo za prtljago

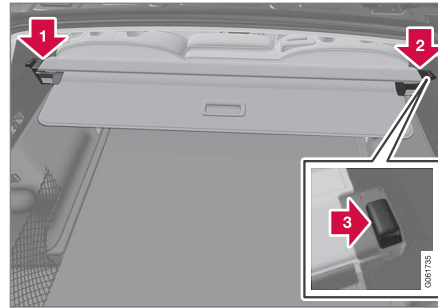

- 1 Vstavite enega od končnih delov pokrivala za prtljago v vdolbino v stranski oblogi v prtljažnem prostoru.
- 2 Nato vstavite drugi končni del v vdolbino v stranski oblogi na nasprotni strani.
- 3 Pritisnite navzdol končna dela na obeh straneh – enega za drugim.
  - > Ko zaslišite "klik" in se skrijeta rdeči oznaki na obeh končnih delih, je pokrivalo za prtljago pritrjeno – preverite, ali je trdno zavarovano.

## Odstranitev pokrivala za prtljago

V spravljene položaju:

1. Pritisnite gumb na enem od končnih delov spravljene pokrivala za prtljago in ga dvignite.
2. Pokrivalo previdno premaknite navzgor/navzven.
  - > Drugi končni del se samodejno sprost, nakar lahko pokrov dvignete iz prtljažnega prostora.

### Povezane informacije

- Upravljanje pokrivala za prtljago\* (p. 614)
- Priporočila za natovarjanje (p. 610)

## Upravljanje pokrivala za prtljago\*

Pokrivalo za prtljago omogoča dva iztegnjena položaja – položaj za popolno pokritje in položaj za natovarjanje, kjer se pokrivalo deloma izvleče, da se omogoči globlji dostop v prtljažni prostor.

### Položaj za popolno pokritje

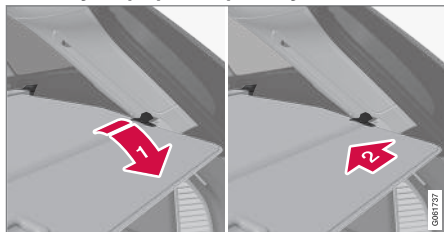

- 1▶ Primite ročaj in izvlecite pokrivalo za prtljago do končnega položaja.
- 2▶ Pripnite pritrdilne zatiče v utore na zadnjih stebričkih prtljažnega prostora.
  - > Pokrivalo za prtljago je zavarovano v položaju za popolno pokritje.



Pokrivalo za prtljago v položaju za popolno pokritje

### ! POMEMBNO

Na vrh pokrivala za prtljago ne nalagajte predmetov.

## Način za natovarjanje

Iz položaja za popolno pokritje:

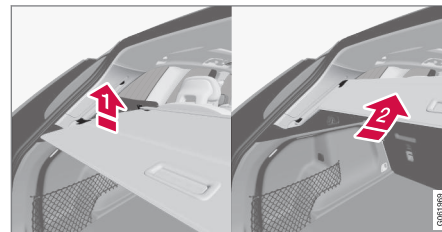

Pritisnite ročaj pokrivala za prtljago narahlo navzgor.

> Pokrivalo se pomika navzgor, dokler se ne ustavi v položaju za natovarjanje.

Vrnitev v položaj za popolno pokritje iz položaja za natovarjanje:

1. Primite ročaj in potegnite pokrivalo za prtljago navzdol do končnega položaja. To si lahko poenostavite tako, da rahlo nagnete ročaj in spravite pritrdilne zatiče mimo omejeval.
2. Spustite ročico, da se pritrdilni zatiči zaskočijo.
  - > Pokrivalo je zavarovano v položaju za popolno pokritje.

**! POMEMBNO**

Pokrivalo za prtljago v položaju za nalaganje lahko delno zakrije vidljivost nazaj. Med vožnjo se prepričajte, da je pokrivalo za prtljago do konca iztegnjeno ali do konca pospravljeno.

**Spravljanje**

1. Iz položaja za popolno pokritje:

Dvignite ročaj in ga potegnite nazaj, da sprostite pritrdilne zatiče pokrova za prtljago, nato pa ga spustite.

Iz položaja za natovarjanje:

Primito ročaj in izvlecite pokrivalo za prtljago do utorov – potegnite do končnega položaja. Dvignite ročaj in ga potegnite nazaj, da sprostite pritrdilne zatiče, nato pa ga spustite.

2. Pokrivalo uvlecite z njegovimi pritrdilnimi zatiči zunaj stranskih panelov, dokler se ne ustavi v uvlečenem položaju.

**Povezane informacije**

- Namestitev in odstranitev pokrivala za prtljago\* (p. 613)

**Namestitev in odstranitev varnostnih mrež\***

Varnostna mreža preprečuje, da bi prtljaga ali ljubljenci iz prtljažnega prostora zleteli naprej v potniško kabino med močnim zaviranjem.

Varnostna mreža je preizkušena med trki v skladu z zakonsko zahtevo ECE R17 in izpolnjuje zahteve glede trdnosti družbe Volvo.

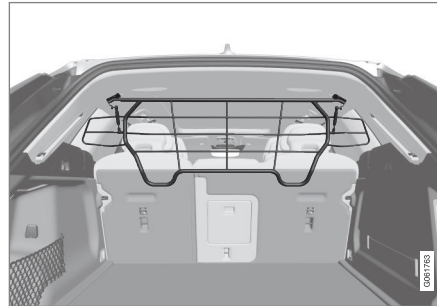

Iz varnostnih razlogov mora biti varnostna mreža vedno pravilno pritrjena in zasidrana.

**! OPOZORILO**

Nihče ne sme v nobenem primeru biti v prtljažnem prostoru, ko se vozilo premika. S tem preprečite poškodbe v primeru močnega zaviranja ali nesreče.

**Namestitev****! POMEMBNO**

Varnostno mrežo lahko uporabljate samo v zadnjem položaju (za zadnjim sedežem), ki je opisan tukaj.

Pred prvo namestitvijo varnostne mreže morate obstoječe plastične stropne nosilce zamenjati z jeklenimi stropnimi nosilci. Volvo priporoča, da zamenjavo stropnih nosilcev opravi pooblaščen servisna delavnica ali trgovec Volvo.

1. Hrbtno naslonjalo zadnjega sedeža zložite naprej.
2. Prepričajte se, da je varnostna mreža pravilno obrnjena. Varnostno mrežo dvignite skozi ena od zadnjih stranskih vrat.



« 3.



Nosilce varnostne mreže postavite na stropne nosilce.

Naslednji korak bo lažji, če varnostno mrežo držita dve osebi v pravilnem položaju.

4.

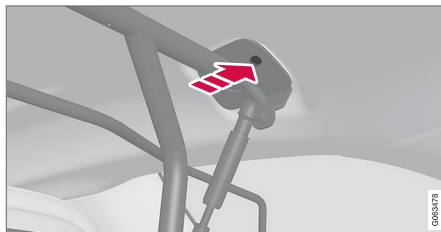

Vstavite priložen vijak in privijte s priloženim 6 mm imbusnim ključem. Ponovite na drugi strani. Priporočen zatezni moment: 20 Nm (15 funt-čevljev).

> Prepričajte se, da je varnostna mreža ustrezno nameščena.

5. Hrbtno naslonjalo vrnite v pokončen položaj.

Za več podatkov o zahtevanih orodjih in metodah namestitve/odstranitve glejte navodila za namestitev, ki so bila priložena ob začetnem nakupu.



#### **POMEMBNO**

Ko je nameščeno pokrivalo za prtljago, ni mogoče zložiti ali spustiti varnostne mreže.

#### **Povezane informacije**

- Priporočila za natovarjanje (p. 610)
- Ušesca za pritrditev tovora (p. 612)

## Namestitev in odstranitev varnostne mreže\*

Varnostna mreža preprečuje odletavanje tovora naprej v potniško kabino pri nenadnem zaviranju.

Varnostna mreža je pritrjena v štirih pritrtilnih točkah.

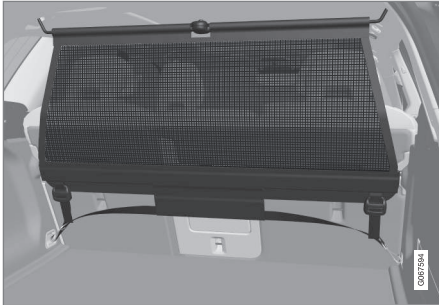

Zaradi varnosti mora biti varnostna mreža vedno pritrjena in zavarovana, kot je opisano spodaj.

Mreža je narejena iz močne najlonske tkanine in jo je mogoče pritrčiti na dve različni mesti v vozilu:

- Pritrčitev zadaj - za zadnjim sedežem.
- Pritrčitev spredaj - za sprednjima sedežema.

### **⚠ OPOZORILO**

Tovor v prtljažnem prostoru morate ustrezno pritrčiti in uporabljati pravilno nameščeno varnostno mrežo.

### Pritrditev varnostne mreže

### **⚠ OPOZORILO**

Nujno morate zagotoviti, da so zgornje pritrtilne točke varnostne mreže pravilno nameščene in da so pritrtilni trakovi ustrezno pripeti.

Poškodovanih varnostnih mrež ne smete uporabljati.

### **i OPOMBA**

Pri sprednji namestitvi boste varnostno mrežo najlažje namestili skozi ena od zadnjih vrat.

1. Razgrnite varnostno mrežo in se prepričajte, da je razcepljena zgornja palica v mreži v raztegnjenem položaju.
2. En držalni kavelj mreže pritrčite na sprednjo ali zadnjo stropno pritrčitev z zaponkami pritrčilnega traku obrnjenimi proti vam.

3. Drugi pritrtilni kavelj mreže zapnite na stropni nosilec na nasprotni strani.

Teleskopsko vzmeteni pritrtilni kavlji olajšajo pritrčitev.

Pazite, da pritisnete držalne kavlje mreže naprej za vsak sprednji končni položaj za vgradnjo.



4.

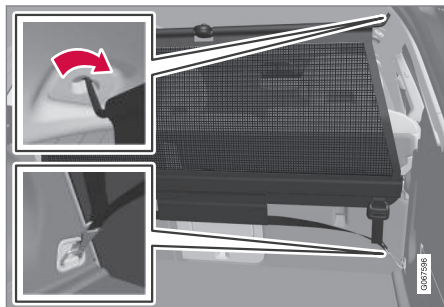

Pritrditev zadaj.

Za pritrditev zadaj:

Pri mreži pritrjeni v zadnja stropna držala zataknete potezne jermene varnostne mreže v sprednja ušesa za pritrditev tovora v prtljažnem prostoru.

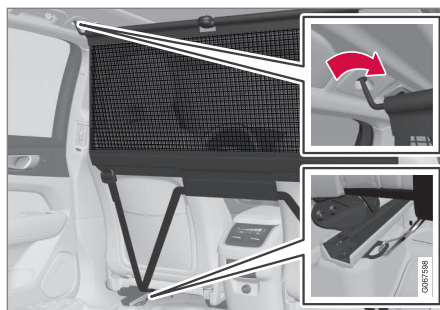

Pritrditev spredaj.

Za pritrditev spredaj:

Z mrežo pritrjeno v sprednja stropna držala zataknete pritrdilne trakove v zunanja ušesa na zadnji strani drsnih vodil sedežev - to bo lažje, če so naslonjala sedežev dvignjena in so sedeži premaknjeni malo naprej.

Pazite, da sedeža in naslonjala ne močno pritisnete ob mrežo, ko ju znova premaknete nazaj - premaknite jih le, dokler se sedež ali naslonjalo ne dotakneta mreže.

**! POMEMBNO**

Če sedež ali naslonjalo močno pritisnete nazaj v varnostno mrežo, lahko poškodujete mrežo in strešne nosilce.

5. Varnostno mrežo napnite s pritrdilnimi trakovi.

**Odstranitev varnostne mreže**

Varnostno mrežo je mogoče preprosto odstraniti in zložiti.

1. Zmanjšajte napetost varnostne mreže s pritiskom gumba v zaponki pritrdilnega traku in podajanjem pritrdilnega traku na vsaki strani.
2. Pritisnite zaponki in snemite oba kavolja pritrdilnega traku.
3. Sprostite zgornje nastavke in sprostite mrežo s stropnih nosilcev.
4. Pritisnite rdeči gumb na palici, da omogočite zlaganje in navijte mrežo. Mrežo shranite v torbico.

**Povezane informacije**

- Priporočila za natovarjanje (p. 610)
- Ušesca za pritrditev tovora (p. 612)



## Komplet prve pomoči\*

Komplet prve pomoči vsebuje pribor za prvo pomoč.

Komplet prve pomoči spravite na ustrezno mesto v prtljažnem prostoru, npr. v prostor na desni strani. Komplet prve pomoči ima trakove Velcro in ga lahko pritrdite neposredno na oblogo.

## Povezane informacije

- Prtljažni prostor (p. 609)

## Varnostni trikotnik

Če vozilo obstane na cesti, postavite varnostni trikotnik, da opozorite druge udeležence v prometu.

Večno vklopite tudi varnostne utripalke.

## Mesta za spravljanje

Varnostni trikotnik je nameščen v prostoru na notranji strani prtljažnih vrat.

## Razpiranje varnostnega trikotnika

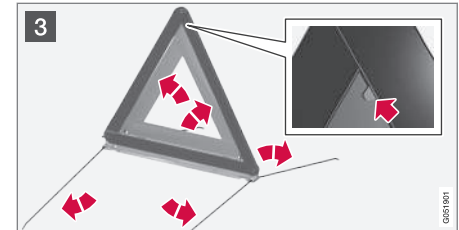
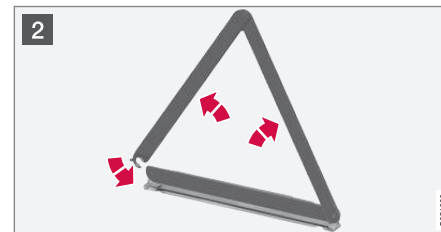
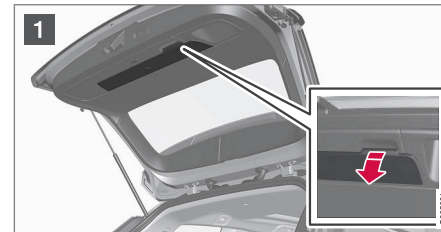

- 1 Primite držalo na oblogi prtljažnih vrat, da odprete loputo za varnostni trikotnik.
- 2 Varnostni trikotnik izvlecite iz toka, ga razprite in spojite njegove konce.
- 3 Razprite nožice varnostnega trikotnika.

Upoštevajte predpise o uporabi varnostnega trikotnika. Varnostni trikotnik postavite na ustrezno mesto z upoštevanjem prometnih razmer.

Varnostni trikotnik in tok po uporabi pravilno pritrdite na zanj predvideno mesto in se prepričajte, da je loputa popolnoma zaprta.

## Povezane informacije

- Prtljažni prostor (p. 609)
- Varnostne utripalke (p. 164)



VZDRŽEVANJE IN SERVISIRANJE

## Servisni program Volvo

Če želite ohraniti vozilo čim bolj varno in zanesljivo, upoštevajte servisne programe Volvo, ki so navedeni v servisni in garancijski knjižici.

Volvo priporoča, da dela servisiranja in vzdrževanja izvaja pooblaščen servisna delavnica Volvo. Servisne delavnice Volvo imajo pravo osebje, posebna orodja in servisno literaturo, ki lahko zagotovi najboljšo kakovost storitev.

### POMEMBNO

Če želite uveljaviti garancijo Volvo, preverite in upoštevajte navodila v servisni in garancijski knjižici.

## Povezane informacije

- Stanje vozila (p. 624)
- Rezervacija servisiranja in popravila (p. 625)
- Priključitev opreme v diagnostično vtičnico vozila (p. 40)
- Servisiranje klimatske naprave (p. 630)
- Vzdrževanje zavornega sistema (p. 443)
- Pregled motornega prostora (p. 632)

## Prenos podatkov med vozilom in servisno delavnico prek brezžične povezave

Servisne delavnice Volvo imajo posebno brezžično omrežje za prenos podatkov med vašim vozilom in servisno delavnico. Vaš obisk servisne delavnice bo enostavnejši in bolj učinkovit, ko prenos diagnostičnih podatkov in programske opreme poteka prek omrežja v servisni delavnici.

Med obiskom servisne delavnice bo vaš servisni tehnik morda povezal vaše vozilo z brezžičnim omrežjem delavnice, da opravi iskanje napak in prenos programske opreme. Pri tovrstni komunikaciji lahko vozilo vzpostavi povezavo samo z omrežjem servisne delavnice. Vozilo ne more vzpostaviti povezave z drugimi brezžičnimi omrežji, kot je vaše domače brezžično omrežje, na enak način kot vzpostavi povezavo z omrežjem servisne delavnice.

## Povezava s ključem za daljinsko upravljanje

Povezavo običajno opravi servisni tehnik, ki nato uporabi gumbe ključa za daljinsko upravljanje. Zato je pomembno, da med obiskom servisne delavnice s seboj vzamete ključ z gumbi. Trikrat pritisnite gumb za zaklepanje na ključu za daljinsko upravljanje, da vzpostavite brezžično povezavo med vozilom in omrežjem servisne delavnice.

Ko je vozilo povezano z omrežjem Wi-Fi, se na osrednjem zaslonu prikaže simbol .

### OPOZORILO

Ko je vozilo priključeno na omrežja in sisteme v servisni delavnici, ga ne smete voziti.

## Povezane informacije

- Upravljanje sistemskih posodobitev prek centra za prenose (p. 623)
- Rezervacija servisiranja in popravila (p. 625)

## Center za prenose

Več sistemov vozila lahko posodobite prek osrednjega zaslona, ko ima vozilo vzpostavljeno internetno povezavo<sup>1</sup>.



Aplikacija **Središče za prenose** se zažene iz pogleda aplikacij na osrednjem zaslonu in omogoča:

- iskanje in posodabljanje sistemske programske opreme;
- posodabljanje podatkov zemljevida za Sensus Navigation\*;
- prenos, posodabljanje in odstranitev aplikacij.

## Povezane informacije

- Upravljanje sistemskih posodobitev prek centra za prenose (p. 623)
- Prenos aplikacij (p. 513)
- Posodabljanje aplikacij (p. 514)
- Brisanje aplikacij (p. 514)
- Vozilo z vzpostavljeno internetno povezavo\* (p. 553)
- Navigacija po pogledih osrednjega zaslona (p. 116)

<sup>1</sup> Med uporabo interneta poteka prenos podatkov (podatkovni promet), ki je lahko plačljiv.

<sup>2</sup> Med uporabo interneta poteka prenos podatkov (podatkovni promet), ki je lahko plačljiv.

## Upravljanje sistemskih posodobitev prek centra za prenose

Funkcije za vozilo, povezano z internetom, in za informacijsko-razvedrilni sistem lahko posodobite prek centra za prenose. Posodobitve je mogoče izvesti posamično ali vse naenkrat.

## Preverjanje razpoložljivih posodobitev



Ko je na voljo posodobitev, se v vrstici stanja na osrednjem zaslonu prikaže sporočilo **Na voljo so nove posodobitve programske opreme. Glejte prenose.**

Sistemske posodobitve je mogoče izvesti le, če je vozilo povezano z internetom<sup>2</sup>.

- Izberite **Središče za prenose** v pogledu aplikacij na osrednjem zaslonu.
  - > Če od zadnjega zagona informacijsko-razvedrilnega sistema ni bilo izvršeno iskanje, se iskanje izvrši zdaj. Če se izvaja namestitve programske opreme, se iskanje ne izvrši.

Število v **Sistemske posodobitve** kaže, koliko posodobitev je na voljo. Po enem dotiku se prikaže seznam posodobitev, ki jih je mogoče namestiti v vozilo.

## **i** OPOMBA

Prenos podatkov lahko vpliva na druge storitve, ki delujejo s prenosom podatkov, npr. na internetni radio. Če to povzroči težave z drugimi storitvami, se lahko prenos podatkov prekine. V takih primerih je druge storitve morda najbolje izklopiti ali preklicati.





### **i** OPOMBA

Če izklopite vžig in zapustite vozilo, se posodobitev lahko prekine.

Vendar vam posodobitve ni treba dokončati, preden zapustite vozilo, saj se bo nadaljevala ob naslednji uporabi vozila.

### Posodobitev vse sistemske programske opreme

- Izberite **Namesti vse** na dnu seznama.

Če seznam ni zaželen, je mogoče izbrati možnost **Namesti vse** v **Sistemske posodobitve**.

### Posodobitev posameznih delov sistemske programske opreme

- Izberite **Namesti** za želeno programsko opremo.

### Preklic prenosa programske opreme

- Tapnite X v indikatorju dejavnosti, ki je nadomestil **Namesti** na začetku prenosa.

Upošteвайте, da lahko prekličete samo prenos. Če se je nameščanje že začelo, preklic ni več mogoč.

### Izklop iskanja za posodobitev programske opreme v ozadju

Samodejno iskanje za posodobitve programske opreme je pri tovarniško dobavljenem

vozilu vklopljeno, vendar je to funkcijo mogoče izklopiti.

1. Tapnite **Nastavitve** v pogledu od zgoraj osrednjega zaslona.
2. Pritisnite **Sistem** → **Središče za prenose**.
3. Prekličite izbor **Preverjanje posodobitev prog.opr. v ozadju**.

### Povezane informacije

- Center za prenose (p. 623)
- Vozilo z vzpostavljeno internetno povezavo\* (p. 553)
- Navigacija po pogledih osrednjega zaslona (p. 116)

## Stanje vozila

Splošno stanje vozila je prikazano na osrednjem zaslonu.

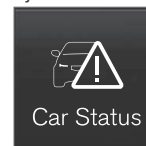

Aplikacijo **Stanje avtomobila** zaženete v pogledu za aplikacijo na osrednjem zaslonu in ima štiri zavihke:

- **Sporočila** - sporočila o stanju
- **Stanje** preverjanje ravni motornega olja in AdBlue<sup>3</sup>
- **TPMS** - preverjanje tlaka v pnevmatikah
- **Servisi** - podatki o terminu in podatki o vozilu<sup>4</sup>

### Povezane informacije

- Ravnanje s sporočilom, ki je shranjeno v vozniškem zaslonu (p. 108)
- Preverjanje nivoja motornega olja in doli-vanje (p. 634)
- Sistem za nadzor tlaka v pnevmatikah\* (p. 585)
- Rezervacija servisiranja in popravila (p. 625)
- Pošiljanje informacij o vozilu v servisno delavnico (p. 626)

- Navigacija po pogledih osrednjega zaslona (p. 116)
- Nadzor emisij s tekočino AdBlue® (p. 481)

## Rezervacija servisiranja in popravila<sup>5</sup>

Ta storitev omogoča rezervacijo servisa in obiska servisne delavnice iz samega vozila. Ko je čas za servisiranje in v nekaterih primerih, ko je vozilo treba popraviti, se na voznikovem zaslonu in na vrhu osrednjega zaslona prikaže sporočilo. Datum servisiranja je odvisen od pretečenega časa, delovnih ur motorja ali prevožene razdalje od zadnjega servisiranja.

### Preden lahko uporabite storitev

- Ustvarite Volvo ID in ga registrirajte na vozilo.
- Za pošiljanje in prejemanje informacij o rezervacijah mora imeti vozilo vzpostavljeno povezavo z internetom<sup>6</sup>.

### Rezervacija servisa

Izpolnite zahtevek za rezervacijo, ko boste pozvani oziroma ko se prikaže sporočilo, ki vas obvešča o potrebi servisiranja ali popravila vozila.

1. Aplikacijo **Stanje avtomobila** odprite iz pogleda aplikacije na osrednjem zaslonu.
2. Pritisnite **Servisi**.

3. Pritisnite **Zahtevaj servis**.
  4. Prepričajte se, da je izpolnjen pravilen **ID Volvo**.
  5. Prepričajte se, da je izpolnjen želeni **Delavniške informacije**.
  6. Če želite kakršno koli dodatno storitev med obiskom servisne delavnice ali pa ji želite posredovati pomembne informacije, izpolnite polje **Informacije za delavnico**.
  7. Pritisnite **Pošlji zahtevo za servis**.
    - > V nekaj dneh boste prek e-pošte prejeli predlagani datum obiska<sup>7</sup>.  
Na nekaterih trgih bo po pošiljanju zahteve za datum obiska sporočilo o servisiranju vozila izginilo z voznikovega zaslona.
  8. Tapnite **Prekliči zahtevo**, da preključete svojo zahtevo.
- Povpraševanje o rezervaciji, ki ga pošlje vozilo, vsebuje podatke o vozilu, ki olajša načrtovanje obiska v servisni delavnici.
- Prodajalec vam nazaj pošlje digitalni predlog časa obiska. Informacije o vašem trgovcu so na voljo tudi v vozilu, da lažje kontaktirate servisno delavnico.

<sup>3</sup> AdBlue velja za vozila z dizelskim motorjem.

<sup>4</sup> Velja za določena tržišča.

<sup>5</sup> Velja za določena tržišča.

<sup>6</sup> Med uporabo interneta poteka prenos podatkov (podatkovni promet), ki je lahko plačljiv.

<sup>7</sup> Ta časovni okvir se spreminja glede na vaše tržišče.

#### ◀ Sprejem predlaganega obiska

Ko vozilo prejme predlog obiska, se na vrhu osrednjega zaslona prikaže sporočilo.

1. Tapnite sporočilo.
2. Če je predlagani termin obiska sprejemljiv, tapnite **Sprejmi**. V nasprotnem primeru tapnite **Pošlji nov predlog** ali **Zavrni**.

Na določenih trgih vas sistem opomni na razporejeni čas obiska, ko se približuje. Ko pride čas obiska, vas lahko navigacijski sistem<sup>8</sup> vodi do servisne delavnice.

#### **i** OPOMBA

Če se pri tej storitvi pojavijo težave, se obrnite na svojega trgovca Volvo.

#### Povezane informacije

- Stanje vozila (p. 624)
- Pošiljanje informacij o vozilu v servisno delavnico (p. 626)
- Navigacija po pogledih osrednjega zaslona (p. 116)
- Volvo ID (p. 28)
- Vozilo z vzpostavljeno internetno pove-zavo\* (p. 553)

<sup>8</sup> Velja za Sensus Navigation\*.

<sup>9</sup> Velja za določena tržišča.

<sup>10</sup> Med uporabo interneta poteka prenos podatkov (podatkovni promet), ki je lahko plačljiv.

<sup>11</sup> Identifikacijska številka vozila.

#### Pošiljanje informacij o vozilu v servisno delavnico<sup>9</sup>

Informacije o vozilu lahko kadarkoli pošljete, če na primer ob rezervaciji termina v servisni delavnici želite pomagati tako, da jim pošljete boljše podatke o vozilu, da lahko bolje načrtujejo vaš obisk. Pošiljanje informacij o vozilu še ne pomeni, da ste rezervirali servisni termin.

1. Aplikacijo **Stanje avtomobila** odprite iz pogleda aplikacije na osrednjem zaslonu.
2. Pritisnite **Servisi**.
3. Pritisnite **Pošlji pod. avtomobila**.

> Sporočilo o pošiljanju podatkov o vozilu se prikaže na vrhu osrednjega zaslona. Prenos podatkov lahko prekličete tako, da tapnete X v pokazatelju dejavnosti.

Informacije se pošljejo prek internetne povezave vozila<sup>10</sup>.

Do podatkov o tem vozilu imajo dostop vsi prodajalci, ki imajo identifikacijsko številko vozila (VIN<sup>11</sup>).

#### Vsebina z informacijami vozila

Poslani podatki predstavljajo nazadnje shranjene informacije (ob zadnjem delovanju

vozila) in vsebujejo informacije z naslednjih področij:

- servisne zahteve,
- čas od zadnjega servisiranja,
- stanje funkcij,
- nivoji tekočin,
- odčitki merilnikov,
- identifikacijsko številko vozila (VIN<sup>11</sup>),
- različico programske opreme vozila,
- diagnostične podatke vozila.

#### Povezane informacije

- Rezervacija servisiranja in popravila (p. 625)
- Stanje vozila (p. 624)
- Navigacija po pogledih osrednjega zaslona (p. 116)
- Vozilo z vzpostavljeno internetno pove-zavo\* (p. 553)



## Dviganje vozila

Med dvigovanjem vozila je pomembno, da je dvigalka postavljena na za to namenjene točke na podvozju vozila.

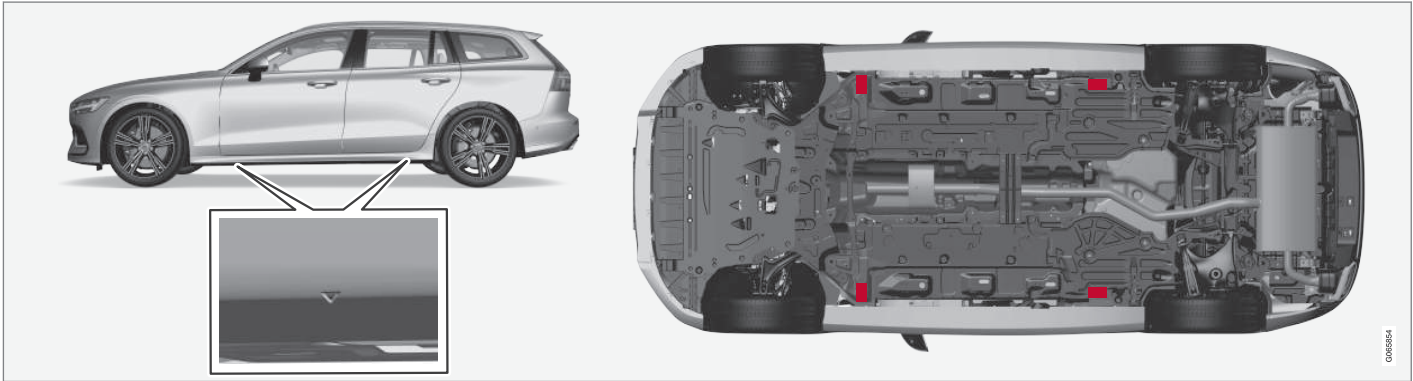

Trikotniki na plastičnem pokrovu označujejo mesta dvižnih točk (označeni so z rdečo).

### **i** OPOMBA

Velja za vozila z **Upravljanje izravnave\***: Če je vozilo opremljeno z zračnim vzmetenjem, ga morate onemogočiti, preden dvignete vozilo.

### **i** OPOMBA

Volvo priporoča samo uporabo dvigalke, ki je namenjena prav temu modelu vozila. Če uporabite dvigalko, ki je družba Volvo ni priporočila, upoštevajte navodila, ki so priložena opremi.

Običajna dvigalka za vozilo je zasnovana samo za občasno, kratkotrajno uporabo, na primer med zamenjavo kolesa zaradi predre pnevmatike. Če morate vozilo večkrat dvigniti ali pa ga boste dvignili za več časa, kot je potrebno za zamenjavo kolesa, priporočamo uporabo dvigala v servisni delavnici. V tem primeru upoštevajte navodila za uporabo, ki so priložena tej opremi.





## **⚠ OPOZORILO**

- Vključite parkirno zavoro in prestavite izbirnik prestav v položaj za parkiranje (P).
- Pod kolesa na tleh postavite zagozde iz masivnega lesa ali velike kamne.
- Prepričajte se, da dvigalka ni poškodovana, da so navoji temeljito podmazani in niso umazani.
- Prepričajte se, da dvigalka stoji na trdni, ravni površini, ki ne drsi in ni nagnjena.
- Dvigalko morate pravilno pritrditi v nosilec dvigalke.
- Med tla in dvigalko ne smete nikoli nič postaviti. Prav tako ne vstavljajte ničesar med dvigalko in točko dvigovanja vozila.
- Med dvigovanjem vozila z dvigalko morajo vsi potniki izstopiti iz njega.
- Če morate kolo zamenjati v prometnem območju, morajo potniki stati na varnem mestu.
- Pri menjavi koles uporabljajte dvigalko, ki je zasnovana za vaše vozilo. Pri kakršnem koli drugem delu vozilo zavaruje z oporniki.

- Ko je vozilo dvignjeno z dvigalko, nikoli ne plezajte pod vozilom in ne segajte podenj s katerim koli delom telesa.

## **⚠ OPOZORILO**

Če vozilo dvigujete s servisno dvigalko, mora biti ta postavljena pod eno od štirih točk za dviganje vozila. Previdno postavite servisno dvigalko, da vozilo ne more zdrsniti z nje. Prepričajte se, da je na plošči dvigalke nameščeno gumijasto varovalo, ki ohranja stabilnost vozila in ga zaščiti pred poškodbami. Vedno uporabite podporna stojala ali podobne pripomočke.

Ko vtičnica\* ni v rabi, naj bo shranjena namenskem prostoru za shranjevanje pod tlemi prtljažnega prostora.

Pred začetkom preberite vsa navodila. Pred dvigovanjem vozila si pripravite potrebno orodje.

1. Če menjate kolo na prometnem mestu, postavite varnostni trikotnik in vklopite varnostne utripalke.

2. Zategnite parkirno zavoro in uporabite položaj menjalnika **P** ali pa prestavite v prvo prestavo, če ima vozilo ročni menjalnik.

Če je vozilo opremljeno s sistemom **Upravljanje izravnave\***, ga morate onemogočiti, preden dvignete vozilo.

3. Pred in za vsa kolesa, ki ostanejo na tleh, postavite zagozdo. Uporabite na primer težke kose lesa ali velike kamne.
4. Dvigalko ali dvižne roke postavite na za to določena mesta na podvozju vozila. Trikotne oznake na plastičnem pokrovu označujejo lokacije točk za dviganje. Na vsaki strani vozila ste dve dvižni točki. Na vsaki točki je vdolbina za dvigalko.

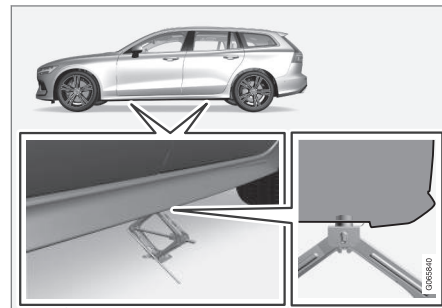

5. Dvigalko postavite na ravno, trdno in neдрsečo površino pod dvižno točko, ki bo uporabljena.
6. Dvigajte jo navzgor, dokler ni pravilno poravnana in v stiku z dvižno točko na vozilu. Prepričajte se, da je glava dvigalke (ali dvižna roka v servisni delavnici) pravilno postavljena v dvižno točko tako, da se izboklina na sredini glave prilega v odprtino za dviganje, in preverite, ali je podstavek dvigalke postavljen navpično pod dvižno točko.
7. Med obračanjem ročice dvigalke poskrbite, da je ta čim bolj oddaljena od stranskega dela vozila, pri čemer so roke dvigalke postavljene navpično glede na smer vozila.
8. Vozilo dvignite dovolj, da boste lahko opravili predvideni ukrep.

### **Povezane informacije**

- Dvigalka\* (p. 592)
- Kolesni vijaki (p. 593)
- Komplet orodja (p. 591)

## Servisiranje klimatske naprave

Klimatsko napravo lahko servisirajo in popravljajo samo pooblaščené servisne delavnice.

### Odpravljanje težav in popravila

Klimatska naprava vsebuje fluorescenčna sredstva za sledenje. Med zaznavanjem netesnosti je zahtevana uporaba ultravijolične svetilke.

Volvo priporoča, da se obrnete na pooblaščenó servisno delavnico Volvo.

Klimatska naprava vozila uporablja hladilo brez freona R1234yf ali R134a, odvisno od tržišča. Informacija o tem, kakšno hladilo uporablja klimatska naprava vozila, je natisnjena na nalepki znotraj pokrova motorja.

### OPOZORILO

Klimatska naprava vsebuje hladilo R134a pod tlakom. Ta sistem mora servisirati in popravljati pooblaščená servisna delavnica.

### OPOZORILO

Klimatska naprava vsebuje hladilo R1234yf pod tlakom. V skladu s standardom SAE J2845 (usposabljanje tehnikov za varno servisiranje in zadrževanje hladil, ki se uporabljajo v mobilnih sistemih za klimatske naprave) lahko servisiranje in popravilo sistemov s hladili izvajajo samo usposobljeni in certificirani tehniki, ki lahko zagotovijo varnost sistema.

### Povezane informacije

- Servisni program Volvo (p. 622)

## Projekcijski zaslon v primeru zamenjave vetrobranskega stekla\*

Vozila s projekcijskim zaslonom so opremljena s posebno vrsto vetrobranskega stekla, ki lahko prikazuje projicirano sliko.

Družba Volvo priporoča, da se za zamenjavo vetrobranskega stekla obrnete na pooblaščenó servisno delavnico Volvo. Ustrezna različica vetrobranskega stekla mora biti vgrajena tako, da omogoča pravičen prikaz grafike projekcijskega zaslona.

### Povezane informacije

- Zaslon za prikaz podatkov na vetrobranskem steklu\* (p. 143)
- Čiščenje projekcijskega zaslona\* in vozni kovega zaslona (p. 663)

## Odpiranje in zapiranje pokrova motorja

Pokrov motorja je mogoče odpreti z ročico v kabini in ročico pod pokrovom motorja.

### Odpiranje pokrova

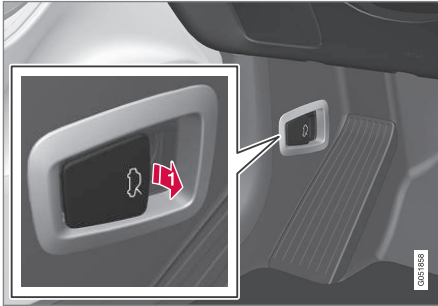

- 1** Potegnite ročico na levi strani zavornega pedala, da sprostite pokrov motorja iz povsem zaprtega položaja.

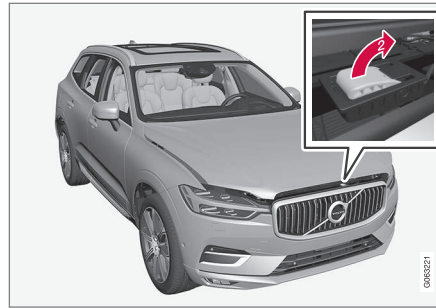

- 2** Sezite z roko od leve proti desni v odprtini pod pokrovom motorja, premaknite ročico navzgor in vstran, da se pokrov motorja sprost iz zapaha, in dvignite pokrov motorja.

### Opozorilo – pokrov motorja ni zaprt



Ko sprostite pokrov motorja, na voznikovem zaslonu zasvetita opozorilni simbol in grafika ter se oglasi zvočno opozorilo. Če se vozilo začne premikati, se zvočno opozorilo ponovi.

### **i** OPOMBA

Če se kljub temu, da ste pravilno zaprli pokrov motorja, še vedno prižge opozorilni simbol ali pa se oglasi zvočni signal, se obrnite na pooblaščen servisno delavnico Volvo.

## Zapiranje pokrova

1. Pokrov motorja potisnite navzdol, dokler se ne spusti pod vplivom lastne teže.
2. Ko se pokrov motorja ustavi na zapahu, potisnite pokrov motorja navzdol, da se povsem zapre.

### **!** OPOZORILO

Nevarnost stisnjenja! Prepričajte se, da pot zapiranja pokrova motorja ni ovirana, sicer obstaja tveganje telesnih poškodb.

### **!** OPOZORILO

Pri zapiranju pokrova motorja se prepričajte, da se ta pravilno zaskoči. Pokrov motorja se mora slišno zaskočiti na obeh straneh.



Pokrov motorja ni povsem zaprt.





Pokrov motorja je povsem zaprt.

### OPOZORILO



Nikoli ne vozite z odprtim pokrovom motorja!

Če je prikazan ta simbol ali pa kaj drugega nakazuje, da pokrov motorja ni do konca zaprt med vožnjo, se nemudoma ustavite in ga ustrezno zaprite.

### Povezane informacije

- Pregled motornega prostora (p. 632)
- Opomnik za vrata in varnostni pas (p. 53)

## Pregled motornega prostora

Pregled kaže nekatere dele, povezane s servisiranjem.

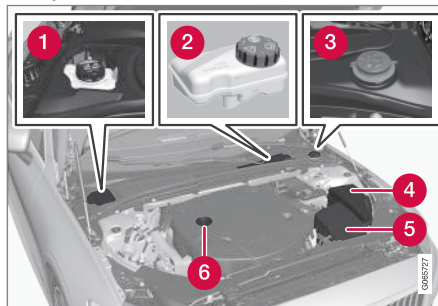

Videz motornega prostora se lahko razlikuje, odvisno od modela in različice motorja.

- 1 Raztezna posoda za hladilno tekočino
- 2 Posoda za zavorno tekočino (na voznikovi strani)
- 3 Cev za dolivanje tekočine za pranje
- 4 Glavna električna enota
- 5 Zračni filter
- 6 Cev za dolivanje motornega olja

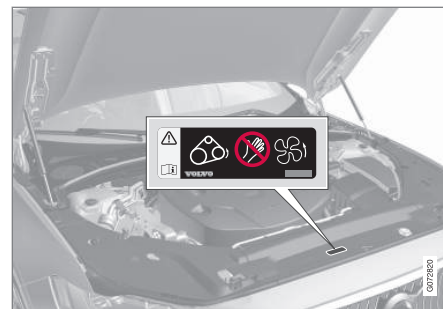

Mesto opozorilne nalepke za motorni prostor. Videz motornega prostora se lahko razlikuje, odvisno od modela in različice motorja.

### OPOMBA

Oznake v lastniškem priročniku niso mišljene kot natančne kopije oznak v vozilu. Vključene so zato, da prikažejo približen videz in lokacije v vozilu. Podatke, ki veljajo za vaše vozilo, lahko najdete na nalepki na vozilu.

**⚠ OPOZORILO**

Ne pozabite, da se lahko ventilator hladilnika (na sprednjem delu motornega prostora za hladilnikom) zažene ali nadaljuje samodejno delovanje še približno 6 minut po zaustavitvi motorja.

Motor naj vedno očisti servisna delavnica - priporočamo pooblaščen servisno delavnico Volvo. Če je motor vroč, obstaja nevarnost požara.

**⚠ OPOZORILO**

Sistem vžiga deluje z zelo visoko in nevarno napetostjo. Ko poteka delo v motornem prostoru, mora biti električni sistem vozila vedno biti v položaju vžiga **O**.

Ne dotikajte se vžigalnih svečk ali vžigalne tuljave, ko je električni sistem vozila v položaju **II** ali pa je motor ogret.

**Povezane informacije**

- Odpiranje in zapiranje pokrova motorja (p. 631)
- Dolivanje tekočine za pranje (p. 679)
- Dolivanje hladilne tekočine (p. 636)
- Varovalke v motornem prostoru (p. 645)
- Preverjanje nivoja motornega olja in dolivanje (p. 634)
- Položaji vžiga (p. 438)

**Motorno olje**

Če želite uporabljati priporočene servisne in garancijske intervale, morate uporabljati odobreno motorno olje.

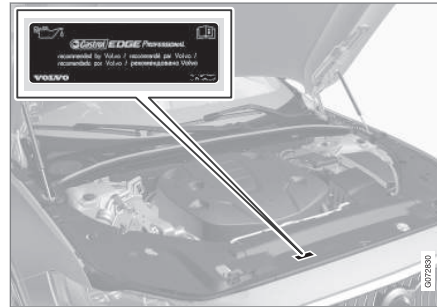

Mesto opozorilne nalepke za motorni prostor. Videz motornega prostora se lahko razlikuje, odvisno od modela in različice motorja.

Volvo priporoča:



Če motornega olja ne morete redno preverjati in nivo pade prenizko, obstaja tveganje nastanka resnih poškodb motorja.

**i OPOMBA**

Oznake v lastniškem priročniku niso mišljene kot natančne kopije oznak v vozilu. Vključene so zato, da prikažejo približen videz in lokacije v vozilu. Podatke, ki veljajo za vaše vozilo, lahko najdete na nalepki na vozilu.



## ! POMEMBNO

Vsi motorji so že v tovarni napolnjeni s posebej prilagojenim sintetičnim motornim oljem, da lahko dosežejo zahteve servisnih intervalov motorja. Olje je zelo skrbno izbrano, pri čemer je upoštevana njegova uporabna doba, značilnosti ob zagonu, poraba goriva in vpliv na okolje.

Za vzdrževanje v skladu s priporočenimi servisnimi intervali je treba uporabljati odobreno motorno olje. Za dolivanje in menjavo uporabljajte samo motorno olje predpisanega razreda, sicer obstaja tveganje negativnega vpliva na uporabno dobo, značilnosti ob zagonu, porabo goriva in vpliv na okolje vozila.

Če ne uporabljate motornega olja predpisanega razreda ali viskoznosti, lahko pride do poškodb komponent motorja. Volvo zanika kakršno koli odgovornost za tovrstno škodo.

Volvo priporoča, da menjavo olja opravi pooblaščen servisna delavnica Volvo.

### Simboli za nizek nivo olja

Volvo uporablja različne sisteme za opozarjanje na prenizek/previsok nivo olja oziroma prenizek tlak olja. Opozorilni simbol na voznikovem zaslonu se uporablja za senzor tlaka olja . Na senzor nivoja olja je voznik obve-

ščen z opozorilnim simbolom na voznikovem zaslonu  in besedili na zaslonu. Določene izvedenke imajo oba sistema. Za več informacij se obrnite na trgovca Volvo.

Motorno olje in oljni filter menjajte v skladu z intervali, ki so navedeni v servisni in garancijski knjižici. Dovoljena je uporaba olja z višjo oznako od navedene. Če vozilo vozite v težkih pogojih, družba Volvo priporoča uporabo olja z višjo oznako od navedene.

### Povezane informacije

- Preverjanje nivoja motornega olja in dolivanje (p. 634)
- Motorno olje — specifikacije (p. 691)
- Težke vozne razmere, ki vplivajo na motorno olje (p. 692)
- Stran za podporo Volvo Cars (p. 23)

## Preverjanje nivoja motornega olja in dolivanje

Elektronski senzor nivoja olja zazna nivo olja.

### Na osrednjem zaslonu si oglejte nivo olja

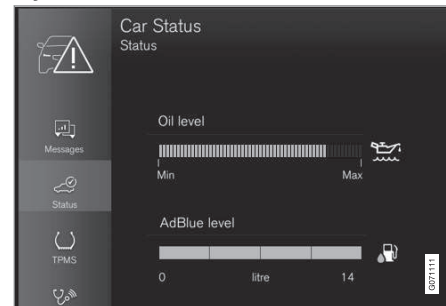

Primer grafike za raven olja na osrednjem zaslonu

Nivo olja je prikazan z merilnikom nivoja olja na osrednjem zaslonu, ko je vozilo zagnano. Nivo olja lahko redno preverjate.

1. Aplikacijo **Stanje avtomobila** odprite iz pogleda aplikacije na osrednjem zaslonu.
2. Pritisnite **Stanje** za prikaz nivoja olja.



**i OPOMBA**

Sistem ne more neposredno zaznati sprememb, ko dolivate ali izpuščate olje. Preden lahko vozilo prikaže pravi nivo olja, morate z njim prevoziti približno 30 km (približno 20 milj) in ga vsaj 5 minut pustiti parkiranega z ugasnjenim motorjem na ravnih tleh.

**i OPOMBA**

Če ustrezni pogoji za merjenje nivoja olja (čas po zaustavitvi motorja, naklon vozila, zunanja temperatura ipd.) niso izpolnjeni, se na osrednjem zaslonu prikaže sporočilo **Vrednosti niso na voljo**. To **ne** pomeni, da je nekaj narobe s sistemi vozila.

**! POMEMBNO**

Če se prikaže ta simbol, je tlak olja morda prenizek. Čim prej ustavite vozilo in uredite njegov prevoz do servisne delavnice. Priporočamo pooblaščen servisno delavnico Volvo.

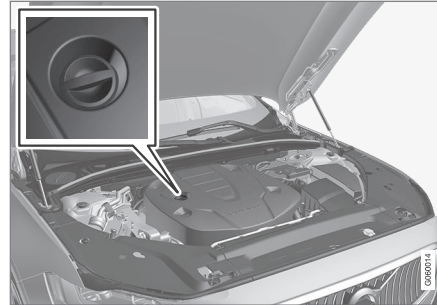
**Dolijte motorno olje**

Cev za dolivanje<sup>12, 13</sup>

V nekaterih primerih bo olje morda treba doliti med servisnimi intervali. Nič vam ne bo treba storiti glede motornega olja, dokler se na vozniškem zaslonu ne prikaže sporočilo.

**! OPOZORILO**

Če je prikazano sporočilo **Raven motornega olja Potreben je servis**, obiščite servisno delavnico. Priporočamo pooblaščen servisno delavnico Volvo. Nivo olja je lahko previsok.

**! OPOZORILO**

Ne razlijte olja po vročem izpušnem zbiralniku, saj lahko pride do požara.

**! POMEMBNO**

Če se prikaže sporočilo **Raven mot.olja nizka Dolijte 1 liter**, dolijte samo navedeno količino, na primer 1 liter (1 quart).

**Povezane informacije**

- Motorno olje (p. 633)
- Težke vozne razmere, ki vplivajo na motorno olje (p. 692)
- Motorno olje — specifikacije (p. 691)
- Položaji vžiga (p. 438)
- Stanje vozila (p. 624)

<sup>12</sup> Motor z elektronskim senzorjem nivoja olja nima merilne palice.

<sup>13</sup> Videz motornega prostora se lahko razlikuje od modela in različice motorja.

## Hladilna tekočina

Hladilna tekočina zagotavlja, da se v krogo-toku porazdeli odvečna toplota, npr. za ogrevanje zagonske baterije ali zagotovitev toplote v potniški kabini.

Uporabljajte zgolj hladilno tekočino, ki jo je odobrila družba Volvo, da preprečite poškodbe hladilnega sistema, težave z motorjem itd.

**Predpisan razred:** Vnaprej zmešana hladilna tekočina, ki jo je odobrila družba Volvo. Če uporabljate koncentrirano hladilno tekočino, jo zmešajte s 50 % vode (voda mora biti odobrene kakovosti, ne sme biti slana itd.). Če niste prepričani, se posvetujte s trgovcem Volvo.

Uporabljajte zgolj hladilno tekočino, ki jo je odobrila družba Volvo, da preprečite poškodbe hladilnega sistema, težave z motorjem itd.

### OPOZORILO

Požiranje hladila je nevarno, saj lahko poškoduje organe (ledvice). Izdelek vsebuje etilen glikol, inhibitor, vodo ipd.

## Povezane informacije

- Dolivanje hladilne tekočine (p. 636)

## Dolivanje hladilne tekočine

Pri dolivanju hladilne tekočine upoštevajte navodila na embalaži. Nikoli ne dolivajte samo vode. Premalo ali preveč koncentrata hladilne tekočine povečuje nevarnost zmrzovanja.

Če opazite sledi hladilne tekočine pod vozilom, če se pojavi dim zaradi hladilne tekočine ali če dolijete več kot 2 litra (pribl.

2 ameriška kvarta), pokličite pomoč, da preprečite okvaro motorja zaradi okvare hladilnega sistema pri poskusu zagona vozila.

### OPOZORILO

Hladilo je lahko zelo vroče. Nikoli ne odpirajte pokrova, če je hladilo vroče. Če je potrebno dolivanje, počasi odvijte pokrov ekspanzijske posode, da spustite prekomerni tlak.

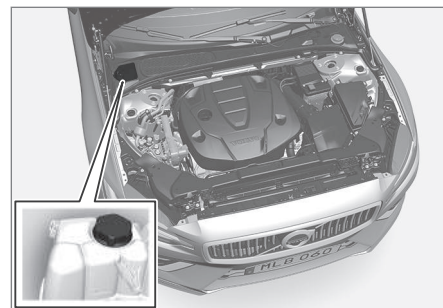

Raztezna posoda za hladilno tekočino





- 1 Odprite pokrov na plastični oblogi.
- 2 Odvijte pokrovček in po potrebi dolijte hladilno tekočino. Nivo hladilne tekočine ne sme presegati rumene oznake **MAX** na notranji strani raztezne posode.

Odstranjene dele znova namestite v obrnjenem zaporedju.

**!** **POMEMBNO**

- Škodljivo ob zaužitju. Lahko poškoduje organe (ledvica).
- Uporabite vnaprej pripravljeno mešanico hladila, ki ga priporoča družba Volvo. Če uporabljate koncentrirano tekočino, se prepričajte, da uporabljate razmerje 50 % hladila s 50 % vode ustrezne kakovosti.
- Ne mešajte različnih hladil.
- V primeru zamenjave glavnih komponent hladilnega sistema je treba uporabiti novo hladilo, ki zagotavlja ustrezno zaščito sistema pred korozijo.
- Motor lahko zaženete samo, ko je hladilni sistem ustrezno napolnjen. V nasprotnem primeru lahko previsoke temperature povzročijo poškodbe (razpoke) v glavi motorja.
- Visoka vsebnost klora, kloridov in drugih soli lahko povzroči nastanek korozije v hladilnem sistemu.

#### Povezane informacije

- Pregled motornega prostora (p. 632)
- Hladilna tekočina (p. 636)

## Zagonski akumulator

Zagonski akumulator se uporablja za zagon električnega sistema in napajanje zaganjalnika ter druge električne opreme v vozilu. Električni sistem ima samo en pol ter kot prevodnik uporablja šasijo in okvir motorja.

Vozilo ima alternator, ki generira izmenični tok z uravnavanjem napetosti.

Zagonski akumulator je 12 V akumulator, zasnovan za funkcije zmanjšanja izpustov ogljikovega dioksida, sistem start/stop in regenerativno polnjenje ter podporo pri delovanju različnih sistemov vozila.

Na uporabno dobo in delovanje zagonskega akumulatorja vplivajo dejavniki, kot so število zagonov, praznjenje, slog vožnje, pogoji vožnje, klimatski pogoji ipd.

- Zagonskega akumulatorja ne smete nikoli odklopiti pri zagnanem motorju.
- Prepričajte se, da so kabli do zagonskega akumulatorja pravilno priključeni in ustrezno zategnjeni.

### OPOZORILO

- V akumulatorju lahko nastaja pokalni plin, ki je izjemno eksploziven. Če je premostitveni kabel nepravilno priključen, lahko pride do iskre, zaradi česar akumulator eksplodira.
- Premostitvenih kablov ne smete priključiti na nobeno komponento sistema za gorivo oziroma na noben gibljivi del. Bodite pozorni na vroče dele motorja.
- Akumulator vsebuje žveplovo kislino, ki lahko povzroči hude opekline.
- Če žveplova kislina pride v stik z očmi, kožo ali oblačili, jo sperite z veliko količino vode. Če vam kislina brizgne v oči, takoj poiščite zdravniško pomoč.
- Nikoli ne kadite v bližini akumulatorja.

### Uporabna doba in kapaciteta zagonskega akumulatorja

Na uporabno dobo akumulatorja vpliva več dejavnikov, kar vključuje dejavnike, kot so število zagonov, praznjenje, slog vožnje, pogoji vožnje, klimatski pogoji ipd. Zagonska zmogljivost akumulatorja se sčasoma počasi zmanjšuje, zato ga je treba napolniti, če dlje časa ne uporabljate vozila ali pa ga vozite zgolj na kratkih razdaljah. Izjemno nizke temperature dodatno poslabšajo zmogljivost za zagon. Če

se zagonski akumulator večkrat izprazni, bo to negativno vplivalo na njegovo uporabno dobo.

Če želite ohraniti dobro stanje zagonskega akumulatorja, priporočamo, da vozilo vozite vsaj 15 minut na teden ali pa akumulator priključite na polnilnik akumulatorjev s samodejnim počasnim polnjenjem. Vedno poln zagonski akumulator bo deloval najdalj časa.

### Lokacija



Zagonski akumulator je v prtljažnem prostoru.

### OPOZORILO

Če je zagonski akumulator odklopljen, morate ponastaviti funkcijo odpiranja in zapiranja, če želite, da bo pravilno delovala. Če želite omogočiti zaščito pred preščipnjenjem, morate opraviti ponastavitev.

**! POMEMBNO**

Pri določenih modelih je akumulator pritrjen z varovalnim jermenom. Prepričajte se, da je varovalni jermen pravilno zategnjen.

**Specifikacije zagonskega akumulatorja**

Vrsta akumulatorja	H7 AGM	H8 AGM
Napetost (V)	12	12
Zmogljivost hladnega zagona <sup>A</sup> - CCA <sup>B</sup> (A)	800	850
Velikost, D × Š × V	315×175×190 mm (12,4×6,9×7,5 palcev)	353×175×190 mm (13,9×6,9×7,5 palcev)
Kapaciteta (Ah)	80	95

<sup>A</sup> Skladno s standardom EN.

<sup>B</sup> Cold Cranking Amperes.

Družba Volvo priporoča, da zamenjavo akumulatorja opravi pooblaščen servisna delavnica Volvo.

**! POMEMBNO**

Če zamenjate akumulator, zagotovite, da je nadomestni akumulator enake velikosti, zmogljivosti hladnega zagona in vrste kot prvotni akumulator (glejte nalepko na akumulatorju).

**Povezane informacije**

- Simboli na akumulatorjih (p. 642)
- Pomožni akumulator (p. 640)
- Uporaba zagona z zunanjim akumulatorjem (p. 488)
- Zaporedje ponastavitve zaščite pred preščiipnjenjem (p. 171)
- Recikliranje baterije (p. 642)

## Pomožni akumulator

Vozila s funkcijo Start/stop so opremljena z dvema akumulatorjema – z zmogljivejšim 12 V zagonskim akumulatorjem in pomožnim akumulatorjem, ki zagotovi pomoč pri zagonu s to funkcijo.



12 V pomožni akumulator je nameščen v motornem prostoru.

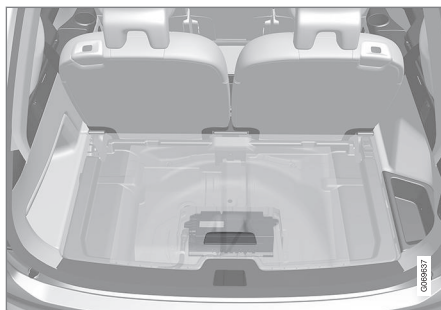

Če je vozilo namesto tega opremljeno z 48-voltnim pomožnim akumulatorjem, je ta nameščen pod prtljažnim prostorom. Ohišje nad 48-voltnim pomožnim akumulatorjem sme odstraniti samo pooblaščen servisna delavnica.

## OPOZORILO

V primeru nepravilnega posega je visoka napetost lahko nevarna. Ne dotikajte se ničesar na baterijah, kar ni jasno opisano v lastniškem priročniku.

- Pomožnega 48 V akumulatorja nikoli ne smete uporabljati za vžig s premostitvijo.
- Na 48 V akumulator v nobenem primeru ne smete priključiti zunanje električne opreme.
- 48 V akumulator lahko servisirate in zamenjate zgolj v servisni delavnici. Priporočamo pooblaščen servisno delavnico Volvo.

## OPOMBA

- Večja kot je trenutna poraba v vozilu, bolj mora alternator polniti akumulator, kar privede do večje porabe goriva.
- Ko kapaciteta akumulatorja pade pod najnižjo dovoljeno raven, se funkcija start/stop izklopi.

Začasno omejena funkcija Start/stop zaradi visokega odjema toka pomeni:

- Motor se zažene samodejno<sup>14</sup> brez vozničkovega pritiska na stopalko sklopke (ročni menjalnik).
- Motor se zažene samodejno, ne da bi voznik/-ca umaknil/-a nogo z zavorne stopalke (samodejni menjalnik).

Pomožni akumulator običajno ne potrebuje več vzdrževanja kot običajni zagonski akumulator. Za dodatne informacije ali ob težavah stopite v stik s servisno delavnico – priporočamo pooblaščen servisno delavnico Volvo.

### ! POMEMBNO

Če ne upoštevate naslednjih navodil, lahko funkcija start/stop začasno neha delovati po priklopu zunanjega akumulatorja ali polnilnika akumulatorjev:

- Negativnega priključka akumulatorja na zagonskem akumulatorju vozila ne smete **nikoli** uporabljati za priklop zunanjega zagonskega akumulatorja ali polnilnika akumulatorjev. Kot ozemljitveno točko lahko uporabite samo **negativno polnilno točko vozila**.

### ! OPOMBA

Če se zagonski akumulator toliko izprazni, da normalne električne funkcije vozila ne delujejo več, nato pa vozilo zažene z zunanjim akumulatorjem ali polnilnikom akumulatorjev, lahko ostane funkcija start/stop še vedno vklopljena. Če funkcija start/stop kmalu za tem zaustavi motor, obstaja veliko tveganje, da samodejni zagon motorja ne bo deloval pravilno, ker akumulator ni dovolj napolnjen, saj ni imel dovolj časa za polnjenje.

Če vozilo zažene s premostitvijo ali pa ni dovolj časa za polnjenje akumulatorja s polnilnikom, se funkcija start/stop začasno izklopi, dokler vozilo ne napolni akumulatorja. Pri zunanji temperaturi približno +15 °C (približno 60 °F) mora vozilo vsaj 1 uro polniti akumulator. Pri nižji zunanji temperaturi se lahko čas polnjenja podaljša na 3 do 4 ure. Priporočamo, da akumulator napolnite z zunanjim polnilnikom akumulatorjev.

### Specifikacije podpornega akumulatorja

Tip	AGM
Napetost (V)	12

Zmogljivost hladnega zagona <sup>A</sup> - CCA <sup>B</sup> (A)	170
Velikost, D × Š × V	150 × 90 × 130 mm (5,9 × 3,5 × 5,1 palcev)
Kapaciteta (Ah)	10

A Skladno s standardom EN.  
B Cold Cranking Amperes.

### ! POMEMBNO

Če zamenjate akumulator, zagotovite, da je nadomestni akumulator enake velikosti, zmogljivosti hladnega zagona in vrste kot prvotni akumulator (glejte nalepko na akumulatorju).

### Povezane informacije

- Zagonski akumulator (p. 638)
- Funkcija start/stop (p. 463)
- Simboli na akumulatorjih (p. 642)
- Recikliranje baterije (p. 642)

<sup>14</sup> Samodejni zagon se izvrši le, če je prestavna ročica v položaju za prosti tek.

## Simboli na akumulatorjih

Na akumulatorjih so informacijski in opozorilni simboli.

	Uporabite varovalna očala.
	Dodatne informacije so na voljo v lastniškem priročniku vozila.
	Baterije shranite zunaj dosega otrok.
	Akumulator vsebuje korozivno kislino.

	Izogibajte se iskram in odprtemu ognju.
	Tveganje eksplozije.
	Obvezno recikliranje.

### Povezane informacije

- Zagonski akumulator (p. 638)
- Pomožni akumulator (p. 640)
- Recikliranje baterije (p. 642)

## Recikliranje baterije

Rabljeno zagonsko ali pomožno baterijo morate reciklirati na okolju prijazen način. Če niste prepričani, kako ravnati s tovrstnimi odpadki, se posvetujte s servisno delavnico – priporočamo pooblaščen servisno delavnico Volvo.

### Povezane informacije

- Zagonski akumulator (p. 638)
- Pomožni akumulator (p. 640)
- Simboli na akumulatorjih (p. 642)



## Varovalke in centralne električne enote

Vse električne funkcije in komponente so zaščitene s številnimi varovalkami ki varujejo električni sistem vozila pred okvaro zaradi kratkega stika ali preobremenitve.

### **⚠ OPOZORILO**

Pri zamenjavi varovalke nikoli ne smete uporabljati neznanih predmetov ali varovalk z jakostjo, višjo od navedene. To lahko povzroči znatno škodo električnem sistemu in lahko privede do požara.

Če električna komponenta ali funkcija ne deluje, je morda bila varovalka začasno preobremenjena in je odpovedala. Če ista varovalka odpove večkrat, je v tokokrogu napaka. Volvo priporoča, da se za preverjanje obrnete na pooblaščen servisno delavnico Volvo.

## Mesta centralnih električnih enot

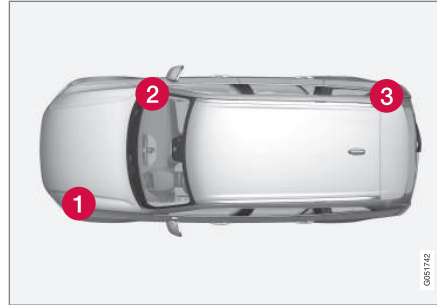

Slika je shematska – videz se lahko razlikuje glede na model vozila.

Mesta električnih enot v vozilu z volanom na levi. V vozilih z volanom na desni so mesta centralnih električnih enot pod sovoznikovim predalom obrnjena.

- 1 Motorni prostor
- 2 Pod sovoznikovim predalom
- 3 Prtljažni prostor

### Povezane informacije

- Zamenjava varovalke (p. 643)
- Varovalke v prtljažnem prostoru (p. 656)
- Varovalke v motornem prostoru (p. 645)
- Varovalke pod sovoznikovim predalom (p. 650)

## Zamenjava varovalke

Vse električne funkcije in komponente so zaščitene s številnimi varovalkami, ki varujejo električni sistem vozila pred okvaro zaradi kratkega stika ali preobremenitve.

1. Varovalko poiščite v diagramu varovalk.
2. Izvlecite varovalko in preverite s strani, ali je ukrivljena žica prekinjena.
3. Če je varovalka pregorela, jo zamenjajte z novo varovalko iste barve in iste tokovne jakosti.

### **⚠ OPOZORILO**

Pri zamenjavi varovalke nikoli ne smete uporabljati neznanih predmetov ali varovalk z jakostjo, višjo od navedene. To lahko povzroči znatno škodo električnem sistemu in lahko privede do požara.

### **⚠ OPOZORILO**

Gleda varovalk, ki niso omenjene v tem lastniškem priročniku, se obrnite na pooblaščen servisno delavnico Volvo. Če niste pravilno zamenjali varovalke, lahko pride do resne škode na električnih sistemih.

### ◀◀ **Povezane informacije**

- Varovalke in centralne električne enote (p. 643)
- Varovalke v prtljažnem prostoru (p. 656)
- Varovalke v motornem prostoru (p. 645)
- Varovalke pod sovoznikovim predalom (p. 650)

## Varovalke v motornem prostoru

Varovalke v motornem prostoru med drugim ščitijo motor in zavore.

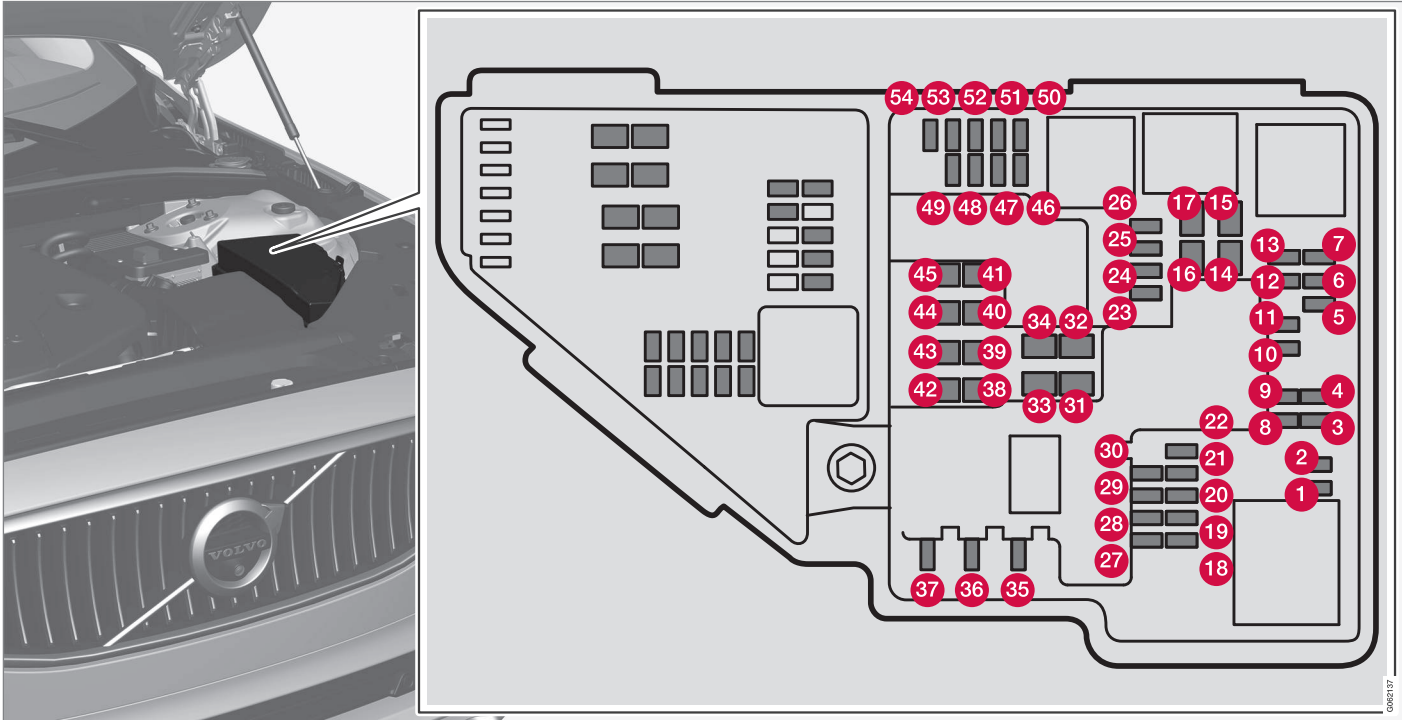

- ◀ Na notranji strani pokrova je pinceta, ki olajša postopek odstranitve in namestitve varovalk.

V omarici z varovalkami je prav tako dovolj prostora za več rezervnih varovalk.

### Položaji

Na notranji strani pokrova je nalepka, ki prikazuje lokacije varovalk.

	Funkcija	Amper	Tip
1	–	–	Micro
2	–	–	Micro
3	Senzorji lambda; električni modul za tlak polnjenja	15	Micro
4	Vžigalne tuljave (bencin); vžigalne svečke (bencin) Senzor izpušnih plinov; senzor trdih delcev v dizelskem gorivu	15	Micro
5	Magnetni ventil za črpalko motornega olja; magnetni ventil sklopke klimatske naprave; lambda sonda, osrednja (bencin); lambda sonda, zadaj (dizel); lambda sonda, spredaj (bencin/dizel)	15	Micro
6	Regulatorji podtlaka; ventil; ventil za izhodni impulz (dizel); senzor nivoja/temperature olja (bencin/dizel); žarilne svečke (GCU) (dizel)	7,5	Micro
7	Krmilni modul motorja; sprožilnik; enota dušilne lopute; ventil EGR (dizel); senzor položaja turbopolnilnika (dizel); ventil turbopolnilnika (bencin)	20	Micro
8	Krmilni modul motorja (ECM)	5	Micro
9	–	–	Micro
10	Magnetni ventili (bencin); ventil za nadzor puščanja goriva; termostat za hladilni sistem motorja (bencin); vakuumski ventil za EGR (dizel); krmilna enota za predgrevanje (dizel); sklopka tlačnega polnilnika (bencin); grelnik prezračevanja ročične gredi (dizel); ventil; hladilnik olja menjalnika (dizel)	10	Micro
11	Krilni modul blažilnika spojlerja; krmilni modul blažilnika hladilnika; relejne tuljave za izhodni impulz (dizel); ventil za hladilno tekočino	5	Micro

	<b>Funkcija</b>	<b>Amper</b>	<b>Tip</b>
12	Črpalka za hladilno tekočino	15	Micro
13	Krmilni modul motorja (ECM)	20	Micro
14	Zaganjalnik	40	MCase <sup>A</sup>
15	Zaganjalnik	So-upor	MCase <sup>A</sup>
16	Grelnik filtra za gorivo (dizel)	30	MCase <sup>A</sup>
17	–	–	MCase <sup>A</sup>
18	Računska enota	5	Micro
19	–	–	Micro
20	–	–	Micro
21	Kamera ECM	15	Micro
22	–	–	Micro
23	Vtičnica USB v osrednji konzoli, zadaj*	7,5	Micro
24	12 V vtičnica v osrednji konzoli, spredaj	15	Micro
25	–	–	Micro
26	12 V vtičnica v prtljažnem prostoru*	15	Micro
27	–	–	Micro
28	Levi žaromet, LED <sup>B</sup>	15	Micro





	<b>Funkcija</b>	<b>Amper</b>	<b>Tip</b>
29	Desni žaromet, LED <sup>B</sup>	15	Micro
30	–	–	Micro
31	Ogrevano vetrobransko steklo* na levi strani	So-upor	MCas <sup>A</sup>
32	Ogrevano vetrobransko steklo* na levi strani	40	MCas <sup>A</sup>
33	Pralnik žarometov*	25	MCas <sup>A</sup>
34	Črpalka tekočine za pranje	25	MCas <sup>A</sup>
35	Krmilna enota menjalnika; elektronska izbira prestav	15	Micro
36	Hupa	20	Micro
37	Sirena*	5	Micro
38	Krmilni modul zavornega sistema (ventili, parkirna zavora)	40	MCas <sup>A</sup>
	Krmiljenje zavor z 48 V akumulatorjem	30	MCas <sup>A</sup>
39	Brisalci vetrobranskega stekla	30	MCas <sup>A</sup>
40	Naprava za pranje zadnjega stekla	25	MCas <sup>A</sup>
41	Ogrevano vetrobransko steklo* na desni strani	40	MCas <sup>A</sup>
42	Parkirni grelnik*	20	MCas <sup>A</sup>
43	–	–	MCas <sup>A</sup>
44	–	–	MCas <sup>A</sup>

	<b>Funkcija</b>	<b>Amper</b>	<b>Tip</b>
45	Ogrevano vetrobransko steklo* na desni strani	So-upor	MCas <sup>A</sup>
46	Dovaja se ob vklopljenem vžigu: Krmilni modul motorja; komponente menjalnika; električni servovolani; centralni elek-tronski modul; krmilni modul zavornega sistema	5	Micro
47	–	–	Micro
48	Desni žaromet, LED <sup>B</sup>	15	Micro
49	Alkoholna blokada*	5	Micro
50	Krmilni modul menjalnika	10	Micro
51	Modul za nadzor vklopa akumulatorja	5	Micro
52	Zračne blazine; senzor teže potnikov	5	Micro
53	Levi žaromet, LED <sup>B</sup>	15	Micro
54	Senzor pedala za plin	5	Micro

<sup>A</sup> Tovrstno varovalko mora zamenjati servisna delavnica. Priporočamo pooblaščen servisno delavnico Volvo.  
<sup>B</sup> LED (svetlobna dioda)

### Povezane informacije

- Varovalke in centralne električne enote (p. 643)
- Zamenjava varovalke (p. 643)

### **Varovalke pod sovoznikovim predalom**

Varovalke pod sovoznikovim predalom med drugim ščitijo električne vtičnice, zaslone in module vrat.



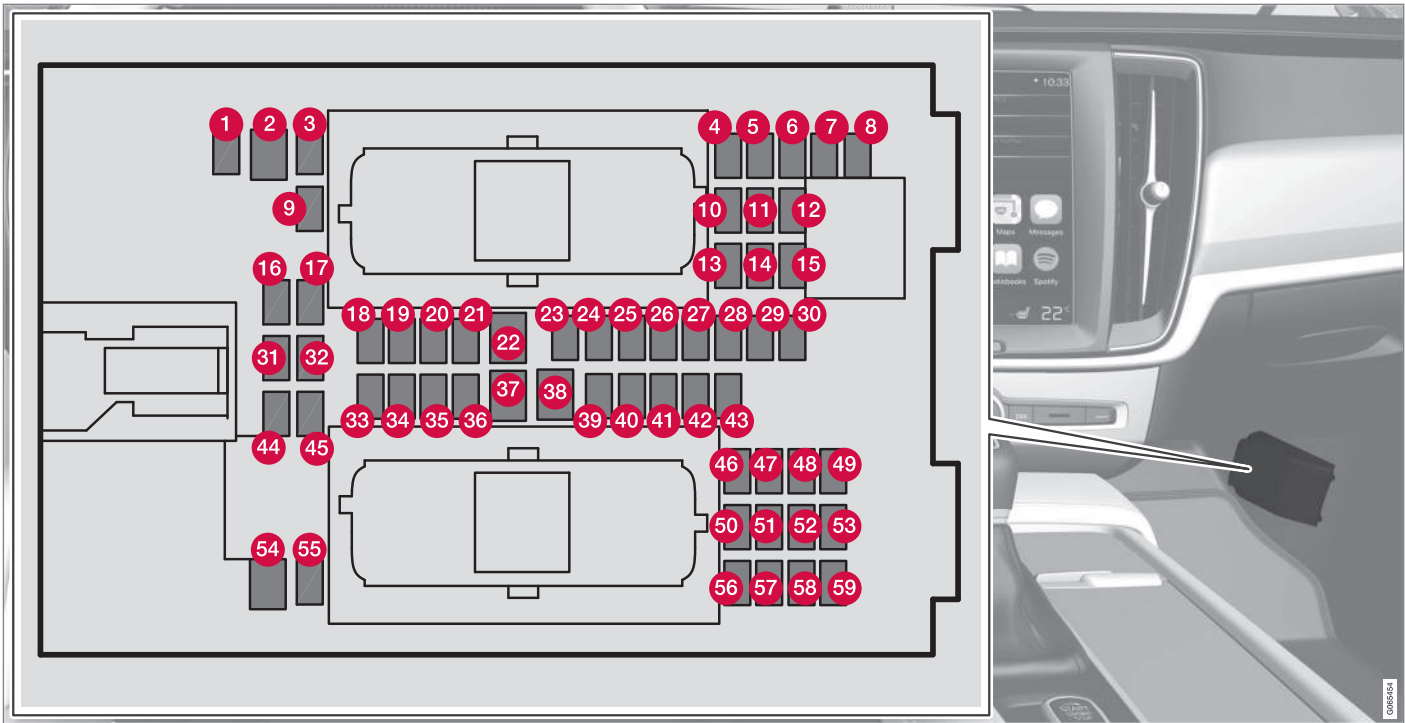

Na notranji strani pokrova je pinceta, ki olajša postopek odstranitve in namestitve varovalk.

**Omarica z varovalkami v motornem prostoru** ponuja tudi prostor za več rezervnih varovalk.

### **Položaji**

Na notranji strani pokrova je nalepka, ki prikazuje lokacije varovalk.



	<b>Funkcija</b>	<b>Amper</b>	<b>Tip</b>
<b>1</b>	Vmesni napetostni modul <sup>A</sup>	10	Micro
<b>2</b>	–	–	MCas <sup>B</sup>
<b>3</b>	–	–	Micro
<b>4</b>	Detektor gibanja*	5	Micro
<b>5</b>	–	–	Micro
<b>6</b>	Voznikov zaslon	5	Micro
<b>7</b>	Tipkovnica v osrednji konzoli	5	Micro
<b>8</b>	Senzor za sončno svetlobo	5	Micro
<b>9</b>	–	–	Micro
<b>10</b>	–	–	Micro
<b>11</b>	Modul volanskega obroča	5	Micro
<b>12</b>	Modul gumba za zagon in upravljanja parkirne zavore	5	Micro
<b>13</b>	Modul volanskega obroča za ogrevan volanski obroč*	15	Micro
<b>14</b>	–	–	Micro
<b>15</b>	–	–	Micro
<b>16</b>	–	–	Micro
<b>17</b>	–	–	Micro

	<b>Funkcija</b>	<b>Amper</b>	<b>Tip</b>
18	Krmilni modul za klimatsko napravo	10	Micro
19	Zaklepanje volanskega obroča	7,5	Micro
20	Diagnostična vtičnica OBDII	10	Micro
21	Osrednji zaslon	5	Micro
22	Modul ventilatorja za klimatsko napravo, spredaj	40	MCase <sup>B</sup>
23	VOZLIŠČE USB	5	Micro
24	Upravljalni elementi osvetlitve, osvetlitev notranjosti, zatemnitev notranjega vzratnega ogledala*, senzor za dež in svetlobo*, tipkovnica v osrednji konzoli, pri prostoru za noge za zadnji sedež*, sprednji sedeži z električnim pomikom*, upravljalne plošče v zadnjih vratih, modul ventilatorja za klimatsko napravo na levi/desni strani	7,5	Micro
25	Krmilni modul za funkcije pomoči vozniku	5	Micro
26	Panoramska streha s senčnikom*	20	Micro
27	Zaslon za prikaz podatkov na vetrobranskem steklu*	5	Micro
28	Osvetlitev potniške kabine	5	Micro
29	Brezžična polnilna površina	5	Micro
30	Zasloni v strešni konzoli (opomnik za varnostni pas/indikator za zračno blazino na sedežu sprednjega sopotnika)	5	Micro
31	–	–	Micro
32	–	–	Micro
33	–	–	Micro





	<b>Funkcija</b>	<b>Amper</b>	<b>Tip</b>
34	Varovalke v prtljažnem prostoru	10	Micro
35	Spletni krmilni modul za vozilo, krmilni modul za Volvo On Call	5	Micro
36	Modul vrat v zadnjih levih vratih	20	Micro
37	Naprava za upravljanje zvoka (ojačevalnik)	40	MCase <sup>B</sup>
38	–	–	MCase <sup>B</sup>
39	Modul za večpasovno anteno	5	Micro
40	Moduli za udobje sedežev (masažo) spredaj*	5	Micro
41	Alkoholna blokada*	5	Micro
42	Brisalec zadnjega stekla	15	Micro
43	Krmilni modul črpalke za gorivo	15	Micro
44	Relejno navitje za oljno črpalko menjalnika Srednja napetost pretvornika; vgrajen zaganjalnik	5	Micro
45	Odpiranje pokrova prtljažnika/prtljažnih vrat z gibom noge*	5	Micro
46	Ogrevanje sedeža, spredaj na voznikovi strani	15	Micro
47	Ogrevanje sedeža, spredaj na sovoznikovi strani	15	Micro
48	Črpalka za hladilno tekočino	7,5	Micro
49	–	–	Micro

	<b>Funkcija</b>	<b>Amper</b>	<b>Tip</b>
50	Modul vrat v sprednjih levih vratih	20	Micro
51	Krmilni modul vzmetenja (aktivna šasija)*	20	Micro
52	–	–	Micro
53	Krmilni modul Sensus	10	Micro
54	–	–	MCase <sup>B</sup>
55	–	–	Micro
56	Modul vrat v sprednjih desnih vratih	20	Micro
57	–	–	Micro
58	Televizor* (določena tržišča)	5	Micro
59	Glavna varovalka za varovalke 52, 53, 57 in 58	15	Micro

A Velja samo za vozila s pomožno baterijo 48 V.

B Tovrstno varovalko mora zamenjati servisna delavnica. Priporočamo pooblaščen servisno delavnico Volvo.

### Povezane informacije

- Varovalke in centralne električne enote (p. 643)
- Zamenjava varovalke (p. 643)

### **Varovalke v prtljažnem prostoru**

Varovalke v prtljažnem prostoru med drugim varujejo električno pomične sedeže\*, zračne blazine in zategovalnike varnostnih pasov.

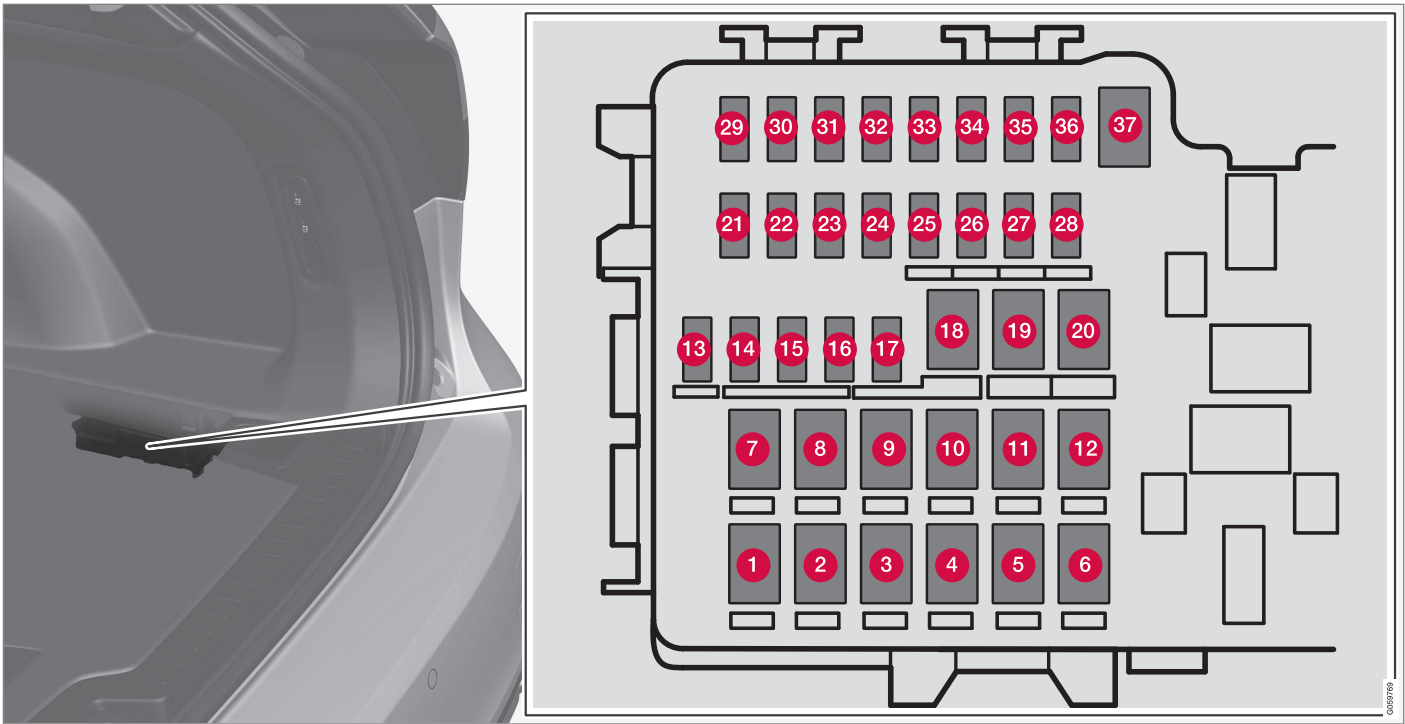

Centralna električna enota je na desni strani.

Na notranji strani pokrova je pinceta, ki olajša postopek odstranitve in namestitve varovalk.

**Omarica z varovalkami v motornem prostoru** ponuja tudi prostor za več rezervnih varovalk.

## ◀ Položaji

	Funkcija	Amper	Tip
1	Odmrzovanje zadnjega stekla	30	MCase <sup>A</sup>
2	–	–	MCase <sup>A</sup>
3	Kompresor za zračno vzmetenje*	40	MCase <sup>A</sup>
4	–	–	MCase <sup>A</sup>
5	–	–	MCase <sup>A</sup>
6	–	–	MCase <sup>A</sup>
7	Modul vrat, desno zadaj	20	MCase <sup>A</sup>
8	Krmilni modul za zmanjšanje dušikovih oksidov (dizelski motor)	30	MCase <sup>A</sup>
	–	–	
	–	–	
9	Prtljažna vrata z električnim upravljanjem*	25	MCase <sup>A</sup>
10	Sprednji sovoznikov sedež z električnim pomikom*	20	MCase <sup>A</sup>
	Modul vrat, desno spredaj		
11	Krmilni modul vlečnega droga*	40	MCase <sup>A</sup>
12	Modul zategovalnika varnostnega pasu, desna stran	40	MCase <sup>A</sup>
13	Navitja notranjih relejev	5	Micro



	<b>Funkcija</b>	<b>Amper</b>	<b>Tip</b>
14	Krmilni modul za zmanjšanje dušikovih oksidov (dizelski motor)	15	Micro
	–	–	
15	Modul vrat, levo zadaj	20	Micro
16	Alkoholna blokada*, razdelilnik USB/vtičnica za dodatne naprave	5	Micro
17	–	–	Micro
18	Krmilni modul vlečnega droga*	25	MCase <sup>A</sup>
	Modul za dodatne naprave	40	
19	Voznikov sedež z električnim pomikom*	20	MCase <sup>A</sup>
	Modul vrat, levo spredaj		
20	Modul zategovalnika varnostnega pasu, leva stran	40	MCase <sup>A</sup>
21	Kamera za pomoč pri parkiranju*	5	Micro
22	–	–	Micro
23	–	–	Micro
24	–	–	Micro
25	–	–	Micro
26	–	–	Micro
27	–	–	Micro
28	Ogrevanje sedeža, levo zadaj*	15	Micro





	<b>Funkcija</b>	<b>Amper</b>	<b>Tip</b>
29	–	–	Micro
30	Blind Spot Information (BLIS)* Krmilni modul, zunanji zvočni signal pri vzratni vožnji	5	Micro
31	–	–	Micro
32		5	Micro
33	Aktuator za izpušne pline (nekateri različici bencinskih motorjev)	5	Micro
34	–	–	Micro
35	Krmilni modul All Wheel Drive (AWD) *	15	Micro
36	Ogrevanje sedeža, desno zadaj*	15	Micro
37	–	–	MCase <sup>A</sup>

A Tovrstno varovalko mora zamenjati servisna delavnica. Priporočamo pooblaščen servisno delavnico Volvo.

### Povezane informacije

- Varovalke in centralne električne enote (p. 643)
- Zamenjava varovalke (p. 643)

## Zamenjava žarnic

Vozilo je opremljeno samo z lučmi LED<sup>16</sup>, zato nima zamenljivih žarnic. Če pride do okvare osvetlitve, stopite v stik s servisno delavnico<sup>15</sup>.

Če pride do napake v lučeh LED<sup>16</sup>, je treba običajno zamenjati celotno enoto luči.

### **i** OPOMBA

Za informacije o žarnicah, ki niso vključene v ta lastniški priročnik, se obrnite na prodajalca Volvo ali pooblaščen servisno delavnico Volvo.

### **i** OPOMBA

V notranjosti zunanjih svetil, kot so žarometi in zadnje luči, se lahko začasno nabere kondenzat. To je normalno. Zunanja svetila so zasnovana tako, da so odporna na ta pojav. Kondenzat običajno izpari iz ohišja luči, ko je ta nekaj časa prižgana.

## Čiščenje notranjosti

Uporabljajte čistila in sredstva za nego, ki jih priporoča družba Volvo. Redno čistite in takoj odpravite madeže. Preden uporabite čistilna sredstva, morate posesati oblazinjenje.

### **!** POMEMBNO

- Določena barvna oblačila (na primer oblačila iz temnega džinsa in žameta) lahko pustijo madeže na oblazinjenju. Če se to zgodi, ustrezne dele oblazinjenja čim prej očistite.
- Za čiščenje notranjosti nikoli ne uporabljajte močnih topil, kot je tekočina za pranje stekel, beli špirit, brezbarvni ali koncentrirani alkohol, ker lahko s tem poškodujete oblazinjenje in druge materiale v notranjosti.
- Čistila nikoli ne smete razpršiti neposredno na komponente, ki imajo električne gumbе in upravljalne elemente. Namesto tega jih obrišite z navlaženo krpo, ki vsebuje čistilo.
- Ostri predmeti in ježki za zapiranje lahko poškodujejo tekstilno oblazinjenje.
- Čistila uporabljajte samo za vrste materialov, za katera so ta namenjena.

## Povezane informacije

- Čiščenje osrednjega zaslona (p. 662)
- Čiščenje tekstilnega oblazinjenja in stropne obloge (p. 663)
- Čiščenje varnostnih pasov (p. 664)
- Čiščenje tekstilnih talnih in vstopnih oblog (p. 664)
- Čiščenje usnjenega oblazinjenja\* (p. 665)
- Čiščenje usnjenega volana (p. 666)
- Čiščenje plastičnih, kovinskih in lesenih delov notranjosti (p. 666)

<sup>16</sup> LED (Light Emitting Diode)

<sup>15</sup> Priporočena je pooblaščen servisna delavnica Volvo.

## Čiščenje osrednjega zaslona

Umazanija, madeži in maščoba s prstov lahko vplivajo na delovanje in berljivost osrednjega zaslona. Zaslona pogosto čistite s krpo iz mikrovlaken.



1. Osrednji zaslon izklopite z daljšim pritiskom na gumb Domov.
2. Zaslona obrišite s priloženo krpo iz mikrovlaken ali uporabite drugo krpo iz mikrovlaken enakovredne kakovosti. Z majhnimi krožnimi gibi obrišite zaslon s čisto in suho krpo iz mikrovlaken. Po potrebi rahlo navlažite krpo iz mikrovlaken s čisto vodo.
3. Zaslona vklopite s kratkim pritiskom na gumb Domov.

### ! POMEMBNO

Na krpi iz mikrovlaken, ki jo uporabljate za brisanje osrednjega zaslona, ne sme biti peska in umazanije.

### ! POMEMBNO

Pri čiščenju osrednjega zaslona le narahlo pritiskajte na površino zaslona. Z močnejšim pritiskom lahko poškodujete zaslon.

### ! POMEMBNO

Ne pršite tekočin ali jedkih kemikalij neposredno na osrednji zaslon. Ne uporabljajte čistil za steklo, drugih čistil, aerosolnih razpršil, topil, alkohola, amoniaka ali čistil z abrazivom.

Grobe krpe, papirnate brisače ali toaletni papir lahko opraskajo zaslon, zato jih nikoli ne uporabljajte.

### Povezane informacije

- Čiščenje notranjosti (p. 661)
- Čiščenje tekstilnega oblazinjenja in stropne obloge (p. 663)
- Čiščenje varnostnih pasov (p. 664)
- Čiščenje tekstilnih talnih in vstopnih oblog (p. 664)
- Čiščenje usnjene oblazinjenja\* (p. 665)

- Čiščenje usnjene volana (p. 666)
- Čiščenje plastičnih, kovinskih in lesenih delov notranjosti (p. 666)

## Čiščenje projekcijskega zaslona\* in voznikovega zaslona

Zaščitno steklo zaslona nežno obrišite s čisto in suho krpo iz mikrovlaknen. Krpo iz mikrovlaknen po potrebi rahlo navlažite.

Nikoli ne uporabljajte močnih sredstev za odstranjevanje madežev. Za zahtevnejše čiščenje lahko uporabite posebno čistilo, ki ga lahko kupite pri prodajalcih Volvo.

### Povezane informacije

- Vklon in izklon projekcijskega zaslona\* (p. 144)
- Zaslona za prikaz podatkov na vetrobranskem steklu\* (p. 143)

## Čiščenje tekstilnega oblazinjenja in stropne obloge

Pri čiščenju tkanine priporočamo uporabo sredstva za čiščenje tkanin. Po potrebi očistite in takoj obdelajte madeže.

### ! POMEMBNO

Makeža nikoli ne praskajte niti ne drgnite, ker lahko s tem poškodujete prevleke.

### ! POMEMBNO

Nikoli ne uporabljajte odstranjevalcev madežev ali močnih topil, ker lahko poškodujejo sedežne prevleke.

## Čiščenje tekstilnega oblazinjenja

1. Začnite s sesanjem oblazinjenja.
2. Upoštevajte navodila za čistilo za tkanine.
3. Med čiščenjem tkanine priporočamo uporabo vodnega sesalnika, s katerim boste posesali tekočino za pranje in vodo za spiranje.

### ! POMEMBNO

Nekatera barvna oblačila (na primer džins in semiš) lahko pustijo madeže na tekstilnem oblazinjenju. Morda boste imeli težave pri odstranjevanju močnejših madežev, kot so oljnati madeži.

### ! POMEMBNO

Vedno očistite celotne prevleke, čeprav so le delno umazane. S tem se izognete vodnim madežem.

### i OPOMBA

Pri čiščenju ne odstranjajte oblazinjenja.

## Čiščenje stropne obloge

1. Stropno oblogo previdno očistite z mehko krtačo.
2. Upoštevajte navodila za čistilo za tkanine.
3. Nato jo obrišite z mehko krpo, ki ne pušča vlaken.

### ! POMEMBNO

Z nepazljivim čiščenjem lahko poškodujete stropno oblogo.

### Povezane informacije

- Čiščenje notranjosti (p. 661)
- Čiščenje osrednjega zaslona (p. 662)
- Čiščenje varnostnih pasov (p. 664)
- Čiščenje tekstilnih talnih in vstopnih oblog (p. 664)
- Čiščenje usnjenega oblazinjenja\* (p. 665)



- Čiščenje usnjenega volana (p. 666)
- Čiščenje plastičnih, kovinskih in lesenih delov notranjosti (p. 666)

### Čiščenje varnostnih pasov

Uporabljajte čistila in sredstva za nego, ki jih priporoča družba Volvo. Redno čistite in takoj odpravite madeže. Preden uporabite čistilna sredstva, morate posesati oblazinjenje. Uporabite vodo in sintetično čistilo. Pri prodajalcih Volvo lahko kupite posebno čistilo za tekstil. Preverite, ali je varnostni pas čist, preden ga spustite v navijalnik.

### Povezane informacije

- Čiščenje notranjosti (p. 661)
- Čiščenje osrednjega zaslona (p. 662)
- Čiščenje tekstilnega oblazinjenja in stropne obloge (p. 663)
- Čiščenje tekstilnih talnih in vstopnih oblog (p. 664)
- Čiščenje usnjenega oblazinjenja\* (p. 665)
- Čiščenje usnjenega volana (p. 666)
- Čiščenje plastičnih, kovinskih in lesenih delov notranjosti (p. 666)

### Čiščenje tekstilnih talnih in vstopnih oblog

Pri čiščenju tkanine priporočamo uporabo sredstva za čiščenje talnih oblog. Redno čistite in takoj odpravite madeže. Preden uporabite čistilna sredstva, morate posesati oblazinjenje.

Za ločeno čiščenje preproge in površine pod njo, iz vozila odstranite preprogo. Preproge so pritrjene s čepki.

1. Preprogo primite ob čepku in jo snemite z dvigom navzgor.
2. Prah in umazanijo posesajte s sesalnikom za prah.

### OPOMBA

Notranjih preprog ne smete brezskrbno vihteti naokrog ali jih udarjati v predmete, da odstranite umazanijo, ker lahko nastanejo razpoke na preprogah.

3. Za čiščenje madežev s preprog po sesanju priporočamo uporabo čistil za tekstil.
4. Po čiščenju pritrdite preprogo s pritiskom na vse čepke.

**⚠ OPOZORILO**

Ob vsakem sedežu uporabljajte le eno preprogo in se pred speljevanjem prepričajte, da je preproga pred voznikovim sedežem varno pritrjena v zatiče, da se ne bi zataknila ob stopalke ali pod njih.

**Povezane informacije**

- Čiščenje notranjosti (p. 661)
- Čiščenje osrednjega zaslona (p. 662)
- Čiščenje tekstilnega oblazinjenja in stropne obloge (p. 663)
- Čiščenje varnostnih pasov (p. 664)
- Čiščenje usnjenega oblazinjenja\* (p. 665)
- Čiščenje usnjenega volana (p. 666)
- Čiščenje plastičnih, kovinskih in lesenih delov notranjosti (p. 666)

**Čiščenje usnjenega oblazinjenja\***

Uporabljajte čistila in sredstva za nego, ki jih priporoča družba Volvo. Redno čistite in takoj odpravite madeže. Preden uporabite čistilna sredstva, morate posesati oblazinjenje.

Vzdržujte Volvovo usnjeno oblazinjenje\*, da ohranite njegovo prvotni videz.

Usnjeno oblazinjenje\* je naraven izdelek, ki se sčasoma spremeni in dobi prijetno patino. Za ohranjanje lastnosti in barve je treba usnje redno čistiti in negovati. Za čiščenje in nego usnjenega oblazinjenja nudi Volvo kakovosten izdelek Volvo Leather Care Kit/Wipes. Če ta izdelek uporabljate skladno z navodili, lahko ohranite zaščitni zunanji sloj usnja.

Za doseganje čim boljših rezultatov Volvo priporoča čiščenje in nanašanje zaščitne paste enkrat do štirikrat na leto (po potrebi pogosteje). Izdelek Volvo Leather Care Kit/Wipes je na voljo pri vseh trgovcih Volvo.

**Čiščenje usnjenega oblazinjenja**

1. Čistilo za usnje nanesite na vlažno gobico in stiskajte, dokler nastane pena.
2. Čistilo nanesite na madež s krožnimi gibi gobice.
3. Madež temeljito navlažite z gobico brez drgnjenja in pustite, da gobica vpije madež.

4. Madež obrišite z mehko krpo in pustite, da se usnje temeljito posuši.

**Zaščita za usnjeno oblazinjenje**

1. Na krpo nanesite majhno količino zaščitnega sredstva za usnje, nato pa ga z rahlimi krožnimi gibi nanesite na usnje.
2. Počakajte 20 minut, da se usnje posuši.
  - > Zaščita usnjenega oblazinjenja izboljša odpornost proti vplivom sončnega sevanja.

**Povezane informacije**

- Čiščenje notranjosti (p. 661)
- Čiščenje osrednjega zaslona (p. 662)
- Čiščenje tekstilnega oblazinjenja in stropne obloge (p. 663)
- Čiščenje varnostnih pasov (p. 664)
- Čiščenje tekstilnih talnih in vstopnih oblog (p. 664)
- Čiščenje usnjenega volana (p. 666)
- Čiščenje plastičnih, kovinskih in lesenih delov notranjosti (p. 666)

## Čiščenje usnjenega volana

Uporabljajte čistila in sredstva za nego, ki jih priporoča družba Volvo. Redno čistite in takoj odpravite madeže. Preden uporabite čistilna sredstva, morate posesati oblazinjenje.

Usnje mora ostati zračno. Na usnjeni volan nikoli ne nameščajte plastične zaščite. Za čiščenje usnjenega volana priporočamo Volvo Leather Care Kit/Wipes. Najprej z vlažno gobico ali krpo odstranite umazanijo, prah itd.

### **! POMEMBNO**

Ostri predmeti, na primer prstani, lahko poškodujejo usnje na volanu.

## Povezane informacije

- Čiščenje notranjosti (p. 661)
- Čiščenje osrednjega zaslona (p. 662)
- Čiščenje tekstilnega oblazinjenja in stropne obloge (p. 663)
- Čiščenje varnostnih pasov (p. 664)
- Čiščenje tekstilnih talnih in vstopnih oblog (p. 664)
- Čiščenje usnjenega oblazinjenja\* (p. 665)
- Čiščenje plastičnih, kovinskih in lesenih delov notranjosti (p. 666)

## Čiščenje plastičnih, kovinskih in lesenih delov notranjosti

Uporabljajte čistila in sredstva za nego, ki jih priporoča družba Volvo. Redno čistite in takoj odpravite madeže.

Za čiščenje delov in površin v notranjosti vozila priporočamo krpo iz fibriliranih vlaken ali mikrofibre, ki je rahlo namočena v vodo. Na voljo je pri trgovcih Volvo.

Mažežev ne praskajte in ne drgnite. Prav tako nikoli ne uporabljajte močnih sredstev za odstranjevanje madežev.

### **! POMEMBNO**

Pri čiščenju stekla voznikovega zaslona ne uporabljajte topil, ki vsebujejo alkohol.

### **! POMEMBNO**

Zavedajte se, da je površine z visokim sijajem enostavno opraskati. Te površine čistite s čisto, suho krpo iz mikrovlakn z majhnimi, krožnimi gibi. Po potrebi navlažite krpo iz mikrovlakn z malo čiste vode.

## Povezane informacije

- Čiščenje notranjosti (p. 661)
- Čiščenje osrednjega zaslona (p. 662)
- Čiščenje tekstilnega oblazinjenja in stropne obloge (p. 663)

- Čiščenje varnostnih pasov (p. 664)
- Čiščenje tekstilnih talnih in vstopnih oblog (p. 664)
- Čiščenje usnjenega oblazinjenja\* (p. 665)
- Čiščenje usnjenega volana (p. 666)



## Čiščenje zunanosti

Vozilo morate oprati, takoj ko se umaže. To pomeni, da je vozilo lažje očistiti, ker se umazanija ne zasuši. To zmanjšuje tudi tveganje za praske in ohranja svež videz vozila. Čiščenje opravite v avtopralnici z ločilnikom olja. Uporabljajte avtošampon, ki ga priporoča družba Volvo.

### Povezane informacije

- Čiščenje zunanosti (p. 667)
- Poliranje in voskanje (p. 667)
- Ročno pranje (p. 668)
- Avtomatska avtopralnica (p. 669)
- Visokotlačno pranje (p. 671)
- Čiščenje metlic brisalcev (p. 671)
- Čiščenje zunanjih plastičnih, gumenih in okrasnih delov (p. 671)
- Čiščenje platišč koles (p. 672)
- Protikorozijska zaščita (p. 673)

## Poliranje in voskanje

Vozilo polirajte in voskajte, če je lak zbledel ali če ga želite dodatno zaščititi. Vozila ni treba polirati, dokler ni staro vsaj eno leto. Vendar ga lahko med tem časom voskate. Vozila ne polirajte in ne voskajte na neposredni sončni svetlobi. Temperatura površine, ki jo polirate, naj ne presega 45 °C (113 °F).

- Pred začetkom poliranja ali voskanja operite in osušite vozilo. Očistite madeže od asfalta in katrana s sredstvom za odstranjevanje katrana ali z belim špiritom. Trdo vratne madeže lahko odstranite s fino pasto za poliranje, ki je namenjena negi laka vozila. Uporabljajte čistilo, ki ga priporoča družba Volvo.
- Najprej spolirajte s polirno pasto in nato voskajte s tekočim ali strjenim voskom. Natančno upoštevajte navodila na embalaži. Številni pripravki vsebujejo tako polirno pasto kot vosek.

### ! POMEMBNO

Ne polirajte ali voskajte detajlov vozila v mat barvi. S tem lahko uničite matiran učinek, površina pa dobi trajno sijajen videz.

### ! POMEMBNO

Izognite se voskanju in poliranju plastike in gume.

Ko uporabljate razmaščevalno sredstvo na plastiki in gumi, samo drgnite z rahlim pritiskom po potrebi. Uporabite mehko spužvo za pranje.

S poliranjem svetlečih okrasnih oblog lahko obrabite ali poškodujete svetlečo površino.

Ne smete uporabljati grobih polirnih sredstev.

### ! POMEMBNO

Uporabljajte čistilo, ki ga priporoča družba Volvo. Drugačna obdelava, kot je ohranjanje, zatesnitev, zaščita, loščenje ali podobne metode, lahko poškodujejo lak. Garancija Volvo ne krije poškodb laka, ki nastanejo zaradi tovrstne obdelave.

### Povezane informacije

- Čiščenje zunanosti (p. 667)
- Ročno pranje (p. 668)
- Avtomatska avtopralnica (p. 669)
- Visokotlačno pranje (p. 671)
- Čiščenje metlic brisalcev (p. 671)
- Čiščenje zunanjih plastičnih, gumenih in okrasnih delov (p. 671)



- Čiščenje platišč koles (p. 672)
- Protikorozijska zaščita (p. 673)

### Ročno pranje

Vozilo morate oprati, takoj ko se umaže. To pomeni, da je vozilo lažje očistiti, ker se umažanija ne zasuši. To zmanjšuje tudi tveganje za praske in ohranja svež videz vozila. Vozilo čistite na površini za čiščenje z lovilecema maščob, uporabite avtošampon. Uporabljajte čistila in sredstva za nego, ki jih priporoča družba Volvo.

### Pomembne točke, ki jih ne smete pozabiti pri pranju vozila

- Izogibajte se pranju vozila v neposredni sončni svetlobi. Posušeno čistilo ali vosek lahko postaneta groba in poškodujeta površino.
- Ptičje iztrebke čim prej odstranite z lakiranih površin. Ptičji iztrebki vsebujejo snovi, ki hitro poškodujejo in razbarvajo lak. Uporabite, na primer, mehak papir ali gobo, prepojeno z veliko vode. Priporočamo, da se za popravilo poškodb zaradi razbarvanja obrnete na pooblaščen servisno delavnico Volvo.
- Operite podvozje, vključno z okrovi koles in odbijačema.
- Sperite celotno vozilo, da odstranite umažanijo in zmanjšate tveganje za nastanek prask med pranjem. Ne usmerite curka neposredno proti ključavnicam.
- Zelo umažane površine po potrebi očistite s hladnim razmaščevalnim sredstvom. Pri

tem površine ne smejo biti segrete zaradi sonca.

- Vozilo operite z gobo, avtošamponom in veliko mlačne vode. Prepričajte se, da goba ni umazana. Z umazano gobo bi lahko opraskali vozilo med pranjem.
- Metlice brisalcev operite z mlačno milnico ali avtošamponom.
- Vozilo posušite s čisto, mehko usnjeno krpo ali z gumijastim strgalom. S tem, ko vozila ne sušite na soncu, lahko preprečite nastanek madežev apnenca iz vode, ki ga je treba zloščiti z laka.
- Po pranju vozila lahko na površinah ostanejo madeži asfaltnega katrana. Odstranite jih z odstranjevalcem katrana, ki ga priporoča družba Volvo.



### OPOZORILO

Motor naj vedno očisti servisna delavnica. Če je motor vroč, obstaja nevarnost požara.



### POMEMBNO

Umažani žarometi ne delujejo optimalno. Redno jih čistite, na primer med dolivanjem goriva.

Ne uporabljajte jedkih čistil, temveč uporabite vodo in mehko gobo.

**i OPOMBA**

V notranjosti zunanjih svetil, kot so žarometi in zadnje luči, se lahko začasno nabere kondenzat. To je normalno. Zunanja svetila so zasnovana tako, da so odporna na ta pojav. Kondenzat običajno izpari iz ohišja luči, ko je ta nekaj časa prižgana.

**! POMEMBNO**

- Pred pranjem vozila se prepričajte, da sta panoramska streha\* in senčnik zaprta.
- Na panoramski strehi nikoli ne uporabljajte sredstva za poliranje z abrazivnimi lastnostmi.
- Na gumijastih obrobah panoramske strehe nikoli ne uporabljajte voska.

**! POMEMBNO**

Ne pozabite odstraniti umazanije iz izpušnih lukenj v vratih in pragovih po pranju vozila.

**Povezane informacije**

- Čiščenje zunanosti (p. 667)
- Poliranje in voskanje (p. 667)
- Avtomatska avtopralnica (p. 669)
- Visokotlačno pranje (p. 671)

- Čiščenje metlic brisalcev (p. 671)
- Čiščenje zunanjih plastičnih, gumenih in okrasnih delov (p. 671)
- Čiščenje platišč koles (p. 672)
- Protikorozijska zaščita (p. 673)
- Nastavitev samodejnega aktiviranja parkirne zavore (p. 445)

**Avtomatska avtopralnica**

Vozilo morate oprati, takoj ko se umaže. Dlje časa kot vozilo pustite umazano, težje ga bo popolnoma očistiti in večje bo tveganje prask na laku.

Pranje vozila v avtomatski avtopralnici je enostaven in hiter način čiščenja, vendar ne more doseči vseh mest. Volvo priporoča, da vozilo operete ročno ali pa uporabite avtomatsko avtopralnico in ga dodatno ročno operete.

**i OPOMBA**

Volvo priporoča, da vozila prvih nekaj mesecev ne perete v samodejni avtopralnici (ker se lak še ni do konca utrdil).

**! POMEMBNO**

Preden vozilo zapeljete v samodejno avtopralnico, izklopite funkcije samodejnega parkiranja pri stoječem vozilu in samodejno zavoro v mirovanju. Če teh funkcij ne izklopite, se bo zavorni sistem zablokiral, ko vozilo miruje, in vozilo se ne bo moglo premikati.





**! POMEMBNO**

Naslednje velja za avtopralnice, ki vlečejo vozilo naprej z obračanjem koles:

1. Pred pranjem vozila se prepričajte, da je senzor za samodejno zaznavanje dežja izklopljen, sicer lahko vklopijo in poškodujejo brisalci.
2. Prepričajte se, da sta zunanji ogledali zloženi, da so pomožne luči pritrjene, da so antene zložene ali odstranjene, sicer jih lahko samodejna avtopralnica poškoduje.
3. Zapeljite v avtopralnico.
4. Z gumbom **(A)** na talni konzoli izklopite funkcijo "Samodejna zavora v mirovanju".
5. V vrhnjem pogledu osrednjega zaslona izklopite funkcijo "Samodejni vklop parkirne zavora".
6. Zaustavite motor, tako da gumb za zagon v talni konzoli obrnete v desno. Gumb vsaj 2 sekundi držite na mestu. Vozilo je pripravljeno na avtopralnico.

**! POMEMBNO**

Če ne upoštevate zgornjega koraka, sistem samodejno preklopi v način **P**. V načinu **P** so kolesa blokirana, kar pa ni priporočljivo, če je vozilo v samodejni avtopralnici.

**i OPOMBA**

Če ima vozilo funkcijo zaklepanja in odklepanja brez ključa\*, se zavedajte, da se lahko vozilo zaklene/odkrene med pranjem vozila, če je ključ za daljinsko upravljanje v dosegu.

#### Preverjanje zavor

**! OPOZORILO**

Po pranju vozila vedno preizkusite zavoro, da preprečite vpliv vlage in korozije na zavorne obloge in zmanjšanje zavorne zmogljivosti.

Med daljšo vožnjo v dežju ali brozgi občasno pritisnite zavorni pedal. Toplota, ki se sprošča s trenjem, segreva in suši zavorne obloge. Enako ravnajte po zagonu v zelo vlažnem ali hladnem vremenu.

#### Povezane informacije

- Čiščenje zunanosti (p. 667)
- Poliranje in voskanje (p. 667)

- Ročno pranje (p. 668)
- Visokotlačno pranje (p. 671)
- Čiščenje metlic brisalcev (p. 671)
- Čiščenje zunanjih plastičnih, gumenih in okrasnih delov (p. 671)
- Čiščenje platišč koles (p. 672)
- Protikorozijska zaščita (p. 673)
- Samodejna zavora v mirovanju (p. 447)
- Nastavitev samodejnega aktiviranja parkirne zavoro (p. 445)
- Površine za delovanje brez ključa in upravljanje na dotik\* (p. 282)

## Visokotlačno pranje

Vozilo morate oprati, takoj ko se umaže. Dlje časa kot vozilo pustite umazano, težje ga bo popolnoma očistiti in večje bo tveganje prask na laku. Vozilo operite v avtopralnici z odstranjevalcem maščob. Uporabljajte avtošampon, ki ga priporoča družba Volvo.

Pri visokotlačnem pranju izvajajte gibe sem ter tja in bodite pozorni na to, da šobe ne približate površini vozila na manj kot 30 cm (13 palcev). Ne usmerite curka neposredno proti ključavnicam.

### Povezane informacije

- Čiščenje zunanosti (p. 667)
- Poliranje in voskanje (p. 667)
- Ročno pranje (p. 668)
- Avtomatska avtopralnica (p. 669)
- Čiščenje metlic brisalcev (p. 671)
- Čiščenje zunanjih plastičnih, gumenih in okrasnih delov (p. 671)
- Čiščenje platišč koles (p. 672)
- Protikorozijska zaščita (p. 673)

## Čiščenje metlic brisalcev

Vozilo morate oprati, takoj ko se umaže. Dlje časa kot vozilo pustite umazano, težje ga bo popolnoma očistiti in večje bo tveganje prask na laku. Vozilo operite v avtopralnici z odstranjevalcem maščob. Uporabljajte avtošampon, ki ga priporoča družba Volvo.

Delci asfalta, prahu in soli na metlicah brisalcev ter žuželke, led itd. na vetrobranskem steklu skrajšujejo življenjsko dobo metlic brisalcev.

Za čiščenje nastavite metlice brisalcev v servisni položaj.

### **i** OPOMBA

Metlice brisalcev redno čistite z mlačno milnico ali avtošamponom. Ne uporabljajte močnih topil.

### Povezane informacije

- Čiščenje zunanosti (p. 667)
- Poliranje in voskanje (p. 667)
- Ročno pranje (p. 668)
- Avtomatska avtopralnica (p. 669)
- Visokotlačno pranje (p. 671)
- Čiščenje zunanjih plastičnih, gumenih in okrasnih delov (p. 671)
- Čiščenje platišč koles (p. 672)
- Protikorozijska zaščita (p. 673)

## Čiščenje zunanjih plastičnih, gumenih in okrasnih delov

Vozilo morate oprati, takoj ko se umaže. Dlje časa kot vozilo pustite umazano, težje ga bo popolnoma očistiti in večje bo tveganje prask na laku. Uporabljajte avtošampon, ki ga priporoča družba Volvo.

Pri trgovcih Volvo lahko kupite posebno čistilo za čiščenje in vzdrževanje lakiranih plastičnih, gumenih in okrasnih delov, na primer sijajnih okrasnih oblog. Pri uporabi takšnih čistil morate natančno upoštevati navodila.

Pri pranju vozila ne uporabljajte čistil z vrednostjo pH manj kot 3,5 ali več kot 11,5. To lahko obarva dele iz anodiziranega aluminija\*, kot kaže slika. Ne uporabljajte grobih polirnih sredstev, kot kaže slika.

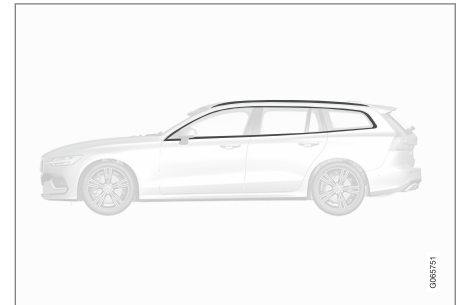

Deli, za pranje katerih je treba uporabiti čistilo z vrednostjo pH med 3,5 in 11,5.





### ! POMEMBNO

Izognite se voskanju in poliranju plastike in gume.

Ko uporabljate razmaščevalno sredstvo na plastiki in gumi, samo drgnite z rahlim pritiskom po potrebi. Uporabite mehko spužvo za pranje.

S poliranjem svetlečih okrasnih oblog lahko obrabite ali poškodujete svetlečo površino.

Ne smete uporabljati grobih polirnih sredstev.

### ! POMEMBNO

Izogibajte se pranju vozila s čistilnim sredstvom, ki ima vrednost pH pod 3,5 ali nad 11,5. Ta lahko razbarvajo dele iz eloksiranega aluminija, kot je strešni prtlačnik in obroba stranskih oken.

Na delih iz eloksiranega aluminija ne uporabljajte sredstev za poliranje kovine, ki lahko privedejo do razbarvanja in uničijo površinsko obdelavo.

### Povezane informacije

- Čiščenje zunanosti (p. 667)
- Poliranje in voskanje (p. 667)
- Ročno pranje (p. 668)
- Avtomatska avtopralnica (p. 669)

- Visokotlačno pranje (p. 671)
- Čiščenje metlic brisalcev (p. 671)
- Čiščenje platišč koles (p. 672)
- Protikorozijska zaščita (p. 673)

### Čiščenje platišč koles

Vozilo morate oprati, takoj ko se umaže. Dlje časa kot vozilo pustite umazano, težje ga bo popolnoma očistiti in večje bo tveganje prask na laku. Čiščenje opravite v avtopralnici z ločilnikom olja. Uporabljajte avtošampon, ki ga priporoča družba Volvo.

Uporabljajte čistilo za platišča, ki ga priporoča Volvo.

Močna čistilna sredstva za platišča lahko poškodujejo njihovo površino in poškodujejo kromirana aluminijasta platišča.

### Povezane informacije

- Čiščenje zunanosti (p. 667)
- Poliranje in voskanje (p. 667)
- Ročno pranje (p. 668)
- Avtomatska avtopralnica (p. 669)
- Visokotlačno pranje (p. 671)
- Čiščenje zunanjih plastičnih, gumenih in okrasnih delov (p. 671)
- Čiščenje platišč koles (p. 672)
- Protikorozijska zaščita (p. 673)

## Protikorozijska zaščita

Vozilo je zaščiteno pred korozijo.

Protikorozijska zaščita karoserije je izvedena s kovinskimi zaščitnimi premazi pločevine, visokokakovostnim postopkom lakiranja, minimalnim prekrivanjem kovine z dodatno protikorozijsko zaščito in z zaščitnimi plastičnimi deli, zaščito pred drgnjenjem in dodatnim sredstvom za preprečevanje rjavenja na izpostavljenih mestih. Na podvozju so izpostavljeni deli vzmetenja izdelani iz nerjaveče aluminijeve litine.

## Pregledi in vzdrževanje

Protikorozijska zaščita praviloma ne potrebuje vzdrževanja, kljub temu pa je za zmanjšanje tveganja korozije priporočljivo vzdrževanje čistoče vozila. Sijajnih okrasnih delov ne čistite z močno alkalnimi ali kislimi čistili. Poškodbe zaradi udarcev kamnov je treba popraviti, takoj ko jih opazite.

## Povezane informacije

- Čiščenje zunanosti (p. 667)
- Poliranje in voskanje (p. 667)
- Ročno pranje (p. 668)
- Avtomatska avtopralnica (p. 669)
- Visokotlačno pranje (p. 671)
- Čiščenje metlic brisalcev (p. 671)
- Čiščenje zunanjih plastičnih, gumenih in okrasnih delov (p. 671)

- Čiščenje platišč koles (p. 672)

## Lak vozila

Lak je sestavljen iz več plasti in je pomemben del zaščite vozila pred rjo, zato ga je treba redno preverjati.

Najpogostejše vrste poškodb laka so luknjice zaradi kamenja, praske in sledi na robovih blatnikov, vrat in odbijačev. Poškodovan lak je treba takoj popraviti, da preprečite rjavenje.

## Povezane informacije

- Popravljanje manjših poškodb pri lakiranju (p. 674)
- Kode barv (p. 675)

## Popravljanje manjših poškodb pri lakiranju

Lak je pomemben del zaščite vozila pred rjo, zato ga je treba redno preverjati. Najpogostejše vrste poškodb laka so luknjice zaradi kamenja, praske in sledi na npr. robovih blatnikov, vrat in odbijačev.

Poškodovan lak je treba takoj popraviti, da preprečite rjavjenje.

### **i** OPOMBA

Pri popravilu laka mora biti površina čista in suha. Temperatura površine mora znašati vsaj 15 °C (59 °F).

### Materiali, ki jih utegnete potrebovati

- Temeljni premaz - na voljo je poseben temeljni premaz v pršilu za boljši oprijem, npr. za odbijače s prevleko iz umetne mase.
- Osnovni in pokrivni premaz - na voljo v pršilu ali kot pisala/čopiči za popravila<sup>17</sup>.
- Maskirni trak.
- Fin brusni papir.

## Nanašanje laka za popravilo na poškodovano površino

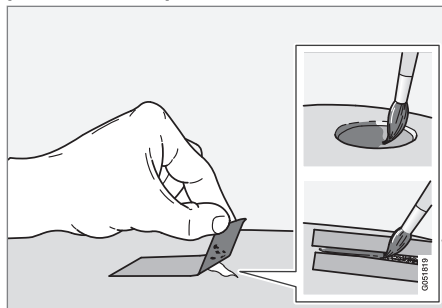

Če poškodba ni dosegla kovine, lahko lak za popravilo nanese tako po čiščenju površine.

1. Na poškodovano površino prilepite kos maskirnega traku. Nato odstranite trak, da odstranite morebiten odluščen lak.  
Če poškodba sega do kovine, je priporočljiva uporaba temeljnega premaza. Pri škodi na površini iz umetne mase priporočamo uporabo temeljnega premaza za boljši oprijem - napršite ga v pokrov pršila in nato na tanko nanesite s čopičem.

2. Pred barvanjem lahko mesto po potrebi blago spolirate z zelo finim polirnim sredstvom (npr. pri neravnih robovih). Površino temeljito očistite (maščobe in sol je treba odstraniti) in pustite, da se osuši.
3. Dobro premešajte temeljni premaz in ga nanesite s finim čopičem, vžgalico ali podobnim. Ko se temeljni premaz posuši, ga prebarvajte z osnovnim in nato še pokrivnim lakom.

Za praske opravite enak postopek, vendar maskirajte okolico poškodovanega območja, da zaščitite nepoškodovani lak.

Pisala in lake za popravila laka dobite pri trgovcih Volvo.

### **i** OPOMBA

Če kamenček ni prišel skozi lak do kovine in je plast laka ostala nepoškodovana, naprej očistite površino in jo nato zapolnite z osnovnim in prozornim premazom.

### Povezane informacije

- Lak vozila (p. 673)
- Kode barv (p. 675)

<sup>17</sup> Upoštevajte navodila, priložena paketu s pisalom/čopičem za popravila.



## Kode barv

### Koda barve

Nalepka za barvno kodo je postavljena na steber desnih vrat vozila med sprednjimi in zadnjimi vrati in je vidna, ko so odprta desna zadnja vrata.

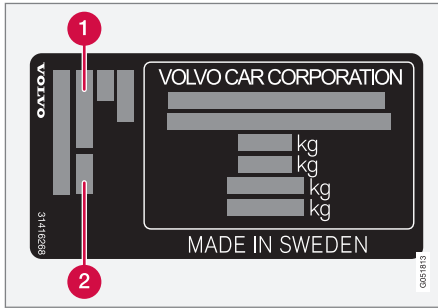

- 1 Zunanja barvna koda
- 2 Barvna koda morebitne druge barve zunanosti

### Povezane informacije

- Lak vozila (p. 673)
- Popravljanje manjših poškodb pri lakiranju (p. 674)

## Menjava metlice brisalca, zadnje steklo

Metlice brisalcev vetrobranskega stekla obrišejo vodo stran od vetrobranskega stekla in zadnjega stekla. Skupaj s tekočino za pranje stekel poskušajo očistiti stekla in zagotoviti dobro vidljivost med vožnjo. Metlice brisalcev vetrobranskega stekla in zadnjega stekla lahko zamenjate.

## Menjava metlice brisalca, zadnje steklo

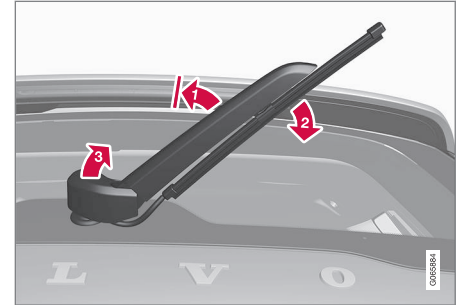

Roko brisalca dvignite z vetrobranskega stekla in zgornji del metlice povlecite po diagonali navzdol v desno smer.

- 1 Primate za sredino ročice brisalca in jo dvignite z vetrobranskega stekla v zaklemljen položaj.

### **i** OPOMBA

Ko dvigujete roko brisalca, je na polovici zagozda, ki jo čutite kot upor. Ta zagozda preprečuje, da bi brisalec padel nazaj na vetrobransko steklo. Za zamenjavo metlice brisalca morate ročico brisalca potegniti mimo zagozde.

◀◀ **2** Primate rahlo nad osrednjim nosilcem metlice in povlecite desno navzdol po diagonali, da se metlica sname iz roke.

**3** Dvignite pokrov nosilca roke brisalca. Pri tem bodite previdni, da roka brisalca ne bi po nesreči znova padla dol na vetrobransko steklo.

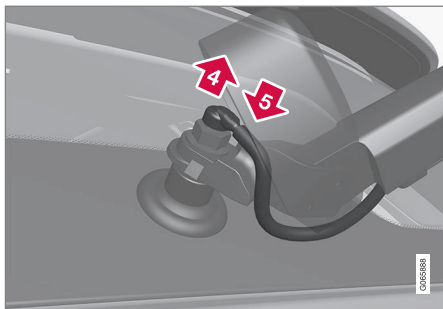

**4** Cev sistema za pranje odvijte z nosilca.

**5** Novo cev sistema za pranje skupaj s povezano metlico brisalca pritrдите v nosilec. Zložite pokrov nosilca roke brisalca navzdol.

### **i** OPOMBA

Prepričajte se, da je cev napeljana na enak način kot na sliki. Sicer tvegate, da jo boste preščipnili z ohišjem, ko ga znova spustite.

6. Novo metlico brisalca pritisnite na mesto. Slišali bi morati klik. Prepričajte se, da je trdno nameščena.
7. Spustite roko brisalca.

### **i** POMEMBNO

Redno preverjajte metlice. Če metlic brisalcev ne vzdržujete redno, bodo imele krajšo življenjsko dobo.

### Povezane informacije

- Uporaba senzorja za dež (p. 183)
- Uporaba naprav za pranje vetrobranskega stekla in žarometov (p. 184)
- Samodejno brisanje zadnjega stekla med vzvratno vožnjo (p. 186)
- Aktiviranje in deaktiviranje pomnilniške funkcije senzorja za dež (p. 184)

- Uporaba brisalca in naprave za pranje zadnjega stekla (p. 185)
- Dolivanje tekočine za pranje (p. 679)
- Nastavitev metlic brisalcev v servisni položaj (p. 678)
- Zamenjava metlic brisalcev vetrobranskega stekla (p. 677)
- Uporaba brisalcev vetrobranskega stekla (p. 182)
- Metlice brisalcev in tekočina za pranje (p. 181)

## Zamenjava metlic brisalcev vetrobranskega stekla

Metlice brisalcev vetrobranskega stekla obrišejo vodo stran od vetrobranskega stekla in zadnjega stekla. Skupaj s tekočino za pranje stekel poskušajo očistiti stekla in zagotoviti dobro vidljivost med vožnjo. Metlice brisalcev vetrobranskega stekla in zadnjega stekla lahko zamenjate.

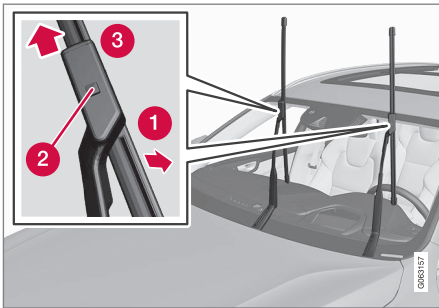

Roko brisalca zložite navzgor, ko je v servisnem položaju. Servisni položaj aktivirate/deaktivirate v pogledu funkcij na osrednjem zaslonu, kot vozilo miruje in brisalci vetrobranskega stekla niso vklopljeni.

- 1 Metlico brisalca postavite v položaj za odstranitev tako, da jo pod kotom povlečete iz roke, dokler ne zaslišite klika.
- 2 Pritisnite in držite gumb za zaklepanje na pritrditvi metlice brisalca.

- 3 Hkrati potegnite metlico naravnost ven vzporedno z ročico brisalca.
4. Novo metlico brisalca potiskajte navznoter, dokler se zaklepni gumb ne zaskoči.
5. Metlico pod kotom potiskajte proti ročici, dokler ne zaslišite klika. Metlica nato ni več v položaju za odstranjevanje in lahko jo znova premikate.
6. Prepričajte se, da je metlica brisalca trdno nameščena.
7. Roko brisalca zložite nazaj proti vetrobranskemu steklu.

## Metlici brisalcev se razlikujeta v dolžini

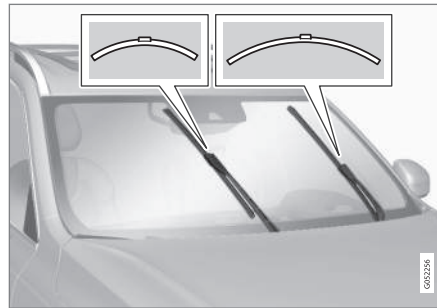

## **i** OPOMBA

Pri zamenjavi metlic brisalcev upoštevajte njihovi različni dolžini. Metlica na voznikovi strani je daljša od metlice na sovoznikovi strani.

## Povezane informacije

- Uporaba senzorja za dež (p. 183)
- Uporaba naprave za pranje vetrobranskega stekla in žarometov (p. 184)
- Samodejno brisanje zadnjega stekla med vzvratno vožnjo (p. 186)
- Aktiviranje in deaktiviranje pomnilniške funkcije senzorja za dež (p. 184)
- Uporaba brisalca in naprave za pranje zadnjega stekla (p. 185)
- Dolivanje tekočine za pranje (p. 679)
- Nastavitev metlic brisalcev v servisni položaj (p. 678)
- Menjava metlice brisalca, zadnje steklo (p. 675)
- Uporaba brisalcev vetrobranskega stekla (p. 182)
- Metlice brisalcev in tekočina za pranje (p. 181)

## Nastavitev metlic brisalcev v servisni položaj

V nekaterih situacijah je treba metlice brisalcev vetrobranskega stekla nastaviti v servisni (navpični) položaj, npr. pri menjavi.



Metlice brisalcev v servisnem položaju.

Za menjavo, čiščenje ali dvig metlic brisalcev (npr. za odstranjevanje ledu z vetrobranskega stekla) morajo biti v servisnem položaju.

### ! POMEMBNO

Preden metlice brisalcev dvignete v servisni položaj, se prepričajte, da niso primrznjene.

## Vklop/izklop servisnega načina

Servisni način je mogoče vklopit/izklopiti, ko vozilo miruje in brisalci vetrobranskega stekla

niso vklopljeni. Servisni način se vklopi/izklopi prek pogleda funkcij na osrednjem zaslonu:

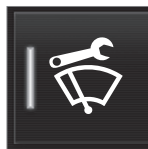

Pritisnite gumb **Servisni položaj brisalca**. Ko je vključen servisni način, zasveti lučka na gumbu. Ob vklopu se brisalci premaknejo v servisni položaj. Za izklop servisnega načina znova pritisnite

**Servisni položaj brisalca**. Ko je servisni način izključen, lučka na gumbu ugasne.

Metlice brisalcev se prav tako premaknejo nazaj iz servisnega položaja, če:

- Vklopite brisanje vetrobranskega stekla.
- Vklopite pranje vetrobranskega stekla.
- Se vklopi senzor za dež.
- Vozilo spelje.

### ! POMEMBNO

Če sta ročici brisalcev dvignjeni z vetrobranskega stekla v servisni položaj, jih morate pred vklopom funkcije brisanja in pranja ali funkcije senzorja za dež ter pred vožnjo spustiti na vetrobransko steklo. S tem boste preprečili poškodbe na laku pokrova motorja.

## Povezane informacije

- Uporaba senzorja za dež (p. 183)
- Uporaba naprav za pranje vetrobranskega stekla in žarometov (p. 184)
- Samodejno brisanje zadnjega stekla med vzvratno vožnjo (p. 186)
- Aktiviranje in deaktiviranje pomnilniške funkcije senzorja za dež (p. 184)
- Uporaba brisalca in naprave za pranje zadnjega stekla (p. 185)
- Dolivanje tekočine za pranje (p. 679)
- Zamenjava metlic brisalcev vetrobranskega stekla (p. 677)
- Menjava metlice brisalca, zadnje steklo (p. 675)
- Uporaba brisalcev vetrobranskega stekla (p. 182)
- Metlice brisalcev in tekočina za pranje (p. 181)

## Dolivanje tekočine za pranje

Tekočina za pranje se uporablja za pranje žarometov kot tudi pranje vetrobranskega stekla in zadnjega stekla. Ko je zunanja temperatura pod lediščem, morate uporabljati tekočino za pranje s sredstvom proti zmrzovanju.

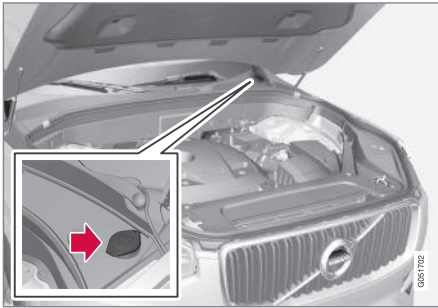

Tekočino za pranje dolivajte v posodo z modrim pokrovčkom. Posoda se uporablja za sistem za pranje vetrobranskega stekla, zadnjega stekla in žarometov\*

### **i** OPOMBA

Ko je v posodi približno le še 1 liter (1 qt) tekočine za pranje stekel, se na vozniškem zaslonu prikaže sporočilo **Tekočina za pranje Nizka raven, dolijte** skupaj s simbolom .

**Predpisan razred:** Tekočina za pranje, ki jo priporoča družba Volvo, z zaščito pred zamrzovanjem v hladnem vremenu in pri temperaturah pod lediščem.

### **!** POMEMBNO

Uporabite razredčeno (na primer 1:1 z nevtralno vodo) originalno tekočino za stekla Volvo ali enakovredno s priporočeno pH-vrednostjo med 6 in 8.

### **!** POMEMBNO

Ko je zunanja temperatura pod lediščem, uporabljajte tekočino za pranje s sredstvom proti zmrzovanju, da preprečite zamrznitev tekočine znotraj črpalke, posode in cevi.

### Količina:

- Vozila **s** pranjem žarometov: 5,5 litra (5,8 qt).
- Vozila **brez** pranja žarometov: 3,5 litra (3,7 qt).

### Povezane informacije

- Uporaba senzorja za dež (p. 183)
- Uporaba naprav za pranje vetrobranskega stekla in žarometov (p. 184)
- Samodejno brisanje zadnjega stekla med vzvratno vožnjo (p. 186)

- Aktiviranje in deaktiviranje pomnilniške funkcije senzorja za dež (p. 184)
- Uporaba brisalca in naprave za pranje zadnjega stekla (p. 185)
- Nastavitev metlic brisalcev v servisni položaj (p. 678)
- Zamenjava metlice brisalcev vetrobranskega stekla (p. 677)
- Menjava metlice brisalca, zadnje steklo (p. 675)
- Uporaba brisalcev vetrobranskega stekla (p. 182)
- Metlice brisalcev in tekočina za pranje (p. 181)
- Odpiranje in zapiranje pokrova motorja (p. 631)



SPECIFIKACIJE

## Oznake tipa

Oznake v vozilu vsebujejo informacije, kot je številka šasije, oznaka tipa, barvna koda ipd.

### Lokacija oznake

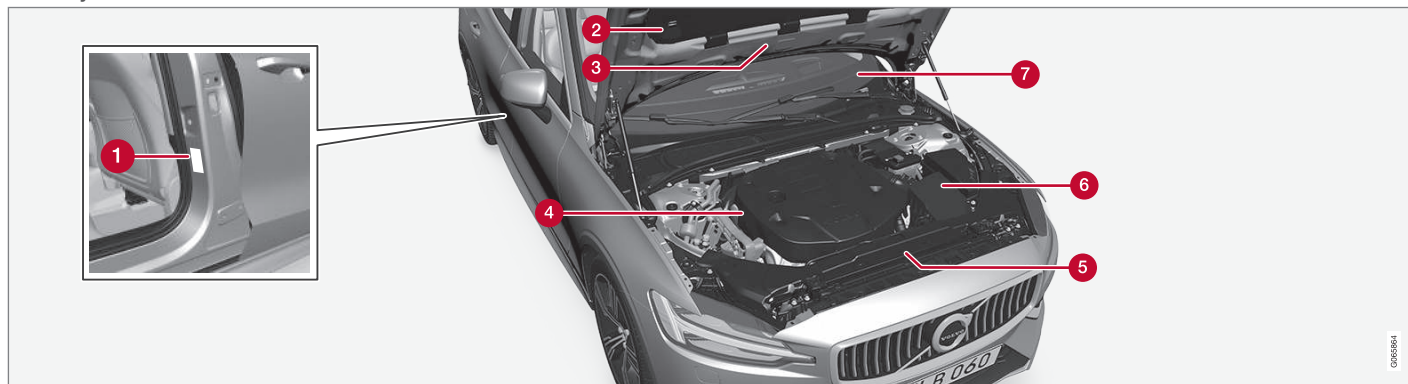

Ilustracija je zgolj shematska - podrobnosti se lahko razlikujejo glede na trg in model.

Če poznate oznako tipa vozila, identifikacijsko številko in številko motorja vozila, si boste olajšali vse stike s pooblaščenim trgovcem Volvo v povezavi z vozilom, še posebej pri naročanju rezervnih delov in dodatne opreme.

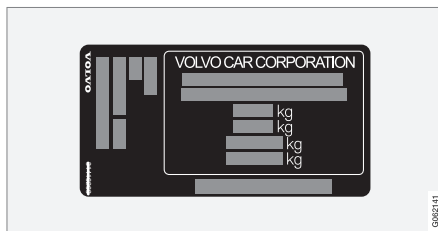

**1** Nalepka z oznako vrste, identifikacijska številka vozila, največje dovoljene teže in koda

za zunanjo napravo in številko odobritve tipa. Nalepka je na stebričku vrat in je vidna, ko so odprta zadnja desna vrata.



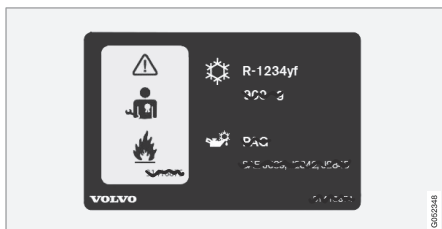

2 Nalepka za sistem klimatizacije s hladilom R1234yf.

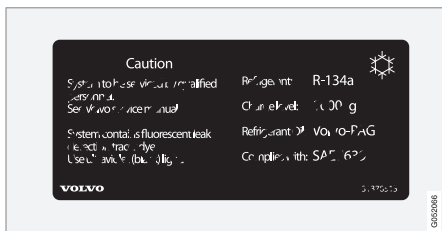

2 Nalepka za sistem klimatizacije s hladilom R134a.

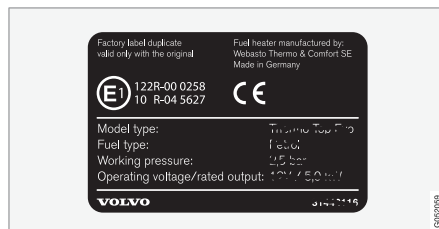

3 Nalepka za parkirni grelnik.

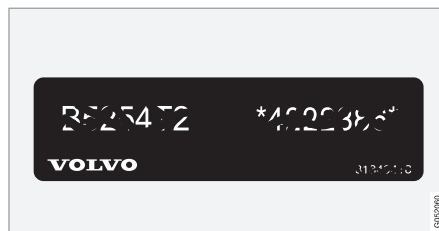

4 Nalepka za kodo in serijsko številko motorja. Za nekatere motorne različice nalepka ni na voljo. V teh primerih lahko preberete kodo motorja, ki je vgrajena neposredno na motorju.

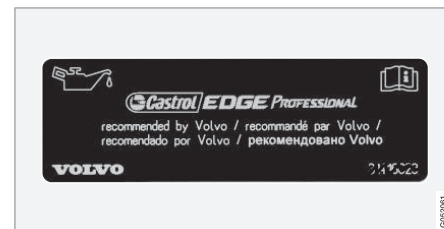

5 Oznaka za motorno olje.

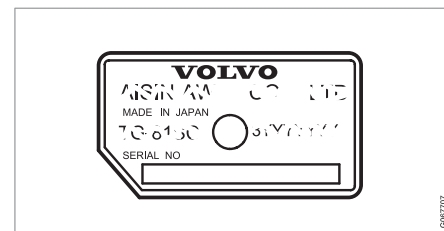

6 Nalepka za oznako vrste in serijsko številko menjalnika.

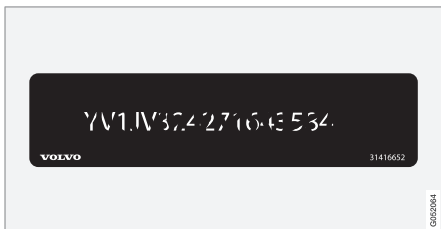

**7** Nalepka za identifikacijsko številko vozila - VIN (Vehicle Identification Number).

Dodatne informacije o vozilu so na voljo v registracijskem dokumentu.

### **i** OPOMBA

Oznake v lastniškem priročniku niso mišljene kot natančne kopije oznak v vozilu. Vključene so zato, da prikažejo približen videz in lokacije v vozilu. Podatke, ki veljajo za vaše vozilo, lahko najdete na nalepki na vozilu.

### **Povezane informacije**

- Klimatizacija – specifikacije (p. 694)

## Mere

Tabela vsebuje mere vozila, kot so dolžina, višina itd.

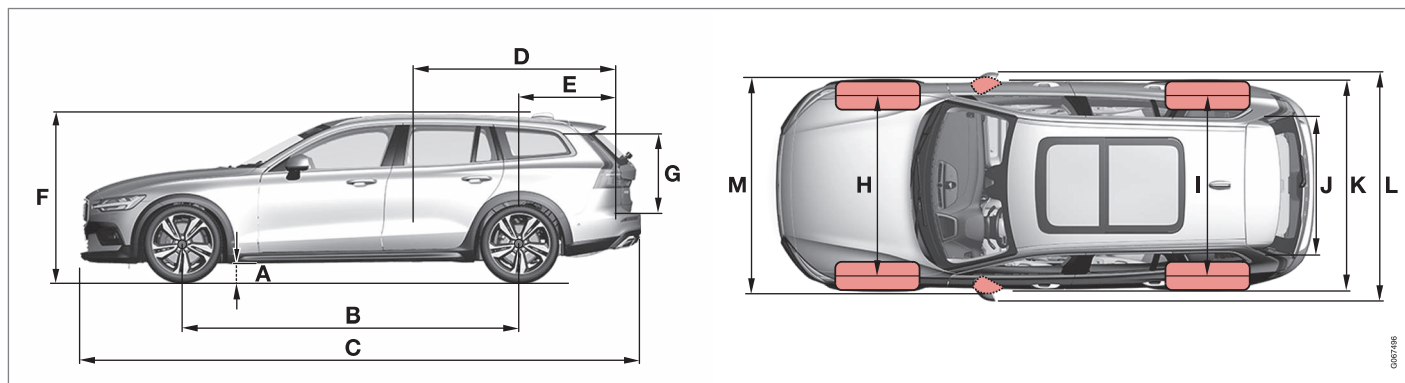

	Mere	mm	palec
A	Odmik podvozja od tal <sup>A</sup>	203	8,0
B	Medosna razdalja	2875	113,2
C	Dolžina	4784	188,3
D	Dolžina nатовarjanja, dno, preklapljen sedež	1821	71,7

	Mere	mm	palec
E	Dolžina nатовarjanja, dno	1033	40,7
F	Višina <sup>B</sup>	1504	59,2
G	Višina nатовarjanja	644	25,4
H	Kolotek spredaj	1649 <sup>C</sup> 1640 <sup>D</sup> 1636 <sup>E</sup>	64,9 <sup>C</sup> 64,6 <sup>D</sup> 64,4 <sup>E</sup>

	Mere	mm	palec
I	Kolotek zadaj	1633 <sup>C</sup> 1625 <sup>D</sup> 1621 <sup>E</sup>	64,3 <sup>C</sup> 64,0 <sup>D</sup> 63,8 <sup>E</sup>
J	Širina nатовarjanja, dno	1064	41,9
K	Širina	1893 (1850 <sup>F</sup> )	74,5 (72,8 <sup>F</sup> )



## SPECIFIKACIJE



	<b>Mere</b>	<b>mm</b>	<b>palec</b>
L	Širina vključno z zunanjsima ogledaloma	2040	80,3
M	Širina vključno z zloženima ogledaloma	1916	75,4

A Masa praznega vozila plus 1 oseba. (Možna so majhna odstopanja, ki so odvisna od dimenzije pnevmatik, različice podvozja itd.)

B Vključno s strešno anteno, za maso praznega vozila.

C Velja za vozila z 18-palčnimi kolesi.

D Velja za vozila z 19-palčnimi kolesi.

E Velja za vozila z 20-palčnimi kolesi.

F Širina karoserije.

### Povezane informacije

- Teže (p. 687)

## Teže

Največjo skupno maso vozila ipd. lahko preberete na nalepki v vozilu.

Masa praznega vozila vključuje voznika, 90% polno posodo za gorivo ter vsa olja in tekočine.

Teža potnikov in dodatne opreme in obremenitev vlečne kljuke (ko je priklopljena prikolica) vplivajo na nosilnost vozila in niso vključeni v maso praznega vozila.

Dovoljena največja obremenitev = največja skupna masa vozila - masa praznega vozila.

### **i** OPOMBA

Dokumentirana masa praznega vozila velja za standardno izvedenko vozil - na primer vozilo brez dodatne opreme ali pripomočkov. To pomeni, da se nosilnost vozila z vsakim kosom dodatne opreme zmanjša za težo te nameščene dodatne opreme.

Primeri dodatne opreme, ki zmanjša nosilnost, so različni nivoji opreme (na primer Kinetic, Momentum, Summum) kot tudi druga dodatna oprema, kot so vlečni drog, strešni nosilci, strešni kovčki, zvočni sistem, dodatne lučke, GPS, grelnik na gorivo, varnostna mreža, preproge, pokrivalo za prtljago, električni sedeži itd.

Tehtanje vozila je zanesljiv način za ugotavljanje mase vašega praznega vozila.

### **!** OPOZORILO

Vozne lastnosti vozila se spreminjajo glede na njegovo obremenitev in porazdelitev teže.

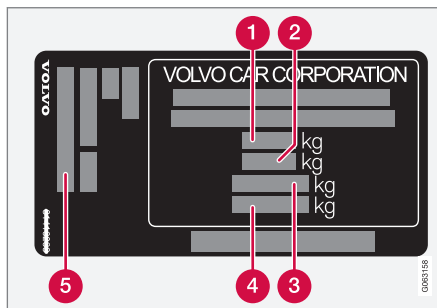

Nalepka je na stebričku vrat in je vidna, ko so odprta zadnja desna vrata.

- 1** Največja skupna masa vozla
- 2** Največja teža podvozja (vozilo+prikolica)
- 3** Največja obremenitev sprednje osi
- 4** Največja obremenitev zadnje osi
- 5** Nivo opreme

Najv. nosilnost: Glejte prometno dovoljenje.

Najv. obremenitev strehe: 75 kg.

## Povezane informacije

- Oznake tipa (p. 682)
- Vlečna zmogljivost in obremenitev vlečne kljuke (p. 688)

## Vlečna zmogljivost in obremenitev vlečne kljuge

Vlečno zmogljivost in obremenitev vlečne kljuge pri vožnji s prikolico si lahko ogledate v tabelah.

## Najv. masa prikolice z naletno zavoro

### **i** OPOMBA

Za prikolice z maso nad 1800 kg priporočamo uporabo dušilnikov vibracij na vlečnem drogu.

Motor	Koda motorja <sup>A</sup>	Menjalnik	Najv. masa prikolice z naletno zavoro (kg)	Najv. obremenitev vlečne kljuge (kg)
T5 AWD	B4204T20	Samodejni	1800	100
T5 AWD	B4204T23	Samodejni	1800	100
D3 AWD	D4204T4	Samodejni	2000	100
D4 AWD	D4204T14	Samodejni	2000	100
B5 AWD	B420T2	Samodejni	1800	100

<sup>A</sup> Kodo motorja, številko komponente in serijsko številko lahko najdete na motorju.

### **i** POMEMBNO

Med vožnjo s prikolico lahko presežete največjo dovoljeno skupno maso vozila (vključno z obremenitvijo vlečne kljuge) za največ 100 kg (220 funtov), če hitrost omejite na 100 km/h (62 mph). Pri tem morate upoštevati nacionalne zahteve glede dolžine za kombinacijo vozil, kot je hitrost ipd.

### **i** OPOMBA

Če v tabeli ni podatkov o teži, so ti na voljo v priloženem dodatku.

**Najv. masa prikolice brez naletne zavore**

<b>Najv. masa prikolice brez naletne zavore (kg)</b>	<b>Najv. obremenitev vlečne kljuke (kg)</b>
750	50

**Povezane informacije**

- Oznake tipa (p. 682)
- Teže (p. 687)
- Vožnja s prikolico (p. 494)
- Pomoč pri stabilizaciji prikolice\* (p. 495)

## Specifikacije motorja

Specifikacije motorja (moč ipd.) za vse motorje, ki so na voljo, lahko najdete v spodnji tabeli.

**i OPOMBA**  
Vsi motorji niso na voljo na vseh tržiščih.

**i OPOMBA**  
Če v tabeli ni podatkov o motorju, so ti na voljo v priloženemu dodatku.

Motor	Koda motorja <sup>A</sup>	Izhodna moč (kW pri vrt/min)	Izhodna moč (KM pri vrt/min)	Navor (Nm pri vrt/min)	Št. valjev
T5 AWD	B4204T20	183/5500	249/5500	350/1500–4500	4
T5 AWD	B4204T23	187/5500	254/5500	350/1500–4800	4
D3 AWD	D4204T4	110/4250	150/4250	350/1500–2500	4
D4 AWD	D4204T14	140/4250	190/4250	400/1750–2500	4
B5 AWD	B420T2	184/5400–5700	250/5400–5700	350/1800–4800	4

<sup>A</sup> Kodo motorja, številko komponente in serijsko številko lahko najdete na motorju.

## Povezane informacije

- Oznake tipa (p. 682)
- Motorno olje — specifikacije (p. 691)



## Motorno olje — specifikacije

V tabeli lahko najdete razred in količina motornega olja za vsak motor, ki ga je mogoče izbrati.

Volvo priporoča:



Motor	Koda motorja <sup>A</sup>	Razred olja	Količina, vključno z oljnim filtrom (litrov, približno)
T5 AWD	B4204T20	Castrol Edge Professional V 0W-20 ali VCC RBS0-2AE 0W-20	5,6
T5 AWD	B4204T23		5,6
D3 AWD	D4204T4	Castrol Edge Professional V 0W-20 ali VCC RBS0-2AE 0W-20	5,2
D4 AWD	D4204T14		5,2
B5 AWD	B420T2	Castrol Edge Professional V 0W-20 ali VCC RBS0-2AE 0W-20	6,1

<sup>A</sup> Kodo motorja, številko komponente in serijsko številko lahko najdete na motorju.

### Povezane informacije

- Oznake tipa (p. 682)
- Težke vozne razmere, ki vplivajo na motorno olje (p. 692)
- Preverjanje nivoja motornega olja in doli-vanje (p. 634)
- Motorno olje (p. 633)

## Težke vozne razmere, ki vplivajo na motorno olje

Težke vozne razmere, ki povzročijo neobičajno visoko temperaturo ali porabo motornega olja. Spodaj so primeri težkih voznih razmer.

Na daljših potovanjih pogosteje preverjajte stanje motornega olja:

- če je na vozilo priključena prikolica,
- kadar vozite po gorskem svetu,
- če vozite z visoko hitrostjo
- če vozite pri temperaturi pod  $-30\text{ }^{\circ}\text{C}$  ( $-22\text{ }^{\circ}\text{F}$ ) ali nad  $+40\text{ }^{\circ}\text{C}$  ( $+104\text{ }^{\circ}\text{F}$ ).

Pri zelo nizki temperaturi stanje motornega olja preverjajte tudi pri vožnji na krajše razdalje.

Za vožnjo v zelo težkih razmerah izberite popolnoma sintetično motorno olje. To dodatno zaščiti motor.

Volvo priporoča:



### **!** POMEMBNO

Vsi motorji so že v tovarni napolnjeni s posebej prilagojenim sintetičnim motornim oljem, da lahko dosežejo zahteve servisnih intervalov motorja. Olje je zelo skrbno izbrano, pri čemer je upoštevana njegova uporabna doba, značilnosti ob zagonu, poraba goriva in vpliv na okolje.

Za vzdrževanje v skladu s priporočenimi servisnimi intervali je treba uporabljati odobreno motorno olje. Za dolivanje in menjavo uporabljajte samo motorno olje predpisanega razreda, sicer obstaja tveganje negativnega vpliva na uporabno dobo, značilnosti ob zagonu, porabo goriva in vpliv na okolje vozila.

Če ne uporabljate motornega olja predpisanega razreda ali viskoznosti, lahko pride do poškodb komponent motorja. Volvo zanika kakršno koli odgovornost za tovrstno škodo.

Volvo priporoča, da menjavo olja opravi pooblaščen servisna delavnica Volvo.

### **Povezane informacije**

- Motorno olje — specifikacije (p. 691)
- Motorno olje (p. 633)

## Olje menjalnika – specifikacije

Pod normalnimi pogoji vožnje ni treba zamenjati olja menjalnika med celotno življenjsko dobo menjalnika. Vendar boste to morda morali storiti v zahtevnih pogojih vožnje.

### Samodejni menjalnik

#### Predpisano olje menjalnika

TG-81SC:	AW-1
AWF8G45:	AW-2

### Povezane informacije

- Oznake tipa (p. 682)

## Zavorna tekočina – specifikacije

Zavorna tekočina deluje kot medij v sistemu hidravlične zavore, s pomočjo katerega se pritisk zavornega pedala prek glavnega zavornega valja prenese na zavorna sedla.

**Predpisan razred:** Volvo Original ali enakovredna tekočina je skladna s kombinacijo standardov Dot 4, 5.1 in ISO 4925 razreda 6.

### OPOMBA

Priporočamo, da zamenjavo ali dolivanje zavorne tekočine izvaja pooblaščen servisna delavnica Volvo.

### Povezane informacije

- Pregled motornega prostora (p. 632)

## Posoda za gorivo – prostornina

Velikost posode za gorivo je navedena v spodnji tabeli.

	Vsi modeli
Litrov (približno)	71
Ameriške galone (pribl.)	18,8

### Povezane informacije

- Dolivanje goriva (p. 474)

## Prostornina posode za AdBlue®<sup>1</sup>

Prostornina posode za aditiv AdBlue je pribl. 11,5 litra.

## Povezane informacije

- Preverjanje nivoja in dolivanje tekočine AdBlue® (p. 483)

## Klimatizacija – specifikacije

Klimatska naprava vozila uporablja hladilo brez freona R1234yf ali R134a, odvisno od tržišča. Informacija o tem, kakšno hladilo uporablja klimatska naprava vozila, je natisnjena na nalepki znotraj pokrova motorja.

Spodaj so navedeni predpisani razredi in količine tekočin in maziv v klimatski napravi.

### Nalepka klimatske naprave

#### Nalepka za R134a

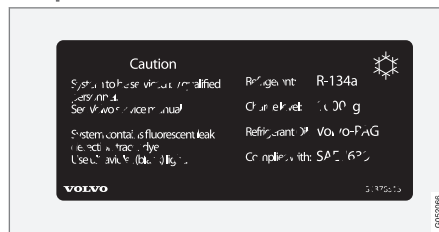

#### Nalepka za R1234yf

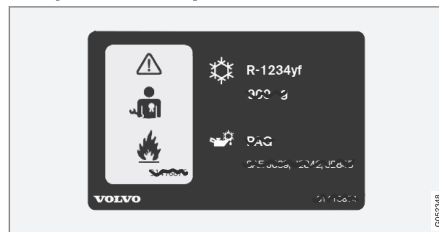

## Razlaga simbola R1234yf

Simbol	Pomen
	Pozor
	Mobilna klimatska naprava (MAC)
	Vrsta maziva
	Servisiranje mobilne klimatske naprave (MAC) mora izvajati usposobljen in certificiran tehnik
	Vnetljiva hladila

## Hladilo

Količina hladilnega sredstva je navedena na nalepki na notranji strani pokrova motorja.

<sup>1</sup> Registrirana blagovna znamka v lasti Verband der Automobilindustrie e.V. (VDA)

## Vozila s hladilom R134a

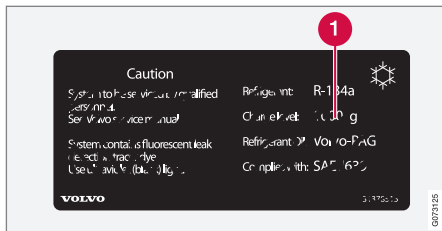

- 1 Količina hladilnega sredstva.

### **⚠ OPOZORILO**

Klimatska naprava vsebuje hladilo R134a pod tlakom. Ta sistem mora servisirati in popravljati pooblaščen servisna delavnica.

## Vozila s hladilom R1234yf

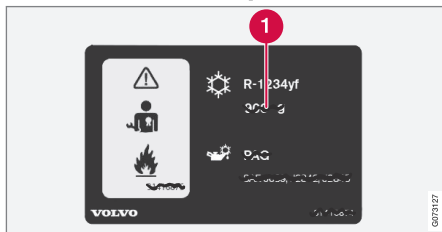

- 1 Količina hladilnega sredstva.

### **⚠ OPOZORILO**

Klimatska naprava vsebuje hladilo R1234yf pod tlakom. V skladu s standardom SAE J2845 (usposabljanje tehnikov za varno servisiranje in zadrževanje hladil, ki se uporabljajo v mobilnih sistemih za klimatske naprave) lahko servisiranje in popravilo sistemov s hladili izvajajo samo usposobljeni in certificirani tehniki, ki lahko zagotovijo varnost sistema.

### Olje kompresorja

Količina	Predpisan razred
130 ml (4,40 fl. oz.)	PAG SP-A2

### Uparjalnik

### **! POMEMBNO**

Izparilnika sistema klimatske naprave ni dovoljeno popravljati ali zamenjati z rabljenim izparilnikom. Nov izparilnik mora imeti certifikate in oznake v skladu s standardom SAE J2842.

### Povezane informacije



- Servisiranje klimatske naprave (p. 630)

## Poraba goriva in emisije CO<sub>2</sub>



Podatki v spodnjih tabelah so skladni z globalno usklajenimi preskusnimi postopki za lahka vozila (WLTP), mednarodno laboratorijsko metodo preskušanja vozil, ki so enakovredna osebnim vozilom.

Poraba goriva vozila se meri v litrih na 100 km, emisije ogljikovega dioksida (CO<sub>2</sub>) pa se merijo v gramih CO<sub>2</sub> na km.

















### Razlaga













	Mestna vožnja (počasna)
	Primestna vožnja (povprečna)

	Zunajmestna vožnja (hitra)
	Vožnja po avtocesti (zelo hitra)
	Združena vrednost (kombinirana vožnja)
CO <sub>2</sub>	gramov CO <sub>2</sub> /km
	litrov/100 km
man	Ročni menjalnik
aut	Samodejni menjalnik

	Spodnja vrednost
	Zgornja vrednost

	<b>OPOMBA</b>
Če v tabeli ni podatkov o porabi goriva in izpustih, so ti na voljo v priloženem dodatku.	

												
			CO <sub>2</sub>		CO <sub>2</sub>		CO <sub>2</sub>		CO <sub>2</sub>		CO <sub>2</sub>	
D3 AWD (D4204T4)	aut		195	7,4	162	6,2	132	5,0	156	6,0	155	5,9
			213	8,2	181	6,9	151	5,8	172	6,6	173	6,6
D4 AWD (D4204T14)	aut		195	7,4	162	6,2	132	5,0	156	6,0	155	5,9
			213	8,2	181	6,9	151	5,8	172	6,6	173	6,6

												
			CO <sub>2</sub>		CO <sub>2</sub>		CO <sub>2</sub>		CO <sub>2</sub>		CO <sub>2</sub>	
B5 AWD (B420T2)	aut		-	-	-	-	-	-	-	-	-	-
			-	-	-	-	-	-	-	-	-	-

Vrednosti porabe goriva in emisij CO<sub>2</sub> v zgornji tabeli temeljijo na specifičnih ciklih vožnje (glejte spodaj). Teža vozila se lahko poveča glede na njegov nivo opreme. Skupaj z obremenitvijo vozila to vpliva na porabo goriva in emisije CO<sub>2</sub>. Po WLTP ima vsako vozilo drugačno porabo goriva in emisije CO<sub>2</sub>, odvisno od opreme. Te vrednosti so v razponu od spodnje do zgornje vrednosti v zgornji tabeli. Na številnih trgih sta dejanski vrednosti porabe goriva in emisij CO<sub>2</sub> navedeni v registracijski dokumentaciji vozila.

Poraba goriva je iz več razlogov višja od vrednosti v tabeli. Primeri vključujejo:

- Če je vozilo opremljeno z dodatno opremo, ki vpliva na njegovo težo.
- Slog vožnje.
- Če stranka izbere platišča, ki se razlikujejo od platišč na standardni in osnovni izvedenki modela, lahko to poveča kotalni upor.

- Visoka hitrost povzroči višji zračni upor.
- Kakovost goriva, pogoji na cestišču in v prometu, vreme in stanje vozila.

Kombinacija zgornjih primerov lahko znatno zviša porabo.

Zgodijo se lahko velika odstopanja pri porabi goriva v primerjavi s profili vožnje (glejte spodaj), ki se uporabljajo pri pridobitvi homologacije za vozilo in na podlagi katerih so oblikovane v tabeli navedene številke porabe. Če želite več informacij, glejte uredbe, na katere se sklicujemo.

#### OPOMBA

Ekstremni vremenski pogoji, vožnja s prikolico ali vožnja na večji nadmorski višini v kombinaciji s slabšo kakovostjo goriva, kot je priporočena, so dejavniki, ki znatno zvišajo porabo goriva pri vozilu.

#### Standard WLTP

S 1. septembrom 2018 je bil uveden nov standard za izračunavanje vrednosti porabe vozila. Globalno usklajeni preskusni postopek za lahka vozila (WLTP) predstavlja povprečne pogoje vsakodnevnne vožnje. V primerjavi s prejšnjim standardom (NEDC) standard WLTP upošteva bolj raznolike prometne razmere in hitrosti vožnje, hkrati pa upošteva tudi razrede opremljenosti in mase. Dodatna oprema, ki vpliva na porabo, npr. klimatizacija, ogrevanje sedežev ipd., je med preskusom izključena. Novi standard bo predvidoma omogočal podajanje bolj realističnih vrednosti za porabo goriva in emisije ogljikovega dioksida. Te vrednosti se uporabljajo izključno za medsebojno primerjavo različnih vozil in ne pomenijo tipične povprečne porabe.

### ◀◀ **Profili ciklov vožnje**

Cikel vožnje simulira povprečno dejansko vožnjo vozila. Ta standard temelji na štirih različnih profilih cikla vožnje. Ti štirje profili cikla vožnje so:

- **Mestna vožnja** – počasna vožnja
- **Primestna vožnja** – povprečna vožnja
- **Zunajmestna vožnja** – hitra vožnja
- **Vožnja po avtocesti** – zelo hitra vožnja.

Za vsak cikel vožnje veljajo drugačni pogoji, na primer hitrost, čas, prevožena razdalja.

Uradna vrednost za kombinirani cikel vožnje, ki je prikazan v tabeli, je kombinacija rezultatov vseh štirih ciklov vožnje v skladu z zakonskimi zahtevami.

Za ugotavljanje emisij ogljikovega dioksida (emisije CO<sub>2</sub>) se zbirajo izpušni plini vseh štirih ciklov vožnje. Nato se analizirajo z namenom ugotavljanja količine emisij CO<sub>2</sub>.

### **Povezane informacije**

- Oznake tipa (p. 682)
- Teže (p. 687)



## Odobrene velikosti koles in pnevmatik

V določenih državah na prometnem dovoljenju ali drugih dokumentih niso označene vse

odobrene velikosti. V naslednji tabeli so prikazane vse odobrene kombinacije platišč in pnevmatik.

✓ = odobreno

Motor	človek/ aut	215/55R18 7,5x18x50,5	235/45R19 8x19x55	245/40R20 8x20x55
T5 AWD (B4204T20)	aut	✓	✓	✓
T5 AWD (B4204T23)	aut	✓	✓	✓
D3 AWD (D4204T4)	aut	✓	✓	✓
D4 AWD (D4204T14)	aut	✓	✓	✓
B5 AWD (B420T2)	aut	✓	✓	✓

### Povezane informacije

- Minimalni dovoljeni indeks obremenitve in hitrosti pnevmatik (p. 700)
- Oznake tipa (p. 682)
- Oznake dimenzij pnevmatik (p. 580)
- Oznake velikosti platišč koles (p. 581)
- Snežne verige (p. 596)

## Minimalni dovoljeni indeks obremenitve in hitrosti pnevmatik

Spodnja tabela prikazuje najmanjši dovoljeni indeks obremenitve (LI) in hitrosti (SS).

Motor	človek/ aut	Najmanjši dovoljeni indeks obremenitve (LI) <sup>A</sup>	Najmanjša dovoljena oznaka hitrosti (SS) <sup>B</sup>
T5 AWD (B4204T20)	aut	95	H
T5 AWD (B4204T23)	aut	95	H
D3 AWD (D4204T4)	aut	95	H
D4 AWD (D4204T14)	aut	95	H
B5 AWD (B420T2)	aut	95	H

<sup>A</sup> Indeks obremenitve pnevmatik mora biti vsaj enak ali večji kot tisti, ki je označen v tabeli.

<sup>B</sup> Oznaka hitrosti pnevmatik mora biti vsaj enaka ali večja kot tista, ki je označena v tabeli.

### Povezane informacije

- Odobrene velikosti koles in pnevmatik (p. 699)
- Odobrene vrednosti tlaka v pnevmatikah (p. 701)
- Oznake tipa (p. 682)
- Oznake dimenzij pnevmatik (p. 580)
- Oznake velikosti platišč koles (p. 581)

## Odobrene vrednosti tlaka v pnevmatikah

Odobrene vrednosti tlaka v pnevmatikah za vse različice motorja so v tabeli.

<b>i</b> <b>OPOMBA</b>
Vsi motorji, pnevmatike ali njihove kombinacije niso vedno na voljo na vseh trgih.

Motor	Velikost pnevmatike	Hitrost	Nosilnost, 1–3 osebe		Najv. nosilnost		Tlak ECO <sup>A</sup>
			Spredaj (kPa) <sup>B</sup>	Zadaj (kPa)	Spredaj (kPa)	Zadaj (kPa)	Spredaj/zadaj (kPa)
Vsi motorji	215/55 R18	0-160 km/h (0-100 mph)	230	230	260	260	260
	235/45 R19	160+ km/h (100+ mph)	270	270	300	300	–
	245/40 R20						
	Zasilno rezervno kolo	najv. 80 km/h (najv. 50 mph)	420	420	420	420	–

A Varčna vožnja.

B V nekaterih državah se skupaj z enoto SI "pascal" še vedno uporablja enota "bar": 1 bar = 100 kPa.

## Povezane informacije

- Oznake tipa (p. 682)
- Preverjanje tlaka v pnevmatikah (p. 582)
- Odobrene velikosti koles in pnevmatik (p. 699)
- Priporočen tlak v pnevmatikah (p. 584)



# ABECEDNO KAZALO

## 1, 2, 3 ...

---

4-kolesni pogon 458

## A

---

### ABS

protiblokirne zavore 441

AdBlue 481

delovanje 482

dolivanje 483

prostornina posode 694

Simboli in sporočila 485

Advanced Air Cleaner 214

Aktivne luči za vožnjo v ovinek 161

Aktivni nadzor nagibanja 301

Alarm 295

izklop 296

senzorji gibanja in nagiba 296

zmanjšane ravni alarma 297

Alarm za spolzko cestišče 306

Alarm za varnostne utripalke 306

Alkoholna ključavnica 440

Ambientna osvetlitev 166

prilagodi 167

Android Auto 535, 536, 537

Antena

lokacija 285

Aplikacije 512

Apple CarPlay 531, 532, 534

Auto hold 447

AWD, vsekolesni pogon 458

## B

---

### Baterija

Akumulator 638

podpora 640

recikliranje 642

simboli na bateriji 642

vzdrževanje 638

zagon z zunanjim akumulatorjem 488

bencin 476

BLIS 383

Omejitev 385

Simboli in sporočila 386

vklopi/izklopi 384

Blokada volana 205

### Bluetooth

nastavitve 546

poveži 528

telefon 538

vzpostavitev povezave med vozilom

in internetom 554

Bočno parkiranje 410

### Brez ključa

na dotik občutljive površine 282

nastavitve 284

Zaklepanje/odklepanje 283

Brisalec vetrobranskega stekla 182

senzor za dež 183, 184

## C

---

### Care Key

nastavitve 263

omejen ključ za daljinsko upravljanje

262

Center za prenose 623

uporaba 623

centralno zaklepanje 286

Certifikat 549

City Safety 362

manevri izmikanja 370

nastavitev opozorilne razdalje 365

Omejitev 372

omejitve v primeru manevrov izmikanja

nja 370

## ABECEDNO KAZALO

omejitve v primeru prečnega pro- meta	369
podfunkcije	363
prečni promet	368
preprečen manever izmikanja	371
Simboli in sporočila	375
zaviranje za prihajajoča vozila	371
zaznavanje ovir	366
CleanZone	212
Connected Safety	306
Omejitve	307
vklopi/izklopi	307
Corner Traction Control	301
Cross Traffic Alert	391
Omejitve	393
sporočila	395
vklopi/izklopi	393
CZIP (Notranji paket območja čiščenja)	212
<b>Č</b>	
Časovni interval do spredaj vozečega vozila	352
Čiščenje	664, 666
oblazinjenje	661, 663, 664, 665, 666
osrednji zaslon	662
platišča	672
pranje vozila	667, 668, 669, 671, 672

samodejna avtopralnica	669
tekstilno oblazinjenje	661, 663, 665
Varnostni pasovi	664
Čiščenje metlic brisalcev	671
Čiščenje platišč	672
<b>D</b>	
Daljinski upravljalnik, HomeLink®	
možnost programiranja	502
Detektor nagibanja	296
Diagnostika	
prek povezave Wi-Fi v servisni delav- nici	622
Digitalni radio (DAB)	521
Dimenzije	685
Vlečni drog	491
DivX®	527
Dizelsko gorivo	478
Zmanjkalo goriva	479
dnevne luči	157
Dnevni števec prevoženih kilometrov	89
Dnevni števec prevoženih kilometrov, ponastavitev	92
Dodatni grelnik	248
Dodatni grelnik (Dodatni grelnik)	248

Dolge luči	158, 159
Dolivanje goriva	474
AdBlue	483
dolivanje	474
loputa odprtine za dolivanje goriva	474
Dopust z vozilom	472
Drive-E	
Okoljska filozofija	30
Driver Alert Control	387
Omejitve	389
vklopi/izklopi	388
vodnik po postajališčih	388
Držalo vrečk	611
Dušilnik vibracij	490
Dvigalka	592
Dviganje vozila	627
<b>E</b>	
eCall	574
Ekonomična vožnja	461, 471
Električna panoramska streha	177
Električna vtičnica	606
uporaba	607
Električni sistem	638

Električno nadzorovana parkirna zavora	443
Električno pomična okna odpiranje in zapiranje zaščita pred stisnjenjem	171, 172
Električno pomični sedež	172
Električno zložljiva zunanja ogledala	170
Emisije CO <sub>2</sub>	191
Emisije ogljikovega dioksida	175
Emisije ogljikovega dioksida	696
Enota kamere	696
Omejitve	428
Simboli in sporočila	428
vzdrževanje in čiščenje	433
Enote	432
	133

## F

Filter potniške kabine	214
Filter saj	480
Filter trdih delcev bencinskega goriva	477
Filter trdih delcev za dizelsko gorivo	480
Four-C	467
FSC, eko označevanje	25
Funkcija start/stop	463
Funkcije vozila	
osrednji zaslon	123

## G

Glasovno upravljanje	146
Klimatska naprava	210
nastavitve	151
radio in večpredstavnost	150
telefon	149
uporaba	147, 149, 150, 151
Globalno odpiranje	252
Globina profila	582
Zimske pnevmatike	595
Gorivo	476, 478
identifikator	476, 478
poraba goriva	696
Gracernote®	525
Grelnik	246
dodatni grelnik	248
parkirni grelnik	247
Grelnik potniške kabine (Parkirni grelnik)	247
Gretje	
Okna	229, 230
sedeži	222, 223
volan	225, 226
GSI - pomoč pri izbiri prestav	457

## H

HDC	469
Hladilni sistem	
pregrevanje	487
Hladilo	630, 636
dolivanje	636
sistem klimatske naprave	694
Hlapi goriva	476
HomeLink®	502
Odobritev tipa	505
program	503
uporaba	505
Hrbtno naslonjalo	
sprednji sedež, nastavitve	190, 191,
194, 195, 196,	197, 198
zadnji sedež, spuščanje	201
Hupa	204

## I

IAQS (Sistem kakovosti notranjega zraka)	213
IC (Zračne zavese)	61
ID, Volvo	28
Identifikacijska številka	41

## ABECEDNO KAZALO

Imobilizator	266
Imobilizator	266
Imobilizator daljinskega upravljalnika	266
Indeks obremenitve pnevmatik	580
Indikatorji obrabe profila	582
Indikator prestavljanja	457
Individualni način vožnje	458
Informacije o hitrostnih kamerah	312
vklopi/izklopi	314
Informacije o mrtvih kotih	383
Informacije za lastnika	18
Informacijski zaslon	84, 88
Informacijsko-razvedrilni sistem (Zvok in mediji)	510
Instrumenti in upravljalni elementi	80, 81
IntelliSafe	
Pomoč vozniku	33
Internet, glejte vozilo z internetno povezavo	553
Intervalno brisanje	182
iPod®, priključek	528
ITPMS - posredni sistem za nadzor tlaka v pnevmatikah	585
Izhod	690
Izklop zapore izbirnika prestav	455

## J

Jezik	133
-------	-----

## K

Kakovost zraka	211, 213
Advanced Air Cleaner	214
alergije in astma	212
filter potniške kabine	214
Kamera za pomoč pri parkiranju	401
črte za pomoč pri parkiranju	404
lokacije in pogledi	402
Omejitev	428
senzorska polja	406
Simboli in sporočila	409
vklopi	408
Kamera za vzvratno vožnjo	401
Kamniti drobcji in praske	673, 674, 675
Kartica SIM	556
Katalizator	
vleka	499
Key tag	252
Kilometrina	89
Klimatizacija	236
Klimatizacija, tekočina	
količina in kakovost	694

Klimatska naprava	208, 220, 236
glasovno upravljanje	210
nadzor temperature	233, 234, 235
nadzor ventilatorja	231, 232
občutena temperatura	210
območja	208
osrednji zaslon	220
Parkiranje	237
samodejna regulacija	226
senzorji	209
zadnji sedež	220
Klimatska naprava (Klimatska naprava)	236
Klimatska naprava ECO	461
Ključ	252
Ključavnica	
Zaklepanje/odklepanje	255
Ključavnice in ključi za daljinsko upravljanje	250
Ključ za daljinsko upravljanje	252
doseg	257
izguba	262
poveži z vozniškim profilom	139
snemljiva brada ključa	263
zamenjava baterije	258
Kljukice za nalaganje	611
Koda barve, lak	675
Koda PIN	556
Zasebno zaklepanje	294



Kode barv	675
Kolesa	
odstranite in namestite	590
snežne verige	596
Kolesa in pnevmatike	
indeks obremenitve pnevmatik in	
oznaka hitrosti	700
odobrene dimenzije	699
Kolesni vijaki	593
Kolesni vijaki z možnostjo zaklepanja	593
Kombinirana instrumentna plošča	84
nastavitve	88
Kompas	506
umerjanje	506
Komplet za prvo pomoč	619
Komplet za zasilno popravilo predrte	
pnevmatike	597
Napolnite pnevmatiko	602
uporaba	598
Kondenzat v žarometih	668, 669, 671
Kroženje zraka	227

## L

Lak	
koda barve	675
poškodbe in popravilo	673, 674, 675
Laminirano steklo	170
Lane Keeping Aid	
glejte Sistem za ohranjanje voznega	
pasu	355
Large Animal Detection (LAD)	366
LASTNIŠKI PRIROČNIK	23
eko označevanje	25
osrednji zaslon	19, 20
v mobilnem	22
Launch funkcija	456
Licenčna pogodba	97, 563
Loputa za nalaganje	613
Loputa za smuči	613
Luči	
prikolica	496
spremeni	661
Luči za vožnjo v ovinek	162
lučke za zaviranje v sili	163

## M

Madeži	661, 663, 664, 665, 666
Masa praznega vozila	687
Medijski predvajalnik	522, 524
glasovno upravljanje	150
združljive oblike zapisa datotek	529,
530	
Meglenke	
spredaj	161
zadaj	162
Menjalnik	449
samodejno	449, 450, 456
Merilna palica za olje, elektronska	634
merilnik goriva	89
Merilniki	
merilnik goriva	89
merilnik zunanje temperature	94
Metlice brisalcev	181
menjava	675, 677
Servisni položaj	678
Metlice brisalcev, ogrevane	181
Metlice brisalcev in tekočina za pranje	
stekel	181
Mobilni telefon, glejte telefon	539

## ABECEDNO KAZALO

Modem vozila	
nastavitve	556
vzpostavitev povezave med vozilom in internetom	556
Motor	
izklopi	437
pregrevanje	487
Start/Stopfunkcija	463
zagon	436
Motorni prostor	
hladilo	636
Motorno olje	633
pregled	632
Motorno olje	633, 692
neugodne razmere na cesti	692
preverjanje in dolivanje	634
razred in količina	691
Možnost/pripomoček	23
Mreža	
prtlačni prostor	617
mreža za prtlačjo	617

## N

Način ECO	461
aktiviraj s funkcijskim gumbom	463
Način vožnje	458
ECO	461, 463
pri uporabi pomoči vozniku	354
spremeni	460
Način za varčevanje z energijo	488
Nadzor emisij	481
Nadzor nivoja	
blaženje	467
Nadzor nizke hitrosti	468
aktiviraj s funkcijskim gumbom	468
Nadzor tlaka v pnevmatikah	585
dejanje	588
shrani nov tlak v pnevmatikah	586
Stanje	587
Nadzoruje osvetlitev	167
Nadzor zaviranja motorja	301
Nadzor žarometov	154, 167
Največja obremenitev strehe	687
Nalaganje	
dolgi tovor	610
Splošno	610
ušesca za pritrditev tovora	612

Nalepke	
lokacija	682
Napolnite pnevmatiko	602
Nastavitev volana	205
Nastavitev vzorca snopa žarometov/ snop žarometov	156
Nastavitve	
Kategorije	136
kontekstualno	134
Ponastavitev	135
Nastavitve zvoka	510, 545
besedilno sporočilo	545
predvajaj medije	522, 524
telefon	546
Nega vozila	667, 668, 669, 671, 672
Usnjeno oblazinjenje	665
Nivo olja	634
Nizka napetost akumulatorja	
Akumulator	488
Nosilci bremen	611
Nosilec za kolesa	
nameščen na vlečni drog	497
Notranja osvetlitev	165
prilagodi	167
samodejno delovanje	166
Notranje vzvratno ogledalo	173
Preklop na kratke luči	174

Notranji paket območja čiščenja	212
Notranjost potniške kabine	604
električna vtičnica	606
Senčnik	609
sovoznikov predal	608
talna konzola	605
Nožna zavora	441

## O

Oblazinjenje vozila	661, 663, 664, 665,	666
Obnovi nastavitve		135
sprememba lastnika		135
Vozniški profil		140
Obremenitev strehe, največja masa		687
Obvod alkoholne ključavnice		440
Obvolanske ročice	204, 453	
Oddaljene posodobitve		623
Odklepanje		
nastavitve		256
z brado ključa		264
Odkrivanje napak		
City Safety		372
Prilagodljivi tempomat		331
Odmrzovanje		228

Odobritev tipa		
HomeLink®		505
radarski sistem		420
radijska oprema		427
sistem ključa na daljinsko upravljanje		267
Ogrevane metlice brisalcev		181
Ohišje z varovalkami		643
Ohranjeno klimatsko udobje		243
zagon/zaustavite		243
Okna in stekla		170
Okolje		30
oktansko število		476
Olje, glejte tudi motorno olje	691, 692	
Olje menjalnika		
razred		693
Oljni filter		633
Omejevalnik hitrosti		315
izklopi		317
Omejitve		318
samodejno		318
shranjena hitrost		351
vklopi		316
začasni izklop		318
Opomnik za varnostni pas		53
Opozarjanje na varnostno razdaljo		389
Nastavi časovni interval		352

Omejitve		391
vklopi/izklopi		390
Opozorilne lučke		
Pilot Assist		349
Prilagodljivi tempomat		349
sistem za nadzor stabilnosti in oprijema		301
Opozorilni simboli		95
Varnost		46
Opozorilni zvok		
Parkirna zavora		446
Opozorilo na trčenje		
od zadaj		382
s funkcijo Pilot Assist		349
s prilagodljivim tempomatom		349
Oprema za uporabo v sili		
komplet za prvo pomoč		619
varnostni trikotnik		619
Orodja		591
Orodje za dviganje		592
Osebnih podatki (Pravilnik o zasebnosti strank)		39
Osrednji zaslon		
čiščenje		662
izklopi in spremeni glasnost		132
klimatska naprava		220
nastavitve		133, 134
pogled funkcij		123

## ABECEDNO KAZALO

pogledi	116	Osvetlitev ob prihodu	165	Parkiranje	
simboli	110	Osvetlitev zaslona	167	na klancu	446
simboli v vrstici stanja	125	Otroški sedež	63, 64, 67, 68	Parkirna klimatizacija	237
sporočila	141, 142	i-Size/pritrdilne točke ISOFIX	66	Simboli in sporočila	245
spremeni videz	132	postavitve/namestitev	67, 68	Parkirna zavora	443
Tipkovnica	127	pregled tabele	70	nizka napetost akumulatorja	446
upravljanje	113, 116, 120, 125	spodnje pritrdilne točke	65	samodejna aktivacija	445
Osvetlitev		tabela i-Size	74	vklopi/izklopi	444
aktivne luči za vožnjo v ovinek	161	tabela lokacije	72	Parkirni grelnik	247
dnevne luči	157	tabela za ISOFIX	75	Parkirni pomočnik	410
dolge luči	158, 159	Zgornje pritrdilne točke	64	bočno parkiranje	411
luči za vožnjo v ovinek	162	Oznaka VOL	578	Omejitev	415
lučke za zaviranje v sili	163	Oznake		pravokotno parkiranje	411
meglenka	161	lokacija	682	Simboli in sporočila	418
nastavitve	155	Oznake hitrosti, pnevmatike	580	uporaba	412
osvetlitev ob prihodu	165			zapusti parkirni prostor	415
pozicijski luči	156	<b>P</b>		Pilot Assist	335
Samodejne dolge luči	159	PACOS (Stikalo za izklop sovoznikove		izklopi	340
smerniki	160	zračne blazine)	58	način prikaza	338
upravljalni elementi	154, 165	Panoramska streha	177	nastavitev časovnega intervala	352
upravljalni elementi, instrumenti,		odpiranje in zapiranje	178	Omejitev	342
zaslon	167	položaj prezračevanja	179	onemogočena smerna asistenca	342
varna osvetlitev za hojo domov	164	senčnik	180	OPOZORILO	349
Varnostne utripalke	164	zaščita pred stisnjenjem	170	prehitevanje	348
v potniški kabini	165	Park Assist Pilot	410	pripravljenost	341
zadnja meglenka	162			Samodejno zaviranje	354
zasenčene luči	157			shranjena hitrost	351
zavorna luč	163			Simboli in sporočila	345
Osvetlitev, zamenjava žarnice	661			sprememba cilja	350
Osvetlitev instrumentov	167				

upravljalni elementi	337	Podpora pri vožnji v ovinke	346	Ponastavitev, dnevni števec prevoženih kilometrov	92
vklopi	339	Omejitve	347	Ponastavitev zunanjih ogledal	175
Platišča		vklopi/izklopi	347	Poplavljena cesta	473
čiščenje	672	Pogoji in določila		Porazdelitev zraka	214
dimenzije	581	storitve	38	Kroženje	227
Pnevmatike		uporabnik	559	odmrzovanje	228
dimenzije	699	Pogonski sklop		spremeni	215
ekonomičnost in obraba	578	Menjalnik	449	tabela možnosti	217
indikatorji obrabe profila	582	Pokrivalo za prtljago	613, 614	zračniki	214, 216
odstranite in namestite	590	Pokrov		Posoda za gorivo	
označba dimenzij	580	prtljažni prostor	614	količina	693
oznaka hitrosti	580	Pokrov motorja, odpiranje	631	Posodobitve programske opreme	37
priporočeno	578	Poliranje	667	posodobitve sistema	623
rotacija med zamenjavo	578	Položaj menjalnika		Potovalni računalnik	89
Shranjevanje	578	samodejni menjalnik	450	prikaži na voznikovem zaslonu	91
smer vrtenja	581	Položaj vžiga	438, 439	Potrđitev zaklepanja	250
specifikacije	699, 700, 701	Pomnilniška funkcija senzorja za dež	184	nastavitev	252
starost	578	Pomoč pri ohranjanju stabilnosti prikolice	302, 495	Povezava telefona	539
tabela tlaka v pnevmatikah	701	Pomoč pri prehitevanju	348	Pozicijska luč	156
tlak	701	vklopi	348	PPS (Sistem za zaščito pešcev)	49
Zimske pnevmatike	595	Pomoč pri speljevanju v klanec	448	Pranje vetrobranskega stekla	184
Počasna vožnja domov	449	Pomoč pri speljevanju v klanec (HSA)	448	Pranje vozila	667, 668, 669, 671, 672
Podatki		Pomoč pri zaviranju		Pravilnik o zasebnosti (Pravilnik o zasebnosti strank)	39
prenos med vozilom in servisno delavnico	622	po trčenju	448	Pravilnik o zasebnosti strank	39
snemanje	37	Pomožni akumulator	640		
Podatki o masi					
masa praznega vozila	687				

## ABECEDNO KAZALO

Prazna bat.ključa avt.	258	Omejitve	331	sovoznikov predal	608
Predhodno čiščenje	242	OPOZORILO	349	talna konzola	605
zagon/zaustavite	242	prehitevanje	348	Protikorozijska zaščita	673
Predhodno ogrevanje	237	pripravljenost	330	Prtljažna vrata	
Časovnik	239	Samodejno zaviranje	354	odklepanje iz notranjosti	287
zagon/zaustavite	238	shranjena hitrost	351	odpiranje/zapiranje s premikanjem	
Pregled instrumentov		Simboli in sporočila	333	noge	292
vozilo z volanom na desni	81	sprememba cilja	350	Zaklepanje/odklepanje	256, 284
vozilo z volanom na levi	80	spremeni funkcionalnost tempo-		zapiranje in zaklepanje z gumbom	289
Pregrevanje	487, 494	mata	332	Prtljažni prostor	609
Preverjanje nivoja motornega olja	634	upravljalni elementi	326	električna vtičnica	606, 607
Prevoz okvarjenega vozila	501	vklopi	328	osvetlitev	166
Prevoz s trajektom	467	Priljubljene radijske postaje	518	pritrdilne točke	612
Prezračevanje	214, 215, 216	Pripomočki in dodatna oprema	39	varnostna mreža	617
sedeži	225	namestitve	40	Prva pomoč	619
Priključek podatkovne povezave	40	Priporočila med vožnjo	472		
Prikolica		Priporočila za nalaganje	610		
kabel	494	Profil	582		
Luči	496	Projekcijski prikazovalnik	143		
vijuganje	495	čiščenje	663	<b>R</b>	
vožnja s prikolico	494	nastavitve	145	Radarska enota	419
Prilagajanje vozne karakteristike	458	Opozarjanje na varnostno razdaljo	389	Odobritev tipa	420
Prilagodljivi tempomat	325	shrani položaj	145, 192, 193	Omejitve	428
izklopi	329	vklopi/izklopi	144	Simboli in sporočila	433
način prikaza	327	zamenjava vetrobranskega stekla	630	vzdrževanje in čiščenje	432
nastavitev časovnega intervala	352	Prometne informacije	519	Radio	515
odkrivanje napak	331	Prostori za shranjevanje	604	DAB	521
		Senčnik	609	glasovno upravljanje	150
				iskanje radijske postaje	517
				nastavitve	519



## ABECEDNO KAZALO

Sistem informiranja o prometnih znakih	308	Sistem za nadzor stabilnosti in oprijema	301	Simboli in sporočila	381
informacije o hitrostnih kamerah	312	Simboli in sporočila	304	vklopi/izklopi	377
način prikaza	310	športni način	302, 303	Smernik	160
Omejitev	315	Sistem za ohranjanje voznega pasu	355	Smerniki	160
Opozorilo na hitrost	312	izberite možnost pomoči	358	smer vrtenja	581
Sensus Navigation	312	način prikaza	361	Snežne verige	596
vklop/izklop opozoril	314	Omejitve	358	Snop žarometov	
vklopi/izklopi	309	Simboli in sporočila	359	prilagoditev	156
Sistemi za pranje		vklopi/izklopi	357	Snovi, ki povzročajo alergije in astmo.	212
tekočina za pranje, dolivanje	679	sistem za podporo vozniku	300	Sovoznikov predal	608
vetrobransko steklo	184	Način vožnje	354	Specifikacije motorja	690
zadnje okno	185, 186	Sistem za pomoč pri parkiranju	396	Spin control	301
žarometi	184	naprej, nazaj in ob straneh	397	Spletno vozilo	553
Sistem kakovosti notranjega zraka	213	Omejitve	399	brez povezave ali slaba povezava	558
Sistem klimatizacije	208, 220	Simboli in sporočila	400	Spolzko cestišče	473
popravilo	630	vklopi/izklopi	398	Sporočila in simboli	
Sistem klimatske naprave		Sistem za zaščito pešcev	49	BLIS	386
Hladilo	694	Sistem za zaščito vratne hrbtenice pri		City Safety	375
Sistem ključa za daljinsko upravljanje,		naletu od zadaj	47	Cross Traffic Alert	395
odobritev tipa	267	Skupna masa vozila	687	kamera in enota radarja	433
Sistem opozarjanja na trčenje		Skupna raba podatkov	559, 560	Kamera za pomoč pri parkiranju	409
glejte City Safety	362	Smerna asistenca ob tveganju trka	376	Parkirni pomočnik	418
prečni promet zadaj	391	ob tveganju čelnega trčenja	378	Pilot Assist	345
Sistem za nadzorovan spust po		ob tveganju trčenja od zadaj	379	Prilagodljivi tempomat	333
klancu	468, 469, 470	ob tveganju zapustitve ceste	377	sistem za nadzor stabilnosti in oprijema	304
aktiviraj s funkcijskim gumbom	470	Omejitve	380	Sistem za ohranjanje voznega pasu	359



Sistem za pomoč pri parkiranju	400	Start/Stop		Klici	543, 545
Smerna asistenca ob tveganju trka	381	funkcije vozila	463	odklopi	542
Sporočila na zaslonih	106, 141	izklopi	465	odstrani	542
shranjeno	108, 142	Omejitve	465	poveži	539
upravljanje	107, 141	Vožnja	464	ročno poveži	541
Sprednji sedež		Statistike poti	92	samodejno poveži	540
gretje	222, 223	nastavitve	93	spremeni na drugega	542
Klimatska naprava	220	Steklo, laminirano/ojačano	170	Telefonski polnilnik	547
Prezračevanje	225	Stikalo za izklop sovoznikove zračne bla-		Temperatura	
Temperatura	233	zine	58	izkušeno	210
Ventilator	231	Stopnja sile krmiljenja, glejte Sila krmilje-		Nadzor	233, 234, 235
Sprednji sedež, električno pomičen	191	nja	300	Temperatura motorja	
bočna podpora	197	Stranska zračna blazina	60	visoko	487
ledvena opora	198	Strešno okno		Tempomat	322
masaža	194, 195, 196	zaščita pred stisnjenjem	170	izklopi	324
nastavitev sedeža	191			pripravljenost	324
nastavitev sovoznikovega sedeža z				shranjena hitrost	351
voznikovega sedeža	200			vklopi	323
shrani položaj	192, 193	<b>T</b>		Temporary Spare	593
večfunkcijski zagon	194, 195, 196,	Tabela tlaka v pnevmatikah	701	Tesnilna tekočina	597
197,	198	talna konzola	605	Tipkovnica	127, 130
Sprednji sedež, ročni	190	Tekočina za pranje	181, 679	spremeni jezik	130
Spremembra ciljnega vozila	350	Tekočine, zmogljivosti	679, 693, 694	Tipkovnica v volanu	204
Spremembra lastnika	135	Tekočine in olja	636, 693, 694	Tipske oznake	682
Stabilizator		Telefon	538	Tlak ECO	584, 701
prikolica	495	besedilno sporočilo	544		
Stanje vozila	624	glasovno upravljanje	149		
Tlak v pnevmatikah	587				

## ABECEDNO KAZALO

Tlak v pnevmatikah	
Nastavitev	583
oznaka s priporočenim tlakom	584
Preverjanje	582
Tovorna mreža	615
Traction control	301
Trailer Stability Assist	302
Trčenje	46, 50, 55, 61
Trčenje, glejte trk	46
Trdi disk	
prostor	562
TSA - pomoč pri stabilizaciji prikolice	495

## U

Ura, nastavitev	94
USB	
vtičnica za priključitev medijev	528
Usnjeno oblažinjeno, navodila za pranje	665
Ušesca za pritrditev tovora	
prtljažni prostor	612

## V

Varna osvetlitev za hojo domov, Home-safe Lighting, Follow me home lighting, follow-me-home lighting	164
Varnost	46
nosečnost	47
Varnostna koda	294
Varnostna mreža	617
Varnostne utripalke	164
Varnostni način	61
zagon/premikanje	62
Varnostni pas	50
nosečnost	47
opomnik za varnostni pas	53
pripni/odpni	50
zategovalnik varnostnega pasu	52
Varnostni pasovi, glejte varnostne pasove	50
Varnostni trikotnik	619
Varnost otrok	63
Varovalke	643
menjava	643
pod sovoznikovim predalom	650
v motornem prostoru	645
v prtljažnem prostoru	656

Ventilator	
Nadzor	231, 232
Porazdelitev zraka	215
zračniki	216
Vetrobransko steklo	
gretje	229
projicirana slika	143, 145
Videoposnetek	526, 528
nastavitve	527
Visoka temperatura motorja	487
Visokotlačno pranje	671
Vlečna zmogljivost in obremenitev vlečne kljuke	688
Vlečni drog	490
specifikacije	491
zložljivo	491
Vlečno ušesce	500
Vleka	498
Volan	204, 205
gretje	225, 226
nastavitev volana	205
obvolanska ročica	204
tipkovnica	204
Volvo ID	28
ustvari in registriraj	28
Voskanje	667

Vozilo z internetno povezavo	
posodobitve sistema	623
pošlji informacije o vozilu	626
rezerviraj servis in popravilo	625
Voznikova učinkovitost	92
nastavitve	93
Voznikov zaslon	84
meni aplikacij	104, 105
nastavitve	88
sporočila	106
Vozniški profil	137
izberi	138
uredi	138, 139, 140
Vožnja	
hladilni sistem	487
s prikolico	494
Vožnja pozimi	472
snežne verige	596
Zimske pnevmatike	595
Vožnja skozi vodo	473
Vožnja s prikolico	
obremenitev vlečne kljuke	688
zmogljivost vleke	688
Vrhnji pogled	133
Vsebnost etanola	476
Vsekolesni pogon, (AWD)	458
Vsekolesni pogon – AWD	458

vzdrževanje	
Protikorozijska zaščita	673
vzglavnik	202
Vzorec žarometov, nastavitve	156
Vzpostavitev povezave med vozilom in internetom	
brez povezave ali slaba povezava	558
prek mobilne naprave (WiFi)	555
prek modema vozila	556
prek telefona (Bluetooth)	554
Vzratno ogledalo in zunanji ogledali	
električno zložljivo	175
gretje	230
kompas	506
kot zunanjih ogledal	175
notranjost	173
Preklop na kratke luči	174
vrata	173
<b>W</b>	
WHIPS (Sistem za zaščito vratne hrbtenice pri naletu od zadaj)	47
Wi-Fi	
izbriši omrežja	559
skupna raba internetne povezave, dostopna točka	557

tehnologija in varnost	559
vzpostavitev povezave med vozilom in internetom	555
WPC	547
<b>Z</b>	
zadnje okno	
Brisalec	185, 186
gretje	230
Sistemi za pranje	185, 186
Zadnji sedež	
gretje	223
Klimatska naprava	220
spuščanje hrbtnega naslonjala	201
Temperatura	234
Ventilator	232
vzglavnik	202
Zagon motorja	436
po trčenju	62
Zagonski akumulator	488, 638
preobremenitev	488
Zagon z zunanjim akumulatorjem	488
Zaklep	298
Zaklepanje/odklepanje prtijažna vrata	256, 284

## ABECEDNO KAZALO

Zaklep za otroke		samodejno ob mirovanju	447	Zunanje dimenzije	685
vklopi/izklopi	288	samodejno zaviranje s funkcijo Pilot Assist	354	Zunanji ogledali	173
Zapora izbirnika prestav	454	samodejno zaviranje s prilagodljivim tempomatom	354	ponastavitev	175
izklopi	455	sistem pomoči pri zaviranju, BAS	442	Preklop na kratke luči	174
Zasebno zaklepanje	293	vzdrževanje	443	shrani položaj	192, 193
vklopi/izklopi	294	zavorna luč	163	Zvočna izkušnja	511
zasenčene luči	157	zavorni sistem	441	Zvok in mediji	510
Zaslon		Zavorna tekočina			
voznikove informacije	84	razred	693	<b>Ž</b>	
Zaščita pred prevračanjem	301	Zavorne funkcije	441	<hr/>	
Zaščita pred stisnjenjem	170	Zavorni sistem		Žarnice	
ponastavitev	171	tekočina	693	spremeni	661
Zaščita proti nenamerni zapustitvi cestišča	377	Zaznavanje ovir			
zaščita vratne hrbtenice	47	City Safety	366		
Zaščitna mreža	615	Zaznavanje predorov	157		
zategovalnik varnostnega pasu	52	Zaženite vozilo	436		
Ponastavitev	53	Zdrsavanje	472, 473		
Zaustavite motor	437	Zmanjkalo goriva			
Zaustavitev motorja	437	dizelsko gorivo	479		
Zaviranje z motorjem	441, 469	Zračna blazina	55		
Zavore	441	Aktiviranje/deaktiviranje	58		
lučke za zaviranje v sili	163	potniška stran	56, 58		
na mokrem cestišču	442	voznikova stran	55		
na posutih cestiščih	443	Zračna blazina, glejte zračno blazino	55		
Parkirna zavora	443	Zračne zavese	61		
Protiblokirni zavorni sistem, ABS	441				



**V O L V O**