



V60

CROSS COUNTRY

PRÍRUČKA POUŽÍVATEĽA



VÄLKOMMEN!

Dúfame, že s vaším vozidlom značky Volvo si budete užívať dlhoročnú radosť z jazdy. Vozidlo bolo navrhnuté pre vašu bezpečnosť a pohodlie a pre bezpečnosť a pohodlie vašich cestujúcich. Spoločnosť Volvo sa snaží konštruovať jedny z najbezpečnejších vozidiel na svete. Vaše vozidlo značky Volvo je tiež navrhnuté tak, aby spĺňalo platné bezpečnostné a environmentálne požiadavky.

Aby ste si ešte viac zvýšili radosť z vášho vozidla značky Volvo, odporúčame vám, aby ste si prečítali informácie o pokynoch a

údržbe v tomto návode na obsluhu. Návod na obsluhu je tiež k dispozícii ako mobilná aplikácia (Volvo Manual) a na stránke podpory spoločnosti Volvo Cars (support.volvocars.com).

Všetkých vyzývame, aby vždy nosili bezpečnostné pásy v tomto vozidle, ako aj v iných vozidlách. Nešoférujte vozidlo, ak ste pod vplyvom alkoholu alebo liekov – alebo ak máte zníženú schopnosť viesť vozidlo iným spôsobom.

OBSAH

INFORMÁCIE PRE VLASTNÍKA

Informácie pre vlastníka	18
Používateľská príručka na stredovom displeji	19
Prechádzanie v návode na obsluhu na stredovom displeji	21
Návod na obsluhu v mobilných zariadeniach	23
Stránka podpory spoločnosti Volvo Cars	23
Prečítanie návodu na obsluhu	24
Návod na obsluhu a životné prostredie	26

VAŠE VOLVO

Volvo ID	28
Vytvorenie a registrovanie ID pre vozidlo Volvo	28
Drive-E - čistejšia radosť z jazdy	30
IntelliSafe – podpora vodiča a bezpečnosť	33
Sensus - on-line pripojiteľnosť a zábava	34
Aktualizácie softvéru	37
Nahrávanie údajov	37
Obchodné podmienky pre služby	38
Politika ochrany údajov zákazníkov	39
Dôležité informácie o doplnkoch a pomocnom zariadení	39
Inštalácia príslušenstva	40
Pripojenie zariadenia k diagnostickej zásuvke vozidla	40
Zobrazenie identifikačného čísla vozidla	41
Zmena trhu, pri dovoze a pre-miestnení	42
Rozptyľovanie vodiča	42

BEZPEČNOSŤ

Bezpečnosť	46
Bezpečnosť počas tehotenstva	47
Whiplash Protection System	47
Pedestrian Protection System	49
Bezpečnostné pásy	50
Zapínanie a odopínanie bezpečnostných pásov	50
Napínač bezpečnostného pásu	52
Vynulovanie elektrického napínača bezpečnostného pásu*	53
Pripomienka dverí a bezpečnostných pásov	54
Airbagy	55
Airbagy vodiča	56
Airbag spolujazdca	57
Aktivovanie a deaktivovanie airbagu spolujazdca*	58
Bočné airbagy	60
Nafukovacie závesy	61
Bezpečnostný režim	62
Štartovanie a pohýnanie vozidla po bezpečnostnom režime	62
Bezpečnosť detí	63
Detská sedačka	64
Horné upevňovacie body pre detské sedačky	65

Dolné upevňovacie body pre det- ské sedačky	66
upevňovacie body pre detské sedačky i-Size/ISOFIX	67
Polohovanie detskej sedačky	67
Montáž detskej sedačky	68
Tabuľka prehľadu umiestnenia detských sedačiek	71
Tabuľka pre umiestnenie detských sedačiek pomocou bezpečnost- ných pásov vozidla	72
Tabuľka umiestnenia detských sedačiek i-Size	74
Tabuľka umiestnenia detských sedačiek ISOFIX	75

DISPLEJE A HLASOVÉ OVLÁDANIE

Zobrazenia a ovládacie prvky pre vodiča vo vozidle s ľavostranným riadením	80	Práca so správami uloženými na displeji vodiča	108
Zobrazenia a ovládacie prvky pre vodiča vo vozidle s pravostranným riadením	81	Prehľad stredového displeja	110
Displej vodiča	84	Ovládanie stredového displeja	113
Nastavenia displeja vodiča	88	Aktivovanie a deaktivovanie stre- dového displeja	116
Palivomer	89	Navigovanie v zobrazeniach stre- dového displeja	116
Palubný počítač	89	Správa sekundárnych zobrazení na stredovom displeji	120
Zobrazenie dát o jazde na displeji vodiča	91	Zobrazenie funkcie na stredovom displeji	123
Vynulovanie denného počítadla prejazdenej vzdialenosti	92	Posúvanie aplikácií a tlačidiel na stredovom displeji	125
Zobrazenie štatistík jazdy na stre- dovom displeji	92	Symby v stavovom riadku na stredovom displeji	125
Nastavenia pre štatistiku jász	93	Klávesnica na stredovom displeji	127
Dátum a čas	94	Zmena jazyka klávesnice na stre- dovom displeji	131
Ukazovateľ vonkajšej teploty	94	Znaky, písmená a slová zadávajúte do stredového displeju manuálne	131
Indikátor a výstražné symboly	95	Zmena vzhľadu na stredovom displeji	133
Licenčná zmluva pre displej vodiča	98	Vypnutie a zmena hlasitosti zvuku systému na stredovom displeji	133
Ponuka aplikácií na displeji vodiča	104	Zmena systémových jednotiek	134
Správa menu aplikácií na displeji vodiča	105	Zmena jazyka systému	134
Hlásenia na displeji vodiča	106	Iné nastavenia v hornom pohľade na stredovom displeji	134
Správa hlásení na displeji vodiča	107		

Otvorené kontextové nastavenie v stredovom displeji	135
Vynulovanie používateľských údajov pre zmenu vlastníctva	136
Vynulovanie nastavení na stredovom displeji	136
Tabuľka zobrazuje nastavenia stredového displeja	137
Profily vodiča	138
Výber profilu vodiča	139
Premenovanie profilu vodiča	139
Chráňte profil vodiča	140
Prepojenie kľúča diaľkového ovládania s profilom vodiča	140
Vynulovanie nastavení v profiloch vodiča	141
Hlásenie na stredovom displeji	142
Správa hlásení na stredovom displeji	142
Práca so správami uloženými na stredovom displeji	143
Head-up displej*	144
Aktivácia a deaktivácia head-up displeja*	145
Nastavenia pre head-up displej*	146
Rozpoznávanie hlasu	147
Použitie rozpoznávania hlasu	148
Ovládanie telefónu s rozpoznáním hlasu	150

Hlasové ovládanie rádia a médií	151
Nastavenia pre rozpoznávanie hlasu	152

OSVETLENIE

Ovládanie svetiel	154
Úprava funkcií svetla cez stredový displej	155
Prispôsobenie vzoru svetlometu zo svetlometov	156
Obrysovú svetlá	156
denné svetlenie	157
Timené svetlá	157
Používanie diaľkových svetiel	158
Aktívne diaľkové svetlo	159
Používanie smeroviek	160
Aktívne natáčané svetlá*	161
Predné hmlové svetlá/osvetlenie zákrut*	162
Zadné hmlové svetlo	163
Brzdové svetlá	163
Núdzové brzdové svetlá	164
Výstražné svetlá	164
Používanie osvetlenia cesty domov	165
Trvanie prístupového osvetlenia	165
Vnútorne osvetlenie	165
Úprava jasú interiéru	167

OKNÁ, SKLO A ZRKADLÁ

Okná, sklo a zrkadlá	170
Ochrana pred privretím okien a slnečných clon	170
Vynulovanie sekvencie ochrany proti privretiu	171
Elektricky ovládané okná	171
Elektrické ovládanie okien	172
Spätné zrkadlá a vonkajšie spätné zrkadlá	173
Nastavenie stmievania spätného zrkadla	174
Nastavenie naklápania vonkajších spätných zrkadiel	175
Panoramatická strecha*	177
Ovládanie panoramatickej strechy*	178
Automatické zatváranie panoramatickej strešnej* slnečnej clony	180
Lišty stieračov a kvapalina ostrekovača	181
Používanie stieračov čelného skla	182
Použitie snímača dažďa	183
Aktivácia a deaktivácia pamäťovej funkcie dažďového senzora	184
Používanie ostrekovačov čelného skla a svetlometov	184
Použitie stierača a ostrekovača zadného skla	185

Pri cúvaní používajte automatické stieranie zadného skla 186

SEDADLÁ A VOLANT

Manuálne predné sedadlo	190
Elektricky ovládané* predné sedadlo	191
Upravenie elektriny* pre predné sedadlo	191
Uloženie polohy pre sedadlo, vonkajšie spätné zrkadlá a head-up displej*	192
Používanie uloženej polohy pre sedadlo, vonkajšie spätné zrkadlá a head-up displej*	193
Masážne nastavenia* na prednom sedadle	194
Nastavenie masážnych nastavení* na prednom sedadle	195
Nastavenie* výšky bedrovej opierky na prednom sedadle	196
Nastavenie bočnej opierky* na prednom sedadle	197
Nastavenie bedrovej opierky* na prednom sedadle	198
Nastavenie sedadla spolujazdca zo sedadla vodiča*	199
Zníženie operadiel na zadných sedadlách	200
Úprava hlavových opierok na zadnom sedadle	202
Ovládacie prvky na volante a klaksón	204
Zámok riadenia	204
Úprava volantu	205

PODNEBIE

Podnebie	208	Aktivovanie a deaktivovanie vyhrievania zadného sedadla*	223	Regulovanie úrovne ventilátora zadného sedadla*	232
Klimatické zóny	208	Aktivovanie a deaktivovanie vetracieho predného sedadla*	225	Regulovanie teploty predného sedadla	233
Klimatizácia - snímače	209	Aktivovanie a deaktivovanie vyhrievaného volantu*	225	Regulovanie teploty zadného sedadla*	234
Pocitová teplota	210	Aktivovanie a deaktivovanie automatického spustenia vyhrievania volantu*	226	Synchronizácia teploty	235
Ovládanie klimatizácie riadené s rozpoznávaním hlasu	210	Aktivovanie a deaktivovanie automatického ovládania klimatizácie	226	Aktivovanie a deaktivovanie klimatizácie	236
Kvalita vzduchu	211	Aktivovanie a deaktivovanie recirkulácie vzduchu	227	Parkovacia klimatizácia*	237
CleanZone*	212	Aktivovanie a deaktivovanie nastavenia času pre recirkuláciu vzduchu	227	Predbežná úprava*	237
Clean Zone Interior Package*	212	Aktivovanie a deaktivovanie automatického spustenia vyhrievania čelného skla*	228	Spustenie a vypnutie predbežnej úpravy vzduchu*	238
Interior Air Quality System*	213	Aktivovanie a deaktivovanie automatického spustenia vyhrievania čelného skla*	229	Nastavenie času predbežnej úpravy*	239
Aktivovanie a deaktivovanie snímača kvality vzduchu*	213	Aktivovanie a deaktivovanie automatického spustenia vyhrievania zadného okna a vonkajších spätných zrkadiel	230	Pridanie a úprava nastavenia času pre predbežnú úpravu*	239
Filter priestoru pre cestujúcich	214	Aktivovanie a deaktivovanie automatického zapnutia ohrievania zadného skla a vonkajších spätných zrkadiel	231	Aktivácia a deaktivácia nastavenia času pre predbežnú úpravu*	240
Advanced Air Cleaner*	214	Regulovanie úrovne ventilátora predného sedadla	231	Odstránenie nastavenia času pre predprípravu ovzdušia v interiéri*	241
Distribúcia vzduchu	214			Predbežné čistenie*	242
Zmena distribúcie vzduchu	215			Spustenie a vypnutie predčistenia*	242
Otvorenie, zatvorenie a nasmerovanie vetracích otvorov	216			Klimatický komfort pri parkovaní*	243
Tabuľka s možnosťami distribúcie vzduchu	217			Spustenie a vypínanie klimatického komfortu pri parkovaní*	243
Ovládanie klimatizácie	220			Symbole a správy pre nezávislé kúrenie*	245
Aktivovanie a deaktivovanie vyhrievaného predného sedadla*	222			Kúrenie*	246
Aktivovanie a deaktivovanie automatického spustenia vyhrievania predného sedadla*	223			Nezávislé kúrenie*	247

		KLÚČ, ZÁMKY A ALARM	
Nezávislé kúrenie*	248	Uzamykanie a odomykanie	250
Aktivácia a deaktivácia automatického štartu pomocného ohrievača*	248	Potvrdenie zamknutia	250
		Nastavenie indikácie uzamknutia	252
		Kľúč diaľkového ovládania	253
		Uzamykanie a odomykanie pomocou diaľkového ovládania zámku	255
		Nastavenia pre diaľkovo ovládané a vnútorné odomknutie	256
		Odomykanie dverí batožinového priestoru pomocou kľúča diaľkového ovládania	257
		Rozsah kľúča diaľkového ovládania	257
		Výmena batérie diaľkového ovládania zámku	258
		Objednania viacerých kľúčov diaľkového ovládania	262
		Care Key – obmedzený kľúč diaľkového ovládania	262
		Nastavenia pre systém Care Key	263
		Odpojiteľná čepeľ kľúča	263
		Zamykanie a odomykanie pomocou odnímateľnej čepele kľúča	264
		Imobilizér	266
		Schválenie typu systému diaľkového ovládania zámku	267
		Bezklúčové a dotykové povrchy*	282
		Uzamykanie a odomykanie bez kľúča*	283
		Nastavenia pre bezklúčový vstup*	284
		Bezklúčové odomykanie dverí batožinového priestoru*	284
		Umiestnenie antény pre štartovacie a uzamykacie systémy	285
		Uzamykanie a odomykanie zvnútra vozidla	286
		Odomknutie veka batožinového priestoru zvnútra vozidla	287
		Aktivácia a deaktivácia detských poistiek	288
		Automatické zamykanie počas jazdy	289
		Zatvorenie a zamknutie dverí batožinového priestoru tlačidlom*	289
		Nastavenie maximálnej polohy otvorenia pre elektricky ovládaných dverí batožinového priestoru*	291
		Ovládanie dverí batožinového priestoru pohybom nohy*	292
		Súkromné uzamknutie	293
		Aktivácia a deaktivácia súkromného uzamknutia	294
		Alarm*	295
		Aktivácia a deaktivácia alarmov*	296
		Znížená úroveň alarmu*	297
		Dvojité uzamknutie*	298

PODPORA VODIČA

Systém podpory vodiča	300	Obmedzenia funkcie Informácie o dopravných značkách*	315	Deaktivovanie adaptívneho tempomatu*	329
Sila riadenia závislá od rýchlosti	300	Obmedzovač rýchlosti	315	Pohotovostný režim pre adaptívny tempomat*	330
Elektronická kontrola stability	301	Výber a aktivácia obmedzovača rýchlosti	316	Obmedzenia pre adaptívny tempomat*	331
Elektronické riadenie stability v športovom režime	302	Deaktivácia obmedzovača rýchlosti	317	Prepnite tempomatom a adaptívnym tempomatom* na stredovom displeji	332
Aktivácia alebo deaktivácia športového režimu pre elektronickú kontrolu stability	303	Dočasné vypnutie obmedzovača rýchlosti	318	Symbole a správy pre adaptívny tempomat*	334
Symbole a správy pre systém Elektronické riadenie stability	304	Obmedzenia pre obmedzovač rýchlosti	318	Pilot Assist*	336
Connected Safety	306	Automatický obmedzovač rýchlosti	318	Ovládať systém Pilot Assist*	338
Aktivácia alebo deaktivácia Connected Safety	307	Aktivovanie alebo deaktivovanie automatického obmedzovača rýchlosti	320	Režim zobrazenia pre Pilot Assist*	339
Obmedzenia systému Connected Safety	307	Zmena tolerancie pre automatický obmedzovač rýchlosti	321	Výber a aktivácia Pilot Assist*	340
Informácie o dopravných značkách*	308	Obmedzenia pre automatický obmedzovač rýchlosti	321	Deaktivujte Pilot Assist*	341
Aktivácia alebo deaktivácia informácií o dopravných značkách*	309	Tempomat	322	Pohotovostný režim pre Pilot Assist*	342
Režim zobrazenia pre informácie o dopravných značkách*	310	Výber a aktivácia tempomatu	323	Dočasné vypnutie pomoci asistenta riadenia pomocou tlačidla Pilot Assist*	343
Informácie o dopravných značkách a Sensus Navigation*	312	Deaktivovanie tempomatu	324	Obmedzenia systému Pilot Assist*	343
Upozornenie na obmedzenie rýchlosti a rýchlostnú kameru z informácií o dopravných značkách*	312	Pohotovostný režim pre tempomat	324	Symbole a správy pre Pilot Assist*	346
Aktivácia alebo deaktivácia výstrah z informácií o dopravných značkách*	314	Adaptívny tempomat*	325	Podpora pri zatáčaní*	348
		Ovládače pre adaptívny tempomat*	326	Aktivácia alebo deaktivácia podpory v zákrutách*	349
		Režim zobrazenia pre adaptívny tempomat*	327	Obmedzenia pre podporu zatáčania*	349
		Výber a aktivácia adaptívneho tempomatu*	328	Asistent predchádzania*	350
				Používania asistenta predchádzania	350

Výstraha podpory vodiča v prípade rizika kolízie	351	Systém City Safety v križovatke	370	Rear Collision Warning*	384
Zmena cieľa s podporou vodiča	352	Obmedzenia pre City Safety v križujúcej premávke	371	Obmedzenia systému Rear Collision Warning*	384
Nastavte uložení rýchlôt pre podporu vodiča	353	Asistent riadenia City Safety pre vyhýbavý manévr	372	BLIS*	385
Nastavenie časového intervalu od vozidla pred vami	354	Obmedzenia asistenta riadenia City Safety pri uskutočňovaní vyhýbacieho manévru	372	Aktivácia alebo deaktivácia BLIS	386
Jazdné režimy pri používaní časového intervalu od vozidiel	356	Automatické brzdenie v prípade vyhýbacieho manévru s funkciou City Safety	373	Obmedzenia systému BLIS	387
Automatické brzdenie s podporou vodiča	356	Systém brzdenia City Safety pre prichádzajúce vozidlá	373	Správy pre BLIS	388
Udržiavanie v jazdnom pruhu	357	Obmedzenia systému City Safety	374	Driver Alert Control	389
Aktivácia alebo deaktivácia funkcie Udržiavanie v jazdnom pruhu	359	Správy pre City Safety	377	Aktivácia alebo deaktivácia Driver Alert Control	390
Výber možnosti asistencie pre systém udržiavania v jazdnom pruhu	360	Asistent riadenia v nebezpečenstve kolízie	378	V prípade výstrahy Driver Alert Control vyberte navádzanie na odpočívadlo	390
Obmedzenia udržiavania v jazdnom pruhu	360	Aktivácia alebo deaktivácia asistencie riadenia v prípade rizika kolízie	379	Obmedzenia systému Driver Alert Control	391
Symboly a správy pre udržiavanie v jazdnom pruhu	361	Asistent riadenia pri nebezpečenstve odbočenia	379	Upozornenie na nedostatočnú vzdialenosť*	391
Režim zobrazenia pre systém udržiavania v jazdnom pruhu	363	Asistent riadenia pri nebezpečenstve čelného nárazu	380	Aktivácia alebo deaktivácia upozornenia na nedostatočnú vzdialenosť	392
City Safety™	364	Asistent riadenia v nebezpečenstve kolízie zo zadu*	381	Obmedzenia systému Upozornenia na nedostatočnú vzdialenosť	393
Podradené funkcie systému City Safety	365	Obmedzenia asistenta riadenia pri riziku kolízie	382	Cross Traffic Alert*	393
Nastavenie vzdialenosti výstrahy pre systém City Safety	367	Symboly a správy asistenta riadenia pri riziku kolízie	383	Aktivácia alebo deaktivácia Cross Traffic Alert*	395
Detekcia prekážok pomocou funkcie City Safety	368			Obmedzenia systému Cross Traffic Alert*	395
				Správy pre Cross Traffic Alert*	397
				Parkovací asistent*	398

Pilot parkovacieho asistenta vpredu, vzadu a po stranách*	399
Aktivácia alebo deaktivácia systému parkovacieho asistenta*	400
Obmedzenia parkovacieho asistenta	401
Symboly a správy pre Pilot parkovacieho asistenta	403
Kamera parkovacieho asistenta*	404
Umiestnenie kamier parkovacieho asistenta a monitorovacích priestorov*	405
Parkovacie asistenčné čiary pre kameru parkovacieho asistenta*	407
Polia snímačov pre systém parkovacieho asistenta	409
Aktivácia kamery parkovacieho asistenta	411
Symboly a správy pre kameru parkovacieho asistenta	412
Pilot parkovacieho asistenta*	414
Varianty parkovania s pilotom parkovacieho asistenta*	415
Používanie pilota parkovacieho asistenta*	416
Ukončenie paralelného parkovania pomocou funkcie pilot parkovacieho asistenta*	419
Obmedzenia systému parkovacieho asistenta*	419

Správy pre pilot parkovacieho asistenta*	422
Radarová jednotka	423
Typové schválenie radarového zariadenia	424
Jednotka kamery	432
Obmedzenia pre kamerovú a radarovú jednotku	432
Odporúčaná údržba pre kamerovú a radarovú jednotku	435
Symboly a správy pre kameru a radarovú jednotku	437

ŠTARTOVANIE A JAZDA

Štartovanie vozidla	440
Vypnutie vozidla	441
Polohy zapalovania	442
Výber režimu zapalovania	443
Alkoholový zámok*	444
Obídenie alkoholového zámku*	444
Pred naštartovaním motora s alkoholovým zámkom*	445
Brzdové funkcie	445
Nožná brzda	446
Brzdový asistent	447
Brzdenie na mokrých cestách	447
Brzdenie na posypaných cestách	447
Údržba brzdového systému	448
Parkovacia brzda	448
Zapnutie a vypnutie parkovacej brzdy	449
Nastavenie aktivácie automatickej parkovacej brzdy	450
Parkovanie v kopci	450
V prípade poruchy parkovacej brzdy	451
Automatické zabrzdzenie pri odstavení	451
Aktivácia a deaktivácia automatickej brzdy pri zastavení	452
Pomoc pri štartovaní na kopci	453
Automatické brzdenie po kolízii	453

Rekuperáčné brzdenie*	453	Regulácia úrovne* a tlmenie nárazov	472	Prehriatie v motore a systéme pohonu	492
Prevodovka	454	Regulácia nízkej rýchlosti	473	Prefaženie štartovacej batérie	493
Automatická prevodovka	454	Aktivovanie a deaktivovanie jazdy pri nízkej rýchlosti pomocou funkčného tlačidla	473	Štartovanie pomocou štartovacích káblov a inej batérie	493
Radenie prevodových stupňov s automatickou prevodovkou	455	Hill descent control	474	Ťažné zariadenie*	495
Zmena prevodového stupňa pádlami na volante*	457	Aktivovanie a deaktivovanie ovládania jazdy dole kopcom pomocou funkčného tlačidla	475	Špecifikácie pre ťažné zariadenie*	496
Poistka radenia prevodových stupňov	459	Úsporná jazda	476	Výsuvné a zasúvateľné ťažné zariadenie*	496
Deaktivujte automatický inhibitor radenia	460	Prípravy na dlhú cestu	477	Jazda s príviesom	499
Funkcia kick-down	460	Zimná jazda	477	Asistent stability príviesu*	501
Launch funkcia*	461	Jazda vo vode	478	Kontrola svetiel príviesu	502
Symbole a správy pre automatickú prevodovku	461	Otvorenie a zatvorenie krytu plniaceho hrdla paliva	479	Nosič bicyklov namontovaný na ťažnom zariadení*	503
Indikátor prevodových stupňov	461	Plnenie paliva	479	Ťahanie	504
Pohon všetkých kolies	462	Manipulácia s palivom	480	Montáž a demontáž ťažného oka	505
Režimy jazdy*	463	Benzín	481	Odtiahnutie	507
Zmena režimu jazdy*	465	Filter benzínových častíc	482	HomeLink®*	507
Režim jazdy Eco	465	Nafta	483	Programovanie HomeLink®*	508
Aktivácia a deaktivácia jazdného režimu Eco pomocou funkčného tlačidla	468	Prázdna nádrž a naftový motor	484	Pomocou HomeLink®*	510
Funkcia štart/stop	468	Filter pevných častíc	485	Typové schválenie pre HomeLink®*	511
Jazda s funkciou štart/stop	468	Regulácia emisií pomocou AdBlue®	486	Kompas*	511
Deaktivovanie funkcie štart/stop	470	Manipulácia s AdBlue®	487	Aktivácia a deaktivácia kompasu*	511
Podmienky pre funkciu Štart/Stop	470	Kontrola a plnenie prípravku AdBlue®	487	Kalibrácia kompasu*	512
		Symbole a správy pre AdBlue®	490		

ZVUK, MÉDIÁ A INTERNET

Zvuk, médiá a internet	514	Prehrávanie videa	530	Manuálne pripojenie telefónu k vozidlu cez Bluetooth	545
Nastavenia zvuku	514	Prehrávanie DivX®	531	Odpojenie telefónu s Bluetooth pripojením	546
Zvukový zážitok*	515	Nastavenia videa	531	Prepnite na pripojenie telefónu cez Bluetooth	546
Aplikácie	516	Médiá prostredníctvom Bluetooth®	531	Odstránenie zariadení pripojených k Bluetooth	547
Sťahovanie aplikácií	517	Pripojenie zariadenia cez Bluetooth®	532	Správa hovorov	547
Aktualizácia aplikácií	518	Médiá cez USB port	532	Správa textových správ	548
Vymazávanie aplikácií	518	Pripojenie zariadenia cez USB port	532	Nastavenia pre textové správy	549
Rádio	519	Technické špecifikácie pre USB zariadenia	533	Spravovanie telefónneho zoznamu	550
Spustiť rádio	519	Kompatibilné formáty médií	534	Nastavenia pre telefón	550
Zmena rozhlasového pásma a rádiovéj stanice	520	Apple® CarPlay®*	535	Nastavenia pre zariadenia Bluetooth	551
Vyhľadávanie rozhlasových staníc	521	Používanie Apple® CarPlay®*	536	Bezdrôtová telefónna nabíjačka*	551
Uloženie rozhlasových staníc v aplikácii Oblíbené stanice rádia	522	Nastavenia pre systém Apple® CarPlay®*	537	Používanie bezdrôtového nabíjania telefónu*	552
Nastavenia rádia	523	Tipy na používanie Apple® CarPlay®*	538	Certifikát pre bezdrôtovú nabíjačku	553
RDS rádio	524	Android Auto*	539	Vozidlo pripojené k internetu*	557
Digitálne rádio*	525	Používanie Android Auto*	540	Pripojenie vozidla k internetu cez telefón s podporou Bluetooth	558
Spojenie medzi FM a digitálnym rádiom*	525	Nastavenia pre Android Auto*	541	Pripojenie vozidla k internetu cez telefón (Wi-Fi)	558
Prehrávač médií	526	Tipy na používanie aplikácie Android Auto*	541	Pripojenie vozidla k internetu prostredníctvom modemu vozidla (karta SIM)	559
Prehrávanie médií	526	Telefón	542	Nastavenia pre modem vozidla*	560
Kontrola a zmena médií	528	Prvé pripojenie telefónu k vozidlu cez Bluetooth	543		
Vyhľadávanie médií	529	Automatické pripojenie telefónu k vozidlu cez Bluetooth	545		
Gracenote®	529				
Video	530				

Zdieľanie internetového prístupu z vozidla prostredníctvom Wi-Fi hot spotu	560
Žiadne alebo slabé internetové pripojenie	561
Odstrániť Wi-Fi sieť	562
Wi-Fi technológie a zabezpečenie	562
Podmienky používania a zdieľania údajov	563
Aktivovanie a deaktivovanie zdieľania údajov	563
Zdieľanie údajov pre služby	564
Úložné miesto na pevnom disku	565
Licenčná zmluva pre audio a médiá	566

ECALL

eCall	578
Automatické upozornenie na kolíziu s aplikáciou eCall	578
Tiesňová pomoc prostredníctvom eCall	579
Asistenčná služba	579

KOLESÁ A PNEUMATIKY

Pneumatiky	582
Označenie rozmeru pneumatiky	584
Označenie rozmeru disku kola	585
Smer otáčania pneumatík	585
Indikátory opotrebovania vzorky pneumatiky	586
Kontrola tlaku v pneumatikách	586
Nastavenie tlaku v pneumatikách	587
Odporúčany tlak vzduchu v pneumatikách	588
Systém monitorovania tlaku v pneumatikách*	589
Uloženie novej referenčnej hodnoty pre systém monitorovania tlaku v pneumatikách*	591
Pozrite si stav tlaku v pneumatike na stredovom displeji*	592
Činnosť v prípade výstrahy pred nízkym tlakom v pneumatikách	592
Správy per monitorovanie tlaku pneumatiky*	593
Výmena kola	594
Súprava náradia	596
Zdvihák*	596
Skrutky kolies	597
Rezervné koleso*	598
Manipulácia s rezervným kolesom*	599

Zimné pneumatiky	600
Snehové reťaze	600
Sada na núdzovú opravu defektu	601
Použitie súpravy na opravu defektu	602
Nafúknutie pneumatiky pomocou kompresora zo súpravy na opravu defektu	606

PRIESTOR PRE NALOŽENIE, SKLADOVANIE A CESTUJÚCICH

Interiér priestoru pre cestujúcich	608
Tunelová konzola	609
Elektrické zásuvky	610
Používanie elektrických zásuviek	611
Používanie odkladacej schránky pred spolujazdcom	612
Snečná clona	613
Batožinový priestor	613
Odporúčania pre nakladanie	614
Strešný náklad a nakladanie do nosičov	615
Háčiky na tašky	615
Oká na zaistenie nákladu	616
Priechodný otvor v zadnom sedadle	617
Montáž a demontáž krytu batožinového priestoru*	617
Obsluha krytu batožinového priestoru*	618
Montáž a demontáž bezpečnostných mriežok*	619
Montáž a demontáž bezpečnostnej siete*	621
Súprava prvej pomoci*	623
Výstražný trojuholník	623

ÚDRŽBA A SERVIS

Servisný program Volvo	626
Prenos dát medzi vozidlom a servisom cez Wi-Fi	626
Centrum preberania	627
Správa aktualizácií systému prostredníctvom Download Centre	627
Stav vozidla	628
Rezervácia servisu a opravy	629
Odosielanie informácií o vozidle do servisu	630
Vyzdvihnutie auta	631
Údržba klimatizačného systému	634
Head up displej pri výmene čelného skla*	634
Otvorenie a zatvorenie kapoty	635
Prehľad súčiastok motora	636
Motorový olej	637
Kontrola a dopĺňanie motorového oleja	639
Chladiaca kvapalina	640
Doplnenie chladiacej kvapaliny	640
Batéria štartéra	642
Podporná batéria	644
Symbyly na batérii	646
Recyklácia batérie	646
Poistky a centrálné elektrické jednotky	647
Výmena poistky	648

Poistky v motorovom priestore	649
Poistky pod odkladacou schránkou pred spolujazdcom	654
Poistky v batožinovom priestore	660
Výmena žiarovky	665
Čistenie interiéru	665
Čistenie stredového displeja	666
Čistenie projekčného displeja* a displeja vodiča	667
Čistenie látkového čalúnenia a poťahov	667
Čistenie bezpečnostných pásov	668
Čistenie textilných podlahových a vstupných rohoží	668
Čistenie koženého čalúnenia*	669
Čistenie koženého volantu	670
Čistenie vnútorných plastových, kovových a drevených častí	670
Čistenie exteriéru	671
Leštenie a voskovanie	671
Ručné umývanie	672
Automatická umývací linka	673
Vysokotlakové umývanie	675
Čistenie líšt stieračov	675
Čistenie vonkajších plastových, gumených komponentov a obloženia	676
Čistenie diskov kolies	677

Ochrana proti korózii	677
Lakovanie vozidla	678
Opravenie drobného poškodenia laku.	678
Kódy farieb	679
Výmena líšty stierača zadného okna	679
Výmena líšt stieračov čelného skla	681
Nastavte stierače do prevádzkovej polohy	682
Plnenie kvapaliny ostrekovača	683

ŠPECIFIKÁCIE

Typové označenia	686
Rozmery	689
Hmotnosti	691
Ťažná kapacita a zaťaženie ťažného zariadenia	692
Špecifikácie motora	694
Motorový olej – špecifikácie	695
Nepriaznivé jazdné podmienky pre motorový olej	696
Prevodová kvapalina - špecifikácie	697
Brzdová kvapalina – špecifikácie	697
Palivová nádrž - objem	697
Objem nádrže pre AdBlue®	698
Klimatizácia – špecifikácie	698
Spotreba paliva a emisie CO ₂	700
Schválené rozmery kolies a pneumatík	703
Minimálny povolený index zaťaženia pneumatiky a rýchlostné hodnoty pre pneumatiky	704
Schválený tlak v pneumatikách	705

ABECEDNÝ REGISTER

Abecedný register

707

INFORMÁCIE PRE VLASTNÍKA

Informácie pre vlastníka

Informácie pre vlastníka sú k dispozícii v niekoľkých rôznych formátoch ako digitálnych, tak aj tlačенých. Návod na obsluhu je k dispozícii na stredovom displeji vozidla, ako mobilná aplikácia a na stránke podpory spoločnosti Volvo Cars. Je tam Quick Guide a dodatok k návodu na obsluhu, ktorý je k dispozícii v odkladacej schránke pred spolujazdcom, okrem iného so špecifikáciami a informáciami o poistkách. Môžete si objednať aj tlačенý návod na obsluhu.

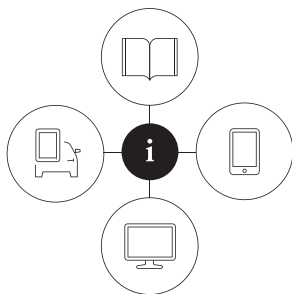

0690023

Stredový displej vozidla¹



Na stredovom displeji potiahnite zobrazenie zhora nadol a ťuknite na položku

Používateľ. príručka. K dispozícii sú možnosti vizuálnej navigácie s obrázkami exteriéru a interiéru vozidla.

Informácie sa dajú vyhľadávať a sú tiež rozdelené do kategórií.

Mobilná aplikácia

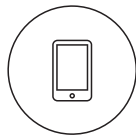

Na stránke App Store alebo Google Play vyhľadajte "Volvo Manual", prevezmite si aplikáciu do smartfónu alebo tabletu a vyberte vozidlo. V aplikácii sú k dispozícii video tutoriály a možnosti vizuálnej

navigácie s obrázkami exteriéru a interiéru vozidla. Obsah sa dá prehľadávať a rôzne časti sú navrhnuté tak, aby uľahčili orientáciu

Stránka podpory spoločnosti Volvo Cars



Prejdite na stránku volvocars.com/support a vyberte svoju krajinu. Tu nájdete návody na obsluhu ako v on-line, tak aj v PDF formáte. Na stránke podpory spoločnosti Volvo Cars nájdete aj

video tutoriály a ďalšie informácie, ako aj pomocníka týkajúceho sa vášho vozidla značky Volvo a vášho vlastníctva vozidla. Stránka je k dispozícii pre väčšinu trhov.

Tlačené informácie



V odkladacej schránke pred spolujazdcom sa nachádza dodatok k návodu na obsluhu¹, ktorý obsahuje informácie o poistkách a špecifikáciách, ako aj súhrn dôležitých a praktických informácií.

cií.

Existuje tiež Quick Guide, ktorý je k dispozícii v tlačenej formáte, ktorý vám pomôže začať s najčastejšie používanými funkciami vo vozidle.

¹ Komplettný tlačenný návod je súčasťou vozidla určeného pre trhy bez návodu na obsluhu na stredovom displeji.

V závislosti od zvolenej úrovne výbavy, trhu, môžu byť vo vozidle k dispozícii aj ďalšie informácie pre vlastníka v tlačenej podobe.

Vytlačený návod na obsluhu a príslušný dodatok sa dá objednať. Ohľadom objednávky sa obráťte na predajcu vozidiel značky Volvo.

! DÔLEŽITÉ

Vodič je vždy zodpovedný za bezpečnú jazdu vozidla a dodržiavanie platných zákonov a predpisov. Je tiež dôležité, aby sa vozidlo udržiavalo a aby sa s ním zaobchádzalo v súlade s odporúčaniami spoločnosti Volvo nachádzajúcimi sa v informáciách pre majiteľa.

Ak by mal existovať rozdiel medzi informáciami na stredovom displeji a informáciami v tlačenej forme, potom sú vždy platné informácie v tlačenej forme.

i POZNÁMKA

Zmena jazyka na stredovom displeji môže znamenať, že niektoré informácie o vlastníkovi nebudú v súlade s vnútroštátnymi alebo miestnymi zákonmi a predpismi. Neprepínajte sa do jazyka, ktorému je ťažko porozumieť, pretože to môže sťažiť hľadanie cesty späť cez štruktúru obrazovky.

Súvisiace informácie

- Používateľská príručka na stredovom displeji (str. 19)
- Návod na obsluhu v mobilných zariadeniach (str. 23)
- Stránka podpory spoločnosti Volvo Cars (str. 23)
- Prečítanie návodu na obsluhu (str. 24)

Používateľská príručka na stredovom displeji

Na stredovom displeji vozidla je k dispozícii digitálna² verzia používateľskej príručky. Digitálna používateľská príručka je prístupná z pohľadu zhora a v niektorých prípadoch je aj kontextová používateľská príručka prístupná z pohľadu zhora.

i POZNÁMKA

Digitálny návod na obsluhu nie je počas jazdy k dispozícii.

PRÍRUČKA POUŽÍVATEĽA

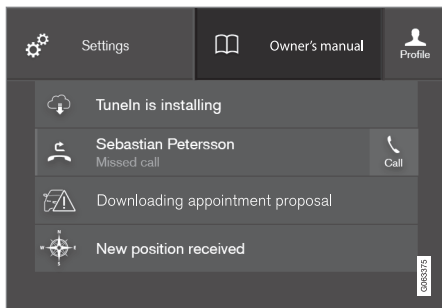

Horný pohľad s tlačidlom pre návod na obsluhu.

Ak chcete otvoriť návod na obsluhu – potiahnite horné zobrazenie na stredovom displeji a ťuknite na položku **Používateľ. príručka**.

Informácie v používateľskej príručke sú prístupné priamo cez domovskú stránku majiteľa alebo cez jeho hlavnú ponuku.

Kontextová používateľská príručka

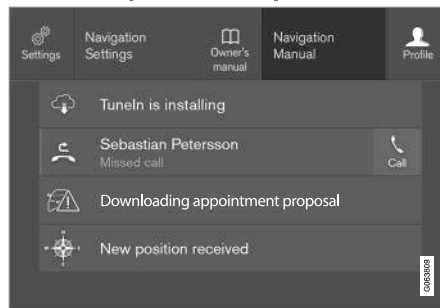

Pohľad zhora pomocou tlačidla na kontextovú príručku pre majiteľa.

Kontextová používateľská príručka je skratkou k článku v používateľskej príručke, ktorý popisuje aktívnu funkciu zobrazenú na obrazovke. Keď je kontextová používateľská príručka k dispozícii, je zobrazená vpravo od **Používateľ. príručka** v pohľade zhora.

Ťuknutím na kontextovú používateľskú príručku sa teda otvorí článok v používateľskej príručke, ktorý súvisí s obsahom zobrazeným na obrazovke. Napr. ťuknutím na **Navigácia manuál** – otvorí sa článok, ktorý sa týka navigácie.

Vzťahuje sa to len na niektoré aplikácie vo vozidle. Napríklad pre stiahnuté aplikácie tre-

tích strán nie je možný výber špecifických článkov pre aplikácie.

Súvisiace informácie

- Prechádzanie v návode na obsluhu na stredovom displeji (str. 21)
- Navigovanie v zobrazeniach stredového displeja (str. 116)
- Sťahovanie aplikácií (str. 517)

² Platí pre väčšinu trhov.

Prechádzanie v návode na obsluhu na stredovom displeji

Prístup k digitálnemu návodu na obsluhu je možný z horného zobrazenia na stredovom displeji vozidla. Obsah sa dá prehľadávať a rôzne časti sú navrhnuté tak, aby uľahčili orientáciu.

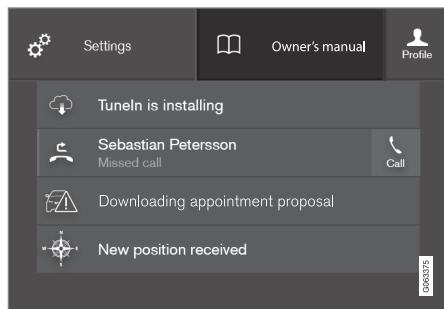

Návod na obsluhu je prístupný z horného zobrazenia.

- Ak chcete otvoriť návod na obsluhu – potiahnite horné zobrazenie na stredovom displeji a ťuknite na položku **Používateľ. príručka**.

V návode na obsluhu nájdete množstvo rôznych možností na vyhľadanie informácií. Možnosti sú prístupné z domovskej stránky návodu na obsluhu a z hornej ponuky.

Otvorenie ponuky v hornej ponuke

- Stlačte tlačidlo  v hornom zozname v návode na obsluhu.
 - > Otvorí sa ponuka s rôznymi možnosťami vyhľadávania informácií:

Domovská stránka



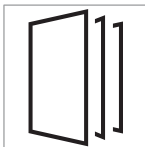

Ťuknutím na symbol sa vrátite na domovskú stránku v návode na obsluhu.

Kategórie



Položky v návode na obsluhu sú štruktúrované do hlavných kategórií a podradených kategórií. Rovnaký článok sa dá nájsť v niekoľkých vhodných kategóriách, aby sa dal ľahšie nájsť.

1. Stlačte **Kategórie**.
 - > Hlavné kategórie sú zobrazené v zozname.
 2. Ťuknite na hlavnú kategóriu ().
 - > Zobrazí sa zoznam podradených kategórií () a článkov (.
 3. Ťuknutím na článok ho otvoríte.
- Ak sa chcete vrátiť, stlačte šípku dozadu.

Najlepšie články

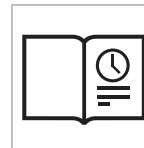

Stlačte symbol pre prístup na stránku s odkazmi na výber článkov, ktorých prečítanie môže byť užitočné, aby ste sa zoznámili s bežnými funkciami vozidla. Články môžu byť tiež prístupné cez kategórie, ale zhromažďujú sa tu kvôli rýchlejšiemu prístupu. Ťuknite na článok, aby ste si ho mohli prečítať v celom rozsahu.

◀ Prístupové body pre exteriér a interiér



Prehľad obrázkov exteriéru a interiéru vozidla. Rôzne časti sú označené prístupovými bodmi, ktoré vedú k článkom o daných častiach vozidla.



1. Stlačte tlačidlo **Exteriér** alebo **Interiér**.
 - > Obrázky exteriéru alebo interiéru sú zobrazené pomocou tzv. prístupových bodov na mieste. Prístupový bod vedie k článkom o zodpovedajúcej časti vozidla. Ak chcete prechádzať medzi obrázkami, posúvajte sa horizontálne po obrazovke.
2. Ťuknite na prístupový bod.
 - > Zobrazí sa názov článku o danej oblasti.
3. Ťuknutím na názov otvoríte článok.

Ak sa chcete vrátiť, stlačte šípku dozadu.

Obľúbené



Stlačením symbolu získate prístup k článkom uloženým ako obľúbené. Ťuknite na článok, aby ste si ho mohli prečítať v celom rozsahu.

Ukladanie alebo odstraňovanie článkov ako obľúbených

Uložte článok ako obľúbený stlačením tlačidla ☆ vpravo hore, keď je článok otvorený. Keď bol článok uložený ako obľúbený, hviezdica je vyplnená: ★.

Ak chcete odstrániť článok spomedzi obľúbených, znova stlačte hviezdicu v aktuálnom článku.

Video

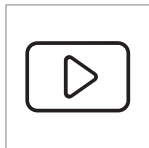

Stlačte symbol pre zobrazenie stručných inštrukcií pre rôzne funkcie vo vozidle.

Informácie

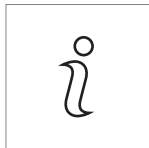

Ťuknite na symbol, aby ste získali informácie o tom, ktorá verzia návodu na obsluhu je k dispozícii vo vozidle, ako aj ďalšie užitočné informácie.

Používanie funkcie vyhľadávania v hornej ponuke

1. Ťuknite na položku  v hornej ponuke návodu na obsluhu. V spodnej časti obrazovky sa zobrazí klávesnica.
2. Zadaťte kľúčové slovo, ako napríklad "bezpečnostný pás".
 - > Návrhy článkov a kategórie sa zobrazujú počas zadávania písmen.
3. Ťuknite na článok alebo kategóriu, aby ste k nim mali prístup.

Súvisiace informácie

- Používateľská príručka na stredovom displeji (str. 19)
- Klávesnica na stredovom displeji (str. 127)
- Prečítanie návodu na obsluhu (str. 24)

Návod na obsluhu v mobilných zariadeniach

Návod na obsluhu je k dispozícii ako mobilná aplikácia³ v obchode App Store a Google Play. Aplikácia je prispôbená pre smartfóny a tablety.



Návod na obsluhu si môžete prevziať ako mobilnú aplikáciu z lokality App Store alebo Google Play. Kód QR, ktorý je tu uvedený, vás zavedie priamo do aplikácie. Prípadne si môžete vyhľadať "Volvo

manual" na lokalite App Store alebo Google Play.

Aplikácia obsahuje video spolu s obrázkami exteriéru a interiéru, kde sú rôzne časti vozidla zvýraznené tzv. prístupovými bodmi, ktoré

vedú k článkom o danej oblasti. Obsah sa dá prehľadávať a rôzne časti sú navrhnuté tak, aby uľahčili orientáciu.

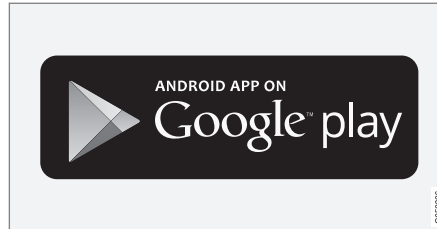
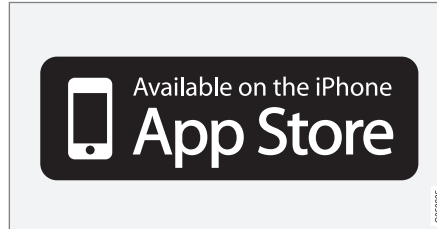

Mobilná aplikácia je k dispozícii tak na lokalite App Store, ako aj Google Play.

Súvisiace informácie

- Prečítanie návodu na obsluhu (str. 24)

Stránka podpory spoločnosti Volvo Cars

Viac informácií o vašom vozidle máte k dispozícii na webovej stránke spoločnosti Volvo Cars a stránke podpory.

Podpora na internete

Prejdite na adresu volvocars.com/support a navštívte stránku. Stránka podpory je k dispozícii pre väčšinu trhov.

Obsahuje podporu pre funkcie ako služby a funkcie založené na internete, službu Volvo On Call*, navigačný systém* a aplikácie. Videá a pokyny vám krok za krokom vysvetlia rôzne postupy, napr. e.g. ako pripojiť vaše vozidlo na internet cez mobilný telefón

Informácie na stiahnutie

Mapy

Pre vozidlá vybavené navigačným systémom Sensus Navigation existuje možnosť stiahnutia máp zo stránky podpory.

Používateľská príručka ako PDF

Používateľská príručka je k dispozícii na stiahnutie vo formáte PDF. Pre stiahnutie príručky podľa potreby vyberte model vozidla a modelový rok.

³ Pre niektoré mobilné zariadenia.

◀ Kontakt

Stránka podpory obsahuje kontaktné údaje pre zákazníku podporu a na najbližšieho predajcu Volvo.

Vytvorenie Volvo ID na webovej stránke Volvo Cars

Vytvorte si osobný účet Volvo ID a spravujte ho na stránke volvocars.com.

Súvisiace informácie

- Volvo ID (str. 28)

Prečítanie návodu na obsluhu

Aby ste sa s vaším novým vozidlom zoznámili, prečítajte si návod na obsluhu skôr, ako sa na ňom prvýkrát preveziete.

Prečítanie si návodu na obsluhu je spôsob, ako sa zoznámiť s novými funkciami, získať informácie o tom, ako zaobchádzať s vozidlom v rôznych situáciách a naučiť sa využívať všetky funkcie vozidla. Venujte pozornosť bezpečnostným pokynom uvedeným v návode na obsluhu.

Zámerom týchto informácií pre majiteľa je vysvetliť všetky možné funkcie, možnosti a príslušenstvo, ktoré sú súčasťou vozidla značky Volvo. Nie sú určené ako indikácia alebo záruka toho, že všetky tieto funkcie, vlastnosti a možnosti sú súčasťou každého vozidla. Časť použitej terminológie nemusí presne zodpovedať terminológii používanej v predajných, marketingových a reklamných materiáloch.

Vývojové práce neustále prebiehajú s cieľom zlepšiť náš produkt. Zmeny môžu znamenať, že informácie, popisy a ilustrácie v návode na obsluhu sa budú líšiť od vybavenia vozidla. Vyhradzujeme si právo vykonať zmeny bez predchádzajúceho upozornenia.

Neodstraňujte tento návod z vozidla - ak by sa vyskytli problémy, potom by vám chýbali potrebné informácie o tom, kde a ako vyhľadať odbornú pomoc.

© Volvo Car Corporation

Možnosti/príslušenstvo

Okrem štandardného vybavenia popisuje návod na obsluhu aj možnosti (vybavenie namontované z výroby) a určité príslušenstvo (dodatocné vybavenie za príplatok).

Všetky možnosti a príslušenstvo známe v čase publikovania, sú označené hviezdíčkou: *.

Vybavenie opísané v návode na obsluhu nie je dostupné vo všetkých vozidlách - majú rôzne vybavenie v závislosti od prispôbení pre potreby rôznych trhov a vnútroštátnych alebo miestnych zákonov a právnych predpisov.

V prípade neistoty týkajúcej sa štandardného alebo voliteľného príslušenstva kontaktujte predajcu vozidiel Volvo.

Špeciálne texty

UPOZORNENIE

Upozornenia sa zobrazia, ak hrozí nebezpečenstvo poranenia.

DÔLEŽITÉ

Ak hrozí nebezpečenstvo poškodenia, objavia sa dôležité texty.

i POZNÁMKA

Texty poznámok poskytujú rady alebo tipy, ktoré uľahčujú používanie napr. výbavy a funkcií.

Emblémy

Vozidlo obsahuje rôzne typy emblémov, ktoré sú určené na podávanie dôležitých informácií jasným spôsobom. Emblémy na vozidle majú nasledujúci zostupný stupeň dôležitosti pre výstrahy/informácie.

Výstraha pred zranením osôb

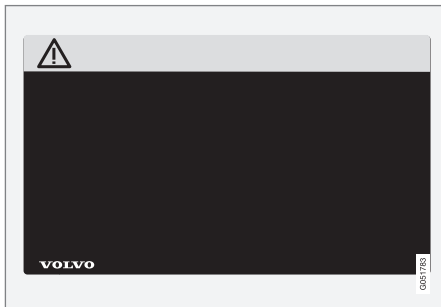

Čierne symboly ISO na žltom výstražnom poli, biely text/obrázok na čiernom poli správy. Používa sa na indikáciu prítomnosti nebezpečenstva, ktoré by v prípade ignorovania výstrahy mohlo spôsobiť vážne zranenie osôb alebo smrteľný úraz.

Nebezpečenstvo poškodenia majetku



Biele symboly ISO a biely text/obrázok na čiernom alebo modrom výstražnom poli a pole správy. Používa sa na indikáciu prítomnosti nebezpečenstva, ktoré by v prípade ignorovania výstrahy mohlo spôsobiť škody na majetku.

Informácie

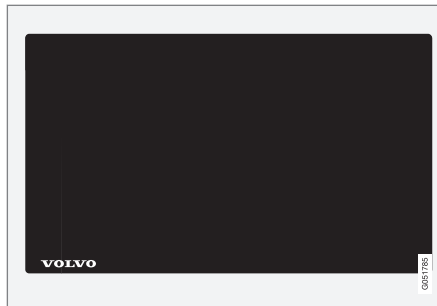

Biele symboly ISO a biely text/obrázok na čiernom poli správy.

i POZNÁMKA

Nie je dané, že emblémy uvedené v návode na obsluhu majú byť presnými replikami tých, ktoré sú vo vozidle. Sú určené na zobrazenie ich približného vzhľadu a umiestnenia vo vozidle. Informácie, ktoré sa vzťahujú na konkrétne vozidlo, sú k dispozícii na príslušných emblémoch pre vaše vozidlo.

Ilustrácie a videoklipy

Ilustrácie a videoklipy použité v návode na obsluhu sú niekedy schematické a majú za cieľ poskytnúť celkový obraz alebo príklad určitej funkcie. Môžu sa líšiť od vzhľadu vozidla, a to v závislosti od úrovne výbavy a trhu.

Súvisiace informácie

- Používateľská príručka na stredovom displeji (str. 19)
- Návod na obsluhu v mobilných zariadeniach (str. 23)
- Stránka podpory spoločnosti Volvo Cars (str. 23)

Návod na obsluhu a životné prostredie

Návod na obsluhu je vytlačený na papieri, ktorý pochádza z kontrolovaných lesov.

Symbol Forest Stewardship Council (FSC)[®] znázorňuje, že papierová buničina v tlačennom návode na obsluhu pochádza z lesov certifikovaných podľa FSC[®] alebo z iných kontrolovaných zdrojov.

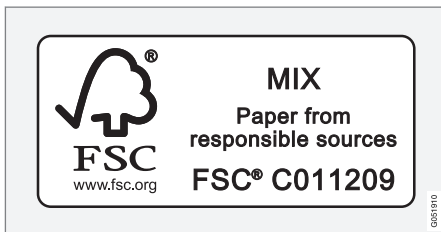

Súvisiace informácie

- Drive-E - čistejšia radosť z jazdy (str. 30)

VAŠE VOLVO

Volvo ID

Volvo ID je osobné ID, ktoré umožňuje prístup k širokej škále služieb prostredníctvom jediného používateľského mena a hesla.

i POZNÁMKA

Dostupné služby sa môžu časom líšiť a závisia od úrovne výbavy a trhu.

Príklady služieb:

- Aplikácia Volvo On Call* - skontrolujte vozidlo vašim telefónom. Môžete napríklad skontrolovať hladinu paliva, ukázať najbližšiu čerpaciu stanicu a zamknúť vozidlo na diaľku.
- Odoslať do vozidla – odosielanie adries z mapových služieb na webe, priamo do vozidla.
- Rezervovať servis a opravu – zaregistruje servis/predajcu a rezervuje servis priamo z vozidla.

i POZNÁMKA

Ak sa zmení užívateľské meno/heslo pre službu (napr. Volvo On Call), automaticky sa zmení aj pre iné služby.

Volvo ID je vytvorené z vozidla, stránky volvocars.com alebo aplikácie Volvo On Call¹.

¹ Ak máte Volvo On Call*.

Keď je Volvo ID zaregistrované vo vozidle, k dispozícii bude viacero služieb. Pre rovnaké vozidlo sa dá používať niekoľko Volvo ID a niekoľko vozidiel môže byť dokonca prepojených s rovnakým Volvo ID.

Súvisiace informácie

- Vytvorenie a registrovanie ID pre vozidlo Volvo (str. 28)
- Rezervácia servisu a opravy (str. 629)

Vytvorenie a registrovanie ID pre vozidlo Volvo

Volvo ID je možné vytvoriť rôznymi spôsobmi. Ak sa ID vozidla Volvo vytvorí na stránke volvocars.com alebo s aplikáciou Volvo On Call², Volvo ID sa musí tiež zaregistrovať, aby sa mohli používať rôzne služby Volvo ID.

Vytvorenie Volvo ID s aplikáciou Volvo ID

1. Stiahnite aplikáciu Volvo ID z **Centrum preberania** zobrazenia aplikácie na stredovom displeji.
2. Spustíte aplikáciu a zaregistrujete osobnú e-mailovú adresu.
3. Postupujte podľa pokynov, ktoré sa automaticky odošlú na zadanú e-mailovú adresu.
 - > Automaticky sa vytvorí Volvo ID a automaticky sa zaregistruje pre dané vozidlo. Služby Volvo ID sa teraz už môžu používať.

Vytvorenie Volvo ID na webovej stránke

Volvo Cars

1. Prejdite na stránku volvocars.com a prihláste sa do³ pomocou ikony v pravej hornej časti. Vyberte možnosť Vytvoriť Volvo ID.
2. Zadajte osobnú e-mailovú adresu.
3. Postupujte podľa pokynov, ktoré sa automaticky odošlú na zadanú e-mailovú adresu.
 - > Teraz sa vytvorí Volvo ID. Prečítajte si nižšie, ako sa môžete naučiť zaregistrovať ID do vozidla.

Vytvorenie Volvo ID s aplikáciou Volvo On Call⁴

1. Prevezmite najnovšiu verziu aplikácie Volvo On Call do telefónu⁵.
2. Vyberte a vytvorte Volvo ID.
3. Otvorí sa webová stránka pre vytvorenie Volvo ID. Vyplňte požadované informácie.
4. Zaškrtnutím rámečka akceptujete zmluvné podmienky.
5. Stlačením tlačidla sa vytvorí vaše Volvo ID.

6. Na zadanú adresu sa odošle e-mailová správa. Kliknutím na odkaz v e-mailovej správe aktivujete Volvo ID.
 - > Teraz je Volvo ID pripravené na použitie.

Registrácia vášho Volvo ID do vozidla

Ak ste vytvorili vaše Volvo ID prostredníctvom webovej stránky alebo aplikácie Volvo On Call, zaregistrujte ho do vášho vozidla nasledovne:

1. Ak sa tak ešte nestalo, prevezmite aplikáciu Volvo ID z **Centrum preberania** v zobrazení aplikácií na stredovom displeji.



POZNÁMKA

Pre sťahovanie aplikácií musí byť auto pripojené k Internetu.

2. Spustíte aplikáciu a zadajte vaše Volvo ID/ vašu e-mailovú adresu.
3. Postupujte podľa pokynov, ktoré sa automaticky odosielajú na e-mailovú adresu prepojenú s vaším Volvo ID.
 - > Vaše Volvo ID je teraz zaregistrované do daného vozidla. Teraz sa už môžu používať služby Volvo ID.

Súvisiace informácie

- Volvo ID (str. 28)
- Sťahovanie aplikácií (str. 517)
- Správa aktualizácií systému prostredníctvom Download Centre (str. 627)
- Vozidlo pripojené k internetu* (str. 557)

² Platí len pre určité trhy.

³ Dostupné na určitých trhoch.

⁴ Vozidlá s Volvo On Call*.

⁵ Dostupné na prevzatie napr. v Apple App Store alebo Google Play.

Drive-E - čistejšia radosť z jazdy

Spoločnosť Volvo Car Corporation neustále pracuje na vývoji bezpečnejších a efektívnej-

ších produktov a riešení s cieľom znížiť negatívny dopad na životné prostredie.



Starostlivosť o životné prostredie je jednou z kľúčových hodnôt spoločnosti Volvo Cars a ovplyvňuje všetky operácie. Environmentálna práca je založená na celkovom životnom cykle vozidla a zohľadňuje jeho dopad na životné prostredie, od návrhu až po likvidáciu a recykláciu. Základným princípom spoločnosti Volvo Cars je to, že každý nový vyvinutý produkt musí mať menší dopad na životné prostredie ako produkt, ktorý nahrádza.

Výsledkom práce spoločnosti Volvo v oblasti environmentálneho manažérstva je vývoj efektívnejších a menej znečisťujúcich hnacích

sústav Drive-E. Osobné prostredie je pre spoločnosť Volvo tiež dôležité - napríklad vzduch vo vnútri vozidla Volvo je vďaka systému klimatizácie čistejší ako vzduch vonku.

Vaše vozidlo značky Volvo spĺňa prísne medzinárodné environmentálne normy. Všetky výrobné jednotky spoločnosti Volvo musia byť certifikované podľa normy ISO 14001, čo podporuje systematický prístup k environmentálnym otázkam prevádzky, čo vedie k neustálemu zlepšovaniu so zníženým vplyvom na životné prostredie. Certifikácia ISO tiež znamená, že sa dodržiavajú platné zákony a predpisy v oblasti životného prostredia. Spoločnosť

Volvo tiež vyžaduje, aby jeho partneri spĺňali tieto požiadavky.

Spotreba paliva

Keďže veľká časť celkového dopadu vozidla na životné prostredie je dôsledkom jeho používania, dôraz spoločnosti Volvo Cars na environmentálnu prácu spočíva v znižovaní spotreby paliva, emisií oxidu uhličitého a iných látok znečisťujúcich ovzdušie. Vozidlá spoločnosti Volvo majú konkurencieschopnú spotrebu paliva v každej z príslušných tried. Nižšia spotreba paliva vo všeobecnosti vedie k nižším emisiám skleníkových plynov, oxidu uhličitého.

Prispievanie k lepšiemu prostrediu

Energeticky efektívne a úsporné vozidlo môže prispieť k zníženiu dopadu na životné prostredie a tiež k zníženiu nákladov pre majiteľa vozidla. Ako vodič môžete ľahko znížiť spotrebu paliva a tým ušetriť peniaze a prispieť k lepšiemu životnému prostrediu - tu je niekoľko rád:

- Plánujte si efektívnu priemernú rýchlosť. Rýchlosti vyššie ako pribl. 80 km/h (pribl. 50 mph) a nižšie ako 50 km/h (pribl. 30 mph) vedú k zvýšenej spotrebe energie.
- Dodržiavajte odporúčané intervaly pre servis a údržbu vozidla uvedené v servisnej a záručnej knižke.
- Nenechávajte bežať motor na voľnobeh - vypnite motor, keď vozidlo stojí po dlhší čas. Dodržiavajte miestne predpisy.
- Naplánujte si cestu - veľa zbytočných zastávok a nerovnomerná rýchlosť prispievajú k zvýšeniu spotreby paliva.
- Pred naštartovaním v chladných podmienkach používajte predbežnú úpravu* - zlepšuje štartovaciu kapacitu a znižuje potrebovanie v chladnom počasi. Motor dosiahne normálnu prevádzkovú teplotu rýchlejšie, čo znižuje spotrebu a emisie.

Pamätajte aj na ekologickú likvidáciu nebezpečného odpadu, ako sú batérie a olej, spôsobom, ktorý je bezpečný pre životné prostredie.

Ak si nie ste istí ako likvidovať tento typ odpadu, obráťte sa na servis – odporúča sa autorizovaný servis Volvo.

Efektívne riadenie emisií

Vaše vozidlo značky Volvo je vyrobené podľa konceptu "čisté vnútri aj vonku" – koncept, ktorý zahŕňa čisté prostredie v interiéri, ako aj vysoko účinné riadenie emisií. V mnohých prípadoch sú výfukové emisie hlboko pod platnými normami.

Čistý vzduch v priestore pre cestujúcich

Vzduchový filter pomáha zabrániť prenikaniu prachu a peľu do priestoru pre cestujúcich cez prívod vzduchu.

Systém kvality vzduchu v interiéri (IAQS)* zaisťuje, že privádzaný vzduch je čistejší ako vzduch v premávke vonku.

Systém čistí vzduch v priestore pre cestujúcich od nečistôt, ako sú častice, uhľovodíky, oxidy dusíka a prízemný ozón. Ak je vonkajší vzduch kontaminovaný, potom je prívod vzduchu uzavretý a vzduch sa recirkuluje. Takáto situácia môže nastať napríklad v hustej premávke, v kolónach a v tuneloch.

IAQS je súčasťou balíka CZIP (Balík čistej zóny v interiéri)*, ktorý tiež obsahuje funkciu, ktorá umožňuje spustenie ventilátora pri odomknutí vozidla pomocou diaľkového ovládania zámku.

Interiér

Materiál použitý v interiéri vozidla značky Volvo bol starostlivo vybraný a otestovaný, aby bol príjemný a pohodlný. Niektoré detaily sú vyrobené ručne, ako napríklad prešívanie volantu, ktoré je ušité ručne. Interiér je monitorovaný, aby sa doň nevypúšťali intenzívne pachy alebo látky, ktoré spôsobujú nepohodlie v prípade napr. vysokého tepla a jasného svetla.

Servisy spoločnosti Volvo a životné prostredie

Pravidelná údržba vytvára podmienky pre dlhú životnosť a nízku spotrebu paliva vášho vozidla. Týmto spôsobom tiež prispievate k čistejšiemu prostrediu. Keď sú servisy spoločnosti Volvo poverené opravou a údržbou vášho vozidla, stávajú sa súčasťou systému spoločnosti Volvo. Spoločnosť Volvo jednoznačne vyžaduje, aby boli priestory servisu navrhnuté tak, aby sa zabránilo úniku látok do životného prostredia. Pracovníci servisu majú znalosti a nástroje potrebné na zaručenie dobrej starostlivosti o životné prostredie.

Recyklácia

Pretože spoločnosť Volvo funguje z perspektívy životného cyklu, je tiež dôležité, aby sa vozidlo recyklovalo spôsobom šetrným k životnému prostrediu. Takmer všetky časti vozidla sa dajú recyklovať. Posledného vlastníka vozidla preto žiadame, aby kontaktoval pred-



- ◀◀ ajcu ohľadom certifikovaného/schváleného recyklačného zariadenia.

Súvisiace informácie

- Spotreba paliva a emisie CO₂ (str. 700)
- Úsporná jazda (str. 476)
- Spustenie a vypnutie predbežnej úpravy vzduchu* (str. 238)
- Návod na obsluhu a životné prostredie (str. 26)
- Kvalita vzduchu (str. 211)

IntelliSafe – podpora vodiča a bezpečnosť

IntelliSafe je koncept spoločnosti Volvo Cars pre bezpečnosť vozidiel. IntelliSafe sa skladá z viacerých systémov⁶, ktorých účelom je zaistiť bezpečnejšiu jazdu vozidlom, predchádzať zraneniam a chrániť cestujúcich a ostatných účastníkov cestnej premávky.

UPOZORNENIE

Funkcie sú doplnkové pomôcky – nedokážu zvládnuť všetky situácie pri všetkých podmienkach.

Vodič vždy nesie zodpovednosť za bezpečnú jazdu s vozidlom a za dodržiavanie príslušných pravidiel a predpisov cestnej premávky.

Podpora

Za účelom pomoci vodičovi bezpečnejšie riadiť vozidlo má IntelliSafe nasledovné funkcie.

- Aktívne diaľkové svetlo
- Detekcia tunelov
- Pilot Assist
- Cross Traffic Alert*
- Blind Spot Information*
- Parkovací asistent*
- Pilot parkovacieho asistenta*

- Kamera parkovacieho asistenta*
- Informácie o dopravných značkách*
- Elektronická kontrola stability
- Roll Stability Control
- Obmedzovač rýchlosti*
- Tempomat
- Adaptívny tempomat*
- Rear Collision Warning
- Driver Alert Control
- Pohon všetkých kolies⁷

Prevenia

S cieľom pomôcť vodičovi vyhnúť sa nehode, má IntelliSafe nasledujúce funkcie.

- City Safety
- Upozornenie na nedostatočnú vzdialenosť*
- Udržiavanie v jazdnom pruhu
- **Systém na predch. kolíziám**

Ochrana

Za účelom ochrany vodiča a cestujúcich v určitých situáciách v prípade nehody má IntelliSafe nasledujúce spolupracujúce funkcie.

- Whiplash Protection System
- Pedestrian Protection System

- Bezpečnostné pásy s napínačmi bezpečnostných pásov
- Airbagy

POZNÁMKA

Prečítajte si jednotlivé časti každého systému, aby ste úplne porozumeli funkciám a dozvedeli sa o dôležitých výstrahách.

Súvisiace informácie

- Aktívne diaľkové svetlo (str. 159)
- Bezpečnosť (str. 46)
- Systém podpory vodiča (str. 300)

⁶ Niektoré systémy sa montujú štandardne, zatiaľ čo iné sú voliteľné. Môže sa líšiť v závislosti od trhu, modelového roku a modelu vozidla.

⁷ All Wheel Drive

Sensus - on-line pripojiteľnosť a zábava

Sensus umožňuje používať rôzne typy aplikácií a zmeniť vozidlo na Wi-Fi hotspot.

Toto je Sensus

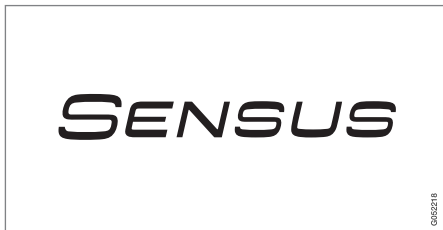

Sensus ponúka inteligentné rozhranie a online pripojenie k digitálnemu svetu. Intuitívna navigačná štruktúra umožňuje prijímať príslušnú podporu, informácie a zábavu, keď je to potrebné, bez rušenia vodiča.

Sensus pokrýva všetky riešenia vo vozidle, ktoré sú spojené so zábavou, online pripojením, navigáciou* a používateľským rozhraním medzi vodičom a vozidlom. Je to Sensus, ktorý umožňuje komunikáciu medzi vami, vozidlom a okolitým svetom.

Informácie vtedy, keď ich potrebujete a kde ich potrebujete

Rôzne displeje vo vozidle poskytujú informácie vo vhodnom čase. Informácie sa zobrazujú na rôznych miestach na základe toho, ako by ich vodič mal uprednostňovať.



Rôzne typy informácií sa zobrazujú na rôznych displejoch v závislosti od toho, ako by sa mali informácie uprednostňovať.

Head-up displej*

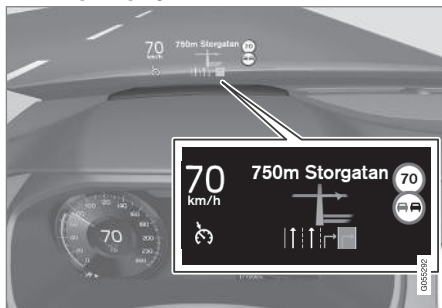

Na head-up displeji sa zobrazia vybrané informácie, s ktorými by sa mal vodič čo najskôr zaoberať. Takéto informácie môžu

napríklad zahŕňať dopravné upozornenia, informácie o rýchlosti a informácie o navigácii*. Informácie o dopravných značkách a prichádzajúce hovory sa zobrazujú aj na head-up displeji. Displej spolu so stredovým displejom sa ovládajú pomocou pravej klávesnice na volante.

Displej vodiča



12-palcový* displej vodiča.



8-palcový displej vodiča.

Displej vodiča zobrazuje informácie o rýchlosti a e.g. prichádzajúce hovory alebo skladby, ktoré sa prehrávajú. Displej sa ovláda pomocou dvoch klávesníc na volante.

Stredový displej



Mnohé z hlavných funkcií vozidla sa ovládajú zo stredového displeja – dotykovej obrazovky, ktorá reaguje na dotyk. Počet fyzických tlačidiel a ovládacích prvkov vo vozidle je preto minimálny. Obrazovka sa dá ovládať aj počas používania rukavíc.

Odtiaľto môžete napríklad ovládať ovládací systém klimatizácie, zábavný systém a polohu sedadla*. Informácie, ktoré sa zobrazia na stredovom displeji, môže vodič alebo niekto iný vo vozidle použiť, keď nastane takáto príležitosť.

Systém rozpoznávania hlasu



Systém rozpoznávania hlasu je možné použiť bez toho, aby vodič musel dať ruky dole z volantu. Systém rozumie prirodzenej reči. Pomocou rozpoznávania hlasu môžete napríklad prehrať skladbu,

zavolať niekomu, zvýšiť teplotu alebo prečítať textovú správu.

Súvisiace informácie

- Head-up displej* (str. 144)
- Displej vodiča (str. 84)
- Prehľad stredového displeja (str. 110)
- Rozpoznávanie hlasu (str. 147)
- Vozidlo pripojené k internetu* (str. 557)
- Zdieľanie internetového prístupu z vozidla prostredníctvom Wi-Fi hot spotu (str. 560)

Aktualizácie softvéru

Vy ako zákazník spoločnosti Volvo tak budete mať najlepší zážitok z vášho vozidla. Spoločnosť Volvo nepretržite vyvíja systémy vo vozidlách a služby, ktoré vám ponúka.

Spoločne s vykonaním servisu u autorizovaného predajcu značky Volvo sa softvér vo vašom vozidle Volvo aktualizuje na najnovšiu verziu. Najnovšia aktualizácia softvéru vám prinesie úžitok z dostupných zlepšení, vrátane zlepšení od staršej aktualizácie softvéru.

Ďalšie informácie o dostupných aktualizáciách a časté otázky nájdete na stránke volvocars.com/support.

POZNÁMKA

Funkčnosť po aktualizácii sa môže líšiť v závislosti od trhu, modelu, modelového roku a variantov.

Súvisiace informácie

- Sensus - on-line pripojiteľnosť a zábava (str. 34)
- Správa aktualizácií systému prostredníctvom Download Centre (str. 627)

Nahrávanie údajov

Ako súčasť zabezpečenia bezpečnosti a kvality spoločnosti Volvo sa vo vozidle zaznamenávajú určité informácie o prevádzke, funkčnosti a nehodách vozidla.

Event Data Recorder (EDR)

Toto vozidlo je vybavené zariadením "Event Data Recorder" (EDR). Jeho primárnym účelom je registrovať a zaznamenávať údaje týkajúce sa dopravných nehôd alebo situácií podobných kolíziám, ako sú časy, keď sa aktivuje airbag alebo keď vozidlo narazí na prekážku na ceste. Údaje sa zaznamenávajú, aby sa lepšie pochopilo, ako systémy vozidla fungujú v týchto situáciách. Zariadenie EDR je určené na zaznamenávanie údajov týkajúcich sa dynamiky vozidla a bezpečnostných systémov na krátky čas, zvyčajne 30 sekúnd alebo menej.

Zariadenie EDR vo tomto vozidle je určené na zaznamenávanie údajov týkajúcich sa nasledujúcich udalostí v prípade dopravných nehôd alebo situácií podobných kolíziám:

- Spôsob, ako fungovali rôzne systémy vo vozidle
- Či boli bezpečnostné pásy vodiča a spolujazdca zapnuté/napnuté
- Či vodič používa plynový alebo brzdivý pedál
- Rýchlosť jazdy vozidla

Tieto informácie nám môžu pomôcť pochopiť okolnosti, za ktorých dochádza k dopravným nehodám, zraneniam a škodám. Zariadenie EDR zaznamenáva iba údaje, keď nastane iná, než triviálna kolízna situácia. Zariadenie EDR nezaznamenáva žiadne údaje počas normálnych jazdných podmienok. Podobne systém nikdy neregistruje, kto riadi vozidlo, ani zeme-pisnú polohu nehody alebo situácie, kedy takmer došlo k nehode. Iné strany, ako napríklad polícia, by však mohli použiť zaznamenané údaje v kombinácii s typom informácií identifikujúcich osobu, ktoré sa pravidelne zhromažďujú po dopravnej nehode. Na interpretovanie zaznamenaných údajov je potrebné špeciálne vybavenie a prístup buď k vozidlu, alebo k zariadeniu EDR.

Okrem zariadenia EDR je vozidlo vybavené množstvom počítačov určených na nepretržitú kontrolu a monitorovanie fungovania vozidla. Môžu zaznamenávať údaje počas normálnych jazdných podmienok, ale najmä zaznamenávať chyby, ktoré majú vplyv na prevádzku a funkčnosť vozidla, prípadne po aktivácii funkcie podpory vodiča vozidla (napr. City Safety a funkcia automatického brzdzenia).

Niektoré zaznamenané údaje sú potrebné na to, aby technici servisu a údržby mohli diagnostikovať a odstrániť prípadné poruchy, ktoré sa vyskytli vo vozidle. Zaznamenané informácie sú potrebné aj na to, aby spoločnosť Volvo mohla splniť právne požiadavky stanovené



◀◀ právnymi predpismi a štátnymi orgánmi. Informácie zaznamenané vo vozidle sa ukladajú do jeho počítača, až kým vozidlo nie je v servise alebo v opravě.

Okrem vyššie uvedených informácií sa zaznamenané informácie dajú použiť v súhrnnej forme na účely výskumu a vývoja výrobkov s cieľom neustále zlepšovať bezpečnosť a kvalitu automobilov značky Volvo.

Spoločnosť Volvo nebude prispievať s poskytovaním vyššie uvedených informácií tretím stranám bez súhlasu vlastníka vozidla. Za účelom dodržania vnútroštátnych právnych predpisov a nariadení môže byť spoločnosť Volvo nútená sprístupniť informácie tohto druhu polícii alebo iným orgánom, ktoré môžu uplatniť zákonné právo na prístup k nim. Aby bolo možné prečítať a interpretovať zaznamenané údaje, je potrebné špeciálne technické vybavenie, ku ktorému má prístup spoločnosť Volvo a servisy, ktoré uzavreli zmluvy so spoločnosťou Volvo. Spoločnosť Volvo zodpovedá za to, že informácie, ktoré sa prenesú do spoločnosti Volvo počas servisu a údržby, sú bezpečne uložené a spravované a že jej vedenie spĺňa príslušné zákonné požiadavky. Ďalšie informácie vám poskytne predajca vozidiel značky Volvo.

Vehicle Connectivity Module (VCM High)

Vozidlá vybavené VCM High dokážu zhromažďovať údaje o bezpečnostných funkciách vozidla, ako aj ďalších funkciách vo vozidle. Údaje sa zhromažďujú ako za účelom vývoja produktu, následného sledovania kvality a bezpečnosti práce, tak aj pre zlepšenie a monitorovanie kvality vozidla a jeho bezpečnostných funkcií. Účelom zhromažďovania údajov je tiež správa záručných záväzkov spoločnosti Volvo Car Corporation, ako aj dodržiavanie zákonných požiadaviek týkajúcich sa údajov o emisiách motora.

POZNÁMKA

V súvislosti so zberom údajov môže spoločnosť Volvo používať malú časť dátového paušálu vozidla, a to až do 10 MB/ mesačne.

Obchodné podmienky pre služby

Volvo ponúka služby, ktoré pomáhajú zvýšiť bezpečnosť a pohodlie vozidla.

Tieto služby zahŕňajú všetko od asistencie v núdzových situáciách až po navigáciu a rôzne servisné služby.

Pred použitím služieb je dôležité, aby ste si prečítali informácie ohľadom Obchodných podmienok pre služby na adrese volvocars.com.

Súvisiace informácie

- Politika ochrany údajov zákazníkov (str. 39)

Politika ochrany údajov zákazníkov

Volvo rešpektuje a chráni osobnú integritu každého návštevníka webovej stránky.

Táto politika sa týka zaobchádzania s údajmi o zákazníkovi a osobnými údajmi. Zámerom je poskytnúť súčasným, minulým a potenciálnym zákazníkom celkové porozumenie:

- Okolnosti, v ktorých zbierame a spracúvame vaše osobné údaje.
- Druh osobných údajov, ktoré zbierame.
- Dôvod, pre ktorý zbierame vaše osobné údaje.
- Ako zaobchádzame s vašimi osobnými údajmi.

Ďalšie informácie o zásadách nájdete medzi podpornými informáciami na adrese volvocars.com.

Súvisiace informácie

- Podmienky používania a zdieľania údajov (str. 563)
- Obchodné podmienky pre služby (str. 38)
- Nahrávanie údajov (str. 37)

Dôležité informácie o doplnkoch a pomocnom zariadení

Nesprávne pripojenie a inštalácia príslušenstva prídavných zariadení môže mať negatívny vplyv na elektronický systém vozidla. Dôrazne odporúčame, aby si vlastníci vozidla Volvo nainštalovali iba pôvodné príslušenstvo schválené spoločnosťou Volvo a aby montáž príslušenstva vykonávali len vyškolení a kvalifikovaní servisní technici spoločnosti Volvo. Určité príslušenstvo funguje iba vtedy, keď je v počítačovom systéme vozidla nainštalovaný príslušný softvér.

Vybavenie opísané v návode na obsluhu nie je dostupné vo všetkých vozidlách - majú rôzne vybavenie v závislosti od prispôbení pre potreby rôznych trhov a vnútroštátnych alebo miestnych zákonov a právnych predpisov.

Volby a doplnky opísané v tejto príručke sú označené hviezdikou. V prípade neistoty týkajúcej sa štandardného alebo voliteľného príslušenstva kontaktujte predajcu vozidiel Volvo.

UPOZORNENIE

Vodič vždy nesie plnú zodpovednosť za bezpečné používanie vozidla a dodržiavanie platných zákonov a predpisov.

Je tiež dôležité, aby sa údržba a servis vozidla vykonávali podľa odporúčaní spoločnosti Volvo, podľa informácií pre majiteľa a servisnej a záručnej knižky.

Ak sa palubné informácie líšia od návodu na obsluhu v tlačenej forme, informácie v tlačenej forme majú vždy prednosť.

Súvisiace informácie

- Inštalácia príslušenstva (str. 40)
- Pripojenie zariadenia k diagnostickej zásuvke vozidla (str. 40)
- Prečítanie návodu na obsluhu (str. 24)

Inštalácia príslušenstva

Dôrazne odporúčame, aby majitelia vozidiel Volvo montovali iba originálne príslušenstvo schválené spoločnosťou Volvo, a aby montáž príslušenstva vykonávali iba vyškolení a kvalifikovaní servisní technici spoločnosti Volvo. Niektoré druhy príslušenstva fungujú iba v prípade, keď je v počítačovom systéme vozidla nainštalovaný súvisiaci softvér.

- Originálne príslušenstvo Volvo sa testuje s cieľom zabezpečiť jeho funkčnosť so systémami vozidla v oblasti výkonnosti, bezpečnosti a riadenia emisií. Okrem toho náležite vyškolený a kvalifikovaný technik spoločnosti Volvo vie, kde sa príslušenstvo môže alebo nemôže bezpečne nainštalovať vo vašom vozidle Volvo. Pred inštaláciou akéhokoľvek príslušenstva vo vašom vozidle Volvo alebo na ňom sa vždy obráťte na vyškoleného a kvalifikovaného technika spoločnosti Volvo.
- Príslušenstvo, ktoré spoločnosť Volvo neschválila, nebolo konkrétne testované na použitie vo vašom vozidle.
- Niektoré systémy výkonnosti a bezpečnostné systémy vozidla môžu byť negatívne ovplyvnené, ak nainštalujete príslušenstvo, ktoré nebolo testované na použitie s vozidlami Volvo, alebo ak umožníte inej osobe bez skúseností s takýmto vozidlom, aby nainštalovala takého príslušenstvo.

- Škody spôsobené príslušenstvom nainštalovaným neschváleným alebo nesprávnym spôsobom nie je predmetom žiadnej záruky na nové vozidlo. Viac informácií o záruke nájdete v servisnej a záručnej knižke. Spoločnosť Volvo nepreberá na seba žiadnu zodpovednosť za žiadne úmrtie, zranenie alebo náklady vyplývajúce z inštalácie neoriginálneho príslušenstva.

Súvisiace informácie

- Dôležité informácie o doplnkoch a pomocnom zariadení (str. 39)

Pripojenie zariadenia k diagnostickej zásuvke vozidla

Nesprávne pripojenie a inštalácia softvéru alebo diagnostických nástrojov môže mať negatívny vplyv na elektronický systém vozidla.

Dôrazne odporúčame, aby si vlastníci vozidla Volvo nainštalovali iba pôvodné príslušenstvo schválené spoločnosťou Volvo a aby montáž príslušenstva vykonávali len vyškolení a kvalifikovaní servisní technici spoločnosti Volvo. Určité príslušenstvo funguje iba vtedy, keď je v počítačovom systéme vozidla nainštalovaný príslušný softvér.

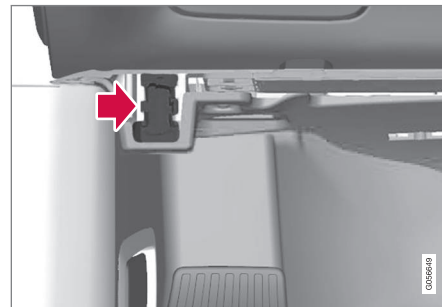

Konektor dátového spojenia (On-board Diagnostic, OBDII) je pod prístrojovou doskou na strane vodiča.

i POZNÁMKA

Spoločnosť Volvo Cars nepreberá žiadnu zodpovednosť za následky, ak je neoprávnené zariadenie pripojené On-board Diagnostic k zástrčke (OBDII). Túto zástrčku smú používať iba vyškolení a kvalifikovaní servisní technici spoločnosti Volvo.

Súvisiace informácie

- Dôležité informácie o doplnkoch a pomocnom zariadení (str. 39)

Zobrazenie identifikačného čísla vozidla

Ak sa obrátite na predajcu spoločnosti Volvo napríklad vo veci odberu Volvo On Call, budete potrebovať identifikačné číslo vozidla (VIN⁸).

1. Ťuknite na položku **Nastavenia** v pohľade zhora na strednom displeji.
2. Pokračujte do **System** → **Systémové info** → **Identifikačné číslo vozidla**.
> Zobrazí sa identifikačné číslo vozidla.

Ďalší spôsob ako nájsť číslo VIN je:

- na prvej strane servisnej a záručnej knižky
- v registračnom dokumente vozidla
- pozrite sa na prístrojovú dosku cez čelné sklo vozidla.



Číslo VIN sa nachádza na podobnom mieste u všetkých modelov.

⁸ Vehicle Identification Number

Zmena trhu, pri dovoze a premiestnení

Pri dovoze alebo premiestnení vozidla do inej krajiny je dôležité, aby ste vozidlo v novej krajine zaregistrovali, napríklad aby správne fungovali online služby a aby bolo vozidlo v súlade s miestnymi predpismi a zákonnými požiadavkami.

Navštívte autorizovaného predajcu spoločnosti Volvo

Ak potrebujete pomoc s registráciou vozidla, navštívte autorizovaného predajcu Volvo.

Ak tak neurobíte, môže sa stať, že aplikácie, aplikácie Volvo On Call⁹, sťahovanie softvéru a iné online služby budú postihnuté a nebudú správne pracovať.

Vytváranie novej registrácie Volvo ID na domacom trhu

Keď sa premiestnite do inej krajiny, mali by ste vytvoriť registráciu Volvo ID v novej krajine.

Ak ste už vytvorili registráciu Volvo ID v inej krajine a chcete používať rovnakú emailovú adresu, musíte najprv vymazať registráciu Volvo ID pre oblasť, pre ktorú bola pôvodne vytvorená. Alternatívne môžete vytvoriť novú registráciu Volvo ID použitím inej emailovej adresy.

V prípade vozidiel so systémom Volvo On Call⁹

Aplikáciu Volvo On Call si prevezmite z krajiny, v ktorej budete vozidlo používať a aplikáciu prepojte s vozidlom.

POZNÁMKA

Ak ste vaše vozidlo dovezli z inej krajiny alebo odviezli do inej krajiny, navštívte autorizovaného predajcu Volvo.

Dostupné služby sa môžu líšiť v závislosti od trhu a modelu vozidla.

POZNÁMKA

V prípade vývozu vozidla na iný trh spoločnosť Volvo nenesie zodpovednosť za žiadne úpravy vozidla vykonané s cieľom zabezpečiť súlad vozidla s požiadavkami a právnymi predpismi, ktoré platia na trhu dovozu. Ďalšie informácie nájdete v servisnej a záručnej knižke alebo sa obráťte na servis značky Volvo.

Súvisiace informácie

- Rezervácia servisu a opravy (str. 629)

Rozptyľovanie vodiča

Vodič je zodpovedný za to, aby robil všetko, čo sa dá na zaistenie bezpečnosti seba samého, spolucestujúcich a iných účastníkov cestnej premávky. Častou jeho zodpovednosťou je vyhýbať sa rozptýleniu ako vykonávanie činnosti, ktorá nie je spojená s obsluhou vozidla v prostredí cestnej premávky.

Vaše nové vozidlo Volvo je, alebo môže byť, vybavené systémami bohatými na zábavu a komunikáciu. Tým môžu byť mobilné telefóny s handsfree, navigačné systémy a audio systémy s mnohými funkciami. Pre vaše pohodlie môžete mať aj iné prenosné elektronické zariadenia. Pri správnom použití, pri bezpečnom spôsobe môžu obohatiť váš zážitok z jazdy. Ak sa používajú nesprávne, môžu vás rozptyľovať.

Chceme vám dať nasledovné výstrahy týkajúce sa takýchto systémov, aby sme vám dali najavo, že sa spoločnosť Volvo stará o vašu bezpečnosť. Nikdy nepoužívajte zariadenie alebo funkciu vo vozidle spôsobom, ktorý vás bude rozptyľovať od bezpečnej jazdy. Rozptýlenia môžu viesť k vážnym dopravným nehodám. Okrem týchto všeobecných výstrah ponúkame nasledovné rady týkajúce sa nových funkcií, ktoré môžu byť vo vašom vozidle:

⁹ Vzáhuje sa iba na trhy, ktoré majú prístup k aplikácii Volvo On Call.

 UPOZORNENIE

- Počas jazdy nikdy nepoužívajte mobilný telefón. V niektorých oblastiach je zakázané, aby vodič používal mobilný telefón počas jazdy.
- Ak je vozidlo vybavené navigačným systémom, musíte nastavovať a meniť plán trasy len vtedy, keď je vozidlo zaparkované.
- Nikdy nenaprogramujte audio systém počas jazdy. Naprogramujte predvoľby rádia, keď je vozidlo zaparkované a potom používajte naprogramované predvoľby pre rýchlejšie a jednoduchšie používanie rádia.
- Počas jazdy nikdy nepoužívajte notebooky alebo vreckové počítače.

Súvisiace informácie

- Zvuk, médiá a internet (str. 514)

BEZPEČNOST

Bezpečnosť

Vozidlo je vybavené niekoľkými bezpečnostnými systémami, ktoré spoločne pracujú na ochrane vodiča a cestujúcich vo vozidle v prípade nehody.

Vozidlo je vybavené množstvom snímačov, ktoré reagujú v prípade nehody a aktivujú rôzne bezpečnostné systémy, ako sú rôzne typy airbagov a napínačov bezpečnostných pásov. V závislosti od konkrétnej situácie pri nehode, ako sú kolízie pod rôznymi uhlami, prevrátenie alebo výjazd mimo cesty, reagujú systémy rôznymi spôsobmi, aby poskytli dobrú ochranu.

Existujú aj mechanické bezpečnostné systémy, ako napríklad Whiplash Protection System. Vozidlo je tiež konštruované tak, aby veľká časť energie z kolízie bola rozložená na nosníky, stĺpiky, podlahu, strechu a iné časti karosérie.

Bezpečnostný režim vozidla sa môže aktivovať po kolízii, ak dôjde k poškodeniu dôležitej funkcie vo vozidle.

Výstražný symbol na displeji vodiča



Výstražný symbol sa rozsvieti na displeji vodiča, keď je elektrický systém vozidla nastavený do polohy zapalovania II. Symbol zhasne pribl. po 6 sekundách, ak je bezpečnostný systém vozidla bezchybný.

⚠ UPOZORNENIE

Ak výstražný symbol zostane rozsvietený alebo zapnutý počas jazdy a na displeji vodiča sa zobrazí správa **SRS airbag Servis je naliehavý. Chodte do dielne**, znamená to, že časť jedného z bezpečnostných systémov nedosahuje úplnú funkčnosť. Spoločnosť Volvo odporúča čo možno najskôr kontaktovať autorizovaný servis Volvo.

⚠ UPOZORNENIE

Nikdy sami neupravujte ani neopravujte rôzne bezpečnostné systémy vozidla. Chybná funkčnosť jedného zo systémov môže spôsobiť poruchu a viesť k vážnemu zraneniu osôb. Spoločnosť Volvo odporúča kontaktovať autorizovaný servis Volvo.



Ak sa poškodí špecifický výstražný symbol, namiesto neho sa rozsvieti všeobecný výstražný symbol a na displeji vodiča sa zobrazí rovnaká správa.

Súvisiace informácie

- Bezpečnosť počas tehotenstva (str. 47)
- Bezpečnostné pásy (str. 50)
- Airbagy (str. 55)
- Whiplash Protection System (str. 47)
- Pedestrian Protection System (str. 49)

- Bezpečnostný režim (str. 62)
- Bezpečnosť detí (str. 63)

Bezpečnosť počas tehotenstva

Je dôležité, aby bol počas tehotenstva pás správne použitý a aby si tehotné vodičky upravili polohu sedadla.

Bezpečnostný pás

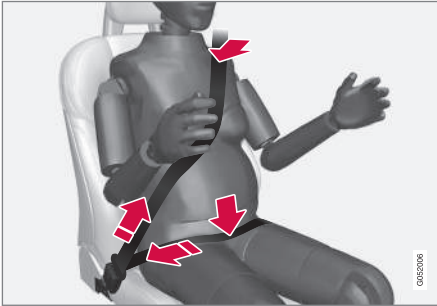

Diagonálna časť má obopínať rameno a potom má smerovať medzi prsia a na bok brucha.

Lonová časť má byť položená na stehnách a čo najnižšie pod brušom. – Nikdy nesmie vykĺznuť hore. Odstráňte previsnutý bezpečnostný pás a uistite sa, že prilieha k telu najviac, ako sa len dá. Okrem toho skontrolujte, či na bezpečnostnom páse nie sú žiadne pokrivenia.

Poloha sedenia

Vo vyšších stupňoch tehotenstva si musia tehotné vodičky upraviť sedadlo a volant tak, aby ľahko udržali nad vozidlom počas jazdy kontrolu (čo znamená, že musia byť schopné

ľahko ovládať nožné pedále a volant). Cieľom má byť umiestnenie sedadla s čo najväčšou vzdialenosťou medzi brušom a volantom.

Súvisiace informácie

- Bezpečnosť (str. 46)
- Bezpečnostné pásy (str. 50)
- Manuálne predné sedadlo (str. 190)
- Elektricky ovládané* predné sedadlo (str. 191)

Whiplash Protection System

Whiplash Protection System (WHIPS) znižuje riziko poranení krčnej chrbtice. Systém sa skladá z operadiel a sedacej plochy absorbujúcej energiu, ako aj špeciálne navrhutej opierky hlavy na predných sedadlách.

WHIPS sa aktivuje v prípade nárazu zozadu, pričom najväčší vplyv má uhol a rýchlosť kolízie a charakter kolidujúceho vozidla.

Keď sa aktivuje systém WHIPS, operadlá predných sedadiel sa sklopia dozadu a sedadlá sa pohybujú smerom nadol, aby sa zmenila poloha sedenia vodiča a spolujazdca. Tento pohyb pomáha absorbovať niektoré sily, ktoré môžu vzniknúť a spôsobiť poranenia krčnej chrbtice.

UPOZORNENIE

WHIPS sú doplnkom bezpečnostných pásov. Vždy používajte bezpečnostný pás.





⚠ UPOZORNENIE

Nikdy sami neupravujte ani neopravujte sedadlo alebo WHIPS. Spoločnosť Volvo odporúča kontaktovať autorizovaný servis Volvo.

V prípade vystavenia predných sedadiel veľkému zaťaženiu ako napr. v súvislosti s kolíziou s iným vozidlom je nutné tieto sedadlá vymeniť. Sedadlá by mohli stratiť niektoré svoje ochranné mechanizmy napriek tomu, že na pohľad nevyzerajú poškodené.

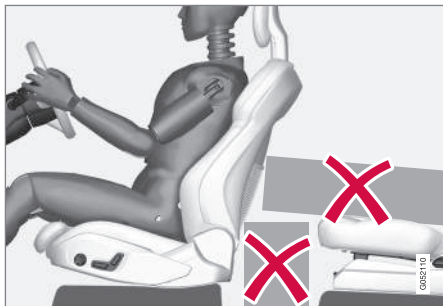

Nenechávajte na podlahe za alebo pod prednými sedadlami, alebo na zadnom sedadle žiadne predmety, ktoré by mohli zabrániť správnej funkcii systému WHIPS.

⚠ UPOZORNENIE

Nevtláčajte pevné predmety medzi sedáciu časť zadného sedadla a operadlo predného sedadla.

Ak je operadlo zadného sedadla sklopené, akýkoľvek náklad musí byť zajistený, aby nemohol v prípade kolízie sklznúť k operadlu predného sedadla.

⚠ UPOZORNENIE

Ak sa sklopí operadlo zadného sedadla alebo sa na zadnom sedadle použije detská sedačka smerujúca dozadu, musí byť zodpovedajúce predné sedadlo posunuté dopredu tak, aby sa nedotýkalo sklopeného operadla alebo detskej sedačky.

Poloha sedenia

Pre dobrú ochranu systémom WHIPS musia vodič a spolujazdec sedieť v správnej polohe a uistiť sa, že fungovaniu systému nič neprekáža.

Pred začiatkom jazdy nastavte správnu polohu sedenia na prednom sedadle.

Vodič a spolujazdec na prednom sedadle by mali sedieť v strede sedadla s čo možno najmenším priestorom medzi hlavou a opierkou hlavy.

WHIPS a detské sedačky

Ochrana poskytovaná vozidlom deťom sediacim v detskej sedačke alebo na podsedačku nie je systémom WHIPS znížená.

Súvisiace informácie

- Bezpečnosť (str. 46)
- Manuálne predné sedadlo (str. 190)
- Elektricky ovládané* predné sedadlo (str. 191)
- Rear Collision Warning* (str. 384)

Pedestrian Protection System

Systém Pedestrian Protection System (PPS) je systém, ktorý pri určitých čelných kolíziách prispieva k zmierneniu nárazu chodca s vozidlom.

Pri niektorých čelných zrážkach s chodcami zareagujú snímače v prednej časti vozidla a systém sa zapne.

Keď je spustený systém PPS, objaví sa nasledovné:

- Zadná časť kapoty sa zdvihne.
- Automatické upozornenie sa odošle cez aplikáciu Volvo On Call*.

Snímače sú zapnuté pri rýchlosti približne 25 – 50 km/hod (15 – 30 mph).

Snímače sú navrhnuté tak, aby zistili kolíziu s predmetom, ktorý má podobné vlastnosti ako ľudská noha.

POZNÁMKA

V premávke sa môžu nachádzať objekty, ktoré vysielajú pre senzory signál podobný kolízii s chodcami. Je možné, že systém bude aktivovaný v prípade možnej kolízie s takýmto objektom.

UPOZORNENIE

V prednej časti neupevňujte žiadne doplnky a nevykonávajte žiadne zmeny. Nesprávne zásahy v prednej časti môžu spôsobiť nesprávne fungovanie systému ako aj vážne úrazy a poškodenie vozidla.

Spoločnosť Volvo odporúča používať iba originálne stierače; to isté platí aj pre ich jednotlivé diely.

UPOZORNENIE

Systém sami nikdy neopravujte ani neopravujte. Spoločnosť Volvo odporúča kontaktovať autorizovaný servis Volvo. Chybná funkčnosť systému môže spôsobiť poruchu a viesť k vážnemu zraneniu osôb.

UPOZORNENIE

V prípade akéhokoľvek poškodenia prednej časti vozidla spoločnosť Volvo odporúča obrátiť sa na autorizovaný servis Volvo, aby ste sa uistili, že systém nie je poškodený.

Symboly na displeji vodiča

Symbol	Špecifikácia
	Systém PPS bol zapnutý alebo sa vyskytla chyba v systéme. Dodržujte uvedené odporúčanie.

Súvisiace informácie

- Bezpečnosť (str. 46)

Bezpečnostné pásy

Intenzívne brzdenie môže mať vážne následky, ak sa nepoužijú bezpečnostné pásy.

Je dôležité, aby bezpečnostný pás ležal oproti telu, aby mohol poskytnúť dobrú ochranu. Opierku chrbta neskláľajte príliš dozadu. Bezpečnostný pás je určený na ochranu v normálnej polohe sedenia.

UPOZORNENIE

Nezabudnite neupínať alebo neupevňovať bezpečnostný pás k háčikom alebo iným vnútorným zariadeniam, pretože to zabráňuje správne utiahnutiu pásu.

UPOZORNENIE

Bezpečnostné pásy a airbagy sa vzájomne ovplyvňujú. Ak sa bezpečnostný pás nepoužíva alebo ak sa používa nesprávne, v prípade kolízie môže dôjsť k zníženiu ochrany, ktorú poskytuje airbag.

UPOZORNENIE

Nikdy sami neupravujte ani neopravujte bezpečnostné pásy. Spoločnosť Volvo odporúča kontaktovať autorizovaný servis Volvo.

V prípade vystavenia bezpečnostného pásu veľkému zaťaženiu ako napr. v súvislosti s kolíziou s iným vozidlom je nutné celý bezpečnostný pás vymeniť. Bezpečnostné pásy by mohli stratiť niektoré svoje ochranné mechanizmy napriek tomu, že na pohľad nevyzerajú poškodené. Bezpečnostný pás treba vymeniť aj v prípade, keď vykazuje známky opotrebovania alebo poškodenia. Nový bezpečnostný pás musí byť schváleného typu a musí byť navrhnutý tak, aby sa dal namontovať na rovnaké miesto ako vymieňaný bezpečnostný pás.

Súvisiace informácie

- Bezpečnosť (str. 46)
- Napínač bezpečnostného pásu (str. 52)
- Zapínanie a odopínanie bezpečnostných pásov (str. 50)
- Pripomienka dverí a bezpečnostných pásov (str. 54)

Zapínanie a odopínanie bezpečnostných pásov

Pred jazdou sa uistite, že si všetci cestujúci zapli bezpečnostné pásy.

Zapnutie bezpečnostných pásov

1. Bezpečnostný pás pomaly vyťahnite a uistite sa, že nie je skrútený alebo poškodený.

POZNÁMKA

Bezpečnostný pás je vybavený zotrvačným navíjačom, ktorý sa zablokuje v nasledujúcich situáciách:

- ak je pás natiahnutý príliš rýchlo.
- počas brzdenia a akcelerácie.
- ak sa vozidlo veľmi nakláňa.
- pri jazde v zákrutách.

2. Zaisťujete bezpečnostný pás zasunutím zaškoľovacieho jazýčka do určenej spony.
 - > Hlasné „kliknutie“ znamená, že bezpečnostný pás bol zapnutý.

UPOZORNENIE

Jazýček bezpečnostného pásu vždy zasunúte do spony na správnej strane. Bezpečnostné pásy a spony by v opačnom prípade nemuseli pri kolízii fungovať tak, ako by mali. Hrozí tu riziko vážneho zranenia.

3. Na predných sedadlách je možné nastaviť bezpečnostný pás výškovo.

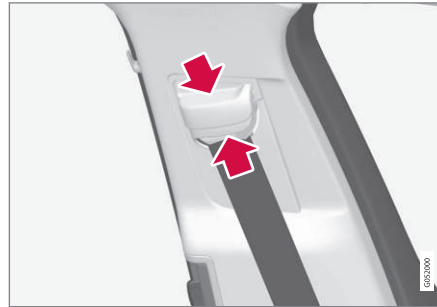

Stlačte spolu upevnenie sedadla a posuňte bezpečnostný pás nahor alebo nadol.

Umiestnite bezpečnostný pás tak vysoko, ako je to len možné, bez toho, aby sa vám odieral o hrdlo.

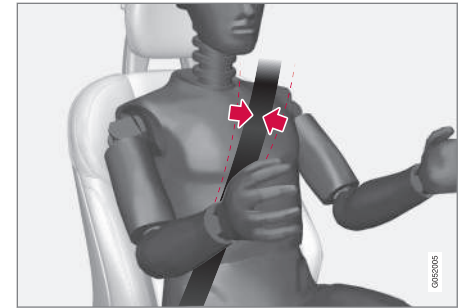

Bezpečnostný pás musí prechádzať cez rameno (nie nad ramenom).

4. Napnite bedrový popruh cez pás tak, že potiahnete diagonálny ramenný popruh smerom k ramenu.

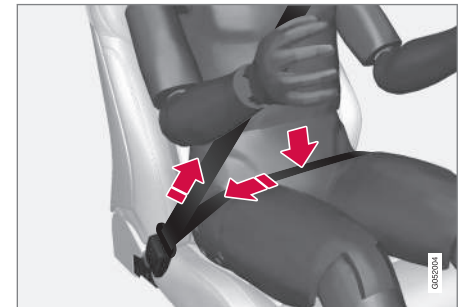

Bedrový popruh musí byť umiestnený dole (nie nad brušom).



UPOZORNENIE

Každý bezpečnostný pás je určený iba pre jednu osobu.

UPOZORNENIE

Nezabudnite neupínať alebo neupevňovať bezpečnostný pás k háčikom alebo iným vnútorným zariadeniam, pretože to zabráňuje správne utiahnutiu pásu.

UPOZORNENIE

Nepoškodzujte bezpečnostné pásy a nevkladajte žiadne cudzie predmety do zámku. Bezpečnostné pásy a spony by potom nemuseli pri kolízii fungovať tak, ako by mali. Hrozí tu riziko vážneho zranenia.

Vypnutie bezpečnostných pásov

1. Stlačte červené tlačidlo na sponे bezpečnostného pásu a potom nechajte pás, aby sa navinul.
2. Ak sa bezpečnostný pás úplne nezasunie, podajte ho rukou tak, aby sa nevisel voľne.

Súvisiace informácie

- Bezpečnostné pásy (str. 50)
- Napínač bezpečnostného pásu (str. 52)
- Prípomienka dverí a bezpečnostných pásov (str. 54)

Napínač bezpečnostného pásu

Vozidlo je vybavené štandardnými napínačmi bezpečnostných pásov a elektrickými* napínačmi bezpečnostných pásov, ktoré môžu v kritických situáciách a kolíziách napnúť bezpečnostné pásy.

Štandardný napínač bezpečnostných pásov

Všetky bezpečnostné pásy sú vybavené štandardným napínačom bezpečnostného pásu.

Napínač bezpečnostného pásu napína bezpečnostný pás v prípade kolízie s dostatočnou silou na to, aby mohol účinnejšie zadržať cestujúceho.

Elektrický napínač bezpečnostného pásu*

Bezpečnostné pásy vodiča a spolujazdca na prednom sedadle sú vybavené elektrickým napínačom bezpečnostného pásu.

Napínače bezpečnostných pásov pracujú spoločne a môžu sa aktivovať spolu so systémami podpory vodiča City Safety a Rear Collision Warning. V kritických situáciách, ako je napríklad panické brzdenie, jazda mimo cesty (napr. vozidlo vbehne do priekopy, zdvihne sa zo zeme alebo zasiahne niečo v teréne), šmykanie alebo nebezpečenstvo kolízie, sa bezpečnostný pás môže napnúť motorom elektrického napínača bezpečnostného pásu.

Elektrický napínač bezpečnostného pásu pomáha nastaviť lepšiu polohu cestujúceho, čím sa znižuje riziko úderu o interiér vozidla a zlepšuje sa účinok bezpečnostných systémov, ako sú airbagy vozidla.

Keď sa kritická situácia skončí, bezpečnostný pás a elektrický predpínač bezpečnostného pásu sa automaticky uvedú do pôvodného stavu, ale môže sa to urobiť aj manuálne.

DÔLEŽITÉ

V prípade deaktivácie airbagu spolujazdca sa deaktivuje aj elektrický napínač jeho bezpečnostného pásu.

⚠ UPOZORNENIE

Nikdy sami neupravujte ani neopravujte bezpečnostné pásy. Spoločnosť Volvo odporúča kontaktovať autorizovaný servis Volvo.

V prípade vystavenia bezpečnostného pásu veľkému zaťaženiu ako napr. v súvislosti s kolíziou s iným vozidlom je nutné celý bezpečnostný pás vymeniť. Bezpečnostné pásy by mohli stratiť niektoré svoje ochranné mechanizmy napriek tomu, že na pohľad nevyzerajú poškodené. Bezpečnostný pás treba vymeniť aj v prípade, keď vykazuje známky opotrebovania alebo poškodenia. Nový bezpečnostný pás musí byť schváleného typu a musí byť navrhnutý tak, aby sa dal namontovať na rovnaké miesto ako vymieňaný bezpečnostný pás.

Súvisiace informácie

- Bezpečnostné pásy (str. 50)
- Zapínanie a odopínanie bezpečnostných pásov (str. 50)
- Vynulovanie elektrického napínača bezpečnostného pásu* (str. 53)
- Aktivovanie a deaktivovanie airbagu spolujazdca* (str. 58)
- City Safety™ (str. 364)
- Rear Collision Warning* (str. 384)

Vynulovanie elektrického napínača bezpečnostného pásu*

Elektrický napínač bezpečnostného pásu je navrhnutý tak, aby sa dal automaticky vynulovať, ale dá sa vynulovať aj manuálne, ak zostane vytiahnutý.

1. Zastavte s vozidlom na bezpečnom mieste.
2. Uvoľníte bezpečnostný pás a potom ho znovu natiahnite.
 - > Bezpečnostný pás a elektrický napínač bezpečnostného pásu sa vynulujú.

⚠ UPOZORNENIE

Nikdy sami neupravujte ani neopravujte bezpečnostné pásy. Spoločnosť Volvo odporúča kontaktovať autorizovaný servis Volvo.

V prípade vystavenia bezpečnostného pásu veľkému zaťaženiu ako napr. v súvislosti s kolíziou s iným vozidlom je nutné celý bezpečnostný pás vymeniť. Bezpečnostné pásy by mohli stratiť niektoré svoje ochranné mechanizmy napriek tomu, že na pohľad nevyzerajú poškodené. Bezpečnostný pás treba vymeniť aj v prípade, keď vykazuje známky opotrebovania alebo poškodenia. Nový bezpečnostný pás musí byť schváleného typu a musí byť navrhnutý tak, aby sa dal namontovať na rovnaké miesto ako vymieňaný bezpečnostný pás.

Súvisiace informácie

- Napínač bezpečnostného pásu (str. 52)
- Bezpečnostné pásy (str. 50)

Pripomienka dverí a bezpečnostných pásov

Systém pripomína nepripútaným cestujúcim, aby používali bezpečnostný pás, a tiež upozorňuje na otvorené dvere, kapotu alebo veko.

Grafika displeja vodiča



Grafika na displeji vodiča s rôznymi typmi výstrah. Výstražná farba dverí a dverí batožinového priestoru závisí od rýchlosti vozidla.

Grafika na displeji vodiča ukazuje, ktoré sedadlá vo vozidle sú obsadené pripútanými a nepripútanými cestujúcimi.

Rovnaká grafika tiež ukazuje, či je otvorená kapota, dvere batožinového priestoru alebo ktorékoľvek dvere.

Grafiku je možné potvrdiť stlačením tlačidla **O** na pravej klávesnici volantu.

Pripomienka zapnutia bezpečnostného pásu



Vizuálna pripomienka v strešnej konzole.

Vizuálna pripomienka sa zobrazí v strešnej konzole a pomocou výstražného symbolu na displeji vodiča.

Akustická pripomienka závisí od rýchlosti, času jazdy a vzdialenosti.

Stav pásu vodiča a spolujazdcov sa zobrazuje grafikou na displeji vodiča, keď je pás zapnutý alebo odopnutý.

Na detské sedačky sa pripomienky zapnutia bezpečnostného pásu nevzťahuje.

Predné sedadlo

Vizuálna a akustická pripomienka upozorňuje vodiča a spolujazdca na prednom sedadle na používanie bezpečnostného pásu, ak niektorý z nich nemá zapnutý pás.

Zadné sedadlo

Pripomienka zapnutia bezpečnostného pásu na zadnom sedadle má dve podradené funkcie:

- Poskytuje informácie o tom, ktoré bezpečnostné pásy sa používajú na zadnom sedadle. Grafika na displeji vodiča sa zobrazí vtedy, keď sa bezpečnostné pásy používajú.
- Vizuálnou a akustickou pripomienkou pripomína, že bezpečnostný pás na zadnom sedadle sa počas jazdy odopol. Pripomienka sa prestane zobrazovať, keď sa bezpečnostný pás znova zapne.

Pripomienka pre dvere, kapotu, dvere batožinového priestoru a veka palivovej nádrže

Ak kapota, dvere batožinového priestoru, veko palivovej nádrže alebo dvere nie sú správne zatvorené, grafika na displeji vodiča ukazuje, čo je otvorené. Čo najskôr zastavte vozidlo na bezpečnom mieste a zatvorte zdroj výstrahy.



Ak sa vozidlo pohybuje rýchlosťou nižšou ako cca. 10 km/h (6 mph), rozsvieti sa informačný symbol na displeji vodiča.



Ak sa vozidlo pohybuje rýchlosťou vyššou ako cca. 10 km/h (6 mph), rozsvieti sa výstražný symbol na displeji vodiča.

Súvisiace informácie

- Bezpečnostné pásy (str. 50)
- Zapínanie a odopínanie bezpečnostných pásov (str. 50)

Airbagy

Vozidlo je vybavené airbagmi a bočnými hlavovými airbagmi pre vodiča aj cestujúcich.

POZNÁMKA

Detektory reagujú odlišne v závislosti od povahy kolízie a toho, či sú alebo nie sú zapnuté bezpečnostné pásy. Platí pre všetky umiestnenia bezpečnostného pásu.

Je preto možné, že sa pri kolízii môže nafúknuť len jeden airbag (alebo žiadny z nich). Detektory snímajú intenzitu kolízie na vozidle a činnosť sa zodpovedajúcim spôsobom upraví tak, že sa nafúkne jeden airbag, viac airbagov, prípadne žiadny z nich.

UPOZORNENIE

Ovládací modul systému airbagov sa nachádza v stredovej konzole. Ak je stredová konzola nasiaknutá vodou alebo inou tekutinou, odpojte káble k štartovacej batérii. Nepokúšajte sa naštartovať vozidlo, pretože airbagy sa môžu nafúknuť. Odtiahnutie vozidla. Spoločnosť Volvo odporúča, aby bolo prepravené do autorizovaného servisu Volvo.

Nafúknutý airbag

Ak sa nafúkne ktorýkoľvek airbag, odporúča sa nasledovné:

- Odtiahnutie vozidla. Spoločnosť Volvo odporúča, aby bolo prepravené do autorizovaného servisu Volvo. Nejazdite s nafúknutými airbagmi.
- Spoločnosť odporúča obrátiť sa na autorizovaný servis spoločnosti Volvo, kde vykonajú výmenu komponentov bezpečnostného systému vozidla.
- Vždy vyhľadajte lekársku pomoc.

UPOZORNENIE

Nikdy nejazdite s nafúknutými airbagmi. Môžu sťažiť riadenie. Môžu sa poškodiť aj iné bezpečnostné systémy. Dym a prach vznikajúci pri nafúknutí airbagov môže pri intenzívnom pôsobení na pokožku a oči spôsobiť ich podráždenie/poškodenie. V prípade podráždenia umyte studenou vodou. Rýchle nafúknutie a látka airbagov môžu spôsobiť trenie a popálenie pokožky.

Súvisiace informácie

- Bezpečnosť (str. 46)
- Airbagy vodiča (str. 56)
- Airbag spolujazdca (str. 57)
- Bočné airbagy (str. 60)
- Nafukovacie závesy (str. 61)

Airbagy vodiča

Ako doplnok k bezpečnostným pásmo je vozidlo vybavené airbagom volantu a kolenným airbagom¹ na strane vodiča.

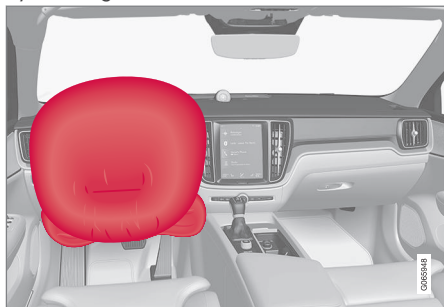

Airbag volantu a kolenný airbag¹ na strane vodiča na prednom sedadle.

V prípade čelnej zrážky pomáhajú airbagy chrániť hlavu, krk, tvár a hrudník vodiča, ako aj jeho kolená a nohy.

Pri dostatočne prudkom náraze dôjde k aktivácii snímačov a airbag/airbagy sa nafúknu. Airbag tlmí počiatočný náraz pre cestujúceho. Stlačením v dôsledku kolízie sa airbag vyfúkne. Keď k tomu dôjde, do vozidla vniká dym. To je úplne normálne. Celý proces, vrátane nafúknutia a vyfúknutia airbagu, prebehne v priebehu desiatín sekundy.

UPOZORNENIE

Bezpečnostné pásy a airbagy sa vzájomne ovplyvňujú. Ak sa bezpečnostný pás nepoužíva vôbec alebo ak sa používa nesprávne, môže sa znížiť ochrana, ktorú poskytuje airbag v prípade kolízie.

Aby sa minimalizovalo riziko poranenia pri nafúknutí airbagu, cestujúci musia sedieť čo najviac vzpriamene, s nohami na podlahe a chrbtom opretým o operadlo.

UPOZORNENIE

Spoločnosť Volvo odporúča, aby ste v prípade opravy kontaktovali autorizovaný servis vozidiel značky Volvo. Chybné fungovanie systému airbagov by mohlo spôsobiť poruchu a viesť k vážnemu zraneniu osôb.

Umiestnenie airbagu na volante

Tento airbag je umiestnený v strede volantu. Volant je označený **AIRBAG**.

Miesto kolenného airbagu¹

Airbag je zložený v dolnej časti prístrojového panela na bočnej strane vodiča. Jeho krycí panel je označený **AIRBAG**.

UPOZORNENIE

Na hornú ani prednú časť dosky, pod ktorou je uložený kolenný airbag, neukladajte žiadne predmety ani ich k nej neupevňujte.

Súvisiace informácie

- Airbagy (str. 55)
- Airbag spolujazdca (str. 57)

¹ Vozidlo je vybavené kolenným airbagom len na určitých trhoch.

Airbag spolujazdca

Ako doplnok k bezpečnostným pásmo je vozidlo vybavené airbagom na strane spolujazdca na prednom sedadle.



Airbag spolujazdca na prednom sedadle.

V prípade čelnej zrážky pomáha airbag chrániť hlavu, krk, tvár a hrudník spolujazdca, ako aj jeho kolená a nohy.

Pri dostatočne prudkom náraze dôjde k aktivácii snímačov a airbag sa nafúkne. Airbag tlmí počiatkový náraz pre cestujúceho. Stlačením v dôsledku kolízie sa airbag vyfúkne. Keď k tomu dôjde, do vozidla vniká dym. To je úplne normálne. Celý proces, vrátane nafúknutia a vyfúknutia airbagu, prebehne v priebehu desiatich sekundy.

UPOZORNENIE

Bezpečnostné pásy a airbagy sa vzájomne ovplyvňujú. Ak sa bezpečnostný pás nepoužíva vôbec alebo ak sa používa nesprávne, môže sa znížiť ochrana, ktorú poskytujú airbagy v prípade kolízie.

Aby sa minimalizovalo riziko poranenia pri nafúknutí airbagu, cestujúci musia sedieť čo najviac vzpriamene, s nohami na podlahe a chrbtom opretým o operadlo.

UPOZORNENIE

Spoločnosť Volvo odporúča, aby ste v prípade opravy kontaktovali autorizovaný servis vozidiel značky Volvo. Chybné fungovanie systému airbagov by mohlo spôsobiť poruchu a viesť k vážnemu zraneniu osôb.

Umiestnenie airbagu spolujazdca

Airbag je zložený v priestore nad odkladacou schránkou pred spolujazdcom. Jeho krycí panel je označený **AIRBAG**.

UPOZORNENIE

Neumiestňujte predmety pred alebo nad prístrojovú dosku, kde sa nachádza airbag spolujazdca.

Štítok pre airbag spolujazdca



Štítok na slnečnej clone na strane spolujazdca.

Výstražný štítok pre airbag spolujazdca je umiestnený tak, ako je znázornené vyššie.

UPOZORNENIE

Ak vozidlo nie je vybavené spínačom na aktiváciu/deaktiváciu airbagu spolujazdca, airbag sa vždy aktivuje.



⚠ UPOZORNENIE

Pred predným sedadlom spolujazdca nikdy nedovoľte nikomu stáť, ani sedieť.

Ak je aktivovaný airbag, nikdy nepoužívajte na prednom sedadle spolujazdca detskú sedačku otočenú proti smeru jazdy.

Ak je airbag spolujazdca deaktivovaný, na prednom sedadle spolujazdca nesmú nikdy sedieť cestujúci otočení v smere jazdy (deti a dospelí).

Nedodržanie vyššie uvedených pokynov môže ohroziť život alebo viesť k vážnemu zraneniu osôb.

Súvisiace informácie

- Airbagy (str. 55)
- Airbagy vodiča (str. 56)
- Aktivovanie a deaktivovanie airbagu spolujazdca* (str. 58)

Aktivovanie a deaktivovanie airbagu spolujazdca*

Airbag spolujazdca možno vypnúť, ak je vozidlo vybavené vypínačom Passenger Airbag Cut Off Switch (PACOS).

Vypínač airbagu spolujazdca sa nachádza na konci prístrojového panela spolujazdca a dá sa k nemu dostať, keď sa otvoria dvere spolujazdca.

Skontrolujte, či je vypínač v požadovanej polohe.

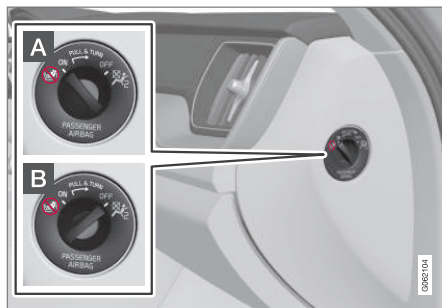

- A** Funkcia **ON** – airbag je zapnutý a všetci cestujúci, ktorí sú obrátení tvárou dopredu (deti aj dospelí), môžu bezpečne sedieť na sedadle spolujazdca.
- B** Funkcia **OFF** – Airbag vypnutý a deti, ktoré sedia v detskej sedačke tvárou dozadu, môžu bezpečne sedieť na sedadle pre spolujazdca.

⚠ UPOZORNENIE

Ak vozidlo nie je vybavené spínačom na aktiváciu/deaktiváciu airbagu spolujazdca, airbag sa vždy aktivuje.

Zapnutie airbagu spolujazdca



- 1** Vytiahnite vypínač smerom von a otočte z **OFF** na **ON**.

> Displej vodiča zobrazí správu **Airbag spolujaz. zap. Potvrďte, prosím**.

i POZNÁMKA

Ak bol airbag spolujazdca aktivovaný/deaktivovaný s vozidlom v polohe zapalovania **I** alebo nižšej, na displeji vodiča sa zobrazí správa a v stropnej konzole sa zobrazí nasledujúci indikátor pribl. 6 sekúnd po nastavení elektrického systému vozidla do polohy zapalovania **II**.

2. Správu potvrdíte stlačením tlačidla na pravej klávesnici na volante **O**.

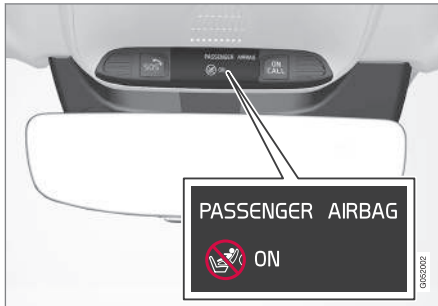

- > Textová správa a výstražný symbol na stropnej konzole oznamujú, že airbag na prednom sedadle spolujazdca bol aktivovaný.

UPOZORNENIE

Ak je aktivovaný airbag, nikdy nepoužívajte na prednom sedadle spolujazdca detskú sedačku otočenú proti smeru jazdy.

Airbag spolujazdca musí byť vždy aktivovaný, keď na prednom sedadle spolujazdca sedia cestujúci otočení v smere jazdy (deti a dospelí).

Nedodržanie vyššie uvedených pokynov môže ohroziť život alebo viesť k vážnemu zraneniu osôb.

Vypnutie airbagu spolujazdca



- 1 Vytiahnite vypínač smerom von a otočte z **ON** na **OFF**.

- > Displej vodiča zobrazí správu **Airbag spolujaz. vyp. Potvrďte, prosím.**

POZNÁMKA

Ak bol airbag spolujazdca aktivovaný/deaktivovaný s vozidlom v polohe zapalovania I alebo nižšej, na displeji vodiča sa zobrazí správa a v stropnej konzole sa zobrazí nasledujúci indikátor pribl. 6 sekúnd po nastavení elektrického systému vozidla do polohy zapalovania II.

2. Správu potvrdíte stlačením tlačidla na pravej klávesnici na volante **O**.

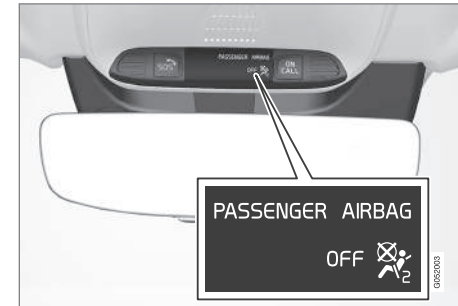

- > Textová správa a výstražný symbol na stropnej konzole oznamujú, že airbag na prednom sedadle spolujazdca bol deaktivovaný.

UPOZORNENIE

Keď je airbag deaktivovaný, na sedadle spolujazdca nesmú nikdy sedieť cestujúci otočení v smere jazdy (deti a dospelí).

Nedodržanie vyššie uvedených pokynov môže ohroziť život alebo viesť k vážnemu zraneniu osôb.



! DÔLEŽITÉ

V prípade deaktivácie airbagu spolujazdca sa deaktivuje aj elektrický napínač jeho bezpečnostného pásu.

Súvisiace informácie

- Napínač bezpečnostného pásu (str. 52)
- Detská sedačka (str. 64)

Bočné airbagy

Bočné airbagy na sedadle vodiča a spolujazdca slúžia v prípade kolízie na ochranu hrudníka a bokov.



Bočné airbagy sú zabudované do rámov operadiel predných sedadiel a pomáhajú chrániť vodiča a cestujúcich na prednom sedadle.

Pri dostatočne prudkom náraze dôjde k aktivácii snímačov a bočné airbagy sa nafúknu. Airbag sa nafúkne medzi osobu a panel dverí, a tlmi tak úvodný náraz. Stlačením v dôsledku kolízie sa airbag vyfúkne. Bočný airbag sa zvyčajne nafúkne len na strane kolízie.

! UPOZORNENIE

Spoločnosť Volvo odporúča, aby ste v prípade opravy kontaktovali autorizovaný servis vozidiel značky Volvo. Chybné fungovanie systému bočných airbagov môže spôsobiť ich poruchu a viesť k vážnemu zraneniu osôb.

! UPOZORNENIE

Do priestoru medzi vonkajšou stranou sedadla a panelom dverí nedávajte žiadne predmety, pretože tento priestor je potrebný pre bočné airbagy.

Spoločnosť Volvo odporúča používať iba poťahy sedadiel schválené spoločnosťou Volvo. Iné poťahy sedadiel môžu brániť činnosti bočných airbagov.

! UPOZORNENIE

Bočné airbagy sú doplnkom bezpečnostných pásov. Vždy používajte bezpečnostný pás.

Bočné airbagy a detské sedačky

Ochrana poskytovaná vozidlom deťom sediacim v detskej sedačke alebo na podsedačku nie je systémom znížená.

Súvisiace informácie

- Airbagy (str. 55)

Nafukovacie závesy

Nafukovací záves, Inflatable Curtain (IC), pomáha zabrániť tomu, aby sa počas kolízie vodič a spolujazdec neudreli svoje hlavy o vnútornú časť vozidla.

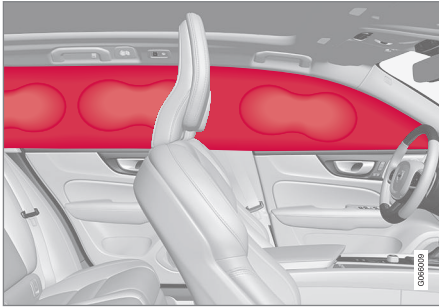

Nafukovací záves sa montuje po oboch stranách stropného obloženia a pomáha chrániť vodiča a cestujúcich na vonkajších stranách vozidla. Panely sú označené pomocou **IC AIRBAG**.

Pri dostatočne prudkom náraze dôjde k aktivácii snímačov a nafukovací záves sa nafúkne.

⚠ UPOZORNENIE

Spoločnosť Volvo odporúča, aby ste v prípade opravy kontaktovali autorizovaný servis vozidiel značky Volvo. Chybná funkčnosť systému nafukovacej opony môže spôsobiť poruchu a viesť k vážnemu zraneniu osôb.

⚠ UPOZORNENIE

Nikdy nevešajte ani nepripevňujte ťažké predmety na strešné rukoväte. Háčiky sú určené len pre ľahké kabáty a bundy (nie pre pevné predmety, ako sú dáždniky).

Na čalúnenie vozidla, stípkiky dverí alebo bočné panely nič nemontujte skrutkami ani nič neinštalujte. Mohlo by to ohroziť zamýšľanú ochranu. Spoločnosť Volvo odporúča používať iba originálne náhradné diely Volvo, ktoré sú schválené na montáž v rámci tejto oblasti použitia.

⚠ UPOZORNENIE

Medzi nákladom a bočnými oknami nechajte medzeru 10 cm (4 palce), ak je vozidlo naložené nad horný okraj okien dverí. V opačnom prípade sa môže narušiť určená ochrana nafukovacieho závesu, ktorý je ukrytý v čalúnení stropu.

⚠ UPOZORNENIE

Záclonový airbag je doplnkom bezpečnostných pásov. Vždy používajte bezpečnostný pás.

Súvisiace informácie

- Airbagy (str. 55)

Bezpečnostný režim

Bezpečnostný režim je ochranný stav, ktorý sa spustí v prípade, že by kolízia mohla poškodiť životne dôležité funkcie vozidla, ako sú palivové potrubia, snímače akéhokoľvek bezpečnostného systému alebo brzdový systém.

Ak bolo vozidlo účastníkom kolízie, na displeji vodiča sa môže zobrazíť správa **Safety mode Pozrite si príručku**, pokiaľ nie je displej poškodený a elektrický systém vozidla je stále v prevádzke. Táto správa znamená, že vozidlo má zníženú funkčnosť.

UPOZORNENIE

Ak je cítiť palivo, keď sa na displeji vodiča zobrazí **Safety mode Pozrite si príručku** správa, nikdy a za žiadnych okolností sa nepokúšajte vozidlo opäť naštartovať. Ihneď opustite vozidlo.

Ak je vozidlo v bezpečnostnom režime, je možné pokúsiť sa vynulovať systém, aby sa vozidlo mohlo naštartovať a prejsť krátku vzdialenosť, ak je napríklad v nebezpečnej dopravnej situácii.

UPOZORNENIE

Nikdy sa sami nepokúšajte opravovať vozidlo alebo resetovať elektroniku, ak je vozidlo v bezpečnostnom režime. Mohlo by to mať za následok zranenie alebo nefunkčnosť vozidla. Spoločnosť Volvo odporúča, aby po zobrazení **Safety mode Pozrite si príručku** bolo vozidlo skontrolované a znovu zavedené do normálneho stavu autorizovaným servisom Volvo.

UPOZORNENIE

Ak je vozidlo v bezpečnostnom režime, nesmie byť ťahané. Musí byť transportované z miesta jeho lokalizácie. Spoločnosť Volvo odporúča, aby bolo prepravené do autorizovaného servisu Volvo.

Súvisiace informácie

- Bezpečnosť (str. 46)
- Štartovanie a pohýnanie vozidla po bezpečnostnom režime (str. 62)
- Odtiahnutie (str. 507)

Štartovanie a pohýnanie vozidla po bezpečnostnom režime

Ak je vozidlo v bezpečnostnom režime, je možné pokúsiť sa vynulovať systém, aby sa vozidlo mohlo naštartovať a prejsť krátku vzdialenosť, ak je napríklad v nebezpečnej dopravnej situácii.

Štartovanie vozidla po bezpečnostnom režime

1. Skontrolujte celkovú situáciu poškodenia vozidla a či nevytieklo žiadne palivo. Nesmiete cítiť žiadny smrad paliva.

Ak sa na vozidle nachádza iba malé poškodenie a kontrola neodhalila žiadne vytečené palivo, môžete sa pokúsiť naštartovať.

UPOZORNENIE

Ak je cítiť palivo, keď sa na displeji vodiča zobrazí **Safety mode Pozrite si príručku** správa, nikdy a za žiadnych okolností sa nepokúšajte vozidlo opäť naštartovať. Ihneď opustite vozidlo.

2. Vypnite vozidlo.

3. Potom skúste vozidlo naštartovať.
 - > Elektronika vo vozidle vykoná kontrolu systémov a potom sa pokúsi obnoviť normálny stav.

! DÔLEŽITÉ

Ak je na displeji stále zobrazená správa **Safety mode Pozrite si príručku**, s vozidlom nesmiete jazdiť ani ho nesmiete ťahať; namiesto toho musíte využiť odťahovú službu. Vozidlo síce môže vyzerať ako prevádzkyschopné, skryté poškodenie však môže spôsobiť, že pohybujúce sa vozidlo sa nebude dať ovládať.

Pohýnanie sa vozidla po bezpečnostnom režime

1. Ak displej vodiča po pokuse naštartovať, zobrazuje správu **Normal mode The car is now in normal mode**, s vozidlom je možné sa opatrne pohnúť, ak stojí v nebezpečnej polohe.
2. Nepohýňajte sa s vozidlom viac ako je nevyhnutné.

! UPOZORNENIE

Ak je vozidlo v bezpečnostnom režime, nesmie byť ťahané. Musí byť transportované z miesta jeho lokalizácie. Spoločnosť Volvo odporúča, aby bolo prepravené do autorizovaného servisu Volvo.

Súvisiace informácie

- Bezpečnostný režim (str. 62)
- Štartovanie vozidla (str. 440)
- Odtiahnutie (str. 507)

Bezpečnosť detí

Deti musia pri cestovaní vozidlom vždy sedieť zabezpečené.

Volvo má vybavenie pre bezpečnosť dieťaťa (detské sedačky a upevňovacie zariadenia), ktoré je určené na montáž do tohto konkrétneho vozidla. Pomocou vybavenie pre bezpečnosť dieťaťa Volvo získate dobré podmienky pre bezpečné cestovanie dieťaťa vo vozidle. Okrem toho vybavenie pre bezpečnosť dieťaťa dobre zapadá a ľahko sa ovláda.

Vybavenie, ktoré sa má používať, vyberajte s ohľadom na hmotnosť a veľkosť dieťaťa.

Spoločnosť Volvo odporúča, aby deti cestovali v detskej sedačke smerujúcej dozadu, pokiaľ to bude možné, minimálne do 4 rokov, a potom v detskej sedačke smerujúcej dopredu, až kým dieťa nedosiahne výšku 140 cm (4 sôp a 7 palcov).

i POZNÁMKA

Právne predpisy týkajúce sa typu detskej sedačky, ktorá sa musí používať pre deti rôzneho veku a výšky, sa v jednotlivých krajinách môžu líšiť. Skontrolujte, čo platí.



i POZNÁMKA

Pri použití detského bezpečnostného vybavenia je dôležité prečítať si priložené montážne pokyny.

Ak máte pri montáži detského bezpečnostného vybavenia pochybnosti, kontaktujte výrobcu, ktorý vám poskytne jasnejšie pokyny.

Deti všetkých vekových kategórií a veľkostí musia vo vozidle vždy sedieť správne. Nikdy nedovoľte, aby dieťa sedelo na kolenách cestujúceho.

Súvisiace informácie

- Bezpečnosť (str. 46)
- Detská sedačka (str. 64)
- Aktivácia a deaktivácia detských poistiek (str. 288)

Detská sedačka

Vždy keď vo vozidle cestujú deti, treba použiť vhodné detské sedačky.

Deti majú sedieť pohodlne a bezpečne. Presvedčte sa, že je detská sedačka dobre umiestnená, upevnená a správne použitá.

Pre správne pripevnenie detskej sedačky si pozrite návod na inštalovanie.

i POZNÁMKA

Pri použití detského bezpečnostného vybavenia je dôležité prečítať si priložené montážne pokyny.

Ak máte pri montáži detského bezpečnostného vybavenia pochybnosti, kontaktujte výrobcu, ktorý vám poskytne jasnejšie pokyny.

i POZNÁMKA

Nikdy nenechávajte detskú sedačku voľne vo vozidle. Vždy ju zaistíte podľa pokynov pre detskú sedačku, aj keď sa nepoužíva.

i POZNÁMKA

Dlhodobá inštalácia a používanie detských sedačiek môže spôsobiť opotrebovanie kotviacich bodov na vozidle. Spoločnosť Volvo odporúča používať ochranné príslušenstvo na ochranu kotviacich bodov vozidla.

Súvisiace informácie

- Bezpečnosť detí (str. 63)
- Horné upevňovacie body pre detské sedačky (str. 65)
- Dolné upevňovacie body pre detské sedačky (str. 66)
- upevňovacie body pre detské sedačky i-Size/ISOFIX (str. 67)
- Polohovanie detskej sedačky (str. 67)
- Aktivovanie a deaktivovanie airbagu spolujazdca* (str. 58)

Horné upevňovacie body pre detské sedačky

Vozidlo je vybavené hornými upevňovacími bodmi pre detské sedačky na vonkajších zadných sedadlách.

Horné upevňovacie body sú primárne určené pre použitie s detskými sedačkami smerujúcimi dopredu.

Pri pripájaní detskej sedačky k horným upevňovacím bodom sa vždy riadte montážnymi pokynmi výrobcu.

Umiestnenie upevňovacích bodov

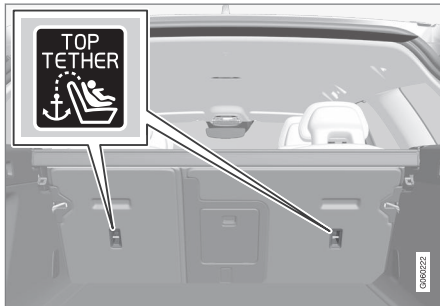

Umiestnenie upevňovacích bodov je označené symbolmi na zadnej strane operadla.

Upevňovacie body sa nachádzajú na zadnej strane zadných vonkajších sedadiel.

⚠ UPOZORNENIE

Horné popruhy detskej sedačky sa musia pretiahnuť cez otvor v podpere opierky hlavy predtým, než sa napnú v bode upevnenia. Ak to nie je možné, riadte sa odporúčaniami výrobcu detskej sedačky.

i POZNÁMKA

Aby ste vo vozidlách so sklopnými opierkami hlavy na krajných sedadlách uľahčili montáž tohto typu detskej sedačky, sklopte opierku hlavy.

i POZNÁMKA

Vo vozidlách s krytom batožinového priestoru nad batožinovým priestorom sa pred upevnením detských sedačiek do zabezpečovacích bodov musí kryt odstrániť.

Súvisiace informácie

- Detská sedačka (str. 64)
- Dolné upevňovacie body pre detské sedačky (str. 66)
- upevňovacie body pre detské sedačky i-Size/ISOFIX (str. 67)
- Tabuľka prehľadu umiestnenia detských sedačiek (str. 71)

- Tabuľka pre umiestnenie detských sedačiek pomocou bezpečnostných pásov vozidla (str. 72)

Dolné upevňovacie body pre detské sedačky

Vozidlo je vybavené dolnými upevňovacími bodmi pre detské sedačky na prednom sedadle* a na zadnom sedadle.

Dolné upevňovacie body sú navrhnuté na použitie v spojení s určitými detskými sedačkami otočenými chrbtom v smere jazdy.

Pri pripájaní detskej sedačky k dolným upevňovacím bodom sa vždy riadte montážnymi pokynmi výrobcu.

Umiestnenie upevňovacích bodov



Umiestnenie upevňovacích bodov na prednom sedadle.

Upevňovacie body na prednom sedadle sa nachádzajú po stranách priestoru na nohy spolujazdca.

Upevňovacie body na prednom sedadle sú upevnené, iba ak je vozidlo vybavené prepínačom aktivovania/deaktivovania airbagov pre spolujazdca*.

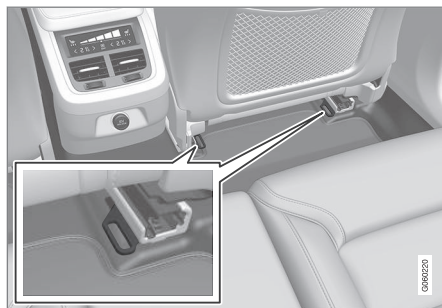

Umiestnenie upevňovacích bodov na zadnom sedadle.

Upevňovacie body na zadnom sedadle sa nachádzajú v zadnej časti podlahových kofajnic predného sedadla.

Súvisiace informácie

- Detská sedačka (str. 64)
- Horné upevňovacie body pre detské sedačky (str. 65)
- upevňovacie body pre detské sedačky i-Size/ISOFIX (str. 67)
- Tabuľka prehľadu umiestnenia detských sedačiek (str. 71)

- Tabuľka pre umiestnenie detských sedačiek pomocou bezpečnostných pásov vozidla (str. 72)

upevňovacie body pre detské sedačky i-Size/ISOFIX

Vozidlo je vybavené upevňovacími bodmi pre detské sedačky na zadnom sedadle i-Size/ISOFIX.

Systém i-Size/ISOFIX² je zabudovaný systém pre detské sedačky, ktorý vychádza z medzinárodnej normy.

Pri pripájaní detskej sedačky k upevňovacím bodom i-Size/ISOFIX sa vždy riadte montážnymi pokynmi výrobcu.

Umiestnenie upevňovacích bodov



Umiestnenie upevňovacích bodov je označené symbolmi² na poťahu operadla.

Upevňovacie body systému i-Size/ISOFIX sa nachádzajú za krytmi v spodnej časti operadla na zadnom sedadle, na vonkajších sedadlách.

Zdvíhnite kryty, aby ste sa dostali k upevňovacím bodom.

Súvisiace informácie

- Detská sedačka (str. 64)
- Horné upevňovacie body pre detské sedačky (str. 65)
- Dolné upevňovacie body pre detské sedačky (str. 66)
- Tabuľka prehľadu umiestnenia detských sedačiek (str. 71)
- Tabuľka umiestnenia detských sedačiek i-Size (str. 74)
- Tabuľka umiestnenia detských sedačiek ISOFIX (str. 75)

Polohovanie detskej sedačky

Je dôležité umiestniť vo vozidle detskú sedačku na správne miesto. Okrem iného voľba miesta závisí od typu detskej sedačky a toho, či je zapnutý airbag na mieste spolujazdca.



Detská sedačka otočená tvárou dozadu a airbag nie sú kompatibilné.

Vždy pripevnite detské sedačky v zadnej časti tvárou dozadu, keď je zapnutý airbag na mieste spolujazdca. Ak dieťa sedí na prednom sedadle pre spolujazdca, môže utrpieť vážne poranenie pri nafúknutí airbagu.

Keď je airbag na mieste spolujazdca vypnutý, potom môžete pripevniť detské sedačky tvárou dozadu na prednom sedadle.

² Názvy a symboly sa menia v závislosti od trhu.



i POZNÁMKA

Predpisy týkajúce sa spôsobu prepravy detí vo vozidle sa v jednotlivých krajinách môžu líšiť. Skontrolujte, čo platí.

A UPOZORNENIE

Pred predným sedadlom spolujazdca nikdy nedovoľte nikomu stáť, ani sedieť.

Ak je aktivovaný airbag, nikdy nepoužívajte na prednom sedadle spolujazdca detskú sedačku otočenú proti smeru jazdy.

Ak je airbag spolujazdca deaktivovaný, na prednom sedadle spolujazdca nesmú nikdy sedieť cestujúci otočení v smere jazdy (deti a dospelí).

Nedodržanie vyššie uvedených pokynov môže ohroziť život alebo viesť k vážnemu zraneniu osôb.

Štítok pre airbag spolujazdca



Štítok na snežnej clone na strane spolujazdca.

Výstražný štítok pre airbag spolujazdca je umiestnený tak, ako je znázornené vyššie.

Súvisiace informácie

- Detská sedačka (str. 64)
- Montáž detskej sedačky (str. 68)
- Tabuľka prehľadu umiestnenia detských sedačiek (str. 71)
- Tabuľka pre umiestnenie detských sedačiek pomocou bezpečnostných pásov vozidla (str. 72)
- Tabuľka umiestnenia detských sedačiek i-Size (str. 74)
- Tabuľka umiestnenia detských sedačiek ISOFIX (str. 75)

Montáž detskej sedačky

Pri montáži a používaní detskej sedačky je dôležité pamätať na množstvo vecí, ktoré závisia od umiestnenia detskej sedačky.

A UPOZORNENIE

Je zakázané používať podsedačky/detské sedačky s oceľovými prackami alebo inými prvkami, ktoré by mohli dosadnúť na tlačidlo otvorenia zámku bezpečnostného pásu, pretože môže dôjsť k jeho náhodnému otvoreniu.

Popruhy detskej sedačky neukotvujte o vodorovnú nastavovaciu lištu sedadla ani o pružiny, koľajnice či nosníky pod sedadlom. Ostré okraje môžu popruhy poškodiť.

Zabráňte tomu, aby sa horná časť detskej sedačky opierala o čelné sklo.

i POZNÁMKA

Pri použití detského bezpečnostného vybavenia je dôležité prečítať si priložené montážne pokyny.

Ak máte pri montáži detského bezpečnostného vybavenia pochybnosti, kontaktujte výrobcu, ktorý vám poskytne jasnejšie pokyny.

i POZNÁMKA

Nikdy nenechávajte detskú sedačku voľne vo vozidle. Vždy ju zaistíte podľa pokynov pre detskú sedačku, aj keď sa nepoužíva.

i POZNÁMKA

Dlhodobá inštalácia a používanie detských sedačiek môže spôsobiť opotrebovanie kotviacich bodov na vozidle. Spoločnosť Volvo odporúča používať ochranné príslušenstvo na ochranu kotviacich bodov vozidla.

Montáž na predné sedadlo

- Pri montáži detských sedačiek proti smeru jazdy skontrolujte, či je airbag spolujazdca deaktivovaný.
- Pri montáži detských sedačiek v smere jazdy skontrolujte, či je airbag spolujazdca aktivovaný.
- Používajte iba detské sedačky, ktoré sú odporúčané spoločnosťou Volvo, sú univerzálne schválené alebo sú polouniverzálne a kde je vozidlo uvedené na zozname vozidiel výrobcu.
- Detské sedačky ISOFIX sa dajú namontovať len vtedy, keď je vozidlo vybavené

systémom príslušenstvom s konzolou ISOFIX³.

- Ak je detská sedačka vybavená dolnými popruhmi, spoločnosť Volvo odporúča použiť s nimi nižšie upevňovacie body³.
- Ak je detská sedačka vybavená podpornými nožičkami, vždy upevnite podpornú nožičku/podporné nožičky priamo k podlahe. Nikdy nemontujte podpornú nožičku na opierku nohy alebo iný predmet.

Montáž na zadné sedadlo

- Používajte iba detské sedačky, ktoré sú odporúčané spoločnosťou Volvo, sú univerzálne schválené⁴ alebo sú polouniverzálne a kde je vozidlo uvedené na zozname vozidiel výrobcu.
- Detská sedačka s podpornými nožičkami nesmie byť umiestnená na strednom sedadle.
- Vonkajšie sedadlá sú vybavené upínacím systémom ISOFIX a sú schválené pre i-Size⁵.
- Vonkajšie sedadlá sú vybavené hornými upevňovacími bodmi. Spoločnosť Volvo odporúča, aby sa horné popruhy detskej sedačky preťahovali cez otvor v opierke hlavy predtým, než sa napnú v bode upev-

nenia. Ak to nie je možné, riadte sa odporúčaniami výrobcu detskej sedačky.

- Ak je detská sedačka vybavená dolnými popruhmi, nikdy neupravujte polohu sedadla vpredu po namontovaní popruhov do dolných upevňovacích bodov. Vždy, keď nie je namontovaná detská sedačka, nezabudnite odstrániť dolné popruhy.
- Ak je detská sedačka vybavená podpornými nožičkami, vždy upevnite podpornú nožičku/podporné nožičky priamo k podlahe. Nikdy nemontujte podpornú nožičku na opierku nohy alebo iný predmet.



Pri inštalácii detskej sedačky pre malé deti na zadnom sedadle, spoločnosť Volvo odporúča vzdialenosť aspoň 50 mm (2 tum) od prednej časti detskej sedačky po najvzdialenejšiu časť sedadla vpredu.

³ Sortiment príslušenstva sa líši v závislosti od trhu.

⁴ Nevzahuje sa na stredné sedadlo.

⁵ Líši sa v závislosti od trhu.

◀ **Súvisiace informácie**

- Polohovanie detskej sedačky (str. 67)
- Tabuľka prehľadu umiestnenia detských sedačiek (str. 71)
- Tabuľka pre umiestnenie detských sedačiek pomocou bezpečnostných pásov vozidla (str. 72)
- Tabuľka umiestnenia detských sedačiek i-Size (str. 74)
- Tabuľka umiestnenia detských sedačiek ISOFIX (str. 75)

Tabuľka prehľadu umiestnenia detských sedačiek

Tabuľka poskytuje prehľad typov detských sedačiek vhodných pre sedadlá vozidla.

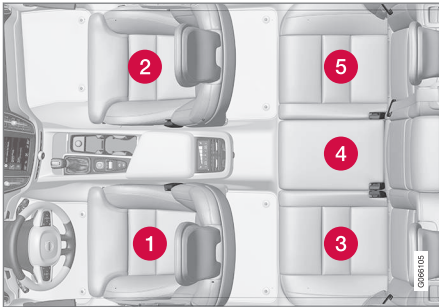

Polohy sedenia vo vozidlách s ľavostranným riadením.

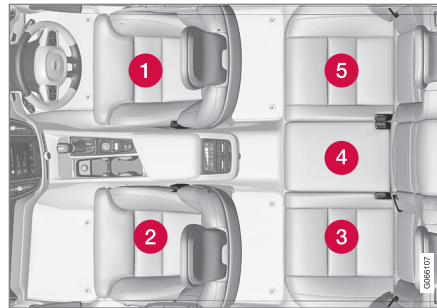

Polohy sedenia vo vozidlách s pravostranným riadením.

	Detské sedačky i-Size	Univerzálne schválené detské sedačky zabezpečené bezpečnostným pásmom vozidla	Ostatné kategórie detských sedačiek ^A
Poloha sedadla ^B	3, 5	2 ^C , 3, 5	2 ^C , 3, 4, 5

A Ak potrebujete viac informácií, kontaktujte výrobcu detskej sedačky.

B Podľa číslovania uvedeného vyššie.

C Aktivovaný airbag pre detské sedačky otočené v smere jazdy. Deaktivovaný airbag pre detské sedačky otočené proti smeru jazdy.

Súvisiace informácie

- Polohovanie detskej sedačky (str. 67)
- Montáž detskej sedačky (str. 68)
- Tabuľka pre umiestnenie detských sedačiek pomocou bezpečnostných pásov vozidla (str. 72)
- Tabuľka umiestnenia detských sedačiek i-Size (str. 74)
- Tabuľka umiestnenia detských sedačiek ISOFIX (str. 75)

Tabuľka pre umiestnenie detských sedačiek pomocou bezpečnostných pásov vozidla

V tabuľke sa uvádza odporúčanie, ktoré detské sedačky sú vhodné pre dané miesta a pre akú veľkosť dieťaťa.

i	POZNÁMKA
Pred montážou detskej sedačky do vozidla si vždy prečítajte časť návodu na obsluhu o montáži detskej sedačky.	

Hmotnosť	Predné sedadlo (s deaktivovaným airbagom, iba detské sedačky smerujúce dozadu) ^A	Predné sedadlo (s aktivovaným airbagom, iba detské sedačky smerujúce dopredu) ^A	Krajné zadné sedadlo	Stredné zadné sedadlo
Skupina 0 max 10 kg	U ^{B, C}	X	U ^C	L ^C
Skupina 0+ max 13 kg	U ^{B, C}	X	U ^C	L ^C
Skupina 1 9-18 kg	L ^D	U ^{F, E}	U ^{E, L^D}	L ^E
Skupina 2 15-25 kg	L ^D	U ^{F, F}	U ^{F, L^D}	L ^F

Hmotnosť	Predné sedadlo (s deaktivovaným airbagom, iba detské sedačky smerujúce dozadu) ^A	Predné sedadlo (s aktivovaným airbagom, iba detské sedačky smerujúce dopredu) ^A	Krajné zadné sedadlo	Stredné zadné sedadlo
Skupina 3 22-36 kg	X	UF ^{B, F}	U ^F	L ^F

U: Vhodné pre univerzálne kategórie zadržiavacích systémov schválených pre použitie v tejto hmotnostnej skupine.

UF: Vhodné pre univerzálne schválené detské sedačky smerujúce dopredu.

L: Vhodné pre konkrétne detské sedačky. Tieto zadržiavacie systémy môžu byť špecifické pre dané vozidlá, obmedzené alebo polouniverzálne kategórie.

X: Sedadlo nie je vhodné pre deti v tejto hmotnostnej skupine.

A Pri montáži detských sedačiek musí byť predčítanie sedáku vždy zasunuté.

B Nastavte operadlo do vzpriamenejšej polohy.

C Volvo odporúča: Detská sedačka Volvo (typové schválenie E1 04301146).

D Volvo odporúča: Sedačka Volvo smerujúca dozadu (typové schválenie E5 04212).

E Spoločnosť Volvo odporúča pre deti v tejto hmotnostnej skupine detskú sedačku smerujúcu dozadu.

F Volvo odporúča: Podporný vankúš s operadlom a bez operadla (typové schválenie E5 04216); podporné sedadlo Volvo (typové schválenie E1 04301312).

UPOZORNENIE

Ak je aktivovaný airbag spolujazdca, nikdy nepoužívajte na prednom sedadle spolujazdca detskú sedačku otočenú proti smeru jazdy.

- Tabuľka umiestnenia detských sedačiek i-Size (str. 74)
- Tabuľka umiestnenia detských sedačiek ISOFIX (str. 75)
- Bezpečnostné pásy (str. 50)

Súvisiace informácie

- Polohovanie detskej sedačky (str. 67)
- Montáž detskej sedačky (str. 68)
- Tabuľka prehľadu umiestnenia detských sedačiek (str. 71)

Tabuľka umiestnenia detských sedačiek i-Size

V tabuľke sa uvádza odporúčanie, ktoré detské sedačky i-Size sú vhodné pre dané miesta a pre akú veľkosť dieťaťa.

Detská sedačka musí byť schválená v súlade s UN Reg R129.

i POZNÁMKA
Pred montážou detskej sedačky do vozidla si vždy prečítajte časť návodu na obsluhu o montáži detskej sedačky.

Typ detskej sedačky	Predné sedadlo (s deaktivovaným airbagom, iba detské sedačky smerujúce dozadu)	Predné sedadlo (s aktivovaným airbagom, iba detské sedačky smerujúce dopredu)	Krajné zadné sedadlo	Stredné zadné sedadlo
Detské sedačky i-Size	X	X	i-U ^{A, B}	X

i-U: Vhodné pre "univerzálnu" detskú sedačku i-Size, otočenú v smere aj proti smeru jazdy.

X: Nevhodné pre univerzálne schválené detské sedačky.

A Spoločnosť Volvo odporúča, aby deti cestovali v detskej sedačke otočenej proti smeru jazdy do čo možno najvyššieho veku, minimálne však do veku 4 rokov.

B Volvo odporúča: BeSafe iZi Kid X2 i-Size (typové schválenie E4-129R-000002).

Súvisiace informácie

- Polohovanie detskej sedačky (str. 67)
- Montáž detskej sedačky (str. 68)
- Tabuľka prehľadu umiestnenia detských sedačiek (str. 71)
- Tabuľka pre umiestnenie detských sedačiek pomocou bezpečnostných pásov vozidla (str. 72)
- Tabuľka umiestnenia detských sedačiek ISOFIX (str. 75)
- upevňovacie body pre detské sedačky i-Size/ISOFIX (str. 67)

Tabuľka umiestnenia detských sedačiek ISOFIX

V tabuľke sa uvádza odporúčanie, ktoré detské sedačky ISOFIX sú vhodné pre dané miesta a pre akú veľkosť dieťaťa.

Detská sedačka musí byť schválená v súlade s UN Reg R44 a model vozidla musia byť zahrnutý do zoznamu vozidiel od výrobcu.

POZNÁMKA

Pred montážou detskej sedačky do vozidla si vždy prečítajte časť návodu na obsluhu o montáži detskej sedačky.

Hmotnosť	Trieda veľkosti ^A	Typ detskej sedačky	Predné sedadlo (s deaktivovaným airbagom, iba detské sedačky smerujúce dozadu) ^{B, C}	Predné sedadlo (s aktivovaným airbagom, iba detské sedačky smerujúce dopredu) ^{B, C}	Krajné zadné sedadlo	Stredné zadné sedadlo
Skupina 0 max 10 kg	E	Detská sedačka smerujúca dozadu	IL ^{B, D} , X ^E	X	IL ^D	X
Skupina 0+ max 13 kg	E	Detská sedačka smerujúca dozadu	IL ^{B, D, F} , X ^E	X	IL ^D	X
	C	Detská sedačka smerujúca dozadu				
	D	Detská sedačka smerujúca dozadu				



Hmotnosť	Trieda veľkosti ^A	Typ detskej sedačky	Predné sedadlo (s deaktivovaným airbagom, iba detské sedačky smerujúce dozadu) ^{B, C}	Predné sedadlo (s aktivovaným airbagom, iba detské sedačky smerujúce dopredu) ^{B, C}	Krajné zadné sedadlo	Stredné zadné sedadlo
Skupina 1 9-18 kg	A	Detská sedačka smerujúca dopredu	X	IL ^{B, F, G} , X ^E	IL ^G , IUF ^G	X
	B	Detská sedačka smerujúca dopredu				
	B1	Detská sedačka smerujúca dopredu	IL ^{B, F} , X ^E	X	IL	X
	C	Detská sedačka smerujúca dozadu				
	D	Detská sedačka smerujúca dozadu				

IL: Vhodné pre konkrétne detské sedačky ISOFIX. Tieto detské sedačky sú systémy špecifických vozidiel, obmedzených alebo polouniverzálnych kategórií.

IUF: Vhodné pre detské sedačky smerujúce dopredu ISOFIX univerzálnej kategórie, ktoré sú schválené pre použitie v danej hmotnostnej skupine.

X: Nevhodné pre detské sedačky ISOFIX.

^A Pre detské sedačky s upevňovacím systémom ISOFIX existuje klasifikácia veľkosti, ktorá pomáha používateľom vybrať si správny typ detskej sedačky. Triedu veľkosti nájdete uvedenú na štítku detskej sedačky.

^B Vhodné na montáž detskej sedačky ISOFIX, ktorá je čiastočne univerzálne schválená (IL), ak je vozidlo vybavené systémom ISOFIX (rozsah príslušenstva sa líši v závislosti od trhu). Nie sú tu žiadne horné montážne body pre detské sedačky.

^C Pri montáži detských sedačiek musí byť predĺženie sedáku vždy zasunuté.

^D Volvo odporúča: Detská sedačka Volvo upevnená systémom ISOFIX (typové schválenie E1 04301146).

^E Platí, ak vozidlo nie je vybavené konzolou ISOFIX.

^F Nastavte operadlo tak, aby opierka hlavy nezasahovala do detskej sedačky.

^G Spoločnosť Volvo odporúča pre deti v tejto hmotnostnej skupine detskú sedačku smerujúcu dozadu.

⚠ UPOZORNENIE

Ak je aktivovaný airbag spolujazdca, nikdy nepoužívajte na prednom sedadle spolujazdca detskú sedačku otočenú proti smeru jazdy.

ⓘ POZNÁMKA

Ak detská sedačka i-Size/ISOFIX nemá klasifikáciu veľkosti, model vozidla musí byť uvedený v zozname vozidiel pre detskú sedačku.

ⓘ POZNÁMKA

Spoločnosť Volvo odporúča kontaktovať autorizovaného predajcu vozidiel značky Volvo, ktorý vám poskytne informácie o tom, ktoré detské sedačky i-Size/ISOFIX spoločnosť Volvo odporúča.

- upevňovacie body pre detské sedačky i-Size/ISOFIX (str. 67)

Súvisiace informácie

- Polohovanie detskej sedačky (str. 67)
- Montáž detskej sedačky (str. 68)
- Tabuľka prehľadu umiestnenia detských sedačiek (str. 71)
- Tabuľka pre umiestnenie detských sedačiek pomocou bezpečnostných pásov vozidla (str. 72)
- Tabuľka umiestnenia detských sedačiek i-Size (str. 74)

DISPLEJE A HLASOVÉ OVLÁDANIE

Zobrazenia a ovládacie prvky pre vodiča vo vozidle s favostranným riadením

Prehľady ukazujú, kde sa nachádzajú displeje a ovládače v blízkosti vodiča.

Volant a prístrojová doska

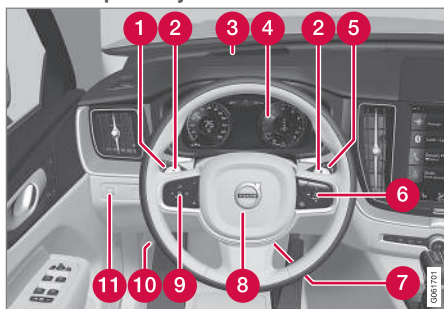

- 1 Obrysové svetlá, denné svietenie, stretávacie svetlá, diaľkové svetlá, smerové svetlá, predné hmlové svetlá/osvetlenie zákrut*, zadné hmlové svetlo, vynulovanie počítadla kilometrov
- 2 Pádla na volante pre manuálne radenie v prípade automatickej prevodovky*
- 3 Head-up displej*
- 4 Displej vodiča
- 5 Stierače a ostrekovač, dažďový senzor*

- 6 Pravá tlačidlová plocha na volante
- 7 Nastavenie volantu
- 8 Klaksón
- 9 Ľavá tlačidlová plocha na volante
- 10 Otváranie kapoty motora
- 11 Osvetlenie displeja, odomkykanie/otváranie dverí batožinového priestoru*/zatváranie*, vyrovnávanie halogénových svetlometov

Stropná konzola



- 1 Predné lampičky na čítanie a interiérové osvetlenie
- 2 Panoramatická strecha*

- 3 Displej v strešnej konzole, tlačidlo ON CALL*
- 4 Manuálne stmievanie vnútorného spätného zrkadla

Stredová a tunelová konzola

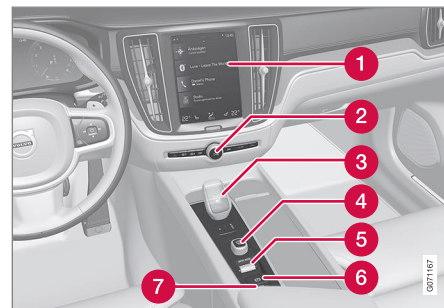

- 1 Stredový displej
- 2 Výstražné svetlá, rozmrazovanie, médiá
- 3 Volič prevodových stupňov
- 4 Štartovacie tlačidlo
- 5 Ovládanie režimu jazdy*
- 6 Parkovacia brzda
- 7 Automatické zabrzdzenie pri odstavení

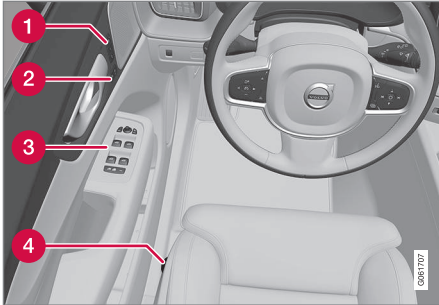
Dvere vodiča

- 1 Pamäťové miesta pre predné sedadlo*, nastavenia pre vonkajšie spätné zrkadlo a head-up displej*
- 2 Centrálné zamykanie
- 3 Elektrické ovládanie okien, vonkajšie spätné zrkadlá, elektrická detská poistka*
- 4 Nastavenie predného sedadla

Súvisiace informácie

- Manuálne predné sedadlo (str. 190)
- Upravenie elektriny* pre predné sedadlo (str. 191)
- Úprava volantu (str. 205)
- Ovládanie svetiel (str. 154)
- Štartovanie vozidla (str. 440)
- Displej vodiča (str. 84)

- Prehľad stredového displeja (str. 110)
- Prevodovka (str. 454)

Zobrazenia a ovládacie prvky pre vodiča vo vozidle s pravostranným riadením

Prehľady ukazujú, kde sa nachádzajú displeje a ovládače v blízkosti vodiča.



◀ Volant a prístrojová doska

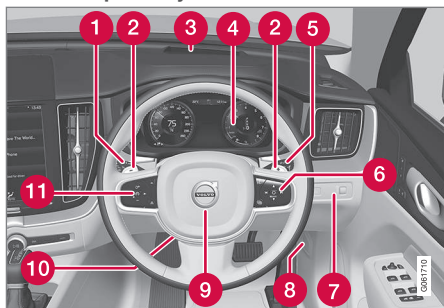

- 1 Obrysové svetlá, denné svietenie, stretávacie svetlá, diaľkové svetlá, smerové svetlá, predné hmlové svetlá/osvetlenie zákrut*, zadné hmlové svetlo, vynulovanie počítadla kilometrov
- 2 Pádlá na volante pre manuálne radenie v prípade automatickej prevodovky*
- 3 Head-up displej*
- 4 Displej vodiča
- 5 Stierače a ostrekovač, dažďový senzor*
- 6 Pravá tlačidlová plocha na volante
- 7 Osvetlenie displeja, odomkykanie/otváranie dverí batožinového priestoru*/zatváranie*, vyrovnávanie halogénových svetlometov
- 8 Otváranie kapoty motora

- 9 Klaksón
- 10 Nastavenie volantu
- 11 Ľavá tlačidlová plocha na volante

Stropná konzola



- 1 Predné lampičky na čítanie a interiérové osvetlenie
- 2 Panoramatická strecha*
- 3 Displej v strešnej konzole, tlačidlo **ON CALL***
- 4 Manuálne stmievanie vnútorného spätného zrkadla

Stredová a tunelová konzola

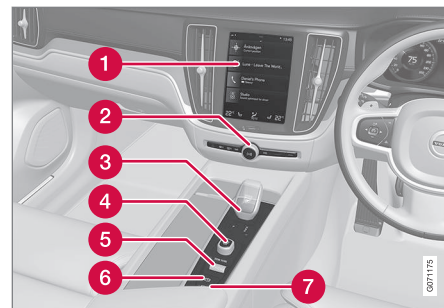

- 1 Stredový displej
- 2 Výstražné svetlá, rozmrazovanie, médiá
- 3 Volič prevodových stupňov
- 4 Štartovacie tlačidlo
- 5 Ovládanie režimu jazdy*
- 6 Parkovacia brzda
- 7 Automatické zabrzdzenie pri odstavení

Dvere vodiča

- 1 Pamäťové miesta pre predné sedadlo*, nastavenia pre vonkajšie spätné zrkadlo a head-up displej*
- 2 Centrálné zamykanie
- 3 Elektrické ovládanie okien, vonkajšie spätné zrkadlá, elektrická detská poistka*
- 4 Nastavenie predného sedadla

Súvisiace informácie

- Manuálne predné sedadlo (str. 190)
- Upravenie elektriny* pre predné sedadlo (str. 191)
- Úprava volantu (str. 205)
- Ovládanie svetiel (str. 154)
- Štartovanie vozidla (str. 440)
- Displej vodiča (str. 84)

- Prehľad stredového displeja (str. 110)
- Prevodovka (str. 454)

Displej vodiča

Displej vodiča zobrazuje informácie o vozidle a jazde.

Displej vodiča obsahuje ukazovatele, indikátory a indikačné a výstražné symboly. Obsah displeja vodiča závisí od vybavenia vozidla, nastavení a funkcií, ktoré sú v tom čase aktívne.

Displej vodiča sa aktivuje ihneď po otvorení dverí, t.j. v polohe zapaľovania **O**. Displej vodiča po chvíli zhasne, ak sa nepoužíva. Ak ho chcete znova aktivovať, postupujte nasledovne:

- Stlačte brzdový pedál.
- Aktivujte polohu zapaľovania **I**.
- Otvorte jednu z dverí.

Displej vodiča je k dispozícii v dvoch verziách, 8-palcový a 12-palcový*.

UPOZORNENIE

Ak displej vodiča zhasne, nesvieti pri aktivácii/štarte, alebo je úplne alebo čiastočne nečitateľný, vozidlo sa nesmie používať. Mali by ste okamžite navštíviť servis. Spoločnosť Volvo odporúča autorizovaný servis Volvo.

UPOZORNENIE

V prípade poruchy na displeji vodiča sa nemusia zobraziť informácie napr. o brzdách, airbagoch alebo iných bezpečnostných systémoch. V takom prípade vodič nemôže skontrolovať stav systémov vozidla alebo prijímať aktuálne upozornenia a informácie.

Displej vodiča, 8 palcový



Obrázok je schematický - časti sa môžu líšiť v závislosti od modelu vozidla.

Umiestnenie na displeji vodiča:

Naľavo	V strede	Napravo
Palivomer	Tachometer	Prehrávač médií
Jazdný režim	Informácie o dopravných značkách*	Telefón
Indikátor prevodových stupňov	Informácie tempomatu a obmedzovača rýchlosti	Navigačné informácie*
Otáčkomer/ukazovateľ ECO ^A	Informácie o dverách a bezpečnostných pásoch	Hodiny
Dojazd na nádrž	Stav funkcie štart/stop	Ponuka aplikácie (aktivovaná pomocou klávesnice na volante)

Naľavo	V strede	Napravo
Ukazovateľ vonkajšej teploty	–	Okamžitá spotreba paliva
Indikátor a výstražné symboly	–	Počítadlo prejazdenej vzdialenosti ^B
–	–	Denné počítadlo prejazdenej vzdialenosti
–	–	Indikátor a výstražné symboly
–	–	Rozpoznávanie hlasu
–	–	Ukazovateľ teploty motora
–	–	Správy, v niektorých prípadoch s grafikou
–	–	Kompas ^A

A Závisí od zvoleného režimu jazdy.

B Počet najazdených kilometrov.

◀ Displej vodiča, 12 palcový*



Obrázok je schematický - časti sa môžu líšiť v závislosti od modelu vozidla.

Umiestnenie na displeji vodiča:

Naľavo	V strede	Napravo
Tachometer	Indikátor a výstražné symboly	Otáčkomer/ukazovateľ ECO ^A
Denné počítadlo prejazdenej vzdialenosti	Ukazovateľ vonkajšej teploty	Indikátor prevodových stupňov
Počítadlo prejazdenej vzdialenosti ^B	Hodiny	Jazdný režim
Informácie tempomatu a obmedzovača rýchlosti	Správy, v niektorých prípadoch s grafikou	Palivomer
Informácie o dopravných značkách*	Informácie o dverách a bezpečnostných pásoch	Stav funkcie štart/stop
–	Prehrávač médií	Dojazd na nádrž
–	Mapa navigácie*	Okamžitá spotreba paliva

Naľavo	V strede	Napravo
–	Telefón	Ponuka aplikácie (aktivovaná pomocou klávesnice na volante)
–	Rozpoznávanie hlasu	–
–	Kompas ^A	–

^A Závisí od zvoleného režimu jazdy.

^B Počet najazdených kilometrov.

Dynamický symbol



Dynamický symbol vo svojej základnej forme.

Stred displeja vodiča obsahuje dynamický symbol, ktorý mení vzhľad pre rôzne typy správ. Oranžová alebo červená značka okolo symbolu označuje stupeň závažnosti kontrolnej alebo výstražnej správy.



Príklady symbolov indikátorov.

Pomocou animácie sa môže základný tvar premeniť na grafickú ukážku toho, kde sa nachádza problém, alebo na objasnenie informácií.

Súvisiace informácie

- Nastavenia displeja vodiča (str. 88)
- Indikátor a výstražné symboly (str. 95)
- Palubný počítač (str. 89)

- Hlásenia na displeji vodiča (str. 106)
- Správa menu aplikácií na displeji vodiča (str. 105)
- Režimy jazdy* (str. 463)

Nastavenia displeja vodiča

Nastavenia možností zobrazenia na displeji vodiča sa dajú uskutočniť prostredníctvom ponuky aplikácie displeja vodiča a prostredníctvom ponuky nastavení stredového displeja.

Nastavenia pomocou ponuky aplikácie displeja vodiča

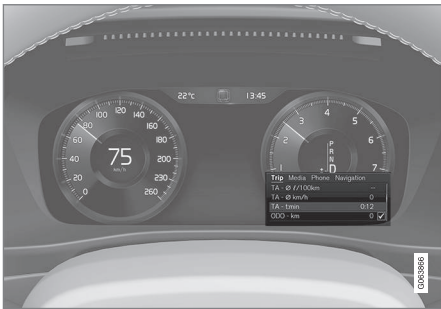

Obrázok je schematický - časti sa môžu líšiť v závislosti od modelu vozidla.

Ponuka aplikácie sa otvára a ovláda pomocou pravej klávesnice na volante.

V ponuke aplikácií si môžete vybrať, ktoré informácie sa budú zobrazovať na displeji vodiča spomedzi týchto:

- palubný počítač
- prehrávač médií
- telefón
- navigačný systém*.

Nastavenia pomocou stredového displeja

Výber typu informácií

1. Ťuknite na položku **Nastavenia** v pohľade zhora na strednom displeji.
2. Stlačte **My Car** → **Displej vodiča** → **Informácie na displeji vodiča**.
3. Vyberte, čo sa má zobrazovať na pozadí:
 - **Neukazovať žiadne info. na pozadí**
 - **Ukázať info. o aktuál. prehráv. médiu**
 - **Zobraziť navigáciu, aj keď nie je vybraná žiadna trasa¹**

Výber témy

1. Ťuknite na položku **Nastavenia** v pohľade zhora na strednom displeji.
2. Ťuknite na položku **My Car** → **Displej vodiča** → **Témy displeja**

3. Vyberte tému (vzhľad) pre displej vodiča:

- **Glass**
- **Minimalistic**
- **Performance**
- **Chrome Rings**

Výber jazyka

1. Ťuknite na položku **Nastavenia** v pohľade zhora na strednom displeji.
2. Ak chcete vybrať jazyk, ťuknite na položku **Systém** → **Systémové jazyky a jednotky** → **Jazyk systému**.
 - > Zmena ovplyvní jazyk na všetkých displejoch.

Tieto nastavenia sú osobné a automaticky sa ukladajú do aktívneho profilu ovládača.

Súvisiace informácie

- Displej vodiča (str. 84)
- Správa menu aplikácií na displeji vodiča (str. 105)
- Iné nastavenia v hornom pohľade na stredovom displeji (str. 134)

¹ Displej vodiča s uhlopriečkou 12 palcov³ zobrazuje mapu, 8-palcový displej vodiča zobrazuje iba pokyny.

Palivomer

Palivomer na displeji vodiča zobrazuje hladinu paliva v nádrži.



Obrázok je schematický - časti sa môžu líšiť v závislosti od modelu vozidla.

Palivomer na 12-palcovom displeji vodiča:

Běžová zóna palivomeru udáva množstvo paliva v nádrži.

Keď je hladina paliva nízka, symbol palivového čerpadla sa rozsvieti a zmení farbu na oranžovú farbu. Palubný počítač tiež uvádza dojazd do prázdnej nádrže.



Obrázok je schematický - časti sa môžu líšiť v závislosti od modelu vozidla.

Palivomer na 8-palcovom displeji vodiča:

Čiarky palivomeru udávajú množstvo paliva v nádrži.

Keď je hladina paliva nízka, symbol palivového čerpadla sa rozsvieti a zmení farbu na oranžovú farbu. Palubný počítač tiež uvádza dojazd do prázdnej nádrže.

Súvisiace informácie

- Displej vodiča (str. 84)
- Plnenie paliva (str. 479)
- Palivová nádrž - objem (str. 697)

Palubný počítač

Palubný počítač vozidla zaznamenáva hodnoty, ako napríklad vzdialenosť, spotrebu paliva a priemernú rýchlosť počas jazdy.

Na dosiahnutie štýlu jazdy efektívneho z hľadiska spotreby paliva sa zaznamenávajú informácie o aktuálnej, ako aj priemernej spotrebe paliva. Informácie palubného počítača sa dajú zobraziť na displeji vodiča.

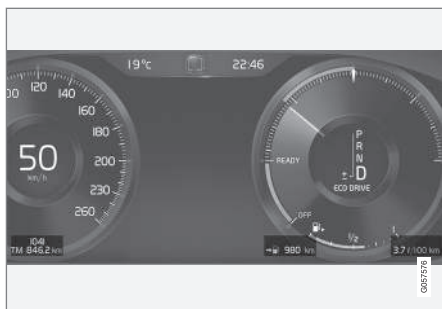

Príklady informácií z palubného počítača na 12-palcovom displeji vodiča*. Obrázok je schematický - časti sa môžu líšiť v závislosti od modelu vozidla.



Príklady informácií z palubného počítača na 8-palcovom displeji vodiča. Obrázok je schematický - časti sa môžu líšiť v závislosti od modelu vozidla.

Na palubnom počítači sa nachádzajú tieto počítadlá.

- Denné počítadlo prejazdenej vzdialenosti
- Počítadlo prejazdenej vzdialenosti
- Okamžitá spotreba paliva
- Dojazd na nádrž
- Turisticko-alternatívny rýchlochlomer

Jednotky pre vzdialenosť, rýchlosť atď. sa môžu zmeniť prostredníctvom systémových nastavení na stredovom displeji.

Denné počítadlo prejazdenej vzdialenosti

Existujú dva denné počítadlá prejazdenej rýchlosti - TM a TA.

TM sa dá znovu nastaviť manuálne a TA sa znovu nastavuje automaticky, pokiaľ sa vozidlo nepoužíva minimálne štyri hodiny.

Počas jazdy sa zaznamenávajú tieto informácie:

- Prejdená vzdialenosť
- Doba jazdy
- Priemerná rýchlosť
- Priemerná spotreba paliva

Aplikujú sa hodnoty od posledného opätovného nastavenia denného počítadla prejazdenej vzdialenosti vozidla.

Počítadlo prejazdenej vzdialenosti

Počítadlo prejazdenej vzdialenosti zaznamenáva celkový počet najazdených kilometrov

vozidla. Túto hodnotu nie je možné znovu nastaviť na nulu.

Okamžitá spotreba paliva

Toto počítadlo zobrazuje momentálnu spotrebu paliva vozidla. Hodnota sa aktualizuje približne každú sekundu.

Dojazd na nádrž



Palubný počítač vypočíta zostávajúci počet najazdených kilometrov v závislosti od paliva v nádrži.

Výpočet vychádza z priemernej spotreby paliva za posledných 30 km (20 míľ) a zostávajúceho množstva paliva.

Ak počítadlo ukazuje „----“, nie je k dispozícii dostatok paliva na výpočet počtu najazdených kilometrov. Čo najskôr doplňte palivo.

i POZNÁMKA

V prípade zmeny štýlu jazdy sa môže vyskytnúť mierna odchýlka.

Úsporný štýl jazdy zvyčajne vedie k dlhšiemu dojazdu.

Turisticko-alternatívny rýchlochlomer

Alternatívny digitálny rýchlochlomer uľahčuje jazdu v krajinách, kde sú dopravné značky pre obmedzenie rýchlosti v iných jednotkách ako tých, ktoré sa zobrazujú na prístrojoch vozidla.

Digitálna rýchlosť sa následne zobrazuje v jednotkách, ktoré sú opačné ako jednotky na analógovom rýchlomeri. Stupnica analógového rýchlomeru sa udáva v **mph** a stupnica digitálneho rýchlomeru v **km/h** a naopak.

Súvisiace informácie

- Zobrazenie dát o jazde na displeji vodiča (str. 91)
- Vynulovanie denného počítadla prejazdenej vzdialenosti (str. 92)
- Zobrazenie štatistík jazdy na stredovom displeji (str. 92)
- Displej vodiča (str. 84)
- Zmena systémových jednotiek (str. 134)

Zobrazenie dát o jazde na displeji vodiča

Záznamy palubného počítača a vypočítané hodnoty možno zobraziť na displeji vodiča. Hodnoty sa uložia do aplikácie palubného počítača. V ponuke aplikácií si môžete vybrať, ktoré informácie sa budú zobrazovať na displeji vodiča.

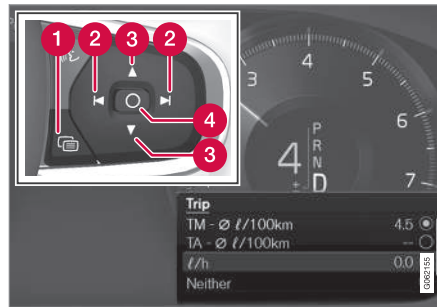

Otvorte a ovládajte ponuku aplikácie² pomocou pravej klávesnice na volante.

- 1 Ponuka aplikácie
- 2 Doľava/doprava
- 3 Hore/dolu
- 4 Potvrdiť

1. Otvorte ponuku aplikácie na displeji vodiča stlačením (1).

(Kým je na displeji vodiča nepotvrdená správa, nedá sa spustiť ponuka aplikácií. Skôr ako otvoríte ponuku aplikácií, správu treba najprv potvrdiť stlačením klávesy **O** (4).)

2. Prejdite k aplikácii palubného počítača vľavo alebo vpravo pomocou (2).
 - > Horné štyri riadky ponuky zobrazujú namerané hodnoty denného počítadla prejazdenej vzdialenosti TM. Ďalšie štyri riadky ponuky zobrazujú namerané hodnoty denného počítadla prejazdenej vzdialenosti TA. Posúvajte zoznam hore a dolu pomocou (3).

² Obrázok je schematický - časti sa môžu líšiť v závislosti od modelu vozidla.

3. Posuňte sa dolu na tlačidlá voľby a vyberte, ktoré informácie chcete zobrazit na displeji vodiča:
- Počítadlo prejazdenej vzdialenosti
 - Dojazd na nádrž
 - Turistický (alternatívny rýchlomer)
 - Prejdená vzdialenosť v míľach TM, TA alebo žiadne zobrazenie míľ na dennom počítadle prejazdenej vzdialenosti.
 - Okamžitá spotreba paliva, priemerná spotreba jednotlivo pre TM a TA, žiadne zobrazenie spotreby paliva
- Označte alebo zrušte označenie voľby pomocou tlačidla **O** (4). Zmena je ihneď uskutočnená.

Súvisiace informácie

- Palubný počítač (str. 89)
- Vynulovanie denného počítadla prejazdenej vzdialenosti (str. 92)

Vynulovanie denného počítadla prejazdenej vzdialenosti

Vynulujte denné počítadlo prejazdenej vzdialenosti pomocou ľavého pákového spínača.



- Vynulujte všetky informácie v dennom počítadle prejazdenej vzdialenosti TM (t. j. prejazdené kilometre, priemerná spotreba, priemerná rýchlosť a čas jazdy) dlhým stlačením tlačidla **RESET** na ľavom pákovom spínači.

Stlačenie tlačidla **RESET** vynuluje len počet najazdených kilometrov.

Denné počítadlo prejazdenej vzdialenosti TA sa môže vynulovať automaticky len vtedy, keď vozidlo nebolo použité štyri alebo viac hodín.

Súvisiace informácie

- Palubný počítač (str. 89)

Zobrazenie štatistík jazdy na stredovom displeji

Štatistiky jazdy z palubného počítača sa zobrazia graficky na stredovom displeji a poskytnú prehľad, ktorý napomáha efektívnejšiemu využitiu paliva.

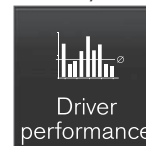

Otvorte aplikáciu **Výkonnosť** v zobrazení aplikácií, aby sa zobrazila štatistika jazd.

Každá čiara v diagrame symbolizuje vzdialenosť 1, 10 alebo 100 km, alternatívne

míle. Čiary sa dopĺňajú sprava v priebehu jazdy. Čiara, ktorá je najbližšie k pravému kraju, zobrazuje hodnotu pre aktuálnu vzdialenosť.

Priemerná spotreba paliva a celkový čas jazdy sa počítajú od vymazania štatistík poslednej jazdy.

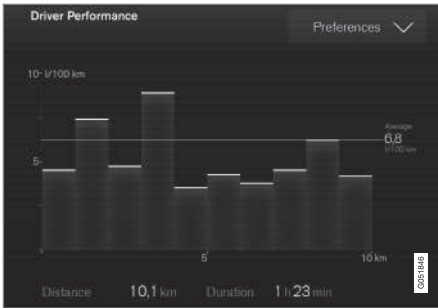

Štatistiky jazdy z palubného počítača³.

Súvisiace informácie

- Nastavenia pre štatistiku jász (str. 93)
- Palubný počítač (str. 89)

Nastavenia pre štatistiku jász

Vynulujte alebo upravte nastavenia pre štatistiku jász.

1. Otvorte aplikáciu **Výkonnosť** v zobrazení aplikácií, aby sa zobrazila štatistika jász.



2. Stlačte **Preferenc**, ak

- chcete zmeniť mierku grafu. Vyberte rozlíšenie 1, 10 alebo 100 km/míl pre riadok.
- vynulujte údaje po každej jazde. Vykonnáva sa, keď vozidlo stojí viac ako 4 hodiny.
- vynulujte údaje po aktuálnu jazdu.

Štatistika jász, vypočítaná priemerná spotreba a celkový čas jazdy sa vždy vynulujú súčasne.

Jednotky pre vzdialenosť, rýchlosť atď. sa môžu zmeniť prostredníctvom systémových nastavení na stredovom displeji.

Súvisiace informácie

- Zobrazenie štatistik jazdy na stredovom displeji (str. 92)
- Palubný počítač (str. 89)
- Vynulovanie denného počítadla prejazdovej vzdialenosti (str. 92)

³ Obrázok je schematický - časti sa môžu líšiť v závislosti od modelu vozidla.

Dátum a čas

Hodiny sú zobrazené na displeji vodiča aj na stredovom displeji.

Umiestnenie hodín



Umiestnenie hodín na 12-palcovom * a 8-palcovom displeji vodiča. Obrázok je schematický - časti sa môžu líšiť v závislosti od modelu vozidla.

V určitých situáciách môžu správy a informácie prekryť hodiny na displeji vodiča.

Na stredovom displeji sa hodiny nachádzajú v pravom hornom rohu stavovej lišty.

Nastavenia dátumu a času

- Vyberte **Nastavenia** → **Systém** → **Dátum a čas** v pohľade zhora na stredovom displeji a zmeňte nastavenia pre čas a formát dátumu.

Upravte dátum a čas stlačením šípky hore alebo dolu na dotykovej obrazovke.

Automatický čas pre vozidlá s GPS

Ak je vozidlo vybavené navigačným systémom, možno vybrať **Automatický čas**. Časové pásmo sa tak upraví automaticky na základe polohy vozidla. V určitých druhoch navigačného systému musí byť nastavená aj súčasná poloha (krajina), aby bolo možné získať správne časové pásmo. Ak je nie vybrať možnosť **Automatický čas**, čas a dátum sa upravia šípkou hore a šípkou dolu na dotykovej obrazovke.

Letný čas

V určitých krajinách je možné vybrať nastavenie **Automatické prepnutie na letný čas** pre automatické nastavenie letného času. V ostatných krajinách nastavenie **Letný čas** možno vybrať manuálne.

Súvisiace informácie

- Displej vodiča (str. 84)
- Iné nastavenia v hornom pohľade na stredovom displeji (str. 134)

Ukazovateľ vonkajšej teploty

Vonkajšia teplota sa zobrazí na displeji vodiča.

Snímač zistí teplotu mimo vozidla.

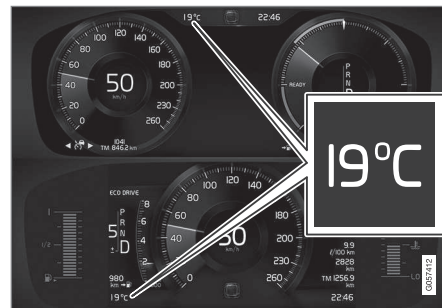

Umiestnenie teplomeru vonkajšej teploty na 12-palcovom* a 8-palcovom displeji vodiča. Obrázok je schematický - časti sa môžu líšiť v závislosti od modelu vozidla.

Ak vozidlo stojí, teplomer môže zobraziť príliš vysokú hodnotu teploty.



Keď je vonkajšia teplota v rozsahu -5 °C až $+2\text{ °C}$ (23 °F až 36 °F), rozsvieti sa symbol snehovej vločky, ktorý varuje pred potenciálne klzkým povrchom vozovky.

Ak je vozidlo vybavené jedným, symbol sa krátko rozsvieti aj na displeji vo výhľade vodiča*.

Zmeňte jednotku pre teplomer atď. prostredníctvom systémových nastavení v hornom zobrazení na stredovom displeji.

Súvisiace informácie

- Displej vodiča (str. 84)
- Zmena systémových jednotiek (str. 134)

Indikátor a výstražné symboly

Indikátory a výstražné systémy upozorňujú vodiča na skutočnosť, že je aktivovaná funkcia, systém funguje alebo sa vyskytla chyba alebo závažná chyba.

Červené symboly



Výstraha

Červený výstražný symbol sa rozsvieti, keď sa zistí porucha, ktorá by mohla ovplyvniť bezpečnosť alebo ovládateľnosť vozidla. Na displeji vodiča sa zároveň zobrazí vysvetľujúci text.

Výstražný symbol sa môže rozsvietiť aj v spojení s inými symbolmi.



Pripomienka zapnutia bezpečnostného pásu

Svieti alebo bliká, keď niektorá osoba vo vozidle nemá bezpečnostný pás.



Airbagy

V niektorom z bezpečnostných systémov vozidla bola zistená chyba.

Prečítajte si správu na displeji vodiča a obráťte sa na servis. Spoločnosť Volvo odporúča kontaktovať autorizovaný servis Volvo.



Porucha brzdového systému

V brzdovom systéme sa vyskytla chyba.

Prečítajte si správu na displeji vodiča a obráťte sa na servis. Spoločnosť Volvo odporúča kontaktovať autorizovaný servis Volvo.



Parkovacia brzda

Trvalo svieti: je aktivovaná parkovacia brzda.

Bliká: vyskytla sa chyba parkovacej brzdy. Prečítajte si správu na displeji vodiča.









	<p>Poruchy elektrického systému</p> <p>V elektrickom systéme sa vyskytla chyba.</p> <p>Prečítajte si správu na displeji vodiča a obráťte sa na servis. Spoločnosť Volvo odporúča kontaktovať autorizovaný servis Volvo.</p>
	<p>Vysoká teplota motora</p> <p>Teplota motora je príliš vysoká. Prečítajte si správu na displeji vodiča.</p>

	<p>Riziko kolízie</p> <p>Systém City Safety varuje pred rizikom kolízie s inými vozidlami, chodcami, cyklistami alebo veľkými zvieratami.</p>
	<p>Nízky tlak oleja</p> <p>Tlak motorového oleja je príliš nízky. Okamžite vypnite motor a skontrolujte hladinu motorového oleja, v prípade potreby olej doplňte.</p> <p>Ak sa symbol rozsvieti a hladina oleja je normálna, prečítajte si správu na displeji a obráťte sa na servis. Spoločnosť Volvo odporúča kontaktovať autorizovaný servis Volvo.</p>



Jantárové symboly:

	<p>Informácie</p> <p>V jednom zo systémov vozidla sa vyskytla chyba. Prečítajte si správu na displeji vodiča.</p> <p>Informačný symbol sa môže rozsvieťť aj v spojení s inými symbolmi.</p>
	<p>Porucha brzdového systému</p> <p>V brzdovom systéme sa vyskytla chyba. Prečítajte si správu na displeji vodiča.</p>
	<p>Porucha ABS</p> <p>Systém je vypnutý. Bežný brzdový systém vozidla funguje, ale bez funkcie ABS.</p>
	<p>AdBlue systém (nafta)</p> <p>Nízka hladina kvapaliny AdBlue alebo porucha v systéme AdBlue.</p>
	<p>Emisný systém</p> <p>Porucha v emisnom systéme. Navštívte servis a nechajte systém skontrolovať. Spoločnosť Volvo odporúča kontaktovať autorizovaný servis Volvo.</p>



	Zadné hmlové svetlo Svieti zadné hmlové svetlo.
	Systém monitorovania tlaku v pneumatikách Nízky tlak pneumatiky. Ak sa vyskytne porucha systému monitorovania tlaku v pneumatikách, symbol bude blikať pribl. 1 minútu a potom sa rozsvieti konštantným svetlom. Môže to byť spôsobené tým, že systém nedokáže rozpoznať alebo upozorniť na nízky tlak v pneumatikách tak, ako je určené.
	Porucha v systéme svetlometov V systéme svetlometov sa vyskytla porucha. Prečítajte si správu na displeji vodiča.
	Udržiavanie v jazdnom pruhu Udržiavanie v jazdnom pruhu vydáva výstrahu/zasahuje.



	Stabilizačný systém Trvalo svieti: v systéme sa vyskytla porucha. Bliká: systém pracuje.
	Stabilizačný systém, športový režim Je vybraný športový režim.

Modré symboly



	Aktívne diaľkové svetlo Aktívne diaľkové svetlá sú aktivované a zapnuté.
	Diaľkové svetlá Diaľkové svetlo je zapnuté.

Zelené symboly

	Automatické brzdenie Funkcia je aktivovaná a prevádzková brzda alebo parkovacia brzda je v prevádzke.
	Predné hmlové svetlá Predné hmlové svetlo je zapnuté.

	Obrysové svetlá Obrysové svetlá sú zapnuté.
	Ľavé a pravé smerové svetlo Používa sa smerovka.
	

Biele/sivé symboly

	Aktívne diaľkové svetlo Aktívne diaľkové svetlá sú aktivované, ale nesvietia.
	Predbežná úprava Kúrenie motora a priestoru pre cestujúcich/klimatizácia vykonáva predbežnú prípravu vozidla.



	Udržiavanie v jazdnom pruhu
	Biely symbol: Udržiavanie v jazdnom pruhu je zapnuté a čiary na vozovke sú rozpoznané.
	Šedý symbol: Udržiavanie v jazdnom pruhu je zapnuté, ale čiary na vozovke nie sú rozpoznané.
	Dažďový senzor
	Dažďový senzor je aktivovaný.

Súvisiace informácie

- Displej vodiča (str. 84)

Licenčná zmluva pre displej vodiča

Licencia je dohoda o práve vykonávať určitú činnosť alebo práve používať nárok niekoho iného podľa podmienok uvedených v dohode. Nasledujúci text je dohodou spoločnosti Volvo s výrobcom alebo vývojárom a je v angličtine.

Boost Software License 1.0

Permission is hereby granted, free of charge, to any person or organization obtaining a copy of the software and accompanying documentation covered by this license (the "Software") to use, reproduce, display, distribute, execute, and transmit the Software, and to prepare derivative works of the Software, and to permit third-parties to whom the Software is furnished to do so, all subject to the following: The copyright notices in the Software and this entire statement, including the above license grant, this restriction and the following disclaimer, must be included in all copies of the Software, in whole or in part, and all derivative works of the Software, unless such copies or derivative works are solely in the form of machine-executable object code generated by a source language processor.

THE SOFTWARE IS PROVIDED "AS IS", WITHOUT WARRANTY OF ANY KIND, EXPRESS OR IMPLIED, INCLUDING BUT NOT LIMITED TO THE WARRANTIES OF MERCHANTABILITY, FITNESS FOR A

PARTICULAR PURPOSE, TITLE AND NON-INFRINGEMENT. IN NO EVENT SHALL THE COPYRIGHT HOLDERS OR ANYONE DISTRIBUTING THE SOFTWARE BE LIABLE FOR ANY DAMAGES OR OTHER LIABILITY, WHETHER IN CONTRACT, TORT OR OTHERWISE, ARISING FROM, OUT OF OR IN CONNECTION WITH THE SOFTWARE OR THE USE OR OTHER DEALINGS IN THE SOFTWARE.

BSD 4-clause "Original" or "Old" License

Copyright (c) 1982, 1986, 1990, 1991, 1993
The Regents of the University of California. All
rights reserved.

Redistribution and use in source and binary
forms, with or without modification, are
permitted provided that the following
conditions are met:

1. Redistributions of source code must retain
the above copyright notice, this list of
conditions and the following disclaimer.
2. Redistributions in binary form must
reproduce the above copyright notice, this
list of conditions and the following
disclaimer in the documentation and/or
other materials provided with the
distribution.
3. All advertising materials mentioning
features or use of this software must
display the following acknowledgement:
This product includes software developed
by the University of California, Berkeley
and its contributors.
4. Neither the name of the University nor the
names of its contributors may be used to
endorse or promote products derived from
this software without specific prior written
permission.

THIS SOFTWARE IS PROVIDED BY THE
REGENTS AND CONTRIBUTORS "AS IS"
AND ANY EXPRESS OR IMPLIED

WARRANTIES, INCLUDING, BUT NOT
LIMITED TO, THE IMPLIED WARRANTIES
OF MERCHANTABILITY AND FITNESS FOR
A PARTICULAR PURPOSE ARE
DISCLAIMED. IN NO EVENT SHALL THE
REGENTS OR CONTRIBUTORS BE LIABLE
FOR ANY DIRECT, INDIRECT, INCIDENTAL,
SPECIAL, EXEMPLARY, OR
CONSEQUENTIAL DAMAGES (INCLUDING,
BUT NOT LIMITED TO, PROCUREMENT OF
SUBSTITUTE GOODS OR SERVICES; LOSS
OF USE, DATA, OR PROFITS; OR BUSINESS
INTERRUPTION) HOWEVER CAUSED AND
ON ANY THEORY OF LIABILITY, WHETHER
IN CONTRACT, STRICT LIABILITY, OR TORT
(INCLUDING NEGLIGENCE OR
OTHERWISE) ARISING IN ANY WAY OUT
OF THE USE OF THIS SOFTWARE, EVEN IF
ADVISED OF THE POSSIBILITY OF SUCH
DAMAGE.

BSD 3-clause "New" or "Revised" License

Copyright (c) 2011-2014, Yann Collet.

Redistribution and use in source and binary
forms, with or without modification, are
permitted provided that the following
conditions are met:

1. Redistributions of source code must retain
the above copyright notice, this list of
conditions and the following disclaimer.
2. Redistributions in binary form must
reproduce the above copyright notice, this
list of conditions and the following

disclaimer in the documentation and/or
other materials provided with the
distribution.

3. Neither the name of the organisation nor
the names of its contributors may be used
to endorse or promote products derive
from this software without specific prior
written permission.

THIS SOFTWARE IS PROVIDED BY THE
COPYRIGHT HOLDERS AND
CONTRIBUTORS "AS IS" AND ANY
EXPRESS OR IMPLIED WARRANTIES,
INCLUDING, BUT NOT LIMITED TO, THE
IMPLIED WARRANTIES OF
MERCHANTABILITY AND FITNESS FOR A
PARTICULAR PURPOSE ARE DISCLAIMED.
IN NO EVENT SHALL THE COPYRIGHT
HOLDER OR CONTRIBUTORS BE LIABLE
FOR ANY DIRECT, INDIRECT, INCIDENTAL,
SPECIAL, EXEMPLARY, OR
CONSEQUENTIAL DAMAGES (INCLUDING,
BUT NOT LIMITED TO, PROCUREMENT OF
SUBSTITUTE GOODS OR SERVICES; LOSS
OF USE, DATA, OR PROFITS; OR BUSINESS
INTERRUPTION) HOWEVER CAUSED AND
ON ANY THEORY OF LIABILITY, WHETHER
IN CONTRACT, STRICT LIABILITY, OR TORT
(INCLUDING NEGLIGENCE OR
OTHERWISE) ARISING IN ANY WAY OUT
OF THE USE OF THIS SOFTWARE, EVEN IF
ADVISED OF THE POSSIBILITY OF SUCH
DAMAGE.



◀ **BSD 2-clause "Simplified" license**

Copyright (c) <YEAR>, <OWNER> All rights reserved.

Redistribution and use in source and binary forms, with or without modification, are permitted provided that the following conditions are met:

1. Redistributions of source code must retain the above copyright notice, this list of conditions and the following disclaimer.
2. Redistributions in binary form must reproduce the above copyright notice, this list of conditions and the following disclaimer in the documentation and/or other materials provided with the distribution.

THIS SOFTWARE IS PROVIDED BY THE COPYRIGHT HOLDERS AND CONTRIBUTORS "AS IS" AND ANY EXPRESS OR IMPLIED WARRANTIES, INCLUDING, BUT NOT LIMITED TO, THE IMPLIED WARRANTIES OF MERCHANTABILITY AND FITNESS FOR A PARTICULAR PURPOSE ARE DISCLAIMED. IN NO EVENT SHALL THE COPYRIGHT OWNER OR CONTRIBUTORS BE LIABLE FOR ANY DIRECT, INDIRECT, INCIDENTAL, SPECIAL, EXEMPLARY, OR CONSEQUENTIAL DAMAGES (INCLUDING, BUT NOT LIMITED TO, PROCUREMENT OF SUBSTITUTE GOODS OR SERVICES; LOSS

OF USE, DATA, OR PROFITS; OR BUSINESS INTERRUPTION) HOWEVER CAUSED AND ON ANY THEORY OF LIABILITY, WHETHER IN CONTRACT, STRICT LIABILITY, OR TORT (INCLUDING NEGLIGENCE OR OTHERWISE) ARISING IN ANY WAY OUT OF THE USE OF THIS SOFTWARE, EVEN IF ADVISED OF THE POSSIBILITY OF SUCH DAMAGE.

The views and conclusions contained in the software and documentation are those of the authors and should not be interpreted as representing official policies, either expressed or implied, of the FreeBSD Project.

FreeType Project License

1. Copyright 1996-1999 by David Turner, Robert Wilhelm, and Werner Lemberg
Introduction The FreeType Project is distributed in several archive packages; some of them may contain, in addition to the FreeType font engine, various tools and contributions which rely on, or relate to, the FreeType Project. This license applies to all files found in such packages, and which do not fall under their own explicit license. The license affects thus the FreeType font engine, the test programs, documentation and makefiles, at the very least. This license was inspired by the BSD, Artistic, and IJG (Independent JPEG Group) licenses, which all encourage inclusion and use of

free software in commercial and freeware products alike. As a consequence, its main points are that: o We don't promise that this software works. However, we are interested in any kind of bug reports. ('as is' distribution) o You can use this software for whatever you want, in parts or full form, without having to pay us. ('royalty-free' usage) o You may not pretend that you wrote this software. If you use it, or only parts of it, in a program, you must acknowledge somewhere in your documentation that you've used the FreeType code. ('credits') We specifically permit and encourage the inclusion of this software, with or without modifications, in commercial products, provided that all warranty or liability claims are assumed by the product vendor. Legal Terms 0. Definitions Throughout this license, the terms 'package', 'FreeType Project', and 'FreeType archive' refer to the set of files originally distributed by the authors (David Turner, Robert Wilhelm, and Werner Lemberg) as the 'FreeType project', be they named as alpha, beta or final release. 'You' refers to the licensee, or person using the project, where 'using' is a generic term including compiling the project's source code as well as linking it to form a 'program' or 'executable'. This program is referred to as 'a program using the FreeType engine'. This license applies

to all files distributed in the original FreeType archive, including all source code, binaries and documentation, unless otherwise stated in the file in its original, unmodified form as distributed in the original archive. If you are unsure whether or not a particular file is covered by this license, you must contact us to verify this. The FreeType project is copyright (C) 1996-1999 by David Turner, Robert Wilhelm, and Werner Lemberg. All rights reserved except as specified below. 1. No Warranty THE FREETYPE ARCHIVE IS PROVIDED 'AS IS' WITHOUT WARRANTY OF ANY KIND, EITHER EXPRESSED OR IMPLIED, INCLUDING, BUT NOT LIMITED TO, WARRANTIES OF MERCHANTABILITY AND FITNESS FOR A PARTICULAR PURPOSE. IN NO EVENT WILL ANY OF THE AUTHORS OR COPYRIGHT HOLDERS BE LIABLE FOR ANY DAMAGES CAUSED BY THE USE OR THE INABILITY TO USE, OF THE FREETYPE PROJECT. As you have not signed this license, you are not required to accept it. However, as the FreeType project is copyrighted material, only this license, or another one contracted with the authors, grants you the right to use, distribute, and modify it. Therefore, by using, distributing, or modifying the FreeType project, you indicate that you

understand and accept all the terms of this license.

2. Redistribution Redistribution and use in source and binary forms, with or without modification, are permitted provided that the following conditions are met:
 - o Redistribution of source code must retain this license file ('licence.txt') unaltered; any additions, deletions or changes to the original files must be clearly indicated in accompanying documentation. The copyright notices of the unaltered, original files must be preserved in all copies of source files.
 - o Redistribution in binary form must provide a disclaimer that states that the software is based in part of the work of the FreeType Team, in the distribution documentation. We also encourage you to put an URL to the FreeType web page in your documentation, though this isn't mandatory. These conditions apply to any software derived from or based on the FreeType code, not just the unmodified files. If you use our work, you must acknowledge us. However, no fee need be paid to us.
3. Advertising The names of FreeType's authors and contributors may not be used to endorse or promote products derived from this software without specific prior written permission. We suggest, but do not require, that you use one or more of

the following phrases to refer to this software in your documentation or advertising materials: 'FreeType Project', 'FreeType Engine', 'FreeType library', or 'FreeType Distribution'.

4. Contacts There are two mailing lists related to FreeType:
 - o freetype@freetype.org Discusses general use and applications of FreeType, as well as future and wanted additions to the library and distribution. If you are looking for support, start in this list if you haven't found anything to help you in the documentation.
 - o devel@freetype.org Discusses bugs, as well as engine internals, design issues, specific licenses, porting, etc.
 - o <http://www.freetype.org> Holds the current FreeType web page, which will allow you to download our latest development version and read online documentation. You can also contact us individually at: David Turner <david.turner@freetype.org> Robert Wilhelm <robert.wilhelm@freetype.org> Werner Lemberg <werner.lemberg@freetype.org>



◀◀ **Libpng License**

This copy of the libpng notices is provided for your convenience. In case of any discrepancy between this copy and the notices in the file png.h that is included in the libpng distribution, the latter shall prevail.

COPYRIGHT NOTICE, DISCLAIMER, and LICENSE:

If you modify libpng you may insert additional notices immediately following this sentence.

libpng versions 1.0.7, July 1, 2000, through 1.0.13, April 15, 2002, are Copyright (c) 2000-2002 Glenn Randers-Pehrson and are distributed according to the same disclaimer and license as libpng-1.0.6 with the following individuals added to the list of Contributing Authors

Simon-Pierre Cadieux

Eric S. Raymond

Gilles Vollant

and with the following additions to the disclaimer:

There is no warranty against interference with your enjoyment of the library or against infringement. There is no warranty that our efforts or the library will fulfill any of your particular purposes or needs. This library is provided with all faults, and the entire risk of

satisfactory quality, performance, accuracy, and effort is with the user.

libpng versions 0.97, January 1998, through 1.0.6, March 20, 2000, are Copyright (c) 1998, 1999 Glenn Randers-Pehrson, and are distributed according to the same disclaimer and license as libpng-0.96, with the following individuals added to the list of Contributing Authors:

Tom Lane

Glenn Randers-Pehrson

Willem van Schaik

libpng versions 0.89, June 1996, through 0.96, May 1997, are Copyright (c) 1996, 1997 Andreas Dilger Distributed according to the same disclaimer and license as libpng-0.88, with the following individuals added to the list of Contributing Authors:

John Bowler

Kevin Braceley

Sam Bushell

Magnus Holmgren

Greg Roelofs

Tom Tanner

libpng versions 0.5, May 1995, through 0.88, January 1996, are Copyright (c) 1995, 1996 Guy Eric Schalnat, Group 42, Inc.

For the purposes of this copyright and license, "Contributing Authors" is defined as the following set of individuals:

Andreas Dilger

Dave Martindale

Guy Eric Schalnat

Paul Schmidt

Tim Wegner

The PNG Reference Library is supplied "AS IS". The Contributing Authors and Group 42, Inc. disclaim all warranties, expressed or implied, including, without limitation, the warranties of merchantability and of fitness for any purpose. The Contributing Authors and Group 42, Inc. assume no liability for direct, indirect, incidental, special, exemplary, or consequential damages, which may result from the use of the PNG Reference Library, even if advised of the possibility of such damage.

Permission is hereby granted to use, copy, modify, and distribute this source code, or portions hereof, for any purpose, without fee, subject to the following restrictions:

1. The origin of this source code must not be misrepresented.
2. Altered versions must be plainly marked as such and must not be misrepresented as being the original source.
3. This Copyright notice may not be removed or altered from any source or altered source distribution.

The Contributing Authors and Group 42, Inc. specifically permit, without fee, and encourage the use of this source code as a component to supporting the PNG file format in commercial products. If you use this source code in a product, acknowledgment is not required but would be appreciated.

A "png_get_copyright" function is available, for convenient use in "about" boxes and the like:

```
printf("%s",png_get_copyright(NULL));
```

Also, the PNG logo (in PNG format, of course) is supplied in the files "pngbar.png" and "pngbar.jpg (88x31) and "pngnow.png" (98x31).

Libpng is OSI Certified Open Source Software. OSI Certified Open Source is a certification mark of the Open Source Initiative.

Glenn Randers-Pehrson randeg@alum.rpi.edu
April 15, 2002

MIT License

Copyright (c) <year> <copyright holders>

Permission is hereby granted, free of charge, to any person obtaining a copy of this software and associated documentation files (the "Software"), to deal in the Software without restriction, including without limitation the rights to use, copy, modify, merge, publish, distribute, sublicense, and/or sell copies of the Software, and to permit persons to whom the Software is furnished to do so, subject to the following conditions:

The above copyright notice and this permission notice shall be included in all copies or substantial portions of the Software.

THE SOFTWARE IS PROVIDED "AS IS", WITHOUT WARRANTY OF ANY KIND, EXPRESS OR IMPLIED, INCLUDING BUT NOT LIMITED TO THE WARRANTIES OF MERCHANTABILITY, FITNESS FOR A PARTICULAR PURPOSE AND NONINFRINGEMENT. IN NO EVENT SHALL THE AUTHORS OR COPYRIGHT HOLDERS BE LIABLE FOR ANY CLAIM, DAMAGES OR OTHER LIABILITY, WHETHER IN AN ACTION OF CONTRACT, TORT OR OTHERWISE, ARISING FROM, OUT OF OR IN CONNECTION WITH THE SOFTWARE OR THE USE OR OTHER DEALINGS IN THE SOFTWARE.

zlib License

The zlib/libpng License Copyright (c) <year> <copyright holders>

This software is provided 'as-is', without any express or implied warranty. In no event will the authors be held liable for any damages arising from the use of this software.

Permission is granted to anyone to use this software for any purpose, including commercial applications, and to alter it and redistribute it freely, subject to the following restrictions:

1. The origin of this software must not be misrepresented; you must not claim that you wrote the original software. If you use this software in a product, an acknowledgment in the product documentation would be appreciated but is not required.
2. Altered source versions must be plainly marked as such, and must not be misrepresented as being the original software.
3. This notice may not be removed or altered from any source distribution.

« **SGI Free Software B License Version 2.0.** SGI FREE SOFTWARE LICENSE B (Version 2.0, Sept. 18, 2008)

Copyright (C) [dates of first publication] Silicon Graphics, Inc. All Rights Reserved. Permission is hereby granted, free of charge, to any person obtaining a copy of this software and associated documentation files (the "Software"), to deal in the Software without restriction, including without limitation the rights to use, copy, modify, merge, publish, distribute, sublicense, and/or sell copies of the Software, and to permit persons to whom the Software is furnished to do so, subject to the following conditions: The above copyright notice including the dates of first publication and either this permission notice or a reference to <http://oss.sgi.com/projects/FreeB/> shall be included in all copies or substantial portions of the Software.

THE SOFTWARE IS PROVIDED "AS IS", WITHOUT WARRANTY OF ANY KIND, EXPRESS OR IMPLIED, INCLUDING BUT NOT LIMITED TO THE WARRANTIES OF MERCHANTABILITY, FITNESS FOR A PARTICULAR PURPOSE AND NONINFRINGEMENT. IN NO EVENT SHALL SILICON GRAPHICS, INC. BE LIABLE FOR ANY CLAIM, DAMAGES OR OTHER LIABILITY, WHETHER IN AN ACTION OF CONTRACT, TORT OR OTHERWISE, ARISING FROM, OUT OF OR IN

CONNECTION WITH THE SOFTWARE OR THE USE OR OTHER DEALINGS IN THE SOFTWARE.

Except as contained in this notice, the name of Silicon Graphics, Inc. shall not be used in advertising or otherwise to promote the sale, use or other dealings in this Software without prior written authorization from Silicon Graphics, Inc.

Súvisiace informácie

- Displej vodiča (str. 84)

Ponuka aplikácií na displeji vodiča

Ponuka aplikácií na displeji ovládača poskytuje rýchly prístup k bežne používaným funkciám pre určité aplikácie.



Obrázok je schematický.

Ponuka aplikácií na displeji vodiča sa môže požiť namiesto stredového displeja a je možné ju ovládať pomocou pravej klávesnice na volante. Ponuka aplikácií uľahčuje prepínanie medzi rôznymi aplikáciami alebo funkciami v rámci aplikácií bez toho, aby sa musel pustiť volant.

Funkcie ponuky aplikácií

Rôzne aplikácie umožňujú prístup k rôznym typom funkcií. Z ponuky aplikácií je možné ovládať nasledujúce aplikácie a súvisiace funkcie:

Aplikácia	Funkcie
Palubný počítač	Výber denného počítadla prejazdenej vzdialenosti, výber toho, čo sa má zobraziť na displeji vodiča atď.
Prehrávač médií	Výber aktívneho zdroja pre prehrávač médií.
Telefón	Volanie kontaktu zo zoznamu hovorov.
Navigácia	Navádzanie do cieľového miesta atď.

Súvisiace informácie

- Displej vodiča (str. 84)
- Prehľad stredového displeja (str. 110)
- Správa menu aplikácií na displeji vodiča (str. 105)

Správa menu aplikácií na displeji vodiča

Menu aplikácií na displeji vodiča sa ovláda pravou klávesnicou na volante.

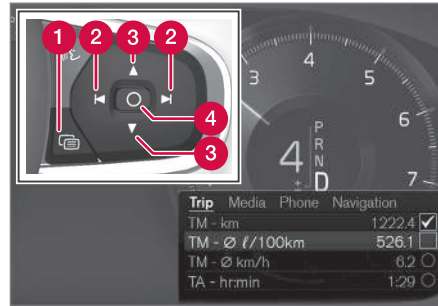

Ponuka aplikácie a pravá klávesnica na volante. Obrázok je schematický.

- 1 Otvoriť/zatvoriť
- 2 Doľava/doprava
- 3 Hore/dolu
- 4 Potvrdiť

Otvorenie/zatvorenie ponuky aplikácií

- Stlačením otvoríte/zatvoríte (1).
- > Otvorí/zatvorí sa ponuka aplikácií.

i POZNÁMKA

Kým je na displeji vodiča nepotvrdená správa, nedá sa spustiť ponuka aplikácií. Najskôr musíte potvrdiť správu a potom sa ponuka aplikácií bude dať spustiť.

Ponuka aplikácií sa zatvorí automaticky po uplynutí obdobia nečinnosti alebo po vybratí určitých možností.

Navigácia a výber v ponuke aplikácií

1. Prechádzajte medzi aplikáciami stláčaním tlačidla doľava alebo doprava (2).
 - > Funkcie pre predchádzajúcu/nasledujúcu aplikáciu sa zobrazia v ponuke aplikácií.
2. Prechádzajte funkciami vybranej aplikácie ťuknutím na tlačidlo nahor alebo nadol (3).
3. Potvrďte alebo označte možnosť pre funkciu stlačením potvrdenia (4).
 - > Funkcia sa aktivuje a pri niektorých možnostiach sa ponuka aplikácií následne zavrie.

Ak sa znova otvorí ponuka aplikácií, najprv sa zobrazia funkcie naposledy vybratej aplikácie.



« Súvisiace informácie

- Ponuka aplikácií na displeji vodiča (str. 104)
- Hlásenia na displeji vodiča (str. 106)

Hlásenia na displeji vodiča

Displej vodiča zobrazuje správy, ktoré informujú vodiča alebo mu pomáhajú v prípade rôznych udalostí.



Príklad správy na 8-palcovom displeji vodiča. Obrázok je schematický - časti sa môžu líšiť v závislosti od modelu vozidla.



Príklady správ na displeji vodiča. Obrázok je schematický - časti sa môžu líšiť v závislosti od modelu vozidla.

Displej vodiča zobrazuje správy, ktoré majú pre vodiča vysokú prioritu.

Správy sa môžu zobrazovať v rôznych častiach displeja vodiča v závislosti od toho, aké ďalšie informácie sa práve zobrazujú. Po určitom čase, alebo ak sa správa potvrdila/vykonal sa úkon, ak to bolo potrebné, daná správa z displeja vodiča zmizne. Ak je potrebné správu uložiť, umiestni sa do aplikácie **Stav vozidla**, ktorá sa otvorí v zobrazení aplikácií na stredovom displeji.

Zloženie správy sa môže líšiť a môže byť zobrazená napríklad spolu s grafikou, symbolmi alebo tlačidlami na potvrdenie správy alebo prijatie žiadosti.

Servisné správy

Nižšie je uvedený výber dôležitých servisných správ a ich významov.

Správa	Špecifikácia
Bezpečne zastavte^A	Zastavte a vypnite motor. Vážne nebezpečenstvo poškodenia – kontaktujte servisné stredisko ^B .
Vypnite motor^A	Zastavte a vypnite motor. Vážne nebezpečenstvo poškodenia – kontaktujte servisné stredisko ^B .
Servis je naliehavý. Choďte do dielne^A	Kontaktujte servisné stredisko ^B a dajte vozidlo ihneď skontrolovať.
Servis je potrebný^A	Kontaktujte servisné stredisko ^B a dajte vozidlo čo najskôr skontrolovať.
Pravidelná údržba Blíži sa čas údržby	Čas na pravidelný servis – kontaktujte servisné stredisko ^B . Zobrazené pred dátumom ďalšieho servisu.

Správa	Špecifikácia
Pravidelná údržba Čas na údržbu	Čas na pravidelný servis – kontaktujte servisné stredisko ^B . Zobrazené v dátume ďalšieho servisu.
Pravidelná údržba Čas údržby prekročený	Čas na pravidelný servis – kontaktujte servisné stredisko ^B . Zobrazené po uplynutí dátumu servisu.
Dočasne vypnuté^A	Funkcia bola dočasne vypnutá a automaticky sa vynuluje počas jazdy alebo po opätovnom naštartovaní.

^A Časť správ spolu s informáciami o tom, kde sa problém vyskytol.

^B Odporúčame autorizovaný servis Volvo.

Súvisiace informácie

- Správa hlásení na displeji vodiča (str. 107)
- Práca so správami uloženými na displeji vodiča (str. 108)
- Hlásenie na stredovom displeji (str. 142)

Správa hlásení na displeji vodiča

Správy na displeji vodiča sa ovládajú pomocou pravej klávesnice na volante.



Príklady správ v displeji vodiča⁴ a pravá klávesnica na volante.

⁴ Pomocou 8-palcového displeja vodiča.



Príklady správ v displeji vodiča⁵ a pravá klávesnica na volante. Obrázok je schematický - časti sa môžu líšiť v závislosti od modelu vozidla.

- 1 Doňa/doprava
- 2 Potvrdiť

Napríklad niektoré správy na displeji vodiča obsahujú jedno alebo viac tlačidiel na potvrdenie prijatia správy alebo prijatia požiadavky.

Spracovanie novej správy

Pre správy s tlačidlami:

1. Prechádzajte medzi tlačidlami stláčaním tlačidiel doňa alebo doprava (1).
2. Potvrďte výber stláčením tlačidla potvrdiť (2).
 - > Správa zmizne z displeja vodiča.

Pre správy bez tlačidiel:

- Zatvorte správu stlačením tlačidla potvrdiť (2) alebo nechajte, aby sa správa automaticky po chvíli zavrie sama.
 - > Správa zmizne z displeja vodiča.

Ak je potrebné správu uložiť, umiestni sa do aplikácie **Stav vozidla**, ktorá sa otvorí v zobrazení aplikácií na stredovom displeji. Správa **Správa vozidla uložená v apl. Stav vozidla** sa zobrazí na stredovom displeji v spojení s týmto.

Súvisiace informácie

- Hlásenia na displeji vodiča (str. 106)
- Práca so správami uloženými na displeji vodiča (str. 108)
- Hlásenie na stredovom displeji (str. 142)

Práca so správami uloženými na displeji vodiča

Bez ohľadu na to, či sú správy uložené na displeji vodiča alebo na stredovom displeji, spravujú sa na stredovom displeji.

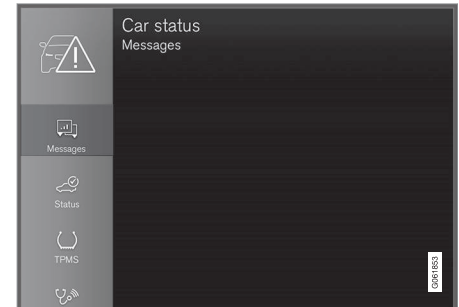

Uložené správy môžete vidieť v aplikácii **Stav vozidla**.



Správy, ktoré sa zobrazia na displeji vodiča a ktoré je potrebné uložiť, sa pridajú do aplikácie **Stav vozidla** na stredovom displeji. Správa **Správa vozidla uložená v apl. Stav vozidla** sa zobrazí

na stredovom displeji v spojení s týmto.

⁵ Pomocou 12-palcového displeja vodiča.

Prečítanie uloženej správy

Ak chcete ihneď prečítať uloženú správu:

- Stlačte tlačidlo napravo od správy **Správa vozidla uložená v apl. Stav vozidla** na stredovom displeji.
 - > Uložená správa sa zobrazí v aplikácii **Stav vozidla**.

Ak chcete prečítať uloženú správu neskôr:

1. V zobrazení aplikácie na strednom displeji spustíte aplikáciu **Stav vozidla**.
 - > Aplikácia sa otvorí v spodnom sekundárnom zobrazení domovskej obrazovky.
2. Vyberte kartu **Správy** v aplikácii.
 - > Zobrazí sa zoznam uložených správ.
3. Ťknite na správu, ak ju chcete rozšíriť/minimalizovať.
 - > Viac informácií o správe sa zobrazia v zozname a obrázok vľavo v aplikácii zobrazuje informácie o správe graficky.

Spravovanie uloženej správy

V maximalizovanom režime majú niektoré správy k dispozícii dve tlačidlá, pomocou ktorých môžete rezervovať servis alebo prečítať používateľskú príručku.

Ak chcete rezervovať servis pre uloženú správu:

- V maximalizovanom režime pre správu stlačte **Požiadajte o termín** **Volanie pre rez. termínu**⁶ a získate pomoc pre rezerváciu servisu.
 - > Pomocou **Požiadajte o termín**. V aplikácii sa otvorí sa karta **Termíny** a vytvorí sa žiadosť o rezerváciu servisných a opravárenských prác.

Pomocou **Volanie pre rez. termínu**. Spustí sa aplikácia pre telefón a zavolá servisné stredisko, aby rezervovalo servisné a opravárenské práce.

Ak chcete prečítať používateľskú príručku pre uloženú správu:

- V maximalizovanom režime pre správu stlačte **Používateľská príručka** a získate pomoc pre rezerváciu servisu.
 - > Používateľská príručka sa otvorí na stredovom displeji a zobrazí informácie súvisiace so správou.

Uložené správy v aplikácii sa automaticky odstránia pri každom naštartovaní motora.

Súvisiace informácie

- Hlásenia na displeji vodiča (str. 106)
- Správa hlásení na displeji vodiča (str. 107)

- Hlásenie na stredovom displeji (str. 142)

⁶ Závislý od trhu. Taktiež je potrebné zaregistrovať ID vozidla Volvo a vybrané servisné stredisko.

Prehľad stredového displeja

Mnohé funkcie vozidla sa ovládajú zo stredového displeja. Tu uvádzame stredový displej a jeho voľby.

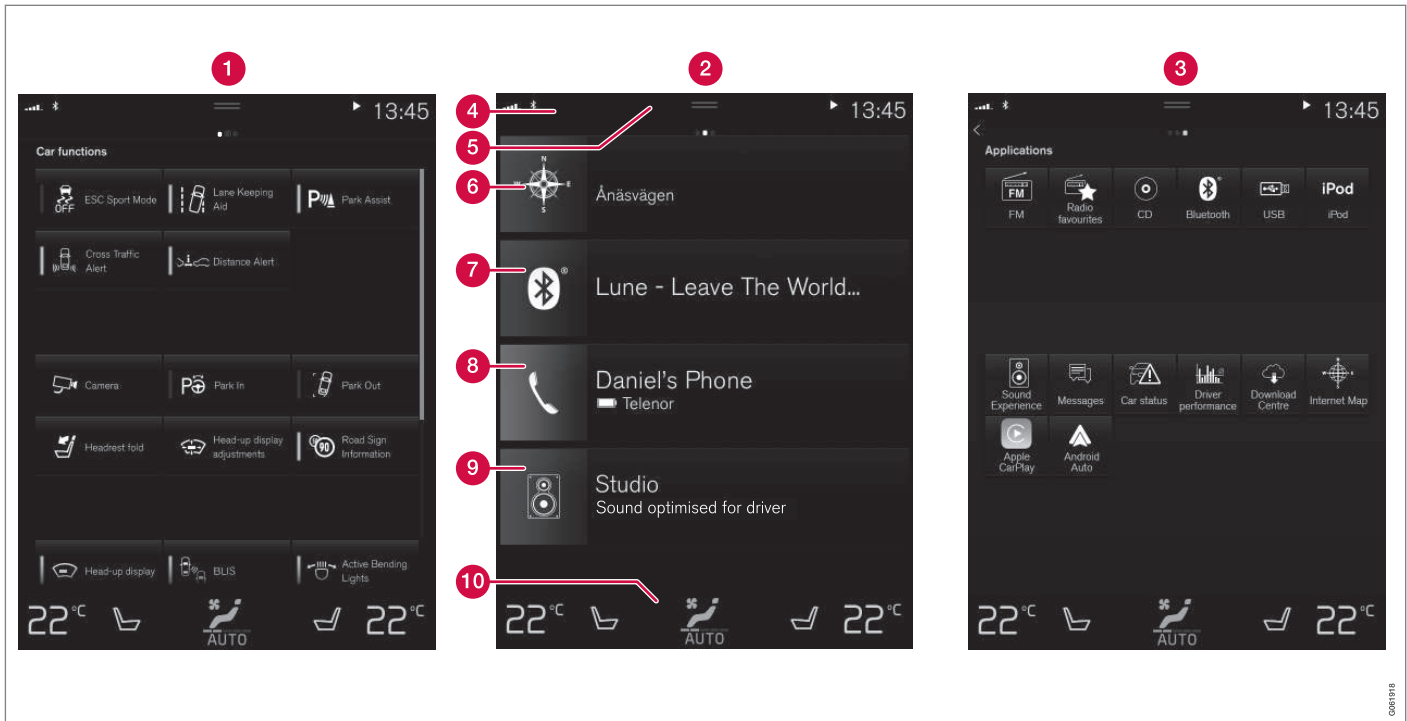

Tri základné pohľady stredového displeja. Potiahnite doprava alebo doľava a postupne prejdite ku funkciám alebo zobrazeniu aplikácie⁷.

1 Zobrazenie funkcie – funkcie vozidla sa spustia alebo vypnú stlačením. Určité

funkcie sa tiež tak zvané spúšťacie funkcie, čo znamená, že otvoria okno s voľbami

nastavení. Medzi príklady toho patria **Kamera**. Nastavenia head-up displeja* sa

⁷ Pohľady sú obrátené pre vodičov pravákov.



- ◀◀ robia cez zobrazenie funkcie, ale úpravy sa robia pomocou pravej klávesnice na volante.
- 2 Domáce zobrazenie – prvý pohľad sa zobrazí, keď sa spustí obrazovka.
 - 3 Zobrazenie aplikácií – aplikácie, ktoré boli prevzaté (aplikácie tretích strán) a aplikácie pre vložené funkcie, ako je **Rádio FM**. Ťuknutím na ikonu otvoríte aplikáciu.
 - 4 Stavový riadok – činnosti vo vozidle sú zobrazené v pravej časti hornej časti obrazovky. Informácie o sieti a pripojení sa zobrazujú na ľavej strane stavového riadka, zatiaľ čo informácie týkajúce sa médií, hodín a indikácia o prebiehajúcej činnosti na pozadí sa zobrazujú na pravej strane.
 - 5 Pohľad zhora – potiahnite kartu dolu a prejdite do pohľadu zhora. **Nastavenia, Použív. príručka, Profil** a uložené správy vozidla sú tu prístupné. V niektorých prípadoch sa dá ku kontextovým nastaveniam (napr. **Nastavenia navigácie**) a kontextovej používateľskej príručke (napr. **Navigácia manuál**) dostať v pohľadu zhora.
 - 6 Navigácia – vedie k navigačnej mape napr. pomocou Sensus Navigation*. Ak ju chcete zväčšiť, ťuknite na sekundárne zobrazenie.

- 7 Médiá – nedávno uložené aplikácie súvisiace s médiami. Ak ich chcete zväčšiť, ťuknite na sekundárne zobrazenie.
- 8 Telefón – tu sa dá dostať k funkcii telefón. Ak ich chcete zväčšiť, ťuknite na sekundárne zobrazenie.
- 9 Extra sekundárne zobrazenie – nedávno použité aplikácie alebo funkcie vozidla, ktoré nepatria do žiadnych iných sekundárnych zobrazení. Ak ich chcete zväčšiť, ťuknite na sekundárne zobrazenie.
- 10 Klimatický rad – informácie a priama interakcia na nastavenie teploty a ohrievanie sedadla napr.*. Ťuknite na symbol v strede klimatického radu a otvorte zobrazenie klimatizácie s viacerými možnosťami nastavení.

POZNÁMKA

V prípade potreby môžete na ochladenie mediálneho systému použiť ovládanie klimatizácie na stredovom displeji. V takýchto prípadoch sa na displeji vodiča zobrazí hlásenie **Systém klimatizácie Chladí sa informačný systém**.

Súvisiace informácie

- Ovládanie stredového displeja (str. 113)
- Navigovanie v zobrazeniach stredového displeja (str. 116)

- Zobrazenie funkcie na stredovom displeji (str. 123)
- Aplikácie (str. 516)
- Symboly v stavovom riadku na stredovom displeji (str. 125)
- Iné nastavenia v hornom pohľade na stredovom displeji (str. 134)
- Otvorené kontextové nastavenie v stredovom displeji (str. 135)
- Používateľská príručka na stredovom displeji (str. 19)
- Prehrávač médií (str. 526)
- Telefón (str. 542)
- Ovládanie klimatizácie (str. 220)
- Vypnutie a zmena hlasitosti zvuku systému na stredovom displeji (str. 133)
- Zmena vzhľadu na stredovom displeji (str. 133)
- Zmena jazyka systému (str. 134)
- Zmena systémových jednotiek (str. 134)
- Čistenie stredového displeja (str. 666)
- Hlásenie na stredovom displeji (str. 142)

Ovládanie stredového displeja

Mnohé funkcie vozidla sa ovládajú a regulujú cez stredový displej. Stredový displej je dotyková obrazovka, ktorá reaguje na dotyk.

Použitím funkcie dotykovej obrazovky v stredovom displeji

Obrazovka reaguje odlišne v závislosti od toho, či dotyk vykonáte potiahnutím, švihom alebo ťuknutím. Činnosti ako prechádzanie medzi dvomi rôznymi pohľadmi, označovanie

objektov, a rolovanie v zozname možno vykonať dotykom na obrazovke rôznymi spôsobmi.



Infračervený svetelný záves tesne nad povrchom obrazovky umožní obrazovke rozpoznať prst, ktorý je práve pred obrazovkou. Táto technológia umožňuje použitie obrazovky dokonca aj s rukavicami.

V rovnakom čase môžu s obrazovkou komunikovať dvaja ľudia, napr. jednotlivo upraviť klimatizáciu na strane vodiča a spolujazdca.





DÔLEŽITÉ

Zabráňte kontaktu ostrých predmetov s obrazovkou, pretože by ju mohli poškrabať.

Tabuľka nižšie uvádza rozličné postupy na ovládanie obrazovky:

Postup	Uskutočnenie	Výsledok
	Stlačte raz.	Zvýrazní objekt, potvrdí výber alebo spustí funkciu.
	Stlačte dvakrát rýchlo za sebou.	Priblížite digitálny objekt ako napr. mapu.
	Stlačte a podržte.	Uchopte objekt. Možno použiť na presúvanie aplikácií a bodov na mape. Stlačte a držte prst na obrazovke a súčasne ťahajte objekt na požadované miesto.
	Ťuknite raz dvomi prstami.	Zmenšíte digitálny objekt ako napr. mapu.



Postup	Uskutočnenie	Výsledok
	Potiahnite	Zmeny medzi rôznymi pohľadmi, rolovanie v zozname, text alebo obraz. Držte stlačené a ťahajte, čím prenesiete aplikáciu alebo body na mape. Ťahajte horizontálne alebo vertikálne cez obrazovku.
	Prejdite/potiahnite rýchlo	Zmeny medzi rôznymi pohľadmi, rolovanie v zozname, text alebo obraz. Ťahajte horizontálne alebo vertikálne cez obrazovku. Nezabudnite, že dotýkanie sa hornej časti obrazovky môže otvoriť pohľad zhora.
	Ťahajte od seba	Priblíži.
	Ťahajte spolu	Zmenší.

Návrat na domáce zobrazenie z iného pohľadu

1. Krátko stlačte tlačidlo domov pod stredovým displejom.
 - > Zobrazí sa posledná poloha domáceho zobrazenia.
2. Zláhka stlačte znovu.
 - > Všetky sekundárne zobrazenia domáceho zobrazenia sú nastavené v ich prednastavenom režime.

i POZNÁMKA

V štandardnom režime domáceho zobrazenia – krátko stlačte domovské tlačidlo. Na obrazovke sa ukáže animácia, ktorá popisuje prístup k rôznym zobrazeniam.

Rolovanie v zozname, článku alebo obraze

Keď je indikátor posúvania na obrazovke viditeľný, je možné posúvať obraz dolu alebo hore. Prejdite prstom smerom hore alebo dolu kdekoľvek po obraze.

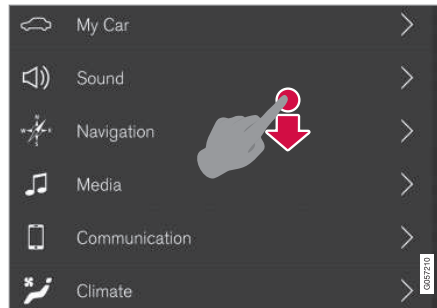

Indikátor posúvania sa objaví v stredovom displeji, keď je možné posúvať obraz.

Použitím ovládačov v stredovom displeji

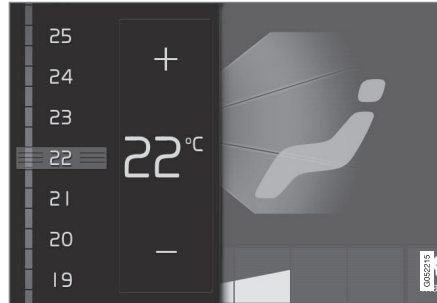

Ovládač teploty.

Ovládač sa používa na mnoho funkcií vozidla. Regulovanie napr. teploty pomocou jedného z nasledovného:

- posuňte ovládač na požadovanú teplotu,
- ťuknite na + alebo – a postupne zvýšte alebo znížte teplotu, alebo
- ťuknite na požadovanú teplotu na ovládači.

Súvisiace informácie

- Aktivovanie a deaktivovanie stredového displeja (str. 116)
- Posúvanie aplikácií a tlačidiel na stredovom displeji (str. 125)
- Klávesnica na stredovom displeji (str. 127)

Aktivovanie a deaktivovanie stredového displeja

Stredový displej je možné stlmiť a znovu aktivovať pomocou tlačidla Domov pod obrazovkou.



Tlačidlo Domov pre stredový displej

Výsledok použitia tlačidla Domov, ktoré obrazovka stlmiť, a dotykový displej už nereaguje na dotyk. Riadok klimatizácie bude stále zobrazený. Všetky funkcie pripojené k obrazovke sú stále spustené, ako je klimatizácia, zvuk, pokyny* a aplikácie. Keď je stredový displej stlmený, je to dobrá príležitosť na čistenie obrazovky. Funkcia stlmenia sa dá použiť aj na stlmenie obrazovky, aby počas jazdy nerušila.

1. Dlhو stláčajte fyzické tlačidlo Domov pod obrazovkou.
 - > Obrazovka stmavne, okrem riadku pre klimatizáciu, ktorý sa zobrazuje ďalej. Všetky funkcie pripojené k obrazovke sú stále spustené.
2. Opätovná aktivácia obrazovky – krátko ťuknite na tlačidlo Domov.
 - > Znova sa zobrazí zobrazenie, ktoré bolo zobrazené pred vypnutím obrazovky.

i POZNÁMKA

Keď je na obrazovke zobrazená výzva na vykonanie úkonu, obrazovka sa nedá deaktivovať.

i POZNÁMKA

Pri vypnutí motora a otvorení dverí vodiča sa stredový displej automaticky vypne.

Súvisiace informácie

- Čistenie stredového displeja (str. 666)
- Zmena vzhľadu na stredovom displeji (str. 133)
- Prehľad stredového displeja (str. 110)

Navigovanie v zobrazeniach stredového displeja

Na stredovom displeji je päť základných zobrazení: domáce zobrazenie, horné zobrazenie, zobrazenie klimatizácie, zobrazenie aplikácií a zobrazenie funkcií. Obrazovka sa spustí automaticky po otvorení dverí vodiča.

Zobrazenie domovskej obrazovky

Zobrazenie domovskej obrazovky je zobrazením, ktoré sa objaví po spustení obrazovky. Pozostáva so štyroch sekundárnych zobrazení: **Navigácia**, **Médium**, **Telefón** a jedného prírodného sekundárneho zobrazenia.

Aplikácia alebo funkcia vozidla vybraná v zobrazení aplikácií alebo funkcií sa spustí v príslušnom sekundárnom zobrazení domovskej obrazovky. Napríklad **Rádio FM** sa spustí v dlaždici **Médium**.

Prídavná dlaždica zobrazuje poslednú použitú aplikáciu alebo funkciu vozidla, ktorá nie je priradená k žiadnej z ďalších troch oblastí.

Sekundárne zobrazenia zobrazujú stručné informácie o každej inej aplikácii.

i POZNÁMKA

Keď je vozidlo naštartované, rôzne doplnujúce zobrazenia domáceho zobrazenia ukazujú informácie o aktuálnom stave aplikácií.

i POZNÁMKA

V štandardnom režime domáceho zobrazenia – krátko stlačte domovské tlačidlo. Na obrazovke sa ukáže animácia, ktorá popisuje prístup k rôznym zobrazeniam.

Stavový riadok

Činnosti vo vozidle sú zobrazené v hornej časti obrazovky. Informácie o sieti a pripojení sa zobrazujú na ľavej strane stavového riadka, zatiaľ čo informácie týkajúce sa médií, hodín a indikácia o prebiehajúcej činnosti na pozadí sa zobrazujú na pravej strane.

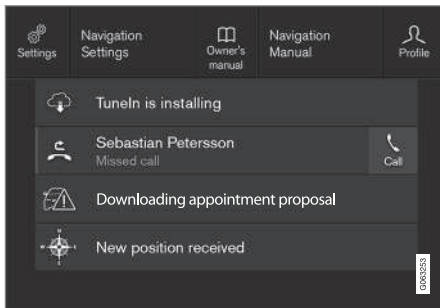
Pohľad zhora

Horné zobrazenie je potiahnuté dole.

Karta sa nachádza v strede stavového riadka v hornej časti obrazovky. Otvorte horné zobraze-

nie stlačením na karte alebo potiahnutím/prajdením prstom zhora dole po obrazovke.

V hornom zobrazení je vždy prístup k:

- **Nastavenia**
- **Použív. príručka**
- **Profil**
- Uložené správy vozidla.

V hornom zobrazení sa v niektorých prípadoch poskytuje prístup k nasledovným:

- Kontextuálne nastavenie (napr. **Nastavenia navigácie**). Ak je aplikácia (napr. navigácia) spustená, zmeňte nastavenia priamo v hornom zobrazení.
- Používateľská príručka (napr. **Navigácia manuál**). Získajte prístup priamo v hornom zobrazení k článkom v digitálnej používateľskej príručke, ktoré sa týkajú obsahu zobrazeného na obrazovke.

Zatvorenie horného zobrazenia – stlačte, mimo horného zobrazenia, tlačidlo Domov alebo v spodnej časti horného zobrazenia a ťahajte hore. Základné zobrazenie je potom viditeľné a znova dostupné.

i POZNÁMKA

Pohľad zhora nie je k dispozícii počas spúšťania/vypínania alebo keď sa na obrazovke zobrazí správa. Nie je k dispozícii ani pri zobrazení klimatizácie.

Zobrazenie klimatizácie

Riadok klimatizácie je vždy viditeľný v spodnej časti obrazovky. Najbežnejšie nastavenia klimatizácie je možné vykonať priamo tu, ako je nastavenie teploty a vyhrievanie sedadiel*.



Stlačte symbol v strede riadku klimatizácie, ak chcete otvoriť zobrazenie klimatizácie a získať prístup k ďalším nastaveniam klimatizácie.



Stlačením symbolu zatvoríte zobrazenie klimatizácie a vrátite sa k predchádzajúcemu zobrazeniu.

◀ Zobrazenie aplikácií



Zobrazenie aplikácií s aplikáciami vozidla.

Prejdite prstom sprava doľava⁸ na obrazovke, aby ste mali prístup k zobrazeniu aplikácií z domáceho zobrazenia. Aplikácie, ktoré boli prevzaté (aplikácie tretích strán) a aplikácie pre vložené funkcie, ako je **Rádio FM**, sa nachádzajú tu. Niektoré aplikácie zobrazujú stručné informácie priamo v zobrazení apliká-

cie, ako je počet neprečítaných textových správ pre **Správy**.

Ťuknutím na aplikáciu ju otvoríte. Aplikácia sa potom otvorí v dlaždici, ku ktorej patrí, napr. **Médium**.

V zobrazení aplikácie sa môžete posúvať dole v závislosti od počtu aplikácií. Urobte to tak, že prejdete prstom/potiahnete zdola hore.

Prejdite späť do zobrazenia domovskej obrazovky tak, že znovu prejdete prstom zľava doprava⁸ na obrazovke alebo stlačíte tlačidlo Domov.

Zobrazenie funkcií



Zobrazenie funkcií s tlačidlami pre rôzne funkcie vozidla.

Prejdite prstom zľava doprava⁸ na obrazovke, aby ste získali prístup k zobrazeniu funkcií zo zobrazenia domovskej obrazovky. Tu môžete aktivovať alebo deaktivovať rôzne funkcie vozidla, napr. **BLIS***, **Lane Keeping Aid*** a **Parkovací asistent***.

⁸ Platí pre vozidlá s riadením na ľavej strane. Pre vozidlá s riadením na pravej strane – prejdite prstom v opačnom smere.

* Voliteľný diel/prislušenstvo.

V závislosti od množstva funkcií je tiež možné v zobrazení posúvať sa smerom dole. Urobte to tak, že prejdete prstom/potiahnete zdola hore.

Na rozdiel od aplikácie, kde sa aplikácia otvorí stlačením, je funkcia aktivovaná alebo deaktivovaná stlačením príslušného funkčného tlačidla. Niektoré funkcie (spúšťacie funkcie) sa pri stlačení otvoria v novom okne.

Prejdite späť do zobrazenia domovskej obrazovky tak, že znovu prejdete prstom sprava doľava doprava⁸ na obrazovke alebo stlačíte tlačidlo Domov.

Súvisiace informácie

- Zobrazenie funkcie na stredovom displeji (str. 123)
- Prehľad stredového displeja (str. 110)
- Správa sekundárnych zobrazení na stredovom displeji (str. 120)
- Symboly v stavovom riadku na stredovom displeji (str. 125)
- Iné nastavenia v hornom pohľade na stredovom displeji (str. 134)
- Otvorené kontextové nastavenie v stredovom displeji (str. 135)
- Používateľská príručka na stredovom displeji (str. 19)
- Profily vodiča (str. 138)
- Ovládanie klimatizácie (str. 220)
- Aplikácie (str. 516)

⁸ Platí pre vozidlá s riadením na ľavej strane. Pre vozidlá s riadením na pravej strane – prejdite prstom v opačnom smere.

Správa sekundárnych zobrazení na stredovom displeji

Zobrazenie domovskej obrazovky pozostáva
so štyroch sekundárnych zobrazení:

Navigácia, Médium, Telefón a jedného prí-
davného sekundárneho zobrazenia. Tieto
zobrazenia je možné rozšíriť.

Rozšírenie sekundárneho zobrazenia z predvoleného režimu

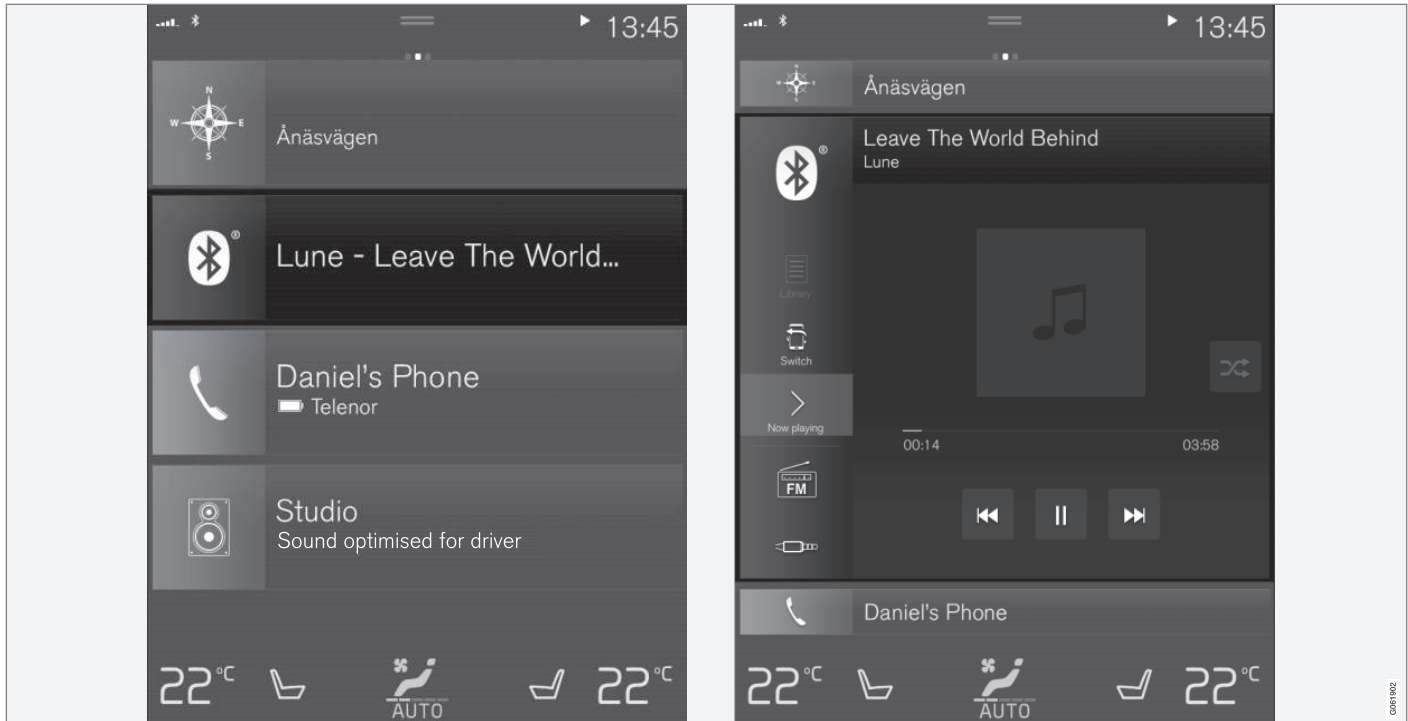

Štandardný a rozšírený režim sekundárneho zobrazenia na stredovom displeji.

◀ Rozšírenie sekundárneho zobrazenia:

- V prípade dlaždíc **Navigácia**, **Médium** a **Telefón**: Stlačte ľubovoľné miesto na sekundárnom zobrazení. Po rozšírení dlaždice sa dlaždica navyše v domácom zobrazení dočasne odsunie. Ostatné dve dlaždice sa minimalizujú a zobrazia sa len niektoré informácie. Po ťuknutí na dodatočnú dlaždicu sa ostatné tri dlaždice minimalizujú a zobrazia sa len niektoré informácie.

Rozšírené zobrazenie zabezpečuje prístup k základným funkciám aplikácie.

Zatvorenie rozšíreného sekundárneho zobrazenia:

- Sekundárne zobrazenie je možné zatvoriť tromi rôznymi spôsobmi.
 - Ťuknite na hornú časť rozšíreného sekundárneho zobrazenia.
 - Ťuknite na ďalšiu dlaždicu (táto dlaždica sa namiesto toho následne otvorí v rozšírenom režime).
 - Krátko stlačte fyzické tlačidlo domov pod stredovým displejom.

Otvorenie alebo zatvorenie sekundárneho zobrazenia v režime celej obrazovky

Dodatočná dlaždica⁹ a dlaždica pre **Navigácia** sa dajú otvoriť v režime celej obrazovky, pričom budú obsahovať viac informácií a možnosti nastavení.

Po otvorení nového sekundárneho zobrazenia v režime celej obrazovky sa nezobrazujú žiadne informácie z ďalších sekundárnych zobrazení.



Otvorte aplikáciu na celú obrazovku v rozšírenom zobrazení - stlačte symbol.



Stlačte symbol návratu na rozšírený režim alebo stlačte tlačidlo domov v dolnej časti obrazovky.



Tlačidlo Domov pre stredový displej

Stále existuje možnosť návratu na domáce zobrazenie stlačením tlačidla domov. Pre návrat na štandardné zobrazenie domáceho zobrazenia z režimu celej obrazovky - dvakrát stlačte tlačidlo domov.

Súvisiace informácie

- Ovládanie stredového displeja (str. 113)
- Aktivovanie a deaktivovanie stredového displeja (str. 116)
- Navigovanie v zobrazeniach stredového displeja (str. 116)

⁹ Nevzťahuje sa na všetky aplikácie alebo funkcie vozidla, ktoré boli otvorené cez dodatočnú dlaždicu.

Zobrazenie funkcie na stredovom displeji

Všetky tlačidlá funkcií vozidla sa nachádzajú v zobrazení funkcie, v jednom zo základných

zobrazení stredového displeja. Potiahnutím prsta po obrazovke zľava doprava prejdite z domáceho zobrazenia na zobrazenie funkcie¹⁰.

Rôzne typy tlačidiel

Existujú tri rôzne typy tlačidiel funkcií vozidla; pozri ďalej:

Typ tlačidla	Vlastnosť	Ovplyvňuje funkciu vozidla
Funkčné tlačidlá	Disponujú polohami pre zapnutie/vypnutie. Ak je funkcia zapnutá, vľavo od ikony tlačidla sa rozsvieti indikátor LED. Stlačením tlačidla aktivujete/deaktivujete funkciu.	Väčšina tlačidiel v zobrazení funkcií sú funkčné tlačidlá.
Spúšťacie tlačidlá	Nedisponujú polohami pre zapnutie/vypnutie. Po stlačení spúšťacieho tlačidla sa otvorí okno príslušnej funkcie. Napríklad to môže byť okno zmeny polohy sedadla.	<ul style="list-style-type: none"> • Kamera • Skl opierky • Nast Head-up displeja
Parkovacie tlačidlá	Disponujú režimami zapnutia, vypnutia a snímania. Sú podobné funkčným tlačidlám, majú však polohu navyše pre snímanie parkovania.	<ul style="list-style-type: none"> • Zaparkovať • Vyparkovať

¹⁰ Platí pre vozidlá s riadením na ľavej strane. Pre vozidlá s riadením na pravej strane – prejdite prstom v opačnom smere.

◀ Rôzne režimy tlačidiel

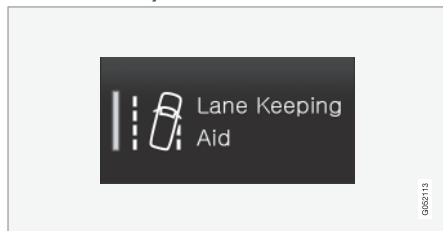

Keď sa indikátor LED na funkčnom alebo parkovacom tlačidle rozsvieti nazeleno, aktivuje sa funkcia. Po aktivovaní funkcie sa zobrazí dodatočný text s vysvetlením niektorých funkcií. Text sa zobrazí na niekoľko sekúnd a následne sa zobrazí tlačidlo s rozsvieteným indikátorom LED.

V prípade **Lane Keeping Aid** sa zobrazí text **Pracuje len pri určitých rýchlostiach** - napríklad po stlačení tlačidla.

Na aktivovanie alebo deaktivovanie funkcie krátko stlačte tlačidlo.

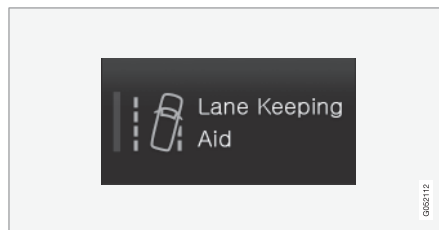

Po zhasnutí indikátora LED sa funkcia deaktivuje.

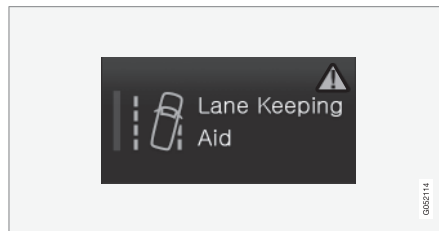

Ak sa v pravej časti tlačidla zobrazí výstražný trojuholník, niečo nefunguje tak, ako má.

Súvisiace informácie

- Ovládanie stredového displeja (str. 113)
- Navigovanie v zobrazeniach stredového displeja (str. 116)

Posúvanie aplikácií a tlačidiel na stredovom displeji

Aplikácie a tlačidlá funkcií vozidla v zobrazení aplikácie a funkčnom zobrazení je možné posúvať a organizovať podľa potreby.

1. Prejdite prstom sprava doľava¹¹, aby ste sa dostali k zobrazeniu aplikácie, alebo prejdite prstom zľava doprava¹¹, aby ste sa dostali k zobrazeniu funkcií.
2. Ťknite na aplikáciu alebo tlačidlo a podržte ho.
 - > Aplikácia alebo tlačidlo zmení veľkosť a stane sa mierne priehľadným. Potom je možné ho posunúť.
3. Potiahnite aplikáciu alebo tlačidlo na voľné miesto v zobrazení.

Maximálny počet riadkov, ktoré je možné použiť na umiestnenie aplikácií alebo tlačidiel, je 48. Ak chcete posunúť aplikáciu alebo tlačidlo mimo viditeľného zobrazenia, posuňte ho do spodnej časti zobrazenia. Potom sa pridajú nové riadky, do ktorých sa dá umiestniť aplikácia alebo tlačidlo.

Aplikácia alebo tlačidlo môže byť teda umiestnené ďalej dole a potom nie je viditeľné v normálnom režime pre zobrazenie.

Potiahnite prstom po obrazovke, aby ste sa v zobrazení posúvali hore alebo dole.

POZNÁMKA

Aplikácie, ktoré používate zriedka alebo vôbec, skryte posunutím nadol, mimo viditeľnú časť obrazovky. Uľahčí vám to vyhľadávanie aplikácií, ktoré používate častejšie.

POZNÁMKA









Aplikácie a tlačidlá funkcií vozidla nie je možné pridať do miest, ktoré sú už obsadené.

Súvisiace informácie

- Zobrazenie funkcie na stredovom displeji (str. 123)
- Aplikácie (str. 516)
- Ovládanie stredového displeja (str. 113)

Symboly v stavovom riadku na stredovom displeji

Prehľad symbolov, ktoré sa môžu zobraziť v stavovom riadku na stredovom displeji. Stavový riadok zobrazuje prebiehajúce činnosti a v niektorých prípadoch aj ich stav. Nie všetky symboly sú zobrazené po celý čas z dôvodu obmedzeného miesta v stavovom riadku.

Symbol	Špecifikácia
	Pripojené na internet.
	Roaming zapnutý.
	Sila signálu v sieti mobilného operátora.
	Bluetooth zariadenie pripojené.
	Bluetooth je zapnuté, ale zariadenie nie je pripojené.
	Informácie poslané do a z GPS.
	Pripojené k sieti Wi-Fi.
	Tethering je zapnutý (Wi-Fi hotspot). Vozidlo potom zdieľa dostupné pripojenie.

¹¹ Platí pre vozidlá s riadením na ľavej strane. Pre vozidlá s riadením na pravej strane – prejdite prstom v opačnom smere.



Symbol	Špecifikácia
	Modem vo vozidle je zapnutý.
	Zdieľanie USB spustené.
	Nabíjanie telefónu bezdrôtovo.
	Prebiehajúci proces.
	Časovač na spustenie predprípravy ovzdušia v interiéri je aktívny.
	Prehráva sa zvukový zdroj.
	Zvukový zdroj je zastavený.
	Prebieha telefonický hovor.
	Zvukový zdroj je stíšený.
	Správy sa získavajú z rádiového kanála.
	Boli prijaté dopravné informácie.
	Hodiny.

Súvisiace informácie

- Navigovanie v zobrazeniach stredového displeja (str. 116)
- Hlásenie na stredovom displeji (str. 142)
- Vozidlo pripojené k internetu* (str. 557)
- Pripojenie zariadenia cez USB port (str. 532)
- Bezdrôtová telefónna nabíjačka* (str. 551)
- Telefón (str. 542)
- Dátum a čas (str. 94)

Klávesnica na stredovom displeji

Klávesnica na stredovom displeji umožňuje zadávať údaje pomocou klávesov. Takisto je možné na obrazovku rukou „nakresliť“ písmená a znaky.

Pomocou klávesnice môžete zadávať znaky, písmená a čísla, napr. na písanie textových správ z vozidla, zadanie hesiel alebo vyhľadávanie článkov v digitálnom návode na obsluhu.

Klávesnica sa zobrazí len vtedy, ak je na zadávanie znakov možné použiť obrazovku.

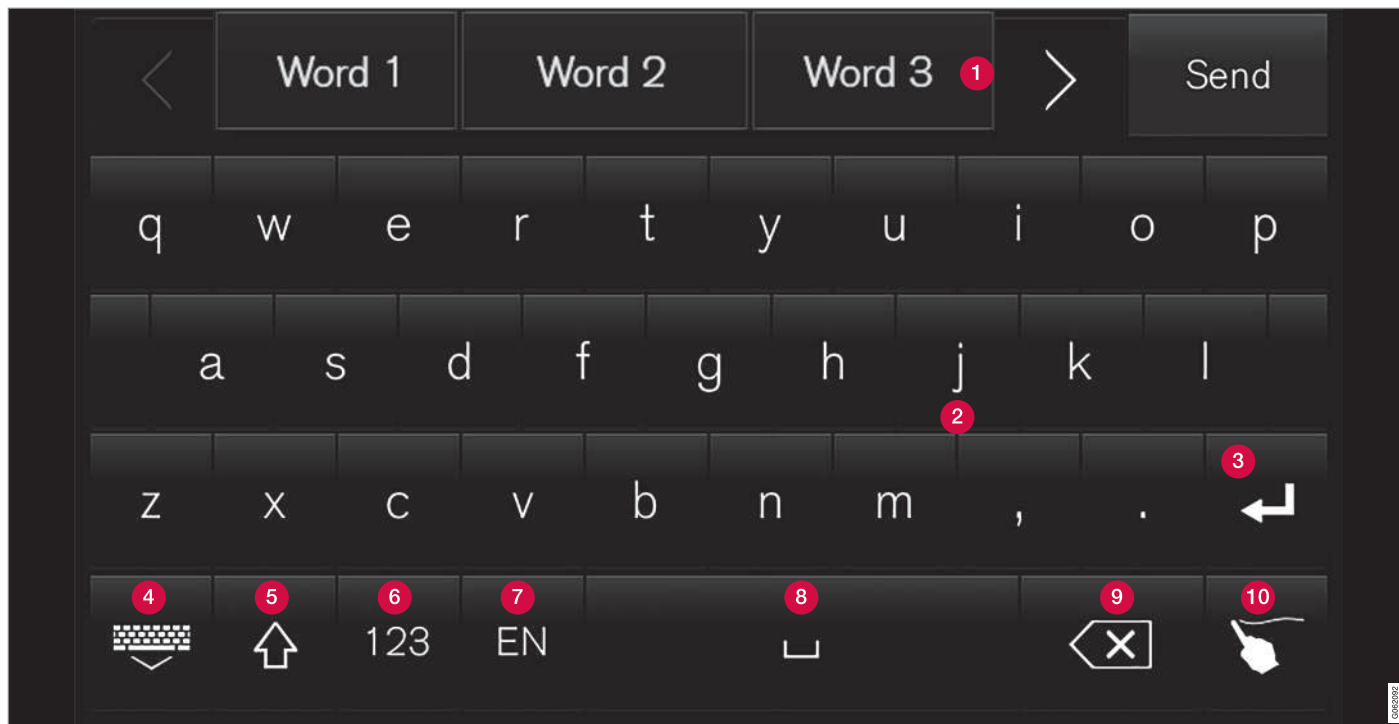

Na obrázku je znázornený prehľad niektorých tlačidiel, ktoré sa môžu na klávesnici zobrazovať. Ich vzhľad sa mení v závislosti od nastavení jazyka a kontextu, v ktorom sa klávesnica bude používať.

- 1 Riadok s navrhovanými slovami alebo znakmi¹². Navrhované slová sa upravujú podľa nových písmen, ktoré sa zadávajú. Návrhy môžete prezerať stlačením pravej a ľavej šípky. Ťuknutím vyberiete návrh. Prípadomínáme vám, že táto funkcia nie je dostupná pre všetky výbery jazykov. Ak táto funkcia nie je dostupná, riadok sa na klávesnici nezobrazí.
- 2 Znak na klávesnici závisia od vybraného jazyka (pozri bod 7). Ťuknutím zadáte znak.
- 3 Tlačidlo funguje rôznymi spôsobmi v závislosti od kontextu, v rámci ktorého sa klávesnica používa - buď na zadanie @ (po zadaní e-mailovej adresy) alebo na **vytvorenie nového riadku** (na zadanie bežného textu).
- 4 Slúži na skrytie klávesnice. Ak to nie je možné, tlačidlo sa nezobrazí.
- 5 Slúži na zadávanie veľkých písmen. Ak chcete zadať jedno veľké písmeno, stlačte ešte raz a potom pokračujte v zadávaní malých písmen. Ďalším stlačením sa všetky písmená zmenia na veľké písmená. Ďalším stlačením sa na klávesnici obnovia malé písmená. V tomto režime je prvé písmeno po bodke, výkričníku alebo otázniku veľké písmeno. Prvé písmeno v textovom poli je takisto veľké písmeno. V textových

poliach určených na zadávanie mien a adries sa každé slovo automaticky začína veľkým písmenom. V textových poliach určených na zadávanie hesiel, adries webových stránok alebo e-mailových adries, sú všetky písmená automaticky malé, pokiaľ to nie je uvedené inak.

- 6 Zadávanie čísiel. Zobrazí sa klávesnica (2) s číslami. Stlačte ABC, ktoré sa v režime zobrazuje namiesto 123, a vráťte sa na klávesnicu s písmenami, alebo stlačte #\~ a otvorte klávesnicu so špeciálnymi znakmi.
- 7 Slúži na zmenu jazyka zadávaniam, napr. EN. Dostupné znaky a návrhy slov (1) sa líšia v závislosti od vybraného jazyka. Ak chcete umožniť zmenu jazykov na klávesnici, musíte ich najskôr pridať do možnosti Nastavenia.
- 8 Medzera.
- 9 Slúži na zrušenie zadaného textu. Krátkym stlačením naraz vymažete jeden znak. Podržte tlačidlo stlačené, aby ste znaky mohli rýchlejšie vymazať.
- 10 Slúži na zmenu režimu klávesnice na písanie znakov a písmen rukou.

Stlačením tlačidla potvrdenia nad klávesnicou (nie je zobrazená na obrázku) potvrdíte zadaný

text. Vzhľad tlačidla sa líši v závislosti od kontextu.

Variety písma alebo znaku



Variety písma alebo znaku, napr. é alebo è môžete zadať tak, že písmeno alebo znak podržíte v stlačenej polohe. Zobrazí sa okno s možnými variantmi písmen alebo znakov. Ťuknite na požadovaný variant. Ak nevyberiete žiadny variant, zadá sa pôvodné písmeno/znak.

Súvisiace informácie

- Zmena jazyka klávesnice na stredovom displeji (str. 131)
- Znak, písmená a slová zadávajú do stredového displeju manuálne (str. 131)

¹² Vztahuje sa na ázijské jazyky.

DISPLEJE A HLASOVÉ OVLÁDANIE

- ◀◀ • Ovládanie stredového displeja (str. 113)
- Správa textových správ (str. 548)

Zmena jazyka klávesnice na stredovom displeji

Ak chcete prepínať medzi rôznymi jazykmi klávesnice, musíte ich najskôr pridať do možnosti **Nastavenia**.

Prídanie alebo odstránenie jazykov v nastaveniach

Klávesnica sa automaticky nastaví na rovnaký jazyk ako jazyk systému. Jazyk klávesnice sa dá manuálne nastaviť bez nutnosti zmeniť jazyk systému.

1. Stlačte **Nastavenia** v pohľade zhora.
2. Stlačte **Systém** → **Systémové jazyky a jednotky** → **Rozloženia klávesnice**.
3. Zo zoznamu vyberte jeden alebo viac jazykov.
 - > Teraz je možné prepínať medzi vybraťými jazykmi priamo z klávesnice a zadať text.

Ak v možnosti **Nastavenia** neboli vybrané žiadne jazyky, klávesnica si ponechá rovnaký jazyk, ako je jazyk systému.

Prepínanie medzi rôznymi jazykmi na klávesnici



Ak ste v možnosti **Nastavenia** vybrali viacero jazykov, na prepínanie medzi jednotlivými jazykmi použite tlačidlo na klávesnici.

Ak chcete zmeniť jazyk klávesnice pomocou zoznamu:

1. Dlhو stlačte tlačidlo.
 - > Otvorí sa zoznam.
2. Vyberte požadovaný jazyk. Ak ste v možnosti **Nastavenia** vybrali viac ako štyri jazyky, zoznam môžete prezeráť cez klávesnicu.
 - > Klávesnica sa nastaví podľa vybraného jazyka a budú sa zobrazovať ďalšie návrhy slov.

Ak chcete zmeniť jazyk klávesnice bez nutnosti zobrazíť zoznam:

- Krátko stlačte tlačidlo.
 - > Klávesnica sa nastaví na ďalší jazyk v zozname bez nutnosti zobrazíť zoznam.

Súvisiace informácie

- Zmena jazyka systému (str. 134)
- Klávesnica na stredovom displeji (str. 127)

Znaky, písmená a slová zadávajúte do stredového displeju manuálne

Klávesnica stredového displeja vám umožní zadávať znaky, písmená a slová na obrazovke „kreslením“ rukou.



Ak chcete prejsť zo zadávania písmen a znakov pomocou kláves na ich zadávanie pomocou ruky, stlačte tlačidlo na klávesnici.

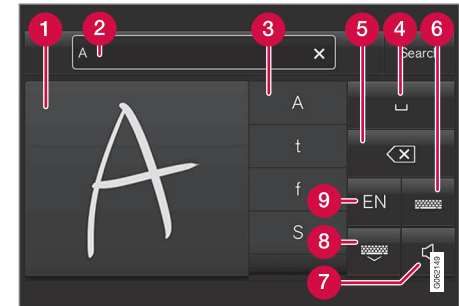

1. Priestor na písanie znakov/písmen/ slov/ častí slov.
2. Textové pole, v ktorom sa zobrazujú znaky alebo návrhy slov¹³ tak, ako sú napísané na obrazovke (1).

¹³ Vzáťahuje sa na niektoré jazyky systému.

- ◀ 3 Návrhy znakov/písmen/slova/časti slova. Zoznam je možné prezerat.
- 4 Medzera. Medzeru je možné vytvorit zadanim pomlčky (-) do priestoru na rukou písané písmená (1). Pozri nadpis „Zadávanie medzery do voľného textového poľa s rozpoznaním písania rukou“.
- 5 Zrušte zadaný text. Na vymazanie jedného znaku/jedného písmena na jedenkrát krátko stlačte. Pred ďalším stlačením na vymazanie ďalšieho znaku/písmena atď. chvíľu počkajte.
- 6 Pravidelným zadávaním znakov sa vráťte na klávesnicu.
- 7 Pri zadávaní vypnite/zapnite zvuk.
- 8 Skryte klávesnicu. Ak to nie je možné, tlačidlo sa nezobrazí.
- 9 Zmeňte jazyk zadávania textu.

Písanie znakov/písmen/slov rukou

1. Do priestoru na rukou písané písmená (1) napíšte znak, písmeno, slovo alebo časti slova. Napíšte slovo alebo časti slov nad seba alebo do riadku.
 - > Počet navrhovaných znakov, písmen alebo slov je znázornený (3). Najpravdepodobnejší výber sa nachádza v hornej časti zoznamu.

! DÔLEŽITÉ

Zabráňte kontaktu ostrých predmetov s obrazovkou, pretože by ju mohli poškrabať.

2. Chvíľu počkajte a potom zadajte znak/písmená/slovo.
 - > Zadá sa znak/písmeno/slovo z hornej časti zoznamu. Iný znak je možné vybrať aj stlačením požadovaného znaku/písmena alebo slova zo zoznamu.

Vymazanie/zmena znakov/písmen napísaných rukou

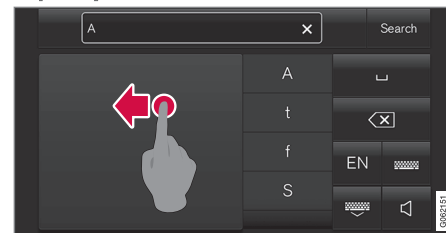

Vymažte všetky znaky z textového poľa (2) tak, že potiahnete prst skrz celé pole na písanie rukou (1).

- Vymazanie/zmena znakov/písmen zahŕňa niekoľko možností:
 - Stlačte príslušné písmeno alebo slovo v zozname (3).
 - Stlačte tlačidlo zrušenia textu (5), čím vymažete písmeno a začnete odznova.
 - Potiahnite prst vo vodorovnom smere sprava doľava¹⁴ ponad priestor pre rukou písané písmená (1). Vymažte niekoľko písmen tak, že ponad tento priestor potiahnete prst niekoľkokrát.
 - Stlačením znaku X v textovom poli (2) vymaže celý zadaný text.

¹⁴ V prípade arabskej klávesnice - potiahnite prst v opačnom smere. Potiahnutím prsta sprava doľava vytvoríte medzeru.

Zmena riadku vo voľnom textovom poli pomocou písania rukou

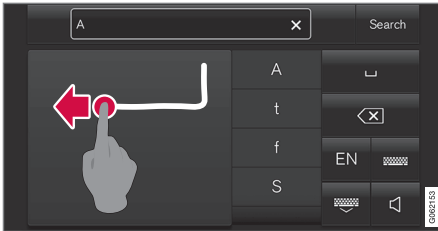

Zmeňte riadok rukou tak, že do vyššie uvedený znak nakreslíte do poľa pre rukou písaný text¹⁵.

Zadávanie medzery do voľného textového poľa s rozpoznávaním písania rukou



Zadajte medzeru tak, že sprava doľava nakreslíte pomlčku¹⁶.

Súvisiace informácie

- Klávesnica na stredovom displeji (str. 127)

Zmena vzhľadu na stredovom displeji

Vzhľad obrazovky na stredovom displeji sa dá zmeniť výberom témy.

1. Stlačte **Nastavenia** v pohľade zhora.
2. Stlačte **My Car** → **Displej vodiča** → **Témy displeja**.
3. Následne vyberte tému, napr. **Minimalistic** alebo **Chrome Rings**.

Ako doplnok k týmto vzhľadom je možné vybrať si medzi **Normálne** a **Jasně**. Pomocou možnosti **Normálne** sa pozadie zafarbí na tmavo a text je svetlý. Táto možnosť je predvolene nastavená pre všetky témy. Vybrať sa dá aj svetlo, v rámci ktorého je pozadie rozsvietené a text je tmavý. Táto možnosť je vhodná napr. pri silnom dennom svetle.

Používateľ má túto možnosť vždy k dispozícii a neovplyvňuje ju okolité osvetlenie.

Súvisiace informácie

- Iné nastavenia v hornom pohľade na stredovom displeji (str. 134)
- Aktivovanie a deaktivovanie stredového displeja (str. 116)
- Čistenie stredového displeja (str. 666)

Vypnutie a zmena hlasitosti zvuku systému na stredovom displeji

Stredový displej slúži aj na zmenu hlasitosti zvuku systému alebo celkové vypnutie zvuku systému.

1. Stlačte **Nastavenia** v pohľade zhora na stredovom displeji.
2. Stlačte **Zvuk** → **Hlasitosť systému**.
3. V možnosti **Zvuky dotyku** potiahnite ovládač a zmeňte hlasitosť/vypnite zvuky dotyku obrazovky. Potiahnite ovládač na požadovanú hlasitosť.

Súvisiace informácie

- Prehľad stredového displeja (str. 110)
- Iné nastavenia v hornom pohľade na stredovom displeji (str. 134)
- Nastavenia zvuku (str. 514)

¹⁵ V prípade arabských klávesníc - nakreslíte ten istý znak, ale v opačnom smere.

¹⁶ V prípade arabskej klávesnice - nakreslíte pomlčku sprava doľava.

Zmena systémových jednotiek

Nastavenia jednotiek sú definované v ponuke **Nastavenia na stredovom displeji**.

1. Stlačte **Nastavenia** v pohľade zhora na stredovom displeji.
2. Pokračujte do **Systém → Systémové jazyky a jednotky → Jednotky merania**.
3. Vyberte štandard jednotky:
 - **Metric.** – kilometre, litre a stupne Celzia.
 - **Imperiál** – míle, galóny, stupne Celzia.
 - **USA** – míle, galóny, stupne Fahrenheitita.
 > Jednotky v displeji vodiča, stredovom displeji a head-up displeji u sa zmenia.

Súvisiace informácie

- Prehľad stredového displeja (str. 110)
- Iné nastavenia v hornom pohľade na stredovom displeji (str. 134)
- Zmena jazyka systému (str. 134)

Zmena jazyka systému

Nastavenia jazyka sú definované v ponuke **Nastavenia na stredovom displeji**.

POZNÁMKA

Zmena jazyka na stredovom displeji môže znamenať, že niektoré informácie o vlastníkovi nebudú v súlade s vnútroštátnymi alebo miestnymi zákonmi a predpismi. Neprepínajte sa do jazyka, ktorému je ťažko porozumieť, pretože to môže sťažiť hľadanie cesty späť cez štruktúru obrazovky.

1. Stlačte **Nastavenia** v pohľade zhora na stredovom displeji.
2. Pokračujte do **Systém → Systémové jazyky a jednotky**.
3. Vyberte **Jazyk systému**.
Jazyky, ktoré podporujú rozpoznávanie hlasu majú symbol rozpoznávania hlasu.
> Jazyk na displeji vodiča, stredovom displeji a head-up displeji je zmenený.

Súvisiace informácie

- Prehľad stredového displeja (str. 110)
- Iné nastavenia v hornom pohľade na stredovom displeji (str. 134)
- Zmena systémových jednotiek (str. 134)

Iné nastavenia v hornom pohľade na stredovom displeji

Prostredníctvom stredového displeja môžete zmeniť nastavenia a informácie k mnohým funkciám vozidla.

1. Otvorte horné zobrazenie stlačením na karte v hornej časti alebo potiahnutím/prejdením prstom zhora dole po obrazovke.
2. Na otvorenie ponuky nastavení stlačte **Nastavenia**.

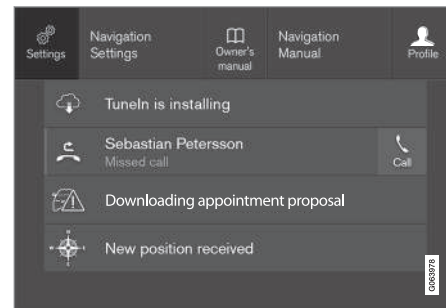

Horný pohľad s tlačidlom pre **Nastavenia**.

3. Stlačte jednu z kategórií alebo podkategórií a prejdite na požadované nastavenie.
4. Zmeňte jedno alebo viacero nastavení. Rôzne typy nastavenia sa dajú zmeniť rôznymi spôsobmi.
> Zmeny sa okamžite uložia.

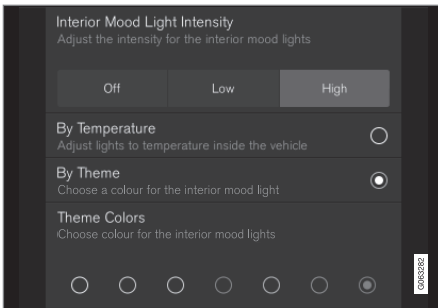

Podkategória v ponuke nastavení s rôznymi typmi nastavení (v tomto prípade tlačidlo pre viacnásobný výber a prepínacie tlačidlá).

Súvisiace informácie

- Prehľad stredového displeja (str. 110)
- Vynulovanie nastavení na stredovom displeji (str. 136)
- Tabuľka zobrazuje nastavenia stredového displeja (str. 137)

Otvorené kontextové nastavenie v stredovom displeji

Je možné použiť kontextové nastavenie väčšiny základných aplikácií vozidla, takže nastavenia môžete zmeniť priamo v pohľade zhora na stredovom displeji.

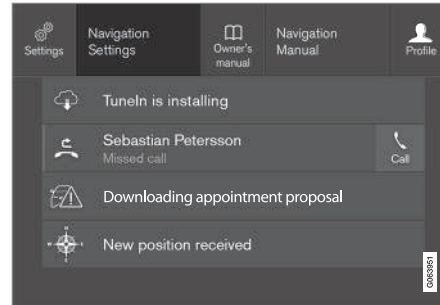

Pohľad zhora s tlačidlom na kontextové nastavenie.

Kontextové nastavenie je skratka pre prístup ku konkrétnemu nastaveniu súvisiacemu so spustenou funkciou zobrazenou na obrazovke. Aplikácie nainštalované vo vozidle od začiatku napr. **Rádio FM** a **USB** sú súčasťou Sensus a sú súčasťou pevných funkcií vozidla. Nastavenia týchto aplikácií možno zmeniť priamo cez kontextové nastavenie v pohľade zhora.

Kedy je kontextové nastavenie k dispozícii:

1. Potiahnite dolu pohľad zhora, keď je aplikácia v zväčšenom režime napr. **Navigácia**.

2. Stlačte **Nastavenia navigácie**.
 - > Otvorí sa stránka s navigačnými nastaveniami.
3. Podľa potreby zmeňte nastavenia a potvrdíte voľby.

Stlačte **Zatvoriť** alebo fyzické domovské tlačidlo pod stredovým displejom a zatvorte zobrazenie nastavenia.

Väčšina základných aplikácií vo vozidle má túto možnosť kontextového nastavenia, ale nie všetky.

Aplikácie tretích strán

Aplikácie tretích strán nie sú zahrnuté v systéme vozidla od začiatku, ale patria k tým, ktoré možno stiahnuť napr. **Volvo ID**. Tu sa nastavenia robia vždy vo vnútri aplikácie a nie z pohľadu zhora.

Súvisiace informácie

- Iné nastavenia v hornom pohľade na stredovom displeji (str. 134)
- Prehľad stredového displeja (str. 110)
- Vynulovanie nastavení na stredovom displeji (str. 136)
- Sťahovanie aplikácií (str. 517)

Vynulovanie používateľských údajov pre zmenu vlastníctva

V prípade zmeny vlastníctva by sa používateľské údaje a nastavenia systému mali obnoviť na výrobné nastavenia.

Nastavenia vo vozidle je možné vynulovať na rôznych úrovniach. V prípade zmeny vlastníctva obnovte všetky používateľské údaje a nastavenia systému na pôvodné výrobné nastavenia. V prípade zmeny vlastníctva je tiež dôležité zmeniť vlastníka služby Volvo On Call*.

Súvisiace informácie

- Vynulovanie nastavení na stredovom displeji (str. 136)
- Vynulovanie nastavení v profiloch vodiča (str. 141)

Vynulovanie nastavení na stredovom displeji

Predvolené hodnoty všetkých nastavení definovaných v ponuke nastavení stredového displeja je možné vynulovať.

Dva typy vynulovania

Existujú dva typy obnovy v ponuke nastavení:

- **Obnovenie nastavení z výroby** - vymaže všetky údaje a vynuluje všetky nastavenia na ich predvolené hodnoty.
- **Vynulovať osobné nastavenia** - vymaže osobné údaje a vynuluje vlastné nastavenia na ich predvolené hodnoty.

Obnoviť nastavenia

Ak chcete svoje nastavenia vynulovať, postupujte podľa nasledujúceho postupu.

POZNÁMKA

Obnovenie nastavení z výroby je možné len vtedy, keď vozidlo stojí.

1. Ťuknite na položku **Nastavenia** v pohľade zhora na strednom displeji.
2. Pokračujte do **System** → **Obnovenie nastavení z výroby**.
3. Vyberte požadovaný typ vynulovania.
 - > Zobrazí sa kontextové okno.

4. Na potvrdenie vynulovania stlačte **OK**.

V prípade **Vynulovať osobné nastavenia** sa vynulovanie musí potvrdiť stlačením **Vynulovať pre aktívny profil** alebo **Vynulovať pre všetky profily**.

> Vybraté nastavenia sa vynulujú.

Súvisiace informácie

- Prehľad stredového displeja (str. 110)
- Iné nastavenia v hornom pohľade na stredovom displeji (str. 134)
- Tabuľka zobrazuje nastavenia stredového displeja (str. 137)

Tabuľka zobrazuje nastavenia stredového displeja

Ponuka nastavení v stredovom displeji má niekoľko hlavných kategórií a podkategórií, kde sa zbierajú nastavenia a informácie o mnohých funkciách auta.

Nachádza sa tu sedem hlavných kategórií: **My Car**, **Zvuk**, **Navigácia**, **Médium**, **Komunikácia**, **Klimatizácia** a **Systém**.

Každá kategória ďalej obsahuje niekoľko podkategórií a možností nastavenia. Nižšie uvedené tabuľky ukazujú prvú úroveň podkategórií. Možnosti nastavení pre funkciu alebo oblasť sú podrobnejšie opísané v príslušnej časti v príručke pre majiteľa.

Niektoré nastavenia sú osobné, čo znamená, že ich možno uložiť do **Profilu vodiča**. Iné nastavenia sú všeobecné, čo znamená, že nie sú spojené s profilom vodiča.

My Car

Podkategória
Displeje
IntelliSafe
Predvoľby jazdy/Individuálny režim jazdy*
Svetlá a osvetlenie
Zrkadlá a praktické funkcie

Podkategória
Uzamykanie
Parkovacia brzda a pruženie
Stierač čelného skla

Zvuk

Podkategória
Tón
Vyváženie
Hlasitosť systému

Navigácia

Podkategória
Mapa
Trasa a navádzanie
Doprava

Médiá

Podkategória
Rádio AM/FM
DAB*
Gracenote®

Podkategória
TV*
Video

Komunikácia

Podkategória
Telefón
Textové správy
Android Auto*
Apple CarPlay*
Zariadenia Bluetooth
Wi-Fi
Prístupový bod Wi-Fi auta
Modem vozidla pre Internet*
Volvo On Call*
Servisné siete Volvo

Podnebie

Hlavná kategória **Klimatizácia** nemá žiadne podkategórie.



◀ System

Podkategória
Profil vodiča
Dátum a čas
Systémové jazyky a jednotky
Súkromie a osobné údaje
Rozloženia klávesnice
Hlasového ovládanie*
Obnovenie nastavení z výroby
Systémové info

Súvisiace informácie

- Prehľad stredového displeja (str. 110)
- Iné nastavenia v hornom pohľade na stredovom displeji (str. 134)
- Vynulovanie nastavení na stredovom displeji (str. 136)

Profily vodiča

Množstvo nastavení, ktoré sú vo vozidle k dispozícii, je možné prispôsobiť podľa osobných preferencií vodiča a uložiť do jedného z jeho profilov.

Vlastné nastavenia sa automaticky uložia do aktívneho profilu vodiča. Každý kľúč je prepojený s jedným profilom vodiča. Ak používate prepojený kľúč, vozidlo sa nastaví na nastavenia tohto konkrétneho profilu vodiča.

Aké nastavenia sa ukladajú do profilu vodiča?

Viacere nastavenia zadané vo vozidle sa automaticky uložia do aktívneho profilu vodiča, pokiaľ profil nie je zablokovaný. Nastavenia zadané vo vozidle sú buď vlastné alebo všeobecné. Do profilov vodiča sa ukladajú len vlastné nastavenia.

Medzi nastavenia, ktoré sa dajú uložiť do profilu vodiča, patria, okrem iného, sklá, zrkadlá, predné sedadlá, navigácia*, audio a mediálne systémy, jazyk a ovládanie hlasitosti.

Niektoré nastavenia, nazývané aj všeobecné nastavenia, sa dajú zmeniť, ale nie je možné ich uložiť do konkrétneho profilu vodiča.

Zmeny vykonané vo všeobecných nastaveniach majú dosah na všetky profily.

Všeobecné nastavenia

Všeobecné nastavenia sa pri prechode z jedného profilu vodiča na druhý nemenia. Zostá-

vajú rovnaké bez ohľadu na to, ktorý profil vodiča je aktívny.

Nastavenia rozloženia klávesnice sú príkladom všeobecných nastavení. Ak je na pridávanie ďalších jazykov do klávesnice použitý profil vodiča X, tieto jazyky zostanú rovnaké aj pri prechode na profil vodiča Y. Nastavenia rozloženia klávesnice sa do profilu vodiča neukladajú - tieto nastavenia patria medzi všeobecné.

Osobné preferencie

Ak bol profil vodiča X použitý napr. na nastavenie jasu stredového displeja, na profil vodiča Y nebude mať toto nastavenie žiadny vplyv. Ak bolo toto nastavenie uložené do profilu vodiča X - už ide o vlastné nastavenie.

Súvisiace informácie

- Výber profilu vodiča (str. 139)
- Premenovanie profilu vodiča (str. 139)
- Prepojenie kľúča diaľkového ovládania s profilom vodiča (str. 140)
- Chráňte profil vodiča (str. 140)
- Vynulovanie nastavení v profiloch vodiča (str. 141)
- Tabuľka zobrazuje nastavenia stredového displeja (str. 137)

Výber profilu vodiča

Po spustení stredového displeja sa v hornej časti obrazovky zobrazí zvolený profil vodiča. Posledný použitý profil vodiča je ten, ktorý bude aktívny pri ďalšom odomknutí vozidla. Po odomknutí vozidla je možné prepnúť na profil iného vodiča. Ak je však diaľkové ovládanie zámku prepojené s profilom vodiča, je to ten, ktorý sa zvolí pri naštartovaní vozidla. Ak chcete prepnúť na profil iného vodiča, máte tri možnosti.

Možnosť 1:

1. Ťuknite na názov profilu vodiča, ktorý je zobrazený v hornej časti stredného displeja, keď sa displej spustil.
 - > Zobrazí sa zoznam voliteľných profilov vodičov.
2. Vyberte požadovaný profil vodiča.
3. Stlačte **Potvrdiť**.
 - > Vyberie sa profil vodiča a systém načíta nastavenia pre nový profil vodiča.

Možnosť 2:

1. Potiahnite nadol pohľad zhora na stredovom displeji.
2. Stlačte **Profil**.
 - > Zobrazí sa rovnaký zoznam ako v prípade možnosti 1.
3. Vyberte požadovaný profil vodiča.

4. Stlačte **Potvrdiť**.
 - > Vyberie sa profil vodiča a systém načíta nastavenia pre nový profil vodiča.

Možnosť 3:

1. Potiahnite nadol pohľad zhora na stredovom displeji.
2. Stlačte **Nastavenia** v pohľade zhora na stredovom displeji.
3. Stlačte **Systém → Profily vodiča**.
 - > Zobrazí sa zoznam voliteľných profilov vodičov.
4. Vyberte požadovaný profil vodiča.
 - > Vyberie sa profil vodiča a systém načíta nastavenia pre nový profil vodiča.

Súvisiace informácie

- Profily vodiča (str. 138)
- Navigovanie v zobrazeniach stredového displeja (str. 116)
- Premenovanie profilu vodiča (str. 139)
- Prepojenie kľúča diaľkového ovládania s profilom vodiča (str. 140)

Premenovanie profilu vodiča

Názov rôznych profilov vodičov použitých vo vozidle je možné zmeniť.

1. Stlačte **Nastavenia** v pohľade zhora na stredovom displeji.
2. Stlačte **Systém → Profily vodiča**.
3. Vyberte **Upraviť profil**.
 - > Otvorí sa ponuka, kde sa dá profil editovať.
4. Ťuknite v rámečku na **Názov profilu**.
 - > Zobrazí sa klávesnica a môžete zmeniť názov. Ťuknite na , ak chcete zatvoriť klávesnicu.
5. Uložte názov stlačením **Späť** alebo **Zatvoriť**.
 - > Názov je teraz zmenený.

i POZNÁMKA

Názov profilu nemôže začínať medzerou, pretože v takom prípade sa neuloží.

Súvisiace informácie

- Výber profilu vodiča (str. 139)
- Klávesnica na stredovom displeji (str. 127)

Chráňte profil vodiča

V niektorých prípadoch je vhodnejšie neukladať do aktívneho profilu vodiča rôzne nastavenia definované vo vozidle. V takomto prípade je možné chrániť profil vodiča.

POZNÁMKA

Ochrana profilu vodiča je možná len vtedy, keď vozidlo stojí.

Ochrana profilu vodiča:

1. Stlačte **Nastavenia** v pohľade zhora na stredovom displeji.
2. Stlačte **Systém → Profily vodiča**.
3. Vyberte **Upraviť profil**.
 - > Otvorí sa ponuka, kde sa dá profil editovať.
4. Vyberte **Chrániť profil**, ak chcete chrániť profil.

5. Uložte vašu možnosť ochrany profilu stlačením **Spät/Zatvorit**.

> Keď je profil chránený, nastavenia definované vo vozidle sa automaticky neuložia do profilu. Namiesto toho sa vaše zmeny musia uložiť manuálne v časti **Nastavenia → Systém → Profily vodiča → Upraviť profil** stlačením **Uložiť aktuálne nastavenia do profilu**. Ak je profil nechránený, vaše nastavenia sa automaticky uložia do profilu.

Súvisiace informácie

- Profily vodiča (str. 138)

Prepojenie kľúča diaľkového ovládania s profilom vodiča

Váš kľúč je možné prepojiť s profilom vodiča. Pri každom použití vozidla s týmto kľúčom diaľkového ovládania sa automaticky vyberie profil vodiča so všetkými jeho nastaveniami. Pri prvom použití kľúča diaľkového ovládania kľúč nie je prepojený so žiadnym profilom vodiča. Po naštartovaní vozidla sa automaticky aktivuje profil **Host**.

Manuálne možno vybrať profil vodiča bez nutnosti prepojiť ho s kľúčom. Po odomknutí vozidla sa aktivuje posledný aktívny profil vodiča. Po prepojení kľúča s profilom vodiča už nie je potrebné vybrať žiaden profil vodiča pre príslušný kľúč.

Prepojenie kľúča diaľkového ovládania s profilom vodiča

POZNÁMKA

Prípojenie diaľkového ovládania zámku k profilu vodiča je možné len vtedy, keď vozidlo stojí.

Najskôr vyberte profil, ktorý chcete prepojiť s kľúčom, ak profil určený na prepojenie nie je už aktívny. Aktívny profil sa môže potom prepojiť s kľúčom.

1. Stlačte **Nastavenia** v pohľade zhora na stredovom displeji.

2. Stlačte **Systém** → **Profily vodiča**.
3. Vyberte požadovaný profil. Displej sa znovu prepne na domáce zobrazenie. Profil **Host** nie je možné pripojiť s kľúčom.
4. Potiahnite horný pohľad nadol a ťknite na **Nastavenia** → **Systém** → **Profily vodiča** → **Upraviť profil**.
5. Vyberte **Pripojiť kľúč** a pripojte profil s kľúčom. Nie je možné pripojiť profil vodiča s iným kľúčom, ako je ten, ktorý sa práve používa vo vozidle. Ak je vozidle niekoľko kľúčov, zobrazí sa hlásenie **Našiel sa viac ako jeden kľúč, vložte kľúč, ktorý chcete pripojiť k záložnej čítačke**.



Umiestnenie záložnej čítačky v konzole tunela.

- > Po zobrazení hlásenia **Profil pripojený ku kľúču** sa kľúč pripojí s profilom vodiča.

6. Stlačte **OK**.
 - > Tento kľúč je teraz prepojený s profilom vodiča a zostane prepojený, kým bude políčko **Pripojiť kľúč** nezaškrtnuté.

Súvisiace informácie

- Profily vodiča (str. 138)
- Premenovanie profilu vodiča (str. 139)
- Kľúč diaľkového ovládania (str. 253)

Vynulovanie nastavení v profiloch vodiča

Nastavenia, ktoré boli uložené do jedného alebo viacerých profilov vodiča, je možné vynulovať, ak vozidlo stojí.

i POZNÁMKA

Obnovenie nastavení z výroby je možné len vtedy, keď vozidlo stojí.

1. Stlačte **Nastavenia** v pohľade zhora.
2. Stlačte **Systém** → **Obnovenie nastavení z výroby** → **Vynulovať osobné nastavenia**.
3. Vyberte jednu z možností **Vynulovať pre aktívny profil**, **Vynulovať pre všetky profily** alebo **Zrušiť**.

Súvisiace informácie

- Profily vodiča (str. 138)
- Vynulovanie nastavení na stredovom displeji (str. 136)

Hlásenie na stredovom displeji

Stredový displej zobrazuje správy, ktoré informujú vodiča alebo mu pomáhajú v prípade rôznych udalostí.

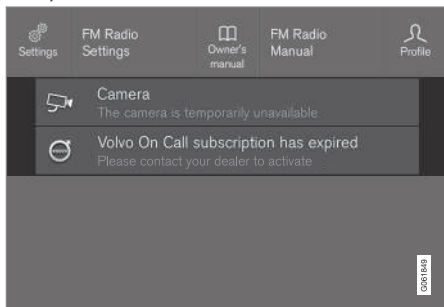

Príklad správy v hornom zobrazení stredového displeja.

Stredový displej zobrazuje správy, ktoré majú pre vodiča nižšiu prioritu.

Väčšina správ sa zobrazí nad stavovým riadkom stredového displeja. Po určitom čase, alebo keď sa vykonali všetky potrebné úkony týkajúce sa správy, daná správa zmizne zo stavového riadka. Ak je potrebné uložiť správu, táto sa nachádza v hornom zobrazení stredového displeja.

Zloženie správ sa môže líšiť a tieto môžu byť zobrazené spolu s grafikou, symbolmi alebo tlačidlom pre aktiváciu/deaktiváciu funkcie spojené so správou.

Kontextové správy

V niektorých prípadoch sa zobrazí správa vo forme kontextového okna. Kontextové správy majú vyššiu prioritu ako správy zobrazené v stavovom riadku a pred ich zmiznutím vyžadujú potvrdenie/úkon.

Súvisiace informácie

- Správa hlásení na stredovom displeji (str. 142)
- Práca so správami uloženými na stredovom displeji (str. 143)
- Hlásenia na displeji vodiča (str. 106)

Správa hlásení na stredovom displeji

Správy v stredovom displeji sú spracované v pohľade stredového displeja.

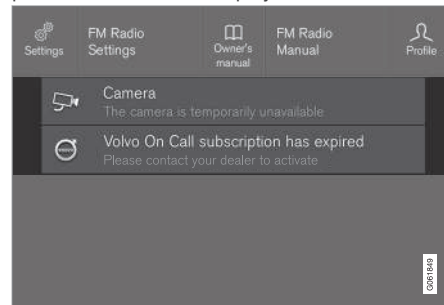

Príklad správy v hornom zobrazení stredového displeja.

Niektoré správy v stredovom displeji majú tlačidlá (alebo pri vyskakovacích správach niekoľko tlačidiel) napr. aktivovanie/deaktivovanie funkcie súvisiacej so správou.

Spracovanie novej správy

Pre správy s tlačidlami:

- Stlačte tlačidlo, aby sa činnosť spustila alebo nechajte nech sa správa po chvíli automaticky zavrie sama.
 - > Správa zmizne zo stavovej lišty.

Pre správy bez tlačidiel:

- Zatvorte správu ťuknutím na ňu alebo nechajte nech sa správa automaticky po chvíli zavrie sama.
 - > Správa zmizne zo stavovej lišty.

Ak je potrebné uložiť správu, táto sa nachádza v hornom zobrazení stredového displeja.

Súvisiace informácie

- Hlásenie na stredovom displeji (str. 142)
- Práca so správami uloženými na stredovom displeji (str. 143)
- Hlásenia na displeji vodiča (str. 106)

Práca so správami uloženými na stredovom displeji

Bez ohľadu na to, či sú správy uložené na displeji vodiča alebo na stredovom displeji, spravujú sa na stredovom displeji.

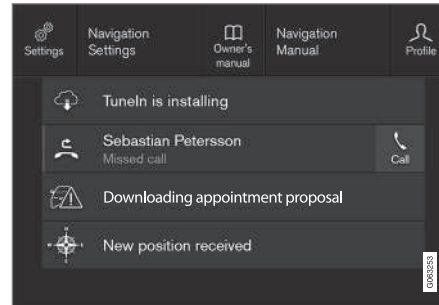

Príklady uložených správ a možných volieb pri pohľade zhora.

Správy, ktoré sa zobrazia na stredovom displeji, ktoré treba uložiť sú pridané do pohľadu zhora v stredovom displeji.

Prečítanie uloženej správy

1. Otvorte pohľad zhora na stredovom displeji.
 - > Zobrazí sa zoznam uložených správ. Správy sa dajú zväčšiť pomocou šípky vpravo.

2. Ťuknite na správu, ak ju chcete rozšíriť/minimalizovať.
 - > Viac informácií o správe sa zobrazia v zozname a obrázkov vľavo v aplikácii zobrazuje informácie o správe graficky.

Spravovanie uloženej správy

Niektoré správy majú tlačidlo napr. na zapnutie/vypnutie funkcie spojenej so správou.

- Stlačte tlačidlo a vykonajte činnosť.

Uložené správy v pohľade zhora sa automaticky vymažú, keď sa auto vypne.

Súvisiace informácie

- Hlásenie na stredovom displeji (str. 142)
- Správa hlásení na stredovom displeji (str. 142)
- Hlásenia na displeji vodiča (str. 106)

Head-up displej*

Head-up displej dopĺňa displej vodiča vo vozidle a premieta informácie z displeja vodiča na čelné sklo. Premietaný obraz sa dá vidieť iba z pozície vodiča.



Head-up displej zobrazuje výstrahy a informácie týkajúce sa rýchlosti, funkcií tempomatu, navigácie atď. v zornom poli vodiča. Informácie o dopravných značkách a prichádzajúce telefonické hovory sa môžu zobrazíť aj na head-up displeji.

i POZNÁMKA

Schopnosť vodiča vidieť informácie na head-up displeji sa zhoršuje v dôsledku nasledujúcich faktorov:

- používanie polarizačných slnečných okuliarov
- taká poloha pri jazde, keď vodič nesedí v strede sedadla
- predmety na krycom skle zobrazovacej jednotky
- nepriaznivé svetelné podmienky.

i DÔLEŽITÉ

Zobrazovacia jednotka, z ktorej sa premietajú informácie, sa nachádza na prístrojovom paneli. Aby ste predišli poškodeniu krycieho skla zobrazovacej jednotky, neskladujte na krycom skle žiadne predmety a uistite sa, že naň žiadne predmety nespadnú.

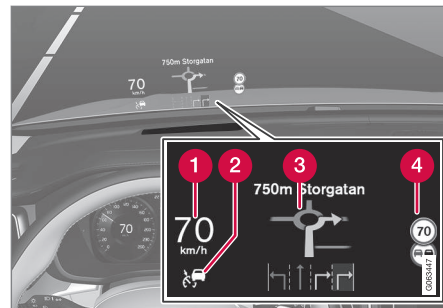

Príklady toho, čo môže byť zobrazené na displeji.

- 1** Rýchlosť
- 2** Tempomat
- 3** Navigácia
- 4** Dopravné značky

Na head-up displeji sa môže dočasne zobraziť niekoľko symbolov, ako napr.:



Ak sa rozsvieti výstražný symbol, prečítajte si výstražné hlásenie na displeji vodiča.



Ak sa rozsvieti informačný symbol, prečítajte si správu na displeji vodiča.



Symbol snehovej vločky sa rozsvieti v prípade nebezpečenstva námrazy.

i POZNÁMKA

Niektoré zrakové poruchy môžu spôsobiť bolesti hlavy a pocit stresu počas používania head-up displeja.

City Safety na head-up displeji

V prípade výstrahy pred kolíziou sa informácie na head-up displeji nahradia výstražným symbolom pre City Safety. Táto grafika sa rozsvieti, aj keď je vypnutý head-up displej.

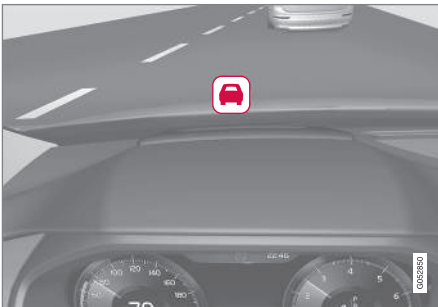

Výstražný symbol pre City Safety bliká, aby upútal pozornosť vodiča, ak hrozí nebezpečenstvo kolízie.

Súvisiace informácie

- Aktivácia a deaktivácia head-up displeja* (str. 145)
- Čistenie projekčného displeja* a displeja vodiča (str. 667)
- Head up displej pri výmene čelného skla* (str. 634)

Aktivácia a deaktivácia head-up displeja*

Head-up displej môžete aktivovať a deaktivovať, keď je vozidlo naštartované.



Stlačte tlačidlo **Head-up displej** v zobrazení funkcie na stredovom displeji. Indikátor v tlačidle sa rozsvieti, keď je funkcia aktivovaná.

Súvisiace informácie

- Nastavenia pre head-up displej* (str. 146)
- Head-up displej* (str. 144)

Nastavenia pre head-up displej*

Upravte nastavenia pre premietanie na head-up displeji na čelnom skle.

Nastavenia sa dajú definovať pri naštartovaní vozidla a na čelnom skle sa zobrazí premietaný obraz.

Výber možností zobrazenia

Vyberte, ktoré funkcie sa majú zobrazovať na head-up displeji.

1. Ťknite na položku **Nastavenia** v pohľade zhora na strednom displeji.
2. Stlačte **My Car → Displeje → Možnosti Head-up displeja**.
3. Vyberte jednu alebo viac funkcií:
 - **Zobrazíť navigáciu**
 - **Zobrazíť Road Sign Information**
 - **Zobrazíť podporu vodiča**
 - **Zobrazíť telefón**

Nastavenie sa uloží ako osobné nastavenie do profilu vodiča.

Nastavenie jasu a vertikálnej polohy

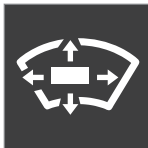

1. Stlačte tlačidlo **Nast Head-up displeja** v zobrazení funkcie na stredovom displeji.
2. Nastavte jas a vertikálnu polohu premietaného obrazu v zornom poli vodiča pomocou pravej klávesnice na volante.

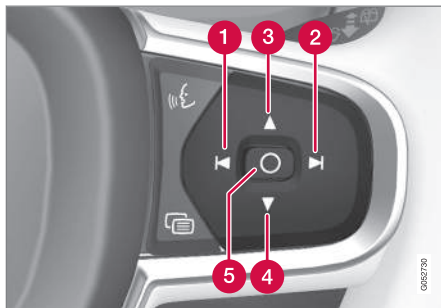

- 1 Zníženie jasu
- 2 Zvýšenie jasu
- 3 Zvýšenie polohy

4 Zníženie polohy

5 Potvrdiť

Jas grafiky sa automaticky prispôsobuje podmienkam osvetlenia pozadia. Jas je ovplyvnený aj nastavením jasu na ostatných displejoch vozidla.

Výšková poloha sa dá uložiť do pamätevej funkcie pre elektricky ovládané* predné sedadlo pomocou klávesnice vo dverách vodiča.

Kalibrácia horizontálnej polohy

Ak je potrebné vymeniť čelné sklo alebo zobrazovaciu jednotku, môže byť potrebné kalibrovať horizontálnu polohu head-up displeja. Kalibrácia znamená, že premietaný obraz sa otočí v smere alebo proti smeru hodinových ručičiek.

1. Ťuknite na položku **Nastavenia** v pohľade zhora na strednom displeji.
2. Vyberte **My Car** → **Displej vodiča** → **Možnosti Head-up displeja** → **Kalibrácia Head-up displeja**.
3. Kalibrujte horizontálnu polohu obrazu pomocou pravej klávesnice na volante.

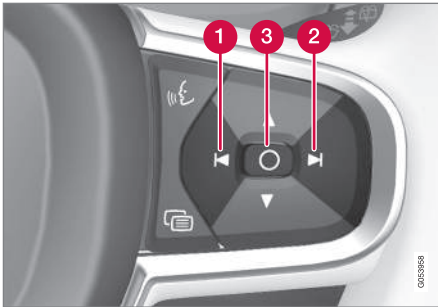

- 1 Otočiť proti smeru hodinových ručičiek
- 2 Otočiť v smere hodinových ručičiek
- 3 Potvrdiť

Súvisiace informácie

- Head-up displej* (str. 144)
- Aktivácia a deaktivácia head-up displeja* (str. 145)
- Profily vodiča (str. 138)
- Uloženie polohy pre sedadlo, vonkajšie spätné zrkadlá a head-up displej* (str. 192)

Rozpoznávanie hlasu

Hlasové ovládanie¹⁷ umožňuje ovládať funkcie vo vozidle, napr. klimatizačný systém, rádio alebo telefón pripojený pomocou Bluetooth na základe hovorených príkazov. Vo vozidlách vybavených Sensus Navigation* je možné hlasovo ovládať aj navigačný systém.

Čo je hlasové ovládanie?

Hlasové ovládanie je pomôcka, ktorá môže uľahčiť používanie rôznych príkazov vo vozidle. V podstate funguje ako bežná aplikácia, v ktorej zadávate informácie v pevnom poradí, aby ste mohli vykonať úlohu, ale namiesto písania na klávesnici používate hlasové príkazy. Preto môže byť dobré naučiť sa, ako a v akom poradí sa má hlasový príkaz vysloviť, aby sa dosiahol požadovaný výsledok.

Systém hlasového ovládania umožňuje ovládať určité funkcie infotainmentu a klimatizácie pomocou hlasových príkazov. Systém môže reagovať rečou a zobrazením informácií na displeji vodiča.

! UPOZORNENIE

Vodič nesie vždy celkovú zodpovednosť za bezpečné vedenie vozidla a dodržiavanie všetkých platných pravidiel cestnej premávky.



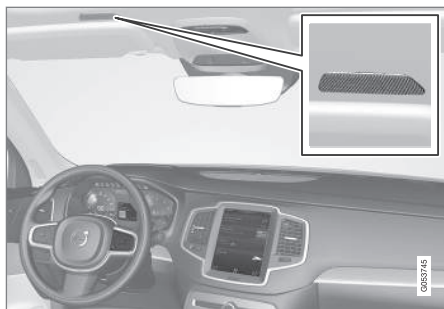

Mikrofón systému ovládania hlasom

Aktualizácia systému

Systém rozpoznávania hlasu sa neustále zlepšuje. Odporúča sa mať vždy nainštalovanú najnovšiu verziu.

Aktualizácie si prevezmite na stránke volvocars.com/support.

POZNÁMKA

Rozpoznávanie hlasu nepodporujú všetky systémové jazyky. Podporované jazyky sú zvýraznené symbolom  v zozname dostupných systémových jazykov. Podrobnejšie informácie nájdete v časti o nastavení rozpoznávania hlasu.

Súvisiace informácie

- Použitie rozpoznávania hlasu (str. 148)
- Ovládanie telefónu s rozpoznaním hlasu (str. 150)
- Hlasové ovládanie rádia a médií (str. 151)
- Ovládanie klimatizácie riadené s rozpoznaním hlasu (str. 210)
- Nastavenia pre rozpoznávanie hlasu (str. 152)

Použitie rozpoznávania hlasu

Spustenie hlasového ovládania¹⁸



Na zadávanie príkazov cez systém hlasového ovládania máte so systémom „dialóg“. Stlačte tlačidlo na volante na rozpoznanie hlasu , aby sa aktivoval systém a inicioval dialóg pomocou hlasových príkazov. Po stlačení tlačidla sa ozve pípnutie a na displeji vodiča sa zobrazí symbol hlasového ovládania.

To znamená, že systém začal počúvať a vy môžete začať hovoriť príkazy. Systém je naučený rozoznávať a rozumieť vášmu hlasu od chvíle, keď začnete hovoriť. Trvá to niekoľko sekúnd a vykonáva sa automaticky, čo znamená, že nemusíte spúšťať žiadny hlasový nácvik manuálne.

¹⁷ Platí pre určité trhy.

¹⁸ Platí pre určité trhy.

Zapamätajte si nasledovné:

- Po zaznení tónu hovorte normálnym hlasom a normálnym tempom.
- Nehovorte, keď systém odpovedá (systém nedokáže porozumieť príkazom počas tejto doby).
- Vyhnite sa okolitému hluku v priestore pre cestujúcich tým, že dvere, okná a panoramatickú strechu* zatvoríte.

i POZNÁMKA

Rozpoznávanie hlasu nepodporujú všetky systémové jazyky. Podporované jazyky sú zvýraznené symbolom  v zozname dostupných systémových jazykov. Podrobnejšie informácie nájdete v časti o nastavení rozpoznávania hlasu.



Vo všeobecnosti systém funguje tak, že počúva základný príkaz nasledovaný podrobnejšími príkazmi, ktoré určujú, čo má systém robiť.

Ak chcete zmeniť hlasitosť zvuku systému, otáčajte otočným regulátorom hlasitosti, keď hlas hovorí. Počas hlasového ovládania je možné použiť aj iné tlačidlá. Ostatné zvuky sa však počas dialógu so systémom stlmia, čo

znamená, že pomocou tlačidiel nie je možné vykonávať žiadne funkcie spojené so zvukom.

Zrušenie hlasového ovládania

Hlasové ovládanie je možné zrušiť rôznymi spôsobmi:

- Krátko ťuknite na  a povedzte „Cancel“.
- Stlačte a podržte tlačidlo na volante pre hlasové ovládanie , kým nebudete počuť dve pípnutia. Tým sa zastaví rozpoznávanie hlasu aj vtedy, keď systém rozpráva.

Hlasové ovládanie sa zruší aj v prípade, že počas dialógu neodpovedáte. Systém najprv trikrát požiada o odpoveď, ak odpoveď aj napriek tomu nezaznie, hlasové ovládanie sa automaticky zruší.

Ak chcete zrýchliť komunikáciu a preskočiť systémové výzvy, na volante stlačte tlačidlo pre hlasové ovládanie . Tým sa zruší hlas systému a vy môžete vysloviť ďalší príkaz.

Príklad ovládania rozpoznávania hlasu

1. Stlačte .

2. Povedzte „Call [Krstné meno] [Priezvisko] [kategória čísla]“, napríklad „Call Robin Smith Mobil“.

> Systém vytočí zvolený kontakt z telefónneho zoznamu. Ak má kontakt niekoľko telefónnych čísel (napr. domov, mobil, práca), musí sa uviesť správna kategória.

Príkazy/frázy

Vo všeobecnosti možno použiť nasledujúce príkazy bez ohľadu na situáciu:

- „Repeat“ - zopakuje poslednú hlasovú inštrukciu v prebiehajúcom dialógu.
- „Cancel“ - preruší dialóg.¹⁹
- „Help“ - spustí pomocný dialóg. Systém odpovedá príkazmi dostupnými v aktuálnej situácii, výzvou alebo príkladom.

Príkazy pre špecifické funkcie, ako napríklad telefón a rádio, sú opísané v špecifických častiach.

¹⁹ Všimnite si, že to zastaví dialóg iba vtedy, keď systém práve nehovorí. Ak to chcete urobiť, stlačte tlačidlo , kým nebudete počuť dva tóny.

« Čísla

Číselné príkazy sa uvádzajú odlišne v závislosti od funkcie, ktorá sa má ovládať:

- **Telefónne čísla a poštové smerovacie čísla** musia byť hovorené individuálne, číslo po čísle, napr. „nula, tri, jeden, dva, dva, štyri, štyri, tri“ (03122443).
- **Súpisné čísla domov** možno vyslovovať jednotlivo alebo spolu, napr. „dva, dva“ alebo „dvadsaťdva“ (22). Pre angličtinu a holandčinu je možné uviesť niekoľko skupín v sekvencii, napr. „dvadsaťdva, dvadsaťdva“ (22 22). Pre angličtinu možno použiť frázu dvojité alebo trojité, napr. „dvojitá nula“ (00). Čísla môžu byť zadané v rozsahu 0-2300.
- **Frekvencie** je možné vysloviť ako „deväťdesiatosem celá osem“ (98,8), „sto a štyri celá dva“ alebo „stoštyri celá dva“ (104,2).

Režim rýchlosti a opakovania

Je možné nastaviť rýchlosť reči, ak systém hovorí príliš rýchlo.

Môžete aktivovať režim opakovania, aby systém opakoval to, čo ste povedali.

Zmena rýchlosti alebo aktivácia/deaktivácia režimu opakovania:

1. Stlačte **Nastavenia** v pohľade zhora.

2. Stlačte **Systém** → **Hlasového ovládanie** a zvolte nastavenia.

- **Opakovať hlasový príkaz**
- **Tempo reči**

Súvisiace informácie

- Rozpoznávanie hlasu (str. 147)
- Ovládanie telefónu s rozpoznávaním hlasu (str. 150)
- Hlasové ovládanie rádia a médií (str. 151)
- Ovládanie klimatizácie riadené s rozpoznávaním hlasu (str. 210)
- Nastavenia pre rozpoznávanie hlasu (str. 152)

Ovládanie telefónu s rozpoznávaním hlasu²⁰

Zvolajte kontakt, nechajte si nahlas prečítať správy alebo nadiktujte krátke správy pomocou príkazov hlasového ovládania v telefóne pripojenom pomocou Bluetooth.

Ak chcete zadať kontakt v telefónnom zozname, príkaz s rozpoznávaním hlasu musí obsahovať kontaktné informácie, ktoré sú zadané v telefónnom zozname. Ak má nejaký kontakt, napr. **Robyn Smith**, niekoľko telefónnych čísel, potom môže byť uvedená aj kategória čísel, napr. **Domov** alebo **Mobil**: „**Call Robin Smith Mobil**“.

Stlačte  a povedzte jeden z nasledovných príkazov:

- „**Call [kontakt]**“ – vytočí vybraný kontakt z telefónneho zoznamu.
- „**Call [telefónne číslo]**“ – vytočí telefónne číslo.
- „**Recent calls**“ – zobrazí zoznam hovorov.
- **Read message** – prečíta sa správa, Ak existuje niekoľko správ – vyberte, ktorá správa sa má prečítať.
- „**Message to [kontakt]**“ – používateľ je požiadaný, aby povedal krátku správu. Správa sa potom nahlas zopakuje a používateľ sa môže rozhodnúť odoslať ²¹ alebo

²⁰ Platí pre určité trhy.

²¹ Prostredníctvom vozidla môžu odosielať správy iba niektoré telefóny. Informácie o kompatibilných telefónoch nájdete na stránke volvocars.com/support.

môže správu upraviť. Ak chcete, aby táto funkcia fungovala, musí byť vozidlo pripojené k internetu.

i POZNÁMKA

Rozpoznávanie hlasu nepodporujú všetky systémové jazyky. Podporované jazyky sú zvýraznené symbolom  v zozname dostupných systémových jazykov. Podrobnejšie informácie nájdete v časti o nastavení rozpoznávania hlasu.

Súvisiace informácie

- Rozpoznávanie hlasu (str. 147)
- Použitie rozpoznávania hlasu (str. 148)
- Hlasové ovládanie rádia a médií (str. 151)
- Ovládanie klimatizácie riadené s rozpoznávaním hlasu (str. 210)
- Nastavenia pre rozpoznávanie hlasu (str. 152)
- Vozidlo pripojené k internetu* (str. 557)

Hlasové ovládanie rádia a médií²²

Nižšie sú uvedené príkazy pre ovládanie zariadení rádia a prehrávača médií.

Ťknite na položku  a povedzte jeden z nasledujúcich príkazov:

- **"Media"** - spustí dialóg pre médiá a rádio a zobrazí príklady príkazov.
- **"Play [interpret]"** - prehráva hudbu podľa zvoleného interpreta.
- **"Play [názov skladby]"** - prehráva vybranú skladbu.
- **"Play [názov skladby] z [album]"** - prehráva vybranú skladbu z vybraného albumu.
- **"Play [rádiostanica]"** - spustí prehrávanie vybraného rádiového kanálu.
- **"Tune to [frekvencia]"** - spustí zvolenú rádiovú frekvenciu v aktuálnom frekvenčnom pásme. Ak nie je aktívny žiadny rádiový zdroj, predvolene sa spustí pásmo FM.
- **"Tune to [frekvencia] [vlnová dĺžka]"** - spustí zvolenú rádiovú frekvenciu vo vybranom frekvenčnom pásme.
- **"Radio"** - spustí rádio FM.
- **"Radio FM"** - spustí rádio FM.

- **"Radio AM"** - spustí rádio AM.²³
- **"DAB"** - spustí rádio DAB*.
- **"USB"** - spustí prehrávanie z USB.
- **"iPod"** - spustí prehrávanie z iPod.
- **"Bluetooth"** - spustí prehrávanie zo zdroja médií pripojeného cez Bluetooth.
- **"Similar music"** - prehráva hudbu podobnú hudbe práve prehrávanej zo zariadení USB.

i POZNÁMKA

Rozpoznávanie hlasu nepodporujú všetky systémové jazyky. Podporované jazyky sú zvýraznené symbolom  v zozname dostupných systémových jazykov. Podrobnejšie informácie nájdete v časti o nastavení rozpoznávania hlasu.

Súvisiace informácie

- Rozpoznávanie hlasu (str. 147)
- Použitie rozpoznávania hlasu (str. 148)
- Ovládanie telefónu s rozpoznávaním hlasu (str. 150)

²² Platí pre určité trhy.

²³ Dostupnosť závisí od modelu a/alebo trhu.

- Ovládanie klimatizácie riadené s rozpoznávaním hlasu (str. 210)
- Nastavenia pre rozpoznávanie hlasu (str. 152)

Nastavenia pre rozpoznávanie hlasu²⁴

Nastavenie pre ovládanie systému hlasom sú vybrané tu.

Nastavenia → Systém → Hlasového ovládanie

Nastavenia možno urobiť v rámci nasledovných oblastí:

- **Opakovať hlasový príkaz**
- **Žáner**
- **Tempo reči**

Nastavenia zvuku

Vyberte nastavenia zvuku pod:

Nastavenia → Zvuk → Hlasitosť systému
→ Hlasového ovládanie

Nastavenie jazyka

Rozpoznávanie hlasu nie je možné pre všetky jazyky. Jazyky dostupné pre rozpoznávanie hlasu sú označené ikonou v zozname jazykov

– .

Zmena jazyka tiež ovplyvní ponuku, testové správy a pomocníka.

Nastavenia → Systém → Systémové jazyky a jednotky → Jazyk systému

Súvisiace informácie

- Rozpoznávanie hlasu (str. 147)
- Použitie rozpoznávania hlasu (str. 148)
- Ovládanie telefónu s rozpoznaním hlasu (str. 150)
- Ovládanie klimatizácie riadené s rozpoznávaním hlasu (str. 210)
- Hlasové ovládanie rádia a médií (str. 151)
- Nastavenia zvuku (str. 514)
- Zmena jazyka systému (str. 134)

²⁴ Platí pre určité trhy.

OSVETLENIE

Ovládanie svetiel

Rôzne ovládače interiéru sa používajú na ovládanie osvetlenie exteriéru aj interiéru. Ľavý pákový prepínač spustí a upraví osvetlenie exteriéru. Jas interiéru sa upraví pomocou kolieska na prístrojovom paneli.

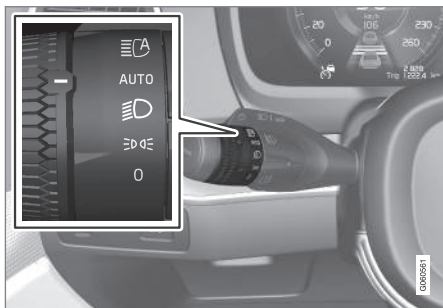

Osvetlenie exteriéru



Otočný spínač na ľavom pákovom prepínači.

Keď je elektrický systém vozidla v polohe zapalovania II, pre otočný spínač v rôznych polohách sú k dispozícii nasledovné funkcie:

Poloha	Špecifikácia
	Denné svietenie Možno použiť hlavné diaľkové svetlo.
	Denné svetlá a obrysové svetlá. Obrysové svetlá, keď je vozidlo zaparkované. ^A Možno použiť hlavné diaľkové svetlo.
	Stretávacie svetlá a obrysové svetlá. Možno spustiť hlavné diaľkové svetlo. Možno použiť hlavné diaľkové svetlo.

Poloha	Špecifikácia
	Denné svetlá a obrysové svetlá cez deň. Stretávacie svetlá a obrysové svetlá počas slabého denného svetla a tmy, alebo keď sú spustené predné hmlové svetlá* alebo zadné hmlové svetlá. Funkciu Aktívne hlavné diaľkové svetlá možno spustiť. Hlavné diaľkové svetlá možno spustiť, keď sú zasvietené stretávacie svetlá. Možno použiť hlavné diaľkové svetlo.
	Zapnuté/vypnuté aktívne diaľkové svetlo.

^A Ak vozidlo stojí, ale je naštartované, otočný spínač môže byť posunutý do polohy  z inej polohy, aby sa namiesto ďalšieho osvetlenia zapli iba obrysové svetlá.

Spoločnosť Volvo odporúča, aby sa počas jazdy použil režim **AUTO**.

UPOZORNENIE

System osvetlenia vozidla nie je schopný za každých okolností, napr. v hmle alebo v daždi, určiť, kedy je denné svetlo príliš slabé alebo dostatočne silné.

Vodič je vždy zodpovedný za to, že vozidlo je vybavené s vhodne nastaveným svetelným lúčom v súlade s dopravnou situáciou a platnými predpismi.

Koliesko na prístrojovom paneli

Koliesko (doľava) na úpravu jasů interiéru.

Súvisiace informácie

- Úprava funkcií svetla cez stredový displej (str. 155)
- Vnútorňé osvetlenie (str. 165)
- Obrysové svetlá (str. 156)
- Používanie smeroviek (str. 160)

- Používanie diaľkových svetiel (str. 158)
- Tlmené svetlá (str. 157)
- Predné hmlové svetlá/osvetlenie zákrut* (str. 162)
- Zadné hmlové svetlo (str. 163)
- Aktívne natáčané svetlá* (str. 161)
- Brzdové svetlá (str. 163)
- Núdzové brzdové svetlá (str. 164)
- Výstražné svetlá (str. 164)

Úprava funkcií svetla cez stredový displej

Niekoľko funkcií svetla možno upraviť a zapnúť na stredovom displeji. Toto platí napríklad pre aktiváciu hlavného lúča, stretávacie svetlá.

1. Ťuknite na položku **Nastavenia** v pohľade zhora na strednom displeji.
2. Stlačte **My Car** → **Svetlá a osvetlenie**.
3. Vyberte **Vonkajšie svetlá** alebo **Vnútorňé svetlá**, a potom vyberte funkciu, ktorú treba upraviť.

Súvisiace informácie

- Ovládanie svetiel (str. 154)
- Aktívne diaľkové svetlo (str. 159)
- Používanie osvetlenia cesty domov (str. 165)
- Trvanie prístupového osvetlenia (str. 165)
- Používanie smeroviek (str. 160)
- Iné nastavenia v hornom pohľade na stredovom displeji (str. 134)
- Zobrazenie funkcie na stredovom displeji (str. 123)

Prispôsobenie vzoru svetlometu zo svetlometov

Vzor svetlometu sa dá vynulovať, keď prechádzate z pravostrannej na ľavostrannú premávku a naopak. Táto funkcia prispôbuje svetlo zo svetlometov tak, aby sa znížilo riziko oslnenia prichádzajúcej premávky.

1. Ťknúťte na položku **Nastavenia** v pohľade zhora na strednom displeji.
2. Stlačte **My Car** → **Svetlá a osvetlenie** → **Vonkajšie svetlá**.
3. Vyberte **Dočasne pravostran. premávka** / **Dočasne ľavostranná premávka**.

i POZNÁMKA

Aktívne adaptívne svetlomety nie sú k dispozícii, ak je svetelný lúč svetlometu dočasne prispôbovaný z ľavostrannej na pravostrannú premávku alebo naopak.

Súvisiace informácie

- Iné nastavenia v hornom pohľade na stredovom displeji (str. 134)
- Zobrazenie funkcie na stredovom displeji (str. 123)
- Aktívne natáčané svetlá* (str. 161)

Obrysové svetlá

Obrysové svetlá sa môžu použiť, aby ostatní vodiči videli, že vozidlo zastalo alebo zaparkovalo. Obrysové svetlá sa zapnú pomocou otočného gombíka na

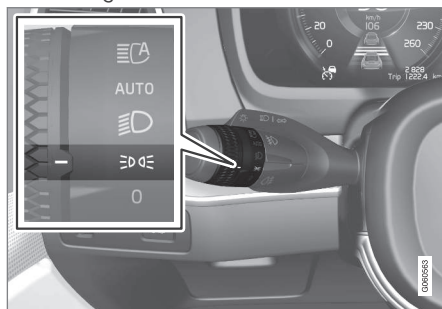

Otočný spínač na pákovom prepínači v polohe obrysových svetiel.

Otočte otočný spínač do polohy **DRL** – obrysové svetlá sú zapnuté (súčasne sa zapne osvetlenie číselnej dosky).

Ak je elektrický systém vozidla v polohe zapalovania **II**, tak sú namiesto predných obrysových svetiel zapnuté denné svetlá. Keď je otočný spínač v tejto polohe, obrysové svetlá sú zapnuté bez ohľadu na polohu zapalovania v elektrickom systéme vozidla.

Ak vozidlo stojí, ale je naštartované, otočný spínač môže byť posunutý do polohy **DRL** obrysových svetiel z inej polohy, aby sa namie-

sto ďalšieho osvetlenia zapli iba obrysové svetlá.

Keď jazdíte dlhšie ako 30 sekúnd pri max. 10 km/h (asi 6 mph), alebo ak rýchlosť prekročí 10 km/h (asi 6 mph), zapnú sa denné svetlá. Vodič musí zmeniť polohu na inú ako **DRL**.

Ak sú dvere batožinového priestoru otvorené, keď je vonku tma, zadné obrysové svetlá sa zapnú (ak už nie sú zapnuté), aby dali výstrahu vodičom, ktorí sa približujú zozadu. Toto prebieha bez ohľadu na polohu otočného gombíka alebo polohu zapalovania elektrického systému vozidla.

Súvisiace informácie

- Ovládanie svetiel (str. 154)
- Polohy zapalovania (str. 442)

denné svietenie

Vozidlo má senzory, ktoré zachytávajú svetelné podmienky v okolí. Denné svetlá sú zapnuté, keď je otočný spínač na pákovom prepínači v polohe 0,  alebo AUTO, ako aj keď je elektrický systém vozidla v polohe zapalovania II. V polohe AUTO sa predné svetlá automaticky zmenia na stretávacie svetlá pri slabom dennom svetle alebo tme.

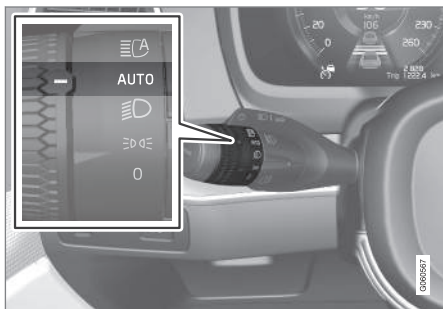

Otočný krúžok pákového spínača v polohe **AUTO**.

Keď je pákový prepínač v polohe **AUTO**, denné svetlá (DRL¹) sa zapnú, keď vozidlo jazdí počas denného svetla. Vozidlo automaticky zmení svietenie z denných svetiel na stretávacie svetlá pri slabom dennom svetle alebo tme. Zmena na stretávacie svetlá sa tiež uskutoční

v prednom hmlovom svetle* alebo v zadnom hmlovom svetle, ak sú zapnuté.

UPOZORNENIE

Tento systém pomáha šetriť energiu – nevie vo všetkých situáciách určiť, kedy je denné svetlo príliš slabé alebo dostatočne silné, napr. v hmle a daždi.

Vodič je vždy zodpovedný za to, že vozidlo je vybavené správne nastaveným svetelným lúčom v súlade s dopravnou situáciou a platnými predpismi.

Súvisiace informácie

- Ovládanie svetiel (str. 154)
- Polohy zapalovania (str. 442)
- Tlmené svetlá (str. 157)

Tlmené svetlá

Pri jazde s otočným krúžkom pákového spínača v polohe **AUTO** sa aktivujú stretávacie svetlá automaticky pri slabom dennom svetle alebo tme, alebo keď je elektrický systém vozidla v polohe zapalovania II.

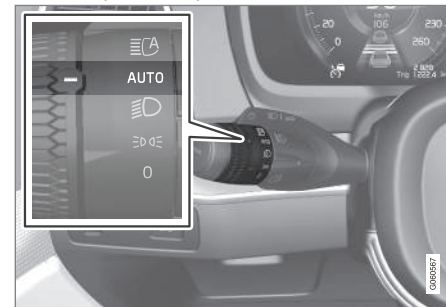

Otočný krúžok pákového spínača v polohe **AUTO**.

S otočným krúžkom pákového spínača v polohe **AUTO** sa stretávacie svetlá tiež aktivujú automaticky, ak:

- sú predné hmlové svetlá* aktivované
- zadné hmlové svetlo je aktivované
- sú predné a zadné hmlové svetlá aktivované

S otočným krúžkom pákového spínača v polohe  sú stretávacie svetlá vždy aktivo-

¹ Daytime Running Lights

- ◀ vané, keď je elektrický systém vozidla v polohe zapaľovania II.

Detekcia tunelov

Vozidlo zistí, kedy vchádza do tunela a prepne z denného svietenia na stretávacie svetlá.

Upozorňujeme, že otočný krúžok v ľavom pákovom spínači musí byť v režime **AUTO** pre detekciu tunelov, aby mohlo fungovať.

Súvisiace informácie

- Ovládanie svetiel (str. 154)
- Polohy zapaľovania (str. 442)
- denné svietenie (str. 157)

Používanie diaľkových svetiel

Diaľkové svetlá sa ovládajú pomocou ľavého pákového prepínača. Diaľkové svetlá sú najsilnejšie svetlá svetla a mali by sa používať v tme s cieľom dosiahnuť lepšiu viditeľnosť; nesmú však oslňovať ostatných účastníkov cestnej premávky.

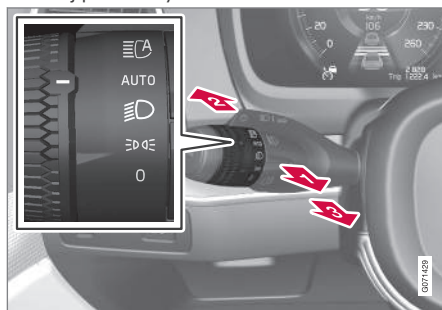

Pákový prepínač volantu s otočným kolieskom.

Bliknutie diaľkovými svetlami

- 1 ➔ Posuňte pákový prepínač jemne smerom dozadu do polohy blikania diaľkovými svetlami. Diaľkové svetlá sa rozsvietia a budú svietiť, až kým pákový prepínač neuvoľníte.

Diaľkové svetlá

- 2 ➔ Diaľkové svetlá je možné aktivovať vtedy, ak je otočné koliesko pákového prepínača volantu v polohe **AUTO**² alebo . Akti-

vujte diaľkové svetlá posunutím pákového prepínača smerom dopredu.

- 3 ➔ Deaktivujte ich posunutím diaľkového prepínača smerom dozadu.

Po aktivovaní diaľkových svetiel sa na displeji vodiča rozsvieti symbol  .

Súvisiace informácie

- Ovládanie svetiel (str. 154)
- Aktívne diaľkové svetlo (str. 159)

² Keď sú aktivované stretávacie svetlá.

Aktívne diaľkové svetlo



Aktívne diaľkové svetlo je funkcia, ktorá používa snímač kamery na hornom okraji čelného skla na rozpoznávanie lúčov svetlometov z protiidúcej premávky alebo zadných svetiel vozidiel pred vami a potom prepína z diaľkových svetiel na stretávacie svetlá.



Symbol  predstavuje aktívny hlavný lúč.

Funkcia sa môže spustiť počas jazdy v tme, keď je rýchlosť vozidla pribl. 20 km/h (pribl. 12 mph) alebo vyššia. Funkcia môže tiež brať do úvahy pouličné osvetlenie. Keď snímač kamery už nerozpoznáva žiadne prichádzajúce vozidlo alebo vozidlo pred vami, diaľkové svetlo sa po približne jednej sekunde znova zapne.

Aktivácia aktívneho diaľkového svetla

Aktívne diaľkové svetlá sa aktivujú a deaktivujú otočením ľavého pákového prepínača do polohy . Otočný krúžok sa potom vráti do polohy **AUTO**. Ak je aktivované aktívne diaľkové svetlo, symbol  svieti bielym svetlom na displeji vodiča. Keď je aktivované diaľkové svetlo, symbol svieti modrou farbou.

Ak sú aktívne diaľkové svetlá vypnuté pri zapnutých diaľkových svetlách, osvetlenie sa okamžite prepne na tlmené svetlá.

Aktívne diaľkové svetlá sa nemusia znova aktivovať po každom naštartovaní vozidla.

Adaptívna funkcia

Pri vozidlách vybavených LED³ svetlometmi* majú aktívne diaľkové svetlá adaptívnu funkciu⁴. V tomto prípade, na rozdiel od toho, čo sa deje počas bežného stmievania, svetelný lúč naďalej svieti diaľkovým svetlom na oboch stranách na prichádzajúcu premávku alebo vozidlá pred vami - stlmí sa iba časť svetelného lúča, ktorá smeruje priamo na vozidlo.

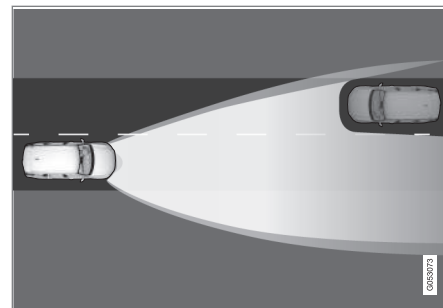

Adaptívna funkcia: Tlmené svetlá priamo smerom k prichádzajúcemu vozidlu, ale na oboch stranách vozidla pokračujú diaľkové svetlá.

Diaľkové svetlá sú čiastočne stlmené, t.j. ak svetelný lúč svieti o niečo viac ako tlmené svetlo, symbol  na displeji vodiča svieti modrou farbou.

Obmedzenia aktívnych diaľkových svetiel

Snímač kamery, na ktorom je funkcia založená, má obmedzenia.

³ LED (Light Emitting Diode)

⁴ V závislosti od úrovne výbavy vozidla.



Ak je tento symbol zobrazený na displeji vodiča spolu so správou **Aktívne diaľk. svetlá Dočasne nedostupné**, potom sa musí prepínanie medzi diaľkovým a tlmeným svetlom vykonať manuálne. Symbol  po zobrazení tejto správy zhasne.



To isté platí, ak je tento symbol zobrazený spolu so správou **Sním. na čelnom skle Snímač blok. Pozri prír..**

Aktívne diaľkové svetlá môžu byť dočasne nedostupné, napr. v situáciách s hustou hmlou alebo silným dažďom. Keď budú aktívne diaľkové svetlá znovu dostupné alebo ak nie sú snímače na čelnom skle zablokované, správa zhasne a rozsvietia sa symbol .

UPOZORNENIE

Aktívne diaľkové svetlo je pomôcka na optimálne použitie vzorca lúča pri priaznivých podmienkach.

Vodič nesie zodpovednosť za manuálne prepínanie medzi diaľkovými a stretávacími svetlami, keď si to vyžadujú dopravné situácie alebo poveternostné podmienky.

Súvisiace informácie

- Ovládanie svetiel (str. 154)
- Používanie diaľkových svetiel (str. 158)

- Obmedzenia pre kamerovú a radarovú jednotku (str. 432)

Používanie smeroviek

Smerovky sa ovládajú pomocou ľavého pákového prepínača. Smerovky bliknú trikrát alebo blikajú nepretržite v závislosti od toho, do ktorej polohy nahor alebo nadol je pákový prepínač posunutý.



Smerovky.

Sekvencia krátkych bliknutí

-  Posuňte pákový prepínač smerom nahor alebo nadol do prvej polohy a uvoľnite ho. Smerovky trikrát zablikajú. Ak je funkcia deaktivovaná cez stredový displej, smerovky zablikajú len raz.

i POZNÁMKA

- Automatická sekvencia blikania sa dá prerušiť okamžitým posunutím prepínača smerovky opačným smerom.
- Pokiaľ symbol smeroviek na displeji vodiča bliká rýchlejšie než zvyčajne – skontrolujte hlásenie na displeji vodiča.

Sekvencia nepretržitého blikania

- ➔ Posuňte pákový prepínač smerom nahor alebo nadol do konečnej polohy.

Pákový prepínač zostane v tejto polohe a do pôvodnej polohy sa posunie manuálne alebo automaticky pri pohybe volantu.

Súvisiace informácie

- Výstražné svetlá (str. 164)
- Úprava funkcií svetla cez stredový displej (str. 155)

Aktívne natáčané svetlá*

Aktívne natáčané svetlá sú navrhnuté tak, aby poskytovali dodatočné osvetlenie v zákrutách a križovatkách. Vozidlá s LED⁵ svetlometmi* môžu mať aktívne natáčacie svetlá v závislosti od úrovne výbavy vozidla.



Vzor svetlometu s vypnutou funkciou (vľavo) a zapnutou funkciou (vpravo).

Aktívne natáčacie svetlá sledujú pohyby volantu, aby poskytli dodatočné osvetlenie v zákrutách a križovatkách, a tým môžu vodičovi poskytnúť lepšiu viditeľnosť.

Funkcia sa aktivuje automaticky pri naštartovaní vozidla. V prípade poruchy funkcie sa na displeji vodiča súčasne rozsvieti symbol  a vysvetľujúci text.

Funkcia je aktívna len pri slabom dennom svetle alebo v tme a tiež len vtedy, keď sa

vozidlo pohybuje a stretávacie svetlá sú zapnuté.

Deaktivácia/aktivácia funkcie

Funkcia je aktivovaná, keď je vozidlo dodané z výrobného závodu a dá sa deaktivovať/aktivovať cez funkčné zobrazenie stredového displeja.

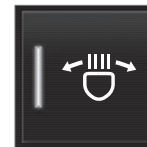

Stlačte tlačidlo **Aktívne natáčacie svetlá**.

Súvisiace informácie

- Úprava funkcií svetla cez stredový displej (str. 155)
- Predné hmlové svetlá/osvetlenie zákrut* (str. 162)

⁵ LED (Light Emitting Diode)

Predné hmlové svetlá/osvetlenie zákrut*

Hmlové svetlá sa aktivujú manuálne pri jazde v hmle a automaticky pri cúvaní, aby dopĺňali svetlo spiatôčky.

Ak je vozidlo vybavené osvetlením zákrut*, rozsvietia sa hmlové svetlá automaticky pri slabom dennom svetle alebo v tme, aby sa osvietila diagonálna oblasť pred vozidlom.



Tlačidlo pre predné hmlové svetlá.

Zadné hmlové svetlá sa dajú zapnúť len vtedy, keď je elektrický systém vozidla v polohe zapalovania II a otočný krúžok na pákovom spínači je v polohe **AUTO**, alebo .

Stlačením tlačidla funkciu aktivujete a deaktivujete. Keď sa rozsvietia predné hmlové svetlá, na displeji vodiča sa rozsvieti symbol .

Predné hmlové svetlá sa automaticky vypnú po vypnutí vozidla alebo po uvedení otočného krúžka na pákovom spínači do polohy **0**.

POZNÁMKA

Predpisy o používaní hmlových svetiel sa v jednotlivých krajinách môžu líšiť.

Osvetlenie zákrut*

Predné hmlové svetlomety môžu zahŕňať funkciu osvetlenia zákrut, ktorá dočasne osvetľuje diagonálnu oblasť pred vozidlom v smere ostrého otočenia volantu alebo v smere indikovanom smerovými svetlami.

Funkcia sa aktivuje pri slabom dennom svetle alebo v tme, keď je otočný krúžok na pákovom spínači v polohe **AUTO** alebo a rýchlosť vozidla je nižšia ako pribl. 30 km/h (pribl. 20 mph).

Okrem toho sa pri cúvaní rozsvietia obe svetlá osvetlenia zákrut ako doplnok k svetlu spiatôčky.

Funkcia je aktivovaná, keď je vozidlo dodané z výrobného závodu a dá sa aktivovať a deaktivovať cez stredový displej.

Súvisiace informácie

- Ovládanie svetiel (str. 154)
- Polohy zapalovania (str. 442)
- Zadné hmlové svetlo (str. 163)

- Aktívne natáčané svetlá* (str. 161)
- Úprava funkcií svetla cez stredový displej (str. 155)

Zadné hmlové svetlo



Zadné hmlové svetlá sú značne silnejšie ako normálne zadné svetlá a používajú sa iba pri zníženej viditeľnosti v dôsledku hmlы, snehu, dymu alebo prachu, takže ostatní vodiči dostanú včasnú výstrahu od vozidla pred nimi.



Tlačidlo pre zadné hmlové svetlá.

Zadné hmlové svetlá sú svetlá v zadnej časti vozidla na strane vodiča.

Zadné hmlové svetlá sa môžu zapnúť iba keď:

- poloha zapaľovania **II** je zapnutá a otočný gombík na je v polohe **AUTO** alebo 
- otočný spínač pákového prepínača je v polohe  a predné hmlové svetlá sú zapnuté.

Stlačte tlačidlo zapnúť/vypnúť svetlá. Symbol  na displeji vodiča svieti, keď sú zadné hmlové svetlá zapnuté.

Zadné hmlové svetlá sa automaticky vypnú, keď:

- sa vozidlo vypne alebo keď je otočný spínač na pákovom prepínači nastavený do polohy **0**
- je otočný spínač na pákovom prepínači v polohe  a predné hmlové svetlá sú vypnuté.

POZNÁMKA

Predpisy o používaní zadných hmlových svetiel sa v jednotlivých krajinách líšia.

Súvisiace informácie

- Ovládanie svetiel (str. 154)
- Predné hmlové svetlá/osvetlenie zákrut* (str. 162)
- Polohy zapaľovania (str. 442)

Brzdové svetlá

Brzdové svetlo sa automaticky zažne pri brzdení.

Brzdové svetlo sa rozsvieti po stlačení brzdového pedálu a po automatickom zabrzdení vozidla niektorým s podporných systémov vodiča.

Súvisiace informácie

- Núdzové brzdové svetlá (str. 164)
- Brzdové funkcie (str. 445)
- Systém podpory vodiča (str. 300)

Núdzové brzdomé svetlá

Núdzové brzdomé svetlá sú spustené ako výstraža pre vozidlá za vami, aby silno brzdlili.

Funkcia znamená, že brzdomé svetlá namiesto svietenia stálym svetlom ako pri normálnych brzdomách blikajú.

Núdzové brzdomé svetlá sa spustia počas silného brzdenia alebo ak sa pri vysokej rýchlosti spustí systém ABS.

Keď vodič zabrzdí na nižšiu rýchlosť, a potom uvoľní brzdu, brzdomé svetlo sa vráti ku normálnemu svetlu.

Výstražné svetlá vozidla sa spustia v rovnakom čase. Tie svietia, pokiaľ vodič znovu nepridá rýchlosť alebo ich nevpne.

Súvisiace informácie

- Brzdomé svetlá (str. 163)
- Nožná brzda (str. 446)
- Výstražné svetlá (str. 164)

Výstražné svetlá

Výstražné svetlá upozorňujú ostatných účastníkov cestnej premávky prostredníctvom všetkých smeroviek vozidla, ktoré sa aktivujú naraz. Funkcia sa používa na vydávanie výstrah v prípade dopravných rizík.

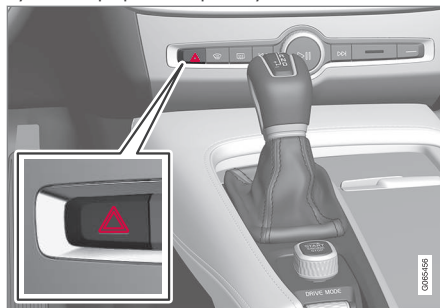

Tlačidlo výstražných svetiel.

Stlačte tlačidlo a aktivujte výstražné svetlá.

Výstražné svetlá sa automaticky aktivujú vtedy, keď vozidlo tak prudko zabrzdí, že sa aktivujú núdzové brzdomé svetlá a rýchlosť sa zníži. Výstražné svetlá začnú blikáť vtedy, keď núdzové brzdomé svetlá prestanú blikáť a po rozbehnutí vozidla sa následne deaktivujú, prípadne sa deaktivujú aj vtedy, ak stlačíte tlačidlo.

i POZNÁMKA

Predpisy pre používanie výstražných svetiel sa môžu v jednotlivých krajinách líšiť.

Súvisiace informácie

- Núdzové brzdomé svetlá (str. 164)
- Používanie smeroviek (str. 160)

Používanie osvetlenia cesty domov

Niektoré vonkajšie svetlá môžu ostať zapnuté, aby fungovali ako osvetlenie cesty domov po uzamknutí vozidla.

Ak chcete aktivovať funkciu:

1. Vypnite vozidlo.
2. Posuňte ľavý pákový prepínač smerom k prístrojovej doske a uvoľnite ho.
3. Vystúpte z vozidla a zamknite dvere.
 - > Symbol na displeji vodiča svieti, čo znamená, že funkcia je aktivovaná a vonkajšie osvetlenie je zapnuté: Obrysové svetlá, svetlomety, osvetlenie poznávacích značiek a osvetlenie vonkajších kľučiek*.

Čas, počas ktorého zostane funkcia osvetlenia cesty domov zapnutá, sa dá nastaviť prostredníctvom stredového displeja.

Súvisiace informácie

- Úprava funkcií svetla cez stredový displej (str. 155)
- Trvanie prístupového osvetlenia (str. 165)

Trvanie prístupového osvetlenia

Prístupové osvetlenie sa zapne, keď sa vozidlo odomkne a použije sa na zapnutie osvetlenia vozidla na diaľku.

Funkcia sa aktivuje, keď sa na odomknutie použijete diaľkové ovládanie zámku. Pri dennom svetle sú aktivované obrysové svetlá, vnútorné strešné svetlá, osvetlenie podlahy a osvetlenie batožinového priestoru. Pri slabom dennom svetle alebo v tme sa aktivuje aj osvetlenie evidenčného čísla a osvetlenie pod vonkajšími kľučkami* a ich svetelný zdroj smeruje k zemi.

Osvetlenie zostane zapnuté pribl. 2 minúty, ak sa neotvorí žiadne dvere. Ak sa v priebehu času aktivácie otvoria dvere, čas pre osvetlenie interiéru a osvetlenie vo vonkajších kľučkách* sa predĺži.

Funkciu sa dá aktivovať a deaktivovať prostredníctvom stredového displeja.

Súvisiace informácie

- Úprava funkcií svetla cez stredový displej (str. 155)
- Používanie osvetlenia cesty domov (str. 165)
- Kľúč diaľkového ovládania (str. 253)

Vnútorné osvetlenie

Priestor pre cestujúcich je vybavený niekoľkými typmi osvetlenia, napr. celkovým osvetlením interiéru, nastaviteľným dekoratívnym osvetlením a svetlami na čítanie.

Všetky svetlá v priestore pre cestujúcich sa dajú zapnúť a vypnúť manuálne aspoň 5 minút odkedy:

- bol motor vozidla vypnutý a jeho elektrický systém je v polohe zapalovania **O**
- vozidlo bolo odomknuté ale ešte nebolo naštartované.

Predné stropné osvetlenie



Ovládače v strešnej konzole pre predné svetlá na čítanie a osvetlenie priestoru pre cestujúcich.

- 1 Svetlá na čítanie, ľavá strana
- 2 Osvetlenie priestoru pre cestujúcich



◀◀ **3** Automatická funkcia pre osvetlenie priestoru pre cestujúcich

4 Svetlá na čítanie, pravá strana

Svetlo na čítanie

Svetlá na čítanie na pravej a ľavej strane je možné zapnúť a vypnúť krátkym stlačením tlačidiel na strešnej konzole. Jas sa nastavuje podržaním stlačeného tlačidla.

Osvetlenie priestoru pre cestujúcich

Krátke stlačenie tlačidla na strešnej konzole zapína alebo vypína osvetlenie podlahy a stropné osvetlenie interiéru.

Automatická funkcia pre osvetlenie priestoru pre cestujúcich

Automatická funkcia sa aktivuje krátkym stlačením tlačidla **AUTO** na strešnej konzole. Ak je aktivovaný automatický systém, rozsvieti sa kontrolka v tlačidle a osvetlenie priestoru pre cestujúcich sa zapne a vypne podľa nasledujúceho postupu.

Osvetlenie priestoru pre cestujúcich sa rozsvieti, keď:

- je vozidlo odomknuté
- vozidlo je vypnuté
- otvoria sa bočné dvere.

Osvetlenie priestoru pre cestujúcich zhasne, keď:

- je vozidlo uzamknuté
- je vozidlo naštartované
- Zatvorí sa bočné dvere
- bočné dvere zostali otvorené pribl. 2 minúty.

Stropné osvetlenie zadnej časti

Zadná časť vozidla je vybavená osvetlením na čítanie, ktoré sa používa aj ako osvetlenie priestoru pre cestujúcich.



Svetlá na čítanie nad zadným sedadlom.



Vo vozidlách vybavených panoramatickou strechou* sú k dispozícii dve svetlá, jedno na každej strane strechy.

Svetlá na čítanie sa zapnú alebo vypnú krátkym stlačením tlačidla na svetle. Jas sa nastavuje podržaním stlačeného tlačidla.

Osvetlenie odkladacej schránky pred spolujazdcom

Osvetlenie odkladacej schránky pred spolujazdcom sa zapína a vypína, keď je veko otvorené resp. zatvorené.

Osvetlenie zrkadla v slnečnej clone*

Osvetlenie zrkadla v slnečnej clone sa zapína a vypína, keď je kryt otvorený resp. zatvorený.

Osvetlenie priestoru pod dverami vozidla*

Osvetlenie priestoru pod dverami vozidla sa zapne alebo vypne pri otvorení alebo zatvorení príslušných dverí.

Osvetlenie prahov dverí

Osvetlenie prahov dverí sa zapne alebo vypne pri otvorení alebo zatvorení dverí.

Osvetlenie v batožinovom priestore

Keď sú dvere batožinového priestoru otvorené alebo zatvorené, zapne resp. vypne sa osvetlenie batožinového priestoru.

Dekoračné osvetlenie

Pri otvorení dverí a vypnutí motora vozidla sa rozsvieti osvetlenie okolitého priestoru a zhasne po uzamknutí vozidla. Intenzitu dekoratívneho osvetlenia je možné prispôbiť na strednom displeji a tiež presne nastaviť pomocou ovládacieho prvku na prístrojovej doske.

Osvetlenie okolitého prostredia*

Vozidlo je vybavené LED diódami, ktoré umožňujú meniť farbu osvetlenia. Tieto svetlá sa zapnú, keď je vozidlo naštartované. Intenzitu osvetlenia okolitého prostredia je možné prispôbiť na strednom displeji a tiež presne nastaviť pomocou ovládacieho prvku na prístrojovej doske.

Osvetlenie úložných priestorov vo dverách

Osvetlenie ložných priestorov vo dverách sa zapne pri otvorení dverí a vypne sa pri uzamknutí vozidla. Jas sa dá presne nastaviť pomocou ovládacieho prvku na prístrojovej doske.

Osvetlenie predného držiaku na pohár v konzole tunela

Osvetlenie predného držiaku na poháre v sa zapne, keď je vozidlo odomknuté a vypne sa pri uzamknutí vozidla. Jas sa dá presne nastaviť pomocou ovládacieho prvku na prístrojovej doske.

Súvisiace informácie

- Úprava jasu interiéru (str. 167)
- Ovládanie svetiel (str. 154)
- Polohy zapalovania (str. 442)
- Interiér priestoru pre cestujúcich (str. 608)

Úprava jasu interiéru

Svetlá vo vnútri vozidla sa zapínajú inak v závislosti od použitej polohy zapalovania. Osvetlenie interiéru možno upraviť pomocou kolieska na prístrojovom paneli a určité funkcie svetiel možno tiež upraviť cez stredový displej.



Koliesko na paneli nástrojov, naľavo od volantu, sa používa na úpravu jasu osvetlenia displeja, osvetlenia ovládacích prvkov, náladového dekoračného osvetlenia a osvetlenia okolitého prostredia*

dia*

Úprava dekoračného okolitého žiarenia

1. Stlačte **Nastavenia** v pohľade zhora na stredovom displeji.
2. Stlačte **My Car → Svetlá a osvetlenie → Vnútorne svetlá**.
3. Vyberte z nasledovných nastavení:
 - V rámci **Intenzita ambientného osvetlenia** vyberte z **Vypnuté**, **Nízke** a **Vysoké**.
 - V rámci **Úroveň ambientného osvetlenia** vyberte z **Znížené** a **Plné**.



◀ Úprava svetla prostredia*

Vozidlo je vybavené niekoľkými LED diódami, ktoré umožňujú meniť farbu osvetlenia. Tieto svetlá sa zapnú, keď je vozidlo naštartované.

Zmena jasů svetiel

1. Stlačte **Nastavenia** v pohľade zhora na stredovom displeji.
2. Stlačte **My Car** → **Svetlá a osvetlenie** → **Vnútorne svetlá** → **Náladové svetlo v interiéri**.
3. V rámci **Intenzita náladového osvetlenia** vyberte z **Vypnuté**, **Nízke** a **Vysoké**.

Zmena farby svetiel

1. Stlačte **Nastavenia** v pohľade zhora na stredovom displeji.
2. Stlačte **My Car** → **Svetlá a osvetlenie** → **Vnútorne svetlá** → **Náladové svetlo v interiéri**.
3. Vyberte medzi **Podľa teploty** a **Podľa farby**, aby ste zmenili farbu svetla.

Voľbou **Podľa teploty** sa zmení svetlo podľa nastavenia teploty v priestore pre cestujúcich.

Voľbou **Podľa farby** možno ďalej upraviť podkategóriu **Farby témy**.

Súvisiace informácie

- Vnútorne osvetlenie (str. 165)
- Úprava funkcií svetla cez stredový displej (str. 155)
- Polohy zapaľovania (str. 442)

OKNÁ, SKLO A ZRKADLÁ

Okná, sklo a zrkadlá

Vozidlo má niekoľko rôznych okien, sklenených panelov a zrkadiel. Niektoré okná vo vozidle sú vrstvené.

Čelné sklo je vrstvené a vrstvené sklo je k dispozícii ako voliteľné príslušenstvo pre niektoré ďalšie sklenené plochy. Vrstvené sklo je vystužené, čo poskytuje lepšiu ochranu proti vlámaniu a lepšiu zvukovú izoláciu v priestore pre cestujúcich.

Panoramatická strecha* má tiež vrstvené sklo.



Symbol je zobrazený na oknách, kde je sklo vrstvené.

1

Súvisiace informácie

- Ochrana pred privretím okien a slnečných clon (str. 170)
- Panoramatická strecha* (str. 177)
- Elektricky ovládané okná (str. 171)
- Spätné zrkadlá a vonkajšie spätné zrkadlá (str. 173)
- Head-up displej* (str. 144)
- Používanie stieračov čelného skla (str. 182)

- Používanie ostrekovačov čelného skla a svetlometov (str. 184)
- Aktivovanie a deaktivovanie vyhrievania čelného skla* (str. 229)
- Aktivovanie a deaktivovanie vyhrievaného zadného okna a vonkajších spätných zrkadiel (str. 230)

Ochrana pred privretím okien a slnečný clon

Všetky elektricky ovládané okná a slnečné clony* majú ochranu proti privretiu, ktorá sa aktivuje, ak sú počas otvárania alebo zatvárania zablokované akýmkoľvek objektom.

V prípade zablokovania sa pohyb zastaví a potom sa automaticky pohne späť o pribl. 50 mm (približne 2 palce) zo zablokovanej polohy (alebo do úplne otvorenej polohy).

Je možné prekonať ochranu proti privretiu v prípade zrušenia zatvárania, napr. keď sa vytvorí ťah, pokračovaním v ovládaní jedným a tým istým smerom.

Ak vznikne nejaká porucha v ochrane proti privretiu, môže sa otestovať sekvencia resetovania.

UPOZORNENIE

Ak je batéria štartéra odpojená, funkcia automatického otvárania a zatvárania sa musí resetovať, aby fungovala správne. Musí sa vykonať resetovanie, aby sa zabezpečila ochrana proti privretiu.

¹ Netýka sa čelného skla alebo panoramatickej strechy*, ktoré sú vždy vrstvené a nemajú tento symbol.

Súvisiace informácie

- Vynulovanie sekvencie ochrany proti privretiu (str. 171)
- Elektrické ovládanie okien (str. 172)
- Ovládanie panoramatickej strechy* (str. 178)

Vynulovanie sekvencie ochrany proti privretiu

Ak sa vyskytne problém s elektrickými funkciami elektricky ovládaných okien, môže sa otestovať postupnosť vynulovania.

UPOZORNENIE

Ak je batéria štartéra odpojená, funkcia automatického otvárania a zatvárania sa musí resetovať, aby fungovala správne. Musí sa vykonať resetovanie, aby sa zabezpečila ochrana proti privretiu.

V prípade problémov s panoramatickou strechou sa obráťte na servis.²

Reset elektricky ovládaného okna

1. Začnite s oknom v zatvorenej polohe.
2. Potom ovládajte ovládacie prvky v manuálnej polohe 3-krát smerom nahor do zatvorenej polohy.
 - > Systém sa inicializuje automaticky.

Ak problém pretrváva, obráťte sa na servis.

Súvisiace informácie

- Ochrana pred privretím okien a slnečných clon (str. 170)
- Elektrické ovládanie okien (str. 172)

Elektricky ovládané okná

Každé dvere majú ovládací panel pre elektricky ovládané okná. Dvere vodiča majú ovládače na ovládanie všetkých okien a tiež na aktiváciu detských bezpečnostných zámok.



Ovládací panel na dverách vodiča.

- 1 Elektrické detské bezpečnostné zámky*, ktoré deaktivujú ovládače v zadných dverách, aby sa zabránilo otvoreniu dverí alebo okien zvnútra.
- 2 Ovládače pre zadné okná.
- 3 Ovládače pre predné okná.

² Odporúčame autorizovaný servis Volvo.



UPOZORNENIE

Deti, ostatní cestujúci alebo predmety môžu byť zachytené pohyblivými časťami.

- Okná ovládajte vždy opatrne.
- Nedovoľte deťom hrať sa s ovládačmi.
- Nikdy nenechávajte deti samotné vo vozidle.
- Nezabudnite vždy vypnúť elektrické napájanie elektricky ovládaných okien tak, že dáte elektrický systém vozidla do polohy zapalovania **0** a potom, keď opúšťate vozidlo, si vezmite kľúč so sebou.
- Nikdy nekladte predmet alebo časť tela von cez okno, ani keď je elektrický systém vozidla úplne vypnutý.

Súvisiace informácie

- Elektrické ovládanie okien (str. 172)
- Ochrana pred privretím okien a slnečných clon (str. 170)
- Vynulovanie sekvencie ochrany proti privretiu (str. 171)

Elektrické ovládanie okien

Pomocou ovládacieho panela na dverách vodiča sa dajú ovládať všetky elektricky ovládané okná - pomocou ovládacích panelov v ostatných dverách môžete ovládať elektricky ovládané okno v jednotlivých dverách.

Elektricky ovládané okná sú vybavené ochranou proti privretiu. Ak vznikne nejaká porucha v ochrane proti privretiu, môže sa otestovať sekvencia resetovania.

UPOZORNENIE

Deti, ostatní cestujúci alebo predmety môžu byť zachytené pohyblivými časťami.

- Okná ovládajte vždy opatrne.
- Nedovoľte deťom hrať sa s ovládačmi.
- Nikdy nenechávajte deti samotné vo vozidle.
- Nezabudnite vždy vypnúť elektrické napájanie elektricky ovládaných okien tak, že dáte elektrický systém vozidla do polohy zapalovania **0** a potom, keď opúšťate vozidlo, si vezmite kľúč so sebou.
- Nikdy nekladte predmet alebo časť tela von cez okno, ani keď je elektrický systém vozidla úplne vypnutý.



Elektrické ovládanie okien.

- 1** Obsluha bez automatiky. Presuňte jeden z ovládačov jemne nahor alebo nadol. Elektricky ovládané okná sa pohybujú smerom nahor alebo nadol, pokiaľ ovládač držíte v danej polohe.
- 2** Obsluha s automatikou. Presuňte jeden z ovládačov nahor alebo nadol do koncovkej polohy a uvoľnite ho. Okno sa automaticky spustí do svojej koncovkej polohy.

Aby sa okná dali používať, poloha zapalovania musí byť **I** alebo **II**. Elektricky ovládané okná sa dajú ovládať ešte niekoľko minút po vypnutí vozidla a po vypnutí zapalovania - aj keď nie v prípade, keď sa otvoria dvere. Naraz je možné ovládať len jeden ovládač.

Dá sa ovládať aj pomocou diaľkového ovládania zámku alebo bezkľúčového otvárania* pomocou kľučky dverí.

* Voliteľný diel/prislušenstvo.

⚠ UPOZORNENIE

Skontrolujte, či deťom alebo iným cestujúcim nehrozí nebezpečenstvo pomliaždenia, keď sú všetky okná zatvorené pomocou diaľkového ovládania zámku alebo bezklúčového otvárania* s kľučkou dverí.

i POZNÁMKA

Jedným zo spôsobov, ako znížiť pulzujúci hluk vetra pri otvorených zadných oknách, je mierne pootvoriť aj predné okná.

i POZNÁMKA

Okná nemôžu byť otvárané pri rýchlostiach nad približne 180 km/h (približne 112 mph), ale môžu sa zatvárať.

Vodič nesie zodpovednosť za dodržiavanie platných dopravných predpisov.

i POZNÁMKA

Pri nízkych teplotách sa okná nemusia dať ovládať.

Súvisiace informácie

- Elektricky ovládané okná (str. 171)
- Ochrana pred privretím okien a slnečných clon (str. 170)

- Vynulovanie sekvencie ochrany proti pri-vretiu (str. 171)
- Uzamykanie a odomykanie bez kľúča* (str. 283)
- Uzamykanie a odomykanie pomocou diaľkového ovládania zámku (str. 255)

Spätne zrkadlá a vonkajšie spätne zrkadlá

Spätne zrkadlá a vonkajšie spätne zrkadlá je možné použiť na zvýšenie viditeľnosti vodiča dozadu.

Vnútorne spätne zrkadlo

Vnútorne spätne zrkadlo je vybavené systémom HomeLink*, automatickým stmievaním* a kompasom*.

Vnútorne spätne zrkadlo sa nastavuje manuálnym nakláňaním.

Vonkajšie spätne zrkadlá**⚠ UPOZORNENIE**

V záujme zabezpečenia optimálneho obrazu sú obidve zrkadlá ohnuté. Objekty sa môžu zdať byť ďalej, než sú v skutočnosti.

Polohy vonkajších spätných zrkadiel sa nastavujú pákovým ovládačom na ovládacom paneli na dverách vodiča.

Existuje tiež viacero automatických nastavení, ktoré môžu byť prepojené s tlačidlami funkcií pamäte pre elektricky ovládané sedadlo*.

Súvisiace informácie

- HomeLink®* (str. 507)
- Kompas* (str. 511)



- Nastavenie stmievania spätného zrkadla (str. 174)
- Nastavenie naklápania vonkajších spätných zrkadiel (str. 175)
- Uloženie polohy pre sedadlo, vonkajšie spätné zrkadlá a head-up displej* (str. 192)
- Aktivovanie a deaktivovanie vyhrievaného zadného okna a vonkajších spätných zrkadiel (str. 230)

Nastavenie stmievania spätného zrkadla

V spätných zrkadlách sa môže odrážať jasné svetlo prichádzajúce spoza chrbta, ktoré môže oslniť vodiča. Ak vám takéto svetlo prekáža, použite stmievanie.

Manuálne stmievanie

Vnútorne spätné zrkadlo sa dá stmaviť pomocou ovládača na dolnom okraji zrkadla.



1 Ovládač manuálneho stmievania.

1. Stmievanie nastavíte tak, že ovládač posuniete smerom do priestoru pre cestujúcich.
2. Vráťte sa do bežného režimu posunutím ovládača smerom k čelnému sklu.

Ovládač manuálneho nastavenia stmievania nie je dostupný na zrkadlách s automatickým stmievaním.

Automatické stmievanie*

Ak zozadu prichádza ostré svetlo, spätné zrkadlá automaticky stmavnú, keď je vonku tma alebo slabé osvetlenie, napríklad počas jazdy v tuneli. Automatické stmievanie je počas jazdy vždy aktívne okrem prípadov, kedy je zvolená poloha spätného chodu prevodky.

i POZNÁMKA

Pri zmene citlivosti nedochádza k žiadnej okamžitej zmene v stmievaní, ale zmena prebieha postupne.

Citlivosť stmievania bude mať dosah tak na vnútorné, ako aj na vonkajšie spätné zrkadlá.

Ak chcete zmeniť citlivosť stmievania:

1. Stlačte **Nastavenia** v pohľade zhora na stredovom displeji.
2. Stlačte **My Car** → **Zrkadlá a praktické funkcie**.
3. V možnosti **Automatické stmavenie spätného zrkadla** vyberte **Normálne**, **Tmavé** alebo **Svetlé**.

Vnútorne spätné zrkadlo obsahuje dva snímače - jeden smeruje dopredu a druhý smeruje dozadu - oba fungujú spoločne a eliminujú oslnenie. Snímač smerujúci dopredu slúži na detekciu svetla v okolí, kým snímač smerujúci

dopredu slúži na detekciu svetiel zo svetlometov nasledujúceho vozidla.

Aby vonkajšie spätné zrkadlá mohli byť vybavené automatickým stmievaním, aj vnútorné spätné zrkadlo musí byť vybavené automatickým stmievaním.

i POZNÁMKA

Ak sú senzory zakryté napr. parkovacími povoleniami, transpondérmí, slnečnými clonami alebo predmetmi na sedadlách alebo v batožinovom priestore spôsobom zabraňujúcim osvetleniu senzorov, znižuje sa funkcia stmievania vnútorného spätného zrkadla a vonkajších spätných zrkadiel.

Súvisiace informácie

- Spätné zrkadlá a vonkajšie spätné zrkadlá (str. 173)
- Nastavenie naklápania vonkajších spätných zrkadiel (str. 175)

Nastavenie naklápania vonkajších spätných zrkadiel

Aby sa zaistila lepšia viditeľnosť dozadu, vonkajšie spätné zrkadlá musia byť nastavené podľa preferencií vodiča.

Existuje množstvo automatických nastavení, ktoré môžu byť tiež prepojené s tlačidlami funkcií pamäte pre elektricky ovládané sedadlo*.

Používanie ovládačov vonkajších spätných zrkadiel



Ovládače vonkajších spätných zrkadiel.

Polohy vonkajších spätných zrkadiel sa nastavujú pákovým ovládačom na ovládacom paneli na dverách vodiča. Poloha zapalovania musí byť najmenej **I**.

1. Stlačte tlačidlo **L** pre ľavé vonkajšie spätné zrkadlo alebo tlačidlo **R** pre pravé vonkajšie spätné zrkadlo. Svetlo v tlačidle sa rozsvieti.
2. Nastavte polohu pomocou pákového ovládača v strede.
3. Stlačte znovu tlačidlo **L** alebo **R**. Svetlo by už nemalo svietiť.

Elektrické sklápanie vonkajších spätných zrkadiel*

Pri parkovaní/jazde v úzkych priestoroch sa spätné zrkadlá dajú zasunúť.

1. Stlačte súčasne tlačidlo **L** a **R**.
2. Uvoľnite ich po približne 1 sekunde. Spätné zrkadlá sa automaticky zastavia v úplne zasunutej polohe.

Spätné zrkadlá vykopíte súčasným stlačením tlačidla **L** a **R**. Zrkadlá sa automaticky zastavia vo vyklopenej polohe podľa predchádzajúceho nastavenia.

Resetovanie na neutrál

Spätné zrkadlá, ktoré boli presunuté mimo polohy vonkajšou silou, sa musia elektricky resetovať do pôvodnej polohy, aby elektrické sklápanie/vyklápanie* fungovalo správne.

1. Vonkajšie spätné zrkadlá zaklopnite súčasným stlačením tlačidla **L** a **R**.



- ◀ 2. Znova ich vyklopte súčasným stlačením tlačidla **L** a **R**.
3. Opakujte vyššie uvedený postup podľa potreby.

Zrkadlá sa vrátia do svojej pôvodnej polohy.

Naklonenie počas parkovania³

Vonkajšie spätné zrkadlo sa dá sklopiť nadol, aby mohol vodič vidieť na bočnú stranu cesty napr. pri parkovaní.

- Zaradíte spiatocku a stlačíte tlačidlo **L** alebo **R**.

Uvedomte si, že môže byť potrebné stlačiť tlačidlo dvakrát, a to v závislosti od toho, či už bolo vopred zvolené. Keď je vonkajšie spätné zrkadlo sklopené nadol, tlačidlo bliká. Keď spiatocku vyradíte, vonkajšie spätné zrkadlo sa automaticky začne vracieť po pribl. 3 sekundách a následne potom po pribl. 8 sekundách dosiahne svoju pôvodnú polohu.

Automatické naklonenie počas parkovania³

Pri tomto nastavení sa vonkajšie spätné zrkadlo automaticky sklopí nadol pri zvolení spiatocky. Sklopená poloha je predvolená a nedá sa upraviť.

1. Ťuknite na položku **Nastavenia** v pohľade zhora na strednom displeji.

2. Stlačte **My Car** → **Zrkadlá a praktické funkcie**.
3. V časti **Sklopenie vonkajšieho spätného zrkadla pri cúvaní** vyberte položku **Vypnuté, Vodič, Pasážier** alebo **Obe**, aby ste ju aktivovali/deaktivovali a vyberte, ktoré spätné zrkadlo by sa malo nakloniť.

Vonkajšie spätné zrkadlo sa dá vrátiť do svojej pôvodnej polohy stlačením tlačidla **L** alebo **R** dvakrát.

Automatické zasunutie pri uzamknutí*

Na stredovom displeji môžete nastaviť, aby sa vnútorné spätné zrkadlo aj vonkajšie spätné zrkadlá automaticky sklopili/vyklopili pri zamknutí/odmknutí vozidla kľúčom.

1. Ťuknite na položku **Nastavenia** v pohľade zhora na strednom displeji.
2. Stlačte **My Car** → **Zrkadlá a praktické funkcie**.
3. Vyberte **Sklopiť zrkadlá po uzamknutí** pre aktiváciu/deaktiváciu.

i POZNÁMKA
Ak zrkadlá sklopíte ručne pomocou tlačidiel L a R a následne vozidlo uzamknete, pri odomknutí vozidla sa automaticky nevyklopia, a to ani v prípade, že ste vykonali toto nastavenie. Musia sa vyklopiť ručne.

Súvisiace informácie

- Spätné zrkadlá a vonkajšie spätné zrkadlá (str. 173)
- Nastavenie stmievania spätného zrkadla (str. 174)
- Uloženie polohy pre sedadlo, vonkajšie spätné zrkadlá a head-up displej* (str. 192)
- Aktivovanie a deaktivovanie vyhrievaného zadného okna a vonkajších spätných zrkadiel (str. 230)

³ Iba v kombinácii s elektricky ovládaným sedadlom s pamäťovými tlačidlami*.

Panoramatická strecha*

Panoramatická strecha je rozdelená na dve sklenené časti. Predná časť sa dá otvoriť vertikálne na zadnom okraji (vetracia poloha) alebo horizontálne (otvorená poloha). Zadná časť je pevné strešné sklo.

Panoramatická strecha má deflektor a snečnú clonu vyrobenú z perforovanej látky, ktorá je umiestnená pod sklenenou strechou, čo ponúka mimoriadnu ochranu pred faktormi, ako je silné slnečné svetlo.



Panoramatická strecha a snečná clona sa ovládajú ovládačom umiestneným v streche.

Aby sa panoramatická strecha dala ovládať, musí byť elektrický systém vozidla v polohe zapáľovania I alebo II.

⚠ UPOZORNENIE

Deti, ostatní cestujúci alebo predmety môžu byť zachytené pohyblivými časťami.

- Okná ovládajte vždy opatrne.
- Nedovoľte deťom hrať sa s ovládačmi.
- Nikdy nenechávajte deti samotné vo vozidle.
- Nezabudnite vždy vypnúť elektrické napájanie elektricky ovládaných okien tak, že dáte elektrický systém vozidla do polohy zapáľovania 0 a potom, keď opúšťate vozidlo, si vezmite kľúč so sebou.
- Nikdy nekladte predmet alebo časť tela von cez okno, ani keď je elektrický systém vozidla úplne vypnutý.

⚠ DÔLEŽITÉ

- Pri montáži strešných nosičov neotvárajte panoramatickú strechu.
- Na panoramatickú strechu neumiestňujte žiadne ťažké predmety.

⚠ DÔLEŽITÉ

- Pred otvorením panoramatickej strechy z nej odstráňte ľad a sneh. Dbajte na to, aby sa povrchy nepoškriabali a pásy nepoškodili.
- Nepoužívajte panoramatickú strechu, ak primrzla.

Deflektor vetra

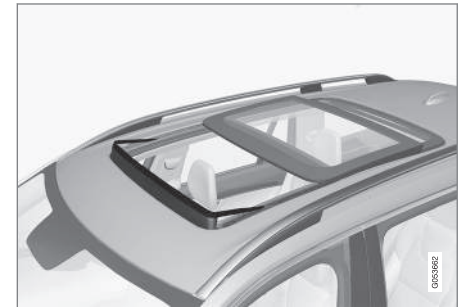

Panoramatická strecha má deflektor, ktorý sa zdvíha, keď je panoramatická strecha v otvorenej polohe.

Súvisiace informácie

- Ovládanie panoramatickej strechy* (str. 178)
- Automatické zatváranie panoramatickej strešnej* slnečnej clony (str. 180)



- Ochrana pred privretím okien a slnečných clon (str. 170)
- Uzamykanie a odomykanie bez kľúča* (str. 283)
- Uzamykanie a odomykanie pomocou diaľkového ovládania zámku (str. 255)

Ovládanie panoramatickej strechy*

Panoramatická strecha a slnečná clona sa ovládajú ovládačom v strešnom paneli a obe sú vybavené ochranou proti privretiu.

UPOZORNENIE

Deti, ostatní cestujúci alebo predmety môžu byť zachytené pohyblivými časťami.

- Okná ovládajte vždy opatrne.
- Nedovoľte deťom hrať sa s ovládačmi.
- Nikdy nenechávajte deti samotné vo vozidle.
- Nezabudnite vždy vypnúť elektrické napájanie elektricky ovládaných okien tak, že dáte elektrický systém vozidla do polohy zapalovania **O** a potom, keď opúšťate vozidlo, si vezmite kľúč so sebou.
- Nikdy nekladte predmet alebo časť tela von cez okno, ani keď je elektrický systém vozidla úplne vypnutý.

DÔLEŽITÉ

- Pri montáži strešných nosičov neotvárajte panoramatickú strechu.
- Na panoramatickú strechu neumiestňujte žiadne ťažké predmety.

DÔLEŽITÉ

- Pred otvorením panoramatickej strechy z nej odstráňte ľad a sneh. Dbajte na to, aby sa povrchy nepoškrabali a pásy nepoškodili.
- Nepoužívajte panoramatickú strechu, ak primrzla.

Aby sa panoramatická strecha dala ovládať, musí byť elektrický systém vozidla v polohe zapalovania **I** alebo **II**.

Dá sa ovládať aj pomocou diaľkového ovládania zámku alebo bezkľúčového otvárania* pomocou kľúčky dverí.

UPOZORNENIE

Skontrolujte, či deťom alebo iným cestujúcim nehrozí nebezpečenstvo pomliaždenia, keď sú všetky okná zatvorené pomocou diaľkového ovládania zámku alebo bezkľúčového otvárania* s kľučkou dverí.

DÔLEŽITÉ

Pri zatváraní skontrolujte, či je panoramatická strecha riadne zatvorená.

Pohyb strechy sa zastaví, ak počas manuálnej prevádzky uvoľníte ovládač, prípadne keď sklo

dosiahne komfortnú polohu⁴ alebo maximálnu polohu otvorenia alebo zatvorenia. Pohyb panoramatickej strechy a slnečnej clony sa zastaví aj vtedy, ak ovládač strechy opätovne pracuje v opačnom smere, ako je aktuálny smer pohybu.

Panoramatická strecha a slnečná clona sú tiež vybavené ochranou proti privretiu. Ak vznikne nejaká porucha v ochrane proti privretiu, môže sa otestovať sekvencia resetovania.

i POZNÁMKA

Pre manuálne otvorenie musí byť pred otvorením panoramatickej strechy úplne otvorená slnečná clona. Keď je postup obrátený, panoramatická strecha musí byť úplne zatvorená predtým, ako sa dá úplne zatvoriť slnečná clona.

i POZNÁMKA

Pri nízkych teplotách sa okná nemusia dať ovládať.

Otvorenie a zatvorenie vetracej polohy

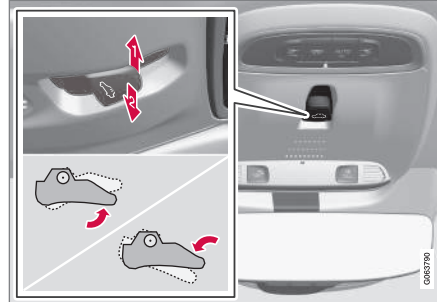

Poloha vetrania, vertikálne na zadnom okraji.

- 1** Otvorte jedným stlačením ovládača smerom nahor.
- 2** Zatvorte jedným stlačením ovládača smerom nadol.

Keď je zvolená vetracia poloha, predný sklený kryt sa zdvihne na svojom zadnom okraji. Ak je slnečná clona úplne zatvorená, keď je zvolená vetracia poloha, potom sa automaticky otvorí o pribl. 50 mm (pribl. 2 palce).

Ak je panoramatická strecha zatvorená z vetracej polohy, slnečná clona ju automaticky nasleduje.

Panoramatickú strechu otvorte a zatvorte pomocou ovládača strechy

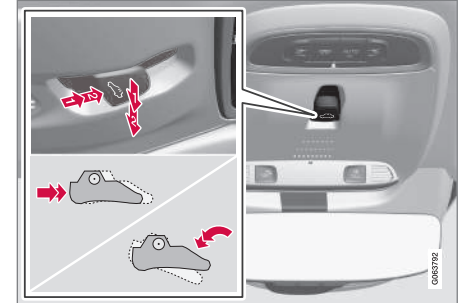

- 1** Prevádzka, manuálny režim
- 2** Prevádzka, automatický režim

⁴ Komfortná poloha je poloha, pri ktorej sú hluk vetra a hluk rezonancie počas jazdy na príjemne nízkej úrovni.

◀ Manuálna prevádzka

1. Pre otvorenie slnečnej clony zatlačte ovládač dozadu do polohy pre manuálne otvorenie.
2. Otvorte panoramatickú strechu do komfortnej polohy – druhýkrát stlačte ovládač dozadu do polohy pre manuálne otvorenie.
3. Otvorte panoramatickú strechu do maximálnej polohy – tretíkrát stlačte ovládač dozadu do polohy pre manuálne otvorenie.

Zatvorte opakovaním predchádzajúceho postupu v opačnom poradí – namiesto toho stlačte ovládač smerom dopredu/nadol do polohy manuálneho zatvorenia.

Automatická prevádzka

1. Otvorte slnečnú clonu do maximálnej polohy - stlačte ovládač dozadu do polohy pre automatické otvorenie a uvoľnenie.
2. Otvorte panoramatickú strechu do komfortnej polohy – druhýkrát stlačte ovládač dozadu do polohy pre automatické otvorenie a uvoľnenie.
3. Otvorte panoramatickú strechu do maximálnej polohy – tretíkrát stlačte ovládač dozadu do polohy pre automatické otvorenie a uvoľnenie.

Zatvorte opakovaním predchádzajúceho postupu v opačnom poradí – namiesto toho stlačte ovládač smerom dopredu/nadol do polohy automatického zatvorenia.

Automatická prevádzka – rýchle otváranie alebo zatváranie

Panoramatickú strechu a slnečnú clonu môžete otvárať alebo zatvárať súčasne:

- Otvorenie – dvakrát stlačte ovládač dozadu do polohy pre automatickú prevádzku a uvoľnite ho.
- Zatvorenie – dvakrát stlačte ovládač dopredu/nadol do polohy pre automatickú prevádzku a uvoľnite ho.

Súvisiace informácie

- Panoramatická strecha* (str. 177)
- Automatické zatváranie panoramatickej strešnej* slnečnej clony (str. 180)
- Ochrana pred privretím okien a slnečných clon (str. 170)
- Uzamykanie a odomykanie bez kľúča* (str. 283)
- Uzamykanie a odomykanie pomocou diaľkového ovládania zámku (str. 255)

Automatické zatváranie panoramatickej strešnej* slnečnej clony

S touto funkciou sa slnečná clona automaticky zatvorí po 15 minútach od zamknutia vozidla, ak je zaparkované v horúcom počasí. To je z dôvodu zníženia teploty v priestore pre cestujúcich a ochrany čalúnenia pred vyblednutím.

Funkcia je vypnutá, keď je vozidlo dodané z výrobného závodu, a možno ju zapnúť alebo vypnúť v stredovom displeji.

1. Stlačte **Nastavenia** v pohľade zhora na stredovom displeji.
2. Stlačte **My Car** → **Uzamykanie**.

Vyberte **Automatické zatvorenie slnečnej clony** pre aktiváciu/deaktiváciu.

POZNÁMKA

Slnečná clona sa zatiahne aj v prípade zatvorenia všetkých okien pomocou diaľkového ovládania zámku alebo otvorenia bez použitia kľúča* pomocou kľučky na dverách.

Súvisiace informácie

- Panoramatická strecha* (str. 177)
- Ovládanie panoramatickej strechy* (str. 178)

- Ochrana pred privretím okien a slnečných clon (str. 170)
- Uzamykanie a odomykanie bez kľúča* (str. 283)
- Uzamykanie a odomykanie pomocou diaľkového ovládania zámku (str. 255)

Lišty stieračov a kvapalina ostrekovača

Spolu s kvapalinou ostrekovača majú stierače za cieľ zlepšiť viditeľnosť, ako aj vzor svetla zo svetlometov.

Kvapalina ostrekovača smerujúca priamo z lišt stieračov a vyhrievanie* lišt stieračov poskytuje lepší výhľad.

Na displeji vodiča sa objaví informácia udávajúca potrebu doplnenia kvapaliny ostrekovača, keď je zostáva pribl. 1 liter (1 kvarta) kvapaliny ostrekovača.

Súvisiace informácie

- Použitie snímača dažďa (str. 183)
- Používanie ostrekovačov čelného skla a svetlometov (str. 184)
- Pri cúvaní používajte automatické stieranie zadného skla (str. 186)
- Aktivácia a deaktivácia pamäťovej funkcie dažďového senzora (str. 184)
- Použitie stierača a ostrekovača zadného skla (str. 185)
- Plnenie kvapaliny ostrekovača (str. 683)
- Nastavte stierače do prevádzkovej polohy (str. 682)
- Výmena lišt stieračov čelného skla (str. 681)
- Výmena lišty stierača zadného okna (str. 679)

- Používanie stieračov čelného skla (str. 182)

Používanie stieračov čelného skla

Stierače čelného skla sú určené na čistenie čelného skla. Rôzne nastavenia stieračov čelného skla sa nastavujú pomocou pravého pákového prepínača.

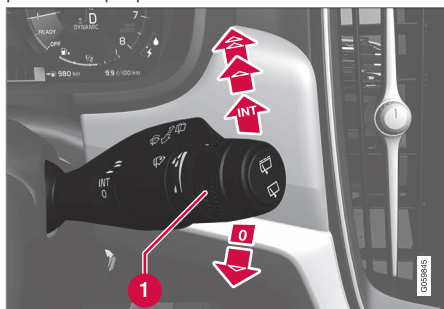

Pravý pákový prepínač.

- 1 Koliesko slúži na nastavenie citlivosti dažďového snímača a frekvencie stierania stieračov.

Jedno zotretie

- Spustíte pákový prepínač nadol a uvoľníte, aby sa urobilo jedno zotretie.

Vypnuté stierače čelného skla

- 0 Pákový prepínač presuňte do polohy 0, aby sa stierače čelného skla vypli.

Prerušované stieranie

- INT Posunutím páčky nahor prepnete stierače na prerušované stieranie. Ak je zvolené prerušované stieranie, pomocou kolieska nastavte počet cyklov zotretí za jednotku času.

Nepretržité stieranie

- Spustíte pákový prepínač stieračov, aby mohli stierať normálnou rýchlosťou.
- Spustíte pákový prepínač stieračov ešte viac, aby mohli stierať vysokou rýchlosťou.

! DÔLEŽITÉ

Pred aktiváciou stieračov – uistite sa, že lišty stieračov nie sú primrznuté a že ste odstránili sneh alebo ľad z čelného skla a zadného okna.

! DÔLEŽITÉ

Pri čistení čelného skla stieračmi použijte dostatočné množstvo ostrekovacej kvapaliny. Čelné sklo musí byť mokré, keď sa stierače čelného skla spustia.

Súvisiace informácie

- Použitie snímača dažďa (str. 183)
- Používanie ostrekovačov čelného skla a svetlometov (str. 184)

- Pri cúvaní používajte automatické stieranie zadného skla (str. 186)
- Lišty stieračov a kvapalina ostrekovača (str. 181)
- Aktivácia a deaktivácia pamäťovej funkcie dažďového senzora (str. 184)
- Použitie stierača a ostrekovača zadného skla (str. 185)
- Plnenie kvapaliny ostrekovača (str. 683)
- Nastavte stierače do prevádzkovej polohy (str. 682)
- Výmena líšt stieračov čelného skla (str. 681)
- Výmena lišty stierača zadného okna (str. 679)

Použitie snímača dažďa

Snímač dažďa automaticky zapne stierače čelného skla podľa toho, koľko vody zistí na prednom skle. Citlivosť snímača dažďa sa dá nastaviť pomocou kolieska na pravom pákovom spínači.

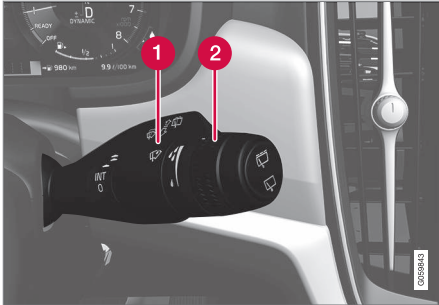

Pravý pákový prepínač.

- 1 Tlačidlo snímača dažďa
- 2 Citlivosť/frekvencia kolieska

Keď je aktivovaný snímač dažďa, symbol snímača dažďa  sa zobrazí na displeji vodiča.

Aktivácia snímača dažďa

Keď sa aktivuje snímač dažďa, vozidlo musí byť v chode alebo v polohe zapalovania **I** alebo **II**, pričom pákový spínač stieračov čelného skla bude v polohe **0** alebo v polohe pre jedno zotretie.

Aktivujte snímač dažďa stlačením tlačidla snímača dažďa .

Posuňte páku smerom dole, aby sa stierače začali pohybovať.

Otočte koliesko smerom hore pre vyššiu citlivosť a smerom dole pre nižšiu citlivosť. Ak sa koliesko otočí smerom hore, vykoná sa jedno dodatočné zotretie.

Deaktivácia snímača dažďa

Deaktivujte snímač dažďa stlačením tlačidla snímača dažďa  alebo posunutím pákového spínača na iný program stieračov.

Snímač dažďa sa deaktivuje automaticky v polohe zapalovania **0** alebo keď sa motor vypne.

Snímač dažďa sa deaktivuje automaticky, keď sa lišty stieračov nastavia do servisnej polohy. Snímač dažďa sa opätovne aktivuje, keď sa servisný režim predtým deaktivuje.

DÔLEŽITÉ

Stierače čelného skla by sa mohli v automatickej umývacej linke spustiť a poškodiť. Deaktivujte dažďový senzor kým beží motor, alebo keď je elektrický systém vozidla v polohe zapalovania **I** alebo **II**. Symbol na displeji vodiča zhasne.

Súvisiace informácie

- Používanie ostrekovačov čelného skla a svetlomotov (str. 184)
- Pri cúvaní používajte automatické stieranie zadného skla (str. 186)
- Lišty stieračov a kvapalina ostrekovača (str. 181)
- Aktivácia a deaktivácia pamäťovej funkcie dažďového senzora (str. 184)
- Použitie stierača a ostrekovača zadného skla (str. 185)
- Plnenie kvapaliny ostrekovača (str. 683)
- Nastavte stierače do prevádzkovej polohy (str. 682)
- Výmena lišt stieračov čelného skla (str. 681)
- Výmena lišty stierača zadného okna (str. 679)
- Používanie stieračov čelného skla (str. 182)

Aktivácia a deaktivácia pamäťovej funkcie dažďového senzora

Snímač dažďa automaticky zapne stierače čelného skla podľa toho, koľko vody zistí na prednom skle.

Keď je aktivovaná pamäťová funkcia, nie je potrebné po každom naštartovaní vozidla stlačiť tlačidlo dažďového senzora:

1. Ťknite na položku **Nastavenia** v pohľade zhora na strednom displeji.
2. Stlačte **My Car** → **Stierač čelného skla**.
3. Vyberte **Pamäť dažďového senzora** pre aktiváciu/deaktiváciu pamäťovej funkcie.

Súvisiace informácie

- Použitie snímača dažďa (str. 183)
- Používanie ostrekovačov čelného skla a svetlometov (str. 184)
- Pri cúvaní používajte automatické stieranie zadného skla (str. 186)
- Lišty stieračov a kvapalina ostrekovača (str. 181)
- Použitie stierača a ostrekovača zadného skla (str. 185)
- Plnenie kvapaliny ostrekovača (str. 683)
- Nastavte stierače do prevádzkovej polohy (str. 682)
- Výmena líšt stieračov čelného skla (str. 681)

- Výmena líšty stierača zadného okna (str. 679)
- Používanie stieračov čelného skla (str. 182)

Používanie ostrekovačov čelného skla a svetlometov

Ostrekovače čelného skla a svetlometov sú určené na čistenie čelného skla a svetlometov. Ostrekovače čelného skla a svetlometov sa spúšťajú pomocou pravého pákového spínača.

Spustenie ostrekovačov čelného skla a svetlometov



Funkcia umývania, pravý pákový spínač.

- Pohybom pravého pákového spínača smerom k volantu zapnete ostrekovače čelného skla a svetlometov.
 - > Stierače čelného skla urobia po uvoľnení pákového spínača ešte niekoľko ďalších cyklov.

! DÔLEŽITÉ

Vyhňte sa aktivácii systému ostrekovača, keď je zamrznutý alebo je nádržka ostrekovača prázdna, inak hrozí nebezpečenstvo poškodenia čerpadla.

Umývanie svetlometov*

Aby sa šetrila kvapalina, svetlomety sa umývajú automaticky v definovanom intervale, keď sú svetlomety zapnuté.

Redukované umývanie

Ak v nádržke zostáva len pribl. 1 liter (1 kvarta) kvapaliny ostrekovača a na displeji vodiča sa objaví správa **Kvapal. ostrekovačov Nízka hladina, doplňte**, spolu so symbolom , vypne sa prívod kvapaliny ostrekovača do svetlometov. Tým sa uprednostňuje čistenie čelného skla a jeho viditeľnosť. Svetlomety sa umývajú len vtedy, keď sú zapnuté diaľkové alebo tlmené svetlá.

Súvisiace informácie

- Použitie snímača dažďa (str. 183)
- Pri cúvaní používajte automatické stieranie zadného skla (str. 186)
- Lišty stieračov a kvapalina ostrekovača (str. 181)
- Aktivácia a deaktivácia pamäťovej funkcie dažďového senzora (str. 184)

- Použitie stierača a ostrekovača zadného skla (str. 185)
- Plnenie kvapaliny ostrekovača (str. 683)
- Nastavte stierače do prevádzkovej polohy (str. 682)
- Výmena líšt stieračov čelného skla (str. 681)
- Výmena lišty stierača zadného okna (str. 679)
- Používanie stieračov čelného skla (str. 182)

Použitie stierača a ostrekovača zadného skla



Stierač a ostrekovač zadného skla sú určené na čistenie zadného skla. Spustí sa umývanie/stieranie a nastavenia sa menia pravým pákovým spínačom na volante.

Aktivácia stierača a ostrekovača zadného skla**i POZNÁMKA**

Motorček stierača zadného okna je vybavený ochranou proti prehriatiu. Znamená to, že v prípade prehriatia sa vypne. Prevádzka stierača zadného okna sa obnoví po uplynutí času na ochladenie.

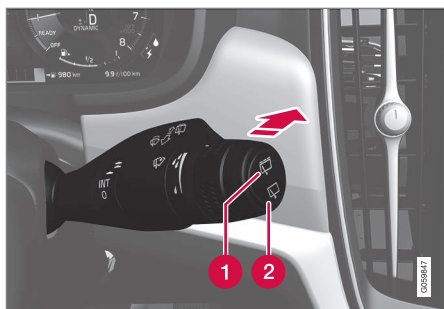



- 1 Vyberte  na prerušované stieranie stieračom zadného okna.
 - 2 Vyberte  na nepretržité stieranie stieračom zadného okna.
- Posunutím praveho pákového ovládača na volante smerom dopredu spustíte umývanie a stieranie zadného okna.

Súvisiace informácie

- Použitie snímača dažďa (str. 183)
- Používanie ostrekovačov čelného skla a svetlometov (str. 184)
- Pri cúvaní používajte automatické stieranie zadného skla (str. 186)
- Aktivácia a deaktivácia pamäťovej funkcie dažďového senzora (str. 184)
- Lišty stieračov a kvapalina ostrekovača (str. 181)

- Plnenie kvapaliny ostrekovača (str. 683)
- Nastavte stierače do prevádzkovej polohy (str. 682)
- Výmena líšt stieračov čelného skla (str. 681)
- Výmena lišty stierača zadného okna (str. 679)
- Použitie stieračov čelného skla (str. 182)

Pri cúvaní používajte automatické stieranie zadného skla

Použitie spiatocky so zapnutými stieračmi čelného skla zapne stieranie zadného okna. Funkcia sa zastaví, keď sa spiatocka vypne.

1. Stlačte **Nastavenia** v pohľade zhora na stredovom displeji.
2. Stlačte **My Car** → **Stierač čelného skla**.
3. Vyberte **Automatický zadný stierač**, ak chcete aktivovať/deaktivovať stieranie počas cúvania.

Ak stierač zadného skla pracuje pri konštantnej rýchlosti, potom pri zaradenej spiatocke nedochádza k žiadnej zmene.

Súvisiace informácie

- Použitie snímača dažďa (str. 183)
- Používanie ostrekovačov čelného skla a svetlometov (str. 184)
- Lišty stieračov a kvapalina ostrekovača (str. 181)
- Aktivácia a deaktivácia pamäťovej funkcie dažďového senzora (str. 184)
- Použitie stierača a ostrekovača zadného skla (str. 185)
- Plnenie kvapaliny ostrekovača (str. 683)
- Nastavte stierače do prevádzkovej polohy (str. 682)

- Výmena líšt stieračov čelného skla
(str. 681)
- Výmena lišty stierača zadného okna
(str. 679)
- Používanie stieračov čelného skla
(str. 182)

SEDADLÁ A VOLANT

Manuálne predné sedadlo

Predné sedadlá vozidla majú množstvo možností nastavenia, aby sa zvýšil komfort.

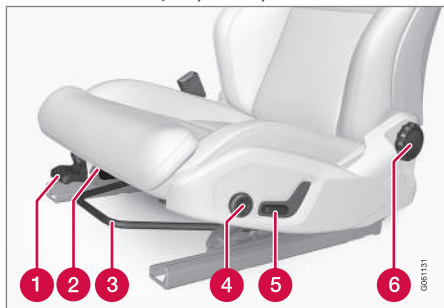

- 1 Zdvihnite/znížte predný okraj sedáku sedadla* pumpovaním smerom nahor/nadol.¹
- 2 Zmeňte dĺžku* sedáku sedadla potiahnutím páčky nahor a pohybom sedáku sedadla rukou dopredu/dozadu.
- 3 Nastavte sedadlo dopredu/dozadu zdvihnutím rukoväte a nastavením vzdialenosti od volantu a pedálov. Po nastavení polohy skontrolujte, či je sedadlo zablokované.
- 4 Zmeňte polohu bedrovej opierky* tak, že stlačíte tlačidlo nahor/nadol/dopredu/dozadu.²

¹ Platí len pre sedadlo vodiča.

² Platí pre štvorsmerovú bedrovú opierku*. Dvojsmerná bedrová opierka* sa nastavuje dopredu/dozadu.

- 5 Zdvihnite/spustite sedadlo pomocou nastavenia ovládača nahor/nadol.
- 6 Otočením ovládacieho gombíka zmeňte sklon operadla.

UPOZORNENIE

Polohu sedadla vodiča nastavte pred jazdou, nikdy nie počas jazdy. Uistite sa, že sedadlo je v zaistenej polohe, aby ste sa vyhli zraneniu v prípade silného brzdenia alebo nehody.

Súvisiace informácie

- Elektricky ovládané* predné sedadlo (str. 191)
- Upravenie elektriny* pre predné sedadlo (str. 191)
- Uloženie polohy pre sedadlo, vonkajšie spätné zrkadlá a head-up displej* (str. 192)
- Používanie uloženej polohy pre sedadlo, vonkajšie spätné zrkadlá a head-up displej* (str. 193)
- Nastavenie masážnych nastavení* na prednom sedadle (str. 195)
- Nastavenie* výšky bedrovej opierky na prednom sedadle (str. 196)

- Masážne nastavenia* na prednom sedadle (str. 194)
- Nastavenie bočnej opierky* na prednom sedadle (str. 197)
- Nastavenie bedrovej opierky* na prednom sedadle (str. 198)
- Nastavenie sedadla spolujazdca zo sedadla vodiča* (str. 199)

Elektricky ovládané* predné sedadlo

Predné sedadlá vozidla majú množstvo možností nastavenia, aby sa zvýšil komfort. Elektricky ovládané sedadlo sa dá posúvať smerom dopredu/dozadu a smerom nahor/nadol. Predný okraj sedáku sedadla sa dá zdvihnúť/spustiť, ako aj nastaviť po dĺžke* a dá sa zmeniť aj sklon operadla. Bedrová opierka* sa dá posúvať smerom nahor/nadol/dopredu/dozadu.³

Nastavenie sedadla sa dá robiť, keď je motor naštartovaný a určitý čas po odomknutí dverí bez naštartovaného motora. Nastavenie sa dá urobiť aj určitý čas po vypnutí motora.

! DÔLEŽITÉ

Elektricky nastaviteľné sedadlá majú ochranu proti preťaženiu, ktorá sa aktivuje v prípade blokovania sedadla nejakým objektom. V takomto prípade objekt odstráňte a následne pokračujte v posúvaní sedadla.

Súvisiace informácie

- Manuálne predné sedadlo (str. 190)
- Upravenie elektriny* pre predné sedadlo (str. 191)

- Uloženie polohy pre sedadlo, vonkajšie spätné zrkadlá a head-up displej* (str. 192)
- Používanie uloženej polohy pre sedadlo, vonkajšie spätné zrkadlá a head-up displej* (str. 193)
- Nastavenie masážnych nastavení* na prednom sedadle (str. 195)
- Nastavenie* výšky bedrovej opierky na prednom sedadle (str. 196)
- Masážne nastavenia* na prednom sedadle (str. 194)
- Nastavenie bočnej opierky* na prednom sedadle (str. 197)
- Nastavenie bedrovej opierky* na prednom sedadle (str. 198)
- Nastavenie sedadla spolujazdca zo sedadla vodiča* (str. 199)

Upravenie elektriny* pre predné sedadlo

Nastavte požadovanú polohu sedadla pomocou ovládača v sedacej časti predného sedadla. Na nastavenie rôznych funkcií pohodlia, zdvihnite/sklopte⁴ multifunkčný ovládač.

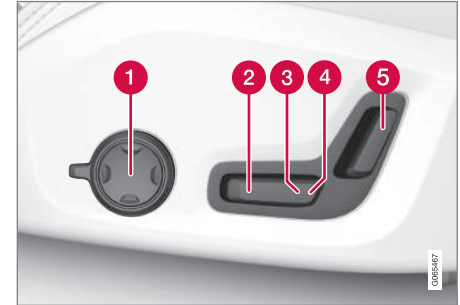

Obrázok ukazuje ovládače vozidla so štvorsmernou bedrovou opierkou*. Vozidlá s dvojsmernou bedrovou opierkou* nemajú otočný multifunkčný ovládač.

- 1 Vo vozidlách s štvorsmernou bedrovou opierkou*, zdvihnite/sklopte multifunkčný ovládač⁴ a nastavte rôzne funkcie pohodlia. Vo vozidlách s dvojsmernou bedrovou opierkou* použite okrúhle tlačidlo a

³ Platí pre štvorsmernú bedrovú opierku*. Dvojsmerná bedrová opierka* sa nastavuje dopredu/dozadu.

⁴ Nie je dostupný vo vozidlách s dvojsmernou bedrovou opierkou*.

- ◀ upravte bedrovú opierku smerom dopredu/dozadu.
- 2 Zdvihnite/znížte predný okraj sedadla nastavením ovládača smerom nahor/nadol.
- 3 Zdvihnite/spustíte sedadlo pomocou nastavenia ovládača nahor/nadol.
- 4 Posuňte sedadlo smerom dopredu/dozadu nastavením ovládača smerom dopredu/dozadu.
- 5 Zmeňte sklon operadla nastavením ovládača smerom dopredu/dozadu.

V jednom čase sa dá urobiť iba jeden pohyb (dopredu/dozadu/hore/dole).

Operadlá predných sedadiel sa nedajú úplne sklopiť dopredu.

Súvisiace informácie

- Manuálne predné sedadlo (str. 190)
- Elektricky ovládané* predné sedadlo (str. 191)
- Uloženie polohy pre sedadlo, vonkajšie spätné zrkadlá a head-up displej* (str. 192)
- Používanie uloženej polohy pre sedadlo, vonkajšie spätné zrkadlá a head-up displej* (str. 193)
- Nastavenie masážnych nastavení* na prednom sedadle (str. 195)

- Nastavenie* výšky bedrovej opierky na prednom sedadle (str. 196)
- Masážne nastavenia* na prednom sedadle (str. 194)
- Nastavenie bočnej opierky* na prednom sedadle (str. 197)
- Nastavenie bedrovej opierky* na prednom sedadle (str. 198)
- Nastavenie sedadla spolujazdca zo sedadla vodiča* (str. 199)

Uloženie polohy pre sedadlo, vonkajšie spätné zrkadlá a head-up displej*

Do pamäťových tlačidiel môžete uložiť polohu elektricky ovládaného* sedadla, vonkajších spätných zrkadiel a head-up displeja*.

Pomocou pamäťových tlačidiel uložte dve rôzne polohy pre elektricky ovládané* sedadlo, vonkajšie spätné zrkadlá a head-up displej*. Tlačidlá sú umiestnené na vnútornej strane jedného z predných dverí alebo na obidvoch dverách*.

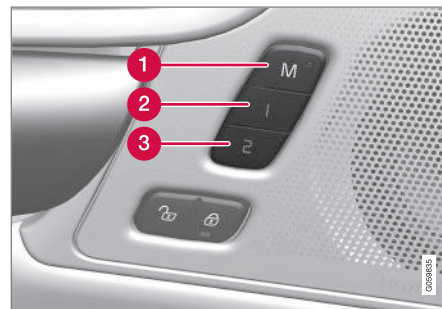

- 1 Tlačidlo **M** pre uloženie nastavení.
- 2 Pamäťové tlačidlo.
- 3 Pamäťové tlačidlo.

Ukladanie polohy

1. Nastavte sedadlo, vonkajšie spätné zrkadlá a head-up displej do požadovanej polohy.
2. Stlačte podržte tlačidlo **M** stlačené. Svetelný indikátor v tlačidle sa rozsvieti.
3. Do troch sekúnd stlačte a podržte tlačidlo **1** alebo **2**.
 - > Keď je poloha uložená vo vybranom pamäťovom tlačidle, môžete počuť zvukový signál a svetelný indikátor v **M** zhasne.

Ak do troch sekúnd nestlačíte žiadne z pamäťových tlačidiel, potom tlačidlo **M** zhasne a nedôjde k uloženiu.

Sedadlo, vonkajšie spätné zrkadlá alebo head-up displej musia byť pred nastavením novej pamäte znovu nastavené.

i POZNÁMKA

Aby fungovali uložené pozície, v režime **Chrániť profil** je potrebné nastaviť všetky profily vodičov.

Súvisiace informácie

- Manuálne predné sedadlo (str. 190)
- Elektricky ovládané* predné sedadlo (str. 191)

- Upravenie elektriny* pre predné sedadlo (str. 191)
- Používanie uloženej polohy pre sedadlo, vonkajšie spätné zrkadlá a head-up displej* (str. 193)
- Nastavenie masážnych nastavení* na prednom sedadle (str. 195)
- Nastavenie* výšky bedrovej opierky na prednom sedadle (str. 196)
- Masážne nastavenia* na prednom sedadle (str. 194)
- Nastavenie bočnej opierky* na prednom sedadle (str. 197)
- Nastavenie bedrovej opierky* na prednom sedadle (str. 198)
- Nastavenie sedadla spolujazdca zo sedadla vodiča* (str. 199)
- Nastavenie naklápania vonkajších spätných zrkadiel (str. 175)
- Nastavenia pre head-up displej* (str. 146)
- Chráňte profil vodiča (str. 140)

Používanie uloženej polohy pre sedadlo, vonkajšie spätné zrkadlá a head-up displej*

Ak sú polohy pre elektricky* ovládané sedadlo, vonkajšie spätné zrkadlá a head-up displej* uložené, dajú sa aktivovať pomocou pamäťových tlačidiel.

Použitie uloženého nastavenia

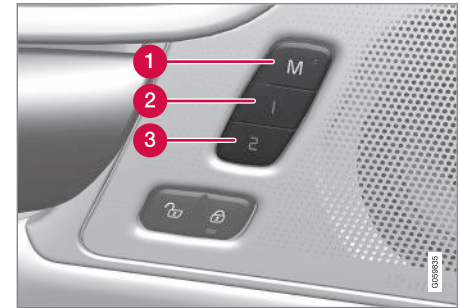

Uložené nastavenie sa dá použiť s otvorenými alebo aj so zatvorenými prednými dverami:

Otvorte predné dvere

- Krátkym stlačením stlačte jedno z pamäťových tlačidiel **1** (2) alebo **2** (3). Elektricky ovládané sedadlo, vonkajšie spätné zrkadlá a head-up displej sa pohybujú a potom sa zastavia v polohách uložených pod zvoleným pamäťovým tlačidlom.



◀ Zatvorené predné dvere

- Podržte jedno z pamäťových tlačidiel **1** (**2**) alebo **2** (**3**) stlačené, kým sa sedadlo, vonkajšie spätné zrkadlá a head-up displej nezastavia v polohách, ktoré sú uložené pod zvoleným pamäťovým tlačidlom.

Ak pamäťové tlačidlo uvoľníte, pohyb sedadla, vonkajších spätných zrkadiel a head-up displeja sa zastaví.

⚠ UPOZORNENIE

- Vzhľadom k tomu, že sedadlo vodiča sa dá nastaviť aj pri vypnutom zapalovaní, deti by ste nikdy nemali nechať vo vozidle bez dozoru.
- Pohyb sedadla sa dá kedykoľvek ZASTAVIŤ stlačením ľubovoľného tlačidla na ovládacom paneli elektricky ovládaného sedadla.
- Sedadlo nenastavujte počas jazdy.
- Pri nastavovaní sedadiel sa uistite, že pod nastavovanými sedadlami nie je nič.

i POZNÁMKA

Aby fungovali uložené pozície, v režime **Chrániť profil** je potrebné nastaviť všetky profily vodičov.

Súvisiace informácie

- Manuálne predné sedadlo (str. 190)
- Elektricky ovládané* predné sedadlo (str. 191)
- Upravenie elektriny* pre predné sedadlo (str. 191)
- Uloženie polohy pre sedadlo, vonkajšie spätné zrkadlá a head-up displej* (str. 192)
- Nastavenie masážnych nastavení* na prednom sedadle (str. 195)
- Nastavenie* výšky bedrovej opierky na prednom sedadle (str. 196)
- Masážne nastavenia* na prednom sedadle (str. 194)
- Nastavenie bočnej opierky* na prednom sedadle (str. 197)
- Nastavenie bedrovej opierky* na prednom sedadle (str. 198)
- Nastavenie sedadla spolujazdca zo sedadla vodiča* (str. 199)
- Nastavenie naklápania vonkajších spätných zrkadiel (str. 175)
- Nastavenia pre head-up displej* (str. 146)

Masážne nastavenia* na prednom sedadle

Na zmenu nastavení sa môže použiť multifunkčný ovládač na bočnej strane sedadla aj stredový displej. Rozsah nastavení sa zobrazuje na stredovom displeji.



Multifunkčný ovládač sa nachádza na bočnej strane sedacej časti sedadla.

Nastavenia masáže

Pre masáže sú k dispozícii nasledovné možnosti nastavenia:

- **Zap./Vypnuté:** Vyberte **Zap./Vypnuté**, ak chcete zapnúť/vypnúť masážnu funkciu.
- **Programy 1 – 5:** Nachádza sa tu 5 masážnych programov. Vyberte spomedzi **Prvotr., Dezén, Rozšír., Bedro a Ramenné**.

- **Intenzita:** Vyberte spomedzi **Nízke**, **Normálne** a **Vysoké**.
- **Rýchlosť:** Vyberte spomedzi **Pomaly**, **Normálne** a **Rýchlo**.

Reštartovanie masáže

Masážna funkcia sa automaticky deaktivuje po 20 minútach Funkciu treba znovu zapnúť manuálne.

- Ťknite na **Reštart**, ktorý je zobrazený v strede displeja a reštartujte vybraný masážny program.
 - > Masážny program sa reštartuje. Ak nie je vykonaná žiadna činnosť, správa zostane zobrazená v pohľade zhora.

Súvisiace informácie

- Manuálne predné sedadlo (str. 190)
- Elektricky ovládané* predné sedadlo (str. 191)
- Upravenie elektriny* pre predné sedadlo (str. 191)
- Uloženie polohy pre sedadlo, vonkajšie spätné zrkadlá a head-up displej* (str. 192)
- Používanie uloženej polohy pre sedadlo, vonkajšie spätné zrkadlá a head-up displej* (str. 193)
- Nastavenie masážnych nastavení* na prednom sedadle (str. 195)
- Nastavenie* výšky bedrovej opierky na prednom sedadle (str. 196)

- Nastavenie bočnej opierky* na prednom sedadle (str. 197)
- Nastavenie bedrovej opierky* na prednom sedadle (str. 198)
- Nastavenie sedadla spolujazdca zo sedadla vodiča* (str. 199)

Nastavenie masážnych nastavení* na prednom sedadle

Na zmenu nastavení sa môže použiť multifunkčný ovládač na sedadle aj stredový displej. Rozsah nastavení sa zobrazuje na stredovom displeji.

Nastavenie masážnych nastavení na prednom sedadle

Operadlo predného sedadla je vybavené masážnou funkciou. Masážna funkcia sa usku- točňuje pomocou vzduchových vankúšikov, ktoré vykonávajú masáž na základe rôznych nastavení.

Masážnu funkciu je možné spustiť len vtedy, ak je spustený motor vozidla.



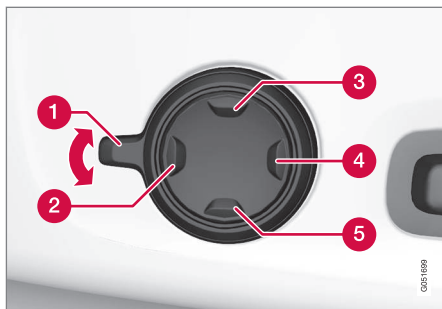

1. Aktivujte multifunkčný ovládač otočením ovládača **1** smerom nahor/nadol. Na stredovom displeji sa zobrazí pohľad na nastavenia sedadla.
2. Vyberte **Masáž** v pohľade nastavení sedadla.
3. Ak chcete prepínať medzi jednotlivými masážnymi funkciami, vyberte ich buď priamo na stredovom displeji alebo posunutím kurzora smerom nahor/nadol pomocou horného **3** / dolného **5** tlačidla multifunkčného ovládača. Zmeňte nastavenie vo vybranej funkcii priamo na stredovom displeji stlačením šípok alebo pomocou predného **2**/zadného **4** tlačidla multifunkčného ovládača.

Súvisiace informácie

- Manuálne predné sedadlo (str. 190)
- Elektricky ovládané* predné sedadlo (str. 191)
- Upravenie elektriny* pre predné sedadlo (str. 191)
- Uloženie polohy pre sedadlo, vonkajšie spätné zrkadlá a head-up displej* (str. 192)
- Používanie uloženej polohy pre sedadlo, vonkajšie spätné zrkadlá a head-up displej* (str. 193)
- Nastavenie* výšky bedrovej opierky na prednom sedadle (str. 196)
- Masážne nastavenia* na prednom sedadle (str. 194)
- Nastavenie bočnej opierky* na prednom sedadle (str. 197)
- Nastavenie bedrovej opierky* na prednom sedadle (str. 198)
- Nastavenie sedadla spolujazdca zo sedadla vodiča* (str. 199)

Nastavenie* výšky bedrovej opierky na prednom sedadle

V závislosti od zvoleného stupňa vybavenia sa výška bedrovej opierky nastavuje buď pomocou multifunkčného ovládača* na bočnej strane bedrovej opierky sedadla alebo manuálne pomocou ovládača na prednej strane bedrovej opierky.

Nastavenie výšky bedrovej opierky pomocou multifunkčného ovládača

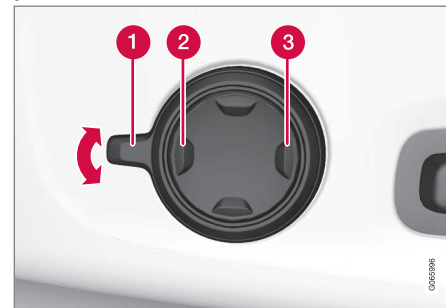

Multifunkčný ovládač nachádzajúci sa na bočnej strane bedrovej opierky.

1. Aktivujte multifunkčný ovládač otočením ovládača **1** smerom nahor/nadol. Na stredovom displeji sa zobrazí pohľad na nastavenia sedadla.

2. Vyberte **Nástavec sedad.** v pohľade nastavení sedadla.
 - Stlačte prednú časť štvorsmerového tlačidla **2**, aby sa bedrová opierka zvýšila.
 - Stlačte zadnú časť štvorsmerového tlačidla **3**, aby sa bedrová opierka znížila.

Manuálne nastavenie výšky bedrovej opierky

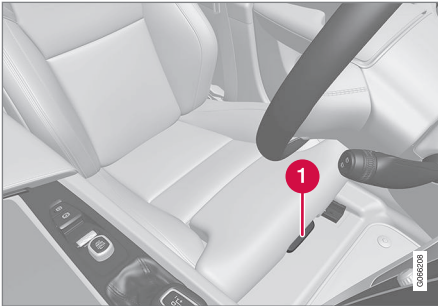

Ovládač nastavenia bedrovej opierky.

1. Uchopte rukoväť **1** na prednej strane sedadla a potiahnite ju smerom nahor.
2. Nastavte výšku bedrovej opierky.
3. Uvoľnite rukoväť a uistite sa, že bedrová opierka dosiahla vhodnú polohu.

Súvisiace informácie

- Manuálne predné sedadlo (str. 190)
- Elektricky ovládané* predné sedadlo (str. 191)
- Upravenie elektriny* pre predné sedadlo (str. 191)
- Uloženie polohy pre sedadlo, vonkajšie spätné zrkadlá a head-up displej* (str. 192)
- Používanie uloženej polohy pre sedadlo, vonkajšie spätné zrkadlá a head-up displej* (str. 193)
- Nastavenie masážnych nastavení* na prednom sedadle (str. 195)
- Masážne nastavenia* na prednom sedadle (str. 194)
- Nastavenie bočnej opierky* na prednom sedadle (str. 197)
- Nastavenie bedrovej opierky* na prednom sedadle (str. 198)
- Nastavenie sedadla spolujazdca zo sedadla vodiča* (str. 199)

Nastavenie bočnej opierky* na prednom sedadle

Zvýšte pohodlie na prednom sedadle upravením strán operadla.

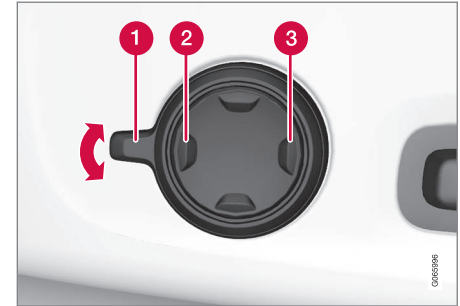

Multifunkčné tlačidlo sa nachádza na bočnej strane sedáku sedadla.

Strany operadla možno upraviť poskytnutím bočnej podpory. Na zmenu nastavení sa môžu použiť multifunkčný ovládač na sedadle aj stredový displej. Rozsah nastavení sa zobrazuje na stredovom displeji.

Na úpravu bočnej podpory:

1. Aktivujte multifunkčný ovládač jeho otočením smerom nahor/nadol **1**. Na stredovom displeji sa zobrazí pohľad na nastavenia sedadla.



- ◀ 2. Vyberte **Bočné opierky** v pohľade nastavení sedadla.
- Stlačte prednú časť štvorsmerového tlačidla, aby sa bočná opierka **2** zvýšila.
 - Stlačte zadnú časť štvorsmerového tlačidla, aby sa bedrová opierka **3** znížila.

Súvisiace informácie

- Manuálne predné sedadlo (str. 190)
- Elektricky ovládané* predné sedadlo (str. 191)
- Upravenie elektriny* pre predné sedadlo (str. 191)
- Uloženie polohy pre sedadlo, vonkajšie spätné zrkadlá a head-up displej* (str. 192)
- Používanie uloženej polohy pre sedadlo, vonkajšie spätné zrkadlá a head-up displej* (str. 193)
- Nastavenie masážnych nastavení* na prednom sedadle (str. 195)
- Nastavenie* výšky bedrovej opierky na prednom sedadle (str. 196)
- Masážne nastavenia* na prednom sedadle (str. 194)
- Nastavenie bedrovej opierky* na prednom sedadle (str. 198)
- Nastavenie sedadla spolujazdca zo sedadla vodiča* (str. 199)

Nastavenie bedrovej opierky* na prednom sedadle

Bedrová opierka sa nastavuje pomocou ovládača na bočnej strane sedáku sedadla.



Multifunkčný ovládač vo vozidlách so štvorsmerovou bedrovou opierkou*.



Ovládač vo vozidlách s dvojsmerovou bedrovou opierkou*.

Bedrová opierka sa nastavuje pomocou multifunkčného ovládača vo vozidlách so štvorsmerovou bedrovou opierkou* alebo pomocou okrúhlego tlačidla vo vozidlách s dvojsmerovou bedrovou opierkou*. Ovládač sa nachádza na bočnej strane sedáku sedadla. V závislosti od zvolenej úrovne výbavy sa bedrová opierka môže dať nastaviť dopredu/dozadu a nahor/nadol (štvorsmerová bedrová opierka) alebo dopredu/dozadu (dvojsmerová bedrová opierka).

Nastavte bedrovú opierku vo vozidle pomocou štvorsmerovej bedrovej opierky

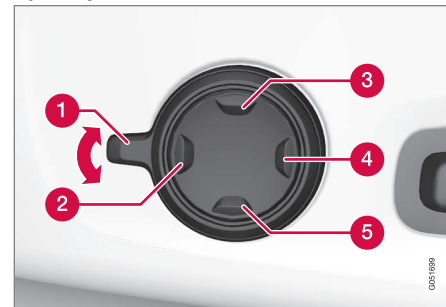

1. Aktivujte multifunkčný ovládač otočením ovládača **1** smerom nahor/nadol. Na stredovom displeji sa zobrazí pohľad na nastavenia sedadla.

2. Vyberte **Bedro** v pohľade nastavení sedadla.
 - Stlačte okrúhle tlačidlo smerom nahor **3**/nadol **5**, aby sa bedrová opierka pohla smerom nahor/nadol.
 - Stlačte prednú časť tlačidla **2**, aby sa bedrová opierka zvýšila.
 - Stlačte zadnú časť tlačidla **4**, aby sa bedrová opierka znížila.

Nastavte bedrovú opierku vo vozidle pomocou dvojsmerovej bedrovej opierky

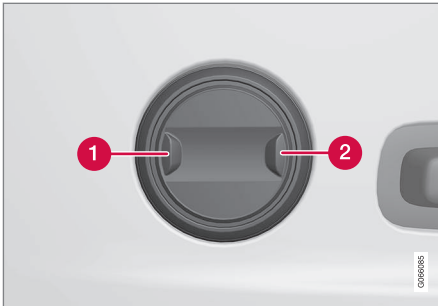

1. Stlačte prednú časť okrúhleho tlačidla **1**, aby sa bedrová opierka zvýšila.
2. Stlačte zadnú časť okrúhleho tlačidla **2**, aby sa bedrová opierka znížila.

Súvisiace informácie

- Manuálne predné sedadlo (str. 190)
- Elektricky ovládané* predné sedadlo (str. 191)
- Upravenie elektriny* pre predné sedadlo (str. 191)
- Uloženie polohy pre sedadlo, vonkajšie spätné zrkadlá a head-up displej* (str. 192)
- Používanie uloženej polohy pre sedadlo, vonkajšie spätné zrkadlá a head-up displej* (str. 193)
- Nastavenie masážnych nastavení* na prednom sedadle (str. 195)
- Nastavenie* výšky bedrovej opierky na prednom sedadle (str. 196)
- Masážne nastavenia* na prednom sedadle (str. 194)
- Nastavenie bočnej opierky* na prednom sedadle (str. 197)
- Nastavenie sedadla spolujazdca zo sedadla vodiča* (str. 199)

Nastavenie sedadla spolujazdca zo sedadla vodiča*

Predné sedadlo spolujazdca sa dá nastaviť zo sedadla vodiča.

Aktivovanie funkcie

Funkcia sa aktivuje cez zobrazenie funkcie na stredovom displeji:



Stlačením **Nastav. sed. spolujazdca** funkciu aktivujete.

Nastaviť sedadlo spolujazdca

Sedadlo spolujazdca musí vodič nastaviť do 10 sekúnd od aktivovania funkcie. Ak sa počas tejto doby nevykoná žiadna úprava, funkcia sa deaktivuje.

Vodič nastaví sedadlo spolujazdca pomocou ovládačov na sedadle spolujazdca.

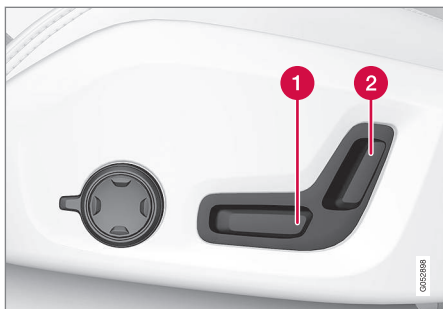

- 1 Posuňte sedadlo spolujazdca smerom dopredu/dozadu nastavením ovládača smerom dopredu/dozadu.
- 2 Zmeňte sklon operadla sedadla spolujazdca nastavením ovládača smerom dopredu/dozadu.

Súvisiace informácie

- Manuálne predné sedadlo (str. 190)
- Elektricky ovládané* predné sedadlo (str. 191)
- Upravenie elektriny* pre predné sedadlo (str. 191)
- Uloženie polohy pre sedadlo, vonkajšie spätné zrkadlá a head-up displej* (str. 192)
- Používanie uloženej polohy pre sedadlo, vonkajšie spätné zrkadlá a head-up displej* (str. 193)

- Nastavenie masážnych nastavení* na prednom sedadle (str. 195)
- Nastavenie* výšky bedrovej opierky na prednom sedadle (str. 196)
- Masážne nastavenia* na prednom sedadle (str. 194)
- Nastavenie bočnej opierky* na prednom sedadle (str. 197)
- Nastavenie bedrovej opierky* na prednom sedadle (str. 198)

Zníženie operadiel na zadných sedadlách

Operadlo zadného sedadla je rozdelené na dve časti. Tieto dve časti sa dajú vyklopiť dopredu.

UPOZORNENIE

- Pred odjazdom si nastavte sedadlo a zaistite ho. Pri nastavovaní sedadla buďte opatrní. Nekontrolované alebo neopatrné nastavenie môže viesť k zachyteniu a poraneniu.
- Pri nakladaní dlhých predmetov musia byť tieto vždy bezpečne upevnené, aby sa predišlo poraneniu a poškodeniu počas prudkého brzdenia.
- Pri nakladaní a vykladaní vozidla vždy vypnite motor a zatiahnite parkovaciu brzdú.
- Pri vozidlách vybavených automatickou prevodovkou dajte volič prevodových stupňov do polohy **P**, aby sa predišlo jeho mimovoľnému presunutiu.

! DÔLEŽITÉ

Pri sklápaní operadla sa na zadnom sedadle nesmú nachádzať žiadne predmety. Bezpečnostné pásy nesmú byť pripojené. V opačnom prípade hrozí nebezpečenstvo poškodenia čalúnenia zadného sedadla.

! DÔLEŽITÉ

Lakťová opierka* pre stredné sedadlo musí byť pred spustením sedadla zdvihnutá.

Priechodný otvor v zadnom sedadle musí byť pred sklopením zatvorený.

i POZNÁMKA

Predné sedadlá možno bude potrebné zatlačiť dopredu a/alebo operadlá nastaviť smerom nahor, aby sa operadlá zadných sedadiel dali sklopiť úplne dopredu.

Sklopenie operadla

Pre uľahčenie sklopenia zadného sedadla musí vozidlo stáť a musia byť otvorené aspoň jedny zadné dvere.

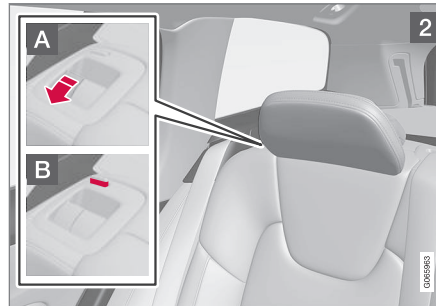
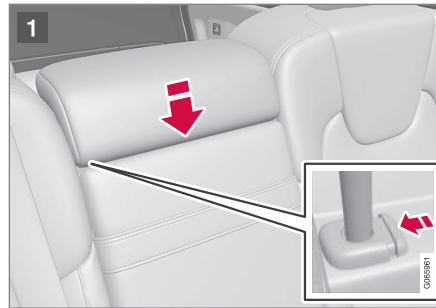

Uistite sa, že na zadnom sedadle nie sú žiadne osoby, ani predmety.

- 1 Manuálne spustíte opierku hlavy stredného sedadla.

- 2 Zatiahnete za poistnú rukoväť operadla **A** a súčasne sklápajte operadlo dopredu. Po sklopení operadla sa poistná rukoväť opierok hlavy automaticky vytiahne nahor. Červený indikátor na západke zámku **B** ukazuje, že operadlo už nie je zaistené na mieste.

i POZNÁMKA

Keď sú operadlá sklopené, opierky hlavy dokážu pojať sedák sedadla, ktoré sklápate. Nastavte opierky hlavy na sklopenom sedadle, aby ste predišli poškodeniu materiálu.

3. Operadlo sa odpojí od zámku a musí sa manuálne sklopiť do horizontálnej polohy.

Zdvihnutie operadla

Zdvihnutie operadla do vzpriamenej polohy sa vykonáva manuálne:

1. Posuňte operadlo nahor/dozadu.
2. Zatlačte operadlo, až kým sa zámok neaktivuje.
3. Manuálne zdvihnite opierky hlavy.



4. V prípade potreby zdvihnite opierku hlavy stredného sedadla.

UPOZORNENIE

Keď sa operadlo zdvihne, červený indikátor by sa už viac nemal zobrazovať. Ak sa stále zobrazuje, operadlo nie je zaistené na mieste.

UPOZORNENIE

Skontrolujte, či sú operadlá a opierky hlavy na zadnom sedadle po vyklopení riadne zaistené.

Opierky hlavy krajných sedadiel musia byť vždy zdvihnuté, keď na zadných sedadlách sedia cestujúci.

Súvisiace informácie

- Úprava hlavových opierok na zadnom sedadle (str. 202)
- Súkromné uzamknutie (str. 293)
- Aktivácia a deaktivácia súkromného uzamknutia (str. 294)

Úprava hlavových opierok na zadnom sedadle

Nastavte opierku hlavy stredného sedadla podľa výšky spolujazdca. Sklopte opierku hlavy krajných sedadiel*, aby ste zlepšili viditeľnosť dozadu.

Upravte hlavovej opierky na strednom sedadle

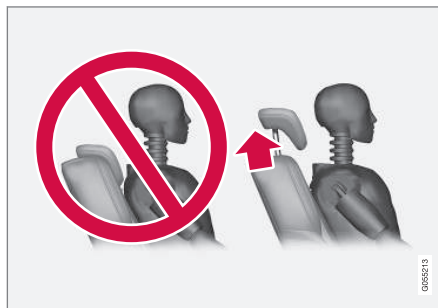

Opierka hlavy stredného sedadla sa musí nastaviť podľa výšky spolujazdca tak, aby bola podľa možnosti zakrytá celá zadná časť hlavy. Posúvajte ju manuálne nahor podľa potreby.

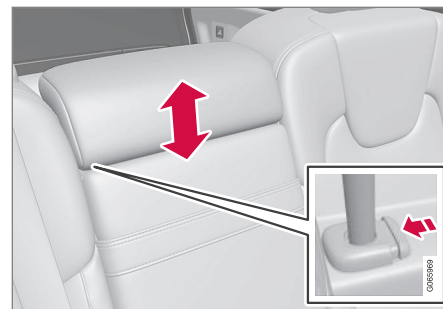

Ak chcete znížiť opierku hlavy, tlačidlo (pozri obrázok) musí byť stlačené, kým posúvate opierku opatrne nadol.

UPOZORNENIE

Keď sa stredné sedadlo nepoužíva, stredová opierka hlavy sedadla musí byť v najnižšej polohe. Pri použití stredného sedadla musí byť opierka hlavy správne nastavená na výšku spolujazdca, aby zakrývala celú zadnú časť hlavy (ak je to možné).

Zložte krajné opierky hlavy na zadnom sedadle cez stredový displej*

Krajné opierky hlavy môžete zasunúť pomocou zobrazenia funkcií na strednom displeji. Opierky hlavy môžete spustiť v polohe zapalovania **0**.



Stlačením tlačidla **Skid** opierky aktivujete/deaktivujete spúšťanie.

Posúvajte opierku hlavy manuálne dozadu, až kým nebudete počuť kliknutie.

UPOZORNENIE

Krajné opierky hlavy nesklápaajte, ak sa na niektorom z krajných zadných sedadiel nachádzajú cestujúci.

UPOZORNENIE

Opierka hlavy musí byť po zložení v zablokovanej polohe.

Zložte krajné opierky hlavy na zadnom sedadle pomocou páčok



V prípade elektricky ovládanej skladacej opierky hlavy*, krajné opierky hlavy môžu byť zložené pomocou páčok v hornej časti sedadla, pozri obrázok **1**. Nezabudnite, že týmto spôsobom sa skladá aj operadlo. Ak sa majú zložiť iba opierky hlavy, napr. na zlepšenie viditeľnosti, možno to urobiť aj na stredovom displeji*.



V autách bez elektronického skladania sa krajné opierky hlavy skladajú manuálne pomocou vnútorného ovládača v hornej časti sedadla; pozri obrázok **2**.

Súvisiace informácie

- Zníženie operadiel na zadných sedadlách (str. 200)

Ovládacie prvky na volante a klaksón

Volant obsahuje klaksón a ovládače napr. pre systémy podpory vodiča a rozpoznávanie hlasu.

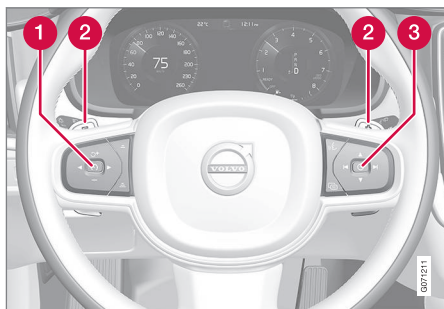

Klávesnice a pádla* na volante.

- 1 Ovládače systémov podpory vodiča.⁵
- 2 Radenie pádlami* pre manuálne radenie prevodových stupňov pri automatickej prevodovke.
- 3 Ovládače pre rozpoznávanie hlasu a manipuláciu s ponukami, správami a telefónom.

Klaksón



Klaksón sa nachádza v strede volantu.

Súvisiace informácie

- Zámok riadenia (str. 204)
- Úprava volantu (str. 205)

Zámok riadenia

Zámok na volante sťažuje riadenie vozidla, ak je napríklad vozidlo ukradnuté. Môžete zaznamenať mechanický zvuk, keď sa zámok riadenia zamyká alebo odomyká.

Aktivácia zámku riadenia

Zámok riadenia sa aktivuje, keď je vozidlo zamknuté zvonku a motor je vypnutý. Ak vozidlo ostalo odomknuté, zámok riadenia sa po chvíli automaticky aktivuje.

Deaktivácia zámku riadenia

Zámok riadenia sa deaktivuje, keď je vozidlo odomknuté zvonku. Ak vozidlo nie je zamknuté, zámok na volante bude deaktivovaný, kým je diaľkové ovládanie zámku v priestore pre cestujúcich a vozidlo je naštartované.

Súvisiace informácie

- Ovládacie prvky na volante a klaksón (str. 204)
- Úprava volantu (str. 205)

⁵ Obmedzovač rýchlosti, tempomat, adaptívny tempomat*, Upozornenie na nedostatočnú vzdialenosť* a Pilot Assist.

Úprava volantu

Volant možno upraviť do rôznych polôh.

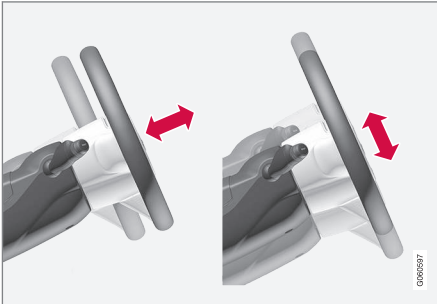

Volant možno upraviť do výšky a hĺbky.

Volant sa dá upraviť rôznymi spôsobmi v závislosti od toho, či vozidlo je, alebo nie je vybavené kolenným airbagom⁶.

⚠ UPOZORNENIE

Pred jazdou si nastavte a zaistite volant. Volant sa nikdy nesmie nastavovať počas jazdy.

Úprava volantu vo vozidle s kolennými airbagmi

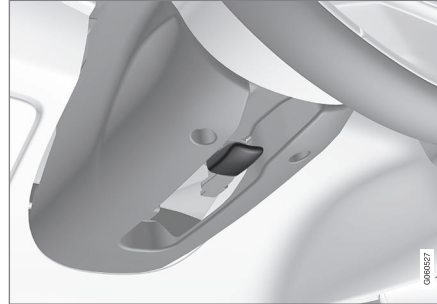

Páčka na úpravu volantu.

1. Potlačte páčku dopredu a uvoľnite volant.
2. Upravte volant do polohy, ktorá vám vyhovuje.
3. Zatlačte páčku späť a upevnite volant na mieste. Ak je páčka stuhnutá, súčasne s posúvaním páčky dozadu jemne stlačte alebo nadvihnite volant.

Upravte volant vo vozidle bez kolenných airbagov

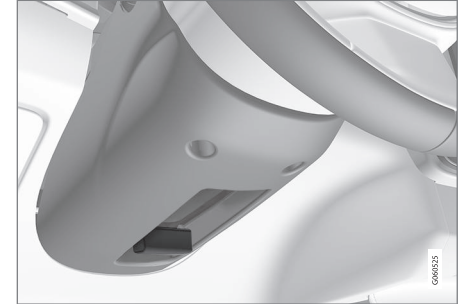

Páčka na úpravu volantu.

1. Ťahajte páčku dozadu a uvoľnite volant.
2. Upravte volant do polohy, ktorá vám vyhovuje.
3. Potlačte páčku dopredu a zaistite volant. Ak je páčka stuhnutá, súčasne s posúvaním páčky dozadu jemne stlačte alebo nadvihnite volant.

Súvisiace informácie

- Zámok riadenia (str. 204)
- Ovládacie prvky na volante a klaksón (str. 204)

⁶ Vozidlo je vybavené kolenným airbagom len na určitých trhoch.

SEDADLÁ A VOLANT

- ◀ • Upravenie elektriny* pre predné sedadlo (str. 191)
- Sila riadenia závislá od rýchlosti (str. 300)

PODNEBIE

Podnebie

Vozidlo je vybavené elektrickým ovládaním klimatizácie. Systém ovládania klimatizácie ochladzuje a ohrieva, ako aj zvlhčuje vzduch v priestore pre cestujúcich.

Všetky funkcie systému ovládania klimatizácie sa ovládajú cez stredový displej a fyzické tlačidlá v stredovej konzole.

Niektoré funkcie pre zadné sedadlo tiež možno ovládať cez ovládače klimatizácie* v zadnej časti stredového tunela.

i POZNÁMKA

V prípade potreby môžete na ochladenie mediálneho systému použiť ovládanie klimatizácie na stredovom displeji. V takýchto prípadoch sa na displeji vodiča zobrazí hlásenie **Systém klimatizácie Chladí sa informačný systém.**

Súvisiace informácie

- Klimatické zóny (str. 208)
- Klimatizácia - snímače (str. 209)
- Pocitová teplota (str. 210)
- Ovládanie klimatizácie riadené s rozpoznávaním hlasu (str. 210)
- Parkovacia klimatizácia* (str. 237)
- Kúrenie* (str. 246)
- Kvalita vzduchu (str. 211)

- Distribúcia vzduchu (str. 214)
- Ovládanie klimatizácie (str. 220)

Klimatické zóny

Počet klimatických zón, na ktoré je vozidlo rozdelené, riadi možnosti nastavenia rôznych teplôt pre rôzne časti priestoru pre cestujúcich.

2-zónová klimatizácia

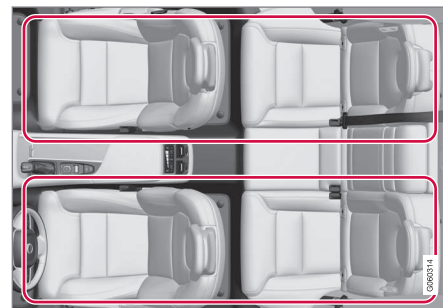

Klimatické zóny pri 2-zónovej klimatizácii.

Pri 2-zónovej klimatizácii sa teplota v priestore pre cestujúcich dá nastaviť samostatne pre ľavú a pravú stranu.

4-zónová klimatizácia*

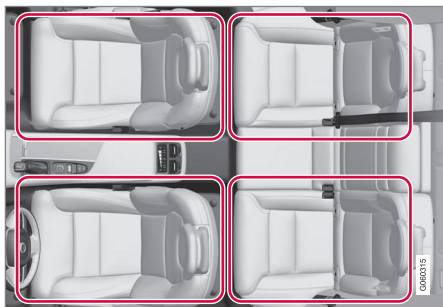

Klimatické zóny pri 4-zónovej klimatizácii.

Pri 4-zónovej klimatizácii sa teplota v priestore pre cestujúcich dá nastaviť samostatne pre ľavú a pravú stranu tak na predných, ako aj zadných sedadlách.

Súvisiace informácie

- Podnebie (str. 208)

Klimatizácia - snímače

Klimatizácia má množstvo snímačov, ktoré pomáhajú ovládať klímu vo vozidle. Snímače nezakrývajte ani neblokujte odevmi ani inými predmetmi.

Umiestnenie snímačov

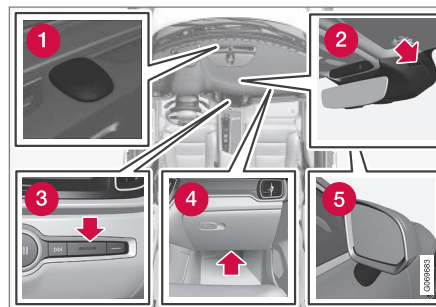

- 1 Snímač slnečného svetla - na hornej strane prístrojového panelu.
- 2 Snímač vlhkosti - v puzdre vedľa vnútorného spätného zrkadla.
- 3 Snímač teploty pre priestor pre cestujúcich - fyzickými tlačidlami v stredovej konzole.
- 4 Snímač pevných častíc vo vzduchu* – na dolnej strane odkladacej schránky pred spolujazdcom.
- 5 Snímač vonkajšej teploty - v pravom spätnom zrkadle.

V systéme Interior Air Quality System* je tiež snímač kvality vzduchu, ktorý je namontovaný v prívode vzduchu do klimatizačného systému.

Súvisiace informácie

- Podnebie (str. 208)
- Interior Air Quality System* (str. 213)

Pocitová teplota

Systém ovládania klimatizácie reguluje klimatizáciu v priestore pre cestujúcich na základe pocitovej, nie skutočnej teploty.

Teplota, ktorú si v priestore pre cestujúcich zvolíte, zodpovedá fyzickej pocitovej teplote, na ktorú vplýva niekoľko faktorov, ako napríklad teplota okolia, rýchlosť vzduchu, vlhkosť, slnečné žiarenie atď. vo vozidle a v jeho okolí v určitom čase.

Systém zahŕňa slnečný snímač, ktorý slúži na detekciu toho, na ktorú stranu priestoru pre cestujúcich slnko svieti. To znamená, že teplota vzduchu z vetracích otvorov na pravej a ľavej strane sa môže líšiť aj napriek tomu, že ovládače boli na oboch stranách nastavené na rovnakú teplotu.

Súvisiace informácie

- Podnebie (str. 208)

Ovládanie klimatizácie riadené s rozpoznávaním hlasu¹

Povely pre hlasové ovládanie systému klimatizácie napr. pre zmenu teploty, aktiváciu vyhrievania sedadiel* alebo zmenu úrovne ventilátora.

Ťuknite na položku  a povedzte jeden z nasledujúcich príkazov:

- „**Climate**“ – spustí dialóg ovládania klimatizácie a zobrazí príklady príkazov.
- „**Set temperature to X degrees**“ – nastaví požadovanú teplotu.
- „**Raise temperature**“/„**Lower temperature**“ – zvýšenie/zníženie nastavenia teploty o jeden stupeň.
- „**Sync temperature**“ – synchronizuje teplotu všetkých klimatických zón vo vozidle s nastavenou teplotou na strane vodiča.
- „**Air on feet**“/„**Air on body**“ – otvára požadovaný prítok vzduchu.
- „**Air on feet off**“/„**Air on body off**“ – zatvorí požadovaný prítok vzduchu.
- „**Set fan to max**“/„**Turn off fan**“ – mení prítok vzduchu na **Max/Off**.
- „**Raise fan speed**“/„**Lower fan speed**“ – zvýši/zníži úroveň ventilátora o jeden stupeň.

- „**Turn on auto**“ – aktivuje automatickú reguláciu ovládania klimatizácie.
- „**Air condition on**“/„**Air condition off**“ – aktivuje/deaktivuje klimatizáciu.
- „**Recirculation on**“/„**Recirculation off**“ – aktivuje/deaktivuje cirkuláciu vzduchu.
- „**Turn on defroster**“/„**Turn off defroster**“ – aktivuje/deaktivuje rozmrazovanie okien a vonkajších spätných zrkadiel.
- „**Turn on max defroster**“/„**Turn max defroster off**“ – aktivuje/deaktivuje maximálne rozmrazovanie.
- „**Turn on electric defroster**“/„**Turn off electric defroster**“ – aktivuje/deaktivuje vyhrievanie čelného skla*.
- „**Turn on rear defroster**“/„**Turn off rear defroster**“ – aktivuje a deaktivuje vyhrievanie zadného okna a vonkajších spätných zrkadiel.
- „**Turn steering wheel heat on**“/„**Turn steering wheel heat off**“ – aktivuje/deaktivuje vyhrievanie volantu*.
- „**Raise steering wheel heat**“/„**Lower steering wheel heat**“ – zvýši/zníži vyhrievanie volantu* o jeden stupeň.
- „**Turn on seat heat**“/„**Turn off seat heat**“ – aktivuje/deaktivuje vyhrievanie sedadla*.

¹ Platí pre určité trhy.

- „Raise seat heat“/„Lower seat heat“ – zvýši/zníži vyhrievanie sedadla* o jeden stupeň.
- „Turn on seat ventilation“/„Turn off seat ventilation“ – aktivuje/deaktivuje ventiláciu sedadla*.
- „Raise seat ventilation“/„Lower seat ventilation“ – zvýši/zníži nastavenie pre ventilované sedadlo* o jeden stupeň.

i POZNÁMKA

Rozpoznávanie hlasu nepodporujú všetky systémové jazyky. Podporované jazyky sú zvýraznené symbolom  v zozname dostupných systémových jazykov. Podrobnejšie informácie nájdete v časti o nastavení rozpoznávania hlasu.

Súvisiace informácie

- Podnebie (str. 208)
- Rozpoznávanie hlasu (str. 147)
- Použitie rozpoznávania hlasu (str. 148)
- Nastavenia pre rozpoznávanie hlasu (str. 152)

Kvalita vzduchu

Materiály zvolené pre priestor pre cestujúcich a systém čistenia vzduchu zabezpečujú vysokú kvalitu vzduchu v priestore pre cestujúcich.

Materiály v priestore pre cestujúcich

Interiér priestoru pre cestujúcich je navrhnutý tak, aby bol príjemný a pohodlný aj pre ľudí s kontaktnými alergiami a pre osoby trpiace astmou.

Testované materiály boli vyvinuté tak, aby sa znížilo množstvo prachu v priestore pre cestujúcich a aby sa uľahčilo udržanie čistého priestoru pre cestujúcich.

Koberce v priestore pre cestujúcich aj v batožinovom priestore sú odnímateľné a ľahko sa vyberajú a čistia.

Na čistenie interiéru používajte čistiace prostriedky a prostriedky na starostlivosť o vozidlo odporúčané spoločnosťou Volvo.

Systém čistenia vzduchu

Vozidlo je okrem filtra priestoru pre cestujúcich vybavené aj systémom čistenia vzduchu, ktoré umožňuje zachovať vysokú kvalitu vzduchu v priestore pre cestujúcich.

Súvisiace informácie

- Podnebie (str. 208)
- CleanZone* (str. 212)

- Clean Zone Interior Package* (str. 212)
- Interior Air Quality System* (str. 213)
- Advanced Air Cleaner* (str. 214)
- Filter priestoru pre cestujúcich (str. 214)

CleanZone*

Funkcia CleanZone kontroluje a označuje, či boli splnené všetky podmienky pre dobrú kvalitu vzduchu v priestore pre cestujúcich.

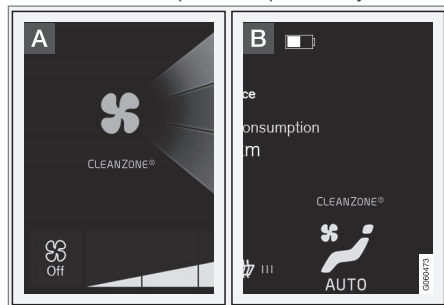

A Indikátor je viditeľný v zobrazení klimatizácie na stredovom displeji.

B Indikátor je viditeľný v riadku klimatizácie, ak nie je otvorené zobrazenie klimatizácie.

Ak podmienky neboli splnené, text **Čistá zóna** je biely. Ak sú splnené všetky podmienky, text sa zmení na modrý.

Podmienky, ktoré musia byť splnené:

- Všetky dvere a dvere batožinového priestoru sú zatvorené.
- Všetky bočné okná a panoramatická strecha* sú zatvorené.
- Systém kvality vzduchu Interior Air Quality System* je aktivovaný.

- Že ventilátor vetrania je aktivovaný.
- Že recirkulácia vzduchu je deaktivovaná.

i POZNÁMKA

CleanZone neznamená, že kvalita vzduchu je dobrá. Poukazuje len na to, že boli splnené podmienky pre dobrú kvalitu ovzdušia.

Súvisiace informácie

- Kvalita vzduchu (str. 211)
- Clean Zone Interior Package* (str. 212)
- Interior Air Quality System* (str. 213)
- Filter priestoru pre cestujúcich (str. 214)

Clean Zone Interior Package*

Clean Zone Interior Package (CZIP) obsahuje sériu úprav, ktoré okrem iného udržiavajú priestor pre cestujúcich ešte čistejší okrem iného aj od látok vyvolávajúcich alergiu a astmu.

Súčasťou je nasledovné:

- Vylepšená funkcia ventilátora znamená, že ventilátor sa spúšťa pri odomknutí vozidla pomocou diaľkového ovládania zámku. Ventilátor naplní priestor pre cestujúcich čerstvým vzduchom. Funkcia sa spustí v prípade potreby a po určitom čase alebo po otvorení jedných z dverí priestoru pre cestujúcich sa automaticky vypne. Množstvo času, počas ktorého sa ventilátor spúšťa, sa postupne znižuje kvôli zníženej potrebe, keď má vozidlo 4 roky.
- Plne automatický systém riadenia kvality vzduchu Interior Air Quality System (IAQS).

Súvisiace informácie

- Kvalita vzduchu (str. 211)
- CleanZone* (str. 212)
- Interior Air Quality System* (str. 213)
- Filter priestoru pre cestujúcich (str. 214)

Interior Air Quality System*

Systém Interior Air Quality System (IAQS) je plne automatický systém riadenia kvality vzduchu, ktorý oddeľuje plyny od tuhých častíc s cieľom znížiť úroveň zápachov a kontaminantov v priestore pre cestujúcich.

Systém IAQS je súčasťou balíka Clean Zone Interior Package (CZIP), ktorý čistí vzduch v priestore pre cestujúcich od kontaminantov, akými sú tuhé častice, uhľovodíky, oxidy dusíka a prízemný ozón.

Ak snímač kvality vzduchu zistí, že vonkajší vzduch je kontaminovaný, prívod vzduchu sa zatvorí a aktivuje sa recirkulácia vzduchu.

POZNÁMKA

Snímač kvality vzduchu musí byť vždy aktivovaný kvôli zabezpečeniu čo najlepšieho ovzdušia v priestore pre cestujúcich.

V chladnom prostredí je recirkulácia obmedzená, aby sa zabránilo zahmlievaniu.

V prípade zahmlievania by sa mali použiť funkcie odmrázovania čelného skla, bočných okien a zadného skla.

- Clean Zone Interior Package* (str. 212)
- Filter priestoru pre cestujúcich (str. 214)

Aktivovanie a deaktivovanie snímača kvality vzduchu*

Senzor kvality vzduchu je súčasťou plne automatického systému riadenia kvality vzduchu Interior Air Quality System (IAQS).

Je možné nastaviť, či sa má aktivovať/deaktivovať snímač kvality vzduchu.

1. Stlačte **Nastavenia** v pohľade zhora na stredovom displeji.
2. Stlačte **Klimatizácia**.
3. Vyberte **Snímač kvality vzduchu** pre aktiváciu/deaktiváciu snímača kvality vzduchu.

Súvisiace informácie

- Interior Air Quality System* (str. 213)

Súvisiace informácie

- Aktivovanie a deaktivovanie snímača kvality vzduchu* (str. 213)
- Kvalita vzduchu (str. 211)
- CleanZone* (str. 212)

Filter priestoru pre cestujúcich

Všetok vzduch prichádzajúci do priestoru pre cestujúcich sa čistí cez filter.

Výmena filtra v priestore pre cestujúcich

Na udržanie dobrého fungovania klimatického systému treba meniť filter v pravidelných intervaloch. Pre odporúčané intervaly výmeny si pozrite Servisný program Volvo. Ak sa vozidlo používa v ťažko znečistenom prostredí, môže byť potrebné meniť filter častejšie.

POZNÁMKA

Existujú rôzne typy kabínového filtra. Uistite sa, že je nainštalovaný správny filter.

Súvisiace informácie

- Kvalita vzduchu (str. 211)
- CleanZone* (str. 212)
- Clean Zone Interior Package* (str. 212)
- Interior Air Quality System* (str. 213)

Advanced Air Cleaner*

Advanced Air Cleaner je plne automatický čistič vzduchu, ktorý vo filtri zhromažďuje znečisťujúce látky vo forme malých častíček vzduchu. a výfukových plynov, čím sa zlepšuje klíma v priestore pre cestujúcich.

Po spustení ventilátora sa funkcia spustí automaticky.

Malé pevné častice vo vzduchu sa niekedy nazývajú PM_{2,5} (častice menšie ako 2,5 µm), obsah takýchto častíc v automobile sa meria jedným z klimatických senzorov vozidla. Obsah vo vozidle je uvedený v Air Quality aplikácii na stiahnutie.

Súvisiace informácie

- Kvalita vzduchu (str. 211)
- Interior Air Quality System* (str. 213)
- CleanZone* (str. 212)
- Clean Zone Interior Package* (str. 212)
- Filter priestoru pre cestujúcich (str. 214)
- Klimatizácia - snímače (str. 209)

Distribúcia vzduchu

Systém klimatizácie rozdeľuje prívádzaný vzduch cez rôzne vetracie otvory v priestore pre cestujúcich.

Automatická a manuálna distribúcia vzduchu

Pri automatickom ovládaní klimatizácie prebieha distribúcia vzduchu automaticky. Ak je to potrebné, distribúciu vzduchu sa dá ovládať manuálne.

Nastaviteľné vetracie otvory

Niektoré z vetracích otvorov vo vozidle sú nastaviteľné, čo znamená, že môžete otvoriť/zatvoriť vetrací otvor, aby ste nasmerovali prúd vzduchu.

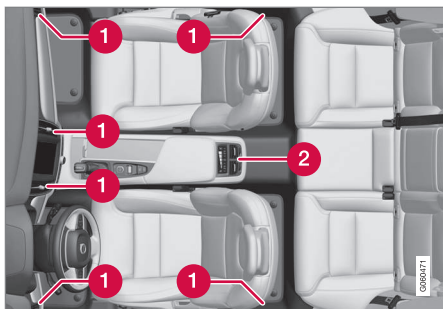

Umiestnenie nastaviteľných vetracích otvorov v priestore pre cestujúcich.

- 1 S 2-zónovou klimatizáciou – štyri na prístrojovom paneli a jeden na každom stĺpiku dverí medzi prednými a zadnými dverami.
- 2 Doplnok pri 4-zónovej klimatizácii* – dve v zadnej časti konzoly tunela.

Súvisiace informácie

- Podnebie (str. 208)
- Zmena distribúcie vzduchu (str. 215)
- Otvorenie, zatvorenie a nasmerovanie vetracích otvorov (str. 216)
- Tabuľka s možnosťami distribúcie vzduchu (str. 217)

Zmena distribúcie vzduchu

Distribúciu vzduchu je možné zmeniť manuálne, ak je to potrebné.



1. Otvorte zobrazenie klimatizácie na stredovom displeji stlačením symbolu v strede riadku klimatizácie.

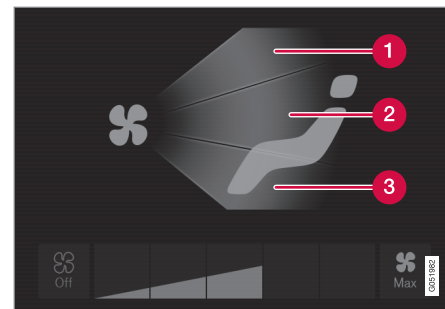

Tlačidlá distribúcie vzduchu v zobrazení klimatizácie.

- 1 Distribúcia vzduchu – otvory na odmrazovanie čelného skla
 - 2 Distribúcia vzduchu – vetracie otvory v prístrojovej doske a stredovej konzole
 - 3 Distribúcia vzduchu – vetracie otvory v podlahe
2. Stlačte jedno alebo viac tlačidiel distribúcie vzduchu, aby sa otvoril/zatvoril príslušný prítok vzduchu.
- > Distribúcia vzduchu sa zmení a tlačidlá sa rozsvietia/zhasnú.

Súvisiace informácie

- Distribúcia vzduchu (str. 214)
- Otvorenie, zatvorenie a nasmerovanie vetracích otvorov (str. 216)
- Tabuľka s možnosťami distribúcie vzduchu (str. 217)

Otvorenie, zatvorenie a nasmerovanie vetracích otvorov

Niektoré vetracie otvory v priestore pre cestujúcich môžu byť otvorené, zatvorené alebo individuálne nasmerované.

Ak sú vonkajšie ventily vozidla zacielené na bočné okná, tak sa tým zmenší zahmlenie.

Ak sú vonkajšie ventily vozidla zacielené dovnútra, potom sa v horúcom prostredí dosiahne v priestore pre cestujúcich pohodlné prostredie.

Otvorenie a zatvorenie vetracích otvorov

Vetracie otvory na prístrojovom paneli:

- Otočením otočného gombíka v strede vetracieho otvoru pustíte/uzavriete vzduch prúdiaci z vetracieho otvoru.

Prívod vzduchu je nastavený na maximum, keď je značka gombíka vo vertikálnej polohe.

Vetracie otvory na stĺpikoch dverí:

- Posunutím páčky v strede vetracieho otvoru smerom hore/dolu pustíte/uzavriete vzduch prúdiaci z vetracieho otvoru.

Prívod vzduchu je vypnutý v spodnej polohe, zatiaľ čo v iných polohách je stály.

Vetracie otvory v zadnej časti stredového tunela*:

- Otočením ovládacieho kolieska pod vetracím otvorom a pustíte/uzavriete vzduch prúdiaci z otvoru.

Čím dlhšie sú biele pásy na koliesku, tým väčší je prúd vzduchu.

Nasmerovanie vetracích otvorov



- Posuňte páčku v strede vetracieho otvoru horizontálne/vertikálne a nasmerujte tak vzduch prúdiaci z neho.

Súvisiace informácie



- Distribúcia vzduchu (str. 214)
- Zmena distribúcie vzduchu (str. 215)
- Tabuľka s možnosťami distribúcie vzduchu (str. 217)



Tabuľka s možnosťami distribúcie vzduchu

Distribúciu vzduchu je možné zmeniť manuálne, ak je to potrebné. Pre nastavenie sú dostupné nasledujúce možnosti.

	Distribúcia vzduchu	Účel
	Ak sa v manuálnom režime zruší výber všetkých tlačidiel distribúcie vzduchu, systém ovládania klimatizácie sa vráti na automaticky regulované ovládanie klimatizácie.	
	Hlavný prúd vzduchu z vetracích otvorov odmrazovača. Časť vzduchu prúdi z iných vetracích otvorov.	Zabraňuje zahmlievaniu a námraze v studenom a vlhkom počasí (na dosiahnutie toho nesmie byť úroveň ventilátora nízka).
	Hlavný prúd vzduchu z vetracích otvorov na prístrojovom paneli. Časť vzduchu prúdi z iných vetracích otvorov.	Zabezpečuje účinné chladenie v teplom počasí.



	Distribúcia vzduchu	Účel
	<p>Hlavný prúd vzduchu prúdi z vetracích otvorov v podlahe. Časť vzduchu prúdi z iných vetracích otvorov.</p>	<p>Zabezpečuje vyhrievanie alebo chladenie podlahy.</p>
	<p>Hlavný prúd z vetracích otvorov a vetracích otvorov na prístrojovom paneli. Časť vzduchu prúdi z iných vetracích otvorov.</p>	<p>Zabezpečuje primeraný komfort v teplom a suchom počasí.</p>
	<p>Hlavný prúd vzduchu z vetracích otvorov odmrazovača a vetracích otvorov z podlahy. Časť vzduchu prúdi z iných vetracích otvorov.</p>	<p>Zabezpečuje primeraný komfort a náležité odstránenie zahmlenia v studenom alebo vlhkom počasí.</p>

	Distribúcia vzduchu	Účel
	Hlavný prúd vzduchu z vetracích otvorov na prístrojovom paneli a vetracích otvorov na podlahe. Časť vzduchu prúdi z iných vetracích otvorov.	Zabezpečuje primeraný komfort za slnečného počasia s nižšími vonkajšími teplotami.
	Hlavný prúd vzduchu z vetracích otvorov odmrazovača, na prístrojovom paneli a na podlahe.	Zabezpečuje vyvážený komfort v priestore pre cestujúcich.

Súvisiace informácie

- Distribúcia vzduchu (str. 214)
- Otvorenie, zatvorenie a nasmerovanie vetracích otvorov (str. 216)
- Zmena distribúcie vzduchu (str. 215)

Ovládanie klimatizácie

Funkcie systému klimatizácie sa ovládajú pomocou fyzických tlačidiel na stredovej konzole, stredovom displeji a ovládacích prvkoch klimatizácie v zadnej časti konzoly tunela*.

Fyzické tlačidlá v stredovej konzole

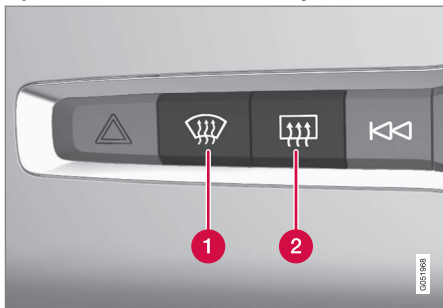

- 1 Tlačidlo pre vyhrievané čelné sklo* a maximálne rozmrazovanie.
- 2 Tlačidlo pre vyhrievanie zadného skla a vonkajších spätných zrkadiel.

Riadok klimatizácie v strede displeja

Najbežnejšie funkcie klimatizácie sa dajú ovládať pomocou riadku klimatizácie.

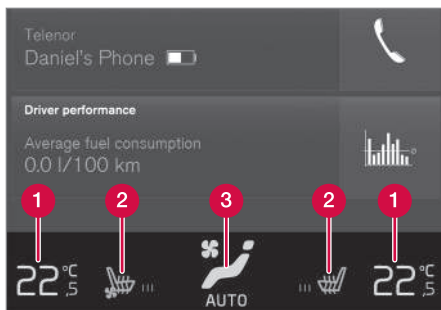

- 1 Ovládače teploty na strane vodiča a spolujazdca.
- 2 Ovládacie prvky pre vyhrievané* a ventilované* sedadlo vodiča a predného spolujazdca, ako aj vyhrievaný volant*.
- 3 Tlačidlo pre prístup k zobrazeniu klimatizácie. Grafika na tlačidle zobrazuje aktívne nastavenia klimatizácie.

Zobrazenie klimatizácie v strede displeja

Otvorte zobrazenie klimatizácie stlačením symbolu v strede riadku klimatizácie.

V závislosti od úrovne vybavenia je možné zobrazenie klimatizácie rozdeliť do niekoľkých kariet. Prepínajte medzi kartami posunutím doľava/doprava alebo stlačením príslušného nadpisu.

Hlavná klimatizácia

Okrem funkcií v riadku klimatizácie sa na karte **Hlavná klimatizácia** dajú ovládať aj ďalšie hlavné funkcie klimatizácie.

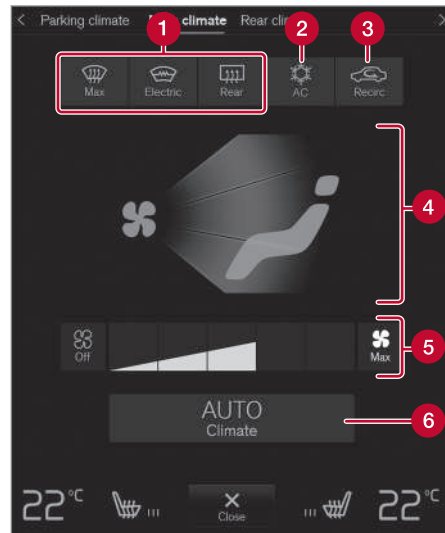

- 1 **Max, Elektrické, Zadná** - Ovládače rozmrazovania okien a vonkajších spätných zrkadiel.
- 2 **AC** - Ovládače klimatizácie.
- 3 **Recirk.** - Ovládače recirkulácie vzduchu.

- 4 Ovládače distribúcie vzduchu.
- 5 Ovládače ventilátora pre predné sedadlo.²
- 6 **AUTO** - Automatická regulácia klimatizácie.

Ovládanie klimatizácie vzadu*

Na karte **Klimatizácia zadnej časti** je možné regulovať všetky funkcie klimatizácie zadného sedadla.

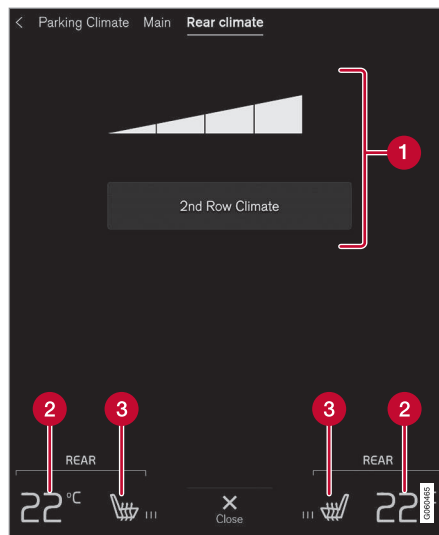

- 1 **Klimatizácia druhého radu** - Ovládače pre funkciu klimatizácie na zadnom sedadle. Ovládače ventilátora pre zadné sedadlo.
- 2 Ovládače teploty pre zadné sedadlo.
- 3 Ovládače pre vyhrievané zadné sedadlo*.

Parkovacia klimatizácia*

Ovládače parkovacej klimatizácie sa dajú ovládať na karte **Klimatizácia pri parkovaní**.

Ovládače klimatizácia v zadnej časti konzoly tunelu*

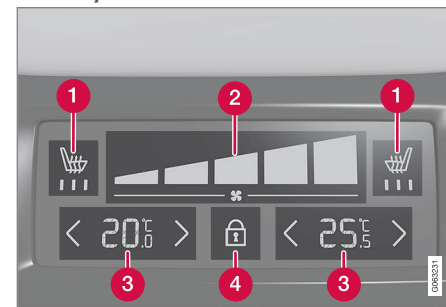

- 1 Ovládače pre vyhrievané zadné sedadlo*.
- 2 Ovládače ventilátora pre zadné sedadlo.
- 3 Ovládače teploty pre zadné sedadlo.
- 4 Tlačidlo uzamykania/odomykania na paneli klimatizácie.

Ak vozidlo nie je vybavené panelom klimatizácie v zadnej časti konzoly tunela, v zadnej časti konzoly tunela sú fyzické tlačidlá na ovládanie tejto funkcie.

² Pri 2-zónovej klimatizácii sú ovládače zdieľané so zadným sedadlom.



- ◀ Panel klimatizácie je vybavený zámkom obrazovky, aby sa zabránilo mimovoľnej zmene rýchlosti ventilátora a teploty. Keď je obrazovka uzamknutá, zobrazia sa iba ovládacie prvky sedadla* a tlačidlo odomknutia.

Po odomknutí je možné meniť rýchlosť ventilátora a teplotu pomocou panelu klimatizácie a zobrazia sa všetky zvolené nastavenia klimatizácie. Obrazovka sa automaticky uzamkne po určitej dobe nečinnosti.

Súvisiace informácie

- Podnebie (str. 208)
 - Aktivovanie a deaktivovanie vyhrievaného predného sedadla* (str. 222)
 - Aktivovanie a deaktivovanie vyhrievania zadného sedadla* (str. 223)
 - Aktivovanie a deaktivovanie vetraného predného sedadla* (str. 225)
 - Aktivovanie a deaktivovanie vyhrievaného volantu* (str. 225)
 - Aktivovanie automatického ovládania klimatizácie (str. 226)
 - Aktivovanie a deaktivovanie recirkulácie vzduchu (str. 227)
 - Aktivovanie a deaktivovanie maximálneho odmrazovača (str. 228)
 - Aktivovanie a deaktivovanie vyhrievania čelného skla* (str. 229)
- Aktivovanie a deaktivovanie vyhrievaného zadného okna a vonkajších spätných zrkadiel (str. 230)
 - Regulovanie úrovne ventilátora predného sedadla (str. 231)
 - Regulovanie úrovne ventilátora zadného sedadla* (str. 232)
 - Synchronizácia teploty (str. 235)
 - Aktivovanie a deaktivovanie klimatizácie (str. 236)

Aktivovanie a deaktivovanie vyhrievaného predného sedadla*

Sedadlá môžu byť vyhrievané, keď sú studené, aby sa zvýšil komfort pre vodiča a cestujúcich.



1. Stlačte volant na ľavej alebo pravej a tlačidlo sedadla v riadku klimatizácie na stredovom displeji, aby ste otvorili ovládacie prvky sedadla a volantu.

Ak vozidlo nie je vybavené vetranými sedadlami alebo vyhrievaným volantom (na vodičovej strane), tlačidlo vyhrievaných sedadiel sa ihneď zobrazí na riadku s klimatizáciou.



2. Opakovane stláčajte tlačidlo vyhrievaných sedadiel, aby ste mohli meniť štyri úrovne: **Vypnuté, Vysoké, Stredne a Nízke.**
 - > Úroveň sa zmení a tlačidlo zobrazí nastavenú úroveň.

UPOZORNENIE

Vyhrievané sedadlá nesmú používať osoby, u ktorých je ťažké vnímať zvýšenie teploty v dôsledku nedostatočnej citlivosti alebo osoby, ktoré majú problémy s ovládaním vyhrievaných sedadiel.

Súvisiace informácie

- Ovládanie klimatizácie (str. 220)
- Aktivovanie a deaktivovanie automatického spustenia vyhrievania predného sedadla* (str. 223)

Aktivovanie a deaktivovanie automatického spustenia vyhrievania predného sedadla*

Sedadlá môžu byť vyhrievané, keď sú studené, aby sa zvýšil komfort pre vodiča a cestujúcich.

Je možné nastaviť, či sa má zapnúť/vypnúť automatické spustenie ohrievania sedadiel, keď je motor naštartovaný. Pri zapnutí automatického spustenia sa ohrievanie spustí v prípade nízkej okolitej teploty.

1. Stlačte **Nastavenia** v pohľade zhora na stredovom displeji.
2. Stlačte **Klimatizácia**.
3. Vyberte **Automatická úroveň vyhriev. sed. vodiča** alebo **Automatická úroveň vyhriev. sed. pasaž.** a zapnite/vypnite automatické zapnutie ohrievania sedadla vodiča a spolujazdca.
 - > „A“ je zobrazené na každom tlačidle na vyhrievanie predných sedadiel v klimatického radu, keď je zapnuté automatické zapnutie.
4. Vyberte **Nízke**, **Stredne** alebo **Vysoké** a vyberte úroveň, po ktorej sa funkcia spustí.

Súvisiace informácie

- Ovládanie klimatizácie (str. 220)
- Aktivovanie a deaktivovanie vyhrievaného predného sedadla* (str. 222)

Aktivovanie a deaktivovanie vyhrievania zadného sedadla*

Sedadlá môžu byť vyhrievané, keď sú studené, aby sa zvýšil komfort pre vodiča a cestujúcich.

Aktivovanie a deaktivovanie vyhrievania zadného sedadla z predného sedadla*



1. Otvorte zobrazenie klimatizácie na stredovom displeji stlačením symbolu v strede riadku klimatizácie.
2. Zvoľte kartu **Klimatizácia zadnej časti**.



3. Opakovane stláčajte tlačidlo vyhrievaných sedadiel, aby ste mohli meniť štyri úrovne: **Vypnuté**, **Vysoké**, **Stredne** a **Nízke**.
 - > Úroveň sa zmení a tlačidlo zobrazí nastavenú úroveň.



« Aktivovanie a deaktivovanie vyhrievania zadného sedadla zo zadného sedadla

Pri 2-zónovej klimatizácii:

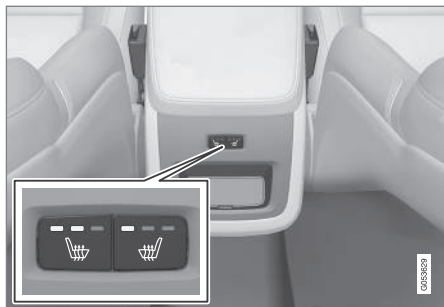

Tlačidlá ovládania vyhrievania sedadiel sú v zadnej časti stredového tunela.

- Opakovane stláčajte ľavé alebo pravé fyzické tlačidlo vyhrievania sedadiel v zadnej časti stredového tunela. Prepínať môžete medzi štyrmi úrovňami: **Vypnuté**, **Vysoké**, **Stredne** a **Nízke**.
 - > Úroveň sa zmení a LED kontrolky na tlačidle zobrazia nastavenú úroveň.

Pri 4-zónovej klimatizácii*:

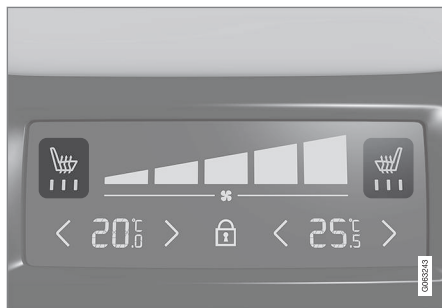

Signalizovanie vyhrievania sedadla a ovládanie na paneli klimatizácie v zadnej časti stredového tunela.

- Opakovane stláčajte na paneli klimatizácie stredového tunela ľavé alebo pravé tlačidlo vyhrievania sedadiel. Prepínať môžete medzi štyrmi úrovňami: **Vypnuté**, **Vysoké**, **Stredne** a **Nízke**.
 - > Úroveň sa zmení a na obrazovke na paneli klimatizácie sa zobrazí nastavená úroveň.

⚠ UPOZORNENIE

Vyhrievané sedadlá nesmú používať osoby, u ktorých je ťažké vnímať zvýšenie teploty v dôsledku nedostatočnej citlivosti alebo osoby, ktoré majú problémy s ovládaním vyhrievaných sedadiel.

Súvisiace informácie

- Ovládanie klimatizácie (str. 220)

Aktivovanie a deaktivovanie vetraneho predneho sedadla*

Sedadla možno vetrať, aby bolo poskytnuté zvýšené pohodlie napríklad v horúcom počasí.

Ventilačný systém pozostáva z vetrákov v sedadlách a operadlách, ktoré nasávajú vzduch cez poťah sedadla. Chladiaci účinok sa zvyšuje, čím viac sa vzduch v priestore pre cestujúcich ochladzuje. Systém možno zapnúť, keď beží motor.



1. Stlačte volant na ľavej alebo pravej a tlačidlo sedadla v riadku klimatizácie na stredovom displeji, aby ste otvorili ovládacie prvky sedadla a volantu.

Ak vozidlo nie je vybavené vyhrievanými sedadlami alebo vyhrievaným volantom (na vodičovej strane), tlačidlo ventilovateľných sedadiel sa ihneď zobrazí na riadku klimatizácie.



2. Opakovane stláčajte tlačidlo vetraneho sedadla, aby ste mohli meniť štyri úrovne: **Vypnuté, Vysoké, Stredne a Nízke.**
> Úroveň sa zmení a tlačidlo zobrazí nastavenú úroveň.

Súvisiace informácie

- Ovládanie klimatizácie (str. 220)

Aktivovanie a deaktivovanie vyhrievaneho volantu*

Volant môže byť vyhrievaný, keď je studený, aby sa zvýšil komfort pre vodiča.



1. Stlačte volant na strane vodiča a tlačidlo sedadla v riadku klimatizácie na stredovom displeji, aby ste otvorili ovládacie prvky sedadla a volantu.

Ak vozidlo nie je vybavené vyhrievanými sedadlami alebo vetranými sedadlami, tlačidlo vyhrievaneho volantu je ihneď k dispozícii v riadku klimatizácie.



2. Opakovane stláčajte tlačidlo vyhrievaneho volantu, aby ste mohli meniť štyri úrovne: **Vypnuté, Vysoké, Stredne a Nízke.**
> Úroveň sa zmení a tlačidlo zobrazí nastavenú úroveň.

Súvisiace informácie

- Ovládanie klimatizácie (str. 220)
- Aktivovanie a deaktivovanie automatického spustenia vyhrievania volantu* (str. 226)

Aktivovanie a deaktivovanie automatického spustenia vyhrievania volantu*

Volant môže byť vyhrievaný, keď je studený, aby sa zvýšil komfort pre vodiča.

Je možné nastaviť, či sa má zapnúť/vypnúť automatické spustenie ohrievania volantu, keď je motor naštartovaný. Pri zapnutí automatického spustenia sa ohrievanie spustí v prípade nízkej okolitej teploty.

1. Stlačte **Nastavenia** v pohľade zhora na stredovom displeji.
2. Stlačte **Klimatizácia**.
3. Vyberte **Automatická úroveň vyhrievania volantu** a zapnite/vypnite automatické spustenie ohrievania volantu.
 - > „A“ je zobrazené na tlačidle na vyhrievanie volantu v klimatickom rade, keď je zapnuté automatické spustenie.
4. Vyberte **Nízke**, **Stredne** alebo **Vysoké** a vyberte úroveň, po ktorej sa funkcia spustí.

Súvisiace informácie

- Aktivovanie a deaktivovanie vyhrievaného volantu* (str. 225)

Aktivovanie automatického ovládania klimatizácie

Po aktivovaní automatického ovládania klimatizácie sú mnohé funkcie klimatizácie automaticky ovládané.



1. Otvorte zobrazenie klimatizácie na stredovom displeji stlačením symbolu v strede riadku klimatizácie.
2. Krátko alebo dlho stlačte **AUTO Klimatizácia**
 - Krátko stlačenie - automaticky sa ovláda recirkulácia vzduchu, klimatizácia a distribúcia vzduchu.
 - Dlhé stlačenie - automaticky sa ovláda recirkulácia vzduchu, klimatizácia a distribúcia vzduchu; teplota a rýchlosť ventilátora sa zmenia na štandardné nastavenia: 22 °C (72 °F) a úroveň **3** (úroveň **2** na zadnom sedadle³).
 - > Automatická regulácia klimatizácie sa aktivuje a tlačidlo sa rozsvieti.

i POZNÁMKA

Teplotu a rýchlosť ventilátora môžete zmeniť bez deaktivácie automaticky regulovaného ovládania klimatizácie. Systém automaticky regulovaného ovládania klimatizácie je deaktivovaný, keď je distribúcia vzduchu zmenená manuálne alebo ak sa aktívuje maximálne odmrazovanie.

Súvisiace informácie

- Ovládanie klimatizácie (str. 220)

³ V prípade vozidiel so 4-zónovou klimatizáciou*.

Aktivovanie a deaktivovanie recirkulácie vzduchu

Recirkulácia vzduchu odstavuje zlý vzduch, výfukové plyny a pod., ktoré pochádzajú z vonkajšieho prostredia vozidla, pomocou systému ovládania klimatizácie, ktorý recykluje vzduch v priestore pre cestujúcich..



1. Otvorte zobrazenie klimatizácie na stredovom displeji stlačením symbolu v strede riadku klimatizácie.



2. Stlačte **Recirk..**
 - > Recirkulácia vzduchu sa aktivuje/deaktivuje a tlačidlo sa rozsvieti/zhasne.

! DÔLEŽITÉ

Ak je vzduch v aute príliš dlho recirkulovaný, hrozí riziko zahmlievania vnútorných častí okien.

i POZNÁMKA

Ak je aktivované maximálne odmrazovanie, nie je možné aktivovať recirkuláciu vzduchu.

Súvisiace informácie

- Ovládanie klimatizácie (str. 220)
- Aktivovanie a deaktivovanie nastavenia času pre recirkuláciu vzduchu (str. 227)

Aktivovanie a deaktivovanie nastavenia času pre recirkuláciu vzduchu

Recirkulácia vzduchu odstavuje zlý vzduch, výfukové plyny a pod., ktoré pochádzajú z vonkajšieho prostredia vozidla, pomocou systému ovládania klimatizácie, ktorý recykluje vzduch v priestore pre cestujúcich.. Dá sa nastaviť, či má byť časovač recirkulácie vzduchu aktivovaný/deaktivovaný. Keď je časovač aktivovaný, recirkulácia vzduchu sa automaticky vypne po 20 minútach.

1. Stlačte **Nastavenia** v pohľade zhora na stredovom displeji.
2. Stlačte **Klimatizácia**.
3. Časovač recirkulácie vzduchu aktivujete/deaktivujete pomocou **Časovač recirkulácie**.

Súvisiace informácie

- Aktivovanie a deaktivovanie recirkulácie vzduchu (str. 227)

Aktivovanie a deaktivovanie maximálneho odmrazovača

Maximálny odmrazovač sa používa na rýchle odstránenie hmly a ľadu z okien.

Maximálny odmrazovač deaktivuje automatickú reguláciu klimatizácie a recirkulácie vzduchu, aktivuje klimatizáciu a zmení úroveň ventilátora na **5** a teplotu na **HI**.

i POZNÁMKA

Zmena úrovne polohy ventilátora **5** ovplyvňuje hladinu hlučnosti.

Keď sa maximálny odmrazovač deaktivuje, systém klimatizácie sa vráti na predchádzajúce nastavenia.

Aktivovanie a deaktivovanie maximálneho odmrazovača zo stredovej konzoly

Na stredovej konzole sa nachádza fyzické tlačidlo pre rýchly prístup k maximálnemu odmrazovaču.

S vyhrievaným čelným sklom* je možné maximálny rozmrazovač aktivovať iba individuálne zo zobrazenia klimatizácie na stredovom displeji.



Fyzické tlačidlo v stredovej konzole.

Vozidlá s vyhrievaným čelným sklom:

- Stlačte tlačidlo.
 - > Maximálny odmrazovač sa aktivuje/deaktivuje a tlačidlo sa rozsvieti/zhasne.

Vozidlá s vyhrievaným čelným sklom:

- Opakovane stláčajte tlačidlo, aby ste mohli prepínať medzi tromi úrovňami:
 - Aktivované vyhrievané čelné sklo
 - Aktivované vyhrievané čelné sklo a maximálny odmrazovač
 - Deaktivované.
- > Vyhrievané čelné sklo a maximálny odmrazovač sa aktivujú/deaktivujú a tlačidlo sa rozsvieti/zhasne.

i POZNÁMKA

Maximálne odmrazovanie začína s určitým oneskorením, aby sa zabránilo krátkemu zvýšeniu stupňa ventilátora, ak je vyhrievané čelné sklo deaktivované dvomi rýchlymi stlačeniami tlačidla.

Aktivovanie a deaktivovanie maximálneho odmrazovača zo stredového displeja



1. Otvorte zobrazenie klimatizácie na stredovom displeji stlačením symbolu v strede riadku klimatizácie.



2. Stlačte **Max**.
 - > Maximálny odmrazovač sa aktivuje/deaktivuje a tlačidlo sa rozsvieti/zhasne.

Súvisiace informácie

- Ovládanie klimatizácie (str. 220)

Aktivovanie a deaktivovanie vyhrievania čelného skla*

Vyhrievanie čelného skla sa používa na rýchle odstránenie hmly a ľadu z okna.

Aktivovanie a deaktivovanie vyhrievania čelného skla na stredovej konzole

Na stredovej konzole sa nachádza fyzické tlačidlo pre rýchly prístup k vyhrievaniu čelného skla.



Fyzické tlačidlo v stredovej konzole.

- Opakovane stláčajte tlačidlo, aby ste mohli prepínať medzi tromi úrovňami:
 - Aktivované vyhrievané čelné sklo
 - Aktivované vyhrievané čelné sklo a maximálny odmrazovač
 - Deaktivované.
- > Vyhrievané čelné sklo a maximálny odmrazovač sa aktivujú/deaktivujú a tlačidlo sa rozsvieti/zhasne.

Aktivovanie a deaktivovanie vyhrievania čelného skla na stredovom displeji



1. Otvorte zobrazenie klimatizácie na stredovom displeji stlačením symbolu v strednej riadku klimatizácie.



2. Stlačte **Elektrické**.
 - > Vyhrievané čelné sklo sa aktivuje/deaktivuje a tlačidlo sa rozsvieti/zhasne.

i POZNÁMKA

Trojuholníková oblasť na konci každej strany čelného skla nie je elektricky vyhrievaná, odmrazovanie tam môže trvať dlhšie.

i POZNÁMKA

Vyhrievané čelné sklo môže mať vplyv na výkon palubnej jednotky a ďalších komunikačných zariadení.

i POZNÁMKA

Ak je aktivované vyhrievanie čelného skla, keď Start/Stop funkcia automaticky zastavila motor, bude motor opätovne naštartovaný.

Súvisiace informácie

- Ovládanie klimatizácie (str. 220)
- Aktivovanie a deaktivovanie automatického spustenia vyhrievania čelného skla* (str. 230)

Aktivovanie a deaktivovanie automatického spustenia vyhrievania čelného skla*

Vyhrievanie čelného skla sa používa na rýchle odstránenie hmly a ľadu z okna.

Je možné nastaviť, či sa má zapnúť/vypnúť automatické spustenie vyhrievania čelného skla, keď je motor naštartovaný. Pri zapnutí automatického zapnutia sa ohrievanie zapne, keď bude hroziť namrzanie alebo zahmlievanie čelného skla/okna. Ohrievanie sa automaticky vypne, keď je čelné sklo/okno dostatočne teplé a námraza alebo zahmlenie zmizli.

1. Stlačte **Nastavenia** v pohľade zhora na stredovom displeji.
2. Stlačte **Klimatizácia**.
3. Vyberte **Automatické odmrázovanie čelného skla** a zapnite/vypnite automatické spustenie vyhrievania čelného skla.

Súvisiace informácie

- Aktivovanie a deaktivovanie vyhrievania čelného skla* (str. 229)

Aktivovanie a deaktivovanie vyhrievaného zadného okna a vonkajších spätných zrkadiel

Vyhrievané zadné sklo a vonkajšie spätné zrkadlá sú určené na rýchle odstránenie zahmlenia a námrazy s okien a zrkadiel.

Aktivovanie a deaktivovanie vyhrievaného zadného okna a vonkajších spätných zrkadiel zo stredovej konzoly

Na stredovej konzole sa nachádza fyzické tlačidlo rýchleho prístupu k vyhrievanému zadnému sklu a vonkajším spätným zrkadiel.



Fyzické tlačidlo v stredovej konzole.

- Stlačte tlačidlo.
 - > Vyhrievané zadné sklo a vonkajšie spätné zrkadlá sa aktivujú/deaktivujú a tlačidlo sa rozsvieti/zhasne.

Aktivovanie a deaktivovanie vyhrievaného zadného okna a vonkajších spätných zrkadiel zo stredového displeja



1. Otvorte zobrazenie klimatizácie na stredovom displeji stlačením symbolu v strede riadku klimatizácie.



2. Stlačte **Zadná**.
 - > Vyhrievané zadné sklo a vonkajšie spätné zrkadlá sa aktivujú/deaktivujú a tlačidlo sa rozsvieti/zhasne.

Súvisiace informácie

- Ovládanie klimatizácie (str. 220)
- Aktivovanie a deaktivovanie automatického zapnutia ohrievania zadného skla a vonkajších spätných zrkadiel (str. 231)

Aktivovanie a deaktivovanie automatického zapnutia ohrievania zadného skla a vonkajších spätných zrkadiel

Vyhrievané zadné sklo a vonkajšie spätné zrkadlá sú určené na rýchle odstránenie zahmlenia a námrazy s okien a zrkadiel. Je možné nastaviť, či sa má zapnúť/vypnúť automatické spustenie ohrievania zadného skla a vonkajších spätných zrkadiel, keď je motor naštartovaný. Pri zapnutí automatického zapnutia sa ohrievanie zapne, keď bude hroziť namŕzanie alebo zahmlievanie čelného skla/okna. Ohrievanie sa automaticky vypne, keď je čelné sklo/okno dostatočne teplé a námraza alebo zahmlenie zmizli.

1. Stlačte **Nastavenia** v pohľade zhora na stredovom displeji.
2. Stlačte **Klimatizácia**.
3. Vyberte **Automatické odmrazovanie zadného skla** a zapnite/vypnite automatické zapnutie ohrievania zadného skla a vonkajších spätných zrkadiel.

Súvisiace informácie

- Aktivovanie a deaktivovanie vyhrievaného zadného okna a vonkajších spätných zrkadiel (str. 230)

Regulovanie úrovne ventilátora predného sedadla⁴

Ventilátor predného sedadla sa dá nastaviť na niekoľko rozdielnych automaticky ovládaných rýchlostí.



1. Otvorte zobrazenie klimatizácie na stredovom displeji stlačením symbolu v strede riadku klimatizácie.

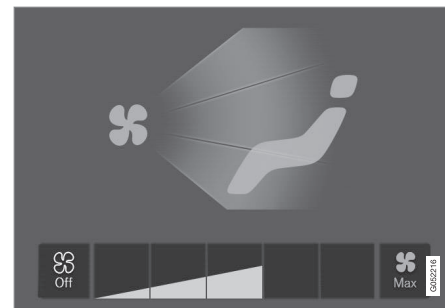

Tlačidlá ovládania ventilátora v zobrazení klimatizácie.

2. Ťuknite na požadovanú úroveň ventilátora, **Off**, **1 - 5** alebo **Max**.
> Úroveň ventilátora sa zmení a tlačidlá vybratej úrovne sa rozsvietia.

! DÔLEŽITÉ

Ak je ventilátor úplne vypnutý, klimatizácia nie je zapnutá, čo vedie k riziku zahmlievania vnútorných častí okien.

⁴ V prípade 2-zónovej klimatizácie aj zadného sedadla.



i POZNÁMKA

System ovládania klimatizácie automaticky upraví prietok vzduchu v rámci intenzity vybraného ventilátora na základe požiadaviek. To znamená, že otáčky ventilátora sa môžu meniť, aj keď jeho intenzita ostáva nemenná.

Súvisiace informácie

- Ovládanie klimatizácie (str. 220)

Regulovanie úrovne ventilátora zadného sedadla*

Ventilátor zadného sedadla sa dá nastaviť na niekoľko rozdielnych automaticky ovládaných rýchlostí.

Regulovanie úrovne ventilátora zadného sedadla z predného sedadla



1. Otvorte zobrazenie klimatizácie na stredovom displeji stlačením symbolu v strede riadku klimatizácie.
2. Zvoľte kartu **Klimatizácia zadnej časti**.

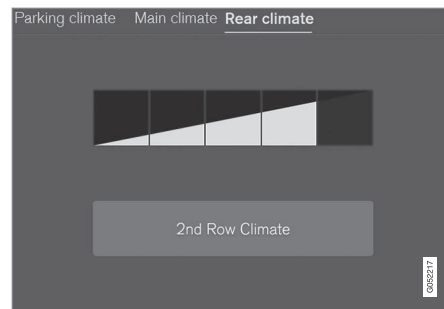

Tlačidlá ovládača ventilátora v karte **Klimatizácia zadnej časti** v zobrazené klimatizácie.

3. Ťuknite na požadovanú úroveň ventilátora, **1-5**.

Úroveň ventilátora zadného sedadla sa dá vypnúť ťuknutím na **Klimatizácia druhého radu**.

> Úroveň ventilátora sa zmení a tlačidlá vybratej úrovne sa rozsvietia.

Regulovanie úrovne ventilátora zadného sedadla zo zadného sedadla

1. Ak chcete získať prístup k ovládačom, stlačte tlačidlo odomknutia v stredovom tuneli panela klimatizácie.



Ovládače ventilátora na paneli klimatizácie na zadnej časti stredového tunela.

2. Ťknite na požadovanú úroveň ventilátora, 1-5.
 - > Úroveň ventilátora sa zmení a tlačidlá vybratej úrovne sa rozsvietia.

i POZNÁMKA

Keď je úroveň vetrania pre predné sedadlo v polohe **Off**, nedá sa nastaviť úroveň vetrania pre zadné sedadlo.

Otáčky ventilátora pre predné sedadlo sa dajú vypnúť iba na stredovom displeji na obrazovke klimatizácie.

i POZNÁMKA

System ovládania klimatizácie automaticky upraví prietok vzduchu v rámci intenzity vybraného ventilátora na základe požiadaviek. To znamená, že otáčky ventilátora sa môžu meniť, aj keď jeho intenzita ostáva nemenná.

Súvisiace informácie

- Ovládanie klimatizácie (str. 220)

Regulovanie teploty predného sedadla⁵

Teplotu zón klimatizácie predných sedadiel je možné nastaviť na požadovaný počet stupňov.



Tlačidlá nastavenia teploty na riadku s klimatizáciou

1. Stlačte ľavé alebo pravé tlačidlo nastavenia teploty na riadku s klimatizáciou na stredovom displeji a otvorte ovládače.

⁵ V prípade 2-zónovej klimatizácie aj zadného sedadla.



Ovládač teploty.

2. Reguluje teplotu jednou z nasledujúcich možností:
 - posuňte ovládač na požadovanú teplotu alebo
 - stlačte +/- a teplotu postupne zvýšte/znížte.
- > Teplota sa zmení a tlačidlo zobrazí nastavenú teplotu.

i POZNÁMKA

Kúrenie alebo chladenie sa nedá urýchliť voľbou vyššej alebo nižšej teploty, než je skutočne požadovaná teplota.

Súvisiace informácie

- Ovládanie klimatizácie (str. 220)

Regulovanie teploty zadného sedadla*

Teplotu zón klimatizácie zadných sedadiel je možné nastaviť na požadovaný počet stupňov.

Regulovanie teploty zadného sedadla z predného sedadla



1. Otvorte zobrazenie klimatizácie na stredovom displeji stlačením symbolu v strede riadku klimatizácie.
2. Zvoľte kartu **Klimatizácia zadnej časti**.



Tlačidlá teploty v karte **Klimatizácia zadnej časti** v zobrazené klimatizácie.

3. Ak chcete spustiť ovládanie, stlačte tlačidlo pre teplotu na ľavej alebo pravej strane.



Ovládač teploty.

4. Reguluje teplotu takto:

- posuňte ovládač na požadovanú teplotu
 - stlačte +/- a teplotu postupne zvýšte/znížte.
- > Teplota sa zmení a tlačidlo zobrazí nastavenú teplotu.

Regulovanie teploty zadného sedadla zo zadného sedadla

1. Ak chcete získať prístup k ovládačom, stlačte tlačidlo odomknutia v stredovom tuneli panela klimatizácie.



Ovládač teploty na paneli klimatizácie na zadnej časti stredového tunela.

2. Na ľavej alebo pravej strane na stredového tunela na paneli klimatizácie stlačte tlačidlá </> a postupne znížte/zvýšte teplotu.
- > Teplota sa zmení a na obrazovke na paneli klimatizácie sa zobrazí nastavená teplota.

i POZNÁMKA

Kúrenie alebo chladenie sa nedá urýchliť voľbou vyššej alebo nižšej teploty, než je skutočne požadovaná teplota.

Súvisiace informácie

- Ovládanie klimatizácie (str. 220)

Synchronizácia teploty

Teplota v aute v rôznych zónových klimatizáciách môže byť zjednotená s teplotou nastavenou na strane vodiča.

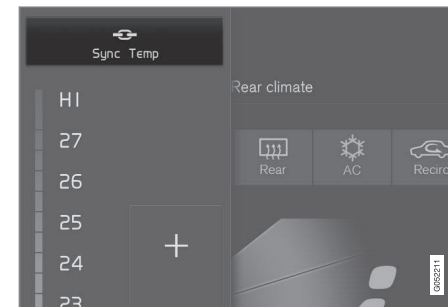

Tlačidlo na zjednotenie na kontrolkách teploty na strane vodiča.

1. Ak chcete spustiť ovládače, stlačte tlačidlo pre teplotu na strane vodiča v strede riadku na displeji klimatizácie.
2. Stlačte **Synchronizovať teplotu**.
 - > Teplota pre všetky zóny vo vozidle je jednotná s teplotou nastavenou na strane vodiča a symbol zjednotenia je zobrazený vedľa tlačidla teploty.

Zjednotenie sa zastaví pomocou ďalšieho stlačenia tlačidla **Synchronizovať teplotu** alebo pomocou zmeny nastavenia teploty pre zónovú klimatizáciu inú ako vodičovú.

◀ Súvisiace informácie

- Ovládanie klimatizácie (str. 220)

Aktivovanie a deaktivovanie klimatizácie

Klimatizácia ochladzuje a odvlhčuje prichádzajúci vzduch podľa potreby.

Keď je klimatizácia zapnutá, klimatický kontrolný systém automaticky kontroluje zapnutie a vypnutie podľa potreby.



1. Otvorte zobrazenie klimatizácie na stredovom displeji stlačením symbolu v strede riadku klimatizácie.



2. Stlačte **AC**.
 - > Klimatizácia sa aktivuje/deaktivuje a tlačidlo sa rozsvieti/zhasne.

i POZNÁMKA

Zatvorte všetky bočné okná a panoramatickú strechu*, aby mohla klimatizácia fungovať čo najlepšie.

i POZNÁMKA

Ak je ovládanie ventilátora v **Off** polohe, nie je možné aktivovať klimatizáciu.

Súvisiace informácie

- Ovládanie klimatizácie (str. 220)

Parkovacia klimatizácia*

Ovládanie parkovacej klimatizácie je všeobecný výraz pre niekoľko funkcií, ktoré po zaparkovaní vozidla zlepšujú klimatizáciu v priestore pre cestujúcich, napr. predpríprava ovzdušia v interiéri.



Funkcie spadajúce do ovládania parkovacej klimatizácie sa ovládajú z **Klimatizácia pri parkovaní** v zobrazení klimatizácie na stredovom displeji. Otvorte zobrazenie klimatizácie stlačením symbolu v strede riadku klimatizácie.

Súvisiace informácie

- Podnebie (str. 208)
- Predbežná úprava* (str. 237)
- Predbežné čistenie* (str. 242)
- Klimatický komfort pri parkovaní* (str. 243)
- Symboly a správy pre nezávislé kúrenie* (str. 245)

Predbežná úprava*

Predbežná úprava je funkcia klimatizácie, ktorá sa podľa možnosti pokúsi dosiahnuť komfortnú teplotu v priestore pre cestujúcich pred odchodom.

Predbežná úprava môže použiť priame naštartovanie alebo sa dať nastaviť pomocou časovača.

Funkcia využíva niekoľko systémov v rôznych prípadoch:

- V chladnom podnebí nezávislé kúrenie* zahrieva priestor pre cestujúcich na komfortnú teplotu.
- Keď je teplo, klimatizačný systém ochladzuje priestor pre cestujúcich fúkaním vzduchu zvonku dovnútra vozidla.

i POZNÁMKA

Pri teplotách tesne pod komfortnou teplotou sa neaktivuje vetranie ani kúrenie a nespustí sa ani predpríprava ovzdušia v interiéri.

i POZNÁMKA

Počas predbežnej úpravy priestoru pre cestujúcich vozidlo pracuje na dosiahnutí komfortnej teploty a nie teploty nastavenej v systéme ovládania klimatizácie.

i POZNÁMKA

Predbežné čistenie* sa automaticky spustí po dokončení predprípravy ovzdušia v interiéri.

Súvisiace informácie

- Parkovacia klimatizácia* (str. 237)
- Spustenie a vypnutie predbežnej úpravy vzduchu* (str. 238)
- Nastavenie času predbežnej úpravy* (str. 239)
- Predbežné čistenie* (str. 242)

Spustenie a vypnutie predbežnej úpravy vzduchu*

Pokiaľ je to možné, predbežná úprava vzduchu ohrieva* alebo vetrá priestor pre cestujúcich pred jazdou. Funkcia môže využívať priamy štart zo stredového displeja alebo mobilného telefónu.

Spustenie a vypnutie z vozidla



1. Otvorte zobrazenie klimatizácie na stredovom displeji stlačením symbolu v strede riadku klimatizácie.
2. Zvoľte kartu **Klimatizácia pri parkovaní**.
3. Stlačte **Spustiť prednast. a čistenie**.
 - > Predpríprava ovzdušia v interiéri sa zapne/vypne a tlačidlo sa rozsvieti/zhasne.

i POZNÁMKA

Počas predbežnej úpravy priestoru pre cestujúcich by mali byť dvere a okná vozidla zatvorené.

i POZNÁMKA

Predbežné čistenie* sa automaticky spustí po dokončení predprípravy ovzdušia v interiéri.

⚠ UPOZORNENIE

Nepoužívajte predbežnú úpravu, ak je vozidlo vybavené kúrením*:

- V nevetraných priestoroch vo vnútri. Keď sa spustí kúrenie, emitujú sa výfukové plyny.
- V blízkosti miest s horľavým alebo ľahko sa vznietiacim materiálom. Palivo, plyn, dlhá tráva, piliny atď. sa môžu vznietiť.
- Ak hrozí nebezpečenstvo zablokovania výfukového potrubia kúrenia. Napríklad hlboký sneh vo vnútornom podbehu pravého predného kolesa môže brániť vetraniu kúrenia.

Nezabudnite, že predbežná úprava sa dá spustiť pomocou časovača, ktorý bol nastavený na dlhý čas vopred.

Spustenie z aplikácie

Na zariadení, ktoré má aplikáciu Volvo On Call*, môžete spravovať spustenie predprípravy ovzdušia v interiéri, ako aj informácie o

vybraných nastaveniach. Predpríprava ovzdušia v interiéri vyhrieva* priestor pre cestujúcich na príjemnú teplotu alebo priestor vetrá fúkaním vonkajšieho vzduchu dovnútra.

Prípravu ovzdušia v priestore pre cestujúcich môžete vykonať aj pomocou funkcie diaľkového štartu vozidla (Engine Remote Start – ERS)⁶ prostredníctvom aplikácie Volvo On Call*.

Súvisiace informácie

- Parkovacia klimatizácia* (str. 237)
- Predbežná úprava* (str. 237)
- Nastavenie času predbežnej úpravy* (str. 239)
- Predbežné čistenie* (str. 242)

⁶ Určité trhy.

Nastavenie času predbežnej úpravy*

Časovač sa dá nastaviť tak, aby sa predbežná úprava ukončila vo vopred určenom čase.

Časovač dokáže spracovať až 8 rôznych nastavení pre

- čas pre jeden dátum
- čas pre jeden alebo viaceré dni v týždni, s opakovaním alebo bez opakovania.

Súvisiace informácie

- Predbežná úprava* (str. 237)
- Pridanie a úprava nastavenia času pre predbežnú úpravu* (str. 239)
- Aktivácia a deaktivácia nastavenia času pre predbežnú úpravu* (str. 240)
- Odstránenie nastavenia času pre predprípravu ovzdušia v interiéri* (str. 241)

Pridanie a úprava nastavenia času pre predbežnú úpravu*

Časovač pre predbežnú úpravu dokáže spracovať až 8 nastavení času.

Pridanie nastavenia času

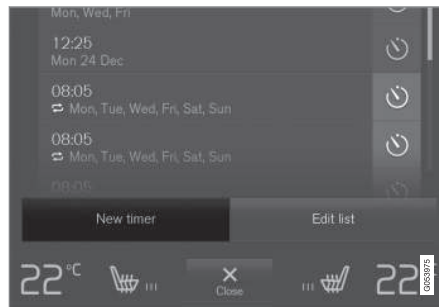

Tlačidlo na pridanie nastavenia času v karte **Klimatizácia pri parkovaní** v zobrazení klimatizácie.

1. Otvorte zobrazenie klimatizácie na stredovom displeji.
2. Zvoľte kartu **Klimatizácia pri parkovaní**.

3. Stlačte **Pridať časovač**.
 > Zobrazí sa kontextové okno.

i POZNÁMKA

Nie je možné pridať nastavenie času, ak je pre časovač zadaných 8 nastavení. Odstráňte nastavenie času, aby ste mohli pridať nové.

4. Ťuknite na položku **Dátum**, aby ste nastavili čas pre jeden dátum.
 Ťuknite na položku **Dni**, aby ste nastavili čas pre jeden alebo viaceré dni v týždni.
 Pomocou **Dni**. Aktivujte/deaktivujte opakovanie označením/zrušením označenia políčka pre **Opak. týždenne**.
5. Pomocou **Dátum**. Vyberte dátum predbežnej úpravy posunutím zoznamu dátumov pomocou šípok.
 Pomocou **Dni**. Vyberte dni v týždni pre predbežnú úpravu ťuknutím na tlačidlá pre dni v týždni.
6. Nastavte čas, kedy má byť predbežná úprava ukončená, posunutím pomocou šípok.



7. Ťknite na položku **Potvrdiť**, aby ste pridali nastavenie času.
- > Nastavenie času sa pridá do zoznamu a aktivuje sa.

UPOZORNENIE

Nepoužívajte predbežnú úpravu, ak je vozidlo vybavené kúrením*:

- V nevetraných priestoroch vo vnútri. Keď sa spustí kúrenie, emitujú sa výfukové plyny.
- V blízkosti miest s horľavým alebo ľahko sa vznietiacim materiálom. Palivo, plyn, dlhá tráva, piliny atď. sa môžu vznietiť.
- Ak hrozí nebezpečenstvo zablokovania výfukového potrubia kúrenia. Napríklad hlboký sneh vo vnútornom podbehu pravého predného kolesa môže brániť vetraniu kúrenia.

Nezabudnite, že predbežná úprava sa dá spustiť pomocou časovača, ktorý bol nastavený na dlhý čas vopred.

Úprava nastavenia času

1. Otvorte zobrazenie klimatizácie na stredovom displeji.
2. Zvoľte kartu **Klimatizácia pri parkovaní**.

3. Stlačte nastavenie času, ktoré sa má zmeniť.
 - > Zobrazí sa kontextové okno.
4. Upravte nastavenie času rovnakým spôsobom ako je uvedené vyššie v časti „Pridanie nastavenia času“.

Súvisiace informácie

- Predbežná úprava* (str. 237)
- Nastavenie času predbežnej úpravy* (str. 239)
- Aktivácia a deaktivácia nastavenia času pre predbežnú úpravu* (str. 240)
- Odstránenie nastavenia času pre predprápravu ovzdušia v interiéri* (str. 241)

Aktivácia a deaktivácia nastavenia času pre predbežnú úpravu*

Nastavenie času v časovači pre predbežnú úpravu sa dá aktivovať alebo deaktivovať podľa potreby.



Tlačidlá časovača v karte **Klimatizácia pri parkovaní** v zobrazené klimatizácie.

1. Otvorte zobrazenie klimatizácie na stredovom displeji.
2. Zvoľte kartu **Klimatizácia pri parkovaní**.
3. Aktivujte/deaktivujte nastavenie času ťknutím na tlačidlo časovača vpravo od nastavenia.
 - > Nastavenie času sa aktivuje/deaktivuje a tlačidlo sa rozsvieti/zhasne.

UPOZORNENIE

Nepoužívajte predbežnú úpravu, ak je vozidlo vybavené kúrením*:

- V nevetraných priestoroch vo vnútri. Keď sa spustí kúrenie, emitujú sa výfukové plyny.
- V blízkosti miest s horľavým alebo ľahko sa vznietiacim materiálom. Palivo, plyn, dlhá tráva, piliny atď. sa môžu vznietiť.
- Ak hrozí nebezpečenstvo zablokovania výfukového potrubia kúrenia. Napríklad hlboký sneh vo vnútornom podbehu pravého predného kolesa môže brániť vetraniu kúrenia.

Nezabudnite, že predbežná úprava sa dá spustiť pomocou časovača, ktorý bol nastavený na dlhý čas vopred.

Súvisiace informácie

- Predbežná úprava* (str. 237)
- Nastavenie času predbežnej úpravy* (str. 239)
- Pridanie a úprava nastavenia času pre predbežnú úpravu* (str. 239)
- Odstránenie nastavenia času pre predprípravu ovzdušia v interiéri* (str. 241)

Odstránenie nastavenia času pre predprípravu ovzdušia v interiéri*

Nastavenie času na predprípravu ovzdušia v interiéri, ktoré už nie je potrebné, sa môže vymazať.

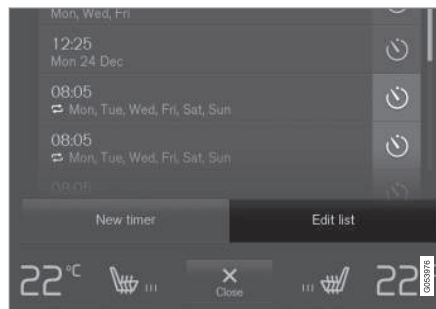

Tlačidlo na úpravu zoznamu/vymazanie nastavenia času na karte **Klimatizácia pri parkovaní** v zobrazení klimatizácie.

1. Otvorte zobrazenie klimatizácie na stredovom displeji.
2. Zvoľte kartu **Klimatizácia pri parkovaní**.
3. Stlačte **Upraviť zoznam**.
4. Stlačte ikonu vymazania vpravo v zozname.
 - > Ikon sa zmení na text **Vymazať**.
5. Na potvrdenie stlačte **Vymazať**.
 - > Nastavenie času sa vymaže zo zoznamu.

Súvisiace informácie

- Predbežná úprava* (str. 237)
- Nastavenie času predbežnej úpravy* (str. 239)
- Pridanie a úprava nastavenia času pre predbežnú úpravu* (str. 239)
- Aktivácia a deaktivácia nastavenia času pre predbežnú úpravu* (str. 240)

Predbežné čistenie*

Predbežné čistenie vozidla pred odjazdom sa používa na zlepšenie kvality vzduchu v priestore pre cestujúcich.

Predbežné čistenie je možné spustiť iba priamo zo stredového displeja, ale automaticky sa spustí aj po ukončení predbežnej úpravy.

Táto funkcia využíva vetranie na fúkanie čerstvého vzduchu do priestoru pre cestujúcich a potom cirkuluje vzduch cez filter systému klimatizácie v priestore pre cestujúcich.

Súvisiace informácie

- Parkovacia klimatizácia* (str. 237)
- Spustenie a vypnutie predčistenia* (str. 242)
- Predbežná úprava* (str. 237)

Spustenie a vypnutie predčistenia*

Predčistenie zlepšuje kvalitu vzduchu v priestore pre cestujúcich pred jazdou. Funkcia môže využívať priamy štart zo stredového displeja alebo mobilného telefónu.

Spustenie a vypnutie z vozidla



1. Otvorte zobrazenie klimatizácie na stredovom displeji stlačením symbolu v strede riadku klimatizácie.
2. Zvoľte kartu **Klimatizácia pri parkovaní**.
3. Stlačte **Spustiť predbežné čistenie**.
 - > Predbežné čistenie sa zapne/vypne a tlačidlo sa rozsvieti/zhasne.

Spustenie z aplikácie*

Začiatok predbežného čistenia a informácie o zvolených nastaveniach možno spravovať zo zariadenia, ktoré má aplikáciu Volvo On Call*.

POZNÁMKA

Predbežné čistenie sa spustí vždy automaticky po dokončení predbežnej úpravy.

Súvisiace informácie

- Parkovacia klimatizácia* (str. 237)
- Predbežné čistenie* (str. 242)

- Predbežná úprava* (str. 237)

Klimatický komfort pri parkovaní*

Klimatizácia v priestore pre cestujúcich sa môže udržiavať počas zaparkovania vozidla, napr. ak je potrebné vypnúť motor, ale vodič alebo cestujúci chce(-ú) zostať vo vozidle a udržiavať úroveň klimatického komfortu.

Spustenie funkcie udržiavania komfortnej klímy je možné len prostredníctvom priameho spustenia zo stredového displeja.

Funkcia využíva niekoľko systémov v rôznych prípadoch:

- Zvyškové teplo z motora v chladnom podnebí ohrieva priestor pre cestujúcich na komfortnú teplotu.
- Keď je teplo, vetranie ochladzuje priestor pre cestujúcich fúkaním vzduchu zvonku dovnútra vozidla.

i POZNÁMKA

Udržiavanie klimatického komfortu je vypnuté, keď je vozidlo zamknuté zvonku, aby sa zbytočne nemiňalo zvyškové teplo. Používanie tejto funkcie je určené na udržanie klimatického komfortu, keď vodič alebo cestujúci zostanú vo vozidle.

Existuje obmedzenie, ako dlho možno udržiavať klimatický komfort v chladnom podnebí, čo závisí od množstva dostupného zvyškového tepla.

Súvisiace informácie

- Parkovacia klimatizácia* (str. 237)
- Spustenie a vypínanie klimatického komfortu pri parkovaní* (str. 243)

Spustenie a vypínanie klimatického komfortu pri parkovaní*

Udržiavanie klimatického komfortu zachováva klímu v priestore pre cestujúcich po jazde. Funkcia môže používať priame spustenie zo stredového displeja.



1. Otvorte zobrazenie klimatizácie na stredovom displeji stlačením symbolu v strede riadku klimatizácie.
2. Zvoľte kartu **Klimatizácia pri parkovaní**.
3. Stlačte **Zachovať komfort klimatizácie**.
 - > Udržiavanie klimatického komfortu je spustené/vypnuté a tlačidlo sa rozsvieti/zhasne.

i POZNÁMKA

Ak nie je v motore dostatok zvyškového tepla na udržanie klímy v priestore pre cestujúcich, alebo ak je vonkajšia teplota vyššia ako približne 20°C (68°F), nie je možné spustiť zachovanie pohodlia v klíme.





i POZNÁMKA

Udržiavanie klimatického komfortu je vypnuté, keď je vozidlo zamknuté zvonku, aby sa zbytočne nemiňalo zvyškové teplo. Používanie tejto funkcie je určené na udržanie klimatického komfortu, keď vodič alebo cestujúci zostanú vo vozidle.

Existuje obmedzenie, ako dlho možno udržiavať klimatický komfort v chladnom podnebí, čo závisí od množstva dostupného zvyškového tepla.

Súvisiace informácie

- Klimatický komfort pri parkovaní* (str. 243)

Symbole a správy pre nezávislé kúrenie*

Na displeji vodiča sa môže zobrazíť niekoľko symbolov a hlásení týkajúcich sa ovládania nezávislého kúrenia.

Správy týkajúce sa nezávislého kúrenia možno zobrazíť aj v zariadení, ktoré má aplikáciu Volvo On Call*.



Tento symbol svieti na displeji vodiča, keď je nezávislé kúrenie aktívne.

Symbol	Správa	Špecifikácia
	Klimatiz. pri parkovaní Servis je potrebný	Nezávislé kúrenie je vypnuté. Čo možno najskôr nechajte fungovanie skontrolovať v servise ^A .
	Klimatiz. pri parkovaní Dočasne nedostupné	Nezávislé kúrenie je dočasne vypnuté. Ak problém nejaký čas pretrváva, obráťte sa na servis ^A , aby skontrolovali fungovanie.
	Klimatiz. pri parkovaní Nedostupné, príliš nízka hladina paliva	Nezávislé kúrenie nie je možné zapnúť, keď je hladina paliva príliš nízka na spustenie nezávislého kúrenia*. Naplňte palivovú nádrž vozidla.
	Klimatiz. pri parkovaní Nedostupné, príliš slabé nabitie akumulátora	Nezávislé kúrenie nie je možné zapnúť, ak je úroveň nabitia batérie štartéra príliš nízka na spustenie nezávislého kúrenia*. Naštartujte vozidlo.
	Klimatiz. pri parkovaní Obmedzené, príliš slabé nabitie akumulátora	Doba prevádzky nezávislého kúrenia je obmedzená, keď je stav nabitia batérie štartéra nízky. Naštartujte vozidlo.

^A Odporúčame autorizovaný servis Volvo.

Súvisiace informácie

- Parkovacia klimatizácia* (str. 237)

Kúrenie*

Kúrenie má dve podradené funkcie, ktoré pomáhajú vykurovať priestor pre cestujúcich alebo motor v rôznych situáciách.

Kúrenie má dve podradené funkcie:

- Nezávislé kúrenie - vyhrieva priestor pre cestujúcich, ak je to potrebné, keď je aktivovaná predbežná úprava ovládania klimatizácie.
- Prídavné kúrenie - ak je to potrebné, vyhrieva počas jazdy priestor pre cestujúcich a motor.

Kúrenie je poháňané palivom a je namontované v kryte pravého predného kolesa.

i POZNÁMKA

Ak je kúrenie v prevádzke, môže z podbehu pravého predného kolesa vychádzať dym a môžete počuť slabé šumenie. Tikajúci zvuk z palivového čerpadla môžete počuť aj zo zadnej časti vozidla. Toto je úplne normálne.

Batéria a nabíjanie

Kúrenie je napájané štartovacou batériou vozidla. Ak je úroveň nabitia štartovacej batérie príliš nízka, potom sa kúrenie automaticky vypne a na displeji vodiča sa zobrazí správa.

i POZNÁMKA

Ak je potrebné použiť kúrenie, uistite sa, že batéria je dostatočne nabitá. Vozidlo musí byť pripojené k elektrickej zásuvke, aby sa kúrenie mohlo použiť na predprípravu ovzdušia v interiéri.

Palivo a tankovanie

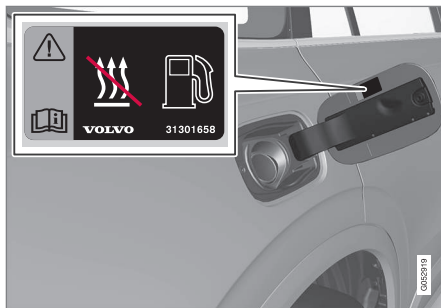

Výstražný štítok na veku palivovej nádrže.

Kúrenie používa palivo z normálnej palivovej nádrže.

Ak je vozidlo zaparkované na strmom kopci, predná časť vozidla by mala smerovať z kopca, aby sa zabezpečil prívod paliva do kúrenia.

Ak je hladina v palivovej nádrži príliš nízka, potom sa kúrenie automaticky vypne a na displeji vodiča sa zobrazí správa.

i POZNÁMKA

Ak je potrebné použiť kúrenie, uistite sa, že v palivovej nádrži je dostatok paliva.

! UPOZORNENIE

Palivo, ktoré sa vyleje, by sa mohlo vznietiť. Než začnete tankovať, vypnite kúrenie poháňané palivom.



Na displeji vodiča skontrolujte, či je kúrenie vypnuté. Tento symbol svieti, keď pracuje ako nezávislé kúrenie.

Súvisiace informácie

- Podnebie (str. 208)
- Nezávislé kúrenie* (str. 247)
- Nezávislé kúrenie* (str. 248)

Nezávislé kúrenie*

Nezávislé kúrenie ohrieva podľa potreby priestor pre cestujúcich pred jazdou, ak je aktivovaná predbežná úprava vozidla.

Nezávislé kúrenie je jednou z dvoch podrade-
ných funkcií kúrenia vozidla. Kúrenie je
umiestnené v prednom kryte pravého kolesa.



Ak sa tento symbol rozsvieti na
displeji vodiča, nezávislé kúrenie
môže byť aktívne.

i POZNÁMKA

Ak je kúrenie v prevádzke, môže z podbehu
pravého predného kolesa vychádzať dym a
môžete počuť slabé šumenie. Tikajúci zvuk
z palivového čerpadla môžete počuť aj zo
zadnej časti vozidla. Toto je úplne nor-
málne.

Nezávislé kúrenie sa spustí automaticky, ak je
aktivovaná predbežná úprava nezávislého
kúrenia* a priestor pre cestujúcich sa musí
vyhriať.

V závislosti od faktorov, ako je dostupnosť
paliva, stav batérie, teplota v priestore pre
cestujúcich a okolitá teplota, má kúrenie rôzne
doby prevádzky, avšak nikdy nie dlhšie ako 30
minút.

i POZNÁMKA

Ak je potrebné použiť nezávislé kúrenie,
uistite sa, že v palivovej nádrži je dostatok
paliva.

Ak je potrebné použiť nezávislé kúrenie,
uistite sa, že štartovacia batéria je dosta-
točne nabitá.

! DÔLEŽITÉ

Opakované používanie nezávislého kúrenia
v kombinácii s krátkymi jazdami môže spô-
sobiť vybitie batérie a zhoršenie štartova-
nia.

Ak sa kúrenie používa pravidelne, s vozid-
lom by ste mali jazdiť počas rovnakej doby,
počas ktorej sa používa kúrenie, aby sa
zabezpečilo, že batéria vozidla sa dobije
rovnakým množstvom energie, aké spotre-
buje nezávislé kúrenie. V chladnom pod-
nebí alebo pri staršej batérii môže byť na
nabitie batérie potrebná dlhšia trasa.

! UPOZORNENIE

Nepoužívajte predbežnú úpravu, ak je
vozidlo vybavené kúrením*:

- V nevetraných priestoroch vo vnútri.
Keď sa spustí kúrenie, emitujú sa výfu-
kové plyny.
- V blízkosti miest s horľavým alebo
ľahko sa vznietiacim materiálom.
Palivo, plyn, dlhá tráva, piliny atď. sa
môžu vznietiť.
- Ak hrozí nebezpečenstvo zablokovania
výfukového potrubia kúrenia. Napríklad
hlboký sneh vo vnútornom podbehu
pravého predného kolesa môže brániť
vetraniu kúrenia.

Nezabudnite, že predbežná úprava sa dá
spustiť pomocou časovača, ktorý bol nastave-
ný na dlhý čas vopred.

! UPOZORNENIE

V prípade zápachu paliva, nezvyčajného
množstva dymu, čierneho dymu alebo
nezvyčajných zvukov prichádzajúcich z
nezávislého kúrenia kúrenie vypnite a
vytiahnite poisťku, ak je to možné. Spoloč-
nosť Volvo odporúča, aby ste v prípade
opravy kontaktovali autorizovaný servis
vozidiel značky Volvo.



◀ Súvisiace informácie

- Kúrenie* (str. 246)
- Nezávislé kúrenie* (str. 248)

Nezávislé kúrenie*

Pomocný ohrievač pomáha vykurovať priestor pre cestujúcich a motor počas jazdy.

Nezávislé kúrenie je jednou z dvoch podradených funkcií kúrenia vozidla. Kúrenie je umiestnené v prednom kryte pravého kolesa.

i POZNÁMKA

Ak je kúrenie v prevádzke, môže z podbehu pravého predného kolesa vychádzať dym a môžete počuť slabé šumenie. Tikajúci zvuk z palivového čerpadla môžete počuť aj zo zadnej časti vozidla. Toto je úplne normálne.

Nezávislé kúrenie sa spúšťa a ovláda automaticky, keď je počas jazdy potrebné kúrenie.

Po vypnutí motora vozidla sa automaticky vypne.

i POZNÁMKA

Ak je potrebné použiť prídavné kúrenie, uistite sa, že v palivovej nádrži je dostatok paliva.

Súvisiace informácie

- Kúrenie* (str. 246)
- Nezávislé kúrenie* (str. 247)
- Aktivácia a deaktivácia automatického štartu pomocného ohrievača* (str. 248)

Aktivácia a deaktivácia automatického štartu pomocného ohrievača*

Pomocný ohrievač pomáha vykurovať priestor pre cestujúcich a motor počas jazdy.

Je možné nastaviť, či sa má aktivovať/deaktivovať automatický štart pomocného ohrievača.

1. Stlačte **Nastavenia** v pohľade zhora na stredovom displeji.
2. Stlačte **Klimatizácia**.
3. Zvoľte **Prídavné vyhrievanie** pre aktiváciu/deaktiváciu automatického štartu pomocného ohrievača.

i POZNÁMKA

Spoločnosť Volvo odporúča vypnúť automatické spúšťanie nezávislého kúrenia pri jazdách na krátke vzdialenosti.

Súvisiace informácie

- Nezávislé kúrenie* (str. 248)

KLÚČ, ZÁMKY A ALARM

Uzamykanie a odomykanie

Vozidlo je možné uzamknúť a odomknúť niekoľkými rôznymi spôsobmi.

Vozidlo sa dá zamknúť a odomknúť

- pomocou tlačidiel na diaľkovom ovládači
- pomocou odnímateľnej lišty kľúča (ak je batéria v kľúči diaľkového ovládača vybitá)
- bez kľúča* (Passive Entry), kľúč diaľkového ovládania musí byť v dosahu
- z vnútornej strany vozidla pomocou ovládacích prvkov vo dverách
- diaľkovým odomknutím pomocou Volvo On Call*.

K vozidlu sú dva typy kľúčov diaľkového ovládania.

Pri vozidlách vybavených bezkľúčovým uzamykaním a odomykaním* sa dodáva o niečo menší, ľahší kľúč bez tlačidiel (prívesok na kľúč).

Care Key* (kľúč s obmedzeným diaľkovým ovládaním) umožňuje nastaviť obmedzenia pre niektoré vlastnosti vozidla napr. maximálnu rýchlosť vozidla a maximálnu hlasitosť systému reproduktorov.

Súvisiace informácie

- Uzamykanie a odomykanie pomocou diaľkového ovládania zámku (str. 255)
- Uzamykanie a odomykanie bez kľúča* (str. 283)
- Uzamykanie a odomykanie zvnútra vozidla (str. 286)
- Súkromné uzamknutie (str. 293)
- Alarm* (str. 295)

Potvrdenie zamknutia

Vozidlo svoje uzamknutie alebo odomknutie signalizuje pomocou výstražných svetiel.

Vonkajšia signalizácia

Uzamknutie

- Výstražné svetlá vozidla signalizujú uzamknutie bliknutím a stiahnutím vonkajších spätných zrkadiel¹.

Odomknutie

- Výstražné svetlá vozidla signalizujú odomknutie dvomi bliknutiami a vysunutím vonkajších spätných zrkadiel¹.

Všetky dvere, dvere batožinového priestoru a kapota motora musia byť zatvorené, aby vozidlo mohlo signalizovať, že je uzamknuté. Ak sa vozidlo uzamkne len tak, že sa zatvoria dvere na strane vodiča², vozidlo sa uzamkne, výstražné svetlá indikátora uzamknutia sa však rozsvietia len vtedy, ak budú zatvorené všetky dvere, dvere batožinového priestoru a kapota motora.

¹ Len pre vozidlá so sklápacími vonkajšími spätnými zrkadlami.

² Nevztahuje sa na vozidlá vybavené bezkľúčovým zamykaním/odomykaním*.

Zámok a indikátor alarmu na prístrojovom paneli

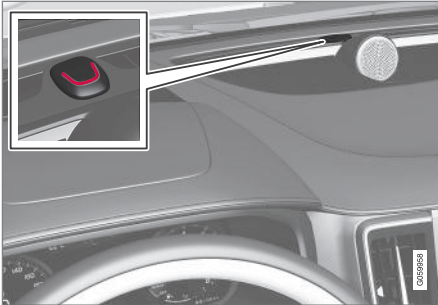

Zámok a indikátor alarmu zobrazujú stav uzamykacieho systému:

- Dlhé bliknutie signalizuje uzamknutie.
- Krátke bliknutia signalizujú, že vozidlo je uzamknuté.
- Rýchle bliknutia po deaktivovaní alarmu* signalizujú, že alarm bol spustený.

Signalizácia v tlačidlách uzamknutia Predné dvere



Tlačidlá uzamknutia so smerovými svetlami na predných dverách.

Rozsvietené smerové svetlo na tlačidle uzamknutia na jednom z predných dverí signalizuje, že všetky dvere sú uzamknuté. Ak je ktorékolvek z dverí otvorené, svetlá zhasnú na oboch dverách.

Zadné dvere*



Tlačidlo uzamknutia so smerovými svetlami na zadných dverách.

Rozsvietené smerové svetlo na tlačidle uzamknutia na jedných z dverí signalizuje, že príslušné dvere sú uzamknuté. Ak sú niektoré z dverí odomknuté, ich svetlo zhasne, kým ostatné svetlá budú naďalej rozsvietené.

Iná signalizácia

Pri uzamykaní a odomykaní sa môžu aktivovať aj funkcie bezpečnostného osvetlenia „Home Safe“ a prístupového osvetlenia.

Súvisiace informácie

- Nastavenie indikácie uzamknutia (str. 252)
- Uzamykanie a odomykanie (str. 250)



- Trvanie prístupového osvetlenia (str. 165)
- Používanie osvetlenia cesty domov (str. 165)

Nastavenie indikácie uzamknutia

V ponuke nastavení na stredovom displeji je možné vybrať rôzne možnosti, ako vozidlo potvrdí uzamknutie a odomknutie.

Ak chcete zmeniť nastavenie reakcie na uzamknutie:

1. Ťuknite na položku **Nastavenia** v pohľade zhora na strednom displeji.
2. Stlačte **My Car → Uzamykanie**.
3. Stlačte **Viditeľná odozva odomknutia/zamknutia**, ak chcete vybrať to, kedy má vozidlo poskytnúť viditeľnú reakciu:

- **Uzamknúť**
- **Odomknúť**
- **Obe**

Alebo vypnite funkciu výberom možnosti **Vypnúť**.

Ak chcete zmeniť nastavenie pre sklápacie spätné zrkadlá* pri odomknutí::

1. Ťuknite na položku **Nastavenia** v pohľade zhora na strednom displeji.
2. Stlačte **My Car → Zrkadlá a praktické funkcie**.
3. Vyberte možnosť **Sklopiť zrkadlá po uzamknutí**, ak chcete aktivovať alebo deaktivovať funkciu.

Súvisiace informácie

- Potvrdenie zamknutia (str. 250)

Klúč diaľkového ovládania

Klúč diaľkového ovládania uzamkne a odomkne dvere, dvere batožinového priestoru a veko palivovej nádrže. Klúč diaľkového ovládania musí byť vo vnútri vozidla, aby sa dalo naštartovať.



Klúč diaľkového ovládania³, Care Key alebo príviesok na kľúč (Key Tag)*.

Klúč diaľkového ovládania sa fyzicky nepoužíva pri štartovaní, pretože vozidlo je štandardne vybavené podporou štartovania bez kľúča (Passive Start). Jednoducho musíte mať kľúč v prednej časti priestoru pre cestujúcich.

Pri vozidlách vybavených uzamykaním a odomykaním bez kľúča Passive Entry* sa kľúč môže nachádzať kdekoľvek vo vozidle, aby sa vozidlo dalo naštartovať. V tomto prípade sa

odáva aj o niečo menší a ľahší príviesok na kľúč (Key Tag).

Kľúče diaľkového ovládania môžu byť prepojené s rôznymi profilmi vodiča, aby sa uložili osobné preferencie vo vozidle.

UPOZORNENIE

Diaľkové ovládanie zámku obsahuje gombíkovú batériu. Nové a použité batérie uchovávajte mimo dosahu detí. Ak niekto prehltne batériu, môže to spôsobiť vážne zranenie.

Ak sa zistí poškodenie, napr. ak sa kryt batérie nedá správne zatvoriť, výrobok by sa nemal používať. Poškodené výrobky uchovávajte mimo dosahu detí.

Tlačidlá kľúča diaľkového ovládania



Klúč diaľkového ovládania má štyri tlačidlá - jedno na ľavej strane a tri na pravej strane.

 **Uzamknutie** - Stlačením tlačidla sa dvere, dvere batožinového priestoru a veko palivovej nádrže uzamknú a tiež sa spustí alarm*.

Stlačením a podržaním tlačidla zatvoríte súčasne všetky okná a panoramatickú strechu*.

 **Odomknutie** - Stlačením tlačidla sa dvere, dvere batožinového priestoru a veko palivovej nádrže odomknú a tiež sa deaktivuje alarm.

Dlhšie stlačenie tlačidla otvorí všetky okná súčasne. Táto funkcia úplného vetrania sa dá použiť napríklad na rýchle vyvetranie vozidla v horúcom počasí.

³ Obrázok je schematický - časti sa môžu líšiť v závislosti od modelu vozidla.

- ◀ ◀  **Dvere batožinového priestoru** - Odomkne iba dvere batožinového priestoru a vypne ich alarm. Pri vozidlách s elektricky ovládanými dverami batožinového priestoru* sa dvere batožinového priestoru po stlačení tlačidla otvárajú automaticky. Dvere batožinového priestoru sa tiež zatvárajú dlhým stlačením - zaznejú akustické výstražné signály.

 **Panická funkcia** - Používa sa na prítiahnutie pozornosti v prípade núdze. Stlačte a podržte tlačidlo aspoň na 3 sekundy alebo ho dvakrát stlačte do 3 sekúnd, aby ste aktivovali smerovky a klaksón. Funkciu možno vypnúť rovnakým tlačidlom, keď bola aktívna aspoň 5 sekúnd. V opačnom prípade sa funkcia automaticky vypne po 3 minútach.

UPOZORNENIE

Ak vo vozidle niekto zostane, uistite sa, že elektricky ovládané okná a panoramatická strecha* sú odpojené od napájania tým, že vždy vezmete diaľkové ovládanie zámku so sebou, keď opúšťate vozidlo.

 **POZNÁMKA**

Dávajte si pozor na riziko zamknutia diaľkového ovládania zámku vo vozidle.

- Keď je vozidlo zamknuté a alarm je aktivovaný iným platným kľúčom, diaľkové ovládanie zámku alebo privesok na kľúč zabudnutý vo vozidle sa deaktivuje. Funkcia "Dvojité zamknutie" je tiež deaktivovaná. Keď je vozidlo odomknuté, zabudnutý kľúč sa znovu aktivuje.
- Care Key zabudnutý vo vozidle bude deaktivovaný, aj keď je vozidlo zamknuté pomocou Volvo On Call a znovu sa aktivuje, keď je vozidlo odomknuté pomocou Volvo On Call alebo iného platného kľúča.

Kľúč bez tlačidla (Key Tag)*

Privesok na kľúč vybavený funkciou uzamykania a odomykania bez kľúča funguje rovnakým spôsobom, ako štandardné tlačidlo diaľkového ovládania, pokiaľ ide o štartovanie bez kľúča a uzamykanie a odomykanie. Kľúč je vodotesný do hĺbky cca. 10 metrov (30 stôp) po dobu až 60 minút. Nemá odnímateľnú lištu kľúča a batéria sa nedá vymeniť.

Care Key - obmedzený kľúč diaľkového ovládania

Kľúč Care Key umožňuje majiteľovi vozidla nastaviť obmedzenie rýchlosti. Obmedzenie je určené na podporu bezpečného vedenia vozidla, napr. pri jeho požíčovaní.

Rušenie

Funkcie kľúča diaľkového ovládania pre štartovanie a uzamykanie a odomykanie bez kľúča* môžu byť rušené elektromagnetickými poľami a tienením.

POZNÁMKA

Vyhňte sa uloženiu diaľkového ovládania zámku do blízkosti kovových predmetov alebo elektronických prístrojov, napr. mobilných telefónov, tabletov, laptopov alebo nabíjačiek – najlepšie nie bližšie ako 10 – 15 cm (4 – 6 inches).

Ak stále dochádza k rušeniu, odomknite ho pomocou odnímateľnej čepele kľúča diaľkového ovládania a potom vložte kľúč do záložnej čítačky v držiaku na nápoje, aby sa alarm vozidla deaktivoval a vozidlo sa dalo naštartovať.

i POZNÁMKA

Keď vkladáte do držiaka pohárika diaľkové ovládanie zámku, zabezpečte, aby v ňom neboli žiadne iné kľúče od vozidla, kovové predmety ani elektronické prístroje (napr. mobilné telefóny, tablety, prenosné počítače alebo nabíjačky). Ak sa v držiaku pohárika nachádza niekoľko kľúčov od vozidla blízko seba, môžu sa navzájom rušiť.

Súvisiace informácie

- Štartovanie vozidla (str. 440)
- Uzamykanie a odomykanie pomocou diaľkového ovládania zámku (str. 255)
- Rozsah kľúča diaľkového ovládania (str. 257)
- Výmena batérie diaľkového ovládania zámku (str. 258)
- Odpojiteľná čepeľ kľúča (str. 263)
- Care Key – obmedzený kľúč diaľkového ovládania (str. 262)
- Imobilizér (str. 266)
- Prepojenie kľúča diaľkového ovládania s profilom vodiča (str. 140)

Uzamykanie a odomykanie pomocou diaľkového ovládania zámku

Tlačidlá diaľkového ovládania zámku sa dajú použiť na súčasné uzamknutie a odomknutie všetkých dverí, dverí batožinového priestoru a krytu plniaceho hrdla palivovej nádrže.

Uzamykanie pomocou diaľkového ovládania zámku

Obrázok je schematický - časti sa môžu líšiť v závislosti od modelu vozidla.

- Stlačte tlačidlo diaľkového ovládania zámku , aby sa vozidlo uzamklo.

Aby sa aktivovala sekvencia uzamknutia, musia byť dvere vodiča zatvorené⁴. Ak sú niektoré z ostatných dverí alebo dvere batožinového priestoru otvorené, tieto sa uzamknú a

zapne sa alarm* len vtedy, keď sú zatvorené. Detektory pohybu alarmu* sa aktivujú, keď sú všetky dvere a dvere batožinového priestoru zatvorené a uzamknuté.

i POZNÁMKA

Dávajte si pozor na riziko zamknutia diaľkového ovládania zámku vo vozidle.

- Keď je vozidlo zamknuté a alarm je aktivovaný iným platným kľúčom, diaľkové ovládanie zámku alebo privesok na kľúč zabudnutý vo vozidle sa deaktivuje. Funkcia "Dvojité zamknutie" je tiež deaktivovaná. Keď je vozidlo odomknuté, zabudnutý kľúč sa znovu aktivuje.
- Care Key zabudnutý vo vozidle bude deaktivovaný, aj keď je vozidlo zamknuté pomocou Volvo On Call a znovu sa aktivuje, keď je vozidlo odomknuté pomocou Volvo On Call alebo iného platného kľúča.

⁴ Ak je vozidlo vybavené uzamykaním/odomykaním bez kľúča*, potom musia byť všetky bočné dvere zatvorené.

◀ Uzamknutie pri otvorených dverách batožinového priestoru

POZNÁMKA

Ak bolo vozidlo zamknuté pri otvorených dverách batožinového priestoru, dajte pozor, aby ste nenechali diaľkové ovládanie zámku v batožinovom priestore po zatvorení dverí batožinového priestoru, aby sa vozidlo úplne nezamklo⁵.

Odomykanie pomocou diaľkového ovládania zámku

- Stlačte tlačidlo diaľkového ovládania zámku , aby sa vozidlo odomklo.

Automatické opätovné uzamknutie

Ak sa do 2 minút po odomknutí neotvoria žiadne dvere, ani dvere batožinového priestoru, automaticky sa uzamknú. Táto funkcia zabraňuje mimovoľnému ponechaniu odomknutého vozidla.

Keď tlačidlo diaľkového ovládania zámku nefunguje

POZNÁMKA

Vždy sa snažte ísť bližšie k vozidlu a opäť sa pokúste odomknúť ho.

Ak sa nedá uzamknúť alebo odomknúť pomocou diaľkovým ovládaním zámku, batéria môže byť vybitá - v takom prípade uzamknite alebo odomknite dvere vodiča pomocou odnímateľnej čepele kľúča.

Súvisiace informácie

- Nastavenia pre diaľkovo ovládané a vnútorné odomknutie (str. 256)
- Odomykanie dverí batožinového priestoru pomocou kľúča diaľkového ovládania (str. 257)
- Kľúč diaľkového ovládania (str. 253)
- Výmena batérie diaľkového ovládania zámku (str. 258)
- Zamykanie a odomykanie pomocou odnímateľnej čepele kľúča (str. 264)

Nastavenia pre diaľkovo ovládané a vnútorné odomknutie

Pre diaľkovo ovládané odomknutie je možné vybrať rôzne sekvencie.

Ak chcete nastavenie zmeniť:

1. Ťuknite na položku **Nastavenia** v pohľade zhora na strednom displeji.
2. Stlačte **My Car** → **Uzamykanie** → **Diaľk. odomknutie a odomknutie z interiéru**.
3. Vyberte možnosť:
 - **Všetky dvere** – odomkne súčasne všetky dvere.
 - **Jedny dvere** – odomkne dvere vodiča. Odomknutie všetkých dverí vyžaduje dve stlačenia tlačidla odomknutia kľúča diaľkového ovládania.

Tu vykonané nastavenia ovplyvňujú aj centrálné odomknutie pomocou otváracích rúkavätí zvnútra.

Súvisiace informácie

- Uzamykanie a odomykanie pomocou diaľkového ovládania zámku (str. 255)
- Uzamykanie a odomykanie zvnútra vozidla (str. 286)

⁵ Ak je vozidlo vybavené bezklúčovým zamykaním/odomykaním a kľúč je vo vozidle rozpoznávaný, dvere batožinového priestoru sa pri zatvorení nezamknú.*

Odomykanie dverí batožinového priestoru pomocou kľúča diaľkového ovládania

Stlačením tlačidla na diaľkovom ovládaní zámku je možné odomknúť iba dvere batožinového priestoru.

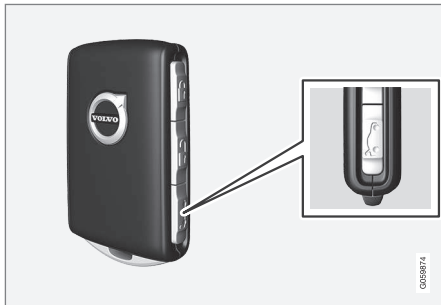

1. Stlačte tlačidlo diaľkového ovládania zámku .

> Dvere batožinového priestoru sú odomknuté, ale ostanú zatvorené.

Bočné dvere sú stále zamknuté a alarm je aktivovaný*. Indikátor zámku a alarmu na prístrojovom paneli zhasne, aby naznačil, že nie je zamknuté celé vozidlo.

Zľahka uchopte gumou potiahnutú tlačkovú páčku pod kľučkou na dverách batožinového priestoru a otvorte dvere batožinového priestoru. Ak sa dvere batožinového priestoru neotvoria do 2 minút, tak sa opäť zamknú a alarm bude znovu aktívny.

2. S možnosťou elektricky ovládaného veka batožinového priestoru*:

Dlhé stlačenie (približne 1,5 sekundy) tlačidla  na diaľkovom ovládaní zámku.

> Dvere batožinového priestoru sa odomknú a otvoria, zatiaľ čo bočné dvere ostanú zamknuté a funkcia alarmu aktívna.



Súvisiace informácie

- Uzamykanie a odomykanie pomocou diaľkového ovládania zámku (str. 255)

Rozsah kľúča diaľkového ovládania

Ak chcete, aby kľúč diaľkového ovládania fungoval správne, musí byť v určitej vzdialenosti od vozidla.

Pre manuálne použitie

Funkcie kľúča diaľkového ovládania napr. zamknutie/odomykanie, ktoré sa aktivujú stlačením  alebo , majú rozsah, ktorý prekračuje približne 20 metrov (65 stôp) od auta.

Ak vozidlo neoverí stlačené tlačidlo, posuňte sa bližšie a skúste to znova.

Pre použitie bez kľúča*

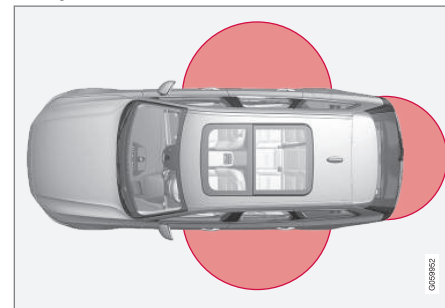

Označená oblasť na obrázku zobrazuje oblasti pokryté anténami systému.

Pre použitie bez kľúča musí byť kľúč diaľkového ovládania alebo kľúč bez tlačidiel (Key Tag) v polkruhovej oblasti s polomerom pri-



- ◀ bližne 1,5 metra (5 stôp) na obidvoch dlhých stranách a približne 1 meter (3 stopy) od dverí batožinového priestoru.

i POZNÁMKA

Funkčnosť diaľkového ovládania zámku môžu byť narušená okolitými rádiovými vlnami, budovami, topografickými podmienkami atď. Vozidlo je možné vždy uzamknúť/odmknúť pomocou čepele kľúča.

Ak sa vyberie kľúč diaľkového ovládania z vozidla



Ak sa kľúč diaľkového ovládania vyberie z vozidla pri bežiacom motore, na displeji vodiča sa zobrazí výstražné hlásenie **Kľúč nenájdený**

Odstrán. z vozidla a po zatvorení posledných dverí zaznie zvukový signál.

Hlásenie zhasne, keď sa kľúč vráti do vozidla, po ktorom nasleduje stlačenie tlačidla na pravej klávesnici **O** alebo keď sa zatvorí posledné dvere.

Súvisiace informácie

- Kľúč diaľkového ovládania (str. 253)
- Umiestnenie antény pre štartovacie a uzamykacie systémy (str. 285)
- Bezklúčové a dotykové povrchy* (str. 282)

Výmena batérie diaľkového ovládania zámku

Batériu v diaľkovom ovládaní zámku je potrebné vymeniť, keď sa vybije.

i POZNÁMKA

Všetky batérie majú obmedzenú životnosť a musia byť časom vymenené (nevzťahuje sa na Key Tag). Životnosť batérie sa líši v závislosti od toho, ako často sa vozidlo/kľúč používa.



Batériu pre diaľkové ovládanie zámku treba vymeniť, ak

- sa rozsvieti informačný symbol a na displeji vodiča sa zobrazí správa **Batéria v kľúči je slabá**
- zámky opakovane nereagujú na signály z diaľkového ovládania zámku do 20 metrov (65 stôp) od vozidla.

i POZNÁMKA

Vždy sa snažte ísť bližšie k vozidlu a opäť sa pokúste odomknúť ho.

Batéria v bezklúčovom privesku⁶ (Key Tag) sa nedá vymeniť – nový privesok si môžete objednať v autorizovanom servise Volvo.

! DÔLEŽITÉ

Vybíť Key Tag musí byť odovzdaný autorizovanému servisu Volvo. Kľúč musí byť vymazaný z auta, pretože je stále možné použiť ho na štartovanie vozidla prostredníctvom záložného štartovania.

Otvorenie kľúča a výmena batérie

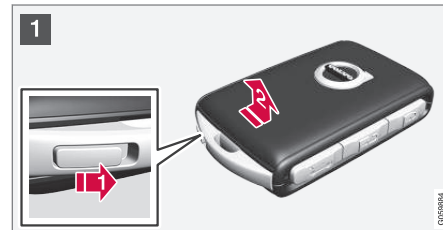

- 1** **1** Podržte diaľkové ovládanie zámku s viditeľnou prednou časťou a logom Volvo otočeným doprava – posuňte tlačidlo na spodnom okraji pomocou krúžku na kľúče doprava. Posuňte kryt prednej strany o niekoľko milimetrov smerom nahor.
- 2** Kryt sa potom uvoľní a dá sa zdvihnúť z kľúča.

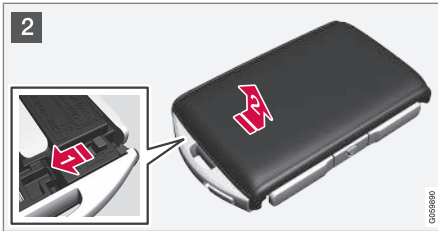

2 **1** ▶ Otočte klúčom, presuňte tlačidlo do strany a posuňte zadný kryt o niekoľko milimetrov smerom nahor.

2 ▶ Kryt sa potom uvoľní a dá sa zdvihnúť z klúča.

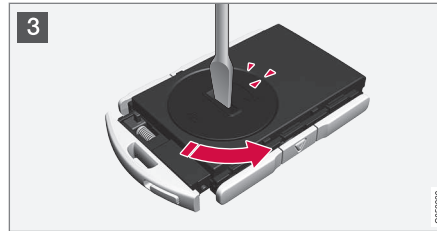

3 Pomocou skrutkovača alebo podobného zariadenia otočte kryt batérie proti smeru hodinových ručičiek, až kým sa značky nestretnú na texte **OPEN**.

Kryt batérie opatrne nadvihnite zatlačením napr. nechtu do výčnelku.

Potom vypáčte kryt batérie smerom nahor.

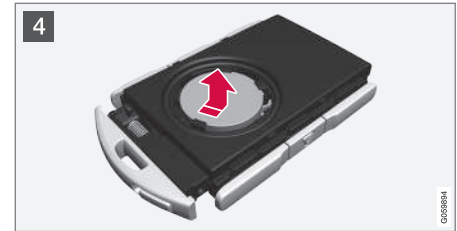

4 Strana batérie (+) smeruje nahor. Potom opatrne vypáčte uvoľnenú batériu podľa obrázka.

! **DÔLEŽITÉ**

Vyhňte sa dotyku nových batérií a ich kontaktných plôch prstami, pretože by to mohlo zhoršiť ich funkciu.

* Dodáva sa s vozidlami vybavenými bezklúčovým zamykaním/odomykaním*.

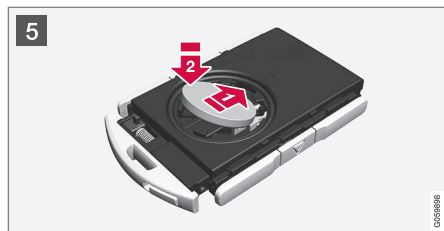

5 Namontujte novú batériu so stranou (+) otočenou nahor. Nedotýkajte sa prstami kontaktov batérie diaľkového ovládania zámku.

1 Batériu vložte do držiaka okrajom smerom nadol. Potom posuňte batériu smerom dopredu tak, aby zapadla pod dve plastové úchytky.

2 Zatlačte batériu nadol tak, aby zapadla pod horný čierny plastový úchyt.

i POZNÁMKA

Použite batérie s označením CR2032, 3 V.

i POZNÁMKA
Spoločnosť Volvo odporúča, aby batérie v diaľkovom ovládaní zámku spĺňali UN Manual of Test and Criteria, Part III, subsection 38.3. Batérie nainštalované vo výrobe alebo vymenené autorizovaným servisom Volvo spĺňajú vyššie uvedené kritériá.

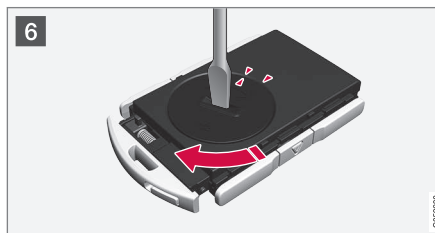

6 Znovu nasadte kryt batérie a otáčajte ho v smere hodinových ručičiek, až kým sa označenie nevyrovná s textom **CLOSE**.



7 **1** Znovu umiestnite kryt zadnej strany a zatlačte ho nadol, až kým nebudete počuť cvaknutie.

2 Potom posuňte kryt späť.
> Ďalšie kliknutie znamená, že kryt je správne umiestnený a bezpečne pripojený.



8 **1** Otočte diaľkové ovládanie zámku nad a znovu nasadte prednú stranu krytu tak, že ju zatlačíte nadol, až sa ozve cvaknutie.

2 Potom posuňte kryt späť.

> Ďalšie kliknutie znamená, že kryt je bezpečne pripojený.

! UPOZORNENIE

Skontrolujte, či je batéria namontovaná správne a či má správnu polaritu. Ak diaľkové ovládanie zámku dlhší čas nebudete používať, vyberte batériu, aby ste predišli vytečeniu batérie a poškodeniu. Poškodené batérie alebo vytekajúce batérie môžu pri kontakte s pokožkou pôsobiť na ňu leptavo. Pri manipulácii s poškodenými batériami preto používajte ochranné rukavice.

- Batérie uchovávajte mimo dosahu detí.
- Nenechávajte batérie voľne položené, pretože ich môžu prehltnúť deti alebo domáce zvieratá.
- Batérie sa nesmú: rozoberať, skratovať, ani hádzať do otvoreného ohňa.
- Nenabíjajte nenabíjateľné batérie, môže to spôsobiť výbuch.

Pred použitím je potrebné skontrolovať diaľkové ovládanie zámku, aby sa predišlo jeho poškodeniu. Ak sa zistí poškodenie, napr. ak sa kryt batérie nedá správne zatvoriť, výrobok by sa nemal používať. Poškodené výrobky uchovávajte mimo dosahu detí.

! DÔLEŽITÉ

Uistite sa, že vybité batérie sú likvidované spôsobom, ktorý je vhodný pre životné prostredie.

Súvisiace informácie

- Zamykanie a odomykanie pomocou odnímateľnej čepele kľúča (str. 264)
- Štartovanie vozidla (str. 440)
- Kľúč diaľkového ovládania (str. 253)

Objednania viacerých kľúčov diaľkového ovládania

Vozidlo sa dodáva s dvomi kľúčmi diaľkového ovládania. Bezklúčový príviesok sa dodáva vtedy, ak je vozidlo vybavené bezklúčovým uzamykaním*. Dodatočné kľúče sa dajú doobzbrať.

Pre jedno vozidlo sa dá naprogramovať a použiť celkovo dvanásť kľúčov. Ak objednáte dodatočné kľúče, pridajú sa dodatočné profily vodiča - jeden profil na jeden nový kľúč diaľkového ovládania. To isté sa vzťahuje aj na príviesok na kľúč.

Strata kľúča diaľkového ovládania

Ak stratíte kľúč diaľkového ovládania, v servise si môžete objednať nový kľúč diaľkového ovládania - odporúčame servis Volvo. Zvyšné kľúče diaľkového ovládania je nutné odnieť do servisu. V rámci opatrení na prevenciu proti krádeži sa kód chýbajúceho kľúča musí zo systému vymazať.

Aktuálny počet kľúčov, ktoré boli pre vozidlo zaregistrované, sa dá skontrolovať prostredníctvom profilov vodiča v hornej časti stredového displeja, vyberte možnosť **Nastavenia** → **Systém** → **Profily vodiča**.

Súvisiace informácie

- Kľúč diaľkového ovládania (str. 253)

Care Key – obmedzený kľúč diaľkového ovládania

Kľúč Care Key umožňuje majiteľovi vozidla nastaviť obmedzenie rýchlosti. Obmedzenie je určené na podporu bezpečného vedenia vozidla, napr. pri jeho požíčaní.



Pre kľúč Care Key môžete nastaviť maximálnu rýchlosť vozidla. Ostatné funkcie kľúča sú rovnaké ako funkcie bežného diaľkového ovládania zámku.

Limity sú určené na to, aby pôsobili ako opatrenia na zníženie rizika nehôd, vďaka čomu sa cítite bezpečnejšie, keď odovzdáte vozidlo napr. mladým vodičom, parkovacej službe alebo servisu.

Objednávania Care Key

Od dílera vozidiel značky Volvo si môžete objednať jeden alebo viaceré Care Key. Pre jedno vozidlo sa dá naprogramovať a používať

celkom jedenásť kľúčov s obmedzeniami – aspoň jeden musí byť normálne diaľkové ovládanie zámku.

Obmedzenia systému Care Key

Kľúč je prepojený so špeciálnym profilom vodiča Care Key a keď je aktívny, nastavenia kľúča sa nedajú zmeniť. Nie je možné ani prepnúť iný profil vodiča. To si vyžaduje normálne diaľkové ovládanie zámku.

Profil vodiča sa aktivuje, keď je vozidlo odomknuté pomocou Care Key bez normálneho diaľkového ovládania zámku v blízkosti.

i POZNÁMKA

V prípade zmeny vodiča musí byť vozidlo zamknuté a odomknuté, aby sa aktivoval profil nového vodiča.

Možnosti nastavenia

Nastaviť možno nasledujúce obmedzenia:

- rýchlostný interval: 50 – 180 km/h (30 – 112 mph)
- Prírastky: 1 km/h (1 mph)

Symbol	Špecifikácia
	Obmedzenie rýchlosti je aktívne.

Súvisiace informácie

- Nastavenia pre systém Care Key (str. 263)
- Kľúč diaľkového ovládania (str. 253)

Nastavenia pre systém Care Key

Na stredovom displeji zmeňte maximálnu rýchlosť pre kľúč Care Key.

1. Odomknite vozidlo normálnym diaľkovým ovládaním zámku.
2. Ťuknite na položku **Nastavenia** v pohľade zhora na strednom displeji.
3. Stlačte **Systém → Profily vodiča → Bezpečnostný kľúč**.
4. Zmeňte požadované nastavenia.

Súvisiace informácie

- Care Key – obmedzený kľúč diaľkového ovládania (str. 262)

Odpojiteľná čepeľ kľúča

Kľúč diaľkového ovládania obsahuje odpojiteľnú kovovú čepeľ kľúča, s ktorou je možné aktivovať niekoľko funkcií a vykonávať niektoré operácie.

Jedinečný kód čepele kľúča poskytujú autorizované servisné strediská spoločnosti Volvo, ktoré sa odporúčajú pri objednávaní nových čepelí kľúča.

Oblasti použitia čepele kľúča

Použitie odpojiteľnej čepele kľúča na kľúči diaľkového ovládania

- ľavé⁷ predné dvere je možné otvoriť manuálne, ak nie je možné pomocou kľúča diaľkového ovládania aktivovať centrálné zamykanie
- všetky dvere sú núdzovo zamknuté
- mechanickú detskú poistku zadných dverí je možné aktivovať a deaktivovať.

Kľúč bez tlačidiel⁸ nemá odpojiteľnú čepeľ kľúča. Ak je to potrebné, použite odpojiteľnú čepeľ kľúča z bežného kľúča diaľkového ovládania.

⁷ Platí to bez ohľadu na to, či ide o vozidlo s ľavostranným alebo pravostranným riadením.

⁸ Dodáva sa s vozidlami vybavenými bezkľúčovým zamykaním/odomykaním*.



« Odpojenie čepele kľúča

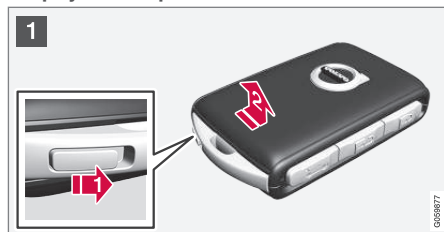

1 **1** Podržte diaľkové ovládanie zámku s viditeľnou prednou časťou a logom Volvo otočeným doprava – posuňte tlačidlo na spodnom okraji pomocou krúžku na kľúčce doprava. Dajte kryt prednej strany o niekoľko milimetrov smerom nahor.

2 Kryt sa potom uvoľní a dá sa zdvihnúť z kľúča.



2 **1** Odpojte čepeľ kľúča tak, že ho nakloníte hore.



3 Po použití vráťte čepeľ kľúča do určenej polohy v kľúčci diaľkového ovládania.

1 Znovu nasadte kryt tak, že ho stlačíte smerom dole, až kým nezaznie kliknutie.

2 Potom posuňte kryt späť.

> Ďalšie kliknutie znamená, že kryt je bezpečne pripojený.

Súvisiace informácie

- Zamykanie a odomykanie pomocou odnímateľnej čepele kľúča (str. 264)
- Kľúč diaľkového ovládania (str. 253)

Zamykanie a odomykanie pomocou odnímateľnej čepele kľúča

Odnímateľná čepeľ kľúča môžete okrem iného použiť na odomknutie vozidla zvonku – napr. ak sa batéria diaľkového ovládania zámku vybila.

Odomknutie

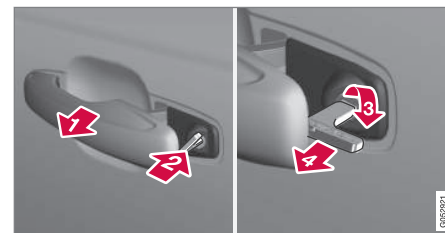

1 Vytiahnite kľučku predných dverí na ľavej strane do koncovej polohy tak, aby bola viditeľná vložka zámku⁹.

2 Vložte kľúč do vložky zámku.

3 Otočte v smere hodinových ručičiek o 45 stupňov tak, aby čepeľ kľúča smerovala dozadu.

4 Otočte kľúč späť o 45 stupňov do jeho východiskovej polohy. Vytiahnite kľúč z vložky zámku a uvoľnite kľučku tak, aby zadná časť kľučky spočívala opäť oproti vozidlu.

5. Vytiahnite kľučku.
> Dvere sa otvoria.

i POZNÁMKA

Pokiaľ sa dvere odomknú pomocou čepele kľúča a následne sa otvoria, spustí sa alarm. Poplašný systém sa musí deaktivovať manuálne, pozrite si samostatnú časť.

Uzamknutie

Ľavé predné dvere je možné zamknúť pomocou vložky zámku a odnímateľnej čepele kľúča.

Ostatné dvere majú na koncovej strane uzamykací spínač, ktorý je potrebné zatlačiť dovnútra pomocou čepele kľúča. Tým sa mechanicky uzamknú/zablokujú pred otvorením zvonka.

Dvere sa stále dajú otvoriť zvnútra.

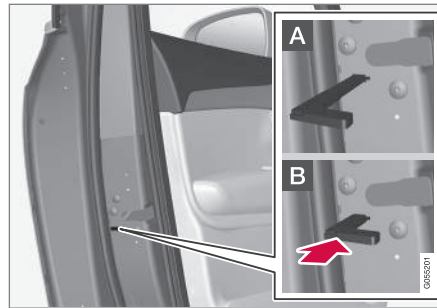

Manuálne uzamknutie dverí. Nesmie sa zamieňať s detskou bezpečnostnou poistkou.

1. Vyberte odnímateľnú čepeľ kľúča z diaľkového ovládania zámku.
 2. Vložte čepeľ kľúča do otvoru, aby ste obnovili funkciu zámku.
 3. Zatlačte kľúč až na doraz, približne 12 mm (0,5 palca).
- A** Dvere sa dajú otvoriť z vonkajšej aj vnútornej strany.
- B** Dvere sú zablokované proti otvoreniu zvonku. Ak sa chcete vrátiť do polohy A, musíte otvoriť vnútornú kľučku dverí.

i POZNÁMKA

- Resetovanie zámku dverí uzamkne len tie konkrétne dvere – nie všetky dvere súčasne.
- Ručne uzamknuté zadné dvere s aktivovanou detskou poistkou nie je možné otvoriť zvnútra ani zvonka. Dvere je tak možné odomknúť iba pomocou tlačidiel kľúčov, tlačidlom centrálného zamykania a bezkľúčového systému zamykania* alebo aplikácie Volvo On Call*.

Súvisiace informácie

- Odpojiteľná čepeľ kľúča (str. 263)
- Aktivácia a deaktivácia alarmov* (str. 296)
- Štartovanie vozidla (str. 440)
- Výmena batérie diaľkového ovládania zámku (str. 258)
- Kľúč diaľkového ovládania (str. 253)

⁹ Platí to bez ohľadu na to, či ide o vozidlo s pravostranným alebo ľavostranným riadením.

Imobilizér

Elektronický imobilizér je systém ochrany proti odcudzeniu, ktorý zabraňuje neoprávnenej osobe v naštartovaní vozidla.

Vozidlo sa dá naštartovať len so správnym diaľkovým ovládaním zámku.

Nasledujúce chybové hlásenie na displeji vodiča sa týka elektronického imobilizéra:

Symbol	Správa	Špecifikácia
	Kľúč nenájdený Pozrite si príručku	Chyba pri čítaní diaľkového ovládania zámku počas štartovania – dajte kľúč na symbol kľúča v držiaku pohárov a skúste to znova.

Súvisiace informácie

- Kľúč diaľkového ovládania (str. 253)
- Objednania viacerých kľúčov diaľkového ovládania (str. 262)

Schválenie typu systému diaľkového ovládania zámku

Typové schválenie systému diaľkového ovládania zámku vozidla môžete vidieť v nasledujúcich tabuľkách.

Podrobné informácie o typovom schválení nájdete na stránke volvocars.com.

Bezklúčové štartovanie uzamykacieho systému (pasívne štartovanie) a bezklúčové zamykanie/odomykanie (pasívny vstup*)

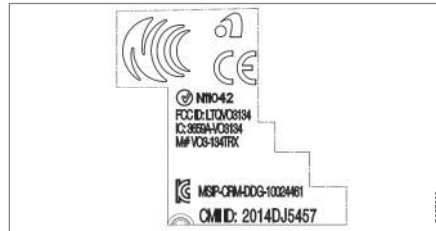



Označenie CEM systému diaľkového ovládania zámku. Ďalšie čísla typového schválenia sú uvedené v nasledujúcich tabuľkách.

Krajina/oblasť	Typové schválenie	
Argentína	CNC ID: C-14771	
Brazília	MT-3245/2015	







Krajina/oblasť	Typové schválenie	
Európa	<p>Spoločnosť Delphi Deutschland GmbH, 42367 Wuppertal týmto vyhlasuje, že VO3-134TRX vyhovuje základným požiadavkám na vlastnosti a ostatným relevantným ustanoveniam smernice 2014/53/EU (RED).</p> <p>Úplné znenie vyhlásenia o zhode EÚ nájdete na stránke volvocars.com.</p>	
Spojené arabské emiráty	<p>ER37847/15 DA0062437/11</p>	
Indonézia	<p>Nomor: 38301/SDPPI/2015</p>	
Jordánsko	<p>TRC/LPD/2014/250</p>	
Malajzia	<p>RAAT/37A/1215/S(15-5198)</p>	
Mexiko	<p>IFETEL: RLVDEVO15-0396</p>	
Namíbia	<p>TA-2016-02</p>	



Krajina/oblasť	Typové schválenie	
Rusko		 The image shows the EAC (East African Community) logo, which consists of the letters 'EAC' in a bold, stylized font, repeated twice side-by-side. A small vertical text '0207/005' is visible on the right side of the logo.
Srbsko	P1614120100	
Južná Afrika	TA-2014-1868	 The image shows the ICASA (Independent Communications Authority of South Africa) logo, which features the letters 'ICASA' in a bold, stylized font, with a globe icon integrated into the letter 'A'.

« Kľúč diaľkového ovládania

Krajina/oblasť	Typové schválenie	
Európa	<p>Spoločnosť Huf Hülsbeck & Fürst GmbH & Co. KG týmto vyhlasuje, že tento typ rádiového zariadenia HUF8423MS je v súlade so smernicou 2014/53/EU.</p> <p>Úplné znenie vyhlásenia o zhode EÚ nájdete na stránke volvocars.com.</p> <p>Vlnová dĺžka: 433,92 MHz</p> <p>Maximálny vyžarovaný výkon: 10 mW</p> <p>Výrobca: Huf Hülsbeck & Fürst GmbH & Co. KG, Steeger Str. 17, 42551 Velbert, Nemecko</p>	
Argentína	CNC ID: H-23694	
Brazília	<p>Anatel: 06768-19-06643</p> <p>Modelo: HUF8423MS</p> <p>Este equipamento opera em caráter secundário isto é não tem direito a proteção contra interferência prejudicial, mesmo de estações do mesmo tipo, e não pode causar interferência a sistemas operando em caráter primário.</p>	

Krajina/oblasť	Typové schválenie	
Filipíny	ESD-1919938C	 <p>NTC Type Approved No.: ESD-1919938C</p> <small>02075175</small>
Spojené arabské emiráty		 <p>TRA REGISTERED No: ER72465/19 DEALER No: DA36976/14</p> <small>02075175</small>
Ghana	NCA Approved: ZRO-M8-7E3-138	
Indonézia ^A	Sertifikat Nomor: 65073/SDPPI/2019 PLG ID: 8093	



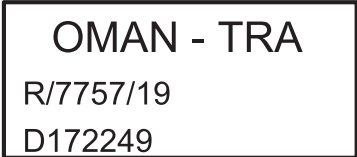

Krajina/oblasť	Typové schválenie	
CU (Customs Union) Kazachstan, Rusko		
Maroko	AGREE PAR L'ANRT MAROC Numéro d'agrément: MR 20402 ANRT 2019 Date d'agrément: 10/07/2019	
Moldavsko		
Nigéria	Connection and use of this communication equipment is permitted by the Nigerian Communications Commission	
Omán		

Krajina/oblasť	Typové schválenie	
Paraguaj	HUF8423MS	<div style="text-align: center;"> <p>HUF8423MS</p>  <p>NR:2019-08-I-0447</p> </div>
Srbsko		<div style="text-align: center;">  <p>005 19</p> </div>
Singapur	Complies with IMDA Standards DA103787	
Južná Afrika	TA-2019/772	<div style="text-align: center;">  </div>
Tajvan	<p>本產品符合低功率電波輻射性電機管理辦法 第十二條、第十四條等條文規定 .1 經型式認證合格之低功率射頻電機，非經許可，公司、商號或使用者均不。得擅自變更頻率、加大功率或變更原設計之特性及功能 .2 低功率射頻電機之使用不得影響飛航安全及干擾合法通信；經發現有干擾。現象時，應立即停用，並改善至無干擾時方得繼續使用。前項合法通信，指依電信法規定作業之無線電通信 低功率射頻電機須忍受合法通信或工業、科學及醫療用電波輻射性電機設備之干擾</p>	<div style="text-align: center;">  </div>





Krajina/oblasť	Typové schválenie	
Ukrajina	<p>.Справжнім Huf Hülsbeck & Fürst GmbH & Co KG заявляє, що тип радіообладнання відповідає Технічному[HUF8423MS] регламенту радіообладнання; повний текст -декларації про відповідність доступний на веб :сайті за такою адресою</p> <p>Podrobné informácie o typovom schválení nájdete na stránke volvocars.com.</p> <p>Робоча частота: 433,92 ГГц</p>	
Vietnam		

Krajina/oblasť	Typové schválenie	
Bielorusko		
Zambia		 <p data-bbox="1086 412 1437 527">ZICTA ZMB/ZICTA/TA/2019/7/105</p> <p data-bbox="1474 538 1485 575">001434</p>



A Platí len pre Indonéziu.





« Prívesok na kľúč

Krajina/oblasť	Typové schválenie	
Európa	<p>Spoločnosť Huf Hülsbeck & Fürst GmbH & Co. KG týmto vyhlasuje, že tento typ rádiového zariadenia HUF8432MS je v súlade so smernicou 2014/53/EU.</p> <p>Úplné znenie vyhlásenia o zhode EÚ nájdete na stránke volvocars.com.</p> <p>Vlnová dĺžka: 433,92 MHz</p> <p>Maximálny vyžarovaný výkon: 10 mW</p> <p>Výrobca: Huf Hülsbeck & Fürst GmbH & Co. KG, Steeger Str. 17, 42551 Velbert, Nemecko</p>	
Argentína	CNC ID: H-23695	
Brazília	<p>Anatel: 04362-16-06643</p> <p>Modelo: HUF8432MS</p> <p>Este equipo opera em caráter secundário isto é não tem direito a proteção contra interferência prejudicial, mesmo de estações do mesmo tipo, e não pode causar interferência a sistemas operando em caráter primário.</p>	
Ghana	NCA Approved: ZRO-M8-7E3-139	

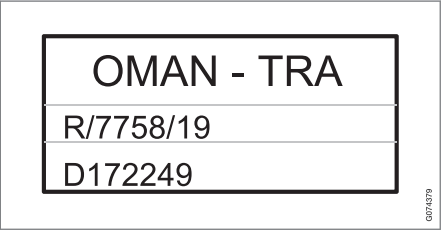
Krajina/oblast'	Typové schválenie	
Filipíny	ESD-1919939C	 <p>NTC</p> <p>Type Approved No.: ESD-1919939C</p> <p style="text-align: right; font-size: small;">007/1831</p>
Spojené arabské emiráty		<div style="border: 1px solid black; padding: 10px; text-align: center;"> <p>TRA</p> <p>REGISTERED No: ER72467/19</p> <p>DEALER No: DA36976/14</p> </div> <p style="text-align: right; font-size: small;">007/1833</p>
CU (Customs Union) Kazachstan, Rusko		





Krajina/oblasť	Typové schválenie	
Indonézia ^A	Sertifikat Nomor: 65072/SDPPI/2019 PLG ID: 8093	
Maroko	AGREE PAR L'ANRT MAROC Numéro d'agrément: MR 20403 ANRT 2019 Date d'agrément: 10/07/2019	
Moldavsko		
Nigéria	Connection and use of this communications equipment is permitted by the Nigerian Communications Commission	
Omán		

Krajina/oblasť	Typové schválenie	
Paraguaj	HUF8432MS	<div style="text-align: center;"> <p>HUF8432MS</p>  <p>NR:2019-08-I-0448</p> </div>
Srbsko		<div style="text-align: center;">  <p>005 19</p> </div>
Singapur	Complies with IMDA Standards DA103787	
Južná Afrika	TA-2019-773	<div style="text-align: center;">  </div>
Tajvan	<p>本產品符合低功率電波輻射性電機管理辦法 第十二條、第十四條等條文規定 .1 經型式認證合格之低功率射頻電機，非經許可，公司、商號或使用者均不。得擅自變更頻率、加大功率或變更原設計之特性及功能 .2 低功率射頻電機之使用不得影響飛航安全及干擾合法通信；經發現有干擾。現象時，應立即停用，並改善至無干擾時方得繼續使用。前項合法通信，指依電信法規定作業之無線電通信 低功率射頻電機須忍受合法通信或工業、科學及醫療用電波輻射性電機設備之干擾</p>	<div style="text-align: center;">  </div>



Krajina/oblasť	Typové schválenie	
Ukrajina	<p>.Справжнім Huf Hüsbeck & Fürst GmbH & Co KG заявляє, що тип радіобладнання відповідає Технічному[HUF8432MS] регламенту радіобладнання; повний текст -декларації про відповідність доступний на веб :сайті за такою адресою</p> <p>Podrobné informácie o typovom schválení nájdete na stránke volvocars.com.</p> <p>Робоча частота: 433,92 ГГц</p>	
Vietnam		

Krajina/oblasť	Typové schválenie	
Bielorusko		
Zambia		

A Platí len pre Indonéziu.

Súvisiace informácie

- Kľúč diaľkového ovládania (str. 253)

Bezklúčové a dotykové povrchy*

S funkciou bezklúčového zamykania a odomykania postačuje nosiť kľúč diaľkového ovládania zámku vo vrecku alebo v taške. Vozidlo sa zamyká alebo odomyká prostredníctvom dotykového povrchu na kľučke dverí.

Povrchy citlivé na dotyk

Kľučka dverí

Vonkajšia strana kľučiek dverí obsahuje výkleok pre uzamknutie, zatiaľ čo vnútorná strana obsahuje povrch citlivý na dotyk pre odomykanie.

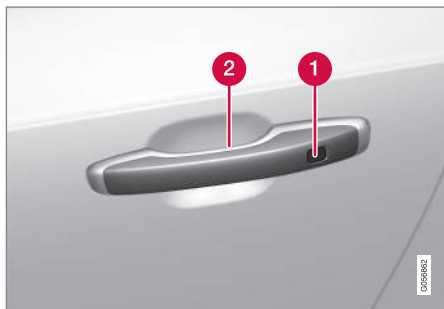

- 1 Zapustenie pre uzamknutie citlivé na dotyk
- 2 Povrch pre odomykanie citlivý na dotyk

i POZNÁMKA

Je dôležité, aby sa naraz aktivoval len jeden povrch citlivý na dotyk. Uchopením rukoväte počas dotknutia sa povrchu zámky hrozí riziko dvojitého povelov. To znamená, že požadovaná činnosť (uzamknutie/odomykanie) sa nevykoná alebo sa vykoná s oneskorením.

Kľučka dverí batožinového priestoru

Rukoväť dverí batožinového priestoru má pogumovanú prítlačnú dosku, ktorá sa používa iba na odomykanie.

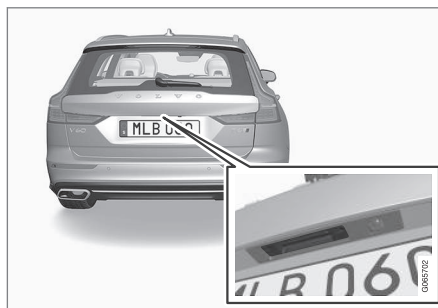

i POZNÁMKA

Uvedomte si, že systém sa môže aktivovať v spojení s umývaním auta, ak je diaľkové ovládanie zámku v dosahu.

Súvisiace informácie

- Uzamykanie a odomykanie bez kľúča* (str. 283)
- Bezklúčové odomykanie dverí batožinového priestoru* (str. 284)

Uzamykanie a odomykanie bez kľúča*

Pri uzamknutí a odomknutí bez kľúča stačí, ak sa dotknete povrchu kľučky dverí citlivej na dotyk, aby sa vozidlo uzamklo alebo odomklo.

i POZNÁMKA

Jedno z tlačidiel diaľkového ovládania zámku vozidla musí byť v dosahu, aby zamykanie a odomykanie fungovalo.

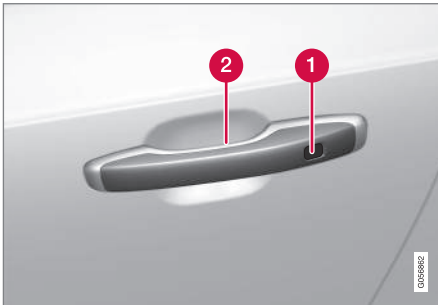

- 1** Zapustenie pre uzamknutie citlivé na dotyk
- 2** Povrch pre odomykanie citlivý na dotyk

i POZNÁMKA

Uvedomte si, že systém sa môže aktivovať v spojení s umývaním auta, ak je diaľkové ovládanie zámku v dosahu.

Uzamknutie bez kľúča

Všetky bočné dvere musia byť zatvorené, aby bolo možné vozidlo uzamknúť. Dvere batožinového priestoru sa však dajú otvoriť aj pri uzamknutí vozidla kľučkou bočných dverí.

- Po zatvorení dverí sa dotknite označeného povrchu smerom dozadu na vonkajšej strane kľučky dverí. Alebo stlačte tlačidlo  na spodnej strane dverí batožinového priestoru pred tým, než sa zatvoria.
 - > Indikátor uzamknutia na prístrojovej doske začne blikať, čo znamená, že vozidlo je zamknuté.

Ak chcete zatvoriť všetky bočné okná a panoramatickú strechu* súčasne - umiestnite prst oproti zapusteniu citlivému na dotyk na vonkajšej strane kľučky dverí a podržte ho tam, kým sa nezatvoria všetky bočné okná a panoramatická strecha.

Uzamknutie pri otvorených dverách batožinového priestoru

Ak bolo vozidlo uzamknuté a dvere batožinového priestoru sú stále otvorené, uistite sa, že ste nenechali kľúč diaľkového ovládania v batožinovom priestore po zatvorení dverí batožinového priestoru.

i POZNÁMKA

Ak sa rozpozná kľúč vo vozidle, dvere batožinového priestoru sa neuzamknú, keď je zatvorený.

Odomknutie bez kľúča

- Uchopte kľučku dverí alebo jemne pri-tlačte pogumovanú prítlačnú platňu pod rukoväťou dverí batožinového priestoru, čím vozidlo odomknete.
 - > Indikátor uzamknutia na prístrojovej doske prestane blikať, čo znamená, že vozidlo je odomknuté.

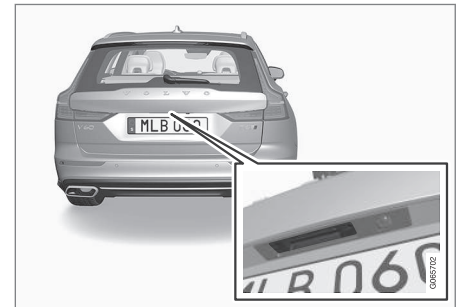

Pogumovaná prítlačná doska na dverách batožinového priestoru sa môže použiť iba na odomknutie.

◀ Automatické opätovné uzamknutie

Ak sa do 2 minút po odomknutí neotvoria žiadne dvere, ani dvere batožinového priestoru, automaticky sa uzamknú. Táto funkcia zabráňuje mimovoľnému ponechaniu odomknutého vozidla.

Súvisiace informácie

- Nastavenia pre bezklúčový vstup* (str. 284)
- Bezklúčové odomykanie dverí batožinového priestoru* (str. 284)
- Bezklúčové a dotykové povrchy* (str. 282)

Nastavenia pre bezklúčový vstup*

Pre bezklúčový vstup si môžete zvoliť rôzne sekvencie.

Ak chcete nastavenie zmeniť:

1. Ťuknite na položku **Nastavenia** v pohľade zhora na strednom displeji.
2. Ťuknite na položku **My Car** → **Uzamykanie** → **Bezklúčové odomykanie**.
3. Vyberte možnosť:
 - **Všetky dvere** – odomkne súčasne všetky dvere.
 - **Jedny dvere** – odomkne vybrané dvere.

Súvisiace informácie

- Uzamykanie a odomykanie bez kľúča* (str. 283)
- Bezklúčové a dotykové povrchy* (str. 282)

Bezklúčové odomykanie dverí batožinového priestoru*

Pri bezklúčovom zamykaní a odomykaní stačí na odomknutie ľahko zatlačiť na pogumovanú tlakovú dosku na rukoväti dverí batožinového priestoru.

i POZNÁMKA

Jedno z tlačidiel diaľkového ovládania zámku vozidla musí byť v dosahu za vozidlom, aby odomykanie fungovalo.

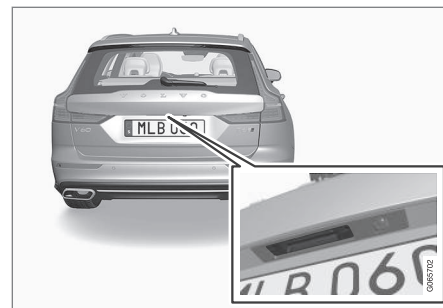

Dvere batožinového priestoru udržiava zatvorené elektrický zámok.

Otvorenie:

1. jemne stlačte pogumovanú prítlačnú plochu pod kľučkou dverí batožinového priestoru.
> Zámok sa uvoľní.
2. Zdvihnite za vonkajšiu rukoväť, aby ste otvorili dvere batožinového priestoru.

! DÔLEŽITÉ

- Na uvoľnenie zámku dverí batožinového priestoru je potrebná minimálna sila – stačí jemne stlačiť pogumovaný panel.
- Pri otváraní dverí batožinového priestoru nevyvíjajte zdvíhaciu silu na gumený panel – zdvihnite rukoväť. Použitie príliš veľkej sily môže poškodiť elektrické kontakty na gumovom paneli.

Taktiež je možné odomknúť dvere batožinového priestoru bez použitia rúk pohybom nohy pod zadným nárazníkom, pozrite si osobitnú časť.

⚠ UPOZORNENIE

Nejazdite s otvorenými dverami batožinového priestoru! Toxické výfukové plyny by mohli byť nasaté do vozidla cez batožinový priestor.

Súvisiace informácie

- Uzamykanie a odomykanie bez kľúča* (str. 283)
- Bezklúčové a dotykové povrchy* (str. 282)
- Rozsah kľúča diaľkového ovládania (str. 257)
- Ovládanie dverí batožinového priestoru pohybom nohy* (str. 292)

Umiestnenie antény pre štartovacie a uzamykacie systémy

Vo vozidle je zabudovaná anténa pre systém bezklúčového štartovania kľúča a antény pre systém bezklúčového zamykania*.

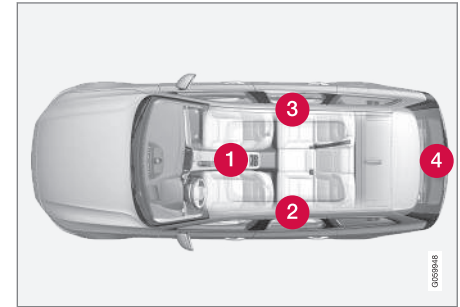

Umiestnenie antén:

- 1 Pod držiakom pohárov v prednej časti konzoly tunela
- 2 V prednej hornej časti ľavých zadných dverí¹⁰
- 3 V prednej hornej časti pravých zadných dverí¹⁰
- 4 V batožinovom priestore¹⁰

¹⁰ Iba vo vozidlách vybavených bezklúčovým zamykaním a odomykaním*.



UPOZORNENIE

Ľudia s implantovaným kardiostimulátorom by sa k anténam bezklúčového systému nemali s kardiostimulátorom priblížiť na vzdialenosť menšiu ako 22 cm (9 palcov). To má zabrániť rušeniu medzi kardiostimulátorom a bezklúčovým systémom.

Súvisiace informácie

- Bezklúčové a dotykové povrchy* (str. 282)
- Rozsah klúča diaľkového ovládania (str. 257)

Uzamykanie a odomykanie zvnútra vozidla

Dvere a dvere batožinového priestoru sa dajú uzamknúť alebo odomknúť zvnútra vozidla pomocou ovládačov centrálného zamykania na predných dverách.

Centrálné zamykanie



Tlačidlo uzamknutia a odomknutia so svetlom indikátora na predných dverách.

Odomknutie pomocou tlačidla na predných dverách

- Na odomknutie všetkých bočných dverí a dverí batožinového priestoru stlačte .

Alternatívny spôsob odomknutia



Otváracia rukoväť pre alternatívne odomknutie na bočných dverách¹¹.

- Potiahnite otváraciu rukoväť na jednom z bočných dverí a uvoľnite ju.
 - > V závislosti od nastavení v klúči diaľkového ovládania sa všetky dvere odomknú alebo sa odomknú a otvoria iba vybrané dvere.

Ak chcete toto nastavenie zmeniť, ťuknite na **Nastavenia** → **My Car** →

Uzamykanie → **Diaľk. odomknutie a odomknutie z interiéru** v pohľade zhora stredového displeja.

¹¹ Obrázok je schematický - časti sa môžu líšiť v závislosti od modelu vozidla.

Zamknutie pomocou tlačidla na predných dverách

- Stlačte tlačidlo  - obe dvere musia byť zatvorené.
 - > Všetky dvere aj dvere batožinového priestoru sú uzamknuté.

Zamknutie pomocou tlačidla na zadných dverách*



Tlačidlo uzamknutia s indikátorom svetla na zadných dverách.

Tlačidlá uzamknutia zadných dverí zamknú príslušné zadné dvere.

Odomknutie zadných dverí

- Potiahnite otváraciu rukoväť.
 - > Zadné dvere sa odomknú a otvoria¹².

Súvisiace informácie

- Nastavenia pre diaľkovo ovládané a vnútorné odomknutie (str. 256)
- Odomknutie veka batožinového priestoru zvnútra vozidla (str. 287)
- Aktivácia a deaktivácia detských poistiek (str. 288)

Odomknutie veka batožinového priestoru zvnútra vozidla

Veko batožinového priestoru môžete odomknúť zvnútra stlačením tlačidla na prístrojovom paneli.

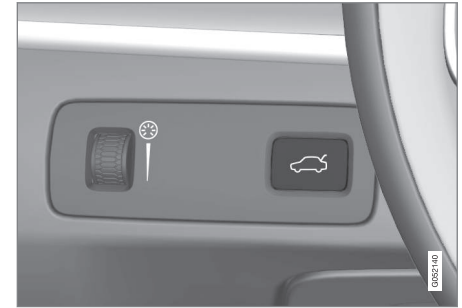

- Na chvíľu stlačte tlačidlo  na prístrojovom paneli.
 - > Veko batožinového priestoru sa dá odomknúť a otvoriť zvonku tak, že uchopíte gumou potiahnutú tlakovú páčku.

S možnosťou elektricky ovládaných dverí batožinového priestoru*:

- Na dlhší čas stlačte tlačidlo  na prístrojovom paneli.
 - > Dvere batožinového priestoru sú otvorené.

¹² Nesmie byť aktivovaná detská poistka.

◀ Súvisiace informácie

- Uzamykanie a odomykanie zvnútra vozidla (str. 286)

Aktivácia a deaktivácia detských poistiek

Detská poistka zabraňuje otvoreniu zadných dverí zvnútra.
Detská poistka môže byť manuálna alebo elektrická*.

Manuálna detská poistka

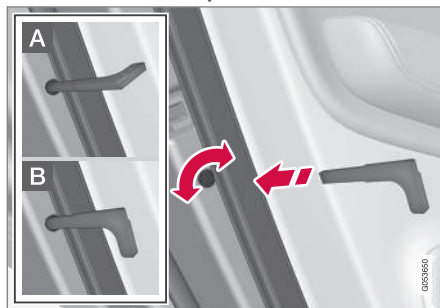

Manuálna detská poistka. Netreba si ich pomýliť s manuálnymi zámkami dverí.

- Na otočenie otočného tlačidla použite odpojiteľnú čepeľ kľúča diaľkového ovládania.
- A** Dvere sú zablokované proti otvoreniu zvnútra.
- B** Dvere sa dajú otvoriť z vonkajšej aj vnútornej strany.

i	POZNÁMKA
<ul style="list-style-type: none"> • Ovládací gombík dverí blokuje iba konkrétne dvere – nie súčasne oboje zadné dvere. • Vozidlá s elektrickou detskou bezpečnostnou poistkou nemajú manuálnu detskú poistku. 	

Elektrická detská poistka*

Elektrickú detskú poistku možno aktivovať a deaktivovať vo všetkých polohách zapalovania vyšších ako **0**. Aktivovanie a deaktivovanie sa môže vykonávať až 2 minúty po vypnutí vozidla za predpokladu, že nie sú otvorené žiadne dvere.



Tlačidlo aktivovania a deaktivovania.



- Svetí – poistka je aktivovaná.
- Nesvetí – poistka je deaktivovaná.

Keď sa aktivuje detská poistka, v zadnej časti možno:

- okná sa otvárajú iba pomocou tlačidiel na dverách vodiča.
- dvere sa nedajú zvnútra otvoriť.

Ak je detská poistka aktivovaná pri vypnutom vozidle, po nasledujúcom naštartovaní vozidla zostane funkcia aktivovaná.

Symboly a správy

Symbol	Správa	Špecifikácia
	Zadná detská poistka Aktívované	Detská poistka je aktivovaná.
	Zadná detská poistka Deaktivované	Detská poistka je deaktivovaná.

Súvisiace informácie

- Uzamykanie a odomykanie zvnútra vozidla (str. 286)
- Odpojiteľná čepeľ kľúča (str. 263)

Automatické zamykanie počas jazdy

Dvere a dvere batožinového priestoru sa automaticky zamknú, keď sa vozidlo pohne. Ak chcete toto nastavenie zmeniť:

1. Ťuknite na položku **Nastavenia** v pohľade zhora na strednom displeji.
2. Stlačte **My Car** → **Uzamykanie**.
3. Vyberte **Automatické uzamykania dverí počas jazdy** a vypnite alebo zapnite túto funkciu.

Súvisiace informácie

- Uzamykanie a odomykanie zvnútra vozidla (str. 286)

Zatvorenie a zamknutie dverí batožinového priestoru tlačidlom*

Tlačidlá na spodnej strane dverí batožinového priestoru možno použiť na automatické zatvorenie a zamknutie vozidla.



Umiestnenie tlačidla/tlačidiel na spodnej strane dverí batožinového priestoru.

! DÔLEŽITÉ

Počas manuálneho ovládania dverí batožinového priestoru ich pomaly otvárajte alebo zatvárajte. Na otvorenie/zatvorenie nepoužívajte silu, ak pociťujete odpor. Môže sa poškodiť a prestať fungovať správne.

« **Zatvorenie¹³**

- Stlačte tlačidlo  na spodnej strane dverí batožinového priestoru.
 - > Dvere batožinového priestoru sa automaticky zatvoria a zostanú odomknuté.

i POZNÁMKA

- Tlačidlo je aktívne 24 hodín po tom, ako necháte otvor otvorený. Potom sa musí manuálne zatvoriť.
- Ak je klapka otvorená dlhšie ako 30 minút, zatvorí sa pomalou rýchlosťou.

Uzamknutie¹⁴

1. Stlačte tlačidlo  na spodnej strane dverí batožinového priestoru.
2. Kryt zatvorte ručne.
 - > Dvere batožinového priestoru a dvere kabíny sa zamknú¹⁵.

Zatvorenie a zamknutie¹⁶

- Stlačte tlačidlo  na spodnej strane dverí batožinového priestoru.
 - > Dvere batožinového priestoru sa zatvoria automaticky a vozidlo sa zamkne¹⁵.

i POZNÁMKA

- Jedno z tlačidiel diaľkového ovládania zámku vozidla musí byť v dosahu, aby zamykanie a odomýkanie fungovalo.
- Keď používate bezklúčové* zamykanie alebo zatváranie, zaznejú tri signály, ak sa kľúč nerozpozná v dostatočnej blízkosti dverí batožinového priestoru.

Zrušenie zatvárania

- Stlačte tlačidlo na prístrojovom paneli.
- Stlačte tlačidlo diaľkového ovládania zámku.
- Stlačte tlačidlo zatvorenia na spodnej strane dverí batožinového priestoru.¹³
- Stlačte pogumovanú prítlačnú platňu pod vonkajšou kľučkou.
- Použitie pohybu nohou*.

Pohyb dverí batožinového priestoru sa preruší a zastaví sa. Dvere batožinového priestoru sa potom dajú ovládať manuálne.

Ak sa dvere batožinového priestoru zastavia v blízkosti zatvorenej polohy, ďalšia aktivácia otvorí dvere batožinového priestoru.

Ochrana proti prívretiu

Ak niečo s dostatočným odporom bráni otvoreniu alebo zatvoreniu dverí batožinového priestoru, aktivuje sa ochrana proti prívretiu.

- Počas otvárania – pohyb sa preruší, dvere batožinového priestoru sa zastavia a znie dlhý zvukový signál.
- Počas zatvárania – pohyb sa preruší, dvere batožinového priestoru sa zastavia, znie dlhý zvukový signál a dvere batožinového priestoru sa vrátia do naprogramovanej max. polohy.

¹³ Platí pre vozidlá s elektricky ovládaným vekom batožinového priestoru.

¹⁴ Platí pre vozidlá s funkciou bezklúčového zamykania/odomýkania.

¹⁵ Aby bolo možné zamknúť vozidlo, všetky dvere musia byť zatvorené.

¹⁶ Platí pre vozidlá s bezklúčovým zamykaním/odomýkaním a elektricky ovládanými dverami batožinového priestoru.

⚠ UPOZORNENIE

Pri otváraní a zatváraní dávajte pozor, hrozí nebezpečenstvo pomliaždenia.

Než začnete otvárať alebo zatvárať dvere batožinového priestoru, skontrolujte, či sa nikto nenachádza v ich blízkosti, pretože riziko pomliaždenia môže mať vážne dôsledky.

Dvere batožinového priestoru ovládajte vždy opatrne.

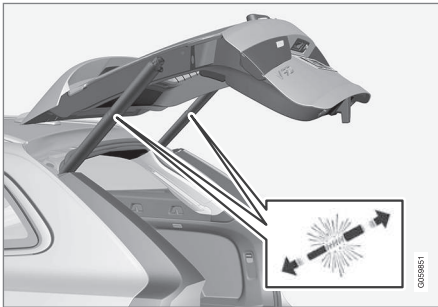
Predpäté pružiny

Predpäté pružiny pre elektricky ovládané dvere batožinového priestoru.

⚠ UPOZORNENIE

Neotvárajte pružiny s predpätím elektricky ovládaných dverí batožinového priestoru. Ich predpätie má vysoký tlak a v prípade otvorenia by mohli spôsobiť zranenie.

Súvisiace informácie

- Nastavenie maximálnej polohy otvorenia pre elektricky ovládaných dverí batožinového priestoru* (str. 291)
- Ovládanie dverí batožinového priestoru pohybom nohy* (str. 292)
- Rozsah kľúča diaľkového ovládania (str. 257)

Nastavenie maximálnej polohy otvorenia pre elektricky ovládaných dverí batožinového priestoru*

Maximálne otvorenie dverí batožinového priestoru môžete nastaviť, napr. aby ste si uľahčili používanie vozidla v garáži s obmedzeným priestorom.

Nastavenie max. otvorenia

1. Dvere batožinového priestoru otvorte ručne a zastavte ich v požadovanej otvorenej polohe.
2. Stlačte tlačidlo  na dolnej strane dverí batožinového priestoru a podržte ho približne 3 sekundy.
 - > Zaznejú dva akustické signály, ktoré znamenajú, že sa nastavená poloha uložila.

i POZNÁMKA

Nie je možné naprogramovať polohu otvorenia nižšie ako do polovice otvorených dverí batožinového priestoru.

Resetovanie maximálneho otvorenia

1. Dvere batožinového priestoru otvorte ručne do maximálnej polohy.



2. Stlačte tlačidlo  na dolnej strane dverí batožinového priestoru a podržte ho približne 3 sekundy.
- > Zaznejú dva akustické signály, ktoré znamenajú, že nastavená poloha sa vymazala.

POZNÁMKA

- Ak systém funguje nepretržite po dlhší čas, vypne sa, aby sa predišlo preťaženiu. Približne po 2 minútach sa dá použiť znovu.

Ovládanie dverí batožinového priestoru pohybom nohy*

Funkcia, ktorá umožňuje otvorenie a zatvorenie dverí batožinového priestoru pohybom nohy pod zadným nárazníkom, vám uľahčuje život, keď máte plné ruky.

Ak je vozidlo vybavené bezklúčovým uzamykaním a odomykaním*, môžete dvere batožinového priestoru odomknúť pohybom nohy.

Funkcia s otváraním a zatváraním dverí batožinového priestoru je k dispozícii aj vtedy, keď je vozidlo vybavené elektricky ovládanými dverami batožinového priestoru*.

POZNÁMKA

Funkcia ovládania dverí batožinového priestoru pohybom nohy je k dispozícii v dvoch verziách:

- Otváranie a zatváranie pohybom nohy
- Pohybom nohy sa dá iba odomykať (zdvihnúť dvere batožinového priestoru, ak ich chcete otvoriť).

Uvedomte si, že funkcia otvárania a zatvárania pohybom nohy si vyžaduje elektricky ovládané dvere batožinového priestoru*.

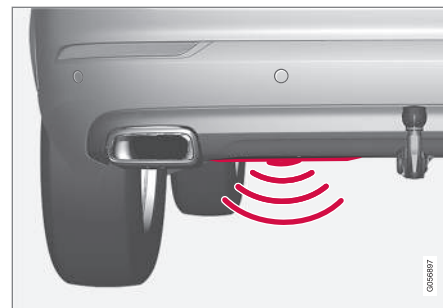

Snímač sa nachádza vľavo od stredu nárazníka.

Jedno z tlačidiel diaľkového ovládania zámku vozidla musí byť v dosahu za vozidlom, približne 1 meter (3 stopy), aby bolo možné otvorenie a zatvorenie. To platí aj pre už odomknuté vozidlo, aby sa zabránilo náhodnému otvoreniu, napríklad v umývačke vozidiel.

Otváranie a zatváranie pohybom nohy



Pohyb kopnutím v oblasti aktivácie detektora.

- Vykonajte **jeden** pohyb kopnutia dopredu pod ľavou časťou zadného nárazníka. Potom urobte krok späť. Nárazníka sa nesmiete dotýkať.
 - > Pri aktivácii otvárania alebo zatvárania zaznie krátky zvukový signál – dvere batožinového priestoru sa otvoria/zatvoria.

Ak sa uskutoční niekoľko pohybov kopnutím bez schválenia diaľkovým ovládaním zámku umiestneným za vozidlom, otvorenie bude možné až po určitom oneskorení.

Počas kopania nenechávajte nohu umiestnenú pod vozidlom. Mohlo by to spôsobiť zlyhanie aktivácie.

Zrušenie otvárania alebo zatvárania pohybom nohy

- Vykonajte **jeden** pohyb kopnutia dopredu počas otvárania alebo zatvárania, aby sa zastavil pohyb dverí batožinového priestoru.

Tlačidlo diaľkového ovládania nemusí byť v blízkosti vozidla, aby sa otváranie alebo zatváranie dverí batožinového priestoru zrušilo.

Ak sa dvere batožinového priestoru zastavia v blízkosti zatvorenej polohy, ďalšia aktivácia otvorí dvere batožinového priestoru.

i POZNÁMKA

Ak je zadný nárazník znečistený veľkým množstvom ľadu, snehu, nečistôt a pod., hrozí riziko zníženého fungovania alebo nefungovania. Z tohto dôvodu sa uistite, že ho udržujete v čistote.

i POZNÁMKA

Dávajte pozor na možnosť, že systém by sa mohol aktivovať v autoumyvárni alebo podobnom zariadení, ak je diaľkový ovládač v dosahu.

Súvisiace informácie

- Bezklúčové a dotykové povrchy* (str. 282)
- Rozsah kľúča diaľkového ovládania (str. 257)

Súkromné uzamknutie

Dvere batožinového priestoru možno zamknúť pomocou funkcie súkromného uzamknutia, ktorá zabráni jeho otvoreniu, napr. keď vezmete vozidlo do servisu, necháte pri hoteli a pod.



Tlačidlo funkcie súkromného uzamknutia sa nachádza v stredovom displeji v pohľade funkcií. V závislosti od aktuálneho stavu zámku, sa zobrazí **Súkr. zamyk. odomknuté** alebo **Súkr. zamyk.**

zamknuté.

Súvisiace informácie

- Aktivácia a deaktivácia súkromného uzamknutia (str. 294)

Aktivácia a deaktivácia súkromného uzamknutia

Súkromné uzamknutie sa aktivuje pomocou funkčného tlačidla na strednom displeji a voliteľného kódu PIN.

i POZNÁMKA

Vozidlo musí byť v režime zapalovania I, čo je minimálna požiadavka pre aktiváciu funkcie súkromného uzamknutia.

Súkromné uzamknutie má dva kódy:

- Pri prvom použití funkcie sa vytvorí bezpečnostný kód.
- Pri každom zapnutí funkcie sa zvolí nový kód PIN.

Pred prvým použitím zadajte bezpečnostný kód

Pri prvom použití funkcie je potrebné zvoliť bezpečnostný kód. Potom sa dá použiť na deaktiváciu súkromného uzamknutia, ak bol vybraný kód PIN zabudnutý alebo stratený. Bezpečnostný kód funguje ako kód PUK pre všetky nasledujúce kódy PIN nastavené pre funkciu súkromného uzamknutia.

Bezpečnostný kód si uložte na bezpečné miesto.

Vytvorenie bezpečnostného kódu:

1. V zobrazení funkcie stlačte tlačidlo pre súkromné uzamknutie.



> Zobrazí sa kontextové okno.

2. Zadajte preferovaný bezpečnostný kód a stlačte **Potvrdiť**.

> Bezpečnostný kód sa uloží. Funkcia súkromného uzamknutia je teraz pripravená na aktiváciu.

Aktivujte súkromné uzamknutie

1. V zobrazení funkcie stlačte tlačidlo pre súkromné uzamknutie.



> Zobrazí sa kontextové okno.

2. Zadajte kód, ktorý sa má použiť na odomknutie dverí batožinového priestoru po uzamknutí a ťuknite na **Potvrdiť**.
 - > Dvere batožinového priestoru sú uzamknuté. Potvrdenie uzamknutia sa vykoná pomocou zeleného indikátora, ktorý ukazuje tlačidlo v zobrazení funkcie.

Deaktivujte súkromné uzamknutie

1. V zobrazení funkcie stlačte tlačidlo pre súkromné uzamknutie.



> Zobrazí sa kontextové okno.

2. Zadajte kód, ktorý sa použil na uzamknutie a ťuknite na **Potvrdiť**.
 - > Dvere batožinového priestoru sú odomknuté. Potvrdenie odomknutia sa vykoná zhasnutím zeleného indikátora tlačidla v zobrazení funkcie.

Zabudnutý kód PIN

Ak ste zabudli alebo zadali nesprávny kód PIN viac ako trikrát, bezpečnostný kód je možné použiť na deaktiváciu súkromného uzamknutia.

Ak je vozidlo odomknuté prostredníctvom služby Volvo On Call* alebo aplikácie Volvo On Call, súkromné uzamknutie sa automaticky deaktivuje.

Zabudnutý bezpečnostný kód

Ak ste zabudli aj bezpečnostný kód, obráťte sa na autorizovaného predajcu Volvo, ktorý vám pomôže s deaktiváciou súkromného uzamknutia.

Súvisiace informácie

- Súkromné uzamknutie (str. 293)

Alarm*

Alarm spustí zvukové a vizuálne výstrahy, ak do vozidla prenikne akákoľvek osoba, ktorá nemá platné diaľkové ovládanie zámku alebo ktorá manipuluje s batériou štartéra či so sirénou alarmu.

Indikátor alarmu

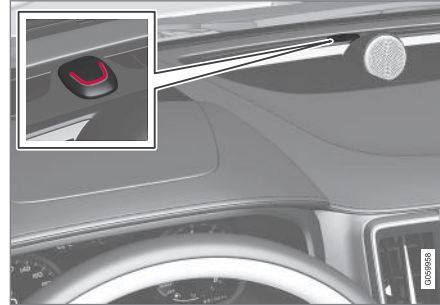

Stav systému alarmu signalizuje červený indikátor LED na prístrojovom paneli:

- indikátor LED nesvieti - alarm nie je aktivovaný.
- Indikátor LED bliká raz za tri sekundy - alarm je aktivovaný.
- Indikátor LED po deaktivovaní alarmu rýchlo bliká po dobu maximálne

30 sekúnd alebo kým sa neaktivuje poloha zapalovania I - alarm sa spustil.

Ak sa alarm aktivuje, spustí sa v týchto prípadoch:

- dvere, kapota motora alebo dvere batožinového priestoru sú otvorené¹⁷
- v priestore pre cestujúcich bol zistený pohyb (ak je vybavený detektorom pohybu*)
- vozidlo bolo zdvihnuté alebo odťahnuté (ak je vybavené detektorom naklonenia*)
- kábel batérie štartéra je odpojený
- siréna je odpojená.

Signály alarmu

Po spustení alarmu dôjde k nasledujúcemu:

- Zaznie siréna po dobu 30 sekúnd alebo kým sa alarm nevypne.
- Výstražné svetlá budú blikať po dobu 5 minút alebo kým sa alarm nevypne.

Ak sa príčina aktivovania alarmu neodstráni, cyklus alarmu sa môže opakovať až 10-krát¹⁷.

¹⁷ Platí pre určité trhy.

◀ Snímače pohybu a prevrátenia*

Snímače pohybu a naklonenia reagujú na pohyby vnútri vozidla¹⁸, napríklad v prípade rozbitia okna alebo v prípade, ak sa niekto snaží odtiahnuť vozidlo.

Ak chcete zabrániť neúmyselnému spusteniu alarmu:

- Pri odchode z vozidla zatvorte všetky okná.
- Zatvorte panoramatickú strechu.
- Ak sa používa ovládanie klimatizácie – nasmerujte prúdenie vzduchu tak, aby nesmerovalo nahor do priestoru pre cestujúcich.

Okrem toho môžete znížiť úroveň alarmu na stredovom displeji.

Symbody a správy

Symbol	Správa	Špecifikácia
	Porucha alarmu Service je potrebný	Obráťte sa na servis – odporúča sa autorizovaný servis Volvo.

POZNÁMKA

Nepokúšajte sa sami opravovať alebo meniť komponenty v systéme alarmu. Akýkoľvek z týchto pokusov môže ovplyvniť podmienky poistenia.

Súvisiace informácie

- Aktivácia a deaktivácia alarmov* (str. 296)
- Znížená úroveň alarmu* (str. 297)
- Dvojité uzamknutie* (str. 298)

Aktivácia a deaktivácia alarmov*

Alarm sa aktivuje po zamknutí vozidla a deaktivuje po odomknutí vozidla. Alarm je možné deaktivovať aj bez funkčného kľúča.

Aktivácia a deaktivácia alarmov

Alarm sa aktivuje po zamknutí vozidla a deaktivuje po odomknutí vozidla.

¹⁸ Zaznamenávajú tiež prúdenie vzduchu zo systému ovládania klimatizácie.

Deaktivujte alarm bez fungujúceho diaľkového ovládania zámku

Vozidlo sa dá odomknúť a alarm deaktivovať aj vtedy, keď diaľkové ovládanie zámku nefunguje, napr. ak je batéria diaľkového ovládania zámku vybitá.

1. Otvorte dvere vodiča pomocou odnímateľnej čepele kľúča.
 - > Spustí sa alarm.

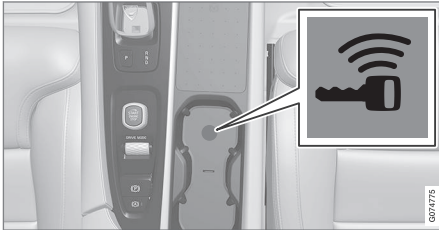

Umiestnenie záložnej čítačky v držiaku pohárov.

2. Diaľkové ovládanie zámku umiestnite na symbol kľúča v záložnej čítačke v držiaku pohárov konzoly tunela.
3. Otočte štartovací gombík v smere hodinových ručičiek a uvoľnite ho.
 - > Deaktivuje sa alarm.

Vypnutie spusteného alarmu

- Stlačte tlačidlo odomknutia diaľkového ovládania zámku alebo nastavte zapalovanie vozidla do polohy I otočením štartovacieho tlačidla v smere hodinových ručičiek a potom ho uvoľnite.

Súvisiace informácie

- Alarm* (str. 295)

Znížená úroveň alarmu*

Úroveň alarmu znížte napr. pri cestovaní trajektom.

Snímače pohybu a naklonenia, ktoré sú súčasťou poplašného systému, reagujú na pohyb vnútri vozidla. Po znížení úrovne alarmu sa tieto senzory vypnú.

Aktivácia zníženej úrovne alarmu

- Stlačte tlačidlo **Redukovaná ochrana** v zobrazení funkcie na stredovom displeji.
 - > Funkcia je teraz aktivovaná.

Súvisiace informácie

- Alarm* (str. 295)
- Dvojité uzamknutie* (str. 298)

Dvojité uzamknutie*

Dvojité uzamknutie znamená, že všetky kľučky na otváranie sa mechanicky uvoľnia pri zamknutí zvonku, čo znemožňuje otvorenie dverí zvnútra.

Dvojité uzamknutie sa aktivuje pri zamykaní pomocou diaľkového ovládania zámku alebo bezkľúčového zamykania* a prebieha s oneskorením pribl. 10 sekúnd po zamknutí dverí. Ak sa dvere otvoria v priebehu času oneskorenia, sekvencia sa preruší a alarm sa deaktivuje.

Keď je aktivované dvojité uzamknutie, vozidlo možno odomknúť iba pomocou diaľkového ovládania zámku, bezkľúčového odomknutia* alebo aplikácie Volvo On Call*.

Ľavé predné dvere sa dajú odomknúť aj pomocou odnímateľnej čepele kľúča. Ak je vozidlo odomknuté pomocou odnímateľnej čepele kľúča, spustí sa alarm.

UPOZORNENIE

Nezamykajte vozidlo zvonka, keď niekto zostal vo vnútri.

Súvisiace informácie

- Znížená úroveň alarmu* (str. 297)
- Alarm* (str. 295)

PODPORA VODIČA

Systém podpory vodiča

Vozidlo je vybavené rôznymi systémami podpory vodiča, ktoré môžu vodičovi pomôcť v rôznych situáciách buď aktívne, alebo pasívne.

Napríklad systémy pomôžu vodičovi:

- zachovať nastavenú rýchlosť,
- zachovať určitý časový interval pre vozidlo pred ním,
- predchádzať zrážke tým, že dá vodičovi varovanie a zabrzdí vozidlo,
- pomôže vodičovi zaparkovať.

Niektoré systémy sú nastavené ako štandard, kým iné sú voliteľné – ktorá alternatíva je použitá závisí od trhu.

Súvisiace informácie

- IntelliSafe – podpora vodiča a bezpečnosť (str. 33)
- Sila riadenia závislá od rýchlosti (str. 300)
- Elektronická kontrola stability (str. 301)
- Connected Safety (str. 306)
- City Safety™ (str. 364)
- Informácie o dopravných značkách* (str. 308)
- Obmedzovač rýchlosti (str. 315)
- Automatický obmedzovač rýchlosti (str. 318)
- Tempomat (str. 322)

- Adaptívny tempomat* (str. 325)
- Pilot Assist* (str. 336)
- Podpora pri zatáčaní* (str. 348)
- Asistent predchádzania* (str. 350)
- Udržiavanie v jazdnom pruhu (str. 357)
- Asistent riadenia v nebezpečenstve kolízie (str. 378)
- Rear Collision Warning* (str. 384)
- BLIS* (str. 385)
- Driver Alert Control (str. 389)
- Upozornenie na nedostatočnú vzdialenosť* (str. 391)
- Cross Traffic Alert* (str. 393)
- Parkovací asistent* (str. 398)
- Kamera parkovacieho asistenta* (str. 404)
- Radarová jednotka (str. 423)
- Jednotka kamery (str. 432)

Sila riadenia závislá od rýchlosti

Posilňovač riadenia závislý od rýchlosti spôsobuje, že sila volantu sa zvyšuje s rýchlosťou vozidla tak, aby dokázal poskytnúť vodičovi zvýšenú citlivosť. Na diaľniciach je riadenie tvrdšie. Pri parkovaní a pri nízkej rýchlosti je riadenie ľahké a vyžaduje si menej úsilia.

Znížený výkon

V zriedkavých situáciách môže byť potrebné, aby posilňovač riadenia pracoval pri zníženom výkone a otáčanie volantom sa môže zdať trochu ťažšie. Môže k tomu dôjsť, keď sa posilňovač riadenia príliš zohreje a potom je nutné dočasné chladenie. Môže to nastať aj v prípade prerušenia napájania.



V prípade zníženého výkonu sa na displeji vodiča zobrazí správa **Posilňovač riadenia Asistencia je dočasne znížená**, ako aj tento symbol.

Zatiaľ čo posilňovač riadenia funguje so zníženým výkonom, nie sú k dispozícii funkcie podpory vodiča a systém asistenta riadenia.

⚠ UPOZORNENIE

Ak sa teplota príliš zvýši, servoriadenie sa môže úplne vypnúť. V takejto situácii sa na displeji vodiča zobrazí správa **Porucha posilň. riad. Bezpečne zastavte** v kombinácii so symbolom.

Zmena úrovne sily riadenia*

Odpor volantu sa dá nastaviť pri použití režimu jazdy INDIVIDUAL.

1. Ťknite na položku **Nastavenia** v pohľade zhora na strednom displeji.
2. Vyberte **My Car → Režimy jazdy → Vôľa riadenia**.

Výber odporu volantu je prístupný len vtedy, keď vozidlo stojí alebo sa pohybuje nízkou rýchlosťou a v priamom smere.

Súvisiace informácie

- Systém podpory vodiča (str. 300)
- Režimy jazdy* (str. 463)

Elektronická kontrola stability

Elektronická kontrola stability (ESC¹) pomáha vodičovi vyhnúť sa šmyku a zlepšuje trakciu vozidla.



Displej vodiča zobrazuje tento symbol, keď je systém zapnutý.

Brzdenie aktivované systémom môže byť počuť ako pulzujúci zvuk a pri stlačení plynového pedálu môže vozidlo zrýchľovať pomalšie ako by sa očakávalo.

Systém sa skladá z nasledujúcich podriadených funkcií:

- Stabilizačná funkcia²
- Kontrola preklzovania a systém kontroly trakcie
- Kontrola unášania motora
- Asistent stability prívessu

⚠ UPOZORNENIE

- Funkcia je doplnková podpora vodiča, ktorá má uľahčiť jazdu a urobiť ju bezpečnejšou – nedokáže zvládnuť všetky situácie vo všetkých podmienkach pre-mávky, počasia a stavu vozovky.
- Vodičovi odporúčame, aby si prečítal všetky časti návodu na obsluhu, ktoré sa týkajú tejto funkcie, aby sa dozvedel o faktoroch, akými sú jej obmedzenia a o čom by mal vedieť pred použitím systému.
- Podporné funkcie vodiča nenahrádzajú pozornosť a úsudok vodiča. Vodič je vždy zodpovedný za to, že je vozidlo riadené bezpečným spôsobom, vhodnou rýchlosťou, s primeranou vzdialenosťou od ostatných vozidiel a v súlade s platnými dopravnými predpismi.

Stabilizačná funkcia²

Funkcia kontroluje jazdnú a brzdnú silu kolies jednotlivo za účelom stabilizácie vozidla.

Kontrola preklzovania a systém kontroly trakcie

Funkcia je aktívna pri nízkych otáčkach a brzdí hnacie kolesá, ktoré preklzavajú, aby sa na

¹ Electronic Stability Control

² Známa tiež ako Aktívna kontrola otáčania vozidla.

- ◀ hncie kolesá, ktoré neprekřzavajú, prenášala dodatočná trakcia.

Funkcia môže zabrániť aj preklzovaniu hncích kolies voči povrchu vozovky počas zrýchlenia.

Kontrola unášania motora

Kontrola unášania motora (EDC³) môže zabrániť nedobrovoľnému zablokovaniu kolesa, napr. po zaradení nižšieho prevodového stupňa alebo pri brzdení motorom pri jazde na nízkom prevodovom stupni na klzkom povrchu vozovky.

Nedobrovoľné zablokovanie kolies počas jazdy môže okrem iného narušiť schopnosť vodiča riadiť vozidlo.

Asistent stability prívesu*⁴

Asistent stability prívesu (TSA⁵) stabilizuje vozidlo ťahajúce príves v situáciách, keď sa príves začína vlniť.

i POZNÁMKA

Keď je aktívovaný systém **Športový režim ESC**, deaktivuje sa Asistent stability prívesu.

Súvisiace informácie

- Systém podpory vodiča (str. 300)
- Aktivácia alebo deaktivácia športového režimu pre elektronickú kontrolu stability (str. 303)
- Symboly a správy pre systém Elektronické riadenie stability (str. 304)
- Asistent stability prívesu* (str. 501)

Elektronické riadenie stability v športovom režime

Systém stability (ESC⁶) je vždy aktívovaný - nie je možné ho vypnúť. Vodič si však môže zvoliť **Športový režim ESC**, čo umožňuje aktívnejší zážitok z jazdy.

Ak je zvolená podradená funkcia **Športový režim ESC**, zásahy systému sa znížia a vozidlo sa môže viac kĺzať a na vodiča sa preniesie viac kontroly než obvykle.

Keď je zvolené **Športový režim ESC**, funkcia sa dá považovať za deaktivovanú, napriek tomu, že funkcia v mnohých prípadoch aj naďalej pomáha vodičovi.

i POZNÁMKA

S vybraným **Športový režim ESC**, Asistent stability prívesu (TSA⁷) je deaktivovaný.

Funkcia **Športový režim ESC** tiež poskytuje väčšiu trakciu aj v prípade, že vozidlo uviazlo alebo jazdí na sypkom povrchu, ako napríklad po piesku alebo v hlbokom snehu.

³ Engine Drag Control

⁴ Asistent stability prívesu je súčasťou originálneho ťažného zariadenia Volvo.

⁵ Trailer Stability Assist

⁶ Electronic Stability Control

⁷ Trailer Stability Assist

Súvisiace informácie

- Elektronická kontrola stability (str. 301)
- Aktivácia alebo deaktivácia športového režimu pre elektronickú kontrolu stability (str. 303)
- Asistent stability prívěsu* (str. 501)

Aktivácia alebo deaktivácia športového režimu pre elektronickú kontrolu stability

Systém stability (ESC⁸) je vždy aktivovaný - nie je možné ho vypnúť. Vodič si však môže zvoliť športový režim, čo umožňuje aktívnejší zážitok z jazdy.



Funkciu aktivujte alebo deaktivujte pomocou tohto tlačidla vo funkčnom zobrazení stredového displeja.

- Podsvietený indikátor tlačidla – funkcia je aktivovaná.
- Zhasnutý indikátor tlačidla – funkcia je deaktivovaná.



Displej vodiča indikuje aktivovaný **Športový režim ESC** zobrazením tohto symbolu s konštantným svetlom, až kým sa funkcia nevypne alebo sa nevypne motor. Pri ďalšom naštartovaní motora sa

systém opäť vráti do normálneho režimu.

Funkcia **Športový režim ESC** sa nedá zvoliť, keď je aktivovaná jedna z nasledujúcich funkcií:

- Obmedzovač rýchlosti
- Tempomat
- Adaptívny tempomat*
- Pilot Assist*

Súvisiace informácie



- Elektronické riadenie stability v športovom režime (str. 302)
- Elektronická kontrola stability (str. 301)

⁸ Electronic Stability Control



Symboly a správy pre systém Elektronické riadenie stability

Na displeji vodiča sa môže zobrazíť niekoľko symbolov a hlásení týkajúcich sa elektronic-

kého riadenia stability (ESC⁹). Tu je niekoľko príkladov.

Symbol	Správa	Špecifikácia
	Konštantne svieti pribl. 2 sekundy	Kontrola systému pri naštartovaní motora.
	Blikajúce svetlo	Systém sa aktivuje.
	Konštantne svieti	Režim Šport je aktivovaný. POZNÁMKA: Systém nie je v tomto režime deaktivovaný – fungovanie systému je čiastočne znížené.

⁹ Electronic Stability Control

Symbol	Správa	Špecifikácia
	ESC Dočasne vypnuté	Fungovanie systému sa dočasne znížilo z dôvodu nadmernej teploty bŕzd – funkcia sa automaticky aktivuje po ochladení bŕzd.
	ESC Servis je potrebný	System je vypnutý. Zastavte vozidlo na bezpečnom mieste, vypnite motor a znovu ho naštartujte.

Textovú správu môžete vymazať krátkym stlačením tlačidla , ktoré je umiestnené v strede pravej tlačidlovej plochy na volante.

Ak správa zostane zobrazená: Obráťte sa na servis – odporúča sa autorizovaný servis Volvo.

Súvisiace informácie

- Elektronická kontrola stability (str. 301)

Connected Safety¹⁰

Connected Safety komunikuje informácie medzi vašim vlastným vozidlom a inými vozidlami cez internet¹¹. Funkcia je určená na to, aby vodič vedel, že na tej istej ceste môže byť potenciálne nebezpečná dopravná situácia.

Funkcia môže informovať vodiča o tom, či ďalšie vozidlo pred vami na rovnakej ceste aktivovalo výstražné svetlá alebo zistilo klzké jazdné podmienky. Informácie o klzkých jazdných podmienkach sa uvádzajú aj vtedy, ak vaše vlastné vozidlo rozpozná klzké povrchy.

Funkcia Connected Safety môže vodičovi pomôcť s nasledovným:

- Upozornenie na výstražné svetlá
- Upozornenie na klzké jazdné podmienky

Connected Safety komunikácia medzi vozidlami funguje len pre vozidlá vybavené funkciou a ktoré ju majú aktivovanú.

Upozornenie na výstražné svetlá

Ak sú aktivované výstražné svetlá vášho vlastného vozidla, informácie o tom môžu byť zaslané vozidlám, ktoré sa približujú k polohe vášho vozidla.



Keď sa blíži vaše vozidlo k vozidlu s blikajúcimi výstražnými svetlami, tento symbol sa zobrazuje na displeji vodiča.

Vo vozidlách vybavených head-up displejom sú výstražné symboly pre funkciu Connected Safety zobrazené aj tu.

Upozornenie na klzké jazdné podmienky

Ak vaše vlastné vozidlo zistí znížené trenie medzi pneumatikami a vozovkou, informácie o tom môžu byť zaslané vozidlám, ktoré sa blížia k polohe vášho vozidla.



Ak sa spustí upozornenie na poriadovú, tento symbol sa zobrazí na displeji vodiča, keď sa vozidlo približuje ku klzkému úseku vozovky, a to tak vo vašom vlastnom vozidle, ako aj v iných vozidlách, ktoré dostali informácie prostredníctvom funkcie Connected Safety.

Vo vozidlách vybavených head-up displejom sú výstražné symboly pre funkciu Connected Safety zobrazené aj tu.

UPOZORNENIE

- Funkcia je doplnková podpora vodiča, ktorá má uľahčiť jazdu a urobiť ju bezpečnejšou – nedokáže zvládnuť všetky situácie vo všetkých podmienkach pre-mávky, počasia a stavu vozovky.
- Vodičovi odporúčame, aby si prečítal všetky časti návodu na obsluhu, ktoré sa týkajú tejto funkcie, aby sa dozvedel o faktoroch, akými sú jej obmedzenia a o čom by mal vedieť pred použitím systému.
- Podporné funkcie vodiča nenahrádzajú pozornosť a úsudok vodiča. Vodič je vždy zodpovedný za to, že je vozidlo riadené bezpečným spôsobom, vhodnou rýchlosťou, s primeranou vzdialenosťou od ostatných vozidiel a v súlade s platnými dopravnými predpismi.

Súvisiace informácie

- Systém podpory vodiča (str. 300)
- Aktivácia alebo deaktivácia Connected Safety (str. 307)
- Obmedzenia systému Connected Safety (str. 307)
- Vozidlo pripojené k internetu* (str. 557)

¹⁰ Nie je k dispozícii vo všetkých trhoch.

¹¹ Pri používaní internetu sa prenášajú údaje (prenos dát), čo môže znamenať náklady.

Aktivácia alebo deaktivácia Connected Safety

Aby funkcia Connected Safety dokázala zdieľať informácie o dopravných podmienkach s inými vozidlami, funkcia musí byť aktivovaná. Funkciu môžete deaktivovať, ak nechcete zdieľať informácie.



Funkciu aktivujete alebo deaktivujete pomocou tohto tlačidla vo funkčnom zobrazení stredového displeja.

- Podsvietený indikátor tlačidla – funkcia je aktivovaná.
- Zhasnutý indikátor tlačidla – funkcia je deaktivovaná.

Keď sa aktivujú, musí vodič potvrdiť špeciálne podmienky, ktoré sa objavia na displeji, a to skôr, ako sa bude dať pripojiť k internetu¹². Napríklad situácia, keď vodič musí akceptovať údaje odoslané z vozidla prostredníctvom svojho mobilného telefónu.

Ak nie je k dispozícii internetové pripojenie, vaše vlastné vozidlo vás bude informovať o tom, že zistilo klzké jazdné podmienky. Aby funkcia Connected Safety úplne fungovala, vaše vlastné vozidlo musí byť pripojené k internetu.

Súvisiace informácie

- Connected Safety (str. 306)
- Vozidlo pripojené k internetu* (str. 557)
- Podmienky používania a zdieľania údajov (str. 563)
- Obmedzenia systému Connected Safety (str. 307)

Obmedzenia systému Connected Safety

Informácie o vozidlách s aktivovanými výstražnými svetlami alebo vozidlách, ktoré rozpoznali klzké jazdné podmienky, nie sú vždy komunikované medzi všetkými vozidlami v tej istej oblasti.

Môže to byť napríklad kvôli:

- Slabému alebo žiadnemu pripojeniu na internet.
- Vozidlá na klzkých povrchoch vykonávajú manévry, ktoré sú príliš slabé na to, aby sa rozpoznalo trenie medzi pneumatikami a povrchom vozovky, napr. pohyby volantu, zrýchlenie alebo brzdenie.
- Vozidlá, ktoré rozpoznali klzké povrchy alebo ktoré aktivovali výstražné svetlá, nemajú aktivovanú funkciu.
- Vozidlá, ktoré rozpoznali klzké povrchy alebo ktoré aktivovali výstražné svetlá, nie sú vybavené funkciou.
- V dôsledku chýbajúceho alebo chybného globálneho určovania polohy/satelitnej navigácie sa nemusí dávať žiadna výstraha.
- Rozpoznávanie klzkých povrchov alebo aktivácia výstražných svetiel sa uskutočnili

¹² Pri používaní internetu sa prenášajú údaje (prenos dát), čo môže znamenať náklady.

- ◀ na ceste, ktorá nie je v databáze Volvo Cars.
- Connected Safety nie je k dispozícii na všetkých trhoch a nepokrýva všetky oblasti – predajca vozidiel značky Volvo má informácie o aktuálnych oblastiach.

UPOZORNENIE

- V určitých situáciách môže funkcia poskytovať nesprávne výstrahy na klzké jazdné podmienky.
- Funkcia nemusí vždy rozpoznať iné vozidlá s aktivovanými výstražnými svetlami alebo odhaliť všetky úseky vozovky s klzkým povrchom.

Súvisiace informácie

- Connected Safety (str. 306)
- Vozidlo pripojené k internetu* (str. 557)

Informácie o dopravných značkách*

Funkcia Informácie o dopravných značkách (RSI¹³) môže pomôcť vodičovi sledovať dopravné značky týkajúce sa rýchlosti a určité zákazové značky.

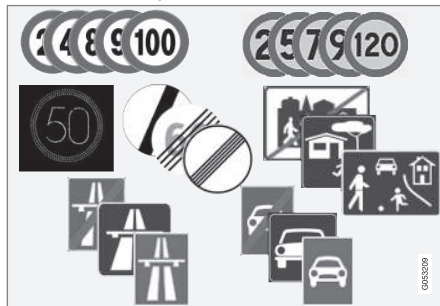

Príklady čitateľných značiek¹⁴.

RSI môže poskytnúť informácie o takých veciach ako je aktuálna rýchlosť, kedy sa začína alebo končí diaľnica alebo cesta, keď je predbiehanie zakázané alebo keď je smer jazdy jednosmerný.

Ak vozidlo prejde popri značke obmedzujúcej rýchlosť, zobrazí sa na displeji vodiča a na head-up displeji*.

Informácie o dopravných značkách (RSI¹⁵) zahŕňajú aj podradené funkcie, ktoré môžu vodiča upozorniť na prekročenie povoleného rýchlostného limitu alebo v súvislosti s rýchlostnými kamerami.

POZNÁMKA

Na určitých trhoch je funkcia Informácie o dopravných značkách* k dispozícii iba v kombinácii s funkciou Sensus Navigation*.

¹³ Road Sign Information

¹⁴ Dopravné značky sú závislé od trhu - ilustrácie v tomto návode uvádzajú iba niektoré príklady.

¹⁵ Road Sign Information

UPOZORNENIE

- Funkcia je doplnková podpora vodiča, ktorá má uľahčiť jazdu a urobiť ju bezpečnejšou – nedokáže zvládnuť všetky situácie vo všetkých podmienkach premávky, počasia a stavu vozovky.
- Vodičovi odporúčame, aby si prečítal všetky časti návodu na obsluhu, ktoré sa týkajú tejto funkcie, aby sa dozvedel o faktoroch, akými sú jej obmedzenia a o čom by mal vedieť pred použitím systému.
- Podporné funkcie vodiča nenahrádzajú pozornosť a úsudok vodiča. Vodič je vždy zodpovedný za to, že je vozidlo riadené bezpečným spôsobom, vhodnou rýchlosťou, s primeranou vzdialenosťou od ostatných vozidiel a v súlade s platnými dopravnými predpismi.

Súvisiace informácie

- Systém podpory vodiča (str. 300)
- Aktivácia alebo deaktivácia informácií o dopravných značkách* (str. 309)
- Režim zobrazenia pre informácie o dopravných značkách* (str. 310)
- Informácie o dopravných značkách a Sensus Navigation* (str. 312)

- Upozornenie na obmedzenie rýchlosti a rýchlostnú kameru z informácií o dopravných značkách* (str. 312)
- Obmedzenia funkcie Informácie o dopravných značkách* (str. 315)

Aktivácia alebo deaktivácia informácií o dopravných značkách*

Funkcia pre informácie o dopravných značkách (RS1¹⁶) je voliteľná - vodič si môže zvoliť aktiváciu alebo deaktiváciu tejto funkcie.



Funkciu aktivujte alebo deaktivujte pomocou tohto tlačidla vo funkčnom zobrazení stredového displeja.

- Podsvietený indikátor tlačidla – funkcia je aktivovaná.
- Zhasnutý indikátor tlačidla – funkcia je deaktivovaná.

Informácie o dopravných značkách sa aktivujú automaticky pri každom spustení motora.



i POZNÁMKA

- Ak je aktivovaná funkcia automatického obmedzovača rýchlosti, na displeji vodiča sa zobrazia informácie o dopravných značkách dokonca aj v prípade, ak funkcia Informácií o dopravných značkách nie je aktivovaná.
- Ak chcete z displeja vodiča odstrániť informácie o dopravných značkách, musíte deaktivovať funkciu automatického obmedzovača rýchlosti **ako aj** informácií o dopravných značkách.
- Keď je aktivovaná funkcia automatického obmedzovača rýchlosti, ale funkcia informácie o dopravných značkách je deaktivovaná, z funkcie informácie o dopravných značkách neprichádzajú žiadne výstrahy. Funkcia Informácie o dopravných značkách musia byť tiež aktivovaná, aby sa dali prijímať výstrahy.

Súvisiace informácie

- Informácie o dopravných značkách* (str. 308)
- Automatický obmedzovač rýchlosti (str. 318)
- Obmedzenia funkcie Informácie o dopravných značkách* (str. 315)

Režim zobrazenia pre informácie o dopravných značkách*

Funkcia Informácie o dopravných značkách (RSI¹⁷) zobrazuje dopravné značky rôznymi spôsobmi v závislosti od označenia a situácie.

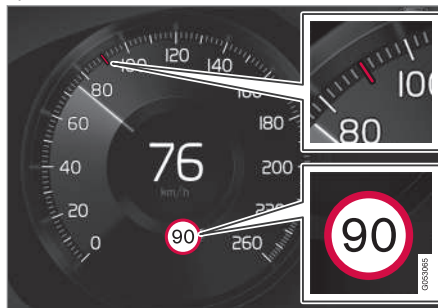

Príklad¹⁸ zistenej informácie o rýchlosti.

Keď funkcia rozpozná dopravnú značku s rýchlostným obmedzením, na displeji vodiča sa zobrazí symbol v kombinácii s farebným označením na tachometri.

Ak je vozidlo vybavené systémom Sensus Navigation*, informácie o rýchlosti sa získavajú aj z mapových údajov, čo znamená, že displej vodiča môže zobraziť alebo zmeniť informácie o rýchlostnom limite bez toho, aby vozidlo prešlo popri dopravnej značke s obmedzením rýchlosti.

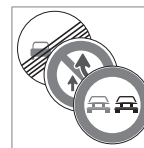

Doplnkový znak, napr. „zákaz predbehania“, sa môže zobraziť spolu so symbolom obmedzenia rýchlosti.

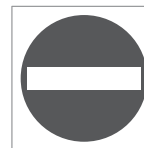

Ak vodič vojde na cestu označenú značkou zákazu vjazdu, symbol pre túto značku bliká na displeji vodiča ako výstraha.

Ak je vozidlo vybavené systémom Sensus Navigation*, informácie z mapových údajov sa používajú na zistenie, či vozidlo nejazdí nesprávnym smerom.

Vodič môže tiež počuť akustickú výstrahu pri jazde smerom k ceste označenej značkou zákazu vjazdu, ak je aktivovaná funkcia **Zvuková výstraha dopravnej značky**.

Obmedzenie rýchlosti alebo koniec diaľnice

Ak funkcia rozpozná „nepriamu značku obmedzenia rýchlosti“, ktorá udáva koniec aktuálneho obmedzenia rýchlosti - napr. na konci diaľnice - na displeji vodiča sa zobrazí symbol so zodpovedajúcou dopravnou značkou.

¹⁷ Road Sign Information

Ak je vozidlo vybavené systémom Sensus Navigation*, priame značky obmedzenia rýchlosti sú zobrazované normálne - značky nepriameho obmedzenia rýchlosti sú zobrazené len vtedy, ak mapové údaje nemajú žiadne informácie o rýchlostnom limite pre daný úsek cesty.

Príklad značky s nepriamym obmedzením rýchlosti:

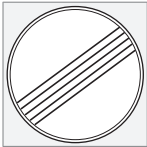

Koniec všetkých obmedzení.



Koniec diaľnice.

Symbol displeja vodiča zhasne po 10-30 sekundách a zostane takto tak dlho, kým vozidlo neprejde popri ďalšej značke obmedzujúcej rýchlosť.

Zmenené obmedzenie rýchlosti

Keď pri zmene rýchlostného limitu prejde vozidlo popri značke priameho obmedzenia

rýchlosti, na displeji vodiča sa zobrazí symbol so zodpovedajúcou dopravnou značkou.



Príklad značky s priamym obmedzením rýchlosti.

Symbol displeja vodiča zhasne po približne 5 minútach, kým vozidlo neprejde popri ďalšej značke obmedzujúcej rýchlosť.

Ak je vozidlo vybavené systémom Sensus Navigation*, značky obmedzenia rýchlosti sa zobrazujú na displeji vodiča, keď mapové údaje obsahujú informácie o rýchlostnom limite pre daný úsek cesty a to aj v prípade, že vozidlo neprešlo popri žiadnej priamej značke. Ak v mapových údajoch nie sú žiadne informácie, značka prestane svietiť po pribl. 3 minútach po poslednom prejazde popri značke obmedzenia rýchlosti.

Doplnkové značky

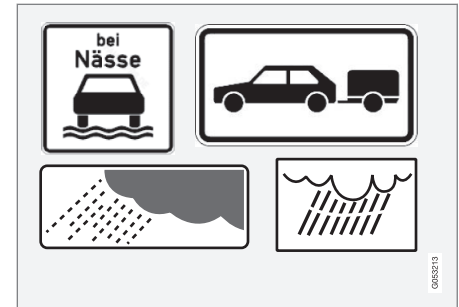

Príklady doplnkových značiek.

Niekedy sú pre rovnakú cestu predpísané rôzne rýchlostné limity - dodatočné značky potom uvádzajú okolnosti, za ktorých platia rôzne rýchlosti. Úsek cesty môže byť obzvlášť náchylný na nehody v daždi a/alebo hmle.

Doplnkové značky vzťahujúce sa na dažď, sa zobrazujú len vtedy, keď sú zapnuté stierače čelného skla.

Ak je prívies pripojený k elektrickému systému vozidla a prejdete popri značke obmedzujúcej rýchlosť s doplnkovým označením „prívies“, na displeji vodiča sa zobrazí uvedená rýchlosť.

¹⁸ Dopravné značky sú závislé od trhu - ilustrácie v tomto návode uvádzajú iba príklady.

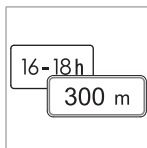

Niektoré obmedzenia rýchlosti platia len po určitej vzdialenosti alebo v určitom dennom čase. Pozornosť vodiča sa upriamuje na túto skutočnosť pomocou symbolu pre doplnkovú značku pod symbolom rýchlosti.

Dodatočný symbol na displeji vodiča zobrazí buď „DIST“ alebo „TIME“.

Značka „Škola“ a „Hrajúce sa deti“



Ak je v mapových údajoch satelitnej navigácie¹⁹ zahrnutá výstražná značka pre „Škola“ alebo „Hrajúce sa deti“, na displeji vodiča sa zobrazí značka tohto typu.

Súvisiace informácie

- Informácie o dopravných značkách* (str. 308)
- Obmedzenia funkcie Informácie o dopravných značkách* (str. 315)

Informácie o dopravných značkách a Sensus Navigation*

Ak je vozidlo vybavené Sensus Navigation*, informácie o rýchlosti sa čítajú z navigačnej jednotky v nasledujúcich prípadoch:

- Pri rozpoznávaní značiek, ktoré nepriamo označujú rýchlostný limit, ako sú značky diaľnice, dvojprúdovej cesty a mestského obmedzenia.
- Ak sa predpokladá, že predtým rozpoznaná značka rýchlosti už viac neplatí, ale nezistila sa žiadna nová značka.

i POZNÁMKA

Na určitých trhoch je funkcia Informácie o dopravných značkách* k dispozícii iba v kombinácii s funkciou Sensus Navigation*.

i POZNÁMKA

Ak na navigáciu používate aplikáciu prevzatú od tretej strany, nebudete mať žiadnu podporu pre informácie týkajúce sa rýchlosti.

Súvisiace informácie

- Informácie o dopravných značkách* (str. 308)

Upozornenie na obmedzenie rýchlosti a rýchlostnú kameru z informácií o dopravných značkách*

Informácie o dopravných značkách (RSI²⁰) zahŕňajú podradené funkcie, ktoré môžu vodiča upozorniť na prekročenie povoleného rýchlostného limitu alebo v súvislosti s rýchlostnými kamerami.



Príklady informácií o rýchlostnej kamere a obmedzení rýchlosti na displeji vodiča

¹⁹ Len vo vozidlách so systémom Sensus Navigation*.

²⁰ Road Sign Information

Upozornenie na rýchlostné obmedzenie



Upozornenie na rýchlosť udáva symbol na displeji vodiča²¹, ktorý zobrazuje maximálnu povolenú rýchlosť, ktorá dočasne bliká pri prekročení tejto rýchlosti.

Upozornenie na rýchlosť sa uvedie vždy, keď sa prekročí povolená rýchlosť v súvislosti s informáciami o rýchlostných kamerách.

Upozornenie na obmedzenie rýchlosti upozorní vodiča, keď prekročí príslušné obmedzenie rýchlosti alebo uloženú maximálnu rýchlosť – toto upozornenie sa opakuje raz po pribl. 30 sekundách v rámci tej istej oblasti s obmedzením rýchlosti, pokiaľ vodič nezníži rýchlosť.

Ďalšie upozornenie je k dispozícii len vtedy, ak vodič zníži rýchlosť aspoň o 5 km/h (3 mph) a potom prekročí obmedzenie rýchlosti znovu alebo keď vozidlo dosiahne oblasť s novým/iným obmedzením rýchlosti.

POZNÁMKA

Aby ste dostali akustickú výstrahu na prekročenie požadovanej rýchlosti, musí byť aktivovaná funkcia **Upozornenie na obmedzenie rýchlosti** a podradená funkcia **Zvuková výstraha dopravnej značky** musí byť **zapnutá**. Ak rýchlosť vozidla prekročí rýchlosť uvedenú funkciou Informácie o dopravných značkách na displeji vodiča, zaznie akustická výstraha.

Upozornenie na rýchlostnú kameru



Vozidlo vybavené systémom informácií o dopravných značkách a Sensus Navigation môže podávať informácie o najbližšej rýchlostnej kamere na displeji vodiča.²²

Ak vozidlo prekročí rozpoznané rýchlostné obmedzenie s aktivovanou funkciou **Upozornenie na obmedzenie rýchlosti**, spustí sa upozornenie na rýchlosť, keď sa vozidlo priblíži k rýchlostnej kamere, a to za predpokladu, že mapa navigácie pre danú oblasť obsahuje informácie o rýchlostných kamerách.

POZNÁMKA

K dispozícii je možnosť prijmu akustického varovania pre rýchlostné kamery nezávisle od rýchlosti vozidla a prekročenia rýchlostného limitu, a to aj v prípade, ak je funkcia **Zvuková výstraha dopravnej značky** deaktivovaná.

Súvisiace informácie

- Informácie o dopravných značkách* (str. 308)
- Aktivácia alebo deaktivácia výstrah z informácií o dopravných značkách* (str. 314)
- Obmedzenia funkcie Informácie o dopravných značkách* (str. 315)

²¹ Dopravné značky sú prispôbené pre každý trh – tu uvedená slúži len ako príklad.

²² Informácie o rýchlostných kamerách na mape navigácie nie sú dostupné pre všetky trhy/oblasti.

Aktivácia alebo deaktivácia výstrah z informácií o dopravných značkách*

Podradená funkcia **Upozornenie na obmedzenie rýchlosti** pre informácie o dopravných značkách (RSI²³) je voliteľná - vodič si môže zvoliť aktiváciu alebo deaktiváciu tejto podradenej funkcie.

Výstraha na aktiváciu rýchlosti

1. Vyberte položku **Nastavenia → My Car → IntelliSafe → Road Sign Information** v pohľade zhora na strednom displeji.
2. Vyberte **Upozornenie na obmedzenie rýchlosti**.
 - > Funkcia sa aktivuje a zobrazí sa volič rýchlostného obmedzenia.

Nastavte limit pre upozornenie na rýchlosť

Vodič si môže vybrať, či dostane výstrahu pri vyššej rýchlosti, ako je rýchlosť uvedená na značke.

1. Vyberte položku **Nastavenia → My Car → IntelliSafe → Road Sign Information** v pohľade zhora na strednom displeji.

2. Vyberte **Upozornenie na obmedzenie rýchlosti**.
 - > Funkcia sa aktivuje a zobrazí sa volič rýchlostného obmedzenia.
3. Limit pre upozornenie na rýchlosť nastavte stlačením šípok nahor/nadol na obrazovke.



Uvedomte si, že funkcia neberie do úvahy zvolené nastavenie limitu, keď sa na displeji vodiča zobrazí symbol rýchlostnej kamery.

Aktivácia akustickej výstrahy v súvislosti s upozornením na rýchlosť

1. Vyberte položku **Nastavenia → My Car → IntelliSafe → Road Sign Information** v pohľade zhora na strednom displeji.
2. Vyberte/zrušte výber **Zvuková výstraha dopravnej značky** pre aktiváciu/deaktiváciu akustickej výstrahy.

Keď je aktivovaná funkcia **Zvuková výstraha dopravnej značky**, vodič je tiež upozornený pri jazde smerom do jednosmernej cesty/vjazdu bez východu.

Aktivácia výstrahy pred rýchlostnými kamerami

Ak je vozidlo vybavené Sensus Navigation* a mapové údaje obsahujú informácie o rýchlostných kamerách, vodič sa môže rozhodnúť, či pri približovaní sa k rýchlostnej kamere dostane zvukovú výstrahu.

1. Vyberte položku **Nastavenia → My Car → IntelliSafe → Road Sign Information** v pohľade zhora na strednom displeji.
2. Vyberte/zrušte výber **Zvuková výstraha pre rýchlostnou kamerou**, ak chcete aktivovať/vypnúť zvukovú výstrahu rýchlostnej kamery.

Súvisiace informácie

- Informácie o dopravných značkách* (str. 308)
- Upozornenie na obmedzenie rýchlosti a rýchlostnú kameru z informácií o dopravných značkách* (str. 312)
- Obmedzenia funkcie Informácie o dopravných značkách* (str. 315)

²³ Road Sign Information

Obmedzenia funkcie Informácie o dopravných značkách*

Funkcia Informácie o dopravných značkách (RSI²⁴) môže byť v určitých situáciách obmedzená.

Príklady toho, čo môže obmedziť túto funkciu, sú nasledovné:

- Vyblednuté značky
- Značky umiestnené v zákrutách
- Otočené alebo poškodené značky
- Značky umiestnené vysoko nad vozovkou
- Úplne/čiastočne zakryté alebo zle umiestnené značky
- značky úplne alebo čiastočne pokryté mrazom, snehom a/alebo nečistotami
- digitálne cestné mapy²⁵ sú zastarané, nepresné alebo nemajú informácie o rýchlosti²⁶

i POZNÁMKA

Na určitých trhoch je funkcia Informácie o dopravných značkách* k dispozícii iba v kombinácii s funkciou Sensus Navigation*.

i POZNÁMKA

Funkcia RSI môže interpretovať niektoré typy nosičov bicyklov, ktoré sú pripojené k elektrickej zástrčke pre prívesy, ako pripojený príves. V takýchto prípadoch môže displej vodiča zobrazovať nesprávne informácie o rýchlosti.

i POZNÁMKA

Táto funkcia využíva kamerové a radarové jednotky vozidla, ktoré majú určité všeobecné obmedzenia.

Súvisiace informácie

- Informácie o dopravných značkách* (str. 308)
- Obmedzenia pre kamerovú a radarovú jednotku (str. 432)

Obmedzovač rýchlosti

Obmedzovač rýchlosti (SL²⁷) sa dá prepojiť s cúvacím tempomatom - vodič reguluje rýchlosť pomocou plynového pedálu, ale systém zabráňuje náhodnému prekročeniu maximálnej rýchlosti vopred zvolenej/nastavenej obmedzovačom rýchlosti.

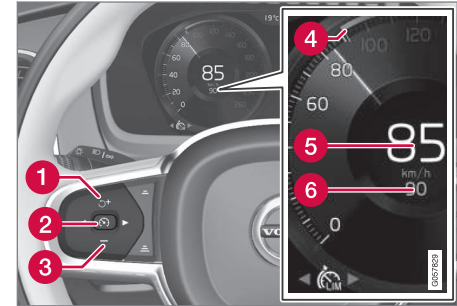

Tlačidlá a symboly pre funkciu.





- 1** : Aktivuje obmedzovač rýchlosti z pohotovostného režimu a obnoví uložení maximálnu rýchlosť
- 1** **+** : Zvýši uložení maximálnu rýchlosť
- 2** : **V pohotovostnom režime** - aktivuje obmedzovač rýchlosti a uloží aktuálnu rýchlosť

²⁴ Road Sign Information

²⁵ Vo vozidlách vybavených systémom Sensus Navigation*.

²⁶ Mapové údaje s informáciami o rýchlosti neexistujú vo všetkých oblastiach.

²⁷ Speed Limiter

- ◀ 2  : V aktívnom režime - deaktivuje/ prepne obmedzovač rýchlosti do pohotovostného režimu
- 3  : Zníži uloženú maximálnu rýchlosť
- 4  : Značka pre uloženú maximálnu rýchlosť
- 5  : Aktuálna rýchlosť vozidla
- 6  : Uložená maximálna rýchlosť

UPOZORNENIE

- Funkcia je doplnková podpora vodiča, ktorá má uľahčiť jazdu a urobiť ju bezpečnejšou – nedokáže zvládnuť všetky situácie vo všetkých podmienkach preťažky, počasia a stavu vozovky.
- Vodičovi odporúčame, aby si prečítal všetky časti návodu na obsluhu, ktoré sa týkajú tejto funkcie, aby sa dozvedel o faktoroch, akými sú jej obmedzenia a o čom by mal vedieť pred použitím systému.
- Podporné funkcie vodiča nenahrádzajú pozornosť a úsudok vodiča. Vodič je vždy zodpovedný za to, že je vozidlo riadené bezpečným spôsobom, vhodnou rýchlosťou, s primeranou vzdialenosťou od ostatných vozidiel a v súlade s platnými dopravnými predpismi.

Súvisiace informácie

- Systém podpory vodiča (str. 300)
- Obmedzenia pre obmedzovač rýchlosti (str. 318)
- Výber a aktivácia obmedzovača rýchlosti (str. 316)
- Deaktivácia obmedzovača rýchlosti (str. 317)
- Dočasné vypnutie obmedzovača rýchlosti (str. 318)
- Nastavte uloženú rýchlosť pre podporu vodiča (str. 353)
- Automatický obmedzovač rýchlosti (str. 318)

Výber a aktivácia obmedzovača rýchlosti

Funkcia obmedzovača rýchlosti (SL²⁸) sa musí najskôr zvoliť a aktivovať, aby bolo možné regulovať rýchlosť.

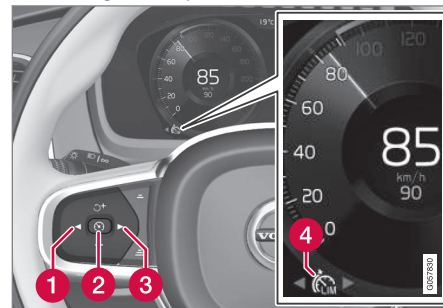

Obmedzovač rýchlosti je možné aktivovať až po naštartovaní motora. Najnižšia maximálna rýchlosť, ktorú možno uložiť, je 30 km/h (20 mph).

1. Stlačte ◀ (1) alebo ▶ (3) a prejdite na symbol obmedzovača rýchlosti  (4).
 - > Symbol je sivý - obmedzovač rýchlosti je v pohotovostnom režime.

²⁸ Speed Limiter

2. Ak je zvolený obmedzovač rýchlosti - stlačením tlačidla na volante  (2) ho aktivujte.
 - > Symbol je biely - obmedzovač rýchlosti sa spustí a aktuálna rýchlosť sa uloží ako maximálna rýchlosť.

Súvisiace informácie

- Obmedzovač rýchlosti (str. 315)
- Deaktivácia obmedzovača rýchlosti (str. 317)
- Dočasné vypnutie obmedzovača rýchlosti (str. 318)

Deaktivácia obmedzovača rýchlosti

Obmedzovač rýchlosti (SL²⁹) sa dá deaktivovať a vypnúť.

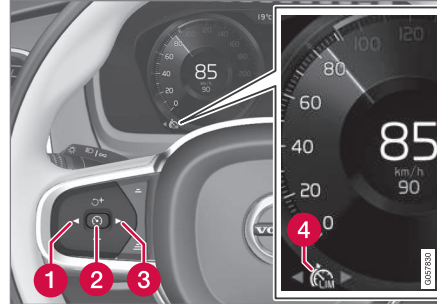

1. Stlačte tlačidlo na volante  (2).
 - > Symbol a indikátory sa zmenia na sivé - obmedzovač rýchlosti je v pohotovostnom režime a vodič môže prekročiť nastavené obmedzenie rýchlosti.
2. Stlačte tlačidlo na volante ◀ (1) alebo ▶ (3) pre prepnutie na inú funkciu.
 - > Symbol na displeji vodiča a indikátor obmedzovača rýchlosti (4) zhasne – tým sa vymaže uložená maximálna rýchlosť.

Súvisiace informácie

- Obmedzovač rýchlosti (str. 315)
- Výber a aktivácia obmedzovača rýchlosti (str. 316)
- Dočasné vypnutie obmedzovača rýchlosti (str. 318)

²⁹ Speed Limiter

Dočasné vypnutie obmedzovača rýchlosti

Obmedzovač rýchlosti (SL³⁰) možno dočasne vypnúť a nastaviť do pohotovostného režimu. Obmedzovač rýchlosti sa dá taktiež dočasne deaktivovať a obísť pedálom plynu bez toho, aby sa obmedzovač rýchlosti predtým musel prepnúť do pohotovostného režimu - napr. byť schopný rýchlo akcelerovať z určitej situácie.

V takom prípade postupujte nasledovne:

1. Úplne zošliapnite plynový pedál a uvoľnite ho, keď dosiahnete želanú rýchlosť, aby ste prerušili zrýchlenie.
 - > V tomto režime je obmedzovač rýchlosti stále aktivovaný a symbol na displeji vodiča je preto BIELY.
2. Po dokončení dočasného zrýchlenia úplne uvoľnite plynový pedál.
 - > Vozidlo potom automaticky zabrzdí motorom pod poslednú uloženú maximálnu rýchlosť.

Súvisiace informácie

- Obmedzovač rýchlosti (str. 315)
- Výber a aktivácia obmedzovača rýchlosti (str. 316)
- Deaktivácia obmedzovača rýchlosti (str. 317)

³⁰ Speed Limiter

³¹ Speed Limiter

Obmedzenia pre obmedzovač rýchlosti

Obmedzovač rýchlosti (SL³¹) má určité všeobecné obmedzenia.

Pri strmých klesaniach môže byť brzdný účinok obmedzovača rýchlosti nedostatočný, a preto sa môže prekročiť uložená maximálna rýchlosť. V tomto prípade je vodič upozornený správou **Prekročené rýchlostné obmedzenie** na displeji vodiča.

POZNÁMKA

Textová správa, že maximálna rýchlosť je prekročená, sa aktivuje vtedy, keď sa rýchlosť prekročí aspoň o 3 km/h (pribl. 2 mph).

Súvisiace informácie

- Obmedzovač rýchlosti (str. 315)

Automatický obmedzovač rýchlosti

Funkcia automatického obmedzovača rýchlosti (ASL³²) pomáha vodičovi prispôsobiť maximálnu rýchlosť vozidla rýchlosti uvedenej na dopravných značkách.

Funkciu obmedzovača rýchlosti (SL³³) sa dá prepnúť na automatický obmedzovač rýchlosti (ASL).

Automatický obmedzovač rýchlosti používa informácie o rýchlosti z funkcie Informácie o dopravných značkách* (RSI³⁴) na automatické prispôsobenie maximálnej rýchlosti vozidla.

UPOZORNENIE

Aj keď vodič zreteľne vidí dopravnú značku týkajúcu sa rýchlosti, informácie o rýchlosti z funkcie Informácie o dopravných značkách* (RSI) pre systém ASL môžu byť nesprávne – v takých prípadoch musí vodič sám zasiahnuť a zrýchliť alebo zabrzdíť na primeranú rýchlosť.

⚠ UPOZORNENIE

- Funkcia je doplnková podpora vodiča, ktorá má uľahčiť jazdu a urobiť ju bezpečnejšou – nedokáže zvládnuť všetky situácie vo všetkých podmienkach pre-mávky, počasia a stavu vozovky.
- Vodičovi odporúčame, aby si prečítal všetky časti návodu na obsluhu, ktoré sa týkajú tejto funkcie, aby sa dozvedel o faktoroch, akými sú jej obmedzenia a o čom by mal vedieť pred použitím systému.
- Podporné funkcie vodiča nenahrádzajú pozornosť a úsudok vodiča. Vodič je vždy zodpovedný za to, že je vozidlo riadené bezpečným spôsobom, vhodnou rýchlosťou, s primeranou vzdialenosťou od ostatných vozidiel a v súlade s platnými dopravnými predpismi.

Symbol pre automatický obmedzovač rýchlosti



48
70⁹

Symbol značky (zobrazený vedľa uloženej rýchlosti, "70", v strede tachometra) môže byť zobrazený v troch farbách s nasledujúcim významom:

Farba symbolu značky	Význam
Zelenožltá	Automatický obmedzovač rýchlosti je aktívny
Sivá	Automatický obmedzovač rýchlosti je nastavený do pohotovostného režimu
Oranžová	Automatický obmedzovač rýchlosti je v dočasnom pohotovostnom režime - napr. z dôvodu, že sa neprečítala dopravná značka.

Symbol, pre ktorý je funkcia obmedzovača rýchlosti aktívna

Zobrazenie symbolu na displeji vodiča sa mení v závislosti od toho, či je aktívny tempomat alebo automatický tempomat.

Symbol	SL	ASL
 BIELY symbol: Funkcia je aktívna, symbol je SIVÝ: Pohotovostný režim.	✓	✓
 Symbol značky za "70" = je aktivovaný automatický obmedzovač rýchlosti.		✓

Súvisiace informácie

- Systém podpory vodiča (str. 300)
- Aktivovanie alebo deaktivovanie automatického obmedzovača rýchlosti (str. 320)
- Zmena tolerancie pre automatický obmedzovač rýchlosti (str. 321)
- Obmedzenia pre automatický obmedzovač rýchlosti (str. 321)
- Obmedzovač rýchlosti (str. 315)
- Informácie o dopravných značkách* (str. 308)

32 Automatic Speed Limiter

33 Speed Limiter

34 Road Sign Information

Aktivovanie alebo deaktivovanie automatického obmedzovača rýchlosti

Funkcia automatického obmedzovača rýchlosti (ASL³⁵) sa dá aktivovať a deaktivovať ako doplnok k obmedzovaču rýchlosti (SL³⁶).



Funkciu aktivujte alebo deaktivujte pomocou tohto tlačidla vo funkčnom zobrazení stredového displeja.

- ZELENÝ indikátor tlačidla – funkcia je aktivovaná. Stlačte tlačidlo  na volante, aby sa zapol automatický obmedzovač rýchlosti pri aktuálnej rýchlosti.
- SIVÝ indikátor tlačidla – funkcia je deaktivovaná. Namiesto toho sa aktivuje normálny obmedzovač rýchlosti.

POZNÁMKA

- Ak je aktivovaná funkcia automatického obmedzovača rýchlosti, na displeji vodiča sa zobrazia informácie o dopravných značkách (RSI³⁷) dokonca aj v prípade, keď funkcia Informácie o dopravných značkách nie je aktivovaná.
- Ak chcete z displeja vodiča odstrániť informácie o dopravných značkách, musíte deaktivovať funkciu automatického obmedzovača rýchlosti **ako aj** informácií o dopravných značkách.
- Keď je aktivovaná funkcia automatického obmedzovača rýchlosti, ale funkcia informácie o dopravných značkách je deaktivovaná, z funkcie informácie o dopravných značkách neprichádzajú žiadne výstrahy. Funkcia Informácie o dopravných značkách musia byť tiež aktivovaná, aby sa dali prijímať výstrahy.

Deaktivácia automatického obmedzovača rýchlosti

Ak chcete deaktivovať automatický obmedzovač rýchlosti:

- Ťuknite na tlačidlo vo funkčnom zobrazení.
 - > ŠEDÁ indikácia tlačidla - funkcia ASL je vypnutá a SL je aktivovaná namiesto nej.

UPOZORNENIE

Po prepnutí z ASL na SL sa už vozidlo nebude riadiť predpísaným rýchlostným limitom, ale iba maximálnou rýchlosťou uloženou v pamäti.

Súvisiace informácie

- Obmedzovač rýchlosti (str. 315)
- Automatický obmedzovač rýchlosti (str. 318)
- Obmedzenia pre automatický obmedzovač rýchlosti (str. 321)
- Informácie o dopravných značkách* (str. 308)

³⁵ Automatic Speed Limiter

³⁶ Speed Limiter

³⁷ Road Sign Information

Zmena tolerancie pre automatický obmedzovač rýchlosti

Pre rôzne úrovne tolerancie je možné nastaviť funkciu automatického obmedzovača rýchlosti (ASL³⁸). Tolerancia sa nastavuje rovnako ako nastavenie rýchlosti v obmedzovači rýchlosti.

Ak napríklad vozidlo dodržiava rýchlostné obmedzenie na dopravnej značke 70 km/h (43 mph) vodič môže namiesto toho vybrať, aby vozidlo udržiavalo rýchlosť 75 km/h (47 mph).

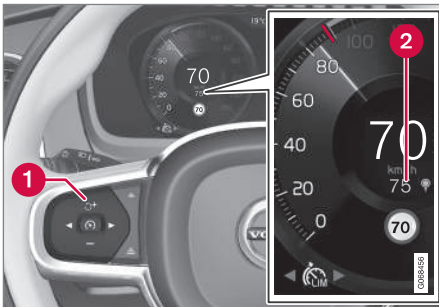

Tlačidlá a symboly pre funkciu

- Stláčajte tlačidlo na volante **+** (1) dovtedy, kým sa hodnota 70 km/h (43 mph) v strede tachometra (2) nezmení na 75 km/h (47 mph).
- > Potom bude vozidlo používať zvolenú toleranciu 5 km/h (4 mph), kým bude prechádzať okolo dopravnej značky zobrazujúcej rýchlosť 70 km/h (43 mph).

Tolerancia sa bude dodržiavať, kým neprejde okolo dopravnej značky s nižšou alebo vyššou rýchlosťou - potom vozidlo namiesto toho začne dodržiavať nové podpísané rýchlostné obmedzenie a tolerancia sa vymaže z pamäte.

i POZNÁMKA

Maximálna voliteľná tolerancia je +/- 10 km/h (5 mph).

Súvisiace informácie

- Automatický obmedzovač rýchlosti (str. 318)
- Obmedzenia pre automatický obmedzovač rýchlosti (str. 321)
- Informácie o dopravných značkách* (str. 308)

Obmedzenia pre automatický obmedzovač rýchlosti

Automatické obmedzenie rýchlosti (ASL³⁹) sa vykonáva pomocou informácií o rýchlosti z funkcie Informácie o dopravných značkách* (RSI⁴⁰) – nie z dopravných značiek obmedzujúcich rýchlosť, popri ktorých vozidlo prechádza.

Ak informácie o dopravných značkách nedokážu interpretovať a poskytovať informácie o rýchlosti do systémov podpory vodiča, automatický obmedzovač rýchlosti sa nastaví do pohotovostného režimu a zmení sa na normálny obmedzovač rýchlosti. V takých prípadoch musí vodič zasiahnuť a zabrzdíť na primeranú rýchlosť.

Automatický obmedzovač rýchlosti sa znovu aktivuje, keď informácie o dopravných značkách môžu znovu interpretovať a poskytovať informácie o rýchlosti.

Súvisiace informácie

- Obmedzovač rýchlosti (str. 315)
- Automatický obmedzovač rýchlosti (str. 318)
- Informácie o dopravných značkách* (str. 308)

³⁸ Automatic Speed Limiter

³⁹ Automatic Speed Limiter

⁴⁰ Road Sign Information – RSI

Tempomat

Tempomat (CC⁴¹) pomáha vodičovi udržiavať rovnomernú rýchlosť, čo môže viesť k uvoľnenejšej jazde na diaľniciach a dlhých, rovných cestách s pravidelnou premávkou.

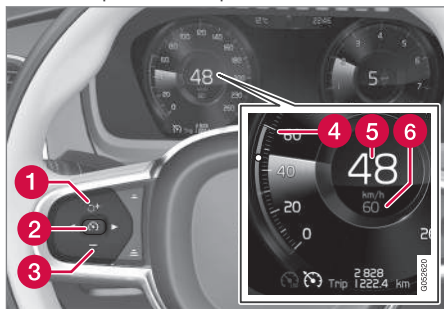

Tlačidlá a symboly pre funkciu

- 1 : Aktivuje tempomat z pohotovostného režimu a obnoví uloženú rýchlosť
- 1 : Zvýši uloženú rýchlosť
- 2 : Z **pohotovostného režimu** – aktivuje tempomat a uloží aktuálnu rýchlosť
- 2 : Z **aktívneho režimu** - deaktivuje/ prepne tempomat do pohotovostného režimu
- 3 : Zníži uloženú rýchlosť

- 4 Značka pre uloženie rýchlostí
- 5 Aktuálna rýchlosť vozidla
- 6 Uložená rýchlosť

POZNÁMKA

Vo vozidlách vybavených adaptívnym tempomatom* (ACC⁴²) je možné prepínať medzi tempomatom a adaptívnym tempomatom.

UPOZORNENIE

- Funkcia je doplnková podpora vodiča, ktorá má uľahčiť jazdu a urobiť ju bezpečnejšou – nedokáže zvládnuť všetky situácie vo všetkých podmienkach premávky, počasia a stavu vozovky.
- Vodičovi odporúčame, aby si prečítal všetky časti návodu na obsluhu, ktoré sa týkajú tejto funkcie, aby sa dozvedel o faktoroch, akými sú jej obmedzenia a o čom by mal vedieť pred použitím systému.
- Podporné funkcie vodiča nenahrádzajú pozornosť a úsudok vodiča. Vodič je vždy zodpovedný za to, že je vozidlo riadené bezpečným spôsobom, vhodnou rýchlosťou, s primeranou vzdialenosťou od ostatných vozidiel a v súlade s platnými dopravnými predpismi.

Namiesto nožnej brzdy používajte brzdenie motorom

S tempomatom je rýchlosť regulovaná s menej častým používaním nožnej brzdy. Pri klesaniach môže byť niekedy žiaduce začať sa pohybovať o niečo rýchlejšie a neobmedzovať zrýchlenie brzdením motora. V tomto prípade

⁴¹ Cruise Control

⁴² Adaptive Cruise Control

môže vodič dočasne vypnúť použitie nožnej brzdy pomocou tempomatu.

Postupujte nasledovne:

- Zošliapnite plynový pedál do polovice a uvoľnite ho.
 - > Tempomat vypne svoje automatické brzdenie nožnou brzdou a potom sa použije len brzdenie motorom.

Súvisiace informácie

- Systém podpory vodiča (str. 300)
- Výber a aktivácia tempomatu (str. 323)
- Deaktivovanie tempomatu (str. 324)
- Pohotovostný režim pre tempomat (str. 324)
- Nastavte uloženú rýchlosť pre podporu vodiča (str. 353)
- Prepnite tempomatom a adaptívnym tempomatom* na stredovom displeji (str. 332)

Výber a aktivácia tempomatu

Funkcia tempomatu (CC⁴³) sa musí najskôr zvoliť a aktivovať, aby bolo možné regulovať rýchlosť.

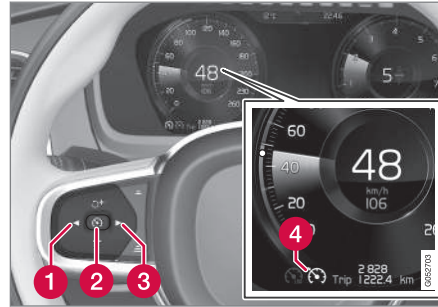

Aby sa dal tempomat zapnúť z pohotovostného režimu, musí byť aktuálna rýchlosť vozidla 30 km/h (20 mph) alebo vyššia.

1. Stlačte ◀ (1) alebo ▶ (3), aby ste prešli na symbol pre tempomat  (4).
 - > Symbol je sivý - tempomat je v pohotovostnom režime.

2. Ak je zvolený tempomat – stlačením tlačidla na volante  (2) ho aktivujte.
 - > Symbol je biely - tempomat sa spustí a aktuálna rýchlosť sa uloží ako maximálna rýchlosť. Najnižšia rýchlosť, ktorú možno uložiť, je 30 km/h (20 mph).

Opätovná aktivácia tempomatu na poslednú uloženú rýchlosť

- Ak je zvolený tempomat – stlačením tlačidla na volante  ho aktivujte.
 - > Značky tempomatu a symboly na displeji vodiča zmenia farbu zo SIVEJ na BIELU – vozidlo bude teraz opäť sledovať naposledy uloženú rýchlosť.

UPOZORNENIE

Ak obnovíte rýchlosť pomocou tlačidla  na volante, môže nasledovať významné zvýšenie rýchlosti.

Súvisiace informácie

- Tempomat (str. 322)
- Deaktivovanie tempomatu (str. 324)
- Pohotovostný režim pre tempomat (str. 324)

Deaktivovanie tempomatu

Tempomat (CC⁴⁴) sa dá deaktivovať a vypnúť.

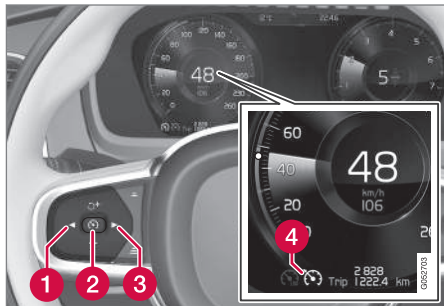

1. Stlačte tlačidlo na volante  (2).
 - > Symbol a indikátory zmenia farbu na sivú - tempomat je nastavený v pohotovostnom režime.
2. Stlačte tlačidlo na volante ◀ (1) alebo ▶ (3) pre prepnutie na inú funkciu.
 - > Symbol na displeji vodiča a indikátor tempomatu (4) zhasne – tým sa vymaže uložená maximálna rýchlosť.

Súvisiace informácie

- Tempomat (str. 322)
- Prepnete tempomatom a adaptívnym tempomatom* na stredovom displeji (str. 332)

- Výber a aktivácia tempomatu (str. 323)
- Pohotovostný režim pre tempomat (str. 324)

Pohotovostný režim pre tempomat

Tempomat (CC⁴⁵) sa dá deaktivovať a prepnúť do pohotovostného režimu. To môže nastať v dôsledku zásahu vodiča alebo automaticky.

Pohotovostný režim znamená, že funkcia je zvolená na displeji vodiča, ale nie je aktivovaná. V tomto prípade tempomat nereguluje rýchlosť.

Pohotovostný režim pri zásahu vodiča

Ak nastane niektorá z nasledovných situácií, tempomat sa deaktivuje a nastaví do pohotovostného režimu:

- Používa sa nožná brzda.
- Volič prevodových stupňov sa presunie do polohy **N**.
- Spojkový pedál je stlačený dlhšie ako 1 minútu.
- Vodič udržiava rýchlosť vyššiu ako je uložená rýchlosť po dobu dlhšiu ako 1 minúta.

Vodič musí potom sám regulovať rýchlosť.

Dočasné zvýšenie rýchlosti pomocou plynového pedálu, napr. pri predbiehaní, nemá vplyv na nastavenie - keď sa plynový pedál uvoľní, vozidlo sa vráti na poslednú uloženú rýchlosť.

⁴⁴ Cruise Control

Automatický pohotovostný režim

Automatický pohotovostný režim sa spustí v dôsledku niektorého z nasledovných prípadov:

- kolesá strácajú trakciu.
- otáčky motora sú príliš nízke/vysoké.
- teplota brzd je príliš vysoká.
- rýchlosť klesne pod 30 km/h (20 mph).

Vodič musí potom sám regulovať rýchlosť.

Súvisiace informácie

- Tempomat (str. 322)
- Výber a aktivácia tempomatu (str. 323)
- Deaktivovanie tempomatu (str. 324)

Adaptívny tempomat⁴⁶

Adaptívny tempomat (ACC⁴⁷) môže pomôcť vodičovi udržiavať konštantnú rýchlosť v kombinácii s vopred nastaveným časovým intervalom od vozidla pred vami.

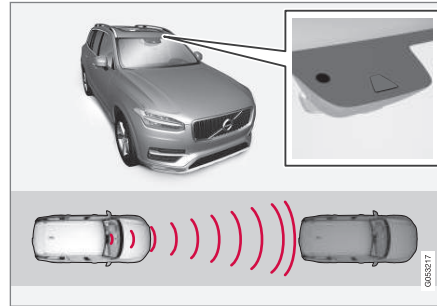

Kamera a radarová jednotka merajú vzdialenosť od vozidla pred vami.

Adaptívny tempomat môže poskytnúť uvoľnenejší zážitok z jazdy na dlhých cestách po diaľnicach a dlhých rovných úsekoch hlavných ciest s plynulou premávkou.

Vodič zvolí požadovanú rýchlosť a časový interval od vozidla pred vami. Ak kamera a radarová jednotka rozpoznajú pred vozidlom pomalšie vozidlo, rýchlosť sa automaticky prispôbi nastavenému časovému intervalu od

vozidla. Keď je cesta opäť voľná, vozidlo sa vráti k zvolenej rýchlosti.

Ak je aktivovaná funkcia podpory zatáčania*, môže to mať vplyv aj na rýchlosť vozidla.

Adaptívny tempomat má za cieľ:

- plynule regulovať rýchlosť. V situáciách, ktoré si vyžadujú prudké brzdenie, musí vodič zabrzdiť sám. To platí v prípade veľkých rozdielov v rýchlostiach alebo pri prudkom brzdení vozidla pred vami. Kvôli obmedzeniam radarovej jednotky môže k brzdzeniu dôjsť neočakávane alebo aj vôbec.
- sledovať vozidlo pred vami v rovnakom jazdnom pruhu a v časovom intervale nastavenom vodičom. Ak radarová jednotka nerozpozna pred vami žiadne vozidlo, vozidlo namiesto toho udržiava rýchlosť nastavenú a uloženú vodičom. K tomu dochádza aj vtedy, keď sa rýchlosť vozidla pred vami zvýši a prekročí uloženú rýchlosť.

⁴⁵ Cruise Control

⁴⁶ Táto funkcia môže byť buď štandardná alebo voliteľná, v závislosti od trhu.

⁴⁷ Adaptive Cruise Control



⚠ UPOZORNENIE

- Funkcia je doplnkovú podporu vodiča, ktorá má uľahčiť jazdu a urobiť ju bezpečnejšou – nedokáže zvládnuť všetky situácie vo všetkých podmienkach premávky, počasia a stavu vozovky.
- Vodičovi odporúčame, aby si prečítal všetky časti návodu na obsluhu, ktoré sa týkajú tejto funkcie, aby sa dozvedel o faktoroch, akými sú jej obmedzenia a o čom by mal vedieť pred použitím systému.
- Podporné funkcie vodiča nenahrádzajú pozornosť a úsudok vodiča. Vodič je vždy zodpovedný za to, že je vozidlo riadené bezpečným spôsobom, vhodnou rýchlosťou, s primeranou vzdialenosťou od ostatných vozidiel a v súlade s platnými dopravnými predpismi.

⚠ DÔLEŽITÉ

Údržbu komponentov podpory vodiča smie vykonáva len servis – odporúča sa autorizovaný servis vozidiel značky Volvo.

Súvisiace informácie

- Systém podpory vodiča (str. 300)
- Ovládače pre adaptívny tempomat* (str. 326)

- Režim zobrazenia pre adaptívny tempomat* (str. 327)
- Výber a aktivácia adaptívneho tempomatu* (str. 328)
- Obmedzenia pre adaptívny tempomat* (str. 331)
- Symboly a správy pre adaptívny tempomat* (str. 334)
- Výstraha podpory vodiča v prípade rizika kolízie (str. 351)
- Nastavenie časového intervalu od vozidla pred vami (str. 354)
- Nastavte uložení rýchlostí pre podporu vodiča (str. 353)
- Automatické brzdenie s podporou vodiča (str. 356)
- Zmena cieľa s podporou vodiča (str. 352)
- Asistent predchádzania* (str. 350)

Ovládače pre adaptívny tempomat*⁴⁸

Súhrn spôsobu ovládania adaptívneho tempomatu (ACC⁴⁹) pomocou ľavej klávesnice na volante a spôsobu zobrazenia funkcie na displeji.

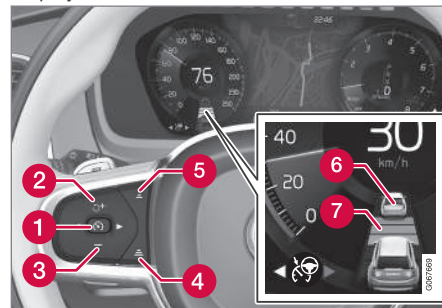

- 1 : Z pohotovostného režimu - aktivuje a uloží aktuálnu rýchlosť
- 1 : Z aktívneho režimu - deaktivuje/prepne do pohotovostného režimu
- 2 : Aktivuje funkciu z pohotovostného režimu a obnoví uloženú rýchlosť
- 2 **+** : Zvýši uloženú rýchlosť
- 3 **-** : Zníži uloženú rýchlosť
- 4 : Zvyšuje časový interval voči vozidlu vpredu

- 5 Znižuje časový interval voči vozidlu vpredu
- 6 Indikátor cieľového vozidla: funkcia rozpoznala a sleduje cieľové vozidlo v predvolenom časovom intervale
- 7 Symbol pre časový interval voči vozidlám vpredu

Súvisiace informácie

- Adaptívny tempomat* (str. 325)
- Obmedzenia pre adaptívny tempomat* (str. 331)

Režim zobrazenia pre adaptívny tempomat⁵⁰

Nasledujúci príklad obrázku ukazuje, ako sa adaptívny tempomat (ACC⁵¹) dá zobraziť na displeji v rôznom kontexte.

Rýchlosť

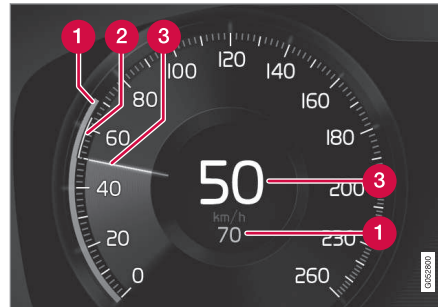

Indikácia rýchlosti

- 1 Uložená rýchlosť
- 2 Rýchlosť vozidla vpredu
- 3 Aktuálna rýchlosť vášho vozidla

Časový interval

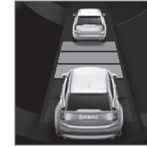

Časový interval sa upravuje podľa vozidla pred vami systémom adaptívneho tempomatu len vtedy, keď symbol vzdialenosti zobrazuje dve vozidlá. Zároveň je označený rozsah rýchlosti.

Počas jazdy

V nasledujúcom ilustratívnom príklade, funkcia Informácie o dopravných značkách* (RSI⁵²) informuje vodiča, že maximálna povolená rýchlosť je 130 km/h (80 mph).

⁴⁸ Táto funkcia môže byť buď štandardná alebo voliteľná, v závislosti od trhu.

⁴⁹ Adaptive Cruise Control

⁵⁰ Táto funkcia môže byť buď štandardná alebo voliteľná, v závislosti od trhu.

⁵¹ Adaptive Cruise Control

⁵² Road Sign Information

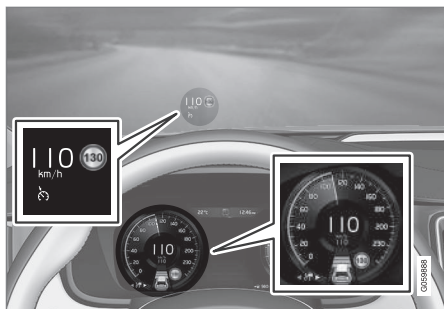

Predchádzajúci obrázok ukazuje, že funkcia adaptívneho tempomatu je nastavená tak, aby udržiavala rýchlosť 110 km/h (68 mph) a vpredu sa nenachádza žiadne vozidlo, ktoré by sa malo sledovať.

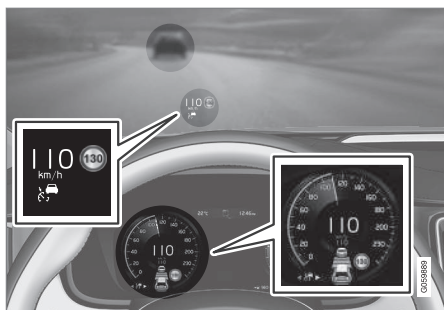

Predchádzajúci obrázok ukazuje, že funkcia adaptívneho tempomatu je nastavená na udr-

žiavanie rýchlosti 110 km/h (68 mph) a zároveň sleduje vozidlo pred vami, ktoré udržiava rovnakú rýchlosť.

Súvisiace informácie

- Adaptívny tempomat* (str. 325)
- Obmedzenia pre adaptívny tempomat* (str. 331)

Výber a aktivácia adaptívneho tempomatu*⁵³

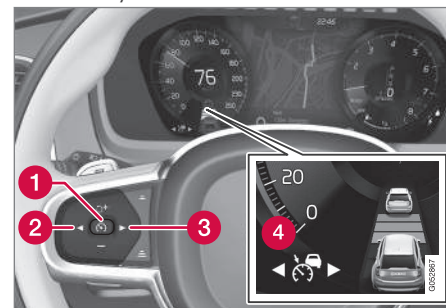

Adaptívny tempomat (ACC⁵⁴) sa musí najprv vybrať a potom aktivovať, aby sa umožnilo ovládanie rýchlosti a vzdialenosti.



Na spustenie funkcie je potrebné:

- Bezpečnostný pás vodiča musí byť zapnutý a dvere vodiča musia byť zatvorené.
- Pred vozidlom musí byť v primeranej vzdialenosti vozidlo („cieľové vozidlo“)

alebo aktuálna rýchlosť musí byť aspoň 15 km/h (9 mph).

- Pre vozidlá vybavené manuálnou prevodkou. Rýchlosť musí byť aspoň 30 km/h (20 mph).
1. Stlačte tlačidlo volantu ◀ (2) alebo ▶ (3) a prejdite na symbol adaptívneho tempomatu  (4).
 - > Symbol je sivý - adaptívny tempomat je v pohotovostnom režime.
 2. Ak je zvolený obmedzovač rýchlosti - stlačením tlačidla na volante  (1) ho aktivujte.
 - > Symbol je biely - obmedzovač rýchlosti sa spustí a aktuálna rýchlosť sa uloží ako maximálna rýchlosť.

Opätovná aktivácia adaptívneho tempomatu na poslednú uloženú rýchlosť

- Ak je zvolený adaptívny tempomat – stlačením tlačidla na volante  ho aktivujte.
 - > Značky tempomatu a symboly na displeji vodiča zmenia farbu zo SIVEJ na BIELU – vozidlo bude teraz opäť sledovať naposledy uloženú rýchlosť.

UPOZORNENIE

Ak obnovíte rýchlosť pomocou tlačidla  na volante, môže nasledovať významné zvýšenie rýchlosti.

Súvisiace informácie

- Adaptívny tempomat* (str. 325)
- Deaktivovanie adaptívneho tempomatu* (str. 329)
- Prepnete tempomatom a adaptívnym tempomatom* na stredovom displeji (str. 332)
- Obmedzenia pre adaptívny tempomat* (str. 331)

Deaktivovanie adaptívneho tempomatu*⁵⁵

Adaptívny tempomat (ACC⁵⁶) sa dá deaktivovať a vypnúť.

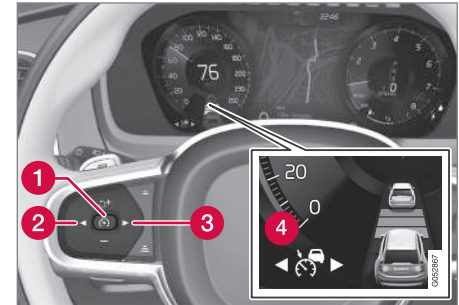

1. Stlačte tlačidlo na volante  (1).
 - > Symbol a indikátory zmenia farbu na sivý - adaptívny tempomat je nastavený v pohotovostnom režime. Indikátor časového intervalu a symbol cieľového vozidla, ak sú aktivované, sa tiež vypnú.

⁵³ Táto funkcia môže byť buď štandardná alebo voliteľná, v závislosti od trhu.

⁵⁴ Adaptive Cruise Control

⁵⁵ Táto funkcia môže byť buď štandardná alebo voliteľná, v závislosti od trhu.

⁵⁶ Adaptive Cruise Control

- ◀ 2. Stlačte tlačidlo na volante ◀ (2) alebo ▶ (3) pre prepnutie na inú funkciu.
- > Symbol na displeji vodiča a indikátor adaptívneho tempomatu (4) zhasne – tým sa vymaže uložená maximálna rýchlosť.

UPOZORNENIE

- S adaptívnym tempomatom v pohotovostnom režime musí zasiahnuť vodič a regulovať tak rýchlosť, ako aj vzdialenosť od vozidla pred vami.
- Keď je adaptívny tempomat v pohotovostnom režime a vozidlo sa príliš priblíži k vozidlu pred vami, vodič môže byť namiesto toho upozornený na malý odstup pomocou funkcie Upozornenie na nedostatočnú vzdialenosť*.

Súvisiace informácie

- Adaptívny tempomat* (str. 325)
- Výber a aktivácia adaptívneho tempomatu* (str. 328)
- Prepnete tempomatom a adaptívnym tempomatom* na stredovom displeji (str. 332)
- Obmedzenia pre adaptívny tempomat* (str. 331)

⁵⁷ Táto funkcia môže byť buď štandardná alebo voliteľná, v závislosti od trhu.

⁵⁸ Adaptive Cruise Control

Pohotovostný režim pre adaptívny tempomat⁵⁷

Adaptívny tempomat (ACC⁵⁸) sa dá deaktivovať a prepnúť do pohotovostného režimu. To môže nastať v dôsledku zásahu vodiča alebo automaticky.

Pohotovostný režim znamená, že funkcia je zvolená na displeji vodiča, ale nie je aktivovaná. Adaptívny tempomat potom neupravuje rýchlosť, ani vzdialenosť od vozidla pred vami.

Pohotovostný režim pri zásahu vodiča

Adaptívny tempomat sa deaktivuje a nastaví do pohotovostného režimu, ak nastane niektorá z nasledujúcich situácií:

- Používa sa nožná brzda.
- Volič prevodových stupňov sa presunie do polohy **N**.
- Vodič udržiava rýchlosť vyššiu ako je uložená rýchlosť po dobu dlhšiu ako 1 minúta.
- Pedál spojky je stlačený pribl. 1 minútu – platí pre vozidlá s manuálnou prevodovkou.

Dočasné zvýšenie rýchlosti pomocou plynového pedálu, napr. pri predbiehaní, nemá vplyv na nastavenie – keď sa plynový pedál uvoľní, vozidlo sa vráti na poslednú uloženú rýchlosť.

UPOZORNENIE

- S adaptívnym tempomatom v pohotovostnom režime musí zasiahnuť vodič a regulovať tak rýchlosť, ako aj vzdialenosť od vozidla pred vami.
- Keď je adaptívny tempomat v pohotovostnom režime a vozidlo sa príliš priblíži k vozidlu pred vami, vodič môže byť namiesto toho upozornený na malý odstup pomocou funkcie Upozornenie na nedostatočnú vzdialenosť*.

Automatický pohotovostný režim

UPOZORNENIE

Prí automatickom pohotovostnom režime je vodič upozornený akustickým signálom a na displeji vodiča sa zobrazí správa.

- Vodič potom musí upraviť rýchlosť vozidla, podľa potreby brzdiť a udržiavať bezpečnú vzdialenosť od ostatných vozidiel.

Automatický pohotovostný režim sa dá zapnúť v prípade niektorého z nasledujúcich prípadov:

- Jeden zo systémov, od ktorých je adaptívny tempomat závislý, prestal pracovať,

ako napr. systém kontroly stability/protišmykový systém (ESC⁵⁹).

- Vodič otvorí dvere.
- Vodič odloží bezpečnostný pás.
- Otáčky motora sú príliš nízke/vysoké.
- Jedno alebo viac kolies stráca trakciu.
- Teplota brzd je vysoká.
- Parkovacia brzda je zatiahnutá.
- Kamera a radarová jednotka je pokrytá napr. snehom alebo silným dažďom (objektív fotoaparátu/rádiové vlny sú zablokované).
- Rýchlosť je nižšia ako 5 km/h (3 mph) a ACC nevie, či vozidlo pred ním stojí alebo ide o predmet, ako je napr. retardér.
- Rýchlosť je nižšia ako 5 km/h (3 mph) a vozidlo pred vami zmizne, takže ACC už nemá vozidlo, ktoré by sledoval.
- Rýchlosť klesne pod 30 km/h (20 mph) – platí len pre vozidlá s manuálnou prevodkou.

Súvisiace informácie

- Adaptívny tempomat* (str. 325)
- Výber a aktivácia adaptívneho tempomatu* (str. 328)
- Deaktivovanie adaptívneho tempomatu* (str. 329)

- Obmedzenia pre adaptívny tempomat* (str. 331)

Obmedzenia pre adaptívny tempomat⁶⁰

Adaptívny tempomat (ACC⁶¹) môže mať v určitých situáciách obmedzenia.

Strmé cesty a/alebo ťažký náklad

Majte na pamäti, že systém adaptívneho tempomatu je primárne určený na použitie pri jazde na rovných vozovkách. Pri jazde v strmých klesaniach môže mať táto funkcia ťažkosti pri udržiavaní správnej vzdialenosti od vozidla pred vami - v takom prípade buďte mimoriadne pozorný a pripravený na brzdenie.

Nepoužívajte systém adaptívneho tempomatu, ak je vozidlo naložené ťažkým nákladom alebo je k vozidlu pripojený príves.

Jazdný režim nie je k dispozícii

Režim jazdy **Off Road** nie je možné zvoliť, keď je aktivovaný adaptívny tempomat.

⁵⁹ Electronic Stability Control





⚠ UPOZORNENIE

- Toto nie je systém na predchádzanie kolíziám. Vodič je vždy zodpovedný a musí zasiahnuť, ak systém nerozpozná vozidlo pred ním.
- Funkcia nebrzdí v prípade ľudí, zvierat, ani malých vozidiel, ako sú bicykle a motocykle. Ani v prípade nízkych prívosov, prichádzajúcich vozidiel, pomalých alebo stojacich vozidiel a predmetov.
- Nepoužívajte túto funkciu v náročných situáciách, ako napríklad v mestskej premávke, na križovatkách, na klzkom povrchu, s veľkým množstvom vody alebo kalu na ceste, v hustom daždi/snežení, pri zlej viditeľnosti, na klúkatých cestách alebo na šmyklavých cestách.

i POZNÁMKA

Táto funkcia využíva kamerové a radarové jednotky vozidla, ktoré majú určité všeobecné obmedzenia.

Súvisiace informácie

- Adaptívny tempomat* (str. 325)
- Obmedzenia pre kamerovú a radarovú jednotku (str. 432)

Prepnite tempomatom a adaptívnym tempomatom*⁶² na stredovom displeji

Ak je na displeji vodiča zvolený normálny tempomat (CC⁶³), môžete prepnúť na adaptívny tempomat (ACC⁶⁴) v zobrazení funkcie na stredovom displeji.



Funkciu aktivujte alebo deaktivujte pomocou tohto tlačidla vo funkčnom zobrazení stredového displeja.

- Indikátor ZELENEHO tlačidla – adaptívny tempomat je deaktivovaný a normálny tempomat je nastavený do pohotovostného režimu.
- Indikátor SIVÉHO tlačidla – normálny tempomat je deaktivovaný a adaptívny tempomat je nastavený do pohotovostného režimu.

⁶⁰ Táto funkcia môže byť buď štandardná alebo voliteľná, v závislosti od trhu.



⁶¹ Adaptive Cruise Control

⁶² Táto funkcia môže byť buď štandardná alebo voliteľná, v závislosti od trhu.

⁶³ Cruise Control

⁶⁴ Adaptive Cruise Control

Symbol na displeji vodiča zobrazuje, ktorý tempomat je aktívny:

Tempomat (CC)	Adaptívny tempomat (ACC)
	

^A BIELY symbol: Funkcia je aktívna, symbol je SIVÝ: Pohotovostný režim

Súvisiace informácie

- Adaptívny tempomat* (str. 325)
- Tempomat (str. 322)





Symboly a správy pre adaptívny tempomat⁶⁵

Počet symbolov a správ týkajúcich sa adaptívneho tempomatu (ACC⁶⁶) je možné zobra-

ziť na displeji vodiča a/alebo na head-up displeji*.

⁶⁵ Táto funkcia môže byť buď štandardná alebo voliteľná, v závislosti od trhu.

⁶⁶ Adaptive Cruise Control

Symbol	Správa	Špecifikácia
	Symbol je BIELY	Vozidlo udržiava uloženú rýchlosť.
	Adaptive Cruise Contr. Nedostupné Symbol je SIVÝ	Adaptívny tempomat je nastavený do pohotovostného režimu.
	Adaptive Cruise Contr. Servis je potrebný Symbol je SIVÝ	Systém nefunguje tak, ako by mal. Je potrebné kontaktovať servis - odporúčame autorizovaný servis vozidiel značky Volvo.
	Sním. na čelnom skle Snímač blok. Pozri prír.	Vyčistite čelné sklo pred detektormi kamery a radarovej jednotky.

Textovú správu môžete vymazať krátkym stlačením tlačidla , ktoré je umiestnené v strede pravej tlačidlovej plochy na volante.

Ak správa zostane zobrazená: Obráťte sa na servis – odporúča sa autorizovaný servis Volvo.

Súvisiace informácie

- Adaptívny tempomat* (str. 325)

Pilot Assist*⁶⁷

Pilot Assist môže pomôcť vodičovi riadiť vozidlo medzi značeniami jazdného pruhu, ako aj udržiavať rovnomernú rýchlosť v kombinácii s vopred zvoleným časovým intervalom od vozidla pred vami.

Zoznámte sa s funkciou Pilot Assist

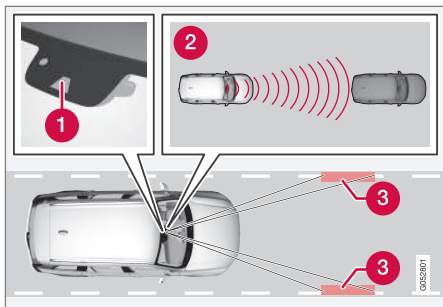

Kamera a radarová jednotka merajú vzdialenosť od vozidla pred vami a rozpoznávajú bočné čiary.

- 1 Kamerová a radarová jednotka
- 2 Čítačky vzdialeností
- 3 Čítačky, bočné značky

Funkcia Pilot Assist pomáha ovládať vaše vozidlo a možno budete musieť s funkciou Pilot Assist prejsť niekoľko kilometrov, než sa s ňou úplne oboznámite. Je dôležité vedieť o

všetkých aplikáciách a obmedzeniach funkcie, aby ste mohli bezpečne využívať všetky výhody.

Funkcia Pilot Assist je primárne určená na použitie na diaľniciach a podobných hlavných cestách, kde môže prispieť k pohodlnejšej jazde a uvoľnenejšiemu zážitku z jazdy.

Vodič si zvolí požadovanú rýchlosť a časový interval pre vozidlo pred ním. Funkcia Pilot Assist kontroluje vzdialenosť od vozidla pred ním a značenie jazdného pruhu na povrchu vozovky pomocou kamerovej jednotky. Vopred nastavený časový interval sa udržiava pomocou automatického nastavenia rýchlosti, zatiaľ čo asistent riadenia pomáha umiestniť vozidlo v jazdnom pruhu.

Ak je aktivovaná funkcia podpory zatáčania*, môže to mať vplyv aj na rýchlosť vozidla.

Funkcia Pilot Assist reguluje rýchlosť zrýchlení a brzdění. Je normálne, že brzdy použité pri úprave rýchlosti vydávajú slabý zvuk.

Pilot Assist má za cieľ:

- plynule regulovať rýchlosť. V situáciách, ktoré si vyžadujú prudké brzdění, musí vodič zabrzdiť sám. To platí v prípade veľkých rozdielov v rýchlostiach alebo pri prudkom brzdění vozidla pred vami. Kvôli obmedzeniam kamery a radarovej jed-

notky môže k brzdění dôjsť neočakávane alebo aj vôbec.

- sledovať vozidlo pred vami v rovnakom jazdnom pruhu a v časovom intervale nastavenom vodičom. Ak radarová jednotka nerozpozna pred vami žiadne vozidlo, vozidlo namiesto toho udržiava rýchlosť nastavenú a uloženú vodičom. K tomu dochádza aj vtedy, keď sa rýchlosť vozidla pred vami zvýši a prekročí uloženú rýchlosť.

Nasmerovať vozidlo do jazdného pruhu

Keď funkcia Pilot Assist pomáha s riadením, pokúsi sa nasmerovať vozidlo do polovice medzi viditeľnými značkami jazdného pruhu. Pre plynulejšiu jazdu je vhodné, aby ste nechali vozidlo nájsť si správnu polohu. Vodič môže vždy upraviť polohu sám tak, že viac zasiahne do riadenia. Je dôležité, aby vodič skontroloval, či je vozidlo bezpečne umiestnené v jazdnom pruhu.

Ak funkcia Pilot Assist neumiestni vozidlo vhodným spôsobom do jazdného pruhu, odporúča sa vypnúť funkciu Pilot Assist alebo prepnúť na adaptívny tempomat*.

⁶⁷ Táto funkcia môže byť štandardná alebo voliteľná, v závislosti od trhu.

Asistent riadenia

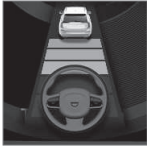

Aktuálny stav asistenta riadenia je indikovaný farbou symbolu volantu:

- ZELEŇÝ volant indikuje aktívneho asistenta riadenia
- SIVÝ volant (ako na

obrázku) označuje deaktivovaného asistenta riadenia.

Asistent riadenia Pilot Assist zohľadňuje rýchlosť pred vami idúceho vozidla a značenie jazdného pruhu. Vodič môže kedykoľvek ignorovať odporúčanie riadenia od funkcie Pilot Assist a riadiť iným smerom, napr. zmeniť jazdný pruh alebo sa vyhnúť prekážke na ceste.

Ak funkcia Pilot Assist nedokáže interpretovať jazdný pruh jednoznačne, napr. ak kamerová a radarová jednotka nevidia bočné značenie jazdného pruhu, funkcia Pilot Assist dočasne deaktivuje asistenta riadenia, ale obnoví ho, akonáhle sa dá jazdný pruh znovu interpretovať – hoci funkcie ovládania rýchlosti a vzdialenosti zostávajú aktívne. Volant mierne vibruje, keď je dočasne deaktivovaný, aby upozornil vodiča na zmenu.

UPOZORNENIE

Asistent riadenia Pilot Assist sa automaticky deaktivuje a obnoví sa bez predchádzajúceho upozornenia.

Plynulé zákruty a pri rozdelení cesty

Funkcia Pilot Assist spolupracuje s vodičom, ktorý by preto nemal čakať na asistenta riadenia z funkcie Pilot Assist ale vždy by mal byť pripravený zvýšiť svoj vlastný riadiaci vstup, najmä v zákrutách.

Keď sa vozidlo približí k výjazdu alebo ak sa pruh rozdelí, vodič by mal riadiť smerom k požadovanému jazdnému pruhu tak, aby Pilot Assist dokázal rozpoznať požadovaný smer.

Ruky na volante

Aby funkcia Pilot Assist fungovala, ruky vodiča musia byť na volante. Taktiež je dôležité, aby bol vodič počas jazdy stále aktívny a dával pozor, pretože Pilot Assist nedokáže prečítať všetky situácie a funkcia môže prepínať medzi vypnutým a zapnutým stavom aj bez predchádzajúceho upozornenia.



Ak Pilot Assist zistí, že vodič nedrží ruky na volante, systém poskytne výstrahu so symbolom a textovou správou na displeji vodiča, aby vodiča vyzval na aktívne riadenie vozidla.

Ak sa ani po niekoľkých sekundách nedajú na volante rozpoznať ruky vodiča, zopakuje sa výzva na aktívne riadenie vozidla doplnená akustickým signálom.

Ak funkcia Pilot Assist nedokáže rozpoznať ruky vodiča na volante ani po niekoľkých ďal-

ších sekundách, výstražný signál sa stáva intenzívnym a funkcia riadenia sa deaktivuje. Funkcia Pilot Assist sa potom musí reštartovať pomocou tlačidla na volante .

UPOZORNENIE

- Funkcia je doplnková podpora vodiča, ktorá má uľahčiť jazdu a urobiť ju bezpečnejšou – nedokáže zvládnuť všetky situácie vo všetkých podmienkach premávky, počasia a stavu vozovky.
- Vodičovi odporúčame, aby si prečítal všetky časti návodu na obsluhu, ktoré sa týkajú tejto funkcie, aby sa dozvedel o faktoroch, akými sú jej obmedzenia a o čom by mal vedieť pred použitím systému.
- Podporné funkcie vodiča nenahrádzajú pozornosť a úsudok vodiča. Vodič je vždy zodpovedný za to, že je vozidlo riadené bezpečným spôsobom, vhodnou rýchlosťou, s primeranou vzdialenosťou od ostatných vozidiel a v súlade s platnými dopravnými predpismi.

DÔLEŽITÉ

Údržbu komponentov podpory vodiča smie vykonávať len servis – odporúča sa autorizovaný servis vozidiel značky Volvo.

« Súvisiace informácie

- Systém podpory vodiča (str. 300)
- Výber a aktivácia Pilot Assist* (str. 340)
- Režim zobrazenia pre Pilot Assist* (str. 339)
- Obmedzenia systému Pilot Assist* (str. 343)
- Symboly a správy pre Pilot Assist* (str. 346)
- Ovládať systém Pilot Assist* (str. 338)
- Výstraha podpory vodiča v prípade rizika kolízie (str. 351)
- Zmena cieľa s podporou vodiča (str. 352)
- Nastavenie časového intervalu od vozidla pred vami (str. 354)
- Nastavte uloženú rýchlosť pre podporu vodiča (str. 353)
- Automatické brzdenie s podporou vodiča (str. 356)
- Asistent predchádzania* (str. 350)

Ovládať systém Pilot Assist*⁶⁸

Súhrn spôsobu ovládania Pilot Assist pomocou ľavého tlačidlového poľa na volante a spôsobu zobrazenia funkcie na displeji.

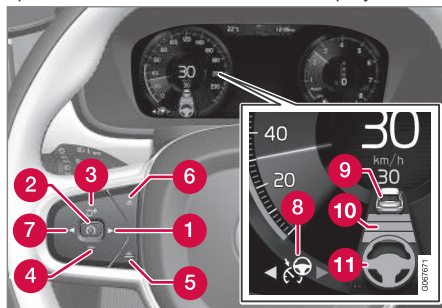

Tlačidlá a symboly pre funkciu.

- 1 ►: Prepína z adaptívneho tempomatu* na systém Pilot Assist
- 2 🚗: **Z pohotovostného režimu** - aktivuje Pilot Assist a uloží aktuálnu rýchlosť
- 2 🚗: **Z aktívneho režimu** - deaktivuje/prepne Pilot Assist do pohotovostného režimu
- 3 ⤴: Aktivuje systém Pilot Assist z pohotovostného režimu a obnoví uloženú rýchlosť a časový interval
- 3 +: Zvýši uloženú rýchlosť

- 4 —: Zníži uloženú rýchlosť
- 5 Zvyšuje časový interval voči vozidlu vpredu
- 6 Znižuje časový interval voči vozidlu vpredu
- 7 ⏪: Prepína zo systému Pilot Assist na adaptívny tempomat
- 8 Symbol funkcie
- 9 Symboly pre cieľové vozidlo
- 10 Symbol pre časový interval voči vozidlám vpredu
- 11 Symbol pre aktivovaného/deaktivovaného asistenta riadenia

Súvisiace informácie

- Pilot Assist* (str. 336)

⁶⁸ Táto funkcia môže byť štandardná alebo voliteľná, v závislosti od trhu.

Režim zobrazenia pre Pilot Assist⁶⁹

Nasledujúci príklad obrázku ukazuje, ako sa Pilot Assist dá zobraziť na displeji v rôznych kontextoch.

Rýchlosť

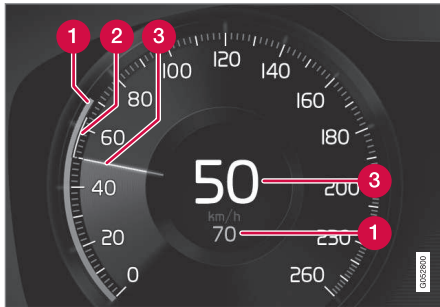

Indikácia rýchlosti.

- 1 Uložená rýchlosť
- 2 Rýchlosť vozidla vpredu
- 3 Aktuálna rýchlosť vášho vozidla

Časový interval

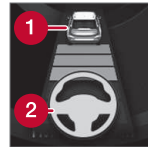

Pilot Assist reguluje len časový interval od vozidla pred vami, keď symbol vzdialenosti zobrazuje vozidlo (1) nad symbolom volantu (2).

Asistent riadenia Pilot Assist je aktívny len vtedy, keď sa symbol volantu (2) zmenil zo SIVÉHO na ZELENÝ.

Počas jazdy

V nasledujúcom ilustratívnom príklade, funkcia Informácie o dopravných značkách (RSI⁷⁰) informuje vodiča, že maximálna povolená rýchlosť je 130 km/h (80 mph).

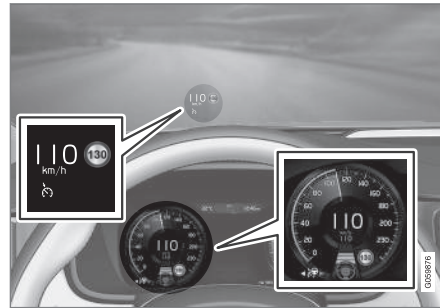

Predchádzajúci obrázok ukazuje, že funkcia Pilot Assist je nastavená tak, aby udržiavala

rýchlosť 110 km/h (68 mph) a vpredu sa nenačádza žiadne vozidlo, ktoré by sa malo sledovať.

Pilot Assist neposkytuje žiadnu pomoc pri riadení, pretože bočné značenie jazdného pruhu nie je možné rozpoznať.

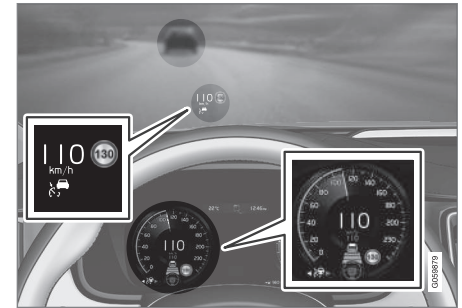

Predchádzajúci obrázok ukazuje, že funkcia Pilot Assist je nastavená na udržiavanie rýchlosti 110 km/h (68 mph) a zároveň sleduje vozidlo pred vami, ktoré udržiava rovnakú rýchlosť.

Pilot Assist neposkytuje žiadnu pomoc pri riadení, pretože bočné značenie jazdného pruhu nie je možné rozpoznať.

⁶⁹ Táto funkcia môže byť buď štandardná alebo voliteľná, v závislosti od trhu.

⁷⁰ Road Sign Information

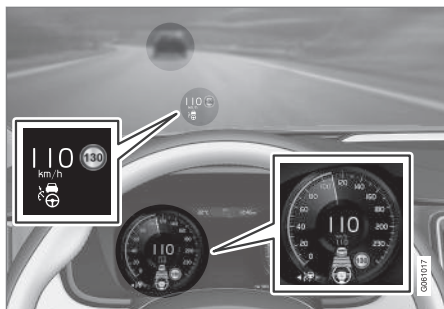

Predchádzajúci obrázok ukazuje, že funkcia Pilot Assist je nastavená na udržiavanie rýchlosti 110 km/h (68 mph) a zároveň sleduje vozidlo pred vami, ktoré udržiava rovnakú rýchlosť.

Funkcia Pilot Assist tu poskytuje aj pomoc pri riadení, pretože bočné značenie jazdného pruhu sa dá rozpoznáť.

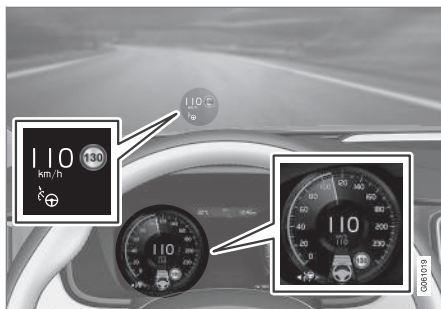

Predchádzajúci obrázok ukazuje, že funkcia Pilot Assist je nastavená tak, aby udržiavala rýchlosť 110 km/h (68 mph) a vpredu sa nenachádza žiadne vozidlo, ktoré by sa malo sledovať.

Pilot Assist poskytuje pomoc pri riadení, pretože značenie jazdného pruhu sa dá rozpoznáť.

Súvisiace informácie

- Pilot Assist* (str. 336)
- Obmedzenia systému Pilot Assist* (str. 343)

Výber a aktivácia Pilot Assist*⁷¹

Musíte najprv vybrať a potom aktivovať Pilot Assist, aby mohol ovládať rýchlosť a vzdialenosť a poskytovať pomoc pri riadení.

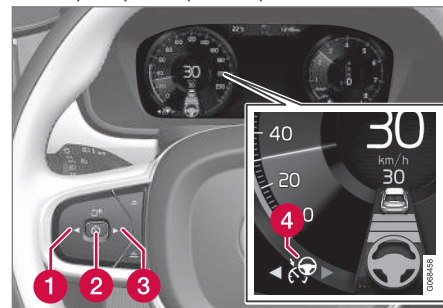

Zelený volant označuje, že Pilot Assist poskytuje pomoc pri riadení.

Na spustenie Pilot Assist je potrebné, aby

- Bezpečnostný pás vodiča musí byť zapnutý a dvere vodiča musia byť zatvorené.
- Značenie okrajov jazdného pruhu musí byť zreteľné a vozidlo ich musí rozpoznáť.
- Pred vozidlom musí byť v primeranej vzdialenosti vozidlo („cieľové vozidlo“) alebo aktuálna rýchlosť musí byť aspoň 15 km/h (9 mph).

⁷¹ Táto funkcia môže byť buď štandardná alebo voliteľná, v závislosti od trhu.

- Rýchlosť nesmie prekročiť 140 km/h (87 mph).
 - Vodič musí držať ruky na volante.
 - Pred vozidlom musí byť v primeranej vzdialenosti vozidlo („cieľové vozidlo“) alebo aktuálna rýchlosť musí byť aspoň 15 km/h (9 mph).
 - Pre vozidlá vybavené manuálnou prevodkou. Rýchlosť musí byť aspoň 30 km/h (20 mph).
1. Stlačte ◀ (1) alebo ▶ (3), aby ste prešli na symbol pre Pilot Assist (4).
 - > Symbol je sivý – Pilot Assist je v pohotovostnom režime.

2. Ak je zvolený Pilot Assist - stlačením tlačidla na volante (2) ho aktivujte.
 - > Symbol je biely - Pilot Assist sa spustí a aktuálna rýchlosť sa uloží ako maximálna rýchlosť.

Reaktivácia Pilot Assist na poslednej uloženej rýchlosti

- Ak je zvolený Pilot Assist - stlačením tlačidla na volante (2) ho aktivujte.
 - > Značky tempomatu a symboly na displeji vodiča zmenia farbu zo SIVEJ na BIELU – vozidlo bude teraz opäť sledovať naposledy uloženú rýchlosť.

UPOZORNENIE

Ak obnovíte rýchlosť pomocou tlačidla na volante, môže nasledovať významné zvýšenie rýchlosti.

Súvisiace informácie

- Pilot Assist* (str. 336)
- Deaktivujte Pilot Assist* (str. 341)
- Obmedzenia systému Pilot Assist* (str. 343)

Deaktivujte Pilot Assist*⁷²

Pilot Assist sa dá deaktivovať a vypnúť.

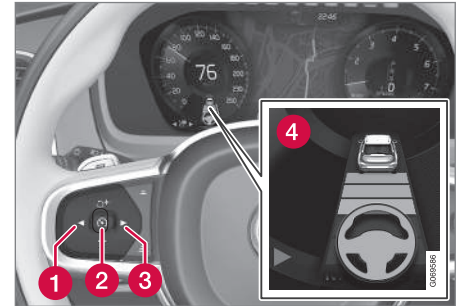

Zelený volant označuje, že Pilot Assist poskytuje pomoc pri riadení.

1. Stlačte tlačidlo na volante (2).
 - > Symbol a indikátory zmenia farbu na sivú - Pilot Assist je nastavený v pohotovostnom režime. Indikátor časového intervalu a symbol cieľového vozidla, ak sú aktivované, sa tiež vypnú.
2. Stlačte tlačidlo na volante ◀ (1) alebo ▶ (3) pre prepnutie na inú funkciu.
 - > Symbol na displeji vodiča a indikátor Pilot Assist (4) zhasne – tým sa vymaže uložená maximálna rýchlosť.

⁷² Táto funkcia môže byť buď štandardná alebo voliteľná, v závislosti od trhu.



UPOZORNENIE

- S Pilot Assist v pohotovostnom režime musí vodič zasiahnuť do riadenia, regulovať rýchlosť a vzdialenosť k vozidlu pred ním.
- Keď je Pilot Assist v pohotovostnom režime a vozidlo sa dostane príliš blízko k pred ním idúcemu vozidlu, vodič je varovaný o krátkej vzdialenosti funkciou upozornenia na nedostatočnú vzdialenosť*.

Súvisiace informácie

- Adaptívny tempomat* (str. 325)
- Výber a aktivácia adaptívneho tempomatu* (str. 328)
- Prepnete tempomatom a adaptívnym tempomatom* na stredovom displeji (str. 332)
- Obmedzenia pre adaptívny tempomat* (str. 331)
- Dočasné vypnutie pomoci asistenta riadenia pomocou tlačidla Pilot Assist* (str. 343)

Pohotovostný režim pre Pilot Assist*⁷³

Pilot Assist sa dá deaktivovať a nastaviť do pohotovostného režimu. To môže nastať v dôsledku zásahu vodiča alebo automaticky. Pohotovostný režim znamená, že funkcia je zvolená na displeji vodiča, ale nie je aktivovaná. V tomto prípade Pilot Assist nereguluje rýchlosť, ani vzdialenosť od vozidla pred vami, ani neposkytuje pomoc pri riadení.

Pohotovostný režim pri zásahu vodiča

Pilot Assist sa deaktivuje a nastaví do pohotovostného režimu, ak nastane niektorá z nasledujúcich situácií:

- Používa sa nožná brzda.
- Volič prevodových stupňov sa presunie do polohy **N**.
- Smerovky sa používajú dlhšie ako 1 minútu.
- Vodič udržiava rýchlosť vyššiu ako je uložená rýchlosť po dobu dlhšiu ako 1 minúta.
- Pedál spojky je stlačený pribl. 1 minútu - platí pre vozidlá s manuálnou prevodovkou.

Automatický pohotovostný režim

UPOZORNENIE

Pri automatickom pohotovostnom režime je vodič upozornený akustickým signálom a na displeji vodiča sa zobrazí správa.

- Vodič potom musí upraviť rýchlosť vozidla, podľa potreby brzdiť a udržiavať bezpečnú vzdialenosť od ostatných vozidiel.

Automatický pohotovostný režim sa dá zapnúť v prípade niektorého z nasledujúcich prípadov.

- Jeden zo systémov, od ktorých je funkcia Pilot Assist závislá, prestal pracovať, ako napr. systém kontroly stability/protišmykový systém⁷⁴.
- Rukami nedržíte volant.
- Vodič otvorí dvere.
- Vodič odloží bezpečnostný pás.
- Otáčky motora sú príliš nízke/vysoké.
- Jedno alebo viac kolies stráca trakciu.
- Teplota brzd je vysoká.
- Parkovacia brzda je zatiahnutá.
- Kamera a radarová jednotka je pokrytá napr. snehom alebo silným dažďom

⁷³ Táto funkcia môže byť buď štandardná alebo voliteľná, v závislosti od trhu.

⁷⁴ Electronic Stability Control

(objektív fotoaparátu/rádiové vlny sú zablokované).

- Rýchlosť je nižšia ako 5 km/h (3 mph) a Pilot Assist nevie, či vozidlo pred ním stojí alebo ide o predmet, ako je napr. retardér.
- Rýchlosť je nižšia ako 5 km/h (3 mph) a vozidlo pred vami zmizne, takže Pilot Assist už nemá vozidlo, ktoré by sledoval.
- Rýchlosť klesne pod 30 km/h (20 mph) – platí len pre vozidlá s manuálnou prevodkou.

Súvisiace informácie

- Pilot Assist* (str. 336)
- Výber a aktivácia Pilot Assist* (str. 340)
- Deaktivujte Pilot Assist* (str. 341)
- Obmedzenia systému Pilot Assist* (str. 343)

Dočasné vypnutie pomoci asistenta riadenia pomocou tlačidla Pilot Assist*⁷⁵

Asistent riadenia Pilot Assist sa môže dočasne vypnúť a znovu zapnúť bez predchádzajúceho upozornenia.

Keď použijete smerovky, asistent riadenia Pilot Assist sa dočasne deaktivuje. Ak je smerovka vypnutá, pomoc pri riadení sa automaticky znovu aktivuje, ak je stále možné zaznamenať čiary jazdného pruhu.

Ak Pilot Assist nedokáže jasne interpretovať jazdný pruh, napr. ak kamera alebo radarová jednotka nedokáže vidieť bočné značenie jazdného pruhu, Pilot Assist dočasne vypne asistenta riadenia - funkcie regulácie rýchlosti a vzdialenosti zostanú aktívne. Asistent riadenia sa znovu zapne, keď sa jazdný pruh dá znovu rozpoznať. V takýchto situáciách môže mierne vibrovanie volantu upozorniť vodiča na skutočnosť, že asistent riadenia sa dočasne deaktivoval.

Súvisiace informácie

- Pilot Assist* (str. 336)
- Výber a aktivácia Pilot Assist* (str. 340)
- Deaktivujte Pilot Assist* (str. 341)
- Obmedzenia systému Pilot Assist* (str. 343)

Obmedzenia systému Pilot Assist*⁷⁶

Funkcia Pilot Assist môže mať v určitých situáciách obmedzenia.

Funkcia Pilot Assist je pomôcka, ktorá môže vodičovi pomôcť v mnohých situáciách. Vodič je však vždy zodpovedný za udržiavanie bezpečnej vzdialenosti od okolitých objektov a správnej polohy v jazdnom pruhu.

⁷⁵ Táto funkcia môže byť buď štandardná alebo voliteľná, v závislosti od trhu.

⁷⁶ Táto funkcia môže byť buď štandardná alebo voliteľná, v závislosti od trhu.





UPOZORNENIE

V niektorých situáciách môže mať asistent riadenia Pilot Assist problémy s tým, aby vodičovi pomohol správnym spôsobom, prípadne sa môže automaticky deaktivovať – v takom prípade sa používanie systému Pilot Assist neodporúča. Príkladmi takýchto situácií môžu byť:

- nejasné, ojazdené, chýbajúce alebo navzájom sa krížiace čiary jazdného pruhu, alebo ak existuje niekoľko čiar jazdných pruhov.
- zmena rozdelenia jazdného pruhu, napr. keď sa jazdné pruhy delia alebo spájajú, ako aj na diaľničných privádzáčoch.
- práce na ceste a náhle zmeny vozovky, napr. keď čiary prestanú označovať správnu trasu.
- okraje alebo iné čiary, ako sú značenia jazdných pruhov, nachádzajúce sa na ceste alebo v jej blízkosti, napr. obrubníky, spoje alebo opravy povrchu vozovky, hrany bariér, hrany na ceste alebo silné tieň.
- úzky alebo klukatý jazdný pruh.
- hrebene alebo diery v pruhu.
- zlé poveternostné podmienky, napr. dážď, sneh alebo hmla, prípadne kal alebo zhoršený výhľad so zlými svetel-

nými podmienkami, protisvetlom, mokrým povrchom vozovky atď.

Vodič by si mal tiež uvedomiť, že systém Pilot Assist má nasledujúce obmedzenia:

- Nerozpoznávajú sa vysoké obrubníky, bariéry na ceste, dočasné prekážky (dopravné kužele, bezpečnostné bariéry atď.). Alternatívne sa môžu nesprávne rozpoznať ako značenie jazdného pruhu s následným rizikom kontaktu medzi vozidlom a takýmito prekážkami. Vodič sa musí ubezpečiť, že vozidlo je vo vhodnej vzdialenosti od takýchto prekážok.
- Kamerový a radarový snímač nemá kapacitu na rozpoznávanie všetkých prichádzajúcich predmetov a prekážok v prostredí dopravy, napr. výmoľov, statických prekážok alebo predmetov, ktoré úplne alebo čiastočne blokujú trasu.
- Systém Pilot Assist "nevidí" chodcov, zvieratá atď.
- Odporúčaný vstup riadenia je obmedzený silou, čo znamená, že Pilot Assist nedokáže vždy pomôcť vodičovi riadiť a udržiavať vozidlo v jazdnom pruhu.
- Vo vozidlách vybavených systémom Sensus Navigation* má funkcia možnosť použiť informácie z mapových

údajov, čo môže viesť k premenlivému výkonu.

- Systém Pilot Assist sa vypne, ak posilňovač riadenia pre silu riadenia závisiacu od rýchlosti funguje so zníženým výkonom – napr. počas chladenia v dôsledku prehriatia.

UPOZORNENIE

Pilot Assist sa smie používať iba vtedy, ak sú na každej strane jazdného pruhu vyznačené zreteľné čiary. Každé iné použitie zahŕňa zvýšené riziko kontaktu s okolitými prekážkami, ktoré nie je možné rozpoznať pomocou funkcie.

UPOZORNENIE

- Toto nie je systém na predchádzanie kolíziám. Vodič je vždy zodpovedný a musí zasiahnuť, ak systém nerozpozná vozidlo pred ním.
- Funkcia nebrzdí v prípade ľudí, zvierat, ani malých vozidiel, ako sú bicykle a motocykle. Ani v prípade nízkych prívosov, prichádzajúcich vozidiel, pomalých alebo stojacich vozidiel a predmetov.
- Nepoužívajte túto funkciu v náročných situáciách, ako napríklad v mestskej premávke, na križovatkách, na klzkom povrchu, s veľkým množstvom vody alebo kalu na ceste, v hustom daždi/snežení, pri zlej viditeľnosti, na klúkatých cestách alebo na šmyklavých cestách.

Vodič má vždy možnosť opraviť alebo upraviť zásah riadenia, ktorý urobil systém Pilot Assist a môže otočiť volantom do požadovanej polohy.

Strmé cesty a/alebo ťažký náklad

Majte na pamäti, že systém Pilot Assist je primárne určený na použitie pri jazde na rovných vozovkách. Pri jazde v strmých klesaniach môže mať táto funkcia ťažkosti pri udržiavaní správnej vzdialenosti od vozidla pred vami - v

takom prípade buďte mimoriadne pozorný a pripravený na brzdenie.

Nepoužívajte systém Pilot Assist, ak je vozidlo naložené ťažkým nákladom alebo je k vozidlu pripojený prívos.

POZNÁMKA

Funkcia Pilot Assist sa nedá aktivovať, ak je k elektrickému systému vozidla pripojený prívos, nosič bicyklov alebo podobné zariadenie.

Jazdný režim nie je k dispozícii

Jazdný režim **Off Road** nie je možné zvoliť, keď je aktivovaný systém Pilot Assist.

POZNÁMKA



Táto funkcia využíva kamerové a radarové jednotky vozidla, ktoré majú určité všeobecné obmedzenia.

Súvisiace informácie

- Pilot Assist* (str. 336)
- Obmedzenia pre kamerovú a radarovú jednotku (str. 432)
- Sila riadenia závislá od rýchlosti (str. 300)
- Režimy jazdy* (str. 463)

Symboly a správy pre Pilot Assist⁷⁷

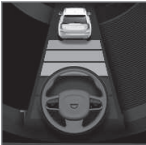
Počet symbolov a správ týkajúcich sa Pilot Assist je možné zobraziť na displeji vodiča a/alebo na head-up displeji*.

Symbol	Správa	Špecifikácia
	Sivý symbol volantu	Označuje deaktivovaného asistenta riadenia. Keď Pilot Assist poskytuje pomoc pri riadení, volant je zelený.
	Symbol pre ruky na volante	Systém nedokáže zistiť, či má vodič ruky na volante. Položte ruky na volant a aktívne riadte vozidlo.
	Sním. na čelnom skle Snímač blok. Pozri prír.	Vyčistite čelné sklo pred detektormi kamery a radarovej jednotky.

Textovú správu môžete vymazať krátkym stlačením tlačidla , ktoré je umiestnené v strede pravej tlačidlovej plochy na volante.

Ak správa zostane zobrazená: Obráťte sa na servis – odporúča sa autorizovaný servis Volvo.

⁷⁷ Táto funkcia môže byť buď štandardná alebo voliteľná, v závislosti od trhu.

Súvisiace informácie

- Pilot Assist* (str. 336)
- Obmedzenia systému Pilot Assist* (str. 343)

Podpora pri zatáčaní⁷⁸

Systém **Asist.rýchl. v zákrute** môže pomôcť vodičovi znížiť rýchlosť pred ostrejšími zákrutami, ak nastavená rýchlosť pre adaptívny tempomat* podpory vodiča alebo Pilot Assist* odhaduje ako príliš vysoká.



V spojení s funkciou znižovania rýchlosti vozidla sa tento symbol zobrazuje na displeji vodiča.

Výpočet sa vykonáva pomocou informácií z mapových údajov v satelitnej navigácii vozidla Sensus Navigation*. Po prejdení zákruty vozidlo pokračuje v predtým nastavenej rýchlosti.

Vodič môže túto funkciu kedykoľvek zrušiť výberom brzdy alebo pomocou plynového pedálu.

⚠ UPOZORNENIE

- Funkcia je doplnková podpora vodiča, ktorá má uľahčiť jazdu a urobiť ju bezpečnejšou – nedokáže zvládnuť všetky situácie vo všetkých podmienkach pre-mávky, počasia a stavu vozovky.
- Vodičovi odporúčame, aby si prečítal všetky časti návodu na obsluhu, ktoré sa týkajú tejto funkcie, aby sa dozvedel o faktoroch, akými sú jej obmedzenia a o čom by mal vedieť pred použitím systému.
- Podporné funkcie vodiča nenahrádzajú pozornosť a úsudok vodiča. Vodič je vždy zodpovedný za to, že je vozidlo riadené bezpečným spôsobom, vhodnou rýchlosťou, s primeranou vzdialenosťou od ostatných vozidiel a v súlade s platnými dopravnými predpismi.

Režimy jazdy

Pomoc pri zatáčaní závisí od nastaveného režimu jazdy. Ak nie sú k dispozícii možnosti režimu jazdy, funkcia vyberie možnosť **Komfort**. Pomocou možnosti **Dynamické** vozidlo vchádza do zákrut so športovými charakteristikami a mierne silnejším zrýchlením zo zákrut.

Súvisiace informácie

- Aktivácia alebo deaktivácia podpory v zákrutách* (str. 349)
- Obmedzenia pre podporu zatáčania* (str. 349)
- Systém podpory vodiča (str. 300)
- Adaptívny tempomat* (str. 325)
- Pilot Assist* (str. 336)
- Režimy jazdy* (str. 463)

⁷⁸ Táto funkcia je k dispozícii iba na určitých trhoch.

Aktivácia alebo deaktivácia podpory v zákrutách*

Funkcia podpory v zákrutách sa dá aktivovať ako doplnok adaptívneho tempomatu* alebo Pilot Assist*. Vodič sa môže tiež rozhodnúť deaktivovať funkciu.



Funkciu aktivujte alebo deaktivujte pomocou tohto tlačidla vo funkčnom zobrazení stredového displeja.

- ZELENÝ indikátor tlačidla – funkcia je aktivovaná.
- SIVÝ indikátor tlačidla – funkcia je deaktivovaná.

Počas nasledujúceho štartovania motora sa znovu aktivuje naposledy použité nastavenie alebo sa použijú nastavenia, ktoré boli vykonané v profile vodiča prepojenom s použitým kľúčom⁷⁹.

Súvisiace informácie

- Podpora pri zatáčaní* (str. 348)
- Obmedzenia pre podporu zatáčania* (str. 349)

Obmedzenia pre podporu zatáčania*⁸⁰

Funkcia podpory zatáčania môže mať v určitých situáciách obmedzenia. Vodič by si mal byť vedomý nasledujúcich príkladov obmedzení.

- Podpora zatáčania môže mať obmedzený výkon na menších cestách a v zastavaných oblastiach.
- Na klzkých vozovkách alebo križovatkách sa môže dočasne vypnúť podpora zatáčania.
- Ak mapové údaje satelitného navigátora⁸¹ nie sú aktualizované, podpora zatáčania môže mať obmedzenú funkčnosť.
- Ak satelitný navigátor⁸¹ nemá kontakt so satelitným systémom, podpora zatáčania môže mať obmedzenú funkčnosť.
- Na nových alebo prestavaných cestách môžu byť mapové údaje nesprávne.
- Pri výpočte vhodnej rýchlosti v zákrutách nie je zahrnuté žiadne riziko zníženej trakcie v dôsledku nepriaznivého počasia alebo stavu vozovky.

i POZNÁMKA

Táto funkcia využíva kamerové a radarové jednotky vozidla, ktoré majú určité všeobecné obmedzenia.

Súvisiace informácie

- Podpora pri zatáčaní* (str. 348)
- Aktivácia alebo deaktivácia podpory v zákrutách* (str. 349)
- Obmedzenia pre kamerovú a radarovú jednotku (str. 432)

⁷⁹ Tieto možnosti závisia od trhu.

⁸⁰ Táto funkcia je k dispozícii iba na určitých trhoch.

⁸¹ Len s nainštalovaným satelitným navigátorom Volvo Sensus Navigation*.

Asistent predchádzania*

Asistent predchádzania môže vodičovi pomôcť pri predchádzaní iných vozidiel. Funkcia sa dá používať s adaptívnym tempomatom* alebo systémom Pilot Assist*.

Keď so zapnutým adaptívnym tempomatom alebo systémom Pilot Assist idete za iným vozidlom a vodič signalizuje úmysel predbehnúť aktiváciou smerovky⁸², systémy pomáhajú zrýchľovať vozidlo smerom k vozidlu pred vami **skôr**, ako vozidlo dosiahne predbiehajúci jazdný pruh.

Funkcia potom oneskorí zníženie rýchlosti, aby sa zabránilo predčasnému brzdeniu, keď sa vozidlo vodiča približuje k pomalšiemu vozidlu.

Funkcia zostane aktívna, kým vozidlo vodiča nedokončí predbehovanie vozidla.

UPOZORNENIE

Uvedomte si, že túto funkciu môžete aktivovať vo viacerých situáciách než len pri predbehnutí, napr. keď sa smerovka používa na indikáciu zmeny jazdného pruhu alebo výjazd na inú cestu – vozidlo potom na chvíľu zrýchli.

UPOZORNENIE

- Funkcia je doplnková podpora vodiča, ktorá má uľahčiť jazdu a urobiť ju bezpečnejšou – nedokáže zvládnuť všetky situácie vo všetkých podmienkach premávky, počasia a stavu vozovky.
- Vodičovi odporúčame, aby si prečítal všetky časti návodu na obsluhu, ktoré sa týkajú tejto funkcie, aby sa dozvedel o faktoroch, akými sú jej obmedzenia a o čom by mal vedieť pred použitím systému.
- Podporné funkcie vodiča nenahrádzajú pozornosť a úsudok vodiča. Vodič je vždy zodpovedný za to, že je vozidlo riadené bezpečným spôsobom, vhodnou rýchlosťou, s primeranou vzdialenosťou od ostatných vozidiel a v súlade s platnými dopravnými predpismi.

Súvisiace informácie

- Systém podpory vodiča (str. 300)
- Používania asistenta predchádzania (str. 350)
- Adaptívny tempomat* (str. 325)
- Pilot Assist* (str. 336)

Používania asistenta predchádzania

Asistent predchádzania sa dá používať s adaptívnym tempomatom* alebo Pilot Assist*. Aby sa využil asistenta predchádzania, existuje viacero kritérií.

Pre aktiváciu asistenta predchádzania musia existovať nasledovné podmienky:

- musí byť pred vami vozidlo („cieľové vozidlo“)
- **aktuálna rýchlosť** vášho vozidla je najmenej 70 km/h (43 mph)
- **uložená rýchlosť** musí byť dostatočne vysoká na to, aby sa predchádzalo bezpečne.

Spustenie asistenta predchádzania:

- Aktivujte smerovku.

Použite ľavú smerovku vo vozidle s riadením na ľavej strane, pravú vo vozidle s riadením na pravej strane.

- > Asistent predchádzania je spustený.

⁸² Smerovka vľavo len vo vozidle s ľavostranným riadením, alebo smerovka vpravo vo vozidle s pravostranným riadením.

⚠ UPOZORNENIE

Pri používaní systému asistencie pri predchádzaní by si mal vodič uvedomovať, že ak sa podmienky náhle zmenia, môže dôjsť k neželanej akcelerácii.

Je preto potrebné vyhnúť sa niektorým situáciám, ako napríklad:

- vozidlo sa blíži k výjazdu na odbočku, ktorá je v tom istom smere, v akom by normálne prebehlo predchádzanie.
- vozidlo pred vami spomaľuje skôr, ako vodičove vozidlo prejde do jazdného pruhu určeného na predchádzanie.
- doprava v jazdnom pruhu určenom na predchádzanie spomaľuje.
- na vozidle s pravostranným riadením sa jazdí v krajine s ľavostrannou premávkou (alebo naopak).

Situáciám tohto druhu sa dá predísť dočasným nastavením adaptívneho tempomatu alebo Pilot Assist do pohotovostného režimu.

Súvisiace informácie

- Asistent predchádzania* (str. 350)
- Adaptívny tempomat* (str. 325)
- Pilot Assist* (str. 336)
- Pohotovostný režim pre adaptívny tempomat* (str. 330)

- Pohotovostný režim pre Pilot Assist* (str. 342)

Výstraha podpory vodiča v prípade rizika kolízie

Systémy podpory vodiča v podobe adaptívneho tempomatu* a Pilot Assist* môže upozorniť vodiča, ak sa vzdialenosť k vozidlu náhle príliš skráti.

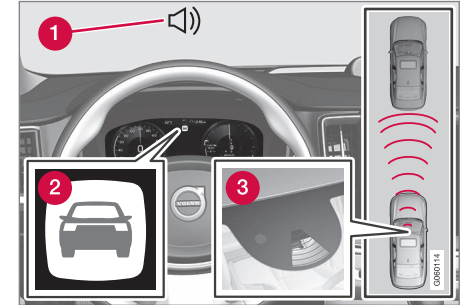

Zvuk a symbol upozornenia na kolíziu

- 1 Akustický signál v prípade nebezpečenstva kolízie
- 2 Výstražný signál v prípade nebezpečenstva kolízie
- 3 Meranie vzdialenosti s kamerou a radarovou jednotkou

Adaptívny tempomat a Pilot Assist používajú približne 40% kapacity nožnej brzdy. Ak je potrebné brzdiť vozidlo silnejšie ako dokáže zbrzdiť podpora vodiča a vodič nebrzdí, aktivuje sa výstražné svetlo a akustické varovanie,



- ◀ ktoré upozorní vodiča, že je potrebný okamžitý zásah.

UPOZORNENIE

Systémy podpory vodiča varujú len pred vozidlami, ktoré rozpozná ich radarová jednotka – preto sa výstraha nemusí aktivovať alebo sa môže aktivovať s určitým oneskorením. Nikdy nečakajte na výstrahu. Ak si to situácia vyžaduje, použite brzdy.

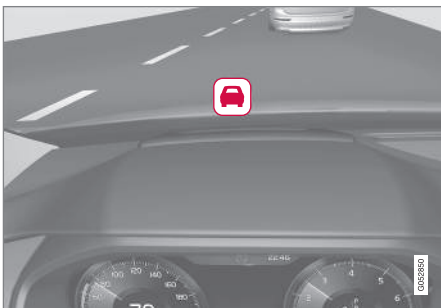

Symbol upozornenia na kolíziu na čelnom skle

Vo vozidlách vybavených head-up displejom*, sa na čelnom skle zobrazí výstraha blikajúcim symbolom.

POZNÁMKA

Intenzívne slnečné svetlo, odrazy, extrémne svetelné kontrasty, používanie slnečných okuliarov, alebo ak sa vodič nepozerala priamo dopredu, môže zapríčiniť, že bude náročné rozpoznať vizuálny výstražný signál na čelnom skle.

Súvisiace informácie

- Systém podpory vodiča (str. 300)
- Adaptívny tempomat* (str. 325)
- Pilot Assist* (str. 336)
- Upozornenie na nedostatočnú vzdialenosť* (str. 391)
- Head-up displej* (str. 144)

Zmena cieľa s podporou vodiča

Podpory vodiča pri adaptívnom tempomate* a systéme Pilot Assist* v kombinácii s automatickou prevodovkou zmenia cieľovú funkciu pri určitých rýchlostiach.

Zmena cieľa

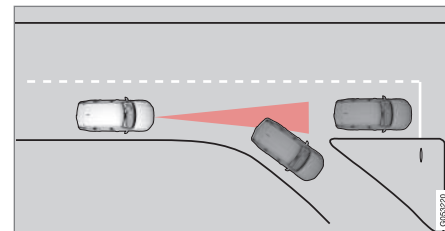

Ak cieľové vozidlo pred vami náhle odbočí, môže byť pred vami stojaca premávka.

Keď podpory vodiča sledujú iné vozidlo pri rýchlosti **nižšej ako 30 km/h (20 mph)** a cieľové vozidlo sa zmení - z pohybujúceho sa vozidla na stojace vozidlo - podpory vodiča spomalia kvôli stojacemu vozidlu.

UPOZORNENIE

Ak podpory vodiča nasledujú iné vozidlo pri rýchlostiach **prevyšujúcich** pribl. 30 km/h (20 mph) a cieľ sa zmení z pohybujúceho sa vozidla na stojace vozidlo, podpory vodiča budú **ignorovať** stojace vozidlo a namiesto toho zrýchlia na uloženú rýchlosť.

- Vodič musí zasiahnuť a vozidlo zabrzdíť.

Automatický pohotovostný režim so zmenou cieľa

Podpory vodiča sú vypnuté a prepnú sa do pohotovostného režimu:

- keď je rýchlosť nižšia ako 5 km/h ((3 mph)) a systémy na podporu vodiča nedokážu rozpoznať, či je cieľový objekt stojace vozidlo alebo iný predmet, ako je napr. spomaľovací pás,
- keď je rýchlosť nižšia ako 5 km/h ((3 mph)) a vozidlo pred vami zmizne, takže podpory vodiča už nemajú vozidlo, ktoré by sledovali.

Súvisiace informácie

- Systém podpory vodiča (str. 300)
- Adaptívny tempomat* (str. 325)
- Pilot Assist* (str. 336)

Nastavte uloženú rýchlosť pre podporu vodiča

Uloženú rýchlosť je možné nastaviť pre funkcie obmedzovača rýchlosti, tempomatu, adaptívneho tempomatu* a Pilot Assist*.

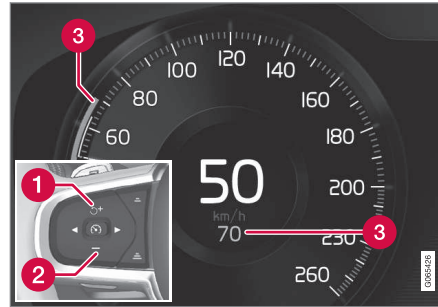

- 1** + : Zvýši uloženú rýchlosť
- 2** - : Zníži uloženú rýchlosť
- 3** Uložená rýchlosť

- Zmeňte nastavenú rýchlosť krátkymi stlačeniami tlačidiel na volante **+** (1) alebo **-** (2), prípadne ich stlačením a podržaním.

- **Krátko** stlačte: Každé stlačenie zmení rýchlosť v krokoch po +/- 5 km/h (+/- 5 mph).
- **Stlačte a podržte**: Keď sa indikátor rýchlosti (3) presunie na požadovanú rýchlosť, uvoľnite tlačidlo.
- > Rýchlosť nastavená po poslednom stlačení tlačidla sa uloží do pamäte.

Účinok plynového pedálu

Ak vodič zvýši rýchlosť vozidla pomocou plynového pedálu pred stlačením tlačidla na volante **+** (1), uložená rýchlosť bude rýchlosť vozidla pri stlačení tlačidla za predpokladu, že noha vodiča je v momente stlačenia tlačidla na plynovom pedáli.

Dočasné zvýšenie rýchlosti pomocou plynového pedálu, napr. pri predbiehaní, nemá vplyv na nastavenie - keď sa plynový pedál uvoľní, vozidlo sa vráti na poslednú uloženú rýchlosť.



◀ Možná rýchlosť

Automatická prevodovka

Funkcie podpory vodiča dokážu sledovať iné vozidlo rýchlosťou od 0 km/h až do 200 km/h (125 mph).

Funkcia Pilot Assist dokáže poskytnúť pomoc pri riadení od takmer statického stavu až po rýchlosť 140 km/h (87 mph).

Všimnite si, že najnižšia rýchlosť, ktorá sa dá naprogramovať, je 30 km/h (20 mph) - aj keď dokáže sledovať iné vozidlo až do spomalenia na 0 km/h, rýchlosť nižšia ako 30 km/h (20 mph) sa nedá vybrať/uložiť.

Manuálna prevodovka

funkcie podpory vodiča dokážu sledovať iné vozidlo rýchlosťou od 30 km/h (20 mph) až do 200 km/h (125 mph).

Funkcia Pilot Assist dokáže poskytnúť pomoc pri riadení od 30 km/h (20 mph) až do 140 km/h (87 mph)..

Najnižšia rýchlosť, ktorá sa dá naprogramovať, je 30 km/h (20 mph) - maximálna rýchlosť je 200 km/h (125 mph).

Súvisiace informácie

- Systém podpory vodiča (str. 300)
- Obmedzovač rýchlosti (str. 315)
- Tempomat (str. 322)
- Adaptívny tempomat* (str. 325)

- Pilot Assist* (str. 336)

Nastavenie časového intervalu od vozidla pred vami

Pomocou funkcií adaptívneho tempomatu*, Pilot Assist* a upozornenia na nedostatočnú vzdialenosť* môžete nastaviť, aby sa udržiaval časový interval od vozidla pred vami.

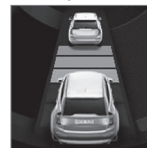

Môžu byť zvolené rôzne časové intervaly od vozidla pred vami a zobrazené na displeji vodiča ako horizontálne čiary 1-5 – čím viac čiar, tým bude časový interval dlhší. Jedna čiara predstavuje

asi 1 sekundu od vozidla pred vami, 5 čiar predstavuje asi 3 sekundy.

i POZNÁMKA

Keď symbol na displeji vodiča zobrazuje vozidlo a volant, systém Pilot Assist sleduje vozidlo pred vami s nastavenou časovou medzerou.

Ak sa zobrazuje iba jeden volant, v primeranej vzdialenosti pred vami nie je žiadne vozidlo.

i POZNÁMKA

Keď symbol na displeji vodiča zobrazuje dve vozidlá, adaptívny tempomat sleduje vozidlo pred vami v nastavenom časovom intervale.

Ak sa zobrazuje iba jedno vozidlo, v primeranej vzdialenosti pred vami nie je žiadne vozidlo.

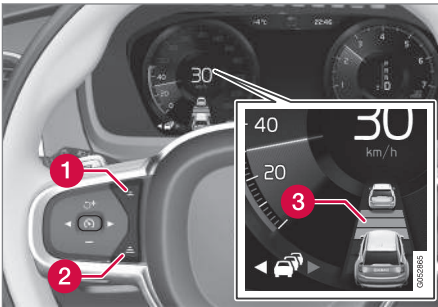

Ovládanie časového intervalu.

- 1** Zníženie časového intervalu
 - 2** Zvýšenie časového intervalu
 - 3** Indikátor vzdialenosti
- Stlačte tlačidlo na volante (1) alebo (2), aby sa zvýšil alebo znížil časový interval.
- > Indikátor vzdialenosti (3) zobrazuje aktuálny časový interval.

Adaptívny tempomat umožňuje, aby sa časový interval v určitých situáciách výrazne líšil, čo vozidlu umožní plynule a pohodlne sledovať vozidlo pred ním. Pri nízkych rýchlostiach, keď sú vzdialenosti krátke, adaptívny tempomat mierne predĺži časový interval.

i POZNÁMKA

- Čím vyššia rýchlosť, tým dlhšia vzdialenosť v metroch sa vypočíta pre daný časový interval.
- Používajte iba časové intervaly povolené miestnymi dopravnými predpismi.
- Ak sa zdá, že podpory vodiča nereagujú na zvýšenie rýchlosti pri aktivácii, môže to byť spôsobené tým, že časové okno do vozidla pred vami je kratšie, než je nastavené časové okno.

! UPOZORNENIE

- Používajte iba časové okno, ktoré vyhovuje aktuálnym podmienkam premávky.
- Vodič by si mal uvedomiť, že krátke časové okná obmedzujú množstvo času, ktorý je k dispozícii na zareagovanie a podniknutie opatrení pri neočakávanej dopravnej situácii.

Súvisiace informácie

- Jazdné režimy pri používaní časového intervalu od vozidiel (str. 356)
- Systém podpory vodiča (str. 300)
- Adaptívny tempomat* (str. 325)
- Pilot Assist* (str. 336)
- Upozornenie na nedostatočnú vzdialenosť* (str. 391)
- Head-up displej* (str. 144)

Jazdné režimy pri používaní časového intervalu od vozidiel

Vodič si môže vybrať rôzne štýly, ako by mala podpora vodiča udržiavať vopred nastavený časový interval voči vozidlu vpredu.

Výber sa vykonáva cez ovládanie režimu jazdy **DRIVE MODE**.

Vyberte jednu z nasledujúcich možností:

- **Eco** – Podpora vodiča sa zameriava na dobrú spotrebu paliva, čo znamená dlhší časový interval voči vozidlu vpredu.
- **Comfort** – Podpora vodiča sa zameriava na dodržanie nastaveného časového intervalu voči vozidlu vpredu čo možno najplynulejšie.
- **Dynamic*** – Podpora vodiča sa zameriava na tesnejšie sledovanie nastaveného časového intervalu voči vozidlu vpredu, čo môže v niektorých prípadoch znamenať prúdšie zrýchlenie a brzdenie.

Súvisiace informácie

- Nastavenie časového intervalu od vozidla pred vami (str. 354)
- Systém podpory vodiča (str. 300)
- Režimy jazdy* (str. 463)

Automatické brzdenie s podporou vodiča

Podpory vodiča adaptívneho tempomatu* a Pilot Assist* majú špeciálnu funkciu brzdenia v pomalej premávke a počas státia. V určitých situáciách sa aktivuje parkovacia brzda, aby vozidlo zostalo stáť.

Funkcia brzdenia v pomalých kolónach a počas státia

Pri kratších zastávkach v súvislosti s pohybovaním sa v pomalej premávke alebo na semaforoch sa jazda automaticky obnoví, ak prestávky nepresiahnu pribl. 3 sekundy - ak trvá dlhšie, než sa vozidlo pred vami znovu začne pohybovať, potom sa funkcia podpory vodiča prepne so pohotovostného režimu s automatickým brzdením.

- Funkcia sa znovu aktivuje jedným z nasledujúcich spôsobov:
 - Stlačte tlačidlo na volante .
 - Stlačte plynový pedál.
- > Funkcia bude pokračovať v sledovaní vozidla pred vami, ak sa začne pohybovať do pribl. 6 sekúnd.

UPOZORNENIE

Ak obnovíte rýchlosť pomocou tlačidla  na volante, môže nasledovať významné zvýšenie rýchlosti.

UPOZORNENIE

Podpory vodiča varujú len pred prekážkami, ktoré rozpozna ich radarová jednotka – preto sa výstraha nemusí aktivovať alebo sa môže aktivovať s určitým oneskorením.

- Nikdy nečakajte na výstrahu alebo zásah. Ak si to situácia vyžaduje, použite brzdy.

POZNÁMKA

Podpory vodiča dokážu udržať vozidlo bez pohnutia maximálne po dobu 5 minút – potom je aktivovaná parkovacia brzda a funkcia je vypnutá.

Pred opätovným zapnutím podpory vodiča sa musí uvoľniť parkovacia brzda.

Ukončenie automatického brzdzenia

V niektorých situáciách sa automatické brzdzenie ukončí a funkcia sa prepne do pohotovostného režimu. To znamená, že brzdy sa uvoľnia a vozidlo sa môže začať pohybovať - vodič musí preto zasiahnuť a zabrzdíť vozidlo sám, aby zostalo stáť.

Môže k tomu dôjsť v nasledujúcich situáciách:

- vodič položí nohu na brzdový pedál,
- parkovacia brzda je zatiahnutá,
- volič prevodových stupňov sa presunie do polohy **P**, **N** alebo **R**,
- vodič nastaví adaptívny tempomat alebo Pilot Assist do pohotovostného režimu.

Automatická aktivácia parkovacej brzdy

Zatiahne sa parkovacia brzda, ak funkcia udrží vozidlo stáť pomocou nožnej brzdy a:

- vodič otvorí dvere alebo si odopne bezpečnostný pás,
- funkcia udržovala vozidlo stojace po dobu dlhšiu ako pribl. 5 minút,
- brzdy sa prehriali,
- vodič vypne motor.

Súvisiace informácie

- Systém podpory vodiča (str. 300)
- Adaptívny tempomat* (str. 325)

- Pilot Assist* (str. 336)
- Brzdové funkcie (str. 445)

Udržiavanie v jazdnom pruhu

Funkcia Asistent jazdných pruhov (LKA⁸³) má pomôcť vodičovi znížiť riziko, že vozidlo náhodne opustí svoj vlastný jazdný pruh na diaľniciach a podobných hlavných cestách. Funkcia Asistent jazdných pruhov riadi vozidlo späť do jazdného pruhu a/alebo upozorní vodiča vibráciami volantu.

Funkcia Asistent udržiavania v jazdnom pruhu je aktívna v rozsahu rýchlostí 65-200 km/h (40-125 mph) na cestách so zreteľným značným bočným čiar.

Na úzkych cestách môže byť funkcia nedostupná, v takom prípade sa prepne do pohotovostného režimu. Funkcia bude opäť k dispozícii, keď je cesta dostatočne široká.

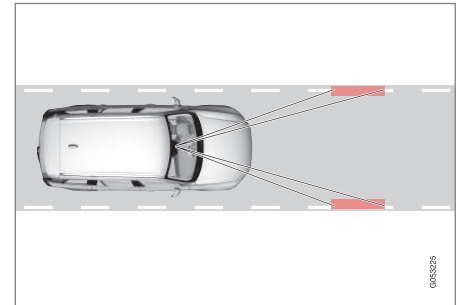

Kamera sníma bočné čiaru na ceste/pruhu.

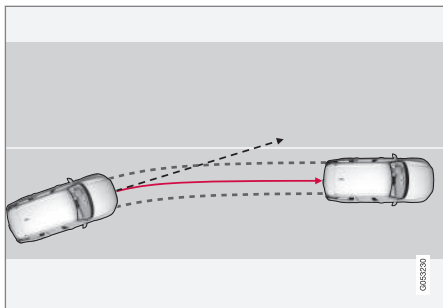

Udržiavanie v jazdnom pruhu navedie vozidlo späť do svojho jazdného pruhu.

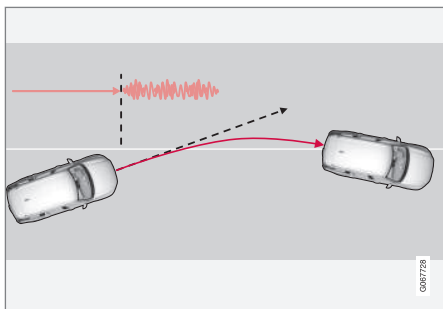

Udržiavanie v jazdnom pruhu upozorňuje vibráciami volantu.

V závislosti od nastavení sa udržiavanie v jazdnom pruhu správa v súlade s nasledujúcimi podmienkami:

- **Asistent** je aktivovaný: Keď sa vozidlo blíži k čiare jazdného pruhu, funkcia bude aktívne riadiť vozidlo späť do svojho jazdného pruhu vyvinutím mierneho krútiaceho momentu na volant.
- **Varovanie** je aktivované: Ak sa vozidlo chystá prejsť cez čiaru jazdného pruhu, vodič je varovaný vibráciami volantu.

K dispozícii je tiež možnosť, kedy sa súčasne aktivuje asistent riadenia aj výstraha.

POZNÁMKA

Keď je zapnutá smerovka/výstražné svetlá, systém udržiavania v jazdnom pruhu nevykonáva žiadne korekcie riadenia ani výstrahy.



UPOZORNENIE

- Funkcia je doplnková podpora vodiča, ktorá má uľahčiť jazdu a urobiť ju bezpečnejšou – nedokáže zvládnuť všetky situácie vo všetkých podmienkach premávky, počasia a stavu vozovky.
- Vodičovi odporúčame, aby si prečítal všetky časti návodu na obsluhu, ktoré sa týkajú tejto funkcie, aby sa dozvedel o faktoroch, akými sú jej obmedzenia a o čom by mal vedieť pred použitím systému.
- Podporné funkcie vodiča nenahrádzajú pozornosť a úsudok vodiča. Vodič je vždy zodpovedný za to, že je vozidlo riadené bezpečným spôsobom, vhodnou rýchlosťou, s primeranou vzdialenosťou od ostatných vozidiel a v súlade s platnými dopravnými predpismi.

Udržiavanie v jazdnom pruhu nezasahuje

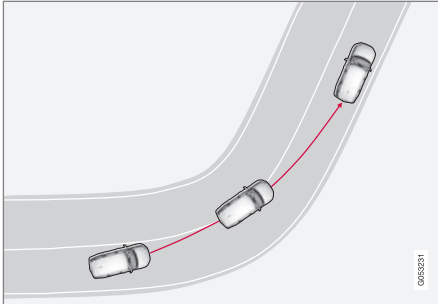

Udržiavanie v jazdnom pruhu nezasahuje v ostrých vnútorných zákrutách.

V niektorých situáciách systém udržiavania v jazdnom pruhu umožňuje prechádzať cez čiary jazdného pruhu bez toho, aby zasahoval buď pomocou riadenia, alebo výstrahy - napr. pri použití smeroviek alebo pri ostrom prejazde zákrutami.

Ruky na volante

Aby systém udržiavania v jazdnom pruhu fungoval, musí mať vodič ruky na volante, čo bude systém naďalej monitorovať.



Ak vodič nedrží ruky na volante, ozve sa výstražný signál a správa podnieti vodiča k aktívnemu riadeniu vozidla:

- **Lane Keeping Aid – Použite riadenie**

Ak vodič nasleduje výzvu na to, aby začal riadiť vozidlo, funkcia sa nastaví do pohotovostného režimu a zobrazí sa táto správa:

- **Lane Keeping Aid – Pohotovostný režim až do zásahu do riadenia**

Funkcia bude potom nedostupná, kým vodič nezačne znovu riadiť vozidlo.

Súvisiace informácie

- Systém podpory vodiča (str. 300)
- Aktivácia alebo deaktivácia funkcie Udržiavanie v jazdnom pruhu (str. 359)
- Obmedzenia udržiavania v jazdnom pruhu (str. 360)
- Symboly a správy pre udržiavanie v jazdnom pruhu (str. 361)

Aktivácia alebo deaktivácia funkcie Udržiavanie v jazdnom pruhu

Funkcia Asistent udržiavania v jazdnom pruhu (LKA⁸⁴) je voliteľná - vodič si môže zvoliť aktiváciu alebo deaktiváciu tejto funkcie.

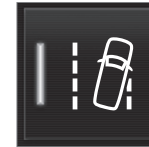

Funkciu aktivujete alebo deaktivujete pomocou tohto tlačidla vo funkčnom zobrazení stredového displeja.

- ZELENÝ indikátor tlačidla – funkcia je aktivovaná.
- SIVÝ indikátor tlačidla – funkcia je deaktivovaná.

Súvisiace informácie

- Udržiavanie v jazdnom pruhu (str. 357)
- Výber možnosti asistencie pre systém udržiavania v jazdnom pruhu (str. 360)
- Obmedzenia udržiavania v jazdnom pruhu (str. 360)

⁸⁴ Lane Keeping Aid

Výber možnosti asistencie pre systém udržiavania v jazdnom pruhu

Vodič si môže vybrať, ako má systém udržiavania v jazdnom pruhu (LKA⁸⁵) reagovať, ak vozidlo opustí svoj jazdný pruh.

1. Vyberte položku **Nastavenia → My Car → IntelliSafe** v pohľade zhora na strednom displeji.
2. V prípade **Režim Lane Keeping Aid** vyberte, ako má funkcia reagovať:
 - **Asistent** - vodič dostane pomoc pri riadení bez výstrahy.
 - **Varovanie** – vodič je upozornený iba vibráciami volantu.
 - **Obe** – vodič dostane výstrahu od vibrácií volantu, ako aj od asistenta riadenia.

Súvisiace informácie

- Udržiavanie v jazdnom pruhu (str. 357)

Obmedzenia udržiavania v jazdnom pruhu

V určitých podmienkach môže mať funkcia udržiavania v jazdnom pruhu (LKA⁸⁶) problémy so správnou pomocou vodičovi. V takýchto prípadoch sa odporúča túto funkciu vypnúť.

Príklady takýchto podmienok sú:

- práce na ceste
- zimné podmienky na ceste
- zlý povrch vozovky
- veľmi „športový“ štýl jazdy
- zlé počasie so zníženou viditeľnosťou
- cesty s nejasným alebo neexistujúcim bočným značením
- ostré hrany alebo čiary iné ako bočné značenie jazdného pruhu
- keď servoriadenie pre odpor riadenia závislý od rýchlosti pracuje so zníženým výkonom – napr. pri chladení z dôvodu prehriatia.

Funkcia nie je schopná rozpoznávať prekážky, koľajnice alebo podobné prekážky na strane vozovky.

POZNÁMKA

Táto funkcia využíva kamerové a radarové jednotky vozidla, ktoré majú určité všeobecné obmedzenia.

Súvisiace informácie

- Udržiavanie v jazdnom pruhu (str. 357)
- Sila riadenia závislá od rýchlosti (str. 300)
- Obmedzenia pre kamerovú a radarovú jednotku (str. 432)



⁸⁵ Lane Keeping Aid

⁸⁶ Lane Keeping Aid

Symbole a správy pre udržiavanie v jazdnom pruhu



Na displeji vodiča sa môže zobrazíť niekoľko symbolov a hlásení týkajúcich sa udržiavania

jazdného pruhu (LKA⁸⁷). Tu je niekoľko príkladov.

Symbol	Správa	Špecifikácia
	Podp. syst. vodič. Znížená funkčnosť. Potrebná oprava	Systém nefunguje tak, ako by mal. Mali by ste kontaktovať servis ^A .
	Sním. na čelnom skle Snímač blok. Pozri príř.	Schopnosť kamery snímať vozovku pred vozidlom je znížená.

⁸⁷ Lane Keeping Aid



Symbol	Správa	Špecifikácia
	Lane Keeping Aid Použite riadenie	LKA asistent riadenia nefunguje, ak vodič nemá ruky na volante. Postupujte podľa inštrukcií a riadte vozidlo.
	Lane Keeping Aid Pohotovostný režim až do zásahu do riadenia	LKA sa nastaví do pohotovostného režimu, až kým vodič nezačne znova riadiť vozidlo.

^A Odporúčame autorizovaný servis Volvo.

Textovú správu môžete vymazať krátkym stlačením tlačidla , ktoré je umiestnené v strede pravej tlačidlovej plochy na volante.

Ak správa pretrváva, obráťte sa na servis^A.

Súvisiace informácie

- Udržiavanie v jazdnom pruhu (str. 357)
- Režim zobrazenia pre systém udržiavania v jazdnom pruhu (str. 363)
- Obmedzenia udržiavania v jazdnom pruhu (str. 360)

Režim zobrazenia pre systém udržiavania v jazdnom pruhu

Systém udržiavania v jazdnom pruhu (LKA⁸⁸) sa v závislosti od situácie zobrazuje symbolmi na displeji vodiča.



Uvádame niekoľko príkladov symbolov a situácií, v ktorých sa zobrazujú:

Dostupné



Dostupné – čiary pruhu v symbole sú BIELE.

Systém udržiavania v jazdnom pruhu sníma jednu alebo obidve čiary jazdného pruhu.

Nedostupné



Nedostupné – čiary pruhu v symbole sú SIVÉ.

Systém udržiavania v jazdnom pruhu nedokáže rozpoznať čiary jazdného pruhu, rýchlosť je príliš nízka alebo cesta je príliš úzka.

Indikácia asistenta/výstrahy riadenia



Asistent/výstraha riadenia – čiary jazdného pruhu v symbole sú FAREBNÉ.

Systém udržiavania v jazdnom pruhu indikuje, že systém vydáva výstrahu a/alebo sa pokúša naviesť vozidlo späť do jazdného pruhu.

Súvisiace informácie

- Udržiavanie v jazdnom pruhu (str. 357)
- Obmedzenia udržiavania v jazdnom pruhu (str. 360)

⁸⁸ Lane Keeping Aid

City Safety™

City Safety⁸⁹ môže používať svetlá, zvuk a varovanie brzdovým impulzom, aby upozornil vodiča na chodcov, cyklistov, väčšie zvieratá a vozidlá.

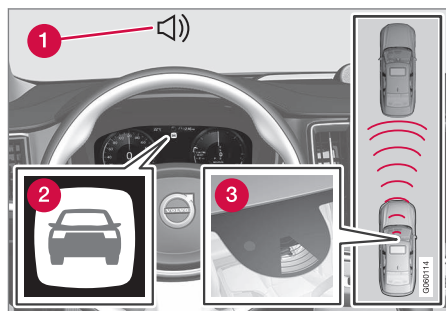

Prehľad funkcií

- 1 Akustický signál v prípade nebezpečenstva kolízie
- 2 Výstražný signál v prípade nebezpečenstva kolízie
- 3 Meranie vzdialenosti s kamerou a radarovou jednotkou

Funkcia môže pomôcť vodičovi vyhnúť sa zrážke, keď napríklad jazdí v hustej premávke, kde zmeny v premávke pred vami spojené s nepozornosťou môžu viesť k nehode. City Safety potom aktivuje krátke, intenzívne brz-

denie a vozidlo normálne zastaví tesne za vozidlom pred vami.

Funkcia pomáha vodičovi automatickým brzdením vozidla v prípade bezprostredného nebezpečenstva kolízie, ak vodič nereaguje včas brzdením a/alebo vybočením.

City Safety sa aktivuje v situáciách, keď vodič mal začať brzdiť skôr, čo je aj dôvod, prečo nemôže pomôcť vodičovi v každej situácii. Funkcia je navrhnutá tak, aby sa aktivovala čo najneskôr, aby sa zabránilo zbytočnému zásahu. K automatickému brzdeniu dochádza až po varovaní pred kolíziou alebo v tom istom čase.

Vodič alebo cestujúci bežne nevnímajú funkciu City Safety - zasahuje iba v situácii, keď bezprostredne hrozí kolízia.

UPOZORNENIE

- Funkcia je doplnková podpora vodiča, ktorá má uľahčiť jazdu a urobiť ju bezpečnejšou – nedokáže zvládnuť všetky situácie vo všetkých podmienkach premávky, počasia a stavu vozovky.
- Vodičovi odporúčame, aby si prečítal všetky časti návodu na obsluhu, ktoré sa týkajú tejto funkcie, aby sa dozvedel o faktoroch, akými sú jej obmedzenia a o čom by mal vedieť pred použitím systému.
- Podporné funkcie vodiča nenahrádzajú pozornosť a úsudok vodiča. Vodič je vždy zodpovedný za to, že je vozidlo riadené bezpečným spôsobom, vhodnou rýchlosťou, s primeranou vzdialenosťou od ostatných vozidiel a v súlade s platnými dopravnými predpismi.

Súvisiace informácie

- Systém podpory vodiča (str. 300)
- Podradené funkcie systému City Safety (str. 365)
- Nastavenie vzdialenosti výstrahy pre systém City Safety (str. 367)
- Detekcia prekážok pomocou funkcie City Safety (str. 368)

⁸⁹ Funkcia nie je dostupná na všetkých trhoch.

- Systém brzdění City Safety pro přicházející vozidla (str. 373)
- Automatické brzdění v případě vyhýbacího manévru s funkcí City Safety (str. 373)
- Systém City Safety v křižovatce (str. 370)
- Asistent řízení City Safety pro vyhýbavý manévr (str. 372)
- Omezení systému City Safety (str. 374)
- Správy pro City Safety (str. 377)

Podradené funkce systému City Safety

City Safety⁹⁰ může pomoci zabránit kolizi nebo snížit rychlost kolize. Funkce pozostává z několika podradených funkcí.

Možnost pro snížení rychlosti

Ak je rozdíl rychlosti mezi vozidlem a překážkou větší ako nasledujúce uvedené rýchlosti, funkcia automatického brzdění City Safety nedokáže zabrániť kolízii, ale dokáže zmierniť jej následky.

Vozidlá

V prípade vozidla pred vami dokáže funkcia City Safety znížiť rýchlosť až o 60 km/h (37 mph).

Cyklisti

V prípade cyklistu dokáže funkcia City Safety znížiť rýchlosť až o 50 km/h (30 mph).

Chodci

V prípade chodca dokáže funkcia City Safety znížiť rýchlosť až o 45 km/h (28 mph).

Veľké zvieratá

V prípade nebezpečenstva kolízie s veľkým zvieratom dokáže funkcia City Safety znížiť rýchlosť vozidla až o 15 km/h (9 mph).

Funkcia brzdění pri veľkých zvieratách je primárne určená na zníženie sily nárazu pri vyšších rýchlostiach a je najúčinnější pri rýchlo-

stiach vyšších ako 70 km/h (43 mph), ale je menej účinná pri nižšej rýchlosti.

Prípád pre City Safety

Funkcia City Safety vykonáva tri kroky v tomto poradí:

1. Výstraha pred kolíziou
2. Podpora brzdění
3. Automatické brzdění

⁹⁰ Funkcia nie je dostupná na všetkých trhoch.

1 - Výstraha pred kolíziou

Vodič je najprv upozornený na potenciálne hroziacu kolíziu.

Vo vozidlách vybavených head-up displejom*, sa na čelnom skle zobrazí výstraha blikajúcim symbolom.

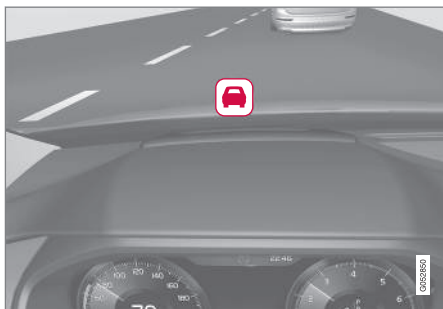

Symbol upozornenia na kolíziu na čelnom skle

i POZNÁMKA

Intenzívne slnečné svetlo, odrazy, extrémne svetelné kontrasty, používanie slnečných okuliarov, alebo ak sa vodič nepozera priamo dopredu, môže zapríčiniť, že bude náročné rozpoznať vizuálny výstražný signál na čelnom skle.

Funkcia City Safety dokáže rozpoznať chodcov, cyklistov alebo vozidlá, ktoré stoja alebo sa pohybujú rovnakým smerom ako vozidlo a

idú smerom dopredu. Funkcia City Safety dokáže tiež rozpoznať chodcov, cyklistov alebo veľké zvieratá, ktoré prechádzajú cez cestu pred vozidlom.

Ak hrozí nebezpečenstvo kolízie s chodcom, veľkým zvieratom, cyklistom alebo vozidlom, potom sa pozornosť vodiča na ňu upúta pomocou vizuálnej a akustickej výstrahy, ako aj výstražného pulzovania brzdy. Pri nižších rýchlostiach, náhlo brzdení vodiča alebo zrýchlení nedochádza k výstražnému pulzovaniu brzdy. Frekvencia pulzovania brzdy sa mení podľa rýchlosti vozidla.

2 - Podpora brzdienia

Ak sa po výstraha pred kolíziou riziko kolízie ešte zvýšilo, aktivuje sa podpora brzdienia.

Podpora brzdienia posilňuje brzdienie vodičom, ak sa systém domnieva, že brzdienie nie je dostatočné na to, aby sa zabránilo kolízii.

3 - Automatické brzdienie

Funkcia automatického brzdienia sa aktivuje ako posledná.

Ak v tejto situácii vodič ešte nezačal vykonávať úhybný manéver a hrozí bezprostredné nebezpečenstvo kolízie, potom sa aktivuje funkcia automatického brzdienia - to sa deje bez ohľadu na to, či vodič brzdí alebo nie. Potom sa brzdí buď plnou brzdovou silou, aby sa znížila nárazová rýchlosť, alebo obmedzenou brzdovou silou, ak je to dostatočná na zabránenie kolízii.

Napínač bezpečnostného pásu sa môže aktivovať v súvislosti so zapnutím funkcie automatického brzdienia.

V niektorých situáciách môže pôsobenie automatického brzdienia začať ľahkým brzdením a potom prejsť do úplného brzdienia.

Keď funkcia City Safety zabránila kolízii so statickým objektom, vozidlo zostane stáť a bude čakať na pozitívnu akciu zo strany vodiča. Ak sa vozidlo zabrzdilo, aby sa zabránilo kolízii s pomalším vozidlom pred ním, jeho rýchlosť sa zníži tak, aby zodpovedala rýchlosti vozidla pred ním.

i POZNÁMKA

Pri vozidlách vybavených manuálnou prevodovkou sa motor vypne, keď funkcia automatického brzdienia zastavila vozidlo, pokiaľ sa vodičovi predtým nepodarí zošliapnúť pedál spojky.

Vodič môže kedykoľvek prerušiť brzdný zásah pevným stlačením plynového pedálu.

i POZNÁMKA

Keď brzdí systém City Safety, rozsvietia sa brzdové svetlá.

Keď je funkcia City Safety a zabrzdí vozidlo, na displeji vodiča sa zobrazí textová správa o tom, že funkcia je/bola aktívna.

UPOZORNENIE

Vodič nesmie používať systém City Safety na zmenu svojho štýlu jazdy – vodič sa nesmie spoliehať len na systém City Safety a nechať ho, aby brzdil sám.

Súvisiace informácie

- City Safety™ (str. 364)
- Systém City Safety v križovatke (str. 370)
- Systém brzdenia City Safety pre prichádzajúce vozidlá (str. 373)
- Obmedzenia systému City Safety (str. 374)
- Head-up displej* (str. 144)
- Napínač bezpečnostného pásu (str. 52)

Nastavenie vzdialenosti výstrahy pre systém City Safety

Systém City Safety⁹¹ je vždy aktivovaný, ale vodič môže pre funkciu zvoliť vzdialenosť výstrahy.

POZNÁMKA

Funkcia City Safety nemôže byť deaktivovaná. Aktivuje sa automaticky spustením motorovej/elektrickej prevádzky a zostáva zapnutá až do ukončenia motorovej/elektrickej prevádzky.

Vzdialenosť výstrahy určuje citlivosť systému a reguluje vzdialenosť, pri ktorej by sa mala aktivovať vizuálna výstraha, akustická výstraha a výstraha pulzovaním brzd.

Výber výstražnej vzdialenosti:

1. Vyberte položku **Nastavenia** → **My Car** → **IntelliSafe** v pohľade zhora na strednom displeji.
2. V položke **Výstraha systému City Safety** vyberte buď možnosť **Neskoro**, **Normálne**, alebo **Skoro** a nastavte požadovanú vzdialenosť výstrahy.

Ak nastavenie **Skoro** produkuje príliš veľa výstrah, ktoré by mohli byť v určitých situáciách vnímané ako rušivé, možno zvoliť

výstražnú vzdialenosť **Normálne** alebo **Neskoro**.

Ak sú výstrahy vnímané ako príliš časté alebo rušivé, vzdialenosť výstrahy sa môže znížiť, čo znižuje celkový počet výstrah a namiesto toho vedie k tomu, že funkcia City Safety poskytne výstrahu v neskoršej fáze.

Výstražná vzdialenosť **Neskoro** by sa preto mala používať len vo výnimočných prípadoch, ako napr. pri dynamickej jazde.

⁹¹ Funkcia nie je dostupná na všetkých trhoch.



UPOZORNENIE

- Žiadny automatický systém nezaručuje stopercentné fungovanie v každej situácii. Z tohto dôvodu nikdy netestujte systém City Safety nárazmi do ľudí, zvierat alebo vozidiel – dôsledkom môže byť vážne poškodenie a poranenie ako aj ohrozenie života.
- Systém City Safety upozorní vodiča na nebezpečenstvo kolízie, nedokáže však skrátiť jeho reakčný čas.
- Aj keby sme mali nastavenú výstražnú vzdialenosť na hodnotu **Skoro**, v určitých situáciách ako je napríklad veľký rozdiel v rýchlostiach alebo veľmi prudké zabrzdzenie vozidla pred nami by sme mohli výstrahu vnímať ako oneskorenú.
- Keď je výstražná vzdialenosť nastavená na hodnotu **Skoro**, výstraha príde skôr. To znamená, že výstrahy budú prichádzať častejšie než pri výstražnej vzdialenosti **Normálne**, napriek tomu sa to však odporúča, pretože systém City Safety je potom efektívnejší.

Súvisiace informácie

- City Safety™ (str. 364)
- Obmedzenia systému City Safety (str. 374)

- Rear Collision Warning* (str. 384)

Detekcia prekážok pomocou funkcie City Safety

Funkcia City Safety⁹² môže pomôcť vodičovi odhaliť vozidlá, cyklistov, veľké zvieratá a chodcov.

Vozidlá

Funkcia City Safety rozpoznáva väčšinu vozidiel, ktoré stoja alebo jazdia rovnakým smerom, ako vlastné vozidlo vodiča. Táto funkcia môže tiež v určitých prípadoch rozpoznať prichádzajúce vozidlá a križovatku.

Aby funkcia City Safety dokázala rozpoznať vozidlo v tme, predné a zadné svetlá vozidla musia byť zapnuté a riadne svietiť.

Cyklisti

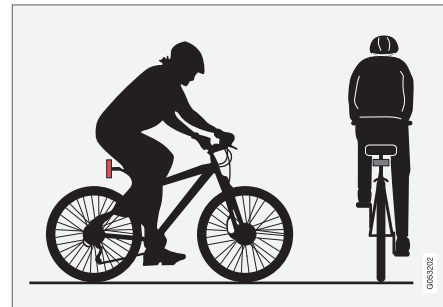

Príklady toho, čo funkcia City Safety interpretuje ako cyklistu - s jasným obrysom tela a obrysom bicykla.

Dobrý výkon si vyžaduje, aby systémová funkcia, ktorá rozpozná cyklistu, dostala čo najzreteľnejšie informácie o obryse teľa a bicykla, čo si vyžaduje schopnosť identifikovať bicykel, hlavu, ruky, plecia, nohy, hornú a dolnú časť teľa a normálny vzorec ľudského pohybu.

Ak veľké časti teľa alebo bicykla cyklistu nie sú viditeľné pre funkcie kamery, systém nedokáže rozpoznáť cyklistu.

Aby funkcia dokázala rozpoznáť cyklistu, musí byť cyklista dospelá osoba a jazdiť na bicykli určenom pre dospelých.

⚠ UPOZORNENIE

City Safety je doplnková podpora vodiča, ale nedokáže rozpoznáť všetkých cyklistov vo všetkých situáciách. Nevidí napríklad:

- čiastočne zakrytých cyklistov.
- cyklistov, ak je kontrast pozadia a cyklistov slabý.
- cyklistov nosiacich oblečenie, ktoré zakrýva obrysy teľa.
- bicykle naložené veľkými predmetmi.

Výstrahy a brzdomé zásahy by mohli byť oneskorené alebo nemusia nastať vôbec. Vodič je vždy zodpovedný za správnu jazdu s vozidlom a za bezpečnú vzdialenosť prispôbenú rýchlosti.

Chodci

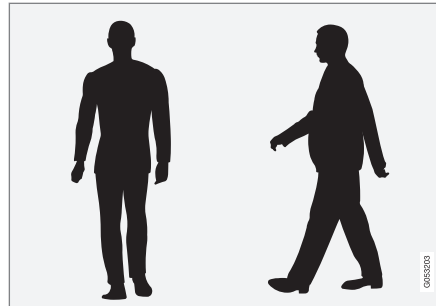

Príklady toho, čo systém považuje za chodcov so zreteľnými obrysmi teľa.

Dobrý výkon si vyžaduje, aby systémová funkcia, ktorá rozpozná chodca, dostala čo najzreteľnejšie informácie o obryse teľa, čo si vyžaduje schopnosť identifikovať hlavu, ruky, plecia, nohy, hornú a dolnú časť teľa a normálny vzorec ľudského pohybu.

Aby bolo možné rozpoznáť chodca, musí byť kontrast v porovnaní s pozadím a toto bude ovplyvnené takými vecami, ako je oblečenie, pozadie a počasie. S nízkym kontrastom môže byť chodec rozpoznávaný buď neskoro, alebo vôbec, čo môže znamenať, že výstrahy a brzdenie budú oneskorené alebo vynechané.

Funkcia City Safety môže rozpoznáť chodcov aj v tme, ak sú osvetlení svetlometmi vozidla.

⚠ UPOZORNENIE

City Safety je doplnková podpora vodiča, ale nedokáže rozpoznáť všetkých chodcov vo všetkých situáciách. Nevidí napríklad:

- čiastočne zakrytých chodcov, ľudí v odevu, ktorý zakrýva obrys ich teľa alebo chodcov nižších ako 80 cm (32 in.).
- chodcov, ak je kontrast pozadia a chodcov slabý.
- chodcov, ktorí nesú väčšie predmety.

Výstrahy a brzdomé zásahy by mohli byť oneskorené alebo nemusia nastať vôbec. Vodič je vždy zodpovedný za správnu jazdu s vozidlom a za bezpečnú vzdialenosť prispôbenú rýchlosti.

« Velké zvieratá

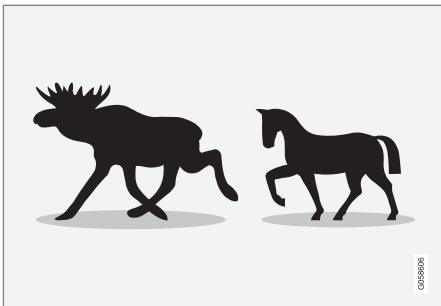

Príklady toho, čo funkcia City Safety interpretuje ako veľké zvieratá - stojace alebo pomaly kráčajúce a so zreteľným obrysom tela.

Dobrá výkonnosť vyžaduje, že systémová funkcia, ktorá rozpozná veľké zviera (napr. los a kôň), musí dostať čo najzreteľnejšie informácie o obryse tela, čo si vyžaduje schopnosť identifikovať zviera priamo zo strany v kombinácii s tým, čo je normálnym vzorcom pohybu zvieratá.

Ak časti tela zvieratá nie sú viditeľné pre funkciu kamery, systém nedokáže rozpoznáť zviera.

Funkcia City Safety môže rozpoznáť veľké zvieratá aj v tme, ak sú osvetlené svetlometmi vozidla.

⚠ UPOZORNENIE

City Safety je doplnková podpora vodiča, ale nedokáže rozpoznáť všetky veľké zvieratá vo všetkých situáciách. Nevidí napríklad:

- čiastočne zakryté veľké zvieratá.
- väčšie zvieratá videné spredu alebo zozadu.
- veľké zvieratá, ktoré bežia alebo sa pohybujú rýchlo.
- veľké zvieratá, ak je kontrast pozadia a zvieratá slabý.
- malé zvieratá, ako napríklad psy a mačky.

Výstrahy a brzdné zásahy by mohli byť oneskorené alebo nemusia nastať vôbec. Vodič je vždy zodpovedný za správnu jazdu s vozidlom a za bezpečnú vzdialenosť prispôsobenú rýchlosti.

Súvisiace informácie

- City Safety™ (str. 364)
- Obmedzenia systému City Safety (str. 374)

Systém City Safety v križovatke

Systém City Safety⁹³ môže pomôcť vodičovi pri odbočovaní a križovaní cesty inému proti-idúcemu vozidlu v križovatke.

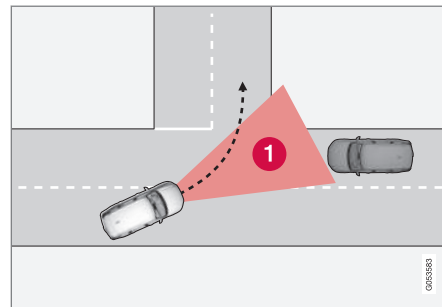

- 1 Sektor, v ktorom systém City Safety dokáže rozpoznávať prichádzajúce vozidlá.

Aby systém City Safety rozpoznal prichádzajúce vozidlo v kolíznom kurze, musí prichádzajúce vozidlo najprv vstúpiť do sektoru, v ktorom systém City Safety dokáže analyzovať situáciu.

⁹³ Funkcia nie je dostupná na všetkých trhoch.

Musia byť splnené aj tieto ďalšie kritériá:

- vaše vozidlo musí jazdiť rýchlosťou aspoň 4 km/h (3 mph)
- vaše vozidlo musí na trhoch s pravostrannou premávkou odbočiť doľava (alebo doprava pri ľavostrannej premávke)
- protiidúce vozidlo musí mať zapnuté svetlomety.

Súvisiace informácie

- City Safety™ (str. 364)
- Obmedzenia systému City Safety (str. 374)

Obmedzenia pre City Safety v križujúcej premávke

V niektorých prípadoch môže mať City Safety problémy s tým, aby vodičovi pomohla vyriešiť riziká kolízie v dôsledku prichádzajúcej križujúcej premávky.

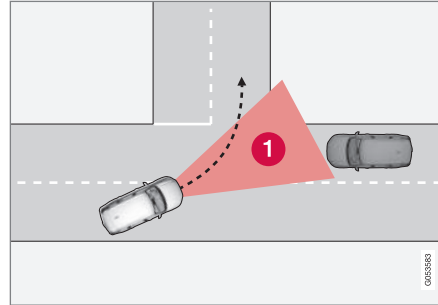

Príklady:

- Stabilizačný systém ESC zasahuje v prípade klzkých jazdných podmienok.
- Ak systém zaznamená prichádzajúce vozidlo príliš neskoro.
- Ak je prichádzajúce vozidlo niečím prekryté.
- Ak má prichádzajúce vozidlo vypnuté svetlomety.
- Ak prichádzajúce vozidlo jazdí nepredvídateľným spôsobom, napríklad v neskorom štádiu náhle zmení jazdný pruh.

i POZNÁMKA

Táto funkcia využíva kamerové a radarové jednotky vozidla, ktoré majú určité všeobecné obmedzenia.

Súvisiace informácie

- Systém City Safety v križovatke (str. 370)
- Obmedzenia systému City Safety (str. 374)
- Obmedzenia pre kamerovú a radarovú jednotku (str. 432)

Asistent riadenia City Safety pre vyhýbavý manéver

Asistent riadenia City Safety môže pomôcť vodičovi odvrátiť riadenie od vozidla/ prekážky, keď nie je možné vyhnúť sa zrážke jednoduchým brzdením. Asistent riadenia City Safety nie je možné vypnúť, je vždy aktívovaný.

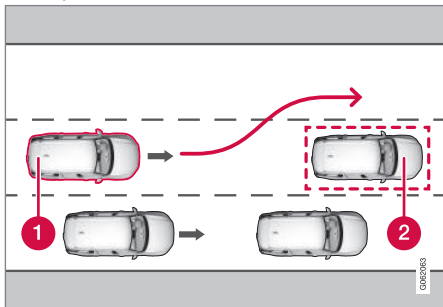

- 1 Vaše vozidlo opúšťa vozovku.
- 2 Pomaly sa pohybujúce/stojace vozidlá alebo prekážky.

Funkcia City Safety sa aktivuje zosilnením vstupu riadenia vodiča, ku ktorému dochádza len vtedy, keď vodič začal vyhýbavý manéver - a potom len vtedy, keď vodič neriadi vozidlo dostatočne na to, aby zabránil kolízii.

Súbežne s posilneným vstupom riadenia sa brzdomý systém používa aj na ďalšie posilnenie

riadenia. Funkcia tiež pomáha vyrovnať vozidlo po prejazde prekážkou.

Asistent riadenia City Safety dokáže rozpoznať:

- Vozidlá
- Cyklisti
- Chodci
- väčšie zvieratá.

Súvisiace informácie

- City Safety™ (str. 364)
- Obmedzenia asistenta riadenia City Safety pri uskutočňovaní vyhýbacieho manévru (str. 372)
- Obmedzenia systému City Safety (str. 374)

Obmedzenia asistenta riadenia City Safety pri uskutočňovaní vyhýbacieho manévru

City Safety môže v určitých situáciách fungovať obmedzene a nezasiahnuť napr.

- mimo rýchlostného rozsahu 50-100 km/h (30-62 mph)
- ak vodič iniciuje vyhýbací manéver
- ak servoriadenie pri vytváraní odporu riadenia závislého od rýchlosti pracuje so zníženým výkonom – napr. pri chladení z dôvodu prehriatia.

i POZNÁMKA

Táto funkcia využíva kamerové a radarové jednotky vozidla, ktoré majú určité všeobecné obmedzenia.

Súvisiace informácie

- Asistent riadenia City Safety pre vyhýbavý manéver (str. 372)
- Obmedzenia systému City Safety (str. 374)
- Sila riadenia závislá od rýchlosti (str. 300)
- Obmedzenia pre kamerovú a radarovú jednotku (str. 432)

Automatické brzdenie v prípade vyhýbacieho manévru s funkciou City Safety

City Safety⁹⁴ má možnosť pomáhať vodičovi automatickým brzdením vozidla skôr, keď nie je možné vyhnúť sa kolízii len riadením.

City Safety pomáha vodičovi neustále sa snažiť predvídať, či existujú „únikové cesty“ na stranu v prípade, že sa príliš neskoro objaví pomalé alebo stojace vozidlo.

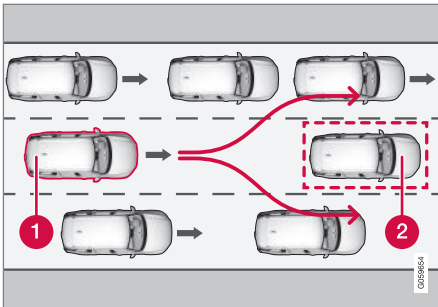

Vaše vozidlo (1) „nevidí“ žiadne možnosti vyhnutia sa vozidlu vpredu (2) a preto môže automaticky brzdiť skôr.

- 1 Vaše vozidlo
- 2 Pomalé/stojace vozidlo

City Safety nezasahuje do funkcie automatického brzdenia, pokiaľ má vodič sám možnosť

vyhnúť sa kolízii pomocou vyhýbacieho manévru.

Ak však funkcia City Safety predpokladá, že únikový manéver nie je možný v dôsledku prehmávky v susednom jazdnom pruhu, funkcia môže pomôcť vodičovi tým, že automaticky začne brzdiť v skoršom štádiu.

Súvisiace informácie

- City Safety™ (str. 364)
- Obmedzenia systému City Safety (str. 374)

Systém brzdenia City Safety pre prichádzajúce vozidlá

Systém City Safety môže pomôcť vodičovi používať núdzové brzdenie pre prichádzajúce vozidlo v jazdnom pruhu vozidla.

Ak sa protiidúce vozidlo dostane do jazdného pruhu vozidla a kolízia je nevyhnutná, systém City Safety dokáže znížiť rýchlosť vozidla s cieľom znížiť násilie spôsobené nárazom.

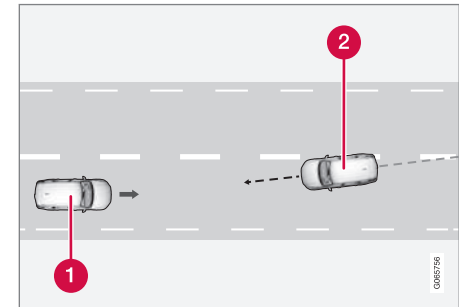

- 1 Vaše vozidlo
- 2 Prichádzajúce vozidlá

⁹⁴ Funkcia nie je dostupná na všetkých trhoch.

◀ Aby táto funkcia fungovala, musia byť splnené nasledujúce kritériá:

- vaše vozidlo musí jazdiť rýchlosťou vyššou ako 4 km/h (3 mph)
- úsek cesty musí byť rovný
- jazdný pruh vášho vozidla musí mať zreteľné značenie jazdného pruhu
- vaše vozidlo sa musí nachádzať priamo vo svojom jazdnom pruhu
- protiidúce vozidlo sa musí nachádzať v označení jazdného pruhu vášho vozidla
- protiidúce vozidlo musí mať zapnuté svetlomety
- táto funkcia dokáže zvládnuť iba kolízie „prednými časťami“
- táto funkcia dokáže rozpoznať iba vozidlá so štyrmi kolesami.

UPOZORNENIE

Výstrahy a zásahy brzd v dôsledku hrozacej kolízie s protiúčiacim vozidlom prichádzajú vždy veľmi neskoro.

Súvisiace informácie

- City Safety™ (str. 364)
- Obmedzenia systému City Safety (str. 374)

⁹⁵ Funkcia nie je dostupná na všetkých trhoch.

⁹⁶ Electronic Stability Control

Obmedzenia systému City Safety

Funkcia City Safety⁹⁵ môže mať v určitých situáciách obmedzenia.

Okolie

Nízke predmety

Nízko visiace predmety, napr. vlajka/zástava na označenie nákladu, prípadne príslušenstvo, ako sú prídavné svetlá a ťažné tyče, ktoré sú vyššie ako kapota, obmedzujú funkciu.

Šmýkanie

Na klzkom povrchu vozovky sa predlžuje brzdná dráha, čo môže znížiť schopnosť systému City Safety zabrániť kolízii. V takýchto situáciách sú brzdy s protiblokovacím systémom a systém ovládania stability ESC⁹⁶ navrhnuté tak, aby poskytovali čo najlepší brzdný účinok pri zachovaní stability.

Prichádzajúce svetlo

Môže byť ťažké všimnúť si vizuálny výstražný signál na čelnom skle v prípade silného slnečného žiarenia, odrazov, nosenia slnečných okuliarov alebo ak sa vodič nepozera priamo dopredu.

Teplo

V prípade vysokej teploty v priestore pre cestujúcich spôsobenej napr. silným slnečným žiarením, sa vizuálny výstražný signál na čelnom skle môže dočasne vypnúť.

Zorné pole kamery a radarovej jednotky

Zorné pole kamery je obmedzené, preto sa chodci, veľké zvieratá, cyklisti a vozidlá v niektorých situáciách nedajú rozpoznať, prípadne sa rozoznávajú neskôr, ako by sa očakávalo.

Znečistené vozidlá sa môžu rozpoznať neskôr ako ostatné a ak je tma, motocykle sa môžu rozpoznať neskoro, prípadne vôbec.

Ak textová správa na displeji vodiča signalizuje, že je kamera alebo radarová jednotka zablokovaná, systém City Safety nemusí byť schopný rozpoznať chodcov, veľké zvieratá, cyklistov, vozidlá alebo čiaru na ceste pred vozidlom. To znamená, že fungovanie systému City Safety môže byť obmedzené.

Chybové hlásenie sa však nezobrazuje vo všetkých situáciách, keď prekážky zablokujú čelné sklo. Vodič musí preto dbať na to, aby priestor čelného skla pred kamerou a radarovou jednotkou zostal čistý.

DÔLEŽITÉ

Údržbu komponentov podpory vodiča smie vykonáva len servis – odporúča sa autorizovaný servis vozidiel značky Volvo.

Zásah vodiča

Cúvanie

Keď vaše vlastné vozidlo cúva, systém City Safety sa dočasne deaktivuje.

Nízka rýchlosť

Systém City Safety nie je aktivovaný pri veľmi nízkych rýchlostiach - nižších ako 4 km/h (3 mph) - a systém preto nezasahuje v situáciách, keď sa vaše vozidlo približuje k vozidlu pred vami veľmi pomaly, napr pri parkovaní.

Aktívny vodič

Príkazy vodiča majú vždy prednosť, čo je dôvod, prečo systém City Safety nezasahuje ani neodkladá výstrahu/zásah v situáciách, keď vodič rozhodujúcim spôsobom riadi a zrýchľuje, a to aj v prípade, keď je kolízia nevyhnutná.

Aktívne a vedomé správanie pri riadení vozidla môže preto oneskoriť výstrahu pred kolíziou a zásah, aby sa minimalizovali zbytočné výstrahy.

Dôležité výstrahy

UPOZORNENIE

Podpory vodiča varujú len pred prekážkami, ktoré rozpozna ich radarová jednotka – preto sa výstraha nemusí aktivovať alebo sa môže aktivovať s určitým oneskorením.

- Nikdy nečakajte na výstrahu alebo zásah. Ak si to situácia vyžaduje, použite brzdy.

UPOZORNENIE

- Výstrahy a brzdné zásahy by sa mohli realizovať neskoro alebo vôbec, ak dopravná situácia alebo vonkajšie vplyvy znamenajú, že kamerová a radarová jednotka nedokážu správne rozpoznať chodcov, cyklistov, veľké zvieratá alebo vozidlá.
- Aby sa vozidlá dali rozpoznať v noci, musia byť svetlomety a zadné združené svetlá zapnuté a svietiť jasne.
- Kamerová a radarová jednotka má obmedzený dosah pre chodcov a cyklistov. Systém môže poskytovať účinné výstrahy a brzdné zásahy, pokiaľ je relatívna rýchlosť nižšia ako 50 km/h (30 mph). V prípade statických alebo pomaly sa pohybujúcich vozidiel sú výstrahy a brzdné zásahy účinné pri rýchlostiach vozidla do 70 km/h (43 mph). Zníženie rýchlosti pri veľkých zvieratách je menšie ako 15 km/h (9 mph) a dá sa dosiahnuť pri rýchlostiach vozidla vyšších ako 70 km/h (43 mph). Výstražné a brzdné zásahy pre veľké zvieratá sú pri nižších rýchlostiach menej účinné.
- Výstrahy pre statické alebo pomaly sa pohybujúce vozidlá alebo veľké zvieratá



môžu byť vypnuté z dôvodu tmy alebo zlej viditeľnosti.

- Výstrahy a brzdné zásahy pri chodcoch a cyklistoch sú deaktivujú pri rýchlostiach vozidla presahujúcich 80 km/h (50 mph).
- Na vonkajšiu, ani vnútornú stranu čelného skla, pred alebo okolo kamerovej a radarovej jednotky nič neumiestňujte, nelepte, ani nenamontujte – mohlo by to rušiť funkcie závislé od kamery.
- Predmety, sneh, ľad alebo nečistoty v oblasti snímača kamery môžu znížiť jeho funkčnosť, úplne ho deaktivovať alebo spôsobiť nesprávnu odozvu funkcie.



UPOZORNENIE

- Funkcia automatického brzdzenia systému City Safety môže zabrániť kolízii alebo znížiť rýchlosť pri kolízii, avšak aby sa zabezpečil plný brzdný výkon, vodič by mal vždy zošliapnuť brzdný pedál – aj keď vozidlo brzdí automaticky.
- Výstrahy a asistent riadenia sa aktivujú len vtedy, ak hrozí vysoké riziko kolízie – preto nesmiete nikdy čakať na výstrahu pred kolíziou alebo kým zasiahne systém City Safety.
- Výstraha a brzdný zásah pri chodcoch a cyklistoch sa deaktivujú pri rýchlostiach vozidla presahujúcich 80 km/h (50 mph).
- Systém City Safety neaktivuje žiadne funkcie automatického brzdzenia v prípade prudkej akcelerácie.



POZNÁMKA

Táto funkcia využíva kamerové a radarové jednotky vozidla, ktoré majú určité všeobecné obmedzenia.

javí v ponuke **Nastavenia** stredového displeja, vozidlo nie je vybavené touto funkciou.

Vyhľadajte cestu pri pohľade zhora na stredovom displeji:

- **Nastavenia** → **My Car** → **IntelliSafe**

Súvisiace informácie

- City Safety™ (str. 364)
- Obmedzenia pre kamerovú a radarovú jednotku (str. 432)

Obmedzenie na trhoch

Systém City Safety nie je k dispozícii vo všetkých krajinách. Ak sa systém City Safety neob-

Správy pre City Safety

Na displeji vodiča sa môže zobrazíť niekoľko hlásení týkajúcich sa City Safety. Tu je niekoľko príkladov.

Správa	Špecifikácia
City Safety Autom. intervencia	Keď systém City Safety brzdí alebo vykonal automatické brzdenie, niektoré symboly na displeji vodiča sa môžu rozsvietiť spolu so zobrazením textovej správy.
City Safety Znížená funkčnosť. Potrebná oprava	Systém nefunguje tak, ako by mal. Mali by ste kontaktovať servis ^A .

^A Odporúčame autorizovaný servis Volvo.

Textovú správu môžete vymazať krátkym stlačením tlačidla , ktoré je umiestnené v strede pravej tlačidlovej plochy na volante.

Ak správa pretrváva, obráťte sa na servis^A.

Súvisiace informácie

- City Safety™ (str. 364)

Asistent riadenia v nebezpečnosti kolízií

Funkcia **Systém na predchádzanie kolíziám** môže pomôcť vodičovi znížiť riziko, že vozidlo mimovoľne opustí svoj jazdný pruh a/alebo sa zrazí s iným vozidlom alebo prekážkou, a to tak, že vozidlo aktívne vráti do svojho jazdného pruhu a/alebo vybočí.

Funkcia pozostáva z týchto podradených funkcií:

- Asistent riadenia pri nebezpečnosti odbočenia
- Asistent riadenia pri nebezpečnosti čelného nárazu
- Asistent riadenia v nebezpečnosti kolízie zo zadu*

Po automatickej aktivácii sa na displeji vodiča zobrazí textová správa s informáciou o tom, že sa to stalo:

Systém na predchádzanie kolíziám – Autom. intervencia

UPOZORNENIE

- Funkcia je doplnková podpora vodiča, ktorá má uľahčiť jazdu a urobiť ju bezpečnejšou – nedokáže zvládnuť všetky situácie vo všetkých podmienkach premávky, počasia a stavu vozovky.
- Vodičovi odporúčame, aby si prečítal všetky časti návodu na obsluhu, ktoré sa týkajú tejto funkcie, aby sa dozvedel o faktoroch, akými sú jej obmedzenia a o čom by mal vedieť pred použitím systému.
- Podporné funkcie vodiča nenahrádzajú pozornosť a úsudok vodiča. Vodič je vždy zodpovedný za to, že je vozidlo riadené bezpečným spôsobom, vhodnou rýchlosťou, s primeranou vzdialenosťou od ostatných vozidiel a v súlade s platnými dopravnými predpismi.

POZNÁMKA

Vždy je to vodič, kto rozhoduje o tom, ako veľmi by malo vozidlo riadiť – vozidlo sa nikdy nemôže ujať velenia.

Súvisiace informácie

- Systém podpory vodiča (str. 300)
- Aktivácia alebo deaktivácia asistencie riadenia v prípade rizika kolízie (str. 379)

- Asistent riadenia pri nebezpečnosti odbočenia (str. 379)
- Asistent riadenia pri nebezpečnosti čelného nárazu (str. 380)
- Asistent riadenia v nebezpečnosti kolízie zo zadu* (str. 381)
- Obmedzenia asistenta riadenia pri riziku kolízie (str. 382)
- Symboly a správy asistenta riadenia pri riziku kolízie (str. 383)

Aktivácia alebo deaktivácia asistencie riadenia v prípade rizika kolízie

Funkcia asistencie riadenia je voliteľná – vodič ju môže aktivovať alebo deaktivovať.



Funkciu aktivujte alebo deaktivujte pomocou tohto tlačidla vo funkčnom zobrazení stredového displeja.

- ZELENÝ indikátor tlačidla – funkcia je aktivovaná.
- SIVÝ indikátor tlačidla – funkcia je deaktivovaná.

Táto funkcia sa aktivuje automaticky pri každom spustení motora⁹⁷.

i POZNÁMKA

Keď je funkcia **Systém na predchádzanie kolíziám** deaktivovaná, všetky podriadené funkcie sú vypnuté:

- Asistent riadenia v nebezpečenstve opustenia cesty
- Asistent riadenia v nebezpečenstve čelnej kolízie
- Asistent riadenia v nebezpečenstve kolízie zozadu*

Aj keď je možné túto funkciu deaktivovať, odporúča sa, aby ju mal vodič vždy aktivovaný, pretože vo väčšine prípadov zvyšuje bezpečnosť jazdy.

Súvisiace informácie

- Asistent riadenia v nebezpečenstve kolízie (str. 378)
- Obmedzenia asistenta riadenia pri riziku kolízie (str. 382)

Asistent riadenia pri nebezpečenstve odbočenia

Asistent riadenia má niekoľko podriadených funkcií. Asistent riadenia v prípade rizika vybočenia môže pomôcť vodičovi a znížiť riziko, že vozidlo mimovoľne opustí cestu tak, že bude aktívne riadiť vozidlo späť na cestu. Funkcia má pri zásahu dve úrovne aktivácie:

- Iba asistent riadenia
- Asistent riadenia s brzdením

Iba asistent riadenia

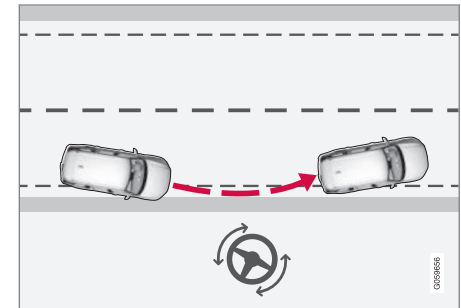

Zásah s asistentom riadenia

⁹⁷ Na určitých trhoch sa znovu aktivuje nastavenie používané v okamihu vypnutia motora.

Asistent riadenia s brzdenním

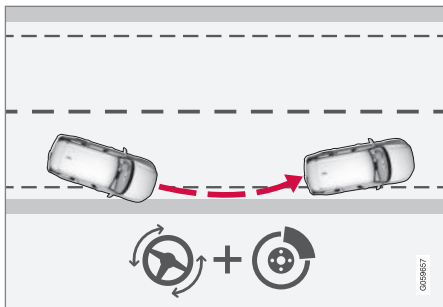

Zásah s asistentom riadenia a brzdenním

Brzdová intervencia pomáha v situáciách, keď samotný asistent riadenia nie je dostatočný. Brzdná sila sa prispôbuje automaticky v závislosti od situácie v čase vybočenia z vozovky.

Funkcia je aktívna v rozsahu rýchlostí 65-140 km/h (40-87 mph) na cestách so zreteľným značením jazdných pruhov/čiar.

Kamera sníma okraje cesty a farebné bočné dopravné značenie. Ak sa vozidlo chystá opustiť stranu cesty, vozidlo sa nasmeruje späť na vozovku a ak zásah riadenia nestačí na to, aby sa zabránilo vybočeniu, aktivujú sa aj brzdy.

Funkcia však **ne** zasiahne ani asistentom riadenia, ani intervenciou brzd, ak sa používajú smerovky. A ak funkcia zistí, že vodič aktívne riadi vozidlo, aktivácia funkcie sa oneskorí.

Súvisiace informácie

- Asistent riadenia v nebezpečenstve kolízie (str. 378)
- Obmedzenia asistenta riadenia pri riziku kolízie (str. 382)

Asistent riadenia pri nebezpečenstve čelného nárazu

Asistent riadenia má niekoľko podradených funkcií. Asistent riadenia pri nebezpečenstve čelnej zrážky môže pomôcť nepozornému vodičovi, ktorý si nevšimne, že vozidlo prechádza do protismeru.

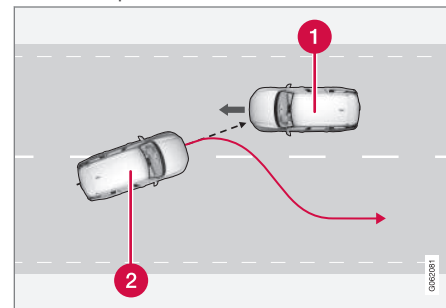

Funkcia môže pomôcť pri navádzaní vozidla späť do vlastného jazdného pruhu.

- 1 Prichádzajúce vozidlá
- 2 Vaše vozidlo

Súčasne s aktiváciou zásahu do riadenia sa aktivuje aj upozornenie na kolíziu pre podporu vodiča. Pulzovanie brzdy, ktoré je súčasťou výstrahy pred kolíziou, sa však neaktivuje.

Funkcia je aktívna v rozsahu rýchlostí 60-140 km/h (37-87 mph) na cestách so zreteľným značením jazdných pruhov/čiar.

Ak sa vozidlo chystá opustiť vlastný jazdný pruh a súčasne sa blíži prichádzajúce vozidlo, funkcia môže pomôcť vodičovi riadiť vozidlo späť do vlastného jazdného pruhu.

Funkcia však **ne** zasiahne pomocou asistenta riadenia, ak sa používa smerovka. A ak funkcia zistí, že vodič aktívne riadi vozidlo, aktivácia funkcie sa oneskorí.

Súvisiace informácie

- Asistent riadenia v nebezpečenstve kolízie (str. 378)
- Výstraha podpory vodiča v prípade rizika kolízie (str. 351)
- Obmedzenia asistenta riadenia pri riziku kolízie (str. 382)

Asistent riadenia v nebezpečenstve kolízie zo zadu*

Asistent riadenia má niekoľko podradených funkcií. Ak hrozí nebezpečenstvo kolízie zozadu, asistent riadenia dokáže pomôcť nepozornému vodičovi, ktorý si nevšimne, že sa vozidlo chystá opustiť svoj vlastný jazdný pruh, keď sa prichádzajúce vozidlo približuje v rovnakom čase, a to buď zozadu alebo z mŕtveho uhla.

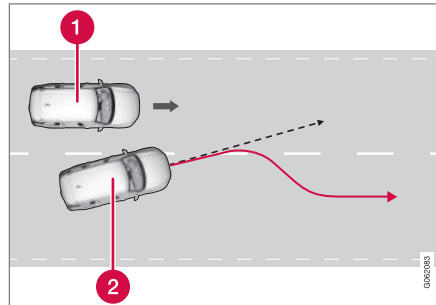

Funkcia môže pomôcť pri riadení vozidla späť do vlastného jazdného pruhu.

- 1 Iné vozidlo v mŕtvom uhle
- 2 Vaše vozidlo

Ak sa vozidlo chystá opustiť svoj vlastný jazdný pruh, zatiaľ čo iné vozidlo je v mŕtvom uhle, alebo keď sa v susednom jazdnom pruhu

súčasne rýchlo približuje iné vozidlo, funkcia dokáže pomôcť vodičovi riadiť vozidlo späť do svojho vlastného jazdného pruhu.

Funkcia môže dokonca pomôcť, ak vodič úmyselne zmení jazdné pruhy pomocou smeroviek bez toho, aby si všimol, že sa blíži iné vozidlo.

Funkcia je aktívna v rozsahu rýchlostí 60-140 km/h (37-87 mph) na cestách so zreteľným značením jazdných pruhov/čiar.

Počas zásahu riadenia blikajú svetlá vo vonkajších spätných zrkadlách bez ohľadu na to, či je funkcia BLIS⁹⁸ aktivovaná. Okrem toho zaznie zvukový signál.

Súvisiace informácie

- Asistent riadenia v nebezpečenstve kolízie (str. 378)
- BLIS* (str. 385)
- Obmedzenia asistenta riadenia pri riziku kolízie (str. 382)

⁹⁸ Blind Spot Information

Obmedzenia asistenta riadenia pri riziku kolízie

V určitých situáciách môže mať funkcia obmedzenú funkčnosť a nemôže zasiahnuť v nasledujúcich prípadoch, napríklad:

- pri malých vozidlách, ako sú motocykle
- ak väčšina vozidla smeruje do vedľajšieho jazdného pruhu
- na cestách/v jazdných pruhoch s nejasnými alebo neexistujúcimi značeniami jazdných pruhov
- mimo rýchlostného rozsahu 60-140 km/h (37-87 mph)
- keď servoriadenie pre odpor riadenia závislý od rýchlosti pracuje so zníženým výkonom – napr. pri chladení z dôvodu prehriatia.

Medzi ďalšie náročné situácie patrí:

- práce na ceste
- zimné podmienky na ceste
- úzke cesty
- zlý povrch vozovky
- veľmi „športový“ štýl jazdy
- zlé počasie so zníženou viditeľnosťou.

V týchto náročných situáciách môže mať táto funkcia problémy so správnou pomocou vodičovi. V takýchto prípadoch sa odporúča túto funkciu vypnúť.

POZNÁMKA



Táto funkcia využíva kamerové a radarové jednotky vozidla, ktoré majú určité všeobecné obmedzenia.

Súvisiace informácie

- Asistent riadenia v nebezpečenstve kolízie (str. 378)
- Asistent riadenia pri nebezpečenstve odbočenia (str. 379)
- Asistent riadenia pri nebezpečenstve čelného nárazu (str. 380)
- Asistent riadenia v nebezpečenstve kolízie zo zadu* (str. 381)

Symboly a správy asistenta riadenia pri riziku kolízie

Na displeji vodiča sa môže zobrazíť niekoľko symbolov a hlásení týkajúcich sa asistencie riadenia. Tu je niekoľko príkladov.

Symbol	Správa	Špecifikácia
	Systém na predchádzanie kolíziám Autom. intervencia	Keď je funkcia aktivovaná, vodičovi sa zobrazí správa, že systém bol aktivovaný.
	Sním. na čelnom skle Snímač blok. Pozri príř.	Schopnosť kamery snímať vozovku pred vozidlom je znížená.

Textovú správu môžete vymazať krátkym stlačením tlačidla , ktoré je umiestnené v strede pravej tlačidlovej plochy na volante.

Ak správa zostane zobrazená: Obráťte sa na servis – odporúča sa autorizovaný servis Volvo.

Súvisiace informácie

- Asistent riadenia v nebezpečenstve kolízie (str. 378)
- Obmedzenia asistenta riadenia pri riziku kolízie (str. 382)

Rear Collision Warning*⁹⁹

Funkcia Rear Collision Warning¹⁰⁰ (RCW) môže pomôcť vodičovi vyhnúť sa nárazu vozidla blížiaceho sa zozadu.

Vodiči vo vozidlách za vami môžu byť upozorení na hroziacu kolíziu funkciou, ktorá intenzívne bliká pomocou smeroviek.

Ak pri rýchlosti nižšej ako 30 km/h (20 mph) funkcia zistí, že vozidlo je v nebezpečenstve nárazu vozidla zozadu, napínače bezpečnostných pásov môžu napnúť predné bezpečnostné pásy. Systém Whiplash Protection System sa aktivuje aj v prípade kolízie.

Bezprostredne pred kolíziou zozadu môže táto funkcia aktivovať aj brzdom pedál, aby sa počas kolízie znížilo zrýchlenie vozidla dopredu. Nožná brzda sa však aktivuje len vtedy, keď vozidlo stojí. Ak je zošliapnutý plynový pedál, brzdový pedál sa okamžite uvoľní.

Táto funkcia sa aktivuje automaticky pri každom spustení motora.

UPOZORNENIE

- Funkcia je doplnková podpora vodiča, ktorá má uľahčiť jazdu a urobiť ju bezpečnejšou – nedokáže zvládnuť všetky situácie vo všetkých podmienkach premávky, počasia a stavu vozovky.
- Vodičovi odporúčame, aby si prečítal všetky časti návodu na obsluhu, ktoré sa týkajú tejto funkcie, aby sa dozvedel o faktoroch, akými sú jej obmedzenia a o čom by mal vedieť pred použitím systému.
- Podporné funkcie vodiča nenahrádzajú pozornosť a úsudok vodiča. Vodič je vždy zodpovedný za to, že je vozidlo riadené bezpečným spôsobom, vhodnou rýchlosťou, s primeranou vzdialenosťou od ostatných vozidiel a v súlade s platnými dopravnými predpismi.

Súvisiace informácie

- Systém podpory vodiča (str. 300)
- Obmedzenia systému Rear Collision Warning* (str. 384)
- Whiplash Protection System (str. 47)

Obmedzenia systému Rear Collision Warning*¹⁰¹

V niektorých prípadoch môže mať systém Rear Collision Warning (RCW) ťažkosti pri pomoci vodičovi v prípade rizika kolízie. Môže to byť napríklad vtedy, ak:

- vozidlo prichádzajúce zozadu je rozpoznané príliš neskoro
- vozidlo približujúce sa zozadu zmení jazdný pruh na poslednú chvíľu
- je k elektrickému systému vozidla pripojený prívies, nosič bicyklov alebo podobný predmet - funkcia sa potom automaticky deaktivuje.

POZNÁMKA

Na niektorých trhoch funkcia RCW **neposkytuje** výstrahu pomocou smeroviek v dôsledku miestnych dopravných predpisov – v takýchto prípadoch je táto časť funkcie deaktivovaná.

POZNÁMKA

Táto funkcia využíva kamerové a radarové jednotky vozidla, ktoré majú určité všeobecné obmedzenia.

⁹⁹ Výstraha pred nárazom zozadu.

¹⁰⁰ Funkcia nie je dostupná na všetkých trhoch.

¹⁰¹ Výstraha pred nárazom zozadu.

Súvisiace informácie

- Rear Collision Warning* (str. 384)
- Nastavenie vzdialenosti výstrahy pre systém City Safety (str. 367)
- Obmedzenia pre kamerovú a radarovú jednotku (str. 432)

BLIS*

Funkcia BLIS¹⁰² je určená na to, aby pomohla vodičovi rozpoznať vozidlá uhlopriečne za vozidlom a na bočnej strane vozidla tak, aby poskytovala pomoc v hustej premávke na cestách s viacerými jazdnými pruhmi v rovnakom smere.



Umiestnenie kontrolky BLIS

BLIS je pomôcka pre vodiča určená na poskytnutie výstrahy pred:

- vozidlami v mŕtvom uhle vozidla
- rýchlo sa blížiacimi vozidlami v ľavom a pravom jazdnom pruhu najbližšie k vozidlu.

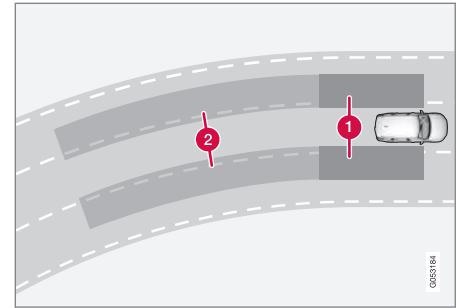

Princíp BLIS

- 1 Zóna v mŕtvom uhle
- 2 Zóna pre rýchlo sa približujúce vozidlo

Systém je navrhnutý tak, aby reagoval, keď:

- vaše vozidlo predbehne iné vozidlá,
- sa iné vozidlo rýchlo približuje k vášmu vozidlu.

Keď BLIS rozpozná vozidlo v Zóne 1 alebo rýchlo sa približujúce vozidlo v Zóne 2, indikátor na vonkajšom spätnom zrkadle na príslušnej strane sa rozsvieti konštantným svetlom. Ak vodič aktivuje smerovku na tej istej strane ako je výstraha, indikátor sa zmení z konštantného svetla na intenzívnejšie blikajúce svetlo.

BLIS je aktívny, keď vozidlo vodiča jazdí rýchlosťou vyššou ako 10 km/h (6 mph).

- ◀ Ak predchádzajúce vozidlá jazdia o viac než 15 km/h (9 mph) rýchlejšie, ako vozidlo vodiča, BLIS nereaguje.

i POZNÁMKA

Rozsvietia sa kontrolka na tej bočnej strane vozidla, na ktorej systém rozpoznal vozidlo. Ak je vozidlo predchádzané z oboch strán súčasne, rozsvietia sa obe kontrolky.

⚠ UPOZORNENIE

- Funkcia je doplnková podpora vodiča, ktorá má uľahčiť jazdu a urobiť ju bezpečnejšou – nedokáže zvládnuť všetky situácie vo všetkých podmienkach premávky, počasia a stavu vozovky.
- Vodičovi odporúčame, aby si prečítal všetky časti návodu na obsluhu, ktoré sa týkajú tejto funkcie, aby sa dozvedel o faktoroch, akými sú jej obmedzenia a o čom by mal vedieť pred použitím systému.
- Podporné funkcie vodiča nenahrádzajú pozornosť a úsudok vodiča. Vodič je vždy zodpovedný za to, že je vozidlo riadené bezpečným spôsobom, vhodnou rýchlosťou, s primeranou vzdialenosťou od ostatných vozidiel a v súlade s platnými dopravnými predpismi.

Súvisiace informácie

- Systém podpory vodiča (str. 300)
- Aktivácia alebo deaktivácia BLIS (str. 386)
- Obmedzenia systému BLIS (str. 387)
- Správy pre BLIS (str. 388)

Aktivácia alebo deaktivácia BLIS

Funkciu BLIS¹⁰³ môžete aktivovať alebo deaktivovať.



Funkciu aktivujte alebo deaktivujte pomocou tohto tlačidla vo funkčnom zobrazení stredového displeja.

- ZELENÝ indikátor tlačidla – funkcia je aktivovaná.
- SIVÝ indikátor tlačidla – funkcia je deaktivovaná.

Ak sa BLIS aktivuje pri naštartovaní motora, funkcia je potvrdená blikaním smeroviek v spätných zrkadlách.

Ak bol BLIS deaktivovaný, keď bol motor vypnutý, bude ďalej deaktivovaný aj pri najbližšom naštartovaní motora a nebudú svietiť žiadne kontrolky.

Súvisiace informácie

- BLIS* (str. 385)
- Obmedzenia systému BLIS (str. 387)

¹⁰³Blind Spot Information

Obmedzenia systému BLIS

Funkcia BLIS¹⁰⁴ môže mať v určitých situáciách obmedzenia.

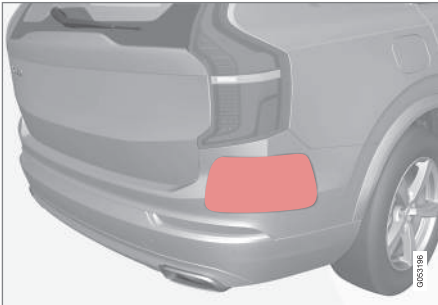

Udržujte označený povrch čistý – tak na ľavej, ako aj pravej strane vozidla¹⁰⁵.

Príklady obmedzení:

- Nečistoty, ľad a sneh pokrývajúce snímače môžu obmedziť funkcie a deaktivovať výstrahy.
- Funkcia BLIS sa automaticky deaktivuje, ak je k elektrickému systému vozidla pripojený príves, nosič bicyklov alebo podobné zariadenie.
- Pre dobrý výkon funkcie BLIS by na ťažnom zariadení vozidla nemal byť namontovaný nosič bicyklov, nosič batožiny alebo podobný nosič.

¹⁰⁴Blind Spot Information

¹⁰⁵POZNÁMKA: Obrázok je schematický - podrobnosti sa môžu líšiť v závislosti od modelu vozidla.

UPOZORNENIE

- BLIS nefunguje v ostrých zákrutách.
- BLIS nefunguje pri cúvaní s vozidlom.

POZNÁMKA

Táto funkcia využíva radarové jednotky vozidla, ktoré majú určité všeobecné obmedzenia.

Súvisiace informácie

- BLIS* (str. 385)
- Obmedzenia pre kamerovú a radarovú jednotku (str. 432)

Správy pre BLIS

Na displeji vodiča sa môže zobrazíť niekoľko hlásení týkajúcich sa BLIS¹⁰⁶. Tu je niekoľko príkladov.

Správa	Špecifikácia
Snímač mŕtveho uhla Servis je potrebný	Systém nefunguje tak, ako by mal. Mali by ste kontaktovať servis ^A .
Syst.sled.mŕt.uhla vyp. Príves pripojený	Systémy BLIS a CTA ^B boli deaktivované, pretože príves bol pripojený k elektrickému systému vozidla.

^A Odporúčame autorizovaný servis Volvo.

^B Cross Traffic Alert*

Textovú správu môžete vymazať krátkym stlačením tlačidla , ktoré je umiestnené v strede pravej tlačidlovej plochy na volante.

Ak správa pretrváva, obráťte sa na servis^A.

Súvisiace informácie

- BLIS* (str. 385)
- Cross Traffic Alert* (str. 393)

¹⁰⁶Blind Spot Information

Driver Alert Control

Funkcia Driver Alert Control (DAC) má pomôcť vodičovi uvedomiť si, že začína jazdiť menej konzistentne, napr. ak sa vodič rozptýli alebo začne zaspávať.

Cieľom funkcie je rozpoznanie pomaly sa zhoršujúcich vodičských schopností a je primárne určená pre hlavné cesty. Funkcia nie je určená pre mestskú premávku.

Funkcia sa aktivuje, keď rýchlosť prekročí 65 km/h (40 mph) a zostane aktívna, pokiaľ je rýchlosť vyššia ako 60 km/h (37 mph).

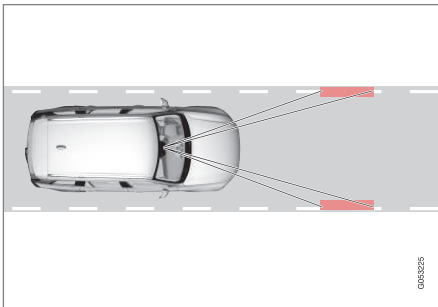

Funkcia Driver Alert Control číta polohu vozidla v jazdnom pruhu.

Kamera rozpoznáva značenie okrajov na vozovke a porovnáva vyrovnanie s cestou s pohybmí na volante vodiča.

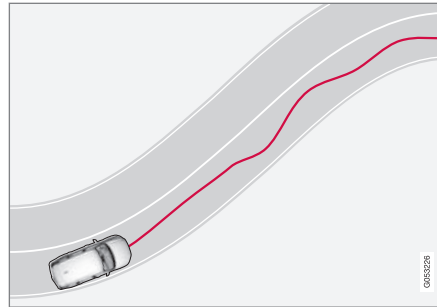

Vozidlo je riadené v jazdnom pruhu nesprávne.



Ak sa správanie vozidla stane výrazne nekonzistentným, vodič je upozornený týmto symbolom na displeji vodiča spolu s akustickým signálom a textovou správou **Čas na**

prestávku.

Ak je vozidlo vybavené funkciou Sensus Navigation* a funkcia **Navádzanie na zastávku na odpočinok** je aktívovaná, zobrazujú sa aj návrhy na vhodné miesto na prestávku.

Výstraha sa opakuje po určitom čase, ak sa nezlepšilo správanie pri riadení vozidla.

UPOZORNENIE

Systém Driver Alert Control by sa nemal používať na predĺženie doby jazdy. Vodič by si mal namiesto toho napláňovať prestávky v pravidelných intervaloch a uistiť sa, že je dobre odpočínutý.

UPOZORNENIE

Alarm zo systému Driver Alert Control by ste mali brať veľmi vážne, pretože ospalý vodič si často neuvedomuje svoj vlastný stav.

Ak zaznie alarm alebo sa cítite unavení:

- Zastavte čo najskôr vozidlo a odpočinite si.

Štúdie ukázali, že únava počas riadenia vozidla je rovnako nebezpečná, ako riadenie pod vplyvom alkoholu alebo iných podobných látok.



UPOZORNENIE

- Funkcia je doplnková podpora vodiča, ktorá má uľahčiť jazdu a urobiť ju bezpečnejšou – nedokáže zvládnuť všetky situácie vo všetkých podmienkach pre-mávky, počasia a stavu vozovky.
- Vodičovi odporúčame, aby si prečítal všetky časti návodu na obsluhu, ktoré sa týkajú tejto funkcie, aby sa dozvedel o faktoroch, akými sú jej obmedzenia a o čom by mal vedieť pred použitím systému.
- Podporné funkcie vodiča nenahrádzajú pozornosť a úsudok vodiča. Vodič je vždy zodpovedný za to, že je vozidlo riadené bezpečným spôsobom, vhodnou rýchlosťou, s primeranou vzdialenosťou od ostatných vozidiel a v súlade s platnými dopravnými predpismi.

Súvisiace informácie

- Systém podpory vodiča (str. 300)
- Aktivácia alebo deaktivácia Driver Alert Control (str. 390)
- V prípade výstrahy Driver Alert Control vyberte navádzanie na odpočívadlo (str. 390)
- Obmedzenia systému Driver Alert Control (str. 391)

Aktivácia alebo deaktivácia Driver Alert Control

Funkciu Driver Alert Control (DAC) môžete aktivovať alebo deaktivovať.

1. Ťuknite na položku **Nastavenia** v pohľade zhora na strednom displeji.
2. Vyberte **My Car** → **IntelliSafe** → **Driver Alert**.
3. Pre aktiváciu alebo deaktiváciu funkcie vyberte alebo zrušte výber **Výstraha straty ostražitosťi**.

Súvisiace informácie

- Driver Alert Control (str. 389)
- Obmedzenia systému Driver Alert Control (str. 391)

V prípade výstrahy Driver Alert Control vyberte navádzanie na odpočívadlo

Vo vozidlách vybavených Sensus Navigation* môže vodič aktivovať navádzanie, ktoré automaticky navrhne vhodné odpočívadlo, keď Driver Alert Control (DAC) vydá výstrahu.

Je možné zvoliť, či má byť funkcia **Navádzanie na zastávku na odpočinok** aktivovaná alebo deaktivovaná.

1. Ťuknite na položku **Nastavenia** v pohľade zhora na strednom displeji.
2. Vyberte **My Car** → **IntelliSafe** → **Driver Alert**.
3. Pre aktiváciu alebo deaktiváciu funkcie vyberte alebo zrušte výber **Navádzanie na zastávku na odpočinok**.

Súvisiace informácie

- Driver Alert Control (str. 389)
- Obmedzenia systému Driver Alert Control (str. 391)

Obmedzenia systému Driver Alert Control

Funkcia Driver Alert Control (DAC) môže mať v určitých situáciách obmedzenia.

V niektorých prípadoch môže systém vydať výstrahu napriek tomu, že sa jazdné schopnosti nezhoršia, ako napríklad:

- pri silných bočných vetroch
- na poškodených povrchoch vozoviek.

UPOZORNENIE

V niektorých prípadoch nie je správanie pri jazde ovplyvnené napriek únave vodiča – napr. pri používaní funkcie Pilot Assist* – výsledkom je, že vodič nedostane výstrahu od systému DAC.

Preto je dôležité vždy zastaviť a oddýchnuť si už pri najmenšom pociťte únavy, a to bez ohľadu na to, či funkcia vydala výstrahu, alebo nie.

POZNÁMKA

Táto funkcia využíva kamerové a radarové jednotky vozidla, ktoré majú určité všeobecné obmedzenia.

Súvisiace informácie

- Driver Alert Control (str. 389)
- Obmedzenia pre kamerovú a radarovú jednotku (str. 432)

Upozornenie na nedostatočnú vzdialenosť*107

Funkcia Upozornenie na nedostatočnú vzdialenosť môže pomôcť vodičovi všimnúť si, že časový interval od vozidla pred ním môže byť príliš krátky. To si vyžaduje, aby bolo vozidlo vybavené head-up displejom*, aby bolo možné zobraziť upozornenie na nedostatočnú vzdialenosť.

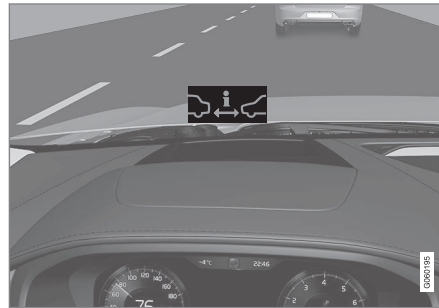

Symbol funkcie Upozornenie na nedostatočnú vzdialenosť na čelnom skle s head-up displejom.

Vo vozidlách vybavených head-up displejom sa na čelnom skle zobrazuje symbol, pokiaľ je časový interval od vozidla pred vami kratší ako nastavená hodnota. Predpokladá sa však, že funkcia **Zobraziť podporu vodiča** je aktivovaná pomocou nastavení v systéme ponuky vozidla.

Upozornenie na nedostatočnú vzdialenosť je aktívne pri rýchlostiach vyšších ako 30 km/h (20 mph) a reaguje len na vozidlo idúce v rovnakom smere. Pre prichádzajúce, pomalé alebo stojace vozidlá sa informácie o vzdialenosti neposkytujú.

POZNÁMKA

Intenzívne slnečné svetlo, odrazy, extrémne svetelné kontrasty, používanie slnečných okuliarov, alebo ak sa vodič nepozera priamo dopredu, môže zapríčiniť, že bude náročné rozpoznať vizuálny výstražný signál na čelnom skle.

POZNÁMKA

Upozornenie na vzdialenosť je deaktivované počas doby, keď je aktívny adaptívny tempomat* alebo Pilot Assist* aktívny.

UPOZORNENIE

Upozornenie na nedostatočnú vzdialenosť reaguje len vtedy, ak je časové okno od vozidla idúceho pred vami kratšie ako nastavená hodnota – rýchlosť vozidla vodiča tým však nie je ovplyvnená.



UPOZORNENIE

- Funkcia je doplnková podpora vodiča, ktorá má uľahčiť jazdu a urobiť ju bezpečnejšou – nedokáže zvládnuť všetky situácie vo všetkých podmienkach premávky, počasia a stavu vozovky.
- Vodičovi odporúčame, aby si prečítal všetky časti návodu na obsluhu, ktoré sa týkajú tejto funkcie, aby sa dozvedel o faktoroch, akými sú jej obmedzenia a o čom by mal vedieť pred použitím systému.
- Podporné funkcie vodiča nenahrádzajú pozornosť a úsudok vodiča. Vodič je vždy zodpovedný za to, že je vozidlo riadené bezpečným spôsobom, vhodnou rýchlosťou, s primeranou vzdialenosťou od ostatných vozidiel a v súlade s platnými dopravnými predpismi.

Súvisiace informácie

- Aktivácia alebo deaktivácia upozornenia na nedostatočnú vzdialenosť (str. 392)
- Obmedzenia systému Upozornenia na nedostatočnú vzdialenosť (str. 393)
- Nastavenie časového intervalu od vozidla pred vami (str. 354)

- Výstraha podpory vodiča v prípade rizika kolízie (str. 351)
- Head-up displej* (str. 144)

Aktivácia alebo deaktivácia upozornenia na nedostatočnú vzdialenosť¹⁰⁸

Funkciu upozornenia na nedostatočnú vzdialenosť môžete vypnúť. Funkcia je k dispozícii iba vo vozidlách, ktoré dokážu zobrazovať informácie na čelnom skle pomocou tzv. head-up displeja*.



Funkciu aktivujte alebo deaktivujte pomocou tohto tlačidla vo funkčnom zobrazení stredového displeja.

- ZELENÝ indikátor tlačidla – funkcia je aktivovaná.
- SIVÝ indikátor tlačidla – funkcia je deaktivovaná.

Upozornenie na nedostatočnú vzdialenosť sa aktivuje automaticky pri každom spustení motora.

Súvisiace informácie

- Upozornenie na nedostatočnú vzdialenosť* (str. 391)
- Obmedzenia systému Upozornenia na nedostatočnú vzdialenosť (str. 393)

¹⁰⁷Distance Alert

¹⁰⁸Distance Alert

Obmedzenia systému Upozornenia na nedostatočnú vzdialenosť¹⁰⁹

Funkcia upozornenia na nedostatočnú vzdialenosť môže mať v určitých situáciách obmedzenia. Funkcia je k dispozícii iba vo vozidlách, ktoré dokážu zobrazovať informácie na čelnom skle pomocou tzv. head-up displeja*.

UPOZORNENIE

- Veľkosť vozidla môže ovplyvniť rozpoznávaciu schopnosť, napr. motocyklov, čo by mohlo znamenať, že výstražná kontrolka sa rozsvieti v kratšom časovom okne, než je nastavené, prípadne že výstraha bude dočasne neprítomná.
- Extrémne vysoké rýchlosti môžu spôsobiť, že sa kontrolka rozsvieti v kratšom časovom okne, než je nastavené, a to v dôsledku obmedzení dosahu radarovej jednotky.

POZNÁMKA

Táto funkcia využíva kamerové a radarové jednotky vozidla, ktoré majú určité všeobecné obmedzenia.

Súvisiace informácie

- Upozornenie na nedostatočnú vzdialenosť* (str. 391)
- Obmedzenia pre kamerovú a radarovú jednotku (str. 432)
- Head-up displej* (str. 144)

Cross Traffic Alert*¹¹⁰

Cross Traffic Alert (CTA) je podporný systém vodiča, ktorý dopĺňa BLIS¹¹¹ a je navrhnutý tak, aby pomáhal vodičovi rozpoznať vozidlá prichádzajúce z bočnej strany, keď s vozidlom cúva.

Podporná funkcia **automatické brzdenie** môže pomôcť vodičovi zastaviť vozidlo v prípade nebezpečenstva kolízie s nespozorovaným vozidlom.

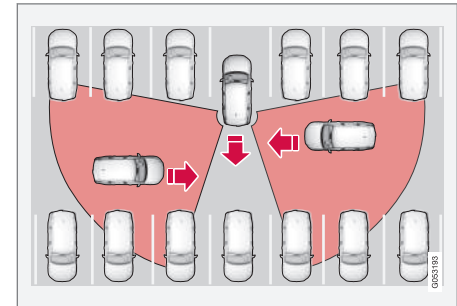

Príklady oblastí, kde Cross Traffic Alert môže pomôcť vodičovi rozpoznať prekážky pri cúvaní.

Funkcia je primárne určená na detekciu vozidiel. V priaznivých podmienkach môže byť schopná detegovať aj menšie objekty, ako sú cyklisti a chodci.

¹⁰⁹Distance Alert

¹¹⁰ Upozornenie na vozidla prichádzajúce z bočnej strany pri cúvaní.

¹¹¹ Blind Spot Information

- ◀ Funkcia je aktívna len vtedy, ak sa vozidlo pohybuje dozadu alebo ak je zaradená spiatka.

Ak funkcia zistí, že sa nejaký objekt blíži z bočnej strany, indikuje to týmto spôsobom:

- akustický signál - zvuk je počuť v ľavom alebo pravom reproduktore podľa smeru, z ktorého sa objekt približuje.
- rozsvietená ikona v grafike **Systém parkovacieho asistenta** na obrazovke.
- ikona na pohľade zhora v systéme parkovacieho asistenta.

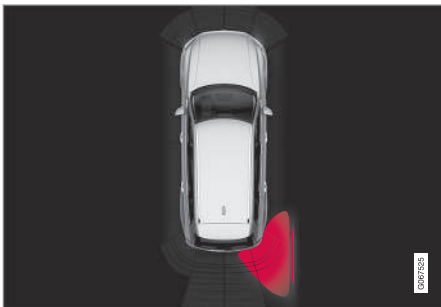

Rozsvietená ikona pre Cross Traffic Alert v grafike **Systém parkovacieho asistenta** na obrazovke.

Ak vodič nebude rešpektovať výstrahu funkcie a kolízia bude nevyhnutná, funkcia **automatického brzdenia** sa aktivuje a zastaví vozidlo. Následne sa na displeji vodiča zobrazí vysve-

tlujúca textová správa o tom, prečo bolo vozidlo zabrzdnené.

UPOZORNENIE

- Funkcia je doplnková podpora vodiča, ktorá má uľahčiť jazdu a urobiť ju bezpečnejšou – nedokáže zvládnuť všetky situácie vo všetkých podmienkach pre-mávky, počasia a stavu vozovky.
- Vodičovi odporúčame, aby si prečítal všetky časti návodu na obsluhu, ktoré sa týkajú tejto funkcie, aby sa dozvedel o faktoroch, akými sú jej obmedzenia a o čom by mal vedieť pred použitím systému.
- Podporné funkcie vodiča nenahrádzajú pozornosť a úsudok vodiča. Vodič je vždy zodpovedný za to, že je vozidlo riadené bezpečným spôsobom, vhodnou rýchlosťou, s primeranou vzdialenosťou od ostatných vozidiel a v súlade s platnými dopravnými predpismi.

Súvisiace informácie

- Systém podpory vodiča (str. 300)
- Aktivácia alebo deaktivácia Cross Traffic Alert* (str. 395)
- Obmedzenia systému Cross Traffic Alert* (str. 395)
- Správy pre Cross Traffic Alert* (str. 397)

- BLIS* (str. 385)
- Parkovací asistent* (str. 398)

Aktivácia alebo deaktivácia Cross Traffic Alert*¹¹²

Vodič sa môže rozhodnúť a vypnúť systém Cross Traffic Alert (CTA).



Funkciu aktivujte alebo deaktivujte pomocou tohto tlačidla vo funkčnom zobrazení stredového displeja.

- ZELENÝ indikátor tlačidla – funkcia je aktivovaná.
- SIVÝ indikátor tlačidla – funkcia je deaktivovaná.

Funkcia sa aktivuje automaticky pri každom spustení motora.

Súvisiace informácie

- Cross Traffic Alert* (str. 393)
- Obmedzenia systému Cross Traffic Alert* (str. 395)
- Správy pre Cross Traffic Alert* (str. 397)

Obmedzenia systému Cross Traffic Alert*¹¹³

Funkcia Cross Traffic Alert (CTA) s **automatickým brzdením** môže mať v určitých situáciách obmedzenú funkčnosť. Brzdový zásah je aktívny pri rýchlostiach nižších ako 15 km/h.

UPOZORNENIE

Podradená funkcia **automatické brzdenie** dokáže rozpoznať a zabrzdíť len v prípade iných vozidiel, ktoré sa pohybujú – **nie** v prípade statických prekážok, cyklistu alebo chodca atď.

Funkcia má určité obmedzenie – snímače nedokážu „vidieť“ napr. cez iné zaparkované vozidlá alebo prekážky.

Tu je niekoľko príkladov situácií, v ktorých „zorné pole“ funkcie môže byť už obmedzené a približujúce sa vozidlá preto nie je možné rozpoznať, až kým nebudú veľmi blízko:

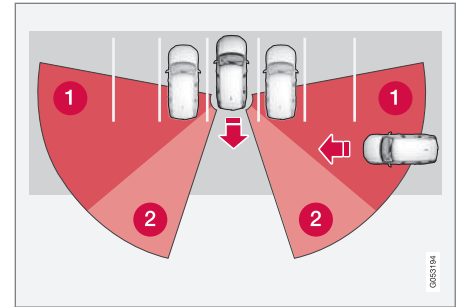

Vozidlo je zaparkované hlboko vo vnútri parkovacieho miesta.

¹¹² Upozornenie na vozidla prichádzajúce z bočnej strany pri cúvaní.

¹¹³ Upozornenie na vozidla prichádzajúce z bočnej strany pri cúvaní.

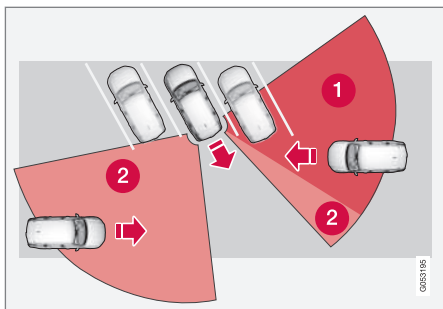

V šikmom parkovacom mieste môže byť systém Cross Traffic Alert úplne „slepý“ z jednej strany.

- 1 Mŕtvy sektor.
- 2 Sektor, v ktorom funkcia dokáže rozpoznať/„vidieť“.

Keď však vaše vozidlo pomaly cúva, mení sa uhol, ktorý vytvára s prekážajúcim vozidlom/objektom, a mŕtvy sektor sa rýchlo znižuje.

Príklady ďalších obmedzení

- Podradená funkcia **automatické brzdenie** rozpoznáva iba pohybujúce sa vozidlá, a preto **nemôže** "vidieť" a brzdiť napríklad v prípade statických prekážok, cyklistu alebo chodca.
- Nečistoty, ľad a sneh pokrývajúce snímače môžu obmedziť funkcie a deaktivovať výstrahy.
- Funkcia CTA sa automaticky deaktivuje, ak je k elektrickému systému vozidla pripo-

jený prívies, nosič bicyklov alebo podobné zariadenie.

- Pre dobrý výkon funkcie CTA by na ťažnom zariadení vozidla nemal byť namontovaný nosič bicyklov, nosič batožiny alebo podobný nosič.



POZNÁMKA

Táto funkcia využíva radarové jednotky vozidla, ktoré majú určité všeobecné obmedzenia.

Súvisiace informácie

- Cross Traffic Alert* (str. 393)
- Obmedzenia pre kamerovú a radarovú jednotku (str. 432)

Správy pre Cross Traffic Alert*¹¹⁴

Na displeji vodiča sa môže zobrazíť niekoľko hlásení týkajúcich sa Cross Traffic Alert (CTA). Tu je niekoľko príkladov.

Správa	Špecifikácia
Snímač mŕtveho uhla Servis je potrebný	Systém nefunguje tak, ako by mal. Mali by ste kontaktovať servis ^A .
Syst.sled.mŕt.uhla vyp. Príves pripojený	Systémy BLIS ^B a CTA boli deaktivované, pretože príves bol pripojený k elektrickému systému vozidla.

^A Odporúčame autorizovaný servis Volvo.

^B Blind Spot Information System

Textovú správu môžete vymazať krátkym stlačením tlačidla , ktoré je umiestnené v strede pravej tlačidlovej plochy na volante.

Ak správa pretrváva, obráťte sa na servis^A.

Súvisiace informácie

- Cross Traffic Alert* (str. 393)
- BLIS* (str. 385)
- Obmedzenia systému Cross Traffic Alert* (str. 395)

¹¹⁴ Upozornenie na vozidla prichádzajúce z bočnej strany pri cúvaní.

Parkovací asistent*

Systém parkovacieho asistenta (PAS¹¹⁵) používa snímače, aby vodičovi pomáhala pri manévrovaní v úzkych priestoroch tak, že indikuje vzdialenosť od prekážok prostredníctvom akustických signálov kombinovaných s grafikou na strednom displeji.



Pohľad na obrazovku zobrazujúci zóny prekážok a sektory snímačov.

Stredový displej zobrazuje prehľad vzťahu medzi vozidlom a zistenými prekážkami.

Označený sektor označuje umiestnenie prekážky. Čím bližšie je symbol vozidla k označenému rámcu sektora vpredu/vzadu, tým kratšia je vzdialenosť medzi vozidlom a zistenou prekážkou.

Bočné sektory menia farbu, ako sa vzdialenosť medzi vozidlom a predmetom zmenšuje.

Čím kratšia je vzdialenosť od prekážky, tým rýchlejšie signál znie. Ostatné zvuky zo zvukového systému sa automaticky stlmia.

Keď je vozidlo v pohybe, akustický signál pre prekážky pred vozidlom a po jeho stranách je aktívny, ale zastaví sa po zastavení vozidla na pribl. 2 sekundy. Ak vozidlo stojí, akustický signál prekážok za vozidlom je tiež aktívny.

Vo vzdialenosti do pribl. 30 cm (1 stopa) od prekážky za alebo pred vozidlom, je tón konštantný a pole aktívneho snímača, ktoré je najbližšie k symbolu vozidla, je vyplnené.

Vo vzdialenosti do pribl. 25 cm (0,8 stopy) od prekážky k stranách tón intenzívne pulzuje a pole aktívneho sektoru mení farbu z ORANŽOVEJ na ČERVENÚ.

Hlasitosť signálu parkovacieho asistenta sa dá nastaviť, kým znie signál, a to prostredníctvom ovládača [**>II**] na stredovej konzole. Nastavenie je možné vykonať aj v možnosti ponuky s pohľadom zhora **Nastavenia**.

i POZNÁMKA

S výnimkou sektora najbližšieho k symbolu vozidla znejú zvukové výstrahy len pre objekty, ktoré sú priamo v dráhe vozidla.

! UPOZORNENIE

- Funkcia je doplnková podpora vodiča, ktorá má uľahčiť jazdu a urobiť ju bezpečnejšou – nedokáže zvládnuť všetky situácie vo všetkých podmienkach pre-mávky, počasia a stavu vozovky.
- Vodičovi odporúčame, aby si prečítal všetky časti návodu na obsluhu, ktoré sa týkajú tejto funkcie, aby sa dozvedel o faktoroch, akými sú jej obmedzenia a o čom by mal vedieť pred použitím systému.
- Podporné funkcie vodiča nenahrádzajú pozornosť a úsudok vodiča. Vodič je vždy zodpovedný za to, že je vozidlo riadené bezpečným spôsobom, vhodnou rýchlosťou, s primeranou vzdialenosťou od ostatných vozidiel a v súlade s platnými dopravnými predpismi.

¹¹⁵ Park Assist System

Súvisiace informácie

- Systém podpory vodiča (str. 300)
- Pilot parkovacieho asistenta vpredu, vzadu a po stranách* (str. 399)
- Aktivácia alebo deaktivácia systému parkovacieho asistenta* (str. 400)
- Symboly a správy pre Pilot parkovacieho asistenta (str. 403)
- Obmedzenia parkovacieho asistenta (str. 401)

Pilot parkovacieho asistenta vpredu, vzadu a po stranách*

Systém parkovacieho asistenta (PAS¹¹⁶) má odlišné správanie v závislosti od toho, ktorá časť vozidla sa približuje k prekážke.

Dozadu

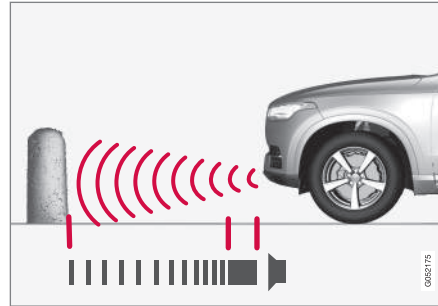

Výstražný signál má konštantný tón, ak je vzdialenosť od prekážky menej ako pribl. 30 cm (1 stopy).

Predné detektory systému parkovacieho asistenta sa aktivujú automaticky pri naštartovaní motora. Sú aktívne pri rýchlostiach nižších ako 10 km/h (6 mph).

Rozsah merania je pribl. 80 cm (2,5 stopy) pred vozidlom.

i POZNÁMKA

Parkovací asistent sa deaktivuje, keď sa používa parkovacia brzda alebo ak je na vozidle s automatickou prevodovkou zvolený režim **P**.

! DÔLEŽITÉ

Ak sú namontované prídavné svetlá: Nezabudnite na to, že tieto nesmú zakrývať snímače – prídavné svetlá by potom mohli byť vnímané ako prekážka.

Dozadu

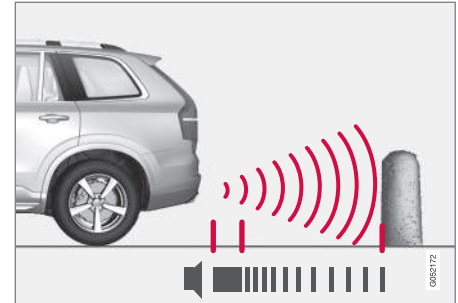

Výstražný signál má konštantný tón, ak je vzdialenosť od prekážky menej ako pribl. 30 cm (1 stopy).

- ◀ Cúvacie snímače sa aktivujú, ak sa vozidlo vracia späť bez zaradeného prevodového stupňa alebo keď sa radiaca páka presunie do polohy cúvania.

Rozsah merania je pribl. 1,5 metra (5 stôp) za vozidlom.

Pri cúvaní s príviesom pripojeným k elektrickému systému vozidla sa parkovací asistent automaticky vypne.

i POZNÁMKA

Pri cúvaní napr. s príviesom alebo nosičom bicyklov na ťažnej tyči – bez originálneho zapojenia príviesu Volvo – môže byť potrebné manuálne vypnúť parkovacieho asistenta, aby snímače nereagovali na tieto predmety.

Po stranách

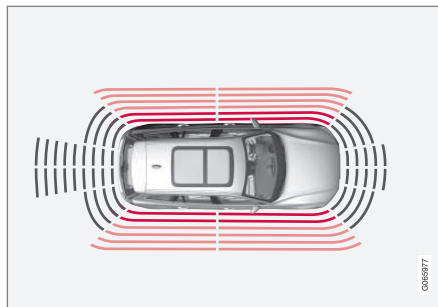

Výstražný signál intenzívne pulzuje, ak je vzdialenosť od prekážky menej ako pribl. 25 cm (0,8 stopy).

Bočné snímače parkovacieho asistenta sa aktivujú automaticky pri naštartovaní motora. Sú aktívne pri rýchlostiach nižších ako 10 km/h (6 mph).

Rozsah merania je pribl. 25 cm (0,8 stopy) od strán.

Detekčný rozsah bočných snímačov sa však výrazne zvyšuje, keď sa zväčšuje uhol natočenia predných kolies a rozpoznajú sa prekážky do vzdialenosti pribl. 90 cm (3 stopy) nachádzajúce sa diagonálne za alebo pred vozidlom pri otočení volantu.

Súvisiace informácie

- Parkovací asistent* (str. 398)
- Polia snímačov pre systém parkovacieho asistenta (str. 409)

Aktivácia alebo deaktivácia systému parkovacieho asistenta*

Systém parkovacieho asistenta (PAS¹¹⁷) môže byť aktivovaný alebo deaktivovaný. Predné a bočné detektory parkovacieho asistenta sa aktivujú automaticky pri naštartovaní motora. Zadné detektory sa aktivujú, ak sa vozidlo pohybuje dozadu alebo keď sa zaradi spiatočka.



Funkciu aktivujte alebo deaktivujte pomocou tohto tlačidla vo funkčnom zobrazení stredového displeja.

- ZELENÝ indikátor tlačidla – funkcia je aktivovaná.
- SIVÝ indikátor tlačidla – funkcia je deaktivovaná.

Vo vozidlách vybavených kamerou parkovacieho asistenta*, pilot parkovacieho asistenta sa dá aktivovať alebo deaktivovať aj z príslušného pohľadu kamery.

Súvisiace informácie

- Parkovací asistent* (str. 398)
- Obmedzenia parkovacieho asistenta (str. 401)

Obmedzenia parkovacieho asistenta

Systém parkovacieho asistenta (PAS¹¹⁸) nedokáže rozpoznať všetko vo všetkých situáciách a preto môže mať v niektorých prípadoch obmedzenú funkčnosť.

Vodič by si mal byť vedomý nasledujúcich príkladov obmedzení systému parkovacieho asistenta:

⚠ UPOZORNENIE

- Parkovacie snímače majú mŕtve uhly, v ktorých sa prekážky nedajú rozpoznať.
- Dávajte zvlášť pozor, ak sú v blízkosti vozidla ľudia a zvieratá.
- Majte na pamäti, že predná časť vozidla sa môže počas parkovacieho manévru vychýliť smerom k premávke.

⚠ UPOZORNENIE



nosť.

Symbol indikuje, že zadné snímače parkovacieho asistenta sú **vypnuté** a nebudú vás varovať pred žiadnymi prekážkami.

Keď sa zobrazuje tento symbol a k vozidlu je namontovaný a elektricky pripojený prívies, nosič bicyklov alebo podobné zariadenie, cúvaniu venujte zvýšenú pozor-

ⓘ DÔLEŽITÉ

Objekty, napr. reťaze, tenké lesklé stĺpiky alebo nízke bariéry môžu byť v "tieni signálu" a potom ich snímače dočasne nedokážu rozpoznať – pulzujúci tón môže potom neočakávane prestať znieť namiesto toho, aby prešiel do predpokladaného konštantného tónu.

Snímače nedokážu rozpoznať vysoké predmety, ako napr. vyčnievajúce nakladacie doky.

- V takýchto situáciách dávajte väčší pozor a manévrujte/premiestňujte vozidlo obzvlášť pomaly alebo ukončíte aktuálny parkovací manéver – môže hroziť veľké riziko poškodenia vozidla alebo iných predmetov, pretože informácie zo snímačov nie sú v takýchto situáciách vždy spoľahlivé.



! DÔLEŽITÉ

Za určitých podmienok môže systém parkovacieho asistenta produkovať nesprávne výstražné signály, ktoré sú spôsobené vonkajšími zdrojmi zvuku s rovnakými ultrazvukovými frekvenciami, s ktorými pracuje systém.

Medzi príklady takýchto zdrojov patria klaksóny, mokré pneumatiky na asfalte, pneumatické brzdy, hluk výfukov motocyklov atď.

i POZNÁMKA

Pretože ťažná tyč je nakonfigurovaná s elektrickým systémom vozidla, výčnelok ťažnej tyče je zahrnutý do výpočtu pri meraní vzdialenosti od predmetu za vozidlom.

Súvisiace informácie

- Parkovací asistent* (str. 398)

Symbole a správy pre Pilot parkovacieho asistenta

Symbole a správy pre systém parkovacieho asistenta (PAS¹¹⁹) sa môžu zobrazíť na

displeji vodiča a/alebo na stredovom displeji.
Tu je niekoľko príkladov.

Symbol	Správa	Špecifikácia
		Zadné snímače parkovacieho asistenta sú deaktivované , takže sa nevydávajú žiadne akustické výstrahy pre prekážky/predmety.
	Systém park. asistenta Snímače blokované, potrebné vyčistenie	Jeden alebo viac funkčných senzorov je zablokovaných - čo najskôr skontrolujte a opravte.
	Systém park. asistenta Nedostupné, je potrebná oprava	Systém nefunguje tak, ako by mal. Mali by ste kontaktovať servis ^A .

^A Odporúčame autorizovaný servis Volvo.

Textovú správu môžete vymazať krátkym stlačením tlačidla , ktoré je umiestnené v strede pravej tlačidlovej plochy na volante.

Ak správa pretrváva, obráťte sa na servis^A.

Súvisiace informácie

- Parkovací asistent* (str. 398)
- Obmedzenia parkovacieho asistenta (str. 401)

¹¹⁹ Park Assist System

Kamera parkovacieho asistenta*

Kamera parkovacieho asistenta (PAC¹²⁰) môže pomôcť vodičovi pri manévrovaní v úzkych priestoroch tak, že bude zobrazovať prekážky pomocou obrazu z kamery a grafiky na stredovom displeji.

Kamera parkovacieho asistenta je podporná funkcia, ktorá sa automaticky aktivuje pri zaradení spriatočky alebo manuálne cez stredový displej.



Príklad zobrazenia kamery.

- 1 **Priblíženie**¹²¹ - priblíženie/oddialenie
- 2 **360° pohľad*** - aktivuje/deaktivuje všetky kamery
- 3 **PAS**¹²² - aktivuje/deaktivuje snímače parkovacieho asistenta

- 4 **Čiary** - aktivuje/deaktivuje línie parkovacieho asistenta
- 5 **Ťažná tyč*** - aktivuje/deaktivuje líniu parkovacieho asistenta pri parkovaní s ťažným zariadením*¹²³
- 6 **CTA*** - aktivuje/deaktivuje Cross Traffic Alert

Objekty/prekážky môžu byť bližšie k vozidlu ako sa zdajú byť na obrazovke.

UPOZORNENIE

- Parkovacie snímače majú mŕtve uhly, v ktorých sa prekážky nedajú rozpoznáť.
- Dávajte zvlášť pozor, ak sú v blízkosti vozidla ľudia a zvieratá.
- Majte na pamäti, že predná časť vozidla sa môže počas parkovacieho manévru vychýliť smerom k premávke.

¹²⁰Park Assist Camera

¹²¹ Línie parkovacieho asistenta sú pri priblížení vypnuté.

¹²²Park Assist System

¹²³Nie je k dispozícii pre všetky modely a trhy.

UPOZORNENIE

- Funkcia je doplnková podpora vodiča, ktorá má uľahčiť jazdu a urobiť ju bezpečnejšou – nedokáže zvládnuť všetky situácie vo všetkých podmienkach premávky, počasia a stavu vozovky.
- Vodičovi odporúčame, aby si prečítal všetky časti návodu na obsluhu, ktoré sa týkajú tejto funkcie, aby sa dozvedel o faktoroch, akými sú jej obmedzenia a o čom by mal vedieť pred použitím systému.
- Podporné funkcie vodiča nenahrádzajú pozornosť a úsudok vodiča. Vodič je vždy zodpovedný za to, že je vozidlo riadené bezpečným spôsobom, vhodnou rýchlosťou, s primeranou vzdialenosťou od ostatných vozidiel a v súlade s platnými dopravnými predpismi.

Súvisiace informácie

- Systém podpory vodiča (str. 300)
- Umiestnenie kamier parkovacieho asistenta a monitorovacích priestorov* (str. 405)
- Parkovacie asistenčné čiary pre kameru parkovacieho asistenta* (str. 407)
- Polia snímačov pre systém parkovacieho asistenta (str. 409)

- Aktivácia kamery parkovacieho asistenta (str. 411)
- Symboly a správy pre kameru parkovacieho asistenta (str. 412)
- Obmedzenia pre kamerovú a radarovú jednotku (str. 432)
- Parkovací asistent* (str. 398)
- Cross Traffic Alert* (str. 393)

Umiestnenie kamier parkovacieho asistenta a monitorovacích priestorov*

Kamera parkovacieho asistenta (PAC¹²⁴) dokáže zobrazíť kompozitný 360° pohľad a samostatné pohľady na každú zo štyroch kamier: pohľad zadnej, prednej, ľavej alebo pravej kamery.



◀ 360° pohľad*

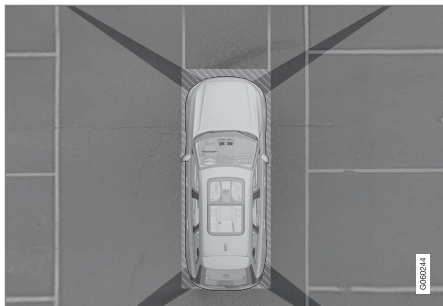

"Zorné pole" parkovacích kamier s približnou oblasťou pokrytia.

Funkcia **360° pohľad** aktivuje všetky parkovacie kamery, na ktorých sú súčasne zobrazené štyri strany vozidla na stredovom displeji, čo pomáha vodičovi pozorovať, čo sa nachádza okolo vozidla pri manévrovaní v nízkych rýchlostiach.

Z 360° pohľadu sa dá každý pohľad kamery aktivovať samostatne:

- Stlačte obrazovku pre požadované „zorné pole“ kamery, napr. na povrchu pred/nad prednou kamerou.



Symbol kamery na symbole vozidla na stredovom displeji indikuje, ktorá z kamier je aktívna.

Ak je vozidlo vybavené aj systémom **Systém**

parkovacieho asistenta*, vzdialenosť od rozpoznaných prekážok je znázornená poľami v rôznych farbách.

Kamery sa môžu aktivovať automaticky alebo manuálne.

Dozadu

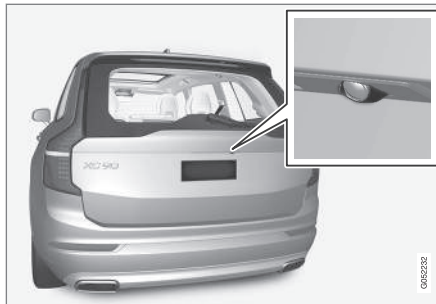

Cúvacia kamera je umiestnená nad tabuľkou s evidenčným číslom.

Cúvacia kamera ukazuje širokú oblasť za autom. Pri niektorých modeloch môžete v nie-

ktorých prípadoch vidieť aj časť nárazníka, ako aj ťažné zariadenie.

Objekty zobrazené na stredovom displeji sa môžu zdať mierne naklonené – je to normálne.

Dopredu

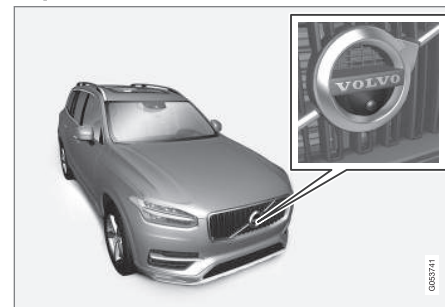

Predná parkovacia kamera sa nachádza v mriežke.

Predná kamera môže byť užitočná na výjazdovej ceste s obmedzenou viditeľnosťou do strán, napr. pri výjazde z garáže. Je aktívna pri rýchlostiach do 25 km/h (16 mph) – potom je predná kamera vypnutá.

Ak vozidlo nedosiahne 50 km/h (30 mph) a rýchlosť klesne pod 22 km/h (14 mph) v priebehu 1 minúty po zhasnutí prednej kamery sa kamera znovu aktivuje.

124 Park Assist Camera

Strany



Bočné kamery sú umiestnené v každom vonkajšom spätnom zrkadle.

Bočné kamery dokážu zobrazovať, čo sa nachádza na každej strane vozidla.

Súvisiace informácie

- Kamera parkovacieho asistenta* (str. 404)
- Aktivácia kamery parkovacieho asistenta (str. 411)
- Obmedzenia pre kamerovú a radarovú jednotku (str. 432)

Parkovacie asistenčné čiary pre kameru parkovacieho asistenta*

Kamery parkovacieho asistenta (PAC¹²⁵) zobrazujú polohu vozidla vo vzťahu k jeho okoliu tak, že zobrazujú čiary na obrazovke.



Príklad čiar parkovacieho asistenta

Čiary parkovacieho asistenta zobrazujú plánovanú trasu pre vonkajšie rozmery vozidla s aktuálnym uhlom natočenia volantu - to môže

uľahčiť paralelné parkovanie, cúvanie do úzkych priestorov a pripájanie prívesu.

Čiary na obrazovke sa zobrazujú tak, akoby boli na úrovni zeme za vozidlom a reagujú priamo na pohyby volantom, čo ukazuje vodičovi cestu, ktorou sa vozidlo vydá - aj keď sa auto otáča.

Tieto parkovacie asistenčné čiary zahŕňajú najviac vyčnievajúce časti vozidla, napr. ťažné zariadenie, spätné zrkadlá a okraje.

i POZNÁMKA

- Pri cúvaní s prívesom, ktorý nie je elektricky pripojený k vozidlu, budú čiary parkovacieho asistenta zobrazovať na displeji trasu **vozidla** – nie prívesu.
- Obrazovka nezobrazuje žiadne čiary parkovacieho asistenta, keď je príves elektricky pripojený k elektrickému systému vozidla.
- Pri priblížení sa nezobrazujú čiary parkovacieho asistenta.



! DÔLEŽITÉ

- Nezabudnite, že pri zvolenom pohľade zadnej kamery sa na monitore zobrazuje iba priestor za vozidlom. Pri manévrovaní počas cúvania dávajte pozor na bočné časti a prednú časť vozidla.
- To isté platí aj opačne – všimnite si, čo sa stane so zadnými časťami vozidla, keď je zvolený pohľad z prednej kamery.
- Všimnite si, že čiary parkovacieho asistenta zobrazujú **najkratšiu** trasu. Preto venujte zvýšenú pozornosť bočným stranám vozidla tak, aby pri jazde nesmerovali oproti niečomu/nad niečo, keď sa volant otáča pri jazde dopredu, alebo aby sa predná časť neobtrela oproti niečomu/nad niečo, keď sa volant otáča pri cúvaní.

Čiary parkovacieho asistenta s 360° výhľadom*

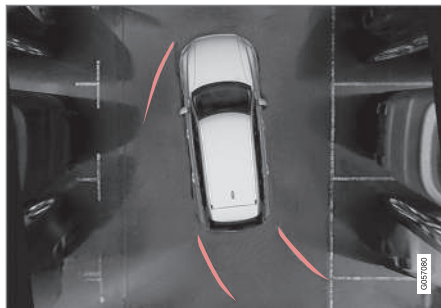

360° výhľad s čiarami parkovacieho asistenta

Čiary parkovacieho asistenta sa zobrazujú s 360° výhľadom za, pred a na bočnej strane vozidla (v závislosti od smeru jazdy):

- Pri jazde dopredu: Predné čiary
- Pri cúvaní: Bočné čiary a čiary cúvania

Ak je vybraná predná alebo zadná kamera, čiary parkovacieho asistenta sa zobrazia bez ohľadu na smer jazdy vozidla.

Pri výbere jednej bočnej kamery sa čiary parkovacieho asistenta zobrazia len pri cúvaní.

Pomocná čiara ťažného zariadenia*

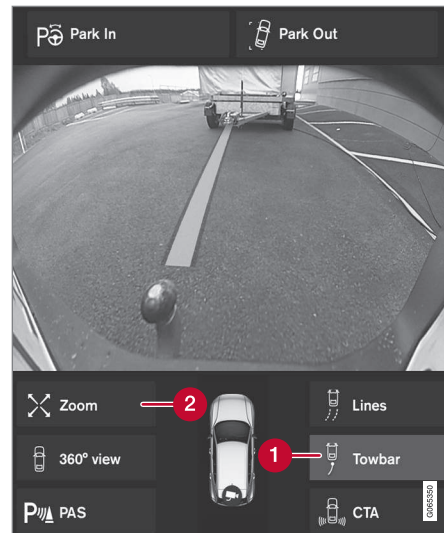

Ťažné zariadenie s čiarou parkovacieho asistenta

- 1 Ťažná tyč** - aktivuje pomocnú čiaru parkovacieho asistenta.
- 2 Priblíženie** - priblíženie/oddialenie.

Ak chcete použiť kameru na pripojenie prívesu:

1. Stlačte **Ťažná tyč** (1).
 - > Zobrazia sa pomocné parkovacie čiary určenej „dráhy“ ťažného zariadenia – čiary parkovacieho asistenta vozidla súčasne zmiznú.
 - Čiary parkovacieho asistenta pre vozidlo a pre ťažné zariadenie sa nedajú zobrazovať súčasne.
2. Ak potrebujete presnejšie manévrovanie, stlačte tlačidlo **Príbliženie** (2).
 - > Obraz kamery sa priblíži.

Súvisiace informácie

- Kamera parkovacieho asistenta* (str. 404)
- Umiestnenie kamier parkovacieho asistenta a monitorovacích priestorov* (str. 405)
- Obmedzenia pre kamerovú a radarovú jednotku (str. 432)
- Ťažné zariadenie* (str. 495)

Polia snímačov pre systém parkovacieho asistenta

Ak je vozidlo vybavené systémom parkovacieho asistenta (PAS¹²⁶), vzdialenosť sa zobrazí v (PAC¹²⁷) 360° zobrazení kamery parkovacieho asistenta s farebnými poľami pre každý snímač, ktorý zaregistruje prekážku.

Polia snímačov dozadu a dopredu



Na obrazovke sa zobrazia farebné polia snímačov na symbole vozidla.

Polia pre snímače dopredu a dozadu menia farbu, ako sa vzdialenosť od prekážky znižuje -

¹²⁶Park Assist System
¹²⁷Park Assist Camera

◀ od JANTÁROVEJ cez ORANŽOVÚ po ČERVENÚ.

Farba poľa pri cúvaní	Vzdialenosť v metroch (stopách)
Žltá	0,6–1,5 (2,0–4,9)
Oranžová	0,3–0,6 (1,0–2,0)
Červená	0–0,3 (0–1,0)

Farba poľa dopredu	Vzdialenosť v metroch (stopách)
Žltá	0,6–0,8 (2,0–2,6)
Oranžová	0,3–0,6 (1,0–2,0)
Červená	0–0,3 (0–1,0)

Pre ČERVENÉ polia snímača sa pulzujúci akustický signál zmení na konštantný tón.

Polia snímačov do strán

Výstražné signály závisia od zamýšľanej trasy vozidla. Keď je volant otočený, môže sa tiež objaviť upozornenie na prekážky diagonálne pred alebo diagonálne za vozidlom, nie len priamo pred alebo priamo za ním.

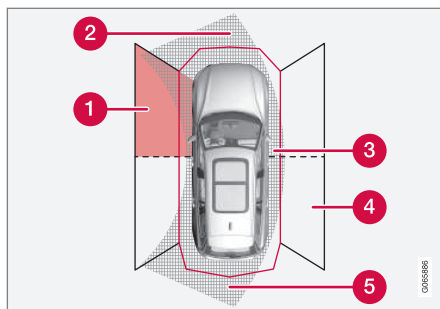

Sektory parkovacieho snímača, kde je možné zistiť prekážky.

- 1 Pole ľavého predného snímača na boku
- 2 Sektor prekážky v určenej trase vozidla dopredu - v závislosti od uhla natočenia volantu
- 3 Sektor s ČERVENOU farbou poľa a intenzívne pulzujúcim tónom
- 4 Právě bočné pole zadného snímača
- 5 Sektor prekážky v určenej trase vozidla dozadu - v závislosti od uhla natočenia volantu.

Farba bočných polí sa mení so zmenšenou vzdialenosťou od prekážky - od JANTÁROVEJ po ČERVENÚ.

Farba bočných polí	Vzdialenosť v metroch (stopách)
Žltá	0,25–0,9 (0,8–3,0)
Červená	0–0,25 (0–0,8)

V prípade ČERVENÝCH polí snímača sa akustický signál mení z pulzujúceho na intenzívne pulzujúci.

Súvisiace informácie

- Parkovací asistent* (str. 398)
- Kamera parkovacieho asistenta* (str. 404)
- Umiestnenie kamier parkovacieho asistenta a monitorovacích priestorov* (str. 405)
- Obmedzenia pre kamerovú a radarovú jednotku (str. 432)

Aktivácia kamery parkovacieho asistenta

Kamera parkovacieho asistenta (PAC¹²⁸) sa aktivuje automaticky pri zaradení spiatočky alebo manuálne jedným z funkčných tlačidiel stredového displeja.

Pohľad kamery pri cúvaní

Ak je zaradená spiatočka, na obrazovke sa zobrazí 360° pohľad, ak bol tento pohľad alebo ktorýkoľvek z bočných pohľadov posledným použitým pohľadom kamery, inak sa zobrazuje pohľad dozadu.

Pohľad kamery pre manuálnu aktiváciu kamery



Pomocou tohto tlačidla v zobrazení funkcie stredového displeja aktivujte parkovacia kameru.

Na obrazovke sa následne zobrazí najskôr naposledy použitý pohľad kamery. Po každom naštartovaní motora sa však predtým zobrazený bočný pohľad nahradí 360° pohľadom a predtým zobrazený priblížený pohľad zozadu sa nahradí pohľadom zozadu.

- ZELENÝ indikátor tlačidla – funkcia je aktivovaná.
- SIVÝ indikátor tlačidla – funkcia je deaktivovaná.

Automatická deaktivácia kamery

Predný pohľad zhasne pri rýchlosti 25 km/h (16 mph), aby neodpútal pozornosť vodiča – automaticky sa znovu aktivuje, ak rýchlosť klesne na 22 km/h (14 mph) v priebehu 1 minúty, pod podmienkou, že rýchlosť neprekročila 50 km/h (31 mph).

Ostatné pohľady kamery zhasnú pri rýchlosti 15 km/h (9 mph) a neaktivujú sa znovu.

Súvisiace informácie



- Kamera parkovacieho asistenta* (str. 404)
- Obmedzenia parkovacieho asistenta (str. 401)
- Obmedzenia pre kamerovú a radarovú jednotku (str. 432)

¹²⁸Park Assist Camera

Symboly a správy pre kameru parkovacieho asistenta

Symboly a správy pre kameru parkovacieho asistenta (PAC¹²⁹) sa môžu zobraziť na

displeji vodiča a/alebo na stredovom displeji.
Tu je niekoľko príkladov.

Symbol	Správa	Špecifikácia
		Zadné snímače parkovacieho asistenta sú deaktivované , takže sa nevydávajú žiadne akustické výstrahy a značky pre prekážky/predmety.
		Kamera je vypnutá.
	Systém park. asistenta Snímače blokové, potrebné vyčistenie	Jeden alebo viac funkčných senzorov je zablokovaných - čo najskôr skontrolujte a opravte.
	Systém park. asistenta Nedostupné, je potrebná oprava	Systém nefunguje tak, ako by mal. Mali by ste kontaktovať servis ^A .

^A Odporúčame autorizovaný servis Volvo.

¹²⁹Park Assist Camera

Textovú správu môžete vymazať krátkym stlačením tlačidla , ktoré je umiestnené v strede pravej tlačidlovej plochy na volante.

Ak správa pretrváva, obráťte sa na servis^Å.

Súvisiace informácie

- Kamera parkovacieho asistenta* (str. 404)
- Obmedzenia pre kamerovú a radarovú jednotku (str. 432)

Pilot parkovacieho asistenta*

Pilot parkovacieho asistenta (PAP¹³⁰) môže pomôcť vodičovi pri manévrovaní s vozidlom pri parkovaní. Funkcia môže tiež pomôcť s riadením pri výjazde z pozdĺžneho parkovacieho miesta.

Funkcia najskôr skontroluje, či je priestor dostatočne veľký a ak áno, potom pomáha vodičovi riadiť vozidlo do priestoru.

Stredný displej udáva symbolmi, grafikou a textom rôzne operácie, ktoré je potrebné vykonať a kedy tak urobiť.

UPOZORNENIE

- Funkcia je doplnková podpora vodiča, ktorá má uľahčiť jazdu a urobiť ju bezpečnejšou – nedokáže zvládnuť všetky situácie vo všetkých podmienkach pre-mávky, počasia a stavu vozovky.
- Vodičovi odporúčame, aby si prečítal všetky časti návodu na obsluhu, ktoré sa týkajú tejto funkcie, aby sa dozvedel o faktoroch, akými sú jej obmedzenia a o čom by mal vedieť pred použitím systému.
- Podporné funkcie vodiča nenahrádzajú pozornosť a úsudok vodiča. Vodič je vždy zodpovedný za to, že je vozidlo riadené bezpečným spôsobom, vhodnou rýchlosťou, s primeranou vzdialenosťou od ostatných vozidiel a v súlade s platnými dopravnými predpismi.

Súvisiace informácie

- Systém podpory vodiča (str. 300)
- Varianty parkovania s pilotom parkovacieho asistenta* (str. 415)
- Používanie pilota parkovacieho asistenta* (str. 416)

- Ukončenie paralelného parkovania pomocou funkcie pilot parkovacieho asistenta* (str. 419)
- Obmedzenia systému parkovacieho asistenta* (str. 419)
- Správy pre pilot parkovacieho asistenta* (str. 422)

¹³⁰Park Assist Pilot

Variety parkovania s pilotom parkovacieho asistenta*

Pilot parkovacieho asistenta (PAP¹³¹) sa dá použiť pre paralelné aj kolmé parkovanie.

Paralelné parkovanie

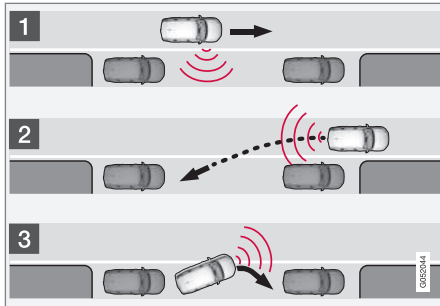

Princíp paralelného parkovania.

Funkcia zaparkuje vozidlo pomocou nasledujúcich krokov:

1. Parkovacie miesto je identifikované a odmerané.
2. Vozidlo cúva do priestoru.
3. Vozidlo je umiestnené do priestoru pomocou jazdy dopredu/dozadu.

S funkciou **Vyparkovať** môže paralelne zaparkované vozidlo tiež získať pomôcku pri opustení parkovacieho miesta.

Kolmé parkovanie

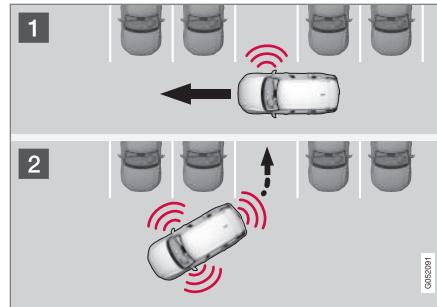

Princíp pre kolmé parkovanie.

Funkcia zaparkuje vozidlo pomocou nasledujúcich krokov:

1. Parkovacie miesto je identifikované a odmerané.
2. Vozidlo cúva do miesta a potom sa umiestni do miesta pomocou jazdy dopredu/dozadu.

i POZNÁMKA

Pri opustení parkovacieho miesta sa **Vyparkovať** funkcia smie používať iba pre paralelne zaparkované vozidlo – nefunguje pri kolmo zaparkovanom vozidle.

Súvisiace informácie

- Pilot parkovacieho asistenta* (str. 414)
- Ukončenie paralelného parkovania pomocou funkcie pilot parkovacieho asistenta* (str. 419)

Používanie pilota parkovacieho asistenta*

Pilot parkovacieho asistenta (PAP¹³²) pomáha vodičovi zaparkovať v troch krokoch. Funkcia môže vodičovi tiež pomôcť opustiť parkovacie miesto.

Táto funkcia meria priestor a riadi vozidlo – úlohou vodiča je:

- dávať pozor na to, čo sa deje okolo vozidla
- riadiť sa pokynmi na strednom displeji
- zvoliť prevodový stupeň (dozadu/dopredu) – zvukový signál udáva, kedy by mal vodič zmeniť prevodový stupeň
- regulovať a udržiavať bezpečnú rýchlosť
- brzdiť a zastaviť.

Symbole, grafika a/alebo text sa zobrazujú na strednom displeji, keď sa idú vykonať rôzne kroky.

Funkcia sa dá aktivovať, ak sú po naštartovaní motora splnené nasledujúce kritériá:

- K vozidlu nie je pripojený žiadny prívies
- Rýchlosť je nižšia ako 30 km/h (20 mph).

i POZNÁMKA

Vzdialenosť medzi vozidlom a parkovacími miestami by mala byť 0,5 – 1,5 metra (1,6 – 5,0 stôp), kým funkcia vyhľadáva parkovacie miesto.

Parkuje sa s pilotom parkovacieho asistenta

Funkcia zaparkuje vozidlo pomocou nasledujúcich krokov:

1. Parkovacie miesto je identifikované a odmerané.
2. Vozidlo cúva do priestoru.
3. Vozidlo je umiestnené do priestoru - systém potom môže požiadať, aby vodič zmenil prevodový stupeň a zabrzdil.

Nájdenie a odmeranie parkovacích miest

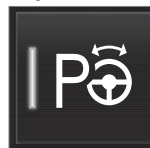

Funkciu možno aktivovať v zobrazení funkcie na strednom displeji.

Prístup k nej je možný aj z pohľadov kamery.

- ZELENÝ indikátor tlačidla – funkcia je aktivovaná.
- SIVÝ indikátor tlačidla – funkcia je deaktivovaná.

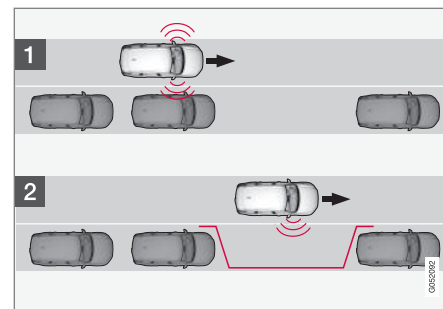

Princíp vyhľadávania pred paralelným parkovaním.

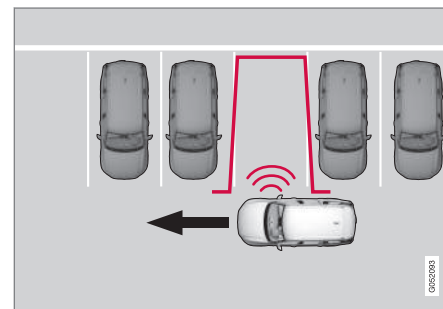

Princíp vyhľadávania pred kolmým parkovaním.

Pred parkovaním jazdite maximálne rýchlosťou 30 km/h (20 mph).

¹³²Park Assist Pilot

1. Ťknite na tlačidlo **Zaparkovať** v zobrazení funkcie alebo v zobrazení kamery.
 - > Funkcia vyhľadá parkovacie miesto a skontroluje, či je dostatočne veľké.
2. Buďte pripravení zastaviť vozidlo, keď grafika a správa na strednom displeji ukážu, že sa našlo vhodné parkovacie miesto.
 - > Zobrazí sa kontextové okno.
3. Vyberte **Pozdĺžne parkovanie** alebo **Zvislé parkovanie** a zaraďte spiatočku.

i POZNÁMKA

Funkcia vyhľadáva parkovacie miesto, zobrazuje pokyny a vedie vozidlo po strane spolujazdca. Ak je to však potrebné, vozidlo sa dá zaparkovať aj na vodičovej strane ulice:

- Aktivujte smerovku na strane vodiča – systém potom vyhľadáva parkovacie miesto na tejto strane vozidla.

Cúvanie do parkovacieho miesta

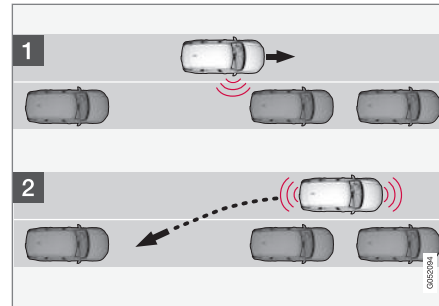

Princíp pre cúvanie do paralelného parkovacieho miesta.

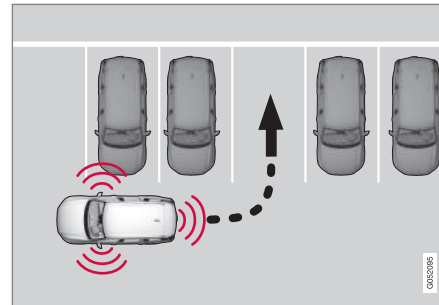

Princíp pre cúvanie do kolmého parkovacieho miesta.

1. Skontrolujte, či je priestor za vozidlom voľný a potom zaraďte spiatočku.

2. Pomaly a opatrne cúvajte bez toho, aby ste sa dotýkali volantu - a nie rýchlejšie ako 7 km/h (4 mph).
3. Buďte pripravení zastaviť vozidlo, keď vás na to vyzve grafický symbol a správa na strednom displeji.

i POZNÁMKA

- Keď je funkcia zapnutá, dajte ruky preč z volantu.
- Uistite sa, že volant nie je nijako obmedzený a môže sa voľne otáčať.
- Aby ste dosiahli optimálne výsledky, počkajte, kým sa volant úplne neotočí a až potom začnite jazdiť dozadu/ dopredu.

◀◀ Umiestnenie vozidla do parkovacieho miesta

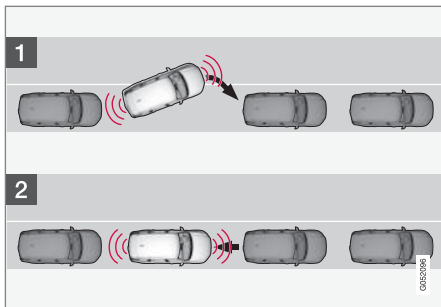

Princíp umiestnenia počas paralelného parkovania.

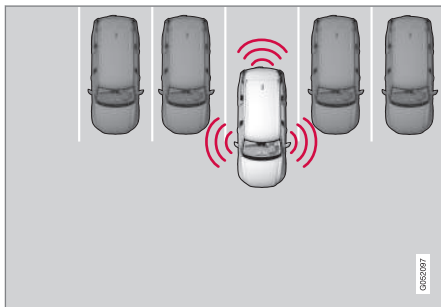

Princíp umiestnenia počas kolmého parkovania.

1. Nastavte volič prevodových stupňov do polohy pre prevodový stupeň podľa pokynov systému a počkajte, kým sa volant otáča a jazdíte pomaly dopredu.
2. Buďte pripravení zastaviť vozidlo, keď vás na to vyzve grafický symbol a správa na strednom displeji.
3. Vyberte spiatočku a jazdíte pomaly dozadu.
4. Buďte pripravení zabrzdíť vozidlo, keď vás na to vyzve grafický symbol a správa na strednom displeji.

Funkcia sa automaticky deaktivuje a grafika a správa ukazujú, že parkovanie je dokončené. Môže byť potrebné, aby vodič upravil polohu vozidla. Iba vodič môže určiť, či je vozidlo správne zaparkované.

! DÔLEŽITÉ

Keď snímače používa funkcia Pilot parkovacieho asistenta (PAP¹³³) vzdialenosť výstrahy sa skrúti v porovnaní s prípadom, keď sa systém parkovacieho asistenta nepoužíva.

Automatické brzdenie počas parkovania

Keď parkovacie senzory rozpoznajú vozidlo alebo chodca v rámci plánovanej trasy pred vozidlom alebo za vozidlom počas parkovacieho manévru, vozidlo sa automaticky zabrzdí a zastaví.

Displej vodiča potom zobrazí kontextovú správu, kde sa vodič môže rozhodnúť zrušiť parkovací manéver tak, že ťukne na položku **Zrušiť** alebo ťuknutím na položku **Obnoviť** bude pokračovať v parkovacej sekvencii.

Po výbere **Obnoviť** postupujte takto:

- Skontrolujte, či je okolo vozidla voľné miesto a postupujte podľa pokynov na strednom displeji, ako napríklad:

Pokračovať – Pomaly sa vzdialte od objektu.

Súvisiace informácie

- Pilot parkovacieho asistenta* (str. 414)
- Obmedzenia systému parkovacieho asistenta* (str. 419)

¹³³Park Assist Pilot

Ukončenie paralelného parkovania pomocou funkcie pilot parkovacieho asistenta*

Funkcia **Vyparkovať** môže pomôcť vodičovi opustiť parkovacie miesto, keď je vozidlo zaparkované paralelne.

i POZNÁMKA

Pri opustení parkovacieho miesta sa **Vyparkovať** funkcia smie používať iba pre paralelne zaparkované vozidlo – nefunguje pri kolmo zaparkovanom vozidle.



Funkcia **Vyparkovať** sa aktívuje v zobrazení funkcie na stredovom displeji alebo v pohľade kamery.

- ZELENÝ indikátor tlačidla – funkcia je aktivovaná.
 - SIVÝ indikátor tlačidla – funkcia je deaktivovaná.
1. Ťknite na tlačidlo **Vyparkovať** v zobrazení funkcie alebo v zobrazení kamery.
 2. Pomocou smeroviek vyberte smer, ktorým by malo vozidlo opustiť parkovacie miesto.

3. Buďte pripravení zastaviť vozidlo, keď vás na to upozorní grafika a správa na stredovom displeji – postupujte podľa pokynov rovnakým spôsobom ako pri parkovaní.

Všimnite si, že volant môže po dokončení funkcie „odpružiť“ späť – vodič potom musí otočiť volant späť na maximálny uhol natočenia volantu, aby opustil parkovacie miesto.

Ak má funkcia za to, že vodič môže opustiť parkovacie miesto bez akéhokoľvek dodatočného manévrovania, funkcia sa zastaví, a to aj keď sa vodič môže domnievať, že vozidlo je stále v parkovacom priestore.

Súvisiace informácie

- Pilot parkovacieho asistenta* (str. 414)
- Obmedzenia systému parkovacieho asistenta* (str. 419)

Obmedzenia systému parkovacieho asistenta*

Pilot parkovacieho asistenta PAP¹³⁴ nedokáže detekovať všetko vo všetkých situáciách a preto môže mať obmedzenú funkčnosť.

Vodič by si mal byť vedomý nasledujúcich príkladov obmedzení systému parkovacieho asistenta.

! UPOZORNENIE

- Parkovacie snímače majú mŕtve uhly, v ktorých sa prekážky nedajú rozpoznať.
- Dávajte zvlášť pozor, ak sú v blízkosti vozidla ľudia a zvieratá.
- Majte na pamäti, že predná časť vozidla sa môže počas parkovacieho manévrú vychýliť smerom k premávke.

! DÔLEŽITÉ

Do výpočtu parkovacieho manévrú nie sú zahrnuté predmety nachádzajúce sa vyššie, než je rozpoznávací oblasť snímača, čo by mohlo spôsobiť, že funkcia príliš skoro natočí do parkovacieho miesta – z tohto dôvodu je potrebné sa vyhnúť takýmto parkovacím miestam.

◀ Parkovanie je prerušené

Parkovacia sekvencia bude prerušená:

- ak vodič pohybuje volantom
- ak sa vozidlo pohybuje príliš rýchlo - viac ako 7 km/h (4 mph)
- ak vodič stlačí tlačidlo **Zrušiť** na stredovom displeji
- keď sa aktivujú protiblokovacie brzdy alebo elektronická kontrola stability - napr. pri strate príľnavosti kolesa na klzkej vozovke
- keď servoriadenie pre odpor riadenia závislý od rýchlosti pracuje so zníženým výkonom – napr. pri chladení z dôvodu prehriatia
- keď parkovacie senzory rozpoznajú vozidlo alebo chodca v rámci plánovanej trasy pred vozidlom alebo za vozidlom počas parkovacieho manévru, vozidlo sa automaticky zabrzdí a zastaví.

Ak je to vhodné, správa na stredovom displeji udáva dôvod prerušenia parkovacej sekvencie.

! DÔLEŽITÉ

Funkcia za určitých okolností nedokáže nájsť parkovacie miesta – jedným z dôvodov môže byť skutočnosť, že dochádza k rušeniu snímačov externými zdrojmi zvuku, ktoré sú vysielané na rovnakých ultrazvukových frekvenciách, ako sú tie, na ktorých systém funguje.

Medzi príklady takýchto zdrojov patria klaksóny, mokré pneumatiky na asfalte, pneumatické brzdy a hluk výfukov motocyklov atď.

i POZNÁMKA

Nečistoty, ľad a sneh pokrývajúce snímače znižia ich funkčnosť a môžu brániť meraniu.

Zodpovednosť vodiča

Vodič by mal mať na pamäti, že funkcia je pomôcka – nie je neomylná, plne automatická funkcia. Vodič musí byť preto pripravený na prerušenie parkovacieho manévru.

Existuje aj niekoľko detailov, ktoré treba mať na pamäti pri parkovaní, napr.:

- Vodič je vždy zodpovedný za určenie, či je priestor zvolený touto funkciou vhodný pre parkovanie.
- Nepoužívajte túto funkciu, ak sú namontované snehové reťaze alebo rezervné koleso.
- Nepoužívajte túto funkciu, ak z vozidla vyčnievajú predmety nákladu.
- Silný dážď alebo sneh môžu spôsobiť nesprávne zmeranie parkovacieho miesta.
- Počas vyhľadávania a kontroly rozmeru parkovacieho miesta môže funkcia vynechať objekty umiestnené hlboko v parkovacom priestore.
- Parkovacie miesta na úzkych uliciach nie sú vždy vhodné, pretože priestor potrebný na manévrovanie nemusí byť dostatočný.
- Používajte schválené pneumatiky¹³⁵ so správnym tlakom nahustenia - ovplyvňuje to schopnosť funkcie zaparkovať vozidlo.
- Funkcia je založená na umiestnení vozidiel, ktoré sú už zaparkované v blízkosti – ak sú tieto vozidlá zaparkované nevhodne, môže dôjsť k poškodeniu pneumatík a diskov kolies vášho vozidla po kontakte s obrubníkom.

¹³⁵„Schválené pneumatiky“ odkazujú na pneumatiky rovnakého typu a značky ako tie, ktoré boli namontované pri dodaní z výroby.

- Ak jedno zaparkované vozidlo vyčnieva viac ako iné zaparkované vozidlá, môžu sa sa kolmé parkovacie miesta vynechať alebo môžu byť systémom označené nesprávne.
- Funkcia je určená na parkovanie na rovných uliciach – nie v ostrých zákrutách alebo ohyboch. Z tohto dôvodu sa uistite, že vozidlo je v paralelnej polohe s potenciálnymi parkovacími miestami, keď funkcia meria priestor.

Súvisiace informácie

- Pilot parkovacieho asistenta* (str. 414)
- Sila riadenia závislá od rýchlosti (str. 300)
- Obmedzenia pre kamerovú a radarovú jednotku (str. 432)

Správy pre pilot parkovacieho asistenta*

Správy pre pilot parkovacieho asistenta (PAP¹³⁶) sa môžu zobraziť na displeji vodiča

a/alebo na stredovom displeji. Tu je niekoľko príkladov.

Správa	Špecifikácia
Systém park. asistenta Snímače blokové, potrebné vyčistenie	Jeden alebo viac funkčných senzorov je zablokovaných - čo najskôr skontrolujte a opravte.
Systém park. asistenta Nedostupné, je potrebná oprava	Systém nefunguje tak, ako by mal. Mali by ste kontaktovať servis ^A .

^A Odporúčame autorizovaný servis Volvo.

Textovú správu môžete vymazať krátkym stlačením tlačidla , ktoré je umiestnené v strede pravej tlačidlovej plochy na volante.

Ak správa pretrváva, obráťte sa na servis^A.

Súvisiace informácie

- Pilot parkovacieho asistenta* (str. 414)
- Obmedzenia systému parkovacieho asistenta* (str. 419)

¹³⁶Park Assist Pilot

Radarová jednotka

Radarovú jednotku používajú viaceré systémy podpory vodiča a má za úlohu snímať iné vozidlá.



Umiestnenie radarovej jednotky

Radarovú jednotku používajú tieto funkcie:

- Upozornenie na nedostatočnú vzdialenosť*
- Adaptívny tempomat*
- Pilot Assist*
- Udržiavanie v jazdnom pruhu
- City Safety
- Asistent riadenia v nebezpečenstve kolízie



Úprava radarovej jednotky by mohla viesť k jej nezákonnému použitiu.

Súvisiace informácie

- Systém podpory vodiča (str. 300)
- Obmedzenia pre kamerovú a radarovú jednotku (str. 432)
- Odporúčaná údržba pre kamerovú a radarovú jednotku (str. 435)
- Typové schválenie radarového zariadenia (str. 424)



Typové schválenie radarového zariadenia

Tu nájdete typové schválenie pre radarové jednotky vozidla pre adaptívny tempomat* (ACC¹³⁷), Pilot Assist* a BLIS¹³⁸.

Trh	ACC & PA	BLIS	Symbol	Typové schválenie
Botswana		✓		
Brazília	✓			<p>Este equipamento opera em caráter secundário, isto é, não tem direito à proteção contra interferência prejudicial, mesmo de estações do mesmo tipo, e não pode causar interferência a sistemas operando em caráter primário.</p> <p>Modelo: L2C0054TR 4122-14-8645 EAN: (01)07897843840855</p>
		✓		<p>Este equipamento não tem direito à proteção contra interferência prejudicial e não pode causar interferência em sistemas devidamente autorizados.</p> <p>03563-17-05364</p>



¹³⁷Adaptive Cruise Control

¹³⁸Blind Spot Information

Trh	ACC & PA	BLIS	Symbol	Typové schválenie
Európa	✓			<p>Hereby, Delphi Electronics and Safety declares that L2C0054TR / L2C0055TR are in compliance with the essential requirements and other relevant provisions of Directive 2014/53/EU (RED). The original declaration of conformity can be accessed at the following link www.delphi.com/automotive-homologation.</p> <p>Frequency Band: 76GHz – 77GHz Maximum Output Power: 55dBm EIRP</p> <p>The Declaration of Conformity may be consulted at Delphi Electronics & Safety / 2151 E. Lincoln Road / Kokomo, Indiana 46902 USA</p>
		✓		<p>Hereby, Hella KgaA Hueck & Co. Declares that the radio equipment type RS4 is in compliance with Directive 2014/53/EU.</p> <p>The full text of the EU declaration of conformity is available at the following internet address: www.hella.com/vcc.</p> <p>Technical information: Frequency range: 24.05 ... 24.25 GHz Transmission power: 20 dBm (maximum) EIRP</p> <p>Manufacturer and Address: Manufacturer: Hella KGaA Hueck & Co. Address: Rixbecker Straße 75, 59552 Lippstadt, Germany</p>
Spojené arabské emiráty (UAE)	✓			<p>Registered No: ER37536/15 Dealer No: DA37380/15</p>
		✓		<p>Registered No: ER53878/17 Dealer No: DA44932/15</p>
Ghana		✓		NCA Approved: 1R3-1M-7E1-0B7







Trh	ACC & PA	BLIS	Symbol	Typové schválenie
Indonézia	✓			37295/POSTEL/2014 4927
		✓		Certificate number: 50459/SDPPI/2017 Country of origin Germany Certificate number: 53578/SDPPI/2017 Country of origin China PLG ID: 6051
Jamajka		✓		This product contains a Type Approved Module by Jamaica: SMA – “RS4”.
Jordánsko	✓			Type Approval No.: TRC/LPD/2014/255 Equipment Type: Low Power Device (LPD)
		✓		Type Approval No.: TRC/LPD/2017/63 Equipment Type: Low Power Device (LPD)
Malajzia		✓		CID F 15000578
Maroko	✓			AGREE PAR L'ANRT MAROC NUMÉRO D'AGRÉMENT: MR 9929 ANRT 2014 DATE D'AGRÉMENT: 26/12/2014

Trh	ACC & PA	BLIS	Symbol	Typové schválenie
Mexiko	✓			IFETEL: RLVDEL215-0299
		✓		Radar de corto alcance RS4 Hella KGaA Hueck & Co IFETEL: RLVHERS17-0286 La operación de este equipo esta sujeta a las siguientes dos condiciones: (1) es posible que este equipo o dispositivo no cause interferencia perjudicial y (2) este equipo o dispositivo debe aceptar cualquier interferencia, incluyendo la que pueda causar su operación no deseada.
Moldavsko	✓	✓		
Nigéria		✓		Connection and use of this communications equipment is permitted by the Nigerian Communications Commission.
Omán		✓		

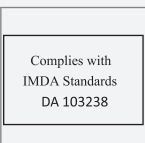

PODPORA VODIČA

◀◀



Trh	ACC & PA	BLIS	Symbol	Typové schválenie
Rusko		✓		
Srbsko	✓			I011 14
		✓		I011 17
Singapur	✓			DA 105753
		✓		DA 103238
Južná Afrika	✓			TA-2014/1824
		✓		TA-2016/3407

Trh	ACC & PA	BLIS	Symbol	Typové schválenie
Južná Kórea	✓			Certification No. MSIP-CMI- DPH-L2C0054TR
		✓		R-CMM-HLA-RS4 이 기기는 업무용(A급) 전자파 적합기기로서 판매자 또는 사용자는 이 점을 주의하시기 바라며, 가정외의 지역에서 사용하는 것을 목적으로 합니다
Tajvan	✓			CCAB15LP0560T3
		✓		CCAB17LP0470T5 警語 經型式認證合格之低功率射頻電機,非經許可,公司、商號或使用者均不得擅自變更頻率、加大功率或變更原設計之特性及功能。低功率射頻電機之使用不得影響飛航安全及干擾合法通信;經發現有干擾現象時,應立即停用,並改善至無干擾時方得繼續使用。前項合法通信,指依電信法規定作業之無線電通信。低功率射頻電機須忍受合法通信或工業、科學及醫療用電波輻射性電機設備之干擾
Thajsko		✓		เครื่องโทรคมนาคมและอุปกรณ์นี้ มีความสอดคล้องตามมาตรฐานหรือข้อกำหนดของ กสทช. เครื่องวิทยุคมนาคมนี้มีระดับการแผ่คลื่นแม่เหล็กไฟฟ้าสอดคล้องตามมาตรฐานความปลอดภัยต่อสุขภาพของมนุษย์จากการใช้เครื่องวิทยุคมนาคมที่คณะกรรมการกิจการโทรคมนาคมแห่งชาติประกาศกำหนด



Trh	ACC & PA	BLIS	Symbol	Typové schválenie
Ukrajina	✓			<p>Delphi čím stverджує, що обладнання RACAM/SRR2 відповідає вимогам Про затвердження Технічного регламенту радіообладнання і телекомунікаційного кінцевого (термінального) обладнання (Постанова КМУ № 679 від 24 червня 2009 р.) Декларація відповідності знаходиться на сайті Delphi за адресою: Delphi.</p> <p>Частотний діапазон: 24,05 – 24,25 ГГц</p> <p>Потужність передачі: 20 дБм (макс.) EIRP</p>
		✓		<p>Цим HELLA GmbH & Co. KGaA заявляє, що радіотехнічне обладнання типу RS4 відповідає Технічному регламенту радіотехнічного обладнання та Директиві 2014/53/ЄС. Повний текст декларації про відповідність доступний за адресою: www.hella.com/vcc</p> <p>Частотний діапазон: 24,05 – 24,25 ГГц</p> <p>Потужність передачі: 20 дБм (макс.) EIRP</p>
Vietnam		✓		
Zambia		✓		

Typové schválenie rádiového zariadenia

Trh	Symbol	Typové schválenie
Európa		Spoločnosť Volvo cars týmto prehlasuje, že všetky rádiové zariadenia sú v súlade so základnými požiadavkami a ďalšími príslušnými ustanoveniami smernice 2014/53/EÚ.
Japonsko		R 204-750001 This device is granted pursuant to the Japanese Radio Law and the Japanese Telecommunications Business Law. This device should not be modified (otherwise the granted designation number will become invalid).

Podrobné informácie o typovom schválení nájdete na stránke volvocars.com/support.

Súvisiace informácie

- Radarová jednotka (str. 423)
- Adaptívny tempomat* (str. 325)
- Pilot Assist* (str. 336)
- BLIS* (str. 385)

Jednotka kamery

Jednotka kamery je využívaná niekoľkými systémami podpory vodiča a jej úlohou je napríklad rozpoznávať čiary jazdných pruhov alebo dopravné značky.



Umiestnenie kamerovej jednotky

Jednotku kamery používajú tieto funkcie:

- Adaptívny tempomat*
- Pilot Assist*
- Udržiavanie v jazdnom pruhu*
- Asistent riadenia v nebezpečenstve kolízie
- City Safety
- Driver Alert Control*
- Informácie o dopravných značkách*
- Aktívne diaľkové svetlo*
- Parkovací asistent*

Súvisiace informácie

- Systém podpory vodiča (str. 300)
- Obmedzenia pre kameroú a radarovú jednotku (str. 432)
- Odporúčaná údržba pre kameroú a radarovú jednotku (str. 435)

Obmedzenia pre kameroú a radarovú jednotku

Kameroú a radarovú jednotku má určité obmedzenia – čo zas obmedzuje tie funkcie, ktoré jednotku využívajú. Vodič by si mal byť vedomý nasledujúcich príkladov obmedzení.

Spoločné obmedzenia pre kameru a radar

Blokovaná jednotka



Označenú oblasť musíte pravidelne čistiť a udržiavať ju bez nálepiek, predmetov, tieniacej fólie a pod.

Kamerová jednotka je umiestnená v hornej časti čelného skla spolu s radarovou jednotkou vozidla.

Na vnútornú, ani vonkajšiu stranu čelného skla, pred alebo okolo kamerovej a radarovej jednotky nič neumiestňujte, nelepte, ani nenaštiepajte – mohlo by to rušiť funkcie kamery a radaru. Mohlo by dôjsť k zníženiu počtu funkcií, úplnému vypnutiu alebo poskytnutiu nesprávnych reakcií na funkcie.

Vysoká teplota

Pri veľmi vysokých teplotách sa kamerová a radarová jednotka môže dočasne vypnúť na

približne 15 minút po naštartovaní motora, aby sa ochránila elektronika jednotky. Kamerová a radarová jednotka sa automaticky reštartujú, keď teplota dostatočne klesne.

Poškodené čelné sklo

i POZNÁMKA

Ak sa to nenapraví, môže to viesť k zníženiu výkonu systémov podpory vodiča, ktoré používajú kamerovú a radarovú jednotku. Mohlo by dôjsť k zníženiu počtu funkcií, úplnému vypnutiu alebo poskytnutiu nesprávnych reakcií na funkcie.

Nasledovné platí aj preto, aby nedochádzalo k riziku nesprávneho fungovania podpôr vodiča, ktoré používajú radarovú jednotku:

- Ak sa na čelnom skle pred akýmkoľvek „oknom“ kamerovej a radarovej jednotky objaví poškrabanie, prasknutie alebo úlomok od kameň, ktorý pokrýva plochu pribl. 0,5 × 3,0 mm (0,02 × 0,12 palca) alebo viac, musíte kontaktovať servis¹³⁹, aby bolo možné vymeniť čelné sklo.
- Spoločnosť Volvo odporúča, aby sa v priestore pred kamerovou a radarovou jednotkou praskliny, škrabance alebo úlomky od kameňov **neopravovali** – namiesto toho by sa malo vymeniť celé čelné sklo.

- Pred výmenou čelného skla sa obráťte na servis¹³⁹, aby ste si overili, že bolo objednané a namontované správne čelné sklo.
- Pri výmene čelného skla musí byť namontovaný rovnaký typ stieračov čelného skla alebo stieračov čelného skla schválených spoločnosťou Volvo.
- Pri výmene čelného skla musí byť kamerová a radarová jednotka prekalibrovaná v servise¹³⁹, aby sa zabezpečila funkčnosť všetkých kamerových a radarových systémov vo vozidle.

Ďalšie obmedzenia pre radar

Rýchlosť vozidla

Schopnosť radarovej jednotky rozpoznať vozidlo pred vami je značne znížená, ak sa rýchlosť vozidla pred vami veľmi líši od rýchlosti vášho vozidla.

¹³⁹Odporúčame autorizovaný servis Volvo.

◀◀ **Obmedzené zorné pole**

Radarová jednotka má obmedzené zorné pole. V niektorých situáciách sa druhé vozidlo nerozpozna, prípadne sa rozpozná neskôr, ako sa očakávalo.

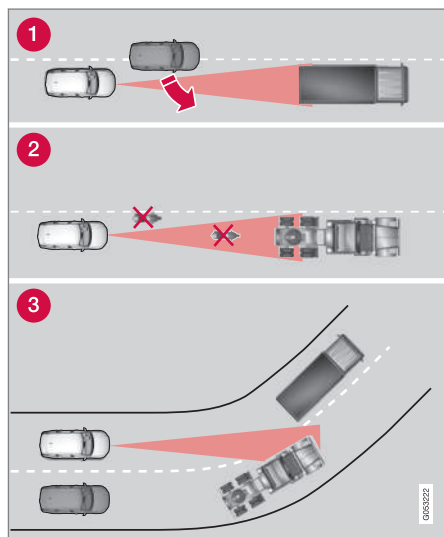

Zorné pole radarovej jednotky

- 1 Niekedy sa radarová jednotka oneskorí s rozpoznávaním vozidiel v tesných vzdiale-

nostiach – napr. vozidlo, ktoré jazdí medzi vašim vozidlom a vozidlom pred vami.

- 2 Malé vozidlá, ako sú motocykle alebo vozidlá, ktoré nie sú v strede jazdného pruhu, môžu zostať nerozpoznané.
- 3 V zákrutách môže radarová jednotka rozpoznať iné než zamýšľané vozidlo alebo stratiť rozpoznané vozidlo z dohľadu.

Nízke prívesy

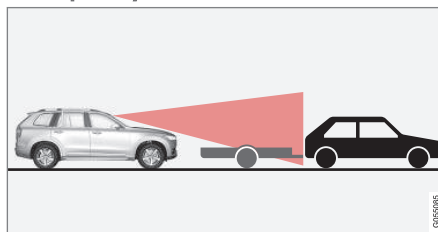

Nízky príves v radarovom tieni

Pre radarovú jednotku môže byť tiež náročné rozpoznať nízky príves, prípadne ho vôbec nerozpozna – vodič by mal byť preto obzvlášť opatrný pri jazde za vozidlami s nízkymi prívesmi, keď je aktivovaný adaptívny tempomat* alebo funkcia Pilot Assist*.

Ďalšie obmedzenia pre kameru

Znížená viditeľnosť

Kamery majú obmedzenia podobné ľudskému oku, t.j. môžu "vidieť" horšie, napríklad v prípade intenzívneho sneženia alebo dažďa, v

hustej hmle, intenzívnej prachovej búrke a snehovej búrke. Za takýchto podmienok by mohlo byť fungovanie systémov závislých od kamery výrazne zhoršené alebo dočasne vypnuté.

Silné prichádzajúce svetlo, odrazy na vozovke, sneh alebo ľad na povrchu vozovky, znečistené povrchy vozoviek alebo nejasné značenie jazdných pruhov môžu tiež výrazným spôsobom znížiť funkčnosť kamery, keď sa používa na snímanie povrchu vozovky za účelom rozpoznávania chodcov, cyklistov, veľkých zvierat a iných vozidiel.

Ďalšie obmedzenia pre kameru parkovacieho asistenta*

Mŕtve sektory

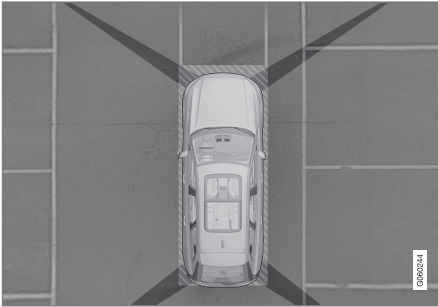

Medzi zornými poľami kamery sú „mŕtve“ sektory. V 360° pohľade kamery parkovacieho asistenta* môžu prekážky/objekty "zmiznúť" v medzerách medzi jednotlivými kamerami.

A UPOZORNENIE

Dávajte pozor na možnosť, že aj keď to môže vyzerať, že je zakrytá len relatívne malá časť obrazu, pred pohľadom by mohol byť skrytý relatívne veľký sektor. Prekážka by tak mohla zostať nezistená, kým nebude vozidlo príliš blízko pri nej.

Svetelné podmienky

Obraz kamery sa nastavuje automaticky podľa prevládajúcich svetelných podmienok. Z tohto dôvodu sa môže obraz mierne líšiť jasom a

kvalitou. Slabé svetelné podmienky môžu viesť k zníženej kvalite obrazu.

i POZNÁMKA

Nosiče bicyklov alebo iné príslušenstvo namontované na zadnej strane vozidla môže prekážať výhľadu kamery.

Súvisiace informácie

- Jednotka kamery (str. 432)
- Radarová jednotka (str. 423)
- Odporúčaná údržba pre kamerovú a radarovú jednotku (str. 435)
- Kamera parkovacieho asistenta* (str. 404)
- Stránka podpory spoločnosti Volvo Cars (str. 23)

Odporúčaná údržba pre kamerovú a radarovú jednotku

Aby mohli kamerové a radarové jednotky fungovať správne, musia sa udržiavať bez nečistôt, ľadu a snehu a pravidelne čistiť vodou a šampónom na vozidlá.

i POZNÁMKA

Nečistoty, ľad a sneh pokrývajúce snímače môžu spôsobiť nesprávne výstražné signály, znížené alebo žiadne fungovanie.

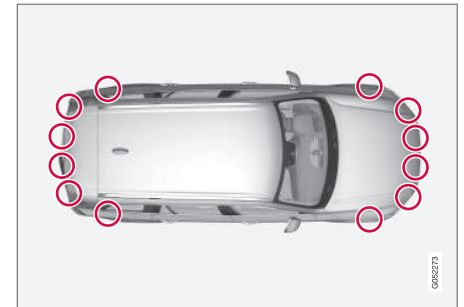

Umiestnenie parkovacích snímačov



Umiestnenie zadných radarových jednotiek. Udržujte označený povrch čistý – tak na ľavej, ako aj pravej strane vozidla.

- Aby sa zabezpečila čo najlepšia funkčnosť, musia byť povrchy pred snímačmi udržiavané v čistote.
- Do oblasti snímačov nedávajte žiadne predmety, pásky, ani štítky.
- Objektív kamery pravidelne čistite vlažnou vodou a šampónom na vozidlá - dávajte pozor, aby ste nepoškriabali objektív.

DÔLEŽITÉ

Údržbu komponentov podpory vodiča smie vykonávať len servis – odporúča sa autorizovaný servis vozidiel značky Volvo.

Súvisiace informácie

- Jednotka kamery (str. 432)
- Radarová jednotka (str. 423)
- Obmedzenia pre kamerovú a radarovú jednotku (str. 432)
- Kamera parkovacieho asistenta* (str. 404)

Symboly a správy pre kameru a radarovú jednotku

Tu sú príklady niektorých správ na displeji a symbolov týkajúcich sa kamery a radarových jednotiek, ktoré sa môžu zobraziť na displeji vodiča.

Detektor je zablokovaný



Ak sa na displeji vodiča zobrazí tento symbol a správa **Sním. na čelnom skle Snímač blok. Pozri príř.**, znamená to, že kamera a radarová jednotka nedokážu rozpoznať iné vozidlá, cyklistov, chodcov a veľké zvieratá pred vozidlom a že funkcie vozidla na báze kamery a radaru by mohli byť narušené.

Nasledujúca tabuľka uvádza príklady možných príčin zobrazenia správy spolu s príslušným opatrením:

Príčina	Opatrenie
Povrch čelného skla pred kamerovou a radarovou jednotkou je znečistený alebo pokrytý ľadom alebo snehom.	Z povrchu čelného skla pred kamerovou a radarovou jednotkou odstráňte nečistoty, ľad a sneh.
Hustá hmla a silný dážď alebo sneh blokujú radarové signály alebo pohľad kamery.	Bez opatrenia. Jednotka niekedy nefunguje počas hustého dažďa alebo sneženia.
Voda alebo sneh z povrchu vozovky víri a blokuje radarové signály alebo pohľad kamery.	Bez opatrenia. Jednotka niekedy nefunguje, ak je povrch vozovky veľmi mokrý alebo zasnežený.
Medzi vnútornou stranou čelného skla a kamerovou a radarovou jednotkou sa objavili nečistoty.	Navštívte servis a nechajte si čelné sklo v oblasti krytu jednotky vyčistiť – odporúča sa autorizovaný servis vozidiel značky Volvo.
Intenzívne blížiac sa svetlo	Bez opatrenia. Kamerová jednotka sa automaticky resetuje za priaznivejších svetelných podmienok.

◀ Chybná kamera



Ak je sektor kamery čierny a obsahuje tento symbol, znamená to, že kamera je mimo prevádzky.



Ľavá kamera vozidla je mimo prevádzky.

Sektor čiernej kamery sa zobrazuje aj v nasledujúcich prípadoch, ale potom **bez** symbolu pre chybnú kameru:

- otvorené dvere
- otvorené dvere batožinového priestoru
- sklopené vonkajšie spätné zrkadlo.

Zadná parkovacia kamera

⚠ UPOZORNENIE



Keď sa zobrazuje tento symbol a k vozidlu je namontovaný a elektricky pripojený príves, nosič bicyklov alebo podobné zariadenie, cúvaniu venujte zvýšenú pozor-

nosť.

Symbol indikuje, že zadné snímače parkovacieho asistenta sú **vypnuté** a nebudú vás varovať pred žiadnymi prekážkami.

Súvisiace informácie

- Jednotka kamery (str. 432)
- Radarová jednotka (str. 423)
- Obmedzenia pre kamerovú a radarovú jednotku (str. 432)
- Stránka podpory spoločnosti Volvo Cars (str. 23)

ŠTARTOVANIE A JAZDA

Štartovanie vozidla

Vozidlo sa štartuje pomocou štartovacieho gombíka v konzole tunela, keď sa kľúč diaľkového ovládania nachádza v priestore pre cestujúcich.



Štartovací gombík v konzole tunela.

UPOZORNENIE

Pred naštartovaním:

- Zapnite si bezpečnostný pás.
- Nastavte sedadlo, volant a zrkadlá.
- Uistite sa, že je brzdový pedál možné úplne stlačiť.

Kľúč diaľkového ovládania sa fyzicky nepoužíva pri štartovaní vozidla, pretože vozidlo je

vybavené podporou štartovania bez kľúča (pasívne štartovanie).

Naštartovanie vozidla:

1. Kľúč diaľkového ovládania musí byť vo vnútri vozidla. Pre vozidlá vybavené pasívnym štartovaním musí byť kľúč umiestnený v prednej časti priestoru pre cestujúcich. S možnosťou zamykania/odomykania vozidla bez kľúča* môže byť kľúč kdekoľvek vo vozidle.
2. Držte brzdový pedál úplne stlačený¹. Pri vozidlách s automatickou prevodovkou sa uistite, že je zvolená poloha prevodovky **P** alebo **N**. Pri vozidlách vybavených manuálnou prevodovkou sa uistite, že je radiaca páka v neutrálnej polohe alebo že je stlačený pedál spojky.
3. Otočte štartovací gombík v smere hodinových ručičiek a potom ho uvoľnite. Ovládač sa automaticky vráti do svojej východiskovej polohy.

POZNÁMKA

Pri vozidlách s dieselovým pohonom môže dôjsť pred štartovaním k miernemu oneskoreniu.

Po naštartovaní motora motor štartéra pracuje až do naštartovania motora alebo do spustenia ochrany proti prehriatiu.

Chybové hlásenia

Ak sa na displeji vodiča pri štartovaní zobrazí správa **Kľúč nenájdenny**, dajte kľúč diaľkového ovládania do záložnej čítačky. Potom skúste vozidlo znovu naštartovať.

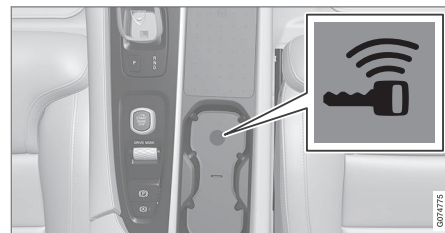

Umiestnenie záložnej čítačky v konzole tunela.

¹ Ak sa vozidlo pohybuje, motor môžete naštartovať otáčaním štartovacieho gombíka v smere hodinových ručičiek.

i POZNÁMKA

Keď vkladáte diaľkové ovládanie zámku pomocou záložnej čítačky, zabezpečte, aby v jej blízkosti neboli žiadne iné kľúče od vozidla, kovové predmety ani elektronické prístroje (napr. mobilné telefóny, tablety, prenosné počítače alebo nabíjačky). Viacero kľúčov od auta vedľa záložnej čítačky, ktoré sú vo vzájomnej blízkosti, môže spôsobiť, že sa budú navzájom rušiť.

! DÔLEŽITÉ

Ak sa motor nenašartuje ani po 3 pokusoch – počkajte 3 minúty pred ďalším pokusom. Štartovacia kapacita sa zvyšuje, ak je možné batériu dobiť.

! UPOZORNENIE

Nikdy nedávajte preč diaľkové ovládanie zámku z vozidla počas jazdy alebo počas vlečenia vozidla.

! UPOZORNENIE

Keď opúšťate vozidlo, vždy vyberte diaľkové ovládanie zámku z auta a uistite sa, že elektrický systém vozidla je v polohe zapaľovania **O** – najmä ak sú vo vozidle deti.

i POZNÁMKA

Voľnobežné otáčky môžu byť pri niektorých typoch motorov po studenom štarte výrazne vyššie ako normálne. Dôvodom je to, aby emisný systém mohol čo najrýchlejšie dosiahnuť normálnu prevádzkovú teplotu, čo minimalizuje emisie výfukových plynov a chráni životné prostredie.

Súvisiace informácie

- Vypnutie vozidla (str. 441)
- Polohy zapaľovania (str. 442)
- Úprava volantu (str. 205)
- Štartovanie pomocou štartovacích káblov a inej batérie (str. 493)
- Výber režimu zapaľovania (str. 443)

Vypnutie vozidla

Vozidlo sa vypína pomocou štartovacieho tlačidla v stredovom tuneli.



Štartovací gombík v konzole tunela.

Na vypnutie vozidla:

- otočte štartovacím tlačidlom v smere hodinových ručičiek a uvoľnite ho - vozidlo sa vypne. Ovládač sa automaticky vráti do svojej východiskovej polohy.

Ak poloha voliča prevodových stupňov u vozidiel s automatickou prevodovkou nie je nastavená na **P** alebo ak sa vozidlo hýbe:

- otočte štartovacím tlačidlom v smere hodinových ručičiek a podržte ho, kým sa vozidlo nevypne.

Súvisiace informácie

- Štartovanie vozidla (str. 440)
- Polohy zapaľovania (str. 442)



- Úprava volantu (str. 205)
- Štartovanie pomocou štartovacích káblov a inej batérie (str. 493)
- Výber režimu zapaľovania (str. 443)

Polohy zapaľovania

Elektrický systém vozidla sa dá nastaviť v rôznych úrovniach/polohách a týmto spôsobom sprístupniť rôzne funkcie.

Aby sa uľahčilo používanie obmedzeného počtu funkcií pri vypnutom motore, elektrický systém vozidla sa dá nastaviť v troch rôznych úrovniach – **O**, **I** a **II**. Tieto úrovne sú popísané s označením "zapaľovacia poloha" v príručke používateľa.

Nasledujúca tabuľka zobrazuje funkcie dostupné v každej polohe zapaľovania/úrovni:

Úroveň	Funkcie
O	<ul style="list-style-type: none"> • Počítadlo prejazdenej vzdialenosti, hodiny a ukazovateľ teploty svetla^A. • Elektricky ovládané* sedadlá sa dajú nastaviť. • Dajú sa použiť elektricky ovládané okná. • Spustí sa stredový displej a dá sa použiť^A. • Dá sa použiť informačný systém^A. <p>V tomto režime sú funkcie ovládané podľa času a po krátkej chvíli sa automaticky vypnú.</p>
I	<ul style="list-style-type: none"> • Dá sa používať panoramatická strecha, elektricky ovládané okná, 12 V zástrčka v priestore pre cestujúcich, Bluetooth, navigácia, telefón, ventilátor vetrania a stierače čelného skla. • Elektricky ovládané sedadlá sa dajú nastaviť. • Dajú sa používať 12 V zástrčky* v batožinovom priestore. <p>V tejto polohe zapaľovania sa energia odoberá z batérie.</p>

Úroveň	Funkcie
II	<ul style="list-style-type: none"> Svetlomety sa rozsvietia. Výstražné kontrolky/indikátory sa rozsvietia na 5 sekúnd. Aktivuje sa niekoľko ďalších systémov. Vyhrievanie sedákov a zadného okna sa dá aktivovať až po naštartovaní vozidla. <p>Táto poloha zapalovania spotrebuje množstvo prúdu z batérie, a preto by ste sa jej mali vyvarovať!</p>

A Aktivujú sa aj pri otvorených dverách.

Súvisiace informácie

- Štartovanie vozidla (str. 440)
- Úprava volantu (str. 205)
- Štartovanie pomocou štartovacích káblov a inej batérie (str. 493)
- Výber režimu zapalovania (str. 443)

Výber režimu zapalovania

Elektrický systém vozidla sa dá nastaviť v rôznych úrovniach/polohách a týmto spôsobom prístupniť rôzne funkcie.

Výber polohy zapalovania



Štartovací gombík v konzole tunela.

- Poloha zapalovania 0** – Odomknite vozidlo a odložte diaľkové ovládanie zámku vo vnútri vozidla.

i POZNÁMKA

Na dosiahnutie úrovne I alebo II bez naštartovania motora – pri voľbe týchto polôh zapalovania **nestláčajte** brzdový pedál alebo pedál spojky pri vozidlách s manuálnym radením.

- Poloha zapalovania I** – Otočte štartovací gombík v smere hodinových ručičiek a

uvoľníte ho. Ovládač sa automaticky vráti do svojej východiskovej polohy.

- Poloha zapalovania II** – Otočte štartovací gombík v smere hodinových ručičiek a držte ho v tejto polohe približne 5 sekúnd. Potom uvoľníte ovládač, ktorý sa automaticky vráti do svojej východiskovej polohy.
- Návrat do polohy zapalovania 0** – Ak sa chcete vrátiť do polohy zapalovania 0 z polohy I a II – Otočte štartovací gombík v smere hodinových ručičiek a uvoľníte ho. Ovládač sa automaticky vráti do svojej východiskovej polohy.

Súvisiace informácie

- Štartovanie vozidla (str. 440)
- Vypnutie vozidla (str. 441)
- Polohy zapalovania (str. 442)
- Úprava volantu (str. 205)
- Štartovanie pomocou štartovacích káblov a inej batérie (str. 493)

Alkoholový zámok*

Funkciou alkoholového zámku je zabrániť tomu, aby vozidlo riadili osoby pod vplyvom alkoholu. Pred naštartovaním motora musí vodič vykonať dychovú skúšku, ktorá overí, či nie je pod vplyvom alkoholu. Kalibrácia alkoholového zámku sa uskutočňuje v súlade s limitnou hodnotou každého trhu platnou pre legálnu jazdu.

Vozidlo má rozhranie pre elektrické pripojenie rôznych značiek a modelov alkoholového zámku odporúčaných spoločnosťou Volvo. Rozhranie uľahčuje pripojenie s alkoholovým zámkom a poskytuje možnosť integrovanej funkcie vrátane správ týkajúcich sa alkoholového zámku na hlavnom displeji vozidla. Informácie o konkrétnom alkoholovom zámku nájdete v návode na použitie od príslušného výrobcu alkoholového zámku.

UPOZORNENIE

Alkoholový zámok je iba pomôcka a nezbaňuje vodiča zodpovednosti. Vždy je povinnosťou vodiča, aby bol triezvy a bezpečne riadil vozidlo.

Súvisiace informácie

- Obídienie alkoholového zámku* (str. 444)
- Pred naštartovaním motora s alkoholovým zámkom* (str. 445)
- Štartovanie vozidla (str. 440)

- Polohy zapaľovania (str. 442)

Obídienie alkoholového zámku*

V prípade núdzovej situácie alebo ak je alkoholový zámok mimo prevádzky, je možné obísť alkoholický zámok, aby ste mohli riadiť vozidlo.

Informácie o deaktivácii alkoholového zámku nájdete v príručke dodávateľa.

Súvisiace informácie

- Alkoholový zámok* (str. 444)
- Pred naštartovaním motora s alkoholovým zámkom* (str. 445)
- Štartovanie vozidla (str. 440)
- Polohy zapaľovania (str. 442)

Pred naštartovaním motora s alkoholovým zámkom*

Alkoholový zámok sa aktivuje automaticky a je pripravený na použitie pri otvorení vozidla.

Nezabúdajte

Za účelom zabezpečenia správneho fungovania a čo najpresnejšieho výsledku merania:

- Vyhnite sa jedeniu alebo pitiu pribl. 5 minút pred dychovou skúškou.
- Vyhnite sa nadmernému umývaniu čelného skla – alkohol v kvapaline ostrekovača môže spôsobiť nesprávny výsledok merania.

POZNÁMKA

Po ukončení jazdy sa motor bude dať znovu naštartovať do 30 minút bez novej dychovej skúšky.

Súvisiace informácie

- Obídienie alkoholového zámku* (str. 444)
- Alkoholový zámok* (str. 444)
- Štartovanie vozidla (str. 440)
- Polohy zapaľovania (str. 442)

Brzdové funkcie

Brzdy vozidla slúžia na zníženie rýchlosti alebo na zabránenie pohybu vozidla.

Okrem nožnej brzdy a parkovacej brzdy je vozidlo vybavené niekoľkými automatickými funkciami brzdových asistentov. Môžu pomôcť vodičovi tak, že nebude potrebné držať nohu na brzdovom pedáli, keď vozidlo stojí na semafore, alebo sa rozbieha do na svahu, prípadne pri klesaní zo svahu.

V závislosti od výbavy vozidla sú k dispozícii nasledujúce funkcie automatického brzdzenia:

- Automatické zabrzdzenie pri odstavení (Automatické podržanie)
- Asistent rozjazdu do kopca (Hill Start Assist)
- Automatické brzdzenie po kolízii
- City Safety
- Ovládanie klesania zo svahu (Hill Descent Control)

Súvisiace informácie

- Nožná brzda (str. 446)
- Parkovacia brzda (str. 448)
- Automatické zabrzdzenie pri odstavení (str. 451)
- Automatické brzdzenie po kolízii (str. 453)
- Pomoc pri štartovaní na kopci (str. 453)
- City Safety™ (str. 364)

- Hill descent control (str. 474)

Nožná brzda

Nožná brzda je súčasťou brzdového systému. Vozidlo je vybavené dvoma brzdovými okruhmi. Ak je brzdový okruh poškodený, brzdový pedál môže reagovať nižšie. Na dosiahnutie normálneho brzdneho účinku bude preto potrebný vyšší tlak na pedál.

Brzdový pedál vodiča využíva brzdový posilňovač.

UPOZORNENIE

Posilňovač brzd je funkčný len počas naštartovaného motora.

Ak sa používa brzdový pedál, keď je motor vypnutý, bude pedál tuhý a na brzdenie vozidla sa bude musieť použiť vyšší tlak na pedál.

Vo veľmi kopcovitom teréne alebo pri jazde s veľkým zaťažením sa brzdy dajú odľahčiť pomocou brzdenia motorom v manuálnom režime radenia rýchlostných stupňov. Brzdenie motorom je najúčinnnejšie, ak sa používa pri jazde nadol rovnaký prevodový stupeň ako pri jazde nahor. Použite jazdný režim Off Road pre zvýšenie účinnosti brzdenia motorom pri jazde na strmých klesaniach pri nízkych rýchlostiach.

Protiblokovací brzdový systém

Vozidlo je vybavené protiblokovacími brzdami (ABS²), ktoré zabráňujú zablokovaniu kolies pri brzdení a umožňujú zachovanie ovládania riadenia. Ak je brzdový pedál v zábere, môžete cítiť vibrácie, čo je normálne.

Krátky test systému ABS sa vykoná automaticky po naštartovaní vozidla, keď vodič uvoľní brzdový pedál. Ďalšia automatická skúška systému sa môže vykonať pri nízkej rýchlosti. Skúšku môžete pocítiť ako impulzy v brzdovom pedále.

Symbyly na displeji vodiča

Symbol	Špecifikácia
	Skontrolujte hladinu brzdovej kvapaliny. Ak je hladina nízka, doplňte brzdovú kvapalinu a skontrolujte príčinu straty brzdovej kvapaliny.
	Trvalé svietenie počas 2 sekúnd pri štartovaní motora: Automatická kontrola funkcie. Trvalé svietenie počas viac ako 2 sekúnd: Porucha systému ABS. Normálny brzdový systém vozidla je stále funkčný, ale bez funkcie ABS.

UPOZORNENIE

Ak sa rozsvietia výstražné svetlá poruchy brzdy a poruchy ABS súčasne, môže ísť o výskyt poruchy v brzdovom systéme.

- Ak je v tomto štádiu hladina v nádržke na brzdovú kvapalinu normálna, opatrne dovedte vozidlo do najbližšieho servisu a nechajte si skontrolovať brzdový systém – odporúča sa autorizovaný servis spoločnosti Volvo.
- Ak je hladina v nádržke na brzdovú kvapalinu nižšia než hodnota **MIN**, v jazde pokračujte až po doplnení brzdovej kvapaliny doplna. Je nutné zistiť príčinu straty brzdovej kvapaliny.

Súvisiace informácie

- Brzdový asistent (str. 447)
- Automatické zabrzdzenie pri odstavení (str. 451)
- Pomoc pri štartovaní na kopci (str. 453)
- Brzdenie na mokrých cestách (str. 447)
- Brzdenie na posypaných cestách (str. 447)
- Údržba brzdového systému (str. 448)
- Brzdové svetlá (str. 163)

² Anti-lock Braking System

Brzdový asistent

Brzdový asistenčný systém (BAS³) môže zvýšiť brzdú silu počas brzdzenia, a tým skrátiť brzdú dráhu.

Systém zistí spôsob, akým vodič brzdí a v prípade potreby zvýši brzdú silu. Ak je systém ABS aktivovaný, môže zvýšiť brzdú silu na túto roveň.

POZNÁMKA

Keď sa aktivuje systém BAS, zošliapnite (podržte) brzdový pedál tak dlho, ako to bude potrebné.

Súvisiace informácie

- Nožná brzda (str. 446)

Brzdenie na mokrých cestách

Pri dlhom jazdení v silnom daždi bez brzdzenia môže byť pri ďalšom použití brzd brzdíaci efekt mierne oneskorený.

Toto môže nastať aj po umytí auta. Vtedy je potrebné stlačiť brzdový pedál silnejšie. Mali by ste preto udržiavať väčšiu vzdialenosť od vozidiel pred vami.

Po jazdení po mokrej ceste alebo použití autoumyvárne auto silno zabrzdíte. To zohreje brzdé disky, umožní im rýchlejšie vyschnúť a ochráni ich pred koróziou. Pri brzdení nezabúdajte na aktuálnu dopravnú situáciu.

Súvisiace informácie

- Nožná brzda (str. 446)
- Brzdenie na posypaných cestách (str. 447)

Brzdenie na posypaných cestách

Pri jazdení po posolenej ceste sa môže na brzdových diskoch a brzdových obloženiach vytvoriť vrstva soli.

To môže predĺžiť brzdú dráhu. Preto by ste mali udržiavať bezpečnú vzdialenosť od vozidiel pre vami. Okrem toho overte, že robíte nasledovné:

- Brzdíte znovu a znovu, aby ste odstránili celú vrstvu soli. Overte, že iní používatelia cesty nie sú vystavení riziku vašim brzdéním.
- Po skončení jazdy a pred začiatkom ďalšej cesty jemne stlačte brzdový pedál.

Súvisiace informácie

- Nožná brzda (str. 446)
- Brzdenie na mokrých cestách (str. 447)

³ Brake Assist System

Údržba brzdového systému

Pravidelne kontrolujte komponenty brzdového systému z hľadiska opotrebovania. Aby ste udržali vozidlo čo najbezpečnejšie a najspoločnejšie, dodržiavajte servisné intervaly Volvo uvedené v servisnej a záručnej knižke. Po výmene brzdového obloženia a brzdových kotúčov sa brzdny účinok upraví až vtedy, keď sa tieto komponenty „zabehnú“ niekoľko sto kilometrov (míl). Znížený brzdny účinok kompenzujte tým, že stlačíte brzdový pedál silnejšie. Spoločnosť Volvo odporúča používať iba brzdové obloženia schválené pre vaše Volvo.

! DÔLEŽITÉ

Opotrebovanie komponentov brzdového systému sa musí pravidelne kontrolovať.

Obráťte sa na servis, ktorý vám poskytne informácie o postupe, alebo sa obráťte na servis, aby vykonal kontrolu – odporúča sa autorizovaný servis vozidiel značky Volvo.

Súvisiace informácie

- Nožná brzda (str. 446)

Parkovacia brzda

Parkovacia brzda zabraňuje samovoľnému rozjazdu vozidla pomocou mechanického blokovania/blokovania dvoch kolies.



Ovládanie parkovacej brzdy sa nachádza v konzole tunela medzi sedadlami.

Pri použití elektricky ovládanej parkovacej brzdy je možné počuť slabý zvuk elektromotora. Zvuk môžete počuť aj pri kontrole automatickej funkcie parkovacej brzdy.

Ak vozidlo stojí, keď je aktivovaná parkovacia brzda, pôsobí len na zadné kolesá. Ak sa aktívuje pri pohybe vozidla, potom sa použije normálna nožná brzda, t.j. brzda pôsobí na všetky štyri kolesá. Pôsobenie brzd sa zmení na zadné kolesá, keď sa vozidlo takmer nepohybuje.

Súvisiace informácie

- Zapnutie a vypnutie parkovacej brzdy (str. 449)
- Parkovanie v kopci (str. 450)
- V prípade poruchy parkovacej brzdy (str. 451)
- Automatické zabrzdzenie pri odstavení (str. 451)

Zapnutie a vypnutie parkovacej brzdy

Použite parkovaciu brzdú, aby ste predišli samovoľnému pohybu vozidla.

Aktivovanie parkovacej brzdy



- Potiahnite ovládač nahor.
 - > Symbol na displeji vodiča sa rozsvieti, keď sa aktivuje parkovacia brzda.
- Skontrolujte, či vozidlo stojí.

Symbol na displeji vodiča

Symbol	Špecifikácia
	Symbol sa rozsvieti, keď je aktivovaná parkovacia brzda. Ak symbol bliká, znamená to, že došlo k poruche. Prečítajte si správu na displeji vodiča.

Automatická aktivácia

Parkovacia brzda sa aktivuje automaticky

- pri vypnutom vozidle a aktivácii nastavenia automatickej aktivácie parkovacej brzdy na stredovom displeji.
- ak je zvolený prevodový stupeň **P** v strmom svahu.
- ak je aktivovaná funkcia automatického podržania brzdy (Automatické zabrzdzenie pri odstavení) a
 - vozidlo stojí dlhší čas (5-10 minút)
 - vozidlo je vypnuté
 - vodič opustil vozidlo.

Núdzová brzda

V prípade núdze môže byť parkovacia brzda aktivovaná počas pohybu vozidla ťahaním a pridržaním ovládača. Brzdenie sa zastaví po uvoľnení ovládača alebo po zošliapnutí plynového pedálu.

POZNÁMKA

Keď sa vo veľkej rýchlosti aktivuje núdzové brzdenie, ozve sa zvukový signál.

Deaktivovanie parkovacej brzdy



Manuálne deaktivovanie

Ak chcete deaktivovať parkovaciu brzdú, motor musí bežať.

- Pevne stlačte brzdový pedál.
- Stlačte ovládač nadol.
 - > Parkovacia brzda sa uvoľní a symbol na displeji vodiča zhasne.

◀ Automatické deaktivovanie

1. Naštartujte vozidlo.
2. Pevne stlačte brzdový pedál. Zvoľte polohu prevodovky **D** alebo **R** a stlačte plynový pedál.
 - > Parkovacia brzda sa uvoľní a symbol na displeji vodiča zhasne.

POZNÁMKA

Pri automatickej deaktivácii buď musí mať vodič nasadený bezpečnostný pás, alebo musia byť dvere vodiča zatvorené.

Súvisiace informácie

- Nastavenie aktivácie automatickej parkovacej brzdy (str. 450)
- V prípade poruchy parkovacej brzdy (str. 451)
- Parkovacia brzda (str. 448)
- Parkovanie v kopci (str. 450)

Nastavenie aktivácie automatickej parkovacej brzdy

Vyberte, či sa má parkovacia brzda aktivovať automaticky pri vypnutí vozidla.

Ak chcete nastavenie zmeniť:

1. Ťuknite na položku **Nastavenia** v pohľade zhora na strednom displeji.
2. Stlačte **My Car** → **Parkovacia brzda a pruženie** a vyberte alebo zrušte výber funkcie **Automaticky aktivovať el. parkovaciu brzdu**.

Súvisiace informácie

- Zapnutie a vypnutie parkovacej brzdy (str. 449)
- Parkovacia brzda (str. 448)

Parkovanie v kopci

Pri parkovaní na kopci stále používajte parkovaciu brzdu.

UPOZORNENIE

Pri parkovaní na šikmom povrchu vždy používajte parkovaciu brzdu. Zaradenie prevodového stupňa alebo polohy **P** automatickej prevodovky nie je dostatočná na to, aby vozidlo stálo vo všetkých situáciách.

Ak ste vozidlo zaparkovali smerom do kopca:

- Otočte kolesá **v smere od** obrubníka.

Ak ste vozidlo zaparkovali smerom z kopca:

- Otočte kolesá **v smere ku** obrubníku.

Ťažký náklad pri parkovaní na kopci

Ťažký náklad, ako napríklad príves, môže spôsobiť, že sa vozidlo na strmom po automatickom uvoľnení parkovacej brzdy začne pohybovať smerom dozadu. Zabrániť tomu môžete tak, že ovládač potiahnete smerom nahor, kým vozidlo bude jazdiť v opačnom smere. Keď motor dosiahne trakciu, uvoľníte ovládač.

Súvisiace informácie

- Zapnutie a vypnutie parkovacej brzdy (str. 449)

V prípade poruchy parkovacej brzdy

Ak nie je možné po niekoľkých pokusoch deaktivovať alebo aktivovať parkovaciu brzdou, obráťte sa na autorizovaný servis spoločnosti Volvo.

Pri jazde s aktivovanou parkovacou brzdou zaznie zvukový výstražný signál.

Ak musí byť vozidlo odstavené pred odstránením prípadnej poruchy, potom musia byť kolesá otočené ako pri parkovaní na kopci a volič prevodových stupňov musí byť v polohe **P**.



Nízke napätie batérie

Ak je napätie batérie príliš nízke, parkovacia brzda sa nedá deaktivovať ani aktivovať. Ak je napätie batérie príliš nízke, pripojte darcovskú batériu.

Výmena brzdového obloženia

Zadné brzdové obloženia sa musia vymeniť v servise z dôvodu konštrukcie elektricky ovládanej parkovacej brzdy - odporúča sa autorizovaný servis spoločnosti Volvo.

Symbody na displeji vodiča

Symbol	Špecifikácia
	Ak symbol bliká, znamená to, že došlo k poruche. Prečítajte si hlásenie na displeji vodiča.
	Porucha brzdového systému. Prečítajte si hlásenie na displeji vodiča.
	Informačná správa na displeji vodiča.

Súvisiace informácie

- Zapnutie a vypnutie parkovacej brzdy (str. 449)
- Parkovanie v kopci (str. 450)
- Batéria štartéra (str. 642)
- Servisný program Volvo (str. 626)

Automatické zabrzdzenie pri odstavení

Automatické zabrzdzenie pri odstavení (Automatické podržanie) znamená, že vodič môže uvoľniť brzdový pedál a brzdný účinok sa zachová, keď vozidlo zastavilo na semafore alebo v križovatke.

Keď sa vozidlo zastaví, brzdy sa aktivujú automaticky. Funkcia sa dá používať buď pomocou nožnej brzdy, alebo parkovacej brzdy, aby vozidlo zostalo stáť a funguje na všetkých sklonoch svahu. Pri rozjazde sa brzdy automaticky uvoľnia, ak má vodič zapnutý bezpečnostný pás a/alebo sú zatvorené dvere vodiča.





POZNÁMKA

Pri brzdení do zastavenia na stúpajúcom alebo klesajúcom povrchu je potrebné brzdový pedál pred uvoľnením zatlačiť trochu tvrdšie, aby vozidlom netrhlo.

Parkovacia brzda sa aktivuje automaticky, keď

- vozidlo je vypnuté
- dvere vodiča sa otvoria
- bezpečnostný pás vodiča sa odopne
- vozidlo stojí dlhší čas (5-10 minút).

◀ Symboly na displeji vodiča

Symbol	Špecifikácia
	Symbol sa rozsvieti, keď funkcia používa brzdový pedál na udržanie zastaveného vozidla.
	Symbol sa rozsvieti, keď funkcia používa parkovaciu brzdu na udržanie zastaveného vozidla.

Súvisiace informácie

- Aktivácia a deaktivácia automatickej brzdy pri zastavení (str. 452)
- Nožná brzda (str. 446)
- Parkovacia brzda (str. 448)
- Pomoc pri štartovaní na kopci (str. 453)

Aktivácia a deaktivácia automatickej brzdy pri zastavení

Funkcia automatickej brzdy pri zastavení sa aktivuje pomocou tlačidla v konzole tunela.



- Funkciu aktivujete alebo deaktivujete stlačením tlačidla v konzole tunela.
 - > Indikátor v tlačidle sa rozsvieti, keď je funkcia aktivovaná. Funkcia zostane aktivovaná aj pri ďalšom naštartovaní vozidla.

Použiteľné pri vypnutí



Ak je funkcia aktívna a drží vozidlo pomocou nožnej brzdy (symbol A svieti na displeji vodiča), brzdový pedál musí byť stlačený súčasne so stlačením tlačidla, aby sa deaktivovala.

- Funkcia zostáva deaktivovaná, kým je znovu neaktivujete.
- Keď je funkcia deaktivovaná, asistent rozjazdu do kopca (HSA) zostane aktívny, aby sa zabránilo pohybu vozidla vzad pri rozjazde do kopca.

Súvisiace informácie

- Automatické zabrzdzenie pri odstavení (str. 451)

Pomoc pri štartovaní na kopci

Asistent rozjazdu do kopca (HSA⁴) zabráni samovoľnému pohybu vozidla pri rozjazde do kopca. Pri cúvaní do kopca zabráni vozidlu v jazde dopredu.

Funkcia znamená, že tlak pedálu v brzdovom systéme zotrvá niekoľko sekúnd, kým sa noha vodiča posunie z brzdového pedálu na plynový pedál.

Dočasný brzdny účinok sa uvoľní po niekoľkých sekundách alebo keď vodič začne jazdiť.

Asistent rozjazdu do kopca sa aktivuje pri zastavení v strmom svahu. Táto funkcia je k dispozícii aj vtedy, keď je funkcia automatického brzdienia pri státní vozidla (automatické podržanie) deaktivovaná.

Súvisiace informácie

- Automatické zabrzdzenie pri odstavení (str. 451)
- Nožná brzda (str. 446)

Automatické brzdzenie po kolízii

V prípade kolízie, pri ktorej sa dosiahne úroveň aktivácie pyrotechnických napínačov bezpečnostných pásov alebo airbagov, prípadne ak sa rozpozná kolízia s veľkým zvieraťom, automaticky sa aktivujú brzdy vozidla. Táto funkcia má zabrániť alebo znížiť následky akejkoľvek následnej kolízie.

Po vážnej kolízii existuje riziko, že už nebude možné riadiť a ovládať vozidlo. Aby sa predišlo prípadnej ďalšej kolízii s vozidlom alebo predmetom v dráhe vozidla alebo aby sa zmiernila, automaticky sa aktivuje automatický brzdový systém a vozidlo bezpečne zabrzdí.

Brzdové svetlá a výstražné svetlá sa počas brzdienia aktivujú. Keď vozidlo zastaví, výstražné svetlá naďalej blikajú a parkovacia brzda je aktivovaná.

Ak brzdzenie nie je vhodné, napr. ak hrozí nebezpečenstvo zasiahnutia vozidlami v premávke, systém môže vodič prekonať tak, že stlačí plynový pedál.

Funkcia predpokladá, že brzdový systém zostane po zrážke nedotknutý.

Súvisiace informácie

- Rear Collision Warning* (str. 384)
- BLIS* (str. 385)
- Brzdové funkcie (str. 445)

Rekuperačné brzdzenie*

Vozidlo obnovuje kinetickú energiu počas brzdienia, aby sa znížila spotreba paliva a emisie.



Keď vozidlo generuje energiu pre batériu, na displeji vodiča sa zobrazí symbol batérie⁵.

Funkcia je k dispozícii vo všetkých režimoch jazdy s prevodovkou v polohe **D** alebo **M**.

Aktivácia rekuperačného brzdienia

Rekuperačné brzdzenie sa aktivuje jemným tlakom na brzdový pedál alebo počas brzdienia motorom.

Rekuperačia sa zvyšuje počas brzdienia motorom, keď je zvolený režim ručného radenia **M**.

Súvisiace informácie

- Režimy jazdy* (str. 463)
- Radenie prevodových stupňov s automatickou prevodovkou (str. 455)

⁴ Hill Start Assist

⁵ Symbol platí pre vozidlá so 48 V batériou.

Prevodovka

Prevodovka je súčasťou hnacej sústavy vozidla (prenos sily) medzi motorom a hnanými kolesami. Úlohou prevodovky je zmena prevodového pomeru v závislosti od požiadaviek na rýchlosť a výkon.

Vozidlo má osemstupňovú automatickú prevodovku. Počet zmien prevodových stupňov znamená, že krútiaci moment a výkonové pásmo motora sa dá efektívne využívať.

Dva z prevodových stupňov sú rýchle prevodové stupne, ktoré šetria palivo pri jazde v konštantných otáčkach motora. Pomocou radiacej páky a lopatiek na volante je možné manuálne preraďovať na vyšší a nižší stupeň. Na displeji vodiča sa zobrazí zaradený prevodový stupeň.

Súvisiace informácie

- Automatická prevodovka (str. 454)
- Indikátor prevodových stupňov (str. 461)

Automatická prevodovka

Prevodové stupne sa vyberajú automaticky, takže môžete jazdiť čo najefektívnejšie. Prevodovka má aj režim manuálneho radenia. Prevodovka je k dispozícii v dvoch rôznych verziách. Podľa radiacej páky sa dá určiť, ktorou prevodovkou je vozidlo vybavené. Rôzne radiace páky majú rôzne funkcie.



Prehľad veľkej radiacej páky a vzoru radenia na displeji vodiča.



Prehľad malej radiacej páky a vzoru radenia na displeji vodiča.

Na displeji vodiča sa zobrazí zaradený prevodový stupeň:

P, R, N, D alebo **M**.

Súvisiace informácie

- Radenie prevodových stupňov s automatickou prevodovkou (str. 455)
- Zmena prevodového stupňa pádlami na volante* (str. 457)
- Poistka radenia prevodových stupňov (str. 459)
- Funkcia kick-down (str. 460)
- Launch funkcia* (str. 461)
- Indikátor prevodových stupňov (str. 461)
- Symboly a správy pre automatickú prevodovku (str. 461)

Radenie prevodových stupňov s automatickou prevodovkou

Pri malej páke prevodovky vykonajte zmenu zaradených prevodových stupňov zatlačením pružinou ovládaného voliča prevodových stupňov dopredu alebo dozadu, prípadne do strán, pri manuálnom radení. Pri veľkej radiacej páke stlačte páku doľava namiesto manuálneho radenia.

Zmena prevodového stupňa



Prehľad veľkej radiacej páky a zaradených prevodových stupňov.

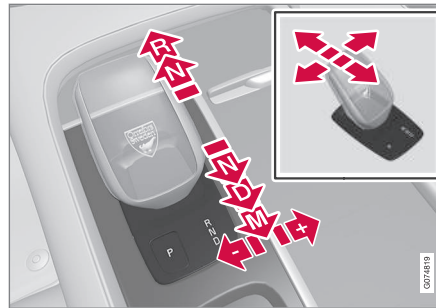

Prehľad malej radiacej páky a zaradených prevodových stupňov.

Zaradené prevodové stupne

Parkovanie – P



Prehľad radiacej páky a poloha P pre malú radiaciu páku.

Pri malej radiacej páke použite tlačidlo **P** umiestnené vedľa voliča prevodových stupňov pre aktiváciu parkovacej polohy. Pri veľkej páke sa parkovacia poloha aktivuje presunutím radiacej páky do polohy **P**.

Prevodovka sa mechanicky zablokuje, keď sa aktivuje poloha **P**.

Polohu **P** použite pri parkovaní. V polohe **P** môžete naštartovať vozidlo. Pri výbere polohy **P** musí vozidlo stáť.

Zaparkovanie - najskôr zabrzdíte parkovacou brzdou a potom vyberte polohu **P**.

UPOZORNENIE

Pri parkovaní na šikmom povrchu vždy používajte parkovaciu brzdú. Zaradenie prevodového stupňa alebo polohy **P** automatickej prevodovky nie je dostatočná na to, aby vozidlo stálo vo všetkých situáciách.

POZNÁMKA

Aby sa vozidlo dalo zamknúť a dal sa aktivovať alarm, musí byť prevodovka v polohe **P**.

◀ Funkcie pomocníka⁶

Systém automaticky prepne na polohu **P**:

- ak motor vozidla vypnete v polohe **D** alebo **R**.
- ak si vodič odopne bezpečnostný pás a otvorí dvere vodiča, keď motor vozidla beží v inom režime ako **P**.

Ak chcete zaparkovať vozidlo bez zapnutého bezpečnostného pásu a pri otvorených dverách - opustite polohu **P** tak, že znovu zvolíte polohu **R** alebo **D**.

Ak je vozidlo vypnuté v polohe **N**, nedôjde k automatickej zmene na polohu **P**. To umožňuje umývanie vozidla v automatickej umývačke vozidiel.

Cúvanie – R

Pre cúvanie vyberte polohu **R**. Pri výbere polohy **R** musí vozidlo stáť.

Neutrál – N

V polohe **N** vozidlo jazdí na voľnobeh. V polohe **N** môžete naštartovať vozidlo. Zatiahnite parkovaciu brzdú, ak vozidlo stojí a volič prevodových stupňov je v polohe **N**.

Aby ste mohli preradiť z polohy **N** na iný prevodový stupeň, musí byť zošliapnutý brzdový pedál a poloha zapalovania musí byť **II**. Motor musí bežať u vozidiel s malou radiacou pákou.

Poloha jazdy – D

Poloha **D** je normálna poloha pri jazdení. Preradenie nahor a nadol prebieha automaticky na základe úrovne zrýchlenia a rýchlosti.

Pri zmene prevodového stupňa z polohy **R** na polohu **D** musí vozidlo stáť.

Manuálna poloha – M



Prehľad vzoru radenia na displeji vodiča pre veľkú radiaciu páku.

V polohe **M** sa dá riadiť manuálne. Motor vozidla - brzdí pri uvoľnení plynového pedálu.

Poloha **M** sa zvolí posunutím voliča prevodových stupňov do polohy **D** do koncovej polohy na "**±**".

- Zatlačte volič prevodových stupňov dopredu do polohy "**+**" (plus), ak chcete

preradiť o jeden stupeň nahor a uvoľníte ho.

- Zatlačte volič prevodových stupňov dozadu do polohy "**-**" (mínus), ak chcete preradiť o jeden stupeň nadol a uvoľníte ho.
- Volič prevodových stupňov zatlačte do strany, do jeho koncovej polohy v **D**, ak sa chcete vrátiť do polohy **D**.



Prehľad vzoru radenia na displeji vodiča pre malú radiaciu páku.

V polohe **M** sa dá riadiť manuálne. Motor vozidla - brzdí pri uvoľnení plynového pedálu.

Polohu **M** vyberiete posunutím voliča prevodových stupňov smerom dozadu z polohy **D**.

- Zatlačte volič prevodových stupňov doprava do polohy "**+**" (plus), ak chcete

⁶ Platí pre vozidlá s malou radiacou pákou.

preradiť o jeden stupeň nahor a uvoľnite ho.

- Zatláčte volič prevodových stupňov doľava do polohy "-" (mínus), ak chcete preradiť o jeden stupeň nadol a uvoľnite ho.
- Zatláčením voliča prevodových stupňov dozadu sa vrátite do polohy **D**.

Ak sa rýchlosť zníži na úroveň nižšiu, ako je vhodná pre zvolený prevodový stupeň, prevodovka automaticky podradí nadol, aby sa zabránilo trhaniu a zastaveniu motora.

Súvisiace informácie

- Automatická prevodovka (str. 454)
- Poistka radenia prevodových stupňov (str. 459)
- Zmena prevodového stupňa pádlami na volante* (str. 457)
- Funkcia kick-down (str. 460)

Zmena prevodového stupňa pádlami na volante*

Lopatky pod volantom sú doplnkom k voliču prevodových stupňov a umožňujú manuálne radenie prevodových stupňov bez toho, aby ste zložili ruky z volantu.

Funkcia je k dispozícii v polohe **D** alebo **M**.



- 1 "-": Vyberie nasledujúci nižší prevodový stupeň.
- 2 "+": Vyberie nasledujúci vyšší prevodový stupeň.

Spínač

Ak chcete zmeniť prevodový stupeň:

- Potiahnite jednu z lopatiek dozadu – smerom k volantu – a uvoľnite ju.

K zmene prevodového stupňa dochádza pri každom potiahnutí lopatky, a to za predpokladu, že otáčky motora neopustia povolený

rozsah. Na displeji vodiča sa zobrazí aktuálny prevodový stupeň.



- ◀ V polohe **M** sa lopatky pod volantom automaticky aktivujú.



Displej vodiča pri zmene prevodového stupňa pomocou lopatiek pod volantom v režime manuálneho radenia prevodových stupňov, veľká prevodová páka.

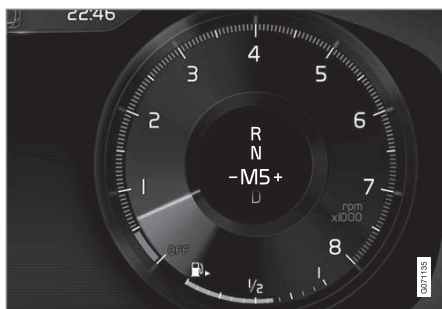

Displej vodiča pri zmene prevodového stupňa pomocou lopatiek pod volantom v režime manuálneho radenia prevodových stupňov, malá prevodová páka.

Aktivácia lopatiek pod volantom v polohe **D**

Aby bolo možné zmeniť prevodový stupeň pomocou lopatiek pod volantom, musia byť aktivované:

- Potiahnite jednu z lopatiek smerom k volantu.
- > Obrázok na displeji vodiča zobrazuje aktuálny prevodový stupeň.

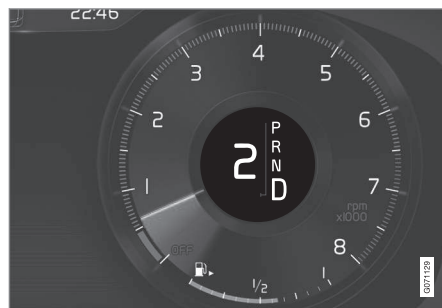

Displej vodiča pri zmene prevodového stupňa pomocou lopatiek pod volantom, veľká prevodová páka.



Displej vodiča pri zmene prevodového stupňa pomocou lopatiek pod volantom, malá prevodová páka.

Deaktivácia lopatiek pod volantom v polohe **D**

Manuálna deaktivácia

- Potiahnite pravú lopatku (+) smerom k volantu a podržte ju v tejto polohe, kým nezhasne číslo na displeji vodiča.
- > Prevodovka sa vráti do polohy **D**.

Automatická deaktivácia

Lopatky pod volantom sa po krátkom čase deaktivujú, ak sa nepoužívajú. Toto je indikované zhasnutím čísla na displeji vodiča. Výnimka je počas brzdenie motorom – potom sú lopatky aktivované tak dlho, kým prebieha brzdenie motorom.

Súvisiace informácie

- Automatická prevodovka (str. 454)
- Radenie prevodových stupňov s automatickou prevodovkou (str. 455)
- Indikátor prevodových stupňov (str. 461)

Poistka radenia prevodových stupňov

Poistka radenia zabraňuje náhodnej zmene medzi rôznymi polohami prevodových stupňov v automatickej prevodovke.

Existujú dva rôzne typy poistiek radenia - mechanická a automatická.

Mechanická poistka radenia

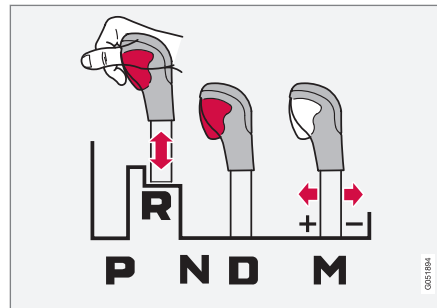

Poistka radenia prevodových stupňov pre vozidlá s veľkou radiacou pákou.

Volič prevodových stupňov sa môže voľne pohybovať dopredu a dozadu medzi **N** a **D**. Ostatné polohy sú uzamknuté západkou, ktorá sa uvoľní pomocou tlačidla poistky na voliči prevodových stupňov.

Ak stlačíte tlačidlo poisty, páka sa bude dať voľne pohybovať dopredu alebo dozadu medzi polohami **P**, **R**, **N** a **D**.

Automatická poistka radenia

Automatická poistka radenia prevodových stupňov má špeciálne bezpečnostné systémy.

Z parkovacej polohy –P alebo neutrálne polohy – N

Aby ste mohli preradiť volič prevodových stupňov z polohy **P** alebo **N** na iný prevodový stupeň, musí byť zošliapnutý brzdový pedál a poloha zapalovania musí byť **II**. Motor musí bežať u vozidiel s malou radiacou pákou.

Ak je volič prevodov v polohe **N** a vozidlo stojí minimálne 3 sekundy (bez ohľadu na to, či je motor v chode), potom sa volič prevodovky zablokuje.

Hlásenie na displeji vodiča

Ak je volič prevodových stupňov zablokovaný na displeji vodiča sa zobrazí správa napr.

Radiaca páka Stlačením brzd. pedálu aktivujete radiacu páku.

Volič prevodových stupňov nie je zablokovaný mechanicky.⁷

Súvisiace informácie

- Automatická prevodovka (str. 454)
- Radenie prevodových stupňov s automatickou prevodovkou (str. 455)
- Deaktivujte automatický inhibitor radenia (str. 460)

⁷ Platí pre vozidlá s malou radiacou pákou

Deaktivujte automatický inhibítor radenia⁸

Keď je vozidlo bez napájania, môže sa automatický inhibítor voliča prevodových stupňov vypnúť vo vozidlách vybavených veľkou radiačnou pákou. Pre vozidlá vybavené malou radiačnou pákou nie je možné vypnúť inhibítor voliča prevodových stupňov.

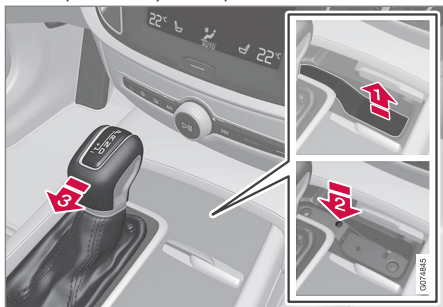

Prehľad veľkej radiačnej páky.

Ak sa vozidlo nedá riadiť, napr. v dôsledku vybitej batérie, musí sa volič prevodových stupňov zaradiť do polohy **N** tak, aby sa vozidlo mohlo pohybovať.

- 1 Zdvihnite gumovú podložku v priestore pred voličom prevodových stupňov. Nájdite otvor pomocou pružinou ovládaného tlačidla v spodnej časti priehradky.

- 2 Zatlačte do otvoru malý skrutkovač a podržte ho.
- 3 Presuňte volič prevodových stupňov do polohy **N** a uvoľnite tlačidlo.
4. Položte gumenú podložku na miesto.



Prehľad malého voliča prevodových stupňov, kde nie je možné deaktivovať poistku radenia prevodových stupňov.

Súvisiace informácie

- Poistka radenia prevodových stupňov (str. 459)
- Automatická prevodovka (str. 454)

Funkcia kick-down

Kick-down možno použiť, keď je potrebné maximálne zrýchlenie ako pri predbiehaní. Keď je plynový pedál úplne stlačený na podlahe (za polohou, ktorá sa normálne považuje za úplné zrýchlenie), ihneď je zaradená nižšia rýchlosť. Toto sa nazýva kick-down.

Keď je plynový pedál uvoľnený z polohy kick-down, prevodovka sa automaticky prepne.

Funkcia bezpečnosť

Na ochranu pred pretočením motora má program na ovládanie prevodovky ochranný tlmič radenia nižších prevodových stupňov.

Prevodovka nedovolí radenie nižších prevodových stupňov/kick-down, ktoré by viedli k príliš vysokej rýchlosti motora, ktorá by motor poškodila. Nestane sa nič, keď sa vodič stále pokúša znížiť týmto spôsobom vysokú rýchlosť motora – pôvodný prevodový stupeň ostane spustený.

Pri kick-down vozidlo môže znížiť rýchlosť o jeden alebo viac stupňov súčasne v závislosti od rýchlosti motora. Vozidlo zvýši rýchlosť, keď motor dosiahne maximálnu rýchlosť motora, ktorá chráni motor pred poškodením.

Súvisiace informácie

- Automatická prevodovka (str. 454)

⁸ Funkcia nie je k dispozícii pre vozidlá vybavené malou radiačnou pákou.

Launch funkcia*

Keď vyžadujete maximálne zrýchlenie z miesta státiť, môžete použiť funkciu Launch. Funkcia je k dispozícii v nasledovných jazdných režimoch: Dynamic, Comfort a Individual.

Aktivujte Launch

Skontrolujte, či vozidlo stojí a kolesá smerujú priamo dopredu.

1. Zaraďte prevodový stupeň D.
2. Úplne zošliapnite brzdový pedál.
3. Následne úplne zošliapnite plynový pedál.
4. Do 2 sekúnd uvoľnite brzdový pedál.

i POZNÁMKA

Ak funkcia Launch nepracuje, počkajte niekoľko minút a pred ďalším použitím funkcie nechajte hnaicu sústavu vychladnúť na prevádzkovú teplotu.

! DÔLEŽITÉ

Pri používaní funkcie Launch podlieha hnaica sústava opotrebovaniu a preto je táto funkcia k dispozícii iba na obmedzený počet použití.

Súvisiace informácie



- Automatická prevodovka (str. 454)

Symbole a správy pre automatickú prevodovku

Ak sa vyskytne porucha v prevodovke, na displeji vodiča sa zobrazí symbol a správa.

! DÔLEŽITÉ

Aby sa predišlo poškodeniu komponentov systému pohonu, kontroluje sa prevádzková teplota prevodovky. Ak hrozí nebezpečenstvo prehriatia, na displeji vodiča sa rozsvieti výstražný symbol a zobrazí sa textová správa – postupujte podľa uvedených odporúčaní.

Symbol	Špecifikácia
	V systéme prevodovky sa vyskytla chyba. Prečítajte si správu na displeji vodiča.
	Horúca alebo prehriata prevodovka. Prečítajte si správu na displeji vodiča.
	Dočasná chyba v hnacej sústave. Prečítajte si správu na displeji vodiča.

Súvisiace informácie

- Automatická prevodovka (str. 454)

Indikátor prevodových stupňov

Indikátor prevodových stupňov na displeji vodiča zobrazuje aktuálny prevodový stupeň počas manuálneho radenia a to, kedy je vhodné zaradiť nasledujúci prevodový stupeň kvôli optimálnej spotrebe paliva.

Pre ekologickú jazdu počas manuálneho radenia prevodových stupňov je dôležité jazdiť na správnom prevodovom stupni a včas preradiť na iný prevodový stupeň.



Indikátor prevodových stupňov na 12-palcovom displeji vodiča pre veľkú radiacu páku*.



Indikátor prevodových stupňov na 8-palcovom displeji vodiča pre veľkú radiacu páku.

Indikátor prevodových stupňov zobrazuje aktuálny prevodový stupeň na displeji vodiča a používa šípku hore na označenie, keď odporúča preradenie na vyšší prevodový stupeň.



Indikátor prevodových stupňov na 12-palcovom displeji vodiča pre malú radiacu páku*.



Indikátor prevodových stupňov na 8-palcovom displeji vodiča pre malú radiacu páku.

Indikátor prevodových stupňov zobrazuje aktuálny prevodový stupeň na displeji vodiča a indikuje odporúčané preradenie na vyšší prevodový stupeň blikajúcim znamienkom plus.

Súvisiace informácie

- Automatická prevodovka (str. 454)

Pohon všetkých kolies

Pohon všetkých kolies (AWD⁹) znamená, že vozidlo riadi všetky štyri kolesá súčasne, čo zlepšuje trakciu.

Na dosiahnutie najlepšej možnej trakcie sa hnacia sila automaticky rozdelí na kolesá s najlepším záberom. Systém priebežne vypočítava potrebu krútiaceho momentu na zadných kolesách a môže ihneď opätovne rozdeliť až polovicu krútiaceho momentu motora na zadné kolesá.

Pohon všetkých kolies má tiež stabilizačný účinok pri vyšších rýchlostiach. Za normálnych jazdných podmienok sa väčšina výkonu prenáša na predné kolesá. Keď vozidlo stojí, pohon všetkých kolies je vždy pripravený pre maximálnu trakciu počas zrýchlenia.

Vlastnosti pohonu všetkých kolies sa líšia v závislosti od zvoleného režimu pohonu.

Súvisiace informácie

- Režim jazdy* (str. 463)
- Regulácia nízkej rýchlosti (str. 473)
- Prevodovka (str. 454)

Režim jazdy*

Výber režimu jazdy ovplyvňuje jazdné vlastnosti vozidla, aby sa zlepšil zážitok z jazdy a uľahčila jazda v osobitných situáciách.

Pomocou režimov jazdy je možné rýchlo získať prístup k mnohým funkciám a nastaveniam vozidla pre rôzne potreby jazdy. Nasledujúce systémy sú prispôsobené tak, aby sa zachovali jazdné vlastnosti, ktoré sú v každom režime jazdy čo možno najlepšie:

- Riadenie
- Motor/prevodovka/pohon všetkých kolies
- Brzdy
- Tlmenie nárazov
- Displej vodiča
- Funkcia štart/stop
- Nastavenia klimatizácie

Vyberte si režim jazdy prispôsobený aktuálnym jazdným podmienkam. Nezabudnite, že nie všetky režimy jazdy sú dostupné vo všetkých situáciách.

Voliteľné režimy jazdy

Keď sa vozidlo naštartuje, je v režime **Comfort** a je aktivovaná funkcia štart/stop. Jazdný režim sa dá zmeniť, keď je vozidlo naštarto-

vané, napr. do režimu **Individual**. Keď je zvolený režim **Individual**, môžete vykonať úpravy pre konkrétne preferencie, napr. ukazovať otáčkomer.

Comfort

Režim **Comfort** je normálny režim vozidla. Tieto nastavenia znamenajú, že sa vo vozidle cítite príjemne, riadenie je ľahké, tlmenie nárazov je mäkké a pohyb tela je hladký.

Tento režim jazdy je režimom certifikácie emisií oxidu uhlíkového.

V režime **Comfort** sa na displeji vodiča nezobrazuje žiadny otáčkomer¹⁰.

Eco

- Pomocou režimu **Eco** sa vozidlo prispôsobí energeticky efektívnejšiemu a ekologickjšiemu riadeniu.

Režim jazdy znamená napríklad to, že je aktivovaná funkcia štart/stop, tlmiče sú mäkké a výkon určitých nastavení klimatizácie sa zníži.

Pri jazde v režime **Eco** sa na displeji vodiča zobrazí eko-meter, ktorý v reálnom čase udáva, aká hospodárna je vaša jazda.

Off Road

- Maximalizuje trakciu vozidla pri jazde v náročnom teréne a na zlých cestách.

Riadenie je ľahké, pohon všetkých kolies a funkcia pre reguláciu nízkych otáčok s ovládním klesania zo svahu (HDC¹¹) sú aktivované. Funkcia štart/stop je deaktivovaná.

Režim jazdy je možné aktivovať len pri nízkych otáčkach a tachometer zobrazuje rozsah pre obmedzenie rýchlosti. Pri prekročení tejto rýchlosti sa režim **Off Road** pozastaví a aktivuje sa iný režim jazdy.

V režime **Off Road** má displej vodiča kompas medzi otáčkomerom a tachometrom.



POZNÁMKA

Režim jazdy nie je určený na používanie na verejných komunikáciách.

⁹ All Wheel Drive

¹⁰ Platí len pre vozidlá s 8-palcovým displejom vodiča.

¹¹ Hill Descent Control



« **Dynamic**

- Režim **Dynamic** znamená, že vozidlo má športovejšie charakteristiky a rýchlejšiu odozvu na zrýchlenie.

Zmeny prevodových stupňov sa stávajú rýchlejšími a zreteľnejšími a prevodovka uprednostňuje prevod s väčšou trakciou.

Reakcia riadenia je rýchlejšia a absorpcia nárazov je tvrdšia¹² čo znamená, že karoséria kopíruje vozovku, aby sa zmenšilo odvaľovanie v zákrutách.

Funkcia štart/stop je deaktivovaná.

Režim **Dynamic** je k dispozícii aj vo verzii **Polestar Engineered***.

Individual

- Prispôsobenie režimu jazdy podľa individuálnych preferencií.

Vyberte režim jazdy, od ktorého chcete začať, a potom upravte nastavenia podľa požadovaných jazdných vlastností. Tieto nastavenia sa ukladajú do profilu aktívneho vodiča a sú k dispozícii vždy, keď je vozidlo odomknuté rovnakým kľúčom diaľkového ovládania.

Individuálny režim jazdy je k dispozícii len vtedy, ak je najprv aktivovaný na strednom displeji.

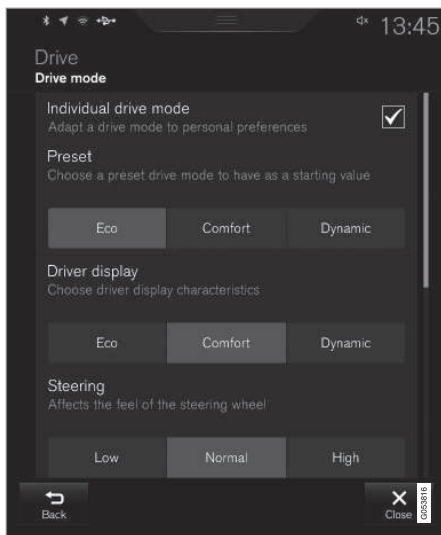

Zobrazenie nastavení¹³ pre individuálny režim jazdy.

1. Stlačte **Nastavenia** v pohľade zhora.
2. Stlačte **My Car** → **Individuálny režim jazdy** a zvolte **Individuálny režim jazdy**.

3. V **Predvoľby** si vyberte režim jazdy, ktorý sa má začať od: **Eko**, **Komfort**, **Dynamické** alebo **Polestar Engineered***.

Možné úpravy sa vzťahujú na nastavenia pre:

- **Displej vodiča**
- **Vôľa riadenia**
- **Charakteristika hriadeľa**
- **Charakteristika brzdzenia**
- **Riadenie odpruženia**
- **ECO klimatizácia**
- **Štart/Stop**.

Súvisiace informácie

- Zmena režimu jazdy* (str. 465)
- Režim jazdy Eco (str. 465)
- Úsporná jazda (str. 476)
- Funkcia štart/stop (str. 468)
- Regulácia nízkej rýchlosti (str. 473)
- Hill descent control (str. 474)
- Pohon všetkých kolies (str. 462)
- Profily vodiča (str. 138)
- Rekuperačné brzdzenie* (str. 453)

¹² Platí pre Four-C.

¹³ Obrázok je schematický - časti sa môžu líšiť v závislosti od modelu vozidla.

Zmena režimu jazdy*

Vyberte si režim jazdy prispôsobený aktuálnym jazdným podmienkam.

Režim jazdy zmeníte pomocou ovládača na stredovej konzole.

Nezabudnite, že nie všetky režimy jazdy sú dostupné vo všetkých situáciách.

Zmena jazdného režimu:



1. Stlačte ovládač režimu jazdy **DRIVE MODE**.
 - > Na strednom displeji sa otvorí kontextová ponuka.
2. Otáčajte kolieskom nahor alebo nadol, kým sa nezvýrazní požadovaný režim jazdy.

3. Výber potvrdíte stlačením ovládača režimu jazdy alebo ťuknutím priamo na dotykovú obrazovku.

> Zvolený režim jazdy sa zobrazí na displeji vodiča.

Súvisiace informácie

- Režimy jazdy* (str. 463)
- Aktivácia a deaktivácia jazdného režimu Eco pomocou funkčného tlačidla (str. 468)
- Aktivovanie a deaktivovanie jazdy pri nízkej rýchlosti pomocou funkčného tlačidla (str. 473)
- Aktivovanie a deaktivovanie ovládania jazdy dole kopcom pomocou funkčného tlačidla (str. 475)

Režim jazdy Eco

Režim jazdy **Eco** vám pomôže dosiahnuť ekologickjšiu jazdu s nižšou spotrebou paliva.

Tento režim jazdy použite za účelom šetrenia paliva a životného prostredia.

Pre režim **Eco** sú prispôsobené nasledujúce vlastnosti:

- Body preradenia prevodovky.
- Riadiaca jednotka motora a reakcia na plynový pedál.
- Funkcia voľnobežky Eco Coast sa aktivuje a brzdenie motora sa deaktivuje, keď sa plynový pedál uvoľní pri rýchlostiach medzi 65 a 140 km/h (40 a 87 mph).
- Niektoré nastavenia klimatizácie pracujú so zníženým výkonom alebo sú deaktivované.
- Displej vodiča zobrazuje informácie na ukazovateli ECO, ktorý uľahčuje jazdu šetrnú k životnému prostrediu a k palivu.

Funkcia voľnobežky Eco Coast

Funkcia voľnobežky Eco Coast v praxi znamená, že brzdenie motorom sa deaktivuje, čo znamená, že kinetická energia vozidla sa používa na voľnobeh na dlhšie vzdialenosti. Keď vodič uvoľní plynový pedál, prevodovka sa automaticky odpojí od motora, ktorého otáčky klesnú na voľnobeh so zníženou spotrebou paliva.



- ◀ Táto funkcia sa najlepšie využije tam kde je možná jazda na voľnobeh na dlhú vzdialenosť napr. cesty s miernym klesaním alebo ak existuje predvídateľné zníženie rýchlosti na voľnobeh pri vjazde do zóny s nižšou povolenou rýchlosťou.

Aktivácia funkcie voľnobežky

Funkcia sa aktivuje, keď sa plynový pedál úplne uvoľní v kombinácii s nasledujúcimi parametrami:

- Je aktivovaný režim jazdy **Eco**.
- Volič prevodových stupňov je v polohe **D**.
- Rýchlosť v rozsahu pribl. 65-140 km/h (40-87 mph).
- Zjazd z kopca nie je strmší ako pribl. 6%.

Na displeji vodiča sa zobrazí **COASTING**, keď je funkcia voľnobežky aktívna.

Obmedzenia

Funkcia voľnobežky nie je k dispozícii, ak

- motor a/alebo prevodovka nemajú normálnu prevádzkovú teplotu
- volič prevodových stupňov sa presunie z polohy **D** do manuálnej polohy
- rýchlosť je mimo rozsahu pribl. 65-140 km/h (40-87 mph)
- zjazd z kopca je strmší ako pribl. 6%.
- manuálne radenie prevodových stupňov sa vykonáva pomocou pádiel na volante*.

Deaktivovanie a vypnutie funkcie voľnobežky

V určitých situáciách môže byť potrebné funkciu deaktivovať alebo vypnúť, aby bolo možné použiť brzdenie motorom. Príklady takýchto situácií môžu byť na strmých svahoch alebo bezprostredne pred predbiehacím manévrom - aby sa dal uskutočniť čo najbezpečnejším spôsobom.

Funkciu voľnobežky deaktivujete nasledovne

- stlačte plynový alebo brzdový pedál
- nastavte volič prevodových stupňov do manuálnej polohy
- Zmena prevodového stupňa pádlami na volante*.

Funkciu voľnobežky vypnete nasledovne

- zmeňte jazdný režim*
- vypnite jazdný režim **Eco** vo funkčnom zobrazení.

Aj bez funkcie voľnobežky je možná jazda na voľnobeh na krátke vzdialenosti. Znižuje to spotrebu. Pre čo najlepšiu spotrebu paliva je však lepšie mať aktivovanú funkciu voľnobežky a byť schopný jazdy na voľnobehu na dlhšie vzdialenosti.

Tempomat Eco Cruise

Pri použití tempomatu v režime **Eco** bude zrýchlenie a spomalenie vozidla v porovnaní s inými režimami jazdy pomalšie, čo umožní ďal-

šiu úsporu paliva. To znamená, že rýchlosť vozidla sa môže pohybovať mierne nad alebo pod nastavenou hodnotou.

- Na hladkej ceste sa môže rýchlosť vozidla pri aktivovanom tempomate a jazde na voľnobeh odchyliť od nastavenej rýchlosti.
- Pri prudkom stúpaní klesá rýchlosť vozidla dovedy, pokým sa nedosiahne bod preradenia smerom nadol, potom začne pomalšie zrýchľovanie, aby sa dosiahla nastavená rýchlosť.
- V klesaní, kde vozidlo jazdí na voľnobehu, sa môže rýchlosť vozidla pohybovať mierne nad alebo pod nastavenou rýchlosťou. Funkcia využíva normálne brzdenie motorom na udržanie nastavenej rýchlosti. V prípade potreby sa používa aj nožná brzda.

Eco ukazovateľ na displeji vodiča



Eco ukazovateľ na 12-palcovom displeji vodiča*.



Eco ukazovateľ na 8-palcovom displeji vodiča.

ECO ukazovateľ indikuje, aká efektívna je jazda z hľadiska spotreby paliva:

- Pri ekonomickej jazde ukazuje ukazovateľ nízku hodnotu s ukazovateľom v zelenej zóne.
- Pri nehospodárnej jazde, napr. pri prudkom brzdení alebo prudkom zrýchlení ukazuje ukazovateľ vysokú hodnotu.

Ukazovateľ ECO má tiež indikátor, ktorý ukazuje, ako by mohol referenčný vodič viesť vozidlo za rovnakých jazdných podmienok. Toto je indikované krátkym indikátorom na ukazovateli.

ECO klimatizácia

V jazdnom režime **Eco** sa ekologická klimatizácia automaticky aktivuje v priestore pre cestujúcich, aby sa znížila potreba energie.

i POZNÁMKA

Keď je aktivovaný jazdný režim **Eco** zmenilo sa niekoľko parametrov v nastaveniach systému ovládania klimatizácie a zredukovalo sa niekoľko funkcií elektrického spotrebiča. Niektoré nastavenia sa dajú resetovať manuálne, ale plná funkčnosť sa obnoví len vtedy, keď vypnete jazdný režim **Eco** alebo prispôbíte jazdný režim **Individual*** s úplným fungovaním klimatizácie.

V prípade problémov spôsobených zahmlievaním stlačte tlačidlo pre maximálne rozmrazovanie, ktoré má normálnu funkčnosť.

Súvisiace informácie

- Zmena režimu jazdy* (str. 465)
- Aktivácia a deaktivácia jazdného režimu Eco pomocou funkčného tlačidla (str. 468)
- Režimy jazdy* (str. 463)
- Úsporná jazda (str. 476)
- Funkcia štart/stop (str. 468)

Aktivácia a deaktivácia jazdného režimu Eco pomocou funkčného tlačidla

V zobrazení funkcie na stredovom displeji je funkčné tlačidlo pre jazdný režim Eco, pokiaľ vozidlo nebolo vybavené ovládaním jazdného režimu v konzole tunela.

Režim Eco sa deaktivuje po vypnutí motora, a preto sa musí aktivovať po každom naštartovaní motora. Displej vodiča ukazuje **ECO**, keď je funkcia aktivovaná.

Výber jazdného režimu Eco v zobrazení funkcie na stredovom displeji

- Stlačením tlačidla **Rež. jazdy ECO** aktivujete alebo deaktivujete funkciu.



- > Indikátor v tlačidle sa rozsvieti, keď je funkcia aktivovaná.

Súvisiace informácie

- Režim jazdy Eco (str. 465)
- Zmena režimu jazdy* (str. 465)
- Režimy jazdy* (str. 463)

Funkcia štart/stop

S funkciou štart/stop sa motor dočasne vypne, keď sa vozidlo zastaví, napr. na semaforoch alebo v dopravnej zápche a potom sa znova naštartuje, keď je to potrebné.

Funkcia štart/stop znižuje spotrebu paliva, čo prispieva k zníženiu emisií výfukových plynov.

Systém umožňuje, aby sa vozidlo prispôbilo ekologickému štýlu jazdy umožnením automatického vypnutia motora vždy, keď je to možné.

Súvisiace informácie

- Jazda s funkciou štart/stop (str. 468)
- Podmienky pre funkciu Štart/Stop (str. 470)
- Režimy jazdy* (str. 463)

Jazda s funkciou štart/stop

Funkcia štart/stop dočasne vypne motor, keď sa vozidlo zastaví a potom sa automaticky spustí, keď je to potrebné.

Funkcia Štart/Stop je k dispozícii, keď je vozidlo naštartované a môže byť aktivovaná, ak sú splnené určité podmienky.

Displej vodiča ukazuje, kedy je funkcia

- dostupné
- aktívna
- nedostupná.

Všetky bežné systémy vozidla, ako je osvetlenie, rádio, atď., fungujú normálne, aj keď sa motor automaticky zastaví. Niektoré zariadenia však môžu mať dočasne znížený výkon napr. rýchlosť ventilátora systému klimatizácie alebo extrémne vysoká hlasitosť audio systému.

Automatické zastavenie

Na automatické zastavenie motora sa vyžaduje:

- Zastavte vozidlo brzdovým pedálom a potom držte nohu na brzdovom pedále – motor sa automaticky vypne.

V režime jazdy **Comfort** alebo **Eco** sa môže motor automaticky vypnúť skôr, ako vozidlo úplne zastaví.

S aktivovaným adaptívnym tempomatom alebo Pilot Assist sa motor automaticky vypne približne 3 sekundy po zastavení vozidla.

Automatické naštartovanie

Na automatické naštartovanie motora sa vyžaduje:

- Uvoľníte brzdový pedál – motor sa automaticky znovu naštartuje a môžete pokračovať v jazde. Pri rozjazde do kopca (HSA¹⁴) sa aktivuje asistent rozjazdu do kopca, ktorý zabraňuje posunutiu vozidla dozadu.
- Ak je aktivovaná funkcia Automatické podržanie, automatické naštartovanie sa oneskorí, kým nie je stlačený plynový pedál.
- Pri aktivovanom adaptívnom tempomate alebo Pilot Assist sa motor automaticky naštartuje, keď zošliapnete plynový pedál, alebo stlačíte tlačidlo  na ľavej klávesnici volantu.

- Udržujte tlak na brzdový pedál a zošliapnite plynový pedál – motor sa automaticky naštartuje.
- Pri klesaní zo svahu: Mierne uvoľníte tlak na brzdový pedál, aby sa vozidlo začalo pohybovať – motor sa po miernom zvýšení rýchlosti automaticky naštartuje.

Symbols na displeji vodiča



Bielá – Zobrazí sa v otáčkomere, keď je funkcia k dispozícii.



Zelená – Zobrazí sa v otáčkomere, keď je funkcia aktívna a motor je automaticky vypnutý.



Sivá – Funkcia nie je k dispozícii, keď je tento symbol prečiarknutý a sivý.

Ak sa nezobrazuje žiadny symbol, funkcia je vypnutá.

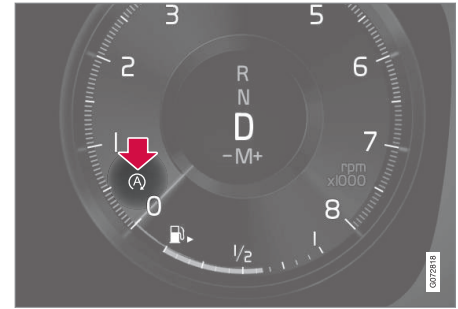

Funkcia je aktívna a motor sa automaticky vypne.

Pri vozidlách s ošempalcovým displejom vodiča sa symbol zobrazuje v dolnej časti tachometra.

Súvisiace informácie

- Deaktivovanie funkcie štart/stop (str. 470)
- Podmienky pre funkciu Štart/Stop (str. 470)
- Funkcia štart/stop (str. 468)
- Pomoc pri štartovaní na kopci (str. 453)
- Automatické zabrzdzenie pri odstavení (str. 451)

¹⁴ Hill Start Assist

Deaktivovanie funkcie Štart/stop

V určitých situáciách môže byť žiaduce deaktivovať funkciu štart/stop.



Deaktivujte pomocou funkčného tlačidla **Štart/Stop** vo funkčnom zobrazení stredového displeja. Keď je funkcia deaktivovaná, indikácia v tlačidle sa vypne.

Funkcia je deaktivovaná do

- reaktivácie
- zmeny jazdného režimu na **Eco** alebo **Comfort**
- nasledujúceho naštartovania vozidla.

Súvisiace informácie

- Jazda s funkciou štart/stop (str. 468)
- Podmienky pre funkciu Štart/Stop (str. 470)

Podmienky pre funkciu Štart/Stop

Na spustenie funkcie Štart/Stop je potrebné splniť niekoľko podmienok.

Ak ktorákoľvek podmienka nie je splnená, zobrazí sa to na displeji vodiča.

Motor sa nevypne automaticky

Motor sa nevypne automaticky v nasledujúcich prípadoch:

- Vozidlo po naštartovaní nedosiahlo rýchlosť pribl. 10 km/h (6 mph).
- Po niekoľkých opakovaných automatických zastaveniach musí rýchlosť opäť prekročiť pribl. 10 km/h (6 mph) pred ďalším automatickým zastavením.
- Vodič si nezapol bezpečnostný pás.
- Motor nemá normálnu prevádzkovú teplotu.
- Teplota okolia je nižšia ako pribl. -5 °C (23 °F) alebo vyššia ako pribl. 30 °C (86 °F).
- Je zapnuté elektrické vyhrievanie čelného skla.
- Prostredie v priestore pre cestujúcich sa líši od nastavených hodnôt.
- Vozidlo cúva.
- Vodič robí veľké pohyby volantom.
- Cesta je veľmi strmá.
- Kapota je otvorená.

- Pri jazde vo vysokých nadmorských výškach, keď motor nedosiahol prevádzkovú teplotu.
- Systém ABS sa aktivoval.
- V prípade intenzívneho brzdenia (aj bez aktivovaného systému ABS).
- Časté štarty počas krátkeho časového obdobia aktivovali tepelnú ochranu štartéra motora.
- Filter pevných častíc výfukového systému je plný.
- K elektrickému systému vozidla je pripojený prívies.
- Prevodovka nemá normálnu prevádzkovú teplotu.
- Volič prevodových stupňov je v polohe **M (±)**.
- Ak to dopravné podmienky dovoľujú (napríklad v dopravnej zápche).

Motor sa nenašartuje automaticky

V nasledujúcich prípadoch sa motor po automatickom vypnutí nenašartuje znovu automaticky:

- Vodič nemá zapnutý bezpečnostný pás, volič prevodových stupňov je v polohe **P** a dvvere vodiča sú otvorené - musí sa uskutočniť normálne naštartovanie.

Motor sa naštartuje automaticky bez uvoľnenia brzdového pedála

V nasledujúcich prípadoch sa motor automaticky naštartuje aj vtedy, keď vodič nezloží nohu z brzdového pedálu:

- Vysoká vlhkosť v priestore pre cestujúcich vytvára na oknách hmlu.
- Prostredie v priestore pre cestujúcich sa líši od nastavených hodnôt.
- Opakované stláčanie brzdového pedálu.
- Kapota je otvorená.
- Ak sa vozidlo automaticky vypne bez toho, aby bolo úplne zastavené, vozidlo sa začne pomaly pohybovať alebo zvyšovať rýchlosť.
- Spona bezpečnostného pásu vodiča sa otvorí a volič prevodových stupňov je v polohe **D** alebo **N**.
- Volič prevodových stupňov sa presunie z polohy **D** do polohy **R** alebo **M** (\pm).
- Dvere vodiča sa otvoria a volič prevodových stupňov je v polohe **D** - zvuk „ping“ a textová správa signalizujú, že je zapnuté zapaľovanie.



UPOZORNENIE

Neotvárajte kapotu, keď sa motor automaticky vypol. Pred zdvihnutím kapoty motora normálne vypnite motor.

Súvisiace informácie

- Funkcia štart/stop (str. 468)
- Jazda s funkciou štart/stop (str. 468)
- Deaktivovanie funkcie štart/stop (str. 470)

Regulácia úrovne* a tlmenie nárazov

Regulácia úrovne a tlmenie nárazov sa vo vozidle automaticky regulujú.

Tlmenie nárazov (Four-C)

Na vozidle vybavenom Four-C je tlmenie nárazov prispôsobené zvolenému režimu jazdy a

rýchlosti vozidla. Tlmenie nárazov je normálne nastavená pre optimálny komfort a reguluje sa priebežne v závislosti od povrchu vozovky, zrýchlenia vozidla, brzdzenia a jazdy v zákrutách.

Symboly a správy

Ak sa vyskytne porucha s ovládaním hladiny, na displeji vodiča sa zobrazí správa.

Symbol	Správa	Špecifikácia
	Odpruženie Servis je potrebný	Vyskytla sa porucha. Čo najskôr navštívte servis ^A .

A Odporúčame autorizovaný servis Volvo.

Súvisiace informácie

- Režimy jazdy* (str. 463)

Regulácia nízkej rýchlosti

Funkcia regulácie nízkej rýchlosti (LSC¹⁵) uľahčuje a zlepšuje trakciu pre jazdu v teréne a na klzkom povrchu, ako napríklad s karavanom na tráve alebo s prívosom na loď po nájazdovej rampe.

Vo vozidle s ovládaním jazdného režimu* je funkcia súčasťou jazdného režimu **Off Road**. Funkcia je prispôbena pre jazdu v teréne a jazdu s prívosom nízkou rýchlosťou až do pribl. 40 km/h (25 mph).

Regulácia nízkej rýchlosti uprednostňuje nízke prevodové stupne a trakciu. Ak má vozidlo pohon všetkých kolies, hnacia sila sa rovnomerne rozloží tak, aby sa zabezpečila čo možno najlepšia trakcia na všetkých kolesách a aby sa znížilo riziko preklzávania kolesa. Plynový pedál je menej citlivý, aby sa uľahčila regulácia trakcie a rýchlosti pri nízkej rýchlosti.

Funkcia sa aktivuje spolu s reguláciou klesania zo svahu, (HDC¹⁶), čo znamená, že rýchlosť klesania z kopca sa dá regulovať pomocou plynového pedálu, čím sa znižuje potreba použitia brzdového pedálu. Systém uľahčuje pomalú a rovnomernú rýchlosť počas klesania zo strmých svahov.

i POZNÁMKA

Po aktivácii systémov LSC a HDC sa pociťovo zmení reakcia plynového pedálu a odozva motora.

i POZNÁMKA

Režim jazdy nie je určený na používanie na verejných komunikáciách.

i POZNÁMKA

Funkcia sa deaktivuje pri jazde vo vyšších rýchlostiach a ak je to potrebné, musí sa znovu aktivovať pri nižšej rýchlosti.

Súvisiace informácie

- Aktivovanie a deaktivovanie jazdy pri nízkej rýchlosti pomocou funkčného tlačidla (str. 473)
- Zmena režimu jazdy* (str. 465)
- Hill descent control (str. 474)
- Pohon všetkých kolies (str. 462)

Aktivovanie a deaktivovanie jazdy pri nízkej rýchlosti pomocou funkčného tlačidla

V zobrazení funkcie na stredovom displeji je funkčné tlačidlo pre jazdu pri nízkej rýchlosti **Hill Descent Control**, pokiaľ vozidlo nebolo vybavené ovládaním jazdného režimu v stredovom tuneli.

Výber jazdy pri nízkej rýchlosti v zobrazení funkcie na stredovom displeji

- Stlačením tlačidla **Hill Descent Control** aktivujete alebo deaktivujete funkciu.



- > Indikátor v tlačidle sa rozsvieti, keď je funkcia aktivovaná.

Táto funkcia sa automaticky deaktivuje, keď je motor vypnutý.

¹⁵ Low Speed Control

¹⁶ Hill Descent Control



POZNÁMKA

Funkcia sa deaktivuje pri jazde vo vyšších rýchlostiach a ak je to potrebné, musí sa znovu aktivovať pri nižšej rýchlosti.

Súvisiace informácie

- Regulácia nízkej rýchlosti (str. 473)
- Zmena režimu jazdy* (str. 465)

Hill descent control

Hill descent control (HDC¹⁷) je funkcia s nízkou rýchlosťou s vylepšeným brzdením motora. Funkcia umožňuje zvýšiť alebo znížiť rýchlosť vozidla počas jazdy dole po strmom svahu iba pomocou plynového pedálu bez použitia nožnej brzdy.

Vo vozidle s ovládaním jazdného režimu* je funkcia súčasťou jazdného režimu **Off Road**. Ovládanie jazdy dole kopcom je prispôbené pre jazdu v teréne pri nízkych rýchlostiach a uľahčuje jazdu na strmých svahoch s neprístupnými povrchmi. Vodič nemusí používať brzdový pedál, ale namiesto toho sa môže zamerať na riadenie.

UPOZORNENIE

HDC nefunguje vo všetkých situáciách, ale je navrhnutý výlučne ako doplnková pomôcka.

Vodič vždy nesie konečnú zodpovednosť za to, že bude s vozidlom bezpečne jazdiť.

Funkcia

Ovládanie jazdy dole kopcom umožňuje, aby vozidlo išlo krokovou rýchlosťou dopredu aj dozadu, za pomoci brzdového systému. Rýchlosť sa môže zvýšiť pomocou plynového pedálu. Keď sa potom plynový pedál uvoľní,

vozidlo spomalí späť na plazivú rýchlosť, bez ohľadu na sklon kopca a bez potreby použitia nožnej brzdy. Brzdové svetlá sa zapnú, keď sa funkcia práve používa.

Vodič môže zabrzdiť a znížiť plazivú rýchlosť alebo môže zastaviť vozidlo kedykoľvek pomocou nožnej brzdy.

Funkcia je aktivovaná spolu s reguláciou nízkej rýchlosti (LSC¹⁸), ktorá uľahčuje jazdu a zlepšuje trakciu pre jazdu v teréne a na klzkých povrchoch. Systémy sú určené na použitie pri nízkej rýchlosti až do približne 40 km/h (25 míl/h).

Body na zapamätanie pri jazde s HDC

- Ak je funkcia deaktivovaná počas jazdy dole po strmom svahu, brzdny účinok sa bude postupne znižovať.
- HDC sa môže použiť v polohe prevodovky **D**, **R** a s prvým alebo druhým prevodovým stupňom s manuálnym radením.
- Pri manuálnom radení prevodov nie je možné prepnúť na 3. prevodový stupeň alebo na vyšší.

¹⁷ Hill Descent Control

¹⁸ Low Speed Control

i POZNÁMKA

Po aktivácii systémov LSC a HDC sa pociťovo zmení reakcia plynového pedálu a odozva motora.

i POZNÁMKA

Režim jazdy nie je určený na používanie na verejných komunikáciách.

i POZNÁMKA

Funkcia sa deaktivuje pri jazde vo vyšších rýchlostiach a ak je to potrebné, musí sa znovu aktivovať pri nižšej rýchlosti.

Súvisiace informácie

- Aktivovanie a deaktivovanie ovládania jazdy dole kopcom pomocou funkčného tlačidla (str. 475)
- Zmena režimu jazdy* (str. 465)
- Regulácia nízkej rýchlosti (str. 473)
- Pohon všetkých kolies (str. 462)

Aktivovanie a deaktivovanie ovládania jazdy dole kopcom pomocou funkčného tlačidla

V zobrazení funkcie na stredovom displeji je funkčné tlačidlo pre ovládanie jazdy dole kopcom Hill Descent Control, pokiaľ vozidlo nebolo vybavené ovládaním jazdného režimu v stredovom tuneli.

Výber ovládania jazdy dole kopcom v zobrazení funkcie na stredovom displeji

Ovládanie jazdy dole kopcom funguje len pri nízkej rýchlosti.

- Stlačením tlačidla **Hill Descent Control** aktivujete alebo deaktivujete funkciu.



- > Indikátor v tlačidle sa rozsvieti, keď je funkcia aktivovaná.

Táto funkcia sa automaticky deaktivuje, keď je motor vypnutý.

i POZNÁMKA

Funkcia sa deaktivuje pri jazde vo vyšších rýchlostiach a ak je to potrebné, musí sa znovu aktivovať pri nižšej rýchlosti.

Súvisiace informácie

- Hill descent control (str. 474)
- Zmena režimu jazdy* (str. 465)

Úsporná jazda

Úspornejší štýl jazdy môže prispieť k nižšej spotrebe paliva.

Pred jazdou

- Ak je to možné, pred jazdou predbežne upravte prostredie vo vozidle.
- Ak ohriatie vzduchu vo vozidle pred jazdou nie je možné, keď je vonkajší vzduch studený, použite najprv vyhrievanie sedadla a vyhrievanie volantu. Vyhnite sa zohrievaniu celého interiéru, ktoré čerpá energiu zo štartovacej batérie.
- Vozidlo nezohrievajte chodom pri voľnoběžných otáčkach.
- Výber pneumatík a tlak nahustenia môže ovplyvniť spotrebu energie – radu ohľadom vhodných pneumatík získate u autorizovaného predajcu Volvo.
- Odstráňte nepotrebné predmety z auta - čím vyššia je záťaž, tým vyššia je spotreba.

Počas jazdy

- Aktivujte režim jazdy Eco.
- Čo najčastejšie používajte polohu D..
- Pri jazde s manuálnym radením prevodových stupňov jazdite na najvyššom možnom prevodovom stupni. Využite indikátor radenia rýchlostných stupňov.
- Jazdite stabilnou rýchlosťou a udržiavajte dostatočnú vzdialenosť od iných vozidiel a

predmetov, aby ste sa vyhli potrebe brzdenia. Ak je to možné, brzdite motorom.

- Vysoká rýchlosť vedie k zvýšenej spotrebe energie – pretože odpor vzduchu sa zvyšuje so zvyšovaním rýchlosti.
- V chladnom podnebí, ak je to možné, znížte elektrické vyhrievanie okien, zrkadiel, sedadiel a volantu.
- Vyhýbajte sa jazde s otvorenými oknami.
- Na kopci neudržiavajte vozidlo na mieste pomocou plynového pedála. Namiesto toho pri státi aktivujte funkciu automatického brzdenia.
- Pomocou palubného počítacza zobrazíte okamžitú spotrebu paliva.



UPOZORNENIE

Nikdy nevypínajte motor pri pohybe, napríklad pri jazde z kopca, čo deaktivuje dôležité systémy, ako je posilňovač riadenia a posilňovač brzd.

Po jazde

- Ak je to možné, zaparkujte v klimatizovanej garáži.

Súvisiace informácie

- Režim jazdy Eco (str. 465)
- Spustenie a vypnutie predbežnej úpravy vzduchu* (str. 238)

- Kontrola tlaku v pneumatikách (str. 586)
- Aktivácia a deaktivácia automatickej brzdy pri zastavení (str. 452)
- Funkcia štart/stop (str. 468)
- Palubný počítacz (str. 89)

Prípravy na dlhú cestu

Pred jazdou na dovolenke alebo iným typom dlhej cesty je obzvlášť dôležité starostlivo skontrolovať funkcie a vybavenie vozidla. Skontrolujte, či

- motor pracuje normálne a či je spotreba paliva normálna
- nedochádza k únikom (palivo, olej alebo iná kvapalina)
- brzdný účinok brzd funguje tak, ako má
- pneumatiky majú dostatočnú hĺbku dezénu a tlak. Pri jazde na miesta, kde hrozí nebezpečenstvo zasnežených alebo zľadovatených povrchov vozovky, vymeňte pneumatiky za zimné
- dobíjanie batérie štartéra je dobré
- lišty stieračov sú v dobrom stave
- výstražný trojuholník a reflexná vesta sú umiestnené vo vozidle - právna požiadavka v niektorých krajinách

Súvisiace informácie

- Kontrola tlaku v pneumatikách (str. 586)
- Spotreba paliva a emisie CO₂ (str. 700)
- Plnenie kvapaliny ostrekovača (str. 683)
- Zimná jazda (str. 477)
- Úsporná jazda (str. 476)
- Nastavenia pre moderné vozidlo* (str. 560)
- Odporúčania pre nakladanie (str. 614)

- Jazda s príviesom (str. 499)
- Pilot Assist* (str. 336)
- Obmedzovač rýchlosti (str. 315)
- Sada na núdzovú opravu defektu (str. 601)

Zimná jazda

Pri jazde v zime je dôležité vykonať určité kontroly vozidla, aby ste sa uistili, že sa na ňom dá bezpečne jazdiť.

Pred zimným obdobím skontrolujte najmä:

- Chladiaca kvapalina motora musí obsahovať 50 % glykolu. Táto zmes chráni motor pred mrazom do pribl. -35 °C (-31 °F). Aby sa predišlo zdravotným rizikám, nesmú sa miešať rôzne druhy glykolu.
- Palivová nádrž sa musí udržiavať naplnená, aby sa zabránilo kondenzácii.
- Dôležitá je viskozita motorového oleja. Oleje s nižšou viskozitou (redšie oleje) uľahčujú štartovanie v chladnom počasí a tiež znižujú spotrebu paliva pri studenom motore.
- Musí sa skontrolovať stav batérie štartéra a úroveň nabitia. Chladné počasie kladie veľké nároky na batériu štartéra a jej kapacita sa chladom znižuje.
- Použite kvapalinu ostrekovača s nemrznúcou zmesou, aby sa zabránilo vzniku ľadu v nádržke ostrekovača.

Odporúčania týkajúce sa motorového oleja nájdete v osobitnej časti.

Klzké jazdné podmienky

Aby ste dosiahli optimálne jazdné vlastnosti, spoločnosť Volvo odporúča používať zimné



- ◀ pneumatiky na všetkých kolesách, ak hrozí riziko snehu alebo ľadu.

i POZNÁMKA

Používanie zimných pneumatík je v niektorých krajinách zákonnou požiadavkou. Pneumatiky s hrotmi nie sú povolené vo všetkých krajinách.

Precvičte si jazdu na klzkom povrchu v kontrolovaných podmienkach a dozviete sa, ako vozidlo reaguje.

Súvisiace informácie

- Motorový olej – špecifikácie (str. 695)
- Zimné pneumatiky (str. 600)
- Snehové reťaze (str. 600)
- Brzdzenie na posypaných cestách (str. 447)
- Brzdzenie na mokrých cestách (str. 447)
- Plnenie kvapaliny ostrekovača (str. 683)
- Batéria štartéra (str. 642)
- Výmena líšt stieračov čelného skla (str. 681)
- Výmena líšty stierača zadného okna (str. 679)
- Doplnenie chladiacej kvapaliny (str. 640)
- Nepriaznivé jazdné podmienky pre motorový olej (str. 696)

Jazda vo vode

Brodenie znamená, že vozidlo jazdí cez vodu napr. na zatopenej ceste. Jazdenie vo vode treba vykonávať s veľkou opatrnosťou.

Vozidlo môže jazdiť cez vodu do maximálnej hĺbky 30 cm (11 palcov) maximálne rýchlosťou chôdze. Zvýšenú opatrnosť treba venovať prechádzaniu cez tečúcu vodu.

Počas jazdenia vo vode udržiavajte nízku rýchlosť a vozidlo nezastavujte. Keď prejdete za vodu, jemne stlačte brzdový pedál a skontrolujte, či je dosiahnutá funkcia plnej brzdy. Napríklad voda a blato môžu zamočiť brzdové obloženie vedúc k oneskorenej funkcii brzdy.

- Ak je to potrebné, po jazde vo vode a v blate vyčistite kontakty elektrického ohrievača a príviesovú spojku.
- Nenechajte vozidlo dlho stáť zatopené po prah dverí – to by mohlo zapríčiniť chybné fungovanie elektriky.

i DÔLEŽITÉ

- V prípade vniknutia vody do vzduchového filtra môže dôjsť k poškodeniu motora.
- Dôsledkom vniknutia vody do prevodovky je zníženie mazacej schopnosti oleja s následným skrátením prevádzkovej životnosti nadväzujúcich systémov.
- Záruka nepokrýva poškodenie akýchkoľvek komponentov, motora, prevodovky, turbodúchadla, diferenciálu či ďalších vnútorných komponentov spôsobené zaplavením, hydrostatickým blokovaním alebo nedostatkom oleja.
- Ak dôjde k zhasnutiu motora vo vode, nepokúšajte sa ho znovu naštartovať – odtiahnite vozidlo z vody do servisu – odporúča sa autorizovaný servis spoločnosti Volvo. Riziko poruchy motora.

Súvisiace informácie

- Odtiahnutie (str. 507)
- Regulácia nízkej rýchlosti (str. 473)

Otvorenie a zatvorenie krytu plniaceho hrdla paliva

Aby sa kryt plniaceho hrdla paliva dal otvoriť, vozidlo musí byť odomknuté¹⁹.



Na displeji vodiča šípka vedľa symbolu nádrže označuje, na ktorej strane vozidla je kryt plniaceho hrdla paliva umiestnený.

1. Otvorte kryt plniaceho hrdla paliva jemným stlačením na zadnej strane krytu.
2. Po dokončení tankovania zatvorte kryt jemným zatlačením.

Súvisiace informácie

- Plnenie paliva (str. 479)
- Kontrola a plnenie prípravku AdBlue® (str. 487)

Plnenie paliva

Palivová nádrž je vybavená systémom plnenia paliva bez krytu.

Naplnenie palivovej nádrže na čerpacej stanici

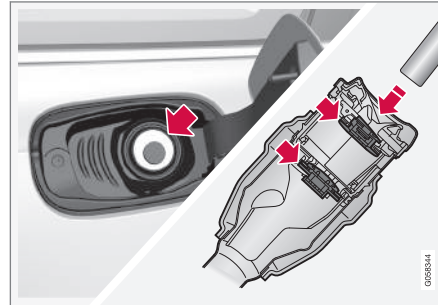

Pred začatím plnenia vozidla palivom je dôležité zasunúť dýzu čerpadla za dva otvárateľné kryty na plniacom potrubí.

Návod na doplnenie paliva:

1. Vypnite vozidlo a otvorte kryt plniaceho hrdla paliva.

2.

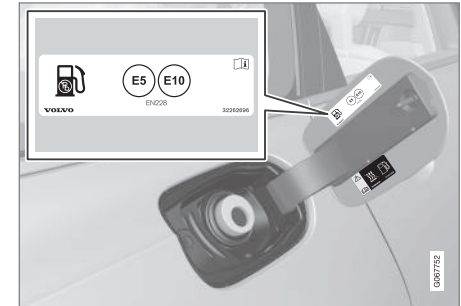

Vyberte si palivo schválené na použitie vo vašom vozidle, ktorého identifikátor²⁰ sa nachádza na vnútornej strane krytu plniaceho hrdla paliva. Pozri informácie o schválených palivách a identifikátor v častiach Benzín a Nafta.

3. Vložte dýzu čerpadla do otvoru plniaceho hrdla. Plniace potrubie má dva otváracie uzávery. Pred začatím tankovania sa musí hrdlo lievika pretlačiť cez oba uzávery.

¹⁹ Na stav krytu plniaceho hrdla paliva bude mať len uzamknutie alebo odomknutie pomocou diaľkového ovládania zámku, bezkľúčového systému* alebo systému Volvo On Call.

²⁰ Identifikátor v súlade s normou CEN EN16942 sa nachádza na vnútornej strane dveriek palivovej nádrže a bude na príslušných palivových čerpadlách a ich tryskách na čerpacích staniach v celej Európe najneskôr do 12. októbra 2018.

4. Nepreplňte nádrž; plňte ju iba dovtedy, kým dýza čerpadla prvýkrát nepreruší dodávku paliva.
> Nádrž je plná.

i POZNÁMKA

Nádrž preplnená palivom môže v horúcom počasí pretekať.

Doplnenie paliva z kanistra na palivo

Pri dopĺňaní paliva a kanistra použite lievik umiestnený v penovom bloku pod podlahou v batožinovom priestore.

1. Otvorte kryt plniaceho hrdla paliva.
2. Vložte lievik do otvoru plniaceho hrdla. Plniace potrubie má dva otváracie uzávery. Pred začatím tankovania sa musí hrdlo lievika pretlačiť cez oba uzávery.

Vzťahuje sa na vozidlá s ohrievačom poháňaným palivom*

Ohrievač poháňaný palivom nikdy nepoužívajte v priestoroch čerpacej stanice.

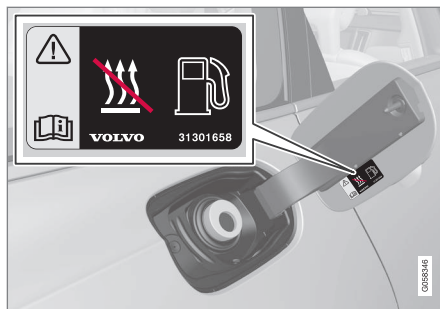

Štítko na vnútornej strane dveriek palivovej nádrže.

Súvisiace informácie

- Otvorenie a zatvorenie krytu plniaceho hrdla paliva (str. 479)
- Benzín (str. 481)
- Nafta (str. 483)
- Prázdna nádrž a naftový motor (str. 484)

Manipulácia s palivom

Nepoužívajte palivo nižšej kvality, ako je kvalita odporúčaná spoločnosťou Volvo, pretože to negatívne ovplyvní výkon motora a spotrebu paliva.

⚠ UPOZORNENIE

Vyhýbajte sa vdychovaniu výparov z paliva a streknutiu paliva do očí.

V prípade, že sa palivo dostane do očí, vyberte všetky kontaktné šošovky a oči vyplachujte veľkým množstvom vody po dobu najmenej 15 minút a vyhľadajte lekársku pomoc.

Palivo nikdy nepožívajte. Palivá ako benzín, bioetanol a ich zmesi a motorová nafta sú vysoko toxické a po požití môžu spôsobiť trvalé následky alebo smrť. Ak dôjde k požitiu paliva, okamžite vyhľadajte lekársku pomoc.

⚠ UPOZORNENIE

Palivo, ktoré sa vyleje na zem, sa môže vznietiť.

Než začnete tankovať, vypnite kúrenie poháňané palivom.

Pri tankovaní nikdy nemajte pri sebe zapnutý mobilný telefón. Signál zvonenia môže spôsobiť vznik iskry a vznietenie benzínových výparov, čo môže viesť k požiaru a zraneniu.

! DÔLEŽITÉ

Zmesi rôznych druhov palív alebo použitie palív, ktoré nie sú odporúčané, spôsobia stratu platnosti záruky spoločnosti Volvo a všetkých doplnkových servisných zmlúv. To platí pre všetky motory.

Súvisiace informácie

- Benzín (str. 481)
- Nafta (str. 483)
- Manipulácia s AdBlue® (str. 487)

Benzín

Pri dopĺňaní paliva je dôležité používať správne palivo. Benzín je k dispozícii s rôznymi oktánovými hodnotami, ktoré sú prispôbené rôznym typom jazdy.

Používajte benzín len od známych výrobcov. Nikdy nepoužívajte palivo pochybnej kvality. Benzín musí spĺňať normu EN 228.

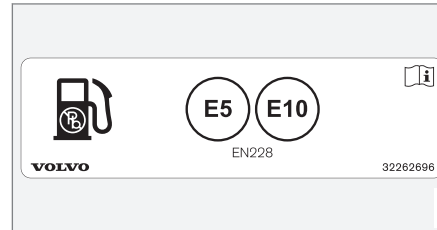
Identifikátor benzínu

Štítko na vnútornej strane dvierok palivovej nádrže.

Identifikátor v súlade s normou CEN EN16942 sa nachádza na vnútornej strane dvierok palivovej nádrže a bude na príslušných palivových čerpadlách a ich tryskách na čerpacích staniaciach v celej Európe najneskôr do 12. októbra 2018.

Toto sú identifikátory, ktoré platia pre súčasné štandardné palivá v Európe. Benzín s nasledujúcimi identifikátormi sa môže používať vo vozidlách s benzínovým motorom:



E5 je benzín s maximálnym obsahom 2,7 % kyslíka a maximálne 5 objemovými % etanolu.



E10 je benzín s maximálnym obsahom 3,7 % kyslíka a maximálne 10 objemovými % etanolu.

! DÔLEŽITÉ

- Povolené je palivo, ktoré obsahuje do 10 % obj. etanolu.
- Benzín EN 228 E10 (max. 10 percent obj. etanolu) je schválený na použitie.
- Podiel etanolu vyšší ako E10 (max. 10 percent obj. etanolu) nie je povolený, napr. E85 nie je povolený.

Oktánové číslo

- RON 95 sa môže používať pre normálnu jazdu.
- RON 98 sa odporúča pre dobrý výkon a nízku spotrebu paliva.
- Oktánové číslo nižšie ako RON 95 sa nesmie používať.



- ◀◀ Pri jazde v teplotách vyšších ako +38 °C (100 °F) sa odporúča palivo s najvyšším oktanovým číslom pre prispôsobený výkon a spotrebu paliva.

! DÔLEŽITÉ

- Aby ste predišli poškodeniu katalyzátora, používajte len bezolovnatý benzín.
- Nesmie sa používať palivo obsahujúce kovové prísady.
- Nepoužívajte žiadne prísady, ktoré spoločnosť Volvo neodporučila.

Súvisiace informácie

- Manipulácia s palivom (str. 480)
- Plnenie paliva (str. 479)
- Filter benzínových častíc (str. 482)
- Spotreba paliva a emisie CO₂ (str. 700)

Filter benzínových častíc²¹

Benzínové vozidlá sú vybavené filrami častíc pre efektívnejšiu reguláciu emisií.

Častice vo výfukových plynch sa hromadia vo filtri benzínových častíc počas normálnej jazdy. Za normálnych jazdných podmienok dochádza k pasívnej regenerácii, ktorá vedie k oxidácii častíc a ich spáleniu. Týmto spôsobom sa filter vyprázdni.

Ak vozidlo jazdí nízkou rýchlosťou alebo pri opakovaných studených štartoch pri nízkej vonkajšej teplote môže byť potrebná aktívna regenerácia. Regenerácia filtra častíc je automatická a obvykle trvá 10 až 20 minút. Spotreba paliva sa môže počas regenerácie dočasne zvýšiť.

Pri jazde na krátke vzdialenosti pri nízkych rýchlostiach s benzínovým vozidlom

Kapacita emisného systému je ovplyvnená tým, ako sa s vozidlom jazdí. Aby sa dosiahol čo najhospodárnejší výkon, je dôležité jazdiť na rôzne vzdialenosti a pri rôznych rýchlostiach.

Častá jazda na krátke vzdialenosti pri nízkych rýchlostiach (alebo v chladnom podnebí), keď motor nedosahuje normálnu prevádzkovú teplotu, môže viesť k problémom, ktoré môžu prípadne spôsobiť poruchu a spustiť výstražnú

správu. Ak sa s vozidlom väčšinou jazdí v mestskej premávke, je dôležité pravidelne jazdiť vyššími rýchlosťami, aby sa umožnila regenerácia emisného systému.

- Vozidlo by malo jazdiť na cestách kategórie A rýchlosťou vyššou ako 70 km/h (44 mph) po dobu najmenej 20 minút medzi jednotlivými tankovaniami.

Súvisiace informácie

- Benzín (str. 481)

²¹ Platí pre určité varianty.

Nafta

Pri dopĺňaní paliva je dôležité používať správne palivo. Nafta je k dispozícii v rôznych kvalitách prispôsobených rôznym podmienkam.

Používajte naftu len od známych výrobcov. Nikdy nepoužívajte palivo pochybnej kvality. Naftové palivo musí spĺňať normu EN 590 alebo SS 155435. Môže sa používať parafínová nafta (HVO, XTL) podľa normy EN 15940. Naftové motory sú citlivé na kontaminanty v palive, ako sú nadmerne vysoké množstvá síry a kovov.

Identifikátor

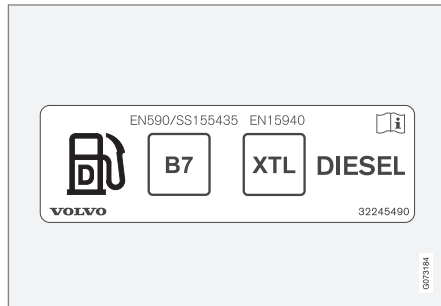

Štítok na vnútornej strane dvierok palivovej nádrže.

Identifikátor v súlade s normou CEN EN16942 sa nachádza na vnútornej strane dvierok pali-

vovej nádrže a bude na príslušných palivových čerpadlách a ich tryskách na čerpacích stanicach v celej Európe najneskôr do 12. októbra 2018.

Toto je identifikátor, ktorý sa vzťahuje na momentálne štandardné palivo v Európe. Nafta s nasledujúcimi identifikátormi sa môže používať vo vozidlách s naftovým motorom:



B7 je **nafta** nafta s maximálnym objemom 7 % metylesteru mastnej kyseliny (FAME).



Pri nízkych teplotách (nižších ako 0 °C (32 °F)) sa môže v naftovom palive tvoriť parafínová zrazenina, čo môže viesť k problémom so štartovaním. Kvalita paliva, ktoré sa predáva, musí byť prispôsobená ročnému obdoby a klimatickému pásmu, ale pri extrémnych poveternostných podmienkach, starom palive

alebo presune medzi klimatickými pásmami môžu vzniknúť parafínové zrazeniny.

Riziko kondenzácie v palivovej nádrži sa zníži, ak nádrž uchováte riadne naplnenú.

Pri dopĺňovaní paliva skontrolujte, či je oblasť okolo plniaceho hrdla palivovej nádrže čistá. Vyhnite sa rozliatiu paliva na lak. Rozliate palivo umyte saponátom a vodou.

! DÔLEŽITÉ

Motorová nafta musí:

- spĺňa normy EN 590, EN 15940 a/ alebo SS 155435
- mať obsah síry nepresahujúci 10 mg/kg
- mať maximálne 7 obj. % FAME²² (B7).

²² Metylester mastnej kyseliny



! DÔLEŽITÉ

Naftové typy palív, ktoré sa nesmú používať:

- Špeciálne prísady
- Námorná motorová nafta
- Vykurovací olej
- FAME²³ a rastlinný olej.

Tieto palivá nespĺňajú požiadavky v súlade s odporúčaniami spoločnosti Volvo a spôsobujú zvýšené opotrebenie a poškodenie motora, na ktoré sa nevzťahuje záruka spoločnosti Volvo.

Súvisiace informácie

- Manipulácia s palivom (str. 480)
- Plnenie paliva (str. 479)
- Prázdna nádrž a naftový motor (str. 484)
- Filter pevných častíc (str. 485)
- Regulácia emisií pomocou AdBlue® (str. 486)
- Spotreba paliva a emisie CO₂ (str. 700)

Prázdna nádrž a naftový motor

Keď sa motor vypol kvôli nedostatku paliva, palivový systém potrebuje chvíľu na vykonanie kontroly.

Pred naštartovaním vozidla po dotankovaní palivovej nádrže naftou - postupujte nasledovne:

1. Kľúč diaľkového ovládania musí byť vo vnútri vozidla.
2. Nastavte vozidlo do polohy zapalovania II - otočte štartovací ovládač v smere hodinových ručičiek bez stlačenia brzdového pedálu alebo pedálu spojky a podržte ovládač v polohe na pribl. 4 sekundy. Potom uvoľníte ovládač, ktorý sa automaticky vráti do svojej východiskovej polohy.
3. Počkajte pribl. jednu minútu.
4. Naštartujte motor.

i POZNÁMKA

Pred natankovaním paliva v prípade jeho nedostatku:

- Zastavte vozidlo na čo možno najrovnomernejšom/najplochejšom povrchu – ak je vozidlo naklonené, hrozí nebezpečenstvo, že sa v prívode paliva vyskytnú vzduchové bubliny.

Body, ktoré si musíte pamätať pri tankovaní paliva z kanistra

Pri tankovaní nafty pomocou kanistra použite lievik umiestnený pod podlahovým otvorom v batožinovom priestore. Dbajte na to, aby ste hrdlo lievika pevne zasunuli do plniaceho potrubia. Plniace potrubie má dva otváracie uzávery. Pred začatím tankovania sa musí hrdlo lievika pretlačiť cez oba uzávery.

Súvisiace informácie

- Plnenie paliva (str. 479)
- Nafta (str. 483)
- Súprava náradia (str. 596)

²³ Motorová nafta s maximálnym obsahom 7 obj. % FAME (B7) je povolená.

Filter pevných častíc

Naftové vozidlá sú vybavené filrami častíc pre efektívnejšiu reguláciu emisií.

Častice vo výfukových plynch sa hromadia vo filtri naftových častíc počas normálnej jazdy. Keď sú tieto podmienky splnené, regenerácia začne spaľovať častice a vyprázdni filter. Na spustenie regenerácie musí motor dosiahnuť normálnu prevádzkovú teplotu. Regenerácia filtra častíc je automatická a obvykle trvá 10 až 20 minút.

i POZNÁMKA

Počas regenerácie môže nastať nasledovné:

- dočasne môžete zaznamenať mierne zníženie výkonu motora
- dočasne sa môže zvýšiť spotreba paliva
- môže sa objaviť zápach horenia.

V chladnom počasí používajte nezávislé kúrenie* - motor potom dosiahne rýchlejšie normálnu prevádzkovú teplotu.

! DÔLEŽITÉ

Ak je filter úplne naplnený časticami, naštartovanie motora môže byť náročné a filter nebude fungovať. Potom hrozí riziko, že filter bude potrebné vymeniť.

Pri jazde na krátke vzdialenosti pri nízkych rýchlostiach s naftovým vozidlom

Kapacita emisného systému je ovplyvnená tým, ako sa s vozidlom jazdí. Aby sa dosiahol čo najhospodárnejší výkon, je dôležité jazdiť na rôzne vzdialenosti a pri rôznych rýchlostiach.

Častá jazda na krátke vzdialenosti pri nízkych rýchlostiach (alebo v chladnom podnebí), keď motor nedosahuje normálnu prevádzkovú teplotu, môže viesť k problému, ktoré môžu prípadne spôsobiť poruchu a spustiť výstražnú správu. Ak sa s vozidlom väčšinou jazdí v mestskej premávke, je dôležité pravidelne jazdiť vyššími rýchlosťami, aby sa umožnila regenerácia emisného systému.

- Vozidlo by malo jazdiť na cestách kategórie A rýchlosťou vyššou ako 60 km/h (38 mph) po dobu najmenej 20 minút medzi jednotlivými tankovaniami.

Súvisiace informácie

- Nafta (str. 483)
- Regulácia emisií pomocou AdBlue® (str. 486)
- Spotreba paliva a emisie CO₂ (str. 700)

Regulácia emisií pomocou AdBlue®²⁴

Prípravok AdBlue je prísada používaná v systéme SCR²⁵ na zníženie emisií škodlivých látok z naftového motora.

V systéme SCR sa zmes prípravku AdBlue a výfukových plynov s oxidom dusným premieňa na dusík a vodnú paru, čo výrazne znižuje emisie škodlivých oxidov dusíka.

AdBlue

Prípravok AdBlue je bezfarebná kvapalina, ktorá sa skladá z 32,5 % močoviny²⁶ v deionizovanej vode a vyrába sa v súlade s normou ISO 22241. Je špeciálne vyvinutý pre technológiu čistenia SCR pre naftové motory.

Prípravok AdBlue má vo vozidle svoju vlastnú nádrž, ktorá sa dopĺňa pomocou samostatného plniaceho potrubia za otvorením krytu plniaceho hrdla paliva. Spotreba závisí od štýlu jazdy, vonkajšej teploty a prevádzkovej teploty systému.

Podmienky pre jazdu s prípravkom AdBlue

Skôr, ako sa vozidlo bude dať naštartovať, musí mať prípravok AdBlue v nádrži na AdBlue vždy správnu kvalitu. Systém SCR je veľmi citlivý na kontaminanty.

Systém regulácie emisií priebežne monitoruje hladinu v nádrži, kvalitu a dávkovanie prípravku AdBlue. Ak niečo nie je v poriadku, na displeji vodiča sa zobrazí správa.

! DÔLEŽITÉ

Prípravok AdBlue je potrebný pre fungovanie systému SCR a dodržiavanie legislatívnych požiadaviek týkajúcich sa emisií. Je nezákonné akýmkoľvek spôsobom upravovať prívodný systém AdBlue alebo s ním manipulovať tak, aby nedochádzalo k spotrebúvaniu prípravku AdBlue, ak je to potrebné na splnenie zákonných emisných limitov. Každá takáto manipulácia môže byť trestným činom, čo môže viesť k trestnému stíhaniu.

Nie je dovolené používať vozidlo s prázdnou nádržou na prípravok AdBlue, pretože nebude spĺňať zákonné požiadavky na emisie výfukových plynov. Preto je vozidlo vybavené výstražným systémom, ktorý vás informuje o potrebe doplnenia prípravku AdBlue. Keď hladina prípravku AdBlue v nádrži klesá, zobrazujú sa výstrahy, ktoré informujú o potrebe doplnenia prípravku AdBlue.

Súvisiace informácie

- Manipulácia s AdBlue® (str. 487)
- Kontrola a plnenie prípravku AdBlue® (str. 487)
- Symboly a správy pre AdBlue® (str. 490)

²⁴ Registrovaná ochranná známka, ktorá patrí organizácii Ver-band der Automobilindustrie e.V. (VDA)

²⁵ Selektívna katalytická redukcia

²⁶ CO(NH₂)₂

Manipulácia s AdBlue®²⁷

AdBlue sa skladá prevažne z vody (približne 67,5 % vody a 32,5 % močoviny). Tekutina nie je horľavá, ale treba s ňou zaobchádzať opatrne, pretože môže dráždiť oči a pokožku.

Pri manipulácii si pamätajte

Zabráňte vdychovaniu výparov, ako aj kontaktu s pokožkou a očami. Pri manipulácii s kvapalinou používajte prednostne rukavice, ktoré zabraňujú podráždeniu citlivej pokožky.

UPOZORNENIE

Činnosť pre poskytnutie prvej pomoci:

- Pri vdýchnutí – zabezpečte čerstvý vzduch.
- Pri kontakte s pokožkou – umyte pokožku mydlom a vodou.
- Pri kontakte s očami – ihneď vypláchnite veľkým množstvom vody.
- Pri požití – dôkladne vypláchnite ústa. Nevyvolávajte zvracanie.

Ak problémy pretrvávajú alebo ak došlo k požití veľkého množstva, vyhľadajte lekársku pomoc.

Čo robiť v prípade rozliatia

Prípravok AdBlue rozliaty na zem, vozidlo alebo lakované povrchy sa musí dôkladne

opláchnuť vodou. Zabráňte úniku do drenážneho systému.

Skladovanie

Prípravok AdBlue sa musí skladovať v riadne uzavretom pôvodnom obale pri teplote vyššej ako -11 °C (12 °F) a nižšej ako 30 °C (86 °F). Kvapalina sa nesmie skladovať na priamom slnečnom svetle.

Prípravok AdBlue mrzne pri teplote -11 °C (12 °F), ale dá sa použiť znovu, keď sa roztok rozmrazí.

Súvisiace informácie

- Kontrola a plnenie prípravku AdBlue® (str. 487)
- Regulácia emisií pomocou AdBlue® (str. 486)

Kontrola a plnenie prípravku AdBlue®

Pravidelne kontrolujte hladinu prípravku AdBlue a doplňte ju, ak sa na displeji vodiča zobrazí správa o nízkej hladine prípravku AdBlue.

Spotreba prípravku AdBlue závisí od štýlu jazdy, ak nádrž na prípravok AdBlue necháte úplne vyprázdniť, vozidlo sa potom nebude dať naštartovať.

POZNÁMKA

Nikdy nedovoľte, aby sa nádrž na AdBlue úplne vyprázdnila. Nádrž naplňte v dostatočnom predstihu pred tým, ako sa vyprázdni.

Ak sa nádrž úplne vyčerpá, motor sa po vypnutí nebude dať naštartovať – nie bežným spôsobom, ani pomocou pomôcok.

Jediný spôsob, ako sa bude dať znovu naštartovať po vyprázdnení nádrže, je doplniť AdBlue určenej kvality, pričom minimálne množstvo je zobrazené na displeji vodiča.

²⁷ Registrovaná ochranná známka, ktorá patrí organizácii Verband der Automobilindustrie e.V. (VDA)

◀◀ Kontrola hladiny prípravku AdBlue

1.



Otvorte aplikáciu **Stav vozidla** zo zobrazenia aplikácie.

2.



Stlačením tlačidla **Stav** zobrazíte hladinu prípravku AdBlue.



Grafika hladiny prípravku AdBlue na stredovom displeji.

Každý kurzor predstavuje pribl. 25 % z plnej nádrže.

Ak je k dispozícii menej ako 25 % obsahu nádrže, farba zostávajúceho kurzora sa zmení na jantárovú a keď bude menej 10 %, zmení sa na červenú.

Doplnenie AdBlue



Ak hladina prípravku AdBlue začne byť nízka, na displeji vodiča sa rozsvieti symbol a zobrazí sa správa **Nízka hladina AdBlue**.

Nádrž neprepĺňajte. Množstvo prípravku AdBlue, ktoré môžete doplniť, je zobrazené v aplikácii **Stav vozidla**.

Používajte AdBlue správnej kvality ²⁸

1. Otvorte kryt plniaceho hrdla paliva jemným stlačením na zadnej strane krytu.

2.



Otvorte modrý kryt menšieho plniaceho potrubia určeného pre prípravok AdBlue.

²⁸ ISO 22241

3. Dopĺňajte pomaly/po častiach, aby ste nevytvorili vzduchové vrecká.

UPOZORNENIE

Pri tankovaní prípravku AdBlue na čerpacej stanici sa odporúča použiť čerpadlo prispôsobené pre osobné vozidlá. Môžete použiť aj čerpadlo AdBlue pre nákladné vozidlá.

DÔLEŽITÉ

Akúkoľvek rozliatu kvapalinu AdBlue utrite.

Dávajte pozor, aby ste predišli tomu, že kvapalina AdBlue príde do styku s lakom vozidla. Ak sa to stane, opláchnite miesto veľkým množstvom vody, pretože tekutina môže poškodiť lak.



Súvisiace informácie

- Manipulácia s AdBlue® (str. 487)
- Symboly a správy pre AdBlue® (str. 490)
- Objem nádrže pre AdBlue® (str. 698)



Symbole a správy pre AdBlue^{®29}

Systém regulácie emisií priebežne monitoruje úroveň, kvalitu a dávkovanie prípravku AdBlue. Ak niečo nie je v poriadku, na displeji vodiča sa zobrazí správa.



Symbol	Správa	Špecifikácia
	Nízka hladina AdBlue	Hladina prípravku AdBlue je nízka a nádrž je potrebné doplniť.
	Dávkovanie AdBlue a Kvalita AdBlue	Systém nefunguje tak, ako by mal. Ak chcete skontrolovať funkciu, obráťte sa na servis ^A .

²⁹ Registrovaná ochranná známka, ktorá patrí organizácii Ver-band der Automobilindustrie e.V. (VDA)

Symbol	Správa	Špecifikácia
	Doplňte AdBlue	Hladina prípravku AdBlue je veľmi nízka a nádrž je potrebné okamžite doplniť.
	Naštart. mot. nemožné a napr.: Doplňte minimálne 4,5 litra prípravku AdBlue	Vozidlo sa nedá naštartovať pred doplnením prípravku AdBlue. Doplňte prípravok AdBlue na hodnotu uvedenú na displeji vodiča, alebo sa obráťte na servis ^A . Všimnite si, že vozidlo musí byť na rovine, aby bolo možné správne zaregistrovať množstvo doplneného prípravku AdBlue. Pri štartovaní po doplnení prípravku AdBlue sa riadte pokynmi týkajúcimi sa prázdnej nádrže a naftového motora.
	Naštart. mot. nemožné Pre opätovné naštart. potr. servis AdBlue syst.	System nefunguje tak, ako by mal. Ak chcete skontrolovať funkciu, obráťte sa na servis ^A .

^A Odporúčame autorizovaný servis Volvo.

Súvisiace informácie

- Kontrola a plnenie prípravku AdBlue® (str. 487)
- Manipulácia s AdBlue® (str. 487)
- Rezervácia servisu a opravy (str. 629)
- Prázdna nádrž a naftový motor (str. 484)

Prehriatie v motore a systéme pohonu

Za určitých podmienok, napr. namáhavá jazda v kopcovitom teréne a horúce podnebie, hrozí riziko prehriatia motora a systému pohonu – najmä pri veľkom zaťažení.



- V prípade prehriatia motora môže dôjsť k dočasnému obmedzeniu výkonu motora.
- Pri jazde v horúcom podnebí odstráňte z prednej časti mriežky všetky pomocné svetidlá.
- Ak sa teplota v chladiacom systéme motora zvýši, rozsvieti sa výstražný symbol a na displeji vodiča sa zobrazí správa **Teplota motora Vysoká teplota. Bezpečne zastavte.** Zastavte vozidlo bezpečným spôsobom a nechajte motor bežať na voľnobeh niekoľko minút a nechajte ho vychladnúť.
- Ak sa zobrazí správa **Teplota motora Vysoká teplota. Vypnite motor** alebo **Chlad. kvap. motora Nízka hladina. Vypn. motor**, zastavte vozidlo a vypnite motor.
- V prípade prehriatia prevodovky sa zvolí alternatívny program radenia prevodových stupňov. Okrem toho sa aktivuje zabudovaná ochranná funkcia, ktorá okrem iného rozsvieti výstražný symbol a na displeji vodiča sa zobrazí správa **Prevodovka je teplá Znížte rýchlosť, aby sa znížila**

teplota alebo **Prevodovka je horúca Bezpečne zastavte, počkajte, kým vychladne.** Dodržiavajte uvedené odporúčania, znížte rýchlosť alebo zastavte vozidlo bezpečným spôsobom a nechajte motor bežať na voľnobeh niekoľko minút, aby prevodovka vychladla.

- Ak sa vozidlo prehreje, klimatizácia sa môže dočasne vypnúť.
- Nevypínajte motor ihneď po zastavení po namáhavej jazde.

	POZNÁMKA
Je normálne, že chladiaci ventilátor motora pracuje určitý čas aj po vypnutí motora.	

Symbyly na displeji vodiča

Symbol	Špecifikácia
	Vysoká teplota motora. Dodržujte uvedené odporúčanie.
	Nízka hladina, chladiaca kvapalina. Dodržujte uvedené odporúčanie.
	Prevodovka je horúca/prehriata/vychladnutá. Dodržiavajte uvedené odporúčanie.

Súvisiace informácie

- Doplnenie chladiacej kvapaliny (str. 640)
- Jazda s prívesom (str. 499)
- Prípravy na dlhú cestu (str. 477)
- Indikátor prevodových stupňov (str. 461)

Preťaženie štartovacej batérie

Elektrické funkcie vo vozidle zaťažujú štartovaciu batériu na rôznych stupňoch. Nepoužívajte polohu zapalovania II, keď je vozidlo vypnuté. Namiesto toho použite polohu zapalovania I, ktorá využíva menej energie.

Taktiež majte na pamäti, že rôzne doplnky zaťažujú elektrický systém. Nepoužívajte funkcie, ktoré využívajú veľa energie, keď je vozidlo vypnuté. Príklady takýchto funkcií sú:

- ventilátor vetrania
- predné svetlomety
- stierač čelného skla
- audiosystém (vysoká hlasitosť).

Ak je batéria štartéra slabá, na displeji vodiča sa zobrazí správa. Funkcia úspory energie potom zavrie určité funkcie alebo zníži určité funkcie ako ventilátor vetrania alebo audiosystém.

- V takomto prípade nabite štartovaciu batériu naštartovaním auta a potom jazdením aspoň 15 minút – nabíjanie štartovacej batérie je efektívnejšie počas jazdenia ako počas chodu motora pri nečinnosti počas státia.

Súvisiace informácie

- Batéria štartéra (str. 642)
- Polohy zapalovania (str. 442)

Štartovanie pomocou štartovacích káblov a inej batérie

Ak je batéria štartéra vybitá, potom môžete vozidlo naštartovať prúdom z inej batérie.

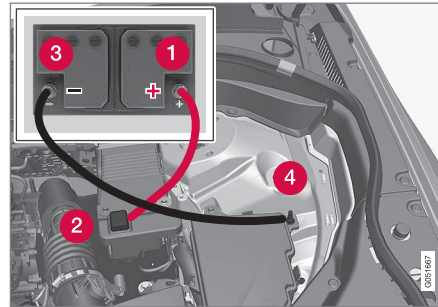

Upevňovacie body pre štartovacie káble. Vzhľad v motorovom priestore sa môže líšiť v závislosti od modelu vozidla a úrovne výbavy.

Pri štartovaní vozidla sa odporúčajú nasledujúce kroky, aby sa zabránilo skratom alebo iným škodám:

1. Elektrický systém vozidla nastavte do polohy zapalovania **0**.
2. Skontrolujte, či má darcovská batéria napätie 12 V.
3. Ak je darcovská batéria namontovaná v inom vozidle - vypnite motor darcovského vozidla a uistite sa, že sa obidve vozidlá navzájom nedotýkajú.

4. Pripojte jednu zo svoriek červeného štartovacieho kábla ku kladnému pólu darcovskej batérie (1).

! DÔLEŽITÉ

Štartovací kábel pripájajte opatrne, aby ste predišli skratom s inými komponentmi v motorovom priestore.

5. Otvorte kryt kladného štartovacieho miesta (2).
6. Zapojte druhú svorku červeného štartovacieho kábla na kladné štartovacie miesto vozidla (2).
7. Pripojte jednu zo svoriek čierneho štartovacieho kábla k zápornému pólu darcovskej batérie (3).
8. Zapojte druhú svorku čierneho štartovacieho kábla na záporné štartovacie miesto vozidla (4).
9. Skontrolujte, či sú svorky štartovacieho kábla pripevnené tak, aby pri pokuse o štart nevznikali žiadne iskry.
10. Naštartujte motor "darcovského vozidla" a nechajte ho bežať niekoľko minút pri rýchlosti mierne vyššej ako voľnobeh pribl. 1500 ot./min..

- ◀◀ 11. Naštartujte motor vo vozidle s vybitou batériou.

DÔLEŽITÉ

Pri pokuse o naštartovanie sa nedotýkajte spojov medzi káblom a vozidlom. Hrozí, že sa budú vytvárať iskry.

12. Odstráňte štartovacie káble v opačnom poradí - najskôr čierny a potom červený.

Uistite sa, že žiadny zo svoriek čierneho štartovacieho kábla nepríde do kontaktu s kladným štartovacím miestom vozidla/ kladným pólom darcovskej batérie alebo svorkou pripojenou k červenému štartovaciemu káblu.

UPOZORNENIE

Vysoké napätie môže byť nebezpečné v prípade nesprávneho zásahu. Nedotýkajte sa ničoho na batériách, čo nie je jasne uvedené v návode na obsluhu.

- Na štartovanie pomocnou batériou sa nikdy nesmie použiť 48 V podporná batéria.
- Externé elektrické zariadenia sa za žiadnych okolností nesmú pripájať k 48 V batérii.
- 48 V akumulátor smie byť opravovaný a menený len v servise – odporúča sa autorizovaný servis Volvo.

UPOZORNENIE

- Batéria môže produkovať plyný oxyhydrogén, ktorý je vysoko výbušný. Ak je štartovací kábel pripojený nesprávne, môže vzniknúť iskra, čo môže stačiť na to, aby batéria vybuchla.
- Štartovacie káble nepripájajte k žiadnemu z komponentov palivového systému, ani k žiadnej pohyblivej časti. Dávajte pozor na horúce časti motora.
- Batéria obsahuje kyselinu sírovú, ktorá môže spôsobiť vážne poleptanie.
- Ak sa kyselina sírová dostane do kontaktu s očami, pokožkou alebo odedom, opláchnite postihnuté miesto veľkým množstvom vody. Ak kyselina vystrekne do očí – okamžite vyhľadajte lekársku pomoc.
- V blízkosti batérie nikdy nefajčite.

i POZNÁMKA

Ak bola štartovacia batéria vybitá do takej miery, že vozidlo nevykazuje žiadne bežné elektrické funkcie a motor sa potom štartuje pomocou externej batérie alebo nabíjačky batérie, funkcia Štart/stop môže byť naďalej aktivovaná. Ak potom funkcia Štart/stop krátko nato automaticky zastaví motor, existuje veľké riziko, že samočinný štart motora zlyhá z dôvodu nedostatočnej kapacity batérie, pretože batéria nemala čas na dobitie.

Ak bolo vozidlo naštartované pomocnou batériou alebo ak nie je dostatok času na nabitie batérie nabíjačkou, funkcia Štart/stop sa dočasne vypne, kým sa batéria nenabije. Pri vonkajšej teplote približne +15 °C (približne 60 °F), batéria sa musí nabíjať vozidlom najmenej 1 hodinu. Pri nižšej vonkajšej teplote sa môže doba nabíjania zvýšiť na 3–4 hodiny. Nabíjanie batérie sa odporúča pomocou externej nabíjačky.

Súvisiace informácie

- Štartovanie vozidla (str. 440)
- Polohy zapaľovania (str. 442)
- Úprava volantu (str. 205)
- Výber režimu zapaľovania (str. 443)
- Podporná batéria (str. 644)

Ťažné zariadenie*

Vozidlo môže byť vybavené ťažným zariadením, ktoré umožňuje ťahať napr. prívies za vozidlom.

Pre vozidlo môžu byť k dispozícii rôzne varianty ťažného zariadenia. Ďalšie informácie vám poskytnie predajca vozidiel Volvo.

! DÔLEŽITÉ

Keď je motor vypnutý, konštantné napätie batérie na konektore príviesu sa môže automaticky vypnúť, aby sa nevybíjala batéria štartéra.

! DÔLEŽITÉ

Guľa ťažného zariadenia potrebuje pravidelné čistenie a mazanie mazivom, aby sa predišlo opotrebeniu.

i POZNÁMKA

Ak sa používa hák s tlmičom vibrácií, guľa ťažného zariadenia nesmie byť namazaná.

To platí aj pri montáži nosiča bicyklov, ktorý sa upína okolo gule ťažného zariadenia.

i POZNÁMKA

Ak je vozidlo vybavené ťažným zariadením, nie je v zradu k dispozícii uchytenie pre ťažné oko.

Súvisiace informácie

- Výsuvné a zasuvateľné ťažné zariadenie* (str. 496)
- Jazda s príviesom (str. 499)
- Nosič bicyklov namontovaný na ťažnom zariadení* (str. 503)
- Špecifikácie pre ťažné zariadenie* (str. 496)

Špecifikácie pre ťažné zariadenie*

Rozmery a montážne miesta pre ťažné zariadenie.

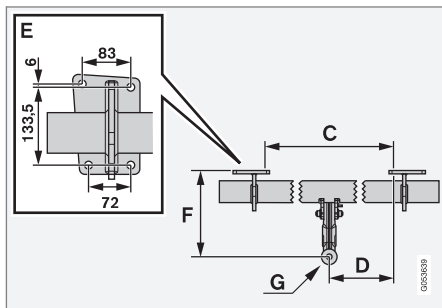
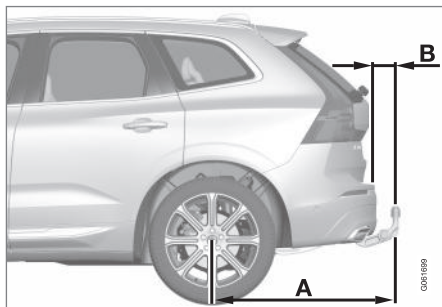
**Rozmery, montážne miesta v mm (palcoch)**

A	1119,24 (44,1)
B	84,5 (3,3)
C	875 (34,4)
D	437,5 (17,2)
E	Pozrite si obrázok vyššie
F	273,7 (10,8)
G	Stred gule

Súvisiace informácie

- Ťažné zariadenie* (str. 495)
- Ťažná kapacita a zaťaženie ťažného zariadenia (str. 692)

Výsuvné a zasúvateľné ťažné zariadenie*

Zasúvateľný ťažný hák sa dá podľa potreby ľahko zasunúť alebo vysunúť. V zasunutej polohe je ťažné zariadenie úplne skryté.

⚠ UPOZORNENIE

Dodržiavajte pokyny pre zasunutie a vysunutie ťažnej tyče.

⚠ UPOZORNENIE

Ak je k ťažnému zariadeniu pripojený prívies alebo príslušenstvo, nestláčajte tlačidlo vysunutia/zasunutia.

Vysunutie ťažného zariadenia**⚠ UPOZORNENIE**

Pri vysúvaní ťažného zariadenia nestojte v blízkosti strednej časti nárazníka za vozidlom.

1.

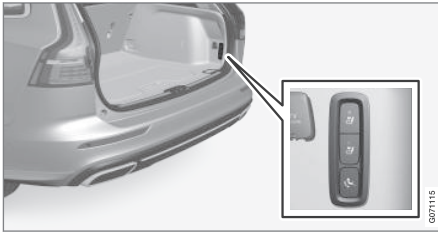

Otvorte dvere batožinového priestoru. Tlačidlo na vysúvanie/zasúvanie ťažného zariadenia sa nachádza na pravej strane v zadnej časti batožinového priestoru. Indikátor v tlačidle musí svietiť neprerušovaným oranžovým svetlom, aby bola funkcia vysunutia aktívna.

2. Stlačte a uvoľnite tlačidlo – vysunutie sa nemusí spustiť, ak je tlačidlo stlačené príliš dlho.



> Ťažné zariadenie sa vysúva von a nadol v odomknutej polohe – indikátor bliká oranžovou farbou. Ťažný hák je pripravený pokračovať v pohybe do uzamknutej polohy.

3.



Ťažné zariadenie dajte do jeho koncovej polohy, kde sa zaistí a zabezpečí – indikátor svieti neprerušovaným oranžovým svetlom.

> Ťažné zariadenie je pripravené na použitie.

! DÔLEŽITÉ

Keď ťažné zariadenie aktivujete stlačením kľúča a umiestnite ho do odomknutej polohy:

Počkajte najmenej 2 sekundy, kým sa ťažné zariadenie posunie do uzamknutej polohy. Ak ťažné zariadenie nezostane v uzamknutej polohe, počkajte niekoľko sekúnd a skúste znova.

Do ťažného zariadenia nekopte.



UPOZORNENIE

Dbajte na to, aby bol bezpečnostný kábel príviesu zaistený v určenej konzole.

POZNÁMKA

Po určitom čase sa aktivuje režim šetrenia energie a kontrolka zhasne. Systém sa znovu aktivuje zatvorením a otvorením dverí batožinového priestoru. To platí pri zasunutí alebo vysunutí ťažného zariadenia.

Ak vozidlo elektricky rozpozná pripojený prívies, kontrolka prestane svietiť konštantným svetlom.

Zasunutie ťažného zariadenia

DÔLEŽITÉ

Uistite sa, že nie je namontovaná zástrčka alebo adaptér v elektrickej zásuvke pri sťahovaní ťažného zariadenia.

1. Otvorte dvere batožinového priestoru. Stlačte a uvoľnite tlačidlo na pravej strane v zadnej časti batožinového priestoru – zasunutie sa nemusí spustiť, ak je tlačidlo stlačené príliš dlho.
 - > Ťažné zariadenie sa automaticky spustí do odomknutej polohy – indikátor v tlačidle bliká oranžovou farbou.

2.

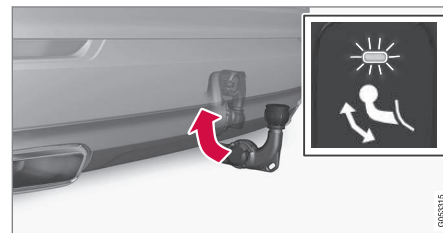

Uzamknite ťažné zariadenie tak, že ho posuniete späť do zasunutej polohy, kde je zaistené.

- > Indikátor sa rozsvieti neprerušovaným svetlom, ak je ťažné zariadenie správne zasunuté.



! DÔLEŽITÉ

Keď ťažné zariadenie aktivujete stlačením kľúča a umiestnite ho do odomknutej polohy:

Počkajte najmenej 2 sekundy, kým sa ťažné zariadenie posunie do uzamknutej polohy. Ak ťažné zariadenie nezostane v uzamknutej polohe, počkajte niekoľko sekúnd a skúste znova.

Do ťažného zariadenia nekopte.

Súvisiace informácie

- Jazda s prívесom (str. 499)
- Ťažné zariadenie* (str. 495)

Jazda s prívесom

Pri jazde s prívесom je dôležité zvážiť niekoľko bodov týkajúcich sa ťažného zariadenia, prívесu a polohy nákladu v prívесе.

Užitočné zaťaženie závisí od pohotovostnej hmotnosti vozidla. Celková hmotnosť cestujúcich a všetkého príslušenstva, napr. ťažného zariadenia, znižuje užitočnú hmotnosť vozidla o príslušnú hmotnosť.

Vozidlo je vybavené potrebným zariadením na ťahanie prívесu.

- Ťažné zariadenie vozidla musí byť schváleného typu.
- Zaťaženie prívесu rozložte tak, aby hmotnosť na ťažnom zariadení zodpovedala maximálnemu zaťaženiu gule ťažného zariadenia. Zaťaženie gule ťažného zariadenia sa počíta ako súčasť užitočného zaťaženia vozidla.
- Zvýšte tlak v pneumatikách na odporúčanú hodnotu pri plnom zaťažení.
- Pri jazde s prívесom je motor zaťažený viac ako obvykle.
- Neťahajte ťažký prívес, keď je vozidlo úplne nové. Najazdite najskôr aspoň 1000 km (620 míľ).
- Brzdy sú v dlhých a strmých klesaniach zaťažené oveľa viac ako obvykle. Pri manuálnom radení zaradte nižší prevodový stupeň a upravte svoju rýchlosť.

- Dodržiavajte platné predpisy pre povolené rýchlosti a hmotnosti.
- Pri jazde s prívесom dlhým, strmým stúpaním udržiavajte nízku rýchlosť.
- Maximálna povolená hmotnosť prívесu sa vzťahuje len na nadmorskú výšku do 1000 metrov nad morom (3280 ft). Pri vyšších nadmorských výškach sa zníži výkon motora a schopnosť stúpania vozidla kvôli zníženej hustote vzduchu a preto sa musí znížiť aj maximálne zaťaženie prívесu. Hmotnosť vozidla a prívесu sa musí znížiť o 10% za každých ďalších 1000 m (3280 ft) alebo ich príslušnej časti.
- Vyhnite sa jazde s prívесom v stúpaniach väčších ako 12%.

i POZNÁMKA

Extrémne poveternostné podmienky, jazda s prívесom alebo jazda vo vysokých nadmorských výškach v kombinácii s horšou kvalitou paliva, než je odporúčaná, sú faktory, ktoré významne zvyšujú spotrebu paliva vozidla.

Konektor prívесu

Ak je ťažné zariadenie vozidla vybavené konektorom s 13 kolíkmi a prívес má konektor so 7 kolíkmi, je potrebný adaptér. Použite adaptér



- ◀ schválený spoločnosťou Volvo. Uistite sa, že kábel nie je ťahaný po zemi.

! DÔLEŽITÉ

Keď je motor vypnutý, konštantné napätie batérie na konektore prívessu sa môže automaticky vypnúť, aby sa nevybijala batéria štartéra.

Hmotnosti prívessu

⚠ UPOZORNENIE

Dodržiujte uvedené odporúčania pre hmotnosti prívessu. V opačnom prípade by mohlo byť ovládanie vozidla a prívessu v prípade náhleho pohybu a brzdenia náročné.

i POZNÁMKA

Uvedené maximálne prípustné hmotnosti prívessu sú povolené spoločnosťou Volvo. Vnútroštátne predpisy o vozidlách môžu ďalej obmedzovať hmotnosti a rýchlosti prívessu. Ťažné tyče môžu byť certifikované pre vyššie ťažné hmotnosti, než môže vozidlo skutočne ťahať.

Kontrola svetlej výšky*

Systém vozidla na kontrolu svetlej výšky sa snaží udržiavať konštantnú svetlú výšku bez ohľadu na zaťaženie (až do maximálnej prí-

пустnej hmotnosti). Keď vozidlo stojí, zadná časť vozidla mierne poklesne, čo je normálne.

Pri jazde v kopcovitom teréne a horúcich klimatických podmienkach

Za určitých okolností môže pri ťahaní prívessu hroziť riziko prehriatia. Ak sa motor a pohonný systém prehrieva, na displeji vodiča sa rozsvieti výstražný symbol a zobrazí sa správa.

Automatická prevodovka prispôsobí prevodové stupne v závislosti od zaťaženia a otáčok motora.

Strmé svahy

Nezablokujte automatickú prevodovku na vyššom prevodovom stupni, ako motor dokáže „zvládnuť“ - nie je vždy dobré jazdiť s vyšším prevodovým stupňom s nízkymi otáčkami motora.

Parkovanie v kopci

1. Úplne stlačte brzdový pedál.
2. Aktivujte parkovaciu brzdú.
3. Zvoľte polohu prevodovky **P**.
4. Uvoľnite brzdový pedál.

Pri parkovaní vozidla s prívесom v kopci zablokujte kolesá klinmi.

Rozblehanie v kopci

1. Úplne stlačte brzdový pedál.
2. Zvoľte polohu prevodovky **D**.

3. Uvoľnenie parkovacej brzdy.
4. Uvoľnite brzdový pedál a rozbehnite sa.

Súvisiace informácie

- Asistent stability prívessu* (str. 501)
- Kontrola svetiel prívessu (str. 502)
- Ťažná kapacita a zaťaženie ťažného zariadenia (str. 692)
- Prehriatie v motore a systéme pohonu (str. 492)
- Nepriaznivé jazdné podmienky pre motorový olej (str. 696)
- Výsuvné a zasúvateľné ťažné zariadenie* (str. 496)

Asistent stability prívěsu*

Funkciou asistenta stability prívěsu (TSA³⁰), ktorá je súčasťou stabilizačného systému ESC³¹, je stabilizovať vozidlá ťahajúce prívěsy v situáciách, keď sa začínajú vlniť. Táto funkcia je k dispozícii po montáži ťažného zariadenia. Podrobnejšie informácie získate u predajcu Volvo.

Dôvody vlnenia

K javu vlnenia môže dôjsť pri akejkoľvek kombinácii vozidlo/prívěs. Vlnenie sa normálne vyskytuje pri vysokých rýchlostiach. Existuje však nebezpečenstvo, že sa pri nižších rýchlostiach vyskytne aj pri preťaženom prívěse, alebo pri nesprávnom rozložení nákladu, napr. keď je náklad uložený príliš dozadu.

Na to, aby došlo k vlneniu, musí existovať spúšťač faktor, napr.:

- Vozidlo s prívěsom je vystavené náhlemu a silnému bočnému vetru.
- Vozidlo s prívěsom prejde po nerovnom povrchu vozovky alebo po výmole.
- Drastické pohyby volantu.

Ak sa súprava začala vlniť, mohlo by byť náročné alebo dokonca až nemožné tento jav potlačiť. Kvôli tomu je kombinácia vozidlo/prívěs ťažko ovládateľná a hrozí riziko, že by

ste mohli napríklad skončiť v nesprávnom jazdnom pruhu alebo opustiť vozovku.

Funkcia asistenta stability prívěsu

Funkcia asistenta stability prívěsu neustále monitoruje pohyby vozidla, najmä bočné pohyby. Ak sa zistí vlnenie, predné kolesá sa jednotlivovo pribrzdia. To slúži na stabilizáciu súpravy vozidlo/prívěs. To je väčšinou dost na to, aby vodič znovu získal kontrolu nad vozidlom.

Ak sa pri prvom zasiahnutí asistenta stability prívěsu vlnenie neodstráni, vozidlo/prívěs sa pribrzdí všetkými kolesami a výkon motora sa zníži. Po postupnom potlačení vlnenia a opätovnej stabilizácii súpravy vozidlo/prívěs systém prestane regulovať a vodič má opäť plnú kontrolu nad vozidlom.

i POZNÁMKA

Funkcia stability sa deaktivuje, ak vodič aktivuje funkciu **Športový režim ESC** prostredníctvom systémovej ponuky na stredovom displeji.

Asistent stability prívěsu nemusí zasiahnuť, ak vodič používa prudké pohyby volantu, aby sa pokúsil napraviť vlnenie, pretože v takejto situ-

ácii systém nedokáže vyhodnotiť, či je to prívěs alebo vodič, ktorý spôsobuje vlnenie.



Keď pracuje asistent stability prívěsu (TSA), symbol ESC bliká na displeji vodiča.

i POZNÁMKA

Dodatočná montáž ťažného zariadenia vyžaduje aktualizáciu softvéru vozidla. Obráťte sa na predajcu Volvo.

Súvisiace informácie

- Jazda s prívěsom (str. 499)
- Elektronická kontrola stability (str. 301)

³⁰ Trailer Stability Assist



³¹ Electronic Stability Control

Kontrola svetiel prívěsu

Pri pripájaní prívěsu skontrolujte ešte pred odchodom, či všetky svetlá prívěsu fungujú.

Smerovky a brzdové svetlá na prívěse

Ak dôjde k rozbitiu jedného alebo viacerých smeroviek prívěsu alebo brzdových svetiel, na displeji vodiča sa zobrazí symbol a správa. Ostatné svetlá na prívěse musí vodič manuálne skontrolovať pred ich vypnutím.

Symbol	Správa
	<ul style="list-style-type: none"> • Smerovka prívěsu Porucha pravej smerovky • Smerovka prívěsu Porucha ľavej smerovky
	<ul style="list-style-type: none"> • Brzdové svetlo prívěsu Porucha

Ak sa poškodí akékoľvek svetlo smerovky prívěsu, bude symbol smeroviek na displeji vodiča blikať rýchlejšie.

Zadné hmlové svetlo na prívěse

Po pripojení prívěsu sa zadné hmlové svetlo na vozidle nemusí rozsvietiť. V takýchto prípadoch sa funkcia zadného hmlového svetla prepne na prívěs. Po aktivácii zadného hmlového svetla preto skontrolujte, či je prívěs vybavený

zadným hmlovým svetlom, aby ste mohli bezpečne jazdiť.

Kontrola svetiel prívěsu*

Automatická kontrola

Po elektrickom pripojení prívěsu je možné skontrolovať, či svetlá prívěsu fungujú, a to prostredníctvom automatickej aktivácie svetla. Funkcia pomáha vodičovi skontrolovať, či svetlá prívěsu fungujú ešte pred rozjazdom.

Na vykonanie kontroly musí byť vozidlo vypnuté.

1. Ak je prívěs pripojený k ťažnému zariadeniu, na displeji vodiča sa zobrazí správa **Automat. kontrola svetla prívěsu.**
2. Správu potvrdíte stlačením tlačidla na pravej klávesnici na volante **O**.
 - > Spustí sa kontrola svetla.
3. Vystúpte z vozidla, aby ste skontrolovali funkčnosť svetla.
 - > Všetky svetlá prívěsu začnú blikať – potom sa svetlá zapínajú po jednom.
4. Vizuálne skontrolujte, či sú všetky svetlá na prívěse funkčné.
5. Po chvíli znova blikajú všetky svetlá na prívěse.
 - > Kontrola je hotová.

Vypnutie automatickej kontroly

Funkciu automatickej kontroly môžete vypnúť na stredovom displeji.

1. Stlačte **Nastavenia** v pohľade zhora.
2. Stlačte **My Car** → **Svetlá a osvetlenie**.
3. Zrušte označenie položky **Automat. kontrola svetla prívěsu**.

Manuálna kontrola

Ak je automatická kontrola vypnutá, môžete spustiť kontrolu manuálne.

1. Stlačte **Nastavenia** v pohľade zhora.
2. Stlačte **My Car** → **Svetlá a osvetlenie**.
3. Vyberte **Manuál. kontrola svetla prívěsu**.
 - > Spustí sa kontrola svetla. Vystúpte z vozidla, aby ste skontrolovali funkčnosť svetla.

Súvisiace informácie

- Jazda s prívěsom (str. 499)

Nosič bicyklov namontovaný na ťažnom zariadení*

Pri používaní nosiča bicyklov sa odporúčajú nosiče bicyklov vyvinuté spoločnosťou Volvo. Je to preto, aby sa zabránilo škodám na vozidle a aby sa dosiahla maximálna možná bezpečnosť počas jazdy. Nosiče bicyklov od spoločnosti Volvo sú k dispozícii u autorizovaných predajcov vozidiel značky Volvo.

Postupujte pozorne podľa pokynov priložených k nosiču bicyklov.

- Nosič bicyklov vrátane nákladu musí vážiť maximálne 75 kg (165 libier).
- Nosič bicyklov môže byť navrhnutý maximálne pre tri bicykle.

UPOZORNENIE

Nesprávne používanie nosiča bicyklov môže spôsobiť poškodenie ťažného zariadenia a vozidla.

Nosič bicyklov sa môže uvoľniť z ťažného zariadenia, ak

- je nesprávne namontovaný na guľu ťažného zariadenia
- je preťažený, v pokynoch ku nosiču bicyklov nájdete maximálnu nosnosť
- sa používa na prenášanie niečoho iného ako sú bicykle.

Po montáži nosiča bicyklov na ťažné zariadenie sú ovplyvnené jazdné vlastnosti vozidla. Napríklad z dôvodu:

- zvýšenej hmotnosti
- zníženej schopnosti zrýchlenia
- zníženej svetlej výšky
- zmeneného brzdného výkonu.

Odporúčania pre nakladanie bicyklov na nosič bicyklov

Čím väčšia je vzdialenosť medzi ťažiskom bremena a ťažným zariadením, tým väčšie je zaťaženie ťažného zariadenia.

Nakladajte podľa nasledujúcich odporúčaní:

- Najťažší bicykel namontujte čo najbližšie k vozidlu.
- Udržiavajte zaťaženie symetrické a čo možno najbližšie k stredu vozidla napr. naložením bicyklov otočených striedavo ak nakladáte niekoľko bicyklov.
- Pred prepravou odstráňte voľné predmety z bicykla, napr. košík bicykla, batériu, detskú sedačku. Čiastočne znížte zaťaženie ťažného zariadenia a nosiča bicyklov a čiastočne znížte odpor vetra, čo pozitívne ovplyvní spotrebu paliva.
- Na bicykloch nepoužívajte ochranné kryty. Môže to ovplyvniť ovládateľnosť, zhoršiť viditeľnosť a zvýšiť spotrebu paliva. Môže

to tiež viesť k zvýšenému zaťaženiu ťažného zariadenia.

Súvisiace informácie

- Ťažné zariadenie* (str. 495)

Ťahanie

Počas ťahania je vozidlo ťahané iným vozidlom pomocou ťažného lana.

Pred začatím ťahania si zistite maximálnu povolenú rýchlosť pre ťahanie.

Príprava a ťahanie

! DÔLEŽITÉ

Niektoré varianty prevodovky neumožňujú vyradenie z polohy P, pokiaľ motor nie je v chode. Obráťte sa na autorizovaný servis Volvo, ktorý vám poskytne pomoc pri vlečení alebo zavolajte odbornú servisnú službu.

! DÔLEŽITÉ

Uvedomte si, že vozidlo sa musí vždy odťahovať s kolesami točiacimi sa dopredu.

- Vozidlá s automatickou prevodovkou neťahajte rýchlejšie než 80 km/h (50 mph) ani na dlhšie vzdialenosti než 80 km (50 míľ).

! UPOZORNENIE

- Pred vlečením skontrolujte, či je zámok riadenia odomknutý.
- Poloha zapaľovania II musí byť aktívna – v polohe zapaľovania I sú všetky air-bagy deaktivované.
- Keď je vozidlo vlečené, diaľkové ovládanie zámku majte vždy vo vozidle.

! UPOZORNENIE

Posilňovač brzd a posilňovač riadenia nefungujú, keď je motor vypnutý – brzdový pedál musí byť stlačený asi 5-krát silnejšie a riadenie je podstatne ťažšie ako normálne.

1. Aktivujte výstražné svetlá vozidla.
2. Zaisťte ťažné lano v ťažnom oku.
3. Vypnite zámok riadenia odomknutím vozidla.
4. Vozidlo uveďte do polohy zapaľovania II – otočte štartovacie tlačidlo v smere hodinových ručičiek bez stlačenia brzdového pedála alebo pedálu spojky pre vozidlá vybavené manuálnou prevodovkou a podržte štartovacie tlačidlo stlačené 4 sekundy. Potom uvoľnite ovládač, ktorý sa automaticky vráti do svojej východiskovej polohy.

5. Presuňte volič prevodových stupňov do neutrálnej polohy a uvoľnite parkovaciu brzdú.

Ak je napätie batérie príliš nízke, parkovaciu brzdú nie je možné vypnúť. Ak je napätie batérie príliš nízke, pripojte darcovskú batériu.

> Ťažné vozidlo môže teraz začať ťahať.

6. Keď ťažné vozidlo zníži rýchlosť, udržiajte ťažné lano napnuté tak, že nohou jemne stlačíte brzdový pedál, čím sa vyhnete zbytočnému trhaniu.
7. Buďte pripravení brzdiť, aby ste zastavili.

Štartovanie pomocnou batériou

Nerozťahujte vozidlo, aby ste naštartovali motor. Ak je batéria štartéra vybitá a motor neštartuje, použite batériu darcu.

! DÔLEŽITÉ

Katalyzátor sa môže poškodiť počas pokusov o naštartovanie motora rozťahovaním.

Súvisiace informácie

- Montáž a demontáž ťažného oka (str. 505)
- Výstražné svetlá (str. 164)
- Odtiahnutie (str. 507)

- Štartovanie pomocou štartovacích káblov a inej batérie (str. 493)
- Výber režimu zapalovania (str. 443)
- Prevodovka (str. 454)

Montáž a demontáž ťažného oka

Na ťahanie použite ťažné oko. Ťažné oko sa zaskrutkuje do závitovej objímky za krytom na pravej strane nárazníka, vpredu alebo vzadu.

i POZNÁMKA

Ak je vozidlo vybavené ťažným zariadením, nie je vzadu k dispozícii uchytenie pre ťažné oko.

Montáž ťažného oka

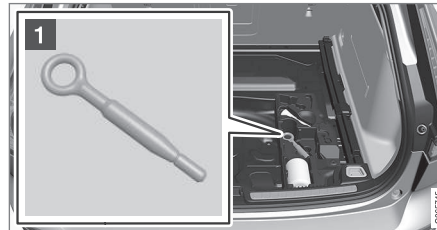

- 1 Ťažné oko vyberte z penového bloku pod podlahou v batožinovom priestore.

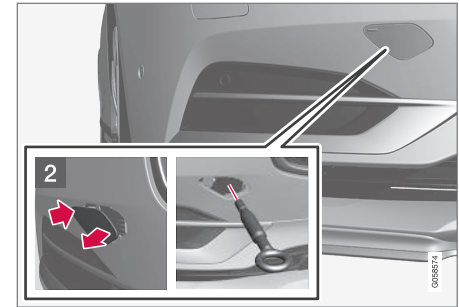

- 2 Vpredu: Odstráňte kryt - zatlačte prstom na značku.
> Kryt sa otáča okolo svojej osi a potom sa dá odstrániť.

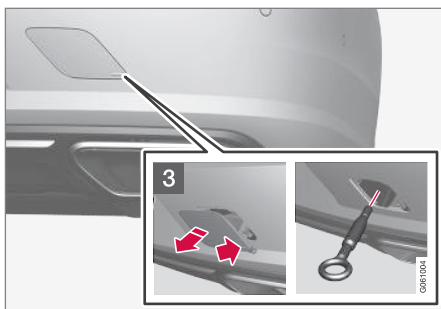

- 3** Vozadu: Odstráňte kryt - zatlačte prstom na značku a súčasne páčte opačnú stranu/okraj smerom von.
- > Kryt sa otáča okolo svojej osi a potom sa dá odstrániť.

4. Zaskrutkujte ťažné oko až na doraz.

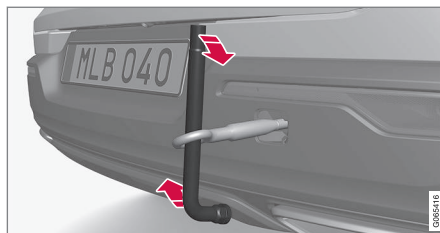

Okno pevne priskrutkujte. Napríklad ním prevlečte kľúč na skrutky kolies* a použite ho ako páku.

! DÔLEŽITÉ

Je dôležité, aby bolo vlečné oko pevne utiahnuté na mieste – až kým sa nezastaví.

Body na zapamätanie si pred použitím ťažného oka

- Ťažné oko sa môže použiť na vytiahnutie vozidla na odťahové vozidlo s plošinou. Pozícia vozidla a svetlá výška určujú, či je to možné.
- Ak je sklon rampy odťahového vozidla príliš strmý, alebo ak je svetlá výška pod vozidlom nedostatočná, môže dôjsť k poškodeniu vozidla, ak sa ho pokúsite vytiahnuť pomocou ťažného oka.

- Ak je to potrebné, zdvihnite vozidlo pomocou zdvihacieho zariadenia odťahového vozidla. Nepoužívajte ťažné oko.

! UPOZORNENIE

Nikto/nič nesmie ostať za odťahovacím vozidlom, kým je vozidlo zdvíhané na plošinu odťahovej služby.

! DÔLEŽITÉ

Ťažné oko je určené len na ťahanie po cestách – nie na vytiahnutie vozidla uviaznutého v priekope. Zavolajte odťahovú službu a požiadajte o odtiahnutie.

Demontáž ťažného oka

- Po použití ťažné oko odskrutkujte a vyberte ho a potom ho vráťte do penového bloku.

Dokončite postup opätovným namontovaním krytu na nárazník.

Súvisiace informácie

- Ťahanie (str. 504)
- Odtiahnutie (str. 507)
- Súprava náradia (str. 596)

Odtiahnutie

Pri odťahovaní sa vozidlo ťahá pomocou iného vozidla.

Zavolajte odťahovú službu a požiadajte o odtiahnutie.

Ťažné oko sa môže použiť na vyťahnutie vozidla na odťahové vozidlo s plošinou.

Poloha vozidla a svetlá výška určuje, či je možné vozidlo vytriahnuť na plošinu. Ak je sklon rampy odťahového vozidla príliš strmý, alebo ak je svetlá výška pod vozidlom nedostatočná, môže dôjsť k poškodeniu vozidla, ak sa ho pokúsíte vytriahnuť pomocou ťažného oka. Vozidlo by sa teda malo zdvíhnuť pomocou zdvíhacieho zariadenia odťahového vozidla.

UPOZORNENIE

Nikto/nič nesmie ostať za odťahovacím vozidlom, kým je vozidlo zdvíhané na plošinu odťahovej služby.

DÔLEŽITÉ

Ťažné oko je určené len na ťahanie po cestách – **nie** na vyťahnutie vozidla uviaznutého v priekope. Zavolajte odťahovú službu a požiadajte o odtiahnutie.

DÔLEŽITÉ

Uvedomte si, že vozidlo sa musí vždy prepravovať s kolesami točiacimi sa dopredu.

Súvisiace informácie

- Montáž a demontáž ťažného oka (str. 505)

HomeLink®³²

HomeLink®³³ je programovateľný diaľkový ovládač, integrovaný do elektrického systému vozidla, ktoré dokáže diaľkovo ovládať až tri rôzne zariadenia (napr. otvárač garážovej brány, systém alarmu, vonkajšie a vnútorné osvetlenie) a tým nahradiť ich diaľkové ovládače.

Všeobecne

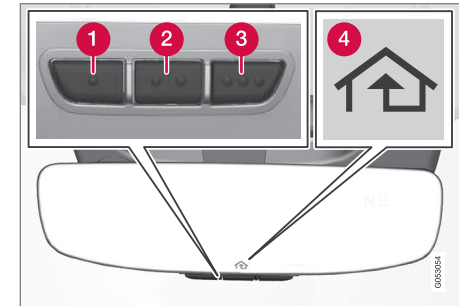

Obrázok je schematický – verzia sa môže líšiť.

- 1 Tlačidlo 1
- 2 Tlačidlo 2
- 3 Tlačidlo 3
- 4 Indikátor

³² Platí pre určité trhy.

³³ HomeLink a symbol domu HomeLink sú registrované ochranné známky spoločnosti Gentex Corporation.

- ◀◀ HomeLink® sa dodáva ako vstavaný do vnútorného spätného zrkadla. Panel HomeLink® sa skladá z troch programovateľných tlačidiel a jedného indikátora v skle zrkadla.

Ak chcete viac informácií o HomeLink®, navštívte stránku homelink.com alebo zavolajte na číslo 00 8000 466 354 65 (prípadne na spoplatnené číslo +49 6838 907 277)³⁴.

Odložte si originálne diaľkové ovládače pre budúce programovanie (napr. pri prechode na iné vozidlo alebo na použitie v inom vozidle).

! DÔLEŽITÉ

Programovanie tlačidiel by sa malo pri predaji vozidla odstrániť.

Súvisiace informácie

- Pomocou HomeLink®* (str. 510)
- Programovanie HomeLink®* (str. 508)
- Typové schválenie pre HomeLink®* (str. 511)

Programovanie HomeLink®*³⁵

Postupujte podľa týchto pokynov pri programovaní HomeLink®, resetujte celé programovanie alebo preprogramujte jednotlivé tlačidlá.

i POZNÁMKA

V určitých vozidlách musí byť zapalovanie zapnuté alebo v polohe "príslušenstva" predtým, ako sa dá naprogramovať alebo používať funkcia HomeLink®. Ak je to možné, vložte nové batérie do diaľkového ovládača, ktorý bude nahradený systémom HomeLink® pre rýchlejšie programovanie a lepší prenos rádiového signálu. Pred programovaním by sa mali resetovať tlačidlá systému HomeLink®.

! UPOZORNENIE

Počas programovania funkcie HomeLink® sa môže aktivovať programovaná garážová brána alebo dvere. Počas programovania sa preto uistite, že sa nikto nenachádza v blízkosti dverí alebo brány. Vozidlo by malo byť mimo garáže, kým sa programuje otvárač garážovej brány.

1. Namierte diaľkové ovládanie na tlačidlo HomeLink®, ktoré idete programovať a a držte ho pribl. 2 - 8 cm (pribl. 1 - 3 palce) od tlačidla. Nezakrývajte indikátor na HomeLink®.

Poznámka: Schopnosť niektorých diaľkových ovládačov naprogramovať HomeLink® je lepšia vo vzdialenosti pribl. 15 - 20 cm (pribl. 6 - 12 palcov). Majte to na pamäti, ak sa vyskytnú problémy s programovaním.

2. Stlačte a podržte stlačené tlačidlo na diaľkovom ovládači a tlačidlo, ktoré idete preprogramovať na HomeLink®.

³⁴ Uvedomte si, že bezplatné číslo nemusí byť k dispozícii a závisí to od operátora.

³⁵ Platí pre určité trhy.

3. Tlačidlá neuvolňujte dovtedy, kým indikátor z pomalého blikania (približne raz za sekundu) neprejde na rýchle blikanie (približne 10-krát za sekundu) alebo na stále svietenie.

> **Ak sa indikátor rozsvieti konštantným svetlom:** Indikácia ukončenia programovania. Pre aktiváciu naprogramovaného tlačidla ho stlačte dvakrát.

Ak indikátor bliká rýchlo: Zariadenie, ktoré idete naprogramovať na HomeLink® môže mať bezpečnostnú funkciu, ktorá si vyžaduje dodatočné kroky. Otestujte dvojitým stlačením naprogramované tlačidlo, aby ste zistili, či programovanie funguje. V opačnom prípade pokračujte nasledujúcimi krokmi.

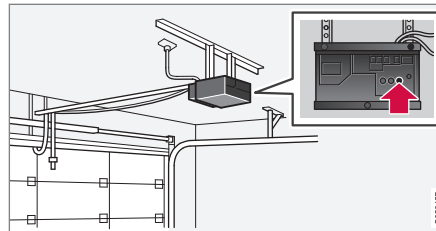

4. Nájdite programovacie tlačidlo³⁶ na prijímači garážovej brány alebo na podobnom mieste. Bežne sa nachádza v blízkosti konzoly antény na prijímači.
5. Jedenkrát stlačte a uvoľnite programovacie tlačidlo prijímača. Programovanie sa musí ukončiť do 30 sekúnd od stlačenia tlačidla.
6. Stlačte a uvoľnite tlačidlo HomeLink®, ktoré chcete naprogramovať. Zopakujte postup stlačenia/podržania/uvoľnenia aj druhýkrát a v závislosti od modelu prijímača dokonca aj tretíkrát.
 - > Programovanie je teraz dokončené a garážová brána, dvere alebo podobné zariadenie by sa teraz malo aktivovať, keď stlačíte naprogramované tlačidlo.

V prípade problémov s programovaním sa obráťte na HomeLink® na adrese

homelink.com, prípadne zavolajte na číslo 00 8000 466 354 65 (alebo spolplatené číslo +49 6838 907 277)³⁷.

Preprogramovanie jednotlivých tlačidiel

Na preprogramovanie jednotlivého tlačidla HomeLink® postupujte nasledovne:

1. Stlačte požadované tlačidlo a podržte ho stlačené pribl. na 20 sekúnd.
2. Keď indikátor na HomeLink® začne pomaly blikať, programovanie môže pokračovať ako obvykle.

Poznámka: Ak tlačidlo, ktoré idete preprogramovať, nie je naprogramované s novou jednotkou, obnoví sa predtým uložené programovanie.

Resetovanie tlačidiel HomeLink®

Resetovať sa dajú len všetky tlačidlá HomeLink® súčasne a nie každé tlačidlo jednotlivito. Jednotlivé tlačidlá sa dajú len preprogramovať.

- Stlačte a podržte stlačené krajné tlačidlá (1 a 3) na HomeLink® na pribl. 10 sekúnd.
 - > Keď indikátor prestane konštantne svieťiť a začne blikať, tlačidlá sa resetujú a sú pripravené na preprogramovanie.

³⁶ Označenie a farba tlačidla sa medzi jednotlivými výrobcami líši.

³⁷ Uvedomte si, že bezplatné číslo nemusí byť k dispozícii a závisí to od operátora.

◀ Súvisiace informácie

- Pomocou HomeLink®* (str. 510)
- HomeLink®* (str. 507)
- Typové schválenie pre HomeLink®* (str. 511)

Pomocou HomeLink®*³⁸

Keď je funkcia HomeLink® úplne naprogramovaná, dá sa použiť namiesto samostatných originálnych diaľkových ovládačov.

Stlačte naprogramované tlačidlo. Aktivuje sa garážová brána, dvere, poplašný systém alebo podobné zariadenie (môže to trvať niekoľko sekúnd). Ak tlačidlo stlačíte na dobu dlhšiu ako 20 sekúnd, spustí sa preprogramovanie. Keď je tlačidlo stlačené, indikátor sa rozsvieti alebo bliká. V prípade potreby môžete originálne diaľkové ovládače prirodzene používať súbežne s funkciou HomeLink®.

POZNÁMKA

Keď je vypnuté zapaľovanie, funkcia HomeLink® pracuje najmenej po dobu 7 minút.

POZNÁMKA

HomeLink® sa nedá použiť, ak je vozidlo uzamknuté a alarm je aktivovaný zvonku*.

UPOZORNENIE

- Ak sa funkcia HomeLink® používa na ovládanie garážovej brány alebo dverí, zaistíte, aby nikto nebol v blízkosti dverí alebo brány, keď je táto v pohybe.
- Nepoužívajte funkciu HomeLink® pre akúkoľvek garážovú bránu, ktorá nemá funkciu bezpečnostného zastavenia a bezpečnostného spätného chodu.

Súvisiace informácie

- HomeLink®* (str. 507)
- Programovanie HomeLink®* (str. 508)
- Typové schválenie pre HomeLink®* (str. 511)

³⁸ Platí pre určité trhy.

Typové schválenie pre HomeLink®³⁹

Typové schválenie pre EÚ

Spoločnosť Gentex Corporation týmto vyhlasuje, že model UAHL5 HomeLink® je v súlade so smernicou o rádiových zariadeniach 2014/53/EÚ.

Vlnová dĺžka, v ktorej rádiové zariadenie funguje:

- 433,05 MHz – 434,79 MHz <10 mW E.R.P.
- 868,00 MHz – 868,60 MHz <25 mW E.R.P.
- 868,70 MHz – 868,20 MHz <25 mW E.R.P.
- 869,40 MHz – 869,65 MHz <25 mW E.R.P.
- 869,70 MHz – 870,00 MHz <25 mW E.R.P.

Adresa držiteľa certifikátu: Gentex Corporation, 600 North Centennial Street, Zeeland MI 49464, USA

Ďalšie informácie nájdete medzi podpornými informáciami o typovom schválení na adrese volvocars.com.

Súvisiace informácie

- HomeLink®* (str. 507)

³⁹ Platí pre určité trhy.

Kompas*

Pravý horný roh spätného zrkadla má integrovaný displej, ktorý zobrazuje smer kompasu⁴⁰, ktorým je nasmerovaná predná časť vozidla.



Spätné zrkadlo s kompasom.

Osem rôznych smerov kompasu je označených pomocou ich anglických skratiek: **N** (sever), **NE** (severovýchod), **E** (východ), **SE** (juhovýchod), **S** (juh), **SW** (juhozápad), **W** (západ) a **NW** (severozápad).

Súvisiace informácie

- Aktivácia a deaktivácia kompasu* (str. 511)
- Kalibrácia kompasu* (str. 512)

Aktivácia a deaktivácia kompasu*

Pravý horný roh spätného zrkadla má integrovaný displej, ktorý zobrazuje smer kompasu⁴¹, ktorým je nasmerovaná predná časť vozidla.

Kompas sa aktivuje automaticky pri naštartovaní vozidla.

Manuálne vypnutie/zapnutie kompasu:

- Stlačte tlačidlo na spodnej strane spätného zrkadla napr. pomocou spinky na papier.
- > Ak je kompas deaktivovaný, keď je vozidlo vypnuté, neaktivuje sa pri ďalšom naštartovaní vozidla. V tomto prípade je potrebné kompas aktivovať manuálne.

Súvisiace informácie

- Kompas* (str. 511)
- Kalibrácia kompasu* (str. 512)

Kalibrácia kompasu*

Zem je rozdelená do 15 magnetických zón. Kompas⁴² by sa mal kalibrovať, ak sa vozidlo pohybuje medzi niekoľkými magnetickými zónami.

1. Zastavte vozidlo na veľkej otvorenej ploche bez ocelových konštrukcií a vedení vysokého napätia.
2. Naštartujte vozidlo a vypnite všetky elektrické zariadenia (klimatizácia, stierače atď.) a uistite sa, že sú všetky dvere zatvorené.

i POZNÁMKA

Ak elektrické zariadenie nie je vypnuté, kalibrácia môže zlyhať alebo sa nemusí vyskytnúť.

3. Podržte tlačidlo na spodnej strane spätného zrkadla stlačené po dobu pribl. 3 sekúnd (použite napríklad kancelársku sponku). Zobrazí sa číslo aktuálnej magnetickej zóny.

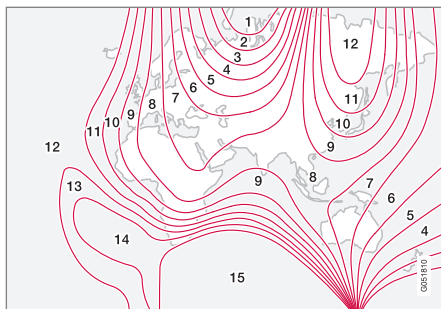

Magnetické zóny.

4. Tlačidlo opakovane stláčajte, kým sa nezobrazí požadovaná magnetická zóna (1–15). Pozrite si mapu magnetických zón pre kompas.
5. Počkajte, kým sa na displeji nezobrazí znak **C** alebo podržte tlačidlo na spodnej strane spätného zrkadla stlačené po dobu pribl. 6 sekúnd, kým sa nezobrazí znak **C**.
6. Jazdite pomaly do kruhu rýchlostí 10 km/h (6 mph) kým sa na displeji nezobrazí smer kompasu, čo indikuje ukončenie kalibrácie. Potom prejdite ďalšie 2 kruhy, aby ste doladili kalibráciu.

7. **Vozidlá s vyhrievaným čelným sklom*:** Ak sa na displeji objaví znak **C**, keď je aktívne vyhrievané čelné sklo, vykonajte kalibráciu podľa bodu 6 uvedeným vyššie s aktivovaným vyhrievaním čelného skla.
8. Opakujte vyššie uvedený postup podľa potreby.

Súvisiace informácie

- Kompas* (str. 511)
- Aktivácia a deaktivácia kompasu* (str. 511)

⁴⁰ Spätne zrkadlo s kompasom je k dispozícii ako voliteľná výbava len na niektorých trhoch a modeloch.

⁴¹ Spätne zrkadlo s kompasom je k dispozícii ako voliteľná výbava len na niektorých trhoch a modeloch.

⁴² Spätne zrkadlo s kompasom je k dispozícii ako voliteľná výbava len na niektorých trhoch a modeloch.

ZVUK, MÉDIÁ A INTERNET

Zvuk, médiá a internet

Audio a mediálny systém sa skladá z prehrávača médií a rádia. Telefón môžete pripojiť aj cez Bluetooth a používať funkcie handsfree alebo bezdrôtovo prehrávať hudbu vo vozidle. Keď je vozidlo pripojené k internetu, môžete použiť aj aplikácie na prehrávanie médií.

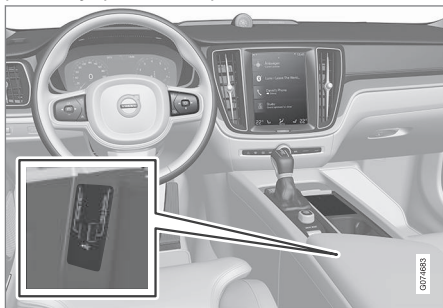

Prehľad zvuku a médií

Ovládajte funkcie hlasom, klávesnicou na volante alebo na stredovom displeji. Počet reproduktorov a zosilňovačov závisí od toho, ktorým audiosystémom je vozidlo vybavené.

Aktualizácia systému

Audio a mediálny systém sa neustále zlepšuje. Ak sú k dispozícii nové aktualizácie, odporúča sa prevziať si aktualizácie systému.

Súvisiace informácie

- Prehrávač médií (str. 526)
- Rádio (str. 519)
- Telefón (str. 542)
- Vozidlo pripojené k internetu* (str. 557)
- Aplikácie (str. 516)
- Rozpoznávanie hlasu (str. 147)
- Polohy zapalovania (str. 442)
- Rozptyľovanie vodiča (str. 42)
- Správa aktualizácií systému prostredníctvom Download Centre (str. 627)
- Licenčná zmluva pre audio a médiá (str. 566)

Nastavenia zvuku

Kvalita reprodukcie zvuku je prednastavená, ale taktiež sa dá nastaviť.

Hlasitosť sa normálne nastavuje pomocou ovládania hlasitosti pod stredovým displejom alebo pomocou pravého tlačidlového poľa na volante. Platí to, napríklad pri prehrávaní hudby, rádia, prichádzajúcich telefónnych hovorov a aktívnych dopravných správ.

Reprodukcia zvuku

Zvukový systém je predkalibrovaný pomocou digitálneho spracovania signálu. Táto kalibrácia berie do úvahy reproduktory, zosilňovače, akustiku priestoru pre cestujúcich, polohu poslucháča atď., pre každú kombináciu modelu vozidla a audio systému. K dispozícii je aj dynamická kalibrácia, ktorá zohľadňuje nastavenie regulácie hlasitosti a rýchlosti vozidla.

Osobné preferencie

Rôzne nastavenia sú k dispozícii v pohľade zhora pod **Nastavenia** → **Zvuk** v závislosti od audio systému vozidla.

Premium Sound* (Bowers & Wilkins)

- **Tón** – nastavenia pre basy, výšky, ekvalizér atď.
- **Vyváženie** - vyváženie medzi pravými/ľavými reproduktormi a vyváženie medzi prednými/zadnými reproduktormi.
- **Hlasitosť systému** - nastavuje hlasitosť v rôznych systémoch vozidla, napr. **Hlasového ovládanie, Parkovací asistent a Tón zvonenia tel..**

High Performance Pro* (Harman Kardon)

- **Ekvalizér** – nastavenie ekvalizéra.
- **Vyváženie** - vyváženie medzi pravými/ľavými reproduktormi a vyváženie medzi prednými/zadnými reproduktormi.
- **Hlasitosť systému** - nastavuje hlasitosť v rôznych systémoch vozidla, napr. **Hlasového ovládanie, Parkovací asistent a Tón zvonenia tel..**

High Performance

- **Tón** – nastavenia pre basy, výšky, ekvalizér atď.
- **Vyváženie** - vyváženie medzi pravými/ľavými reproduktormi a vyváženie medzi prednými/zadnými reproduktormi.
- **Hlasitosť systému** - nastavuje hlasitosť v rôznych systémoch vozidla, napr.

Hlasového ovládanie, Parkovací asistent a Tón zvonenia tel..**Súvisiace informácie**

- Zvukový zážitok* (str. 515)
- Prehrávač médií (str. 526)
- Nastavenia pre rozpoznávanie hlasu (str. 152)
- Nastavenia pre telefón (str. 550)
- Zvuk, médiá a internet (str. 514)
- Vozidlo pripojené k internetu* (str. 557)

Zvukový zážitok*

Zvukový zážitok je aplikácia, ktorá poskytuje prístup k ďalším nastaveniam zvuku. **Zvukový zážitok** sa spustí v zobrazení aplikácie na strednom displeji. V závislosti od audio systému namontovaného na vozidle je možné definovať nasledujúce nastavenia:

Premium Sound* (Bowers & Wilkins)

- **Štúdio** – zvuk sa dá nastaviť tak, aby mohol byť primárne prispôbený pre **Vodič, Všetko a Zadná**.
- **Individ. stupeň** - režim priestorového zvuku s nastaveniami intenzity a krytu.
- **Koncert. sála** - reprodukuje akustiku z Göteborgskej koncertnej siene.
- **Jazzový klub** – reprodukuje akustiku z jazzového klubu Nefertiti.



Vytvorte akustiku jazzového klubu Nefertiti.



◀◀ High Performance Pro* (Harman Kardon)

- **Optimaliz. sedadla** – zvuk sa dá nastaviť tak, aby mohol byť primárne prispôsobený pre **Vodič, Všetko a Zadná**.
- **Okolie** - režim priestorového zvuku s nastaveniami úrovne.
- **Tón** – nastavenia pre basy, výšky, ekvalizér atď.

Súvisiace informácie

- Nastavenia zvuku (str. 514)
- Navigovanie v zobrazeniach stredového displeja (str. 116)

Aplikácie

Zobrazenie aplikácií obsahuje aplikácie, ktoré umožňujú prístup k niektorým službám vozidla.

Prejdite prstom sprava doľava¹ na obrazovke stredového displeja, aby ste mali prístup k zobrazeniu aplikácií zo zobrazenia domovskej obrazovky. Aplikácie, ktoré boli prevzaté (aplikácie tretích strán) a aplikácie pre vložené funkcie, ako je **Rádio FM**, sa nachádzajú tu.

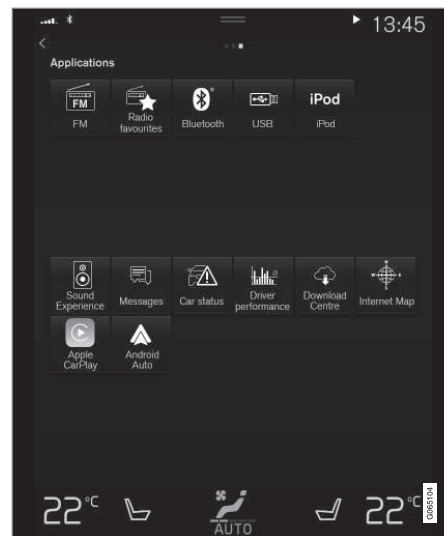

Zobrazenie aplikácií (všeobecný obrázok, základné aplikácie sa líšia podľa trhu a modelu).

Niektoré základné aplikácie sú vždy k dispozícii. Ďalšie aplikácie, ako sú webové rádio a hudobné služby, môžete prevziať, keď je vozidlo pripojené k internetu.

Niektoré aplikácie sú k dispozícii iba v prípade, že je vozidlo pripojené k internetu.

¹ Platí pre vozidlá s riadením na ľavej strane. Pre vozidlá s riadením na pravej strane – prejdite prstom v opačnom smere.

Spustíte aplikáciu stlačením aplikácie v zobrazení aplikácie na stredovom displeji.

Všetky použité aplikácie by mali byť aktualizované na najnovšiu verziu.

Súvisiace informácie

- Sťahovanie aplikácií (str. 517)
- Aktualizácia aplikácií (str. 518)
- Vymazávanie aplikácií (str. 518)
- Apple® CarPlay®* (str. 535)
- Android Auto* (str. 539)
- Vozidlo pripojené k internetu* (str. 557)
- Úložné miesto na pevnom disku (str. 565)
- Podmienky používania a zdieľania údajov (str. 563)

Sťahovanie aplikácií

Nové aplikácie možno stiahnuť, keď je vozidlo pripojené na internet.

POZNÁMKA

Preberanie dát môže mať vplyv na iné služby, ako je prenos dát, napr. webové rádio. Ak vplyv na iné služby vnímate ako problematický, preberanie sa dá prerušiť. Prípadne môže byť vhodné vypnúť alebo zrušiť iné služby.

POZNÁMKA

Pri preberaní údajov pomocou telefónu venujte zvýšenú pozornosť nákladom na prenos dát.

1. Otvorte aplikáciu **Centrum preberania** zo zobrazenia aplikácie.



2. Vyberte **Nové aplikácie**, aby ste otvorili zoznam aplikácií, ktoré sú k dispozícii, ale nie sú nainštalované vo vozidle.

3. Pre rozbalenie aplikácie v zozname a získanie väčšieho množstva informácií ťuknite na riadok aplikácie.
4. Vyberte **Inštalovať**, aby ste spustili sťahovanie a inštaláciu požadovanej aplikácie.
 - > Stav sťahovania a inštalácie sa zobrazuje počas ich priebehu.

Ak sa momentálne nedá spustiť sťahovanie, zobrazí sa správa. Aplikácia zostane v zozname a je možné sa pokúsiť znova spustiť sťahovanie.

Zrušenie sťahovania

- Pre zrušenie sťahovania počas jeho priebehu ťuknite na **Prerušiť**.

Všimnite si, že po spustení inštaláčnej fázy môže byť zrušené iba sťahovanie, inštaláčnu fázu nie je možné zrušiť.

Súvisiace informácie

- Aplikácie (str. 516)
- Aktualizácia aplikácií (str. 518)
- Vymazávanie aplikácií (str. 518)
- Vozidlo pripojené k internetu* (str. 557)
- Správa aktualizácií systému prostredníctvom Download Centre (str. 627)
- Úložné miesto na pevnom disku (str. 565)

Aktualizácia aplikácií

Aplikáciu možno aktualizovať, keď je vozidlo pripojené na internet.

POZNÁMKA

Preberanie dát môže mať vplyv na iné služby, ako je prenos dát, napr. webové rádio. Ak vplyv na iné služby vnímate ako problematický, preberanie sa dá prerušiť. Prípadne môže byť vhodné vypnúť alebo zrušiť iné služby.

POZNÁMKA

Pri preberaní údajov pomocou telefónu venujte zvýšenú pozornosť nákladom na prenos dát.

Ak sa aplikácia používa počas prebiehajúcej aktualizácie, bude reštartovaná, aby sa aktualizácia mohla dokončiť.

Aktualizovať všetko

1. Otvorte aplikáciu **Centrum preberania** zo zobrazenia aplikácie.

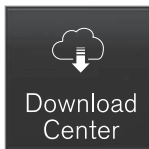

2. Vyberte **Inštalovať všetko**.

> Aktualizácia spustená.

Aktualizovať niektoré

1. Otvorte aplikáciu **Centrum preberania** zo zobrazenia aplikácie.
2. Vyberte **Aktualizácie aplikácie** a otvorte zoznam všetkých dostupných aktualizácií.
3. Nájdite požadovanú aplikáciu a vyberte **Inštalovať**.
> Aktualizácia spustená.

Súvisiace informácie

- Aplikácie (str. 516)
- Sťahovanie aplikácií (str. 517)
- Vymazávanie aplikácií (str. 518)
- Správa aktualizácií systému prostredníctvom Download Centre (str. 627)
- Vozidlo pripojené k internetu* (str. 557)

Vymazávanie aplikácií

Aplikácie možno odinštalovať, keď je vozidlo pripojené na internet.

Aplikáciu, ktorá sa používa, treba zavrieť, aby sa mohlo odinštalovanie dokončiť.

1. Otvorte aplikáciu **Centrum preberania** zo zobrazenia aplikácie.



2. Vyberte **Aktualizácie aplikácie** a otvorte zoznam všetkých nainštalovaných aplikácií.
3. Nájdite požadovanú aplikáciu, vyberte **Odinštalovať** a spustíte odinštalovanie aplikácie.
> Keď sa aplikácia odinštaluje, zmizne zo zoznamu.

Súvisiace informácie

- Aplikácie (str. 516)
- Sťahovanie aplikácií (str. 517)
- Aktualizácia aplikácií (str. 518)
- Správa aktualizácií systému prostredníctvom Download Centre (str. 627)
- Vozidlo pripojené k internetu* (str. 557)

Rádio

Môžete počúvať pásma FM a digitálne rádio DAB*. Keď je vozidlo on-line, môžete tiež počúvať internetové rádio.

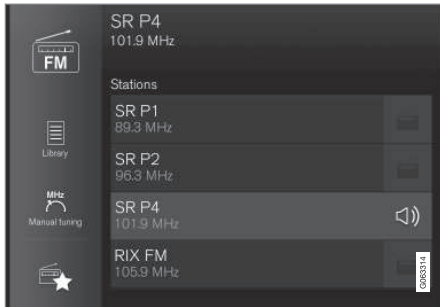

Rádio môžete ovládať pomocou rozpoznávania hlasu, klávesnice na volante alebo stredového displeja.

Súvisiace informácie

- Spustiť rádio (str. 519)
- Zmena rozhlasového pásma a rádiovkej stanice (str. 520)
- Uloženie rozhlasových staníc v aplikácii Obľúbené stanice rádia (str. 522)
- Nastavenia rádia (str. 523)
- Digitálne rádio* (str. 525)

- RDS rádio (str. 524)
- Vozidlo pripojené k internetu* (str. 557)
- Hlasové ovládanie rádia a médií (str. 151)
- Prehrávač médií (str. 526)

Spustiť rádio

Rádio sa spustí zo zobrazenia aplikácií na stredovom displeji.

1. Otvorte požadované frekvenčné pásmo (e.g. **FM**) v zobrazení aplikácií.



2. Vyberte rozhlasovú stanicu.



◀ Súvisiace informácie

- Rádio (str. 519)
- Vyhľadávanie rozhlasových staníc (str. 521)
- Zmena rozhlasového pásma a rádiovkej stanice (str. 520)
- Uloženie rozhlasových staníc v aplikácii Obľúbené stanice rádia (str. 522)
- Nastavenia rádia (str. 523)
- Hlasové ovládanie rádia a médií (str. 151)

Zmena rozhlasového pásma a rádiovkej stanice

Pokyny na zmenu rádiového pásma, zoznamu v rádiovom pásme a rozhlasovej stanice vo vybranom zozname.

Zmena rádiového pásma

Prejdite na zobrazenie aplikácie na stredovom displeji a vyberte preferované rádiové pásmo (napr. **FM**), alebo otvorte ponuku aplikácie na displeji vodiča pomocou klávesnice na pravej strane volantu a odtiaľ vykonajte výber.

Zmena zoznamov v rámci frekvenčného pásma

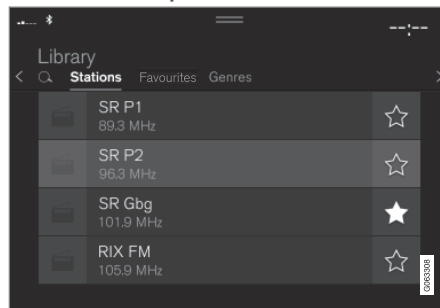

1. Stlačte **Knižnica**.

2. Stlačte prehrať v **Stanice, Obľúbené, Žánre** alebo **Súbory**².
3. Ťuknite na požadovanú stanicu zo zoznamu.

Obľúbené – prehráva len podporované vybrané obľúbené kanály.

Žánre – prehráva iba podporované kanály, ktoré vysielaajú vybraný žáner/typ programu, napr. pop alebo klasický.

Zmena staníc v rámci vybraného zoznamu

- Stlačte ◀◀ alebo ▶▶ pod stredovým displejom alebo na klávesnici na pravej strane volantu.
- > Zvýraznenie sa vo vybranom prehrávanom zozname presúva o jedno miesto nahor alebo nadol.

Rádiostanicu môžete tiež zmeniť vo vybranom zozname prostredníctvom stredového displeja.

Súvisiace informácie

- Rádio (str. 519)
- Vyhľadávanie rozhlasových staníc (str. 521)
- Hlasové ovládanie rádia a médií (str. 151)

² Platí len pre digitálne rádio (DAB*).

- Uloženie rozhlasových staníc v aplikácii
Obľúbené stanice rádia (str. 522)
- Nastavenia rádia (str. 523)
- Ponuka aplikácií na displeji vodiča
(str. 104)

Vyhľadávanie rozhlasových staníc

Rádio automaticky zostaví zoznam rádiových staníc v oblasti, ktoré vysielajú najsilnejší signál.

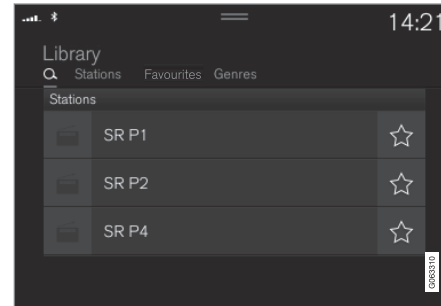

Parametre, ktoré môžete vyhľadávať, závisia od vybraného frekvenčného pásma:

- FM – stanica, žáner a frekvencia.
 - DAB* – skupiny a stanice.
1. Stlačte **Knížnica**.
 2. Stlačte **Q**.
 - > Otvorí sa zobrazenie vyhľadávania s klávesnicou.
 3. Zadáajte hľadané výrazy.
 - > Vyhľadávanie prebieha každým zadaným znaku a výsledky vyhľadávania sa zobrazujú podľa kategórie.

Manuálne ladenie



Manuálne vyhľadávanie umožňuje vyhľadať a naladiť stanice, ktoré nie sú v automaticky zostavenom zozname najsilnejších staníc v danej oblasti.

Pri prechode na manuálne ladenie rádio prestane automaticky meniť frekvenciu, keď je príjem nekvalitný.

- Stlačte **Manuálne ladenie**, potiahnite ovládač alebo stlačte **◀◀** alebo **▶▶**. Pri dlhom stlačení preskočí vyhľadávanie na nasledujúcu dostupnú stanicu vo frekvenčnom pásme. Je tiež možné použiť pravé tlačidlové pole na volante.

Súvisiace informácie

- Rádio (str. 519)
- Spustíť rádio (str. 519)



- Zmena rozhlasového pásma a rádiovkej stanice (str. 520)
- Hlasové ovládanie rádia a médií (str. 151)
- Nastavenia rádia (str. 523)

Oloženie rozhlasových staníc v aplikácii **Oblíbené stanice rádia**

Je možné pridať rádiový kanál do aplikácie **Rozhlasové oblíbené** a zoznamu oblíbených rádiových pásiem (napr. FM). Pokyny na pridávanie a odstraňovanie rozhlasových staníc nájdete nižšie.

Oblíbené stanice rádia



Aplikácia **Oblíbené stanice rádia** zobrazuje uložené rozhlasové stanice zo všetkých frekvenčných pásiem.

1. Otvorte aplikáciu **Rozhlasové oblíbené** zo zobrazenia aplikácie.
2. Ak chcete začať počúvať, ťuknite na požadovanú stanicu v zozname.

Pridávanie a odstraňovanie oblíbených staníc rádia

1. Ťuknite na ☆ pre pridanie stanice do alebo z oblíbených frekvenčných pásiem a aplikácie **Oblíbené stanice rádia**.
2. Ťuknite na **Knižnica**, vyberte **Upraviť** a ťuknite na 🗑️ pre odstránenie stanice rádia z oblíbených.

Keď sa stanica rádia uloží zo zoznamu staníc, rádio automaticky vyhľadá najlepšiu frekven-

ciu. Ak sa však stanica rádia uloží z manuálneho vyhľadávania staníc, rádio automaticky nepreľadí na silnejšiu frekvenciu.

Ak sa stanica rádia odstráni z aplikácie **Oblíbené stanice rádia**, stanica sa odstráni aj zo zoznamu oblíbených pre príslušné frekvenčné pásmo.

Súvisiace informácie

- Rádio (str. 519)
- Spustiť rádio (str. 519)
- Vyhľadávanie rozhlasových staníc (str. 521)
- Zmena rozhlasového pásma a rádiovkej stanice (str. 520)
- Hlasové ovládanie rádia a médií (str. 151)
- Nastavenia rádia (str. 523)
- Ponuka aplikácií na displeji vodiča (str. 104)

Nastavenia rádia

Existujú viaceré funkcie rádia, ktoré sa dajú aktivovať a deaktivovať.

Zrušenie dopravných správ

Vysielanie dopravných správ atď. môžete dočasne prerušiť ťuknutím na tlačidlo  na pravej klávesnici na volante alebo ťuknutím na položku **Zrušiť** na stredovom displeji.

Zapnutie a vypnutie funkcií rádia

Potiahnite zobrazenie zhora nadol a vyberte položku **Nastavenia** → **Médiom** a požadované pásma rádia pre zobrazenie dostupných funkcií.

Rádio AM/FM³

- **Zobraziť vysielané informácie:** zobrazuje informácie o obsahu programu, interprechtoch atď.
- **Zmraziť názov programu:** vyberie zastavenie nepretržitého posúvania názvu služby programu. Namiesto toho zamrzne po 20 sekundách.
- **Vybrať oznámenia:**
 - **Lokálne prerušenia:** preruší aktuálne prehrávanie médií a vysielá informácie o narušeníach premávky v okolí. Po dokončení správy sa prehrávanie predchádzajúceho zdroja médií obnoví. Funkcia **Lokálne prerušenia** je geo-

graficky obmedzená verzia funkcie **Dopravné správy**. Súčasne musí byť aktivovaná funkcia **Dopravné správy**.

- **Správy** : preruší aktuálne prehrávanie médií a vysielá správy. Po dokončení vysielania správ sa prehrávanie predchádzajúceho zdroja médií obnoví.
- **Alarm:** preruší aktuálne prehrávanie médií a odošle upozornenia na závažné nehody a katastrofy. Po dokončení správy sa prehrávanie predchádzajúceho zdroja médií obnoví.
- **Dopravné správy:** preruší aktuálne prehrávanie médií a vysielá informácie o narušeníach premávky. Po dokončení správy sa prehrávanie predchádzajúceho zdroja médií obnoví.

DAB* (digitálne rádio)

- **Triediť služby:** možnosť pre spôsob triedenia kanálov. Buď abecedne, alebo podľa čísla služby.
- **Prepojenie DAB-DAB:** spustí funkciu pre prepojenie v rámci DAB. Ak sa príjem kanálu rádia stratí, automaticky sa nájde iný kanál v inej skupine kanálov (súbor).
- **Prepojenie DAB-FM-DAB:** spustí funkciu pre prepojenie medzi DAB a FM. Ak sa príjem stanice rádia stratí, automaticky sa vyhledá alternatívna frekvencia FM.

- **Zobraziť vysielané informácie:** vyberie zobrazenie textu rádia alebo vybraných typov textu rádia, napr. interpreta.
- **Zobraziť prezentáciu:** vyberie, či sa majú zobrazovať obrázky pre programy na obrazovke.
- **Vybrať oznámenia:** vyberte typy správ, ktoré majú byť prijaté, kým sa prehráva DAB. Vybrané správy prerušia aktuálne prehrávanie médií, aby sa správa prehrala. Po dokončení správy sa prehrávanie predchádzajúceho zdroja médií obnoví.
 - **Alarm:** preruší aktuálne prehrávanie médií a odošle upozornenia na závažné nehody a katastrofy. Po dokončení správy sa prehrávanie predchádzajúceho zdroja médií obnoví.
- **Info o premávke:** prijíma informácie o narušeníach premávky.
- **Prerušenie správami:** prijíma správy.
- **Doprava:** prijíma informácie o verejnej doprave, napr. cestovné poriadky trajektov a vlakov.
- **Výstraha/Služby:** prijíma informácie o udalostiach s nižším významom, ako je funkcia alarmu, napr. výpadky napájania.

³ Rádio AM závisí od modelu a/alebo trhu.

◀ Súvisiace informácie

- Rádio (str. 519)
- Digitálne rádio* (str. 525)
- Symboly v stavovom riadku na stredovom displeji (str. 125)

RDS rádio

RDS (Radio Data System) znamená, že rádio sa automaticky zmení na najsilnejší vysielateľ. RDS poskytuje schopnosť prijímať napríklad informácie o dopravnej situácii a vyhľadávať určité typy programov.

RDS pripojí FM vysielateľ do siete. FM vysielateľ v takejto sieti posiela informácie, ktoré poskytujú RDS rádiu nasledujúce funkcie:

- Ak je príjem v oblasti slabý, prepne automaticky na silnejší vysielateľ.
- Vyhľadá kategóriu programu, napr. typy programov alebo dopravné informácie.
- Prijíma textové informácie o aktuálnom rozhlasovom programe.



POZNÁMKA

Niektoré rozhlasové stanice nepoužívajú RDS alebo len vybrané časti tejto funkcie.

Pri vysielaní správ alebo dopravných správ môže rádio prepínať stanice a prerušiť práve používaný zdroj zvuku. Rádio sa vráti na predchádzajúci zdroj zvuku a hlasitosť, keď sa už nevysiela nastavený typ programu. Ak sa chcete vrátiť skôr, stlačte  na pravej klávesnici volantu alebo ťuknite na **Zrušiť** na stredovom displeji.

Súvisiace informácie

- Rádio (str. 519)
- Nastavenia rádia (str. 523)

Digitálne rádio*

Digitálne rádio (DAB⁴) je digitálny rozhlasový systém. Rádio podporuje DAB, DAB+ a DMB⁵.



Rádio môžete ovládať pomocou rozpoznávania hlasu, klávesnice na volante alebo stredového displeja.



Aplikácia digitálneho rádia sa spúšťa zo zobrazenia aplikácií na stredovom displeji.

Digitálne rádio sa prehráva rovnakým spôsobom ako iné rádiové pásma, ako je FM. Okrem možnosti výberu prehrávania z **Stanice**, **Oblíbené** a **Žánre** je tu tiež možnosť zvoliť prehrávanie z podradených kanálov a **Súbory**. Skupina je súbor rozhlasových kanálov (skupina kanálov) vysielajúcich na tej istej frekvencii.

V prípade, že rádiový kanál prenáša svoj logotyp, prevezme sa a zobrazí sa vedľa názvu stanice (čas prevzatia sa líši).

DAB podradený kanál

Sekundárne komponenty sa zvyčajne nazývajú podradené kanály. Sú dočasné a môžu obsahovať napríklad preklady hlavného programu do iných jazykov. Podradené kanály sú v zozname kanálov označené symbolom šípky.

Súvisiace informácie

- Spojenie medzi FM a digitálnym rádiom* (str. 525)
- Zmena rozhlasového pásma a rádiovkej stanice (str. 520)
- Vyhľadávanie rozhlasových staníc (str. 521)
- Uloženie rozhlasových staníc v aplikácii Oblíbené stanice rádia (str. 522)
- Hlasové ovládanie rádia a médií (str. 151)
- Nastavenia rádia (str. 523)

Spojenie medzi FM a digitálnym rádiom*

Funkcia umožňuje digitálnemu rádiu (DAB) prepnúť z kanálu so slabým alebo žiadnym príjmom na rovnaký kanál v inej skupine kanálov (súbor) s lepším príjmom v rámci DAB a/alebo medzi DAB a FM.

DAB to DAB a DAB pre FM spojenie

1. Stlačte **Nastavenia** v pohľade zhora.
2. Stlačte **Médium** → **DAB**.
3. Označte/zrušte označenie **Prepojenie DAB-DAB a/alebo Prepojenie DAB-FM-DAB**, ak chcete aktivovať/deaktivovať príslušné funkcie.

Súvisiace informácie

- Digitálne rádio* (str. 525)
- Rádio (str. 519)
- Nastavenia rádia (str. 523)

⁴ Digital Audio Broadcasting

⁵ Digital Multimedia Broadcasting

Prehrávač médií

Prehrávač médií môže prehrať zvuk z externých zvukových zdrojov pripojených cez USB port alebo Bluetooth. Taktiež môže cez USB port prehrať formát video.

Keď je vozidlo pripojené na internet, je tiež možné cez aplikácie počúvať webové rádio, audio knihy a hudobné služby.

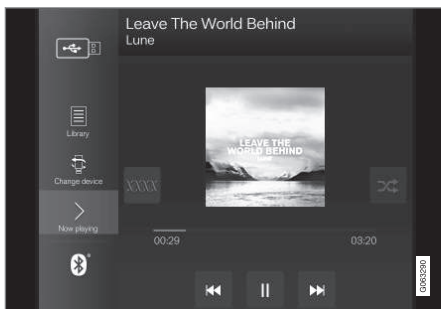

Prehrávač sa ovláda cez stredový displej, ale niekoľko funkcií možno ovládať pomocou pravej klávesnice na volante alebo hlasom.

Rádio sa ovláda v prehrávači médií a je opísané v samostatnej časti.

Súvisiace informácie

- Prehrávanie médií (str. 526)
- Kontrola a zmena médií (str. 528)
- Vyhľadávanie médií (str. 529)
- Aplikácie (str. 516)
- Rádio (str. 519)
- Video (str. 530)
- Médiá prostredníctvom Bluetooth® (str. 531)
- Médiá cez USB port (str. 532)
- Vozidlo pripojené k internetu* (str. 557)

Prehrávanie médií

Prehrávač médií sa ovláda zo stredového displeja. Viaceré funkcie je možné ovládať aj pomocou pravej klávesnice alebo pomocou hlasového ovládania.

Prehrávač médií tiež prevádzkuje rádio, ktoré je popísané v samostatnej časti.

Spustenie zdroja médií

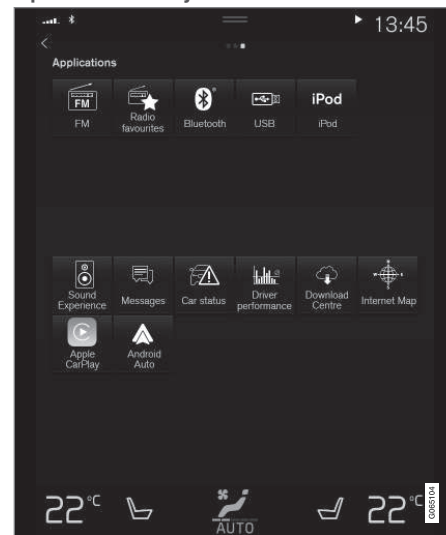

Zobrazenie aplikácií. (Všeobecný obrázok, základné aplikácie sa líšia podľa trhu a modelu.)

Pamäťové zariadenie USB

1. Vložte USB pamäťový kľúč.
2. Otvorte aplikáciu **USB** zo zobrazenia aplikácie.
3. Vyberte, čo sa má prehrávať.
 - > Spustí sa prehrávanie.

MP3 prehrávač a iPod®**i POZNÁMKA**

Ak chcete spustiť prehrávanie zo zariadenia iPod, použite aplikáciu iPod (nie USB).

Keď sa zariadenie iPod používa ako zdroj zvuku, audio a mediálny systém vozidla má štruktúru ponuky, ktorá je podobná vlastnej štruktúre ponuky prehrávača iPod.

1. Pripojte zdroj médií.
2. Spustíte prehrávanie z pripojeného zdroja médií.
3. Otvorte aplikáciu (**iPod, USB**) zo zobrazenia aplikácií.
 - > Spustí sa prehrávanie.

Pripojené Bluetooth zariadenie

1. Aktivujte Bluetooth v zdroji médií.
2. Pripojte zdroj médií.
3. Spustíte prehrávanie z pripojeného zdroja médií.

4. Otvorte aplikáciu **Bluetooth** zo zobrazenia aplikácie.
 - > Spustí sa prehrávanie.

Médiá s internetovým pripojením

Prehrávanie médií z aplikácií pripojených k internetu:

1. Pripojte vozidlo k internetu.
2. Otvorte aktuálnu aplikáciu v zobrazení aplikácií.
 - > Spustí sa prehrávanie.

Prečítajte si samostatnú časť o spôsobe prevzatia aplikácií.

Video

1. Pripojte zdroj médií.
2. Otvorte aplikáciu **USB** zo zobrazenia aplikácie.
3. Ťuknite na názov požadovanej položky, ktorú chcete prehrať.
 - > Spustí sa prehrávanie.

Apple CarPlay

CarPlay je popísané v osobitnej časti.

Android Auto

Android Auto je popísané v osobitnej časti.

Súvisiace informácie

- Správa menu aplikácií na displeji vodiča (str. 105)
- Rádio (str. 519)

- Kontrola a zmena médií (str. 528)
- Pripojenie zariadenia cez USB port (str. 532)
- Pripojenie zariadenia cez Bluetooth® (str. 532)
- Sťahovanie aplikácií (str. 517)
- Vozidlo pripojené k internetu* (str. 557)
- Video (str. 530)
- Apple® CarPlay®* (str. 535)
- Android Auto* (str. 539)
- Hlasové ovládanie rádia a médií (str. 151)
- Kompatibilné formáty médií (str. 534)

Kontrola a zmena médií

Prehrávanie médií je možné ovládať hlasovým ovládaním, klávesnicou na volante alebo stredovým displejom.



Prehrávač médií môžete ovládať pomocou rozpoznávania hlasu, z klávesnice na volante alebo stredového displeja.

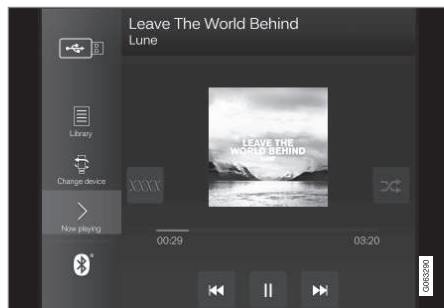

Hlasitosť – otočte ovládací gombík pod stredovým displejom alebo stlačte ▲ ▼ na klávesnici na pravej strane volantu, aby ste zvýšili alebo znížili hlasitosť

Prehrávanie/Pozastavenie – ťuknutím na obrázok patriaci k práve hranej skladbe, fyzickým tlačidlom pod stredovým displejom alebo ○ na klávesnici na pravej strane volantu.

Zmena stopy/skladby – ťuknutím na želanú skladbu na stredovom displeji, stlačením ⏮ alebo ⏭ pod stredovým displejom alebo na klávesnici na pravej strane volantu.

Rýchly posun vpred/pohyb v čase – ťuknutím na časovú os na stredovom displeji a jej potiahnutím do strany, stlačením ⏮ alebo ⏭ pod stredovým displejom alebo na klávesnici na pravej strane volantu.

Zmena média – výberom z predchádzajúcich zdrojov v aplikácii, v zobrazení aplikácií, zatlačením na požadovanú aplikáciu alebo výberom pomocou klávesnice na pravej strane volantu cez ponuku aplikácií (☰).



Knižnica – ťuknite na tlačidlo pre prehrávanie z knižnice.



Náh. prehr. – ťuknite na tlačidlo pre náhodné prehrávanie.



Podobné – ťuknite na tlačidlo v prípade použitia Gracenote pre vyhľadávanie podobnej hudby na zariadení USB a vytvorenie z neho zoznamu skladieb. Zoznam skladieb môže obsahovať maximálne 50 skladieb.



Zmeniť zariadenie – ťuknite na tlačidlo v prípade prepínania medzi USB zariadeniami, ak sú pripojené viaceré zariadenia.

Súvisiace informácie

- Prehrávač médií (str. 526)
- Vyhľadávanie médií (str. 529)
- Nastavenia zvuku (str. 514)
- Aplikácie (str. 516)
- Gracenote® (str. 529)
- Hlasové ovládanie rádia a médií (str. 151)

Vyhľadavanie médií

Je možné vyhľadávať podľa interpreta, skladateľa, názvu skladby, albumu, videa, zvukovej knihy, zoznamu skladieb a, keď je vozidlo pripojené k internetu, podcasty (digitálne médiá prostredníctvom internetu).

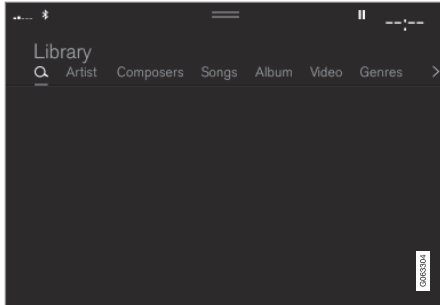

1. Stlačte **Q**.
 - > Otvorí sa zobrazenie vyhľadávania s klávesnicou.
2. Zadajte hľadané výrazy.
3. Stlačte **Hľadať**.
 - > Pripojené zariadenia sa vyhľadávajú a výsledky vyhľadávania sú zoradené podľa kategórií.

Potiahnite prstom do boku po obrazovke a zobrazte každú kategóriu samostatne.

Súvisiace informácie

- Prehrávač médií (str. 526)
- Vozidlo pripojené k internetu* (str. 557)
- Prehrávanie médií (str. 526)
- Znaky, písmená a slová zadávajújte do stredového displeju manuálne (str. 131)

Gracenote®

Gracenote identifikuje interpreta, album, názvy skladieb a súvisiace obrázky, ktoré sa zobrazia počas prehrávania.

Gracenote MusicID® je štandard pre rozpoznávanie hudby. Informácie o hudbe je možné prezentovať prostredníctvom identifikácie a analýzy metadát v hudobných súboroch. Niekedy môžu byť metadátá z rôznych zdrojov nekonzistentné alebo nedostatočné.

Gracenote má podporu pre fonetické spracovanie mena interpreta, názvu albumu a žánrov, a týmto spôsobom sa hlasové ovládanie dá použiť na prehrávanie hudby.

1. Stlačte **Nastavenia** v pohľade zhora.
2. Stlačte **Médium** → **Gracenote**®.
3. Vyberte nastavenia pre údaje Gracenote:
 - **Online vyhľadavanie Gracenote**® - vyhľadáva v on-line databáze Gracenote pre prehrávanie médií.
 - **Viacero výsledkov Gracenote**® - vyberá spôsob zobrazenia údajov Gracenote, ak existuje viac ako jeden výsledok vyhľadávania.
 - 1 - použijú sa pôvodné údaje súboru.
 - 2 - Používajú sa údaje Gracenote.
 - 3 - Môžu sa vybrať údaje Gracenote alebo pôvodné údaje.



- ◀ • **Žiadne** - nezobrazia sa žiadne výsledky.

Aktualizácia Gracenote

Obsah databázy Gracenote sa priebežne aktualizuje. Ak chcete využiť vylepšenia, prevezmite si najnovšiu aktualizáciu.

Informácie a možnosť prevzatia nájdete na stránke volvocars.com/support.

Súvisiace informácie

- Prehrávanie médií (str. 526)
- Licenčná zmluva pre audio a médiá (str. 566)
- Hlasové ovládanie rádia a médií (str. 151)

Video

Videa na zariadeniach pripájaných cez USB možno prehrať pomocou prehrávača médií. Keď sa vozidlo pohne, nezobrazí sa žiadny obraz, prehráva sa iba zvuk. Obraz sa znovu zobrazí, keď vozidlo stojí.

Informácie o kompatibilných formátoch médií sa nachádzajú v samostatnej časti.

Súvisiace informácie

- Prehrávanie videa (str. 530)
- Prehrávanie DivX® (str. 531)
- Nastavenia videa (str. 531)
- Kompatibilné formáty médií (str. 534)

Prehrávanie videa

Videa sa prehrávajú pomocou aplikácie **USB v zobrazení aplikácie**.

1. Pripojenie zdroja médií (zariadenie USB).
2. Otvorte aplikáciu **USB** zo zobrazenia aplikácie.
3. Ťuknite na názov požadovanej položky, ktorú chcete prehrať.
 - > Spustí sa prehrávanie.

Vyhľadanie video súborov môže byť problematické, ak USB zariadenie obsahuje aj hudobné a zvukové stopy. V tomto prípade je možné nájsť ich prechodom na **Knižnica** a výberom karty Video.

Súvisiace informácie

- Video (str. 530)
- Prehrávanie DivX® (str. 531)
- Nastavenia videa (str. 531)
- Kompatibilné formáty médií (str. 534)

Prehrávanie DivX®

DivX Certified® zariadenie musí byť zaregistrované, aby mohlo prehrávať zakúpené DivX filmy zo služby Video na vyžiadanie (VOD).

1. Stlačte **Nastavenia** v pohľade zhora.
2. Ťuknite **Video → DivX® VOD** a získajte registračný kód.
3. Ďalšie informácie a dokončenie registrácie nájdete na stránke vod.divx.com.

Súvisiace informácie

- Video (str. 530)
- Prehrávanie videa (str. 530)
- Nastavenia videa (str. 531)
- Kompatibilné formáty médií (str. 534)

Nastavenia videa

Niektoré jazykové nastavenia sa dajú zmeniť pre prehrávanie videa.

S videoprehrávačom v režime na celú obrazovku alebo otvorením horného pohľadu a stlačením tlačidla **Nastavenia → Médium → Video** môžete upraviť nasledujúce nastavenia: **Jazyk zvuku** a **Jazyk titulkov**.

Súvisiace informácie

- Video (str. 530)

Médiá prostredníctvom Bluetooth®

Prehrávač médií vozidla je vybavený Bluetooth a môže bezdrôtovo prehrávať audio súbory z externého Bluetooth zariadenia, ako sú napríklad mobilné telefóny a tablety.

Aby mohol prehrávač médií prehrávať zvukové súbory bezdrôtovo z externého zariadenia, zariadenie musí byť najprv pripojené k vozidlu prostredníctvom Bluetooth.

Súvisiace informácie

- Pripojenie zariadenia cez Bluetooth® (str. 532)
- Prvé pripojenie telefónu k vozidlu cez Bluetooth (str. 543)
- Prehrávanie médií (str. 526)
- Kompatibilné formáty médií (str. 534)

Pripojenie zariadenia cez Bluetooth®

Pripojte Bluetooth® zariadenie k vozidlu pre bezdrôtové prehrávanie médií a na poskytnutie internetového pripojenia pre vozidlo tam, kde je to možné.

Mnoho telefónov na trhu má teraz technológiu bezdrôtovej funkcie Bluetooth®, ale nie všetky sú plne kompatibilné s vozidlom.

Informácie o kompatibilitate nájdete na stránke volvocars.com/support.

Postup pri pripájaní mediálneho zariadenia je rovnaký ako pri pripájaní telefónu k vozidlu cez Bluetooth®.

Súvisiace informácie

- Médiá prostredníctvom Bluetooth® (str. 531)
- Prvé pripojenie telefónu k vozidlu cez Bluetooth (str. 543)
- Prehrávanie médií (str. 526)

Médiá cez USB port

Externý zdroj zvuku, napr. iPod® alebo MP3 prehrávač je možné pripojiť k audio systému cez USB port vozidla.

Zariadenia s dobíjateľnými batériami sa nabíjajú, keď sú zapojené cez USB a polohu zapalovania I, II alebo pri bežiacom motore.

Obsah externého zdroja môže byť rýchlejšie stiahnutý, ak obsahuje iba kompatibilné formáty. Video súbory možno tiež prehrať cez USB port.

Určité MP3 prehrávače majú ich vlastný systém súborov, ktoré vozidlo nepodporuje.

Súvisiace informácie

- Pripojenie zariadenia cez USB port (str. 532)
- Prehrávanie médií (str. 526)
- Video (str. 530)
- Polohy zapalovania (str. 442)
- Technické špecifikácie pre USB zariadenia (str. 533)
- Apple® CarPlay®* (str. 535)
- Android Auto* (str. 539)

Pripojenie zariadenia cez USB port

Externý zdroj zvuku, napr. iPod® alebo MP3 prehrávač je možné pripojiť k audio systému cez jeden z USB portov vozidla.

Pri použití Apple CarPlay* a Android Auto* musí byť telefón pripojený k USB portu s bielym rámom (ak existujú dva USB porty).

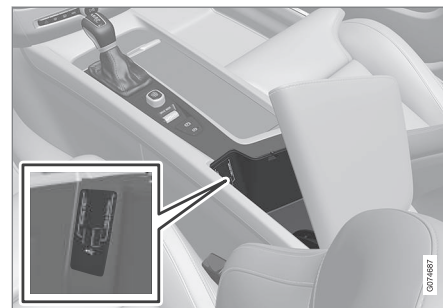

Vstupy USB (typ A) v konzole stredového tunela. Nechajte kábel ležať dopredu, aby sa pri zatvorení veka nezachytil.

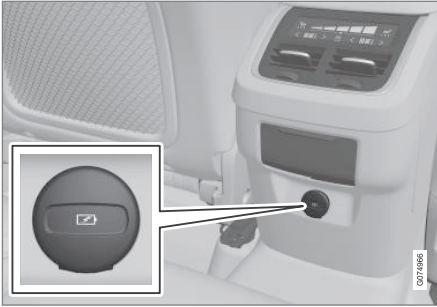

Vstupy USB (typ C) na zadnej strane konzoly tunela, napr. na nabíjanie telefónov a tabletov⁶.

Súvisiace informácie

- Prehrávanie médií (str. 526)
- Médiá cez USB port (str. 532)
- Prehrávač médií (str. 526)
- Technické špecifikácie pre USB zariadenia (str. 533)
- Technické špecifikácie pre USB zariadenia (str. 533)
- Apple® CarPlay®* (str. 535)
- Android Auto* (str. 539)

Technické špecifikácie pre USB zariadenia

Aby bolo možné čítať obsah zariadení USB, musia byť splnené nasledovné špecifikácie. Počas prehrávania sa na stredovom displeji nezobrazí žiadna štruktúra priečinkov.

	Maximálny počet
Súbory	15 000
Priečinky	1 000
Úrovne priečinkov	8
Zoznamy prehrávania	100
Položky v zozname prehrávania	1 000
Podpriečinky	Bez obmedzenia

Technická špecifikácia pre konektor USB A

- Zásuvka typu A
- Verzia 2.0
- Napájacie napätie 5 V
- Prúdové napájanie max. 2.1 A

Technická špecifikácia pre konektor USB C

- Zásuvka typu C
- Verzia 3.1
- Napájacie napätie 5 V
- Prúdové napájanie max. 3.0 A

Súvisiace informácie

- Médiá cez USB port (str. 532)

⁶ Prostredníctvom tohto vstupu nie je možné prehrávať médiá v zvukovom alebo mediálnom systéme vozidla.

Kompatibilné formáty médií

Pre prehrávanie médií sa musia použiť nasledujúce formáty súborov.

Zvukové súbory

Formát	Prípona súboru	Codec
MP3	.mp3	MPEG1 Layer III, MPEG2 Layer III, MP3 Pro (mp3 kompatibilné), MP3 HD (mp3 kompatibilné)
AAC	.m4a, .m4b, .aac	AAC LC (MPEG-4 časť III Audio), HE-AAC (aacPlus v1/v2)
WMA	.wma	WMA8/9, WMA9/10 Pro
WAV	.wav	LPCM
FLAC	.flac	FLAC

Video súbory

Formát	Prípona súboru
MP4	.mp4, .m4v
MPEG-PS	.mpg, .mp2, .mpeg, .m1v

Formát	Prípona súboru
AVI	.avi
AVI (DivX)	.avi, .divx
ASF	.asf, .wmv

Titulky

Formát	Prípona súboru
SubViewer	.sub
SubRip	.srt
SSA	.ssa

DivX®

Certifikované zariadenia DivX boli testované na vysokú kvalitu pre prehrávanie videí DivX (.divx, .avi). Keď uvidíte logo DivX, môžete voľne prehrávať filmy DivX.

Profil	DivX Home Theater
Video codec	DivX, MPEG-4
Rozlíšenie	720x576
Bitové rýchlosti	4.8Mbps
Počet snímkov za sekundu	30 fps
Prípona súboru	.divx, .avi

Maximálna veľkosť súboru	4 GB
Audio codec	MP3, AC3
Titulky	XSUB
Špeciálne funkcie	Viaceré titulky, viacnásobný zvuk, obnovenie prehrávania
Referencia	Spĺňa všetky požiadavky profilu DivX Home Theater. Navštívte stránku divx.com, kde nájdete viac informácií a softvérových nástrojov pre konvertovanie súborov na video DivX Home Theater.

Súvisiace informácie

- Prehrávač médií (str. 526)
- Video (str. 530)
- Prehrávanie DivX® (str. 531)

Apple® CarPlay®*

Služba CarPlay⁷ vám ponúka možnosť počúvať hudbu, telefonovať, navádzať, posielat/prijímať správy a používať Siri, pričom sa môžete stále sústrediť na jazdu.





Služba CarPlay pracuje s vybranými zariadeniami iOS. Ak vozidlo ešte nepodporuje funkciu CarPlay, existuje možnosť ju späť nainštalovať. Kontaktujte predajcu vozidiel Volvo a nainštalujte si

funkciu CarPlay.

Informácie o tom, ktoré aplikácie sú podporované a ktoré zariadenia iOS sú kompatibilné, sú dostupné na webovej stránke spoločnosti Apple: www.apple.com/ios/carplay/. Používanie aplikácií, ktoré nie sú kompatibilné so službou CarPlay, môže niekedy znamenať, že spojenie medzi zariadením a vozidlom je zlyhá. Upozorňujeme, že Volvo nezodpovedá za obsah v CarPlay.

Pri použití navigácie s mapou pomocou služby CarPlay sa na displeji vodiča alebo head-up displeji nenachádzajú žiadne pokyny, iba na strednom displeji.

Keď sa navigácia spustí cez službu Apple CarPlay, prebiehajúce pôvodné navádzanie po trase krok za krokom sa ukončí.

Aplikácie CarPlay sa dajú skontrolovať cez stredový displej, zariadenie iOS alebo pomocou pravej klávesnice na volante (vzťahuje sa na určité funkcie). Aplikácie možno tiež ovládať hlasom pomocou funkcie Siri. Dlhým stlačením tlačidla na volante  sa spustí ovládanie hlasom pomocou funkcie Siri a krátke stlačenie aktivuje vlastné ovládanie hlasom vo vozidle. Ak sa funkcia Siri zastaví príliš skoro, podržte tlačidlo na volante stlačené .

Používaním Apple CarPlay potvrdzujete nasledovné: Apple CarPlay je služba poskytovaná spol. Apple Inc. na základe vlastných podmienok. Volvo Cars preto nezodpovedá za Apple CarPlay alebo jej funkcie/aplikácie. Pri používaní Apple CarPlay sa niektoré informácie o vašom vozidle (vrátane jeho pozície) prenášajú do vášho zariadenia iPhone. Vo vzťahu k Volvo Cars ste plne zodpovední za používanie Apple CarPlay vami a inými osobami.

Súvisiace informácie

- Používanie Apple® CarPlay®* (str. 536)
- Nastavenia pre systém Apple® CarPlay®* (str. 537)
- Rozpoznávanie hlasu (str. 147)

- Vynulovanie nastavení na stredovom displeji (str. 136)

⁷ Dostupnosť sa môže líšiť v závislosti od trhu.

⁸ Apple a CarPlay sú registrované ochranné známky spoločnosti Apple Inc.

Používanie Apple® CarPlay®*

Ak chcete používať CarPlay⁹, musí byť hlasové ovládanie Siri aktivované vo vašom iOS. Zariadenie potrebuje aj pripojenie na internet prostredníctvom Wi-Fi alebo mobilnej siete, inak nebudú fungovať všetky funkcie.

Pripojte zariadenie iOS a spustíte CarPlay

POZNÁMKA

CarPlay je možné použiť, iba ak je Bluetooth deaktivovaný. Telefón alebo prehrávač médií pripojený k vozidlu cez Bluetooth preto nebude k dispozícii, keď je CarPlay aktívny. Pre aplikácie vozidla sa na pripojenie k Internetu musí použiť alternatívny Internetový zdroj. Použite Wi-Fi alebo vstavaný modem vozidla*.

Spustenie CarPlay zo zariadenia iOS, ktoré nebolo predtým pripojené:

1. Pripojte zariadenie iOS s podporou CarPlay k portu USB. V prípadoch, keď sú porty USB dva, musíte použiť ten s bielym rámom okolo portu.

2. Prečítajte si podmienky a potom pre pripojenie ťuknite na **Akceptovať**.
 - > Spustí sa podradené zobrazenie CarPlay a zobrazia sa kompatibilné aplikácie.
3. Ťuknite na požadovanú aplikáciu.
 - > Spustí sa aplikácia.

Spustenie CarPlay

Spustenie CarPlay zo zariadenia iOS, ktoré už bolo predtým pripojené:

1. Pripojte zariadenie iOS k portu USB. V prípadoch, keď sú porty USB dva, musíte použiť ten s bielym rámom okolo portu.
 - > **Ak je vybrané nastavenie automatického spustenia** - zobrazí sa názov zariadenia. Dlaždica s CarPlay sa otvorí automaticky v prípadoch, keď sa pri pripájaní zariadenia iOS zobrazuje domovské zobrazenie.
2. Ak sa dlaždica s CarPlay nespustí automaticky, ťuknite na názov zariadenia. Spustí sa podradené zobrazenie CarPlay a zobrazia sa kompatibilné aplikácie.

3. Ak je aplikácia aktívna v rovnakej dlaždici, ťuknite v zobrazení aplikácie na **Apple CarPlay**.
 - > Spustí sa podradené zobrazenie CarPlay a zobrazia sa kompatibilné aplikácie.
4. Ťuknite na požadovanú aplikáciu.
 - > Spustí sa aplikácia.

CarPlay je spustená na pozadí, ak sa spustí iná aplikácia, alebo je už aktívna pri pripájaní v tej istej dlaždici. Ak chcete v podradenom zobrazení znovu zobraziť CarPlay - ťuknite na ikonu CarPlay v zobrazení aplikácie.

Prepnite spojenie medzi CarPlay a iPod

CarPlay na iPod

1. Stlačte **Nastavenia** v pohľade zhora.
2. Pokračujte do **Komunikácia** → **Apple CarPlay**.
3. Zrušte označenie políčka pre zariadenie iOS, ktoré už viac nebude spúšťať CarPlay automaticky po pripojení kábla USB.
4. Odpojte a pripojte zariadenie iOS k portu USB.
5. Otvorte aplikáciu **iPod** zo zobrazenia aplikácie.

⁹ Dostupnosť sa môže líšiť v závislosti od trhu.

iPod na CarPlay

1. Ťuknite na položku **Apple CarPlay** v zobrazení aplikácie.
2. Prečítajte si informácie v kontextovom okne a potom ťuknite na **OK**.
3. Odpojte a pripojte zariadenie iOS k portu USB.
 - > Spustí sa podradené zobrazenie Apple CarPlay a zobrazia sa kompatibilné aplikácie¹⁰.

Súvisiace informácie

- Pripojenie zariadenia cez USB port (str. 532)
- Apple® CarPlay®* (str. 535)
- Nastavenia pre systém Apple® CarPlay®* (str. 537)
- Pripojenie vozidla k internetu cez telefón (Wi-Fi) (str. 558)
- Pripojenie vozidla k internetu prostredníctvom modemu vozidla (karta SIM) (str. 559)
- Rozpoznávanie hlasu (str. 147)

Nastavenia pre systém Apple® CarPlay®*

Nastavenia pre zariadenie iOS pripojené pomocou CarPlay^{11,12}.

Automatické spustenie

1. Stlačte **Nastavenia** v pohľade zhora.
2. Prejdite na **Komunikácia** → **Apple CarPlay** a vyberte nastavenie:
 - Označte políčko – CarPlay sa spustí automaticky po pripojení USB kábla.
 - Zrušte označenie políčka – CarPlay sa nespustí automaticky po pripojení USB kábla.

Ak sa vozidlo zdieľa s viacerými osobami, napríklad v autoparku, stojí za zmienku, že do zoznamu je možné uložiť maximálne 20 iOS zariadení naraz. Keď je zoznam plný a pripojí sa nové zariadenie, vymaže sa to najstaršie.

Ak chcete zoznam vymazať, nastavenia sa musia vynulovať na stredovom displeji (vynulovanie z výroby).

Hlasitosti systému

1. Stlačte **Nastavenia** v pohľade zhora.

2. Ťuknite na **Zvuk** → **Hlasitosť systému** a vykonajte nasledovné nastavenia:
 - **Hlasového ovládanie**
 - **Hlasové navádzanie**
 - **Tón zvonenia tel.**

Súvisiace informácie

- Apple® CarPlay®* (str. 535)
- Používanie Apple® CarPlay®* (str. 536)
- Vynulovanie nastavení na stredovom displeji (str. 136)

¹⁰ Apple, CarPlay, iPhone a iPod sú registrované ochranné známky spoločnosti Apple Inc.

¹¹ Apple a CarPlay sú registrované ochranné známky spoločnosti Apple Inc.

¹² Dostupnosť sa môže líšiť v závislosti od trhu.

Tipy na používanie Apple® CarPlay®*

Tu je niekoľko užitočných tipov na používanie funkcie CarPlay®¹³.

- Aktualizujte vaše zariadenie iOS na najnovšiu verziu operačného systému iOS a zaistite, že aplikácie sa aktualizovali.
- V prípade problému s CarPlay odpojte zariadenie iOS od portu USB a znovu ho pripojte. V opačnom prípade skúste aplikáciu zatvoriť v zariadení, ktoré nefunguje, potom aplikáciu reštartujte alebo skúste zatvoriť všetky aplikácie a reštartujte zariadenie.
- Ak sa aplikácie nezobrazia pri spustení CarPlay (čierna obrazovka), skúste minimalizovať a rozťahnúť dlaždicu pre CarPlay.
- Pomocou aplikácií, ktoré nie sú kompatibilné s CarPlay môže niekedy znamenať, že spojenie medzi zariadením iOS a vozidlom je poškodené. Informácie o podporovaných aplikáciách a kompatibilných telefónnych zariadeniach nájdete na webovej stránke spoločnosti Apple. Môžete tiež vyhľadať CarPlay v lokalite App Store a nájsť informácie o aplikáciách, ktoré sú kompatibilné s CarPlay na vašom trhu.

- Pomocou Siri je možné písať/diktovať a čítať správy. Správy sa čítajú a diktujú v jazyku zvolenom v nastaveniach pre Siri. Keď je správa napísaná/nadiktovaná, na strednom displeji sa nezobrazí žiadny text – namiesto toho sa text zobrazí v zariadení iOS. Keď sa používa Siri všimnite si, že sa používajú mikrofóny telefónu, a preto kvalita závisí od polohy telefónu.
- Ak je zariadenie pripojené k vozidlu cez Bluetooth, spojenie sa preruší, keď sa používa CarPlay. Obnovte internetové pripojenie vo vozidle zdieľaním internetu prostredníctvom prístupového bodu Wi-Fi zo zariadenia.
- Niektoré funkcie CarPlay (napríklad hlasové volania a správy) znamenajú, že používanie vlastných funkcií vozidla sa zastaví a namiesto toho sa automaticky zobrazuje CarPlay. Ak je takéto správanie neželané, zrušte výber zobrazenia ekvivalentnej funkcie v CarPlay pod nastaveniami telefónu pre oznámenia.
- CarPlay funguje len s iPhone¹⁴.

POZNÁMKA

Dostupnosť a funkčnosť sa môže líšiť v závislosti od trhu.

Súvisiace informácie

- Apple® CarPlay®* (str. 535)
- Pripojenie vozidla k internetu cez telefón (Wi-Fi) (str. 558)

¹³ Dostupnosť sa môže líšiť v závislosti od trhu.

¹⁴ Apple, CarPlay a iPhone sú registrované ochranné známky spoločnosti Apple Inc.

Android Auto*

Android Auto¹⁵ vám dáva možnosť počúvať hudbu, telefonovať, získavať trasy a používať aplikácie prispôbené vozidlám zo zariadenia Android. Funkcia Android Auto pracuje s vybranými zariadeniami Android.

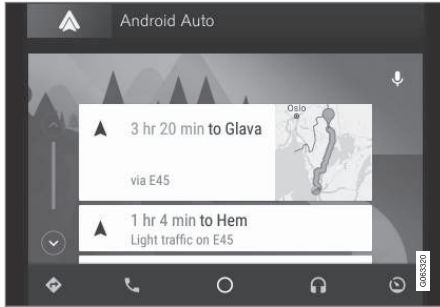

Informácie o tom, ktoré aplikácie sú podporované a ktoré zariadenia Android sú kompatibilné, sú dostupné na webovej stránke: www.android.com/auto/. Informácie o aplikáciách tretích strán nájdete v časti Google Play. Upozorňujeme, že Volvo nezodpovedá za obsah v Android Auto.

Funkcia Android Auto sa spúšťa zo zobrazenia aplikácie. Potom, ako bola raz funkcia Android Auto spustená, aplikácia sa spustí automaticky

pri ďalšom pripojení zariadenia. Automatické spustenie sa dá deaktivovať v nastaveniach.

i POZNÁMKA

Keď je zariadenie pripojené na Android Auto je možné streamovať cez Bluetooth do iného prehrávača médií. Bluetooth je aktívny, kým sa Android Auto používa.

Pri použití navigácie mapy pomocou funkcie Android Auto sa na displeji vodiča alebo head-up displeji nenachádzajú žiadne pokyny, iba na strednom displeji.

Funkcia Android Auto sa dá ovládať prostredníctvom stredného displeja pomocou pravej klávesnice na volante alebo hlasového ovládania. podržaním tlačidla na volante  sa spustí Google asistent a krátkym stlačením ho vypnete,

Používaním Android Auto potvrdzujete nasledovné: Android Auto je služba poskytovaná spol. Google Inc. na základe vlastných podmienok. Spol. Volvo Cars nezodpovedá za aplikáciu Android Auto alebo jej vlastnosti alebo aplikácie. Keď používate Android Auto, vaše vozidlo prenáša niektoré informácie (vrátane polohy) do vášho pripojeného telefónu Android. Ste plne zodpovední za

používanie aplikácie Android Auto vami a akýmikoľvek inými osobami.

Súvisiace informácie

- Používanie Android Auto* (str. 540)
- Nastavenia pre Android Auto* (str. 541)

¹⁵ Dostupnosť sa môže líšiť v závislosti od trhu.

Používanie Android Auto*

Ak chcete použiť aplikáciu **Android Auto**¹⁶, daná aplikácia musí byť nainštalovaná na vašom zariadení Android a zariadenie musí byť pripojené k USB vstupu vozidla.

i POZNÁMKA

Aby bola možná inštalácia Android Auto, vozidlo musí byť vybavené dvoma USB portmi (USB hub)*. Ak má vozidlo iba jeden USB port, nie je možné použiť Android Auto.

Keď je Android pripojený prvýkrát

1. Pripojte zariadenie Android k USB vstupu s bielym rámom.
2. Prečítajte si informácie v kontextovom okne a potom ťuknite na **OK**.
3. Ťuknite na položku **Android Auto** v zobrazení aplikácie.
4. Prečítajte si podmienky a potom pre pripojenie ťuknite na **Akceptovať**.
 - > Spustí sa podradené zobrazenie Android Auto a zobrazia sa kompatibilné aplikácie.
5. Ťuknite na požadovanú aplikáciu.
 - > Spustí sa aplikácia.

Predtým pripojené Android

1. Pripojte zariadenie k USB vstupu s bielym rámom.
 - > **Ak je vybrané nastavenie automatického spustenia** – zobrazuje sa názov zariadenia.
2. Ťuknite na názov zariadenia – otvorí sa dlaždica s Android Auto a zobrazia sa kompatibilné aplikácie.
3. **Ak nie je vybrané nastavenie pre automatické spustenie**, otvorte aplikáciu **Android Auto** zo zobrazenia aplikácií.
 - > Spustí sa podradené zobrazenie Android Auto a zobrazia sa kompatibilné aplikácie.
4. Ťuknite na požadovanú aplikáciu.
 - > Spustí sa aplikácia.

Android Auto je spustené na pozadí, ak je iná aplikácia spustená v rovnakom podradenom zobrazení. Ak chcete v podradenom zobrazení znova zobrazíť Android Auto - ťuknite na ikonu Android Auto v zobrazení aplikácie.

Súvisiace informácie

- Android Auto* (str. 539)
- Nastavenia pre Android Auto* (str. 541)
- Pripojenie zariadenia cez USB port (str. 532)

- Rozpoznávanie hlasu (str. 147)

¹⁶ Dostupnosť sa môže líšiť v závislosti od trhu.

Nastavenia pre Android Auto*

Nastavenia zariadenia so systémom Android, ktoré bolo prvýkrát pripojené k systému Android Auto¹⁷.

Automatické spustenie

1. Stlačte **Nastavenia** v pohľade zhora.
2. Stlačte **Komunikácia** → **Android Auto** a zvolte nastavenie:
 - Označte políčko – Android Auto sa spustí automaticky po pripojení USB kábla.
 - Zrušte označenie políčka – Android Auto sa nespustí automaticky po pripojení USB kábla.

Vo vozidle môže byť uložených maximálne 20 Android zariadení. Keď je zoznam plný a pripojí sa nové zariadenie, vymaže sa to najstaršie.

Aby sa zoznam vymazal, musí byť vykonané obnovenie výrobných nastavení.

Hlasitosti systému

1. Stlačte **Nastavenia** v pohľade zhora.
2. Ťuknite na **Zvuk** → **Hlasitosť systému** a vykonajte nasledovné nastavenia:
 - **Hlasového ovládanie**
 - **Hlasové navádzanie**
 - **Tón zvonenia tel.**

Súvisiace informácie

- Android Auto* (str. 539)
- Používanie Android Auto* (str. 540)
- Vynulovanie nastavení na stredovom displeji (str. 136)

Tipy na používanie aplikácie Android Auto*

Tu je niekoľko užitočných tipov pre používanie Android Auto¹⁸.

- Skontrolujte, či sú vaše aplikácie aktualizované.
- Pri naštartovaní vozidla počkajte, kým sa nespustí stredový displej, pripojte zariadenie a potom otvorte Android Auto zo zobrazenia aplikácie.
- V prípade problémov s Android Auto, odpojte vaše Android zariadenie z USB portu a potom ho znovu pripojte cez USB. V opačnom prípade skúste aplikáciu zatvoriť a potom aplikáciu reštartovať.
- Keď je zariadenie pripojené k Android Auto, je stále možné prehrávať médiá cez Bluetooth v inom prehrávačom médií. Funkcia Bluetooth je zapnutá, keď sa používa Android Auto.
- Ak je ikona pre Android Auto sivá, znamená to, že nie je pripojené žiadne zariadenie. Po pripojení zariadenia sa rozsvieti ikona. Ak ikona nie je vôbec viditeľná, vozidlo nepodporuje pripojenie zariadenia na tento účel.
- Ak je zariadenie pripojené k vozidlu cez Bluetooth, spojenie sa preruší, keď sa používa Android Auto. Obnovte internetové pripojenie vo vozidle zdieľaním internetu

¹⁷ Dostupnosť sa môže líšiť v závislosti od trhu.



- ◀◀ prostredníctvom prístupového bodu Wi-Fi zo zariadenia.

Súvisiace informácie

- Android Auto* (str. 539)
- Pripojenie vozidla k internetu cez telefón (Wi-Fi) (str. 558)

Telefón

Telefón s Bluetooth je možné bezdrôtovo pripojiť k vstavanému hands-free systému vo vozidle.

Zvukový a mediálny systém pracuje ako hands-free s možnosťou diaľkovo ovládať výber funkcií telefónu. Telefón je stále možné ovládať pomocou vlastných tlačidiel, aj keď je pripojený k vozidlu.

Keď je telefón pripojený online a tiež pripojený k vozidlu, môže byť použitý na uskutočnenie hovorov, odosielanie/prijímanie správ, bezdrôtové prehrávanie médií a použitý aj ako internetové pripojenie.

Telefón je ovládaný zo stredového displeja, ale aj prostredníctvom rozpoznávania hlasu a ponuky aplikácií, ku ktorým sa dostanete cez klávesnicu na pravej strane volantu.

Prehľad

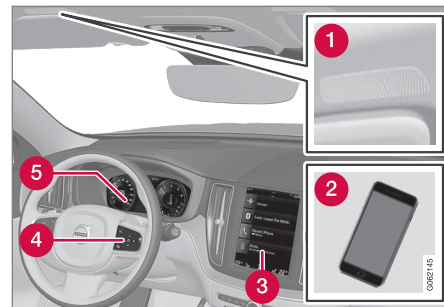

- 1 Mikrofón.
- 2 Telefón.
- 3 Ovládanie telefónu prostredníctvom stredového displeja.
- 4 Klávesnica pre ovládanie funkcií telefónu, ktoré sú zobrazené na displeji vodiča a rozpoznávanie hlasu.
- 5 Displej vodiča.

Súvisiace informácie

- Správa hovorov (str. 547)
- Spravovanie telefónneho zoznamu (str. 550)
- Správa textových správ (str. 548)

¹⁸ Dostupnosť sa môže líšiť v závislosti od trhu.

- Prvé pripojenie telefónu k vozidlu cez Bluetooth (str. 543)
- Automatické pripojenie telefónu k vozidlu cez Bluetooth (str. 545)
- Manuálne pripojenie telefónu k vozidlu cez Bluetooth (str. 545)
- Odpojenie telefónu s Bluetooth pripojením (str. 546)
- Prepnete na pripojenie telefónu cez Bluetooth (str. 546)
- Odstránenie zariadení pripojených k Bluetooth (str. 547)
- Bezdrôtová telefónna nabíjačka* (str. 551)
- Nastavenia pre telefón (str. 550)
- Rozpoznávanie hlasu (str. 147)
- Správa menu aplikácií na displeji vodiča (str. 105)
- Nastavenia zvuku (str. 514)
- Pripojenie vozidla k internetu cez telefón s podporou Bluetooth (str. 558)

Prvé pripojenie telefónu k vozidlu cez Bluetooth

Pripojte telefón pomocou zapnutej funkcie Bluetooth, aby ste mohli volať z vozidla, odosielať/prijímať správy, bezdrôtovo prehrávať médiá a pripojiť vozidlo k internetu.

Je možné mať naraz pripojené dve Bluetooth zariadenia, v takom prípade iba jeden z nich môže bezdrôtovo prehrávať. Posledný pripojený telefón sa automaticky pripojí na uskutočňovanie hovorov, odosielanie/prijímanie správ, prehrávanie médií a poskytovanie pripojenia na internet. Je možné zmeniť, na čo sa má telefón používať pod **Zariadenia Bluetooth** cez ponuku nastavení v pohľade zhora na stredovom displeji. Váš mobilný telefón musí byť vybavený funkciou Bluetooth a podporovať zdieľanie dát.

Po prvom pripojení/registrácii zariadenia cez Bluetooth už viac nemusí mať zapnutú viditeľnosť/rozpoznanie, ale stačí mať len aktivovaný Bluetooth. Vo vozidle môže byť uložených maximálne 20 pripojených Bluetooth zariadení.

Existujú dve možnosti pripojenia. Buď vyhľadajte telefón z vozidla, alebo vyhľadajte vozidlo z telefónu.

Možnosť 1 – vyhľadávanie telefónu z vozidla

1. Na telefóne zapnite viditeľnosť/rozpoznanie cez funkciu Bluetooth.
2. Otvorte ikonu telefónu na stredovom displeji.
 - Ak k vozidlu nie je pripojený žiadny telefón, ťuknite na **Pridať telefón**.
 - Ak už je k vozidlu pripojený nejaký telefón, ťuknite na **Zmeniť** . V kontextovom okne ťuknite na **Pridať telefón**.
 - > Zobrazí sa zoznam dostupných zariadení Bluetooth. Zoznam sa aktualizuje po zistení nových zariadení.
3. Ťuknite na názov telefónu, ktorý idete pripojiť.
4. Skontrolujte, či zadaný číselný kód vo vozidle zodpovedá kódu v telefóne. V takom prípade sa rozhodnite pre prijatie v oboch zariadeniach.
5. V telefóne vyberte možnosť prijať alebo odmietnuť všetky možnosti pre kontakty a správy telefónu.







 POZNÁMKA
<ul style="list-style-type: none"> • V niektorých telefónoch musí byť aktívovaná funkcia správy. • Nie všetky mobilné telefóny sú plne kompatibilné a preto nemusia vo vozidle zobrazovať kontakty a správy.

Možnosť 2 – vyhľadávanie vozidla z telefónu

1. Otvorte ikonu telefónu na stredovom displeji.
 - Ak k vozidlu nie je pripojený žiadny telefón, ťuknite na **Pridať telefón → Zapnúť vozidlo do režimu viditeľnosti**.
 - Ak už je k vozidlu pripojený nejaký telefón, ťuknite na **Zmeniť **. V kontextovom okne ťuknite na **Pridať telefón → Zapnúť vozidlo do režimu viditeľnosti**.
2. Zapnite Bluetooth v telefóne.
3. Vyhľadajte v telefóne Bluetooth zariadenia.
 - > Zobrazí sa zoznam dostupných zariadení Bluetooth.
4. V telefóne vyberte názov vozidla.
5. Vo vozidle sa zobrazí kontextové okno pre pripojenie. Potvrďte pripojenie.

6. Skontrolujte, či zadaný číselný kód vo vozidle zodpovedá kódu uvedenému v externom zariadení. V takom prípade sa rozhodnite pre prijatie v oboch zariadeniach.
7. V telefóne vyberte možnosť prijať alebo odmietnuť všetky možnosti pre kontakty a správy telefónu.

 POZNÁMKA
<ul style="list-style-type: none"> • V niektorých telefónoch musí byť aktívovaná funkcia správy. • Nie všetky mobilné telefóny sú plne kompatibilné a preto nemusia vo vozidle zobrazovať kontakty a správy.

 POZNÁMKA
<p>Ak sa operačný systém telefónu práve aktualizuje, je možné, že pripojenie bude prerušené. Odpojte telefón od vozidla a znova ho pripojte.</p>

Súvisiace informácie

- Telefón (str. 542)
- Automatické pripojenie telefónu k vozidlu cez Bluetooth (str. 545)
- Manuálne pripojenie telefónu k vozidlu cez Bluetooth (str. 545)

- Odpojenie telefónu s Bluetooth pripojením (str. 546)
- Prepnete na pripojenie telefónu cez Bluetooth (str. 546)
- Odstránenie zariadení pripojených k Bluetooth (str. 547)
- Nastavenia pre zariadenia Bluetooth (str. 551)
- Vozidlo pripojené k internetu* (str. 557)
- Pripojenie vozidla k internetu cez telefón s podporou Bluetooth (str. 558)

Automatické pripojenie telefónu k vozidlu cez Bluetooth

Telefón je možné pripojiť k vozidlu cez Bluetooth automaticky. Telefón musí byť prvýkrát pripojený k vozidlu.

Automaticky sa dajú pripojiť iba dva naposledy pripojené telefóny.

1. Aktivujte Bluetooth v telefóne pred nastavením vozidla do polohy zapalovania I.
2. Nastavte vozidlo do polohy zapalovania I alebo vyššie.
 - > Telefón sa pripojí.

Súvisiace informácie

- Telefón (str. 542)
- Prvé pripojenie telefónu k vozidlu cez Bluetooth (str. 543)
- Manuálne pripojenie telefónu k vozidlu cez Bluetooth (str. 545)
- Odpojenie telefónu s Bluetooth pripojením (str. 546)
- Prepnete na pripojenie telefónu cez Bluetooth (str. 546)
- Odstránenie zariadení pripojených k Bluetooth (str. 547)
- Nastavenia pre zariadenia Bluetooth (str. 551)
- Vozidlo pripojené k internetu* (str. 557)

- Pripojenie vozidla k internetu cez telefón s podporou Bluetooth (str. 558)
- Polohy zapalovania (str. 442)

Manuálne pripojenie telefónu k vozidlu cez Bluetooth

Telefón je možné pripojiť k vozidlu cez Bluetooth manuálne. Telefón musí byť prvýkrát pripojený k vozidlu.

1. Zapnite Bluetooth v telefóne.
2. Otvorte sekundárne zobrazenie pre telefón.
 - > Pripojené telefóny sú uvedené.
3. Ťuknite na názov telefónu, ktorý idete pripojiť.
 - > Telefón sa pripojí.

Súvisiace informácie

- Telefón (str. 542)
- Prvé pripojenie telefónu k vozidlu cez Bluetooth (str. 543)
- Automatické pripojenie telefónu k vozidlu cez Bluetooth (str. 545)
- Odpojenie telefónu s Bluetooth pripojením (str. 546)
- Prepnete na pripojenie telefónu cez Bluetooth (str. 546)
- Odstránenie zariadení pripojených k Bluetooth (str. 547)
- Nastavenia pre zariadenia Bluetooth (str. 551)



- Vozidlo pripojené k internetu* (str. 557)
- Pripojenie vozidla k internetu cez telefón s podporou Bluetooth (str. 558)

Odpojenie telefónu s Bluetooth pripojením

Odpojenie telefónu s Bluetooth pripojením je možné a telefón už nebude viac pripojený k vozidlu.

- Keď je telefón mimo dosahu vozidla, automaticky sa odpojí. Ak dôjde k odpojeniu počas aktívneho hovoru, hovor bude pokračovať prostredníctvom telefónu.
- Telefón je tiež možné odpojiť manuálnym vypnutím funkcie Bluetooth.

Súvisiace informácie

- Telefón (str. 542)
- Nastavenia pre telefón (str. 550)
- Prepnete na pripojenie telefónu cez Bluetooth (str. 546)
- Odstránenie zariadení pripojených k Bluetooth (str. 547)
- Nastavenia pre zariadenia Bluetooth (str. 551)

Prepnite na pripojenie telefónu cez Bluetooth

Je možné prepnúť na pripojenie viacerých telefónov cez Bluetooth.

1. Otvorte sekundárne zobrazenie pre telefón.
2. Ťuknite na **Zmeniť**  alebo ťahajte smerom dolu pohľad zhora a ťuknite na **Nastavenia** → **Komunikácia** → **Zariadenia Bluetooth** → **Pridať zariadenie**.
 - > Zobrazí sa zoznam dostupných zariadení Bluetooth.
3. Ťuknite na telefón, aby sa pripojil.

Súvisiace informácie

- Telefón (str. 542)
- Prvé pripojenie telefónu k vozidlu cez Bluetooth (str. 543)
- Nastavenia pre zariadenia Bluetooth (str. 551)
- Odpojenie telefónu s Bluetooth pripojením (str. 546)
- Odstránenie zariadení pripojených k Bluetooth (str. 547)

Odstránenie zariadení pripojených k Bluetooth

Telefóny je možné napríklad odstrániť zo zoznamu registrovaných Bluetooth zariadení.

1. Stlačte **Nastavenia** v pohľade zhora.
2. Stlačte **Komunikácia** → **Zariadenia Bluetooth**.
 - > V zozname sú uvedené registrované Bluetooth zariadenia.
3. Ťknite na zariadenie, ktoré sa má odstrániť.
4. Ťknite na možnosť **Odstrániť zariadenie**, a potvrdte váš výber.
 - > Zariadenie už nie je zaregistrované vo vozidle.

Súvisiace informácie

- Telefón (str. 542)
- Prvé pripojenie telefónu k vozidlu cez Bluetooth (str. 543)
- Odpojenie telefónu s Bluetooth pripojením (str. 546)
- Prepnete na pripojenie telefónu cez Bluetooth (str. 546)
- Nastavenia pre zariadenia Bluetooth (str. 551)

Správa hovorov

Obsluha hovoru vo vozidle pre telefón pripojený pomocou Bluetooth.

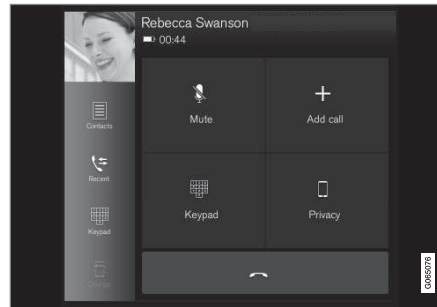

Všeobecný obrázok.

Uskutočňovanie telefonátov

1. Otvorte sekundárne zobrazenie pre telefón.
2. Vyberte hovor z histórie hovorov, zadajte číslo pomocou klávesnice alebo cez zoznam kontaktov. Je možné vyhľadať alebo prechádzať zoznam kontaktov. Ťknite na v zozname kontaktov a pridajte kontakt do **Oblíbené**.
3. Stlačte , ak chcete uskutočniť hovor.
4. Ťknite na a ukončíte hovor.

Môžete tiež telefonovať zo zoznamu hovorov v ponuke aplikácie, ku ktorým sa dostanete cez pravú klávesnicu na volante .

Uskutočňovanie skupinových hovorov

Počas hovoru:

1. Stlačte **Pridať hovor**.
2. Vyberte, či chcete uskutočniť hovor zo zoznamu hovorov, obľúbených alebo zoznamu kontaktov.
3. Ťknite na položku/riadok v zozname hovorov alebo ťknite na vedľa kontaktu v zozname kontaktov.
4. Ťknite na **Prepnúť hovor** a prepnete medzi stranami.
5. Ťknite na a ukončíte prebiehajúci hovor.

Konferenčný hovor

Počas prebiehajúceho skupinového hovoru:

1. Ťknite na **Spojiť hovory** a spojte prebiehajúcu hovor s viacerými stranami.
2. Ťknite na a ukončíte hovor.

Prichádzajúce hovory

Prichádzajúce hovory sa zobrazia na displeji vodiča a stredovom displeji. Spravujte hovor na pravej klávesnici na volante alebo stredovom displeji.

◀ 1. Ťknite na **Odpoveď/Odmietnuť**.

2. Ťknite na  a ukončíte hovor.

Prichádzajúci hovor počas prebiehajúceho hovoru

1. Ťknite na **Odpoveď/Odmietnuť**.

2. Ťknite na  a ukončíte hovor.

Súkromný hovor

– Počas prebiehajúceho hovoru, stlačte

Súkromie a vyberte nastavenie:

- **Prepnúť na mobilný telefón** – funkcia handsfree je odpojená a hovor pokračuje na vašom mobilnom telefóne.
- **Len vodič** – mikrofón v streche na strane spolujazdca je vypnutý a hovor pokračuje s funkciou handsfree vo vozidle.

Súvisiace informácie

- Telefón (str. 542)
- Prvé pripojenie telefónu k vozidlu cez Bluetooth (str. 543)
- Ovládanie telefónu s rozpoznaním hlasu (str. 150)
- Správa menu aplikácií na displeji vodiča (str. 105)
- Znaky, písmená a slová zadávajúte do stredového displeju manuálne (str. 131)

- Spravovanie telefónneho zoznamu (str. 550)
- Správa textových správ (str. 548)
- Nastavenia zvuku (str. 514)

Správa textových správ¹⁹

Používanie správ vo vozidle pre telefón pripojený pomocou Bluetooth.

V niektorých telefónoch musí byť aktivovaná funkcia správy. Nie všetky telefóny sú kompatibilné. V takýchto prípadoch sa vo vozidle nemôžu zobrazovať kontakty a správy.

Správa textových správ na strednom displeji

Textové správy sa zobrazia na strednom displeji iba vtedy, ak je zvolené nastavenie.

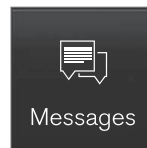

Stlačte tlačidlo **Správy** v zobrazení aplikácie a spravujte textové správy na strednom displeji.

Čítanie textových správ na strednom displeji



Ak chcete, aby sa správa prečítala nahlas, stlačte ikonu.

¹⁹ Platí len na určitých trhoch. Ďalšie informácie vám poskytnie predajca vozidiel značky Volvo.

Odosielanie textových správ na stredovom displeji²⁰

1. Môžete odpovedať na správu alebo vytvoriť novú správu.
 - Odpovedanie na správu – ťuknite na kontakt, ktorému chcete odpovedať na správu, potom ťuknite na položku **Odpoveď**.
 - Vytvorenie novej správy – ťuknite na položku **Vytvoriť novú**. Vyberte kontakt alebo zadajte číslo.
2. Vytvorenie správy.
3. Stlačte **Odoslať**.

Správa textových správ na displeji vodiča

Textové správy sa zobrazia na displeji vodiča iba vtedy, ak je zvolené nastavenie.

Čítanie novej textovej správy na displeji vodiča

- Ak chcete, aby sa správa prečítala nahlas, pomocou klávesnice na volante vyberte položku **Prečítať**.

Diktovanie odpovede na displeji vodiča

Po prečítaní textovej správy je možné stručne odpovedať pomocou diktovania, ak je vozidlo pripojené k internetu.

- Pomocou klávesnice na volante stlačte položku **Odpoveď**. Spustí sa dialógové okno diktovania.

Upozornenie na správy

V nastaveniach textových správ je možné aktívovať a deaktivovať upozornenia.

Súvisiace informácie

- Telefón (str. 542)
- Nastavenia pre textové správy (str. 549)
- Nastavenia pre telefón (str. 550)
- Vozidlo pripojené k internetu* (str. 557)
- Ovládanie telefónu s rozpoznávaním hlasu (str. 150)
- Znaky, písmená a slová zadávajúte do stredového displeju manuálne (str. 131)
- Prvé pripojenie telefónu k vozidlu cez Bluetooth (str. 543)
- Podmienky používania a zdieľania údajov (str. 563)

Nastavenia pre textové správy

Nastavenia pre textové správy v pripojenom telefóne.

1. Stlačte **Nastavenia** v pohľade zhora.
2. Stlačte **Komunikácia** → **Textové správy** a zvolte nastavenia:
 - **Notifikácia na stred. displeji** – v stavovom riadku stredového displeja zobrazuje oznámenie o správe.
 - **Notifikácia na displeji vodiča** – na displeji vodiča zobrazuje oznámenia a prichádzajúce správy je možné spravovať pomocou klávesnice na pravej strane volantu.
 - **Tón textovej správy** – vyberte tón pre prichádzajúce textové správy.

Súvisiace informácie

- Telefón (str. 542)
- Prvé pripojenie telefónu k vozidlu cez Bluetooth (str. 543)
- Správa textových správ (str. 548)
- Nastavenia pre telefón (str. 550)

²⁰ Prostredníctvom vozidla dokážu odosielať správy len niektoré telefóny. Pripojený telefón musí podporovať profil Bluetooth Message Access Profile (MAP).

Spravovanie telefónneho zoznamu

Keď je telefón pripojený k vozidlu pomocou Bluetooth, kontakty môžu byť spravované priamo na stredovom displeji.

Z telefónu zvoleného na stredovom displeji je možné zobraziť až 3 000 kontaktov.

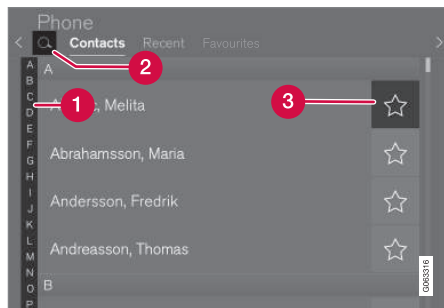

- 1 Listujte v písmenách a # a nájdite zodpovedajúci kontakt. V závislosti od existujúcich kontaktov v telefónnom zozname sa zobrazia iba zodpovedajúce písmená.
- 2 **Vyhľadať kontakty** – ťuknite na 🔍, ak chcete vyhľadať telefónne číslo mena v zozname kontaktov.
- 3 Ponuka **Obľúbené** – ťuknite na ☆ a pridajte/odstráňte kontakt do/zo zoznamu obľúbených.

Zoradenie

Zoznam kontaktov je zoradený v abecednom poradí, kde sú špeciálne znaky a čísla zoradené v časti #. Je možné kontakty zoradiť podľa mena alebo priezviska a toto nastavenie sa upraví v nastavení telefónu.

Súvisiace informácie

- Telefón (str. 542)
- Nastavenia pre telefón (str. 550)
- Ovládanie telefónu s rozpoznaním hlasu (str. 150)
- Znak, písmená a slová zadávajúce do stredového displeju manuálne (str. 131)
- Prvé pripojenie telefónu k vozidlu cez Bluetooth (str. 543)

Nastavenia pre telefón

Keď je telefón pripojený k vozidlu, môžete vykonať nasledujúce nastavenia:

1. Stlačte **Nastavenia** v pohľade zhora.
2. Stlačte **Komunikácia** → **Telefón** a zvolte nastavenia:
 - **Tóny zvonenia** – zvolte vyzváňací tón. Je možné použiť vyzváňací tón z telefónu alebo z vozidla. Niektoré telefóny nie sú úplne kompatibilné, a preto ich vyzváňacie tóny nemusia byť k dispozícii na použitie vo vozidle.
 - **Poradie triedenia** – vyberte poradie zoradenia pre zoznam kontaktov.

Upozornenia na hovory v head-up displeji*

1. Ťuknite na položku **Nastavenia** v pohľade zhora na strednom displeji.
2. Stlačte **My Car** → **Displeje** → **Možnosti Head-up displeja**.
3. Vyberte **Zobraziť telefón**.

Súvisiace informácie

- Telefón (str. 542)
- Nastavenia pre textové správy (str. 549)
- Nastavenia pre zariadenia Bluetooth (str. 551)

- Prvé pripojenie telefónu k vozidlu cez Bluetooth (str. 543)
- Head-up displej* (str. 144)
- Nastavenia zvuku (str. 514)

Nastavenia pre zariadenia Bluetooth

Nastavenia pre zariadenia pripojené pomocou Bluetooth

1. Stlačte **Nastavenia** v pohľade zhora.
2. Stlačte **Komunikácia** → **Zariadenia Bluetooth** a zvolte nastavenia:
 - **Pridať zariadenie** – spustí párovanie nového zariadenia.
 - **Už párované zariadenia** – zobrazí registrované/spárované zariadenia.
 - **Odstrániť zariad.** – odstráni pripojené zariadenie.
 - **Povolené služby pre toto zariadenie** – nastaví možnosti používania zariadenia: volanie, odosielanie/prijímanie správ, streamovanie médií a internetové pripojenie.
 - **Internetové pripojenie** – pripojí vozidlo k internetu prostredníctvom Bluetooth pripojenia zariadenia.

Súvisiace informácie

- Telefón (str. 542)
- Nastavenia pre telefón (str. 550)
- Vozidlo pripojené k internetu* (str. 557)
- Prvé pripojenie telefónu k vozidlu cez Bluetooth (str. 543)

Bezdrôtová telefónna nabíjačka*

V konzole tunela sa nachádza nabíjacia podložka na bezdrôtové nabíjanie telefónu.



Podmienkou pre nabíjanie telefónu je podpora bezdrôtového nabíjania (Qi). Telefóny, ktoré nie sú vybavené bezdrôtovými nabíjacími prijímačmi, môžu byť často doplnené krytom, ktorý umožňuje bezdrôtové nabíjanie.

UPOZORNENIE

Bezdrôtové nabíjanie môže ovplyvniť činnosť implantovaného kardiostimulátora alebo iných zdravotníckych pomôcok. Ak používate takúto pomôcku, odporúčame, aby ste sa pred použitím systému bezdrôtového nabíjania poradili so svojím lekárom.

Súvisiace informácie

- Telefón (str. 542)
- Používanie bezdrôtového nabíjania telefónu* (str. 552)
- Certifikát pre bezdrôtovú nabíjačku (str. 553)

Používanie bezdrôtového nabíjania telefónu*

Gumená doska v konzole tunela umožní nabíjanie telefónu bez potreby použitia telefónneho kábla.



Bezdrôtové nabíjanie telefónu v konzole tunela.

UPOZORNENIE

Bezdrôtové nabíjanie môže ovplyvniť činnosť implantovaného kardiostimulátora alebo iných zdravotníckych pomôcok. Ak používate takúto pomôcku, odporúčame, aby ste sa pred použitím systému bezdrôtového nabíjania poradili so svojím lekárom.

Nabíjaciu podložku môžete zapnúť a vypnúť prostredníctvom zobrazenia funkcie na stredovom displeji. V predvolenom režime nie je nabíjacia podložka aktivovaná. Po zapnutí

nabíjacej podložky sa zobrazí hlásenie o rizikách hroziacich používateľom s implantovaným kardiostimulátorom alebo inými pomôckami, ktoré by nabíjacia položka mohla ovplyvniť. Na stredovom displeji potvrdíte, že sa nabíjacia podložka má zapnúť.

Ak chcete použiť bezdrôtovú nabíjaciu podložku:

1. V zobrazení funkcie na stredovom displeji skontrolujte, či je nabíjacia podložka zapnutá.
2. Odstráňte všetky predmety z nabíjacej podložky, potom umiestnite telefón do jej stredu.
 - > Začalo sa nabíjanie telefónu a v hornej časti stredového displeja sa zobrazí symbol (📶).

DÔLEŽITÉ

Neskladujte v blízkosti telefónu karty s funkciou Near Field Communication (NFC), napríklad debetné karty na bezkontaktnú platbu. Tento typ karty sa môže počas nabíjania zničiť.

POZNÁMKA

Niektoré telefóny sa môžu počas bezdrôtového nabíjania zahrievať. Toto je normálne.

Ak sa telefón nenabíja:

- V zobrazení funkcie na stredovom displeji skontrolujte, či je nabíjacia podložka zapnutá.
- Skontrolujte, či nie sú na nabíjacej podložke iné predmety.
- Skontrolujte, či telefón podporuje bezdrôtové nabíjanie (Qi).
- Odstráňte puzdro z telefónu, ak je nejaké pripavené.
- Zdvihnite telefón a znovu ho umiestnite do stredu nabíjacej podložky.
- Skontrolujte, či je vozidlo naštartované.

Ak nie je telefón umiestnený správne alebo ak predmety na nabíjacej doske bránia nabíjaniu, na stredovom displeji sa zobrazí správa.

DÔLEŽITÉ

Počas nabíjania uchovávajte telefón a nabíjaciu podložku mimo dosahu iných predmetov, aby sa zabránilo prehriatiu.

Súvisiace informácie

- Telefón (str. 542)
- Bezdrôtová telefónna nabíjačka* (str. 551)
- Certifikát pre bezdrôtovú nabíjačku (str. 553)
- Symboly v stavovom riadku na stredovom displeji (str. 125)

Certifikát pre bezdrôtovú nabíjačku

Krajina/ oblasť	
Mexiko:	RCPVAPVO 18-1919
Paraguaj:	 <p>2018-11-1-000541</p>
Tajvan:	<p>根據 NCC 低功率電波輻射性電機管理辦法 規定:</p> <p>第十二條 經型式認證合格之低功率射頻電機，非經許可，公司、商號或使用者均不得擅自變更頻率、加大功率或變更原設計之特性及功能。</p> <p>第十四條</p> <p>低功率射頻電機之使用不得影響飛航安全及干擾合法通信；經發現有干擾現象時，應立即停用，並改善至無干擾時方得繼續使用。</p> <p>前項合法通信，指依電信法規定作業之無線電通信。</p> <p>低功率射頻電機須忍受合法通信或工業、科學及醫療用電波輻射性電機設備之干擾。</p>



Krajina/ oblasť	
Ukrajina:	<p>Ци</p> <p>Діапазон частот: 107 кГц - 115 кГц</p> <p>Максимальна потужність радіосигналу: 5 Вт (сполучена), 63 Вт наномасштабів (випромінюється)</p> <p>Коефіцієнт викидів: N / A</p> <p>Модуляції: 2 кГц</p> <p>NFC</p> <p>Діапазон частот: 13,56 МГц, у межах +/- 0,01%</p> <p>Максимальна вихідна потужність РФ: 10 мВт</p> <p>–</p> <p>виробник: Ел-Джі Електронікс Інк.(LG Electronics Inc) 10, Магок'юнганг 10-ро, Гангсео-гу, Сеул, 07796, Корея</p> <p>Frequency range 111 кГц / Максимальна потужність РЧ: 42 дБмк А / м</p> <p>справжнім Ел-Джі Електронікс Інкзаявляє, що тип радіообладнання WC510MVV20 відповідає Технічному регламенту радіообладнання; повний текст декларації про відповідність доступний на веб-сайті за такою адресою:https://www.lg.com/global/support/cedoc/cedoc.</p> <p>імпортер : Віннер Імпорте Україна</p> <p>Вул. Дачна, 5-А, с.Капітанівка, Київська область, 08112, Україна</p> <p>Тел.: +38(044) 585 63 00</p> <p>Контактна особа : Alla Haidai (ahaidai@winner.ua)</p>

Krajina/ oblast'	
USA/ Kanada	<p>FCC ID : BEJWC510MVV20 IC : 2703H-WC510MVV20</p> <p>This device complies with part 15 of the FCC rules and with RSS-Gen,RSS-216 rules of Canada. Operation is subject to the following two conditions:</p> <p>(1) This device may not cause harmful interference, and</p> <p>(2) This device must accept any interference received, including interference that may cause undesired operation.</p> <p>Any changed or modifications not expressly approved by the party responsible for compliance could void the user's authority to operate this equipment.</p> <p>FCC RF Radiation Exposure Statement: This equipment complies with FCC RF Radiation exposure limits set forth for an uncontrolled environment. This device and its antenna must not be co-located or operating in conjunction with any other antenna or transmitter. This equipment should be installed and operated with a minimum distance of 15cm between the radiator and your body.</p> <p>–</p> <p>IDéclaration d'avertissement ISED</p> <p>Son fonctionnement est soumis aux deux conditions suivantes:</p> <p>(1) Cet appareil ne doit pas provoquer d'interferences nuisibles, et</p> <p>(2) Cet appareil doit accepter toute interference recue, y compris les interferences pouvant entrainer un fonctionnement indésirable.</p> <p>Les changements ou modifications non expressement approuves par LG Vehicle Components Company pourraient annuler l'autorite de l'utilisateur a utiliser l'equipement.</p> <p>Déclaration d'exposition aux radiations RF de l'ISED: Cet équipement est conforme aux limites d'exposition aux rayonnements RF de l'ISED définies pour un environnement non contrôlé. Cet appareil et son antenne ne doivent pas être situés ou fonctionner conjointement avec une autre antenne ou un autre émetteur.</p>



Krajina/ oblasť	
	Cet équipement doit être installé pour fonctionner avec une distance minimale de 10cm entre le radiateur et le corps de l'utilisateur final.

Súvisiace informácie

- Bezdrôtová telefónna nabíjačka* (str. 551)
- Používanie bezdrôtového nabíjania telefónu* (str. 552)
- Licenčná zmluva pre audio a médiá (str. 566)

Vozidlo pripojené k internetu*

Keď je vozidlo pripojené k internetu, je možné – napríklad – používať webové rádio a hudobné služby prostredníctvom aplikácií, sťahovať softvér a z vozidla kontaktovať predajcu.

Vozidlo je pripojené cez Bluetooth, Wi-Fi alebo cez modem zabudovaný vo vozidle* (SIM karta).

Keď je vozidlo pripojené k internetu, je možné zdieľať internetové pripojenie vozidla (Wi-Fi hot spot) tak, aby mali k internetu²¹ prístup aj iné zariadenia, ako napr. tablety.

Stav internetu je indikovaný symbolom v stavovom riadku stredového displeja.



i POZNÁMKA

Pri používaní internetu sa prenášajú údaje (prenos dát), čo môže znamenať náklady.

Aktivácia dátového roamingu môže znamenať ďalšie poplatky.

Informácie o nákladoch dátovej premávky vám poskytne operátor vašej siete.

i POZNÁMKA

Keď používate Apple CarPlay, môžete vozidlo pripojiť k internetu len pomocou Wi-Fi alebo modemu vozidla*.

i POZNÁMKA

Keď používate Android Auto, môžete vozidlo pripojiť k internetu pomocou Wi-Fi, Bluetooth alebo modemu vozidla*.

Pred pripojením vozidla k internetu vyhľadajte na volvocars.com informácie o podmienkach podpory služieb a o zásadách ochrany osobných údajov pre zákazníkov.

Súvisiace informácie

- Symboly v stavovom riadku na stredovom displeji (str. 125)
- Pripojenie vozidla k internetu cez telefón s podporou Bluetooth (str. 558)
- Pripojenie vozidla k internetu cez telefón (Wi-Fi) (str. 558)
- Pripojenie vozidla k internetu prostredníctvom modemu vozidla (karta SIM) (str. 559)
- Aplikácie (str. 516)
- Žiadne alebo slabé internetové pripojenie (str. 561)
- Zdieľanie internetového prístupu z vozidla prostredníctvom Wi-Fi hot spotu (str. 560)
- Odstrániť Wi-Fi sieť (str. 562)
- Wi-Fi technológie a zabezpečenie (str. 562)
- Volvo ID (str. 28)
- Podmienky používania a zdieľania údajov (str. 563)

²¹ To neplatí v prípade pripojenia cez Wi-Fi.

Pripojenie vozidla k internetu cez telefón s podporou Bluetooth

Vytvorte internetové pripojenie cez Bluetooth zdieľaním internetového prístupu vášho telefónu a prístupu k viacerým online službám vo vozidle.

1. Aby ste mohli pripojiť vozidlo k internetu cez Bluetooth – pripojený telefón, telefón už musel byť prvýkrát pripojený k vozidlu cez Bluetooth.
2. Uistite sa, že telefón podporuje zdieľanie dát a že je táto funkcia aktivovaná. V iPhone je táto funkcia známa ako „tethering“. V Android telefónoch môže mať táto funkcia rôzne názvy, ale najčastejšie je známa ako „hotspot“. V zariadeniach iPhone musí byť stránka ponuky „tethering“ otvorená, až kým nebude internetové pripojenie vytvorené.
3. Ak bol telefón predtým pripojený cez Bluetooth, v pohľade zhora na stredovom displeji stlačte **Nastavenia**.
4. Stlačte **Komunikácia → Zariadenia Bluetooth**.
5. Označte políčko pre **Bluetooth internetové pripojenie** pod nadpisom **Internetové pripojenie**.

6. Ak bol použitý iný zdroj pripojenia, potvrdíte možnosť zmeny pripojenia.
 - > Vaše vozidlo je teraz pripojené k internetu cez Bluetooth – pripojený telefón.

i POZNÁMKA

Mobilný a sieťový operátor musia podporovať pripojenie (zdieľanie internetového pripojenia) a paušál musí obsahovať dáta.

i POZNÁMKA

Keď používate Apple CarPlay, môžete vozidlo pripojiť k internetu len pomocou Wi-Fi alebo modemu vozidla*.

Súvisiace informácie

- Vozidlo pripojené k internetu* (str. 557)
- Pripojenie vozidla k internetu prostredníctvom modemu vozidla (karta SIM) (str. 559)
- Prvé pripojenie telefónu k vozidlu cez Bluetooth (str. 543)
- Pripojenie vozidla k internetu cez telefón (Wi-Fi) (str. 558)
- Apple® CarPlay®* (str. 535)
- Žiadne alebo slabé internetové pripojenie (str. 561)
- Nastavenia pre zariadenia Bluetooth (str. 551)

Pripojenie vozidla k internetu cez telefón (Wi-Fi)

Vytvorte internetové pripojenie prostredníctvom Wi-Fi zdieľaním dát vášho telefónu a prístupu k online službám vo vozidle.

1. Uistite sa, že telefón podporuje zdieľanie dát a že je táto funkcia aktivovaná. V iPhone je táto funkcia známa ako „tethering“. V Android telefónoch môže mať táto funkcia rôzne názvy, ale najčastejšie je známa ako „hotspot“. V zariadeniach iPhone musí byť stránka ponuky „tethering“ otvorená, až kým nebude internetové pripojenie vytvorené.
2. Stlačte **Nastavenia** v pohľade zhora.
3. Pokračujte do **Komunikácia → Wi-Fi**.
4. Aktivujte/deaktivujte označením/zrušením označenia políčka pre Wi-Fi.
5. Ak bol použitý iný zdroj pripojenia, potvrdíte možnosť zmeny pripojenia.
6. Ťuknite na názov siete, ktorá sa má pripojiť.
7. Zadaťte heslo siete.
 - > Vozidlo sa pripojí k sieti.

Upozorňujeme na to, že po odpojení kontaktu s vozidlom, napr. pri odchode z vozidla a až do jeho ďalšieho použitia, niektoré telefóny vypnú pripojenie. Preto je potrebné pri ďalšom použití znova aktivovať pripojenie v telefóne.

Keď sa telefón pripojí k vozidlu, uloží sa pre budúce použitie. Ak chcete zobraziť zoznam uložených sietí alebo manuálne odstrániť uložené siete, prejdite na položku **Nastavenia** → **Komunikácia** → **Wi-Fi** → **Uložené siete**.

i POZNÁMKA

Mobilný a sieťový operátor musia podporovať pripojenie (zdieľanie internetového pripojenia) a paušál musí obsahovať dáta.



Technické a bezpečnostné požiadavky na pripojenie Wi-Fi sú popísané v samostatnej časti.

Súvisiace informácie

- Vozidlo pripojené k internetu* (str. 557)
- Odstrániť Wi-Fi sieť (str. 562)
- Žiadne alebo slabé internetové pripojenie (str. 561)
- Wi-Fi technológie a zabezpečenie (str. 562)

Pripojenie vozidla k internetu prostredníctvom modemu vozidla (karta SIM)

Pripojenie na internet je možné nadviazať prostredníctvom modemu vozidla a osobnej karty SIM (P-SIM)*.

Vozidlá vybavené Volvo On Call bude využívať internetové pripojenie s modemom vozidla na služby.

1.

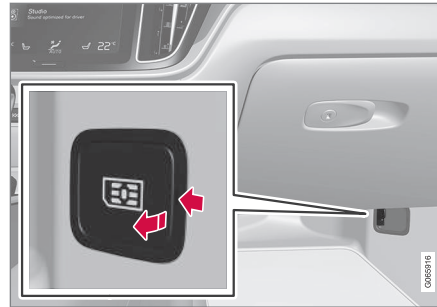

Osobnú kartu SIM vložte do držiaka vedľa podlahy na strane spolujazdca.

Upozorňujeme, že je potrebná karta **mini SIM**, ktorá sa hodí do čítačky kariet vozidla.

2. Stlačte **Nastavenia** v pohľade zhora.

3. Stlačte **Komunikácia** → **Modem vozidla pre Internet**.
4. Aktivujte/deaktivujte označením/zrušením označenia políčka pre **Modem vozidla pre Internet**.
5. Ak bol použitý iný zdroj pripojenia, potvrdte možnosť zmeny pripojenia.
6. Zadaťte kód PIN karty SIM.
 - > Vozidlo sa pripojí k sieti.

i POZNÁMKA

Pamätajte, že SIM karta použitá na pripojenie na Internet prostredníctvom P-SIM nemôže mať rovnaké telefónne číslo ako SIM karta, ktorú používa telefón. Ak to nezohľadníte, nebude možné správne smerovať hovory na telefón. Preto používajte SIM kartu so samostatným telefónnym číslom pre internetové pripojenie alebo dátovú kartu, ktorá neuskutočňuje telefonické hovory a preto nemôže narušiť funkciu telefónu.

Súvisiace informácie

- Vozidlo pripojené k internetu* (str. 557)
- Žiadne alebo slabé internetové pripojenie (str. 561)
- Nastavenia pre modem vozidla* (str. 560)

Nastavenia pre modem vozidla*

Vozidlo je vybavené modemom, ktorý sa dá použiť na pripojenie vozidla k internetu. Internetové pripojenie sa tiež dá zdieľať prostredníctvom siete Wi-Fi.

1. Stlačte **Nastavenia** v pohľade zhora.
2. Stlačte **Komunikácia** → **Modem vozidla pre Internet** a zvolte nastavenia:

- **Modem vozidla pre Internet** - vyberte, či sa má modem vozidla používať ako internetové pripojenie.

- **Využitie dát** - ťuknutím na položku **Vynulovať** vynuluje počítačlú pre objem prijatých a odoslaných dát.

- **Sieť**

Zvoliť poskytovateľa - automatický alebo manuálny výber sieťového operátora.

Dátový roaming - ak je políčko označené, modem vozidla sa pokúsi pripojiť k internetu, keď je vozidlo v zahraničí a mimo svojej domácej siete. To môže mať za následok vysoké náklady. U sieťového operátora vo vašej domovskej krajine si pozrite roamingovú zmluvu ohľadom dátovej prevádzky v zahraničí.

- **PIN karty SIM**

Zmeniť PIN - môžete zadať maximálne 4 číslice.

Deaktivovať PIN - vyberte, či má byť kód PIN potrebný na prístup ku karte SIM.

- **Odoslať kód požiadavky** - používa sa napr. na doplnenie alebo kontrolu zostatku na predplatenej karte. Funkčnosť závisí od poskytovateľa.

i POZNÁMKA

Pamätajte, že SIM karta použitá na pripojenie na Internet prostredníctvom P-SIM nemôže mať rovnaké telefónne číslo ako SIM karta, ktorú používa telefón. Ak to nezohľadníte, nebude možné správne smerovať hovory na telefón. Preto používajte SIM kartu so samostatným telefónnym číslom pre internetové pripojenie alebo dátovú kartu, ktorá neuskutočňuje telefonické hovory a preto nemôže narušiť funkciu telefónu.

Súvisiace informácie

- Pripojenie vozidla k internetu prostredníctvom modem vozidla (karta SIM) (str. 559)
- Žiadne alebo slabé internetové pripojenie (str. 561)

Zdieľanie internetového prístupu z vozidla prostredníctvom Wi-Fi hot spotu

Keď je vozidlo online, jeho internetové pripojenie je možné zdieľať, aby ho mohli aj iné zariadenia používať²².

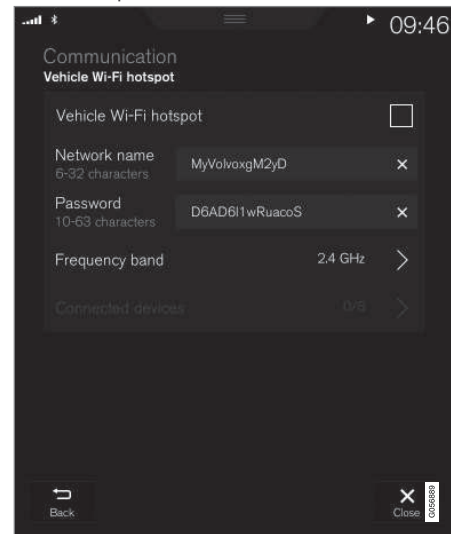

²² Nevzťahuje sa to na vozidlá, ktoré sú online cez Wi-Fi.

Sieťový operátor (karta SIM) musí podporovať zdieľanie dát (zdieľanie internetového pripojenia).

1. Stlačte **Nastavenia** v pohľade zhora.
2. Stlačte **Komunikácia** → **Prístupový bod Wi-Fi auta**.
3. Ťuknite na **Názov siete** a pomenujte zdieľané pripojenie.
4. Ťuknite na **Heslo** a vyberte heslo, ktoré sa má zadať na pripájaných zariadeniach.
5. Ťuknite na **Frekvenčné pásmo** a vyberte frekvenciu, na ktorej má hot spot prenášať dáta. Všimnite si, že výber frekvenčného pásma nie je dostupný na všetkých trhoch.
6. Aktivujte/deaktivujte označením/zrušením označenia políčka pre **Prístupový bod Wi-Fi auta**.
7. Ak sa Wi-Fi používa ako zdroj pripojenia, potvrďte voľbu pre zmenu pripojenia.
 - > Teraz je možné, aby sa externé zariadenia pripojili k zdieľaniu dát vozidla (Wi-Fi hot spot).

POZNÁMKA

Aktivácia prístupového bodu Wi-Fi môže spôsobiť, že operátor vašej siete vám naučtuje dodatočné poplatky.

Informácie o nákladoch dátovej premávky vám poskytne operátor vašej siete.

Stav pripojenia je indikovaný symbolom v stavovom riadku stredového displeja.

Stlačením **Pripojené zariadenia** zobrazíte zoznam aktuálne pripojených zariadení.

Súvisiace informácie

- Symboly v stavovom riadku na stredovom displeji (str. 125)
- Vozidlo pripojené k internetu* (str. 557)
- Žiadne alebo slabé internetové pripojenie (str. 561)

Žiadne alebo slabé internetové pripojenie

Faktory, ktoré ovplyvňujú internetové pripojenie.

Množstvo prenesených údajov závisí od služieb alebo aplikácií, ktoré sa používajú vo vozidle. Napríklad vysielanie zvuku môže vyžadovať veľké množstvo dát, ktoré zase vyžaduje dobré spojenie a dobrú intenzitu signálu.

Telefón do vozidla

Rýchlosť internetového pripojenia sa môže líšiť v závislosti od umiestnenia telefónu vo vozidle. Posuňte telefón bližšie k stredovému displeju, aby sa zvýšila intenzita signálu. Skontrolujte, či medzi nimi nie je žiadny zdroj rušenia.

Telefón pre sieťového operátora

Rýchlosť mobilnej siete sa líši v závislosti od pokrytia v aktuálnej polohe. Zlé pokrytie siete sa môže vyskytnúť napríklad v tuneloch, v hornej krajine, v hlbokých údoliach alebo v interiéri. Rýchlosť závisí aj od dohody s vašou sieťou.

POZNÁMKA

V prípade problémov s prenosom údajov sa obráťte na prevádzkovateľa siete.



◀ Reštartovanie telefónu

Ak sa vyskytnú problémy s internetovým pripojením, potom môže pomôcť reštartovanie telefónu.

Súvisiace informácie

- Vozidlo pripojené k internetu* (str. 557)
- Wi-Fi technológie a zabezpečenie (str. 562)

Odstrániť Wi-Fi sieť

Odstránenie siete, ktorá sa nepoužíva.

1. Stlačte **Nastavenia** v pohľade zhora.
2. Pokračujte do **Komunikácia → Wi-Fi → Uložené siete**.
3. Ťuknite na **Zahod'** vedľa siete, ktorá sa má odstrániť.
4. Potvrďte výber.
 - > V budúcnosti sa už vozidlo nebude pripájať k sieti.

Odstrániť všetky siete

Všetky siete je možné súčasne odstrániť obnovením výrobných nastavení. Prosím, pamätajte si, že všetky údaje o užívateľovi a systémové nastavenia sa zresetujú na pôvodné výrobné nastavenia.

Súvisiace informácie

- Vozidlo pripojené k internetu* (str. 557)
- Žiadne alebo slabé internetové pripojenie (str. 561)
- Vynulovanie nastavení na stredovom displeji (str. 136)
- Pripojenie vozidla k internetu cez telefón (Wi-Fi) (str. 558)

Wi-Fi technológie a zabezpečenie

Možné typy sietí pre pripojenie.

Pripojiť sa môžete len k nasledujúcim typom sietí:

- Frekvencia — 2,4 alebo 5 GHz²³.
- Normy — 802.11 a/b/g/n.
- Typ zabezpečenia — WPA2-AES-CCMP.

Systém Wi-Fi vo vozidle je určený na ovládanie Wi-Fi zariadení vo vnútri vozidla.

Ak na frekvencii pracuje súčasne viacero zariadení, môže to viesť k zníženiu výkonu.

Súvisiace informácie

- Vozidlo pripojené k internetu* (str. 557)

²³ Výber frekvencie nie je dostupný na všetkých trhoch.

Podmienky používania a zdieľania údajov

Keď sa určité služby a aplikácie spustia poprvýkrát, môže sa zobrazíť vyskakovacie okno s nadpisom **Podmienky a Zdieľanie údajov**.

Účelom je informovať používateľov značky Volvo o podmienkach a politike zdieľania údajov. Prijatím zdieľania údajov používateľ prijíma, že sa určité informácie z vozidla odosielajú. To si vyžaduje, aby určité služby a aplikácie boli úplne funkčné.

Funkcia zdieľania údajov pre online služby a aplikácie je prednastavená ako vypnutá²⁴. Zdieľanie údajov treba zapnúť, aby sa mohli vo vozidle používať určité online služby a aplikácie. Zdieľanie údajov možno nastaviť v ponuke nastavení na stredovom displeji alebo pripojením k službám a aplikáciám spusteným cez stredový displej.

Súkromie a zdieľanie dát

S aktualizáciou softvéru, ktorá bola dostupná v novembri 2017, boli zavedené nastavenia súkromia a zdieľania údajov pre online služby a sťahovanie aplikácií. Nastavenia sa nachádzajú v **Súkromie a osobné údaje** ponuke nastavení na stredovom displeji vozidla.

Môžete vybrať online služby, ktoré môžu zdieľať údaje. Zdieľanie údajov pri sťahovaní apliká-

cií sa tu dá tiež vypnúť. Pamätajte si, že služby a aplikácie nemožno použiť tak, ako bolo zamýšľané, ak je zdieľanie údajov vypnuté.

Po výrobnom reštartovaní alebo napr. po návšteve dielne alebo aktualizácii softvéru, nastavenia zdieľania údajov mohli byť resetované na prednastavené nastavenia. V takom prípade znovu zapnite zdieľanie údajov pre online služby a stiahnuté aplikácie.

POZNÁMKA

Nastavenia ochrany osobných údajov a zdieľania údajov sú jedinečné pre každý profil vodiča.

Súvisiace informácie

- Aktivovanie a deaktivovanie zdieľania údajov (str. 563)

Aktivovanie a deaktivovanie zdieľania údajov

Požadované zdieľanie údajov pre služby a aplikácie je možné nastaviť v ponuke nastavení na stredovom displeji.

1. Ťuknite na položku **Nastavenia** v pohľade zhora na strednom displeji.
2. Stlačte **Systém** → **Súkromie a osobné údaje**.
3. Vyberte zapnutie alebo vypnutie zdieľania údajov pre jednotlivé služby a všetky aplikácie.

Ak zdieľanie údajov pre online službu alebo stiahnutú aplikáciu nebolo zapnuté, môžete to urobiť po ich spustení na stredovom displeji. Ak je to prvýkrát, čo púšťate službu alebo napr. po resetovaní výrobných nastavení alebo určitých aktualizáciách softvéru, treba tiež, aby ste súhlasili s podmienkami pre online služby spoločnosti Volvo. Všimnite si, že sa zdieľanie údajov potom zapne aj pre iné služby alebo aplikácie, pre ktoré už bolo zdieľanie schválené.

POZNÁMKA

Po návšteve servisu Volvo budete možno musieť znova aktivovať zdieľanie údajov, aby on-line služby a aplikácie opäť fungovali.

²⁴ To sa nevzťahuje na aplikáciu Volvo On Call*.

◀ Súvisiace informácie

- Podmienky používania a zdieľania údajov (str. 563)

Zdieľanie údajov pre služby

Ak ste si nezapli zdieľanie údajov pre online služby alebo sťahovanie aplikácií, môžete tak urobiť pri ich spustení s pripojením do stredového displeja. Ak je to prvýkrát, čo púšťate službu alebo napr. po resetovaní výrobných nastavení alebo určitých aktualizáciách softvéru, treba tiež, aby ste súhlasili s podmienkami pre online služby spoločnosti Volvo.

Zapnite zdieľanie údajov, keď spustíte službu

1. Vyberte funkciu alebo službu, ktorú chcete zapnúť.
 - > Ak službu používate po prvýkrát a tak tiež napr. po resetovaní výrobných nastavení alebo ak chcete pokračovať po určitých aktualizáciách softvéru, musíte súhlasiť s podmienkami pre online služby spoločnosti Volvo.

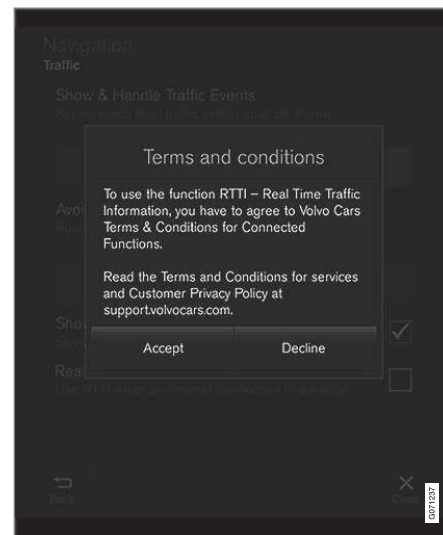

2. Vyberte schválenie zdieľania údajov pre službu alebo ho zrušte.

Ak vyberiete schválenie, zapne sa zdieľanie údajov a môžete zariadenie začať používať.

Zapnite zdieľanie údajov, keď spustíte aplikáciu

Na schválenie zdieľania údajov pre aplikáciu, ktorú chcete, spustíte aplikáciu a ťuknite na **Allow** vo vyskakovacom okne.

Môžete vypnúť zdieľanie údajov pre služby a aplikácie v ponuke nastavení v **Systém** → **Súkromie a osobné údaje** → **Zdieľanie údajov**.

Úložné miesto na pevnom disku

Je možné zobraziť, koľko voľného miesta je na pevnom disku vozidla.

Môžu sa zobraziť informácie o ukladaní na pevný disk vozidla, vrátane celkovej kapacity, dostupnej kapacity a toho, koľko miesta sa používa pre nainštalované aplikácie. Informácie sú dostupné v časti **Nastavenia** → **Systém** → **Systémové info** → **Pamäť**.

Súvisiace informácie

- Aplikácie (str. 516)

Licenčná zmluva pre audio a médiá

Licencia je dohoda o práve vykonávať určitú činnosť alebo práve používať nárok niekoho iného podľa podmienok uvedených v dohode. Nasledujúce texty sú dohodami spoločnosti Volvo s výrobcami/vývojármi. Väčšina textov je v angličtine.

Bowers & Wilkins



Bowers & Wilkins a B&W sú ochranné známky spoločnosti B&W Group Ltd. Nautilus je ochranná známka spoločnosti B&W Group Ltd. Continuum je ochranná známka spoločnosti Bowers & Wilkins. Ochranné známky spoločnosti Bowers & Wilkins platné na vybraných trhoch.

Dirac Unison®



Dirac Unison prispieva k optimalizácii frekvencie, času a priestoru reproduktorov pre čo najlepšiu možnú integráciu a čistotu hlbok. Umožňuje vernú reprodukciu akustických vlastností špecifických výkonnostných priestorov. Pomocou pokročilých algoritmov Dirac Unison digitálne ovláda všetky reproduktory na základe vysoko presných akustických meraní. Rovnako ako dirigent orchestra, zaručuje, že reproduktory budú fungovať v dokonalom súlade.

DivX®



DivX®, DivX Certified® a súvisiace logotypy sú ochranné známky patriace spoločnosti DivX, LLC a používajú sa na základe licencie.

Toto zariadenie DivX Certified® dokáže prehrávať video súbory DivX® Home Theater až do 576p (vrátane formátov .avi, .divx). Bezplatný softvér si prevezmite zo stránky www.divx.com a vytvorte, prehrávajte a streamujte digitálne video.

INFORMÁCIE O DIVX VIDEO-ON-DEMAND: Toto zariadenie DivX Certified® musí byť zaregistrované, aby sa dali prehrávať zakúpené filmy vo formáte DivX Video-on-Demand (VOD). Získajte registračný kód vyhľadaním časti DivX VOD v ponuke nastavení zariadenia. Ďalšie informácie o spôsobe dokončenia registrácie nájdete v časti vod.divx.com.

Patentové čísla

Chránené jedným alebo viacerými z nasledujúcich patentov v USA. 7,295,673; 7,460,668; 7,515,710; 8,656,183; 8,731,369; RE45,052.

Gracenote®



Časť obsahu sú chránené autorskými právami © spoločnosti Gracenote alebo jej dodávateľov.

Gracenote, Gracenote logo a logotyp, "Powered by Gracenote" a Gracenote MusicID sú buď registrované ochranné známky, alebo ochranné známky spoločnosti Gracenote, Inc. v USA a/alebo iných krajinách.

Gracenote® Licenčná zmluva koncového používateľa

Tento program alebo zariadenie obsahuje softvér od spoločnosti Gracenote, Inc. Emeryville, Kalifornia, USA ("Gracenote"). Softvér od spoločnosti Gracenote ("softvér Gracenote") aktívuje tento program na identifikáciu disku a/alebo súborov a na získanie informácií súvisiacich s hudbou, vrátane mena, interpreta, skladby a názvu ("údaje Gracenote") z on-line serverov alebo vstavaných databáz (spolu ako "servery Gracenote") a za účelom vykonania iných činností. Údaje Gracenote môžete pou-

žívať iba v súlade so zamýšľanými funkciami pre koncového používateľa tohto programu alebo tohto zariadenia.

Súhlasíte s tým, že budete používať údaje Gracenote, softvér Gracenote a servery Gracenote iba pre vaše vlastné osobné a nekomerčné účely. Súhlasíte s tým, že tento softvér Gracenote ani žiadne údaje Gracenote nebudete predeľovať, kopírovať, prevádzať, ani prenášať v prospech tretej strany. **SÚHLASÍTE S TÝM, ŽE NEBUDETE POUŽÍVAŤ ALEBO VYUŽÍVAŤ ÚDAJE GRACENOTE, SOFTVÉR GRACENOTE ALEBO SERVERY GRACENOTE, OKREM POVOLENÍ VÝSLOVNE UVEĎENÝCH V TEJTO DOHODE.**

Súhlasíte s tým, že vaše nevýhradné právo na používanie údajov Gracenote, softvéru Gracenote a serverov Gracenote zanikne, ak tieto zákazy porušíte. Ak vaša licencia zanikne, súhlasíte s tým, že prestanete používať všetky údaje Gracenote, softvér Gracenote a servery Gracenote. Spoločnosť Gracenote je držiteľom výhradných práv k všetkým údajom Gracenote, softvéru Gracenote a serverom Gracenote, a to vrátane všetkých vlastníckych práv. Spoločnosť Gracenote nebude mať za žiadnych okolností povinnosť zaplatiť vám za akékoľvek informácie, ktoré poskytnete. Súhlasíte s tým, že spoločnosť Gracenote, Inc. môže od vás vymáhať práva spoločnosti podľa tejto dohody, a to priamo vo svojom vlastnom mene.

Služba Gracenote využíva jedinečný identifikátor na sledovanie dopytov na štatistické účely. Účelom náhodne prideleného číselného identifikátora je umožniť službe Gracenote počítať dopyty bez toho, aby vedela čokoľvek o tom, kto ste. Ďalšie informácie sú k dispozícii na webovej stránke so zásadami ochrany osobných údajov spoločnosti Gracenote pre službu Gracenote.

Softvér Gracenote a všetko, čo je zahrnuté v údajoch Gracenote, je vám poskytované na základe licencie typu „tak ako sú“. Spoločnosť Gracenote nepreberá žiadne záväzky, ani neposkytuje žiadne záruky, výslovné ani odvodnené, pokiaľ ide o presnosť údajov Gracenote obsiahnutých na serveroch Gracenote. Spoločnosť Gracenote si vyhradzuje právo odstrániť údaje zo serverov Gracenote alebo zmeniť kategórie údajov z akéhokoľvek dôvodu, ktorý spoločnosť Gracenote považuje za dostatočný. Neposkytuje sa žiadna záruka, že softvér Gracenote alebo servery Gracenote sú bezchybné, ani za to, že softvér Gracenote alebo servery Gracenote budú fungovať bez prerušenia. Spoločnosť Gracenote nie je povinná poskytnúť vám nové, vylepšené alebo ďalšie typy údajov alebo kategórie, ktoré by spoločnosť Gracenote mohla poskytovať v budúcnosti, a spoločnosť si vyhradzuje právo kedykoľvek prerušiť poskytovanie služieb.

SPOLOČNOSŤ GRACENOTE ODMIETA VŠETKY ZÁRUKY, ČI VÝSLOVNÉ ALEBO



- ◀◀ ODVODENÉ, VRÁTANE, ALE NIELEN, ODVODENÝCH ZÁRUKY PREDAJNOSTI, VHDNOSTI NA URČITÝ ÚČEL, PRÁVNÝ TITUL A NEPORUŠOVANIA PRÁV DUŠEVNÉHO VLASTNÍCTVA. SPOLOČNOSŤ GRACENOTE NEDÁVA ZÁRUKU ZA VÝSLEDKY ZÍSKANÉ VAŠIM POUŽÍVANÍM SOFTVÉRU GRACENOTE ALEBO SERVERU GRACENOTE. SPOLOČNOSŤ GRACENOTE V ŽIADNOM PRÍPADE NENESIE ZODPOVEDNOSŤ ZA AKÚKOLĽEK NÁSLEDNÚ ŠKODU ALEBO ZA AKÉKOLĽEK UŠLÉ ZISKY ALEBO PRÍJMY.

© Gracenote, Inc. 2009

Sensus software

This software uses parts of sources from clib2 and Prex Embedded Real-time OS - Source (Copyright (c) 1982, 1986, 1991, 1993, 1994), and Quercus Robusta (Copyright (c) 1990, 1993), The Regents of the University of California. All or some portions are derived from material licensed to the University of California by American Telephone and Telegraph Co. or Unix System Laboratories, Inc. and are reproduced herein with the permission of UNIX System Laboratories, Inc. Redistribution and use in source and binary forms, with or without modification, are permitted provided that the following conditions are met: Redistributions of source code must retain the above copyright notice,

this list of conditions and the following disclaimer. Redistributions in binary form must reproduce the above copyright notice, this list of conditions and the following disclaimer in the documentation and/or other materials provided with the distribution. Neither the name of the <ORGANIZATION> nor the names of its contributors may be used to endorse or promote products derived from this software without specific prior written permission. THIS SOFTWARE IS PROVIDED BY THE COPYRIGHT HOLDERS AND CONTRIBUTORS "AS IS" AND ANY EXPRESS OR IMPLIED WARRANTIES, INCLUDING, BUT NOT LIMITED TO, THE IMPLIED WARRANTIES OF MERCHANTABILITY AND FITNESS FOR A PARTICULAR PURPOSE ARE DISCLAIMED. IN NO EVENT SHALL THE COPYRIGHT OWNER OR CONTRIBUTORS BE LIABLE FOR ANY DIRECT, INDIRECT, INCIDENTAL, SPECIAL, EXEMPLARY, OR CONSEQUENTIAL DAMAGES (INCLUDING, BUT NOT LIMITED TO, PROCUREMENT OF SUBSTITUTE GOODS OR SERVICES; LOSS OF USE, DATA, OR PROFITS; OR BUSINESS INTERRUPTION) HOWEVER CAUSED AND ON ANY THEORY OF LIABILITY, WHETHER IN CONTRACT, STRICT LIABILITY, OR TORT (INCLUDING NEGLIGENCE OR OTHERWISE) ARISING IN ANY WAY OUT OF THE USE OF THIS SOFTWARE, EVEN IF

ADVISED OF THE POSSIBILITY OF SUCH DAMAGE.

This software is based in part on the work of the Independent JPEG Group.

This software uses parts of sources from "libtess". The Original Code is: OpenGL Sample Implementation, Version 1.2.1, released January 26, 2000, developed by Silicon Graphics, Inc. The Original Code is Copyright (c) 1991-2000 Silicon Graphics, Inc. Copyright in any portions created by third parties is as indicated elsewhere herein. All Rights Reserved. Copyright (c) [1991-2000] Silicon Graphics, Inc. All Rights Reserved. Permission is hereby granted, free of charge, to any person obtaining a copy of this software and associated documentation files (the "Software"), to deal in the Software without restriction, including without limitation the rights to use, copy, modify, merge, publish, distribute, sublicense, and/or sell copies of the Software, and to permit persons to whom the Software is furnished to do so, subject to the following conditions: The above copyright notice including the dates of first publication and either this permission notice or a reference to <http://oss.sgi.com/projects/FreeB/> shall be included in all copies or substantial portions of the Software. THE SOFTWARE IS PROVIDED "AS IS", WITHOUT WARRANTY OF ANY KIND, EXPRESS OR IMPLIED, INCLUDING BUT

NOT LIMITED TO THE WARRANTIES OF MERCHANTABILITY, FITNESS FOR A PARTICULAR PURPOSE AND NONINFRINGEMENT. IN NO EVENT SHALL SILICON GRAPHICS, INC. BE LIABLE FOR ANY CLAIM, DAMAGES OR OTHER LIABILITY, WHETHER IN AN ACTION OF CONTRACT, TORT OR OTHERWISE, ARISING FROM, OUT OF OR IN CONNECTION WITH THE SOFTWARE OR THE USE OR OTHER DEALINGS IN THE SOFTWARE. Except as contained in this notice, the name of Silicon Graphics, Inc. shall not be used in advertising or otherwise to promote the sale, use or other dealings in this Software without prior written authorization from Silicon Graphics, Inc.

This software is based in parts on the work of the FreeType Team.

This software uses parts of SSLeay Library: Copyright (C) 1995-1998 Eric Young (eay@cryptsoft.com). All rights reserved

Linux software

This product contains software licensed under GNU General Public License (GPL) or GNU Lesser General Public License (LGPL), etc.

You have the right of acquisition, modification, and distribution of the source code of the GPL/LGPL software.

You may download Source Code from the following website at no charge: http://www.embedded-carmultimedia.jp/linux/oss/download/TVM_8351_013

The website provides the Source Code "As Is" and without warranty of any kind.

By downloading Source Code, you expressly assume all risk and liability associated with downloading and using the Source Code and complying with the user agreements that accompany each Source Code.

Please note that we cannot respond to any inquiries regarding the source code.

camellia:1.2.0

Copyright (c) 2006, 2007

NTT (Nippon Telegraph and Telephone Corporation). All rights reserved.

Redistribution and use in source and binary forms, with or without modification, are permitted provided that the following conditions are met:

1. Redistributions of source code must retain the above copyright notice, this list of conditions and the following disclaimer as the first lines of this file unmodified.
2. Redistributions in binary form must reproduce the above copyright notice, this list of conditions and the following disclaimer in the documentation and/or

other materials provided with the distribution.

THIS SOFTWARE IS PROVIDED BY NTT "AS IS" AND ANY EXPRESS OR IMPLIED WARRANTIES, INCLUDING, BUT NOT LIMITED TO, THE IMPLIED WARRANTIES OF MERCHANTABILITY AND FITNESS FOR A PARTICULAR PURPOSE ARE DISCLAIMED. IN NO EVENT SHALL NTT BE LIABLE FOR ANY DIRECT, INDIRECT, INCIDENTAL, SPECIAL, EXEMPLARY, OR CONSEQUENTIAL DAMAGES (INCLUDING, BUT NOT LIMITED TO, PROCUREMENT OF SUBSTITUTE GOODS OR SERVICES; LOSS OF USE, DATA, OR PROFITS; OR BUSINESS INTERRUPTION) HOWEVER CAUSED AND ON ANY THEORY OF LIABILITY, WHETHER IN CONTRACT, STRICT LIABILITY, OR TORT (INCLUDING NEGLIGENCE OR OTHERWISE) ARISING IN ANY WAY OUT OF THE USE OF THIS SOFTWARE, EVEN IF ADVISED OF THE POSSIBILITY OF SUCH DAMAGE.

Unicode: 5.1.0

COPYRIGHT AND PERMISSION NOTICE

Copyright c 1991-2013 Unicode, Inc. All rights reserved. Distributed under the Terms of Use in <http://www.unicode.org/copyright.html>.

Permission is hereby granted, free of charge, to any person obtaining a copy of the Unicode data files and any associated documentation



◀◀ (the "Data Files") or Unicode software and any associated documentation (the "Software") to deal in the Data Files or Software without restriction, including without limitation the rights to use, copy, modify, merge, publish, distribute, and/or sell copies of the Data Files or Software, and to permit persons to whom the Data Files or Software are furnished to do so, provided that (a) the above copyright notice(s) and this permission notice appear with all copies of the Data Files or Software, (b) both the above copyright notice(s) and this permission notice appear in associated documentation, and (c) there is clear notice in each modified Data File or in the Software as well as in the documentation associated with the Data File(s) or Software that the data or software has been modified.



THE DATA FILES AND SOFTWARE ARE PROVIDED "AS IS", WITHOUT WARRANTY OF ANY KIND, EXPRESS OR IMPLIED, INCLUDING BUT NOT LIMITED TO THE WARRANTIES OF MERCHANTABILITY, FITNESS FOR A PARTICULAR PURPOSE

AND NONINFRINGEMENT OF THIRD PARTY RIGHTS. IN NO EVENT SHALL THE COPYRIGHT HOLDER OR HOLDERS INCLUDED IN THIS NOTICE BE LIABLE FOR ANY CLAIM, OR ANY SPECIAL INDIRECT OR CONSEQUENTIAL DAMAGES, OR ANY DAMAGES WHATSOEVER RESULTING FROM LOSS OF USE, DATA OR PROFITS, WHETHER IN AN ACTION OF CONTRACT, NEGLIGENCE OR OTHER TORTIOUS ACTION, ARISING OUT OF OR IN CONNECTION WITH THE USE OR PERFORMANCE OF THE DATA FILES OR SOFTWARE.

Except as contained in this notice, the name of a copyright holder shall not be used in advertising or otherwise to promote the sale, use or other dealings in these Data Files or Software without prior written authorization of the copyright holder.

Vyhlasenie o zhode

 <p>MITSUBISHI ELECTRIC Changsha 410106, China</p>	<p>MITSUBISHI ELECTRIC CORPORATION SANDA WORKS 3-3-33, Miwa, Sanda-city, Hyogo 669-0131, Japan Phone: 078-7480362</p>
<p>DECLARATION OF CONFORMITY For</p>	
<p>CE</p>	
<p>Product: Audio Navigation Unit Model: NR-0V</p>	
<p>Supplied by Mitsubishi Electric Corporation Sanda Works 2-3-33, Miwa, Sanda-city, Hyogo, 669-0131, Japan</p>	<p>Technical File held by Mitsubishi Electric Corporation Sanda Works 2-3-33, Miwa, Sanda-city, Hyogo, 669-0131, Japan</p>
<p>R&TE Directive (Safety)</p>	<p>Standard used for comply EN 60950-1: 2006 + Amd.11: 2009 + Amd.1: 2010 + Amd.12: 2011 + Amd.2: 2013 EN 62479: 2011</p>
<p>RE Directive (EMC)</p>	<p>EN 301 489-1 V2.1.1: 2017-02 EN 301 489-17 V3.3.1: 2017-02</p>
<p>RE Directive (Spectrum)</p>	<p>EN 300 328 V2.2.1: 2016-11 EN 303 345 V1.1.7: 2017-03(Final Draft)</p>
<p>Means of Conformity We declare under our sole responsibility that the Product (s) is conformity with the essential requirements and other relevant requirements of the Radio Equipment (RE) Directive (2014/53/EU).</p>	
<p>Date of issue: May 30, 2017</p>	
<p>Signature of Responsible Person:</p>	<p><i>H. Minato</i></p> <hr/> <p>Hirotsuka Minato Senior Manager Design B Car Multimedia Manufacturing-A Dept. MITSUBISHI ELECTRIC CORPORATION SANDA WORKS Minato.Hirotsuka@sp.MitsubishiElectric.co.jp</p>

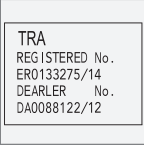
Krajina/ oblasť	
Brazília:	 <p>Modelo:NR-DV</p> <p>ANATEL Agência Nacional de Telecomunicações 1801-14-5334</p> <p>101107898499100989</p> <p>Este equipamento opera em caráter secundário isto e, não tem direito a proteção contra interferência prejudicial, mesmo tipo, e não pode causar interferência a sistemas operando em caráter primário.</p> <p>Para consultas, visite: www.anatel.gov.br</p>
EU:	 <p>Výrobca: Mitsubishi Electric Corporation Sanda Works 2-3-33, Miwa, Sanda-city. Hyogo, 669-1513, Japan</p> <p>Spoločnosť Mitsubishi Electric Corporation týmto vyhlasuje, že tento typ rádiového zariadenia [Audio-navigačná jednotka] je v súlade so smernicou 2014/53/EÚ.</p> <p>Ďalšie informácie nájdete medzi podpornými informáciami na adrese www.volvocars.com.</p>
Spojené arabské emiráty:	 <p>TRA REGISTERED No. ERO133275/14 DEARLER No. DA0088122/12</p>



Krajina/ oblast'	
Kazach- stan:	 <p>Názov modelu: NR 0V Výrobca: Mitsubishi Electric Corporation Krajina exportu: Japonsko</p>

Krajina/ oblast'	
Čína:	<p>1.</p> <ul style="list-style-type: none"> ■ 使用频率：2.4 - 2.4835 GHz ■ 等效全向辐射功率 (EIRP)： 天线增益 < 10dBi 时： ≤100 mW 或 ≤20 dBm ① ■ 最大功率谱密度： 天线增益 < 10dBi 时： ≤20 dBm / MHz (EIRP) ① ■ 载频容限： 20 ppm ■ 带外发射功率 (在 2.4-2.4835GHz 频段以外) ≤-80 dBm / Hz (EIRP) ■ 杂散发射 (辐射) 功率 (对应载波 ±2.5 倍信道带宽以外)： <ul style="list-style-type: none"> • ≤-36 dBm / 100 kHz (30 - 1000 MHz) • ≤-33 dBm / 100 kHz (2.4 - 2.4835 GHz) • ≤-40 dBm / 1 MHz (3.4 - 3.53 GHz) • ≤-40 dBm / 1 MHz (5.725 - 5.85 GHz) • ≤-30 dBm / 1 MHz (其它 1 - 12.75 GHz) <p>2. 不得擅自更改发射频率、加大发射功率 (包括额外加装射频功率放大器)，不得擅自外接天线或改用其它发射天线；</p> <p>3. 使用时不得对各种合法的无线电通信业务产生有害干扰；一旦发现有干扰现象时，应立即停止使用，并采取措施消除干扰后方可继续使用；</p> <p>4. 使用微功率无线电设备，必须忍受各种无线电业务的干扰或工业、科学及医疗应用设备的辐射干扰；</p> <p>5. 不得在飞机和机场附近使用。</p>



Krajina/ oblast'	
Kórea:	<p>B 급 기기 (가정용 방송통신기자재)</p> <p>이 기기는 가정용(B 급) 전자파적합기기로서 주로 가정에서 사용하는 것을 목적으로 하며, 모든 지역에서 사용할 수 있습니다.</p> <p>해당 무선설비는 전파혼신 가능성이 있으므로 인명안전과 관련된 서비스는 할 수 없습니다.</p>
Malajzia:	<div data-bbox="225 400 368 546" style="border: 1px solid black; padding: 5px; text-align: center;">  </div> <p>This device has been certified under the Communications & Multimedia Act of 1998, Communications and Multimedia (Technical Standards) Regulations 2000. To retrieve your device's serial number, please visit (volvocars.com/support) and search for "SIRIM Label Verification".</p> <p>Device category: Navigation equipment for vehicle (Bluetooth)</p> <p>Model: NR-0V</p> <p>Type Approval No.: RBAY/18A/1015S(15-4067)</p>

Krajina/ oblasť	
Mexiko:	
Tajvan:	<p>低功率電波輻射性電機管理辦法</p> <p>第十二條</p> <p>經型式認證合格之低功率射頻電機，非經許可，公司、商號或使用者均不得擅自變更頻率、加大功率或變更原設計之特性及功能。</p> <p>第十四條</p> <p>低功率射頻電機之使用不得影響飛航安全及干擾合法通信；經發現有干擾現象時，應立停用，改善至無干擾時方得繼續使用。前項合法通信，指依電信法規定作業之無線電通信。低功率射頻電機須忍受合法通信或工業、科學及醫療用電波輻射性電機設備之干擾。</p>

Súvisiace informácie

- Zvuk, médiá a internet (str. 514)
- Vozidlo pripojené k internetu* (str. 557)
- Prehrávač médií (str. 526)
- Gracenote® (str. 529)
- Sensus - on-line pripojiteľnosť a zábava (str. 34)
- Certifikát pre bezdrôtovú nabíjačku (str. 553)

ECALL

eCall¹

Vozidlo dokáže samo zistiť dopravnú nehodu a kontaktovať stredisko tiesňového volania. Ak vozidlo nemá aplikáciu Volvo On Call*, existuje európska právna požiadavka, Pan-European eCall, ktorý ponúka prístup k automatickému upozorneniu na kolíziu a urgentnej pomoci v tiesňových situáciách.

Súvisiace informácie

- Automatické upozornenie na kolíziu s aplikáciou eCall (str. 578)
- Tiesňová pomoc prostredníctvom eCall (str. 579)
- Asistenčná služba (str. 579)

Automatické upozornenie na kolíziu s aplikáciou eCall²

V prípade nehody to vozidlo automaticky oznámi servisnému stredisku alebo stredisku tiesňového volania, ktoré vyšle pomoc.

Keď sa aktivuje bezpečnostný systém vozidla, napr. pri dopravnej nehode, pri ktorej sa dosiahne úroveň aktivácie predpínačov bezpečnostných pásov alebo airbagov, do strediska tiesňovej pomoci sa automaticky odošle signál.

1. Správa, ktorá obsahuje polohu vozidla² a pod., sa z vozidla automaticky odošle strediska tiesňovej pomoci.
2. Stredisko tiesňovej pomoci nadviaže verbálny kontakt s vodičom vozidla a pokúsi sa zistiť rozsah kolízie a potrebu pomoci.
3. Stredisko tiesňovej pomoci pošle potrebnú pomoc (policíu, záchrannú zdravotnú službu, odťahovú službu a pod.).

Ak nie je možné nadviazať verbálny kontakt, centrum tiesňového volania pozná polohu vozidla a môže urobiť potrebné opatrenia.

Súvisiace informácie

- eCall (str. 578)
- Tiesňová pomoc prostredníctvom eCall (str. 579)

- Asistenčná služba (str. 579)

¹ Platí pre určité trhy.

² Platí pre určité trhy.

Tiesňová pomoc prostredníctvom eCall³

V tiesňovej situácii stlačte tlačidlo **SOS** a kontaktujte stredisko tiesňovej pomoci.

Na zavolanie pomoci v prípade choroby, vonkajšej hrozby pre vozidlo a cestujúcich možno stredisko tiesňovej pomoci upovedomiť manuálne stlačením tlačidla **SOS** aspoň na 2 sekundy. Stredisko tiesňovej pomoci je upovedomené a bola mu oznámená poloha vozidla³, a pod., a pokúša sa nadviazať verbálny kontakt s vodičom, aby sa dohodli na tom, aká pomoc je potrebná.

POZNÁMKA

Tlačidlo **SOS** je určené iba pre prípad núdze a môže sa použiť iba v prípade nehody, choroby alebo vonkajšieho ohrozenia vozidla a jeho pasažierov. V prípade problémov s vozidlom treba použiť tlačidlo **ON CALL**.

Súvisiace informácie

- eCall (str. 578)
- Automatické upozornenie na kolíziu s aplikáciou eCall (str. 578)
- Asistenčná služba (str. 579)

Asistenčná služba⁴

Ak máte s vozidlom problémy, privolajte pomoc stlačením **ON CALL** tlačidla na streche vozidla.

Zatlačte a podržte **ON CALL** tlačidlo na streche vozidla minimálne na 2 sekundy, napr. ak dostanete defekt, dôjde vám palivo alebo sa vaša batéria vybije. Verbálny kontakt je uskutočnený so spoločnosťou pre službu pomoci na cestách, ktorá môže poslať vozidlu pomoc.

Súvisiace informácie

- eCall (str. 578)
- Automatické upozornenie na kolíziu s aplikáciou eCall (str. 578)
- Tiesňová pomoc prostredníctvom eCall (str. 579)

³ Platí pre určité trhy.

⁴ Platí pre určité trhy.

KOLESÁ A PNEUMATIKY

Pneumatiky

Funkciou pneumatík je prenášať zaťaženie, zaistiť príľnavosť k povrchu vozovky, tlmiť vibrácie a chrániť koleso pred opotrebovaním.

Pneumatiky výrazne ovplyvňujú jazdné vlastnosti vozidla. Typ pneumatiky, rozmery, tlak v pneumatikách a rýchlostný index sú dôležité pre spôsob správania sa vozidla.

Vozidlo je vybavené pneumatikami podľa nálepky s informáciami o pneumatikách, ktorá sa nachádza na stĺpiku dverí vodiča (medzi prednými a zadnými dverami).

⚠ UPOZORNENIE

Poškodená pneumatika môže viesť k strate kontroly nad vozidlom.

Odporúčané pneumatiky

Pri dodaní je vozidlo vybavené originálnymi pneumatikami spoločnosti Volvo, ktoré majú označenie VOL¹ na bočnej strane pneumatík. Tieto pneumatiky sú starostlivo prispôsobené vozidlu. V prípade výmeny pneumatík je preto dôležité, aby nové pneumatiky mali aj toto označenie, aby sa zachovali jazdné vlastnosti vozidla, pohodlie a spotreba paliva.

Nové pneumatiky

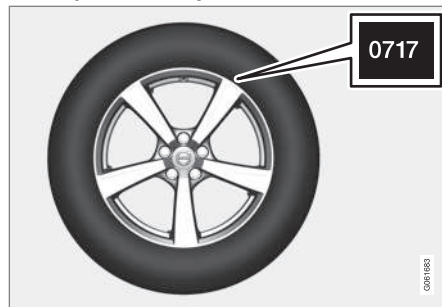

Pneumatiky podliehajú skaze. Po niekoľkých rokoch začnú tvrdnúť a zároveň s tým sa postupne znižuje schopnosť trenia/zhoršujú sa ich vlastnosti. Z tohto dôvodu zabezpečte ich výmenu za nové, ktoré nie sú odležané. To je dôležité najmä v prípade zimných pneumatík. Posledné štyri číslice v poradí znamenajú týždeň a rok výroby. Toto je DOT označenie pneumatiky (Department of Transportation) a uvádza sa štyrmi číslicami, napríklad 0717. Pneumatika sa potom vyrobila v 7. týždni roku 2017.

Vek pneumatiky

Všetky pneumatiky staršie ako 6 rokov by mal skontrolovať odborník, aj keď sa zdajú byť nepoškodené. Pneumatiky starnú a rozkladajú sa, aj keď nepoužívajú v náročných podmien-

kach, prípadne sa vôbec nepoužívajú. Ich funkcia môže byť preto ovplyvnená. To platí pre všetky pneumatiky, ktoré sú uskladnené pre budúce použitie. Príkladmi vonkajších známkov, ktoré naznačujú, že pneumatika je nevhodná na použitie, sú trhliny alebo zmena farby.

Hospodárnosť pneumatík

- Udržujte správny tlak v pneumatike.
- Vyhnite sa rýchlym rozjazdom, intenzívnemu brzdeniu a pískaniu pneumatík.
- Opotrebovanie pneumatík sa priamo úmerne zvyšuje s rýchlosťou.
- Správna geometria kolies je veľmi dôležitá.
- Nevyvážené kolesá zhoršujú hospodárnosť pneumatík a komfort jazdy.
- Pneumatiky musia mať počas celej svojej životnosti rovnaký smer otáčania.
- Pri výmene pneumatík musia byť na zadných kolesách namontované pneumatiky s najlepším dezénom, aby sa znížilo riziko pretáčania počas intenzívneho brzdenia.
- Ak prejdete cez obrubníky alebo hlboké výmole, pneumatiky a/alebo ráfiky kolies sa môžu trvalo poškodiť.

¹ Pri určitých rozmeroch pneumatík môžu existovať odchýlky.

Rotácia pneumatík

Rotácia pneumatík nie je pri vozidle povinná. Štýl jazdy, tlak v pneumatikách, podnebie a stav vozovky ovplyvňujú, ako rýchlo pneumatiky zostarnú a opotrebojú sa. Správny tlak v pneumatikách má za následok rovnomernejšie opotrebovanie.

Aby sa predišlo rozdielom v hĺbke dezénu a aby sa zabránilo vytvoreniu vzorov opotrebovania na pneumatikách, mali by sa predné a zadné kolesá vzájomne vymieňať. Vhodná vzdialenosť na prvú výmenu je pribl. 5000 km (pribl. 3100 míľ) a potom v intervaloch po 10000 km (pribl. 6200 míľ).

Spoločnosť Volvo odporúča, aby ste kontaktovali autorizovaný servis značky Volvo, ak máte pochybnosti o hĺbke dezénu. Ak sa už vyskytli výrazné rozdiely v opotrebení (> 1 mm rozdiel v hĺbke dezénov) medzi pneumatikami, potom najmenej opotrebované pneumatiky musia byť vždy namontované na zadnej náprave. Nedorovnosť je spravidla ľahšie napravitel'ná ako pretáčavosť a vedie k tomu, že vozidlo pokračuje dopredu v priamej línii namiesto toho, aby sa zadná časť šmýkala do jednej strany, čo vedie k mo'znej úplnej strate kontroly nad vozidlom. Preto je dôležité, aby zadné kolesá nikdy nestratili príľnavosť skôr, ako predné kolesá.

Skladovanie kolies a pneumatík

Keď skladujete kompletne kolesá (pneumatiky namontované na diskoch), mali by byť zavesené alebo umiestnené na bočných stranách na podlahe.

Pneumatiky, ktoré nie sú namontované na ráfikoch, musia byť uložené ležiace na bočných stranách alebo stojace vzpriamene, nie však zavesené.

DÔLEŽITÉ

Pneumatiky by sa mali skladovať na chladnom, suchom a tmavom mieste a nikdy by sa nemali skladovať v blízkosti rozpúšťadiel, benzínu, olejov atď.

UPOZORNENIE

- Veľkosť disku a veľkosť pneumatiky pre vaše vozidlo značky Volvo sú špecifikované tak, aby spĺňali prísne požiadavky na stabilitu a jazdné vlastnosti. Neschválené kombinácie veľkosti disku a veľkosti pneumatiky môžu negatívne ovplyvniť stabilitu a jazdné vlastnosti vozidla.
- Akékoľvek poškodenie spôsobené montážou neschválených kombinácií veľkosti disku a veľkosti pneumatiky nie je kryté zárukou na nové vozidlo. Spoločnosť Volvo nenesie žiadnu zodpovednosť za usmrtenie, zranenie osôb alebo akékoľvek náklady spôsobené takýmito montážami.

Súvisiace informácie

- Kontrola tlaku v pneumatikách (str. 586)
- Smer otáčania pneumatík (str. 585)
- Indikátory opotrebovania vzorky pneumatiky (str. 586)
- Systém monitorovania tlaku v pneumatikách* (str. 589)
- Sada na núdzovú opravu defektu (str. 601)
- Označenie rozmeru pneumatiky (str. 584)



- Schválené rozmery kolies a pneumatík (str. 703)
- Odporúčania pre nakladanie (str. 614)

Označenie rozmeru pneumatiky

Označenie rozmeru pneumatiky, nosnosti a rýchlostného indexu.

Vozidlo má schválenie určité kombinácie diskov kolies a pneumatík pre celé vozidlo.

Označenie rozmerov

Všetky pneumatiky majú označenie rozmeru, napr.: 235/45 R19 99 V.

235	Šírka pneumatiky (mm)
45	Pomer medzi výškou steny pneumatiky a šírkou pneumatiky (%)
R	Radiálna vrstva
19	Priemer disku v palcoch
99	Kódy pre maximálne povolené zaťaženie pneumatík, index zaťaženia pneumatík (LI)
V	Rýchlostný index pre maximálnu povolenú rýchlosť, rýchlostný index (SS). (V tomto prípade 240 km/h (149 mph).)

Index zaťaženia

Každá pneumatika má určitú nosnosť zvládať zaťaženie, index zaťaženia (LI). Hmotnosť vozidla určuje požadovanú nosnosť pneumatík.

Rýchlostný index

Každá pneumatika dokáže vydržať určitú maximálnu rýchlosť. Rýchlostný index pneumatiky SS (Speed Symbol) musí zodpovedať aspoň maximálnej rýchlosti vozidla. Nižšie uvedená tabuľka zobrazuje maximálnu povolenú rýchlosť pre každý rýchlostný index (SS). Jedinou výnimkou z týchto predpisov sú zimné pneumatiky², pri ktorých sa môže použiť nižší rýchlostný index. Ak je zvolená takáto pneumatika, vozidlo nesmie jazdiť rýchlejšie, ako je rýchlostný index pneumatiky. Napríklad vozidlá s pneumatikami s indexom Q musia jazdiť rýchlosťou neprevyšujúcou 160 km/h (100 mph). Podmienky na ceste a platné pravidlá cestnej premávky určujú, ako rýchlo môžete s vozidlom jazdiť, nie rýchlostný index pneumatík.

i	POZNÁMKA
Maximálna povolená rýchlosť je uvedená v tabuľke.	

Q	160 km/h (100 mph) (používa sa len na zimných pneumatikách)
T	190 km/h (118 mph)
H	210 km/h (130 mph)
V	240 km/h (149 mph)

² Tak pri pneumatikách s kovovými hrotmi, ako aj bez nich.

W	270 km/h (168 mph)
Y	300 km/h (186 mph)

UPOZORNENIE

Najnižší povolený index zaťaženia pneumatík (LI) a rýchlostný index (SS) pre pneumatiky je pre každý príslušný variant motora uvedený v špecifikáciách, ktoré môžete nájsť v tlačenej príručke používateľa. Ak použijete pneumatiku s príliš nízkym indexom zaťaženia alebo rýchlostným indexom, môže sa prehriať a poškodiť.

Súvisiace informácie

- Pneumatiky (str. 582)
- Označenie rozmeru disku kola (str. 585)
- Schválené rozmery kolies a pneumatík (str. 703)
- Minimálny povolený index zaťaženia pneumatiky a rýchlostné hodnoty pre pneumatiky (str. 704)

Označenie rozmeru disku kola

Rozmery kola a disku sú určené v súlade s príkladmi uvedenými v nasledujúcej tabuľke. Vozidlo má schválenie určité kombinácie diskov kolies a pneumatík pre celé vozidlo.

Všetky disky kolies majú označenie rozmeru, napríklad: 7,5Jx18x50,5.

7,5	Šírka disku v palcoch
J	Profil prírubby disku
18	Priemer disku v palcoch
50,5	Odsadenie v mm (vzdialenosť od stredu kola po kontaktnú plochu kola oproti náboju)

Súvisiace informácie

- Pneumatiky (str. 582)
- Označenie rozmeru pneumatiky (str. 584)
- Schválené rozmery kolies a pneumatík (str. 703)

Smer otáčania pneumatík

Pneumatiky s dezénom, ktoré sú určené na otáčanie iba jedným smerom, majú smer otáčania označený šípkou.

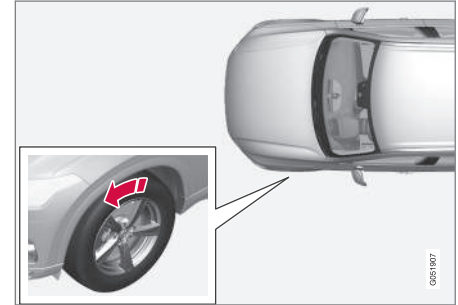

Šípka ukazuje smer otáčania pneumatík.

- Pneumatiky musia mať počas celej svojej životnosti vždy rovnaký smer otáčania.
- Pneumatiky by sa mali meniť len medzi prednou a zadnou nápravou, nikdy nie medzi ľavou a pravou stranou alebo naopak.
- Ak nie sú pneumatiky nasadené správne, vlastnosti brzdenia vozidla a schopnosť vzdorovať dažďu a čľapkanici na ceste sú závažne ovplyvnené.
- Pneumatiky s najhlbším dezénom budú vždy umiestnené v zadnej časti vozidla (na zníženie rizika šmyku).



POZNÁMKA

Uistite sa, že obidva páry kolies sú rovnakého typ, rozmeru a tiež rovnakej značky.

Súvisiace informácie

- Pneumatiky (str. 582)

Indikátory opotrebovania vzorky pneumatiky

Indikátory opotrebovania vzorky pneumatiky ukazujú stav hĺbky vzorky pneumatiky.

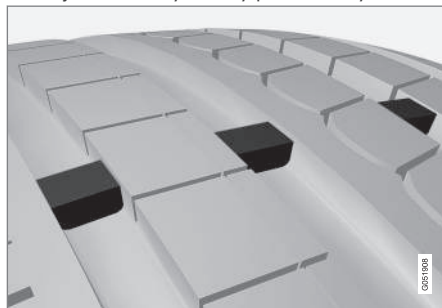

Indikátor opotrebovania vzorky pneumatiky je úzka uhol sklonu pozdĺž pozdĺžnych drážok vzoru pneumatiky. Na boku pneumatiky sú písmená TWI (Tread Wear Indicator). Ak je hĺbka vzorky pneumatiky menšia ako 1,6 mm (1/16 palca), vzorka bude vo výške s indikátormi opotrebovania vzorky. Čo najskôr vymeňte pneumatiky za nové. Nezabudnite, že pneumatiky s malou hĺbkou vzorky poskytujú veľmi slabú priľnavosť v daždi a snehu.

Súvisiace informácie

- Pneumatiky (str. 582)

Kontrola tlaku v pneumatikách

Správny tlak v pneumatikách pomáha zlepšovať stabilitu jazdy, šetrí palivo a predlžuje životnosť pneumatík.

Tlak vzduchu v pneumatikách časom klesá, čo je prirodzený jav. Tlak vzduchu v pneumatikách sa tiež mení v závislosti od teploty okolia. Jazda na pneumatikách s príliš nízkym tlakom môže viesť k prehriatiu a poškodeniu pneumatík. Tlak vzduchu v pneumatikách ovplyvňuje komfort jazdy, hluk na ceste a jazdné vlastnosti.

Každý mesiac kontrolujte tlak v pneumatikách. Na udržanie dobrého výkonu pneumatiky používajte odporúčaný tlak vzduchu v pneumatikách. Príliš nízký alebo príliš vysoký tlak vzduchu v pneumatikách môže spôsobiť nerovnomerné opotrebovanie pneumatík.



UPOZORNENIE

- Príliš nízký tlak vzduchu pneumatiky je najčastejšou príčinou zlyhania pneumatík a môže spôsobiť vážne praskliny v pneumatike, uvoľnenie behúňa alebo vybuchnutie pneumatiky s neočakávanou stratou kontroly nad vozidlom a zvýšeným rizikom zranenia osôb.
- Pneumatiky s príliš nízkym tlakom znižujú nosnosť vozidla.

Studené pneumatiky

Tlak v pneumatikách sa musí kontrolovať pri studených pneumatikách. Pneumatiky sa považujú za studené, ak majú rovnakú teplotu ako okolitý vzduch. Táto teplota sa normálne dosiahne, keď bolo vozidlo zaparkované aspoň tri hodiny.

Po prejdení približne 1,6 km (1 míle) sa tieto pneumatiky považujú za teplé. Ak musíte ísť ešte ďalej, aby ste dofúkli pneumatiky, najprv skontrolujte a zaznamenajte tlak v pneumatikách a po príchode na čerpaciu stanicu nahustíte pneumatiky na vhodný tlak.

Keď sa zmení vonkajšia teplota, zmení sa aj tlak v pneumatike. Zníženie teploty o 10 stupňov spôsobí zníženie tlaku v pneumatikách o 1 psi (7 kPa). Pravidelne kontrolujte tlak v pneumatikách a nastavte správny tlak, ktorý je uvedený na embléme s informáciami o pneumatikách vozidla alebo na certifikačnom štítku.

Ak kontrolujete tlak v pneumatikách, keď sú pneumatiky teplé, nesmiete nikdy uvoľňovať vzduch. Pneumatiky sú teplé kvôli jazde a je normálne, že tlak sa zvýši nad odporúčaný tlak pre studené pneumatiky. Teplá pneumatika s tlakom pneumatík rovným alebo nižším, ako je odporúčanie pre studené pneumatiky, môže mať príliš nízky tlak.

Súvisiace informácie

- Nastavenie tlaku v pneumatikách (str. 587)
- Odporúčaný tlak vzduchu v pneumatikách (str. 588)
- Systém monitorovania tlaku v pneumatikách* (str. 589)
- Pneumatiky (str. 582)

Nastavenie tlaku v pneumatikách

Tlak vzduchu v pneumatikách časom klesá, čo je prirodzený jav. Tlak v pneumatikách sa preto občas musí upraviť, aby sa zachoval odporúčaný tlak v pneumatikách.

Na udržanie dobrého výkonu pneumatiky používajte odporúčaný tlak vzduchu v pneumatikách a rovnomerné opotrebovanie dezénu.

POZNÁMKA

Aby sa predišlo nesprávnemu tlaku v pneumatikách, tlak by sa mal kontrolovať pri studených pneumatikách. „Studenými pneumatikami“ je myslené, že pneumatiky majú rovnakú teplotu ako je teplota okoliťého prostredia (približne 3 hodiny po jazde vozidla). Po niekoľkých kilometroch jazdy sa pneumatiky zahrejú a tlak sa zvýši.

1. Odstráňte uzáver z ventilu na jednej pneumatike a potom pevne zatlačte tlakomer na ventil.
2. Pneumatiky nahustíte na správny tlak, pozrite si emblém na stĺpiku dverí na strane vodiča, ktorý zobrazuje odporúčaný tlak pre pneumatiky namontované od výroby.



3. Nasadíte prachový kryt.

i POZNÁMKA

- Po nafúknutí pneumatiky vždy opätovne nasadíte prachový kryt, aby ste predišli poškodeniu ventilu štrkom, nečistotami atď.
- Používajte len plastové prachové kryty. Kovové prachové krytky môžu hrdzaviť a potom sa dajú len ťažko odskrutkovať.

4. Vizuálne skontrolujte, či v pneumatike nie sú kľince alebo iné predmety, ktoré by ju mohli prepichnúť a spôsobiť únik vzduchu.
5. Skontrolujte bočné steny, či na nich nie sú dutiny, zárezy, vypukliny alebo iné nepravidelnosti.
6. Tento postup opakujte pre všetky pneumatiky vrátane rezervnej pneumatiky*.

i POZNÁMKA

Ak máte nadmerne nahustené, vypustíte vzduch stlačením kovového kolíka v strede ventilu. Potom tlak opäť skontrolujte pomocou tlakomeru na pneumatiky.

Niektoré rezervné pneumatiky vyžadujú vyšší tlak pneumatiky ako ostatné pneumatiky. Skontrolujte v tabuľke tlaku pneumatík alebo na štítku s tlakmi pneumatík.

Súvisiace informácie

- Odporúčany tlak vzduchu v pneumatikách (str. 588)
- Kontrola tlaku v pneumatikách (str. 586)
- Nafúknutie pneumatiky pomocou kompresora zo súpravy na opravu defektu (str. 606)
- Schválený tlak v pneumatikách (str. 705)

Odporúčany tlak vzduchu v pneumatikách

Štítok s tlakom pneumatík na stĺpiku pri dverách vodiča (medzi rámom a zadnými dverami) ukazuje, aké tlaky by mali mať pneumatiky pri rôznych zaťaženiach a rýchlostných podmienkach.



Umiestnenie štítku s údajmi o tlaku v pneumatikách

Emblém zobrazuje označenie pneumatík namontovaných od výroby na vozidle, ako aj limity zaťaženia a tlak v pneumatikách.

i POZNÁMKA

Nie je určené, aby emblémy uvedené v návode na obsluhu boli presnými replikami tých, ktoré sú vo vozidle. Sú zahrnuté na zobrazenie približného vzhľadu a umiestnenia vo vozidle. Informácie, ktoré sa vzťahujú na konkrétne vozidlo, nájdete na embléme na vozidle.

Zlepšená hospodárnosť paliva s ECO tlakom

Pre ľahké zaťaženie (max. 3 osoby) a rýchlosť do 160 km/h (100 mph) je možné zvoliť ECO tlaky pre dobrú spotrebu paliva. Namiesto toho sa však odporúča nižší komfortný tlak, ak požadujete zníženie hluku a zvýšenie pohodlia pri cestovaní.

Súvisiace informácie

- Kontrola tlaku v pneumatikách (str. 586)
- Schválený tlak v pneumatikách (str. 705)

Systém monitorovania tlaku v pneumatikách*

Systém monitorovania tlaku vzduchu v pneumatikách³ vydáva výstražný signál s indikátorom na displeji vodiča, keď je tlak v jednej alebo viacerých pneumatikách vozidla príliš nízky.



Symbol sa rozsvieti, aby signalizoval nízky tlak v pneumatike. Skontrolujte tlak v pneumatike v aplikácii **Stav vozidla** na stredovom displeji.

Ak sa v systéme vyskytne porucha, výstražný symbol tlaku v pneumatikách bliká približne jednu minútu a potom zostane rozsvietený.

Popis systému

Systém monitorovania tlaku v pneumatikách meria rozdiely v rýchlosti otáčania medzi rôznymi kolesami prostredníctvom systému ABS, aby bolo možné určiť, či majú správny tlak v pneumatike. Ak je tlak v pneumatikách príliš nízky, zmení sa priemer pneumatiky a tým aj rýchlosť otáčania. Porovnaním pneumatík navzájom môže systém určiť, či má jedna alebo viac pneumatík príliš nízky tlak.

Všeobecné informácie o systéme monitorovania pneumatík

V nižšie uvedených informáciách sa systém monitorovania pneumatík všeobecne označuje ako TPMS.

Každá pneumatika, vrátane rezervnej pneumatiky*, by sa mala kontrolovať raz mesačne. Pri kontrole by mala byť pneumatika studená a nahustená na tlak vzduchu odporúčaný výrobcom vozidla, ktorý je uvedený na štítku s tlakom v pneumatikách alebo v tabuľke tlaku v pneumatikách. Ak je vozidlo vybavené pneumatikami inej veľkosti ako je odporúčané výrobcom, zistite, aká je správna úroveň tlaku vzduchu pre tieto pneumatiky.

Vozidlo je navyše vybavené systémom monitorovania tlaku v pneumatikách (TPMS), ktorý ukazuje, kedy je tlak vzduchu v jednej alebo viacerých pneumatikách príliš nízky. Keď sa rozsvieti symbol indikátora pre nízky tlak vzduchu, zastavte a čo najskôr skontrolujte pneumatiky a nahustite ich na správny tlak vzduchu.

Jazda s pneumatikami, ktoré majú príliš nízky tlak, môže spôsobiť prehriatie pneumatiky, čo môže spôsobiť poruchu pneumatiky. Nízky tlak v pneumatikách tiež znižuje spotrebu paliva, ako aj životnosť pneumatík a môže ovplyvniť schopnosť jazdy a schopnosť zastavenia. Systém TPMS nenahrádza pravidelnú

³ Indirect Tyre Pressure Monitoring System (ITPMS)

- ◀ údržbu pneumatík. Je zodpovednosťou vodiča, aby udržiaval správny tlak v pneumatikách, aj keď sa nedosiahla taká hranica nízkeho tlaku v pneumatike, aby sa rozsvietil symbol indikátora.

Vozidlo je vybavené aj indikátorom poruchy systému TPMS, ktorý indikuje, kedy systém nefunguje správne. Indikátor poruchy systému TPMS je kombinovaný so symbolom indikátora pre nízky tlak v pneumatikách. Keď systém zistí poruchu, symbol na displeji vodiča bude blikať približne jednu minútu a potom zostane rozsvietený. Tento postup sa zopakuje pri naštartovaní vozidla, až kým sa porucha neodstráni. Keď svieti symbol, môže byť negatívne ovplyvnená schopnosť systému rozpoznať alebo upozorniť na nízky tlak v pneumatikách.

Porucha systému TPMS sa môže vyskytnúť z niekoľkých dôvodov, napríklad po výmene rezervnej pneumatiky alebo po výmene pneumatík alebo kolies, ktoré bránia správne fungovaniu systému TPMS.

Po výmene jednej alebo viacerých pneumatík vždy skontrolujte symbol indikátora TPMS, aby ste sa uistili, že nová pneumatika alebo koleso funguje s TPMS správne.

Nezabúdajte

- Po výmene kolesa alebo nastavení tlaku v pneumatikách vždy uložte do systému nový tlak vzduchu v pneumatikách.
- Ak meníte pneumatiky inej veľkosti ako sú pneumatiky namontované z výroby, systém musíte resetovať uložením nového tlaku vzduchu v pneumatikách pre tieto pneumatiky, aby sa predišlo falošným výstrahám.
- Ak sa použije rezervné koleso*, je možné, že systém monitorovania tlaku v pneumatikách nebude pracovať správne kvôli rozdielom medzi kolesami.
- Systém nenahrádza potrebu pravidelnej kontroly a údržby pneumatík.
- Systém monitorovania tlaku v pneumatikách nie je možné vypnúť.



UPOZORNENIE

- Nesprávny tlak v pneumatikách môže viesť k poškodeniu pneumatík, dôsledkom čoho môže dôjsť k strate kontroly nad vozidlom.
- Systém nemôže vopred indikovať náhle poškodenie pneumatiky.

Súvisiace informácie

- Odporúčany tlak vzduchu v pneumatikách (str. 588)
- Pozrite si stav tlaku v pneumatike na stredovom displeji* (str. 592)
- Činnosť v prípade výstrahy pred nízkym tlakom v pneumatikách (str. 592)
- Uloženie novej referenčnej hodnoty pre systém monitorovania tlaku v pneumatikách* (str. 591)
- Správy per monitorovanie tlaku pneumatiky* (str. 593)

Uloženie novej referenčnej hodnoty pre systém monitorovania tlaku v pneumatikách*

Aby systém pre monitorovanie tlaku vzduchu v pneumatikách⁴ fungoval správne, musí sa uložiť referenčná hodnota tlaku vzduchu v pneumatikách. Toto sa musí vykonať pri každej výmene pneumatík alebo pri zmene tlaku v pneumatikách tak, aby systém mohol správne varovať pred nízkym tlakom.

Napríklad pri jazde s ťažkým nákladom alebo pri vysokých rýchlostiach nad 160 km/h (100 mph) by sa mal tlak v pneumatikách nastaviť v súlade s odporúčanými hodnotami tlaku v pneumatikách spoločnosti Volvo. Systém sa potom resetuje uložením nového tlaku v pneumatike.

Na uloženie nového tlaku v pneumatike, ako referenčnej hodnoty v systéme, vykonajte nasledujúci postup:

1. Vypnite vozidlo.
2. Pneumatiky nahustite na správny tlak, pozrite si emblém na stĺpiku dverí na strane vodiča, ktorý zobrazuje odporúčaný tlak pre pneumatiky namontované od výroby.
3. Naštartujte vozidlo.

4. Otvorte aplikáciu **Stav vozidla** zo zobrazenia aplikácie.
5. Stlačte **TPMS**.

POZNÁMKA

Vozidlo nesmie byť v pohybe, aby bolo **Uložiť hodnotu tlaku** tlačidlo vybrané.

6. Stlačte **Uložiť hodnotu tlaku**.
7. Ťuknite na položku **OK**, aby ste si overili, že tlak vo všetkých štyroch pneumatikách bol skontrolovaný a nastavený.
8. Jazdíte s vozidlom, kým sa neuloží nový tlak v pneumatike. Nový tlak v pneumatikách sa uloží, keď sa vozidlo pohybuje rýchlosťou vyššou ako 35 km/h (22 mph).
 - > Keď sa zhromaždili dostatočné údaje na to, aby systém dokázal zistiť nízky tlak v pneumatike, animácia zobrazujúca priebeh ukladania zmizne zo stredového displeja. Systém neposkytuje dodatočné potvrdenie o uložení nového tlaku v pneumatike.

Ak ukladanie zlyhá, zobrazí sa správa:

Uloženie tlaku zlyhalo. Skúste to znova..

UPOZORNENIE

Výfukové plyny obsahujú oxid uhoľnatý, ktorý je neviditeľný a bez zápachu, je však vysoko toxický. Postup ukladania tlaku novej pneumatiky sa preto musí vždy vykonať vo vonkajších priestoroch alebo v dielni s odsávaním výfukových plynov.

Súvisiace informácie

- Odporúčaný tlak vzduchu v pneumatikách (str. 588)
- Nastavenie tlaku v pneumatikách (str. 587)
- Pozrite si stav tlaku v pneumatike na stredovom displeji* (str. 592)
- Činnosť v prípade výstrahy pred nízkym tlakom v pneumatikách (str. 592)
- Systém monitorovania tlaku v pneumatikách* (str. 589)

⁴ Indirect Tyre Pressure Monitoring System (ITPMS)

Pozrite si stav tlaku v pneumatike na stredovom displeji*

Pomocou systému sledovania tlaku v pneumatikách⁵ je možné zobrazíť stav tlaku v pneumatikách na stredovom displeji.

Kontrola stavu

Pre aktiváciu systému je potrebných niekoľko minút jazdy rýchlosťou vyššou ako 35 km/h (22 mph).

1. Otvorte aplikáciu **Stav vozidla** zo zobrazenia aplikácie.
2. Ťknite na položku **TPMS** aby ste zobrazili stav pneumatík.

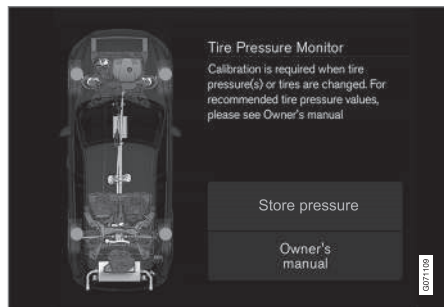

Obrázok je schematický. Rozloženie sa môže líšiť v závislosti od modelu vozidla alebo aktualizovaného softvéru.

Súvisiace informácie

- Uloženie novej referenčnej hodnoty pre systém monitorovania tlaku v pneumatikách* (str. 591)
- Činnosť v prípade výstrahy pred nízkym tlakom v pneumatikách (str. 592)
- Systém monitorovania tlaku v pneumatikách* (str. 589)
- Stav vozidla (str. 628)
- Správy per monitorovanie tlaku pneumatiky* (str. 593)

Činnosť v prípade výstrahy pred nízkym tlakom v pneumatikách

Ak systém tlaku vzduchu v pneumatikách⁶ upozorňuje, že tlak v pneumatikách je príliš nízky, vyžaduje sa činnosť.



Ak svieti symbol indikátora systému a zobrazí sa hlásenie **Nízky tlak pneumatík**, skontrolujte a upravte tlak vzduchu v pneumatikách.

1. Vypnite vozidlo.
2. Skontrolujte tlak vzduchu vo všetkých štyroch pneumatikách pomocou tlakomera.
3. Pneumatiky nahustite na správny tlak, pozrite si emblém na stĺpiku dverí na strane vodiča, ktorý zobrazuje odporúčaný tlak pre pneumatiky namontované od výroby.
4. Po upravení tlaku v pneumatike vždy uložte nový tlak v pneumatike pomocou stredného displeja do systému.

Nezabudnite, že symbol indikátora nezhasne, kým sa nenapraví nízky tlak pneumatiky a nezačne sa s uložením nového tlaku pneumatiky.

⁵ Indirect Tyre Pressure Monitoring System (ITPMS)

⁶ Indirect Tyre Pressure Monitoring System (ITPMS)

i POZNÁMKA

Aby sa predišlo nesprávnemu tlaku v pneumatikách, tlak by sa mal kontrolovať pri studených pneumatikách. „Studenými pneumatikami“ je myslené, že pneumatiky majú rovnakú teplotu ako je teplota okolia tohto prostredia (približne 3 hodiny po jazde vozidla). Po niekoľkých kilometroch jazdy sa pneumatiky zahrejú a tlak sa zvýši.

i POZNÁMKA

- Po nafúknutí pneumatiky vždy opätovne nasadte prachový kryt, aby ste predišli poškodeniu ventilu štrkom, nečistotami atď.
- Používajte len plastové prachové kryty. Kovové prachové krytky môžu hrdzavieť a potom sa dajú len ťažko odskrutkovať.

⚠ UPOZORNENIE

- Nesprávny tlak v pneumatikách môže viesť k poškodeniu pneumatík, dôsledkom čoho môže dôjsť k strate kontroly nad vozidlom.
- Systém nemôže vopred indikovať náhle poškodenie pneumatiky.

Súvisiace informácie

- Odporúčaný tlak vzduchu v pneumatikách (str. 588)
- Nastavenie tlaku v pneumatikách (str. 587)
- Uloženie novej referenčnej hodnoty pre systém monitorovania tlaku v pneumatikách* (str. 591)
- Pozrite si stav tlaku v pneumatike na stredovom displeji* (str. 592)
- Systém monitorovania tlaku v pneumatikách* (str. 589)
- Nafúknutie pneumatiky pomocou kompresora zo súpravy na opravu defektu (str. 606)

Správy per monitorovanie tlaku pneumatiky*

Môže sa zobrazíť niekoľko správ týkajúcich sa systému monitorovania tlaku v pneumatikách⁷. Tu je niekoľko príkladov.

Displej vodiča: Nízky tlak pneumatík Skontr. aplikáciu Stav vozidla na stred. displeji	Symbol indikátora sa rozsvieti, čo znamená, že v jednej alebo viacerých pneumatikách je nízky tlak vzduchu. Viac informácií nájdete v aplikácii Stav vozidla na stredovom displeji.
Displej vodiča: Syst. sled. tlaku pneu Dočasne nedostupné	Symbol indikátora bliká a začne sústavne svietiť približne po 1 minúte. Systém je momentálne nedostupný, aktivoval sa iba na chvíľu.
Displej vodiča: Syst. sled. tlaku pneu Servis je potrebný	Symbol indikátora bliká a začne sústavne svietiť približne po 1 minúte. Systém nepracuje správne, obráťte sa na servis ^A .

A Odporúčame autorizovaný servis Volvo.



◀ Súvisiace informácie

- Systém monitorovania tlaku v pneumatikách* (str. 589)
- Uloženie novej referenčnej hodnoty pre systém monitorovania tlaku v pneumatikách* (str. 591)
- Činnosť v prípade výstrahy pred nízkym tlakom v pneumatikách (str. 592)
- Stav vozidla (str. 628)
- Stránka podpory spoločnosti Volvo Cars (str. 23)

Výmena kolesa

Výmena kolies sa musí vždy vykonať správne. Nižšie sú uvedené pokyny, ako sa odmontuje a namontuje koleso a čo je dôležité si zapamätať. Skontrolujte, či je rozmer pneumatiky schválený na použitie vo vozidle.



UPOZORNENIE

- Ak sa musí koleso vymieňať v prostredí s hustou premávkou, cestujúci musia stáť na bezpečnom mieste.
- Pri výmene pneumatík používajte zdvihák určený pre vozidlo. Na zabezpečenie vozidla pre všetky ostatné práce použite podpery.
- Keď je vozidlo zdvihnuté na zdviháku, nikdy nelezte pod vozidlo, ani pod vozidlo nedávajte časti tela.
- Cestujúci musia opustiť vozidlo, keď sa ide dvíhať na zdviháku.



DÔLEŽITÉ

- Ak sa zdvihák* nepoužíva, musí sa skladovať v úložnom priestore pod podlahou batožinového priestoru.
- Zdvihák dodávaný spolu s vozidlom je určený iba na príležitostné krátkodobé použitie, napríklad pri výmene kolesa po defekte. Na zdvihnutie vozidla sa musí použiť iba zdvihák prináležiaci danému modelu. Ak sa má vozidlo zdvíhať častejšie alebo na dlhší čas, než je potrebné výlučne na výmenu kolesa, odporúčame použiť dielenský zdvihák. V tomto prípade sa riadte pokynmi, ktoré sa dodávajú spolu so zariadením.

Odstránenie kolesa

Pred začatím si prečítajte všetky pokyny. Pred zdvíhaním vozidla vyberte potrebné nástroje.

1. Ak budete vymieňať koleso na mieste s premávkou, aktivujte výstražné svetlá a vyložte výstražný trojuholník.
2. Uistite sa, že je aktivovaná parkovacia brzda, a nastavte prevodovku do polohy **P**.
3. Podložte kolesá, ktoré zostávajú na zemi, spredu aj zozadu. Použite napríklad ťažké drevené bloky alebo veľké kamene.

4. Ťažné oko naskrutkujte pomocou kľúča na kolesá až do polohy zastavenia.

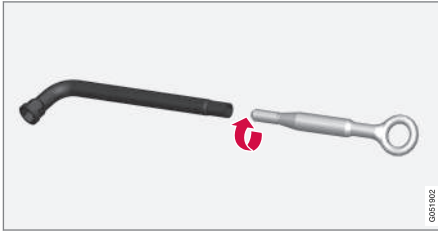

5. Odstráňte plastové kryty zo skrutiek kolesa pomocou určeného nástroja.
6. Ak je vozidlo stále na zemi, pomocou kľúča na skrutky kolesa/ťažné oko odskrutkujte skrutky kolesa o $\frac{1}{2}$ - 1 otáčku zatlačením smerom nadol (proti smeru hodinových ručičiek). Vždy začnite s poistnými skrutkami kolies*.
7. Postupujte podľa pokynov pre bezpečné zdvihnutie vozidla pomocou zdviháku.
8. Zdvihnite vozidlo dostatočne vysoko, aby sa koleso dalo voľne vybrať. Odstráňte skrutky kolesa a zdvihnite koleso.

Montáž kolesa

1. Očistite povrchy medzi kolesom a nábojom.

2. Nasadte koleso. Dôkladne dotiahnite skrutky kolesa.
Na závitoch skrutiek kolies ne **používajte** mazivo.

3. Spustíte vozidlo tak, aby sa kolesá nemohli otáčať.
4. Skrutky kolesa doťahujte do kríža. Je dôležité, aby boli skrutky kolesa riadne dotiahnuté. Dotiahnite na moment 140 Nm (103 stôp na libru). Uťahovací moment skontrolujte momentovým kľúčom.



5. Namontujte plastové uzávery ponad skrutky kolesa.
6. Skontrolujte tlak v pneumatike a uložte nový tlak v pneumatike do systému na monitorovanie tlaku v pneumatikách*.

UPOZORNENIE

Niekoľko dní po výmene kolesa môže byť potrebné dotiahnuť jeho skrutky. Teplotné rozdiely a otrasy môžu spôsobiť, že stupeň ich dotiahnutia nebude rovnaký.

POZNÁMKA

- Po nafúknutí pneumatiky vždy opätovne nasadte prachový kryt, aby ste predišli poškodeniu ventilu štrkom, nečistotami atď.
- Používajte len plastové prachové kryty. Kovové prachové kryty môžu hrdzaviť a potom sa dajú len ťažko odskrutkovať.

Súvisiace informácie

- Výstražný trojuholník (str. 623)
- Vyzdvihnutie auta (str. 631)
- Súprava náradia (str. 596)
- Uloženie novej referenčnej hodnoty pre systém monitorovania tlaku v pneumatikách* (str. 591)

Súprava náradia

Náradie, ktoré môžu byť užitočné pri ťahaní, výmene kolies alebo podobných činnostiach, sa nachádza v batožinovom priestore vozidla.



Všetky nástroje sa nachádzajú v penovom bloku pod podlahou batožinového priestoru.

- 1 Zdvihák*
- 2 Nástroj na odstránenie plastových uzáverov z kolesových skrutiek
- 3 Lievik na plnenie kvapalín
- 4 Kľúč na kolesá* a oko vlečného zariadenia

Ak je vozidlo vybavené rezervným kolesom*, je k dispozícii zdvihák a kľúč na skrutky kolies.

Súvisiace informácie

- Výmena kolesa (str. 594)
- Zdvihák* (str. 596)

- Sada na núdzovú opravu defektu (str. 601)
- Montáž a demontáž ťažného oka (str. 505)

Zdvihák*

Zdvihák sa dá použiť na zdvihnutie vozidla, napríklad pri výmene rezervného kolesa.

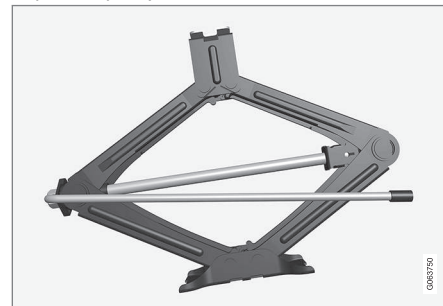

! DŮLEŽITÉ

- Ak sa zdvihák* nepoužíva, musí sa skladovať v úložnom priestore pod podlahou batožinového priestoru.
- Zdvihák dodávaný spolu s vozidlom je určený iba na príležitostné krátkodobé použitie, napríklad pri výmene kolesa po defekte. Na zdvihnutie vozidla sa musí použiť iba zdvihák prináležiaci danému modelu. Ak sa má vozidlo zdvíhať častejšie alebo na dlhší čas, než je potrebné výlučne na výmenu kolesa, odporúčame použiť dielenský zdvihák. V tomto prípade sa riadte pokynmi, ktoré sa dodávajú spolu so zariadením.

Zdvihák musí byť ohnutý do správnej polohy, aby mal priestor.

Platí pre vozidlá s **Riadenie vyrovnávania***: Ak je vozidlo vybavené voliteľným vzduchovým odpružením, túto funkciu musíte deaktivovať skôr, ako vozidlo zdvihnete zdvihákom.

Súvisiace informácie

- Súprava náradia (str. 596)
- Vyzdvihnutie auta (str. 631)

Skrutky kolies

Skrutky kolies sa používajú na pripevnenie kolies k nábojom.

Používajte iba disky, ktoré sú testované a schválené spoločnosťou Volvo a ktoré sú originálnym príslušenstvom spoločnosti Volvo.

Uťahovací moment skrutiek kolies skontrolujte momentovým kľúčom.

Na závitky skrutiek kolies **ne používajte** mazivo.

! UPOZORNENIE

Niekoľko dní po výmene kolesa môže byť potrebné dotiahnuť jeho skrutky. Teplotné rozdiely a otrasy môžu spôsobiť, že stupeň ich dotiahnutia nebude rovnaký.

! DŮLEŽITÉ

Skrutky kolies treba utiahnuť na hodnotu 140 Nm. (103 librostôp). Nadmerné alebo nedostatočné utiahnutie môže poškodiť matice a skrutky.

Uzamykateľná súprava skrutiek kolies*

Ak chcete uvoľniť alebo utiahnuť poistné skrutky kolies – otáčajte kľúčom v poistnej skrutke, až kým úplne nezapadne do kódových drážok. Ak sa koleso musí odstrániť, vždy začínajte s poistnými skrutkami kolesa. Pri mon-

táži kolesa montujte ako poslednú bezpečnostnú skrutku.

! DŮLEŽITÉ

Pri uvoľňovaní/doťahovaní skrutiek kolesa nepoužívajte ohybovú silu. Mohlo by dôjsť k poškodeniu drážok poistnej skrutky a kľúča na kolesá a viesť k tomu, že sa koleso nebude dať namontovať/vybrať.

Keď sa kľúč na kolesá nepoužíva, musí sa skladovať na svojom mieste v penovom bloku pod podlahou batožinového priestoru. Je dôležité si to pamätať, ak má vozidlo navštíviť servis, aby bol tento nástroj k dispozícii. Ak kľúč strátite, obráťte sa na vášho dileru vozidiel značky Volvo.

Súvisiace informácie

- Výmena kolesa (str. 594)
- Súprava náradia (str. 596)

Rezervné koleso*

Rezervné koleso, typ Temporary Spare, sa dá použiť na dočasné nahradenie normálneho kolesa s defektom.

Rezervné koleso je určené len na dočasné použitie. Čo najskôr ho vymeňte za normálne koleso.

Jazdné vlastnosti vozidla sa môžu zmeniť, keď sa použije rezervné koleso a svetlá výška sa zníži. Neumývajte auto v automatickej umývačke vozidiel, ak sa používa Temporary Spare.

Odporúčaný tlak v pneumatikách sa musí udržiavať bez ohľadu na použitie rezervného kolesa na vozidle.

Ak je rezervné koleso poškodené, môžete si novú zakúpiť u predajcu vozidiel značky Volvo.

UPOZORNENIE

- S rezervným kolesom upevneným na vozidle nikdy nejazdite väčšou rýchlosťou než 80 km/h (50 mph).
- S vozidlom nesmiete jazdiť, pokiaľ je na ňom viac ako jedno koleso typu „Temporary Spare“.
- Pri jazde s rezervným kolesom môže mať vozidlo iné jazdné vlastnosti. Rezervné koleso treba čo najskôr vymeniť za normálne.
- Rezervné koleso je menšie ako normálne, čo má vplyv na svetlú výšku vozidla. Dávajte pozor na vysoké obrubníky a vynechajte mechanické umývanie vozidla.
- Dodržte tlak v pneumatike rezervného kolesa odporúčaný výrobcom.
- Pri vozidlách s pohonom všetkých štyroch kolies je možné deaktivovať pohon na zadnej náprave.
- Pokiaľ je rezervné koleso namontované na prednej náprave, nie je možné zároveň použiť snehové reťaze.
- Rezervné kolesá sa nesmú opravovať.

DÔLEŽITÉ

S vozidlom nesmiete jazdiť, pokiaľ máte kolesá rozličných veľkostí, resp. iné rezervné koleso, než bolo dodané spolu s vozidlom. Použitie kolies rozličnej veľkosti môže spôsobiť závažné poškodenie prevodovky vozidla.

Súvisiace informácie

- Výmena kolesa (str. 594)
- Odporúčaný tlak vzduchu v pneumatikách (str. 588)

Manipulácia s rezervným kolesom*

Pri manipulácii s rezervným kolesom dodržajte tieto pokyny.

Vyberanie rezervného kolesa



Ilustrácia je všeobecná a skutočný vzhľad sa môže líšiť.

Rezervné koleso je umiestnené pod podlahu batožinového priestoru v priestore na rezervné koleso a je otočené vonkajšou stranou dole. Rezervné koleso je zaistené rovnakou skrutkou, ktorá je pripevnená ku karosérii. Penový blok obsahuje všetky nástroje na výmenu kolesa.

1. Vyklopte podlahu batožinového priestoru.
2. Uvoľnite upevňovaciu skrutku.
3. Zdvihnite rezervné koleso.

Skladovanie pneumatiky s defektom

1. Zaskrutkujte upevňovaciu skrutku, ktorá držala rezervné koleso na mieste.

! DÔLEŽITÉ

Nepokúšajte sa odskrutkovať spodnú časť montážnej skrutky, ak je pripevnená ku karosérii. Hrozí riziko zlomenia.

Ak sa spodná časť montážnej skrutky neoddelí od karosérie pod rezervným kolesom, zasuňte ju späť do otvoru a zatáčaním v smere hodinových ručičiek ju opäť dotiahnite.

! UPOZORNENIE

Vo vozidlách so 48V batériou je skrutka namiesto na karosérii pripevnená v skrinke batérie. Ak spodná časť upevňovacej skrutky zostane namontovaná aj po sňatí rezervného kolesa, treba ju odstrániť, aby ste predišli nebezpečenstvu pomliaždenia, keď sa poškodená pneumatika vráti na svoje miesto.

2. Dajte nástroje späť na ich príslušné miesto v penovom bloku.
3. Potom sklopte podlahu batožinového priestoru a umiestnite pneumatiku s defektom do batožinového priestoru.

Súvisiace informácie

- Rezervné koleso* (str. 598)
- Súprava náradia (str. 596)
- Výmena kolesa (str. 594)

Zimné pneumatiky

Zimné pneumatiky sú prispôbené podmienkam zimných ciest.

Spoločnosť Volvo odporúča zimné pneumatiky s určitými rozmermi. Rozmery pneumatík závisia od variantu motora. Pri jazde na zimných pneumatikách musia byť na všetkých štyroch kolesách namontované správne typy pneumatík.

Tipy na výmenu zimných pneumatík

Keď sa menia letné a zimné kolesá, označte, na ktorej strane vozidla boli namontované, napríklad **L** pre ľavú a **R** pre pravú stranu.

Obráťte sa na dileru vozidiel značky Volvo, ktorý vám poradí, ktoré typy diskov a pneumatík sú najvhodnejšie.

Pneumatiky s hrotmi

Zimné pneumatiky s hrotmi by mali opatrne zabehnúť počas 500-1000 km (300-600 míľ), aby sa hroty správne usadili do pneumatík. To dáva pneumatike a najmä hrotom dlhšiu životnosť.

POZNÁMKA

Predpisy týkajúce sa používania pneumatík s hrotmi sa môžu líšiť. Vždy dodržiavajte miestne predpisy a právne predpisy.

Hĺbka dezénu

Podmienky na cestách s ľadom, kalom a nízkymi teplotami kladú podstatne vyššie nároky na pneumatiky ako letné podmienky. Spoločnosť Volvo preto neodporúča jazdiť na zimných pneumatikách, ktoré majú hĺbku dezénu menšiu ako 4 mm (0,15 palca).

Súvisiace informácie

- Výmena kolesa (str. 594)
- Zimná jazda (str. 477)
- Indikátory opotrebovania vzorky pneumatiky (str. 586)
- Schválené rozmery kolies a pneumatík (str. 703)
- Stránka podpory spoločnosti Volvo Cars (str. 23)

Snehové reťaze

Používanie snehových reťazí a/alebo zimných pneumatík môže pomôcť zlepšiť trakciu v zimných podmienkach.

Spoločnosť Volvo odporúča, aby sa snehové reťaze nepoužívali na rozmeroch kolies väčších než 7,5x18 ET 50,5 215/55.

UPOZORNENIE

Používajte originálne snehové reťaze Volvo alebo ekvivalentné reťaze navrhnuté pre daný model vozidla, rozmery pneumatík a ráfikov. Povolené sú iba **jednostranné** snehové reťaze.

V prípade neistoty ohľadom inštalácie reťazí spoločnosť Volvo odporúča kontaktovať autorizovaný servis Volvo. Nesprávne snehové reťaze môžu spôsobiť vážne poškodenie vozidla a viesť k nehode.

! DÔLEŽITÉ

Snehové reťaze môžu byť použité na vozidlo s nasledujúcimi vymedzeniami:

- Vždy pozorne dodržiavajte pokyny na montáž od výrobcu. Namontujte reťaze čo najviac napnuté a pravidelne ich napínajte.
- Snehové reťaze sa smú používať iba na predných kolesách (platí aj pre vozidlá s pohonom všetkých kolies).
- V niektorých prípadoch NESMÚ byť snehové reťaze použité, napríklad ak sú namontované doplnky, náhradné alebo „špeciálne“ pneumatiky a kolesá iných rozmerov ako sú originálne pneumatiky a kolesá. Medzi reťazami a brzdami, zavesením a komponentmi karosérie musí byť dodržaná dostatočná vzdialenosť.
- Pred inštaláciu snehových reťazí skontrolujte miestne predpisy.
- Nikdy neprekračujte maximálnu rýchlosť povolenú výrobcom reťaze. Za žiadnych okolností nesmiete nikdy prekročiť rýchlosť 50 km/h (30 mph).
- Pri jazde so snehovými reťazami sa vyhýbajte nárazom, dieram alebo ostrým zákrutám.

- Vyhnite sa jazde mimo snehovej vrstvy, pretože to spôsobuje opotrebovanie snehových reťazí aj pneumatík.
- Jazda so snehovými reťazami môže negatívne ovplyvniť jazdné vlastnosti vozidla. Vyhnite sa rýchlym alebo ostrým zákrutám, ako aj brzdeniu s uzamknutím kolies.
- Niektoré typy reťazí, ktoré sú pevne napnuté, ovplyvňujú funkčnosť brzdových komponentov, preto sa NESMÚ používať.

Viac informácií o snehových reťaziach získate od predajcu vozidiel značky Volvo.

Súvisiace informácie

- Zimná jazda (str. 477)

Sada na núdzovú opravu defektu

Sada na núdzovú opravu defektu⁸ sa používa na utesnenie defektu, ako aj na kontrolu a nastavenie tlaku vzduchu v pneumatike.

Vozidlá vybavené náhradnou pneumatikou* nemajú sadu na opravu defektu.

Sada na opravu defektu sa skladá z kompresora a fľaše s tesniacou kvapalinou. Tesnenie funguje ako dočasná oprava.

i POZNÁMKA

Tesniaca kvapalina je účinná pri utesňovaní pneumatík s defektom na behúňovej časti, ale má obmedzenú schopnosť utesnenia pneumatík s defektom na bočnej stene. Súpravu na núdzovú opravu defektu nepoužívajte na pneumatikách vykazujúcich väčšie otvory, praskliny alebo podobné poškodenia.

i POZNÁMKA

Kompresor je určený na dočasné núdzové opravy defektu a je schválený spoločnosťou Volvo.

⁸ Temporary Mobility Kit (TMK)

◀ Umiestnenie

Sada na opravu defektu sa nachádza v penovom bloku pod podlahou batožinového priestoru.



Dátum expirácie tesniacej kvapaliny

Fľaša s tesniacou kvapalinou sa musí vymeniť, ak uplynula doba použiteľnosti fľaše (pozrite si emblém na fľaši). Starú fľašu spracováajte ako ekologicky nebezpečný odpad.

Súvisiace informácie

- Použitie súpravy na opravu defektu (str. 602)
- Nafúknutie pneumatiky pomocou kompresora zo súpravy na opravu defektu (str. 606)
- Pneumatiky (str. 582)

Použitie súpravy na opravu defektu

Na opravu defektu je možné použiť súpravu na núdzovú opravu defektu (TMK⁹). Pred použitím si prečítajte všetky pokyny.

Prehľad

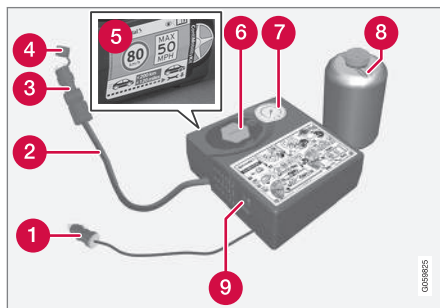

- 1 Elektrický kábel
- 2 Vzduchová hadica
- 3 Tlakový redukčný ventil
- 4 Ochranný kryt
- 5 Štítok, maximálna povolená rýchlosť
- 6 Držiak na fľaše (oranžový uzáver)
- 7 Tlakomer

- 8 Fľaša s tesniacou kvapalinou
- 9 Spínač

Pripájanie

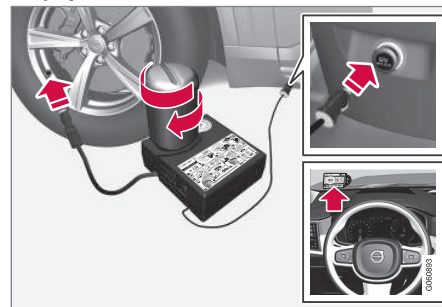

i POZNÁMKA

Nepoškodte tesnenie fľaše pred jej použitím. Tesnenie automaticky praskne, keď fľašu naskrutkujete.

⁹ Temporary Mobility Kit

⚠ UPOZORNENIE

Pri používaní systému na utesnenie pneumatík pamätajte na nasledujúce body:

- Fľaša s tesniacou kvapalinou obsahuje 1) prírodný kaučukový latex a 2) etán-diol. Tieto látky sú v prípade požitia škodlivé.
- Obsah tejto fľaše môže spôsobiť alergické kožné reakcie alebo môže byť inak potenciálne škodlivý pre dýchacie cesty, pokožku, centrálny nervový systém a oči.

Bezpečnostné opatrenia:

- Uchovávajte mimo dosahu detí.
- Škodlivé v prípade požitia.
- Zabráňte dlhodobému alebo opakovanému kontaktu s pokožkou. Ak sa tesniaca kvapalina dostane do kontaktu s vašim oblečením, odstráňte ju.
- Po manipulácii sa dôkladne umyte.

Prvá pomoc:

- Pokožka: Postihnuté časti pokožky umyte mydlom a vodou. Ak sa objavia príznaky, vyhľadajte lekársku pomoc.
- Oči: Vyplachujte veľkým množstvom vody po dobu najmenej 15 minút, občas zdvihnite horné a dolné viečka.

Ak sa objavia príznaky, vyhľadajte lekársku pomoc.

- Vdýchnutie: Postihnutú osobu presuňte na čerstvý vzduch. Ak podráždenie pretrváva, vyhľadajte lekársku pomoc.
- Požitie: NEVYVOLÁVAJTE zvracanie, pokiaľ to nenariadi lekár. Vyhľadajte lekársku pomoc.
- Likvidácia: Tento materiál a jeho obal likvidujte v zbernom mieste nebezpečného alebo špeciálneho odpadu.

⚠ UPOZORNENIE

Keď sa používa súprava na opravu defektu, neodstraňujte fľašu ani vzduchovú hadicu.

1. Prípravy

Nastavte výstražný trojuholník a aktivujte výstražné svetlá, ak idete opravovať defekt na mieste s hustou premávkou.

Ak bol defekt spôsobený klincom alebo podobným materiálom, nechajte ho v pneumatike. Pomáha utesniť diery.

2. Odlepte emblém pre maximálnu povolenú rýchlosť, ktorý je prilepený na jednej strane kompresora. Pripevnite ho viditeľne na čelné sklo ako pripomienku dodržiavania obmedzenia rýchlosti. Po použití súpravy na núdzovú opravu pneumatík by ste nemali jazdiť rýchlejšie ako 80 km/h (50 mph).
3. Skontrolujte, či je spínač v polohe **O** (Vypnuté) a nájdite elektrický kábel a vzduchovú hadicu.
4. Odskrutkujte oranžový uzáver z kompresora a odskrutkujte korok z fľaše s tesniacou kvapalinou.
5. Fľašu naskrutkujte na spodok držiaka na fľaše.

Fľaša a držiak na fľaše sú vybavené spätným uzáverom, aby sa zabránilo úniku tesniaceho materiálu. Keď je fľaša zaskrutkovaná, nedá sa znova odskrutkovať z držiaka na fľaše. Fľaša sa musí odstrániť v servise¹⁰.

⚠ UPOZORNENIE

Fľašu neodskrutkujte, je vybavená spätným uzáverom, aby sa zabránilo úniku.

¹⁰ Odporúčame autorizovaný servis Volvo.

- ◀ 6. Odskrutkujte prachový kryt pneumatiky a naskrutkujte pripojenie ventilu vzduchovej hadice na spodnú stranu závitú na vzduchovom ventilu pneumatiky.

Skontrolujte, či je tlakový redukčný ventil na vzduchovej hadici úplne zaskrutkovaný.

7. Začatie s opravou defektu

Zapojte elektrický kábel do najbližšej 12 V zásuvky a naštartujte vozidlo.

POZNÁMKA

Uistite sa, že sa nepoužíva žiadna z ostatných 12 V zástrčiek, keď je kompresor v prevádzke.

UPOZORNENIE

Nenechávajte deti vo vozidle bez dozoru, keď je motor v chode.

UPOZORNENIE

Vdýchnutie výfukových plynov z vozidla môže viesť k ohrozeniu života. Nikdy nenechávajte motor bežať v uzavretých priestoroch alebo priestoroch, kde nie je dostatočné vetranie.

8. Zapnite kompresor zatlačením prepínača do polohy I (Zapnuté).

Keď sa kompresor spustí, tlak sa môže zvýšiť až na 6 barov (88 psi), ale po pribl. 30 sekundách tlak klesne.

UPOZORNENIE

Keď kompresor pracuje, nikdy nestojte vedľa pneumatiky. Ak sa objavia trhliny alebo nerovnosti, kompresor musíte okamžite vypnúť. Nemali by ste pokračovať v ceste. Zavolajte asistenčnú službu a nechajte vozidlo odtiahnuť do pneuservis. Spoločnosť Volvo odporúča autorizovaný pneuservis.

9. Hustite pneumatiku po dobu 7 minút.

DÔLEŽITÉ

Kompresor nesmie byť zapnutý dlhšie ako 10 minút hrozí riziko prehriatia.

10. Pre kontrolu tlaku na tlakomeri vypnite kompresor. Minimálny tlak je 1,8 bar (22 psi) a maximálny je 3,5 bar (51 psi). Ak je tlak vzduchu v pneumatike príliš vysoký, uvoľníte vzduch pomocou tlakového redukčného ventilu.

UPOZORNENIE

Ak je tlak nižší ako 1,8 baru (22 psi), potom je otvor v pneumatike príliš veľký. Nemali by ste pokračovať v ceste. Zavolajte asistenčnú službu a nechajte vozidlo odtiahnuť do pneuservis. Spoločnosť Volvo odporúča autorizovaný pneuservis.

11. Vypnite kompresor a odpojte elektrický kábel.
12. Odskrutkujte vzduchovú hadicu z ventilu pneumatiky a znovu nasadte prachový kryt.

POZNÁMKA

- Po nafúknutí pneumatiky vždy opätovne nasadte prachový kryt, aby ste predišli poškodeniu ventilu štrkom, nečistotami atď.
- Používajte len plastové prachové kryty. Kovové prachové krytky môžu hrdzaviť a potom sa dajú len ťažko odskrutkovať.

13. Nasadte ochranný kryt na vzduchovú hadicu, aby ste zabránili úniku zvyšnej tesniacej kvapaliny. Umiestnite zariadenie do batôžinového priestoru.
14. Čo najskôr jazdite aspoň 3 km (2 míle) maximálnou rýchlosťou 80 km/h (50 mph) tak, aby tesniaca kvapalina mohla utesniť pneumatiku a potom vykonajte následnú kontrolu.

UPOZORNENIE

Tesniaca látka vytečie z miesta prepichnutia počas prvých niekoľkých otočení pneumatiky. Uistite sa, že sa v blízkosti vozidla nikto nenachádza a pri odjazde vozidla na nikoho nevystrekne tesniaca kvapalina. Vzdialenosť by mala byť aspoň 2 metre (7 stôp).

15. Následná kontrola

Pripojte vzduchovú hadicu na ventil pneumatiky a naskrutkujte pripojenie ventilu na spodok závitú ventilu pneumatiky. Kompresor musí byť vypnutý.

16. Prečítajte si hodnotu tlaku v pneumatike na tlakomeri.

- Ak je nižší ako 1,3 bar (19 psi), potom je pneumatika nedostatočne utesnená. Nemali by ste pokračovať v ceste. Zavolajte si cestnú asistenčnú službu.
- Ak je tlak v pneumatike vyšší ako 1,3 bar (19 psi), pneumatika musí byť nahustená na tlak uvedený na štítku tlaku pneumatík umiestnenom na stĺpiku dverí vodiča (1 bar = 100 kPa = 14,5 psi). Ak je tlak vzduchu v pneumatike príliš vysoký, uvoľníte vzduch pomocou tlakového redukčného ventilu.

UPOZORNENIE

Pravidelne kontrolujte tlak v pneumatikách.

Spoločnosť Volvo odporúča, aby sa vozidlo vrátilo do najbližšieho autorizovaného servisu vozidiel značky Volvo za účelom výmeny/ opravy poškodenej pneumatiky. Upozornite servis, že pneumatika obsahuje tesniacu kvapalinu.

Po použití sa musí fľaša s tesniacou kvapalinou a hadica vymeniť. Spoločnosť Volvo odporúča, aby tieto výmeny vykonával autorizovaný servis vozidiel značky Volvo.

UPOZORNENIE

Maximálny dojazd pneumatík obsahujúcich tesniacu kvapalinu je 200 km (120 míľ).

POZNÁMKA

Kompresor je elektrické zariadenie. Dodržiavajte miestne predpisy týkajúce sa odpadového hospodárstva.

Súvisiace informácie

- Odporúčaný tlak vzduchu v pneumatikách (str. 588)
- Sada na núdzovú opravu defektu (str. 601)
- Nafúknutie pneumatiky pomocou kompresora zo súpravy na opravu defektu (str. 606)

Nafúknutie pneumatiky pomocou kompresora zo súpravy na opravu defektu

Originálne pneumatiky vozidla sa dajú nafúkať pomocou kompresora zo súpravy na núdzovú opravu defektov.

1. Kompresor musí byť vypnutý. Uistite sa, že spínač je v polohe **O** (Vypnuté) a vyberte elektrický kábel a vzduchovú hadicu.
2. Odskrutkujte prachový kryt pneumatiky a naskrutkujte pripojenie ventilu vzduchovej hadice na spodnú stranu závitú na vzduchovom ventilu pneumatiky.

Skontrolujte, či je tlakový redukčný ventil na vzduchovej hadici úplne zaskrutkovaný.

3. Zapojte elektrický kábel do najbližšej 12 V zástrčky a naštartujte vozidlo.

UPOZORNENIE

Vdýchnutie výfukových plynov z vozidla môže viesť k ohrozeniu života. Nikdy nenechávajte motor bežať v uzavretých priestoroch alebo priestoroch, kde nie je dostatočné vetranie.

UPOZORNENIE

Nenechávajte deti vo vozidle bez dozoru, keď je motor v chode.

4. Zapnite kompresor zatlačením prepínača do polohy **I** (Zapnuté).

DÔLEŽITÉ

Riziko prehriatia. Kompresor nesmie byť zapnutý dlhšie ako 10 minút.

5. Nafúkajte pneumatiku na tlak uvedený na štítku tlaku pneumatiky na stĺpiku dverí vodiča. Ak je tlak vzduchu v pneumatike príliš vysoký, uvoľnite vzduch pomocou tlakového redukčného ventilu.
6. Vypnite kompresor. Odpojte vzduchovú hadicu a elektrický kábel.

7. Na pneumatiku znovu nasadte prachový kryt.

POZNÁMKA

- Po nafúknutí pneumatiky vždy opätovne nasadte prachový kryt, aby ste predišli poškodeniu ventilu štrkom, nečistotami atď.
- Používajte len plastové prachové kryty. Kovové prachové krytky môžu hrdzaviť a potom sa dajú len ťažko odskrutkovať.

POZNÁMKA

Kompresor je elektrické zariadenie. Dodržiavajte miestne predpisy týkajúce sa odpadového hospodárstva.

Súvisiace informácie

- Odporúčaný tlak vzduchu v pneumatikách (str. 588)
- Použitie súpravy na opravu defektu (str. 602)
- Sada na núdzovú opravu defektu (str. 601)

PRIESTOR PRE NALOŽENIE, SKLADOVANIE
A CESTUJÚCICH

Interiér priestoru pre cestujúcich

Prehľad interiéru a úložných priestorov v priestore pre cestujúcich.

Predné sedadlo

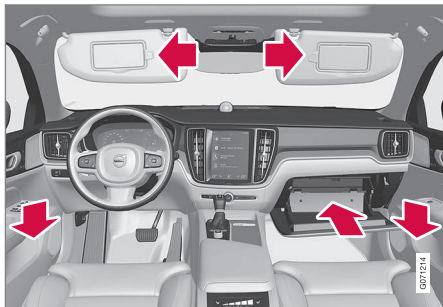

Úložný priestor v paneli dverí, odkladacia schránka pred spolujazdcom a slnečná clona.

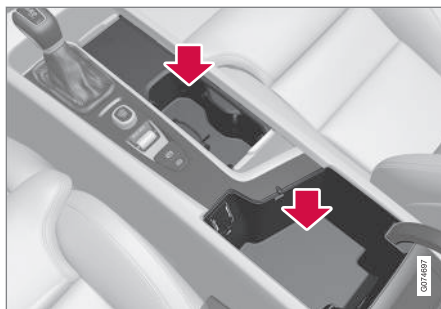

Úložné priestory s držiakom na poháre, elektrickou zásuvkou, bezdrôtovým nabíjaním telefónu*, ako aj portom USB v konzole tunela.

Zadné sedadlo

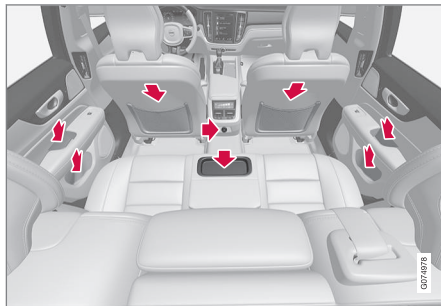

Úložný priestor v paneli dverí, držiak pohárov* v operadle stredového sedadla, úložné vrecko* na operadle predného sedadla a tiež porty USB v konzole tunela.

! UPOZORNENIE

Voľné predmety, ako sú mobilné telefóny, fotoaparáty, diaľkové ovládače príslušenstva atď., uchovávajúte v odkladacom priestore alebo v iných priehradkách. V opačnom prípade môžu pri náhlom brzdení alebo kolízii zraniť osoby v aute.

! DÔLEŽITÉ

Myslite na to, že napríklad lesklá povrchová úprava sa dá ľahko poškríbať kovovými predmetmi. Na citlivé povrchy nekladte kľúče, telefón ani iné predmety.

Súvisiace informácie

- Elektrické zásuvky (str. 610)
- Používanie odkladacej schránky pred spolujazdcom (str. 612)
- Slnečná clona (str. 613)
- Tunelová konzola (str. 609)
- Bezdrôtová telefónna nabíjačka* (str. 551)
- Pripojenie zariadenia cez USB port (str. 532)

Tunelová konzola

Stredový tunel sa nachádza medzi prednými sedadlami.

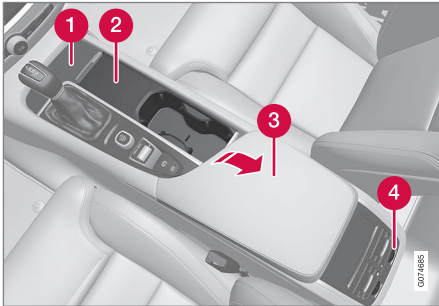

- 1 Úložný priestor s otvorom* a 12 V zásuvkou¹. Otvor sa otvára/zatvára potiahnutím rukoväte.
- 2 Odkladací priestor s držiakom na poháre a bezdrôtovou nabíjačkou telefónov*.
- 3 Odkladací priestor a USB port pod lakťovou opierkou.
- 4 Ovládanie klimatizácie pre funkcie klimatizácie na zadných sedadlách* alebo v odkladacom priestore. Pod tým sú k dispozícii aj USB porty.

⚠ UPOZORNENIE

Voľné predmety, ako sú mobilné telefóny, fotoaparáty, diaľkové ovládače príslušenstva atď., uchovávajte v odkladacom priestore alebo v iných priehradkách. V opačnom prípade môžu pri náhlom brzdení alebo kolízii zraniť osoby v aute.

! DÔLEŽITÉ

Myslite na to, že napríklad lesklá povrchová úprava sa dá ľahko poškríbať kovovými predmetmi. Na citlivé povrchy nekladte kľúče, telefón ani iné predmety.

i POZNÁMKA

Jeden z detektorov alarmu* sa nachádza pod držiakom pohárika stredového tunela. V držiaku pohárika nenechávajte mince, kľúče ani iné kovové predmety, pretože by mohli spustiť alarm.

i POZNÁMKA

USB zásuvky je možné použiť napríklad na nabíjanie mobilného telefónu alebo tabletu. Na prehrávanie médií v audiosystéme vozidla je možné použiť iba predný USB vstup.

Súvisiace informácie

- Interiér priestoru pre cestujúcich (str. 608)
- Elektrické zásuvky (str. 610)
- Ovládanie klimatizácie (str. 220)

¹ Ak vozidlo nemá bezdrôtovú nabíjačku telefónov, v strednom úložnom priestore sa nachádza 12 V zásuvka.

Elektrické zásuvky

V stredovom tuneli je jedna 12 V elektrická zásuvka a jedna 12 V elektrická zásuvka* je v batožinovom priestore.

Ak sa vyskytne problém s elektrickou zásuvkou, obráťte sa na servis – odporúča sa autorizovaný servis Volvo.

12 V elektrická zásuvka

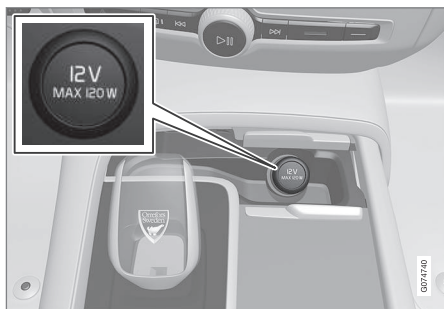

Predná elektrická zásuvka na stredovom tuneli pre vozidlá s bezdrôtovou nabíjačkou telefónov*.



Predná elektrická zásuvka na stredovom tuneli pre vozidlá bez bezdrôtovej nabíjačky telefónov*.

12 V zásuvky sa dajú používať pre rôzne príslušenstvo určené pre tento účel, ako sú hudobné prehrávače, chladiace boxy a mobilné telefóny.



12 V elektrická zásuvka v batožinovom priestore*.

Súvisiace informácie

- Interiér priestoru pre cestujúcich (str. 608)
- Používanie elektrických zásuviek (str. 611)

Používanie elektrických zásuviek

12 V zásuvky sa dajú používať pre rôzne príslušenstvo určené na tento účel, ako sú hudobné prehrávače, chladiace boxy a mobilné telefóny.

Pre napájanie zásuviek prúdom musí byť elektrický systém vozidla nastavený do najnižšej polohy zapaľovania I. Zásuvky sú potom aktívne, pokiaľ nie je úroveň nabitia batérie štartéra príliš nízka.

Ak je motor vypnutý a vozidlo je zamknuté, zásuvky sa deaktivujú. Ak je motor vypnutý a vozidlo nie je zamknuté alebo je zamknuté s dočasne deaktivovaným dvojitým zámkom, zásuvky zostanú naďalej aktívne po dobu ďalších sedem minút.

i POZNÁMKA

Nezabudnite, že používanie elektrickej zástrčky pri vypnutom motore znamená riziko vybitia štartovacej batérie, čo môže obmedziť funkčnosť.

Príslušenstvo, ktoré je pripojené k elektrickým zástrčkám, môže byť aktivované aj vtedy, keď je elektrický systém vozidla prerušený alebo ak je použitá predpríprava ovzdušia v interiéri. Z tohto dôvodu odpojte konektory, ak sa nepoužívajú, aby sa zabránilo vybitiu štartovacej batérie.

! UPOZORNENIE

- Nepoužívajte príslušenstvo s veľkými alebo ťažkými konektormi – môžu poškodiť zásuvku alebo sa uvoľniť počas jazdy.
- Nepoužívajte príslušenstvo, ktoré môže spôsobiť napríklad rušenie rádiového prijímača alebo elektrického systému.
- Príslušenstvo umiestnite tak, aby nemohlo dôjsť k zraneniu vodiča alebo cestujúcich v prípade prudkého brzdenia alebo kolízie.
- Dávajte pozor na pripojené príslušenstvo, pretože môžu vytvárať teplo, ktoré môže popáliť cestujúcich alebo interiér.

Používanie 12 V zásuviek

1. Odstráňte zaslepovaciu zátku (stredový tunel) alebo sklopte kryt (batožinový priestor) pred zásuvkou a zasuňte konektor príslušenstva.
2. Odpojte konektor príslušenstva a znovu nasadte zaslepovaciu zátku (stredový tunel) alebo sklopte kryt (batožinový priestor), keď sa zásuvka nepoužíva, prípadne ak je zásuvka ponechaná bez dozoru.

! DÔLEŽITÉ

Maximálne zaťaženie zástrčky je 120 W (10 A) na zástrčku.

Súvisiace informácie

- Elektrické zásuvky (str. 610)
- Interiér priestoru pre cestujúcich (str. 608)

Používanie odkladacej schránky pred spolujazdcom

Odkladacia schránka pred spolujazdcom sa nachádza na strane spolujazdca. Tlačnú príručku majiteľa a mapy si môžete uložiť napríklad do odkladacej schránky pred spolujazdcom. K dispozícii je aj priestor na pero a držiak kariet.

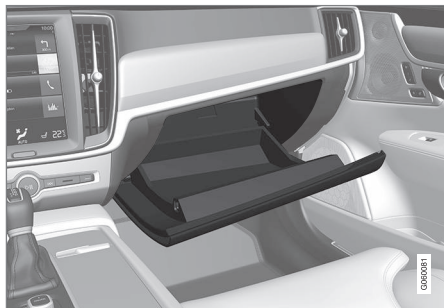

Uzamknutie a odomknutie odkladacej schránky pred spolujazdcom*

Odkladacia schránka pred spolujazdcom sa dá zamknúť napr. keď je vozidlo prijaté do servisu, ponechané v hoteli alebo podobne. Odkladacia schránka pred spolujazdcom sa dá uzamknúť/odomknúť len pomocou sprievodného kľúča.

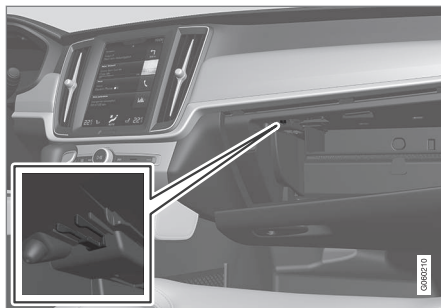

Úložný priestor určený na kľúč. Obrázok je schematický – dizajn sa môže líšiť.

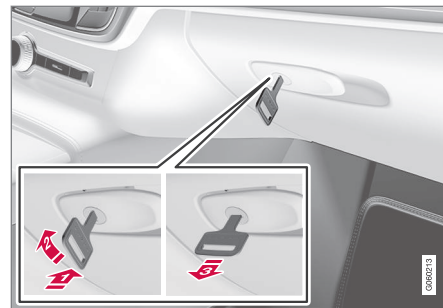

Obrázok je schematický – dizajn sa môže líšiť.

Uzamknutie odkladacej schránky pred spolujazdcom:

- 1 Vložte kľúč do vložky zámku odkladacej schránky pred spolujazdcom.
 - 2 Otočte kľúč o 90 stupňov v smere hodinových ručičiek.
 - 3 Vytiahnite kľúč.
- Vykonaním tohto postupu v opačnom poradí odomknete.

Používanie odkladacej schránky pred spolujazdcom ako chladiaceho priestoru*

Odkladacia schránka pred spolujazdcom sa dá použiť na chladenie napr. nápojov alebo potravín. Chladenie funguje vtedy, keď je aktívny systém klimatizácie (tzn. keď je vozidlo nastá-

vené do polohy zapaľovania II alebo keď je motor naštartovaný).

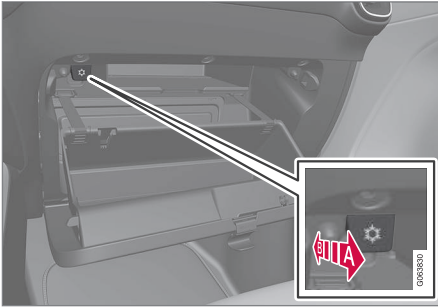

Obrázok je schematický – dizajn sa môže líšiť.

A Aktivácia chladenia.

B Deaktivácia chladenia.

- Aktivujte alebo deaktivujte chladenie posunutím ovládača do koncovej polohy smerom k priestoru pre cestujúcich/odkladacej schránke pred spolujazdcom.

Súvisiace informácie

- Interiér priestoru pre cestujúcich (str. 608)
- Súkromné uzamknutie (str. 293)

Slničná clona

Na streche pred sedadlom vodiča a predným sedadlom spolujazdca sa nachádzajú slnečné clony, ktoré je možné sklopiť nadol a podľa potreby aj sklopiť nabok.

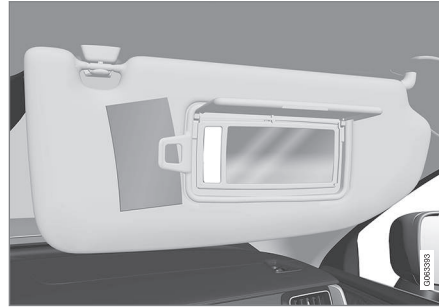

Obrázok je schematický – dizajn sa môže líšiť.

Osvetlenie zrkadla* sa automaticky zapne po zdvihnutí krytu.

Rám zrkadla obsahuje držiak, napr. na karty alebo vstupenky.

Súvisiace informácie

- Interiér priestoru pre cestujúcich (str. 608)

Batožinový priestor

Vozidlo má flexibilný batožinový priestor, ktorý umožňuje prepravu a zabezpečenie veľkých predmetov.

Sklopením operadiel zadných sedadiel sa batožinový priestor dá značne zväčšiť. Použité očká na zaistenie nákladu alebo držiaky na náklad na zaistenie nákladu a rozširiteľný kryt batožinového priestoru* v prípade potreby zakrytia nákladu.

Súprava t'ažného oka a súprava na opravu defektu alebo rezervné koleso* sú uložené pod podlahou batožinového priestoru.

Súvisiace informácie

- Odporúčania pre nakladanie (str. 614)
- Háčiky na tašky (str. 615)
- Oká na zaistenie nákladu (str. 616)
- Montáž a demontáž krytu batožinového priestoru* (str. 617)

Odporúčania pre nakladanie

Existuje množstvo vecí, ktoré je dôležité mať na pamäti pri nakladaní vozidla.

Užitočné zataženie závisí od pohotovostnej hmotnosti vozidla. Celková hmotnosť cestujúcich a všetkého príslušenstva znižuje užitočnú hmotnosť vozidla o príslušnú hmotnosť.

UPOZORNENIE

Jazdné vlastnosti vozidla sa menia v závislosti od hmotnosti a umiestnenia nákladu.

Náklad v batožinovom priestore

Pri nakladaní je dobré si pamäť tieto veci:

- Opríte náklad pevne oproti operadlu zadného sedadla.
- Ťažké predmety by ste mali umiestniť čo najnižšie. Nedávajte ťažké predmety na sklopené operadlá.
- Ostré hrany zakryte niečím mäkkým, aby ste nepoškodili čalúnenie.
- Všetky bremená zaistíte pomocou očíek na zaistenie nákladu s popruhmi alebo tkanými sieťami.

UPOZORNENIE

Voľný predmet s hmotnosťou 20 kg (44 libier) môže v prípade čelnej kolízie pri rýchlosti 50 km/h (30 mph) pôsobiť dopadovou silou s hmotnosťou 1000 kg (2200 libier).

UPOZORNENIE

Medzi nákladom a bočnými oknami nechajte medzeru 10 cm (4 palce), ak je vozidlo naložené nad horný okraj okien dverí. V opačnom prípade sa môže narušiť určená ochrana nafukovacieho závesu, ktorý je ukrytý v čalúnení stropu.

UPOZORNENIE

Náklad vždy zaistíte. Náklad vždy zaistíte. Počas intenzívneho brzdenia sa môže náklad posunúť a spôsobiť zranenie osôb vo vozidle.

Ostré hrany a ostré rohy zakryte niečím mäkkým.

Pri nakladaní/vykladaní dlhých predmetov vypnite motor a zatiahnite parkovaciu brzdu. V opačnom prípade by ste mohli nákladom mimovoľne buchnúť do radiacej páky alebo voliča prevodových stupňov a presunúť ich do jazdnej polohy – a vozidlo by sa mohlo začať pohybovať.

Zväčšenie priestoru v batožinovom priestore

Ak chcete zväčšiť batožinový priestor a zjednodušiť nakladanie, operadlo zadného sedadla sa dá sklopiť. Uvedomte si, že predmety nesmú brániť funkcii systému WHIPS pre predné sedadlá, ak sú sklopené operadlá zadných sedadiel.

Priechodný otvor na zadnom sedadle sa dá sklopiť kvôli preprave dlhých a úzkych bremien.

Súvisiace informácie

- Oká na zaistenie nákladu (str. 616)
- Zníženie operadiel na zadných sedadlách (str. 200)
- Priechodný otvor v zadnom sedadle (str. 617)
- Strešný náklad a nakladanie do nosičov (str. 615)
- Regulácia úrovne* a tlmenie nárazov (str. 472)
- Hmotnosti (str. 691)

Strešný náklad a nakladanie do nosičov

Pri nakladaní nákladu na strechu vozidla spoločnosť Volvo odporúča používať nosiče, ktoré sama vyvinula.

Je to preto, aby sa zabránilo škodám na vozidle a aby sa dosiahla maximálna možná bezpečnosť počas jazdy. Nosiče od spoločnosti Volvo sú k dispozícii u autorizovaných predajcov spoločnosti Volvo.

Pri inštalácii nosičov dbajte na dôkladné dodržiavanie návodu dodávaného s nosičmi.

- Náklad rovnomerne rozložte po celom nosiči. Na spodok uložte najťažšie predmety.
- Pravidelne kontrolujte, či sú nosiče a náklad náležite upevnené. Náklad pevne uchyťte pomocou upevňovacích popruhov.
- Ak je náklad dlhší ako predná časť vozidla, napr. kajak, kanoe, oko vlečného zariadenia zapojte do prednej zástrčky a pripojte k nemu ňaťahovaciu šnúru.
- Veľkosť plochy, ktorá je vystavená vetru, a tým aj spotreba paliva sa zvyšuje s veľkosťou nákladu.
- Jazdite ohľaduplne. Vyhnite sa rýchlemu zrýchleniu, prudkému brzdeniu a vyberaniu zátok.

⚠ UPOZORNENIE

Zaťažením strechy sa mení ťažisko vozidla a jeho jazdné vlastnosti.

Dodržiavajte špecifikácie vozidla s ohľadom na hmotnosť a maximálne povolené zaťaženie.

Súvisiace informácie

- Odporúčania pre nakladanie (str. 614)
- Hmotnosti (str. 691)

Háčiky na tašky

Háčiky na tašky držia tašky na svojom mieste a zabraňujú im v prevrátení a vysypaní ich obsahu do celého batožinového priestoru.

Pozdĺž bočných strán

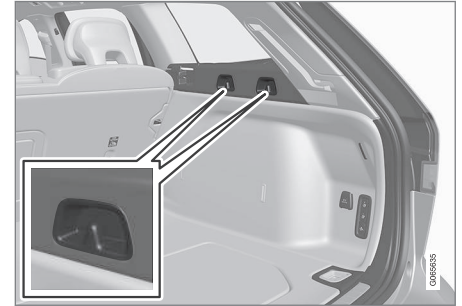

Na bočnom paneli každej zo strán batožinového priestoru sa nachádzajú dva háčiky na tašky.

! DÔLEŽITÉ

Háčiky na tašky zvládnu maximálne zaťaženie 5 kg (11 libier).

◀ Pod podlahou*

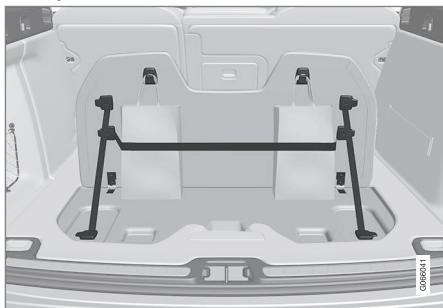

V kryte, ktorý je súčasťou podlahy v batožinovom priestore, sa nachádzajú dva háčiky na tašky a elastický popruh². Popruh je možné upevniť do štyroch rôznych polôh.

Zdvihnite kryt, aby ste háčiky na tašky mohli použiť. Pomocou zabudovaného popruhu upevnite tašky do vhodnej polohy. Ak majú tašky uchá a vhodnú výšku - zaveste ich na háčiky.

Súvisiace informácie

- Odporúčania pre nakladanie (str. 614)
- Používanie odkladacej schránky pred spolujazdcom (str. 612)
- Montáž a demontáž bezpečnostnej siete* (str. 621)

- Montáž a demontáž krytu batožinového priestoru* (str. 617)
- Montáž a demontáž bezpečnostných mriežok* (str. 619)

² Dodatočné elastické popruhy si môžete znovu objednať u predajcu spoločnosti Volvo.

Oká na zaistenie nákladu

Použite oká na zaistenie nákladu na prípevnenie popruhov, aby ste mohli ukotviť predmety v batožinovom priestore.

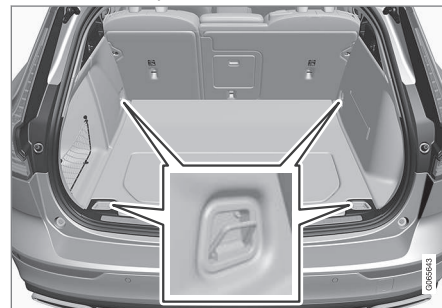

⚠ UPOZORNENIE

Tvrdé, ostré a/alebo ťažké predmety nachádzajúce sa vo vozidle môžu v prípade prudkého zabrzdzenia spôsobiť zranenie.

Veľké a ťažké predmety vždy zabezpečte pomocou bezpečnostného pásu alebo popruhov na zabezpečenie nákladu.

Súvisiace informácie

- Odporúčania pre nakladanie (str. 614)
- Hmotnosti (str. 691)

Priechodný otvor v zadnom sedadle

Kryt otvoru v operadle zadného sedadla sa dá otvoriť kvôli preprave dlhých a úzkych predmetov, napr. lyží.

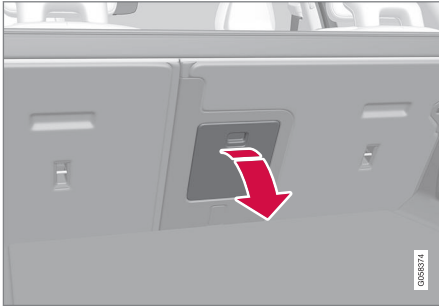

Obrázok je schematický - časti sa môžu líšiť v závislosti od modelu vozidla.

1. V batožinovom priestore uchopte rukoväť krytu otvoru a sklopte ho.
2. Laktovú opierku na zadnom sedadle sklopte smerom dopredu.

Ak sa používa funkcia súkromného uzamknutia, musí byť kryt nakladacieho otvoru zatvorený.

Súvisiace informácie

- Odporúčania pre nakladanie (str. 614)
- Súkromné uzamknutie (str. 293)
- Oká na zaistenie nákladu (str. 616)

Montáž a demontáž krytu batožinového priestoru*

Vo vysunutej polohe bráni kryt batožinového priestoru vizuálnemu prístupu do batožinového priestoru.

Nasadenie krytu batožinového priestoru

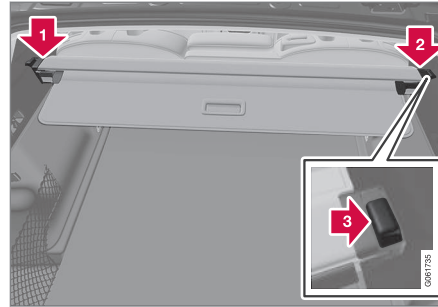

- 1 Vložte jeden z koncových kusov krytu batožinového priestoru do výklenku v bočnom paneli v batožinovom priestore.
- 2 Potom zasuňte druhý koniec do výklenku v bočnom paneli na opačnej strane.

- 3 Koncové kusy na oboch stranách zatlačte – jeden po druhom.
 - > Keď počujete „kliknutie“ a zmizne červené označenie na každom koncovom kuse, kryt batožinového priestoru je pripevnený – skontrolujte, či je pripevnený bezpečne.

Demontáž krytu batožinového priestoru

V zatiahnutej polohe:

1. Stlačte tlačidlo na jednom zo zasunutých koncových kusov krytu batožinového priestoru a tento koniec zdvihnite.
2. Opatrne vyklopte kryt nahor/von.
 - > Druhý koncový kus sa automaticky uvoľní a kryt sa dá zdvihnúť von z batožinového priestoru.

Súvisiace informácie

- Obsluha krytu batožinového priestoru* (str. 618)
- Odporúčania pre nakladanie (str. 614)

Obsluha krytu batožinového priestoru*

Existujú dve rozšírené polohy pre kryt batožinového priestoru – úplne zakrytá poloha a nakladacia poloha, kde je kryt čiastočne rozšírený, aby sa uľahčilo dosiahnutie prístupu hlbšie do batožinového priestoru.

Úplne zakrytá poloha

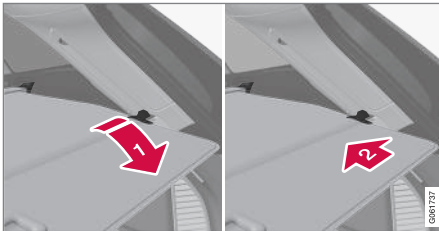

- 1 Uchopte rukoväť a vytiahnite kryt batožinového priestoru do koncovej polohy.
- 2 Upevňovacie kolíky zaveste do výklenkov na zadných stĺpkoch batožinového priestoru.
 - > Kryt batožinového priestoru je zablokován v úplne zakrytej polohe.



Kryt batožinového priestoru v úplne zatvorenej polohe.

! DÔLEŽITÉ

Na kryt batožinového priestoru nekladte žiadne predmety.

Režim nakladania

Z úplne zakrytej polohy:

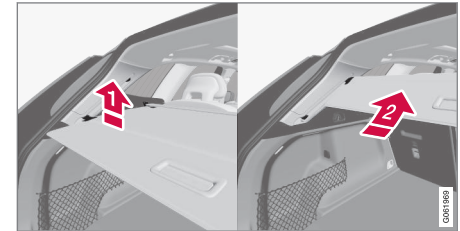

Mierne zatlačte rukoväť krytu batožinového priestoru smerom nahor.

- > Kryt sa pohybuje smerom nahor, až sa zastaví v nakladacej polohe.

Vrátenie sa z nakladacej polohy do úplne zakrytej polohy:

- 1 Uchopte rukoväť a potiahnite kryt batožinového priestoru nadol do koncovej polohy. Na uľahčenie rukoväť mierne nakloňte tak, aby upevňovacie kolíky prechádzali cez zarážky.
- 2 Uvoľnite rukoväť tak, aby sa upevňovacie kolíky zapojili.
 - > Kryt je zablokován v úplne zakrytej polohe.

! DÔLEŽITÉ

Keď je kryt batožinového priestoru v polohe nakladania, môže zasliať výhľad dozadu. Počas jazdy zabezpečte, aby bol kryt batožinového priestoru buď úplne rozťahnutý alebo úplne zatiahnutý.

Zasúvanie

1. Z úplne zakrytej polohy:

Zdvihnite rukoväť a potiahnite ju dozadu, aby ste uvoľnili upevňovacie kolíky krytu batožinového priestoru a potom ich uvoľnite.

Z nakladacej polohy:

Uchopte rukoväť a vytiahnite kryt batožinového priestoru v drážkach – potiahnite ho do úplne zakrytej polohy. Zdvihnite rukoväť a potiahnite ju dozadu, aby ste uvoľnili upevňovacie kolíky a potom ju uvoľnite.

2. Zatiahnite kryt s upevňovacími kolíkmi mimo bočných panelov, až kým sa nezaštaví v zatiahnutej polohe.

Súvisiace informácie

- Montáž a demontáž krytu batožinového priestoru* (str. 617)

Montáž a demontáž bezpečnostných mriežok*

Bezpečnostná mriežka zabraňuje tomu, aby sa náklad alebo domáce zvieratá v batožinovom priestore vymrštili dopredu do priestoru pre cestujúcich pri intenzívnom brzdení. Bezpečnostná mriežka bola otestovaná pre prípad kolízie v súlade s právnou požiadavkou ECE R17 a spĺňa požiadavky na pevnosť spoločnosti Volvo.

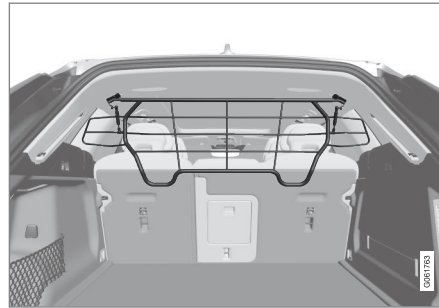

Bezpečnostná mriežka musí byť z bezpečnostných dôvodov vždy správne upevnená a ukotvená.

! UPOZORNENIE

Počas jazdy s vozidlom sa za žiadnych okolností nesmie nikto zdržiavať v batožinovom priestore. Je to z dôvodu prevencie zranenia v prípade intenzívneho brzdzenia alebo nehody.

Montáž**! DÔLEŽITÉ**

Bezpečnostná mriežka sa smie používať iba v zadnej časti (za zadnými sedadlami), ktorá je tu popísaná.

Pred prvou montážou bezpečnostnej mriežky musia byť existujúce plastové strešné upevňovacie prvky nahradené oceľovými strešnými upevňovacími prvkami. Spoločnosť Volvo odporúča prenechať výmenu strešných upevňovacích prvkov na autorizovaný servis vozidiel značky Volvo alebo na predajcu.

1. Sklopte operadlo zadného sedadla dopredu.
2. Uistite sa, že bezpečnostná mriežka je otočená správnym smerom. Zdvihnite bezpečnostnú mriežku cez jedny zo zadných dverí.



« 3.



Konzoly bezpečnostnej mriežky umiestnite na strešné upevňovacie prvky.

Ďalší krok sa robí ľahšie, ak dve osoby držia bezpečnostnú mriežku v správnej polohe.

4.

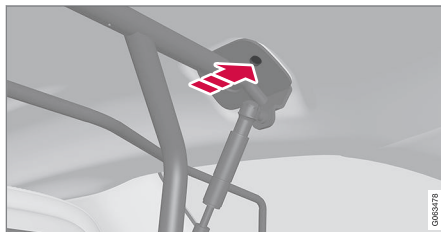

Vložte dodanú skrutku a dotiahnite ju pomocou dodaného 6 mm inbusového kľúča. Zopakujte na druhej strane. Odporúčaný uťahovací moment: 20 Nm (15 stôp na libru).

> Skontrolujte, či je bezpečnostná mriežka namontovaná správne.

5. Vráťte operadlo do vzpriamenej polohy.

Ďalšie informácie o potrebných nástrojoch a spôsoboch montáže/demontáže nájdete v montážnom návode, ktorý bol priložený k prvému nákupu.

! **DÔLEŽITÉ**

Keď je namontovaný kryt batožinového priestoru, bezpečnostná mriežka sa nedá sklopiť hore ani dolu.

Súvisiace informácie

- Odporúčania pre nakladanie (str. 614)
- Oká na zaistenie nákladu (str. 616)

Montáž a demontáž bezpečnostnej siete*

Bezpečnostná sieť chrániť náklad pred vyhodnením do priestoru pre cestujúcich v prípade náhleho zabrzdzenia.

Bezpečnostná sieť je upevnená do štyroch upevňovacích bodov.

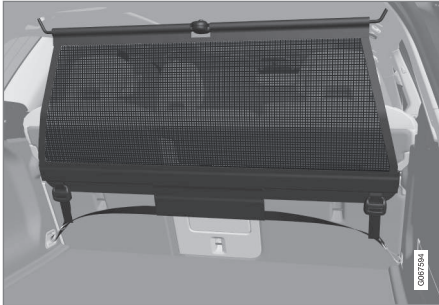

Z dôvodu bezpečnosti musí byť bezpečnostná sieť vždy pripevnená a ukotvená tak, ako je opísané nižšie.

Sieť je vyrobená z pevnej silónovej látky a môže zabezpečiť dve rôzne miesta vo vozidle:

- Zadná montáž – pred zadným sedadlom.
- Predná montáž – pred prednými sedadlami.

⚠ UPOZORNENIE

Náklad v batožinovom priestore musí byť upevnený dobre a tiež pomocou správne namontovanej bezpečnostnej siete.

Montáž bezpečnostnej siete

⚠ UPOZORNENIE

Je potrebné zabezpečiť, aby boli horné zabezpečovacie body bezpečnostnej siete správne upevnené a aby boli náležitým spôsobom zavesené zaťahovacie popruhy.

Poškodené bezpečnostné siete sa nesmú používať.

i POZNÁMKA

Pre urýchlenie montáže je bezpečnostnú sieť najľahšie namontovať cez jednu zo zadných dverí.

1. Rozprestrite bezpečnostnú sieť a presvedčte sa, či horná rozdeľovacia tyč v sieti je uzamknutá v jej rozšírenej polohe.
2. Zaveste jeden držiaci hák siete do prednej alebo zadnej strechy a upevnite pomocou upevňovacích zámkov smerujúcich k vám.

3. Zaveste druhý upevňovací hák siete na strechu na opačnú stranu.

Teleskopicky ohnuté upevňovacie háky sa ľahšie pripevnia.

Dajte pozor, aby ste tlačili upevňovacie háky siete dopredu pre každú predo-zadnú upevňovaciu polohu.



4.

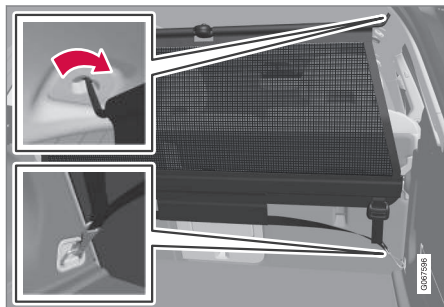

Zadné upevnenie.

Pre zadné upevnenie:

Na sieť upevnenej do zadných strešných upevnení zaveste sťahovacie popruhy bezpečnostnej siete do predných očiek na zaisťovanie nákladu v batožinovom priestore.

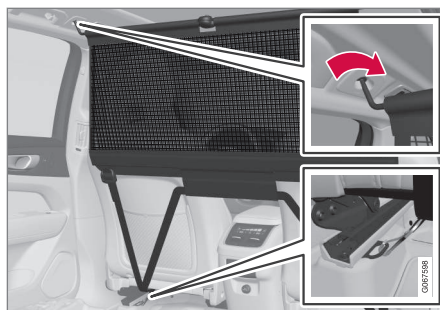

Predné upevnenie.

Pre predné upevnenie:

Na sieť upevnenej do predných strešných upevnení zaveste upevňovacie popruhy do vonkajších očiek na zadných posuvných koľajničkách sedadla – je to jednoduchšie ak sú opierky narovnané a sedadlá sú naklonené mierne dopredu.

Dávajte pozor na to, aby ste sa presvedčili, či netlačíte na sedadlo a opierky proti sieti, keď ich posúvate späť – upravujte iba dovtedy, kým sedadlo alebo opierka nedotkne siete.

! **DÔLEŽITÉ**

Ak je sedadlo alebo operadlo silno zatlačené dozadu do bezpečnostnej siete, môže dôjsť k poškodeniu siete a strešných držiakov.

5. Napnutie bezpečnostnej siete pomocou upevňovacích pásov.

Odstraňovanie bezpečnostnej siete

Bezpečnostnú sieť možno ľahko odstrániť a zložiť.

1. Zníženie napätia siete stlačením tlačidla na zámku upevňovacom zámku a napájaním malého upevňovacieho pásu na každej strane.
2. Stlačte v háčikoch a odpojte oba upevňovacie háky na pásy.
3. Rozoberte horné upevnenie a uvoľnite sieť zo strešných upevnení.
4. Stlačte červené tlačidlo na tyči a umožnite zloženie a potom zrolujte sieť. Uložte sieť do puzdra.

Súvisiace informácie

- Odporúčania pre nakladanie (str. 614)
- Oká na zaistenie nákladu (str. 616)

Súprava prvej pomoci*

Lekárnička obsahuje vybavenie pre poskytnutie prvej pomoci.

Lekárničku uložte na vhodné miesto v batožinovom priestore, napr. v priestore na pravej strane. Lekárnička má popruhy na suchý zips a môže byť pripevnená priamo na panel.

Súvisiace informácie

- Batožinový priestor (str. 613)

Výstražný trojuholník

Ak je vozidlo odstavené v premávke, výstražný trojuholník na to upozorní ostatných účastníkov cestnej premávky. Aktivujte aj výstražné svetlá.

Skladovacie priestory

Výstražný trojuholník sa nachádza v priehradke na vnútornej strane dverí batožinového priestoru.

Zloženie výstražného trojuholníka

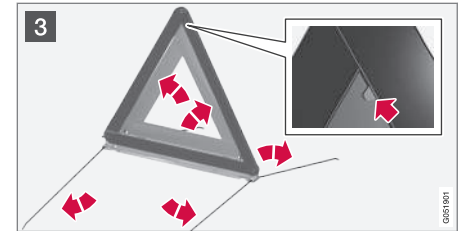
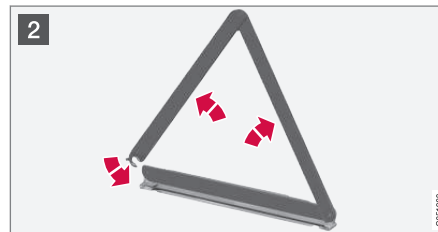
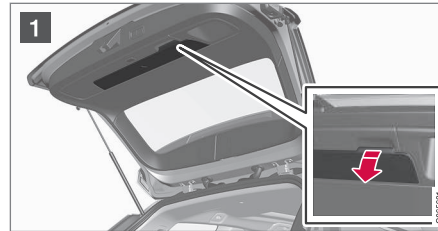

- 1 Uchopte svorky na paneli dverí batožinového priestoru a otvorte kryt výstražného trojuholníka.
- 2 Odstráňte výstražný trojuholník z puzdra, rozložte ho a spojte jeho konce.
- 3 Vyklopte oporné nohy výstražného trojuholníka.

Dodržiavajte predpisy pre používanie výstražného trojuholníka. Výstražný trojuholník umiestnite na vhodné miesto z hľadiska premávky.

Uistite sa, že výstražný trojuholník a puzdro sú riadne uchytené v úložnom priestore a že je kryt po použití úplne zatvorený.

Súvisiace informácie

- Batožinový priestor (str. 613)
- Výstražné svetlá (str. 164)

ÚDRŽBA A SERVIS

Servisný program Volvo

Aby ste udržali vozidlo čo najbezpečnejšom a najspoľahlivejšom stave, dodržiavajte servisný program Volvo, ako je to uvedené v servisnej a záručnej príručke.

Spoločnosť Volvo odporúča vykonávať servisné a údržbárske práce v autorizovanom servise Volvo. Servisy Volvo majú personál, špeciálne nástroje a servisnú literatúru, ktoré dokážu poskytnúť najvyššiu kvalitu služieb.

! DÔLEŽITÉ

Aby záruka od spoločnosti Volvo platila, pozrite si pokyny uvedené v servisnej a záručnej knižke a dodržiavajte ich.

Súvisiace informácie

- Stav vozidla (str. 628)
- Rezervácia servisu a opravy (str. 629)
- Prípojenie zariadenia k diagnostike zásuvke vozidla (str. 40)
- Údržba klimatizačného systému (str. 634)
- Údržba brzdového systému (str. 448)
- Prehľad súčiastok motora (str. 636)

Prenos dát medzi vozidlom a servisom cez Wi-Fi

Servisy spoločnosti Volvo majú špecifickú sieť Wi-Fi na prenos dát medzi vašim vozidlom a servisom. Vaša návšteva servisu bude jednoduchšia a efektívnejšia, keď sa prenos diagnostických informácií a softvéru môže uskutočniť prostredníctvom siete servisu.

Počas návštevy servisu môže váš servisný technik chcieť pripojiť vaše vozidlo k sieti servisu prostredníctvom siete Wi-Fi, aby mohol vykonať sledovanie chýb a prevzatie softvéru. Pre tento typ komunikácie sa vozidlo pripája len do siete servisu. Vozidlo nie je možné pripojiť k inej sieti Wi-Fi, ako napríklad k tej čo máte doma, rovnakým spôsobom ako k sieti servisu.

Prípojenie pomocou diaľkového ovládania zámku

Prípojenie spravidla vykonáva servisný technik, ktorý potom používa tlačidlá diaľkového ovládania zámku. Preto je dôležité, aby ste si na návštevu v servise vybrali kľúč s tlačidlami. Stlačte trikrát tlačidlo uzamknutia na kľúči diaľkového ovládania zámku a pripojte vozidlo k sieti servisu cez Wi-Fi.

Keď je vozidlo pripojené k sieti Wi-Fi, symbol  sa zobrazí na stredovom displeji.

! UPOZORNENIE

S vozidlom sa nesmie jazdiť po jeho pripojení k servisným sieťam a systémom.

Súvisiace informácie

- Správa aktualizácií systému prostredníctvom Download Centre (str. 627)
- Rezervácia servisu a opravy (str. 629)

Centrum preberania

Niektoré zo systémov vozidla je možné aktualizovať zo stredového displeja pomocou online vozidla¹.



Aplikácia **Centrum preberania** sa spúšťa zo zobrazenia aplikácie na stredovom displeji a umožňuje:

- vyhľadávanie a aktualizovanie systémového softvéru
- aktualizáciu mapových údajov pre Sensus Navigation*
- sťahovať, aktualizovať a odinštalovať aplikácie.

Súvisiace informácie

- Správa aktualizácií systému prostredníctvom Download Centre (str. 627)
- Sťahovanie aplikácií (str. 517)
- Aktualizácia aplikácií (str. 518)
- Vymazávanie aplikácií (str. 518)
- Vozidlo pripojené k internetu* (str. 557)
- Navigovanie v zobrazeniach stredového displeja (str. 116)

¹ Pri používaní internetu sa prenášajú údaje (prenos dát), čo môže znamenať náklady.

² Pri používaní internetu sa prenášajú údaje (prenos dát), čo môže znamenať náklady.

Správa aktualizácií systému prostredníctvom Download Centre

Funkcie pre online vozidlo a infotainment je možné aktualizovať cez Download Center. Aktualizácie je možné vykonávať jednotlivou alebo naraz.

Vyhľadávanie aktualizácie



Ak je aktualizácia k dispozícii, v stavovom riadku stredového displeja sa zobrazí správa **K dispozícii sú nové aktualiz. softvéru, pozrite si Centrum preberania.**

Aby bolo možné systém aktualizovať, musí byť vozidlo pripojené k internetu².

- Choďte na **Centrum preberania** v zobrazení aplikácie na stredovom displeji.
 - > Ak sa neuskutočnilo žiadne vyhľadávanie od posledného spustenia informačného systému, vykoná sa vyhľadávanie. Ak prebieha inštalácia softvéru, nevykonáva sa žiadne vyhľadávanie.
- Číslo na **Aktualizácie systému** ukazuje, koľko aktualizácií je k dispozícii. Jedným ťuknutím zobrazíte zoznam aktualizácií, ktoré možno nainštalovať do vozidla.

i POZNÁMKA

Preberanie dát môže mať vplyv na iné služby, ako je prenos dát, napr. webové rádio. Ak vplyv na iné služby vnímate ako problematický, preberanie sa dá prerušiť. Prípadne môže byť vhodné vypnúť alebo zrušiť iné služby.

i POZNÁMKA

Aktualizácia sa môže prerušiť, keď je zapálenie vypnuté a vozidlo opustíte.

Aktualizáciu však nie je potrebné dokončiť skôr, ako vozidlo opustíte, pretože aktualizácia sa obnoví pri ďalšom použití vozidla.

Aktualizácia celého systémového softvéru

- Vyberte **Inštalovať všetko** v spodnej časti zoznamu.

Ak nie je žiadny zoznam požadovaný, potom **Inštalovať všetko** voľba môže byť vybraná na **Aktualizácie systému.**

Aktualizácia jednotlivých programov systémového softvéru

- Vyberte **Inštalovať** pre požadovaný softvér.

◀ Zrušenie sťahovania softvéru

- Ťuknite na X v ukazovateli aktivity, ktorý nahradil **Inštalovať** na začiatku sťahovania.

Všimnite si, že po spustení inštalačnej fázy môže byť zrušené iba sťahovanie, inštalačnú fázu nie je možné zrušiť.

Vypnutie vyhľadávania na pozadí pre aktualizáciu softvéru

Automatické vyhľadávanie aktualizácií softvéru sa zapne pri dodaní vozidla z výroby, ale je možné túto funkciu vypnúť.

1. Ťuknite na položku **Nastavenia** v pohľade zhora na strednom displeji.
2. Stlačte **Systém** → **Centrum preberania**.
3. Odstaňte **Povolíť kontroly aktualiz soft v pozadí**.

Súvisiace informácie

- Centrum preberania (str. 627)
- Vozidlo pripojené k internetu* (str. 557)
- Navigovanie v zobrazeniach stredového displeja (str. 116)

³ AdBlue Vzfahuje sa na vozidlá z naftovým motorom.

⁴ Platí pre určité trhy.

Stav vozidla

Všeobecný stav vozidla je možné zobraziť na stredovom displeji.

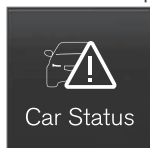

Aplikácia **Stav vozidla** sa spúšťa zo zobrazenia aplikácie na stredovom displeji a má štyri karty:

- **Správy** - hlásenia o stave
- **Stav** - kontrola hladiny motorového oleja a hladiny AdBlue³
- **TPMS** - kontrola tlaku v pneumatikách
- **Termíny** - informácie o stretnutí a vozidle⁴

Súvisiace informácie

- Práca so správami uloženými na displeji vodiča (str. 108)
- Kontrola a dopĺňanie motorového oleja (str. 639)
- Systém monitorovania tlaku v pneumatikách* (str. 589)
- Rezervácia servisu a opravy (str. 629)
- Odosielanie informácií o vozidle do servisu (str. 630)
- Navigovanie v zobrazeniach stredového displeja (str. 116)

- Regulácia emisií pomocou AdBlue® (str. 486)

Rezervácia servisu a opravy⁵

Táto služba ponúka spôsob rezervácie návštevy servisu a dielne priamo vo vozidle. Keď nastane čas na servis, a v niektorých prípadoch, keď je potrebná oprava vozidla, zobrazí sa na displeji vodiča a v hornej časti stredového displeja správa. Dátum servisu sa určuje podľa toho, koľko času uplynulo, počtu hodín, počas ktorých bol motor v chode, prípadne podľa vzdialenosti od posledného servisu.

Predtým, ako sa dá služba použiť

- Vytvorte Volvo ID a zaregistrujte ho do vozidla.
- Ak chcete odoslať a prijať informácie o rezervácii, musí byť vozidlo pripojené k internetu⁶.

Rezervácia služby

V prípade potreby vyplňte žiadosť o rezerváciu alebo keď sa zobrazí správa o tom, že vozidlo potrebuje servis alebo opravu.

1. V zobrazení aplikácie na strednom displeji spustíte aplikáciu **Stav vozidla**.
2. Stlačte **Termíny**.
3. Stlačte **Požiadajte o termín**.

4. Uistite sa, že je vyplnená správna **Volvo ID**.
5. Uistite sa, že je vyplnená požadovaná **Info o predajcovi**.
6. Vyplňte pole **Informácie pre servisnú dielňu**, ak existuje niečo, čo by ste chceli nechať urobiť počas návštevy servisu alebo akékoľvek iné dôležité informácie pre váš servis.
7. Stlačte **Odoslať požiadavku na termín**.
 - > Návrh termínu návštevy dostanete e-mailom v priebehu niekoľkých dní⁷.
Akonáhle na niektorých trhoch odošlete žiadosť o návrh termínu, na displeji vodiča zhasne správa, že vozidlo potrebuje servis.
8. Ťuknutím na položku **Zrušiť požiadavku** zrušíte svoju požiadavku.

Rezervačný formulár odoslaný z vozidla obsahuje informácie o vozidle, ktoré uľahčujú plánovanie servisu.

Predajca vás bude kontaktovať s digitálnym návrhom rezervácie. Informácie o vašom predajcovi sú k dispozícii aj vo vozidle, takže môžete kontaktovať váš servis.

Akceptácia návrhu termínu

Keď vozidlo obdrží návrh termínu návštevy, v hornej časti stredového displeja sa zobrazí správa.

1. Ťuknite na správu.
2. Ak je navrhovaná rezervácia prijateľná, ťuknite na položku **Akceptovať**. V opačnom prípade ťuknite na položku **Odoslať novú požiadavku** alebo **Odmietnuť**.

Na niektorých trhoch vám systém pripomenie plánovaný čas návštevy, keď sa priblíži, a navigačný systém⁸ vás tiež môže navádzať do servisu, keď nastane ten správny čas.



POZNÁMKA

Ak máte s touto službou problémy, obráťte sa na predajcu Volvo.

Súvisiace informácie

- Stav vozidla (str. 628)
- Odosielanie informácií o vozidle do servisu (str. 630)
- Navigovanie v zobrazeniach stredového displeja (str. 116)

⁵ Platí pre určité trhy.

⁶ Pri používaní internetu sa prenášajú údaje (prenos dát), čo môže znamenať náklady.

⁷ Tento časový rámec sa môže líšiť v závislosti od trhu.

⁸ Platí pre navigáciu Sensus*.



- Volvo ID (str. 28)
- Vozidlo pripojené k internetu* (str. 557)

Odosielanie informácií o vozidle do servisu⁹

Informácie o vozidle je možné poslať kedykoľvek, napr. ak si objednáte termín v servise a chcete pomôcť svojmu servisu tým, že im poskytnete lepšie údaje, aby sa vaša návšteva dala naplánovať. Odosielanie informácií o vozidle nie je to isté ako rezervácia termínu v servise.

1. V zobrazení aplikácie na strednom displeji spustíte aplikáciu **Stav vozidla**.
2. Stlačte **Termíny**.
3. Stlačte **Odosl. údaje vozidla**.

> V hornej časti stredového displeja sa zobrazí správa, že sa odosielajú údaje o vozidle. Prenos údajov môžete zrušiť ťuknutím na tlačidlo X v indikátore aktivity.

Informácie sa posielajú prostredníctvom internetového pripojenia vozidla¹⁰.

Prístup k týmto informáciám o vozidle má každý predajca, ak disponuje identifikačným číslom vozidla (VIN¹¹).

Obsah informácií o vozidle

Odoslané údaje sú poslednými uloženými informáciami (pri poslednej jazde vozidlom) a

obsahujú informácie v nasledujúcich oblastiach:

- požiadavka na servis
- čas od posledného servisu
- stav funkcie
- hladiny kvapalín
- údaje meračov
- identifikačné číslo vozidla (VIN¹¹)
- verziu softvéru vozidla
- diagnostické údaje vozidla.

Súvisiace informácie

- Rezervácia servisu a opravy (str. 629)
- Stav vozidla (str. 628)
- Navigovanie v zobrazeniach stredového displeja (str. 116)
- Vozidlo pripojené k internetu* (str. 557)

⁹ Platí pre určité trhy.

¹⁰ Pri používaní internetu sa prenášajú údaje (prenos dát), čo môže znamenať náklady.

¹¹ Identifikačné číslo vozidla.

Vydzvihnutie auta

Pri zdvíhaní vozidla je dôležité, aby bol zdvihák nasadený na určených miestach na podvozku vozidla.

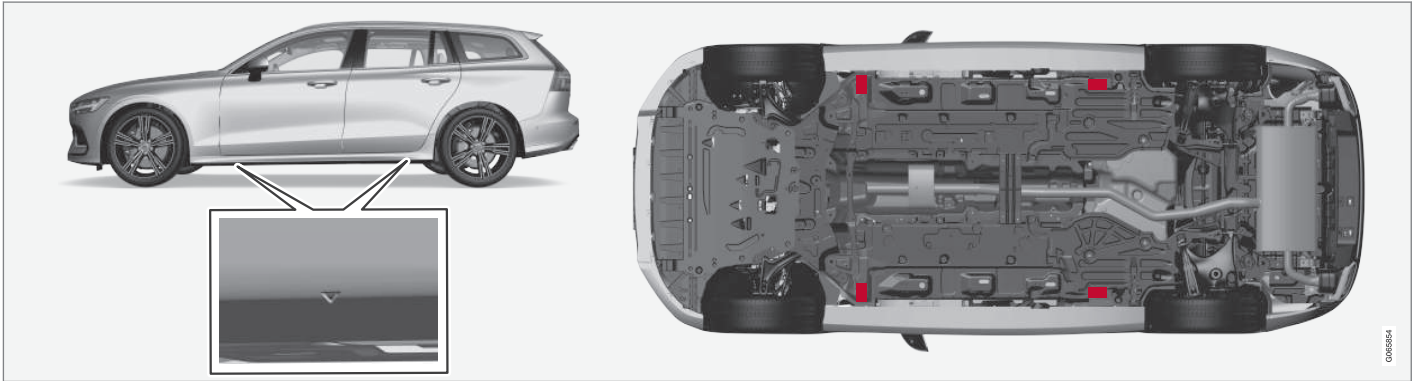

Trojuholníky na plastovom obale určujú umiestnenie bodov na zdvíhanie (označené červenou).

i POZNÁMKA

Platí pre vozidlá s **Riadenie vyrovňovania***: Ak je vozidlo vybavené vzduchovým odpružením, musíte ho deaktivovať skôr, ako vozidlo zdvihnete.

i POZNÁMKA

Spoločnosť Volvo odporúča používať iba zdvihák, ktorý patrí k príslušnému modelu vozidla. Ak je zvolený iný zdvihák ako ten, ktorý odporúča spoločnosť Volvo, postupujte podľa pokynov dodaných so zariadením.

Normálny zdvihák na vozidlo je určený iba na príležitostné krátkodobé použitie, napríklad pri výmene kolesa po defekte. Ak sa má vozidlo zdvíhať častejšie alebo na dlhší čas, než je potrebné výlučne na výmenu kolesa, odporúčame použiť dielenský zdvihák. V tomto prípade sa riadte pokynmi, ktoré sa dodávajú spolu so zariadením.





UPOZORNENIE

- Zatiahnite parkovaciu brzdú a dajte volič prevodových stupňov do polohy parkovania (**P**).
- Podložte kolesá stojace na zemi pomocou masívnych drevených blokov alebo veľkých kameňov.
- Skontrolujte, či zdvihák nie je poškodený, či sú závitý dôkladne namazané a či je bez nečistôt.
- Skontrolujte, či zdvihák stojí na pevnom, rovnom povrchu, ktorý nie je šmyklavý a nie je naklonený.
- Zdvihák musí byť správne upevnený v konzole zdviháka.
- Nikdy nekladte nič medzi povrch zeme a zdvihák, ani medzi zdvihák a zdvíhacie miesto na vozidle.
- Cestujúci musia opustiť vozidlo, keď sa ide dvíhať na zdviháku.
- Ak sa musí koleso vymieňať v prostredí s hustou premávkou, cestujúci musia stáť na bezpečnom mieste.
- Pri výmene pneumatík používajte zdvihák určený pre vozidlo. Na zabezpečenie vozidla pre všetky ostatné práce použite podpery.

- Keď je vozidlo zdvihnuté na zdviháku, nikdy nelezte pod vozidlo, ani pod vozidlo nedávajte časti tela.

UPOZORNENIE

Pri dvíhaní vozidla zdvihákom sa musí zdvihák umiestniť pod jeden zo štyroch bodov dvíhania. Buďte opatrní a umiestnite zdvihák tak, aby sa vozidlo nemohlo zošmyknúť. Uistite sa, či je podložka zdviháku vybavená ochrannou gumou, aby vozidlo ostalo stabilizované a aby nedošlo k jeho poškodeniu. Vždy používajte trojnožku alebo podobný tvar.

Ak sa zdvihák* nepoužíva, musí sa skladovať v úložnom priestore pod podlahou batožinového priestoru.

Pred začatím si prečítajte všetky pokyny. Pred zdvíhaním vozidla vyberte potrebné nástroje.

1. Nastavte výstražný trojuholník a aktivujte výstražné svetlá, ak napr. idete vymieňať koleso na mieste s hustou premávkou.
2. Zatiahnite parkovaciu brzdú a zaradíte prevodový stupeň **P** alebo zaradíte prvý prevodový stupeň, ak má vozidlo manuálnu prevodovku.

Ak je vozidlo vybavené **Riadenie vyrovnávania***, musíte ho deaktivovať skôr, ako vozidlo zdvihnete.

3. Podložte kolesá, ktoré zostávajú na zemi, spredu aj zozadu. Použite napríklad ťažké drevené bloky alebo veľké kamene.
4. Umiestnite zdvihák alebo zdvíhacie ramená na určené body na podvozku vozidla. Trojuholníkové značky v plastovom kryte označujú miesta zdvíhania/dvíhania. Na každej strane vozidla sú vyhradené dva body na zdvíhanie. V každom mieste je zapuztenie pre zdvihák.

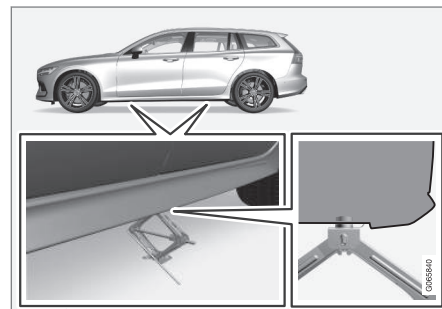

5. Zdvihák umiestnite na rovnú, pevnú a nekĺzavú podložku pod zdvíhací bod, ktorý sa použije.

6. Otáčajte kľukou smerom nahor, kým nebude správne zarovnaný a tak, aby bol v kontakte s bodom zdvíhania vozidla. Skontrolujte, či je hlava zdviháka (alebo zdvíhacie ramená v servise) správne umiestnená v bode zdvíhania tak, aby hrot v strede hlavy zapadol do otvoru pre zdvíhací bod. Skontrolujte, či je základňa zdviháka umiestnená vertikálne pod zdvíhacím bodom.
7. Otáčajte zdvihákom tak, aby kľuka bola čo najďalej od bočnej strany vozidla, v tomto bode sú ramená zdviháka kolmo na smer vozidla.
8. Zdvihnite vozidlo dostatočne vysoko a vykonajte zamýšľané meranie.

Súvisiace informácie

- Zdvihák* (str. 596)
- Skrutky kolies (str. 597)
- Súprava náradia (str. 596)

Údržba klimatizačného systému

Údržbu a opravu klimatizačného systému smie vykonávať len autorizovaný servis.

Riešenie problémov a oprava

Klimatizačný systém obsahuje fluorescenčné sledovacie činidlá. Pri detekcii úniku sa musí použiť ultrafialové svetlo.

Spoločnosť Volvo odporúča kontaktovať autorizovaný servis Volvo.

Klimatizačný systém vozidla používa chladiace médium bez freónov, a to buď R1234yf alebo R134a v závislosti od trhu. Informácie o tom, ktoré chladiace médium používa systém klimatizácie vozidla, sú vytlačené na embléme umiestnenom na vnútornej strane kapoty.

UPOZORNENIE

Klimatizácia obsahuje chladiace médium R134a pod tlakom. Údržbu a opravu tohto systému smie vykonávať len autorizovaný servis.

UPOZORNENIE

Klimatizácia obsahuje chladiace médium R1234yf pod tlakom. V súlade s normou SAE J2845 (Školenie technikov pre bezpečný servis a zabezpečenie chladiacich médií používaných v mobilných klimatizačných systémoch) smú servis a opravy chladiaceho systému vykonávať len vyškolení a certifikovaní technici, aby sa zaistila bezpečnosť systému.

Súvisiace informácie

- Servisný program Volvo (str. 626)

Head up displej pri výmene čelného skla*

Vozidlá s head-up displejom sú vybavené špeciálnym typom čelného skla, ktorý spĺňa požiadavky na zobrazenie premietaného obrazu.

Spoločnosť Volvo odporúča pre výmenu čelného skla kontaktovať autorizovaný servis Volvo. Namontovaná musí byť správna verzia čelného skla, aby grafika head-up displeja bola správne zobrazovaná.

Súvisiace informácie

- Head-up displej* (str. 144)
- Čistenie projekčného displeja* a displeja vodiča (str. 667)

Otvorenie a zatvorenie kapoty

Kapotu je možné otvoriť pomocou rukoväte v priestore pre cestujúcich a rukoväte pod kapotou.

Otvorenie kapoty

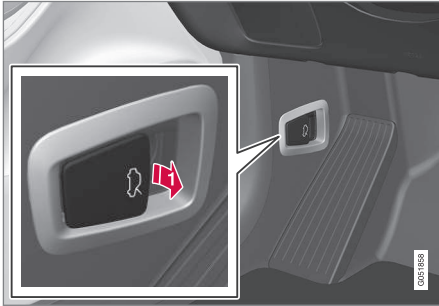

- f** Potiahnutím rukoväte vľavo od brzdového pedála uvoľníte kapotu z úplne zatvorenej polohy.

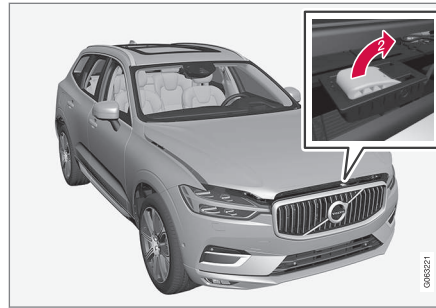

- 2** V otvore pod kapotou mávnite zľava doprava, posuňte rukoväť smerom nahor a do strany, aby sa kapota motora uvoľnila zo západky zámku kapoty a zdvihnite kapotu motora.

Výstraha - kapota motora nie je zatvorená



Keď sa kapota motora uvoľní, na displeji vodiča sa rozsvieti výstražný symbol a grafika a zaznie akustická pripomenka. Ak sa vozidlo rozbehne, zopakuje sa akustický výstražný signál.

i POZNÁMKA

Pokiaľ sa napriek správne zatvorenej kapote motora rozsvieti výstražný symbol alebo zaznie výstražný signál, kontaktujte autorizovaný servis spoločnosti Volvo.

Zatvorte kapotu motora

1. Tlačte kapotu motora nadol, kým nezačne klesať pod vlastnou váhou.
2. Keď sa kapota motora zastaví oproti západke zámku, zatlačte na kapotu, aby sa úplne zatvorila.

! UPOZORNENIE

Riziko pomliaždenia! Zabezpečte, aby pri zatváraní kapoty motora nestáli v ceste žiadne prekážky; v opačnom prípade hrozí telesné poranenie.

! UPOZORNENIE

Skontrolujte, či je kapota motora po zatvorení riadne zabezpečená. Kapota motora musí na oboch stranách počuteľne zapadnúť na svoje miesto.



Kapota motora nie je úplne zatvorená.



Kapota motora je úplne zatvorená.

⚠ UPOZORNENIE



Nikdy nejazdite s otvorenou kapotou motora!
 Pokiaľ vidíte tento symbol – alebo iné znamenie, že kapota motora nie je počas jazdy úplne zatvorená – okamžite zastavte a riadne ju zatvorte.

Súvisiace informácie

- Prehľad súčiastok motora (str. 636)
- Pripomienka dverí a bezpečnostných pásov (str. 54)

Prehľad súčiastok motora

Prehľad ukazuje niektoré súčiastky súvisiace s údržbou.

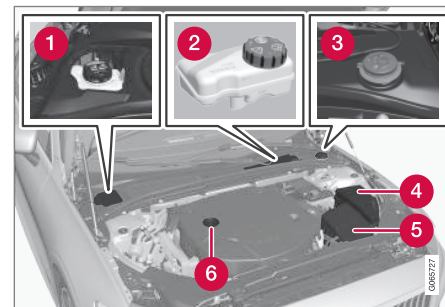

Vzhľad motorového priestoru sa môže líšiť v závislosti od modelu a variantu motora.

- 1 Expanzná nádoba chladiacej kvapaliny
- 2 Zásobník na brzdovú kvapalinu (umiestnený na strane vodiča)
- 3 Plniace potrubie na kvapalinu do ostrekovača
- 4 Centrálna elektrická jednotka
- 5 Vzduchový filter
- 6 Plniace potrubie na motorový olej

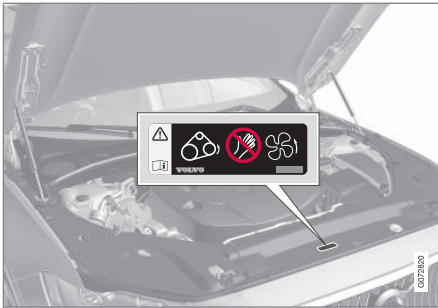

Umiestnenie výstražného štítku pre motorový priestor. Vzhľad motorového priestoru sa môže líšiť v závislosti od modelu a variantu motora.

i POZNÁMKA

Nie je určené, aby emblémy uvedené v návode na obsluhu boli presnými replikami tých, ktoré sú vo vozidle. Sú zahrnuté na zobrazenie približného vzhľadu a umiestnenia vo vozidle. Informácie, ktoré sa vzťahujú na konkrétne vozidlo, nájdete na embléme na vozidle.

! UPOZORNENIE

Nezabudnite, že ventilátor chladiča (umiestnený v prednej časti motorového priestoru za chladičom) sa môže spustiť alebo pokračovať v činnosti automaticky až do približne 6 minút po vypnutí motora.

Motor si nechajte vyčistiť vždy iba v servise – odporúča sa autorizovaný servis Volvo. Ak je motor horúci, hrozí nebezpečenstvo požiaru.

! UPOZORNENIE

Systém zapaľovania pracuje pri veľmi vysokom a nebezpečnom napätí. Elektrický systém vozidla musí byť vždy v polohe zapaľovania **0** pri práci v motorovom priestore.

Nedotýkajte sa zapaľovacích sviečok alebo zapaľovacej cievky, keď je elektrický systém vozidla v polohe zapaľovania **II** alebo keď je motor horúci.

Súvisiace informácie

- Otvorenie a zatvorenie kapoty (str. 635)
- Plnenie kvapaliny ostrekovača (str. 683)
- Doplnenie chladiacej kvapaliny (str. 640)
- Poistky v motorovom priestore (str. 649)
- Kontrola a dopĺňanie motorového oleja (str. 639)
- Polohy zapaľovania (str. 442)

Motorový olej

Aby sa mohli aplikovať odporúčané servisné intervaly a platila záruka, musí sa používať schválený motorový olej.

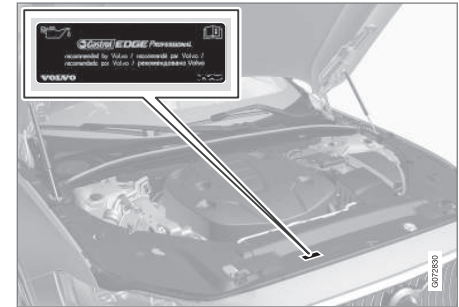

Umiestnenie výstražného štítku pre motorový priestor. Vzhľad motorového priestoru sa môže líšiť v závislosti od modelu a variantu motora.

Volvo odporúča:

Castrol
EDGE
PROFESSIONAL

0613097



- ◀ Ak sa motorový olej nedá pravidelne kontrolovať a hladina klesne príliš nízko, hrozí nebezpečenstvo vážneho poškodenia motora.

i POZNÁMKA

Nie je určené, aby emblémy uvedené v návode na obsluhu boli presnými replikami tých, ktoré sú vo vozidle. Sú zahrnuté na zobrazenie približného vzhľadu a umiestnenia vo vozidle. Informácie, ktoré sa vzťahujú na konkrétne vozidlo, nájdete na embléme na vozidle.

! DŮLEŽITÉ

Za účelom splnenia požiadaviek servisných intervalov motora sú všetky motory v továrni naplnené špeciálne upraveným syntetickým motorovým olejom. Výber oleja bol vykonaný veľmi starostlivo a s ohľadom na životnosť, charakteristiky štartovania, spotrebu paliva a dopad na životné prostredie.



Aby sa mohli aplikovať odporúčané servisné intervaly, musí sa používať schválený motorový olej. Na plnenie olejom aj pri výmene oleja používajte iba olej s predpísaným stupňom, inak hrozí nebezpečenstvo ohrozenia životnosti, štartovacích charakteristík, spotreby paliva a dopadu daného vozidla na životné prostredie.

Ak sa nepoužíva motorový olej predpísaného stupňa a viskozity, môžu sa poškodiť komponenty súvisiace s motorom. Spoločnosť Volvo sa zrieka akejkoľvek zodpovednosti za takéto škody.

Spoločnosť Volvo odporúča nechať si vymieňať olej v autorizovanom servise vozidiel značky Volvo.

Symboly pre nízku hladinu oleja

Spoločnosť Volvo používa rôzne systémy na upozornenie, keď je hladina oleja príliš nízka/vysoká, ako aj v prípade nízkeho tlaku oleja.

Pre snímač tlaku oleja  sa používa výstražný symbol na displeji vodiča pre nízky tlak oleja. Na snímač hladiny oleja je vodič upozornený výstražným symbolom  a textami zobrazenými na displeji vodiča. Niektoré varianty majú oba systémy. Ďalšie informácie vám poskytne diler vozidiel značky Volvo.

Motorový olej a olejový filter vymieňajte podľa intervalov špecifikovaných v servisnej a záručnej knižke. Používanie oleja vyššej ako špecifikovanej triedy je povolené. Ak sa s vozidlom jazdí v nepriaznivých podmienkach, spoločnosť Volvo odporúča používať olej vyššej triedy, ako je uvedené.

Súvisiace informácie

- Kontrola a dopĺňanie motorového oleja (str. 639)
- Motorový olej – špecifikácie (str. 695)
- Nepriaznivé jazdné podmienky pre motorový olej (str. 696)
- Stránka podpory spoločnosti Volvo Cars (str. 23)

Kontrola a dopĺňanie motorového oleja

Hladina oleja sa zisťuje elektronickým snímačom hladiny oleja.

Pozrite si hladinu oleja na strednom displeji

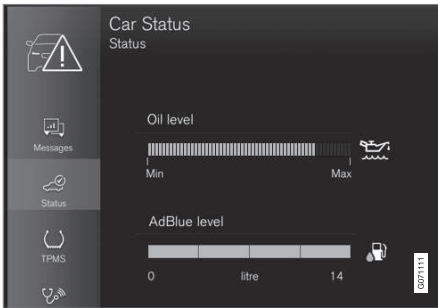

Príklad grafického zázornenia hladiny oleja na stredovom displeji

Hladina oleja sa pri naštartovaní vozidla zobrazí pomocou elektronického ukazovateľa hladiny oleja na strednom displeji. Pravidelne kontrolujte hladinu oleja.

1. V zobrazení aplikácie na strednom displeji spustíte aplikáciu **Stav vozidla**.

2. Stlačením tlačidla **Stav** zobrazíte hladinu oleja.

i POZNÁMKA

Systém nemôže priamo zistiť zmeny, keď je olej naplnený alebo vypustený. Pred indikáciou hladiny oleja musí vozidlo prejsť približne 30 km (približne 20 míľ) a s následne byť odstavené na rovnej ploche s vypnutým motorom po dobu 5 minút.

i POZNÁMKA

Pokiaľ nie sú splnené správne podmienky na meranie hladiny oleja (čas po vypnutí motora, náklon vozidla, vonkajšia teplota atď.), na stredovom displeji sa zobrazí správa **Nie je dostupná žiadna hodnota**. Neznamená to, že v systémoch vozidla niečo **nefunguje**.

! DÔLEŽITÉ



Ak je zobrazený tento symbol, tlak oleja môže byť príliš nízky. Čo možno najrýchlejšie zastavte vozidlo a nechajte vozidlo odtiahnuť do servisu – odporúča sa autorizovaný servis vozidiel značky Volvo.

Doplnenie motorového oleja

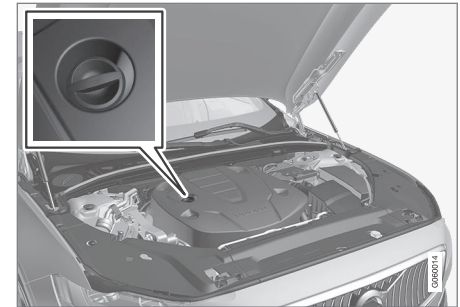

Plniace potrubie^{12, 13}

V niektorých prípadoch môže byť potrebné doplniť olej aj medzi servisnými intervalmi. Ak sa na displeji vodiča nezobrazí hlásenie, nie je potrebné vykonať žiadne opatrenia týkajúce sa hladiny motorového oleja.

! UPOZORNENIE

Ak sa zobrazuje správa **Hladina motor. oleja Servis je potrebný** navštívte servis – odporúča sa autorizovaný servis vozidiel značky Volvo. Hladina oleja môže byť príliš vysoká.

¹² Motory vybavené elektronickým snímačom hladiny oleja nemajú mierku.

¹³ Vzhľad motorového priestoru sa môže líšiť v závislosti od modelu a variantu motora.



UPOZORNENIE

Kvôli nebezpečenstvu požiaru nelejte olej na horúce výfukové zberné potrubie.

DÔLEŽITÉ

Ak sa zobrazí správa **Hlad.motor.oleja nízka** **Doplňte 1 liter**, doplňte iba predpísaný objem, napr. 1 liter (1 kvartu).

Súvisiace informácie

- Motorový olej (str. 637)
- Nepriaznivé jazdné podmienky pre motorový olej (str. 696)
- Motorový olej – špecifikácie (str. 695)
- Polohy zapaľovania (str. 442)
- Stav vozidla (str. 628)

Chladiaca kvapalina

Chladiaca kvapalina zaisťuje, že prebytočné teplo sa distribuuje v okruhu, napr. na zohriatie štartovacej batérie alebo prenos tepla do priestoru pre cestujúcich.

Používajte iba chladiacu kvapalinu schválenú spoločnosťou Volvo, aby sa predišlo poškodeniu chladiaceho systému, problémom s motorom atď.

Predpísaná trieda: Pripravená chladiaca kvapalina schválená spoločnosťou Volvo. Ak sa používa koncentrovaná chladiaca kvapalina, zmiešajte ju s 50 % vody (voda so schválenou kvalitou, nie slaná voda atď.). Ak si nie ste istý, obráťte sa na predajcu vozidiel značky Volvo.

Používajte iba chladiacu kvapalinu schválenú spoločnosťou Volvo, aby sa predišlo poškodeniu chladiaceho systému, problémom s motorom atď.

UPOZORNENIE

Požitie chladiacej kvapaliny je nebezpečné, pretože môže spôsobiť poškodenie orgánov (obličky). Výrobok obsahuje etylénglykol, inhibítor, vodu atď.

Súvisiace informácie

- Doplnenie chladiacej kvapaliny (str. 640)

Doplnenie chladiacej kvapaliny

Pri dopĺňaní chladiacej kvapaliny postupujte podľa pokynov na obale. Nikdy nedopĺňajte iba vodu. Riziko zamrznutia sa zvyšuje tak s príliš malým, ako aj príliš veľkým koncentrátom chladiacej kvapaliny.

Ak sa pod vozidlom nachádza chladiaca kvapalina, ak z chladiacej kvapaliny vychádza dym, prípadne ak sa doplní viac ako 2 litre (pribl. 2 kvarty), vždy zavolajte odťahovú službu, aby sa zabránilo riziku poškodenia motora v dôsledku chybného chladiaceho systému pri pokuse o naštartovanie vozidla.

UPOZORNENIE

Chladiaca kvapalina môže byť veľmi horúca. Nikdy neotvárajte uzáver, keď je chladiaca kvapalina horúca. Ak je potrebné doplnenie, pomaly odskrutkujte uzáver expanznej nádoby, aby sa odstránil akýkoľvek pretlak.

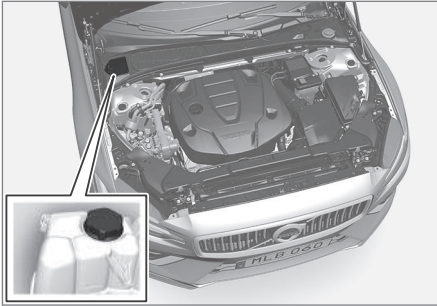

Expanzná nádoba chladiacej kvapaliny

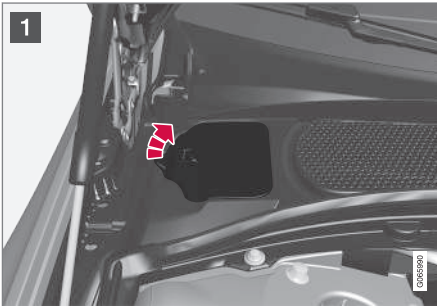

- 1 Otvorte veko na plastovom kryte.
 - 2 Odstuknuté uzáver a v prípade potreby doplňte chladiacu kvapalinu. Hladina chladiacej kvapaliny nesmie prekročiť žltú značku **MAX** vo vnútri expanznej nádoby.
- Opatovne namontujte diely v opačnom poradí.

! DÔLEŽITÉ

- Škodlivé pri požití. Môže spôsobiť poškodenie orgánov (obličiek).
- Použite chladiacu kvapalinu vopred namiešanú podľa odporúčania spoločnosti Volvo. Ak sa použije koncentrovaná kvapalina, uistite sa, že pomer bude 50 % chladiacej kvapaliny k 50 % vody zodpovedajúcej kvality.
- Nemiešajte rôzne chladiace kvapaliny.
- Pri výmene hlavných komponentov chladiaceho systému by sa mala použiť iba nová chladiaca kvapalina, aby sa zabezpečila dostatočná ochrana systému proti korózii.
- Motor smie bežať len so správne naplneným chladiacim systémom. V opačnom prípade môžu príliš vysoké teploty viesť k vzniku poškodenia (prasklín) v hlave valca.
- Vysoký obsah chlóru, chloridov a iných solí môže spôsobiť koróziu chladiaceho systému.

Súvisiace informácie

- Prehľad súčiastok motora (str. 636)
- Chladiaca kvapalina (str. 640)

Batéria štartéra

Batéria štartéra sa používa na spustenie elektrického systému a na pohon motora štartéra, ako aj iných elektrických zariadení vo vozidle. Elektrický systém je jedнопólový a ako vodič slúži podvozok a kryt motora.

Vozidlo je vybavené alternátorom na striedavý prúd s regulovaným napätím.

Batéria štartéra je 12 V batéria, navrhnutá pre funkciu štart/stop kvôli redukcii emisií oxidu uhličitého a regeneratívne dobíjanie a na podporu fungovania rôznych systémov vozidla.

Životnosť a fungovanie batérie štartéra ovplyvňujú faktory, ako je počet štartov, vybíjanie, štýl jazdy, jazdné podmienky, klimatické podmienky atď.

- Nikdy neodpájajte batériu štartéra, keď je motor v chode.
- Skontrolujte, či sú káble vedúce k batérii štartéra správne pripojené a riadne dotiahnuté.

UPOZORNENIE

- Batéria môže produkovať plyný oxyhydrogén, ktorý je vysoko výbušný. Ak je štartovací kábel pripojený nesprávne, môže vzniknúť iskra, čo môže stačiť na to, aby batéria vybuchla.
- Štartovacie káble nepripájajte k žiadnemu z komponentov palivového systému, ani k žiadnej pohyblivej časti. Dávajte pozor na horúce časti motora.
- Batéria obsahuje kyselinu sírovú, ktorá môže spôsobiť vážne poleptanie.
- Ak sa kyselina sírová dostane do kontaktu s očami, pokožkou alebo odevom, opláchnite postihnuté miesto veľkým množstvom vody. Ak kyselina vystrekne do očí – okamžite vyhľadajte lekársku pomoc.
- V blízkosti batérie nikdy nefajčite.

Životnosť a kapacita batérie štartéra

Životnosť batérie ovplyvňuje niekoľko faktorov, vrátane faktorov, ako je počet štartov, vybíjanie, štýl jazdy, jazdné podmienky, klimatické podmienky atď. Štartovacia kapacita batérie sa postupne znižuje, a preto je potrebné ju vymeniť, ak sa vozidlo dlhšiu dobu nepoužíva, alebo ak s ním jazdíte len na krátke vzdialenosti. Extrémne chladné počasie ďalej obmedzuje štartovaciu kapacitu. Ak sa batéria štar-

téra viackrát vybijie, negatívne to ovplyvní jej životnosť.

Aby sa batéria štartéra udržiavala v dobrom stave, odporúča sa aspoň 15 minút jazdy/týždeň alebo pripojiť batériu k nabíjačke batérii s automatickým nabíjaním. Udržiavanie úplne nabitej batérie štartéra zabezpečí jej maximálnu životnosť.

Umiestnenie

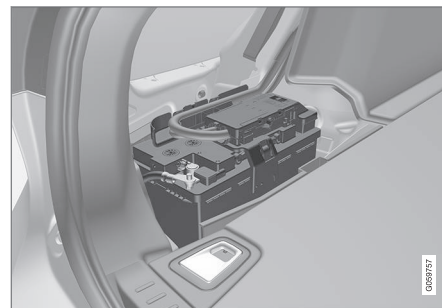

Batéria štartéra sa nachádza v batožinovom priestore.

UPOZORNENIE

Ak je batéria štartéra odpojená, funkcia automatického otvárania a zatvárania sa musí resetovať, aby fungovala správne. Musí sa vykonať resetovanie, aby sa zabezpečila ochrana proti privretiu.

! DÔLEŽITÉ

Na niektorých modeloch je batéria pripevnená pomocou upevňovacieho popruhu. Uistite sa, že upevňovací popruh je správne dotiahnutý.

Špecifikácie pre batériu štartéra

Typ batérie	H7 AGM	H8 AGM
Napätie (V)	12	12
Štartovacia kapacita za studena ^A - CCA ^B (A)	800	850
Veľkosť, L × B × H	315 × 175 × 190 mm (12,4 × 6,9 × 7,5 palcov)	353 × 175 × 190 mm (13,9 × 6,9 × 7,5 palcov)
Kapacita (Ah)	80	95

^A Podľa normy EN.

^B Cold Cranking Amperes.

Spoločnosť Volvo odporúča zveriť výmenu batérie autorizovanému servisu Volvo.

! DÔLEŽITÉ

Ak sa vymieňa batéria, uistite sa, že ste ju vymenili za batériu rovnakej veľkosti, kapacity studeného štartu a typu ako aké mala pôvodná batéria (pozrite si emblém na batérii).

Súvisiace informácie

- Symboly na batérii (str. 646)
- Podporná batéria (str. 644)
- Štartovanie pomocou štartovacích káblov a inej batérie (str. 493)
- Vynulovanie sekvencie ochrany proti pri-vretiu (str. 171)
- Recyklácia batérie (str. 646)

Podporná batéria

Vozidlá vybavené funkciou štart/stop sú vybavené dvomi batériami - jednou výkonnejšou 12 V batériou štartéra pre štartovanie a jednou podpornou batériou, ktorá pomáha počas funkcie štartovacej sekvencie.



12 V podporná batéria je umiestnená v motorovom priestore.

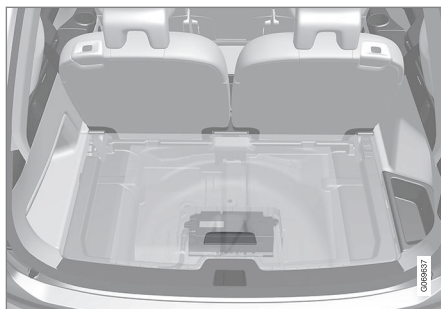

Ak je vozidlo vybavené 48V podpornou batériou, nachádza sa v batožinovom priestore. Skriňu nad 48V batériou smie odstrániť iba autorizovaný servis.

UPOZORNENIE

Vysoké napätie môže byť nebezpečné v prípade nesprávneho zásahu. Nedotýkajte sa ničoho na batériách, čo nie je jasne uvedené v návode na obsluhu.

- Na štartovanie pomocnou batériou sa nikdy nesmie použiť 48 V podporná batéria.
- Externé elektrické zariadenia sa za žiadnych okolností nesmú pripájať k 48 V batérii.
- 48 V akumulátor smie byť opravovaný a menený len v servise – odporúča sa autorizovaný servis Volvo.

POZNÁMKA

- Čím vyšší je odber prúdu v automobile, tým viac musí alternátor pracovať a dobíjať batérie = vyššia spotreba paliva.
- Ak kapacita batérie klesne pod najnižšiu prípustnú úroveň, funkcia Štart/stop sa vypne.

Dočasne znížená funkcia štart/stop z dôvodu vysokého odberu prúdu znamená:

- Motor sa naštartuje automaticky¹⁴ bez toho, aby vodič stlačil pedál spojky (manuálna prevodovka).
- Motor sa naštartuje automaticky bez toho, aby vodič zdvíhal nohu z pedálu nožnej brzdy (automatická prevodovka).

Podporná batéria zvyčajne nevyžaduje väčšiu údržbu ako bežná batéria štartéra. V prípade otázok alebo problémov sa obráťte na servis. Odporúča sa autorizovaný servis vozidiel značky Volvo.

! DÔLEŽITÉ

Ak sa nedodržia nasledovné pokyny, funkcia Štart/stop môže po pripojení externej batérie alebo nabíjačky dočasne prestať fungovať :

- Záporná svorka batérie na štartovacej batérii vozidla nesmie byť **nikdy** použitá na pripojenie externej štartovacej batérie alebo nabíjačky batérie – iba **záporný nabíjaci bod vozidla** môže byť použitý ako uzemňovací bod.

! POZNÁMKA

Ak bola štartovacia batéria vybitá do takej miery, že vozidlo nevykazuje žiadne bežné elektrické funkcie a motor sa potom štartuje pomocou externej batérie alebo nabíjačky batérie, funkcia Štart/stop môže byť naďalej aktivovaná. Ak potom funkcia Štart/stop krátko nato automaticky zastaví motor, existuje veľké riziko, že samočinný štart motora zlyhá z dôvodu nedostatočnej kapacity batérie, pretože batéria nemala čas na dobitie.

Ak bolo vozidlo naštartované pomocnou batériou alebo ak nie je dostatok času na nabitie batérie nabíjačkou, funkcia Štart/stop sa dočasne vypne, kým sa batéria nenabije. Pri vonkajšej teplote približne +15 °C (približne 60 °F), batéria sa musí nabíjať vozidlom najmenej 1 hodinu. Pri nižšej vonkajšej teplote sa môže doba nabíjania zvýšiť na 3–4 hodiny. Nabíjanie batérie sa odporúča pomocou externej nabíjačky.

Špecifikácie pre podpornú batériu

Typ	AGM
Napätie (V)	12

Štartovacia kapacita za studena ^A - CCA ^B (A)	170
Veľkosť, L x B x H	150 x 90 x 130 mm (5,9 x 3,5 x 5,1 palcov)
Kapacita (Ah)	10

A Podľa normy EN.

B Cold Cranking Amperes.

! DÔLEŽITÉ

Ak sa vymieňa batéria, uistite sa, že ste ju vymenili za batériu rovnakej veľkosti, kapacity studeného štartu a typu ako aké mala pôvodná batéria (pozrite si emblém na batérii).

Súvisiace informácie

- Batéria štartéra (str. 642)
- Funkcia štart/stop (str. 468)
- Symboly na batérii (str. 646)
- Recyklácia batérie (str. 646)

¹⁴ Automatické naštartovanie sa môže uskutočniť len vtedy, keď je radiaca páka v neutrálnej polohe.

Symboly na batérii

Na batériách sú informácie a výstražné symboly.

	Používajte ochranné okuliare.
	Ďalšie informácie nájdete v používateľskej príručke k vozidlu.
	Batériu uskladnite mimo dosahu detí.
	Batéria obsahuje korozívnu kyselinu.

	Vyhýbajte sa iskrám a otvorenému ohňu.
	Nebezpečenstvo výbuchu.
	Musí byť odovzdané na recykláciu.

Súvisiace informácie

- Batéria štartéra (str. 642)
- Podporná batéria (str. 644)
- Recyklácia batérie (str. 646)

Recyklácia batérie

Použitá batéria štartéra alebo podporná batéria sa musí recyklovať spôsobom prijateľným pre životné prostredie.

Ak si nie ste istí ako likvidovať tento typ odpadu, obráťte sa na servis – odporúča sa autorizovaný servis Volvo.

Súvisiace informácie

- Batéria štartéra (str. 642)
- Podporná batéria (str. 644)
- Symboly na batérii (str. 646)

Poistky a centrálné elektrické jednotky

Všetky elektrické funkcie a komponenty sú chránené niekoľkými poistkami aby sa ochránil elektrický systém vozidla pred poškodením v dôsledku skratu alebo preťaženia.

UPOZORNENIE

Nikdy nepoužívajte cudzí predmet alebo poistku s prúdom vyšším, ako je predpísané pri výmene poistky. Mohlo by to spôsobiť značné poškodenie elektrického systému a viesť k požiaru.

Ak elektrický komponent alebo funkcia nefunguje, mohlo k tomu dôjsť v dôsledku dočasného preťaženia alebo zlyhania poistky komponentu. Ak tá istá poistka opakovane zlyhá, ide o poruchu v elektrickom obvode. Spoločnosť Volvo odporúča na kontrolu kontaktovať autorizovaný servis Volvo.

Umiestnenia centrálnych elektrických jednotiek

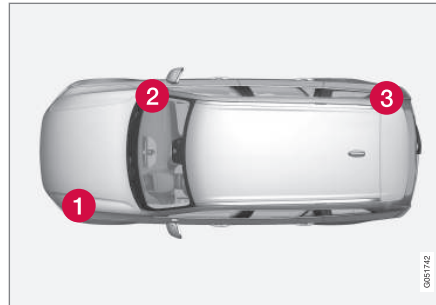

Obrázok je schematický - vzhľad sa môže líšiť v závislosti od modelu vozidla.

Centrálna elektrická jednotka vo vozidle s volantom na ľavej strane. Vo vozidle s volantom na pravej strane sú centrálné elektrické jednotky na opačnej strane odkladacej schránky pred spolujazdcom.

- 1 Motorový priestor
- 2 Pod odkladacou schránkou pred spolujazdcom
- 3 Batožinový priestor

Súvisiace informácie

- Výmena poistky (str. 648)
- Poistky v batožinovom priestore (str. 660)

- Poistky v motorovom priestore (str. 649)
- Poistky pod odkladacou schránkou pred spolujazdcom (str. 654)

Výmena poistky

Všetky elektrické funkcie a komponenty sú chránené niekoľkými poistkami, aby sa ochránil elektrický systém vozidla pred poškodením v dôsledku skratu alebo preťaženia.

1. V poistkovej schéme nájdite poistku.
2. Vytiahnite poistku a z boku skontrolujte, či zakrivený drôt prehorel.
3. V takom prípade poistku vymeňte za novú rovnakej farby a ampérovej hodnoty.

UPOZORNENIE

Nikdy nepoužívajte cudzí predmet alebo poistku s prúdom vyšším, ako je predpísané pri výmene poistky. Mohlo by to spôsobiť značné poškodenie elektrického systému a viesť k požiaru.

UPOZORNENIE

Kvôli poistkám, ktoré nie sú uvedené v návode na obsluhu, sa obráťte na autorizovaný servis Volvo. Ak výmena poistky nie je vykonaná správne, môže spôsobiť vážne poškodenie elektrických systémov.

Súvisiace informácie

- Poistky a centrálné elektrické jednotky (str. 647)
- Poistky v batožinovom priestore (str. 660)
- Poistky v motorovom priestore (str. 649)
- Poistky pod odkladacou schránkou pred spolujazdcom (str. 654)

Poistky v motorovom priestore

Poistky v motorovom priestore okrem iného chránia funkcie motora a brzd.

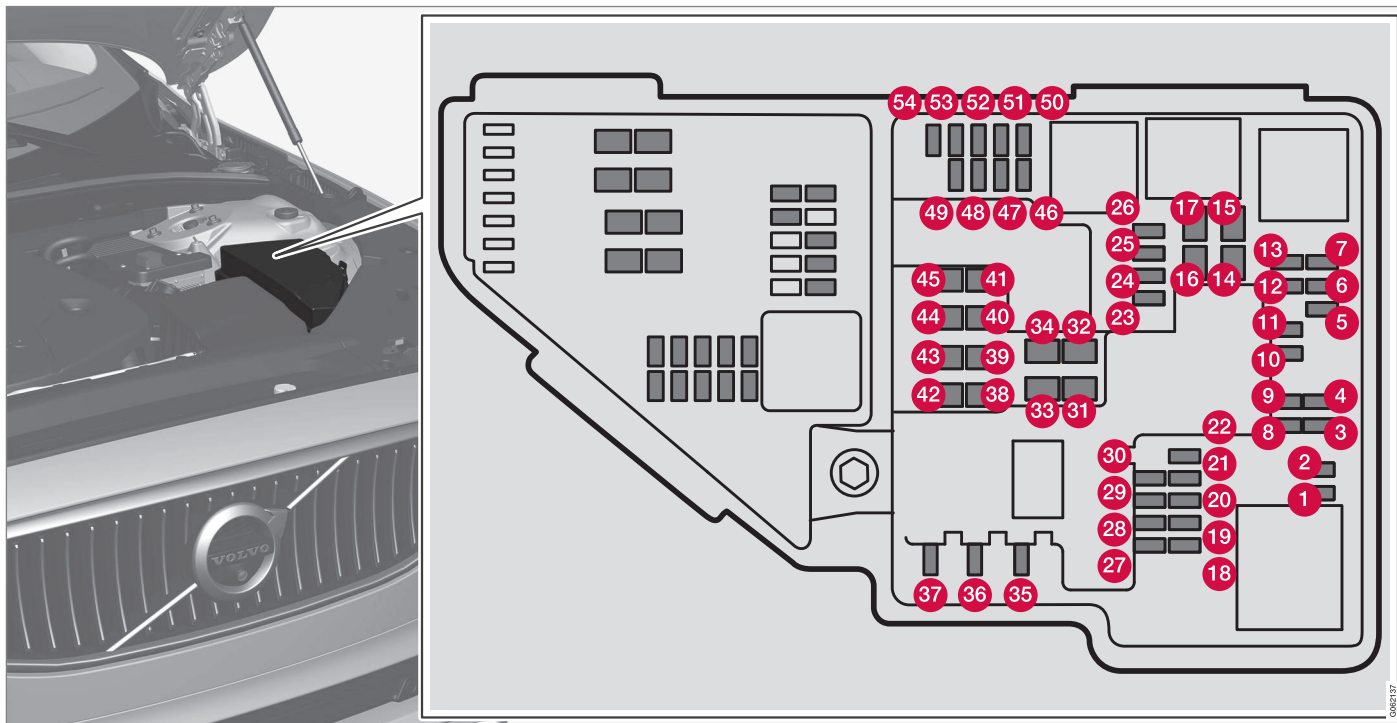

606617



- ◀ Na vnútornej strane krytu sú pinzety, ktoré uľahčujú postup pri vyberaní a montáži poistiek.

Poistková skrinka tiež poskytuje priestor pre niekoľko náhradných poistiek.

Polohy

Na vnútornej strane krytu je štítok, ktorý zobrazuje umiestnenie poistiek.

	Funkcia	Ampérová hodnota	Typ
1	–	–	Mikro
2	–	–	Mikro
3	Lambda snímače; Elektrický modul plniaceho tlaku	15	Mikro
4	Zapaľovacie cievky (benzín); Zapaľovacie sviečky (benzín) Snímač výfukových plynov; Snímač pevných častíc vznetového motora	15	Mikro
5	Elektromagnet pre čerpadlo motorového oleja; elektromagnetická spojka klimatizácie; Lambda sonda, stredná (benzín); Lambda sonda, zadná (nafta); Lambda sonda, predná (benzín/nafta)	15	Mikro
6	Podtlakové regulátory; Ventil; Ventil pre výstupný impulz (nafta); Snímač hladiny oleja/teploty (benzín/nafta); Žeraviace sviečky (GCU) (nafta)	7,5	Mikro
7	Ovládací modul motora; Aktivátor; Škrtiaca klapka; EGR ventil (nafta); Snímač polohy pre turbodúchadlo (naftu); Ventil pre turbodúchadlo (benzín)	20	Mikro
8	Ovládací modul motora (ECM)	5	Mikro
9	–	–	Mikro
10	Elektromagnety (benzín); Ventil pre monitorovanie úniku paliva (benzín); Termostat pre chladiaci systém motora (benzín); Podtlakový ventil pre EGR (nafta); Ovládací jednotka žeravenia (nafta); Spojka kompresora (benzín); Chladič odvetrania kľukového hriadeľa (nafta); Ventil, chladič oleja prevodovky (nafta)	10	Mikro

	Funkcia	Ampérová hodnota	Typ
11	Ovládací modul klapky spojera; Ovládací modul klapky chladiča; Reléové cievky pre výstupný impulz (nafta); Ventil chladiacej kvapaliny	5	Mikro
12	Čerpadlo chladiacej kvapaliny	15	Mikro
13	Ovládací modul motora (ECM)	20	Mikro
14	Motor štartéra	40	Puzdro Mcase ^A
15	Motor štartéra	Elektrická prípojka	Puzdro Mcase ^A
16	Ohrievač palivového filtra (nafta)	30	Puzdro Mcase ^A
17	–	–	Puzdro Mcase ^A
18	Výpočtová jednotka	5	Mikro
19	–	–	Mikro
20	–	–	Mikro
21	ECM kamera	15	Mikro
22	–	–	Mikro
23	Port USB v konzole tunela vzadu*	7,5	Mikro
24	12 V zásuvka v konzole tunela, predná	15	Mikro
25	–	–	Mikro
26	12 V zásuvka v batožinovom priestore*	15	Mikro





	Funkcia	Ampérová hodnota	Typ
27	–	–	Mikro
28	Ľavý svetlomet, LED ^B	15	Mikro
29	Pravý svetlomet, LED ^B	15	Mikro
30	–	–	Mikro
31	Vyhrievané čelné sklo* na ľavej strane	Elektrická prípojka	Puzdro Mcase ^A
32	Vyhrievané čelné sklo* na ľavej strane	40	Puzdro Mcase ^A
33	Ostrekovače svetlometu*	25	Puzdro Mcase ^A
34	Čerpadlo kvapaliny ostrekovača	25	Puzdro Mcase ^A
35	Ovládacia jednotka prevodovky; Elektrický volič prevodových stupňov	15	Mikro
36	Klaksón	20	Mikro
37	Siréna*	5	Mikro
38	Ovládací modul pre brzdový systém (ventily, parkovacia brzda)	40	Puzdro Mcase ^A
	Ovládanie brzd so 48 V batériou	30	Puzdro Mcase ^A
39	Stierače čelného skla	30	Puzdro Mcase ^A
40	Ostrekovač zadného okna	25	Puzdro Mcase ^A
41	Vyhrievané čelné sklo* na pravej strane	40	Puzdro Mcase ^A
42	Nezávislé kúrenie*	20	Puzdro Mcase ^A

	Funkcia	Ampérová hodnota	Typ
43	–	–	Puzdro Mcase ^A
44	–	–	Puzdro Mcase ^A
45	Vyhrievané čelné sklo* na pravej strane	Elektrická prípojka	Puzdro Mcase ^A
46	Napája sa pri zapnutom zapaľovaní: Ovládací modul motora; Komponenty prevodovky; Elektrické servoriadenie; Centrálny elektronický modul; Ovládací modul pre brzdový systém	5	Mikro
47	–	–	Mikro
48	Pravý svetlomet, LED ^B	15	Mikro
49	Alkoholový zámok*	5	Mikro
50	Ovládací modul prevodovky	10	Mikro
51	Modul na ovládanie zapojenia batérie	5	Mikro
52	Airbagy; Snímač hmotnosti cestujúceho	5	Mikro
53	Ľavý svetlomet, LED ^B	15	Mikro
54	Snímač plynového pedálu	5	Mikro

^A Tento typ poistky by mal vymeniť servis. Odporúča sa autorizovaný servis značky Volvo.

^B LED dióda (svetlo emitujúca dióda)

Súvisiace informácie

- Poistky a centrálné elektrické jednotky (str. 647)
- Výmena poistky (str. 648)

Poistky pod odkladacou schránkou pred spolujazdcom

Poistky pod odkladacou schránkou pred spolujazdcom chránia okrem iného elektrické zásuvky, displeje a moduly dverí.

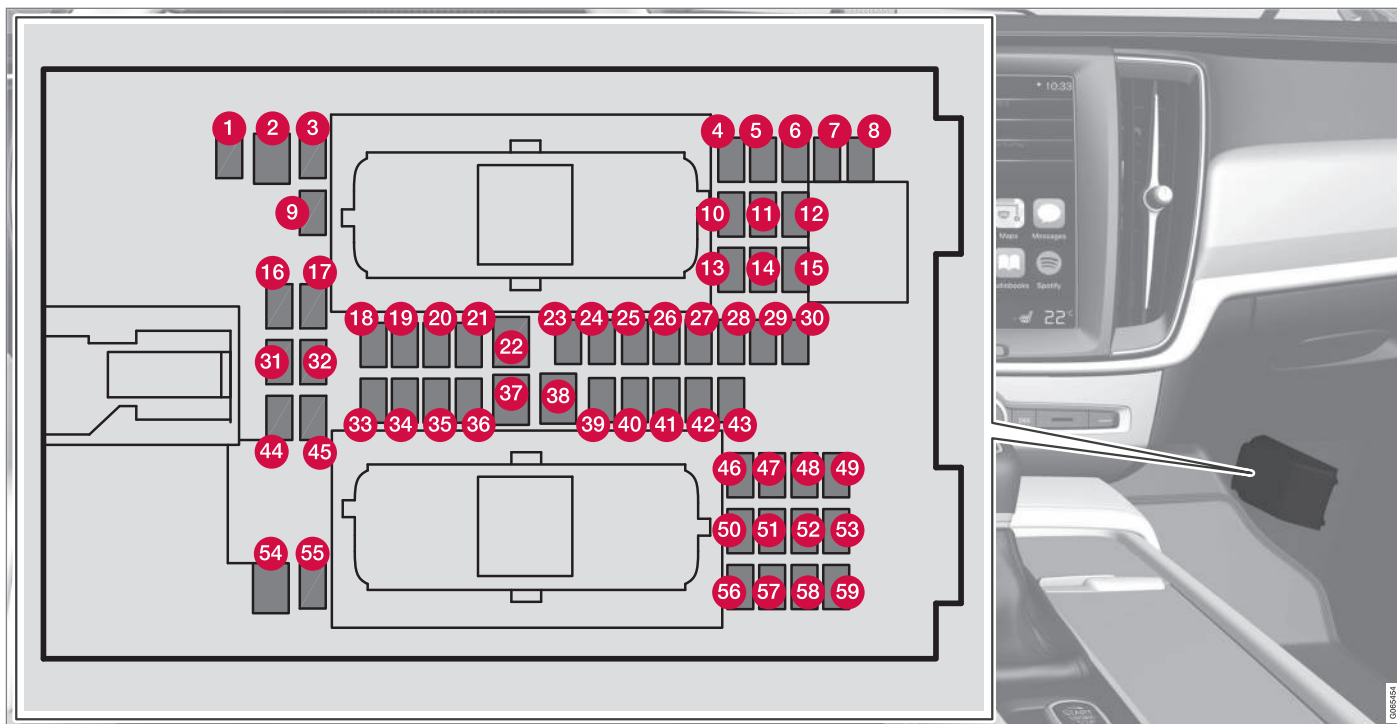

Na vnútornej strane krytu sú pinzety, ktoré uľahčujú postup pri vyberaní a montáži poisťiek.

Poisťková skrinka v motorovom priestore tiež ponúka priestor pre niekoľko náhradných poisťiek.

Polohy

Na vnútornej strane krytu je štítok, ktorý zobrazuje umiestnenie poisťiek.





	Funkcia	Ampérová hodnota	Typ
1	Modul stredného napätia ^A	10	Mikro
2	–	–	Puzdro Mcase ^B
3	–	–	Mikro
4	Detektor pohybu*	5	Mikro
5	–	–	Mikro
6	Displej vodiča	5	Mikro
7	Klávesnica v stredovej konzole	5	Mikro
8	Slniečny snímač	5	Mikro
9	–	–	Mikro
10	–	–	Mikro
11	Modul volantu	5	Mikro
12	Modul pre štartovacie tlačidlo a ovládanie parkovacej brzdy	5	Mikro
13	Modul volantu pre vyhrievaný volant*	15	Mikro
14	–	–	Mikro
15	–	–	Mikro
16	–	–	Mikro
17	–	–	Mikro

	Funkcia	Ampérová hodnota	Typ
18	Ovládací modul pre systém ovládania klimatizácie	10	Mikro
19	Zámok riadenia	7,5	Mikro
20	Diagnostická zásuvka OBDII	10	Mikro
21	Stredový displej	5	Mikro
22	Modul ventilátora pre klimatizáciu, vpredu	40	Puzdro Mcase ^B
23	USB HUB	5	Mikro
24	Ovláda osvetlenie; Vnútorne osvetlenie; Strmievanie vnútorného spätného zrkadla*; Snímač dažďa a svetla*; Klávesnica v tunelovej konzole, vedľa priestoru pre zadné sedadlo*; Elektricky ovládané predné sedadlá*; Ovládacie panely v zadných dverách; Modul ventilátora pre ovládanie klimatizáciu vľavo/vpravo	7,5	Mikro
25	Ovládací modul pre podporné funkcie vodiča	5	Mikro
26	Panoramatická strecha so slnečnou clonou*	20	Mikro
27	Head-up displej*	5	Mikro
28	Osvetlenie priestoru pre cestujúcich	5	Mikro
29	Bezdrôtová nabíjacia podložka	5	Mikro
30	Displej v strešnej konzole (pripomenka zapnutia bezpečnostného pásu/kontrolka airbagu na sedadle predného spolujazdca)	5	Mikro
31	–	–	Mikro
32	–	–	Mikro





	Funkcia	Ampérová hodnota	Typ
33	–	–	Mikro
34	Poistky v batožinovom priestore	10	Mikro
35	Ovládací modul pre on-line vozidlo; Ovládací modul pre systém Volvo On Call	5	Mikro
36	Modul dverí v ľavých zadných dverách	20	Mikro
37	Zariadenie na ovládanie zvuku (zosilňovač)	40	Puzdro Mcase ^B
38	–	–	Puzdro Mcase ^B
39	Modul pre viacpásmovú anténu	5	Mikro
40	Moduly pre komfortné predné sedadlo (masážne)*	5	Mikro
41	Alkoholový zámok*	5	Mikro
42	Stierač zadného okna	15	Mikro
43	Ovládací modul pre palivové čerpadlo	15	Mikro
44	Cievka relé pre olejové čerpadlo prevodovky Menič stredného napätia; Integrovaný motor štartéra	5	Mikro
45	Otvorenie veka batožinového priestoru/dverí batožinového priestoru pohybom nohy*	5	Mikro
46	Vyhrievanie sedadla, predná časť strany vodiča	15	Mikro
47	Vyhrievanie sedadla, predná časť strany spolujazdca	15	Mikro
48	Čerpadlo chladiacej kvapaliny	7,5	Mikro

	Funkcia	Ampérová hodnota	Typ
49	–	–	Mikro
50	Modul dverí v ľavých predných dverách	20	Mikro
51	Ovládací modul pre odpruženie (aktívny podvozok)*	20	Mikro
52	–	–	Mikro
53	Ovládací modul Sensus	10	Mikro
54	–	–	Puzdro Mcase ^B
55	–	–	Mikro
56	Modul dverí v pravých predných dverách	20	Mikro
57	–	–	Mikro
58	TV* (iba niektoré trhy)	5	Mikro
59	Primárna poistka pre poistky 52, 53, 57 a 58	15	Mikro

A Platí len pre vozidlá so 48 V podpornou batériou.

B Tento typ poistky by mal vymeniť servis. Odporúča sa autorizovaný servis značky Volvo.

Súvisiace informácie

- Poistky a centrálné elektrické jednotky (str. 647)
- Výmena poistky (str. 648)

Poistky v batožinovom priestore

Poistky v batožinovom priestore chránia okrem iného elektricky ovládané sedadlá*, air-bagy a napínače bezpečnostných pásov.

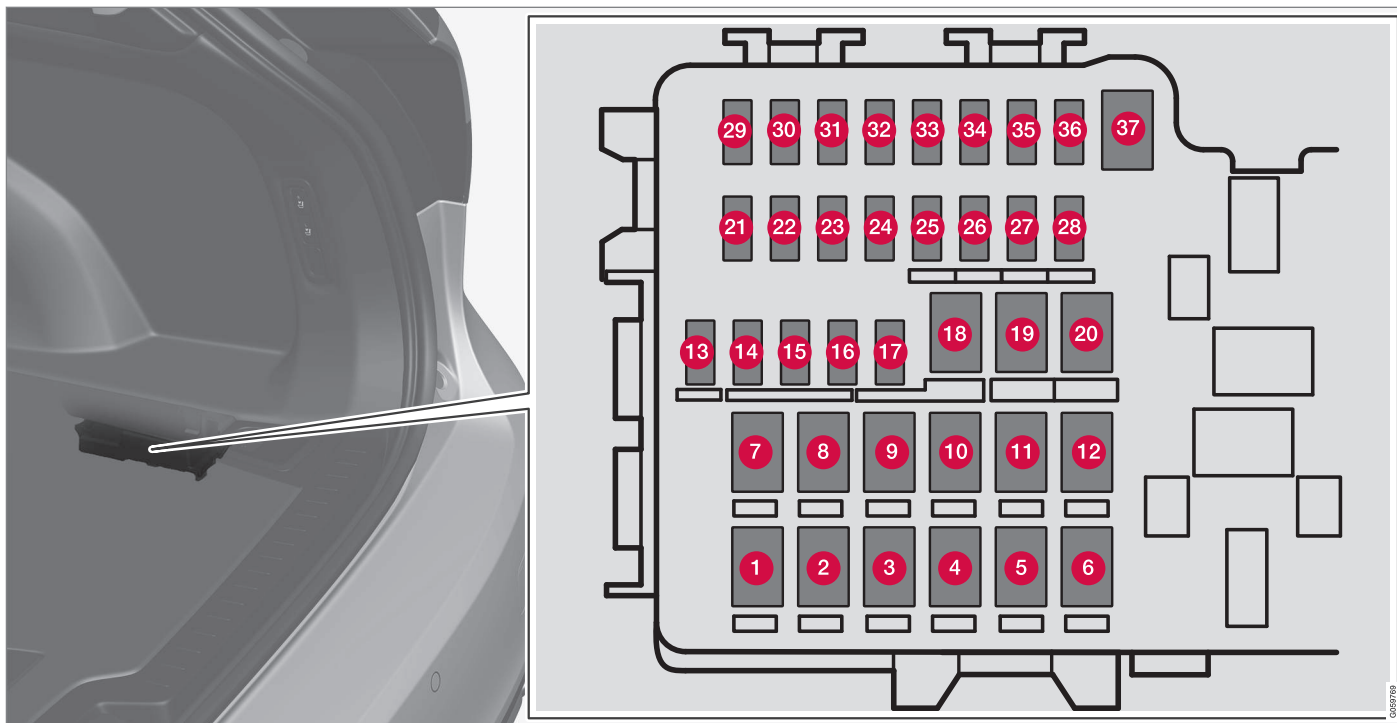

Centrálna elektrická jednotka sa nachádza na pravej strane.

Na vnútornej strane krytu sú pinzety, ktoré uľahčujú postup pri vyberaní a montáži poisťiek.

Poisťková skrinka v motorovom priestore tiež ponúka priestor pre niekoľko náhradných poisťiek.



◀ Polohy

	Funkcia	Ampérová hodnota	Typ
1	Odmrazovač zadného okna	30	Puzdro Mcase ^A
2	–	–	Puzdro Mcase ^A
3	Kompresor pre vzduchové odpruženie*	40	Puzdro Mcase ^A
4	–	–	Puzdro Mcase ^A
5	–	–	Puzdro Mcase ^A
6	–	–	Puzdro Mcase ^A
7	Modul pravých zadných dverí	20	Puzdro Mcase ^A
8	Riadiaci modul na redukciu emisií oxidov dusíka (nafta)	30	Puzdro Mcase ^A
	–	–	
	–	–	
9	Elektricky ovládané dvere batožinového priestoru*	25	Puzdro Mcase ^A
10	Elektricky ovládané sedadlo predného spolujazdca*	20	Puzdro Mcase ^A
	Modul pravých predných dverí		
11	Riadiaci modul ťažného zariadenia*	40	Puzdro Mcase ^A
12	Modul predpínača bezpečnostného pásu na pravej strane	40	Puzdro Mcase ^A
13	Cievky s vnútorným relé	5	Mikro

	Funkcia	Ampérová hodnota	Typ
14	Riadiaci modul na redukciju emisií oxidov dusíka (nafta)	15	Mikro
	–	–	
15	Modul ľavých zadných dverí	20	Mikro
16	Alkoholový zámok*, rozbočovač USB/port príslušenstva	5	Mikro
17	–	–	Mikro
18	Riadiaci modul ťažného zariadenia*	25	Puzdro Mcase ^A
	Modul príslušenstva	40	
19	Elektricky ovládané sedadlo vodiča*	20	Puzdro Mcase ^A
	Modul ľavých predných dverí		
20	Modul prepínača bezpečnostného pásu na ľavej strane	40	Puzdro Mcase ^A
21	Parkovacia kamera*	5	Mikro
22	–	–	Mikro
23	–	–	Mikro
24	–	–	Mikro
25	–	–	Mikro
26	–	–	Mikro
27	–	–	Mikro
28	Vyhrievanie ľavého zadného sedadla*	15	Mikro





	Funkcia	Ampérová hodnota	Typ
29	–	–	Mikro
30	Blind Spot Information (BLIS)* Riadiaci modul, externý zvuk cúvania	5	Mikro
31	–	–	Mikro
32		5	Mikro
33	Aktivátor pre výfukové plyny (benzín, niektoré varianty motorov)	5	Mikro
34	–	–	Mikro
35	Riadiaci modul All Wheel Drive (AWD)*	15	Mikro
36	Vyhrievanie pravého zadného sedadla*	15	Mikro
37	–	–	Puzdro Mcase ^A

^A Tento typ poistky by mal vymeniť servis. Odporúča sa autorizovaný servis značky Volvo.

Súvisiace informácie

- Poistky a centrálné elektrické jednotky (str. 647)
- Výmena poistky (str. 648)

Výmena žiarovky

Toto vozidlo je vybavené iba svetlami LED¹⁶, a preto nemá žiadne vymeniteľné žiarovky. Ak sa vyskytne porucha v osvetlení, obráťte sa na servis¹⁵.

Ak sa vyskytne chyba v LED¹⁶ svetlách, musí sa vymeniť celá jednotka svetla.

i POZNÁMKA

Informácie o žiarovkách, ktoré nepokrýva tento návod na obsluhu, vám poskytne predajca vozidiel Volvo alebo autorizovaný servis spoločnosti Volvo.

i POZNÁMKA

Na vnútornej strane šošoviek vonkajšieho osvetlenia, akým sú svetlomety a zadné svetlá, sa môže dočasne objaviť kondenzácia. To je normálne a každé vonkajšie osvetlenie je navrhnuté tak, aby tento jav vydržalo. Kondenzácia sa normálne odparí z krytu svetla, keď je svetlo po určitý čas zapnuté.

Čistenie interiéru

Používajte istiace prostriedky a výrobky určené na starostlivosť o vozidlo odporúčané spoločnosťou Volvo. Čistenie vykonávajte pravidelne a škrvny odstraňujte okamžite. Pred použitím čistiacich prostriedkov je dôležité povysávať.

! DÔLEŽITÉ

- Určité časti farebného oblečenia (napr. tmavé džínsy a semišové odevy) môžu čalúnenie znečistiť. Ak k tomu dôjde, je dôležité tieto časti čalúnenia čo možno najskôr vyčistiť a ošetriť.
- Na čistenie interiéru nikdy nepoužívajte silné rozpúšťadlá, ako napr. kvapalinu do ostrekovačov, čistý benzín alebo lieh, prípadne koncentrovaný alkohol, pretože to môže poškodiť čalúnenie, ako aj iné materiály v interiéri.
- Čistiaci prostriedok nikdy nestríekajte priamo na komponenty, ktoré majú elektrické tlačidlá a ovládače. Namiesto toho ich utrite navlhčenou handričkou obsahujúcou čistiaci prostriedok.
- Ostré predmety a suchý zips môžu poškodiť látkové čalúnenie.
- Používajte iba čistiace prostriedky určené na daný typ materiálu.

Súvisiace informácie

- Čistenie stredového displeja (str. 666)
- Čistenie látkového čalúnenia a poťahov (str. 667)
- Čistenie bezpečnostných pásov (str. 668)
- Čistenie textilných podlahových a vstupných rohoží (str. 668)
- Čistenie koženého čalúnenia* (str. 669)
- Čistenie koženého volantu (str. 670)
- Čistenie vnútorných plastových, kovových a drevených častí (str. 670)

¹⁶ LED (Light Emitting Diode)

¹⁵ Odporúčame autorizovaný servis Volvo.

Čistenie stredového displeja

Nečistoty, škvrny a mastnoty na prstoch môžu ovplyvniť výkon a čitateľnosť stredového displeja. Často čistíte obrazovku mikrovláknovou utierkou.



1. Vypnite stredový displej dlhým stlačením domovského tlačidla.
2. Utrite obrazovku dodanou mikrovláknovou utierkou alebo inou mikrovláknovou utierkou rovnakej kvality. Malými krúživými pohybmi utrite obrazovku čistou a suchou mikrovláknovou utierkou. V prípade potreby zľahka navlhčite látku z mikrovlákien čistou vodou.
3. Spustíte displej krátkym stlačením domovského tlačidla.

! DÔLEŽITÉ

Tkanina z mikrovlákna, ktorá sa používa na čistenie stredového displeja, nesmie obsahovať piesok a nečistoty.

! DÔLEŽITÉ

Pri čistení stredového displeja vyvíjajte na obrazovku len mierny tlak. Silný tlak môže obrazovku poškodiť.

! DÔLEŽITÉ

Nestriekajte žiadne kvapalné ani leptavé chemikálie priamo na stredový displej. Nepoužívajte prostriedok na čistenie okien, iné čistiace prostriedky, aerosólové spreje, rozpúšťadlá, alkohol, čpavok alebo čistiace prostriedky obsahujúce abrazívne látky.

Nikdy nepoužívajte abrazívne utierky, papierové utierky alebo vreckovky, pretože môžu poškríbať stredový displej.

Súvisiace informácie

- Čistenie interiéru (str. 665)
- Čistenie látkového čalúnenia a poťahov (str. 667)
- Čistenie bezpečnostných pásov (str. 668)

- Čistenie textilných podlahových a vstupných rohoží (str. 668)
- Čistenie koženého čalúnenia* (str. 669)
- Čistenie koženého volantu (str. 670)
- Čistenie vnútorných plastových, kovových a drevených častí (str. 670)

Čistenie projekčného displeja* a displeja vodiča

Sklo displeja jemne utrite čistou a suchou utierkou z mikrovlákna. V prípade potreby utierku z mikrovlákna jemne navlhčite.

Nikdy nepoužívajte silné odstraňovače škvŕn. Pre náročnejšie čistenie je možné použiť špeciálny čistiaci prostriedok dostupný u dilerov Volvo.

Súvisiace informácie

- Aktivácia a deaktivácia head-up displeja* (str. 145)
- Head-up displej* (str. 144)

Čistenie látkového čalúnenia a poťahov

Pri čistení textílií sa odporúča používať čistiaci prostriedok na tkaniny. V prípade potreby očistite a škvŕny okamžite ošetrite.

! DÔLEŽITÉ

Škvŕnu nikdy neškrabte ani nedrhňte, pretože to môže poškodiť čalúnenie.

! DÔLEŽITÉ

Nikdy nepoužívajte prostriedok na odstraňovanie škvŕn alebo silné rozpúšťadlá, mohli by poškodiť čalúnenie.

Čistenie látkového čalúnenia

1. Začnite povysávaním čalúnenia.
2. Dodržiavajte pokyny platné pre čistiaci prostriedok na tkaniny.
3. Pri čistení látok sa odporúča čistič odstraňujúci postrek na odsávanie umývacej kvapaliny a následné opláchnutie vodou.

! DÔLEŽITÉ

Niektoré farebné odevy (napr. džínsové a semišové odevy) môžu znečistiť látkové čalúnenie. Silné škvŕny, napr. od oleja, sa odstraňujú ťažko.

! DÔLEŽITÉ

Vždy vyčistite čalúnenie ako celok, dokonca aj tam, kde sú len jednotlivé škvŕny. Tým zabránite vzniku krúžkov od vody.

i POZNÁMKA

Čalúnenie nevyberajte kvôli čisteniu.

Čistenie stropu

1. Čalúnenie stropu opatrne očistite mäkkou kefou.
2. Dodržiavajte pokyny platné pre čistiaci prostriedok na tkaniny.
3. Potom použite mäkkú handričku, ktorá nezanecháva vlákna, a čalúnenie stropu utrite.

! DÔLEŽITÉ

Pri neopatrnom čistení sa môže poškodiť čalúnenie stropu.

Súvisiace informácie

- Čistenie interiéru (str. 665)
- Čistenie stredového displeja (str. 666)
- Čistenie bezpečnostných pásov (str. 668)
- Čistenie textilných podlahových a vstupných rohoží (str. 668)



- Čistenie koženého čalúnenia* (str. 669)
- Čistenie koženého volantu (str. 670)
- Čistenie vnútorných plastových, kovových a drevených častí (str. 670)

Čistenie bezpečnostných pásov

Používajte istiace prostriedky a výrobky určené na starostlivosť o vozidlo odporúčané spoločnosťou Volvo. Čistenie vykonávajte pravidelne a škvry odstraňujte okamžite. Pred použitím čistiacich prostriedkov je dôležité povysávať.

Použite vodu a syntetický čistiaci prostriedok. U predajcov vozidiel značky Volvo si môžete zakúpiť špeciálny čistiaci prostriedok na textil. Pred navinutím bezpečnostného pásu sa uistite, že je suchý.

Súvisiace informácie

- Čistenie interiéru (str. 665)
- Čistenie stredového displeja (str. 666)
- Čistenie látkového čalúnenia a poťahov (str. 667)
- Čistenie textilných podlahových a vstupných rohoží (str. 668)
- Čistenie koženého čalúnenia* (str. 669)
- Čistenie koženého volantu (str. 670)
- Čistenie vnútorných plastových, kovových a drevených častí (str. 670)

Čistenie textilných podlahových a vstupných rohoží

Pri čistení rohoží sa odporúča používať čistiaci prostriedok na tkaniny. Čistenie vykonávajte pravidelne a škvry odstraňujte okamžite. Pred použitím čistiacich prostriedkov je dôležité povysávať.

Vyberte vložené koberce na samostatné čistenie koberca podlahy a vložených kobercov. Každá vložka rohože je zaistená kolíkmi.

1. Vyberte vložku rohože tak, že uchopíte rohož vložky za každý kolík a zdvihnete ju smerom rovno nahor.
2. Na odstránenie prachu a nečistôt použite vysávač.

i POZNÁMKA

Interiérové podložky sa nesmú nepozorne stáčať ani čistiť búchaním o iné predmety, pretože môže dôjsť k ich popraskaniu.

3. Na škvry, ktoré zostali na podlahovej rohoži po vysávaní sa odporúča použiť čistiaci prostriedok na textil.
4. Po vyčistení namontujte vložku rohože na miesto tak, že zatlačíte na každý kolík.

UPOZORNENIE

Pre každé sedadlo používajte iba jednu vkladaciu rohož a pred jej použitím skontrolujte, že je rohož pod sedadlom vodiča správne uchytaná a zabezpečená v kolíkoch tak, aby sa nezachytila pod pedálmi.

Súvisiace informácie

- Čistenie interiéru (str. 665)
- Čistenie stredového displeja (str. 666)
- Čistenie látkového čalúnenia a poťahov (str. 667)
- Čistenie bezpečnostných pásov (str. 668)
- Čistenie koženého čalúnenia* (str. 669)
- Čistenie koženého volantu (str. 670)
- Čistenie vnútorných plastových, kovových a drevených častí (str. 670)

Čistenie koženého čalúnenia*

Používajte istiace prostriedky a výrobky určené na starostlivosť o vozidlo odporúčané spoločnosťou Volvo. Čistenie vykonávajte pravidelne a škrvny odstraňujte okamžite. Pred použitím čistiacich prostriedkov je dôležité povysávať.

Kožené čalúnenie spoločnosti Volvo* je ošetrované tak, aby si zachovalo svoj pôvodný vzhľad.

Kožené čalúnenie* je prírodný produkt, ktorý sa časom mení a získava krásnu patinu. Aby sa zachovali vlastnosti a farby kože, je potrebné pravidelné čistenie a ošetrovanie. Spoločnosť Volvo ponúka na čistenie a ošetrovanie koženého čalúnenia komplexný produkt, Volvo Leather Care Kit/Wipes. Ochranná vonkajšia vrstva kože sa zachováva, ak sa produkt používa podľa návodu.

Aby ste dosiahli čo najlepšie výsledky, spoločnosť Volvo odporúča čistiť a aplikovať ochranný krém jeden až štyrikrát ročne (alebo častejšie, ak je to potrebné). Volvo Leather Care Kit/Wipes sú k dispozícii u predajcov Volvo.

Čistenie koženého čalúnenia

1. Čistiaci prostriedok na kožu naneste na vlhkú špongiu a stláčajte ju, kým sa nevytvorí pena.

2. Krúživým pohybom pohybujte špongiou po škrvne.
3. Špongiu dôkladne navlhčíte škrvnu, nechajte špongiu absorbovať škrvnu bez drhnutia.
4. Utrite škrvnu mäkkou handričkou a nechajte kožu dôkladne osušiť.

Ochrana koženého čalúnenia

1. Naneste malé množstvo ochranného prostriedku na kožu na handričku a potom ho naneste na kožu ľahkými krúživými pohybmi.
2. Nechajte ho schnúť približne 20 minút.
 - > Ochrana koženého čalúnenia ho robí odolnejším voči pôsobeniu slnečného UV žiarenia.

Súvisiace informácie

- Čistenie interiéru (str. 665)
- Čistenie stredového displeja (str. 666)
- Čistenie látkového čalúnenia a poťahov (str. 667)
- Čistenie bezpečnostných pásov (str. 668)
- Čistenie textilných podlahových a vstupných rohoží (str. 668)
- Čistenie koženého volantu (str. 670)
- Čistenie vnútorných plastových, kovových a drevených častí (str. 670)

Čistenie koženého volantu

Používajte istiace prostriedky a výrobky určené na starostlivosť o vozidlo odporúčané spoločnosťou Volvo. Čistenie vykonávajte pravidelne a škrvny odstraňujte okamžite. Pred použitím čistiacich prostriedkov je dôležité povysávať.

Koža potrebuje dýchať. Kožený volant nikdy nezakrývajte ochranným plastom. Na čistenie koženého volantu odporúčame Volvo Leather Care Kit/Wipes. Najskôr odstráňte nečistoty, prach atď. vlhkou špongiou alebo handričkou.

! DÔLEŽITÉ

Ostré predmety, napr. prstene, môžu poškodiť kožu na volante.

Súvisiace informácie

- Čistenie interiéru (str. 665)
- Čistenie stredového displeja (str. 666)
- Čistenie látkového čalúnenia a poťahov (str. 667)
- Čistenie bezpečnostných pásov (str. 668)
- Čistenie textilných podlahových a vstupných rohoží (str. 668)
- Čistenie koženého čalúnenia* (str. 669)
- Čistenie vnútorných plastových, kovových a drevených častí (str. 670)

Čistenie vnútorných plastových, kovových a drevených častí

Používajte istiace prostriedky a výrobky určené na starostlivosť o vozidlo odporúčané spoločnosťou Volvo. Čistenie vykonávajte pravidelne a škrvny odstraňujte okamžite. Na čistenie vnútorných častí a povrchov sa odporúča použitie vláknitá tkanina alebo tkanina z mikrovlákna, ľahko navlhčená vodou, ktorá je dostupná u predajcov Volvo.

Škrvny neškrabte ani nedrhnite. Nikdy nepoužívajte ani silné odstraňovače škvŕn.

! DÔLEŽITÉ

Pri čistení skla pre displej vodiča nepoužívajte rozpúšťadlo, ktoré obsahuje alkohol.

! DÔLEŽITÉ

Myslite na to, že povrchy s vysokým leskom sa ľahko poškriabu. Takéto povrchy čistite drobnými krúživými pohybmi čistou a suchou látkou z mikrovlákien. V prípade potreby navlhčite látku z mikrovlákien trochu čistej vody.

Súvisiace informácie

- Čistenie interiéru (str. 665)
- Čistenie stredového displeja (str. 666)

- Čistenie látkového čalúnenia a poťahov (str. 667)
- Čistenie bezpečnostných pásov (str. 668)
- Čistenie textilných podlahových a vstupných rohoží (str. 668)
- Čistenie koženého čalúnenia* (str. 669)
- Čistenie koženého volantu (str. 670)

Čistenie exteriéru

Vozidlo by sa malo umyť hneď ako sa znečistí. To znamená, že vozidlo sa ľahšie čistí, pretože nečistoty nie sú prichytené tak pevne. Znižuje tiež riziko poškriabania a udržuje vozidlo čisté. Čistenie vykonávajte v umývačke vozidiel vybavenej odlučovačom oleja. Použite šampón na umývanie vozidla, ktorý odporúča spoločnosť Volvo.

Súvisiace informácie

- Čistenie exteriéru (str. 671)
- Leštenie a voskovanie (str. 671)
- Ručné umývanie (str. 672)
- Automatická umývací linka (str. 673)
- Vysokotlakové umývanie (str. 675)
- Čistenie líšt stieračov (str. 675)
- Čistenie vonkajších plastových, gumených komponentov a obloženia (str. 676)
- Čistenie diskov kolies (str. 677)
- Ochrana proti korózii (str. 677)

Leštenie a voskovanie

Ak je lak matný alebo ak chcete zabezpečiť dodatočnú ochranu laku, vozidlo vyleštíte a navoskujete. Vozidlo nemusíte leštiť, kým nemá aspoň jeden rok. Počas tejto doby však môžete vozidlo voskovať. Vozidlo neleštíte, ani voskujete na priamom slnečnom svetle, leštený povrch by mal mať teplotu maximálne 45 °C (113 °F).

- Pred začatím leštenia alebo voskovania vozidlo dôkladne umyte a osušte. Odstráňte škvryny od asfaltu a dechtu pomocou odstraňovača dechtu alebo lakového benzínu. Odolnejšie škvryny môžete odstrániť pomocou jemnej leštiacej pasty určenej na laky vozidiel. Použite čistiaci prostriedok odporúčaný spoločnosťou Volvo.
- Najprv vyleštíte leštidlom a potom navoskujete tekutým alebo tuhým voskom. Postupujte pozorne podľa pokynov na obale. Mnohé prípravky obsahujú tak leštidlo, ako aj vosk.

! DÔLEŽITÉ

Na vozidle nikdy neleštíte ani nevoskujete matné prvky. Mohli by ste zničiť matný efekt a povrch by sa začal trvalo lesknúť.

! DÔLEŽITÉ

Vyhňte sa voskovaniu a lešteniu plastových a gumených častí.

Ak je to potrebné, pri použití odmasťovacích prípravkov na plastových a gumených častiach tieto rozotierajte len s miernym tlakom. Použite mäkkú špongiu na umývanie.

Leštené lesklé lišty by sa mohli opotrebovať alebo by sa mohla poškodiť ich lesklá povrchová vrstva.

Nesmie sa používať leštiaci prostriedok, ktorý obsahuje abrazívne zložky.

! DÔLEŽITÉ

Použite čistiaci prostriedok odporúčaný spoločnosťou Volvo. Iné ošetrovanie, ako je konzervovanie, utesnenie, ochrana, konzervácia lesku a pod., môžu poškodiť lak. Na poškodenie laku spôsobené takýmto ošetrovaním sa záruka spoločnosti Volvo nevzťahuje.

Súvisiace informácie

- Čistenie exteriéru (str. 671)
- Ručné umývanie (str. 672)
- Automatická umývací linka (str. 673)
- Vysokotlakové umývanie (str. 675)
- Čistenie líšt stieračov (str. 675)



- Čistenie vonkajších plastových, gumených komponentov a obloženia (str. 676)
- Čistenie diskov kolies (str. 677)
- Ochrana proti korózii (str. 677)

Ručné umývanie

Vozidlo by sa malo umyť hneď ako sa znečistí. To znamená, že vozidlo sa ľahšie čistí, pretože nečistoty nie sú prichytené tak pevne. Znižuje tiež riziko poškriabania a udržuje vozidlo čisté. Čistenie vykonávajte v čistiacom priestore s odľučovačom oleja a použite autošampón. Používajte istiace prostriedky a výrobky určené na starostlivosť o vozidlo odporúčané spoločnosťou Volvo.

Čo si treba pamätať pri ručnom umývaní vozidla

- Vyhnite sa umývaniu vozidla na priamom slnečnom svetle. To môže spôsobiť vysušenie čistiaceho prostriedku alebo vosku a jeho abrazívny účinok.
- Vtáčí trus odstráňte z laku čo možno najskôr. Obsahujú látky, ktoré veľmi rýchlo poškodzujú lak a spôsobujú zmenu jeho farby. Použite napríklad mäkký papier alebo špongiu namočenú vo veľkom množstve vody. Na odstránenie akejkoľvek zmeny farby sa odporúča navštíviť autorizovaný servis Volvo.
- Umyte podvozok, vrátane krytov kolies a nárazníkov.
- Oplachujte celé vozidlo, až kým sa rozpuštená nečistota neodstráni, aby sa znížilo riziko poškriabania pri umývaní. Nestriekajte priamo na zámky.

- V prípade potreby použite na veľmi znečistených povrchoch studené odmastovacie činidlo. Uvedomte si, že v tomto prípade nesmú byť povrchy horúce od slnka.
- Umývajte špongiou, šampónom na umývanie vozidla a veľkým množstvom vlažnej vody. Dbajte na to, aby špongia neobsahovala nečistoty. Nečistoty na špongii môžu počas umývania spôsobiť poškriabanie vozidla.
- Lišty stieračov vyčistite vlažným mydlivým roztokom alebo šampónom na vozidlá.
- Vozidlo osušte čistou, mäkkou jelenicou alebo stierkou na vodu. Ak nedovólíte, aby kvapky vody zaschli na prudkom slnečnom svetle, znížite riziko znečistenia škvrnami od vyschnutej vody, ktoré by ste museli vyleštiť.
- Po umytí vozidla môže na ňom zostať decht z asfaltu. Použite odstraňovač dechtu, ktorý odporúča spoločnosť Volvo, aby ste sa zbavili posledných škvŕn.

UPOZORNENIE

Motor nechajte vždy vyčistiť v servise. Ak je motor horúci, hrozí nebezpečenstvo požiaru.

! DÔLEŽITÉ

Znečistené svetlomety majú zníženú funkčnosť. Pravidelne ich čistite, napr. pri dopĺňaní paliva.

Nepoužívajte žiadne korozívne čistiace prostriedky, ale namiesto toho používajte vodu a špongiu, ktorá neškriabe.

i POZNÁMKA

Na vnútornej strane šošoviek vonkajšieho osvetlenia, akým sú svetlomety a zadné svetlá, sa môže dočasne objaviť kondenzácia. To je normálne a každé vonkajšie osvetlenie je navrhnuté tak, aby tento jav vydržalo. Kondenzácia sa normálne odparí z krytu svetla, keď je svetlo po určitý čas zapnuté.

! DÔLEŽITÉ

- Pred umývaním vozidla sa uistite, že panoramatická strecha* a snežná clona sú zatvorené.
- Na panoramatickú strechu nikdy nepoužívajte leštiaci prostriedok s abrazívnymi vlastnosťami.
- Nikdy nepoužívajte vosk na gumené výlisky okolo panoramatickej strechy.

! DÔLEŽITÉ

Po umytí vozidla nezabudnite odstrániť nečistoty z odtokových otvorov vo dverách a prahoch.

Súvisiace informácie

- Čistenie exteriéru (str. 671)
- Leštenie a voskovanie (str. 671)
- Automatická umývacia linka (str. 673)
- Vysokotlakové umývanie (str. 675)
- Čistenie líšt stieračov (str. 675)
- Čistenie vonkajších plastových, gumených komponentov a obloženia (str. 676)
- Čistenie diskov kolies (str. 677)
- Ochrana proti korózii (str. 677)
- Nastavenie aktivácie automatickej parkovacej brzdy (str. 450)

Automatická umývacia linka

Vozidlo by sa malo umyť hneď ako sa znečistí. Čím dlhšie je vozidlo znečistené, tým ťažšie bude jeho úplné vyčistenie a tým väčšie bude riziko poškrabania laku.

Umývanie vozidla v automatickej umývacej linke je jednoduchý a rýchly spôsob umývania, ale nedostane sa všadiaľ. Spoločnosť Volvo odporúča umývať vozidlo ručne alebo pomocou automatickej umývacej linky doplnenej o ručné umývanie.

i POZNÁMKA

Spoločnosť Volvo odporúča, aby ste vozidlo prvých niekoľko mesiacov neumývali v automatickej umývárni (dôvodom je, že lak karosérie ešte nie je úplne vytvrdnutý).

! DÔLEŽITÉ

Pred vjazdom vozidla do automatickej umývacej linky deaktivujte funkcie pre automatické zabrzdzenie pri státi vozidla a pre použitie automatickej parkovacej brzdy. Ak tieto funkcie nie sú deaktivované, počas státia vozidla sa zablokuje brzdový systém a vozidlo sa nebude môcť pohybovať.





! DÔLEŽITÉ

Pre umývacie linky, kedy je vozidlo ťahané dopredu valčekmi, platí:

1. Pred umývaním vozidla sa uistite, že je automatický dažďový senzor deaktivovaný, inak hrozí nebezpečenstvo jeho aktivovania a poškodenia ramien stieračov.
2. Uistite sa, že sú sklopené spätné zrkadlá, zabezpečené prídavné svetlá, zasunuté alebo odstránené antény, pretože inak hrozí nebezpečenstvo ich poškodenia automatickou umývacou linkou.
3. Vojdite do autoumývárne.
4. Vypnite funkciu „Automatické zabrzdzenie pri zastavení“ tlačidlom na stredovej konzole.
5. Funkciu „Automatické zatahnutie parkovacej brzdy“ vypnite cez nastavenia na stredovom displeji.
6. Vypnite motor otočením štartovacieho tlačidla na stredovej konzole v smere chodu hodinových ručičiek. Podržte tlačidlo v danej polohe najmenej 2 sekundy.

Auto je pripravené na umývanie.

! DÔLEŽITÉ

Systém sa automaticky prepne do **P** režimu, pokiaľ nebude nasledovať vyššie uvedený krok. Kolesá sú uzamknuté v **P** režime, v ktorom by nemali byť ak je vozidlo umiestnené do automatickej umývacej linky.

i POZNÁMKA

Nezabúdajte, že ak má vozidlo funkciu bezkľúčového zamykania a odomykania*, vozidlo sa môže zamknúť/odomyknúť pri umývaní, ak je diaľkové ovládanie zámku v dosahu.

Otestujte brzdy

! UPOZORNENIE

Po umývaní vozidla vždy otestujte brzdy vrátane parkovacej brzdy, aby sa do brzdového obloženia nedostala vlhkosť a korózia a neznížil sa brzdny účinok.

Počas dlhej jazdy v daždi alebo snehovej čľapkanici občas stlačte brzdový pedál. Teplou vznikajúcou trením zohreje a vysuší brzdové obloženie. Rovnako postupujte po odštartovaní vo veľmi vlhkom alebo studenom počasi.

Súvisiace informácie

- Čistenie exteriéru (str. 671)
- Leštenie a voskovanie (str. 671)
- Ručné umývanie (str. 672)
- Vysokotlakové umývanie (str. 675)
- Čistenie líšt stieračov (str. 675)
- Čistenie vonkajších plastových, gumených komponentov a obloženia (str. 676)
- Čistenie diskov kolies (str. 677)
- Ochrana proti korózii (str. 677)
- Automatické zabrzdzenie pri odstavení (str. 451)
- Nastavenie aktivácie automatickej parkovacej brzdy (str. 450)
- Bezklúčové a dotykové povrchy* (str. 282)

Vysokotlakové umývanie

Vozidlo by sa malo umyť hneď ako sa znečistí. Čím dlhšie je vozidlo znečistené, tým ťažšie bude jeho úplné vyčistenie a tým väčšie bude riziko poškrabania laku. Vozidlo umývajte v umývačke vozidiel s odľučovačom oleja. Použite šampón na umývanie vozidla, ktorý odporúča spoločnosť Volvo.

Pri použití vysokotlakového umývania používajte dôkladné pohyby a uistite sa, že tryska nie je bližšie ako 30 cm (13 palcov) od povrchu vozidla. Nestriekajte priamo na zámky.

Súvisiace informácie

- Čistenie exteriéru (str. 671)
- Leštenie a voskovanie (str. 671)
- Ručné umývanie (str. 672)
- Automatická umývací linka (str. 673)
- Čistenie líšt stieračov (str. 675)
- Čistenie vonkajších plastových, gumených komponentov a obloženia (str. 676)
- Čistenie diskov kolies (str. 677)
- Ochrana proti korózii (str. 677)

Čistenie líšt stieračov

Vozidlo by sa malo umyť hneď ako sa znečistí. Čím dlhšie je vozidlo znečistené, tým ťažšie bude jeho úplné vyčistenie a tým väčšie bude riziko poškrabania laku. Vozidlo umývajte v umývačke vozidiel s odľučovačom oleja. Použite šampón na umývanie vozidla, ktorý odporúča spoločnosť Volvo.

Zvyšky asfaltu, prachu a soli na líštach stieračov, ako aj hmyz, ľad atď. na čelnom skle skracujú životnosť líšt stieračov.

Pri čistení dajte lišty stieračov do prevádzkovej polohy.

POZNÁMKA

Pravidelne umývajte lišty stieračov a čelné sklo vlažným mydlovým roztokom alebo šampónom na umývanie vozidla. Nepoužívajte žiadne silné rozpúšťadlá.

Súvisiace informácie

- Čistenie exteriéru (str. 671)
- Leštenie a voskovanie (str. 671)
- Ručné umývanie (str. 672)
- Automatická umývací linka (str. 673)
- Vysokotlakové umývanie (str. 675)
- Čistenie vonkajších plastových, gumených komponentov a obloženia (str. 676)
- Čistenie diskov kolies (str. 677)

- Ochrana proti korózii (str. 677)

Čistenie vonkajších plastových, gumených komponentov a obloženia

Vozidlo by sa malo umyť hneď ako sa znečistí. Čím dlhšie je vozidlo znečistené, tým ťažšie bude jeho úplné vyčistenie a tým väčšie bude riziko poškrabania laku. Použite šampón na umývanie vozidla, ktorý odporúča spoločnosť Volvo.

Na čistenie a ošetrovanie farebných plastových a gumených komponentov a obloženia, napr. lesklých ozdobných líšt sa odporúča použiť špeciálny čistiaci prípravok, ktorý dostanete u predajcov vozidiel značky Volvo. Pri použití takýchto čistiacich prostriedkov je potrebné pozorne dodržiavať pokyny.

Vyhňte sa umývaniu vozidla čistiacim prostriedkom s hodnotou pH nižšou ako 3,5 alebo vyššou ako 11,5. Môže to spôsobiť zmenu sfarbenia eloxovaných hliníkových komponentov*, ako je znázornené na obrázku. Neodporúčame používať abrazívne leštiace prostriedky, ako je znázornené na obrázku.

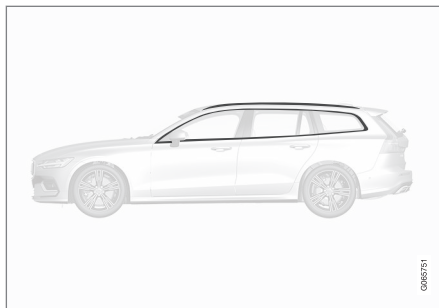

Diely, ktoré by sa mali umývať čistiacim prostriedkom s hodnotou pH medzi 3,5 a 11,5.

! DÔLEŽITÉ

Vyhňte sa voskovaniu a lešteniu plastových a gumených častí.

Ak je to potrebné, pri použití odmasťovacích prípravkov na plastových a gumených častiach tieto roztierajte len s miernym tlakom. Použite mäkkú špongiu na umývanie.

Leštené lesklé líšty by sa mohli opotrebovať alebo by sa mohla poškodiť ich lesklá povrchová vrstva.

Nesmie sa používať leštiaci prostriedok, ktorý obsahuje abrazívne zložky.

! DÔLEŽITÉ

Vyhňte sa umývaniu vozidla čistiacim prostriedkom s hodnotou pH nižšou ako 3,5 alebo vyššou ako 11,5. Mohlo by to viesť k zmene farby eloxovaných hliníkových dielov, ako je strešný nosič a líšty okolo bočných okien.

Na eloxované hliníkové diely nikdy nepoužívajte leštiaci prostriedok na kov. Mohlo by dôjsť k zmene farby a zničeniu povrchovej úpravy.

Súvisiace informácie

- Čistenie exteriéru (str. 671)
- Leštenie a voskovanie (str. 671)
- Ručné umývanie (str. 672)
- Automatická umývací linka (str. 673)
- Vysokotlakové umývanie (str. 675)
- Čistenie líšt stieračov (str. 675)
- Čistenie diskov kolies (str. 677)
- Ochrana proti korózii (str. 677)

Čistenie diskov kolies

Vozidlo by sa malo umyť hneď ako sa znečistí. Čím dlhšie je vozidlo znečistené, tým ťažšie bude jeho úplné vyčistenie a tým väčšie bude riziko poškrabania laku. Čistenie vykonávajte v umývačke vozidiel vybavenej odlučovačom oleja. Použite šampón na umývanie vozidla, ktorý odporúča spoločnosť Volvo.

Použite čistiaci prostriedok na disky kolies odporúčaný spoločnosťou Volvo.

Silné čistiace prostriedky na disky môžu poškodiť povrch a spôsobiť vznik škvŕn na chrómovaných hliníkových diskoch.

Súvisiace informácie

- Čistenie exteriéru (str. 671)
- Leštenie a voskovanie (str. 671)
- Ručné umývanie (str. 672)
- Automatická umývacia linka (str. 673)
- Vysokotlakové umývanie (str. 675)
- Čistenie vonkajších plastových, gumených komponentov a obloženia (str. 676)
- Čistenie diskov kolies (str. 677)
- Ochrana proti korózii (str. 677)

Ochrana proti korózii

Vozidlo má ochranu proti korózii.

Protikorózna ochrana karosérie sa skladá z kovových ochranných vrstiev na plechu, vysokokvalitného lakovacieho procesu, ochrany pred koróziou a minimalizácie prekrytia kovových častí a potiahnutia plastovými komponentmi, ochrany proti oderu a doplnkového inhibítora korózie na exponovaných miestach. Odkryté komponenty zavesenia kolies v podvozku sú vyrobené z hliníkovej zliatiny odolnej voči korózii.

Kontrola a údržba

Antikorózna ochrana vozidla si zvyčajne nevyžaduje žiadnu údržbu, ale dobrým spôsobom, ako znížiť riziko korózie, je udržiavať vozidlo čisté. Na lesklých ozdobných komponentoch sa nesmú používať silné alkalické alebo kyslé čistiace roztoky. Akékoľvek úlomky od kameňov by sa mali odstrániť hneď po ich objavení.

Súvisiace informácie

- Čistenie exteriéru (str. 671)
- Leštenie a voskovanie (str. 671)
- Ručné umývanie (str. 672)
- Automatická umývacia linka (str. 673)
- Vysokotlakové umývanie (str. 675)
- Čistenie líšt stieračov (str. 675)
- Čistenie vonkajších plastových, gumených komponentov a obloženia (str. 676)

- Čistenie diskov kolies (str. 677)

Lakovanie vozidla

Lakovanie pozostáva z niekoľkých vrstiev a je dôležitou súčasťou ochrany vozidla pred koróziou, a preto by sa mal lak pravidelne kontrolovať.

Najčastejšími druhmi poškodení laku sú kamienky, škrabance a odtlačky na hranách blatníkov, dverí a nárazníkov. Ak chcete predísť vzniku korózie, poškodený lak treba okamžite opraviť.

Súvisiace informácie

- Opravenie drobného poškodenia laku. (str. 678)
- Kódy farieb (str. 679)

Opravenie drobného poškodenia laku.

Lak je dôležitou súčasťou protikoróznej ochrany vozidla, a preto ho treba pravidelne kontrolovať. Najčastejšími druhmi poškodení laku sú kamienky, škrabance a odtlačky napr. na hranách blatníkov, dverí a nárazníkov.

Ak chcete predísť vzniku korózie, poškodený lak treba okamžite opraviť.

i POZNÁMKA

Pri opravách laku musí byť povrch čistý a suchý. Teplota povrchu by mala byť aspoň 15 °C (59 °F).

Potrebné materiály

- Podkladový náter – špeciálny príľnavý podkladový náter v spreji je k dispozícii napr. pre plastom potiahnuté nárazníky.
- Základný náter a bezfarebný lak – k dispozícii v spreji alebo ako dotykové perá/tyčinky¹⁷.
- Maskovacia páska.
- Jemný šmirgľový papier.

Aplikovanie dotykového náteru na poškodený povrch

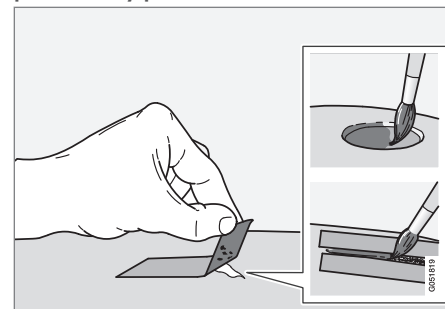

Ak sa poškodenie nedostalo do kovu, dotykový náter možno aplikovať priamo na očistený povrch.

1. Aplikujte kúsok maskovacej pásky na poškodený povrch. Potom pásku odlepte, čím odstránite všetku uvoľnenú farbu.

Ak sa poškodenie dostalo do kovu, je vhodné použiť podkladový náter. V prípade poškodenia plastového povrchu, treba pre lepší výsledok použiť príľnavý podkladový náter – streknite sprej na veko spreja a jemne rozotrite.

¹⁷ Postupujte podľa pokynov, ktoré sa nachádzajú na obale dotykového pera/tyčinky.

2. Ak treba, pred nanosením náteru možno miesto jemne preleštiť pomocou veľmi jemného leštiaceho prostriedku (napr. ak tam sú nejaké nerovné okraje). Povrch je dôkladne očistený (odstráňte masť a soľ) a vyschnutý.
3. Podkladový náter dobre premiešajte a naneste pomocou jemnej kefy, zápalky alebo podobne. Po usušení podkladového náteru zakončíte základným náterom a bezfarebným lakom.

Pri škrabancoch uplatnite rovnaký postup, ale zakryte okolie poškodeného miesta, aby ste ochránili nepoškodený lak.

Dotykové perá a nátery v spreji na dotykové lakovanie sú dostupné u predajcov spoločnosti Volvo.

i POZNÁMKA

Ak úlomok kamienka neprenikol hlboko do kovu a na mieste ostala nepoškodená vrstva farby, akonáhle povrch vyčistíte, vyplňte ho základným náterom a bezfarebným lakom.

Súvisiace informácie

- Lakovanie vozidla (str. 678)
- Kódy farieb (str. 679)

Kódy farieb

Kód farby

Emblém pre farebný kód je umiestnený na stĺpiku pravých dverí medzi prednými a zadnými dverami a je viditeľný, keď sa otvoria pravé zadné dvere.

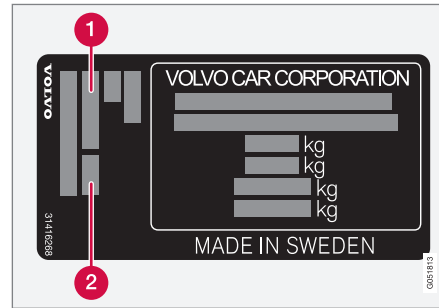

- 1 Kód farby exteriéru
- 2 Akýkoľvek sekundárny kód farby exteriéru

Súvisiace informácie

- Lakovanie vozidla (str. 678)
- Opravenie drobného poškodenia laku. (str. 678)

Výmena lišty stierača zadného okna

Stierače stierajú vodu z čelného skla a zadného skla. Spolu s kvapalinou ostrekovača sa snažia vyčistiť okná a zabezpečiť viditeľnosť počas jazdy. Stierače predného skla a zadného skla sa dajú vymeniť.

◀ Výmena lišty stierača zadného okna

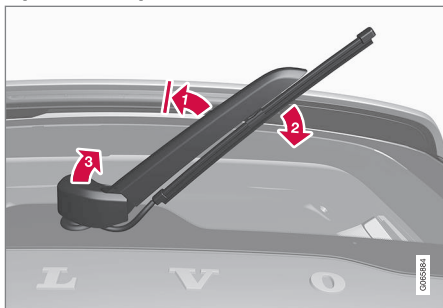

Zdvíhnete rameno stierača z čelného skla a potiahnite hornú časť lišty diagonálne nadol, smerom doprava.

- 1) Uchopte stred ramena stierača a zdvihnite ho z čelného skla do uzamknutej polohy.

i POZNÁMKA

V polovici uhla odtiahnutia je pozícia uzamknutia, ktorú môžete pociťovať ako odpor, táto zámka zabraňuje pádu ramienka proti čelnému sklu. Pri výmene lišty stierača sa musí ramienko stierača vytiahnuť zo zámky.

- 2) Uchopte tesne nad strednou konzolou čepele a ťahajte diagonálne nadol smerom doprava, až kým sa lišta neuvoľní z ramena.

- 3) Zdvíhnete kryt konzoly ramena stierača. Dávajte pozor, aby rameno stierača mimovoľne opäť nepadlo na čelné sklo.

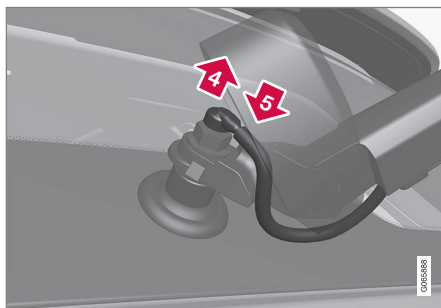

- 4) Uvoľníte hadičku ostrekovača z konzoly.

- 5) Nasadíte novú hadičku ostrekovača s príslušnou lištou stierača do konzoly. Sklopte kryt konzoly ramena stierača.

i POZNÁMKA

Uistite sa, že hadica je vedená rovnakým spôsobom ako na obrázku. V opačnom prípade hrozí, že pri opätovnom spustení krytu bude stlačená.

6. Zatlačte novú lištu stierača na miesto. Mali by ste počuť kliknutie. Skontrolujte, či je pevne namontovaný.

7. Spustíte rameno stierača.

! DÔLEŽITÉ

Lišty pravidelne kontrolujte. Zanedbaná údržba skracuje životnosť stieracích lišt.

Súvisiace informácie

- Použitie snímača dažďa (str. 183)
- Používanie ostrekovačov čelného skla a svetlometov (str. 184)
- Pri cúvaní používajte automatické stieranie zadného skla (str. 186)
- Aktivácia a deaktivácia pamäťovej funkcie dažďového senzora (str. 184)
- Použitie stierača a ostrekovača zadného skla (str. 185)
- Plnenie kvapaliny ostrekovača (str. 683)
- Nastavte stierače do prevádzkovej polohy (str. 682)
- Výmena lišt stieračov čelného skla (str. 681)
- Používanie stieračov čelného skla (str. 182)
- Lišty stieračov a kvapalina ostrekovača (str. 181)

Výmena líšt stieračov čelného skla

Stierače stierajú vodu z čelného skla a zadného skla. Spolu s kvapalinou ostrekovača sa snažia vyčistiť okná a zabezpečiť viditeľnosť počas jazdy. Stierače predného skla a zadného skla sa dajú vymeniť.

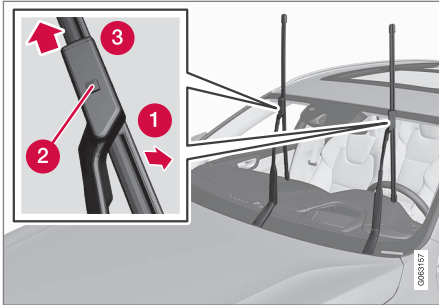

Vyklopte rameno stierača, keď je v servisnej polohe. Servisná poloha sa aktivuje/deaktivuje cez zobrazenie funkcií na stredovom displeji, keď vozidlo stojí a stierače čelného skla nie sú zapnuté.

- 1 Nastavte líštu stierača do polohy pre demontáž vyklopením z ramena, až kým nebudete počuť cvaknutie.
- 2 Stlačte a podržte tlačidlo zámku umiestnené na držiaku líšty stierača.
- 3 Súčasne vytiahnite čepeľ rovnobežne s ramenom stierača.

4. Zasuňte novú líštu stierača, až kým poistné tlačidlo nezapadne.
5. Nakloňte líštu smerom k ramenu, kým nezaznie cvaknutie. Líšta sa potom už nenachádza v montážnej polohe a môže sa opäť pohybovať.
6. Skontrolujte, či je líšta stierača pevne nainštalovaná.
7. Rameno stierača sklopte smerom k čelnému sklu.

Líšty stieračov majú rozdielne dĺžky

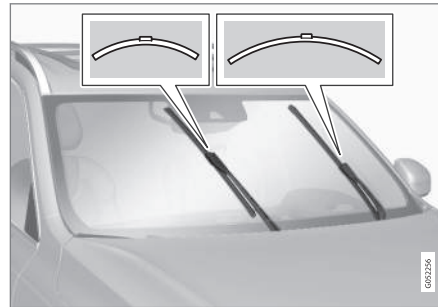

i POZNÁMKA

Pri výmene líšty stieračov si všimnite, že majú rozdielne dĺžky. Líšta na strane vodiča je dlhšia ako na strane spolujazdca.

Súvisiace informácie

- Použitie snímača dažďa (str. 183)
- Používanie ostrekovačov čelného skla a svetlomietov (str. 184)
- Pri cúvaní používajte automatické stieranie zadného skla (str. 186)
- Aktivácia a deaktivácia pamäťovej funkcie dažďového senzora (str. 184)
- Použitie stierača a ostrekovača zadného skla (str. 185)
- Plnenie kvapaliny ostrekovača (str. 683)
- Nastavte stierače do prevádzkovej polohy (str. 682)
- Výmena líšty stierača zadného okna (str. 679)
- Používanie stieračov čelného skla (str. 182)
- Líšty stieračov a kvapalina ostrekovača (str. 181)

Nastavte stierače do prevádzkovej polohy

V niektorých situáciách stierače na čelnom skle musia byť nastavené do prevádzkovej polohy (zvislá poloha), napr. keď sa vymieňajú.



Stierače v prevádzkovej polohe.

Ak chcete vymeniť, očistiť alebo zdvihnúť stierače (napr. pri zoškrabávaní ľadu z čelného skla), musia byť v prevádzkovej polohe.

! DÔLEŽITÉ

Pred umiestnením stieračov do servisnej polohy sa uistite, že nie sú primrznuté.

Zapnutie/vypnutie prevádzkového režimu

Prevádzkový režim možno zapnúť/vypnúť, keď vozidlo stojí a stierače na čelnom skle nie sú

zapnuté. Prevádzkový režim sa zapne/vypne pomocou zobrazenia funkcie v stredovom displeji:



Stlačte tlačidlo **Servis polohy stierača**. Svetelný indikátor na tlačidle svieti, keď je prevádzkový režim zapnutý. Keď je zapnutý, stierače sa posunú do prevádzkovej polohy. Ak chcete prevádzkový režim vypnúť, stlačte znovu **Servis polohy stierača**. Svetelný indikátor na tlačidle zhasne, keď je prevádzkový režim vypnutý.

Stierače opustia prevádzkovú polohu, keď:

- Stierače na čelnom skle sú zapnuté.
- Ostrekovače na čelnom skle sú zapnuté.
- Dažďový senzor je zapnutý.
- Vozidlo je odtiahnuté.

! DÔLEŽITÉ

Ak ste z čelného skla zložili stierače v pracovnej polohe, pred aktívaním stierania, ostrekovania alebo dažďového senzora ako aj pred jazdou ich musíte priložiť späť k čelnému sklu. Zabráňte tak poškriabaniu laku na kapote motora.

Súvisiace informácie

- Použitie snímača dažďa (str. 183)
- Používanie ostrekovačov čelného skla a svetlometov (str. 184)
- Pri čúvaní používajte automatické stieranie zadného skla (str. 186)
- Aktivácia a deaktivácia pamäťovej funkcie dažďového senzora (str. 184)
- Použitie stierača a ostrekovača zadného skla (str. 185)
- Plnenie kvapaliny ostrekovača (str. 683)
- Výmena líšt stieračov čelného skla (str. 681)
- Výmena líšty stierača zadného okna (str. 679)
- Používanie stieračov čelného skla (str. 182)
- Líšty stieračov a kvapalina ostrekovača (str. 181)

Plnenie kvapaliny ostrekovača

Kvapalina ostrekovača slúži na umytie svetlometov, ako aj čelného skla a zadného okna. Ak teplota klesne pod bod mrazu, musí sa použiť kvapalina ostrekovača s nemrznúcou zmesou.

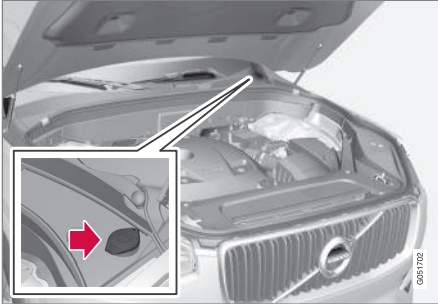

Kvapalina ostrekovača sa plní do nádrže s modrým uzáverom. Nádrž slúži pre ostrekovač čelného skla, zadného skla a svetlometov*

i POZNÁMKA

Pri zostatku približne 1 litra (1 qt) kvapaliny ostrekovača v nádržke sa na displeji vodiča zobrazí správa **Kvapal. ostrekovačov**

Nízka hladina, doplňte spolu so  symbolom.

Predpísaná trieda: Kvapalina ostrekovača odporúčaná spoločnosťou Volvo - s ochranou pred mrazom počas chladného počasia a pre teploty pod bodom mrazu.

! DÔLEŽITÉ

Použite originálnu Volvo kvapalinu do ostrekovačov alebo ekvivalentnú kvapalinu s odporúčaným pH medzi 6 a 8, ktorá je rozriedená (napr. 1:1 s destilovanou vodou).

! DÔLEŽITÉ

Ak je teplota pod bodom mrazu, používajte nemrznúcu kvapalinu do ostrekovačov, aby sa zabránilo zamŕzaniu kvapaliny v čerpadle, zásobníku a v hadiciach.

Objem:

- Vozidlá **s** ostrekovaním svetlometov: 5,5 litrov (5,8 qts).
- Vozidlá **bez** ostrekovania svetlometov: 3,5 litrov (3,7 qts).

Súvisiace informácie

- Použitie snímača dažďa (str. 183)
- Používanie ostrekovačov čelného skla a svetlometov (str. 184)
- Pri cúvaní používajte automatické stieranie zadného skla (str. 186)

- Aktivácia a deaktivácia pamäťovej funkcie dažďového senzora (str. 184)
- Použitie stierača a ostrekovača zadného skla (str. 185)
- Nastavte stierače do prevádzkovej polohy (str. 682)
- Výmena líšt stieračov čelného skla (str. 681)
- Výmena líšty stierača zadného okna (str. 679)
- Používanie stieračov čelného skla (str. 182)
- Líšty stieračov a kvapalina ostrekovača (str. 181)
- Otvorenie a zatvorenie kapoty (str. 635)

ŠPECIFIKÁCIE

Typové označenia

Štítky vo vozidle obsahujú informácie ako číslo podvozku, typové označenie, farebný kód atď.

Umiestnenie štítku

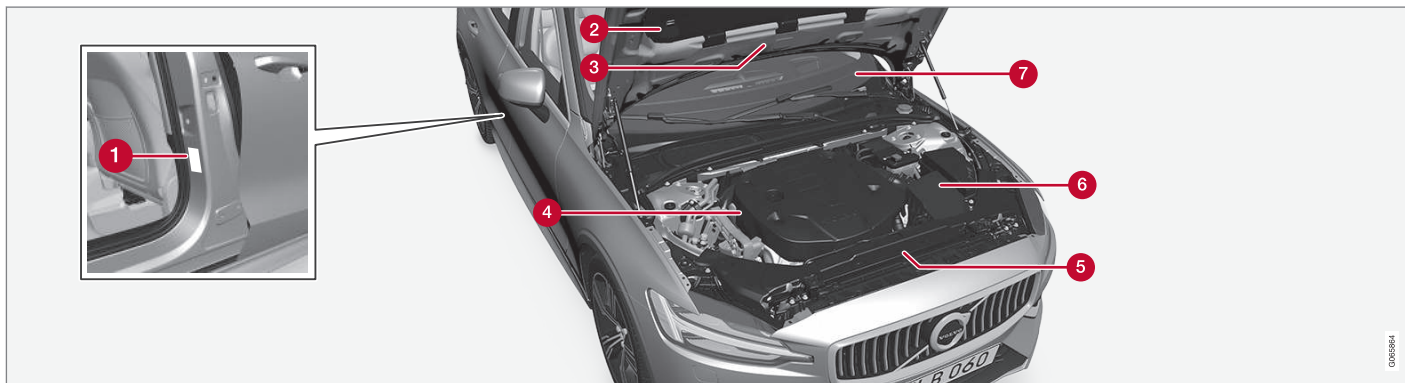

Obrázok je schematický - podrobnosti sa môžu líšiť v závislosti od trhu a modelu.

Poznanie typového označenia vozidla, identifikácie vozidla a čísla motorov môže uľahčiť kontakt s autorizovaným predajcom Volvo v súvislosti s vozidlom a pri objednávaní náhradných dielov a príslušenstva.

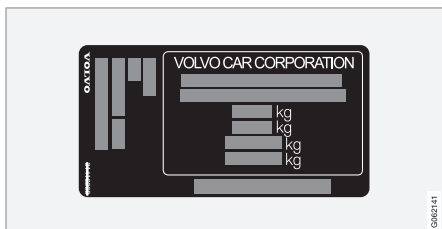

1 Štítok pre typové označenie, identifikačné číslo vozidla, prípustné maximálne hmotnosti a kódové označenie vonkajšej farby a číslo typového schválenia. Štítok je umiestnený na stĺpiku dverí a bude viditeľný pri otvorení pravej zadných dverí.

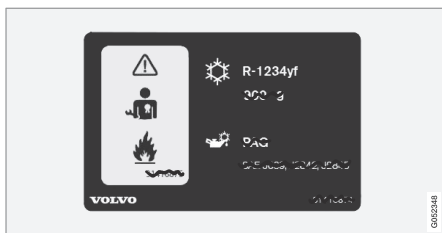

2 Štítok klimatizačného systému s chladivom R1234yf.

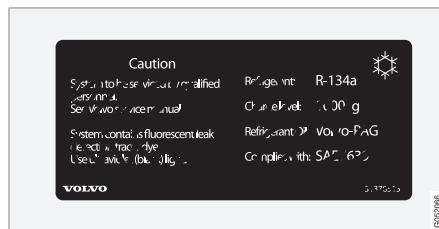

2 Štítok klimatizačného systému s chladivom R134a.

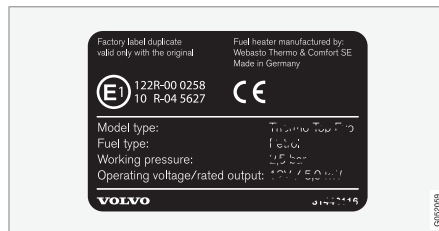

3 Štítok pre nezávislé kúrenie.

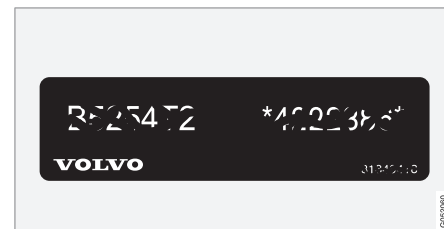

4 Štítok s kódom motora a sériovým číslom motora. Niektoré varianty motora nemajú štítok. V takom prípade je kód motora vyrytý priamo na motore.

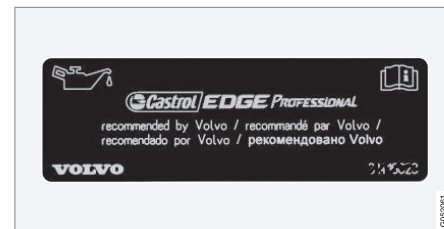

5 Štítok pre motorový olej.

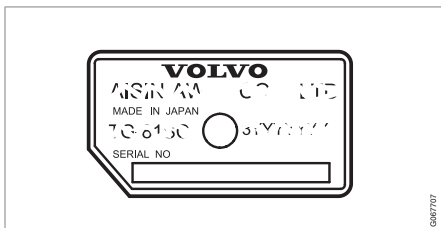

6 Štítok pre typové označenie prevodovky a sériové číslo.



7 Štítok pre identifikačné číslo vozidla - VIN (identifikačné číslo vozidla).

Ďalšie informácie o vozidle sú uvedené v registračnom doklade.



POZNÁMKA

Nie je určené, aby emblémy uvedené v návode na obsluhu boli presnými replikami tých, ktoré sú vo vozidle. Sú zahrnuté na zobrazenie približného vzhľadu a umiestnenia vo vozidle. Informácie, ktoré sa vzťahujú na konkrétne vozidlo, nájdete na embléme na vozidle.

Súvisiace informácie

- Klimatizácia – špecifikácie (str. 698)

Rozmery

Rozmery dĺžky, výšky a pod. vozidla si môžete prečítať v tabuľke.

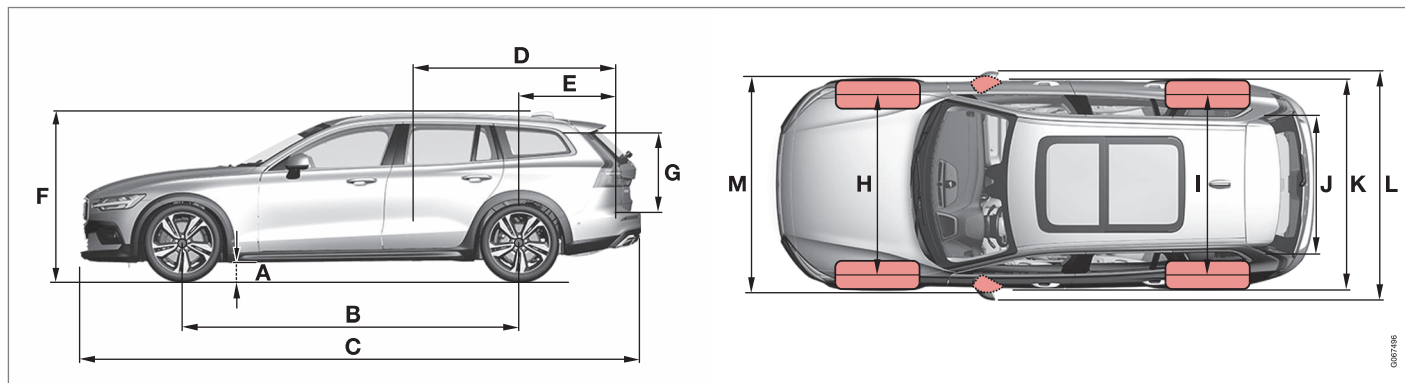

	Rozmery	mm	palce
A	Svetlá výška ^A	203	8,0
B	Rázvor	2875	113,2
C	Dĺžka	4784	188,3
D	Dĺžka nákladu, podlaha, sklopené sedadlo	1821	71,7
E	Dĺžka nákladu, podlaha	1033	40,7

	Rozmery	mm	palce
F	Výška ^B	1504	59,2
G	Výška nákladu	644	25,4
H	Predná dráha	1649 ^C	64,9 ^C
		1640 ^D	64,6 ^D
		1636 ^E	64,4 ^E

	Rozmery	mm	palce
I	Zadná dráha	1633 ^C	64,3 ^C
		1625 ^D	64,0 ^D
		1621 ^E	63,8 ^E
J	Šírka nákladu, podlaha	1064	41,9
K	Šírka	1893 (1850 ^F)	74,5 (72,8 ^F)



ŠPECIFIKÁCIE



	Rožmery	mm	palce
L	Šírka vrátane vonkajších spätných zrkadiel	2040	80,3
M	Šírka vrátane sklopených vonkajších spätných zrkadiel	1916	75,4

A Pri pohotovostnej hmotnosti plus 1 osoba. (Mierne sa mení v závislosti od rozmeru pneumatík, funkcií podvozka atď.)

B Vrátane strešnej antény, pre pohotovostnú hmotnosť.

C Platí pre vozidlá s 18 palcovými kolesami.

D Platí pre vozidlá s 19 palcovými kolesami.

E Platí pre vozidlá s 20 palcovými kolesami.

F Šírka karosérie.

Súvisiace informácie

- Hmotnosti (str. 691)

Hmotnosti

Max. celkovú hmotnosť vozidla, atď., môžete nájsť na štítku vo vozidle.

Pohotovostná hmotnosť zahŕňa vodiča, palivovú nádrž naplnenú na 90 %, plus všetky oleje a kvapaliny.

Hmotnosť cestujúcich a príslušenstva a zaťaženia ťažného zariadenia (keď je pripevnený prívies) ovplyvňujú nosnosť a nie sú zahrnuté do pohotovostnej hmotnosti.

Povolené max. zaťaženie = celková hmotnosť vozidla - pohotovostná hmotnosť.

i POZNÁMKA

Dokumentovaná pohotovostná hmotnosť sa týka vozidiel v štandardnom prevedení - tzn. vozidlo bez extra výbavy alebo príslušenstva. To znamená, že pri každom pridaní príslušenstva sa užitočná nosnosť vozidla zodpovedajúcim spôsobom zníži o hmotnosť príslušenstva.

Príkladmi príslušenstva, ktoré znižuje užitočnú nosnosť, sú rôzne úrovne výbavy (napr. Kinetic, Momentum, Summum), ako aj ďalšie príslušenstvo, ako napríklad ťažná tyč, nosič nákladu, priestorný box, zvukový systém, prídavné svetlá, GPS, kúrenie poháňané palivom, bezpečnostná mriežka, koberce, kryt batožinového priestoru, elektricky ovládané sedadlá, atď.

Odváženie vozidla je istým spôsobom zistenia pohotovostnej hmotnosti vášho vlastného vozidla.

! UPOZORNENIE

Jazdná charakteristika vozidla sa mení v závislosti od toho, ako je naložené a ako je náklad rozložený.

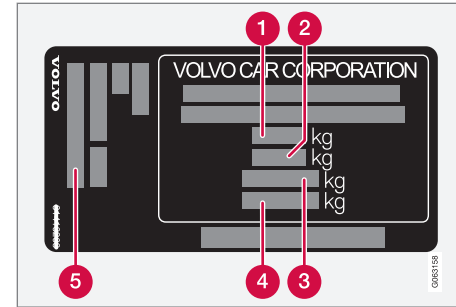

Štítko je umiestnené na stĺpiku dverí a bude viditeľný pri otvorení pravých zadných dverí.

- 1** Max. celková hmotnosť vozidla
- 2** Max. hmotnosť súpravy (vozidlo + prívies)
- 3** Max. zaťaženie prednej nápravy
- 4** Max. zaťaženie zadnej nápravy
- 5** Úroveň vybavenia

Max. zaťaženie: Pozrite si registračný doklad.

Max. zaťaženie strechy: 75 kg.

Súvisiace informácie

- Typové označenia (str. 686)
- Ťažná kapacita a zaťaženie ťažného zariadenia (str. 692)

Ťažná kapacita a zaťaženie ťažného zariadenia

Ťažná kapacita a zaťaženie ťažného zariadenia pri jazde s prívesom si môžete prečítať v tabuľkách.

Max. hmotnosť brzdeného prívesu

i POZNÁMKA

Pre prívesy ťažšie ako 1800 kg sa odporúča používať na ťažnom zariadení tlmiče vibrácií.

Motor	Kód motora ^A	Prevodovka	Max. hmotnosť brzdeného prívesu (kg)	Max. zaťaženie ťažného zariadenia (kg)
T5 AWD	B4204T20	Automatické	1800	100
T5 AWD	B4204T23	Automatické	1800	100
D3 AWD	D4204T4	Automatické	2000	100
D4 AWD	D4204T14	Automatické	2000	100
B5 AWD	B420T2	Automatické	1800	100

A Kód motora, číslo komponentu a sériové číslo nájdete na motore.

i DÔLEŽITÉ

Pri jazde s prívesom je povolené prekročiť celkovú hmotnosť vozidla (vrátane zaťaženia ťažného zariadenia) maximálne o 100 kg (220 libier), za predpokladu, že rýchlosť je obmedzená na 100 km/h (62 mph). Musia sa dodržiavať vnútroštátne legislatívne požiadavky na jazdnú súpravu, ako napríklad rýchlosť atď.

i POZNÁMKA

Ak v tabuľke nie sú uvedené žiadne údaje o hmotnosti, tento údaj je k dispozícii v priloženom dodatku.

Max. hmotnosť nebrzdeného prívesu

Max. hmotnosť nebrzdeného prívesu (kg)	Max. zaťaženie ťažného zariadenia (kg)
750	50

Súvisiace informácie

- Typové označenia (str. 686)
- Hmotnosti (str. 691)
- Jazda s prívesom (str. 499)
- Asistent stability prívesu* (str. 501)

Špecifikácie motora

Špecifikácie motora (výkon atď.) pre každú príslušnú alternatívu motora nájdete v tabuľke nižšie.

i POZNÁMKA
Nie všetky motory sú dostupné na všetkých trhoch.

i POZNÁMKA
Ak v tabuľke nie sú uvedené žiadne údaje o motore, tento údaj je k dispozícii v príloženom dodatku.

Motor	Kód motora ^A	Výkon (kW/ot./min.)	Výkon (k/ot./min.)	Krútiaci moment (Nm/ot./min.)	Počet valcov
T5 AWD	B4204T20	183/5500	249/5500	350/1500–4500	4
T5 AWD	B4204T23	187/5500	254/5500	350/1500–4800	4
D3 AWD	D4204T4	110/4250	150/4250	350/1500–2500	4
D4 AWD	D4204T14	140/4250	190/4250	400/1750–2500	4
B5 AWD	B420T2	184/5400–5700	250/5400–5700	350/1800–4800	4

^A Kód motora, číslo komponentu a sériové číslo nájdete na motore.

Súvisiace informácie

- Typové označenia (str. 686)
- Motorový olej – špecifikácie (str. 695)

Motorový olej – špecifikácie

Druh a objem motorového oleja pre každú príslušnú alternatívu motora nájdete v tabuľke.

Volvo odporúča:



Motor	Kód motora ^A	Kvalita oleja	Objem, vrátane olejového filtra (litre, pribl.)
T5 AWD	B4204T20	Castrol Edge Professional V 0W-20 alebo VCC RBS0-2AE 0W-20	5,6
T5 AWD	B4204T23		5,6
D3 AWD	D4204T4	Castrol Edge Professional V 0W-20 alebo VCC RBS0-2AE 0W-20	5,2
D4 AWD	D4204T14		5,2
B5 AWD	B420T2	Castrol Edge Professional V 0W-20 alebo VCC RBS0-2AE 0W-20	6,1

^A Kód motora, číslo komponentu a sériové číslo nájdete na motore.

Súvisiace informácie

- Typové označenia (str. 686)
- Nepriaznivé jazdné podmienky pre motorový olej (str. 696)
- Kontrola a dopĺňanie motorového oleja (str. 639)
- Motorový olej (str. 637)

Nepriaznivé jazdné podmienky pre motorový olej

Nepriaznivé jazdné podmienky môžu viesť k abnormálne vysokej teplote oleja alebo spotrebe oleja. Nižšie sú uvedené niektoré príklady nepriaznivých jazdných podmienok.

Pri dlhých cestách kontrolujte hladinu oleja častejšie:

- ťahanie karavanu alebo prívesu
- v horských regiónoch
- pri vysokých rýchlostiach
- pri teplotách nižších ako -30 °C (-22 °F) alebo vyšších ako +40 °C (+104 °F).

Vyššie uvedené platí aj pre kratšie jazdné vzdialenosti pri nízkych teplotách.

Pre nepriaznivé jazdné podmienky si vyberte plne syntetický motorový olej. Poskytuje motoru dodatočnú ochranu.

Volvo odporúča:



! DÔLEŽITÉ

Za účelom splnenia požiadaviek servisných intervalov motora sú všetky motory v továrni naplnené špeciálne upraveným syntetickým motorovým olejom. Výber oleja bol vykonaný veľmi starostlivo a s ohľadom na životnosť, charakteristiky štartovania, spotrebu paliva a dopad na životné prostredie.

Aby sa mohli aplikovať odporúčané servisné intervaly, musí sa používať schválený motorový olej. Na plnenie olejom aj pri výmene oleja používajte iba olej s predpísaným stupňom, inak hrozí nebezpečenstvo ohrozenia životnosti, štartovacích charakteristík, spotreby paliva a dopadu daného vozidla na životné prostredie.

Ak sa nepoužíva motorový olej predpísaného stupňa a viskozity, môžu sa poškodiť komponenty súvisiace s motorom. Spoločnosť Volvo sa zrieka akejkolvek zodpovednosti za takéto škody.

Spoločnosť Volvo odporúča nechať si vymieňať olej v autorizovanom servise vozidiel značky Volvo.

Súvisiace informácie

- Motorový olej – špecifikácie (str. 695)
- Motorový olej (str. 637)

Prevodová kvapalina - špecifikácie

Za normálnych jazdných podmienok nie je potrebné meniť prevodovú kvapalinu počas životnosti prevodovky. Môže to však byť potrebné pri nepriaznivých jazdných podmienkach.

Automatická prevodovka

Predpísaná prevodová kvapalina

TG-81SC:	AW-1
AWF8G45:	AW-2

Súvisiace informácie

- Typové označenia (str. 686)

Brzdová kvapalina – špecifikácie

Brzdová kvapalina je médium v hydraulickom brzdovom systéme, ktoré sa používa na prenos tlaku napr. z brzdového pedálu cez hlavný brzdový valec, ktorý zase pôsobí na brzdové strmene.

Predpísaná trieda: Kvapalina Volvo Original alebo ekvivalentná kvapalina vyhovujúca kombinácii Dot 4, 5.1 a ISO 4925 trieda 6.

POZNÁMKA

Brzdovú kvapalinu odporúčame nechať vymeniť alebo naplniť v autorizovanom servise vozidiel značky Volvo.

Súvisiace informácie

- Prehľad súčiastok motora (str. 636)

Palivová nádrž - objem

Objem palivovej nádrže si môžete prečítať v nižšie uvedenej tabuľke.

	Všetky modely
Litre (pribl.)	71
Americké galóny (pribl.)	18,8

Súvisiace informácie

- Plnenie paliva (str. 479)

Objem nádrže pre AdBlue®¹

Objem nádrže pre aditívum AdBlue je približne 11,5 litrov.

Súvisiace informácie

- Kontrola a plnenie prípravku AdBlue® (str. 487)

Klimatizácia – špecifikácie

Klimatizačný systém vozidla používa chladiace médium bez freónov, a to buď R1234yf alebo R134a v závislosti od trhu. Informácie o tom, ktoré chladiace médium používa systém klimatizácie vozidla, sú vytlačené na embléme umiestnenom na vnútornej strane kapoty.

Predpísané stupne a objemy kvapalín a mazív v systéme klimatizácie si môžete prečítať nižšie.

Emblém klimatizácie

Emblém pre R134a

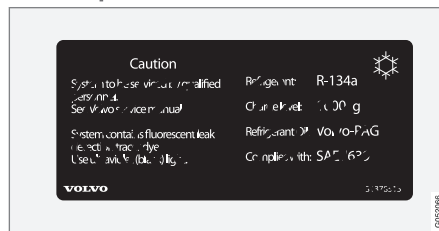

Emblém pre R1234yf



¹ Registrovaná ochranná známka, ktorá patrí organizácii Ver-band der Automobilindustrie e.V. (VDA)

Vysvetlenie symbolu R1234yf

Symbol	Význam
	Upozornenie
	Mobilný klimatizačný systém (MAC)
	Typ maziva
	Na servis mobilného klimatizačného systému (MAC) je potrebný vyškolený a certifikovaný technik.
	Horľavé chladiace médiá

Chladiace médium

Množstvo chladickej kvapaliny je vytlačené na embléme umiestnenom na vnútornej strane kapoty motora.

Vozidlá s chladiacim médiom R134a

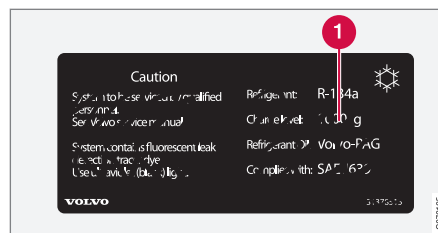

1 Množstvo chladickej kvapaliny.

UPOZORNENIE

Klimatizácia obsahuje chladiace médium R134a pod tlakom. Údržbu a opravu tohto systému smie vykonávať len autorizovaný servis.

Vozidlá s chladiacim médiom R1234yf

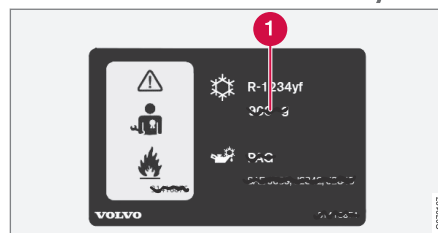

1 Množstvo chladickej kvapaliny.

UPOZORNENIE

Klimatizácia obsahuje chladiace médium R1234yf pod tlakom. V súlade s normou SAE J2845 (Školenie technikov pre bezpečný servis a zabezpečenie chladiacich médií používaných v mobilných klimatizačných systémoch) smú servis a opravy chladacieho systému vykonávať len vyškolení a certifikovaní technici, aby sa zaistila bezpečnosť systému.

Kompresorový olej

Objem	Predpísaná trieda
130 ml (4,40 fl. oz.)	PAG SP-A2

Výparník

DÔLEŽITÉ

Výparník klimatizačného systému sa nikdy nesmie opravovať ani vymieňať za predtým používaný výparník. Nový výparník musí byť certifikovaný a označený v súlade s normou SAE J2842.

Súvisiace informácie



- Údržba klimatizačného systému (str. 634)

Spotreba paliva a emisie CO₂



Informácie uvedené v nasledujúcich tabuľkách sú v súlade s WLTP (Svetový harmonizovaný skúšobný postup ľahkých vozidiel), ktorý je medzinárodnou skúšobnou metódou pre vozidlá ekvivalentné s osobnými vozidlami určenou na laboratórne skúšky.

Spotreba paliva vozidla sa meria v litroch na 100 km a emisie oxidu uhličitého (CO₂) sa merajú v gramoch CO₂ na km.















Vysvetlenie













	Mestská jazda (pomalá)
	Prímestská jazda (priemerná)

	Jazda mimo mesta (rýchla)
	Jazda na diaľnici (veľmi rýchla)
	Kombinovaná hodnota (kombinovaná jazda)
CO ₂	Gram CO ₂ /km
	Litre/100 km
man	Manuálna prevodovka
aut	Automatická prevodovka

	Nízka hodnota
	Vysoká hodnota

 POZNÁMKA
Ak v tabuľke nie sú uvedené žiadne údaje o spotrebe a emisiách, tento údaj je k dispozícii v priloženom dodatku.

												
			CO ₂		CO ₂		CO ₂		CO ₂		CO ₂	
D3 AWD (D4204T4)	aut		195	7,4	162	6,2	132	5,0	156	6,0	155	5,9
			213	8,2	181	6,9	151	5,8	172	6,6	173	6,6
D4 AWD (D4204T14)	aut		195	7,4	162	6,2	132	5,0	156	6,0	155	5,9
			213	8,2	181	6,9	151	5,8	172	6,6	173	6,6

												
			CO ₂		CO ₂		CO ₂		CO ₂		CO ₂	
B5 AWD (B420T2)	aut		-	-	-	-	-	-	-	-	-	-
			-	-	-	-	-	-	-	-	-	-

Hodnoty uvedené vyššie v tabuľke pre spotrebu paliva a emisie CO₂ sú založené na špeciálnych jazdných cykloch (pozrite si nižšie). Hmotnosť vozidla sa môže zvýšiť v závislosti od úrovne jeho vybavenia. Spolu s tým, ako veľmi je vozidlo naložené, to ovplyvňuje spotrebu paliva a emisie CO₂. Podľa WLTP má každé vozidlo jedinečné hodnoty spotreby paliva a emisií CO₂ v závislosti od toho, ako je vozidlo vybavené. Tieto hodnoty sa pohybujú medzi nízkou hodnotou a vysokou hodnotou vo vyššie uvedenej tabuľke. Na mnohých trhoch môžete v registračnom dokumente vášho vozidla nájsť jedinečnú spotrebu paliva a hodnoty emisií CO₂.

Existuje niekoľko dôvodov, prečo je spotreba paliva vyššia ako hodnoty uvedené v tabuľke. Medzi príklady toho patria:

- Ak je vozidlo vybavené doplnkovým vybavením, ktoré ovplyvňuje jeho hmotnosť.
- Jazdný štýl.

- Ak si zákazník vyberie iné kolesá ako tie, ktoré sú štandardne namontované na základnej verzii modelu, môže to zvýšiť valivý odpor.
- Vysoká rýchlosť spôsobuje zvýšený odpor vzduchu.
- Kvalita paliva, cestné a dopravné podmienky, počasie a stav vozidla.

Kombinácia vyššie uvedených príkladov môže značne zvýšiť spotrebu.

Môžu existovať veľké odchýlky v spotrebe paliva v porovnaní s profilmi jazdných cyklov (pozrite si nižšie), ktoré sa používajú pri certifikácii vozidla, a na ktorých sú založené údaje o spotrebe v tabuľke. Ďalšie informácie nájdete v uvedených nariadeniach.

POZNÁMKA

Extrémne poveternostné podmienky, jazda s príviesom alebo jazda vo vysokých nadmorských výškach v kombinácii s horšou kvalitou paliva, než je odporúčaná, sú faktory, ktoré významne zvyšujú spotrebu paliva vozidla.

Norma WLTP

Od 1. septembra 2018 vrátane bola zavedená nová norma na výpočet hodnôt spotreby vo vozidle. Norma WLTP (Celosvetový harmonizovaný skúšobný postup pre ľahké vozidlá) predstavuje priemerné jazdné podmienky pre každodennú jazdu. V porovnaní s predchádzajúcou normou (NEDC), berie norma WLTP do úvahy rozmanitejšie dopravné situácie a rýchlosti, ale aj vybavenie a hmotnostné triedy. Voliteľná výbava, ktorá ovplyvňuje spotrebu, sa počas skúšky deaktivuje, ako napr. klimatizácia, vyhrievanie sedadiel atď. Nová norma by



ŠPECIFIKÁCIE

- ◀ mala poskytovať realistickejšie údaje, pokiaľ ide o spotrebu paliva, oxid uhličitý a emisie. Hodnoty sú určené na to, aby umožnili porovnanie medzi rôznymi vozidlami a nepredstavujú vašu bežnú spotrebu.

Profily jazdných cyklov

Jazdný cyklus simuluje skutočnú priemernú jazdu vozidla. Norma je založená na štyroch rôznych profiloch jazdného cyklu. Štyri profily jazdného cyklu sú:

- **Mestská jazda** – pomalá jazda
- **Prímestská jazda** – priemerná jazda
- **Jazda mimo mesta** – rýchla jazda
- **Jazda na diaľnici** – veľmi rýchla jazda.

Každý jazdný cyklus je určený rôznymi podmienkami, ako je napríklad rýchlosť, čas a počet najazdených kilometrov.

Oficiálna hodnota pre kombinovanú jazdu, ktorá je uvedená v tabuľke, je kombináciou výsledkov štyroch jazdných cyklov v súlade s právnymi požiadavkami.

Výfukové plyny sa zhromažďujú za účelom extrapolácie emisií oxidu uhličitého (emisií CO₂) počas štyroch jazdných cyklov. Tieto sa potom analyzovali, aby sa určila hodnota emisií CO₂.

Súvisiace informácie

- Typové označenia (str. 686)
- Hmotnosti (str. 691)

Schválené rozmery kolies a pneumatík

V niektorých krajinách nie sú všetky schválené rozmery uvedené v registračnom

doklade alebo iných dokumentoch. Nasledujúca tabuľka uvádza všetky schválené kombinácie diskov a pneumatík.

✓ = Schválené

Motor	man/ aut	215/55R18 7,5x18x50,5	235/45R19 8x19x55	245/40R20 8x20x55
T5 AWD (B4204T20)	aut	✓	✓	✓
T5 AWD (B4204T23)	aut	✓	✓	✓
D3 AWD (D4204T4)	aut	✓	✓	✓
D4 AWD (D4204T14)	aut	✓	✓	✓
B5 AWD (B420T2)	aut	✓	✓	✓

Súvisiace informácie

- Minimálny povolený index zaťaženia pneumatiky a rýchlostné hodnoty pre pneumatiky (str. 704)
- Typové označenia (str. 686)
- Označenie rozmeru pneumatiky (str. 584)
- Označenie rozmeru disku kola (str. 585)
- Snehové reťaze (str. 600)

Minimálny povolený index zaťaženia pneumatiky a rýchlostné hodnoty pre pneumatiky

Nižšie uvedená tabuľka uvádza minimálny povolený index zaťaženia (LI) a rýchlostnú hodnotu (SS).

Motor	man/ aut	Minimálny povolený index zaťaženia (LI) ^A	Minimálna povolená hodnota rýchlosti (SS) ^B
T5 AWD (B4204T20)	aut	95	H
T5 AWD (B4204T23)	aut	95	H
D3 AWD (D4204T4)	aut	95	H
D4 AWD (D4204T14)	aut	95	H
B5 AWD (B420T2)	aut	95	H

^A Index zaťaženia pneumatiky musí byť najmenej rovnaký alebo väčší ako je uvedené v tabuľke.

^B Hodnota rýchlosti pneumatiky musí byť najmenej rovnaká alebo väčšia ako je uvedené v tabuľke.

Súvisiace informácie

- Schválené rozmery kolies a pneumatík (str. 703)
- Schválený tlak v pneumatikách (str. 705)
- Typové označenia (str. 686)
- Označenie rozmeru pneumatiky (str. 584)
- Označenie rozmeru disku kola (str. 585)

Schválený tlak v pneumatikách

Schválený tlak v pneumatikách pre každú alternatívu motora nájdete v tabuľke.

i POZNÁMKA
Všetky motory, pneumatiky alebo ich kombinácie, nie sú vždy dostupné na všetkých trhoch.

Motor	Veľkosť pneumatiky	Rýchlosť	Zaťaženie, 1-3 osoby		Max. zaťaženie		ECO tlak ^A
			Vpredu (kPa) ^B	Vzadu (kPa)	Vpredu (kPa)	Vzadu (kPa)	Predné/zadné (kPa)
Všetky motory	215/55 R18	0-160 km/h (0-100 mph)	230	230	260	260	260
	235/45 R19	160+ km/h (100+ mph)	270	270	300	300	-
	245/40 R20						
	Dojazdová rezervná pneumatika	max. 80 km/h (max. 50 mph)	420	420	420	420	-

^A Úsporná jazda.

^B V niektorých krajinách sa jednotka "bar" používa spolu s jednotkou SI "Pascal": 1 bar = 100 kPa.

Súvisiace informácie

- Typové označenia (str. 686)
- Kontrola tlaku v pneumatikách (str. 586)
- Schválené rozmery kolies a pneumatík (str. 703)
- Odporúčaný tlak vzduchu v pneumatikách (str. 588)

ABECEDNÝ REGISTER

1, 2, 3 ...

4WD 462

A

ABS

protiblokovacie brzdy 446

Adaptívny tempomat 325

aktivujte 328

Automatické brzdenie 356

deaktivujte 329

nastavenie časového intervalu 354

Obmedzenia 331

ovládače 326

pohotovostný režim 330

predchádzanie 350

režim zobrazenia 327

sledovanie porúch 331

Symboly a správy 334

uložená rýchlosť 353

VÝSTRAHA 351

zmena cieľa 352

zmeniť funkcie tempomatu 332

AdBlue 486

objem nádrže 698

plnenie 487

prevádzka 487

Symboly a správy 490

Advanced Air Cleaner 214

Airbag 55

Aktivácia/deaktivácia 58

strana spolujazdca 57, 58

strana vodiča 56

Airbag, pozri Airbag 55

Aktívna kontrola zatáčania vozidla 301

Aktívne diaľkové svetlo 159

Aktívne natáčané svetlá 161

Aktualizácie softvéru 37

aktualizácie systému 627

Alarm 295

deaktivácia 296

snímače pohybu a prevrátenia 296

znížená úroveň alarmu 297

Alarm pre výstražné svetlá 306

Alkoholový zámok 444, 445

Android Auto 539, 540, 541

Anténa

umiestnenie 285

Aplikácie 516

Apple CarPlay 535, 536, 538

Asistencia pri nebezpečenstve kolízie 378

aktivovať/deaktivovať 379

Obmedzenia 382

Symboly a správy 383

v nebezpečenstve čelnej kolízie 380

v nebezpečenstve kolízie zozadu 381

v nebezpečenstve opustenia cesty. 379

Asistent predchádzania 350

aktivujte 350

Asistent riadenia v nebezpečenstve kolí-

zie 378

Asistent rozjazdu do kopca 453

Asistent rozjazdu do kopca (HSA –

Hill Start Assist) 453

Asistent stability prívěsu 302, 501

Audio a médiá 514

Audio zázitok 515

Auto hold 451

Automatická brzda 451

aktivovať/deaktivovať 452

Podpora vodiča 300

po kolízii 453

Automatická prevodovka 454, 455

olej 697

podradenie 460

prívěs 499

Automatická umývacia linka 673

Automatické autoumyvárne 673

Automatické opätovné uzamknú-

tie 255, 283

Automatické ovládanie klimatizácie 226

ABECEDNÝ REGISTER

Automatické uzamknutie	289
Automatické vypnutie motora	
automatické zastavenie	468
Automatický obmedzovač rýchlosti	318
aktivovať/deaktivovať	320
Obmedzenia	321
tolerancia	321
AWD (All Wheel Drive), Pohon všetkých kolies	462

B

Batéria	
Batéria	642
podpora	644
recyklácia	646
symboly na batérii	646
štartovanie pomocnou batériou	493
údržba	642
Batéria štartéra	493, 642
preťaženie	493
Batéria v kľúči je slabá	258
Batožinový priestor	613
elektrická zástrčka	610, 611
montážne body	616
ochranná sieť	621
osvetlenie	167

Behúň	586
benzín	481
Bezklúčové	
nastavenia	284
povrchy citlivé na dotyk	282
Zamykanie/odomykanie	283
Bezpečnosť	46
tehotenstvo	47
Bezpečnosť detí	63
Bezpečnostný kód	294
Bezpečnostný pás	50
napínač bezpečnostného pásu	52
Pripomienka zapnutia bezpečnostného pásu	54
tehotenstvo	47
zapnúť/odopnúť	50
Bezpečnostný pás, pozri Bezpečnostné pásy	50
Bezpečnostný režim	62
štartovanie/pohyb	62
BLIS	385
aktivovať/deaktivovať	386
Obmedzenia	387
Symboly a správy	388
Blokovanie	298

Bluetooth	
nastavenia	551
pripojiť	532
pripojte vozidlo k internetu	558
telefón	542
Bočný airbag	60
Brzdzenie motorom	446, 474
Brzdová kvapalina	
akosť	697
Brzdové funkcie	445
Brzdový asistent	
po kolízii	453
Brzdový systém	
kvapalina	697
Brzdy	446
automatické brzdzenie pomocou Pilot Assist	356
automatické brzdzenie s adaptívnym tempomatom	356
automatické zabrzdzenie pri odstavení	451
brzdové svetlo	163
brzdový asistenčný systém, BAS	447
brzdový systém	445
na mokrých cestách	447
na posypaných cestách	447
núdzové brzdové svetlá	164
Parkovacia brzda	448

Systém brzdenia s antiblokovacím zariadením, ABS	446
údržba	448
C	
Celková hmotnosť vozidla	691
centrálne zamykanie	286
Centrum preberania	627
používanie	627
Certifikát	553
City Safety	364
detekcia prekážok	368
nastaviť výstražnú vzdialenosť	367
Obmedzenia	374
obmedzenia v prípade križujúcej premávky	371
obmedzenia v prípade vyhýbacích manévrov	372
okolitá doprava	370
podradené funkcie	365
Symboly a správy	377
Systém brzdenia pre prichádzajúce vozidlá	373
únikové manévry	372
zabránilo sa vyhýbavému manévru	373
CleanZone	212

Connected Safety	306
aktivovať/deaktivovať	307
Obmedzenia	307
Corner Traction Control	301
Cross Traffic Alert	393
aktivovať/deaktivovať	395
Obmedzenia	395
správy	397
Cúvacia kamera	404
CZIP (Clean Zone Interior Package) (Interiérový balík Clean Zone)	212
Chladiaca kvapalina	640
plnenie	640
Chladiace médium	634
systém ovládania klimatizácie	698
Č	
Čalúnenie vozidla	665, 667, 668, 669, 670
Časový interval od vozidla pred vami	354
Čelné sklo	
kúrenie	229
premietaný obraz	144, 146
Čistenie	668, 670
automatická autoumyváreň	673
Bezpečnostné pásy	668

čalúnenie	665, 667, 668, 669, 670
disky	677
látkové čalúnenie	665, 667, 669
stredový displej	666
umývanie vozidla	671, 672, 673, 675, 676, 677
Čistenie diskov kolies	677
Čistenie líšt stieračov	675

D	
Dažďový senzor	183, 184
Denné počítadlo prejazdenej vzdialenosti	89
Denné počítadlo prejazdenej vzdialenosti, resetovanie	92
denné svietenie	157
Detekcia prekážok	
City Safety	368
Detekcia tunelov	157
Detektor pohybu	296
Detektor prevrátenia	296
Detská poistka	
aktivovať/deaktivovať	288
Detská sedačka	63, 64, 67, 68
dolné montážne body	66

ABECEDNÝ REGISTER

Horné upevňovacie body	65	ponuka aplikácie	104, 105	E	
montážne body i-Size/ISOFIX	67	správy	106		
prehľadná tabuľka	71	Distribúcia vzduchu	214	eCall	578
tabuľka i-Size	74	Recirkulácia	227	ECO klíma	465
tabuľka ISOFIX	75	rozmrazovanie	228	ECO tlak	588, 705
tabuľka pre umiestnenie	72	tabuľka možností	217	Ekonomika jazdy	476
umiestnenie/upevnenie	67, 68	vzduchové vetracie otvory	214, 216	Elektrické zástrčky	610
Diagnostika		zmena	215	používanie	611
prostredníctvom servisnej siete Wi-Fi	626	DivX®	531	Elektricky ovládaná panoramatická strecha	177
Dialkové aktualizácie	627	Dochádza palivo		Elektricky ovládaná parkovacia brzda	448
nafta		nafta	484	Elektricky ovládané okná	171, 172
Dialkové ovládanie, HomeLink®		Dopravné informácie	523	ochrana proti privretiu	170
programovateľné	507	Dovolenka autom	477	otváranie a zatváranie	172
Dialkové ovládanie zámku	253	Drive-E		Elektricky ovládané sedadlo	191
dojazd	257	Environmentálna filozofia	30	Elektricky sklopiteľné vonkajšie spätné zrkadlá	175
odpojiteľná čepeľ kľúča	263	Driver Alert Control	389	Elektrický systém	642
pripojiť sa k profilu vodiča	140	aktivovať/deaktivovať	390	Emisie CO ₂	700
výmena batérie	258	navádzanie na odpočívadlo	390	Emisie oxidu uhličitého	700
Dialkové svetlo	158, 159	Obmedzenia	391		
Digitálne rádio (DAB)	525	Držiak na tašku	615	F	
Disky		Dvere batožinového priestoru		Filter benzínových častíc	482
čistenie	677	odomknite zvnútra	287	Filter pevných častíc	485
rozmery	585	otváranie a zatváranie pohybom		Filter priestoru pre cestujúcich	214
Displej		nohy	292		
informácie pre vodiča	84	Zamykanie/odomykanie	257, 284		
Displej vodiča	84	zatvorenie a zamknutie tlačidlom	289		
nastavenia	88				

Filter sadzí	485
Four-C	472
FSC, ekologické štitkovanie	26
Funkcia pamäte snímača dažďa	184
Funkcia stop/štart	468
Funkcie vozidla	
stredový displej	123

G

Gracenote®	529
GSI – volič prevodových stupňov	461

H

Háky na batožinu	615
Havária, pozri Kolízia	46
Havarijné zariadenie	
súprava prvej pomoci	623
výstražný trojuholník	623
HDC	474
Head-up displej	144
aktivovať/deaktivovať	145
čistenie	667
nastavenia	146

uložiť polohu	146, 192, 193
Upozornenie na nedostatočnú vzdialenosť	391
Hladina oleja	639
Hlasové ovládanie	147
nastavenia	152
Ovládanie klimatizácie	210
používanie	148, 150, 151, 152
rádio a médiá	151
telefón	150
Hĺbka dezénu	586
zimné pneumatiky	600
Hmlové svetlo	
vpredu	162
vzadu	163
Hmotnosti	
pohotovostná hmotnosť	691
Hnacie ústrojenstvo	
Prevodovka	454
Hodiny, nastavenie	94
HomeLink®	507
používanie	510
program	508
Typové schválenie	511
Horný displej	
výmena čelného skla	634

I

IAQS (Systém riadenia kvality vzduchu v interiéri)	213
IC (Nafukovacia záclona)	61
ID, Volvo	28
Identifikačné číslo	41
Imobilizácia vozidla na diaľku	266
Imobilizér	266
Imobilizér	266
Index zaťaženia pneumatík	584
Indikátor prevodových stupňov	461
Individuálny jazdný režim	463
Informácie o dopravných značkách	308
aktivácia/deaktivácia výstrah	314
aktivovať/deaktivovať	309
informácie o rýchlostných kamerách	312
Obmedzenia	315
režim zobrazenia	310
Sensus Navigation	312
Upozornenie na rýchlosť	312
Informácie o mŕtvom uhle	385
Informácie o rýchlostných kamerách	312
aktivovať/deaktivovať	314
Informácie vlastníka	18
Informačný displej	84, 88
Infotainment systém (Audio a médiá)	514

ABECEDNÝ REGISTER

IntelliSafe	
Podpora vodiča	33
Interiérový balík Clean Zone	212
Interiér priestoru pre cestujúcich	608
elektrická zástrčka	610
odkladacia schránka pred spolujazdcom	612
Slnečná clona	613
stredový tunel	609
Internet, pozri vozidlo pripojené k internetu	557
iPod®, pripojenie	532
ITPMS – Systém nepriameho monitorovania tlaku pneumatiky (Indirect Tyre Pressure Monitoring System)	589

I

Ísť domov	454
-----------	-----

J

Jazda	
s privesom	499
systém chladenia	492
Jazda s privesom	
ťažná kapacita	692
zaťaženie ťažného zariadenia	692
Jazda vo vode	478
Jazdný režim	463
ECO	465, 468
pri používaní podpory vodiča	356
zmena	465
Jazyk	134
Jednotka kamery	432
Obmedzenia	432
Symboly a správy	437
údržba a čistenie	435
Jednotky	134

K

Kamera parkovacieho asistenta	404
aktivujte	411
čiar parkovacieho asistenta	407
Obmedzenia	432
polia snímačov	409

Symboly a správy	412
umiestnenia a pohľady	405
Kapota motora, otváranie	635
Katalyzátor	
ťahanie	504
Key tag	253
Klaksón	204
Klávesnica	127, 131
zmeniť jazyk	131
Klávesnica na volante	204
Klimatizácia	236
Klimatizácia, kvapalina	
objem a stupeň	698
Klimatizácia (Klimatizácia)	236
Kľúč	253
Kľúč Care Key	
kľúč s obmedzeným diaľkovým ovládaním	262
nastavenia	263
Kľúč diaľkového ovládania	
strata	262
Klzké jazdné podmienky	477
Kód farby, lak	679
Kódy farieb	679

Kolesá	
odmontovať a namontovať	594
snehové reťaze	600
Kolesá a pneumatiky	
index zaťaženia pneumatík a index rýchlosti	704
schválené rozmery	703
Kolízia	46, 50, 55, 62
Kombinovaný prístrojový panel	84
nastavenia	88
Kompas	511
kalibrácia	512
Kondenzácia v svetlometoch	672, 673, 675, 676
Konektor dátového spojenia	40
Kontrola hladiny motorového oleja	639
Kontrola svetlej výšky	
tlmenie	472
Kontrola unášania motora	301
Kožené čalúnenie, pokyny na umývanie	669
Kryt batožinového priestoru	617, 618
Kryt na lyže	617
Kúrenie	246
nezávislé kúrenie	247
Okná	229, 230
prídavné kúrenie	248

sedadlá	222, 223
Volant	225, 226
Kvalita vzduchu	211, 213
Advanced Air Cleaner	214
alergie a astma	212
filter priestoru pre cestujúcich	214
Kvapalina ostrekovača	181, 683
Kvapaliny, objemy	683, 697, 698
Kvapaliny a oleje	640, 697, 698

L

Lak	
kód farby	679
poškodenie a malé opravy laku	678, 679
Laminované sklo	170
Lane Keeping Aid	
pozrite si Udržiavanie v jazdnom pruhu	357
Large Animal Detection (LAD)	368
Látky vyvolávajúce alergiu a astmu.	212
Launchfunkcia	461
Leštenie	671
Licenčná zmluva	98, 566

Lišty stieračov	181
Servisná poloha	682
zmena	679, 681
Lišty stieračov, vyhrievané	181
Lišty stieračov a kvapalina ostrekovača	181
Lopatka na volante	204
Lopatky pod volantom	457
Lúč svetlometu	
prispôsobenie	156

M

Max. zaťaženie strechy	691
Meradlá	
palivomer	89
Mierka oleja, elektronická	639
Mobilný telefón, pozri Telefón	543
Modem vozidla	
nastavenia	560
pripojte vozidlo k internetu	559
Monitorovanie tlaku pneumatiky	589
opatrenie	592
Stav	592
uložiť nový tlak pneumatiky	591

ABECEDNÝ REGISTER

Motor	
deaktivovať	441
prehrievanie	492
spustenie	440
Štart/Stopfunkcia	468
Motorový olej	637, 696
kontrola a plnenie	639
nepriaznivé jazdné podmienky	696
stupeň a objem	695
Motorový priestor	
chladiaca kvapalina	640
Motorový olej	637
prehľad	636
Možnosti/prísľušenstvo	24
Mriežka batožinového priestoru	619

N

Nabíjačka telefónu	551, 552
Nafta	483
Dochádza palivo	484
Nafúkajte pneumatiku	606
Nafukovacia záclona	61
Nakladanie	
dlhý náklad	614
oká na zaistenie nákladu	616
Všeobecne	614

Nálepký	
umiestnenie	686
napínač bezpečnostného pásu	52
Resetovanie	53
Náradie	596
Nastavenia	
Kategórie	137
kontextová	135
Resetovanie	136
Nastavenia zvuku	514, 549
prehrávanie médií	526, 528
telefón	550
textová správa	549
Nastavenie vzoru/lúča svetlometu	156
Nastavovanie volantu	205
Nezávislé kúrenie	247
Nezávislé kúrenie (Prídavné kúrenie)	248
Nízke napätie batérie	
Batéria	493
Nosič bicyklov	
namontované ťažné zariadenie	503
Nosiče batožiny	615
Nožná brzda	446
núdzové brzdomé svetlá	164

O

Obídienie alkoholového zámku	444
Oblúbené stanice rádia	522
Obmedzovač rýchlosti	315
aktivujte	316
automatické	318
deaktivujte	317
dočasná deaktivácia	318
Obmedzenia	318
uložená rýchlosť	353
Obnoviť nastavenia	136
Profil vodiča	141
zmena majiteľa	136
Obrysové svetlo	156
Obsah etanolu	481
Odkladacia schránka pred spolujazdcom	612
Odomknutie	
nastavenia	256
pomocou čepele kľúča	264
Odpojenie poistky radenia prevodových stupňov	460
Odporúčania počas jazdy	477
Odporúčania pre nakladanie	614
Odtiahnutie	507
ochrana pred hypertenziou krku	47

Ochrana pred opustením cesty	379	svetlomety	184	Osvetlenie priestoru pre cestujúcich	165
Ochrana pred prevrátením	301	zadné okno	185, 186	automatická funkcia	166
Ochrana proti korózii	677	Ostrekovanie čelného skla	184	prispôbiť	167
Ochrana proti privretiu	170	Osvetlenie		Osvetlenie prístrojov	167
nulovanie	171	aktívne natáčané svetlá	161	Osvetlenie zákrut	162
Ochranná mriežka	619	Automatické diaľkové svetlo	159	Otvorenie všetkých dverí	253
Ochranná sieť	621	brzdové svetlo	163	Ovládanie klesania zo svahu	473, 474, 475
Oká na zaistenie nákladu		denné svietenie	157	aktivovať pomocou funkčného tlačidla	475
batožinový priestor	616	diaľkové svetlo	158, 159	Ovládanie klimatizácie	208, 220
Okná a sklo	170	hmlové svetlo	162	automatická regulácia	226
oktánové číslo	481	nastavenia	155	dosiahnutá teplota	210
Olej, pozrite si aj Motorový olej	695, 696	núdzové brzdové svetlá	164	hlasové ovládanie	210
Olejový filter	637	obrysovú svetlá	156	ovládanie ventilátora	231, 232
On-line vozidlo	557	osvetlenie zákrut	162	Parkovanie	237
žiadne alebo slabé pripojenie	561	ovládače	154, 165	riadenie teploty	233, 234, 235
Operadlo		ovládače, prístroje, displej	167	snímače	209
predné sedadlo, nastavenie	190,	prístupové osvetlenie	165	stredový displej	220
191, 194, 195, 196, 197, 198		smerovky	160	zadné sedadlo	220
zadné sedadlo, sklápanie	200	sprievodné osvetlenie pri odchode	165	zóny	208
opierka hlavy	202	stretávacie svetlá	157	Ovládanie svetlomietov	154, 167
Osobné informácie (Politika ochrany údajov zákazníkov)	39	v priestore pre cestujúcich	165	Označenie VOL	582
Ostrekovače		Výstražné svetlá	164		
čelné sklo	184	zadné hmlové svetlo	163		
kvapalina do ostrekovača, plnenie	683	Osvetlenie, výmena žiarovky	665		
		Osvetlenie displeja	167		
		Osvetlenie okolitého prostredia	167		
		prispôbiť	167		
		Osvetlenie ovládacích prvkov	167		

Pohotovostná hmotnosť	691	Teplota	233	Prídavné kúrenie	248
Poistka radenia prevodových stupňov	459	Ventilátor	231	Priechodný kryt	617
deaktivujte	460	Vetranie	225	Pripojiť telefón	543
Poistková skrinka	647	Predné sedadlo, elektrické	191	Pripojte vozidlo k internetu	
Poistky	647	Bedrová opierka	198	cez telefón (Bluetooth)	558
batožinový priestor	660	Bočná podpora	197	prostredníctvom mobilného zariadenia (WiFi)	558
motorový priestor	649	masáž	194, 195, 196	prostredníctvom modemu vozidla	559
pod odkladacou schránkou pred spolujazdcom	654	multifunkčné ovládanie	194, 195, 196, 197, 198	žiadne alebo slabé pripojenie	561
zmena	648	nastavenie sedadla spolujazdca zo sedadla vodiča	199	Pripomienka zapnutia bezpečnostného pásu	54
Pokrytie		nastavovanie sedadla	191	PRÍRUČKA POUŽÍVATEĽA	24
batožinový priestor	618	uložiť polohu	192, 193	ekologické štítkovanie	26
Politika ochrany údajov (Politika ochrany údajov zákazníkov)	39	Predné sedadlo, manuálne	190	stredový displej	19, 21
Politika ochrany údajov zákazníkov	39	Prehľad prístrojov		v mobile	23
Poloha zapaľovania	442, 443	vozidlo s pravostranným riadením	81	Príslušenstvo a extra výbava	39
Potvrdenie zamknutia	250	vozidlo s volantom na ľavej strane	80	inštalácia	40
nastavenia	252	Prehrávač médií	526, 528	Prispôsobenie jazdných charakteristík	463
PPS (Systém ochrany chodcov)	49	hlasové ovládanie	151	Prístroje a ovládače	80, 81
Predbežná úprava	237	kompatibilné formáty súborov	533, 534	Prístupové osvetlenie	165
Časovač	239	Prehrievanie	492, 499	Príves	
štart/vypnutie	238	Prejdená vzdialenosť	89	jazda s prívesom	499
Predbežné čistenie	242	Preprava trajektom	472	kábel	499
štart/vypnutie	242	Prerušované stieranie	182	Svetlá	502
Predné sedadlo		Prevodovka	454	vlnenie	501
kúrenie	222, 223	automatické	454, 455, 461		
Ovládanie klimatizácie	220	Prevodový olej			
		akosť	697		

ABECEDNÝ REGISTER

Profil vodiča	138
upraviť	139, 140, 141
vybrať	139
Program servisných opráv	626
Prvá pomoc	623

R

Radarová jednotka	423
Obmedzenia	432
Symboly a správy	437
Typové schválenie	424
údržba a čistenie	435
Rádio	519
DAB	525
hlasové ovládanie	151
nastavenia	523
spustenie	519
vyhľadávanie rozhlasových staníc	521
zmena rozhlasovej frekvencie a rádiových staníc	520
Rear Collision Warning	384
Obmedzenia	384
Recirkulácia vzduchu	227
Regenerácia	482, 485
Regulácia emisií	486

Regulácia nízkej rýchlosti	473
aktivovať pomocou funkčného tlačidla	473
Rekuperáčne brzdenie	453
Resetovanie, denné počítadlo prejazdu nej vzdialenosti	92
Resetovanie vonkajších spätných zrkadiel	175
Rezervácia servisu a opravy	629
Rezervné koleso	598
spravovať	599
Režim ECO	465
aktivovať pomocou funkčného tlačidla	468
Roll Stability Control	301
Rozmery	689
Ťažné zariadenie	496
Rozmrazovanie	228
Ručná brzda	448
Ručné umývanie	672
Rýchlostné indexy, pneumatiky	584

S

Sada na núdzovú opravu defektu	601
Nafúkajte pneumatiku	606
používanie	602
Sedadlá	
elektricky ovládané predné sedadlo	191
kúrenie	222, 223
manuálne ovládané predné sedadlo	190
ochrana pred hypertenziou krku	47
uložiť polohu	192, 193
Vetranie	225
Sedadlo, pozri Sedadlá	190
Sensus	
pripojenie a zábava	34
Sensus Navigation	
Informácie o dopravných značkách	312
Servisná poloha	682
Side Impact Protection System	60, 61
Sieť	
batožinový priestor	621
sieť batožinového priestoru	621
Sila volantu, závislá od rýchlosti	300
SIM karta	560
SIPS (Side Impact Protection System)	60, 61
Sklo, laminované / vystužené	170

Skrutky kolies	597	Spin control	301	Stierač čelného skla	182
Sledovanie porúch		Správy a symboly		dažďový senzor	183, 184
Adaptívny tempomat	331	Adaptívny tempomat	334	Stredový displej	
City Safety	374	Asistencia pri nebezpečenstve kolí- zie	383	čistenie	666
Sľnečná clona	613	BLIS	388	Klávesnica	127
ochrana proti privretiu	170	City Safety	377	nastavenia	134, 135
osvetlenie zrkadla	166	Cross Traffic Alert	397	ovládanie klimatizácie	220
panoramatická strecha	177, 180	Kamera parkovacieho asistenta	412	pohľady	116
smer otáčania	585	kamerová a radarová jednotka	437	prehľad	110
Smerovka	160	Parkovací asistent	403	spravovať	113, 116, 120, 125
Smerovky	160	Pilot Assist	346	správy	142, 143
Snehové reťaze	600	Pilot parkovacieho asistenta	422	symboly v stavovej lište	125
snímače		systém kontroly stability a trakcie	304	vypínanie a zmena hlasitosti	133
Jednotka kamery	432	Udržiavanie v jazdnom pruhu	361	zmeniť vzhľad	133
Kvalita vzduchu	213	Správy na displejoch	106, 142	zobrazenie funkcie	123
Ovládanie klimatizácie	209	spravovať	107, 142	Strešné okno	
Radarová jednotka	423	uložené	108, 143	ochrana proti privretiu	170
Snímač kamery		Spríevodné osvetlenie pri odchode, Homesafe Lighting, Follow me home lighting, follow-me-home lighting	165	Súkromné uzamknutie aktivovať/deaktivovať	293 294
pozrite si Kamerová jednotka	432	Stabilizátor		Súprava prvej pomoci	623
Spätné zrkadlá a vonkajšie spätné zrkadlá		príves	501	Svetlá	
dvere	173	Starostlivosť o vozidlo	671, 672, 673, 675, 676, 677	príves	502
elektricky sklopiteľné	175	Kožené čalúnenie	669	zmena	665
interiér	173	Stav vozidla	628	Symboly	
kompas	511, 512	Tlak pneumatiky	592	dynamické	84
kúrenie	230			symboly indikátora	95
Tlmenie	174			výstražné symboly	95
vonkajšie zrkadlá	175				
Spínač deaktivácie airbagu pasažiera	58				

ABECEDNÝ REGISTER

Symboly a správy	
parkovacia klimatizácia	245
stavové pole na stredovom displeji	125
Symboly indikátora	95
Systém diaľkového ovládania zámku,	
typové schválenie	267
Systém chladenia	
prehrievanie	492
Systém klimatizácie	208, 220
opraviť	634
Systém kontroly stability a trakcie	301
Symboly a správy	304
Športový režim	302, 303
Systém ochrany chodcov	49
Systém ochrany pred hypertenziou krku	47
Systém ovládania klimatizácie	
Chladiace médium	698
Systém parkovacieho asistenta	398
systém podpory vodiča	300
Jazdný režim	356
Systém riadenia kvality vzduchu v interiere	213
Systém varovania pred kolíziou	
križujúca premávka vzadu	393
pozrite si City Safety	364

Š

Škvrny	665, 667, 668, 669, 670
Šmýkanie	477
Špecifikácie motora	694
Štart/Stop	
deaktivujte	470
funkcia vozidla	468
Jazda	468
Obmedzenia	470
Štartovanie motora	440
po kolízii	62
Štartovanie pomocnou batériou	493
Štartovanie vozidla	440
Štatistika cesty	92
nastavenia	93
Štítky	
umiestnenie	686

Ť

Ťahanie	504
Ťažná kapacita a zaťaženie ťažného zariadenia	692
Ťažné zariadenie	495
skladacie	496
špecifikácie	496

T

Tabuľka tlaku v pneumatikách	705
Tankovanie	479
AdBlue	487
otváranie krytu plniaceho hrdla	
paliva	479
plnenie	479
Telefón	542
hlasové ovládanie	150
Hovory	547, 550
odpojiť	546
odstrániť	547
pripojiť	543
pripojiť automaticky	545
pripojiť manuálne	545
textová správa	548
zmeniť na iné	546
Tempomat	322
aktivujte	323
deaktivovať	324
pohotovostný režim	324
uložená rýchlosť	353
Temporary Spare	598
Teplota	
dosiahnutý	210
Ovládač	233, 234, 235
Teplota motora	
vysoké	492

Tesniaca kvapalina	601
Tlak pneumatík	
Nastaviť	587
štítok s odporúčaným tlakom	588
Tlak pneumatiky	
Kontrola	586
Tlmené svetlá	157
Tlmič vibrácií	495
Traction control	301
Trailer Stability Assist	302
TSA – asistent stability prívesu	501
Tunelová konzola	609
Typové označenia	686
Typové schválenie	
HomeLink®	511
radarový systém	424
rádiové zariadenie	431
Systém diaľkového ovládania zámku	267
Ú	
<hr/>	
Údaje	
prenos medzi vozidlom a servisom	626
zaznamenávanie	37
Úlomky skál a škrabance	678, 679

Úložné priestory	608
odkladacia schránka pred spolujazdcom	612
Slničná clona	613
stredový tunel	609
Úroveň sily riadenia, pozrite si Sila riadenia	300
Úsporná jazda	465, 476
Úsporný režim	493
Ú	
<hr/>	
údržba	
Ochrana proti korózii	677
U	
<hr/>	
Udržanie klimatického komfortu	243
štart/vypnutie	243
Udržiavanie v jazdnom pruhu	357
aktivovať/deaktivovať	359
Obmedzenia	360
režim zobrazenia	363
Symboly a správy	361
vyberte možnosť asistenta	360
Ucho vlečného zariadenia	505
ukazovatele opotrebovaného behúňa	586

ukazovateľ vonkajšej teploty	94
Uložená rýchlosť	353
Umývanie vozidla	671, 672, 673, 675, 676, 677
Upozornenie na klzké jazdné podmienky	306
Upozornenie na nedostatočnú vzdialenosť	391
aktivovať/deaktivovať	392
Nastaviť časový interval	354
Obmedzenia	393
USB	
konektor na pripojenie médií	532
Uzamykateľné skrutky kolies	597

V

<hr/>	
Ventilátor	
Distribúcia vzduchu	215
Ovládač	231, 232
vzduchové vetracie otvory	216
Vetranie	214, 215, 216
sedadlá	225
Video	530, 532
nastavenia	531
Vnútročné spätné zrkadlo	173
Tlmenie	174

ABECEDNÝ REGISTER

Volant	204, 205	Vysokotlakové umývanie	675	WPC	551, 552
klávesnica	204	Výstraha pred kolíziou		Z	
kúrenie	225, 226	s adaptívnym tempomatom	351	<hr/>	
nastavenie volantu	205	s Pilot Assist	351	zadné okno	
pádlo	204	zozadu	384	kúrenie	230
Volvo ID	28	Výstražné svetlá	164	Ostrekovače	185, 186
vytvoriť a zaregistrovať	28	Adaptívny tempomat	351	Stierač	185, 186
Vonkajšie rozmery	689	Pilot Assist	351	Zadné sedadlo	
Vonkajšie spätné zrkadlá	173	systém kontroly stability a trakcie	301	kúrenie	223
nulovanie	175	Výstražné symboly	95	opierka hlavy	202
Tlmenie	174	Bezpečnosť	46	Ovládanie klimatizácie	220
uložiť polohu	192, 193	Výstražný trojuholník	623	sklopenie operadla	200
Voskovanie	671	Výstražný zvuk		Teplota	234
Vozidlo pripojené k internetu		Parkovacia brzda	451	Ventilátor	232
aktualizácie systému	627	Vyzdvihnutie auta	631	zahmlievanie	
poslať údaje o vozidle	630	Vzor svetlometu, nastavovanie	156	kondenzácia v svetlometoch	671, 673
rezervácia servisu a opravy	629	W		Zamknúť	
Vyhrievané lišty stieračov	181	<hr/>		Zamykanie/odomykanie	255
Výkon	694	WHIPS (Systém ochrany pred hyperten- ziou krku)	47	Zámky a kľúče diaľkového ovládania	
Výkon vodiča	92	Wi-Fi		zámku	250
nastavenia	93	pripojte vozidlo k internetu	558	Zámok riadenia	204
Vykurovanie priestoru pre cestujúcich (Nezávislé kúrenie)	247	technológia a zabezpečenie	562	Zamykanie/odomykanie	
Výpary paliva	480	vymazať sieť	562	dvere batožinového priestoru	257, 284
Vypnutie motora	441	zdieľané internetové pripojenie, prí- stupový bod	560	Zaplavená vozovka	478
Vypnúť motor	441			Zaradené prevodové stupne	
Vysoká teplota motora	492			automatická prevodovka	455

Zafaženie strechy, max. hmotnosť	691
Zdieľanie dát	563
Zdvíhacie náradie	596
Zdvihák	596
Zimná jazda	477
snehové reťaze	600
zimné pneumatiky	600
Zmena cieľového vozidla	352
Zmena majiteľa	136

Ž

Žiarovky	
zmena	665
Životné prostredie	30

V O L V O