



S60

RECHARGE

AUTOMOBILIO SAVININKO VADOVAS



VÄLKOMMEN!

Tikimės, kad „Volvo“ automobilis teiks jums vairavimo malonumą ilgus metus. Automobilis suprojektuotas vairuotojo ir keleivių saugai bei patogumui užtikrinti. „Volvo“ siekia kurti vienus iš saugiausių automobilių pasaulyje. Jūsų „Volvo“ suprojektuotas taip, kad atitiktų visus šiuolaikinius saugos ir aplinkosaugos reikalavimus.

Kad eksploatuotumėte savąjį „Volvo“ automobilį maloniai, rekomenduojame perskaityti šiamo automobilio savininko vadove pateiktas instrukcijas ir techninės priežiūros informaciją. Automobilio

savininko vadovas papildomai pateikiamas ir kaip programėlė („Volvo Manual“), be to, jį rasite „Volvo Cars“ techninės pagalbos svetainėje (support.volvocars.com).

Skatiname visus šiame ir kituose automobiliuose kelionės metu segėti saugos diržus. Nesėskite už vairo apsvaigę nuo alkoholio ar vaistų, taip pat – jei jūsų gebėjimai saugiai vairuoti sutrikę dėl kokios nors kitos priežasties.

TURINYS

SAVININKO INFORMACIJA

Informacija savininkui	18
Automobilio savininko vadovas centriniam ekrane	19
Automobilio savininko vadovo naršymas centriniam ekrane	21
Savininko vadovas mobiliuosiuose įrenginiuose	23
„Volvo Cars“ techninės pagalbos svetainė	23
Automobilio savininko vadovo skaitymas	24
Automobilio savininko vadovas ir aplinka	26

JŪSŲ „VOLVO“

Volvo ID	28
„Volvo ID“ kūrimas ir registravimas	28
Drive-E – didesnis važiavimo malonumas	30
„IntelliSafe“ – pagalba vairuotojui ir saugumas	33
„Sensus“ – interneto ryšys ir pramogos	34
Programinės įrangos naujiniai	37
Duomenų įrašymas	37
Paslaugų teikimo sąlygos ir nuostatai	38
Klientų privatumo politika	39
Svarbi informacija apie priedus ir pagalbinę įrangą	39
Priedų įrengimas	40
Įrangos prijungimas prie automobilio diagnostinio lizdo	40
Automobilio identifikacinio numerio rodymas	41
Rinkos pasikeitimas importuojant arba perkeltant	42
Vairuotojo blaškymasis	42

SAUGA

Sauga	46
Sauga nėštumo metu	47
Whiplash Protection System	47
Pedestrian Protection System	49
Saugos diržai	50
Saugos diržų prisisegimas ir atsisegimas	50
Saugos diržo įtempiklis	52
Elektrinio saugos diržo įtempiklio nustatymas iš naujo*	53
Durių ir saugos diržo priminimas	53
Saugos oro pagalvės	55
Vairuotojo oro pagalvės	56
Keleivio oro pagalvė	57
Keleivio oro pagalvės aktyvinimas ir deaktyvinimas*	58
Šoninės oro pagalvės	60
Užuolaidinės oro pagalvės	61
Safety mode	62
Automobilio paleidimas ir važiavimas po saugos režimo	63
Vaikų sauga	64
Vaikiškos automobilinės kėdutės	64
Viršutiniai vaikiškų automobilių kėdučių tvirtinimo taškai	65

Apatiniai vaikiškų automobilių kėdučių montavimo taškai	66
Vaikiškų automobilių kėdučių montavimo taškai „i-Size“ / ISOFIX	67
Vietos parinkimas vaiko automobiliui kėdutei	67
Vaikų saugos tvirtinimo taškai	68
Vaikiškų automobilių kėdučių vietų apžvalgos lentelė	71
Vaikiškų automobilių kėdučių, naudojančių automobilio saugos diržus, įrengimo vietų lentelė	73
Vaikiškų automobilių kėdučių su „i-Size“ įrengimo vietų lentelė	75
Vaikiškų automobilių kėdučių su ISOFIX įrengimo vietų lentelė	76
Išsami informacija vaikiškų automobilių sėdynių gamintojams	80

EKRANAI IR VALDYMAS BALSU

Vairuotojo ekranai ir valdymo elementai automobilyje su vairu kairėje	84	Iš vairuotojo ekrano įrašytų pranešimų tvarkymas	112
Vairuotojo ekranai ir valdymo elementai automobilyje su vairu dešinėje	85	Centrinio ekrano apžvalga	114
Vairuotojo ekranas	88	Centrinio ekrano valdymas	117
Vairuotojo ekrano nuostatos	90	Centrinio ekrano aktyvavimas ir deaktivavimas	120
Degalų matuoklis	91	Centrinio ekrano roдиниų naršymas	120
Hibridinės sistemos matuoklis	91	Antrinių roдиниų valdymas centriniam ekrane	124
Hibridinio akumulatoriaus matuoklis	92	Funkcijų roдинys centriniam ekrane	127
Kelionės kompiuteris	93	Programėlių ir mygtukų perkėlimas centriniam ekrane	129
Kelionės duomenų rodimas vairuotojo ekrane	95	Ženkilai centrinio ekrano būsenos juostoje	129
Ridos skaitiklio nustatymas iš naujo	96	Klaviatūra centriniam ekrane	131
Kelionės statistinės informacijos rodimas centriniam ekrane	96	Klaviatūros kalbos keitimas centriniam ekrane	134
Kelionės statistikos nuostatos	97	Ženklių, raidžių ir žodžių įvedimas ranka į centrinį ekraną	134
Data ir laikas	98	Centrinio ekrano išvaizdos keitimas	136
Lauko temperatūros matuoklis	98	Sistemos garso išjungimas ir garsumo keitimas centriniam ekrane	136
Kontroliniai ir įspėjamieji ženklai	99	Sistemos vienetų keitimas	137
Vairuotojo ekrano licencijos sutartis	102	Sistemos kalbos keitimas	137
Programėlių meniu vairuotojo ekrane	108	Kitos nuostatos centrinio ekrano viršutiniame roдинyje	137
Programėlių meniu valdymas vairuotojo ekrane	109	Kontekstinės sąrankos atvėrimas centriniam ekrane	138
Pranešimai vairuotojo ekrane	110		
Pranešimų tvarkymas vairuotojo ekrane	111		

Naudotojo duomenų nustatymas iš naujo pasikeitus savininkui	139
Nuostatų atkūrimas centriniame ekrane	139
Lentelė su centrinio ekrano nuostatomis	140
Vairuotojo profiliai	141
Vairuotojo profilio pasirinkimas	142
Kaip pakeisti vairuotojo profilio pavadinimą	142
Apsaugokite vairuotojo profilį	143
Nuotolinio valdymo raktelio siejimas su vairuotojo profilium	143
Kaip atkurti nuostatas vairuotojo profiliuose	145
Pranešimas centriniame ekrane	145
Pranešimų valdymas centriniame ekrane	146
Iš centrinio ekrano įrašytų pranešimų tvarkymas	146
Projekcinis rodinys*	147
Projekcinio rodinio aktyvinimas ir deaktivavimas*	149
Projekcinio rodinio nuostatos*	149
Balso atpažinimas	150
Balso atpažinimo naudojimas	151
Telefono valdymas balsu	153
Radijo ir medijos valdymas balsu	154

Balso atpažinimo nuostatos	155
----------------------------	-----

APŠVIETIMAS

Žibintų jungikliai	158
Apšvietimo funkcijų reguliavimas centriniame ekrane	159
Priekinių žibintų šviesos pluošto formos pritaikymas	160
Gabaritiniai žibintai	160
Dieniniai žibintai	161
Artimųjų šviesų žibintai	161
Tolimųjų šviesų žibintai	162
Aktyviosios tolimosios šviesos	163
Kaip naudotis posūkio signalais	164
Aktyvieji posūkio apšvietimo žibintai*	165
Priekiniai rūko žibintai ir posūkio apšvietimo žibintai*	166
Galinis rūko žibintas	167
Stabdžių žibintai	167
Avarinio stabdymo signalas	168
Avarinių šviesų signalas	168
Laikinas stovėjimo vietos apšvietimas	169
Priėjimo apšvietimo trukmė	169
Salono apšvietimas	169
Salono apšvietimo reguliavimas	171

LANGAI, STIKLAI IR VEIDRODĖLIAI

Langai, stiklai ir veidrodėliai	174
Langų ir užuolaidėlių nuo saulės apsauga nuo prispaudimo	174
Apsaugos nuo prispaudimo nustatymo iš naujo seka	175
Elektra valdomi langai	176
Elektra valdomų langų naudojimas	176
Kaip naudotis užuolaidėle nuo saulės*	178
Galinio vaizdo veidrodėliai	178
Galinio vaizdo veidrodėlio pritemdymo reguliavimas	179
Šoninių veidrodėlių pakreipimo reguliavimas	180
Panoraminiis stoglangis*	181
Panoraminiio stoglangio valdymas*	183
Automatinis panoraminio stoglangio* užuolaidėlės nuo saulės uždarymas	185
Valytuvų šluotelės ir langų ploviklis	186
Priekinio stiklo valytuvų naudojimas	186
Lietaus jutiklio naudojimas	187
Lietaus jutiklio atminties funkcijos įjungimas ir išjungimas	188
Priekinio stiklo ir priekinių žibintų plautuvų naudojimas	188

SĖDYNĖS IR VAIRAS

Mechaninė priekinė sėdynė	192
Elektra valdoma* priekinė sėdynė	193
Priekinės elektra valdomos* sėdynės reguliavimas	193
Sėdynės, šoninių veidrodėlių ir projekcinio rodinio* padėties įrašymas	194
Sėdynės, šoninių veidrodėlių ir projekcinio rodinio* įrašytų padėčių naudojimas	195
Masažo nuostatos* priekinėje sėdynėje	196
Priekinės sėdynės masažo nuostatų* reguliavimas	197
Priekinės sėdynės pasostės ilgio reguliavimas*	198
Priekinės sėdynės šoninės atramos* reguliavimas	199
Priekinės sėdynės juosmens atramos* reguliavimas	200
Keleivio sėdynės reguliavimas iš vairuotojo sėdynės*	201
Kaip nulenkti galinės sėdynės* atlošus	202
Galinės sėdynės galvos atramų reguliavimas	204
Valdymo elementai ant vairo ir garso signalas	205
Vairo užraktas	206
Vairo reguliavimas	206

KLIMATO REGULIAVIMAS

Klimatas	210
Klimato zonos	210
Klimato kontrolė - jutikliai	211
Suvokiamoji temperatūra	211
Klimato kontrolė naudojant valdymo balsu funkciją	212
Oro kokybė	213
CleanZone*	213
Clean Zone Interior Package*	214
Interior Air Quality System*	214
Oro kokybės jutiklio* aktyvinimas ir deaktyvinimas	215
Automobilio salono filtras	215
Advanced Air Cleaner*	216
Oro paskirstymas	216
Oro paskirstymo keitimas	217
Ventiliacinių angų atidarymas, uždarymas ir nukreipimas	218
Oro paskirstymo parinkčių lentelė	219
Klimato valdymo elementai	222
Priekinės sėdynės šildymo aktyvinimas ir deaktyvinimas*	223
Šildomosios priekinės sėdynės* automatinio įjungimo aktyvinimas ir deaktyvinimas	224
Galinės sėdynės šildymo aktyvinimas ir deaktyvinimas*	224

Priekinės sėdynės vėdinimo aktyvinimas ir deaktyvinimas*	225
Vairo šildymo funkcijos aktyvavimas ir deaktyvavimas*	226
Vairo šildymo* automatinio įjungimo aktyvinimas ir deaktyvinimas	226
Automatinės klimato kontrolės aktyvavimas	226
Oro recirkuliacijos aktyvavimas ir deaktyvavimas	227
Oro recirkuliacijos laiko nuostatos aktyvinimas ir deaktyvinimas	228
Maksimalaus atitirpinimo funkcijos aktyvavimas ir deaktyvavimas	228
Priekinio stiklo šildymo* funkcijos aktyvavimas ir deaktyvavimas	229
Priekinio stiklo šildymo* automatinio įjungimo aktyvinimas ir deaktyvinimas	230
Galinio lango ir šoninių veidrodėlių šildymo aktyvavimas ir deaktyvavimas	231
Kaip aktyvinti ir deaktyvinti vairo ir šoninių veidrodėlių automatinio šildymo funkciją	231
Ventiliatoriaus lygio reguliavimas priekinėse sėdynėse	232
Temperatūros reguliavimas priekinėse sėdynėse	233
Temperatūros sinchronizavimas	233

Oro kondicionieriaus aktyvavimas ir deaktyvavimas	234
Stovėjimo klimatas	235
Paruošimas	235
Įjunkite ir išjunkite paruošimą	236
Paruošimo laiko nustatymas	237
Paruošimo laiko nuostatos įtraukimas ir redagavimas	237
Paruošimo laiko nuostatos aktyvavimas ir deaktyvavimas	239
Paruošimo laiko nuostatos šalinimas	239
Oro pravalymas*	240
Oro pravalymo jungimas ir išjungimas*	240
Klimato komfortas stovėjimo metu	241
Klimato komforto funkcijos paleidimas ir išjungimas automobiliui stovint	242
Stovėjimo klimato kontrolės ženklai ir pranešimai	243
Šildytuvai	245
Stovėjimo šildytuvai	246
Papildomas šildytuvas	247
Pagalbinio šildytuvo automatinio įsijungimo aktyvavimas ir deaktyvavimas	248

RAKTELIS, UŽRAKTAI IR SIGNALIZACIJA

Užrakinimas ir atrakinimas	250
Užrakinimo patvirtinimas	250
Užrakinimo indikacijos nuostata	252
Nuotolinio valdymo raktelis	252
Atrakinimas ir užrakinimas nuotolinio valdymo rakteliu	255
Nuotolinio atrakinimo iš vidaus nuostatos	256
Bagažinės dangčio atrakinimas nuotolinio valdymo rakteliu	256
Nuotolinio valdymo raktelio veikimo nuotolis	257
Nuotolinio valdymo raktelio galvaninio elemento keitimas	258
Papildomų nuotolinio valdymo raktelių užsakymas	262
„Care Key“ riboto naudojimo nuotolinio valdymo raktelis	262
Care Key nuostatos	263
Išimama raktelio geležtė	263
Užrakinimas ir atrakinimas išimama raktelio geležte	264
Imobilizatorius	266
Nuotolinio valdymo raktelio sistemos tipo patvirtinimas	267
Beraktė sistema ir jutikliniai paviršiai*	282
Beraktis užrakinimas ir atrakinimas*	283

Beraktės jėgimo sistemos nuostatos*	284
Beraktis* багаžinės dangčio atrakinimas	284
Užvedimo ir užrakinimo sistemų antenų vietos	285
Užrakinimas ir atrakinimas iš automobilio vidaus	286
Bagažinės dangčio atrakinimas iš automobilio vidaus	287
Vaikų saugos užraktų aktyvavimas ir deaktyvavimas	288
Automatinis užrakinimas nuvažiuojant	289
Bagažinės dangčio užrakinimas mygtuku*	289
Bagažinės dangčio valdymas kojos judesiu*	290
Asmeninis užraktas	290
Asmeninio užrakto aktyvavimas ir deaktyvavimas	291
Signalizacija*	292
Signalizacijos įjungimas ir išjungimas*	293
Sumažintas signalizacijos jautrumo lygis*	294
Dvigubas užraktas*	295

VAIRUOTOJO PAGALBA

Pagalbos vairuotojui sistemos	298	Greičio ribotuvo pasirinkimas ir aktyvavimas	314
Nuo greičio priklausanti vairavimo jėga	298	Greičio ribotuvo deaktyvavimas	315
elektroninė stabilumo kontrolė	299	Laikinas greičio ribotuvo deaktyvavimas	316
Elektroninė stabilumo kontrolė sportiniame režime	300	Greičio ribotuvo apribojimai	316
Sportinio režimo aktyvavimas ar deaktyvavimas elektroninei stabilumo kontrolei	301	Automatinis greičio ribotuvas	316
Elektroninės stabilumo kontrolės simboliai ir pranešimai	302	Automatinio greičio ribotuvo aktyvavimas arba deaktyvavimas	318
Connected Safety	304	Automatinio greičio ribotuvo tolerancijos keitimas	319
Connected Safety aktyvavimas arba deaktyvavimas	305	Automatinio greičio ribotuvo apribojimai	319
„Connected Safety“ apribojimai	306	Pastovaus greičio palaikymo sistema	320
Kelio ženklų informacija*	306	Pastovaus greičio palaikymo sistemos pasirinkimas ir aktyvavimas	321
Kelio ženklų informacijos* aktyvavimas ar deaktyvavimas	307	Pastovaus greičio palaikymo sistemos deaktyvavimas	322
Kelio ženklų informacijos* ekrano režimas	308	Budėjimo režimas pastovaus greičio palaikymo sistemai	323
Kelio ženklų informacija ir „Sensus Navigation“*	310	Prisitaikanti pastovaus greičio palaikymo sistema*	323
Kelio ženklų informacijos* įspėjimas apie greičio apribojimą ir greičio matuoklį	310	Prisitaikančiosios pastovaus greičio palaikymo sistemos* valdymo elementai	325
Kelio ženklų informacijos* įspėjimų aktyvavimas ar deaktyvavimas	311	Prisitaikančiosios pastovaus greičio palaikymo sistemos* rodymo režimas	325
Kelio ženklų informacinės sistemos apribojimai*	312		
Greičio ribotuvas	313		

Prisitaikančios pastovaus greičio palaikymo sistemos* pasirinkimas ir aktyvavimas	326	Pagalbos posūkiuose* aktyvavimas arba deaktivavimas	346	Eismo juostos pagalbos ekrano režimas	360
Prisitaikančios pastovaus greičio palaikymo sistemos* deaktivavimas	327	Pagalbos posūkiuose* apribojimai	346	City Safety™	361
Budėjimo režimas prisitaikančiai pastovaus greičio palaikymo sistemai*	328	Lenkimo pagalba*	347	„City Safety“ antrinės funkcijos	362
Prisitaikančios pastovaus greičio palaikymo sistemos* apribojimai	330	Lenkimo pagalbos naudojimas	347	City Safety įspėjimo atstumo nustatymas	364
Įprastos pastovaus greičio palaikymo sistemos perjungimas į prisitaikančią pastovaus greičio palaikymo sistemą* centriniame ekrane	331	Įspėjimas iš pagalbos vairuotojui sistemos kilus susidūrimo rizikai	348	Kliūčių aptikimas su „City Safety“	365
Pastovaus greičio palaikymo sistemos ženklai ir pranešimai*	332	Taikinio pakeitimas su pagalbos vairuotojui funkcija	349	City Safety skersiniame eisme	367
Pilot Assist*	334	Nustatyti įrašytą greitį pagalbos vairuotojui sistemai	350	„City Safety“ apribojimai skersinio eismo atžvilgiu	368
„Pilot Assist“* valdymo elementai	336	Laiko intervalo iki priekyje važiuojančios transporto priemonės nustatymas	351	„City Safety“ – vengimo manevro vairavimo pagalba	368
„Pilot Assist“* rodymo režimas	337	Važiavimo režimai naudojant laiko intervalą iki priekyje esančių transporto priemonių	353	„City Safety“ vairavimo pagalbos apribojimai vykdant išvengiamuosius manevrus	369
„Pilot Assist“* pasirinkimas ir aktyvavimas	338	Automatinis stabdymas su pagalbos vairuotojui funkcija	353	Automatinis stabdymas, kai „City Safety“ funkcija nemato išvengimo manevro galimybių	369
„Pilot Assist“* išaktyvinimas	339	Eismo juostos laikymo pagalba	354	„City Safety“ stabdo reaguodama į priešais atvažiuojančias transporto priemones	370
„Pilot Assist“* budėjimo režimas	340	Eismo juostos pagalbos aktyvinimas ar išaktyvinimas	356	„City Safety“ apribojimai	371
Vairavimo pagalbos su „Pilot Assist“* laikinas išjungimas	341	Kaip pasirinkti eismo juostos laikymo pagalbą	357	Pranešimai esant City Safety	374
„Pilot Assist“* apribojimai	341	Eismo juostos laikymo pagalbos apribojimai	357	Vairavimo pagalba kilus pavojui susidurti	375
„Pilot Assist“* ženklai ir pranešimai	344	Eismo juostos laikymo pagalbos ženklai ir pranešimai	358	Vairavimo pagalbos aktyvavimas ar deaktivavimas susidūrimo pavojaus atveju	376
Pagalba posūkyje*	345				

Vairavimo pagalba kilus pavojui išvažiuoti iš eismo juostos	376	Cross Traffic Alert*	390	Išvažiavimas iš lygiagretaus statymo vietos naudojant „Park Assist Pilot“**	416
Vairavimo pagalba kilus pavojus susidurti priekine dalimi	377	„Cross Traffic Alert“** aktyvinimas arba išaktyvinimas	392	Aktyviosios statymo pagalbos apribojimai*	416
Vairavimo pagalba kilus smūgio į galinę dalį pavojui*	378	„Cross Traffic Alert“** apribojimai	392	Aktyviosios statymo pagalbos pranešimai*	419
Vairavimo pagalbos ribojimas esant susidūrimo rizikai	379	Pranešimai dėl Cross Traffic Alert*	394	Radaras	420
Vairavimo pagalbos kilus susidūrimo pavojui ženklai ir pranešimai	380	Parkavimo pagalbos sistema*	395	Radaro tipo patvirtinimas	421
Rear Collision Warning*	381	„Park Assist Pilot“ priekyje, gale ir išilgai šonų*	396	Kamera	429
„Rear Collision Warning“** apribojimai	381	Statymo pagalbos sistemos* aktyvavimas ar deaktivavimas	397	Kameros ir radaro bloko apribojimai	429
BLIS*	382	Statymo pagalbos apribojimai	398	Rekomenduojama techninė priežiūra kameros ir radaro blokui	432
BLIS aktyvinimas arba išaktyvinimas	383	Statymo pagalbos funkcijos ženklai ir pranešimai	400	Kameros ir radaro simboliai bei pranešimai	434
„BLIS“ apribojimai	384	Pagalbinės statymo sistemos kamera*	401		
Pranešimai esant BLIS	385	Statymo pagalbos kamerų vietos ir stebėjimo sritys*	402		
Driver Alert Control	386	Statymo pagalbos linijos statymo pagalbos kamerai*	404		
Driver Alert Control aktyvinimas arba išaktyvinimas	387	Statymo pagalbos sistemos jutiklio veikimo sritys	406		
Kaip pasirinkti orientavimo į poilsio sustojimo vietą funkciją, jei pateikiamas „Driver Alert Control“ įspėjimas	387	Aktyvuoti statymo pagalbos kamerą	408		
„Driver Alert Control“ apribojimai	388	Statymo pagalbos kameros ženklai ir pranešimai	409		
Įspėjimas apie atstumą*	388	„Park Assist Pilot“** statymo pagalba	411		
Įspėjimo apie atstumą funkcijos aktyvinimas ar išaktyvinimas	389	Statymo variantai su „Park Assist Pilot“**	412		
Įspėjimas apie atstumą	390	Statymo pagalbos sistemos* naudojimas	413		

ELEKTROS REŽIMAS IR ĮKROVIMAS

Bendroji informacija apie elektrinę pavarą	438
Hibridinės sistemos akumuliatoriaus įkrovimas	439
Įkrovimo srovė	441
Įkrovimo kabelis	442
Automobilis apsaugomas žemės trumpojo sujungimo pertraukikliu įkrovimo kabelyje	444
Įkrovimo kabelio temperatūros stebėjimas	445
Įkrovimo įvesties lizdo atlanko atidarymas ir uždarymas	446
Hibridinės sistemos akumuliatoriaus įkrovimo pradžia	446
Įkrovimo būseną automobilio įkrovimo įvesties lizde	449
Įkrovimo būseną įkrovimo kabelio valdymo bloke	450
Įkrovimo būseną automobilio vairuotojo ekrane	453
Hibridinės sistemos akumuliatoriaus įkrovimo sustabdymas	455
Vairuotojo ekrane pateikiami su hibridine pavara susiję simboliai ir pranešimai	457
Transporto priemonių su hibridinės sistemos akumuliatoriais ilgalaikis sandėliavimas	459

UŽVEDIMAS IR VAŽIAVIMAS

Automobilio užvedimas	462	Regeneracinis stabdymas*	476
Automobilio išjungimas.	464	Pavarų dėžė	476
Uždegimo padėtyš	464	Automatinė pavarų dėžė	477
Uždegimo režimo pasirinkimas	465	Automatinės pavarų dėžės pavarų perjungimas	477
Alkospyna*	466	Pavarų perjungimas vairo mentelėmis*	479
Alkospynos* apėjimas	467	Pavarų svirties blokatorius	481
Prieš užvedant variklį su alkospyna*	467	Automatinis žemesnės pavaros įjungimas	481
Stabdymo funkcijos	467	Funkcija „Launch“**	482
Kojinis stabdys	468	Automatinės pavarų dėžės simboliai ir pranešimai	482
Stabdymo jėgos didinimas	469	Pavarų perjungimo indikatorius	483
Stabdymas šlapiame kelyje	470	Visų ratų pavara	483
Stabdymas žvyru pabarstytame kelyje	470	Pavaros sistemos	483
Stabdžių sistemos techninė priežiūra	470	Vidaus degimo variklio užvedimas ir išjungimas	484
Stovėjimo stabdys	471	Važiavimo režimai	485
Stovėjimo stabdžio aktyvavimas ir deaktyvavimas	471	Važiavimo režimo keitimas	489
Automatinio stovėjimo stabdžio aktyvavimo nuostata	473	Energijos paskirstymas naudojant žemėlapiu duomenis*	490
Automobilio statymas nuolydyje	473	Lygio kontrolė* ir amortizavimas	491
Ką daryti įvykus stovėjimo stabdžio trikdžiai	473	Amortizavimo nustatymų reguliavimas „Polestar Engineered“** modifikacijoje	492
Automatinis stabdymas stovint	474	Taupus važiavimas	494
Automatinio stabdymo aktyvavimas ir deaktyvavimas stovint	475	Nuvažiuojamas atstumas	495
Pagalba pajudant įkalnėje	475		
Automatinis stabdymas po susidūrimo	476		

Hold ir Charge	496
Pasiruošimas ilgai kelionei	497
Važiavimas žiemą	498
Važiavimas vandenyje	499
Degalų bako atlanko atidarymas ir uždarymas	499
Degalų pylimas	500
Degalų tvarkymas	502
Benzinas	503
Benzino dalelių filtras	504
Variklio ir pavaros sistemos perkaitimas	504
Starterio akumulatoriaus perkrovimas	505
Užvedimas nuo kito akumulatoriaus	506
Vilkimo kablys*	508
Vilkimo kablįo specifikacijos*	509
Išstumiamas / įtraukiamas vilkimo rėmai*	509
Važiavimas su priekaba	512
Priekabos stabilumo pagalba*	514
Priekabos žibintų lempučių patikra	515
Ant vilkimo kablįo montuojamas dviračių laikiklis*	516
Vilkimas	517
Vilkimo kilpos montavimas ir nuėmimas	517

Pagalba kelyje	518
HomeLink®*	519
„HomeLink®“ programavimas	520
Kaip naudotis „HomeLink®“	522
„HomeLink®“ tipo patvirtinimas	522
Kompasas*	523
Kompasso aktyvinimas ir deaktivavimas*	523
Kompasso kalibravimas*	523

GARSAS, MEDIJA IR INTERNETAS

Garsas, medija ir internetas	526
Garso nuostatos	526
„Sound Experience“*	527
Taikomosios programos	528
Programėlių atsisiuntimas	529
Programėlių naujinimas	530
Programėlių naikinimas	530
Radijas	531
Radijo įjungimas	531
Radijo dažnio diapazono ir radijo stoties keitimas	532
Radijo stočių paieška	533
Įrašykite radijo kanalus Radijo parankinių programėlėje	534
Radijo imtuvo nuostatos	534
RDS radijas	536
Skaitmeninis radijas*	536
Sąsaja tarp FM ir skaitmeninio radijo*	537
Medijos leistuvai	537
Medijos transliacijos	538
Medijos valdymas ir keitimas	539
Medijos paieška	540
Gracenote®	541
Vaidzo įrašas	542

Vaizdo įrašo leidimas	542	Kaip rankiniu būdu „Bluetooth“ ryšiu prijungti telefoną prie automobilio	557	„Wi-Fi“ technologija ir saugumas	569
Transliavimas su DivX®	542	„Bluetooth“ ryšiu prijungto telefono atjungimas	558	Naudotojo sąlygos ir nuostatai bei duomenų bendrinimas	570
Vaizdo įrašų leidimo nuostatos	543	Kaip perjungti „Bluetooth“ ryšiu prijungtus telefonus	558	Duomenų bendrinimo aktyvavimas ir deaktyvavimas	570
Medija „Bluetooth®“ ryšiu	543	Prie „Bluetooth“ prijungtų įrenginių šalinimas	558	Duomenų bendrinimas paslaugoms	571
Kaip prijungti įrenginį „Bluetooth®“ ryšiu	543	Telefoninių skambučių tvarkymas	559	Standžiojo disko atmintis	572
Medija per USB jungtį	544	Teksto žinučių tvarkymas	560	Garso ir medijos licencijos sutartis	573
Kaip prijungti įrenginį per USB prievadą	544	Teksto žinučių nuostatos	561		
Techninės USB įrenginių specifikacijos	545	Telefonų knygelės valdymas	561		
Derantys medijos formatai	545	Telefono nuostatos	562		
Apple® CarPlay®*	546	„Bluetooth“ įrenginių nuostatos	562		
Kaip naudotis „Apple® CarPlay®“	547	Prie interneto prijungtas automobilis*	563		
„Apple® CarPlay®“ nuostatos	549	Prijunkite automobilį prie Interneto per „Bluetooth“	564		
„Apple® CarPlay®“ naudojimo patarimai	549	Prijunkite automobilį prie Interneto per telefoną (Wi-Fi)	565		
Android Auto*	550	Automobilio prijungimas prie interneto naudojantis automobiliniu modemu (SIM kortele)	566		
Kaip naudotis „Android Auto“	551	Automobilinio modemo nuostatos*	567		
„Android Auto“ nuostatos*	552	Interneto prieigos bendrinimas iš automobilio, naudojantis „Wi-Fi“ interneto prieigos tašku	567		
„Android Auto“ naudojimo patarimai	553	Interneto ryšio nėra arba jis prastas	568		
Telefonas	554	„Wi-Fi“ tinklo šalinimas	569		
Kaip pirmą kartą „Bluetooth“ ryšiu prijungti telefoną prie automobilio	555				
Kaip automatiškai „Bluetooth“ ryšiu prijungti telefoną prie automobilio	556				

ECALL

eCall	584
Automatinis susidūrimo pavojaus signalas per „eCall“	584
Skubi pagalba per „eCall“	585
Pagalba kelyje	585

RATAI IR PADANGOS

Padangos	588
Padangos dydžio žymuo	590
Ratlankio dydžio žymuo	591
Padangų sukimosi kryptis	591
Padangų protektoriaus susidėvėjimo indikatoriai	592
Slėgio padangose patikra	592
Slėgio padangose nustatymas	593
Rekomenduojamas padangų slėgis	594
Slėgio padangose stebėjimo sistema*	595
Naujos atskaitos vertės įrašymas padangų slėgio stebėjimui*	596
Slėgio padangose būsenos centriname ekrane*	597
Veiksmai pasirodžius įspėjimui dėl žemo slėgio padangose	598
Pranešimai dėl slėgio padangose stebėjimo*	599
Rato keitimas	599
Įrankinė	601
Domkratas*	602
Ratų varžtai	602
Atsarginis ratas*	603
Atsarginio rato tvarkymas*	604
Žieminės padangos	605
Sniego grandinės	605

Avarinio pradurtos padangos remonto rinkinys	606
Kaip naudotis pradurtos padangos remonto rinkiniu	607
Padangų pripūtimas pradurtos padangos avarinio remonto rinkinio kompresoriumi	611

PAKROVIMAS, DAIKTŲ LAIKYMO VIETOS IR AUTOMOBILIO SALONAS

Automobilio salono vidus	614
Tunelinis valdymo pultas	615
Elektros maitinimo lizdai	615
Maitinimo lizdų naudojimas	616
Kaip naudotis daiktadėže	617
Saulės skydeliai	618
Bagažinė	618
Pakrovimo rekomendacijos	619
Stogo krovinsys ir stogo bagažinės laikiklių apkrova	620
Krepšių kabliukai	620
Krovinių laikiklių kilpos	621
Galinės sėdynės liukas ilgiems kroviniams vežti*	621
Pirmosios pagalbos rinkinys*	622
Trikampis avarinis ženklas	622

TECHNINĖ PRIEŽIŪRA IR APTARNAVIMAS

„Volvo“ aptarnavimo programa	624
Duomenų persiuntimas „Wi-Fi“ ryšiu tarp automobilio ir autoserviso	624
Atsiuntimų centras	625
Sistemos naujinių valdymas atsiuntimo centre	625
Automobilio būseną	626
Užsakykite techninę priežiūrą ir remontą	627
Automobilio informacijos siuntimas į autoservisą	628
Automobilio kėlimas	629
Klimato kontrolės sistemos techninė priežiūra	632
Projekcinis rodinys ir priekinio stiklo keitimas*	632
Variklio dangčio atidarymas ir uždarymas	633
Variklio skyriaus apžvalga	634
Variklio alyva	636
Variklio alyvos lygio patikra ir pildymas	637
Aušinimo skystis	638
Kaip papildyti aušinimo skysčio atsargas	639
Akumulatorius	641
Hibridinis akumulatorius	643

Simboliai ant akumuliatorių	644
Akumuliatoriaus perdirbimas	644
Saugikliai ir centriniai elektros blokai	645
Saugiklio keitimas	645
Saugikliai variklio skyriuje	647
Saugikliai – po daiktadėže	654
Saugikliai bagažinėje	660
Lempučių keitimas	665
Automobilio vidaus valymas	665
Centrinio ekrano valymas	666
Ant priekinio stiklo projektuojamo ekrano* ir vairuotojo ekrano valymas	667
Medžiaginių ir lubų apmušalų valymas	667
Saugos diržų valymas	668
Tekstilinės kiliminės dangos ir kilimėlių valymas	668
Odinių apmušalų valymas*	669
Oda aprauktos vairo valymas	670
Salono plastikinių, metalinių ir medinių dalių valymas	670
Automobilio išorės valymas	671
Vaškavimas ir poliravimas	671
Plovimas rankomis	672
Autoplovykla	673
Plovimas aukšto slėgio srove	675

Valytuvų šluotelių valymas	675
Išorinių plastikinių, guminių ir apdailos komponentų valymas	676
Ratlankių valymas	677
Apsauga nuo rūdijimo	677
Automobilio dažų sluoksnis	677
Nedidelių dažų sluoksnio pažeidimų atitaisymas	678
Spalvų kodai	679
Priekinio stiklo valytuvų šluotelių keitimas	679
Valytuvų šluoteles nustatykite į priežiūros padėtį.	680
Ploviklio įpylimas	681

TECHNINIAI DUOMENYS

Tipo žymenys	684
Gabaritai	687
Masės	689
Vilkimo pajėgumas ir vilkimo kablo apkrova	690
Variklio techniniai duomenys	692
Variklio alyva – specifikacijos	693
Variklio alyvai nepalankios vairavimo sąlygos	695
Transmisijos skystis – specifikacijos	696
Stabdžių skystis – specifikacijos	696
Degalų bakas – tūris	696
Oro kondicionierius – specifikacijos	697
Degalų sąnaudos ir CO ₂ emisija	699
Patvirtinti ratų ir padangų dydžiai	702
Mažiausias leistinas padangų apkrovos indeksas ir greičio rodiklis	703
Aprobuotas slėgis padangose	704

ABĖCĖLINĖ RODYKLĖ

Abėcėlinė rodyklė	705
-------------------	-----

SAVININKO INFORMACIJA

Informacija savininkui

Savininkui skirta informacija pateikiama keliais skirtingais formatais, įskaitant skaitmeninį ir spausdintą. Automobilio savininko vadovas pateikiamas automobilio centriniam ekrane, kaip programėlė ir „Volvo Cars“ techninės pagalbos svetainėje. Daiktadėžėje rasite „Quick Guide“ ir automobilio savininko vadovo papildinį kartu su specifikacijomis ir informacija apie saugiklius (be kita ko). Galima užsisakyti spausdintą automobilio savininko vadovą.

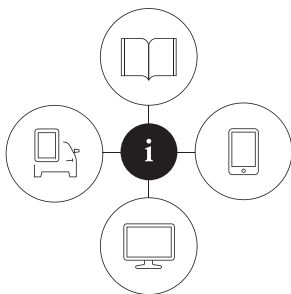

069003

Automobilio centrinis ekranas¹



Centriniam ekrane nuvilkite žemyn viršutinį rodinį ir palieskite **Vartotojo vadovas**. Čia pateikiamos vaizdinio naršymo parinktys su automobilio išorės ir vidaus vaizdais. Informacijoje

galima vykdyti paiešką, be to, ji suskirstyta į kategorijas.

Mobiliųjų įrenginių programėlė

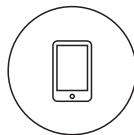

Parduotuvėse „App Store“ arba „Google Play“ atlikite „Volvo Manual“ paiešką, atsisiųskite programėlę į savo išmanųjį telefoną arba planšetinį kompiuterį ir pasirinkite automobilį. Programėlėje

pateikiama vaizdinės medžiagos ir vaizdinio naršymo parinkčių su automobilio išorės ir vidaus vaizdais. Turinyje galime vykdyti paiešką, o įvairūs skirsniai sudaryti taip, kad būtų lengviau naršyti.

„Volvo Cars“ techninės pagalbos svetainė



Eikite į volvocars.com/support ir pasirinkite savo šalį. Čia rasite automobilio savininko vadovų (internetinių ir PDF formatu). Be to, „Volvo Cars“ techninės pagalbos svetainėje pateikiama vaizdo

mokomosios medžiagos ir papildomos informacijos, taip pat – įvairių pagalbinių priemonių, susijusių su jūsų „Volvo“ ir automobilio eksploatacija. Puslapis pasiekiamas daugelyje rinkų.

Spausdinta informacija

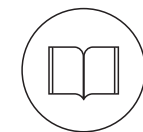

Daiktadėžėje pateiktas automobilio savininko¹ vadovo papildinys, kuriame rasite informacijos apie saugiklius ir specifikacijas, taip pat – svarbios ir praktinės informacijos suvestinę.

Papildomai galima įsigyti spausdintą leidinį „Quick Guide“. Jis padės susipažinti su dažniausiai naudojamomis automobilio funkcijomis.

¹ Visas spausdintas vadovas su automobiliu pateikiamas tose rinkose, kur centriniam ekrane automobilio savininko vadovo nėra.

Atsižvelgiant į pasirinktą įrangos lygį, rinką ir pan., automobilyje gali būti pateikta papildomos spausdintos informacijos.

Galima užsisakyti spausdintą automobilio savininko vadovą ir susijusį papildinį. Jei norite užsisakyti, susisiekite su „Volvo“ įgaliotuoju atstovu.

! SVARBU

Vairuotojas visada atsako už tai, kad automobilis būtų vairuojamas saugiai ir būtų laikomasi visų taikomų įstatymų bei taisyklių. Taip pat svarbu, kad automobilis būtų prižiūrimas ir tvarkomas pagal savininkui pateiktoje informacijoje esančias „Volvo“ rekomendacijas.

Jei informacija centriniame ekrane ir spausdintame leidinyje skiriasi, visada galioja spausdinta informacija.

i PASTABA

Pakeitus kalbą centriniame ekrane, tam tikra savininko informacija gali nederėti su nacionaliniais arba vietos įstatymais bei reglamentais. Neperjunkite į kalbą, kurią sunku suprasti, nes jums bus sunku surasti, kaip viską grąžinti.

Susijusi informacija

- Automobilio savininko vadovas centriniame ekrane (p. 19)
- Savininko vadovas mobiliuosiuose įrenginiuose (p. 23)
- „Volvo Cars“ techninės pagalbos svetainė (p. 23)
- Automobilio savininko vadovo skaitymas (p. 24)

Automobilio savininko vadovas centriniame ekrane

Automobilio centriniame ekrane galima peržvelgti skaitmeninę² automobilio savininko vadovo versiją.

Skaitmeninį automobilio savininko vadovą rasite viršutiniame rodinyje, o atskirais atvejais ten pat rasite ir kontekstinį automobilio savininko vadovą.

i PASTABA

Skaitmeninis savininko vadovas vairuojant nepateikiamas.

² Taikoma daugumai rinkų.

◀ Automobilio saviniko vadovas

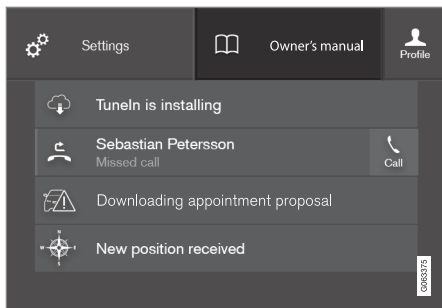

Viršutinis rodinys su automobilio savininko vadovo mygtuku.

Norėdami atverti automobilio savininko vadovą, nuvilkite žemyn viršutinį centrinio ekrano rodinį ir palieskite **Vartotojo vadovas**.

Automobilio savininko vadovo informaciją galima pasiekti tiesiogiai, automobilio savininko vadovo pradžios puslapyje, arba per viršutinį meniu.

Kontekstinis automobilio savininko vadovas

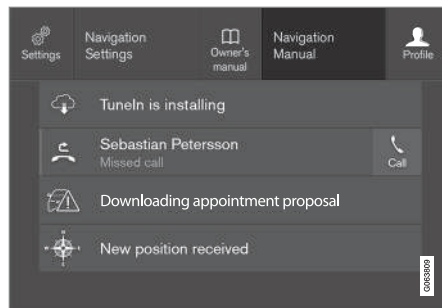

Viršutinis rodinys su kontekstinio automobilio savininko vadovo mygtuku.

Kontekstinis automobilio savininko vadovas – tai nuoroda į automobilio savininko vadovo straipsnį, kuriame aprašoma ekrane pateikiama aktyvi funkcija. Kai pasiekiamas kontekstinis automobilio savininko vadovas, jis pateikiamas viršutiniame rodinyje, dešiniau nuo **Vartotojo vadovas**.

Palietus kontekstinį automobilio savininko vadovą, atveriamas automobilio savininko vadovo straipsnis, susijęs su ekrane rodomu turiniu, pvz., palietus **Navigacija Rankinis**, bus pateiktas su navigacija susijęs straipsnis.

Taikoma tik kai kurioms automobilyje esančioms programėlėms. Atsisiųstoms trečiųjų šalių programėlėms, pavyzdžiui, neįmanoma

prieiti prie su programėlėmis susietų straipsnių.

Susijusi informacija

- Automobilio savininko vadovo naršymas centriniame ekrane (p. 21)
- Centrinio ekrano rodinį naršymas (p. 120)
- Programėlių atsisiuntimas (p. 529)

Automobilio saviniko vadovo naršymas centriniame ekrane

Skaitmeninį automobilio saviniko vadovą galima pasiekti per automobilio centrinio ekrano viršutinį rodinį. Turinyje galime vykdyti paiešką, o įvairūs skirsniai sudaryti taip, kad būtų lengviau naršyti.

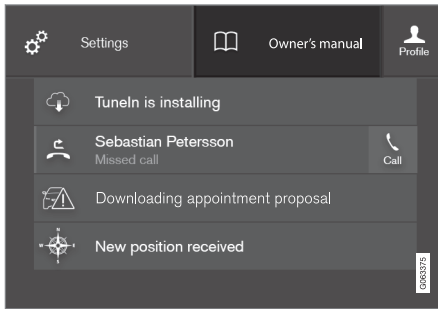

Savininko vadovą galima pasiekti iš viršutinio rodinio.

- Norėdami atverti automobilio savininko vadovą, nuvilkite žemyn viršutinį centrinio ekrano rodinį ir palieskite **Vartotojo vadovas**.

Yra daug įvairių būdų, leidžiančių automobilio savininko vadove rasti pageidaujamos informacijos. Parinktis pasieksite iš automobilio savininko vadovo pradžios puslapio ir iš viršutinio meniu.

Kaip atverti meniu iš viršutinio meniu

- Viršutiniame automobilio savininko vadovo sąrašė paspauskite ☰.
- > Atidaromas meniu su įvairiomis pasirinkimais pageidaujamai informacijai rasti.

Pradžios puslapis



Palieskite ženklą, kad grįžtumėte atgal į automobilio savininko vadovo pradžios puslapį.

Kategorijos

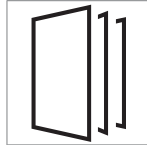

Savininko vadove esantys straipsniai suskirstyti į pagrindines kategorijas ir pakategores. Tas pats straipsnis gali būti pateikiamas keliose atitinkamose kategorijose, kad būtų lengviau surasti.

1. Spauskite **Categories**.
 - > Sąrašė pateikiamos pagrindinės kategorijos.
2. Palieskite pagrindinę kategoriją (📖).
 - > Pateikiamas antrinių kategorijų (📖) ir straipsnių (📄) sąrašas.
3. Palieskite straipsnį, kad jį atvertumėte.

Norėdami grįžti atgal, paspauskite grįžimo rodyklę.

Siūlomi straipsniai

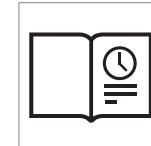

Paspauskite šį ženklą, kad atvertumėte puslapį su saitais į rinkinį straipsnių, kuriuos jums gali būti naudinga perskaityti, kad sužinotumėte daugiau įprastų automobilio funkcijų. Šiuos straipsnius galima pasiekti ir per kategorijas, tačiau čia jie surinkti vienoje vietoje, kad būtų greičiau pasiekiami. Paspauskite straipsnį, kad perskaitytumėte visą jo turinį.

◀ Automobilio išorės ir vidaus interaktyviosios sritys



Automobilio išorės ir salono apžvalgos vaizdai. Skirtingos dalys yra susietos su interaktyviosiomis sritimis, kurios perkelia į straipsnius apie šias automobilio dalis.



1. paspauskite **Išorė** arba **Salonas**.
 - > Išorės ir vidaus vaizdai rodomi su atitinkamomis interaktyviosiomis sritimis. Interaktyviosios sritys – tai saitai į straipsnius apie atitinkamas automobilio dalis. Perbraukite horizontaliai per ekraną, kad galėtumėte naršyti vaizdus.
2. Palieskite interaktyviąją sritį.
 - > Pateikiamas straipsnis apie tą sritį.
3. Straipsniui atverti palieskite pavadinimą. Norėdami grįžti atgal, paspauskite grįžimo rodyklę.

Parankiniai



Paspauskite ženklą, kad pasiektumėte parankinius straipsnius. Paspauskite straipsnį, kad perskaitytumėte visą jo turinį.

Straipsnių įrašymas į parankinius arba nalkinimas iš jų

Įrašykite straipsnį į parankinius, paspausdami viršutiniame dešiniajame kampe esančią ☆ (kai straipsnis atvertas). Įrašius straipsnį į parankinius, žvaigždutė užpildoma: ★.

Norėdami pašalinti straipsnį iš parankinių, vėl paspauskite žvaigždutę esamame straipsnyje.

Vaizdo įrašas

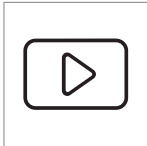

Paspauskite ženklą, kad peržiūrėtumėte trumpus įvairių automobilio funkcijų instrukcinius vaizdo įrašus.

Information

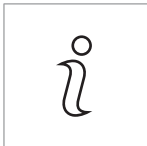

Palieskite ženklą, kad gautumėte informacijos apie tai, kuri automobilio savininko versija yra automobilyje ir kitos naudotojui naudingos informacijos.

Kaip naudotis viršutinio meniu paieškos funkcija

1. Paspauskite Q automobilio savininko vadovo viršutiniame meniu. Ekranu apatinėje dalyje pasirodo klaviatūra.
2. Įveskite raktinį žodį, pvz., „seatbelt“ (saugos diržas).
 - > Įvedant raides, pateikiami straipsnių ir kategorijų pasiūlymai.
3. Palieskite straipsnį arba kategoriją, kad atvertumėte.

Susijusi informacija

- Automobilio savininko vadovas centriniam ekrane (p. 19)
- Klaviatūra centriniam ekrane (p. 131)
- Automobilio savininko vadovo skaitymas (p. 24)

Savininko vadovas mobiliuosiuose įrenginiuose

Automobilio savininko vadovą galima kaip programėlę³ atsisiųsti iš „App Store“ ir „Google Play“. Programėlė pritaikyta išmaniesiems telefonams ir planšetiniams kompiuteriams.



Savininko vadovą galima kaip mobiliąją programėlę atsisiųsti iš „App Store“ ir „Google Play“. Pasinaudoję čia pateiktu QR kodu, galėsite atsisiųsti programėlę tiesiogiai. Kitas būdas – „App

Store“ arba „Google Play“ atlikite paiešką „Volvo manual“ („Volvo“ vadovas).

Programėlėje yra vaizdo įrašas su išorės ir vidaus vaizdais: juose pažymėtos įvairios auto-

mobilio dalys ir įdiegtos interaktyviosios sritys, kurias paspaudus atveriami straipsniai, susiję su konkrečia sritimi. Turinyje galime vykdyti paiešką, o įvairūs skirsniai sudaryti taip, kad būtų lengviau naršyti.

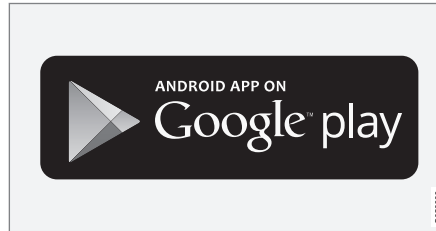
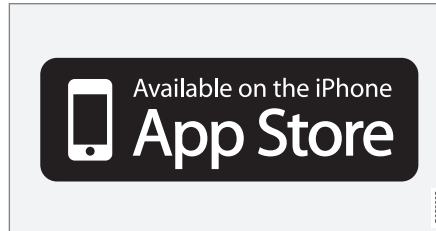

Mobiliąją programėlę galima atsisiųsti iš „App Store“ ir „Google Play“.

Susijusi informacija

- Automobilio savininko vadovo skaitymas (p. 24)

„Volvo Cars“ techninės pagalbos svetainė

Daugiau informacijos apie jūsų automobilį pateikiama „Volvo Cars“ interneto svetainėje ir pagalbos svetainėje.

Pagalba internete

Apsilankykite adresu volvocars.com/support. Pagalbos svetainė pasiekama daugelyje rinkų.

Joje rasite pagalbos dėl įvairių funkcijų, pvz., internetinių paslaugų ir funkcijų, „Volvo On Call“*, navigacijos sistemos* ir programėlių. Vaizdo įrašuose ir laipsniškai pateiktose instrukcijose aiškinamos įvairios procedūros, pvz., kaip prijungti automobilį prie interneto per mobilųjį telefoną.

Atsisiunčiama informacija

Žemėlapiai

Automobiliuose su „Sensus Navigation“ yra galimybė atsisiųsti žemėlapius iš techninės pagalbos puslapio.

Automobilio savininko vadovai PDF formatu

Automobilio savininko vadovai siūlomi atsisiųsti PDF formatu. Pasirinkite automobilio modelį ir modelio metus, kad atsisiųstumėte pageidaujimą vadovą.

³ Tinka tam tikriems mobiliems įrenginiams.

« Kaip susisiekti

Techninės pagalbos svetainėje pateikiama išsami klientų techninės pagalbos skyriaus ir jūsų artimiausio „Volvo“ atstovo kontaktinė informacija.

„Volvo Cars“ interneto svetainėje sukurkite „Volvo ID“

Svetainėje volvocars.com galima susikurti asmeninį „Volvo ID“ ir jį tvarkyti.

Susijusi informacija

- Volvo ID (p. 28)

Automobilio savininko vadovo skaitymas

Kad geriau susipažintumėte su savo naujuoju automobiliu, prieš pirmąjį kartą važiuodami perskaityti automobilio savininko vadovą. Perskaityt automobilio savininko vadovą pasižinsite su naujomis funkcijomis, gausite patarimų, kaip valdyti automobilį skirtingose situacijose, ir sužinosite, kaip išnaudoti visas automobilio funkcijas. Atidžiai perskaitykite automobilio savininko vadove esančias saugos instrukcijas.

Šios automobilio savininko informacijos paskirtis – paaiškinti visas galimas „Volvo“ transporto priemonės funkcijas, pasirinktis ir papildomą įrangą. Ji nėra garantija, kad visos šios savybės, funkcijos ir parinktys bus pasiekiamos kiekvienoje transporto priemonėje. Tam tikri naudojami terminai gali tiksliai nesutapti su pardavimo, rinkodaros ir reklamos medžiagoje naudojamais terminais.

Siekdami tobulinti gaminius, nuolat vykdomė su tuo susijusius darbus. Dėl modifikavimo informacija, aprašai ir iliustracijos, pateikiamos automobilio savininko vadove, gali skirtis nuo automobilio įrangos. Mes pasiliegame teisę daryti pakeitimus be išankstinio perspėjimo.

Neišneškite šio vadovo iš automobilio: jei kiltų problemų, neturėsite reikiamos informacijos apie tai, kur ir kaip kreiptis profesionalų pagalbą.

© „Volvo Car Corporation“

Parinktys / priedai

Be standartinės įrangos savininko vadove aprašomos parinktys (gamykloje montuojama įranga) ir tam tikri priedai (po pardavimo montuojama įranga).

Visos išleidimo metu žinomos pasirinktos ir visa papildoma įranga yra pažymėta žvaigždute: *.

Automobilio savininko vadove aprašoma įranga nėra montuojama į visus automobilius. Modelių komplektacija yra skirtinga, tai priklauso nuo konkrečios rinkos poreikių (kuriamos įvairios adaptacijos), nacionalinių, vietinių įstatymų bei taisyklių.

Jei nežinote, ar konkretus komponentas yra montuojamas standartiškai ar papildomai, kreipkitės į „Volvo“ atstovą.

Speciali informacija

ĮSPĖJIMAS

Įspėjimai pateikiami tuo atveju, jei kyla pavojus susižaloti.

SVARBU

Svarbus tekstas pateikiamas, jei kyla pavojus sugadinti turėtą.

i PASTABA

Pastabose rasite patarimų ir rekomendacijų, kurios palengvins naudojimąsi, pvz., funkcijomis ir ypatybėmis.

Lipdukai

Automobilyje yra įvairių tipų lipdukų, skirtų aiškiau būdu perteikti svarbią informaciją. Toliau pateikiame automobilyje esančių lipdukų sąrašą nuo svarbesnių – įspėjamųjų iki mažiau svarbių – informacinių.

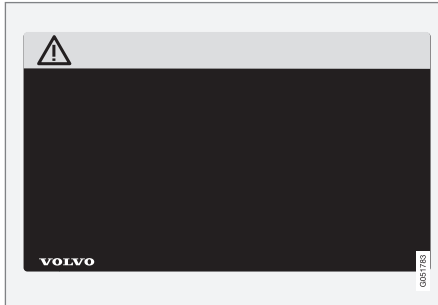
Įspėjimas apie galimas traumas

Juodi ISO ženklai geltoname įspėjimų lauke, baltas tekstas / paveikslėlis juodame pranešimo lauke. Naudojamas įspėti apie esantį pavojų, kurio nepaisant galima susižaloti arba žūti.

Žalos turtui pavojus

Balti ISO ženklai ir baltas tekstas ar paveikslėlis juodame arba mėlyname įspėjimo lauke bei pranešimo lauke. Naudojamas įspėti apie esantį pavojų, kurio nepaisant galima padaryti žalą turtui.

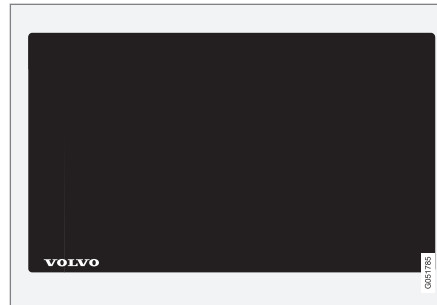
Information

Balti ISO ženklai ir baltas tekstas / paveikslėlis juodame pranešimo lauke.

i PASTABA

Automobilio savininko vadove pateikiami lipdukai nebūtinai tiksliai atitinka automobilyje esančius lipdukus. Jie įtraukti tam, kad būtų apytiksliai nurodyta jų vieta automobilyje. Jūsų konkrečiam automobiliui aktuali informacija yra pateikiama atitinkamose jo vietose priklijuotuose lipdukuose.

Iliustracijos ir vaizdo įrašai

Šiame savininko vadove naudojamos iliustracijos ir vaizdo įrašai kartais būna bendro pobūdžio ir skirti pateikti bendrą tam tikros funkcijos vaizdą ar pavyzdį. Jie gali skirtis nuo tikros automobilio išvaizdos, priklausomai nuo įrangos lygio ir rinkos.

Susijusi informacija

- Automobilio savininko vadovas centriname ekrane (p. 19)
- Savininko vadovas mobiliuosiuose įrenginiuose (p. 23)
- „Volvo Cars“ techninės pagalbos svetainė (p. 23)

Automobilio savininko vadovas ir aplinka

Automobilio savininko vadovas yra atspausdintas ant popieriaus iš valdomų miškų.

„Forest Stewardship Council“ (FSC)® simbolis reiškia, kad spausdinto savininko vadovo popieriaus masė gauta iš FSC® patvirtintų miškų arba kitų kontroliuojamų šaltinių.

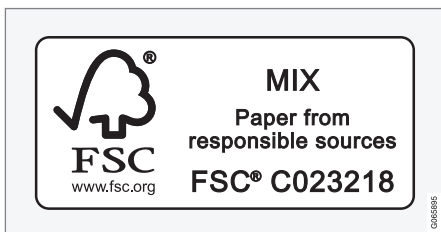

Susijusi informacija

- Drive-E – didesnis važiavimo malonumas (p. 30)

JŪSŪ „VOLVO“

Volvo ID

„Volvo ID“ – tai asmeninis ID, suteikiantis priėgą prie įvairių paslaugų, naudojantis vienu naudotojo vardu ir slaptažodžiu.

PASTABA

Siūlomos paslaugos laikui bėgant gali kisti. Jos priklauso nuo įrangos lygio ir rinkos.

Paslaugų pavyzdžiai:

- „Volvo On Call“ programėlė* – patikrinkite savo automobilį telefonu. Pavyzdžiui, galite patikrinti degalų lygį, parodyti artimiausią degalinę ir užrakinti automobilį nuotoliniu būdu.
- Siųsti į automobilį – siųskite adresus iš internetinių žemėlapių tarnybų tiesiai į automobilį.
- Priežiūros ir remonto rezervavimas – užregistruokite autoservisą / įgaliotąjį atstovą ir rezervuokite priežiūros darbus tiesiai iš automobilio.

PASTABA

Pakeitus paslaugos (pvz., „Volvo On Call“) naudotojo vardą / slaptažodį, jie automatiškai pakeičiami ir kitoms paslaugoms.

„Volvo ID“ galima sukurti automobilyje, svetainėje volvocars.com arba naudojantis „Volvo On Call“ programėle¹.

Užregistravus „Volvo ID“ automobilyje, tampa pasiekiamos kelios paslaugos. Tam pačiam automobiliui galima naudoti kelis „Volvo ID“, o keli automobiliai netgi gali būti susieti su tuo pačiu „Volvo ID“.

Susijusi informacija

- „Volvo ID“ kūrimas ir registravimas (p. 28)
- Užsakykite techninę priežiūrą ir remontą (p. 627)

„Volvo ID“ kūrimas ir registravimas

Volvo ID galima sukurti skirtingais būdais. Jei „Volvo ID“ sukuriamas adresu volvocars.com arba naudojant „Volvo On Call“ programėlę², „Volvo ID“ taip pat būtina priregistruoti prie automobilio, kad būtų galima naudotis įvairiomis „Volvo ID“ paslaugomis.

„Volvo ID“ sukurkite su „Volvo ID“ programėle

1. Atsisiųskite „Volvo ID“ programėlę naudodamiesi **Atsisiuntimo centras** (centrinio ekrano programėlių rodinyje).
2. Paleiskite programėlę ir užregistruokite asmeninį el. pašto adresą.
3. Vadovaukitės į nurodytąjį el. pašto adresą automatiškai atsisiųstomis instrukcijomis.
 - > „Volvo ID“ sukuriamas ir automatiškai užregistruojamas jūsų automobilyje. Dabar galima naudotis „Volvo ID“ paslaugomis.

¹ Jei naudojate „Volvo On Call“.

² Taikoma tik kai kurioms rinkoms.

„Volvo Cars“ interneto svetainėje sukurkite „Volvo ID“

1. Eikite į volvocars.com ir prisijunkite³ naudodamiesi viršutiniame dešiniajame kampe pateikta piktograma. Pasirinkite „Sukurti „Volvo ID““.
2. Įveskite asmeninio el. pašto adresą.
3. Vadovaukitės į nurodytąjį el. pašto adresą automatiškai atsiųstomis instrukcijomis.
 - > Dabar „Volvo ID“ sukurtas. Skaitykite toliau, kad sužinotumėte, kaip užregistruoti ID automobilyje.

„Volvo On Call“ programėlėje⁴ sukurkite „Volvo ID“

1. Atsisiųskite „Volvo On Call“ programėlės naujausią versiją į telefoną⁵.
2. Pasirinkite sukurti „Volvo ID“.
3. Atsidaro „Volvo ID“ sukūrimui skirtas. Įrašykite prašomą informaciją.
4. Pažymėkite langelį, kad sutinkate su sąlygomis ir nuostatais.
5. Paspauskite mygtuką, kuris sukuria jūsų „Volvo ID“.

³ Prieinama tam tikrose rinkose.

⁴ Automobiliai su „Volvo On Call“*.

⁵ Galima atsisiųsti, pvz., per „Apple App Store“ arba „Google Play“.

6. Pateiktuju adresu išsiunčiamas el. laiškas. Norėdami aktyvuoti „Volvo ID“, spustelėkite el. laiške pateiktą saitą.
 - > Dabar „Volvo ID“ yra paruoštas naudoti.

Jūsų „Volvo ID“ užregistravimas automobiliui

Jei sukūrėte savo „Volvo ID“ internetu arba per Volvo On Call programėlę, užregistruokite jį savo automobilyje:

1. Jei to dar nepadarėte, atsisiųskite „Volvo ID“ programėlę naudodamiesi **Atsisiuntimo centras** centrinio ekrano programėlių rodinyje.

PASTABA

Kad galėtumėte atsisiųsti programėlių, automobilis turi būti prijungtas prie interneto.

2. Paleiskite programėlę ir įveskite savo „Volvo ID“ / savo el. pašto adresą.
3. Vykdykite instrukcijas, automatiškai atsiųstas su jūsų „Volvo ID“ susietu el. pašto adresu.
 - > Jūsų „Volvo ID“ yra užregistruotas automobilyje. Dabar galima naudotis „Volvo ID“ paslaugomis.

Susijusi informacija

- Volvo ID (p. 28)
- Programėlių atsisiuntimas (p. 529)
- Sistemos naujinių valdymas atsisiuntimo centre (p. 625)
- Prie interneto prijungtas automobilis* (p. 563)

Drive-E – didesnis važiavimo malonumas

„Volvo Car Corporation“ nuolat dirba siekdama kurti saugesnius ir efektyvesnius pro-

duktus bei sprendimus, tuo pat metu mažinant neigiamą poveikį aplinkai.



Aplinkosauga yra viena iš pagrindinių „Volvo Car“ veiklos vertybių, kuri daro įtaką visoms operacijoms. Į gamtos apsaugą atsižvelgiame galvodami apie visus automobilio gyvavimo ciklo etapus, įvertindami, kokį poveikį aplinkai jis daro nuo projektavimo iki pat utilizavimo ir perdirbimo. Bazinis „Volvo Cars“ principas - kiekvienas naujai sukurtas gaminys turi aplinkai daryti mažiau neigiamo poveikio nei tas, kurį jis pakeičia.

„Volvo“ aplinkosauginės veiklos pagrindas yra efektyvesnių ir mažiau teršiančių transmisijų

Drive-E vystymas. „Volvo“ taip pat yra svarbi asmens aplinka – pavyzdžiui, oras „Volvo“ viduje yra švaresnis nei lauke dėl klimato kontrolės sistemos.

Jūsų „Volvo“ atitinka griežtus tarptautinius aplinkosaugos standartus. Visi „Volvo“ gamybos padaliniai turi būti sertifikuoti pagal ISO 14001, nes taip palaikomas sisteminis požiūris į aplinkosauginius veiklos klausimus, užtikrinantis nuolatinį tobulinimą kai daromas mažesnis poveikis aplinkai. ISO sertifikatas taip pat reiškia, kad laikomasi galiojančių aplinkosaugos įstatymų bei nuostatų. „Volvo“

taip pat reikalauja, kad šiuos reikalavimus tenkintų ir partneriai.

Kuro sąnaudos

Kadangi didžiąją dalį automobilio poveikio aplinkai jo eksploatacijos eigoje padaro naudojimas, „Volvo Cars“ aplinkosauginės veiklos pagrindas – pastangos mažinti degalų sąnaudas, anglies dioksido ir kitų oro teršalų emisiją. „Volvo“ automobiliai pasižymi taupiu kuro naudojimu, lyginant su kitais tokios pačios klasės automobiliais. Automobilis sunaudoja mažiau

kuro, nes išmeta mažesnę kiekį šiltnamio efektą sukeliančių dujų ir anglies dvideginio.

Sleikiame prisidėti kurdami geresnę aplinką

Energiją taupantis ir ekonomišką automobilis gali prisidėti prie mažesnio poveikio aplinkai ir sumažinti išlaidas jo savininkui. Jūs kaip vairuotojas galite lengvai sumažinti degalų sąnaudas bei sutaupyti pinigų ir prisidėti prie geresnės aplinkos kūrimo. Pateikiame keletą patarimų:

- Susiplanuokite efektyvų vidutinį greitį. Greičiai viršijus maždaug 80 km/h (maždaug 50 myl./val.) arba nukritus žemiau 50 km/h (maždaug 30 myl./val.), padidėja energijos sąnaudos.
- Laikykites techninės priežiūros ir garantijos knygelėje rekomenduojamų automobilio techninės priežiūros intervalų.
- Venkite leisti varikliui ilgai veikti laisvąja eiga: jei ilgiau stovite, išjunkite variklį. Laikykites vietinių įstatymų.
- Planuokite kelionę. Daug nereikalingų sustojimų ir netolygus greitis didina degalų sąnaudas.
- Naudokite paruošimo sistemą – ji gali padidinti hibridinės sistemos akumuliatoriaus energija įveikiamą atstumą ir sumažinti energijos poreikį važiuojant.
- Įpraskite reguliariai įkrauti automobilį iš el. tinklo.

Be to, nepamirškite, kad aplinkai pavojingas atliekas, pvz., akumuliatorius ir alyvą, reikia utilizuoti saugiu aplinkai būdu. Jei nežinote, kaip utilizuoti šio tipo atliekas, pasitarkite su servisu. Rekomenduojame kreiptis į įgaliojimą „Volvo“ autoservisą.

Veiksminga emisijos kontrolė

Jūsų „Volvo“ automobilis pagamintas pagal koncepciją „Švaru viduje ir lauke“ – švari automobilio salono aplinka bei ypač efektyvi emisijos kontrolė. Daugeliu atvejų išmetamųjų dujų kiekis yra daug mažesnis negu nurodyta taikomuose standartuose.

Švarus oras automobilio salone

Oro filtras neleidžia pro oro įsiurbimo angą į automobilio saloną patekti dulksmoms ir žiedadulksmoms.

Salono oro kokybės sistema (IAQS)* užtikrina, kad į automobilio saloną iš lauko patenkantis oras būtų valomas.

Ši sistema išvalo automobilio salono orą nuo įvairių teršalų: dalelių, angliavandenilių, azoto oksidų ir arti žemės esančio ozono. Jei oras lauke yra užterštas, ortakiai uždaromi ir vyksta uždara salono oro apytaka. Taip gali nutikti esant intensyviai eismui, pavyzdžiui, automobilių kamščiams ir važiuojant tuneliu.

IAQS yra dalis sistemos „Clean Zone Interior Package“ (CZIP)*, kuriai taip pat priklauso

funkcija, leidžianti įjungti ventiliatorių atrakinius automobilį nuotolinio valdymo rakteliu.

Salonas

„Volvo“ salono medžiaga kruopščiai parinkta ir išbandyta, kad būtų maloni ir patogi. Kai kurios detalės, pavyzdžiui, vairo siūlės, yra rankų darbo. Salonas stebimas, ar esant, pvz., dideliame karščiui ir skaisčiai šviesai nesklinda nemaloniai stiprūs kvapai ar cheminės medžiagos, sukeldamos diskomfortą.

„Volvo“ autoservisai ir aplinka

Reguliari priežiūra sudaro sąlygas, kad jūsų automobilis tarnautų ilgai ir degalų sąnaudos būtų nedidelės. Tokiu būdu jūs taip pat prisidedate prie švaresnės aplinkos. Jei „Volvo“ autoservisams patikėsite savo automobilio techninį aptarnavimą ir priežiūrą, tai taps „Volvo“ sistemos dalimi. Projektuodama autoservisų patalpas, „Volvo“ kelia aiškius aplinkosauginius reikalavimus tam, kad būtų užkirstas kelias teršalų patekimui į aplinką. Mūsų autoservisų darbuotojai yra parengti ir turi reikiamų priemonių, kad būtų garantuota tinkama aplinkosauga.

Perdirbimas

Kadangi „Volvo“ akcentuoja visą eksploatacijos ciklą, svarbu ir tinkamai perdirbti automobilį, mažinant poveikį aplinkai. Galima perdirbti beveik visą automobilį. Todėl automobilio paskutinio savininko prašoma susisiekti su



- ◀ atstovu, kuris pateiks informacijos apie sertifikotus / aprobuotus perdirbimo taškus.

Susijusi informacija

- Degalų sąnaudos ir CO₂ emisija (p. 699)
- Taupus važiavimas (p. 494)
- Nuvažiuojamas atstumas (p. 495)
- Įjunkite ir išjunkite paruošimą (p. 236)
- Automobilio savininko vadovas ir aplinka (p. 26)
- Oro kokybė (p. 213)

„IntelliSafe“ – pagalba vairuotojui ir saugumas

„IntelliSafe“ – tai „Volvo Cars“ automobilių saugos koncepcija. „IntelliSafe“ susideda iš keleto sistemų⁶, kurių paskirtis – užtikrinti didesnę kelionių automobiliu saugumą, išvengti sužalojimų ir apsaugoti keleivius bei kitus eismo dalyvius.

ĮSPĖJIMAS

Šios funkcijos yra pagalbinės: jos negali padėti visose situacijose ir bet kokiomis sąlygomis.

Vairuotojas visada prisiima atsakomybę ir privalo užtikrinti, kad automobilis būtų vairuojamas saugiai, laikantis galiojančių kelių eismo taisyklių bei reikalavimų.

Pagalba

Kad vairuotojui būtų saugiau važiuoti automobiliu, „IntelliSafe“ turi šias funkcijas.

- Aktyviosios tolimosios šviesos
- Tunelio aptikimas
- Pilot Assist
- Cross Traffic Alert*
- Blind Spot Information*
- Parkavimo pagalbos sistema*
- „Park Assist Pilot“** statymo pagalba

- Pagalbinės statymo sistemos kamera*
- Kelio ženklų informacija*
- elektroninė stabilumo kontrolė
- Roll Stability Control
- Greičio ribotuvas*
- Pastovaus greičio palaikymo sistema
- Prisitaikanti pastovaus greičio palaikymo sistema*
- Rear Collision Warning
- Driver Alert Control
- Visų ratų pavara⁷

Prevencija

Siekiant padėti vairuotojui išvengti eismo įvykių, „IntelliSafe“ turi šias funkcijas.

- City Safety
- Įspėjimas apie atstumą*
- Eismo juostos laikymo pagalba
- **Susidūrimo vengimas**

Apsauga

Siekiant apsaugoti vairuotoją ir keleivius tam tikrose situacijose avarijos atveju, „IntelliSafe“ turi šias kartu veikiančias funkcijas.

- Whiplash Protection System
- Pedestrian Protection System

- Saugos diržai su saugos diržų įtempikliais
- Saugos oro pagalvės



PASTABA

Perskaitykite kiekvienai atskirai sistemai skirtus skyrius, kad visiškai suprastumėte funkcijas ir sužinotumėte apie svarbius įspėjimus.

Susijusi informacija

- Aktyviosios tolimosios šviesos (p. 163)
- Sauga (p. 46)
- Pagalbos vairuotojui sistemos (p. 298)

⁶ Kai kurios iš šių sistemų įrengiamos standartiškai, tuo tarpu kitos yra pasirinktinės. Jos gali skirtis priklausomai nuo rinkos, modelio metų ir automobilio modelio.

⁷ All Wheel Drive

„Sensus“ – interneto ryšys ir pramogos

„Sensus“ suteikia galimybę naudoti įvairių tipų programėles ir paversti automobilį „Wi-Fi“ interneto prieigos tašku.

Tai – „Sensus“



„Sensus“ siūlo išmanią sąsają ir ryšį su skaitmeniniu pasauliu. Patogi navigacijos struktūra leidžia, kai reikia, gauti reikiamą pagalbą, informaciją ir pramogauti netrikdant vairuotojo.

„Sensus“ apima visas automobilio sistemas, susijusias su pramogomis, interneto ryšiu, navigacija* ir naudotojo sąsaja tarp vairuotojo bei automobilio. Būtent „Sensus“ leidžia jums užmegzti ryšį su automobiliu ir išoriniu pasauliu.

Informacija reikiamu laiku ir reikiamoje vietoje

Įvairiuose automobilyje įrengtuose ekranuose reikiamu momentu suteikiama aktuali informa-

cija. Informacija rodoma skirtingose vietose pagal tai, kokie yra vairuotojo prioritetai.

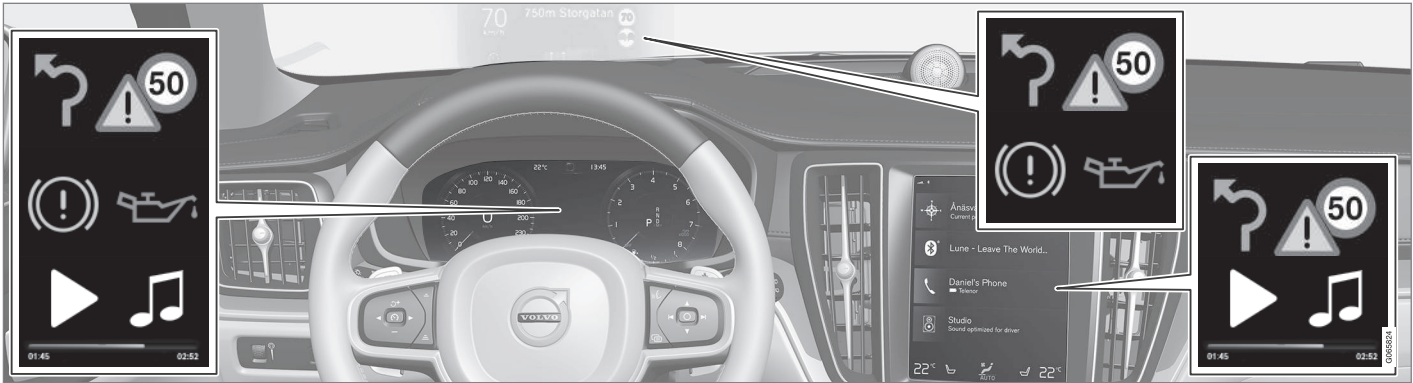

Skirtingų tipų informacija rodoma skirtinguose ekranuose, priklausomai nuo jai suteikiamo prioriteto.

Projekcinis rodinys*

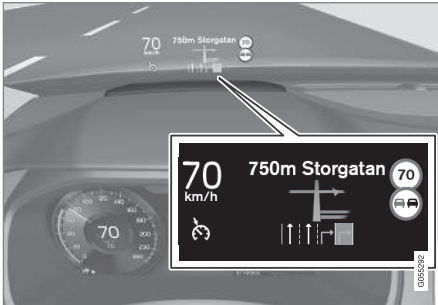

Projekciniame rodyne pateikiama rinktinė informacija, į kurią vairuotojas turi nedelsdamas atsižvelgti. Tai, pvz., gali būti kelių eismo

įspėjimai, greičio informacija ir navigacijos* informacija. Projekciniame rodyne taip pat rodoma informacija apie kelio ženklus ir įeinančius telefoninius skambučius.

Vairuotojo ekranas



Vairuotojo ekrane pateikiama informacijos apie greitį ir, pvz., priimamus skambučius arba gro-



- ◀ jamus kūrinius. Ekranas valdomas dviem vairo klaviatūromis.

Centrinis ekranas



Iš jutiklinio centrinio ekrano galima valdyti daugelį pagrindinių automobilio funkcijų. Todėl fizinių mygtukų ir valdymo elementų skaičius automobilyje yra minimalus. Ekraną galima valdyti net ir mūvint pirštines.

Iš čia yra valdomos, pvz., klimato kontrolės ir pramogų sistemos bei sėdynių padėtis*. Atsiradus galimybei, į centriniame ekrane rodomą informaciją gali reaguoti vairuotojas arba kitas automobilyje esantis asmuo.

Balso atpažinimo sistema



Vairuotojas gali naudotis valdymo balsu sistema neatsitraukdamas rankų nuo vairo. Sistema supranta natūralią kalbą. Naudokite balso atpažinimo funkciją norėdami, pavyzdžiui, pagroti dainą, kam nors paskambinti, padidinti temperatūrą arba perskaityti teksto pranešimą.

Susijusi informacija

- Projekcinis rodinys* (p. 147)
- Vairuotojo ekranas (p. 88)
- Centrinio ekrano apžvalga (p. 114)
- Balso atpažinimas (p. 150)
- Prie interneto prijungtas automobilis* (p. 563)
- Interneto prieigos bendrinimas iš automobilio, naudojantis „Wi-Fi“ interneto prieigos tašku (p. 567)

Programinės įrangos naujiniai

Siekiant, kad jūs ir kiti „Volvo“ klientai galėtumėte maksimaliai išnaudoti savo automobilius, „Volvo“ nepertraukiamai tobulina automobilių sistemas ir jums siūlomas paslaugas.

Kai įgaliojasis „Volvo“ atstovas vykdys priežiūros darbus, jūsų „Volvo“ automobilio programinė įranga bus atnaujinta į naujausią versiją. Naujausias programinės įrangos naujinys suteikia jums galimybę naudotis jame įdiegtais patobulinimais, įskaitant ir ankstesnių naujinių patobulinimus.

Daugiau informacijos apie pasiekiamus naujinius ir dažnai užduodamus klausimus rasite volvocars.com/support.

i PASTABA

Funkcijos po atnaujinimo gali skirtis atsižvelgiant į rinką, modelį, modelio metus ir parinktį.

Susijusi informacija

- „Sensus“ – interneto ryšys ir pramogos (p. 34)
- Sistemos naujinių valdymas atsiųstam centre (p. 625)

Duomenų įrašymas

Kaip „Volvo“ saugumo ir kokybės užtikrinimo dalis tam tikra informacija apie transporto priemonės veikimą, funkcionalumą ir įvykius įrašoma automobilyje.

Event Data Recorder (EDR)

Šioje transporto priemonėje veikia sistema „Event Data Recorder“ (EDR). Pirminė paskirtis – registruoti ir įrašyti duomenis, susijusius su eismo įvykiais ar galimo susidūrimo situacijomis, kai, pvz., išsiskleidžia saugos oro pagalvė arba transporto priemonė kliudo kelyje esančią kliūtį. Duomenys įrašomi siekiant, kad būtų geriau suprantama, kaip skirtingose situacijose veikia transporto priemonės sistema. EDR skirta duomenims, susijusiems su transporto priemonės dinamikos ir saugos sistemomis, įrašyti trumpam laikotarpiui, dažniausiai 30 sekundžių ar trumpiau.

Šioje transporto priemonėje esanti EDR sistema skirta duomenims, susijusiems su šiomis situacijomis esant eismo įvykiams ar galiams susidūrimams, įrašyti:

- Kaip veikė įvairios automobilio sistemos
- Ar buvo prisegti / įtempti vairuotojo ir keleivio saugos diržai
- Kaip vairuotojas naudoja greičio ar stabdžių pedalus
- Transporto priemonės važiavimo greitis

Ši informacija gali mums padėti suprasti aplinkybes, kuriomis įvyksta eismo įvykiai, sužalojami žmonės ir padaroma žala. EDR įrašo tik tuos duomenis, kai atsitinka neįprastas susidūrimo įvykis. EDR neįrašinėja jokių duomenų esant įprastoms vairavimo sąlygoms. Taip pat sistema niekada neregistruoja, kas vairuoja transporto priemonę ar eismo įvykio arba galimo įvykio geografinės vietos. Tačiau kitos šalys, pvz., policija, gali pasinaudoti įrašytais duomenimis kartu su asmeniniais duomenimis, kurie dažniausiai renkami įvykiui. Norint išaiškinti registruotus duomenis reikia specialios įrangos arba priegros prie transporto priemonės arba EDR.

Be EDR automobilyje įmontuoti ir keli kompiuteriai, skirti nuolat tikrinti ir stebėti automobilio funkcijas. Jie gali registruoti duomenis esant įprastinėms vairavimo sąlygoms, bet visų pirma jie registruoja gedimus, kurie daro poveikį transporto priemonės funkcionalumui ir veikimui, arba aktyvavus transporto priemonės vairuotojo pagalbos funkciją (pvz., „City Safety“ ir automatinio stabdymo funkciją).

Kai kurių įrašytų duomenų reikia tam, kad techninio aptarnavimo ir priežiūros specialistai galėtų nustatyti ir pašalinti bet kuriuos transporto priemonės gedimus. Registruotos informacijos reikia ir tam, kad „Volvo“ galėtų įvykdyti įstatymuose ir valdžios organų nustatytus teisinius reikalavimus. Transporto priemonėje registruota informacija saugoma jos kompiute-



- ◀ ryje iki transporto priemonės techninės apžiūros arba remonto.

Be to, registruotą informaciją galima naudoti kaip visumą tyrimams atlikti ar gaminiams kurti siekiant nuolatos tobulinti „Volvo“ automobilių saugumą ir kokybę.

„Volvo“ neatskleis pirmiau aprašytos informacijos trečiosioms šalims be automobilio savininko sutikimo. Siekiant vykdyti nacionalinių teisės aktų reikalavimus, „Volvo“ gali tekti atskleisti šio pobūdžio informaciją policijai arba kitoms institucijoms, kurios gali pareikšti teisę į tokią prieigą. Siekiant perskaityti ir išaiškinti įrašytą informaciją, reikia specialios techninės įrangos, kurią turi „Volvo“ ir su bendrove sutartis pasirašę autoservisai. „Volvo“ atsako už saugų informacijos, kuri yra perduodama „Volvo“ aptarnavimo ir techninės priežiūros metu, laikymą ir tvarkymą bei užtikrinimą, kad tokios informacijos tvarkymas atitiktų galiojančius teisinius reikalavimus. Dėl papildomos informacijos kreipkitės į „Volvo“ atstovą.

Vehicle Connectivity Module (VCM High)

Transporto priemonės su „VCM High“ gali rinkti duomenis apie transporto priemonės saugos ir kitas funkcijas. Duomenys renkami gaminių tobulinimo, kokybės gerinimo ir saugos tikslais, taip pat – siekiant tobulinti ir stebėti transporto priemonės kokybę bei saugos funkcijas. Duomenys renkami dar ir siekiant

valdyti „Volvo Car Corporation“ garantinius įsipareigojimus, taip pat – laikytis teisinių reikalavimų, susijusių su variklio emisijos duomenimis.

PASTABA

Rinkdama duomenis, „Volvo“ gali sunaudoti nedidelę transporto priemonės duomenų plano dalį (iki 10 MB per mėnesį).

Paslaugų teikimo sąlygos ir nuostatai

„Volvo“ siūlo paslaugų, padedančių padidinti automobilio saugumą ir komfortą. Šios paslaugos apima viską – nuo skubios pagalbos iki navigacijos ir įvairių techninės priežiūros paslaugų.

Prieš pradėdant naudotis paslaugomis svarbu perskaityti techninės pagalbos informaciją, susijusią su paslaugų teikimo sąlygomis ir nuostatais adresu volvocars.com.

Susijusi informacija

- Klientų privatumo politika (p. 39)

Klientų privatumo politika

„Volvo“ gerbia ir saugo visų mūsų interneto svetainės lankytojų saugumą.

Šioje politikoje nagrinėjami klientų duomenų ir asmens informacijos tvarkymo klausimai. Tikslas – suteikti dabartiniams, buvusiems ir būsimiems klientams bendrojo pobūdžio informacijos apie:

- aplinkybes, kurioms esant, renkame ir apdorojome jūsų asmeninius duomenis;
- mūsų renkamus asmeninių duomenų tipus;
- priežastį, kodėl renkame jūsų asmeninius duomenis;
- tai, kaip tvarkome jūsų asmeninius duomenis.

Daugiau informacijos apie politiką ieškokite techninės pagalbos informacijoje adresu volvocars.com.

Susijusi informacija

- Naudotojo sąlygos ir nuostatai bei duomenų bendrinimas (p. 570)
- Paslaugų teikimo sąlygos ir nuostatai (p. 38)
- Duomenų įrašymas (p. 37)

Svarbi informacija apie priedus ir pagalbinę įrangą

Neteisingai prijungus ir įrengus priedus bei papildomą įrangą, gali sutrikti automobilio elektroninės sistemos veikimas.

Primygtinai rekomenduojame „Volvo“ savininkams įrengti tik „Volvo“ patvirtintus originalius priedus, o jų įrengimo darbus patikėti tik parengtiems ir kvalifikuotiems „Volvo“ priežiūros technikams. Tam tikri priedai veikia tik įdiegus susijusią programinę įrangą į automobilio kompiuterio sistemą.

Automobilio savininko vadove aprašoma įranga nėra montuojama į visus automobilius. Modelių komplektacija yra skirtinga, tai priklauso nuo konkrečios rinkos poreikių (kuriamos įvairios adaptacijos), nacionalinių, vietinių įstatymų bei taisyklių.

Šiame vadove aprašytos parinktyos arba priedai yra pažymėti žvaigždute. Jei nežinote, ar konkretus komponentas yra montuojamas standartiškai ar papildomai, kreipkitės į „Volvo“ atstovą.

ĮSPĖJIMAS

Vairuotojas visada atsako, kad automobilis būtų vairuojamas saugiai, laikantis visų galiojančių įstatymų bei kelių eismo taisyklių.

Taip pat svarbu užtikrinti, kad automobilio techninė ir bendroji priežiūra būtų vykdoma pagal „Volvo“ rekomendacijas: žr. savininkui skirtą informaciją bei techninės priežiūros ir garantijos knygele.

Jei borto kompiuterio informacija skiriasi nuo spausdinto automobilio savininko vadovo, pirmumas visada teikiamas spausdintai informacijai.

Susijusi informacija

- Priedų įrengimas (p. 40)
- Įrangos prijungimas prie automobilio diagnostinio lizdo (p. 40)
- Automobilio savininko vadovo skaitymas (p. 24)

Priedų įrengimas

Primitytinai rekomenduojame „Volvo“ automobilių savininkams įrengti tik „Volvo“ patvirtintus originalius priedus. Priedų įrengimo darbus turi atlikti tik parengti ir kvalifikuoti „Volvo“ autoserviso technikai. Kai kurie automobilyje esantys priedai veikia tik tuo atveju, jei automobilio kompiuterio sistemoje yra įdiegta atitinkama programinė įranga.

- „Volvo“ originalūs priedai yra išbandyti siekiant užtikrinti darnią sąveiką su automobilio našumo, saugos ir emisijos kontrolės sistemomis. Be to, parengtas ir kvalifikuotas „Volvo“ autoserviso technikas žinos, kokius priedus galima saugiai įrengti jūsų „Volvo“ automobilyje. Prieš montuodami savo automobilyje bet kokius priedus, būtinai kreipkitės patarimo į parengtą ir kvalifikuotą „Volvo“ autoserviso techniką.
- „Volvo“ nepatvirtinti priedai gali nebūti konkrečiai išbandyti su jūsų automobiliu ir gali jam netikti.
- Jei įrengsite priedus, kurių „Volvo“ neišbandė arba jei leisite kitiems patirties neturintiems asmenims įrengti priedus, gali nukentėti kai kurios automobilio našumo arba saugos sistemos.
- Jokia naujo automobilio garantija netaikoma pažeidimams, atsiradusiems dėl nepatvirtintais būdais arba netinkamai įrengtų priedų. Papildomos informacijos apie garantijos informaciją rasite techninės

priežiūros ir garantijos knygelėje. „Volvo“ nepriima jokios atsakomybės už žūtis, susižalojimus ar sąnaudas, kurių priežastimi taps sumontuoti neoriginalūs priedai.

Susijusi informacija

- Svarbi informacija apie priedus ir pagalbines įrangą (p. 39)

Įrangos prijungimas prie automobilio diagnostinio lizdo

Netinkamai prijungus ir įdiegus programinę įrangą ar diagnostines priemones, gali būti neigiamai paveikta automobilio elektroninė sistema.

Primitytinai rekomenduojame „Volvo“ savininkams įrengti tik „Volvo“ patvirtintus originalius priedus, o jų įrengimo darbus patikėti tik parengtiems ir kvalifikuotiems „Volvo“ priežiūros technikams. Tam tikri priedai veikia tik įdiegus susijusią programinę įrangą į automobilio kompiuterio sistemą.

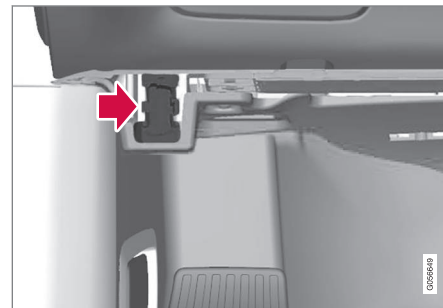

Duomenų ryšio jungtis („On-board Diagnostic“, OBDII) įrengta po prietaisų skydeliu, vairuotojo pusėje.

i PASTABA

„Volvo Cars“ neprisiima jokios atsakomybės už pasekmes, jei prie „On-board Diagnostic“ lizdo (OBDII) bus jungiama neautorizuota įranga. Šį lizdą naudoti reikia patikėti tik parengtiems ir kvalifikuotiems „Volvo“ autoserviso technikams.

Susijusi informacija

- Svarbi informacija apie priedus ir pagalbines įrangą (p. 39)

Automobilio identifikacinio numerio rodymas

Pavyzdžiui, susisiekus su „Volvo“ įgaliotuoju atstovu dėl „Volvo On Call“ abonemento, reikės pateikti automobilio identifikacinį numerį (VIN⁸).

1. Centrinio ekrano viršutiniame rodinyje palieskite **Nuostatos**.
2. Eikite į **Sistema → Sistemos informacija → Automobilio identifikacijos Nr..**
 - > Pateikiamas automobilio identifikacinis numeris.

Kitas būdas surasti VIN:

- techninės priežiūros ir garantijos knygelės pirmajame puslapyje
- automobilio registravimo dokumente
- iš lauko pro automobilio priekinį stiklą pažiūrėkite į prietaisų skydelį.



Visuose modeliuose VIN yra panašioje vietoje.

⁸ Vehicle Identification Number

Rinkos pasikeitimas importuojant arba perkeliant

Kai automobilį importuojate arba perkeliate į kitą šalį, kad, pavyzdžiui, teisingai veiktų internetinės paslaugos bei būtumėte garantuoti, jog automobilis atitinka vietinius reikalavimus ir įstatymus, yra svarbu automobilį užregistruoti naujoje rinkoje.

Apsilankykite pas įgaliotąjį „Volvo“ atstovą

Norėdami gauti su automobilio registravimu susijusią pagalbą, apsilankykite pas „Volvo“ įgaliotąjį atstovą.

Jei to nepadarysite, programėlės, „Volvo On Call“⁹, programinės įrangos atsisiuntimo ir kitos internetinės paslaugos gali neveikti tinkamai.

Kaip sukurti naują „Volvo ID“ naujojoje namų rinkoje

Persikėlus į kitą šalį, reikėtų joje susikurti „Volvo ID“.

Jei jau sukūrėte „Volvo ID“ kitoje šalyje ir norite naudoti tą patį el. pašto adresą, turite pirmiausia panaikinti savo „Volvo ID“ tame regione, kuriame sukūrėte jį iš pradžių. Arba galite sukurti naują „Volvo ID“, naudodami kitą el. pašto adresą.

Galioja automobiliams su Volvo On Call⁹

Iš šalies, kurioje bus naudojamas automobilis, atsisiųskite programėlę Volvo On Call ir ją susiekite su savo automobiliu.

i PASTABA

Jei importavote arba perkėlėte automobilį į kitą šalį, apsilankykite pas įgaliotąjį „Volvo“ atstovą.

Siūlomos paslaugos priklauso nuo rinkos ir automobilio modelio.

i PASTABA

Eksportavus automobilį į kitą rinką, „Volvo“ neatsako už jokiais automobilio adaptacijas, kurios būtinos siekiant užtikrinti atitiktį importo rinkos reikalavimams arba įstatymams. Išsamiau skaitykite skirsnyje „Priežiūra ir garantija“ arba dėl papildomos informacijos kreipkitės į savo „Volvo“ autoservisą.

Susijusi informacija

- Užsakykite techninę priežiūrą ir remontą (p. 627)

Vairuotojo blaškymasis

Vairuotojas privalo padaryti viską, kad užtikrintų savo, keleivių ir kitų kelių eismo dalyvių saugą. Šios atsakomybės dalis – nesiblaškyti, pvz., vairuojant nedirbti kitų darbų, nesusijusių su automobilio valdymu.

Jūsų naujajame „Volvo“ yra (arba gali būti) gausaus turinio pramogų ir ryšių sistemų. Tai gali būti mobilieji telefonai su laisvų rankų įranga, navigacijos sistemos ir garso sistemos, turinčios įvairiausių funkcijų. Be to, taip pat galite turėti kitų asmeninių nešiojamųjų elektroninių įrenginių. Naudojami tinkamai ir saugiai, tokie įrenginiai gali praturtinti vairavimo patirtį. Vis dėlto, netinkamai naudojami jie gali blaškyti jūsų dėmesį.

Norėtumėme pateikti jums keletą įspėjimų dėl tokių sistemų, siekdami akcentuoti „Volvo“ rūpestį jūsų sauga. Niekada nenaudokite automobilijoje įrenginio ar funkcijos taip, kad nukreiptumėte dėmesį nuo saugaus vairavimo. Nukreipus dėmesį, gali įvykti rimtas autoįvykis. Be šių bendrojo pobūdžio įspėjimų siūlome keletą patarimų, kaip naudotis naujomis automobilijoje galinčiomis būti funkcijomis:

⁹ Taikoma tik rinkoms, kuriose yra prieiga prie Volvo On Call.

⚠️ ĮSPĖJIMAS

- Vairuodami niekada nesinaudokite rankoje laikomu mobiliuoju telefonu. Kai kuriuose regionuose vairuotojui draudžiama naudotis mobiliuoju telefonu, kai automobilis juda.
- Jei automobilyje įrengta navigacijos sistema, planinį maršrutą galima nustatyti ir keisti tik kai automobilis stovi.
- Niekada neprogramuokite garso sistemos, kai automobilis juda. Programuokite radijo išankstines nuostatas, kai automobilis stovi, ir po to jomis naudokitės, kad greičiau ir paprasčiau iškvietumėte pageidaujamas radijo stotis.
- Kai automobilis juda, nesinaudokite nešiojamaisiais arba delniniais kompiuteriais.

Susijusi informacija

- Garsas, medija ir internetas (p. 526)

SAUGA

Sauga

Transporto priemonėje sumontuotos kelios saugos sistemos, kurios veikia kartu apsaugoti transporto priemonės vairuotoją ir keleivius avarijos atveju.

Automobilyje yra keletas jutiklių, kurie reaguoja avarijos metu ir, atsižvelgiant į konkrečią avarinę situaciją, aktyvuoja įvairias saugos sistemas, pvz., įvairių rūšių saugos oro pagalves ir saugos diržų įtempiklius. Priklausomai nuo konkrečios eismo įvykio situacijos, pvz., susidūrimas skirtingais kampais, apsvertimas ar nuvažiavimas nuo kelio, kad suteiktų gerą apsaugą, šios sistemos reaguoja skirtingai.

Yra ir mechaninių saugos sistemų, pvz., „Whiplash Protection System“. Automobilis sukonstruotas taip, kad didžioji susidūrimo jėgos dalis būtų paskirstyta sijoms, statramsčiams, grindims, stogui ir kitoms kėbulo dalims.

Pažeidus svarbią automobilio funkciją, po susidūrimo gali būti aktyvuotas automobilio saugos režimas.

Įspėjamasis simbolis vairuotojo ekrane



Įspėjamasis simbolis vairuotojo ekrane pasirodo, kai automobilio elektros sistema nustatoma į uždegimo padėtį II. Jei automobilio saugos sistema veikia sklandžiai, simbolis dingsta po maždaug 6 sekundžių.

⚠ ĮSPĖJIMAS

Jei įspėjamasis ženklas lieka šviesti arba įsijungia važiuojant ir vairuotojo ekrane pasirodo pranešimas **SRS oro pagalvė Reikia skubiai vykti į autoservisą**, tai reiškia, kad neveikia tam tikra vienos iš saugos sistemų dalis. „Volvo“ rekomenduoja kaip įmanoma greičiau susisiekti su įgaliotuju „Volvo“ autoservisu.

⚠ ĮSPĖJIMAS

Niekada patys nemodifikuokite ir neremontuokite įvairių automobilio saugos sistemų. Netinkamai vykdant darbus su bet kuria iš sistemų, gali įvykti gedimas ir keleiviai gali rimtai susižaloti. „Volvo“ rekomenduoja susisiekti su įgaliotuju „Volvo“ autoservisu.



Sugedus specifiniam įspėjamajam simboliui, vietoj jo įsijungia bendrasis įspėjamasis simbolis ir vairuotojo ekrane parodomas tas pats pranešimas.

mas.

Susijusi informacija

- Sauga nėštumo metu (p. 47)
- Saugos diržai (p. 50)
- Saugos oro pagalvės (p. 55)
- Whiplash Protection System (p. 47)
- Pedestrian Protection System (p. 49)

- Safety mode (p. 62)
- Vaikų sauga (p. 64)

Sauga nēštumo metu

Svarbu, kad nēštumo laikotarpī saugos diržas būtu naudojamas tinkamai ir nēščiosios vairuotojos nustatytū tinkamā sēdējimo padētī.

Saugos diržas

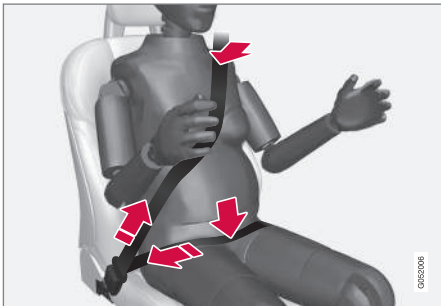

Įstrižoji dalis turi eiti per petį, tarp krūtų ir per pilvo šoną.

Apatinė diržo dalis turi kuo geriau priglusti ir eiti kuo žemiau po pilvu. Negalima leisti jai pakilti. Įtempkite saugos diržą ir užtikrinkite, kad jis būtų gerai prigludęs prie kūno. Be to, patikrinkite, ar diržas nėra susisukęs.

Sēdējimo padētis

Vėlesniais nēštumo mėnesiais nēščios vairuotojos turētū pareguliuoti automobilio sēdynę ir vairą taip, kad galētū lengvai vairuoti automobilį (t. y., kad lengvai pasiektū pedalus ir vairą).

Pasistenkite sēdynę atitraukti tiek, kad tarp pilvo ir vairo būtū kuo didesnis tarpas.

Susijusi informacija

- Sauga (p. 46)
- Saugos diržai (p. 50)
- Mechaninė priekinė sēdynė (p. 192)
- Elektra valdoma* priekinė sēdynė (p. 193)

Whiplash Protection System

„Whiplash Protection System“ (WHIPS) sumažina kaklo traumų pavojų. Sistemą sudaro smūgio energiją sugeriantys atlošai ir sēdynės pasostė, taip pat – ypatingos konstrukcijos priekinių sēdynių galvos atramos. WHIPS sistema suveikia smūgio į automobilio galinę dalį atveju. Jos veikimas priklauso nuo susidūrimo kampo ir greičio, atsitrenkusio automobilio tipo ir kitų veiksnių.

Suveikus sistemai WHIPS, priekinės sēdynės atlošai yra atlenkiami atgal, o sēdynės pasostės – žemyn, kad pasikeistū vairuotojo ir priekyje sēdinčio keleivio sēdėjimo padėtis. Jų judėjimas padeda absorbuoti dalį kylančių jėgų, kurios gali sukelti kaklo traumą.

⚠️ ĮSPĖJIMAS

WHIPS yra saugos diržų papildinys. Visada naudokite saugos diržą.



⚠️ ĮSPĖJIMAS

Niekada patys nekeiskite ir neremontuokite sėdynės ar WHIPS. „Volvo“ rekomenduoja susisiekti su įgaliotuoju „Volvo“ autoservisu.

Jeigu priekines sėdynes veikia stipri apkrova, pavyzdžiui, susidūrimo metu, sėdynes reikia pakeisti. Kai kurios sėdynių apsauginės savybės gali dingti, net jeigu atrodo, kad jos nepažeistos.

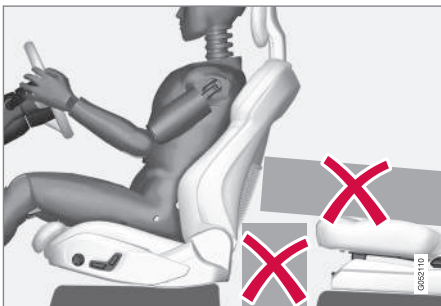

Nepalikite daiktų ant grindų, po priekinėmis sėdynėmis ar ant galinės sėdynės, kadangi jie gali neleisti veikti sistemai WHIPS.

⚠️ ĮSPĖJIMAS

Nespauskite kietų daiktų tarp galinės sėdynės pasostės ir priekinės sėdynės atlošo.

Nulenkus galinės sėdynės atlošą, būtina pritvirtinti bagažinėje visus krovinius, kad avarijos metu jie nenuslystų iki priekinės sėdynės atlošo.

⚠️ ĮSPĖJIMAS

Jeif galinės sėdynės atlošas yra nulenktas arba ant galinės sėdynės sumontuota atgal apgręžta vaikiška automobilinė kėdutė, atitinkamą priekinę sėdynę reikia pastumti pirmyn, kad ji nesiliestų su nulenktu atlošu arba vaikiška kėdute.

Sėdėjimo padėtis

Kad WHIPS sistema užtikrintų gerą apsaugą, vairuotojas ir keleivis turi užimti tinkamą sėdėjimo padėtį ir pasirūpinti, kad sistemos veikimui niekas netrukdytų.

Prieš pradėdami važiuoti, tinkamai atsisėskite priekinėje sėdynėje.

Vairuotojas ir priekinės sėdynės keleivis turi sėdėti sėdynės viduryje taip, kad tarp galvos ir jai skirtos atramos būtų kaip įmanoma mažesnis atstumas.

WHIPS ir vaikiškos kėdutės

WHIPS nesumažina automobilio apsaugos, kuri užtikrinama vaikams, sėdintiems vaikiškose kėdutėse ar ant paaukštintos pasostės.

Susijusi informacija

- Sauga (p. 46)
- Mechaninė priekinė sėdynė (p. 192)
- Elektra valdoma* priekinė sėdynė (p. 193)
- Rear Collision Warning* (p. 381)

Pedestrian Protection System

„Pedestrian Protection System“ (PPS) – tai sistema, kuri atskirų smūgių priekine automobilio dalimi atveju sumažina automobilio neigiamą poveikį pėsčiajam.

Įvykus tam tikriems susidūrimams priekine automobilio dalimi su pėsčiuoju, sureaguoja automobilio priekyje įrengti jutikliai ir sistema aktyvinama.

Aktyvius PPS:

- Pakeliama galinė variklio dangčio dalis.
- Per Volvo On Call* automatiškai išsiunčiamas pavojaus signalas.

Jutikliai veikia važiuojant maždaug 25–50 km/h (15–30 mph) greičiu.

Jutikliai suprojektuoti aptikti susidūrimą su į žmogaus koją panašiu objektu.

i PASTABA

Eismo aplinkoje gali pasitaikyti objektų, kurių jutikliams duodamas signalas panašus į susidūrimą su pėsčiuoju. Susidūrus su tokiu objektu, sistema gali būti suaktyvinta.

! ĮSPĖJIMAS

Nemontuokite jokių priedų ir nekeiskite nieko priekinėje dalyje. Netinkamai modifikuavus priekinę dalį, galima sutrikdyti sistemos funkciją, kas vėliau gali sukelti rimtų sužalojimų ir apgadinti automobilį.

„Volvo“ rekomenduoja naudoti originalias valytuvų svirtis ir joms skirtas originalias detales.

! ĮSPĖJIMAS

Niekada patys nemodifikuokite ir neremontuokite sistemos. „Volvo“ rekomenduoja susisiekti su įgaliotuoju „Volvo“ autoservisu. Netinkamai vykdant sistemos darbus, gali sutrikti jos veikimas ir keleiviai gali rimtai susižaloti.

! ĮSPĖJIMAS

Jei automobilio priekis būtų apgadintas, „Volvo“ rekomenduoja susisiekti su įgaliotuoju „Volvo“ autoservisu, kad jo specialistai įvertintų, ar sistema veikia tinkamai.

Ženklai vairuotojo ekrane

Ženklas	Paaškinimas
	Aktyvinta PPS arba įvyko sistemos triktis. Įvykdykite pateiktą rekomendaciją.

Susijusi informacija

- Sauga (p. 46)

Saugos diržai

Staugus stabdymas, neužsisėgus saugos diržų, gali sukelti rimtų pasekmių.

Kad užtikrintų gerą apsaugą svarbu, kad saugos diržas būtų prigludęs prie kūno. Nenulenkite atlošo pernelyg daug atgal. Saugos diržas suprojektuotas saugoti keleivį, sėdintį normalioje padėtyje.

ĮSPĖJIMAS

Atminkite: neužspauskite ir neužkabinkite saugos diržų ant kitų salono kabliukų ar tvirtinimo detalių, kadangi kitaip diržai nebus tinkamai įtemptiami.

ĮSPĖJIMAS

Saugos diržai ir saugos oro pagalvės sąveikauja. Jei saugos diržas nenaudojamas arba naudojamas neteisingai, apsauga, kurią susidūrimo metu teikia saugos oro pagalvė, gali sumažėti.

ĮSPĖJIMAS

Niekada patys nekeiskite ir neremontuokite saugos diržų. „Volvo“ rekomenduoja susisiekti su įgaliotuoju „Volvo“ autoservisu.

Jeigu saugos diržą veikia stipri apkrova, pavyzdžiui susidūrimo metu, reikia pakeisti visą saugos diržą. Kai kurios saugos diržo apsauginės savybės gali dingti, net jeigu atrodo, kad saugos diržas nepažeistas. Saugos diržą reikia pakeisti ir tada, jei yra nusidėvėjimo arba pažeidimo požymių. Naujo saugos diržo tipas turi būti patvirtintas ir skirtas montavimui toje pačioje vietoje, kurioje buvo keistinas saugos diržas.

Susijusi informacija

- Sauga (p. 46)
- Saugos diržo įtempiklis (p. 52)
- Saugos diržų prisisėgimas ir atsėgimas (p. 50)
- Durelių ir saugos diržo priminimas (p. 53)

Saugos diržų prisisėgimas ir atsėgimas

Prieš pradėdami važiuoti užtikrinkite, kad visi keleiviai būtų prisisėgę saugos diržus.

Saugos diržų prisisėgimas

1. Lėtai patraukite saugos diržą ir įsitikinkite, kad jis nėra susuktas ar pažeistas.

PASTABA

Kiekviename saugos dirže sumontuota inercinė ritė, kuri užsifiksuoja šiose situacijose:

- jei diržas ištraukimas per greitai;
- stabdant ir spaudžiant akceleratorių;
- jei automobilis smarkiai pasvyra į priekį;
- važiuojant posūkiuose.

2. Prisiekite saugos diržą, įkišdami užsegimo sąselę į tam skirtą sagtį.
 - > Spragtelėjimas reiškia, kad saugos diržas užsifiksavo.

⚠ ĮSPĖJIMAS

Visada įkiškite saugos diržo liežuvėlį į jam skirtos pusės sagtį. Kitaip susidūrimo atveju saugos diržai ir sagtys gali nesuveikti kaip numatyta. Yra pavojus rimtai susižeisti.

3. Priekinėse sėdynėse galima reguliuoti saugos diržo aukštį.



Suspauskite sėdynės įtvirtinimą ir pakelkite saugos diržą aukštyn arba nuleiskite žemyn.

Nustatykite diržą kaip įmanoma aukščiau, tačiau jis neturi trintis į jūsų gerklę.

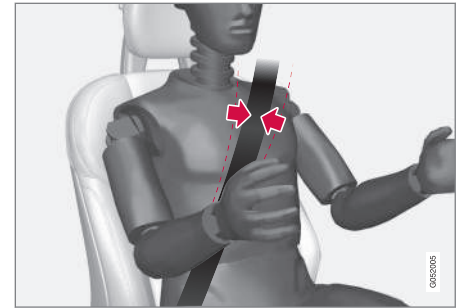

Saugos diržas turi gulėti ant peties (o ne žemiau ant rankos).

4. Įtempkite klubus juosiančią diržo atkarpą, patraukdami įstrižą diržo atkarpą link peties.

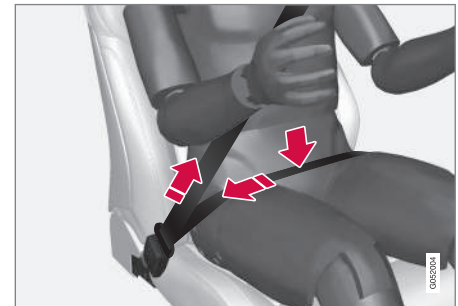

Ties klubais esanti diržo atkarpa turi būti kuo žemiau (ne ant pilvo).



⚠️ ĮSPĖJIMAS

Vienas saugos diržas yra suprojektuotas tik vienam asmeniui.

⚠️ ĮSPĖJIMAS

Atminkite: neužspauskite ir neužkabinkite saugos diržų ant kitų salono kablukų ar tvirtinimo detalių, kadangi kitaip diržai nebus tinkamai įtempiami.

⚠️ ĮSPĖJIMAS

Negadinkite saugos diržų ir neikiškite į sagtį jokių pašalinių daiktų. Antraip susidūrimo atveju saugos diržai ir sagtys gali nesuveikti kaip numatyta. Yra pavojus rimtai susižeisti.

Saugos diržų atsisegimas

1. Nuspauskite raudoną saugos diržo užrakto mygtuką ir leiskite saugos diržui susivynioti.
2. Jei saugos diržas visas nesusivyniojo, įstumkite jį ranka, kad nekabėtų laisvas.

Susijusi informacija

- Saugos diržai (p. 50)
- Saugos diržo įtempiklis (p. 52)
- Durelių ir saugos diržo priminimas (p. 53)

Saugos diržo įtempiklis

Automobilyje įrengti standartiniai saugos diržų įtempikliai ir elektra valdomi* saugos diržų įtempikliai, kurie gali įtempti saugos diržus avarinėse situacijose ir susidūrimų atveju.

Standartinis saugos diržo įtempiklis

Visi saugos diržai turi standartinius saugos diržų įtempiklius.

Saugos diržų įtempikliai susidūrimo atveju įtempia saugos diržą su pakankama jėga, kad efektyviai nustatytų keleivį tinkamoje padėtyje.

Elektrinis saugos diržo įtempiklis*

Vairuotojo ir priekyje sėdinčio keleivio saugos diržuose įrengti elektriniai saugos diržų įtempikliai.

Saugos diržų įtempikliai veikia kartu ir gali būti aktyvuojami su vairuotojo pagalbos sistemo- mis „City Safety“ bei „Rear Collision Warning“. Kritinėse situacijose, pvz., staigiai stabdant, nuvažiuojant nuo kelio ir pan. (pvz., jei automobilis ima verstis griovyje, pakyla nuo žemės arba atsitrenkia į ant kokį nors objektą), slystant ar kilus susidūrimo pavojui, saugos diržo įtempiklio elektrinis variklis gali įtempti saugos diržą.

Elektrinis saugos diržo įtempiklis padeda nustatyti keleivį į geresnę padėtį, sumažindamas pavojų jam trenktis į automobilio salono detales ir padidindamas saugos sistemų, pvz., automobilio oro pagalvių, efektyvumą.

Pasibaigus kritinei situacijai, saugos diržas ir elektrinis saugos diržo išankstinis įtempiklis automatiškai atkuriami, tačiau juos galima atkurti ir rankiniu būdu.

⚠️ SVARBU

Išjungus keleivio oro pagalvę, keleivio pusėje tuo pačiu išjungiamas ir elektrinis saugos diržo įtempiklis.

⚠️ ĮSPĖJIMAS

Niekada patys nekeiskite ir neremontuokite saugos diržų. „Volvo“ rekomenduoja susisiekti su įgaliotuju „Volvo“ autoservisu.

Jeigu saugos diržą veikia stipri apkrova, pavyzdžiui susidūrimo metu, reikia pakeisti visą saugos diržą. Kai kurios saugos diržo apsauginės savybės gali dingti, net jeigu atrodo, kad saugos diržas nepažeistas. Saugos diržą reikia pakeisti ir tada, jei yra nusidėvėjimo arba pažeidimo požymių. Naujo saugos diržo tipas turi būti patvirtintas ir skirtas montavimui toje pačioje vietoje, kurioje buvo keistinas saugos diržas.

Susijusi informacija

- Saugos diržai (p. 50)
- Saugos diržų prisisegimas ir atsisegimas (p. 50)
- Elektrinio saugos diržo įtempiklio nustatymas iš naujo* (p. 53)

- Keleivio oro pagalvės aktyvinimas ir deaktivavimas* (p. 58)
- City Safety™ (p. 361)
- Rear Collision Warning* (p. 381)

Elektrinio saugos diržo įtempiklio nustatymas iš naujo*

Elektrinis saugos diržo įtempiklis suprojektuotas automatiškai nustatyti iš naujo, tačiau, jei diržas lieka atleistas, jį galima nustatyti iš naujo ir rankiniu būdu.

1. Sustabdykite automobilį saugioje vietoje.
2. Atsisekite saugos diržą ir vėl jį prisisekite.
 - > Saugos diržas ir elektrinis saugos diržo įtempiklis nustatomi iš naujo.

ĮSPĖJIMAS

Niekada patys nekeiskite ir neremontuokite saugos diržų. „Volvo“ rekomenduoja susisiekti su įgaliotuoju „Volvo“ autoservisu.

Jeigu saugos diržą veikia stipri apkrova, pavyzdžiui susidūrimo metu, reikia pakeisti visą saugos diržą. Kai kurios saugos diržo apsauginės savybės gali dingti, net jeigu atrodo, kad saugos diržas nepažeistas. Saugos diržą reikia pakeisti ir tada, jei yra nusidėvėjimo arba pažeidimo požymiai. Naujo saugos diržo tipas turi būti patvirtintas ir skirtas montavimui toje pačioje vietoje, kurioje buvo keistinas saugos diržas.

Susijusi informacija

- Saugos diržo įtempiklis (p. 52)
- Saugos diržai (p. 50)

Durelių ir saugos diržo priminimas

Sistema primena diržo neprisisegusiems keleiviams jį prisisegti, be to, įspėja apie atidarytas dureles, variklio gaubtą ar dangtį.

Vairuotojo grafinis ekranas

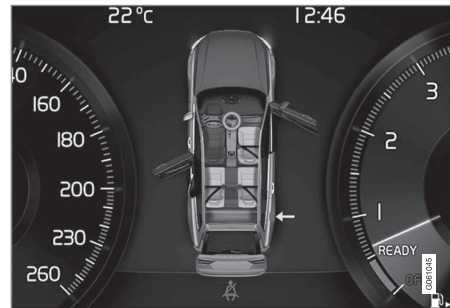

Grafinis vaizdas vairuotojo ekrane rodomas su skirtingų tipų įspėjimais. Įspėjimo spalva ant durelių ir bagažinės dangčio priklauso nuo automobilio greičio.

Vairuotojo ekrano grafiniame vaizde parodoma, ant kurių sėdynių sėdi saugos diržus prisisegę ir neprisisegę keleiviai.

Tame pačiame grafike parodoma, ar atidarytas variklio dangtis, bagažinės dangtis, degalų bako atlangas ar bet kurios durelės.

Grafiką galima patvirtinti, paspaudžiant mygtuką **O**, esantį vairo dešiniojoje klaviatūroje.



◀ Priminimas užsisęgti saugos diržą



Vaizdinis priminimas viršutiniame valdymo pulte.

Viršutiniame valdymo pulte ir vairuotojo ekrane (įspėjamoju ženklu) pateikiamas vaizdinis priminimas.

Garsinis priminimas priklauso nuo greičio, važiavimo laiko ir atstumo.

Vairuotojo ir keleivių saugos diržų būseną rodoma vairuotojo ekrane, kai diržai užsegti ar atsegti.

Vaikiškose sėdynėse nėra sumontuota saugos diržų priminimo sistema.

Priekinė sėdynė

Vairuotojui ar priekinės sėdynės keleiviui neprišėgus saugos diržo, apie tai įspėja vaizdinis ir garsinis priminimai.

Galinė sėdynė

Užpakalinės sėdynės saugos diržų priminimo sistema turi dvi papildomas funkcijas:

- Informuoja, kurie užpakalinių sėdynių saugos diržai yra prisęgti. Kai prisiegti visi reikiami saugos diržai, apie tai pranešama vairuotojo ekrano grafikoje.
- Jei kelionės metu kas nors galinėje sėdynėje atsisega saugos diržą, apie tai įspėja vaizdinis ir garsinis signalai. Priminimas dingęs, kai saugos diržas bus vėl prisiegtas.

Priminimas apie dureles, variklio dangtį, bagažinės dangtį ir degalų bako atlangą

Jei variklio dangtis, bagažinės dangtis, degalų bako atlangas arba durelės tinkamai neuždarytos, vairuotojo ekrano grafiniame vaizde informuojama, kas atidaryta. Kaip galima greičiau sustokite saugioje vietoje ir pašalinkite problemos priežastį (uždarykite).



Jei automobilis važiuoja mažesniu nei maždaug 10 km/h (6 myl./val.) greičiu, vairuotojo ekrane užsidega informacinis ženklas.



Jei automobilis važiuoja didesniu nei maždaug 10 km/h (6 myl./val.) greičiu, vairuotojo ekrane užsidega įspėjamasis ženklas.

Susijusi informacija

- Saugos diržai (p. 50)
- Saugos diržų prisiegtimas ir atsiegtimas (p. 50)

Saugos oro pagalvės

Automobilyje įrengtos įprastos ir užuolaidinės oro pagalvės, skirtos vairuotojui ir keleiviams.

PASTABA

Detektoriai reaguoja nevienodai, tai priklauso nuo susidūrimo pobūdžio ir nuo to, ar buvo prisiegti saugos diržai. Taikoma visoms saugos diržo padėtimis.

Todėl įmanoma, kad susidūrimo metu išsiskleis tik viena (arba nė viena) saugos oro pagalvė. Detektoriai jaučia automobilio susidūrimo jėgą ir jų veikimas atitinkamai pritaikomas taip, kad išsiskleis tik viena arba daugiau saugos oro pagalvių, arba neišsiskleis nė viena.

ĮSPĖJIMAS

Saugos oro pagalvių valdymo sistema yra centrinėje konsolėje. Jei centrinė konsolė papildoma vandeniu ar kitu skysčiu, atjunkite laidus nuo starterio akumulatoriaus. Nebandykite užvesti automobilio, nes gali išsiskleisti oro pagalvės. Automobilio nutempimas „Volvo“ rekomenduoja gabenti automobilį į įgaliotąjį „Volvo“ autoservisą.

Išsiskleidusios oro pagalvės

Jei bet kuri iš oro pagalvių išsiskleidžia, rekomenduojama elgtis taip:

- Automobilio techninė pagalba. „Volvo“ rekomenduoja automobilį nugabenti į įgaliotąjį „Volvo“ autoservisą. Niekada nevažiuokite su išsiskleidusiomis saugos oro pagalvėmis.
- „Volvo“ rekomenduoja patikėti automobilio saugos sistemų dalių keitimą įgaliotajam „Volvo“ autoservisui.
- Visada kreipkitės į gydytoją dėl poveikio sveikatai.

ĮSPĖJIMAS

Niekada nevažiuokite su išsiskleistomis saugos oro pagalvėmis. Tai gali apsunkinti vairavimą. Taip pat gali būti pažeisto kitos saugos sistemos. Dulkės ir dūmai, kuriuos sukelia išsiskleidusios saugos oro pagalvės, gali dirginti odą ir akis/jas pažeisti esant intensyviai poveikiui. Dirginimo atveju, plaukite šaltu vandeniu. Greita išsiskleidimo eiga ir saugos oro pagalvių audinys gali sukelti trintį ir nudeginti odą.

Susijusi informacija

- Sauga (p. 46)
- Vairuotojo oro pagalvės (p. 56)
- Keleivio oro pagalvė (p. 57)
- Šoninės oro pagalvės (p. 60)

- Užuolaidinės oro pagalvės (p. 61)

Vairuotojo oro pagalvės

Papildomai prie saugos diržų automobilio vairuotojo pusėje įrengta vairo oro pagalvė ir kelių oro pagalvė¹.

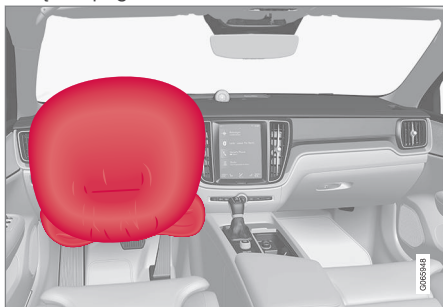

Vairuotojo priekinės sėdynės vairo ir kelių oro pagalvės¹.

Smūgio į priekinę automobilio dalį atveju oro pagalvės padeda apsaugoti vairuotoją nuo galvos, kaklo, veido, krūtinės, kelių bei kojų sužalojimų.

Pakankamai stipraus smūgio metu suveikia jutikliai ir saugos oro pagalvė / saugos oro pagalvės išsiskleidžia. Oro pagalvė sušvelnina keleivio pradinį smūgį. Saugos oro pagalvė subliūkšta, kai smūgio metu žmogus atsiremia į oro pagalvę. Jei taip įvyko, automobilio salone pasirodo dūmų. Tai yra visiškai nor-

malu. Visas procesas, įskaitant saugos oro pagalvių išsiskleidimą ir suslėgimą, trunka ne ilgiau nei keli dešimtadaliai sekundės.

⚠️ ĮSPĖJIMAS

Saugos diržai ir saugos oro pagalvės sąveikauja. Jei saugos diržas nenaudojamas arba naudojamas neteisingai, apsauga, kurią teikia saugos oro pagalvė susidūrimo metu, gali sumažėti.

Kad sumažėtų sužeidimo rizika išsiskleidus saugos oro pagalvei, keleiviai privalo sėdėti kiek įmanoma tiesiau, laikyti kojas ant grindų ir nugaras atremti į atlošą.

⚠️ ĮSPĖJIMAS

„Volvo“ rekomenduoja dėl remonto kreiptis į įgaliotąjį „Volvo“ autoservisą. Dėl netinkamai veikiančios saugos oro pagalvių sistemos, gali atsirasti trikdžių ir asmenys gali stipriai susižeisti.

Vairo oro pagalvės vieta

Oro pagalvė įtaisyta vairo viduryje. Ant vairo ji yra pažymėta užrašu **AIRBAG**.

Kelių oro pagalvės¹ vieta

Oro pagalvė įtaisyta apatinėje prietaisų skydelio dalyje vairuotojo pusėje. Jos dangtelis pažymėtas užrašu **AIRBAG**.

⚠️ ĮSPĖJIMAS

Nedėkite ir netvirtinkite jokių objektų ant skydelio ar priešais jį, kur laikoma kelių oro pagalvė.

Susijusi informacija

- Saugos oro pagalvės (p. 55)
- Keleivio oro pagalvė (p. 57)

¹ Kelių oro pagalvė montuojama tik tam tikroms rinkoms skirtuose automobiliuose.

Keleivio oro pagalvė

Kaip priedas prie saugos diržų transporto priemonės keleivio priekinės sėdynės šone įrengta oro pagalvė.



Priekinės sėdynės keleivio priekinė oro pagalvė.

Smūgio į priekinę automobilio dalį atveju oro pagalvė padeda apsaugoti keleivį nuo galvos, kaklo, veido, krūtinės, kelių bei kojų sužalojimų.

Pakankamai stipraus smūgio metu suveikia jutikliai ir saugos oro pagalvė išsiskleidžia. Oro pagalvė sušvelnina keleivio pradinį smūgį. Saugos oro pagalvė subliūkšta, kai smūgio metu žmogus atsiremia į oro pagalvę. Jei taip įvyko, automobilio salone pasirodo dūmų. Tai yra visiškai normalu. Visas procesas, įskaitant saugos oro pagalvių išsiskleidimą ir suslėgimą, trunka ne ilgiau nei keli dešimtadaliai sekundės.

⚠️ ĮSPĖJIMAS

Saugos diržai ir saugos oro pagalvės sąveikauja. Jei saugos diržas nenaudojamas arba naudojamas neteisingai, apsauga, kurią teikia saugos oro pagalvė susidūrimo metu, gali sumažėti.

Kad sumažėtų sužeidimo rizika išsiskleisus saugos oro pagalvei, keleiviai privalo sėdėti kiek įmanoma tiesiau, laikyti kojas ant grindų ir nugaras atremti į atlošą.

⚠️ ĮSPĖJIMAS

„Volvo“ rekomenduoja dėl remonto kreiptis į įgaliotąjį „Volvo“ autoservisą. Dėl netinkamai veikiančios saugos oro pagalvių sistemos, gali atsirasti trikdžių ir asmenys gali stipriai susižeisti.

Keleivio oro pagalvės vieta

Oro pagalvė įtaisyta skyriuje virš daiktadėžės. Jos dangtelis pažymėtas užrašu **AIRBAG**.

⚠️ ĮSPĖJIMAS

Nedėkite jokių daiktų prieš arba virš prietaisų skydelio, kur patalpinta keleivio saugos oro pagalvė.

Keleivio saugos oro pagalvės lipdukas



Lipdukas ant keleivio pusės saulės skydelio.

Įspėjamasis keleivio oro pagalvės lipdukas priklijuotas kaip parodyta pirmiau.

⚠️ ĮSPĖJIMAS

Jei automobilyje nėra jungiklio keleivio oro pagalvei suaktyvinti / išaktyvinti, ji būna suaktyvinta visada.



⚠️ ĮSPĖJIMAS

Niekada neleiskite niekam stovėti ar sėdėti priešais priekinę keleivio sėdynę.

Niekada nemontuokite priekinėje keleivio sėdynėje atgal nukreiptos vaikiškos automobilinės kėdutės, jei aktyvinta oro pagalvė.

Pirmyn atsisukusiems keleiviams (vaikams ir suaugusiems) negalima sėdėti priekinėje keleivio sėdynėje, jei deaktyvinta oro pagalvė.

Jei nesilaikysite šių nurodymų, gali kilti pavojus gyvybei arba įvykti rimtas susižalojimas.

Susijusi informacija

- Saugos oro pagalvės (p. 55)
- Vairuotojo oro pagalvės (p. 56)
- Keleivio oro pagalvės aktyvinimas ir deaktyvinimas* (p. 58)

Keleivio oro pagalvės aktyvinimas ir deaktyvinimas*

Keleivio saugos oro pagalvę galima deaktyvinti, jei automobilyje yra jungiklis „Passenger Airbag Cut Off Switch“ (PACOS).

Keleivio saugos oro pagalvės jungiklis yra prietaisų skydelyje keleivio pusės gale ir jį galima pasiekti, kai atidarytos keleivio durelės.

Patikrinkite, ar jungiklis yra reikalingoje padėtyje.

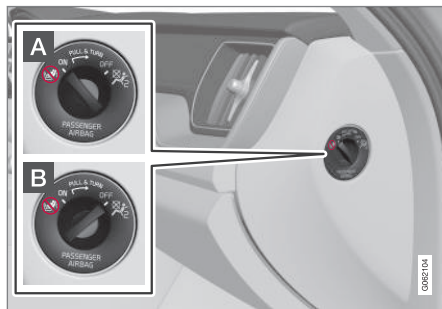

- A ON** – oro pagalvė aktyvinta, visi pirmyn atsisukę keleiviai (vaikai ir suaugusieji) gali saugiai sėdėti keleivio sėdynėje.
- B OFF** – saugos oro pagalvė deaktyvinta, vaikai atgal atsuktose vaikiškose automobilinėse kėdutėse gali saugiai sėdėti keleivio sėdynėje.

⚠️ ĮSPĖJIMAS

Jei automobilyje nėra jungiklio keleivio oro pagalvei suaktyvinti / išaktyvinti, ji būna suaktyvinta visada.

Keleivio oro pagalvės aktyvinimas



- 1 Patraukite jungiklį į išorę ir jį pasukite iš padėties **OFF** į **ON**.
 - > Vairuotojo ekrane pateikiamas pranešimas **Keleivio oro pagalvė jį. Patvirtinkite.**

i PASTABA

Jei keleivio oro pagalvė buvo suaktyvinta (deaktyvinta), kai nustatyta automobilio uždegimo sistemos padėtis **I** arba žemesnė, nustačius automobilio elektros sistemą į uždegimo padėtį **II** vairuotojo ekrane parodomas pranešimas ir viršutiniame valdymo pulte maždaug 6 sekundes mirksi toliau nurodytas indikatorius.

2. Šį pranešimą patvirtinkite paspausdami ant vairo dešinėje pusėje esančios klaviatūros **O** mygtuką.

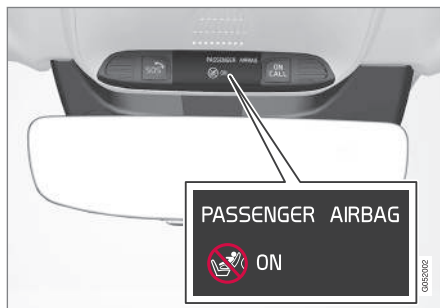

- > Teksto pranešimas ir įspėjamasis ženklas viršutiniame valdymo pulte rodo, kad priekinės keleivio sėdynės saugos oro pagalvė aktyvinta.

! ĮSPĖJIMAS

Niekada nemontuokite priekinėje keleivio sėdynėje atgal nukreiptos vaikiškos automobilinės kėdutės, jei aktyvinta oro pagalvė.

Kai priekinėje keleivio sėdynėje (įprastai) sėdi pirmyn atsisukęs keleivis (vaikas ar suaugusysis), turi būti įjungta jos saugos pagalvė.

Jei nesilaikysite šių nurodymų, gali kilti pavojus gyvybei arba įvykti rimtas susižalojimas.

Keleivio oro pagalvės deaktyvinimas



- 1 Patraukite jungiklį į išorę ir jį pasukite iš padėties **ON** į **OFF**.
 - > Vairuotojo ekrane pateikiamas pranešimas **Keleivio oro pagalv. išj. Patvirtinkite.**

i PASTABA

Jei keleivio oro pagalvė buvo suaktyvinta (deaktyvinta), kai nustatyta automobilio uždegimo sistemos padėtis **I** arba žemesnė, nustačius automobilio elektros sistemą į uždegimo padėtį **II** vairuotojo ekrane parodomas pranešimas ir viršutiniame valdymo pulte maždaug 6 sekundes mirksi toliau nurodytas indikatorius.

2. Šį pranešimą patvirtinkite paspausdami ant vairo dešinėje pusėje esančios klaviatūros **O** mygtuką.

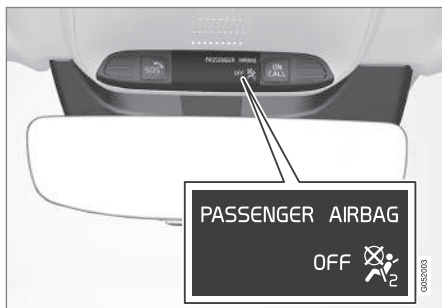

- > Teksto pranešimas ir ženklas viršutiniame valdymo pulte rodo, kad priekinės keleivio sėdynės saugos oro pagalvė yra deaktyvinta.

⚠️ ĮSPĖJIMAS

Pirmyn atsisukusiems keleiviams (vaikams ir suaugusiems) negalima sėdėti keleivio sėdynėje, kai deaktyvinta oro pagalvė.

Jei nesilaikysite šių nurodymų, gali kilti pavojus gyvybei arba įvykti rimtas susižalojimas.

⚠️ SVARBU

Išjungus keleivio oro pagalvę, keleivio pusėje tuo pačiu išjungiamas ir elektrinis saugos diržo įtempiklis.

Susijusi informacija

- Saugos diržo įtempiklis (p. 52)
- Vaikiškos automobilinės kėdutės (p. 64)

Šoninės oro pagalvės

Šoninės saugos oro pagalvės, įrengtos vairuotojo ir keleivio sėdynėse, avarijos metu saugo krūtinę ir klubus.



Šoninės saugos oro pagalvės sumontuotos išoriniuose priekinių sėdynių atlošų rėmuose, jos padeda apsaugoti vairuotoją ir priekyje sėdintį keleivį.

Pakankamai stipraus smūgio metu įsijungia jutikliai ir šoninės saugos oro pagalvės išsiskleidžia. Saugos oro pagalvė išsiskleidžia tarp žmogaus ir durelių skydelio, taip sušvelnindama pradinį smūgį. Saugos oro pagalvė subliūkšta, kai smūgio metu žmogus atsiremia į oro pagalvę. Paprastai šoninės saugos oro pagalvė išsiskleidžia tik šoninio smūgio metu.

⚠️ ISPĒJIMAS

„Volvo“ rekomenduoja dėl remonto kreiptis į įgaliotajį „Volvo“ autoservisą. Netinkamai vykdant darbus prie šoninių saugos oro pagalvių sistemos, gali įvykti gedimas ir keleiviai gali rimtai susižaloti.

⚠️ ISPĒJIMAS

Nedėkite jokių daiktų tarp sėdynės ir durų skydo, nes šios erdvės reikia šoninei saugos oro pagalvei.

„Volvo“ rekomenduoja naudoti tik „Volvo“ patvirtintus automobilio sėdynių apdangalus. Kiti sėdynių apdangalai gali sutrikdyti šoninių saugos oro pagalvių darbą.

⚠️ ISPĒJIMAS

Šoninės saugos oro pagalvės yra saugos diržų priedas. Visada naudokite saugos diržą.

Šoninės oro pagalvės ir vaikiškos automobilinės kėdutės

Šoninė saugos oro pagalvė nesumažina automobilio apsaugos, kuri užtikrinama vaikams, sėdintiems vaikų kėdutėse ar ant paaukštintos pasostės.

Susijusi informacija

- Saugos oro pagalvės (p. 55)

Užuolaidinės oro pagalvės

Užuolaidinė saugos oro pagalvė „Inflatable Curtain“ (IC) susidūrimo atveju padeda apsaugoti vairuotoją ir priekinės sėdynės keleivio galvas nuo smūgio į automobilio salono detales.

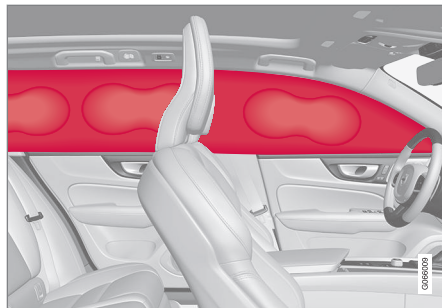

Užuolaidinė saugos oro pagalvė sumontuota abiejose automobilio pusėse, virš langų, kur padeda apsaugoti automobilio vairuotoją ir kraštinių sėdynių keleivius. Skydai pažymėti užrašu IC AIRBAG.

Užuolaidinė saugos oro pagalvė išsiskleidžia, kai pakankamai stiprus smūgis įjungia jutiklius.

⚠️ ISPĒJIMAS

„Volvo“ rekomenduoja dėl remonto kreiptis į įgaliotajį „Volvo“ autoservisą. Netinkamai vykdant darbus su saugos oro užsklandos sistema, gali įvykti gedimas ir keleiviai gali rimtai susižaloti.

⚠️ ISPĒJIMAS

Niekada nekabinkite ir netvirtinkite sunkių daiktų ant stogo rankenų. Kabliukai yra pritaikyti lengviems paltams ir švarkams kabinti (o ne kietiems daiktams, pvz., skėčiams).

Nieko nesukite ir neįrenginėkite ant automobilio lubų apmušalo, durų atramose ar šoniniuose skyduose. Tai gali pažeisti apsaugą. „Volvo“ rekomenduoja naudoti tik originalias „Volvo“ dalis, patvirtintas įrengimui šiose vietose.

⚠️ ISPĒJIMAS

Jeigu automobilis pakrautas virš durelių langų apatinio krašto, palikite 10 cm (4 colliu) tarpą tarp krovinio ir šoninių langų. Kitaip, numatoma pripučiamos užuolaidos, kuri yra paslėpta automobilio lubose, apsauga gali sumažėti.

⚠️ ISPĒJIMAS

Pripučiamą užuolaidą yra saugos diržų priedas. Visada naudokite saugos diržą.

◀ Susijusi informacija

- Saugos oro pagalvės (p. 55)

Safety mode

Saugos režimas yra apsauginė būseną, sužadinama, kai po susidūrimo gali būti pažeistos svarbios automobilio funkcijos, pavyzdžiui, degalų linijos, bet kurios saugos sistemos jutikliai arba stabdžių sistema.

Jei automobilis patyrė avariją, vairuotojo ekrane gali pasirodyti pranešimas „**Safety mode**“ režimas. Žr. savininko vadovą su išpėjamoju simboliu (jei ekranas nesugadintas ir automobilio elektros sistema vis dar veikia). Šis pranešimas reiškia, kad automobilio funkcijos ribotos.

ĮSPĖJIMAS

Jokiu būdu nemėginkite vėl užvesti variklio, jei juntamas degalų kvapas ir vairuotojo ekrane pasirodo pranešimas „**Safety mode**“ režimas. Žr. savininko vadovą. Iškart nueikite atokiai nuo automobilio.

Kai automobilis veikia saugos režimu, galima pabandyti nustatyti sistemą iš naujo, siekiant pavažiuoti automobiliu nedidelį atstumą, pvz., jei jis kelia pavojų eismui.

ĮSPĖJIMAS

Jei buvo įjungtas automobilio saugos režimas, niekada nebandykite patys remontuoti automobilio ar atstatyti jo elektroninės sistemos. Dėl to galite susižeisti arba automobilis gali neveikti kaip įprastai. Jei pasirodė pranešimas „**Safety mode**“ režimas. Žr. savininko vadovą, „Volvo“ rekomenduoja kreiptis į įgaliotąjį „Volvo“ autoservisą, kad šis patikrintų automobilį ir atkurtų jo įprastą būseną.

ĮSPĖJIMAS

Jei įjungtas saugos režimas, automobilio negalima vilkti. Jį reikia gabenti. „Volvo“ rekomenduoja automobilį nugabenti į įgaliotąjį „Volvo“ autoservisą.

Susijusi informacija

- Sauga (p. 46)
- Automobilio paleidimas ir važiavimas po saugos režimo (p. 63)
- Pagalba kelyje (p. 518)

Automobilio paleidimas ir važiavimas po saugos režimo

Kai automobilis veikia saugos režimu, galima pabandyti nustatyti sistemą iš naujo, siekiant pavažiuoti automobiliu nedidelį atstumą, pvz., jei jis kelia pavojų eismui.

Automobilio variklio užvedimas po saugos režimo

1. Patikrinkite automobilio apgadinius, pvz., ar neteka degalai. Niekur neturi jaus-tis degalų kvapo.

Jei pažeidimai minimalūs ir nėra degalų nuotėkio, galima pamėginti užvesti variklį.

IŠPĖJIMAS

Jokių būdu nemėginkite vėl užvesti variklio, jei juntamas degalų kvapas ir vairuotojo ekrane pasirodo pranešimas „**Safety mode**“ režimas **Žr. savininko vadovą**. Iškart nueikite atokiai nuo automobilio.

2. Išjunkite automobilį.
3. Po to pabandykite užvesti automobilį.
 - > Automobilio elektroninė sistema atlieka sistemų patikrą ir tada pamėgina atkurti įprastą būseną. Šiuo laikotarpiu vairuo-tojo ekrane rodomas pranešimas **Variklio užvedimas Sistemos patikra, prašome palaukti**. Tai gali užtrukti iki minutės.

4. Kai pranešimo **Variklio užvedimas Sistemos patikra, prašome palaukti** vai-ruotojo ekrane nebebus, pabandykite užvesti automobilio variklį dar kartą.

SVARBU

Jei ekrane vis dar rodomas pranešimas „**Safety mode**“ režimas **Žr. savininko vadovą**, automobiliu negalima važiuoti ar jo vilkti: reikia pasinaudoti techninės pagal-bos sunkvežimio paslaugomis. Net jeigu atrodo, kad automobilį įmanoma vairuoti, dėl nepastebimų gedimų važiavimo metu jis gali tapti nevaldomas.

Važiavimas automobiliu po saugos režimo

1. Pabandžius užvesti, vairuotojo ekrane pasirodo pranešimas **Normal mode The car is now in normal mode**: automobilį galima atsargiai patraukti, jei jis stovi pavojingoje vietoje.
2. Pavažiukite tik tiek, kiek yra būtina.

IŠPĖJIMAS

Jei įjungtas saugos režimas, automobilio negalima vilkti. Jį reikia gabenti. „Volvo“ rekomenduoja automobilį nugabenti į įgaliotąjį „Volvo“ autoservisą.

Susijusi informacija

- Safety mode (p. 62)
- Automobilio užvedimas (p. 462)
- Pagalba kelyje (p. 518)

Vaikų sauga

Keliaudami automobiliu, vaikai privalo nuolat sėdėti saugiai.

„Volvo“ turi vaikų apsaugos įrangos (vaikiškos automobilinės kėdutės ir priedai), kuri yra skirta specialiai jūsų automobiliui. Naudodami „Volvo“ vaikų saugos įrangą, sukuriate vaikui geras sąlygas saugiai keliauti automobilyje. Be to, vaikų saugos įranga gerai tinka ir yra paprasta naudoti.

Naudotina įranga pasirenkama atsižvelgiant į vaiko svorį ir dydį.

„Volvo“ rekomenduoja vaikus vežti atgal apgręžtose vaikiškose automobilinėse kėdutėse iki kiek įmanoma vyresnio amžiaus (bent iki 4 metų), o vyresnius – pirmyn nukreiptose vaikiškose automobilinėse kėdutėse (kol vaiko ūgis pasiekia 140 cm (4 pėd. 7 col.)).

i PASTABA

Teisiniai reikalavimai dėl vaikiškų automobilių kėdučių tipų, kuriuos turi naudoti atitinkamo amžiaus ir ūgio vaikai, atskirose šalyse nesutampa. Patikrinkite, kokie reglamentai galioje Jūsų šalyje.

i PASTABA

Prieš naudojant vaikų saugos įrangą, svarbu perskaityti pateiktas montavimo instrukcijas.

Kilus klausimams dėl vaikų saugos įrangos tvirtinimo, susisiekite su gamintoju dėl aiškesnių nurodymų.

Visi vaikai, nepaisant jų amžiaus ir ūgio, automobilyje visada privalo būti saugiai prisėgti. Niekada neleiskite vaikui sėdėti keleiviui ant kelių.

Susijusi informacija

- Sauga (p. 46)
- Vaikiškos automobilinės kėdutės (p. 64)
- Vaikų saugos užraktų aktyvavimas ir deaktivavimas (p. 288)

Vaikiškos automobilinės kėdutės

Kai automobilyje keliauja vaikai, būtina naudoti tinkamas vaikiškas automobilines kėdutes.

Vaikai turi sėdėti patogiai ir saugiai. Užtikrinkite, kad vaikiška automobilinė kėdutė būtų tinkamai nustatyta, sumontuota ir naudojama.

Informacijos apie tinkamą vaiko kėdutės tvirtinimą rasite jos įrengimo instrukcijoje.

i PASTABA

Prieš naudojant vaikų saugos įrangą, svarbu perskaityti pateiktas montavimo instrukcijas.

Kilus klausimams dėl vaikų saugos įrangos tvirtinimo, susisiekite su gamintoju dėl aiškesnių nurodymų.

i PASTABA

Niekada nepalikite automobilyje neprisėgto vaiko. Būtinai pritvirtinkite jį pagal vaikiškos automobilinės kėdutės instrukcijas, net jei jos nenaudojate.

i PASTABA

Ilgai laikant uždėjus ir naudojant vaikiškas automobilines kėdutes, gali nusidėvėti automobilio sėdynių paviršiai ir elementai. Kad automobilio sėdynės būtų apsaugotos, „Volvo“ rekomenduoja naudoti sėdynių apsaugos nuo spardymo priedus.

Susijusi informacija

- Vaikų sauga (p. 64)
- Viršutiniai vaikiškų automobilinių kėdučių tvirtinimo taškai (p. 65)
- Apatiniai vaikiškų automobilinių kėdučių montavimo taškai (p. 66)
- Vaikiškų automobilinių kėdučių montavimo taškai „i-Size“ / ISOFIX (p. 67)
- Vietos parinkimas vaiko automobilinei kėdutei (p. 67)
- Keleivio oro pagalvės aktyvinimas ir deaktivinimas* (p. 58)

Viršutiniai vaikiškų automobilinių kėdučių tvirtinimo taškai

Automobilyje yra viršutiniai vaikiškų automobilinių kėdučių tvirtinimo taškai, įrengti galinėse kraštinėse sėdynėse. Viršutiniai tvirtinimo taškai visų pirma yra skirti į priekį atgręžtoms vaiko kėdutėms.

Tvirtindami vaikišką kėdutę prie viršutinių taškų, visada vadovaukitės gamintojo pateiktomis įrengimo instrukcijomis.

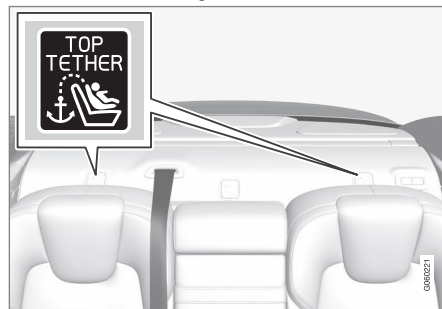
Montavimo taškų vieta

Tvirtinimo taškų vieta nurodyta ženklais ant bagažinės lentynos, už galinės sėdynės.

Tvirtinimo taškai įrengti ant bagažinės lentynos už galinių kraštinių sėdynių.

⚠ ĮSPĖJIMAS

Vaikiškos kėdutės viršutiniai diržai prieš juos įtempiant ties prisėgimo vieta turi būti perkšti per angą galvos atramos kojelėje. Jei to padaryti neįmanoma, vykdykite vaikiškos automobilinės kėdutės gamintojo rekomendacijas.

i PASTABA

Kad palengvintumėte šio tipo vaikiškų kėdučių montavimą automobiliuose su išorinėse sėdynėse įrengtais galvos atlošais, šiuos nulenkite.

Susijusi informacija

- Vaikiškos automobilinės kėdutės (p. 64)
- Apatiniai vaikiškų automobilinių kėdučių montavimo taškai (p. 66)
- Vaikiškų automobilinių kėdučių montavimo taškai „i-Size“ / ISOFIX (p. 67)
- Vaikiškų automobilinių kėdučių vietų apžvalgos lentelė (p. 71)
- Vaikiškų automobilinių kėdučių, naudojančių automobilio saugos diržus, įrengimo vietų lentelė (p. 73)

Apatiniai vaikiškų automobilių kėdučių montavimo taškai

Automobilyje sumontuoti apatiniai montavimo taškai, skirti vaikiškoms automobilineis kėdutėms: priekinėje sėdynėje* ir galinėje sėdynėje.

Apatiniai montavimo taškai suprojektuoti, kad būtų naudojami kartu su tam tikromis į galą atskutomis vaikiškoms automobilineis kėdutėmis.

Tvirtindami vaikišką kėdutę prie apatinių taškų, visada vadovaukitės gamintojo pateiktomis įrengimo instrukcijomis.

Montavimo taškų vieta



Montavimo taškų vieta priekinėje sėdynėje.

Montavimo taškai priekinėje sėdynėje išdėstyti keleivių sėdynių erdvės kojoms šonuose.

Montavimo taškai priekinėje sėdynėje montuojami tik, jei transporto priemonėje sumontuotas jungiklis aktyvuoti / deaktivuoti keleivio oro pagalvę*.

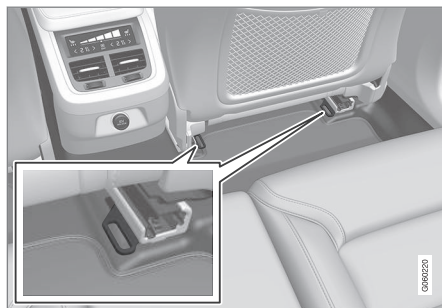

Montavimo taškų vieta galinėje sėdynėje.

Galinės sėdynės montavimo taškai išdėstyti priekinės sėdynės grindų bėgelių galinėje dalyje.

Susijusi informacija

- Vaikiškos automobilineis kėdutės (p. 64)
- Viršutiniai vaikiškų automobilių kėdučių tvirtinimo taškai (p. 65)
- Vaikiškų automobilių kėdučių montavimo taškai „i-Size“ / ISOFIX (p. 67)
- Vaikiškų automobilių kėdučių vietų apžvalgos lentelė (p. 71)

- Vaikiškų automobilių kėdučių, naudojančių automobilio saugos diržus, įrengimo vietų lentelė (p. 73)

Vaikiškų automobilių kėdučių montavimo taškai „i-Size“ / ISOFIX

Automobilyje sumontuoti „i-Size“/ISOFIX tvirtinimo taškai vaikiškoms automobilinems kėdutėms (galinėje sėdynėje).

i-Size/ISOFIX² – tai tarptautiniu standartu grindžiama tvirtinimo sistema, skirta vaikiškoms automobilinems sėdynėms.

Tvirtindami vaikišką sėdynę prie i-Size/ISOFIX montavimo taškų, visada vadovaukitės gaminio pateiktomis įrengimo instrukcijomis.

Montavimo taškų vieta



Tvirtinimo taškų vietos parodytos ženklais² ant atlošo apmušalų.

„i-Size“ / ISOFIX montavimo taškai įrengti po dangteliais, apatinėje galinės sėdynės atlošo dalyje (išorinėse sėdynėse).

Norėdami pasiekti montavimo taškus, pakelkite dangtelius.

Susijusi informacija

- Vaikiškos automobiline kėdutės (p. 64)
- Viršutiniai vaikiškų automobilių kėdučių tvirtinimo taškai (p. 65)
- Apatiniai vaikiškų automobilių kėdučių montavimo taškai (p. 66)
- Vaikiškų automobilių kėdučių vietų apžvalgos lentelė (p. 71)
- Vaikiškų automobilių kėdučių su „i-Size“ įrengimo vietų lentelė (p. 75)
- Vaikiškų automobilių kėdučių su ISOFIX įrengimo vietų lentelė (p. 76)

Vietos parinkimas vaiko automobilinei kėdutei

Svarbu vaikišką automobiline kėdutę įtaisyti tinkamoje automobilio vietoje. Vietos pasirinkimas, greta kitų dalykų, priklauso nuo vaiko sėdynės tipo ir nuo to, ar aktyvinta keleivio pusės saugos oro pagalvė.



Atgal atsukta vaikiška automobiline kėdutė ir oro pagalvė nedera tarpusavyje.

Jei aktyvinta keleivio oro pagalvė, atgal atsuktą vaikišką automobiline kėdutę būtina montuoti ant galinės sėdynės. Išsiskleisus saugos oro pagalvei, ant priekinės sėdynės sėdintis vaikas gali būti sunkiai sužalotas.

Jei keleivio saugos oro pagalvė išaktyvinta, tuomet atgal atsuktas vaikiškas automobiline

² Pavadinimai ir ženklai priklauso nuo rinkos.

- ◀ kėdutes galima montuoti ant priekinės keleivio sėdynės.

i PASTABA

Skirtingose šalyse galioja kitokie reglamentai dėl vaikų vežimo automobiliuose. Patikrinkite, kokie reglamentai galioje Jūsų šalyje.

⚠ ĮSPĖJIMAS

Niekada neleiskite niekam stovėti ar sėdėti priešais priekinę keleivio sėdynę.

Niekada nemontuokite priekinėje keleivio sėdynėje atgal nukreiptos vaikiškos automobilinės kėdutės, jei aktyvinta oro pagalvė.

Pirmyn atsisukusiems keleiviams (vaikams ir suaugusiems) negalima sėdėti priekinėje keleivio sėdynėje, jei deaktyvinta oro pagalvė.

Jei nesilaikysite šių nurodymų, gali kilti pavojus gyvybei arba įvykti rimtas susižalojimas.

Keleivio saugos oro pagalvės lipdukas



Lipdukas ant keleivio pusės saulės skydelio.

Įspėjamasis keleivio oro pagalvės lipdukas priklijuotas kaip parodyta pirmiau.

Susijusi informacija

- Vaikiškos automobilinės kėdutės (p. 64)
- Vaikų saugos tvirtinimo taškai (p. 68)
- Vaikiškų automobilių kėdučių vietų apžvalgos lentelė (p. 71)
- Vaikiškų automobilių kėdučių, naudojančių automobilio saugos diržus, įrengimo vietų lentelė (p. 73)
- Vaikiškų automobilių kėdučių su „i-Size“ įrengimo vietų lentelė (p. 75)
- Vaikiškų automobilių kėdučių su ISOFIX įrengimo vietų lentelė (p. 76)

Vaikų saugos tvirtinimo taškai

Montuojant ir naudojant vaikišką automobilinę kėdutę, svarbu nepamiršti kelių dalykų, kurie priklauso nuo to, kurioje vietoje kėdutė montuojama.

⚠ ĮSPĖJIMAS

Pasosčių/vaikiškų automobilių kėdučių su plieniniais laikikliais arba kitais elementais, kurie gali atsidurti ant saugo diržo sagties, naudoti negalima, nes dėl jų saugos diržo sagtis gali netyčia atsisegti.

Netvirtinkite vaikiškos automobilinės kėdutės diržo prie sėdynės horizontalaus reguliavimo strypo, spyruoklių arba skersinių ir atramų po sėdyne. Aštrios briaunos gali pažeisti diržo juostas.

Neleiskite viršutinei vaikiškos automobilinės kėdutės daliai remtis į priekinį stiklą.

i PASTABA

Prieš naudojant vaikų saugos įrangą, svarbu perskaityti pateiktas montavimo instrukcijas.

Kilus klausimams dėl vaikų saugos įrangos tvirtinimo, susisiekite su gamintoju dėl aiškesnių nurodymų.

i PASTABA

Niekada nepalikite automobilyje neprisegto vaiko. Būtinai pritvirtinkite jį pagal vaikiškos automobilinės kėdutės instrukcijas, net jei jos nenaudojate.

i PASTABA

Ilgai laikant uždėjus ir naudojant vaikiškas automobilines kėdutes, gali nusidėvėti automobilio sėdynių paviršiai ir elementai. Kad automobilio sėdynės būtų apsaugotos, „Volvo“ rekomenduoja naudoti sėdynių apsaugos nuo spardymo priedus.

Montavimas priekinėje sėdynėje

- Tvirtinant atgal nukreiptas vaikiškas automobilines kėdutes, reikia patikrinti, ar išaktyvinta keleivio oro pagalvė.
- Tvirtinant pirmyn nukreiptas vaikiškas automobilines kėdutes, reikia patikrinti, ar aktyvinta keleivio oro pagalvė.
- Naudokite tik „Volvo“ rekomenduojamas, visuotinai patvirtintas arba pusiau universalias vaikiškas automobilines kėdutes ir jei automobilis yra įtrauktas į gamintojo automobilių sąrašą.

- ISOFIX vaikiškas automobilines kėdutes galima įrengti tik jei automobilyje yra ISOFIX valdymo pulto³ priedas.
- Jei vaikiška automobilinė kėdutė yra su apatinėmis diržo juostomis, „Volvo“ rekomenduoją jas naudoti su šiomis³.
- Jeigu vaikiškoje automobilinėje kėdutėje yra atraminės kojelės, visada pritaisykite atraminę kojelę / kojeles tiesiai prie grindų. Niekada nemontuokite atraminės kojelės prie atramos kojoms ar kito objekto.

Montavimas galinėje sėdynėje

- Naudokite tik „Volvo“ rekomenduojamas, visuotinai patvirtintas⁴ arba pusiau universalias vaikiškas automobilines kėdutes ir jei automobilis yra įtrauktas į gamintojo automobilių sąrašą.
- Vaikiškų automobilių kėdučių su atraminėmis kojelėmis negalima montuoti vidurinėje sėdynėje.
- Išorinės sėdynės yra su ISOFIX tvirtinimo sistema ir yra patvirtintos pritaikant i-Size⁵.
- Išorinėse sėdynėse įrengti viršutiniai tvirtinimo laikikliai. „Volvo“ rekomenduoja, kad, prieš įtempiant vaikiškos automobilinės kėdutės viršutinės diržo juostas prie mon-

tavimo taško, šias juostas reikėtų perkšti per galvos atloše esančią angą. Jei tai neįmanoma, vadovaukitės vaikiškos automobilinės kėdutės gamintojo pateiktomis rekomendacijomis.

- Jei vaikiška automobilinė kėdutė yra su apatinėmis diržo juostomis, niekada nereguliuokite priekyje esančios sėdynės padėties po to, kai juostos jau pritvirtintos apatiniuose montavimo taškuose. Jei vaikiška automobilinė kėdutė nėra įrengta, niekada nepamirškite ištraukti apatinių diržo juostų.
- Jeigu vaikiškoje automobilinėje kėdutėje yra atraminės kojelės, visada pritaisykite atraminę kojelę / kojeles tiesiai prie grindų. Niekada nemontuokite atraminės kojelės prie atramos kojoms ar kito objekto.

³ Priedų asortimentas skiriasi priklausomai nuo rinkos.

⁴ Netaikoma vidurinei sėdynėi.

⁵ Skiriasi priklausomai nuo rinkos.

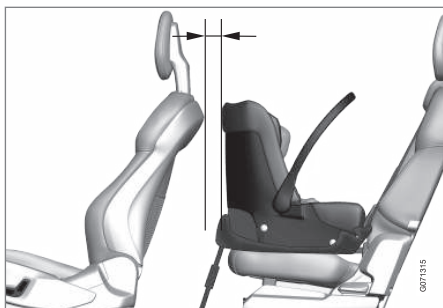

Montuojant kūdikiams skirtą automobilinę kėdutę ant galinės sėdynės, „Volvo“ rekomenduoja palikti mažiausiai 50 mm (2 colių) atstumą nuo kūdikio automobilinės kėdutės priekinės dalies iki priekyje esančios sėdynės galinės dalies.

Susijusi informacija

- Vietos parinkimas vaiko automobiliinei kėdutei (p. 67)
- Vaikiškų automobilių kėdučių vietų apžvalgos lentelė (p. 71)
- Vaikiškų automobilių kėdučių, naudojančių automobilio saugos diržus, įrengimo vietų lentelė (p. 73)
- Vaikiškų automobilių kėdučių su „i-Size“ įrengimo vietų lentelė (p. 75)
- Vaikiškų automobilių kėdučių su ISOFIX įrengimo vietų lentelė (p. 76)

Vaikišių automobilių kėdučių vietų apžvalgos lentelė

Lentelėje pateikiama atitinkamoms automobilio sėdynėms tinkamų vaikiškų automobilių kėdučių tipų apžvalga.

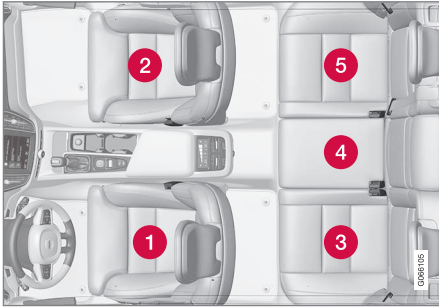

Automobilių su vairu kairėje vietos.

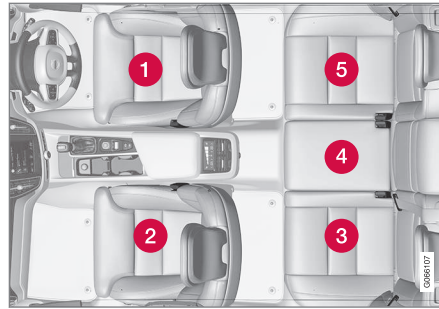

Automobilių su vairu dešinėje vietos.

	i-Size vaikiškos automobilinės kėdutės	Universaliai patvirtintos vaikiškos automobilinės kėdutės, tvirtinamos automobilio saugos diržu	Kitos vaikiškų automobilių kėdučių kategorijos^A
Sėdynės vieta ^B	3, 5	2 ^C , 3, 5	2 ^C , 3, 4, 5

^A Dėl papildomos informacijos susisiekite su vaikiškos automobilinės kėdutės gamintoju.

^B Pagal pirmiau pateiktą numeraciją.

^C Aktyvuota oro pagalvė pirmyn nukreiptoms vaikiškoms automobilinėms kėdutėms. Deaktyvuota oro pagalvė atgal nukreiptoms vaikiškoms automobilinėms kėdutėms.

◀◀ **Susijusi informacija**

- Vietos parinkimas vaiko automobilinei kėdutei (p. 67)
- Vaikų saugos tvirtinimo taškai (p. 68)
- Vaikiškų automobilių kėdučių, naudojančių automobilio saugos diržus, įrengimo vietų lentelė (p. 73)
- Vaikiškų automobilių kėdučių su „i-Size“ įrengimo vietų lentelė (p. 75)
- Vaikiškų automobilių kėdučių su ISOFIX įrengimo vietų lentelė (p. 76)

Vaiškių automobilių kėdučių, naudojančių automobilio saugos diržus, įrengimo vietų lentelė

Toliau pateikiamoje lentelėje rasite rekomendacijų, kokias vaikiškas automobilines kėdu-

tes tinka montuoti kuriose vietose ir kokio ūgio vaikams jos tinka.

PASTABA

Prieš automobilyje įrengdami vaikišką automobilinę kėdutę, būtinai perskaitykite atitinkamą automobilio savininko vadovo skirsnį.

Svoris	Priekinė sėdynė (deaktyvavus oro pagalvę; tinka tik atgal nukreiptoms vaikiškoms automobilinėms kėdutėms) ^A	Priekinė sėdynė (aktyvavus oro pagalvę; tinka tik pirmyn nukreiptoms vaikiškoms automobilinėms kėdutėms) ^A	Išorinė užpakalinė sėdynė	Vidurinioji užpakalinė sėdynė
0 grupė maks. 10 kg	U ^{B, C}	X	U ^C	L ^C
0 + grupė maks. 13 kg	U ^{B, C}	X	U ^C	L ^C
1 grupė 9-18 kg	L ^D	U ^{F, E}	U ^{E, L^D}	L ^E
2 grupė 15-25 kg	L ^D	U ^{F, F}	U ^{F, L^D}	L ^F



Svoris	Priekinė sėdynė (deaktyvavus oro pagalvę; tinka tik atgal nukreiptoms vaikiškoms automobilineis kėdutėms) ^A	Priekinė sėdynė (aktyvavus oro pagalvę; tinka tik pirmyn nukreiptoms vaikiškoms automobilineis kėdutėms) ^A	Išorinė užpakalinė sėdynė	Vidurinioji užpakalinė sėdynė
3 grupė 22-36 kg	X	U ^{B, F}	U ^F	L ^F

U: tinka visuotinai patvirtintoms vaikiškoms automobilineis kėdutėms.

UF: tinka pirmyn nukreiptoms, visuotinai patvirtintoms vaikiškoms automobilineis kėdutėms.

L: tinka konkrečioms vaikų tvirtinimo sistemoms. Šios tvirtinimo sistemos gali būti skirtos naudoti konkrečiame automobilyje, priklausyti ribotai ar pusiau universaliai kategorijai.

X: ši kėdutė netinka šios masės grupės vaikams.

A Įrengiant vaikiškas kėdutes, visada būtina įtraukti sėdynės pasostės tęsinį.

B Nustatykite atlošą stačiau.

C „Volvo“ rekomenduoja: „Volvo“ kėdutė kūdikiui (tipo patvirtinimas E1 04301146).

D „Volvo“ rekomenduoja: „Volvo“ atgal nukreipta automobiline kėdutė (tipo patvirtinimas E5 04212).

E Šios masės grupės vaikams „Volvo“ rekomenduoja atgal nukreiptą vaikišką automobiline kėdutę.

F „Volvo“ rekomenduoja: Paaukštintoji pasostė su atlošu ir be jo (tipo patvirtinimas E5 04216); „Volvo“ paaukštintoji pasostė (tipo patvirtinimas E1 04301312).

ĮSPĖJIMAS

Niekada nemontuokite priekinėje keleivio sėdynėje atgal nukreiptos vaikiškos automobilineis kėdutės, jei aktyvinta keleivio oro pagalvė.

Susijusi informacija

- Vietos parinkimas vaiko automobilinei kėdutei (p. 67)
- Vaikų saugos tvirtinimo taškai (p. 68)

- Vaikiškų automobilineių kėdučių vietų apžvalgos lentelė (p. 71)
- Vaikiškų automobilineių kėdučių su „i-Size“ įrengimo vietų lentelė (p. 75)
- Vaikiškų automobilineių kėdučių su ISOFIX įrengimo vietų lentelė (p. 76)
- Saugos diržai (p. 50)

Vaikiškų automobilių kėdučių su „i-Size“ įrengimo vietų lentelė

Toliau pateikiamoje lentelėje rasite rekomendacijų, kokias i-Size vaikiškas automobilies

kėdutes tinka montuoti kuriose vietose ir kokio ūgio vaikams jos tinka. Vaikiška automobilinė kėdutė turi būti patvirtinta pagal UN Reg R129.

i PASTABA

Prieš automobilyje įrengdami vaikišką automobilinę kėdutę, būtinai perskaitykite atitinkamą automobilio savininko vadovo skirsnį.

Vaikiškos automobilinės kėdutės tipas	Priekinė sėdynė (deaktyvavus oro pagalvę; tinka tik atgal nukreiptoms vaikiškoms automobilinėms kėdutėms)	Priekinė sėdynė (aktyvavus oro pagalvę; tinka tik pirmyn nukreiptoms vaikiškoms automobilinėms kėdutėms)	Išorinė užpakalinė sėdynė	Vidurinioji užpakalinė sėdynė
i-Size vaikiškos automobilinės kėdutės	X	X	i-U ^{A, B}	X

i-U: tinka i-Size pirmyn ir atgal nukreiptoms „universalioms“ vaikiškoms automobilinėms kėdutėms.

X: netinka visuotinai patvirtintoms vaikiškoms automobilinėms kėdutėms.

A „Volvo“ rekomenduoja vaikus vežti atgal apgretose vaikiškose automobilinėse kėdutėse iki kiek įmanoma vyresnio amžiaus (bent iki 4 metų).

B „Volvo“ rekomenduoja „BeSafe iZi Kid X2 i-Size“ (tipo patvirtinimas E4-129R-000002).

Susijusi informacija

- Vietos parinkimas vaiko automobilinei kėdutei (p. 67)
- Vaikų saugos tvirtinimo taškai (p. 68)
- Vaikiškų automobilių kėdučių vietų apžvalgos lentelė (p. 71)
- Vaikiškų automobilių kėdučių, naudojančių automobilio saugos diržus, įrengimo vietų lentelė (p. 73)
- Vaikiškų automobilių kėdučių su ISOFIX įrengimo vietų lentelė (p. 76)
- Vaikiškų automobilių kėdučių montavimo taškai „i-Size“ / ISOFIX (p. 67)

Vaikiškų automobilių kėdučių su ISOFIX įrengimo vietų lentelė

Toliau pateikiamoje lentelėje rasite rekomendaciją, kokias ISOFIX vaikiškas automobilines

kėdutes tinka montuoti kuriose vietose ir kokio ūgio vaikams jos tinka.

Vaikiška automobilinė kėdutė turi būti patvirtinta pagal UN Reg R44, o automobilio modelis turi būti įtrauktas į gamintojo automobilių sąrašą.

i	PASTABA
Prieš automobilyje įrengdami vaikišką automobilinę kėdutę, būtinai perskaitykite atitinkamą automobilio savininko vadovo skirsnį.	

Svoris	Dydžio klasė ^A	Vaikiškos automobilinės kėdutės tipas	Priekinė sėdynė (deaktyvavus oro pagalvę; tinka tik atgal nukreiptoms vaikiškoms automobilinems kėdutėms) ^{B, C}	Priekinė sėdynė (aktyvavus oro pagalvę; tinka tik pirmyn nukreiptoms vaikiškoms automobilinems kėdutėms) ^{B, C}	Išorinė užpakalinė sėdynė	Viduriniai užpakalinė sėdynė
0 grupė maks. 10 kg	E	Atgal nukreipta automobilinė kūdikių kėdutė	IL ^{B, D} , X ^E	X	IL ^D	X
0 + grupė maks. 13 kg	E	Atgal nukreipta automobilinė kūdikių kėdutė	IL ^{B, D, F} , X ^E	X	IL ^D	X
	C	Atgal nukreipta vaikiška automobilinė kėdutė				
	D	Atgal nukreipta vaikiška automobilinė kėdutė				

Svoris	Dydžio klasė ^A	Vaikiškos automobilinės kėdutės tipas	Priekinė sėdynė (deaktyvavus oro pagalvę; tinka tik atgal nukreiptoms vaikiškoms automobilinėms kėdutėms) ^{B, C}	Priekinė sėdynė (aktyvavus oro pagalvę; tinka tik pirmyn nukreiptoms vaikiškoms automobilinėms kėdutėms) ^{B, C}	Išorinė užpakalinė sėdynė	Viduriniai užpakalinė sėdynė
1 grupė 9-18 kg	A	Pirmyn nukreipta vaikiška automobilinė kėdutė	X	IL ^{B, F, G} , X ^E	IL ^G , IU ^{FG}	X
	B	Pirmyn nukreipta vaikiška automobilinė kėdutė				
	B1	Pirmyn nukreipta vaikiška automobilinė kėdutė	IL ^{B, F} , X ^E	X	IL	X
	C	Atgal nukreipta vaikiška automobilinė kėdutė				
	D	Atgal nukreipta vaikiška automobilinė kėdutė				



Svoris	Dydžio klasė ^A	Vaikiškos automobili- nės kėdutės tipas	Priekinė sėdynė (deaktyvus oro pagalvė; tinka tik atgal nukreiptoms vaikiškoms automo- bilinėms kėdu- tėms) ^{B, C}	Priekinė sėdynė (aktyvus oro pagalvė; tinka tik pirmyn nukreip- toms vaikiškoms automobilinėms kėdutėms) ^{B, C}	Išorinė užpaka- linė sėdynė	Vidurinioji užpa- kalinė sėdynė
--------	---------------------------	--	---	--	--------------------------------	------------------------------------

IL: tinka konkrečioms ISOFIX vaikiškoms automobilinėms kėdutėms. Šios vaikiškos automobilinės kėdutės gali būti skirtos konkrečiam automobilio modeliui, priklausyti ribotai arba pusiau universaliai kategorijai.

IUF: tinka universaliosios kategorijos ISOFIX pirmyn nukreiptoms vaikų tvirtinimo sistemoms, patvirtintoms naudoti šioje masės grupėje.

X: netinka ISOFIX vaikiškoms automobilinėms kėdutėms.

^A Kad naudotojams būtų lengviau pasirinkti tinkamo tipo vaikišką automobilinę kėdutę, yra kėdučių su ISOFIX tvirtinimo sistema dydžių klasifikacija. Dydžio klasę galima pamatyti vaikiškos automobili-
nės kėdutės etiketėje.

^B Tinka montuojant ISOFIX vaikiškas automobilines kėdutes, kurios yra pusiau universalios (IL), jei automobilyje įrengtas ISOFIX valdymo pulto priedas (priedų asortimentas skiriasi atsižvelgiant į
rinką). Čia vaikiškų automobilių kėdučių viršutinių tvirtinimo taškų nenumatyta.

^C Įrengiant vaikiškas kėdutes, visada būtina įtraukti sėdynės pasostės tęsinį.

^D „Volvo“ rekomenduoja „Volvo“ kėdutę kūdikui, fiksuojamą naudojant tvirtinimo elementų sistemą ISOFIX (tipo patvirtinimas E1 04301146).

^E Taikoma, jei automobilyje nėra ISOFIX laikiklių.

^F Nustatykite atlošą taip, kad galvos atrama neliestų vaikiškos automobilinės kėdutės.

^G Šios masės grupės vaikams „Volvo“ rekomenduoja atgal nukreiptą vaikišką automobilinę kėdutę.

ĮSPĖJIMAS

Niekada nemontuokite priekinėje keleivio sėdynėje atgal nukreiptos vaikiškos automobilinės kėdutės, jei aktyvinta keleivio oro pagalvė.

PASTABA

Jei „i-Size“ / ISOFIX vaikiškos automobilinės kėdutės nėra klasifikuojamos pagal dydį, į jų transporto priemonių sąrašą turi būti įtrauktas automobilio modelis.

PASTABA

Dėl informacijos apie tai, kokias „i-Size“ / ISOFIX vaikiškas automobilines kėdutes rekomenduoja „Volvo“, patariame kreiptis į „Volvo“ įgaliotąjį atstovą.

Susijusi informacija

- Vietos parinkimas vaiko automobilinei kėdutei (p. 67)
- Vaikų saugos tvirtinimo taškai (p. 68)

- Vaikiškų automobilių kėdučių vietų apžvalgos lentelė (p. 71)
- Vaikiškų automobilių kėdučių, naudojančių automobilio saugos diržus, įrengimo vietų lentelė (p. 73)
- Vaikiškų automobilių kėdučių su „i-Size“ įrengimo vietų lentelė (p. 75)
- Vaikiškų automobilių kėdučių montavimo taškai „i-Size“ / ISOFIX (p. 67)

Išsami informacija vaikiškų automobilių sėdynių gamintojams

Šioje lentelėje pateikiama išsami informacija vaikiškų automobilių sėdynių gamintojams, kurios vietos automobilyje tinka kurių tipų vaikiškoms kėdutėms.

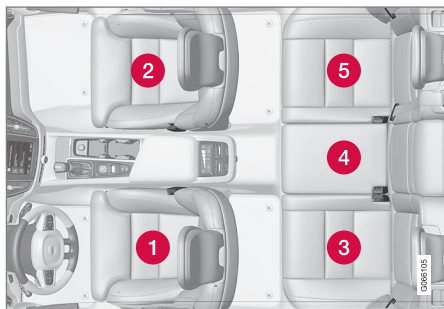

Automobilių su vairu kairėje vietos.

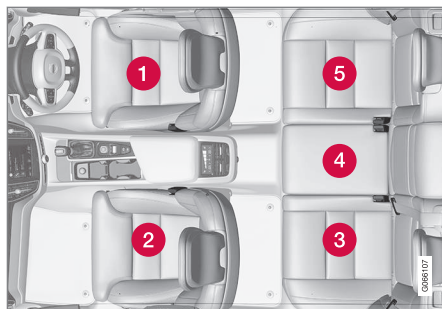

Automobilių su vairu dešinėje vietos.

Sėdynės vieta ^A	1	2 (su deaktivavota oro pagalve; tinka tik atgal nukreiptoms vaikiškoms automobilinems kėdutėms) ^{B, C}	2 (su aktyvuota oro pagalve; tik į priekį nukreiptoms vaikiškoms automobilinems kėdutėms) ^{B, C}	3	4 ^D	5
Sėdimoji vieta tinka universaliosios kategorijos automobilinems kėdutėms, kurios tvirtinamos naudojant automobilio saugos diržą (taip / ne).	Ne	Taip ^E	Taip ^E	Taip	Ne	Taip
Sėdimoji vieta tinka „i-Size“ (taip / ne)	Ne	Ne	Ne	Taip	Ne	Taip

Sėdynės vieta ^A	1	2 (su deaktivuoti oro pagalve; tinka tik atgal nukreiptoms vaikiškoms automobilineis kėdutėms) ^{B, C}	2 (su aktyvuota oro pagalve; tik į priekį nukreiptoms vaikiškoms automobilineis kėdutėms) ^{B, C}	3	4 ^D	5
Sėdimoji vieta su skersiniu tvirtinimu (L1/L2/Ne)	Ne	Ne	Ne	Ne	Ne	Ne
Didžiausia tinkama atgal nukreipta įrengtis (R1/R2/R3/Ne)	Ne	R3 ^F	Ne	R3	Ne	R3
Didžiausia tinkama pirmyn nukreipta įrengtis (F1/F2/F2xF3/Ne)	Ne	Ne	F3	F3	Ne	F3
Didžiausia tinkama paaukštintosios pasostės įrengtis (B2/B3/Ne)	Ne	Ne	B3	B3	Ne	B3

^A Pagal iliustraciją.

^B Įrengiant vaikiškas kėdutes, visada būtina įtraukti sėdynės pasostės tęsinį.

^C Ant šios sėdynės galima naudoti vaikišką automobiline kėdutę su atraminėmis kojelėmis.

^D Ant šios sėdynės negalima naudoti vaikiškos automobiline kėdutės su atraminėmis kojelėmis.

^E Nustatykite atlošą stačiau.

^F Tinka montuojant ISOFIX vaikiškas automobiline kėdutes, kurios yra pusiau universalios (IL), jei automobilyje įrengtas ISOFIX valdymo pulto priedas (priedų asortimentas skiriasi priklausomai nuo rinkos). Šiai sėdynei nėra viršutinių tvirtinimo taškų vaikiškai automobilinei kėdutei.

EKRANAI IR VALDYMAS BALSU

Vairuotojo ekranai ir valdymo elementai automobilyje su vairu kairėje

Apžvalgose parodyta, kur šalia vairuotojo yra išdėstyti ekranai ir valdymo elementai.

Vairas ir prietaisų skydelis

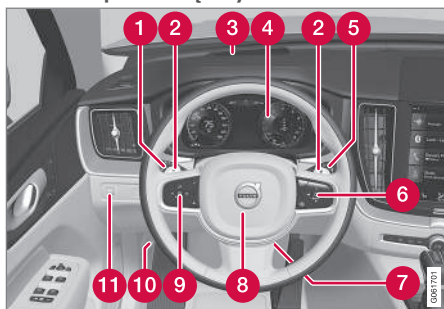

- 1 Gabaritiniai žibintai, dieniniai žibintai, artimųjų šviesų žibintai, tolimųjų šviesų žibintai, posūkių žibintai, galiniai rūko žibintai, kelionės ridos skaitiklio nustatymas iš naujo
- 2 Vairo mentelės automatinės pavarų dėžės pavaroms perjungti rankiniu būdu*
- 3 Projekcinis rodyklis*
- 4 Vairuotojo ekranas
- 5 Valytuvai ir plovimas, lietaus jutiklis*

- 6 Vairo dešinioji klaviatūra
- 7 Vairo reguliavimas
- 8 Garso signalas
- 9 Vairo kairioji klaviatūra
- 10 Variklio dangčio atidarymas
- 11 Ekranų apšvietimas, bagažinės atrakinimas / atidarymas, halogeninių priekinių žibintų spindulio išlyginimas

Viršutinis valdymo pultas



- 1 Priekinės skaitymo lemputės ir salono apšvietimas
- 2 Panoraminis stoglangis*

- 3 Viršutinio valdymo pulto rodyklis, mygtukas **ON CALL***
- 4 Rankinis salono galinio vaizdo veidrodėlio pritiedymas

Centrinis ir tunelinis valdymo pultas

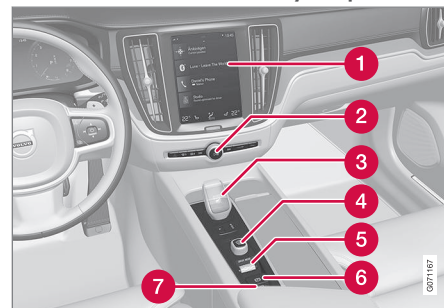

- 1 Centrinis ekranas
- 2 Avarinis signalas, atitirpinimas, medija
- 3 Pavarų perjungimo svirtis
- 4 Užvedimo rankenėlė
- 5 Važiavimo režimo valdymo elementas
- 6 Stovėjimo stabdys
- 7 Automatinis stabdymas stovint

Vairuotojo duralės

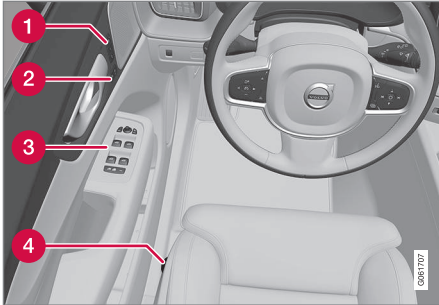

- 1 Elektra valdomos priekinės sėdynės atmintis*, šoninių veidrodėlių ir projekcinio rodinio* nuostatos
- 2 Centrinis užrakinimas
- 3 Elektra valdomi langai, šoniniai veidrodėliai, elektra valdomas vaikų saugos užraktas*
- 4 Priekinės sėdynės reguliavimas

Susijusi informacija

- Mechaninė priekinė sėdynė (p. 192)
- Priekinės elektra valdomos* sėdynės reguliavimas (p. 193)
- Vairo reguliavimas (p. 206)
- Žibintų jungikliai (p. 158)
- Automobilio užvedimas (p. 462)

- Vairuotojo ekranas (p. 88)
- Centrinio ekrano apžvalga (p. 114)
- Pavarų dėžė (p. 476)

Vairuotojo ekranai ir valdymo elementai automobilyje su vairu dešinėje

Apžvalgose parodyta, kur šalia vairuotojo yra išdėstyti ekranai ir valdymo elementai.



◀ Vairas ir prietaisų skydelis

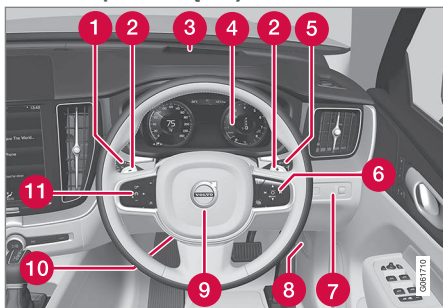

- 1 Gabaritiniai žibintai, dieniniai žibintai, artimųjų šviesų žibintai, tolimųjų šviesų žibintai, posūkių žibintai, galiniai rūko žibintai, kelionės ridos skaitiklio nustatymas iš naujo
- 2 Vairo mentelės automatinės pavarų dėžės pavaroms perjungti rankiniu būdu*
- 3 Projekcinis rodinys*
- 4 Vairuotojo ekranas
- 5 Valytuvai ir plovimas, lietaus jutiklis*
- 6 Vairo dešinioji klaviatūra
- 7 Ekranų apšvietimas, bagažinės atrakinimas / atidarymas, halogeninių priekinių žibintų spindulio išlyginimas
- 8 Variklio dangčio atidarymas

- 9 Garso signalas
- 10 Vairo reguliavimas
- 11 Vairo kairioji klaviatūra

Viršutinis valdymo pultas



- 1 Priekinės skaitymo lempos ir salono apšvietimas
- 2 Panoraminis stoglangis*
- 3 Viršutinio valdymo pulto rodinys, mygtukas **ON CALL***
- 4 Rankinis salono galinio vaizdo veidrodėlio pritiedymas

Centrinis ir tunelinis valdymo pultas

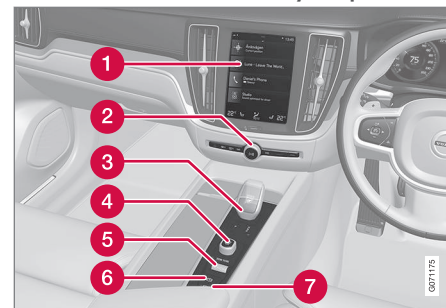

- 1 Centrinis ekranas
- 2 Avarinis signalas, atitirpinimas, medija
- 3 Pavarų perjungimo svirtis
- 4 Užvedimo rankenėlė
- 5 Važiavimo režimo valdymo elementas
- 6 Stovėjimo stabdys
- 7 Automatinis stabdymas stovint

Vairuotojo durelės



- 1 Elektra valdomos priekinės sėdynės atmintis*, šoninių veidrodėlių ir projekcinio rodinio* nuostatos
- 2 Centrinis užrakinimas
- 3 Elektra valdomi langai, šoniniai veidrodėliai, elektra valdomas vaikų saugos užraktas*
- 4 Priekinės sėdynės reguliavimas

Susijusi informacija

- Mechaninė priekinė sėdynė (p. 192)
- Priekinės elektra valdomos* sėdynės reguliavimas (p. 193)
- Vairo reguliavimas (p. 206)
- Žibintų jungikliai (p. 158)
- Automobilio užvedimas (p. 462)

- Vairuotojo ekranas (p. 88)
- Centrinio ekrano apžvalga (p. 114)
- Pavarų dėžė (p. 476)

Vairuotojo ekranas

Vairuotojo ekrane pateikiama informacija apie automobilį ir vairavimą.

Vairuotojo ekrane rodomi matuokliai, indikatoriai ir indikaciniai bei įspėjamieji simboliai. Vairuotojo ekrano turinys priklauso nuo automobilio įrangos, nuostatų ir tuo metu aktyvių funkcijų.

Vairuotojo ekranas aktyvuojamas vos atidarius dureles, t. y. uždegimo padėtyje **O**. Vairuotojo ekranas po kiek laiko išsijungia, jei yra nenaudojamas. Kad jį vėl aktyvuotumėte, atlikite vieną iš šių veiksmų:

- nuspauskite stabdžių pedalą;
- Aktyvuokite uždegimo padėtį **I**.

- atidarykite vienas iš durelių.

⚠ ĮSPĖJIMAS

Jei vairuotojo ekranas išsijungtų, neįsijungtų aktyvinant / paleidžiant arba būtų iš dalies ar visiškai neįskaitomas, automobilio eksploatuoti negalima. Turite nedelsdami vykti į autoservisą. „Volvo“ rekomenduoja kreiptis į įgaliotąjį „Volvo“ autoservisą.

⚠ ĮSPĖJIMAS

Įvykus trikdžiai, vairuotojo ekrane gali nebūti pateikiama informacija, pvz., apie stabdžius, oro pagalves ir kitas saugos sistemas. Tokiu atveju vairuotojas negalės patikrinti automobilio sistemų būsenos ar gauti aktualių įspėjimų bei informacijos.



Įliustracija yra scheminio pobūdžio: dalys priklauso nuo automobilio modelio.

Vieta vairuotojo ekrane:

Kairėje	Viduryje	Dešinėje
Spidometras	Kontroliniai ir įspėjamieji simboliai	Tachometras/hibridinės sistemos matuoklis ^A
kelionės ridos skaitiklis;	Lauko temperatūros matuoklis	Pavarų perjungimo indikatorius
hodometras; ^B	Laikrodis	Važiavimo režimas
Pastovaus greičio palaikymo sistema ir greičio ribotuvo informacija	Pranešimai, atskirais atvejais – su grafika	Degalų matuoklis
Kelio ženklų informacija*	Durelių ir saugos diržų informacija	Hibridinio akumulatoriaus matuoklis
–	Įkrovimo būsena	su degalų likučiu nuvažiuojamo atstumo;

Kairėje	Viduryje	Dešinėje
–	Medijos leistuvus	su akumulatoriaus įkrovos likučiu nuvažiuojamo atstumo;
–	Navigacijos žemėlapis*	momentinių degalų sąnaudų;
–	Telefonas	Programėlių meniu (aktyvuojamas per vairo klaviatūrą)
–	Balso atpažinimas	–

A Priklauso nuo pasirinkto važiavimo režimo.

B Esama rida.

Dinaminis simbolis



Pagrindinė dinaminio simbolio forma.

Vairuotojo ekrano centre yra dinaminis simbolis, kurio išvaizda keičiasi pagal skirtingus pranešimų tipus. Gintaro spalvos arba raudonas žymeklis aplink simbolį reiškia kontrolinio arba įspėjamojo pranešimo rimtumo laipsnį.



Indikatoriaus simbolio pavyzdžiai.

Esant animacijai, bazinis pavidalas gali virsti grafiniu vaizdu, kad nurodytų, kur yra problema, arba kad paaiškintų informaciją.

Susijusi informacija

- Vairuotojo ekrano nuostatos (p. 90)
- Kontroliniai ir įspėjamieji ženklai (p. 99)
- Kelionės kompiuteris (p. 93)

- Pranešimai vairuotojo ekrane (p. 110)
- Programėlių meniu valdymas vairuotojo ekrane (p. 109)
- Važiavimo režimai (p. 485)

Vairuotojo ekrano nuostatos

Vairuotojo ekrano rodymo parinkčių nuostatas galima keisti vairuotojo ekrano programėlių meniu ir centrinio ekrano nuostatų meniu.

Vairuotojo ekrano programėlių meniu nuostatos



Iliustracija yra scheminio pobūdžio: dalys priklauso nuo automobilio modelio.

Programėlės meniu atveriamas ir valdomas ant vairo esančia dešiniąja klaviatūra.

Programėlių meniu galima pasirinkti, kokia informacija bus rodoma vairuotojo ekrane

- kelionės kompiuteris;
- medijos leistuvai;
- telefonas;
- navigacijos sistema*.

Centrinio ekrano nuostatos

Informacijos tipo pasirinkimas

1. Centrinio ekrano viršutiniame rodinyje palieskite **Nuostatos**.
2. Paspauskite **My Car → Vairuotojo ekranas → Vairuotojo ekrano informacija**.
3. Pasirinkite, kad turi būti rodoma fone:
 - Fone nerodyti jokios informacijos
 - Rodyti šiuo metu leidžiamos medijos informaciją
 - Rodyti navigaciją net kai nenustatytas maršrutas

Temos pasirinkimas

1. Centrinio ekrano viršutiniame rodinyje palieskite **Nuostatos**.
2. Palieskite **My Car → Vairuotojo ekranas → Rodyti temas**
3. Pasirinkite vairuotojo ekrano temą (išvaizdą):
 - Glass
 - Minimalistic
 - Performance
 - Chrome Rings

Kalbos pasirinkimas

1. Centrinio ekrano viršutiniame rodinyje palieskite **Nuostatos**.
2. Palieskite **Sistema → Sistemos kalbos ir vienetai → Sistemos kalba** kalbai pasirinkti.
 - > Pakeitimas turės įtakos visų ekranų kalbai.

Šios nuostatos yra asmeninės, jos automatiškai įrašomos į aktyvų vairuotojo profilį.

Susijusi informacija

- Vairuotojo ekranas (p. 88)
- Programėlių meniu valdymas vairuotojo ekrane (p. 109)
- Kitos nuostatos centrinio ekrano viršutiniame rodinyje (p. 137)

Degalų matuoklis

Degalų matuoklis vairuotojo ekrane rodo degalų lygį bake.



Iliustracija yra scheminio pobūdžio: dalys priklauso nuo automobilio modelio.

Pilka degalų matuoklio zona rodo degalų kiekį bake.

Kai lieka mažai degalų, įsijungia gintaro spalvos degalinės simbolis. Kelionės kompiuteris papildomai parodo, kiek galima nuvažiuoti su degalų likučiu.

Susijusi informacija

- Vairuotojo ekranas (p. 88)
- Hibridinio akumulatoriaus matuoklis (p. 92)
- Degalų pylimas (p. 500)
- Degalų bakas – tūris (p. 696)

Hibridinės sistemos matuoklis

Važiavimo režimais „Hybrid“ ir „Pure“ vairuotojo ekrane pateikiamas hibridinės sistemos matuoklis, padedantis vairuotojui važiuoti taupiau.

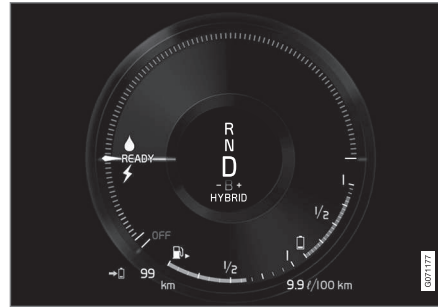

Hibridinės sistemos matuoklis skirtingais būdais parodo ryšį tarp elektrinio variklio naudojamos galios ir jos likučio.

Hibridinės sistemos matuoklio simboliai



Parodo esamąjį elektrinio variklio galios likutį. Jei įrašytas simbolis, vadinasi, elektrinis variklis naudojamas.



Jei simbolis neįrašytas, vadinasi, elektrinis variklis nenaudojamas.



Parodo galios lygį užvedus degimo variklį. Jei įrašytas simbolis, vadinasi, vidaus degimo variklis naudojamas.



Parodo galios lygį, kurį pasiekus užvedamas vidaus degimo variklis. Jei simbolis neįrašytas, vadinasi, vidaus degimo variklis nenaudojamas.

mas.



Indikatorius nurodantis kad įkraunamas hibridinės sistemos akumuliatorius pvz. kai švelniai paspaudžiamas stabdžių pedalas.

Vairuotojo pageidaujama galia

Hibridinės sistemos matuoklio rodyklė nurodo vairuotojo (greičio pedalu) pageidaujamą variklio galią. Kuo didesnis rodmuo skalėje, tuo daugiau esamoje pavaroje vairuotojas pageidauja galios. Žymeklis tarp žaibo ir lašo rodo momentą, kuriuo užsiveda vidaus degimo variklis.

◀ Pavyzdžiui:



Automobilis paleistas, tačiau stovi, galios nereikalaujama.



Elektrinis variklis negali pateikti pageidaujamos galios, todėl užvedamas vidaus degimo variklis.



Automobilis generuoja srovę į akumuliatorių, akumuliatorius įkraunamas, pvz., švelniai spaudžiant stabdžių pedalą arba stabdant varikliu nuokalnėje.

Susijusi informacija

- Važiavimo režimai (p. 485)
- Vairuotojo ekranas (p. 88)
- Kojinis stabdys (p. 468)
- Nuvažiuojamas atstumas (p. 495)
- Vidaus degimo variklio užvedimas ir išjungimas (p. 484)

Hibridinio akumulatoriaus matuoklis



Hibridinės sistemos akumulatoriaus matuoklis rodo, kiek hibridinės sistemos akumuliatoriuje yra energijos.



Hibridinės sistemos akumulatoriaus energiją naudoja elektrinis variklis, tačiau taip pat ji naudojama automobiliui vėsinti arba šildyti. Kelionės kompiuteris apskaičiuoja apytikslį atstumą, kiek energijos liko hibridinės sistemos akumuliatoriuje.

Hibridinės sistemos akumulatoriaus matuoklio simboliai



Simbolis  hibridinės sistemos akumulatoriaus matuoklyje rodo, kad aktyvuota funkcija **Hold**, o simbolis  rodo, kad aktyvuota funkcija **Charge**.

Susijusi informacija

- Vairuotojo ekranas (p. 88)
- Hibridinės sistemos akumulatoriaus įkrovimas (p. 439)
- Hold ir Charge (p. 496)

Kelionės kompiuteris

Automobilio kelionės kompiuteryje įrašomos tokios vertės, pvz., atstumas, degalų sąnaudos ir vidutinis greitis važiuojant.

Siekiant padėti vairuoti ekonomiškai, įrašoma informacija apie momentines ir vidutines degalų sąnaudas. Informacija iš kelionės kompiuterio gali būti rodoma vairuotojo ekrane.

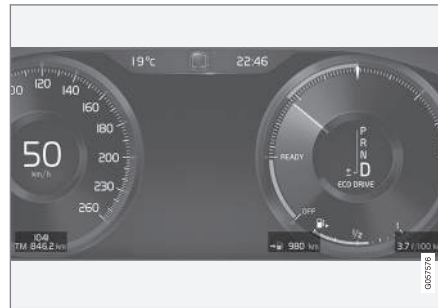

Kelionės kompiuterio informacijos vairuotojo ekrane pavyzdžiai. Iliustracija yra scheminio pobūdžio: dalys priklauso nuo automobilio modelio.

Kelionės kompiuteryje yra šie matuokliai:

- kelionės ridos skaitiklis;
- hodometras;
- momentinių degalų sąnaudų;
- su degalų likučiu nuvažiuojamo atstumo;
- su akumulatoriaus įkrovos likučiu nuvažiuojamo atstumo;

- turisto – alternatyvusis spidometras.

Atstumo, greičio ir kt. vienetus galima pakeisti sistemos nuostatose (centriniame ekrane).

kelionės ridos skaitiklis;

Yra du kelionės ridos skaitikliai: TM ir TA.

TM galima nustatyti iš naujo rankiniu būdu, TA nustatomas iš naujo automatiškai, jei automobilis nenaudojamas bent keturias valandas.

Vairuojant registruojama tokia informacija:

- rida;
- važiavimo trukmė;
- vidutinis greitis;
- vidutinės degalų sąnaudos

Rodomos vertės nuo ridos skaitiklio paskutinio nustatymo iš naujo.

hodometras;

Hodometras registruoja automobilio bendrąją ridą. Šios vertės į nulį nustatyti iš naujo negalima.

momentinių degalų sąnaudų;

Šis matuoklis rodo automobilio momentines degalų sąnaudas. Vertė atnaujinama maždaug kas sekundę.

« su degalų likučiu nuvažiuojamo atstumo;



Kelionės kompiuteris apskaičiuoja, kiek liko nuvažiuoti su bake likusiais degalais.

Skaičiavimai atliekami pagal vidutines degalų sąnaudas per paskutinius 30 km (20 milių) ir pagal likusį degalų kiekį bake.

Kai matuoklyje rodoma „---“, vadinasi, degalų nepakanka ridos likučiu apskaičiuoti. Kaip įmanoma greičiau įpilkite degalų.

i PASTABA

Pasikeitus vairavimo stiliui, gali susidaryti nedidelis nuokrypis.

Ekonomiškas važiavimo stilius paprastai reiškia ilgesnį nuvažiuojamą atstumą.

su akumulatoriaus įkrovos likučiu nuvažiuojamo atstumo;



Apytikslis atstumas, kurį galima nuvažiuoti su hibridiniame akumulatoriuje likusiu energijos kiekiu, rodomas greta šio simbolio.

Skaičiavimai yra grindžiami vidutinėmis normaliai pakrautos transporto priemonės sąnaudomis (važiuojant įprastai), atsižvelgiant į tai, ar įjungtas oro kondicionierius (AC). Keičiant važiavimo režimus iš **Hybrid** į **Pure**, apskai-

čiuotas atstumas padidėja, kadangi režimu **Pure** sumažinamos klimato nuostatos (ECO klimatas).

Jei matuoklis rodo „---“, vadinasi, garantuojamo elektra nuvažiuojamo atstumo nebeliko.

i PASTABA

Pasikeitus vairavimo stiliui, gali susidaryti nedidelis nuokrypis.

Ekonomiškas važiavimo stilius paprastai reiškia ilgesnį nuvažiuojamą atstumą.

Visiškai įkrauto hibridinio akumulatoriaus užvedimo reikšmė

Kadangi sunku numatyti važiavimo stilių ir kitus veiksnius, kurie daro poveikį elektra nuvažiuojamam atstumui, „Volvo“ nusprendė taikyti visiškai įkrauto automobilio užvedimo reikšmę. Užvedimo reikšmė parodo didžiausią galimą skaičių vietoj prognozuojamo elektra nuvažiuojamo atstumo. **Hybrid** ir **Pure** užvedimo reikšmės skirtumas priklauso nuo to, kad automobiliui leidžiama suvartoti daugiau energijos iš hibridinio akumulatoriaus esant **Pure** režimui, ir nuo to, kad automobilis persijungia į ECO klimato režimą.

Važiavimo elektra rida

Siekdamas maksimalios ridos važiuodamas elektra, elektromobilio vairuotojas turi galvoti apie energijos taupymą. Kuo daugiau veikia

elektros vartotojų (garso sistema, langų / veidrodėlių / sėdynių šildymo elektra funkcija, intensyviai veikianti klimato kontrolės sistema ir pan.), tuo mažesnis galimas nuvažiuoti atstumas.

i PASTABA

Galimą važiavimo atstumą sumažina ne tik oro srovių pakilimas automobilio salone, bet ir staigus pagreitis ir stabdymas, didelis greitis, didelės apkrovos, žema aplinkos temperatūra ir stačios įkalnės.

turisto – alternatyvusis spidometras.

Alternatyvusis skaitmeninis spidometras leidžia lengviau važiuoti tose šalyse, kur greičio apribojimo ženklai pateikiami kitais vienetais nei rodo automobilio prietaisai.

Tokiu atveju skaitmeninis greitis rodomas kitais vienetais nei analoginio spidometro. Jei analoginis spidometras sugraduotas **mph**, skaitmeninis spidometras atitinkamą greitį rodo **km/h** ir atvirkščiai.

Susijusi informacija

- Kelionės duomenų rodymas vairuotojo ekrane (p. 95)
- Ridos skaitiklio nustatymas iš naujo (p. 96)
- Kelionės statistinės informacijos rodymas centriniame ekrane (p. 96)

- Vairuotojo ekranas (p. 88)
- Sistemos vienetų keitimas (p. 137)

Kelionės duomenų rodymas vairuotojo ekrane

Kelionės kompiuteryje įrašytos ir apskaičiuotos vertės gali būti rodomos vairuotojo ekrane.

Vertės įrašomos į kelionės kompiuterio programėlę. Programėlės meniu galima pasirinkti, kokia informacija bus rodoma vairuotojo ekrane.

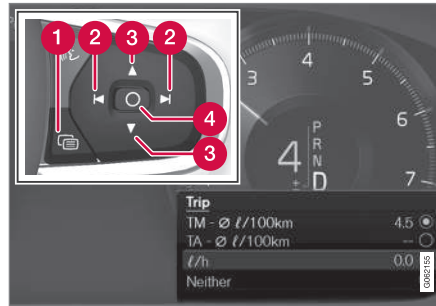

Programėlės meniu¹ atveriamas ir naršomas vairo dešiniąja klaviatūra.

- 1 Programų meniu
- 2 Kairėn / dešinėn
- 3 Aukštyn / žemyn
- 4 Patvirtinti

1. Atverkite programėlės meniu, vairuotojo ekrane paspausdami (1).

(Jei vairuotojo ekrane yra nepatvirtintas pranešimas, programėlių meniu atverti neleidžiama. Prieš tai, kol bus galima atverti programėlių meniu, pirmiausia pranešimą reikia patvirtinti paspausiant **O** mygtuką (4).

2. Kelionės kompiuterio programėlę galima naršyti kairėn arba dešinėn spaudžiant (2).
 - > Keturiuose viršutinėse meniu eilutėse rodomos išmatuotos kelionės ridos skaitiklio TM vertės. Kitose keturiuose meniu eilutėse rodomos išmatuotos kelionės ridos skaitiklio TA vertės. Sąrašą galima perslinkti aukštyn arba žemyn su (3).

¹ Ilustracija yra scheminio pobūdžio: dalys priklauso nuo automobilio modelio.

3. Perslinkite žemyn iki parinkčių mygtukų, kad pasirinktumėte, kuri informacija bus rodoma vairuotojo ekrane:
- hodometas;
 - su degalų likučiu nuvažiuojamo atstumo;
 - su akumulatoriaus įkrovos likučiu nuvažiuojamo atstumo;
 - turistų – alternatyvusis spidometras.
 - Kelionės ridos skaitiklio TM, TA rida arba be ridos
 - Momentinės degalų sąnaudos, vidutinės sąnaudos TM arba TA, pakaitomis, nėra degalų sąnaudų rodinio
- Mygtuku **O** (4) pažymėkite arba nuimkite žymą nuo parinkties. Pakeičiama iškart.

Susijusi informacija

- Kelionės kompiuteris (p. 93)
- Ridos skaitiklio nustatymas iš naujo (p. 96)

Ridos skaitiklio nustatymas iš naujo

Ridos skaitiklis nustatomas iš naujo kairiojo perjungiklio mygtuku.



- Paleiskite iš naujo visą ridos skaitiklio TM informaciją (pvz., ridą, vidutinės sąnaudas, vidutinį greitį ir važiavimo laiką), ilgai spausdami **RESET** mygtuką ant kairiojo perjungiklio.

Paspaudus mygtuką **RESET**, bus iš naujo nustatyta tik rida.

Ridos skaitiklis TA nustatomas iš naujo tik automatiškai, kai automobilis nenaudojamas keturias arba daugiau valandų.

Susijusi informacija

- Kelionės kompiuteris (p. 93)

Kelionės statistinės informacijos rodymas centriniame ekrane

Kelionės kompiuteryje įrašyta kelionės statistika rodoma grafiškai centriniame ekrane ir pateikiama ekonomiškiausio važiavimo, kai sunaudojama mažiau degalų, apžvalga.

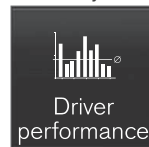

Programėlių rodinyje atverkite programėlę **Vairavimo rodikliai**, kad pamatytumėte kelionės statistiką.

Kiekvienas stulpelis diagramoje atitinka 1, 10 arba 100 km arba atitinkamų mylių ridą. Vairuojant stulpeliai pildomi iš dešinės. Toliausiai dešinėje esantis stulpelis rodo esamosios atkarpos vertę.

Vidutinės degalų sąnaudos ir bendroji vairavimo trukmė skaičiuojamos nuo kelionės statistikos paskutinio nustatymo iš naujo.

Degalų ir elektros sąnaudos pateikiamos skirtinguose grafikuose. Elektros sąnaudos – tai „grynosios“ sąnaudos, t. y. suvartota energija minus stabdant sukauptą energiją.

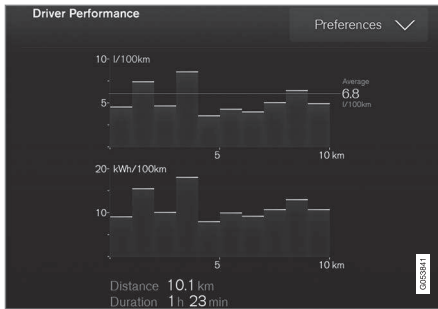

Kelionės statistika iš kelionės kompiuterio².

i PASTABA

Važiuojant elektra, kelionės statistikoje gali būti nurodomos ir degalų sąnaudos, jei veiks papildomas šildytuvai³.

Susijusi informacija

- Kelionės statistikos nuostatos (p. 97)
- Kelionės kompiuteris (p. 93)

Kelionės statistikos nuostatos

Nustatykite iš naujo arba pakoreguokite kelionės statistikos nuostatas.

1. Programėlių rodyne atverkite programėlę **Vairavimo rodikliai**, kad pamatytumėte kelionės statistiką.



2. Paspauskite **Pageidav.**, kad

- pakeistumėte grafiko mastelį. Parinkite stulpelių skyrą: 1, 10 arba 100 km/myl.
- po kiekvienos kelionės iš naujo nustatytumėte duomenis. Atliekama, kai automobilis paliekamas stovėti ilgiau nei 4 valandas.
- nustatytumėte iš naujo esamos kelionės duomenis.

Kelionės statistika, apskaičiuotos vidutinės sąnaudos ir bendroji važiavimo trukmė visada nustatomos iš naujo vienu metu.

Atstumo, greičio ir kt. vienetus galima pakeisti sistemos nuostatose (centriniame ekrane).

² Ilustracija yra scheminio pobūdžio: dalys priklauso nuo automobilio modelio.

³ Taikoma degalais maitinamam šildytuvui.

Data ir laikas

Laikrodis rodomas vairuotojo ir centriniam ekranuose.

Laikrodžio vieta



Tam tikrose situacijose pranešimai ir informacija vairuotojo ekrane gali uždengti laikrodį.

Centriniame ekrane laikrodis yra viršutiniame dešiniajame būsenos lauko kampe.

Datos ir laiko nuostatos

- Centrinio ekrano viršutiniame rodynyje pasirinkite **Nuostatos** → **Sistema** → **Data ir laikas**, kad pakeistumėte laiko ir datos formato nuostatas.

Nustatykite laiką ir datą spaudinėdami rodykles „aukštyn“ arba „žemyn“ jutikliniame ekrane.

Automatinis laikas (automobiliuose su GPS)

Jei automobilyje yra navigacijos sistema, galima pasirinkti **Automatinis laikas**. Tada automatiškai suderinama laiko juosta (atsižvelgiant į automobilio buvimo vietą). Tam tikrų tipų navigacijos sistemose, norint tinkamai nustatyti laiko juostą, reikia nurodyti ir buvimo vietos šalį. Jei **Automatinis laikas** nepasirenkama, laikas ir data nustatomi jutiklinio ekrano rodyklėmis „aukštyn“ arba „žemyn“.

Vasaros laikas

Tam tikrose šalyse galima pasirinkti automatinio vasaros laiko nustatymo funkciją **Automatinis vasaros laikas**. Kitose šalyse nuostatą **Vasaros laikas** galima pasirinkti rankiniu būdu.

Susijusi informacija

- Vairuotojo ekranas (p. 88)
- Kitos nuostatos centrinio ekrano viršutiniame rodynyje (p. 137)

Lauko temperatūros matuoklis

Lauko temperatūra pateikiama vairuotojo ekrane.

Temperatūrą matuojantis jutiklis yra automobilio išorėje.

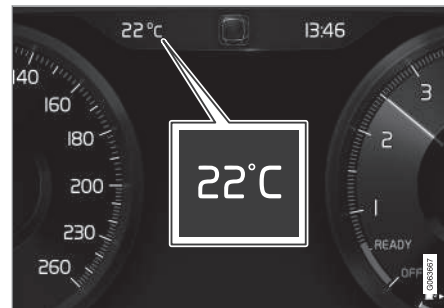

Jei automobilis ilgai nejudėjo, matuoklis gali rodyti per aukštą temperatūrą.



Kai lauko temperatūra yra intervale nuo -5 °C iki +2 °C (23°F iki 36°F), vairuotojo ekrane snaižės simbolis, įspėjantis apie galimai slidžią kelio dangą.

Šis simbolis trumpam pasirodo ir projekciniame rodynyje*, jei automobilyje toks yra.

Temperatūros matuoklio vienetus ir kt. galima pakeisti per sistemos nuostatas (centrinio ekrano viršutiniame rodynyje).

Susijusi informacija

- Vairuotojo ekranas (p. 88)
- Sistemos vienetų keitimas (p. 137)

Kontroliniai ir įspėjamieji ženklai

Indikacijos ir įspėjimo sistemos perspėja vairuotoją apie aktyvuotą funkciją, veikiančią sistemą arba atsiradusį defektą ar rimtą klaidą.

Raudoni ženklai

	<p>Įspėjimas</p> <p>Raudonas įspėjamasis simbolis užsidega, kai nustatoma triktis, galinti daryti įtaką automobilio saugai arba vairavimui. Tuo pačiu metu vairuotojo ekrane pasirodo aiškinamasis pranešimas.</p> <p>Įspėjamasis ženklas taip pat gali užsidegti kartu su kitais ženklais.</p>
	<p>Priminimas užsisėgti saugos diržą</p> <p>Jis įsijungia arba mirksi, kai automobilyje esantis asmuo nesėgi saugos diržo.</p>
	<p>Saugos oro pagalvės</p> <p>Kurioje nors iš automobilio saugos sistemų aptikta klaida.</p> <p>Perskaitykite vairuotojo ekrane pateiktą pranešimą ir susisiekite su autoservisu. „Volvo“ rekomenduoja susisiekti su įgaliotuoju „Volvo“ autoservisu.</p>



Stabdžių sistemos gedimas

Įvyko stabdymo sistemos klaida.

Perskaitykite vairuotojo ekrane pateiktą pranešimą ir susisiekite su autoservisu. „Volvo“ rekomenduoja susisiekti su įgaliotuoju „Volvo“ autoservisu.



Stovėjimo stabdys

Lemputė šviečia nepertraukiamai: įjungtas stovėjimo stabdys.

Mirksi: įvyko stovėjimo stabdžio klaida. Perskaitykite pranešimą vairuotojo ekrane.



Elektros sistemos triktys

Įvyko elektros sistemos klaida.

Perskaitykite vairuotojo ekrane pateiktą pranešimą ir susisiekite su autoservisu. „Volvo“ rekomenduoja susisiekti su įgaliotuoju „Volvo“ autoservisu.



Aukšta variklio temperatūra

Pernelyg aukšta variklio temperatūra. Perskaitykite pranešimą vairuotojo ekrane.





	<p>Susidūrimo pavojus</p> <p>„City Safety“ įspėja apie susidūrimo su kitomis transporto priemonėmis, pėsčiaisiais, dviratiniškais arba stambiais gyvūnais pavojų.</p>
	<p>Žemas variklio alyvos slėgis</p> <p>Per žemas variklio alyvos slėgis. Nedelsiant išjunkite variklį ir patikrinkite alyvos lygį. Pripildykite, jei reikia.</p> <p>Jei simbolis įsijungia, tačiau alyvos lygis normalus, perskaitykite ekrane pateiktą žinutę ir susisieki su autoservisu. „Volvo“ rekomenduoja susisiekti su įgaliotuoju „Volvo“ autoservisu.</p>



Gintaro spalvos ženklai

	<p>Information</p> <p>Vienoje iš automobilio sistemų įvyko triktis. Perskaitykite pranešimą vairuotojo ekrane.</p> <p>Informacijos ženklas taip pat gali užsidegti kartu su kitais ženklais.</p>
	<p>Stabdžių sistemos gedimas</p> <p>Įvyko stabdymo sistemos klaida. Perskaitykite pranešimą vairuotojo ekrane.</p>
	<p>ABS sistemos gedimas</p> <p>Sistema išjungta. Įprasta automobilio stabdžių sistema veikia, tačiau be ABS funkcijos.</p>
	<p>Išmetimo sistema</p> <p>Emisijos sistemų triktis. Nuvykite į autoservisą, kad šis sistemą patikrintų. „Volvo“ rekomenduoja susisiekti su įgaliotuoju „Volvo“ autoservisu.</p>
	<p>Galinis rūko žibintas</p> <p>Šviečia galinis rūko žibintas.</p>



	<p>Slėgio padangose stebėjimo sistema</p> <p>Žemas slėgis padangose.</p> <p>Kilus trikčiai slėgio padangose sistemoje, ženklas pirmiausia mirksi maždaug 1 minutę ir tada ima šviesti nepertraukiamai. Taip gali būti todėl, kad sistema negali aptikti žemo slėgio padangose arba įspėti apie jį, kaip numatyta.</p>
	<p>Priekinių žibintų sistemos triktis</p> <p>Įvyko priekinių žibintų sistemos triktis. Perskaitykite pranešimą vairuotojo ekrane.</p>
	<p>Eismo juostos laikymo pagalba</p> <p>Eismo juostos laikymo pagalba įspėja / įsikiša.</p>
	<p>Sumažėjusi galia</p> <p>Laikinoji pavaros agregato triktis. Perskaitykite pranešimą vairuotojo ekrane.</p>



	<p>Stabilumo sistema</p> <p>Lempūtė šviečia nepertraukiamai: įvyko sistemos triktis.</p> <p>Mirksi: sistema veikia.</p>
	<p>Stabilumo sistema, sportinis režimas</p> <p>Pasirinktas sportinis režimas.</p>

Mėlyni ženklai



	<p>Aktyviosios tolimosios šviesos</p> <p>Tolimosios šviesos aktyvuotos ir įjungtos.</p>
	<p>Tolimųjų šviesų žibintas</p> <p>Įjungtos tolimosios šviesos.</p>



Žali ženklai

	<p>Automatinis stabdys</p> <p>Funkcija aktyvuota, veikia darbiniai stabdžiai arba stovėjimo stabdys.</p>
	<p>Priekiniai rūko žibintai</p> <p>Įjungtas priekinis rūko žibintas.</p>

	<p>Gabaritiniai žibintai</p> <p>Įjungti gabaritiniai žibintai.</p>
	<p>Posūkio kairėn ir dešinėn indikatorius</p> <p>Naudojamas posūkio signalas.</p>
	

Balti / pilki ženklai

	<p>Aktyviosios tolimosios šviesos</p> <p>Aktyvuotos, bet neįjungtos tolimosios šviesos.</p>
	<p>Paruošimas</p> <p>Variklis ir salono šildytuvas / oro kondicionierius ruošia automobilį kelionei.</p>

	<p>Eismo juostos laikymo pagalba</p> <p>Baltas ženklas: Eismo juostos laikymo pagalba įjungta, eismo juostų linijos aptinkamos.</p> <p>Pilkas ženklas: Eismo juostos laikymo pagalba įjungta, tačiau eismo juostų linijos neaptinkamos.</p>
	<p>Lietaus jutiklis</p> <p>Aktyvuotas lietaus jutiklis.</p>

Susijusi informacija

- Vairuotojo ekranas (p. 88)

Vairuotojo ekrano licencijos sutartis

Licencija - tai sutartis dėl teisės vykdyti tam tikrą veiklą arba naudotis kieno nors kito teisėmis sutartyje nustatytais terminais ir sąlygomis. Toliau pateikiamas tekstas yra „Volvo“ sutartis su gamintoju arba kūrėju (anglų kalba).

Boost Software License 1.0

Permission is hereby granted, free of charge, to any person or organization obtaining a copy of the software and accompanying documentation covered by this license (the "Software") to use, reproduce, display, distribute, execute, and transmit the Software, and to prepare derivative works of the Software, and to permit third-parties to whom the Software is furnished to do so, all subject to the following: The copyright notices in the Software and this entire statement, including the above license grant, this restriction and the following disclaimer, must be included in all copies of the Software, in whole or in part, and all derivative works of the Software, unless such copies or derivative works are solely in the form of machine-executable object code generated by a source language processor.

THE SOFTWARE IS PROVIDED "AS IS", WITHOUT WARRANTY OF ANY KIND, EXPRESS OR IMPLIED, INCLUDING BUT NOT LIMITED TO THE WARRANTIES OF

MERCHANTABILITY, FITNESS FOR A PARTICULAR PURPOSE, TITLE AND NON-INFRINGEMENT. IN NO EVENT SHALL THE COPYRIGHT HOLDERS OR ANYONE DISTRIBUTING THE SOFTWARE BE LIABLE FOR ANY DAMAGES OR OTHER LIABILITY, WHETHER IN CONTRACT, TORT OR OTHERWISE, ARISING FROM, OUT OF OR IN CONNECTION WITH THE SOFTWARE OR THE USE OR OTHER DEALINGS IN THE SOFTWARE.

BSD 4-clause "Original" or "Old" License

Copyright (c) 1982, 1986, 1990, 1991, 1993 The Regents of the University of California. All rights reserved.

Redistribution and use in source and binary forms, with or without modification, are permitted provided that the following conditions are met:

1. Redistributions of source code must retain the above copyright notice, this list of conditions and the following disclaimer.
2. Redistributions in binary form must reproduce the above copyright notice, this list of conditions and the following disclaimer in the documentation and/or other materials provided with the distribution.
3. All advertising materials mentioning features or use of this software must display the following acknowledgement:

This product includes software developed by the University of California, Berkeley and its contributors.

4. Neither the name of the University nor the names of its contributors may be used to endorse or promote products derived from this software without specific prior written permission.

THIS SOFTWARE IS PROVIDED BY THE REGENTS AND CONTRIBUTORS "AS IS" AND ANY EXPRESS OR IMPLIED WARRANTIES, INCLUDING, BUT NOT LIMITED TO, THE IMPLIED WARRANTIES OF MERCHANTABILITY AND FITNESS FOR A PARTICULAR PURPOSE ARE DISCLAIMED. IN NO EVENT SHALL THE REGENTS OR CONTRIBUTORS BE LIABLE FOR ANY DIRECT, INDIRECT, INCIDENTAL, SPECIAL, EXEMPLARY, OR CONSEQUENTIAL DAMAGES (INCLUDING, BUT NOT LIMITED TO, PROCUREMENT OF SUBSTITUTE GOODS OR SERVICES; LOSS OF USE, DATA, OR PROFITS; OR BUSINESS INTERRUPTION) HOWEVER CAUSED AND ON ANY THEORY OF LIABILITY, WHETHER IN CONTRACT, STRICT LIABILITY, OR TORT (INCLUDING NEGLIGENCE OR OTHERWISE) ARISING IN ANY WAY OUT OF THE USE OF THIS SOFTWARE, EVEN IF ADVISED OF THE POSSIBILITY OF SUCH DAMAGE.

BSD 3-clause "New" or "Revised" License

Copyright (c) 2011-2014, Yann Collet.

Redistribution and use in source and binary forms, with or without modification, are permitted provided that the following conditions are met:

1. Redistributions of source code must retain the above copyright notice, this list of conditions and the following disclaimer.
2. Redistributions in binary form must reproduce the above copyright notice, this list of conditions and the following disclaimer in the documentation and/or other materials provided with the distribution.
3. Neither the name of the organisation nor the names of its contributors may be used to endorse or promote products derive from this software without specific prior written permission.

THIS SOFTWARE IS PROVIDED BY THE COPYRIGHT HOLDERS AND CONTRIBUTORS "AS IS" AND ANY EXPRESS OR IMPLIED WARRANTIES, INCLUDING, BUT NOT LIMITED TO, THE IMPLIED WARRANTIES OF MERCHANTABILITY AND FITNESS FOR A PARTICULAR PURPOSE ARE DISCLAIMED. IN NO EVENT SHALL THE COPYRIGHT HOLDER OR CONTRIBUTORS BE LIABLE FOR ANY DIRECT, INDIRECT, INCIDENTAL,

SPECIAL, EXEMPLARY, OR CONSEQUENTIAL DAMAGES (INCLUDING, BUT NOT LIMITED TO, PROCUREMENT OF SUBSTITUTE GOODS OR SERVICES; LOSS OF USE, DATA, OR PROFITS; OR BUSINESS INTERRUPTION) HOWEVER CAUSED AND ON ANY THEORY OF LIABILITY, WHETHER IN CONTRACT, STRICT LIABILITY, OR TORT (INCLUDING NEGLIGENCE OR OTHERWISE) ARISING IN ANY WAY OUT OF THE USE OF THIS SOFTWARE, EVEN IF ADVISED OF THE POSSIBILITY OF SUCH DAMAGE.

BSD 2-clause "Simplified" license

Copyright (c) <YEAR>, <OWNER> All rights reserved.

Redistribution and use in source and binary forms, with or without modification, are permitted provided that the following conditions are met:

1. Redistributions of source code must retain the above copyright notice, this list of conditions and the following disclaimer.
2. Redistributions in binary form must reproduce the above copyright notice, this list of conditions and the following disclaimer in the documentation and/or other materials provided with the distribution.

THIS SOFTWARE IS PROVIDED BY THE COPYRIGHT HOLDERS AND

CONTRIBUTORS "AS IS" AND ANY EXPRESS OR IMPLIED WARRANTIES, INCLUDING, BUT NOT LIMITED TO, THE IMPLIED WARRANTIES OF MERCHANTABILITY AND FITNESS FOR A PARTICULAR PURPOSE ARE DISCLAIMED. IN NO EVENT SHALL THE COPYRIGHT OWNER OR CONTRIBUTORS BE LIABLE FOR ANY DIRECT, INDIRECT, INCIDENTAL, SPECIAL, EXEMPLARY, OR CONSEQUENTIAL DAMAGES (INCLUDING, BUT NOT LIMITED TO, PROCUREMENT OF SUBSTITUTE GOODS OR SERVICES; LOSS OF USE, DATA, OR PROFITS; OR BUSINESS INTERRUPTION) HOWEVER CAUSED AND ON ANY THEORY OF LIABILITY, WHETHER IN CONTRACT, STRICT LIABILITY, OR TORT (INCLUDING NEGLIGENCE OR OTHERWISE) ARISING IN ANY WAY OUT OF THE USE OF THIS SOFTWARE, EVEN IF ADVISED OF THE POSSIBILITY OF SUCH DAMAGE.

The views and conclusions contained in the software and documentation are those of the authors and should not be interpreted as representing official policies, either expressed or implied, of the FreeBSD Project.



◀ FreeType Project License

1. Copyright 1996-1999 by David Turner, Robert Wilhelm, and Werner Lemberg
Introduction The FreeType Project is distributed in several archive packages; some of them may contain, in addition to the FreeType font engine, various tools and contributions which rely on, or relate to, the FreeType Project. This license applies to all files found in such packages, and which do not fall under their own explicit license. The license affects thus the FreeType font engine, the test programs, documentation and makefiles, at the very least. This license was inspired by the BSD, Artistic, and IJG (Independent JPEG Group) licenses, which all encourage inclusion and use of free software in commercial and freeware products alike. As a consequence, its main points are that:
 - o We don't promise that this software works. However, we are interested in any kind of bug reports. ('as is' distribution)
 - o You can use this software for whatever you want, in parts or full form, without having to pay us. ('royalty-free' usage)
 - o You may not pretend that you wrote this software. If you use it, or only parts of it, in a program, you must acknowledge somewhere in your documentation that you've used the FreeType code. ('credits')
 - We specifically permit and encourage the inclusion of this

software, with or without modifications, in commercial products, provided that all warranty or liability claims are assumed by the product vendor. Legal Terms 0. Definitions Throughout this license, the terms 'package', 'FreeType Project', and 'FreeType archive' refer to the set of files originally distributed by the authors (David Turner, Robert Wilhelm, and Werner Lemberg) as the 'FreeType project', be they named as alpha, beta or final release. 'You' refers to the licensee, or person using the project, where 'using' is a generic term including compiling the project's source code as well as linking it to form a 'program' or 'executable'. This program is referred to as 'a program using the FreeType engine'. This license applies to all files distributed in the original FreeType archive, including all source code, binaries and documentation, unless otherwise stated in the file in its original, unmodified form as distributed in the original archive. If you are unsure whether or not a particular file is covered by this license, you must contact us to verify this. The FreeType project is copyright (C) 1996-1999 by David Turner, Robert Wilhelm, and Werner Lemberg. All rights reserved except as specified below. 1. No Warranty THE FREETYPE ARCHIVE IS PROVIDED 'AS IS' WITHOUT WARRANTY OF ANY KIND, EITHER

EXPRESSED OR IMPLIED, INCLUDING, BUT NOT LIMITED TO, WARRANTIES OF MERCHANTABILITY AND FITNESS FOR A PARTICULAR PURPOSE. IN NO EVENT WILL ANY OF THE AUTHORS OR COPYRIGHT HOLDERS BE LIABLE FOR ANY DAMAGES CAUSED BY THE USE OR THE INABILITY TO USE, OF THE FREETYPE PROJECT. As you have not signed this license, you are not required to accept it. However, as the FreeType project is copyrighted material, only this license, or another one contracted with the authors, grants you the right to use, distribute, and modify it. Therefore, by using, distributing, or modifying the FreeType project, you indicate that you understand and accept all the terms of this license.

2. Redistribution Redistribution and use in source and binary forms, with or without modification, are permitted provided that the following conditions are met:
 - o Redistribution of source code must retain this license file ('licence.txt') unaltered; any additions, deletions or changes to the original files must be clearly indicated in accompanying documentation. The copyright notices of the unaltered, original files must be preserved in all copies of source files.
 - o Redistribution in binary form must provide a disclaimer that states that the software is based in part of the

work of the FreeType Team, in the distribution documentation. We also encourage you to put an URL to the FreeType web page in your documentation, though this isn't mandatory. These conditions apply to any software derived from or based on the FreeType code, not just the unmodified files. If you use our work, you must acknowledge us. However, no fee need be paid to us.

3. Advertising The names of FreeType's authors and contributors may not be used to endorse or promote products derived from this software without specific prior written permission. We suggest, but do not require, that you use one or more of the following phrases to refer to this software in your documentation or advertising materials: 'FreeType Project', 'FreeType Engine', 'FreeType library', or 'FreeType Distribution'.
4. Contacts There are two mailing lists related to FreeType:
 - o freetype@freetype.org Discusses general use and applications of FreeType, as well as future and wanted additions to the library and distribution. If you are looking for support, start in this list if you haven't found anything to help you in the documentation.
 - o devel@freetype.org Discusses bugs, as well as engine internals, design issues, specific licenses,

porting, etc. o <http://www.freetype.org> Holds the current FreeType web page, which will allow you to download our latest development version and read online documentation. You can also contact us individually at: David Turner <david.turner@freetype.org> Robert Wilhelm <robert.wilhelm@freetype.org> Werner Lemberg <werner.lemberg@freetype.org>

Libpng License

This copy of the libpng notices is provided for your convenience. In case of any discrepancy between this copy and the notices in the file png.h that is included in the libpng distribution, the latter shall prevail.

COPYRIGHT NOTICE, DISCLAIMER, and LICENSE:

If you modify libpng you may insert additional notices immediately following this sentence.

libpng versions 1.0.7, July 1, 2000, through 1.0.13, April 15, 2002, are Copyright (c) 2000-2002 Glenn Randers-Pehrson and are distributed according to the same disclaimer and license as libpng-1.0.6 with the following individuals added to the list of Contributing Authors

Simon-Pierre Cadieux

Eric S. Raymond

Gilles Vollant

and with the following additions to the disclaimer:

There is no warranty against interference with your enjoyment of the library or against infringement. There is no warranty that our efforts or the library will fulfill any of your particular purposes or needs. This library is provided with all faults, and the entire risk of satisfactory quality, performance, accuracy, and effort is with the user.

libpng versions 0.97, January 1998, through 1.0.6, March 20, 2000, are Copyright (c) 1998, 1999 Glenn Randers-Pehrson, and are distributed according to the same disclaimer and license as libpng-0.96, with the following individuals added to the list of Contributing Authors:

Tom Lane

Glenn Randers-Pehrson

Willem van Schaik

libpng versions 0.89, June 1996, through 0.96, May 1997, are Copyright (c) 1996, 1997 Andreas Dilger Distributed according to the same disclaimer and license as libpng-0.88, with the following individuals added to the list of Contributing Authors:

John Bowler

Kevin Bracey

Sam Bushell



◀ Magnus Holmgren

Greg Roelofs

Tom Tanner

libpng versions 0.5, May 1995, through 0.88, January 1996, are Copyright (c) 1995, 1996 Guy Eric Schalnat, Group 42, Inc.

For the purposes of this copyright and license, "Contributing Authors" is defined as the following set of individuals:

Andreas Dilger

Dave Martindale

Guy Eric Schalnat

Paul Schmidt

Tim Wegner

The PNG Reference Library is supplied "AS IS". The Contributing Authors and Group 42, Inc. disclaim all warranties, expressed or implied, including, without limitation, the warranties of merchantability and of fitness for any purpose. The Contributing Authors and Group 42, Inc. assume no liability for direct, indirect, incidental, special, exemplary, or consequential damages, which may result from the use of the PNG Reference Library, even if advised of the possibility of such damage.

Permission is hereby granted to use, copy, modify, and distribute this source code, or

portions hereof, for any purpose, without fee, subject to the following restrictions:

1. The origin of this source code must not be misrepresented.
2. Altered versions must be plainly marked as such and must not be misrepresented as being the original source.
3. This Copyright notice may not be removed or altered from any source or altered source distribution.

The Contributing Authors and Group 42, Inc. specifically permit, without fee, and encourage the use of this source code as a component to supporting the PNG file format in commercial products. If you use this source code in a product, acknowledgment is not required but would be appreciated.

A "png_get_copyright" function is available, for convenient use in "about" boxes and the like:

```
printf("%s",png_get_copyright(NULL));
```

Also, the PNG logo (in PNG format, of course) is supplied in the files "pngbar.png" and "pngbar.jpg (88x31) and "pngnow.png" (98x31).

Libpng is OSI Certified Open Source Software. OSI Certified Open Source is a certification mark of the Open Source Initiative.

Glenn Randers-Pehrson randeg@alum.rpi.edu

April 15, 2002

MIT License

Copyright (c) <year> <copyright holders>

Permission is hereby granted, free of charge, to any person obtaining a copy of this software and associated documentation files (the "Software"), to deal in the Software without restriction, including without limitation the rights to use, copy, modify, merge, publish, distribute, sublicense, and/or sell copies of the Software, and to permit persons to whom the Software is furnished to do so, subject to the following conditions:

The above copyright notice and this permission notice shall be included in all copies or substantial portions of the Software.

THE SOFTWARE IS PROVIDED "AS IS", WITHOUT WARRANTY OF ANY KIND, EXPRESS OR IMPLIED, INCLUDING BUT NOT LIMITED TO THE WARRANTIES OF MERCHANTABILITY, FITNESS FOR A PARTICULAR PURPOSE AND NONINFRINGEMENT. IN NO EVENT SHALL THE AUTHORS OR COPYRIGHT HOLDERS BE LIABLE FOR ANY CLAIM, DAMAGES OR OTHER LIABILITY, WHETHER IN AN ACTION OF CONTRACT, TORT OR OTHERWISE, ARISING FROM, OUT OF OR IN CONNECTION WITH THE SOFTWARE OR THE USE OR OTHER DEALINGS IN THE SOFTWARE.

zlib License

The zlib/libpng License Copyright (c) <year> <copyright holders>

This software is provided 'as-is', without any express or implied warranty. In no event will the authors be held liable for any damages arising from the use of this software.

Permission is granted to anyone to use this software for any purpose, including commercial applications, and to alter it and redistribute it freely, subject to the following restrictions:

1. The origin of this software must not be misrepresented; you must not claim that you wrote the original software. If you use this software in a product, an acknowledgment in the product documentation would be appreciated but is not required.
2. Altered source versions must be plainly marked as such, and must not be misrepresented as being the original software.
3. This notice may not be removed or altered from any source distribution.

SGI Free Software B License Version 2.0.

SGI FREE SOFTWARE LICENSE B (Version 2.0, Sept. 18, 2008)

Copyright (C) [dates of first publication]
Silicon Graphics, Inc. All Rights Reserved.

Permission is hereby granted, free of charge, to any person obtaining a copy of this software and associated documentation files (the "Software"), to deal in the Software without restriction, including without limitation the rights to use, copy, modify, merge, publish, distribute, sublicense, and/or sell copies of the Software, and to permit persons to whom the Software is furnished to do so, subject to the following conditions: The above copyright notice including the dates of first publication and either this permission notice or a reference to <http://oss.sgi.com/projects/FreeB/> shall be included in all copies or substantial portions of the Software.

THE SOFTWARE IS PROVIDED "AS IS", WITHOUT WARRANTY OF ANY KIND, EXPRESS OR IMPLIED, INCLUDING BUT NOT LIMITED TO THE WARRANTIES OF MERCHANTABILITY, FITNESS FOR A PARTICULAR PURPOSE AND NONINFRINGEMENT. IN NO EVENT SHALL SILICON GRAPHICS, INC. BE LIABLE FOR ANY CLAIM, DAMAGES OR OTHER LIABILITY, WHETHER IN AN ACTION OF CONTRACT, TORT OR OTHERWISE, ARISING FROM, OUT OF OR IN CONNECTION WITH THE SOFTWARE OR THE USE OR OTHER DEALINGS IN THE SOFTWARE.

Except as contained in this notice, the name of Silicon Graphics, Inc. shall not be used in



- ◀◀ advertising or otherwise to promote the sale, use or other dealings in this Software without prior written authorization from Silicon Graphics, Inc.

Susijusi informacija

- Vairuotojo ekranas (p. 88)

Programėlių meniu vairuotojo ekrane

Programėlių meniu vairuotojo ekrane leidžia greitai pasiekti dažnai naudojamas tam tikrų programėlių funkcijas.



Iliustracija yra scheminio pobūdžio.

Programų meniu vairuotojo ekrane galima naudoti vietoje centrinio ekrano, ir jis valdomas naudojant dešiniąją klaviatūrą ant vairo. Per programų meniu galima lengviau perjungti skirtingas programas ar jų funkcijas nepaleidžiant vairo.

Programų meniu funkcijos

Per skirtingas programas galima pasiekti įvairias funkcijas. Iš programų meniu galima valdyti šias programas ir su jomis susijusias funkcijas:

Taikomoji programa	Funkcijos
Kelionės kompiuteris	Pasirenkamas kelionės ridos skaitiklis arba tai, ką rodyti vairuotojo ekrane ir pan.
Medijos leistuvai	Pasirenkamas aktyvus medijos leistuvo šaltinis.
Telefonas	Skambinama adresatui iš skambučių sąrašo.
Navigacija	Orientavimas į kelionės tikslą ir pan.

Susijusi informacija

- Vairuotojo ekranas (p. 88)
- Centrinio ekrano apžvalga (p. 114)
- Programėlių meniu valdymas vairuotojo ekrane (p. 109)

Programėlių meniu valdymas vairuotojo ekrane

Programėlių meniu vairuotojo ekrane valdomas vairo dešiniąja klaviatūra.

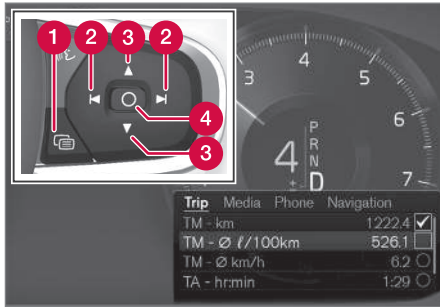

Programų meniu ir vairo dešinioji klaviatūra. Ilustracija yra scheminio pobūdžio.

- 1 Atvėrimas / užvėrimas
- 2 Kairėn / dešinėn
- 3 Aukštyn / žemyn
- 4 Patvirtinti

Programų meniu atvėrimas ir užvėrimas

- Paspauskite atvėrimo / užvėrimo mygtuką (1).
 - > Programų meniu atsiveria arba užsiveria.

i PASTABA

Jei vairuotojo ekrane yra nepatvirtintas pranešimas, programėlių meniu atverti neįmanoma. Prieš tai, kol bus galima atverti programėlių meniu, pirmiausia reikia patvirtinti tą pranešimą.

Programų meniu užsiveria automatiškai po to, kai tam tikrą laiką nieko nebuvo daroma arba buvo išrinktos tam tikros parinktys.

Naršymas ir išranka programų meniu

1. Judėkite tarp programų spaudinėdami kairę arba dešinę rodyklę (2).
 - > Ankstesnės ir kitos programų funkcijos rodomos programų meniu.
2. Naršykite pasirinktos programos funkcijas spausdami aukštyn arba žemyn (3).
3. Patvirtinkite arba paryškinkite funkcijos nuostatą spausdami patvirtinimą (4).
 - > Funkcija aktyvuojama, o kai kuriose parinktyse programų meniu po to užsiveria.

Jei programėlių meniu atveriamas vėl, parodomos paskutinės pasirinktos programėlės funkcijos.

Susijusi informacija

- Programėlių meniu vairuotojo ekrane (p. 108)
- Pranešimai vairuotojo ekrane (p. 110)

Pranešimai vairuotojo ekrane

Vairuotojo ekrane galima rodyti pranešimus, informuojančius vairuotoją arba jam padedančius įvairių įvykių atvejais.



Pranešimų vairuotojo ekrane pavyzdžiai. Ilustracija yra scheminio pobūdžio: dalys priklauso nuo automobilio modelio.

Vairuotojo ekrane rodomi vairuotojui labai svarbūs pranešimai.

Pranešimai gali būti rodomi skirtingose vairuotojo ekrano vietose, priklausomai nuo to, kokia kita informacija rodoma tuo pačiu metu. Praėjus kuriam laikui arba patvirtinus pranešimą ar atlikus reikiamą veiksmą, pranešimas dingsta iš vairuotojo ekrano. Jei pranešimą reikia įrašyti, jis perkeliamas į programėlę **Automobilio būseną**, kuri atveriamą programėlių rodyne (centriniame ekrane).

Pranešimų sudėtis gali skirtis ir jie gali būti rodomi kartu su grafika, simboliais ar mygtukais, kurie skirti, pavyzdžiui, patvirtinti pranešimą arba priimti prašymą.

Techninės priežiūros pranešimai

Toliau pateikti svarbūs techninės priežiūros pranešimai ir jų reikšmė.

Pranešimas	Paiškinimas
Saugiai sustokite^A	Sustokite ir išjunkite variklį. Didelė pažeidimo rizika. Susisiekite su autoservisu ^B .
Išjunkite variklį^A	Sustokite ir išjunkite variklį. Didelė pažeidimo rizika. Susisiekite su autoservisu ^B .
Reikia skubiai vykti į autoservisą^A	Nedelsdami susisiekite su autoservisu ^B , kad būtų patikrintas automobilis.
Reikalinga tech. patikra^A	Kaip įmanoma greičiau susisiekite su autoservisu ^B , kad būtų patikrintas automobilis.

Pranešimas	Paiškinimas
Reguliari techn. priež. Registruoties techninei patikrai	Laikas planiniam apsilankymui autoservise ^B . Rodomas iki kitos techninės priežiūros datos.
Reguliari techn. priež. Laikas techninei priežiūrai	Laikas planiniam apsilankymui autoservise ^B . Rodomas suėjus kitos techninės priežiūros datai.
Reguliari techn. priež. Tech. patikra neatlikta laiku	Laikas planiniam apsilankymui autoservise ^B . Rodomas praėjus techninės priežiūros datai.
Laikina išjungta^A	Funkcija yra laikinai išjungta ir bus automatiškai perkrauta iš naujo, pradėjus važiuoti arba kitą kartą užvedus variklį.

^A Dalis pranešimo, rodoma kartu su informacija apie tai, kur kilo problema.
^B Rekomenduojama susisiekti su įgaliotuoju „Volvo“ autoservisu.

Susijusi informacija

- Pranešimų tvarkymas vairuotojo ekrane (p. 111)
- Iš vairuotojo ekrano įrašytų pranešimų tvarkymas (p. 112)
- Pranešimas centriniam ekrane (p. 145)

Pranešimų tvarkymas vairuotojo ekrane

Pranešimai vairuotojo ekrane valdomi vairo dešiniąja klaviatūra.



Pranešimų vairuotojo ekrane ir vairo dešinėsios klaviatūros pavyzdžiai. Ilustracija yra scheminio pobūdžio: dalys priklauso nuo automobilio modelio.

- 1 Kairėn / dešinėn
- 2 Patvirtinti

Kai kuriuose vairuotojo ekrano pranešimuose yra vienas ar keli mygtukai, kuriais, pavyzdžiui, patvirtinamas pranešimas arba priimamas prašymas.

Nauro pranešimo valdymas

Pranešimai su mygtukais:

1. Judėkite tarp mygtukų spaudinėdami kairės arba dešinės rodykles (1).

2. Patvirtinkite pasirinkimą spausdami patvirtinimą (2).
 - > Pranešimas pradingsta iš vairuotojo rodinio.

Pranešimai be mygtukų:

- Užverkite pranešimą spausdami patvirtinimą (2) arba leiskite, kad pranešimas po kurio laiko užsivertų automatiškai.
 - > Pranešimas pradingsta iš vairuotojo rodinio.

Jei pranešimą reikia įrašyti, jis perkeliamas į programėlę **Automobilio būseną**, kuri atveriamą programėlių rodyne (centriniam ekrane). Centriniam ekrane pateikiamas su tuo susijęs pranešimas **Autom. žinutė laikoma autom. būsenos prgr.**

Susijusi informacija

- Pranešimai vairuotojo ekrane (p. 110)
- Iš vairuotojo ekrano įrašytų pranešimų tvarkymas (p. 112)
- Pranešimas centriniam ekrane (p. 145)

Iš vairuotojo ekrano įrašytų pranešimų tvarkymas

Nesvarbu, ar pranešimai būna įrašyti iš vairuotojo ekrano, ar iš centrinio ekrano: jie tvarkomos centriniam ekrane.

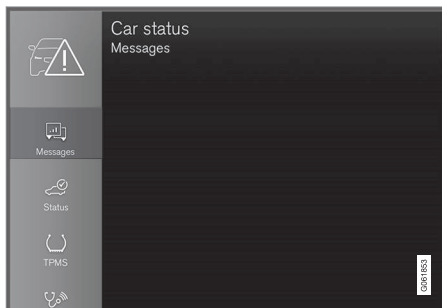

Įrašytus pranešimus rasite programėlėje **Automobilio būseną**.



Vairuotojo ekrane rodomi pranešimai, kuriuos reikia įrašyti, perkelti į programėlę **Automobilio būseną** centriniam ekrane. Centriniam ekrane pateikiamas su tuo susijęs pranešimas **Autom.**

žinutė laikoma autom. būsenos prgr..

Įrašyto pranešimo skaitymas

Kaip iškart perskaityti įrašytą pranešimą:

- Paspauskite mygtuką, esantį dešiniau nuo centriniam ekrane pateikiamo pranešimo **Autom. žinutė laikoma autom. būsenos prgr..**
 - > Įrašytas pranešimas pateikiamas programėlėje **Automobilio būseną**.

Kaip perskaityti įrašytą pranešimą vėliau:

1. Atverkite programėlę **Automobilio būseną** iš programėlių rodinio, esančio centriniam ekrane.
 - > Programėlė atveria apatiniame pradžios rodinio antriniame rodinyje.
2. Programėlėje pasirinkite kortelę **Žinutės**.
 - > Pateikiamas įrašytų pranešimų sąrašas.
3. Palieskite pranešimą, kad jį išskleistumėte / sumažintumėte.
 - > Sąraše pateikiama papildoma informacija apie pranešimą, o programėlės kairėje dalyje pateikiamame vaizde rodoma pranešimo informacija grafinė forma.

Įrašyto pranešimo valdymas

Išskleisdamas režimu kai kurie pranešimai turi du mygtukus, kuriais galima rezervuoti tech-

ninę priežiūrą arba perskaityti savininko vadovą.

Kaip rezervuoti techninę priežiūrą iš įrašyto pranešimo:

- Įjungę pranešimo išskleistąjį režimą, paspauskite **Užklausti dėl paskyrimo Pask. ir susit. dėl paskyrimo**⁴, kad būtų pateikta techninės pagalbos rezervavimo pagalba.
 - > Pasirinkus **Užklausti dėl paskyrimo**: programėlėje atveria kortelę **Paskyrimai** ir sukuria užklausa techninės pagalbos ir remonto darbams rezervuoti.
- Pasirinkus **Pask. ir susit. dėl paskyrimo**: inicijuojama telefono programėlė ir paskambinama autoservisui, kad būtų galima rezervuoti techninės pagalbos ir remonto darbus.

Kaip pasiskaityti apie pranešimą savininko vadove:

- Išskleisdamas pranešimo režimu paspauskite **Vartotojo vadovą**, kad pasiskaitytumėte apie pranešimą savininko vadove.
 - > Savininko vadovas atsiveria centriniam ekrane ir parodo su pranešimu susijusios informacijos.

⁴ Priklauso nuo rinkos. Kartu reikia užregistruoti „Volvo ID“ ir pasirinktą autoservisą.

Kaskart užvedus variklį, įrašyti pranešimai automatiškai panaikinami iš programėlės.

Susijusi informacija

- Pranešimai vairuotojo ekrane (p. 110)
- Pranešimų tvarkymas vairuotojo ekrane (p. 111)
- Pranešimas centriniame ekrane (p. 145)

Centrinio ekrano apžvalga

Daugelis automobilio funkcijų valdomos iš centrinio ekrano. Čia pateikiamas centrinis ekranas ir jo parinktys.

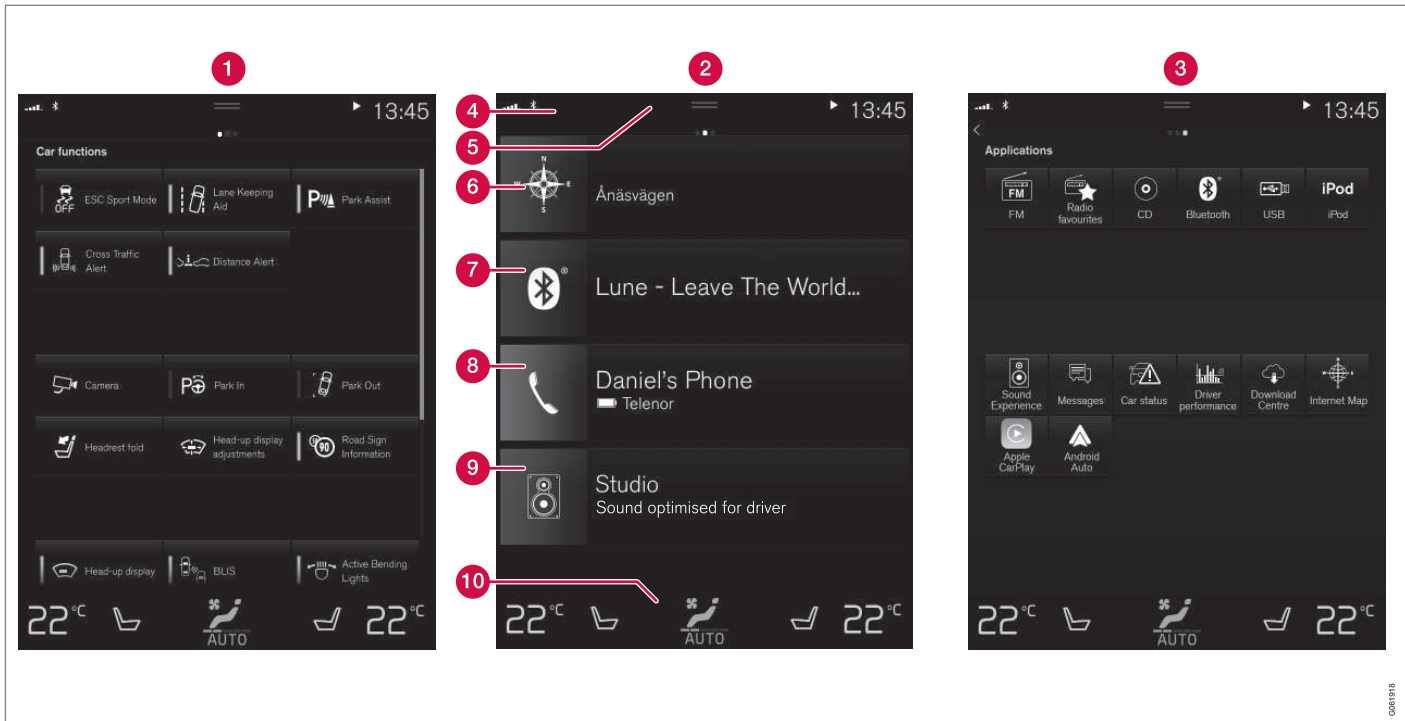

Trys centrinio ekrano baziniai rodiniai. Perbraukite dešinėn arba kairėn, kad pasiektumėte – atitinkamai – funkcijų arba programėlių rodinį⁵.

1 Funkcijų rodyne pateikiamos automobilio funkcijos, kurias galima aktyvinti arba

deaktyvinti paspaudžiant mygtuką. Tam tikros funkcijos gali sužadinti papildomas

funkcijas: tai reiškia, kad jos atveria langą su nustatymo parinktimis. Toliau patei-

⁵ Automobiliuose su vairu dešinėje pusėje rodiniai būna atvirkščiniai.



kiame kelis pavyzdžius: **Kamera**. Projekcinio rodinio* nuostatas galima keisti ir iš funkcijų rodinio, tačiau reguliavimo veiksmai atliekami naudojantis vairo dešiniąja klaviatūra.

- 2 Pradžios rodinys – tai pirmasis rodinys, pateikiamas paleidus ekraną.
- 3 Programėlių rodinys – atsiųstos programėlės (trečiųjų šalių programėlės) ir įterptinės funkcijos, pvz., **FM radijas**. Palieskite programėlės piktogramą, kad ją atvertumėte.
- 4 Būsenos juosta – automobilyje vykdoma veikla rodoma pačiame ekrano viršuje. Tinklo ir ryšio informacija pateikiama kairėje būsenos juostos pusėje, o su medija susijusi informacija, laikrodis ir foninės veiklos indikacija – dešinėje.
- 5 Viršutinis rodinys – kad jį pasiektumėte, nuvilkite kortelę žemyn. Iš čia galima pasiekti **Nuostatos, Vartotojo vadovas, Profilis** ir automobilio įrašytas žinutes. Atskirais atvejais viršutiniame rodinyje papildomai galima pasiekti kontekstines nuostatas (pvz., **Navigacijos nuostatos**) ir kontekstinį automobilio savininko vadovą (pvz., **Navigacija Rankinis**).
- 6 Navigacija – įjungia žemėlapių navigacijos funkciją, pvz., su „Sensus Navigation“*. Palieskite antrinį rodinį, kad jį išskleistumėte.

- 7 Medija – pastaruoju metu naudotos su medija susijusios programėlės. Paspauskite antrinį rodinį, kad jį išplėstumėte.
- 8 Telefonas – iš čia galima pasiekti telefono funkciją. Paspauskite antrinį rodinį, kad jį išplėstumėte.
- 9 Papildomos antrinis rodinys – pastaruoju metu naudotos programėlės arba automobilio funkcijos, nepriklausančios nė vienam iš kitų antrinių roдиниų. Paspauskite antrinį rodinį, kad jį išplėstumėte.
- 10 Klimato eilutė – informacija ir tiesioginiai ryšiai, leidžiantis nustatyti, pvz., temperatūrą ir sėdynės šildymo funkciją*. Norėdami atverti klimato kontrolės rodinį su daugiau nuostatų, paspauskite klimato eilutės centre esantį ženklą.

PASTABA

Prireikus centriniame ekrane esančiai medijos sistemai atvėrsinti galima naudoti klimato kontrolės sistemą. Tokiais atvejais vairuotojo ekrane yra rodomas pranešimas **Klimato sistema Aušinama informacijos ir pramogų sistema**.

Susijusi informacija

- Centrinio ekrano valdymas (p. 117)
- Centrinio ekrano roдиниų naršymas (p. 120)

- Funkcijų rodinys centriniame ekrane (p. 127)
- Taikomosios programos (p. 528)
- Ženkilai centrinio ekrano būsenos juostoje (p. 129)
- Kitos nuostatos centrinio ekrano viršutiniame rodinyje (p. 137)
- Kontekstinės sąrankos atvėrimas centriniame ekrane (p. 138)
- Automobilio savininko vadovas centriniame ekrane (p. 19)
- Medijos leistuvas (p. 537)
- Telefonas (p. 554)
- Klimato valdymo elementai (p. 222)
- Sistemos garso išjungimas ir garsumo keitimas centriniame ekrane (p. 136)
- Centrinio ekrano išvaizdos keitimas (p. 136)
- Sistemos kalbos keitimas (p. 137)
- Sistemos vienetų keitimas (p. 137)
- Centrinio ekrano valymas (p. 666)
- Pranešimas centriniame ekrane (p. 145)

Centrinio ekrano valdymas

Daugelį automobilio funkcijų galima valdyti ir reguliuoti iš centrinio ekrano. Centrinis ekranas - tai jutiklinis ekranas, reaguojantis į prisilietimą.

Jutiklinio ekrano funkcijų naudojimas centriniam ekrane

Ekranas reaguoja skirtingai, atsižvelgiant į tai, ar naudojamas vilkimo, braukimo, ar lietimio gestas. Veiksmai, pvz., naršymas tarp skirtingų

rodinių, objektų žymėjimas ir slinkimas sąrašu gali būti atliekami įvairiais būdais liečiant ekraną.



Infraraudonųjų spindulių šviesos užuolaidėlė, veikianti virš ekrano, leidžia ekranui aptikti arti jo esantį pirštą. Šia technologija įgalinama naudotis ekranu net su pirštinėmis.

Vienu metu ekraną gali valdyti du asmenys, pvz., reguliuoti klimato kontrolės nuostatas vairuotojo ir keleivio pusėse.





! SVARBU

Nespausdykite ekrano aštriais daiktais, nes galite jį subraižyti.

Toliau lentelėje pateikiami įvairūs ekrano valdymo veiksmai:

Veiksmas	Įvykdymas	Rezultatas
	Paspauskite vieną kartą.	Pažymi objektą, patvirtina išranką arba aktyvuoja funkciją.
	Paspauskite greitai du kartus iš eilės.	Priartina skaitmeninį objektą, pvz., žemėlapi.
	Paspauskite ir laikykite.	Paima objektą. Galima naudoti programėlėms arba žemėlapio taškams žemėlapyje perkelti. Paspauskite pirštu ekraną, laikykite prispaudę ir tuo pat metu vilkite objektą į pageidaujamą vietą.
	Palieskite vieną kartą dviem pirštais.	Atitolina skaitmeninį objektą, pvz., žemėlapi.



Veiksmas	Įvykdymas	Rezultatas
	Vilkimas	Keičia įvairius rodinius, perslenka sąrašą, tekstą ar rodinį. Laikykite nuspaudę ir nuvilkite, kad perkeltumėte programėles ar žemėlapio taškus žemėlapyje. Nuvilkite horizontaliai arba vertikalčiai per ekraną.
	Greitai perbraukite	Keičia įvairius rodinius, perslenka sąrašą, tekstą ar rodinį. Nuvilkite horizontaliai arba vertikalčiai per ekraną. Atminkite: palietus viršutinę ekrano dalį, gali atsiverti viršutinis rodinys.
	Pirštų išskėtimas	Priartina.
	Pirštų suglaudimas	Atitolina.

Grįžimas į pradžios rodinį iš kito rodinio

1. Trumpai paspauskite pradžios mygtuką, esantį po centriniu ekranu.
 - > Rodoma paskutinė pradžios rodinio padėtis.
2. Trumpai paspauskite dar kartą.
 - > Visi pradžios rodinio antriniai rodiniai nustatomi iš naujo į jų numatytąsias būsenas.

i PASTABA

Pradžios rodinio standartiniu režimu trumpai paspauskite pradžios mygtuką. Ekране pasirodo animacija, apibūdinanti prieigą prie įvairių roдиниų.

Sąrašo, straipsnio ar rodinio slinkimas

Ekране pasirodžius slinkties indikatorius, galima perslinkti rodinį žemyn arba aukštin. Perbraukite žemyn / aukštin bet kurioje rodinio dalyje.

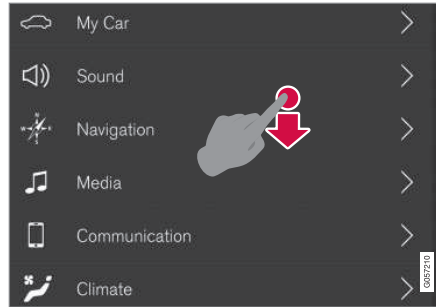

Kai galima perslinkti rodiniumi, centriniame ekrane atsiranda slinkties indikatorius.

Kaip naudotis centrinio ekrano valdymo elementais

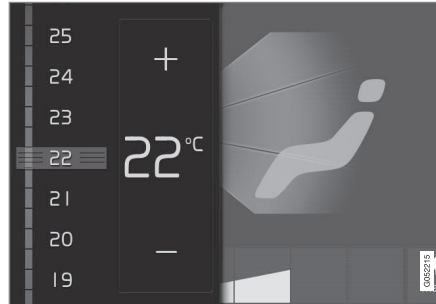

Temperatūros valdymo elementas.

Šis elementas naudojamas daugeliui automobilio funkcijų valdyti. Pavyzdžiui, temperatūrą galima reguliuoti taip:

- nuvilkite valdymo elementą į pageidaujamą temperatūrą,
- palieskite + arba –, kad temperatūrą didintumėte arba mažintumėte laipsniškai arba
- palieskite pageidaujamą ant valdymo elemento esančią temperatūrą.

Susijusi informacija

- Centrinio ekrano aktyvavimas ir deaktyvavimas (p. 120)
- Programėlių ir mygtukų perkėlimas centriniame ekrane (p. 129)
- Klaviatūra centriniame ekrane (p. 131)

Centrinio ekrano aktyvavimas ir deaktyvavimas

Centrinį ekraną galima pritemdyti ir vėl aktyvuoti, spaudžiant po ekranu esantį pradžios mygtuką.



Centrinio ekrano pradžios mygtukas.

Paspaudus pradžios mygtuką, jutiklinis ekranas pritemsta ir nereaguoja į lietimus. Klimato eilutė rodoma ir toliau. Visos funkcijos, susijusios su ekranu, veikia ir toliau, pvz., klimato, garso, orientavimo* ir programėlių. Pritemdytą centrinį ekraną patogiau valyti. Pritemdymo funkciją galima naudoti ir siekiant sumažinti ekrano intensyvumą, kad jis netrukdytų vairuojant.

1. Paspauskite ir ilgai palaikykite fizinį pradžios mygtuką (po ekranu).
 - > Ekranas patamsėja (išskyrus klimato eilutę, kuri rodoma ir toliau). Visos ekrano funkcijos veikia ir toliau.
2. Norėdami vėl aktyvuoti ekraną, trumpai spustelėkite pradžios mygtuką.
 - > Rodytas prieš išjungiant ekraną rodinys bus vėl parodytas.

PASTABA

Ekране pasirodžius raginimui atlikti veiksmą, ekrano negalima išjungti.

PASTABA

Centrinis ekranas išsijungia automatiškai, kai variklis išjungtas ir atidarytos vairuotojo durelės.

Susijusi informacija

- Centrinio ekrano valymas (p. 666)
- Centrinio ekrano išvaizdos keitimas (p. 136)
- Centrinio ekrano apžvalga (p. 114)

Centrinio ekrano roдиниų naršymas

Centriniame ekrane galimi penki skirtingi baziniai rodiniai: pradžios rodinys, viršutinis rodinys, klimato kontrolės rodinys, programėlių rodinys ir funkcijų rodinys. Ekranas įsijungia automatiškai, atidarius vairuotojo dureles.

Pradžios rodinys

Pradžios rodinys pateikiamas paleidus ekraną. Jame rasite keturis antrinius rodinis: **Navigacija, Medija, Telefonas** ir papildomą antrinį rodinį.

Programėlės arba automobilio funkcija, pasirinkta iš programėlių arba funkcijų rodinio, pasileidžia atitinkamame pagrindinio rodinio antriniame rodyne. Pvz., **FM radijas** pasileidžia **Medija** plytelėje.

Papildoma plytelė rodo paskutinę naudotą programėlę arba automobilio funkciją, kuri nėra susijusi su jokia iš kitų trijų sričių.

Antriniuose rodinuose pateikta trumpa informacija apie kiekvieną skirtingą programėlę.

PASTABA

Paleidus automobilį, įvairiuose pradžios rodinio antriniuose rodinuose pateikiama informacijos apie dabartinę programėlių būseną.

i PASTABA

Pradžios rodinio standartiniu režimu trumpai paspauskite pradžios mygtuką. Ekrane pasirodo animacija, apibūdinanti priegią prie įvairių roдиниų.

Būsenos juosta

Automobilyje vykdoma veikla rodoma ekrano viršuje. Tinklo ir ryšio informacija pateikiama kairėje būsenos lauko pusėje, o su medija susijusi informacija, laikrodis ir foninės veiklos indikacija – dešinėje.

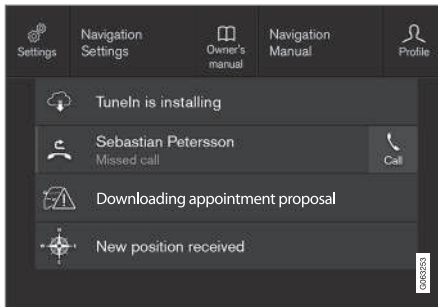
Viršutinis rodinys

Žemyn nuvilktas viršutinis rodinys.

Būsenos juostos centre, ekrano viršutinėje dalyje yra ašelė. Atverkite viršutinį rodinį, paspausdami kortelę arba nuvilkdami / perbraukdami iš viršaus per ekraną žemyn.

Viršutiniame rodinyje visada suteikiama priegią prie šių elementų:

- **Nuostatos**
- **Vartotojo vadovas**
- **Profilis**
- Automobilyje įrašytos žinutės.

Viršutiniame rodinyje atskirais atvejais suteikiama priegią prie tokios informacijos:

- Kontekstinė nuostata (pvz., **Navigacijos nuostatos**). Keiskite nuostatas tiesiogiai viršutiniame rodinyje, kai veikia programėlė (pvz., navigacijos).
- Kontekstinis automobilio savininko vadovas (pvz., **Navigacija Rankinis**). Viršutiniame rodinyje pateikiama tiesioginė priegią prie automobilio skaitmeninio savininko vadovo straipsnių, susijusių su ekrane rodomu turiniu.

Norėdami užverti viršutinį rodinį, paspauskite už jo ribų, nuspauskite pradžios mygtuką arba paspauskite viršutinio rodinio apačią ir nuvilkite aukštyn. Tada parodomas apačioje buvęs rodinys ir jį vėl galima naudoti.

i PASTABA

Viršutinis rodinys nepateikiamas paleidimo / išjungimo metu arba kai ekrane rodomas pranešimas. Be to, jis nepasiekiamas, kai rodomas klimato rodinys.

Klimato kontrolės rodinys

Klimato eilutė yra nuolat matoma ekrano apačioje. Čia galima tiesiogiai keisti populiariausias klimato nuostatas, pvz., nustatyti temperatūrą ir sėdynės šildymo funkciją*.



Paspauskite klimato eilutės centre esantį ženklą, kad atsivertų klimato kontrolės rodinys ir pasiektumėte daugiau klimato nuostatų.



Norėdami užverti klimato kontrolės rodinį ir grįžti į ankstesnį rodinį, paspauskite šį ženklą.



◀ Programėlių rodinys



Programėlių rodinys su automobilyje esančiomis programėlėmis.

Kad iš pradžios rodinio pasiektumėte programėlių rodinį, perbraukite per ekraną iš dešinės kairėn⁶. Čia pateikiamos atsisiųstos programėlės (trečiųjų šalių programėlės) ir įterptinių funkcijų programėlės, pvz., **FM radijas**. Kai kurių programėlių rodyne tiesiogiai patei-

kiama trumpa informacija, pvz., **Žinutės** neperskaitytų teksto žinučių skaičius.

Paspauskite programėlę, kad ją atvertumėte. Programėlė tuomet atsidaro toje plytelėje, kuriai ji priklauso, pvz., **Medija**.

Atsižvelgiant į programėlių skaičių, galite slinkti žemyn programėlių rodyne. Tai padarysite perbraukdami / nuvilkdami iš apačios aukštyn.

Į pradžios rodinį grįžite dar kartą perbraukdami ekraną iš kairės dešinėn⁶ arba paspausdami pradžios mygtuką.

Funkcijų rodinys



Funkcijų rodinys su mygtukais, skirtais įvairioms automobilio funkcijoms atlikti.

Kad iš pradžios rodinio pasiektumėte funkcijų rodinį, perbraukite per ekraną iš kairės dešinėn⁶. Čia galite aktyvinti arba deaktivinti įvairias automobilio funkcijas, pvz., **BLIS***, **Lane Keeping Aid*** ir **Parkavimo pagalba***.

⁶ Taikoma automobiliams su vairu kairėje pusėje. Jei automobilio vairas yra dešinėje, reikia perbraukti priešinga kryptimi.

Atsižvelgiant į funkcijų kiekį, čia taip pat galima perslinkti rodinį žemyn. Tai padarysite perbraukdami / nuvilkdami iš apačios aukštyn.

Priešingai nei programėlių rodyne, kuriame programėlę atversite ją paspausdami, funkcija aktyvinama arba deaktyvinama paspaudžiant atitinkamą funkcinį mygtuką. Kai kurios (sužadavimo) funkcijos paspaustos atsiveria naujame lange.

Į pradžios rodinį grįšite dar kartą perbraukdami ekraną iš dešinės kairėn⁶ arba paspausdami pradžios mygtuką.

Susijusi informacija

- Antrinių rodimųjų valdymas centriniame ekrane (p. 124)
- Ženkliai centrinio ekrano būsenos juostoje (p. 129)
- Kitos nuostatos centrinio ekrano viršutiniame rodyne (p. 137)
- Kontekstinės sąrankos atvėrimas centriniame ekrane (p. 138)
- Automobilio savininko vadovas centriniame ekrane (p. 19)
- Vairuotojo profiliai (p. 141)
- Klimato valdymo elementai (p. 222)
- Taikomosios programos (p. 528)

- Funkcijų rodinys centriniame ekrane (p. 127)
- Centrinio ekrano apžvalga (p. 114)

⁶ Taikoma automobiliams su vairu kairėje pusėje. Jei automobilio vairas yra dešinėje, reikia perbraukti priešinga kryptimi.

Antrinių roдиниų valdymas centriniame ekrane

Pradžios rodinyje rasite keturis antrinius rodinius: **Navigacija, Medija, Telefonas** ir papil-

domą antrinį rodinį. Šiuos rodinius galima išskleisti.

Antrinio rodinio išskleidimas iš numatytojo režimo

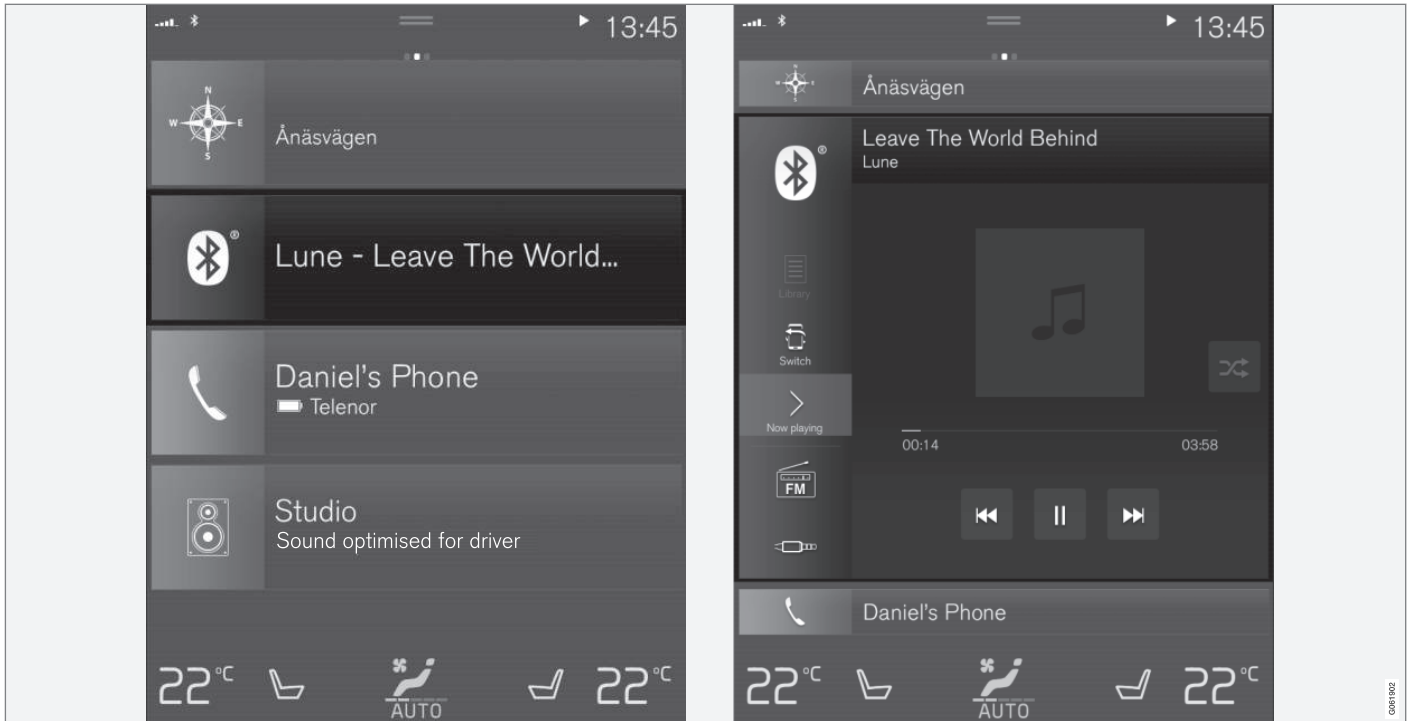

Standartinis ir išskleistas antrinio rodinio režimai centriniame ekrane.

◀ Antrinio rodinio išskleidimas:

- Plytelės **Navigacija**, **Medija** ir **Telefonas**: Paspauskite bet kurią antrinio rodinio vietą. Išskleidus plytelę, papildoma plytelė pradžios rodinyje laikinai išstumama. Kitos dvi plytelės sumažinamos ir rodoma tik tam tikra informacija. Palietus papildomą plytelę, kitos trys plytelės sumažinamos ir pateikiama tik tam tikra informacija. Išskleistajame rodinyje suteikiama prieiga prie bazinių programėlių funkcijų.

Išskleisto antrinio rodinio užvėrimas:

- Antrinį rodinį galima užverti trimis skirtingais būdais.
 - Palieskite viršutinę išskleistojo antrinio rodinio dalį.
 - Palieskite kitą plytelę (ši plytelė atsivers išskleistuoju režimu).
 - Trumpai paspauskite fizinį pradžios mygtuką, esantį po centriniu ekranu.

Kaip atverti arba užverti antrinį rodinį viso ekrano režimu

Papildomą antrinį rodinį⁷ ir antrinį rodinį **Navigacija** galima atverti viso ekrano režimu ir rasti dar daugiau informacijos bei nuostatų parinkčių.

Viso ekrano režimu atvėrus naują antrinį rodinį, nerodoma jokios informacijos iš kitų antrinių roдиниų.



Išskleistuoju režimu atverkite programėlę per visą ekraną: paspauskite ženklą.



Paspauskite ženklą, kad grįžtumėte į išskleistąjį režimą arba paspauskite pradžios mygtuką, esantį ekrano apačioje.



Centrinio ekrano pradžios mygtukas.

Paspaudžiant pradžios mygtuką, galima visada grįžti į pradžios rodinį. Kad iš viso ekrano režimo grįžtumėte atgal į standartinį pradžios rodinio vaizdą, paspauskite pradžios mygtuką du kartus.

Susijusi informacija

- Centrinio ekrano valdymas (p. 117)
- Centrinio ekrano aktyvavimas ir deaktyvavimas (p. 120)
- Centrinio ekrano roдиниų naršymas (p. 120)

⁷ Taikoma ne visoms programėlėms arba automobilio funkcijoms, atvertoms per papildomą plytelę.

Funkcijų rodinys centriniame ekrane

Visi automobilio funkcijų mygtukai išdėstyti funkcijų rodyne – viename iš centrinio

ekrano bazinių roдиниų. Nueikite į funkcijų rodinį iš pradžios rodinio, perbraukdami ekraną iš kairės dešinėn⁸.

Skirtingi mygtukų tipai

Yra iš viso trys skirtingi automobilio funkcijų mygtukų tipai, žr. toliau:

Mygtuko tipas	Savybė	Keičia automobilio funkciją
Funkcijų mygtukai	Turi įjungimo / išjungimo padėtis. Kai funkcija veikia, mygtuko piktogramos kairėje įsijungia šviesos diodų indikatorius. Paspauskite mygtuką funkcijai aktyvuoti / deaktyvuoti.	Daugelis funkcijų rodyne esančių mygtukų valdo tam tikras funkcijas.
Sužadinimo mygtukai	Neturi įjungimo / išjungimo padėčių. Paspaudus sužadavimo mygtuką, atidaromas funkcijos langas. Pavyzdžiui, tai gali būti sėdynės padėties keitimo langas.	<ul style="list-style-type: none"> • Kamera • Galvos atramos nulenkinimas • Projekc. rodinio reguliavimas
Statymo mygtukai	Turi įjungimo, išjungimo ir nuskaitymo režimus. Panašūs į funkcijų mygtukus, tačiau turi papildomą statymo nuskaitymo padėtį.	<ul style="list-style-type: none"> • Įvažiuoti į stovėjimo vietą • Išvažiuoti iš vietos

⁸ Taikoma automobiliams su vairu kairėje pusėje. Jei automobilio vairas yra dešinėje, reikia perbraukti priešinga kryptimi.

◀ Skirtingi mygtukų režimai

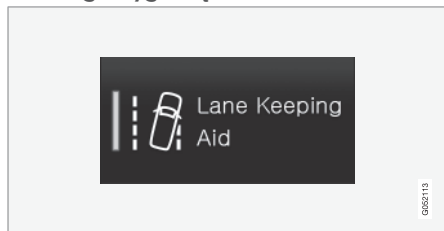

Jei funkcijos arba statymo mygtuko šviesos diodų indikatorius šviečia žalia spalva, vadinasi funkcija aktyvuota. Aktyvavus funkciją, atsiveria papildomas tekstas su paaiškinimu (tam tikroms funkcijoms). Tekstas rodomas kelias sekundes, tada parodomas mygtukas su įjungtu šviesos diodų indikatoriumi.

Lane Keeping Aid atveju, paspaudus mygtuką, pvz., pasirodo tekstas **Veikia tik tam tikru greičiu.**

Funkcija įjungiama arba išjungiama vienu trumpu mygtuko spustelėjimu.

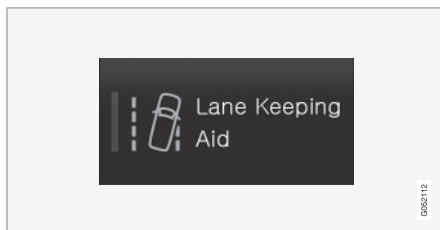

Funkcija deaktyvuojama užgesus šviesos diodų indikatoriumi.

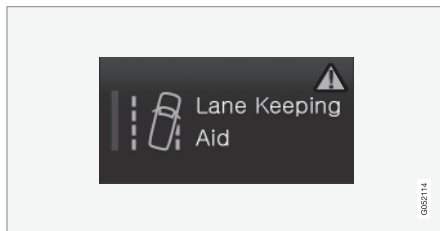

Jei mygtuko dešinėje pusėje pasirodo įspėjamasis trikampis, vadinasi, kažkas neveikia kaip turėtų.

Susijusi informacija

- Centrinio ekrano valdymas (p. 117)
- Centrinio ekrano rodomų naršymas (p. 120)

Programėlių ir mygtukų perkėlimas centriniaame ekrane

Automobilio funkcijų programėlės ir mygtukai (atitinkamai – programėlių ir funkcijų rodinuose) gali būti perkelti į kitą vietą ir pagal pageidavimą sutvarkomi.

1. Perbraukite iš dešinės kairėn⁹, kad pasiektumėte programėlių rodinį, arba perbraukite iš kairės dešinėn⁹, kad pasiektumėte funkcijų rodinį.
2. Palieskite programėlę arba mygtuką ir palaikykite.
 - > Pasikeičia programėlės arba mygtuko dydis ir jis tampa nežymiai permatomas. Tada galima jį perkelti.
3. Nuvilkite programėlę arba mygtuką į tuščią vietą rodinyje.

Programėlėms arba mygtukams išdėstyti galima naudoti iki 48 eilučių. Kad perkeltumėte programėlę arba mygtuką už matomos srities ribų, nuvilkite jį į rodinio apačią. Tada bus pridėta naujų eilučių, kur ir galėsite patalpinti programėlę arba mygtuką.

Todėl kai kurios programėlės arba mygtukai gali būti išdėstyti toliau sąrašė ir įprastu rodinio režimu jų gali nesimatyti.

Perbraukite ekraną, kad perslinktumėte rodinį aukštyn arba žemyn.

PASTABA

Paslėpkite retai naudojamas arba visai nenaudojamas programėles, perkeldami jas į apačią, iš ekrano matomos dalies. Taip lengviau rasite dažniau naudojamas programėles.

PASTABA





Programėlių ir automobilio funkcijų mygtukų negalima įkelti į jau užimtas vietas.

Susijusi informacija

- Funkcijų rodinys centriniaame ekrane (p. 127)
- Taikomosios programos (p. 528)
- Centrinio ekrano valdymas (p. 117)

Ženkla centrinio ekrano būsenos juostoje

Ženkly, kurie gali būti rodomi centrinio ekrano būsenos juostoje, apžvalga. Būsenos juostoje rodoma veiksmų eiga ir – atskirais atvejais – jų būseną. Ne visi ženkla rodomi visą laiką dėl ribotos vietos lauke.

Ženkla	Paaškinimas
	Prisijungta prie interneto.
	Aktyvuotas tarptinklinis ryšys.
	Mobiliojo ryšio tinklo signalo stiprumas.
	Prijungtas „Bluetooth“ įrenginys.
	„Bluetooth“ ryšys aktyvuotas, bet neprijungta jokie įrenginio.
	GPS ryšiu siunčiama ir priimama informacija.
	Prisijungta prie „Wi-Fi“ tinklo.
	Aktyvuota modemo funkcija („Wi-Fi“ interneto prieigos taškas). Automobilis gali bendrinti turimą ryšį.

⁹ Taikoma automobiliams su vairu kairėje pusėje. Jei automobilio vairas yra dešinėje, reikia perbraukti priešinga kryptimi.



Ženklas	Paaiškinimas
	Aktyvuotas automobilio mode- mas.
	Aktyvi USB bendrinimo funkcija.
	Vyksta procesas.
	Paruošimo aktyvavimo laikmatis.
	Atkuriamas garso šaltinis.
	Garso šaltinis sustabdytas.
	Vyksta telefoninis pokalbis.
	Garso šaltinis nutildytas
	Naujienos gautos iš radijo sto- ties.
	Gaunama eismo informacija.
	Laikrodis.

- Kaip prijungti įrenginį per USB prievadą (p. 544)
- Telefonas (p. 554)
- Data ir laikas (p. 98)

Susijusi informacija

- Centrinio ekrano rodimų naršymas (p. 120)
- Pranešimas centriniame ekrane (p. 145)
- Prie interneto prijungtas automobilis* (p. 563)

Klaviatūra centriniame ekrane

Centrinio ekrano klaviatūra leidžia įvesti duomenis spaudžiant klavišus. Taip pat galima ranka „piešti“ per ekrane pateikiamas raides ir ženklus.

Naudojantis klaviatūra, galima įvesti ženklus, raides ir skaičius, pvz., rašyti iš automobilio tekstines žinutes, įvesti slaptažodžius arba ieškoti straipsnių skaitmeniniame automobilio savininko vadove.

Klaviatūra rodoma tik tada, kai ekrane galima įvesti informaciją.

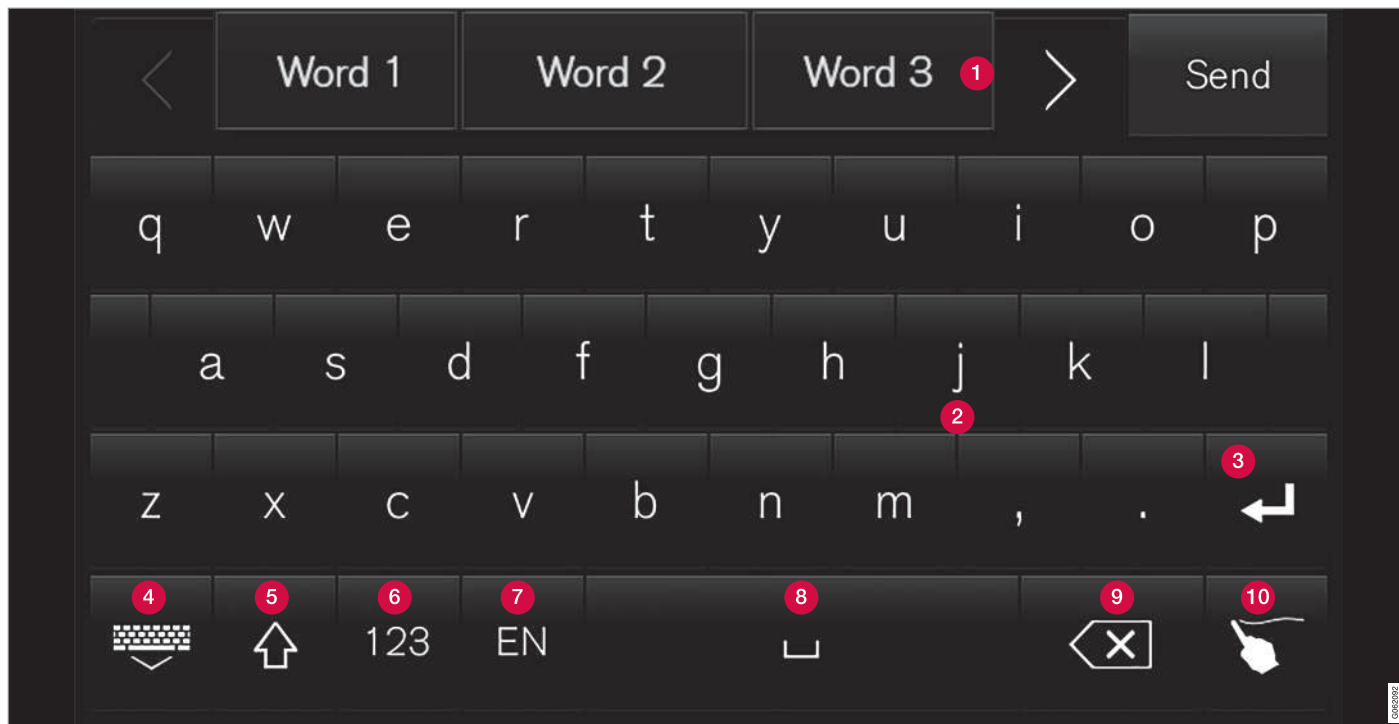

Vaizde pateikiama kai kurių mygtukų, kuriuos galima rodyti klaviatūroje, apžvalga. Išvaizda priklauso nuo kalbos nuostatų ir konteksto, kuriame naudojama klaviatūra.

1 Siūlomų žodžių arba ženklų eilutė¹⁰.
Jvedant naujas raides, siūlomi žodžiai

koreguojami. Pasiūlymus galima naršyti spaudžiant rodykles „dešinėn“ arba „kai-

rėn“. Kad pasirinktumėte pasiūlymą, palieskite jį. Atminkite, kad ši funkcija su

¹⁰ Taikoma Azijos kalboms.

tam tikromis kalbomis nedera. Jei funkcija nepasiekama, eilutė klaviatūroje nerodoma.

- 2 Klaviatūroje siūlomi ženklų priklauso nuo to, kuri kalba pasirinkta (žr. 7 punktą). Palieskite ženklą, kad jį įvestumėte.
- 3 Mygtukas veikia skirtingai, atsižvelgiant į kontekstą, kuriuo naudojama klaviatūra: siekiant įvesti @ (kai įvedamas el. pašto adresas) arba prireikus **sukurti naują eilutę** (įvedant įprastą tekstą).
- 4 Paslepia klaviatūrą. Jei to padaryti neįmanoma, mygtukas nerodomas.
- 5 Naudojamas prireikus rašyti didžiosiomis raidėmis. Paspauskite dar kartą, kad parašytumėte vieną didžiąją ir kitas mažąsias raides. Paspaudus dar kartą, rašomos visos didžiosios raidės. Paspaudus vėl, klaviatūra rašomos mažosios raidės. Šiuo režimu pirmoji raidė po taško, šauktuko arba klaustuko būna didžioji. Pirmoji raidė teksto lauke taip pat būna didžioji. Teksto laukuose, skirtuose pavadinimams arba adresams, kiekvienas žodis automatiškai pradodamas didžiąja raide. Teksto laukuose, skirtuose slaptažodžiams, saityno adresams ar el. pašto adresams įvesti, visos raidės automatiškai būna mažosios, nebent mygtuku nustatoma kitaip.
- 6 Skaičių įvedimas. Tada klaviatūra (2) rodoma su skaičiais. Paspauskite ABC

(kuris skaičių režimu rodomas vietoj 123), kad grąžintumėte raidžių klaviatūrą, arba #\~ , kad atvertumėte specialiųjų ženklų klaviatūrą.

- 7 Pakeičia teksto įvedimo kalbą, pvz., EN. Siūlomi ženklai ir žodžiai (1) priklauso nuo pasirinktos kalbos. Norint, kad būtų galima klaviatūra keisti kalbas, jas reikia pirmiausia įtraukti srityje „Nuostatos“.
- 8 Tarpas.
- 9 Panaikina įvestą testą. Trumpai paspaudžiant naikinama po vieną ženklą. Laikykite mygtuką nuspauštą, kad greičiau panaikintumėte ženklus.
- 10 Pakeičia klaviatūros režimą, kad būtų galima raides ir ženklus rašyti ranka.

Paspaudžiant patvirtinimo mygtuką virš klaviatūros (ilustracijoje nepateiktas), patvirtinamas įvestas tekstas. Mygtuko išvaizda skiriasi atsižvelgiant į kontekstą.

Raidės arba ženklų variantai

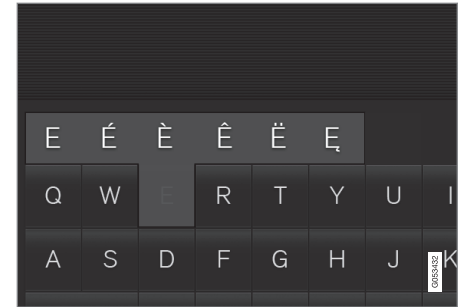

Raidės arba ženklų variantus, pvz., é arba è, galima įvesti laikant nuspaudus raidę arba ženklą. Pateikiamas laukelis, kuriame – galima raidžių arba ženklų variantai. Paspauskite reikiamą variantą. Jei neparenkama jokio varianto, įvedama pradinė raidė / ženklas.

Susijusi informacija

- Klaviatūros kalbos keitimas centriniame ekrane (p. 134)
- Ženklų, raidžių ir žodžių įvedimas ranka į centrinį ekraną (p. 134)
- Centrinio ekrano valdymas (p. 117)
- Teksto žinučių tvarkymas (p. 560)

Klaviatūros kalbos keitimas centriniame ekrane

Norint, kad būtų galima klaviatūra persijungti tarp įvairių kalbų, jas reikia nustatyti srityje **Nuostatos**.

Kalbų įtraukimas arba naikinimas nuostatose

Klaviatūrai automatiškai nustatoma tokia pati kalba kaip ir sistemos. Klaviatūros kalbą galima pritaikyti rankiniu būdu, nepaveikiant sistemos kalbos.

1. Viršutiniame rodinyje paspauskite **Nuostatos**.
2. Paspauskite **Sistema** → **Sistemos kalbos ir vienetai** → **Klaviatūros išdėstymai**.
3. Sąrašė pasirinkite vieną ar kelias kalbas.
 - > Dabar pasirinktas kalbas įvedant tekstą bus galima keisti tiesiogiai per klaviatūrą.

Jei srityje **Nuostatos** aktyviai nepasirinkta jokių kalbų, klaviatūra išlaiko automobilio sistemos kalbą.

Įvairių kalbų perjungimas klaviatūra



Jei srityje **Nuostatos** pasirinktos kelios kalbos, klaviatūros mygtuku galima jas perjungti.

Kaip pakeisti klaviatūros kalbą su sąrašiu:

1. Paspauskite mygtuką ir ilgai jį palaikykite.
 - > Atsiveria sąrašas.
2. Pasirinkite reikiamą kalbą. Jei srityje **Nuostatos** pasirinktos daugiau nei keturios kalbos, klaviatūra galima perslinkti sąrašą.
 - > Klaviatūra pritaikoma pasirinktai kalbai ir pateikiami kiti siūlomi žodžiai.

Kaip pakeisti klaviatūros kalbą neparodant sąrašo:

- Trumpai paspauskite mygtuką.
 - > Klaviatūra pritaikoma kitai sąrašo kalbai, faktiškai neparodant paties sąrašo.

Susijusi informacija

- Sistemos kalbos keitimas (p. 137)
- Klaviatūra centriniame ekrane (p. 131)

Ženklių, raidžių ir žodžių įvedimas ranka į centrinį ekraną

Naudodamiesi centrinio ekrano klaviatūra, galite ekrane įvesti ženklus, raides ir žodžius, „braiždami“ ranka.

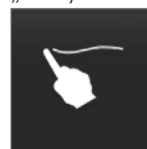

Paspauskite klaviatūros mygtuką, kad pereitumėte nuo spausdinimo klavišais prie raidžių ir ženklų įvedimo ranka.

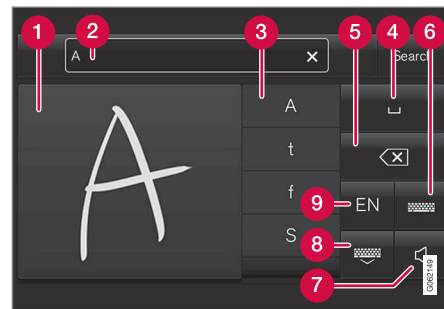

- 1 Sritis, skirta ženklams / raidėms / žodžiams / žodžių dalims rašyti.
- 2 Teksto laukas, kuriame pasirodo ženklų arba žodžių rašymo siūlymai¹¹, rašant juos ekrane (1).

¹¹ Taikoma tam tikroms sistemos kalboms.

- 3 Ženklių / raidžių / žodžių / žodžių dalių pasiūlymai. Sąrašą galima slinkti.
- 4 Tarpas. Tarpą galima įvesti ir parašant brūkšnelį (-) ranka rašytų raidžių srityje (1). Žr. toliau pateiktą skirsnį „Kaip įvesti tarpą laisvojo teksto lauke, veikiant rašysenos atpažinimo funkcijai“.
- 5 Panaikinkite įvestą testą. Paspauskite trumpai, kad vienu metu panaikintumėte po vieną ženklą / raidę. Prieš paspausdami vėl, kad panaikintumėte kitą ženklą / raidę, šiek tiek palaukite.
- 6 Grįžkite į įprasto ženklių įvedimo klaviatūrą.
- 7 Galimybė išjungti / įjungti garsą įvedimo metu.
- 8 Paslėpkite klaviatūrą. Jei to padaryti nejmanoma, mygtukas nerodomas.
- 9 Pakeiskite teksto įvesties kalbą.

Ženklių / raidžių / žodžių rašymas ranka

1. Rankraščio raidėms skirtoje srityje (1) parašykite ženklą, raidę, žodį arba jo dalį. Parašykite žodį arba jo dalis vieną virš kito arba ant linijos.
 - > Pateikiamas siūlomų ženklių, raidžių arba žodžių skaičius (3). Labiausiai tikėtinas pasirinkimas rodomas sąrašo viršuje.

SVARBU

Nespaudykite ekrano aštriais daiktais, nes galite jį subraižyti.

2. Šiek tiek palaukę įveskite ženklą / raides / žodį.
 - > Įvedamas sąrašo viršuje esantis ženklas / raidė / žodis. Taip pat galima pasirinkti kitą ženklą, paspaudžiant sąrašo reikiamą ženklą, raidę arba žodį.

Ranka parašytų ženklių / raidžių naikinimas / keitimas

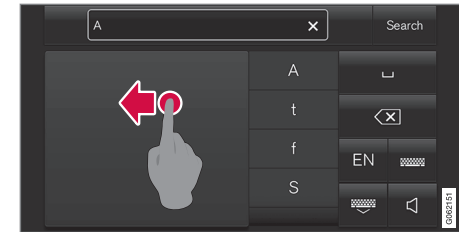

Visus teksto lauke (2) esančius ženklus panaikinsite perbraukdami per rašymo ranka lauką (1).

- Yra keli būdai, kuriais naudojantis galima panaikinti / pakeisti ženklus / raides.
 - Sąrašė (3) paspauskite pageidaujama raidę arba žodį.
 - Paspauskite teksto naikinimo mygtuką (5), kad panaikintumėte raidę, ir pradėkite iš naujo.
 - Perbraukite horizontaliai iš dešinės į kairę¹² virš ranka rašomų raidžių srities (1). Kelis kartus perbraukdami virš srities, šalinkite pasikartojančias raides.
 - Teksto lauke (2) paspaudus X, panaikinamas visas įvestas tekstas.

¹² Arabiškoje klaviatūroje braukite priešinga kryptimi. Braukiant iš dešinės į kairę, parašomas tarpas.

« Kaip laisvojo teksto lauke su rankraščiu pakeisti eilutę

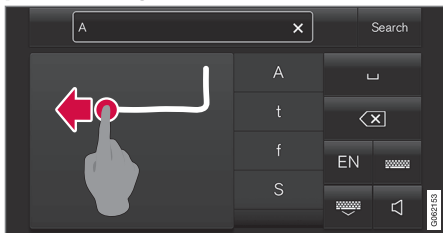

Eilutę pakeisite rankraščio lauke¹³ ranka nubraižydami pirmiau iliustracijoje pavaizduotą ženklą.

« Kaip įvesti tarpą laisvojo teksto lauke, veikiant rašyenos atpažinimo funkcijai

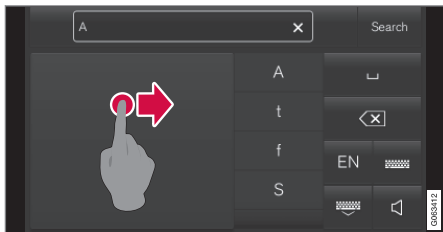

Įveskite tarpą, nubrėždami brūkšnelį iš kairės dešinėn¹⁴.

Susijusi informacija

- Klaviatūra centriniam ekrane (p. 131)

Centrinio ekrano išvaizdos keitimas

Centrinio ekrano išvaizdą galima pakeisti, pasirenkant temą.

1. Viršutiniame rodinyje paspauskite **Nuostatos**.
2. Paspauskite **My Car** → **Vairuotojo ekranas** → **Rodyti temas**.
3. Tada pasirinkite temą, pvz., **Minimalistic** arba **Chrome Rings**.

Kaip šių išvaizdų priedą, galima pasirinkti iš **Normalus** ir **Šviesus**. Pasirinkus **Normalus**, ekrano fonas yra tamsus, o tekstas – šviesus. Ši alternatyva yra numatytoji visoms temoms. Taip pat galima pasirinkti ir šviesų variantą, kuriame fonas yra šviesus, o tekstas – tamsus. Ši alternatyva naudinga, pvz., ryškioje dienos šviesoje.

Ši alternatyva visada prieinama naudotojui ir nėra veikiamą aplinkinio apšvietimo.

Susijusi informacija

- Kitos nuostatos centrinio ekrano viršutiniame rodinyje (p. 137)
- Centrinio ekrano aktyvavimas ir deaktivavimas (p. 120)
- Centrinio ekrano valymas (p. 666)

Sistemos garso išjungimas ir garsumo keitimas centriniam ekrane

Centriniam ekrane galima pakeisti sistemos garsumą arba visiškai išjungti sistemos garsą.

1. Centrinio ekrano viršutiniame rodinyje paspauskite **Nuostatos**.
2. Paspauskite **Garsas** → **Sistemos garsas**.
3. Prie **Lietimo garsai** nuvilkite mygtuką, norėdami pakeisti garsumą arba išjungti ekrano lietimo garsus. Nuvilkite valdymo elementą iki norimo garsumo.

Susijusi informacija

- Centrinio ekrano apžvalga (p. 114)
- Kitos nuostatos centrinio ekrano viršutiniame rodinyje (p. 137)
- Garso nuostatos (p. 526)

¹³ Arabų klaviatūrai – nubraižykite tą patį ženklą, bet atvirkščiai.

¹⁴ Arabų klaviatūrai: brėžkite brūkšnelį iš dešinės kairėn.

Sistemos vienetų keitimas

Vienetų nuostatos valdomos centrinio ekrano meniu **Nuostatos**.

1. Centrinio ekrano viršutiniame rodinyje paspauskite **Nuostatos**.
 2. Eikite į **Sistema** → **Sistemos kalbos ir vienetai** → **Matavimo vienetai**.
 3. Pasirinkite matavimo vienetą:
 - **Metrinė** – kilometrai, litrai ir laipsniai Celsijaus skalėje.
 - **Britų** – mylios, galonai ir laipsniai Celsijaus skalėje.
 - **JAV** – mylios, galonai ir laipsniai Farenheito skalėje.
- > Pakeičiami vairuotojo ekrano, centrinio ekrano ir projekcinio rodinio vienetai.

Susijusi informacija

- Centrinio ekrano apžvalga (p. 114)
- Kitos nuostatos centrinio ekrano viršutiniame rodinyje (p. 137)
- Sistemos kalbos keitimas (p. 137)

Sistemos kalbos keitimas

Kalbos nuostatos pateikiamos centrinio ekrano meniu **Nuostatos**.

ⓘ PASTABA

Pakeitus kalbą centriniame ekrane, tam tikra savininko informacija gali nederėti su nacionaliniais arba vietos įstatymais bei reglamentais. Neperjunkite į kalbą, kurią sunku suprasti, nes jums bus sunku surasti, kaip viską gražinti.

1. Centrinio ekrano viršutiniame rodinyje paspauskite **Nuostatos**.
2. Eikite į **Sistema** → **Sistemos kalbos ir vienetai**.
3. Pasirinkite **Sistemos kalba**.
Kalbos, darančios su valdymo balsu funkcija, turi valdymo balsu ženklą.
> Pakeičiama vairuotojo ekrano, centrinio ekrano ir projekcinio rodinio kalba.

Susijusi informacija

- Centrinio ekrano apžvalga (p. 114)
- Kitos nuostatos centrinio ekrano viršutiniame rodinyje (p. 137)
- Sistemos vienetų keitimas (p. 137)

Kitos nuostatos centrinio ekrano viršutiniame rodinyje

Nuostatas ir daugelio automobilio funkcijų informaciją galima pakeisti centriniame ekrane.

1. Atverkite viršutinį rodinį, paspausdami kortelę viršuje arba nuvilkdami / perbraukdami iš viršaus per ekraną žemyn.
2. Paspauskite **Nuostatos**, kad atvertumėte nuostatų meniu.

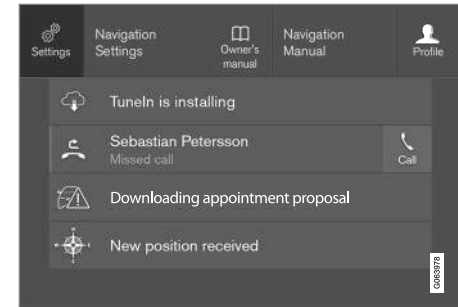

Viršutinis rodinys su mygtuku **Nuostatos**.

3. Paspauskite vieną iš kategorijų ar antrinių kategorijų, kad rastumėte reikiamą nuostatą.
4. Pakeiskite vieną ar kelias nuostatas. Įvairių tipų nuostatos keičiamos nevienodais būdais.
> Pakeitimai įrašomi nedelsiant.



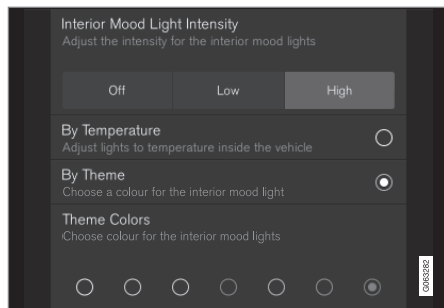

Antrinė nuostatų meniu kategorija su įvairių tipų nuostatomis (čia pateikiamas daugialypės parinkties mygtukas ir akutės).

Susijusi informacija

- Centrinio ekrano apžvalga (p. 114)
- Nuostatų atkūrimas centriniam ekrane (p. 139)
- Lentelė su centrinio ekrano nuostatomis (p. 140)

Kontekstinės sąrankos atvėrimas centriniam ekrane

Galima naudoti daugelio automobilio bazinių programėlių kontekstinę sąranką ir tiesiogiai pakeisti nuostatas centrinio ekrano viršutiniame rodinyje.

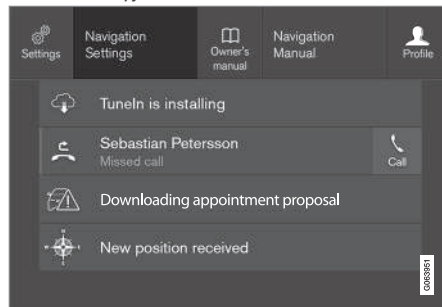

Viršutinis rodinys su kontekstinės nuostatos mygtuku.

Kontekstinė nuostata – tai šaukinys, teikiantis prieigą prie konkrečios nuostatos, susijusios su ekrane rodoma aktyvia funkcija. Programėlės, kurios būna įdiegtos automobilyje iš pradžių, pvz., **FM radijas** ir **USB**, priklauso „Sensus“ ir yra automobilio įterptinių funkcijų dalis. Šių programėlių nuostatas galima keisti tiesiogiai per kontekstinę nuostatą viršutiniame rodinyje.

Kai pasiekama kontekstinė sąranka:

1. Nuvilkite viršutinį rodinį žemyn, kai programėlė yra išskleista, pvz., **Navigacija**.
2. Spauskite **Navigacijos nuostatos**.
> Atsiveria navigacijos nuostatų puslapis.
3. Pagal poreikį pakeiskite nuostatas ir patvirtinkite išrankas.

Paspauskite **Užverti** arba fizinį pradžios mygtuką, esantį po centrinio ekrano, jei norite užverti sąrankos rodinį.

Daugelis automobilio bazinių programėlių turi šią kontekstinę nuostatą parinktį, tačiau ne visos.

Trečiųjų šalių programėlės

Trečiųjų šalių programėlės nebūna įtrauktos į automobilio sistemą iš pradžių, tačiau jas galima parsisiųsti iš **Volvo ID**. Čia nuostatos visada valdomos programėlės viduje, o ne iš viršutinio rodinio.

Susijusi informacija

- Kitos nuostatos centrinio ekrano viršutiniame rodinyje (p. 137)
- Centrinio ekrano apžvalga (p. 114)
- Nuostatų atkūrimas centriniam ekrane (p. 139)
- Programėlių atsiuntimas (p. 529)

Naudotojo duomenų nustatymas iš naujo pasikeitus savininkui

Pasikeitus savininkui, naudotojo duomenis ir sistemos nuostatas reikia atkurti į gamyklines nuostatas.

Automobilio nuostatas galima nustatyti iš naujo įvairiais lygiais. Pasikeitus savininkui, atkurkite visus naudotojo duomenis ir sistemos nuostatas į pradinės gamyklines nuostatas. Keičiant nuosavybės teisę, svarbu pakeisti Volvo On Call* paslaugos savininką.

Susijusi informacija

- Nuostatų atkūrimas centriniame ekrane (p. 139)
- Kaip atkurti nuostatas vairuotojo profiliuose (p. 145)

Nuostatų atkūrimas centriniame ekrane

Galima atkurti visas numatytąsias nuostatas, pasirinktas centrinio ekrano nuostatų meniu.

Du atkūrimo tipai

Yra du skirtingi nuostatų meniu veikimo atkūrimo būdai:

- **Gamyklinių nuostatų grąžinimas** – išvalomi visi duomenys ir failai, atkuriamos numatytosios nuostatų vertės.
- **Atkurti asmeninius nustatymus** – išvalomi asmens duomenys ir atkuriamos numatytosios asmeninių nuostatų vertės.

Nuostatų atkūrimas

Norėdami atkurti savo nuostatas, vykdykite toliau pateiktas instrukcijas.

PASTABA

Gamyklinių nuostatų grąžinimas pasiekiamas tik kai automobilis stovi.

1. Centrinio ekrano viršutiniame rodinyje palieskite **Nuostatos**.
2. Eikite į **Sistema** → **Gamyklinių nuostatų grąžinimas**.
3. Pasirinkite reikiamą nustatymo iš naujo tipą.
 - > Rodomas iškylantysis langas.

4. Paspauskite **OK**, kad patvirtintumėte nustatymą iš naujo.

Atkurti asmeninius nustatymus atveju nustatymą iš naujo reikia patvirtinti spaudžiant **Atstatyti aktyviajam profiliui** arba **Atstatyti visiems profiliams**.

> Pasirinktos nuostatos nustatomos iš naujo.

Susijusi informacija

- Centrinio ekrano apžvalga (p. 114)
- Kitos nuostatos centrinio ekrano viršutiniame rodinyje (p. 137)
- Lentelė su centrinio ekrano nuostatomis (p. 140)

Lentelė su centrinio ekrano nuostatomis

Centrinio ekrano nuostatų meniu yra pagrindinių ir antrinių kategorijų, kuriose surinktos daugelio automobilio funkcijų nuostatos ir informacija.

Čia pateikiamos septynios pagrindinės kategorijos: **My Car**, **Garsas**, **Navigacija**, **Medija**, **Ryšys**, **Klimatas** ir **Sistema**.

Kiekvienoje kategorijoje savo ruožtu yra tam tikras skaičius antrinių kategorijų ir nuostatų parinkčių. Toliau pateiktose lentelėse pateiktas pirmasis antrinių kategorijų lygis. Funkcijos arba srities nuostatų parinktys išsamiau paaiškintos susijusiam savininko vadovo skirsnyje.

Kai kurios nuostatos yra asmeninės: tai reiškia, kad jas galima įrašyti į skiltį **Vairuotojo profiliai**. Kitos nuostatos yra visuotinės: tai reiškia, kad su vairuotojo profiliu jos nesiejamos.

My Car

Pakategorės
Ekranai
IntelliSafe
Važiavimo pageidavimai/Individualus važiavimo režimas*
Žibintai ir apšvietimas

Pakategorės
Veidrodėliai ir patogumas
Užrakinimas
Stovėjimo stabdys ir pakaba
Priekinio stiklo valytuvai

Garso sistema

Pakategorės
Tonas
Balansas
Sistemos garsas

Navigacija

Pakategorės
Žemėlapis
Maršrutas ir orientavimas
Eismas

Medija

Pakategorės
AM/FM radijas
DAB*
Gracenote®

Pakategorės
TV*
Vaizdo įrašas

Ryšiai

Pakategorės
Telefonas
Teksto žinutės
Android Auto*
Apple CarPlay*
Bluetooth įrenginiai
Wi-Fi
Transporto priemonės „Wi-Fi“ prieigos taškas
Internetas per automobilio modemą*
Volvo On Call*
Volvo autoservisų tinklai

Klimatas

Pagrindinėje kategorijoje **Klimatas** antrinių kategorijų nėra.

Sistema

Pakategorės
Vairuotojo profilis
Data ir laikas
Sistemos kalbos ir vienetai
Privatumas ir duomenys
Klaviatūros išdėstymai
Valdymas balsu*
Gamyklinių nuostatų grąžinimas
Sistemos informacija

Susijusi informacija

- Centrinio ekrano apžvalga (p. 114)
- Kitos nuostatos centrinio ekrano viršutiniame rodinyje (p. 137)
- Nuostatų atkūrimas centriniame ekrane (p. 139)

Vairuotojo profiliai

Daugelį automobilyje parenkamų nuostatų galima pritaikyti pagal asmeninius vairuotojo pageidavimus ir įrašyti į vieną arba kelis vairuotojo profilius.

Asmeninės nuostatos automatiškai įrašomos į aktyvų vairuotojo profilį. Kiekvieną raktelį galima susieti su vairuotojo profiliu. Naudojant susietą raktelį, automobilis pritaikomas prie konkretaus vairuotojo profilio nuostatų.

Kokios nuostatos įrašomos į vairuotojo profilius?

Daugelis automobilyje esančių nustatymų bus automatiškai įrašyti į aktyvų vairuotojo profilį, nebent profilis yra apsaugotas. Automobilyje galima parinkti asmenines arba visuotines nuostatas. Į vairuotojo profilius įrašomos tik asmeninės nuostatos.

Į vairuotojo profilį be kita ko galima įrašyti tokias nuostatas: ekranų, veidrodėlių, priekinių sėdynių, navigacijos*, garso ir medijos sistemos, kalbos ir valdymo balsu.

Kai kurios nuostatos, vadinamos visuotinėmis, gali būti keičiamos, tačiau jos neįrašomos į konkretų vairuotojo profilį. Visuotinių nuostatų pakeitimai turi įtakos visiems profiliams.

Visuotinės nuostatos

Perjungiant vairuotojų profilius, visuotinės nuostatos nesikeičia. Jie išlieka tokie patys,

neatsižvelgiant į tai, kuris vairuotojo profilis buvo aktyvus.

Visuotinių nuostatų pavyzdys – klaviatūros išdėstymo nuostatos. Jei papildomoms kalboms įdiegti buvo naudojamas vairuotojo profilis X, jos liks pasiekiamos ir naudojant vairuotojo profilį Y. Klaviatūros išdėstymo nuostatos neįrašomos į konkretų vairuotojo profilį: šios nuostatos yra visuotinės.

Asmeniniai pageidavimai

Jei vairuotojo profilis X buvo naudojamas, pvz., centrinio ekrano šviesumui pakeisti, šie pakeitimai vairuotojo profiliumi Y įtakos neturės. Jie įrašomi į vairuotojo profilį X, nes šviesumo nuostata yra asmeninė.

Susijusi informacija

- Vairuotojo profilio pasirinkimas (p. 142)
- Kaip pakeisti vairuotojo profilio pavadinimą (p. 142)
- Nuotolinio valdymo raktelio siejimas su vairuotojo profiliumi (p. 143)
- Apsaugokite vairuotojo profilį (p. 143)
- Kaip atkurti nuostatas vairuotojo profiliose (p. 145)
- Lentelė su centrinio ekrano nuostatomis (p. 140)

Vairuotojo profilio pasirinkimas

Ijungus centrinį ekraną, jo viršuje parodomas pasirinktas vairuotojo profilis. Kitą kartą atrakinus automobilį, aktyvinamas paskutinis naudotas vairuotojo profilis. Atrakinus automobilį, galima įjungti kitą vairuotojo profilį. Vis dėlto, jei nuotolinio valdymo raktelis susietas su vairuotojo profiliu, paleidus automobilį jis yra pasirenkamas. Kitą vairuotojo profilį galima pasirinkti trimis būdais.

1 variantas:

1. Įjungę ekraną, palieskite vairuotojo profilio pavadinimą, rodomą centrinio ekrano viršuje.
 - > Pateikiamas pasirenkamų vairuotojo profilių sąrašas.
2. Pasirinkite reikiamą vairuotojo profilį.
3. Spauskite **Patvirtinti**.
 - > Pasirenkamas vairuotojo profilis ir sistema įkelia naujo vairuotojo profilio nuostatas.

2 variantas:

1. Nuvilkite centriniame ekrane esantį viršutinį rodinį.
2. Spauskite **Profilis**.
 - > Pateikiamas toks pat sąrašas kaip ir 1 parinktyje.

3. Pasirinkite reikiamą vairuotojo profilį.
4. Spauskite **Patvirtinti**.
 - > Pasirenkamas vairuotojo profilis ir sistema įkelia naujo vairuotojo profilio nuostatas.

3 variantas:

1. Nuvilkite centriniame ekrane esantį viršutinį rodinį.
2. Centrinio ekrano viršutiniame rodinyje paspauskite **Nuostatos**.
3. Paspauskite **Sistema → Vairuotojo profiliai**.
 - > Pateikiamas pasirenkamų vairuotojo profilių sąrašas.
4. Pasirinkite reikiamą vairuotojo profilį.
 - > Pasirenkamas vairuotojo profilis ir sistema įkelia naujo vairuotojo profilio nuostatas.

Susijusi informacija

- Vairuotojo profiliai (p. 141)
- Centrinio ekrano rodinų naršymas (p. 120)
- Kaip pakeisti vairuotojo profilio pavadinimą (p. 142)
- Nuotolinio valdymo raktelio siejimas su vairuotojo profiliu (p. 143)

Kaip pakeisti vairuotojo profilio pavadinimą

Galima pakeisti įvairių automobilyje naudojamų vairuotojo profilių pavadinimus.

1. Centrinio ekrano viršutiniame rodinyje paspauskite **Nuostatos**.
2. Paspauskite **Sistema → Vairuotojo profiliai**.
3. Pasirinkite **Redaguoti profilį**.
 - > Meniu atsiveria, kai galima redaguoti profilį.
4. Paspauskite **Profilio pavadinimas** langelį.
 - > Atsiranda klaviatūra ir galima pakeisti pavadinimą. Palieskite , kad užvertumėte klaviatūrą.
5. Įrašykite pavadinimo pakeitimą spausdami **Atgal** arba **Užverti**.
 - > Pavadinimas pakeistas.

PASTABA

Profilio pavadinimas negali prasidėti tarpu, nes tokiu atveju jis neįrašomas.

Susijusi informacija

- Vairuotojo profilio pasirinkimas (p. 142)
- Klaviatūra centriniame ekrane (p. 131)

Apsaugokite vairuotojo profilį

Kai kuriais atvejais, pageidautina neįrašyti įvairių automobilio nuostatų į aktyvų vairuotojo profilį. Šiuo atveju, galima apsaugoti vairuotojo profilį.

i PASTABA

Apsaugoti vairuotojo profilį įmanoma tik automobiliui stovint.

Kaip apsaugoti vairuotojo profilį:

1. Centrinio ekrano viršutiniame rodinyje paspauskite **Nuostatos**.
2. Paspauskite **Sistema → Vairuotojo profiliai**.
3. Pasirinkite **Redaguoti profilį**.
 - > Meniu atsiveria, kai galima redaguoti profilį.
4. Pasirinkite **Apsaugoti profilį** profiliui apsaugoti.

5. Įrašykite profilio apsaugos parinktį spustelėdami **Atgal/Užverti**.

- > Kai profilis apsaugotas, automobilyje apibrėžtos nuostatos nebus automatiškai į jį įrašomos. Tokiu atveju pakeitimus reikia įrašyti rankiniu būdu, einant **Nuostatos → Sistema → Vairuotojo profiliai → Redaguoti profilį** ir paspaudžiant **Įrašyti dabartines nuostatas į profilį**. Kita vertus, jei profilis neapsaugotas, nuostatos bus automatiškai į jį įrašytos.

Susijusi informacija

- Vairuotojo profiliai (p. 141)

Nuotolinio valdymo raktelio siejimas su vairuotojo profiliu

Įmanoma susieti jūsų raktelį su vairuotojo profiliu. Vairuotojo profilis kartu visomis nuostatomis bus automatiškai pasirenkamas kiekvieną kartą, naudojant automobilį su specifiniu nuotolinio valdymo rakteliu.

Pirmą kartą naudojant nuotolinio valdymo raktelį, jis nėra susietas su jokių specifiniu vairuotojo profiliu. Užvedus automobilį, **Svečias** profilis automatiškai aktyvinamas.

Vairuotojo profilį galima pasirinkti rankiniu būdu, jo nesiejant su rakteliu. Atrakinus automobilį, aktyvinamas paskutinis buvęs aktyvus vairuotojo profilis. Kai raktelis susiejamas su vairuotojo profiliu, naudojant tą konkretų raktelį profilio pasirinkti nebereikia.

Nuotolinio valdymo raktelio siejimas su vairuotojo profiliu

i PASTABA

Prijungti nuotolinio valdymo raktelį prie vairuotojo profilio įmanoma tik automobiliui stovint.

Pirmiausia pasirinkite profilį, kurį norėsite susieti su rakteliu (jei susietinas profilis dar

- ◀◀ neaktyvus). Tada aktyvų profilį galima susieti su rakteliu.
1. Centrinio ekrano viršutiniame rodinyje paspauskite **Nuostatos**.
 2. Paspauskite **Sistema → Vairuotojo profiliai**.
 3. Pasirinkite pageidaujimą profilį. Grįžta ekrano pradžios rodinys. **Svečias** profilio negalima susieti su rakteliu.
 4. Vėl nuvilkite žemyn viršutinį rodinį ir palieskite **Nuostatos → Sistema → Vairuotojo profiliai → Redaguoti profilį**.

5. Pasirinkite **Prijungti raktelį**, kad susietumėte profilį su rakteliu. Neįmanoma susieti vairuotojo profilio su kitu, nei dabar automobilį naudojamu rakteliu. Jei automobilyje yra daug raktelių, bus rodomas pranešimas **Aptiktas daugiau nei vienas raktelis. Norimą prijungti raktelį padėkite ant atsarginio skaitytuvo**.

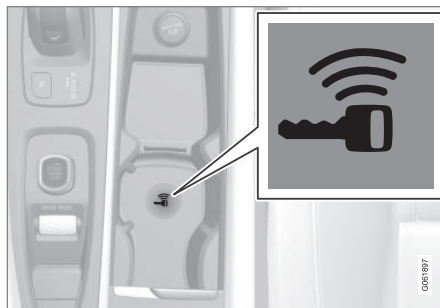

Atsarginės skaityklės vieta tunelio valdymo pulte.

- > Kai rodomas pranešimas **Profilis prijungtas prie raktelio**, raktelis ir vairuotojo profilis yra susieti.
6. Spauskite **OK**.
 - > Dabar šis raktelis susietas su vairuotojo profiliu ir toks bus, kol **Prijungti raktelį** langelyje bus uždėta varnelė.

Susijusi informacija

- Vairuotojo profiliai (p. 141)
- Kaip pakeisti vairuotojo profilio pavadinimą (p. 142)
- Nuotolinio valdymo raktelis (p. 252)

Kaip atkurti nuostatas vairuotojo profiliuose

Kai automobilis stovi, galima iš naujo nustatyti viename ar keliuose vairuotojo profiliuose įrašytas nuostatas.

i PASTABA
Gamyklinių nuostatų grąžinimas pasiekiamas tik kai automobilis stovi.

1. Viršutiniame rodinyje paspauskite **Nuostatos**.
2. Paspauskite **Sistema** → **Gamyklinių nuostatų grąžinimas** → **Atkurti asmeninius nustatymus**.
3. Pasirinkite **Atstatyti aktyviajam profiliui**, **Atstatyti visiems profiliams** arba **Atšaukti** variantą.

Susijusi informacija

- Vairuotojo profiliai (p. 141)
- Nuostatų atkūrimas centriniame ekrane (p. 139)

Pranešimas centriniame ekrane

Centriniame ekrane galima rodyti pranešimus, informuojančius vairuotoją arba jam padedančius įvairių įvykių atvejais.

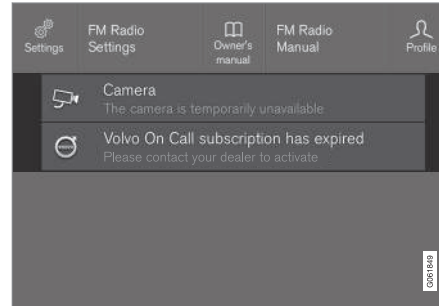

Pavyzdys pranešimo centrinio ekrano viršutiniame rodinyje.

Centriniame ekrane rodomi vairuotojui mažiau svarbūs pranešimai.

Daugelis pranešimų pateikiami virš centrinio ekrano būsenos juostos. Praėjus kuriam laikui arba atlikus su pranešimu susijusį veiksmą, pranešimas dingsta iš būsenos juostos. Jei pranešimą reikia įrašyti, jis perkeliamas į centrinio ekrano viršutinį rodinį.

Pranešimų sudėtis gali skirtis, jie gali būti rodomi kartu su grafiniais elementais, ženklais ar mygtuku, skirtu su pranešimu susietai funkcijai aktyvinti / deaktyvinti.

Iškylantieji pranešimai

Kai kuriais atvejais pranešimas rodomas iškylančiajame lange. Iškylantieji pranešimai yra svarbesni už pranešimus, kurie rodomi būsenos juostoje, ir tam, kad jie išnyktų, reikia juos patvirtinti arba imtis veiksmų.

Susijusi informacija

- Pranešimų valdymas centriniame ekrane (p. 146)
- Iš centrinio ekrano įrašytų pranešimų tvarkymas (p. 146)
- Pranešimai vairuotojo ekrane (p. 110)

Pranešimų valdymas centriniame ekrane

Pranešimai centriniame ekrane valdomi įvairiuose centrinio ekrano rodiniuose.

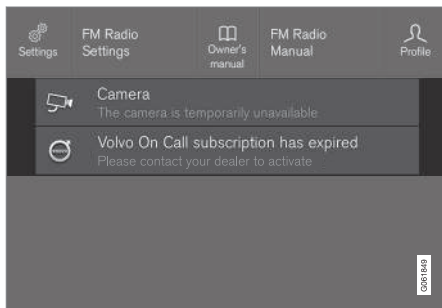

Pavyzdys pranešimo centrinio ekrano viršutiniame rodinyje.

Kai kurie pranešimai centriniame ekrane turi mygtuką (arba kelis mygtukus, pateikiamus išskylančiuosiuose pranešimuose), kuriuo galima, pvz., aktyvinti / deaktyvinti su pranešimu susijusią funkciją.

Naujo pranešimo valdymas

Pranešimai su mygtukais:

- Paspauskite mygtuką veiksmui atlikti arba leiskite pranešimui po kiek laiko užsiverti pačiam.
 - > Pranešimas pradingsta iš būsenos juostos.

Pranešimai be mygtukų:

- Užverkite pranešimą jį paspausdami arba leiskite jam po kurio laiko užsiverti automatiškai.
 - > Pranešimas pradingsta iš būsenos juostos.

Jei pranešimą reikia įrašyti, jis perkeliamas į centrinio ekrano viršutinį rodinį.

Susijusi informacija

- Pranešimas centriniame ekrane (p. 145)
- Iš centrinio ekrano įrašytų pranešimų tvarkymas (p. 146)
- Pranešimai vairuotojo ekrane (p. 110)

Iš centrinio ekrano įrašytų pranešimų tvarkymas

Nesvarbu, ar pranešimai būna įrašyti iš vairuotojo ekrano, ar iš centrinio ekrano: jie tvarkomos centriniame ekrane.

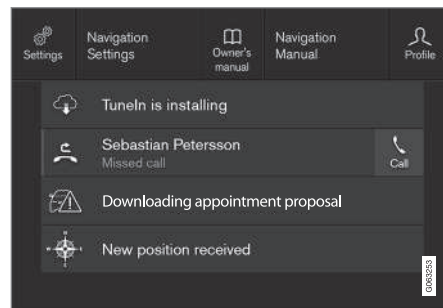

Įrašytų pranešimų ir galimų parinkčių viršutiniame rodinyje pavyzdžiai.

Centriniame ekrane rodomi pranešimai, kuriuos reikia įrašyti, perkeliama į centrinio ekrano viršutinį rodinį.

Jrašyto pranešimo skaitymas

- Centriniame ekrane atverkite viršutinį rodinį.
 - > Pateikiamas įrašytų pranešimų sąrašas. Pranešimus su dešiniau pateikiama rodykle galima išskleisti.
- Palieskite pranešimą, kad jį išskleistumėte / sumažintumėte.
 - > Sąraše pateikiama papildomos informacijos apie pranešimą, o programėlės kairėje dalyje pateikiamame vaizde rodoma pranešimo informacija grafinė forma.

Jrašyto pranešimo valdymas

Kai kurie pranešimai turi mygtuką, skirtą, pvz., su pranešimu susietai funkcijai aktyvinti / deaktyvinti.

- Paspauskite mygtuką veiksmui atlikti.

Jrašyti pranešimai iš viršutinio rodinio automatiškai panaikinami išjungus variklį.

Susijusi informacija

- Pranešimas centriniame ekrane (p. 145)
- Pranešimų valdymas centriniame ekrane (p. 146)
- Pranešimai vairuotojo ekrane (p. 110)

Projekcinis rodinys*

Projekcinis rodinys papildo automobilio vairuotojo ekraną ir šio informaciją rodo ant priekinio stiklo. Projekcinį vaizdą galima matyti tik iš vairuotojo padėties.



Projekciniame rodimyje pateikiami įspėjimai ir informacija apie greitį, pastovaus greičio palaikymo funkcijas, navigaciją ir kt. vairuotojo matymo lauke. Projekciniame rodimyje taip pat gali būti rodoma informacija apie kelio ženklus ir įeinančiuosius skambučius.

i PASTABA

Vairuotojo galimybę matyti informaciją projekciniame rodimyje trikdo

- dėvimi poliarizuojantys akiniai;
- vairavimo padėtis ne sėdynės centre;
- ant projektavimo bloko dengiamojo stiklo padėti daiktai;
- nepalankus apšvietimas.

! SVARBU

Informacijos projektavimo blokas įrengtas prietaisų skydelyje. Kad neapgadintumėte projektavimo bloko dengiamojo stiklo, ant jo nelaikykite jokių daiktų ir užtikrinkite, kad ant jo nieko neužkristų.



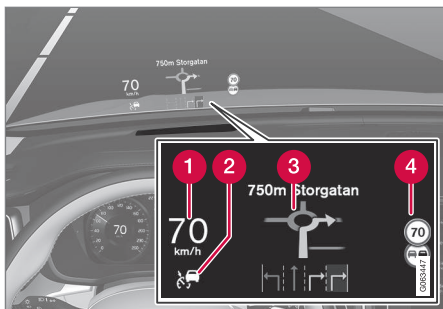

Rodinyje pateikiamos informacijos pavyzdžiai

- 1 Greitis
- 2 Pastovaus greičio palaikymo sistema
- 3 Navigacija
- 4 Kelio ženklai

Projekciniame rodinyje gali būti pateikiami įvairūs ženklai pvz.:



Jei ima šviesti įspėjamasis ženklas, perskaitykite įspėjamąjį pranešimą vairuotojo ekrane.



Jei ima šviesti informacijos ženklas, perskaitykite pranešimą vairuotojo ekrane.



Snaigės simbolis įsijungia, kai kyla apledėjimo pavojus.

PASTABA

Naudojantis projekciniu rodimu, dėl kai kurių regos sutrikimų gali kilti galvos skausmas ir būti juntama įtampa.

„City Safety“ projekciniame rodinyje

Įspėjimo apie susidūrimą atveju, informaciją projekciniame rodinyje pakeičia „City Safety“ įspėjamasis ženklas. Šis grafikas rodomas net ir tada, kai projekcinis rodinys išjungtas.

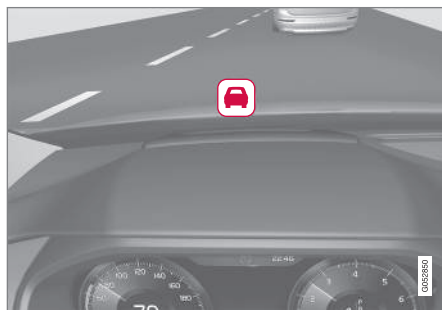

Jeigu yra susidūrimo rizika, „City Safety“ įspėjamasis ženklas mirkčioja, kad atkreiptų vairuotojo dėmesį.

Susijusi informacija

- Projekcinio rodinio aktyvinimas ir deaktivimas* (p. 149)
- Ant priekinio stiklo projektuojamo ekrano* ir vairuotojo ekrano valymas (p. 667)
- Projekcinis rodinys ir priekinio stiklo keitimas* (p. 632)

Projekcinio rodinio aktyvinimas ir deaktyvinimas*

Projekcinį rodinį galima aktyvinti arba deaktyvinti įjungus automobilį.



Centrinio ekrano funkcijų rodyneje paspauskite mygtuką **Projekcinis ekranas**. Aktyvinus funkciją, mygtuke ima šviesti indikatorius.

Susijusi informacija

- Projekcinio rodinio nuostatos* (p. 149)
- Projekcinis rodinys* (p. 147)

Projekcinio rodinio nuostatos*

Sureguliuokite projekcinio rodinio priekiniame stikle nuostatas.

Nuostatas galima pakeisti, kai automobilis paleistas ir ant priekinio stiklo rodoma vaizdo projekcija.

Ekranų parinkčių išranka

Pasirinkite funkcijas, kurios bus rodomos projekciniame rodyneje.

1. Centrinio ekrano viršutiniame rodyneje palieskite **Nuostatos**.
2. Paspauskite **My Car** → **Ekranai** → **Projekcinio ekrano parinktys**.
3. Pasirinkite vieną arba kelias funkcijas:
 - Rodyti navigaciją
 - Rodyti Road Sign Information
 - Rodyti pagalbą vairuotojui
 - Rodyti telefoną

Nuostata (kaip asmeninė) įrašoma vairuotojo profilyje.

Šviesumo ir vertikalios padėties reguliavimas



1. Centrinio ekrano funkcijų rodyneje paspauskite mygtuką **Projekc. rodinio reguliavimas**.
2. Vairo dešiniąja klaviatūra sureguliuokite vairuotojo matymo lauke esančio projekcinio rodinio šviesumą ir vertikalią padėtį.

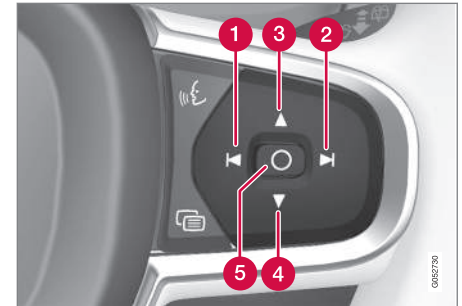

- 1 Šviesumo mažinimas
- 2 Šviesumo didinimas
- 3 Padėties pakėlimas



◀◀ **4** Padėties nuleidimas

5 Patvirtinti

Grafinio vaizdo šviesumas automatiškai pritaikomas prie foninės šviesos. Šį šviesumą taip pat veikia automobilių kitų ekranų šviesumo reguliavimas.

Aukščio padėtį galima įrašyti į elektra valdomos* priekinės sėdynės atmintį, naudojantis klaviatūra vairuotojo durėlėse.

Horizontalios padėties kalibravimas

Jei pakeistas priekinis stiklas ar ekrano blokelis, gali prireikti kalibruoti projekcinio displejaus horizontalią padėtį. Kalibravimas reiškia, kad projekcinis rodinys sukamas pagal ar prieš laikrodžio rodyklę.

1. Centrinio ekrano viršutiniame rodinyje palieskite **Nuostatos**.
2. Pasirinkite **My Car → Vairuotojo ekranas → Projekcinio ekrano parinktys → Projekcinio ekrano kalibravimas**.
3. Vaizdo horizontalią padėtį kalibruokite vairo dešiniąją klaviatūrą.

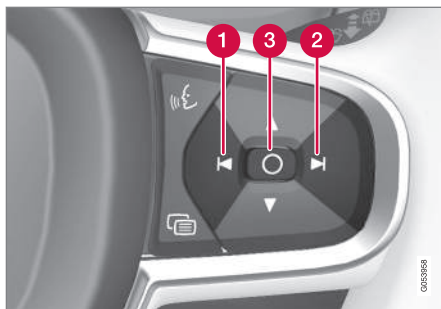

- 1** Sukite prieš laikrodžio rodyklę
- 2** Sukite pagal laikrodžio rodyklę
- 3** Patvirtinti

Susijusi informacija

- Projekcinis rodinys* (p. 147)
- Projekcinio rodinio aktyvinimas ir deaktyvinimas* (p. 149)
- Vairuotojo profiliai (p. 141)
- Sėdynės, šoninių veidrodėlių ir projekcinio rodinio* padėties įrašymas (p. 194)

Balso atpažinimas

Valdymas balsu¹⁵ suteikia jums galimybę žodinėmis komandomis valdyti automobilio funkcijas, pvz., klimato kontrolės sistemą, radiją arba per „Bluetooth“ prijungtą telefoną. Jeigu automobilyje yra „Sensus Navigation“*, per balso atpažinimą galima valdyti ir navigacijos sistemą.

Kas tai yra valdymas balsu?

Valdymas balsu yra pagalbinė priemonė, galinti palengvinti įvairių komandų naudojimą jūsų automobilyje. Iš principo, jis veikia kaip įprasta programa, į kurią jūs tam tikra seka įvedate informaciją, kad būtų atlikta tam tikra užduotis, tačiau vietoje rašymo per klaviatūrą naudojate balso komandas. Todėl gali būti praveru išmokti, kaip ir kokia tvarka reikėtų sakyti balso komandas, norint pasiekti pageidaujama rezultatą.

Valdymo balsu sistema suteikia jums galimybę valdyti tam tikras informacijos ir pramogų bei klimato kontrolės sistemų funkcijas balso komandomis. Sistema gali atsakyti kalbėdama ir rodydama informaciją vairuotojo ekrane.

⚠️ ĮSPĖJIMAS

Vairuotojas visada atsako už saugų vairavimą ir visų kelių eismo taisyklių laikymąsi.

¹⁵ Taikoma kai kurioms rinkoms.

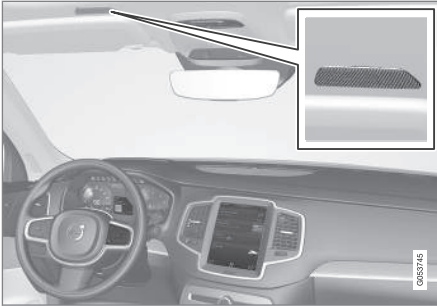

Valdymo balsu sistemos mikrofonas

Sistemos atnaujinimas

Balso atpažinimo sistema nuolat tobulinama. Rekomenduojama visada turėti įdiegtą naujausią sistemos versiją.

Atsisiųskite naujinius iš volvocars.com/support.

i PASTABA

Su balso atpažinimo funkcija dera ne visos sistemos kalbos. Tos, kurios dera, pasiekiamų sistemos kalbų sąrašė žymimos simboliu . Išsamiau apie tai, kur galima rasti informacijos, rasite balso atpažinimo nuostatų skirsnyje.

Susijusi informacija

- Balso atpažinimo naudojimas (p. 151)
- Telefono valdymas balsu (p. 153)
- Radijo ir medijos valdymas balsu (p. 154)
- Klimato kontrolė naudojant valdymo balsu funkciją (p. 212)
- Balso atpažinimo nuostatos (p. 155)

Balso atpažinimo naudojimas

Valdymo balsu paleidimas¹⁶



Kad galėtumėte duoti komandas per valdymo balsu sistemą, turite užmegzti „dialogą“ su sistema. Sistemai aktyvuoti ir dialogui naudoti balso komandas inicijuoti paspauskite ant vairo įrengtą

balso atpažinimo mygtuką . Nuspaudę šį mygtuką, išgirsite pyptelėjimą ir vairuotojo ekrane pasirodys valdymo balsu simbolis.

Tai reiškia, kad sistema pradėjo klausytis ir jūs galite pradėti sakyti komandas. Jums pradėjus kalbėti, balso atpažinimo sistema mokoma atpažinti ir suprasti jūsų balsą. Tai trunka kelias sekundes ir atliekama automatiškai, todėl jums nereikia rankiniu būdu leisti balso mokymo seansų.

Atminkite:

- Kalbėkite po pyptelėjimo, normaliu balso lygiu ir tempu.
- Nekalbėkite, kol sistema atsakinėja (tuo metu sistema negali suprasti jūsų komandų).
- Foninio triukšmo salone išvengsite uždarę dureles, langus ir panoraminį stoglangį*.

¹⁶ Taikoma kai kurioms rinkoms.



PASTABA

Su balso atpažinimo funkcija dera ne visos sistemos kalbos. Tos, kurios dera, pasiekiamų sistemos kalbų sąrašė žymimos simboliu . Išsamiau apie tai, kur galima rasti informacijos, rasite balso atpažinimo nuostatų skirsnyje.

Apskritai, ši sistema veikia klausydama pagrindinės komandos, po kurios seka detalesnės komandos, tiksliai nurodančios, ką norėtumėte, kad sistema padarytų.

Norėdami pakeisti sistemos garsumą, kalbant sistemos balsui pasukite garsumo rankenėlę. Valdymo balsu metu galima naudotis ir kitais mygtukais. Vis dėlto, vykstant dialogui su sistema, kiti garsai bus nutildyti. Tai reiškia, kad mygtukais nebus įmanoma įvykdyti jokių su garsu susijusių funkcijų.

Valdymo balsu atšaukimas

Valdymą balsu galima atšaukti skirtingais būdais:

- Trumpai bakstelėkite ir pasakykite „Cancel“.
- Ilgai laikykite paspaustą ant vairo esantį valdymo balsu mygtuką , kol išgirsite

du pyptelėjimus. Tai sustabdo balso atpažinimą netgi sistemai kalbant.

Valdymas balsu taip pat atšaukiamas, jeigu neatsiliepiate dialogo metu. Pirmiausia sistema tris kartus paprašys pateikti atsakymą ir jeigu vis tiek jo negaus, tada valdymas balsu bus automatiškai atšauktas.

Norėdami paspartinti ryšį ir praleisti sistemos pateikiamus raginimus, paspauskite valdymo balsu mygtuką ant vairo . Tai atšaukia sistemos kalbėjimą ir jūs galite sakyti kitą komandą.

Balso atpažinimo kontrolės pavyzdys

1. Paspauskite .
2. Pasakykite „Call [Vardas] [Pavardė] [numerio kategorija]“, pvz., „Call Vardenis Pavardenis Mobilusis“.
 - > Sistema surenka pasirinktojo telefonų knygelės adresato numerį. Jei adresas turi kelis telefono numerius (pvz., namų, mobilųjį, darbo), reikia nurodyti tinkamą kategoriją.

Komandos / frazės

Neatsižvelgiant į situaciją, paprastai galima naudoti šias komandas:

- „Repeat“ – kartojama paskutinė vykdomo dialogo balso instrukcija.
- „Cancel“ – baikite dialogą.¹⁷
- „Help“ – pradedamas pagalbos dialogas. Sistema atsako esamuju metu pasiekiamomis komandomis, pvz., pateikdama užklausą.

Specifinių funkcijų komandos, pvz., telefono ir radijo, aprašomos atitinkamuose skirsniuose.

¹⁷ Atkreipkite dėmesį, kad dialogas sustabdomas tik kai sistema nekalba. Norėdami tai padaryti, ilgai spauskite , kol pasigirs du pyptelėjimai.

Skaičiai

Skaičių komandos sakomos skirtingai, priklausomai nuo konkrečios valdomos funkcijos:

- **Telefono numerius ir pašto kodus** reikia tarti po vieną skaitmenį, pvz., „nulis, trys, vienas, du, du, keturi, keturi, trys“ (03122443).
- **Namų numerius** galima sakyti atskirai arba grupėmis, pvz., „du, du“ arba „dvidešimt du“ (22). Anglų ir olandų kalba galima sakyti kelias grupes iš eilės, pvz., „twenty-two, twenty-two“ (22 22). Anglų kalba galima naudoti dvigubus arba trigubus skaitmenis, pvz., „double zero“ (00). Skaitmenis galima nurodyti intervale nuo 0 iki 2 300.
- **Dažnius** galima ištartai taip: „devyniasdešimt aštuoni kabelis aštuoni“ (98,8), „šimtas ir keturi kabelis du“ arba „šimtas keturi kabelis du“ (104,2).

Kalbėjimo tempas ir kartojimo režimas

Galima pareguliuoti tempą, jei sistema kalba per greitai.

Kartojimo režimą galima įjungti taip, kad sistema pakartotų tai, ką jūs pasakėte.

Kaip pakeisti tempą arba aktyvuoti / deaktyvuoti kartojimo režimą:

1. Viršutiniame rodinyje paspauskite **Nuostatos**.

2. Paspauskite **Sistema → Valdymas balsu** ir pasirinkite nuostatas.

- **Kartoti balso komandą**
- **Kalbėjimo greitis**

Susijusi informacija

- Balso atpažinimas (p. 150)
- Telefono valdymas balsu (p. 153)
- Radijo ir medijos valdymas balsu (p. 154)
- Klimato kontrolė naudojant valdymo balsu funkciją (p. 212)
- Balso atpažinimo nuostatos (p. 155)

Telefono valdymas balsu¹⁸

Naudodamiesi balo komandomis ir „Bluetooth“ ryšiu prijungtu telefonu, galėsite paskambinti adresatui, nurodyti balsu perskaityti žinutes arba padiktuoti trumpą žinutę patys.

Jei norite nurodyti telefonų knygelės adresatą, balso atpažinimo komandoje turi būti adresato informacija, kuri įvesta telefonų knygelėje.

Jeigu adresatas, pvz., **Vardenis Pavardenis**, turi kelis telefono numerius, tada galima nurodyti ir numerio kategoriją, pvz., **Namų** arba **Mobilusis**: „**Call Vardenis Pavardenis Mobilusis**“.

Paspauskite  ir išstarkite vieną iš šių komandų:

- „**Call [adresatas]**“ – skambinama pasirinktam telefonų knygelės adresatui.
- „**Call [telefono numeris]**“ – renkamas telefono numeris.
- „**Recent calls**“ – rodomas skambučių sąrašas.
- „**Read message**“ – pranešimas perskaitytas. Jei yra keli pranešimai, pasirinkite, kuris turi būti garsiai perskaitytas.
- „**Message to [adresatas]**“ – naudotojui nurodoma pasakyti trumpą pranešimą. Tada pranešimas pakartojamas garsiai ir naudotojas gali pasirinkti išsiųsti¹⁹ arba redaguoti tą pranešimą. Kad ši funkcija



- ◀ veiktų, automobilis turi būti prijungtas prie interneto.

i PASTABA

Su balso atpažinimo funkcija dera ne visos sistemos kalbos. Tos, kurios dera, pasiekiamų sistemos kalbų sąrašė žymimos simboliu . Išsamiau apie tai, kur galima rasti informacijos, rasite balso atpažinimo nuostatų skirsnyje.

Susijusi informacija

- Balso atpažinimas (p. 150)
- Balso atpažinimo naudojimas (p. 151)
- Radijo ir medijos valdymas balsu (p. 154)
- Klimato kontrolė naudojant valdymo balsu funkciją (p. 212)
- Balso atpažinimo nuostatos (p. 155)
- Prie interneto prijungtas automobilis* (p. 563)

Radijo ir medijos²⁰ valdymas balsu

Toliau pateikiamos radijo ir medijos leistuvo valdymo komandos.

Palieskite  ir išstarkite vieną iš šių komandų:

- „**Media**“ – pradedamas medijos ir garso sistemos dialogas ir parodomi komandų pavyzdžiai.
- „**Play [atlikėjas]**“ – grojama muzika pagal pasirinktą atlikėją.
- „**Play [dainos pavadinimas]**“ – atkuriama pagal pasirinktą dainą.
- „**Play [dainos pavadinimas] iš [albumo]**“ – grojama pasirinkta daina iš pasirinkto albumo.
- „**Play [radijo stotis]**“ – pradedamas groti pasirinkta radijo stotis.
- „**Tune to [Dažnis]**“ – įjungiamas pasirinktas radijo dažnis dabartiniame dažnio diapazone. Jei nėra aktyvaus radijo šaltinio, pagal numatytąsias nuostatas įjungiamas FM bangų ilgis.
- „**Tune to [Dažnis] [bangos ilgis]**“ – įjungiamas pasirinktas radijo dažnis pasirinktame dažnio diapazone.
- „**Radio**“ – įjungiamas FM radijas.
- „**Radio FM**“ – įjungiamas FM radijas.

- „**DAB**“ – įjungiamas DAB radijas*.
- „**USB**“ – pradedama groti iš USB įtaiso.
- „**iPod**“ – pradedama groti iš „iPod“ įtaiso.
- „**Bluetooth**“ – pradedama groti iš medijos šaltinio, kuris prijungtas per „Bluetooth“.
- „**Similar music**“ – iš USB įrenginių grojama muzika, panaši į grojamą šiuo metu.

i PASTABA

Su balso atpažinimo funkcija dera ne visos sistemos kalbos. Tos, kurios dera, pasiekiamų sistemos kalbų sąrašė žymimos simboliu . Išsamiau apie tai, kur galima rasti informacijos, rasite balso atpažinimo nuostatų skirsnyje.

Susijusi informacija

- Balso atpažinimas (p. 150)
- Balso atpažinimo naudojimas (p. 151)
- Telefono valdymas balsu (p. 153)
- Klimato kontrolė naudojant valdymo balsu funkciją (p. 212)
- Balso atpažinimo nuostatos (p. 155)

¹⁸ Taikoma kai kurioms rinkoms.

¹⁹ Pranešimus per automobilio sistemą gali siųsti tik tam tikri telefonai. Informacijos apie suderinamus telefonus rasite adresu volvocars.com/support.

²⁰ Taikoma kai kurioms rinkoms.

Balso atpažinimo nuostatos²¹

Čia parenkamos valdymo balsu sistemos nuostatos.

Nuostatos → Sistema → Valdymas balsu

Nuostatas galima keisti šiose srityse:

- **Kartoti balso komandą**
- **Lytis**
- **Kalbėjimo greitis**

Garso nuostatos

Garso nuostatas pasirinksite čia:

Nuostatos → Garsas → Sistemos garsas
→ Valdymas balsu

Kalbos nuostatos

Balso atpažinimo sistema veikia ne visomis kalbomis. Balso atpažinimo sistemos kalbos sąrašė pažymėtos piktograma .

Kalbos keitimas taip pat turi įtakos meniu, pranešimams ir žinyno tekstams.

Nuostatos → Sistema → Sistemos kalbos
ir vienetai → Sistemos kalba

Susijusi informacija

- Balso atpažinimas (p. 150)
- Balso atpažinimo naudojimas (p. 151)
- Telefono valdymas balsu (p. 153)
- Klimato kontrolė naudojant valdymo balsu funkciją (p. 212)
- Radijo ir medijos valdymas balsu (p. 154)
- Garso nuostatos (p. 526)
- Sistemos kalbos keitimas (p. 137)

²¹ Taikoma kai kurioms rinkoms.

APŠVIETIMAS

Žibintų jungikliai

Žibintams ir vidaus apšvietimui valdyti naudojami skirtingi apšvietimo valdymo elementai. Kairiuoju perjungikliu aktyvuojami ir reguliuojami žibintai. Šviesumas salone reguliuojamas naudojant prietaisų skydelyje įrengtą reguliavimo ratuką.

Žibintai

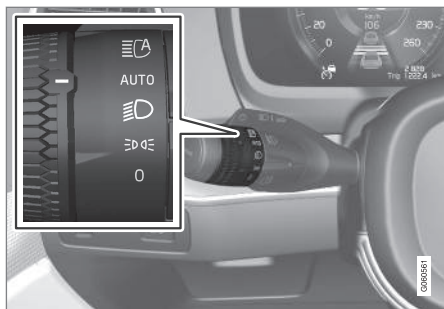

Rotacinis žiedas kairiajame perjungiklyje.

Kai automobilio elektros sistema nustatyta į uždegimo padėtį **II**, pasiekiamos tokios rotacinio žiedo padėčių funkcijos:

Padėtis	Paaiškinimas
0	Dieniniai žibintai. Galima naudoti žybsnio tolimosiomis šviesomis funkciją.
D E	Dieniniai ir gabaritiniai žibintai. Gabaritiniai žibintai, kai automobilis stovi. ^A Galima naudoti žybsnio tolimosiomis šviesomis funkciją.
D	Artimųjų šviesų ir gabaritiniai žibintai. Gali būti aktyvuoti tolimųjų šviesų žibintai. Galima naudoti žybsnio tolimosiomis šviesomis funkciją.

Padėtis	Paaiškinimas
AUTO	Dieniniai žibintai ir gabaritiniai žibintai dieną. Artimųjų šviesų ir gabaritiniai žibintai esant prieblandai ar tamsiu paros metu arba įjungus priekinius rūko žibintus* ir (arba) galinį rūko žibintą. Galima įjungti aktyviųjų tolimųjų šviesų funkciją. Tolimųjų šviesų žibintus galima aktyvuoti įjungus artimųjų šviesų žibintus. Galima naudoti žybsnio tolimosiomis šviesomis funkciją.
CA	Aktyviosios tolimosios šviesos įjungtos / išjungtos.

^A Jei automobilis stovi, tačiau yra įjungtas, rotacinį žiedą galima pasukti iš kitos į padėtį **D E**, kad būtų įjungti tik gabaritiniai žibintai, o ne kitas apšvietimas.

„Volvo“ rekomenduoja naudoti **AUTO** režimą, kai transporto priemonė važiuoja.

⚠️ ĮSPĖJIMAS

Automobilio apšvietimo sistema atskirais atvejais negali nustatyti, kada dienos šviesa per silpna ar pakankamai stipri, pvz., tvyrant rūkui ar lyjant.

Vairuotojas visada išlieka atsakingas ir privalo užtikrinti, kad būtų įjungti eismo situacijai tinkami žibintai, laikantis galiojančių eismo taisyklių.

Reguliavimo ratukas prietaisų skydelyje

Salono apšvietimo ryškumo reguliavimo ratukas (kairėje).

Susijusi informacija

- Apšvietimo funkcijų reguliavimas centriname ekrane (p. 159)
- Salono apšvietimas (p. 169)
- Gabaritiniai žibintai (p. 160)

- Kaip naudotis posūkio signalais (p. 164)
- Tolimųjų šviesų žibintai (p. 162)
- Artimųjų šviesų žibintai (p. 161)
- Priekiniai rūko žibintai ir posūkio apšvietimo žibintai* (p. 166)
- Galinis rūko žibintas (p. 167)
- Aktyvieji posūkio apšvietimo žibintai* (p. 165)
- Stabdžių žibintai (p. 167)
- Avarinio stabdymo signalas (p. 168)
- Avarinių šviesų signalas (p. 168)

Apšvietimo funkcijų reguliavimas centriname ekrane

Centriname ekrane galima pakoreguoti ir aktyvuoti kelias žibintų funkcijas. Pavyzdžiui, tai galioja įjungtoms tolimosios šviesoms, palydėjimo namo apšvietimui ir priartėjimo apšvietimui.

1. Centrinio ekrano viršutiniame rodinyje palieskite **Nuostatos**.
2. Paspauskite **My Car** → **Žibintai ir apšvietimas**.
3. Pasirinkite **Žibintai** arba **Salono apšvietimas** ir tada pasirinkite reikiamą koreguoti funkciją.

Susijusi informacija

- Žibintų jungikliai (p. 158)
- Aktyviosios tolimosios šviesos (p. 163)
- Laikinas stovėjimo vietos apšvietimas (p. 169)
- Priėjimo apšvietimo trukmė (p. 169)
- Kaip naudotis posūkio signalais (p. 164)
- Kitos nuostatos centrinio ekrano viršutiniame rodinyje (p. 137)
- Funkcijų rodinys centriname ekrane (p. 127)

Priekinių žibintų šviesos pluošto formos pritaikymas

Priekinių žibintų šviesos pluošto formą galima nustatyti iš naujo jį keičiant iš dešinės pusės į kairės pusės eismą ir atvirkščiai. Ši funkcija priderina priekinių žibintų šviesas taip, kad sumažėtų priešpriešinio eismo dalyvių aki-nimo rizika.

1. Centrinio ekrano viršutiniame rodyneje palieskite **Nuostatos**.
2. Paspauskite **My Car** → **Žibintai ir apšvietimas** → **Žibintai**.
3. Pasirinkite **Laikinas eismas dešiniąja puse/Laikinas eismas kairiąja kelio puse**.

i PASTABA

Aktyvių judančių žibintų funkcija neprieinama, kai priekinių žibintų šviesos pluošto forma yra laikinai pritaikoma iš kairės pusės į dešinės pusės eismą arba atvirkščiai.

Susijusi informacija

- Kitos nuostatos centrinio ekrano viršutiniame rodyneje (p. 137)
- Funkcijų rodinys centriniam ekrane (p. 127)
- Aktyvieji posūkio apšvietimo žibintai* (p. 165)

Gabaritiniai žibintai

Gabaritiniai žibintai kitiems eismo dalyviams padeda pastebėti sustojusį arba pastatytą automobilį. Gabaritiniai žibintai įjungiami ant vairo esančio perjungiklio rotaciniu žiedu.

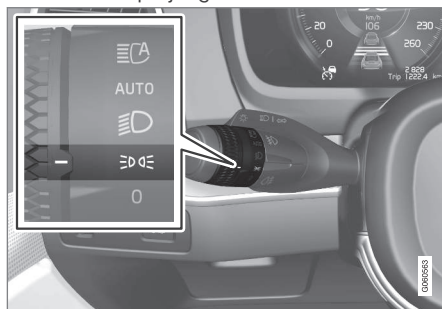

Perjungiklio rotacinis žiedas gabaritinių žibintų padėtyje.

Pasukite rotacinį žiedą į padėtį **☁☁☁**: įjungiami gabaritiniai žibintai (tuo pat metu įjungiamas valstybinio numerio lentelių apšvietimas).

Jei nustatyta automobilio elektros sistemos uždegimo padėtis **II**, vietoj priekinių gabaritinių žibintų įjungiami dieniniai. Kai rotacinis žiedas yra šioje padėtyje, įjungiami gabaritiniai žibintai, nepaisant automobilio elektros sistemos uždegimo padėties.

Jei automobilis stovi, tačiau yra įjungtas, rotacinį žiedą galima pasukti iš kitos į gabaritinių

žibintų padėtį **☁☁☁**, kad būtų įjungti tik gabaritiniai žibintai, o ne kitas apšvietimas.

Važiuojant ilgiau nei 30 sekundžių maks. 10 km/h (apie 6 myl./val.) greičiu arba jeigu greitis viršija 10 km/h (apie 6 myl./val.), įjungiami dieniniai žibintai. Vairuotojas turi pasukti į kitą padėtį nei **☁☁☁**.

Jei bagažinės dangtis atidaromas, kai lauke tamsu, įsijungia galiniai gabaritiniai žibintai (jei jie dar nešviečia), įspėdami iš paskos atvažiuojančius eismo dalyvius. Tai vyksta neatsižvelgiant į tai, kokioje padėtyje yra rotacinis žiedas arba kokia parinkta automobilio elektros sistemos uždegimo padėtis.

Susijusi informacija

- Žibintų jungikliai (p. 158)
- Uždegimo padėtys (p. 464)

Dieniniai žibintai

Automobilyje yra jutikliai, kurie nustato šviesos sąlygas aplinkoje. Dieniniai žibintai įsijungia, kai vairo perjungiklio rotacinis žiedas nustatomas į padėtį **0**, **☞☞☞** arba **AUTO** ir automobilio elektros sistema veikia uždegimo padėtyje **II**. Esant silpnam apšvietimui ar tamsoje, **AUTO** padėtyje priekiniai žibintai automatiškai įjungia artimąsias šviesas.

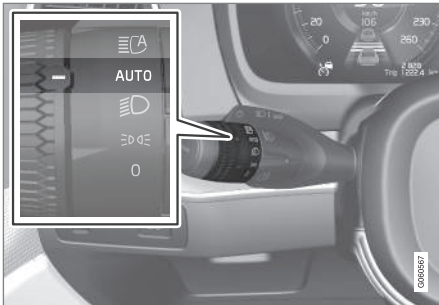

Perjungiklio rotacinis žiedas padėtyje **AUTO**.

Jei perjungiklio rotacinis žiedas yra padėtyje **AUTO**, tuomet, automobiliu važiuojant dieną, įsijungia dieniniai žibintai (DRL¹). Kai lauke užregistruojamas silpnas apšvietimas (arba tamsa), automobilis automatiškai perjungia dienišius žibintus į artimųjų šviesų žibintus. Artimųjų šviesų žibintai papildomai įjungiami,

jei aktyvuojamas priekinis* ir (arba) galinis rūko žibintas.

⚠️ ĮSPĖJIMAS

Ši sistema padeda taupyti energiją, tačiau ji negali visais atvejais teisingai nustatyti, ar dienos šviesa nėra pernelyg silpna / pakankamai stipri, pvz., esant miglai ar lietai.

Vairuotojas visada yra atsakingas ir privalo užtikrinti, kad automobiliu būtų važiuojama įjungus reikiamus žibintus pagal eismo situaciją ir laikintis galiojančių eismo taisyklių.

Susijusi informacija

- Žibintų jungikliai (p. 158)
- Uždegimo padėtys (p. 464)
- Artimųjų šviesų žibintai (p. 161)

Artimųjų šviesų žibintai

Važiuojant su perjungiklio rotaciniu žiedu padėtyje **AUTO**, artimosios šviesos įjungiamos automatiškai, kai užregistruojamas silpnas apšvietimas (tamsa) arba automobilio elektros sistema nustatoma į uždegimo padėtį **II**.

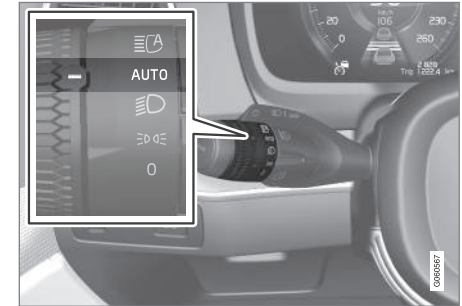

Perjungiklio rotacinis žiedas padėtyje **AUTO**.

Perjungiklio rotaciniui žiedui esant padėtyje **AUTO**, artimųjų šviesų žibintai automatiškai aktyvuojami ir jei aktyvuojamas galinis rūko žibintas.

Kai perjungiklio rotacinis žiedas pasuktas į padėtį **☞☞☞**, artimosios šviesos visada įjungiamos, kai automobilio elektros sistema nustatoma į uždegimo padėtį **II**.

¹ Daytime Running Lights

◀ Tunelio aptikimas

Nustačius, kad automobilis įvažiuo į tunelį, dieniniai žibintai perjungiami į artimųjų šviesų.

Atminkite, kad rotacinis žiedas ant kairiojo perjungiklio turi būti **AUTO** režime nustatyti tunelį.

Susijusi informacija

- Žibintų jungikliai (p. 158)
- Uždegimo padėtytis (p. 464)
- Dieniniai žibintai (p. 161)

Tolimųjų šviesų žibintai

Tolimosios šviesos valdomos kairiuoju perjungikliu. Tolimosios šviesos – galingiausias automobilio apšvietimo elementas. Jos skirtos naudoti tamsoje matomumui pagerinti, jei tik neakina kitų eismo dalyvių.

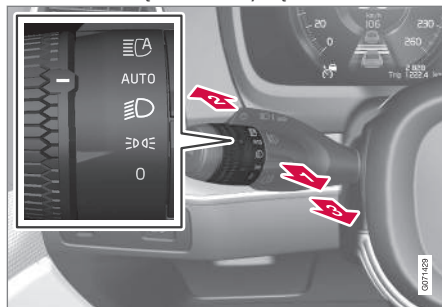

Perjungiklis su žiedu ant vairo.

Žybsnis tolimosiomis šviesomis

- ➔ Švelniai pastumkite perjungiklį atgal į žybsnio tolimosiomis šviesomis padėtį. Tolimosios šviesos dega tol, kol neatleidžiamas perjungiklis.

Tolimųjų šviesų žibintas

- ➔ Tolimųjų šviesų žibintus galima įjungti tada, kai vairo perjungiklio žiedas yra padėtyje **AUTO**² arba . Stumdami

perjungiklį į priekį, aktyvuokite tolimųjų šviesų žibintus.

- ➔ Deaktyvuokite stumdami perjungiklį atgal.

Įjungus tolimųjų šviesų žibintus, vairuotojo ekrane pasirodo simbolis .

Susijusi informacija

- Žibintų jungikliai (p. 158)
- Aktyviosios tolimosios šviesos (p. 163)

² Kai įjungti artimųjų šviesų žibintai.

Aktyviosios tolimosios šviesos

Aktyviosios tolimosios šviesos – tai funkcija, naudojanti priekinio stiklo viršutiniame krašte įrengtą kameros jutiklį priešais atvažiuojančių automobilių priekinių žibintų arba ta pačia kryptimi priekyje važiuojančių automobilių galinių žibintų skleidžiamai šviesai aptikti ir atitinkamai perjungianti tolimąsias šviesas į artimąsias.

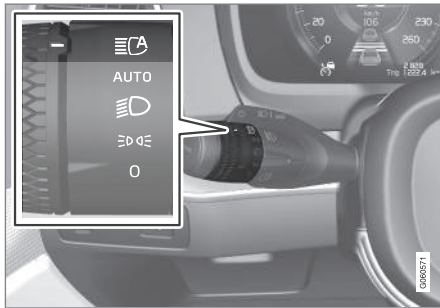



Simbolis  simbolizuoja aktyviasias tolimąsias šviesas

Funkcija gali pradėti veikti važiuojant tamsoje, kai automobilio greitis siekia maždaug 20 km/h (apie 12 myl./val.) arba daugiau. Funkcija gali įvertinti ir gatvės apšvietimo lempos. Kai kamera daugiau nebeaptinka jokių iš priekio artėjančio automobilio arba priekyje

važiuojančio automobilio, po maždaug sekundės vėl įjungiamos tolimosios šviesos.

Aktyviųjų tolimųjų šviesų funkcijos įjungimas

Aktyviųjų tolimųjų šviesų funkcija aktyvuojama ir deaktyvuojama pasukant kairįjį perjungiklį į padėtį . Rotacinis žiedas po to sugrįžta į padėtį **AUTO**. Įjungus aktyviuosius tolimųjų šviesų žibintus,  simbolis vairuotojo ekrane ima šviesti balta šviesa. Įjungus tolimąsias šviesas, simbolis ima šviesti mėlyna spalva.

Jei aktyviųjų tolimųjų šviesų funkcija deaktyvuojama, kai įjungti tolimųjų šviesų žibintai, automatiškai įjungiamos artimosios šviesos.

Aktyviųjų tolimųjų šviesų nereikia pakartotinai aktyvuoti kaskart paleidžiant automobilį.

Prisitaikymo funkcija

Automobiliuose su LED³ priekiniais žibintais* aktyviosios tolimosios šviesos turi prisitaikymo funkciją⁴. Tokiu atveju, kitaip nei tradicinio pritemdymo atveju, tolimosios šviesos ir toliau šviečia abiejose atvažiuojančio eismo arba priešais esančių automobilių pusėse – pritemdoma tik ta dalis spindulio, kuri nukreipta tiesiai į transporto priemonę.

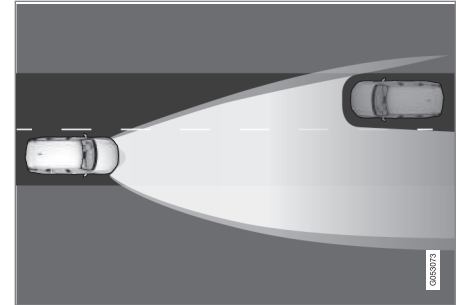

Prisitaikymo funkcija: Artimosios šviesos nukreiptos tiesiogiai į atvažiuojančią transporto priemonę, tačiau nepertraukiamos tolimosios šviesos – iš abiejų tos transporto priemonės pusių.

Tolimosios šviesos yra dalinai pritemdomos, t.y. jeigu šviesos spindulys šviečia truputį stipriau negu artimosios šviesos, simbolis  vairuotojo ekrane šviečia mėlynai.

Aktyviųjų tolimųjų šviesų apribojimai

Kameros jutiklis, kuriuo grindžiama funkcija, turi apribojimų.

³ LED (Light Emitting Diode)

⁴ Priklausomai nuo automobilio įrangos lygio.



Jei vairuotojo ekrane pateikiamas šis simbolis kartu su pranešimu **Auto. ilgosios šviesos Laikiniai nepasiekiamas**, tuomet tolimąsias ir artimąsias šviesas reikia perjungti rankiniu būdu. Pasirodžius minėtam pranešimui, simbolis dingsta.



Tas pat galioja ir jei šis simbolis rodomas kartu su pranešimu **Priekinio stiklo jutiklis Jutiklis užblokuotas**, žr. savininko vadovą.

Aktyviosios tolimosios šviesos gali laikinai neveikti, pvz., kai tvyro tirštą rūką ar lyja smarkus lietus. Kai aktyviosios tolimosios šviesos vėl ima veikti arba priekinio stiklo jutikliai nebeblokuojami, pranešimas dingsta ir įsijungia simbolis.

ĮSPĖJIMAS

Aktyviosios tolimosios šviesos – tai pagalbinė sistema, palankiomis sąlygomis padedanti užtikrinti optimalų žibintų panaudojimą.

Vairuotojas visada privalo tinkamai perjungti artimąsias / tolimąsias šviesas, kai to reikalauja eismo arba oro sąlygos.

Susijusi informacija

- Žibintų jungikliai (p. 158)
- Tolimųjų šviesų žibintai (p. 162)

- Kameros ir radaro bloko apribojimai (p. 429)

Kaip naudotis posūkiu signalais

Automobilio posūkių žibintai valdomi kairiuoju perjungikliu. Posūkiu žibintai sumirks tris kartus arba mirksi nepertraukiamai (atsižvelgiant į tai, kaip toli aukštyn arba žemyn perstumiamas perjungiklis).



Posūkių žibintai.

Trumpas mirksėjimo laikotarpis

- Pakelkite arba nuleiskite perjungiklį į pirmą padėtį ir jį atleiskite. Posūkiu žibintai sumirks tris kartus. Jeigu ši funkcija yra deaktyvuojama per centrinį ekraną, posūkių indikatoriai sumirksės vieną kartą.

PASTABA

- Šią automatinę mirksėjimo seką galima sustabdyti, iškart perstumiant perjungiklį kita kryptimi.
- Jei vairuotojo ekrane ima sparčiau nei įprastai mirksėti posūkio indikatorių simbolis, žr. pranešimą vairuotojo ekrane.

Nuolatinis mirksėjimas

➔ Perjungiklį kilstelkite aukštyn arba stumtelkite žemyn į šoninę padėtį.

Perjungiklis liks tokioje padėtyje. Jį atgal galėsite perjungti arba rankiniu būdu, arba automatiškai, atgal pasukdami vairą.

Susijusi informacija

- Avarinių šviesų signalas (p. 168)
- Apšvietimo funkcijų reguliavimas centriname ekrane (p. 159)

Aktyvieji posūkio apšvietimo žibintai*

Aktyvieji posūkio apšvietimo žibintai suprojektuoti taip, kad papildomą apšvietimą posūkiuose ir sankryžose. Automobiliuose su šviesos diodų⁵ priekiniais žibintais* gali būti įrengti aktyvieji posūkio apšvietimo žibintai. Tai priklauso nuo automobilio įrangos lygio.

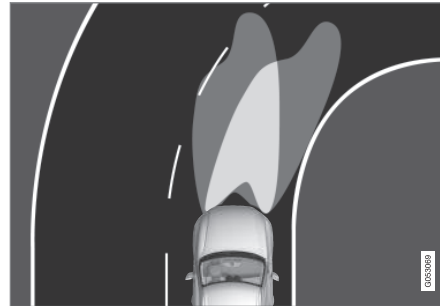

Priekinių žibintų šviesos spindulys su atitinkamai išjungta (kairėje) ir įjungta (dešinėje) funkcija.

Aktyvieji posūkio apšvietimo žibintai seka vairo judesius ir užtikrina papildomą apšvietimą posūkiuose bei sankryžose, ir todėl gali pagerinti matomumą vairuotojui.

Funkcija aktyvuojama automatiškai kai užvedamas automobilis. Sutrikus funkcijos veikimui, vairuotojo ekrane parodomas simbolis

 , aiškinamasis tekstas.

Funkcija būna aktyvi esant silpnam apšvietimui arba tamsoje ir tik kai automobilis juda ir įjungti artimųjų šviesų žibintai.

Funkcijos deaktivavimas arba aktyvavimas

Gamintojo pristatytame automobilyje ši funkcija būna aktyvuota. Ją galima deaktivuoti arba aktyvuoti centrinio ekrano funkcijų rodinyje.

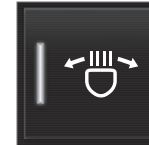

Paspauskite mygtuką **Aktyvieji posūkio žibintai**.

Susijusi informacija

- Apšvietimo funkcijų reguliavimas centriname ekrane (p. 159)
- Priekiniai rūko žibintai ir posūkio apšvietimo žibintai* (p. 166)

⁵ LED (Light Emitting Diode)



Priekiniai rūko žibintai ir posūkio apšvietimo žibintai*

Rūko žibintai įjungiami rankiniu būdu, kai važiuojama rūko sąlygomis, ir įsijungia automatiškai kai važiuojama atbuline eiga, kad papildytų atbulinės eigos žibintą.

Jeigu automobilyje įrengti posūkio apšvietimo žibintai*, rūko žibintai įsijungia automatiškai esant silpnai dienos šviesai arba tamsoje, kad apšviestų sritį įstrižai prieš automobilį.



Priekinių rūko žibintų mygtukas.

Galiniai rūko žibintai gali būti įjungiami tik kai automobilio elektros sistema nustatyta į uždegimo padėtį II ir perjungiklio rotacinis žiedas yra padėtyje **AUTO**,  arba .

Paspauskite mygtuką, kad aktyvintumėte arba deaktyvintumėte. Įjungus priekinius rūko žibintus, vairuotojo ekrane pasirodo simbolis .

Priekiniai rūko žibintai išsijungia automatiškai, kai išjungiamas automobilis arba perjungiklio rotacinis žiedas pasukamas į padėtį **0**.

PASTABA

Skirtingose šalyse galioja skirtingi reglamentai dėl galinių rūko žibintų naudojimo.

Posūkio apšvietimo žibintai*

Priekiniai rūko žibintai gali atlikti posūkio apšvietimo funkciją: jie staigiame posūkyje laikinai apšviečia zoną priešais automobilį įstrižai, vairo sukimo kryptimi, arba ta kryptimi, kuria įjungiamas posūkio signalas.

Funkcija aktyvinama esant silpnam apšvietimui arba tamsoje, kai perjungiklio rotacinis žiedas nustatomas į padėtį **AUTO** arba  ir automobilio greitis nesiekia maždaug 30 km/h (apie 20 myl./val.).

Be to, abu posūkio apšvietimo žibintai įjungiami kaip papildomas apšvietimas prie atbulinės eigos žibinto, kai važiuojama atbuline eiga.

Gamintojo pristatytame automobilyje ši funkcija būna aktyvinta. Ją galima aktyvinti arba deaktyvinti centriniame ekrane.

Susijusi informacija

- Žibintų jungikliai (p. 158)
- Uždegimo padėtys (p. 464)
- Galinis rūko žibintas (p. 167)

- Aktyvieji posūkio apšvietimo žibintai* (p. 165)
- Apšvietimo funkcijų reguliavimas centriniame ekrane (p. 159)

Galinis rūko žibintas

Galinis rūko žibintas yra daug galingesnis už įprastas galines šviesas ir turi būti naudojamas tik esant mažam matomumui dėl rūko, sniego, dūmų ar dulkių, kad kiti eismo dalyviai būtų iš anksto perspėti apie priekyje esantį automobilį.

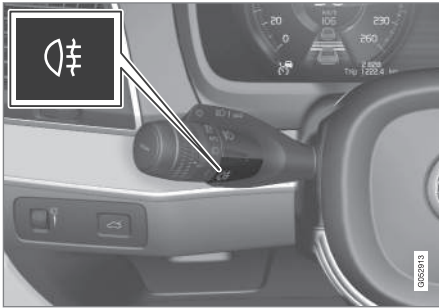

Galinio rūko žibinto mygtukas.

Galinis rūko žibintas įrengtas automobilio gale, vairuotojo pusėje.

Galinis rūko žibintas gali būti įjungiamas tik uždegimo padėtyje **II** arba ant vairo esančio perjungiklio rotaciniam žiedui esant padėtyje **AUTO** ar  .

Paspauskite mygtuką, kad išjungtumėte šviesas. Kai įjungtas galinis rūko žibintas, vairuotojo ekrane šviečia simbolis  .

Galinis rūko žibintas išsijungia automatiškai, kai išjungiamas automobilis arba perjungiklio rotacinis žiedas pasukamas į padėtį **0** ar  .

PASTABA

Skirtingose šalyse galioja skirtingi reglamentai dėl galinių rūko žibintų naudojimo.

Susijusi informacija

- Žibintų jungikliai (p. 158)
- Priekiniai rūko žibintai ir posūkio apšvietimo žibintai* (p. 166)
- Uždegimo padėtytis (p. 464)

Stabdžių žibintai

Stabdant automatiškai užsidega stabdžių žibintai.

Stabdžių žibintai įsijungia nuspaudus stabdžių pedalą ir kai automobilis stabdomas automatiškai vienos iš pagalbos vairuotojui sistemų.

Susijusi informacija

- Avarinio stabdymo signalas (p. 168)
- Stabdymo funkcijos (p. 467)
- Pagalbos vairuotojui sistemos (p. 298)

Avarinio stabdymo signalas

Avarinio stabdymo signalas įjungiamas siekiant įspėti iš paskos važiuojančius vairuotojus apie staigų stabdymą.

Ši funkcija reikiama, kad stabdžių žibintas mirksi, o ne šviečia nuolatine šviesa, kaip būna stabdant įprastu būdu.

Avarinio stabdymo signalas įjungiamas staigiai stabdant arba dideliu greičiu suveikus ABS sistema.

Vairuotojui sulėtinus automobilį iki mažo greičio ir atleidus stabdžių pedalą, stabdžių žibintas vėl ima šviesti įprastai.

Tuo pat metu aktyvuojamas automobilio avarinis signalas. Jis veikia, kol automobilio greitis vėl padidėja arba avarinis signalas išjungiamas rankiniu būdu.

Susijusi informacija

- Stabdžių žibintai (p. 167)
- Kojinis stabdys (p. 468)
- Avarinių šviesų signalas (p. 168)

Avarinių šviesų signalas

Avarinio signalo funkcija (vienu metu mirksintys visi posūkio žibintai) įspėja kitus eismo dalyvius. Funkciją galima naudoti siekiant įspėti apie kelių eismo pavojus.

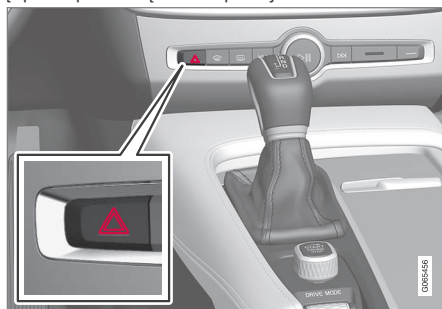

Avarinių žibintų mygtukas.

Norėdami įjungti avarines šviesas, paspauskite mygtuką.

Avariniai žibintai automatiškai aktyvuojami, kai automobilio stabdžiai taip stipriai nuspaudžiami, kad aktyvuojamas avarinio stabdymo signalas ir mažinamas greitis. Avarinis signalas ima veikti nustojus mirksėti avarinio stabdžio signalui ir automatiškai išsijungia automobiliui pradėjus važiuoti arba yra išjungiamas paspaudžiant mygtuką.

i PASTABA

Avarinio signalo naudojimo taisyklės atskirose šalyse gali būti nevienodos.

Susijusi informacija

- Avarinio stabdymo signalas (p. 168)
- Kaip naudotis posūkio signalais (p. 164)

Laikinas stovėjimo vietos apšvietimas

Užrakinus automobilį, kai kurie išoriniai žibintai gali būti palikti įjungti, pvz. kad laikinai apšviestų priėjimą prie namų.

Kaip aktyvuoti funkciją:

1. Išjunkite automobilį.
2. Pastumkite kairįjį perjungiklį į priekį link prietaisų skydelio ir atleiskite.
3. Išlipkite iš automobilio ir užrakinkite duris.
 - > Vairuotojo ekrane ima šviesti simbolis, kuris rodo, kad funkcija aktyvi ir išorinis apšvietimas įjungtas: gabaritiniai žibintai, priekiniai žibintai, numerių lentelių ir išorinių rankenų apšvietimas*.

Trukmę, kurią turi likti įjungtas priėjimo apšvietimas iš atstumo, galima nustatyti centriname ekrane.

Susijusi informacija

- Apšvietimo funkcijų reguliavimas centriname ekrane (p. 159)
- Priėjimo apšvietimo trukmė (p. 169)

Priėjimo apšvietimo trukmė

Priėjimo apšvietimas įjungiamas atrakinus automobilį ir naudojamas, norint iš atstumo įjungti automobilio apšvietimą.

Funkcija aktyvuojama, kai atrakinimui naudojamas nuotolinio valdymo raktelis. Dieną aktyvuojami gabaritiniai žibintai, salono lubų ir grindų bei bagažinės apšvietimas. Esant silpnai dienos šviesai arba tamsoje taip pat aktyvuojamas automobilio numerių lentelių ir išorinių rankenų apšvietimas*, nukreipiant šviesos šaltinį į žemę.

Apšvietimas išlieka apie 2 minutes, jeigu neati-daromos nei vienos duralės. Jei duralės atidaromos per aktyvavimo laiką, salono ir išorinių rankenų apšvietimo* laikas pailgėja.

Funkciją galima aktyvuoti ir deaktyvuoti per centrinį ekraną.

Susijusi informacija

- Apšvietimo funkcijų reguliavimas centriname ekrane (p. 159)
- Laikinas stovėjimo vietos apšvietimas (p. 169)
- Nuotolinio valdymo raktelis (p. 252)

Salono apšvietimas

Automobilio salone įrengtas kelių tipų apšvietimas, pvz., bendro salono apšvietimo lempos, reguliuojamas dekoratyvinis ir skaitymo apšvietimas.

Visą salono apšvietimą galima įjungti ir išjungti rankiniu būdu, praėjus bent 5 minutėms po to, kai:

- buvo išjungtas automobilis ir jos elektros sistema perjungta į uždegimo padėtį **0**;
- automobilis buvo atrakinamas bet variklis dar neužvestas.

Priekinių lubų apšvietimas



Priekinių skaitymo lemputių ir salono apšvietimo reguliavimo jungikliai viršutiniame valdymo pulte.

- 1 Lemputė skaitymui, kairėje pusėje
- 2 Salono apšvietimas



APŠVIETIMAS

◀◀ **3** Automatinė automobilio salono apšvietimo funkcija

4 Lemputė skaitymui, dešinėje pusėje

Skaitymo apšvietimas

Skaitymo lempas dešinėje ir kairėje pusėse galima įjungti ir išjungti trumpai paspaudus mygtukus viršutiniame valdymo pulte. Šviesumas reguliuojamas laikant mygtuką nuspaustą.

Salono apšvietimas

Trumpai paspaudus viršutiniame valdymo pulte esantį mygtuką, įjungiamas arba išjungiamas salono grindų ir lubų apšvietimas.

Automatinė automobilio salono apšvietimo funkcija

Automatinė funkcija aktyvuojama spustelėjus **AUTO** mygtuką viršutiniame valdymo pulte. Aktyvavus automatinę sistemą, mygtuke įsijungia indikatorius ir salono apšvietimas įjungiamas arba išjungiamas toliau nurodyta tvarka.

Salono apšvietimas įsijungia kai:

- automobilis atrakinamas;
- automobilis išjungiamas;
- atidaromos šoninės durelės;

Salono apšvietimas išsijungia kai:

- automobilis užrakinamas;
- automobilis užvedamas;

- uždaromos šoninės durelės;
- šoninės durelės buvo atviros apie 2 minutes.

Galinis lubų apšvietimas

Galinėje automobilio dalyje yra skaitymo lempa, kuri taip pat naudojama kaip automobilio salono apšvietimas.



Skaitymo lempos virš galinės sėdynės.



Automobiliuose su panoraminio stogu* yra du lempučių blokaai, po vieną kiekvienoje lubų pusėje.

Skaitymo lempos įjungiamos arba išjungiamos trumpai paspaudžiant ant jų esančius mygtukus. Šviesumas reguliuojamas laikant mygtuką nuspaustą.

Daiktadėžės apšvietimas

Daiktadėžės apšvietimas įsijungia ir išsijungia kai dangtelis atidaromas arba uždaromas.

Saulės skydelio veidrodėlio apšvietimas*

Saulės skydelio veidrodėlio apšvietimas įjungiamas ir išjungiamas atidarant arba uždarant jo dangtelį.

Žemės apšvietimas*

Žemės apšvietimas įjungiamas arba išjungiamas atidarius arba uždarius atitinkamas dureles.

Slenksčio apšvietimas

Durelių slenksčio apšvietimas įjungiamas arba išjungiamas atidarius arba uždarius dureles.

Bagażinės apšvietimas

Bagażinės apšvietimas įjungiamas arba išjungiamas atidarant arba uždarant bagażinės dangtį.

Dekoratyviniis apšvietimas

Aplinkos apšvietimas įjungiamas, kai atidarote dureles ir išjungiamas, kai užrakinamas automobilis. Dekoratyvinio apšvietimo intensyvumas gali būti pritaikomas centriniame ekrane ir tiksliai nustatomas reguliavimo ratuku, įrengtu prietaisų skydelyje.

Nuotaiikos gerinimo apšvietimas*

Automobilyje įrengta šviesos diodų, kurie keičia šviesos spalvą. Šie apšvietimo elementai šviečia veikiant automobiliui. Aplinkos apšvietimas gali būti pritaikomas centriniame ekrane ir tiksliai nustatomas reguliavimo ratuku, įrengtu prietaisų skydelyje.

Apšvietimas durelių daiktų dėkluose

Daiktų dėklų durelėse apšvietimas įjungiamas, kai atidarote dureles ir išjungiamas, kai automobilis užrakinamas. Šviesumą galima tiksliai nustatyti, naudojantis prietaisų skydelyje esančiu reguliavimo ratuku.

Apšvietimas tunelinio valdymo pulto priekiniame puodelio laikiklyje

Priekinių puodelių laikiklių apšvietimas įjungiamas, kai automobilis atrakinamas ir išjungiamas, jis užrakinamas. Šviesumą galima tiksliai nustatyti, naudojantis prietaisų skydelyje esančiu reguliavimo ratuku.

Susijusi informacija

- Salono apšvietimo reguliavimas (p. 171)
- Žibintų jungikliai (p. 158)
- Uždegimo padėtys (p. 464)
- Automobilio salono vidus (p. 614)

Salono apšvietimo reguliavimas

Automobilio salono apšvietimas užsidega skirtingai, atsižvelgiant į naudojamą uždegimo padėtį. Salono apšvietimą galima nustatyti prietaisų skydelyje esančiu reguliavimo ratuku. Tam tikros apšvietimo funkcijos gali būti valdomos ir per centrinį ekraną.



Prietaisų skydelyje (kairiau nuo vairo) esančiu reguliavimo ratuku galima keisti ekrano apšvietimo, valdymo elementų apšvietimo, dekoratyvinio apšvietimo ir nuotaiikos gerinimo apšvietimo*

šviesumą

Aplinkos apšvietimo reguliavimas

1. Centrinio ekrano viršutiniame rodinyje paspauskite **Nuostatos**.
2. Paspauskite **My Car → Žibintai ir apšvietimas → Salono apšvietimas**.
3. Pasirinkite kurią nors iš šių nuostatų:
 - Skiltyje **Aplinkos apšvietimo intensyvumas**, pasirinkite iš **Išjungta**, **Žemas** ir **Aukštas**.
 - Skiltyje **Aplinkos apšvietimo lygis**, pasirinkite iš **Sumažinta** ir **Pilnas**.



◀ **Dekoratyvinio apšvietimo reguliavimas***

Automobilyje įrengta daug įvairių šviesos diodų, kurie keičia šviesos spalvą. Šie apšvietimo elementai šviečia veikiant automobiliui.

Apšvietimo intensyvumo keitimas

1. Centrinio ekrano viršutiniame rodinyje paspauskite **Nuostatos**.
2. Spauskite **My Car → Žibintai ir apšvietimas → Salono apšvietimas → Salono nuotaikos apšvietimas**.
3. Skiltyje **Salono nuotaikos apšvietimo intens.**, pasirinkite iš **Išjungta, Žemas** ir **Aukštas**.

Apšvietimo spalvos keitimas

1. Centrinio ekrano viršutiniame rodinyje paspauskite **Nuostatos**.
2. Spauskite **My Car → Žibintai ir apšvietimas → Salono apšvietimas → Salono nuotaikos apšvietimas**.

3. Norėdami pakeisti apšvietimo spalvą, pasirinkite **Pagal temperatūrą** arba **Pagal spalvą**.

Nurodžius parinktį **Pagal temperatūrą**, apšvietimas kinta pagal nustatytą salono temperatūrą.

Naudojantis parinktimi **Pagal spalvą**, anterinę kategoriją **Temos spalvos** galima naudoti siekiant koreguoti toliau.

Susijusi informacija

- Salono apšvietimas (p. 169)
- Apšvietimo funkcijų reguliavimas centriname ekrane (p. 159)
- Uždegimo padėtys (p. 464)

LANGAI, STIKLAI IR VEIDRODĖLIAI

Langai, stiklai ir veidrodėliai

Automobilyje yra keli skirtingi langai, stiklai ir veidrodėliai. Kai kurie automobilio langai yra laminuoti.

Priekinis stiklas yra laminuotas, o laminuotą stiklą galima papildomai įsigyti kitoms tam tikroms stiklo zonoms. Laminuotas stiklas yra armuotasis, todėl jį sunkiau išdaužti ir jis geriau izoliuoja garsą salone.

Panoraminio stoglangio* stiklas taip pat laminuotas.



Jei langai pagaminti iš laminuoto stiklo, apie tai informuoja ant jų esantis simbolis¹

Susijusi informacija

- Langų ir užuolaidėlių nuo saulės apsauga nuo prispaudimo (p. 174)
- Panoraminis stoglangis* (p. 181)
- Elektra valdomi langai (p. 176)
- Galinio vaizdo veidrodėliai (p. 178)
- Kaip naudotis užuolaidėle nuo saulės* (p. 178)
- Projekcinis rodinys* (p. 147)
- Priekinio stiklo valytuvų naudojimas (p. 186)

- Priekinio stiklo ir priekinių žibintų plautuvų naudojimas (p. 188)
- Priekinio stiklo šildymo* funkcijos aktyvavimas ir deaktyvavimas (p. 229)
- Galinio lango ir šoninių veidrodėlių šildymo aktyvavimas ir deaktyvavimas (p. 231)

Langų ir užuolaidėlių nuo saulės apsauga nuo prispaudimo

Visi elektra valdomi langai ir užuolaidėlės nuo saulės* turi apsaugą nuo prispaudimo, kuri suveikia, jei atidarymo arba uždarymo metu jų judesį kas nors užblokuoja.

Blokavimo atveju judesys sustoja ir automatiškai grįžta maždaug iki 50 mm (apie 2 colius) nuo užblokuotos padėties (arba į visiško vėdinimo padėtį).

Po uždarymo atšaukimo, pvz., jeigu judėti trukdo ledas, galima uždaryti priverstinai toliau spaudžiant valdymo elementą viena ir ta pačia kryptimi.

Įvykus bet kokiai apsaugos nuo prispaudimo trikčiai, galima išbandyti nustatymo iš naujo seką.



ISPĖJIMAS

Jeigu atjungiamas starterio akumulatorius, reikia iš naujo nustatyti automatinio atidarymo ir uždarymo funkciją, kad ji veiktų tinkamai. Kad apsauga nuo prispaudimo veiktų, reikia ją nustatyti iš naujo.

¹ Tai netaikoma priekiniam stikliui ir panoraminiam stoglangiui*, kurie visada yra laminuoti, todėl ant jų šio simbolio nebūna.

Susijusi informacija

- Apsaugos nuo prispaudimo nustatymo iš naujo seka (p. 175)
- Elektra valdomų langų naudojimas (p. 176)
- Kaip naudotis užuolaidėle nuo saulės* (p. 178)
- Panoraminio stoglangio valdymas* (p. 183)

Apsaugos nuo prispaudimo nustatymo iš naujo seka

Jei kyla problemų su elektra valdomų langų funkcijomis, galima išbandyti nustatymo iš naujo seką.

ĮSPĖJIMAS

Jeigu atjungiamas starterio akumulatorius, reikia iš naujo nustatyti automatinio atidarymo ir uždarymo funkciją, kad ji veiktų tinkamai. Kad apsauga nuo prispaudimo veiktų, reikia ją nustatyti iš naujo.

Atsiradus su panoraminio stogu susijusioms problemoms, kreipkitės į dirbtuves.²

Elektra valdomo lango nustatymas iš naujo

1. Pradėkite atidaryti langą iš uždarytos padėties.
2. Tada rankinio valdymo padėtyje valdymo elementais 3 kartus pakelkite langą aukštyn į uždarytą padėtį.
 - > Sistema automatiškai inicijuojama.

Jeigu problemos kartojasi, kreipkitės į dirbtuves.

Susijusi informacija

- Langų ir užuolaidėlių nuo saulės apsauga nuo prispaudimo (p. 174)
- Elektra valdomų langų naudojimas (p. 176)
- Kaip naudotis užuolaidėle nuo saulės* (p. 178)

² Rekomenduojama susisiekti su įgaliotuoju „Volvo“ autoservisu.

Elektra valdomi langai

Kiekvienose durelėse yra elektra valdomų langų valdymo skydelis. Vairuotojo durelėse įrengti visų langų valdymo elementai bei priemonės vaikų saugos užraktams aktyvuoti.

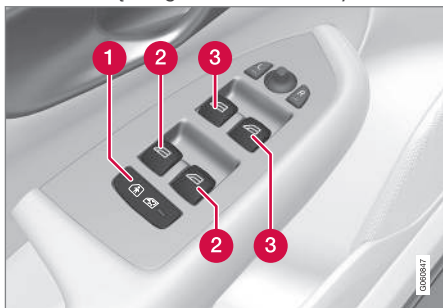

Vairuotojo duryse esantis valdymo skydas.

- 1 Elektriniai vaikų saugos užraktai* deaktyvuoja galinių durelių valdymo elementus, kad iš vidaus nebūtų galima atidaryti durelių arba langų.
- 2 Galinių langų valdymo elementai.
- 3 Priekinių langų valdymo elementai.

⚠️ ĮSPĖJIMAS

Vaikai, kiti keleiviai ar daiktai gali įstrigti judančiose dalyse.

- Langus būtina valdyti atsargiai.
- Neleiskite vaikams žaisti su valdymo elementais.
- Niekada nepalikite vaikų vienų automobilyje.
- Nepamirškite išjungti elektra valdomų langų maitinimo, nustatydami automobilio elektros sistemos uždegimo padėtį **0**. Išlipdami iš automobilio, pasiimkite su savimi raktelį.
- Niekada neiškiškite jokio daikto ar kūno dalies per langus, net jeigu automobilio elektros sistema visiškai išjungta.

Susijusi informacija

- Elektra valdomų langų naudojimas (p. 176)
- Langų ir užuolaidėlių nuo saulės apsauga nuo prispaudimo (p. 174)
- Apsaugos nuo prispaudimo nustatymo iš naujo seka (p. 175)

Elektra valdomų langų naudojimas

Vairuotojo durelių valdymo skydelyje galima valdyti visus elektra valdomus langus. Naudojantis valdymo skydeliais, įrengtais kitose durelėse, valdomas tik tų durelių langas.

Elektra valdomi langai turi apsaugą nuo prispaudimo. Jvykus bet kokiai apsaugos nuo prispaudimo trikdžiai, galima išbandyti nustatymo iš naujo seką.

⚠️ ĮSPĖJIMAS

Vaikai, kiti keleiviai ar daiktai gali įstrigti judančiose dalyse.

- Langus būtina valdyti atsargiai.
- Neleiskite vaikams žaisti su valdymo elementais.
- Niekada nepalikite vaikų vienų automobilyje.
- Nepamirškite išjungti elektra valdomų langų maitinimo, nustatydami automobilio elektros sistemos uždegimo padėtį **0**. Išlipdami iš automobilio, pasiimkite su savimi raktelį.
- Niekada neiškiškite jokio daikto ar kūno dalies per langus, net jeigu automobilio elektros sistema visiškai išjungta.



Elektra valdomų langų valdymas.

- ➊ Valdymas be automatinės funkcijos. Švelniai pastumkite vieną iš valdymo elementų aukštyn arba žemyn. Kol valdymo elementas laikomas nuspaustas, elektra valdomi langai juda aukštyn arba žemyn.
- ➋ Valdymas su automatine funkcija. Nuspauskite langų valdymo elementą iki galo aukštyn arba žemyn, po to atleiskite. Langas automatiškai pakils arba nusileis iki galo.

Norint naudotis elektra valdomais langais, turi būti nustatyta bent uždegimo padėtis **I** arba **II**. Elektra valdomus langus galima stumdyti kelias minutes po automobilio ir uždegimo sistemos išjungimo, tačiau atidarius dureles jie neveikia. Vienu metu galima įmanoma naudoti tik vieną valdiklį.

Jį taip pat galima valdyti naudojantis nuotolinio valdymo rakteliu ar berakte atidarymo* funkcija (per durelių rankeną).

⚠️ ĮSPĖJIMAS

Prieš uždarydami visus langus naudodamiesi nuotolinio valdymo raktu arba berakte atidarymu* su durų rankena, įsitinkite, kad vaikams ar kitiems keleiviams nekyla prispaudimo pavojus.

📌 PASTABA

Vienas iš būdų sumažinti vėjo keliamą triukšmą, kai atidaryti galiniai langai, yra šiek tiek praverti priekinius langus.

📌 PASTABA

Viršijus maždaug 180 km/h (apie 112 myl./val.) greitį, nebeleidžiama atidaryti langų, tačiau juos galima uždaryti.

Vairuotojui visada tenka atsakomybė laikytis galiojančių kelių eismo taisyklių.

📌 PASTABA

Kai automobilio salone žema temperatūra, gali būti neįmanoma valdyti langų.

Susijusi informacija

- Elektra valdomi langai (p. 176)
- Langų ir užuolaidėlių nuo saulės apsauga nuo prispaudimo (p. 174)
- Apsaugos nuo prispaudimo nustatymo iš naujo seka (p. 175)
- Beraktis užrakinimas ir atrakinimas* (p. 283)
- Atrakinimas ir užrakinimas nuotolinio valdymo rakteliu (p. 255)

Kaip naudotis užuolaidėle nuo saulės*

Galiniėje bagažinės lentynoje yra užuolaidėlės nuo saulės.



- Patraukite užuolaidėles nuo saulės ir prikabinkite jas prie stogo, naudodami du užuolaidėlei skirtus kablius.
 - > Užuolaidėlės spyruoklės jėga laiko kablius užfiksuotus.

Kai nenaudojate užuolaidėlių nuo saulės, jas atkabinkite, palaikykite ant kilpelės ir leiskite joms lėtai susivynioti.

Susijusi informacija

- Langų ir užuolaidėlių nuo saulės apsauga nuo prispaudimo (p. 174)
- Apsaugos nuo prispaudimo nustatymo iš naujo seka (p. 175)
- Elektra valdomi langai (p. 176)

Galinio vaizdo veidrodėliai

Siekiant pagerinti matomumą atgal, galima naudoti galinio vaizdo ir šoninius veidrodėlius.

Vidinis galinio vaizdo veidrodėlis

Salono galinio vaizdo veidrodėlyje yra įrengtos „HomeLink“*, automatinio pritemdymo* ir kompasos* sistemos.

Salono galinio vaizdo veidrodėlis reguliuojamas nustatant kampą ranka.

Šoniniai veidrodėliai

ĮSPĖJIMAS

Siekiant užtikrinti optimalų matomumą, abu veidrodėliai yra išgaubti. Objektai atrodo toliau nei jie iš tikrųjų yra.

Šoninių veidrodėlių padėties reguliuojamas vairasvirte, įrengta vairuotojo durelių valdymo skydelyje.

Taip pat yra daug automatinių nuostatų, kurias galima susieti su elektra valdomos sėdynės* atminties funkcijos mygtukais.

Susijusi informacija

- HomeLink®* (p. 519)
- Kompasas* (p. 523)
- Galinio vaizdo veidrodėlio pritemdymo reguliavimas (p. 179)

- Šoninių veidrodėlių pakreipimo reguliavimas (p. 180)
- Sėdynės, šoninių veidrodėlių ir projekcinio rodinio* padėties įrašymas (p. 194)
- Galinio lango ir šoninių veidrodėlių šildymo aktyvavimas ir deaktyvavimas (p. 231)

Galinio vaizdo veidrodėlio pritemdymas reguliavimas

Ryški iš paskos važiuojančių automobilių šviesa gali atsispindėti galinio vaizdo veidrodėliuose, akindama vairuotoją. Jei trikdė iš paskos važiuojančių automobilių šviesa, naudokite pritemdymo funkciją.

Pritemdymas rankiniu būdu

Salono galinio vaizdo veidrodėlį galima pritemdyti naudojantis valdymo elementu, esančiu veidrodėlio apatiniame krašte.

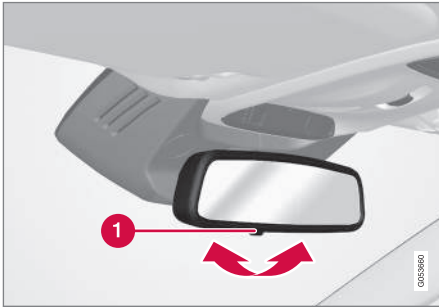

1 Tamsinimo valdymas.

1. Pritemdykite, patraukdami valdymo elementą į salono vidų.
2. Grįžkite į normalią padėtį, pastumdami rankenėlę link priekinio stiklo.

Veidrodėliuose su automatinio pritemdymo funkcija nėra rankinio pritemdymo mygtuko.

Automatinis pritemdymas*

Užregistravus iš galinės pusės sklindančią ryškią šviesą, galinio vaizdo veidrodėliai automatiškai pritemdomi (jei lauke tamsu arba jei prastas apšvietimas, pvz., įvažiuojant į tunelį). Vairuojant visada veikia automatinio pritemdymo funkcija, išskyrus atvejį, kai parenkamas parvų dėžės atbulinės eigos režimas.

i PASTABA

Pakeitus jautrumą, pritemdymo lygis staiga nepakinta: pokytis vyksta laipsniškai.

Pritemdymo jautrumas pakinta ir salono, ir šoniniuose galinio vaizdo veidrodėliuose.

Kaip pakeisti pritemdymo jautrumą:

1. Centrinio ekrano viršutiniame rodinyje paspauskite **Nuostatos**.
2. Paspauskite **My Car** → **Veidrodėliai ir patogumas**.
3. Po **Galinio vaizdo veidrod. autom. pritemdymas**, pasirinkite **Normalus**, **Tamsus** arba **Šviesus**.

Salono galinio vaizdo veidrodėlyje įrengti du jutikliai: vienas nukreiptas pirmyn, kitas – atgal. Veikdami kartu, jie identifikuoja akinančius žibintus ir leidžia šio reiškinio išvengti. Pirmyn nukreiptas jutiklis aptinka aplinkos apšvietimą, tuo tarpu atgal nukreiptas jutiklis

reaguoja į iš paskos važiuojančių automobilių žibintų sklindžiamą šviesą.

Norint, kad šoniniuose veidrodėliuose būtų automatinio pritemdymo funkcija, salono galinio vaizdo veidrodėlyje taip pat turi būti automatinio pritemdymo funkcija.

i PASTABA

Jei jutiklius užstos, pvz., automobilio staktymo leidimai, siūstuvai-imtuvai, saulės skydeliai ar objektai, esantys ant sėdynių arba ant bagažinės palangės ir šviesa nepasieks jutiklių, salono ir šoninių galinio vaizdo veidrodėlių pritemdymo funkcija veiks ribotai.

Susijusi informacija

- Galinio vaizdo veidrodėliai (p. 178)
- Šoninių veidrodėlių pakreipimo reguliavimas (p. 180)

Šoninių veidrodėlių pakreipimo reguliavimas

Siekdamas užtikrinti geresnį matomumą atgal, vairuotojas turi tinkamai sureguliuoti šoninius veidrodėlius.

Yra daug automatišnių nuostatų, kurias taip pat galima susieti su elektra valdomos sėdynės* atminties funkcijos mygtukais.

Šoninių veidrodėlių valdymo elementai



Šoninių veidrodėlių valdymo elementai.

Šoninių veidrodėlių padėtys reguliuojamos vairasvirte, įrengta vairuotojo durių valdymo skydelyje. Turi būti nustatyta bent uždegimo sistemos padėtis **I**.

1. Norėdami nustatyti kairįjį šoninį veidrodėlį, spauskite mygtuką **L**, dešiniojo šoninio veidrodėlio reguliavimui naudokite mygtuką **R**. Įsijungia mygtuko lemputė.
2. Centre esančia vairasvirte nustatykite norimą padėtį.
3. Dar kartą paspauskite **L** arba **R** mygtuką. Lemputė turėtų išsijungti.

Galinio vaizdo veidrodėlių užlenkimas elektra*

Veidrodėlius galima nulenkti, jei parkuojate automobilį arba važiuojate siaurais keliais.

1. Vienu metu nuspauskite mygtukus **L** ir **R**.
2. Maždaug po 1 sekundės juos atleiskite. Veidrodėliai bus nulenkti iki galo automatiškai.

Norėdami atlenkti veidrodėlius, tuo pačiu metu nuspauskite mygtukus **L** ir **R**. Veidrodėliai automatiškai sustoja atsilenkę ankstesnėje padėtyje.

Grąžinimas į neutralią padėtį

Jei dėl išorinės jėgos poveikio veidrodėliai buvo pajudinti, juos būtina iš naujo elektriniu būdu nustatyti į jų pradinę padėtį, kad tinkamai veiktų automatinis užlenkimas ir atlenkimas*.

1. Norėdami užlenkti veidrodėlius, tuo pačiu metu nuspauskite mygtukus **L** ir **R**.
2. Juos vėl atlenksite vienu metu paspausdami mygtukus **L** ir **R**.
3. Prireikus pakartokite prieš tai nurodytus veiksmus.

Veidrodėliai grąžinami į jų pradinę padėtį.

Pakreipimas statant automobilį³

Šoninis veidrodėlis gali būti pakreipiamas žemyn, kad vairuotojas geriau matytų kelkraštį, pvz., statydamas automobilį.

- Įjunkite atbulinės eigos pavarą ir paspauskite mygtuką **L** arba **R**.

Atminkite: mygtuką gali reikėti paspausti du kartus. Tai priklauso nuo to, ar jis jau buvo parinktas. Pakreipus šoninį veidrodėlį žemyn, mygtukas mirksi. Išjungus atbulinės eigos pavarą, šoninį veidrodėlį automatiškai imama grąžinti po maždaug 3 sekundžių. Tada po maždaug 8 sekundžių jis pasiekia pradinę padėtį.

Automatinis pakreipimas statant automobilį³

Naudojant šią nuostatą, šoninis veidrodėlis automatiškai pakreipiamas žemyn, kai įjungiamas atbulinės eigos pavarą. Nulenkimu

³ Tik kartu su elektra valdoma sėdyne, kurioje yra atminties funkcijos mygtukai*.

padėtis nustatyta iš anksto ir jos reguliuoti negalima.

1. Centrinio ekrano viršutiniame rodytelyje palieskite **Nuostatos**.
2. Paspauskite **My Car → Veidrodėliai ir patogumas**.
3. Skiltyje **Šoninio veidrodėlio pakreipimas važiuojant atgal**, pasirinkite **Išjungta, Vairuotojas, Keleivis** arba **Abu** aktyvuoti / deaktyvuoti ir pasirinkti, kuris galinio vaizdo veidrodėlis turėtų būti pakreiptas.

Galite grąžinti šoninį veidrodėlį atgal į jo pradinę padėtį, dukart paspausdami mygtuką **L** arba **R**.

Automatinis nulenkimas užrakinimo metu*

Centriniame ekrane galima nustatyti, kad visi galinio vaizdo ir šoniniai veidrodėliai būtų užlenkiami / atlenkiami automatiškai, kai automobilis užrakinamas rakteliu.

1. Centrinio ekrano viršutiniame rodytelyje palieskite **Nuostatos**.
2. Paspauskite **My Car → Veidrodėliai ir patogumas**.
3. Pasirinkite **Užlenkti veidrodėlius užrakinus**, kad aktyvuotumėte / deaktyvuotumėte.

i PASTABA

Jei užlenksite veidrodėlius rankiniu būdu, naudodamiesi mygtukais **L** bei **R**, ir tada užrakinosite automobilį, kitą kartą atrakinus automobilį jie automatiškai neatsilenks, net jei bus įjungta ši nuostata. Jus reikia atlenkti rankiniu būdu.

Susijusi informacija

- Galinio vaizdo veidrodėliai (p. 178)
- Galinio vaizdo veidrodėlio pritemdymo reguliavimas (p. 179)
- Sėdynės, šoninių veidrodėlių ir projekcinio rodinio* padėties įrašymas (p. 194)
- Galinio lango ir šoninių veidrodėlių šildymo aktyvavimas ir deaktyvavimas (p. 231)

Panoramasis stoglangis*

Panoramasis stoglangis padalintas į dvi stiklines sekcijas. Priekinę sekciją galima atidaryti vertikaliai, galiniame krašte (ventiliacijos padėtis) arba horizontaliai (atidaryta padėtis). Galinė stiklinė sekcija yra fiksuota.

Panoraminiame stoglangyje po stiklu yra vėjo deflektorius ir perforuoto audinio užuolaidėlė nuo saulės, kuri papildomai apsaugo nuo tokių veiksnių kaip stipri saulės šviesa.



Panoramasis stoglangis ir užuolaidėlė nuo saulės valdomi lubose įrengtu valdymo elementu.

Norint pasinaudoti panoraminiu stoglangiu ir užuolaidėle nuo saulės, automobilio elektros sistema turi būti uždegimo padėtyje **I** arba **II**.





⚠️ ĪSPĒJIMAS

Vaikai, citi keleiviai ar daiktai gali jstrigti judančiosē dalyse.

- Langus būtina valdyti atsargiai.
- Neleiskite vaiksams žaisti su valdymo elementais.
- Niekada nepalikite vaikų vienų automobilyje.
- Nepamirškite išjungti elektra valdomų langų maitinimo, nustatydami automobilio elektros sistemos uždegimo padėtį **0**. Išlipdami iš automobilio, pasiimkite su savimi raktelį.
- Niekada neiškiškite jokio daikto ar kūno dalies per langus, neį jeigu automobilio elektros sistema visiškai išjungta.

⚠️ SVARBU

- Jei sumontuoti stogo bagažo laikikliai, neatidarykite panoraminio stoglangio.
- Nedėkite jokių sunkių daiktų ant panoraminio stoglangio.

⚠️ SVARBU

- Prieš atidarydami panoraminį stoglangį, nuvalykite ledą ir sniegą. Tai darykite atsargiai, kad nesubraižytumėte paviršių ar nepažeistumėte juostelių.
- Neatidarinkite panoraminio stoglangio, jei jis užšalo.

Vėjo kreiptuvas

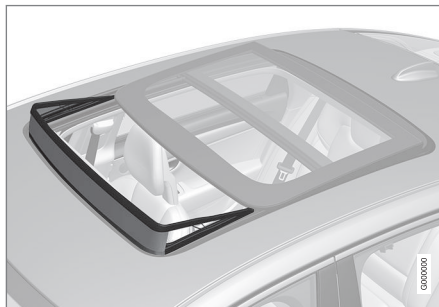

Panoraminiam stoglangiui įrengtas vėjo kreiptuvas, kuris iškyla jį atidarius.

Susijusi informacija

- Panoraminio stoglangio valdymas* (p. 183)
- Automatinis panoraminio stoglangio* užuolaidėlės nuo saulės uždarymas (p. 185)

- Langų ir užuolaidėlių nuo saulės apsauga nuo prispaudimo (p. 174)
- Beraktis užrakinimas ir atrakinimas* (p. 283)
- Atrakinimas ir užrakinimas nuotolinio valdymo rakteliu (p. 255)

Panoraminio stoglangio valdymas*

Panoraminis stoglangis ir užuolaidėlė nuo saulės valdomos viršutiniame valdymo skyde lyje esančiu valdymo elementu. Abu šie komponentai turi apsaugą nuo prispaudimo.

⚠️ ĮSPĖJIMAS

Vaikai, kiti keleiviai ar daiktai gali įstrigti judančiose dalyse.

- Langus būtina valdyti atsargiai.
- Neleiskite vaikams žaisti su valdymo elementais.
- Niekada nepalikite vaikų vienu automobilyje.
- Nepamirškite išjungti elektra valdomų langų maitinimo, nustatydami automobilio elektros sistemos uždegimo padėtį **0**. Išlipdami iš automobilio, pasiimkite su savimi raktelį.
- Niekada neiškiškite jokio daikto ar kūno dalies per langus, net jeigu automobilio elektros sistema visiškai išjungta.

⚠️ SVARBU

- Jei sumontuoti stogo bagažo laikikliai, neatidarykite panoraminio stoglangio.
- Nedėkite jokių sunkių daiktų ant panoraminio stoglangio.

⚠️ SVARBU

- Prieš atidarydami panoraminį stoglangį, nuvalykite ledą ir sniegą. Tai darykite atsargiai, kad nesubraižytumėte paviršių ar nepažeistumėte juoselių.
- Neatidarinkite panoraminio stoglangio, jei jis užšalo.

Norint pasinaudoti panoraminio stoglangiu ir užuolaidėle nuo saulės, automobilio elektros sistema turi būti uždegimo padėtyje **I** arba **II**.

Jį taip pat galima valdyti naudojantis nuotolinio valdymo rakteliu ar berakte atidarymo* funkcija (per durelių rankeną).

⚠️ ĮSPĖJIMAS

Prieš uždarydami visus langus naudodamiesi nuotolinio valdymo raktu arba beraktiu atidarymu* su durų rankena, įsitinkinkite, kad vaikams ar kitiems keleiviams nekyla prispaudimo pavojus.

⚠️ SVARBU

Uždarydami panoraminį langą, patikrinkite, ar jis tinkamai uždarytas.

Stoglangis nustoja judėti, jei (valdant rankiniu būdu) atleidžiamas valdymo elementas arba jei

stoglangis pasiekia komforto padėtį maksimalaus atsidarymo arba užsidarymo padėtį. Panoraminio stoglangio ir užuolaidėlės nuo saulės judėjimas sustabdomi ir tuo atveju, jei valdymo elementas aktyvuojamas priešinga kryptimi nei dabartinė judėjimo kryptis. Jis taip pat nustoja judėti, jei valdymo elementu, esančiu dešiniojoje galinėse durelėse, imama vėl reguliuoti kuria nors kryptimi.

Panoraminis stoglangis ir užuolaidėlė nuo saulės taip pat turi apsaugą nuo prispaudimo. Įvykus bet kokiai apsaugos nuo prispaudimo trikčiai, galima išbandyti nustatymo iš naujo seką.

ⓘ PASTABA

Atidarant rankiniu būdu, užuolaidėlė nuo saulės turi būti visiškai atidaryta: tik tada galima judinti panoraminį stoglangį. Darant atvirkštine tvarka, panoraminis stoglangis turi būti visiškai uždarytas: tik tada galima uždaryti užuolaidėlę nuo saulės.

ⓘ PASTABA

Kai automobilio salone žema temperatūra, gali būti neįmanoma valdyti langų.



« Vėdinimo padėties atidarymas ir uždarymas

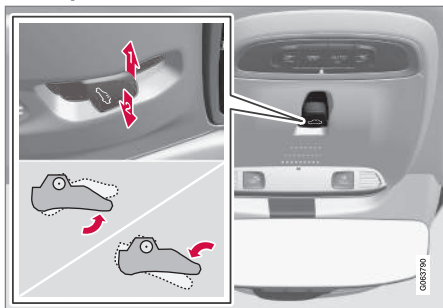

Vėdinimo padėtis, vertikalus galinis kraštas.

- 1 Atidarykite vieną kartą paspausdami valdymo elementą aukštyn.
- 2 Uždarykite vieną kartą paspausdami valdymo elementą žemyn.

Pasirinkus vėdinimo padėtį, pakeliamas priekinio stiklinio dangčio galinis kraštas. Jei, pasirinkus vėdinimo padėtį, užuolaidėlė nuo saulės yra iki galo uždaryta, ji automatiškai prasiveria apie 50 mm (maždaug 2 colius).

Jei panoraminis stoglangis uždaromas iš vėdinimo padėties, užuolaidėlė nuo saulės juda automatiškai su juo.

Visiškas panoraminio stoglangio atidarymas ir uždarymas stoglangio valdymo elementu

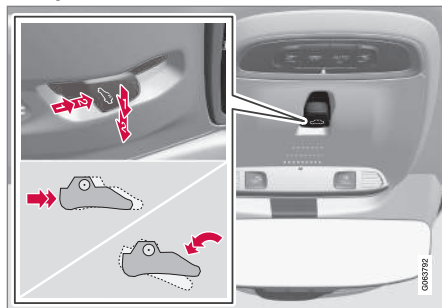

- 1 Valdymas, rankinis režimas
- 2 Valdymas, automatinis režimas

Valdymas rankiniu būdu

1. Norėdami atidaryti užuolaidėlę nuo saulės, paspauskite valdymo elementą atgal į rankinio atidarymo padėtį.
2. Panoraminio stoglangio atidarymas – paspauskite valdymo elementą atgal antrą kartą į rankinio atidarymo padėtį.

Uždarykite kartodami veiksmus atvirkštine tvarka – paspauskite valdymo elementą pirmyn / žemyn į uždarymo rankiniu būdu padėtį.

Automatinis valdymas

1. Saulės užuolaidėlės atidarymas iki maksimalios padėties – paspauskite valdymo elementą atgal iki automatinio valdymo padėties ir jį atleiskite.
2. Panoraminio stoglangio atidarymas – paspauskite valdymo elementą atgal antrą kartą į automatinio atidarymo padėtį ir atleiskite.

Uždarykite pakartodami pirmiau nurodytą procedūrą atvirkštine tvarka – paspauskite valdymo elementą pirmyn / žemyn į uždarymo automatinio būdu padėtį.

Automatinis valdymas – spartus atidarymas arba uždarymas

Panoraminį stoglangį ir užuolaidėlę nuo saulės galima atidaryti arba uždaryti vienu metu:

- Atidarymas – paspauskite valdymo elementą atgal du kartus į automatinio valdymo padėtį ir jį atleiskite.
- Uždarymas – paspauskite valdymo elementą pirmyn / žemyn du kartus į automatinio valdymo padėtį ir jį atleiskite.

Susijusi informacija

- Panoraminis stoglangis* (p. 181)
- Automatinis panoraminio stoglangio* užuolaidėlės nuo saulės uždarymas (p. 185)

- Langų ir užuolaidėlių nuo saulės apsauga nuo prispaudimo (p. 174)
- Beraktis užrakinimas ir atrakinimas* (p. 283)
- Atrakinimas ir užrakinimas nuotolinio valdymo rakteliu (p. 255)

Automatinis panoraminio stoglangio* užuolaidėlės nuo saulės uždarymas

Naudojant šią funkciją, užuolaidėlė nuo saulės uždaroma automatiškai, praėjus 15 minučių po automobilio užrakinimo, jei jis pastatytas karštą dieną. Tuo siekiama sumažinti temperatūrą salone ir apsaugoti automobilio sėdynių apmušalus nuo išblukimo saulės spindulių poveikyje.

Gamintojo pristatytame automobilyje ši funkcija būna deaktivinta. Ją galima aktyvinti arba deaktivinti centriniame ekrane.

1. Centrinio ekrano viršutiniame rodinyje paspauskite **Nuostatos**.
2. Paspauskite **My Car → Užrakinimas**.

Pasirinkite **Automatiškai uždaryti stogl. užuol. nuo saulės**, kad aktyvintumėte / deaktivintumėte.

PASTABA

Užuolaidėlė nuo saulės taip pat uždaroma, kai visi langai uždaromi naudojantis nuotolinio valdymo rakteliu arba berakčių atidarymu* su durų rankena.

Susijusi informacija

- Panoraminis stoglangis* (p. 181)
- Panoraminio stoglangio valdymas* (p. 183)
- Langų ir užuolaidėlių nuo saulės apsauga nuo prispaudimo (p. 174)
- Beraktis užrakinimas ir atrakinimas* (p. 283)
- Atrakinimas ir užrakinimas nuotolinio valdymo rakteliu (p. 255)

Valytuvų šluotelės ir langų ploviklis

Valytuvai kartu su plovikliu skirti pagerinti matomumą ir palaikyti tinkamą priekinių žibintų šviesos pluošto formą.

Ploviklis, purškiamas tiesiogiai iš valytuvų šluotelių, ir šių šildymo* funkcija pagerina matomumą.

Informacija, kad reikia papildyti ploviklio bakelį, vairuotojo ekrane pateikiama, kai lieka maždaug 1 litras (1 kv.) ploviklio.

Susijusi informacija

- Lietaus jutiklio naudojimas (p. 187)
- Priekinio stiklo ir priekinių žibintų plautuvų naudojimas (p. 188)
- Lietaus jutiklio atminties funkcijos įjungimas ir išjungimas (p. 188)
- Ploviklio įpylimas (p. 681)
- Valytuvų šluoteles nustatykite į priežiūros padėtį. (p. 680)
- Priekinio stiklo valytuvų šluotelių keitimas (p. 679)
- Priekinio stiklo valytuvų naudojimas (p. 186)

Priekinio stiklo valytuvų naudojimas

Priekinio stiklo valytuvai skirti valyti priekinį stiklą. Skirtingas priekinio stiklo valytuvų nuostatos parenkamos vairo dešiniuoju perjungikliu.

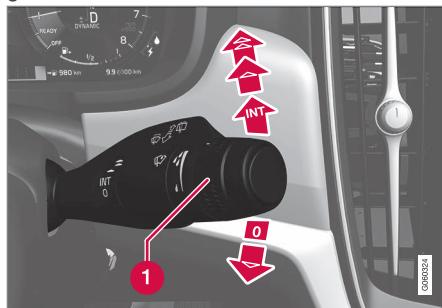

Dešinysis perjungiklis.

- 1 Reguliavimo ratukas naudojamas lietaus jutiklio jautrumui ir valytuvų valymo dažniui nustatyti.

Vienas valymo judesys

- ▼ Nuleiskite ir atleiskite perjungiklį, kad valytuvai atliktų vieną mostą.

Priekinio stiklo valytuvų išjungimas

- 0 Nustatykite perjungiklį į 0 padėtį, norėdami išjungti priekinio stiklo valytuvus.

Valymas su pertrūkiais

- INT Pastumkite šią svirtį aukštyn, kad perjungtumėte valytuvus į valymą su pertrūkiais. Pasirinkę valymą su pertrūkiais, reguliavimo ratuku nustatykite, kiek kartų bus valoma per tam tikrą laiko tarpą.

Nuolatinis valymas

- ▲ Pakelkite perjungiklį, kad valytuvai valytų normaliu greičiu.
- ▲ Pakelkite perjungiklį labiau, kad valytuvai valytų dideliu greičiu.

! SVARBU

Prieš įjungdami valytuvus, įsitinkinkite, kad valytuvų šluotelės neprišalusios ir nuo priekinio stiklo nuvalytas sniegas arba ledas.

! SVARBU

Valytuvams valant priekinį stiklą reikia naudoti daug plovimo skysčio. Kai veikia priekinio stiklo valytuvai, priekinis stiklas turi būt šlapias.

Susijusi informacija

- Lietaus jutiklio naudojimas (p. 187)
- Priekinio stiklo ir priekinių žibintų plautuvų naudojimas (p. 188)
- Valytuvų šluotelės ir langų ploviklis (p. 186)

- Lietaus jutiklio atminties funkcijos įjungimas ir išjungimas (p. 188)
- Ploviklio įpylimas (p. 681)
- Valytuvų šluoteles nustatykite į priežiūros padėtį. (p. 680)
- Priekinio stiklo valytuvų šluotelių keitimas (p. 679)

Lietaus jutiklio naudojimas

Lietaus jutiklis automatiškai įjungia priekinio stiklo valytuvus, priklausomai nuo jutiklio ant priekinio stiklo aptinkamo vandens kiekio. Lietaus jutiklio jautrumą galima reguliuoti reguliavimo ratuku ant dešiniojo perjungiklio.

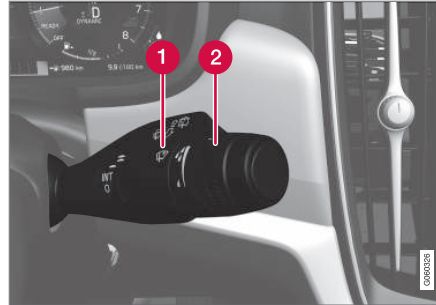

Dešinysis perjungiklis.

- 1 Lietaus jutiklio mygtukas
- 2 Reguliavimo ratuko jautrumas/dažnis

Kai lietaus jutiklis aktyvuotas, vairuotojo ekrane rodomas lietaus jutiklio simbolis .

Lietaus jutiklio aktyvavimas

Aktyvuojant lietaus jutiklį, turi būti užvestas automobilio variklis arba uždegimo padėtyje I / II, o priekinio stiklo valytuvų perjungiklis būti padėtyje O arba vieno valymo judesio padėtyje.

Įjunkite lietaus jutiklį, spausdami lietaus jutiklio mygtuką .

Spustelėkite svirtį žemyn, kad valytuvai pradėtų judėti.

Jautrumui padidinti pasukite reguliavimo ratuką aukštyn, o sumažinti – žemyn. Kai reguliavimo ratukas pasuktas aukštyn, valytuvai padaro papildomą mostą.

Lietaus jutiklio deaktyvavimas

Deaktyvuokite lietaus jutiklį, paspausdami lietaus jutiklio mygtuką  arba pakeldami perjungiklį aukštyn kitai valytuvų programai įjungti.

Lietaus jutiklis deaktyvuojamas automatiškai, uždegimo padėtyje O arba kai variklis išjungtas.

Lietaus jutiklis deaktyvuojamas automatiškai, kai valytuvų šluotelės nustatomos į techninės priežiūros padėtį. Lietaus jutiklis vėl aktyvuojamas, kai deaktyvuojamas priežiūros režimas.

SVARBU

Priekinio stiklo valytuvai gali įsijungti ir būti pažeisti automatinėje plovykloje. Kai automobilis veikia arba jo elektros sistema nustatyta į uždegimo padėtį I arba II, išaktyvinkite lietaus jutiklį. Ženklas vairuotojo ekrane išsijungia.

◀ Susijusi informacija

- Priekinio stiklo ir priekinių žibintų plautuvų naudojimas (p. 188)
- Valytuvų šluotelės ir langų ploviklis (p. 186)
- Lietaus jutiklio atminties funkcijos įjungimas ir išjungimas (p. 188)
- Ploviklio įpylimas (p. 681)
- Valytuvų šluoteles nustatykite į priežiūros padėtį. (p. 680)
- Priekinio stiklo valytuvų šluotelių keitimas (p. 679)
- Priekinio stiklo valytuvų naudojimas (p. 186)

Lietaus jutiklio atminties funkcijos įjungimas ir išjungimas

Lietaus jutiklis automatiškai įjungia priekinio stiklo valytuvus, priklausomai nuo jutiklio ant priekinio stiklo aptinkamo vandens kiekio. Aktyvavus atminties funkciją, lietaus jutiklio mygtuko nereikia spausti kaskart, kai paleidžiamas automobilis:

1. Centrinio ekrano viršutiniame rodinyje palieskite **Nuostatos**.
2. Paspauskite **My Car** → **Priekinio stiklo valytuvus**.
3. Pasirinkite **Lietaus jutiklio atmintis**, kad aktyvuotumėte / deaktyvuotumėte atminties funkciją.

Susijusi informacija

- Lietaus jutiklio naudojimas (p. 187)
- Priekinio stiklo ir priekinių žibintų plautuvų naudojimas (p. 188)
- Valytuvų šluotelės ir langų ploviklis (p. 186)
- Ploviklio įpylimas (p. 681)
- Valytuvų šluoteles nustatykite į priežiūros padėtį. (p. 680)
- Priekinio stiklo valytuvų šluotelių keitimas (p. 679)
- Priekinio stiklo valytuvų naudojimas (p. 186)

Priekinio stiklo ir priekinių žibintų plautuvų naudojimas

Priekinio stiklo ir priekinių žibintų plautuvai skirti valyti priekinį stiklą ir priekinius žibintus. Priekinio stiklo ir priekinių žibintų plautuvai paleidžiami dešiniuju perjungikliu.

Priekinio stiklo valytuvų ir priekinių žibintų plautuvų įjungimas



Plovimo funkcija, dešinysis perjungiklis.

- Norėdami įjungti priekinio stiklo ir priekinių žibintų plautuvus, pastumkite dešinįjį perjungiklį link vairo.
 - > Atleidus perjungiklį, priekinio lango valytuvai atlieka dar keletą mostų.

! SVARBU

Venkite įjungti plautuvo sistemą, kai ji sušalusį arba tuščias ploviklio bakelis, nes kitaip galite apgadinti siurbį.

- Priekinio stiklo valytuvų šluotelių keitimas (p. 679)
- Priekinio stiklo valytuvų naudojimas (p. 186)

Priekinių žibintų plovimas*

Siekiant taupyti skystį, įjungti priekiniai žibintai plaunami automatiškai, nustatytu periodiškumu.

Plovimo ribojimas

Jei bakelyje lieka tik maždaug 1 litras (1 kv.) ploviklio ir vairuotojo ekrane rodomas pranešimas **Ploviklis žemas lygis, papildykite** kartu su simboliu , atjungiamas ploviklio tiekimas priekiniams žibintams. Tuo siekiama suteikti prioritetą priekinio stiklo plovimui ir matomumui pro jį. Priekiniai žibintai nuplaunami tik jei įjungiamos tolimosios šviesos.

Susijusi informacija

- Lietaus jutiklio naudojimas (p. 187)
- Valytuvų šluotelės ir langų ploviklis (p. 186)
- Lietaus jutiklio atminties funkcijos įjungimas ir išjungimas (p. 188)
- Ploviklio įpylimas (p. 681)
- Valytuvų šluoteles nustatykite į priežiūros padėtį. (p. 680)

SĒDYNĒS IR VAIRAS

Mechaniskā priekšējā sēdynē

Automobilu priekšējās sēdynēs ir vairāki nūstatymo parinkči, kad sēdēt būtu kuo komfortiškiau.



- 1 Pakelkite / nuleiskite sēdynes pasostēs priekinj kraštā, papumpuodami* aukštyn / žemyn.¹
- 2 Pakeiskite sēdynes pasostēs ilgji*, patraukdami svirtj aukštyn ir perstumdami sēdynes pasostē pirmyn / atgal ranka.
- 3 Sēdynes reguliavimas pirmyn / atgal: pakelkite rankenā ir sureguliuokite atstumā iki vairo ir pedālų. Užitkrinkite, kad nustačius padētj sēdynē būtu užfiksuota.

- 4 Pakeiskite juosmens atramā*, paspausdami mygtukā aukštyn / žemyn / pirmyn / atgal.²
- 5 Pakelkite / nuleiskite sēdynē, pastumdami valdymo elementā aukštyn / žemyn.
- 6 Pakeiskite atlošo nuolydj, sukdami valdymo rankenēļ.

⚠️ IŠPĒJIMAS

Nustatykite savo sēdynę prieš pradėdami važiuoti. Niekada nedarykite to vairuodami. Užtikrinkite, kad sēdynē būtu gerai užfiksuota, nes kitaip staigiai stabdydami arba avarijos atveju galite susižaloti.

Susijusi informacija

- Elektra valdoma* priekinė sēdynē (p. 193)
- Priekinės elektra valdomos* sēdynes reguliavimas (p. 193)
- Sēdynēs, šoninj veidrodēlij ir projekcinio rodinio* padēties jrašymas (p. 194)
- Sēdynēs, šoninj veidrodēlij ir projekcinio rodinio* jrašytų padēčių naudojimas (p. 195)
- Priekinės sēdynes masažo nuostatų* reguliavimas (p. 197)
- Priekinės sēdynes pasostēs ilgjo reguliavimas* (p. 198)

- Masažo nuostatos* priekinėje sēdynėje (p. 196)
- Priekinės sēdynes šoninės atramos* reguliavimas (p. 199)
- Priekinės sēdynes juosmens atramos* reguliavimas (p. 200)
- Keleivio sēdynes reguliavimas iš vairuotojo sēdynes* (p. 201)

¹ Taikoma tik vairuotojo sēdijnei.

² Taikoma keturių krypčių juosmens atramai*. Dvikryptē juosmens atrama* reguliuojama pirmyn/atgal.

Elektra valdoma* priekinė sėdynė

Automobilio priekinės sėdynės turi įvairių nustatymo parinkčių, kad sėdėti būtų kuo komfortiščiau. Elektra valdomą sėdynę galima perstumti pirmyn / atgal ir aukštyn / žemyn. Sėdynės pasostės priekinį kraštą galima pakelti / nuleisti ir nustatyti jo ilgį*. Taip pat galima keisti atlošo kampą. Juosmens atramą* galima reguliuoti aukštyn / žemyn / pirmyn / atgal.³

Sėdynes nustatyti ir reguliuoti galima veikiant varikliui ir tam tikrą laiką po durelių atrakinimo kai variklis neužvestas. Jis reguliuoti kurį laiką galima ir po to, kai variklis išjungiamas.

! SVARBU

Elektra valdomos sėdynės turi apsaugą nuo perkrovos, kuri suveikia, jeigu kurios nors sėdynės judėjimą blokuoja koks nors objektas. Jei taip atsitinka, pašalinkite trukdantį objektą ir po to vėl judinkite sėdynę.

Susijusi informacija

- Mechaninė priekinė sėdynė (p. 192)
- Priekinės elektra valdomos* sėdynės reguliavimas (p. 193)
- Sėdynės, šoninių veidrodėlių ir projekcinio rodinio* padėties įrašymas (p. 194)

- Sėdynės, šoninių veidrodėlių ir projekcinio rodinio* įrašytų padėčių naudojimas (p. 195)
- Priekinės sėdynės masažo nuostatų* reguliavimas (p. 197)
- Priekinės sėdynės pasostės ilgio reguliavimas* (p. 198)
- Masažo nuostatos* priekinėje sėdynėje (p. 196)
- Priekinės sėdynės šoninės atramos* reguliavimas (p. 199)
- Priekinės sėdynės juosmens atramos* reguliavimas (p. 200)
- Keleivio sėdynės reguliavimas iš vairuotojo sėdynės* (p. 201)

Priekinės elektra valdomos* sėdynės reguliavimas

Nustatykite norimą sėdynės padėtį, naudodami priekinės sėdynės sėdimose dalyje esantį valdiklį. Įvairioms patogumo funkcijoms nustatyti pasukite daugiafunkcij valdiklį⁴ aukštyn / žemyn.

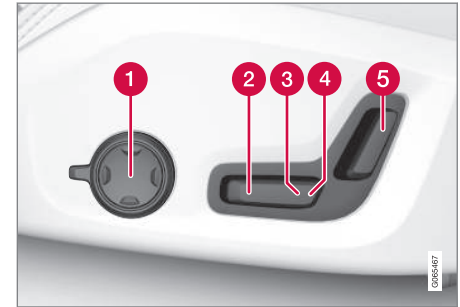

Ilustracijoje pavaizduoti valdikliai iš automobilio su keturių krypčių liemens atrama*. Automobiliuose su dviejų krypčių liemens atrama* nėra sukiojamo daugiafunkcio valdiklio.

- 1 Automobiluose su keturių krypčių liemens atrama*, įvairios patogumo funkcijos nustatomos pasukant daugiafunkcij valdiklį⁴ aukštyn / žemyn. Automobiliuose su dviejų krypčių liemens atrama*, liemens atrama

³ Taikoma keturių krypčių juosmens atramai*. Dvikryptė juosmens atrama* reguliuojama pirmyn/atgal.

⁴ Nėra automobiliuose su dviejų krypčių liemens atrama*.

- ◀◀ pirmyn / atgal reguliuojama apvaliuoju mygtuku.
- ➊ Pakelkite / nuleiskite sėdynės pasostės priekinį kraštą, sureguliuodami valdymo elementą aukštyn / žemyn.
- ➋ Pakelkite / nuleiskite sėdynę, pastumdami valdymo elementą aukštyn / žemyn.
- ➌ Pastumkite sėdynę pirmyn / atgal, pastumdami valdymo elementus pirmyn / atgal.
- ➍ Pakeiskite atlošo nuolydį, pastumdami valdymo elementą pirmyn / atgal.

Vienu kartu galima atlikti tik vieną judesį (pirmyn / atgal / aukštyn / žemyn).

Priekinių sėdynių atlošų iki galo pirmyn nuleisti negalima.

Susijusi informacija

- Mechaninė priekinė sėdynė (p. 192)
- Elektra valdoma* priekinė sėdynė (p. 193)
- Sėdynės, šoninių veidrodėlių ir projekcinio rodinio* padėties įrašymas (p. 194)
- Sėdynės, šoninių veidrodėlių ir projekcinio rodinio* įrašytų padėčių naudojimas (p. 195)
- Priekinės sėdynės masažo nuostatų* reguliavimas (p. 197)
- Priekinės sėdynės pasostės ilgio reguliavimas* (p. 198)

- Masažo nuostos* priekinėje sėdynėje (p. 196)
- Priekinės sėdynės šoninės atramos* reguliavimas (p. 199)
- Priekinės sėdynės juosmens atramos* reguliavimas (p. 200)
- Keleivio sėdynės reguliavimas iš vairuotojo sėdynės* (p. 201)

Sėdynės, šoninių veidrodėlių ir projekcinio rodinio* padėties įrašymas

Galite atminties mygtukams priskirti elektra valdomos* sėdynės, šoninių veidrodėlių ir projekcinio rodinio* padėtis.

Naudodamiesi atminties mygtukais, įrašykite dvi skirtingas elektra valdomos* sėdynės, šoninių veidrodėlių ir projekcinio rodinio* padėtis. Mygtukai įrengti vienerių iš (arba abiejų) priekinių durelių* skydelyje.

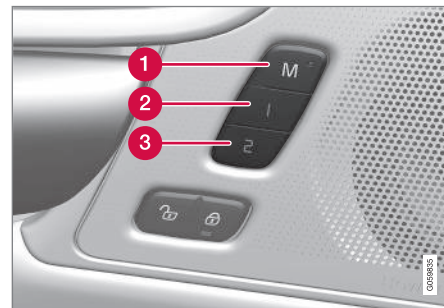

- ➊ Nuostatų įrašymo mygtukas **M**.
- ➋ Atminties mygtukas.
- ➌ Atminties mygtukas.

Padėtis įrašymas

1. Nustatykite pageidaujamas sėdynės, šoninių veidrodėlių ir projekcinio rodinio padėtis.
2. Paspauskite ir palaikykite mygtuką **M**. Įsijungia mygtuko šviesos indikatorius.
3. Per tris sekundes paspauskite ir palaikykite mygtuką **1** arba **2**.
 - > Priskyrus padėtis pasirinktam atminties mygtukui, pasigirsta garsinis signalas ir indikatorius mygtuke **M** užgęsta.

Jei per tris sekundes nepaspaudžiamas joks atminties mygtukas, tuomet mygtukas **M** užgęsta ir nieko neįrašoma.

Norint priskirti padėtis kitam atminties mygtukui, reikia pakoreguoti sėdynės, šoninių veidrodėlių arba projekcinio rodinio padėtis.

i PASTABA

Norint, kad veiktų įrašytos padėtys, visus vairuotojų profilius reikia nustatyti režimu **Apsaugoti profilį**.

Susijusi informacija

- Mechaninė priekinė sėdynė (p. 192)
- Elektra valdoma* priekinė sėdynė (p. 193)
- Priekinės elektra valdomos* sėdynės reguliavimas (p. 193)

- Sėdynės, šoninių veidrodėlių ir projekcinio rodinio* įrašytų padėčių naudojimas (p. 195)
- Priekinės sėdynės masažo nuostatų* reguliavimas (p. 197)
- Priekinės sėdynės pasostės ilgio reguliavimas* (p. 198)
- Masažo nuostatos* priekinėje sėdynėje (p. 196)
- Priekinės sėdynės šoninės atramos* reguliavimas (p. 199)
- Priekinės sėdynės juosmens atramos* reguliavimas (p. 200)
- Keleivio sėdynės reguliavimas iš vairuotojo sėdynės* (p. 201)
- Šoninių veidrodėlių pakreipimo reguliavimas (p. 180)
- Projekcinio rodinio nuostatos* (p. 149)
- Apsaugokite vairuotojo profilį (p. 143)

Sėdynės, šoninių veidrodėlių ir projekcinio rodinio* įrašytų padėčių naudojimas

Jeigu yra įrašytos elektra valdomos* sėdynės, šoninių veidrodėlių ir projekcinio rodinio* padėtys, jas galima aktyvuoti naudojantis atminties mygtukais.

Išsaugotų pasirinkčių naudojimas

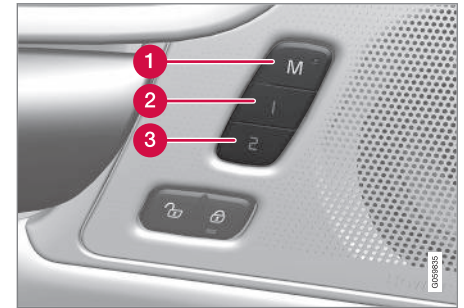

Įrašytas nuostatas galima iškviesti, kai priekinės durelės yra atidarytos arba uždarytos:

Atidarytos priekinės durelės

- Trumpai vieną kartą paspauskite kurį nors iš atminties mygtukų: **1** (2) arba **2** (3). Elektra valdoma sėdynė, šoniniai veidrodėliai ir projekcinis rodinys ima judėti ir sustoja tose padėtyse, kurios buvo įrašytos į pasirinktą atminties mygtuką.



« Uždarytos priekinės durelės

- Laikykite nuspauštą vieną iš atminties mygtukų **1** (2) arba **2** (3), kol sėdynė, šoniniai veidrodėliai ir projekcinis rodinys sustos padėtyse, kurios įrašytos į pasirinktą atminties mygtuką.

Atleidus atminties mygtuką, sėdynės, šoniniai veidrodėliai ir projekcinis rodinys sustos.

⚠ ĮSPĖJIMAS

- Kadangi vairuotojo sėdynė gali būti reguliuojama esant išjungtam uždegimui, transporto priemonėje negalima palikti vaikų be priežiūros.
- Sėdynės judėjimą galima SUSTABDYTI bet kuriuo metu, paspaudžiant bet kurį mygtuką, esantį elektra valdomos sėdynės valdymo skydelyje.
- Nereguluokite sėdynės, kai vairuojate.
- Pasirūpinkite, kad nieko nebūtų po reguliuojamomis sėdynėmis.

i PASTABA

Norint, kad veiktų įrašytos padėtyės, visus vairuotojų profilius reikia nustatyti režimu **Apsaugoti profilį**.

Susijusi informacija

- Mechaninė priekinė sėdynė (p. 192)
- Elektra valdoma* priekinė sėdynė (p. 193)
- Priekinės elektra valdomos* sėdynės reguliavimas (p. 193)
- Sėdynės, šoninių veidrodėlių ir projekcinio rodinio* padėties įrašymas (p. 194)
- Priekinės sėdynės masažo nuostatų* reguliavimas (p. 197)
- Priekinės sėdynės pasostės ilgio reguliavimas* (p. 198)
- Masažo nuostatos* priekinėje sėdynėje (p. 196)
- Priekinės sėdynės šoninės atramos* reguliavimas (p. 199)
- Priekinės sėdynės juosmens atramos* reguliavimas (p. 200)
- Keleivio sėdynės reguliavimas iš vairuotojo sėdynės* (p. 201)
- Šoninių veidrodėlių pakreipimo reguliavimas (p. 180)
- Projekcinio rodinio nuostatos* (p. 149)

Masažo nuostatos* priekinėje sėdynėje

Nuostatas pakeisti galima naudojantis tiek daugiafunkčiu valdymo elementu sėdynės šone, tiek ir centriniu ekranu. Nuostatų diapazonas rodomas centriniame ekrane.



Daugiafunkcis valdymo elementas, esantis sėdynės sėdimosios dalies šone.

Masažo nuostatos

Galima rinktis tokias masažo nuostatas:

- **Ijungta/Išjungta:** pasirinkite **Ijungta/Išjungta**, kad įjungtumėte / išjungtumėte masažo funkciją.
- **Programs 1-5:** yra 5 iš anksto nustatytos masažo programos. Pasirinkite **Bang.**, **Žingsnis**, **Pažangus**, **Juosmens** arba **Pečių**.

- **Intensyvumas:** pasirinkite **Žemas**, **Normalus** arba **Aukštas**.
- **Greitis:** pasirinkite **Lėtas**, **Normalus** arba **Greitas**.

Masažo paleidimas iš naujo

Masažo funkcija automatiškai deaktyvinama po 20 minučių. Norint pakartotinai aktyvinti funkciją, tai reikia padaryti rankiniu būdu.

- Palieskite **Paleist vėl** centriniam ekrane, kad vėl paleistumėte pasirinktą masažo programą.
 - > Masažo programa paleidžiama iš naujo. Jei nesiimama jokių veiksmų, pranešimas ir toliau rodomas viršutiniame rodinyje.

Susijusi informacija

- Mechaninė priekinė sėdynė (p. 192)
- Elektra valdoma* priekinė sėdynė (p. 193)
- Priekinės elektra valdomos* sėdynės reguliavimas (p. 193)
- Sėdynės, šoninių veidrodėlių ir projekcinio rodinio* padėties įrašymas (p. 194)
- Sėdynės, šoninių veidrodėlių ir projekcinio rodinio* įrašytų padėčių naudojimas (p. 195)
- Priekinės sėdynės masažo nuostatų* reguliavimas (p. 197)
- Priekinės sėdynės pasostės ilgio reguliavimas* (p. 198)

- Priekinės sėdynės šoninės atramos* reguliavimas (p. 199)
- Priekinės sėdynės juosmens atramos* reguliavimas (p. 200)
- Keleivio sėdynės reguliavimas iš vairuotojo sėdynės* (p. 201)

Priekinės sėdynės masažo nuostatų* reguliavimas

Nuostatas galima keisti naudojantis daugiafunkčiu sėdynės valdymo elementu ir centriniam ekranu. Nuostatų diapazonas rodomas centriniam ekrane.

Priekinės sėdynės masažo nuostatų reguliavimas

Priekinių sėdynių atloše yra masažo funkcija. Masažą vykdo oro pagalvėlės, kurios gali veikti su įvairiomis nuostatomis.

Masažo funkcija gali būti aktyvuojama tik veikiant automobilio varikliui.

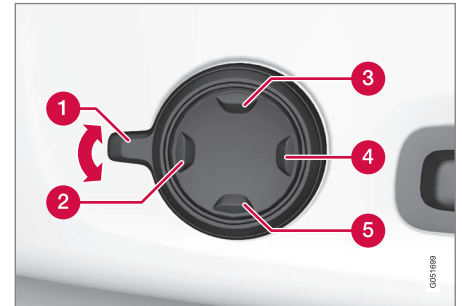

1. Daugiafunkcij valdymo elementą **1** aktyvuosite sukdami aukštyn / žemyn. Centriniam ekrane pasirodys sėdynės nuostatų rodinys.



2. Sėdynių nuostatų rodinyje pasirinkite **Masažas**.
3. Atskiras masažo funkcijas galite pasirinkti tiesiogiai centriname ekrane arba judindami žymeklį aukštyn/žemyn daugiafunkcio valdymo elemento viršutiniu **3** / apatiniu **5** mygtuku. Pasirinktos funkcijos nuostatą galima pakeisti tiesiogiai centriname ekrane, paspaudžiant rodykles, arba naudojantis daugiafunkcio valdymo elemento priekiniu **2** / galiniu **4** mygtuku.

Susijusi informacija

- Mechaninė priekinė sėdynė (p. 192)
- Elektra valdoma* priekinė sėdynė (p. 193)
- Priekinės elektra valdomos* sėdynės reguliavimas (p. 193)
- Sėdynės, šoninių veidrodėlių ir projekcinio rodinio* padėties įrašymas (p. 194)
- Sėdynės, šoninių veidrodėlių ir projekcinio rodinio* įrašytų padėčių naudojimas (p. 195)
- Priekinės sėdynės pasostės ilgio reguliavimas* (p. 198)
- Masažo nuostatos* priekinėje sėdynėje (p. 196)
- Priekinės sėdynės šoninės atramos* reguliavimas (p. 199)

- Priekinės sėdynės juosmens atramos* reguliavimas (p. 200)
- Keleivio sėdynės reguliavimas iš vairuotojo sėdynės* (p. 201)

Priekinės sėdynės pasostės ilgio reguliavimas*

Priklausomai nuo pasirinkto įrangos lygio, sėdynės pasostės ilgis reguliuojamas arba daugiafunkciu valdikliu* sėdynės pasostės šone, arba rankiniu būdu, naudojant valdiklį sėdynės pasostės priekyje.

Sėdynės pasostės ilgio reguliavimas daugiafunkciu valdikliu

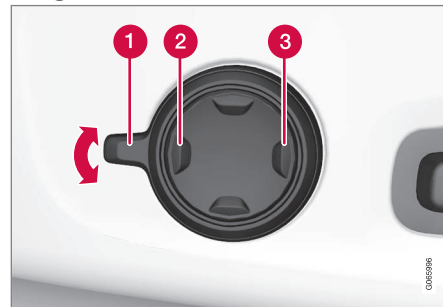

Daugiafunkcis valdiklis yra sėdynės pasostės šone.

1. Daugiafunkcij valdymo elementą **1** aktyvosite sukdami aukštyn / žemyn. Centriname ekrane pasirodys sėdynės nuostatų rodinys.

2. Sėdynių nuostatų rodinyje pasirinkite Pasostės ilg..

- Paspauskite priekinę keturių krypčių mygtuko **2** dalį, kad ištrauktumėte sėdynės pasostę.
- Paspauskite keturių krypčių mygtuko galinę dalį **3**, kad įtrauktumėte sėdynės pasostę.

Sėdynės pasostės ilgio reguliavimas rankiniu būdu

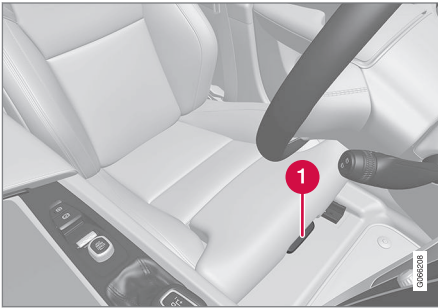

Sėdynės pasostės reguliavimo elementas.

1. Suimkite rankeną **1**, esančią sėdynės priekyje, ir patraukite aukštyn.
2. Pakoreguokite sėdynės pasostės ilgį.
3. Atleiskite rankeną ir įsitikinkite, kad sėdynės pasostė pasiekė tinkamą padėtį.

Susijusi informacija

- Mechaninė priekinė sėdynė (p. 192)
- Elektra valdoma* priekinė sėdynė (p. 193)
- Priekinės elektra valdomos* sėdynės reguliavimas (p. 193)
- Sėdynės, šoninių veidrodėlių ir projekcinio rodinio* padėties įrašymas (p. 194)
- Sėdynės, šoninių veidrodėlių ir projekcinio rodinio* įrašytų padėčių naudojimas (p. 195)
- Priekinės sėdynės masažo nuostatų* reguliavimas (p. 197)
- Masažo nuostatos* priekinėje sėdynėje (p. 196)
- Priekinės sėdynės šoninės atramos* reguliavimas (p. 199)
- Priekinės sėdynės juosmens atramos* reguliavimas (p. 200)
- Keleivio sėdynės reguliavimas iš vairuotojo sėdynės* (p. 201)

Priekinės sėdynės šoninės atramos* reguliavimas

Padidinkite priekinės sėdynės komfortą reguliuodami atlošo šonus.

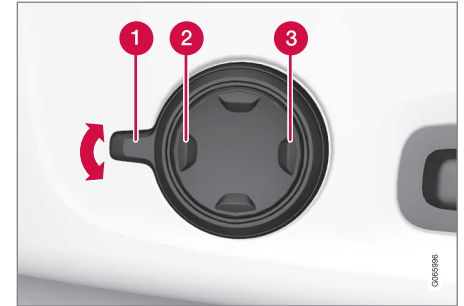

Daugiafunkcis mygtukas, įrengtas sėdynės pasostės šone.

Norint šoninės atramos, galima reguliuoti atlošo šonus. Nuostatas galima keisti naudojantis daugiafunkčiu sėdynės valdymo elementu ir centrinio ekranu. Nuostatų diapazonas rodomas centriniame ekrane.

Norėdami reguliuoti šoninę atramą:

1. Daugiafunkcij valdymo elementą aktyvuokite sukdami jį aukštyn / žemyn **1**. Centriniam ekrane pasirodys sėdynės nuostatų rodinys.



◀ 2. Sėdynių nuostatų rodinyje pasirinkite **Šon. atramos**.

- Paspauskite keturių krypčių mygtuko priekinę dalį, kad padidintumėte šoninę atramą **2**.
- Paspauskite keturių krypčių mygtuko galinę dalį, kad sumažintumėte šoninę atramą **3**.

Susijusi informacija

- Mechaninė priekinė sėdynė (p. 192)
- Elektra valdoma* priekinė sėdynė (p. 193)
- Priekinės elektra valdomos* sėdynės reguliavimas (p. 193)
- Sėdynės, šoninių veidrodėlių ir projekcinio rodinio* padėties įrašymas (p. 194)
- Sėdynės, šoninių veidrodėlių ir projekcinio rodinio* įrašytų padėčių naudojimas (p. 195)
- Priekinės sėdynės masažo nuostatų* reguliavimas (p. 197)
- Priekinės sėdynės pasotės ilgio reguliavimas* (p. 198)
- Masažo nuostatos* priekinėje sėdynėje (p. 196)
- Priekinės sėdynės juosmens atramos* reguliavimas (p. 200)
- Keleivio sėdynės reguliavimas iš vairuotojo sėdynės* (p. 201)

Priekinės sėdynės juosmens atramos* reguliavimas

Juosmens atrama reguliuojama naudojant sėdynės pasotės šone esantį valdiklį.



Daugiafunkcis valdiklis automobiliuose su 4 krypčių juosmens atrama*.



Valdiklis automobiliuose su 2 krypčių juosmens atrama*.

Liemens atrama reguliuojama daugiafunkčiu valdikliu automobiliuose su keturių krypčių juosmens atrama*, arba apvaliu mygtuku automobiliuose su dviejų krypčių liemens atrama*. Valdiklis yra sėdynės sėdimosios dalies šone. Atsižvelgiant į pasirinktą įrangos lygį, juosmens atramą galima reguliuoti pirmyn / atgal ir aukštyn / žemyn (keturių krypčių juosmens atrama) ar pirmyn / atgal (dviejų krypčių juosmens atrama).

Reguliokite juosmens atramą automobilyje naudodami keturių krypčių juosmens atramą

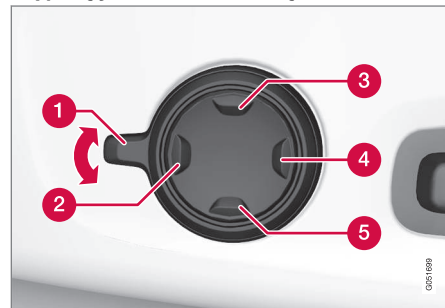

1. Daugiafunkcij valdymo elementą **1** aktyvosite sukdami aukštyn / žemyn. Centriname ekrane pasirodys sėdynės nuostatų rodinys.

2. Sėdynių nuostatų rodinyje pasirinkite **Juosmens.**

- Paspauskite apvalų mygtuką aukštyn **3**/ žemyn **5**, kad perstumtumėte juosmens atramą aukštyn / žemyn.
- Paspauskite mygtuko priekinę dalį **2**, kad padidintumėte juosmens atramą.
- Paspauskite mygtuko galinę dalį **4**, kad sumažintumėte juosmens atramą.

Reguluokite juosmens atramą automobilyje naudodami dviejų krypčių juosmens atramą

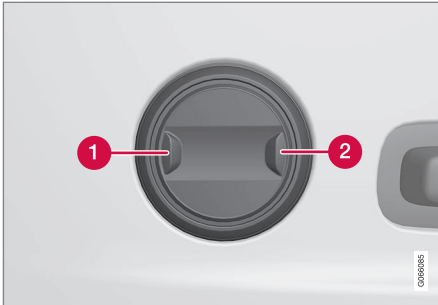

1. Paspauskite apvalaus mygtuko priekinę dalį **1**, kad padidintumėte juosmens atramą.
2. Paspauskite apvalaus mygtuko galinę dalį **2**, kad sumažintumėte juosmens atramą.

Susijusi informacija

- Mechaninė priekinė sėdynė (p. 192)
- Elektra valdoma* priekinė sėdynė (p. 193)
- Priekinės elektra valdomos* sėdynės reguliavimas (p. 193)
- Sėdynės, šoninių veidrodėlių ir projekcinio rodinio* padėties įrašymas (p. 194)
- Sėdynės, šoninių veidrodėlių ir projekcinio rodinio* įrašytų padėčių naudojimas (p. 195)
- Priekinės sėdynės masažo nuostatų* reguliavimas (p. 197)
- Priekinės sėdynės pasostės ilgio reguliavimas* (p. 198)
- Masažo nuostatos* priekinėje sėdynėje (p. 196)
- Priekinės sėdynės šoninės atramos* reguliavimas (p. 199)
- Keleivio sėdynės reguliavimas iš vairuotojo sėdynės* (p. 201)

Keleivio sėdynės reguliavimas iš vairuotojo sėdynės*

Priekinę keleivio sėdynę galima reguliuoti iš vairuotojo sėdynės.

Funkcijų aktyvinimas

Funkcija aktyvinama centrinio ekrano funkcijų rodinyje:



Norėdami aktyvinti, paspauskite mygtuką **Nustatyti keleivio sėd..**

Keleivio sėdynės reguliavimas

Aktyvinęs šią funkciją, vairuotojas turi sureguliuoti keleivio sėdynę per 10 sekundžių. Jei jis to nepadaro per šį laiką, funkcija deaktivinama.

Vairuotojas gali reguliuoti keleivio sėdynę ant savo sėdynės esančiais valdymo elementais:



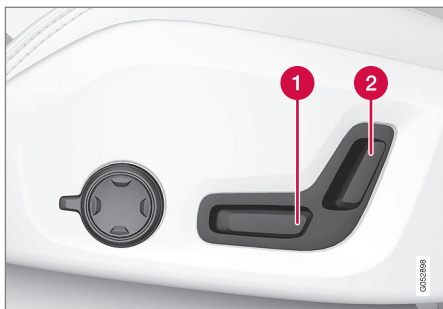

- 1 Pastumkite keleivio sėdynę pirmyn / atgal, pastumdami valdymo elementą pirmyn / atgal.
- 2 Pakeiskite keleivio sėdynės atlošo nuolydį, pastumdami valdymo elementą pirmyn / atgal.

Susijusi informacija

- Mechaninė priekinė sėdynė (p. 192)
- Elektra valdoma* priekinė sėdynė (p. 193)
- Priekinės elektra valdomos* sėdynės reguliavimas (p. 193)
- Sėdynės, šoninių veidrodėlių ir projekcinio rodinio* padėties įrašymas (p. 194)
- Sėdynės, šoninių veidrodėlių ir projekcinio rodinio* įrašytų padėčių naudojimas (p. 195)
- Priekinės sėdynės masažo nuostatų* reguliavimas (p. 197)

- Priekinės sėdynės pasostės ilgio reguliavimas* (p. 198)
- Masažo nuostatos* priekinėje sėdynėje (p. 196)
- Priekinės sėdynės šoninės atramos* reguliavimas (p. 199)
- Priekinės sėdynės juosmens atramos* reguliavimas (p. 200)

Kaip nulenkti galinės sėdynės* atlošus

Galinės sėdynės atlošas padalintas į dvi dalis. Atskiras dalis galima nepriklausomai nulenkti pirmyn.

ĮSPĖJIMAS

- Prieš važiuodami sureguliuokite sėdynę ir ją užfiksuokite. Reguliuodami sėdynę būkite atsargūs. Dėl nekontroliuojamo ar nerūpestingo reguliavimo galite būti prispausti.
- Ilgus objektus būtina saugiai pritvirtinti, kad staigiai stabdant jie ko nors nesužalotų ir nesugadintų.
- Prieš pakraudami ar iškraudami automobilį, būtinai išjunkite variklį ir įjunkite stovėjimo stabdį.
- Jei automobilyje sumontuota automatinė pavarų dėžė, nustatykite pavarų perjungiklį į padėtį **P**, kad jo netyčia nepajudintumėte.

SVARBU

Nulenkiant galinės sėdynės atlošą, ant jos neturi būti jokių daiktų. Taip pat neturi būti prisegti saugos diržai. Antraip rizikuojate pažeisti galinės sėdynės apmušalus.

! SVARBU

Prieš nulenkiant sėdynės atlošą, reikia pakelti vidurinės sėdynės porankį*.

Ilgiems kroviniams vežti skirtas liukas* (galinėje sėdynėje) turi būti uždarytas prieš nulenkiant sėdynę.

i PASTABA

Aktyvinant asmeninį užraktą, galinė sėdynė turi būti nustatyta stačiai, kad užraktas suveiktų tinkamai. Jeigu galinė sėdynė nuleista, užrakinimas nesuveiks.

i PASTABA

Kad galinių sėdynių atlošai visiškai nusilenktų, gali reikėti pirmyn pastumti priekines sėdynes ir (arba) stačiai nustatyti jų atlošus.

Atlošo nulenkimas

Kad būtų lengviau nulenkti galinę sėdynę, automobilis turi stovėti ir turi būti atidarytos bent vienerios galinės durulės.

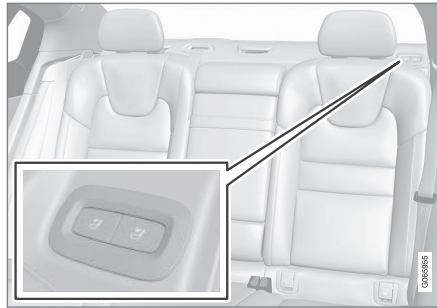

Sėdynių šildymo mygtukai įrengti galinės sėdynės viršutinėje dalyje.

1. Užtikrinkite, kad ant galinių sėdynių niekas nesėdi ir ten nėra daiktų.
2. Rankomis nuleiskite vidurinės sėdynės galvos atramą.
3. Paspauskite ir palaikykite vieną iš mygtukų, esančių bagažinės lentynoje automobilio kairėje pusėje.
4. Sėdynė atleidžiama nuo užrakto, tačiau lieka savo padėtyje. Galvos atramos nuleidžiamos automatiškai.
5. Ranka nuleiskite galvos atramą į horizontalią padėtį.

Kaip pakelti atlošą

Atlošas į stačią padėtį pakeliamas rankomis:

1. Pajudinkite atlošą į viršų / atgal.

2. Spauskite atlošą, kol susijungs užraktas.
3. Pakelkite galvos atramas ranka.
4. Jei reikia, pakelkite vidurinės sėdynės galvos atramą.

! ĮSPĖJIMAS

Patikrinkite, ar galinės sėdynės atlošas ir galvos atlošas, juos atlenkus, yra tinkamai užfiksuoti.

Jei bet kurioje galinėje sėdynėje yra kelevių, išorinių sėdynių galvos atramos turi būti nuolat pakeltos.

Susijusi informacija

- Galinės sėdynės galvos atramų reguliavimas (p. 204)
- Asmeninis užraktas (p. 290)
- Asmeninio užrakto aktyvavimas ir deaktivavimas (p. 291)

Galinės sėdynės galvos atramų reguliavimas

Sureguliuokite centrinės sėdynės galvos atlošą pagal keleivio aukštį. Nulenkite žemyn išorinių sėdynių galvos atramas*, kad pagerintumėte matomumą atgal.

Sureguliuokite vidurinės sėdynės galvos atlošą.

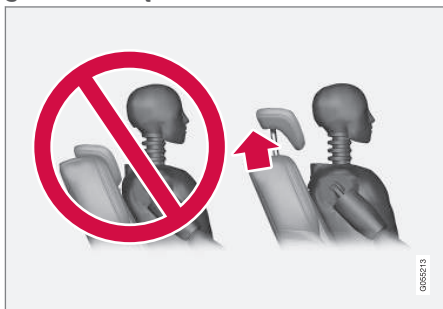

Centrinės sėdynės galvos atramą reikia nustatyti pagal keleivio ūgį, kad esant galimybei būtų uždengta visa galvos galinė dalis. Pagal poreikį pakelkite jį aukštin rankomis.

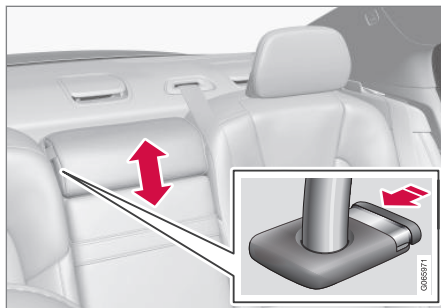

Norėdami nuleisti galvos atramą, laikykite mygtuką (žr. iliustraciją) nuspausť ir atsargiai leiskite atramą žemyn.

⚠️ ĮSPĖJIMAS

Kai vidurinė sėdynė nenaudojama, jos galvos atrama turi būti žemiausioje padėtyje. Kai vidurinė sėdynė naudojama, galvos atramą reikia tinkamai sureguliuoti pagal keleivio ūgį, kad ji, jeigu įanoma, padengtų visą galinę galvos dalį.

Nulenkite galinės sėdynės išorinius galvos atlošus per centrinį ekraną*

Išorinių sėdynių galvos atramas galima įtraukti centrinio ekrano funkcijų rodinyje. Galite nuleisti galvos atramas, kai nustatyta uždeginimo padėtis **0**.



Paspauskite mygtuką **Galvos atramos nulenkinimas** nuleidimo funkcijai aktyvinti / išaktyvinti.

Ranka pastumkite galvos atlošą atgal, kol pasigirs spragtelėjimas.

⚠️ ĮSPĖJIMAS

Nenuleiskite išorinių galvos atramų, jeigu kurioje nors galinėje šoninėje sėdynėje yra keleivis.

⚠️ ĮSPĖJIMAS

Atlenkus galvos atlošą, jis turi būti užfiksuotoje padėtyje.

Susijusi informacija

- Kaip nulenkti galinės sėdynės* atlošus (p. 202)

Valdymo elementai ant vairo ir garso signalas

Ant vairo įrengtas garso signalo bei kiti valdymo elementai, pvz., vairuotojo pagalbos sistemų ir balso atpažinimo.

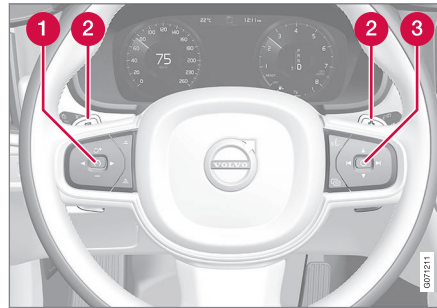

Ant vairo sumontuotos klaviatūros ir mentelės*.

- 1 Vairuotojo pagalbos sistemų valdymo elementai.⁵
- 2 Automatinės pavarų dėžės rankinio pavarų perjungimo mentelė*.
- 3 Balso atpažinimo sistemos ir meniu, žinučių ir telefono valdymo elementai.

Garso signalas



Garso signalo valdymo elementas įrengtas vairo viduryje.

Susijusi informacija

- Vairo užraktas (p. 206)
- Vairo reguliavimas (p. 206)

⁵ Greičio ribotuvas, pastovaus greičio palaikymo sistema, prisitaikanti pastovaus greičio palaikymo sistema*, atstumo įspėjimas* ir Pilot Assist.

Vairo užraktas

Vairo užraktas apsunkina vairavimą, pvz., pavogus automobilį. Vairo užrakto įsijungimo ar išsijungimo metu gali būti girdimas mechaninis triukšmas.

Vairo užrakto aktyvinimas

Vairo užraktas aktyvinamas, kai automobilis užrakinamas iš lauko ir variklis būna išjungtas. Jei automobilis paliekamas atrakinamas, po kurio laiko automatiškai įsijungs vairo užraktas.

Vairo užrakto išaktyvinimas

Vairo užraktas išaktyvinamas atrakinus automobilį iš lauko. Jei automobilis neužrakinamas, vairo užraktas bus išjungtas tol, kol nuotolinio valdymo raktelis bus salone ir automobilis bus užvestas.

Susijusi informacija

- Valdymo elementai ant vairo ir garso signalas (p. 205)
- Vairo reguliavimas (p. 206)

Vairo reguliavimas

Vairą galima nustatyti į pageidaujamą padėtį.

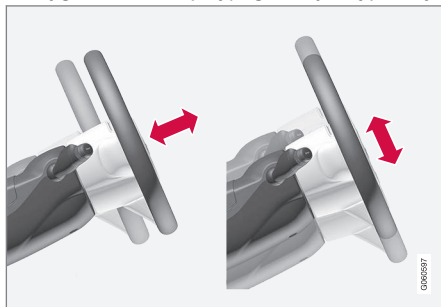

Vairą galima reguliuoti aukštyn-žemyn bei pirmyn-atgal.

Vairas reguliuojamas įvairiais būdais, tai priklauso nuo to, ar automobilyje yra kelių oro pagalvė⁶.

ĮSPĖJIMAS

Prieš važiuodami sureguliuokite vairą ir jį užfiksuokite. Vairo negalima reguliuoti vairuojant.

Vairo reguliavimas automobilyje su kelių oro pagalve

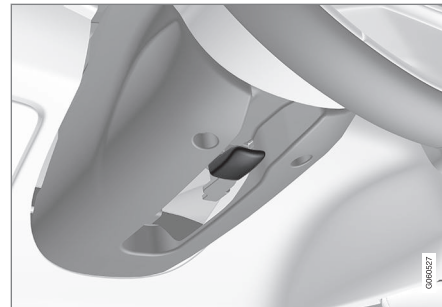

Vairo reguliavimo svirtis.

1. Vairui atleisti pastumkite svirtį pirmyn.
2. Nustatykite jums labiausiai tinkančią vairo padėtį.
3. Patraukite svirtį atgal, kad užfiksuotumėte vairo padėtį. Jei svirtis standi, truputį spauskite arba kelkite vairą, tuo pačiu metu traukdami svirtį į pradinę padėtį.

⁶ Kelių oro pagalvė montuojama tik tam tikroms rinkoms skirtuose automobiliuose.

Vairo reguliavimas automobilyje be kelių oro pagalvės

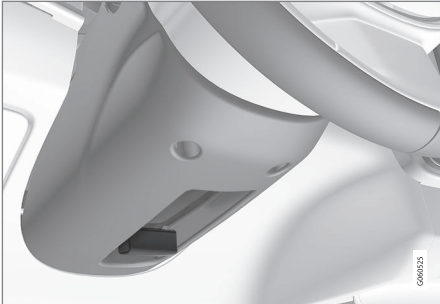

Vairo reguliavimo svirtis.

1. Vairui atleisti patraukite svirtį atgal.
2. Nustatykite jums labiausiai tinkančią vairo padėtį.
3. Vairui užfiksuoti pastumkite svirtį pirmyn. Jei svirtis standi, truputį spauskite arba kelkite vairą, tuo pačiu metu traukdami svirtį į pradinę padėtį.

Susijusi informacija

- Vairo užraktas (p. 206)
- Valdymo elementai ant vairo ir garso signalas (p. 205)
- Priekinės elektra valdomos* sėdynės reguliavimas (p. 193)
- Nuo greičio priklausanti vairavimo jėga (p. 298)

KLIMATO REGULIAVIMAS

Klimatas

Automobilyje įdiegta elektroninė klimato kontrolė. Klimato kontrolės sistema vėsina arba šildo, bei sausina orą automobilio salone.

Visos klimato kontrolės sistemos funkcijos valdomos iš centrinio ekrano ir fiziniiais mygtukais, esančiais centriniame valdymo pulte.

Kai kurios galinės sėdynės funkcijos gali būti valdomos naudojantis klimato valdymo elementais*, esančiais tuneliniame valdymo pulte.

i PASTABA

Prireikus centriniame ekrane esančiai medijos sistemai atvėsinti galima naudoti klimato kontrolės sistemą. Tokiais atvejais vairuotojo ekrane yra rodomas pranešimas **Klimato sistemaAušinama informacijos ir pramogų sistema.**

Susijusi informacija

- Klimato zonos (p. 210)
- Klimato kontrolė - jutikliai (p. 211)
- Suvokiamoji temperatūra (p. 211)
- Klimato kontrolė naudojant valdymo balsu funkciją (p. 212)
- Stovėjimo klimatas (p. 235)
- Šildytuvas (p. 245)
- Oro kokybė (p. 213)

- Oro paskirstymas (p. 216)
- Klimato valdymo elementai (p. 222)

Klimato zonos

Klimato zonų skaičius automobilyje lemia skirtingos temperatūros atskiroms salono dalims nustatymo parinktį.

2 zonų klimato kontrolė

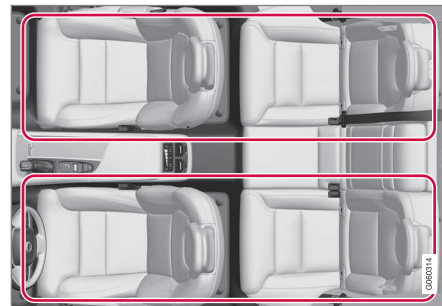

Klimato zonos 2 zonų klimato kontrolės sistemoje.

2 zonų klimato kontrolės sistemoje galima atskirai reguliuoti temperatūrą salono kairėje ir dešinėje pusėje.

Susijusi informacija

- Klimatas (p. 210)

Klimato kontrolė - jutikliai

Klimato kontrolės sistema turi jutiklių, padedančių valdyti klimatą automobilyje. Jutiklių neuždenkite ir neužstokite drabužiais ar kitais daiktais.

Jutiklio vieta

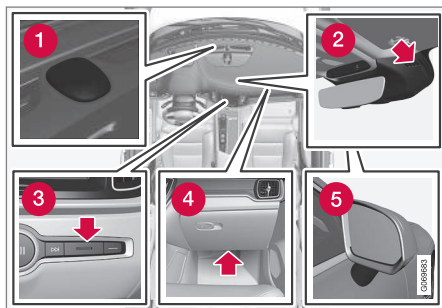

- 1 Saulės jutiklis-viršutinėje prietaisų skydelio pusėje.
- 2 Drėgmės jutiklis – korpuse, šalia salono galinio vaizdo veidrodėlio.
- 3 Salono temperatūros jutiklis – prie fizinių mygtukų centriniame valdymo pulte.
- 4 Oro kietųjų dalelių jutiklis* – daiktadėžės apačioje.
- 5 Lauko temperatūros jutiklis įrengtas dešiniajame šoniniame veidrodėlyje.

Interior Air Quality System* taip pat yra oro kokybės jutiklis, kuris įmontuotas klimato kontrolės sistemos oro tiekimo angoje.

Susijusi informacija

- Klimatas (p. 210)
- Interior Air Quality System* (p. 214)

Suvokiamoji temperatūra

Klimato kontrolės sistema salone klimatą reguliuoja pagal suvokiamąją, o ne faktinę temperatūrą.

Jūsų pasirinktoji temperatūra salone atitinka jūsų fiziškai suvokiamą temperatūrą, kuriai įtaką daro tokie veiksniai, kaip lauko temperatūra, oro srauto greitis, drėgnumas, saulės spinduliai ir kt. automobilio viduje ir išorėje.

Sistemoje yra saulės šviesos jutiklis, nustatantis, iš kurios pusės saulė šviečia į saloną. Tai reiškia, kad temperatūra gali skirtis dešinės ir kairės pusių oro angose nepaisant to, kad rankenėlėmis yra nustatyta vienoda abiejų pusių temperatūra.

Susijusi informacija

- Klimatas (p. 210)

Klimato kontrolė naudojant valdymo balsu funkciją¹

Klimato kontrolės sistemos valdymo balsu komandomis galima, pvz., pakeisti temperatūrą, aktyvuoti sėdynės šildymo funkciją* arba pakeisti ventiliatoriaus pūtimo lygį.

Palieskite  ir išarkite vieną iš šių komandų:

- „Climate“ – pradamas klimato kontrolės dialogas ir parodomi komandų pavyzdžiai.
- „Set temperature to X degrees“ – nustatoma pageidaujama temperatūra.
- „Raise temperature“/„Lower temperature“ – padidinama/sumažinama temperatūros nuostata viena pakopa.
- „Sync temperature“ – synchronizuoja visų automobilio klimato zonų temperatūrą su vairuotojo pusei nustatyta temperatūra.
- „Air on feet“/„Air on body“ – atidaromas pageidaujamas oro srautas.
- „Air on feet off“/„Air on body off“ – uždaromas pageidaujamas oro srautas.
- „Set fan to max“/„Turn off fan“ – oro srautas pakeičiamas į Max/Off.
- „Raise fan speed“/„Lower fan speed“ – padidinamas/sumažinamas ventiliatoriaus lygis viena pakopa.

- „Turn on auto“ – aktyvuojama automatinė klimato kontrolė.
- „Air condition on“ / „Air condition off“ – aktyvuojamas / deaktyvuojamas oro kondicionierius.
- „Recirculation on“ / „Recirculation off“ – aktyvuojama / deaktyvuojama oro apytaka.
- „Turn on defroster“ / „Turn off defroster“ – aktyvuojama / deaktyvuojama langų ir šoninių veidrodėlių atitirpinimo funkcija.
- „Turn on max defroster“ / „Turn max defroster off“ – aktyvuojamas / deaktyvuojamas maksimalus atitirpinimas.
- „Turn on electric defroster“ / „Turn off electric defroster“ – aktyvuojamas / deaktyvuojamas priekinio stiklo šildymas*.
- „Turn on rear defroster“ / „Turn off rear defroster“ – aktyvuojamas / deaktyvuojamas galinio lango ir šoninių veidrodėlių šildymas.
- „Turn steering wheel heat on“ / „Turn steering wheel heat off“ – aktyvuojamas / deaktyvuojamas vairo šildymas*.
- „Raise steering wheel heat“/„Lower steering wheel heat“ – vairo šildymo*

nuostata padidinama/sumažinama vienu žingsniu.

- „Turn on seat heat“ / „Turn off seat heat“ – aktyvuojamas / deaktyvuojamas sėdynės šildymas*.
- „Raise seat heat“/„Lower seat heat“ – sėdynės šildymo* nuostata padidinama/sumažinama vienu žingsniu.
- „Turn on seat ventilation“ / „Turn off seat ventilation“ – aktyvuojamas / deaktyvuojamas sėdynės vėdinimas*.
- „Raise seat ventilation“/„Lower seat ventilation“ – sėdynės vėdinimo* nuostata padidinama/sumažinama vienu žingsniu.

PASTABA

Su balsu atpažinimo funkcija dera ne visos sistemos kalbos. Tos, kurios dera, pasiekiamų sistemos kalbų sąrašė žymimos simboliu . Išsamiau apie tai, kur galima rasti informacijos, rasite balsu atpažinimo nuostatų skirsnyje.

Susijusi informacija

- Klimatas (p. 210)
- Balsu atpažinimas (p. 150)

¹ Taikoma kai kurioms rinkoms.

- Balso atpažinimo naudojimas (p. 151)
- Balso atpažinimo nuostatos (p. 155)

Oro kokybė

Parinktos salono medžiagos ir oro valymo sistema užtikrina, kad salone būtų palaikoma aukšta oro kokybė.

Medžiagos salone

Salonas sukurtas taip, kad būtų malonus ir komfortiškas, jis netgi tinka alergiškiems bei astma sergantiems žmonėms.

Buvo išbandytos ir sukurtos medžiagos, kurios sumažintų dulkių kiekį salone ir su kuriomis būtų lengviau palaikyti automobilio salono švarą.

Kilimėlius iš automobilio salono bei bagažinės galima lengvai išimti ir išvalyti.

Salonui valyti naudokite „Volvo“ rekomenduojamas valymo ir automobilio priežiūros priemones.

Oro valymo sistema

Neskaitant salono filtro, automobilyje įrengta oro valymo sistema, padedanti palaikyti jo salone aukštą oro kokybę.

Susijusi informacija

- Klimatas (p. 210)
- CleanZone* (p. 213)
- Clean Zone Interior Package* (p. 214)
- Interior Air Quality System* (p. 214)
- Advanced Air Cleaner* (p. 216)
- Automobilio salono filtras (p. 215)

CleanZone*

Funkcija „CleanZone“ tikrina ir rodo, ar patenkitos visos geros oro kokybės automobilio salone sąlygos.



- A** Indikatorius matomas klimato rodyneje, centriniam ekrane.
- B** Indikatorius klimato eilutėje matomas, kai klimato rodynys nebūna atvertas.

Jei sąlygos nepatenkintos, tekstas „**Clean Zone**“ būna baltas. Jei patenkitos visos sąlygos, tekstas pakinta į mėlyną.

Turi būti patenkitos šios sąlygos:

- ar uždarytos visos durelės ir bagažinės dangtis;
- ar uždaryti visi šoniniai langai ir panoraminis stoglangis*;
- ar aktyvinta oro kokybės sistema „Interior Air Quality System“**;



- ar aktyvintas ventiliatorius;
- ar deaktyvinta oro recirkuliacija.

i PASTABA

„CleanZone“ nereiškia, kad oro kokybė yra gera: ji tik nurodo, kad patenkintos geros oro kokybės sąlygos.

Susijusi informacija

- Oro kokybė (p. 213)
- Clean Zone Interior Package* (p. 214)
- Interior Air Quality System* (p. 214)
- Automobilio salono filtras (p. 215)

Clean Zone Interior Package*

„Clean Zone Interior Package“ (CZIP) susideda iš įvairių modifikacijų, užtikrinančių dar švaresnį saloną be alergijas ir astmą sukeliančių medžiagų (be kita ko).

Šis paketas apima:

- Papildoma ventiliatoriaus funkcija reiškia, kad ventiliatorius įsijungia atrakinius automobilį nuotolinio valdymo rakteliu. Ventiliatorius iškart pripildo automobilio saloną švaresniam oro. Funkcija įsijungia, kai to reikia, o išsijungia savaime po kurio laiko arba atidarius vieną iš automobilio salono durelių. Ventiliatoriaus veikimo laikas pamažu trumpėja dėl mažėjančio poreikio, kol automobiliui sueis 4-eri metai.
- Visiškai automatinė oro kokybės sistema „Interior Air Quality System“ (IAQS).

Susijusi informacija

- Oro kokybė (p. 213)
- CleanZone* (p. 213)
- Interior Air Quality System* (p. 214)
- Automobilio salono filtras (p. 215)

Interior Air Quality System*

„Interior Air Quality System“ (IAQS) – tai visiškai automatinė oro kokybės sistema, atskirianti dujas ir kietąsias daleles tam, kad į automobilio saloną patektų kuo mažiau išorinių kvapų ir teršalų.

IAQS yra paketo „Clean Zone Interior Package“ (CZIP) dalis. Ji išvalo automobilio salono orą nuo įvairių teršalų: dalelių, anglia-vandenilių, azoto oksidų ir arti žemės esančio ozono.

Jei oro kokybės jutiklis nustato, kad lauko oras užterštas, oro tiekimo anga uždaroma ir aktyvuojama oro apytaka.

i PASTABA

Oro kokybės jutiklis turi būti visada įjungtas, kad automobilio salone būtų geras oras.

Šaltu oru recirkuliacija ribojama, kad nerastų stiklai.

Aprasojus langams, reikia įjungti priekinio stiklo, šoninių ir galinio langų atitirpinimo funkciją.

Susijusi informacija

- Oro kokybės jutiklio* aktyvinimas ir deaktyvinimas (p. 215)
- Oro kokybė (p. 213)
- CleanZone* (p. 213)

- Clean Zone Interior Package* (p. 214)
- Automobilio salono filtras (p. 215)

Oro kokybės jutiklio* aktyvinimas ir deaktivavimas

Oro kokybės jutiklis yra visiškai automatinės oro kokybės sistemos „Interior Air Quality System“ (IAQS) dalis.

Galima nustatyti, ar oro kokybės jutiklis turi būti aktyvintas, ar deaktivintas.

1. Centrinio ekrano viršutiniame rodinyje paspauskite **Nuostatos**.
2. Spauskite **Klimatas**.
3. Pasirinkite **Oro kokybės jutiklis**, kad aktyvintumėte / deaktivintumėte oro kokybės jutiklį.

Susijusi informacija

- Interior Air Quality System* (p. 214)

Automobilio salono filtras

Visas oras, patenkantis į automobilio saloną, yra išvalomas filtru.

Salono filtro keitimas

Norint palaikyti didelį klimato kontrolės sistemos našumą, būtina reguliariai keisti filtrą. Rekomenduojami keitimo intervalai nurodomi „Volvo“ aptarnavimo programoje. Jei automobilis eksploatuojamas labai užterštoje aplinkoje, filtrą reikia keisti dažniau.

i PASTABA

Yra įvairių salono filtrų tipų. Įsitikinkite, kad tvirtinamas tinkamas filtras.

Susijusi informacija

- Oro kokybė (p. 213)
- CleanZone* (p. 213)
- Clean Zone Interior Package* (p. 214)
- Interior Air Quality System* (p. 214)

Advanced Air Cleaner*

Advanced Air Cleaner yra visiškai automatinis oro valytuvas, kuris salono filtre surenka mažų ore esančių dalelių ir išmetamųjų dujų pavaldalo nešvarumus ir taip pagerina automobilio salono klimatą.

Ši funkcija įsijungia automatiškai, kai paleidžiamas ventiliatorius.

Mažos ore esančios kietosios dalelės kartais vadinamos PM_{2,5} (mažesnės kaip 2,5 μm dalelės). Tokių dalelių kiekį automobilo salone matuoja vienas iš automobilio klimato jutiklių. Jų kiekis automobilyje vizualiai pateikiamas per atsiunčiamą programėlę „Air Quality“.

Susijusi informacija

- Oro kokybė (p. 213)
- Interior Air Quality System* (p. 214)
- CleanZone* (p. 213)
- Clean Zone Interior Package* (p. 214)
- Automobilio salono filtras (p. 215)
- Klimato kontrolė - jutikliai (p. 211)

Oro paskirstymas

Klimato kontrolės sistema paskirsto įtraukiamą orą pro kelias salono ventiliacines angas.

Automatinis ir rankinis oro paskirstymas

Kai klimatas reguliuojamas automatiškai, oras taip pat paskirstomas automatiškai. Jei reikia, oro paskirstymą galima kontroliuoti rankiniu būdu.

Reguliuojamos ventiliacinės angos

Kai kurias automobilio oro ventiliacijos angas galima reguliuoti. Tai reiškia, kad galite atidaryti / uždaryti ventiliacijos angą ir nukreipti oro srautą.

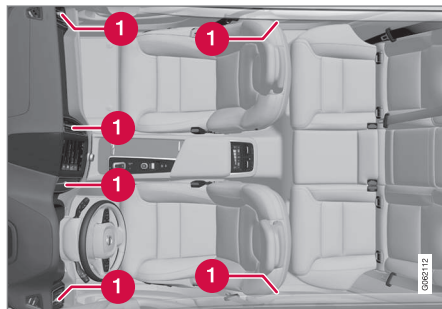

Reguliuojamų oro ventiliacinių angų vietos salone.

- 1 Keturios ventiliacinės angos įrengtos prietaisų skydelyje, po vieną – kiekviename

durelių statramstyje, tarp priekinių ir galinių durelių.

Susijusi informacija

- Klimatas (p. 210)
- Oro paskirstymo keitimas (p. 217)
- Ventiliacinių angų atidarymas, uždarymas ir nukreipimas (p. 218)
- Oro paskirstymo parinkčių lentelė (p. 219)

Oro paskirstymo keitimas

Prireikus oro paskirstymą galima pakeisti rankiniu būdu.



1. Atverkite klimato rodinį centriniame ekrane, spustelėdami simbolį klimato eilutės viduryje.

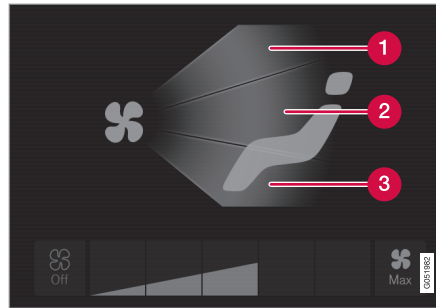

Oro paskirstymo mygtukai klimato kontrolės rodyje.

1. Oro paskirstymas – priekinio stiklo atitirpinimo funkcijos ventiliacijos angos
 2. Oro paskirstymas – ventiliacijos angos prietaisų skydelyje ir centriniame valdymo pulte
 3. Oro paskirstymas – ventiliacijos angos grindyse
2. Paspauskite vieną ar kelis oro paskirstymo mygtukus, kad paleistumėte / nutrauktumėte atitinkamą oro srautą.
 - > Oro paskirstymas pakinta ir mygtukai ima šviesti / išsijungia.

Susijusi informacija

- Oro paskirstymas (p. 216)
- Ventiliacinių angų atidarymas, uždarymas ir nukreipimas (p. 218)

- Oro paskirstymo parinkčių lentelė (p. 219)

Ventiliacinių angų atidarymas, uždarymas ir nukreipimas

Kai kurias salono ventiliacines angas galima atskirai atidaryti, uždaryti ir nukreipti.

Nukreipus automobilio išorines ventiliacijos angas į šoninius langus, galima nupūsti miglą.

Nukreipus automobilio išorines ventiliacijos angas vidun, kai lauke karšta salone galima suformuoti komfortišką aplinką.

Ventiliacinių angų atidarymas ir uždarymas

Ventiliacinės angos prietaisų skydelyje:

- Pasukite sukamąją rankenėlę ventiliacinės angos viduryje, norėdami atidaryti / uždaryti oro srautą iš angos.

Oro srautas būna maksimalus, kai žyma ant rankenėlės nustatoma į vertikalią padėtį.

Ventiliacinės angos durelių statramsčiuose:

- Pastumkite svirtį ventiliacinės angos viduryje aukštyn / žemyn, norėdami atidaryti / uždaryti oro srautą iš angos.

Oro srautas išjungiamas apatinėje padėtyje, o kitose padėtyse jis yra pastovus.

Ventiliacinių angų nukreipimas





- Pastumkite svirtį ventiliacinės angos viduryje horizontaliai / vertikaliai, norėdami nukreipti oro srautą iš angos.

Susijusi informacija

- Oro paskirstymas (p. 216)
- Oro paskirstymo keitimas (p. 217)
- Oro paskirstymo parinkčių lentelė (p. 219)





Oro paskirstymo parinkčių lentelė

Prireikus oro paskirstymą galima pakeisti rankiniu būdu. Galima nustatyti toliau nurodytas parinktis.

	Oro paskirstymas	Paskirtis
	Jei esant rankiniam režimui visi oro paskirstymo mygtukai nėra pasirinkti, klimato kontrolės sistema grąžinama į automatiškai reguliuojamos klimato funkciją.	
	Pagrindinis oro srautas iš atitirpinimo angų. Iš kitų ortakių nuolat teka šiek tiek oro.	Neleidžia aprasoti ir apledėti langams, kai lauke šalta ir drėgna (norint tai pasiekti, ventiliatoriaus lygis neturi būti žemas).
	Pagrindinis oro srautas iš ortakių prietaisų skydelyje. Iš kitų ortakių nuolat teka šiek tiek oro.	Užtikrina veiksmingą vėsinimą esant karštam orui.
	Pagrindinis oro srautas iš ortakių prie grindų. Iš kitų ortakių nuolat teka šiek tiek oro.	Šildo arba vėsina grindis.





	Oro paskirstymas	Paskirtis
	<p>Pagrindinis oro srautas nukreipiamas iš atitirpinimo funkcijos ventiliacijos angų ir prietaisų skydelio ventiliacijos angų. Iš kitų ortakių nuolat teka šiek tiek oro.</p>	<p>Užtikrina komfortišką klimatą esant karštam ir sausam orui.</p>
	<p>Pagrindinis oro srautas iš atitirpinimo ortakių ir ortakių prie grindų. Iš kitų ortakių nuolat teka šiek tiek oro.</p>	<p>Užtikrina komfortišką klimatą ir apsaugo nuo rasojimo esant šaltam arba drėgnam orui.</p>
	<p>Pagrindinis oro srautas iš ortakių prietaisų skydelyje ir prie grindų. Iš kitų ortakių nuolat teka šiek tiek oro.</p>	<p>Užtikrina komfortišką klimatą šviečiant saulei, kai lauke žema temperatūra.</p>
	<p>Pagrindinis oro srautas iš atitirpinimo ortakių, ortakių prietaisų skydelyje ir prie grindų.</p>	<p>Automobilio salone užtikrina subalansuotą komfortą.</p>

Susijusi informacija

- Oro paskirstymas (p. 216)
- Ventiliacinių angų atidarymas, uždarymas ir nukreipimas (p. 218)
- Oro paskirstymo keitimas (p. 217)

Klimato valdymo elementai

Klimato kontrolės sistemos funkcijos valdomos fiziniais mygtukais centriniame valdymo pulte, naudojantis centriniu ekranu ir klimato valdymo elementais, esančiais tunelinio valdymo pulto galinėje dalyje*.

Fiziniai mygtukai centriniame valdymo pulte

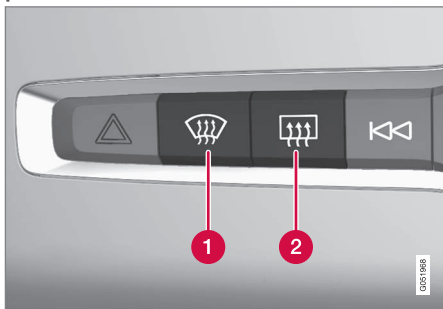

- 1 Šildomo priekinio stiklo* ir maksimalaus atitirpinimo funkcijos mygtukas.
- 2 Šildomo galinio lango ir šoninių veidrodėlių mygtukas.

Klimato eilutė centriniame ekrane

Dažniausiai naudojamas klimato kontrolės funkcijas galima reguliuoti iš klimato eilutės.

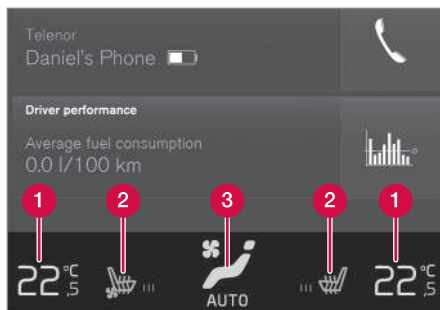

- 1 Vairuotojo ir keleivio pusės temperatūros valdymo elementai.
- 2 Šildomosios* bei vėdinamosios* vairuotojo ir priekinės keleivio sėdynės bei šildomojo vairo* valdymo elementai.
- 3 Mygtukas klimato kontrolės rodiui pasiekti. Ant mygtuko esantis grafinis piešinys rodo aktyvuotas klimato kontrolės nuostatas.

Klimato rodinys centriniame ekrane



Atvertkite klimato rodinį, spustelėdami simbolį klimato eilutės viduryje.

Atsižvelgiant į įrangos lygį, klimato rodinį galima suskirstyti į kelias korteles. Kortelės keičiamos perbraukiant kairėn / dešinėn arba paspaudžiant atitinkamą antraštę.

Pagrindinės klimato kontrolės funkcijos

Be klimato eilutėje esančių funkcijų, Pagrindinis klimatas kortelėje taip pat galima reguliuoti kitas pagrindines klimato funkcijas.

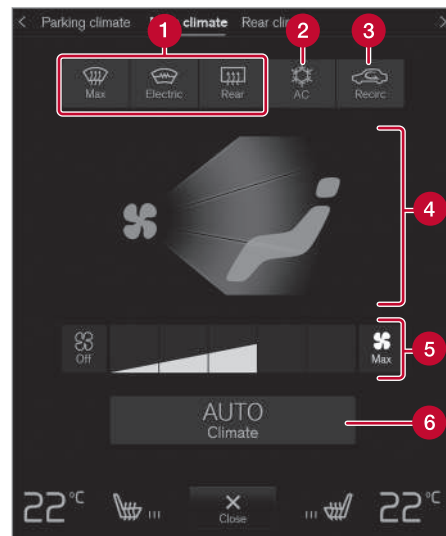

- 1 Max, Elektrinis, Galinis – langų ir šoninių veidrodėlių atitirpinimo funkcijos valdymo elementai.
- 2 Kondic. – oro kondicionieriaus valdymo elementai.

- 3 **Recirk.** – oro recirkuliacijos valdymo elementai.
- 4 Oro paskirstymo funkcijos valdymo elementai.
- 5 Ventilatoriaus valdymas.
- 6 **AUTO** – automatinė klimato kontrolė.

Stovėjimo klimatas

Automobilio stovėjimo klimatas gali būti reguliuojamas **Stovėjimo klimatas** kortelėje.

Klimato valdymo elementai tunelinio valdymo pulto galinėje dalyje*

Jei automobilyje įrengtos šildomosios galinės sėdynės*, šiai funkcijai valdyti yra fiziniai mygtukai tunelinio valdymo pulto gale.

Susijusi informacija

- Klimatas (p. 210)
- Priekinės sėdynės šildymo aktyvavimas ir deaktyvavimas* (p. 223)
- Galinės sėdynės šildymo aktyvavimas ir deaktyvavimas* (p. 224)
- Priekinės sėdynės vėdinimo aktyvinimas ir deaktyvinimas* (p. 225)
- Vairo šildymo funkcijos aktyvavimas ir deaktyvavimas* (p. 226)
- Automatinės klimato kontrolės aktyvavimas (p. 226)

- Oro recirkuliacijos aktyvavimas ir deaktyvavimas (p. 227)
- Maksimalaus atitirpinimo funkcijos aktyvavimas ir deaktyvavimas (p. 228)
- Priekinio stiklo šildymo* funkcijos aktyvavimas ir deaktyvavimas (p. 229)
- Galinio lango ir šoninių veidrodėlių šildymo aktyvavimas ir deaktyvavimas (p. 231)
- Ventilatoriaus lygio reguliavimas priekinėse sėdynėse (p. 232)
- Temperatūros sinchronizavimas (p. 233)
- Oro kondicionieriaus aktyvavimas ir deaktyvavimas (p. 234)

Priekinės sėdynės šildymo aktyvavimas ir deaktyvavimas*

Sėdynės galima pašildyti, kad šaltu oru padidėtų vairuotojo ir keleivių komfortas.



1. Centrinio ekrano klimato eilutėje paspauskite vairo ir sėdynės kairiosios arba dešinės pusės mygtuką, kad atvertumėte sėdynės ir vairo valdymo elementus.

Jeigu automobilyje nėra vėdinamų sėdynių ar šildomo vairo (vairuotojo pusėje), šildomų sėdynių mygtukas yra tiesiogiai klimato eilutėje.



2. Paspaudinėkite šildomų sėdynių mygtuką, kad pasirinktumėte vieną iš keturių lygių: **Išjungta, Aukštas, Vidutiniškai arba Žemas.**
 - > Lygis pakinta ir mygtuke parodomas nustatytas lygis.





⚠️ ĮSPĖJIMAS

Asmenys, kurie neįjunta padidėjusios temperatūros dėl pojūčių trūkumo, arba tie, kuriems kyla problemų kontroliuojant šildomas sėdynes, neturėtų naudotis šildomomis sėdynėmis.

Susijusi informacija

- Klimato valdymo elementai (p. 222)
- Šildomosios priekinės sėdynės* automatinio įjungimo aktyvinimas ir deaktyvinimas (p. 224)

Šildomosios priekinės sėdynės* automatinio įjungimo aktyvinimas ir deaktyvinimas

Sėdynes galima pašildyti, kad šaltu oru padidėtų vairuotojo ir keleivių komfortas.

Galima nustatyti, ar užvedant variklį turi būti aktyvinta sėdynių šildymo automatinio paleidimo funkcija. Aktyvius automatinio paleidimo funkciją, šildymas prasidės jeigu bus žema aplinkos temperatūra.

1. Centrinio ekrano viršutiniame rodinyje paspauskite **Nuostatos**.
2. Spauskite **Klimatas**.
3. Pasirinkite **Vairuot. sėdynės automatinio šild. lygis** ir **Keleivio sėdynės automatinio šild. lygis**, kad automatiškai aktyvintumėte / deaktyvintumėte vairuotojo ir keleivio sėdynių šildymo funkciją.
 - > Aktyvius automatinį įjungimą, kiekviename klimato kontrolės eilutėje esančiame šildomų priekinių sėdynių mygtuke bus rodoma „A“.
4. Pasirinkite **Žemas**, **Vidutiniškai** arba **Aukštas**, kad pasirinktumėte aktyvintos funkcijos lygį.

Susijusi informacija

- Klimato valdymo elementai (p. 222)
- Priekinės sėdynės šildymo aktyvavimas ir deaktyvavimas* (p. 223)

Galinės sėdynės šildymo aktyvavimas ir deaktyvavimas*

Sėdynes galima pašildyti, kad šaltu oru padidėtų vairuotojo ir keleivių komfortas.

Galinės sėdynės šildymo aktyvavimas ir deaktyvavimas iš galinės sėdynės



Šildomų sėdynių mygtukai tunelinio valdymo pulto gale.

- Kelis kartus paspauskite šildomų sėdynių fizinių mygtukų, esančių tunelinio valdymo pulto gale, kairę arba dešinę puses, kad pasirinktumėte vieną iš keturių lygių: **Išjungta**, **Aukštas**, **Vidutiniškai** arba **Žemas**.
 - > Lygis pakinta ir mygtuko šviesos diode parodomas nustatytas lygis.

⚠️ ĮSPĖJIMAS

Asmenys, kurie nejunta padidėjusios temperatūros dėl pojūčių trūkumo, arba tie, kuriems kyla problemų kontroliuojant šildomas sėdynes, neturėtų naudotis šildomomis sėdynėmis.

Susijusi informacija

- Klimato valdymo elementai (p. 222)

Priekinės sėdynės vėdinimo aktyvinimas ir deaktivimas*

Sėdynės gali būti ventiliuojamos, pvz., siekiant užtikrinti didesnę komfortą, kai lauke karšta.

Vėdinimo sistemą sudaro priekinių sėdynių ir atramų ventiliatoriai, traukiantys orą per sėdynių apmušalus. Vėdinimo poveikis padidėja, kai kuo vėsesnis oras patenka į keleivių saloną. Sistemą galima aktyvinti veikiant varikliui.



1. Centrinio ekrano klimato eilutėje paspauskite vairo ir sėdynės kairiosios arba dešinės pusės mygtuką, kad atvertumėte sėdynės ir vairo valdymo elementus.

Jeigu automobilyje nėra šildomų sėdynių ar šildomo vairo (vairuotojo pusėje), vėdinamų sėdynių mygtukas yra tiesiogiai klimato eilutėje.



2. Paspaudinėkite vėdinamų sėdynių mygtuką, kad pasirinktumėte vieną iš keturių lygių: **Išjungta**, **Aukštas**, **Vidutiniškai** arba **Žemas**.
 - > Lygis pakinta ir mygtuke parodomas nustatytas lygis.

Susijusi informacija

- Klimato valdymo elementai (p. 222)

Vairo šildymo funkcijos aktyvavimas ir deaktivavimas*

Vairą galima pašildyti, kad šaltu oru padidėtų vairuotojo komfortas.



1. Centrinio ekrano klimato eilutėje paspauskite vairuotojo pusės vairo ir sėdynės mygtuką, kad atvertumėte sėdynės ir vairo valdymo elementus.

Jei automobilyje nėra šildomų arba vėdinamų sėdynių, šildomo vairo mygtukas pasiekiamas tiesiogiai klimato eilutėje.



2. Paspaudinėkite šildomo vairo mygtuką, kad pasirinktumėte vieną iš keturių lygių: **Išjungta**, **Aukštas**, **Vidutiniškai** arba **Žemas**.
 - > Lygis pakinta ir mygtuke parodomas nustatytas lygis.

Susijusi informacija

- Klimato valdymo elementai (p. 222)
- Vairo šildymo* automatinio įjungimo aktyvinimas ir deaktivavimas (p. 226)

Vairo šildymo* automatinio įjungimo aktyvinimas ir deaktivavimas

Vairą galima pašildyti, kad šaltu oru padidėtų vairuotojo komfortas.

Galima nustatyti, ar užvedant variklį turi būti automatiškai aktyvinta (deaktyvinta) vairo šildymo funkcija. Aktyvius automatinio paleidimo funkciją, šildymas prasidės jeigu bus žema aplinkos temperatūra.

1. Centrinio ekrano viršutiniame rodinyje paspauskite **Nuostatos**.
2. Spauskite **Klimatas**.
3. Pasirinkite **Vairo automatinio šildymo lygis**, kad aktyvintumėte / deaktivintumėte vairo šildymo automatinio paleidimo funkciją.
 - > Aktyvius automatinį įjungimą, klimato kontrolės eilutėje esančiame šildomo vairo mygtuke bus rodoma „A“.
4. Pasirinkite **Žemas**, **Vidutiniškai** arba **Aukštas**, kad pasirinktumėte aktyvintos funkcijos lygį.

Susijusi informacija

- Vairo šildymo funkcijos aktyvavimas ir deaktivavimas* (p. 226)

Automatinės klimato kontrolės aktyvavimas

Aktyvavus automatinę klimato kontrolės funkciją, automatiškai valdomos kelios klimato funkcijos.



1. Atverkite klimato rodinį centriniame ekrane, spustelėdami simbolį klimato eilutės viduryje.
2. Trumpai arba ilgai spauskite **AUTO Klimatas**
 - Trumpas paspaudimas – oro recirkuliacija, oro kondicionavimas ir oro paskirstymas – kontroliuojami automatinio būdu.
 - Ilgas paspaudimas – oro recirkuliacija, oro kondicionavimas ir oro paskirstymas valdomi automatiškai, temperatūra ir ventiliatoriaus apukos pakeičiamos į standartines nuostatas: 22 °C (72 °F) ir lygį **3**.
 - > Klimato automatinio reguliavimo funkcija aktyvuojama ir mygtukas ima šviesti.

i PASTABA

Temperatūrą ir ventiliatoriaus apsakas galima keisti nedeaktyvinant automatinės klimato kontrolės sistemos. Automatiškai reguliuojama klimato kontrolės sistema deaktyvinama, kai oro paskirstymas keičiamas rankiniu būdu arba aktyvinant maksimalią atitirpinimo funkciją.

Susijusi informacija

- Klimato valdymo elementai (p. 222)

Oro recirkuliacijos aktyvavimas ir deaktyvavimas

Oro recirkuliacijos funkcija nutraukia prastos kokybės oro (pvz., su išmetamosiomis dujomis) tiekimą iš lauko ir klimato kontrolės sistema ima cirkuliuoti orą automobilio salone.



1. Atverkite klimato rodinį centriniame ekrane, spustelėdami simbolį klimato eilutės viduryje.



2. Spauskite **Recirk..**
 - > Oro recirkuliacija aktyvuojama / deaktyvuojama ir mygtukas ima šviesti / išsijungia.

i SVARBU

Jei oras automobilyje recirkuliuos per ilgai, gali aprasoti langai.

i PASTABA

Kai suaktyvintas maksimalus atitirpinimo funkcijos lygis, oro recirkuliacijos įjungti neįmanoma.

Oro recirkuliacijos laiko nuostatos aktyvinimas ir deaktyvinimas

Oro recirkuliacijos funkcija nutraukia prastos kokybės oro (pvz., su išmetamosiomis dujomis) tiekimą iš lauko ir klimato kontrolės sistema ima cirkuliuoti orą automobilio salone. Galima nustatyti, ar turi būti aktyvintas / deaktyvintas oro recirkuliacijos laikmatis. Aktyvinus laikmatį, oro recirkuliacija automatiškai išjungama praėjus 20 minučių.

1. Centrinio ekrano viršutiniame rodinyje paspauskite **Nuostatos**.
2. Spauskite **Klimatas**.
3. Pasirinkite **Recirkuliacijos laikmatis**, kad aktyvintumėte / deaktyvintumėte oro recirkuliacijos laikmatį.

Susijusi informacija

- Oro recirkuliacijos aktyvavimas ir deaktyvavimas (p. 227)

Maksimalaus atitirpinimo funkcijos aktyvavimas ir deaktyvavimas

Siekiant greitai pašalinti miglą ir ledą nuo langų, naudojama maksimali atitirpinimo nuostata.

Maksimalaus atitirpinimo funkcija deaktyvuoja automatinį klimato ir oro cirkuliacijos reguliavimą, aktyvuoja oro kondicionierių ir pakeičia ventiliatoriaus lygį į **5**, o temperatūrą – į **HI**.

PASTABA

Pakeitus ventiliatoriaus lygį į **5**, padidėja triukšmas.

Deaktyvavus maksimalaus atitirpinimo funkciją, klimato kontrolės sistema grąžina ankstesnes nuostatas.

Maksimalios atitirpinimo nuostatos aktyvavimas ir deaktyvavimas centriniame valdymo pulte

Centriniame valdymo pulte įrengtas mygtukas, skirtas greitai pasiekti maksimalią atitirpinimo nuostatą.

Jei priekinis stiklas* šildomas, maksimalaus atitirpinimo funkciją galima aktyvuoti atskirai iš klimato kontrolės rodinio centriniame ekrane.



Fizinis mygtukas centriniame valdymo pulte.

Automobiliai be šildomo priekinio stiklo funkcijos:

- Paspauskite mygtuką.
 - > Maksimalaus atitirpinimo funkcija aktyvuojama / deaktyvuojama ir mygtukas ima šviesti / išsijungia.

Automobiliai su šildomo priekinio stiklo funkcija:

- Paspauskite mygtuką kelis kartus, kad įjungtumėte vieną iš trijų lygių:
 - Aktyvuotas šildomas priekinis stiklas
 - Aktyvuotas šildomas priekinis stiklas ir maksimali atitirpinimo funkcija
 - Deaktyvuota.
- > Priekinio stiklo šildymo ir maksimalaus atitirpinimo funkcija aktyvuojamos / deaktyvuojamos, o mygtukas ima šviesti / užgessta.

i PASTABA

Maksimali atitirpinimo funkcija paleidžiama su tam tikra delsa, kad staigiai nepadidėtų ventiliatoriaus lygis, jei šildomo priekinio stiklo funkcija išaktyvinama dviem greitais mygtuko paspaudimais.

Maksimalios atitirpinimo nuostatos aktyvavimas ir deaktyvavimas centriniame ekrane



1. Atverkite klimato rodinį centriniame ekrane, spustelėdami simbolį klimato eilutės viduryje.



2. Spauskite **Max.**
 - > Maksimalaus atitirpinimo funkcija aktyvuojama / deaktyvuojama ir mygtukas ima šviesti / išsijungia.

Susijusi informacija

- Klimato valdymo elementai (p. 222)

Priekinio stiklo šildymo* funkcijos aktyvavimas ir deaktyvavimas

Priekinio stiklo šildymo funkcija padeda greitai pašalinti miglą ir ledą nuo priekinio stiklo.

Priekinio stiklo šildymo funkcijos aktyvavimas ir deaktyvavimas iš centrinio valdymo pulto

Centriniame valdymo pulte įrengtas fizinis mygtukas, skirtas greitai pasiekti priekinio stiklo šildymo funkciją.



Fizinis mygtukas centriniame valdymo pulte.



- ◀ – Paspauskite mygtuką kelis kartus, kad įjungtumėte vieną iš trijų lygių:
 - Aktyvuota priekinio stiklo šildymo funkcija
 - Aktyvuota priekinio stiklo šildymo ir maksimali atitirpinimo funkcija
 - Deaktyvuota.
- > Priekinio stiklo šildymo ir maksimalaus atitirpinimo funkcija aktyvuojamos / deaktyvuojamos, o mygtukas ima šviesti / užgessta.

Priekinio stiklo šildymo funkcijos aktyvavimas ir deaktyvavimas iš centrinio ekrano



1. Atverkite klimato rodinį centriniame ekrane, spustelėdami simbolį klimato eilutės viduryje.



2. Spauskite **Elektrinis**.
 - > Priekinio stiklo šildymo funkcija aktyvuojama / deaktyvuojama ir mygtukas ima šviesti / išsijungia.

PASTABA

Trikampės zonos kiekviename priekinio stiklo šone nėra šildomos elektra, todėl jose atitirpinimas gali trukti ilgiau.

PASTABA

Priekinio stiklo šildymo funkcija gali turėti įtakos siūstuvų-imtuvų ir kitos ryšių įrangos veikimui.

Susijusi informacija

- Klimato valdymo elementai (p. 222)
- Priekinio stiklo šildymo* automatinio įjungimo aktyvinimas ir deaktyvinimas (p. 230)

Priekinio stiklo šildymo* automatinio įjungimo aktyvinimas ir deaktyvinimas

Priekinio stiklo šildymo funkcija padeda greitai pašalinti miglą ir ledą nuo priekinio stiklo. Galima nustatyti, ar užvedant variklį turi būti automatiškai aktyvinta (deaktyvinta) priekinio stiklo šildymo funkcija. Aktyvintus automatinio paleidimo funkciją, kilus priekinio stiklo / lango apledėjimo ar aprasojimo pavojui šildyti pradeda automatiškai. Šildymas automatiškai išjungiamas, kai priekinis stiklas / langas pakankamai pašildomas ir ledas nutirpsta arba aprasojimas dingsta.

1. Centrinio ekrano viršutiniame rodinyje paspauskite **Nuostatos**.
2. Spauskite **Klimatas**.
3. Pasirinkite **Automatinis priekinio stiklo šildytuvas**, kad aktyvintumėte / deaktyvintumėte priekinio stiklo šildymo automatinio paleidimo funkciją.

Susijusi informacija

- Priekinio stiklo šildymo* funkcijos aktyvavimas ir deaktyvavimas (p. 229)

Galinio lango ir šoninių veidrodėlių šildymo aktyvavimas ir deaktyvavimas

Šildomasis galinis langas ir šoniniai veidrodėliai greitai pašalina miglą ir ledą.

Galinio lango ir šoninių veidrodėlių šildymo aktyvavimas ir deaktyvavimas iš centrinio valdymo pulto

Centriniame valdymo pulte yra fizinis mygtukas, leidžiantis greitai pasiekti galinio lango ir šoninių veidrodėlių šildymo funkciją.



Fizinis mygtukas centriniame valdymo pulte.

- Paspauskite mygtuką.
 - > Galinio lango ir šoninių veidrodėlių šildymo funkcija aktyvuojama / deaktyvuojama ir mygtuke ima šviesti / išsijungia lemputė.

Galinio lango ir šoninių veidrodėlių šildymo aktyvavimas ir deaktyvavimas iš centrinio ekrano



1. Atverkite klimato rodinį centriniame ekrane, spustelėdami simbolį klimato eilutės viduryje.



2. Spauskite **Galinis**.
 - > Galinio lango ir šoninių veidrodėlių šildymo funkcija aktyvuojama / deaktyvuojama ir mygtuke ima šviesti / išsijungia lemputė.

Susijusi informacija

- Klimato valdymo elementai (p. 222)
- Kaip aktyvinti ir deaktyvinti vairo ir šoninių veidrodėlių automatinio šildymo funkciją (p. 231)

Kaip aktyvinti ir deaktyvinti vairo ir šoninių veidrodėlių automatinio šildymo funkciją

Šildomasis galinis langas ir šoniniai veidrodėliai greitai pašalina miglą ir ledą.

Galima nustatyti, ar užvedant variklį turi būti aktyvinta / deaktyvinta galinio lango bei šoninių veidrodėlių automatinio šildymo funkcija. Aktyvius automatinio paleidimo funkciją, kilus priekinio stiklo / lango apledėjimo ar aprasojimo pavojui šildyti pradedama automatiškai. Šildymas automatiškai išjungiamas, kai priekinis stiklas / langas pakankamai pašildomas ir ledas nutirpsta arba aprasojimas dingsta.

1. Centrinio ekrano viršutiniame rodyne paspauskite **Nuostatos**.
2. Spauskite **Klimatas**.
3. Pasirinkite **Automatinis galinio lango šildytuvas**, kad aktyvintumėte / deaktyvintumėte lango ir šoninių veidrodėlių šildymo automatinio paleidimo funkciją.

Susijusi informacija

- Galinio lango ir šoninių veidrodėlių šildymo aktyvavimas ir deaktyvavimas (p. 231)

Ventiliatoriaus lygio reguliavimas priekinėse sėdynėse²

Galima nustatyti vieną iš kelių skirtingų automatinio būdu valdomų priekinės sėdynės ventiliatoriaus apsučių.



1. Atverkite klimato rodinį centriniame ekrane, spustelėdami simbolį klimato eilutės viduryje.

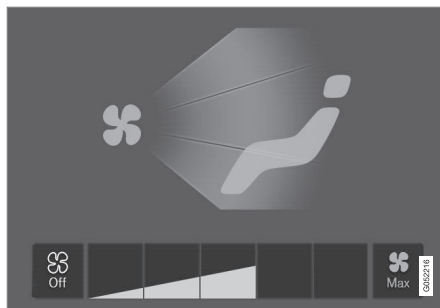

Ventiliatoriaus valdymo mygtukai klimato kontrolės rodyneje.

2. Paspauskite pageidaujimą ventiliatoriaus lygį – **Off**, **1-5** arba **Max**.
 - > Ventiliatoriaus lygis pakeičiamas ir ima šviesti pasirinkto lygio mygtukai.

! SVARBU

Jei ventiliatorius bus visiškai išjungtas, kai neveikia oro kondicionierius, gali imti rasoti langai.

i PASTABA

Klimato kontrolės sistema automatiškai pritaiko pasirinkto ventiliatoriaus lygio oro srautą pagal poreikius: tai reiškia, kad ventiliatoriaus sukimosi greitis gali kisti, nors ventiliatoriaus lygis išliks toks pat.

Susijusi informacija

- Klimato valdymo elementai (p. 222)

² 2 zonų klimato kontrolės sistemoje – dar ir galinių sėdynių.

Temperatūros reguliavimas priekinėse sėdynėse³

Priekinių sėdynių klimato zonose galima nustatyti pageidaujamą temperatūrą.

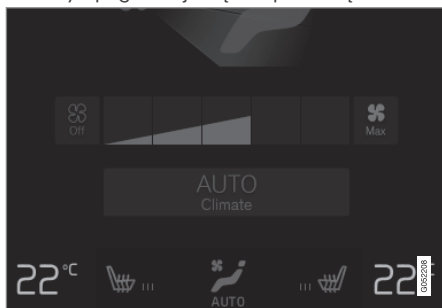

Temperatūros mygtukai klimato eilutėje.

1. Centrinio ekrano klimato eilutėje paspauskite kairiosios arba dešinės pusės temperatūros mygtuką, kad atvertumėte valdymo elementus.



Temperatūros valdymo elementas.

2. Temperatūra reguliuojama taip:

- nuvilkite valdymo elementą į pageidaujamą temperatūrą arba
 - paspauskite +/-, kad padidintumėte arba sumažintumėte temperatūrą laipsniškai.
- > Temperatūra pakinta ir mygtuke parodoma nustatyta temperatūra.

PASTABA

Negalima skubinti šildymo arba aušinimo renkantis aukštesnę arba žemesnę temperatūrą už faktinę norimą temperatūrą.

Susijusi informacija

- Klimato valdymo elementai (p. 222)

Temperatūros sinchronizavimas

Temperatūrą automobilio skirtingose klimato zonose galima sinchronizuoti su temperatūra vairuotojo pusėje.

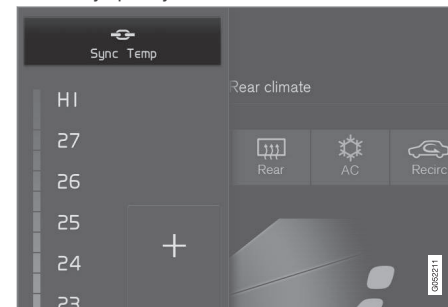

Sinchronizavimo mygtukas tarp vairuotojo pusės temperatūros valdymo elementų.

1. Paspauskite centrinio ekrano klimato eilutėje esantį vairuotojo pusės temperatūros mygtuką, kad atvertumėte valdymo elementus.
2. Spauskite **Sinchronizuoti temperatūrą**.
 - > Visų automobilio zonų temperatūra sinchronizuojama su vairuotojo pusės temperatūra ir šalia temperatūros reguliavimo mygtuko parodomas sinchronizavimo simbolis.

Sinchronizacija sustabdoma papildomai paspaudžiant **Sinchronizuoti temperatūrą**

³ 2 zonų klimato kontrolės sistemoje – dar ir galinių sėdynių.

- ◀ arba pakeičiant temperatūros nuostatas kitoje nei vairuotojo klimato zonoje.

Susijusi informacija

- Klimato valdymo elementai (p. 222)

Oro kondicionieriaus aktyvavimas ir deaktyvavimas

Oro kondicionierius pagal poreikį vėsina ir sausina įtraukiamą orą.

Aktyvavus oro kondicionierių, klimato kontrolės sistema pagal poreikį automatiškai ima valdyti įjungimo ir išjungimo funkcijas.



1. Atverkite klimato rodinį centriniame ekrane, spustelėdami simbolį klimato eilutės viduryje.



2. Spauskite **Kondic..**
 - > Oro kondicionierius aktyvuojamas / deaktyvuojamas ir mygtukas ima šviesti / išsijungia.

i PASTABA

Uždarykite visus šoninius langus ir panoraminį stogą*, kad oro kondicionavimas veiktų kiek įmanoma geriau.

i PASTABA

Kai ventiliatoriaus valdymo elementas yra padėtyje **Off**, oro kondicionieriaus suaktyvinti neįmanoma.

Susijusi informacija

- Klimato valdymo elementai (p. 222)

Stovėjimo klimatas

Stovėjimo klimato kontrolė yra bendrinis terminas įvairioms funkcijoms, kurios gerina automobilio salono klimatą, kai automobilis pastatytas, apibrėžti, pvz., pradinis kondicionavimas.



Stovėjimo klimato kontrolei priklausančios funkcijos valdomos iš

Stovėjimo klimatas klimato rodinyje centriniame ekrane. Atverkite klimato rodinį, spustelėdami simbolį klimato eilutės viduryje.

Susijusi informacija

- Klimatas (p. 210)
- Paruošimas (p. 235)
- Oro pravalymas* (p. 240)
- Klimato komfortas stovėjimo metu (p. 241)
- Stovėjimo klimato kontrolės ženklai ir pranešimai (p. 243)

Paruošimas

Paruošimas yra klimato kontrolės funkcija, kuri, jeigu įmanoma, prieš važiuojant bando pasiekti komfortišką automobilio salono temperatūrą.

Paruošimą galima įjungti tiesiogiai arba nustatyti laikmačio pagalba.

Šiai funkcijai atskirais atvejais naudojamos kelios sistemos:

- Esant šaltam orui, variklio šildiklis pašildo automobilio saloną, kol pasiekama komforto temperatūra.
- Kai lauke karšta, oro kondicionierius atvėsina automobilio saloną iki komfortiškos temperatūros.
- Galima pasirinkti šildomojo vairo* ir šildomųjų vairuotojo bei keleivių sėdynių* aktyvavimo funkciją.
- Šildomojo priekinio stiklo, galinio lango ir šoninių veidrodėlių funkcijos aktyvuojamos automatiškai, pagal poreikį.

Vykdamt paruošimo procedūrą, kai lauke karšta, po automobiliu gali imti lašėti oro kondicionieriaus kondensatas. Tai normalu.

i PASTABA

Paruošimo funkcija pasiekama tik kai automobilis prijungtas prie elektros lizdo.⁴ Jei įkrovimo stotelė nebus nuolat aktyvi (pvz., dėl laikmačio), gali įvykti paruošimo triktis.

Jei automobilis nebus prijungtas prie elektros lizdo, vis tiek bus galima trumpam atvėsinti automobilio saloną, kai lauke šilta, tiesiogiai paleidžiant paruošimo funkciją.

i PASTABA

Ruošiant automobilio saloną, automobilis siekia komfortiškos temperatūros, o ne klimato kontrolės sistemoje nustatytos temperatūros.

i PASTABA

Išankstinis valymas* prasideda automatiškai, kai pasibaigia paruošimas.

Susijusi informacija

- Stovėjimo klimatas (p. 235)
- Įjunkite ir išjunkite paruošimą (p. 236)
- Paruošimo laiko nustatymas (p. 237)
- Oro pravalymas* (p. 240)

⁴ Netaikoma degalais maitinamam pagalbiniam šildytuvui.

Ijunkite ir išjunkite paruošimą

Paruošimo funkcija, jeigu įmanoma, prieš važiuojant pašildo arba atvėsina automobilio saloną. Šią funkciją galima įjungti tiesiogiai iš centrinio ekrano arba mobiliojo telefono.

Ijunkite ir išjunkite iš automobilio



1. Atverkite klimato rodinį centriniame ekrane, spustelėdami simbolį klimato eilutės viduryje.
2. Pasirinkite kortelę **Stovėjimo klimatas**.
3. Pasirinkite, ar paruošimo metu turi būti įjungiamas sėdynių ir vairo šildymas, pažymėdami atitinkamų funkcijų langelius arba nuimdami nuo jų žymas.
4. Spauskite **Pradėti paruoš. ir valymo procedūrą**.
 - > Paruošimo funkcija įjungiamą / išjungiamą, o mygtukas ima šviesti / užgęsta.

i	PASTABA
<p>Paruošimo funkcija pasiekiamą tik kai automobilis prijungtas prie elektros lizdo.⁵ Jei įkrovimo stotelė nebus nuolat aktyvi (pvz., dėl laikmačio), gali įvykti paruošimo triktis.</p> <p>Jei automobilis nebus prijungtas prie elektros lizdo, vis tiek bus galima trumpam atvėsinti automobilio saloną, kai lauke šilta, tiesiogiai paleidžiant paruošimo funkciją.</p>	

i	PASTABA
<p>Kai vyksta išankstinis salono parengimas, automobilio duralės ir langai turi būti uždarinti.</p>	

i	PASTABA
<p>Išankstinis valymas* prasideda automatiškai, kai pasibaigia paruošimas.</p>	

!	ĮSPĖJIMAS
<p>Nenaudokite paruošimo funkcijos⁶:</p> <ul style="list-style-type: none"> • Nevėdinamose patalpose. Įsijungus šildytuvui, skleidžiamos išmetamosios dujos. • Ten, kur yra degių ar lengvai užsiliepsnojančių medžiagų. Degalai, dujos, aukšta žolė, pjuvenos ir kt. gali užsiliepsnoti. • Jei kyla pavojus, kad šildytuvo išmetimo linija gali būti užblokuota. Pavyzdžiui, storas sniego sluoksnis ties priekinio dešiniojo rato arka gali užblokuoti šildytuvo ventiliaciją. <p>Nepamirškite, kad paruošimo funkciją gali paleisti iš anksto nustatytas laikmatis.</p>	

Paleidimas iš programėlės

Paruošimo funkcijos paleidimą ir informaciją apie pasirinktas nuostatas galima valdyti iš įrenginio, kuriame veikia „Volvo On Call“* programėlė. Paruošimo funkcija pašildo arba atvėsina saloną (naudodama automobilio oro kondicionierių), kol pasiekiamą komfortiška temperatūra.

Automobilio saloną galima paruošti ir naudojant automobilio nuotolinio paleidimo funkciją

⁵ Netaikoma degalais maitinamam pagalbiniam šildytuvui.

⁶ Taikoma degalais maitinamam šildytuvui.

(„Engine Remote Start“ – ERS)⁷, per „Volvo On Call“* programėlę.

Susijusi informacija

- Stovėjimo klimatas (p. 235)
- Paruošimas (p. 235)
- Paruošimo laiko nustatymas (p. 237)
- Oro pralavymas* (p. 240)

Paruošimo laiko nustatymas

Laikmatį galima nustatyti taip, kad paruošimo procedūra baigtųsi iš anksto apibrėžtu laiku.

Laikmatyje vienu metu gali būti iki 8 skirtingų nuostatų,

- skirtų vienai datai
- skirtų vienai ar kelioms savaitėms dienoms su pasikartojimu arba be pasikartojimo.

PASTABA

Paruošimo funkcija pasiekama tik kai automobilis prijungtas prie elektros lizdo.⁸ Jei įkrovimo stotelė nebus nuolat aktyvi (pvz., dėl laikmačio), gali įvykti paruošimo triktis.

Jei automobilis nebus prijungtas prie elektros lizdo, vis tiek bus galima trumpam atvėsinti automobilio saloną, kai lauke šilta, tiesiogiai paleidžiant paruošimo funkciją.

Susijusi informacija

- Paruošimas (p. 235)
- Paruošimo laiko nuostatų įtraukimas ir redagavimas (p. 237)
- Paruošimo laiko nuostatų aktyvavimas ir deaktivavimas (p. 239)
- Paruošimo laiko nuostatų šalinimas (p. 239)

Paruošimo laiko nuostatų įtraukimas ir redagavimas

Paruošimo laikmačiu galima pasirinkti iki 8 laiko nuostatų.

Kaip pridėti laiko nuostatą

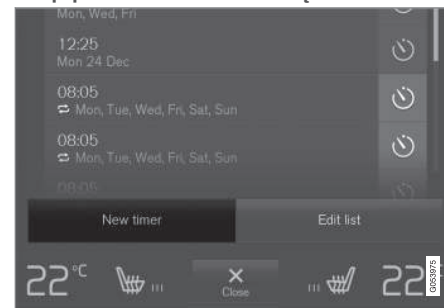

Mygtukas, kuriuo pridėjama laiko nuostata **Stovėjimo klimatas** kortelėje klimato rodyje.

1. Centriniam ekrane atverkite klimato kontrolės rodinį.
2. Pasirinkite kortelę **Stovėjimo klimatas**.

⁷ Kai kuriose rinkose.

⁸ Netaikoma degalais maitinamam pagalbiniam šildytuvui.

- ◀ 3. Spauskite **Įtraukti laikmatį**.
> Rodomas išskylantysis langas.

PASTABA

Jei jau yra įvesta 8 laikmačio nuostatų, papildomos laikmačio nuostatos įtraukti neleidžiama. Jei norite įtraukti naują, panaikinkite esamą laiko nuostatą.

4. Norėdami laikmačiu nustatyti vieną datą, paspauskite **Data**.
Norėdami laikmačiu nustatyti vieną ar kelias savaitės dienas, paspauskite **Dienos**.
Pasirinkus **Dienos**: Aktyvuokite arba deaktyvuokite pakartojimą, pažymėdami **Kartoti kas sav.** langelį arba nuimdami nuo jo žymą.
5. Pasirinkus **Data**: Pasirinkite paruošimo datą, slinkdami rodyklėmis datų sąrašą.
Pasirinkus **Dienos**: Pasirinkite paruošimo savaitės dienas, paspausdami savaitės dienų mygtukus.
6. Slinkdami rodyklėmis, nustatykite laiką, kada paruošimas turi baigtis.

7. Norėdami pridėti laiko nuostatą, spauskite **Patvirtinti**.
> Laiko nuostata pridinama prie sąrašo ir aktyvuojama.

ĮSPĖJIMAS

Nenaudokite paruošimo funkcijos⁹:

- Nevėdinamose patalpose. Įsijungus šildytuvui, skleidžiamos išmetamosios dujos.
- Ten, kur yra degių ar lengvai užsiliepsnojančių medžiagų. Degalai, dujos, aukšta žolė, pjuvenos ir kt. gali užsiliepsnoti.
- Jei kyla pavojus, kad šildytuvo išmetimo linija gali būti užblokuota. Pavyzdžiui, storas sniego sluoksnis ties priekinio dešiniojo rato arka gali užblokuoti šildytuvo ventiliaciją.

Nepamirškite, kad paruošimo funkciją gali paleisti iš anksto nustatytas laikmatis.

Laiko nuostatos redagavimas

1. Centriniam ekrane atverkite klimato kontrolės rodinį.
2. Pasirinkite kortelę **Stovėjimo klimatas**.

3. Paspauskite laiko nuostatą, kuri bus keičiama.
> Rodomas išskylantysis langas.
4. Redaguokite laiko nuostatą taip pat, kaip aprašyta ankstesniame skyrelyje „Kaip pridėti laiko nuostatą“.

Susijusi informacija

- Paruošimas (p. 235)
- Paruošimo laiko nustatymas (p. 237)
- Paruošimo laiko nuostatos aktyvavimas ir deaktyvavimas (p. 239)
- Paruošimo laiko nuostatos šalinimas (p. 239)

⁹ Taikoma degalais maitinamam šildytuvui.

Paruošimo laiko nuostatos aktyvavimas ir deaktivavimas

Paruošimo laikmačio laiko nuostatą galima aktyvuoti arba deaktivuoti pagal poreikį.



Laikmačio mygtukai klimato kontrolės rodinio kortelėje **Stovėjimo klimatas**.

1. Centriniame ekrane atverkite klimato kontrolės rodinį.
2. Pasirinkite kortelę **Stovėjimo klimatas**.
3. Laiko nuostata aktyvuojama / deaktivuojama paspaudus laikmačio mygtuką dešinėje nuostatos pusėje.
 - > Laiko nuostata aktyvuojama / deaktivuojama ir mygtukas ima šviesti / išsijungia.

⚠️ ĮSPĖJIMAS

Nenaudokite paruošimo funkcijos¹⁰:

- Nevėdinamose patalpose. Įsijungus šildytuvui, sklaidžiamos išmetamosios dujos.
- Ten, kur yra degių ar lengvai užsiliepsnojančių medžiagų. Degalai, dujos, aukšta žolė, pjuvenos ir kt. gali užsiliepsnoti.
- Jei kyla pavojus, kad šildytuvo išmetimo linija gali būti užblokuota. Pavyzdžiui, storas sniego sluoksnis ties priekinio dešiniojo rato arka gali užblokuoti šildytuvo ventiliaciją.

Nepamirškite, kad paruošimo funkciją gali paleisti iš anksto nustatytas laikmatis.

Susijusi informacija

- Paruošimas (p. 235)
- Paruošimo laiko nustatymas (p. 237)
- Paruošimo laiko nuostatos įtraukimas ir redagavimas (p. 237)
- Paruošimo laiko nuostatos šalinimas (p. 239)

Paruošimo laiko nuostatos šalinimas

Nebereikalingą išankstinio paruošimo laiko nuostatą galima ištrinti.

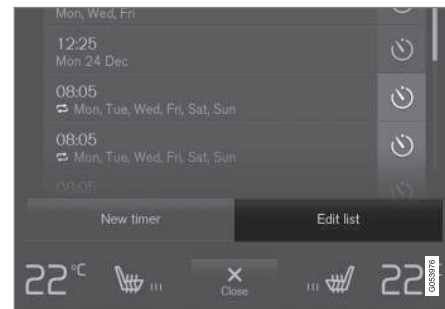

Mygtukas, kuriuo redaguojamas sąrašas/pašalinama laiko nuostata kortelėje **Stovėjimo klimatas** klimato rodyneje.

1. Centriniame ekrane atverkite klimato kontrolės rodinį.
2. Pasirinkite kortelę **Stovėjimo klimatas**.
3. Spauskite **Redaguoti sąrašą**.
4. Paspauskite šalinimo piktogramą sąrašo dešinėje.
 - > Vietoj piktogramos atsiranda **Naikinti** tekstas.

¹⁰ Taikoma degalais maitinamam šildytuvui.

- ◀ 5. Patvirtinkite paspausdami **Naikinti**.
> Laiko nuostata pašalinta iš sąrašo.

Susijusi informacija

- Paruošimas (p. 235)
- Paruošimo laiko nustatymas (p. 237)
- Paruošimo laiko nuostatos įtraukimas ir redagavimas (p. 237)
- Paruošimo laiko nuostatos aktyvavimas ir deaktivavimas (p. 239)

Oro pravalymas*

Išankstinio valymo funkcija prieš kelionę yra naudojama oro kokybei salone pagerinti.

Išankstinį valymą galima įjungti tik tiesiogiai per centrinį ekraną, bet jis pasileidžia ir automatiškai, kai pasibaigia pradinis kondicionavimas.

Ši funkcija naudoja ventiliaciją ir pučia šviežią orą į automobilio saloną, tada cirkuliuoja orą per oro kondicionavimo sistemos salono filtrą.

Susijusi informacija

- Stovėjimo klimatas (p. 235)
- Oro pravalymo jungimas ir išjungimas * (p. 240)
- Paruošimas (p. 235)

Oro pravalymo jungimas ir išjungimas *

Išankstinis valymas gerina oro kokybę automobilio salone prieš pradėdamat važiuoti. Šią funkciją galima įjungti tiesiogiai iš centrinio ekrano arba mobiliojo telefono.

Įjunkite ir išjunkite iš automobilio



1. Atverkite klimato rodinį centriniame ekrane, spustelėdami simbolį klimato eilutės viduryje.
2. Pasirinkite kortelę **Stovėjimo klimatas**.
3. Spauskite **Pradėti paruošimo procedūrą**.
 - > Išankstinio valymo funkcija įjungiamas / išjungiamas, o mygtukas ima šviesti / užgessta.

Paleidimas iš programėlės*

Išankstinio valymo funkciją galima įjungti ir informaciją apie pasirinktas nuostatas galima valdyti iš įrenginio, kuriame veikia „Volvo On Call“* programėlė.

i PASTABA

Parengiamasis valymas visada prasideda automatiškai kai pasibaigia pirminis paruošimas.

Susijusi informacija

- Stovėjimo klimatas (p. 235)
- Oro pravalymas* (p. 240)
- Paruošimas (p. 235)

Klimato komfortas stovėjimo metu

Klimatą automobilio salone galima palaikyti, kai automobilis stovi, pvz., jei reikia išjungti variklį, bet vairuotojas arba keleivis (-iai) nori pasilikti automobilyje ir pageidauja, kad būtų palaikomas komfortiškas klimatas.

Komfortiško klimato palaikymo funkciją galima įjungti tik tiesiogiai iš centrinio ekrano.

Šiai funkcijai atskirais atvejais naudojamos kelios sistemos:

- Esant šaltam orui, variklio likutinė šiluma sušildo automobilio saloną iki komfortiškos temperatūros.
- Kai šilta, ventilacijos sistema vėsina automobilio saloną, imdama orą iš lauko.

i PASTABA

Klimato komforto techninės priežiūros procesas užrakinus automobilį iš lauko išjungiamas, kad be reikalo nebūtų naudojama perteklinė šiluma. Šia funkcija siekiama palaikyti klimato komfortą, kai vairuotojas ar keleiviai lieka automobilyje.

Šaltu oru klimato komfortas gali būti palaikomas ribotą laikotarpį, tai priklauso nuo likutinės šilumos.

Susijusi informacija

- Stovėjimo klimatas (p. 235)
- Klimato komforto funkcijos paleidimas ir išjungimas automobiliui stovint (p. 242)

Klimato komforto funkcijos paleidimas ir išjungimas automobiliui stovint

Komfortiško klimato palaikymo funkcija palaiko klimatą salone po važiavimo. Šią funkciją galima įjungti tiesiogiai iš centrinio ekrano.



1. Atverkite klimato rodinį centriniame ekrane, spustelėdami simbolį klimato eilutės viduryje.
2. Pasirinkite kortelę **Stovėjimo klimatas**.
3. Spauskite **Palaikyti komfortišką klimatą**.
 - > Komfortiško klimato palaikymo funkcija įjungžiama / išjungžiama, o mygtukas užsidega arba užgęsta.

i PASTABA

Jei nepakanka variklio šilumos automobilio salono temperatūrai palaikyti arba jei lauko temperatūra siekia maždaug 20 °C (68 °F), klimato komforto išlaikymo funkcijos įjungti nepavyks.

i PASTABA

Klimato komforto techninės priežiūros procesas užrakinus automobilį iš lauko išjungiamas, kad be reikalo nebūtų naudojama perteklinė šiluma. Šia funkcija siekiama palaikyti klimato komfortą, kai vairuotojas ar keleiviai lieka automobilyje.

Šaltu oru klimato komfortas gali būti palaidomas ribotą laikotarpį, tai priklauso nuo likutinės šilumos.

Susijusi informacija

- Klimato komfortas stovėjimo metu (p. 241)





Stovėjimo klimato kontrolės ženklai ir pranešimai

Vairuotojo ekrane gali būti rodomi įvairūs su stovėjimo klimato kontrole susiję ženklai ir pranešimai.

Su stovėjimo klimato kontrole susiję pranešimai gali būti rodomi ir įrenginyje, kuriame yra „Volvo On Call“¹¹ programėlė.





Šis ženklas vairuotojo ekrane įsijungia, kai aktyvuojamas stovėjimo šildytuvas.¹¹

Ženklas	Pranešimas	Paaiškinimas
	Stovėjimo klimatas Reikalinga tech. patikra	Stovėjimo klimato kontrolės funkcija išjungta. Kuo greičiau susisiekite su autoservisu ^A , kad jis patikrintų šią funkciją.
	Stovėjimo klimatas Laikina nepasiekiamas	Stovėjimo klimato kontrolės funkcija laikinai išjungta. Jei problema kurį laiką nedingsta, susisiekite su autoservisu ^A , kad būtų patikrintas veikimas.
	Stovėjimo klimatas Nepasiekiamas, per mažai degalų ^B	Stovėjimo klimato kontrolės funkcijos negalima aktyvuoti, jei degalų lygis yra per žemas, kad būtų galima įjungti stovėjimo šildytuvą. Pripildykite automobilio degalų baką.
	Stovėjimo klimatas Nepasiekiamas, per žemas įkrovos lygis	Stovėjimo klimato kontrolės funkcijos negalima aktyvuoti, jei hibridinės sistemos akumuliatoriaus įkrovimo lygis yra per žemas, kad būtų galima įjungti stovėjimo šildytuvą. Užveskite variklį.

¹¹ Taikoma degalais maitinamam šildytuvui.





Ženklas	Pranešimas	Paaiškinimas
	Stovėjimo klimatas Nepasiekiamo, neprij. prie maitinimo šaltinio^C	Jei neprijungtas įkrovimo kabelis, stovėjimo klimato kontrolės funkcijos aktyvuoti neleidžiama. Prijunkite įkrovimo kabelį.
	Stovėjimo klimatas Apribota, per žemas įkrovos lygis	Klimato kontrolės sistemos veikimo laikas pastatytame automobilyje apribojamas, jeigu hibridinio automobilio akumulatorius yra ženkliai išsikrovęs. Užveskite variklį.

A Rekomenduojama susisiekti su įgaliotuoju „Volvo“ autoservisu.

B Taikoma degalais maitinamam šildytuvui.

C Taikoma aukštos įtampos šildytuvui.

Susijusi informacija

- Stovėjimo klimatas (p. 235)

Šildytuvus

Šildytuvus turi dvi papildomas funkcijas, kurios įvairiose situacijose padeda pašildyti automobilio saloną arba variklį.

Yra dvi papildomos šildytuvo funkcijos:

- Variklio šildiklis – jei reikia, pašildo saloną, kai stovėjimo klimato kontrolės paruošimo funkcija aktyvuota.
- Papildomas šildytuvus – jei reikia, važiuojant pašildo saloną ir variklį.

Naudojamas degalais maitinamas šildytuvus arba aukštos įtampos šildytuvus (atsižvelgiant į rinką).¹²

Šis šildytuvus įrengtas priekinio dešiniojo rato arkoje.

i PASTABA

Veikiant šildytuvui¹³, iš priekinio dešiniojo rato arkos gali rūkti dūmai ir gali girdėtis žemadažnis ūžesys. Papildomai galinėje automobilio dalyje gali būti girdimas degalų siurblio skleidžiamas tikslėjimo garsas. Tai visiškai normalu.

Akumulatorius ir įkrovimas

Šildytuvą maitina automobilio hibridinės sistemos akumulatorius. Jei hibridinės sistemos akumulatoriaus įkrovimo lygis pernelyg žemas, šildytuvus automatiškai išjungiamas ir vairuotojo ekrane pasirodo pranešimas.

i PASTABA

Jei reikia naudoti šildytuvą, užtikrinkite, kad akumulatoriaus įkrovos lygis būtų pakankamas. Norint, kad paruošimo funkcija veiktų su šildytuvu, automobilis turi būti prijungtas prie elektros lizdo.

Degalai ir jų bako pildymas¹⁴

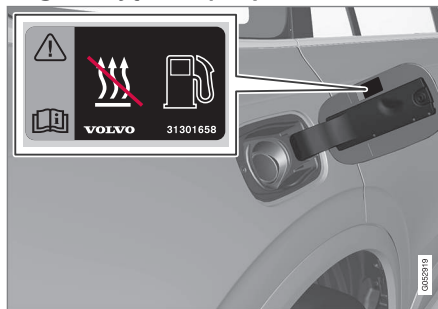

Įspėjamoji etiketė ant degalų bako atlanko.

Šildytuvus naudoja degalus iš automobilio įprasto degalų bako.

Jei automobilį statysite ant stastesnio kalno, automobilio priekis turi būti įkalnės pusėn tam, kad būtų užtikrintas degalų tiekimas į šildytuvą.

Jei degalų lygis bake pernelyg žemas, šildytuvus automatiškai išjungiamas ir vairuotojo ekrane pasirodo pranešimas.

i PASTABA

Jei ketinate naudoti šildytuvą, užtikrinkite, kad automobilio degalų bake būtų pakankamai degalų.

! ĮSPĖJIMAS

Išsilieję degalai gali užsidegti. Prieš pildydami degalų baką, išjunkite degalais maitinamą pagalbinį šildytuvą.



Vairuotojo ekrane patikrinkite, ar šildytuvus išjungtas. Šis simbolis išsijungia, kai jis veikia kaip stovėjimo šildytuvus.

¹² Įgaliotasis „Volvo“ atstovas turi informacijos apie skirtingose šalyse naudojamus šildytuvus.

¹³ Taikoma degalais maitinamam šildytuvui.

¹⁴ Taikoma degalais maitinamam šildytuvui.

◀ Susijusi informacija

- Klimatas (p. 210)
- Stovėjimo šildytuvai (p. 246)
- Papildomas šildytuvai (p. 247)

Stovėjimo šildytuvai

Jei aktyvuota automobilio pašildymo funkcija, stovėjimo šildytuvai prieš kelionę pagal poreikį pašildo saloną.

Stovėjimo šildytuvai yra viena iš dviejų papildomų automobilio šildytuvo funkcijų. Šis šildytuvai įrengtas priekinio dešiniojo rato arkoje.



Kai vairuotojo ekrane šviečia šis simbolis, gali būti įjungtas stovėjimo šildytuvai.¹⁵

i PASTABA

Veikiant šildytuvui¹⁶, iš priekinio dešiniojo rato arkos gali rūkti dūmai ir gali girdėtis žemadažnis ūžesys. Papildomai galinėje automobilio dalyje gali būti girdimas degalų siurblio skleidžiamas tikslėjimo garsas. Tai visiškai normalu.

Jei aktyvuota stovėjimo klimato paruošimo funkcija ir reikia pašildyti automobilio saloną, stovėjimo šildytuvai įsijungia automatiškai.

Priklausomai nuo keleto veiksmų, tokių kaip akumuliatoriaus įkrovos lygis, temperatūra automobilio salone ir lauke, šildytuvai veikia

skirtingą laiką, tačiau ne ilgiau kaip 30 minučių.

i PASTABA

Jei ketinate naudoti stovėjimo šildytuvą, užtikrinkite, kad automobilio degalų baka būtų pakankamai degalų.¹⁷

Jei reikia naudoti stovėjimo šildytuvą, užtikrinkite, kad hibridinės sistemos akumuliatoriaus įkrovos lygis būtų pakankamas. Norint, kad paruošimo funkcija veiktų su šildytuvu, automobilis turi būti prijungtas prie elektros lizdo.

¹⁵ Taikoma degalais maitinamam šildytuvui.

¹⁶ Taikoma degalais maitinamam šildytuvui.

¹⁷ Taikoma degalais maitinamam šildytuvui.

⚠️ ĮSPĖJIMAS

Nenaudokite paruošimo funkcijos¹⁸:

- Nevėdinamose patalpose. Įsijungus šildytuvui, skleidžiamos išmetamosios dujos.
- Ten, kur yra degių ar lengvai užsiliepsnojančių medžiagų. Degalai, dujos, aukšta žolė, pjuvenos ir kt. gali užsiliepsnoti.
- Jei kyla pavojus, kad šildytuvo išmetimo linija gali būti užblokuota. Pavyzdžiui, storas sniego sluoksnis ties priekinio dešiniojo rato arka gali užblokuoti šildytuvo ventiliaciją.

Nepamirškite, kad paruošimo funkciją gali paleisti iš anksto nustatytas laikmatis.

⚠️ ĮSPĖJIMAS

Pajutę degalų kvapą, pastebėję neįprastą iš stovėjimo šildytuvo¹⁹ išmetamų dūmų kiekį, juodus dūmus ar išgirdę neįprastų garsų, išjunkite šildytuvą ir, jei įmanoma, ištraukite jo saugiklį. „Volvo“ rekomenduoja dėl remonto kreiptis į galiojantį „Volvo“ autoservisą.

Susijusi informacija

- Šildytuvus (p. 245)
- Papildomas šildytuvus (p. 247)

Papildomas šildytuvus

Važiuojant pagalbinis šildytuvus padeda pašildyti automobilio saloną ir variklį. Papildomas šildytuvus yra viena iš dviejų papildomų automobilio šildytuvo funkcijų. Šis šildytuvus įrengtas priekinio dešiniojo rato arkoje.

i PASTABA

Veikiant šildytuvui²⁰, iš priekinio dešiniojo rato arkos gali rūkti dūmai ir gali girdėtis žemadažnis ūžesys. Papildomai galinėje automobilio dalyje gali būti girdimas degalų siurblio skleidžiamas tikslėjimo garsas. Tai visiškai normalu.

Papildomas šildytuvus įsijungia ir yra valdomas automatiškai, kai automobiliui važiuojant reikia šildymo.

Išjungus automobilį, jis automatiškai išsijungia.

i PASTABA

Jei ketinate naudoti pagalbinį šildytuvą, užtikrinkite, kad automobilio degalų bake būtų pakankamai degalų.²¹

¹⁸ Taikoma degalais maitinamam šildytuvui.

¹⁹ Taikoma degalais maitinamam šildytuvui.

²⁰ Taikoma degalais maitinamam šildytuvui.

²¹ Taikoma degalais maitinamam šildytuvui.

◀◀ **Susijusi informacija**

- Šildytuvai (p. 245)
- Stovėjimo šildytuvai (p. 246)
- Pagalbinio šildytuvo automatinio įsijungimo aktyvavimas ir deaktyvavimas (p. 248)

Pagalbinio šildytuvo automatinio įsijungimo aktyvavimas ir deaktyvavimas

Važiuojant pagalbinis šildytuvai padeda pašildyti automobilio saloną ir variklį. Galima nustatyti, kad papildomo šildytuvo automatinis įsijungimas būtų aktyvuotas / deaktyvuotas.

1. Centrinio ekrano viršutiniame rodinyje paspauskite **Nuostatos**.
2. Spauskite **Klimatas**.
3. Pasirinkite **Papildomas šildymas**, kad aktyvuotumėte / deaktyvuotumėte papildomo šildytuvo automatinio paleidimo funkciją.

ⓘ PASTABA

Važinėjant trumpais atstumais, „Volvo“ rekomenduoja papildomo šildytuvo automatinio paleidimo funkciją laikyti išjungtą.²²

ⓘ PASTABA

Deaktyvinus pagalbinio šildytuvo automatinio paleidimo funkciją, gali sumažėti komfortas automobilio salone, kadangi naudojant elektrą klimato kontrolės sistema neturės šilumos šaltinio.

Susijusi informacija

- Papildomas šildytuvai (p. 247)

²² Taikoma degalais maitinamam šildytuvui.

RAKTELIS, UŽRAKTAI IR SIGNALIZACIJA

Užrakinimas ir atrakinimas

Automobilį galima užrakinti ir atrakinti keliais skirtingais būdais.

Automobilį galima užrakinti ir atrakinti

- naudojantis mygtukais ant nuotolinio valdymo raktelio;
- naudojant išimamą raktelio geležtę (jeigu išseko nuotolinio valdymo raktelio baterija);
- be raktelio* („Passive Entry“), nuotolinio valdymo raktelis turi būti veikimo atstumu;
- iš automobilio vidaus, naudojantis durelėse esančiais užrakto valdymo elementais;
- nuotolinis atrakinimas su „Volvo On Call“**.

Automobiliui yra dviejų tipų nuotolinio valdymo rakteliai.

Automobiliams su berakčio užrakinimo ir atrakinimo funkcija* pateikiamas šiek tiek mažesnis, lengvesnis raktelis (pakabukas) be mygtukų.

Riboto naudojimo nuotolinio valdymo rakteliu („Care Key“) galima apriboti tam tikras automobilio savybes t. y. jo didžiausią greitį ir didžiausią garsiakalbių sistemos garsumą.

Susijusi informacija

- Atrakinimas ir užrakinimas nuotolinio valdymo rakteliu (p. 255)
- Beraktis užrakinimas ir atrakinimas* (p. 283)
- Užrakinimas ir atrakinimas iš automobilio vidaus (p. 286)
- Asmeninis užraktas (p. 290)
- Signalizacija* (p. 292)

Užrakinimo patvirtinimas

Kai automobilis užrakinamas arba atrakinamas, jis tai signalizuoja sumirksėdamas avariniais žibintais.

Išorinė indikacija

Užrakinimas

- Apie užrakinimą informuoja vieną kartą mirktelėdami automobilio avariniai žibintai ir užlenkiami šoniniai veidrodėliai¹.

Atrakinimas

- Apie atrakinimą informuoja du kartus mirktelėdami automobilio avariniai žibintai ir atlenkiami šoniniai veidrodėliai¹.

Kad automobilis galėtų signalizuoti, kad yra užrakintas, turi būti uždarytos visos jo durelės, bagažinės dangtis ir variklio dangtis. Jeigu užrakinimas vyksta kai uždarytos tik vairuotojo durelės², užrakinimas įvyks, tačiau užrakinimo indikacija avariniais žibintais įvyks tik uždarius visas dureles, bagažinės dangtį ir variklio dangtį.

¹ Tik automobiliuose su užlenkiamais elektra valdomais šoniniais veidrodėliais.

² Negalioja automobiliams su berakčiu užrakinimu / atrakinimu*.

Užrakinimo ir signalizacijos indikatorius ant prietaisų skydelio

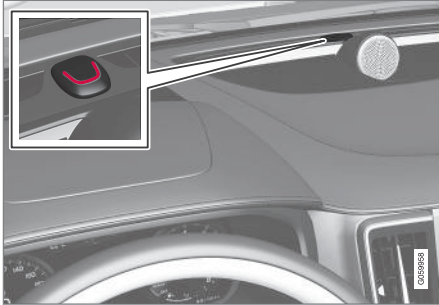

Užrakinimo ir signalizacijos indikatorius ant prietaisų skydelio rodo užrakinimo sistemos būseną:

- Ilgas mirktelėjimas rodo užrakinimą.
- Trumpi mirkčiojimai rodo, kad automobilis yra užrakintas.
- Greiti mirksniai po signalizacijos išjungimo* rodo, kad buvo įsijungusi signalizacija.

Indikacija užrakinimo mygtukuose Priekinės durelės



Užrakinimo mygtukai su indikatoriaus lempute priekinėse durelėse.

Šviečianti indikatoriaus lemputė bet kurių priekinių durelių užrakinimo mygtuke reiškia, kad visos durelės užrakintos. Jei atidarytos bet kurios durys, lemputė užgęsta abejose durelėse.

Galinės durelės*



Užrakinimo mygtukas su indikatoriaus lempute galinėse durelėse.

Šviečianti indikatoriaus lemputė bet kurių durelių užrakinimo mygtuke reiškia, kad durelės užrakintos. Jei atrakinamos bet kurios durelės, jų lemputė išsijungia, o kitos toliau šviečia.

Kita indikacija

Užrakinimui ir atrakinimui taip pat galima aktyvuoti saugaus palydėjimo namo šviesas ir priartėjimo apšvietimą.

Susijusi informacija

- Užrakinimo indikacijos nuostata (p. 252)
- Užrakinimas ir atrakinimas (p. 250)
- Priėjimo apšvietimo trukmė (p. 169)
- Laikinas stovėjimo vietos apšvietimas (p. 169)

Užrakinimo indikacijos nuostata

Centriniame ekrane nuostatų meniu galima pasirinkti įvairias parinktis, kaip automobilis patvirtina užrakinimą ir atrakinimą.

Norėdami pakeisti reakcijos į užrakinimą nuostatas:

1. Bakstelėkite **Nuostatos** centrinio ekrano viršutiniame rodinyje.
2. Paspauskite **My Car** → **Užrakinimas**.
3. Paspauskite **Vaizdinis užrakinimo grįžtamasis ryšys**, kad pasirinktumėte, kada automobilis duos matomą atsaką:

- **Užrakinimas**
- **Atrakinimas**
- **Abu**

Arba išjunkite šią funkciją pasirinkdami **Išjungta**.

Norėdami pakeisti nuostatas įtraukiamiems galinio vaizdo veidrodėliams* užrakinant:

1. Centrinio ekrano viršutiniame rodinyje bakstelėkite **Nuostatos**.
2. Paspauskite **My Car** → **Veidrodėliai ir patogumas**.
3. Pasirinkite **Užlenkti veidrodėlius užrakinus**, kad aktyvuotumėte arba deaktivuoti funkciją.

³ Ilustracija yra scheminio pobūdžio: dalys priklauso nuo automobilio modelio.

Susijusi informacija

- Užrakinimo patvirtinimas (p. 250)

Nuotolinio valdymo raktelis

Nuotolinio valdymo rakteliu užrakinamos ir atrakinamos durės ir bagažinės dangtis. Norint užvesti variklį, nuotolinio valdymo raktelis turi būti automobilyje.



Nuotolinio valdymo raktelis³, „Care Key“ arba raktelis be mygtukų („Key Tag“)*.

Nuotolinio valdymo raktelis fiziškai užvedimo metu nenaudojamas, nes automobilyje standartiškai yra berakčio užvedimo funkcija („Passive Start“). Jums paprasčiausiai reikia, kad raktelis būtų automobilio salono priekinėje dalyje.

Automobiliuose su berakčiu užrakinimu ir atrakinimu (Passive Entry)*, raktelis gali būti bet kur automobilyje, kad automobilį būtų galima užvesti. Šiuo atveju pateikiamas ir truputį

mažesnis, lengvesnis raktelis be mygtukų (Key Tag).

Nuotolinio valdymo raktelius galima susieti su skirtingais vairuotojų profiliais, įrašant asmeninius pageidavimus automobilyje.

⚠️ ĮSPĖJIMAS

Nuotolinio valdymo raktelyje yra monetos formos maitinimo elementas. Naujus ir panaudotus maitinimo elementus laikykite vaikams nepasiekiamoje vietoje. Prarijus maitinimo elementą, galima rimtai susižaloti.

Aptikus pažeidimų, pvz., jei nepavyksta tinkamai uždaryti maitinimo elemento skyrelio dangtelių, gaminio toliau naudoti negalima. Laikykite defektinius gaminius vaikams nepasiekiamoje vietoje.

Nuotolinio valdymo mygtukai



Nuotolinio valdymo raktelis turi keturis mygtukus – vieną kairėje pusėje ir tris dešinėje.

🔒 Užrakinimas – paspaudus šį mygtuką, užrakinamos durėlės, bagažinės dangtis bei degalų bako atlankas ir įjungiamas signalizacija*.

Nuspauskite ir laikykite, norėdami uždaryti visus langus ir panoraminį stoglangį* vienu metu.

🔓 Atrakinimas – paspaudus šį mygtuką atrakinamos durėlės ir bagažinės dangtis, o taip pat deaktivuojama signalizacija.

Ilgesniu paspaudimu vienu metu atidaromi visi langai. Šią bendrojo išvedinimo funkciją galima naudoti, pvz., siekiant greitai išvėdinti automobilio saloną, kai lauke karšta.

🚗 Bagažinės dangtis – tik atrakina bagažinės dangtį ir išjungia jo signalizaciją.

Bagažinės dangtis atidaromas mechaniškai, veikiamas spyruoklės jėgos (reikia paspausti ir ilgai palaikyti).

⚠️ Aliarmo funkcija – reikalinga, norint atkreipti dėmesį pavojaus atveju. Nuspauskite ir laikykite mygtuką nuspaudę bent 3 sekundes arba paspauskite jį du kartus per 3 sekundes, kad būtų aktyvuoti posūkio žibintai ir garso signalas. Funkciją galima išjungti tuo pačiu mygtuku, jei ji veikė mažiausiai 5 sekundes. Kitaip funkcija automatiškai išsijungia po 3 minučių.

⚠️ ĮSPĖJIMAS

Jei ketinate palikti automobilį, kuriame yra keleivių, užtikrinkite, kad būtų išjungtas elektra valdomų langų ir panoraminio stoglangio* maitinimas, pasiimdami su savimi nuotolinio valdymo raktelį.



i PASTABA

Atminkite, kad kyla nuotolinio valdymo pulstelio užrakinimo automobilyje rizika.

- Automobilyje paliktas nuotolinio valdymo raktelis arba mygtukų neturintis raktelis bus deaktyvuotas, kai automobilis bus užrakinamas ir jo signalizacija įjungta kitu galiojančiu rakteliu. Kartu deaktyvuojama „dvigubo užrakinimo“ funkcija. Paliktasis raktelis vėl aktyvuojamas atrakinus automobilį.
- Automobilyje paliktas „Care Key“ raktelis bus deaktyvuotas net jeigu automobilis užrakinamas naudojant „Volvo On Call“, ir vėl aktyvuojamas kai automobilis atrakinamas naudojant „Volvo On Call“ arba kitu galiojančiu rakteliu.

Raktelis be mygtukų (Key Tag)*

Raktelis be mygtukų, pateikiamas su berakte užrakinimo ir atrakinimo funkcija, veikia tokiu pačiu būdu, kaip ir standartinis nuotolinio valdymo raktelis, kiek tai susiję su berakčiu užvedimu, užrakinimu ir atrakinimu. Raktelis yra nepralaidus vandeniui: maždaug 10 m (30 pėd.) gylyje jis gali išbūti iki 60 minučių. Jame nėra išimamosios raktelio geležtės, be to, negalima pakeisti jo maitinimo elemento.

„Care Key“ riboto naudojimo nuotolinio valdymo raktelis

Care Key leidžia automobilio savininkui nustatyti automobilio greičio ribą. Šis apribojimas yra skirtas skatinti vairuoti automobilį saugiai, pvz., kai jis paskolinamas.

Trukdžiai

Nuotolinio valdymo raktelio beraktį užvedimą, užrakinimą ir atrakinimą* gali trikdyti elektromagnetiniai laukai ir ekranavimas.

i PASTABA

Nelaikykite nuotolinio valdymo raktelio arti metalinių daiktų ar elektroninių įrenginių, pvz., mobiliųjų telefonų, planšetinių ar nešiojamųjų kompiuterių bei įkroviklių. Pageidaujama išlaikyti bent 10–15 cm (4–6 col.) atstumą.

Jei vis dar yra trukdžių, atrakinkite automobilį nuotolinio valdymo raktelio išimamąja geležte, tada padėkite raktelį į atsarginį skaitytuvą puodelių laikiklyje, kad išjungtumėte automobilio signalizaciją ir būtų galima jį užvesti.

i PASTABA

Prieš įdedant nuotolinio valdymo raktelį į puodelio laikiklį, reikia užtikrinti, kad jame nebūtų kitų automobilio raktelių, metalinių daiktų ar elektroninių įrenginių (pvz., mobiliųjų telefonų, planšetinių ar nešiojamųjų kompiuterių ar įkroviklių). Jei laikiklyje puodeliui bus keli vienas šalia kito sudėti automobilio rakteliai, jie gali trikdyti vienas kito veikimą.

Susijusi informacija

- Automobilio užvedimas (p. 462)
- Atrakimas ir užrakinimas nuotolinio valdymo rakteliu (p. 255)
- Nuotolinio valdymo raktelio veikimo nuotolis (p. 257)
- Nuotolinio valdymo raktelio galvaninio elemento keitimas (p. 258)
- Išimama raktelio geležtė (p. 263)
- „Care Key“ riboto naudojimo nuotolinio valdymo raktelis (p. 262)
- Imobilizatorius (p. 266)
- Nuotolinio valdymo raktelio siejimas su vairuotojo profiliu (p. 143)

Atrakinimas ir užrakinimas nuotolinio valdymo rakteliu

Nuotolinio valdymo raktelio mygtukais galima vienu kartu užrakinti ir atrakinti visas dureles bei bagažinės dangtį.

Užrakinimas nuotolinio valdymo rakteliu



Iliustracija yra scheminio pobūdžio: dalys priklauso nuo automobilio modelio.

- Kad užrakintumėte automobilį, paspauskite nuotolinio valdymo raktelio mygtuką .

Kad būtų aktyvuota užrakinimo seka, turi būti uždarytos vairuotojo durelės⁴. Jei atidarytos kurios nors iš kitų durelių arba bagažinės dangtis, jos užrakinamos ir signalizacija įjun-

giama* tik kai uždaromos. Signalizacijos jude-sio detektoriai* aktyvuojami, kai uždaromos ir užrakinamos visos durelės bei bagažinės dangtis.

PASTABA

Atminkite, kad kyla nuotolinio valdymo pul-telio užrakinimo automobilyje rizika.

- Automobilyje paliktas nuotolinio val-dymo raktelis arba mygtukų neturintis raktelis bus deaktyvuotas, kai automo-bilis bus užrakinamas ir jo signalizacija įjungjama kitu galiojančiu rakteliu. Kartu deaktyvuojama „dvigubo užraki-nimo“ funkcija. Paliktasis raktelis vėl aktyvuojamas atrakinus automobilį.
- Automobilyje paliktas „Care Key“ rak-telis bus deaktyvuotas net jeigu auto-mobilis užrakinamas naudojant „Volvo On Call“, ir vėl aktyvuojamas kai auto-mobilis atrakinamas naudojant „Volvo On Call“ arba kitu galiojančiu rakteliu.

Užrakinimas esant atidarytam bagažinės dangčiui

PASTABA

Jei automobilį užrakinote pakėlę bagažinės dangtį, uždarydami ir visiškai užrakindami automobilį nepalikite nuotolinio valdymo raktelio bagažinėje⁵.

Atrakinimas nuotolinio valdymo rakteliu

- Kad atrakintumėte automobilį, paspaus-kite nuotolinio valdymo raktelio mygtuką .

Automatinis užsirakinimas

Jeigu, atrakinus automobilį, per 2 minutes neatidaromos nė vienos durelės arba бага-žinės dangtis, jos / jįs automatiškai užsirakina. Ši funkcija saugo automobilį, kad nepamirštu-mėte jo užrakinti.

⁴ Jeigu automobilyje yra berakčio užrakinimo / atrakinimo funkcija*, tada privalo būti uždarytos visos šoninės durelės.

⁵ Jei automobilyje yra beraktė užrakinimo / atrakinimo sistema ir ji automobilyje aptinka esant raktelį, uždarytas bagažinės dangtis neužsirakina.*

◀ Jei nuotolinio valdymo raktelis neveikia

i PASTABA

Visada priekite arčiau prie automobilio ir pamėginkite atrakinti dar kartą.

Jei neįmanoma užrakinti arba atrakinti nuotolinio valdymo rakteliu, gali būti išsekęs jo maitinimo elementas. Tokiu atveju užrakinkite arba atrakinkite dureles išimama raktelio geležte.

Susijusi informacija

- Nuotolinio atrakinimo iš vidaus nuostatos (p. 256)
- Bagažinės dangčio atrakinimas nuotolinio valdymo rakteliu (p. 256)
- Nuotolinio valdymo raktelis (p. 252)
- Nuotolinio valdymo raktelio galvaninio elemento keitimas (p. 258)
- Užrakinimas ir atrakinimas išimama raktelio geležte (p. 264)

Nuotolinio atrakinimo iš vidaus nuostatos

Galima pasirinkti skirtingas nuotolinio atrakinimo sekas.

Kaip pakeisti nuostatą:

1. Centrinio ekrano viršutiniame rodinyje palieskite **Nuostatos**.
2. Paspauskite **My Car → Užrakinimas → Nuotolinis ir salono atrakinimas**.
3. Nurodykite parinktį:
 - **Visos durelės** - tuo pačiu metu atrakinamos visos durelės.
 - **Vienerios durelės** - atrakinamos vairuotojo durelės. Norint atrakinti visas dureles, reikia du kartus paspausti nuotolinio valdymo raktelio atrakinimo mygtuką.

Čia pakeistos nuostatos papildomai turi įtakos ir centrinio atrakinimo naudojamam salono rakinimo funkcijai.

Susijusi informacija

- Atrakinimas ir užrakinimas nuotolinio valdymo rakteliu (p. 255)
- Užrakinimas ir atrakinimas iš automobilio vidaus (p. 286)

Bagažinės dangčio atrakinimas nuotolinio valdymo rakteliu

Paspaudžiant atitinkamą nuotolinio valdymo raktelio mygtuką, galima atrakinti vien tik bagažinės dangtį.

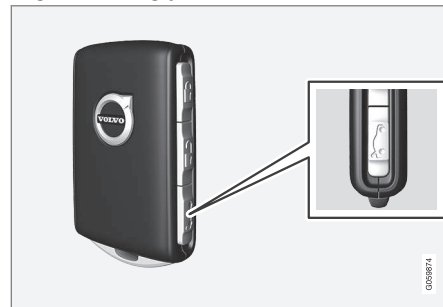

- Paspauskite nuotolinio valdymo raktelio  mygtuką.
 - > Bagažinės dangtis atrakinamas, bet lieka uždarytas.
- Šoninės durys vis dar užrakintos ir signalizacija įjungta*. Užrakinimo ir signalizacijos lemputė prietaisų skydelyje užgęsta ir tai rodo, kad visas automobilis neužrakintas.

Jeigu bagažinės dangtis neatidaromas per 2 minutes, jis vėl užsirakina ir iš naujo įsijungia jo signalizacija.

Elektra valdomas bagažinės dangtis*

- Palaikykite nuspaudę nuotolinio valdymo raktelio  mygtuką (apie 1,5 sekundės).
 - > Bagažinės dangtis atsidaro mechanškai, tuo tarpu šoninės durelės lieka užrakintos ir su įjungta signalizacija.



Susijusi informacija

- Atrakinimas ir užrakinimas nuotolinio valdymo rakteliu (p. 255)

Nuotolinio valdymo raktelio veikimo nuotolis

Kad nuotolinio valdymo raktelis tinkamai veiktų, jis turi būti tam tikru atstumu nuo automobilio.

Naudojant rankiniu būdu

Nuotolinio valdymo raktelio funkcijos, pvz., užrakinimo / atrakinimo, aktyvuojamos paspaudžiant  arba , veikia apie 20 metrų (65 pėdų) atstumu nuo automobilio.

Jei automobilis nereaguoja į mygtukų paspaudimus, prieikite arčiau ir bandykite vėl.

Naudojant beraktę* sistemą

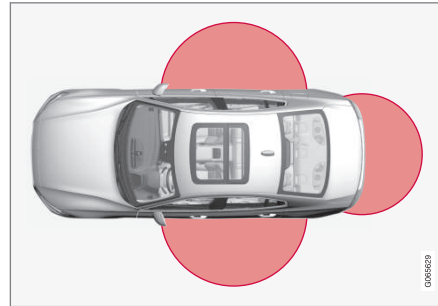

Paveikslėlyje pažymėtos vietos yra sistemos antenuų veikimo zonos.

Norint naudoti beraktės valdymo funkciją, nuotolinio valdymo raktelis arba raktelis be myg-

tukų („Key Tag“) turi būti maždaug 1,5 metro (5 pėdų) pusbėnulių zonoje abiejuose automobilio šonuose arba maždaug 1 metro (3 pėdų) atstumu nuo bagažinės dangčio.

PASTABA

Nuotolinio valdymo raktelio veikimą gali trukdyti radijo bangos, pastatai, topografinės sąlygos ir pan. Automobilį galima visada užrakinti (atrakinti) raktelio geležte.

Jeigu nuotolinio valdymo raktelis išnešamas iš automobilio



Išnešus nuotolinio valdymo raktelį iš automobilio veikiant varikliui, vairuotojo ekrane pasirodo įspėjamasis pranešimas **Nėra automobilio rakt.**

Išimta iš autom., o uždarius paskutines dureles suskamba priminimas.

Grąžinus raktelį į automobilį ir paspaudus dešiniuosius klaviatūros mygtuką **O** arba uždarius paskutines dureles, pranešimas dingsta.

Susijusi informacija

- Nuotolinio valdymo raktelis (p. 252)
- Užvedimo ir užrakinimo sistemų antenuų vietos (p. 285)
- Beraktė sistema ir jutikliniai paviršiai* (p. 282)

Nuotolinio valdymo raktelio galvaninio elemento keitimas

Jei nuotolinio valdymo raktelio maitinimo elementas išseko, jį reikia pakeisti.

i PASTABA

Visų akumuliatorių eksploatacijos trukmė ribota ir galiausiai juos reikia pakeisti naujais (netaikoma „Key Tag“). Akumuliatoriaus (ar maitinimo elemento) eksploatacijos trukmė (veikimo trukmė) priklauso nuo to, kaip dažnai naudojamas automobilis (raktelis).



Nuotolinio valdymo raktelio maitinimo elementą reikia pakeisti, jeigu

- vairuotojo ekrane užsidega informacinis ženklas ir atsiranda pranešimas **Senka aut. rakt. bater.**
- užraktai pakartotinai nereaguoja į nuotolinio valdymo raktelio signalus mažesniu nei 20 metrų (65 pėdų) atstumu iki automobilio.

i PASTABA

Visada prieikite arčiau prie automobilio ir pamėginkite atrakinti dar kartą.

Raktelio be mygtukų⁶ („Key Tag“) maitinimo elementas nekeičiamas: iš įgaliotojo „Volvo“ autoserviso galima užsisakyti naują raktelį.

i SVARBU

Išsikrovusį įtaisą „Key Tag“ reikia atgabenti į įgaliotąjį „Volvo“ autoservisą. Raktelį reikia panaikinti iš automobilio, kadangi juo naudojantis vis tiek galima užvesti automobilio variklį per atsarginę užvedimo funkciją.

Raktelio atidarymas ir maitinimo elemento keitimas

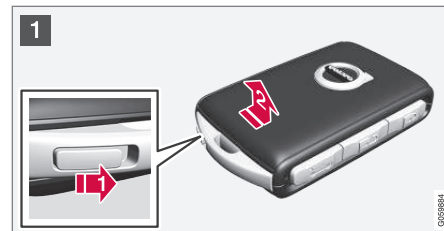

1  Paimkite nuotolinio valdymo raktelį taip, kad matytųsi jo priekinė dalis su tinkamai orientuotu „Volvo“ logotipu. Pastumkite apatiniame krašte esantį mygtuką į dešinę. Pakelkite priekinę korpuso dalį kelis milimetrus aukštin.

2  Korpusas atsilaisvins ir jį galėsite nukelti nuo raktelio.

⁶ Tiekiamas su automobiliais su berakčiu užrakinimu arba atrakinimu*.



2 **1** ➔ Pasukite raktelį, pastumkite mygtuką į šoną, o galinę korpuso dalį – kelis milimetrus aukštyn.

2 ➔ Korpusas atsilaisvins ir jį galėsite nukelti nuo raktelio.

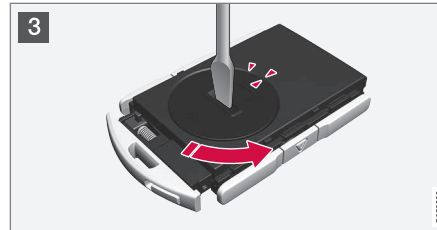

3 Atsuktuvu ar panašiu įrankiu pasukite maitinimo elemento dangtelį prieš laikrodžio rodyklę, kad žymos susilygiuotų ties užrašu **OPEN**.

Spausdami įdubą, pvz., nagu, atsargiai nukelkite galvaninio elemento dangtelį.

Tada iškelkite galvaninio elemento dangtelį aukštyn.

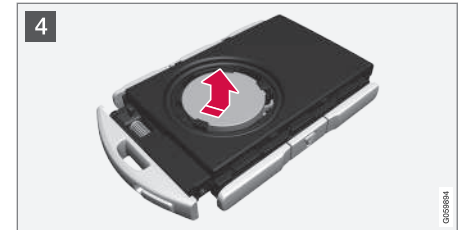

4 Maitinimo elemento (+)šonas nukreiptas į viršų. Tada atsargiai atlaisvinkite maitinimo elementą, kaip parodyta iliustracijoje.

! **SVARBU**

Nelieskite pirštais naujų akumuliatorių ir jų kontaktinių paviršių, nes tai gali pakenkti jų funkcionavimui.

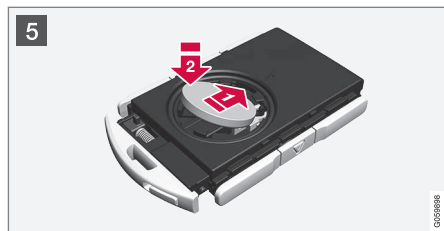

5 Įdėkite naują maitinimo elementą taip, kad (+) šonas būtų nukreiptas į aukštyn. Stenkitės pirštais nepaliesti nuotolinio valdymo raktelio maitinimo elemento kontaktų.

1 Įdėkite maitinimo elementą į laikiklį kraštu žemyn. Tada paslinkite maitinimo elementą į priekį, kad jis užsifikuotų tarp dviejų plastikinių laikiklių.

2 Spauskite maitinimo elementą žemyn, kad jis užsifikuotų po viršutiniu juodu plastikiniu laikikliu.

i PASTABA

Naudokite maitinimo elementus su žymeniu CR2032, 3 V.

i PASTABA

„Volvo“ rekomenduoja, kad nuotolinio valdymo raktelyje naudojami maitinimo elementai atitiktų „UN Manual of Test and Criteria, Part III, sub-section 38.3“ reikalavimus. Gamykloje įdėti arba įgaliotojo „Volvo“ autoserviso pakeisti maitinimo elementai atitinka nurodytuosius kriterijus.

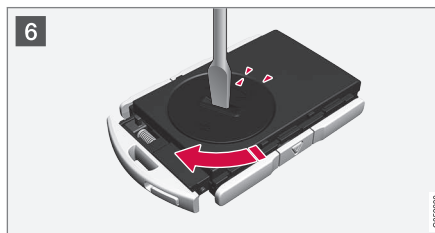

6 Sumontuokite galvaninio elemento dangtelį atgal ir pasukite jį pagal laikrodžio rodyklę, kad žyma susilygiuotų su užrašu **CLOSE**.



7 **1** Nustatykite atgal galinę korpuso dalį ir nuspauskite ją žemyn, kad pasigirstų spragtelėjimas.

2 Tada užstumkite galinę korpuso dalį atgal.

> Pasigirs papildomas spragtelėjimas, informuojantis, kad korpusas tinkamai susilygiuotas ir saugiai pritvirtintas.



8 **1** Apverskite nuotolinio valdymo raktelį ir sumontuokite atgal priekinę korpuso dalį, nuspausdami ją žemyn, kad pasigirstų spragtelėjimas.

2 Tada užstumkite galinę korpuso dalį atgal.

> Pasigirs papildomas spragtelėjimas, informuojantis, kad korpusas saugiai pritvirtintas.

⚠️ ĮSPĖJIMAS

Patikrinkite, ar akumulatorius tinkamai sumontuotas ir ar tinkamai nustatytas poliškumas. Jei nuotolinio valdymo raktelis buvo ilgai nenaudojamas, išimkite maitinimo elementą, kad neištekėtų jo turinys ir nesugadintų komponentų. Pažeisti ar nesandarūs maitinimo elementai sąlyčio su oda atveju gali sužaloti. Taigi, su apgadintais maitinimo elementais elkitės atsargiai.

- Laikykite maitinimo elementus vaikams nepasiekiamoje vietoje.
- Nepalikite maitinimo elementų be priežiūros, kadangi maži vaikai arba gyvūnai augintiniai gali juos praryti.
- Maitinimo elementų negalima ardyti, jungti trumpuoju jungimu ar mesti į atvirą ugnį.
- Neįkraukite neįkraunamų maitinimo elementų, nes kitaip jie gali sprogti.

Prieš pradėdant naudoti reikia patikrinti nuotolinio valdymo raktelį, kad būtų išvengta žalos. Aptikus pažeidimų, pvz., jei nepavyksta tinkamai uždaryti maitinimo elemento skyrelio dangtelio, gaminio toliau naudoti negalima. Laikykite defektingus gaminius vaikams nepasiekiamoje vietoje.

⚠️ SVARBU

Įsitikinkite, kad išsikrovę akumulatoriai šalinami aplinkai palankiu būdu.

Susijusi informacija

- Užrakinimas ir atrakinimas išimama raktelio geležte (p. 264)
- Automobilio užvedimas (p. 462)
- Nuotolinio valdymo raktelis (p. 252)

Papildomų nuotolinio valdymo raktelių užsakymas

Automobilio savininkui įteikiami du nuotolinio valdymo rakteliai. Raktelis be mygtukų pateikiamas, jei automobilyje yra beraktė užrakimo ir atrakinimo sistema*. Papildomą pultelį galima užsakyti pakartotinai.

Vienam automobiliui galima suprogramuoti ir naudoti iki dvylikos raktelių. Užsakius papildomų raktelių, įtraukiami papildomi vairuotojo profiliai – po vieną naujam nuotolinio valdymo rakteliui. Tai taikoma ir raktelio pakabukui.

Jeį pametėte nuotolinio valdymo raktelį

Jeį pametėte nuotolinio valdymo raktelį, naują galite užsisakyti autoservise. Rekomenduojame kreiptis į įgaliotąjį „Volvo“ autoservisą. Likusius nuotolinio valdymo raktelius taip pat reikia nunešti į „Volvo“ autoservisą. Pamesto nuotolinio valdymo raktelio kodą reikia ištrinti iš sistemos, norint apsaugoti nuo vagysčių.

Automobiliui priskirtų raktelių skaičių galima patikrinti centrinio ekrano viršutiniame rodinyje, peržiūrint vairuotojo profilius: pasirinkite **Nuostatos → Sistema → Vairuotojo profiliai**.

Susijusi informacija

- Nuotolinio valdymo raktelis (p. 252)

„Care Key“ riboto naudojimo nuotolinio valdymo raktelis

Care Key leidžia automobilio savininkui nustatyti automobilio greičio ribą. Šis apribojimas yra skirtas skatinti vairuoti automobilių saugiai, pavyzdžiui, kai jis paskolinamas.



Galima nustatyti maksimalų automobilio greitį, leistiną naudojant „Care Key“. Kitos raktelio funkcijos sutampa su įprasto nuotolinio valdymo raktelio funkcijomis.

Apribojimai yra priemonės, mažinančios avarijos pavojų, todėl yra saugiau perduoti automobilį, pvz., jauniems vairuotojams, viešbučio automobilių stovėjimo aikštelės darbuotojams ar autoservisui.

„Care Key“ užsakymas

Iš „Volvo“ atstovo galima įsigyti vieną arba kelis riboto naudojimo raktelius („Care Key“). Su vienu automobiliu galima suprogramuoti ir

naudoti iš viso vienuolika raktelių su apribojimais (bent vienas raktelis turi būti įprastas nuotolinio valdymo raktelis).

„Care Key“ apribojimai

Raktelis yra susietas su specialiu vairuotojo profiliu Care Key ir, kai jis aktyvus, šio raktelio nuostatų pakeisti negalima. Taip pat neįmanoma pakeisti į kitą vairuotojo profilį; tam reikia įprasto nuotolinio valdymo raktelio.

„Vairuotojo profilis aktyvuojamas, kai automobilis atrakinamas su „Care Key“, kai arti nėra įprasto nuotolinio valdymo raktelio.

i PASTABA

Tuo atveju, jeigu pasikeičia vairuotojas, norint aktyvinti naują vairuotojo profilį automobilį reikia užrakinti ir atrakinti.

Nustatymo variantai

Galima nustatyti toliau nurodytus apribojimus:

- greičio intervalas: 50–180 km/h (30–112 mph)
- Žingsneliai: po 1 km/h (1 myl./val.)

Ženklas	Paiškinimas
	Greičio apribojimas yra aktyvus.

Susijusi informacija

- Care Key nuostatos (p. 263)
- Nuotolinio valdymo raktelis (p. 252)

Care Key nuostatos

Per centrinį ekraną pakeiskite maksimalų Care Key greitį.

1. Atrakinkite automobilį įprastu nuotolinio valdymo rakteliu.
2. Centrinio ekrano viršutiniame rodinyje palieskite **Nuostatos**.
3. Paspauskite **Sistema → Vairuotojo profiliai → Priežiūros raktelis**.
4. Pakeiskite pageidaujamas nuostatas.

Susijusi informacija

- „Care Key“ riboto naudojimo nuotolinio valdymo raktelis (p. 262)

Išimama raktelio geležtė

Nuotolinio valdymo raktelyje yra išimama geležtė, kuria galima įjungti tam tikras funkcijas ir atlikti kai kurias operacijas.

Unikalų išimamos raktelio geležtės kodą suteikia įgaliotieji „Volvo“ autoservisai, į kuriuos patariama kreiptis užsisakant naujas raktelio geležtes.

Išimamos raktelio geležtės naudojimo sritys

Naudojant nuotolinio valdymo raktelio išimamą geležtę

- galima rankomis atidaryti kairiąsias⁷ priekines dureles, jei centrinio užrakto nepavyksta aktyvuoti nuotolinio valdymo rakteliu
- visos durelės užrakinamos avariniu būdu;
- galima aktyvuoti ir deaktivuoti galinių durelių mechaninį vaikų saugos užraktą.

Raktelis be mygtukų⁸ neturi išimamos raktelio geležtės. Jei reikia, pasinaudokite įprasto nuotolinio valdymo raktelio išimama geležte.

⁷ taikoma neatsižvelgiant į tai, ar vairas kairėje, ar dešinėje automobilio pusėje;

⁸ Tiekiamas su automobiliais su berakčiu užrakinimu arba atrakinimu*.



« Raktelio geležtės išėmimas



- 1 **1** Paimkite nuotolinio valdymo raktelį taip, kad matytųsi jo priekinė dalis su tinkamai orientuotu „Volvo“ logotipu. Pastumkite apatiniame krašte esantį mygtuką (šalia raktelio geležtės) į dešinę. Pakelkite priekinę korpuso dalį kelis milimetrus aukšty.
- 2** Korpusas atsilaisvins ir jį galėsite nukelti nuo raktelio.



- 2 **1** Išimkite raktelio geležtę, pakreipdami ją aukšty.



- 3 Pasinaudoję grąžinkite raktelio geležtę į jos laikymo vietą nuotolinio valdymo raktelyje.
- 1** Sumontuokite atgal korpusą, paspausdami žemyn, kad spragtelėtų.
- 2** Tada užstumkite galinę korpuso dalį atgal.
- > Pasigirs papildomas spragtelėjimas, informuojantis, kad korpusas saugiai pritvirtintas.

Susijusi informacija

- Užrakinimas ir atrakinimas išimama raktelio geležte (p. 264)
- Nuotolinio valdymo raktelis (p. 252)

Užrakinimas ir atrakinimas išimama raktelio geležte

Be viso kito išimamą raktelio geležtę galima naudoti automobiliui iš lauko atrakinti, pvz., jei išseko nuotolinio valdymo raktelio maitinimo elementas.

Atrakinimas

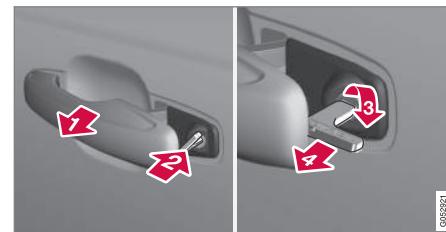

- 1** Iki galo ištraukite priekinių kairiųjų durelių rankeną, kad atidengtumėte spynelę⁹.
- 2** Įkiškite raktelį į spynelę.
- 3** Pasukite pagal laikrodžio rodyklę 45 laipsnių kampą, kad raktelio geležtė būtų statmena.
- 4** Pasukite raktelį atgal 45 laipsniais į pradinę padėtį. Ištraukite raktelį iš užrakto spynelės ir paleiskite rankeną, kad jos galas vėl atsiremtų į automobilio korpusą.
5. Ištraukite rankeną.
> Durelės atsidarys.

i PASTABA

Kai durelės atrakinamos naudojant raktelio geležtę ir atidaromos, įsijungia signalizacija. Signalizaciją reikia išjungti rankiniu būdu. Apie tai skaitykite atskirame skyriuje.

Užrakinimas

Kairiąsias priekines dureles galima užrakinti į spynelę įkišant išimamą raktelio geležtę.

Kitos durelės turi užrakinimo jungiklį (gale), kurį reikia įspausti vidun raktelio geležte. Tada jos bus mechaniškai užrakintos ir jų nebebus galima atidaryti iš lauko.

Dureles vis tiek bus galima atidaryti iš vidaus.

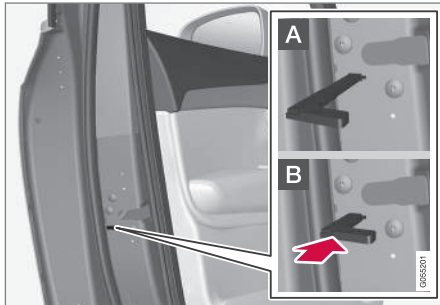

Rankinis durelių užrakinimas. Nepainiokite su vaikų saugos užraktu.

1. Išimkite raktelio geležtę iš nuotolinio valdymo raktelio.
2. Norėdami užraktą grąžinti į pradinę padėtį, į kiurymę įstatykite raktelio barzdelę.
3. Raktelį paspauskite tiek, kad jis atsiremtų; tai bus maždaug 12 mm (0,5 colio).

- A** Dureles galima atidaryti iš vidaus ir iš išorės.
- B** Durelės užblokuojamos nuo atidarymo iš išorės. Norint grąžinti į padėtį A, reikia atidaryti dureles naudojantis vidine rankena.

i PASTABA

- Durelių rankenėlės valdymo elementu užrakinamos tik tos konkrečios durelės, o ne visos durelės iškart.
- Rankiniu būdu uždarytų galinių durelių su aktyvuotu vaikų saugos užraktu iš vidaus arba lauko atidaryti nepavyks. Dureles tokiu atveju galima atrakinti tik naudojantis raktelio mygtukais, centrinio užrakto mygtuku, berakte užrakinimo sistema* arba „Volvo On Call“*.

Susijusi informacija

- Išimama raktelio geležtė (p. 263)
- Signalizacijos įjungimas ir išjungimas* (p. 293)

⁹ Tai galioja neatsižvelgiant į tai, ar vairas kairėje, ar dešinėje automobilio pusėje.

Imobilizatorius

Elektroninis imobilizatorius – tai apsaugos nuo vagystės sistema, neleidžianti pašaliniam asmeniui užvesti automobilio variklio.

Variklį galima užvesti tik tinkamu nuotolinio valdymo rakteliu.

Toliau pateiktas pranešimas, rodomas vairuotojo ekrane, yra susijęs su elektroniniu imobilizatoriumi:

Ženklas	Pranešimas	Paaiškinimas
	Nėra automobilio rakt. Žr. savi-ninko vadovą	Klaida nuskaitant nuotolinio valdymo raktelį užvedimo metu – padėkite raktelį ant raktelio ženkle puodelių laikiklyje ir bandykite dar kartą.

Susijusi informacija

- Nuotolinio valdymo raktelis (p. 252)
- Papildomų nuotolinio valdymo raktelių užsakymas (p. 262)

Nuotolinio valdymo raktelio sistemos tipo patvirtinimas

Automobilio nuotolinio valdymo raktelio sistemos tipo patvirtinimą rasite tolesnėse lentelėse.

Išsamios informacijos apie tipo patvirtinimą rasite volvocars.com.

Užrakinimo sistemos beraktis užvedimas (pasyvusis užvedimas) ir beraktis užrakinimas / atrakinimas (pasyvusis jėjimas*)

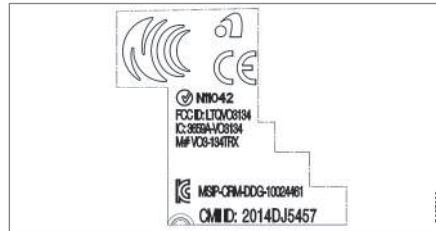



Nuotolinio valdymo raktelio sistemos CEM žyma. Papildomų tipo patvirtinimo numerių rasite tolesnėse lentelėse.

Šalis / regionas	Tipo patvirtinimas	
Argentina	CNC ID: C-14771	
Brazilija	MT-3245/2015	<p>ANATEL 0589-15-6830</p> <p>(01) 0 7897843840961</p>









Šalis / regionas	Tipo patvirtinimas	
Europos	„Delphi Deutschland GmbH“, 42367 Wuppertal deklaruoja, kad šis VO3-134TRX atitinka esminius savybių reikalavimus ir kitus aktualius nuostatus, išdėstytus direktyvoje 2014/53/EU (RED). Visą ES atitikties deklaracijos tekstą galima rasti adresu volvocars.com	
Jungtiniai Arabų Emyratai	ER37847/15 DA0062437/11	
Indonezija	Nomor: 38301/SDPPI/2015	
Jordanija	TRC/LPD/2014/250	
Malaizija	RDBV/42A/1019/S(19-4114)	
Meksika	IFETEL: RLVDEVO15-0396	
Namibija	TA-2016-02	



Šalis / regionas	Tipo patvirtinimas	
Rusija		 The image shows the Eurasian Conformity (EAC) logo, which consists of the letters 'EAC' in a bold, stylized font. It is presented in two versions: one in black on a white background and one in white on a black background. A small vertical text '03071905' is visible on the right side of the logo.
Serbija	P1614120100	
Pietų Afrika	TA-2014-1868	 The image shows the ICASA logo, which features the letters 'ICASA' in a bold, sans-serif font. The letter 'A' is stylized with a globe or satellite-like graphic behind it, and there are small dots around the globe.



« Nuotolinio valdymo raktelis

Šalis / regionas	Tipo patvirtinimas	
Europos	<p>„Huf Hülsbeck & Fürst GmbH & Co. KG“ patvirtina, kad šio tipo radijo ryšio įranga HUF8423MS atitinka direktyvą 2014/53/EU.</p> <p>Visą ES atitikties deklaracijos tekstą galima rasti adresu volvocars.com</p> <p>Dažnis: 433,92 MHz</p> <p>Maksimali spinduliavimo galia: 10 mW</p> <p>Gamintojas: „Huf Hülsbeck & Fürst GmbH & Co. KG“, Steeger Str. 17, 42551 Velbert, Germany (Vokietija)</p>	
Argentina	CNC ID: H-23694	
Brazilija	<p>Anatel: 06768-19-06643</p> <p>Modelo: HUF8423MS</p> <p>Este equipamento opera em caráter secundário isto é não tem direito a proteção contra interferência prejudicial, mesmo de estações do mesmo tipo, e não pode causar interferência a sistemas operando em caráter primário.</p>	

Šalis / regionas	Tipo patvirtinimas	
Filipinai	ESD-1919938C	 <p>NTC Type Approved No.: ESD-1919938C</p> <small>0074373</small>
Jungtiniai Arabų Emyratai		<div style="border: 1px solid black; padding: 10px; text-align: center;"> <p>TRA REGISTERED No: ER72465/19 DEALER No: DA36976/14</p> </div> <small>0074375</small>
Gana	NCA Approved: ZRO-M8-7E3-138	
Indonezija ^A	Sertifikat Nomor: 65073/SDPPI/2019 PLG ID: 8093	

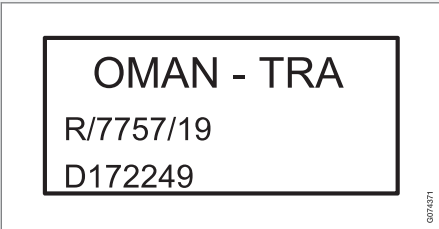



Šalis / regionas	Tipo patvirtinimas	
CU (Customs Union) Kazachstanas, Rusija		
Marokas	AGREE PAR L'ANRT MAROC Numéro d'agrément: MR 20402 ANRT 2019 Date d'agrément: 10/07/2019	
Moldova		
Nigerija	Connection and use of this communication equipment is permitted by the Nigerian Communications Commission	
Omech.		

Šalis / reģions	Tīpo patvirtinimas	
Paragvajus	HUF8423MS	<div style="border: 1px solid black; padding: 10px; text-align: center;"> <p>HUF8423MS</p>  <p>NR:2019-08-I-0447</p> <p style="font-size: 8px; position: absolute; right: 0; bottom: 0;">001428</p> </div>
Serbija		<div style="border: 1px solid black; padding: 10px; text-align: center;">  <p>005 19</p> </div>
Singapūras	Complies with IMDA Standards DA103787	
Pietų Afrika	TA-2019/772	<div style="border: 1px solid black; padding: 10px; text-align: center;">  </div>





Šalis / regionas	Tipo patvirtinimas	
Taivanas	<p>本產品符合低功率電波輻射性電機管理辦法 第十二條、第十四條等條文規定 .1 經型式認證合格之低功率射頻電機，非經許可，公司、商號或使用者均不。得擅自變更頻率、加大功率或變更原設計之特性及功能 .2 低功率射頻電機之使用不得影響飛航安全及干擾合法通信；經發現有干擾。現象時，應立即停用，並改善至無干擾時方得繼續使用。前項合法通信，指依電信法規定作業之無線電通信 低功率射頻電機須忍受合法通信或工業、科學及醫療用電波輻射性電機設備之干擾</p>	
Ukraina	<p>.Справжнім Huf Hülsbeck & FÜRst GmbH & Co KG заявляє, що тип радіобладнання відповідає Технічному[HUF8423MS] регламенту радіобладнання; повний текст -декларації про відповідність доступний на веб :сайті за такою адресою</p> <p>lšsamios informacijos apie tipo patvirtinimą rasite volvocars.com.</p> <p>Робоча частота: 433,92 ГГц</p>	
Vietnamas		

Šalis / regionas	Tipo patvirtinimas	
Baltarusija		
Zambija		 <p>ZMB/ZICTA/TA/2019/7/105</p> <p style="text-align: right; font-size: small;">0074534</p>



A Taikoma tik Indonezijai.



« Raktelio pakabukas

Šalis / regionas	Tipo patvirtinimas	
Europos	<p>„Huf Hülsbeck & Fürst GmbH & Co. KG“ patvirtina, kad šio tipo radijo ryšio įranga HUF8432MS atitinka direktyvą 2014/53/EU.</p> <p>Visą ES atitikties deklaracijos tekstą galima rasti adresu volvocars.com.</p> <p>Dažnis: 433,92 MHz</p> <p>Maksimali spinduliavimo galia: 10 mW</p> <p>Gamintojas: „Huf Hülsbeck & Fürst GmbH & Co. KG“, Steeger Str. 17, 42551 Velbert, Germany (Vokietija)</p>	
Argentina	CNC ID: H-23695	
Brazilija	<p>Anatel: 04362-16-06643</p> <p>Modelo: HUF8432MS</p> <p>Este equipo opera em caráter secundário isto é não tem direito a proteção contra interferência prejudicial, mesmo de estações do mesmo tipo, e não pode causar interferência a sistemas operando em caráter primário.</p>	
Gana	NCA Approved: ZRO-M8-7E3-139	

Šalis / regionas	Tipo patvirtinimas	
Filipinai	ESD-1919939C	 <p>NTC Type Approved No.: ESD-1919939C</p> <small>0074381</small>
Jungtiniai Arabų Emyratai		<div style="border: 1px solid black; padding: 10px; text-align: center;"> <p>TRA REGISTERED No: ER72467/19 DEALER No: DA36976/14</p> </div> <small>0074383</small>
CU (Customs Union) Kazachstanas, Rusija		

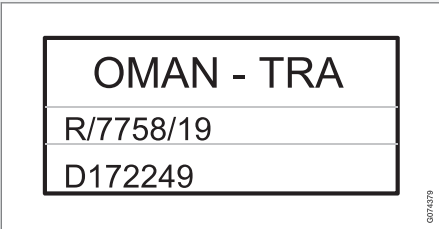



Šalis / regionas	Tipo patvirtinimas	
Indonezija ^A	Sertifikat Nomor: 65072/SDPPI/2019 PLG ID: 8093	
Marokas	AGREE PAR L'ANRT MAROC Numéro d'agrément: MR 20403 ANRT 2019 Date d'agrément: 10/07/2019	
Moldova		
Nigerija	Connection and use of this communications equipment is permitted by the Nigerian Communications Commission	
Omech.		

Šalis / reģions	Tīpo patvirtinimas	
Paragvajus	HUF8432MS	<div style="border: 1px solid black; padding: 10px; text-align: center;"> <p>HUF8432MS</p>  <p>NR:2019-08-I-0448</p> <p style="font-size: 8px; position: absolute; right: 0; bottom: 0;">001438</p> </div>
Serbija		<div style="border: 1px solid black; padding: 10px; text-align: center;">  <p>005 19</p> </div>
Singapūras	Complies with IMDA Standards DA103787	
Pietų Afrika	TA-2019-773	<div style="border: 1px solid black; padding: 10px; text-align: center;">  </div>



Šalis / regionas	Tipo patvirtinimas	
Taivanas	<p>本產品符合低功率電波輻射性電機管理辦法 第十二條、第十四條等條文規定 .1 經型式認證合格之低功率射頻電機，非經許可，公司、商號或使用者均不。得擅自變更頻率、加大功率或變更原設計之特性及功能 .2 低功率射頻電機之使用不得影響飛航安全及干擾合法通信；經發現有干擾。現象時，應立即停用，並改善至無干擾時方得繼續使用。前項合法通信，指依電信法規定作業之無線電通信 低功率射頻電機須忍受合法通信或工業、科學及醫療用電波輻射性電機設備之干擾</p>	
Ukraina	<p>.Справжнім Huf Hülsbeck & FÜRst GmbH & Co KG заявляє, що тип радіобладнання відповідає Технічному[HUF8432MS] регламенту радіобладнання; повний текст -декларації про відповідність доступний на веб :сайті за такою адресою</p> <p>lšsamios informacijos apie tipo patvirtinimą rasite volvocars.com.</p> <p>Робоча частота: 433,92 ГГц</p>	
Vietnamas		

Šalis / regionas	Tipas patvirtinimas	
Baltarusija		
Zambija		

A Taikoma tik Indonezijai.

Susijusi informacija

- Nuotolinio valdymo raktelis (p. 252)

Beraktė sistema ir jutikliniai paviršiai*

Esant beraktei užrakinimo ir atrakinimo funkcijai, pakaks kišenėje ar krepšyje nešiotis nuotolinio valdymo raktelį. Automobilis užrakinamas ir atrakinamas panaudojant lietimui jautrų paviršių ant durelių rankenos.

Jutikliniai paviršiai

Durelių rankena

Durelių rankenų išorėje yra užrakinimui skirta įduba, o vidinėje pusėje – atrakinimui skirtas jutiklinis paviršius.

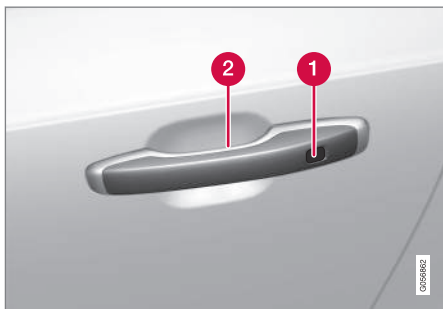

- 1 Užrakinimui skirta jutiklinė įduba
- 2 Atrakinimui skirtas jutiklinis paviršius

i PASTABA

Svarbu vienu metu aktyvinti tik vieną jutiklinį paviršių. Jei vienu metu suimsite rankeną ir paliesite užrakinimo paviršių, gali būti duota dviguba komanda. Tai reiškia, kad reikiama veikla (užrakinimas / atrakinimas) nebus vykdoma arba bus vykdoma su delsa.

Bagažinės dangčio rankena

Bagažinės dangčio rankenoje įrengta guma padengta paspaudimo plokštelė, kuri naudojama tik atrakinimo tikslais.

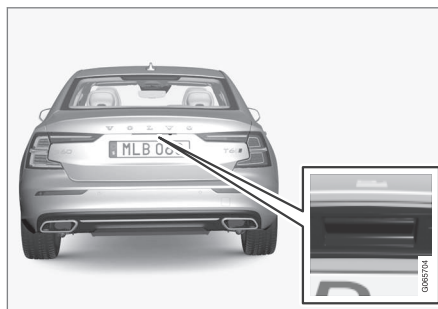

i PASTABA

Atminkite, kad sistema gali būti aktyvinta plaunant automobilį, jei nuotolinio valdymo raktelis yra veikimo diapazone.

Susijusi informacija

- Beraktis užrakinimas ir atrakinimas* (p. 283)
- Beraktis* bagažinės dangčio atrakinimas (p. 284)

Beraktis užrakinimas ir atrakinimas*

Naudojant beraktį užrakinimą ir atrakinimą, automobiliui atrakinti arba užrakinti pakanka paliesi lietimui jautrų paviršių ant durelių rankenos.

i PASTABA

Norint, kad veiktų užrakinimo ir atrakinimo funkcijos, vienas iš automobilio nuotolinio valdymo raktelių turi būti veikimo nuotolyje.

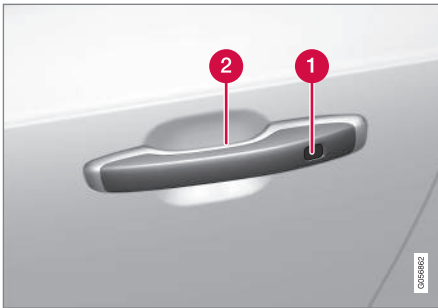

- 1** Užrakinimui skirta jutiklinė įduba
- 2** Atrakimui skirtas jutiklinis paviršius

i PASTABA

Atminkite, kad sistema gali būti aktyvinta plaunant automobilį, jei nuotolinio valdymo raktelis yra veikimo diapazone.

Beraktis užrakinimas

Kad būtų galima užrakinti automobilį, turi būti uždarytos visos durelės. Užrakinimo metu naudojantis durelių rankena, kita vertus, bagažinės dangtis gali būti atidarytas.

- Uždarę dureles, palieskite pažymėtą paviršių link durelių rankenos išorės.
 - > Prietaisų skydelyje esantis užrakinimo indikatorius pradeda mirksėti rodydamas, kad automobilis užrakintas.

Norėdami vienu metu uždaryti visus šoninius langus ir panoraminį stoglangį*, laikykite pirštą ant jutiklinės įdubos durelių rankenos išorėje, kol užsidarys visi šoniniai langai ir panoraminis stoglangis.

Užrakinimas esant atidarytam bagažinės dangčiui

Jei automobilis buvo užrakintas, o bagažinės dangtis vis dar atviras, įsitikinkite, kad, uždarius bagažinės dangtį, nuotolinio valdymo raktelis neliiktų bagažinėje.

i PASTABA

Jei automobilyje aptinkamas raktelis, uždarytas bagažinės dangtis neužsirakina.

Beraktis atrakinimas

- Automobiliui atrakinti paimkite už durelių rankenos arba švelniai paspauskite gumuotą nuspaudžiamą plokštelę po bagažinės dangčio rankena.
 - > Prietaisų skydelyje esantis užrakinimo indikatorius nustoja mirksėti rodydamas, kad automobilis atrakintas.

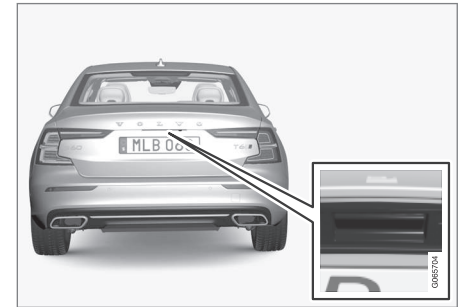

Gumuota paspaudimo plokštelė bagažinės dangčio rankenoje skirta tik atrakinti.

Automatinis užsirakinimas

Jeigu, atrakinus automobilį, per 2 minutes neatidaromos nė vienos durelės arba bagažinės dangtis, jos / jis automatiškai užsirakina. Ši funkcija saugo automobilį, kad nepamirštumėte jo užrakinti.

◀ Susijusi informacija

- Beraktės jėjimo sistemos nuostatos* (p. 284)
- Beraktis* bagažinės dangčio atrakinimas (p. 284)
- Beraktė sistema ir jutikliniai paviršiai* (p. 282)

Beraktės jėjimo sistemos nuostatos*

Galima pasirinkti skirtingas berakčio jlipimo sekas.

Kaip pakeisti nuostatą:

1. Centrinio ekrano viršutiniame rodinyje palieskite **Nuostatos**.
2. Palieskite **My Car** → **Užrakinimas** → **Beraktis atrakinimas**
3. Nurodykite parinktį:
 - **Visos duralės** - tuo pačiu metu atrakinamos visos duralės.
 - **Vienerios duralės** - atrakinamos pasirinktos duralės.

Susijusi informacija

- Beraktis užrakinimas ir atrakinimas* (p. 283)
- Beraktė sistema ir jutikliniai paviršiai* (p. 282)

Beraktis* bagažinės dangčio atrakinimas

Naudojantis berakčio užrakinimo ir atrakinimo sistema, norint atrakinti pakanka švelniai paspausti guma padengtą plokštelę, įrengtą ant bagažinės dangčio rankenos.

i PASTABA

Norint, kad veiktų užrakinimo ir atrakinimo funkcijos, vienas iš automobilio nuotolinio valdymo raktelių turi būti už automobilio.

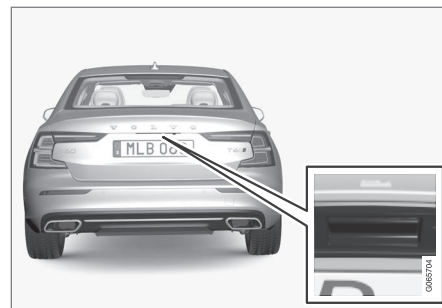

Bagažinės dangtį užrakinimą laiko elektrinė spyna.

Kaip atidaryti bagažinės duris:

1. Švelniai paspauskite guma padengtą plokštelę, esančią po bagažinės durų rankena.
> Užraktas atleidžiamas.
2. Norėdami atidaryti bagažinės dangtį, pakelkite išorinę rankeną.

! SVARBU

- Bagažinės dangčio užraktas atleidžiamas minimalia jėga: užtenka švelniai paspausti guma padengtą plokštelę.
- Bagažinės dangčio nekelkite už guminės plokštelės: imkite už rankenos. Jei naudosite pernelyg daug jėgos, galite pažeisti elektrinius guminės plokštelės kontaktus.

Taip pat galima atidaryti bagažinės dangtį laisvųjų rankų režimu, paspiriant koja po galiniu bamperiu (žr. atskirą skirsnį).

⚠ ĮSPĖJIMAS

Nevairuokite su atidarytu bagažinės dangčiu! Per bagažinės skyrių į automobilio saloną gali patekti nuodingų išmetamųjų dujų.

Susijusi informacija

- Bagažinės dangčio valdymas kojos judesiu* (p. 290)
- Beraktė sistema ir jutikliniai paviršiai* (p. 282)
- Nuotolinio valdymo raktelio veikimo nuotolis (p. 257)

Užvedimo ir užrakinimo sistemų antenų vietos

Antena berakčio užvedimo sistemai ir antenos beraktei užrakinimo sistemai* yra įmontuotos į automobilį.

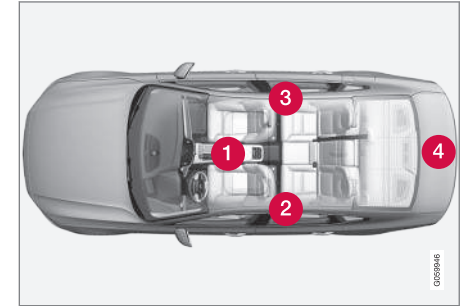

Antenų vietos:

- 1 Po laikiklio puodeliui priekinėje tunelinio valdymo pulto dalyje
- 2 Viršutinėje priekinėje kairiųjų galinių durelių dalyje¹⁰
- 3 Viršutinėje priekinėje dešiniųjų galinių durelių dalyje¹⁰
- 4 Bagažinės skyriuje¹⁰

¹⁰ Tik automobiliuose su berakčiu užrakinimu ir atrakinimu*.



⚠️ ĮSPĖJIMAS

Asmenys su širdies stimulatoriais neturėtų priartėti prie beraktės sistemos antenų arčiau kaip per 22 cm (9 col.). Taip daroma siekiant išvengti širdies stimulatoriaus ir beraktės sistemos trikdžių.

Susijusi informacija

- Beraktė sistema ir jutikliniai paviršiai* (p. 282)
- Nuotolinio valdymo raktelio veikimo nuotolis (p. 257)

Užrakinimas ir atrakinimas iš automobilio vidaus

Dureles ir bagažinės dangtį galima užrakinti bei atrakinti iš vidaus, naudojantis centriniu užrakto valdymo elementais priekinėse durelėse.

Centrinis užrakinimas



Užrakinimo ir atrakinimo mygtukas su indikatoriaus lempute priekinėse durelėse.

Atrakinimas mygtuku priekinėse durelėse

- Paspauskite mygtuką , kad atrakintumėte visas dureles ir bagažinės dangtį.

Alternatyvus atrakinimo metodus



Atidarymo rankena alternatyviam šoninių durelių atrakinimui¹¹.

- Patraukite ir atleiskite vienerių iš šoninių durelių atidarymo rankeną.
 - > Atsižvelgiant į nuotolinio valdymo raktelio nuostatas, bus atrakintos visos durelės arba bus atrakintos ir atidarytos tik pasirinktos durelės.

Norėdami pakeisti šią nuostatą, palieskite **Nuostatos** → **My Car** →

Užrakinimas → **Nuotolinis ir salono atrakinimas** centrinio ekrano viršutiniame rodinyje.

¹¹ Ilustracija yra scheminio pobūdžio; dalys priklauso nuo automobilio modelio.

Užrakinimas mygtuku priekinėse durelėse

- Paspauskite mygtuką : abejos priekinės durelės turi būti uždarytos.
 - > Visos durelės ir bagažinės dangtis užrakinami.

Užrakinimas mygtuku galinėse durelėse*



Užrakinimo mygtukas su indikatoriaus lempute galinėse durelėse.

Galinių durelių užrakinimo mygtukai rakina tik atitinkamas galines dureles.

Galinių durelių atrakinimas

- Patraukite atidarymo rankeną.
 - > Galinės durelės atrakinamos ir atidarymos¹².

Susijusi informacija

- Nuotolinio atrakinimo iš vidaus nuostatos (p. 256)
- Bagažinės dangčio atrakinimas iš automobilio vidaus (p. 287)
- Vaikų saugos užraktų aktyvavimas ir deaktivavimas (p. 288)

Bagažinės dangčio atrakinimas iš automobilio vidaus

Bagažinės dangtį galima atrakinti iš vidaus, paspaudus atitinkamą mygtuką prietaisų skydelyje.

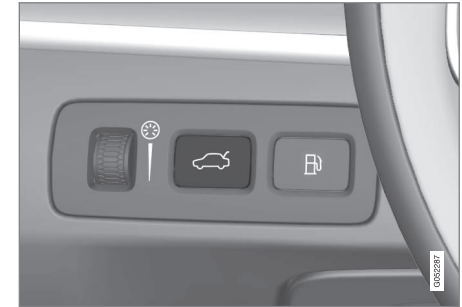

- Trumpai paspauskite  mygtuką prietaisų skydelyje.
 - > Bagažinę galima atrakinti iš išorės suimant guma padengtą plokštelę.

Susijusi informacija

- Užrakinimas ir atrakinimas iš automobilio vidaus (p. 286)

¹² Prielaida: vaikų saugos užraktas neaktyvuotas.

Vaikų saugos užraktų aktyvavimas ir deaktivavimas

Vaikų saugos užraktas neleidžia iš vidaus atidaryti galinių durelių.

Vaikų saugos užraktas gali būti rankinis arba elektrinis*.

Rankinis vaikų saugos užraktas

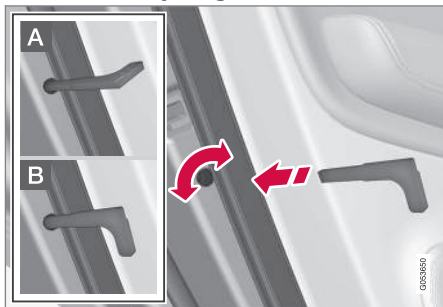

Rankinis vaikų saugos užraktas. Nemaišykite jį su mechaniniais durelių užraktais.

– Pasinaudokite nuotolinio raktelio išimama raktelio geležte ir ja pasukite rankenėlę.

- A** Durelės užblokuojamos nuo atidarymo iš vidaus.
- B** Dureles galima atidaryti iš vidaus ir iš išorės.

i PASTABA

- Durelių rankenėlės valdymo elementu blokuojamas tik tos konkrečios durelės, o ne abi galinės durelės iškart.
- Automobiliuose su elektriniu vaikų saugos užraktu nėra įmontuoto rankinio vaikų saugos užrakto.

Elektrinis vaikų saugos užraktas*

Elektrinį vaikų saugos užraktą galima aktyvuoti ir deaktivuoti visose uždegimo padėtyse, aukštesnėse nei **0**. Aktyvuoti arba deaktivuoti galima praėjus iki 2 minučių nuo automobilio išjungimo, jei tik neatidarytos jokios durelės.



Aktyvavimo ir deaktivavimo mygtukas.

- Lempūtė šviečia – užraktas aktyvuotas.
- Lempūtė nešviečia – užraktas deaktiviuotas.

Kai yra aktyvuotas vaikų saugos užraktas, galima atlikti toliau nurodytus dalykus. Galiniai:

- langai atidaromi tik vairuotojo durų mygtukais.
- o durelių nepavyks atidaryti iš vidaus.

Jei, išjungiant automobilį, vaikų saugos užraktas yra aktyvuotas, jis lieka aktyvuotas, kai automobilis paleidžiamas kitą kartą.

Simboliai ir pranešimai

Simbolis	Pranešimas	Paaiškinimas
	Galinis vaik.saug.užr. Suaktyvinta	Aktyvuotas vaikų saugos užraktas.
	Galinis vaik.saug.užr. Išaktyvinta	Deaktiviuotas vaikų saugos užraktas.

Susijusi informacija

- Užrakinimas ir atrakinimas iš automobilio vidaus (p. 286)
- Išimama raktelio geležtė (p. 263)

Automatinis užrakinimas nuvažiuojant

Automobiliui pradėjus judėti, visos durys ir bagažinės dangtis užsirakina savaime. Kaip pakeisti šią nuostatą:

1. Centrinio ekrano viršutiniame rodinyje palieskite **Nuostatos**.
2. Paspauskite **My Car → Užrakinimas**.
3. Pasirinkite **Pajudėjus automatiškai užrakinti dureles**, kad deaktyvuotumėte arba aktyvuotumėte šią funkciją.

Susijusi informacija

- Užrakinimas ir atrakinimas iš automobilio vidaus (p. 286)

Bagažinės dangčio užrakinimas mygtuku*

Bagažinės dangtį uždarius rankiniu būdu, po juo esančiu mygtuku galima užrakinti automobilį¹³.

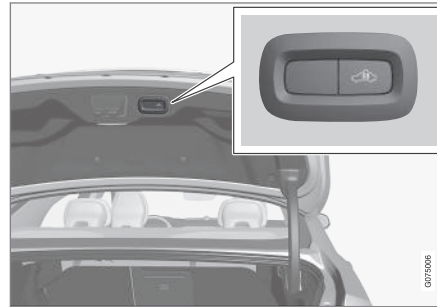

Mygtuko vieta bagažinės dangčio vidinėje pusėje.

1. Paspauskite mygtuką  bagažinės dangčio vidinėje pusėje.
2. Uždarykite dangtį rankomis.
 - > Bagažinės dangtis ir durys užrakinti¹⁴.

PASTABA

- Norint, kad veiktų užrakinimo funkcija, vienas iš automobilio nuotolinio valdymo raktelių turi būti veikimo atstumu.
- Naudojant berakčio* užrakinimo funkciją, jei raktelis neaptinkamas pakankamai mažu atstumu nuo automobilio galo, suskamba trys signalai.

Susijusi informacija

- Beraktė sistema ir jutikliniai paviršiai* (p. 282)

¹³ Galioja automobiliams su berakčio užrakinimo / atrakinimo galimybe.

¹⁴ Kad būtų galima užrakinti automobilį, visos durys turi būti uždarytos.

Bagažinės dangčio valdymas kojos judesiu*

Funkcija, leidžianti atidaryti bagažinės dangtį pajudinus koją po galiniu buferiu, palengvina gyvenimą, kai užimtos rankos.

Bagažinės dangčio atidarymas kojos judesiu



Spiriamasis judesys ieškiklio aktyvavimo zonoje.

- Po kairiuoju galinio buferio šonu padarykite **vieną** spiriamąjį judesį pirmyn. Tada ženkite žingsnį atgal. Buferio reikėtų nepaliesti.
 - > Aktyvavus atidarymo funkciją, pasigirsta trumpas signalas ir bagažinės dangtis atsidaro.

Jei bandoma kelis kartus paspirti koją po buferiu, po automobiliu nesant patvirtinto nuotoli-

nio valdymo raktelio, atidaryti galima tik po tam tikros delsos.

Nepalikite kojos po automobiliu darydami spiriamąjį judesį. Aktyvavimas gali nesuveikti.

Bagažinės dangtis uždaromas nuspaudžiant jį žemyn rankomis.

PASTABA

Atminkite, kad sistema gali būti suaktyvinta autoplovykloje ar pan., jei nuotolinio valdymo raktelis yra veikimo zonoje.

Susijusi informacija

- Beraktė sistema ir jutikliniai paviršiai* (p. 282)
- Nuotolinio valdymo raktelio veikimo nuotolis (p. 257)

Asmeninis užraktas

Bagažinės dangtį ir galinės sėdynės atlošą galima užrakinti asmeniniu užraktu, pvz., kai automobilis priduodamas į servisą, paliekamas viešbutyje ar pan. Funkcija neleidžia atidaryti bagažinės dangčio ir užrakina galinės sėdynės atlošą stačioje padėtyje.



Asmeninio užrakto funkcijos mygtukas pateiktas centrinio ekrano funkcijų rodyne. Atsižvelgiant į dabartinę užrakto mygtuką, rodoma **Priv. užr. atrakintas** arba **Priv. užr. užrakintas**.

Susijusi informacija

- Asmeninio užrakto aktyvavimas ir deaktyvavimas (p. 291)

Asmeninio užrakto aktyvavimas ir deaktivavimas

Asmeninis užraktas aktyvuojamas centre ekrane esančiu funkcijos mygtuku ir laisvai pasirenkamu PIN kodu.

PASTABA

Kad būtų suaktyvinta privačiojo užrakto funkcija, turi būti nustatytas bent automobilio uždegimo režimas I.

Asmeninis užraktas turi du kodus:

- Apsaugos kodas sukuriamas pirmą kartą panaudojus šią funkciją.
- Naujas PIN kodas pasirenkamas kiekvieną kartą aktyvuojant funkciją.

Prieš naudodami pirmą kartą, įveskite apsaugos kodą

Pirmą kartą naudojantis funkcija, reikia pasirinkti apsaugos kodą. Jį galima naudoti pririnkus deaktivuoti asmeninį užraktą, jeigu pasirinktasis PIN kodas užmirštas arba pamestas. Apsaugos kodas atlieka visų tolesnių PIN kodų, kurie nustatomi asmeninio užrakto funkcijai naudoti, PUK kodo funkciją.

Pasidėkite apsaugos kodą į saugią vietą.

Norėdami sukurti saugumo kodą:

1. Paspauskite asmeninio užrakto mygtuką funkcijų rodyneje.



- > Rodomas išskylantysis langas.
2. Įveskite patinkantį saugumo kodą ir paspauskite **Patvirtinti**.
 - > Apsaugos kodas įrašomas. Dabar asmeninio užrakto funkcija parengta aktyvuoti.

Aktyvuoti asmeninį užraktą

PASTABA

Aktyvinant asmeninį užraktą, galinė sėdynė turi būti nustatyta stačiai, kad užraktas suveiktų tinkamai.

1. Paspauskite asmeninio užrakto mygtuką funkcijų rodyneje.



- > Rodomas išskylantysis langas.
2. Įveskite kodą, kuris bus naudojamas atrakinti bagažinės dangtį ir galinę sėdynę po užrakinimo, ir bakstelėkite ant **Patvirtinti**.
 - > Bagažinės dangtis ir galinė sėdynė užrakinami. Užrakinimas patvirtinamas kai funkcijų rodyneje mygtuke atsiranda žalias indikatorius.

Deaktyvuoti asmeninį užraktą

1. Paspauskite asmeninio užrakto mygtuką funkcijų rodyneje.



- > Rodomas išskylantysis langas.

- ◀ 2. Įveskite kodą, kurį naudojote užrakindami, ir bakstelėkite ant **Patvirtinti**.
- > Bagažinės dangtis ir galinė sėdynė atrakinami. Atrakinimas patvirtinamas kai užgęsta žalias indikatorius prie mygtuko funkcijų rodinyje.

Pamirštas PIN kodas

Pamiršus PIN kodą arba daugiau kaip tris kartus įvedus neteisingą PIN kodą, asmeninį užraktą galima deaktivuoti naudojant saugumo kodą.

Jeigu automobilis atrakinamas per „Volvo On Call“* arba „Volvo On Call“ programėlę, asmeninis užraktas bus deaktiviuotas automatiškai.

Pamirštas saugumo kodas

Jeigu pamirštas ir saugumo kodas, kreipkitės į įgaliotąjį „Volvo“ atstovą, kad padėtų deaktivuoti asmeninį užraktą.

Susijusi informacija

- Asmeninis užraktas (p. 290)

Signalizacija*

Signalizacija garsiniais ir vaizdiniais įspėjimais praneša, jei kas nors įlipa į automobilį neturėdamas galiojančiojo nuotolinio valdymo raktelio arba bando gadinti starterio akumuliatorių ar signalizacijos sireną.

Signalizacijos lemputė

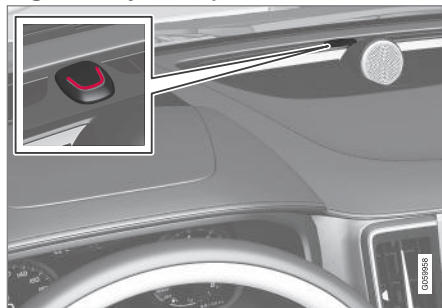

Prietaisų skydelyje esantis šviesos diodas rodo signalizacijos sistemos būseną:

- šviesos diodas nešviečia – signalizacija neįjungta;
- šviesos diodas mirksi vieną kartą kas dvi sekundes – signalizacija įjungta.
- išjungus signalizaciją, šviesos diodas greitai mirksi iki 30 sekundžių arba kol akty-

vuojama uždegimo padėtis **I** – tai reiškia, kad buvo suveikusi signalizacija.

Signalizacija suveikia, kai:

- atidaromos durėlės, variklio gaubtas arba bagažinės dangtis¹⁵;
- salone užfiksuojamas judėjimas (jei yra įrengtas judesio detektorius*);
- automobilis pakeliamas arba velkamas (jei yra įrengtas pasvirimo detektorius*);
- atjungiamas akumuliatoriaus kabelis;
- atjungiamas sirena.

Veikianti signalizacija

Kai įsijungia signalizacija:

- Sirena kaukia 30 sekundžių arba kol išjungiamas signalizacija.
- Avariniai įspėjamieji žibintai mirksi 5 minutes arba tol, kol išjungiamas signalizacija.

Jei signalizacijos suveikimo priežastis nepašalinama, signalizacijos ciklas kartojamas maks. 10 kartų¹⁵.

¹⁵ Taikoma kai kurioms rinkoms.

Judesio ir pokrypio jutikliai*

Judesio ir pokrypio detektoriai reaguoja į judesius automobilyje¹⁶, pvz., jei išdaužiamas langas arba kas nors mėgina nuvilkti automobilį.

Kaip išvengti netyčinio signalizacijos suveikimo:

- Prieš išlipdami iš automobilio, uždarykite visus langus.
- Uždarykite panoraminį stoglangį.
- Jei naudojama klimato kontrolės sistema, nukreipkite oro srautą taip, kad jis nebūtų pučiamas aukštyn į saloną.

Signalizacijos lygį galima sumažinti ir centriname ekrane.

Simboliai ir pranešimai

Ženklas	Pranešimas	Paaškinimas
	Signalizacijos gedimas Reikalinga tech. patikra	kreipkitės į autoservisą – rekomenduojama susisiekti su įgaliotuoju „Volvo“ autoservisu.

PASTABA

Nebandykite patys remontuoti arba keisti signalizacijos sistemos dalių. Bet kurie tokie bandymai gali daryti įtakos draudimo sąlygoms.

Susijusi informacija

- Signalizacijos įjungimas ir išjungimas* (p. 293)
- Sumažintas signalizacijos jautrumo lygis* (p. 294)
- Dvigubas užraktas* (p. 295)

Signalizacijos įjungimas ir išjungimas*

Signalizacija aktyvuojama, kai automobilis užrakinamas, ir deaktivuojama, kai jis atrakinamas. Be to, galima deaktivuoti signalizaciją be veikiančio raktelio.

Signalizacijos įjungimas ir išjungimas

Signalizacija aktyvuojama, kai automobilis užrakinamas, ir deaktivuojama, kai jis atrakinamas.

¹⁶ Taip pat registruojamas oro srautas iš klimato kontrolės sistemos.

◀◀ **Signalizacijos išjungimas be veikiančio nuotolinio valdymo raktelio**

Automobilį galima atrakinti bei signalizaciją išjungti ir tuo atveju jei neveikia nuotolinio valdymo raktelis pvz. išseko jo maitinimo elementas.

1. Atidarykite vairuotojo dureles išimama raktelio geležte.
> Signalizacija suveikia.

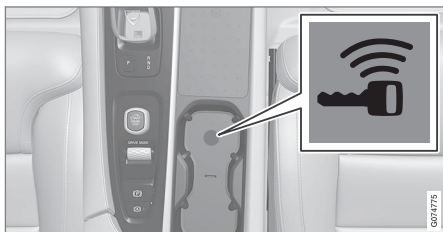

Atsarginio skaitytuvo vieta laikiklyje puodeliui.

2. Padėkite nuotolinio valdymo raktelį ant raktelio ženklo atsarginiame skaitytuve, esančiame tunelinio valdymo puodelių laikiklyje.
3. Pasukite uždegimo ratuką pagal laikrodžio rodyklę ir atleiskite.
> Signalizacija išjungta.

Suveikusios signalizacijos išjungimas

- Paspauskite nuotolinio valdymo raktelio atrakimo mygtuką arba nustatykite automobilio uždegimo padėtį I, pasukdami uždegimo ratuką pagal laikrodžio rodyklę ir atleisdami.

Susijusi informacija

- Signalizacija* (p. 292)

Sumažintas signalizacijos jautrumo lygis*

Sumažinkite signalizacijos jautrumą, pvz., plaukdami automobilių keltu. Signalizacijos judesio ir pokrypio detektoriai reaguoja į judesius automobilio salone. Sumažinus signalizacijos lygį, šie detektoriai išjungiami.

Sumažinto signalizacijos lygio aktyvavimas

- Centrinio ekrano funkcijų rodynyje paspauskite mygtuką **Žemesnis aps. lygis**.
> Dabar funkcija aktyvuota.

Susijusi informacija

- Signalizacija* (p. 292)
- Dvigubas užraktas* (p. 295)

Dvigubas užraktas*

Dvigubas užraktas reiškia, kad visos atidarymo rankenos mechaniškai atjungiamos kai automobilis užrakinamas iš išorės, dėl ko tampa neįmanoma atidaryti durelių iš vidaus.

Dvigubas užraktas aktyvuojamas, kai užrakinama nuotolinio valdymo rakteliu arba berakčiu užrakinimu*, ir suveikia su apytiksliai 10 sekundžių uždelsimu po durelių užrakinimo. Jei delsos laikotarpiu atidaromos durelės, seka pertraukiama ir signalizacija išjungiamą.

Aktyvavus dvigubą užraktą, automobilį galima atrakinti tik nuotolinio valdymo rakteliu, naudojantis berakčio atrakinimo funkcija* arba per „Volvo On Call“** programėlę .

Priekines kairiąsias dureles taip pat galima atrakinti išimama raktelio geležte. Jei automobilis atrakinamas išimamąja raktelio geležte, suveiks signalizacija.

ĮSPĖJIMAS

Jeigu automobilio salone liko žmonių, neužrakininkite jo iš lauko.

Susijusi informacija

- Sumažintas signalizacijos jautrumo lygis* (p. 294)
- Signalizacija* (p. 292)

VAIRUOTOJO PAGALBA

Pagalbos vairuotojui sistemos

Automobilyje įrengta įvairių vairuotojo pagalbos sistemų, kurios gali padėti vairuotojui įvairiose situacijose (įsikišdamas aktyviai arba pasyviai).

Pavyzdžiui, sistemos gali padėti vairuotojui:

- palaikyti nustatytą greitį;
- palaikyti tam tikrą laiko intervalą iki priekyje važiuojančios transporto priemonės;
- vykdyti susidūrimų prevenciją, įspėdamos vairuotoją ir stabdydamos automobilį;
- padėti vairuotojui pastatyti automobilį.

Kai kurios sistemos įrengiamos standartiškai, tuo tarpu kitos yra pasirinktinės (tai priklauso nuo rinkos).

Susijusi informacija

- „IntelliSafe“ – pagalba vairuotojui ir saugumas (p. 33)
- Nuo greičio priklausanti vairavimo jėga (p. 298)
- elektroninė stabilumo kontrolė (p. 299)
- Connected Safety (p. 304)
- City Safety™ (p. 361)
- Kelio ženklų informacija* (p. 306)
- Greičio ribotuvas (p. 313)
- Automatinis greičio ribotuvas (p. 316)
- Pastovaus greičio palaikymo sistema (p. 320)

- Prisitaikanti pastovaus greičio palaikymo sistema* (p. 323)
- Pilot Assist* (p. 334)
- Pagalba posūkyje* (p. 345)
- Lenkimo pagalba* (p. 347)
- Eismo juostos laikymo pagalba (p. 354)
- Vairavimo pagalba kilus pavojui susidurti (p. 375)
- Rear Collision Warning* (p. 381)
- BLIS* (p. 382)
- Driver Alert Control (p. 386)
- Įspėjimas apie atstumą* (p. 388)
- Cross Traffic Alert* (p. 390)
- Parkavimo pagalbos sistema* (p. 395)
- Pagalbinės statymo sistemos kamera* (p. 401)
- Radaras (p. 420)
- Kamera (p. 429)

Nuo greičio priklausanti vairavimo jėga

Su važavimo greičiu susijęs vairo stiprintuvas didina vairo pasukimo jėgą didėjant automobilio greičiui, kad vairuotojui būtų užtikrintas geresnis vairavimo jautrumas. Važiuojant greitkeliais vairas sukasi sunkiau. Statant automobilį ir važiuojant mažu greičiu, vairas sukasi lengvai ir reikalauja mažiau pastangų.

Sumažinta galia

Retais atvejais vairo stiprintuvas gali veikti sumažinta galia ir gali pasirodyti, kad vairas sukasi šiek tiek sunkiau. Taip gali nutikti, kai vairo stiprintuvas pernelyg įkaista ir tada jam reikia šiek tiek laiko, kad atvėstų. Be to, taip gali nutikti pertraukus elektros tiekimą.



Sumažėjus galiai, vairuotojo ekrane rodomas pranešimas **Vairo stiprintuvas Pagalba laikinai apribota** ir simbolis.

Kol vairo stiprintuvas veikia sumažinta galia, vairuotojo pagalbos funkcijos ir vairavimo pagalbos sistemos būna nepasiekiamos.

⚠️ ĮSPĖJIMAS

Jeigu temperatūra pakyla per daug, stiprintuvus gali visiškai išsijungti. Tokioje situacijoje vairuotojo ekrane rodomas pranešimas **Vairo stiprintuvo ged.** Saugiai sustokite kartu su simboliu.

Vairavimo jėgos lygio keitimas*

Vairo pasipriešinimą galima reguliuoti kai naudojamas INDIVIDUAL važiavimo režimas.

1. Centrinio ekrano viršutiniame rodinyje palieskite **Nuostatos**.
2. Pasirinkite **My Car → Važiavimo režimai → Vairo sunkumas**.

Prieiti prie vairo pasipriešinimo pasirinkimo galima tik jeigu automobilis stovi arba juda mažu greičiu ir tiesia linija.

Susijusi informacija

- Pagalbos vairuotojui sistemos (p. 298)
- Važiavimo režimai (p. 485)

elektroninė stabilumo kontrolė

Elektroninė stabilumo kontrolė (ESC¹) padeda vairuotojui išvengti automobilio slydimo ir pagerina jo sukibimą su keliu.



Įsijungus sistemai, vairuotojo ekrane rodomas šis ženklas.

Stabdant sistemai gali girdėtis pulsuojantis garsas, o automobilis gali greitėti lėčiau nei tikimasi nuspaudus akse-

leratorių.

Sistema susideda iš šių antrinių funkcijų:

- Stabilumo funkcija²
- Prasisukimo kontrolė ir traukos kontrolės sistema.
- Variklio traukos kontrolė.
- Priekabos stabilumo pagalba

⚠️ ĮSPĖJIMAS

- Ši funkcija yra papildomoji pagalba vairuotojui, skirta vairavimui palengvinti ir padaryti jį saugesnį. Ji negali išspręsti visų galinčių susidaryti situacijų visomis eismo, oro ir kelio sąlygomis.
- Vairuotojui rekomenduojama perskaityti visus Automobilio savininko vadovo skirsnius, susijusius su šia funkcija, kad sužinotų apie jos apribojimus ir juką reikėtų atsižvelgti prieš pradėdant naudotis sistema.
- Pagalbos vairuotojui funkcijos nėra skirtos pakeisti vairuotojo dėmesį ir sprendimus. Vairuotojas visada lieka atsakingas ir privalo užtikrinti, kad automobilis būtų vairuojamas saugiai, tinkamu greičiu, palaikant tinkamą atstumą iki kitų transporto priemonių ir vadovaujantis galiojančiomis kelių eismo taisyklėmis bei reglamentais.

Stabilumo funkcija²

Siekiant stabilizuoti automobilį, funkcija tikrina kiekvieno rato atskirai važiavimo ir stabdymo savybes.

¹ Electronic Stability Control

² Dar vadinama aktyviąja pokrypio kontrole.

« Prasisukimo kontrolė ir traukos kontrolės sistema

Ši funkcija būna aktyvi važiuojant nedideliu greičiu. Ji stabdo prasisukančius varomuosius ratus, kad papildoma trauka būtų perduota neprasisukantiems varomiesiems ratams.

Ši funkcija taip pat gali neleisti varomiesiems ratams prasisukti greitėjant.

Variklio traukos kontrolė.

Variklio traukos kontrolė (EDC³) gali užkirsti kelią netyčiniam ratų užsiblokavimui, pvz., perjungiant į žemesnę pavarą arba stabdant varikliu ir važiuojant žema pavara slidžia kelio danga.

Netyčinis ratų užsiblokavimas važiavimo metu gali (be kita ko) apriboti vairuotojo galimybes suvaldyti automobilį.

Priekabos stabilumo pagalba*⁴

Priekabos stabilumo pagalba (TSA⁵) skirta stabilizuoti automobilio ir priekabos autotraukinį, jei priekaba pradeda švytuoti.

i PASTABA

Jeigu aktyvinama **ESC sportinis režimas**, priekabos stabilumo pagalba išaktyvinama.

³ Engine Drag Control

⁴ Priekabos stabilumo pagalba būna įdiegta, jei įrengiamas „Volvo“ originalusis vilkimo kablys.

⁵ Trailer Stability Assist

⁶ Electronic Stability Control

⁷ Trailer Stability Assist

Susijusi informacija

- Pagalbos vairuotojui sistemos (p. 298)
- Sportinio režimo aktyvavimas ar deaktivavimas elektroninei stabilumo kontrolei (p. 301)
- Elektroninės stabilumo kontrolės simboliai ir pranešimai (p. 302)
- Priekabos stabilumo pagalba* (p. 514)

Elektroninė stabilumo kontrolė sportiniame režime

Stabilumo sistema (ESC⁶) visada yra aktyvi – jos išjungti negalima. Tačiau vairuotojas gali pasirinkti **ESC sportinis režimas**, kuris leidžia važiuoti aktyviau.

Pasirinkus antrinę funkciją **ESC sportinis režimas**, šios sistemos įsikišimas sumažinamas ir automobiliui leidžiama slysti daugiau, taip vairuotojui perduodant daugiau kontrolės nei įprasta.

Pasirinkus **ESC sportinis režimas**, šią funkciją galima laikyti deaktivyvuota, nors daugeliu atvejų ji ir toliau padeda vairuotojui.

i PASTABA

Pasirinkus funkciją **ESC sportinis režimas**, priekabos stabilumo pagalba (TSA⁷) išaktyvinama.

ESC sportinis režimas taip pat užtikrina geresnę trauką net jeigu automobilis įklimpsta arba važiuoja netvirtu palaidu paviršiumi, pvz., smėliu arba giliu sniegu.

Susijusi informacija

- elektroninė stabilumo kontrolė (p. 299)
- Sportinio režimo aktyvavimas ar deaktivavimas elektronei stabilumo kontrolei (p. 301)
- Priekabos stabilumo pagalba* (p. 514)

Sportinio režimo aktyvavimas ar deaktivavimas elektronei stabilumo kontrolei

Stabilumo sistema (ESC⁸) visada yra aktyvi – jos išjungti negalima. Vis dėlto vairuotojas gali pasirinkti sportinį režimą, kuris leidžia važiuoti aktyviau.



Aktyvuokite arba deaktivuokite funkciją šiuo mygtuku, esančiu centrinio ekrano funkcijų rodyneje.

- Šviečianti mygtuko indikacija – funkcija aktyvinta.
- Nešviečianti mygtuko indikacija – funkcija išaktyvinta.



Apie aktyvuotą **ESC sportinis režimas** vairuotojo ekrane informuojama šiuo simboliu, kuris nuolat šviečia, kol ši funkcija deaktivuojama arba kol išjungiamas variklis. Kitąkart užvedus variklį, sistema vėl veikia įprastu režimu.

Funkcijos **ESC sportinis režimas** parinkti neleidžiama, jei aktyvuota viena iš toliau nurodytų funkcijų:

- Greičio ribotuvas
- Pastovaus greičio palaikymo sistema
- Prisitaikanti pastovaus greičio palaikymo sistema*
- Pilot Assist*

Susijusi informacija



- Elektroninė stabilumo kontrolė sportiniame režime (p. 300)
- elektroninė stabilumo kontrolė (p. 299)

⁸ Electronic Stability Control



Elektroninės stabilumo kontrolės simboliai ir pranešimai

Vairuotojo ekrane gali būti rodomi įvairūs su elektronine stabilumo kontrolės sistema

(ESC⁹) susiję simboliai ir pranešimai. Čia pateikiami keli pavyzdžiai.

Simbolis	Pranešimas	Paiškinimas
	Nuolat šviečia maždaug 2 sekundes	Sistemos patikra, kai užvedamas variklis.
	Mirksinti lemputė	Sistema aktyvuojama.
	Šviečia nuolat	Sportinis režimas aktyvus. PASTABA: šiuo režimu sistema neišjungžiama, o tik apribojamas jos veikimas.

⁹ Electronic Stability Control

Simbolis	Pranešimas	Paaiškinimas
	ESC Laikinai išjungta	Sistemos veikimas laikinai apribotas dėl pernelyg aukštos stabdžių temperatūros. Stabdžiams atvėsus, funkcijos veikimas automatiškai atsinaujins.
	ESC Reikalinga tech. patikra	Sistema išjungta. Sustabdykite automobilį saugioje vietoje, išjunkite variklį ir užveskite jį iš naujo.

Teksto pranešimą galima pašalinti, trumpai paspaudžiant  mygtuką, esantį vairo dešinėsios klaviatūros viduryje.

Jei pranešimas nedingsta: kreipkitės į autoservisą – rekomenduojama susisiekti su įgaliotu juo „Volvo“ autoservisu.

Susijusi informacija

- elektroninė stabilumo kontrolė (p. 299)

Connected Safety¹⁰

„Connected Safety“ internetu perduoda informaciją tarp jūsų automobilio ir kitų transporto priemonių¹¹. Šia funkcija siekiama informuoti vairuotoją, kad tame pačiame kelyje, priekyje, gali būti susidariusi pavojinga situacija.

Funkcija „“ gali informuoti vairuotoją, jei kita transporto priemonė, esanti toliau tame pačiame kelyje, aktyvavo avarinį signalą arba buvo aptiktas slidus kelias. Informacija apie slidų kelią pateikiama ir jei jūsų automobilis jį aptinka.

„Connected Safety“ gali suteikti vairuotojui šią pagalbą:

- Signalizuoti apie avarinius įspėjamuosius žibintus.
- Signalizuoti apie slidų kelią.

„Connected Safety“ ryšys tarp transporto priemonių veikia tik jei jose yra ši funkcija ir ji aktyvuota.

Avariniu signalu perduodamas pavojaus signalas

Jeigu įjungti jūsų pačių automobilio avariniai įspėjamieji žibintai, informaciją apie tai galima nusiųsti prie jūsų automobilio buvimo vietos artėjančioms transporto priemonėms.



Kai jūsų automobilis artėja prie transporto priemonės mirksinčiu avariniu signalu, vairuotojo ekrane pasirodo šis simbolis.

Jei transporto priemonėje yra projekcinis rodinys, jame papildomai rodomi „Connected Safety“ įspėjimo ženklai.

Signalizuoti apie slidų kelią.

Jei jūsų automobilis aptinka mažesnį padangų ir kelio sukibimą, informacija apie tai gali būti išsiųsta transporto priemonėms, artėjančioms prie jūsų automobilio buvimo vietos.



Jei sužadinamas perspėjimas dėl kelio apledėjimo, šis simbolis jūsų automobilio ir kitos transporto priemonės, gavusios informaciją per „Connected Safety“, vairuotojo ekrane atsiranda, kai

transporto priemonė artinasi prie slidaus kelio ruožo.

Jei transporto priemonėje yra projekcinis rodinys, jame papildomai rodomi „Connected Safety“ įspėjimo ženklai.

⚠️ ĮSPĖJIMAS

- Ši funkcija yra papildomoji pagalba vairuotojui, skirta vairavimui palengvinti ir padaryti jį saugesnį. Ji negali išspręsti visų galinčių susidaryti situacijų visomis eismo, oro ir kelio sąlygomis.
- Vairuotojui rekomenduojama perskaityti visus Automobilio savininko vadovo skirsnius, susijusius su šia funkcija, kad sužinotų apie jos apribojimus ir į ką reiktų atsižvelgti prieš pradėdant naudotis sistema.
- Pagalbos vairuotojui funkcijos nėra skirtos pakeisti vairuotojo dėmesį ir sprendimus. Vairuotojas visada lieka atsakingas ir privalo užtikrinti, kad automobilis būtų vairuojamas saugiai, tinkamu greičiu, palaikant tinkamą atstumą iki kitų transporto priemonių ir vadovaujantis galiojančiomis kelių eismo taisyklėmis bei reglamentais.

Susijusi informacija

- Pagalbos vairuotojui sistemos (p. 298)
- Connected Safety aktyvavimas arba deaktivavimas (p. 305)

¹⁰ Siūloma ne visose rinkose.

¹¹ Duomenys siunčiami naudojant internetą (duomenų tinklo apkrova), o tai gali kainuoti.

- „Connected Safety“ apribojimai (p. 306)
- Prie interneto prijungtas automobilis* (p. 563)

Connected Safety aktyvavimas arba deaktivavimas

Kad Connected Safety galėtų bendrinti informaciją apie kelio sąlygas su kitomis transporto priemonėmis, reikia aktyvuoti šią funkciją. Jeigu informacijos bendrinti nenorite, funkciją galite deaktivuoti.

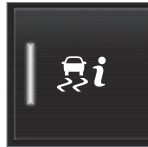

Aktyvuokite arba deaktivuokite funkciją šiuo mygtuku, esančiu centrinio ekrano funkcijų rodynyje.

- Šviečianti mygtuko indikacija – funkcija aktyvuota.
- Nešviečianti mygtuko indikacija – funkcija deaktiviuota.

Aktyvavus funkciją, ekrane pasirodo specialiosios sąlygos ir nuostatos, kurias vairuotojas turi patvirtinti, kad būtų galima prisijungti prie interneto¹². Pavyzdžiui, vairuotojas turi duoti sutikimą siųsti duomenis iš automobilio per jo mobilųjį telefoną.

Jei nėra interneto ryšio, jūsų automobilis vis tiek informuos jus (vairuotoją), kad jūsų automobilis aptiko slidų kelią. Kad „Connected Safety“ veiktų maksimaliai, jūsų automobilis turi būti prijungtas prie interneto.

Susijusi informacija

- Connected Safety (p. 304)
- Prie interneto prijungtas automobilis* (p. 563)
- Naudotojo sąlygos ir nuostatai bei duomenų bendrinimas (p. 570)
- „Connected Safety“ apribojimai (p. 306)

¹² Duomenys siunčiami naudojant internetą (duomenų tinklo apkrova), o tai gali kainuoti.

„Connected Safety“ apribojimai

Informacija apie transporto priemones su aktyvuotu avariniu signalu arba slidų kelią aptikusias transporto priemones ne visada perduodama tarp visų toje pačioje teritorijoje esančių transporto priemonių.

Taip gali būti, pvz., šiais atvejais:

- Prastas interneto ryšys arba jo nėra.
- Transporto priemonės slidžiam kelyje atlieka manevrus (pvz., judesiai vairu, greitėjimas ar stabdymas), dėl kurių sunku aptikti trinties pokyčius tarp padangų ir kelio paviršiaus.
- Transporto priemonėse, kurios aptiko slidaus kelio atkarpą arba aktyvavo avarinį signalą, ši funkcija neaktyvuota.
- Transporto priemonėse, kurios aptiko slidaus kelio atkarpą arba aktyvavo avarinį signalą, šios funkcijos nėra.
- Įspėjimo gali nebūti dėl trūkstamos arba defektinės GPS / palydovinės sistemos.
- Slidus kelias aptiktas arba avarinis signalas įjungtas kelyje, kurio nėra „Volvo Cars“ duomenų bazėje.
- „Connected Safety“ kai kuriose rinkose nesiūloma. Ji nedengia visų teritorijų: dėl informacijos apie šiuo metu dengiamas teritorijas paklauskite įgaliotojo atstovo.

⚠️ ĮSPĖJIMAS

- Atskirais atvejais funkcija gali duoti netinkamą įspėjimą apie slidų kelią.
- Ši funkcija atskirais atvejais gali neaptikti kitų transporto priemonių su aktyvuotu avariniu signalu arba visų slidaus kelio atkarpų.

Susijusi informacija

- Connected Safety (p. 304)
- Prie interneto prijungtas automobilis* (p. 563)

Kelio ženklų informacija*

Kelio ženklų informacijos funkcija (RSI¹³) padeda vairuotojui stebėti su greičiu susijusius kelio ženklus ir tam tikrus draudžiamuosius ženklus.

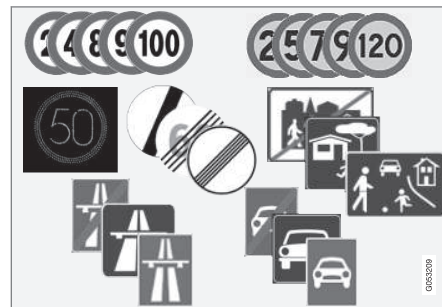

Perskaitomų ženklų pavyzdžiai¹⁴

RSI funkcija gali suteikti informacijos, pvz., apie esamą greitį, apie tai, kad prasideda arba baigiasi automagistrālė, kada draudžiama lenkti arba apie vienpusį eismą.

Jei automobilis pravažiuoja pro greičio ribojimo ženklą, jis parodomas vairuotojo ekrane ir projekciniame rodyne*.

Kelio ženklų informacijos sistemoje (RSI¹⁵) yra antrinių funkcijų, kurios gali įspėti vairuotoją

¹³ Road Sign Information

¹⁴ Kelio ženklai priklauso nuo konkrečios šalies – šių instrukcijų paveikslėliuose pateikti tik keli pavyzdžiai.

apie tai, ar viršytas leistinas greitis, ar artėjama prie greičio matuoklio ir pan.

i PASTABA

Kai kuriose rinkose kelio ženklų informacijos funkcija* galima tik kartu su „Sensus Navigation“*.

⚠️ ĮSPĖJIMAS

- Ši funkcija yra papildomoji pagalba vairuotojui, skirta vairavimui palengvinti ir padaryti jį saugesnį. Ji negali išspręsti visų galinčių susidaryti situacijų visomis eismo, oro ir kelio sąlygomis.
- Vairuotojui rekomenduojama perskaityti visus Automobilio savininko vadovo skirsnius, susijusius su šia funkcija, kad sužinotų apie jos apribojimus ir į ką reiktų atsižvelgti prieš pradėdant naudotis sistema.
- Pagalbos vairuotojui funkcijos nėra skirtos pakeisti vairuotojo dėmesį ir sprendimus. Vairuotojas visada lieka atsakingas ir privalo užtikrinti, kad automobilis būtų vairuojamas saugiai, tinkamu greičiu, palaikant tinkamą atstumą iki kitų transporto priemonių ir vadovaujantis galiojančiomis kelių eismo taisyklėmis bei reglamentais.

Susijusi informacija

- Pagalbos vairuotojui sistemos (p. 298)
- Kelio ženklų informacijos* aktyvavimas ar deaktyvavimas (p. 307)
- Kelio ženklų informacijos* ekrano režimas (p. 308)
- Kelio ženklų informacija ir „Sensus Navigation“* (p. 310)
- Kelio ženklų informacijos* įspėjimas apie greičio apribojimą ir greičio matuoklį (p. 310)
- Kelio ženklų informacinės sistemos apribojimai* (p. 312)

Kelio ženklų informacijos* aktyvavimas ar deaktyvavimas

Kelio ženklų informacijos funkcija (RSI¹⁵) yra neprivaloma – vairuotojas gali pasirinkti, kada ją aktyvuoti arba deaktyvuoti.



Aktyvuokite arba deaktyvuokite funkciją šiuo mygtuku, esančiu centrinio ekrano funkcijų rodyneje.

- Šviečianti mygtuko indikacija – funkcija aktyvuota.
- Nešviečianti mygtuko indikacija – funkcija deaktyvuota.

Kelio ženklų informacija automatiškai aktyvuojama kaskart užvedant variklį.



i PASTABA

- Aktyvinus automatinio greičio ribotuvo funkciją, vairuotojo ekrane pateikiama informacija apie kelio ženklus, net jei kelio ženklų informacijos funkcija nėra aktyvinta.
- Norėdami pašalinti kelio ženklų informaciją iš vairuotojo ekrano, turite išaktyvinti **abu**: ir automatinį greičio ribotuvą ir kelio ženklų informaciją.
- Kai aktyvinta automatinio greičio ribotuvo funkcija, tačiau kelio ženklų informacija išaktyvinta, iš kelio ženklų informacijos neduodama jokių įspėjimų. Kelio ženklų informaciją privalo būti aktyvinta ir norint gauti įspėjimus.

Susijusi informacija

- Kelio ženklų informacija* (p. 306)
- Automatinis greičio ribotuvas (p. 316)
- Kelio ženklų informacinės sistemos apribojimai* (p. 312)

Kelio ženklų informacijos* ekrano režimas

Kelio ženklų informacijos funkcija (RS1¹⁷) rodo kelio ženklus įvairiais būdais, atsižvelgiant į ženklą ir situaciją.

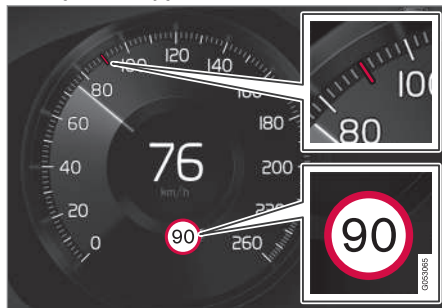

Aptikto greičio informacijos pavyzdys¹⁸.

Kai ši funkcija aptinka greitį ribojantį kelio ženklą, vairuotojo ekrane šis ženklas pateikiamas kaip simbolis kartu su spalvine indikacija spidometre.

Jei automobilyje yra funkcija Sensus Navigation*, iš žemėlapiu duomenų gaunama ir su greičiu susijusi informacija: vairuotojo ekrane gali būti rodoma ar keičiama informacija apie greičio apribojimus, nepravažiavus su greičiu susijusio kelio ženklą.

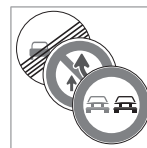

Be greičio apribojimo ženklų gali būti rodomi ir papildomi ženklai, pvz., „lenkti draudžiama“.

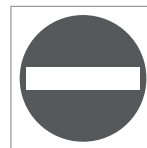

Jei vairuotojas įvažiuoja ten, kur stovi įvažiavimo draudimo (įvažiuoti draudžiama) ženklas, vairuotojo ekrane kaip įspėjimas pradeda mirksėti atitinkamas ženklas.

Jei automobilyje yra funkcija Sensus Navigation*, tuomet žemėlapiu informacija papildomai naudojama siekiant nustatyti, ar automobilis vairuojamas tinkama kryptimi.

Vairuotojas gali gauti ir garsinį įspėjimą, kad važiuoja link kelio, pažymėto ženklų įvažiuoti draudžiama, jeigu aktyvuota funkcija **Kelio ženklo garsinis įspėjimas**.

Greičio apribojimas arba automagistralės (greitkelio) pabaiga

Kai ši funkcija aptinka „netiesioginį greičio apribojimo ženklą“, informuojantį apie esamo greičio apribojimo pabaigą, pvz., automagistralės arba greitkelio pabaigoje, vairuotojo ekrane pasirodo atitinkamas kelio ženklas.

¹⁶ Road Sign Information

¹⁷ Road Sign Information

¹⁸ Kelio ženklai priklauso nuo konkrečios rinkos – šių instrukcijų paveikslėliuose pateikti tik pavyzdžiai.

Jei automobilyje yra funkcija Sensus Navigation*, dažniausiai rodomi tiesioginio greičio apribojimo ženklai; netiesioginio greičio apribojimo ženklai rodomi tik tada, kai žemėlapyje nėra duomenų apie aktualioje kelio atkarpoje galiojantį greičio apribojimą.

Netiesioginio greičio apribojimo ženklo pavyzdys:

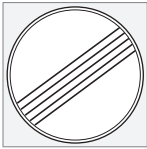

Visų apribojimų pabaiga.



Autostrados pabaiga.

Vairuotojo ekrano ženklas išsijungia po 10–30 sekundžių ir nerodomas, kol galiausiai pravažiuojamas kitas su greičiu susijęs ženklas.

Pakeistas greičio apribojimas

Pravažius tiesioginio greičio apribojimo ženklą, kai pakinta greičio apribojimas, vairuotojo ekrane pateikiamas atitinkamas kelio ženklas.



Tiesioginio greičio apribojimo ženklo pavyzdys.

Vairuotojo ekrano ženklas išsijungia po maždaug 5 minučių ir nerodomas tol, kol pravažiuojamas kitas su greičiu susijęs ženklas.

Jei automobilyje yra „Sensus Navigation“* sistema ir jeigu, vairuotojo ekrane rodomi greičio apribojimo ženklai (jeigu žemėlapyje yra informacija apie aktualioje kelio atkarpoje galiojantį greičio apribojimą) net ir nepravažius tiesioginio greičio ribojimo ženklo. Jei žemėlapyje nėra duomenų, ženklas užgęsta po paskutinio greičio apribojimo ženklo pravažiavimo momento praėjus apytiksliai 3 minutėms.

Papildomi ženklai

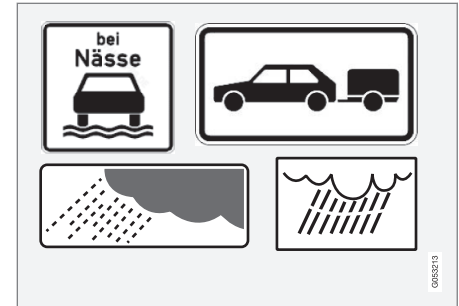

Papildomų ženklų pavyzdžiai.

Kartais tame pačiame kelyje atskiru laiku galioja nevienodas maksimalaus greičio ribojimas ir apie papildomas sąlygas, kuriomis galioja atitinkamas ribojimas, praneša papildoma informacinė lentelė. Pavyzdžiui, atitinkama kelio atkarpa gali būti itin pavojinga lyjant lietui ar tvyrant rūkui.

Papildomas ženklas, susijęs su lietumi, rodomas tik veikiant valytuvams.

Jei prie automobilio elektros sistemos prijungta priekaba ir pravažiuojate greičio apribojimą su papildomu ženklu „priekaba“, vairuotojo ekrane pateikiamas nurodytas greičio apribojimas.



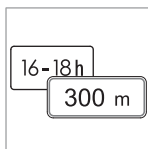

Kai kurie greičio apribojimai taikomi, pvz., tik tam tikroje kelio atkarpoje arba tam tikru paros laiku. Į tokią situaciją vairuotojo dėmesys atkreipiamas po greičio apribojimo ženklų pateikiamo papildomo

ženklų žyme. Papildomas ženklas vairuotojo ekrane rodo „DIST“ arba „TIME“.

Ženklas „Mokykla“ ir „Žaidžiantys vaikai“



Jei palydovinės navigacijos žemėlapiu duomenyse¹⁹ pateikiamas įspėjamas ženklas „Mokykla“ arba „Žaidžiantys vaikai“, vairuotojo ekrane parodomas šio tipo ženklas.

Susijusi informacija

- Kelio ženklų informacija* (p. 306)
- Kelio ženklų informacinės sistemos apribojimai* (p. 312)

Kelio ženklų informacija ir „Sensus Navigation“*

Jei automobilyje yra sistema „Sensus Navigation“, greičio informacija iš navigacijos sistemos nuskaitoma tokiais atvejais:

- siekiant aptikti greičio apribojimą nurodantį ženklą, pvz., greitkelio, automagistralės ir greičio apribojimo miestuose;
- jei pirmiau aptiktas greičio ženklas nebegalioja, tačiau naujo neaptikta.

PASTABA

Kai kuriose rinkose kelio ženklų informacijos funkcija* galima tik kartu su „Sensus Navigation“.

PASTABA

Jei navigacijai naudojate atsisiųstą trečiosios šalies programą, su greičiu susijusios pagalbinės informacijos nepateikiama.

Susijusi informacija

- Kelio ženklų informacija* (p. 306)

Kelio ženklų informacijos* įspėjimas apie greičio apribojimą ir greičio matuoklį

Kelio ženklų informacijoje (RSI²⁰) yra smulkesnių funkcijų, kurios gali įspėti vairuotoją apie tai, ar viršytas leidžiamas greitis, ar apie greičio matuoklius.



Informacijos apie greičio matuoklius ir leidžiamą greitį vairuotojo ekrane pavyzdžiai

Įspėjimas dėl greičio apribojimo



Greičio įspėjimas rodomas vairuotojo ekrane pasirodant mirksinčiu galiojančiu didžiausio leistino greičio ženklu²¹, kai šis greitis yra viršijamas.

¹⁹ Tik automobiliuose su „Sensus Navigation“.

²⁰ Road Sign Information

²¹ Kelio ženklai kiekvienoje rinkoje turi savų ypatumų – parodytasis yra tik pavyzdys.

Greičio įspėjimas visada duodamas, jei viršijamas greičio kameros informacijos greičio apribojimas.

Įspėjimas apie greičio apribojimą įspėja vairuotoją, kad viršytas taikytinas greičio apribojimas ar įrašytas didžiausias greitis – šis įspėjimas kartojamas vieną kartą praėjus apytiksliai 30 sekundžių toje pačioje greičio apribojimo zonoje, jei vairuotojas nesumažina greičio.

Kitas įspėjimas galimas tik vairuotojui sumažinus greitį mažiausiai 5 km/h (3 myl./val.) ir vėl viršijus greitį, arba automobiliui pasiekus naują/kitą greičio ribojimo zoną.

i PASTABA

Norint gauti garsinį įspėjimą viršijus tam tikrą greitį, reikia aktyvinti funkciją **Įspėjimas apie greičio apribojimą** ir nustatyti antrinės funkcijos **Kelio ženklų garsinis įspėjimas** vertę **Įjungta**. Tokiu atveju, jei automobilio greitis viršija kelio ženklų informacijos funkcijos vairuotojo ekrane nurodytą greitį, duodamas garsinis įspėjimas.

Įspėjimas apie greičio matuoklį



Automobilis, kuriame įdiegta kelio ženklų informacija ir „Sensus Navigation“, vairuotojo ekrane gali informuoti apie artėjantį greičio matuoklį²².

Jeigu automobilis viršija aptiktą greičio ribojimą esant aktyvuotai **Įspėjimas apie greičio apribojimą** funkcijai, automobiliui artinantis prie greičio kameros duodamas įspėjimas dėl greičio, jei tik tos vietovės navigacijos žemėlapiuose yra informacija apie greičio matavimo kameras.

i PASTABA

Galima nustatyti parinktį gauti garsinį įspėjimą apie greičio matavimo kameras nepriklausomai nuo automobilio greičio ir leistino greičio viršijimo, net jeigu **Kelio ženklų garsinis įspėjimas** funkcija išaktyvinta.

Susijusi informacija

- Kelio ženklų informacija* (p. 306)
- Kelio ženklų informacijos* įspėjimų aktyvavimas ar deaktivavimas (p. 311)
- Kelio ženklų informacinės sistemos apribojimai* (p. 312)

Kelio ženklų informacijos* įspėjimų aktyvavimas ar deaktivavimas

Antrinė funkcija **Įspėjimas apie greičio apribojimą** kelio ženklų informacijai (RSI²³) yra neprivaloma – vairuotojas gali pasirinkti, kada ją aktyvuoti arba deaktivuoti šią antrinę funkciją.

Greičio įspėjimo aktyvavimas

1. Centrinio ekrano viršutiniame rodinyje pažymėkite **Nuostatos → My Car → IntelliSafe → Road Sign Information**.
2. Pasirinkite **Įspėjimas apie greičio apribojimą**.
 - > Funkcija aktyvuojama ir pasirodo greičio apribojimo rinkiklis.

Greičio įspėjimo limito nustatymas

Vairuotojas gali pasirinkti gauti įspėjimą pasiekus didesnį greitį nei aptiktas greičio apribojimas.

1. Centrinio ekrano viršutiniame rodinyje pažymėkite **Nuostatos → My Car → IntelliSafe → Road Sign Information**.
2. Pasirinkite **Įspėjimas apie greičio apribojimą**.
 - > Funkcija aktyvuojama ir pasirodo greičio apribojimo rinkiklis.

²² Informacija apie greičio matuoklius navigacijos žemėlapyje yra ne visose rinkose ar srityse.

- « 3. Nustatykite greičio įspėjimo limitą, ekrane paspausdami rodyklės „aukštyn“ / „žemyn“.



Atminkite: funkcija neatsižvelgia į pasirinkto limito koregavimą, kai vairuotojo ekrane rodomas greičio kameros ženklas.

Su greičio įspėjimu susijusio garsinio įspėjimo aktyvavimas

1. Centrinio ekrano viršutiniame rodinyje pažymėkite **Nuostatos → My Car → IntelliSafe → Road Sign Information**.
2. Pažymėkite / atžymėkite **Kelio ženklo garsinis įspėjimas**, kad aktyvuotumėte / išjungtumėte garsinį įspėjimą.

Kai aktyvuota funkcija **Kelio ženklo garsinis įspėjimas**, vairuotojas papildomai įspėjamas važiuojant link vienkrypčio eismo arba vietas, kur įvažiavimas draudžiamas.

Greičio kameros įspėjimo suaktyvinimas

Jei automobilyje yra funkcija Sensus Navigation* ir žemėlapyje yra duomenų apie greičio matuoklius, vairuotojas gali pasirinkti

gauti garsinį įspėjimą, kai artėjama prie greičio matuoklio.

1. Centrinio ekrano viršutiniame rodinyje pažymėkite **Nuostatos → My Car → IntelliSafe → Road Sign Information**.
2. Pažymėkite/panaikinkite **Greičio kameros garsinis įspėjimas** žymėjimą garsiniam greičio matuoklio įspėjimui įjungti/išjungti.

Susijusi informacija

- Kelio ženklų informacija* (p. 306)
- Kelio ženklų informacijos* įspėjimas apie greičio apribojimą ir greičio matuoklį (p. 310)
- Kelio ženklų informacinės sistemos apribojimai* (p. 312)

Kelio ženklų informacinės sistemos apribojimai*

Kelio ženklų informacijos RSI²⁴ funkcijos veikimas kai kuriais atvejais gali būti apribotas. Atvejų, kai šios funkcijos veikimas gali būti apribotas, pavyzdžiai:

- išblukę ženklai;
- posūkiuose pastatyti ženklai;
- pasukti arba apgadinti ženklai;
- ženklai, įrengti aukštai virš kelio;
- visiškai ar iš dalies užstoti arba prastai pastatyti ženklai;
- ženklai, iš dalies arba visiškai padengti šerkšnu, sniegu ir (arba) purvu;
- pasenę (netikslūs) skaitmeniniai kelių žemėlapiai²⁵ arba juose nėra greičio informacijos²⁶

i PASTABA

Kai kuriose rinkose kelio ženklų informacijos funkcija* galima tik kartu su „Sensus Navigation“*.

²³ Road Sign Information

²⁴ Road Sign Information

i PASTABA

RSI funkcija gali interpretuoti kai kuriuos dviračių rėmų tipus (prijungtus prie priekabų elektros lizdų) kaip prijungtas priekabas. Tokiais atvejais vairuotojo ekrane bus rodoma neteisinga greičio informacija.

i PASTABA

Ši funkcija naudoja automobilio kameras ir radarus, kurie gali turėtų tam tikrų bendrųjų apribojimų.

Susijusi informacija

- Kelio ženklų informacija* (p. 306)
- Kameros ir radaro bloko apribojimai (p. 429)

Greičio ribotuvas

Greičio ribotuvą (SL²⁷) galima prilyginti atvirkštinei pastovaus greičio palaikymo sistemai: vairuotojas greitį reguliuoja greičio pedalu, tačiau greičio ribotuvas jam neleidžia atsitiktinai viršyti iš anksto nustatyto arba maksimalaus nustatyto greičio.

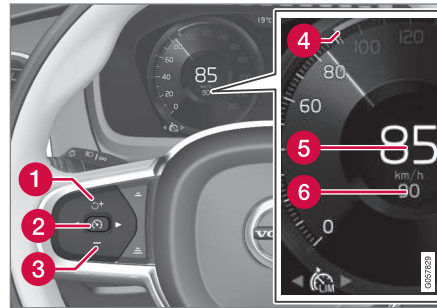

Šios funkcijos mygtukai ir simboliai.

- 1** : aktyvuoja greičio ribotuvą iš budėjimo režimo ir grąžina įrašytą maksimalų greitį.
- 1** **+** : padidina įrašytą maksimalų greitį.
- 2** : iš budėjimo režimo – aktyvuoja greičio ribotuvą ir įrašo esamą greitį.

- 2** : iš aktyvaus režimo – išjungia / perjungia greičio ribotuvą į budėjimo režimą.
- 3** : sumažina įrašytą didžiausią greitį.
- 4** Įrašyto maksimalaus greičio žyma
- 5** Automobilio dabartinis greitis
- 6** Įrašytas maksimalus greitis

²⁵ Automobiliuose su „Sensus Navigation“.

²⁶ Žemėlapiu duomenų su greičio informacija atskirose teritorijose nėra.

²⁷ Speed Limiter



⚠️ ĮSPĖJIMAS

- Ši funkcija yra papildomoji pagalba vairuotojui, skirta vairavimui palengvinti ir padaryti jį saugesnį. Ji negali išspręsti visų galinčių susidaryti situacijų visomis eismo, oro ir kelio sąlygomis.
- Vairuotojui rekomenduojama perskaityti visus Automobilio savininko vadovo skirsnius, susijusius su šia funkcija, kad sužinotų apie jos apribojimus ir jį ką reiktų atsižvelgti prieš pradėdant naudoti sistemą.
- Pagalbos vairuotojui funkcijos nėra skirtos pakeisti vairuotojo dėmesį ir sprendimus. Vairuotojas visada lieka atsakingas ir privalo užtikrinti, kad automobilis būtų vairuojamas saugiai, tinkamu greičiu, palaikant tinkamą atstumą iki kitų transporto priemonių ir vadovaujantis galiojančiomis kelių eismo taisyklėmis bei reglamentais.

Susijusi informacija

- Pagalbos vairuotojui sistemos (p. 298)
- Greičio ribotuvo apribojimai (p. 316)
- Greičio ribotuvo pasirinkimas ir aktyvavimas (p. 314)
- Greičio ribotuvo deaktyvavimas (p. 315)
- Laikinas greičio ribotuvo deaktyvavimas (p. 316)

- Nustatyti įrašytą greitį pagalbos vairuotojui sistemai (p. 350)
- Automatinis greičio ribotuvas (p. 316)

Greičio ribotuvo pasirinkimas ir aktyvavimas

Siekiant reguliuoti greitį, pirmiausia reikia pasirinkti ir aktyvuoti greičio ribotuvo funkciją (SL²⁸).

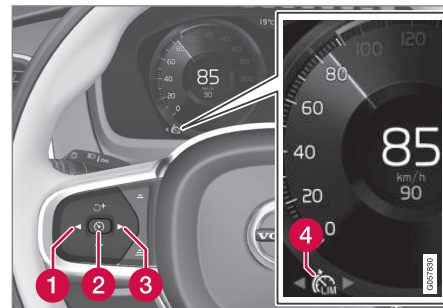

Greičio ribotuvo negalima aktyvuoti tol, kol neužvedamas variklis. Mažiausias greitis, kurį galima įrašyti, yra 30 km/h (20 myl./val.).

1. Paspauskite ◀ (1) arba ▶ (3), kad nuslinktumėte iki greičio ribotuvo ženklo  (4).
 - > Ženklas pilkos spalvos – greičio ribotuvus veikia budėjimo režimu.

2. Jei pasirenkate greičio apribojimą, spauskite vairo mygtuką  (2), kad aktyvuotumėte funkciją.
 - > Ženklas baltos spalvos – greičio ribotuvas įjungtas ir esamas greitis įrašytas kaip didžiausias greitis.

Susijusi informacija

- Greičio ribotuvas (p. 313)
- Greičio ribotuvo deaktyvavimas (p. 315)
- Laikinas greičio ribotuvo deaktyvavimas (p. 316)

Greičio ribotuvo deaktyvavimas

Greičio ribotuva (SL²⁹) galima deaktyvuoti ir išjungti.

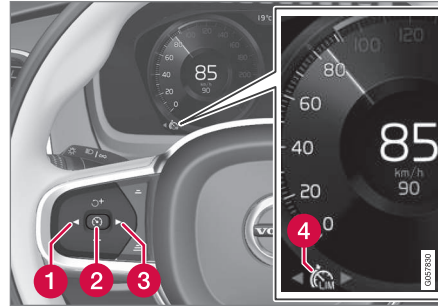

1. Paspauskite vairo mygtuką  (2).
 - > Ženklas ir indikatoriai tampa pilkos spalvos – greičio ribotuvas nustatytas budėjimo režimu ir vairuotojas gali viršyti nustatytą greičio ribą.
2. Paspauskite vairo mygtuką ◀ (1) arba ▶ (3), kad persijungtumėte į kitą funkciją.
 - > Vairuotojo ekrano ženklas ir greičio ribotuvo indikatorius (4) išjungiami ir dėl to panaikinamas įrašytasis maksimalus greitis.

Susijusi informacija

- Greičio ribotuvas (p. 313)
- Greičio ribotuvo pasirinkimas ir aktyvavimas (p. 314)
- Laikinas greičio ribotuvo deaktyvavimas (p. 316)

²⁸ Speed Limiter

²⁹ Speed Limiter

Laikinas greičio ribotuvo deaktyvavimas

Greičio ribotuvą (SL³⁰) galima laikinai deaktyvuoti ir nustatyti veikti budėjimo režimu.

Greičio ribotuvą galima laikinai deaktyvuoti ir jo nepaisyti, paspaudžiant akceleratoriaus pedalą ir nenustatant greičio ribotuvo veikti budėjimo režimu – pvz., norint staigiai pagreitinėti susidarius nepalankiai situacijai.

Tokiu atveju reikia atlikti šiuos veiksmus:

1. Iki galo nuspauskite akceleratoriaus pedalą ir jį atleiskite, pasiekę norimą greitį, kad greitėjimas būtų pertrauktas.
 - > Šiuo režimu greičio ribotovas lieka aktyvuotas ir vairuotojo ekrane rodomas BALTAS ženklas.
2. Baigę laikinojo greitinimo procedūrą, visiškai atleiskite akceleratoriaus pedalą.
 - > Tada automobilis varikliu stabdomas automatiškai, kad greitis neviršytų įrašyto maksimalaus greičio.

Susijusi informacija

- Greičio ribotovas (p. 313)
- Greičio ribotuvo pasirinkimas ir aktyvavimas (p. 314)
- Greičio ribotuvo deaktyvavimas (p. 315)

³⁰ Speed Limiter

³¹ Speed Limiter

³² Automatic Speed Limiter

³³ Speed Limiter

Greičio ribotuvo apribojimai

Greičio ribotovas (SL³¹) turi tam tikrų bendrų apribojimų.

Važiuojant stačia nuokalne, greičio ribotuvo stabdymo jėgos gali nepakakti ir gali būti viršytas įrašytas didžiausias greitis. Tokiu atveju vairuotojas perspėjamas pranešimu **Viršyta greičio riba** vairuotojo ekrane.

PASTABA

Jei greitis bus viršytas bent 3 km/h (apie 2 myl./val.), pasirodys pranešimas apie viršytą maksimalų greitį.

Susijusi informacija

- Greičio ribotovas (p. 313)

Automatinis greičio ribotovas

Automatinio greičio ribotuvo (ASL³²) funkcija padeda vairuotojui prilyginti automobilio maksimalų greitį kelio ženkluose pateikiamiems apribojimams.

Greičio ribotuvo funkciją (SL³³) galima perjungti į automatinio greičio ribotuvo režimą (ASL).

Automatinis greičio ribotovas, parinkdamas automobilio maksimalų greitį, naudoja kelio ženklų informacinės sistemos* (RSI³⁴) informaciją apie greičio apribojimus.

ĮSPĖJIMAS

Net jei vairuotojas aiškiai mato greičio apribojimo kelio ženklą, greičio informacija, kurią Kelio ženklų informacijos* (RSI) funkcija teikia ASL, gali būti neteisinga. Tokiais atvejais turi įsikišti pats vairuotojas ar vairuotoja ir pagreitėti arba pristabdyti iki tinkamo greičio.

⚠️ ĮSPĖJIMAS

- Ši funkcija yra papildomoji pagalba vairuotojui, skirta vairavimui palengvinti ir padaryti jį saugesnį. Ji negali išspręsti visų galinčių susidaryti situacijų visomis eismo, oro ir kelio sąlygomis.
- Vairuotojui rekomenduojama perskaityti visus Automobilio savininko vadovo skirsnius, susijusius su šia funkcija, kad sužinotų apie jos apribojimus ir į ką reiktų atsižvelgti prieš pradėdant naudotis sistema.
- Pagalbos vairuotojui funkcijos nėra skirtos pakeisti vairuotojo dėmesį ir sprendimus. Vairuotojas visada lieka atsakingas ir privalo užtikrinti, kad automobilis būtų vairuojamas saugiai, tinkamu greičiu, palaikant tinkamą atstumą iki kitų transporto priemonių ir vadovaujantis galiojančiomis kelių eismo taisyklėmis bei reglamentais.

Automatinio greičio ribotuvo simbolis

Ženklas (pateikiamas šalia įrašyto greičio, „70“, spidometro centre) gali būti rodomas trijų spalvų, kurių reikšmė apibūdinta toliau:

Ženklo spalva	Reikšmė
Žalsvai gelsva	Automatinis greičio ribotuvus aktyvus
Pilka	Automatinis greičio ribotuvus nustatytas veikti budėjimo režimu
Oranžinė	Automatinis greičio ribotuvus laikinai veikia budėjimo režimu, pvz., dėl to, kad neperskaitomas kelio ženklas.

Simbolis, nurodantis, kuri greičio ribotuvo funkcija aktyvi

Simbolis vairuotojo ekrane pasikeičia atsižvelgiant į tai, ar aktyvi pastovaus greičio palaikymo sistema, ar automatinė pastovaus greičio palaikymo sistema.

Ženklas	SL	ASL
<p>BALTAS ženklas: Funkcija aktyvi, PILKAS ženklas: Budėjimo režimas.</p>	✓	✓
<p>Suaktyvinamas simbolis po „70“ = automatinis greičio ribotuvus.</p>		✓

Susijusi informacija

- Pagalbos vairuotojui sistemos (p. 298)
- Automatinio greičio ribotuvo aktyvavimas arba deaktyvavimas (p. 318)
- Automatinio greičio ribotuvo tolerancijos keitimas (p. 319)
- Automatinio greičio ribotuvo apribojimai (p. 319)
- Greičio ribotuvus (p. 313)
- Kelio ženklų informacija* (p. 306)

Automatinio greičio ribotuvo aktyvavimas arba deaktyvavimas

Automatinį greičio ribotuvą (ASL³⁵) galima aktyvuoti ir deaktyvuoti kaip greičio ribotuvo (SL³⁶) papildinį.



Aktyvuokite arba deaktyvuokite funkciją šiuo mygtuku, esančiu centrinio ekrano funkcijų rodinyje.

- ŽALIA mygtuko indikacija – funkcija aktyvuota. Paspauskite vairo mygtuką , kad paleistumėte automatinį greičio ribotuvą, nustatę esamą greitį.
- PILKA mygtuko indikacija – funkcija deaktyvuota. Vietoj to įjungiamas įprastas greičio ribotovas.

PASTABA

- Suaktyvinus automatinio greičio ribotuvo funkciją, vairuotojo ekrane pateikiama informacija apie kelio ženklus (RSI³⁷), net jei kelio ženklų informacijos funkcija nesuaktyvinta.
- Norėdami pašalinti kelio ženklų informaciją iš vairuotojo ekrano, turite deaktyvuoti **abu**: ir automatinį greičio ribotuvą ir kelio ženklų informaciją.
- Kai aktyvuota automatinio greičio ribotuvo funkcija, tačiau kelio ženklų informacija deaktyvuota, iš kelio ženklų informacijos neduodama jokių įspėjimų. Kelio ženklų informaciją privalo būti aktyvuota ir norint gauti įspėjimus.

Automatinio greičio ribotuvo deaktyvavimas

Norėdami išjungti automatinį greičio ribotuvą:

- Palieskite mygtuką funkcijų rodinyje.
 - > PILKAS mygtuko vaizdas – ASL išjungta ir vietoj jos aktyvuota SL.

ĮSPĖJIMAS

Persijungus iš ASL į SL, automobilis nebeseka pažymėto greičio apribojimo – tik didžiausią įrašytą greitį.

Susijusi informacija

- Greičio ribotovas (p. 313)
- Automatinis greičio ribotovas (p. 316)
- Automatinio greičio ribotuvo apribojimai (p. 319)
- Kelio ženklų informacija* (p. 306)

³⁵ Automatic Speed Limiter

³⁶ Speed Limiter

³⁷ Road Sign Information

Automatinio greičio ribotuvo tolerancijos keitimas

Galima nustatyti įvairius automatinio greičio ribotuvo funkcijos (ASL³⁸) leistino nuokrypio lygius. Tolerancija reguliuojama tokiu pačiu būdu kaip ir greičio nuostata greičio ribotuve. Jei, pvz., automobilis užregistruoja 70 km/h (43 myl./val.) greičio apribojimą, vairuotojas gali nuspręsti leisti automobiliui palaikyti 75 km/h (47 myl./val.) greitį.

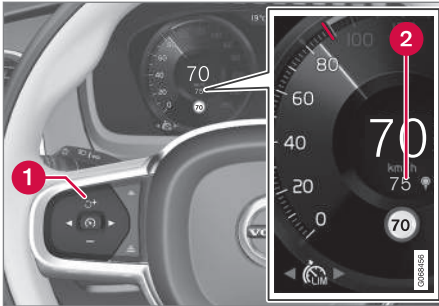

Šios funkcijos mygtukai ir simboliai

- Spauskite ant vairo įrengtą mygtuką **+** (1) tol, kol spidometro centre (2) 70 km/val. (43 myl./val.) pasikeis į 75 km/val. (47 myl./val.).
 - > Po to automobilis ima naudoti pasirinktą 5 km/h (4 myl./val.) toleranciją, kol visi pravažiuojami greičio apribojimo ženklai bus 70 km/h (43 myl./val.).

Tolerancijos laikomasi, kol galiausiai pravažiuojamas kelio ženklas su mažesniu arba didesniu greičio apribojimu. Tada automobilis ima sekti jame nurodytą greitį ir tolerancija panaikinama iš atminties.

PASTABA

Maksimali pasirenkama tolerancija yra +/- 10 km/h (5 myl./val.).

Susijusi informacija

- Automatinis greičio ribotuvus (p. 316)
- Automatinio greičio ribotuvo apribojimai (p. 319)
- Kelio ženklų informacija* (p. 306)

Automatinio greičio ribotuvo apribojimai

Automatinis greičio ribojimas (ASL³⁹) vyksta remiantis greičio apribojimų informaciją iš kelio ženklų informacijos funkcijos* (RSI⁴⁰), o ne pagal greičio ribojimo kelio ženklus, kuriuos automobilis pravažiuoja.

Jei kelio ženklų informacija nepaaiškina ir nepateikia informacijos apie greitį vairuotojo pagalbos sistemai, automatinis greičio ribotuvus nustatomas į budėjimo režimą ir persijungia į įprastą greičio ribotuvą. Tokiais atvejais vairuotojas turi įsikišti ir sustabdyti iki tinkamo greičio.

Automatinis greičio ribotuvus vėl bus aktyvuotas kai kelio ženklų informacija dar kartą galės paaiškinti ir pateikti informaciją apie greitį.

Susijusi informacija

- Greičio ribotuvus (p. 313)
- Automatinis greičio ribotuvus (p. 316)
- Kelio ženklų informacija* (p. 306)

³⁸ Automatic Speed Limiter

³⁹ Automatic Speed Limiter

⁴⁰ Road Sign Information – RSI

Pastovaus greičio palaikymo sistema

Pastovaus greičio palaikymo sistema (CC⁴¹) padeda vairuotojui palaikyti vienodą greitį, dėl ko atsiranda galimybė labiau atsipalaidavus važiuoti greitkeliais ir ilgais, tiesiais keliais, kuriais eismas juda tolygiai.

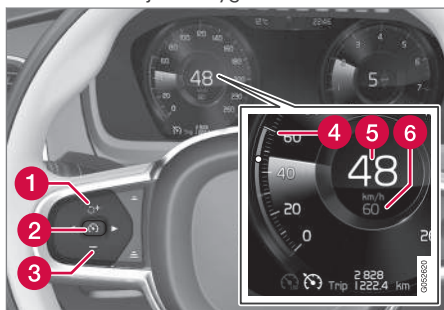

Šios funkcijos mygtukai ir simboliai

- 1 : aktyvuoja pastovaus greičio palaikymo sistemą iš budėjimo režimo ir grąžina įrašytą greitį.
- 1 : padidina įrašytą greitį.
- 2 : iš budėjimo režimo – aktyvuoja pastovaus greičio palaikymo sistemą ir įrašo dabartinį greitį.

- 2 : iš aktyvaus režimo – išjungia / perjungia pastovaus greičio palaikymo sistemą į budėjimo režimą.
- 3 : sumažina įrašytą greitį.
- 4 Įrašyto greičio žyma.
- 5 Automobilio dabartinis greitis.
- 6 Įrašytas greitis.

PASTABA

Jei automobiliuose yra prisitaikanti pastovaus greičio palaikymo sistema* (ACC⁴²), galima perjunginėti tarp pastovaus greičio palaikymo ir prisitaikančios pastovaus greičio palaikymo sistemų.

ĮSPĖJIMAS

- Ši funkcija yra papildomoji pagalba vairuotojui, skirta vairavimui palengvinti ir padaryti jį saugesnį. Ji negali išspręsti visų galinčių susidaryti situacijų visomis eismo, oro ir kelio sąlygomis.
- Vairuotojui rekomenduojama perskaityti visus Automobilio saviniko vadovo skirsnius, susijusius su šia funkcija, kad sužinotų apie jos apribojimus ir jį būtų reikėtų atsižvelgti prieš pradėdant naudotis sistema.
- Pagalbos vairuotojui funkcijos nėra skirtos pakeisti vairuotojo dėmesį ir sprendimus. Vairuotojas visada lieka atsakingas ir privalo užtikrinti, kad automobilis būtų vairuojamas saugiai, tinkamu greičiu, palaikant tinkamą atstumą iki kitų transporto priemonių ir vadovaujantis galiojančiomis kelių eismo taisyklėmis bei reglamentais.

Stabdymas varikliu vietoj kojinio stabdžio

Naudojantis pastovaus greičio palaikymo sistema, greitis reguliuojamas rečiau spaudžiant stabdžių pedalą. Važiuojant nuokalnėje, kartais gali būti pageidaujama pradėti judėti šiek tiek

⁴¹ Cruise Control

⁴² Adaptive Cruise Control

greičiau ir apriboti pagreitį stabdant varikliu. Tokiu atveju vairuotojas gali laikinai išjungti pastovaus greičio palaikymo sistemos kojinio stabdžio naudojimą.

Norėdami tai padaryti, atlikite šiuos veiksmus:

- Paspauskite greičio pedalą iki maždaug pusės ir atleiskite.
- > Pastovaus greičio palaikymo sistema išjungs automatinio stabdymo stabdžiu pedalų funkciją ir naudos tik stabdymo variklio funkciją.

Susijusi informacija

- Pagalbos vairuotojui sistemos (p. 298)
- Pastovaus greičio palaikymo sistemos pasirinkimas ir aktyvavimas (p. 321)
- Pastovaus greičio palaikymo sistemos deaktivavimas (p. 322)
- Budėjimo režimas pastovaus greičio palaikymo sistemai (p. 323)
- Nustatyti įrašytą greitį pagalbos vairuotojui sistemai (p. 350)
- Įprastos pastovaus greičio palaikymo sistemos perjungimas į prisitaikančią pastovaus greičio palaikymo sistemą* centriname ekrane (p. 331)

Pastovaus greičio palaikymo sistemos pasirinkimas ir aktyvavimas

Norint reguliuoti greitį, pirmiausia reikia pasirinkti ir aktyvuoti pastovaus greičio palaikymo funkciją (CC⁴³).

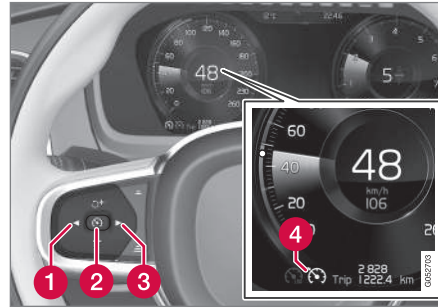

Norint paleisti pastovaus greičio palaikymo sistemą iš budėjimo režimo, automobilio greitis turi būti 30 km/h (20 myl./val.) arba didesnis.

1. Paspauskite mygtuką ◀ (1) arba ▶ (3), kad nuslinktumėte iki pastovaus greičio palaikymo sistemos simbolio  (4).
 - > Simbolis pilkos spalvos – pastovaus greičio palaikymo sistema veika budėjimo režimu.

2. Jei pasirenkate pastovaus greičio palaikymo sistemą, spauskite vairo mygtuką  (2), kad aktyvuotumėte funkciją.
 - > Simbolis baltos spalvos – pastovaus greičio palaikymo sistema įjungta ir esamas greitis įrašytas kaip didžiausias greitis. Mažiausias greitis, kurį galima įrašyti, yra 30 km/h (20 myl./val.).

Paskutinio įrašyto greičio pakartotinis aktyvavimas pastovaus greičio palaikymo sistemoje

- Jei pasirenkate pastovaus greičio palaikymo sistemą, spauskite vairo mygtuką , kad aktyvuotumėte funkciją.
 - > Vairuotojo ekrane pastovaus greičio palaikymo sistemos žymų ir simbolių spalva pasikeičia iš PILKOS į BALŲ – automobilis tokiu atveju vėl ima sekti paskutinį įrašytą greitį.

ĮSPĖJIMAS

Vairo mygtuku  grąžinus buvusį greitį, važiavimo greitis gali gerokai padidėti.

« Susijusi informacija

- Pastovaus greičio palaikymo sistema (p. 320)
- Pastovaus greičio palaikymo sistemos deaktyvavimas (p. 322)
- Budėjimo režimas pastovaus greičio palaikymo sistemai (p. 323)

Pastovaus greičio palaikymo sistemos deaktyvavimas

Pastovaus greičio palaikymo sistemą (CC⁴⁴) galima deaktyvuoti ir išjungti.

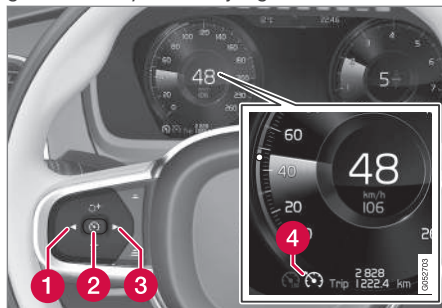

1. Paspauskite vairo mygtuką  (2).
 - > Simbolis ir indikatoriai tampa pilkos spalvos – pastovaus greičio palaikymo sistema nustatyta budėjimo režimu.
2. Paspauskite vairo mygtuką ◀ (1) arba ▶ (3), kad persijungtumėte į kitą funkciją.
 - > Vairuotojo ekrano simbolis ir pastovaus greičio palaikymo sistemos indikatorius (4) išjungiami ir dėl to panaikinamas įrašytasis maksimalus greitis.

Susijusi informacija

- Pastovaus greičio palaikymo sistema (p. 320)
- Įprastos pastovaus greičio palaikymo sistemos perjungimas į prisitaikančią pastovaus greičio palaikymo sistemą* centreiniame ekrane (p. 331)
- Pastovaus greičio palaikymo sistemos pasirinkimas ir aktyvavimas (p. 321)
- Budėjimo režimas pastovaus greičio palaikymo sistemai (p. 323)

⁴⁴ Cruise Control

Budėjimo režimas pastovaus greičio palaikymo sistemai

Pastovaus greičio palaikymo sistema (CC⁴⁵) gali būti deaktyvuota ir nustatyta veikti budėjimo režimu. Tai galima padaryti įsikišus vairuotojui arba automatiškai.

Budėjimo režimas reiškia, kad ši funkcija pasirinkta vairuotojo ekrane, tačiau nėra aktyvuota. Šiuo atveju, pastovaus greičio palaikymo sistema greičio nereguliuoja.

Budėjimo režimas vairuotojo įsikišimo metu

Pastovaus greičio palaikymo sistema deaktyvuojama ir nustatoma į budėjimo režimą, jeigu nutinka bet kuris iš toliau nurodytų įvykių:

- nuspaudžiamas stabdžių pedalas;
- pavarų perjungiklis nustatomas į padėtį **N**;
- sankabos pedalas nuspaudžiamas ir laikomas ilgiau negu 1 minutę;
- vairuotojas važiuoja didesniu, nei įrašytas į atmintį, greičiu ilgiau kaip 1 minutę.

Tada vairuotojas turi pats reguliuoti greitį.

Greičio pedalu laikinai padidinus greitį, pvz., lenkiant kitą automobilį, nuostata nepakinta: atleidus greičio pedalą, automobilis grąžina anksčiau įrašytą greitį.

Automatinis budėjimo režimas

Automatinio budėjimo režimas gali būti aktyvuojamas dėl vienos iš tolesnių priežasčių:

- ratai praranda sukibimą su kelio dangą;
- per žemos / aukštos variklio apsakos;
- pernelyg įkaista stabdžiai;
- greitis nukrenta žemiau 30 km/h (20 myl./val.).

Tada vairuotojas turi pats reguliuoti greitį.

Susijusi informacija

- Pastovaus greičio palaikymo sistema (p. 320)
- Pastovaus greičio palaikymo sistemos pasirinkimas ir aktyvavimas (p. 321)
- Pastovaus greičio palaikymo sistemos deaktyvavimas (p. 322)

Prisitaikanti pastovaus greičio palaikymo sistema*⁴⁶

Prisitaikančioji pastovaus greičio palaikymo sistema (ACC⁴⁷) gali padėti vairuotojui palaikyti pastovų greitį ir iš anksto nustatytą laiko intervalą iki priekyje važiuojančios transporto priemonės.

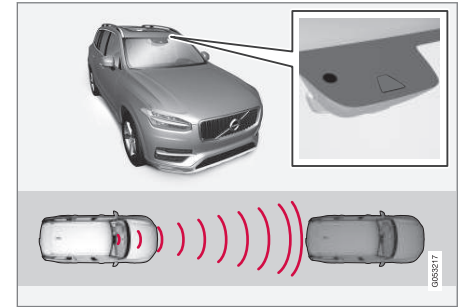

Kamera ir radaro blokas matuoja atstumą iki priekyje esančios transporto priemonės.

Prisitaikanti pastovaus greičio palaikymo sistema gali suteikti galimybę labiau atsipalaiduoti važiuojant ilgą kelionę automagistralėmis ir ilgais tiesiais pagrindiniais keliais su sklandžiais eismo srautais.

Vairuotojas pasirenka pageidaujimą greitį ir laiko intervalą iki priekyje esančios transporto

⁴⁵ Cruise Control

⁴⁶ Priklausomai nuo rinkos, ši funkcija gali būti standartinė arba pasirinktinė.

⁴⁷ Adaptive Cruise Control

- ◀◀ priemonės. Jei kamera ir radaras priešais automobilį aptinka lėtesnę transporto priemonę, greitis automatiškai pagal nustatytą laiko intervalą pritaikomas tai transporto priemonei. Kai priekyje vėl nėra automobilių, grąžinamas nustatytas greitis.

Jeigu aktyvuota pagalbos posūkiuose* funkcija, tai taip pat gali turėti įtakos automobilio greičiui.

Prisitaikančios pastovaus greičio palaikymo sistemos užduotis:

- sklandžiai reguliuoti greitį. Tais atvejais, kai būtina staigiai stabdyti, vairuotojas turi stabdyti pats. Tai taikoma, jei smarkiai skiriasi greitis arba priekyje važiuojanti transporto priemonė ima staigiai stabdyti. Kadangi radaro veikimas ribotas, stabdžiai gali įsijungti netikėtai arba neįsijungti visai.
- palaikyti vairuotojo nustatytą atstumą (laiko vienetais) iki toje pačioje eismo juostoje priekyje važiuojančios transporto priemonės. Jei radaras priekyje neužfiksuoja jokios transporto priemonės, automobilis ima palaikyti vairuotojo nustatytą ir įrašytą greitį. Taip nutinka ir tuomet, jei priekyje važiuojančios transporto priemonės greitis didėja ir viršija įrašytą greitį.

ĮSPĖJIMAS

- Ši funkcija yra papildomoji pagalba vairuotojui, skirta vairavimui palengvinti ir padaryti jį saugesnį. Ji negali išspręsti visų galinčių susidaryti situacijų visomis eismo, oro ir kelio sąlygomis.
- Vairuotojui rekomenduojama perskaityti visus Automobilio savininko vadovo skirsnius, susijusius su šia funkcija, kad sužinotų apie jos apribojimus ir į ką reiktų atsižvelgti prieš pradėdant naudotis sistema.
- Pagalbos vairuotojui funkcijos nėra skirtos pakeisti vairuotojo dėmesį ir sprendimus. Vairuotojas visada lieka atsakingas ir privalo užtikrinti, kad automobilis būtų vairuojamas saugiai, tinkamu greičiu, palaikant tinkamą atstumą iki kitų transporto priemonių ir vadovaujantis galiojančiomis kelių eismo taisyklėmis bei reglamentais.

SVARBU

Pagalbos vairuotojui sistemos komponentų techninės priežiūros darbai privalo būti atliekami tik autoservise. Rekomenduojame kreiptis į įgaliotąjį „Volvo“ autoservisą.

Susijusi informacija

- Pagalbos vairuotojui sistemos (p. 298)
- Prisitaikančiosios pastovaus greičio palaikymo sistemos* valdymo elementai (p. 325)
- Prisitaikančiosios pastovaus greičio palaikymo sistemos* rodymo režimas (p. 325)
- Prisitaikančios pastovaus greičio palaikymo sistemos* pasirinkimas ir aktyvavimas (p. 326)
- Prisitaikančios pastovaus greičio palaikymo sistemos* apribojimai (p. 330)
- Pastovaus greičio palaikymo sistemos ženklai ir pranešimai* (p. 332)
- Įspėjimas iš pagalbos vairuotojui sistemos kilus susidūrimo rizikai (p. 348)
- Laiko intervalo iki priekyje važiuojančios transporto priemonės nustatymas (p. 351)
- Nustatyti įrašytą greitį pagalbos vairuotojui sistemai (p. 350)
- Automatinis stabdymas su pagalbos vairuotojui funkcija (p. 353)
- Taikinio pakeitimas su pagalbos vairuotojui funkcija (p. 349)
- Lenkimo pagalba* (p. 347)

Prisitaikančiosios pastovaus greičio palaikymo sistemos*⁴⁸ valdymo elementai

Čia pateikiama santrauka, kaip prisitaikanti pastovaus greičio palaikymo sistema (ACC⁴⁹) valdoma naudojant kairiąją vairo klaviatūrą ir kaip ši funkcija rodoma ekrane.

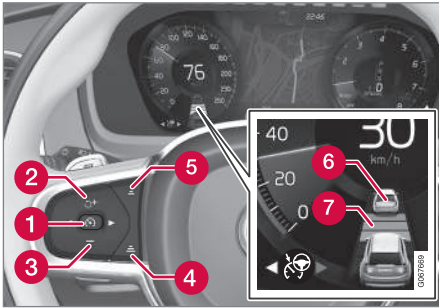

- 1 : iš budėjimo režimo – aktyvuojama ir įrašomas dabartinis greitis.
- 1 : iš aktyvaus režimo – deaktyvuojama / perjungiama į budėjimo režimą.
- 2 : aktyvuoja funkciją iš budėjimo režimo ir grąžina įrašytą greitį.
- 2 : padidina įrašytą greitį.
- 3 : sumažina įrašytą greitį.

- 4 Padidina laiko intervalą iki priekyje esančių transporto priemonių
- 5 Sumažina laiko intervalą iki priekyje esančių transporto priemonių
- 6 Sekamos transporto priemonės indikatorius: funkcija aptiko ir seka transporto priemonę atsilikdama iš anksto nustatytu laiko intervalu.
- 7 Laiko intervalo iki priekyje esančių transporto priemonių ženklas

Susijusi informacija

- Prisitaikanti pastovaus greičio palaikymo sistema* (p. 323)
- Prisitaikančiosios pastovaus greičio palaikymo sistemos* apribojimai (p. 330)

Prisitaikančiosios pastovaus greičio palaikymo sistemos*⁵⁰ rodymo režimas

Toliau pateiktoje iliustracijoje parodyta, kaip prisitaikančioji pastovaus greičio palaikymo sistema (ACC⁵¹) gali būti rodoma ekrane įvairiais kontekstais.

Greitis

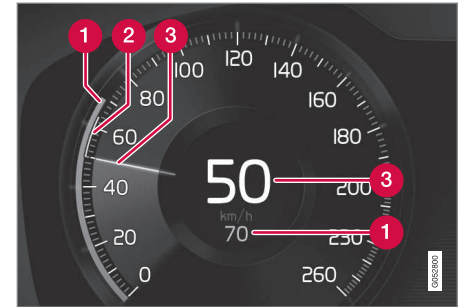

Greičio rodymenys

- 1 Įrašytas greitis.
- 2 Priekyje važiuojančios transporto priemonės greitis
- 3 Dabartinis jūsų automobilio greitis

⁴⁸ Priklausomai nuo rinkos, ši funkcija gali būti standartinė arba pasirinktinė.

⁴⁹ Adaptive Cruise Control

« Laiko intervalas



Prisitaikančioji pastovaus greičio palaikymo sistema laiko intervalą pagal priekyje judančią transporto priemonę pritaiko tik kai atstumo simboliuje rodomi du automobiliai. Tuo pat metu pažymimas

greičio intervalas.

Važiuojant

Tolesnėje iliustracijoje kelio ženklų informacijos* (RSI⁵²) funkcija informuoja, kad didžiausias leistinas greitis yra 130 km/val. (80 myl./val.).

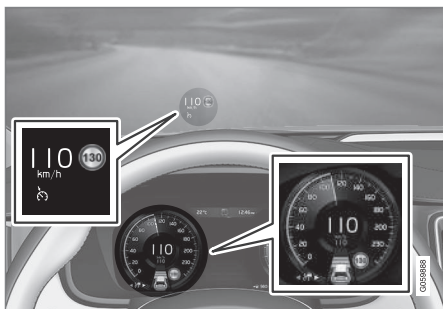

Ankstesnėje iliustracijoje pavaizduota, kad prisitaikanti pastovaus greičio palaikymo sistema

nustatyta palaikyti 110 km/h (68 myl./val.) greitį ir kad priekyje nėra transporto priemonės, kurią būtų galima sekti.

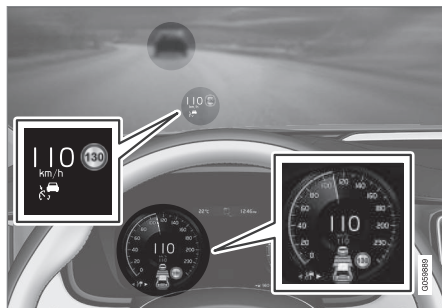

Ankstesnėje iliustracijoje pavaizduota, kad prisitaikanti pastovaus greičio palaikymo sistema nustatyta palaikyti 110 km/h (68 myl./val.) greitį ir tuo pat metu seka priekyje esančią transporto priemonę, kuri važiuoja tokiu pačiu greičiu.

Susijusi informacija

- Prisitaikanti pastovaus greičio palaikymo sistema* (p. 323)
- Prisitaikančios pastovaus greičio palaikymo sistemos* apribojimai (p. 330)

Prisitaikančios pastovaus greičio palaikymo sistemos*⁵³ pasirinkimas ir aktyvavimas

Prisitaikančią pastovaus greičio palaikymo sistemą (ACC⁵⁴) pirma reikia pasirinkti ir po to aktyvuoti, kad ji galėtų kontroliuoti greitį ir atstumą.

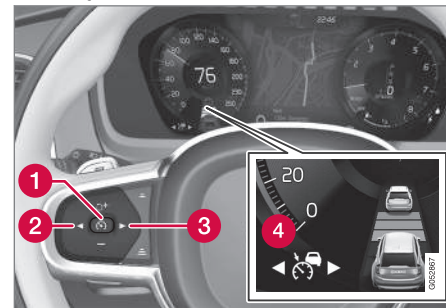

Norint paleisti šią funkciją, turi būti atlikti šie veiksmai:



- Vairuotojas turi būti prisisėgęs saugos diržą, turi būti uždarytos jo durėlės.
- Logišku atstumu priešais automobilį turi būti transporto priemonė („tikslinė trans-

50 Priklausomai nuo rinkos, ši funkcija gali būti standartinė arba pasirinktinė.

51 Adaptive Cruise Control

52 Road Sign Information

porto priemonė⁵³) arba dabartinis greitis turi siekti bent 15 km/h (9 myl./val.).

- Automobiliams su mechanine pavarų dėže. Greitis turi būti ne mažesnis nei 30 km/h (20 myl./val.).
1. Paspauskite ant vairo esantį mygtuką ◀ (2) arba ▶ (3), kad nuslinktumėte iki prisitaikančios pastovaus greičio palaikymo sistemos ženklo  (4).
 - > Ženklas pilkos spalvos – prisitaikanti pastovaus greičio palaikymo sistema veika budėjimo režimu.
 2. Jei pasirenkate greičio apribojimą, paspauskite vairo mygtuką  (1), kad aktyvuotumėte funkciją.
 - > Ženklas baltos spalvos – greičio ribotavas įjungtas ir esamas greitis įrašytas kaip didžiausias greitis.

Paskutinio įrašyto greičio pakartotinis aktyvavimas prisitaikančioje pastovaus greičio palaikymo sistemoje

- Jei pasirenkate prisitaikančią pastovaus greičio palaikymo sistemą, paspauskite vairo mygtuką , kad aktyvuotumėte funkciją.
 - > Vairuotojo ekrane pastovaus greičio palaikymo sistemos žymų ir ženklų spalva pasikeičia iš PILKOS į BALTAJĄ – automobilis tokiu atveju vėl ima sekti paskutinį įrašytą greitį.

ĮSPĖJIMAS

Vairo mygtuku  grąžinus buvusį greitį, važiavimo greitis gali gerokai padidėti.

Susijusi informacija

- Prisiaikanti pastovaus greičio palaikymo sistema* (p. 323)
- Prisiaikančios pastovaus greičio palaikymo sistemos* deaktivavimas (p. 327)
- Įprastos pastovaus greičio palaikymo sistemos perjungimas į prisitaikančią pastovaus greičio palaikymo sistemą* centriname ekrane (p. 331)
- Prisiaikančios pastovaus greičio palaikymo sistemos* apribojimai (p. 330)

Prisiaikančios pastovaus greičio palaikymo sistemos⁵⁵ deaktivavimas

Prisiaikančią pastovaus greičio palaikymo sistemą (ACC⁵⁶) galima deaktivuoti ir išjungti.

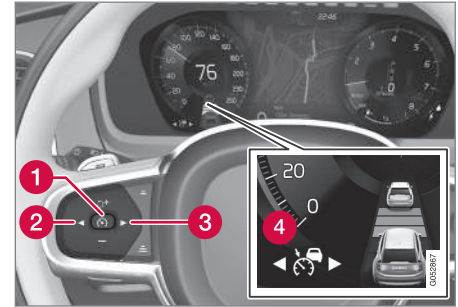

1. Paspauskite vairo mygtuką  (1).
 - > Ženklas ir indikatoriai tampa pilkos spalvos – prisitaikanti pastovaus greičio palaikymo sistema nustatyta budėjimo režimu. Jei laiko intervalo indikatorius ir tikslinės transporto priemonės ženklas yra aktyvūs, jie taip pat išjungiami.

⁵³ Priklausomai nuo rinkos, ši funkcija gali būti standartinė arba pasirinktinė.

⁵⁴ Adaptive Cruise Control

⁵⁵ Priklausomai nuo rinkos, ši funkcija gali būti standartinė arba pasirinktinė.

⁵⁶ Adaptive Cruise Control

- ◀ 2. Paspauskite vairo mygtuką ◀ (2) arba ▶ (3), kad persijungtumėte į kitą funkciją.
 - > Vairuotojo ekrano ženklas ir prisitaikančios pastovaus greičio palaikymo sistemos indikatorius (4) išjungiami ir dėl to panaikinamas įrašytasis maksimalus greitis.

ĮSPĖJIMAS

- Kai prisitaikanti pastovaus greičio palaikymo sistema veikia budėjimo režimu, vairuotojas turi įsikišti ir sureguliuoti greitį ir atstumą iki priekyje esančios transporto priemonės.
- Jeigu prisitaikanti pastovaus greičio palaikymo sistema yra budėjimo režimu ir automobilis pernelyg priartėja prie priekyje važiuojančios transporto priemonės, vairuotoją apie likusį mažą atstumą vietoje jos gali perspėti įspėjimo apie atstumą funkcija*.

Susijusi informacija

- Prisitaikanti pastovaus greičio palaikymo sistema* (p. 323)
- Prisitaikančios pastovaus greičio palaikymo sistemos* pasirinkimas ir aktyvavimas (p. 326)
- Įprastos pastovaus greičio palaikymo sistemos perjungimas į prisitaikančią pasto-

vaus greičio palaikymo sistemą* centriname ekrane (p. 331)

- Prisitaikančios pastovaus greičio palaikymo sistemos* apribojimai (p. 330)

Budėjimo režimas prisitaikančiai pastovaus greičio palaikymo sistemai*⁵⁷

Prisitaikanti pastovaus greičio palaikymo sistema (ACC⁵⁸) gali būti deaktiviuota ir nustatyta į budėjimo režimą. Tai galima padaryti įsikišus vairuotojui arba automatiškai.

Budėjimo režimas reiškia, kad ši funkcija pasirinkta vairuotojo ekrane, tačiau nėra aktyvuota. Jame prisitaikanti pastovaus greičio palaikymo sistema nereguliuoja greičio arba atstumo iki priekyje važiuojančios transporto priemonės.

Budėjimo režimas vairuotojo įsikišimo metu

Prisitaikanti pastovaus greičio palaikymo sistema deaktiviuojama ir perjungiama į budėjimo režimą bet kuriuo iš toliau nurodytų atvejų:

- nuspaudžiamas stabdžių pedalas;
- pavarų perjungiklis nustatomas į padėtį **N**;
- vairuotojas važiuoja didesniu, nei įrašytas į atmintį, greičiu ilgiau kaip 1 minutę;
- sankabos pedalas laikomas nuspaustas maždaug 1 minutę – taikoma automobiliams su mechanine pavarų dėže.

Greičio pedalu laikinai padidinus greitį, pvz., lenkiant kitą automobilį, nuostata nepakinta: atleidus greičio pedalą, automobilis grąžina anksčiau įrašytą greitį.

⚠️ ĮSPĖJIMAS

- Kai prisitaikanti pastovaus greičio palaikymo sistema veikia budėjimo režimu, vairuotojas turi įsikšti ir sureguliuoti greitį ir atstumą iki priekyje esančios transporto priemonės.
- Jeigu prisitaikanti pastovaus greičio palaikymo sistema yra budėjimo režimu ir automobilis pernelyg priartėja prie priekyje važiuojančios transporto priemonės, vairuotoją apie likusį mažą atstumą vietoje jos gali perspėti įspėjimo apie atstumą funkcija*.

Automatinis budėjimo režimas**⚠️ ĮSPĖJIMAS**

Automatinio budėjimo režimo metu vairuotojas įspėjamas garsiniu signalu ir pranešimu vairuotojo ekrane.

- Tada vairuotojas privalo reguliuoti automobilio greitį, pagal poreikį įjungti stabdžius ir palaikyti saugų atstumą iki kitų transporto priemonių.

Automatinis budėjimo režimas gali būti įjungtas toliau nurodytais atvejais:

- Nustoją veikti viena iš sistemų, kurios būtinai prisitaikančiosios pastovaus greičio palaikymo sistemos veikimui, pvz., stabilumo kontrolės / priešslydžio sistema (ESC⁵⁹).
- Vairuotojas atidaro dureles.
- Vairuotojas atsisega saugos diržą.
- Registruojamos per mažos / didelės variklio apsukos.
- Vienas arba daugiau ratų netenka sukibimo.
- Pernelyg įkaista stabdžiai.
- Įjungiamas stovėjimo stabdys.
- Kamera ir radaras padengiami, pvz., sniegu ar smarkiu lietumi (užblokuojamas kameros objektyvas / radijo bangos).
- Greitis nesiekia 5 km/h (3 myl./val.) ir „ACC“ neapsisprendžia, ar priekyje yra stovinti transporto priemonė, ar kitas objektas, pvz., greičio mažinimo kalnelis.
- Greitis nesiekia 5 km/h (3 myl./val.) ir priekyje važiavusi transporto priemonė pasuko į šoną, tad „ACC“ nebeturi ką sekti.

- Greitis nukrinta žemiau 30 km/h (20 myl./val.) – taikoma tik automobiliams su mechanine pavarų dėže.

Susijusi informacija

- Prisitaikanti pastovaus greičio palaikymo sistema* (p. 323)
- Prisitaikančios pastovaus greičio palaikymo sistemos* pasirinkimas ir aktyvavimas (p. 326)
- Prisitaikančios pastovaus greičio palaikymo sistemos* deaktivavimas (p. 327)
- Prisitaikančios pastovaus greičio palaikymo sistemos* apribojimai (p. 330)

⁵⁷ Priklausomai nuo rinkos, ši funkcija gali būti standartinė arba pasirinktinė.

⁵⁸ Adaptive Cruise Control

⁵⁹ Electronic Stability Control

Prisitaikančios pastovaus greičio palaikymo sistemos*⁶⁰ apribojimai

Prisitaikančios pastovaus greičio palaikymo sistemos (ACC⁶¹) veikimas kai kuriais atvejais gali būti apribotas.

Stačios įkalnės / nuokalnės ir (arba) sunkus kroviny

Atminkite, kad prisitaikanti pastovaus greičio palaikymo sistema skirta pirmiausia važiuoti lygiu keliu. Funkcijai gali būti sunku palaikyti tinkamą atstumą iki priekyje važiuojančio automobilio, kai važiuojama stačia nuokalne. Tokiu atveju vairuotojui reikia būti atidžiam ir pasiruošusiam stabdyti.

Nesinaudokite prisitaikančia pastovaus greičio palaikymo sistema automobiliu veždami sunkų krovinį arba prie jo prijungę priekabą.

Važiavimo režimas nepasiekiamas

Aktyvavus prisitaikančią pastovaus greičio palaikymo sistemą, važiavimo režimo **Off Road** pasirinkti negalima.

ĮSPĖJIMAS

- Tai nėra susidūrimo išvengimo sistema. Jei sistema neaptinka priekyje esančios transporto priemonės, vairuotojas visada lieka atsakingas ir privalo atitinkamai reaguoti.
- Funkcija nestabdo dėl pėsčiųjų ar gyvūnų, o taip pat mažas transporto priemonių, tokių kaip dviračiai ir motociklai. Ji taip pat nestabdo aptikusi važiuojančias į jus, važiuojančias lėtai ar sustojusias žemas priekabas, transporto priemones ar objektus.
- Nenaudokite šios funkcijos sudėtingose situacijose, pvz., miesto eisme, sankryžose, ant slidžių paviršių, kai ant kelio yra daug vandens ar patišusio sniego, smarkiai lyjant ar sningant, esant blogam matomumui, važiuodami vingiuotais ar slidžiais keliais.

PASTABA

Ši funkcija naudoja automobilio kameras ir radarus, kurie gali turėti tam tikrų bendrųjų apribojimų.

Susijusi informacija

- Prisitaikanti pastovaus greičio palaikymo sistema* (p. 323)
- Kameros ir radaro bloko apribojimai (p. 429)

⁶⁰ Priklausomai nuo rinkos, ši funkcija gali būti standartinė arba pasirinktinė.

⁶¹ Adaptive Cruise Control

Įprastos pastovaus greičio palaikymo sistemos perjungimas į prisitaikančią pastovaus greičio palaikymo sistemą*⁶² centriniame ekrane



Vairuotojo ekrane pasirinkus įprastą pastovaus greičio palaikymo sistemą (CC⁶³), galima ją perjungti į prisitaikančią pastovaus greičio palaikymo sistemą (ACC⁶⁴) funkcijos rodyneje centriniame ekrane.



Aktyvinkite arba išaktyvinkite funkciją šiuo mygtuku, esančiu centrinio ekrano funkcijų rodyneje.

- ŽALIAS mygtuko vaizdas – prisitaikanti pastovaus greičio palaikymo sistema neaktyvi, o įprasta pastovaus greičio palaikymo sistema veikia budėjimo režimu.
- PILKAS mygtuko vaizdas – įprasta pastovaus greičio palaikymo sistema neaktyvi, o prisitaikanti pastovaus greičio palaikymo sistema veikia budėjimo režimu.

Ženklas vairuotojo ekrane rodo, kuri pastovaus greičio palaikymo sistema aktyvi:

Pastovaus greičio palaikymo sistema (CC)	Prisitaikanti pastovaus greičio palaikymo sistema (ACC)
	

^A BALTAS ženklas: Funkcija aktyvi, PILKAS ženklas: Budėjimo režimas

Susijusi informacija

- Prisitaikanti pastovaus greičio palaikymo sistema* (p. 323)
- Pastovaus greičio palaikymo sistema (p. 320)

⁶² Priklausomai nuo rinkos, ši funkcija gali būti standartinė arba pasirinktinė.

⁶³ Cruise Control

⁶⁴ Adaptive Cruise Control





Pastovaus greičio palaikymo sistemos ženklai ir pranešimai*⁶⁵

Vairuotojo ekrane ir (arba) projekciniame rodinyje* gali būti rodoma daug įvairių ženklų ir

pranešimų apie prisitaikančią pastovais greičio palaikymo sistemą (ACC⁶⁶).

⁶⁵ Priklausomai nuo rinkos, ši funkcija gali būti standartinė arba pasirinktinė.

⁶⁶ Adaptive Cruise Control

Ženklas	Pranešimas	Paaiškinimas
	Ženklas yra BALTAS	Automobilis palaiko įrašytą greitį.
	Adaptive Cruise Contr. Nepasiekiamas Ženklas yra PILKAS	Nustatytas prisitaikančios nuolatinio greičio palaikymo sistemos budėjimo režimas.
	Adaptive Cruise Contr. Reikalinga tech. patikra Ženklas yra PILKAS	Sistema neveikia taip, kaip turėtų. Reikia kreiptis į autoservisą – rekomenduojama susisiekti su įgaliotuoju „Volvo“ autoservisu.
	Priekinio stiklo jutiklis Jutiklis užblokuotas, žr. savininko vadovą	Nuvalykite priekinį stiklą priešais kameros ir radaro jutiklius.

Teksto pranešimą galima pašalinti, trumpai paspaudžiant  mygtuką, esantį vairo dešinėsios klaviatūros viduryje.

Jei pranešimas nedingsta: kreipkitės į autoservisą – rekomenduojama susisiekti su įgaliotuoju „Volvo“ autoservisu.

Susijusi informacija

- Pristatanti pastovaus greičio palaikymo sistema* (p. 323)

Pilot Assist⁶⁷

„Pilot Assist“ gali padėti vairuotojui palaikyti automobilį tarp eismo juostos skiriamųjų linijų ir palaikyti vienodą greitį bei iš anksto pasirinktą atstumą iki priekyje važiuojančios transporto priemonės.

Susipažinkite su „Pilot Assist“

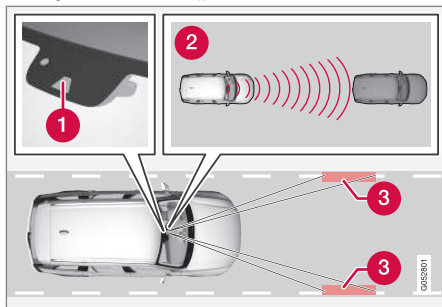

Kameros ir radaro blokas matuoja atstumą iki priekyje esančios transporto priemonės ir aptinka eismo juostos skiriamąsias linijas.

- 1 Kameros ir radaro blokas
- 2 Atstumo skaityklės
- 3 Šoninių žymų skaityklės

„Pilot Assist“ padeda valdyti automobilį. Gali tekti pavažiuoti su „Pilot Assist“ kelis kilometrus, kol visiškai apsisprasi su šia funkcija. Sie-

kiant saugiai naudotis visais šios funkcijos pranašumais, svarbu išsiaiškinti visus jos apribojimus ir pritaikymo galimybes.

Funkcija „Pilot Assist“ pirmiausia skirta naudoti plentuose ir panašiuose pagrindiniuose keliuose, kur didina vairavimo komfortą ir mažina vairavimo įtampą.

Vairuotojas pasirenka pageidaujimą greitį ir laiko intervalą iki priekyje važiuojančios transporto priemonės. „Pilot Assist“, naudodamasi kamera, nuskaito atstumą iki priekyje važiuojančios transporto priemonės ir kelyje pažymėtas eismo juostos linijas. Nustatytąjį laiko intervalą palaiko automatinio greičio reguliavimo funkcija, o vairavimo pagalbos funkcija padeda išlaikyti automobilį eismo juostoje.

Jeigu aktyvuota pagalbos posūkiuose* funkcija, tai taip pat gali turėti įtakos automobilio greičiui.

Pilot Assist funkcija reguliuoja greitį, automobilį greitindama ir jį stabdydama. Stabdžiai gali skleisti žemą garsą, kai yra naudojami greičiui koreguoti.

„Pilot Assist“ siekia:

- sklandžiai reguliuoti greitį. Tais atvejais, kai būtina staigiai stabdyti, vairuotojas turi stabdyti pats. Tai taikoma, jei smarkiai skiriasi greitis arba priekyje važiuojanti transporto priemonė ima staigiai stabdyti.

Kadangi kameros ir radaro veikimas ribotas, stabdžiai gali įsijungti netikėtai arba neįsijungti visai;

- palaikyti vairuotojo nustatytą atstumą (laiko vienetais) iki toje pačioje eismo juostoje priekyje važiuojančios transporto priemonės. Jei radaras priekyje neužfiksuoja jokios transporto priemonės, automobilis ima palaikyti vairuotojo nustatytą ir įrašytą greitį. Taip nutinka ir tuomet, jei priekyje važiuojančios transporto priemonės greitis padidėja ir viršija įrašytą greitį.

Automobilio vieta eismo juostoje

Padėdama vairuoti, „Pilot Assist“ bando išlaikyti automobilį per vidurį tarp matomų eismo juostos linijų. Siekiant sklandesnio vairavimo, rekomenduojama leisti automobiliui pačiam rasti gerą padėtį. Vairuotojas gali bet kada pakoreguoti padėtį, padidindamas vairavimo intensyvumą. Svarbu užtikrinti, kad vairuotojas tikrintų ir pasirūpintų, jog automobilis saugiai riedėtų eismo juostoje.

Jei „Pilot Assist“ tinkamai nenustato automobilio eismo juostoje, rekomenduojama išjungti „Pilot Assist“ arba persijungti į prisitaikančią pastovaus greičio palaikymo sistemą*.

⁶⁷ Priklausomai nuo rinkos, ši funkcija gali būti standartinė arba pasirinktinė.

Vairavimo pagalba

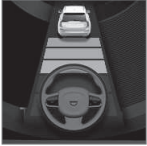

Apie dabartinę vairavimo pagalbos būseną informuoja vairo ženklų spalva:

- Jei vairo ŽALIAS, vadinasi, vairavimo pagalba aktyvi.
- Jei vairo PILKAS (kaip

nurodyta iliustracijoje), vadinasi, vairavimo pagalba deaktyvuota.

Pilot Assist vairavimo pagalbos funkcija atsižvelgia į priekyje esančios transporto priemonės greitį ir eismo juostos žymas. Vairuotojas gali nekreipti dėmesio į Pilot Assist vairavimo rekomendacijas ir važiuoti kita kryptimi, pvz., norėdamas persirikiuoti į kitą eismo juostą arba išvengti kliūties kelyje.

Jei Pilot Assist negali vienareikšmiškai įvertinti eismo juostos, pvz., jei kamera ir radaras nemato eismo juostos linijų, Pilot Assist laikinai deaktyvuoja vairavimo pagalbą, tačiau vėliau vėl įsijungia, jei linijos tampa matomos (greičio ir atstumo kontrolės funkcijos išlieka aktyvios). Laikina išjungiant šią funkciją juntama silpna vairo vibracija, skirta įspėti vairuotoją apie įvykusį pasikeitimą.

ĮSPĖJIMAS

„Pilot Assist“ vairavimo pagalba automatiškai deaktyvinama ir vėl ima veikti be išankstinio įspėjimo.

Kelio vingiai ir išsišakojimai

„Pilot Assist“ sąveikauja su vairuotoju, kuris neturėtų laukti „Pilot Assist“ įsikišimo ir būti nuolat pasiruošęs vairuoti pats, ypač – posūkiuose.

Automobiliui artėjant prie išvažiavimo arba išsišakojus eismo juostai, vairuotojas turi pasukti į pageidaujimą pusę, kad „Pilot Assist“ aptiktų reikiamą kryptį.

Rankos ant vairo

Kad „Pilot Assist“ veikty, vairuotojo rankos turi būti ant vairo. Važiuojant svarbu, kad vairuotojas nuolat būtų aktyvus ir budrus, nes „Pilot Assist“ negali tinkamai interpretuoti visų situacijų ir funkcija gali išsijungti ar įsijungti be išankstinio įspėjimo.



Jei „Pilot Assist“ aptinka, kad vairuotojas nelaiko rankų ant vairo, sistema vairuotojo ekrane duoda įspėjimą su simboliu ir tekstiniu pranešimu, raginančiu vairuotoją aktyviai vairuoti automobilį.

Jei ir po to ant vairo neaptinkama vairuotojo rankų, raginimas aktyviai vairuoti automobilį pakartojamas, papildant jį garsiniu signalu.

Jei dar po kelių sekundžių „Pilot Assist“ neaptinka vairuotojo rankų ant vairo, įspėjamas signalas intensyvėja ir vairavimo funkcija galiausiai deaktyvuojama. Tada „Pilot Assist“

reikia paleisti iš naujo, paspaudžiant vairo mygtuką .

ĮSPĖJIMAS

- Ši funkcija yra papildomoji pagalba vairuotojui, skirta vairavimui palengvinti ir padaryti jį saugesnį. Ji negali išspręsti visų galinčių susidaryti situacijų visomis eismo, oro ir kelio sąlygomis.
- Vairuotojui rekomenduojama perskaityti visus Automobilio savininko vadovo skirsnius, susijusius su šia funkcija, kad sužinotų apie jos apribojimus ir į ką reiktų atsižvelgti prieš pradėdant naudoti šią sistemą.
- Pagalbos vairuotojui funkcijos nėra skirtos pakeisti vairuotojo dėmesį ir sprendimus. Vairuotojas visada lieka atsakingas ir privalo užtikrinti, kad automobilis būtų vairuojamas saugiai, tinkamu greičiu, palaikant tinkamą atstumą iki kitų transporto priemonių ir vadovaujantis galiojančiomis kelių eismo taisyklėmis bei reglamentais.



! SVARBU

Pagalbos vairuotojui sistemos komponentų techninės priežiūros darbai privalo būti atliekami tik autoservise. Rekomenduojame kreiptis į įgaliotąjį „Volvo“ autoservisą.

Susijusi informacija

- Pagalbos vairuotojui sistemos (p. 298)
- „Pilot Assist“ pasirinkimas ir aktyvavimas (p. 338)
- „Pilot Assist“ rodymo režimas (p. 337)
- „Pilot Assist“ apribojimai (p. 341)
- „Pilot Assist“ ženklai ir pranešimai (p. 344)
- „Pilot Assist“ valdymo elementai (p. 336)
- Įspėjimas iš pagalbos vairuotojui sistemos kilus susidūrimo rizikai (p. 348)
- Taikinio pakeitimas su pagalbos vairuotojui funkcija (p. 349)
- Laiko intervalo iki priekyje važiuojančios transporto priemonės nustatymas (p. 351)
- Nustatyti įrašytą greitį pagalbos vairuotojui sistemai (p. 350)
- Automatinis stabdymas su pagalbos vairuotojui funkcija (p. 353)
- Lenkimo pagalba* (p. 347)

„Pilot Assist“⁶⁸ valdymo elementai

Čia pateikiama santrauka, kaip „Pilot Assist“ valdoma naudojant kairiąją vairo klaviatūrą ir kaip ši funkcija rodoma displejuje.

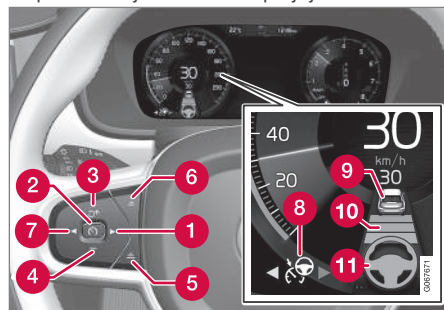

Šios funkcijos mygtukai ir simboliai.

- 1 ▶: persijungiama iš prisitaikančios pastovaus greičio palaikymo sistemos* į „Pilot Assist“.
- 2 🚦: iš budėjimo režimo – „Pilot Assist“ aktyvuojama ir įrašomas dabartinis greitis.
- 2 🚦: iš aktyvaus režimo – „Pilot Assist“ deaktyvuojama / perjungiama į budėjimo režimą.
- 3 🔄: „Pilot Assist“ aktyvuojama iš budėjimo režimo ir aktyvuojamas įrašytas greitis bei laiko intervalas.
- 3 +: padidina įrašytą greitį.

- 4 —: sumažina įrašytą greitį
- 5 Padidina laiko intervalą iki priekyje esančių transporto priemonių
- 6 Sumažina laiko intervalą iki priekyje esančių transporto priemonių
- 7 ◀: „Pilot Assist“ perjungiama į prisitaikančią pastovaus greičio palaikymo funkciją.
- 8 Funkcijos ženklas
- 9 Automobilio-taikinio ženklai
- 10 Laiko intervalo iki priekyje esančių transporto priemonių ženklas
- 11 Aktyvuotos / deaktyvuotos vairavimo pagalbos ženklas

Susijusi informacija

- Pilot Assist* (p. 334)

„Pilot Assist“⁶⁸ rodymo režimas

Toliau pateiktoje iliustracijoje parodyta, kaip „Pilot Assist“ gali būti rodoma skirtingame ekrano kontekste.

Greitis

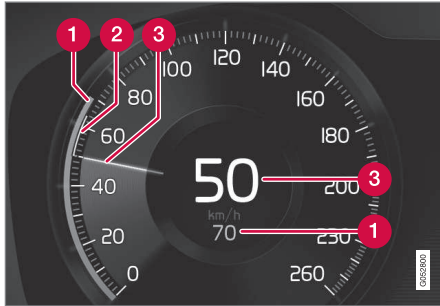

Greičio rodmėnys.

- 1 Įrašytas greitis
- 2 Priekyje važiujančios transporto priemonės greitis
- 3 Dabartinis jūsų automobilio greitis

Laiko intervalas

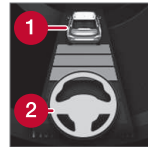

Kai atstumo ženklą sudaro virš vairo ženklas rodoma transporto priemonė (1), Pilot Assist tik reguliuoja laiko intervalą iki priekyje važiujančios transporto priemonės.

Vairavimo pagalba „Pilot Assist“ būna aktyvi tik kai vairo ženklas (2) būna pakitęs iš PILKOS į ŽALIĄ.

Važiujant

Tolesnėje iliustracijoje kelio ženklų informacijos (RSI⁷⁰) funkcija informuoja vairuotoją, kad didžiausias leidžiamas greitis yra 130 km/val. (80 myl./val.).

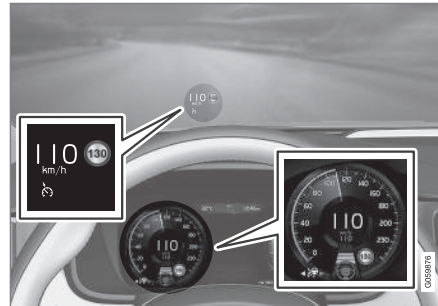

Ankstesnėje iliustracijoje parodyta, kad „Pilot Assist“ nustatyta palaikyti 110 km/h (68 myl./val.) greitį ir priekyje nėra transporto priemonės, kurią būtų galima sekti.

„Pilot Assist“ vairuoti nepadeda, kadangi nepavyko aptikti eismo juostas skiriančių linijų.

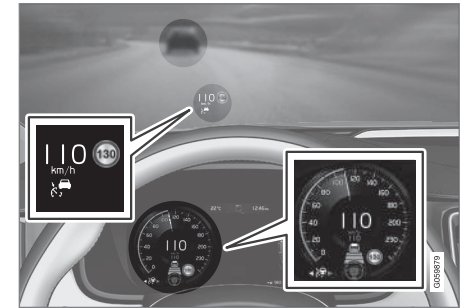

Ankstesnėje iliustracijoje parodyta, kad „Pilot Assist“ nustatyta palaikyti 110 km/h (68 myl./val.) greitį ir tuo pat metu sekti priekyje esančią transporto priemonę, kuri važiuoja tokiu pačiu greičiu.

„Pilot Assist“ vairuoti nepadeda, kadangi nepavyko aptikti eismo juostas skiriančių linijų.

⁶⁸ Priklausomai nuo rinkos, ši funkcija gali būti standartinė arba pasirinktinė.

⁶⁹ Priklausomai nuo rinkos, ši funkcija gali būti standartinė arba pasirinktinė.

⁷⁰ Road Sign Information

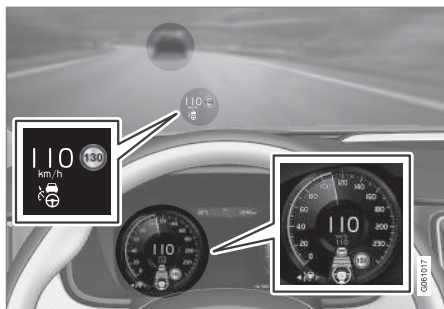

Ankstesnėje iliustracijoje parodyta, kad „Pilot Assist“ nustatyta palaikyti 110 km/h (68 myl./val.) greitį ir tuo pat metu sekti priekyje esančią transporto priemonę, kuri važiuoja tokiu pačiu greičiu.

Čia „Pilot Assist“ papildomai teikia vairavimo pagalbą, kadangi aptiktos eismo juostas skiriančios linijos.

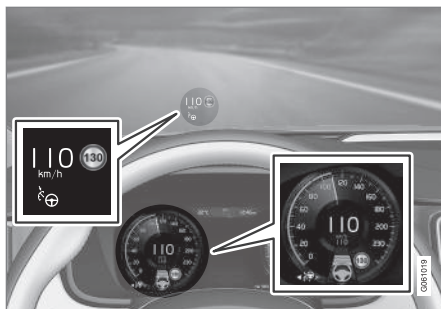

Ankstesnėje iliustracijoje parodyta, kad „Pilot Assist“ nustatyta palaikyti 110 km/h (68 myl./val.) greitį ir priekyje nėra transporto priemonės, kurią būtų galima sekti.

„Pilot Assist“ padeda vairuoti, nes gali aptikti eismo juostas skiriančias linijas.

Susijusi informacija

- Pilot Assist* (p. 334)
- „Pilot Assist“* apribojimai (p. 341)

„Pilot Assist“^{*71} pasirinkimas ir aktyvavimas

Kad būtų galima valdyti greitį ir atstumą bei naudotis vairavimo pagalba, pirmiausia reikia pasirinkti ir po to aktyvuoti „Pilot Assist“.

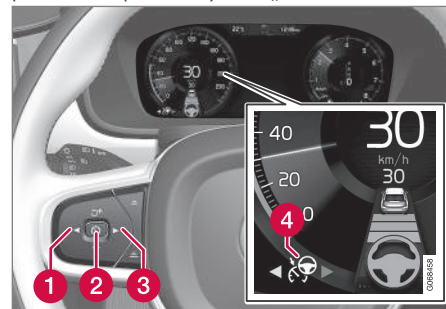



Žalias vairas reiškia, kad veikia „Pilot Assist“ vairavimo pagalbos funkcija.

Norint paleisti Pilot Assist, turi būti patenkinotos šios sąlygos.

- Vairuotojas turi būti prisisėgęs saugos diržą, turi būti uždarytos jo durėlės.
- Eismo juostos kraštinės linijos turi būti aiškios ir automobilis turi jas aptikti.
- Logišku atstumu priešais automobilį turi būti transporto priemonė („tikslinė transporto priemonė“) arba dabartinis greitis turi siekti bent 15 km/h (9 myl./val.).

⁷¹ Priklausomai nuo rinkos, ši funkcija gali būti standartinė arba pasirinktinė.

- Greitis neturi viršyti 140 km/h (87 myl./val.).
 - Vairuotojas turi laikyti rankas ant vairo.
 - Logišku atstumu priešais automobilį turi būti transporto priemonė („tikslinė transporto priemonė“) arba dabartinis greitis turi siekti bent 15 km/h (9 myl./val.).
 - Automobiliams su mechanine pavarų dėže. Greitis turi būti ne mažesnis nei 30 km/h (20 myl./val.).
1. Paspauskite mygtuką ◀ (1) arba ▶ (3), kad nuslinktumėte iki „Pilot Assist“  ženklo (4).
 - > Ženklas pilkos spalvos – „Pilot Assist“ veika budėjimo režimu.
 2. Jei pasirenkate „Pilot Assist“, spauskite vairo mygtuką  (2), kad aktyvuotumėte funkciją.
 - > Ženklas baltos spalvos – „Pilot Assist“ įjungtas ir esamas greitis įrašytas kaip didžiausias greitis.

„Pilot Assist“ paskutinio įrašyto greičio pakartotinis aktyvavimas

- Jei pasirenkate „Pilot Assist“, spauskite vairo mygtuką , kad aktyvuotumėte funkciją.
 - > Vairuotojo ekrane pastovaus greičio palaikymo sistemos žymų ir ženklų spalva pasikeičia iš PILKOS į BALTAJĄ – automobilis tokiu atveju vėl ima sekti paskutinį įrašytą greitį.

ĮSPĖJIMAS

Vairo mygtuku  grąžinus buvusį greitį, važiavimo greitis gali gerokai padidėti.

Susijusi informacija

- Pilot Assist* (p. 334)
- „Pilot Assist“* išaktyvinimas (p. 339)
- „Pilot Assist“* apribojimai (p. 341)

„Pilot Assist“*72 išaktyvinimas

„Pilot Assist“ galima išaktyvinti ir išjungti.

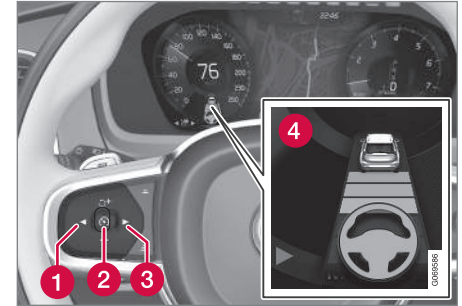

Žalias vairas reiškia, kad veikia „Pilot Assist“ vairavimo pagalbos funkcija.

1. Paspauskite vairo mygtuką  (2).
 - > Ženklas ir indikatoriai tampa pilkos spalvos – „Pilot Assist“ nustatyta budėjimo režimu. Jei laiko intervalo indikatorius ir tikslinės transporto priemonės ženklas yra aktyvūs, jie taip pat išjungiami.
2. Paspauskite vairo mygtuką ◀ (1) arba ▶ (3), kad persijungtumėte į kitą funkciją.
 - > Vairuotojo ekrano ženklas ir „Pilot Assist“ indikatorius (4) išjungiami ir dėl to panaikinamas įrašytasis maksimalus greitis.

72 Priklausomai nuo rinkos, ši funkcija gali būti standartinė arba pasirinktinė.



⚠️ ĮSPĖJIMAS

- Kai „Pilot Assist“ veikia budėjimo režimu, vairuotojas turi perimti kontrolę ir vairuoti, reguliuodamas greitį ir atstumą iki priekyje esančios transporto priemonės.
- Jei „Pilot Assist“ veikia budėjimo režimu ir automobilis pernelyg priartėja prie priekyje važiuojančios transporto priemonės, vairuotoją apie per mažą atstumą vietoje jos perspėja įspėjimo apie atstumą* funkcija.

Susijusi informacija

- Prisitaikanti pastovaus greičio palaikymo sistema* (p. 323)
- Prisitaikančios pastovaus greičio palaikymo sistemos* pasirinkimas ir aktyvavimas (p. 326)
- Įprastos pastovaus greičio palaikymo sistemos perjungimas į prisitaikančią pastovaus greičio palaikymo sistemą* centriniam ekrane (p. 331)
- Prisitaikančios pastovaus greičio palaikymo sistemos* apribojimai (p. 330)
- Vairavimo pagalbos su „Pilot Assist“* laikinas išjungimas (p. 341)

⁷³ Priklausomai nuo rinkos, ši funkcija gali būti standartinė arba pasirinktinė.

⁷⁴ Electronic Stability Control

„Pilot Assist“⁷³ budėjimo režimas

„Pilot Assist“ gali būti deaktyvuota ir nustatyta veikti budėjimo režimu. Tai galima padaryti įsikišus vairuotojui arba automatiškai. Budėjimo režimas reiškia, kad ši funkcija pasirinkta vairuotojo ekrane, tačiau nėra aktyvuota. Šiuo atveju „Pilot Assist“ nereguliuoja greičio arba atstumo iki priekyje važiuojančios transporto priemonės ir neteikia vairavimo pagalbos.

Budėjimo režimas vairuotojo įsikišimo metu

„Pilot Assist“ deaktyvuojama ir nustatoma į budėjimo režimą, jeigu:

- nuspaudžiamas stabdžių pedalas;
- pavarų perjungiklis nustatomas į padėtį **N**;
- posūkio signalas paliekamas įjungtas ilgiau nei 1 minutę;
- vairuotojas važiuoja didesniu, nei įrašytas į atmintį, greičiu ilgiau kaip 1 minutę;
- sankabos pedalas laikomas nuspaustas maždaug 1 minutę – taikoma automobiliams su mechanine pavarų dėže.

Automatinis budėjimo režimas

⚠️ ĮSPĖJIMAS

Automatinio budėjimo režimu metu vairuotojas įspėjamas garsiniu signalu ir pranešimu vairuotojo ekrane.

- Tada vairuotojas privalo reguliuoti automobilio greitį, pagal poreikį įjungti stabdžius ir palaikyti saugų atstumą iki kitų transporto priemonių.

Automatinis budėjimo režimas gali būti įjungtas toliau nurodytais atvejais.

- Nustoja veikti viena iš sistemų, kurios būtinai „Pilot Assist“ veikimui, pvz., stabilumo kontrolės / priešslydžio sistema⁷⁴.
- Rankos nelaikomos ant vairo.
- Vairuotojas atidaro dureles.
- Vairuotojas atsiseiga saugos diržą.
- Registruojamos per mažos / didelės variklio apsvukos.
- Vienas arba daugiau ratų netenka sukibimo.
- Pernelyg įkaista stabdžiai.
- Įjungiamas stovėjimo stabdys.

- Kamera ir radaras padengiami, pvz., sniegu ar smarkiu lietumi (užblokuojamas kameros objektyvas / radijo bangos).
- Greitis nesiekia 5 km/h (3 myl./val.) ir „Pilot Assist“ neapsisprendžia, ar priekyje yra stovinti transporto priemonė, ar kitas objektas, pvz., greičio mažinimo kalnelis.
- Greitis nesiekia 5 km/h (3 myl./val.) ir priekyje važiavusi transporto priemonė pasuko į šoną, tad „Pilot Assist“ nebeturi ką sekti.
- Greitis nukrinta žemiau 30 km/h (20 myl./val.) – taikoma tik automobiliams su mechanine pavarų dėže.

Susijusi informacija

- Pilot Assist* (p. 334)
- „Pilot Assist“* pasirinkimas ir aktyvavimas (p. 338)
- „Pilot Assist“* išaktyvinimas (p. 339)
- „Pilot Assist“* apribojimai (p. 341)

Vairavimo pagalbos su „Pilot Assist“*⁷⁵ laikinas išjungimas

„Pilot Assist“ vairavimo pagalba gali būti laikinai išjungžiama ir vėl įjungžiama be išankstinio įspėjimo.

Įjungus posūkio signalą, Pilot Assist vairavimo pagalba laikinai išjungžiama. Išjungus posūkio signalą, vairavimo pagalba automatiškai vėl aktyvuojama, jei vis dar galima aptikti eismo juostos kraštines linijas.

Jeigu „Pilot Assist“ negali aiškiai atskirti eismo juostos, pvz., jeigu kameros arba radaro blokas nemato eismo juostos skiriamųjų linijų, „Pilot Assist“ laikinai išjungia vairavimo pagalbą, tačiau greičio ir atstumo kontrolės funkcijos išlieka aktyvios. Vairavimo pagalba vėl įjungžiama, kai eismo juosta vėl pasidaro aiškiai nustatoma. Šiose situacijose silpna vairo vibracija gali įspėti vairuotoją apie tai, kad vairavimo pagalba yra laikinai išjungta.

Susijusi informacija

- Pilot Assist* (p. 334)
- „Pilot Assist“* pasirinkimas ir aktyvavimas (p. 338)
- „Pilot Assist“* išaktyvinimas (p. 339)
- „Pilot Assist“* apribojimai (p. 341)

„Pilot Assist“*⁷⁶ apribojimai

Pilot Assist funkcijos veikimas kai kuriais atvejais gali būti apribotas.

Pilot Assist funkcija – tai pagalbinė funkcija, kuri gali padėti vairuotojui daugeliu atvejų. Tačiau vairuotojas visada yra atsakingas už saugaus atstumo iki aplink esančių objektų palaikymą ir teisingą padėtį eismo juostoje.

⁷⁵ Priklausomai nuo rinkos, ši funkcija gali būti standartinė arba pasirinktinė.

⁷⁶ Priklausomai nuo rinkos, ši funkcija gali būti standartinė arba pasirinktinė.



ISPĒJIMAS

Tam tikrais atvejais „Pilot Assist“ vairavimo pagalbai gali kilti problēmu tinkamai padēti vairuotojui arba jī gali būti automatiškai deaktīvinta. Tokiais atvejais „Pilot Assist“ naudoti nerekomendojama. Tokiū atvejū pavzdzīai:

- eismo juostos pažymētos neryšķiai, līnijas susidēvējusios, jū trūksta arba jos kerta viena kitā, taip pat – pažymēti keli līnijū rinkiniai;
- keičiamas eismo juostū žymėjimas, pvz., kai eismo juostos išsiskiria arba susijungia, taip pat – jvažiavimuose ir išvažiavimuose;
- kai vyksta kelio darbai ir staigiai pakinta kelio žymėjimas, pvz., līnijas nustoja žymēti tinkamā maršrutā;
- ant ar šalia kelio yra kraštū ar kitū līnijū, kurie nepriskiriami eismo juostū ženklīnimui, pvz., bordiūrū, sandūrū ar kelio paviršiaus remonto, barjerū kraštū, kelkraščīū kraštū ar ryščīū šešēliū.
- eismo juosta yra siaura ar platējanti.
- eismo juostoje yra keterū ar duobiū;
- prastos oro sūlygos, pvz., lyja, sninga, tvyro rūkas, yra patīžusio sniego, pras-

tas matomumas dēl silpno ar foninio apšvietimo, šlapia kelio dangā ir t. t.

Vairuotojas taip pat turētū atkreipti dėmesj, kad Pilot Assist turi šiuos apribojimus:

- Aukšti bordiūrai, kelkraščīū barjerai, laikinosios kliūtys (nukreipiamieji kūgiai, apsauginiai barjerai ir pan.) neaptinkami. Tačiau jie gali būti neteisingai aptikti kaip eismo juostū žymos ir gali kilti pavojus, kad automobilis juos užkabins. Vairuotojas privalo pasirūpinti, kad automobilis važiuotū tinkamu atstumu nuo tokiū kliūčių.
- Kamera ir radaro jutiklis negali aptikti visū artėjančių objektū ir kliūčių eismo aplinkoje, pvz., kelio duobiū, pastatytū kliūčių ar objektū, kurie iš dalies ar visiškai blokuoja maršruto keliā.
- „Pilot Assist“ sistema „nemato“ pėsčiųjų, gyvūnū ir pan.
- Rekomenduojamū vairo pasukimo jėga yra ribota. Tai reiškia, kad „Pilot Assist“ ne visada padēs vairuotojui vairuoti ir išlaikyti automobilj eismo juostoje.
- Automobiliuose su „Sensus Navigation“*, ši funkcija turi pasirinktj naudotis informacija iš žemėlapiu duomenū, kas gali veikti įvairiai.
- „Pilot Assist“ išjungiamā, jeigu vairo stiprintuvās, esant nuo greičio priklaus-

sančiam vairo pasipriešinimui, veikia sumažinta galia, pvz., kai aušta dēl perkaitimo.

ISPĒJIMAS

„Pilot Assist“ galima naudoti tik jei pažymētos aišķios eismo juostū līnijas (abiejose pusēsē). Visais kitais atvejais padidēja sūlyčio su aplinkinēmīs kliūtīmīs, kuriū funkcija neaptiks, pavojus.

ĮSPĖJIMAS

- Tai nėra susidūrimo išvengimo sistema. Jei sistema neaptinka priekyje esančios transporto priemonės, vairuotojas visada lieka atsakingas ir privalo atitinkamai reaguoti.
- Funkcija nestabdo dėl pėsčiųjų ar gyvūnų, o taip pat mažas transporto priemonių, tokių kaip dviračiai ir motociklai. Ji taip pat nestabdo aptikusi važiuojančias į jus, važiuojančias lėtai ar sustojusias žemas priekabas, transporto priemones ar objektus.
- Nenaudokite šios funkcijos sudėtingose situacijose, pvz., miesto eisme, sankryžose, ant slidžių paviršių, kai ant kelio yra daug vandens ar patišusio sniego, smarkiai lyjant ar sningant, esant blogam matomumui, važiuodami vingiuotais ar slidžiais keliais.

Vairuotojas visada gali koreguoti arba reguliuoti įsikišimą į vairavimą, nustatytą Pilot Assist, ir gali sukti vairą pageidaujama kryptimi.

Stačios įkalnės / nuokalnės ir (arba) sunkus kroviny

Atminkite, kad Pilot Assist funkcija skirta pirmiausia važiuoti lygiu keliu. Funkcijai gali būti sunku palaikyti tinkamą atstumą iki priekyje

važiuojančio automobilio, kai važiuojama stačia nuokalne. Tokiu atveju vairuotojui reikia būti atidžiam ir pasiruošusiam stabdyti.

Nesinaudokite „Pilot Assist“ automobiliu veždami sunkų krovinį arba prie jo prijungę priekabą.

PASTABA

„Pilot Assist“ negalima aktyvinti, jei prie automobilio elektros sistemos prijungta priekaba, dviračių laikiklis ar pan.

Važiavimo režimas nepasiekiamas

Važiavimo režimo **Off Road** pasirinkti negalima, kai aktyvuota funkcija Pilot Assist.

PASTABA



Ši funkcija naudoja automobilio kameras ir radarus, kurie gali turėtų tam tiktų bendrųjų apribojimų.

Susijusi informacija

- Pilot Assist* (p. 334)
- Kameros ir radaro bloko apribojimai (p. 429)
- Nuo greičio priklausanti vairavimo jėga (p. 298)
- Važiavimo režimai (p. 485)

„Pilot Assist“⁷⁷ ženklai ir pranešimai

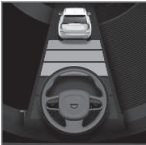
Vairuotojo ekrane ir (arba) projekciniame rodyje* gali būti rodoma daug įvairių ženklų ir pranešimų apie „Pilot Assist“.

Ženklas	Pranešimas	Paaiškinimas
	Pilkas vairo simbolis	Reiškia, kad vairavimo pagalba deaktyvuota. Kai „Pilot Assist“ teikia vairavimo pagalbą, rodomas žalias vairas.
	Rankų ant vairo simbolis	Sistema negali nustatyti, ar vairuotojo rankos laikomos ant vairo. Padėkite rankas ant vairo ir aktyviai vairuokite automobilį.
	Priekinio stiklo jutiklis Jutiklis užblokuotas, žr. savininko vadovą	Nuvalykite priekinį stiklą priešais kameros ir radaro jutiklius.

Teksto pranešimą galima pašalinti, trumpai paspaudžiant  mygtuką, esantį vairo dešinėsios klaviatūros viduryje.

Jei pranešimas nedingsta: kreipkitės į autoservisą – rekomenduojama susisiekti su įgaliotuoju „Volvo“ autoservisu.

Susijusi informacija

- Pilot Assist* (p. 334)
- „Pilot Assist“* apribojimai (p. 341)

⁷⁷ Priklausomai nuo rinkos, ši funkcija gali būti standartinė arba pasirinktinė.

Pagalba posūkyje*78

Greičio vingyje reguliavimas gali padėti vairuotojui sumažinti greitį prieš staigesnius posūkius, jei nustatytasis prisitaikančios pastovaus greičio palaikymo sistemos* arba „Pilot Assist“* greitis apskaičiuojamas kaip per didelis.



Kartu su automobilio greičio mažinimo funkcija vairuotojo ekrane parodomas šis ženklas.

Skaičiavimai atliekami naudojant automobilio palydovinės navigacijos sistemos „Sensus Navigation“* žemėlapių duomenų informaciją. Išvažiavus iš posūkio, grąžinamas anksčiau nustatytas automobilio greitis.

Vairuotojas gali bet kada atšaukti funkciją, pasirinkdamas stabdyti arba panaudodamas greičio pedalą.

⚠️ ĮSPĖJIMAS

- Ši funkcija yra papildomoji pagalba vairuotojui, skirta vairavimui palengvinti ir padaryti jį saugesnį. Ji negali išspręsti visų galinčių susidaryti situacijų visomis eismo, oro ir kelio sąlygomis.
- Vairuotojui rekomenduojama perskaityti visus Automobilio savininko vadovo skirsnius, susijusius su šia funkcija, kad sužinotų apie jos apribojimus ir į ką reiktų atsižvelgti prieš pradėdant naudotis sistema.
- Pagalbos vairuotojui funkcijos nėra skirtos pakeisti vairuotojo dėmesį ir sprendimus. Vairuotojas visada lieka atsakingas ir privalo užtikrinti, kad automobilis būtų vairuojamas saugiai, tinkamu greičiu, palaikant tinkamą atstumą iki kitų transporto priemonių ir vadovaujantis galiojančiomis kelių eismo taisyklėmis bei reglamentais.

Važiavimo režimai

Pagalba posūkyje priklauso nuo nustatyto važiavimo režimo. Jei pasirinkti važiavimo režimo neleidžiama, funkcija nustato parinktį **Komfortas**. Įjungus parinktį **Dinaminis**, automobilis posūkius įveikia sportiškiau ir iš jų išvažiuoja didesniu pagreičiu.

Susijusi informacija

- Pagalbos posūkiuose* aktyvavimas arba deaktyvavimas (p. 346)
- Pagalbos posūkiuose* apribojimai (p. 346)
- Pagalbos vairuotojui sistemos (p. 298)
- Prisitaikanti pastovaus greičio palaikymo sistema* (p. 323)
- Pilot Assist* (p. 334)
- Važiavimo režimai (p. 485)

⁷⁸ Ši funkcija siūloma tik tam tikrose rinkose.

Pagalbos posūkiuose* aktyvavimas arba deaktyvavimas

Pagalbos posūkiuose funkciją galima aktyvuoti kaip priedą prie prisitaikančios pastovaus greičio palaikymo sistemos* arba „Pilot Assist“*. Vairuotojas taip pat gali pasirinkti deaktyvuoti šią funkciją.



Aktyvuokite arba deaktyvuokite funkciją šiuo mygtuku, esančiu centrinio ekrano funkcijų rodinyje.

- ŽALIA mygtuko indikacija – funkcija aktyvuota.
- PILKA mygtuko indikacija – funkcija deaktyvuota.

Kitą kartą užvedus variklį, vėl aktyvuojama paskutinė naudota nuostata arba veikia tos nuostatos, kurios buvo parinktos vairuotojo profilyje, susietame su naudojamu rakteliu⁷⁹.

Susijusi informacija

- Pagalba posūkyje* (p. 345)
- Pagalbos posūkiuose* apribojimai (p. 346)

Pagalbos posūkiuose*⁸⁰ apribojimai

Pagalbos posūkiuose veikimas kai kuriais atvejais gali būti apribotas. Vairuotojas turėtų žinoti šiuos veikimo apribojimų pavyzdžius:

- Pagalba posūkiuose gali veikti ribotai mažesniuose keliuose ir tankiai apgyvendintose vietovėse.
- Slidžiuose keliuose ar sankryžose pagalba posūkiuose gali būti laikinai išjungiama.
- Jei palydovinio navigatoriaus⁸¹ žemėlapio duomenys neatnaujinti, pagalba posūkiuose gali veikti ribotai.
- Jei nėra ryšio tarp palydovinio navigatoriaus⁸¹ ir palydovinės sistemos, pagalba posūkiuose gali veikti ribotai.
- Naujuose ar atnaujintuose keliuose žemėlapio duomenys gali būti netikslūs.
- Kai skaičiuojamas tinkamas posūkio įveikimo greitis, neįvertinama rizika, susijusi su sumažėjusiu sukibimu dėl nepalankių oro sąlygų ar kelio būklės.

PASTABA

Ši funkcija naudoja automobilio kameras ir radarus, kurie gali turėtų tam tiktų bendrųjų apribojimų.

Susijusi informacija

- Pagalba posūkyje* (p. 345)
- Pagalbos posūkiuose* aktyvavimas arba deaktyvavimas (p. 346)
- Kameros ir radaro bloko apribojimai (p. 429)

⁷⁹ Šios parinktys priklauso nuo rinkos.

⁸⁰ Ši funkcija siūloma tik tam tikrose rinkose.

⁸¹ Tik įdiegus „Volvo“ palydovinę navigaciją „Sensus Navigation“*.

Lenkimo pagalba*

Lenkimo pagalba gali padėti vairuotojui lenkiant kitas transporto priemones. Šią funkciją galima naudoti su prisitaikančia pastovaus greičio palaikymo sistema* arba su „Pilot Assist“**.

Kai prisitaikanti pastovaus greičio palaikymo sistema arba „Pilot Assist“ seka kitą transporto priemonę ir vairuotojas parodo ketinimą lenkti, įjungdamas posūkio signalą⁸², ši sistema padeda didindama greitį link priekyje važiuojančios transporto priemonės, kol vairuotojo automobilis pasiekia lenkimo juostą.

Funkcija tokiu atveju uždelsia greičio mažinimo operaciją, kad nereikėtų per anksti stabdyti, vairuotojui artėjant prie lėtesnės transporto priemonės.

Funkcija išlieka aktyvi, kol vairuotojas galiausiai nutolsta nuo aplenkto transporto priemonės.

ĮSPĖJIMAS

Atminkite, kad ši funkcija gali būti aktyvinta ne tik lenkiant, bet ir tada, kai, pvz., įjungiamas posūkio signalas siekiant persirikiuoti arba išvažiuoti į kitą kelią. Tokiu atveju automobilis trumpam pagreitės.

ĮSPĖJIMAS

- Ši funkcija yra papildomoji pagalba vairuotojui, skirta vairavimui palengvinti ir padaryti jį saugesnį. Ji negali išspręsti visų galinčių susidaryti situacijų visomis eismo, oro ir kelio sąlygomis.
- Vairuotojui rekomenduojama perskaityti visus Automobilio savininko vadovo skirsnius, susijusius su šia funkcija, kad sužinotų apie jos apribojimus ir į ką reikėtų atsižvelgti prieš pradėdant naudotis sistema.
- Pagalbos vairuotojui funkcijos nėra skirtos pakeisti vairuotojo dėmesį ir sprendimus. Vairuotojas visada lieka atsakingas ir privalo užtikrinti, kad automobilis būtų vairuojamas saugiai, tinkamu greičiu, palaikant tinkamą atstumą iki kitų transporto priemonių ir vadovaujantis galiojančiomis kelių eismo taisyklėmis bei reglamentais.

Susijusi informacija

- Pagalbos vairuotojui sistemos (p. 298)
- Lenkimo pagalbos naudojimas (p. 347)
- Prisitaikanti pastovaus greičio palaikymo sistema* (p. 323)
- Pilot Assist* (p. 334)

Lenkimo pagalbos naudojimas

Lenkimo pagalbą galima naudoti su prisitaikančia pastovaus greičio palaikymo sistema* arba su „Pilot Assist“**. Yra eilė kriterijų, jeigu norima pasinaudoti lenkimo pagalba.

Norint aktyvuoti lenkimo pagalbą, turi būti patenkintos šios sąlygos:

- priešais turi būti transporto priemonė („tikslinė transporto priemonė“);
- jūsų automobilio **esamas greitis** turi būti bent 70 km/h (43 myl./val.);
- **įrašytas greitis** turi būti pakankamai didelis, kad aplenkti būtų saugu.

Kaip įjungti lenkimo pagalbą:

- Įjunkite posūkio signalą.

Įjunkite posūkio kairėn signalą, jei automobilio vairas įtaisytas kairėje, arba posūkio dešinėn signalą, jei vairas dešinėje.

> Lenkimo pagalba įjungžiama.

⁸² Tai galioja tik įjungus kairįjį posūkio signalą automobiliuose su vairu kairėje pusėje ir dešinįjį posūkio signalą automobiliuose su vairu dešinėje pusėje.





⚠️ ĮSPĖJIMAS

Naudodamasis lenkimo pagalbine sistema, vairuotojas turėtų atminti, kad automobilis gali nepageidaujamai pagreitinėti, jei sąlygos staiga pasikeistų.

Taigi, teikia vengti tam tikrų situacijų, pvz.:

- jei automobilis artėja prie išvažiavimo ir ketinama nusukti ta pačia kryptimi, kuria paprastai lenkiama;
- jei priekyje esanti transporto priemonė sumažina greitį prieš vairuotojo automobiliui išvažiuojant į lenkimo eismo juostą;
- jei sulėtėja eismas lenkimo eismo juostoje;
- jei automobiliu su vairu dešinėje pusėje važiuojama šalyje, kur eismas vyksta kairiąja kelio puse (arba atvirkščiai).

Šios rūšies situacijų galima išvengti, laikinai perjungiant adaptyviąją pastovaus greičio palaikymo sistemą arba „Pilot Assist“ veikti budėjimo režimu.

Susijusi informacija

- Lenkimo pagalba* (p. 347)
- Pristatanti pastovaus greičio palaikymo sistema* (p. 323)
- Pilot Assist* (p. 334)
- Budėjimo režimas pristatanti pastovaus greičio palaikymo sistemai* (p. 328)

- „Pilot Assist“* budėjimo režimas (p. 340)

Įspėjimas iš pagalbos vairuotojui sistemas kilus susidūrimo rizikai

Vairuotojui padedančios prisitaikanti pastovaus greičio palaikymo* ir „Pilot Assist“* sistemos gali įspėti vairuotoją, jeigu atstumas iki priekyje važiuojančios transporto priemonės staiga tampa per mažas.

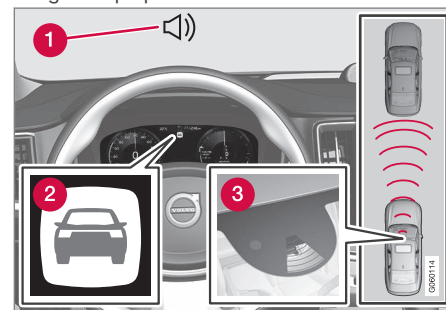

Įspėjimo apie susidūrimą garsas ir simbolis

- 1 Garsinis signalas kilus susidūrimo pavojui
- 2 Įspėjamasis signalas kilus susidūrimo pavojui
- 3 Kameros ir radaro atliekamas atstumo matavimas

Pristatanti pastovaus greičio palaikymo sistema ir „Pilot Assist“ naudoja apie 40 % kojinio stabdžio pajėgumo. Jei automobilį reikia stabdyti smarkiau, negu gali pagalbos vairuotojui funkcija, o pats vairuotojas nestabdo, tuo-

met aktyvuojama įspėjamoji lemputė ir įspėjamas garsinis signalas, atkreipiantys vairuotojo dėmesį į tai, kad būtina nedelsiant imtis veiksmų.

⚠️ ĮSPĖJIMAS

Pagalbos vairuotojui sistemos įspėja tik apie tas transporto priemones, kurias aptiko jų radaras, todėl įspėjimas gali būti neduotas visai arba duotas su tam tikru vėlavimu. Niekada nelaukite įspėjimo. Įjunkite stabdžius, kai to reikalauja situacija.

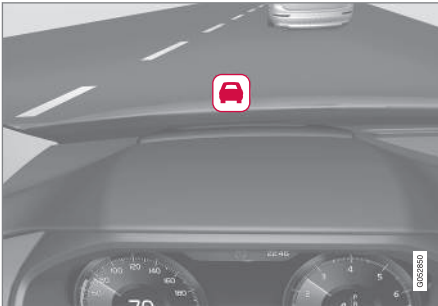

Įspėjimo apie susidūrimą ženklas priekiniame stikle

Jei automobilyje yra projekcinis rodinys*, įspėjimas rodomas mirksinčiu ženklu priekiniame stikle.

ⓘ PASTABA

Dėl ryškios saulės šviesos, atspindžių, kraštutinių šviesos kontrastų, saulės akinių arba jei vairuotojas nežiūriai tiesiai į priekį, gali būti sunku atpažinti įspėjamąjį vizualinį signalą ant priekinio stiklo.

Susijusi informacija

- Pagalbos vairuotojui sistemos (p. 298)
- Pristatanti pastovaus greičio palaikymo sistema* (p. 323)
- Pilot Assist* (p. 334)
- Įspėjimas apie atstumą* (p. 388)
- Projekcinis rodinys* (p. 147)

Taikinio pakeitimas su pagalbos vairuotojui funkcija

Pagalbos vairuotojui funkcijos – prisitaikanti pastovaus greičio palaikymo sistema* ir „Pilot Assist“*, veikiančios kartu su automatine transmisija, esant tam tikriems greičiams turi taikinio pakeitimo funkciją.

Taikinio pakeitimas

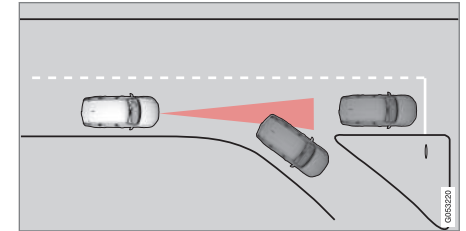

Jei priekyje esantis tikslinis automobilis staigiai nusuka į šalį, prieš jį gali būti stovinčių transporto priemonių.

Kai pagalbos vairuotojui funkcijos seka kitą transporto priemonę **mažesniu** negu 30 km/h (20 myl./val.) greičiu ir pakeičia sekamą transporto priemonę – pereina nuo judančios prie stovinčios transporto priemonės, pagalbos vairuotojui funkcijos sumažins greitį dėl stovinčios transporto priemonės.





⚠️ ĮSPĖJIMAS

Pagalbos vairuotojui funkcijoms sekant kitą transporto priemonę **didesniu nei** maždaug 30 km/h (20 myl./val.) greičiu ir sekamas objektas pakeičiamas iš judančios į stovinčią transporto priemonę, pagalbos vairuotojui funkcijos **ignoruos** stovinčią transporto priemonę ir pagreitis iki įrašyto greičio.

- Tokiu atveju, prireikus vairuotojas stabdyti turi pats.

Automatinis budėjimo režimas su taikinio pakeitimu

Pagalbos vairuotojui funkcijos išjungiamos ir nustatomos į budėjimo režimą:

- kai greitis nesiekia 5 km/h (3 myl./val.) ir pagalbos vairuotojui funkcijos neapsisprendžia, ar tikslinis objektas yra stovinti transporto priemonė, ar kitas objektas, pvz., greičio mažinimo kalnelis;
- kai greitis nesiekia 5 km/h (3 myl./val.) ir priekyje važiuavusi transporto priemonė pasuko į šoną ir pagalbos vairuotojui funkcijos nebeturi ką sekti.

Susijusi informacija

- Pagalbos vairuotojui sistemos (p. 298)
- Pristatanti pastovaus greičio palaikymo sistema* (p. 323)
- Pilot Assist* (p. 334)

Nustatyti įrašytą greitį pagalbos vairuotojui sistemai

Galima nustatyti įrašytą greitį greičio ribotuviui, įprastai pastovaus greičio palaikymo sistemai, prisitaikančiai pastovaus greičio palaikymo sistemai* ir „Pilot Assist“* funkcijoms.

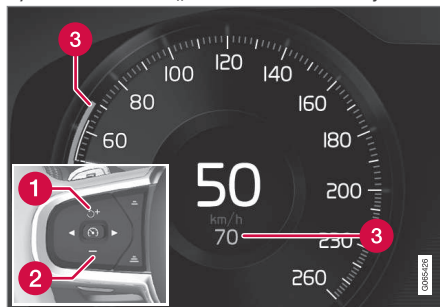

- 1 **+** : padidina įrašytą greitį.
- 2 **-** : sumažina įrašytą greitį.
- 3 Įrašytas greitis.

- Nustatytą greitį pakeisite spaudinėdami vairo mygtukus **+** (1) arba **-** (2), taip pat – juos paspausdami ir palaikydami.
 - **Trumpi** paspaudimai: kiekvienu paspaudimu greitis keičiamas +/- 5 km/h (+/- 5 myl./val.) žingsneliais.
 - **Paspauskite ir palaikykite:** Kai greičio indikatorius (3) pasieks pageidaujamą greitį, mygtuką atleiskite.
- > Paskutiniu mygtuko paspaudimu nustatytas greitis įrašomas į atmintį.

Greičio pedalo poveikis

Jei vairuotojas padidins automobilio greitį greičio pedalu prieš paspausdamas vairo mygtuką **+** (1), įrašytas greitis taps automobilio greičiu paspaudus mygtuką, jei tik vairuotojo koja mygtuko paspaudimo metu bus ant greičio pedalo.

Greičio pedalu laikinai padidinus greitį, pvz., lenkiant kitą automobilį, nuostata nepakinta: atleidus greičio pedalą, automobilis grąžina anksčiau įrašytą greitį.

Galimas greitis

Automatinė pavarų dėžė

Pagalbos vairuotojui funkcijos gali sekti kitą transporto priemonę greičiu nuo 0 km/h iki 200 km/h (125 myl./val.).

„Pilot Assist“ gali teikti vairavimo pagalbą nuo beveik nulinio greičio iki 140 km/h (87 myl./val.).

Atminkite, kad mažiausias programuojamas greitis yra 30 km/h (20 myl./val.). Nors ji gali sekti kitą transporto priemonę iki 0 km/h, negalima pasirinkti ir (arba) įrašyti mažesnio kaip 30 km/h (20 myl./val.) greičio.

Mechaninė pavarų dėžė

Pagalbos vairuotojui funkcijos gali sekti kitą transporto priemonę greičiu nuo 30 km/h (20 myl./val.) iki 200 km/h (125 myl./val.).

„Pilot Assist“ gali teikti vairavimo pagalbą nuo 30 km/h (20 myl./val.) iki 140 km/h (87 myl./val.).

Mažiausias programuojamas greitis yra 30 km/h (20 myl./val.), o maksimalus – 200 km/h (125 myl./val.).

Susijusi informacija

- Pagalbos vairuotojui sistemos (p. 298)
- Greičio ribotuvas (p. 313)
- Pastovaus greičio palaikymo sistema (p. 320)

- Prisitaikanti pastovaus greičio palaikymo sistema* (p. 323)
- Pilot Assist* (p. 334)

Laiko intervalo iki priekyje važiuojančios transporto priemonės nustatymas

Galima nustatyti laiko intervalą iki priekyje važiuojančios transporto priemonės, kurį palaikytų prisitaikanti pastovaus greičio palaikymo sistema*, „Pilot Assist“* ir įspėjimo apie atstumą* funkcijos.

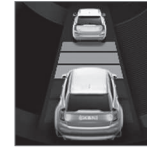

Galima pasirinkti pageidaujamą laiko intervalą iki priekyje važiuojančio automobilio. Jis vairuotojo ekrane vaizduojamas 1–5 horizontaliomis linijomis: kuo daugiau linijų, tuo didesnis intervalas. Viena

linija atitinka apie 1 sekundę iki automobilio priekyje, 5 linijos – apie 3 sekundes.

i PASTABA

Kai vairuotojo ekrane pasirodo ženklas su automobiliu ir vairu, „Pilot Assist“ ima nustatyti laiko intervalu sekti priešais esančią transporto priemonę.

Jei rodomas tik vairas, vadinasi, pagrįstu atstumu priešais automobilį nėra kitos transporto priemonės.





PASTABA

Jei vairuotojo ekrane rodomas dviejų automobilių simbolis, vadinasi, adaptyvioji pastovaus greičio palaikymo sistema seka priekyje esančią transporto priemonę iš anksto nustatyto laiko intervalu.

Jei rodomas tik vienas automobilis, vadinasi, pagrįstu atstumu priešais automobilį nėra kitos transporto priemonės.

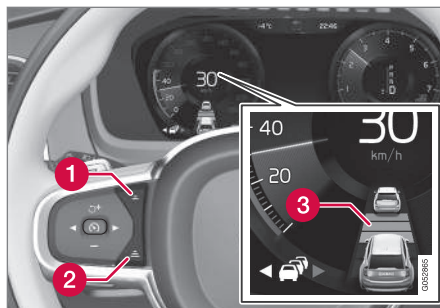

Laiko intervalo valdymas

- 1 Laiko intervalo mažinimas
- 2 Laiko intervalo didinimas
- 3 Atstumo indikatorius

- Paspauskite vairo mygtuką (1) arba (2), kad padidintumėte arba sumažintumėte laiko intervalą.
 - > Dabartinis laiko intervalas nurodytas atstumo indikatoriuje (3).

Prisitaikančioji pastovaus greičio palaikymo funkcija veikia taip, kad laiko intervalas tam tikrose situacijose gali gerokai skirtis, kad automobilis galėtų važiuoti paskui priekyje esančią transporto priemonę sklandžiai ir patogiai. Kai greitis mažas ir trumpi atstumai, prisitaikančioji pastovaus greičio palaikymo sistema šiek tiek padidina laiko intervalą.

PASTABA

- Kuo didesnis greitis, tuo ilgesnis yra nustatyto laiko intervalo apskaičiuotas atstumas metrais.
- Naudokite tik tokius laiko intervalus, kokius leidžia vietos eismo taisyklės.
- Jeigu atrodo, kad aktyvintos pagalbos vairuotojui funkcijos nereaguoja ir greičio nedidina, galbūt laiko intervalas iki priekyje esančios transporto priemonės jau yra trumpesnis nei nustatytasis.

ĮSPĖJIMAS

- Naudokite tik tokius laiko intervalus, kurie atitinka esamas kelių eismo sąlygas.
- Vairuotojas turėtų suprasti, kad trumpi laiko intervalai sutrumpina laiką, per kurį reikia sureaguoti ir imtis veiksmų susidarius netikėtai eismo situacijai.

Susijusi informacija

- Važiavimo režimai naudojant laiko intervalą iki priekyje esančių transporto priemonių (p. 353)
- Pagalbos vairuotojui sistemos (p. 298)
- Prisitaikanti pastovaus greičio palaikymo sistema* (p. 323)
- Pilot Assist* (p. 334)

- Įspėjimas apie atstumą* (p. 388)
- Projekcinis rodinys* (p. 147)

Važiavimo režimai naudojant laiko intervalą iki priekyje esančių transporto priemonių

Vairuotojas gali pasirinkti skirtingus vairavimo stilius ir nurodyti, kaip vairuotojo pagalba turėtų palaikyti nustatytą laiko intervalą iki priekyje važiuojančios transporto priemonės. Pasirenkama važiavimo režimo valdymo elementu **DRIVE MODE**.

Nurodykite vieną iš šių parinkčių:

- **Pure** – vairuotojo pagalba fokusuojasi į gerus degalų ekonomijos rodiklius, o tai reiškia ilgesnį laiko intervalą iki priekyje esančios transporto priemonės.
- **Hybrid** – vairuotojo pagalba stengiasi kaip įmanoma sklandžiau laikytis nustatyto laiko intervalo iki priekyje esančios transporto priemonės.
- **Power** – vairuotojo pagalba atidžiau seka nustatyto laiko intervalo iki priekyje esančios transporto priemonės pokyčius, todėl tam tikrais atvejais gali būti staigiau greitėjama arba stabdoma.

Susijusi informacija

- Laiko intervalo iki priekyje važiuojančios transporto priemonės nustatymas (p. 351)
- Pagalbos vairuotojui sistemos (p. 298)
- Važiavimo režimai (p. 485)

Automatinis stabdymas su pagalbos vairuotojui funkcija

Vairuotojui padedančios prisitaikanti pastovaus greičio palaikymo sistema* ir „Pilot Assist“* turi specialią stabdymo funkciją, kuri veikia važiuojant lėtai ir stovint. Kai kuriais atvejais įjungiamas stovėjimo stabdys, kad automobilis liktų stovėti.

Stabdymo funkcija lėtai judant spūstyje ir stovint

Trumpai sustojant spūstyje arba prie šviesoforo, važiavimas automatiškai pratęsimas, jeigu sustojimo trukmė neviršija maždaug 3 sekundžių. Jei priekyje esanti transporto priemonė per šį laiką nepajuda, pagalbos vairuotojui funkcija nustatoma veikti budėjimo režimu su automatiiniu stabdymu.

– Ši funkcija iš naujo aktyvuojama vienu iš šių būdų:

- Nuspauskite vairo mygtuką .
- Nuspauskite greičio pedalą.

> Funkcija atnaujina priešais esančios transporto priemonės sekimą, jeigu ji pradeda judėti pirmyn per maždaug 6 sekundes.





⚠️ ĮSPĖJIMAS

Vairo mygtuku  grąžinus buvusį greitį, važiavimo greitis gali gerokai padidėti.

⚠️ ĮSPĖJIMAS

Pagalbos vairuotojui funkcijos įspėja tik apie tas kliūtis, kurias aptiko jų radaras, todėl įspėjimas gali būti neduotas visai arba duotas su tam tikru vėlavimu.

- Niekada nelaukite sistemos įspėjimo arba įsikišimo. Junkkite stabdžius, kai to reikalauja situacija.

📌 PASTABA

Pagalbos vairuotojui funkcijos gali išlaikyti automobilį nejudamą ilgiausiai 5 minutes. Po to įsijungia stovėjimo stabdys ir funkcija išjungiamą.

Prieš iš naujo aktyvinant pagalbos vairuotojų funkcijas, reikia atleisti stovėjimo stabdį.

Automatinio stabdymo nutraukimas

Kai kuriose situacijose, automatinis stabdymas išjungiamas sustojus ir ši funkcija perjungiamą į budėjimo režimą. Tai reiškia, kad stabdžiai atleidžiami ir automobilis gali pradėti riedėti, todėl vairuotojas turi įsikišti ir pats sustabdyti automobilį, kad šis išliktų vietoje.

Taip gali nutikti bet kuriuo iš toliau nurodytų atvejų:

- vairuotojas nuspaudžia stabdžių pedalą;
- įjungiamas stovėjimo stabdys;
- pavarų perjungiklis perstumiamas į padėtį **P**, **N** arba **R**;
- vairuotojas nustato prisitaikančią pastovaus greičio palaikymo sistemą arba „Pilot Assist“ veikti budėjimo režimu.

Automatinis stovėjimo stabdžio įjungimas

Stovėjimo stabdys įjungiamas, jei funkcija laiko automobilį vietoje įjungusį pagrindinius stabdžius ir:

- vairuotojas atidaro dureles arba atsisega saugos diržą;
- ši funkcija būna laikiusi automobilį vietoje ilgiau nei maždaug 5 minutes;
- perkaista stabdžiai;
- vairuotojas išjungia variklį.

Susijusi informacija

- Pagalbos vairuotojui sistemos (p. 298)
- Prisitaikanti pastovaus greičio palaikymo sistema* (p. 323)
- Pilot Assist* (p. 334)
- Stabdymo funkcijos (p. 467)

Eismo juostos laikymo pagalba

Eismo juostos laikymo pagalba (LKA⁸³) automagistralėse ir panašiuose pagrindiniuose keliuose padeda sumažinti pavojų automobiliui netyčia išvažiuoti iš eismo juostos.

Eismo juostos laikymo pagalba nuvairuoja automobilį atgal į jo eismo juostą ir (arba) perspėja vairuotoją vairo vibracija.

Eismo juostos laikymo pagalba yra aktyvi greičio intervale 65–200 km/h (40–125 myl./val.) keliuose su aiškiai matomomis eismo juostas skiriančios linijos.

Siauruose keliuose funkcija gali būti nepasiekiamą. Tokiu atveju ji perjungiamą į budėjimo režimą. Funkcija vėl tampa pasiekiamą, kai kelias pakankamai paplatėja.

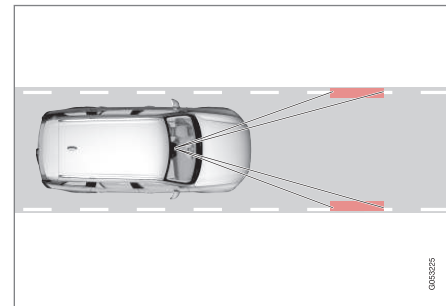

Kamera aptinka šonines kelio arba eismo juostos linijas

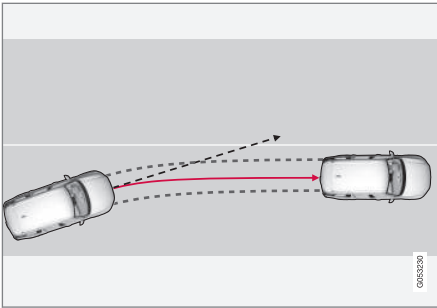

Eismo juostos pagalba nuvairuoja automobilį atgal į jo eismo juostą.

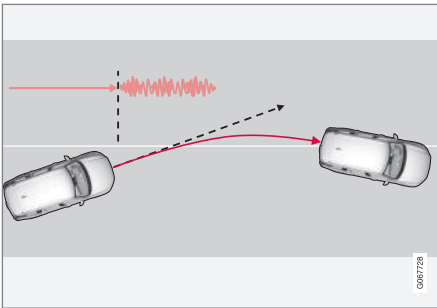

Eismo juostos laikymo pagalba įspėja vairo vibracijomis

Eismo juostos pagalbos sistemos veikimas priklauso nuo tam tikrų sąlygų:

- **Pagelbiklis** aktyvuota: automobiliui priartėjus prie eismo juostos linijos, ši funkcija aktyviai nuvairuos jį atgal į jo eismo juostą, lengvai pasukdama vairą.
- **Įspėjimas** aktyvuota: jei automobilis tuoj kirs eismo juostos liniją, vairuotojas įspėjamas vairo vibracija.

Taip pat yra pasirinktis, kad vienu metu būtų aktyvuota ir vairavimo pagalba ir įspėjimas.

i PASTABA

Kai įjungtas posūkio signalas / žibintas, eismo juostos pagalba nevykdo jokių korekcijų vairo ir neteikia jokių perspėjimų.

⚠ ĮSPĖJIMAS

- Ši funkcija yra papildomoji pagalba vairuotojui, skirta vairavimui palengvinti ir padaryti jį saugesnį. Ji negali išspręsti visų galinčių susidaryti situacijų visomis eismo, oro ir kelio sąlygomis.
- Vairuotojui rekomenduojama perskaityti visus Automobilio savininko vadovo skirsnius, susijusius su šia funkcija, kad sužinotų apie jos apribojimus ir į ką reiktų atsižvelgti prieš pradėdant naudotis sistema.
- Pagalbos vairuotojui funkcijos nėra skirtos pakeisti vairuotojo dėmesį ir sprendimus. Vairuotojas visada lieka atsakingas ir privalo užtikrinti, kad automobilis būtų vairuojamas saugiai, tinkamu greičiu, palaikant tinkamą atstumą iki kitų transporto priemonių ir vadovaujantis galiojančiomis kelių eismo taisyklėmis bei reglamentais.

◀ Eismo juostos laikymo pagalba neįsijungia

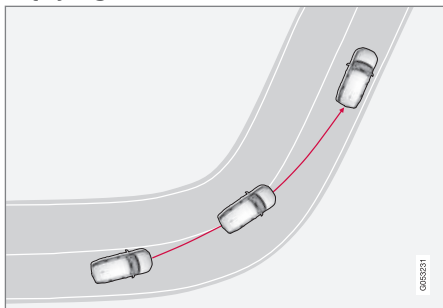

Eismo juostos pagalba neįsijungia staigiame posūkyje.

Atskirais atvejais eismo juostos pagalbiklis leidžia kirsti eismo juostas skiriančias linijas neįsikišdamas vairo judesiais ar įspėjimais, pvz., jei įjungiamas posūkio signalas arba automobiliui leidžiama nukirsti kampus posūkiuose.

Rankos ant vairo

Kad veiktų vairavimo pagalba su eismo juostos laikymo pagalba, vairuotojo rankos turi būti ant vairo, kurį toliau stebės sistema.



Jei vairuotojo(s) rankos nėra ant vairo, pasigirsta įspėjamasis signalas ir pranešimus vairuotojas raginamas aktyviai vairuoti automobilį:

- **Lane Keeping Aid Vairuokite**

Jeigu vairuotojas paklūsta raginimui pradėti vairuoti, funkcija perjungiamą į budėjimo režimą ir rodomas šis pranešimas:

- **Lane Keeping Aid Budėjimas iki vairavimo pradžios**

Funkcija tuomet bus neprieinama, kol vairuotojas vėl nepradės vairuoti automobilio.

Susijusi informacija

- Pagalbos vairuotojui sistemos (p. 298)
- Eismo juostos pagalbos aktyvinimas ar išaktyvinimas (p. 356)
- Eismo juostos laikymo pagalbos apribojimai (p. 357)
- Eismo juostos laikymo pagalbos ženklai ir pranešimai (p. 358)

Eismo juostos pagalbos aktyvinimas ar išaktyvinimas

Eismo juostos laikymo pagalbos (LKA) funkcija (LKA⁸⁴) yra neprivaloma – vairuotojas gali pasirinkti kada ją aktyvinti arba išaktyvinti.



Aktyvinkite arba išaktyvinkite funkciją šiuo mygtuku, esančiu centrinio ekrano funkcijų rodinyje.

- ŽALIA mygtuko indikacija – funkcija aktyvinta.
- PILKA mygtuko indikacija – funkcija išaktyvinta.

Susijusi informacija

- Eismo juostos laikymo pagalba (p. 354)
- Kaip pasirinkti eismo juostos laikymo pagalbą (p. 357)
- Eismo juostos laikymo pagalbos apribojimai (p. 357)

⁸⁴ Lane Keeping Aid

Kaip pasirinkti eismo juostos laikymo pagalbą

Vairuotojas gali pasirinkti, kaip eismo juostos laikymo pagalba (LKA⁸⁵) turėtų reaguoti, jeigu automobilis išvažiuoja iš savo eismo juostos.

1. Centrinio ekrano viršutiniame rodinyje pažymėkite **Nuostatos → My Car → IntelliSafe**.
2. Jei parinkta **Režimas Lane Keeping Aid**, pasirinkite, kaip ši funkcija turėtų reaguoti:
 - **Pagalbiklis** – vairavimo pagalba nepažeidžiant vairuotojui įspėjimo.
 - **Įspėjimas** – vairuotojas įspėjamas tik vairo vibravimu.
 - **Abu** – vairuotojas įspėjamas ir vairo vibravimu, ir įspėjimu ir vairavimo pagalbos.

Susijusi informacija

- Eismo juostos laikymo pagalba (p. 354)

Eismo juostos laikymo pagalbos apribojimai

Tam tikromis sudėtingomis sąlygomis eismo juostos pagalbai (LKA⁸⁶) gali kilti keblumų tinkamai padėti vairuotojui. Tokiais atvejais rekomenduojama šią funkciją išjungti.

Tokių sąlygų pavyzdžiai:

- kelio darbai;
- žiemiškas kelias;
- prasta kelio danga;
- itin „sportiškas“ vairavimo stilius;
- prastos oro sąlygos, sumažėjęs matumas
- keliai, kuriuose šoninių linijų nėra arba jos neaiškios;
- aštrūs kraštai arba linijos, kurios nėra eismo juostos linijos;
- jeigu vairo stiprintuvas, esant nuo greičio priklausančiam vairo pasipriešinimu, veikia sumažėjusia galia, pvz., kai aukšta po perkaitimo.

Ši funkcija negali aptikti barjerų, turėklų ar panašių kliūčių į šoną nuo važiuojamosios dalies.

PASTABA

Ši funkcija naudoja automobilio kameras ir radarus, kurie gali turėti tam tikrų bendrųjų apribojimų.

Susijusi informacija

- Eismo juostos laikymo pagalba (p. 354)
- Nuo greičio priklausanti vairavimo jėga (p. 298)
- Kameros ir radaro bloko apribojimai (p. 429)



⁸⁵ Lane Keeping Aid

⁸⁶ Lane Keeping Aid



Eismo juostos laikymo pagalbos ženklai ir pranešimai

Vairuotojo ekrane gali būti rodomi įvairūs su eismo juostos laikymo pagalba (LKA⁸⁷) susiję

ženklai ir pranešimai. Čia pateikiami keli pavyzdžiai.

Ženklas	Pranešimas	Paaiškinimas
	Vairuot.pagalb.sist. Apribotos funkcijos. Reikalinga techn. patikra	Sistema neveikia taip, kaip turėtų. Reikėtų kreiptis į autoservisą ^A .
	Priekinio stiklo jutiklis Jutiklis užblokuotas, žr. savininko vadovą	Kameros gebėjimas žvalgyti kelią priešais automobilį apribotas.

⁸⁷ Lane Keeping Aid

Ženklas	Pranešimas	Paaiškinimas
	Lane Keeping Aid Vairuokite	LKA vairavimo pagalbos funkcija neveikia, jei vairuotojas nelaiko vairo rankomis. Vadovaukitės instrukcija ir vairuokite automobilį.
	Lane Keeping Aid Budėjimas iki vairavimo pradžios	LKA nustatoma veikti budėjimo režimu, kol vairuotojas galiausiai pats pradeda vairuoti automobilį.

^A Rekomenduojama susisiekti su įgaliotuoju „Volvo“ autoservisu.

Teksto pranešimą galima pašalinti, trumpai paspaudžiant  mygtuką, esantį vairo dešinėsios klaviatūros viduryje.

Jeigu pranešimas išlieka, kreipkitės į autoservisą^A.

Susijusi informacija

- Eismo juostos laikymo pagalba (p. 354)
- Eismo juostos pagalbos ekrano režimas (p. 360)
- Eismo juostos laikymo pagalbos apribojimai (p. 357)

Eismo juostos pagalbos ekrano režimas

Eismo juostos pagalba (LKA⁸⁸) vizualizuojama ženklais vairuotojo ekrane atsižvelgiant į esamą situaciją.



Čia pateikiami keli ženklų ir situacijų, kada jie pateikiami, pavyzdžiai:

Pasiekiamą

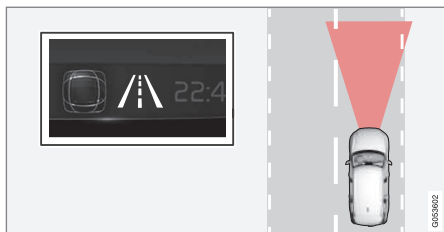

Pasiekiamą – eismo juostos linijos ženkle rodomos BALTA spalva.

Eismo juostos laikymo pagalbos funkcija nuskaito vieną arba abi eismo juostos linijas.

Nepasiekiamą



Nepasiekiamą – eismo juostos linijos ženkle rodomos PILKA spalva.

Eismo juostos laikymo pagalbos funkcija negali aptikti juostos linijų, greitis yra per mažas arba kelias per siauras.

Vairavimo pagalbos / Įspėjimo rodimąs



Vairavimo pagalba / Įspėjimas – eismo juostos linijos ženkle vaizduojamos SPALVOTAI.

Eismo juostos pagalbos sistema parodo, kad sistema įspėja ir (arba) pamėgina nuvairuoti automobilį atgal į eismo juostą.

Susijusi informacija

- Eismo juostos laikymo pagalba (p. 354)
- Eismo juostos laikymo pagalbos apribojimai (p. 357)

⁸⁸ Lane Keeping Aid

City Safety™

„City Safety“⁸⁹ gali šviesomis, garsiniais signalais ir stabdžių pulsacija įspėti vairuotoją apie pėsčiuosius, dviratinius, stambesnius gyvūnus ir transporto priemones.

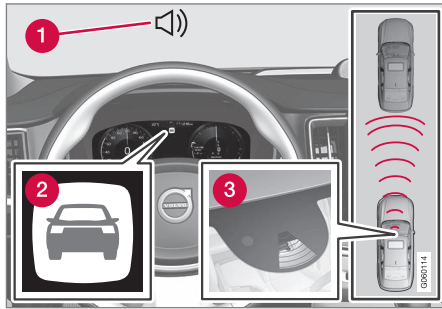

Funkcijų apžvalga

- 1 Garsinis signalas kilus susidūrimo pavojui
- 2 Įspėjamasis signalas kilus susidūrimo pavojui
- 3 Kameros ir radaro atliekamas atstumo matavimas

Funkcija gali padėti vairuotojui išvengti susidūrimo, kai, pvz., važiuojama intensyviame eisme, kuomet eismo pokyčiai priekyje ir dėmesingumo stoka gali tapti avarijos priežastimi. „City Safety“ tokiu atveju aktyvuoja trumpus smarkaus stabdymo epizodus ir paprastai

sustabdo automobilį tuoj pat už kito priekyje esančio automobilio.

Funkcija vairuotojui padeda automatiškai sustabdydama automobilį, jei artėja pavojus susidurti ir vairuotojas laiku nereaguoja (nestabdo ir (arba) nesuka vairo).

City Safety įsijungia tose situacijose, kai vairuotojui reikėjo pradėti stabdyti anksčiau, todėl ji gali padėti ne visais atvejais. Funkcija suprojektuota suveikti kuo vėliau, kad būtų išvengta nereikalingo trukdymo. Automatinis stabdymas vyksta tik po įspėjimo apie susidūrimą arba kartu su juo.

Paprastai vairuotojas ar keleiviai pastebi „City Safety“ tik tada, kai automobilis atsiduria beveik avarinėje situacijoje.

⚠ ĮSPĖJIMAS

- Ši funkcija yra papildomoji pagalba vairuotojui, skirta vairavimui palengvinti ir padaryti jį saugesnį. Ji negali išspręsti visų galinčių susidaryti situacijų visomis eismo, oro ir kelio sąlygomis.
- Vairuotojui rekomenduojama perskaityti visus Automobilio savininko vadovo skirsnius, susijusius su šia funkcija, kad sužinotų apie jos apribojimus ir į ką reikėtų atsižvelgti prieš pradėdant naudotis sistema.
- Pagalbos vairuotojui funkcijos nėra skirtos pakeisti vairuotojo dėmesį ir sprendimus. Vairuotojas visada lieka atsakingas ir privalo užtikrinti, kad automobilis būtų vairuojamas saugiai, tinkamu greičiu, palaikant tinkamą atstumą iki kitų transporto priemonių ir vadovaujantis galiojančiomis kelių eismo taisyklėmis bei reglamentais.

Susijusi informacija

- Pagalbos vairuotojui sistemos (p. 298)
- „City Safety“ antrinės funkcijos (p. 362)
- City Safety įspėjimo atstumo nustatymas (p. 364)
- Klūčių aptikimas su „City Safety“ (p. 365)

⁸⁹ Ši funkcija yra ne visose rinkose.

- „City Safety“ stabdo reaguodama į priešais atvažiuojančias transporto priemones (p. 370)
- Automatinis stabdymas, kai „City Safety“ funkcija nemato išvengimo manevro galimybių (p. 369)
- City Safety skersiniame eisme (p. 367)
- „City Safety“ – vengimo manevro vairavimo pagalba (p. 368)
- „City Safety“ apribojimai (p. 371)
- Pranešimai esant City Safety (p. 374)

„City Safety“ antrinės funkcijos

„City Safety“⁹⁰ gali padėti išvengti susidūrimo arba sumažinti susidūrimo greitį. Funkciją sudaro kelios antrinės funkcijos.

Galimybė sumažinti greitį

Jei greičio skirtumas tarp automobilio ir kliūtis bus didesnis nei toliau nurodyti greičiai, „City Safety“ automatinio stabdymo funkcija negalės išvengti susidūrimo, tačiau gali padėti sušvelninti jo pasekmes.

Transporto priemonės

Iki smūgio į priekyje esančią transporto priemonę „City Safety“ gali sumažinti greitį iki 60 km/h (37 myl./val.).

Dviratininkai

Iki smūgio į priekyje esantį dviratininką „City Safety“ gali sumažinti greitį iki 50 km/h (30 myl./val.).

Pėstieji

Pėsčiojo atveju „City Safety“ gali sumažinti greitį iki 45 km/h (28 myl./val.).

Stambūs gyvūnai

Kilus pavojui atsitrenkti į stambų gyvūną, „City Safety“ gali sumažinti automobilio greitį iki 15 km/h (9 myl./val.).

Stabdymo dėl stambių gyvūnų funkcija pirmiausia skirta siekiant sumažinti smūgio jėgą važiuojant didesniu greičiu ir efektyviausiai vei-

kia, kai greitis viršija 70 km/h (43 myl./val.), tačiau mažiau efektyvi važiuojant mažesniu greičiu.

„City Safety“ pakopos

„City Safety“ veikia trimis pakopomis tokia tvarka:

1. Įspėjimas apie susidūrimo pavojų
2. Stabdžių pagalba
3. Automatinis stabdys

⁹⁰ Ši funkcija yra ne visose rinkose.

1 – Įspėjimas apie susidūrimą

Vairuotojas pirmiausia įspėjamas apie gresiantį susidūrimą.

Jei automobilyje yra projekcinis rodinys*, įspėjimas rodomas mirksinčiu simboliu priekiniame stikle.

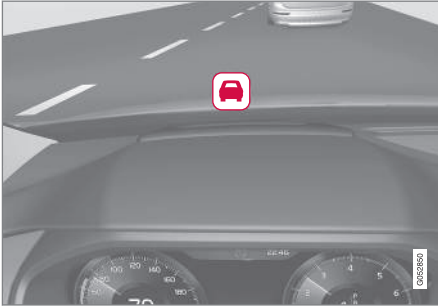

Įspėjimo apie susidūrimą simbolis priekiniame stikle

i PASTABA

Dėl ryškios saulės šviesos, atspindžių, kraštutinių šviesos kontrastų, saulės akinių arba jei vairuotojas nežiūriai tiesiai į priekį, gali būti sunku atpažinti įspėjimą vizualinį signalą ant priekinio stiklo.

„City Safety“ gali aptikti pėsčiuosius, dviratinius arba stovinčias ir ta pačia kryptimi priekyje judančias transporto priemones. Be to, „City Safety“ gali aptikti pėsčiuosius, dvirati-

nikus arba stambius gyvūnus, skersai kertančius kelią priešais automobilį.

Kilus pavojui susidurti su pėsčiuoju, stambesniu gyvūnu, dviratiniu arba transporto priemone, vairuotojas perspėjamas vaizdiniais, garsiniais ir stabdymo pulsavimo įspėjimais. Stabdžių pulsavimo įspėjimo nebūna važiuojant mažesniu greičiu, vairuotojui staigiai stabdant ar greitėjant. Stabdžių impulso dažnis skiriasi pagal automobilio greitį.

2 – Stabdymo pagalba

Jei susidūrimo pavojus vis dar didėja po įspėjimo apie jį, įsijungia stabdymo pagalba.

Stabdymo pagalba sustiprina vairuotojo stabdymą, kai sistema nutaria, kad stabdymo nepakanka susidūrimui išvengti.

3 – Automatinis stabdys

Automatinio stabdžio funkcija aktyvuojama paskutinė.

Jei šiuo metu vairuotojas dar nesiėmė išvengiamųjų veiksmų ir susidūrimas neišvengiamas, aktyvuojama automatinio stabdymo funkcija (nepriklausomai nuo to, ar vairuotojas stabdo, ar ne). Tada stabdoma ribota stabdymo jėga, tuo siekiant sumažinti susidūrimo greitį arba jei tokio stabdymo pakanka susidūrimui išvengti.

Saugos diržo įtempiklis gali būti aktyvuojamas ryšium su automatinio stabdymo funkcijos suveikimu.

Atskirais atvejais automatinio stabdžio veikimas gali prasidėti švelniu stabdymu ir po to laipsniškai sustiprėti iki maksimalaus stabdymo.

„City Safety“ išvengus susidūrimo su stacionariu objektu, automobilis lieka stovėti laukdamas vairuotojo veiksmo. Jei automobilis stabdomas dėl priekyje esančios lėtesnės transporto priemonės, greitis sumažėja iki jos greičio.

i PASTABA

Jei automobilyje sumontuota mechaninė pavary dėžė, variklis išsijungia, kai automatinio stabdžio funkcija sustabdo automobilį, nebent vairuotojas prieš tai nuspaudžia sankabos pedalą.

Vairuotojas gali bet kada pertraukti stabdymą, paspausdamas iki galo akceleratoriaus pedalą.

i PASTABA

Stabdant City Safety™, užsidega stabdžių žibintai.

Aktyvavus City Safety funkciją ir šiai įjungus stabdžius, vairuotojo ekrane pasirodo pranešimas, informuojantis, kad funkcija aktyvi (buvo aktyvuota).





ĮSPĖJIMAS

Vairuotojas neturėtų naudoti „City Safety“ vairavimo stiliui pakeisti: vairuotojas neturėtų manyti, kad „City Safety“ visada sustabds.

Susijusi informacija

- City Safety™ (p. 361)
- City Safety skersiniame eisme (p. 367)
- „City Safety“ stabdo reaguodama į priešais atvažiuojančias transporto priemones (p. 370)
- „City Safety“ apribojimai (p. 371)
- Projekcinis rodinys* (p. 147)
- Saugos diržo įtempiklis (p. 52)

City Safety įspėjimo atstumo nustatymas

„City Safety“⁹¹ būna nuolat aktyvuota, tačiau vairuotojas turi galimybę šiai funkcijai parinkti įspėjimo atstumą.

PASTABA

Funkcijos „City Safety“ deaktyvinti negalima. Ji aktyvinama automatiškai, užvedus variklį ar įjungus elektros režimą, ir lieka veikti iki jo (jos) išjungimo.

Įspėjimo atstumas lemia sistemos jautrumą ir apibrėžia, kada duodamas vaizdinis, garsinis ir stabdžių pulsavimo įspėjimai.

Kaip pasirinkti įspėjimo atstumą:

1. Centrinio ekrano viršutiniame rodyne pažymėkite **Nuostatos → My Car → IntelliSafe**.
2. Srityje **City Safety įspėjimas** pasirinkite **Vėlai**, **Normalus** arba **Anksti**, jei norite nustatyti pageidaujimą įspėjimo atstumą.

Jei nuostata **Anksti** įspėja per dažnai ir tam tikrais atvejais gali erzinti, pasirinkite įspėjimo atstumą **Normalus** arba **Vėlai**.

Jei įspėjimai duodami per dažnai ir ima trukdyti, įspėjimo atstumą galima sumažinti. Tokiu

atveju sumažės bendrasis įspėjimų skaičius ir „City Safety“ įspės vėliau.

Taigi, **Vėlai** įspėjimo atstumas turi būti naudojamas tik išskirtiniais atvejais, vairuojant dinamiškai.

⁹¹ Ši funkcija yra ne visose rinkose.

⚠️ ĮSPĖJIMAS

- Jokia automatinė sistema negali garantuoti šimtaprocentinio tikslumo veikimo visomis sąlygomis. Todėl niekada nebandykite „City Safety“ važiuodami į žmones, gyvūnus arba transporto priemones: taip galite padaryti didelės žalos, ką nors rimtai sužeisti ir sukelti pavojų gyvybei.
- „City Safety“ įspėja vairuotoją kilus susidūrimo pavojui, tačiau ji negali pagreitinti vairuotojo reakcijos.
- Net jei parenkamas įspėjimo atstumas **Anksti**, tam tikrais atvejais įspėjimai gali būti pateikiami per vėlai, pvz., jei yra didelis greičio skirtumas arba jei priekyje esanti transporto priemonė ima staigiai stabdyti.
- Nustačius įspėjimo atstumą **Anksti**, įspėjimai teikiami anksčiau. Tai gali reikšti, kad įspėjimai gali būti teikiami dažniau nei parinkus įspėjimo atstumą **Normalus**, tačiau jis yra rekomenduojamas, kadangi taip „City Safety“ gali veikti efektyviau.

Susijusi informacija

- City Safety™ (p. 361)
- „City Safety“ apribojimai (p. 371)
- Rear Collision Warning* (p. 381)

Kliūčių aptikimas su „City Safety“

„City Safety“⁹² gali padėti vairuotojui aptikti transporto priemones, dviratininkus, stambius gyvūnus ir pėsčiuosius.

Transporto priemonės

„City Safety“ aptinka daugumą transporto priemonių, kurios stovi arba juda ta pačia kryptimi, kaip ir vairuotojo automobilis. Ši funkcija gali aptikti ir iš priekio artėjančias transporto priemones, o tam tikrais atvejais ir skersinį eismą.

Kad „City Safety“ galėtų aptikti transporto priemonę tamsoje, jos priekiniai ir galiniai žibintai turi veikti ir ji turi būti aiškiai apšviesta.

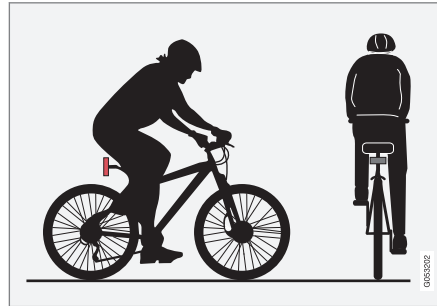
Dviratininkai

Pavyzdžiai to, ką „City Safety“ supranta kaip dviratininką – su aiškiais kūno ir dviračio kontūrais.

Geram sistemos veikimui reikia, kad dviratininką aptinkanti sistemos funkcija gautų kaip įmanoma aiškesnę informaciją apie kūno ir dviračio kontūrus, o tam reikia gebėti identifikuoti dviratį, dviratininko galvą, rankas, pečius, kojas, viršutinę ir apatinę kūno dalis bei įprastą žmogaus judėjimo schemą.

Jei nesimato tam tikrų didelių dviratininko kūno arba dviračio dalių, funkcijos kamera dviratininko neaptiks.

Kad sistema galėtų aptikti dviratininką, jis turi būti suaugęs ir važiuoti suaugusiesiems skirtu dviračiu.

⚠️ ĮSPĖJIMAS

„City Safety“ yra papildomoji pagalba vairuotojui, tačiau atskirais atvejais ji gali neaptikti visų dviratininkų, pvz., ji nepasitebi:

- iš dalies uždengtų dviratininkų;
- dviratininkų, jei mažas jų fono kontrastas;
- kūno kontūrus slepiančius drabužius dėvinčių dviratininkų;
- dviračių, vežančių didelius objektus.

Įspėjimai gali būti pateikti arba stabdžiai gali suveikti per vėlai arba nesuveikti visai; Vairuotojas visada atsako už tinkamą automobilio vairavimą ir saugaus atstumo (pagal greitį) palaikymą.



◀ Pėstieji

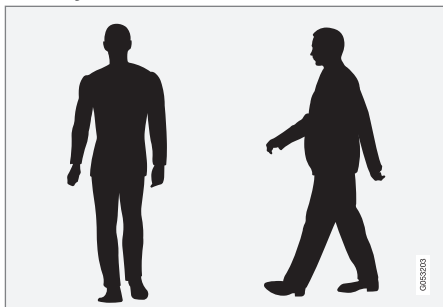

Pavyzdžiai to, ką sistema traktuoja kaip pėsčiuosius su aiškiais kūno kontūrais.

Geram sistemos veikimui reikia, kad pėsčiąjį aptinkanti sistemos funkcija gautų kaip įmanoma aiškesnę informaciją apie kūno kontūrus, o tam būtina gebėti identifikuoti galvą, rankas, pečius, kojas, viršutinę ir apatinę kūno dalis bei įprastą žmogaus judėjimo schemą.

Kad būtų galima aptikti pėsčiąjį, jis turi išsiskirti iš fono, pavyzdžiui, drabužiais, arba jį turi išryškinti pats fonas ir oro sąlygos. Jei kontrastas prastas, pėsčiasis gali būti aptiktas vėlai arba iš viso nepastebėtas, o tai reiškia, kad įspėjama ir stabdoma bus per vėlai arba tai iš viso nebus daroma.

„City Safety“ gali papildomai aptikti pėsčiuosius tamsoje, jei juos apšviečia automobilio priekiniai žibintai.

⚠ ĮSPĖJIMAS

„City Safety“ yra papildomoji pagalba vairuotojui, tačiau atskirais atvejais ji gali neaptikti visų pėsčiųjų, pvz., ji nepastebi:

- iš dalies uždengtų pėsčiųjų, žmonių su kūno kontūrus maskuojančiais drabužiais arba žemesnių nei 80 cm (32 in.) ūgio pėsčiųjų;
- pėsčiųjų, jei mažas jų fono kontrastas;
- stambesnius daiktus nešančių pėsčiųjų;

Įspėjimai gali būti pateikti arba stabdžiai gali suveikti per vėlai arba nesuveikti visai; Vairuotojas visada atsako už tinkamą automobilio vairavimą ir saugaus atstumo (pagal greitį) palaikymą.

Stambūs gyvūnai

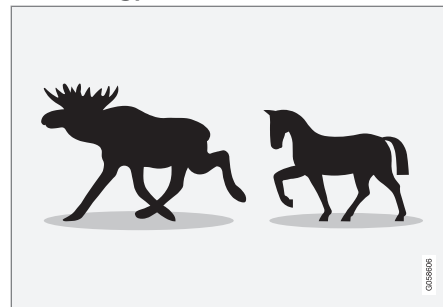

Pavyzdžiai to, ką „City Safety“ supranta kaip stambius gyvūnus: stovinčius arba lėtai einančius ir su aiškiais kūno kontūrais.

Kad ši sistema gerai veiktų, reikia, kad stambų gyvūną (pvz., briedį ar arklį) aptinkanti funkcija gautų maksimaliai aiškią informaciją apie kūno kontūrus, ir tam ji turi galėti identifikuoti gyvūną tiesiogiai iš šono ir kartu pagal įprastą to gyvūno judėjimo modelį.

Jei funkcijos kamera „nematys“ tam tikrų gyvūno kūno dalių, sistema gyvūno neaptiks.

„City Safety“ gali papildomai aptikti stambius gyvūnus tamsoje, jei juos apšviečia automobilio priekiniai žibintai.

⚠️ ĮSPĖJIMAS

„City Safety“ yra papildomoji pagalba vairuotojui, tačiau atskirais atvejais ji gali neaptikti visų stambių gyvūnų, pvz., ji nepastebi:

- iš dalies uždengtų stambių gyvūnų;
- stambesnių gyvūnų iš priekio arba iš užpakalio;
- greitai bėgančių arba judančių stambių gyvūnų;
- stambių gyvūnų, jei mažas jų fono kontrastas;
- smulkių gyvūnų, pvz., šunų arba kačių;

Įspėjimai gali būti pateikti arba stabdžiai gali suveikti per vėlai arba nesuveikti visai; Vairuotojas visada atsako už tinkamą automobilio vairavimą ir saugaus atstumo (pagal greitį) palaikymą;

Susijusi informacija

- City Safety™ (p. 361)
- „City Safety“ apribojimai (p. 371)

City Safety skersiniame eisme

„City Safety“⁹³ gali padėti vairuotojui sukant ir kertant kito iš priekio artėjančio automobilio judėjimo trajektoriją sankryžoje.

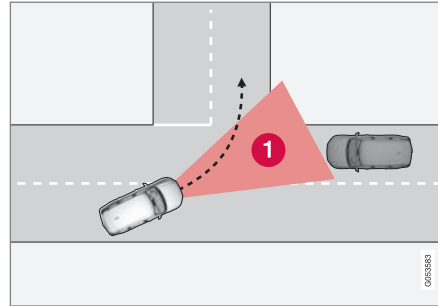

- 1** Sektorius, kuriame „City Safety“ gali aptikti artėjančias skersai važiavimo krypties judančias transporto priemones.

Kad „City Safety“ aptiktų susidūrimo trajektoriją atvažiuojančią transporto priemonę, pastaroji turi pirmiausia patekti į sektorių, kuriame „City Safety“ gali išanalizuoti situaciją.

Taip pat turi būti patenkinti šie kriterijai:

- jūsų automobilis turi važiuoti ne mažesniu nei 4 km/h (3 myl./val.) greičiu;
- jūsų automobilis turi sukti kairėn, kai eismas juda dešiniąja kelio puse, arba dešinėn, kai eismas juda kairiąja kelio puse;

- turi būti įjungti atvažiuojančios transporto priemonės priekiniai žibintai.

Susijusi informacija

- City Safety™ (p. 361)
- „City Safety“ apribojimai (p. 371)

⁹³ Ši funkcija yra ne visose rinkose.

„City Safety“ apribojimai skersinio eismo atžvilgiu

Atskirais atvejais „City Safety“ gali kilti problemų padėti vairuotojui spręsti susidūrimo pavojaus problemas, susijusias su atvažiuojančiu skersiniu eismu.

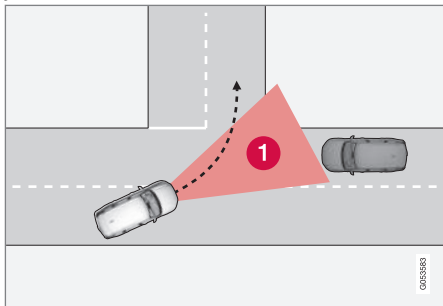

Pavyzdžiai:

- stabilumo kontrolės sistema ESC įsikiša, jei kelias slidus;
- jei atvažiuojanti transporto priemonė aptinkama per vėlai;
- jei atvažiuojančią transporto priemonę kas nors užstoja;
- jei išjungti atvažiuojančios transporto priemonės priekiniai žibintai;
- jei atvažiuojanti transporto priemonė važiuoja neprognozuojamai, pvz., vėliau staigiai persirikiuoja.

i PASTABA

Ši funkcija naudoja automobilio kameras ir radarus, kurie gali turėtų tam tiktų bendrųjų apribojimų.

Susijusi informacija

- City Safety skersiniame eisme (p. 367)
- „City Safety“ apribojimai (p. 371)
- Kameros ir radaro bloko apribojimai (p. 429)

„City Safety“ – vengimo manevro vairavimo pagalba

„City Safety“ vairavimo pagalba gali padėti vairuotojui nusukti nuo kitos transporto priemonės arba kliūties, kai neįmanoma išvengti susidūrimo tiesiog stabdant. „City Safety“ vairavimo pagalbos išjungti negalima – ji visada aktyvi.

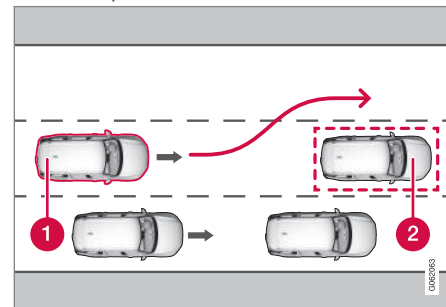

- 1 Jūsų automobilis nusuka šalin
- 2 Lėtai judančios / stovinčios transporto priemonės arba kliūtys.

„City Safety“ įsijungia sustiprindama vairuotojo veiksmus vairu: tai vyksta tik vairuotojui pradėjus vengimo manevrą ir tada – tik jei vairuotojas nepakankamai suka vairą, kad išvengtų susidūrimo.

Lygiagrečiai su vairavimo veiksmų stiprinimo funkcija papildomai naudojama stabdžių sistema, kad veiksmai vairu būtų sustiprinti dar

labiau. Funkcija papildomai padeda vėl ištiesinti automobilį, pravažiavus kliūtį.

„City Safety“ vairavimo pagalba gali aptikti:

- transporto priemonės;
- dviratininkus
- pėsčiuosius;
- stambesnius gyvūnus.

Susijusi informacija

- City Safety™ (p. 361)
- „City Safety“ vairavimo pagalba apribojimai vykdam išvengiamuosius manevrus (p. 369)
- „City Safety“ apribojimai (p. 371)

„City Safety“ vairavimo pagalba apribojimai vykdam išvengiamuosius manevrus

Tam tikrais atvejais „City Safety“ gali veikti ribotai ir neįsikišti, pvz.:

- jei greitis nėra 50-100 km/val. (30-62 myl./val.) intervale;
- jei vairuotojas pradeda išvengiamąjį manevrą.
- jeigu vairo stiprintuvus, sukuriantis nuo greičio priklausantį vairo pasipriešinimą, veikia sumažėjusia galia, pvz., kai aukšta po perkaitimo.

i PASTABA

Ši funkcija naudoja automobilio kameras ir radarus, kurie gali turėtų tam tiktų bendrųjų apribojimų.

Susijusi informacija

- „City Safety“ – vengimo manevro vairavimo pagalba (p. 368)
- „City Safety“ apribojimai (p. 371)
- Nuo greičio priklausanti vairavimo jėga (p. 298)
- Kameros ir radaro bloko apribojimai (p. 429)

Automatinis stabdymas, kai „City Safety“ funkcija nemato išvengimo manevro galimybių

„City Safety“⁹⁴ gali padėti vairuotojui automatiškai stabdydama automobilį anksčiau, jei neįmanoma išvengti susidūrimo tik pasukant į šoną.

„City Safety“ padeda vairuotojui nuolat stebėdama galimus „išsigelbėjimo maršrutus“ automobilio šonuose, kuriais būtų galima pasinaudoti, jei priekyje būtų per vėlai aptikta lėtai judanti arba stovinti transporto priemonė.

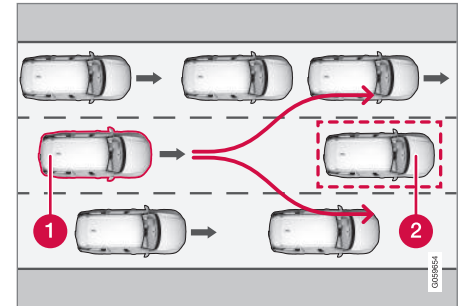

Jūsų automobilis (1) „nemato“ galimybių išvengti priekyje esančios transporto priemonės (2), todėl gali automatiškai stabdyti anksčiau.

- 1 Jūsų automobilis
- 2 Lėtai važiuojanti / stovinti transporto priemonė

⁹⁴ Ši funkcija yra ne visose rinkose.

- ◀◀ „City Safety“ neįjungia automatinio stabdymo funkcijos, kol vairuotojas dar turi galimybę išvengti susidūrimo sukdamas vairą.

Vis dėlto, jei „City Safety“ nustato, kad išvengiamieji manevrai neįmanomi dėl intensyvaus eismo gretimose eismo juostose, funkcija gali padėti vairuotojui anksčiau pradėdama automatiškai stabdyti.

Susijusi informacija

- City Safety™ (p. 361)
- „City Safety“ apribojimai (p. 371)

„City Safety“ stabdo reaguodama į priešais atvažiuojančias transporto priemones

„City Safety“ gali padėti vairuotojui pasinaudoti avarinio stabdymo funkcija priešais atvažiuojančiai transporto priemonei esant jūsų automobilio eismo juostoje.

Jei iš priekio atvažiuojanti transporto priemonė įvažiuoja į jūsų eismo juostą ir susidūrimo išvengti negalima, „City Safety“ gali sumažinti automobilio greitį, sumažindama smūgio stiprumą.

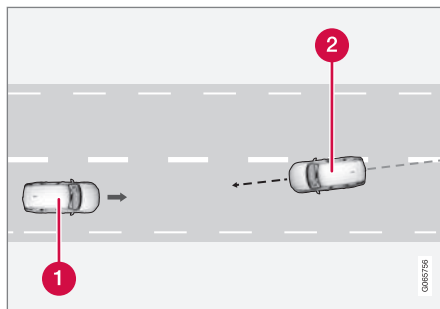

- 1 Jūsų automobilis
- 2 Iš priekio atvažiuojančios transporto priemonės

Norint, kad ši funkcija veiktų, reikia įvykdyti šiuos kriterijus:

- jūsų automobilis turi važiuoti ne didesniu kaip 4 km/h (3 myl./val.) greičiu;
- kelio atkarpa turi būti tiesi;
- jūsų automobilio eismo juostoje turi būti aiškiai pažymėtos eismo juostas skiriančios linijos;
- jūsų automobilis savo eismo juostoje turi važiuoti tiesiai;
- iš priekio atvažiuojanti transporto priemonė turi būti jūsų eismo juostoje;
- turi būti įjungti atvažiuojančios transporto priemonės priekiniai žibintai
- ši funkcija skirta tik „priešpriešiniams“ susidūrimams;
- ši funkcija gali aptikti tik keturrates transporto priemones;

⚠ ĮSPĖJIMAS

Įspėjimai ir automatinis stabdymas dėl greičiančio susidūrimo su iš priekio artėjančia transporto priemone visada atliekami labai vėlai.

Susijusi informacija

- City Safety™ (p. 361)
- „City Safety“ apribojimai (p. 371)

„City Safety“ apribojimai

Funkcijos City Safety⁹⁵ veikimas kai kuriais atvejais gali būti apribotas.

Aplinka

Žemi objektai

Jo veikimą apriboja žemai esantys objektai, pvz., vėliavėlė ar gairė ant išsikišusio krovinio arba tokie už variklio dangtį aukštesni priedai, kaip papildomi žibintai ir priekinės apsauginės grotelės.

Slydimas

Ant slidžios kelio dangos stabdymo kelias pailgėja, todėl „City Safety“ funkcijos gebėjimas išvengti susidūrimo gali sumažėti. Tokiose situacijose stabdžių antiblokavimo sistema ir stabilumo kontrolės sistema ESC⁹⁶ turi užtikrinti didžiausią įmanomą stabdymo jėgą ir išlaikyti stabilumą.

Priešpriešinės šviesos

Priekiniame stikle pateikiamas vaizdinis įspėjimas gali būti sunkiai pastebimas, jei ryškiai šviečia saulė, susidaro atspindžiai, jei dėvimi akiniai nuo saulės arba jei vairuotojas nežiūri tiesiai į priekį.

Šiluma

Jeigu automobilio salone labai pakyla temperatūra, pvz., dėl intensyvios saulės šviesos,

vaizdinis įspėjamasis signalas priekiniame stikle gali būti laikinai išjungiamas.

Kameros ir radaro veikimo laukas

Kameros veikimo laukas ribotas, todėl atskirais atvejais ji gali neaptikti pėsčiųjų, stambių gyvūnų, dviratininkų ar transporto priemonių arba jie gali būti aptinkami vėliau nei tikimasi.

Nešvarios transporto priemonės gali būti aptinkamos vėliau už kitas, o jei tamsu, motociklai gali būti aptinkami pavėluotai arba iš viso likti nepastebėti.

Jei vairuotojo ekrane pateikiamas teksto pranešimas informuoja, kad kamera arba radaras užblokuoti, „City Safety“ gali nepavykti priešais automobilį aptikti pėsčiųjų, stambių gyvūnų, dviratininkų, transporto priemonių ar kelio ženklinimo. Tai reiškia, kad „City Safety“ veikimas gali būti apribotas.

Vis dėlto klaidos pranešimas nerodomas visais atvejais, kai blokuojami priekinio stiklo jutikliai. Vairuotojas turi pasirūpinti, kad priekinio stiklo sritis priešais kamerą ir radarą būtų švari.

! SVARBU

Pagalbos vairuotojui sistemos komponentų techninės priežiūros darbai privalo būti atliekami tik autoservise. Rekomenduojame kreiptis į įgaliotąjį „Volvo“ autoservisą.

Vairuotojo įsikišimas

Atbulinė eiga

Važiuojant atbuline eiga, City Safety™ laikinai išjungiamas.

Mažas greitis

Funkcija „City Safety“ neaktyvuojama važiuojant labai lėtai (iki 4 km/h (3 myl./val.) greičiu). Dėl šios priežasties sistema nesuveikia situacijose, kai link priekyje esančio automobilio artėjate labai lėtai, pvz., statydami automobilį.

Aktyvus vairuotojas

Pirmenybė visada teikiama vairuotojo komandoms, todėl „City Safety“ nesuveikia arba atideda įspėjimą / įsikišimą, jei vairuotojas aiškiai pats vairuoja ir greitėja, net jei susidūrimas yra neišvengiamas.

Taigi, aktyvus ir sąmoningas vairavimo elgesys gali atidėti įspėjimą apie susidūrimą ir įsikišimą. Tuo siekiama sumažinti nereikalingų įspėjimų skaičių.

⁹⁵ Ši funkcija yra ne visose rinkose.

⁹⁶ Electronic Stability Control

◀ Svarbūs iespējimai

⚠ IESPĒJIMAS

Pagalbos vairuotojam funkcijas iespēja tik apietas kliūtis, kurias aptiko jū radars, tādēļ iespējams gali būt neduotas visai arba duotas su tam tikru vēlavimu.

- Niekada nelaukiet sistēmas iespējamo arba sīkīšimo. Junkiet stabdžius, kai to reikalauja situacija.

⚠ IESPĒJIMAS

- Iespējimai arba stabdžiu suveikimas gali vēlinti arba visai neįvykti, jei dēl tam tikrų eismo sājygu arba išorinių veiksniju kamera ir radaro prietaisas negali tinkamai aptikti priekyje esančių pėsčiųju, stambiu gyvūnu, dviratiniuku ar transporto priemoniu.
- Kad būtu galima aptikti transporto priemones nakti, turi aiškiai šviesti jū priekiniai žibintai ir galinių žibintų blokiniai.
- Kameros ir radaro veikimo diapazonas aptinkant pėsčiuosius ir dviratinius yra ribotas. Sistema gali efektyviai teikti iespėjimus ir stabdyti automobilij, jei santykinis greitis nesiekia 50 km/h (30 myl./val.). Stovinčiu ar lėtai judančių transporto priemoniu aptikimo, iespėjimu teikimo ir stabdymo funkcijos veikia, kai transporto priemonės greitis nesiekia 70 km/h (43 myl./val.). Greičio sumažinimas pastebėjus stambius gyvūnus nesiekia 15 km/h (9 myl./val.), jį galima pasiekti transporto priemonei viršijant 70 km/h (43 myl./val.) greitį. Ispėjimai ir stabdymo intervencija dēl stambiu gyvūnu būna mažiau efektyvi, kai mažesnis greitis.
- Dēl tamsos arba prasto matomumo iespėjimai apie stovinčias ar lėtai judan-

čias transporto priemones ir stambius gyvūnus gali būti išjungiami.

- Ispėjimai ir stabdžiu įsijungimas pastebėjus pėsčiuosius ir dviratinius išjungiami automobilio greičiui viršijus 80 km/h (50 myl./val.).
- Nedėkite, nekljuokite ir nemontuokite nieko priekinio stiklo išorėje ar viduje, priešais kamerą ir radaro prietaisą ar aplink juos, nes kitaip gali sutrikti su kamera susijusios funkcijos.
- Aplink kameros jutikli esantys objektai, sniegas, ledas ar nešvarumai gali apriboti jo veikimą, visiškai jį deaktyvinti arba dēl to jis gali netinkamai reaguoti.

⚠️ ĮSPĖJIMAS

- „City Safety“ automatinio stabdymo funkcija gali padėti išvengti susidūrimo arba sumažinti susidūrimo greitį, tačiau, siekiant užtikrinti maksimalų stabdymo efektyvumą, vairuotojas turi pats spausti pedalą net ir tuo atveju, kai automobilis stabdo automatiškai.
- Įspėjimai ir vairavimo pagalba aktyvuojami tik kilus dideliame susidūrimo pavojui, taigi, negalima laukti įspėjimo apie susidūrimą arba „City Safety“ įsikišimo.
- Įspėjimas ir stabdžių įsijungimas pastebėjus pėsčiuosius ir dviratininkus išjungiami transporto priemonės greičiui viršijus 80 km/h (50 myl./val.).
- „City Safety“ neįjungia jokių automatinio stabdymo funkcijų esant staigiam pagreitėjimui.

ⓘ PASTABA

Ši funkcija naudoja automobilio kameras ir radarus, kurie gali turėti tam tiktų bendrųjų apribojimų.

meniu **Nuostatos**, vadinasi, automobilyje šios funkcijos nėra.

Paieškos kelias centrinio ekrano viršutiniame rodinyje:

- **Nuostatos → My Car → IntelliSafe**

Susijusi informacija

- City Safety™ (p. 361)
- Kameros ir radaro bloko apribojimai (p. 429)

Rinkų apribojimai

„City Safety“ kai kuriose šalyse nesiūloma. Jei „City Safety“ nepasirodo centrinio ekrano

Pranešimai esant City Safety

Vairuotojo ekrane gali būti rodomi įvairūs su City Safety susiję pranešimai. Čia pateikiama keletas pavyzdžių.

Pranešimas	Paaiškinimas
City Safety Automatinis įsikišimas	Kai City Safety stabdo arba stabdė automatiškai, vairuotojo ekrane gali imti šviesti keletas su rodomu tekstiniu pranešimu susijusių simbolių.
City Safety Apribotos funkcijos. Reikalinga techn. Patikra	Sistema neveikia taip, kaip turėtų. Reikėtų kreiptis į autoservisą ^A .

^A Rekomenduojama susisiekti su įgaliotuoju „Volvo“ autoservisu.

Teksto pranešimą galima pašalinti, trumpai paspaudžiant  mygtuką, esantį vairo dešinėsios klaviatūros viduryje.

Jeigu pranešimas išlieka, kreipkitės į autoservisą^A.

Susijusi informacija

- City Safety™ (p. 361)

Vairavimo pagalba kilus pavojui susidurti

Funkcija **Susidūrimo vengimo sistema** gali padėti vairuotojui sumažinti riziką, kad automobilis netyčia išvažiuos iš savo eismo juostos ir (arba) susidurs su kita transporto priemone ar kliūtimi. Funkcija aktyviai nuvairuoja automobilį atgal į jo eismo juostą ir (arba) išvengia kliūties.

Ši funkcija susideda iš šių antrinių funkcijų:

- Vairavimo pagalba kilus pavojui išvažiuoti iš eismo juostos
- Vairavimo pagalba kilus pavojus susidurti priekine dalimi
- Vairavimo pagalba kilus smūgio į galinę dalį pavojui*

Po automatinio aktyvavimo vairuotojas apie tai informuojamas teksto žinute:

Susidūrimo vengimo sistema Automatinis įsikišimas

ĮSPĖJIMAS

- Ši funkcija yra papildomoji pagalba vairuotojui, skirta vairavimui palengvinti ir padaryti jį saugesnį. Ji negali išspręsti visų galinčių susidaryti situacijų visomis eismo, oro ir kelio sąlygomis.
- Vairuotojui rekomenduojama perskaityti visus Automobilio savininko vadovo skirsnius, susijusius su šia funkcija, kad sužinotų apie jos apribojimus ir į ką reiktų atsižvelgti prieš pradėdant naudotis sistema.
- Pagalbos vairuotojui funkcijos nėra skirtos pakeisti vairuotojo dėmesį ir sprendimus. Vairuotojas visada lieka atsakingas ir privalo užtikrinti, kad automobilis būtų vairuojamas saugiai, tinkamu greičiu, palaikant tinkamą atstumą iki kitų transporto priemonių ir vadovaujantis galiojančiomis kelių eismo taisyklėmis bei reglamentais.

PASTABA

Tik vairuotojas gali galutinai nuspręsti, kiek reikia sukti automobilio vairą: pats automobilis niekada neperima visiško valdymo.

Susijusi informacija

- Pagalbos vairuotojui sistemos (p. 298)
- Vairavimo pagalbos aktyvavimas ar deaktivavimas susidūrimo pavojaus atveju (p. 376)
- Vairavimo pagalba kilus pavojui išvažiuoti iš eismo juostos (p. 376)
- Vairavimo pagalba kilus pavojus susidurti priekine dalimi (p. 377)
- Vairavimo pagalba kilus smūgio į galinę dalį pavojui* (p. 378)
- Vairavimo pagalbos ribojimas esant susidūrimo rizikai (p. 379)
- Vairavimo pagalbos kilus susidūrimo pavojui ženklai ir pranešimai (p. 380)

Vairavimo pagalbos aktyvavimas ar deaktivavimas susidūrimo pavojaus atveju

Vairavimo pagalbos funkcija yra neprivaloma – vairuotojas gali pasirinkti kada ją aktyvuoti arba deaktivuoti.



Aktyvuokite arba deaktivuo-
kite funkciją šiuo mygtuku,
esančiu centrinio ekrano
funkcijų rodyne.

- ŽALIA mygtuko indikacija – funkcija aktyvuota.
- PILKA mygtuko indikacija – funkcija deaktiviuota.

Ši funkcija automatiškai aktyvuojama kaskart užvedus variklį⁹⁷.

i PASTABA

Deaktivavus funkciją **Susidūrimo vengimo sistema**, išjungiamos visos antrinės funkcijos:

- vairavimo pagalba kylant pavojui išvažiuoti iš eismo juostos;
- vairavimo pagalba kylant pavojui susidurti su priešais atvažiuojančiomis transporto priemonėmis;
- vairavimo pagalba kilus smūgio į galinę dalį pavojui*;

Nors galima deaktivuoti funkciją, vairuotojui patartina palikti ją nuolat aktyvuotą, kadangi daugeliu atvejų ji padidina vairavimo saugą.

Susijusi informacija

- Vairavimo pagalba kilus pavojui susidurti (p. 375)
- Vairavimo pagalbos ribojimas esant susidūrimo rizikai (p. 379)

Vairavimo pagalba kilus pavojui išvažiuoti iš eismo juostos

Vairavimo pagalba turi visą eilę antrinių funkcijų. Kilus nuvažiavimo nuo kelio rizikai, vairavimo pagalba gali padėti vairuotojui ir sumažinti riziką, kad automobilis netyčia nuvažiuos nuo kelio, aktyviai nuvairuodama automobilį atgal ant kelio.

Funkcija turi du įsikišimo aktyvinimo lygius:

- tik vairavimo pagalba;
- vairavimo pagalba su stabdymo įsikišimu.

tik vairavimo pagalba;

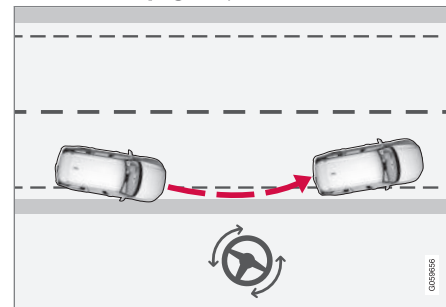

Įsikišimas su vairavimo pagalba

⁹⁷ Kai kuriose šalyse tas pats nustatymas pakartotinai įjungiamas, kaip ir išjungus variklį taikomas nustatymas.

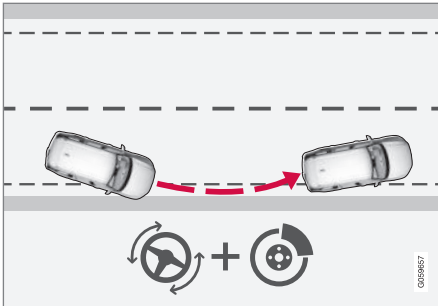
vairavimo pagalba su stabdymo įsikišimu.

Įsikišimas su vairavimo pagalba ir stabdymu

Stabdymo įsikišimo galimybė padeda tais atvejais, kai vien vairo sukti nepakanka. Stabdymo jėga parenkama atitinkamai, atsižvelgiant į nukrypimo situaciją.

Funkcija yra aktyvi greičio intervale 65–140 km/h (40–87 myl./val.) keliuose, kurių eismo juostas skiriančios linijos aiškiai matomos.

Kamera nuskaito kelio kraštus ir šonines linijas. Jei kyla pavojus, kad automobilis gali nuvažiuoti nuo kelio, jis nuvairuojamas atgal į kelią. Jei vairo sukti nepakanka nuvažiavimui išvengti, kartu įjungiami stabdžiai.

Vis dėlto funkcija **nesikiša** ir nevairuoja / nestabdo, jei įjungiamas posūkio signalas. Jei funkcija aptinka, kad vairuotojas aktyviai vairuoja automobilį, jos aktyvinimas uždeliamas.

Susijusi informacija

- Vairavimo pagalba kilus pavojui susidurti (p. 375)
- Vairavimo pagalbos ribojimas esant susidūrimo rizikai (p. 379)

Vairavimo pagalba kilus pavojus susidurti priekine dalimi

Vairavimo pagalba turi visą eilę antrinių funkcijų. Vairavimo pagalba kilus priešpriešinio susidūrimo rizikai gali padėti neatidžiam vairuotojui, kuris nepastebi, kad automobilis važiuoja į priešpriešinę eismo juostą.

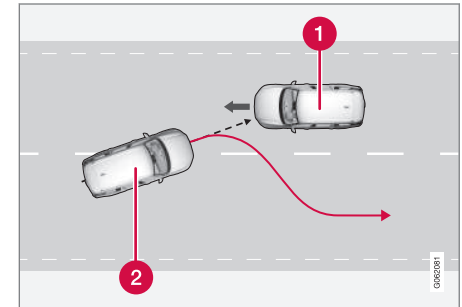

Funkcija gali padėti nukreipdama automobilį atgal į jo eismo juostą.

- 1 Iš priekio atvažiuojančios transporto priemonės
- 2 Jūsų automobilis

Tuo pat metu, kai aktyvinamas įsikišimas į vairavimą, aktyvinamas ir vairuotojui padėti skirtas įspėjimas apie susidūrimą. Tačiau įspėjimo apie susidūrimą funkcijai priklausantis stabdžių pulsavimas nėra aktyvinamas.

Funkcija yra aktyvi greičio intervale 60–140 km/h (37–87 myl./val.) keliuose,



- ◀ kurių eismo juostas skiriančios linijos aiškiai matomos.

Jei automobilis tuoj išvažiuos iš savo eismo juostos tuo metu, kai iš priekio atvažiuoja kita transporto priemonė, ši funkcija gali padėti vairuotojui grąžinti automobilį į jo eismo juostą.

Vis dėlto funkcija **nesikiša** ir vairo nesuka, jei įjungiamas posūkio signalas. Jei funkcija aptinka, kad vairuotojas aktyviai vairuoja automobilį, jos aktyvinimas uždelsiamas.

Susijusi informacija

- Vairavimo pagalba kilus pavojui susidurti (p. 375)
- Įspėjimas iš pagalbos vairuotojui sistemos kilus susidūrimo rizikai (p. 348)
- Vairavimo pagalbos ribojimas esant susidūrimo rizikai (p. 379)

Vairavimo pagalba kilus smūgio į galinę dalį pavojui*

Vairavimo pagalba turi visą eilę antrinių funkcijų. Vairavimo pagalba, esant atsitrenkimo į automobilio galą rizikai, gali padėti neatsitardžiam vairuotojui, kuris nepastebi, kad automobilis tuoj išvažiuos iš savo eismo juostos ir kad tuo pat metu kita transporto priemonė artėja iš paskos arba iš riboto matomumo zonos.

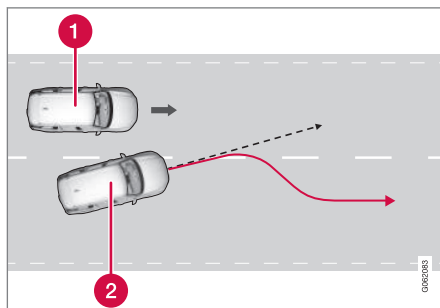

Funkcija gali padėti nuvairuoti automobilį atgal į jo eismo juostą.

- 1 Kita transporto priemonė riboto matomumo zonoje
- 2 Jūsų automobilis

Jei automobilis tuoj išvažiuos iš savo eismo juostos tuo metu, kai riboto matomumo zonoje yra arba gretima eismo juosta greitai

artėja kita transporto priemonė, ši funkcija gali padėti vairuotojui nuvairuoti automobilį į jo eismo juostą.

Funkcija netgi gali padėti, jei vairuotojas sąmoningai persirikiuoja įjungdamas posūkio signalą, nepastebėjęs artėjančios kitos transporto priemonės.

Funkcija yra aktyvi greičio intervale 60–140 km/h (37–87 myl./val.) keliuose, kurių eismo juostas skiriančios linijos aiškiai matomos.

Lemputės durų veidrodėliuose mirksi įsikišimo į vairavimą metu, nepriklausomai nuo to, ar aktyvinta funkcija BLIS⁹⁸. Taip pat girdimas signalas.

Susijusi informacija

- Vairavimo pagalba kilus pavojui susidurti (p. 375)
- BLIS* (p. 382)
- Vairavimo pagalbos ribojimas esant susidūrimo rizikai (p. 379)

⁹⁸ Blind Spot Information

Vairavimo pagalbos ribojimas esant susidūrimo rizikai

Tam tikrais atvejais funkcija gali veikti ribotai ir neįsikišti, pvz., tokiais atvejais:

- važiuojant tokioms mažoms transporto priemonėms, kaip motociklai;
- jei didžioji automobilio dalis įvažiavo į greitimą eismo juostą;
- važiuojant keliais / eismo juostomis, kuriose skiriamųjų linijų nėra arba jos neaiškios;
- jei greitis nėra 60–140 km/h (37–87 myl./val.) intervale;
- jeigu vairo stiprintuvus, esant nuo greičio priklausančiam vairo pasipriešinimu, veikia sumažėjusia galia, pvz., kai aukšta po perkaitimo.

Kitos sudėtingos situacijos:

- kelio darbai;
- žiemiškas kelias;
- siauras kelias;
- prasta kelio danga;
- itin „sportiškas“ vairavimo stilius;
- prastos oro sąlygos, sumažėjęs matumas.

Šiose sudėtingose situacijose funkcijai gali kilti keblumų tinkamai padėti vairuotojui. Tokiais atvejais rekomenduojama šią funkciją išjungti.

PASTABA



Ši funkcija naudoja automobilio kameras ir radarus, kurie gali turėtų tam tikrų bendrųjų apribojimų.

Susijusi informacija

- Vairavimo pagalba kilus pavojui susidurti (p. 375)
- Vairavimo pagalba kilus pavojui išvažiuoti iš eismo juostos (p. 376)
- Vairavimo pagalba kilus pavojus susidurti priekine dalimi (p. 377)
- Vairavimo pagalba kilus smūgio į galinę dalį pavojui* (p. 378)

Vairavimo pagalbos kilus susidūrimo pavojui ženklai ir pranešimai

Vairuotojo ekrane gali būti rodomi įvairūs su vairavimo pagalba susiję ženklai ir pranešimai. Čia pateikiami keli pavyzdžiai.

Ženklas	Pranešimas	Paaiškinimas
	Susidūrimo vengimo sistema Automatinis įsikišimas	Aktyvinus funkciją, vairuotojui pateikiamas atitinkamas pranešimas, kad sistema aktyvinta.
	Priekinio stiklo jutiklis Jutiklis užblokuotas, žr. savininko vadovą	Kameros gebėjimas žvalgyti kelią priešais automobilį apribotas.

Teksto pranešimą galima pašalinti, trumpai paspaudžiant  mygtuką, esantį vairo dešinėsios klaviatūros viduryje.

Jei pranešimas nedingsta: kreipkitės į autoservisą – rekomenduojama susisiekti su įgaliotuju „Volvo“ autoservisu.

Susijusi informacija

- Vairavimo pagalba kilus pavojui susidurti (p. 375)
- Vairavimo pagalbos ribojimas esant susidūrimo rizikai (p. 379)

Rear Collision Warning*⁹⁹

Funkcija „Rear Collision Warning“¹⁰⁰ (RCW) gali padėti vairuotojui išvengti iš paskos artėjančios transporto priemonės smūgio.

Ši funkcija dažnu posūkiu žibintų mirksėjimu gali įspėti paskui važiuojančių transporto priemonių vairuotojus apie gresiantį susidūrimą.

Jei greičiui nesiekiant 30 km/h (20 myl./val.) ši funkcija aptinka pavojų, kad kokia nors transporto priemonė atsitrenks į automobilio galinę dalį, saugos diržų įtempikliai gali įtempti priekinius saugos diržus. Įvykus susidūrimui, aktyvuojama ir „Whiplash Protection System“.

Prieš pat smūgį į galinę dalį, ši funkcija gali aktyvuoti ir pagrindinius stabdžius, kad sumažintų automobilio pagreitėjimą smūgio metu. Tačiau pagrindiniai stabdžiai aktyvuojami tik jeigu automobilis stovi. Stabdžiai nedelsiant išjungiami, jei paspaudžiamas greičio pedalas.

Ši funkcija automatiškai aktyvuojama kaskart užvedus variklį.

⚠️ ĮSPĖJIMAS

- Ši funkcija yra papildomoji pagalba vairuotojui, skirta vairavimui palengvinti ir padaryti jį saugesnį. Ji negali išspręsti visų galinčių susidaryti situacijų visomis eismo, oro ir kelio sąlygomis.
- Vairuotojui rekomenduojama perskaičiuoti visus Automobilio savininko vadovo skirsnius, susijusius su šia funkcija, kad sužinotų apie jos apribojimus ir į ką reiktų atsižvelgti prieš pradėdant naudotis sistema.
- Pagalbos vairuotojui funkcijos nėra skirtos pakeisti vairuotojo dėmesį ir sprendimus. Vairuotojas visada lieka atsakingas ir privalo užtikrinti, kad automobilis būtų vairuojamas saugiai, tinkamu greičiu, palaikant tinkamą atstumą iki kitų transporto priemonių ir vadovaujantis galiojančiomis kelių eismo taisyklėmis bei reglamentais.

Susijusi informacija

- Pagalbos vairuotojui sistemos (p. 298)
- „Rear Collision Warning“* apribojimai (p. 381)
- Whiplash Protection System (p. 47)

„Rear Collision Warning“*¹⁰¹ apribojimai

Tam tikrais atvejais Rear Collision Warning (RCW) funkcijai gali būti sunku padėti vairuotojui kilus susidūrimo rizikai.

Taip gali būti, pavyzdžiui, šiais atvejais:

- jei iš paskos artėjanti transporto priemonė aptinkama per vėlai;
- jei iš paskos artėjanti transporto priemonė persirikiuoja į kitą eismo juostą paskutiniu momentu;
- jei prie automobilio elektros sistemos prijungtama priekaba, dviračių laikiklis ar pan., funkcija automatiškai deaktivuojama.

i PASTABA

Tam tikrose šalyse RCW neįspėja posūkių žibintais dėl vietos eismo reglamentų. Tokiais atvejais, ši funkcijos dalis išjungtama.

i PASTABA

Ši funkcija naudoja automobilio kameras ir radarus, kurie gali turėti tam tikrų bendrųjų apribojimų.

⁹⁹ Įspėjimas apie galimą atsitrenkimą į transporto priemonės galą

¹⁰⁰ Ši funkcija yra ne visose rinkose.

¹⁰¹ Įspėjimas apie galimą atsitrenkimą į transporto priemonės galą.

« Susijusi informacija

- Rear Collision Warning* (p. 381)
- City Safety įspėjimo atstumo nustatymas (p. 364)
- Kameros ir radaro bloko apribojimai (p. 429)

BLIS*

Funkcija BLIS¹⁰² yra skirta padėti vairuotojui pastebėti transporto priemones, esančias įstrižai atgal nuo automobilio (jo šone) ir gerinti orientaciją intensyviame eisme arba keliuose su keliomis eismo juostomis ta pačia kryptimi.



BLIS lemputės vieta

BLIS – vairuotojo pagalba, skirta teikti įspėjimus apie:

- automobilio riboto matomumo zonoje esančias transporto priemones;
- šalia automobilio iš kairės ir dešinės esančiomis juostomis greitai artėjančias transporto priemones.

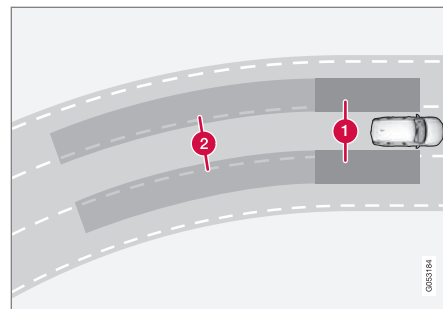

BLIS veikimo principas

- 1 Sritis riboto matomumo zonoje
- 2 Greitai artėjančių transporto priemonių sritis

Sistema sukurta taip, kad reaguotų, jei:

- jūsų automobilį lenkia kitos transporto priemonės;
- prie jūsų automobilio greitai artėja kita transporto priemonė.

BLIS sistemai 1 zonoje arba greito priartėjimo 2 zonoje aptikus transporto priemonę, ima nuolat šviesti indikatoriaus lemputė atitinkamos pusės šoniniame veidrodėlyje. Jei vairuotojas įjungia posūkio signalą toje pačioje pusėje, kurioje pateiktas įspėjimas, indikatorius ima mirksėti intensyvesne šviesa.

¹⁰²Blind Spot Information

BLIS būna aktyvi, kai vairuotojas važiuoja greičiau kaip 10 km/val. (6 myl./val.).

Jeigu lenkiančios transporto priemonės važiuoja daugiau kaip 15 km/h (9 myl./val.) greičiau už vairuotojo transporto priemonę, BLIS nereaguos.

i PASTABA

Žibintas užsidega toje automobilio pusėje, kurioje sistema aptinka transporto priemonę. Jeigu automobilį apsupa transporto priemonės iš abiejų pusių, žibintai užsidega abiejose pusėse.

⚠️ ĮSPĖJIMAS

- Ši funkcija yra papildomoji pagalba vairuotojui, skirta vairavimui palengvinti ir padaryti jį saugesnį. Ji negali išspręsti visų galinčių susidaryti situacijų visomis eismo, oro ir kelio sąlygomis.
- Vairuotojui rekomenduojama perskaityti visus Automobilio savininko vadovo skirsnius, susijusius su šia funkcija, kad sužinotų apie jos apribojimus ir į ką reiktų atsižvelgti prieš pradėdant naudotis sistema.
- Pagalbos vairuotojui funkcijos nėra skirtos pakeisti vairuotojo dėmesį ir sprendimus. Vairuotojas visada lieka atsakingas ir privalo užtikrinti, kad automobilis būtų vairuojamas saugiai, tinkamu greičiu, palaikant tinkamą atstumą iki kitų transporto priemonių ir vadovaujantis galiojančiomis kelių eismo taisyklėmis bei reglamentais.

Susijusi informacija

- Pagalbos vairuotojui sistemos (p. 298)
- BLIS aktyvinimas arba išaktyvinimas (p. 383)
- „BLIS“ apribojimai (p. 384)
- Pranešimai esant BLIS (p. 385)

BLIS aktyvinimas arba išaktyvinimas

BLIS¹⁰³ funkciją galima aktyvinti arba išaktyvinti.



Aktyvinkite arba išaktyvinkite funkciją šiuo mygtuku, esančiu centrinio ekrano funkcijų rodinyje.

- ŽALIA mygtuko indikacija – funkcija aktyvinta.
- PILKA mygtuko indikacija – funkcija išaktyvinta.

Jei BLIS aktyvinama užvedant variklį, šią funkciją patvirtina vienas šoninių veidrodėlių indikatorius lempučių mirksnis.

Jei BLIS buvo išaktyvinta išjungiant variklį, ji išliks neaktyvi kitą kartą užvedus variklį ir nešvies indikatorius lempučių.

Susijusi informacija

- BLIS* (p. 382)
- „BLIS“ apribojimai (p. 384)

¹⁰³Blind Spot Information

„BLIS“ apribojimai

Funkcijos BLIS¹⁰⁴ veiktas kai kuriais atvejais gali būti apribotas.

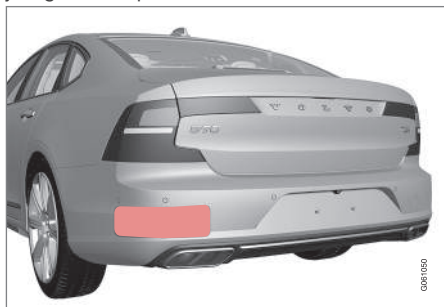

Pasirūpinkite, kad nurodytas paviršius būtų švarus (automobilio kairėje ir dešinėje pusėje)¹⁰⁵.

Apribojimų pavyzdžiai:

- Purvas ledas ir sniegas ant jutiklių gali apriboti jų veikimą ir deaktyvuoti perspėjimus.
- Funkcija BLIS automatiškai deaktyvuojama, jei prie automobilio elektros sistemos prijungiama priekaba, dviračių laikiklis ar pan.
- Kad BLIS gerai veiktų, ant automobilio vilkimo kablio neturi būti pritvirtinto dviračių laikiklio, bagažo rėmo ar pan.

¹⁰⁴Blind Spot Information

¹⁰⁵PASTABA: iliustracija yra scheminio pobūdžio. Detalės gali būti kitokios – tai priklauso nuo automobilio modelio.

⚠ ĮSPĖJIMAS

- „BLIS“ neveikia staigiuose posūkiuose.
- „BLIS“ neveikia automobiliu važiuojant atbuline eiga.

ℹ PASTABA

Ši funkcija naudoja automobilio radarus, kurie gali turėti tam tikrų bendrųjų apribojimų.

Susijusi informacija

- BLIS* (p. 382)
- Kameros ir radaro bloko apribojimai (p. 429)

Pranešimai esant BLIS

Vairuotojo ekrane gali būti rodomi įvairūs su BLIS¹⁰⁶ susiję pranešimai. Čia pateikiama keletas pavyzdžių.

Pranešimas	Paaiškinimas
Riboto mat.zon.jutiklis Reikalinga tech. patikra	Sistema neveikia taip, kaip turėtų. Reikėtų kreiptis į autoservisą ^A .
Riboto mat.zon.sist.išj. Priekaba prijungta	BLIS ir CTA ^B sistemos deaktyvuotos, nes prie automobilio elektros sistemos buvo prijungta priekaba.

^A Rekomenduojama susisiekti su įgaliotuoju „Volvo“ autoservisu.

^B Cross Traffic Alert*

Teksto pranešimą galima pašalinti, trumpai paspaudžiant  mygtuką, esantį vairo dešiniuosios klaviatūros viduryje.

Jeigu pranešimas išlieka, kreipkitės į autoservisą^A.

Susijusi informacija

- BLIS* (p. 382)
- Cross Traffic Alert* (p. 390)

¹⁰⁶Blind Spot Information

Driver Alert Control

Funkcijos „Driver Alert Control“ (DAC) funkcijos paskirtis – informuoti vairuotoją, jei jis pradeda vairuoti ne taip nuosekliai, pvz., jei išsiblaško arba pradeda migti.

Funkcijos tikslas – pastebėti pamažu prastėjančią vairavimą. Ši sistema pirmiausia skirta pagrindiniams keliams. Ši funkcija nėra skirta eismui mieste.

Ši funkcija aktyvuojama viršijus 65 km/val. (40 myl./val.) greitį ir lieka aktyvi, kol greitis yra didesnis nei 60 km/h (37 myl./val.).

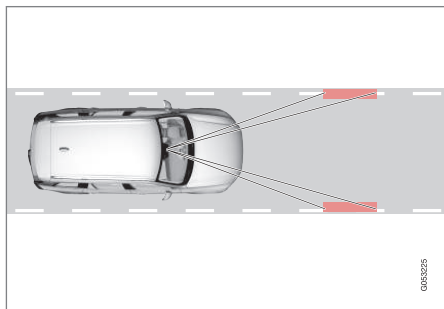

Driver Alert Control nuskaito automobilio padėtį juostoje.

Kamera aptinka važiuojamosios dalies šonines skiriamąsias juostas ir palygina kelio sulgyjimą su vairuotojo judesiais vairu.

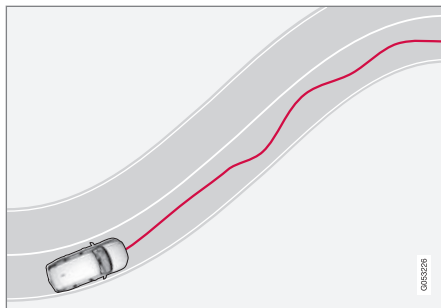

Automobilis juostoje vairuojamas chaotiškai.



Jei vairavimas tampa akivaizdžiai nenuoseklus, vairuotojas apie tai įspėjamas šiuo ženklu vairuotojo ekrane kartu su garsiniu signalu ir tekstiniu pranešimu **Laikas**

pertraukėlei.

Jeigu automobilyje įrengta „Sensus Navigation“* sistema ir jame aktyvuota funkcija **Siūlymas sustoti poilsiui**, taip pat rodomi ir pertraukai tinkančių vietų pasiūlymai.

Įspėjimas po kurio laiko pakartojamas, jei vairavimas nepagerėja.

⚠ ĮSPĖJIMAS

„Driver Alert Control“ negalima naudoti siekiant pailginti vairavimo laikotarpį. Vairuotojas turi reguliariais intervalais planuoti pertraukas ir nuolat būti gerai pailsėjęs.

⚠ ĮSPĖJIMAS

„Driver Alert Control“ pavojaus signalą reikia vertinti labai rimtai, kadangi mieguistas vairuotojas dažnai nenučiuokia apie tokią savo būklę.

Ką daryti, jei suskamba pavojaus signalas arba pajuntate nuovargį:

- Kaip įmanoma greičiau saugiai sustabdykite automobilį ir pailsėkite.

Tyrimai rodo, kad važiuoti pavargusiam yra tiek pat pavojinga, kaip ir apsvaigusiam nuo alkoholio ar kitų stimuliuojančių priemonių.

ĮSPĖJIMAS

- Ši funkcija yra papildomoji pagalba vairuotojui, skirta vairavimui palengvinti ir padaryti jį saugesnį. Ji negali išspręsti visų galinčių susidaryti situacijų visomis eismo, oro ir kelio sąlygomis.
- Vairuotojui rekomenduojama perskaityti visus Automobilio savininko vadovo skirsnius, susijusius su šia funkcija, kad sužinotų apie jos apribojimus ir į ką reiktų atsižvelgti prieš pradėdant naudotis sistema.
- Pagalbos vairuotojui funkcijos nėra skirtos pakeisti vairuotojo dėmesį ir sprendimus. Vairuotojas visada lieka atsakingas ir privalo užtikrinti, kad automobilis būtų vairuojamas saugiai, tinkamu greičiu, palaikant tinkamą atstumą iki kitų transporto priemonių ir vadovaujantis galiojančiomis kelių eismo taisyklėmis bei reglamentais.

Susijusi informacija

- Pagalbos vairuotojui sistemos (p. 298)
- Driver Alert Control aktyvinimas arba išaktyvinimas (p. 387)
- Kaip pasirinkti orientavimo į poilsio sustojimo vietą funkciją, jei pateikiamas „Driver Alert Control“ įspėjimas (p. 387)
- „Driver Alert Control“ apribojimai (p. 388)

Driver Alert Control aktyvinimas arba išaktyvinimas

„Driver Alert Control“ (DAC) funkciją galima aktyvinti arba išaktyvinti.

1. Centrinio ekrano viršutiniame rodinyje palieskite **Nuostatos**.
2. Pasirinkite **My Car → IntelliSafe → Driver Alert**.
3. Pažymėkite **Budrumo įspėjimas** arba panaikinkite žymėjimą, kad aktyvintumėte arba išaktyvintumėte funkciją.

Susijusi informacija

- Driver Alert Control (p. 386)
- „Driver Alert Control“ apribojimai (p. 388)

Kaip pasirinkti orientavimo į poilsio sustojimo vietą funkciją, jei pateikiamas „Driver Alert Control“ įspėjimas

Automobiliuose su „Sensus Navigation“* funkcija vairuotojas gali aktyvinti orientavimą, kuris automatiškai pasiūlys tinkamą sustojimo vietą poilsiui, kai pateikiamas „Driver Alert Control“ (DAC) įspėjimas. Galima pasirinkti, ar funkcija **Siūlymas sustoti poilsiui** turi būti aktyvi ar neaktyvi.

1. Centrinio ekrano viršutiniame rodinyje palieskite **Nuostatos**.
2. Pasirinkite **My Car → IntelliSafe → Driver Alert**.
3. Pažymėkite **Siūlymas sustoti poilsiui** arba panaikinkite žymėjimą, kad aktyvintumėte arba išaktyvintumėte funkciją.

Susijusi informacija

- Driver Alert Control (p. 386)
- „Driver Alert Control“ apribojimai (p. 388)

„Driver Alert Control“ apribojimai

Driver Alert Control (DAC) funkcijos veikimas kai kuriais atvejais gali būti apribotas.

Kai kuriais atvejais sistema gali įspėti nepaisant to, kad vairavimas neblogėja, pavyzdžiui:

- jei pučia stiprus šoninis vėjas
- jei kelio danga provėžuota.

⚠️ ĮSPĖJIMAS

Atskirais atvejais vairavimo elgsena nekinta, nors vairuotojas būna pavargęs, pvz., naudojantis funkcija „Pilot Assist“¹⁰⁷. Tada vairuotojas iš DAC įspėjimų negauna.

Todėl svarbu visada sustoti ir padaryti pertrauką, jei pajutote bent mažiausią nuovargį, nepaisant to, ar funkcija įspėjo apie tai.

i PASTABA

Ši funkcija naudoja automobilio kameras ir radarus, kurie gali turėtų tam tikrų bendrųjų apribojimų.

Susijusi informacija

- Driver Alert Control (p. 386)
- Kameros ir radaro bloko apribojimai (p. 429)

Įspėjimas apie atstumą^{*107}

Įspėjimo apie atstumą funkcija gali padėti vairuotojui pastebėti, kad laiko intervalas iki priekyje važiuojančios transporto priemonės gali būti per trumpas. Tam reikia, kad automobilyje būtų įrengtas projekcinis rodinys*, kad galėtų parodyti įspėjimą apie atstumą.

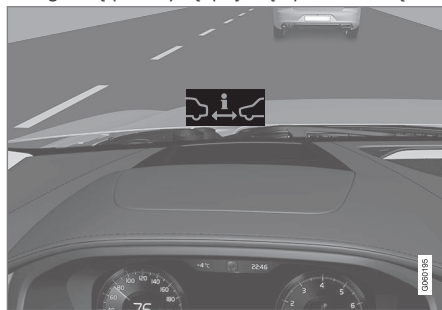

Įspėjimo apie atstumą ženklas priekiniame stikle su projekciniu rodinium.

Automobiliuose su projekciniu rodinium ženklas ant priekinio stiklo rodomas tol, kol laiko intervalas iki priekyje esančios transporto priemonės būna trumpesnis nei iš anksto nustatyta vertė. Tačiau čia daroma prielaida, kad **Rodyti pagalbą vairuotojui** funkcija aktyvuojama per nuostatas automobilio meniu sistemoje.

Įspėjimo apie atstumą funkcija veikia, kai greitis viršija 30 km/h (20 myl./val.). Ji reaguoja tik į transporto priemones, esančias priešais automobilį ir važiuojančias ta pačia kryptimi. Atstumo informacija apie priešinga kryptimi, lėtai judančias ar stovinčias transporto priemones neteikiama.

i PASTABA

Dėl ryškios saulės šviesos, atspindžių, kraštutinių šviesos kontrastų, saulės akinių arba jei vairuotojas nežiūriai tiesiai į priekį, gali būti sunku atpažinti įspėjimą vizualinį signalą ant priekinio stiklo.

i PASTABA

Tuo metu, kai aktyvi prisitaikanti pastovaus greičio palaikymo sistema* arba „Pilot Assist“¹⁰⁷ funkcija, įspėjimas apie atstumą išaktyvinamas.

⚠️ ĮSPĖJIMAS

Atstumo įspėjimas suveikia tik jei laiko intervalas iki priekyje esančios transporto priemonės tampa mažesnis nei iš anksto nustatyta vertė: vairuotojo transporto priemonės greitis nepakinta.

¹⁰⁷Distance Alert

⚠️ ĮSPĖJIMAS

- Ši funkcija yra papildomoji pagalba vairuotojui, skirta vairavimui palengvinti ir padaryti jį saugesnį. Ji negali išspręsti visų galinčių susidaryti situacijų visomis eismo, oro ir kelio sąlygomis.
- Vairuotojui rekomenduojama perskaityti visus Automobilio savininko vadovo skirsnius, susijusius su šia funkcija, kad sužinotų apie jos apribojimus ir į ką reiktų atsižvelgti prieš pradėdant naudotis sistema.
- Pagalbos vairuotojui funkcijos nėra skirtos pakeisti vairuotojo dėmesį ir sprendimus. Vairuotojas visada lieka atsakingas ir privalo užtikrinti, kad automobilis būtų vairuojamas saugiai, tinkamu greičiu, palaikant tinkamą atstumą iki kitų transporto priemonių ir vadovaujantis galiojančiomis kelių eismo taisyklėmis bei reglamentais.

Susijusi informacija

- Įspėjimo apie atstumą funkcijos aktyvinimas ar išaktyvinimas (p. 389)
- Įspėjimas apie atstumą (p. 390)
- Laiko intervalo iki priekyje važiuojančios transporto priemonės nustatymas (p. 351)
- Įspėjimas iš pagalbos vairuotojui sistemos kilus susidūrimo rizikai (p. 348)

- Projektinis rodinys* (p. 147)

Įspėjimo apie atstumą funkcijos¹⁰⁸ aktyvinimas ar išaktyvinimas

Įspėjimo apie atstumą funkciją galima išaktyvinti. Ši funkcija prieinama tik automobiliuose, kurie gali rodyti informaciją ant priekinio stiklo per vadinamąjį projekcinį rodinį*.



Aktyvinkite arba išaktyvinkite funkciją šiuo mygtuku, esančiu centrinio ekrano funkcijų rodyne.

- ŽALIA mygtuko indikacija – funkcija aktyvinta.
- PILKA mygtuko indikacija – funkcija išaktyvinta.

Įspėjimas apie atstumą automatiškai aktyvinamas kaskart užvedant variklį.

Susijusi informacija

- Įspėjimas apie atstumą* (p. 388)
- Įspėjimas apie atstumą (p. 390)

Įspėjimas apie atstumą¹⁰⁹

Įspėjimo apie atstumą funkcijos veikimas kai kuriais atvejais gali būti apribotas. Ši funkcija prieinama tik automobiliuose, kurie gali rodyti informaciją ant priekinio stiklo per vadinamąjį projekcinį rodinį*.

⚠ ĮSPĖJIMAS

- Transporto priemonės dydis gali neigiamai paveikti galimybę aptikti, pvz., motociklus, kas galėtų reikšti, kad įspėjamoji lemputė įsijungia likus mažiau laiko nei nustatyta arba įspėjimas gali laikinai visai neįsijungti.
- Važiuojant itin dideliu greičiu, dėl radaro veikimo nuotolio apribojimų lemputė gali įsijungti likus mažiau laiko nei nustatyta.

📌 PASTABA

Ši funkcija naudoja automobilio kameras ir radarus, kurie gali turėtų tam tikrų bendrųjų apribojimų.

Susijusi informacija

- Įspėjimas apie atstumą* (p. 388)
- Kameros ir radaro bloko apribojimai (p. 429)

- Projekcinis rodinys* (p. 147)

Cross Traffic Alert^{*110}

Cross Traffic Alert (CTA) – tai BLIS¹¹¹ papildanti pagalba vairuotojui, skirta padėti vairuotojui aptikti skersinį eismą už automobilio, kai važiuojama atbuline eiga.

Automatinio stabdžio antrinė funkcija gali padėti vairuotojui sustabdyti automobilį kilus pavojui susidurti su nepastebėta transporto priemone.

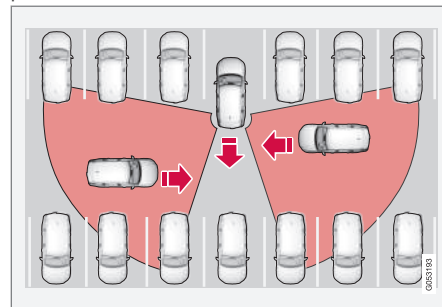

Vietų, kuriose Cross Traffic Alert gali padėti vairuotojui aptikti kliūtis važiuojant atbuline eiga, pavyzdžiai.

Funkcija daugiausiai skirta aptikti transporto priemones. Palankiomis sąlygomis ji gali aptikti ir mažesnius eismo dalyvius, pvz., dviratinius ir pėsčiuosius.

Funkcija būna aktyvi tik automobiliui riedant atgal arba įjungus atbulinės eigos pavarą.

¹⁰⁸Distance Alert

¹⁰⁹Distance Alert

Jei funkcija aptinka, kad kažkas artėja iš šono, apie tai informuojama:

- garso signalu – jis girdimas kairiajame arba dešiniajame garsiakalbyje, atsižvelgiant į tai, kuria kryptimi kuria artėja objektas;
- šviečiančia piktograma **Parkavimo pagalba** ekrano grafiniame rodinyje;
- piktograma statymo pagalbos funkcijos kameros viršutiniame rodinyje.



Šviečianti Cross Traffic Alert piktograma ekrano **Parkavimo pagalba** grafike.

Jei vairuotojas nepastebi funkcijos įspėjimo ir susidūrimas tampa neišvengiamas, suveikia **automatinio stabdžio** funkcija, kad automobilis būtų sustabdytas. Po to vairuotojo ekrane

pasirodo aiškinamasis tekstinis pranešimas, kodėl automobilis buvo stabdomas.

ĮSPĖJIMAS

- Ši funkcija yra papildomoji pagalba vairuotojui, skirta vairavimui palengvinti ir padaryti jį saugesnį. Ji negali išspręsti visų galinčių susidaryti situacijų visomis eismo, oro ir kelio sąlygomis.
- Vairuotojui rekomenduojama perskaityti visus Automobilio savininko vadovo skirsnius, susijusius su šia funkcija, kad sužinotų apie jos apribojimus ir į ką reikėtų atsižvelgti prieš pradėdant naudotis sistema.
- Pagalbos vairuotojui funkcijos nėra skirtos pakeisti vairuotojo dėmesį ir sprendimus. Vairuotojas visada lieka atsakingas ir privalo užtikrinti, kad automobilis būtų vairuojamas saugiai, tinkamu greičiu, palaikant tinkamą atstumą iki kitų transporto priemonių ir vadovaujantis galiojančiomis kelių eismo taisyklėmis bei reglamentais.

Susijusi informacija

- Pagalbos vairuotojui sistemos (p. 298)
- „Cross Traffic Alert“* aktyvinimas arba išaktyvinimas (p. 392)
- „Cross Traffic Alert“* apribojimai (p. 392)
- Pranešimai dėl Cross Traffic Alert* (p. 394)
- BLIS* (p. 382)
- Parkavimo pagalbos sistema* (p. 395)

¹¹⁰ Skersinio eismo perspėjimas, kai automobilis važiuoja atbuline eiga.

¹¹¹ Blind Spot Information

„Cross Traffic Alert“^{*112} aktyvinimas arba išaktyvinimas

Vairuotojas gali nutarti išjungti funkciją „Cross Traffic Alert“ (CTA).



Aktyvuokite arba deaktivuo-
kite funkciją šiuo mygtuku,
esančiu centrinio ekrano
funkcijų rodyneje.

- ŽALIA mygtuko indikacija – funkcija aktyvuota.
- PILKA mygtuko indikacija – funkcija deaktiviuota.

Ši funkcija automatiškai aktyvinama kaskart užvedant variklį.

Susijusi informacija

- Cross Traffic Alert* (p. 390)
- „Cross Traffic Alert“^{**} apribojimai (p. 392)
- Pranešimai dėl Cross Traffic Alert* (p. 394)

„Cross Traffic Alert“^{*113} apribojimai

„Cross Traffic Alert“ (CTA) funkcijos su **automatiniu stabdžiu** veikimas tam tikrose situacijose gali būti ribotas. Įsikišimas stabdymu yra aktyvus, kai greičiai nesiekia 15 km/h.

⚠ ĮSPĖJIMAS

Automatinio stabdymo antrinė funkcija gali aptikti tik judančias transporto priemones ir atitinkamai stabdyti: ji **nepastebi** nejudančių kliūčių, pvz., dviratinko ar pėsčiojo.

Funkcija turi tam tikrų apribojimų – pvz., jutikliai negali „matyti“ kiaurai pro kitus pastatytus automobilius ar kliūtis.

Toliau pateikiami keli pavyzdžiai, kada funkcijos aptikimo laukas gali būti ribojamas ir artėjančios transporto priemonės gali būti aptiktos tik kai būna itin arti:

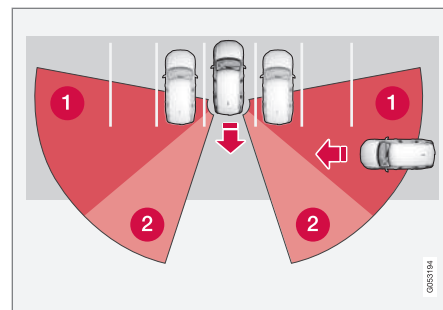

Automobilis stovėjimo vietoje pastatytas giliai.

¹¹² Skersinio eismo perspėjimas, kai automobilis važiuoja atbuline eiga.

¹¹³ Skersinio eismo perspėjimas, kai automobilis važiuoja atbuline eiga.

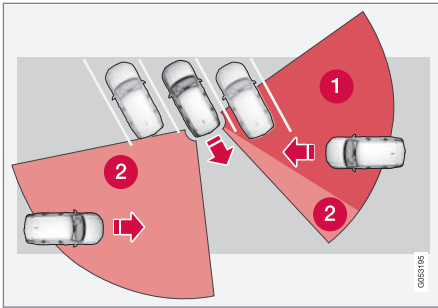

Kampu nustatytoje stovėjimo vietoje Cross Traffic Alert gali būti visiškai „akla“ iš vienos pusės.

- 1 Riboto matomumo zona.
- 2 Zona, kurioje funkcija gali aptikti („matyti“).

Vis dėlto, automobiliui lėtai judant atbuline eiga, kampas su blokuojančia transporto priemone / objektu kinta ir riboto matomumo sektorius sparčiai mažėja.

Papildomų apribojimų pavyzdžiai

- **Automatinio stabdžio** antrinė funkcija aptinka tik judančias transporto priemones ir **nestabdo** prieš stacionarius objektus, pvz., dviratinius ar pėsčiuosius.
- Purvas ledas ir sniegas ant jutiklių gali apriboti jų veikimą ir deaktivuoti perspėjimus.

- CTA automatiškai deaktivuojama, jei prie automobilio elektros sistemos prijungiama priekaba, dviračių laikiklis ar pan.
- Kad CTA gerai veiktų, ant automobilio vilkimo kablio neturi būti pritvirtinto dviračių laikiklio, bagažo rėmo ar pan.

i PASTABA

Ši funkcija naudoja automobilio radarus, kurie gali turėti tam tikrų bendrųjų apribojimų.

Susijusi informacija

- Cross Traffic Alert* (p. 390)
- Kameros ir radaro bloko apribojimai (p. 429)

Pranešimai dėl Cross Traffic Alert*¹¹⁴

Vairuotojo ekrane gali būti rodomi įvairūs su Cross Traffic Alert (CTA) susiję pranešimai. Čia pateikiama keletas pavyzdžių.

Pranešimas	Paaiškinimas
Riboto mat.zon.jutiklis Reikalinga tech. patikra	Sistema neveikia taip, kaip turėtų. Reikėtų kreiptis į autoservisą ^A .
Riboto mat.zon.sist.išj. Priekaba prijungta	BLIS ^B ir CTA sistemos deaktyvuotos, nes prie automobilio elektros sistemos buvo prijungta priekaba.

^A Rekomenduojama susisiekti su įgaliotuoju „Volvo“ autoservisu.

^B Blind Spot Information System

Teksto pranešimą galima pašalinti, trumpai paspaudžiant  mygtuką, esantį vairo dešinėsios klaviatūros viduryje.

Jeigu pranešimas išlieka, kreipkitės į autoservisą^A.

Susijusi informacija

- Cross Traffic Alert* (p. 390)
- BLIS* (p. 382)
- „Cross Traffic Alert“* apribojimai (p. 392)

¹¹⁴ skersinio eismo perspėjimas, kai automobilis važiuoja atbuline eiga.

Parkavimo pagalbos sistema*

Naudodama jutiklius, „Parking Assistance System“ (PAS¹¹⁵) gali padėti vairuotojui manevruoti ankštoje erdvėje, garsiniais signalais bei grafiku centriname ekrane nurodyma atstumus iki kliūčių.

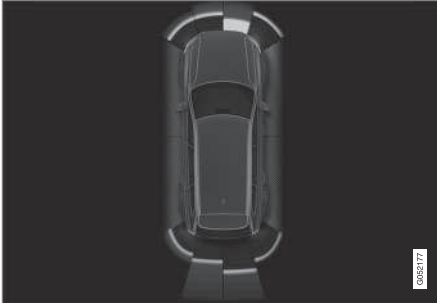

Ekrano rodinys su kliūčių zonomis ir jutiklių sektoriais.

Centriname ekrane rodoma ryšio tarp automobilio ir aptiktų kliūčių apžvalga.

Pažymėtas sektorius nurodo kliūties vietą. Kuo pažymėtas sektorius laukelis yra arčiau automobilio ženklų priekyje/gale, tuo mažesnis atstumas skiria automobilį ir aptiktą kliūtį.

Šoninėse dalyse spalva pakinta sumažėjus atstumui tarp automobilio ir objekto.

Kuo mažesnis atstumas iki kliūties, tuo dažnesnis signalas. Kitas garsas iš garso sistemos prislopinamas automatiškai.

Garsinis informavimo apie priekyje ir šonuose esančias kliūtis signalas girdimas, kai automobilis juda, tačiau automobiliui sustojus jis maždaug po 2 sekundžių nutyla. Garsinis informavimo apie gale esančias kliūtis signalas girdimas ir automobiliui stovint.

Apytiksliai 30 cm (1 pėd.) atstumu nuo kliūties už automobilio arba priešais jį tonas tampa nepertraukiamu ir užpildomas arčiausiai automobilio simbolio esantis aktyvaus jutiklio laukas.

Atstumui nuo kliūties tapus apytiksliai 25 cm (0,8 pėd.) į šonus, tonas tampa intensyviai pulsuojančiu ir aktyvaus lauko spalva pakinta iš ORANŽINĖS į RAUDONĄ.

Statymo pagalbos signalo garsumą galima suderinti (kol girdimas signalas) sukant centrinio valdymo pulto rankenėlę [➤II]. Reguluoti galima ir viršutinio rodinio meniu parinktimi **Nuostatos**.

i PASTABA

Išskyrus sektorių arčiausiai automobilio simbolio, garsiniai įspėjimai duodami tik dėl objektų, esančių tiesiai automobilio kelyje.

⚠ ĮSPĖJIMAS

- Ši funkcija yra papildomoji pagalba vairuotojui, skirta vairavimui palengvinti ir padaryti jį saugesnį. Ji negali išspręsti visų galinčių susidaryti situacijų visomis eismo, oro ir kelio sąlygomis.
- Vairuotojui rekomenduojama perskaityti visus Automobilio savininko vadovo skirsnius, susijusius su šia funkcija, kad sužinotų apie jos apribojimus ir į ką reiktų atsižvelgti prieš pradėdant naudotis sistema.
- Pagalbos vairuotojui funkcijos nėra skirtos pakeisti vairuotojo dėmesį ir sprendimus. Vairuotojas visada lieka atsakingas ir privalo užtikrinti, kad automobilis būtų vairuojamas saugiai, tinkamu greičiu, palaikant tinkamą atstumą iki kitų transporto priemonių ir vadovaujantis galiojančiomis kelių eismo taisyklėmis bei reglamentais.

◀ Susijusi informacija

- Pagalbos vairuotojui sistemos (p. 298)
- „Park Assist Pilot“ priekyje, gale ir išilgai šonų* (p. 396)
- Statymo pagalbos sistemos* aktyvavimas ar deaktivavimas (p. 397)
- Statymo pagalbos funkcijos ženklai ir pranešimai (p. 400)
- Statymo pagalbos apribojimai (p. 398)

„Park Assist Pilot“ priekyje, gale ir išilgai šonų*

„Parking Assistance System“ (PAS¹¹⁶) veikimas skiriasi atsižvelgiant į tai, kuri automobilio dalis artėja prie kliūtis.

Į priekį nukreipta kamera

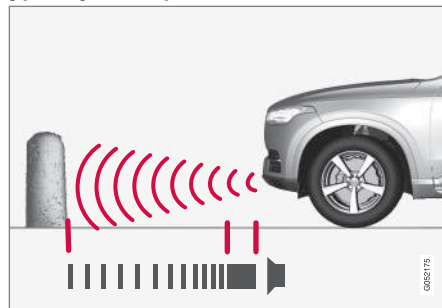

Įspėjamasis signalas yra nepertraukiamas likus mažiau nei apytiksliai 30 cm (1 pėd.) iki kliūtis.

Statymo pagalbos priekiniai jutikliai aktyvuojami automatiškai užvedus transporto priemonės variklį. Jie aktyvūs, kai greitis nesiekia 10 km/h (6 myl./val.).

Matavimo diapazonas pasiekia maždaug 80 cm (2,5 pėd.) atstumu priešais automobilį.

i PASTABA

Automobilio statymo pagalba išjungiama panaudojus stovėjimo stabdį arba automobilyje su automatine pavarų dėže parinkus režimą **P**.

i SVARBU

Pritvirtinus papildomus žibintus: Nepamirškite, kad jų negali užstoti jutikliai - tokiu atveju, papildomi žibintai gali būti palaikyti kliūtėmis.

Galinė kamera

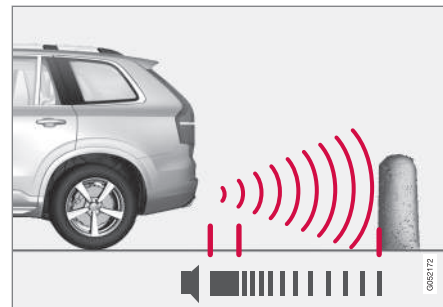

Įspėjamasis signalas yra nepertraukiamas likus mažiau nei apytiksliai 30 cm (1 pėd.) iki kliūtis.

¹¹⁶ Park Assist System

Atbulinės eigos jutikliai suaktyvinami, jei automobilis ima riedėti atgal be įjungtos pavaros, arba pavarų svirtis perjungiama į atbulinės eigos padėtį.

Matavimo diapazonas pasiekia maždaug 1,5 metro (5 pėd.) atstumu už automobilio.

Važiuojant atbuline eiga su priekaba, kuri prijungta prie automobilio elektros sistemos, statymo pagalbos galiniai jutikliai išjungiami automatiškai.

i PASTABA

Važiuojant atbuline eiga, pvz., prie kablo prikabinus priekabą arba pritvirtintus dviračių laikiklį ir neturint sumontuotos originalios „Volvo“ priekabos elektros instaliacijos, automobilio statymo pagalbą gali reikėti rankiniu būdu išjungti, kad jutikliai į juos nereaguotų.

Šonuose

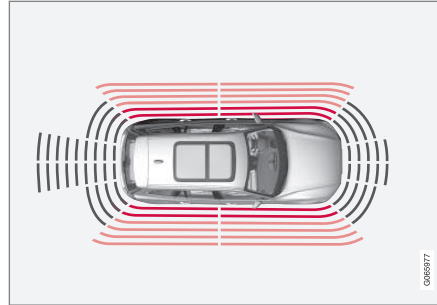

Įspėjamasis signalas ima tankiai pypsėti likus mažiau nei apytiksliai 25 cm (0,8 pėd.) iki kliūties.

Užvedus variklį, statymo pagalbos šoniniai jutikliai aktyvuojami automatiškai. Jie aktyvūs, kai greitis nesiekia 10 km/h (6 myl./val.).

Matavimo diapazonas yra maždaug 25 cm (0,8 pėd.) atstumu nuo šonų.

Tačiau šoninių jutiklių aptikimo zona ženkliai padidėja padidėjus priekinių ratų pasukimo kampui, ir esant pasuktam vairui aptinkamos skersai esančios kliūtys atstumu iki apytiksliai 90 cm (3 pėd.) už automobilio ar prieš jį.

Susijusi informacija

- Parkavimo pagalbos sistema* (p. 395)
- Statymo pagalbos sistemos jutiklio veikimo sritys (p. 406)

Statymo pagalbos sistemos* aktyvavimas ar deaktyvavimas

„Parking Assistance System“ (PAS¹⁷) galima aktyvuoti arba deaktyvuoti.

Priekiniai ir šoniniai statymo pagalbos detektoriai aktyvuojami automatiškai, užvedus variklį. Galiniai detektoriai aktyvuojami, jei automobilis pradeda riedėti atgal arba įjungiama atbulinės eigos pavana.



Aktyvuokite arba deaktyvuokite funkciją šiuo mygtuku, esančiu centrinio ekrano funkcijų rodyneje.

- ŽALIA mygtuko indikacija – funkcija aktyvuota.
- PILKA mygtuko indikacija – funkcija deaktyvuota.

Jeigu automobilyje įrengta statymo pagalbos kamera*, „Park Assist Pilot“ aktyvuoti arba deaktyvuoti taip pat galima iš atitinkamo kameros rodinio.

Susijusi informacija

- Parkavimo pagalbos sistema* (p. 395)
- Statymo pagalbos apribojimai (p. 398)

Statymo pagalbos apribojimai

„Parking Assistance System“ (PAS¹¹⁸) atskiras atvejais neaptinka tam tikrų objektų, todėl jos veikimas gali būti ribotas.

Vairuotojas turi žinoti šiuos riboto statymo pagalbos sistemos veikimo pavyzdžius:

⚠️ ĮSPĖJIMAS

- Statymo jutikliai turi riboto matomumo zonų, kuriose esančios kliūtys neaptinkamos.
- Būkite ypač atidūs, jei šalia automobilio yra žmonių ar gyvūnų.
- Atminkite: statant automobilį, priekinė jo dalis gali išsisukti į atvažiuojantį eismą.

⚠️ ĮSPĖJIMAS



Kai rodomas šis simbolis, atkreipkite papildomą dėmesį, kai važiujate atbuline eiga, jei prie automobilio prijungta priekaba (su elektros jungtimi), dviračių laikiklis ar pan.

Šis simbolis rodo, kad važiujant atbuline eiga statymo pagalbos jutikliai yra **išjungti** ir įspėja apie visas kliūtis.

⚠️ SVARBU

Objektai, pvz., grandinės, ploni blizgūs stulpeliai arba žemi barjerai gali patekti į „signalo šešėlių“ ir laikinai būti neaptikti jutiklių. Tokiu atveju vietoj perėjimo prie laukiamo nepertraukiamo signalo pypsėjimas gali netikėtai nutrūkti.

Jutikliai negali aptikti aukštų objektų, pvz., krovos rampų.

- Taip nutikus reikia būti itin atidiems ir manevruoti / statyti automobilį ypač lėtai arba nutraukti vykdomą statymo manevrą, kadangi jutiklių teikiama informacija tokiais atvejais ne visada būna patikima ir kyla didelė automobilio ar kitų objektų pažeidimo rizika.

! SVARBU

Esant tam tikroms sąlygoms, automobilio statymo sistema gali parodyti neteisingų įspėjamųjų signalų, kuriuos sukelia išoriniai garso šaltiniai, skleidžiantys tuos pačius ultragarso dažnius, kuriais veikia ir pati sistema.

Tokių šaltinių pavyzdžiai: garso signalai, šlapios padangos ant asfalto, pneumatiniai stabdžiai, motociklų išmetamųjų dujų garsai ir pan.

i PASTABA

Kadangi vilkimo kablys yra sukonfigūruotas automobilio elektros sistemoje, funkcijai matuojant atstumą iki kliūtis už automobilio, jo iškyša būna įtraukiama į skaičiavimus.

Susijusi informacija

- Parkavimo pagalbos sistema* (p. 395)

Statymo pagalbos funkcijos ženklai ir pranešimai

„Parking Assistance System“ (PAS¹¹⁹) simboliai ir pranešimai gali būti rodomi vairuotojo

ekrane ir (arba) centriniame ekrane. Čia pateikiami keli pavyzdžiai.

Ženklas	Pranešimas	Paaiškinimas
		Statymo atbuline eiga pagalbos jutikliai išjungti , todėl nėra garsinių įspėjimų apie kliūtis ar objektus.
	Parkavimo pagalba Jutikliai užblokuoti, reikia nuvalyti	Vienas ar daugiau šios sistemos jutiklių blokuojami – kuo greičiau patikrinkite ir ištaisyskite.
	Parkavimo pagalba Nepasiekiamo, Reikalinga tech. patikra	Sistema neveikia taip, kaip turėtų. Reikėtų kreiptis į autoservisą ^A .

^A Rekomenduojama susisiekti su įgaliotuju „Volvo“ autoservisu.

Teksto pranešimą galima pašalinti, trumpai paspaudžiant  mygtuką, esantį vairo dešinėsios klaviatūros viduryje.

Jeigu pranešimas išlieka, kreipkitės į autoservisą^A.

Susijusi informacija

- Parkavimo pagalbos sistema* (p. 395)
- Statymo pagalbos apribojimai (p. 398)

¹¹⁹ Park Assist System

Pagalbinės statymo sistemos kamera*

Statymo pagalbos kamera (PAC¹²⁰) gali padėti vairuotojui manevruoti ankštoje erdvėje, informuodama apie kliūtis centriniame ekrane pateiktu kameros rodomu vaizdu ir grafiniu piešiniu.

Stovėjimo pagalbos kamera – tai pagalbos funkcija, aktyvuojama automatiškai, kai įjungiamas atbulinės eigos pavara arba rankiniu būdu, naudojantis centriniu ekranu.



Kameros vaizdo pavyzdys.

- 1 **Mastelis**¹²¹ – vaizdas priartinamas arba atitolinamas.
- 2 **360° rodinys*** – aktyvuojamos / deaktyvuojamos visos kameros
- 3 **PAS**¹²² – aktyvuojami / deaktyvuojami statymo pagalbos jutikliai

- 4 **Eilutės** – aktyvuojamos / deaktyvuojamos statymo pagalbos linijos
- 5 **Kablys*** – aktyvuojama / deaktyvuojama vilkimo kablio pagalbinė linija^{*123}
- 6 **CTA*** – aktyvuojama / deaktyvuojama „Cross Traffic Alert“

Objektai ir (arba) kliūtys gali būti arčiau automobilio, negu atrodo ekrane.

⚠️ ĮSPĖJIMAS

- Statymo jutikliai turi riboto matomumo zonų, kuriose esančios kliūtys neaptinkamos.
- Būkite ypač atidūs, jei šalia automobilio yra žmonių ar gyvūnų.
- Atminkite: statant automobilį, priekinė jo dalis gali išsisukti į atvažiuojantį eismą.

¹²⁰Park Assist Camera

¹²¹Priartinant statymo pagalbos linijos išjungiamos.

¹²²Park Assist System

¹²³Prieinama ne visuose modeliuose ir rinkose.





ISPĒJIMAS

- Šī funkcija yra papildomoji palgalba vairuotojui, skirta vairavimui palengvinti ir padaryti to saugesnī. Ji negali īšsprēsti visū galinēiū susidariī situaciū visomis eismo, oro ir kelio sūlygomis.
- Vairuotojui rekomenduojama perskaiyti visus Automobilio savinīko vadovo skirsnius, susijusius su šīa funkcija, kad sužinotū apie jos apribojimus ir j kā reikētū atsižvelgti priēš pradēdant naudotis sistema.
- Pagalbos vairuotojui funkcijos nēra skirtos pakeisti vairuotojo dēmesj ir sprendimus. Vairuotojas visada lieka atsakingas ir privalo uztikrinti, kad automobilis būtu vairuojamas saugiai, tinkamu greiēiu, palaikant tinkamā atstumā iki kitū transporto priemoniū ir vadovaujantis galiojanēiomis keliū eismo taisyklēmīs bei reglamentais.

Susijusi informacija

- Pagalbos vairuotojui sistemos (p. 298)
- Statymo pagalbos kamerū vietos ir stebējimo sritys* (p. 402)
- Statymo pagalbos linijās statymo pagalbos kamerai* (p. 404)
- Statymo pagalbos sistemos jutiklio veikimo sritis (p. 406)

- Aktyvuoti statymo pagalbos kamerā (p. 408)
- Statymo pagalbos kameros ženklai ir pranešimai (p. 409)
- Kameros ir radaro bloko apribojimai (p. 429)
- Parkavimo pagalbos sistema* (p. 395)
- Cross Traffic Alert* (p. 390)

Statymo pagalbos kamerū vietos ir stebējimo sritys*

Statymo pagalbos kameros (PAC¹²⁴) gali pateikti sudētīnį 360° rodinį ir atskirus keturiū kamerū rodinius: galinēs, priekinēs, kairiosios arba dešiniosios.

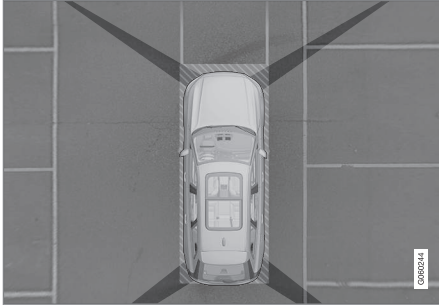
360° rodinys*

Statymo kamerų stebėjimo laukais su apytikslė dengimo zona.

Funkcija **360° rodinys** aktyvuoja visas statymo kameras ir centriniame ekrane vienu metu rodomos visos keturios automobilio pusės, o tai padeda vairuotojui manevruojant mažu greičiu stebėti, kas vyksta aplink automobilį.

360° rodinyje kiekvienos kameros vaizdą galima aktyvuoti atskirai:

- Paspauskite pageidaujamo kameros stebėjimo lauko ekraną, pvz., paviršiuje priešais / virš priekinės kameros.



Kameros ženklas centrinio ekrano automobilio ženkle nurodo, kuri kamera aktyvi.

Jei automobilyje papildomai įdiegta „**Parkavimo pagalba**“** sistema, atstumas iki aptiktų objektų papildomai iliustruojamas įvairių spalvų laukais.

Kameros aktyvuojamos automatiškai arba rankiniu būdu.

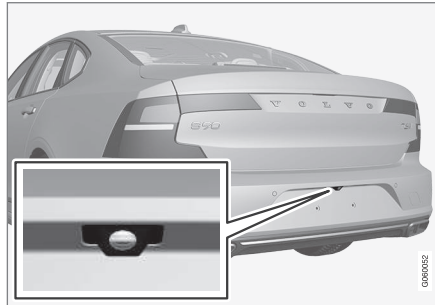
Galinė kamera

Atgal nukreipta kamera sumontuota virš valstybinio numerio lentelės.

Atgal nukreipta kamera parodo plačią zoną už automobilio. Tam tikruose modeliuose gali matytis buferio arba vilkimo kablo dalis.

Centriniame ekrane rodomi objektai gali atrodyti šiek tiek pakrypę. Tai yra normalu.

Į priekį nukreipta kamera

Pirmyn nukreipta statymo kamera įrengta grotelėse.

Priekinė kamera gali būti naudinga išvažiavime, kuriame matomumas į šonus ribotas, pvz., išvažiuojant iš garažo. Ji būna aktyvi važiuojant iki 25 km/h (16 myl./val.) greičiu. Po to kamera išjungiamą.

Jei automobilis nepasiekia 50 km/h (30 myl./val.) greičio ir pastarasis nukrenta žemiau 22 km/h (14 myl./val.) per 1 minutę nuo pirmyn nukreiptos kameros išjungimo, kamera vėl aktyvuojama.

« Šoninės kameros



Šoninės kameros įrengtos kiekviename šoniniame veidrodėlyje.

Šoninės kameros gali rodyti vaizdą išilgai abiejų automobilio šonų.

Susijusi informacija

- Pagalbinės statymo sistemos kamera* (p. 401)
- Aktyvuoti statymo pagalbos kamerą (p. 408)
- Kameros ir radaro bloko apribojimai (p. 429)

Statymo pagalbos linijos statymo pagalbos kamerali*

Statymo pagalbos kameros (PAC¹²⁵) nurodo automobilio padėtį jo aplinkos atžvilgiu, ekrane rodydamos linijas.

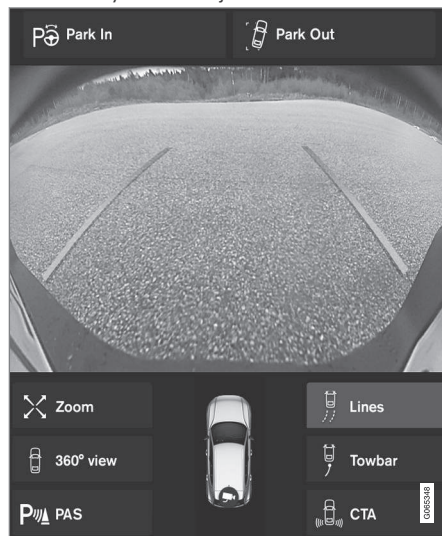

Statymo pagalbos linijų pavyzdys

Statymo pagalbos linijos nurodo planinę automobilio išorinių gabaritų trajektoriją esant dabartiniam vairo pasukimo kampui: tai gali

palengvinti automobilio statymą lygiagrečiai, įvažiavimą į ankštas stovėjimo vietas ir priekabos prijungimą.

Linijos ekrane projektuojamos taip, tarsi jos būtų ant žemės už automobilio, jos tiesiogiai reaguoja į vairo judesius, rodydamos vairuotojui trajektoriją, kuria judės automobilis – taip pat ir automobiliui sukant.

Šios statymo pagalbos linijos brėžiamos atsižvelgiant į automobilio labiausiai išsikišusias dalis, pvz., vilkimo kablį, šoninius veidrodėlius ir kampus.

i PASTABA

- Važiuojant atgal su priekaba, kuri nėra prijungta prie automobilio elektros sistemos, ekrane rodomos **automobilio** (o ne priekabos) statymo pagalbos trajektorijos linijos.
- Priekabą prijungus prie automobilio elektros sistemos, ekrane statymo pagalbos linijos nerodomos.
- Artinant statymo pagalbos linijos nerodomos.

¹²⁵Park Assist Camera

! SVARBU

- Nepamirškite, kad, pasirinkus galinės kameros vaizdą, monitoriuje rodomas tik už automobilio esantis plotas. Važiuodami atbuline eiga, atkreipkite dėmesį į automobilio šonus ir priekį.
- Tai taikoma ir priešingais atvejais. Prisiminkite, kas atsitinka su galinėmis automobilio dalimis, kai pasirenkamas priekinis kameros vaizdas.
- Atminkite, kad statymo pagalbos linijos atitinka **trumpiausią** maršrutą, todėl papildomo dėmesio skirkite automobilio šonams, kad jie į nieką nesiremtų sukant vairą, kai važiuojama pirmyn, ir kad automobilio priekis nieko nenubrauktų sukant vairą, kai važiuojama atbuline eiga.

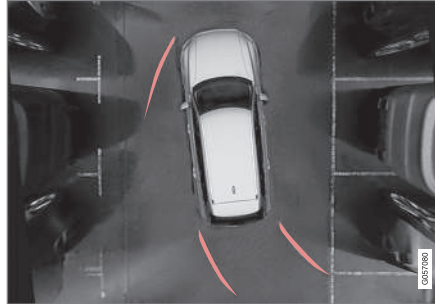
Statymo pagalbos linijų 360° vaizdas*

360° rodinys su statymo pagalbos linijomis

Esant 360° rodiniui, orientacinės linijos rodomos už automobilio, prieš jį ir automobilio šone (atsižvelgiant į kelionės kryptį):

- Jei važiuojama pirmyn: linijos priekyje.
- Jei važiuojama atgal: šoninės linijos ir atbulinės eigos linijos

Pasirinkus priekinę arba galinę kamerą, statymo pagalbos linijos pasirodo neatsižvelgiant į automobilio judėjimo kryptį.

Pasirinkus vieną šoninę kamerą, statymo pagalbos linijos pasirodo tik važiuojant atbuline eiga.

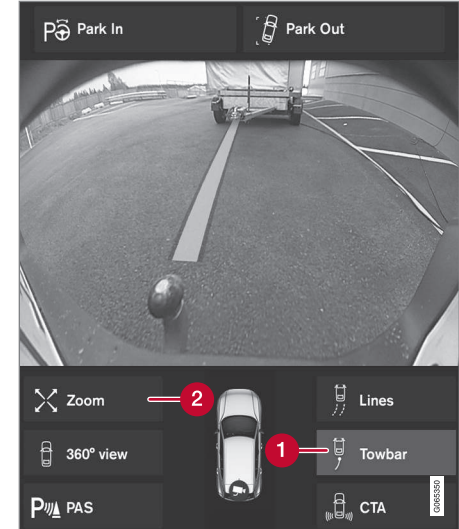
Kablo orientacinė linija*

Vilkimo kablys su statymo pagalbos linija

- 1 Kablys** – aktyvuojama kablo orientacinė linija.
- 2 Mastelis** – vaizdas priartinamas arba atitolinamas.

Kaip naudoti kamerą priekabai prijungti:



1. Spauskite **Kablys** (1).
 - > Pasirodo vilkimo kablo projektinės statymo pagalbos linijos: automobilio statymo pagalbos linijos tuo pat metu automatiškai išjungiamos.

Automobilio ir vilkimo kablo statymo pagalbos linijos negali būti rodomos vienu metu.
2. Jei reikia tikslesnio manevro, paspauskite **Mastelis** (2).
 - > Kameros vaizdas priartinamas.

Susijusi informacija

- Pagalbinės statymo sistemos kamera* (p. 401)
- Statymo pagalbos kamerų vietos ir stebėjimo sritys* (p. 402)
- Kameros ir radaro bloko apribojimai (p. 429)
- Vilkimo kablys* (p. 508)

Statymo pagalbos sistemos jutlikio veikimo sritys

Jei automobilyje taip pat įdiegta statymo pagalbos sistema (PAS¹²⁶), ties kiekvienu kliūtį aptikusiu jutikliu statymo pagalbos kameros (PAC¹²⁷) 360° rodinyje spalvotomis sritimis perteikiamas atstumas.

Jutiklių atbulinės ir priekinės eigos laukai



Ekrane gali būti pateikiami spalvoti jutlikio laukai ant automobilio ženklo.

¹²⁶Park Assist System
¹²⁷Park Assist Camera

Pirmyn ir atgal nukreiptų jutiklių laukai, mažėjant atstumui iki kliūties, keičia spalvą – nuo GINTARO per ORANŽINĘ iki RAUDONOS.

Laukų spalvos važiuojant atbuline eiga	Atstumas metrais (pėdomis)
Geltona	0,6–1,5 (2,0–4,9)
Oranžinė	0,3–0,6 (1,0–2,0)
Raudona	0–0,3 (0–1,0)

Laukų spalvos važiuojant pirmyn	Atstumas metrais (pėdomis)
Geltona	0,6–0,8 (2,0–2,6)
Oranžinė	0,3–0,6 (1,0–2,0)
Raudona	0–0,3 (0–1,0)

RAUDONUOSE jutiklio laukuose pulsuojančias garsinis signalas pakinta į nepertraukiamą toną.

Jutiklio laukas šonuose

Įspėjamieji signalai priklauso nuo automobilio planinio maršruto. Dėl to, visiškai susukus vairą, gali būti duodami įspėjimai apie įstrižai priešais automobilį ar už jo (o ne tik tiesiai pirmyn arba atgal) aptiktas kliūtis.

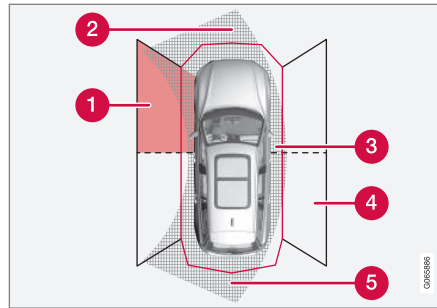

Statymo jutiklių sektoriai, kuriuose gali būti aptikta kliūčių.

- 1 Kairysis priekinis jutiklio laukas
- 2 Kliūčių sektorius automobilio planiniame maršrute pirmyn – atsižvelgiant į vairo kampą
- 3 Dalis su RAUDONA lauko spalva ir intensyviai pulsuojančias tonas
- 4 Dešiniojo galinis jutiklio laukas
- 5 Kliūčių sektorius automobilio planiniame maršrute atgal – atsižvelgiant į vairo kampą.

Mažėjant atstumui iki kliūties, šoninių laukų spalvos keičiasi iš GINTARINĖS į RAUDONĄ.

Šoninių laukų spalvos	Atstumas metrais (pėdomis)
Geltona	0,25–0,9 (0,8–3,0)
Raudona	0–0,25 (0–0,8)

Esant RAUDONIEMS jutiklio laukams, garsinis signalas pakinta iš pulsuojančio į intensyviai pulsuojančias.

Susijusi informacija

- Parkavimo pagalbos sistema* (p. 395)
- Pagalbinės statymo sistemos kamera* (p. 401)
- Statymo pagalbos kamerų vietas ir stebėjimo sritys* (p. 402)
- Kameros ir radaro bloko apribojimai (p. 429)

Aktyvuoti statymo pagalbos kamera

Statymo pagalbos kamera (PAC¹²⁸) aktyvuojama automatiškai, kai įjungiama atbulinės eigos pavarą, arba rankiniu būdu, paspaudžiant vieną iš centrinio ekrano funkcijų mygtukų.

Kameros vaizdas važiuojant atbuline eiga

Įjungus atbulinės eigos pavarą, ekrane pateikiamas 360° rodinys, jei paskutinį kartą buvo naudotas jis arba bet kuris iš šoninių rodinių. Priešingu atveju pateikiamas galinis rodinys.

Rankinio kameros aktyvavimo rodinys



Aktyvuokite statymo kamerą šiuo centrinio ekrano funkcijų rodinyje esančiu mygtuku.

Ekrane iš pradžių pateikiamas paskutinis naudotas kameros rodinys. Vis dėlto, po kiekvieno variklio užvedimo, pirmiau buvusį šoninį rodinį pakeičia 360° rodinys ir anksčiau buvusį priartintą galinį rodinį pakeičia galinis rodinys.

- ŽALIA mygtuko indikacija – funkcija aktyvuota.
- PILKA mygtuko indikacija – funkcija deaktyvuota.

Automatinis kameros deaktyvavimas

Kad vairuotojas nebūtų blaškomas, priekinis rodinys išsijungia pasiekus 25 km/h (16 myl./val.) greitį. Jis automatiškai vėl aktyvuojamas, jeigu greitis sumažėja iki 22 km/h (14 myl./val.) per 1 minutę, su sąlyga, kad greitis neviršijo 50 km/h (31 myl./val.).

Kiti kameros rodiniai išjungiami pasiekus 15 km/h (9 myl./val.) ir pakartotinai neaktyvuojami.

Susijusi informacija



- Pagalbinės statymo sistemos kamera* (p. 401)
- Statymo pagalbos apribojimai (p. 398)
- Kameros ir radaro bloko apribojimai (p. 429)

¹²⁸Park Assist Camera

Statymo pagalbos kameros ženklai ir pranešimai

Statymo pagalbos kameros (PAC¹²⁹) simboliai ir pranešimai gali būti rodomi vairuotojo

ekrane ir (arba) centriniame ekrane. Čia pateikiami keli pavyzdžiai.

Ženklas	Pranešimas	Paaiškinimas
		Statymo atbuline eiga pagalbos jutikliai išjungti , todėl nėra garsinių įspėjimų apie kliūtis ar objektus ir jų lauko žymų.
		Kamera išjungta.
	Parkavimo pagalba Jutikliai užblokuoti, reikia nuvalyti	Vienas ar daugiau šios sistemos jutiklių blokuojami – kuo greičiau patikrinkite ir ištaisykite.
	Parkavimo pagalba Nepasiekiamas, Reikalinga tech. patikra	Sistema neveikia taip, kaip turėtų. Reikėtų kreiptis į autoservisą ^A .

^A Rekomenduojama susisiekti su įgaliotuoju „Volvo“ autoservisu.

¹²⁹Park Assist Camera

- ◀◀ Teksto pranešimą galima pašalinti, trumpai paspaudžiant  mygtuką, esantį vairo dešinėsios klaviatūros viduryje.

Jeigu pranešimas išlieka, kreipkitės į autoservisą^A.

Susijusi informacija

- Pagalbinės statymo sistemos kamera* (p. 401)
- Kameros ir radaro bloko apribojimai (p. 429)

„Park Assist Pilot“* statymo pagalba

„Park Assist Pilot“ (PAP¹³⁰) statymo pagalba funkcija gali padėti vairuotojui manevruoti statant automobilį. Ši funkcija taip pat gali padėti išvairuoti iš lygiagreto statymo vietos.

Funkcija pirmiausia patikrina, ar vieta pakankamai didelė, ir jeigu taip, padeda vairuotojui įvairuoti automobilį į tą vietą.

Centriniame ekrane rodomi ženklai, grafika ir tekstas apie įvairius veiksmus, kuriuos reikia atlikti ir kada atlikti.

ĮSPĖJIMAS

- Ši funkcija yra papildomoji pagalba vairuotojui, skirta vairavimui palengvinti ir padaryti jį saugesnį. Ji negali išspręsti visų galinčių susidaryti situacijų visomis eismo, oro ir kelio sąlygomis.
- Vairuotojui rekomenduojama perskaityti visus Automobilio savininko vadovo skirsnius, susijusius su šia funkcija, kad sužinotų apie jos apribojimus ir į ką reiktų atsižvelgti prieš pradėdant naudotis sistema.
- Pagalbos vairuotojui funkcijos nėra skirtos pakeisti vairuotojo dėmesį ir sprendimus. Vairuotojas visada lieka atsakingas ir privalo užtikrinti, kad automobilis būtų vairuojamas saugiai, tinkamu greičiu, palaikant tinkamą atstumą iki kitų transporto priemonių ir vadovaujantis galiojančiomis kelių eismo taisyklėmis bei reglamentais.

Susijusi informacija

- Pagalbos vairuotojui sistemos (p. 298)
- Statymo variantai su „Park Assist Pilot“* (p. 412)
- Statymo pagalbos sistemos* naudojimas (p. 413)

- Išvažiavimas iš lygiagreto statymo vietos naudojant „Park Assist Pilot“* (p. 416)
- Aktyviosios statymo pagalbos apribojimai* (p. 416)
- Aktyviosios statymo pagalbos pranešimai* (p. 419)

¹³⁰Park Assist Pilot

Statymo variantai su „Park Assist Pilot“*

Statymo pagalbos funkciją (PAP¹³¹) galima naudoti lygiagrečiam ir statmenam statymui.

Lygiagretus statymas

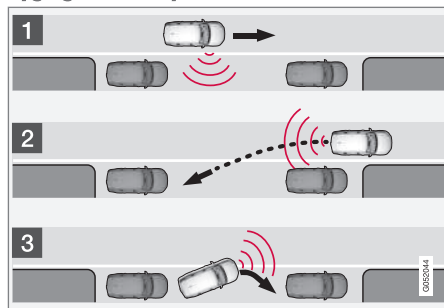

Lygiagretaus statymo principas

Ši funkcija pastato automobilį atlikdami šiuos veiksmus:

1. Nustatoma ir išmatuojama statymo vieta.
2. Automobilis įvairuoja į stovėjimo vietą atbuline eiga.
3. Automobilis į vietą pastatomas važiuojant pirmyn-atgal.

Pritaikius **Išvažiuoti iš vietos** funkciją, ji gali padėti ir išvairuoti lygiagrečiai pastatytą automobilį iš jo stovėjimo vietos.

Statmenas statymas

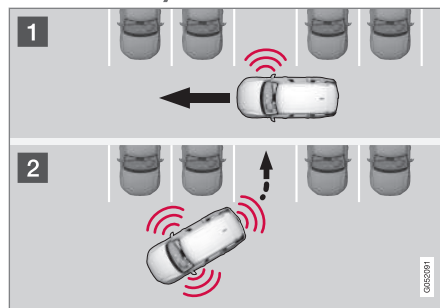

Statmeno statymo principas.

Ši funkcija pastato automobilį atlikdami šiuos veiksmus:

1. Nustatoma ir išmatuojama statymo vieta.
2. Automobilis nukreipiamas į vietą važiuojant atbuline eiga ir įvairuojamas į ją važiuojant pirmyn-atgal.

i PASTABA

Išvažiuojant iš stovėjimo vietos, funkciją **Išvažiuoti iš vietos** galima naudoti tik lygiagrečiai pastatytam automobiliui išvairuoti: ji neveikia, jei automobilis pastatytas statmenai.

Susijusi informacija

- „Park Assist Pilot“* statymo pagalba (p. 411)
- Išvažiavimas iš lygiagretaus statymo vietos naudojant „Park Assist Pilot“* (p. 416)

¹³¹ Park Assist Pilot

Statymo pagalbos sistemos* naudojimas

„Park Assist Pilot“ (PAP¹³²) padeda vairuotojui pastatyti automobilį trimis žingsniais. Ši funkcija taip pat gali padėti vairuotojui išvažiuoti iš stovėjimo vietos.

Ši funkcija matuoja erdvę ir vairuoja automobilį, o vairuotojo darbas yra:

- stebėti, kas vyksta aplink automobilį;
- laikytis centriname ekrane pateikiamų nurodymų;
- pasirinkti pavarą (atgal/pirmyn) – garsinis signalas nurodo, kada vairuotojui reikia perjungti pavarą;
- reguliuoti ir palaikyti saugų greitį;
- stabdyti ir sustoti.

Atėjus laikui atlikti įvairius veiksmus, centriname ekrane pasirodo ženklai, grafikai ir (arba) tekstas.

Šią funkciją galima aktyvuoti, jeigu užvedus variklį tenkinami toliau išdėstyti kriterijai:

- prie automobilio neprijungta priekaba;
- greitis nesiekia 30 km/h (20 myl./val.).

i PASTABA

Kai funkcija ieško stovėjimo vietos, atstumas tarp automobilio ir stovėjimo vietų turėtų būti 0,5–1,5 metro (1,6–5,0 pėd.).

Statymas naudojant statymo pagalbos sistemą

Ši funkcija pastato automobilį atlikdami šiuos veiksmus:

1. Nustatoma ir išmatuojama statymo vieta.
2. Automobilis įvairuoja į stovėjimo vietą atbuline eiga.
3. Automobilis pastatytas vietoje – tada sistema gali paprašyti vairuotoją perjungti pavarą ir įjungti stabdžius.

Stovėjimo vietų suradimas ir išmatavimas



Funkciją galima aktyvuoti centrinio ekrano funkcijų rodinyje.

Ją taip pat galima pasiekti iš kameros rodinių.

- ŽALIA mygtuko indikacija – funkcija aktyvuota.
- PILKA mygtuko indikacija – funkcija deaktiviuota.

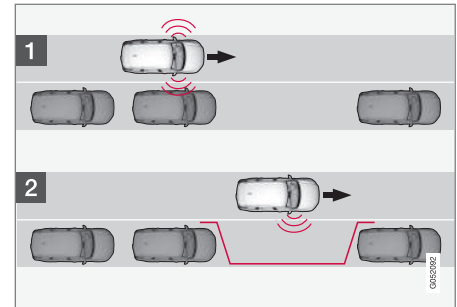

Paieškos principas prieš statant lygiagrečiai.

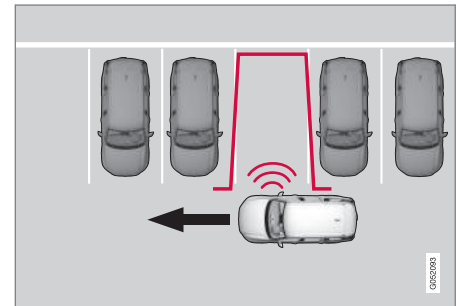

Paieškos principas prieš statant statmenai.

Prieš statydami važiuokite iki 30 km/h (20 myl./val.) greičiu.

1. Palieskite funkcijų rodinio arba kameros rodinio mygtuką **Įvažiuoti į stovėjimo vietą**.
 - > Ši funkcija ieško stovėjimo vietos ir patikrina, ar surasta vieta yra pakankamai erdvi.
2. Būkite pasiruošę sustabdyti automobilį, kai centriniame ekrane pateikiamas grafikas ir pranešimas nurodo, kad aptikta tinkama stovėjimo vieta.
 - > Rodomas išskylantysis langas.
3. Pasirinkite **Statymas lygiagrečiai** arba **Parkavimas statmenai** ir įjunkite atbulinės eigos pavarą.

i PASTABA

Funkcija ieško aplinkui laisvos vietos automobiliui pastatyti, pateikia nurodymus ir orientuoja automobilį keleivio puse. Jei reikia, kad automobilį būtų galima statyti ir vairuotojo gatvės pusėje:

- Įjunkite vairuotojo pusės posūkio signalą; tada sistema pradeda ieškoti stovėjimo vietos toje automobilio pusėje.

Įvažiavimas atbuline eiga į stovėjimo vietą

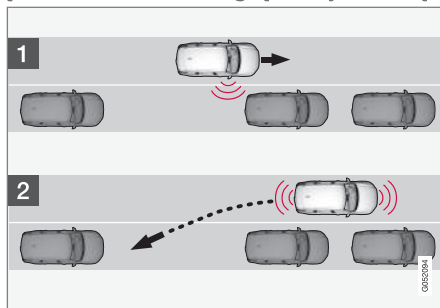

Atbulinės eigos principas statant lygiagrečiai.

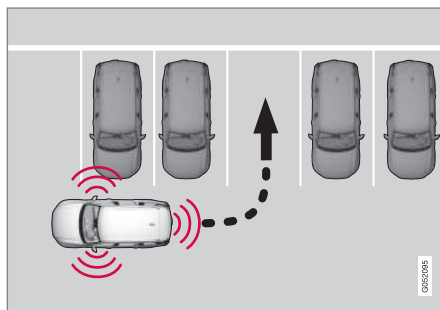

Atbulinės eigos principas statant statmenai.

1. Patikrinkite, ar už automobilio nieko nėra ir įjunkite atbulinę pavarą.

2. Lėtai ir atsargiai važiuokite atbuline eiga, neliesdami vairo ir ne didesniu nei maždaug 7 km/h (4 myl./val.) greičiu.
3. Būkite pasiruošę sustabdyti automobilį, kai tai padaryti nurodys centriniame ekrane pateikiamas grafikas ir pranešimas.

i PASTABA

- Nelieskite vairo, kai ši funkcija yra įjungta.
- Įsitikinkite, kad vairą galima laisvai sukinėti ir nėra jokių kliūčių.
- Siekdami optimalių rezultatų, palaukite, kol vairas visiškai nustos sukintis: tik tada pradėkite važiuoti atgal ar pirmyn.

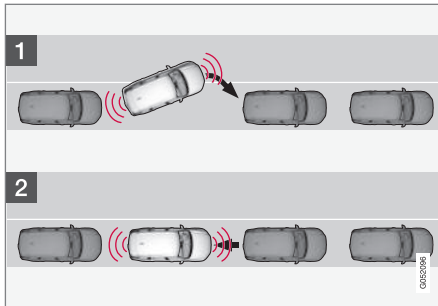
Automobilio statymas stovėjimo vietoje

Pastatymo principas statant lygiagrečiai.

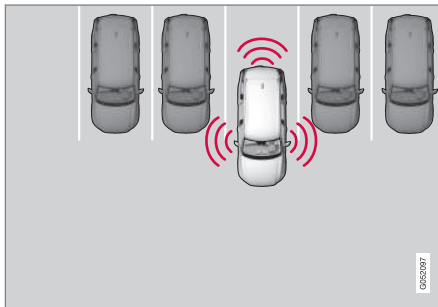

Pastatymo principas statant statmenai.

1. Perjunkite pavarų svirtį į sistemos nurodytą padėtį, palaukite, kol bus pasuktas vairas, ir lėtai važiuokite pirmyn.
2. Būkite pasiruošę sustabdyti automobilį, kai tai padaryti nurodys centriniame ekrane pateikiamas grafikas ir pranešimas.
3. Įjunkite atbulinės eigos pavarą ir lėtai važiuokite atgal.
4. Būkite pasirengę sustabdyti automobilį, kai tai padaryti nurodys grafinė informacija ir pranešimas centriniame ekrane.

Funkcija automatiškai deaktivuojama ir grafiniais elementais bei pranešimu informuojama, kad automobilis sėkmingai pastatytas. Vairuotojui gali prireikti pakoreguoti pastatymo padėtį. Tik vairuotojas gali nuspręsti, ar automobilis pastatytas tinkamai.

! SVARBU

Įspėjimo atstumas yra trumpesnis, kai jutiklius naudoja „Park Assist Pilot“ (PAP¹³³), palyginus su tuo, kai jutiklius naudoja statymo pagalbos sistema.

Automatinis stabdymas statymo metu

Jei statymo manevro metu statymo jutikliai planiniame maršrute (priešais automobilį arba

už jo) aptinka transporto priemonę arba pėstijį, automobilis automatiškai sustabdomas.

Tokių atvejų vairuotojo ekrane pateikiamas išskylančiasis pranešimas, kuriame vairuotojas gali atšaukti statymo manevrą paliesdamas **Atšaukti** arba tęsti statymo seką paliesdamas **Tęsti**.

Pasirinkite **Tęsti** ir atlikite toliau nurodytus veiksmus:

- Patikrinkite, ar aplink automobilį laisva, ir vykdykite instrukcijas centriniame ekrane, pvz.:

Kad tęstumėte – Švelniai pagreitėkite nuo objekto.

Susijusi informacija

- „Park Assist Pilot“** statymo pagalba (p. 411)
- Aktyviosios statymo pagalbos apribojimai* (p. 416)

Išvažiavimas iš lygiagretaus statymo vietos naudojant „Park Assist Pilot“*

Funkcija Išvažiuoti iš vietos gali padėti vairuotojui išvažiuoti iš lygiagrečiojo pastatymo vietos.

i PASTABA

Išvažiuojant iš stovėjimo vietos, funkciją Išvažiuoti iš vietos galima naudoti tik lygiagrečiai pastatytam automobiliui išvažiuoti: ji neveikia, jei automobilis pastatytas statmenai.



Funkcija Išvažiuoti iš vietos aktyvinama centrinio ekrano funkcijų rodyneje arba kameros rodyneje.

- ŽALIA mygtuko indikacija – funkcija aktyvinta.
 - PILKA mygtuko indikacija – funkcija išaktyvinta.
1. Palieskite funkcijų rodinio arba kameros rodinio mygtuką **Išvažiuoti iš vietos**.
 2. Įjunkite tos pusės posūkio signalą, į kurią automobilis turi išvažiuoti iš stovėjimo vietos.

3. Būkite pasiruošę sustabdyti automobilį, kai tai padaryti nurodys centriniame ekrane pateikiamas grafikas ir pranešimas: vykdykite instrukcijas taip pat, kaip ir statymo procedūros atveju.

Atkreipkite dėmesį, kad vairas gali „atšokti“ funkcijai nustojus veikti – vairuotojui gali reikėti pasukti vairą atgal iki didžiausio vairavimo kampo, norint išvažiuoti iš stovėjimo vietos.

Jei ši funkcija laiko, kad vairuotojas gali išvažiuoti iš stovėjimo vietos be jokio papildomo manevravimo, ji bus išjungta, net jei vairuotojas gali manyti, kad automobilis tebėra stovėjimo vietoje.

Susijusi informacija

- „Park Assist Pilot“* statymo pagalba (p. 411)
- Aktyviosios statymo pagalbos apribojimai* (p. 416)

Aktyviosios statymo pagalbos apribojimai*

Funkcija „Park Assist Pilot“ PAP¹³⁴ negali aptikti visko visose situacijose ir todėl jos veikimas gali būti ribotas.

Vairuotojas turi žinoti šiuos riboto „Park Assist Pilot“ veikimo pavyzdžius.

! ĮSPĖJIMAS

- Statymo jutikliai turi riboto matomumo zonų, kuriose esančios kliūtys neaptinkamos.
- Būkite ypač atidūs, jei šalia automobilio yra žmonių ar gyvūnų.
- Atminkite: statant automobilį, priekinė jo dalis gali išsisukti į atvažiuojantį eismą.

! SVARBU

Skaičiuojant automobilio statymo manevrą, aukščiau nei jutiklių aptikimo zona esantys objektai neįtraukiami, todėl funkcija gali į stovėjimo vietą pradėti sukti pernelyg anksti, taigi, tokių stovėjimo vietų reikėtų vengti.

¹³⁴Park Assist Pilot

Statymo nutraukimas

Statymo seka išjungiamo tokiais atvejais:

- jei vairuotojas paliečia vairą;
- jei automobiliu važiuojama per greitai, viršijant 7 km/h (4 myl./val.);
- jei vairuotojas paspaudžia **Atšaukti** centriname ekrane;
- jei įsijungia stabdžių antiblokavimo arba elektroninė stabilumo kontrolės sistema, pvz., kai ratas ima slysti slidžiame kelyje;
- jeigu vairo stiprintuvas, esant nuo greičio priklausančiam vairo pasipriešinimui, veikia sumažėjusia galia, pvz., kai aukšta po perkaitimo.
- jeigu statymo manevro metu statymo jutikliai planiniame maršrute priešais automobilį arba už jo aptinka transporto priemonę arba pėstijį, automobilis automatiškai sustabdomas.

Jei taikoma, pranešimas centriname ekrane nurodo priežastį, kodėl statymo seka nutraukta.

! SVARBU

Tam tikromis aplinkybėmis funkcija negali rasti stovėjimo vietų. Viena priežasčių gali būti tai, kad jutiklius trikdė išoriniai garso šaltiniai, kurie skleidžia tokius pačius ultragarso dažnius, kokiais veikia pati sistema.

Tokie šaltiniai apima garso signalus, šlapias padangas ant asfalto, pneumatinius stabdžius, motociklų išmetimo vamzdžius ir t. t.

i PASTABA

Jutiklius dengiantis purvas, ledas ir sniegas sumažins jų funkcionalumą ir neleis atlikti matavimų.

Vairuotojo atsakomybė

Vairuotojas turėtų nepamiršti, kad ši funkcija yra tik pagalba, o ne neklystanti visiškai automatinė funkcija. Taigi, vairuotojas turi būti visada pasiruošęs sustabdyti statymo veiksmus.

Be to, statant automobilį reikia atminti keletą momentų:

- Vairuotojas visada privalo pats įvertinti, ar funkcijos aptikta stovėjimo vieta tinka automobiliui pastatyti.
- Nenaudokite funkcijos, jeigu uždėtos sniego grandinės arba atsarginis ratas.
- Nenaudokite funkcijos, jei iš automobilio yra išsikišę kroviniai.
- Intensyvus lietus ir sniegas gali neleisti sistemai tinkamai išmatuoti statymo erdvės.
- Ieškodama stovėjimo vietos ir tikrindama jos dydį, funkcija gali nepastebėti objektų, esančių giliai stovėjimo vietoje.
- Siaurose gatvelėse esančios stovėjimo vietos ne visada tinka, kadangi gali nepakakti vietos manevruoti.
- Naudokite patvirtintas padangas¹³⁵ ir pripūskite jas iki tinkamo slėgio, nes tai turi įtakos funkcijos gebėjimui statyti automobilį.
- Funkcija pradeda nuo netoliese jau pastatytų transporto priemonių: jeigu jos pastatytos netinkamai, jūsų automobilio padangos ir ratlankiai gali būti apgadinti į bordiūrą.
- Jei vienas pastatytas automobilis bus išlindęs daugiau nei kiti, statymo statmenai

¹³⁵ „Patvirtintos padangos“ – tai to paties tipo ir gamintojo padangos, kaip ir sumontuotosios automobilyje, pristatytame iš gamyklos.

◀◀ vietos gali būti praleidžiamos arba pasiūlomos be reikalo.

- Funkcija skirta statyti automobilį tiesiose gatvėse, o ne staigiuose vingiuose ar posūkiuose. Dėl šios priežasties reikia pasirūpinti, kad funkcijai matuojant galimą stovėjimo vietą automobilis būtų su ja lygiagretus.

Susijusi informacija

- „Park Assist Pilot“* statymo pagalba (p. 411)
- Nuo greičio priklausanti vairavimo jėga (p. 298)
- Kameros ir radaro bloko apribojimai (p. 429)

Aktyviosios statymo pagalbos pranešimai*

„Park Assist Pilot“ (PAP¹³⁶) pranešimai gali būti rodomi vairuotojo ekrane ir arba centriname ekrane. Čia pateikiami keli pavyzdžiai.

Pranešimas	Paaiškinimas
Parkavimo pagalba Jutikliai užblokuoti, reikia nuvalyti	Vienas ar daugiau šios sistemos jutiklių blokuojami – kuo greičiau patikrinkite ir ištaisykite.
Parkavimo pagalba Nepasiekiamas, Reikalinga tech. patikra	Sistema neveikia taip, kaip turėtų. Reikėtų kreiptis į autoservisą ^A .

A Rekomenduojama susisiekti su įgaliotuju „Volvo“ autoservisu.

Teksto pranešimą galima pašalinti, trumpai paspaudžiant  mygtuką, esantį vairo dešinėsios klaviatūros viduryje.

Jeigu pranešimas išlieka, kreipkitės į autoservisą^A.

Susijusi informacija

- „Park Assist Pilot“* statymo pagalba (p. 411)
- Aktyviosios statymo pagalbos apribojimai* (p. 416)

¹³⁶Park Assist Pilot

Radaras

Radarą naudoja keletas vairuotojo pagalbos sistemų ir jo paskirtis yra aptikti kitas transporto priemones.



Radaro vieta

Radarą naudoja šios funkcijos:

- Įspėjimas apie atstumą*
- Prisitaikanti pastovaus greičio palaikymo sistema*
- Pilot Assist*
- Eismo juostos laikymo pagalba
- City Safety
- Vairavimo pagalba kilus pavojui susidurti

Bet koks radaro modifikavimas neleistinas – dėl to jo naudojimas gali tapti neteisėtu pagal įstatymą.

Susijusi informacija

- Pagalbos vairuotojui sistemos (p. 298)
- Kameros ir radaro bloko apribojimai (p. 429)
- Rekomenduojama techninė priežiūra kameros ir radaro blokui (p. 432)
- Radaro tipo patvirtinimas (p. 421)

Radaro tipo patvirtinimas

Čia pateikiamas automobilio prisitaikančios pastovaus greičio palaikymo sistemos radarų

bloky* (ACC¹³⁷), „Pilot Assist“* ir BLIS¹³⁸ tipo patvirtinimas.



Rinka	ACC & PA	BLIS	Ženklas	Tipo patvirtinimas
Botsvana		✓		
Brazilija	✓			<p>Este equipamento opera em caráter secundário, isto é, não tem direito à proteção contra interferência prejudicial, mesmo de estações do mesmo tipo, e não pode causar interferência a sistemas operando em caráter primário.</p> <p>Modelo: L2C0054TR 4122-14-8645 EAN: (01)07897843840855</p>
		✓		<p>Este equipamento não tem direito à proteção contra interferência prejudicial e não pode causar interferência em sistemas devidamente autorizados.</p> <p>03563-17-05364</p>

¹³⁷Adaptive Cruise Control

¹³⁸Blind Spot Information





Rinka	ACC & PA	BLIS	Ženklas	Tipo patvirtinimas
Europos	✓			<p>Hereby, Delphi Electronics and Safety declares that L2C0054TR / L2C0055TR are in compliance with the essential requirements and other relevant provisions of Directive 2014/53/EU (RED). The original declaration of conformity can be accessed at the following link www.delphi.com/automotive-homologation.</p> <p>Frequency Band: 76GHz – 77GHz Maximum Output Power: 55dBm EIRP</p> <p>The Declaration of Conformity may be consulted at Delphi Electronics & Safety / 2151 E. Lincoln Road / Kokomo, Indiana 46902 USA</p>
		✓		<p>Hereby, Hella KgaA Hueck & Co. Declares that the radio equipment type RS4 is in compliance with Directive 2014/53/EU.</p> <p>The full text of the EU declaration of conformity is available at the following internet address: www.hella.com/vcc.</p> <p>Technical information: Frequency range: 24.05 ... 24.25 GHz Transmission power: 20 dBm (maximum) EIRP</p> <p>Manufacturer and Address: Manufacturer: Hella KGaA Hueck & Co. Address: Rixbecker Straße 75, 59552 Lippstadt, Germany</p>
Jungtiniai Arabų Emyratai (UAE)	✓			<p>Registered No: ER37536/15 Dealer No: DA37380/15</p>
		✓		<p>Registered No: ER53878/17 Dealer No: DA44932/15</p>
Gana		✓		NCA Approved: 1R3-1M-7E1-0B7

Rinka	ACC & PA	BLIS	Ženklas	Tipo patvirtinimas
Indonezija	✓			37295/POSTEL/2014 4927
		✓		Certificate number: 50459/SDPPI/2017 Country of origin Germany Certificate number: 53578/SDPPI/2017 Country of origin China PLG ID: 6051
Jamaika		✓		This product contains a Type Approved Module by Jamaica: SMA – “RS4”.
Jordanija	✓			Type Approval No.: TRC/LPD/2014/255 Equipment Type: Low Power Device (LPD)
		✓		Type Approval No.: TRC/LPD/2017/63 Equipment Type: Low Power Device (LPD)
Malaizija	✓	✓		RDBV/42A/1019/S(19-4114)
Marokas	✓			AGREE PAR L'ANRT MAROC NUMÉRO D'AGRÉMENT: MR 9929 ANRT 2014 DATE D'AGRÉMENT: 26/12/2014





Rinka	ACC & PA	BLIS	Ženklas	Tipo patvirtinimas
Meksika	✓			IFETEL: RLVDEL215-0299
		✓		Radar de corto alcance RS4 Hella KGaA Hueck & Co IFETEL: RLVHERS17-0286 La operación de este equipo esta sujeta a las siguientes dos condiciones: (1) es posible que este equipo o dispositivo no cause interferencia perjudicial y (2) este equipo o dispositivo debe aceptar cualquier interferencia, incluyendo la que pueda causar su operación no deseada.
Moldova	✓	✓		
Nigerija		✓		Connection and use of this communications equipment is permitted by the Nigerian Communications Commission.
Omech.		✓		



Rinka	ACC & PA	BLIS	Ženklas	Tipo patvirtinimas
Rusija		✓		
Serbija	✓			W011 14
		✓		W011 17
Singapūras	✓			DA 105753
		✓		DA 103238
Pietų Afrika	✓			TA-2014/1824
		✓		TA-2016/3407

«

Rinka	ACC & PA	BLIS	Ženklas	Tipo patvirtinimas
Pietų Korėja	✓			Certification No. MSIP-CMI- DPH-L2C0054TR
		✓		R-CMM-HLA-RS4 이 기기는 업무용(A급) 전자파 적합기기로서 판매자 또는 사용자는 이 점을 주의하시기 바라며, 가정외의 지역에서 사용하는 것을 목적으로 합니다
Taivanas	✓			CCAB15LP0560T3
		✓		CCAB17LP0470T5 警語 經型式認證合格之低功率射頻電機,非經許可,公司、商號或使用者均不得擅自變更頻率、加大功率或變更原設計之特性及功能。低功率射頻電機之使用不得影響飛航安全及干擾合法通信;經發現有干擾現象時,應立即停用,並改善至無干擾時方得繼續使用。前項合法通信,指依電信法規定作業之無線電通信。低功率射頻電機須忍受合法通信或工業、科學及醫療用電波輻射性電機設備之干擾
Tailandas		✓		เครื่องโทรคมนาคมและอุปกรณ์นี้ มีความสอดคล้องตามมาตรฐานหรือข้อกำหนดของ กสทช. เครื่องวิทยุคมนาคมนี้ มีระดับการแผ่คลื่นแม่เหล็กไฟฟ้าสอดคล้องตามมาตรฐานความปลอดภัยต่อสุขภาพของมนุษย์จากการใช้เครื่องวิทยุคมนาคมที่ คณะกรรมการกิจการโทรคมนาคมแห่งชาติประกาศกำหนด

Rinka	ACC & PA	BLIS	Ženklas	Tipo patvirtinimas
Ukraina	✓			<p>Delphi цім стверджує, що обладнання RACAM/SRR2 відповідає вимогам Про затвердження Технічного регламенту радіообладнання і телекомунікаційного кінцевого (термінального) обладнання (Постанова КМУ № 679 від 24 червня 2009 р.) Декларація відповідності знаходиться на сайті Delphi за адресою: Delphi.</p> <p>Частотний діапазон: 24,05 – 24,25 ГГц</p> <p>Потужність передачі: 20 дБм (макс.) EIRP</p>
		✓		<p>Цим HELLA GmbH & Co. KGaA заявляє, що радіотехнічне обладнання типу RS4 відповідає Технічному регламенту радіотехнічного обладнання та Директиві 2014/53/ЄС. Повний текст декларації про відповідність доступний за адресою: www.hella.com/vcc</p> <p>Частотний діапазон: 24,05 – 24,25 ГГц</p> <p>Потужність передачі: 20 дБм (макс.) EIRP</p>
Vietnamas		✓		
Zambija		✓		

◀ Radijo ryšio įrangos tipo patvirtinimas

Rinka	Ženklas	Tipo patvirtinimas
Europos		„Volvo Cars“ deklaruoja, kad visa radijo įranga dera su direktyvos 2014/53/ES esminiais reikalavimais ir kitais aktualiais nuostatais.
Japonija		R 204-750001 This device is granted pursuant to the Japanese Radio Law and the Japanese Telecommunications Business Law. This device should not be modified (otherwise the granted designation number will become invalid).

Išsamios informacijos apie tipo patvirtinimą rasite volvocars.com/support.

Susijusi informacija

- Radaras (p. 420)
- Pristatanti pastovaus greičio palaikymo sistema* (p. 323)
- Pilot Assist* (p. 334)
- BLIS* (p. 382)

Kamera

Kamerą naudoja keletas vairuotojo pagalbos sistemų ir jos paskirtis yra, pavyzdžiui, aptikti eismo juostų linijas arba kelio ženklus.



Kameros vieta

Kamerą naudoja šios funkcijos:

- Pristatanti pastovaus greičio palaikymo sistema*
- Pilot Assist*
- Eismo juostos laikymo pagalba*
- Vairavimo pagalba kilus pavojui susidurti
- City Safety
- Driver Alert Control*
- Kelio ženklų informacija*
- Aktyvūs tolimųjų šviesų žibintai *
- Parkavimo pagalbos sistema*

Susijusi informacija

- Pagalbos vairuotojui sistemos (p. 298)
- Kameros ir radaro bloko apribojimai (p. 429)
- Rekomenduojama techninė priežiūra kameros ir radaro blokui (p. 432)

Kameros ir radaro bloko apribojimai

Kameros ir radaro bloko veikimas turi tam tikrų apribojimų, kas, savo ruožtu, apriboja ir šį bloką naudojančias funkcijas. Vairuotojas turėtų žinoti šiuos veikimo apribojimų pavyzdžius:



◀ Įprasti kameros ir radaro apribojimai

Užstotas blokas



Pažymėta sritis privalo būti reguliariai valoma ir joje negali būti lipdukų, pašalinių objektų, tamsinimo plėvelės ir pan.

Kamera įrengta priekinio stiklo viršutinėje dalyje iš vidinės pusės kartu su automobilio radaru.

Nieko nedėkite, nekljuokite ir nemontuokite priekinio stiklo vidinėje ar išorinėje pusėje, priešais arba aplink kameros ir radaro bloką, nes tai gali trukdyti kamera ir radaru paremtų funkcijų veikimui. Dėl to kai kurios funkcijos gali blogiau veikti, būti visiškai išjungtos arba neteisingai reaguoti.

Aukšta temperatūra

Esant labai aukštai temperatūrai, kamera ir radaras gali būti laikinai išjungiami

maždaug 15 minučių po variklio užvedimo, siekiant apsaugoti jų elektroniką. Kamera ir radaras įjungiami automatiškai kai temperatūra pakankamai nukrenta.

Apgadintas priekinis stiklas

i PASTABA

Nepašalinus šios problemos, gali sumažėti vairuotojo pagalbos sistemų, naudojančių kamerą ir radarą, efektyvumas. Dėl to kai kurios funkcijos gali blogiau veikti, būti visiškai išjungtos arba neteisingai reaguoti.

Žemiau išvardintieji dalykai taip pat galioja norint nerizikuoti, kad netinkamai veiks arba visai neveiks pagalbos vairuotojui funkcijos, kurios naudoja radarą:

- Jeigu priekiniame stikle atsiradęs įbrėžimas, įskilimas ar akmenų pažeidimas patenka į kurį nors iš „langų“ kameros ir radaro blokui ir apima apie 0,5 x 3,0 mm (0,02 x 0,12 col.) arba didesnį plotą, reikia kreiptis į autoservisą¹³⁹, kad būtų galima pakeisti priekinį stiklą.
- „Volvo“ nerekomenduoja taisyti įskilimų, įbrėžimų ar akmenų pažeidimų plote priešais kameros ir radaro bloką – vietoje to reikėtų pakeisti visą priekinį stiklą.

- Prieš keisdami priekinį stiklą susisiekite su autoservisu¹³⁹ kad pasitikrintumėte, ar buvo užsakytas tinkamas priekinis stiklas ir jis bus įdėtas.
- Pakeitus priekinį stiklą reikia uždėti to paties tipo priekinio stiklo valytuvus arba „Volvo“ patvirtintus valytuvus.
- Keičiant priekinį stiklą, autoservise¹³⁹ būtina iš naujo sukalibruoti kameros ir radaro bloką, siekiant užtikrinti, kad automobilyje veiktų visos kamera ir radaru paremtos sistemos.

Papildomi radaro apribojimai

Transporto priemonės greitis

Radaro bloko gebėjimas aptikti priešais esančią transporto priemonę smarkiai sumažėja, jeigu priešais važiuojančios transporto priemonės greitis labai skiriasi nuo jūsų automobilio greičio.

¹³⁹Rekomenduojama susisiekti su įgaliotuoju „Volvo“ autoservisu.

Ribotas veikimo laukas

Radaro veikimo laukas ribotas. Kai kuriais atvejais kita transporto priemonė neaptinkama visai arba aptinkama vėliau nei tikėtina.

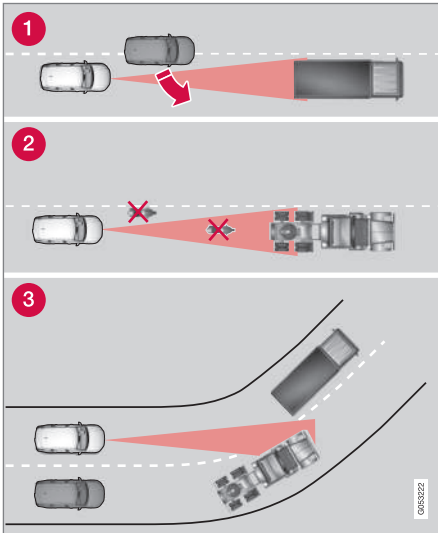

Radaro veikimo laukas

- 1 Kartais radaras nedideliu atstumu nutolusias transporto priemones (pvz., transporto priemonę tarp jūsų automobilio ir

priekyje važiuojančių transporto priemonių) aptinka per vėlai.

- 2 Mažos transporto priemonės, pavyzdžiui, motociklai arba transporto priemonės, kurios juda ne eismo juostos viduriu, gali būti neaptiktos.
- 3 Posūkiuose radaras gali aptikti kitą transporto priemonę nei buvo aptikta pirmiau arba pamesti iš regos lauko nustatytą transporto priemonę.

Žemos priekabos

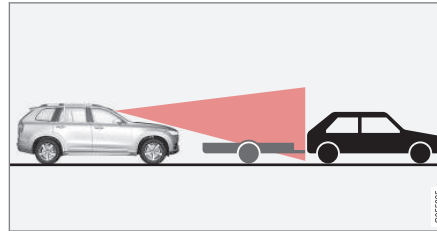

Žema priekaba radaro šešėlyje

Radarui gali būti keblu aptikti ir žemą priekabą arba ji gali būti neaptikta išvis, tad vairuotojas turėtų būti ypač atsargus važiuodamas paskui žemas priekabas, kai aktyvuota prisitaikanti pastovaus greičio palaikymo sistema* arba „Pilot Assist“**.

Papildomi kameros apribojimai

Pablogėjęs matomumas

Kamerų veikimas turi apribojimų, panašių į žmogaus akies, t.y., jos gali blogiau „matyti“, pvz., kai smarkiai sninga ar lyja, tvyro tirštas rūkas, per stiprią dulkių audrą ar šlapdrįbą. Tokiomis sąlygomis nuo kameros priklausiančių sistemų veikimas gali būti žymiai apribotas arba laikinai išjungtas.

Intensyvios priešinga kryptimi artėjančio automobilio šviesos, stiprūs atspindžiai nuo kelio paviršiaus, purvas ar neryškios kelio ženklavimo priemonės gali žymiai pabloginti kameros veikimą, kai ji naudojama stebėti važiuojamąją dalį, siekiant aptikti pėsčiuosius, žvėratininkus, stambius gyvūnus arba kitas transporto priemones.

◀◀ Papildomi statymo pagalbos kameros apribojimai*

Riboto matomumo sektoriai

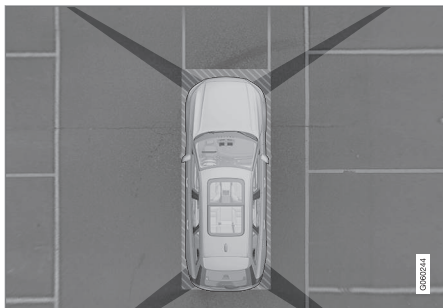

Kameros apžvalgos laukuose yra riboto matomumo sektoriai.

Statymo pagalbos kamerų 360° vaizde* kliūtys ir (arba) objektai gali „pradingti“ tarpuose tarp atskirų kamerų.

⚠️ ĮSPĖJIMAS

Atkreipkite dėmesį: net jei atrodo, kad nesimato santykinai mažos vaizdo dalies, nematomas gali būti palyginti didelis sektorius. Todėl galite nepastebėti kliūtis kol automobilis jau nebus labai arti jos.

Apšvietimo sąlygos

Kameros rodomas vaizdas suderinamas automatiškai, pagal esamą apšvietimą. Todėl vaizdo ryškumas ir kokybė gali truputį skirtis.

Prastu apšvietimu vaizdo kokybė gali būti prastesnė.

ⓘ PASTABA

Dviračių laikiklis ar kiti automobilio gale sumontuoti priedai gali užstoti kameros vaizdą.

Susijusi informacija

- Kamera (p. 429)
- Radaras (p. 420)
- Rekomenduojama techninė priežiūra kameros ir radaro blokui (p. 432)
- Pagalbinės statymo sistemos kamera* (p. 401)
- „Volvo Cars“ techninės pagalbos svetainė (p. 23)

Rekomenduojama techninė priežiūra kameros ir radaro blokui

Kad kamera ir radarai veiktų tinkamai, jų neturi blokuoti nešvarumai, ledas ar sniegas. Šią sritį reikia reguliariai nuplauti vandeniu su automobiliniu šampūnu.

ⓘ PASTABA

Dėl jautrių dengiančio purvo, ledo ir sniego gali pasirodyti neteisingų įspėjimų signalų, sistema gali veikti ribotai arba neveikti išvis.

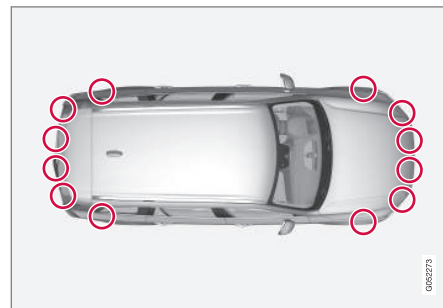

Statymo jautrių vietos

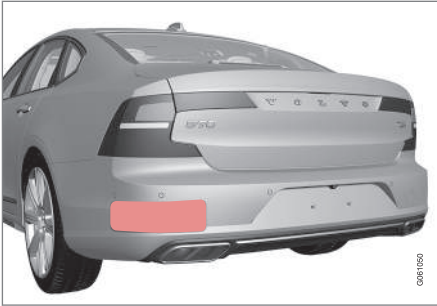

Galinių radarų vietos. Pasirūpinkite, kad nurodytas paviršius būtų švarus (automobilio kairėje ir dešinėje pusėse).

- Siekiant užtikrinti geriausią įmanomą veikimą, sritys prieš jutiklius visada turi būti švarios.
- Jutiklių zonoje netvirtinkite jokių objektų, neklijuokite juostelių ar lipdukų.
- Kameros lęšius reguliariai plaukite drungnu vandeniu su automobilių šampūnu – stenkitės jų nesubraižyti.

! SVARBU

Pagalbos vairuotojui sistemos komponentų techninės priežiūros darbai privalo būti atliekami tik autoservice. Rekomenduojame kreiptis į įgijotąjį „Volvo“ autoservisą.

Susijusi informacija

- Kamera (p. 429)
- Radaras (p. 420)
- Kameros ir radaro bloko apribojimai (p. 429)
- Pagalbinės statymo sistemos kamera* (p. 401)

Kameros ir radaro simboliai bei pranešimai

Toliau pateikiami kelių vairuotojo ekrane rodomų ir su kamera bei radarais susijusių pranešimų ir simbolių pavyzdžiai.

Detektorius užblokuotas



Jei vairuotojo ekrane pasirodo šis simbolis ir pranešimas **Priekinio stiklo jutiklis Jutiklis užblokuotas, žr. savininko vadovą**, tai reiškia,

kad kamera ir radaras priešais automobilį negali aptikti kitų transporto priemonių, dviratinių, pėsčiųjų bei stambesnių gyvūnų, o automobilio funkcijos, kurių veikimas grindžiamas kamera ir radaru, gali neveikti.

Šioje lentelėje pateikti galimų priežasčių, kodėl rodomas pranešimas, pavyzdžiai ir atitinkami veiksmai:

Priežastis	Veiksmai
Priekinio stiklo paviršius priešais kamerą ir radarą yra užterštas arba apledėjęs ar apsnigtas.	Nuvalykite nuo priekinio stiklo srities priešais kamerą ir radarą esančius nešvarumus, ledą ir sniegą.
Tirštas rūkas ir smarkus lietus arba sniegas užstoja radaro signalus arba kameros vaizdą.	Nieko nedaryti. Kartais kamera ar radaras neveikia, jei stipriai lyja ar sninga.
Nuo kelio dangos tykšta vanduo ar sniegas ir užstoja radaro signalus arba kameros vaizdą.	Nieko nedaryti. Kartais kamera ar radaras neveikia, jei kelio danga labai šlapia ar apsnigta.
Tarp priekinio stiklo vidinio paviršiaus ir kameros bei radaro yra nešvarumų.	Nuvykite į autoservisą, kad jame nuvalytų priekinį stiklą kameros ar radaro dangtelio viduje. Rekomenduojama kreiptis į įgaliotąjį „Volvo“ autoservisą.
Intensyvi priešpriešinė šviesa	Nieko nedaryti. Palankesnėmis apšvietimo sąlygomis kamera automatiškai nustatoma iš naujo.

Sugedusi kamera



Jei kameros sektorius juodas ir pateikiamas šis ženklas, vadinasi, kamera neveikia.

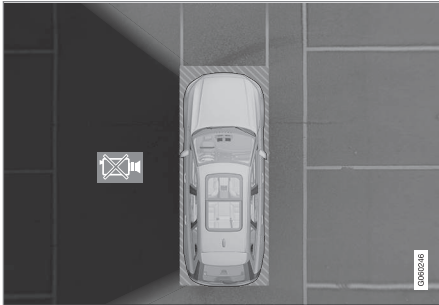

Automobilio kairioji kamera sugedo.

Juodas kameros sektorius rodomas ir toliau nurodytais atvejais, tačiau tokiu atveju **nepateikiamas** sugedusios kameros ženklas:

- atidarytos durelės;
- atidarytas bagažinės dangtis;
- užlenktas šoninis veidrodėlis.

Galinė statymo kamera

⚠️ ĮSPĖJIMAS



Kai rodomas šis simbolis, atkreipkite papildomą dėmesį, kai važiuojate atbuline eiga, jei prie automobilio prijungta priekaba (su elektros jungtimi), dviračių laikiklis ar pan.

Šis simbolis rodo, kad važiuojant atbuline eiga statymo pagalbos jutikliai yra **išjungti** ir įspėja apie visas kliūtis.

Susijusi informacija

- Kamera (p. 429)
- Radaras (p. 420)
- Kameros ir radaro bloko apribojimai (p. 429)
- „Volvo Cars“ techninės pagalbos svetainė (p. 23)

ELEKTROS REŽIMAS IR ĮKROVIMAS

Bendroji informacija apie elektrinę pavarą

Recharge dirba kaip įprastas automobilis, bet tam tikros funkcijos skiriasi nuo automobilio, veikiančio naudojant tik benziną arba dyzeliną. Elektrinis variklis automobilį varo daugiausiai važiuojant nedideliu greičiu, benzinišnis – pasiekus didesnį greitį, o taip pat ir važiuojant aktyviau.

Vairuotojo ekrane pateikiama informacija, uni-kali „Recharge“ – tai įkrovimo informacija, pasirinktas važiavimo režimas, akumuliatorių energijos likutis (atstumas) ir hibridinės sistemos akumulatoriaus įkrovos lygis.

Važiuojant galima rinktis įvairius automobilio važiavimo režimus, pvz., vien elektrinį arba, prireikus daugiau galios, naudoti elektrinį ir benzininį variklius iškart. Pagal pasirinktąjį važiavimo režimą automobilis apskaičiuoja važiavimo charakteristikų, vairavimo potyrių, aplinkos poveikio ir degalų ekonomijos derinį.

Siekiant, kad automobilis veiktų optimaliai, svarbu, kad hibridinės sistemos akumuliatorius ir atitinkamos elektrinės pavaros sistemos bei benzininis variklis ir jo pavaros sistemos būtų tinkamos darbinės temperatūros. Jei akumuliatorius bus per šaltas ar per karštas, jo talpa gali gerokai sumažti. Paruošimo metu automobilio pavaros sistemos ir salonas parengiami kelionei, kad važiuojant lėčiau dėvėtąsi dalys ir sumažėtų energijos sąnaudos. Padidėja nau-

dojant hibridinės sistemos akumuliatorių įveikiamas atstumas.

Elektriniam varikliui energiją tiekiantis hibridinės sistemos akumuliatorius įkraunamas naudojant įkrovimo kabelį tačiau papildomai jį galima įkrauti ir švelniai stabdant bei stabdant varikliu kai nustatyta pavarų svirties padėtis **B**. Hibridinės sistemos akumuliatorių taip pat galima įkrauti ir automobilio vidaus degimo varikliu.

Svarbu žinoti

Automobilis be maitinimo

Atminkite, kad automobiliui esant be maitinimo ribotai veikia tokios svarbios funkcijos kaip stabdžių ir vairo stiprintuvai.

⚠️ ĮSPĖJIMAS

Stabdžių stiprintuvus veikia tik veikiant elektros arba vidaus degimo varikliui.

Neleidžiama vilkti

Vilkti automobilį neleidžiama, nes dėl to suges elektrinis variklis.

Išorinis variklio triukšmas

⚠️ ĮSPĖJIMAS

Atminkite, kad, važiuodamas vien elektriniu režimu, automobilis neskleidžia triukšmo, todėl jo gali nepastebėti vaikai, pėstieji, dviratininkai ir gyvūnai. Ypač tai aktualu važiuojant nedideliu greičiu, pvz., automobilių stovėjimo aikštelėje.

Aukštos įtampos srovė

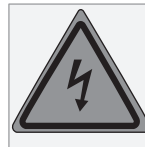

⚠️ ĮSPĖJIMAS

Kai kurie automobilio komponentai veikia esant aukštai įtampai, kuri netinkamai elgiantis gali kelti pavojų. Šiuos komponentus ir visus oranžinės spalvos kabelius turi tvarkyti tik kvalifikuoti specialistai.

Nelieskite jokių dalių, kurios nėra aiškiai aprašytos Automobilio savininko vadove.

Susijusi informacija

- Hibridinės sistemos akumulatoriaus įkrovimas (p. 439)
- Hibridinės sistemos matuoklis (p. 91)

- Važiavimo režimai (p. 485)
- Įjunkite ir išjunkite paruošimą (p. 236)
- Hibridinis akumulatorius (p. 643)
- Automatinė pavarų dėžė (p. 477)
- Vilkimas (p. 517)

Hibridinės sistemos akumulatoriaus įkrovimas

Be tradiciniams automobiliams būdingo degalų bako šiame įrengtas įkraunamasis ličio jonų akumulatorius (taip vadinamas hibridinės sistemos akumulatorius).

Hibridinės sistemos akumulatorius įkraunamas naudojant įkrovimo kabelį, kuris laikomas atskirame daiktų dėkle bagažinės skyriuje.

i PASTABA

„Volvo“ rekomenduoja naudoti įkrovimo kabelį, atitinkantį IEC 62196 ir IEC 61851, kuris dera su temperatūros stebėjimo funkcija.

Hibridinės sistemos akumulatoriaus įkrovimo trukmė priklauso nuo naudojamo įkrovimo šrovės stiprio.

i PASTABA

Eksploatuojamos hibridinės sistemos akumulatoriaus talpa laikui bėgant lėtai mažėja, todėl gali būti daugiau naudojamas benzininis variklis ir nežymiai padidėti degalų sąnaudos.

⚠ ĮSPĖJIMAS

Hibridinės sistemos akumuliatorių gali keisti tik autoserviso specialistai. Rekomenduojame kreiptis į įgaliotąjį „Volvo“ autoservisą.

Įkrovimo kabelio rankena ir įkrovimo įvesties lizdas

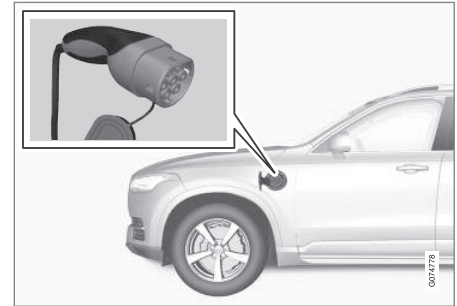

Įkrovimo kabelio rankena ir įkrovimo įvesties lizdas.

Įkrovimo būseną nurodo:

- Indikatoriai, įrengti įkrovimo kabelio valdymo bloke;
- indikatoriaus lemputė automobilio įkrovimo įvesties lizde;
- iliustracija ir tekstas vairuotojo ekrane.

Akumulatorius įkrautas, kai hibridinės sistemos akumulatorius įkraunamas, ir įkrovimas

- nutraukiamas, kai hibridinės sistemos akumuliatorius yra visiškai įkrautas.

Jei hibridinės sistemos akumuliatoriaus temperatūra nesiekia $-10\text{ }^{\circ}\text{C}$ ($14\text{ }^{\circ}\text{F}$) arba viršija $40\text{ }^{\circ}\text{C}$ ($104\text{ }^{\circ}\text{F}$), kai kurios automobilio funkcijos gali būti pakeičiamos arba tapti nepasiekiamos, kadangi hibridinės sistemos akumuliatoriaus talpa už minėto temperatūros intervalo ribų sumažėja.

Valdymas elektra negalimas, jeigu akumuliatoriaus temperatūra yra per žema arba per aukšta. Pasirinkus važiavimo režimą PURE, įsijungia vidaus degimo variklis.

Lipdukas ant įkrovimo dangtelio vidinės pusės

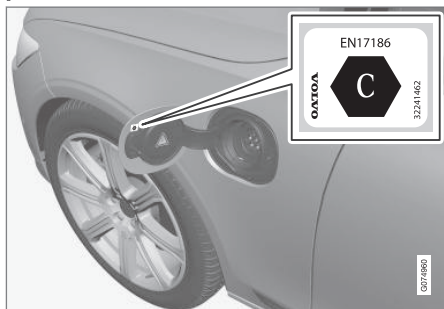

Naudokite įkrovimo sistemą, tinkamą naudoti automobilyje pagal identifikatorių¹, pateiktą įkrovimo įvesties lizdo atlanko vidinėje dalyje.

Įkrovimas su fiksuotu valdymo bloku pagal režimą 3²

Kai kuriose šalyse valdymo blokas yra sumontuotas įkrovimo stotelėje, prijungtoje prie maitinimo tinklo grandinės. Šiuo atveju ant įkrovimo kabelio nėra atskiro valdymo bloko. Taigi, naudokitės įkrovimo stotelės įkrovimo kabeliu ir vykdykite jos instrukcijas.

Energijos rekuperavimas stabdymo metu



Indikacija vairuotojo ekrane energijos rekuperavimo metu.

Švelniai paspaudus stabdžių pedalą arba stabdant varikliu, energija grąžinama į akumuliatorius.

Funkcija pasiekama visais vairavimo režimais, nustačius pavarų svirties padėtį **D** arba **B**.

Susijusi informacija

- Įkrovimo kabelis (p. 442)
- Įkrovimo srovė (p. 441)
- Įkrovimo įvesties lizdo atlanko atidarymas ir uždarymas (p. 446)
- Hibridinės sistemos akumuliatoriaus įkrovimo pradžia (p. 446)
- Hibridinės sistemos akumuliatoriaus įkrovimo sustabdymas (p. 455)
- Įkrovimo būseną įkrovimo kabelio valdymo bloke (p. 450)
- Įkrovimo būseną automobilio įkrovimo įvesties lizde (p. 449)
- Įkrovimo būseną automobilio vairuotojo ekrane (p. 453)
- Vairuotojo ekrane pateikiami su hibridine pavara susiję simboliai ir pranešimai (p. 457)
- Automatinė pavarų dėžė (p. 477)
- Važiavimo režimo keitimas (p. 489)

¹ CEN standartą EN 17186 atitinkantys identifikatoriai pateikti vidinėje įkrovimo įvesties lizdo atlanko pusėje.

² Europos standartas – EN 61851-1.

- Transporto priemonių su hibridinės sistemos akumuliatoriais ilgalaikis sandėliavimas (p. 459)
- Regeneracinis stabdymas* (p. 476)

Įkrovimo srovė

Įkrovimo srovė yra naudojama hibridinės sistemos akumuliatoriui įkrauti, taip pat – automobiliui paruošti. Įkraunama prijungus įkrovimo kabelį prie automobilio įkrovimo prijungimo lizdo ir 230 V maitinimo lizdo³ (kintamosios srovės).

Aktyvavus įkrovimo kabelį, vairuotojo ekrane parodomas pranešimas ir ima šviesti automobilio įkrovimo prijungimo lizdo lemputė. Įkrovimo srovė dažniausiai naudojama akumuliatoriui įkrauti, taip pat iš anksto parengti automobilį. Kai įkraunamas automobilio hibridinės sistemos akumuliatorius, kartu įkraunamas ir starterio akumuliatorius.

! SVARBU

Kol vyksta įkrovimo procesas, įkrovimo kabelio jokiū būdu neatjunginėkite nuo 230 V lizdo (kintamosios srovės), nes kyla pavojus sugadinti 230 V lizdą. Prieš atjungiant įkrovimo kabelį nuo automobilio įkrovimo įvesties lizdo ir nuo 230 V lizdo, būtina sustabdyti įkrovimo procedūrą.

! SVARBU

Užtikrinkite, kad elektros lizdo saugiklis atitiktų reikiamą įkrovimo kabelio srovės stiprį.

i PASTABA

- Jei lauke itin karšta ar šalta, tam tikra įkrovimo srovės dalis naudojama hibridiniam akumuliatoriui ir automobilio salonui šildyti / vėsinti, todėl padidėja įkrovimo trukmė.
- Parinkus paruošimo funkciją, įkrovimo trukmė padidėja. Reikalingas laikas daugiausia priklauso nuo lauko temperatūros.

Įkrovimo trukmė

Įkrovimo trukmė priklauso nuo įvairių veiksnių. Šis įkrovimo laikas taikomas įkrovimui, kai išjungtas oro kondicionierius ir kita el. energiją vartojanti įranga. Jei atrodo, kad įkrovimas trunka ilgai, tai reikėtų iširti.

³ Maitinimo lizdo įtampa priklauso nuo rinkos.

◀◀ Įkrovimo trukmės, įkraunant su 230 V

Srovės stiprumas (A) ^A	Įkrovimo laikas (valandos)
6	8
10	4
16	3

^A Maksimali įkrovimo srovė gali skirtis priklausomai nuo šalies.

Saugiklis

Paprastai saugiklio grandinei priskiriami keli 230 V vartotojai, tad to paties saugiklio grandinėje gali veikti papildomi elektros vartotojai (pvz., apšvietimo elementai, dulkių siurblys, elektrinis grąžtas ir pan.).

Susijusi informacija

- Įkrovimo kabelis (p. 442)
- Įkrovimo būseną įkrovimo kabelio valdymo bloke (p. 450)
- Įkrovimo būseną automobilio vairuotojo ekrane (p. 453)
- Įkrovimo būseną automobilio įkrovimo įvesties lizde (p. 449)
- Įjunkite ir išjunkite paruošimą (p. 236)
- Hibridinės sistemos akumuliatoriaus įkrovimo sustabdymas (p. 455)

Įkrovimo kabelis

Įkrovimo kabelis su valdymo bloku naudojamas automobilio hibridinės sistemos akumuliatoriui įkrauti.



Įkrovimo kabelis laikomas skyriuje po bagažinės grindų dangčiu.

⚠️ ĮSPĖJIMAS

Naudokite tik su automobiliu pateiktą įkrovimo kabelį arba „Volvo“ rekomenduojamą pakaitinį kabelį.

Įkrovimo laido specifikacijos

Aplinkos temperatūra

Nuo -32 °C iki 50 °C
(nuo -25 °F iki 122 °F)

⚠️ ĮSPĖJIMAS

- Įkrovimo kabelyje yra įtaisytasis jungtuvas. Įkrauti galima tik iš įžemintų ir patvirtintų elektros lizdų.
- Būtina tinkamai prižiūrėti greta prijungto įkrovimo kabelio esančius vaikus.
- Įkrovimo kabelyje yra aukšta įtampa. Sąlyčio su aukštos įtampos kabeliu atveju galima rimtai susižaloti arba netgi žūti.
- Nenaudokite įkrovimo kabelio, jei jis kaip nors apgadintas. Pažeistą arba neveikiantį įkrovimo kabelį gali remontuoti tik autoserviso specialistai. Rekomenduojama kreiptis į įgaliotąjį „Volvo“ autoservisą.
- Būtinai nutieskite įkrovimo kabelį taip, kad ant jo niekas neužvažiuotų, neužliptų, neužkliūtų ir kitaip neapgadintų ar nesusižalotų.
- Prieš valydami atjunkite įkroviklį nuo sieninio elektros lizdo.
- Niekada nejunkite įkrovimo kabelio prie ilginimo kabelio arba ilgintuvo su keliais lizdais.

- Tarp įkrovimo kabelio ir elektros lizdo nejunkite adapterių.
 - Tarp įkrovimo kabelio ir elektros lizdo nejunkite išorinio laikmačio.
- Taip pat žr. gamintojo instrukcijas, kaip naudoti įkrovimo kabelį ir jo komponentus.

! SVARBU

Su įkrovimo kabeliu negalima naudoti daugialzdžių ilgintuvų, išorinių laikmačių, adapterių, ilginimo kabelių, viršįtampio apsaugų ir panašių įtaisų, kadangi taip gali padidėti gaisro, elektros šoko ir kt. pavojus.

Adapterį tarp 230 V (kintamosios srovės) lizdo ir įkrovimo kabelio galima naudoti tik tokiu atveju, jei jis patvirtintas pagal IEC 61851 ir IEC 62196.

! SVARBU

Kol vyksta įkrovimo procesas, įkrovimo kabelio jokiū būdu neatjunginėkite nuo 230 V lizdo (kintamosios srovės), nes kyla pavojus sugadinti 230 V lizdą. Prieš atjungiant įkrovimo kabelį nuo automobilio įkrovimo įvesties lizdo ir nuo 230 V lizdo, būtina sustabdyti įkrovimo procedūrą.

! SVARBU

Nuvalykite įkrovimo kabelį švaria šluoste, sudrėkinta vandeniu arba švelnia valymo priemone. Nenaudokite chemikalų arba tirpiklių.

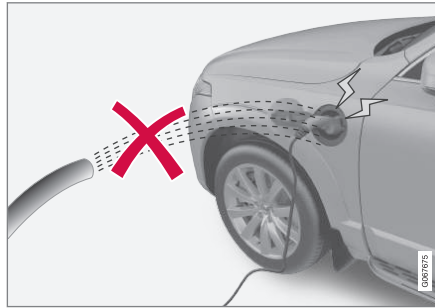

! ĮSPĖJIMAS

Įkrovimo kabelis ir jo susijusios dalys neturi būti užšertos arba panirusios į vandenį.

! SVARBU

Venkite laikyti valdymo bloką ir jo kištuką tiesioginiuose saulės spinduliuose. Tokiu atveju kištuko apsauga nuo perkaitimo gali sumažinti hibridinio akumuliatoriaus įkrovimo srovės stiprį arba apskritai nutraukti įkrovimo procesą.

Susijusi informacija

- Įkrovimo būseną įkrovimo kabelio valdymo bloke (p. 450)
- Automobilis apsaugomas žemės trumpojo sujungimo pertraukikliu įkrovimo kabelyje (p. 444)
- Įkrovimo kabelio temperatūros stebėjimas (p. 445)
- Hibridinės sistemos akumuliatoriaus įkrovimas (p. 439)

Automobilis apsaugomas žemės trumpojo sujungimo pertraukikliu įkrovimo kabelyje

Įkrovimo kabelio valdymo bloke yra įmontuotas žemės trumpojo sujungimo pertraukiklis, apsaugantis automobilį ir naudotoją nuo sistemos trikčių sukkelto elektros smūgio.

⚠️ ĮSPĖJIMAS

Hibridinės sistemos akumuliatorių galima įkrauti tik naudojantis įžemintais ir patvirtintais 230 V (kintamosios srovės) maitinimo lizdais. Jei abejojate dėl lizdo ar saugiklio grandinės srovės stiprio, paprašykite jį patikrinti licencijuoto elektriko. Jei mėginysite įkrauti didesniu srovės stipriu nei leidžia saugiklio grandinė, galite sukelti gaisrą arba apgadinti saugiklio grandinę.

⚠️ ĮSPĖJIMAS

- Įkrovimo kabelio apsauga padeda apsaugoti automobilio įkrovimo sistemą, tačiau nėra garantijos, kad perkrova niekada neįvyks.
- Niekada nenaudokite akivaizdžiai sudėvėjusių arba apgadintų elektros lizdų. Kitaip galite sukelti gaisrą arba rimtai susižaloti.
- Niekada nejunkite įkrovimo kabelio prie kabelio ilgintuvo.
- Hibridinės sistemos akumuliatoriaus techninės priežiūros ir keitimo darbus gali atlikti tik parengtas ir kvalifikuotas „Volvo“ autoserviso technikas.
- Nenaudokite kitų (nerekomenduojamų) įkrovimo kabelių.
- Tarp įkrovimo kabelio ir elektros lizdo negali būti išorinio laikmačio.
- Tarp įkrovimo kabelio ir elektros lizdo negalima naudoti adapterių.

⚠️ SVARBU

Įžeminimo trikties jungtuvus nesaugo 230 V (kintamosios srovės) maitinimo lizdo / elektros instaliacijos.

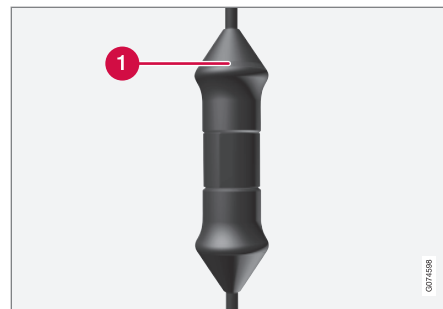

Valdymo bloko šviesos diodų⁴ lemputė.

1 Šviesos diodų lemputė

Jei suveikia valdymo bloke įmontuotas įžeminimo trikties jungtuvas, šviesos diodų lemputė ima šviesti raudona spalva. Patikrinkite 230 V (kintamosios srovės) lizdą.

⁴ LED (Light Emitting Diode)

Įkrovimo įvesties lizdo atlanko atidarymas ir uždarymas

Hibridinės sistemos akumuliatoriaus įkrovimo įvesties lizdo atlankas atidaromas rankomis.



- Nuspauskite galinę dangtelio dalį ir atleiskite ją.
- Atidarykite dangtelį.

Įkrovimo įvesties lizdo dangtelis uždaromas atvirkštine tvarka.

Susijusi informacija

- Hibridinės sistemos akumuliatoriaus įkrovimo pradžia (p. 446)
- Hibridinės sistemos akumuliatoriaus įkrovimo sustabdymas (p. 455)
- Hibridinės sistemos akumuliatoriaus įkrovimas (p. 439)

Hibridinės sistemos akumuliatoriaus įkrovimo pradžia

Automobilio hibridinės sistemos akumuliatorius įkraunamas naudojant įkrovimo kabelį, kuris sujungia automobilį su 230 V maitinimo lizdu⁵ (kintamosios srovės).

Naudokite tik su automobiliu pateiktą įkrovimo kabelį arba „Volvo“ rekomenduojamą atsarginį kabelį.

! SVARBU

Niekada neprijunkite įkrovimo kabelio, jei yra griaustinio ar žaibo pavojus.

i PASTABA

„Volvo“ rekomenduoja naudoti įkrovimo kabelį, atitinkantį IEC 62196 ir IEC 61851, kuris dera su temperatūros stebėjimo funkcija.

⚠ ĮSPĖJIMAS

- Hibridinės sistemos akumuliatorių galima įkrauti maksimaliu leistinu įkrovimo srovės stipriu (ar mažesniu), laikantis hibridinių sistemų įkrovimo iš 230 V (kintamosios srovės) maitinimo lizdų / kištukų galiojančių vietinių ir nacionalinių rekomendacijų.
- Hibridinės sistemos akumuliatorių galima įkrauti tik iš patvirtinto ir įžeminto 230 V maitinimo lizdo⁶ arba „Volvo“ pateiktos įkrovimo stotelės su laisvu įkrovimo kabeliu (3 režimo).
- Automobilį saugo valdymo bloko įžeminimo trikties jungtuvas, tačiau vis tiek kyla rizika perkrauti 230 V maitinimo grandinę.
- Venkite akivaizdžiai susidėvėjusių ar pažeistų elektros lizdų, kadangi eksploatuojami jie gali sukelti gaisrą ir (arba) sužalojimus.
- Niekada nenaudokite ilgiklio.
- Niekada nenaudokite adapterio arba išorinio laikmačio.

⚠️ ĮSPĖJIMAS

- Įkrovimo kabelyje yra įtaisyti jungtuvai. Įkrauti galima tik iš įžemintų ir patvirtintų elektros lizdų.
- Būtina tinkamai prižiūrėti greta prijungto įkrovimo kabelio esančius vaikus.
- Įkrovimo kabelyje yra aukšta įtampa. Sąlyčio su aukštos įtampos kabeliu atveju galima rimtai susižaloti arba netgi žūti.
- Nenaudokite įkrovimo kabelio, jei jis kaip nors apgadintas. Pažeistą arba neveikiantį įkrovimo kabelį gali remontuoti tik autoserviso specialistai. Rekomenduojama kreiptis į įgaliotąjį „Volvo“ autoservisą.
- Būtinai nutieskite įkrovimo kabelį taip, kad ant jo niekas neužvažiuotų, neužliptų, neužkliūtų ir kitaip neapgadintų ar nesusižalotų.
- Prieš valydami atjunkite įkroviklį nuo sieninio elektros lizdo.
- Niekada nejunkite įkrovimo kabelio prie ilginimo kabelio arba ilgintuvo su keliais lizdais.

- Tarp įkrovimo kabelio ir elektros lizdo nejunkite adapterių.
 - Tarp įkrovimo kabelio ir elektros lizdo nejunkite išorinio laikmačio.
- Taip pat žr. gamintojo instrukcijas, kaip naudoti įkrovimo kabelį ir jo komponentus.

⚠️ SVARBU

Patikrinkite, ar 230 V (kintamosios srovės) maitinimo lizdo elektros rodikliai pakankami elektromobiliams įkrauti. Jei abejojate, lizdą turi patikrinti kvalifikuotas specialistas.

Atminkite: prieš įkraunant automobilį reikia išjungti.

Ištraukite įkrovimo kabelį iš daiktų dėklo, esančio dešinėje bagažinės skyriaus pusėje.

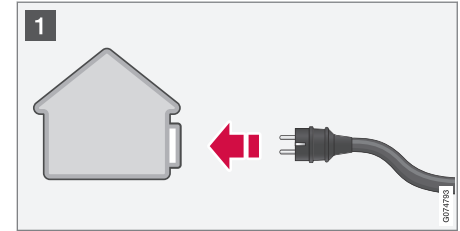

- 1 Prijunkite įkrovimo kabelį prie 230 V maitinimo lizdo. Niekada nenaudokite ilginimo kabelio.



- 2 Atidarykite įkrovimo atlangą. Nuimkite įkrovimo rankenos apsauginį dangtelį ir įspauskite rankeną iki galo į automobilio lizdą.

⁵ Maitinimo lizdo įtampa priklauso nuo rinkos.

⁶ Taip pat tinka analogiški kitokios įtampos maitinimo lizdai (atsižvelgiant į rinką).



- 3 Užfiksukite įkrovimo rankenos dangtelį, kaip parodyta paveikslėlyje.

! SVARBU

Norint, kad nebūtų pažeisti dažai, pvz., pučiant stipriam vėjui, sureguliuokite įkrovimo rankenos apsauginį dangtelį taip, kad jis nesiliestų prie automobilio.

3. Įkrovimo kabelio įkrovimo rankena pritvirtinama / užsifiksuoja ir po 5 sekundžių prasideda įkrovimo procesas. Prasidėjus įkrovimo procesui, pradeda žalia spalva mirksėti LED lemputė, esanti įkrovimo įvesties lizde. Vairuotojo ekrane rodoma likusi įkrovimo trukmė arba įkrovimo triktis (jei įkrovimo procesas nevyksta kaip tikimasi).

Akumuliatoriaus įkrovimo procesą galima trumpam pertraukti, jei automobilis atrakinamas. Jei įkrovimo kabelis liks prijungtas prie įkrovimo įvesties lizdo, netrukus įkrovimas bus paleistas iš naujo.

! SVARBU

Kol vyksta įkrovimo procesas, įkrovimo kabelio jokių būdu neatjunginėkite nuo 230 V lizdo (kintamosios srovės), nes kyla pavojus sugadinti 230 V lizdą. Prieš atjungiant įkrovimo kabelį nuo automobilio įkrovimo įvesties lizdo ir nuo 230 V lizdo, būtina sustabdyti įkrovimo procedūrą.

Įkrovimo metu po automobiliumi gali susidaryti oro kondicionavimo sistemos kondensato balutė. Tai normalu ir vyksta dėl hibridinio akumuliatoriaus aušinimo.

Susijusi informacija

- Hibridinės sistemos akumuliatoriaus įkrovimas (p. 439)
- Įkrovimo įvesties lizdo atlanko atidarymas ir uždarymas (p. 446)
- Įkrovimo būseną automobilio įkrovimo įvesties lizde (p. 449)
- Įkrovimo būseną automobilio vairuotojo ekrane (p. 453)
- Įkrovimo būseną įkrovimo kabelio valdymo bloke (p. 450)
- Hibridinės sistemos akumuliatoriaus įkrovimo sustabdymas (p. 455)

Įkrovimo būseną automobilio įkrovimo įvesties lizde

Įkrovimo įvesties lizde įkrovimo būseną rodo LED lemputė.

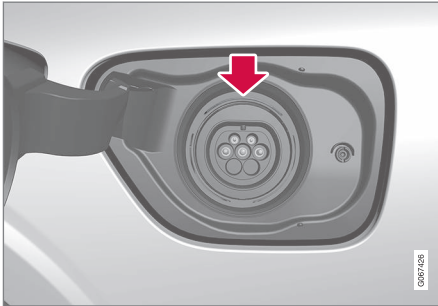

LED lemputės vieta automobilio įkrovimo įvesties lizde.

LED lemputė nurodo esamą vykdomo įkrovimo būseną. Jei lemputė LED neįsijungia, patikrinkite, ar kabelis gerai prijungtas prie sieninio lizdo ir automobilio lizdo. Balta, raudona, geltona arba mėlyna lemputės įjungiamos kartu su automobilio salono apšvietimu. Išjungus automobilio salono apšvietimą, minėtos lemputės kurį laiką lieka šviesti.

LED lemputės švietimas	Paaiškinimas
Balta	Šviesos diodas
Geltona	Laukimo režimas ^A – laukiama, kol prasidės įkrovimas.
Mirksinti žalia	Vyksta įkrovimo procesas ^B .
Žalia	Įkrovimas baigtas ^C
Raudona	Įvyko gedimas.
Mėlyna	Planinis įkrovimas

^A Pavyzdžiui, atidarius dureles arba jei neužrakinta įkrovimo kabelio rankena.

^B Kuo lėčiau mirksi, tuo arčiau maksimali įkrova.

^C Po kurio laiko išsijungia.

Susijusi informacija

- Hibridinės sistemos akumulatoriaus įkrovimas (p. 439)
- Įkrovimo būseną automobilio vairuotojo ekrane (p. 453)
- Įkrovimo būseną įkrovimo kabelio valdymo bloke (p. 450)
- Hibridinės sistemos akumulatoriaus įkrovimo sustabdymas (p. 455)

Įkrovimo būseną įkrovimo kabelio valdymo bloke

Įkrovimo kabelio valdymo bloke esantis indikatorius rodo vykstančio įkrovimo būseną ir taip pat informuoja apie baigtą įkrovimą.



1 Šviesos diodų lemputė

Valdymo bloko šviesos diodų⁷ lemputė.

⁷ LED (Light Emitting Diode)



Šviesos diodas	Būsena	Paaiškinimas	Rekomenduojamas veiksmas
Užgeso	Įkrauti negalima.	Įkrovimo kabelis nemaitinamas.	<ol style="list-style-type: none"> 1. Atjunkite įkrovimo kabelį nuo lizdo. 2. Vėl prijunkite įkrovimo kabelį prie lizdo arba naudokite kitą lizdą. 3. Jei problema išlieka, susisiekite su „Volvo“ techninės pagalbos tarnyba.
Balta šviesa	Įkrauti įmanoma.	Įkrovimo kabelis parengtas prijungti prie automobilio.	<p>Jei šviesos diodų lemputė balta, tačiau įkrauti neįmanoma:</p> <ol style="list-style-type: none"> 1. Atjunkite įkrovimo kabelį nuo įkrovimo įvesties lizdo. 2. Vėl prijunkite įkrovimo kabelį prie įkrovimo įvesties lizdo. 3. Jei indikatorius nepradeda mirksėti balta spalva per maždaug 10 sekundžių, atjunkite įkrovimo kabelį nuo įkrovimo įvesties lizdo ir elektros lizdo. Vėl prijunkite įkrovimo kabelį prie įkrovimo įvesties lizdo ir elektros lizdo. 4. Jei problema išlieka, susisiekite su „Volvo“ techninės pagalbos tarnyba.
Mirksi balta spalva	Įkraunamas.	Automobilio elektroninė sistema pradėjo įkrovimo procesą įkraunamas.	Palaukite, kol akumuliatoriai bus visiškai įkrauti.
Ima šviesti raudona spalva	Įkrauti negalima.	Laikina triktis.	<ol style="list-style-type: none"> 1. Atjunkite įkrovimo kabelį nuo įkrovimo įvesties lizdo. 2. Šiek tiek palaukite. 3. Vėl prijunkite įkrovimo kabelį prie įkrovimo įvesties lizdo. 4. Jei problema išlieka, susisiekite su „Volvo“ techninės pagalbos tarnyba.
Mirksi raudona spalva	Įkrauti negalima.	Kritinė triktis.	Pirmiausia atjunkite įkrovimo kabelį nuo įkrovimo įvesties lizdo, tada – nuo elektros lizdo. Jei problema išlieka, susisiekite su „Volvo“ techninės pagalbos tarnyba.

◀◀ **Susijusi informacija**

- Hibridinēs sistēmas akumulatoriaūs ģkrovīmas (p. 439)
- Ģkrovīmo būsena automobīlio ģkrovīmo ģvestīes līzde (p. 449)
- Ģkrovīmo būsena automobīlio vairuotoģo ekrane (p. 453)
- Hibridinēs sistēmas akumulatoriaūs ģkrovīmo sustabdyms (p. 455)

Įkrovimo būseną automobilio vairuotojo ekrane

Vairuotojo ekrane pateikiama įkrovimo būseną: vaizdas ir tekstas. Informacija rodoma tol, kol veikia vairuotojo ekranas.

Vaizdas	Pranešimas	Paaiškinimas
	<p>Visiškai įkrautas: [Laikas] pasirodo kartu su mėlynos pulsuojančios lemputės animacija įkrovimo kabelyje.</p>	<p>Įkrovimo procesas tęsiasi ir pateikiama apytikslė trukmė, kada planuojama visiškai įkrauti akumuliatorių.</p>
	<p>Parodomas tekstas Įkrautas. Automobilio iliustracijoje pateikiamas žalias įkrovimo įvesties lizdo LED indikatorius.</p>	<p>Akumuliatorius visiškai įkrautas.</p>
	<p>Pasirodo tekstas Įkrovimo klaida. LED indikatorius, esantis įkrovimo įvesties lizde, ima šviesti raudona spalva.</p>	<p>Įvyko triktis: patikrinkite įkrovimo kabelio jungtį su automobilio įkrovimo įvesties lizdu ir 230 V maitinimo lizdu^A (kintamosios srovės).</p>

^A Maitinimo lizdo įtampa priklauso nuo rinkos.



PASTABA

Vairuotojo ekranas pritemsta, jei kurį laiką būna nenaudojamas. Ekraną galima vėl suaktyvuoti vienu iš tokių būdų:

- nuspauskite stabdžių pedalą;
- atidarykite kurias nors dureles;
- nustatykite automobilio uždegimo padėtį **I**, pasukdami rankenėlę **START** pagal laikrodžio rodyklę ir atleisdami;

Susijusi informacija

- Hibridinės sistemos akumulatoriaus įkrovimas (p. 439)
- Vairuotojo ekrane pateikiami su hibridine pavara susiję simboliai ir pranešimai (p. 457)
- Įkrovimo būseną automobilio įkrovimo įvesties lizde (p. 449)
- Įkrovimo būseną įkrovimo kabelio valdymo bloke (p. 450)
- Hibridinės sistemos akumulatoriaus įkrovimo sustabdymas (p. 455)

Hibridinės sistemos akumulatoriaus įkrovimo sustabdymas

Užbaikite įkrovimo procesą atrakindami automobilį, atjungdami įkrovimo kabelį nuo automobilio įkrovimo įvesties lizdo ir tada atjungdami nuo 230 V maitinimo lizdo⁸ (kintamosios srovės).

! SVARBU

Prieš atjungiant įkrovimo kabelį nuo automobilio įkrovimo įvesties lizdo, reikia atrakinti automobilį, spaudžiant nuotolinio valdymo raktelio atrakinimo mygtuką. Tai reikia padaryti net jei automobilio durelės jau atrakinamos. Jei automobilio neatrakinosite spausdami atrakinimo mygtuką, galite apgadinti įkrovimo kabelį arba sistemą.

i PASTABA

Prieš atjungdami nuo 230 V (kintamosios srovės) lizdo, būtina atrakinti automobilį, kad būtų sustabdytas įkrovimo procesas. Atminkite: įkrovimo kabelis turi būti atjungtas nuo automobilio įkrovimo įvesties lizdo prieš atjungiant jį nuo 230 V lizdo. Viena vertus, taip siekiama išvengti sistemos apgadavimo, kita vertus – netyčinio įkrovimo sustabdymo.

⁸ Maitinimo lizdo įtampa priklauso nuo rinkos.

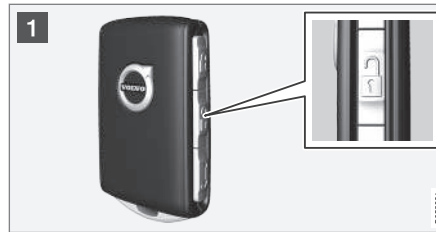

- 1 Atrakinkite automobilį nuotolinio valdymo rakteliu: įkrovimo procesas užbaigiamas ir užrakinta įkrovimo kabelio rankena atleidžiama (atrakinama).



- 2 Atjunkite kabelį nuo automobilio įkrovimo įvesties lizdo ir uždarykite atlangą.

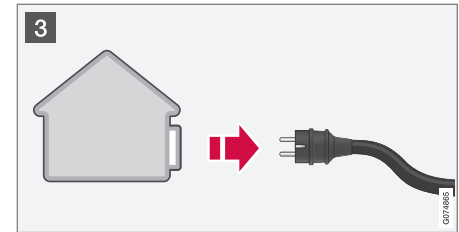

- 3 Atjunkite kabelį nuo 230 V maitinimo lizdo.

Grąžinkite įkrovimo kabelį į automobilio bagažinės daiktų dėklą dešinėje pusėje.

Įkrovimo kabelis užrakinamas automatiškai

Jei įkrovimo laidas neištraukiamas iš įkrovimo įvesties lizdo, jis vėl automatiškai užrakinamas iš karto po atrakinimo, kad įkrovimas ir nuvažiuojamas atstumas būtų maksimalūs, taip pat tam, kad palengvėtų paruošimas prieš kelionę. Įkrovimo kabelį galima vėl ištraukti, jei automobilis atrakinamas nuotolinio valdymo rakteliu. Automobilius su „Passive Entry“* galima užrakinti ir atrakinti vėl naudojant rankeną.

Susijusi informacija

- Įkrovimo įvesties lizdo atlango atidarymas ir uždarymas (p. 446)
- Įkrovimo kabelis (p. 442)







ELEKTROS REŽIMAS IR ĮKROVIMAS

- ◀◀ • Hibridinės sistemos akumuliatoriaus įkrovimas (p. 439)
- Hibridinės sistemos akumuliatoriaus įkrovimo pradžia (p. 446)



Vairuotojo ekrane pateikiami su hibridine pava susiję simboliai ir pranešimai

Vairuotojo ekrane gali būti rodomi įvairūs su Recharge susiję simboliai ir pranešimai. Jie

gali būti pateikiami ir kartu su bendruoju indikatoriumi bei įspėjamaisiais simboliais. Išsprendus problemas, jie išsijungia.

Simbolis	Pranešimas	Paaiškinimas
	12 V akumulatorius Įkrovimo triktis, reikia skubiai vykti į autoservisą.	Hibridinės sistemos akumulatoriaus gedimas. Kaip įmanoma greičiau susisiekite su autoservisu ^A , kad būtų patikrintas akumulatorius.
	12 V akumulatorius Įkrovimo triktis saugiai sustokite	Hibridinės sistemos akumulatoriaus gedimas. Saugiai sustabdykite automobilį ir susisiekite su autoservisu ^A , kad jo specialistai kaip įmanoma greičiau patikrintų akumuliatorių.
	12 V akumulatorius Saugiklio gedimas: vykti į servisą	Hibridinės sistemos akumulatoriaus gedimas. Kuo greičiau susisiekite su autoservisu ^A , kad jis patikrintų šią funkciją.
	AĮ akumulatorius Perkaito: saugiai sustokite	Panašu, kad hibridinės sistemos akumulatoriaus temperatūra pernelyg greitai didėja. Sustabdykite automobilį ir išjunkite variklį. Prieš pradėdami važiuoti palaukite bent 5 minutes. Paskambinkite į autoservisą ^A arba atlikite išorinę apžiūrą ir patikrinkite, ar viskas gerai, prieš tęsdami kelionę.
	Sumažinta galia Apribotas maks. automobilio greitis	Hibridinės sistemos akumuliatorių nepakankamai įkrautas norint važiuoti didžiausiu greičiu. Kaip įmanoma greičiau įkraukite akumuliatorių.
	Varomoji sistema Netolygus darb. mažomis aps., autom.galima naudoti	Hibridinė sistema neveikia taip, kaip turėtų. Kuo greičiau susisiekite su autoservisu ^A , kad jis patikrintų šią funkciją.



Simbolis	Pranešimas	Paaiškinimas
	Hibr. sist. gedimas Reikalinga tech. patikra	Hibridinė sistema atjungta. Kuo greičiau susisiekite su autoservisu ^A , kad jis patikrintų šią funkciją.
	Įkrovimo kabelis Prieš užvesdami pašalinkite	Parodoma vairuotojui mėginant užvesti automobilio variklį, kai prie automobilio prijungtas įkrovimo kabelis. Atjunkite įkrovimo kabelį ir uždarykite įkrovimo dangtelį.

^A Rekomenduojama susisiekti su įgaliotuoju „Volvo“ autoservisu.

Susijusi informacija

- Hibridinės sistemos akumulatoriaus įkrovimo pradžia (p. 446)
- Hibridinės sistemos akumulatoriaus įkrovimo sustabdymas (p. 455)
- Hibridinės sistemos akumulatoriaus įkrovimas (p. 439)
- Kontroliniai ir įspėjamieji ženklai (p. 99)
- Hibridinės sistemos matuoklis (p. 91)
- Hibridinio akumulatoriaus matuoklis (p. 92)

Transporto priemonių su hibridinės sistemos akumuliatoriais ilgalaikis sandėliavimas

Norint sumažinti hibridinės sistemos akumuliatoriaus būklės pablogėjimo esant pailgintam transporto priemonės laikymui (ilgiau nei 1 mėnuo) rekomenduojamas įkrovimo lygis yra maždaug 25 proc. kaip nurodyta vairuotojo ekrane.

Atlikite šiuos veiksmus:

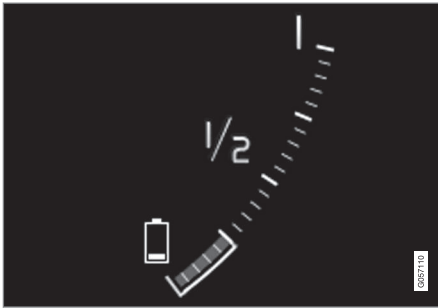

1. Jeigu įkrovos lygis didesnis, važiuokite automobiliu tol, kol liks apie 25 %. Jeigu įkrovos būseną per žemą, įkraukite akumuliatorių, kol bus pasiektas maždaug 25 % lygis.

2. Jeigu transporto priemonė buvo laikoma nevažiuojanti ilgiau nei 6 mėnesius arba hibridinės sistemos akumuliatoriaus įkrovimo lygis yra ženkliai žemiau 25 %, vėl įkraukite akumuliatorių iki maždaug 25 %, kad kompensuotumėte prailginto laikymo metu vykusį natūralų savaiminį išsikrovimą. Nuolat tikrinkite įkrovos lygį vairuotojo ekrane.

i PASTABA

Pasirinkite įmanomai vėsiausią vietą automobiliui, kad ilgai jo nenaudojant akumuliatorius mažiausiai pasentų. Vasarą automobilį geriausia laikyti patalpoje arba lauke pavėsyje, priklausomai nuo to, kur temperatūra žemiausia.

Susijusi informacija

- Hibridinės sistemos akumuliatoriaus įkrovimo pradžia (p. 446)
- Hibridinio akumuliatoriaus matuoklis (p. 92)
- Hibridinės sistemos akumuliatoriaus įkrovimas (p. 439)

UŽVEDIMAS IR VAŽIAVIMAS

Automobilio užvedimas

Automobilis paleidžiamas tuneliniame valdymo pulte esančia paleidimo rankenėle (nuotolinio valdymo raktelis turi būti automobilio salone).



Užvedimo rankenėlė tuneliniame valdymo pulte.

⚠️ ĮSPĖJIMAS

Prieš užvesdami:

- Prisisekite saugos diržą.
- Sureguliuokite sėdynę, vairą ir veidrodėlius.
- Pasirūpinkite, kad galėtumėte iki galo nuspausti stabdžių pedalą.

Nuotolinio valdymo raktelis paleidžiant automobilį fiziškai nenaudojamas, nes automobilis

turi berakčio paleidimo funkciją (pasyvusis paleidimas).

Kaip paleisti automobilį:

❗ SVARBU

Automobilio užvesti neleidžiama, jeigu prie jo tebėra prijungtas įkrovimo kabelis. Prieš užvesdami automobilį įsitikinkite, kad įkrovimo kabelis ištrauktas iš įkrovimo prijungimo lizdo.

1. Nuotolinio valdymo raktelis turi būti automobilyje. Jei automobilyje yra pasyviojo paleidimo funkcija, raktelis turi būti priekinėje salono dalyje. Jei automobilyje yra berakčio užrakinimo / atrakinimo funkcija*, raktelis gali būti bet kurioje automobilio vietoje.
2. Iki galo nuspauskite ir laikykite nuspaustą stabdžių pedalą¹. Automobiluose su automatine pavarų dėže reikia nustatyti pavarų dėžės padėtį **P** arba **N**. Jei automobilyje sumontuota mechaninė pavarų dėžė, pavarų svirtis turi būti neutralioje padėtyje arba turi būti nuspaustas sankabos pedalas.
3. Pasukite užvedimo rankenėlę pagal laikrodžio rodyklę ir atleiskite. Rankenėlė automatiškai grįžta į pradinę padėtį.

Užvedus variklį, starteris sukasi, kol užvedamas variklis arba suveikia starterio apsauga nuo perkaitimo.

Paleidžiant normaliomis sąlygomis, pirmenybė teikiama automobilio elektriniam varikliui, o benzininis variklis lieka išjungtas. Tai reiškia, kad, pasukus užvedimo rankenėlę pagal laikrodžio rodyklę, paleidžiamas elektrinis variklis ir automobilis būna paruoštas važiuoti. Apie paleistą automobilį vairuotojo ekrane praneša išsijungusios indikatorių lemputės ir įsijungusi iš anksto nustatyta tema.

Tačiau būna situacijų kai vietoj to užsiveda benzininis variklis pvz. jei temperatūra per žema arba reikia įkrauti hibridinės sistemos akumuliatorių.

Klaidų pranešimai

Jei užvedant vairuotojo ekrane pasirodo pranešimas **Nėra automobilio rakt.**, padėkite nuotolinio valdymo raktelį šalia atsarginio skaitytuvo. Tada pabandykite užvesti variklį dar kartą.

¹ Jei automobilis juda, varikliui užvesti pakanka pasukti uždegimo ratuką pagal laikrodžio rodyklę.

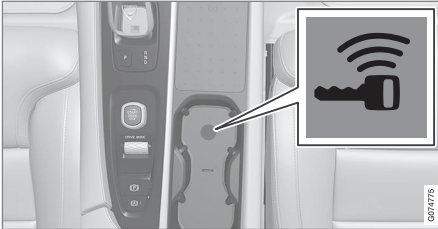

Atsarginės skaityklės vieta tunelio valdymo pulte.

i PASTABA

Kai dedate nuotolinio valdymo raktelį į atsarginį skaitytuvą, pasirūpinkite, kad šalia skaitytuvo nebūtų automobilio raktelių, metalinių daiktų ar elektroninių įrenginių (pvz., mobiliųjų telefonų, planšetinių kompiuterių, nešiojamųjų kompiuterių ar įkroviklių). Jei atsarginiame skaitytuve šalia vienas kito bus įdėti keli automobilio rakteliai, jie gali trikdyti vieni kitų veiklą.

Jei paleidžiant vairuotojo ekrane pasirodo pranešimas **Variklio užvedimas Sistemos patikra, prašome palaukti**, palaukite, kol pranešimas dings ir vėl pabandykite paleisti automobilį.

! SVARBU

Jei variklio nepavyksta užvesti 3 bandymais, palaukite 3 minutes ir bandykite vėl. Šiek tiek palaukus padidėja akumuliatoriaus užvedimo srovė.

i PASTABA

Jei hibridinės sistemos akumuliatorius iškrautas, automobilio variklio užvesti neleidžiama.

! ĮSPĖJIMAS

Niekada neišmeskite nuotolinio valdymo raktelio iš automobilio vairuodami.

! ĮSPĖJIMAS

Išlipdami iš automobilio, būtinai pasiimkite su savimi nuotolinio valdymo raktelį ir užtikrinkite, automobilio elektros sistema būtų nustatyta į uždegimo padėtį **O**, ypač – jei automobilyje liko vaikas.

i PASTABA

Kai kuriuos variklius užvedus šaltus, greitis važiuojant tuščiaja eiga gali ženkliai padidėti. Taip daroma tam, kad emisijų išmetimo sistema kiek įmanoma greičiau pasiektų normalią darbinę temperatūrą, kuri sumažina išmetamų emisijų kiekį ir apsaugo aplinką.

Susijusi informacija

- Automobilio išjungimas. (p. 464)
- Uždegimo padėtys (p. 464)
- Vairo reguliavimas (p. 206)
- Užvedimas nuo kito akumuliatoriaus (p. 506)
- Uždegimo režimo pasirinkimas (p. 465)

Automobilio išjungimas.

Automobilis išjungiamas naudojantis tunelineame valdymo pulte esančiu uždegimo ratuku.



Užvedimo rankenėlė tunelineame valdymo pulte.

Kaip išjungti automobilį:

- Pasukite uždegimo ratuką pagal laikrodžio rodyklę ir atleiskite: automobilis išjungiamas. Rankenėlė automatiškai grįžta į pradinę padėtį.

Jei automobilio su automatine pavarų dėže pavarų perjungiklis nėra padėtyje **P** arba jei automobilis ima riedėti:

- pasukite rankenėlę pagal laikrodžio rodyklę ir laikykite ją toje padėtyje, kol automobilis bus išjungtas.

Susijusi informacija

- Automobilio užvedimas (p. 462)
- Uždegimo padėtys (p. 464)
- Vairo reguliavimas (p. 206)
- Užvedimas nuo kito akumulatoriaus (p. 506)
- Uždegimo režimo pasirinkimas (p. 465)

Uždegimo padėtys

Galima nustatyti skirtingas automobilio elektros sistemos uždegimo padėtis (lygius), kuriose pasiekiamos įvairios funkcijos.

Kad būtų lengviau naudoti tam tikrą ribotą skaičių funkcijų, kai variklis išjungtas, automobilio elektros sistemą galima nustatyti į vieną iš trijų skirtingų lygių: **0**, **I** ir **II**. Šie lygiai automobilio savininko vadove vadinami „uždegimo padėtimis“.

Tolesnėje lentelėje pateikiamos konkrečioje uždegimo padėtyje (lygyje) pasiekiamos funkcijos:

Lygis	Funkcijos
0	<ul style="list-style-type: none"> • Odometras, laikrodis ir termometras yra apšviesti^A. • Galima reguliuoti elektra valdomas* sėdynes. • Galima naudotis elektra valdomais langais. • Įsijungia centrinis ekranas ir jį galima naudoti^A. • Galima naudotis informacijos ir pramogų sistema^A. <p>Šiame režime funkcijos valdomos pagal laiką ir po trumpo laiko automatiškai išjungiamos.</p>
I	<ul style="list-style-type: none"> • Galima naudoti panoraminį stoglangį, elektra valdomus langus, 12 V galios lizdą automobilio salone, „Bluetooth“, navigaciją, telefoną, ventiliatorių ir priekinio stiklo valytuvus. • Galima reguliuoti elektra valdomas sėdynes. • Galima naudoti 12 V galios maitinimo lizdus* bagažinėje. <p>Šioje uždegimo padėtyje elektros vartotojai apkrauna akumuliatorių.</p>

Lygis	Funkcijos
II	<ul style="list-style-type: none"> • Įsijungia priekiniai žibintai. • 5 sekundėms įsijungia įspėjamosios/indikatorių lempučių. • Aktyvuojamos kelios kitos sistemos. Vis dėlto sėdynių pasosčių ir galinio lango šildymo funkciją galima aktyvuoti tik paleidus automobilį. <p>Šioje uždegimo padėtyje vartojama daug akumuliatoriaus energijos, todėl jos reikėtų vengti!</p>

^A Taip pat aktyvuojama atidarius dureles.

Susijusi informacija

- Automobilio užvedimas (p. 462)
- Vairo reguliavimas (p. 206)
- Užvedimas nuo kito akumuliatoriaus (p. 506)
- Uždegimo režimo pasirinkimas (p. 465)

Uždegimo režimo pasirinkimas

Galima nustatyti skirtingas automobilio elektros sistemos uždegimo padėtis (lygius), kuriose pasiekiamos įvairios funkcijos.

Uždegimo padėties pasirinkimas



Užvedimo rankenėlė tuneliniame valdymo pulte.

- **Uždegimo padėtis 0** – atraukite automobilį ir pasidėkite nuotolinio valdymo raktelį automobilio viduje.

i PASTABA

Norint pasiekti I arba II lygį **neužvedant** variklio, **negalima** spausti stabdžių arba sankabos pedalo (automobiliuose su mechanine pavarų dėže), kai ketinama pasirinkti šias uždegimo sistemos padėtis.

- **Uždegimo padėtis I** – pasukite užvedimo rankenėlę pagal laikrodžio rodyklę ir atleis-





kite. Rankenėlė automatiškai grįžta į pradinę padėtį.

- **Uždegimo padėtis II** – pasukite užvedimo rankenėlę pagal laikrodžio rodyklę ir palaukite vietoje apie 5 sekundes. Po to atleiskite rankenėlę, kuri automatiškai grįžta į pradinę padėtį.
- **Atgal į uždegimo padėtį O** – kad grįžtumėte į uždegimo padėtį **O** iš padėčių **I** ir **II**, pasukite užvedimo rankenėlę pagal laikrodžio rodyklę ir atleiskite. Rankenėlė automatiškai grįžta į pradinę padėtį.

Susijusi informacija

- Automobilio užvedimas (p. 462)
- Automobilio išjungimas. (p. 464)
- Uždegimo padėtys (p. 464)
- Vairo reguliavimas (p. 206)
- Užvedimas nuo kito akumulatoriaus (p. 506)

Alkospyna*

Alkospynos funkcija yra neleisti alkoholio vartojusiems asmenims vairuoti automobilio.

Prieš užvesdamas variklį, vairuotojas turi papūsti į alkotesterį, tada prietaisas nustato, ar vairuotojas vartojo alkoholio. Alkospyna kalibruojama pagal kiekvienos šalies galiojančią ribinę vertę, kuriai esant galima teisėtai vairuoti.

Automobilyje įrengta elektros jungties sąsaja, skirta įvairių „Volvo“ rekomenduojamų gamintojų ir modelių alkospynoms prijungti. Sąsaja palengvina alkospynos prijungimo procedūrą ir suteikia galimybę naudotis integruota funkcija, įskaitant automobilio pagrindiniame ekrane pateikiamus su alkospyna susijusius pranešimus. Informacijos apie konkrečią alkospyną rasite atitinkamos alkospynos gamintojo pateiktame savininko vadove.



ĮSPĖJIMAS

Alkospyna – tai tik pagalbinė priemonė: ji neatleidžia vairuotojo nuo atsakomybės. Vairuotojas privalo visada būti blaivus ir automobilį vairuoti saugiai.

Susijusi informacija

- Alkospynos* apėjimas (p. 467)
- Prieš užvedant variklį su alkospyna* (p. 467)
- Automobilio užvedimas (p. 462)

- Uždegimo padėtys (p. 464)

Alkospynos* apėjimas

Jei susidarė avarinė padėtis ar alkospyna neveikia, norint vairuoti automobilį, galima šį įtaisą aplenkti.

Informacijos apie tai, kaip deaktyvuoti per alkospyną, rasite tiekėjo vadove.

Susijusi informacija

- Alkospyna* (p. 466)
- Prieš užvedant variklį su alkospyna* (p. 467)
- Automobilio užvedimas (p. 462)
- Uždegimo padėtys (p. 464)

Prieš užvedant variklį su alkospyna*

Alkospyna įsijungia automatiškai ir ją galima naudoti atidarius automobilį.

Būtina atminti

Norėdami, kad funkcija veiktų teisingai ir matavimo rezultatas būtų kuo tikslesnis:

- Venkite valgyti ar gerti likus maždaug 5 minutėms iki patikrinimo alkotesteriu.
- Venkite per daug plauti priekinį stiklą – dėl plovimo skystyje esančio alkoholio matavimo rezultatas gali būti neteisingas.

PASTABA

Pavažiavus automobiliu, variklį galima pakartotinai užvesti 30 minučių laikotarpyje be papildomo pūtimo į alkotesterį.

Susijusi informacija

- Alkospynos* apėjimas (p. 467)
- Alkospyna* (p. 466)
- Automobilio užvedimas (p. 462)
- Uždegimo padėtys (p. 464)

Stabdymo funkcijos

Automobilio stabdžiai naudojami greičiui sumažinti arba neleisti automobiliui nuriėti. Be kojinio stabdžio ir stovėjimo stabdžio automobilyje įdiegtos kelios automatinio stabdymo pagalbos funkcijos. Jos gali padėti vairuotojui, todėl jam nereikia laikyti nuspausto stabdžių pedalo prie šviesoforo arba pradėdant važiuoti įkalnėje.

Atsižvelgiant į automobilio įrangą, gali būti pasiekiamos šios automatinio stabdymo funkcijos:

- Automatinis stabdys stovint („Auto hold“ funkcija)
- Pajudėjimo įkalnėje pagalba („Hill Start Assist“)
- Automatinis stabdymas po susidūrimo
- City Safety

Susijusi informacija

- Kojinis stabdys (p. 468)
- Stovėjimo stabdys (p. 471)
- Automatinis stabdymas stovint (p. 474)
- Automatinis stabdymas po susidūrimo (p. 476)
- Pagalba pajudant įkalnėje (p. 475)
- City Safety™ (p. 361)

Kojinis stabdys

Kojinis stabdys yra stabdžių sistemos dalis. Automobilyje įrengti du stabdžių kontūrai. Kai stabdžių kontūras apgadintas, stabdžių pedalą gali tekti nuspausti giliau. Todėl įprastam stabdymo poveikiui pasiekti reikia stipriau spausti pedalą.

⚠️ ĮSPĖJIMAS

Stabdžių stiprintuvus veikia tik veikiant elektros arba vidaus degimo varikliui.

Jei kojinis stabdys naudojamas kai automobilis išjungtas, automobiliui sustabdyti stabdžio pedalą reikia spausti stipriau ir nuspausti toliau už įprastą stabdymo padėtį.

Važiuojant itin kalvota vietoje arba vežant sunkius krovinius, patartina tausoti stabdžių sistemą, stabdant varikliu ir naudojant pavarų perjungimo režimą **B**.

Stabdymo neblokuojant ratų sistema (ABS)

Automobilyje įrengta stabdžių antiblokavimo sistema (ABS²), kuri neleidžia stabdant užsiblokuoti ratams ir padeda suvaldyti automobilį. Suveikus šiai funkcijai, ant stabdžių pedalo gali būti jaučiama vibracija. Tai yra normalu.

Užvedus automobilį ir vairuotojui atleidus stabdžių pedalą, automatiškai atliekamas

trumpas ABS sistemos testas. Papildomą sistemos automatinį bandymą galima vykdyti nedideliu greičiu. Bandymo metu stabdžių pedalas gali pulsuoti.

Lengvai stabdant, įkraunamas hibridinės sistemos akumuliatorius

Stabdant lengvai, stabdoma elektriniu varikliu. Automobilio kinetinė energija verčiama elektros energija, kuri naudojama hibridinės sistemos akumuliatoriui įkrauti. Apie akumuliatoriaus įkrovimą stabdant elektriniu varikliu informuojama vairuotojo ekrane.



Stabdant elektriniu varikliu, vairuotojo ekrane rodomas įkrovimo procesas.

Ši funkcija aktyvi, kai greitis siekia 5–150 km/h (3–93 myl./val.). Stabdant staigiau, taip pat – už greičio intervalo ribų stabdyti padeda hidraulinė stabdžių sistema. Vai-

ruotojo ekrane tai nurodoma, kai indikatorius būna apačioje, raudonoje zonoje.

Ženkla vairuotojo ekrane

Ženklas	Paaiškinimas
	Patikrinkite stabdžių skysčio lygį. Jei kiekis per mažas, įpilkite stabdžių skysčio ir patikrinkite, kodėl mažėja stabdžių skysčio kiekis.
	Pedalo jutiklio triktis.

² Anti-lock Braking System

Ženklas	Paaiškinimas
	Užvedus variklį, šviečia 2 sekundes: Automatinė funkcinė patikra. Šviečia ilgiau nei 2 sekundes: ABS sistemos triktis. Automobilio įprasta stabdžių sistema veikia ir toliau, tačiau be ABS funkcijos.
	Jeį rodomas Stabdžių pedalas Charakteristikos pasikeitė Reikalinga techn. patikra pranešimas, stabdymo elektroniniu būdu sistema yra atjungta. Automobiliumi sustabdyti stabdžio pedalą reikia spausti stipriau ir nuspausti toliau už įprastą stabdymo padėtį.

JSPĖJIMAS

Jeį vienu metu įsijungia abi – stabdžių triktis ir ABS triktis – įspėjamosios lempučių, vadinasi, stabdžių sistemoje įvyko triktis.

- Jeį šiame etape stabdžių skysčio rezervuaro lygis yra normalus, atsargiai važiuokite iki artimiausio autoserviso ir paprašykite, kad jame patikrintų stabdžių sistemą. Rekomenduojama kreiptis į įgaliotąjį „Volvo“ autoservisą.
- Jeį stabdžių skysčio lygis stabdžių skysčio rezervuare yra mažesnis nei **MIN**, nevažiuokite, kol stabdžių skysčio lygis nepadidės. Privalu išsiaiškinti stabdžių skysčio praradimo priežastį.

Susijusi informacija

- Stabdymo jėgos didinimas (p. 469)
- Automatinis stabdymas stovint (p. 474)
- Pagalba pajudant įkalnėje (p. 475)
- Stabdymas šlapiaame kelyje (p. 470)
- Stabdymas žvyru pabarstytaame kelyje (p. 470)
- Stabdžių sistemos techninė priežiūra (p. 470)
- Stabdžių žibintai (p. 167)

Stabdymo jėgos didinimas

Stabdymo jėgos didinimo sistema (BAS³) padeda padidinti stabdymo jėgą stabdymo metu ir tuo būdu sutrumpinti stabdymo kelią. Sistema nustato vairuotojo stabdymo stilių ir prireikus padidina stabdymo jėgą. Stabdymo jėgą galima padidinti iki lygio, pasiekiamo įsijungiant sistemai ABS.

Susijusi informacija

- Kojinis stabdys (p. 468)

³ Brake Assist System

Stabdymas šlapiame kelyje

Ilgą laiką važiuojant šlapiu keliu nestabdžius, pirmojo stabdymo metu stabdžiai gali šiek tiek uždelsti.

Taip gali nutikti ir nuplovus automobilį autoplovykloje. Tokiu atveju pedalą reikia spausti smarkiau. Todėl iki priekyje važiuojančių transporto priemonių palaikykite didesnį atstumą.

Pavažiavę šlapiu keliu ar nuplovę automobilį autoplovykloje, smarkiai pastabdykite. Taip pašildysite stabdžių diskus, jie greičiau išdžius ir apsaugosite juos nuo korozijos. Stabdydami atsižvelkite į esamą eismo situaciją.

Susijusi informacija

- Kojinis stabdys (p. 468)
- Stabdymas žvyru pabarstytame kelyje (p. 470)

Stabdymas žvyru pabarstytame kelyje

Važiuojant druska pabarstytu keliu, ant stabdžių diskų ir įdėklų gali susidaryti druskos sluoksnis.

Taip pailgėja stabdymo kelias. Tokiu atveju iki priekyje važiuojančių transporto priemonių reikia palaikyti didesnį saugų atstumą. Be to, atlikite šiuos veiksmus:

- Retkarčiais pastabdykite, kad pašalintumėte druskos sluoksnį. Užtikrinkite, kad stabdydami nekelsite pavojaus kitiems eismo dalyviams.
- Baigę kelionę ir prieš pradėdami kitą atsargiai nuspauskite stabdžių pedalą.

Susijusi informacija

- Kojinis stabdys (p. 468)
- Stabdymas šlapiame kelyje (p. 470)

Stabdžių sistemos techninė priežiūra

Reguliariai tikrinkite stabdžių sistemos komponentus, ar nesusidėvėjo.

Siekdami, kad automobilis būtų kuo saugesnis ir patikimesnis, laikykitės „Volvo“ aptarnavimo intervalų, nurodytų aptarnavimo ir garantijos knygelėje. Pakeitus stabdžių trinkeles ir stabdžių diskus, optimalus stabdymo efektas pasiekiamas tik po to, kai jos / jie „prisitrina“ nuvažiavus kelis šimtus kilometrų (mylių). Sumažėjusį stabdymo efektą kompensuosite smarkiau spausdami stabdžių pedalą. „Volvo“ rekomenduoja naudoti tik jūsų „Volvo“ patvirtintas stabdžių trinkeles.

SVARBU

Reikia reguliariai tikrinti stabdžių sistemos komponentų nusidėvėjimo lygį.

Susisiekite su autoservisu, kur gausite informacijos apie procedūrą arba paprašykite autoserviso specialistų atlikti patikrą. Rekomenduojama kreiptis į įgaliotąjį „Volvo“ autoservisą.

Susijusi informacija

- Kojinis stabdys (p. 468)

Stovėjimo stabdys

Stovėjimo stabdys neleidžia automobiliui nuriedėti iš stovimos padėties, mechaniškai užrakindamas / užblokuodamas du ratus.



Stovėjimo stabdžio valdymo elementas įrengtas tuneliniame valdymo pulte, tarp sėdynių.

Įjungiant elektra valdomą stovėjimo stabdį, gali pasigirsti silpnas elektrinio variklio ūžesys. Ūžesys gali būti girdimas ir stovėjimo stabdžių automatinės funkcijos tikrinimo metu.

Jeigu aktyvuojant stovėjimo stabdį automobilis stovi, stabdys veikia tik galinius ratus. Jeigu stovėjimo stabdys aktyvuojamas automobiliui judant, tuomet naudojami įprastiniai stabdžiai, t.y. stabdomi visi keturi ratai. Stabdymo funkcija pasikeičia į galinių ratų, kai automobilis beveik sustoja.

Susijusi informacija

- Stovėjimo stabdžio aktyvavimas ir deaktyvavimas (p. 471)
- Automobilio statymas nuolydyje (p. 473)
- Ką daryti įvykus stovėjimo stabdžio trikdžiai (p. 473)
- Automatinis stabdymas stovint (p. 474)

Stovėjimo stabdžio aktyvavimas ir deaktyvavimas

Įjunkite stovėjimo stabdį, kad stovintis automobilis nenuriedėtų.

Kaip įjungti stovėjimo stabdį



1. Patraukite valdymo elementą aukštyn.
 - > Aktyvavus stovėjimo stabdį, pradeda šviesti simbolis vairuotojo ekrane.
2. Patikrinkite, ar automobilis stovi.

Simbolis vairuotojo ekrane

Ženklas	Paaiškinimas
	Šis simbolis įsijungia aktyvavus stovėjimo stabdį. Jei simbolis mirksi, vadinasi, įvyko trikdžiai. Perskaitykite pranešimą vairuotojo ekrane.

Automatinis įjungimas

Stovėjimo stabdys aktyvuojamas automatiškai

- kai automobilis išjungtas ir centriniame ekrane aktyvuota automatinio stovėjimo stabdžio įjungimo nuostata.
- kai stačiame nuolydyje parenkama pavarų dėžės padėtis **P**.
- jeigu aktyvuota funkcija „Auto hold“ (automatinis stabdys stovėjimo metu) ir
 - automobilis jau ilgą laiką stovi (5-10 minučių);
 - automobilis išjungiamas;
 - vairuotojas išlipa iš automobilio.

Avarinis stabdys

Avariniu atveju, automobiliui judant, stovėjimo stabdį galima aktyvuoti patraukiant ir palaikant valdymo elementą. Stabdymas nutraukiamas, kai atleidžiamas valdymo elementas arba paspaudžiamas akceleratoriaus pedalas.

i PASTABA

Suaktyvinus avarinio stabdymo funkciją važiuojant dideliu greičiu, pasigirsta signalas.

Stovėjimo stabdžio deaktivavimas



Išjungimas rankiniu būdu

Norint deaktivuoti stovėjimo stabdį, variklis turi veikti.

1. Iki galo nuspauskite stabdžio pedalą.
2. Paspauskite valdymo elementą žemyn.
 - > Stovėjimo stabdys atsileidžia ir simbolis vairuotojo ekrane išsijungia.

Išjungimas automatiškai

1. Užveskite variklį.
2. Iki galo nuspauskite stabdžio pedalą. Nustatykite pavarų dėžės padėtį **D** arba **R** ir nuspauskite greičio pedalą.
 - > Stovėjimo stabdys atsileidžia ir simbolis vairuotojo ekrane išsijungia.

i PASTABA

Kad išaktyvinimas įvyktų automatiškai, vairuotojas turi arba užsisegti saugos diržą, arba turi būti uždarytos vairuotojo durelės.

Susijusi informacija

- Automatinio stovėjimo stabdžio aktyvavimo nuostata (p. 473)
- Ką daryti įvykus stovėjimo stabdžio trikdžiai (p. 473)
- Stovėjimo stabdys (p. 471)
- Automobilio statymas nuolydyje (p. 473)

Automatinio stovėjimo stabdžio aktyvavimo nuostata

Pasirinkite, ar stovėjimo stabdys turi būti aktyvuotas automatiškai, kai išjungtas automobilis.

Kaip pakeisti nuostatą:

1. Centrinio ekrano viršutiniame rodinyje palieskite **Nuostatos**.
2. Norėdami pažymėti arba atžymėti funkciją **Automatiškai įjungti stovėjimo stabdį**, paspauskite **My Car → Stovėjimo stabdys ir pakaba**.

Susijusi informacija

- Stovėjimo stabdžio aktyvavimas ir deaktyvavimas (p. 471)
- Stovėjimo stabdys (p. 471)

Automobilio statymas nuolydyje

Statydami automobilį nuolydyje, būtinai įjunkite stovėjimo stabdį.

ĮSPĖJIMAS

Statydami nuolydyje, visada įjunkite stovėjimo stabdį. Vien įjungti pavarą arba automatinės transmisijos padėtį **P** neužtenka, kad automobilis visais atvejais būtų laikomas vietoje.

Jei automobilis pastatytas įkalnėje:

- Pasukite ratus **nuo** kelkraščio.

Jei automobilis pastatytas nuokalnėje:

- Pasukite ratus **į** kelkraštį.

Vežant sunkius krovinius įkalnėn

Stačioje įkalnėje automatiškai atsileidus stovėjimo stabdžiui, automobilis gali imti riedėti atgal, jei bus smarkiai pakrautas ar vilks priekabą. Išvenkite šios situacijos, nuvažiuodami patraukę valdymo elementą aukštyn. Kai variklis pasieks traukos jėgą, atleiskite svirtį.

Susijusi informacija

- Stovėjimo stabdžio aktyvavimas ir deaktyvavimas (p. 471)

Ką daryti įvykus stovėjimo stabdžio trikdžiai

Jei po kelių bandymų nepavyksta deaktyvuoti ar aktyvuoti stovėjimo stabdžio, susisiekite su įgaliotuoju „Volvo“ autoservisu.

Jei mėginama važiuoti su įjungtu stovėjimo stabdžiu, pasigirsta įspėjamasis signalas.

Jei automobilį reikia pastatyti prieš pašalinant triktį, ratus būtina pasukti taip, lyg statant įkalnėje, o pavarų perjungiklis turi būti padėtyje **P**.



Žema akumulatoriaus įtampa

Jeigu akumulatoriaus įtampa per žema, stovėjimo stabdžio neįmanoma nei išjungti, nei įjungti. Jei akumulatoriaus įtampa per žema, prijunkite pagalbinį akumuliatorių.

Stabdžių trinkelėjų keitimas

Dėl elektrinio stovėjimo stabdžio konstrukcijos galinius stabdžių įdėklus reikia pakeisti autoservise. Rekomenduojama kreiptis į įgaliotąjį „Volvo“ autoservisą.

◀ Simboliai vairuotojo ekrane

Simbolis	Paiškinimas
	Jei simbolis mirksi, vadinasi, įvyko triktis. Žr. pranešimą vairuotojo ekrane.
	Stabdžių sistemos gedimas. Žr. pranešimą vairuotojo ekrane.
	Informacinis pranešimas vairuotojo ekrane.

Susijusi informacija

- Stovėjimo stabdžio aktyvavimas ir deaktyvavimas (p. 471)
- Automobilio statymas nuolydyje (p. 473)
- Akumulatorius (p. 641)
- „Volvo“ aptarnavimo programa (p. 624)

Automatinis stabdymas stovint

Automatinis stabdymas stovint („Auto Hold“) – tai funkcija, leidžianti vairuotojui nukelti koją nuo stabdžių pedalo neprarandant stabdymo efekto, kai automobilis sustoja prie šviesoforo ar sankryžos.

Sustojus automobiliui, stabdžiai įjungiami automatiškai. Automobiliui vietoje laikyti funkcija gali naudoti kojįjį stabdį arba stovėjimo stabdį. Ji veikia bet kokiame nuolydyje. Automobiliui nuvažiuojant, stabdžiai atleidžiami automatiškai, jeigu vairuotojas užsisėgęs saugos diržą ir (arba) uždarytos vairuotojo durelės.



PASTABA

Stabdant iki sustojimo įkalnėje arba nuokalnėje, prieš atleidžiant stabdžių pedalas turi būti paspaudžiamas šiek tiek smarkiau, kad automobilis nenuriedėtų.

Stovėjimo stabdys aktyvuojamas, jei

- automobilis išjungiamas;
- atidaromos vairuotojo durelės;
- vairuotojas atsisega saugos diržą;
- automobilis kurį laiką stovi (5–10 minučių).

Ženkliai vairuotojo ekrane

Ženklas	Paiškinimas
	Simbolis ima šviesti, kai funkcija automobiliui vietoje laikyti naudoja pagrindinius stabdžius.
	Simbolis ima šviesti, kai funkcija automobiliui vietoje laikyti naudoja stovėjimo stabdį.

Susijusi informacija

- Automatinio stabdymo aktyvavimas ir deaktyvavimas stovint (p. 475)
- Kojinis stabdys (p. 468)
- Stovėjimo stabdys (p. 471)
- Pagalba pajudant įkalnėje (p. 475)

Automatinio stabdymo aktyvavimas ir deaktyvavimas stovint

Automatinio stabdymo funkcija stovint aktyvuojama tunelinio valdymo pulto mygtuku.



- Funkcijai aktyvuoti arba deaktyvuoti paspauskite tuneliniam valdymo pulte pateiktą mygtuką.
 - > Aktyvavus funkciją, mygtuke ima šviesti indikatorius. Funkcija lieka aktyvuota ir tada, kai variklis užvedamas kitą kartą.

Taikoma išjungiant



Jeigu funkcija yra aktyvi ir laiko automobilį kojiniu stabdžiu (vairuotojo ekrane šviečia simbolis A), norint ją deaktyvuoti, reikia vienu metu nuspausti stabdžių pedalą ir mygtuką.

- Funkcija lieka deaktyvuota, kol galiausiai vėl aktyvuojama.
- Deaktyvavus šią funkciją, pajudėjimo įkalnėje pagalba (HSA) išlieka aktyvi, kad, pradėdamas važiuoti į įkalnę, automobilis neimtų riedėti atgal.

Susijusi informacija

- Automatinis stabdymas stovint (p. 474)

Pagalba pajudant įkalnėje

Pajudėjimo įkalnėje pagalba („HSA“⁴) neleidžia automobiliui riedėti atgal pradėdamas važiuoti įkalnėn. Važiuojant atbuline eiga įkalnėje, ji neleidžia automobiliui riedėti pirmyn. Ši funkcija kelias sekundes palaiko slėgį stabdžių sistemoje, kol vairuotojas perkelia koją nuo stabdžių prie greičio pedalo.

Pagalbinio stabdymo funkcija automatiškai išjungiamą po kelių sekundžių arba vairuotojui pradėjus važiuoti.

Pajudėjimo įkalnėje pagalba aktyvuojama sustojus stačioje įkalnėje. Funkcija pasiekiamą net ir tada, kai deaktyvuota automatinio stabdymo stovint funkcija („Auto hold“).

Susijusi informacija

- Automatinis stabdymas stovint (p. 474)
- Kojinis stabdys (p. 468)

⁴ Hill Start Assist

Automatinis stabdymas po susidūrimo

Susidūrus, kai aktyvuojami pirotechniniai saugos diržo įtempikliai ar saugos oro pagalvės, ar automobiliu partrenkus stambų gyvūną, automatiškai įjungiami automobilio stabdžiai. Šia funkcija apsaugoma nuo papildomo susidūrimo arba sumažinami jo padariniai.

Po rimtos avarijos kyla pavojus, kad automobilio nebebus galima valdyti. Siekiant išvengti galimo papildomo susidūrimo su kita transporto priemone ar kita kliūtimi arba sušvelninti jo padarinius, savaime aktyvuojama automatinio stabdymo sistema, kuri saugiai sustabdo automobilį.

Stabdymo metu įjungiami stabdžių žibintai ir avarinis signalas. Automobiliui sustojus, avarinis signalas lieka veikti toliau ir įjungiamas stovėjimo stabdys.

Jei stabdymo jėgos nepakanka, pvz., kyla pavojus, kad į sustojusį automobilį trenksis iš paskos važiuojančios transporto priemonės, vairuotojas gali perimti sistemos valdymą, nuspausdamas akceleratoriaus pedalą.

Funkcija daro prielaidą, kad stabdžių sistema po susidūrimo išliko sveika.

Susijusi informacija

- Rear Collision Warning* (p. 381)
- BLIS* (p. 382)
- Stabdymo funkcijos (p. 467)

Regeneracinis stabdymas*

Stabdymo metu automobilis rekuperuoja kinetinę energiją, kas padeda mažinti degalų sąnaudas ir emisiją.



Kai automobilis generuoja akumulatoriui energiją, vairuotojo ekrane rodomas akumulatoriaus simbolis.

Funkcija pasiekama visais vairavimo režimais, nustačius pavarų svirties padėtį **D** arba **B**.

Stabdymo regeneracijos aktyvavimas

Stabdymo regeneracija aktyvuojama švelniai spaudžiant stabdžių pedalą arba stabdant varikliu.

Regeneracija didėja stabdant varikliu, kai būna parinktas rankinis pavarų perjungimo režimas **B**.

Susijusi informacija

- Važiavimo režimai (p. 485)
- Automatinės pavarų dėžės pavarų perjungimas (p. 477)

Pavarų dėžė

Pavarų dėžė yra automobilio transmisijos mazgo tarp variklio ir varomųjų ratų dalis. Pavarų dėžės funkcija – keisti pavarų santykį atsižvelgiant į greičio ir galios poreikius.

Automobilyje sumontuota aštuonių laipsnių automatinė pavarų dėžė ir elektrinis variklis, sukantis galinius ratus. Didelis pavarų perjungimo skaičius reiškia, kad galima efektyviai naudoti variklio sukimo momentą ir galios diapazoną.

Dvi aukščiausios pavaros taupo degalus važiuojant pastoviomis variklio apsukomis. Aukštesnę ar žemesnę pavarą rankiniu būdu galima įjungti naudojantis ir pavarų svirtimi, ir mentelėmis ant vairo. Pasirinkta pavana rodoma vairuotojo ekrane.

Susijusi informacija

- Automatinė pavarų dėžė (p. 477)
- Pavarų perjungimo indikatorius (p. 483)

Automatinė pavarų dėžė

Pavaros parenkamos automatiškai, kad galėtumėte vairuoti kuo ekonomiškiau. Pavarų dėžė turi ir rankinio perjungimo režimą.

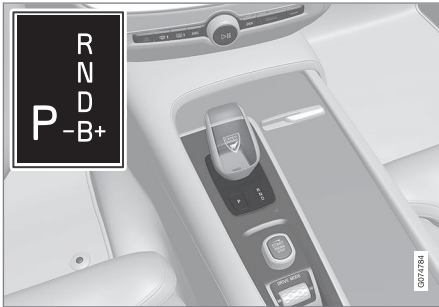

Pavarų svirties ir pavarų perjungimo schemas apžvalga vairuotojo ekrane.

Pasirinkta pavara rodoma vairuotojo ekrane:

P, R, N, D arba **B**.

Susijusi informacija

- Automatinės pavarų dėžės pavarų perjungimas (p. 477)
- Pavarų perjungimas vairo mentelėmis* (p. 479)
- Pavarų svirties blokatorius (p. 481)
- Automatinis žemesnės pavaros įjungimas (p. 481)
- Funkcija „Launch“** (p. 482)

- Pavarų perjungimo indikatorius (p. 483)
- Automatinės pavarų dėžės simboliai ir pranešimai (p. 482)

Automatinės pavarų dėžės pavarų perjungimas

Pavaras perjunkite paspausdami spyruoklinį pavarų perjungiklį pirmyn arba patraukdami atgal. Norint perjungti rankiniu būdu, galima jį pastumti į šoną.

Pavaros perjungimas

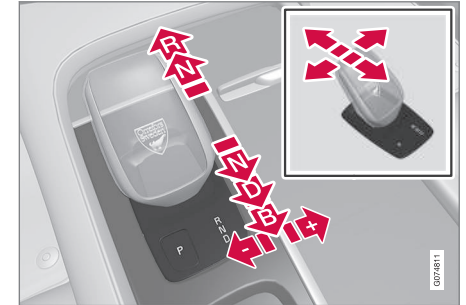

Pavarų svirties ir pavarų padėčių apžvalga.



◀ Pavarų padėtyš

Stovėjimas – P



Pavarų svirties ir padėties P apžvalga.

Stovėjimo režimas aktyvuojamas mygtuku **P**, įtaisytu šalia pavarų svirties.

Pavarų svirtį nustačius į padėtį **P**, pavarų dėžė mechaniškai blokuojama.

Pastatę automobilį nustatykite padėtį **P**. Padėtyje **P** galima paleisti automobilį. Pasirenkant padėtį **P**, automobilis turi stovėti.

Norėdami pastatyti automobilį, įjunkite stovėjimo stabdį ir nustatykite padėtį **P**.

⚠ ĮSPĖJIMAS

Statydami nuolydyje, visada įjunkite stovėjimo stabdį. Vien įjungti pavarą arba automatinės transmisijos padėtį **P** neužtenka, kad automobilis visais atvejais būtų laikomas vietoje.

ℹ PASTABA

Kad būtų galima užrakinti automobilį ir įjungti signalizaciją, pavarų perjungiklis turi būti padėtyje **P**.

Žinyno funkcijos

Sistema automatiškai įjungia padėtį **P**:

- jei automobilis bus išjungtas nustačius pavarų režimą **D** arba **R**;
- jei vairuotojas atsisega saugos diržą ir atidaro dureles, kai automobilis veikia kitu režimu nei **P**.

Norėdami pastatyti automobilį nesegėdami saugos diržo ir su atidarytomis durėlėmis, perjunkite iš padėties **P** ir vėl pasirinkite padėtį **R** arba **D**.

Jei automobilis išjungiamas padėtyje **N**, sistema automatiškai neįjungia padėties **P**. Tokiu būdu automobilį galima plauti autoplovykloje.

Atbulinė eiga – R

Kad galėtumėte važiuoti atbuline eiga, pasirinkite padėtį **R**. Pasirenkant padėtį **R**, automobilis turi stovėti.

Neutrali – N

Padėtyje **N** automobilis rieda laisvąja eiga. Padėtyje **N** galima paleisti automobilį. Įjunkite stovėjimo stabdį, jei automobilis stovi pavarų svirčiai esant padėtyje **N**.

Norint pakeisti pavarų svirties padėtį iš **N** į kitą, reikia nuspausti stabdžių pedalą ir nustatyti užvedimo padėtį **II**.

Važiavimo padėtis – D

D yra normali važiavimo padėtis. Priklausomai nuo pagreičio ir greičio, greitėjama arba lėtėjama automatiškai.

Perjungiant pavarų dėžės režimą iš **R** į **D**, automobilis privalo stovėti.

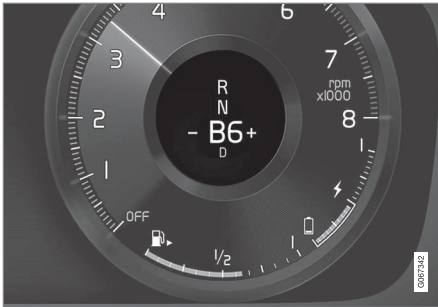
Stabdys – B

Stabdymo padėčių bendrasis vaizdas vairuotojo ekrane.

Padėtyje **B** pavaras galima perjungti rankiniu būdu. Atleidus greičio pedalą, automobilis ima stabdyti elektriniu varikliu, tuo pat metu įkraudamas hibridinės sistemos akumuliatorių.

Padėtis **B** parenkama perstumiant pavarų svirtį atgal iš padėties **D**.

- Paspauskite pavarų perjungiklį dešinėn į padėtį „+“ (pliusas), kad perjungtumėte vieną žingsnelį pirmyn, tada atleiskite jį.
- Paspauskite pavarų perjungiklį kairėn į padėtį „-“ (minusas), kad perjungtumėte vieną žingsnelį atgal, tada atleiskite jį.
- Paspauskite pavarų perjungiklį atgal, kad grąžintumėte padėtį **D**.

Pavarų dėžė automatiškai perjungs žemesnę pavarą, jei greitis sumažėja iki lygio, kuris yra

per žemas pasirinktajai pavarai, kad būtų išvengta trūkčiojimo važiuojant ir variklio užgesimo dėl pernelyg mažų apsukų.

Susijusi informacija

- Automatinė pavarų dėžė (p. 477)
- Pavarų svirties blokatorius (p. 481)
- Pavarų perjungimas vairo mentelėmis* (p. 479)
- Automatinis žemesnės pavaros įjungimas (p. 481)

Pavarų perjungimas vairo mentelėmis*

Mentelės ant vairo papildo pavarų perjungiklį, jomis galima perjungti pavaras rankiniu būdu, nepaleidžiant vairo.

Funkcija pasiekama padėtyje **D** arba **B**.



- 1 „-“: įjungiami kita žemesnė pavarą.
- 2 „+“: įjungiami kita aukštesnė pavarą.

Perjungiklis

Kaip perjungti pavaras:

- Patraukite vieną iš mentelių atgal, link vairo, ir atleiskite.

Pavarą kaskart perjungiami patraukiant mentelę, jei tik variklio apsukos būna leidžiamame intervale. Įjungta pavarą rodoma vairuotojo ekrane.



- ◀ Padėtyje **B** vairo mentelės suaktyvinamos automatiškai.



Vairuotojo ekranas perjungiant pavarą mentelėmis ant vairo, rankiniu pavarų dėžės režimu.

Vairo mentelių suaktyvinimas padėtyje **D**

Kad būtų galima perjungti pavaras vairo mentelėmis, jas reikia suaktyvinti:

- Patraukite vieną iš mentelių link vairo.
 - > Vairuotojo ekrane pateiktas skaičius nurodo parinktą pavarą.



Vairuotojo ekrano vaizdas keičiant pavarą mentelėmis ant vairo.

Vairo mentelių deaktyvavimas padėtyje **D**

Rankinis deaktyvavimas

- Patraukite dešiniąją mentelę (+) link vairo ir palaikykite, kol vairuotojo ekrane dings skaičius.
 - > Pavarų dėžė grįš į režimą **D**.

Automatinis deaktyvavimas

Vairo mentelės deaktyvuojamos automatiškai, jei kurį laiką būna nenaudojamos. Apie tai informuoja išsijungęs dabartinės pavaros skaičius. Išimtis – stabdymas variklio: tuomet mentelės lieka aktyvuotos, kol stabdoma variklio.

Susijusi informacija

- Automatinė pavarų dėžė (p. 477)
- Automatinės pavarų dėžės pavarų perjungimas (p. 477)
- Pavarų perjungimo indikatorius (p. 483)

Pavarų svirties bloktorius

Pavarų perjungiklio blokavimo funkcija neleidžia atsitiktinai perjungti automatinės pavarų dėžės pavarų perjungiklio padėčių.

Automatinės pavarų svirties bloktorius

Pavarų perjungiklio automatinio blokavimo funkcija turi kelias specialias saugos sistemas.

Iš stovėjimo padėties – P arba neutralios padėties – N

Norint perjungti pavarų svirtį iš padėties **P** arba **N** į kitą, reikia nuspausti stabdžių pedalą ir nustatyti užvedimo padėtį **II**. Esant kai kuriems pavarų dėžių variantams, turi veikti variklis.

Jei pavarų perjungiklis yra **N** padėtyje ir automobilis stovėjo bent 3 sekundes (nepaisant, ar variklis buvo išjungtas), pavarų perjungiklis šioje padėtyje užfiksuojamas.

Pranešimai vairuotojo ekrane

Jeigu blokuojamas pavarų perjungiklis vairuotojo ekrane rodomas pranešimas pvz. **Pavarų svirtis Pasp. stabdžių pedalą, kad suakt. pavarų svirtį.**

Pavarų perjungiklis mechaniškai neblokuojamas.

Susijusi informacija

- Automatinė pavarų dėžė (p. 477)
- Automatinės pavarų dėžės pavarų perjungimas (p. 477)

Automatinis žemesnės pavaros įjungimas

Automatinis žemesnės pavaros įjungimas gali būti naudojamas kai prیرهikia maksimalaus pagreitėjimo pvz. lenkimo metu. Nuspaudus akceleratoriaus pedalą iki pat grindų (žemiau įprasto greitėjimo padėties), iš karto įsijungs žemesnė pavarą. Ši apsauginė funkcija vadinama automatinio žemesnės pavaros įsijungimu.

Atleidus iki pat galo nuspaustą greičio pedalą, pavarų dėžė automatiškai persijungs į buvusią padėtį.

Saugos funkcija

Norint išvengti pernelyg didelių variklio apsučių, greičių dėžėje yra apsauga nuo per žemos pavaros įjungimo.

Pavarų dėžė neleidžia įjungti aukštesnės arba žemesnės pavaros, jei per didelis variklio apsučių skaičius gali apgadinti variklį. Nieko neįvyksta, jei vairuotojas vis tiek bando įjungti žemesnę pavarą tokiu būdu, esant didelės variklio apsučioms – pradinė pavarą lieka įjungta.

Automatiškai įjungiant žemesnę pavarą, automobilis gali perjungti vieną arba kelias pavaras žemyn (tai priklauso nuo variklio apsučių). Automobilis įjungia aukštesnę pavarą, kai variklis pasiekia maksimalias apsučias. Taip siekiama išvengti jo apgadinimo.



◀ Susijusi informacija

- Automatinė pavarų dėžė (p. 477)

Funkcija „Launch“*

Funkciją „Launch“ galima naudoti prireikus maksimalaus pagreičio iš vietos. Funkcija pasiekama šiais vairavimo režimais: **Hybrid**, **Constant AWD**, **Power** ir **Individual**.

Launch aktyvavimas

Užtikrinkite, kad automobilis stovėtų ir ratai būtų nustatyti tiesiai.

1. Nustatykite pavarų padėtį **D**.
2. Iki galo nuspauskite stabdžių pedalą.
3. Tada iki galo nuspauskite greičio pedalą.
4. Per 2 sekundes atleiskite stabdžių pedalą.

PASTABA

Jei funkcija „Launch“ neveikia, palaukite kelias minutes ir leiskite pavaros agregatui atvėsti iki darbinės temperatūros, tada bandykite vėl.

SVARBU

Naudojantis funkcija „Launch“, pavaros agregatas sparčiau dėvisi, taigi, funkcija pasiekama ribotą skaičių kartų.

Susijusi informacija



- Automatinė pavarų dėžė (p. 477)

Automatinės pavarų dėžės simboliai ir pranešimai

Jei pavarų dėžėje įvyksta triktis, vairuotojo ekrane pateikiamas simbolis ir pranešimas.

SVARBU

Siekiant išvengti bet kokių pavaros komponentų apgadavimo, tikrinama pavarų dėžės darbinė temperatūra. Kilus perkaitimo pavojui, vairuotojo ekrane įsijungia įspėjamasis ženklas ir rodomas teksto pranešimas. Vykdykite pateikiamas rekomendacijas.

Ženklas	Paiškinimas
	Įvyko transmisijos klaida. Perskaitykite pranešimą vairuotojo ekrane.
	Pavarų dėžė karšta arba perkaito. Perskaitykite pranešimą vairuotojo ekrane.
	Laikinoji pavaros agregato triktis. Perskaitykite pranešimą vairuotojo ekrane.

Susijusi informacija

- Automatinė pavarų dėžė (p. 477)

Pavarų perjungimo indikatorius

Vairuotojo ekrane esantis pavarų perjungimo indikatorius rodo esamą pavarą perjunginėjant pavaras rankiniu būdu ir nurodo, kada geriausia perjungti kitą pavarą siekiant kuo ekonomiškiau naudoti degalus.

Norint rankiniu pavarų perjungimo režimu važiuoti ekonomiškai, svarbu važiuoti reikiama pavana ir laiku jas perjungti.



Pavarų perjungimo indikatorius vairuotojo ekrane⁵.

Pavaros perjungimo indikatorius rodomas pavaros padėtyje **B**. Pavarų perjungimo indikatorius vairuotojo ekrane rodo šiuo metu įjungtą pavarą, o mirksintis pliuso ženklas rekomenduoja įjungti aukštesnę pavarą.

Susijusi informacija

- Automatinė pavarų dėžė (p. 477)

Visų ratų pavana

Visų ratų pavaros režimas (AWD⁶) reiškia, kad vienu metu automobilį varo visi keturi ratai, kas pagerina jo sukibimą su keliu. Elektrinis variklis, varantis galinius ratus, leidžia įjungti elektrinės visų ratų pavaros funkciją. Visų ratų pavaros savybės priklauso nuo pasirinkto važiavimo režimo.

Susijusi informacija

- Važiavimo režimai (p. 485)
- Pavarų dėžė (p. 476)

Pavaros sistemos

Automobilis turi vidaus degimo variklį, kuris suka priekinius ratus, ir elektrinį variklį, kuris suka galinius ratus.

Dvi pavaros sistemos

Priklausomai nuo vairuotojo pasirinkto važiavimo režimo ir esamos elektros energijos, šios dvi pavaros sistemos gali būti naudojamos atskirai arba lygiagrečiai.

Elektrinis variklis energiją gauna iš hibridinės sistemos akumulatoriaus, sumontuoto tuneliname valdymo pulte. Hibridinės sistemos akumuliatorių galima įkrauti iš sieninio lizdo arba specialioje įkrovimo stotelėje. Vidaus degimo variklis taip pat gali įkrauti hibridinės sistemos akumuliatorių, naudodamas specialųjį aukštos įtampos generatorių.

Vidaus degimo variklis ir elektrinis variklis gali tiesiogiai perduoti varomąją jėgą ratams. Pažangioje valdymo sistemoje sujungtos abiejų pavaros sistemų savybės, kad būtų važiuojama optimaliai ekonomiškai.

⁵ Ilustracija yra scheminio pobūdžio: dalys gali skirtis priklausomai nuo automobilio modelio.

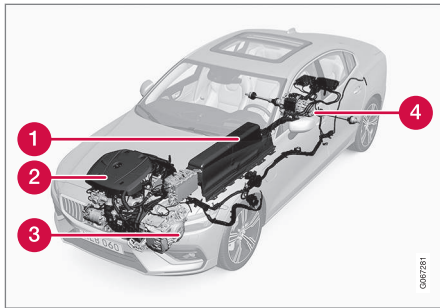

- 1 Hibridinės sistemos akumuliatorius – jo funkcija – laikyti energiją. Jis gauna energiją įkraunant iš elektros tinklo, regeneracinio stabdymo metu arba naudojant aukštos įtampos generatorių. Jis tiekia energiją elektriniam režimui ir laikinai maitina elektrinį oro kondicionierių, kai vykdoma automobilio salono paruošimo procedūra.
- 2 Vidaus degimo variklis – jis užsiveda, kai energijos lygio hibridinės sistemos akumuliatoriuje nebepakanka vairuotojo galios poreikiui patenkinti.
- 3 Aukštos įtampos generatorius⁷ – įkrauna hibridinės sistemos akumuliatorių. Vidaus degimo variklio starteris. Gali patiekti

vidaus degimo varikliui papildomos elektros energijos.

- 4 Elektrinis variklis – varo automobilį elektros režimu. Jei reikia, greitėjimo metu užtikrina papildomą sukimo momentą ir energiją. Užtikrina elektrinę visų ratų pavaros funkciją. Rekuperuoja stabdžių energiją ir paverčia ją elektros energija.

Susijusi informacija

- Bendroji informacija apie elektrinę pavarą (p. 438)
- Vidaus degimo variklio užvedimas ir išjungimas (p. 484)
- Važiavimo režimai (p. 485)
- Pavarų dėžė (p. 476)

Vidaus degimo variklio užvedimas ir išjungimas

Pažangioji valdymo sistema nustato, kiek laiko automobilį varys vidaus degimo variklis, kiek elektrinis variklis ir kiek abu varikliai lygiagrečiai. Važiuojant elektra, kartais gali reikėti automatiškai užvesti vidaus degimo variklį dėl išorinių aplinkybių, pvz., žemos lauko temperatūros. Tai visiškai normalu. Be to, vidaus degimo variklis visada įsijungia kai hibridinio akumuliatoriaus įkrova pasiekia žemiausią lygį.

Klimato nuostatos esant žemai temperatūrai

Jei lauko temperatūra žema, vidaus degimo variklis kartais užsiveda automatiškai, kad būtų pasiekta pageidaujama salono temperatūra ir oro kokybė. Vidaus degimo variklio veikimo trukmei gali turėti įtakos šie veiksniai

- temperatūros sumažinimas;
- ventiliatoriaus apsakų sumažinimas;
- važiavimo režimo **Pure** aktyvavimas.

Važiavimas elektra esant žemai arba aukštai temperatūrai

Jei lauko temperatūra žema arba aukšta, elektra nuvažiuojamas atstumas ir variklio galia gali sumažėti, ir nuo to gali priklausyti tai,

⁶ All Wheel Drive

⁷ CISG (Crank Integrated Starter Generator) – jungtinis aukštos įtampos generatorius ir starteris.

kaip dažnai vidaus degimo variklis įsijungs automatiškai.

Emisijos kontrolė

Siekiant užtikrinti, kad emisijos kontrolė veiktų kiek įmanoma energiška efektyviau, vidaus degimo varikliui reikia leisti padirbti kelias minutes po užvedimo. Vidaus degimo variklio veikimo trukmė skiriasi priklausomai nuo katalizatoriaus temperatūros.

Susijusi informacija

- Pavaros sistemos (p. 483)
- Taupus važiavimas (p. 494)
- Nuvažiuojamas atstumas (p. 495)
- Važiavimo režimai (p. 485)

Važiavimo režimai

Važiavimo režimo pasirinkimas turi įtakos automobilio vairavimo charakteristikoms. Šiais režimais siekiama pagerinti vairavimo patirtį ir palengvinti vairavimą ypatingomis aplinkybėmis.

Naudojantis važiavimo režimais, galima greitai pasiekti įvairias automobilio funkcijas ir nuostatas, tenkinančias įvairius vairavimo poreikius. Kiekvienas važiavimo režimas pritaikytas taip, kad užtikrintų optimalias važiavimo charakteristikas.

- Vairo sistema
- variklio / pavarų dėžės / visų ratų pavaros;
- Stabdžių sistema
- Amortizacija
- Vairuotojo ekranas
- Klimato kontrolės nuostatos

Pasirinkite važiavimo režimą, kuris pritaikytas esamoms važiavimo sąlygoms. Atminkite, kad atskirose situacijose tam tikrų važiavimo režimų pasirinkti negalima.

Pasirinktini važiavimo režimai

ĮSPĖJIMAS

Atminkite, kad, važiuodamas vien elektriniu režimu, automobilis neskleidžia triukšmo, todėl jo gali nepastebėti vaikai, pėstieji, dviratininkai ir gyvūnai. Ypač tai aktualu važiuojant nedideliu greičiu pvz. automobilių stovėjimo aikštelėje.

ĮSPĖJIMAS

Nepalikite automobilio nevedinamoje vietoje su suaktyvintu važiavimo režimu ir išjungtu vidaus degimo varikliu: nukritus hibridinės sistemos akumuliatoriaus įkrovos lygiui, bus automatiškai užvestas variklis ir besikaupiančios išmetamosios dujos gali rimtai sužaloti žmones ir gyvūnus.

« Hybrid

- Tai – įprastas automobilio režimas, kai elektrinis ir vidaus degimo varikliai veikia kartu.

Užvedus variklį, įjungiamas režimas **Hybrid**. Valdymo sistema atskirai arba lygiagrečiai naudoja abu – ir elektrinį, ir vidaus degimo variklį, ir pritaiko jų naudojimą taip, kad būtų užtikrintas optimalus našumas, degalų suvartojimas ir komfortas. Galimybė važiuoti naudojantis vien elektriniu varikliu priklauso nuo hibridinės sistemos akumulatoriaus energijos lygio ir, pvz., poreikio šildyti ar vėsinti automobilio saloną.

Jei energijos daug, galima važiuoti vien tik elektra. Nuspaudus greičio pedalą, veikia tik elektros variklis, kol galiausiai pasiekiami tam tikras taškas. Vidaus degimo variklis užsiveda, kai šis taškas viršijamas ir energijos lygio akumulatoriuje nebepakanka vairuotojo galios poreikiui (spaudžiant greičio pedalą) patenkinti.

Kai energijos lygis žemas (hibridinės sistemos akumulatorius beveik išsekęs), reikia palaikyti akumulatoriaus energijos lygį, todėl dažniau užsiveda vidaus degimo variklis. Kad atkurtumėte talpą ir vėl galėtumėte važiuoti vien elektra, naudodami įkrovimo kabelį įkraukite hibridinės sistemos akumuliatorių iš 230 V kintamosios srovės lizdo arba funkcijų rodyneje aktyvuokite **Charge**.

Šis važiavimo režimas skirtas mažoms energijos sąnaudoms, kartu panaudojant elektrinį ir vidaus degimo variklį, neaukojant klimato salone ir vairavimo potyrių kokybės. Prireikus staigiau pagreitėti, elektros pavara patiekia papildomos galios.

Be to, automobilis aptinka, kada, atsižvelgiant į vairavimo sąlygas, reikalinga visų ratų pavara, ir prireikus automatiškai ją įjungia. Visų ratų pavara ir papildoma elektros sistemos galia pasiekiami nuolat, neatsižvelgiant į akumulatoriaus įkrovos būseną.

Informacija vairuotojo ekrane

Važiuojant hibridiniu režimu, vairuotojo ekrane rodomas hibridinės sistemos matuoklis. Hibridinės sistemos matuoklio rodyklė rodo, kiek energijos vairuotojas pageidauja gauti, spausdamas greičio pedalą. Žyma tarp žaibo ir lašo parodo, kiek pasiekama energijos.



Vairuotojo ekranas su varymo elektriniu ir vidaus degimo varikliais grafikais.



Vairuotojo ekrane papildomai informuojama, kada švelniai stabdant energija grąžinama į akumuliatorių (regeneruojama).

Pure

- Važiukite su įjungtu elektriniu varikliu, maksimaliai sumažintomis energijos sąnaudomis ir anglies dioksido emisija.

Šis važiavimo režimas teikia pirmenybę važiavimui naudojant hibridinės sistemos akumuliatorių. Tai reiškia, pvz., kad sumažinta tam tikrų klimato nuostatų galia, kad būtų užtikrinta ilgiausia įmanoma rida naudojant vien tik elektros energiją.

Režimą **Pure** galima pasirinkti tik jei yra pakankamai aukštas hibridinės sistemos akumuliatoriaus energijos lygis. Jei akumuliatoriaus energijos lygis pernelyg sumažėja, režimu **Pure** užvedamas vidaus degimo variklis. Kartu užvedamas vidaus degimo variklis:

- jei greitis viršija 125 km/h (78 myl./val.);
- jei vairuotojas pageidauja naudoti daugiau judėjimo jėgos nei pajėgia patiekti elektrinė pavarą;
- jei sistema / komponentas veikia ribotai pvz. kai žema aplinkos temperatūra.

i PASTABA

Esant tam tikros važiavimo situacijoms, kai yra naudojamas pavaros režimas **Pure**, gali laikinai įsijungti vidaus degimo variklis. Tai daroma, siekiant ratams perduoti tokį sukimo momentą, kurio prireikia esant tam tikroms važiavimo situacijoms su didesne apkrova, pvz., kai važiuojama su priekaba ar į kalną.

Šitas važiavimo režimas pritaikytas maksimaliam nuvažiuojamam atstumui naudojant elektrą ir ypač gerai tinka miesto eismo sąlygoms. „**Pure**“ – tai žemiausias degalų deginimo lygis net ir išskrovus hibridinės sistemos akumuliatorių. Nustatomas automobilio salono klimato kontrolės režimas ECO, o važiuojant slidžiu keliu ratams leidžiama prisisukti daugiau prieš automatiškai aktyvuojant visų ratų pavarą.

Klimato kontrolė ECO

Važiavimo režimu **Pure**, automobilio salone automatiškai aktyvuojama klimato kontrolės funkcija „Eco“, kad būtų sumažintos energijos sąnaudos.

i PASTABA

Aktyvius važiavimo režimą **Pure**, pakeičiami keli klimato kontrolės sistemos nuostatų parametrai ir sumažinamos kelių elektros vartotojų funkcijos. Tam tikras nuostatas galima rankiniu būdu nustatyti iš naujo, tačiau visos funkcijos grąžinamos tik išjungus važiavimo režimą **Pure** arba pritaikius važiavimo režimą **Individual** su visomis veikiančiomis klimato kontrolės funkcijomis.

Jei kyla problemų, pvz., dėl miglos, paspauskite įprastai veikiančią maksimalaus atitirpinimo funkcijos mygtuką.

« Constant AWD

- Padidinkite automobilio stabilumą kelyje ir trauką, naudodami patobulintą visų ratų pavarą.

Važiavimo režimas užrakina automobilį veikti visų ratų pavaros režimu. Reikiamai pritaikytas sukimo momento paskirstymas tarp priekinės ir galinės ašių užtikrina gerą sukibimą, stabilumą ir valdymą, pvz., važiuojant slidžiu keliu, važiuojant su sunkia priekaba arba velkant transporto priemonę. Važiavimo režimas

Constant AWD pasiekiamas nuolat, neatsižvelgiant į akumuliatoriaus įkrovos būseną.

Vidaus degimo ir elektrinis varikliai veikia, kad būtų varomi visi keturi ratai, o tai didina degalų sąnaudas.

Kitais automobilio važiavimo režimais jis automatiškai pritaiko visų ratų pavaros poreikį pagal kelio dangą, ir prireikus gali įjungti elektros variklį arba užvesti vidaus degimo variklį.

Power

- Automobilis įgauna sportiškesnes charakteristikas ir greičiau reaguoja į greičio pedalo paspaudimą.

Važiavimo režimas tinkamai pritaiko jungtinę vidaus degimo variklio ir elektrinio variklio galią: automobilį varo visi ratai. Pavaros perjungiamos sparčiau ir tiksliau, o pavarų dėžė suteikia prioritetą geresnį sukibimą užtikrinan-

čiai pavarai. Vairas reaguoja greičiau, be to, amortizatoriai būna standesni.

Vidaus degimo ir elektrinis varikliai veikia, kad būtų varomi visi keturi ratai, o tai didina degalų sąnaudas.

Šis važiavimo režimas pritaikytas maksimaliai galingumui ir greičiausiai reakcijai į akceleratoriaus paspaudimą. Jis pakeičia vidaus degimo variklio akceleratoriaus pedalo reakciją, pavarų perjungimo schemą ir pripūtimo slėgio sistemos veikimą. Važiuklės nuostatos, vairo ir stabdžių atsakas taip pat yra kuo geriausi. Važiavimo režimas **Power** pasiekiamas nuolat, neatsižvelgiant į akumuliatoriaus įkrovos būseną.

Power režimas galimas ir **Polestar Engineered** variante*.

Individual

- Vairuotojo režimo pritaikymas pagal individualius pageidavimus.

Pasirinkite pradinį važiavimo režimą ir suderinkite nuostatas pagal pageidaujamas vairavimo charakteristikas. Šios nuostatos bus įrašytos į individualų vairuotojo profilį.

Individualus važiavimo režimas pasiekiamas tik tuo atveju, jei jis pirmiausia aktyvuojamas centriname ekrane.

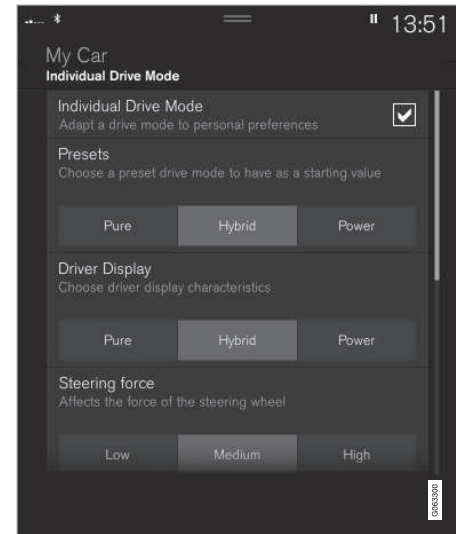

Individualaus važiavimo režimo nuostatų rodinys⁸.

1. Viršutiniame rodinyje paspauskite **Nuostatos**.
2. Spustelėkite **My Car → Individualus važiavimo režimas** ir pasirinkite **Individualus važiavimo režimas**.

⁸ Ilustracija yra scheminio pobūdžio: dalys priklauso nuo automobilio modelio.

3. Srityje **Išankstinės nuostatos** pasirinkite važiavimo režimą, kuriuo norite pradėti: **Pure, Hybrid, Power** arba **Polestar Engineered***.

Galimas reguliavimas taikomas nuostatoms:

- **Vairuotojo ekranas**
- **Vairo sunkumas**
- **Galios agregatų duomenys**
- **Stabdymo charakteristikos**
- **Pakabos valdymas**
- **ECO klimatas**

Elektrinio arba vidaus degimo variklio naudojimas

Pažangioji valdymo sistema nustato, kiek laiko automobilį varys vidaus degimo variklis, kiek elektrinis variklis ir kiek abu varikliai lygiagrečiai.

Pirminė funkcija – naudoti vidaus degimo arba elektrinį variklį ir pasiekiamą hibridinės sistemos akumulatoriaus energiją maksimaliai efektyviai, atsižvelgiant į jvairių važiavimo režimų charakteristikas ir vairuotojo galios poreikį, kuris reguliuojamas greičio pedalu.

Be to, atskirais atvejais, dėl laikinų sistemos apribojimų arba teisinių reikalavimų, kuriais siekiama palaikyti automobilio žemą bendros emisijos lygį, reglamentuojamų funkcijų

vidaus degimo variklis gali būti naudojamas intensyviau.

Susijusi informacija

- Važiavimo režimo keitimas (p. 489)
- Nuvažiuojamas atstumas (p. 495)
- Energijos paskirstymas naudojant žemėlapio duomenis* (p. 490)
- Hibridinės sistemos matuoklis (p. 91)
- Bendroji informacija apie elektrinę pavarą (p. 438)
- Regeneracinis stabdymas* (p. 476)

Važiavimo režimo keitimas

Pasirinkite važiavimo režimą, kuris pritaikytas esamoms važiavimo sąlygoms.

Pakeiskite važiavimo režimą centriniame valdymo pulte pateikiamu valdymo elementu. Atminkite, kad atskirose situacijose tam tikrų važiavimo režimų pasirinkti negalima.

Kaip pakeisti važiavimo režimą:



1. Paspauskite važiavimo režimo valdymo elementą **DRIVE MODE**.
 > Centriniame ekrane pasirodo išskylantysis meniu.
2. Pasukite ratuką aukštyn arba žemyn, kol bus pažymėtas pageidaujamas važiavimo režimas.



- « 3. Paspauskite važiavimo režimo valdymo elementą arba tiesiogiai jutikliniame ekrane patvirtinkite išranką.
- > Pasirinktas važiavimo režimas nurodytas vairuotojo ekrane.

Susijusi informacija

- Važiavimo režimai (p. 485)

Energijos paskirstymas naudojant žemėlapiu duomenis*

Vairavimo padėtyje **Hybrid** automobilį varo elektrinis motoras ir vidaus degimo variklis. Navigacijos sistemoje pasirinkus kelionės tikslą⁹, efektyvumo prognozavimo funkcija⁹, naudodamasi žemėlapiu duomenimis, paskirsto elektros energijos vartojimą per visą važiavimo atstumą.

Be žemėlapiu duomenų funkcija papildomai įvertina greičio apribojimus, kelių eismą ir aukštumo skirtumus.

Elektrinis motoras daugiausiai naudojamas važiuojant nedideliu greičiu, pvz., mieste, kur daug sustojimų ir pajudėjimų. Vidaus degimo variklis daugiausiai naudojamas važiuojant dideliu greičiu ir geromis sąlygomis gali tiekti energiją elektriniam motorui.

Funkcijos veikimo sąlygos

Kad funkcija galėtų veikti, turi būti patenkintos kelios sąlygos:

- Navigacijos sistemoje nustatytas kelionės tikslas ir atstumas iki jo viršija maksimalų vien elektra įveikiamą nuotolį.
- Pasirinktas važiavimo režimas „**Hybrid**“.
- Deaktyvuotos funkcijos **Hold** ir **Charge**.

Naudojimo patarimai

Jei automobilis naudojamas važiuoti į darbą ir negalima jo įkrauti darbo vietoje, nurodykite darbo vietą kaip tarpinį kelionės tikslą, o namus – kaip galutinį. Tada hibridinio akumuliatoriaus iškrovimas vyks važiuojant į darbą ir grįžtant iš jo.

Į navigacijos sistemą įtraukite panašių kelionių maršrutų, pvz., maršrutą tarp dviejų įkrovimo taškų (**Parankiniai**), kad būtų lengviau nuvykti į kelionės tikslą.

Susijusi informacija

- Regeneracinis stabdymas* (p. 476)
- Važiavimo režimai (p. 485)
- Nuvažiuojamas atstumas (p. 495)

⁹ Tik tam tikrose rinkose.

Lygio kontrolė* ir amortizavimas

Automobilis automatiškai kontroliuoja lygį ir amortizatorių veiklą.

Amortizavimas („Four-C“)

Automobilyje su „Four-C“, amortizavimo sistema prisitaiko pagal pasirinktąjį važiavimo režimą ir automobilio greitį. Amortizacija paprastai nustatoma taip, kad užtikrintų optimalų komfortą, ir yra nuolat reguliuojama, priklausomai nuo kelio paviršiaus, automobilio greitėjimo, stabdymo ir važiavimo posūkiuose.

Rankiniu būdu reguliuojami amortizatoriai*

„Polestar Engineered“* varianto automobiliuose yra galimybė reguliuoti amortizatorius rankiniu būdu. Yra trys rekomenduojamos padėties: dinamiško važiavimo padėtis, engineered ir komfortiško važiavimo padėtis.

Dinamiško važiavimo padėtis

Dinamiško važiavimo padėtis reiškia, kad automobilio amortizacija yra kietesnė.

Engineered, factory setting

„Engineered“ nustatymas pritaikytas kasdieniam važinėjimui.

Komfortiško važiavimo padėtis

Komfortiško važiavimo padėtis reiškia, kad automobilio amortizacija yra minkštesnė.

Simboliai ir pranešimai

Jei nutinka lygio kontrolės triktis, vairuotojo ekrane pateikiamas pranešimas.

Ženklas	Pranešimas	Paiškinimas
	Pakaba Reikalinga tech. patikra	Ivyko triktis. Kaip įmanoma greičiau vykite į autoservisą ^A .

^A Rekomenduojama susisiekti su įgaliotuoju „Volvo“ autoservisu.

Susijusi informacija

- Važiavimo režimai (p. 485)
- Amortizavimo nustatymų reguliavimas „Polestar Engineered“* modifikacijoje (p. 492)

Amortizavimo nustatymų reguliavimas „Polestar Engineered“* modifikacijoje

Tokių amortizatorių nustatymus galima sureguliuoti važiavimui kitokiomis sąlygomis arba specifinėmis kelio dangomis.

Reguliavimo rankenėlių vietos

Yra keturios reguliavimo rankenėlės – dvi priekiniams ir dvi galiniams amortizatoriams. Reguliavimo rankenėlės yra virš kiekvieno rato. Priekinių ratų amortizatorių reguliavimo rankenėlės yra po variklio dangčiu. Galinių ratų amortizatorių reguliavimo rankenėlės yra virš ratų jų arkose.

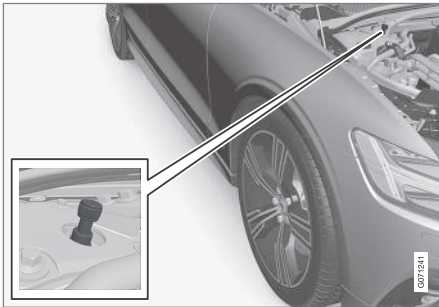

Reguliavimo rankenėlės vieta, priekinis ratas.

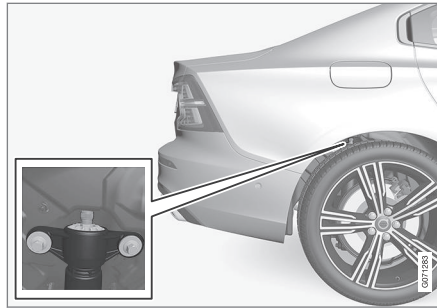

Reguliavimo rankenėlės vieta, galinis ratas.

i PASTABA

Kiekviena reguliavimo rankenėlė turi po 22 nustatymo padėtis. Kuo reguliavimo rankenėlės padėtis arčiau 0, tuo kietesnis amortizavimas.

Amortizavimo nustatymų reguliavimas, priekis

Prieš pradėdami reguliavimą įsitikinkite, kad reguliavimo rankenėlė yra „0“ padėtyje. Taip lengviau žinoti, kokia reguliavimo padėtis nustatyta.



Priklausomai nuo to, kaip norite pakeisti nustatymą, sukite reguliavimo rankenėlę pagal arba prieš laikrodžio rodyklę.

- 1 Sukite rankenėlę pagal laikrodžio rodyklę iki sustojimo, kad pasiektumėte reguliavimo padėtį „0“.
- 2 Sukite rankenėlę prieš laikrodžio rodyklę, kad pasirinktumėte norimą reguliavimo padėtį. Apie reguliavimo padėtis informuojama pastebimu garsiniu spragtelėjimu.
 - > Po to tokią pačią procedūrą atlikite kitam amortizatoriui.

Amortizavimo nustatymų reguliavimas, galas

Galinių ratų amortizatorių reguliavimo rankenėlės yra virš ratų jų arkose. Norint pasiekti galinių amortizatorių reguliavimo rankenėles, automobilį reikia pakelti domkratu.

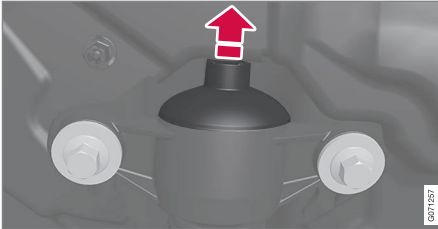

Ant reguliavimo rankenėlės uždėtas guminis gaubtelis.

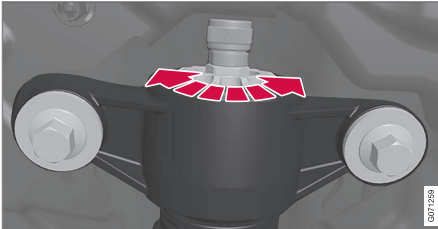

Priklausomai nuo to, kaip norite pakeisti nustatymą, sukite reguliavimo rankenėlę pagal arba prieš laikrodžio rodyklę.

- 1 Nuimkite reguliavimo rankenėlę dengiantį apsauginį guminį gaubtelį.
- 2 Sukite rankenėlę pagal laikrodžio rodyklę iki sustojimo, kad pasiektumėte reguliavimo padėtį „0“.

- 3 Sukite reguliavimo rankenėlę prieš laikrodžio rodyklę, kad pasirinktumėte norimą reguliavimo padėtį. Apie reguliavimo padėtis informuojama pastebimu garsiniu spragtelėjimu.
 - > Nustatę norimą padėtį, vėl uždėkite apsauginį dangtelį. Po to tokią pačią procedūrą atlikite kitam amortizatoriui.

i PASTABA

Kad būtų užtikrintos kiek įmanoma geresnės važiavimo charakteristikos, „Volvo“ rekomenduoja visų ašių reguliavimo rankenėles nustatyti toje pačioje padėtyje.

Rekomenduojamos padėtys

Padėtis	Priekis	Galas
Dinamiško važiavimo padėtis	2 reguliavimo padėtis	4 reguliavimo padėtis
Engineered, factory setting	6 reguliavimo padėtis	9 reguliavimo padėtis
Komfortiško važiavimo padėtis	12 reguliavimo padėtis	15 reguliavimo padėtis

Susijusi informacija

- Automobilio kėlimas (p. 629)
- Lygio kontrolė* ir amortizavimas (p. 491)

Taupus važiavimas

Norėdamas nuvažiuoti ilgiausią įmanomą nuotolį, vairuotojas turėtų suplanuoti kaip važiuos ir pritaikyti vairavimo stilių ir greitį pagal susiklosčiusią situaciją.

Prieš važiuojant

- Paruoškite automobilį prieš kelionę. Jei įmanoma, naudokite įkrovimo kabelį, prijungtą prie maitinimo lizdo.
- Jei paruošimo procedūros vykdyti neįmanoma, kai lauke šalta, pirmiausia panaudokite sėdynių ir vairo šildymo funkcijas. Venkite šildyti visą saloną, nes taip išsekvojama daugiau hibridinės sistemos energijos.
- Nuo padangų ir jų slėgio gali priklausyti energijos sąnaudos. Patarimo dėl tinkamų padangų kreipkitės į „Volvo“ įgaliotąjį atstovą.
- Išimkite iš automobilio nereikalingus daiktus, nes kuo didesnė didesnė apkrova, tuo didesnės energijos sąnaudos.

Važiuojant

- Aktyvinkite važiavimo režimą **Pure**.
- Aktyvinkite funkciją **Hold** važiuodami didesniu greičiu kelionėse, kurios yra ilgesnės negu vien elektra galimas nuvažiuoti atstumas.

- Jei galima, nenaudokite funkcijos **Charge** hibridinės sistemos akumuliatoriui įkrauti.
- Norėdami sumažinti išvengti stabdymo, važiuokite pastoviu greičiu ir išlaikykite tinkamą atstumą iki kitų transporto priemonių ir objektų.
- Hibridinės sistemos akumuliatorius įsiskrauna stabdant, kai švelniai spaudžiamas stabdžių pedalas.
- Kuo didesnis greitis, tuo didesnės energijos sąnaudos, kadangi kartu su greičiu didėja ir vėjo pasipriešinimas.
- Kai lauke šalta, sumažinkite langų, veidrodėlių, sėdynių ir vairo šildymą (jei įmanoma).
- Stenkitės nevažiuoti su atidarytais langais.
- Nelaikykite automobilio nejudančio įkalnėje spaudinėdami akceleratoriaus pedalą, stovėdami aktyvinkite stabdžių funkciją.
- Jeigu įmanoma, važiuodami trumpą atstumą po paruošimo, laikykite išjungtą klimato kontrolę.

Baigus važiuoti

- Jeigu įmanoma, pastatykite automobilį šildomame garaže su įkrovimo infrastruktūra.

Susijusi informacija

- Regeneracinis stabdymas* (p. 476)
- Nuvažiuojamas atstumas (p. 495)

- Slėgio padangose patikra (p. 592)
- Kelionės statistinės informacijos rodymas centriniame ekrane (p. 96)
- Automatinis stabdymas stovint (p. 474)
- Hold ir Charge (p. 496)

Nuvažiuojamas atstumas

Automobilio galimas nuvažiuoti atstumas priklauso nuo keleto veiksnių. Galimybė nuvažiuoti toli priklauso nuo atitinkamų aplinkybių ir sąlygų, kuriomis vairuojama.

Patvirtintoji automobilio nuvažiuojamo atstumo vertė neturėtų būti traktuojama kaip numatomas nuvažiuoti atstumas. Patvirtintoji vertė visų pirma turėtų būti naudojama skirtingiems automobiliams palyginti ir gaunama specialių bandymų ciklų metu.

Nuvažiuojamas atstumas vairuotojo ekrane



Kai automobilis pristatomas iš gamyklos arba po jo gamyklinio nustatymo iš naujo, nuvažiuojamas atstumas grindžiamas patvirtintąja verte

Kai automobiliu truputį pavažinėjama, jo nuvažiuojamas atstumas grindžiamas vairavimo

stilių retrospektyva. Kiek retrospektyvos naudojama priklauso nuo akumuliatoriaus įkrovos būsenos. Tokiu būdu, kuo mažiau įkrovos likę hibridiniame akumuliatoriuje, tuo greičiau nuvažiuojamas atstumas prisitaiko pagal pakitusių vairavimo stilių.

Nuvažiuojamam atstumui įtakos turintys veiksniai

Neskaitant retrospektyvinių kelionės duomenų, yra dar keletas skirtingų veiksnių, turinčių įtakos nuvažiuojamam atstumui. Ilgiausias nuvažiuojamas atstumas pasiekiamas esant ypač palankioms sąlygoms, kai visi veiksniai daro teigiamą poveikį.

Pavyzdžiai veiksnių, turinčių įtakos nuvažiuojamam atstumui:

- greitis;
- klimato kontrolės nuostatos;
- topografija;
- paruošimas;
- padangos ir slėgis padangose;
- eismo situacija;
- temperatūra ir oro sąlygos;
- kelio sąlygos.

Nuvažiuojamas atstumas įvertinant greitį ir lauko temperatūrą

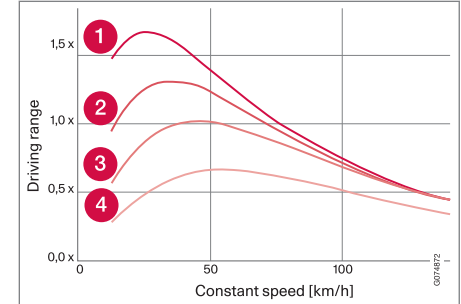

- 1 20 °C (68 °F) lauko temperatūra ir salono oro kondicionierius išjungtas.
- 2 20 °C (68 °F) lauko temperatūra ir salono oro kondicionierius įjungtas.
- 3 35 °C (95 °F) lauko temperatūra ir salono oro kondicionierius įjungtas.
- 4 -10 °C (14 °F) lauko temperatūra ir salono oro kondicionierius įjungtas.

Grafike pavaizduotas apytikslis ryšys tarp pastovaus greičio ir nuvažiuojamo atstumo, kai mažesnis pastovus greitis leidžia padidinti nuvažiuojamą atstumą.

Aukštesnė lauko temperatūra ir išjungtas salono oro kondicionierius taip pat padidina nuvažiuojamą atstumą.

◀ Susijusi informacija

- Kelionės statistinės informacijos rodymas centriniame ekrane (p. 96)
- Slėgio padangose patikra (p. 592)

Hold ir Charge

Atskirais atvejais važiuojant gali būti naudinga valdyti hibridinės sistemos akumuliatoriaus įkrovimo lygį. Tai galima padaryti funkcijomis **Hold** ir **Charge**.

Funkcijos **Hold** ir **Charge** pasiekiamos visais važiavimo režimais. Funkcijos atšaukiamos, jei įjungtas vairavimo režimas **Pure**.

Hold ir Charge aktyvinimas

Šios funkcijos aktyvuojamos centrinio ekrano funkcijų rodyneje.

Hold



Akum. įkrov. lygis palaik. ateičiai.

Ši funkcija palaiko hibridinės sistemos akumuliatoriaus įkrovą esant elektrinei pavarai ir išsaugo turimas el. energijos atsargas tolimesniam panaudojimui, pvz. važiuojant mieste.

Automobilis veikia kaip ir įprastu hibridiniu režimu su iškrautu akumuliatoriumi, kai naudojama ne tik stabdžių sugeneruota energija, bet ir dažniau užvedamas vidaus degimo variklis, kad būtų palaikytas tam tikras akumuliatoriaus įkrovos lygis.

Charge



Variklis įkrauna hibr. akumuliatorių.

Funkcija įkrauna hibridinės sistemos akumuliatorių padedant vidaus degimo varikliui, kad vėliau būtų galima ilgiau pasinaudoti elektros režimu.

Ženkliai vairuotojo ekrane



Aktyvavus laikymo funkciją, hibridinės sistemos akumuliatoriaus matuoklyje pasirodo simbolis .

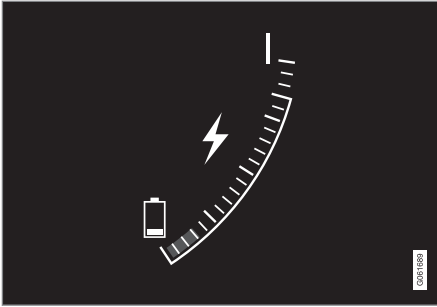

Aktyvavus įkrovimo funkciją, hibridinės sistemos akumuliatoriaus matuoklyje pasirodo simbolis .

Susijusi informacija

- Nuvažiuojamas atstumas (p. 495)
- Hibridinės sistemos matuoklis (p. 91)

Pasiruošimas ilgai kelionei

Prieš leidžiantis į atostogas ar kitą tolimą kelionę, svarbu itin atidžiai patikrinti automobilio funkcijas ir įrangą.

Patikrinkite, ar

- variklis veikia gerai ir nenaudoja daugiau degalų nei įprasta;
- nėra nuotėkių (degalų, alyvos ir kitų skysčių);
- stabdant stabdžiai veikia kaip numatytu efektyvumu;
- padangų protektorius tinkamo gylio ir slėgis jose pakankamas. Į vietas, kuriose yra apsnigtos ar apledėjusios kelio dangos pavojus, važiuokite su žieminėmis padangomis
- starterio akumuliatorius pakankamai įkrautas;
- valytuvų šluotelės yra geros būklės
- automobilyje yra trikampis įspėjamasis ženklas ir gero matomumo liemenė – kai kuriose šalyse juos turėti reikalaujama įstatymais.

Susijusi informacija

- Slėgio padangose patikra (p. 592)
- Degalų sąnaudos ir CO₂ emisija (p. 699)
- Ploviklio įpylimas (p. 681)
- Važiavimas žiemą (p. 498)

- Taupus važiavimas (p. 494)
- Automobilinio modemo nuostatos* (p. 567)
- Pakrovimo rekomendacijos (p. 619)
- Važiavimas su priekaba (p. 512)
- Pilot Assist* (p. 334)
- Greičio ribotuvas (p. 313)
- Avarinio pradurtos padangos remonto rinkinys (p. 606)

Važiavimas žiemą

Žiemos sezonu svarbu vykdyti tam tikras automobilio patikras, siekiant užtikrinti, kad juo būtų galima saugiai važiuoti.

Prieš prasidedant šaltajam metų laikui, patikrinkite šiuos parametrus:

- Variklio aušinimo skystyje turi būti 50% glikolio. Šis mišinys apsaugo variklį nuo užšalimo iki maždaug -35 °C (-31 °F). Siekiant išvengti pavojaus sveikatai, negalima maišyti skirtingo tipo glikolio.
- Kuro bakas turi būti kuo pilnesnis, siekiant išvengti kuro garų kondensavimosi.
- Variklio alyvos klampumas yra svarbus parametras. Mažesnio klampumo (skystesnės) alyvos padeda lengviau užvesti variklį, esant šaltam orui, taip pat mažina kuro sąnaudas, kol variklis yra neįkaitęs.
- Būtina patikrinti starterio akumuliatoriaus būklę ir įkrovos lygį. Esant žemai temperatūrai, akumuliatoriaus apkraunamas labiau ir sumažėja jo talpa.
- Naudokite tik specialų langų ploviklį su antifrizu, kad ploviklio bakelyje nesusidarytų ledas.

Žr. atskirą skirsnį, kur pateiktos rekomendacijos dėl variklio alyvos.

Važiavimas, esant slidžiai kelio dangai

Jeigu yra rizika, kad ant kelio bus sniego arba ledo, kad būtų užtikrintas optimalus ratų sukibimą su keliu „Volvo“ rekomenduoja naudoti žiemesines padangas ant visų ratų.

PASTABA

Tam tikrose šalyse naudoti žiemesines padangas reikalauja įstatymai. Kai kuriose šalyse dygliuotos padangos yra draudžiamos.

Rekomenduojame pasimokyti važiuoti slidžia kelio danga esant kontroliuojamoms sąlygoms tam, kad žinotumėte vairavimo specifiką.

Susijusi informacija

- Variklio alyva – specifikacijos (p. 693)
- Žieminės padangos (p. 605)
- Sniego grandinės (p. 605)
- Stabdymas žvyru pabarstyta kelyje (p. 470)
- Stabdymas šlapiame kelyje (p. 470)
- Ploviklio įpylimas (p. 681)
- Akumuliatorius (p. 641)
- Priekinio stiklo valytuvų šluotelių keitimas (p. 679)
- Kaip papildyti aušinimo skysčio atsargas (p. 639)

- Variklio alyvai nepalankios vairavimo sąlygos (p. 695)

Važiavimas vandenyje

Važiavimas per brastą reiškia kad automobiliu važiuojama per vandenį pvz. ant apsemto kelio. Važiuoti vandenyje būtina įveikti itin atsargiai.

Kad išvengtumėte automobilio apgadavimo važiuodami per vandenį, laikykitės šių patarimų.

- Vandens lygis neturi pakilti aukščiau automobilio grindų. Jei įmanoma, prieš pradėdami važiuoti per brastą patikrinkite jos gylį giliausiame taške. Ypač atsargiai reikia važiuoti per tekančią vandenį.
- Nevažiuokite didesniu nei ėjimo tempu.
- Nesustokite brastoje. Pirmyn arba atbuline eiga automobiliu važiuokite atsargiai.
- Atminkite, kad atvažiuojančio transporto keliamos bangos gali pakilti virš automobilio grindų.
- Venkite važiuoti per druskingą vandenį (korozijos pavojus).

! SVARBU

Jei važiuojant per brastą vanduo sėms automobilio grindis, gali būti apgadintos jo dalys (pvz., variklis, pavarų dėžė, transmisijos mazgas arba elektros sistemos komponentai). Garantija netaikoma, jei komponentas apgadintas dėl panardinimo į alyvą, hidraulinio smūgio arba alyvos stygiaus.

Sustoję vandenyje, nbandykite užvesti variklio iš naujo. Vietoj to išvilkite automobilį iš vandens ir nugabenkite ant platformos į autoservisą. Rekomenduojama kreiptis į įgaliojantį „Volvo“ autoservisą.

Pravažiavę vandenį, lėtai išminkite stabdžių pedalą ir patikrinkite, ar veikia visiškai stabdymo funkcija. Pavyzdžiui, vanduo ir purvas gali sudrėkinti stabdžių antdėklus, todėl sulėtės stabdymo funkcija.

Pervažiavus brastą ar purvyną, prireikus reikia nuvalyti priekabos jungiamosios movos kontaktą.

Susijusi informacija

- Pagalba kelyje (p. 518)

Degalų bako atlanko atidarymas ir uždarymas

Degalų bako atlankas atrakinamas paspaudžiant mygtuką prietaisų skydelyje.



Vairuotojo ekrane rodyklė šalia bako simbolio nurodo, kurioje automobilio pusėje yra degalų bako atlankas.



1. Paspauskite prietaisų skydelyje esantį mygtuką.
 - > Dėl siekio išlyginti slėgį degalų bake galima tam tikra atlanko atsidarymo delsa. Vairuotojo ekrane pasirodo pranešimas **Pasiruoš. degalų pild.** **Pasiruošus atsirakins degalų bako dangtelis**, o kai sistema būna pasirengusi – pranešimas **Degalų bakas Parengta pilti degalus**. Jeigu vidaus degimo variklis įjungiamas paspaudus mygtuką, jis paprastai išjungiamas ir automobilis persijungia į elektrinį režimą.

i PASTABA

Atidarius degalų bako atlangą, degalų reikia įpilti per maždaug 15 minučių. Po to vožtuvas, kuris buvo atidarytas paspaudus mygtuką degalų bako pildymo dangteliui atidaryti uždaromas, ir daugiau degalų įpilti nebeįmanoma, nes išsijungia kolonėlės siurblio pistoletas.

Jei vožtuvas užsidaro nebaigus pildyti, paspauskite mygtuką dar kartą ir palaukite, kol vairuotojo ekrane pasirodys pranešimas **Degalų bakas Parengta pilti degalus**.

2. Baigę pilti degalus, švelniai paspausdami uždarykite atlangą.

Susijusi informacija

- Degalų pylimas (p. 500)

Degalų pylimas

Degalų bakas aprūpintas degalų pildytuvu be dangtelio.

Degalų pylimas degalinėje

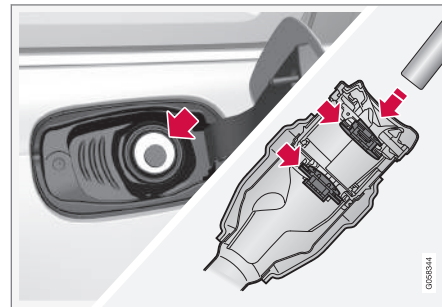

Prieš pradėdami pilti degalus svarbu prakišti pildymo rankenos antgalį per degalų pildymo angos du atsidarančius uždarus.

Pildymo instrukcija:

1. Išjunkite automobilį ir atidarykite degalų bako atlangą.

PASTABA

Atidarius degalų bako atlangą, degalų reikia įpilti per maždaug 15 minučių. Po to važtuvas, kuris buvo atidarytas paspaudus mygtuką degalų bako pildymo dangteliui atidaryti uždaromas, ir daugiau degalų įpilti nebeįmanoma, nes išsijungia kolonėlės siurblio pistoletas.

Jei važtuvas užsidaro nebaigus pildyti, paspauskite mygtuką dar kartą ir palaukite, kol vairuotojo ekrane pasirodys pranešimas **Degalų bakas Parengta pilti degalus.**

2.

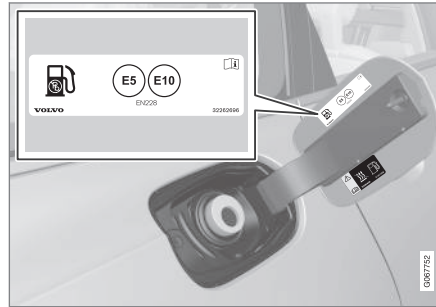

Pasirinkite degalus, tinkamus naudoti automobilyje pagal identifikatorių¹⁰ degalų bako atlanko vidinėje dalyje. Informacijos apie aprobuotus degalus ir identifikatorių rasite skirsnyje „Benzinas“.

3. Įkiškite degalų pistoletą į degalų pildytuvo angą. Įpylimo kaklelyje yra du atidarymo dangteliai. Degalų pistoletą reikia prastumti pro abu dangtelius: tik tada galima pilti degalus.

4. Neperpildykite bako: pilkite, kol pirmą kartą išsijungs degalų pistoletas.
 - > Bakas pilnas.

PASTABA

Karštu oru perteklinis kuras rezervuare gali persipilti per kraštus.

Degalų pylimas iš degalų bakelio

Pildami degalus iš degalų bakelio, naudokite piltuvėlį, kuris yra putplasčio bloke, po bagažinės grindų liuku.

1. Atidarykite degalų bako atlangą.
2. Įkiškite piltuvą į degalų pildytuvo angą. Įpylimo kaklelyje yra du atidarymo dangteliai. Piltuvo kaklelį reikia prastumti pro abu dangtelius: tik tada galima pilti degalus.

Taikoma automobiliams su degalais varomu pagalbinu šildytuvu*

Automobiliui esant degalinėje, niekada nenaudokite automobilio degalus naudojančio šildytuvo.

¹⁰ Identifikatorius, pagal CEN standartą EN16942, yra degalų bako atlanko vidinėje dalyje, o vėliausiai iki 2018 m. spalio 12 d. jis bus ant atitinkamų degalų siurbių ir jų antgalių visose Europos degalinėse.

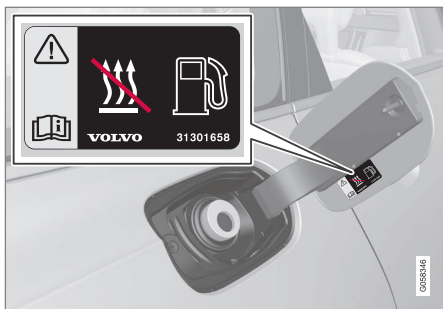

Lipdukas ant degalų bako atlanko vidinės pusės.

Susijusi informacija

- Degalų bako atlanko atidarymas ir uždarymas (p. 499)
- Benzinas (p. 503)

Degalų tvarkymas

Nenaudokite prastesnės kokybės kuro nei rekomenduojama „Volvo“, nes tai neigiamai veikia variklio galią ir kuro sąnaudas.

ĮSPĖJIMAS

Venkite kvėpuoti kuro garais ir saugokitės, kad jo pūslų nepatektų į akis.

Patekus į akis kuro, reikia išsiimti kontaktinius lęšius (jei jie įdėti) ir gausiai skalauti akis vandeniu bent 15 minučių. Tada reikia kreiptis į gydytoją.

Jokiu būdu neprarykite kuro. Kuras (benzinas, bioetanolis ir jo mišiniai su dyzelinu) yra itin nuodingas, jo prarijus galima sukelti negrįžtamų pažeidimų arba netgi nusinuodyti. Prarijus kuro būtina nedelsiant kreiptis į gydytoją.

ĮSPĖJIMAS

Ant žemės išsipykęs kuras gali užsidegti.

Išjunkite kuru varomą šildytuvą, prieš pradėdami pilti degalus.

Pilant degalus mobilusis telefonas turi būti išjungtas. Skambinimo signalas gali sukelti kibirkščių ir uždegti benzino garus; tai gali sukelti gaisrą ir sužaloti.



SVARBU

Įvairių degalų tipų mišiniai arba „Volvo“ nerekomenduojami degalai nėra įtraukti į „Volvo“ garantiją ir jokias papildančias paslaugų teikimo sutartis; tai taikoma visiems varikliams.

Susijusi informacija

- Benzinas (p. 503)

Benzinas

Svarbu įpilti tinkamų degalų. Būna įvairaus oktaninio skaičiaus benzino, pritaikyto skirtingų tipų važiavimui.

Pilkite benziną tik gerai žinomose degalinėse. Niekada nepilkite degalų, jei abejojate jų kokybe. Benzinas turi atitikti EN 228 normą.

Benzino identifikatorius

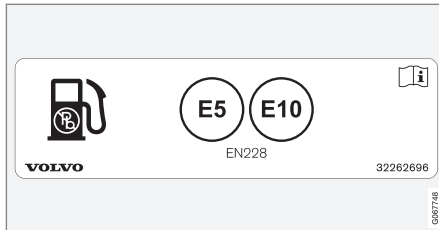

Lipdukas ant degalų bako atlanko vidinės pusės.

Identifikatorius, pagal CEN standartą EN16942, yra degalų bako atlanko vidinėje dalyje, o vėliausiai iki 2018 m. spalio 12 d. jis bus ant atitinkamų degalų siurblių ir jų antgalių visose Europos degalinėse.

Šie identifikatoriai taikomi dabartiniams standartiniams degalams Europos teritorijoje. Automobiliuose su benzininiais varikliais galima naudoti tokiomis identifikatoriais pažymėtą benziną:



E5 – tai benzinas, kuriame gali būti iki 2,7 % deguonies ir iki 5 % tūrio etanolio.



E10 – tai benzinas, kuriame gali būti iki 3,7 % deguonies ir iki 10 % tūrio etanolio.

! SVARBU

- Leidžiama naudoti degalus, kurių sudėtyje yra iki 10 proc. tūrio etanolio.
- Kaip tinkamas naudoti patvirtintas benzinas EN 228 E10 (iki 10 proc. tūrio etanolio).
- Negalima naudoti etanolio mišinio, kuriame yra daugiau nei E10 (maks. 10 proc. tūrio) etanolio, pvz., negalima naudoti E85.

Oktaninis skaičius

- RON 95 oktaninio skaičiaus benzinas gali būti naudojamas įprastinėmis sąlygomis.
- RON 98 benzinas rekomenduojamas siekiant didesnės variklio galios ir mažų degalų sąnaudų.

- Negalima naudoti degalų, kurių oktaninis skaičius nesiekia RON 95.

Jeigu automobilis eksploatuojamas aukštesnėje negu +38 °C (100 °F) temperatūroje, kad variklis veiktų kuo našiau ir ekonomiškiau, rekomenduojama naudoti didžiausio oktaninio skaičiaus degalus.

! SVARBU

- Naudokite tik bešvinį benziną, kad nepažeistumėte katalizatoriaus.
- Negalima naudoti degalų su metalo priedais.
- Nenaudokite jokių kitų priedų, kurių „Volvo“ nerekomenduoja.

Susijusi informacija

- Degalų tvarkymas (p. 502)
- Degalų pylimas (p. 500)
- Benzino dalelių filtras (p. 504)
- Degalų sąnaudos ir CO₂ emisija (p. 699)

Benzino dalelių filtras¹¹

Benzininiuose automobiliuose sumontuoti dalelių filtrai, užtikrinantys efektyvesnę emisijos kontrolę.

Automobiliu važiuojant, benzino dalelių filtre surenkamos išmetamosios dujos esančios smulkios dalelės. Važiuojant įprastai, vyksta pasyvioji regeneracija, kurios metu dalelės oksiduoja ir sudega. Tokiu būdu filtras ištuštinamas.

Jei automobiliu važinėjama nedideliu greičiu ar variklis dažnai užvedamas šaltu oru, gali reikėti atlikti aktyviosios regeneracijos procedūrą. Dalelių filtro regeneracija vyksta automatiškai ir paprastai trunka 10–20 minučių. Regeneracijos metu gali laikinai padidėti degalų suvartojimas.

Jei benzininiu automobiliu važiuojama trumpais atstumais nedideliu greičiu

Išmetimo sistemos pajėgumui turi įtakos važiavimo automobiliu ypatumai. Kad būtų pasiektas keik įmanoma geresnį energinį efektyvumą, svarbu važiuoti įvairius atstumus ir skirtingais greičiais.

Jei bus dažnai važinėjama trumpais atstumais nedideliu greičiu (arba žemoje temperatūroje) ir variklis nepasiekia įprastos darbinės temperatūros, gali kilti problemų, kurios galiausiai sukels veikimo sutrikimą ir bus pateiktas įspė-

jimo panešimas. Jeigu transporto priemone daugiausiai važinėjama mieste, svarbu reguliariai pavažiuoti ja didesniu greičiu, kad galėtų regeneruotis išmetimo sistema.

- Tarp apsilankymų degalinėje automobiliu reikia pavažinėti plentu didesniu nei 70 km/h (44 myl./val.) greičiu bent 20 minučių.

Susijusi informacija

- Benzinas (p. 503)

Variklio ir pavaros sistemos perkaitimas

Tam tikromis sąlygomis, pvz., intensyviai važiuojant kalnuota vietoje ir esant karštam orui, atsiranda variklio ir transmisijos sistemos perkaitimo rizika, ypač jeigu važiuojama su sunkiu krovinium.

- Perkaitimo atveju variklio galia gali laikinai sumažėti.
- Esant itin aukštai oro temperatūrai, nuo automobilio priekinių grotelių nuimkite visas papildomas lempas.
- Jei temperatūra variklio aušinimo sistemoje tampa per aukšta, ima šviesti įspėjimo simbolis ir vairuotojo ekrane pasirodo pranešimas **Variklio temperatūra Aukšta temperatūra**. **Saugiai sustokite**. Sustokite saugioje vietoje ir leiskite varikliui kelias minutes veikti laisvąja eiga, kol jis atvės.
- Jei pasirodo pranešimas **Variklio temperatūra Aukšta temperatūra**. **Išjunkite variklį** arba **Variklio auš. skystis Žemas lygis**. **Išjunkite variklį**, sustabdykite automobilį ir išjunkite variklį.
- Pavarų dėžės perkaitimo atveju bus pasirinkta kita pavarų perjungimo programa. Be to, aktyvuojama įdiegta apsauginė funkcija, kuri be viso kito uždega įspėjamąjį signalą ir vairuotojo ekrane parodo

¹¹ Taikoma tam tikriems variantams.



pranešimą **Transmisija šilta** Sumažinkite greitį, kad sumažėtų temperatūra arba **Transmisija karšta** Saugiai sustokite ir palaukite, kol atvės. Vadovaukitės pateiktomis rekomendacijomis ir sumažinkite greitį arba saugiai sustabdykite automobilį bei kelias minutes leiskite varikliui veikti laisvą eiga, kad pavarų dėžė atvėstų.

- Jei automobilis perkaista, laikinai gali būti automatiškai išjungta oro kondicionavimo sistema.
- Jei automobiliu važiuojama sunkiomis sąlygomis, sustoję iš karto neišjunkite variklio.

i PASTABA

Varikliui užgesus variklio aušinimo ventiliatorius kurį laiką dar gali veikti.

Simboliai vairuotojo ekrane

Simbolis	Paaškinimas
	Aukšta variklio temperatūra. Įvykdykite pateiktą rekomendaciją.
	Žemas lygis, aušinimo skystis. Įvykdykite pateiktą rekomendaciją.
	Pavarų dėžė karšta / perkaitusi / atvėsinta. Įvykdykite pateiktą rekomendaciją.

Susijusi informacija

- Kaip papildyti aušinimo skysčio atsargas (p. 639)
- Važiavimas su priekaba (p. 512)
- Pasiruošimas ilgai kelionei (p. 497)
- Pavarų perjungimo indikatorius (p. 483)

Starterio akumulatoriaus perkrovimas

Kiekviena automobilio elektra valdoma funkcija tam tikru lygiu apkrauna akumuliatorių. Jei automobilis išjungtas, patartina nelaikyti įjungtos uždegimo padėties II. Vietoj to naudokite I uždegimo padėtį, nes taip sueikvojama mažiau galios.

Taip pat atminkite, kad įvairūs elektra maitinami priedai taip pat apkrauna automobilio elektros sistemą. Kai automobilis išjungtas, nenaudokite daug elektros energijos vartojančių funkcijų. Tokių funkcijų pavyzdžiai:

- salono ventiliatorius
- priekiniai žibintai
- priekinio stiklo valytuvus
- garso sistema (veikianti dideliu garsu).

Jei starterio akumulatoriaus įtampa žema, vairuotojo ekrane pasirodo pranešimas. Tokiu atveju energijos taupymo sistema atjungia tam tikras funkcijas, taip pat – sumažina maitinimą tokioms funkcijoms kaip salono ventiliatorius ir (arba) garso sistema.

- Šiuo atveju reikia įkrauti starterio akumuliatorių, užvedant variklį ir leidžiant jam paveikti bent 15 minučių. Starterio akumuliatorius veiksmingiau įkraunamas važiuojant nei varikliui veikiant laisvosiomis apsuksomis, kai automobilis stovi.



◀◀ Susijusi informacija

- Akumulatorius (p. 641)
- Uždegimo padėtys (p. 464)

Užvedimas nuo kito akumulatoriaus

Išsikrovus akumulatoriui, automobilį galima užvesti, naudojant srovę iš kito akumulatoriaus.

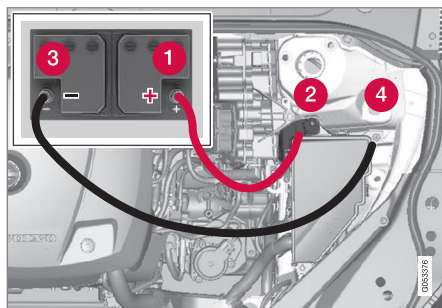

Variklio užvedimo nuo išorinio šaltinio įkrovimo taškas.

! SVARBU

Automobilio įkrovimo taškas skirtas tik šio automobilio varikliui iš nuotolinio maitinimo šaltinio užvesti. Įkrovimo taškas neskirtas kito automobilio varikliui užvesti. Jei mėginsite naudoti įkrovimo tašką kito automobilio varikliui užvesti, gali perdegti saugiklis ir įkrovimo taškas neveiks.

Perdegus saugikliui, vairuotojo ekrane pateikiamas pranešimas **12 V akumulatorius**

Saugiklio gedimas: vykti į servisą. „Volvo“ rekomenduoja susisiekti su įgaliotu ju „Volvo“ autoservisu.

Užvedant variklį nuo kito maitinimo šaltinio, būtina atsižvelgti į toliau pateikiamas rekomendacijas, kad būtų išvengta trumpojo jungimo ar kitų pažeidimų:

1. Nustatykite automobilio elektros sistemos uždegimo padėtį **0**.
2. Patikrinkite, ar kito akumulatoriaus įtampa yra 12 V.
3. Jeigu kitas akumulatorius yra įmontuotas kitame automobilyje, išjunkite kito automobilio variklį ir pasirūpinkite, kad šie du automobiliai nesiliestų vienas prie kito.
4. Vieną raudono užvedimo kabelio gnybtą prijunkite prie pagalbinio akumulatoriaus teigiamo gnybto (1).

! SVARBU

Užvedimo kabelį junkite atsargiai, kad išvengtumėte trumpojo jungimo su kitais variklio skyriaus komponentais.

5. Atidarykite teigiamo gnybto dangtelį (2).
6. Prijunkite raudonojo užvedimo kabelio kitą gnybtą prie automobilio teigiamo gnybto (2).
7. Vieną juodo užvedimo kabelio gnybtą prijunkite prie pagalbinio akumulatoriaus neigiamo gnybto (3).
8. Prijunkite juodojo užvedimo kabelio kitą gnybtą prie automobilio neigiamo gnybto (4).

9. Patikrinkite, ar užvedimo kabelio gnybtai saugiai pritvirtinti, kad užvedimo metu nekibirkščiuotų.
10. Užveskite automobilio „donoro“ variklį ir leiskite varikliui keletą minučių veikti didesniais nei tuščiosios eigos sūkliais apytiksliai 1500 aps./min.
11. Užveskite savo automobilio variklį. Jei nepavyksta užvesti variklio, pailginkite įkrovimo trukmę iki 10 minučių ir pabandykite užvesti vėl.

i PASTABA

Užvedant variklį įprastomis sąlygomis, pirmenybė teikiama automobilio elektriniam varikliui, o benzininis variklis lieka išjungtas. Tai reiškia, kad, pasukus užvedimo rankenėlę pagal laikrodžio rodyklę, paleidžiamas elektrinis variklis ir automobilis būna paruoštas važiuoti. Kad variklis paleistas rodo vairuotojo ekrane išsijungusios indikatorių lemputės ir įsijungusi iš anksto nustatyta tema.

! SVARBU

Užvedimo bandymo metu nelieskite jungčių tarp kabelio ir automobilio. Tai gali sukelti kibirkščiavimą.

12. Atjunkite užvedimo kabelius atvirkštine tvarka: pirma – juodąjį, po to – raudonąjį.

Užtikrinkite, kad nė vienas iš juodojo kabelio gnybtų nesiliestų su automobilio teigiamu užvedimo kontaktu, kito akumulatoriaus teigiamu kontaktu arba su kontaktu, prie kurio prijungtas raudonasis kabelis.

! ĮSPĖJIMAS

- Akumulatorius gali išskirti deguonies ir vandenilio mišinį, kuris yra labai sprogu. Jei užvedimo laidas prijungtas neteisingai, gali atsirasti kibirkštis, kurios gali pakakti, kad akumulatorius sprogtų.
- Nejunkite užvedimo kabelių prie jokių degalų sistemos komponentų ar judančių dalių. Saugokitės karštų variklio dalių.
- Akumulatoriuje yra sieros rūgšties, kuri gali sunkiai nudeginti.
- Sieros rūgščiai sukontaktavus su akimis, oda ar drabužiais, būtina gausiai nuplauti paveiktą vietą vandeniu. Jei rūgšties patenka į akis, nedelsdami kreipkitės į gydytoją.
- Niekada nerūkykite šalia akumulatoriaus.





i PASTABA

Jei hibridinės sistemos akumulatorius iškrautas, automobilio variklio užvesti neleidžiama.

Susijusi informacija

- Automobilio užvedimas (p. 462)
- Uždegimo padėtys (p. 464)
- Vairo reguliavimas (p. 206)
- Uždegimo režimo pasirinkimas (p. 465)

Vilkimo kablys*

Automobilyje papildomai gali būti įrengtas vilkimo kablys, kuriuo naudojantis galima išpaskos vilkti, pvz., priekabą.

Automobilyje gali būti įrengta įvairių vilkimo kablių. Dėl papildomos informacijos susisieki su „Volvo“ įgaliotuoju atstovu.

! SVARBU

Išjungus variklį, gali būti automatiškai išjungtas nuolatinės srovės maitinimas iš akumulatoriaus į priekabos jungtį, kad neišsektų akumulatorius.

! SVARBU

Siekiant išvengti susidėvėjimo, vilkimo kablių reikia reguliariai valyti ir tepti.

i PASTABA

Naudojant prikabinimo įtaisą su vibracijos slopintuvu, vilkimo kablo tepti negalima.

Tai taikoma ir tuo atveju, jei tvirtinamas dviračių laikiklis yra užspaudžiamas ant vilkimo kablo.

i PASTABA

Jei automobilyje įrengtas vilkimo kablys, vilkimo ąsos galinio montavimo taško nėra.

Susijusi informacija

- Išstumiamas / įtraukiamas vilkimo rėmai* (p. 509)
- Važiavimas su priekaba (p. 512)
- Ant vilkimo kablo montuojamas dviračių laikiklis* (p. 516)
- Vilkimo kablo specifikacijos* (p. 509)

Vilkimo kablo specifikacijos*

Vilkimo kablo matmenys ir montavimo taškai.

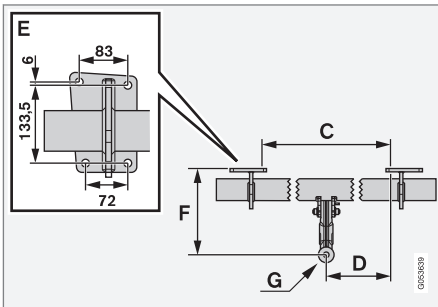
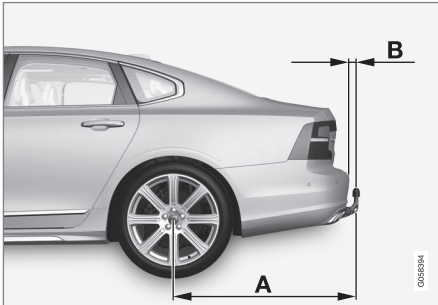

Matmenys, montavimo taškai milimetrais (col.)

A	1121,9 (44,2)
B	81,5 (3,2)
C	875 (34,4)
D	437,5 (17,2)
E	Žr. pirmiau pateiktą iliustraciją
F	273,7 (10,8)
G	Jungiamojo rutulio centras

Susijusi informacija

- Vilkimo kablys* (p. 508)
- Vilkimo pajėgumas ir vilkimo kablo apkrova (p. 690)

Išstumiamas / įtraukiamas vilkimo rėmai*

Įtraukiamas vilkimo kablys pririekus lengvai ištraukiamas arba įtraukiamas. Įtrauktoje padėtyje vilkimo kablys yra visiškai paslėptas.

⚠ ĮSPĖJIMAS

Atidžiai laikykitės vilkimo kablo įtraukimo ir atlenkimo instrukcijų.

⚠ ĮSPĖJIMAS

Jei prie vilkimo kablo prijungta priekaba arba priedas, nespauskite ištraukimo / įtraukimo mygtuko.

Vilkimo kablo išstūmimas

⚠ ĮSPĖJIMAS

Vilkimo rėmo išstūmimo metu venkite stovėti šalia bamperio vidurio, automobilio gale.



1.

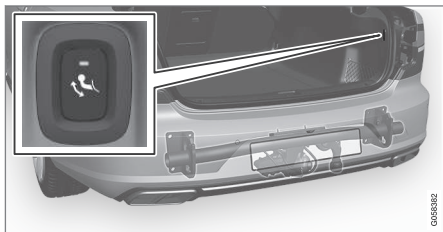

Atidarykite bagažinės dangtį. Vilkimo kablio išstūmimo / įtraukimo mygtukas yra bagažinės galinėje dalyje, dešinėje pusėje. Jei mygtuke nuolat šviečia oranžinė indikatoriaus lemputė, vadinasi, išstūmimo funkcija yra aktyvi.

2. Paspauskite ir atleiskite šį mygtuką. Jei mygtukas bus laikomas paspaustas per ilgai, išstūmimo procesas gali neprisidėti.



> Vilkimo kablys ištraukiamas laukan ir žemyn, į neužfiksuotą padėtį, o indikatoriaus lemputė mirksi oranžine spalva. Vilkimo kablys paruoštas toliau judėti į užfiksuotąją padėtį.

3.



Perstumkite vilkimo kablių į galinę padėtį, kurioje jis užfiksuojamas vietoje – indikatoriaus lemputė ima pastoviai šviesti oranžine spalva.

> Vilkimo kablys parengtas naudoti.

! SVARBU

Klavišu aktyvavę vilkimo kablių ir nustatę jį į atrakinimo padėtį:

Palaukite bent 2 sekundes, kol vilkimo kablys bus perstumtas į užrakinimo padėtį. Jei vilkimo kablys nelieka užrakinimo padėtyje, palaukite dar kelias sekundes ir bandykite vėl.

Nespardykite vilkimo kablio.

⚠️ ĮSPĖJIMAS

Įsitinkite, kad priekabos saugos laidas pritvirtintas tam skirtame laikiklyje.

📌 PASTABA

Po kiek laiko suaktyvinamas energijos taupymo režimas ir indikatorius lemputė išsijungia. Sistema pakartotinai aktyvinama uždarant ir vėl atidarant bagažinės dangtį. Tai taikoma įtraukiant arba atlenkiant vilkimo kablį.

Jei automobilio sistema aptinka, kad prie priekabos lizdo prijungta jungtis, posūkio indikatorius lemputė nustoja nuolat šviesti.

Vilkimo kablo įtraukimas**⚠️ SVARBU**

Prieš įtraukdami vilkimo kablį, įsitinkite, kad maitinimo lizde nėra kištuko arba adapterio.

- Atidarykite bagažinės dangtį. Paspauskite ir atleiskite mygtuką, esantį bagažinės galinėje dalyje, dešinėje pusėje. Jei mygtukas bus laikomas paspaustas per ilgai, įtraukimo procesas gali neprasisidėti.
 - > Vilkimo kablys automatiškai nuleidžiamas į atrakiną padėtį, o indikatorius lemputė mygtuke ima mirksėti oranžine spalva.

2.

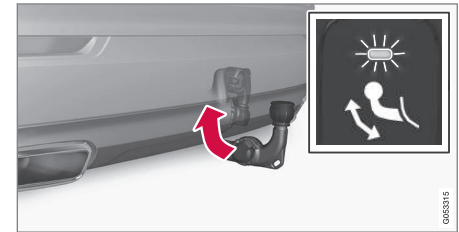

Norėdami užfiksuoti vilkimo kablį, pastumkite jį atgal į įtrauktą padėtį, kurioje jis užfiksuojamas.

- > Tinkamai įtraukus vilkimo kablį, indikatorius lemputė ima nepertraukiamai šviesti.





! SVARBU

Klavišu aktyvavę vilkimo kablį ir nustatę jį į atrakinimo padėtį:

Palaukite bent 2 sekundes, kol vilkimo kablys bus perstumtas į užrakinimo padėtį. Jei vilkimo kablys nelieka užrakinimo padėtyje, palaukite dar kelias sekundes ir bandykite vėl.

Nespardykite vilkimo kablo.

Susijusi informacija

- Važiavimas su priekaba (p. 512)
- Vilkimo kablys* (p. 508)

Važiavimas su priekaba

Prieš važiuojant su priekaba, reikia apmąstyti daug svarbių dalykų, pvz., vilkimo kablį, priekabą ir krovinių paskirstymą priekaboje.

Krovumas priklauso nuo automobilio gynosios masės. Bendras keleivių ir priedų, pvz., vilkimo kablo, svoris tokiu pačiu dydžiu sumažina automobilio krovumą.

Automobilis turi reikiamą įrangą priekabai vilkti.

- Automobilio vilkimo kablo tinkamumas turi būti patvirtintas.
- Krovinį priekaboje paskirstykite taip, kad faktinė automobilio vilkimo kablo apkrova neviršytų nurodytos maksimalios vilkimo kablo apkrovos. Vilkimo kablo apkrova skaičiuojama kaip automobilio krovumo dalis.
- Vežant maksimalų leistiną svorį, papildomai pripūskite padangas iki rekomenduojamo slėgio.
- Važiuojant su priekaba, variklis apkraunamas daugiau nei įprastai.
- Nevilkite sunkių priekabų, kol automobilis yra visiškai naujas. Palaukite, kol automobiliu bus nuvažiuota bent 1 000 km (620 myl.).
- Važiuojant su priekaba ilgomis ir stačiomis nuokalnėmis, stabdžiai apkraunami žymiai labiau nei įprastai. Perjungdami pavaras

rankiniu būdu, įjunkite žemesnę pavarą ir sumažinkite greitį.

- Laikykitės leistinam greičiui ir svoriui galiojančių reikalavimų.
- Jei važiuojate su priekaba į ilgą stačią įkalnę, važiuokite lėtai.
- Maksimalus nurodytas priekabos svoris taikomas tik iki 1000 m (3280 pėd.) aukščiui virš jūros lygio. Didesniame aukštyje variklio galia ir transporto priemonės kopimo gebėjimas sumažėja dėl mažesnio oro tankio, taigi, reikia sumažinti ir maksimalią priekabos apkrovą. Automobilio ir priekabos svoris turi būti mažinamas po 10 % kas papildomus 1 000 m (3 280 pėd.) arba proporcingai.
- Venkite važiuoti su priekaba statesniais nei 12 % šlaitais.

i PASTABA

Ekstremalios oro sąlygos, važiavimas su priekaba arba važiavimas dideliame aukštyje, prastesnės, negu rekomenduojama, kokybės degalai – tai veiksniai, kurie ženkliai padidina automobilio degalų suvartojimą.

Priekabos jungtis

Jei automobilio vilkimo kablys turi 13 kontaktų maitinimo jungtį, o priekaba turi 7 kontaktų maitinimo jungtį, tuomet reikalingas adapteris.

Naudokite „Volvo“ patvirtintus adapterius. Įsitinkinkite, kad kabelis nesivelka kelio paviršiumi.

! SVARBU

Išjungus variklį, gali būti automatiškai išjungtas nuolatinės srovės maitinimas iš akumulatoriaus į priekabos jungtį, kad neišsektų akumulatorius.

Priekabų masės

⚠️ ĮSPĖJIMAS

Laikykitės nustatytų priekabos svorių rekomendacijų. Kitaip, gali būti sunku valdyti automobilį ir priekabą darant staigų manevrą ir stabdant.

i PASTABA

Nustatytas maksimalus leidžiamas priekabos svoris yra „Volvo“ leidžiamas svoris. Nacionaliniai transporto priemonių reglamentai gali riboti priekabų svorį ir greitį. Kabliai gali būti sertifikuoti didesniems vilkimo svoriams nei automobilis gali faktiškai vilkti.

Lygio kontrolė*

Automobilio lygio kontrolės sistema palaiko pastovų aukštį neatsižvelgiant į apkrovą (iki

maksimalaus leistino svorio). Automobiliui stovint, jo galas šiek tiek nusileidžia – tai normalu.

Važiavimas kalvota vietoje ir kai lauke karšta

Velkant priekabą, tam tikromis aplinkybėmis kyla perkaitimo pavojus. Perkaitus varikliui ir pavaros sistemai, vairuotojo ekrane įsijungia įspėjamasis ženklas ir rodomas pranešimas.

Automatinė pavarų dėžė jungia pavaras pagal apkrovą ir variklio apsukas.

Stačios įkalnės

Nelaikykite automatinės pavarų dėžės aukštesnės pavaros nei variklis „gali susitvarkyti“: ne visada gerai važiuoti aukšta pavana esant žemesnėms variklio apsukoms.

Automobilio statymas nuolydyje

1. Iki galo nuspauskite stabdžių pedalą.
2. Aktyvuokite stovėjimo stabdį.
3. Nustatykite pavarų režimą **P**.
4. Atleiskite stabdžių pedalą.

Statydami automobilį su prikabinata priekaba nuokalnėje, papildomai užblokuokite ratus kaladėlėmis.

Važiavimo įkalnėn pradžia

1. Iki galo nuspauskite stabdžių pedalą.
2. Nustatykite pavarų dėžės padėtį **D**.

3. Stovėjimo stabdžio atleidimas.
4. Atleiskite stabdžių pedalą ir pradėkite važiuoti.

Susijusi informacija

- Priekabos stabilumo pagalba* (p. 514)
- Priekabos žibintų lempučių patikra (p. 515)
- Vilkimo pajėgumas ir vilkimo kablo apkrova (p. 690)
- Variklio ir pavaros sistemos perkaitimas (p. 504)
- Variklio alyvai nepalankios vairavimo sąlygos (p. 695)
- Išstumiamas / įtraukiamas vilkimo rėmai* (p. 509)

Priekabos stabilumo pagalba*

Priekabos stabilumo pagalbos funkcija (TSA¹²), įtraukta į stabilumo sistemą ESC¹³, skirta stabilizuoti priekabas velkančius automobilius, jei priekaba ima vinguriuoti. Ši funkcija galima sumontavus vilkimo įrangą, kreipkitės į „Volvo“ įgaliotąjį atstovą dėl papildomos informacijos.

Vinguriavimo priežastys

Vinguriuoti gali pradėti bet kokia prie automobilio prikabinta priekaba. Paprastai priekaba vinguriuoti pradeda važiuojant dideliu greičiu. Tačiau švytavimas gali kilti ir esant mažesniai greičiui, jeigu priekaba perkrauta arba kroviny pasiskirstymas netinkamai, pvz., yra per toli gale.

Kad priekaba pradėtų švytuoti, turi būti tai sukeltantys veiksniai, pvz.:

- automobilį su priekaba veikia staigūs ir stiprūs šoninio vėjo gūsiai;
- automobilis su priekaba važiuoja nelygia kelio danga ar per duobes;
- atliekami staigūs judesiai vairu.

Prasidėjusį švytavimą gali būti sunku ar net neįmanoma sustabdyti. Dėl to automobilio ir priekabos junginį yra sunku valdyti ir kyla pavojus, pavyzdžiui, atsidurti ne toje eismo juostoje ar išvažiuoti iš važiuojamosios kelio dalies.

¹² Trailer Stability Assist

¹³ Electronic Stability Control

Priekabos stabilumo pagalbos funkcija

Priekabos stabilumo pagalbos sistema nuolat stebi automobilio judesius, ypač šoninius. Jei nustatomas švytavimas, priekiniai ratai stabdomi atskirai. Taip stabilizuojamas automobilio ir priekabos junginys. Dažnai to pakanka, kad vairuotojas vėl imtų valdyti automobilį.

Jei pirmą kartą įsikišusi priekabos stabilumo pagalba nepašalina švytavimo, automobilio ir priekabos junginys stabdomas visais ratais ir sumažėja variklio galia. Pamažu sustabdžius švytavimą ir vėl stabilizavus automobilio bei priekabos junginį, sistema daugiau nebereguliuoja ir vairuotojas vėl gali valdyti automobilį.

i PASTABA

Stabilumo funkcija išaktyvinama, jeigu vairuotojas per centrinio ekrano meniu pasirenka aktyvuoti **ESC sportinis režimas**.

Jei vairuotojas, bandydamas sustabdyti švytavimą, atlieka staigius judesius vairu, priekabos stabilumo pagalba gali neįsikišti, nes tokioje situacijoje sistema negali nustatyti, ar švytavimą sukėlė priekaba, ar vairuotojas.



Veikiant priekabos stabilumo pagalbai (TSA), vairuotojo ekrane mirksi ženklas ESC.

i PASTABA

Norint mašinoje įrengti vilkimo kablį, reikia atnaujinti automobilio programinę įrangą, susisiekite su „Volvo“ įgaliotuoju atstovu.

Susijusi informacija



- Važiavimas su priekaba (p. 512)
- elektroninė stabilumo kontrolė (p. 299)

Priekabos žibintų lempučių patikra

Prijungdami priekabą, prieš kelionę patikrinkite, ar veikia visi priekabos žibintai.

Priekabos posūkių ir stabdžių žibintai

Jeį perdega nors viena priekabos posūkio žibinto arba stabdžių žibinto lempuėė, vairuotojo ekrane pasirodo ženklas ir pranešimas. Kitus priekabos žibintus prieš pradėdamas kelionę vairuotojas turi patikrinti rankiniu būdu.

Ženklas	Pranešimas
	<ul style="list-style-type: none"> • Priekabos posūkio žib. Dešiniojo posūkio signalo sutrikimas • Priekabos posūkio žib. Kairiojo posūkio signalo sutrikimas
	<ul style="list-style-type: none"> • Priekab. stabdžių žib. Gedimas

Perdegus vienai ar kelioms priekabos žibintų lempuėėms, vairuotojo ekrane posūkių ženklas taip pat mirksės daug greičiau nei įprastai.

Priekabos galinis rūko žibintas

Prijungus priekabą, gali neįsijungti galinis automobilio rūko žibintas. Tokiu atveju galinio rūko žibinto funkcija perduodama priekabai. Įjungę galinį rūko žibintą, patikrinkite, ar prie-

kaboje jis įrengtas, kad galėtumėte saugiai keliauti.

Priekabos žibintų lempučių patikra*

Automatinė patikra

Prijungus priekabos elektros sistemą, galima patikrinti, ar tinkamai veikia jos žibintų lempuėės: atlikite automatinę lempučių aktyvavimo patikrą. Šia funkcija vairuotojui prieš pajudant padedama patikrinti, ar priekabos žibintai veikia tinkamai.

Patikrai atlikti automobilis turi būti išjungtas.

1. Prijungus priekabą prie vilkimo kablo, vairuotojo ekrane pasirodo pranešimas **Automatinė priekab. žib. patikra**.
2. Šį pranešimą patvirtinkite paspausdami ant vairo dešinėje pusėje esančios klaviatūros **O** mygtuką.
 - > Paleidžiama žibintų lempučių patikra.
3. Išlipkite iš automobilio ir patikrinkite, ar veikia visi žibintai.
 - > Visi priekabos žibintai pradeda mirksėti, po to jie ima mirksėti po vieną.
4. Apžiūrėkite priekabos žibintus, ar veikia visos jų lempuėės.
5. Po kiek laiko vėl pradeda mirksėti visos priekabos žibintų lempuėės.
 - > Patikra baigta.

Automatinės patikros išjungimas

Automatinės patikros funkciją galima išjungti centriniame ekrane.

1. Viršutiniame rodinyje paspauskite **Nuostatos**.
2. Paspauskite **My Car → Žibintai ir apšvietimas**.
3. Nuimkite žymą **Automatinė priekab. žib. patikra**.

Rankinė patikra

Išjungus automatinės patikros funkciją, patikrą galima atlikti rankiniu būdu.

1. Viršutiniame rodinyje paspauskite **Nuostatos**.
2. Paspauskite **My Car → Žibintai ir apšvietimas**.
3. Pasirinkite **Rankinė priekab. žibintų patikra**.
 - > Paleidžiama žibintų lempučių patikra. Išlipkite iš automobilio ir patikrinkite, ar veikia visi žibintai.

Susijusi informacija

- Važiavimas su priekaba (p. 512)

Ant vilkimo kablo montuojamas dviračių laikiklis*

Rekomenduojama naudoti „Volvo“ sukurtus dviračių laikiklius.

Taip siekiama išvengti automobilio apgadavimo ir maksimalios įmanomos saugos kelionės metu. „Volvo“ dviračių laikiklių galima įsigyti iš „Volvo“ įgaliotųjų atstovų.

Atidžiai laikykitės su dviračių laikikliu pateiktų instrukcijų.

- Dviračių laikiklis kartu su krovinio turi sverti ne daugiau nei 75 kg (165 sv.).
- Dviračių laikiklis gali būti suprojektuotas laikyti iki trijų dviračių.

⚠ ĮSPĖJIMAS

Netinkamai naudojant dviračių laikiklį, galima apgadinti vilkimo kablį ir automobilį.

Dviračių laikiklis gali atsilaisvinti nuo vilkimo kablo

- jei jis netinkamai sumontuotas ant vilkimo kablo;
- jei jis perkrautas (žr. dviračių laikiklio instrukcijas dėl maksimalios apkrovos);
- jei jis naudojamas ne dviračiams transportuoti.

Sumontavus ant vilkimo kablo dviračių laikiklį pakinta automobilio valdymo savybės. To priežastys:

- didesnis svoris;
- mažesnis pagreitis;
- mažesnė prošvaisa iki žemės;
- pakitusios stabdymo savybės.

Dviračių tvirtinimo prie dviračių laikiklio rekomendacijos

Kuo didesnis atstumas tarp krovinio svorio centro ir vilkimo kablo, tuo didesnė vilkimo kablo apkrova.

Tvirtinkite atsižvelgdami į tokias rekomendacijas:

- Sunkiausių dviratį tvirtinkite arčiausiai automobilio.
- Stenkitės krauti taip kad bendrosios apkrovos svorio centras būtų kuo arčiau automobilio vidurio pvz. dviračius nukreipkite skirtingomis kryptimis.
- Prieš gabendami nuimkite nuo dviračio priedus, pvz., krepšius, akumulatorius, vaikiškas kėdutes ir pan. Taip sumažinsite kablo ir dviračių laikiklio apkrovą bei vėjo pasipriešinimą (abu veiksniai didina degalų sąnaudas).
- Nenaudokite dviračių apsauginių dangčių. Tai gali sumažinti manevringumą, pakenkti

matomumui ir padidinti degalų sąnaudas. Be to, gali padidėti vilkimo kablo apkrova.

Susijusi informacija

- Vilkimo kablys* (p. 508)

Vilkimas

Vilkimo metu automobilį lanksčiaja vilktimi velka kita transporto priemonė.

Vilkti automobilį yra draudžiama, nes tai sugadins elektrinį variklį. Tokį automobilį būtina transportuoti užkėlus visus keturis ratus ant techninės pagalbos sunkvežimio – nė viena ratų pora neturi riedėti keliu.

Kito automobilio vilkimas

Velkant automobilį, sunaudojama daug energijos: naudokite važiavimo režimą **Constant AWD**. Taip įkrausite hibridinės sistemos akumuliatorių, pagerės automobilio važiavimo ir valdymo savybės.

Prieš pradėdami vilkti sužinokite, koks yra didžiausias leistinas greitis.

Užvedimas nuo kito akumuliatoriaus

Užvedinėti variklį velkant draudžiama, nes tai apgadins elektrinį variklį. Naudokite kitą akumuliatorių, jei jūsų automobilio akumuliatorius išsekęs ir variklis neužsiveda.

! SVARBU

Mėginant užvesti automobilio variklį vilkimo būdu, gali būti sugadintas elektrinės pavaros variklis ir katalizatorius.

Susijusi informacija

- Vilkimo kilpos montavimas ir nuėmimas (p. 517)
- Avarinių šviesų signalas (p. 168)
- Pagalba kelyje (p. 518)
- Užvedimas nuo kito akumuliatoriaus (p. 506)
- Uždegimo režimo pasirinkimas (p. 465)
- Pavarų dėžė (p. 476)

Vilkimo kilpos montavimas ir nuėmimas

Prireikus vilkti kitą transporto priemonę, panaudokite vilkimo kilpą. Vilkimo kilpa įsukama į srieginį lizdą, esantį po dangteliu dešiniajame galinio buferio šone.

i PASTABA

Jei automobilyje įrengtas vilkimo kablys, vilkimo ąsos galinio montavimo taško nėra.

Vilkimo kilpos montavimas

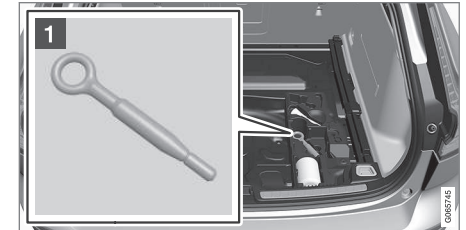

- 1 Išimkite vilkimo kilpą iš putplasčio bloko, esančio po bagažinės grindimis.

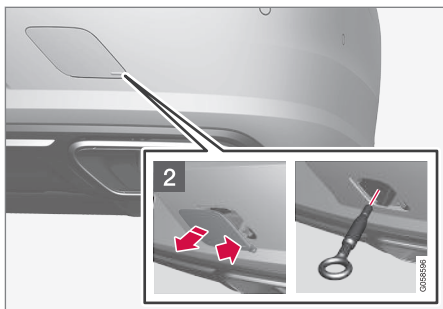

- 2 Nuimkite dangtelį – paspauskite žymą pirštu, laikydami atlenkę priešingą pusę arba kampą.
- > Dangtelis pasisuka apie savo centrinę ašį ir po to jį galima išimti.

3. Įsukite vilkimo ašį iki pat galo, kol nebesuks.

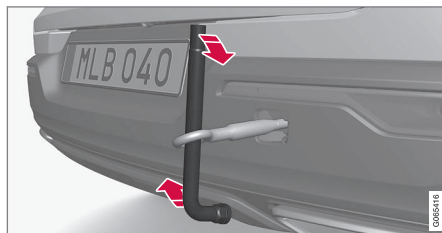

Gerai įsukite vilkimo ašį. Pavyzdžiui, prakiškite pro ašį ratų varžtų veržliaraktį* ir panaudokite jį kaip svirtą.

! SVARBU

Svarbu, kad vilkimo aša būtų gerai įsukta į vietą, iki stabdiklio.

Vilkimo ašos nuėmimas

- Panaudoję vilkimo ašą atsukite, išimkite ir grąžinkite į putplasčio bloką.
- Užbaikite uždėdami dangtelį ant buferio.

Susijusi informacija

- Vilkimas (p. 517)
- Pagalba kelyje (p. 518)
- Įrankinė (p. 601)

Pagalba kelyje

Prireikus ištraukti, automobilį gali išvilkti kita transporto priemonė.

Prireikus tokios pagalbos, kreipkitės į techninės pagalbos kelyje tarnybą.

Vilkimo kilpą galima naudoti automobiliu užvilkti ant techninės pagalbos sunkvežimio su platforma.

! SVARBU

Turėkite omenyje, kad automobilį visada reikia gabenti pakeltą taip, kad visi jo ratai būtų ant techninės pagalbos transporto priemonės platformos.

Automobilio padėtis ir prošvaisa iki žemės lemia, ar galima jį užtraukti ant sunkvežimio platformos. Jei techninės pagalbos sunkvežimio rampa pernelyg stati arba jei prošvaisa po automobiliu nepakankama, mėginant užvilkti automobilį šis gali būti apgadintas. Tokiu atveju automobilį reikia užkelti techninės pagalbos sunkvežimio keltuvu.

! ĮSPĖJIMAS

Kol automobilis tempiamas ant techninės pagalbos automobilio platformos, už tempiamojo automobilio negalima stovėti ir ten neturi būti palikti jokie daiktai.

Susijusi informacija

- Vilkimo kilpos montavimas ir nuėmimas (p. 517)

HomeLink®*14

„HomeLink®*15 – tai programuojamasis nuotolinio valdymo pultelis, įtaisytas automobilio elektros sistemoje, nuotoliniu būdu valdantis iki trijų skirtingų įrenginių (pvz., garažo vartų atidarytuvą, signalizacijos sistemą, lauko ir patalpų apšvietimą) ir taip pakeičiantis jų nuotolinio valdymo pultelius.

Bendroji dalis

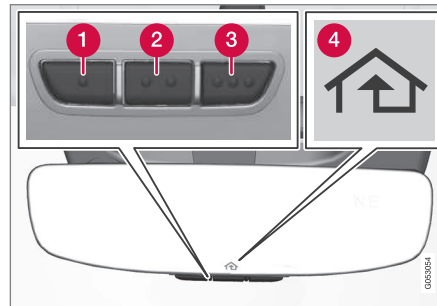

Iliustracija yra scheminio pobūdžio: versijos gali skirtis.

- 1 1 mygtukas
- 2 2 mygtukas

- 3 3 mygtukas

- 4 Indikatoriaus lemputė

„HomeLink®“ būna įtaisyta salono galinio vaizdo veidrodėlyje. „HomeLink®“ skydelyje – trys programuojami mygtukai ir viena indikatoriaus lemputė (veidrodėlio stikle).

Jei pageidaujate papildomos informacijos apie „HomeLink®“, apsilankykite homelink.com arba paskambinkite 00 8000 466 354 65 (arba mokamu telefono numeriu +49 6838 907 277)¹⁶.

Pasilikite originalius nuotolinio valdymo pultelius, kad galėtumėte programuoti ateityje (pvz., pakeitę automobilį arba pageidaudami prijungti dar vieną automobilį).

! SVARBU

Parduodant automobilį, reikia panaikinti mygtukų programavimą.

Susijusi informacija

- Kaip naudotis „HomeLink®*“ (p. 522)
- „HomeLink®*“ programavimas (p. 520)
- „HomeLink®*“ tipo patvirtinimas (p. 522)

¹⁴ Taikoma kai kurioms rinkoms.

¹⁵ „HomeLink“ ir „HomeLink“ namo ženklas yra registruotieji „Gentex Corporation“ prekių ženklai.

¹⁶ Atminkite: atsižvelgiant į tinklo operatorių, nemokamo numerio paslauga gali būti neteikiama.

„HomeLink®x17“ programavimas

Atlikite šias instrukcijas, kad suprogramuotumėte „HomeLink®“, nustatytumėte visą programavimą iš naujo arba perprogramuotumėte atskirus mygtukus.

PASTABA

Tam tikruose automobiliuose, pageidaujant programuoti arba naudotis funkcija HomeLink®, reikia įjungti uždegimą arba pasukti uždegimo jungiklį į priedų padėtį. Jei įmanoma, įdėkite naujus maitinimo elementus į nuotolinio valdymo pultelį, kurį pakeis HomeLink®, kad būtų galima greičiau programuoti ir lengviau priimti radijo ryšio signalą. Prieš programuojant reikia atstatyti HomeLink® mygtukus.

ĮSPĖJIMAS

Programuojant sistemą „HomeLink®“, gali būti aktyvinti programuojami garažo arba sklypo vartai. Todėl pasirūpinkite, kad programavimo metu niekas nestovėtų šalia vartų. Kol programuojamas garažo vartų atidarymo prietaisas, automobilis turi stovėti lauke (ne garaže).

1. Nukreipkite nuotolinio valdymo pultelį į „HomeLink®“ mygtuką, kurį ketinate suprogramuoti, ir laikykite jį maždaug 2–8 cm (apie 1–3 colių) atstumu nuo mygtuko. Neužblokuokite HomeLink® indikatorius lemputės.
2. Paspauskite ir palaikykite nuotolinio valdymo pultelio mygtuką ir norimą perprogramuoti „HomeLink®“ mygtuką.
3. Neatleiskite mygtukų, kol indikatorius lemputė nuo mirksėjimo lėtai (maždaug vieną kartą per sekundę) nepereis prie mirksėjimo greitai (maždaug 10 kartų per sekundę) arba nuolatinio švietimo.
 - > **Jeigu indikatorius lemputė šviečia nepertraukiamai:** Tai reiškia, kad programavimas baigtas. Norėdami aktyvuoti sistemą, dukart paspauskite suprogramuotą mygtuką.
 - Jeigu indikatorius lemputė greitai mirkčioja:** Įrenginys, kurį ketinama suprogramuoti su „HomeLink®“, gali turėti saugumo funkciją, reikalaujančią atlikti papildomų veiksmų. Išbandykite du kartus paspausdami suprogramuotą mygtuką, kad pamatytumėte, ar programavimas veikia. Kitu atveju tęskite tolesnius veiksmus.

¹⁷ Taikoma kai kurioms rinkoms.

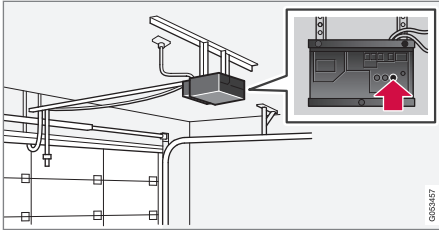

4. Suraskite garažo vartų ar pan. imtuvo programavimo mygtuką¹⁸. Jis paprastai yra netoli imtuvo antenos laikiklio.
5. Vieną kartą paspauskite ir atleiskite imtuvo konfigūravimo mygtuką. Suprogramuoti reikia per 30 sekundžių nuo mygtuko paspaudimo.
6. Paspauskite ir atleiskite norimos programuoti sistemos „HomeLink“ mygtuką. Pakartokite paspaudimo / laikymo / atleidimo seką antrą kartą ir, atsižvelgiant į imtuvo modelį, galbūt net ir trečią kartą.
 - > Programavimas baigtas: garažo ar sklypo vartai ir panašūs įrenginiai dabar turėtų būti aktyvuoti paspaudus suprogramotąjį mygtuką.

Kilus programavimo problemų, susisiekite su „HomeLink“ adresu homelink.com arba paskambinkite numeriu

00 8000 466 354 65 (arba mokamu numeriu +49 6838 907 277)¹⁹.

Individualių mygtukų perprogramavimas

Atskirą HomeLink® mygtuką galima perprogramuoti taip:

1. Paspauskite pageidaujimą mygtuką ir palaikykite jį maždaug 20 sekundžių.
2. Kai „HomeLink“ indikatorius lemputė pradės lėtai mirksėti, bus galima programuoti įprasta seka.

Pastaba: Jei perprogramuojamasis mygtukas su nauju įrenginiu nesuprogramuojamas, jis toliau naudoja pirmiau nustatytus programavimo duomenis.

Sistemos HomeLink® mygtukų nustatymas iš naujo

Galima iš naujo nustatyti tik visus „HomeLink“ mygtukus iškart (ne po vieną). Atskirus mygtukus galima tik perprogramuoti.

- Paspauskite ir maždaug 10 sekundžių palaikykite išorinius „HomeLink“ mygtukus (1 ir 3).
 - > Kai nuolat švietusi indikatorius lemputė ima mirksėti, mygtukai būna nustatyti pradinę būseną ir juos galima.

¹⁸ Mygtukų žymėjimas ir spalvos priklauso nuo gamintojų.

¹⁹ Atminkite: atsižvelgiant į tinklo operatorių, nemokamo numerio paslauga gali būti neteikiama.

Susijusi informacija

- Kaip naudotis „HomeLink“[®]* (p. 522)
- HomeLink[®]* (p. 519)
- „HomeLink“[®]* tipo patvirtinimas (p. 522)

Kaip naudotis „HomeLink®“²⁰

Visiškai suprogramavus HomeLink® sistemą, ją galima naudoti vietoj atskirų originalių nuotolinių valdymo elementų.

Paspauskite suprogramuotą mygtuką. Aktyvuojami garažo, sklypo vartai, signalizacijos sistema ar pan. (gali užtrukti kelias sekundes). Jei mygtukas laikomas nuspaustas ilgiau nei 20 sekundžių, pradeda perprogramavimo procedūra. Indikatoriaus lemputė šviečia arba mirksi, kai mygtukas nuspaustas. Prireikus kartu su HomeLink® galima toliau naudotis originaliais sistemos nuotolinio valdymo pulteliais.

i PASTABA

Išjungus degimą, „HomeLink®“ veikia dar mažiausiai 7 minutes.

i PASTABA

„HomeLink®“ negalima naudoti, jeigu automobilis užrakintas ir jo signalizacija įjungta* iš lauko.

²⁰ Taikoma kai kurioms rinkoms.

²¹ Taikoma kai kurioms rinkoms.

⚠️ ĮSPĖJIMAS

- Jei garažo durims ar vartams valdyti naudojamas HomeLink®, įsitikinkite, kad arti judančių durų ar vartų nieko nėra.
- Nenaudokite HomeLink® su garažo vartais, kurie neturi apsauginio sustabdymo arba apsauginės grįžties funkcijų.

Susijusi informacija

- HomeLink®* (p. 519)
- „HomeLink®“ programavimas (p. 520)
- „HomeLink®“ tipo patvirtinimas (p. 522)

„HomeLink®“²¹ tipo patvirtinimas

ES tipo patvirtinimas

„Gentex Corporation“ patvirtina, kad „HomeLink®“ modelis UAHL5 dera su radijo ryšio įrangos direktyva 2014/53/ES.

Radijo ryšio įrangos veikimo dažnio diapazonai:

- 433,05–434,79 MHz <10 mW E.R.P.
- 868,00–868,60 MHz <25 mW E.R.P.
- 868,70–868,20 MHz <25 mW E.R.P.
- 869,40–869,65 MHz <25 mW E.R.P.
- 869,70–870,00 MHz <25 mW E.R.P.

Sertifikato turėtojo adresas: „Gentex Corporation“, 600 North Centennial Street, Zeeland MI 49464, USA (JAV)

Daugiau informacijos ieškokite pagalbos informacijoje dėl tipo patvirtinimo adresu volvocars.com

Susijusi informacija

- HomeLink®* (p. 519)

Kompasas*

Dešiniajame viršutiniame galinio vaizdo veidrodėlio kampe yra įmontuotas displejus, rodantis kompasą kryptį²², į kurią nukreiptas automobilio priekis.



Galinio vaizdo veidrodėlis su kompasu.

Kompasas rodo aštuonias skirtingas kryptis, pažymėtas angliškomis santrumpomis: **N** (šiaurė), **NE** (šiaurės rytai), **E** (rytai), **SE** (pietryčiai), **S** (pietūs), **SW** (pietvakariai), **W** (vakarai) ir **NW** (šiaurės vakarai).

Susijusi informacija

- Kompasas aktyvinimas ir deaktivimas* (p. 523)
- Kompasas kalibravimas* (p. 523)

Kompaso aktyvinimas ir deaktivimas*

Dešiniajame viršutiniame galinio vaizdo veidrodėlio kampe yra įmontuotas displejus, rodantis kompasą kryptį²³, į kurią nukreiptas automobilio priekis.

Kompasas aktyvinamas automatiškai, įjungus automobilį.

Kaip aktyvinti arba deaktivinti kompasą rankiniu būdu:

- paspauskite galinio vaizdo veidrodžio nugarėlėje esantį mygtuką naudodami, pvz., sąvaržėlę.
 - > Jeigu kompasas išaktyvinamas esant išjungtam automobilio varikliui, jis nebus aktyvintas kitą kartą užvedus automobilį. Šiuo atveju kompasą reikia aktyvinti rankiniu būdu.

Susijusi informacija

- Kompasas* (p. 523)
- Kompasas kalibravimas* (p. 523)

Kompaso kalibravimas*

Žemės rutulys yra dalinamas į 15 magnetinių zonų. Kompasą²⁴ reikėtų sukalibruoti, jeigu automobiliu judama per kelias magnetines zonas.

1. Sustabdykite automobilį atviroje vietoje, kurioje nebūtų stambių plieninių struktūrų ar aukštos įtampos linijų.
2. Užveskite automobilio variklį ir išjunkite visą elektros įrangą (oro kondicionierius, valytuvus ir pan.). Užtikrinkite, kad būtų uždarytos visos durelės.

PASTABA

Kalibravimo procesas gali būti nesėkmingas arba išvis neprasidėti, jei nebus išjungta elektros įranga.

3. Laikykite mygtuką po galinio vaizdo veidrodėliu nuspauštą maždaug 3 sekundes (panaudokite, pvz., sąvaržėlę). Pateikiamas dabartinės magnetinės zonos numeris.

²² Galinio vaizdo veidrodėlis su kompasu galimas kaip variantas tik tam tikrose ir modeliuose.

²³ Galinio vaizdo veidrodėlis su kompasu galimas kaip variantas tik tam tikrose ir modeliuose.

²⁴ Galinio vaizdo veidrodėlis su kompasu galimas kaip variantas tik tam tikrose rinkose ir modeliuose.

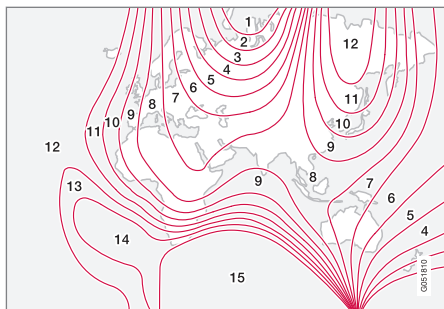

Magnetinės zonos.

4. Paspauskite mygtuką dar kartą, kol pasirodys reikiamos magnetinė zona (**1–15**). Žr. kompaso magnetinių zonų žemėlapij.
5. Palaukite, kol ekrane vėl bus rodomas ženklas **C** arba laikykite mygtuką (galinio vaizdo veidrodėlio apačioje) nuspaustą apie 6 sekundes, kol bus pateiktas ženklas **C**.
6. Važiukite lėtai ratu, ne didesniu kaip 10 km/h (6 myl./val.) greičiu, kol ekrane pasirodys kompasu kryptis, reiškianti, kad kalibravimas baigtas. Pavažiukite dar 2 ratus, kad kalibravimą tiksliai sureguliuotumėte.

7. **Automobiliai su šildomo priekinio stiklo funkcija***: jei, aktyvius priekinio stiklo šildymo funkciją, ekrane pasirodo ženklas **C**, atlikite kalibravimo procedūrą, vadovaudamiesi pirmiau pateiktu 6 punktu (esant įjungtai priekinio stiklo šildymo funkcijai).
8. Prireikus pakartokite prieš tai nurodytus veiksmus.

Susijusi informacija

- Kompasas* (p. 523)
- Kompasso aktyvinimas ir deaktyvinimas* (p. 523)

GARSAS, MEDIJA IR INTERNETAS

Garso, medija ir internetas

Garso ir medijos sistemą sudaro medijos leistuvai ir radijas. Taip pat galite prijungti telefoną per „Bluetooth“, kad galėtumėte naudotis laisvų rankų funkcijomis arba groti muziką belaidžiu ryšiu automobilyje. Prijungus automobilį prie interneto, taip pat galima naudotis medijos leistuvo programėlėmis.

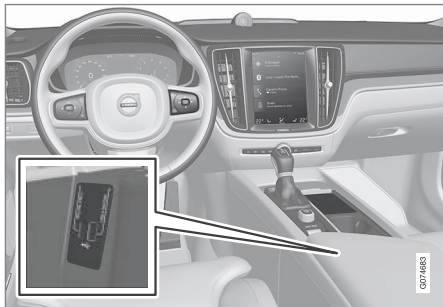

Garso ir medijos sistemos apžvalga

Valdykite funkcijas balsu, vairo klaviatūra arba per centrinį ekraną. Garsiakalbių ir stiprintuvų skaičius priklauso nuo to, kuri garso sistema sumontuota automobilyje.

Sistemos atnaujinimas

Garso ir medijos sistema yra nuolat tobulinama. Pasirodžius naujiems sistemos atnaujinimams, rekomenduojam juos iš karto atsisiųsti.

Susijusi informacija

- Medijos leistuvai (p. 537)
- Radijas (p. 531)
- Telefonas (p. 554)
- Prie interneto prijungtas automobilis* (p. 563)
- Taikomosios programos (p. 528)
- Balso atpažinimas (p. 150)
- Uždegimo padėtys (p. 464)
- Vairuotojo blaškymasis (p. 42)
- Sistemos naujinių valdymas atsiuntimo centre (p. 625)
- Garso ir medijos licencijos sutartis (p. 573)

Garso nuostatos

Garso atkūrimo kokybė yra nustatyta iš anksto, tačiau ją galima ir reguliuoti.

Garsumas paprastai nustatomas garsumo valdymo elementu, įrengtu po centriniu ekranu arba vairo dešiniojoje klaviatūroje. Tai taikoma, pvz., grojant muziką, klausantis radijo, kalbant telefonu ir aktyviai siunčiant eismo pranešimus.

Garso atkūrimas

Garso sistema sukalibruota naudojant skaitmeninę garso apdorojimo sistemą. Garso sistema kalibruojama pagal automobilio modelį bei jame įdiegtą garso sistemą, atsižvelgiant į garsiakalbius, garso stiprintuvus, automobilio salono akustiką, klausytojo padėtį ir t. t. Taip pat atliekamas dinaminis kalibravimas, atsižvelgiant į garso regulatoriaus padėtį ir automobilio greitį.

Asmeniniai pageidavimai

Įvairios nuostatos galimos viršutiniame rodinyje **Nuostatos** → **Garsas**, atsižvelgiant į automobilio garso sistemą.

Premium Sound* (Bowers & Wilkins)

- **Tonas** – žemųjų, aukštųjų dažnių, glodintuvo ir kt. nuostatos.
- **Balansas** – nustatomas balansas tarp dešiniojo ir kairiojo bei tarp priekinio ir galinio garsiakalbių.
- **Sistemos garsas** – koreguojamas garsumas įvairiose automobilio sistemose, pvz., **Valdymas balsu, Parkavimo pagalba** ir **Tel. skamb. tonas**.

High Performance Pro* (Harman Kardon)

- **Equalizer** – glodintuvo nustatymas.
- **Balansas** – nustatomas balansas tarp dešiniojo ir kairiojo bei tarp priekinio ir galinio garsiakalbių.
- **Sistemos garsas** – koreguojamas garsumas įvairiose automobilio sistemose, pvz., **Valdymas balsu, Parkavimo pagalba** ir **Tel. skamb. tonas**.

High Performance

- **Tonas** – žemųjų, aukštųjų dažnių, glodintuvo ir kt. nuostatos.
- **Balansas** – nustatomas balansas tarp dešiniojo ir kairiojo bei tarp priekinio ir galinio garsiakalbių.
- **Sistemos garsas** – koreguojamas garsumas įvairiose automobilio sistemose, pvz.,

Valdymas balsu, Parkavimo pagalba ir
Tel. skamb. tonas.

Susijusi informacija

- „Sound Experience“* (p. 527)
- Medijos leistuvai (p. 537)
- Balso atpažinimo nuostatos (p. 155)
- Telefono nuostatos (p. 562)
- Garsas, medija ir internetas (p. 526)
- Prie interneto prijungtas automobilis* (p. 563)

„Sound Experience“*

„Audio experience“ – tai programėlė, teikianti prieigą prie kitų garso nuostatų.

Garso potyris atveria iš programėlių rodinio centriniame ekrane. Galima nustatyti šias nuostatas, atsižvelgiant į automobilį esančią garso sistemą:

Premium Sound* (Bowers & Wilkins)

- **Studija** – garsą galima sureguliuoti taip, kad jį būtų galima visų pirma pritaikyti **Vairuotojas, Visi ir Galinis** režimams.
- **Individuali scena** – erdvinio garso režimas su intensyvumo ir uždarumo nuostatomis.
- **Koncertų salė** – atkuriami Geteborgo koncertų salės akustika.
- **Džiazo klubas** – atkuriami Nefertitės džiazo klubo akustika.



Atkurkite Nefertitės džiazo klubo akustiką.



◀ High Performance Pro* (Harman Kardon)

- **Sėdinių optimizav.** – garsą galima sureguliuoti taip, kad jį būtų galima visų pirma pritaikyti **Vairuotojas, Visi** ir **Galinis** režimams.
- **Erdvinis** – erdvinio garso režimas su lygio nuostatomis.
- **Tonas** – žemųjų, aukštųjų dažnių, glodintuvo ir kt. nuostatos.

Susijusi informacija

- Garso nuostatos (p. 526)
- Centrinio ekrano roдиниų naršymas (p. 120)

Taikomosios programos

Programėlių rodinėje pateikiama programėlių, suteikiančių prieigą prie tam tikrų automobilio paslaugų.

Kad iš pradžios rodinio pasiektumėte programėlių rodinį, perbraukite per centrinį ekraną iš dešinės kairėn¹. Čia pateikiamos atsisiųstos programėlės (trečiųjų šalių programėlės) ir įterptinių funkcijų programėlės, pvz., **FM radijas**.

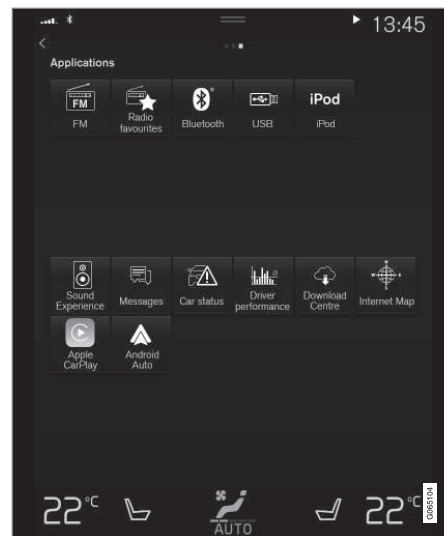

Programėlių rodinys (bendrinis vaizdas: bazinės programėlės priklauso nuo rinkos ir modelio)

Kai kurios bazinės programėlės yra pasiekiamos visada. Prijungus automobilį prie interneto, galima atsisiųsti papildomų programėlių, pvz., internetinio radijo ir muzikos tarnybų.

Tam tikras programėles galima naudoti tik kai automobilis prijungtas prie interneto.

¹ Taikoma automobiliams su vairu kairėje pusėje. Jei automobilio vairas yra dešinėje, reikia perbraukti priešinga kryptimi.

Paleiskite programėlę paspausdami ją centrinio ekrano programėlių rodyje.

Visos naudojamos programėlės turėtų būti atnaujintos į naujausią versiją.

Susijusi informacija

- Programėlių atsisiuntimas (p. 529)
- Programėlių naujinimas (p. 530)
- Programėlių naikinimas (p. 530)
- Apple® CarPlay®* (p. 546)
- Android Auto* (p. 550)
- Prie interneto prijungtas automobilis* (p. 563)
- Standžiojo disko atmintis (p. 572)
- Naudotojo sąlygos ir nuostatai bei duomenų bendrinimas (p. 570)

Programėlių atsisiuntimas

Prijungus automobilį prie interneto, galima atsisiųsti naujų programėlių.

PASTABA

Duomenų atsisiuntimas gali paveikti kitų duomenis siunčiančių paslaugų veikimą, pvz., internetinio radijo. Jei kitos paslaugos bus teikiamos su akivaizdžiais pertrūkiais, atsisiuntimą galima pertraukti. Kitas būdas – išjungti arba pertraukti kitas paslaugas.

PASTABA

Atsisiųsdami duomenis telefonu, atkreipkite ypatingą dėmesį į duomenų persiuntimo tarifus.

1. Atverkite programėlę **Atsisiuntimo centras** iš programėlių rodinio.



2. Pasirinkite **Naujos progr.**, kad atvertumėte turimų, bet automobilyje neįdiegtų programėlių sąrašą.

3. Paspauskite programėlės eilutę, kad sąrašas išsiskleistų ir rastumėte daugiau informacijos apie šią programėlę.
4. Norėdami atsisiųsti ir įdiegti pageidaujamą programėlę, pasirinkite **Diegti**.
 - > Vykstant procesui, rodoma atsisiuntimo ir įdiegimo būseną.

Jei šiuo metu atsisiųsti negalima, rodomas atitinkamas pranešimas. Programėlė išliks sąrašė ir bus galima mėginti atsisiųsti ją vėl.

Atsisiuntimo nutraukimas

- Norėdami nutraukti atsisiuntimą, paspauskite **Nutraukti**.

Atkreipkite dėmesį, kad galima nutraukti tik atsisiuntimą. Jei prasidėjo įdiegimas, jo negalima nutraukti.

Susijusi informacija

- Taikomosios programos (p. 528)
- Programėlių naujinimas (p. 530)
- Programėlių naikinimas (p. 530)
- Prie interneto prijungtas automobilis* (p. 563)
- Sistemos naujinių valdymas atsisiuntimo centre (p. 625)
- Standžiojo disko atmintis (p. 572)

Programėlių naujinimas

Programėles galima atnaujinti prijungus automobilį prie interneto.

PASTABA

Duomenų atsisiuntimas gali paveikti kitų duomenis siunčiančių paslaugų veikimą, pvz., internetinio radijo. Jei kitos paslaugos bus teikiamos su akivaizdžiais pertrūkiais, atsisiuntimą galima pertraukti. Kitas būdas – išjungti arba pertraukti kitas paslaugas.

PASTABA

Atsisiųsdami duomenis telefonu, atkreipkite ypatingą dėmesį į duomenų persiuntimo tarifus.

Jei programėlę naudojate kai vyksta jos naujinimas, ji bus paleista pakartotinai, kad būtų iki galo įdiegta.

Visų programų naujinimas

1. Atverkite programėlę **Atsisiuntimo centras** iš programėlių rodinio.



2. Pasirinkite **Diegti viską**.
> Pradedamas naujinimas.

Kai kurių programų naujinimas

1. Atverkite programėlę **Atsisiuntimo centras** iš programėlių rodinio.
2. Norėdami atverti visų turimų naujinių sąrašą, pasirinkite **Programų naujiniai**.
3. Suraskite pageidaujamą programėlę ir pasirinkite **Diegti**.
> Pradedamas naujinimas.

Susijusi informacija

- Taikomosios programos (p. 528)
- Programėlių atsisiuntimas (p. 529)
- Programėlių naikinimas (p. 530)
- Sistemos naujinių valdymas atsisiuntimo centre (p. 625)
- Prie interneto prijungtas automobilis* (p. 563)

Programėlių naikinimas

Programėles galima pašalinti prijungus automobilį prie interneto.

Kad naudojamą programėlę būtų galima visiškai pašalinti, ją reikia užverti.

1. Atverkite programėlę **Atsisiuntimo centras** iš programėlių rodinio.



2. Norėdami atverti visų įdiegtų programėlių sąrašą, pasirinkite **Programų naujiniai**.
3. Suraskite pageidaujamą programėlę ir, norėdami ją pašalinti, pasirinkite **Išdiegti**.
> Pašalinta programėlė dingsta iš sąrašo.

Susijusi informacija

- Taikomosios programos (p. 528)
- Programėlių atsisiuntimas (p. 529)
- Programėlių naujinimas (p. 530)
- Sistemos naujinių valdymas atsisiuntimo centre (p. 625)
- Prie interneto prijungtas automobilis* (p. 563)

Radijas

Galima klausytis transliacijų FM radijo dažniais bei skaitmeninio radijo (DAB)*. Jei veikia automobilio interneto ryšys, taip pat galima klausytis internetinio radijo.

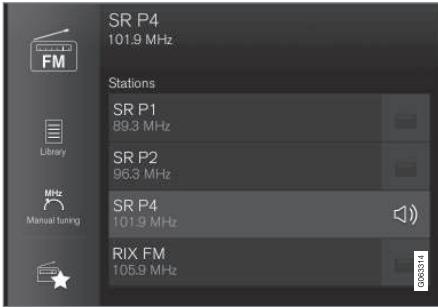

Radiją galima valdyti naudojant balso atpažinimo funkciją, vairo klaviatūrą arba centrinį ekraną.

Susijusi informacija

- Radijo įjungimas (p. 531)
- Radijo dažnio diapazono ir radijo stoties keitimas (p. 532)
- Įrašykite radijo kanalų Radijo parankinių programėlėje (p. 534)
- Radijo imtuvo nuostatos (p. 534)

- Skaitmeninis radijas* (p. 536)
- RDS radijas (p. 536)
- Prie interneto prijungtas automobilis* (p. 563)
- Radijo ir medijos valdymas balsu (p. 154)
- Medijos leistuvai (p. 537)

Radijo įjungimas

Radijas įjungiamas iš centrinio ekrano programėlių rodinio.

1. Programėlių rodinyje atverkite pageidaujama dažnio diapazoną (pvz., **FM**).



2. Pasirinkite radijo stotį.

Susijusi informacija

- Radijas (p. 531)
- Radijo stočių paieška (p. 533)



- Radijo dažnio diapazono ir radijo stoties keitimas (p. 532)
- Įrašykite radijo kanalų Radijo parankinių programėlėje (p. 534)
- Radijo imtuvo nuostatos (p. 534)
- Radijo ir medijos valdymas balsu (p. 154)

Radijo dažnio diapazono ir radijo stoties keitimas

Čia pateikiamos instrukcijos, kaip galima pakeisti radijo dažnio diapazoną, diapazono sąrašą ir pasirinkto sąrašo radijo stotį.

Radijo bangų ilgio keitimas

Perbraukite, kad parodytumėte programėlių rodinį centriniame ekrane, ir pasirinkite pageidaujamą radijo dažnio diapazoną (pvz., **FM**) arba atverkite vairuotojo ekrano programėlių meniu dešiniąją vairo klaviatūra ir pasirinkite iš ten.

Sąrašų keitimas dažnio diapazone

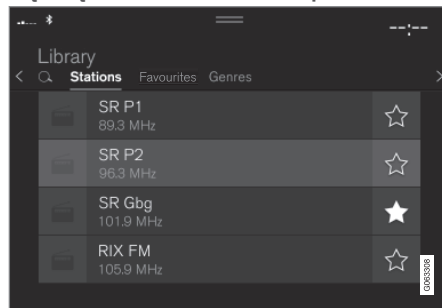

1. Spauskite **Biblioteka**.

2. Pasirinkite atkurti iš **Stotys**, **Parankiniai**, **Žanrai** arba **Grupės**².
3. Sąraše palieskite pageidaujamą stotį.

Parankiniai – grojami tik pasirinkti parankiniai kanalai.

Žanrai – atkuriami tik tie kanalai, kurie transliuoja pasirinktą žanrą / turinio tipą, pvz., pop arba klasikinę muziką.

Stočių keitimas pasirinktame sąraše

- Paspauskite **⏮** ar **⏭** po centriniu ekranu arba vairo dešiniojoje klaviatūroje.
- > Žymeklis pasirinktame leidimo sąraše pajuda aukštyn arba žemyn per vieną poziciją.

Galite pakeisti radijo stotį ir pasirinktame centrinio ekrano sąraše.

Susijusi informacija

- Radijas (p. 531)
- Radijo stočių paieška (p. 533)
- Radijo ir medijos valdymas balsu (p. 154)
- Įrašykite radijo kanalus Radijo parankinių programėlėje (p. 534)
- Radijo imtuvo nuostatos (p. 534)
- Programėlių meniu vairuotojo ekrane (p. 108)

² Tik skaitmeninis radijas (DAB*).

Radio stočių paieška

Radijas automatiškai sudaro vietovės radio stočių sąrašą, kurių transliacijos signalas yra stipriausias.

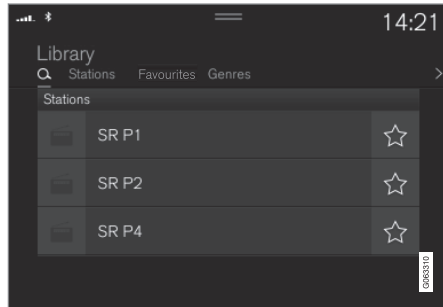

Parametrai, kurių galite ieškoti, priklauso nuo pasirinkto dažnio diapazono:

- FM – stotis, žanras ir dažnis.
- DAB* – ansambliai ir stotys.

1. Spauskite **Biblioteka**.
2. Spauskite **Q**.
 - > Atveriamą paiešką su klaviatūra.
3. Įveskite paieškos terminus.
 - > Paieška vyksta kiekvieną kartą įvedus ženklą ir jos rezultatai rodomi pagal kategorijas.

Rankinis bangų nustatymas



Ieškant rankiniu būdu, galima surasti radio stotis, kurios automatiškai neregistruojamos stipriausią signalą transliuojančių stočių sąrašė.

Persijungus į rankinės paieškos funkciją, radijas automatiškai nebekeičia dažnio, kai susilpnėja signalas.

- Paspauskite **Rankinis derinimas**, patraukite valdymo elementą arba paspauskite **⏮** ar **⏭**. Paspaudus ir ilgai palaikius, paieška peršoka į kitą pasiekiamą dažnio diapazono stotį. Be to, galima naudotis viaro dešiniąja klaviatūra.

Susijusi informacija

- Radijas (p. 531)
- Radio įjungimas (p. 531)

- Radio dažnio diapazono ir radio stoties keitimas (p. 532)
- Radio ir medijos valdymas balsu (p. 154)
- Radio imtuvo nuostatos (p. 534)

Jrašykite radijo kanalus Radijo parankinių programėlėje

Galima įtraukti radijo kanalą į programėlę **Radijo parankiniai** ir radijo diapazono (pvz., FM) parankinių sąrašą. Instrukcijas, kaip įtraukti ir pašalinti radijo stotis, rasite toliau.

Radijo parankiniai



Radijo parankinių programėle rodo įrašytus radijo kanalus iš visų dažnių juostų.

1. Atverkite programėlę **Radijo parankiniai** iš programėlių rodinio.
2. Kad pradėtumėte klausytis, sąrašė bakstelėkite pageidaujamą kanalą.

Radijo parankinių įtraukimas ir šalinimas

1. Bakstelėkite ☆, kad įtrauktumėte kanalą į dažnio diapazono parankinius ir radijo parankinių programėlę.
2. Bakstelėkite **Biblioteka**, pasirinkite **Redaguoti** ir bakstelėkite 🗑️, kad pašalintumėte radijo kanalą iš parankinių.

Kai radijo kanalas įrašomas iš radijo stočių sąrašo, radijas automatiškai ieškos geriausio dažnio. Tačiau jeigu radijo kanalas įrašoma iš

stočių paieškos rankiniu būdu, radijas automatiškai nepersijungia į stipresnį dažnį.

Jeigu radijo kanalas pašalinamas iš Radijo parankinių programėlės, šis kanalas bus pašalintas ir iš parankinių sąrašo atitinkamam dažnių diapazonui.

Susijusi informacija

- Radijas (p. 531)
- Radijo įjungimas (p. 531)
- Radijo stočių paieška (p. 533)
- Radijo dažnio diapazono ir radijo stoties keitimas (p. 532)
- Radijo ir medijos valdymas balsu (p. 154)
- Radijo imtuvo nuostatos (p. 534)
- Programėlių meniu vairuotojo ekrane (p. 108)

Radijo imtuvo nuostatos

Galima aktyvuoti ir deaktyvuoti įvairias radijo funkcijas.

Kelių eismo pranešimų atšaukimas

Eismo pranešimų ir pan. transliaciją galima laikinai pertraukti, paliečiant  vairo dešiniojoje klaviatūroje arba **Atšaukti** centriniame ekrane.

Radijo funkcijų aktyvavimas ir deaktyvavimas

Nuvilkite žemyn viršutinį rodinį ir pasirinkite **Nuostatos** → **Medija** bei pageidaujamą radijo dažnio diapazoną, kad pamatytumėte pasiekiamas funkcijas.

FM radijas

- **Rodyti transliacijos informaciją:** rodoma informacija apie programos turinį, atlikėjus ir kt.
- **Sulaikyti programos pavadinimą:** pažymėkite, kad programos pavadinimas nuolat neslinktų. Vietoj to jis po 20 sekundžių sustabdomas.
- **Pasirinkite pranešimus:**³
 - **Vietiniai trukdžiai:** pertraukiamas medijos leidimas ir imama transliuoti informacija apie netoliese esančius kelių eismo įvykius. Pasibaigus pranešimui, grįžtama į ankstesnį medijos šaltinį. Funkcija **Vietiniai trukdžiai** yra geografiniu požiūriu apribota funkcijos **Kelių eismo pranešimai** versija. Tuo pat metu reikia aktyvuoti funkciją **Kelių eismo pranešimai**.
 - **Žinios :** pertraukiamas medijos leidimas ir transliuojamos žinios. Pasibaigus žinių transliacijai, grįžtama į ankstesnį medijos šaltinį.
 - **Signalizacija:** pertraukiamas medijos leidimas ir siunčiami perspėjimai apie dideles avarijas bei nelaimes. Pasibaigus pranešimui, grįžtama į ankstesnį medijos šaltinį.
 - **Kelių eismo pranešimai:** pertraukiamas medijos leidimas ir transliuojama

informacija apie kelių eismo įvykius. Pasibaigus pranešimui, grįžtama į ankstesnį medijos šaltinį.

DAB* (skaitmeninis radijas)

- **Rikiuoti paslaugas:** kanalų rikiavimo parinktis. Pagal abėcėlę arba paslaugos numerį.
- **DAB-DAB perdavimas:** įjungtama susiejimo su DAB funkcija. Jei radijo stoties priėmimas nutrūksta, automatiškai randama kita stotis, esanti kitoje stočių grupėje (ansamblyje).
- **DAB-FM perdavimas:** įjungtama susiejimo su DAB ir FM funkcija. Jeigu radijo stoties priėmimas nutrūksta, automatiškai ieškoma alternatyvaus FM dažnio.
- **Rodyti transliacijos informaciją:** pažymėkite, kad parodytumėte radijo tekstą arba pasirinktus jo tipus, pvz., atlikėją.
- **Rodyti su programa susijusius vaizdus:** pasirinkite, ar rodyti programų vaizdus ekrane.
- **Pasirinkite pranešimus:** pasirinkite tipus pranešimų, kurie bus priimami grojant DAB. Pasirinktieji pranešimai pertrauks medijos atkūrimą ir bus pagroti. Pasibaigus pranešimui, grįžtama į ankstesnį medijos šaltinį.

- **Signalizacija:** pertraukiamas medijos leidimas ir siunčiami perspėjimai apie dideles avarijas bei nelaimes. Pasibaigus pranešimui, grįžtama į ankstesnį medijos šaltinį.
- **Kelių eismo naujienos:** priimama informacija apie kelių eismo įvykius.
- **Naujausios žinios:** priimamos žinios.
- **Transporto naujienos:** priimama informacija apie viešąjį transportą, pvz., keltų ir traukinių tvarkaraščius.
- **Įspėjimas / paslaugos:** priimama informacija apie mažesnės svarbos (nei pavojaus signalo funkcija) incidentus, pvz., energijos tiekimo trūkumus.

Susijusi informacija

- Radijas (p. 531)
- Skaitmeninis radijas* (p. 536)
- Ženklaui centrinio ekrano būsenos juostoje (p. 129)

³ Ne visos stotys palaiko visus pranešimų tipus.

RDS radijas

RDS („Radio Data System“), radijas gali automatiškai persijungti į stipriausią signalą. RDS leidžia, pvz., priimti eismo informaciją ir ieškoti tam tikrų tipų programų.

RDS sujungia FM siųstuvus į vieną tinklą. FM diapazono siųstuvai, veikiantis tokiame tinkle, siunčia informaciją, kuri suteikia RDS radijo imtuvui tokias funkcijas:

- Suprastėjus girdimumui, automatiškai perjungia į stipresnio siųstuvo dažnį.
- Ieškoma programų kategorijų, t. y. programų tipų arba eismo informacijos.
- Gauna tekstinius pranešimus apie šiuo metu transliuojamą radijo programą.

i PASTABA

Kai kurios radijo stotys nenaudoja RDS arba naudoja tik pasirinktas savo funkcionalumo dalis.

Transliuojant žinias ar kelių eismo pranešimą, radijuje gali būti perjungtos stotys, pertraukiant dabar naudojamą garso šaltinį. Radijas grąžina ankstesnį garso šaltinį ir garsumą, kai nustatytas programos tipas nieko nebetransliuoja. Kad grįžtumėte atgal anksčiau, paspauskite  vairo dešiniojoje klaviatūroje arba palieskite **Atšaukti** centriniame ekrane.

Susijusi informacija

- Radijas (p. 531)
- Radijo imtuvo nuostatos (p. 534)

Skaitmeninis radijas*

Skaitmeninis radijas (DAB⁴) – tai radijo skaitmeninė transliavimo sistema. Radijas dera su DAB, DAB+ ir DMB⁵ standartais.



Radiją galima valdyti naudojant balso atpažinimo funkciją, vairo klaviatūrą arba centrinį ekraną.



Skaitmeninio radijo programėlė centriniame ekrane paleidžiama iš programėlių rodinio.

Skaitmeninis radijas grojamas taip pat kaip ir kitų dažnio diapazonų radijas, pvz., FM. Be galimybės pasirinkti grojimą per **Stotys**, **Parakiniai** ir **Žanrai**, papildomai yra galimybė pasirinkti grojimą iš antrinių kanalų ir **Grupės**. Ansamblis – tai tuo pačiu dažniu transliuojančių radijo stočių rinkinys (kanalų grupė).

Jei radijo kanalas perduoda logotipą, jis atsiunčiamas ir parodomas šalia stoties pavadinimo (atsisiuntimo trukmė būna įvairi).

⁴ Digital Audio Broadcasting

* Parinktis / priedas.

DAB antrinis kanalas

Antriniai komponentai paprastai vadinami antrinėmis radijo stotimis. Jie yra laikini ir, pvz., gali būti pagrindinės programos transliacijos kitomis kalbomis. Antrinės radijo stotys stočių sąrašė rodomos su rodyklės ženklu.

Susijusi informacija

- Sąsaja tarp FM ir skaitmeninio radijo* (p. 537)
- Radijo dažnio diapazono ir radijo stoties keitimas (p. 532)
- Radijo stočių paieška (p. 533)
- Įrašykite radijo kanalus Radijo parankinių programėlėje (p. 534)
- Radijo ir medijos valdymas balsu (p. 154)
- Radijo imtuvo nuostatos (p. 534)

Sąsaja tarp FM ir skaitmeninio radijo*

Ši funkcija leidžia skaitmeniniam radijo imtuvui (DAB) persijungti nuo silpno arba nutrūkusio kanalo signalo prie to paties kanalo stipresnio signalo kitoje kanalų grupėje (ansamblyje), naudojantis DAB ir (arba) DAB ir FM diapazonais.

DAB-DAB ir DAB-FM susiejimas

1. Viršutiniame rodinyje paspauskite **Nuostatos**.
2. Paspauskite **Medija → DAB**.
3. Norėdami aktyvinti / deaktyvinti atitinkamas funkcijas, pažymėkite arba nuimkite žymą nuo **DAB-DAB perdavimas** ir (arba) **DAB-FM perdavimas**.

Susijusi informacija

- Skaitmeninis radijas* (p. 536)
- Radijas (p. 531)
- Radijo imtuvo nuostatos (p. 534)

Medijos leistuvai

Medijos leistuvai gali leisti muziką iš prie USB prievado arba „Bluetooth“ ryšiu prijungtų išorinių garso šaltinių. Jis gali leisti vaizdo įrašus per USB prievadą. Prijungus automobilį prie interneto, atvėrus programėles taip pat galima klausytis internetinio radijo, garso knygų ir naudotis muzikos paslaugomis.

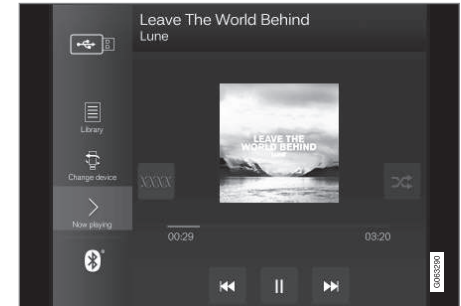

Medijos leistuvai valdomas iš centrinio ekrano, tačiau keletą funkcijų galima reguliuoti klaviatūra dešinėje vairo pusėje arba balsu.

Radijas veikia medijos leistuve ir aprašytas atskiriame skirsnyje.

◀ Susijusi informacija

- Medijos transliacijos (p. 538)
- Medijos valdymas ir keitimas (p. 539)
- Medijos paieška (p. 540)
- Taikomosios programos (p. 528)
- Radijas (p. 531)
- Vaizdo įrašas (p. 542)
- Medija „Bluetooth®“ ryšiu (p. 543)
- Medija per USB jungtį (p. 544)
- Prie interneto prijungtas automobilis* (p. 563)

Medijos transliacijos

Medijos grotuvas valdomas iš centrinio ekrano. Keletą funkcijų taip pat galima valdyti klaviatūra dešinėje vairo pusėje arba balsu.

Medijos leistuvas taip pat valdo radijo imtuvą, kuris aprašytas atskirame skirsnyje.

Medijos šaltinio įjungimas

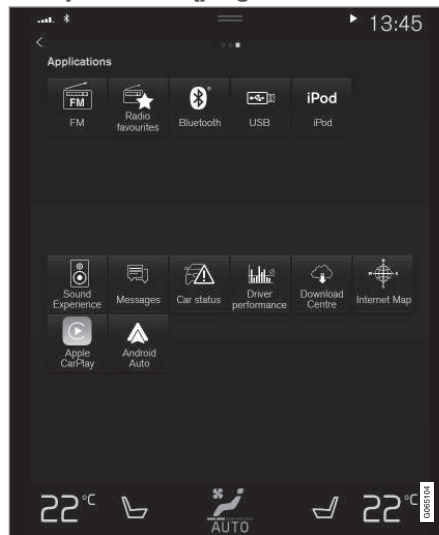

Programėlių rodinys. (Bendrinis vaizdas: bazinės programėlės priklauso nuo rinkos ir modelio.)

USB atmintis

1. Prijunkite USB atmintuką.
2. Atverkite programėlę **USB** iš programėlių rodinio.
3. Pasirinkite, ką leisti.
 - > Pradedamas atkūrimas.

Mp3 grotuvas ir iPod®

i PASTABA

Atkūrimui pradėti iš iPod naudokite „iPod“ programėlę (ne USB).

Kai garso šaltiniu naudojamas iPod, automobilio garso ir medijos sistema rodo meniu struktūrą, panašią į iPod leistuvo meniu struktūrą.

1. Prijunkite medijos šaltinį.
2. Įjunkite prijungto medijos šaltinio transliaciją.
3. Atverkite programėlę (**iPod**, **USB**) iš programėlių vaizdo.
 - > Pradedamas atkūrimas.

Per „Bluetooth“ prijungtas įrenginys

1. Aktyvinkite „Bluetooth“ medijos šaltinyje.
2. Prijunkite medijos šaltinį.
3. Įjunkite prijungto medijos šaltinio transliaciją.
4. Atverkite programėlę **Bluetooth** iš programėlių rodinio.
 - > Pradedamas atkūrimas.

Medija su interneto ryšiu

Medijos grojimas iš interneto ryšį turinčių programėlių:

1. Prijunkite automobilį prie interneto.
2. Programėlių rodinyje atverkite dabartinę programėlę.
 - > Pradedamas atkūrimas.

Perskaitykite atskirą skirsnį apie tai, kaip atsiunčiamos programėlės.

Vaizdo įrašas

1. Prijunkite medijos šaltinį.
2. Atverkite programėlę **USB** iš programėlių rodinio.
3. Jei pageidaujate transliacijos, palieskite norimo punkto antraštę.
 - > Pradedamas atkūrimas.

Apple CarPlay

„CarPlay“ aprašyta atskirame skirsnyje.

Android Auto

„Android Auto“ aprašyta atskirame skirsnyje.

Susijusi informacija

- Programėlių meniu valdymas vairuotojo ekrane (p. 109)
- Radijas (p. 531)
- Medijos valdymas ir keitimas (p. 539)
- Kaip prijungti įrenginį per USB prievadą (p. 544)
- Kaip prijungti įrenginį „Bluetooth®“ ryšiu (p. 543)
- Programėlių atsisiuntimas (p. 529)
- Prie interneto prijungtas automobilis* (p. 563)
- Vaizdo įrašas (p. 542)
- Apple® CarPlay®* (p. 546)
- Android Auto* (p. 550)
- Radijo ir medijos valdymas balsu (p. 154)
- Derantys medijos formatai (p. 545)

Medijos valdymas ir keitimas

Medijos leidimą galima valdyti balsu, vairo klaviatūra arba per centrinį ekraną.



Medijos leistung galima valdyti naudojant balso atpažinimo funkciją, vairo klaviatūrą arba centrinį ekraną.

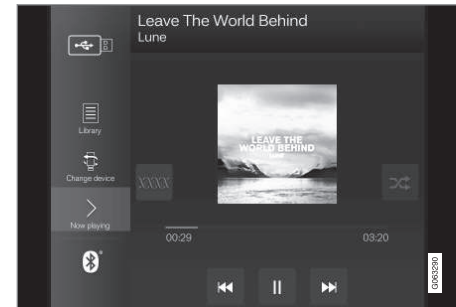

Garsumas – norėdami padidinti arba sumažinti garsumą, sukite valdymo rankenėlę, esančią po centrinio ekranu, arba paspauskite ▲ ▼ vairo dešiniojoje klaviatūroje.

Paleidimas / pristabdymas – palieskite grojamos dainos atvaizdą, fizinį mygtuką po centrinio ekranu arba ○ vairo dešiniojoje klaviatūroje.



◀◀ Kūrinio / dainos keitimas – palieskite pageidaujimą kūrinių centriniame ekrane, paspauskite ◀◀ arba ▶▶ po centriniu ekranu arba vairo dešiniojoje klaviatūroje.

Greitas persukimas pirmyn / judėjimas laiku – palieskite laiko ašį centriniame ekrane ir nuvilkite į šoną arba paspauskite ir palaikykite ◀◀ arba ▶▶ po centriniu ekranu arba vairo dešiniojoje klaviatūroje.

Medijos keitimas – pasirinkite iš ankstesnių šaltinių programėlėje, programėlių rodinyje, paspauskite pageidaujimą programėlę arba pasirinkite vairo dešiniąją klaviatūrą, iš programėlių meniu .



Biblioteka – šis mygtukas spaudžiamas norint, kad būtų transliuojama iš bibliotekos.



Maišyti – šis mygtukas spaudžiamas norint, kad būtų sukeista grojimo tvarka.



Panašus – spauskite šį mygtuką, jei norite kad „Gracenote“ ieškotų panašios muzikas USB įrenginyje ir iš jo sudarytų grojaraštį. Grojaraštyje gali būti daugiausia 50 dainų.



Keisti įtaisą – paspauskite šį mygtuką, kad perjungtumėte USB įrenginius, jei jų prijungti keli.

Susijusi informacija

- Medijos leistus (p. 537)
- Medijos paieška (p. 540)
- Garso nuostatos (p. 526)
- Taikomosios programos (p. 528)
- Gracenote® (p. 541)
- Radijo ir medijos valdymas balsu (p. 154)

Medijos paieška

Galima ieškoti pagal atlikėją, kompozitorių, dainos pavadinimą, albumą, vaizdo klipą, garso knygą, grojaraštį ir (jei automobilis prijungtas prie interneto) tinklalaidės (skaitmeninė medija internetu).

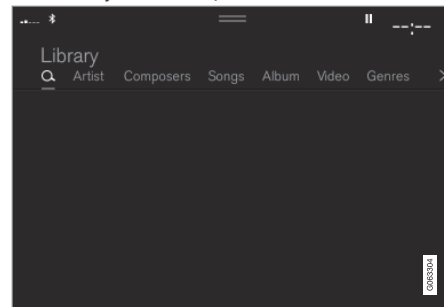

1. Spauskite .
- > Atveriamą paiešką su klaviatūra.
2. Įveskite paieškos terminus.
3. Spauskite **ieškoti**.
- > Vykdoma prijungtų įrenginių paieška ir jos rezultatai pateikiami pagal kategorijas.

Perbraukite per ekraną į šoną, kad parodytumėte kiekvieną kategoriją atskirai.

Susijusi informacija

- Medijos leistuvai (p. 537)
- Prie interneto prijungtas automobilis* (p. 563)
- Medijos transliacijos (p. 538)
- Ženklių, raidžių ir žodžių įvedimas ranka į centrinį ekraną (p. 134)

Gracenote®

„Gracenote“ identifikuoja atlikėjus, albumus, dainų pavadinimus ir susijusius vaizdus, kurie rodomi atkūrimo metu.

„Gracenote MusicID®“ – tai muzikos atpažinimo standartas. Informacija apie muziką gali būti pateikta identifikuojant ir analizuojant metaduomenis muzikos failuose. Iš įvairių šaltinių gaunami metaduomenys kartais gali būti nenuoseklūs arba neišsamūs.

„Gracenote“ gali fonetiškai apdoroti atlikėjų, albumų pavadinimus ir žanrus, kad galėtumėte lengvai balsu duoti komandas muzikai groti.

1. Viršutiniame rodinyje paspauskite **Nuostatos**.
2. Paspauskite **Medija → Gracenote®**.
3. Pasirinkite „Gracenote“ duomenų nuostatas:
 - **Gracenote® internetinė paieška** – „Gracenote“ internetinėje duomenų bazėje ieškoma atkuriamos medijos.
 - **„Gracenote®“ rezultatai** – nustatoma, kaip Gracenote duomenys turi būti rodomi kelių paieškų rezultatuose.
 - 1 – naudojami pradiniai failo duomenys.
 - 2 – naudojami Gracenote duomenys.
 - 3 – galima rinktis „Gracenote“ arba originalius duomenis.

- **Nėra** – nerodomi jokie rezultatai.

Gracenote naujinimas

Gracenote duomenų bazės turinys yra nuolat naujinamas. Atsisiųskite paskutinį naujinį, kad galėtumėte naudotis patobulinimais.

Informacijos apie atsisiuntimą rasite volvocars.com/support.

Susijusi informacija

- Medijos transliacijos (p. 538)
- Garso ir medijos licencijos sutartis (p. 573)
- Radijo ir medijos valdymas balsu (p. 154)

Vaizdo įrašas

Vaizdo įrašus, esančius per USB jungtį prijungtuose įrenginiuose, galima peržiūrėti naudojant medijos leistuvą.

Automobiliui pradėjus važiuoti, nerodomas joks vaizdas, o tik atkuriamas garsas. Vaizdas vėl rodomas kai automobilis stovi.

Informacijos apie darančius medijos formatus rasite atskirame skirsnyje.

Susijusi informacija

- Vaizdo įrašo leidimas (p. 542)
- Transliavimas su DivX® (p. 542)
- Vaizdo įrašų leidimo nuostatos (p. 543)
- Derantys medijos formatai (p. 545)

Vaizdo įrašo leidimas

Vaizdo įrašai leidžiami naudojant programėlę **USB** iš programėlių rodinio.

1. Medijos šaltinio (USB įrenginio) prijungimas.
2. Atverkite programėlę **USB** iš programėlių rodinio.
3. Paspauskite norimą leisti pavadinimą.
> Pradedamas atkūrimas.

Rasti vaizdo įrašų failus gali būti problemiška, jeigu USB įrenginyje yra ir muzikos įrašai, ir garso takeliai. Šiuo atveju vaizdo įrašų failus galima surasti nuėjus į **Biblioteka** ir pasirinkus vaizdo įrašų skirtuką.

Susijusi informacija

- Vaizdo įrašas (p. 542)
- Transliavimas su DivX® (p. 542)
- Vaizdo įrašų leidimo nuostatos (p. 543)
- Derantys medijos formatai (p. 545)

Transliavimas su DivX®

Šis DivX Certified® įrenginys turi būti įregistruotas, kad galėtų rodyti įsigytus DivX vaizdo filmus pagal užsakymą (angl. Video-on-Demand, VOD).

1. Viršutiniame rodytelyje paspauskite **Nuostatos**.
2. Palieskite **Vaizdo įrašas → DivX® VOD** ir gaukite registracijos kodą.
3. Eikite į vod.divx.com kad gautumėte daugiau informacijos ir užbaigtumėte registraciją.

Susijusi informacija

- Vaizdo įrašas (p. 542)
- Vaizdo įrašo leidimas (p. 542)
- Vaizdo įrašų leidimo nuostatos (p. 543)
- Derantys medijos formatai (p. 545)

Vaizdo įrašų leidimo nuostatos

Vaizdo įrašų leidimui galima pakeisti tam tikras kalbos nuostatas.

Kai vaizdo leistuvus veikia viso ekrano režimu arba atvėrus viršutinį rodinį ir paspaudus

Nuostatos → Medija → Vaizdo įrašas, galima reguliuoti šias nuostatas: **Garso kalba** ir **Subtitrų kalba**.

Susijusi informacija

- Vaizdo įrašas (p. 542)

Medija „Bluetooth®“ ryšiu

Automobilio medijos leistuvus turi „Bluetooth“ technologiją, jis gali be laidų groti garso failus iš išorinių „Bluetooth“ įrenginių, pvz., mobiliųjų telefonų ir planšetinių kompiuterių.

Norint, kad medijos leistuvu būtų galima belaidžiu būdu groti garso failus iš išorinio įrenginio, šis turi būti pirmiausia prijungtas prie automobilio „Bluetooth“ ryšiu.

Susijusi informacija

- Kaip prijungti įrenginį „Bluetooth®“ ryšiu (p. 543)
- Kaip pirmą kartą „Bluetooth“ ryšiu prijungti telefoną prie automobilio (p. 555)
- Medijos transliacijos (p. 538)
- Derantys medijos formatai (p. 545)

Kaip prijungti įrenginį „Bluetooth®“ ryšiu

Prijunkite „Bluetooth®“ įrenginį prie automobilio, kad galėtumėte belaidžiu būdu groti mediją ir suteikti automobiliui interneto ryšį (kur įmanoma).

Daugelis rinkoje parduodamų telefonų turi belaidį „Bluetooth®“ ryšį, tačiau ne visi jie visiškai dera su automobiliu.

Daugiau informacijos apie suderinamumą rasite volvocars.com/support.

Medijos įrenginio prijungimo procedūra yra tokia pati, kaip ir telefono prijungimo prie automobilio naudojantis „Bluetooth®“ ryšiu.

Susijusi informacija

- Medija „Bluetooth®“ ryšiu (p. 543)
- Kaip pirmą kartą „Bluetooth“ ryšiu prijungti telefoną prie automobilio (p. 555)
- Medijos transliacijos (p. 538)

Medija per USB jungtį

Prie garso sistemos per automobilio USB prievadą galima prijungti išorinį garso šaltinį, pvz., „iPod®“ arba MP3 grotuvą.

Įrenginiai su pakartotinai įkraunamais maitinimo elementais įkraunami, jei jie prijungti per USB ir nustatyta I, II uždegimo padėtis arba veikia variklis.

Išorinio šaltinio turinį galima įkelti greičiau, jei jis sudarytas iš suderinamų formatų. Per USB prievadą taip pat galima leisti vaizdo failus.

Tam tikri MP3 grotuvai turi savo failų sistemą, su kuria automobilis nedera.

Susijusi informacija

- Kaip prijungti įrenginį per USB prievadą (p. 544)
- Medijos transliacijos (p. 538)
- Vaizdo įrašas (p. 542)
- Uždegimo padėtys (p. 464)
- Techninės USB įrenginių specifikacijos (p. 545)
- Apple® CarPlay®* (p. 546)
- Android Auto* (p. 550)

Kaip prijungti įrenginį per USB prievadą

Prie garso sistemos per automobilio vieną iš USB prievadų galima prijungti išorinį garso šaltinį, pvz., „iPod®“ arba MP3 grotuvą.

Naudojant „Apple CarPlay“* ir „Android Auto“*, telefoną reikia jungti prie USB prievado baltu rėmeliu (kai yra du USB prievada).

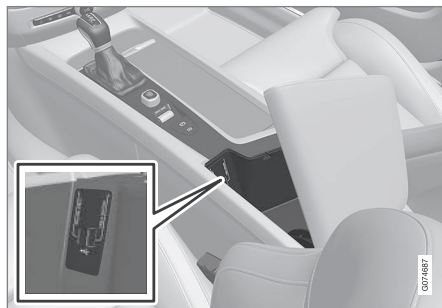

USB įvadai (A tipo) tuneliniam valdymo pulte. Nutieskite kabelį pirmyn, kad jis nebūtų prispaustas uždarant dangtelį.

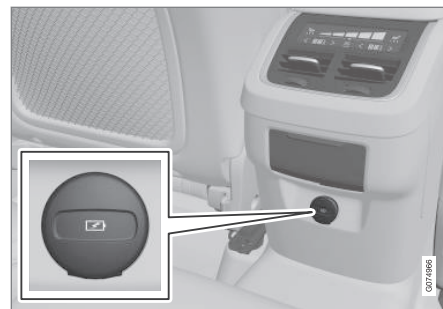

USB įvadai (C tipo), įrengti tunelinio valdymo pulto gale, skirti, pvz., telefonams ir planšetiniams kompiuteriams įkrauti⁶.

Susijusi informacija

- Medijos transliacijos (p. 538)
- Medija per USB jungtį (p. 544)
- Medijos leistuvai (p. 537)
- Techninės USB įrenginių specifikacijos (p. 545)
- Techninės USB įrenginių specifikacijos (p. 545)
- Apple® CarPlay®* (p. 546)
- Android Auto* (p. 550)

⁶ Naudojantis šiuo įvadu, negalima atkurti medijos per automobilio garso arba medijos sistemą.

Techninės USB įrenginių specifikacijos

Norint perskaityti USB įrenginio turinį, jis turi atitikti toliau nurodytas specifikacijas.

Centriniame ekrane atkūrimo metu aplankų struktūra nerodoma.

	Maksimalus skaičius
Failai	15 000
Aplankai	1 000
Aplankų lygiai	8
Grojaraščiai	100
Grojaraščio punktai	1 000
Poaplandiniai	Neribojama

Techninė USB A jungties specifikacija

- A tipo jungtis
- 2.0 versija
- Įtampa: 5 V
- Srovės stipris: maks. 2,1 A

Techninė USB C jungties specifikacija

- C tipo lizdas
- 3.1 versija
- Įtampa: 5 V
- Srovės stipris: maks. 3,0 A

Susijusi informacija

- Medija per USB jungtį (p. 544)

Derantys medijos formatai

Medijai atkurti reikia naudoti toliau nurodytus failų formatus.

Garso failai

Formatas	Failo plėtinys	Kodekas
MP3	.mp3	MPEG1 Layer III, MPEG2 Layer III, MP3 Pro (suderintas su mp3), MP3 HD (suderintas su mp3)
AAC	.m4a, .m4b, .aac	AAC LC (MPEG-4 part III Audio), HE-AAC (aacPlus v1/v2)
WMA	.wma	WMA8/9, WMA9/10 Pro
WAV	.wav	LPCM
FLAC	.flac	FLAC

Vaizdo failai

Formatas	Failo plėtinys
MP4	.mp4, m4v
MPEG-PS	.mpg, .mp2, .mpeg, .m1v



Formatas	Failo plėtinys
AVI	.avi
AVI (DivX)	.avi, .divx
ASF	.asf, .wmv

Paanrašės

Formatas	Failo plėtinys
Antrinė žiūrklė	.sub
„SubRip“	.srt
SSA	.ssa

DivX®

„DivX“ sertifikuotieji įrenginiai buvo išbandyti atkuriant aukštos kokybės „DivX“ (.divx, .avi) vaizdo turinį. Jei yra „DivX“ logotipas, vadinasi, galite leisti „DivX“ filmus.

Profilis	DivX Home Theater
Vaizdo kodekas	DivX, MPEG-4
Skiriamoji geba	720x576
Sparta bitais	4.8Mbps
Kadrų dažnis	30 fps
Failo plėtinys	.divx, .avi

Maksimalus failo dydis	4 GB
Garso kodekas	MP3, AC3
Paanrašės	XSUB
Specialios funkcijos	Daugybinės paanrašės, daugiopas garsas, atlikimo tęsimas
Nuoroda	Atitinka visus DivX Home Theater profilio reikalavimus. Apsilankykite divx.com ir sužinokite daugiau apie programinės įrangos priemones, padėsiančias paversti jūsų failus į DivX Home Theater vaizdo failus.

Susijusi informacija

- Medijos leistuvai (p. 537)
- Vaizdo įrašas (p. 542)
- Transliavimas su DivX® (p. 542)

Apple® CarPlay®*

CarPlay⁷ suteikia jums galimybę klausytis muzikos, skambinti telefonu, gauti nurodymus, siųsti ir priimti žinutes bei naudotis Siri ir visa tai daryti, nenukreipiant dėmesio nuo kelio.

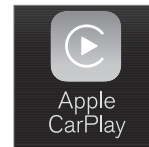

„CarPlay“ veikia su tam tikrais „iOS“ įrenginiais. Jei automobilis dar neturi „CarPlay“, sistemą galima įrengti papildomai. Dėl „CarPlay“ įrengimo susisiekitė su „Volvo“ įgaliotuoju



atstovu.

Informacijos apie tai, kokios programėlės palaikomos ir kokie „iOS“ įrenginiai suderinami, rasite „Apple“ interneto svetainėje www.apple.com/ios/carplay/. Naudojant su „CarPlay“ nesuderinamas programėles, kartais gali nutrūkti ryšys tarp įrenginio ir automobilio. Atminkite: „Volvo“ neatsako už „CarPlay“ turinį.

Naudojantis žemėlapiu navigacijos paslauga per „CarPlay“, orientavimas nevyksta vairuotojo ekrane ir projekciniame rodinyje: tik centriname ekrane.

Kai navigacija paleidžiama per „Apple“ „CarPlay“, vykstantis pačio automobilio sistemos nuoseklių važiavimo nuorodų rodymas baigsis.

* Parinktis / priedas.

„CarPlay“ programėles galima valdyti naudojantis centriniu ekranu, „iOS“ įrenginiu arba vairo dešiniąja klaviatūra (taikoma tam tikroms funkcijoms). Programėlės taip pat valdomos balsu, per Siri. Paspaudus ir ilgai palaikius vairo mygtuką , įjungiami Siri valdymo balsu funkcija, o paspaudus trumpai aktyvinama automobilio vidinė valdymo balsu funkcija. Jei „Siri“ nutrūksta per anksti, paspauskite ir palaikykite vairo mygtuką .

Naudodami Apple CarPlay, patvirtinate žiną tokią informaciją: Apple CarPlay – tai Apple Inc. paslauga, teikiama pagal jos sąlygas ir nuostatas. Taigi, Volvo Cars neatsako už Apple CarPlay arba jos funkcijas ir programas. Naudojantis Apple CarPlay, tam tikra informacija iš jūsų automobilio (įskaitant jo buvimo vietą) yra persiunčiama į jūsų iPhone. Volvo Cars teigimu jūs patys visiškai atsakote už tai, kaip jūs ir bet kokie kiti asmenys naudojasi Apple CarPlay.

Susijusi informacija

- Kaip naudotis „Apple® CarPlay®“* (p. 547)
- „Apple® CarPlay®“* nuostatos (p. 549)
- Balso atpažinimas (p. 150)

- Nuostatų atkūrimas centriniame ekrane (p. 139)

⁷ Pasiūla priklauso nuo rinkos.

⁸ „Apple“ ir „CarPlay“ yra registruotieji prekių ženklai, priklausantys „Apple Inc.“

⁹ Pasiūla priklauso nuo rinkos.

Kaip naudotis „Apple® CarPlay®“*

Norint naudotis CarPlay⁹, Siri, jūsų iOS įrenginyje turi būti aktyvuota valdymo balsu funkcija. Kad veiktų visos funkcijos, įrenginį per Wi-Fi arba mobiliojo ryšio tinklą taip pat reikia prijungti prie interneto.

Prijunkite „iOS“ įrenginį ir paleiskite „CarPlay“

PASTABA

„CarPlay“ galima naudoti, jei „Bluetooth“ deaktyvuotas. Taigi, aktyvinus „CarPlay“, tampa nepasiekiamas prie automobilio „Bluetooth“ ryšiu prijungtas telefonas arba medijos leistuvai. Todėl, norint prijungti automobilio programėles prie interneto, reikia naudoti alternatyvų interneto šaltinį. Naudokite „Wi-Fi“ ryšį arba automobilio įtaisytojų modema*.

Norėdami įjungti „CarPlay“ iš „iOS“ įrenginio, kuris anksčiau nebuvo prijungtas:

1. Prijunkite „iOS“ įrenginį prie USB prievado, pasitelkdami „CarPlay“. Ten, kur yra du USB prievadai, reikia naudoti prievadą su baltu rėmeliu.



2. Perskaitykite sąlygas ir nuostatas, tada palieskite **Primti**, kad prisijungtumėte.
 - > Atveriamas antrinis rodinys su „CarPlay“ ir pateikiamos derančios programėlės.
3. Palieskite pageidaujamą programėlę.
 - > Programėlė paleidžiama.

Paleidimas CarPlay

Norėdami įjungti „CarPlay“ iš „iOS“ įrenginio, kuris anksčiau buvo prijungtas:

1. Prijunkite „iOS“ įrenginį į USB prievadą. Ten kur yra du USB prievadai, reikia naudoti prievadą baltu rėmeliu aplink jį.
 - > **Jeigu pasirinkta automatinio paleidimo nuostata**, bus rodomas įrenginio pavadinimas. „CarPlay“ plytelė atidaro automatiškai, kai prijungiant „iOS“ įrenginį rodomas namų vaizdas.
2. Jei plytelė su „CarPlay“ automatiškai neatsidaro, palieskite įrenginio pavadinimą. Atveriamas antrinis rodinys su „CarPlay“ ir pateikiamos derančios programėlės.

3. Jei programėlė aktyvi toje pačioje plytelėje, palieskite **Apple CarPlay** programėlės rodinyje.
 - > Atveriamas antrinis rodinys su „CarPlay“ ir pateikiamos derančios programėlės.
4. Palieskite pageidaujamą programėlę.
 - > Programėlė paleidžiama.

„CarPlay“ veikia foniniu režimu, jei paleidžiama kita programėlė, arba jau yra aktyvi toje pačioje plytelėje prijungimo metu. Jei norite vėl parodyti „CarPlay“ antriniame rodinyje, palieskite „CarPlay“ piktogramą programėlių rodinyje.

Ryšio perjungimas tarp „CarPlay“ ir „iPod“

Iš „CarPlay“ į „iPod“

1. Viršutiniame rodinyje paspauskite **Nuostatos**.
2. Eikite į **Ryšys** → **Apple CarPlay**.
3. Nuimkite varnelę nuo „iOS“ įrenginio, kurį prijungus USB kabeliu neturi būti automatiškai paleidžiama „CarPlay“.
4. Atjunkite ir prijunkite „iOS“ įrenginį prie USB įvado.
5. Atverkite programėlę **iPod** iš programėlių rodinio.

Iš „iPod“ į „CarPlay“

1. Programėlių rodinyje palieskite **Apple CarPlay**.
2. Perskaitykite informaciją iškylančiajame lange ir tada palieskite **OK**.
3. Atjunkite ir prijunkite „iOS“ įrenginį prie USB įvado.
 - > Atveriamas antrinis rodinys su „Apple CarPlay“ ir pateikiamos derančios programėlės¹⁰.

Susijusi informacija

- Kaip prijungti įrenginį per USB prievadą (p. 544)
- Apple® CarPlay®* (p. 546)
- „Apple® CarPlay“** nuostatos (p. 549)
- Prijunkite automobilį prie Interneto per telefoną (Wi-Fi) (p. 565)
- Automobilio prijungimas prie interneto naudojantis automobiliniu modemu (SIM kortele) (p. 566)
- Balso atpažinimas (p. 150)

¹⁰ „Apple“, „CarPlay“, „iPhone“ ir „iPod“ yra registruotieji prekių ženklai, priklausantys „Apple Inc.“

„Apple® CarPlay®“ nuostatos

iOS įrenginio, prijungto per „CarPlay“^{11, 12}, nuostatos.

Automatinis paleidimas

- Viršutiniame rodinyje paspauskite **Nuostatos**.
- Eikite į **Ryšys** → **Apple CarPlay** ir pasirinkite nuostatą:
 - Pažymėkite langelį – „CarPlay“ bus paleidžiama automatiškai, prijungus USB kabelį.
 - Nuimkite varnelę nuo langelio – „CarPlay“ nebus paleidžiama automatiškai, prijungus USB kabelį.

Jeigu automobiliu bendrai naudojasi daug žmonių, pvz., jeigu jis tarnybinis, verta paminėti, kad vienu metu sąraše galima laikyti iki 20 „iOS“ įrenginių. Užsipildžius sąrašui ir prijungus naują įrenginį, seniausias panaikiname.

Norint panaikinti sąrašą, centriniame ekrane nuostatos turi būti nustatomos iš naujo (gamyklinis nustatymas iš naujo).

Sistemų garsumas

- Viršutiniame rodinyje paspauskite **Nuostatos**.

- Palieskite **Garsas** → **Sistemos garsas** ir pakeiskite reikiamas nuostatas:

- **Valdymas balsu**
- **Navig. orientav. balsu**
- **Tel. skamb. tonas**

Susijusi informacija

- Apple® CarPlay®* (p. 546)
- Kaip naudotis „Apple® CarPlay®“ (p. 547)
- Nuostatų atkūrimas centriniame ekrane (p. 139)

„Apple® CarPlay®“ naudojimo patarimai

Toliau pateikiami keli naudingi patarimai, kaip naudotis CarPlay¹³.

- Atnaujinkite savo „iOS“ įrenginį, įdiegdami naujausią operacinės sistemos „iOS“ versiją, ir užtikrinkite, kad būtų atnaujintos programėlės.
- Kilus problemų su „CarPlay“, atjunkite „iOS“ įrenginį nuo USB prievado ir prijunkite iš naujo. Kitu atveju pamėginkite uždaryti neveikiančią programėlę įrenginyje ir po to iš naujo ją paleisti, arba pabandykite uždaryti visas programėles ir iš naujo paleisti savo įrenginį.
- Jei programėlės nepasirodo paleidžiant „CarPlay“ (juodas ekranas), pamėginkite sumažinti ir išskeisti „CarPlay“ plytelę.
- Naudojant su „CarPlay“ nesuderinamas programėles, kartais gali nutrūkti ryšys tarp „iOS“ įrenginio ir automobilio. Informacijos apie palaikomas programėles ir suderinamus įrenginius galima rasti „Apple“ interneto svetainėje. Taip pat galite atlikti „CarPlay“ paiešką parduotuvėje „App Store“, kur rasite informacijos apie programėles, derančias su „CarPlay“.
- Naudojantis „Siri“ galima rašyti ar diktuoti ir garsiai perskaityti pranešimus. Praneši-

¹¹ „Apple“ ir „CarPlay“ yra registruotieji prekių ženklai, priklausantys „Apple Inc.“

¹² Pasiūla priklauso nuo rinkos.



- « mai skaitomi ir diktuojami ta kalba, kuri pasirinkta „Siri“ nuostatose. Rašant arba diktuojant pranešimą, centriniame ekrane nebus rodoma jokio teksto, vietoje to tekstas bus rodomas „iOS“ įrenginyje. Kai naudojama „Siri“ atminkite, kad tam naudojami telefono mikrofona ir kad todėl kokybė priklausys nuo telefono padėties.
- Jeigu įrenginys su automobiliu sujungtas per „Bluetooth“, naudojant „CarPlay“ šis ryšys bus pertrauktas. Atkurkite interneto ryšį automobilyje įjungdami interneto bendrinimą per įrenginio „Wi-Fi“ interneto prieigos tašką.
 - Kai kurios „CarPlay“ funkcijos (pvz., balso skambučiai ir pranešimai) reiškia, kad paties automobilio funkcijos nenaudojamos, todėl „CarPlay“ rodoma automatiškai. Jei nepageidaujate šio veikimo, panaikinkite lygiavertės funkcijos pasirinkimą „CarPlay“ prie telefono pranešimų nuostatų.
 - „CarPlay“ veikia tik su „iPhone“¹⁴.

i PASTABA

Pasiekiamumas ir funkcijos priklauso nuo rinkos.

¹³ Pasiūla priklauso nuo rinkos.

¹⁴ „Apple“, „CarPlay“ ir „iPhone“ yra registruotieji prekių ženklai, priklausantys „Apple Inc.“

¹⁵ Pasiūla priklauso nuo rinkos.

Susijusi informacija

- Apple® CarPlay®* (p. 546)
- Prijunkite automobilį prie Interneto per telefoną (Wi-Fi) (p. 565)

Android Auto*

Android Auto¹⁵ leidžia klausytis muzikos, skambinti telefonu, gauti nuorodas ir naudotis prijungtame Android įrenginyje esančiomis automobiliui pritaikytomis programėlėmis. Android Auto veikia su tam tikrais Android įrenginiais.

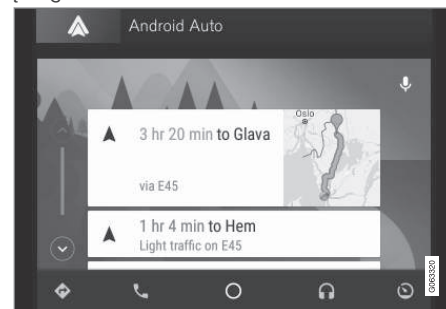

Informacijos apie tai, kokios programėlės palaikomos ir kokie „Android“ įrenginiai suderinami, rasite interneto svetainėje www.android.com/auto/. Informacijos apie trečiųjų šalių programėles pateikiama „Google Play“. Atminkite: „Volvo“ neatsako už „Android Auto“ turinį.

„Android Auto“ paleidžiama iš programėlių rodinio. Vieną kartą paleidus „Android Auto“,

programėlė kitą kartą paleidžiama automatiškai, kai tik prijungiamas įrenginys. Nuostatose galima išaktyvinti automatinio paleidimo galiybę.

i PASTABA

Kai įrenginys prijungtas prie „Android Auto“, galima transliuoti turinį per „Bluetooth“ į kitą medijos leistuvą. Kol naudojama „Android Auto“, būna aktyvus ir „Bluetooth“ ryšys.

Naudojantis žemėlapiu navigacijos paslauga per „Android Auto“, orientavimas nevyksta vairuotojo ekrane ir projekciniame rodinyje: tik centriniame ekrane.

„Android Auto“ galima valdyti centriniame ekrane, naudojantis vairo dešiniąja klaviatūra arba valdymo balsu funkcija. Laikant nuspauštą ant vairo esantį mygtuką , paleidžiamas „Google Assistant“, o trumpas spustelėjimas, jį išjungia.

Naudodami Android Auto, jūs patvirtinate žiną, kad: Android Auto yra Google Inc. paslauga, teikiama pagal jos sąlygas ir nuostatas. Volvo Cars neatsako už Android Auto, jos funkcijas ar programas. Kai naudojate Android Auto, jūsų automobilis siunčia tam tikrą informaciją (įskaitant jo buvimo vietą) į jūsų prijungtą Android telefoną. Jūs visiškai atsakote už tai, kaip

jūs ir bet kuris kitas asmuo naudoja Android Auto.

Susijusi informacija

- Kaip naudotis „Android Auto“* (p. 551)
- „Android Auto“ nuostatos* (p. 552)

Kaip naudotis „Android Auto“*

Norėdami naudoti programėlę **Android Auto**¹⁶, ją turite įdiegti savo Android įrenginyje, kuris turi būti prijungtas prie automobilio USB prievado.

i PASTABA

Kad būtų galima įdiegti „Android Auto“, automobilyje turi būti du USB prievadai (USB šakotuvas)*. Jei automobilyje – tik vienas USB prievadas, „Android Auto“ naudoti negalėsite.

Jei „Android“ prijungiamas pirmą kartą

1. Prijunkite savo „Android“ įrenginį prie USB prievado baltu rėmeliu.
2. Perskaitykite informaciją išskylančiame lange ir tada palieskite **OK**.
3. Programėlių rodinyje palieskite **Android Auto**.
4. Perskaitykite sąlygas ir nuostatas, tada palieskite **Priimti**, kad prisijungtumėte.
 - > Atveriamas antrinis rodinys su „Android Auto“ ir pateikiamos derančios programėlės.
5. Palieskite pageidaujamą programėlę.
 - > Programėlė paleidžiama.



◀◀ **Jei „Android“ buvo prijungtas anksčiau**

1. Prijunkite savo įrenginį prie USB lizdo baltu rėmeliu.
 - > **Jeigu pasirinkta automatinio paleidimo nuostata**, rodomas įrenginio pavadinimas.
2. Bakstelėkite įrenginio pavadinimą: atveriamą plytelę su „Android Auto“ ir rodomos suderinamos programėlės.
3. **Jei neparinkta automatinio paleidimo nuostata** – programėlių rodyneje atverkite programėlę **Android Auto**.
 - > Atveriamas antrinis rodyne su „Android Auto“ ir pateikiamos derančios programėlės.
4. Palieskite pageidaujamą programėlę.
 - > Programėlė paleidžiama.

Jei tame pačiame antriniame rodyneje paleidžiama kita programėlė, „Android Auto“ vykdoma fone. Jei norite vėl parodyti „Android Auto“ antriniame rodyneje, palieskite „Android Auto“ piktogramą programėlių rodyneje.

Susijusi informacija

- Android Auto* (p. 550)
- „Android Auto“ nuostatos* (p. 552)

- Kaip prijungti įrenginį per USB prievadą (p. 544)
- Balso atpažinimas (p. 150)

„Android Auto“ nuostatos*

Android įrenginio, pirmą kartą prijungto naudojant Android Auto¹⁷, nuostatos.

Automatinis paleidimas

1. Viršutiniame rodyneje paspauskite **Nuostatos**.
2. Paspauskite **Ryšys → Android Auto** ir pasirinkite nuostatą:
 - Pažymėkite langelį – „Android Auto“ bus paleidžiama automatiškai, prijungus USB kabelį.
 - Nuimkite varnelę nuo langelio – „Android Auto“ nebus paleidžiama automatiškai, prijungus USB kabelį.

Sąrašė gali būti laikoma iki 20 „Android“ įrenginių. Užsipildžius sąrašui ir prijungus naują įrenginį, seniausias panaikinamas.

Norint išvalyti sąrašą, reikia atkurti gamyklines nuostatas.

Sistemų garsumas

1. Viršutiniame rodyneje paspauskite **Nuostatos**.

¹⁶ Pasiūla priklauso nuo rinkos.

¹⁷ Pasiūla priklauso nuo rinkos.

2. Palieskite **Garsas** → **Sistemos garsas** ir pakeiskite reikiamas nuostatas:

- **Valdymas balsu**
- **Navig. orientav. balsu**
- **Tel. skamb. tonas**

Susijusi informacija

- Android Auto* (p. 550)
- Kaip naudotis „Android Auto“* (p. 551)
- Nuostatų atkūrimas centriniame ekrane (p. 139)

„Android Auto“* naudojimo patarimai

Toliau pateikiami keli naudingi patarimai, kaip naudotis Android Auto¹⁸.

- Pasirūpinkite, kad programėlės būtų atnaujintos.
- Užvesdami automobilį palaukite, kol pasileis centrinis ekranas, prijunkite įrenginį ir tada programėlių rodyneje atidarykite „Android Auto“.
- Kilus problemų su „Android Auto“, atjunkite savo „Android“ įrenginį nuo USB priedo ir po to vėl prijunkite per USB. Arba pamėginkite uždaryti programėlę įrenginyje ir po to paleisti ją iš naujo.
- Prijungus įrenginį prie „Android Auto“ galima ir toliau atkurti mediją per „Bluetooth“ į kitą medijos leistuvą. „Bluetooth“ funkcija yra įjungta kai naudojama „Android Auto“.
- Jeigu „Android Auto“ piktograma papilkinata, reiškia kad neprijungtas joks įrenginys. Kai prijungsite savo įrenginį, ši piktograma ims šviesti. Jeigu piktogramos nematyti visai, reiškia šis automobilis nepalaiko įrenginio prijungimo šiam tikslui.
- Jeigu įrenginys su automobiliu sujungtas per „Bluetooth“, naudojant „Android Auto“ šis ryšys bus pertrauktas. Atkurkite interneto ryšį automobilyje įjungdami interneto

bendrinimą per įrenginio „Wi-Fi“ interneto prieigos tašką.

Susijusi informacija

- Android Auto* (p. 550)
- Prijunkite automobilį prie Interneto per telefoną (Wi-Fi) (p. 565)

¹⁸ Pasiūla priklauso nuo rinkos.

Telefonas

„Bluetooth“ telefonas gali belaidžiu būdu prisijungti prie automobilijoje įtaisytosios laisvųjų rankų sistemos.

Garso ir medijos sistema veikia kaip laisvųjų rankų įranga, kuria galima nuotoliniu būdu pasirinkti telefono funkcijas. Telefoną galima valdyti naudojantis jo klaviatūra, net jei jis prijungtas prie automobilio.

Prijungus telefoną prie interneto ir automobilio, jį galima naudoti norint skambinti žmonėms, siųsti ir gauti žinutes, be laidų groti mediją ir bendrinti interneto ryšį.

Telefonas valdomas iš centrinio ekrano, bet yra ir balso atpažinimo sistema bei programėlių meniu, kurie pasiekiami per vairo dešiniąją klaviatūrą.

Apžvalga

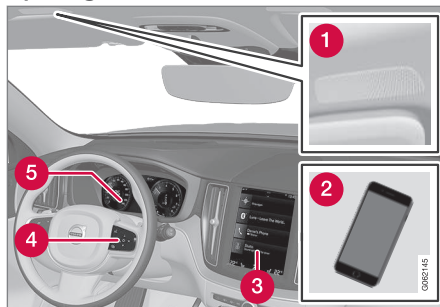

- 1 Mikrofonas.
- 2 Telefonas.
- 3 Telefono valdymas centriniu ekranu.
- 4 Vairuotojo ekrane rodomų telefono funkcijų valdymo klaviatūra ir balso atpažinimo funkcija.
- 5 Vairuotojo ekranas.

Susijusi informacija

- Telefoninių skambučių tvarkymas (p. 559)
- Telefonų knygelės valdymas (p. 561)
- Teksto žinučių tvarkymas (p. 560)
- Kaip pirmą kartą „Bluetooth“ ryšiu prisijungti telefoną prie automobilio (p. 555)

- Kaip automatiškai „Bluetooth“ ryšiu prisijungti telefoną prie automobilio (p. 556)
- Kaip rankiniu būdu „Bluetooth“ ryšiu prisijungti telefoną prie automobilio (p. 557)
- „Bluetooth“ ryšiu prijungto telefono atjungimas (p. 558)
- Kaip perjungti „Bluetooth“ ryšiu prijungtus telefonus (p. 558)
- Prie „Bluetooth“ prijungtų įrenginių šalinimas (p. 558)
- Telefono nuostatos (p. 562)
- Balso atpažinimas (p. 150)
- Programėlių meniu valdymas vairuotojo ekrane (p. 109)
- Garso nuostatos (p. 526)
- Prijunkite automobilį prie Interneto per „Bluetooth“ (p. 564)

Kaip pirmą kartą „Bluetooth“ ryšiu prijungti telefoną prie automobilio

Prijunkite telefoną su įjungtu „Bluetooth“ ryšiu, kad galėtumėte automobilyje skambinti, siųsti ir gauti žinutes, belaidžiu būdu groti mediją ir prijungti automobilį prie interneto.

Vienu metu gali būti prijungti du „Bluetooth“ įrenginiai. Tokiu atveju vienas iš jų gali tik groti belaidžiu būdu. Paskutinis prijungtas telefonas bus prijungtas automatiškai ir siųs bei priims skambučius / žinutes, atkurs mediją ir teiks interneto ryšį. Galima keisti telefono naudojimo paskirtį **Bluetooth įrenginiai** nuostatų meniu centrinio ekrano viršutiniame rodinyje. Jūsų telefone turi būti „Bluetooth“ ir belaidžio modemo funkcija.

Pirmą kartą prijungus įrenginį „Bluetooth“ ryšiu ir užregistravus, kitus kartus nereikia jo paversti matomu / aptinkamu: pakanka tik aktyvuoti „Bluetooth“ ryšį. Automobilyje galima įrašyti daugiausiai 20 prijungtų „Bluetooth“ įrenginių.

Yra dvi galimybės prijungti. Galite ieškoti telefono iš automobilio arba automobilio iš telefono.

1 variantas – telefono paieška iš automobilio

1. Užtikrinkite, kad telefonas būtų surandamas (matomas) per „Bluetooth“.

2. Atverkite telefono plytelę centriniame ekrane.
 - Jei prie automobilio neprijungta jokia telefono, palieskite **Įtraukti telefoną**.
 - Jei prie automobilio prijungtas telefonas, palieskite **Keisti** . Išskylančiame lange palieskite **Įtraukti telefoną**.

> Pateikiamas pasiekiamų „Bluetooth“ įrenginių sąrašas. Aptikus naujų įrenginių, sąrašas atnaujinamas.
3. Palieskite pavadinimą telefono, kurį norite prijungti.
4. Užtikrinkite, kad automobilyje nurodytas skaičių kodas atitiktų telefone esantį kodą. Šiuo atveju priimkite abiejose vietose.
5. Telefone pasirinkite priimti arba atmesti bet kokias telefono adresatų ir žinučių parinktis.

PASTABA

- Kai kuriuose telefonuose reikia įjungti pranešimų funkciją.
- Kai kurie telefonai nedera ir automobilyje adresatų bei žinučių rodyti negalės.

2 variantas – automobilio paieška iš telefono

1. Atverkite telefono plytelę centriniame ekrane.
 - Jei prie automobilio neprijungta jokia telefono, palieskite **Įtraukti telefoną** → **Paversti automobilį aptinkamu**.
 - Jei prie automobilio prijungtas telefonas, palieskite **Keisti** . Išskylančiame lange palieskite **Įtraukti telefoną** → **Paversti automobilį aptinkamu**.
2. Telefone aktyvuokite „Bluetooth“ ryšį.
3. Telefone atlikite „Bluetooth“ įrenginių paiešką.
 - > Pateikiamas pasiekiamų „Bluetooth“ įrenginių sąrašas.
4. Telefone pasirinkite automobilio pavadinimą.
5. Automobilyje pateikiamas išskylantysis ryšio langas. Patvirtinkite ryšį.
6. Patikrinkite, ar automobilyje nurodytas kodas atitinka išoriniame įrenginyje nurodytą kodą. Šiuo atveju priimkite abiejose vietose.
7. Telefone pasirinkite priimti arba atmesti bet kokias telefono adresatų ir žinučių parinktis.



PASTABA

- Kai kuriuose telefonuose reikia įjungti pranešimų funkciją.
- Kai kurie telefonai nedera ir automobilyje adresatų bei žinučių rodyti negalės.

PASTABA

Atnaujinus telefono operacinę sistemą, gali sutrikti jungimo funkcija. Tokiu atveju panaikinkite telefoną iš automobilio ir prisijunkite vėl.

Susijusi informacija

- Telefonas (p. 554)
- Kaip automatiškai „Bluetooth“ ryšiu prijungti telefoną prie automobilio (p. 556)
- Kaip rankiniu būdu „Bluetooth“ ryšiu prijungti telefoną prie automobilio (p. 557)
- „Bluetooth“ ryšiu prijungto telefono atjungimas (p. 558)
- Kaip perjungti „Bluetooth“ ryšiu prijungtus telefonus (p. 558)
- Prie „Bluetooth“ prijungtų įrenginių šalinimas (p. 558)
- „Bluetooth“ įrenginių nuostatos (p. 562)
- Prie interneto prijungtas automobilis* (p. 563)

- Prijunkite automobilį prie Interneto per „Bluetooth“ (p. 564)

Kaip automatiškai „Bluetooth“ ryšiu prijungti telefoną prie automobilio

Galima automatiškai prijungti prie automobilio telefoną, naudojantis „Bluetooth“ ryšiu. Telefonas turėjo būti prijungtas prie automobilio pirmą kartą.

Automatiškai prijungiami tik du paskutiniai buvę prijungti telefonai.

1. Prieš nustatydami automobilio uždegimo padėtį **I**, aktyvinkite telefone „Bluetooth“ ryšį.
2. Nustatykite automobilį veikti į uždegimo padėtį **I** arba aukštesnę.
 - > Telefonas prisijungs.

Susijusi informacija

- Telefonas (p. 554)
- Kaip pirmą kartą „Bluetooth“ ryšiu prijungti telefoną prie automobilio (p. 555)
- Kaip rankiniu būdu „Bluetooth“ ryšiu prijungti telefoną prie automobilio (p. 557)
- „Bluetooth“ ryšiu prijungto telefono atjungimas (p. 558)
- Kaip perjungti „Bluetooth“ ryšiu prijungtus telefonus (p. 558)
- Prie „Bluetooth“ prijungtų įrenginių šalinimas (p. 558)
- „Bluetooth“ įrenginių nuostatos (p. 562)

- Prie interneto prijungtas automobilis* (p. 563)
- Prijunkite automobilį prie Interneto per „Bluetooth“ (p. 564)
- Uždegimo padėtys (p. 464)

Kaip rankiniu būdu „Bluetooth“ ryšiu prijungti telefoną prie automobilio

Galima rankiniu būdu „Bluetooth“ ryšiu prijungti telefoną prie automobilio. Telefonas turėjo būti prijungtas prie automobilio pirmą kartą.

1. Telefone aktyvinkite „Bluetooth“ ryšį.
2. Atverkite telefono antrinį rodinį.
 - > Pateikiamas prijungtų telefonų sąrašas.
3. Palieskite pavadinimą telefono, kurį norite prijungti.
 - > Telefonas prisijungs.

Susijusi informacija

- Telefonas (p. 554)
- Kaip pirmą kartą „Bluetooth“ ryšiu prijungti telefoną prie automobilio (p. 555)
- Kaip automatiškai „Bluetooth“ ryšiu prijungti telefoną prie automobilio (p. 556)
- „Bluetooth“ ryšiu prijungto telefono atjungimas (p. 558)
- Kaip perjungti „Bluetooth“ ryšiu prijungtus telefonus (p. 558)
- Prie „Bluetooth“ prijungtų įrenginių šalinimas (p. 558)
- „Bluetooth“ įrenginių nuostatos (p. 562)
- Prie interneto prijungtas automobilis* (p. 563)

- Prijunkite automobilį prie Interneto per „Bluetooth“ (p. 564)

„Bluetooth“ ryšiu prijungto telefono atjungimas

Galima atjungti per „Bluetooth“ prijungtą telefoną ir tada jis daugiau nebebus sujungtas su automobiliu.

- Išnešus telefoną iš automobilio ryšio veikimo diapazono, jis automatiškai atjungiamas. Jei atjungiamas vykstant pokalbiui, šis bus tęsiamas telefonu.
- Telefoną galima atjungti ir rankiniu būdu išjungus „Bluetooth“.

Susijusi informacija

- Telefonas (p. 554)
- Telefono nuostatos (p. 562)
- Kaip perjungti „Bluetooth“ ryšiu prijungtus telefonus (p. 558)
- Prie „Bluetooth“ prijungtų įrenginių šalinimas (p. 558)
- „Bluetooth“ įrenginių nuostatos (p. 562)

Kaip perjungti „Bluetooth“ ryšiu prijungtus telefonus

Galima persijungti prie kito „Bluetooth“ ryšiu prijungto telefono.

1. Atverkite telefono antrinį rodinį.
2. Palieskite **Keisti**  arba nuvilkite žemyn viršutinį rodinį ir palieskite **Nuostatos → Ryšys → Bluetooth įrenginiai → Įtraukti įtaisą**.
 - > Pateikiamas pasiekiamų „Bluetooth“ įrenginių sąrašas.
3. Paspauskite telefoną, kurį ketinate prijungti.

Susijusi informacija

- Telefonas (p. 554)
- Kaip pirmą kartą „Bluetooth“ ryšiu prijungti telefoną prie automobilio (p. 555)
- „Bluetooth“ įrenginių nuostatos (p. 562)
- „Bluetooth“ ryšiu prijungto telefono atjungimas (p. 558)
- Prie „Bluetooth“ prijungtų įrenginių šalinimas (p. 558)

Prie „Bluetooth“ prijungtų įrenginių šalinimas

Pavyzdžiui, yra galimybė pašalinti telefonus iš registruotųjų „Bluetooth“ įrenginių sąrašo.

1. Viršutiniame rodyneje paspauskite **Nuostatos**.
2. Paspauskite **Ryšys → Bluetooth įrenginiai**.
 - > Pateikiamas registruotų „Bluetooth“ įrenginių sąrašas.
3. Palieskite įrenginį, kurį ketinate pašalinti.
4. Palieskite **Pašalinti įtaisą** ir patvirtinkite savo pasirinkimą.
 - > Įrenginio registracija pašalinama iš automobilio.

Susijusi informacija

- Telefonas (p. 554)
- Kaip pirmą kartą „Bluetooth“ ryšiu prijungti telefoną prie automobilio (p. 555)
- „Bluetooth“ ryšiu prijungto telefono atjungimas (p. 558)
- Kaip perjungti „Bluetooth“ ryšiu prijungtus telefonus (p. 558)
- „Bluetooth“ įrenginių nuostatos (p. 562)

Telefoninių skambučių tvarkymas

Prie „Bluetooth“ prijungto telefono skambučių tvarkymas automobilyje.

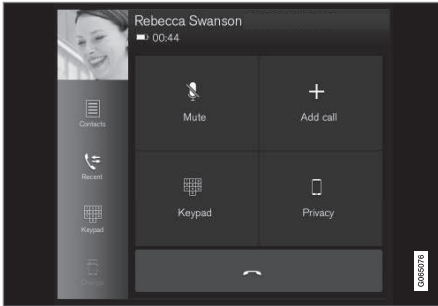

Bendrinė iliustracija.

Skambinimas telefonu

1. Atverkite telefono antrinį rodinį.
2. Pasirinkite skambutį iš skambučių istorijos, įveskite numerį klaviatūra arba suraskite jį adresatų sąrašė. Adresatų sąrašą galima naršyti arba jame ieškoti. Adresatų sąrašė paspauskite ☆, kad įtrauktumėte adresatą į **Parankiniai**.
3. Paspauskite 📞, norėdami paskambinti.
4. Norėdami užbaigti pokalbį, palieskite 📞.

Taip pat galite paskambinti iš skambučių žurnalo per programėlių meniu, kuris pasiekiamas naudojantis vairo dešiniąja klaviatūra 🗨️.

Skambinimas keliems pašnekovams

Skambučio metu:

1. Spauskite **Įtraukti skambutį**.
2. Nuspręskite, ar norite paskambinti iš skambučių žurnalo, parankinių ar adresatų sąrašo.
3. Palieskite įrašą / eilutę skambučių žurnale arba 📞 šalia adresatų sąrašė pateikiamo adresato.
4. Norėdami prisijungti prie kitų pašnekovų, palieskite **Sukeisti pokalbį**.
5. Norėdami užbaigti vykstantį pokalbį, palieskite 📞.

Konferenciniai pokalbiai

Aktyvaus pokalbio su keliais pašnekovais metu:

1. Norėdami sujungti vykstančius kelių pašnekovų pokalbius, palieskite **Sujungti pokalbius**.
2. Norėdami užbaigti pokalbį, palieskite 📞.

Įeinantys telefoniniai skambučiai

Įeinantys telefoniniai skambučiai yra rodomi vairuotojo ekrane ir centriniam ekrane. Valdysite pokalbį naudodamiesi dešiniąja vairo klaviatūra arba centriniu ekranu.

1. Paspauskite **AtsileiptiAtmesti**.
2. Norėdami užbaigti pokalbį, palieskite 📞.

Įeinantis skambutis aktyvaus pokalbio metu

1. Paspauskite **AtsileiptiAtmesti**.
2. Norėdami užbaigti pokalbį, palieskite 📞.

Privatus skambutis

- Dabartinio skambučio metu paspauskite **Privatumas** ir pasirinkite nuostatą:
 - **Perjungti į mobiliojo ryšio telefoną** – laisvų rankų funkcija atjungta, o skambutis tęsiamas naudojant jūsų mobilųjį telefoną.
 - **Tik vairuotojas** – mikrofonas salono stoglangyje išjungtas, o skambutis tęsiamas, naudojant automobilio laisvų rankų funkciją.

Susijusi informacija

- Telefonas (p. 554)
- Kaip pirmą kartą „Bluetooth“ ryšiu prijungti telefoną prie automobilio (p. 555)
- Telefono valdymas balsu (p. 153)
- Programėlių meniu valdymas vairuotojo ekrane (p. 109)
- Ženklių, raidžių ir žodžių įvedimas ranka į centrinį ekraną (p. 134)
- Telefonų knygelės valdymas (p. 561)
- Teksto žinučių tvarkymas (p. 560)
- Garso nuostatos (p. 526)

Teksto žinučių tvarkymas¹⁹

Prie „Bluetooth“ prijungto telefono pranešimų tvarkymas automobilyje.

Kai kuriuose telefonuose reikia aktyvuoti žinučių funkciją. Dera ne visi telefonai. Tokiais atvejais jie negali automobilyje rodyti adresatų ir žinučių.

Tekstinių žinučių valdymas centriniame ekrane

Tekstinės žinutės centriniame ekrane rodomos tik jei parinkta atitinkama nuostata.

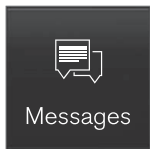

Programėlių rodyneje paspauskite **Žinutės**, kad galėtumėte centriniame ekrane valdyti teksto žinutes.

Tekstinių žinučių skaitymas centriniame ekrane



Paspauskite piktogramą, kad žinutė būtų perskaityta balsu.

Tekstinių žinučių siuntimas per centrinį ekraną²⁰

1. Galima atsakyti į žinutę arba sukurti naują.

- Kad atsakytumėte į žinutę, palieskite adresatą, į kurio žinutę norite atsakyti, tada palieskite **Atsiliepti**.
- Norėdami parašyti naują žinutę, palieskite **Sukurti naują**. Pasirinkite adresatą arba įveskite numerį.

2. Parašykite žinutę.

3. Spauskite **Siųsti**.

Tekstinių žinučių valdymas vairuotojo ekrane

Tekstinės žinutės vairuotojo ekrane rodomos tik jei parinkta atitinkama nuostata.

Naujos tekstinės žinutės skaitymas vairuotojo ekrane

- Norėdami perskaityti žinutę garsiai, vairo klaviatūra pasirinkite **Nuskaityti**.

Atsakymo diktavimas naudojantis vairuotojo ekranu

Perskaičius tekstinę žinutę, galima padiktuoti trumpą atsakymą, jei automobilis prijungtas prie interneto.

- Naudodamiesi vairo klaviatūra, paspauskite **Atsiliepti**. Pradedamas diktavimo dialogas.

Pranešimas apie žinutę

Tekstinių žinučių nuostatose galima aktyvuoti ir deaktyvuoti pranešimus.

Susijusi informacija

- Telefonas (p. 554)
- Teksto žinučių nuostatos (p. 561)
- Telefono nuostatos (p. 562)
- Prie interneto prijungtas automobilis* (p. 563)
- Telefono valdymas balsu (p. 153)
- Ženklių, raidžių ir žodžių įvedimas ranka į centrinį ekraną (p. 134)
- Kaip pirmą kartą „Bluetooth“ ryšiu prijungti telefoną prie automobilio (p. 555)
- Naudotojo sąlygos ir nuostatai bei duomenų bendrinimas (p. 570)

¹⁹ Taikoma tik kai kuriose šalyse. Daugiau informacijos suteiks „Volvo“ įgaliotasis atstovas.

²⁰ Žinutes per automobilį gali siųsti tik kai kurie telefonai. Prijungtas telefonas turi derėti su „Bluetooth“ žinučių prieigos profiliu (MAP).

Teksto žinučių nuostatos

Teksto žinučių nuostatos prijungtame telefone.

1. Viršutiniame rodinyje paspauskite **Nuostatos**.
2. Paspauskite **Ryšys** → **Teksto žinutės** ir pasirinkite nuostatas:
 - **Pranešimas Centro ekrane** – rodomi pranešimai centrinio ekrano būsenos juostoje.
 - **Pranešimas vairuotojo ekrane** – vairuotojo ekrane pateikiami pranešimai. Naudojantis vairo dešiniąja klaviatūra galima valdyti gaunamus pranešimus.
 - **Teksto žinutės tonas** – pasirenkamas gaunamų pranešimų skambėjimo tonas.

Susijusi informacija



- Telefonas (p. 554)
- Kaip pirmą kartą „Bluetooth“ ryšiu prijungti telefoną prie automobilio (p. 555)
- Teksto žinučių tvarkymas (p. 560)
- Telefono nuostatos (p. 562)

Telefonų knygelės valdymas

Kai telefonas yra prijungtas prie automobilio per „Bluetooth“, kontaktus galima valdyti tiesiogiai centriniam ekrane.

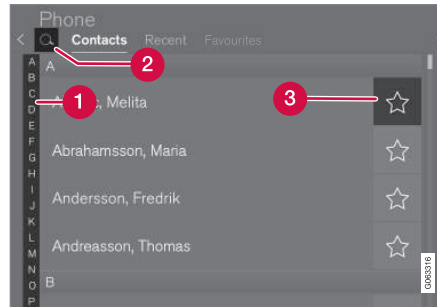
Centriniam ekrane gali būti rodoma iki 3000 pasirinktų kontaktų.



- 1 Peržvelkite raides ir #, kad rastumėte atitinkamą adresatą. Atsižvelgiant į telefonų knygelėje esamus adresatus, pateikiamos tik atitinkamos raidės.
- 2 **Iešk. adresatų** – palieskite , kad surastumėte konkretaus adresatų sąrašo adresato telefono numerį.
- 3 **Parankiniai** – palieskite , kad įtrauktumėte / pašalintumėte adresatą į / iš parankinių sąrašo.

Rikiavimas

Adresatų sąrašas rikiuojamas pagal abėcėlę: specialieji ženklai ir skaičiai pateikiami skiltyje #. Galima rikiuoti pagal vardą arba pavardę, ši nuostata keičiama telefono sąrankos metu.

Susijusi informacija

- Telefonas (p. 554)
- Telefono nuostatos (p. 562)
- Telefono valdymas balsu (p. 153)
- Ženklių, raidžių ir žodžių įvedimas ranka į centrinį ekraną (p. 134)
- Kaip pirmą kartą „Bluetooth“ ryšiu prijungti telefoną prie automobilio (p. 555)

Telefono nuostatos

Prijungus prie automobilio telefoną, galima keisti šias nuostatas:

1. Viršutiniame rodinyje paspauskite **Nuostatos**.
2. Paspauskite **Ryšys → Telefonas** ir pasirinkite nuostatas:
 - **Skambučio melodijos** – pasirenkamas skambėjimo tonas. Skambėjimo tonas gali būti iš telefono arba automobilio. Kai kurie telefonai neužtikrina visiško suderinamumo, todėl jų skambėjimo tonai automobilyje gali būti nenaudojami.
 - **Rikiavimo tvarka** – pasirenkama adresatų sąrašo rūšiavimo tvarka.

Skambučių pranešimai projekciniame rodinyje*

1. Centrinio ekrano viršutiniame rodinyje palieskite **Nuostatos**.
2. Paspauskite **My Car → Ekranai → Projekcinio ekrano parinktys**.
3. Pasirinkite **Rodyti telefoną**.

Susijusi informacija

- Telefonas (p. 554)
- Teksto žinučių nuostatos (p. 561)
- „Bluetooth“ įrenginių nuostatos (p. 562)

- Kaip pirmą kartą „Bluetooth“ ryšiu prijungti telefoną prie automobilio (p. 555)
- Projekcinis rodinys* (p. 147)
- Garso nuostatos (p. 526)

„Bluetooth“ įrenginių nuostatos

Per „Bluetooth“ prijungtų įrenginių nuostatos.

1. Viršutiniame rodinyje paspauskite **Nuostatos**.
2. Paspauskite **Ryšys → Bluetooth įrenginiai** ir pasirinkite nuostatas:
 - **Ištraukti įtaisą** – pradedamas naujo įrenginio susiejimas.
 - **Anksčiau susieti įrenginiai** – vardija registruotus / suporuotus įrenginius.
 - **Pašalinti įtaisą** – pašalinamas prijungtas įrenginys.
 - **Leistinos šiam įtaisui paslaugos** – nustatomos įrenginio naudojimo parinktys: skambinimas, žinučių siuntimas / priėmimas, medijos transliavimas ir interneto ryšys.
 - **Interneto ryšys** – automobilis prijungiamas prie interneto per įrenginio „Bluetooth“ jungtį.

Susijusi informacija

- Telefonas (p. 554)
- Telefono nuostatos (p. 562)
- Prie interneto prijungtas automobilis* (p. 563)
- Kaip pirmą kartą „Bluetooth“ ryšiu prijungti telefoną prie automobilio (p. 555)

Prie interneto prijungtas automobilis*

Prijungus automobilį prie interneto, galima, pvz., naudojantis programėlėmis klausytis internetinio radijo ir muzikos, atsisiųsti programinę įrangą ir iš automobilio susisiekti su įgaliojuoju atstovu.

Automobilis jungiamas „Bluetooth“, „Wi-Fi“ ryšiu arba per automobilio įtaisytąjį modemą* (SIM kortelę).

Kai automobilis prijungtas prie interneto, galima bendrinti automobilio interneto ryšį (bevielio ryšio zoną), kad kiti įrenginiai, pvz., planšetės, turėtų prieigą prie interneto²¹.

Apie interneto ryšio būseną informuoja ženklas centrinio ekrano būsenos juostoje.

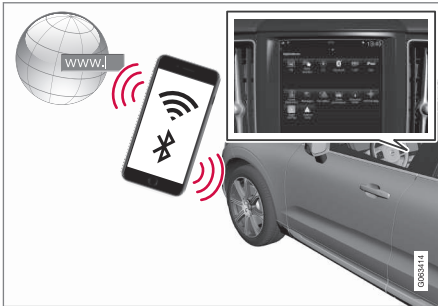

i PASTABA

Duomenys perduodami, naudojant internetą (duomenų perdavimą), kuris gali būti mokamas.

Aktyvius duomenų perdavimą tarptinkliniu ryšiu, tai gali daugiau kainuoti.

Dėl duomenų perdavimo kainos kreipkitės į savo tinklo operatorių.

i PASTABA

Naudojantis „Apple CarPlay“, automobilį prie interneto galima prijungti per „Wi-Fi“ arba per automobilinį modemą*.

i PASTABA

Naudojantis „Android Auto“, automobilį prie interneto galima prijungti per „Wi-Fi“, „Bluetooth“ arba per automobilinį modemą*.

Prieš jungdami automobilį prie interneto, paieškokite pagalbos informacijos dėl paslaugų teikimo klientams sąlygų ir nuostatų bei taikomos privatumo politikos volvocars.com.

Susijusi informacija

- Ženkla centrinio ekrano būsenos juostoje (p. 129)
- Prijunkite automobilį prie Interneto per „Bluetooth“ (p. 564)
- Prijunkite automobilį prie Interneto per telefoną (Wi-Fi) (p. 565)
- Automobilio prijungimas prie interneto naudojantis automobiliniu modemu (SIM kortelę) (p. 566)
- Taikomosios programos (p. 528)
- Interneto ryšio nėra arba jis prastas (p. 568)
- Interneto prieigos bendrinimas iš automobilio, naudojantis „Wi-Fi“ interneto prieigos tašku (p. 567)
- „Wi-Fi“ tinklo šalinimas (p. 569)
- „Wi-Fi“ technologija ir saugumas (p. 569)
- Volvo ID (p. 28)
- Naudotojo sąlygos ir nuostatai bei duomenų bendrinimas (p. 570)

²¹ Tai netaikoma prisijungus per „Wi-Fi“.

Prijunkite automobilį prie Interneto per „Bluetooth“

Per „Bluetooth“ sukurkite interneto ryšį, pabendrinami savo telefono interneto prieigą: taip galėsite automobiliu pasiekti kelias internetines paslaugas.

1. Norint prijungti automobilį prie interneto per „Bluetooth“ ryšiu prijungtą telefoną, šis jau turi būti vieną kartą prijungtas „Bluetooth“ ryšiu prie automobilio.
2. Įsitikinkite, kad jūsų telefonas palaiko belaidžio modemo funkciją ir kad ši funkcija aktyvinta. „iPhone“ telefonuose ši funkcija vadinama „modemo funkcija“. „Android“ telefonuose ši funkcija gali turėti skirtingus pavadinimus, tačiau dažnai ji žinoma kaip „asmeninis interneto prieigos taškas“. „iPhone“ atveju turi būti atidarytas ir „modemo funkcijos“ meniu puslapis, kol bus užmegztas interneto ryšys.
3. Jei telefonas buvo anksčiau prijungtas prie „Bluetooth“, centrinio ekrano viršutiniame rodinyje paspauskite **Nuostatos**.
4. Paspauskite **Ryšys → Bluetooth įrenginiai**.
5. Pažymėkite langelį **Interneto ryšis, naudojant „Bluetooth“** ties antrašte **Interneto ryšys**.

6. Jei buvo naudotas kitas prijungimo šaltinis, patvirtinkite parinktį ryšiui pakeisti.
 - > Dabar jūsų automobilis prijungtas prie interneto per „Bluetooth“ telefoną.

PASTABA

Telefonas ir tinklo tiekėjas turi palaikyti modemo funkciją (internetu ryšio bendrą naudojimą), o abonemente turi būti įtraukti duomenys.

PASTABA

Naudojantis „Apple CarPlay“, automobilį prie interneto galima prijungti per „Wi-Fi“ arba per automobilinį modemą*.

Susijusi informacija

- Prie interneto prijungtas automobilis* (p. 563)
- Automobilio prijungimas prie interneto naudojantis automobiliniu modemu (SIM kortele) (p. 566)
- Kaip pirmą kartą „Bluetooth“ ryšiu prijungti telefoną prie automobilio (p. 555)
- Prijunkite automobilį prie Interneto per telefoną (Wi-Fi) (p. 565)
- Apple® CarPlay®* (p. 546)
- Interneto ryšio nėra arba jis prastas (p. 568)

- „Bluetooth“ įrenginių nuostatos (p. 562)

Prijunkite automobilį prie Interneto per telefoną (Wi-Fi)

Sukurkite interneto ryšį per bevielį ryšį pririšdami savo telefoną ir gaudami prieigą prie internetinių paslaugų automobilyje.

1. Įsitinkinkite, kad jūsų telefonas palaiko belaidžio modemo funkciją ir kad ši funkcija aktyvinta. „iPhone“ telefonuose ši funkcija vadinama „modemo funkcija“. „Android“ telefonuose ši funkcija gali turėti skirtingus pavadinimus, tačiau dažnai ji žinoma kaip „asmeninis interneto prieigos taškas“. „iPhone“ atveju turi būti atidarytas ir „modemo funkcijos“ meniu puslapis, kol bus užmegztas interneto ryšys.
2. Viršutiniame rodyje paspauskite **Nuostatos**.
3. Eikite į **Ryšys → Wi-Fi**.
4. Aktyvinkite / deaktyvinkite pažymėdami Wi-Fi langelį arba nuimdami nuo jo žymą.
5. Jei buvo naudotas kitas prijungimo šaltinis, patvirtinkite parinktį ryšiui pakeisti.
6. Palieskite pavadinimą tinklo, prie kurio norite prisijungti.
7. Įveskite tinklo slaptažodį.
 - > Automobilis prisijungia prie tinklo.

Atminkite, kad kai kurie telefonai išjungia modemo funkciją praradus ryšį su automobiliu

(pvz., išlipus iš jo). Taigi, norint naudotis kitą kartą, reikia telefone įjungti modemo funkciją.

Kai telefonas yra sujungtas su automobiliu, tai įrašoma, kad galima būtų naudoti ateityje. Norėdami pamatyti įrašytų tinklų sąrašą ar rankiniu būdu panaikinti rašytuosius, eikite į

Nuostatos → Ryšys → Wi-Fi → Įrašyti tinklai.

PASTABA

Telefonas ir tinklo tiekėjas turi palaikyti modemo funkciją (interneto ryšio bendrą naudojimą), o abonemente turi būti įtraukti duomenys.



Wi-Fi ryšio techniniai ir saugos reikalavimai aprašyti atskirame skirsnyje.

Susijusi informacija

- Prie interneto prijungtas automobilis* (p. 563)
- „Wi-Fi“ tinklo šalinimas (p. 569)
- Interneto ryšio nėra arba jis prastas (p. 568)

- „Wi-Fi“ technologija ir saugumas (p. 569)

Automobilio prijungimas prie interneto naudojantis automobiliniu modemu (SIM kortele)

Prisijungti prie interneto galima naudojantis automobiliniu modemu ir asmenine SIM kortele (P-SIM)*.

Automobiliai su „Volvo On Call“ paslaugoms naudos interneto ryšį per automobilio modema.

1.

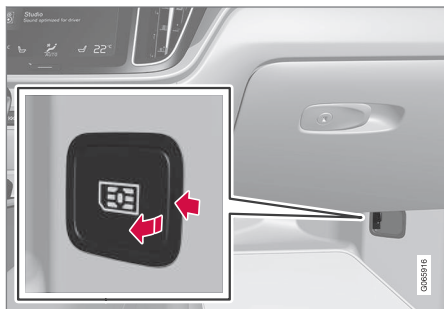

Įdėkite savo asmeninę SIM kortelę į laikiklį, esantį prie grindų keleivio pusėje.

Atkreipkite dėmesį, kad į automobilio kortelių skaitytuvą reikia dėti **mini SIM** kortelę.

2. Viršutiniame rodynyje paspauskite **Nuostatos**.
3. Paspauskite **Ryšys → Internetas per automobilio modema**.
4. Aktyvuokite arba deaktyvuokite pažymėdami langelį **Internetas per automobilio modema**.
5. Jei buvo naudotas kitas prijungimo šaltinis, patvirtinkite parinktį ryšiui pakeisti.
6. Įveskite SIM kortelės PIN kodą
> Automobilis prisijungia prie tinklo.

PASTABA

Atkreipkite dėmesį, kad SIM kortelė, naudojama ryšiui per P-SIM, negali turėti tokio paties telefono numerio, koks naudojamas telefono SIM kortelėje. Jeigu to nepaisoma, bus neįmanoma teisingai nukreipti skambučių į telefoną. Todėl interneto ryšiui naudokite SIM kortelę su atskiru telefono numeriu arba duomenims perduoti skirtą kortelę, kuri neskirta telefono skambučiams ir todėl negali sutrikdyti telefono veikimo.

Susijusi informacija

- Prie interneto prijungtas automobilis* (p. 563)
- Interneto ryšio nėra arba jis prastas (p. 568)
- Automobilinio modemo nuostatos* (p. 567)

Automobilinio modemo nuostatos*

Automobilyje įrengtas modemas, kurį galima naudoti prijungti internetą automobilyje. Taip pat galima išplatinti interneto ryšį per Wi-Fi.

- Viršutiniame rodinyje paspauskite **Nuostatos**.
- Paspauskite **Ryšys → Internetas per automobilio modemą** ir pasirinkite nuostatas:
 - Internetas per automobilio modemą** – nustatoma, ar naudoti automobilio modemą kaip interneto ryšį.
 - Duomenų naudojimas** – palietus **Atstatyti**, gautų ir išsiųstų duomenų kiekio skaitiklis nustatomas iš naujo.
 - Tinklas**
Pasirinkti ryšio teikėją – nustatomas automatinis arba rankinis tinklo operatoriaus parinkimas.
Duom.perd.tarptinkl.ryšiu – pažymėjus langelį, automobilio modemu bus mėginama prisijungti prie interneto, kai automobilis bus užsienyje ir ne namų tinkle. Atminkite, kad taip gali atsirasti didelių mokesčių. Savo šalyje susipažinkite su savo tinklo operatoriaus tarptinklinio ryšio sutartimi dėl duomenų srauto užsienyje.
 - SIM kortelės PIN kodas**

Keisti PIN kodą – galia įvesti daugiausia 4 skaitmenis.

Išjungti PIN kodą – nustatoma, ar reikės PIN kodo prieigai prie SIM kortelės.

- Siųsti užklauskos kodą** – naudojama, pvz., išankstinio apmokėjimo kortelei apmokestinti arba jos balansui patikrinti. Funkcijos priklauso nuo teikėjo.

PASTABA

Atkreipkite dėmesį, kad SIM kortelė, naudojama ryšiui per P-SIM, negali turėti tokio paties telefono numerio, koks naudojamas telefono SIM kortelėje. Jeigu to nepaisoma, bus neįmanoma teisingai nukreipti skambučių į telefoną. Todėl interneto ryšiui naudokite SIM kortelę su atskiru telefono numeriu arba duomenims perduoti skirtą kortelę, kuri neskirta telefono skambučiams ir todėl negali sutrikdyti telefono veikimo.

Susijusi informacija

- Automobilio prijungimas prie interneto naudojantis automobiliniu modemu (SIM kortele) (p. 566)
- Interneto ryšio nėra arba jis prastas (p. 568)

Interneto prieigos bendrinimas iš automobilio, naudojantis „Wi-Fi“ interneto prieigos tašku

Prijungus automobilį prie interneto, jo interneto ryšį galima bendrinti, kad juo galėtų naudotis kiti įrenginiai²².

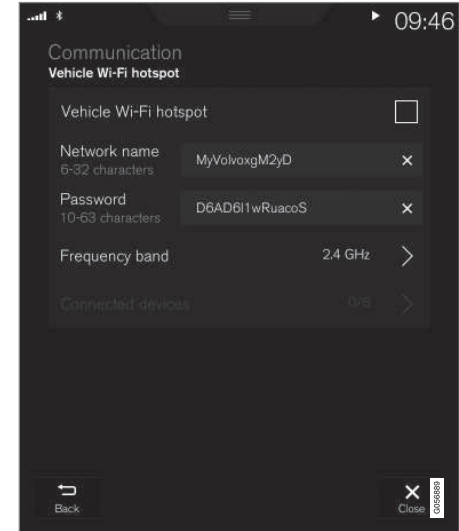

²² Netaikoma, kai automobilis prijungtas prie interneto „Wi-Fi“ ryšiu.

- ◀◀ Tinklo operatorius (SIM kortelė) turi turėti modemo funkciją (internetu ryšio bendrinimas).
1. Viršutiniame rodinyje paspauskite **Nuostatos**.
 2. Paspauskite **Ryšys → Transporto priemonės „Wi-Fi“ prieigos taškas**.
 3. Palieskite **Tinklo pavad.** ir suteikite pavadinimą belaidžio modemo funkcijai.
 4. Palieskite **Slaptažodis** ir pasirinkite slaptažodį, kurį reikia įvesti prisijungiant su įrenginiais.
 5. Palieskite **Dažnių ruožas** ir pasirinkite, kuriuo dažniu belaidžio modemo funkcija siųs duomenis. Atminkite, kad dažnio diapazono kai kuriose rinkose pasirinkti negalima.
 6. Aktyvuokite arba deaktivuokite pažymėdami **Transporto priemonės „Wi-Fi“ prieigos taškas** langelį.
 7. Jei „Wi-Fi“ naudotas kaip prijungimo šaltinis, patvirtinkite parinktį priimti jungimą.
 - > Dabar galima išorinius įrenginius prijungti prie automobilio modemo funkcijos („Wi-Fi“ internetu prieigos taško).

i	PASTABA
Suaktyvinus Wi-Fi viešosios internetu prieigos tašką, gali tekti daugiau mokėti tinklo operatoriui.	
Dėl duomenų perdavimo kainos kreipkitės į savo tinklo operatorių.	

Apie prijungimo būseną informuoja ženklas centrinio ekrano būsenos juostoje.

Norėdami pamatyti dabar prijungtų įrenginių sąrašą, paspauskite **Prijungti įtaisai**.

Susijusi informacija

- Ženkla centrinio ekrano būsenos juostoje (p. 129)
- Prie internetu prijungtas automobilis* (p. 563)
- Internetu ryšio nėra arba jis prastas (p. 568)

Internetu ryšio nėra arba jis prastas

Internetu ryšiui įtaką darantys veiksniai.

Perduotų duomenų kiekis priklauso nuo naudotų automobilyje paslaugų ar taikomųjų programų. Pavyzdžiui, srautiniam garsui gali prireikti didelio duomenų kiekio, kuriam reiks gero ryšio ir gero signalo stiprumo.

Telefonas-automobilis

Internetu ryšio sparta gali skirtis atsižvelgiant į telefono vietą automobilyje. Prineškite telefoną arčiau centrinio ekrano, kad padidintumėte signalo stiprumą. Užtikrinkite, kad tarp jų nebūtų jokių trukdžių.

Telefonas-tinklo operatorius

Mobiliojo tinklo greitis kinta priklausomai nuo esamos vietovės padengimo. Prastas tinklo padengimas galimas, pavyzdžiui, tuneliuose, už kalnų, giliuose slėniuose ar uždaroje patalpose. Greitis taip pat priklauso nuo su tinklu sudarytos sutarties.

i	PASTABA
Jei iškilo problemų dėl duomenų srauto, kreipkitės į savo tinklo operatorių.	

Telefono paleidimas iš naujo

Jei kilo internetu ryšio problemų, gali būti naudinga paleisti telefoną iš naujo.

Susijusi informacija

- Prie interneto prijungtas automobilis* (p. 563)
- „Wi-Fi“ technologija ir saugumas (p. 569)

„Wi-Fi“ tinklo šalinimas

Šalinamas tinklas, kuris nebus naudojamas.

1. Viršutiniame rodinyje paspauskite **Nuostatos**.
2. Eikite į **Ryšys → Wi-Fi → Įrašyti tinklai**.
3. Palieskite **Užmršt.** šalia šalintino tinklo.
4. Patvirtinkite pasirinkimą.
 - > Automobilis ateityje prie šio tinklo daugiau neprisijungs.

Visų tinklų šalinimas

Galima per vieną kartą pašalinti visus tinklus ir atkurti gamyklines nuostatas. Atkreipkite dėmesį, kad visi naudotojo duomenys ir sistemos nuostatos grąžinami į originalias gamyklines.

Susijusi informacija

- Prie interneto prijungtas automobilis* (p. 563)
- Interneto ryšio nėra arba jis prastas (p. 568)
- Nuostatų atkūrimas centriniame ekrane (p. 139)
- Prijunkite automobilį prie Interneto per telefoną (Wi-Fi) (p. 565)

„Wi-Fi“ technologija ir saugumas

Galimi tinklų, prie kurių galima prisijungti, tipai.

Neįmanoma prisijungti prie šio tipo tinklų:

- Dažnis – 2,4 arba 5 GHz²³.
- Standartai – 802.11 a/b/g/n.
- Saugumo tipas - WPA2-AES-CCMP.

Automobilio „Wi-Fi“ sistema suprojektuota veikti su „Wi-Fi“ įrenginiais automobilio viduje.

Jei vienu metu šiuo dažniu veikia keli įrenginiai, jų veikimas gali susilpnėti.

Susijusi informacija

- Prie interneto prijungtas automobilis* (p. 563)

²³ Kai kuriose rinkose dažnio pasirinkti negalima.

Naudotojo sąlygos ir nuostatai bei duomenų bendrinimas

Pirmą kartą naudojantis tam tikromis paslaugomis arba paleidžiant programėles, gali pasirodyti išskylantysis langas su antraštėmis **Sąlygos ir nuostatai ir Duomenų bendrinimas**.

Tikslas – informuoti apie „Volvo“ naudotojo sąlygas ir nuostatus duomenų bendrinimo atžvilgiu. Priimdamas duomenų bendrinimo sąlygas, naudotojas sutinka, kad iš automobilio bus siunčiama tam tikra informacija. To reikia, kad būtų galima maksimaliai išnaudoti tam tikrų paslaugų ir programėlių funkcijas.

Duomenų bendrinimo funkcija internetinėms paslaugoms ir programėlėms pagal numatytąją parinktį būna išaktyvinta²⁴. Kad būtų galima automobiliuje naudotis internetinėms paslaugomis ir programėlėmis, reikia aktyvinti duomenų bendrinimą. Duomenų bendrinimą galima nustatyti iš centrinio ekrano nuostatų meniu arba paleidžiant paslaugas arba programėles centriniame ekrane.

Privatumas ir duomenų bendrinimas

Su 2017 m. lapkričio mėn. išleistu programinės įrangos naujinimu buvo įdiegtos privatumo ir duomenų bendrinimo nuostatos internetinėms paslaugoms ir atsiųstoms programėlėms. Šias nuostatas galima rasti nuostatų

meniu punkte **Privatumas ir duomenys** automobilio centriniame ekrane.

Ten galite pasirinkti internetines paslaugas, kurioms leidžiama bendrinti duomenis. Ten galite ir išaktyvinti duomenų bendrinimą atsiųstoms programėlėms. Atminkite, kad paslaugomis ir programėlėmis neįmanoma naudotis kaip numatyta, jeigu joms išaktyvintas duomenų bendrinimas.

Po gamyklinio nustatymo iš naujo arba, pvz., apsilankymo autoservise arba programinės įrangos atnaujinimo, gali būti grąžintos duomenų bendrinimo nuostatų numatytosios vertės. Tokiu atveju iš naujo aktyvinkite duomenų bendrinimą internetinėms paslaugoms ir atsiųstoms programėlėms.

PASTABA

Privatumo ir duomenų bendrinimo nuostatos yra unikalios kiekvienam vairuotojo profiliui.

Susijusi informacija

- Duomenų bendrinimo aktyvavimas ir deaktyvavimas (p. 570)

Duomenų bendrinimo aktyvavimas ir deaktyvavimas

Duomenų bendrinimo funkciją, reikalingą paslaugoms ir programėlėms, galima nustatyti centrinio ekrano nuostatų meniu.

1. Centrinio ekrano viršutiniame rodinyje palieskite **Nuostatos**.
2. Paspauskite **Sistema** → **Privatumas ir duomenys**.
3. Pasirinkite duomenų bendrinimo aktyvavimą ar deaktyvavimą atskiroms paslaugoms ir visoms programėlėms.

Jeigu duomenų bendrinimas nebuvo aktyvuotas internetinei paslaugai arba atsiųstoms programėlėms, tai galima padaryti jų paleidimo metu centriniame ekrane. Jeigu paslauga paleidžiama pirmąjį kartą arba, pvz., po gamyklinio nustatymo iš naujo arba tam tikrų programinės įrangos atnaujinimų, reikia patvirtinti sutikimą su „Volvo“ internetinių paslaugų teisišiomis sąlygomis. Atkreipkite dėmesį, kad tada duomenų bendrinimas bus aktyvuotas ir kitoms paslaugoms ar programėlėms, kurioms bendrinimas jau buvo patvirtintas.

²⁴ Netaikoma „Volvo On Call“.

i PASTABA

Apsilankius „Volvo“ autoservise, gali reikėti pakartotinai aktyvinti duomenų bendrinimo funkciją, kad vėl veiktų internetinės paslaugos ir programėlės.

Susijusi informacija

- Naudotojo sąlygos ir nuostatai bei duomenų bendrinimas (p. 570)

Duomenų bendrinimas paslaugoms

Jeigu dar neaktyvinote duomenų bendrinimo internetinėms paslaugoms arba atsisijstoms programėlėms, tai galite padaryti jų paleidimo metu centriniame ekrane. Jeigu paslaugą paleidžiate pirmąjį kartą arba, pvz., po gamyklinio nustatymo iš naujo arba tam tikrų programinės įrangos atnaujinimų, jūs dar turite patvirtinti sutikimą su „Volvo“ internetinių paslaugų teisinėmis sąlygomis.

Aktyvinkite duomenų bendrinimą paleisdami paslaugą

1. Pasirinkite funkciją arba paslaugą, kurią norite aktyvinti.
 - > Jeigu šią paslaugą paleidžiate pirmąjį kartą arba, pvz., po gamyklinio nustatymo iš naujo arba tam tikrų programinės įrangos atnaujinimų, kad galėtumėte tęsti, pirmiausia turite patvirtinti sutikimą su „Volvo“ internetinių paslaugų teisinėmis sąlygomis.

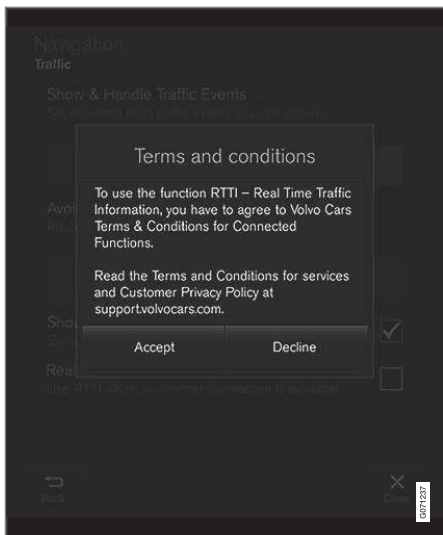

2. Pasirinkite patvirtinti duomenų bendrinimą šiai paslaugai arba jį atšaukti.

Jeigu pasirenkate patvirtinti, duomenų bendrinimas aktyvinamas ir jūs galite pradėti naudotis šia paslauga.

Aktyvinkite duomenų bendrinimą paleisdami programėlę

Kad patvirtintumėte duomenų bendrinimą programėlei, kuriai reikalinga ši funkcija, paleiskite

programėlę ir iškylančiame lange bakstelėkite „Leisti“.

Išaktyvinti paslaugų ir programėlių duomenų bendrinimą galite nuostatų meniu: **Sistema** → **Privatumas ir duomenys** → **Duomenų bendrinimas**.

Standžiojo disko atmintis

Galima pažiūrėti, kiek automobilio standžiajame diske liko vietos.

Galima parodyti informaciją apie automobilio standžiojo disko atmintį, įskaitant bendrąją talpą, laisvą vietą ir užimtą vietą, kurią naudoja įdiegtos programėlės. Informacija pasiekama čia: **Nuostatos** → **Sistema** → **Sistemos informacija** → **Laikmena**.

Susijusi informacija

- Taikomosios programos (p. 528)

Garso ir medijos licencijos sutartis

Licencija - tai sutartis dėl teisės vykdyti tam tikrą veiklą arba naudotis kieno nors kito teisėmis sutartyje nustatytais terminais ir sąlygomis. Šie tekstai yra „Volvo“ sutartys su gamintojais arba kūrėjais. Dauguma jų yra anglų kalba.

Bowers & Wilkins



„Bowers & Wilkins“ ir B&W yra „B&W Group Ltd.“ prekių ženklai. „Nautilus“ yra „B&W Group Ltd.“ prekės ženklas. „Continuum“ yra „Bowers & Wilkins“ prekės ženklas. „Bowers & Wilkins“ prekių ženklai galioja tam tikrose rinkose.

Dirac Unison®



Dirac Unison optimizuojami garsiakalbių dažnis, laikas ir tarpas, kad būtų integruoti žemiausi įmanomi dažniai ir užtikrintas švarumas. Tai įgalina patikimai atgaminti specifinių kūrinių vietų garso charakteristikas. Naudojant pažangius algoritmus, „Dirac Unison“ valdo visus skaitmeninius garsiakalbius, kurių veikimas grindžiamas labai tiksliais garso matavimais. Kaip orkestro dirigentas, jis garantuoja, kad garsiakalbiai veiks nuostabiu unisonu.

DivX®



DivX®, DivX Certified® ir susiję logotipai yra prekių ženklai, priklausantys „DivX, LLC“, ir naudojami pagal licenciją.

Šis „DivX Certified“ įrenginys gali atkurti iki 576p skyros „DivX® Home Theater“ vaizdo įrašų failus (įskaitant „avi“, „divx“). Atsisiųskite nemokamą programinę įrangą iš www.divx.com, kad galėtumėte kurti, atkurti ir transliuoti skaitmeninius vaizdo įrašus.

APIE DIVX VAIZDO FILMUS PAGAL UŽSAKYMĄ: šį DivX Certified® įrenginį privaloma registruoti, siekiant atkurti įsitytus DivX vaizdo filmus pagal užsakymą (VOD). Gaukite registracijos kodą, nustatę DivX VOD skirsinį įrenginio nuostatų meniu. Daugiau informacijos, kaip užbaigti registraciją, žr. vod.divx.com.

Patentų numeriai

Saugoma vieno ar kelių iš šių JAV patentų. 7,295,673; 7,460,668; 7,515,710; 8,656,183; 8,731,369; RE45,052

Gracenote®



- ◀◀ Turinio dalių autorinės teisės priklauso Gracenote © arba jos tiekėjams.

Gracenote, Gracenote logotipas ir Powered by Gracenote bei Gracenote MusicID yra registruoti prekių ženklai arba Gracenote, Inc. JAV ir (arba) kitose šalyse prekių ženklai.

Gracenote® Galutinio vartotojo licencijos sutartis

Šioje programoje arba įrenginyje yra programinė įranga iš „Gracenote, Inc.“, Emeryville, Kalifornijos, JAV („Gracenote“). Programinė įranga iš „Gracenote“ („Gracenote“ programinė įranga) įjungiamą ši programa norint identifikuoti diską ir (ar) failą bei pasiekti su muzika susijusią informaciją, įskaitant pavadinimą, atlikėją, kūrinį ir antraštę („Gracenote“ duomenys) iš tiesioginių serverių arba integruotų duomenų bazių (kartu vadinamų „Gracenote“ serveriais) bei siekiant atlikti kitus veiksmus. Galite naudotis tik „Gracenote“ duomenimis pagal numatytas šiai programai arba šiam įrenginiui galutinio vartotojo funkcijas.

Jūs sutinkate naudotis „Gracenote“ duomenis, „Gracenote“ programinę įrangą ir „Gracenote“ serverius tik asmeniniais nekomerciniais tikslais. Jūs sutinkate nepriskirti, nekopijuoti, nepersiųsti ar neperduoti šios „Gracenote“ programinės įrangos ar bet kokių „Gracenote“ duomenų bet kuriai trečiajam šaliai. JŪS SUTINKATE NENAUDOTI ARBA NEEKSPLOATUOTI „GRACENOTE“ DUOMENŲ,

„GRACENOTE“ PROGRAMINĖS ĮRANGOS ARBA „GRACENOTE“ SERVERIŲ, IŠŠKYRUS JEI TAI AIŠKIAI LEIDŽIAMA ŠIOJE SUTARTYJE.

Jūs sutinkate, jog neteksite neišimtinės teisės naudoti „Gracenote“ duomenis, „Gracenote“ programinę įrangą ir „Gracenote“ serverius, jei pažeisite šiuos apribojimus. Jei nutrauktas Jūsų licencijos galiojimas, sutinkate liautis naudoti visus „Gracenote“ duomenis, „Gracenote“ programinę įrangą ir „Gracenote“ serverius. „Gracenote“ pasilieka išimtinės teisės į visus „Gracenote“ duomenis, visą „Gracenote“ programinę įrangą ir visus „Gracenote“ serverius, įskaitant visas nuosavybės teises. „Gracenote“ jokiais atvejais neįsipareigoja sumokėti Jums už jokią Jūsų pateiktą informaciją. Jūs sutinkate, kad „Gracenote, Inc.“ gali įgyvendinti kompanijos teises pagal šią sutartį prieš Jus tiesiogiai savo vardu.

„Gracenote“ tarnyba statistiniais tikslais naudoja unikalų identifikatorių kūrinių užklausoms. Atskirai priskiriamas skaitmeninio identifikatoriaus tikslas leidžia „Gracenote“ tarnybai apskaityti užklausas, nieko nežinant, kas esate. Papildoma informacija prieinama „Gracenote“ tarnybos tinklalapyje, „Gracenote“ privatumo politikos skyrelyje.

„Gracenote“ programinė įranga ir viskas, įskaitant „Gracenote“ duomenis, yra Jums licencijuojama „kaip yra“ „Gracenote“ neprisiiama

jokių tiesioginių ar numanomų įsipareigojimų ir nesuteikia garantijų dėl „Gracenote“ duomenų, esančių „Gracenote“ serveriuose. „Gracenote“ pasilieka teisę šalinti duomenis iš „Gracenote“ serverių arba keisti duomenų kategorijas dėl bet kokios priežasties, kuri pasirodytų „Gracenote“ pakankama. Nesuteikiamos jokios garantijos, jog „Gracenote“ programinė įranga arba „Gracenote“ serveriai veiks be trikčių ar be įsiterpimo. „Gracenote“ neįsipareigoja tiekti naujų, pagerintų arba papildomų tipų ar kategorijų duomenų, kuriuos „Gracenote“ gali tiekti ateityje, kompanija pasilieka teisę bet kuriuo metu nutraukti savo paslaugų teikimą.

„GRACENOTE“ NEPRISIIMA JOKIŲ IŠREIKŠTŲ ARBA NUMANOMŲ GARANTIJŲ, NEAPSIRIBOJANT NUMANOMOMIS KOMERCINĖS NAUDOS GARANTIJOMIS, PRITAIKOMO KONKREČIAM TIKSLUI IR INTELEKTUALIOS NUOSAVYBĖS NEPAŽEIDIMO TEISĖMIS. „GRACENOTE“ NESUTEIKIA GARANTIJŲ REZULTATAMS, GAUTIEMS NAUDOJANT „GRACENOTE“ PROGRAMINĘ ĮRANGĄ ARBA „GRACENOTE SERVERĮ“. „GRACENOTE“ JOKIU BŪDU NEPRISIIMA ATSAKOMYBĖS UŽ JOKIĄ LOGIŠKAI IŠPLAUKIANČIĄ ŽALĄ ARBA PELNO AR PAJAMŲ NETEKTĮ.

© Gracenote, Inc. 2009

Sensus software

This software uses parts of sources from clib2 and Prex Embedded Real-time OS - Source (Copyright (c) 1982, 1986, 1991, 1993, 1994), and Quercus Robusta (Copyright (c) 1990, 1993), The Regents of the University of California. All or some portions are derived from material licensed to the University of California by American Telephone and Telegraph Co. or Unix System Laboratories, Inc. and are reproduced herein with the permission of UNIX System Laboratories, Inc. Redistribution and use in source and binary forms, with or without modification, are permitted provided that the following conditions are met: Redistributions of source code must retain the above copyright notice, this list of conditions and the following disclaimer. Redistributions in binary form must reproduce the above copyright notice, this list of conditions and the following disclaimer in the documentation and/or other materials provided with the distribution. Neither the name of the <ORGANIZATION> nor the names of its contributors may be used to endorse or promote products derived from this software without specific prior written permission. THIS SOFTWARE IS PROVIDED BY THE COPYRIGHT HOLDERS AND CONTRIBUTORS "AS IS" AND ANY EXPRESS OR IMPLIED WARRANTIES, INCLUDING, BUT NOT LIMITED TO, THE IMPLIED WARRANTIES OF MERCHANTABILITY AND FITNESS FOR A

PARTICULAR PURPOSE ARE DISCLAIMED. IN NO EVENT SHALL THE COPYRIGHT OWNER OR CONTRIBUTORS BE LIABLE FOR ANY DIRECT, INDIRECT, INCIDENTAL, SPECIAL, EXEMPLARY, OR CONSEQUENTIAL DAMAGES (INCLUDING, BUT NOT LIMITED TO, PROCUREMENT OF SUBSTITUTE GOODS OR SERVICES; LOSS OF USE, DATA, OR PROFITS; OR BUSINESS INTERRUPTION) HOWEVER CAUSED AND ON ANY THEORY OF LIABILITY, WHETHER IN CONTRACT, STRICT LIABILITY, OR TORT (INCLUDING NEGLIGENCE OR OTHERWISE) ARISING IN ANY WAY OUT OF THE USE OF THIS SOFTWARE, EVEN IF ADVISED OF THE POSSIBILITY OF SUCH DAMAGE.

This software is based in part on the work of the Independent JPEG Group.

This software uses parts of sources from "libtess". The Original Code is: OpenGL Sample Implementation, Version 1.2.1, released January 26, 2000, developed by Silicon Graphics, Inc. The Original Code is Copyright (c) 1991-2000 Silicon Graphics, Inc. Copyright in any portions created by third parties is as indicated elsewhere herein. All Rights Reserved. Copyright (C) [1991-2000] Silicon Graphics, Inc. All Rights Reserved. Permission is hereby granted, free of charge, to any person obtaining a copy of this software and associated documentation files

(the "Software"), to deal in the Software without restriction, including without limitation the rights to use, copy, modify, merge, publish, distribute, sublicense, and/or sell copies of the Software, and to permit persons to whom the Software is furnished to do so, subject to the following conditions: The above copyright notice including the dates of first publication and either this permission notice or a reference to <http://oss.sgi.com/projects/FreeB/> shall be included in all copies or substantial portions of the Software. THE SOFTWARE IS PROVIDED "AS IS", WITHOUT WARRANTY OF ANY KIND, EXPRESS OR IMPLIED, INCLUDING BUT NOT LIMITED TO THE WARRANTIES OF MERCHANTABILITY, FITNESS FOR A PARTICULAR PURPOSE AND NONINFRINGEMENT. IN NO EVENT SHALL SILICON GRAPHICS, INC. BE LIABLE FOR ANY CLAIM, DAMAGES OR OTHER LIABILITY, WHETHER IN AN ACTION OF CONTRACT, TORT OR OTHERWISE, ARISING FROM, OUT OF OR IN CONNECTION WITH THE SOFTWARE OR THE USE OR OTHER DEALINGS IN THE SOFTWARE. Except as contained in this notice, the name of Silicon Graphics, Inc. shall not be used in advertising or otherwise to promote the sale, use or other dealings in this Software without prior written authorization from Silicon Graphics, Inc.



◀◀ This software is based in parts on the work of the FreeType Team.

This software uses parts of SSLeay Library: Copyright (C) 1995-1998 Eric Young (eay@cryptsoft.com). All rights reserved

Linux software

This product contains software licensed under GNU General Public License (GPL) or GNU Lesser General Public License (LGPL), etc.

You have the right of acquisition, modification, and distribution of the source code of the GPL/LGPL software.

You may download Source Code from the following website at no charge: http://www.embedded-carmultimedia.jp/linux/oss/download/TVM_8351_013

The website provides the Source Code "As Is" and without warranty of any kind.

By downloading Source Code, you expressly assume all risk and liability associated with downloading and using the Source Code and complying with the user agreements that accompany each Source Code.

Please note that we cannot respond to any inquiries regarding the source code.

camellia:1.2.0

Copyright (c) 2006, 2007

NTT (Nippon Telegraph and Telephone Corporation). All rights reserved.

Redistribution and use in source and binary forms, with or without modification, are permitted provided that the following conditions are met:

1. Redistributions of source code must retain the above copyright notice, this list of conditions and the following disclaimer as the first lines of this file unmodified.
2. Redistributions in binary form must reproduce the above copyright notice, this list of conditions and the following disclaimer in the documentation and/or other materials provided with the distribution.

THIS SOFTWARE IS PROVIDED BY NTT "AS IS" AND ANY EXPRESS OR IMPLIED WARRANTIES, INCLUDING, BUT NOT LIMITED TO, THE IMPLIED WARRANTIES OF MERCHANTABILITY AND FITNESS FOR A PARTICULAR PURPOSE ARE DISCLAIMED. IN NO EVENT SHALL NTT BE LIABLE FOR ANY DIRECT, INDIRECT, INCIDENTAL, SPECIAL, EXEMPLARY, OR CONSEQUENTIAL DAMAGES (INCLUDING, BUT NOT LIMITED TO, PROCUREMENT OF SUBSTITUTE GOODS OR SERVICES; LOSS OF USE, DATA, OR PROFITS; OR BUSINESS INTERRUPTION) HOWEVER CAUSED AND ON ANY THEORY OF LIABILITY, WHETHER IN CONTRACT, STRICT LIABILITY, OR TORT

(INCLUDING NEGLIGENCE OR OTHERWISE) ARISING IN ANY WAY OUT OF THE USE OF THIS SOFTWARE, EVEN IF ADVISED OF THE POSSIBILITY OF SUCH DAMAGE.

Unicode: 5.1.0

COPYRIGHT AND PERMISSION NOTICE

Copyright c 1991-2013 Unicode, Inc. All rights reserved. Distributed under the Terms of Use in <http://www.unicode.org/copyright.html>.



Permission is hereby granted, free of charge, to any person obtaining a copy of the Unicode data files and any associated documentation (the "Data Files") or Unicode software and any associated documentation (the "Software") to deal in the Data Files or Software without restriction, including without limitation the rights to use, copy, modify, merge, publish, distribute, and/or sell copies of the Data Files or Software, and to permit persons to whom the Data Files or Software are furnished to do so, provided that (a) the above copyright notice(s) and this permission notice appear with all copies of the Data Files or Software, (b) both the above copyright notice(s) and this permission notice appear in associated documentation, and (c) there is clear notice in each modified Data File or in the Software as well as in the documentation associated with the Data File(s) or Software that the data or software has been modified.

THE DATA FILES AND SOFTWARE ARE PROVIDED "AS IS", WITHOUT WARRANTY OF ANY KIND, EXPRESS OR IMPLIED, INCLUDING BUT NOT LIMITED TO THE WARRANTIES OF MERCHANTABILITY, FITNESS FOR A PARTICULAR PURPOSE AND NONINFRINGEMENT OF THIRD PARTY RIGHTS. IN NO EVENT SHALL THE COPYRIGHT HOLDER OR HOLDERS INCLUDED IN THIS NOTICE BE LIABLE FOR ANY CLAIM, OR ANY SPECIAL INDIRECT OR CONSEQUENTIAL DAMAGES, OR ANY DAMAGES WHATSOEVER RESULTING FROM LOSS OF USE, DATA OR PROFITS, WHETHER IN AN ACTION OF CONTRACT, NEGLIGENCE OR OTHER TORTIOUS ACTION, ARISING OUT OF OR IN CONNECTION WITH THE USE OR

PERFORMANCE OF THE DATA FILES OR SOFTWARE.

Except as contained in this notice, the name of a copyright holder shall not be used in advertising or otherwise to promote the sale, use or other dealings in these Data Files or Software without prior written authorization of the copyright holder.

Atitikties deklaracija

 <p>MITSUBISHI ELECTRIC Chiyogata-101-016, Daito-shi</p>	<p>MITSUBISHI ELECTRIC CORPORATION SANDA WORKS 2-3-33, Miwa, Sanda-city, Hyogo, 669-1513, Japan Phone: 078-7610002</p>
<p>DECLARATION OF CONFORMITY For</p>	
	<p>Product: Audio Navigation Unit Model: NR-0V</p>
<p>Supplied by Mitsubishi Electric Corporation Sanda Works 2-3-33, Miwa, Sanda-city, Hyogo, 669-1513, Japan</p>	<p>Technical File held by Mitsubishi Electric Corporation Sanda Works 2-3-33, Miwa, Sanda-city, Hyogo, 669-1513, Japan</p>
<p>R&TE Directive (Safety)</p>	<p>Standard used for comply EN 60950-1: 2006 + Amd.11: 2009 + Amd.1: 2010 + Amd.12: 2011 + Amd.2: 2013 EN 62479: 2011</p>
<p>RE Directive (EMC)</p>	<p>EN 301 489-1 V2.1.1: 2017-02 EN 301 489-17 V3.3.1: 2017-02</p>
<p>RE Directive (Spectrum)</p>	<p>EN 300 328 V2.1.1: 2016-11 EN 303 345 V1.1.7: 2017-03(Final Draft)</p>
<p>Means of Conformity We declare under our sole responsibility that the Product (s) is conformity with the essential requirements and other relevant requirements of the Radio Equipment (RE) Directive (2014/53/EU).</p>	
<p>Date of issue: May 30, 2017</p>	<p>Signature of Responsible Person:</p>
	<p><i>J. Minato</i></p> <p>Hirotsuka Minato Senior Manager Design B Car Multimedia Manufacturing-A Dept. MITSUBISHI ELECTRIC CORPORATION SANDA WORKS Minato.Hirotsuka@sp.MitsubishiElectric.co.jp</p>





Šalis / regionas	
Brazilija:	 <p>Modelo NR-0V</p> <p>ANATEL</p> <p>Agência Nacional de Telecomunicações</p> <p>1801-14-5334</p> <p>01107898499100959</p> <p>Este equipamento opera em caráter secundário isto e, não tem direito a proteção contra interferência prejudicial, mesmo tipo, e não pode causar interferência a sistemas operando em caráter primário.</p> <p>Para consultas, visite: www.anatel.gov.br</p>
EU:	 <p>Gamintojas: Mitsubishi Electric Corporation Sanda Works 2-3-33, Miwa, Sanda-city. Hyogo, 669-1513, Japan</p> <p>„Mitsubishi Electric Corporation“ deklaruoja, kad šio tipo radijo ryšio įranga [Garso sistemos ir navigacijos blokas] atitinka direktyvą 2014/53/ES.</p> <p>Daugiau informacijos ieškokite pagalbos informacijoje adresu www.volvocars.com.</p>
Jungtiniai Arabų Emyratai:	 <p>TRA</p> <p>REGISTERED No.</p> <p>ER0133275/14</p> <p>DEARLER No.</p> <p>DA0088122/12</p>

Šalis / regionas	
Kazachstanas:	 <p>Modelio pavadinimas: NR OV Gamintojas: Mitsubishi Electric Corporation Eksportuojanti šalis: Japonija</p>



Šalis / regionas	
Kinija:	<p>1.</p> <ul style="list-style-type: none"> ■ 使用频率: 2.4 - 2.4835 GHz ■ 等效全向辐射功率 (EIRP): 天线增益 < 10dBi 时: $\leq 100 \text{ mW}$ 或 $\leq 20 \text{ dBm}$ ① ■ 最大功率谱密度: 天线增益 < 10dBi 时: $\leq 20 \text{ dBm} / \text{MHz}$ (EIRP) ① ■ 载频容限: 20 ppm ■ 带外发射功率 (在 2.4-2.4835GHz 频段以外) $\leq -80 \text{ dBm} / \text{Hz}$ (EIRP) ■ 杂散发射 (辐射) 功率 (对应载波 ± 2.5 倍信道带宽以外): <ul style="list-style-type: none"> ● $\leq -36 \text{ dBm} / 100 \text{ kHz}$ (30 - 1000 MHz) ● $\leq -33 \text{ dBm} / 100 \text{ kHz}$ (2.4 - 2.4835 GHz) ● $\leq -40 \text{ dBm} / 1 \text{ MHz}$ (3.4 - 3.53 GHz) ● $\leq -40 \text{ dBm} / 1 \text{ MHz}$ (5.725 - 5.85 GHz) ● $\leq -30 \text{ dBm} / 1 \text{ MHz}$ (其它 1 - 12.75 GHz) <p>2. 不得擅自更改发射频率、加大发射功率 (包括额外加装射频功率放大器), 不得擅自外接天线或改用其它发射天线;</p> <p>3. 使用时不得对各种合法的无线电通信业务产生有害干扰; 一旦发现有害干扰现象时, 应立即停止使用, 并采取措施消除干扰后方可继续使用;</p> <p>4. 使用微功率无线电设备, 必须忍受各种无线电业务的干扰或工业、科学及医疗应用设备的辐射干扰;</p> <p>5. 不得在飞机和机场附近使用。</p>

Šalis / regionas	
Korėja:	<p>B 급 기기 (가정용 방송통신기자재)</p> <p>이 기기는 가정용(B 급) 전자파적합기기로서 주로 가정에서 사용하는 것을 목적으로 하며, 모든 지역에서 사용할 수 있습니다.</p> <p>해당 무선설비는 전파혼신 가능성이 있으므로 인명안전과 관련된 서비스는 할 수 없습니다.</p>
Malaizija:	<div data-bbox="233 400 379 546" style="border: 1px solid black; padding: 5px; text-align: center;">  MCMC HIDF1500171 </div> <p>This device has been certified under the Communications & Multimedia Act of 1998, Communications and Multimedia (Technical Standards) Regulations 2000. To retrieve your device's serial number, please visit (volvocars.com/support) and search for "SIRIM Label Verification".</p> <p>Device category: Navigation equipment for vehicle (Bluetooth)</p> <p>Model: NR-1V</p> <p>Type Approval No.: RDBV/42A/1019/S(19-4114)</p>



Šalis / regionas	
Meksika:	
Taivanis:	<p>低功率電波輻射性電機管理辦法</p> <p>第十二條</p> <p>經型式認證合格之低功率射頻電機，非經許可，公司、商號或使用者均不得擅自變更頻率、加大功率或變更原設計之特性及功能。</p> <p>第十四條</p> <p>低功率射頻電機之使用不得影響飛航安全及干擾合法通信；經發現有干擾現象時，應立即停用，改善至無干擾時方得繼續使用。前項合法通信，指依電信法規規定作業之無線電通信。低功率射頻電機須忍受合法通信或工業、科學及醫療用電波輻射性電機設備之干擾。</p>

Susijusi informacija

- Garsas, medija ir internetas (p. 526)
- Prie interneto prijungtas automobilis* (p. 563)
- Medijos leistuvas (p. 537)
- Gracernote® (p. 541)
- „Sensus“ – interneto ryšys ir pramogos (p. 34)

ECALL

eCall¹

Automobilis gali aptikti avariją ir pats susisiekti su avarinės pagalbos tarnyba.

Automobiliams be „Volvo On Call“^{**} yra Europos teisinis reikalavimas, „Pan-European eCall“, suteikiantis prieigą prie automatinės susidūrimo signalizacijos ir skubios pagalvos kritinėse situacijose.

Susijusi informacija

- Automatinis susidūrimo pavojaus signalas per „eCall“ (p. 584)
- Skubi pagalba per „eCall“ (p. 585)
- Pagalba kelyje (p. 585)

Automatinis susidūrimo pavojaus signalas per „eCall“²

Apie įvykusią avariją automobilis automatiškai praneša skubios pagalbos skambučių centrui, kurio operatoriai gali išsiųsti avarinę pagalbą. Suveikus automobilio saugos sistemai, pvz., įvykus eismo įvykiui, kurio metu pasiekiamas saugos diržų įtempiklių arba oro pagalvių suveikimo lygis, į skubios pagalbos skambučių centrą automatiškai išsiunčiamas signalas.

1. Pranešimas, kuriame nurodyta automobilio buvimo vieta² ir kita informacija, automatiškai išsiunčiamas iš automobilio į pagalbos skambučių centrą.
2. Skubios pagalbos skambučių centras susisieks su automobilio vairuotoju ir bando išsiaiškinti susidūrimo mastą bei pagalbos poreikį.
3. Skubios pagalbos skambučių centras išsiunčia reikiamas tarnybas (policiją, greitąją medicinos pagalbą, techninę pagalbą ir pan.).

Jei negalima užmegzti ryšio, avarinė pagalbos tarnyba žinos automobilio buvimo vietą ir galės padėti imdamasi tinkamų veiksmų.

Susijusi informacija

- eCall (p. 584)
- Skubi pagalba per „eCall“ (p. 585)

- Pagalba kelyje (p. 585)

¹ Taikoma kai kurioms rinkoms.

² Taikoma kai kurioms rinkoms.

Skubi pagalba per „eCall“³

Paspauskite **SOS** mygtuką, kad kilus skubios pagalbos poreikiui susisiektumėte skubios pagalbos centru.

Jei reikia išsikviesti pagalbą sutrikus sveikatai, kilus išorinei grėsmei automobiliui ar keleiviams, perspėti artimiausią skubios pagalbos centrą galima rankiniu būdu – bent 2 sekundėms nuspaudžiant mygtuką **SOS**. Informuojamas pagalbos skambučių centras ir jam pranešama automobilio padėtis³ ir kita reikiama informacija, jis mėgina užmegzti balso ryšį su vairuotoju, kad būtų išsiaiškinta, kokios pagalbos reikia.

i PASTABA

SOS mygtukas skirtas tik nepaprastoms situacijoms ir turi būti naudojamas tik avarijos, sunegalavimo arba išorinės grėsmės automobiliui ir jo keleiviams atveju. **ON CALL** mygtukas turi būti naudojamas kilus problemų su automobiliu.

Susijusi informacija

- eCall (p. 584)
- Automatinis susidūrimo pavojaus signalas per „eCall“ (p. 584)
- Pagalba kelyje (p. 585)

³ Taikoma kai kurioms rinkoms.

⁴ Taikoma kai kurioms rinkoms.

Pagalba kelyje⁴

Prašykite pagalbos kilus problemoms su automobiliu, spausdami **ON CALL** mygtuką automobilio stoge.

Spauskite **ON CALL** mygtuką automobilio stoge mažiausiai 2 sekundes, pavyzdžiui, sproguos padangai, ištekėjus degalams ar išsirovus akumuliatoriui. Ryšys užmegztas su pagalbos kelyje tarnyba, kuri gali atsiųsti pagalbą automobiliui.

Susijusi informacija

- eCall (p. 584)
- Automatinis susidūrimo pavojaus signalas per „eCall“ (p. 584)
- Skubi pagalba per „eCall“ (p. 585)

RATAI IR PADANGOS

Padangos

Padangų paskirtis yra vežti krovinį, užtikrinti sukibimą su kelio paviršiumi, slopinti vibraciją ir saugoti ratą nuo dėvėjimosi.

Automobilio vairavimo charakteristikos labai priklauso nuo padangų. Automobilio važiavimui įtaką daro padangų tipas, matmenys, slėgis ir greičio indeksas.

Ant automobilio sumontuotų padangų informacija nurodyta lipduke, priklijuotame ant vairuotojo pusės durelių statramsčio (tarp priekinių ir galinių durelių).

⚠️ ISPĖJIMAS

Dėl pažeistos padangos galima prarasti automobilio kontrolę.

Rekomenduojamos padangos

Ant pristatyto automobilio būna sumontuotos „Volvo“ originalios padangos, kurių šonuose pateiktas ženklas VOL¹. Šios padangos kruopščiai parinktos konkrečiam automobiliui. Keičiant padangas svarbu, kad naujos padangos taip pat turėtų šią žymą: taip bus palaikoma tinkamos automobilio valdymo savybės, važiavimo komfortas ir degalų sąnaudos.

Naujos padangos

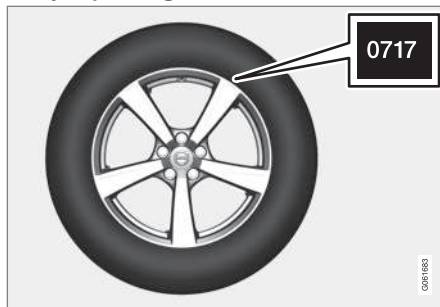

Laikui bėgant, padangos susidėvi. Po keleto metų eksploataavimo, padangos pradeda kietėti. Tuo pačiu palaipsniui suprastėja ir jų atsparumas trinčiai bei kitos savybės. Todėl visada pirkite kuo naujesnes padangas, kai jas keičiate. Tai ypač svarbu žieminėms padangoms. Paskutiniai keturi skaitmenys reiškia pagaminimo savaitę ir metus. Tai padangos DOT žymuo („Department of Transportation“), kuris nurodomas keturiais skaitmenimis, pvz., 0717. Tokiu atveju padanga būna pagaminta 2017 m. 7 savaitę.

Padangos amžius

Visos senesnės nei 6 metų padangos turėtų būti patikrintos specialistų, net jei jos atrodo nepažeistos. Padangos sensta ir yra, net jei jos niekada nenaudojamos arba labai retai naudo-

amos. Tai gali daryti neigiamą įtaką padangų savybėms. Tai taikoma visoms padangoms, kurios yra padedamos saugoti. Jei padangos yra praradę spalvą ar sutrūkinėję, tai pagrindiniai išoriškai pastebimi padangų netinkamumo naudoti ženklai.

Padangų ekonomija

- Palaikykite tinkamą slėgį padangose.
- Venkite staigiai greitėti, smarkiai stabdyti ir stenkitės, kad padangos necyptų.
- Didėjant greičiui, padangos dėvisi sparčiau.
- Labai svarbus yra tinkamas ratų suvedimas.
- Nesubalansuoti ratai mažina padangų ekonomiją ir važiavimo komfortą.
- Padangos turi sukintis ta pačia kryptimi per visą eksploataciją.
- Keičiant padangas, geriausio protektoriaus padangos turi būti montuojamos ant galinių ratų, kad sumažėtų pavojus galinei automobilio daliai išslysti smarkaus stabdymo metu.
- Pervažiavus per bordiūrą ar gilią duobę, galima negrįžtamai pažeisti padangą ir (arba) ratlankį.

¹ Galimi tam tikri padangų matmenų nuokrypiai.

Padangų sukeitimas

Automobilio padangų sukeisti vietomis nepri- valoma. Jūsų padangų dėvėjimosi ir dilimo spartą apsprendžia važiavimo stilius, slėgis padangose, klimatas ir kelio būklė. Tinkamai parinkus padangos slėgį, ji tolygiau dėvisi.

Priekinius ir galinius ratus reikėtų sukeisti vie- tomis, kad neatsirastų padangų protektoriaus gylio skirtumų ir visos padangos diltų vienodai. Tinka keisti pirmą kartą nuvažiavus maždaug 5 000 km (apie 3 100 myl.) ir po to – kas 10 000 km (apie 6 200 myl.).

Jei nesate tikri dėl protektoriaus rašto gylio, „Volvo“ rekomenduoja kreiptis į įgaliotąjį „Volvo“ autoservisą, kad jame gylis būtų patik- rintas. Jei padangos susidėvėjo labai netolygiai (> 1 mm protektoriaus gylio skirtumas), ant galinės ašies reikia visada montuoti mažiausiai susidėvėjusias padangas. Priekio slydimą paprastai koreguoti lengviau nei galo, automo- bilis pirmuoju atveju toliau važiuoja tiesia linija: antruoju atveju, galinei daliai išslydys į kurią nors pusę, galima visiškai prarasti automobilio kontrolę. Todėl yra labai svarbu, kad galiniai ratai neprarastų sukibimo anksčiau nei prieki- niai.

Ratų ir padangų sandėliavimas

Ratų komplektai (padangos, sumontuotos ant ratlankių) turi būti sandėliuojami pakabinti arba paguldyti ant šono.

Padangos turi būti sandėliuojamos paguldytos ant šono arba stačios, tačiau jų negalima kabinti.

! SVARBU

Padangas reikia sandėliuoti vėsioje, sau- soje ir tamsioje vietoje. Jų negalima laikyti šalia tirpiklių, benzino, alyvos ir pan.

! ĮSPĖJIMAS

- Jūsų „Volvo“ automobilio ratlankių ir padangų dydis nurodytas siekiant atitiktis griežtiems stabilumo ir vaira- vimo charakteristikų reikalavimams. Dėl nepatvirtintų ratlankių ir padangų dydžio derinių gali nukentėti automobi- lio stabilumas ir vairavimo charakteris- tikos.
- Naujo automobilio garantija netaikoma jokiai žalai, atsiradusiai dėl nepatvir- tintų ratlankių ir padangų dydžių deri- nių montavimo. „Volvo“ nepriima jokios atsakomybės už žūtis, susižaloji- mus bei žalą, kurią gali sukelti toks montavimas.

Susijusi informacija

- Slėgio padangose patikra (p. 592)
- Padangų sukimosi kryptis (p. 591)

- Padangų protektoriaus susidėvėjimo indi- katoriai (p. 592)
- Slėgio padangose stebėjimo sistema* (p. 595)
- Avarinio pradurtos padangos remonto rin- kinys (p. 606)
- Padangos dydžio žymuo (p. 590)
- Patvirtinti ratų ir padangų dydžiai (p. 702)
- Pakrovimo rekomendacijos (p. 619)

Padangos dydžio žymuo

Padangų matmenų, apkrovos indekso ir greičio klasės žymenis.

Viso automobilio patvirtinimas apima tam tikrus ratlankių ir padangų derinius.

Padangų matmenys

Visos padangos turi matmenų žymenis, pvz., 235/45 R18 98 W.

235	Padangos plotis (mm)
45	Santykis tarp padangos sienelės aukščio ir padangos pločio (%)
R	Radialinė padanga
18	Ratlankio skersmuo coliais
98	Maksimalios leistinos padangų apkrovos kodai ir padangų apkrovos indeksas (LI)
W	Maksimalaus leistino greičio rodiklis (SS) (šiuo atveju tai yra 270 km/h (168 myl./val.).)

Apkrovos indeksas

Kiekviena padanga pasižymi tam tikromis apkrovos charakteristikomis, kurios vadinamos apkrovos indeksu (LI). Reikiamą padangų apkrovos pajėgumą apibrėžia automobilio svoris.

² Su metaliniais dygliais ir be jų.

Greičio rodiklis

Kiekviena padanga gali atlaikyti tam tikrą maksimalų greitį. Padangų greičio rodiklis SS („Speed Symbol“) turi būti bent jau ne mažesnis nei automobilio maksimalus greitis. Toliau pateiktoje lentelėje rasite kiekvieno greičio rodiklio maksimalų leistiną greitį (SS). Vienintelė šių taisyklių išimtis yra žieminės padangos², kai gali būti naudojamas mažesnis greičio indeksas. Jeigu pasirenkama tokia padanga, automobiliu negalima važiuoti greičiau, negu nurodo padangos greičio rodiklis. Pavyzdžiui, automobiliai su Q rodiklio padangomis privalo važiuoti ne didesniais, kaip 160 km/h (100 myl./val.) greičiais. Kelio sąlygos ir galiojančios kelių eismo taisyklės apibrėžia, kaip greitai gali važiuoti automobilis, o ne padangų greičio rodiklį.

 PASTABA
Maksimalus leidžiamas greitis nurodytas lentelėje.

Q	160 km/h (100 myl./val.) (naudojama tik su žieminėmis padangomis)
T	190 km/h (118 myl./val.)
H	210 km/h (130 myl./val.)

V	240 km/h (149 myl./val.)
W	270 km/h (168 myl./val.)
Y	300 km/h (186 myl./val.)

ĮSPĖJIMAS

Mažiausias leistinas padangų apkrovos indeksas (LI) ir greičio rodiklis (SS), numatyti kiekvienam atitinkamam variklio variantui, pateikti spausdinto automobilio savininko vadovo specifikacijose. Jei bus naudojamos per mažo apkrovos indekso arba greičio rodiklio padangos, jos gali perkaisti ir būti apgadintos.

Susijusi informacija

- Padangos (p. 588)
- Ratlankio dydžio žymuo (p. 591)
- Patvirtinti ratų ir padangų dydžiai (p. 702)
- Mažiausias leistinas padangų apkrovos indeksas ir greičio rodiklis (p. 703)

Ratlankio dydžio žymuo

Ratų ir ratlankių matmenys parengti pagal toliau esančioje lentelėje išdėstytus pavyzdžius.

Viso automobilio patvirtinimas apima tam tikrus ratlankių ir padangų derinius.

Visų ratlankių matmenys yra pažymėti, pvz., 8Jx18x42.

8	Ratlankio plotis coliais
J	Ratlankio krašto profilis
18	Ratlankio skersmuo coliais
42	Poslinkis milimetrais (atstumas nuo rato centro iki rato kontakto su stebule paviršiaus)

Susijusi informacija

- Padangos (p. 588)
- Padangos dydžio žymuo (p. 590)
- Patvirtinti ratų ir padangų dydžiai (p. 702)

Padangų sukimosi kryptis

Ant radialinių padangų, kurių protektoriaus raštas pritaikytas sukčiai tik į vieną pusę, yra rodyklė, rodanti į kurią pusę padanga turi sukčiai.

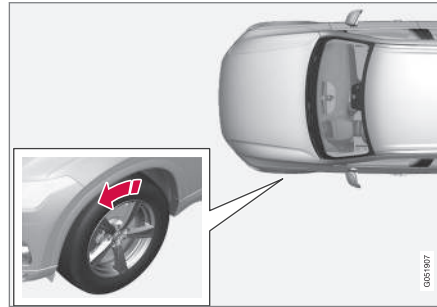

Rodyklė rodo padangos sukimosi kryptį.

- Tokios padangos turi sukčiai į tą pačią pusę visą jų eksploataavimo laiką.
- Padangas galima keisti vietomis, tik keičiant priekinę su galine toje pačioje pusėje, tačiau niekada negalima sukeisti padangų iš kairės į dešinę ir atvirkščiai.
- Neteisingai sumontavus padangas, labai suprastėja automobilio stabdymo charakteristikos ir padangų pajėgumas išstumti lietaus vandenį bei purvą.
- Palangos, kurių protektoriaus gylis yra didžiausias, turi būti montuojamos gale (sumažėja slydimo tikimybė).

i PASTABA

Įsitikinkite, kad abi ratų poros yra to paties tipo ir dydžio bei markės.

Susijusi informacija

- Padangos (p. 588)

Padangų protektoriaus susidėvėjimo indikatoriai

Protektoriaus susidėvėjimo indikatoriai parodo padangos protektoriaus gylį.

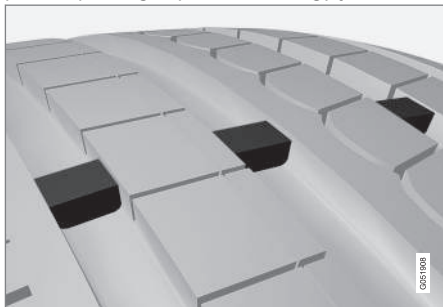

Protektoriaus nusidėvėjimo indikatorius yra siaura pakilusi žyma, esanti skersai padangos protektoriaus rašto išilginių griovelių. Ant padangos šono įspaustos raidės TWI („Tread Wear Indicator“). Jei protektoriaus gylis sumažėja iki 1,6 mm (1/16 col.), protektoriaus ir jo nusidėvėjimo žymos aukštis būna viename lygyje. Pakeiskite padangas kaip įmanoma greičiau. Atminkite, kad padangos su sekliu protektoriumi labai prastai sukimba su kelio danga, kai lyja arba sniega.

Susijusi informacija

- Padangos (p. 588)

Slėgio padangose patikra

Tinkamas padangų slėgis padeda padidinti vairavimo stabilumą, taupyti degalus ir prailginti padangų eksploatacijos trukmę.

Slėgis padangose laikui bėgant mažėja. Tai – natūralus reiškinys. Be to, slėgis padangose priklauso nuo aplinkos temperatūros. Jei važiuojama kai slėgis padangose yra per mažas, padangos gali perkaisti ir būti sugadintos. Slėgis padangose turi įtakos važiavimo komfortui, triukšmui ir važiavimo savybėms.

Slėgį padangose tikrinkite kiekvieną mėnesį. Pripūskite iki rekomenduojamo slėgio kai padangos šaltos, kad būtų užtikrinamos geros jų charakteristikos. Jei slėgis padangose bus per žemas arba per aukštas, padangos gali dėvėtis netolygiai.

⚠️ ĮSPĖJIMAS

- Per žemas slėgis padangose – dažniausias jų pažeidimų priežastis. Dėl to padangose gali atsirasti rimtų įtrūkimų, gali atsilaisvinti kordas arba padanga gali sprogti. Pastaruoju atveju važiuojant galima netikėtai prarasti automobilio kontrolę: taip padidėja susižalojimo pavojus.
- Per mažai pripūtus padangas, mažėja automobilio kraulumas.

Šaltos padangos

Slėgį padangose reikia tikrinti, kai padangos šaltos. Padangos laikomos šaltomis, kai jų temperatūra atitinka aplinkos oro temperatūrą. Ši temperatūra paprastai pasiekiamą, kai automobilis pastovi bent 3 valandas.

Pavažiavus maždaug 1,6 km (1 myl.), šios padangos laikomos šiltomis. Jei padangoms pripūsti reikia pavažiuoti toliau nei šį atstumą, pirmiausia patikrinkite ir užregistruokite slėgį padangose ir pripūskite iki tinkamo slėgio, kai atvažiuosite prie pompos.

Kintant lauko temperatūrai, kartu keičiasi ir slėgis padangose. Temperatūrai sumažėjus 10 laipsnių, slėgis padangose nukrenta 1 psi (7 kPa). Reguliariai tikrinkite slėgį padangose ir pripūskite jas iki tinkamo slėgio, nurodyto automobilio padangų informaciniame lipduke arba sertifikavimo užklijoje.

Jei tikrinatė slėgį šiltose padangose, oro neišleiskite. Važiuojant įšilusių padangų slėgis viršija rekomenduojamą šaltų padangų slėgį, tai normalu. Šilta padanga, kurios slėgis yra lygus arba nesiekia rekomenduojamo šaltos padangos slėgio, gali būti pripūsta gerokai per mažai.

Susijusi informacija

- Slėgio padangose nustatymas (p. 593)
- Rekomenduojamas padangų slėgis (p. 594)

- Slėgio padangose stebėjimo sistema* (p. 595)
- Padangos (p. 588)

Slėgio padangose nustatymas

Slėgis padangose laikui bėgant mažėja. Tai – natūralus reiškinys. Siekiant palaikyti rekomenduojamą slėgį padangose, šias retkarčiais gali reikėti pripūsti.

Pripūskite iki rekomenduojamo slėgio kai padangos šaltos, kad būtų užtikrinamos geros jų charakteristikos kelyje ir tolygus protektoriaus dėvėjimasis.

i PASTABA

Kad slėgį įvertintumėte tinkamai, jį tikrinkite, kai padangos šaltos. „Šaltomis“ padangomis laikomos tokios, kurių temperatūra atitinka aplinkos temperatūrą (praėjus maždaug 3 valandoms nuo automobilio pastatymo). Nuvažiavus kelis kilometrus, padangos įšyla ir jų slėgis padidėja.

1. Nuimkite vienos padangos vožtuvo dangtelį ir tvirtai įspauskite padangos manometrą į vožtuvą.
2. Pripūskite padangas iki reikiamo slėgio: žr. lipduką ant vairuotojo durelių statramsčio, kuriame nurodytas rekomenduojamas slėgis gamyklinėse padangose.

3. Užsukite ventilio gaubtelį.

i PASTABA

- Pripūtę padangą, būtinai vėl užsukite apsaugos nuo dulkių dangtelį, kad vožtuvo nepažeistų žvyras, purvas ir pan.
- Naudokite tik plastmasinius apsaugos nuo dulkių dangtelius. Metaliniai apsaugos nuo dulkių dangteliai gali surūdyti ir juos gali būti sunku atsukti.

4. Apžiūrėkite padangas, ar nėra įstrigusių vinių bei kitų objektų, kurie pradūrė padangą ir dėl to išteka oras.
5. Patikrinkite šonines sienes, ar nėra ertmių, įpjovų, pūslių ar kitų deformacijų.
6. Pakartokite šią procedūrą su visomis padangomis, įskaitant atsarginį ratą*.

i PASTABA

Jei pripūtėte per daug, išleiskite orą, įspausdami metalinį kaištį į vožtuvo centrą. Tada vėl patikrinkite slėgį padangų manometru.

Kai kurioms atsarginėms padangoms reikalingas aukštesnis slėgis nei kitoms. Pasi- tikrinkite slėgio padangose lentelėje arba padangų slėgio užklijoje.



◀ Susijusi informacija

- Rekomenduojamas padangų slėgis (p. 594)
- Slėgio padangose patikra (p. 592)
- Padangų pripūtimas pradurtos padangos avarinio remonto rinkinio kompresoriumi (p. 611)
- Aprobuotas slėgis padangose (p. 704)

Rekomenduojamas padangų slėgis

Ant vairuotojo durelių statramsčio (tarp kėbulo rėmo ir galinių durelių) esančiame lipduke nurodytas slėgis padangose, kuris turėtų būti pasirinktas atsižvelgiant į automobilio apkrovą ir greitį.



Slėgio padangose etiketės vieta

Šiame lipduke nurodyti automobilio gamyklinių padangų žymenys, apkrovos apribojimai ir slėgis padangose.

i PASTABA

Automobilio savininko vadove pateikiami lipdukai nebūtinai tiksliai atitinka automobilyje esančius lipdukus. Jie įtraukti tam, kad būtų apytiksliai nurodyta jų vieta automobilyje. Jūsų konkrečiam automobiliui taikoma informacija yra pateikiama ant jo priklijuotame lipduke.

Geresnė degalų ekonomija su ECO slėgiu

Kai automobilio apkrova nedidelė (maks. 3 žmonės) ir greitis neviršija 160 km/h (100 myl./val.), siekiant ekonomiškiau naudoti degalus galima pasirinkti ECO slėgius. Tačiau, jeigu pageidaujama mažesnio triukšmingumo ir didesnio važiavimo komforto, rekomenduojamas padangose naudoti mažesnę, didesnę komfortą suteikiančią slėgį.

Susijusi informacija

- Slėgio padangose patikra (p. 592)
- Aprobuotas slėgis padangose (p. 704)

Slėgio padangose stebėjimo sistema*

Slėgio padangose stebėjimo sistema³ vairuotojo ekrane duoda įspėjimą su indikatoriaus simboliu, jei slėgis vienoje ar keliuose automobilio padangose tampa pernelyg žemas.



Šis simbolis įsijungia informuodamas apie žemą slėgį padangoje. Patikrinkite padangų slėgį per **Automobilio būseną** programą centriniame ekrane.

Nutikus sistemos triktis, slėgio padangose įspėjimo simbolis mirksi maždaug vieną minutę ir po to lieka šviesti.

Sistemos aprašas

Slėgio padangose stebėjimo sistema per ABS sistemą matuoja atskirų ratų sukimosi greičio skirtumus ir nustato, ar tinkamas slėgis padangose. Jei slėgis padangoje per žemas, padangos skersmuo pasikeičia. Kartu pakinta ir jos sukimosi greitis. Lygindama padangas tarpusavyje, sistema gali nustatyti, ar kurioje nors padangoje (-se) slėgis per žemas.

Bendroji informacija apie padangų stebėjimo sistemą

Toliau pateikiamoje informacijoje padangų stebėjimo sistema bendrai vadinama TPMS.

Kiekvieną padangą, įskaitant atsarginio rato*, reikėtų patikrinti kartą per mėnesį. Tikrinant padangą turėtų būti šalta, o joje esantis slėgis – kaip rekomenduota automobilio gamintojo slėgio padangoje etiketėje arba slėgio padangose lentelėje. Jei ant automobilio sumontuotos kitokio dydžio padangos nei rekomenduojamos gamintojas, sužinokite, koks tinkamas oro slėgis jose.

Kaip papildoma saugos savybė automobilyje sumontuota slėgio padangose stebėjimo sistema (TPMS), kuri parodo, kada slėgis vienoje ar daugiau padangų yra per žemas. Kai uždegamas žemo slėgio indikatoriaus simbolis, kaip galima greičiau sustokite ir patikrinkite padangas bei pripūskite iki reikiamo slėgio.

Važiuojant, kai padangose per žemas slėgis, jos gali perkaisti ir prakiurti. Dėl žemo slėgio padangose papildomai didėja degalų sąnaudos, trumpėja padangų eksploatacija, be to, gali suprastėti automobilio valdymo ir stabdymo savybės. Atminkite, kad TPMS nepakeičia įprastinės padangų techninės priežiūros. Vairuotojas privalo užtikrinti, kad padangose būtų palaikomas tinkamas slėgis, net jei nepasiekta per žemo slėgio padangose riba ir todėl neįsijungia indikatoriaus simbolis.

Automobilyje papildomai sumontuotas sistemos TPMS trikties indikatorius, kuriuo parodoma, kad sistema neveikia tinkamai. Siste-

mos TPMS trikties indikatorius sujungtas su žemo slėgio padangose simboliu. Sistemai nustačius gedimą, simbolis vairuotojo ekrane mirksti apie vieną minutę, tada pradeda nuolat degti. Ši procedūra kartojama užvedus automobilį, kol gedimas pašalinamas. Šviečiant simboliui, gali būti paveikta sistemos galimybė nustatyti arba įspėti, kad padangose žemas slėgis.

Sistemos TPMS triktis gali įvykti dėl kelių priežasčių, pvz., sumontavus atsarginį ratą, pakeitus padangas arba ratus: dėl to TPMS gali imti veikti netinkamai.

Pakeitę vieną ar daugiau padangų, visada patikrinkite TPMS simbolį, kad įsitikintumėte, jog nauja padanga arba ratas tinkamai veikia su TPMS.

Būtina atminti

- Pakeitus ratą arba paregulavus padangų slėgį, naują slėgį visada įrašykite į sistemą.
- Jeigu uždėsite kitokio, negu buvo sumontuotos gamykloje, dydžio padangas, sistemą reikės nustatyti iš naujo įrašant šioms padangoms naują slėgį, kad būtų išvengta klaidingų įspėjimų.
- Jei naudojamas atsarginis ratas*, galbūt slėgio padangose stebėjimo sistema neveikia tinkamai dėl skirtumų tarp ratų.

³ Indirect Tyre Pressure Monitoring System (ITPMS)

- Sistema nepakeičia poreikio reguliariai tikrinti padangas ir vykdyti jų techninę priežiūrą.
- Slėgio padangose stebėjimo sistemos išjungti negalima.

⚠️ ĮSPĖJIMAS

- Jei slėgis padangoje bus netinkamas, ji gali sprogti ir vairuotojas gali prarasti automobilio kontrolę.
- Sistema negali iš anksto perspėti apie artėjantį padangos sprogmą.

Susijusi informacija

- Rekomenduojamas padangų slėgis (p. 594)
- Slėgio padangose būseną centriniame ekrane* (p. 597)
- Veiksmai pasirodžius įspėjimui dėl žemo slėgio padangose (p. 598)
- Naujos atskaitos vertės įrašymas padangų slėgio stebėjimui* (p. 596)
- Pranešimai dėl slėgio padangose stebėjimo* (p. 599)

Naujos atskaitos vertės įrašymas padangų slėgio stebėjimui*

Kad slėgio padangose stebėjimo sistema⁴ veiktų tinkamai, būtina įrašyti slėgio padangose atskaitos vertę. Tai būtina padaryti kiekvieną kartą pakeitus padangas arba pakeitus naudojamą padangų slėgį, kad sistema galėtų tinkamai įspėti apie per žemą slėgį padangose.

Pavyzdžiui, važiuojant su didele apkrova arba dideliu greičiu, viršijančiu 160 km/h (100 myl./val.), slėgis padangoje turi būti nustatytas laikantis „Volvo“ rekomenduojamųjų slėgio padangose verčių. Po to sistema paleidžiama iš naujo įrašant naują padangų slėgį.

Atlikite šią procedūrą, kad į sistemą įrašytumėte naują padangų slėgį, kuris bus kaip atskaitos vertė:

1. Išjunkite automobilį.
2. Pripūskite padangas iki reikiamo slėgio: žr. lipduką ant vairuotojo durelių statramsčio, kuriame nurodytas rekomenduojamas slėgis gamyklinėse padangose.
3. Užveskite variklį.
4. Programėlių rodyne atverkite programėlę **Automobilio būseną**.
5. Spauskite **TPMS**.

ⓘ PASTABA

Kad būtų įmanoma pasirinkti „Įrašyti slėgį“ mygtuką, automobilis turi stovėti.

6. Spauskite **Įrašyti slėgį**.
7. Bakstelėkite **OK** patvirtinimui, kad buvo patikrintas ir tinkamai nustatytas slėgis visose keturiose padangose.
8. Važiokite automobiliu, kol bus įrašytas naujas padangų slėgis. Naujasis padangų slėgis įrašomas, kai automobilio greitis viršija 35 km/h (22 myl./val.).
 - > Surinkus pakankamai duomenų, kad sistema galėtų aptikti žemą slėgį padangose, kaupimo eigą rodanti animacija dingsta iš centrinio ekrano. Sistema papildomai nepatvirtina, kad įrašytas naujas slėgis padangose.

Įrašymui nepavykus, pasirodo pranešimas: **Slėgio įrašyti nepavyko. Bandykite dar kartą..**

⁴ Indirect Tyre Pressure Monitoring System (ITPMS)

⚠️ ĮSPĖJIMAS

Išmetamosiose dujose yra anglies monoksido, kuris yra bespalvis ir bekvapis, tačiau itin nuodingas. Todėl naujo padangų slėgio įrašymo procedūrą visada reikia atlikinėti lauke arba autoservise su išmetamųjų dujų ištraukimu.

Susijusi informacija

- Rekomenduojamas padangų slėgis (p. 594)
- Slėgio padangose nustatymas (p. 593)
- Slėgio padangose būseną centriniame ekrane* (p. 597)
- Veiksmai pasirodžius įspėjimui dėl žemo slėgio padangose (p. 598)
- Slėgio padangose stebėjimo sistema* (p. 595)

Slėgio padangose būseną centriniame ekrane*

Naudojantis slėgio padangose stebėjimo sistema⁵, slėgio padangose būseną galima stebėti centriniame ekrane.

Būsenos patikra

Sistamai aktyvuoti gali reikėti kelias minutes pavažiuoti didesniu kaip 35 km/h (22 myl./val.) greičiu.

1. Programėlių rodinyje atverkite programėlę **Automobilio būseną**.
2. Palieskite **TPMS**, kad parodytumėte padangų būseną.

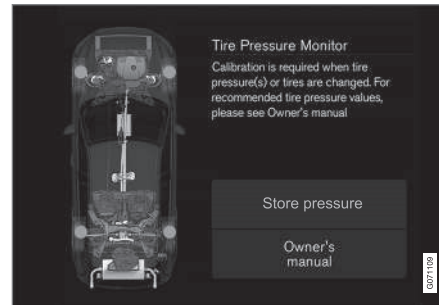

Iliustracija yra scheminio pobūdžio. Išdėstymas gali kisti priklausomai nuo automobilio modelio arba atnaujintos programinės įrangos.

Susijusi informacija

- Naujos atskaitos vertės įrašymas padangų slėgio stebėjimui* (p. 596)
- Veiksmai pasirodžius įspėjimui dėl žemo slėgio padangose (p. 598)
- Slėgio padangose stebėjimo sistema* (p. 595)
- Automobilio būseną (p. 626)
- Pranešimai dėl slėgio padangose stebėjimo* (p. 599)

⁵ Indirect Tyre Pressure Monitoring System (ITPMS)

Veiksmai pasirodžius įspėjimui dėl žemo slėgio padangose

Kai slėgio padangose stebėjimo sistema⁶ įspėja apie pernelyg žemą slėgį padangose, reikia imtis veiksmų.



Jeį pasirodo sistemos indikatoriaus simbolis ir pranešimas **Žemas slėgis padang.**, patikrinkite slėgį padangose ir pašalinkite problemą.

1. Išjunkite automobilį.
2. Manometru patikrinkite slėgį visose keturiose padangose.
3. Pripūskite padangas iki reikiamo slėgio: žr. lipduką ant vairuotojo durelių statramsčio, kuriame nurodytas rekomenduojamas slėgis gamyklinėse padangose.
4. Sureguliuavus padangų slėgį, per centrinį ekraną visada įrašykite į sistemą naują padangų slėgį.

Atminkite, kad indikatoriaus simbolis neišsijungia, kol nepašalinama per žemo slėgio padangoje problema ir nepradedamas naujo padangos slėgio įrašymas.

i PASTABA

Kad slėgį įvertintumėte tinkamai, jį tikrinkite, kai padangos šaltos. „Šaltomis“ padangomis laikomos tokios, kurių temperatūra atitinka aplinkos temperatūrą (praėjus maždaug 3 valandoms nuo automobilio pastatymo). Nuvažiaus kelis kilometrus, padangos įšyla ir jų slėgis padidėja.

i PASTABA

- Pripūtę padangą, būtinai vėl užsukite apsaugos nuo dulkių dangtelį, kad vožtuvo nepažeistų žvyras, purvas ir pan.
- Naudokite tik plastmasinius apsaugos nuo dulkių dangtelius. Metaliniai apsaugos nuo dulkių dangteliai gali surūdyti ir juos gali būti sunku atsukti.

! ĮSPĖJIMAS

- Jei slėgis padangoje bus netinkamas, ji gali sprogti ir vairuotojas gali prarasti automobilio kontrolę.
- Sistema negali iš anksto perspėti apie artėjantį padangos sproginimą.

Susijusi informacija

- Rekomenduojamas padangų slėgis (p. 594)
- Slėgio padangose nustatymas (p. 593)
- Naujos atskaitos vertės įrašymas padangų slėgio stebėjimui* (p. 596)
- Slėgio padangose būseną centriniame ekrane* (p. 597)
- Slėgio padangose stebėjimo sistema* (p. 595)
- Padangų pripūtimas pradurtos padangos avarinio remonto rinkinio kompresoriumi (p. 611)

⁶ Indirect Tyre Pressure Monitoring System (ITPMS)

Pranešimai dėl slėgio padangose stebėjimo*

Gali būti rodomas slėgio padangose stebėjimo sistemos⁷ pranešimų skaičius. Čia pateikiami keli pavyzdžiai.

Vairuotojo ekranas: Žemas slėgis padang. Patikr. automob. būsenos programėlę centr. ekrane	Šis simbolis įsijungia rodydamas, kad vienoje ar keliuose padangose slėgis yra žemas. Daugiau informacijos rasite Automobilio būseną programėlėje centriname ekrane.
Vairuotojo ekranas: Slėgio padangose sist. Laikinai nepasiekiamas	Indikatoriaus simbolis mirksi ir po maždaug 1 minutės ima nuolat šviesti. Sistema šiuo metu nepasiekiamas, bus greitai aktyvuota.
Vairuotojo ekranas: Slėgio padangose sist. Reikalinga tech. patikra	Indikatoriaus simbolis mirksi ir po maždaug 1 minutės ima nuolat šviesti. Sistema neveikia tinkamai: susisiekite su autoservisu ^A .

^A Rekomenduojama susisiekti su įgaliotuoju „Volvo“ autoservisu.

Susijusi informacija

- Slėgio padangose stebėjimo sistema* (p. 595)
- Naujos atskaitos vertės įrašymas padangų slėgio stebėjimui* (p. 596)
- Veiksmai pasirodžius įspėjimui dėl žemo slėgio padangose (p. 598)
- Automobilio būseną (p. 626)
- „Volvo Cars“ techninės pagalbos svetainė (p. 23)

Rato keitimas

Ratų keitimas visada turi būti atliekamas tinkamai. Toliau pateikiamos rato nuėmimo ir sumontavimo instrukcijos bei nurodoma, ką svarbu atsiminti. Patikrinkite, ar padangos matmenys aprobuoti montuoti ant automobilio.

ĮSPĖJIMAS

- Jei intensyvaus eismo vietoje reikia pakeisti ratą, keleiviai turi stovėti saugioje vietoje.
- Ratams keisti naudokite automobiliiui skirtą domkratą. Bet kokiems kitiems darbams atlikti atremkite automobilį į atramas.
- Niekada nelįskite po automobiliu ir nesiekite po juo bet kokia kūno dalimi, kai jis pakeltas ant domkrato.
- Automobilį pakėlus keltuvu, visi keleiviai turi išlipti iš automobilio.

⁷ Indirect Tyre Pressure Monitoring System (ITPMS)





! SVARBU

- Kai domkratas* nenaudojamas, jį reikia laikyti atitinkamoje vietoje po bagažinės grindimis.
- Automobilyje esantis domkratas suprojektuotas naudoti tik retkarčiais ir trumpai, pvz., pradurtam ratui pakeisti. Automobiliui kelti galima naudoti tik konkrečiam modeliui pritaikytą kėliklį. Jei automobilį reikia kelti dažniau arba laikyti pakeltą ilgiau nei paprastai pakanka ratui pakeisti, rekomenduojama naudoti autoserviso kėliklį. Tokiu atveju laikykitės su konkrečiu įrenginiu pateiktų eksploatacijos instrukcijų.

Rato nuėmimas

Prieš pradėdami perskaitykite visas instrukcijas. Prieš keldami automobilį, išimkite reikalingus įrankius.

1. Prireikus pakeisti ratą intensyvaus eismo vietoje, aktyvuokite avarinį signalą ir pastatykite trikampį avarinį ženklą.
2. Užtikrinkite, kad būtų aktyvuotas stovėjimo stabdys, ir nustatykite pavarų režimą **P**.
3. Užblokuokite ant žemės likusius ratus iš priekio ir galo. Panaudokite, pvz., sunkias medines kalades arba stambius akmenis.

4. Susukite vilkimo ašą ir ratų raktą iki pat stabdiklio padėties.

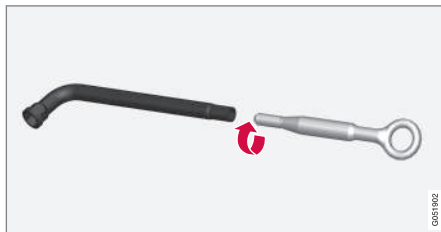

5. Specialios paskirties įrankiu nuimkite plastikinius dangtelius nuo ratų varžtų.
6. Kol automobilis dar stovi ant žemės, ratų raktu / vilkimo kilpa atsukite ratų varžtus 1/2–1 apsisukimo, spausdami žemyn (prieš laikrodžio rodyklę). Visada pradėkite nuo ratų varžtų-slapukų*.
7. Laikykitės instrukcijų, nurodančių, kaip saugiai pakelti automobilį domkratu.
8. Pakelkite automobilį tiek, kad būtų galima laisvai pajudinti nuimamą ratą. Išimkite ratų varžtus, o po to pakelkite ir nuimkite ratą.

Rato montavimas

1. Nuvalykite ratlankio ir stebulės paviršius.

2. Uždėkite ratą. Kruopščiai priveržkite ratų varžtus.

Netepkite ratų varžtų sriegių tepalu.

3. Nuleiskite automobilį taip, kad ratai negalėtų sukis.
4. Prisukite rato varžtus kryžmine tvarka. Svarbu, kad rato varžtai būtų tinkamai priveržti. Įveržkite iki 140 Nm (103 pėdų coliui). Patikrinkite sąsūkos momentą specialiu veržliarakčiu.



5. Sumontuokite plastikinius dangtelius atgal ant ratų varžtų.
6. Patikrinkite slėgį padangoje ir įrašykite naująjį slėgį padangų slėgio stebėjimo sistemoje*.

⚠️ ĪSPĒJIMAS

Praējus kelioms dienoms po ratu keitimo, gali būt nepieciešami papildīgi priekšdarbi. Temperatūras svārstības un vibrācijas var izraisīt, ka riepiņi nepareizi ir uzlikti vai ir nepareizi uzlikti.

ⓘ PASTABA

- Pielīmējot riepiņu, jānodrošina, lai riepiņi būtu pilnībā uzlikti, lai neradītu nepareizu uzlikšanu, priekšpusi un aizmuguri.
- Izmantojiet tikai plastmasas aizsargus no putešņiem. Metāla aizsargi no putešņiem var būtiski bojāt riepiņu.

Susijusi informacija

- Trijstūrveida avarzīme (p. 622)
- Automašīnas celšana (p. 629)
- Īranknē (p. 601)
- Jaunas atskaitei vērtēšanas zīme padangas slēģa stabilitātei* (p. 596)

Īranknē

Priekšautomašīnas vilkšanai, jānodrošina, ka riepiņi ir uzlikti, jānodrošina, ka riepiņi ir uzlikti, jānodrošina, ka riepiņi ir uzlikti.



Visi Īranknē ir iekļauti plastmasas blokos, kas ir uzlikti uz jumta grīdas.

- 1 Domkrats*
- 2 Plastikinių dangtelių nuēmimo no ratu varžu Īranknē.
- 3 Piltuvēlis skystam gaisam.
- 4 Ratų raktas* un vilkimo āsa

Ja automašīnā ir atsarginis ratiņš, jānodrošina, ka domkrats un ratu varžu raktas.

Susijusi informacija

- Ratiņi (p. 599)
- Domkrats* (p. 602)
- Avarzīmei paredzētās padangas remonta rīki (p. 606)

- Vilcimo āsu montāža un nuēmšana (p. 517)

Domkratas*

Domkratą galima naudoti automobiliui pakelti, pvz., norint pakeisti ratą.

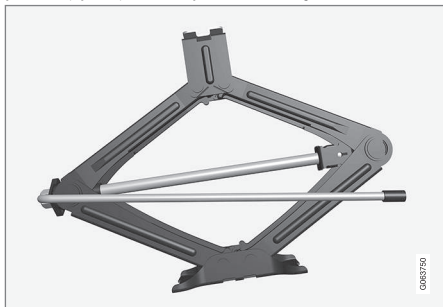

! SVARBU

- Kai domkratas* nenaudojamas, jį reikia laikyti atitinkamoje vietoje po bagažinės grindimis.
- Automobilyje esantis domkratas suprojektuotas naudoti tik retkarčiais ir trumpai, pvz., pradurtam ratui pakeisti. Automobiliui kelti galima naudoti tik konkrečiam modeliui pritaikytą kėliklį. Jei automobilį reikia kelti dažniau arba laikyti pakeltą ilgiau nei paprastai pakanka ratui pakeisti, rekomenduojama naudoti autoserviso kėliklį. Tokiu atveju laikykitės su konkrečiu įrenginiu pateiktą eksploatacijos instrukcijų.

Kad domkratas tilptų į vietą, jį reikia sulenkti į tinkamą padėtį.

Taikoma automobiliams su **Lygiavimo valdymas***: Jei automobilyje sumontuota pasirinktinė pneumatinė pakaba, prieš keliant automobilį domkratu ją reikia deaktivuoti.

Susijusi informacija

- Įrankinė (p. 601)
- Automobilio kėlimas (p. 629)

Ratų varžtai

Ratų varžtai naudojami ratams prie stabulių tvirtinti.

Naudokite tik „Volvo“ patikrintus ir patvirtintus ratlankius, kurie yra originalūs „Volvo“ priedai.

Patikrinkite ratų varžtų sukimo momentą dinamometrinio veržliarakčiu.

Netepkite ratų varžtų sriegių tepalu.

! ĮSPĖJIMAS

Praėjus kelioms dienoms po ratų keitimo, gali reikėti papildomai priveržti ratų varžtus. Temperatūros skirtumai ir vibracijos gali reikšti, kad jie priveržti netolygiai ar nepakankamai tvirtai.

! SVARBU

Ratų varžtai turi būti įveržiami iki 140 Nm. (103 pėdų coliui). Perveržus arba priveržus per silpnai galima sugadinti veržles ir varžtus.

Ratų varžtų-slapukų komplektas*

Norėdami atlaisvinti arba priveržti ratų varžtus-slapukus, pasukite veržliarakčių varžte-slapuke, kad jis gerai susijungtų su kodiniais grioveliais. Prireikus nuimti ratą, visada pradėkite nuo rato varžto-slapuko. Montuojant ratą, reikia užbaigti procedūrą užrakinimo sraigtu.

! SVARBU

Atlaisvindami (priverždami) ratų varžtus, nenaudokite lenkimo jėgos. Kitaip galite apgadinti užrakinimo varžto kodinį griovelį bei ratų raktą ir vėliau gali nebepavykti sumontuoti ar nuimti rato.

Nenaudojamas ratų raktas turi būti laikomas savo vietoje, putplasčio bloke (po bagažinės grindimis). Svarbu nepamiršti to prireikus apsilankyti autoservise, kad įrankis būtų vietoje. Pametę ratų raktą, kreipkitės į savo „Volvo“ įgaliotąjį atstovą.

Susijusi informacija

- Rato keitimas (p. 599)
- Įrankinė (p. 601)

Atsarginis ratas*

Įprasto dydžio pradurtą ratą galima laikinai pakeisti Temporary Spare tipo atsarginiu ratu. Atsarginis ratas skirtas naudoti tik laikinai. Jį reikia kaip įmanoma greičiau pakeisti įprastu ratu.

Naudojant atsarginį ratą, gali pakisti automobilio valdymo savybės ir sumažėti prošvaisa iki žemės. Kai naudojamas „Temporary Spare“, neplaukite automobilio autoplovykloje.

Rekomenduojamą slėgį padangoje reikia palaikyti neatsižvelgiant į laikinojo atsarginio rato vietą ant automobilio.

Sugadinus iš „Volvo“ įgaliotojo atstovo galima įsigyti naują atsarginį ratą.

! ĮSPĖJIMAS

- Niekada nevažiuokite didesniu nei 80 km/h (50 myl./val.) greičiu, jei ant automobilio sumontuotas atsarginis ratas.
- Niekada negalima važiuoti automobiliu, jei ant jo sumontuotas daugiau negu vienas „Temporary Spare“ ratas.
- Važiuojant su sumontuotu atsarginiu ratu, gali pakisti automobilio vairavimo savybės. Atsarginį ratą reikia kaip įmanoma greičiau pakeisti įprastu.
- Atsarginis ratas mažesnis už įprastą, o tai turi įtakos automobilio prošvaisai iki žemės. Saugokitės aukštų bordiūrų ir nesinaudokite autoplovyklų paslaugomis.
- Laikykitės gamintojo rekomenduojamo atsarginio rato slėgio reikalavimų.
- Automobiliuose su visų ratų pavara galima atjungti galinių ratų pavara.
- Jei ant priekinės ašies sumontuotas atsarginis ratas, negalima naudoti ratų grandinių.
- Atsarginis ratas yra neremontuojamas.





! SVARBU

Automobilio vairuoti negalima, jei sumontuotos skirtingo dydžio padangos arba kitas atsarginis ratas nei pateiktas su automobiliu. Naudojant skirtingo dydžio ratus, galima rimtai sugadinti automobilio transmisiją.

Susijusi informacija

- Rato keitimas (p. 599)
- Rekomenduojamas padangų slėgis (p. 594)

Atsarginio rato tvarkymas*

Vykdykite šias atsarginio rato tvarkymo instrukcijas.

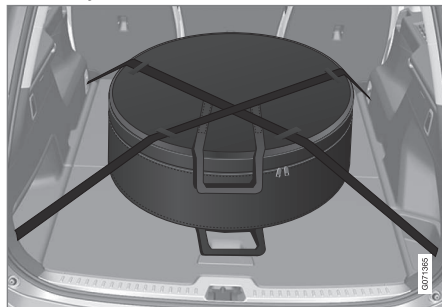

Ši iliustracija yra bendro pobūdžio ir vaizdas gali skirtis.

Atsarginis ratas laikomas krepšyje, važiuojant jis turi būti pritvirtintas dviem diržais ant bagažinės grindų. Diržus reikia kryžmai nuvesti virš rato ir prijungti prie automobilio keturių krovininių fiksavimo kilpų.

Ratų keitimo įrankiai laikomi po bagažinės dangčiu.

Polestar Engineered

Jeigu jūsų automobilis yra „Polestar Engineered“ modifikacijos, tada Temporary Spare tipo atsarginiai ratai netelpa ant priekinės ratų ašies dėl didesnių stabdžių.

Padangos turėtų būti keičiamos vietomis tik tarp priekio ir galo, tačiau niekada iš kairės į dešinę arba atvirkščiai. Jeigu vieną iš priekinių ratų reikia pakeisti atsarginiu ratu:

1. Toje pačioje pusėje kaip pradurtoji padanga, pakeiskite galinį ratą atsarginiu ratu.
2. Perkelkite nuimtą galinį ratą į priekį ir uždėkite vietoje rato su pradurta padanga.

Susijusi informacija

- Atsarginis ratas* (p. 603)
- Įrankinė (p. 601)
- Rato keitimas (p. 599)

Žieminės padangos

Žieminės padangos yra pritaikytos žiemos kelio sąlygoms.

„Volvo“ rekomenduoja naudoti konkrečių matmenų žieminės padangas. Padangų matmenys priklauso nuo variklio modelio. Važiuojant su žieminėmis padangomis, ant visų keturių ratų turi būti sumontuotos tinkamo tipo padangos.

Keitimo į žieminės padangas patarimai

Keičiant vasarines ir žieminės padangas, jos turi būti pažymėtos, nurodant, kurioje automobilio pusėje buvo sumontuotos, pvz., **K** (kairėje) arba **D** (dešinėje).

Dėl patarimo, kokie ratlankiai ir padangos geriausiai tinka jūsų automobiliui, kreipkitės į „Volvo“ įgaliotąjį atstovą.

Dygliuotosios padangos

Sumontavus naujas dygliuotas padangas, jomis pirmuosius 500 - 1 000 km (300-600 myl.) reikėtų važiuoti švelniai, kad dygliai tinkamai įsispautų į padangas. Tokiu būdu užtikrinsite, kad padangos, ir ypač jų dygliai, ilgiau tarnautų.

i PASTABA

Dygliuotos padangos įvairių valstybių kelių eismo taisyklėse reglamentuojamos nevienodai. Visada laikykitės vietos įstatymų ir kelių eismo taisyklių.

Protektoriaus rašto gylis

Esant ledui, purvui ir žemai temperatūrai, padangos naudojamos žymiai sunkesnėmis sąlygomis nei vasarą. Todėl „Volvo“ pataria nevažinėti žieminėmis padangomis, kurių protektoriaus gylis mažesnis nei 4 mm (0,15 col.).

Susijusi informacija

- Rato keitimas (p. 599)
- Važiavimas žiemą (p. 498)
- Padangų protektoriaus susidėvėjimo indikatoriai (p. 592)
- Patvirtinti ratų ir padangų dydžiai (p. 702)
- „Volvo Cars“ techninės pagalbos svetainė (p. 23)

Sniego grandinės

Naudojant ratų grandines ir (arba) žieminės padangas, galima žiemą pagerinti sukibimą. „Volvo“ rekomenduoja nemontuoti sniego grandinių ant ratų, kurių matmenys yra kitokie nei 7,5x18 ET 45 235/45. „Volvo“ rekomenduoja nenaudoti sniego grandinių su „Polestar Engineered“, tačiau ant žieminių padangų galima montuoti „AutoSock“, kai ratų matmenys yra 8x19 ET 42 235/40.

! ISPĖJIMAS

Naudokite originalias „Volvo“ ratų grandines arba analogiškos kokybės grandines, suprojektuotas konkreto modelio automobiliui, padangų ir ratlankio dydžiui. Leidžiama naudoti tik **vienpuses** ratų grandines.

Jei nesate tikri dėl tinkamų ratų grandinių, „Volvo“ rekomenduoja susisiekti su įgaliotuoju „Volvo“ autoservisu. Netinkamai parinkus ratų grandines, galima rimtai apgadinti savo automobilį ir gali įvykti avarija.



! SVARBU

Automobilio ratų grandines galima naudoti su tokiais apribojimais:

- Būtinai kruopščiai laikykite gamintojo montavimo instrukcijų. Sumontuokite grandines kiek įmanoma labiau įtemptas ir reguliariais intervalais jas pakartotinai įtempkite.
- Ratų grandines galima montuoti tik ant priekinių ratų (taikoma ir visų ratų pavarą turintiems automobiliams).
- Atskirais atvejais ratų grandinių naudoti NEGALIMA, pvz., jei sumontuota priedų, antrinės rinkos arba specialių padangų ir ratlankių, kurių matmenys skiriasi nuo originalų. Tarp grandinių ir stabdžių, pakabos bei kėbulo komponentų būtina palaikyti pakankamą atstumą.
- Prieš naudodami patikrinkite vietinius reglamentus dėl ratų grandinių montavimo.
- Niekada neviršykite grandinių gamintojo nurodyto maksimalaus greičio. Jokiais būdais negalima viršyti 50 km/h (30 myl./val.) greičio.
- Važiuodami su ratų grandinėmis, venkite kalnelių, duobių ir staigių posūkių.

- Nevažiuokite ant plikos žemės, nes taip greičiau dėvisi ir ratų grandinės, ir padangos.
- Važiuojant su ratų grandinėmis, gali suprastėti automobilio važiavimo savybės. Venkite greitų ir staigių posūkių, taip pat nestabdykite blokuodami ratus.
- Kai kurių tipų tvirtai įtemptos grandinės kenkia stabdžių komponentams, todėl jų NEGALIMA naudoti.

Papildomos informacijos apie ratų grandines gausite iš „Volvo“ įgaliotojo atstovo.

Susijusi informacija

- Važiavimas žiemą (p. 498)

Avarinio pradurto padangos remonto rinkinys

Avarinis pradurto padangos remonto rinkinys⁸ naudojamas pradurtai padangai užsandarinti, taip pat – oro slėgiui padangoje patikrinti ir sureguliuoti.

Jei automobilyje yra atsarginis ratas*, vadinasi, nebus pradurto padangos remonto rinkinio.

Pradurto padangos remonto rinkinyje yra kompresorius ir balionėlis su sandarinimo skysčiu. Sandarinimo procedūra leidžia laikinai suremontuoti padangą.

i PASTABA

Sandarinimo skystis efektyviai užsandarina padangas, kai būna pradurta protektorius sritis, tačiau ribotai sandarina skyles padangų šoninėse sienelėse. Nenaudokite avarinio pradurto padangos remonto rinkinio, jei padangoje yra prapjova, įtrūkimas ar panašaus pobūdžio pažeidimas.

i PASTABA

Kompresorius skirtas laikinai suremontuoti pradurtą padangą. Jis yra aprobuotas „Volvo“.

⁸ Temporary Mobility Kit (TMK)

Vieta

Pradurtos padangos remonto komplektas yra putplasčio bloke, po bagažinės grindimis.



Hermetiko galiojimo terminas

Jei sueina sandarinimo skysčio balionėlio galiojimo terminas (žr. lipduką ant balionėlio), balionėlį reikia pakeisti. Panaudotą balionėlį atiduokite sutvarkyti kaip aplinkai pavojingas atliekas.

Susijusi informacija

- Kaip naudotis pradurtos padangos remonto rinkiniu (p. 607)
- Padangų pripūtimas pradurtos padangos avarinio remonto rinkinio kompresoriumi (p. 611)
- Padangos (p. 588)

Kaip naudotis pradurtos padangos remonto rinkiniu

Avarinį pradurtos padangos remonto komplektą (TMK⁹) galima naudoti padangai užsandarinti. Prieš pradėdami naudoti perskaitykite visas instrukcijas.

Apžvalga

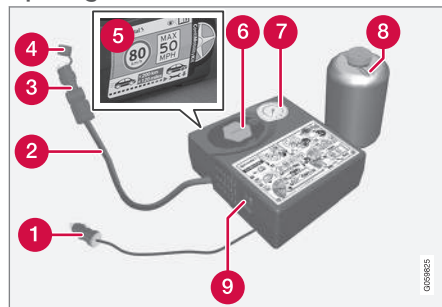

- 1 Maitinimo kabelis
- 2 Oro žarna
- 3 Slėgį mažinimo ventilis
- 4 Apsauginis dangtelis
- 5 Lipdukas, maksimalus leistinas greitis
- 6 Laikiklis buteliukui (oranžinis dangtelis)

- 7 Slėgio matuoklis
- 8 Sandarinimo skysčio balionėlis
- 9 Jungiklis

Prijungimas

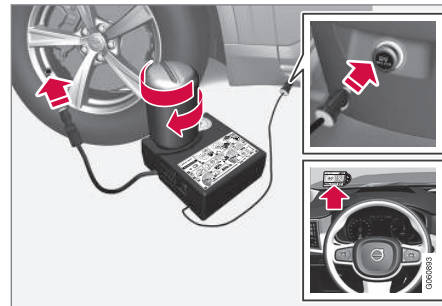

i PASTABA

Prieš naudojant nereikia pradurti butelio sandariklio. Sandariklis praduriamas automatiškai, užsukant butelį.



ISPĒJIMAS

Naudodami padangų sandarinimo sistemą, atminkite:

- Sandarinimo skysčio balionėlyje yra 1) natūralaus guminio latekso ir 2) etan-diolio. Šios medžiagos nurijus yra žalingos.
- Šio balionėlio turinys gali sukelti alerginių odos reakcijų ar kitaip būti potencialiai žalingas kvėpavimo takams, odai, centrinei nervų sistemai ir akims.

Atsargumo priemonės:

- Saugokite atokiai nuo vaikų.
- Kenksminga prarijus.
- Venkite ilgalaikio ar pakartotinio sąlyčio su oda. Jei sandarinimo skysčio pateko ant jūsų drabužių, nusivilkite juos.

- Padirbę gerai nusiplaukite rankas.

Pirmoji pagalba:

- Oda: Nuplaukite paveiktas odos vietas vandeniu su muilu. Jei atsiranda simptomų, kreipkitės į gydytoją.
- Akys: Gausiai plaukite vandeniu bent 15 minučių, retkarčiais pakeldami viršutinius ir apatinius akių vokus. Jei atsiranda simptomų, kreipkitės į gydytoją.

- Įkvėpimas: Išveskite nukentėjusį į gryną orą. Jei dirginimas nesiliauja, kreipkitės į gydytoją.
- Nurijimas: NESKATINKITE vėmimo, nebent tai daryti nurodė medikai. Kreipkitės į gydytoją.
- Utilizavimas: Utilizuokite šias medžiagas ir tarą, nugabendami į pavojingų arba specialiųjų atliekų surinkimo punktą.

ISPĒJIMAS

Naudodami pradurtos padangos remonto rinkinį, nenuimkite balionėlio arba oro žarnelės.

1. Paruošimas

Jei padangą sandarinate intensyvaus eismo vietoje, pastatykite trikampį avarinį ženklą ir įjunkite avarinį signalą.

Jei padangą pradūrė vinis ar panašus daiktas, palikite ją padangoje. Taip bus lengviau užsandarinti angą.

2. Nuklijuokite maksimalaus leistino greičio lipduką, priklijuotą prie vienos kompresoriaus pusės. Priklijuokite jį matomoje vietoje ant priekinio stiklo, kad nepamirštumėte laikytis greičio apribojimo. Sutaisius padangą naudojant avarinį padangos remonto komplektą, nerekomenduojama važiuoti didesniu kaip 80 km/h (50 myl./val.) greičiu.
3. Įsitikinkite, ar jungiklis yra **O** (išjungimo) padėtyje, ir suraskite maitinimo kabelį bei oro žarną.
4. Atsukite oranžinį dangtelį nuo kompresoriaus, po to atsukite balionėlio su sandarinimo skysčiu kamštelį.
5. Įsukite balionėlį į balionėlio laikiklio apačią. Balionėlis ir jo laikiklis turi atvirkštinę gaudyklę, kad nutekėtų hermetiko. Įsukus balionėlį, jo nuo laikiklio atsukti jau nebegalima. Balionėlį turi būti nuimamas autoservise¹⁰.

ISPĒJIMAS

Neatveržkite rezervuaro, jame įmontuota atbulinė gaudyklė, apsauganti nuo nuotėkio.

¹⁰ Rekomenduojama susisiekti su įgaliotuoju „Volvo“ autoservisu.

6. Atsukite padangos ventilio dangtelį nuo dulkių ir ant padangos ventilio iki galo užsukite oro žarnos jungtį.
Patikrinkite, ar iki galo įsuktas oro žarnos slėgio redukcinis vožtuvas.

7. Pradurtos padangos remonto pradžia

Prijunkite maitinimo kabelį prie artimiausio 12 V maitinimo lizdo ir paleiskite automobilį.

PASTABA

Kai veikia kompresorius, neturi būti naudojami jokie kiti 12 V maitinimo lizdai.

ĮSPĖJIMAS

Veikiant varikliui, nepalikite automobilyje vaikų be priežiūros.

ĮSPĖJIMAS

Automobilio išmetamų dūmų įkvėpimas gali kelti pavojų gyvybei. Niekada nepalikite veikiančio variklio uždarose arba prastai vėdinamose patalpose.

8. Įjunkite kompresorių, perjungdami jungiklį į I (įjungimo) padėtį.

Pradėjus veikti kompresoriui, slėgis gali padidėti iki 6 barų (88 psi), tačiau po maždaug 30 sekundžių jis sumažėja.

ĮSPĖJIMAS

Kompresoriui dirbant niekada nestovėkite šalia padangos. Jei atsiranda įtrūkimai ar nelygumai, kompresorių būtina nedelsiant išjungti. Važiuoti toliau negalima. Iškvieskite pagalbą kelyje, kad ji nuvežtų į padangų centrą. „Volvo“ rekomenduoja kreiptis į įgaliotąjį padangų centrą.

9. Pūskite padangą 7 minutes.

SVARBU

Kompresoriaus negalima leisti ilgiau nei 10 minučių, kad neperkaistų.

10. Išjunkite kompresorių, kad slėgio matuokliu galėtumėt patikrinti slėgį padangoje. Mažiausias slėgis: 1,8 baro (22 psi), didžiausias: 3,5 baro (51 psi). Jei slėgis padangoje per didelis, išleiskite orą naudodami padangos ventilių.

ĮSPĖJIMAS

Jei slėgis nesiekia 1,8 baro (22 psi), vadinasi, skylė padangoje – per didelė. Važiuoti toliau negalima. Iškvieskite pagalbą kelyje, kad ji nuvežtų į padangų centrą. „Volvo“ rekomenduoja kreiptis į įgaliotąjį padangų centrą.

11. Išjunkite kompresorių ir atjunkite maitinimo kabelį.
12. Atsukite oro žarną nuo padangos vožtuvo ir sumontuokite dangtelį nuo dulkių atgal ant padangos.

PASTABA

- Pripūtę padangą, būtinai vėl užsukite apsaugos nuo dulkių dangtelį, kad vožtuvo nepažeistų žvyras, purvas ir pan.
- Naudokite tik plastmasinius apsaugos nuo dulkių dangtelius. Metaliniai apsaugos nuo dulkių dangteliai gali surūdyti ir juos gali būti sunku atsukti.

13. Sumontuokite apsauginį dangtelį ant oro žarnos, kad išvengtumėte hermetiko skysčio likučio nuotėkio. Įdėkite įrangą į bagažinę.
14. Kuo greičiau pavažiukite bent 3 km (2 myl.) maksimaliu 80 km/h (50 myl./val.) greičiu, kad hermetikas užsandarintų padangą, ir po to patikrinkite.

ISPĖJIMAS

Per pirmuosius kelis apsisukimus iš pradurtos vietos ištrykš dalis klijų. Įsitinkinkite, kad šalia nuvažiuojančio automobilio niekas nestovi, nes kitaip ant to žmogaus gali užtikšti hermetiko. Atstumas turi siekti bent 2 metrus (7 pėdas).

15. Kontrolinė patikra

Prijunkite oro žarną prie padangos vožtuvo ir prisukite vožtuvo jungtį prie padangos vožtuvo sriegio apačios. Kompresorius turi būti išjungtas.

16. Pamatuokite slėgį padangoje slėgio matuokliu.

- Jei jis nesiekia 1,3 baro (19 psi), vadinasi, padanga užsandarinta nepakankamai. Tęsti kelionės negalima. Paskambinkite pagalbos kelyje tarnybai, kad jus išvežtų.
- Jei slėgis padangoje aukštesnis nei 1,3 baro (19 psi), padangą reikia pripūsti iki padangų slėgio etiketėje, esančioje ant vairuotojo pusės durelių statramsčio, nurodyto slėgio (1 baras = 100 kPa = 14,5 psi). Jei slėgis padangoje per didelis, išleiskite orą naudodami padangos ventilių.

ISPĖJIMAS

Reguliariai tikrinkite padangų slėgį.

„Volvo“ rekomenduoja važiuoti į artimiausią įgaliotąjį „Volvo“ autoservisą, kur jums pakeistų arba pataisytų sugadintą padangą. Padangų remonto įmonės darbuotojams pasakykite, kad padangoje yra sandarinimo skysčio.

Po naudojimo būtina pakeisti sandarinimo skysčio balionėlį ir žarną. „Volvo“ rekomenduoja, kad šiuos pakeitimus atliktų įgaliotasis „Volvo“ autoservisas.

ISPĖJIMAS

Maksimali rida su padangomis, suremontuotomis naudojant hermetiką – 200 km (120 myl.).

PASTABA

Kompresorius yra elektrinis įrenginys. Laikykitės vietos atliekų tvarkymo reglamentų.

Susijusi informacija

- Rekomenduojamas padangų slėgis (p. 594)
- Avarinio pradurtos padangos remonto rinkinys (p. 606)
- Padangų pripūtimas pradurtos padangos avarinio remonto rinkinio kompresoriumi (p. 611)

Padangų pripūtimas pradurtos padangos avarinio remonto rinkinio kompresoriumi

Automobilio originalią padangą galima pripūsti naudojant kompresorių, kurį rasite avariniame pradurtos padangos remonto rinkinyje.

1. Kompresorius turi būti išjungtas. Užtikrinkite, kad jungiklis būtų **O** (išjungimo) padėtyje, tada išimkite maitinimo kabelį bei oro žarną.
2. Atsukite padangos ventilio dangtelį nuo dulkių ir ant padangos ventilio iki galo užsukite oro žarnos jungtį.

Patikrinkite, ar iki galo įsuktas oro žarnos slėgio redukcinis vožtuvas.

3. Prijunkite maitinimo kabelį prie artimiausio 12 V maitinimo lizdo ir užveskite automobilio variklį.

ĮSPĖJIMAS

Automobilio išmetamų dūmų įkvėpimas gali kelti pavojų gyvybei. Niekada nepalikite veikiančio variklio uždaroje arba prastai vėdinamose patalpose.

ĮSPĖJIMAS

Veikiant varikliui, nepalikite automobilyje vaikų be priežiūros.

4. Įjunkite kompresorių, perjungdami jungiklį į **I** (įjungimo) padėtį.

SVARBU

Perkaitimo rizika. Kompresorius neturi veikti ilgiau kaip 10 minučių.

5. Pripūskite padangą iki reikiamo slėgio, kaip nurodyta slėgio padangose lipduke, priklijuotame prie vairuotojo pusės durelių statramsčio. Jei slėgis padangoje per didelis, išleiskite orą naudodami padangos ventį.
6. Išjunkite kompresorių. Atjunkite oro žarną ir maitinimo kabelį.

7. Sumontuokite dangtelį nuo dulkių atgal ant padangos.

PASTABA

- Pripūtę padangą, būtinai vėl užsukite apsaugos nuo dulkių dangtelį, kad vožtuvo nepažeistų žvyras, purvas ir pan.
- Naudokite tik plastmasinius apsaugos nuo dulkių dangtelius. Metaliniai apsaugos nuo dulkių dangteliai gali surūdyti ir juos gali būti sunku atsukti.

PASTABA

Kompresorius yra elektrinis įrenginys. Laišykite vietos atliekų tvarkymo reglamentų.

Susijusi informacija

- Rekomenduojamas padangų slėgis (p. 594)
- Kaip naudotis pradurtos padangos remonto rinkiniu (p. 607)
- Avarinio pradurtos padangos remonto rinkinys (p. 606)

PAKROVIMAS, DAIKTŲ LAIKYMO VIETOS IR
AUTOMOBILIO SALONAS

Automobilio salono vidus

Salono vidaus ir daiktų dėklų apžvalga.

Priekinė sėdynė

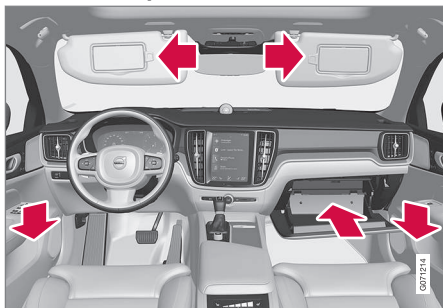

Daiktų dėklas durų skyde, daiktadėžė ir saulės skydelis.

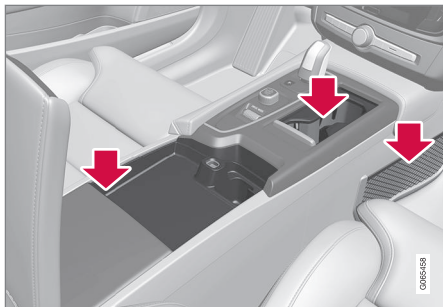

Vietos daiktams laikyti su puodelių laikikliu, elektros maitinimo lizdu, tinkline kišenėle* ir USB prievadu tuneliniame valdymo pulte.

Galinė sėdynė

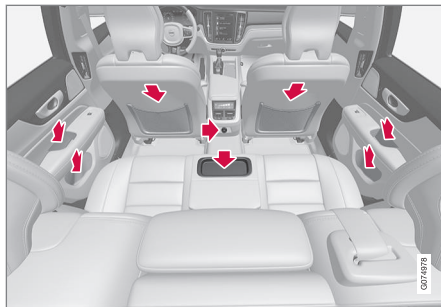

Daiktų dėklas durelių skyde, puodelių laikiklis* vidurinėsios sėdynės atloše, kišenė* priekinės sėdynės atloše ir USB prievada tuneliniame valdymo pulte.

ĮSPĖJIMAS

Laikykite mažus daiktus (pvz., mobiliuosius telefonus, kameras, priedų nuotolinio valdymo pultelius ir pan.) priekinėje arba kitose daiktadėžėse. Antraip staigiai stabdant arba susidūrus jie gali sužeisti keleivius.

SVARBU

Atminkite, kad itin blizgus paviršius galima lengvai subraižyti, pvz., metaliniais daiktais. Ant jautrių paviršių nepalikite raktų, telefonų ir kitų daiktų.

Susijusi informacija

- Elektros maitinimo lizdai (p. 615)
- Kaip naudotis daiktadėže (p. 617)
- Saulės skydeliai (p. 618)
- Tunelinis valdymo pultas (p. 615)
- Kaip prijungti įrenginį per USB prievadą (p. 544)

Tunelinis valdymo pultas

Tunelinis valdymo pultas įrengtas tarp priekinių sėdynių.

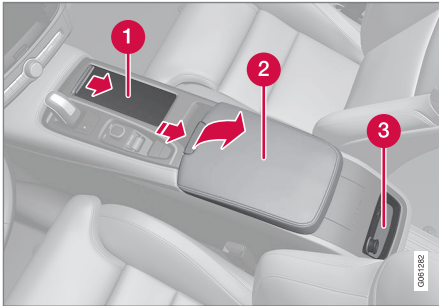

- 1 Daiktų dėklas su puodelių laikikliu.
- 2 Daiktų dėklas su 12 V maitinimo lizdu ir USB prievadu (po porankiu).
- 3 Klimato valdymo elementai, skirti galinių sėdynių klimato funkcijoms* arba daiktų dėklui. Po juo įrengti papildomi USB prievadai.

⚠️ ĮSPĖJIMAS

Laikykite mažus daiktus (pvz., mobiliuosius telefonus, kameras, priedų nuotolinio valdymo pultelius ir pan.) priekinėje arba kitose daiktadėžėse. Antraip staigiai stabdant arba susidūrus jie gali sužeisti keleivius.

⚠️ SVARBU

Atminkite, kad itin blizgius paviršius galima lengvai subraižyti, pvz., metaliniais daiktais. Ant jautrių paviršių nepalikite raktų, telefonų ir kitų daiktų.

ℹ️ PASTABA

Vienas iš signalizacijos jutiklių* įrengtas po tunelinio pulto puodelio laikiklio. Stenkitės nepalikti monetų, raktų ir kitų metalinių daiktų puodelio laikikyje, nes dėl jų gali sukelti signalizacija.

ℹ️ PASTABA

USB lizdas galima naudoti, pavyzdžiui, įkrauti mobilųjį telefoną arba planšetinį kompiuterį. Tik priekinę USB jungtį galima naudoti medijai leisti per automobilio garso sistemą.

Susijusi informacija

- Automobilio salono vidus (p. 614)
- Elektros maitinimo lizdai (p. 615)
- Klimato valdymo elementai (p. 222)

Elektros maitinimo lizdai

Vienas 12 V maitinimo lizdas įrengtas tuneliniame valdymo pulte, o kitą 12 V maitinimo lizdą* rasite bagažinėje.

Kilus maitinimo lizdo problemai, susisieki su autoservisu. Rekomenduojama kreiptis į „Volvo“ įgaliotąjį autoservisą.

12 V elektros lizdas



12 V elektros lizdas tuneliniame valdymo pulte, priekinėse sėdynėse.

12 V maitinimo lizdus galima naudoti įvairiems šiai sistemai skirtiems priedams maitinti, pvz., muzikos grotuvams, šaldytuvams ir mobiliejiems telefonams.

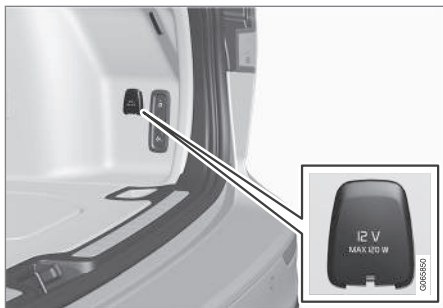

12 V maitinimo lizdas bagažinėje*.

Susijusi informacija

- Automobilio salono vidus (p. 614)
- Maitinimo lizdų naudojimas (p. 616)

Maitinimo lizdų naudojimas

12 V maitinimo lizdus galima naudoti įvairiems šiai sistemai skirtiems priedams maitinti, pvz., muzikos grotuvams, šaldytuvams ir mobiliesiems telefonams.

Kad maitinimo lizdai tiekų srovę, turi būti nustatyta žemiausia automobilio elektros sistemos uždegimo padėtis I. Lizdai būna aktyvūs tol, kol starterio akumuliatorius per daug neišsenka.

Jei variklis išjungiamas ir automobilis užrakinamas, lizdai deaktivuojami. Jei variklis išjungiamas, bet automobilis neužrakinamas arba užrakinamas, kai visiško užrakinimo sistema laikinai deaktiviuota, lizdai būna aktyvūs dar septynias minutes.

i PASTABA

Prisiminkite, kad naudojant elektros maitinimo lizdą, kai variklis išjungtas, kyla starterio akumuliatoriaus išsikrovimo pavojus. Dėl to gali būti ribojamas funkcionalumas.

Prie elektros lizdų prijungtus priedus galima suaktyvinti net jei automobilio elektros sistema atjungta arba jei veikia paruošimo funkcija. Dėl šios priežasties atjunkite nenaudojamas jungtis, kad išvengtumėte starterio akumuliatoriaus išsekimo.



ĮSPĖJIMAS

- Nenaudokite automobilio priedų su didelėmis ar sunkiomis jungtimis. Jos gali pažeisti maitinimo lizdą ar važiuojant atsilaisvinti.
- Nenaudokite automobilio priedų, kurie gali trikdyti automobilio radijo imtuvą arba, pavyzdžiui, elektros sistemą.
- Padėkite automobilio priedą į tokią padėtį, kad nekiltų vairuotojo ar keleivių susižalojimo pavojus, esant staigiam stabdymui ar susidūrimui.
- Atkreipkite dėmesį į prijungus automobilio priedus, nes jie gali įkaisti ir apdegti keleivius arba saloną.

12 V maitinimo lizdų naudojimas

1. Ištraukite izoliuojantį kamštį (tuneliniame valdymo pulte) arba nuleiskite dangtelį (bagažinėje) ant lizdo ir prijunkite priedo jungtį.
2. Atjunkite priedą ir uždenkite izoliuojančiu kamščiu (tuneliniame valdymo pulte) arba užlenkite dangtelį (bagažinėje), jei lizdu nesinaudojate arba paliekate jį be priežiūros.

! SVARBU

Didžiausia maitinimo lizdo galia – 120 W (10 A) vienam lizdai.

Susijusi informacija

- Elektros maitinimo lizdai (p. 615)
- Automobilio salono vidus (p. 614)

Kaip naudotis daiktadėže

Daiktadėžė įrengta keleivio pusėje. Daiktadėžėje galima laikyti, pvz., spausdintą automobilio savininko vadovą ir žemėlapius. Ten taip pat yra vieta rašikliui ir kortelių laikiklis.

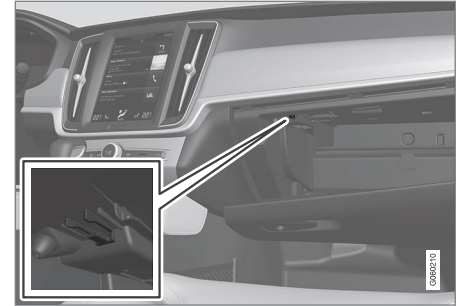
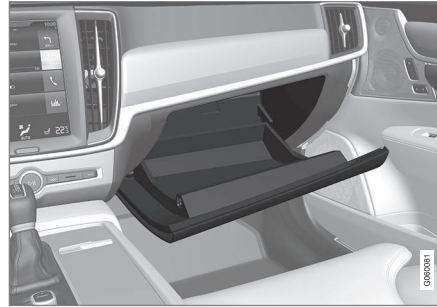

Vieta rakteliui laikyti. Ilustracija yra scheminio pobūdžio: dizainas gali būti kitoks.

Daiktadėžės užrakinimas ir atrakinimas*

Daiktadėžę galima užrakinti, pvz., kai automobilis atiduodamas į autoservisą, paliekamas viešbutyje ar pan. Daiktadėžę galima užrakinti / atrakinti tik pridėtuojų rakteliu.



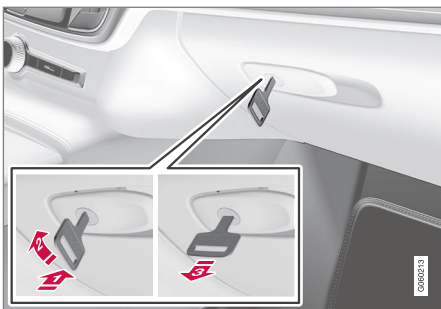

Iliustracija yra scheminio pobūdžio: dizainas gali būti kitoks.

Daiktadėžės užrakinimas:

- ➊ Įkiškite raktelį į priekinės daiktadėžės spynelę.
 - ➋ Pasukite raktelį 90 laipsnių kampu pagal laikrodžio rodyklę.
 - ➌ Ištraukite raktelį.
- Atrakinkite atlikdami šiuos veiksmus atvirkštine tvarka.

Susijusi informacija

- Automobilio salono vidus (p. 614)
- Asmeninis užraktas (p. 290)

Saulės skydeliai

Lubose priešais vairuotojo ir priekinę keleivio sėdynę įrengti saulės skydeliai, kuriuos prireikus galima nulenkti žemyn ir atlenkti kampu į šoną.



Iliustracija yra scheminio pobūdžio: dizainas gali būti kitoks.

Veidrodėlio apšvietimas* įsijungia automatiškai, pakėlus veidrodėlio apsauginį dangtelį.

Veidrodėlio rėme įrengtas laikiklis, pvz., kortelėms ar kvitams.

Susijusi informacija

- Automobilio salono vidus (p. 614)

Bagažinė

Automobilio bagažinės skyriuje krovinį galima užfiksuoti taip, kad jis važiuojant nejudėtų. Nulenkus* galinės sėdynės atlošus, galima gerokai padidinti bagažinės tūrį. Krovinius įtvirtinti padės krovinių fiksavimo kilpos ir krepšių laikikliai.

Jei automobilyje yra atsarginis ratas, jis būna pritvirtintas prie bagažinės grindų. Po bagažinės grindimis rasite automobilio vilkimo kilpą ir pradurtos padangos remonto rinkinį.

Susijusi informacija

- Pakrovimo rekomendacijos (p. 619)
- Krepšių kabliukai (p. 620)
- Krovinių laikiklių kilpos (p. 621)

Pakrovimo rekomendacijos

Yra daug dalykų, į kuriuos svarbu atsižvelgti pakraunant automobilį.

Krovumas priklauso nuo automobilio gryniosios masės. Bendras keleivių ir visų priedų svoris tokiu pačiu dydžiu sumažina automobilio krovumą.

⚠️ ĮSPĖJIMAS

Automobilio važiavimo savybės keičiasi priklausomai nuo krovinių svorio ir išdėstymo.

Bagažinės skyriaus krova

Naudinga atsiminti kraunant:

- Tvirtai atremkite krovinį į galinės sėdynės atlošą.
- Sunkius daiktus būtina sukrauti kuo žemiau. Venkite dėti sunkius krovinius ant nuleistų sėdynės atlošų.
- Aštrius briaunas uždenkite kuo nors minkštu, kad nebūtų apgadinti salono apmušalai.
- Visus krovinius diržais arba tinklinėmis virvėmis pritvirtinkite prie krovinių laikiklių kilpų.

⚠️ ĮSPĖJIMAS

Nepritvirtinto 20 kg (44 svarų) sveriančio objekto smūgio jėga susidūrimo priekis į priekį metu, esant 50 km/h (30 myl./val.) greičiui, gali prilygti 1000 kg (2200 sv.) sveriančio objekto smūgiui.

⚠️ ĮSPĖJIMAS

Jeigu automobilis pakrautas virš durelių langų apatinio krašto, palikite 10 cm (4 colių) tarpą tarp krovinių ir šoninių langų. Kitaip, numatoma pripučiamos užuolaidos, kuri yra paslėpta automobilio lubose, apsauga gali sumažėti.

⚠️ ĮSPĖJIMAS

Visada pritvirtinkite krovinį. Stipriai stabdant krovinyms gali pasislinkti ir sužeisti keleivius.

Pridenkite aštrius kampus ir kraštus kuo nors minkštu.

Prieš pakraudami / iškraudami ilgus daiktus, išjunkite variklį ir įjunkite stovėjimo stabdį. Antraip krovinių galite atsitiktinai stukteltėti pavarų perjungimo svirtį ir įjungti pavarą bei automobilis gali nuvažiuoti.

Bagažinės skyriaus erdvės didinimas

Siekiant padidinti bagažinės tūrį ir supaprastinti krovą, galima nulenkti galinės sėdynės atlošą*. Atminkite, kad nulenkus bet kurį iš

galinių sėdynių atlošų daiktai neturi trukdyti suveikti priekinių sėdynių WHIPS sistemai.

Ilgiems kroviniams vežti skirtas liukas* esanti galinėje sėdynėje, gali būti atidaryta, kad būtų galima vežti ilgus ir siaurus krovinius.

Susijusi informacija

- Krovinių laikiklių kilpos (p. 621)
- Kaip nulenkti galinės sėdynės* atlošus (p. 202)
- Galinės sėdynės liukas ilgiems kroviniams vežti* (p. 621)
- Stogo krovinyms ir stogo bagažinės laikiklių apkrova (p. 620)
- Lygio kontrolė* ir amortizavimas (p. 491)
- Masės (p. 689)

Stogo krovinys ir stogo bagažinės laikiklių apkrova

Norint dėti krovinius ant stogo, rekomenduojama naudoti „Volvo“ sukurtus krovinių laikiklius.

Taip siekiama išvengti automobilio apgadavimo ir maksimalios įmanomos saugos kelionės metu. „Volvo“ krovinių laikiklių galima įsigyti iš „Volvo“ įgaliotųjų atstovų.

Atidžiai sekite tvirtinimo instrukcijas, pateikiamas kartu su laikikliais.

- Tolygiai paskirstykite krovinio svorį ant bagažo laikiklių. Sunkiausius daiktus dėkite apačioje.
- Reguliariai tikrinkite, ar bagažo laikikliai ir krovinys yra tinkamai pritvirtinti. Krovinį tvirtai apjuoskite stogo bagažo diržais.
- Jei krovinys priekyje ilgesnis už automobilį, pvz., kanoja ar baidarė, prie jo priekinio lizdo pritvirtinkite vilkimo ašą ir prie jos pritvirtinkite tąsųjį lyną.
- Kuo didesnis ant stogo vežamas krovinys, tuo didesnis vėjui besipriešinantis plotas ir tuo daugiau degalų sunaudoja automobilis.
- Važiukite tolygiai. Venkite staigaus greitėjimo, staigaus stabdymo ir staigių posūkių.

⚠️ ĮSPĖJIMAS

Automobilio sunkio centrą ir važiavimo savybes keičia kroviniai ant stogo.

Laikykitės automobilio specifikacijų dėl svorio ir maksimalios leistinos apkrovos.

Susijusi informacija

- Pakrovimo rekomendacijos (p. 619)
- Masės (p. 689)

Krepšių kabliukai

Ant krepšių kabliukų užkabinti krepšiai nejudės, neapsivers ir iš jų ant bagažinės grindų nepasipils daiktai.

Šonuose

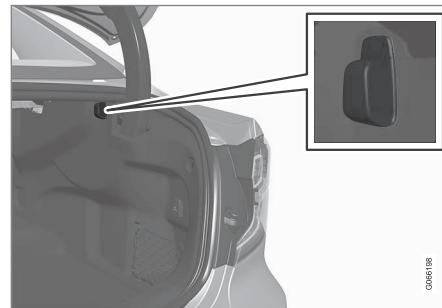

Krepšių kabliukai įrengti abiejuose šoniniuose bagažinės skyduose.

⚠️ SVARBU

Kablius krepšiams galima apkrauti iki 5 kg (11 svarų) svoriu.

Po bagažinės lentyna*

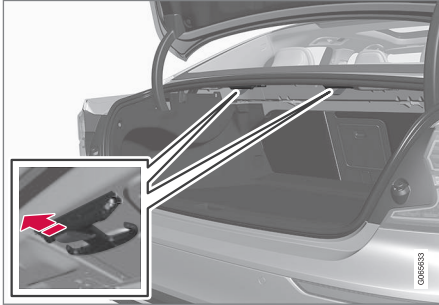

Nuleiskite kablį iš po bagažinės lentynos. Nukabinkite pakankamai gilius mažus su rankenomis nuo kablų.

Susijusi informacija

- Pakrovimo rekomendacijos (p. 619)
- Kaip naudotis daiktadėže (p. 617)

Krovinių laikiklių kilpos

Daiktams bagažinėje užfiksuoti naudokite diržus, kuriuos tvirtinkite prie kroviniams laikyti skirtų kilpų.

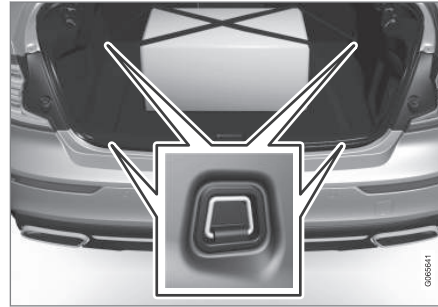

⚠️ ĮSPĖJIMAS

Kieti, aštrūs ir (arba) kieti atsikišę daiktai gali sužaloti asmenis staigaus stabdymo metu.

Visada pritvirtinkite didelius ir sunkius daiktus saugos diržu arba krovinių tvirtinimo juostomis.

Susijusi informacija

- Pakrovimo rekomendacijos (p. 619)
- Masės (p. 689)

Galinės sėdynės liukas ilgiems kroviniams vežti*

Galinės sėdynės atloše esantį liuką galima atidaryti, kad galėtumėte vežti siaurus ilgus daiktus, pvz., slides.

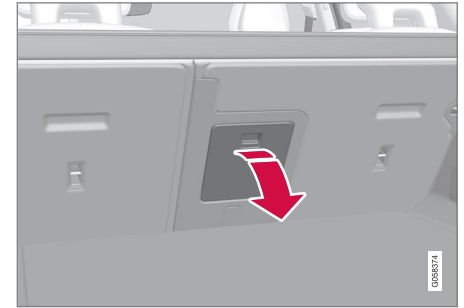

Iliustracija yra scheminio pobūdžio: dalys priklauso nuo automobilio modelio.

1. Bagažinėje paimkite už liuko rankenos ir nulenkite jį žemyn.
2. Nulenkite galinės sėdynės porankį pirmyn.

Jeigu naudojama asmeninio užrakto funkcija, būtina uždaryti ilgiems kroviniams vežti skirtą liuką.

Susijusi informacija

- Pakrovimo rekomendacijos (p. 619)
- Asmeninis užraktas (p. 290)
- Krovinių laikiklių kilpos (p. 621)

Pirmosios pagalbos rinkinys*

Pirmosios pagalbos rinkinyje sudėtos pirmosios pagalbos priemonės.

Pirmosios pagalbos rinkinį laikykite tinkamoje vietoje bagažinėje, pvz., dešinėje bagažinės pusėje. Pirmosios pagalbos rinkinyje yra „Velcro“ dirželiai, kuriuos galima pritvirtinti tiesiogiai prie skydelio.

Susijusi informacija

- Bagažinė (p. 618)

Trikampis avarinis ženklas

Pastatę automobilį eismo vietoje, įspėkite kitus eismo dalyvius pastatydami trikampį avarinį ženklą.

Taip pat aktyvinkite avarinius žibintus.

Vietos daiktams laikyti

Trikampis avarinis ženklas dviem spaustukais pritvirtintas bagažinės dangčio vidinėje dalyje.

Trikampio avarinio ženklo pastatymas

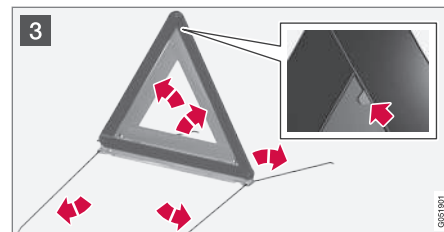
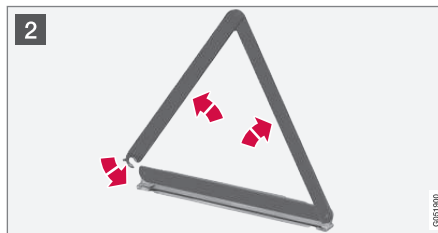

- 1 Nuimkite trikampio avarinio ženklo korpusą, atidarydami abu užspaudžiamuosius sklėsčius.
- 2 Išimkite trikampį įspėjamąjį ženklą iš dėklo, išlankstykite jį ir sudėkite kartu galus.
- 3 Atlenkite avarinio ženklo atramines kojeles.

Būtina laikytis avarinio trikampio naudojimo taisyklių. Avarinį trikampį reikia pastatyti tinkamoje eismo atžvilgiu vietoje.

Panaudoję trikampį įspėjamąjį ženklą, jį su dėklu vėl įdėkite į vidinę bagažinės dangčio pusę.

Susijusi informacija

- Bagažinė (p. 618)
- Avarinių šviesų signalas (p. 168)

TECHNINĒ PRIEŽIŪRA IR APTARNAVIMAS

„Volvo“ aptarnavimo programa

Siekdami, kad automobilis būtų kuo saugesnis ir patikimesnis, vadovaukitės „Volvo“ aptarnavimo programa, kaip nurodyta aptarnavimo ir garantijos knygelėje.

Dėl aptarnavimo ir techninės priežiūros „Volvo“ rekomenduoja kreiptis į įgaliotąjį „Volvo“ autoservisą. „Volvo“ autoservisai turi kvalifikuotą darbuotojų, specialios įrangos ir aptarnavimo literatūros, todėl jie teikia aukščiausios kokybės paslaugas.

! SVARBU

Kad galiotų „Volvo“ garantija, patikrinkite Techninės priežiūros ir garantijos knygelės instrukcijas ir jų laikykitės.

Techninė priežiūra ir remontas

Reguliariai atlikite automobilio techninę priežiūrą. Laikykitės „Volvo“ rekomenduojamų techninės priežiūros intervalų.

Jei reikia apžiūros ir remonto, darbus gali atlikti tik „Volvo“ įgaliotasis autoservisas.

! ĮSPĖJIMAS

Patys neremontuokite šios transporto priemonės. Atsijungusius elektros kabelius ir (arba) komponentus gali suremontuoti tik įgaliotojo serviso specialistas. Rekomenduojama kreiptis į įgaliotąjį „Volvo“ servisą.

Įkrovimo kabelis su valdymo įrenginiu

! SVARBU

Jokiu būdu nemodifikuokite valdymo bloko.

Susijusi informacija

- Automobilio būseną (p. 626)
- Užsakykite techninę priežiūrą ir remontą (p. 627)
- Įrangos prijungimas prie automobilio diagnostinio lizdo (p. 40)
- Klimato kontrolės sistemos techninė priežiūra (p. 632)
- Stabdžių sistemos techninė priežiūra (p. 470)
- Variklio skyriaus apžvalga (p. 634)

Duomenų persiuntimas „Wi-Fi“ ryšiu tarp automobilio ir autoserviso

„Volvo“ autoservisuose yra specialus „Wi-Fi“ tinklas, skirtas duomenims perduoti tarp jūsų automobilio ir autoserviso. Įjungus diagnostinės informacijos ir programinės įrangos persiuntimo autoserviso tinkle funkciją, jūsų apsilankymai autoservise bus paprastesni ir efektyvesni.

Apsilankius autoservise, jūsų techninės priežiūros technikas gali norėti „Wi-Fi“ ryšiu prijungti jūsų automobilį prie autoserviso tinklo, kad atliktų trikčių paiešką ir programinės įrangos atsisiuntimą. Šio tipo ryšiu automobilis jungiasi tik prie autoserviso tinklo. Prijungimo prie autoserviso tinklo būdu automobilio neįmanoma prijungti prie kito „Wi-Fi“ tinklo, pvz., namų.

Prijungimas nuotolinio valdymo rakteliu

Prijungimo procedūrą paprastai atlieka priežiūros technikas, naudodamasis nuotolinio valdymo raktelio mygtukais. Dėl šios priežasties svarbu į autoservisą atsivežti raktelį su mygtukais. Tris kartus paspauskite nuotolinio valdymo raktelio užrakinimo mygtuką, kad „Wi-Fi“ ryšiu prijungtumėte automobilį prie autoserviso tinklo.

Prijungus automobilį prie „Wi-Fi“ tinklo, centriname ekrane pasirodo simbolis .

ĮSPĖJIMAS

Prie autoserviso tinklų ir sistemų prijungtu automobiliu važiuoti negalima.

Susijusi informacija

- Sistemos naujinių valdymas atsisiuntimo centre (p. 625)
- Užsakykite techninę priežiūrą ir remontą (p. 627)

Atsisiuntimų centras

Keletą automobilio sistemų galima naujinti naudojant centrinį ekraną, kai automobilis prijungtas prie interneto¹.



Atsisiuntimo centras programa paleidžiama iš programų rodinio centriname ekrane; ją įgalinama:

- paieška ir sistemos programinės įrangos naujinimas;
- „Sensus Navigation“* žemėlapių duomenų naujinimas;
- programėlių atsisiuntimas, naujinimas ir šalinimas.

Susijusi informacija

- Sistemos naujinių valdymas atsisiuntimo centre (p. 625)
- Programėlių atsisiuntimas (p. 529)
- Programėlių naujinimas (p. 530)
- Programėlių naikinimas (p. 530)
- Prie interneto prijungtas automobilis* (p. 563)
- Centrinio ekrano rodinį naršymas (p. 120)

Sistemos naujinių valdymas atsisiuntimo centre

Internetinio automobilio funkcijas bei informacijos ir pramogų sistemą galima atnaujinti per atsisiuntimo centrą. Naujinius galima įdiegti po vieną arba visus iškart.

Naujinio paieška



Jei yra naujins, centrinio ekrano būsenos juostoje rodomas **Išleista programinės įrangos naujinių: žr. atsisiuntimo centrą** pranešimas.

Kad būtų galima atnaujinti sistemą, automobilis turi būti prijungtas prie interneto².

- Eikite į **Atsisiuntimo centras** centrinio ekrano programėlių rodyneje.
 - > Jei nuo paskutinio informacijos ir pramogų sistemos paleidimo nebuvo vykdoma paieškų, tuomet paieška atliekama. Jei įdiegiama programinė įranga, paieška nevykdoma.
- Sistemos naujiniai** skaičius nurodo, kiek naujinių aptikta. Palietus vieną kartą, parodomas naujinių, kuriuos galima įdiegti automobilyje, sąrašas.

¹ Duomenys siunčiami naudojant internetą (duomenų tinklo apkrova), o tai gali kainuoti.

² Duomenys siunčiami naudojant internetą (duomenų tinklo apkrova), o tai gali kainuoti.



PASTABA

Duomenų atsiuntimas gali paveikti kitų duomenis siunčiančių paslaugų veikimą, pvz., internetinio radijo. Jei kitos paslaugos bus teikiamos su akivaizdžiais pertrūkiais, atsiuntimą galima pertraukti. Kitas būdas – išjungti arba pertraukti kitas paslaugas.

PASTABA

Naujinys gali būti pertrauktas, kai išjungiamas variklis ir išlipama iš automobilio.

Tačiau prieš išlipant iš automobilio nebūtina užbaigti naujinio, nes jis atsinaujina kitą kartą užvedus automobilį.

Visos sistemos programinės įrangos naujinimas

- Pasirinkite **Diegti viską** sąrašo apačioje.

Jei sąrašo nepageidaujate, parinktį **Diegti viską** vietoj to galima nurodyti mygtuku **Sistemos naujiniai**.

Atskirų sistemos programų naujinimas

- Pageidaujamą programinę įrangą pasirinkite su **Diegti**.

Programinės įrangos atsiuntimo atšaukimas

- Palieskite „X“ veiklos indikatoriuje, kuriuo atsiuntimo pradžioje pakeičiamas **Diegti**.

Atkreipkite dėmesį, kad galima nutraukti tik atsiuntimą. Jei prasidėjo įdiegimas, jo negalima nutraukti.

Foninės programinės įrangos naujinio paieškos deaktivavimas

Iš gamyklos pristatytame automobilyje būna aktyvinta automatinė programinės įrangos naujinių paieška, tačiau šią funkciją galima išaktyvinti.

1. Centrinio ekrano viršutiniame rodinyje palieskite **Nuostatos**.
2. Paspauskite **Sistema** → **Atsiuntimo centras**.
3. Nuimkite žymą nuo **Leisti foniniu režimu tikrinti, ar yra naujinių**.

Susijusi informacija

- Atsiuntimų centras (p. 625)
- Prie interneto prijungtas automobilis* (p. 563)
- Centrinio ekrano roдиниų naršymas (p. 120)

Automobilio būseną

Bendroji automobilio būseną gali būti rodoma centriniam ekrane.



Programėlė **Automobilio būseną** paleidžiama iš programėlių rodinio centriniame ekrane, ją sudaro keturios kortelės:

- **Žinutės** – būsenos pranešimai
- **Būseną** – variklio alyvos lygio ir „AdBlue“ skysčio lygio tikrinimas³
- **TPMS** – slėgio padangose patikra
- **Paskyrimai** – paskyrimų informacija ir automobilio informacija⁴

Susijusi informacija

- Iš vairuotojo ekrano įrašytų pranešimų tvarkymas (p. 112)
- Variklio alyvos lygio patikra ir pildymas (p. 637)
- Slėgio padangose stebėjimo sistema* (p. 595)
- Užsakykite techninę priežiūrą ir remontą (p. 627)

³ AdBlue Taikoma tik automobiliams su dyzeliniu varikliu.

⁴ Taikoma kai kurioms rinkoms.

- Automobilio informacijos siuntimas į auto-servisą (p. 628)
- Centrinio ekrano rodinių naršymas (p. 120)

Užsakykite techninę priežiūrą ir remontą⁵

Ši paslauga suteikia galimybę išsiųsti rezervacijos užklausą techninei priežiūrai ir apsilankymui autoservise tiesiai iš automobilio.

Atėjus laikui vykdyti techninės priežiūros darbus arba (atskirais atvejais) prireikus automobilį remontuoti, vairuotojo ekrane ir centrinio ekrano viršuje parodomas pranešimas. Techninės priežiūros laikas nustatomas pagal tai, kiek laiko (valandomis) veikė variklis, arba pagal nuvažiuotą atstumą nuo paskutinės techninės priežiūros.

Prieš naudojantis paslauga

- Sukurkite „Volvo ID“ ir užregistruokite automobilyje.
- Norint siųsti ir gauti rezervavimo informaciją, automobilis turi būti prijungtas prie interneto⁶.

Priežiūros rezervavimas

Prireikus arba pasirodžius pranešimui, kad reikia atlikti automobilio priežiūros arba remonto darbus, užpildykite rezervacijos užklausą.

1. Atverkite programėlę **Automobilio būseną** iš programėlių rodinio, esančio centriniam ekrane.

2. Spauskite **Paskyrimai**.
3. Spauskite **Prašyti paskyrimo**.
4. Įsitikinkite, kad teisingai užpildėte **Volvo ID**.
5. Įsitikinkite, kad užpildėte norimą **Autoserviso informaciją**.
6. Užpildykite lauką **Info. dirbtuvėms**, jei norite, kad apsilankymo autoservise metu būtų atlikti tam tikri darbai, arba nurodykite kitą autoservisui svarbią informaciją.
7. Spauskite **Siųsti paskyrimo užklausą**.
 - > Per kelias dienas el. paštu gausite paskyrimo pasiūlymą⁷.

Kai kuriose rinkose išsiuntus užklausą dėl apsilankymo autoservise, vairuotojo ekrane reikia išjungti pranešimą, kad atėjo laikas techninei priežiūrai vykdyti.
8. Norėdami atšaukti užklausą, palieskite **Atšaukti užklausą**.

Iš automobilio išsiųstoje rezervacijos užklausoje pateikiama automobilio informacija, palengvinanti autoserviso planavimo darbus.

Jūsų atstovas vėl susisieks su jumis, pateikdamas rezervavimo pasiūlymą skaitmeniniu būdu. Informacijos apie savo įgaliotąjį atstovą

⁵ Taikoma kai kurioms rinkoms.

⁶ Duomenys siunčiami naudojant internetą (duomenų tinklo apkrova), o tai gali kainuoti.

⁷ Šios laiko ribos gali skirtis priklausomai nuo šalies.

- ◀ pasiekiami ir automobilyje, kad galėtumėte susisiekti su savo autoservisu.

Priimti paskyrimo pasiūlymą

Automobilyje gavus paskyrimo pasiūlymą, centrinio ekrano viršuje parodomas pranešimas.

1. Priimkite pranešimą.
2. Jei siūloma rezervacija priimtina, palieskite **Priimti**. Priešingu atveju palieskite **Siųsti naują pasiūlymą** arba **Atsisakyti**.

Tam tikrose rinkose sistema primena jums apie artėjantį planinį susitikimą, o navigacijos sistema⁸ gali parodyti kelią iki jūsų autoserviso atėjus laikui jame apsilankyti.

i PASTABA

Jeigu jums kyla problemų su šia paslauga, kreipkitės į „Volvo“ įgaliotąjį atstovą.

Susijusi informacija

- Automobilio būseną (p. 626)
- Automobilio informacijos siuntimas į autoservisą (p. 628)
- Centrinio ekrano rodomų naršymas (p. 120)
- Volvo ID (p. 28)
- Prie interneto prijungtas automobilis* (p. 563)

⁸ Taikoma „Sensus Navigation“*.

Automobilio informacijos siuntimas į autoservisą⁹

Galima bet kada išsiųsti informaciją apie automobilį, pvz., jei rezervuojate apsilankymą autoservise ir norite padėti jo specialistams suteikdami išsamesnių duomenų, kad jie galėtų tinkamai suplanuoti jūsų vizitą. Automobilio informacijos siuntimas – tai ne tas pats, kas priežiūros paskyrimo rezervavimas.

1. Atverkite programėlę **Automobilio būseną** iš programėlių rodinio, esančio centriniam ekrane.
2. Spauskite **Paskyrimai**.
3. Spauskite **Siųsti autom. duomenis**.
> Centrinio ekrano viršuje rodomas pranešimas, kad siunčiami transporto priemonės duomenys. Paliesdami „X“ veiklos indikatoriuje, galite atšaukti duomenų perdavimą.

Informacija siunčiama automobilio interneto ryšiu¹⁰.

Šią automobilio informaciją gali pasiekti bet kuris įgaliotasis atstovas, turintis automobilio identifikacinį numerį (VIN¹¹).

Automobilio informacijos turinys

Išsiunčiama paskutinė įrašyta informacija (kai automobilis buvo naudotas paskutinį kartą) iš šių sričių:

- priežiūros poreikis;
- laikas nuo paskutinės priežiūros;
- funkcijų būseną;
- skysčių lygiai;
- skaitiklio rodmuo;
- automobilio identifikacijos numeris (VIN¹¹);
- automobilio programinės įrangos versija;
- automobilio diagnostikos duomenys.

Susijusi informacija

- Užsakykite techninę priežiūrą ir remontą (p. 627)
- Automobilio būseną (p. 626)
- Centrinio ekrano rodomų naršymas (p. 120)
- Prie interneto prijungtas automobilis* (p. 563)

Automobilio kėlimas

Keliant automobilį svarbu, kad domkratas būtų pastatomas numatytuose automobilio kėbulo dugno vietose.

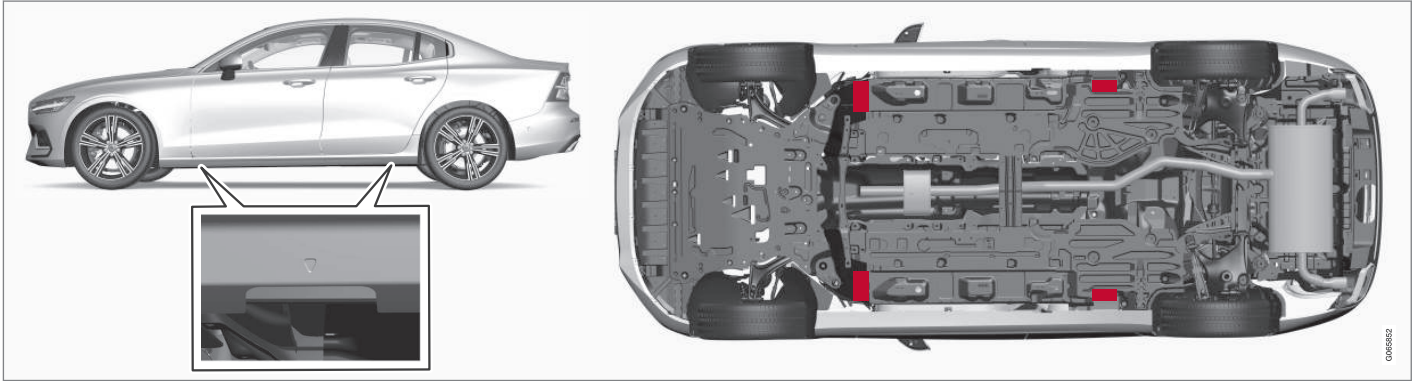

Trikampiai plastiko dangoje nurodo kėlimo taškų vietas (pažymėti raudona spalva).

i PASTABA

Taikoma automobiliams su **Lygiavimo valdymas***: Jei automobilyje įrengta pneumatinė pakaba, prieš keliant automobilį domkratu ją reikia deaktivuoti.

i PASTABA

„Volvo“ rekomenduoja naudoti tik tą domkratą, kuris buvo specialiai pagamintas konkrečiam automobilio modeliui. Jei pasirinkamas ne „Volvo“ rekomenduojamas kėliklis, vykdykite prie įrenginio pridėtas instrukcijas

Įprastas automobilio domkratas suprojektuotas naudoti tik retkarčiais ir trumpai, pvz., pradurtam ratui pakeisti. Jei automobilį reikia kelti dažniau arba laikyti pakeltą ilgiau nei paprastai pakanka ratui pakeisti,

⁹ Taikoma kai kurioms rinkoms.

¹⁰ Duomenys siunčiami naudojant internetą (duomenų tinklo apkrova), o tai gali kainuoti.

¹¹ Transporto priemonės identifikavimo numeris.



rekomenduojama naudoti autoserviso kėliklį. Tokiu atveju laikykitės su konkrečiu įrenginiu pateiktų eksploatacijos instrukcijų.



ĮSPĖJIMAS

- Įjunkite stovėjimo stabdį ir nustatykite pavarų perjungiklį į stovėjimo padėtį (P).
- Užblokuokite ant žemės stovinčius ratus medžio kaladėmis arba dideliais akmenimis.
- Patikrinkite, ar nepažeistas keltuvas, ar tinkamai sutepti sriegiai, ir ar nėra pri-lipę purvo.
- Įsitinkite, kad domkratas remiasi į tvirtą, lygų ir neslidų pagrindą bei yra nepakreiptas.
- Domkratą reikia tinkamai prijungti prie jam skirtos gembės.
- Nei tarp žemės ir domkrato, nei tarp domkrato ir automobilio kėlimo taško negalima kišti jokių daiktų.
- Automobilį pakėlus keltuvu, visi kelei-viai turi išlipti iš automobilio.
- Jei intensyvaus eismo vietoje reikia pakeisti ratą, keleiviai turi stovėti saugioje vietoje.
- Ratams keisti naudokite automobiliui skirtą domkratą. Bet kokiems kitiems darbams atlikti atremkite automobilį į atramas.

- Niekada nelskite po automobiliu ir nesiekite po juo bet kokia kūno dalimi, kai jis pakeltas ant domkrato.



ĮSPĖJIMAS

Jei automobilį reikia kelti autoserviso domkratu, jis turi būti nustatytas po vienu iš keturių kėlimo domkratu taškų. Nustatykite autoserviso domkratą taip, kad automobilis nenuslystų. Pasirūpinkite, kad ant domkrato plokštelės būtų sumontuotas guminis apsaugas ir automobilis liktų stabilus bei nebūtų pažeistas. Visada naudokite ašių stovus ar panašią įrangą.

Nenaudojamą domkratą* reikia laikyti tam skirtoje vietoje, po bagažinės grindimis.

Prieš pradėdami perskaitykite visas instrukcijas. Prieš keldami automobilį, išimkite reikalingus įrankius.

1. Jei ratą keičiate, pvz., intensyvaus eismo vietoje, pastatykite trikampį avarinį ženklą ir įjunkite avarinį signalą.
2. Įjunkite stovėjimo stabdį ir perjunkite pavarų svirtį į padėtį **P** arba įjunkite pirmąją pavarą (jei automobilyje sumontuota mechaninė pavarų dėžė).

Jei automobilyje įrengta **Lygiavimo valdymas***, prieš keliant automobilį domkratu ją reikia išjungti.

3. Užblokuokite ant žemės likusius ratus iš priekio ir galo. Panaudokite, pvz., sunkias medines kalades arba stambius akmenis.
4. Nustatykite domkratą arba keliamąsias strėles nurodytose automobilio važiuoklės vietose. Trikampėmis žymomis plastikiniame gaubte nurodomos kėlimo taškų vietos. Kiekvienoje automobilio pusėje yra po du kėlimo taškus. Kiekviename taške yra įduba domkratui.

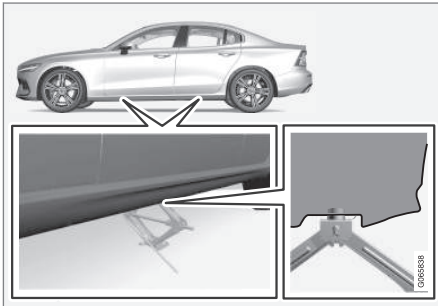

5. Pastatykite domkratą ant lygaus, tvirto ir neslystančio pagrindo, po ketinamu naudoti kėlimo tašku.

6. Pakelkite jį aukštyn, kad tinkamai sulygiuotumėte ir jis susiliestų su automobilio kėlimo tašku. Patikrinkite, ar domkrato galvutė (arba autoserviso keltuvo alkūnės) tinkamai nustatytos kėlimo taške (-uose): kalnelis galvutės centre turi pataikyti į kėlimo taško angą, o domkrato pagrindas turi būti nustatytas vertikaliai po kėlimo tašku.
7. Pasukite domkratą, kad rankena būtų maksimaliai nusukta nuo automobilio, o domkrato alkūnės būtų nustatytos statmenai automobilio kryptčiai.
8. Pakankamai pakelkite automobilį, kad galėtumėte atlikti reikiamus matavimus.

Susijusi informacija

- Domkratas* (p. 602)
- Ratų varžtai (p. 602)
- Įrankinė (p. 601)

Klimato kontrolės sistemos techninė priežiūra

Oro kondicionavimo sistemą gali aptarnauti ir remontuoti tik įgaliotojo autoserviso specialistai.

Trikčių šalinimas ir remontas

Oro kondicionavimo sistemoje yra fluorescencinių susekti skirtų medžiagų. Ieškant nuotėkių, reikia naudoti ultravioletinių spindulių lempą.

„Volvo“ rekomenduoja susisiekti su įgaliotuoju „Volvo“ autoservisu.

Automobilio klimato kontrolės sistemoje atsižvelgiant į šalį naudojamas šaldalas R1234yf arba R134a (be freono). Informacijos apie tai kuris šaldalas naudojamas automobilio klimato kontrolės sistemoje rasite variklio dangčio vidinėje pusėje esančiame lipduke.

ĮSPĖJIMAS

Oro kondicionavimo sistemoje yra didelio slėgio šaldymo skystis R134a. Šios sistemos techninę priežiūrą ir remontą gali atlikti tik įgaliotasis autoservisas.

ĮSPĖJIMAS

Oro kondicionavimo sistemoje cirkuliuoja suslėgtasis šaltnešis R1234yf. Pagal SAE J2845 (Mobiliuosiuose oro kondicionieriuose naudojamų šaltnešių saugios techninės priežiūros ir plitimo prevencijos techniniai mokymai), siekiant užtikrinti šaltnešio sistemos eksploatacijos saugą, jos techninės priežiūros ir remonto darbus leidžiama vykdyti tik parengtiems ir sertifikuotiems technikams.

Susijusi informacija

- „Volvo“ aptarnavimo programa (p. 624)

Projekcinis rodinys ir priekinio stiklo keitimas*

Automobiliuose su projekciniu rodinio yra specialaus tipo priekinis stiklas, atitinkantis projektuojamo rodinio reikalavimus. Prireikus pakeisti priekinį stiklą, „Volvo“ rekomenduoja susisiekti su įgaliotuoju „Volvo“ autoservisu. Turi būti sumontuotas reikiamo tipo priekinis stiklas, kad projekcinio rodinio grafinis vaizdas matytųsi teisingai.

Susijusi informacija

- Projekcinis rodinys* (p. 147)
- Ant priekinio stiklo projektuojamo ekrano* ir vairuotojo ekrano valymas (p. 667)

Variklio dangčio atidarymas ir uždarymas

Naudojant salone ir po variklio dangčiu esančias rankenas, galima jį atidaryti.

Atidarykite variklio dangtį

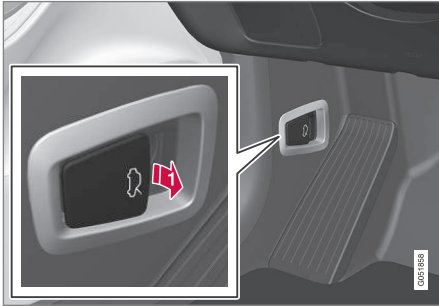

- ➔ Norėdami atleisti variklio gaubtą iš visiškai uždarytos padėties, patraukite rankeną, esančią kairiau nuo stabdžių pedalo.

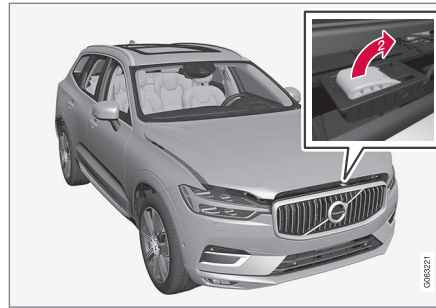

- ➔ Perbraukite iš kairės dešinėn angoje po variklio dangčiu, pakelkite rankeną aukšty-
n ir į šoną, kad atleistumėte variklio dangtį
nuo jo gaudyklės, tada pakelkite dangtį.

Įspėjimas: variklio dangtis neuždarytas



Kai variklio dangtis atidarytas, vairuotojo ekrane įsisižiebs įspėjamasis simbolis ir atitinkamas grafinis vaizdas bei pasigirs garsinis priminimas.

Automobiliui pradėjus riedėti, bus pakartotas garsinis įspėjimo signalas.

i PASTABA

Jei, nepaisant tinkamai uždaryto gaubto, šviečia įspėjamasis ženklas arba pasigirsta įspėjamasis signalas, susisiekite su įgaliotuju „Volvo“ autoservisu.

Variklio dangčio uždarymas

1. Stumtelkite variklio dangtį žemyn, kol jis pradės kristi nuo savo svorio.
2. Variklio dangčiui sustojus prieš fiksatorių, pastumkite variklio dangtį jį visiškai uždaryti.

! ĮSPĖJIMAS

Avarijos rizika! Įsitikinkite, kad po gaubtu esančiam uždarymo kontūriui nėra kliūčių, kitaip kyla sužalojimo rizika.

! ĮSPĖJIMAS

Patikrinkite, ar uždarytas gaubtas tinkamai užsirakina. Gaubtui užsifiksavus abiejose pusėse pasigirsta garsas.



Variklio dangtis nevisiškai uždarytas.



Variklio dangtis visiškai uždarytas.

⚠️ ĮSPĖJIMAS



jj uždarykite.

Niekada nevažiuokite, kai gaubtas atidarytas!

Jei matomas šis ženklas arba kas nors kitas rodo, kad važiuojant dangtis nėra iki galo uždarytas, iš karto sustokite ir tinkamai

Susijusi informacija

- Variklio skyriaus apžvalga (p. 634)
- Durelių ir saugos diržo priminimas (p. 53)

Variklio skyriaus apžvalga

Apžvalgoje pateikiami keli su technine priežiūra susiję komponentai.

Kai kurie automobilio elektrinės pavaros sistemos komponentai įrengti po variklio dangčiu. Šioje vietoje elkitės atsargiai ir lieskite tik tai, kas susiję su įprasta priežiūra.

⚠️ ĮSPĖJIMAS

Oranžinės spalvos kabelius tvarkyti leidžiama tik kvalifikuotiems specialistams.

⚠️ ĮSPĖJIMAS

Kai kurie automobilio komponentai veikia esant aukštai įtampai, kuri netinkamai elgiantis gali kelti pavojų.

- Nelieskite jokių dalių, kurios nėra aiškiai aprašytos Automobilio savininko vadove.
- Būkite atsargūs, tikrindami / pildami skysčius į variklio skyrių.

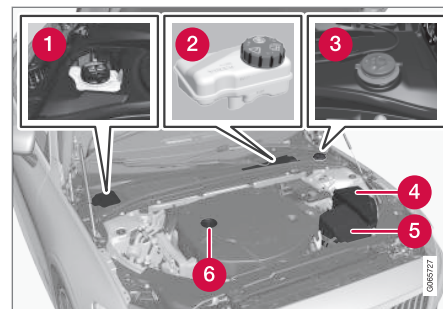

Variklio skyriaus išvaizda skiriasi atsižvelgiant į modelį ir variklio variantą.

- 1 Aušinimo skysčio plėtimosi bakelis
- 2 Stabdžių skysčio bakelis (vairuotojo pusėje)
- 3 Ploviklio pildytuvai
- 4 Centrinis elektros blokas
- 5 Oro filtras
- 6 Variklio alyvos pildytuvai

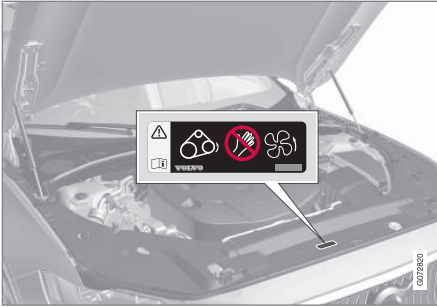

Variklio skyriaus įspėjamosios etiketės vieta. Variklio skyriaus išvaizda skiriasi atsižvelgiant į modelį ir variklio variantą.

i PASTABA

Automobilio savininko vadove pateikiami lipdukai nebūtinai tiksliai atitinka automobilyje esančius lipdukus. Jie įtraukti tam, kad būtų apytiksliai nurodyta jų vieta automobilyje. Jūsų konkrečiam automobiliui taikoma informacija yra pateikiama ant jo prijungtame lipduke.

⚠ ĮSPĖJIMAS

Atminkite, kad, išjungus variklį, radiatoriaus ventiliatorius (esantis variklio skyriaus priekyje, už radiatoriaus) gali įsijungti arba toliau veikti automatiškai maždaug 6 minutes.

Variklis visada turi būti išvalytas autoservise. Rekomenduojamas įgaliotasis „Volvo“ autoservisas. Kai variklis karštas, kyla gaisro rizika.

⚠ ĮSPĖJIMAS

Uždegimo sistema veikia esant itin aukštai ir pavojingai įtampai. Prieš pradėdami darbus variklio skyriuje, automobilio elektros sistema visada turi būti perjungta į uždegimo padėtį **0**.

Kai automobilio elektros sistema yra pervesta į uždegimo padėtį **II** arba kai variklis karštas, nelieskite uždegimo žvakių bei uždegimo ritės.

Susijusi informacija

- Variklio dangčio atidarymas ir uždarymas (p. 633)
- Ploviklio įpylimas (p. 681)
- Kaip papildyti aušinimo skysčio atsargas (p. 639)
- Saugikliai variklio skyriuje (p. 647)

Variklio alyva

Kad galiotų rekomenduojami priežiūros intervalai ir garantija, reikia naudoti patvirtintą variklio alyvą.

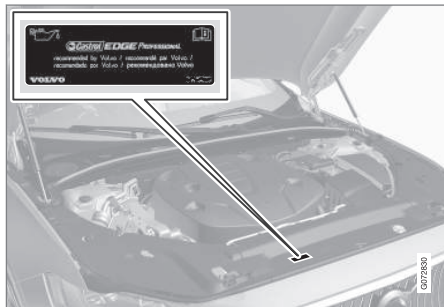

Variklio skyriaus įspėjamosios etiketės vieta. Variklio skyriaus išvaizda skiriasi atsižvelgiant į modelį ir variklio variantą.

„Volvo“ rekomenduoja:



Jei variklio alyvos lygis nebus reguliariai tikrinamas ir nukris pernelyg žemai, kils pavojus rimtai apgadinti variklį.

PASTABA

Automobilio savininko vadove pateikiami lipdukai nebūtinai tiksliai atitinka automobilyje esančius lipdukus. Jie įtraukti tam, kad būtų apytiksliai nurodyta jų vieta automobilyje. Jūsų konkrečiam automobiliui taikoma informacija yra pateikiama ant jo priklijuotame lipduke.

SVARBU

Siekiant patenkinti variklio aptarnavimo intervalų reikalavimus, visi varikliai gamyloje yra užpildomi specialiai pritaikyta sintetine variklių alyva. Alyva atrenkama itin kruopščiai, atsižvelgiant į eksploatacijos laikotarpį, užvedimo charakteristikas, kuro sąnaudas ir poveikį aplinkai.

Kad galiotų rekomenduojami aptarnavimo intervalai, reikia naudoti aprobuotą variklių alyvą. Pildydami ir keisdami naudokite tik nurodytos rūšies alyvą, nes priešingu atveju rizikuojate sutrumpinti automobilio eksploataciją, pakenkti užvedimo charakteristikoms, padidinti degalų sąnaudas ir neigiamą poveikį aplinkai.

Jei nėra naudojama rekomenduojamos klasės ir klampumo variklio alyva, su variklio susiję komponentai gali būti pažeisti. „Volvo“ neprisiima jokios atsakomybės tokių pažeidimų atveju.

„Volvo“ rekomenduoja, kad alyvą keistų įgaliojoto „Volvo“ autoserviso specialistai.

Žemo alyvos lygio simboliai

„Volvo“ naudoja įvairias sistemas, siekdama įspėti apie per žemą (per aukštą) alyvos lygį arba žemą alyvos slėgį. Alyvos slėgio jutiklis

 perduoda informaciją per vairuotojo ekrane pateikiamą įspėjimą žemo alyvos slė-

gio simbolį. Apie alyvos lygio jutiklį vairuotojas informuojamas vairuotojo ekrane pateikiant įspėjimą simbolį  ir tekstus. Atskiruose variantuose montuojamos abi sistemos. Dėl išsamesnės informacijos susisiekite su įgaliotuoju „Volvo“ atstovu.

Variklio alyvą ir alyvos filtrą keiskite pagal aptarnavimo ir garantijos knygelėje nurodytus intervalus. Draudžiama naudoti aukštesnės klasės tepalus. Jei automobilis eksploatuojamas nepalankiomis sąlygomis, „Volvo“ rekomenduoja naudoti aukštesnio kokybinio lygio alyvą nei nurodytoji.

Susijusi informacija

- Variklio alyvos lygio patikra ir pildymas (p. 637)
- Variklio alyva – specifikacijos (p. 693)
- Variklio alyvai nepalankios vairavimo sąlygos (p. 695)
- „Volvo Cars“ techninės pagalbos svetainė (p. 23)

Variklio alyvos lygio patikra ir pildymas

Alyvos lygis nustatomas elektroniniu alyvos lygio jutikliu.

Alyvos lygio patikra centriniame ekrane



Alyvos lygio grafiko pavyzdys centriniame ekrane

Alyvos lygis rodomas centriniame ekrane, naudojant elektroninį alyvos lygio matuoklį (kai automobilis paleistas). Alyvos lygį reikia tikrinti reguliariai.

1. Atverkite programėlę **Automobilio būseną** iš programėlių rodinio, esančio centriniame ekrane.
2. Paspauskite **Būseną**, kad parodytumėte alyvos lygį.

PASTABA

Sistema negali tiesiogiai nustatyti pokyčio pripylus arba išleidus alyvą. Kad alyvos lygio rodmenys būtų teisingi, reikia, kad automobiliu būtų nuvažiuota maždaug 30 km (apytikriai 20 mylių) ir kad jis 5 minutes būtų pastovėjęs su išjungtu varikliu ant lygaus pagrindo.

PASTABA

Jei nesilaikoma tinkamų alyvos lygio matavimo sąlygų (laiko tarpas išjungus variklį, automobilio pasvirimas, lauko temperatūra ir kt.), centriniame ekrane rodomas **Vertės nėra** pranešimas. Tai **nereiškia**, kad automobilio sistemose yra kažkokių gedimų.

SVARBU



Jei pasirodo šis simbolis, vadinasi, alyvos slėgis gali būti perneilg žemas. Kaip įmanoma greičiau sustabdykite automobilį ir pasirūpinkite, kad jis būtų nuvilktas į autoservisą. Rekomenduojame kreiptis į įgaliotąjį „Volvo“ autoservisą.

◀ Variklio alyvos įpylimas

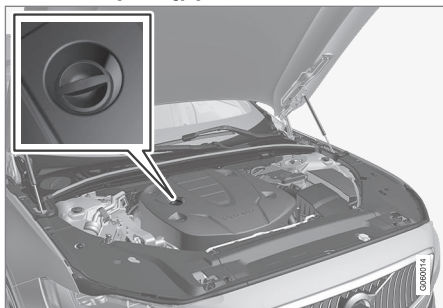

Degalų bako kaklelis^{12, 13}

Kai kuriais atvejais, tarp techninės priežiūros intervalų gali tekti pripildyti alyvos. Kol vairuotojo ekrane nepasirodė pranešimas, nereikia imtis jokių veiksmų dėl variklio alyvos lygio.

⚠ ĮSPĖJIMAS

Jei pateikiamas pranešimas **Variklio alyvos lygis Reikalinga tech. patikra**, vykite į autoservisą. Rekomenduojame kreiptis į įgaliotąjį „Volvo“ autoservisą. Alyvos lygis gali būti per aukštas.

⚠ ĮSPĖJIMAS

Neišpilkite alyvos ant karšto dujų išmetimo mazgo, nes gali kilti gaisro pavojus.

! SVARBU

Jei pateikiamas pranešimas **Žemas variklio alyv.lyg.** Įpilkite 1 litrą, įpilkite tik nurodytą kiekį, pvz., 1 litrą (1 kvortą).

Susijusi informacija

- Variklio alyva (p. 636)
- Variklio alyvai nepalankios vairavimo sąlygos (p. 695)
- Variklio alyva – specifikacijos (p. 693)
- Uždegimo padėtys (p. 464)
- Automobilio būseną (p. 626)

Aušinimo skystis

Aušinimo skystis užtikrina šilumos pertekliaus paskirstymą kontūre, pvz., kad šildytų starterio akumuliatorių arba tiektų šilumą į automobilio saloną.

Reikėtų naudoti tik „Volvo“ patvirtintą aušinimo skystį siekiant apsaugoti aušinimo sistemą, variklį ir t. t. nuo gedimo.

Tinkama klasė: „Volvo“ patvirtintas paruoštas sumaišytas aušinimo skystis. Jeigu naudojamas koncentruotas aušinimo skystis, sumaišykite jį santykiu 50 % - 50 % su vandeniu (tik patvirtintos kokybės vandeniu, nedruskingu vandeniu ir pan.). Jei abejojate, pasitarkite su „Volvo“ įgaliotuoju atstovu.

Reikėtų naudoti tik „Volvo“ patvirtintą aušinimo skystį siekiant apsaugoti aušinimo sistemą, variklį ir t. t. nuo gedimo.

⚠ ĮSPĖJIMAS

Praryti aušinimo skysčio yra pavojinga, tai gali pakenkti organams (inkstams). Šio produkto sudėtyje yra etileno glikolio, inhibitorių, vandens ir kitokių medžiagų.

Susijusi informacija

- Kaip papildyti aušinimo skysčio atsargas (p. 639)

¹² Varikliuose su elektroniniu alyvos lygio jutikliu nėra matuoklio.

¹³ Variklio skyriaus išvaizda gali skirtis priklausomai nuo automobilio modelio ir variklio varianto.

Kaip papildyti aušinimo skysčio atsargas

Pildydami aušinimo skystį, laikykitės ant pakuotės nurodytų instrukcijų. Niekada nepildykite skysčio atsargų vien tik vandeniu. Nesvarbu, ar aušinimo skysčio koncentrato būtų per mažai, ar per daug - abiem atvejais didėja skysčio užšalimo pavojus.

Jei po automobiliu radote aušinimo skysčio balą, jei pastebėjote aušinimo skysčio dūmų arba jei įpylėte daugiau nei 2 litrus (apie 2 kv.), būtinai kreipkitės į techninę pagalbą, kad užvedimo metu neapgadintumėte variklio dėl defektinės aušinimo sistemos.

⚠️ ĮSPĖJIMAS

Aušinimo skystis gali labai įkaišti. Niekada neatidarykite dangtelio, kai aušinimo skystis įkaitęs. Jei reikia papildyti atsargas, lėtai atsukite išsiplėtimo bakelio dangtelį, kad išleistumėte viršslėgį.

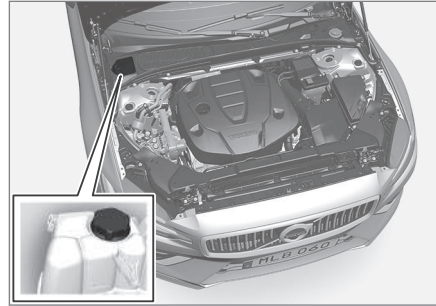

Aušinimo skysčio plėtimosi bakelis



- 1 Atidarykite plastikinį dangtelį.
- 2 Jei reikia, nusukite išsiplėtimo bakelio dangtelį ir įpilkite aušinimo skysčio. Aušinimo skysčio lygis neturi viršyti geltonos žymos **MAX** išsiplėtimo bakelyje.

Surinkite dalis atvirkščia tvarka.

! SVARBU

- Kenksminga prarijus. Gali pakenkti organams (inkstams).
- Naudokite paruoštą naudoti mišinį kaip rekomenduoja „Volvo“. Jeigu naudojamas aušinimo skysčio koncentratas, jį reikia atskiesti santykiu 50 % aušinimo skysčio ir 50 % patvirtintos kokybės vandens.
- Nemaišykite tarpusavyje skirtingų aušinimo skysčių.
- Keičiant pagrindinius aušinimo sistemos komponentus, galima naudoti tik naują aušinimo skystį, siekiant užtikrinti, kad sistemoje būtų pakankamai antikorozinės apsaugos.
- Varikliui galima leisti dirbti tik su tinkamai užpildyta aušinimo sistema. Priešingu atveju gali susidaryti per aukšta temperatūra ir iškilti cilindro galvutės pažeidimų (jtrūkimų) rizika.
- Didelė chloro, chloridų ar kitų druskų koncentracija gali sukelti aušinimo sistemos koroziją.

Susijusi informacija

- Variklio skyriaus apžvalga (p. 634)
- Aušinimo skystis (p. 638)

Akumulatorius

Starterio akumulatorius naudojamas elektros sistemai paleisti ir kitai automobilio elektrinei įrangai maitinti. Hibridinės sistemos akumulatorius naudojamas užvedus vidaus degimo variklį.

Elektros sistema yra vienpolė, laidininkais yra naudojama važiuoklė ir variklio korpusas.

Starterio akumulatorius yra 12 V AGM akumulatorius („Absorbed Glass Mat“), skirtas regeneracinio įkrovimo funkcijoms bei įvairių automobilio sistemų veikimui palaikyti.

Akumulatoriaus tarnavimo laikui ir veikimui daug įtakos turi tokie veiksniai, kaip užvedimų ir išsikrovimų skaičius, vairavimo stilius, važiavimo ir klimato sąlygos ir kt.

- Niekada neatjunkite akumulatoriaus varikliui veikiant.
- Patikrinkite, ar kabeliai prie akumulatoriaus prijungti teisingai ir gerai pritvirtinti.

⚠️ ĮSPĖJIMAS

- Akumulatorius gali išskirti deguonies ir vandenilio mišinį, kuris yra labai sprogus. Jei užvedimo laidas prijungtas neteisingai, gali atsirasti kibirkštis, kurios gali pakakti, kad akumulatorius sprogtų.
- Nejunkite užvedimo kabelių prie jokių degalų sistemos komponentų ar judančių dalių. Saugokitės karštų variklio dalių.
- Akumulatoriuje yra sieros rūgšties, kuri gali sunkiai nudeginti.
- Sieros rūgščiai sukontaktavus su akimis, oda ar drabužiais, būtina gausiai nuplauti paveiktą vietą vandeniu. Jei rūgštis patenka į akis, nedelsdami kreipkitės į gydytoją.
- Niekada nerūkykite šalia akumulatoriaus.

Starterio akumulatoriaus eksploatacijos trukmė ir talpa

Akumulatoriaus eksploatacijos trukmei įtakos turi keli veiksniai, įskaitant užvedimų ir išsikrovimų skaičių, vairavimo stilių, važiavimo bei klimato sąlygas ir pan. Akumulatoriaus užvedimo talpa palaipsniui mažėja, todėl jį reikia pakartotinai įkrauti, jei automobilis ilgą laiką nenaudojamas arba juo važiuojama tik trum-

pus atstumus. Itin didelis šaltis papildomai mažina užvedimo talpą. Jei starterio akumulatorius bus daug kartų iškrautas, eksploatacijos trukmė atitinkamai sumažės.

Norint palaikyti gerą starterio akumulatoriaus būklę, rekomenduojama važiuoti mažiausiai 15 minučių per savaitę arba prijungti akumulatorių prie automatinio palaikomojo įkroviklio. Jei starterio akumulatorius laikomas visiškai įkrautas, jo eksploatacijos trukmė yra didžiausia.

Vieta

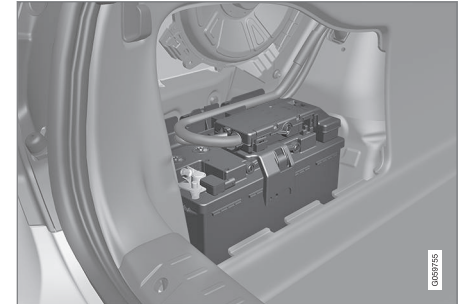

Starterio akumulatorius įrengtas bagažinėje.



⚠️ ĮSPĖJIMAS

Jeigu atjungiamas starterio akumulatorius, reikia iš naujo nustatyti automatinio atidarymo ir uždarymo funkciją, kad ji veiktų tinkamai. Kad apsauga nuo prispaudimo veiktų, reikia ją nustatyti iš naujo.

⚠️ SVARBU

Kai kuriuose modeliuose akumulatorius pritvirtintas laikančiuoju diržu. Užtikrinkite, kad fiksavimo diržas būtų tinkamai įtemptas.

Starterio akumulatoriaus specifikacijos

Akumulatoriaus tipas	H8 AGM
Įtampa (V)	12
Galia užvedant šaltą variklį ^A – CCA ^B (A)	850
Dydis, L×B×H	353×175×190 mm (13,9×6,9×7,5 col.)
Talpa (Ah)	95

A Pagal EN standartą.

B Cold Cranking Amperes.

„Volvo“ rekomenduoja akumulatoriaus keitimo procedūrą patikėti įgaliotajam „Volvo“ autoservisui.

⚠️ SVARBU

Keisdami akumuliatorių užtikrinkite, kad naujojo akumulatoriaus dydis ir pajėgumas užvedant šaltą variklį bei tipas būtų toks pats kaip originalaus akumulatoriaus (žr. lipduką ant akumulatoriaus).

Susijusi informacija

- Simboliai ant akumuliatorių (p. 644)
- Hibridinis akumulatorius (p. 643)
- Užvedimas nuo kito akumulatoriaus (p. 506)
- Apsaugos nuo prispaudimo nustatymo iš naujo seka (p. 175)
- Akumulatoriaus perdirbimas (p. 644)

Hibridinis akumulatorius

Automobilyje įrengtas priežiūros nereikalaujantis, įkraunamas ličio jonų hibridinės sistemos akumulatorius, skirtas elektriniam varikliui.

i PASTABA

Jei hibridinės sistemos akumulatorius iškrautas, automobilio variklio užvesti neleidžiama.

Išsikrovus starterio akumulatoriui ir hibridinės sistemos akumulatoriui, reikia įkrauti juos abu. Šiuo atveju neįmanoma įkrauti tik hibridinės sistemos akumulatoriaus. Norint įkrauti hibridinės sistemos akumuliatorių, starterio akumulatoriaus įkrovos lygis turi būti pakankamas.

A ĮSPĖJIMAS

Hibridinis akumulatorius turi būti keičiamas tik autoservise. Rekomenduojama kreiptis į įgaliotąjį „Volvo“ autoservisą.

Hibridinės sistemos akumulatoriaus eksploatacijos trukmė ir talpa

Hibridinės sistemos akumulatoriaus talpa bėgant laikui ir naudojant automobilį mažėja, todėl gali būti dažniau naudojamas vidaus degimo variklis ir sumažėti degalų ekonomija bei elektra nuvažiuojamas atstumas.

Aušinimo skystis

Hibridinės sistemos akumulatoriaus aušinimo sistemoje yra atskiras plėtimosi bakelis.

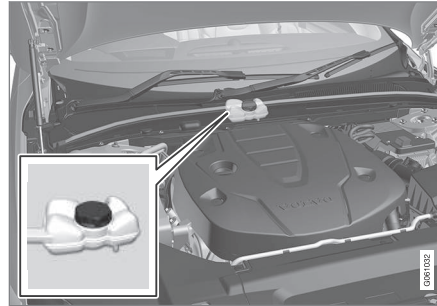

! SVARBU

Hibridinio akumulatoriaus aušinimo skystis turi būti papildomas tik autoservise. Rekomenduojama kreiptis į įgaliotąjį „Volvo“ autoservisą.

Hibridinės sistemos akumulatoriaus specifikacijos

Tipas: Ličio jonų

Bendrasis energijos kiekis: 11,6 kWh.

Susijusi informacija

- Simboliai ant akumuliatorių (p. 644)
- Akumulatorius (p. 641)

- Hibridinės sistemos akumulatoriaus įkrovimas (p. 439)
- Akumulatoriaus perdirbimas (p. 644)

Simboliai ant akumuliatorių

Ant akumuliatorių pateikiama informacinių ir įspėjamųjų simbolių.

	Dėvėkite apsauginius akinius.
	Daugiau informacijos rasite automobilio savininko vadove.
	Akumuliatorių laikykite vaikams neprieinamoje vietoje.
	Akumuliatoriuje yra ėdrios rūgštis.

	Venkite kibirkščių ir atviro ugnies.
	Sprogimo pavojus.
	Reikia išimti ir utilizuoti.

Susijusi informacija

- Akumuliatorius (p. 641)
- Hibridinis akumuliatorius (p. 643)
- Akumuliatoriaus perdėrbimas (p. 644)

Akumuliatoriaus perdėrbimas

Panaudotas starterio akumuliatorius turėtų būti perdėrbamas aplinkai saugiu būdu. Jei nežinote, kaip utilizuoti šio tipo atliekas, pasitarkite su servisu. Rekomenduojame kreiptis į įgaliotąjį „Volvo“ autoservisą.

Susijusi informacija

- Akumuliatorius (p. 641)
- Hibridinis akumuliatorius (p. 643)
- Simboliai ant akumuliatorių (p. 644)

Saugikliai ir centriniai elektros bloklai

Visas elektros funkcijas ir komponentus saugo saugikliai. Saugiklių funkcija - saugoti automobilio elektros sistemą nuo trumpojo jungimo arba perkrovos.

⚠️ ĮSPĖJIMAS

Keisdami saugiklį, niekada nenaudokite pašalinių daiktų arba saugiklio, kurio amperų yra daugiau nei nurodyta. Tai gali sukelti didelę žalą elektros sistemai ir sukelti gaisrą.

⚠️ ĮSPĖJIMAS

Oranžinės spalvos kabelius tvarkyti leidžiama tik kvalifikuotiems specialistams.

⚠️ ĮSPĖJIMAS

Kai kurie automobilio komponentai veikia esant aukštai įtampai, kuri netinkamai elgiantis gali kelti pavojų.

Nelieskite nieko, kas nėra aiškiai aprašyta automobilio savininko vadove.

Jei neveikia elektros komponentas arba funkcija, tai dažniausiai atsitinka dėl laikinai perkrauto ir dėl to perdegusio saugiklio. Jei tas pats saugiklis dar kartą perdega, tai reiškia, kad yra gedimas elektros sistemos komponente. „Volvo“ rekomenduoja dėl patikros susisiekti su įgaliotuoju „Volvo“ autoservisu.

Centrinių elektros blokų vieta

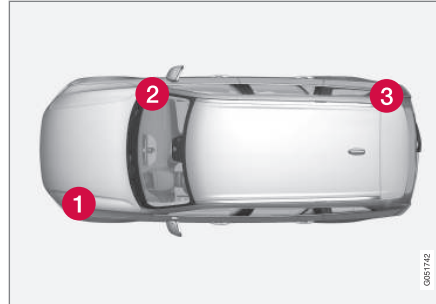

Iliustracija yra scheminio pobūdžio: išvaizda priklauso nuo automobilio modelio.

Centrinio elektros bloko vietos automobilyje su vairu kairėje pusėje. Automobiliuose su vairu dešinėje pusėje centriniai elektros bloklai įrengti po daiktadėže.

- 1 Variklio skyrius
- 2 Po daiktadėže
- 3 Bagažinė

Susijusi informacija

- Saugiklio keitimas (p. 645)
- Saugikliai bagažinėje (p. 660)
- Saugikliai variklio skyriuje (p. 647)
- Saugikliai – po daiktadėže (p. 654)

Saugiklio keitimas

Visas elektros funkcijas ir komponentus saugo saugikliai. Saugiklių funkcija - saugoti automobilio elektros sistemą nuo trumpojo jungimo arba perkrovos.

1. Pagal saugiklių diagramą suraskite reikiamą saugiklį.
2. Ištraukite saugiklį ir iš abiejų pusių apžiūrėkite, ar neperdegusi jo vielutė.
3. Jei taip yra, saugiklį būtinai pakeiskite nauju tos pačios spalvos ir srovės stiprio saugikliu.

⚠️ ĮSPĖJIMAS

Keisdami saugiklį, niekada nenaudokite pašalinių daiktų arba saugiklio, kurio amperų yra daugiau nei nurodyta. Tai gali sukelti didelę žalą elektros sistemai ir sukelti gaisrą.

⚠️ ĮSPĖJIMAS

Dėl automobilio savininko vadove nepaminėtų saugiklių susisiekite su įgaliotuoju „Volvo“ autoservisu. Jei nepakeisite saugiklio tinkamai, galite rimtai sugadinti elektros sistemas.

◀◀ **Susijusi informacija**

- Saugikliai ir centriniai elektros blokai (p. 645)
- Saugikliai bagažinėje (p. 660)
- Saugikliai variklio skyriuje (p. 647)
- Saugikliai – po daiktadėže (p. 654)

Saugikliai variklio skyriuje

Variklio skyriuje esantys saugikliai saugo (be kita ko) variklio ir stabdžių funkcijas.

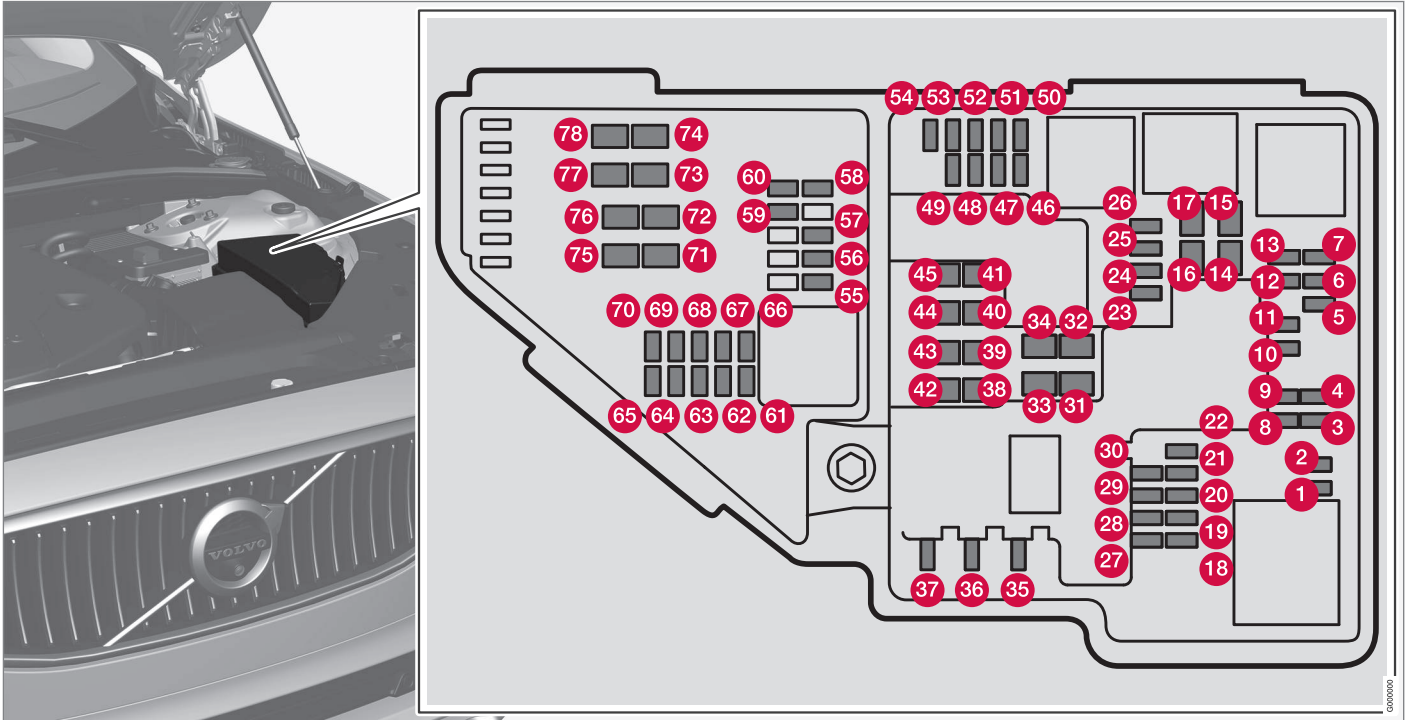

- ◀◀ Dangtelio viduje yra replotės, palengvinančios saugiklių išėmimo ir montavimo procedūrą.

Saugiklių dėžutėje taip pat yra vieta keliems atsarginiams saugikliams.

Padėtys

Dangčio viduje yra lipdukas, kuriame parodytos saugiklių vietos.

	Veikimas	Amperas	Tipas
1	–	–	Mikro
2	–	–	Mikro
3	–	–	Mikro
4	Automatinės pavarų dėžės pavarų padėčių įjungimo / perjungimo vykdyklio valdymo modulis	5	Mikro
5	Vidaus degimo variklio aušinimo skysčio aukštos įtampos šildytuvo valdymo modulis	5	Mikro
6	Oro kondicionieriaus valdymo modulis, šilumokaičio atkertamasis vožtuvas, pro klimato kontrolės sistemą pratekančio aušinimo skysčio atkertamasis vožtuvas	5	Mikro
7	Hibridinės sistemos akumuliatoriaus valdymo modulis, jungtinis aukštos įtampos generatoriaus / starterio variklio ir 500 V-12 V aukštos įtampos keitiklio blokas	5	Mikro
8	–	–	Mikro
9	Galinės ašies elektrinio variklio maitinimo kontrolės keitiklis	10	Mikro
10	Hibridinės sistemos akumuliatoriaus valdymo modulis, jungtinis aukštos įtampos generatoriaus / starterio variklio ir 500 V-12 V aukštos įtampos keitiklio blokas	10	Mikro
11	Įkrovimo blokas	5	Mikro
12	Hibridinės sistemos aušinimo skysčio kontūro atkertamasis vožtuvas; hibridinės sistemos akumuliatoriaus aušinimo siurblys Nr. 1	15	Mikro

	Veikimas	Amperas	Tipas
13	Elektrinės pavaros sistemos aušinimo skysčio siurblys	15	Mikro
14	Hibridinės sistemos komponentų aušinimo ventiliatorius	25	MCase ^A
15	–	–	MCase ^A
16	–	–	MCase ^A
17	–	–	MCase ^A
18	Skaičiavimo blokas	5	Mikro
19	–	–	Mikro
20	–	–	Mikro
21	–	–	Mikro
22	–	–	Mikro
23	USB prievadas tuneliniame valdymo pulte, priekinis*	7,5	Mikro
24	12 V maitinimo lizdas tuneliniame valdymo pulte, priekinis	15	Mikro
25	–	–	Mikro
26	12 V maitinimo lizdas bagažinės skyriuje*	15	Mikro
27	–	–	Mikro
28	Kairysis priekinis žibintas, šviesos diodai ^B	15	Mikro
29	Dešinysis priekinis žibintas, šviesos diodai ^B	15	Mikro







	Veikimas	Amperas	Tipas
30	–	–	Mikro
31	Šildomas priekinis stiklas* kairioji pusė	Šuntas	MCas ^A
32	Šildomas priekinis stiklas* kairioji pusė	40	MCas ^A
33	Priekinių žibintų plautuvai*	25	MCas ^A
34	Priekinio stiklo valytuvai	25	MCas ^A
35	–	–	Mikro
36	Garso signalas	20	Mikro
37	Sirena*	5	Mikro
38	Stabdžių sistemos valdymo modulis (vožtuvai, stovėjimo stabdys)	30	MCas ^A
39	Prekinio stiklo valytuvai	30	MCas ^A
40	–	–	MCas ^A
41	Šildomas priekinis stiklas* dešinioji pusė	40	MCas ^A
42	Stovėjimo šildytuvas*	20	MCas ^A
43	–	–	MCas ^A
44	–	–	MCas ^A
45	Šildomas priekinis stiklas* dešinioji pusė	Šuntas	MCas ^A

	Veikimas	Amperas	Tipas
46	Maitinama, kai įjungtas uždegimas: Variklio valdymo modulis; transmisijos komponentai; elektrinis vairo stiprintuvas; centrinis elektroninis modulis	5	Mikro
47	Išorės automobilio triukšmas (kai kuriose šalyse)	5	Mikro
48	Dešinysis priekinis žibintas, šviesos diodai ^B	15	Mikro
49	Alkospyna*	5	Mikro
50	–	–	Mikro
51	–	–	Mikro
52	Saugos oro pagalvės; keleivio svorio jutiklis	5	Mikro
53	Kairysis priekinis žibintas, šviesos diodai ^B	15	Mikro
54	Greičio pedalo jutiklis	5	Mikro
55	Transmisijos valdymo modulis, pavarų perjungiklio valdymo modulis	15	Mikro
56	Variklio valdymo sistema (ECM)	5	Mikro
57	–	–	Mikro
58	–	–	Mikro
59	–	–	Mikro
60	–	–	Mikro
61	Variklio valdymo modulis; vykdyklis; droselinio regulatoriaus blokas; turbokompresoriaus vožtuvas	20	Mikro





	Veikimas	Amperas	Tipas
62	Elektromagnetiniai vožtuvai, degalų nuotėkio stebėjimo vožtuvas; viršslėgio mova	10	Mikro
63	Vakuuminiai reguliatoriai; vožtuvas elektriniam šuntui; Vožtuvas ventilacijai	7,5	Mikro
64	Valdymo blokas, aptako sklendė; valdymo blokas, radiatoriaus sklendė	5	Mikro
65	–	–	Mikro
66	„Lambda“ zondas, priekinis ir galinis	15	Mikro
67	Variklio alyvos siurblio solenoidas; oro kondicionieriaus elektromagnetinė mova; „Lambda“ zondas priekyje, viduryje ir gale	15	Mikro
68	–	–	Mikro
69	Variklio valdymo modulis (ECM)	20	Mikro
70	Uždegimo ritės; uždegimo žvakės	15	Mikro
71	–	–	MCase ^A
72	–	–	MCase ^A
73	Transmisijos skysčio kontrolės modulis	30	MCase ^A
74	–	–	MCase ^A
75	–	–	MCase ^A
76	–	–	MCase ^A

	Veikimas	Amperas	Tipas
	–	–	MCas ^A
	–	–	MCas ^A

^A Šio tipo saugiklis turi būti keičiamas autoservise. Rekomenduojama tai daryti įgaliotajame „Volvo“ autoservise.

^B LED (šviesos diodas)

Susijusi informacija

- Saugikliai ir centriniai elektros blokai (p. 645)
- Saugiklio keitimas (p. 645)

Saugikliai – po daiktadėže

Saugikliai, įrengti po daiktadėže, saugo (be kita ko) elektros lizdus, ekranus ir durelių modulius.

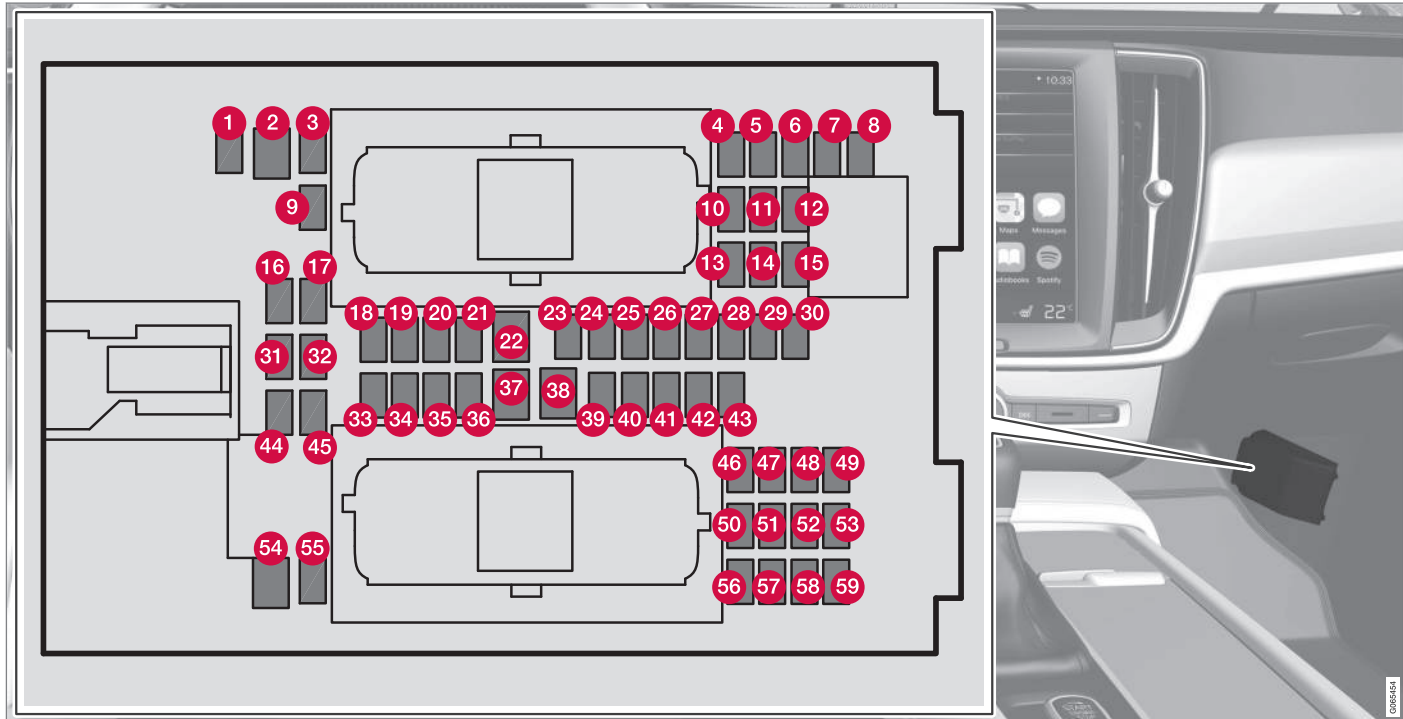

Dangtelio viduje yra replotės, palengvinančios saugiklių išėmimo ir montavimo procedūrą.

Variklio skyriuje esančioje saugiklių dėžutėje taip pat yra vietos keliems atsarginiams saugikliams.

Padėtys

Dangčio viduje yra lipdukas, kuriame parodytos saugiklių vietos.

	Funkcija	Amperai	Tipas
1	Tarpinės įtampos modulis ^A	10	Mikro
2	–	–	MCase ^B
3	–	–	Mikro
4	Judesio jutiklis*	5	Mikro
5	–	–	Mikro
6	Vairuotojo ekranas	5	Mikro
7	Centrinio valdymo pulto klaviatūra	5	Mikro
8	Saulės jutiklis	5	Mikro
9	–	–	Mikro
10	–	–	Mikro
11	Vairo sistema	5	Mikro
12	Užvedimo rankenėlės ir stovėjimo stabdžio valdymo elemento modulis	5	Mikro
13	Šildomo vairo* sistemos modulis	15	Mikro





	Funkcija	Amperai	Tipas
14	–	–	Mikro
15	–	–	Mikro
16	–	–	Mikro
17	–	–	Mikro
18	Klimato kontrolės sistemos valdymo modulis	10	Mikro
19	Vairo užraktas	7,5	Mikro
20	Diagnostinis lizdas OBDII	10	Mikro
21	Centrinis ekranas	5	Mikro
22	Klimato kontrolės sistemos ventiliatoriaus modulis, priekis	40	MCase ^B
23	USB šakotuvus	5	Mikro
24	Valdymo elementų apšvietimas; salono apšvietimas; salono galinio vaizdo veidrodėlio pritemdymas*; lietaus ir šviesų jutiklis*; klaviatūra tuneliniame valdymo pulte, šalia galinės sėdynės kojų srities*; elektra valdomos priekinės sėdynės*; valdymo skydeliai galinėse durėlose; ventiliatoriaus modulis klimato kontrolei kairėje / dešinėje	7,5	Mikro
25	Vairuotojo pagalbos funkcijų valdymo blokas	5	Mikro
26	Panoramasis stoglangis su saulės užuolaidėle*	20	Mikro
27	Projekcinis rodinys*	5	Mikro
28	Salono apšvietimas	5	Mikro
29	Belaidžio įkrovimo plokštelė	5	Mikro

	Funkcija	Amperai	Tipas
30	Ekranas viršutiniame valdymo pulte (priminimas apie saugos diržus / priekinės keleivio sėdynės saugos oro pagalvės indikatorius)	5	Mikro
31	–	–	Mikro
32	–	–	Mikro
33	–	–	Mikro
34	–	–	Mikro
35	Prijungtinio automobilio valdymo modulis; „Volvo On Call“ valdymo modulis	5	Mikro
36	–	–	Mikro
37	Garso valdymo įrenginys (stiprintuvas)	40	MCase ^B
38	–	–	MCase ^B
39	Daugiadiapazonės antenos modulis	5	Mikro
40	Sėdynių komforto (masažo) moduliai, priekiniai*	5	Mikro
41	Alkospyna*	5	Mikro
42	–	–	Mikro
43	Degalų siurblio kontrolės modulis	15	Mikro
44	Transmisijos alyvos siurblio relės ritė Vidutinės įtampos keitiklis; įtaisytasis starteris	5	Mikro
45	Bagażinės dangčio arba bagażinės durų atidarymas pėdos judesiu*	5	Mikro





	Funkcija	Amperai	Tipas
46	Vairuotojo pusės priekinės sėdynės šildymas	15	Mikro
47	Keleivių pusės priekinės sėdynės šildymas	15	Mikro
48	Aušalo siurblys	7,5	Mikro
49	–	–	Mikro
50	Elektra valdoma vairuotojo sėdynė*	20	Mikro
51	Pakabos valdymo modulis (aktyvioji pakaba)*	20	Mikro
52	–	–	Mikro
53	„Sensus“ sistemos kontrolės modulis	10	Mikro
54	–	–	MCas ^B
55	–	–	Mikro
56	Elektra valdoma priekinė keleivio sėdynė*	20	Mikro
57	–	–	Mikro
58	TV* (kai kuriose rinkose)	5	Mikro
59	Saugiklių Nr. 52, 53, 57 ir 58 pirminis saugiklis	15	Mikro

^A Taikoma tik automobiliams su 48 V pagalbinio akumuliatoriumi.

^B Šio tipo saugiklis turi būti keičiamas autoservise. Rekomenduojama tai daryti įgaliotajame „Volvo“ autoservise.

Susijusi informacija

- Saugikliai ir centriniai elektros blokai (p. 645)
- Saugiklio keitimas (p. 645)

Saugikliai bagažinėje

Saugikliais bagažinėje be kitų dalykų apsaugomos elektra valdomos sėdynės*, saugos oro pagalvės ir saugos diržų įtempikliai.

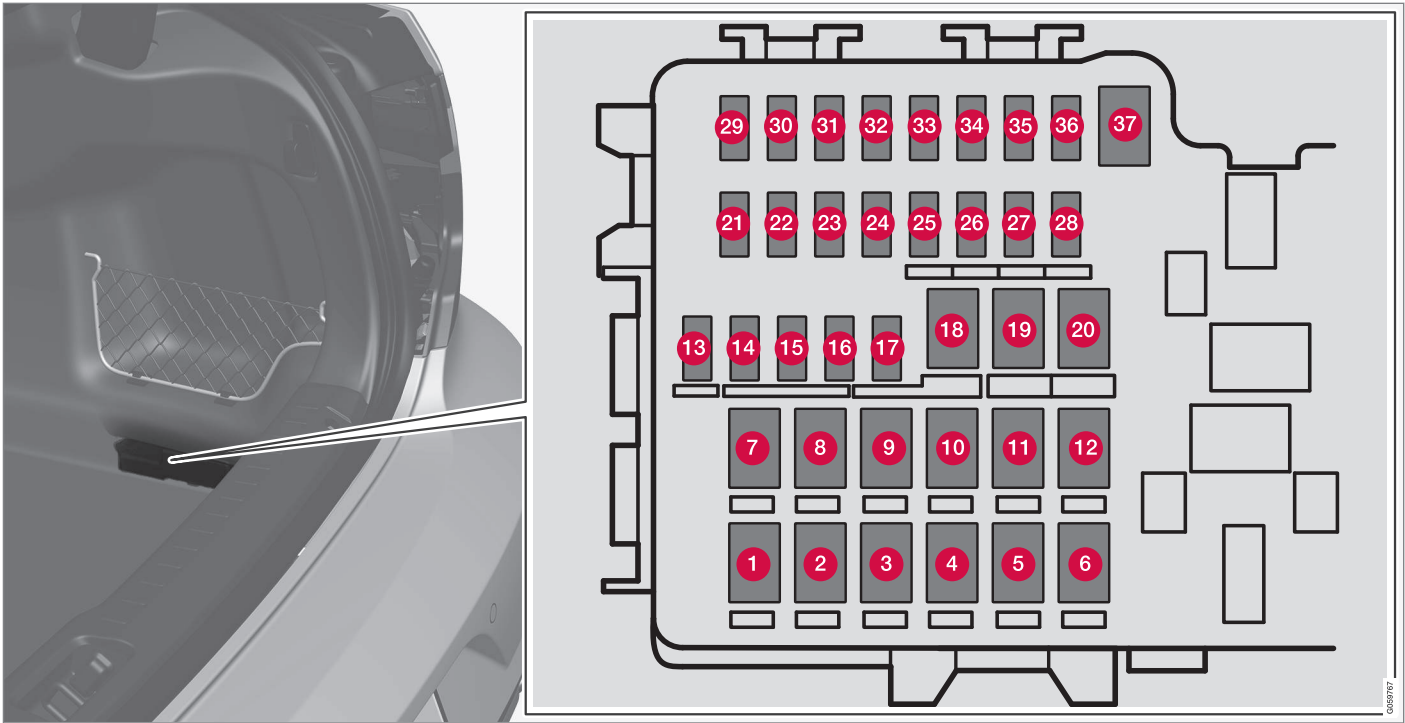

Centrinis elektros blokas yra dešinėje pusėje.

Dangtelio viduje yra replitės, palengvinančios saugiklių išėmimo ir montavimo procedūrą.

Variklio skyriuje esančioje saugiklių dėžutėje taip pat yra vietos keliems atsarginiams saugikliams.

« Padėtys

Dangčio viduje yra lipdukas, kuriame parodytos saugiklių vietos.

	Funkcija	Amperai	Tipas
1	Galinio lango šildiklis	30	MCase ^A
2	Centrinis elektroninis modulis	40	MCase ^A
3	–	–	MCase ^A
4	Atlošo užrakinimo variklis dešinėje pusėje, gale	15	MCase ^A
5	–	–	MCase ^A
6	Atlošo užrakinimo variklis kairėje pusėje, gale	15	MCase ^A
7	Dešiniųjų galinių durelių modulis ^B	20	MCase ^A
8	Azoto oksidų apimties mažinimo valdymo modulis (dyzeliniai varikliai)	30	MCase ^A
9	–	–	MCase ^A
10	Elektra valdoma priekinė keleivio sėdynė* Dešiniųjų priekinių durelių modulis	20	MCase ^A
11	Vilkimo kablo valdymo modulis*	40	MCase ^A
12	Saugos diržo išankstinio įtempiklio modulis, dešinysis	40	MCase ^A
13	Vidinių relių ritės	5	Mikro
14	Azoto oksidų apimties mažinimo valdymo modulis (dyzeliniai varikliai)	15	Mikro

	Funkcija	Amperai	Tipas
15	Kairiųjų galinių durelių modulis	20	Mikro
16	Alko spyna*, ŪBS šakotuvus / priedų prievadas	5	Mikro
17	–	–	Mikro
18	Vilkimo kablo valdymo modulis*	25	MCase ^A
	Priedų modulis	40	
19	Elektra valdoma vairuotojo sėdynė* Kairiųjų priekinių durelių modulis	20	MCase ^A
20	Saugos diržo išankstinio įtempiklio modulis, kairysis	40	MCase ^A
21	Statymo kamera*	5	Mikro
22	–	–	Mikro
23	–	–	Mikro
24	–	–	Mikro
25			Mikro
26	–	–	Mikro
27	–	–	Mikro
28	Kairysis galinės dalies sėdynės šildymas*	15	Mikro
29	–	–	Mikro





	Funkcija	Amperai	Tipas
30	„Blind Spot Information“ (BLIS)*: valdymo sistema, atbulinės eigos garsas	5	Mikro
31	–	–	Mikro
32	Saugos diržo išankstinio įtempiklio modulis, dešinysis	5	Mikro
33	Vykdiklis išmetamosioms dujoms (benzinas, tam tikri variklių variantai)	5	Mikro
34	–	–	Mikro
35	„All Wheel Drive“ (AWD) valdymo sistema*	15	Mikro
36	Dešinysis galinės dalies sėdynės šildymas*	15	Mikro
37	–	–	MCase ^A

A Šio tipo saugiklis turi būti keičiamas autoservise. Rekomenduojama tai daryti įgaliotajame „Volvo“ autoservise.

B Taikoma tik automobiliams su hibridiniais varikliais arba 48 V pagalbinio akumuliatoriumi.

Susijusi informacija

- Saugikliai ir centriniai elektros blokai (p. 645)
- Saugiklio keitimas (p. 645)

Lempučių keitimas

Automobilyje įrengtos šviesos diodų¹⁵ lempos, todėl nėra keičiamų lempučių. Jei įvyksta apšvietimo gedimas, kreipkitės į autoservisą¹⁴.

Perdegus šviesos diodų lemputei¹⁵, reikia pakeisti visą lempučių bloką.

i PASTABA

Dėl informacijos apie šiame automobilio savininko vadove neminimas lemputes kreipkitės į „Volvo“ įgaliotąjį atstovą arba įgaliotąjį „Volvo“ autoservisą.

i PASTABA

Žibintuose (pvz., priekiniuose ir galiniuose) iš vidinės lęšio pusės gali laikinai susikaupti kondensato. Tai yra normalu, visi išorinio apšvietimo žibintai yra sukonstruoti taip, kad jiems tai neturėtų įtakos. Kondensatas paprastai išsivėdina iš lempos korpuso kai lempa kuriam laikui įjungžiama.

Automobilio vidaus valymas

Naudokite „Volvo“ rekomenduojamas valymo priemones ir automobilių priežiūros produktus. Valykite reguliariai, o dėmes pašalinkite tuojau pat. Prieš naudojant valymo priemonę, svarbu nusiurbti dulkių siurbliu.

! SVARBU

- Tam tikri spalvoti drabužiai gali sutepti apmušalus (pvz., tamsūs džinsai ir zomšiniai audiniai). Taip nutikus svarbu kaip įmanoma greičiau nuvalyti ir apdoroti šias apmušalų dalis.
- Salonui valyti jokiū būdu nenaudokite stiprių tirpiklių, pvz., ploviklio, gyno benzino, vaitspirito ar koncentruoto alkoholio, kadangi taip galite apgadinti apmušalus ir kitas salono medžiagas.
- Jokiū būdu nepurškite valymo priemonės tiesiai ant komponentų su elektriniais mygtukais ar valdymo elementais. Vietoj to nušluostykite juos valymo priemone sudrėkinta šluoste.
- Aštrūs daiktai ir lipdukai gali pažeisti apmušalo medžiagą.
- Valiklius naudokite tik tų tipų medžiagoms valyti, kurioms jie skirti.

Susijusi informacija

- Centrinio ekrano valymas (p. 666)
- Medžiaginių ir lubų apmušalų valymas (p. 667)
- Saugos diržų valymas (p. 668)
- Tekstilinės kiliminės dangos ir kilimėlių valymas (p. 668)
- Odinių apmušalų valymas* (p. 669)
- Oda aptraukto vairo valymas (p. 670)
- Salono plastikinių, metalinių ir medinių dalių valymas (p. 670)

¹⁵ LED (Light Emitting Diode)

¹⁴ Rekomenduojama susisiekti su įgaliotuoju „Volvo“ autoservisu.

Centrinio ekrano valymas

Nešvarumai, dėmės ir riebalai nuo pirštų gali turėti įtakos centrinio ekrano veikimui ir matomumui. Ekraną dažnai valykite mikropluošto šluoste.



1. Ilgai spausdami pradžios mygtuką, išjunkite centrinį ekraną.
2. Nuvalykite ekraną komplekte esančia mikropluošto šluoste arba naudokite kitą analogiškos kokybės mikropluošto šluostę. Ekraną nušluostykite švaria ir sausa mikropluošto šluoste, nedideliais apskritiminiais judesiais. Jei reikia, lengvai sudrėkinkite mikropluošto šluostę švariu vandeniu.
3. Trumpai spausdami pradžios mygtuką, aktyvuokite ekraną.

! SVARBU

Centriniam ekranui valyti naudojama mikropluošto šluostė turi būti švari ir nesmėlėta.

! SVARBU

Valydami centrinį ekraną, jo stipriai nespauskite. Stipriai spaudžiant ekraną, jį galima pažeisti.

! SVARBU

Tiesiogiai ant centrinio ekrano nepurkškite jokio skysčio ar kaustinio chemikalo. Nenaudokite langų valiklių, kitokių valiklių, aerosolinių purškalo, tirpiklių, alkoholio, amoniako ar valiklių su braižančiomis dalelėmis.

Niekada nenaudokite šveičiančių šluosčių, popierinių rankšluosčių ar popierinių servetėlių, nes jomis galite subraižyti centrinį ekraną.

Susijusi informacija

- Automobilio vidaus valymas (p. 665)
- Medžiaginių ir lubų apmušalų valymas (p. 667)
- Saugos diržų valymas (p. 668)

- Tekstilinės kiliminės dangos ir kilimėlių valymas (p. 668)
- Odinių apmušalų valymas* (p. 669)
- Oda aptraukto vairo valymas (p. 670)
- Salono plastikinių, metalinių ir medinių dalių valymas (p. 670)

Ant priekinio stiklo projektuojamo ekrano* ir vairuotojo ekrano valymas

Švelniai nuvalykite ekrano dangtelio stiklą švaria ir sausa mikropluošto šluoste. Jei reikia, šiek tiek sudrėkinkite mikropluošto šluostę.

Niekada nenaudokite stipraus poveikio dėmių valiklių. Jei reikia išvalyti labiau įsisenėjusias dėmes, naudokite specialų valiklį, kurį galite įsigyti iš „Volvo“ prekybos atstovų.

Susijusi informacija

- Projekcinio rodinio aktyvinimas ir deaktyvinimas* (p. 149)
- Projekcinis rodinys* (p. 147)

Medžiaginių ir lubų apmušalų valymas

Tekstiliniams audiniams valyti rekomenduojama naudoti audinių valiklį. Prireikus nuvalykite ir nedelsdami pašalinkite dėmes.

! SVARBU

Niekada negremžkite ir netrinkite dėmės, nes taip galite apgadinti apmušalus.

! SVARBU

Niekada nenaudokite dėmių valiklio arba stiprių tirpiklių, nes jie gali apgadinti apmušalus.

Medžiaginių apmušalų valymas

1. Pirmiausia nusiurbkite apmušalą dulkių siurbliu.
2. Laikykitės audinių valymo priemonės naudojimo instrukcijų.
3. Valant audinį, plovimo skysčiui išsiurbti ir nuskalauti vandeniu rekomenduojama naudoti ištraukiamąjį puršką.

! SVARBU

Kai kurie spalvoti drabužiai (pvz., džinsai ir zomšiniai gaminiai) gali sutepti apmušalus. Įsisenėjusias dėmes (pvz., alyvos) gali būti sunku pašalinti.

! SVARBU

Visada nuvalykite visą apmušalą, net jei ant jo yra tik atskiros dėmės. Tokiu būdu išvengsite „vandens žiedų“ susidarymo.

i PASTABA

Apmušalų valymo tikslais nuimti negalima.

Automobilio lubų valymas

1. Švelniai nuvalykite automobilio lubas minkštu šepetėliu.
2. Laikykitės audinių valymo priemonės naudojimo instrukcijų.
3. Tada nuvalykite lubas minkšta, pluošto nepaliekančia šluoste.

! SVARBU

Nerūpestingai valant, galima sugadinti automobilio lubas.

Susijusi informacija

- Automobilio vidaus valymas (p. 665)
- Centrinio ekrano valymas (p. 666)
- Saugos diržų valymas (p. 668)
- Tekstilinės kiliminės dangos ir kilimėlių valymas (p. 668)
- Odinių apmušalų valymas* (p. 669)



- Oda aptraukto vairo valymas (p. 670)
- Salono plastikinių, metalinių ir medinių dalių valymas (p. 670)

Saugos diržų valymas

Naudokite „Volvo“ rekomenduojamas valymo priemonės ir automobilių priežiūros produktus. Valykite reguliariai, o dėmes pašalinkite tuojau pat. Prieš naudojant valymo priemones, svarbu nusiurbti dulkių siurbliu. Naudokite vandenį ir sintetinę valymo priemonę. Specialią priemonę audinių valymui galite įsigyti iš „Volvo“ įgaliotųjų atstovų. Įsitinkite, kad saugos diržas jau sausas ir tik tada leiskite jį sutraukti.

Susijusi informacija

- Automobilio vidaus valymas (p. 665)
- Centrinio ekrano valymas (p. 666)
- Medžiaginių ir lubų apmušalų valymas (p. 667)
- Tekstilinės kiliminės dangos ir kilimėlių valymas (p. 668)
- Odinių apmušalų valymas* (p. 669)
- Oda aptraukto vairo valymas (p. 670)
- Salono plastikinių, metalinių ir medinių dalių valymas (p. 670)

Tekstilinės kiliminės dangos ir kilimėlių valymas

Kilimėliams valyti rekomenduojama naudoti audinių valiklį. Valykite reguliariai, o dėmes pašalinkite tuojau pat. Prieš naudojant valymo priemones, svarbu nusiurbti dulkių siurbliu.

Išimkite įtaisytus kilimėlius. Valykite kilimėlius ir grindų kiliminę dangą atskirai. Kiekvienas kilimėlis yra pritvirtintas kaiščiais.

1. Išimkite grindų kilimėlius, suimdami juos ties kiekvieno kaiščio vieta ir pakeldami kilimėlį tiesiai aukštyn.
2. Dulkių siurbliu išsiurbkite dulkes ir purvą.

PASTABA

Norint pašalinti nešvarumus ir purvą, grindų kilimėlių negalima bet kaip sukli plink arba trankyti į kitus objektus, nes dėl to jie gali suskilinėti.

3. Nusiurbus kilimėlius, dėmėms juose išimti rekomenduojama naudoti tekstilės valiklį.
4. Baigę valyti paklokite kilimėlį atgal į jo vietą įspausdami kiekvieną kaištį.

⚠️ ĮSPĖJIMAS

Vienai sėdynei skirtas tik vienas kilimėlis. Prieš važiuodami patikrinkite, ar vairuotojo pusės kilimėlis gerai pritvirtintas ir užfiksuotas kaiščiuose, kad nenučiuožytų pirmyn ant pedalų ar po jais.

Susijusi informacija

- Automobilio vidaus valymas (p. 665)
- Centrinio ekrano valymas (p. 666)
- Medžiaginių ir lubų apmušalų valymas (p. 667)
- Saugos diržų valymas (p. 668)
- Odinių apmušalų valymas* (p. 669)
- Oda aptraukto vairo valymas (p. 670)
- Salono plastikinių, metalinių ir medinių dalių valymas (p. 670)

Odinių apmušalų valymas*

Naudokite „Volvo“ rekomenduojamas valymo priemones ir automobilių priežiūros produktus. Valykite reguliariai, o dėmes pašalinkite tuojau pat. Prieš naudojant valymo priemones, svarbu nusiurbti dulkių siurbliu.

„Volvo“ odiniai apmušalai* yra specialiai apdoroti, kad būtų ilgiau išsaugota jų pirminė išvaizda.

Odiniai apmušalai* – tai natūralus produktas, kuris laikui bėgant keičia savo išvaizdą ir įgauna gražų patinos atspalvį. Siekiant išlaikyti odos savybes ir spalvą, reikia ją reguliariai valyti ir apdoroti. „Volvo“ siūlo visapusišką produktą – „Volvo Leather Care Kit/Wipes“ komplektą, skirtą valyti ir apdoroti odinius apmušalus. Naudojant jį pagal instrukciją, išsaugomas išorinis apsauginis odos sluoksnis.

Siekiant kiek įmanoma geresnių rezultatų, „Volvo“ rekomenduoja 1–4 kartus per metus (jeigu reikia – dažniau) valyti odą bei įtrinti ją apsauginiu kremu. „Volvo Leather Care Kit/Wipes“ galima įsigyti iš „Volvo“ įgaliotųjų atstovų.

Odinių apmušalų valymas

1. Užpilkite odos valiklio ant drėgnos kempinės ir suspauskite, kad pasirodytų putų.
2. Apdorokite dėmę kempine žiediniais judesiais.

3. Kruopščiai sudrėkinkite dėmę kempine. Leiskite kempinei absorbuoti dėmę netrindami.
4. Nušluostykite dėmę minkšta šluoste ir leiskite odai gerai išdžiūti

Odinių apmušalų apsauga

1. Užpilkite šiek tiek odos apsauginės medžiagos ant šluostės ir švelniais žiediniais judesiais padenkite odą.
2. Palikite išdžiūti maždaug 20 minučių.
 - > Apsaugoti odiniai apmušalai būna atsparesni saulės UV spinduliams.

Susijusi informacija

- Automobilio vidaus valymas (p. 665)
- Centrinio ekrano valymas (p. 666)
- Medžiaginių ir lubų apmušalų valymas (p. 667)
- Saugos diržų valymas (p. 668)
- Tekstilinės kiliminės dangos ir kilimėlių valymas (p. 668)
- Oda aptraukto vairo valymas (p. 670)
- Salono plastikinių, metalinių ir medinių dalių valymas (p. 670)

Oda aptraukto vairo valymas

Naudokite „Volvo“ rekomenduojamas valymo priemonės ir automobilių priežiūros produktus. Valykite reguliariai, o dėmes pašalinkite tuojau pat. Prieš naudojant valymo priemones, svarbu nusiurbti dulkių siurbliu.

Oda turi kvėpuoti. Neuždenkite odinio vairo plastikine apsauga. Odiniam vairui valyti rekomenduojame naudoti „Volvo Leather Care Kit/ Wipes“. Pirmiausia drėgna kempine arba šluoste pašalinkite nešvarumus, dulkes ir pan.

! SVARBU

Aštrūs daiktai (pvz., žiedai) gali apgadinti vairo odą.

Susijusi informacija

- Automobilio vidaus valymas (p. 665)
- Centrinio ekrano valymas (p. 666)
- Medžiaginių ir lubų apmušalų valymas (p. 667)
- Saugos diržų valymas (p. 668)
- Tekstilinės kiliminės dangos ir kilimėlių valymas (p. 668)
- Odinių apmušalų valymas* (p. 669)
- Salono plastikinių, metalinių ir medinių dalių valymas (p. 670)

Salono plastikinių, metalinių ir medinių dalių valymas

Naudokite „Volvo“ rekomenduojamas valymo priemonės ir automobilių priežiūros produktus. Valykite reguliariai, o dėmes pašalinkite tuojau pat.

Vidines detales ir paviršius patariama valyti nespriai sudrėkintu mikropluošto audiniu, kurio galite įsigyti iš „Volvo“ atstovo.

Negramdykite ir netrinkite dėmių. Taip pat niekada nenaudokite stipraus poveikio dėmių valiklių.

! SVARBU

Vairuotojo ekrano stiklui valyti nenaudokite tirpiklio, kurio sudėtyje yra alkoholio.

! SVARBU

Atminkite: itin blizgūs paviršiai lengvai susibraižo. Valykite tokius paviršius švaria ir sausa mikropluošto šluoste, mažais žiediniais judesiais. Jei reikia, sudrėkinkite mikropluošto šluostę nedideliu kiekiu švaraus vandens.

Susijusi informacija

- Automobilio vidaus valymas (p. 665)
- Centrinio ekrano valymas (p. 666)

- Medžiaginių ir lubų apmušalų valymas (p. 667)
- Saugos diržų valymas (p. 668)
- Tekstilinės kiliminės dangos ir kilimėlių valymas (p. 668)
- Odinių apmušalų valymas* (p. 669)
- Oda aptraukto vairo valymas (p. 670)

Automobilio išorės valymas

Automobilį reikia nuplauti vos tik jis užsiteršia. Tai reiškia, kad automobilį lengviau plauti, kadangi nešvarumai taip neprikimba. Be to, sumažėja įbrėžimų pavojus ir automobilis atrodo naujesnis. Nuplaukite automobilį autoplovykloje, kurioje įrengtas alyvos skirtuvai. Naudokite „Volvo“ rekomenduojamą automobilinį šampūną.

Susijusi informacija

- Automobilio išorės valymas (p. 671)
- Vaškavimas ir poliravimas (p. 671)
- Plovimas rankomis (p. 672)
- Autoplovykla (p. 673)
- Plovimas aukšto slėgio srove (p. 675)
- Valytuvų šluotelių valymas (p. 675)
- Išorinių plastikinių, guminių ir apdailos komponentų valymas (p. 676)
- Ratlankių valymas (p. 677)
- Apsauga nuo rūdijimo (p. 677)

Vaškavimas ir poliravimas

Jeigu dažų spalva atrodo išblukusi arba jei norite dažams suteikti papildomos apsaugos, nupoliruokite ir nuvaškuokite automobilį. Automobilį galima poliruoti ne anksčiau, nei po vienerių metų eksploataavimo. Tačiau tuo metu automobilis gali būti vaškuojamas. Nepoliruokite ir nevaškuokite automobilio tiesioginiuose saulės spinduliuose: poliruojamas paviršius neturi įkaisti daugiau kaip 45 °C (113 °F).

- Prieš pradėdami poliruoti arba vaškuoti, automobilį švariai nuplaukite. Nuvalykite asfalto ir dervų dėmes, naudodami „Volvo“ dervų valiklį arba vaitspiritą. Giliau įsigėrusios dėmės gali būti išvalytos, naudojant smulkią automobilio dažų sluoksnio valymui skirtą valymo pastą. Naudokite „Volvo“ rekomenduojamą valymo priemonę.
- Pirmiausia nupoliruokite automobilio paviršių poliruokliu, po to skystu arba kietu vašku. Atidžiai laikykitės ant pakuotės nurodytų instrukcijų. Daugelio preparatų sudėtyje yra ir poliruoklio ir vaško.

! SVARBU

Niekada nepoliruokite ir nevaškuokite jokių automobilio matinių detalių. Kitaip gali būti sugadintas matinis efektas ir paviršiuje atsiras negrįžtamas blizgesys.

! SVARBU

Nevaškuokite ir neblizginkite plastiko ir gumos.

Naudodami plastiko ir gumos riebalų šalinimo medžiagą, trinkite lengvai spausdami, jei to reikia. Naudokite minkštą plovimo kempinėlę.

Blizgių papuošimo elementų blizginimas gali pažeisti blizgųjų paviršiaus sluoksnį.

Negalima naudoti abrazyvų turinčios blizginimo medžiagos.

! SVARBU

Naudokite „Volvo“ rekomenduojamą valymo priemonę. Kitoks taisymas, pavyzdžiui, išlaikymas, sandarinimas, apsaugojimas, blizgaus sluoksnio sandarinimas ir kita gali sugadinti dažus. Dažų pažeidimams, atsirandantiems dėl tokių taisymų, „Volvo“ garantija negalioja.

Susijusi informacija

- Automobilio išorės valymas (p. 671)
- Plovimas rankomis (p. 672)
- Autoplovykla (p. 673)
- Plovimas aukšto slėgio srove (p. 675)
- Valytuvų šluotelių valymas (p. 675)

- Išorinių plastikinių, guminių ir apdailos komponentų valymas (p. 676)
- Ratlankių valymas (p. 677)
- Apsauga nuo rūdijimo (p. 677)

Plovimas rankomis

Automobilį reikia nuplauti vos tik jis užsiteršia. Tai reiškia, kad automobilį lengviau plauti, kadangi nešvarumai taip neprikimba. Be to, sumažėja įbrėžimų pavojus ir automobilis atrodo naujesnis. Valykite valymo zoną su tepalų skyrikliu ir naudokite automobilio šampūną. Naudokite „Volvo“ rekomenduojamas valymo priemones ir automobilių priežiūros produktus.

Svarbūs dalykai, kuriuos reikia atsiminti rankomis plaunant automobilį

- Stenkitės neplauti automobilio tiesioginiuose saulės spinduliuose. Taip plaunant ploviklis arba vaškas gali išdžiūti ant kėbulo paviršiaus ir turėti abrazyvinį poveikį.
- Jei automobilį apdergia paukščiai, kuo greičiau nuvalykite šiuos nešvarumus. Juose būna medžiagų, kurios labai greitai paveikia ir išblukina dažus. Pavyzdžiui, panaudokite minkštą popierinį rankšluostį ar gausiai sudrėkintą kempinę. Norint atnaujinti išblukusius dažus, rekomenduojama kreiptis į įgaliotą „Volvo“ autoservisą.
- Nuplaukite apačią, įskaitant ratų arkas ir buferius.
- Nuskalaukite visą automobilį, kad pašalintumėte ištirpusius nešvarumus ir sumažin-

tumėte subraižymo riziką plaunant. Nepurškite vandens į durų spynas.

- Jei reikia, ant itin užterštų paviršių panaudokite šaltojo nuriėbalinimo priemonę. Atminkite, kad tokiu atveju paviršiai neturi būti įkaitinti saulės.
- Plovimui naudokite kempinę, automobilinį šampūną ir didelį kiekį drungno vandens. Užtikrinkite, kad kempinė būtų švari. Jei ant kempinės bus nešvarumų, plaudami galite subraižyti automobilį.
- Valytuvų šluoteles nuplaukite drungnu muilo arba šampūno tirpalu.
- Nusausinkite mašiną naudodami švarų, švelnų zomšinį skudurėlį arba specialų vandens valiklį. Jei neleisite vandens lašeliams išdžiūti intensyvioje saulėkaitoje, sumažinsite vandens dėmių, kurias vėliau gali tekti nupoliruoti, susidarymo riziką.
- Nuplovus automobilį, ant jo gali likti asfalto dervos. Paskutines dėmes pašalinsite naudodami „Volvo“ rekomenduojamą dervos išėmiklį.

⚠️ ĮSPĖJIMAS

Variklį plovimui visada reikia gabenti į autoservisą. Kai variklis karštas, kyla gaisro rizika.

! SVARBU

Nešvarūs priekiniai žibintai netinkamai funkcionuoja. Valykite juos reguliariai, pvz., pildami degalus.

Nenaudokite ėsdinančių valiklių: vietoj jų naudokite vandeniu sudrėkintą kempinę, kuri nebraižo paviršiaus.

i PASTABA

Žibintuose, pvz., priekiniuose, rūko ir galiuose (iš vidaus pusės) laikinai gali susikaupti kondensato. Tai yra normalu, visi išorinio apšvietimo žibintai yra sukonstruoti taip, kad jiems tai neturėtų įtakos. Kondensatas paprastai išsivėdina iš lempos korpuso kai lempa kuriam laikui įjungiama.

! SVARBU

- Prieš plaudami automobilį patikrinkite, ar uždarytas panoraminis stoglangis* ir saulės skydelis.
- Panoraminiam stoglangiui valyti niekada nenaudokite braižančios poliravimo priemonės.
- Niekada nevaškuokite guminių detalių, esančių aplink panoraminį stoglangį.

! SVARBU

Nuplovę automobilį, nepamirškite pašalinti nešvarumų iš išleidimo angų durelėse ir slenkščiuose.

Susijusi informacija

- Automobilio išorės valymas (p. 671)
- Vaškavimas ir poliravimas (p. 671)
- Autoplovykla (p. 673)
- Plovimas aukšto slėgio srove (p. 675)
- Valytuvų šluotelių valymas (p. 675)
- Išorinių plastikinių, guminių ir apdailos komponentų valymas (p. 676)
- Ratlankių valymas (p. 677)
- Apsauga nuo rūdijimo (p. 677)
- Automatinio stovėjimo stabdžio aktyvavimo nuostata (p. 473)

Autoplovykla

Automobilį reikėtų nuplauti vos tik jis tampa nešvarus. Kuo ilgiau automobilis būna nešvarus, tuo sunkiau bus jį visiškai švariai nuplauti ir atsiras rizika subraižyti dažų paviršių.

Automobilio plovimas automatinėje plovykloje – tai paprastas ir greitas būdas nuplauti automobilį, tačiau taip plaunant ne visos automobilio vietos pasiekiamos vienodai gerai. „Volvo“ rekomenduoja plauti savo automobilį rankomis, arba pirmiausia nuplauti automatinėje plovykloje, o po to kur dar reikia – rankomis.

i PASTABA

„Volvo“ rekomenduoja kelis pirmus mėnesius neplauti automobilio autoplovykloje (kol iki galo nesukietėjo dažai).

! SVARBU

Prieš įvažiuodami automobiliu į autoplovyklą, deaktyvinkite automatinio stabdymo stovint ir stovėjimo stabdžio automatinio įjungimo funkcijas. Jei šios funkcijos nebus deaktyvintos, automobiliui stovint stabdžių sistema įstrigs ir automobilis nejudės.





! SVARBU

Jei autoplovykloje automobilis traukiamas pirmyn riedant ratams, taikomi tokie reikalavimai:

1. Prieš plaudami automobilį, pasirūpinkite, kad būtų deaktyvintas automatinis lietaus jutiklis: priešingu atveju valytuvai gali pradėti judėti ir galite sugadinti valytuvų svirtis.
2. Pasirūpinkite, kad durelių veidrodėliai būtų įtraukti, pagalbiniai žibintai – užfiksuoti, antenos – įtrauktos arba nuimtos, nes kitaip komponentai autoplovykloje gali būti apgadinti.
3. Įvažiuokite į autoplovyklą.
4. Mygtuku **(A)** tuneliniam valdymo pulte išjunkite automatinio stabdymo stovint funkciją.
5. Per centrinio ekrano viršutinį rodinį išjunkite automatinio stovėjimo stabdžio įjungimo funkciją.
6. Išjunkite variklį, pagal laikrodžio rodyklę pasukdami tuneliniam valdymo pulte esančią užvedimo rankenėlę. Palaikykite rankenėlę vietoje 2 sekundes.

Automobilis parengtas plauti autoplovykloje.

! SVARBU

Sistema automatiškai persijungs į režimą **P**, nebent bus atsižvelgta į pirmiau pateiktą žingsnį. Režimu **P** ratai yra blokuojami: taip neturėtų būti važiuojant automobiliu pro autoplovyklą.

i PASTABA

Žinokite, kad jeigu automobilis turi berakčio užrakinimo / atrakinimo funkciją*, jį galima užrakinti arba atrakinti plovimo metu, jeigu nuotolinio valdymo raktelis yra veikimo zonoje.

Patikrinkite stabdžius

⚠ ĮSPĖJIMAS

Visada tikrinkite stabdžius nuplovę automobilį, įskaitant stovėjimo stabdį, kad užtikrintumėte, jog drėgmė ir korozija neveikia stabdžių antdėklų ir nemažina stabdymo jėgos.

Nuspauskite stabdžių pedalą dabar ir vėliau, važiuodami ilgą atstumą lietuje arba ant patišusio sniego. Trinties šiluma reiškia, kad stabdžių antdėklai įkaista ir išdžiūsta. Tą patį padarykite pradėdami judėti itin drėgnu arba šaltu oru.

Susijusi informacija

- Automobilio išorės valymas (p. 671)
- Vaškavimas ir poliravimas (p. 671)
- Plovimas rankomis (p. 672)
- Plovimas aukšto slėgio srove (p. 675)
- Valytuvų šluotelių valymas (p. 675)
- Išorinių plastikinių, guminių ir apdailos komponentų valymas (p. 676)
- Ratlankių valymas (p. 677)
- Apsauga nuo rūdijimo (p. 677)
- Automatinis stabdymas stovint (p. 474)
- Automatinio stovėjimo stabdžio aktyvavimo nuostata (p. 473)
- Beraktė sistema ir jutikliniai paviršiai* (p. 282)

Plovimas aukšto slėgio srove

Automobilį reikėtų nuplauti vos tik jis tampa nešvarus. Kuo ilgiau automobilis būna nešvarus, tuo sunkiau bus jį visiškai švariai nuplauti ir atsiras rizika subraižyti dažų paviršių. Jei plaunate automobilį plovykloje, įsitikinkite, ar plovykla turi tepalų separatorių. Naudokite „Volvo“ rekomenduojamą automobilinį šampūną.

Aukšto slėgio srove plaukite plačiais judesiais ir nepriartinkite purkštuko prie automobilio paviršiaus arčiau nei per 30 cm (13 col.). Nepurškite vandens į durų spynas.

Susijusi informacija

- Automobilio išorės valymas (p. 671)
- Vaškavimas ir poliravimas (p. 671)
- Plovimas rankomis (p. 672)
- Autoplovykla (p. 673)
- Valytuvų šluotelių valymas (p. 675)
- Išorinių plastikinių, guminių ir apdailos komponentų valymas (p. 676)
- Ratlankių valymas (p. 677)
- Apsauga nuo rūdijimo (p. 677)

Valytuvų šluotelių valymas

Automobilį reikėtų nuplauti vos tik jis tampa nešvarus. Kuo ilgiau automobilis būna nešvarus, tuo sunkiau bus jį visiškai švariai nuplauti ir atsiras rizika subraižyti dažų paviršių. Jei plaunate automobilį plovykloje, įsitikinkite, ar plovykla turi tepalų separatorių. Naudokite „Volvo“ rekomenduojamą automobilinį šampūną.

Ant valytuvų mentelių esančios asfalto dalelės, dulkės ar druskos nuosėdos, taip pat vabzdžiai, ledas ir kt. trumpina jų eksploatacijos trukmę.

Valant valytuvų šluoteles, jie turi būti nustatyti į priežiūros padėtį.

PASTABA

Reguliariai plaukite valytuvų šluoteles ir priekinį stiklą drungnu muilinu tirpalu arba automobiliniu šampūnu. Nenaudokite jokių stiprių tirpiklių.

Susijusi informacija

- Automobilio išorės valymas (p. 671)
- Vaškavimas ir poliravimas (p. 671)
- Plovimas rankomis (p. 672)
- Autoplovykla (p. 673)
- Plovimas aukšto slėgio srove (p. 675)
- Išorinių plastikinių, guminių ir apdailos komponentų valymas (p. 676)

- Ratlankių valymas (p. 677)
- Apsauga nuo rūdijimo (p. 677)

Išorinių plastikinių, guminių ir apdailos komponentų valymas

Automobilį reikėtų nuplauti vos tik jis tampa nešvarus. Kuo ilgiau automobilis būna nešvarus, tuo sunkiau bus jį visiškai švariai nuplauti ir atsiras rizika subraižyti dažų paviršių. Naudokite „Volvo“ rekomenduojamą automobilinį šampūną.

Dažytas plastmasines detales, gumines bei apdailos detales (pvz., blizgančias apdailos detales) rekomenduojame valyti ir prižiūrėti specialiomis valymo priemonėmis, kurias galite įsigyti „Volvo“ atstovybėje. Jei naudojate tokias valymo priemones, vadovaukitės pateiktomis instrukcijomis.

Automobiliui plauti nenaudokite ploviklio, kurio pH vertė nesiekia 3,5 arba viršija 11,5, nes kitaip gali išblukti anodinto aliuminio komponentai* (žr. iliustraciją). Rekomenduojame nenaudoti braižančių poliravimo priemonių, kaip parodyta iliustracijoje.

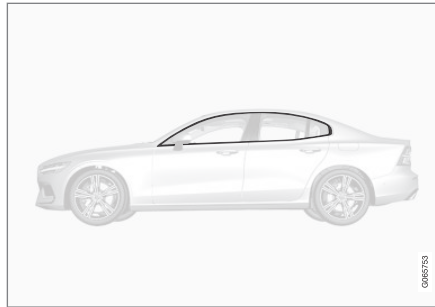

Dalys, kurias reikėtų plauti naudojant valymo priemonę, kurios pH vertė patenka į intervalą 3,5–11,5.

! SVARBU

Nevaškuokite ir neblizginkite plastiko ir gumos.

Naudodami plastiko ir gumos riebalų šalinimo medžiagą, trinkite lengvai spausdami, jei to reikia. Naudokite minkštą plovimo kempinėlę.

Blizgių papuošimo elementų blizginimas gali pažeisti blizgujį paviršiaus sluoksnį.

Negalima naudoti abrazyvų turinčios blizginimo medžiagos.

! SVARBU

Neplaukite automobilio valikliu, kurio pH vertė nesiekia 3,5 arba viršija 11,5, nes kitaip gali išblukti anodinto aliuminio dalys, pvz., stogo laikikliai ar sritis aplink šoninius langus.

Anodinto aliuminio dalims valyti niekada nenaudokite metalo poliravimo priemonių, nes kitaip galite išblukinti ir sunaikinti paviršiaus dangą.

Susijusi informacija

- Automobilio išorės valymas (p. 671)
- Vaškavimas ir poliravimas (p. 671)
- Plovimas rankomis (p. 672)
- Autoplovykla (p. 673)
- Plovimas aukšto slėgio srove (p. 675)
- Valytuvų šluotelių valymas (p. 675)
- Ratlankių valymas (p. 677)
- Apsauga nuo rūdijimo (p. 677)

Ratlankių valymas

Automobilį reikėtų nuplauti vos tik jis tampa nešvarus. Kuo ilgiau automobilis būna nešvarus, tuo sunkiau bus jį visiškai švariai nuplauti ir atsiras rizika subraižyti dažų paviršių.

Nuplaukite automobilį autoplovykloje, kurioje įrengtas alyvos skirtuvai. Naudokite „Volvo“ rekomenduojamą automobilinį šampūną.

Naudokite „Volvo“ rekomenduojamą ratlankių valymo priemonę.

Stipraus poveikio valikliai gali pažeisti ratlankių paviršių ir sukelti dėmes ant chromuotų aliuminio lydinio ratlankių.

Susijusi informacija

- Automobilio išorės valymas (p. 671)
- Vaškavimas ir poliravimas (p. 671)
- Plovimas rankomis (p. 672)
- Autoplovykla (p. 673)
- Plovimas aukšto slėgio srove (p. 675)
- Išorinių plastikinių, guminių ir apdailos komponentų valymas (p. 676)
- Ratlankių valymas (p. 677)
- Apsauga nuo rūdijimo (p. 677)

Apsauga nuo rūdijimo

Automobilyje įrengta antikorozinė apsauga.

Kėbulo antikorozinės apsaugos elementai: metalinės apsauginės dangos ant metalo, aukštos kokybės dažymo procesas, nuo korozijos apsaugotos minimalios metalų persidengimo vietos, plastikiniai skydeliai, apsauga nuo braižymosi ir papildomas rūdžių inhibitorius, naudojamas pažeidžiamose vietose. Važiavimą klėje pažeidžiami pakabos komponentai pagaminti iš korozijai atsparaus aliuminio lydinio.

Tikrinimas ir techninė priežiūra

Automobilio antikorozinė apsauga paprastai nereikalauja jokios techninės priežiūros, tačiau geras būdas sumažinti korozijos riziką – rūpintis automobilio švara. Blizgančių apdailos detalių negalima valyti stipriais šarminiais arba rūgštiniais valikliais. Bet kokias akmenukų žymes reikia pašalinti iškart jas pastebėjus.

Susijusi informacija

- Automobilio išorės valymas (p. 671)
- Vaškavimas ir poliravimas (p. 671)
- Plovimas rankomis (p. 672)
- Autoplovykla (p. 673)
- Plovimas aukšto slėgio srove (p. 675)
- Valytuvų šluotelių valymas (p. 675)
- Išorinių plastikinių, guminių ir apdailos komponentų valymas (p. 676)
- Ratlankių valymas (p. 677)

Automobilio dažų sluoksnis

Dažus sudaro keli sluoksniai, tai – svarbi automobilio apsaugos nuo rūdijimo dalis, todėl jį būtina reguliariai tikrinti.

Dažų sluoksnis dažniausiai pažeidžiamas akmenų žymių, įbrėžimų bei įvairių nubrozdimų sparnų, durelių ir buferių pakraščiuose. Tam, kad kėbulas nepradėtų rūdyti, būtina nedelsiant užtaisyti visus dažų sluoksnio pažeidimus.

Susijusi informacija

- Nedidelių dažų sluoksnio pažeidimų atitaisymas (p. 678)
- Spalvų kodai (p. 679)

Nedidelių dažų sluoksnio pažeidimų atitaisymas

Dažų sluoksnis yra svarbi automobilio apsaugos nuo rūdijimo dalis, todėl jį būtina reguliariai tikrinti. Dažų sluoksnis dažniausiai pažeidžiamas akmenų žymių, įbrėžimų bei įvairių nubrozdinimų, pvz., sparnų, durelių ir buferių pakraščiuose.

Tam, kad kūbulas nepradėtų rūdyti, būtina nedelsiant užtaisyti visus dažų sluoksnio pažeidimus.

i PASTABA

Taisant dažų dangą, paviršius turi būti švarus ir sausas. Paviršiaus temperatūra turi siekti bent 15 °C (59 °F).

Koklių medžiagų gali prireikti

- Gruntas – pvz., plastikų plakiruotiems buferiams skirtas specialus lipnusis gruntas, parduodamas purškimo balionėliuose.
- Pagrindo ir skaidrioji dangos, parduodamos balionėliuose arba atitaisymo pieštukų / lazdelių pavidalu¹⁶.
- Maskavimo juostelė.
- Smulkus švitrinis popierius.

Taisymo dažų tepimas ant pažeisto paviršiaus

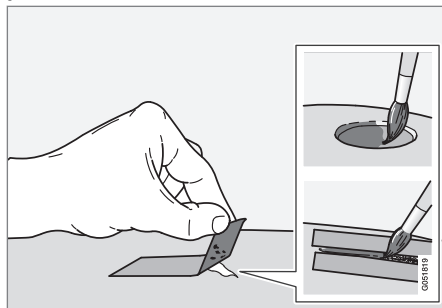

Jei pažeidimas dar nepasiekė metalo, taisymo dažus galima tepti iškart po to, kai nuvalomas paviršius.

1. Ant pažeisto paviršiaus užklijuokite masuojamąją juostelę. Po to nulupkite juostelę, taip pašalindami atšokusius dažus.

Jei pažeidimas gilus, iki pat metalo, rekomenduojama naudoti gruntą. Jei pažeidimas siekia plastikinį paviršų, siekiant geresnių rezultatų rekomenduojama naudoti lipnųjį gruntą: įpurškite jį į balionėlio dangtelį ir plonai užtepkite.

2. Prieš dažant (jei reikia, pvz., jei yra aštrių kraštų) galima švelniai nušlifuoti itin smulkią abrazyvine medžiaga. Paviršius turi būti kruopščiai nuvalytas (pašalinant riebalus ir druskas) ir paliktas išdžiūti.
3. Gerai išmaišykite gruntą ir užtepkite jį plonu teptuku, degtuku ar pan. Išdžiūvus gruntui, apdailinkite pagrindo ir skaidriąją dangomis.

Jeigu taisytumėte įbrėžimus, taikykite tą pačią procedūrą, tačiau aplink apgadintą vietą iš kraštų apklijuokite dažymo juosta, kad būtų apsaugota nepažeista dažų danga.

Atitaisymo pieštukų / lazdelių ir aerosolinių dažų dažyto paviršiaus pataisymams galite įsigyti iš „Volvo“ įgaliotųjų atstovų.

i PASTABA

Jeigu smulkus akmenukas nepasiekė gruntinio sluoksnio ir dažų sluoksnis nepažeistas, užpildykite pagrindinį ir apsauginį sluoksnius, kai tik bus nuvalytas paviršius.

Susijusi informacija

- Automobilio dažų sluoksnis (p. 677)
- Spalvų kodai (p. 679)

¹⁶ Vykdykite instrukcijas, pateikiamas atitaisymo pieštuko / lazdelės pakuotėje.

Spalvų kodai

Spalvos kodas

Spalvos kodo lipdukas priklijuotas ant automobilio dešinės pusės durų statramsčio tarp priekinių ir galinių durelių, ir matomas atidarius dešiniąsias galines dureles.

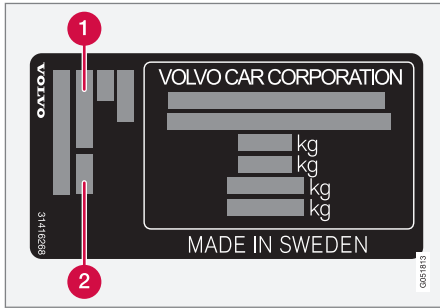

- 1 Išorinės spalvos kodas
- 2 Bet kurios antrinės išorinės spalvos kodas

Susijusi informacija

- Automobilio dažų sluoksnis (p. 677)
- Nedidelių dažų sluoksnio pažeidimų atitaisymas (p. 678)

Priekinio stiklo valytuvų šluotelių keitimas

Valytuvų šluotelės nuvalo vandenį nuo priekinio stiklo. Kartu su plovimo skysčiu jos skirtos nuvalyti priekinį stiklą ir užtikrinti matomumą važiuojant. Valytuvų šluoteles galima pakeisti.

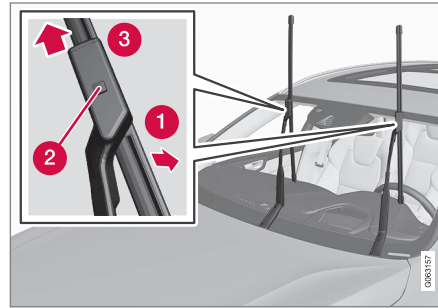

Kai valytuvo svirtis yra priežiūros padėtyje, užlenkite ją aukštyn. Priežiūros padėtis aktyvuojama / deaktyvuojama per centrinio ekrano funkcijų rodinį, kai automobilis stovi ir neįjungti priekinio stiklo valytuvai.

- 1 Nustatykite valytuvo šluotelę į nuėmimo padėtį, pakreipdami nuo alkūnės, kad pasigirstų spragtelėjimas.
- 2 Paspauskite ir laikykite fiksavimo mygtuką, esantį ant valytuvo šluotelės tvirtinimo.

- 3 Tuo pat metu ištraukite šluotelę, laikydami lygiagrečiai valytuvo svirtčiai.
- 4 Įstumkite naują valytuvo šluotelę, kol savo vietoje užsifiksuos fiksavimo mygtukas.
- 5 Kreipkite šluotelę link svirties tol, kol pasigirs spragtelėjimas. Tada šluotelė nebebus nuėmimo padėtyje ir ją bus galima stumti toliau.
- 6 Patikrinkite, ar naujoji valytuvo šluotelė gerai prisitvirtino.
- 7 Nulenkite valytuvo svirtį atgal link priekinio stiklo.

Valytuvų šluotelės yra skirtingų ilgių

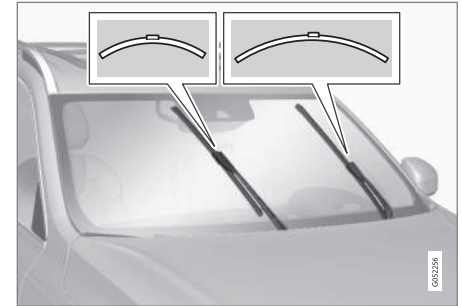



PASTABA

Keisdami valytuvų šluoteles atkreipkite dėmesį, kad jos yra skirtingų ilgių. Šluotelė vairuotojo pusėje yra ilgesnė už keleivio pusėje esančią šluotelę.

Susijusi informacija

- Lietaus jutiklio naudojimas (p. 187)
- Priekinio stiklo ir priekinių žibintų plautuvų naudojimas (p. 188)
- Lietaus jutiklio atminties funkcijos įjungimas ir išjungimas (p. 188)
- Ploviklio įpylimas (p. 681)
- Valytuvų šluoteles nustatykite į priėžiūros padėtį. (p. 680)
- Priekinio stiklo valytuvų naudojimas (p. 186)
- Valytuvų šluotelės ir langų ploviklis (p. 186)

Valytuvų šluoteles nustatykite į priėžiūros padėtį.

Kai kuriose situacijose, priekinio stiklo valytuvų šluoteles reikia nustatyti į priėžiūros padėtį (vertikaliai), pvz., prirėikus jas pakeisti.



Valytuvų šluotelės priėžiūros padėtyje.

Norint pakeisti, nuvalyti arba pakelti valytuvų šluoteles (pvz., kad nugrandyti ledą nuo priekinio stiklo), jos turi būti priėžiūros padėtyje.

SVARBU

Prieš nustatydami valytuvų šluotelių darbinę padėtį, įsitinkinkite, kad jos neprišalusios.

Priėžiūros režimo aktyvavimas / deaktyvavimas

Priėžiūros režimą galima aktyvuoti / deaktyvuoti, kai automobilis stovi, o priekinio stiklo

valytuvai išjungti. Priėžiūros režimas aktyvuojamas / deaktyvuojamas naudojantis funkcijų rodinio centriniame ekrane:



Paspauskite mygtuką **Valytuvų techn. priėž. padėtis**. Aktyvavus priėžiūros režimą, įsijungia mygtuko lemputės indikatorius. Aktyvavus šį režimą, valytuvai perslenka į priėžiūros padėtį.

Norėdami deaktyvuoti priėžiūros režimą, paspauskite **Valytuvų techn. priėž. padėtis** dar kartą. Deaktyvavus priėžiūros režimą, mygtuko lemputės indikatorius išsijungia.

Valytuvai taip pat išėina iš priėžiūros padėties jeigu:

- aktyvuojama priekinio stiklo valymo funkcija;
- aktyvuojama priekinio stiklo plovimo funkcija;
- aktyvuojamas lietaus jutiklis;
- automobiliu nuvažiuojama.

SVARBU

Jei atlenkėte valytuvų svirtis nuo priekinio stiklo į priėžiūros padėtį, prieš aktyvinant valymo, plovimo funkcijas ar lietaus jutiklį arba prieš pradėdant važiuoti jas reikia nulenkti atgal. Taip galima išvengti gaubto dažų įbrėžimo.

Susijusi informacija

- Lietaus jutiklio naudojimas (p. 187)
- Priekinio stiklo ir priekinių žibintų plautuvų naudojimas (p. 188)
- Lietaus jutiklio atminties funkcijos įjungimas ir išjungimas (p. 188)
- Ploviklio įpylimas (p. 681)
- Priekinio stiklo valytuvų šluotelių keitimas (p. 679)
- Priekinio stiklo valytuvų naudojimas (p. 186)
- Valytuvų šluotelės ir langų ploviklis (p. 186)

Ploviklio įpylimas

Plovimo skystis naudojamas priekiniams žibintams ir priekiniam stiklui plauti. Kai temperatūra žemiau užšalimo ribos, privaloma naudoti plovimo skystį su antifrizu.

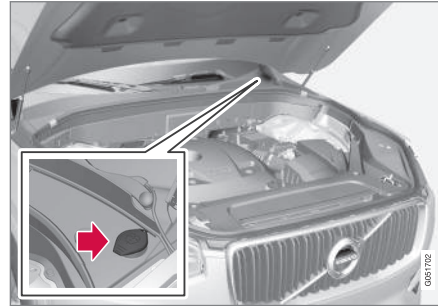

Plovimo skystis pilamas į bakelį su mėlynu dangteliu. Bakelį naudoja priekinio stiklo ir priekinių žibintų plautuvai*

i PASTABA

Kai bakelyje lieka apie 1 litras (1 kv.) ploviklio, vairuotojo ekrane pasirodo pranešimas **Ploviklis Žemas lygis, papildykite** ir ženklas .

Tinkama klasė: Šaltuoju metų laiku ir neigiamoje temperatūroje „Volvo“ rekomenduojama rinktis plovimo skystį su apsauga nuo užša-

limo ir pritaiktą žemesnėms už nulį temperatūroms.

! SVARBU

Naudokite praskiestą (pvz., distiliuotu vandeniui santykiu 1:1) „Volvo“ originalų ar lygiavertį plovimo skystį, kurio rekomenduojamas pH turi būti nuo 6 iki 8.

! SVARBU

Kai temperatūra yra žemiau nulio, rekomenduojama naudoti plovimo skystį su antifrizu, kad neužšaltų siurblyje, bakelyje ir žarnose.

Talpa:

- Automobiliai **su** priekinių žibintų plovimo funkcija: 5,5 l (5,8 kv.).
- Automobiliai **be** priekinių žibintų plovimo funkcijos: 3,5 l (3,7 kv.).

Susijusi informacija

- Lietaus jutiklio naudojimas (p. 187)
- Priekinio stiklo ir priekinių žibintų plautuvų naudojimas (p. 188)
- Lietaus jutiklio atminties funkcijos įjungimas ir išjungimas (p. 188)
- Valytuvų šluoteles nustatykite į priežiūros padėtį. (p. 680)



- ◀◀ ● Priekinio stiklo valytuvų šluotelių keitimas (p. 679)
- Priekinio stiklo valytuvų naudojimas (p. 186)
- Valytuvų šluotelės ir langų ploviklis (p. 186)
- Variklio dangčio atidarymas ir uždarymas (p. 633)

TECHNINIAI DUOMENYS

Tipo ženklas

Automobilyje priklijuotuose lipdukuose pateikiama įvairi informacija, pvz., važiuoklės numeris, tipo žymuo, spalvos kodas ir pan.

Žymos vieta

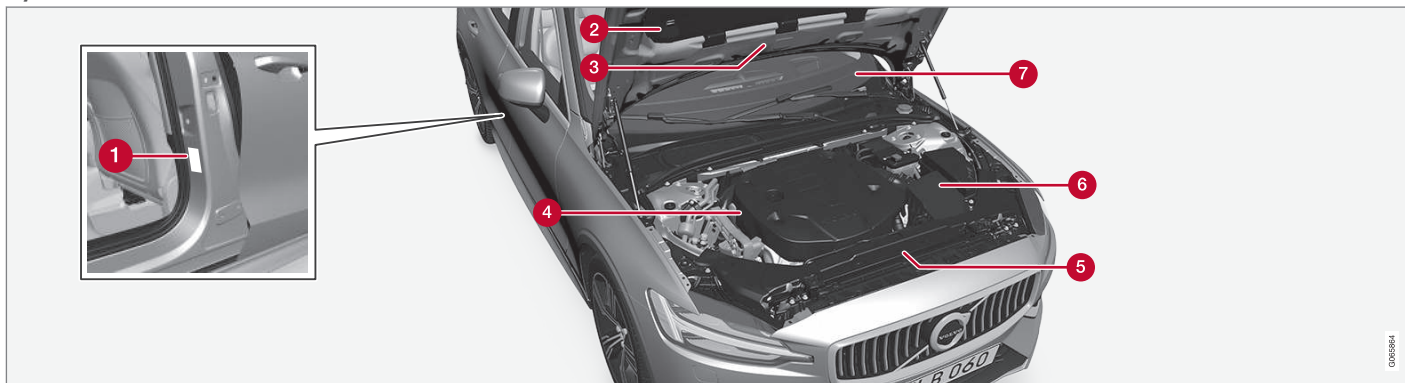

Ilustracija yra scheminio pobūdžio: detalės gali skirtis, atsižvelgiant į rinką ir modelį.

Žinant automobilio tipo ženklą, automobilio identifikavimo ir variklio numerius, jums gali būti lengviau bendrauti apie automobilį su įgaliotuoju „Volvo“ atstovu ir užsakyti atsargines dalis bei priedus.

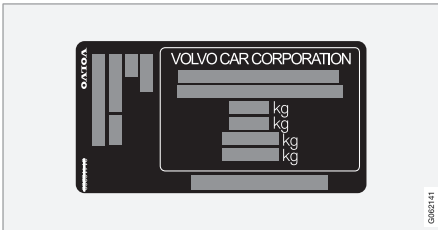

1 Tipo žymens, transporto priemonės identifikavimo numerio, maksimalaus leistino svorio rodiklių ir išorinės spalvos kodo žymens bei tipo patvirtinimo numerio lipdukas. Šis lipdukas yra ant durelių statramsčio ir matomas atidarius dešiniąsias galines dureles.

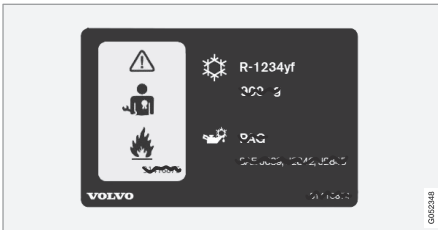

2 Oro kondicionavimo sistemos lipdukas automobiliams, kuriuose naudojamas R1234yf šaldymo skystis.

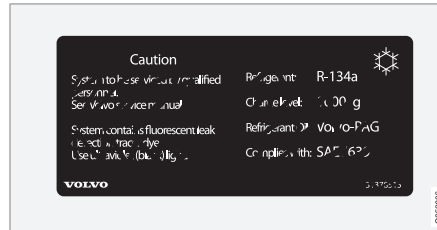

3 Oro kondicionavimo sistemos lipdukas automobiliams, kuriuose naudojamas R134a šaldymo skystis.

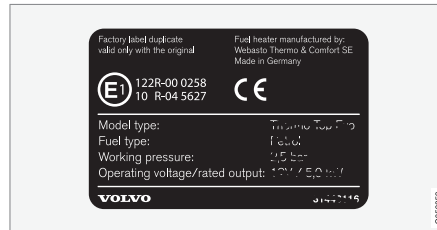

4 Stovėjimo šildytuvo etiketė.



5 Variklio kodo ir variklio serijos numerio etiketė. Ant tam tikrų alternatyvų variklių lipdukas neklijuojamas. Tokiais atvejais išgraviruotą kodą rasite ant paties variklio.

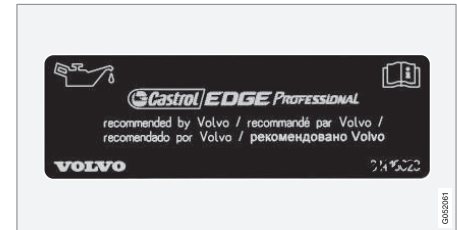

6 Variklio alyvos etiketė.

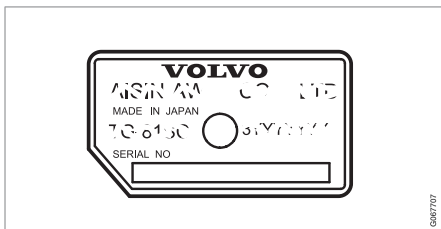

6 Pavarų dėžės tipo žymens ir serijos numerio etiketė.



7 Automobilio identifikacinis numerio (VIN, transporto priemonės identifikacinio numerio) etiketė.

Daugiau informacijos apie automobilį pateikta registravimo dokumente.



PASTABA

Automobilio savininko vadove pateikiami lipdukai nebūtinai tiksliai atitinka automobilyje esančius lipdukus. Jie įtraukti tam, kad būtų apytiksliai nurodyta jų vieta automobilyje. Jūsų konkrečiam automobiliui taikoma informacija yra pateikiama ant jo priklijuotame lipduke.

Susijusi informacija

- Oro kondicionierius – specifikacijos (p. 697)

Gabaritai

Lentelėje galima rasti automobilio ilgio, aukščio ir kt. matmenis.

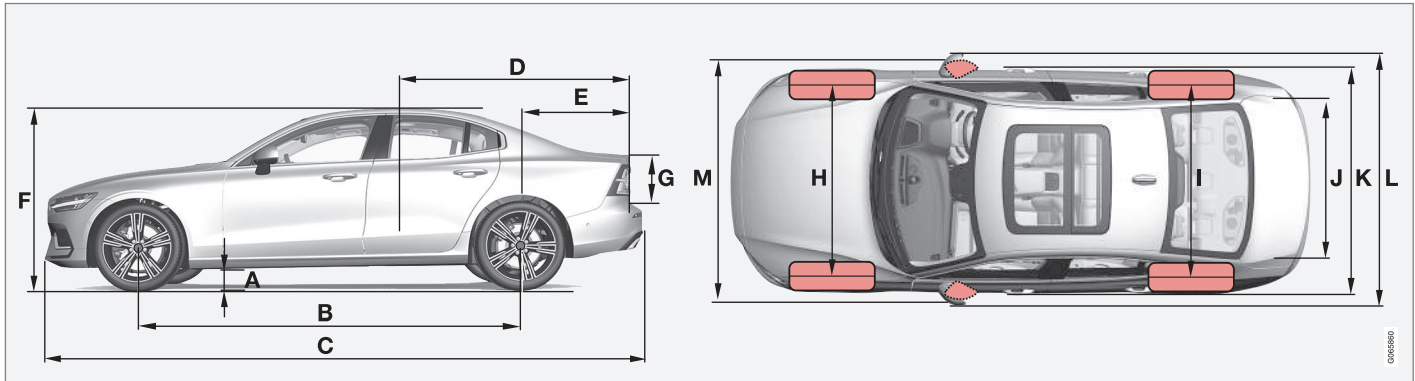

	Gabaritai	mm	col.
A	Prošvaisa ^A	142	5,6
B	Atstumas tarp ašių	2872	113,1
C	Ilgis	4761	187,4
D	Krovinio ilgis, grindys, sulenкта sėdynė	1797	70,7
E	Krovinio ilgis, grindys	1005	39,6
F	Aukštis ^B	1437	56,6

	Gabaritai	mm	col.
G	Krovinio aukštis	485	19,1
H	Priekinių ratų tarpvėžė	1603 ^C	63,1 ^C
		1600 ^D	63,0 ^D
		1593 ^E	62,7 ^E
I	Galinių ratų tarpvėžė	1603 ^C	63,1 ^C
		1600 ^D	63,0 ^D
		1593 ^E	62,7 ^E

	Gabaritai	mm	col.
J	Krovinio plotis, grindys	867	34,1
K	Plotis	1850	72,8



	Gabaritai	mm	col.
L	Plotis įskaitant durų veidrodėlius	2040	80,3
M	Plotis įskaitant papildomus durų veidrodėlius	1916	75,4

A Tuščio automobilio svoris su 1 asmeniu. (Šiek tiek skiriasi priklausomai nuo padangų matmenų, važiuoklės varianto ir kt.)

B Į tuščio automobilio masę įtraukta ir stogo antena.

C Taikoma automobiliams su 17 colių ratais.

D Taikoma automobiliams su 18/19 colių ratais.

E Taikoma automobiliams su 20 colių ratais.

Susijusi informacija

- Masės (p. 689)

Masės

Maks. bendrąjį automobilio svorį ir kt. duomenis rasite automobilyje pateikiamame lipduke.

Į grynąją automobilio masę įeina vairuotojas, iki 90% ir daugiau pripildytas degalų bakas ir visos alyvos bei skysčiai.

Keleivių ir priedų svoris bei kablo apkrova (kai prijungta priekaba) turi įtakos krovinio vežimo galimybėms ir į tuščio automobilio svorį neįtraukiami.

Leidžiama didžiausia apkrova = automobilio bendrasis svoris – grynasis svoris.

i PASTABA

Dokumentuose įrašyta tuščio automobilio masė taikoma standartinės versijos automobiliams, t. y. automobiliui be papildomos įrangos ar priedų. Tai reiškia, kad kiekvienas automobilio priedas mažina automobilio leidžiamą pakrovimą, priklausomai nuo priedo svorio.

Leidžiamą apkrovą mažinančių priedų pavyzdžiai – įvairūs įrangos lygiai (pvz., „Kinetic“ / „Momentum“ / „Summum“) bei kiti priedai, pvz., standžioji vilktis, stogo bagažo laikiklis, stogo bagažinė, garso sistema, pagalbiniai žibintai, GPS, degalais maitinamas šildytuvas, apsauginės grotelės, kilimėliai, bagažinės uždanga, elektra valdomos sėdynės ir pan.

Norėdami užtikrinti tuščio savo automobilio masę, pasverkite jį.

⚠ ĮSPĖJIMAS

Automobilio važiavimo charakteristikos keičiasi priklausomai nuo krovinių kiekio ir krovinių paskirstymo.

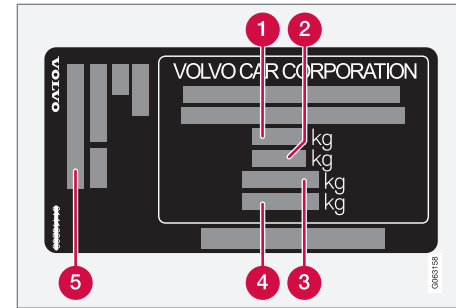

Šis lipdukas yra ant durelių statramsčio ir matomas atidarius dešiniąsias galines dureles.

- 1** Bendrasis automobilio svoris
- 2** Maksimalus autotraukinio svoris (automobilis + priekaba)
- 3** Maksimali priekinės ašies apkrova
- 4** Maksimali galinės ašies apkrova
- 5** Įrangos lygis

Maksimali apkrova: Žiūrėti registravimo dokumentus.

Maksimali stogo apkrova: 75 kg.

Susijusi informacija

- Tipo žymenys (p. 684)
- Vilkimo pajėgumas ir vilkimo kablo apkrova (p. 690)

Vilkimo pajėgumas ir vilkimo kablo apkrova

Vilkimo pajėgumo ir vilkimo kablo apkrovos važiuojant su priekaba rodiklius rasite lentelėse.

Maksimalus priekabos su stabdžiais svoris

i PASTABA

Jei priekabos svoris viršija 1 800 kg, rekomenduojama naudoti vibracijos slopintuvus.

Variklis	Variklio kodas ^A	Pavarų dėžė	Maksimali priekabos su stabdžiais masė (kg)	Maksimali vilkimo kablo apkrova (kg)
T6 Recharge	B4204T46	Automatinė	2000	100
T6 Recharge	B4204T45	Automatinė	2000	100
T8 Recharge	B4204T35	Automatinė	2000	100
T8 Recharge	B4204T34	Automatinė	2000	100
T8 Recharge	B4204T28	Automatinė	2000	100
T8 Recharge Polestar	B4204T39	Automatinė	2000	100
T8 Recharge Polestar	B4204T48	Automatinė	2000	100

^A Variklio kodo žyma, komponentų ir serijos numeriai nurodyti ant variklio.

i SVARBU

Važiuojant su priekaba, leidžiama viršyti bendrąją automobilio masę (su vilkimo kablo apkrova) daugiausia iki 100 kg (220 sv.), su sąlyga, kad greitis neviršija

100 km/h (62 myl./val.). Būtina paisyti nacionalinėse kelių eismo taisyklėse nurodytų transporto priemonių derinio reikalavimų, pvz., greičio ir pan.

i PASTABA

Jeigu lentelėje nėra svorio duomenų, juos galima rasti pridėtame priede.

Maksimalus priekabos be stabdžių svoris

Maksimali priekabos be stabdžių masė (kg)	Maksimali vilkimo kablo apkrova (kg)
750	50

Susijusi informacija

- Tipo žymenys (p. 684)
- Masės (p. 689)
- Važiavimas su priekaba (p. 512)
- Priekabos stabilumo pagalba* (p. 514)

Variklio techniniai duomenys

Toliau esančioje lentelėje pateikiamos kiekvieno variklio specifikacijos (galia ir kt.).

„Recharge“ varomas ir benzininiu, ir elektros varikliais (ERAD – Electric Rear Axle Drive).

ⓘ PASTABA

Ne visi varikliai parduodami visose šalyse.

ⓘ PASTABA

Jei lentelėje nėra variklio duomenų, juos galima rasti pridėtame papildinyje.

Variklis	Variklio kodas ^A	Galia (kW/aps. min.)	Galia (AG/aps./min.)	Didž. nominali galia (kW/aps. min.)	Didž. nominali galia (AG/aps./min.)	Sukimo momentas (Nm/aps. min.)	Cilindrų skaičius
T6 Recharge	B4204T46	186/5500	253/5500	–	–	350/1700–5000	4
T6 Recharge	B4204T45	186/5500	253/5500	–	–	350/1700–5000	4
T8 Recharge	B4204T35	235/5700	320/5700	–	–	400/2200–5400	4
T8 Recharge	B4204T34	223/6000	303/6000	248/6000	337/6000	400/2200–4800	4
T8 Recharge	B4204T28	233/6000	318/6000	–	–	400/2200–5400	4
T8 Recharge Polestar	B4204T39	245/6000	333/6000	–	–	430/4500	4
T8 Recharge Polestar	B4204T48	233/5800–6100	318/5800–6100	–	–	430/4500	4

A Variklio kodo žyma, komponentų ir serijos numeriai nurodyti ant variklio.

Elektrinis variklis

Maksimali galia: 65 kW (87 AG).

Sukimosi momentas: 240 Nm.

Susijusi informacija

- Tipo žymenys (p. 684)
- Variklio alyva – specifikacijos (p. 693)

Variklio alyva – specifikacijos

Lentelėje pateikiamas kiekvienam varikliui patvirtinta variklio alyvos klasė ir tūris.

„Volvo“ rekomenduoja:



Variklis	Variklio kodas ^A	Alyvos rūšis	Tūris, su alyvos filtru (litrai, apytiksliai)
T6 Recharge	B4204T46	„Castrol Edge Professional V 0W-20“ arba „VCC RBS0-2AE 0W-20“	5,6
T6 Recharge	B4204T45		5,6
T8 Recharge	B4204T35		5,6
T8 Recharge	B4204T34		5,6
T8 Recharge	B4204T28		5,6
T8 Recharge Polestar	B4204T39	„Castrol Edge Professional V 0W-20“ arba „VCC RBS0-2AE 0W-20“	5,6
T8 Recharge Polestar	B4204T48		5,6

^A Variklio kodo žyma, komponentų ir serijos numeriai nurodyti ant variklio.

◀◀ **Susijusi informacija**

- Tipo žymenys (p. 684)
- Variklio alyvai nepalankios vairavimo sąlygos (p. 695)
- Variklio alyvos lygio patikra ir pildymas (p. 637)
- Variklio alyva (p. 636)

Variklio alyvai nepalankios vairavimo sąlygos

Dėl nepalankių važiavimo sąlygų gali smarkiai įkaišti alyva ir padidinti jos sąnaudas. Toliau pateikiami keli nepalankių vairavimui sąlygų pavyzdžiai.

Jeigu važiuojate ilgus atstumus, alyvos kiekį tikrinkite dažniau:

- jei velkate autopriekabą-namelį ar priekabą;
- jei važiuojate kalnuotomis vietovėmis;
- jei važiuojate dideliu greičiu;
- jei temperatūra žemesnė kaip $-30\text{ }^{\circ}\text{C}$ ($-22\text{ }^{\circ}\text{F}$) arba viršija $+40\text{ }^{\circ}\text{C}$ ($+104\text{ }^{\circ}\text{F}$).

Pirmiau pateikta informacija taip pat taikoma ir važiuojant trumpais atstumais esant žemai temperatūrai.

Važiudami nepalankiomis oro sąlygomis, rinkitės visiškai sintetinę variklio alyvą. Ji papildomai saugo automobilio variklį.

„Volvo“ rekomenduoja:



! SVARBU

Siekiant patenkinti variklio aptarnavimo intervalų reikalavimus, visi varikliai gamykloje yra užpildomi specialiai pritaikyta sintetine variklių alyva. Alyva atrenkama itin kruopščiai, atsižvelgiant į eksploatacijos laikotarpį, užvedimo charakteristikas, kuro sąnaudas ir poveikį aplinkai.

Kad galiotų rekomenduojami aptarnavimo intervalai, reikia naudoti aprobuotą variklių alyvą. Pildydami ir keisdami naudokite tik nurodytos rūšies alyvą, nes priešingu atveju rizikuojate sutrumpinti automobilio eksploataciją, pakenkti užvedimo charakteristikoms, padidinti degalų sąnaudas ir neigiamą poveikį aplinkai.

Jei nėra naudojama rekomenduojamos klasės ir klampumo variklio alyva, su varikliu susiję komponentai gali būti pažeisti. „Volvo“ neprisiima jokios atsakomybės tokių pažeidimų atveju.

„Volvo“ rekomenduoja, kad alyvą keistų įgaliotojo „Volvo“ autoserviso specialistai.

Susijusi informacija

- Variklio alyva – specifikacijos (p. 693)
- Variklio alyva (p. 636)

Transmisijos skystis – specifikacijos

Važinėjant įprastomis sąlygomis, transmisijos skysčio nereikia keisti visą pavarų dėžės eksploataavimo laiką. Vis dėlto atskiromis sudėtingomis sąlygomis tai gali tekti padaryti.

Automatinė pavarų dėžė

Nurodytasis transmisijos skystis:	AW-1
-----------------------------------	------

Susijusi informacija

- Tipo žymenys (p. 684)

Stabdžių skystis – specifikacijos

Stabdžių skystis – tai hidraulinės stabdžių sistemos terpė. Jis naudojamas siekiant perduoti slėgį iš, pvz., stabdžių pedalo per pagrindinį stabdžių cilindrą, kuris savo ruožtu veikia stabdžių apkabas.

Tinkama klasė: „Volvo Original“ ar analogiškas skystis, atitinkantis Dot 4, 5.1 ir ISO 4925 6 klasė derinį.

PASTABA

Rekomenduojama keisti stabdžių skystį ar jį pildyti įgaliojajame „Volvo“ autoservise.

Susijusi informacija

- Variklio skyriaus apžvalga (p. 634)

Degalų bakas – tūris

Degalų bako talpą galima pasižiūrėti lentelėje toliau.

	Visi modeliai
Litrai (apytiksliai)	60
JAV galonai (apytiksliai)	15,9

Susijusi informacija

- Degalų pylimas (p. 500)

Oro kondicionierius – specifikacijos

Automobilio klimato kontrolės sistemoje atsižvelgiant į šalį naudojamas šaldalas R1234yf arba R134a (be freono). Informacijos apie tai kuris šaldalas naudojamas automobilio klimato kontrolės sistemoje rasite variklio dangčio vidinėje pusėje esančiame lipduke.

Nustatyti oro kondicionieriaus sistemos skysčių ir tepimo priemonių tūriai bei rūšys pateikti toliau.

Oro kondicionieriaus lipdukas

R134a lipdukas

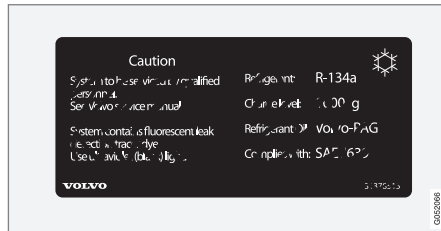

R1234yf lipdukas

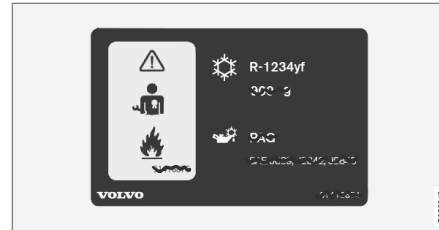

R1234yf ženklų paaiškinimas

Ženklas	Reikšmė
	Atsargiai
	Mobilioji oro kondicionieriaus sistema (MAC)
	Tepalų tipas

Ženklas	Reikšmė
	Mobiliąją oro kondicionavimo sistemą (MAC) gali prižiūrėti tik parengtas ir sertifikuotas technikas
	Liepsnieji šaldalai

Šaldalas

Šaldalo kiekis išspausdintas etiketėje, priklijuotoje variklio gaubto vidinėje dalyje.

Automobiliai, kuriuose naudojamas R134a šaldalas

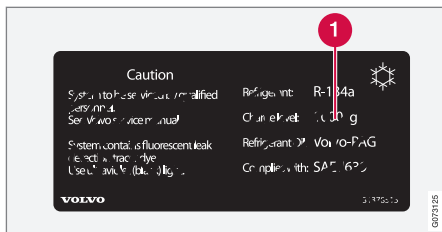

1 Šaldalo kiekis.

⚠️ ĮSPĖJIMAS

Oro kondicionavimo sistemoje yra didelio slėgio šaldymo skystis R134a. Šios sistemos techninę priežiūrą ir remontą gali atlikti tik įgijotasis autoservasas.

Automobiliai, kuriuose naudojamas R1234yf šaldalas

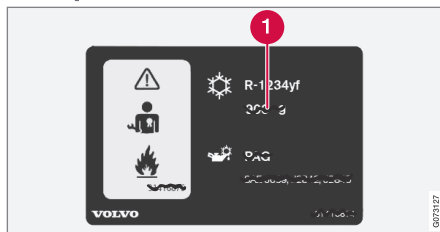

1 Šaldalo kiekis.

⚠️ ĮSPĖJIMAS

Oro kondicionavimo sistemoje cirkuliuoja suslėgtasis šaltnešis R1234yf. Pagal SAE J2845 (Mobiliuosiuose oro kondicionieriuose naudojamų šaltnešių saugios techninės priežiūros ir plitimo prevencijos techniniai mokymai), siekiant užtikrinti šaltnešio sistemos eksploatacijos saugą, jos techninės priežiūros ir remonto darbus leidžiama vykdyti tik parengtiems ir sertifikuotiems technikams.

Kompresoriaus alyva

Tūris	Tinkama klasė
100 ml (3,38 sk. unc.)	PAG SP-A2

Garintuvus

! SVARBU

Oro kondicionieriaus sistemos garintuvu negalima nei remontuoti, nei pakeisti naudotu garintuvu. Naujasis garintuvus turi būti sertifikuotas ir pažymėtas pagal SAE J2842.

Susijusi informacija

- Klimato kontrolės sistemos techninė priežiūra (p. 632)





Degalų sąnaudos ir CO₂ emisija



Informacija šiose lentelėse pateikta pagal WLTP (Worldwide Harmonised Light-Duty Vehicles Test Procedure – Pasaulio mastu suderintą lengvųjų automobilių bandymų procedūrą), kuri yra tarptautinis bandymų metodas transporto priemonėms, lygiavertėms lengvajam automobiliui, skirtas laboratoriniams bandymams.

Transporto priemonės degalų sąnaudos matuojamos l/100 km, o anglies dioksido (CO₂) emisija matuojama gramais CO₂ vienam kilometrui.

Paaiškinimas







	Svertinė mišri vertė. Ši vertė yra svertinė elektros ir degalų režimų vertė per visą važiavimo ciklą.
CO ₂	gramas CO ₂ /km

	l/100 km
	Automobilio potencialaus nuvažiuojamo atstumo elektros režimu (maks., km) sertifikuota vertė. Vertės nederėtų traktuoti kaip tikėtino atstumo, be to, ši atstumą įprastai vairuojant pasiekti sudėtinga.
	Važiavimas mieste ir priemiestyje
	Vidutinė vertė, apimanti visas keturias važiavimo ciklo fazes (mieste, priemiestyje, užmiestyje ir automagistralėje)
aut	Automatinė pavarų dėžė

	Maža vertė
	Didelė vertė











 PASTABA
Jeigu lentelėje nėra suvartojimo ir emisijų duomenų, juos galima rasti pridėtame priede.

 PASTABA
Hibridinės sistemos akumuliatoriaus talpa laikui bėgant (ekspluatuojant) mažėja, todėl gali būti dažniau užvedamas vidaus degimo variklis ir sumažėti degalų ekonomija bei elektra nuvažiuojamas atstumas.

					Orange	
			CO ₂			
T6 Recharge (B4204T46)	aut		–	–	_A	_A
			–	–	_A	_A





					Orange	
			CO ₂			
T8 Recharge (B4204T34)	aut		–	–	_A	_A
			–	–	_A	_A
T8 Recharge Polestar (B4204T48)	aut		–	–	_A	_A
			–	–	_A	_A

A Važiavimo režimas PURE

Pirmiau pateiktoje lentelėje esančios degalų sąnaudų, CO₂ emisijos ir elektros režimu nuvažiuojamo atstumo vertės grindžiamos specialiais važiavimo ciklais (žr. toliau). Automobilio svoris gali padidėti priklausomai nuo jo įrangos lygio. Tai kartu su krovininių svoriu automobilyje didina degalų sąnaudas bei CO₂ emisiją ir mažina elektros režimu nuvažiuojamą atstumą. Pagal WLTP, kiekvieno automobilio degalų sąnaudų, CO₂ emisijos ir elektros režimu nuvažiuojamo atstumo vertės yra unikalios ir priklauso nuo to, kaip automobilis įrengtas. Šios vertės svyruoja nuo mažų iki didelių (žr. lentelę pirmiau). Daugelyje rinkų automobilio unikalios degalų sąnaudų, CO₂ emisijos ir elektros režimu nuvažiuojamo

atstumo vertės pateikiamos automobilio registracijos dokumentuose.

Automobilio sertifikuotų verčių nederėtų traktuoti kaip tikėtinų. Sertifikato vertės skirtos palyginti, jos gaunamos atliekant specialius važiavimo ciklus (žr. toliau).

Degalų sąnaudos gali būti didesnės, o elektros režimu nuvažiuojamas atstumas – mažesnis nei nurodyta lentelėje dėl kelių priežasčių.

Toliau pateikiame kelis pavyzdžius:

- Automobilis nėra reguliariai įkraunamas iš elektros tinklo.
- Automobilyje yra papildomos įrangos, dėl ko jis sunkesnis.
- Vairavimo stiliaus ypatumai.

- Jei klientas pasirenka kitokius negu bazinio automobilio modelio ratus, gali padidėti riedėjimo pasipriešinimas.
- Važiuojant dideliu greičiu, didėja oro pasipriešinimas.
- Degalų kokybė, kelio ir eismo sąlygos, orai ir automobilio būklė.

Pirmiau pateiktų pavyzdžių derinys gali gerokai padidinti sąnaudas.

Degalų sąnaudų skirtumai gali būti dideli palyginti su važiavimo ciklų profiliais (žr. toliau), kurie naudojami automobiliui sertifikuoti ir kuriais yra grindžiami lentelėje naudojami sąnaudų rodikliai. Papildomos informacijos rasite nurodytuose reglamentuose.

i PASTABA

Ekstremalios oro sąlygos, važiavimas su priekaba arba važiavimas dideliame aukštyje, prastesnės, negu rekomenduojama, kokybės degalai – tai veiksniai, kurie ženkliai padidina automobilio degalų suvartojimą.

WLTP standartas

Nuo 2018 m. rugsėjo 1 d. (imtinai) pristatytas naujas standartas, skirtas automobilio sąnaudoms skaičiuoti. WLTP (pasaulinė suderintoji lengvųjų transporto priemonių bandymo procedūra) perteikia vidutines kasdienio važiavimo sąlygas. Palyginti su ankstesniu standartu (NEDC), WLTP atsižvelgia ne tik į įvairresnes kelių eismo sąlygas ir greičius, bet ir į įrangą bei svorio klases. Bandymų metu pasirinktinė įranga, turinti įtakos sąnaudoms (pvz., oro kondicionierius, sėdynių šildytuvai ir pan.), yra deaktivuojama. Naujasis standartas turėtų pateikti realistiškesnius degalų sąnaudų, anglies dioksido emisijos ir elektra nuvažiuojamo atstumo įverčius. Šiomis vertėmis siekiama leisti palyginti skirtingus automobilius, o ne perteikti tipines įprastas sąnaudas ir elektros režimu nuvažiuojamą atstumą.

Važiavimo ciklų profiliai

Važiavimo cikle imituojamas faktinis vidutinis važiavimas automobiliu. Standartas grindžia-

mas keturiais skirtingais važiavimo ciklų profiliais. Keturi važiavimo ciklų profiliai yra:

- **važiavimas mieste** – lėtai;
- **važiavimas priemiestyje** – vidutiniškai;
- **važiavimas užmiestyje** – greitai;
- **važiavimas automagistrale** – labai greitai.

Kiekvienam važiavimo ciklui turi įtakos įvairios sąlygos, pvz., greitis, laikas ir rida.

Lentelėje pateikta oficiali važiavimo įvairiomis sąlygomis vertė – tai mišri keturių važiavimo ciklų vertė, apskaičiuota vadovaujantis teisiniais reikalavimais.

Siekiant ekstrapoliuoti anglies dioksido (CO₂) emisiją, visų keturių važiavimo ciklų metu renkamos išmetamosios dujos. Po to jos analizuojamos ir įvertinama CO₂ emisijos vertė.

Susijusi informacija

- Tipo žymenys (p. 684)
- Masės (p. 689)

Patvirtinti ratų ir padangų dydžiai

Tam tikrose šalyse registracijos bei kituose dokumentuose nurodomi ne visi aprobuoti

matmenys. Toliau pateikiamoje lentelėje nurodyti patvirtinti ratlankių ir padangų deriniai.

✓ = patvirtinta

Variklis	mech. / aut.	235/45 R18^A 8x18x42 7,5x18x45^B	235/40 R19 8x19x42	245/35R20^C 8x20x45,5
T6 Recharge				
T8 Recharge	aut.	✓	✓	–
T8 Recharge Polestar	aut.	–	✓	✓

^A 235/45 R18 neaprobuota, jei automobilyje įrengti 19 colių stabdžiai. Apie automobilio komplektaciją pasitarkite su savo „Volvo“ įgaliotuoju atstovu.

^B Sniego grandines leidžiama naudoti tik su 7,5x18x45 ratlankiu.

^C 245/35 R20 patvirtinta naudoti tik su automobiliais, kurie parduodami su 20 colių padangomis ir sportine važiuokle. Apie automobilio komplektaciją pasitarkite su savo „Volvo“ įgaliotuoju atstovu.

Susijusi informacija

- Mažiausias leistinas padangų apkrovos indeksas ir greičio rodiklis (p. 703)
- Tipo žymenys (p. 684)
- Padangos dydžio žymuo (p. 590)
- Ratlankio dydžio žymuo (p. 591)
- Sniego grandinės (p. 605)

Mažiausias leistinas padangų apkrovos indeksas ir greičio rodiklis

Toliau pateikiamoje lentelėje parodytas minimalus leistinas apkrovos indeksas (LI) ir greičio rodiklis (SS).

Variklis	mech. / aut.	Minimalus leistinas apkrovos indeksas (LI) ^A	Minimalus leistinas greičio rodiklis (SS) ^B
T6 Recharge	aut.	96	H
T8 Recharge	aut.	96	H
T8 Recharge Polestar	aut.	95	H

^A Padangų apkrovos indeksas turi būti bent jau lygus nurodytajam lentelėje arba didesnis.

^B Padangų greičio indeksas turi būti bent jau lygus nurodytajam lentelėje arba didesnis.

Susijusi informacija

- Patvirtinti ratų ir padangų dydžiai (p. 702)
- Aprobuotas slėgis padangose (p. 704)
- Tipo žymenys (p. 684)
- Padangos dydžio žymuo (p. 590)
- Ratlankio dydžio žymuo (p. 591)

Aprobuotas slėgis padangose

Lentelėje pateikiamas kiekvienam varikliui patvirtintas slėgis padangose.

i PASTABA
Ne visada visose rinkose parduodami visi varikliai, padangos ar jų deriniai.

Variklis	Padangų dydis	Greitis	Aprova, 1–3 asmenys		Maks. aprova		ECO slėgis ^A
			Priekis (kPa) ^B	Galas (kPa)	Priekis (kPa)	Galas (kPa)	Priekis / galas (kPa)
T6 Recharge	235/45 R18	0–160 km/h (0–100 myl./val.)	250	250	270	270	270
T8 Recharge	235/40 R19	160+ km/h (100+ myl./val.)	310	310	340	340	–
T8 Recharge Polestar	235/40 R19	0–160 km/h (0–100 myl./val.)	250	250	270	270	270
		160+ km/h (100+ myl./val.)	310	310	340	340	–
	245/35 R20	0–160 km/h (0–100 myl./val.)	260	260	280	280	280
		160+ km/h (100+ myl./val.)	310	310	340	340	–
	Laikinas atsarginis ratas	maks. 80 km/h (maks. 50 myl./val.)	420	420	420	420	–

^A Ekonomiškas važiavimas.

^B Tam tikrose šalyse šalia SI sistemos vieneto „paskalio“ dar pateikiamas ir „baras“: 1 bar = 100 kPa.

Susijusi informacija

- Tipo žymenys (p. 684)
- Slėgio padangose patikra (p. 592)
- Patvirtinti ratų ir padangų dydžiai (p. 702)
- Rekomenduojamas padangų slėgis (p. 594)

1, 2, 3 ...

4WD 483

A

ABS

stabdymas neblokuojant 468

AC (Oro kondicionavimas) 234

Advanced Air Cleaner 216

Akmenų žymės ir įbrėžimai 677, 678, 679

Aksesuarai ir papildoma įranga 39

diegimas 40

Aktyvieji posūkio apšvietimo žibintai 165

Aktyvioji stabdžių kontrolė 299

Aktyvi parkavimo pagalbos sistema 411

Apribojimai 416

išvažiuoti iš stovėjimo vietos 416

lygiagretus statymas 412

naudojimas 413

Simboliai ir pranešimai 419

statmenas statymas 412

Akumulatorius 506, 641

Akumulatorius 641

Hibridinės sistemos akumulatorius 643

perdirbimas 644

perkrova 505

Alergiją ir astmą sukeliančios medžiagos. 214

Alyva, taip pat žr. „Variklio alyva“ 693, 695

Alyvos filtras 636

Alyvos lygis 637

Alkospyna 466, 467

Anglies dioksido emisija 699

Antena

vieta 285

Antikorozinė danga 677

Apeiti alkospyną 467

Aplinka 30

apsauga nuo prispaudimo 174

Atstatoma 175

Apsauga nuo virtimo 299

Apsaugos šoninio smūgio atveju sistema 60, 61

Apsemtas kelias 499

Apšvietimas

aktyvieji posūkio apšvietimo žibintai 165

artimųjų šviesų žibintai 161

Automatinės tolimosios šviesos 163

automobilio salone 169

Avarinis signalas 168

avarinis stabdymo signalas 168

dieninės šviesos 161

Gabaritinių šviesų žibintas 160

galinis rūko žibintas 167

laikinas stovėjimo vietos apšvietimas 169

Nuostatos 159

posūkio apšvietimo žibintai 166

Posūkių žibintai 164

priėjimo apšvietimas 169

rūko žibintas 166

Stabdžių žibintas 167

Tolimųjų šviesų žibintai 162, 163

valdymo elementai 158, 169

valdymo elementai, prietaisai, ekranas 171

Apšvietimas, lemputės keitimas 665

Aptarnavimo programa 624

artimųjų šviesų žibintai 161

Asmeninė informacija (Klientų privatumo politika) 39

Atbulinės eigos kamera 401

Atitirpdymas 228

Atkurti nuostatas 139

savininko pasikeitimas 139

Vairuotojo profilis 145

Atlošas

galinė sėdynė, nuleidimas 202

priekinė sėdynė, reguliavimas 192,

193, 196, 197, 198, 199, 200

ABĖCĖLINĖ RODYKLĖ

Atrakinimas		Apribojimai	319	Automobilio savininko vadovas	24
Nuostatos	256	tolerancija	319	centriniame ekrane	19, 21
raktelio geležtė	264	Automatinis klimato reguliavimas	226	ekožymėjimas	26
Atsarginis ratas	603	Automatinis stabdys	474	mobiliajame įrenginyje	23
valdyti	604	aktyvinti / išaktyvinti	475	Automobilis per atostogas	497
Atsisiuntimo centras	625	po susidūrimo	476	Automobilių plovykla	671, 672, 673, 675, 676, 677
naudojimas	625	Vairuotojo pagalba	298	Autoplovykla	673
Atstatymas, ridos skaitiklis	96	Automatinis užrakinimas	289	Avarija, žr. „Susidūrimas“	46
Atstumo įspėjimas	388	Automatinis užsirakinimas	255, 283	Avarinė įranga	
aktyvinti / išaktyvinti	389	Automobilio apmušalai	665, 667, 668, 669, 670	Pirmosios pagalbos priemonių rinkinys	622
Apribojimai	390	Automobilio būseną	626	trikampis avarinis ženklas	622
Laiko intervalo nustatymas	351	Slėgis padangoje	597	Avarinio pradurtos padangos remonto rinkinys	606
Aukšta variklio temperatūra	504	Automobilio funkcijos		naudojimas	607
Aušinimo sistema		centriniame ekrane	127	Pripūsti padangą	611
perkaito	504	Automobilio modemas		Avarinis pradurtos padangos remonto rinkinys	606
Aušinimo skystis	638	Nuostatos	567	Avarinis režimas	476
pildymas	639	prijungti automobilį prie interneto	566	Avarinis signalas	168
Auto hold	474	Automobilio pakėlimas	629	avarinis stabdymo signalas	168
Automatinė pavarų dėžė	477	Automobilio priežiūra	671, 672, 673, 675, 676, 677	AWD, visų ratų pavana	483
alyva	696	Odiniai apmušalai	669		
priekaba	512	Automobilio salono apšvietimas	169		
žemesnės pavaros jungimas	481	automatinis	170		
Automatinės automobilių plovyklos	673	pritaikyti	171		
Automatinės tolimosios šviesos	163	Automobilio salono filtras	215		
Automatinis greičio ribotuvas	316				
aktyvinti / išaktyvinti	318				

B

Bagažinė	
Apšvietimas	171
Bagažinės dangtis	
atidarymas kojos judesiu	290
atrakinti iš vidaus	287
Užrakinimas / atrakinimas	256, 284
užrakinimas mygtuku	289
Bagažo skyrius	
elektros maitinimo lizdas	615, 616
Balso atpažinimas	
Klimato reguliavimas	212
Nuostatos	155
radijas ir medija	154
Telefonas	153
Baterija	
techninė priežiūra	641
užvedimas nuo išorinio šaltinio	506
Ženkla ant akumulatoriaus	644
Bendroji automobilio masė	689
benzininis	503
Benzino dalelių filtras	504
Beraktė	
jutikliniai paviršiai	282
Nuostatos	284
Užrakinimas / atrakinimas	283

BLIS	382
aktyvinti / išaktyvinti	383
Apribojimai	384
Simboliai ir pranešimai	385
Bluetooth	
Nuostatos	562
prijungti automobilį prie interneto	564
prisijungti	543
Telefonas	554
C	
Centrinis ekranas	
apžvalga	114
funkcijų rodinys	127
išjungti ir pakeisti garsumą	136
keisti išvaizdą	136
Klaviatūra	131
klimato reguliavimas	222
Nuostatos	137, 138
Pranešimai	145, 146
rodiniai	120
valdyti	117, 120, 124, 129
valymas	666
ženklai būsenos juostoje	129
centrinis užraktas	286
Charge	
automobilio funkcija	496

City Safety	361
antrinės funkcijos	362
Apribojimai	371
apribojimai išvengimo manevrų atveju	369
apribojimai skersinio eismo atveju	368
išvengimo manevrai	368
kliūčių aptikimas	365
nustatyti įspėjimo atstumą	364
Simboliai ir pranešimai	374
skersinis eismas	367
stabdo priešais atvažiuojančias transporto priemones	370
užkirstas kelias išvengimo manevrui	369
CleanZone	213
CO2 emisija	699
Connected Safety	304
aktyvinti / išaktyvinti	305
Apribojimai	306
Corner Traction Control	299
Cross Traffic Alert	390
aktyvinti / išaktyvinti	392
Apribojimai	392
Pranešimai	394
CZIP (Švaraus salono oro palaikymo paketas)	214

ABĖCĖLINĖ RODYKLĖ

D

Daiktadėžė	617
Dažų sluoksnis	
pažeidimas ir sutaisymas	677, 678, 679
spalvos kodas	679
Degalai	
degalų sąnaudos	699
Degalų bakas	
tūris	696
Degalų garai	502
Degalų papildymas	500
Dekoratyvinis apšvietimas	171
pritaikyti	171
Dėmės	665, 667, 668, 669, 670
Diagnostika	
per autoserviso „Wi-Fi“	624
Dieninės šviesos	161
DivX®	542
Drive-E	
Aplinkosaugos filosofija	30
Driver Alert Control	386
aktyvinti / išaktyvinti	387
Apribojimai	388
nukreipti į stovėjimo vietas poilsiui	387

Duomenys	
įrašymas	37
perdavimas tarp automobilio ir auto-serviso	624
Duomenų bendrinimas	570
Duomenų ryšio jungtis	40
Dviračių laikiklis	
sumontuotas vilkimo kablys	516

E

eCall	584
ECO slėgis	594, 704
Eismo juostos laikymo pagalba	354
aktyvinti / išaktyvinti	356
Apribojimai	357
ekrano režimas	360
pasirinkite pagalbos variantą	357
Simboliai ir pranešimai	358
Ekranas	
informacija vairuotojui	88
Ekrano apšvietimas	171
Elektra valdoma sėdynė	193
Elektra valdomas stovėjimo stabdys	471
Elektra valdomi langai	176
apsauga nuo prispaudimo	174
atidarymas ir uždarymas	176

Elektrinis variklis	483
Techniniai duomenys	692
Elektroninis matuoklis	637
Elektros lizdas	615
naudojimas	616
Elektros naudojimas	
Nuvažiuojamas atstumas	494
Vairavimas	495
Elektros sistema	641
Energijos paskirstymas	
naudojantis žemėlapiu duomenimis	490
Etanolio kiekis	503
etiketės	
vieta	684

F

FSC, aplinkosauginis ženklėjimas	26
----------------------------------	----

G

Gabaritinių šviesų žibintas	160
Galia	692
Elektrinis variklis	692

Galinė sėdynė	
atlošo nuleidimas	202
galvos atrama	204
Klimato reguliavimas	222
Šildymas	224
Galinio vaizdo veidrodėliai/durelių veid-	
rodėliai	
durelės	178
Kompasas	523
pakreipti išorinius veidrodėlius	180
salonas	178
sutraukiamas elektra	180
Šildymas	231
Užtamsinimas	179
Galinis langas	
Šildymas	231
užuolaidėlės nuo saulės	178
Galios taupymo režimas	505
galvos atrama	204
Garsas ir medija	526
Garso klausymosi patirtis	527
Garso nuostatos	526, 561
leisti mediją	538, 539
Pranešimas	561
Telefonas	562
Garso signalas	205

Grąžulas	508
sulankstomas	509
Techniniai duomenys	509
Greičio ribotuvas	313
Apribojimai	316
automatinis	316
įrašytas greitis	350
išjungti	315
laikinas išjungimas	316
suaktyvinti	314
Greičio rodikliai, padangos	590
GSI – pavarų parinkimo pagalba	483

H

Hermetizavimo skystis	606
Hibridinės sistemos akumuliatoriaus	
matuoklis	92
Hibridinės sistemos matuoklis	91
Hibridinis akumuliatorius	643
įkrovimas	439
Hibridinis režimas	485, 490
Hold	
automobilio funkcija	496

IAQS (Salono oro kokybės sistema)	214
IC (Užuolaidinė oro pagalvė)	61
ID, Volvo	28
Identifikavimo numeris	41
Ilgas nenaudojimas	459
Imobilizatorius	266
Imobilizatorius	266
Individualus važiavimo režimas	485
Informacija apie greičio matuoklius	310
aktyvuoti / deaktyvuoti	311
Informacija savininkui	18
Informacinė pramogų sistema (Garsas ir medija)	526
Informacinis displėjus	88, 90
Internetas, žr. prie interneto prijungtą automobilį	563
Išankstinis parengimas	235
įjungti / išjungti	236
Laikmatis	237
Išjungti variklį	464
Išoriniai matmenys	687
ITPMS – netiesioginė slėgio padangose stebėjimo sistema	595

ABĖCĖLINĖ RODYKLĖ

I					
Įkeliama		Įspėjimas apie susidūrimo pavojų iš galo	381	Kamera	429
Bendroji informacija	619	su prisitaikančia pastovaus greičio palaikymo sistema	348	Apribojimai	429
ilgas krovinys	619	su „Pilot Assist“	348	Simboliai ir pranešimai	434
krovių fiksavimo kilpos	621	Įspėjimo apie susidūrimą sistema		techninė priežiūra ir valymas	432
Įkrovimas		skersinis eismas iš galo	390	Kameros jutiklis	
atidaryti ir uždaryti įkrovimo atlangą	446	žr. „City Safety“	361	žr. Kamera	429
baigti įkrovimą	455	J		Katalitinis neutralizatorius	
Būsena	449, 450, 453	Jėgos pavara		Pagalba kelyje	517
Hibridinės sistemos akumuliatorius	439	Pavarų dėžė	476	Key tag	252
pradėti įkrovimą	446	Judesio jutiklis	293	Keleivių salono vidus	614
Įkrovimo laidas	442	Jungtinis prietaisų skydelis	88	Daiktadėžė	617
Įkrovimo srovės stipris	441	Nuostatos	90	elektros maitinimo lizdas	615
Įkrovos būsena		Įjutikliai		Saulės skydelis	618
automobilio funkcija	496	Kamera	429	Tunelinis valdymo pultas	615
Įrankiai	601	Klimato reguliavimas	211	Keleivių saugos oro pagalvių išjungiklis	58
Įrašytas greitis	350	Oro kokybė	215	Kėliklis	602
Įspėjamas garsas		Radaras	420	Kėlimo įrankis	602
Stovėjimo stabdžiai	473	K		Kelionės kompiuteris	93
Įspėjamieji ženklai	99	kaklo apsauga	47	rodyti vairuotojo ekrane	95
sauga	46	Kaklo apsaugos sistema	47	Kelionės ridos skaitiklis	93
Įspėjamosios lemputės		Kalba	137	Kelionės statistika	96
Pilot Assist	348			Nuostatos	97
Prisitaikanti pastovaus greičio palaikymo sistema	348			Kelio ženklų informacija	306
stabilumo ir traukos kontrolės sistema	299			aktyvinti / išaktyvinti	307
				Apribojimai	312
				ekrano režimas	308
				Greičio įspėjimas	310

informacija apie greičio matuoklius įspėjimų aktyvavimas / deaktyvavimas	310 311	Krepšių laikiklis	620	Large Animal Detection (LAD)	365
Sensus Navigation	310	Krovimo kabliai	620	lauko temperatūros matuoklis	98
Kelių eismo informacija	534	Krovinių laikiklių kilpos krovinių skyrius	621	Launchveikimas	482
Keltas	491	Krovinių skyrius montavimo taškai	618 621	Lemputės keisti	665
Klaviatūra	131, 134	Kuras	502, 503	priekaba	515
kalbos keitimas	134	identifikatorius	503	Lenkimo pagalba aktyvuoti	347 347
Klientų privatumo politika	39	Kuro matuoklis	91	Licencinė sutartis	102, 573
Klimato kontrolės sistema		Kuro pylimas		Lietaus jutiklio atminties funkcija	188
Šaldymo skystis	697	kuro pildymo angos apsauginis skydas	499	Lietaus jutiklis	187, 188
Klimato reguliavimas	210, 222	pildymas	500	Lygiagretus statymas	411
automatinis reguliavimas	226			Lygio patikra amortizavimas	491
centrinis ekranas	222			lipdukai	
Galinė sėdynė	222	L		vieta	684
jutikliai	211	Laikinas stovėjimo vietos apšvietimas, Homesafe Lighting, Follow me home lighting, follow-me-home lighting	169	Liukas slidėms	621
jutiminė temperatūra	211	Laiko intervalas iki priekyje esančios transporto priemonės	351		
Stovėjimo aikštelė	235	Laikrodis, nustatymas	98	M	
temperatūros reguliavimas	233	Laminuotas stiklas	174	Maks. stogo apkrova	689
valdymas balsu	212	Lane Keeping Aid		Masės	
ventiliatoriaus valdymas	232	žr. Eismo juostos pagalbą	354	tuščio automobilio masė	689
zonos	210	Langai ir stiklas	174	Matmenys	687
Kliūčių aptikimas				Grąžulas	509
City Safety	365				
Kompasas	523				
kalibravimas	523				
Kondensatas priekiniuose žibintuose	672, 673, 675, 676				

ABĖCĖLINĖ RODYKLĖ

medijos leistuvais	537, 538, 539
valdymas balsu	154
Medijos leistuvais	
derantys failų formatai	545
Mentelė ant vairo	205
Mentelės prie vairo	479
Mobiliojo ryšio telefonas, žr. skyrelį „Telefonas“.	555

N

Nulenkiama elektra valdomi šoniniai veidrodėliai	180
Nuolatinio greičio palaikymo sistema	320
įrašytas greitis	350
suaktyvinti	321
Nuostatos	
Atstatymas	139
Kategorijos	140
kontekstinis	138
Nuotoliniai naujiniai	625
Nuotolinio valdymo imobilizatorius	266
Nuotolinio valdymo pultelio sistema, tipo atitikties patvirtinimas	267
Nuotolinio valdymo pultelis, „HomeLink“® programuojamas	519

Nuotolinio valdymo raktelis	252
baterijos keitimas	258
išimama raktelio geležtė	263
nuostolis	262
Nuvažiuojamas atstumas	257
prijungti prie vairuotojo profilio	143
Nuvažiavimo nuo kelio apsauga	376
Nuvažiuojamas atstumas	
veikiant elektriniam varikliui	699

O

Odiniai apmušalai, plovimo instrukcijos	669
oktano rodiklis	503
Oro kokybė	213, 214
Advanced Air Cleaner	216
alergijos ir astma	214
Automobilio salono filtras	215
Oro kondicionavimas	234
Oro kondicionavimo sistema	210, 222, 234
remontas	632
Oro kondicionieriaus skystis	
tūris ir kokybinis lygis	697
Oro paskirstymas	216
atitirpdymas	228
keisti	217
Ortakiai	216, 218

parinkčių lentelė	219
Recirkuliacija	227
Oro recirkuliacija	227

P

PACOS (Keleivių saugos oro pagalvių išjungiklis)	58
Padangos	
amžius	588
daiktadėžė	588
ekonomija ir susidėvėjimas	588
greičio rodiklis	590
matmenys	702
matmenų žymenys	590
nuimti ir sumontuoti	599
padangos protektoriaus nusidėvėjimo indikatoriai	592
Paspauskite	704
rekomenduojama	588
slėgio padangose lentelė	704
sukimas keitimo metu	588
sukimosi kryptis	591
Techniniai duomenys	702, 703, 704
žeminės padangos	605
Padangos protektoriaus nusidėvėjimo indikatoriai	592
Padangos protektorius	592

Padangų apkrovos indeksas	590	Parengiamasis valymas	240	išjungta vairavimo pagalba	341
Pagalba kelyje	518	įjungti / išjungti	240	išjungti	339
Pagalba kilus pavojui susidurti	375	Parinktis / priedas	24	laiko intervalo nustatymas	351
aktyvinti / išaktyvinti	376	Park Assist Pilot	411	lenkimas	347
Apribojimai	379	Pastovaus greičio palaikymo sistema		Simboliai ir pranešimai	344
esant priešpriešinio susidūrimo rizikai	377	budėjimo režimas	323	suaktyvinti	338
esant rizikai nuvažiuoti nuo kelio	376	išaktyvinti	322	taikinio pakeitimas	349
esant smūgio į galinę dalį rizikai	378	Patarimai vairuotojui	497	valdymo elementai	336
Simboliai ir pranešimai	380	Pavaros keitimo indikatorius	483	PIN kodas	567
Pagalba posūkyje	345	Pavarų dėžė	476	Asmeninis užraktas	291
aktyvinti / išaktyvinti	346	automatinė	477, 482	Pirmoji pagalba	622
Apribojimai	346	Pavarų padėtys		Pirmosios pagalbos priemonių rinkinys	622
Pagalba vairuotojui	96	Automatinė pavarų dėžė	477	Plautuvai	
Nuostatos	97	Pavarų svirties blokatorius	481	priekiniai žibintai	188
Pajudėjimo įkalnėje pagalba	475	Pavojaus signalas dėl avarinio signalo	304	Plautuvas	
Pajudėjimo įkalnėje pagalba (HSA)	475	Pavojaus signalas dėl slidžios kelio dangos	304	plovimo skystis, pildymas	681
Palaikomas klimato komfortas	241	Perbridimas	499	Priekinis stiklas	188
įjungti / išjungti	242	Perkaitimas	504, 512	Plovimas aukšto slėgio srove	675
Panoraminis langas		Pėsčiųjų apsaugos sistema	49	Plovimas rankomis	672
atidarymas ir uždarymas	183	Pilot Assist	334	Plovimo skystis	186, 681
vėdinimo padėtis	184	Apribojimai	341	Pokrypio detektorius	293
Panoraminis stogas	181	Automatinis stabdys	353	Polestar Engineered	491, 492
apsauga nuo prispaudimo	174	budėjimo režimas	340	Poliravimas	671
užuolaidėlės nuo saulės	185	ekrano režimas	337	Posūkių apšvietimo žibintai	166
Papildomas šildytuvas	247	įrašytas greitis	350	Posūkių žibintas	164
Papildomas šildytuvas (Papildomas šildytuvas)	247	įspėjimas	348	Posūkių žibintai	164

ABĖCĖLINĖ RODYKLĖ

PPS (Pėsčiųjų apsaugos sistema)	49	švytavimas	514	Priekinių žibintų spindulys	
Prakišimo liukas	621	važiavimas su priekaba	512	pritaikymas	160
Pranešimai ekranuose	110, 145	Priekabos stabilumo pagalba	300, 514	Priekinių žibintų šviesos spindulys, reguliavimas	160
išsaugota	112, 146	Priekinė sėdynė		Prietaisai ir valdymo elementai	84, 85
valdyti	111, 146	Klimato reguliavimas	222	Prietaisų apšvietimas	171
Pranešimai ir simboliai		Šildymas	223, 224	Prietaisų išdėstymas	
Aktyvi parkavimo pagalba sistema	419	Temperatūra	233	automobilis su vairu dešinėje pusėje	85
BLIS	385	Ventiliacija	225	automobilis su vairu kairėje pusėje	84
City Safety	374	Ventiliatorius	232	Priežiūros raktelis	
Cross Traffic Alert	394	Priekinė sėdynė, mechaninė	192	Nuostatos	263
Eismo juostos laikymo pagalba	358	Priekinė sėdynė, valdoma elektra	193	riboto naudojimo nuotolinio valdymo raktelis	262
kamera ir radaras	434	daugiafunkcis valdymo elementas	196, 197, 198, 199, 200	Prijungtas automobilis	563
Pagalba kilus pavojui susidurti	380	įrašyti padėtį	194, 195	interneto ryšio nėra arba jis prastas	568
Pilot Assist	344	luosmens atrama	200	Prijungti automobilį prie interneto	
Prisitaikanti pastovaus greičio palaikymo sistema	332	keleivio sėdynės reguliavimas iš vairuotojo sėdynės	201	interneto ryšio nėra arba jis prastas	568
stabilumo ir traukos kontrolės sistema	302	Masažas	196, 197, 198	per automobilinį modemą	566
Statymo pagalba	400	sėdynės reguliavimas	193	per mobilųjį įrenginį (WiFi)	565
Statymo pagalbos kamera	409	Šoninė atrama	199	telefonu (per „Bluetooth“)	564
prie interneto prijungtas automobilis		Priekinio stiklo plovimas	188	Prijungti telefoną	555
rezervuoti techninę priežiūrą ir remontą	627	Priekinio stiklo valytuvas	186	Priminimas užsisegti saugos diržą	53
sistemos naujiniai	625	lietaus jutiklis	187, 188	Pripūsti padangą	611
siųsti automobilio informaciją	628	Priekinis stiklas		Prisitaikanti pastovaus greičio palaikymo sistema	323
Priėjimo apšvietimo trukmė	169	projektuojamas vaizdas	147, 149	Apribojimai	330
priekaba		Šildymas	229	Automatinis stabdys	353
kabelis	512	Priekinių žibintų spindulio formos reguliavimas / priekinių žibintų spindulys	160		
Lemputės	515				

budėjimo režimas	328
ekrano režimas	325
įrašytas greitis	350
įspėjimas	348
išjungti	327
laiko intervalo nustatymas	351
lenkimas	347
pastovaus greičio palaikymo sistemos funkcijos keitimas	331
Simboliai ir pranešimai	332
suaktyvinti	326
taikinio pakeitimas	349
Triukščių šalinimas	330
valdymo elementai	325
Privatumo politika (Klientų privatumo politika)	39
Privatusis užraktas	290
aktyvinti / išaktyvinti	291
Programinės įrangos naujiniai	37
Projekcinis rodinys	147
aktyvinti / išaktyvinti	149
Atstumo įspėjimas	388
laikymo padėtis	149, 194, 195
Nuostatos	149
priekinio stiklo keitimas	632
valymas	667
Protektoriaus rašto gylis	592
žieminės padangos	605

R

Radaras	420
Apribojimai	429
Simboliai ir pranešimai	434
techninė priežiūra ir valymas	432
Tipo atitikties patvirtinimas	421
Radijas	531
DAB	536
ieškoti radijo stoties	533
keisti radijo dažnį ir radijo stotį	532
Nuostatos	534
paleidimas	531
valdymas balsu	154
Radio parankiniai	534
Raktelis	252
Rankinis stabdys	471
Rasojimas	
kondensatas priekiniuose žibintuose	671, 673
Ratai	
nuimti ir sumontuoti	599
sniego grandinės	605
Ratai ir padangos	
padangų apkrovos indeksas ir greičio rodiklis	703
patvirtinti matmenys	702

Ratlankiai	
matmenys	591
valymas	677
Ratlankių valymas	677
Ratų varžtai	602
Rear Collision Warning	381
Apribojimai	381
Recharge	
Bendroji informacija	438
Regeneracija	504
Rekomendacijos dėl krovinių krovimo	619
Rekuperacinis stabdymas	476
Riboto matomumo zonos informacija	382
Rida	93
Elektros naudojimas	494
Ridos skaitiklis, atstatymas	96
Roll Stability Control	299
Rūko žibintas	
galinis	167
Priekis	166

S

Safety mode	62
įjungti / judėjimas	63
Sąlygos ir nuostatai naudotojas	570
paslaugos	38
Salono oro kokybės sistema	214
Salono šildytuvai (Stovėjimo šildytuvai)	246
Sauga	46
nėštumas	47
Saugikliai	645
bagažinėje	660
keitimas	645
po daiktadėžės	654
variklio skyriuje	647
Saugiklis nuo elektros smūgio	444
Saugiklių dėžutė	645
Saugos diržas	50
nėštumas	47
priminimas užsisiegti saugos diržą	53
prisiegti / atsiegti	50
saugos diržo įtempiklis	52
Saugos diržas, žr. Saugos diržai	50
Saugos diržo įtempiklis	52
Atstatymas	53

Saugos oro pagalvė, žr. Saugos oro pagalvės	55
Saugos oro pagalvės	55
įjungimas / išjungimas	58
keleivio pusė	57, 58
vairuotojo pusė	56
Saugos oro užsklanda	61
Saugumo kodas	291
Saulės skydelis	618
veidrodelio apšvietimas	170
Savininko pasikeitimas	139
Sėdynė, žr. „Sėdynės“	192
Sėdynės	
elektra valdoma priekinė sėdynė	193
įrašyti padėtį	194, 195
kaklo apsauga	47
mechaninė priekinė sėdynė	192
šildymas	223, 224
Ventiliacija	225
Senka aut. rakt. bater.	258
Sensus Navigation	
Kelio ženklų informacija	310
Signalizacija	292
išjungimas	293
judesio ir pokrypio jutikliai	293
sumažintas signalizacijos saugos lygis	294

Simboliai ir pranešimai	
centrinio ekrano statuso laukelis	129
statymo klimatas	243
susiję su hibridine sistema	457
SIM kortelė	567
SIPS (Apsaugos šoninio smūgio atveju sistema)	60, 61
sistemos naujiniai	625
Skaitikliai	
Hibridinės sistemos akumuliatorius	92
kuro matuoklis	91
Skaitmeninis radijas (DAB)	536
Skysčiai, talpos	681, 696, 697
Skysčiai ir alyvos	638, 696, 697
Slėgio padangose lentelė	704
Slėgio padangose stebėjimas	595
Būsena	597
veiksmai	598
Slėgio padangose stebėseną įrašyti naują padangų slėgį	596
Slėgis padangoje	
lipdukas, rodantis rekomenduojamą slėgį	594
Patikrinti	592
Reguluoti	593
Slydimas	498
slidus kelias	498

Sniego grandinės	605	Stabdžių sistema		Stoglangis	
Spalvos kodas, dažai	679	skystis	696	apsauga nuo prispaudimo	174
Spalvų kodai	679	Stabdžių skystis		Stogo apkrova, maks. svoris	689
Spin control	299	klasė	696	Stogo bagažo laikikliai	620
Stabdymas koja	468	Stabilizatorius		Stovėjimo aikštelė	
Stabdymas variklio	468, 477	priekaba	514	ant kalno	473
Stabdymo energija	468, 483	Stabilumo ir traukos kontrolės sistema	299	Stovėjimo stabdžiai	471
Stabdymo pagalba		Simboliai ir pranešimai	302	aktyvinti / išaktyvinti	471
po susidūrimo	476	sportinis režimas	300, 301	automatinis suaktyvinimas	473
Stabdymo režimas	477	Standusis diskas		žema akumuliatoriaus įtampa	473
Stabdžiai	468	vieta	572	Stovėjimo šildytuvas	246
automatinis stabdymas su „Pilot Assist“	353	Statymo klimatas	235	sukimosi kryptis	591
automatinis stabdys su prisitaikančiąja pastovaus greičio palaikymo sistema	353	Simboliai ir pranešimai	243	Susidūrimas	46, 50, 55, 62
automatiškai stovint	474	Statymo pagalba	395		
avarinio stabdymo žibintai	168	aktyvinti / išaktyvinti	397	Š	
Stabdžių antiblokavimo sistema, ABS	468	Apribojimai	398	Šaldymo skystis	632
stabdžių pagalbinė sistema, BAS	469	pirmyn, atgal ir išilgai šonų	396	klimato kontrolės sistema	697
stabdžių sistema	467	Simboliai ir pranešimai	400	Šildymas	
Stabdžių žibintas	167	Statymo pagalbos kamera	401	Langai	229, 231
Stovėjimo stabdžiai	471	Apribojimai	429	Sėdynės	223, 224
šlapiuose keliuose	470	jutiklių laukai	406	vairas	226
techninė priežiūra	470	Simboliai ir pranešimai	409	Šildytuvas	245
žvyrkeliuose	470	statymo pagalbos linijos	404	Papildomas šildytuvas	247
Stabdžių funkcijos	467	suaktyvinti	408	Stovėjimo šildytuvas	246
		vietos ir rodiniai	402	Šildomos valytuvų mentelės	186
		Statymo pagalbos sistema	395		
		Stiklas, laminuotas / armuotas	174		

ABĖCĖLINĖ RODYKLĖ

Šoninė saugos oro pagalvė	60
Šoniniai veidrodėliai	178
Atstatoma	180
įrašyti padėtį	194, 195
Užtamsinimas	179
Šoninių veidrodėlių atstatymas	180
Švaraus salono oro palaikymo paketas	214

T

Taikomosios programos	528
Techninė priežiūra	
Antikorozinė danga	677
Techninės informacijos žymenys	684
Techninės priežiūros padėtis	680
Telefonas	554
atsijungti	558
keisti kitu	558
Pranešimas	560
prijungti rankiniu būdu	557
prisijungti	555
prisijungti automatiškai	556
Skambučiai	559, 561
šalinti	558
valdymas balsu	153

Temperatūra	
jutiminė	211
Valdymas	233
temperatūros stebėjimas	445
Temporary Spare	603
Tiekti maitinimą į panoraminį langą	181
Tikslinės transporto priemonės keitimas	349
Tipo atitikties patvirtinimas	
radijo įranga	428
„HomeLink®“	522
Tipo patvirtinimas	
nuotolinio valdymo raktelio sistema	267
radaro sistema	421
Tolimųjų šviesų žibintai	162, 163
Traction control	299
Trailer Stability Assist	300
Transmisija	476
Transmisijos alyva	
klasė	696
Trikampis avarinis ženklas	622
Trikčių šalinimas	
City Safety	371
Prisitaikanti pastovaus greičio palaikymo sistema	330
TSA – priekabos stabilumo pagalba	514

Tunelinis valdymo pultas	615
Tunelio aptikimas	161
Tuščio automobilio masė	689

U

USB	
lizdas medijai prijungti	544
Uždegimo padėtis	464, 465
Užrakinami ratų varžtai	602
Užrakinimas/atrakinimas	
Bagажinės dangtis	256, 284
Užrakinimo patvirtinimas	250
Nustatoma	252
Užraktai ir nuotolinio valdymo rakteliai	250
Užraktas	
Užrakinimas / atrakinimas	255
Užsakykite techninę priežiūrą ir remontą	627
Užuolaidėlės nuo saulės	
apsauga nuo prispaudimo	174
galinis langas	178
panoraminis langas	181, 185
Užuolaidinė oro pagalvė	61
Užvedimas nuo kito akumuliatoriaus	506
Užveskite variklį	462

V

Vaikiškos automobilinės kėdutės	64, 67, 68	Vairavimo pagalba kilus pavojui susturti	375	automatinė automobilių plovykla	673
apatiniai tvirtinimo taškai	66	Vairavimo režimo keitimas	485	automobilių plovykla	671, 672, 673, 675, 676, 677
apžvalgos lentelė	71	Vairo klaviatūra	205	centrinis ekranas	666
i-matmenų / ISOFIX tvirtinimo taškai	67	Vairo reguliavimas	206	Medžiaginiai apmušalai	665, 667, 669
i-matmenų lentelė	75	Vairuotojo ekranas	88	ratlankiai	677
ISOFIX lentelė	76	Nuostatos	90	saugos diržai	668
padėties nustatymas / tvirtinimas	67, 68	Pranešimai	110	Valymas su pertrūkiais	186
vietos lentelė	73	programėlių meniu	108, 109	Valytuvų mentelės, šildomos	186
Viršutiniai tvirtinimo taškai	65	su hibridine sistema susiję simboliai ir pranešimai	457	Valytuvų šluotelės	186
Vaikų sauga	64	Vairuotojo pagalbos sistema	298	Darbinė padėtis	680
Vaikų saugos užraktas		Važiavimo režimas	353	keitimas	679
aktyvuoti / deaktyvuoti	288	Vairuotojo profilis	141	Valytuvų šluotelės ir ploviklis	186
Vairaračio užraktas	206	pasirinkti	142	Valytuvų šluotelių valymas	675
Vairas	205, 206	redaguoti	142, 143, 145	Variklio alyva	636, 695
Klaviatūra	205	Vaizdas iš viršaus	137	kokybinis lygis ir tūris	693
mentelė	205	Vaizdo įrašas	542, 544	nepalankios vairavimo sąlygos	695
Šildymas	226	nuostatos	543	patikra ir pildymas	637
vairo reguliavimas	206	Valdymas balsu	150	Variklio alyvos lygio tikrinimas	637
Vairavimas		naudojimas	151, 153, 154, 155	Variklio gaubtas, atidarymas	633
aušinimo sistema	504	Valdymo blokas		Variklio išjungimas	464
su priekaba	512	įkrovimo būseną	450	Variklio skyrius	
Vairavimo jėga, susijusi su greičiu	298	Valdymo elementų apšvietimas	171	apžvalga	634
Vairavimo jėgos lygis, žr. „Vairavimo jėga“	298	Valdymo ženklai	99	aušinimo skystis	639
		Valymas	668, 670	Variklio alyva	636
		apmušalai	665, 667, 668, 669, 670	Variklio techniniai duomenys	692

ABĖCĖLINĖ RODYKLĖ

Variklio temperatūra aukšta	504
Variklio traukos kontrolė	299
Variklio užvedimas po susidūrimo	462 63
Variklis	
automatinis vidaus degimo variklio užvedimas ir sustabdymas	484
išaktyvinti	464
paleidimas	462
perkaito	504
Variklių sistemos	483
Vaškavimas	671
Važiavimas su priekaba	
kablo apkrova	690
vilkimo pajėgumas	690
Važiavimas žiemą	498
sniego grandinės	605
žiemines padangos	605
Važiavimo režimas	485
keisti	489
naudojant vairuotojo pagalbą	353
Velkamas svoris ir vilkimo kablo apkrova	690
Ventiliacija	216, 217, 218
Sėdynės	225

Ventiliatorius	
Oro paskirstymas	217
Ortakiai	218
Valdymas	232
Vibracijos slopintuvas	508
Vidinis galinio vaizdo veidrodėlis	178
Užtamsinimas	179
Vienetai	137
Vietos daiktams laikyti	614
Daiktadėžė	617
Saulės skydelis	618
Tunelinis valdymo pultas	615
Vilkimas	517, 518
Vilkimo ąsa	517
visiško užrakinimo sistema	295
Visiško vėdinimo funkcija	252
Visų ratų pavara, (AWD)	483
Visų ratų pavara (AWD)	483
Volvo ID	28
sukurti ir užregistruoti	28
VOL žymėjimas	588

W

WHIPS (Kaklo apsaugos sistema) 47

WiFi

bendrinti interneto jungtį, prieigos taškas	567
pašalinti tinklą	569
prijungti automobilį prie interneto technologija ir saugumas	565 569

Ž

Žema akumuliatoriaus įtampa	
Akumuliatorius	505
Ženkliai	
dinaminė	88
įspėjamieji ženkliai	99
Valdymo ženkliai	99
Žibintų jungikliai	158, 171

”

„Android Auto“	550, 551, 553
„Apple CarPlay“	546, 547, 549
„Four-C“	491
„Gracernote“®	541

„HomeLink®“	519
naudojimas	522
programma	520
Tīpo atitiktības patvirtināšana	522
„IntelliSafe“	
Vairuotoja palīdzība	33
„iPod®“, pieslēgšana	544
„Sensus“	
pieslēgšana ir prāmogs	34

V O L V O