



# XC90

**TWIN ENGINE**

KEZELÉSI ÚTMUTATÓ



# VÄLKOMMEN!

Reméljük, hosszú évekig élvezni fogja Volvo járművét. Az autó úgy van kialakítva, hogy biztonságot és kényelmet nyújtson Önnek és utasainak. A Volvo arra törekszik, hogy a világ egyik legbiztonságosabb autóját alkossa meg. Az Ön Volvója kielégíti az összes jelenlegi biztonsági és környezetvédelmi előírást.

Annak érdekében, hogy jobban élvezhesse a Volvóját, azt javasoljuk, hogy olvassa el a jelen kezelési útmutató utasításait és karbantartási

információit. A kezelési útmutató mobilalkalmazásként (Volvo Manual) és a Volvo Cars támogató oldalán ([support.volvocars.com](https://support.volvocars.com)) is elérhető.

Mindenkit arra buzdítunk, hogy, ebben és más autókban is mindig viseljen biztonsági övet. Kérjük, ne vezessen, ha alkohol vagy gyógyszer hatása alatt áll – illetve vezetési képessége bármely más módon csökkent.

# TARTALOMJEGYZÉK

## TULAJDONOSI INFORMÁCIÓK

Tulajdonosi információk	18
Kezelési útmutató a központi kijelzőn	19
Navigálás a kezelési útmutatóban a központi kijelzőn	20
A kezelési útmutató mobil eszközökön	22
A Volvo Cars support oldala	23
A kezelési útmutató olvasása	24
A kezelési útmutató és a környezet	25

## AZ ŐN VOLVÓJA

Volvo ID	28
Volvo ID létrehozása és regisztrálása	28
Drive-E - a vezetés tisztább élvezete	30
IntelliSafe – vezetőtámogatás és biztonság	33
Sensus - online kapcsolat és szórakoztatás	34
Szoftverfrissítések	37
Adatok rögzítése	37
A szolgáltatások felhasználási feltételei	38
Ügyfél-adatvédelmi nyilatkozat	39
A tartozékokkal és kiegészítő berendezésekkel kapcsolatos fontos információk	39
Tartozékok beszerelése	40
Berendezés csatlakoztatása az autó diagnosztikai aljzatához	40
Az autó azonosító számának megjelenítése	41
A járművezető figyelmének elvonása	42

## BIZTONSÁG

Biztonság	44
Biztonság teresség alatt	45
Whiplash Protection System	45
Biztonsági övek	47
A biztonsági övek használata	47
Biztonságiöv-feszítő	49
Az elektromos biztonságiöv-feszítő visszaállítása alaphelyzetbe	50
Ajtó és biztonsági öv figyelmeztető jelzés	51
Légzsákok	52
Vezető oldali légzsákok	53
Utaslégzsák	54
Az utaslégzsák aktiválása és inaktiválása*	55
Oldallégzsákok	58
Függönylégzsákok	58
Biztonsági üzemmód	59
Az autó beindítása és mozgatása a biztonsági üzemmód bekapcsolása után	60
Gyermekekbiztonság	61
Gyermekekülés	61
A gyermekekülések felső rögzítőpontjai	62
Gyermekekülések alsó rögzítőpontjai	63



i-SizeISOFIX rögzítőpontok gyermekülésekhez	64
Gyermekülés elhelyezése	64
Gyermekülések rögzítése	65
Az autó biztonsági övével rögzített gyermekülések elhelyezésének táblázata	68
Az i-Size gyermekülések elhelyezésének táblázata	72
Az ISOFIX gyermekülések elhelyezésének táblázata	74
Beépített gyermekülés*	79
Az ülés párna felhajtása a beépített gyermekülésben*	80
Az ülés párna lehajtása a beépített gyermekülésben*	80

## KIJELZŐK ÉS HANGVEZÉRLÉS

Kijelzők és kezelőszervek a vezető mellett balkormányos autókban	84	Az alkalmazás menü kezelése a járművezetői kijelzőn	110
Kijelzők és kezelőszervek a vezető mellett jobbkormányos autókban	85	Üzenetek a járművezetői kijelzőn	111
Járművezetői kijelző	88	Üzenetek kezelése a járművezetői kijelzőn	112
A járművezetői kijelző beállításai	90	A járművezetői kijelzőről mentett üzenetek kezelése	113
Üzemanagszint-jelző	91	A központi kijelző áttekintése	115
Hibrid műszer	91	A központi kijelző kezelése	118
Hibrid akkumulátor műszer	92	A központi kijelző aktiválása és inaktíválása	121
Fedélzeti számítógép	93	Navigálás a központi kijelző nézetében	121
Út adatok megjelenítése a járművezetői kijelzőn	95	Alnézetek kezelése a központi kijelzőn	125
A napi kilométer-számláló visszaállítása	96	Funkció nézet a központi kijelzőn	128
Útstatisztikák megjelenítése a központi kijelzőn.	96	Alkalmazások és gombok mozgata a központi kijelzőn	130
Az útstatisztikák beállításai	97	Szimbólumok a középső kijelző állapotsávján	130
Dátum és idő	98	Billentőüzet a központi kijelzőn	132
Külső hőmérő	98	A billentyűzet nyelvének módosítása a központi kijelzőn	136
Visszajelző szimbólumok a járművezetői kijelzőn	99	Írja be a karaktereket, betűket és szavakat manuálisan a központi kijelzőn	136
Figyelmeztető szimbólumok a járművezetői kijelzőn	102	A megjelenés módosítása a központi kijelzőn	138
A járművezetői kijelző licencszerződése.	103		
Alkalmazás menü a járművezetői kijelzőn	109		

Kikapcsolás és a rendszerhang hangerejének módosítása a központi kijelzőn	139
Rendszermértékegységek módosítása	139
A rendszernyelv módosítása	139
Egyéb beállítások a központi kijelző felső nézetében	140
Tematikus beállítás megnyitása a központi kijelzőn	141
A felhasználói adatok visszaállítása tulajdonosváltás esetén	141
A járművezetői kijelző beállításainak visszaállítása	142
A központi kijelző beállításait mutató táblázat	142
Járművezetői profilok	144
Járművezetői profil kiválasztása	144
Járművezetői profil átnevezése	145
Járművezetői profil védelme	146
Távvezérlős kulcs járművezetői profilhoz rendelése	146
A járművezetői profilok beállításainak visszaállítása	148
Üzenet a központi kijelzőn	148
Üzenetek kezelése a központi kijelzőn	149
A központi kijelzőről mentett üzenetek kezelése	149
Szélvédőre vetített kijelző*	150

A szélvédőre vetített kijelző* bekapcsolása és kikapcsolása	152
A szélvédőre vetített kijelző beállításai*	152
Hangfelismerés	153
A hangfelismerés használata	154
A telefon vezérlése hangvezérléssel	156
A rádió és média hangvezérlése	157
A hangfelismerés beállításai	158

## VILÁGÍTÁS

Világításkapcsolók	160
A világítás funkciók beállítása a központi kijelzőn	161
Helyzetjelző lámpák	162
Nappali világítás lámpái	162
Tompított fényszóró	163
A távolsági fényszóró használata	164
Aktív távolsági fényszóró	164
Az irányjelzők használata	166
Aktív kanyarlámpák*	167
Hátsó ködlámpa	167
Féklámpák	168
Vészféklámpák	168
Vészvillogók	169
A hazakísérő világítás használata	169
A közelítő világítás időtartama	170
Belső világítás	170
A belső világítás beállítása	172

## ABLAKOK, ÜVEG ÉS TÜKRÖK

Ablakok, üvegek és tükrök.	176
Az ablakok és napellenzők becsípődés-védelme	176
A becsípődés-védelem működésének alaphelyzetbe állítása	177
Elektromos ablakok	178
Az elektromos ablakok kezelése	178
A napellenző* használata	180
Belső és külső visszapillantó tükrök	180
A visszapillantó tükör sötétítésének beállítása	181
A külső tükrök szögének beállítása	182
Panorámatető*	183
A panorámatető működtetése*	185
A panorámatető* napellenzőjének automatikus zárása	187
Ablaktörlő lapátok és mosófolyadék	188
Az ablaktörlők használata	188
Az esőérzékelő használata	189
Az esőérzékelő memória funkciójának használata	190
Ablak- és fényszórómosók használata	191
A hátsó ablaktörlő és mosó használata	192
Az automatikus hátsó ablaktörlés használata tolatáskor	193

## ÜLÉSEK ÉS KORMÁNYKERÉK

Manuális első ülés	196
Elektromos* első ülés	197
Az első elektromos* ülés beállítása	197
Az ülés, a külső tükrök és a szélvédőre vetített kijelző* helyzetének tárolása	198
Az ülés, a külső tükrök valamint a szélvédőre vetített kijelző* tárolt helyzetének használata	199
Masszázs-beállítások* az első ülésen	200
Az első ülés masszázsfunkciójának beállítása*	201
Az első ülés üléspárnahosszának beállítása*	202
Az első ülés oldaltámaszának beállítása*	203
Az első ülés deréktámaszának beállítása*	204
Az utasülés beállítása a vezetőülésből*	205
A háttámlák ledöntése a második ülésorban	206
A második ülésor fejtámláinak beállítása	208
A második ülésor üléseinek hosszirányú beállítása*	210
A második ülésor háttámla dőlésének beállítása	211
Beszállás és kiszállás a harmadik ülésorba/ülésorból*	212

A háttámlák ledöntése a harmadik ülésorban*	213
Kormánykerék-kezelőszerkezetek és kürt	214
Kormányzár	214
A kormánykerék beállítása	215

## KLÍMAVEZÉRLÉS

Klímavezérlés	218	Az első ülészellőztetés* aktiválása és inaktíválása	232	A hátsó ülésnél lévő hőmérséklet szabályozása	241
Klímaazonák	218	A kormányfűtés* aktiválása és inaktíválása	233	A hőmérséklet szinkronizálása	242
Klímavezérlés - érzékelők	218	A kormányfűtés automatikus bekapcsolásának* aktiválása és inaktíválása	233	A légkondicionáló aktiválása és inaktíválása	243
Érzékelt hőmérséklet	219	Az automata klímaszabályozás aktiválása	233	A harmadik ülésor* klímájának aktiválása és inaktíválása	244
A klíma hangvezérléses szabályozása	219	A levegő-visszakeringtetés aktiválása és inaktíválása	234	Állóklíma	244
Levegőminőség	220	A levegő-visszakeringtetés időbeállításának aktiválása és inaktíválása	235	Előklímátizálás	244
Clean Zone*	221	A maximális páramentesítés bekapcsolása és kikapcsolása	235	Az előklímátizálás elindítása és kikapcsolása	245
Clean Zone Interior Package*	221	A szélvédőfűtés* aktiválása és inaktíválása	236	Előklímátizálási idő beállítása	246
Interior Air Quality System*	222	A szélvédőfűtés* automatikus bekapcsolásának aktiválása és inaktíválása	237	Az előklímátizálás időbeállításának hozzáadása és szerkesztése	247
A levegőminőség-érzékelő* aktiválása és inaktíválása	222	A hátsó ablak és a külső tükrök fűtésének aktiválása és inaktíválása	237	Az előklímátizálás időbeállításának aktiválása és inaktíválása	248
Utastérszűrő	223	A hátsó ablakfűtés és a tükörfűtés automatikus aktiválása és inaktíválása	238	Az előklímátizálás időbeállításának eltávolítása	249
Levegőelosztás	223	Az első ülés ventilátorszintjének szabályozása	238	Klímakomfort parkoláskor	250
A levegőelosztás módosítása	224	A hátsó ülés ventilátorszintjének szabályozása	239	A klímakomfort bekapcsolása és kikapcsolása parkoláskor	250
A szellőzők nyitása/zárása és irányítása	224	Az első ülés hőmérsékletének szabályozása	240	Az parkolási klíma vezérlés szimbólumai és üzenetei	252
A levegőelosztási lehetőségek táblázata	225			Fűtés	254
Klímakezelőszervek	228			Állóhelyzeti fűtés	255
Az első ülésfűtés* aktiválása és inaktíválása	230			Kiegészítő fűtés	256
Az első ülésfűtés* automatikus bekapcsolásának aktiválása és inaktíválása	231				
A hátsó ülésfűtés* aktiválása és inaktíválása	231				

Az üzemanyagos kiegészítő fűtés automatikus bekapcsolásának aktiválása és inaktíválása

257

## KULCS, ZÁRAK ÉS RIASZTÓ

Zárás megerősítése	260	Az indító- és zárrendszerek antennáinak elhelyezkedése	293
A zárás jelzésének beállítása	261	Zárás és nyitás az autó belsejéből	294
A távvezérlős kulcs	262	A csomagterajtó nyitása az autó belsejéből	295
Zárás és nyitás a távvezérlős kulccsal	264	A gyermekbiztonsági záruk aktiválása és inaktíválása	296
A távirányítóról vagy az utastérből vezérelt nyitás beállításai	265	Automatikus zárás vezetéskor	297
A csomagterajtó nyitása a távvezérlős kulccsal	266	Az elektromosan működtetett csomagterajtó nyitása és zárása*	297
A távvezérlős kulcs hatótávolsága	266	Az elektromosan működtetett csomagterajtó* maximális nyílásának programozása	300
Az elem cseréje a távvezérlős kulcsban	267	A csomagterajtó lábmozdulattal történő működtetése*	301
További távvezérlős kulcsok rendelése	271	Szervizzár	303
Red Key - korlátozott távvezérlős kulcs*	271	A szervizzár aktiválása és inaktíválása	303
Red Key* beállítások	272	Riasztó*	305
Kivehető kulcsszár	273	Riasztók* aktiválása és inaktíválása	306
Zárás és nyitás a kivehető kulcsszárral	274	Csökkentett riasztási szint*	307
Indításgátló	276	Zárreteszelés*	308
A távvezérlős kulcs rendszer típusengedélye	277	A zárreteszelés ideiglenes inaktíválása*	308
Kulcs nélküli és érintésérzékeny felületek*	290		
Kulcs nélküli zárás és nyitás*	291		
A kulcs nélküli nyitás beállításai*	292		
A csomagterajtó kulcs nélküli kioldása*	292		

## VEZETŐTÁMOGATÁS

Vezetőtámogató rendszerek	312	Automatikus fékezés elkerülő manőver esetében City Safety használatával	330	Automatikus sebességhatároló	346
Sebességfüggő kormányzási erő elektronikus menetstabilizáló	312	A City Safety fékez a szembejövő járművek esetén	330	Az automatikus sebességhatároló aktiválása vagy inaktíválása	347
Elektronikus menetstabilizáló sport üzemmódban	313	A City Safety korlátai	331	Az automata sebességhatároló túrésének módosítása	348
Elektronikus menetstabilizáló sport üzemmódban	315	A City Safety funkcióval kapcsolatos üzenetek	334	Az automata sebességhatároló korlátai	349
A sport üzemmód aktiválása vagy inaktíválása az elektronikus menetstabilizáléhoz	315	Jelzőtábla-felismerés*	335	Sebesség tartó (tempomat)	349
Az elektronikus menetstabilizáló szimbólumai és üzenetei	317	A jelzőtábla-felismerő* rendszer aktiválása vagy inaktíválása	336	A sebesség tartó kiválasztása és aktiválása	350
Connected Safety	318	A jelzőtábla-felismerő információk* mutatása	337	Sebesség tartó inaktíválása	351
A Connected Safety be- vagy kikapcsolása	319	Jelzőtábla-felismerés és Sensus Navigation*	339	A sebesség tartó készenléti üzemmódja	352
A Connected Safety korlátai	320	Figyelmeztetés a sebességhatárolóhoz és sebességmérő kamerához a jelzőtábla-felismerő rendszertől*	339	Adaptív sebesség tartó*	353
City Safety™	320	A jelzőtábla-felismerő funkció* figyelmeztetései aktiválása vagy inaktíválása	341	Az adaptív sebesség tartó* kezelőszervei	354
A City Safety részfunkciói	322	A jelzőtábla-felismerés korlátai*	342	Az adaptív sebesség tartó megjelenítési módja*	355
A City Safety figyelmeztetési távolságának beállítása	324	Sebességhatároló	342	Az adaptív sebesség tartó kiválasztása és aktiválása*	356
Akadályok észlelése City Safety funkcióval	325	A sebességhatároló kiválasztása és aktiválása	344	Az adaptív sebesség tartó újbóli aktiválása*	357
A City Safety keresztirányú forgalomban	327	A sebességhatároló inaktíválása	344	Az adaptív sebesség tartó készenléti üzemmódja*	358
A City Safety korlátai keresztirányú forgalomban	328	A sebességhatároló ideiglenes inaktíválása	345	Az adaptív sebesség tartó korlátai*	359
City Safety kormányzási segítség kitérő manőverhez	329	A sebességhatároló korlátai	345	Váltás a sebesség tartó és az adaptív sebesség tartó* között a központi kijelzőn	360
A City Safety kormányzási segítségének korlátai elkerülő manőver során	329				

Az adaptív sebességtartó szimbólumai és üzenetei*	361	Hajtásmódok az elöl haladó járműhöz viszonyított időköz használatakor	381	Rear Collision Warning*	395
Pilot Assist*	362	Automatikus fékezés vezetőtámogatással	381	A Rear Collision Warning* korlátai	395
A Pilot Assist* kezelőszervei	364	Sávtartó segéd	382	BLIS*	396
A Pilot Assist* megjelenítési módja	365	A sávtartó segéd aktiválása vagy inaktíválása	384	A BLIS be- vagy kikapcsolása	397
A Pilot Assist* kiválasztása és aktiválása	367	A sávtartó segéd segítési módjának kiválasztása	385	A BLIS korlátai	398
A Pilot Assist* inaktíválása	368	A sávtartó segéd korlátai	385	A BLIS funkcióval kapcsolatos üzenetek	399
A Pilot Assist* készenléti üzemmódja	368	A sávtartó segéd kijelzési módja	388	Driver Alert Control	400
A kormányzási segéd ideiglenes kikapcsolása Pilot Assist* használatával	369	Kormányzási segítség ütközés kockázatakor	389	A Driver Alert Control be- vagy kikapcsolása	401
A Pilot Assist* korlátai	370	A kormányzási segítség aktiválása vagy inaktíválása ütközés kockázata esetén	390	Pihenőhelyre vezetés kiválasztása a Driver Alert Control funkció figyelmeztetése esetén	402
A Pilot Assist* szimbólumai és üzenetei	372	Kormányzási segítség sávelhagyás kockázata esetén	390	A Driver Alert Control korlátai	402
Támogatás kanyarokban*	373	Kormányzási segítség szemből történő ütközés kockázata esetén	391	Követési távolságra való figyelmeztetés*	402
A kanyar asszisztens* aktiválása vagy inaktíválása	374	Kormányzási segítség hátulról történő ütközés kockázata esetén*	392	A követési távolságra való figyelmeztetés aktiválása vagy inaktíválása	404
A kanyar asszisztens korlátai*	374	A kormányzási segéd korlátai ütközés kockázatakor	393	A követési távolságra való figyelmeztetés korlátai	404
Előzési segéd*	375	A kormányzási segéd szimbólumai és üzenetei ütközés kockázata esetén	394	Cross Traffic Alert*	405
Az előzési segéd használata	375			A Cross Traffic Alert* be- vagy kikapcsolása	406
Figyelmeztetés a vezetőtámogatástól ütközés kockázata esetén	376			A Cross Traffic Alert* korlátai	407
Cél módosítása vezetőtámogatással	377			A Cross Traffic Alert* funkcióval kapcsolatos üzenetek	408
A tárolt sebesség beállítása vezetőtámogatáshoz	378			Parkolósegéd*	409
Időintervallum beállítása az elöl haladó járműhöz képest	379				

Park Assist Pilot elől, hátul és az oldalak mentén*	410
A sávtartó segéd rendszer* aktiválása vagy inaktiválása	412
A parkolósegéd korlátai	412
A parkolósegéd szimbólumai és üzenetei	414
Parkolókamera*	415
Parkolósegéd kamerák elhelyezkedése és megfigyelt területek*	416
Parkolósegéd-vonalak a parkoló kamerához*	418
A parkolósegéd rendszer érzékelő mezői	420
Parkolósegéd kamera aktiválása	422
A parkolókamera szimbólumai és üzenetei	423
Parkolósegéd*	425
Parkolási változatok Park Assist Pilot használatával*	426
A parkolósegéd* használata	427
Párhuzamos parkolóhely elhagyása Park Assist Pilot* használatával	430
A parkolósegéd* korlátai	430
A parkolósegéd* üzenetei	433
Radar egység	434
A radar eszköz típusengedélye	435
Kamera egység	443

A kamera és radar egység korlátai	443
A kamera és radar egység javasolt karbantartása	446
A kamera- és radaregység szimbólumai és üzenetei	448

## ELEKTROMOS MŰKÖDÉS ÉS TÖLTÉS

A Twin Engine rendszerrel kapcsolatos általános információk	452
A hibrid akkumulátor töltése	453
Töltőáram	455
Töltőkábel	455
Földzárlat-megszakító a töltőkábelben	457
A töltőkábel hőmérséklet-figyelése	458
A bemenő töltőaljzat fedelének nyitása és zárása	459
A hibrid akkumulátor töltésének elindítása	460
Töltési állapot az autó bemenő töltőaljzatán	462
Töltési állapot a töltőkábel vezérlőegységén	464
Töltési állapot az autó járművezetői kijelzőjén	467
A hibrid akkumulátor töltésének leállítása	469
A Twin Engine hajtással kapcsolatos szimbólumok és üzenetek a járművezetői kijelzőn	471
Hibrid akkumulátorral rendelkező autók hosszú távú tárolása	473



## ELINDULÁS ÉS VEZETÉS

Indítsa be az autót	476	Regeneratív fékezés*	491	A lejtmenetvezérlő aktiválása és inaktiválása a funkciógombbal	513
Az autó leállítása.	478	Sebességváltó	491	Gazdaságos vezetés	514
Gyújtáshelyzetek	478	Automata sebességváltó	491	A hatótávolságot befolyásoló tényezők elektromos üzemmódban	515
Gyújtásmód kiválasztása	479	Fokozatváltás automata sebességváltóval	492	Hold és Charge funkció	516
Alkoholzár*	480	Fokozatváltás a kormánykerék váltófüleivel*	494	Előkészületek hosszú utazás előtt	517
Az alkoholzár megkerülése*	481	Fokozatválasztás-gátló	495	Téli vezetés	518
A motor beindítása előtt az alkoholzárral*	481	Padlógáz funkció	496	Gázlás	519
Fék funkciók	481	Az automata sebességváltó szimbólumai és üzenetei	496	Az üzemyanyagtöltő fedél nyitása és zárása	520
Lábfék	482	Fokozatváltás-jelző	497	Üzemyanyag betöltés	521
Fékerőnövelés	484	Összkerék-hajtás	498	Az üzemyanyag kezelése	522
Fékezés nedves utakon	484	Hajtásrendszer	498	Benzin	523
Fékezés sózott utakon	484	A belsőégésű motor beindítása és leállítása Twin Engine esetén.	499	Benzin-részecskeszűrő	524
A fékrendszer karbantartása	485	Vezetési módok	500	Túlmelegedés a motorban és hajtásrendszerben	525
Rögzítőfék	485	Hajtásmód váltása	504	Az indítóakkumulátor túlterhelése	526
A rögzítőfék aktiválása és inaktiválása	486	Energiaelosztás hibrid hajtásban térképadatok használatával*	505	Segédindítás másik akkumulátorral	526
Az automatikus rögzítőfék aktiválásának beállítása	487	Szintvezérlés* és lengéscsillapítás	507	Vonóhorog*	528
Parkolás emelkedőn	487	A szintszabályozás beállításai*	510	A vonóhorog* műszaki adatai	529
A rögzítőfék hibája esetén	488	Alacsony sebességű szabályozás	511	Kihúzható/visszahúzható vonókon-zolok*	530
Automatikus fékezés álló helyzetben	488	Az alacsony sebességű vezetés aktiválása és inaktiválása funkciógomb használatával	511	Vezetés utánfutóval	532
Az álló helyzetben történő automatikus fékezés aktiválása és inaktiválása	489	Lejtmenetvezérlő	512	Utánfutó-stabilizáló*	534
Segítség emelkedőn induláskor	490			Az utánfutó lámpáinak ellenőrzése	535
Automatikus fékezés ütközés után	490				

Vonóhorogra rögzített kerékpártartó*	536
Vontatás	537
A vonószem felszerelése és eltávolítása	537
Szállítás	539
HomeLink®*	539
A HomeLink®* programozása	540
A HomeLink®* használata	542
HomeLink®* típusengedély	543
Iránytű*	543
Az iránytű aktiválása és inaktiválása*	543
Az iránytű* kalibrálása	544

## HANG, MÉDIA ÉS INTERNET

Hang, média és internet	546	Videó lejátszása	563
Audio-beállítások	546	DivX® lejátszása	563
Hangzásélmény*	547	A videó beállításai	563
Alkalmazások	548	Bluetooth® média	564
Alkalmazások letöltése	549	Készülék csatlakoztatása Bluetooth® kapcsolaton	564
Alkalmazások frissítése	550	Média USB-csatlakozón	564
Alkalmazások törlése	551	Készülék csatlakoztatása USB-csatlakozón	565
Rádió	551	Az USB eszközök műszaki adatai	565
A rádió bekapcsolása	552	Kompatibilis médiaformátumok	566
Rádiósáv és rádióállomás váltása	552	Apple® CarPlay®*	567
Rádióállomások keresése	553	Az Apple® CarPlay®* használata	568
Rádiócsatornák mentése a Rádió kedvencek alkalmazásban	554	Az Apple® CarPlay®* beállításai	569
A rádió beállításai	555	Tanácsok az Apple® CarPlay®* használatához	570
RDS rádió	556	Android Auto*	571
Digitális rádió*	557	Az Android Auto* használata	572
Kapcsolat az FM és a digitális rádió* között	557	Android Auto* beállítások	572
Médialejátszó	558	Tanácsok az Android Auto* használatához	573
Médialejátszás	558	Telefon	574
Média vezérlése és váltása	560	Telefon csatlakoztatása az autóhoz Bluetooth kapcsolaton az első alkalommal	575
Média keresése	561		
Gracenote®	561		
CD-lejátszó*	562		
Videó	562		

Telefon automatikus csatlakoztatása az autóhoz Bluetooth kapcsolaton	576
Telefon manuális csatlakoztatása az autóhoz Bluetooth kapcsolaton	577
Bluetooth kapcsolaton csatlakoztatott telefon lecsatlakoztatása	578
Bluetooth kapcsolaton csatlakoztatott telefonok közötti váltás	578
Bluetooth kapcsolaton csatlakozó készülékek eltávolítása	578
Telefonhívások kezelése	579
Szöveges üzenetek kezelése	580
Szöveges üzenetek beállításai	581
A telefonkönyv kezelése	581
Telefon-beállítások	582
Bluetooth eszközök beállításai	583
Internetkapcsolattal rendelkező autó*	583
Az autó csatlakoztatása az internethez Bluetooth funkcióval rendelkező telefonon keresztül	585
Az autó csatlakoztatása az internethez telefonon keresztül (Wi-Fi)	586
Az autó csatlakoztatása az internethez autómódem (SIM-kártyán) keresztül	587
Az autómódem beállításai*	588
Internet-hozzáférés megosztása az autóból Wi-Fi hotspoton keresztül	588

Nincs vagy gyenge internetkapcsolat	589
Wi-Fi hálózat eltávolítása	590
A Wi-Fi technológiája és biztonsága	590
Felhasználási feltételek és adatmegosztás	591
Az adatmegosztás aktiválása és inaktíválása	591
A szolgáltatások adatmegosztása	592
Tárolóhely a merevlemezen	593
Audio és média licencszerződés	594

## KEREKEK ÉS GUMIABRONCSOK

Gumiabroncsok	606
A gumiabroncs méretjelölése	608
A keréktárcsa méretjelölése	609
A gumiabroncsok forgási iránya	609
Futófelület-kopásjelzők a gumiabroncsokon	610
A gumiabroncsnyomás ellenőrzése	610
A gumiabroncsnyomás beállítása	611
Előírt gumiabroncsnyomás	612
Gumiabroncsnyomás-figyelő rendszer*	613
Új gumiabroncsnyomás mentése a megfigyelő rendszerben*	615
Lásd gumiabroncs-nyomás állapot a központi kijelzőn*	616
Teendők alacsony gumiabroncsnyomás-figyelmeztetés esetén	616
Üzenetek a gumiabroncsnyomás-figyeléstől*	617
Kerékcseré	618
Szerszámkészlet	620
Emelő*	620
Kerékcsavarak	621
Pótkerék*	622
A pótkerék kezelése*	623
Téli gumiabroncsok	623

Hólánccok	624
Szükséghelyzeti defektjavító készlet	625
Defektjavító készlet használata	625
Fújja fel a gumiabroncsot a defektjavító készlet kompresszorával	629

## **RAKODÁS, TÁROLÁS ÉS UTASTÉR**

Az utastér belseje	632
Alagútkonzol	633
Elektromos aljzatok	634
Az elektromos aljzatok használata	636
A kesztyűtartó használata	638
Napellenzők	639
Raktér	639
Javaslatok a rakodáshoz	639
Tetőterhelés és rakodás tetőcsomagtartóra	641
Táskatartó kampók	641
Csomagrögzítő szemek	642
A csomagértakaró* felszerelése és eltávolítása	642
A csomagértakaró* használata	643
A biztonsági rácsok* felszerelése és eltávolítása	645
A biztonsági háló* felszerelése és eltávolítása	647
Elsősegélycsomag*	649
Elakadásjelző háromszög	649

## **KARBANTARTÁS ÉS SZERVIZELÉS**

Volvo szervizprogram	652
Adatátvitel az autó és a műhely között Wi-Fi kapcsolaton keresztül	652
Letöltési központ	653
Rendszerfrissítések kezelése a letöltési központban	653
Autó állapota	654
Szervizelés és javítás előjegyzése	655
Autóadatok küldése a szerviznek	656
Az autó felemelése	658
A klímavezérlő rendszer szervizelése	661
Szélvédőre vetített kijelző a szélvédő cseréjekor*	661
A motortérfedél nyitása és zárása	662
A motortér áttekintése	663
Motorolaj	665
A motorolaj ellenőrzése és feltöltése	666
A hűtőfolyadék feltöltése	667
Akkumulátor	669
Hibrid akkumulátor	671
Szimbólumok az akkumulátorokon	672
Akkumulátor-újrahasznosítás	672
Biztosítékok és központi elektromos egységek	673
Biztosítékcseré	674

Biztosítékek a motortérben	675
Biztosítékek a kesztyűtartó alatt	682
Biztosítékek a csomagtérben	688
Lámpacsere	693
A belső tisztítása	693
A központi kijelző tisztítása	694
A szélvédőre vetített kijelző* tisztítása	695
Szövetkárpit és tetőkárpit tisztítása	695
A biztonsági övek tisztítása	696
Padlószőnyegek és berakott szőnyegek tisztítása	696
A bőr kárpitok tisztítása*	697
A bőr kormánykerék tisztítása	698
A belső műanyag, fém és fa alkatrészek tisztítása	698
A külső tisztítása	699
Polírozás és viaszolás	699
Kézi mosás	700
Automata autómósó	701
Nagy nyomású mosás	703
Az ablaktörlő lapátok tisztítása	703
A külső műanyag, gumi és díszítő komponensek tisztítása	704
Keréktárcsák tisztítása	705
Rozsdavédelem	705

Az autó fényezése	706
Kisebbs fényezési sérülések javítása	706
Színkódok	707
Ablaktörlőlapát-csere, hátsó ablak	707
Az ablaktörlő lapátok cseréje	708
Állítsa szerviz állásba az ablaktörlő lapátokat	709
Mosófolyadék betöltése	710

## MŰSZAKI ADATOK

Típusjelölések	714
Méretek	717
Tömegek	719
Vontató képesség és vonóhorogterhelés	720
A motor műszaki adatai	722
Motorolaj – műszaki adatok	723
A motorolaj tekintetében nehéz vezetési feltételek	724
Hűtőfolyadék – műszaki adatok	725
Sebességváltó-folyadék – műszaki adatok	725
Fékfolyadék – műszaki adatok	725
Üzemanyagtartály - méret	726
Légkondicionáló – műszaki adatok	726
Üzemanyag-fogyasztás és CO <sub>2</sub> -kibocsátás	728
Jóváhagyott kerék- és gumiabroncsméretek	731
A gumiabroncsok minimális megengedett terhelésmutatója és sebesség-besorolása	732
Jóváhagyott gumiabroncs-nyomások	733

## **BETŰRENDES TÁRGYMUTATÓ**

Betűrendes tárgymutató

735

TULAJDONOSI INFORMÁCIÓK

## Tulajdonosi információk

A kezelési információk digitálisan és nyomtatva számos különböző termék formájában állnak rendelkezésre. A kezelési útmutató elérhető az autó központi kijelzőjén, mobilalkalmazásként vagy a Volvo Cars támogató weboldalán. Egy Quick Guide és a kezelési útmutató melléklete megtalálható a kesztyűtartóban, amely többek között műszaki adatokat és a biztosítékokkal kapcsolatos információkat tartalmaz. A nyomtatott kezelési útmutató megrendelhető.

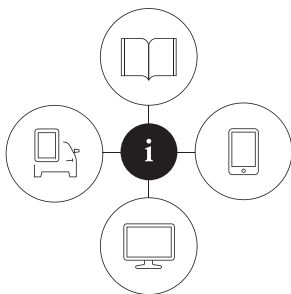

0690023

### Az autó központi kijelzője<sup>1</sup>



A központi kijelzőn, húzza le a felső nézetet, és érintse meg a **Kezelési útmutató** lehetőséget. Itt érhető el a vizuális navigáció lehetőségei az autó külső és belső képeivel. Az információk kereshetők és

kategóriákra is vannak osztva.

### Mobilalkalmazás

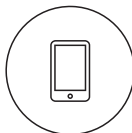

Az App Store vagy Google Play áruházban keressen a "Volvo Manual" kifejezésre, töltsse le az alkalmazást az okostelefonjára vagy táblagépére, és válassza ki az autót.

Az alkalmazásban oktató

videók és a vizuális navigáció lehetőségei érhetőek el az autó külső és belső képeivel. A tartalom kereshető és a különböző részek úgy vannak kialakítva, hogy megkönnyítsék a navigálást.

### A Volvo Cars support weboldala



Menjen a <https://www.volvocars.com/int/> support oldalra, és válassza ki az országot. Itt online és PDF formátumú kezelési útmutatókat találhat. A Volvo Cars support oldalán oktató videók

és további információk valamint a Volvójára és az autó tulajdonlására vonatkozó további segítség is található. Az oldalak a legtöbb piacon elérhetőek.

### Nyomtatott információk

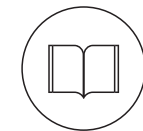

A kesztyűtartóban található a kezelési útmutató<sup>1</sup> melléklete, amely a biztosítékokkal kapcsolatos információkat és műszaki adatokat valamint fontos és gyakorlati információk összefoglalását tartalmazza.

Egy Quick Guide is elérhető nyomtatott formában, amely segít megismerkedni az autó leggyakrabban használt funkcióival.

A választott felszereltségi szinttől, piactól stb. függően az autóban nyomtatott formában további tulajdonosi információk is lehetnek.

<sup>1</sup> A teljes nyomtatott kezelési útmutató az olyan piacokon található meg az autóban, ahol nem áll rendelkezésre a központi kijelzőn.



Nyomatott kezelési útmutató és hozzá kapcsolódó melléklet rendelhető. A rendeléshez lépjen kapcsolatba egy Volvo kereskedéssel.

### ! FONTOS

Mindig a járművezető felelős a jármű biztonságos vezetéséért és a vonatkozó törvények és szabályok betartásáért. Az is fontos, hogy az autót a Volvo kezelési útmutatóban leírt előírásainak megfelelően tartsa karban és kezelje.

Ha bármilyen eltérés van a központi kijelzőn megjelenő és a nyomtatott információk között, akkor mindig a nyomtatott információk élveznek elsőbbséget.

### i MEGJEGYZÉS

A központi kijelző nyelvének módosítása azt jelenti, hogy bizonyos tulajdonosi információk nem felelnek meg az országos vagy helyi törvényeknek és szabályozásoknak. Ne váltson olyan nyelvre, amit nehéz megérteni, mert így nehézséget okozhat a képernyőstruktúrában történő eligazodás.

### Kapcsolódó információk

- A kezelési útmutató mobil eszközökön (22. oldal)
- A Volvo Cars support oldala (23. oldal)
- A kezelési útmutató olvasása (24. oldal)

## Kezelési útmutató a központi kijelzőn

A kezelési útmutató digitális<sup>2</sup> változata elérhető az autó központi kijelzőjén.

A digitális kezelési útmutató a felső nézetből érhető el. bizonyos esetekben a tematikus kezelési útmutató szintén a felső nézetből érhető el.

### i MEGJEGYZÉS

A digitális kezelési útmutató vezetés közben nem használható.

### Kezelési útmutató

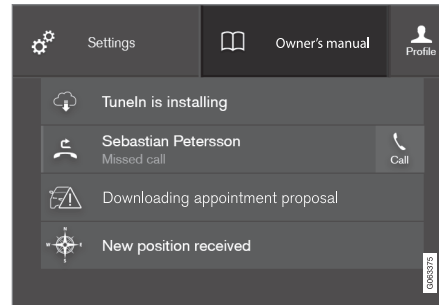

Felső nézet a kezelési útmutató gombjával.

A kezelési útmutató megnyitásához - húzza le a felső nézetet a középső kijelzőn, és érintse meg a **Kezelési útmutató** lehetőséget.

A kezelési útmutatóban található információk közvetlenül a kezelési útmutató kezdőlapján vagy annak felső menüjéből érhetők el.

## ◀◀ Környezetérzékeny kezelési útmutató

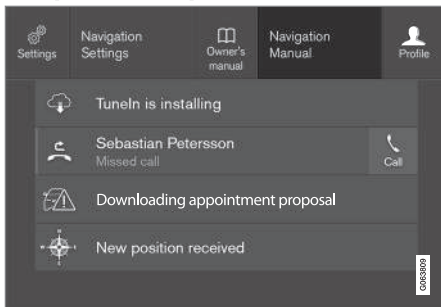

Felső nézet a tematikus kezelési útmutató gombjával.

A tematikus kezelési útmutató egy gyorsshivatozás a kezelési útmutató azon cikkéhez, amely a képernyőn látható aktív funkciót írja le. Amikor tematikus kezelési útmutató áll rendelkezésre, akkor az a **Kezelési útmutató** jobb oldalán jelenik meg a felső nézetben.

A tematikus kezelési útmutató megérintése ezért egy, a képernyőn megjelenő tartalommal kapcsolatos cikket nyit meg a kezelési útmutatóban. Például nyomja meg a **Navigáció kézikönyve** lehetőséget – a navigációval kapcsolatos cikk nyílik meg.

Ez csak az autó bizonyos alkalmazásaira vonatkozik. Harmadik felek által kínált alkalmazások

letöltése esetén például nem lehet hozzáférni alkalmazás-specifikus cikkekhez.

### Kapcsolódó információk

- Navigálás a kezelési útmutatóban a központi kijelzőn (20. oldal)
- Navigálás a központi kijelző nézeteiben (121. oldal)
- Alkalmazások letöltése (549. oldal)

## Navigálás a kezelési útmutatóban a központi kijelzőn

A digitális kezelési útmutató az autó központi kijelzőjének felső nézetében érhető el. A tartalom kereshető és a különböző részek úgy vannak kialakítva, hogy megkönnyítsék a navigálást.

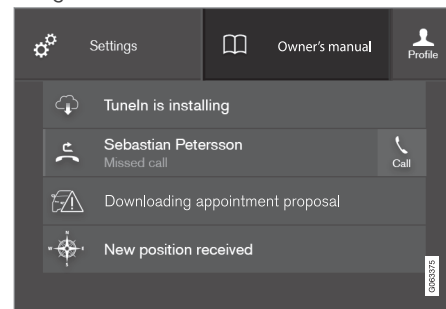

A kezelési útmutatót a felső nézetből érheti el.

- A kezelési útmutató megnyitásához – húzza le a felső nézetet a középső kijelzőn, és érintse meg a **Kezelési útmutató** lehetőséget.

A kezelési útmutatóban számos különböző módon kereshet információkat. A lehetőségek a kezelési útmutató kezdőlapjáról és a felső menüből érhetők el.

<sup>2</sup> A legtöbb piacra érvényes.

## A menü megnyitása a felső menüből

- Nyomja meg a ☰ lehetőséget a felső listában a kezelési útmutatóban.
  - > Egy információk megkeresésére szolgáló különböző funkciókat tartalmazó menü nyílik meg:

### Kezdőlap



Érintse meg a szimbólumot, hogy visszalépjen a kezelési útmutató kezdőlapjához.

### Kategóriák

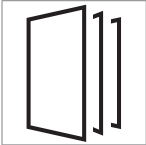

A kezelési útmutató szakaszai fő kategóriákba és alkategóriákba van szervezve. Ugyanazt a szakaszt több megfelelő kategória is tartalmazza, így az könnyebben megtalálható.

1. Nyomja meg a **Kategóriák** gombot.
  - > A fő kategóriák egy listában jelennek meg.
2. Érintsen meg egy fő kategóriát (☐).
  - > Megjelenik az alkategóriák (☐) és cikkek (☐) listája.
3. Érintsen meg egy cikket a megnyitáshoz.

A visszalépéshez, nyomja meg a vissza nyilat.

## Kiemelt cikkek

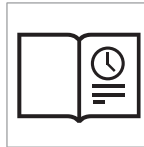

Nyomja meg a szimbólumot egy olyan oldal megnyitásához, amely hasznos, az autó legáltalánosabb funkcióit ismertető cikkekhez mutató hivatkozásokat tartalmaz. A szakaszok kategóriák szerint

is elérhetők, de itt össze vannak gyűjtve a gyorsabb hozzáférés érdekében. Érintsen meg egy cikket annak teljes elolvasásához.

### Interaktív területek a belső és külső részekhez.

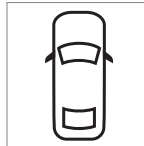

Az autó külső és belső áttekinthető képei. A különböző részek interaktív területekkel vannak jelölve, amelyek az adott részeivel kapcsolatos cikkekhez vezetnek.



1. Nyomja meg a **Külső** vagy **Belső** gombot.
  - > Külső vagy belső képek jelennek meg interaktív területekkel. Az interaktív területek az autó vonatkozó részeivel kapcsolatos cikkekhez mutatnak. Csúsztassa az ujját vízszintesen a képernyőn a képek közötti váltáshoz.
2. Érintsen meg egy interaktív területet.
  - > A területéről szóló cikk címe jelenik meg.
3. Érintse meg a címet a cikk megnyitásához.

A visszalépéshez, nyomja meg a vissza nyilat.

### Kedvencek



Nyomja meg a szimbólumot a kedvencként mentett cikkek eléréséhez. Érintsen meg egy cikket annak teljes elolvasásához.

### Kedvenc cikkek mentése vagy törlése

A cikkeket a jobb oldalon fent található ☆ megnyomásával mentheti el kedvencként, amikor meg van nyitva az adott cikk. Ha a cikk el van mentve kedvencként, akkor a csillag ki van töltve: ★.

A cikk eltávolításához a kedvencekből nyomja meg újra a csillagot az aktuális cikkben.

### ◀ Videó



Nyomja meg a szimbólumot az autó funkcióit magyarázó rövid bemutató videókhoz.

### Információk

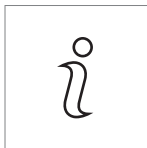

Érintse meg a szimbólumot az autóban található kezelési útmutató verziójával kapcsolatos valamint egyéb hasznos információk eléréséhez.

### A keresés funkció használata a felső menüben

1. Érintse meg a  elemet a kezelési útmutató felső menüjében. Egy billentyűzet jelenik meg a képernyő alsó részén.
2. Írjon be egy kulcsszót, például "biztonsági öv".
  - > A javasolt cikkek és kategóriák a betűk beírása közben jelennek meg.
3. Érintse meg a cikket vagy kategóriát annak megnyitásához.

### Kapcsolódó információk

- Kezelési útmutató a központi kijelzőn (19. oldal)
- Billentyűzet a központi kijelzőn (132. oldal)
- A kezelési útmutató olvasása (24. oldal)

### A kezelési útmutató mobil eszközökön

A kezelési útmutató mobilalkalmazás<sup>3</sup> formájában is elérhető az App Store és Google Play áruházakban. Az alkalmazás okostelefonokhoz és táblagépekhez készült.



A kezelési útmutató letölthető mobilalkalmazásként az App Store és Google Play áruházakból. Az itt látható QR-kód közvetlenül az alkalmazásra mutat. Vagy meg is keresheti azt az App Store

illetve Google Play áruházban a "Volvo manual" keresési kifejezéssel.

Az alkalmazás tartalmaz egy videót a külső és belső képekkel, ahol az autó különböző részei interaktív területekkel vannak kiemelve, ame-

<sup>3</sup> Bizonyos mobilkészülékek esetében.

lyek a kérdéses területről szóló cikkhez vezetnek. A tartalom kereshető és a különböző részek úgy vannak kialakítva, hogy megkönnyítsék a navigálást.

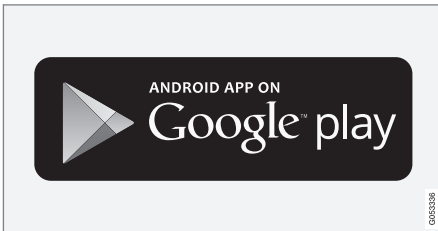
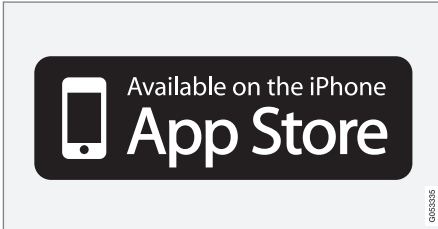

A mobilalkalmazás megtalálható az App Store és Google Play áruházakban.

### Kapcsolódó információk

- A kezelési útmutató olvasása (24. oldal)

### A Volvo Cars support oldala

Az autójával kapcsolatos további információk a Volvo Cars weboldalon és a support oldalon találhatóak.

#### Támogatás az interneten

Menjen a <https://www.volvocars.com/intl/support> címre az oldal meglátogatásához. A support oldal a legtöbb piacon elérhető.

Támogatást tartalmaz az olyan funkciókhoz, mint a webes alapú szolgáltatások és funkciók, a Volvo On Call\*, a navigációs rendszer\* és az alkalmazások. Videók és lépésenként leírt útmutatások magyarázzák a különböző eljárásokat, például azt, hogyan csatlakoztassa az autót az internethez mobiltelefonon keresztül.

#### Letölthető információk

##### Térképek

A Sensus navigation felszereltségű autókhoz lehetőség van térképek letöltésére a support weboldalról.

##### Kezelési útmutatók PDF formátumban

A kezelési útmutatók PDF formátumban tölthetők le. Válasszon autómoddelt és modelltípust az útmutató szükség szerinti letöltéséhez.

#### Kapcsolat

A support weboldal tartalmazza az ügyfélszolgálat és a legközelebbi Volvo kereskedő kapcsolati adatait.

### Jelentkezzen be a Volvo Cars weboldalra

Hozzon létre személyes Volvo ID azonosítót, és jelentkezzen be a [www.volvocars.com](http://www.volvocars.com) weboldalon. Amikor be van jelentkezve, akkor áttekintést láthat többek között a szervizekről, szerződésekről és garanciákról. Itt található információkat az autómoddelljéhez illő tartozékokról és szoftverekről is.

#### Kapcsolódó információk

- Volvo ID (28. oldal)

## A kezelési útmutató olvasása

Új autója megismerése érdekében, olvassa el a kezelési útmutatót, mielőtt először vezetne. A kezelési útmutató tanulmányozása segíti az új funkciók, az autó kezelésének megértését a különböző helyzetekben és, hogy megtanulja az autó funkcióinak legjobb kihasználását. Kérjük, fordítson figyelmet a kezelési útmutatóban található biztonsági utasításokra.

A jelen kezelési útmutató célja, hogy elmagyarázza a Volvo járművekben található összes lehetséges funkciót, opciót és tartozékot. Nem arra szolgál, hogy garantálja azt, hogy az összes tárgyalat jellemző, funkció és opció minden járműbe be van építve. Előfordulhat, hogy bizonyos használt terminológia nem pontosan egyezik az értékesítési, marketing és reklámanyagokban.

A fejlesztési munka folyamatosan zajlik a termék javítása érdekében. A módosítások azt okozhatják, hogy a kezelési útmutatóban található információk, leírások és ábrák különböznek az autó berendezéseitől. Fenntartjuk az előzetes bejelentés nélküli változtatás jogát.

Ne vegye ki ezt az útmutatót az autóból - ha problémák merülnek fel, akkor itt találhat információkat arról, hol és hogyan érhető el szakember segítség.

© Volvo Car Corporation

## Opciók/tartozékok

A normál felszereltségen kívül, a használati útmutató az opciókat (gyárilag beszerelt berendezések) és bizonyos tartozékokat (utólagosan beszerelt extra tartozékok) is tárgyal.

A kiadás időpontjában, minden ismert opció és tartozék típusa csillaggal van jelölve: \*.

A kezelési útmutatóban tárgyalat felszerelések nem minden autóban állnak rendelkezésre - ezek a különböző piacok igényeinek és az adott országos vagy helyi törvényeknek és szabályozásoknak megfelelően változhatnak.

Ha kétségei vannak az alapfelszereltséggel és az opciókkal/tartozékokkal kapcsolatban, akkor vegye fel a kapcsolatot egy Volvo kereskedővel.

## Speciális szövegek

### FIGYELEM

Sérülés kockázata esetén FIGYELMEZTETŐ szövegek jelennek meg.

### FONTOS

Károsodás kockázata esetén FONTOS szövegek jelennek meg.

## MEGJEGYZÉS

MEGJEGYZÉS szövegek adnak olyan tanácsokat vagy tippeket, amelyek segítik például egyes jellemzők vagy funkciók használatát.

## Címkék

Az autón különböző matricák találhatóak, amelyek érthető módon közölnek fontos információkat. Az autóban található matricák az alábbi, csökkenő fontosságú figyelmeztetéseket/ információkat tartalmazzák.

## Személyi sérülésre vonatkozó figyelmeztetés

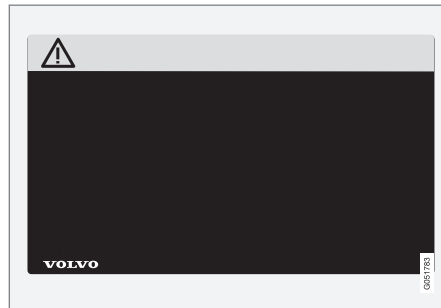

Fekete ISO szimbólumok sárga figyelmeztető mezőben, fehér szöveg/kép fekete üzenetmezőben. Olyan veszély jelenlétére figyelmeztet, amely, figyelmen kívül hagyása esetén súlyos vagy halálos személyi sérülést eredményezhet.

## Anyagi kár kockázata



Fehér ISO szimbólumok és fehér szöveg/kép fekete vagy kék figyelmeztető mezőben és üzenetmezőben. Olyan veszély jelenlétére figyelmeztet, amely figyelmen kívül hagyása esetén anyagi kárt eredményezhet.

## Információk

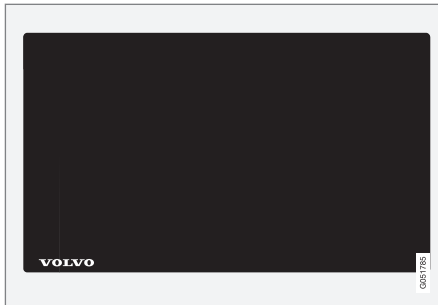

Fehér ISO szimbólumok és fehér szöveg/kép fekete üzenetmezőben.

### **i** MEGJEGYZÉS

A kezelési útmutatóban szereplő matricák nem pontosan egyeznek meg az autóban találhatóakkal. Ezek a hozzátétőleges megjelenést és az elhelyezkedésüket mutatják az autóban. Az adott autóra vonatkozó adatok az autóban található matricákon találhatóak.

## Illusztrációk és videók

A kezelési útmutatóban használt illusztrációk és videók bizonyos esetekben vázlatosak, amelyek célja, hogy átfogó képet nyújtsanak egy bizonyos funkcióról. Ezek a felszereltségi szinttől és a piactól függően eltérhetnek az autós valóságos megjelenésétől.

## Kapcsolódó információk

- Kezelési útmutató a központi kijelzőn (19. oldal)
- A kezelési útmutató mobil eszközökön (22. oldal)
- A Volvo Cars support oldala (23. oldal)

## A kezelési útmutató és a környezet

A kezelési útmutatót ellenőrzött erdőkből származó papírra nyomtatták.

A Forest Stewardship Council (FSC)<sup>®</sup> (Erdő-gondnoksági Tanács) szimbólum mutatja, hogy a használati útmutató nyomtatásához felhasznált papírnyersanyag FSC<sup>®</sup> minősítésű erdőkből vagy egyéb ellenőrzött forrásokból származik.



## Kapcsolódó információk

- Drive-E - a vezetés tisztább élvezete (30. oldal)





AZ ÖN VOLVÓJA

## Volvo ID

A Volvo ID egy személyes azonosító, amely szolgáltatások széles köréhez biztosít hozzáférést egyetlen felhasználónévvel és jelszóval.

### MEGJEGYZÉS

Az elérhető szolgáltatások idővel változhatnak és függnek a felszereltségi szinttől valamint a piactól.

Példa a szolgáltatásokra:

- Volvo On Call alkalmazás\* – az autó ellenőrzése telefon használatával. Például ellenőrizheti az üzemanyagszintet, megjelenítheti a legközelebbi üzemanyagtöltő állomást és távolról bezárhatja az autót.
- Send to Car – címetek küldhet internetes térképszolgáltatásokból közvetlenül az autóhoz.
- Szervizelés és javítás előjegyzése – regisztrálhat egy szervizét/kereskedést a volvocars.com weboldalon, hogy közvetlenül az autóból jegyezhesse elő a szervizeléseket.

### MEGJEGYZÉS

Ha egy szolgáltatáshoz (például Volvo On Call) használt felhasználónév megváltozik, akkor az automatikusan módosul a többi szolgáltatás esetében is.

Volvo ID létrehozása az autóból, a volvocars.com weboldalon vagy a Volvo On Call alkalmazásban lehetséges<sup>1</sup>.

Ha Volvo ID azonosítót regisztrált az autóban, akkor számos szolgáltatás válik elérhetővé. Számos Volvo ID használható ugyanahhoz az autóhoz és számos autó rendelhető akár ugyanahoz a Volvo ID azonosítóhoz.

### Kapcsolódó információk

- Volvo ID létrehozása és regisztrálása (28. oldal)
- Szervizelés és javítás előjegyzése (655. oldal)

## Volvo ID létrehozása és regisztrálása

Volvo ID létrehozása különböző módokon lehetséges. Ha a Volvo ID azonosítót a volvocars.com oldalon vagy a Volvo On Call alkalmazásban<sup>2</sup> hozta létre, akkor a Volvo ID azonosítót regisztrálnia is kell az autóhoz, hogy használhassa a különböző Volvo ID szolgáltatásokat.

### Volvo ID létrehozása a Volvo ID alkalmazással

1. Töltse le a Volvo ID alkalmazást a **Letöltőközpont** helyről a központi kijelző alkalmazás nézetében.
2. Indítsa el az alkalmazást, és regisztrálja személyes e-mail címét.
3. Kövesse a megadott e-mail címre automatikusan küldött utasításokat.
  - > Létrehozott egy Volvo ID azonosítót, és automatikusan regisztrálta azt az autóhoz. Most már használhatja a Volvo ID szolgáltatásokat.

<sup>1</sup> Ha rendelkezik Volvo On Call\* opcióval.

<sup>2</sup> Csak bizonyos piacokra vonatkozik.

### Volvo ID létrehozása a Volvo Cars weboldalon

- Menjen a [www.volvocars.com](http://www.volvocars.com) oldalra, és jelentkezzen be<sup>3</sup> a jobb felső részen található ikon használatával. Válassza a Volvo ID létrehozása lehetőséget.
- Írjon be egy személyes e-mail címet.
- Kövesse a megadott e-mail címre automatikusan küldött utasításokat.
  - > Létrehozta a Volvo ID azonosítót. Olvassa el az alábbiakban, hogyan regisztrálhatja az azonosítót az autóhoz.

### Volvo ID létrehozása a Volvo On Call alkalmazással<sup>4</sup>

- Töltse le a Volvo On Call alkalmazás legújabb változatát a telefonra<sup>5</sup>.
- Válassza ki Volvo ID létrehozásához.
- Megnyílik a Volvo ID létrehozásának weboldala. Írja be a kért adatokat.
- Jelölje be a négyzetet, hogy elfogadja a használati feltételeket.
- Nyomja meg a gombot, amely létrehozza Volvo ID azonosítóját.

- Egy e-mail üzenetet kap a megadott címre. Kattintson a hivatkozásra az e-mail üzenetben a Volvo ID aktiválásához.
  - > A Volvo ID most már készen áll a használatra.

### Volvo ID regisztrálása az autóhoz

Ha Volvo ID azonosítóját az interneten vagy a Volvo On Call alkalmazásban hozta létre, akkor regisztrálja azt az autóhoz az alábbiak szerint:

- Ha még nem tette meg, akkor töltsé le a Volvo ID alkalmazást a **Letöltőközpont** webhelyről a központi kijelző alkalmazás nézetében.



#### MEGJEGYZÉS

Az alkalmazások letöltéséhez az autónak az internethez kell csatlakoznia.

- Indítsa el az alkalmazást, és írja be Volvo ID azonosítóját/e-mail címét.
- Kövesse az automatikusan a Volvo ID azonosítójához rendelt e-mail címére küldött utasításokat
  - > A Volvo ID most már regisztrálva van az autóhoz. Használhatja a Volvo ID szolgáltatásokat.

### Kapcsolódó információk

- Volvo ID (28. oldal)
- Alkalmazások letöltése (549. oldal)
- Rendszerfrissítések kezelése a letöltési központban (653. oldal)
- Internetkapcsolattal rendelkező autó\* (583. oldal)

<sup>3</sup> Bizonyos piacokon érhető el.

<sup>4</sup> Volvo On Call\* szolgáltatással felszerelt autók.

<sup>5</sup> Letölthető például az Apple App Store vagy Google Play áruházból.

## Drive-E - a vezetés tisztább élvezete

A Volvo Car Corporation folyamatosan dolgozik a biztonságosabb és hatékonyabb ter-

mékek és megoldások fejlesztésén, hogy csökkentse a káros környezeti hatásokat.



A környezetvédelem a Volvo Car egyik legfontosabb értéke, amely minden tevékenységére hatással van. A környezetvédelmi munka az autó teljes életciklusán alapszik és figyelembe veszi a környezeti hatást a tervezéstől a selejtezésig és újrahasznosításig. A Volvo Car alapelve, hogy minden újonnan fejlesztett terméknek kevesebb környezeti hatással kell rendelkeznie, mint annak a terméknek, amelyet levált.

A Volvo környezetgazdálkodási munkája hatékonyabb és kevésbé szennyező hajtásláncok,

a Drive-E kifejlesztését eredményezte. A személyes környezet szintén fontos a Volvo számára - a Volvo belső levegője például a klímaszabályozó rendszernek köszönhetően tisztább, mint a külső levegő.

Az ön Vólója megfelel a szigorú nemzetközi környezetvédelmi szabványoknak. A Volvo összes gyártóegységének ISO 14001 minősítéssel kell rendelkeznie, és ez támogatja a környezetvédelmi problémák módszeres megközelítését, ami folyamatos fejlődést tesz lehetővé a környezetre gyakorolt káros hatások csökkentése terén. Az ISO minősítés megtar-

tása a hatályos környezetvédelmi törvények és szabályozások betartását is jelenti. A Volvo azt is megköveteli, hogy partnerei is megfeleljenek ezeknek a követelményeknek.

### Üzemanyag-fogyasztás

Mivel az autó teljes környezeti hatásának nagy része annak használatából ered, a Volvo Car környezetvédelmi munkájában az üzemanyag-fogyasztás, pl. a széndioxid-kibocsátás és egyéb levegőszennyező anyagok kibocsátásának csökkentésére helyezi a hangsúlyt. A Volvo autók minden vonatkozó kategóriában

versenyképes üzemanyag-fogyasztással rendelkeznek. Az alacsonyabb üzemanyag-fogyasztás általában az üvegház hatású gázok, széndioxid alacsonyabb kibocsátását eredményezi.

### Hozzájárulás egy jobb környezethez

Az energiahatékony és gazdaságos autó kisebb környezetkárosító hatással rendelkezik és csökkenti az autó tulajdonosának költségeit. Mint járművezető, könnyen csökkentheti az üzemanyag-fogyasztást, és hozzájárulhat egy jobb környezethez - íme néhány tanács:

- Tervezen hatékony átlagsebességet. A körülbelül 80 km/h (körülbelül 50 mph) feletti és 50 km/h (körülbelül 30 mph) alatti sebesség nagyobb energiafogyasztást eredményez.
- Tartsa be a szerviz és garanciafüzet által az autó szervizeléséhez és karbantartásához előírt intervallumokat.
- Kerülje a motor alapjáraton járatását - állítsa le a motort, amikor hosszabb időre megáll. Fordítson figyelmet a helyi rendelkezésekre.
- Tervezze meg az utat - a sok szükségtelen megállás és egyenetlen sebesség nagyobb üzemanyag-fogyasztással jár.
- Használja az előfűtést – ez növelheti a hibrid akkumulátor hatótávolságát és csökkenti a vezetés közbeni energiaigényt.

Ne feledje a környezetre biztonságos módon selejtezni a veszélyes hulladékokat, például az akkumulátorokat és olajokat. Vegye fel a kapcsolatot egy szervizzel, ha bizonytalan az ilyen típusú hulladékok kezelésével kapcsolatban - lehetőleg forduljon hivatalos Volvo szervizhez.

### Hatékony kibocsátás-szabályozás

Az Ön Volvója a "Kívül-belül tiszta" koncepció betartásával készült – ez a koncepció tiszta belső környezetet valamint nagy hatékonyságú kibocsátás-szabályozást foglal magában. A kipufogógázok károsanyag-kibocsátása sok esetben jóval a vonatkozó szabványok alatt van.

### Tiszta levegő az utastérben

A por és a pollenek bejutását az utastérbe a levegő beszívásakor egy levegőszűrő segít megakadályozni.

A belső levegőminőség rendszer (IAQS)\* biztosítja, hogy a bejövő levegő tisztább legyen, mint a külső környezet levegője.

A rendszer megtisztítja az utastér levegőjét a szennyeződésektől, mint amilyenek a részecskék, szénhidrogének, nitrogén-oxidok és talajszintű ózon. Ha a külső levegő szennyezett, akkor a légbeszívás megszűnik és a levegő visszakeringtetésre kerül. Az ilyen helyzetek például erős forgalomban, dugóban állás közben és alagutakban fordulhatnak elő.

Az IAQS a tiszta belső zóna csomag (CZIP)\* része, amely egy olyan funkciót is tartalmaz, amely lehetővé teszi a ventilátor beindítását, amikor kinyitják az autót a távvezérlős kulccsal.

### Belső

A Volvó belsejében használt anyagok gondosan vannak kiválasztva és tesztelve, hogy azok kellemesek és kényelmesek legyenek. Bizonyos részek, például a kormánykerék varratai kézzel készülnek. Az utastér úgy lett kialakítva, hogy például nagy melegen vagy erős fényben ne bocsásson ki erős szagokat vagy anyagokat, amelyek kellemetlen érzést okoznak.

### Volvo szervizek és a környezet

A rendszeres karbantartás biztosítja autója hosszú hasznos élettartamát és alacsony üzemanyag-fogyasztását. Ilyen módon a tisztább környezethez is hozzájárulhat. Amikor egy Volvo szervizre bízta az autója szervizelését és karbantartását, akkor az a Volvo rendszerének részévé válik. A Volvo világos követelményeket támaszt a szervizek kialakítására vonatkozóan, hogy megakadályozza a káros anyagok környezetbe jutását. A szervizek munkatársai rendelkeznek a jó környezetvédelem biztosításához szükséges tudással és eszközökkel.



## ◀◀ **Újrahasznosítás**

Mivel a Volvo életciklusban gondolkodik, fontos az is, hogy az autók újrahasznosítása környezetbarát módon történjen. Majdnem a teljes autó újrahasznosítható. Az autó utolsó tulajdonosát ezért arra kérjük, hogy vegye fel a kapcsolatot egy kereskedővel, ahol tanúsított/jóváhagyott újrahasznosító létesítményt tudnak ajánlani.

### **Kapcsolódó információk**

- Üzemanyag-fogyasztás és CO<sub>2</sub>-kibocsátás (728. oldal)
- Gazdaságos vezetés (514. oldal)
- Az előklímátizálás elindítása és kikapcsolása (245. oldal)
- A kezelési útmutató és a környezet (25. oldal)
- Levegőminőség (220. oldal)

## IntelliSafe – vezetőtámogatás és biztonság

Az IntelliSafe a Volvo Cars biztonsági koncepciója. Az IntelliSafe számos rendszerből áll<sup>6</sup>, amelyek célja az autózás biztonságosabbá tétele, a sérülések elkerülése és az utasok valamint a többi közlekedő védelme.

### FIGYELEM

A funkciók kiegészítő segítségek - nem képesek minden szituáció kezelésére akármilyen feltételek mellett.

Mindig a járművezető viseli a felelősséget a jármű biztonságos vezetéséért és az érvényben lévő közlekedési szabályok betartásáért.

## Támogatás

Annak érdekében, hogy a járművezető biztonságosabb módon vezethesse az autót, az IntelliSafe az alábbi funkciókkal rendelkezik.

- Aktív távolsági fényszóró
- Alagúteszlelés
- Pilot Assist
- Cross Traffic Alert\*
- Blind Spot Information\*
- Parkolósegéd\*
- Parkolósegéd\*

- Parkolókamera\*
- Jelzőtábla-felismerés\*
- elektronikus menetstabilizáló
- Roll Stability Control
- Sebességhatároló\*
- Sebességtartó
- Adaptív sebességtartó\*
- Rear Collision Warning
- Driver Alert Control
- Összkerékajítás<sup>7</sup>

## Megelőzés

Annak érdekében, hogy segítsen a járművezetőnek a balesetek elkerülésében, az IntelliSafe az alábbi funkciókkal rendelkezik.

- City Safety
- Követési távolságra való figyelmeztetés\*
- Sávtartó asszisztens
- **Ütközésmegelőző rendszer**

## Védelem

Annak érdekében, hogy balesetek esetén bizonyos helyzetekben védje a járművezetőt és az utasokat, az IntelliSafe az alábbi együttműködő funkciókkal rendelkezik:

- Whiplash Protection System
- Biztonsági övek biztonságiöv-feszítőkkal
- Légzsákok

### MEGJEGYZÉS

Olvassa el az egyes rendszerekkel kapcsolatos részeket, hogy teljes mértékben megértse a funkciót és megismerje a fontos figyelmeztetéseket.

## Kapcsolódó információk

- Aktív távolsági fényszóró (164. oldal)
- Biztonság (44. oldal)
- Vezetőtámogató rendszerek (312. oldal)

<sup>6</sup> A rendszerek némelyike alapfelszereltség, míg mások opcionálisak. Ez a piactól, a modellévtől és az autómoddeltől függően változó.

<sup>7</sup> All Wheel Drive\*

## **Sensus - online kapcsolat és szórakoztatás**

A Sensus lehetővé teszi különböző típusú alkalmazások használatát és az autó Wi-Fi hozzáférési pontként történő használatát.

### **Ez a Sensus**



A Sensus intelligens interfészt és online kapcsolódási lehetőséget biztosít a digitális világhoz. Az intuitív navigációs struktúra lehetővé teszi a vonatkozó támogatás, információk és szórakoztatás elérését, amikor erre szükség van, anélkül, hogy elvonná a járművezető figyelmét.

A Sensus minden olyan megoldást lefed az autóban, amely a szórakoztatáshoz, online csatlakoztatáshoz, navigációhoz\* és a járművezető valamint az autó közötti felhasználói interfészhez kapcsolódik. A Sensus teszi lehetővé a kommunikációt Ön, az autó és a külső világ között.

## **Információk, amikor és ahol arra szükség van**

Az autó különböző kijelzői a megfelelő időben biztosítják az információkat. Az információk különböző helyeken jelennek meg, attól függően, hogy azok milyen fontosak a járművezető számára.





A különböző típusú információk különböző kijelzőkön jelennek meg azok fontosságától függően.

### Szélvédőre vetített kijelző\*

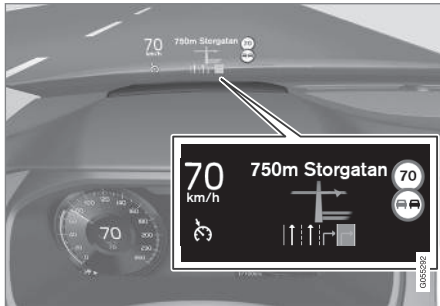

A szélvédőre vetített kijelző olyan válogatott információkat mutat, amelyekkel a járművezetőnek a lehető leghamarabb foglalkoznia kell.

Az ilyen információk például forgalmi figyelmeztetéseket, sebességinformációkat és navigációs\* információkat foglalnak magukban. A jelzőtábla-információk és a bejövő telefonhívások szintén a szélvédőre vetített kijelzőn jelennek meg.

### Járművezetői kijelző



A járművezetői kijelző a sebességről és például a bejövő hívásokról vagy lejártzott zeneszámokról mutat információkat. A kijelző

- ◀◀ kezelése a kormánykerék billentyűzeteivel lehetséges.

### Központi kijelző



Az autó fő funkcióit a központi kijelzővel lehet vezérelni, ami egy érintésre reagáló érintőképernyő. A fizikai gombok és kezelőszervek száma ezért minimális. A képernyő akár kesztyűben is kezelhető.

Innen vezérelhető például a klímavezérlő rendszer, a szórakoztató rendszer és az üléshehelyzet\*. A központi kijelzőn megjelenő információkra reagálhat a járművezető vagy, ha arra lehetőség adódik, valaki más is az autóban.

### Hangfelismerő rendszer



A hangfelismerő rendszer anélkül használható, hogy a járművezetőnek le kellene vennie a kezét a kormánykerékről. A rendszer képes a természetes beszéd megértésére. A hangfelismerést használhatja például zeneszámok lejátszására, személyek felhívására, a hőmérséklet növelésére vagy szöveges üzenetek felolvasatására.

### Kapcsolódó információk

- Szélvédőre vetített kijelző\* (150. oldal)
- Járművezetői kijelző (88. oldal)
- A központi kijelző áttekintése (115. oldal)
- Hangfelismerés (153. oldal)
- Internetkapcsolattal rendelkező autó\* (583. oldal)
- Internet-hozzáférés megosztása az autóból Wi-Fi hotspoton keresztül (588. oldal)

## Szoftverfrissítések

Annak érdekében, hogy a Volvo ügyfeleként a lehető legjobb tapasztalatai legyenek az autóval, a Volvo folyamatosan fejleszti az autó rendszereit és Önnek nyújtott szolgáltatásait.

A Vólójában található szoftvert a legújabb verzióra frissítheti, amikor hivatalos Volvo kereskedőnél szervizelteti az autót. A legutolsó szoftverfrissítés lehetővé teszi a rendelésre álló fejlesztések, beleértve a korábbi szoftverfrissítések előnyeinek kihasználását.

A kiadott frissítésekkel és a gyakran felmerülő kérdésekre adott válaszokkal kapcsolatos további információkért, látogasson el a <https://www.volvocars.com/intl/support> oldalra.

### **i** MEGJEGYZÉS

A frissítést követő működés a piactól, modelltől, modellévtől és opcióktól függően változó lehet.

## Kapcsolódó információk

- Sensus - online kapcsolat és szórakoztatás (34. oldal)
- Rendszerfrissítések kezelése a letöltési központban (653. oldal)

## Adatok rögzítése

A Volvo biztonsági és minőségbiztosítási rendszerének részeként a jármű használatával, működésével és az eseményekkel kapcsolatos bizonyos információk rögzítésre kerülnek az autóban.

A VCM High<sup>®</sup> felszereltségű járművek adatokat gyűjthetnek a jármű biztonsági funkcióiról valamint egyéb funkciókról a járműben. Az adatok gyűjtése a termékfejlesztést, a biztonsági munka minőségének nyomon követését valamint a jármű minőségének és biztonsági funkcióinak figyelését szolgálja. Az adatgyűjtés a Volvo Car Corporation garanciális vállalásainak kezelését valamint a motor károsanyag-kibocsátására vonatkozó jogi követelmények kielégítését is szolgálja.

### **i** MEGJEGYZÉS

Az adatok gyűjtésével együtt, a Volvo felhasználhatja a jármű adatforgalmának egy kis részét, havonta legfeljebb 10 MB mennyiséget.

A jármű "Event Data Recorder" (EDR) egység-gel van felszerelve. Ennek elsődleges feladata a közlekedési balesetekkel vagy ütközésekhez hasonló eseményekkel kapcsolatos adatok észlelése és rögzítése, például amikor a légszák működésbe lép vagy a jármű valamilyen

tárgynak ütközik az úton. Az adatok rögzítése annak a jobb megismerésére szolgál, hogy milyen módon működnek a járműrendszerek az ilyen típusú helyzetekben. Az EDR úgy van kialakítva, hogy rövid időtartamon keresztül, általában 30 másodpercig vagy ennél kevesebb ideig rögzítse a járműdinamikai és biztonsági rendszerekkel kapcsolatos adatokat.

A járműbe épített EDR az alábbiakkal kapcsolatos adatokat rögzíti a közlekedési balesetek vagy az ütközéshez hasonló események során:

- Hogyan működtek az autóban a különböző rendszerek
- Be volt-e kapcsolva/meg volt-e feszítve a járművezető illetve az utasok biztonsági öve
- Használta-e a járművezető a gáz- vagy fékpedált
- A jármű haladási sebessége

Ezek az adatok segítenek a közlekedési balesetek, sérülések és károsodások körülményeinek megismerésében. Az EDR csak akkor rögzít adatokat, amikor nem szokványos ütközési helyzet áll elő. Az EDR normál vezetési körülmények között nem rögzít semmilyen adatot. Ehhez hasonlóan, a rendszer soha nem rögzíti azt, hogy ki vezeti a járművet vagy a baleset földrajzi helyzetét illetve az ütközés közeli helyzeteket. Azonban egyéb felek, például a

rendőrség felhasználhatja a rögzített adatokat a közlekedési baleset után szokásosan összegyűjtött személyes adatokkal együtt. A rögzített adatok értelmezéséhez speciális berendezés és hozzáférés szükséges a járműhöz illetve az EDR rendszerhez.

Az EDR rendszeren kívül, az autó számos számítógéppel rendelkezik, amelyek folyamatosan ellenőrzik és figyelik az autó működését. Ezek normál vezetési feltételek mellett is képesek adatok rögzítésére, de főleg a jármű működését és funkcióit befolyásoló hibákat vagy akkor rögzítenek, amikor a jármű vezető-támogató funkciója (például a City Safety és az automatikus fékezés funkció) működésbe lép.

Bizonyos rögzített adatokra szüksége van a szerviz és karbantartó technikusoknak a járműben történt hibák meghatározásához és javításához. A rögzített információk ahhoz is szükségesek, hogy a Volvo eleget tudjon tenni a törvények és a hatóságok által megkövetelt jogi feltételeknek. A járműben rögzített információk annak számítógépében kerülnek tárolásra a jármű szervizeléséig vagy javításáig.

A fentiek mellett, a rögzített információk összesített formában kutatási és termékfejlesztési céllal is felhasználhatók a Volvo autók biztonságának és minőségének folyamatos fejlesztéséhez.

A Volvo nem járul hozzá a fenti információk harmadik feleknek történő kiadásához a jármű tulajdonosának beleegyezése nélkül. Országos rendelkezések és szabályozások teljesítése érdekében a Volvo felszólítható arra, hogy átadjon ilyen jellegű információkat a rendőrségnek vagy egyéb hatóságoknak, akiknek törvényes joguk lehet arra, hogy hozzáférjenek ezekhez. A rögzített adatok kiolvasásához és értelmezéséhez speciális műszaki berendezések szükségesek, amelyekhez a Volvo és a Volvóval szerződésben álló márkaszervizek férhetnek hozzá. A Volvo felelős azért, hogy ezek az információknak a tárolása és kezelése, amelyekhez a Volvo a szervizelési és karbantartási munkák során jutott, biztonságos módon történjen, amely megfelel a vonatkozó jogi követelményeknek. További tájékoztatásért - lépjen kapcsolatba egy Volvo kereskedéssel.

## **A szolgáltatások felhasználási feltételei**

A Volvo olyan szolgáltatásokat nyújt, amelyek segítenek a biztonság és kényelem javításában.

Ezek a szolgáltatások, a sürgőshelyzeti segélynyújtástól a navigációig és a karbantartási szolgáltatásokig mindent magukban foglalnak.

A szolgáltatások használata előtt fontos, hogy elolvassa a szolgáltatásokra vonatkozó használati feltételeket a [support.volvocars.com](http://support.volvocars.com) oldal támogatási információinál.

## **Kapcsolódó információk**

- Ügyfél-adatvédelmi nyilatkozat (39. oldal)

## Ügyfél-adatvédelmi nyilatkozat

A Volvo tiszteletben tartja a weboldal minden látogatójának személyes integritását.

Ez a szabályzat az ügyféladatok és személyes adatok kezelésére vonatkozik. Célja, hogy általános tájékoztatást nyújtson a meglévő, múltbeli és potenciális ügyfelek számára az alábbiakról:

- A személyes adatok gyűjtésének és kezelésének körülményei.
- A gyűjtött személyes adatok típusai.
- A személyes adatok gyűjtésének oka.
- Hogyan kezeljük a személyes adatokat.

A szabállyal kapcsolatos további tájékoztatáshoz, keresse a support információkat a [www.volvocars.com](http://www.volvocars.com) oldalon.

## Kapcsolódó információk

- Felhasználási feltételek és adatmegosztás (591. oldal)
- A szolgáltatások felhasználási feltételei (38. oldal)
- Adatok rögzítése (37. oldal)

## A tartozékokkal és kiegészítő berendezésekkel kapcsolatos fontos információk

A tartozékok és az extra felszerelések helytelen csatlakoztatása negatívan befolyásolja az autó elektronikus rendszerét.

Erősen ajánljuk, hogy a Volvo tulajdonosok csak a Volvo által jóváhagyott eredeti tartozékokat használjanak és a tartozékok beszerelését csak képzett és minősített Volvo szerviztechnikusok végezzék. Bizonyos tartozékok csak akkor működnek, amikor telepítik a hozzájuk tartozó szoftvert az autó számítógépes rendszerére.

A kezelési útmutatóban tárgyalt felszerelések nem minden autóban állnak rendelkezésre - ezek a különböző piacok igényeinek és az adott országos vagy helyi törvényeknek és szabályozásoknak megfelelően változhatnak.

A jelen útmutatóban található opciók és tartozékok csillaggal vannak jelölve. Ha kétségei vannak az alapfelszereltséggel és az opciókkal/tartozékokkal kapcsolatban, akkor vegye fel a kapcsolatot egy Volvo kereskedővel.

## FIGYELEM

Mindig a járművezető viseli a végső felelősséget az autó biztonságos használatáért és a hatályos törvények valamint szabályok betartásáért.

Az is fontos, hogy az autót a Volvo előírásainak megfelelően, a kezelési útmutató valamint a szerviz és garanciafüzet szerint karbantartsák és szervizeljék.

Ha a fedélzeti információk eltérnek a nyomtatott kezelési útmutatótól, akkor mindig a nyomtatott információk élveznek elsőbbséget.

## Kapcsolódó információk

- Tartozékok beszerelése (40. oldal)
- Berendezés csatlakoztatása az autó diagnosztikai aljzatához (40. oldal)
- A kezelési útmutató olvasása (24. oldal)

## Tartozékok beszerelése

Erősen ajánljuk, hogy a Volvo tulajdonosok csak a Volvo által jóváhagyott eredeti tartozékokat használjanak és a tartozékok beszerelését csak képzett és minősített Volvo szerviztechnikusok végezzék. Bizonyos tartozékok csak akkor működnek, amikor telepítik a hozzájuk tartozó szoftvert az autó számítógépes rendszerére.

- Az eredeti Volvo tartozékok teszteken esnek keresztül, ami biztosítja, hogy teljesítmény, biztonság és károsanyag-kibocsátás szempontjából együtt működjenek az autó rendszerével. Ezen felül, a képzett és minősített Volvo szerviztechnikusok tudják, hova vagy hova nem biztonságos beszerelni a tartozékokat a Volvójába. Mindig kérje képzett és minősített Volvo szerviztechnikus tanácsát, mielőtt bármilyen tartozékot szerelne az autójába vagy az autójára.
- Lehetséges, hogy a Volvo által nem jóváhagyott tartozékok nem estek át kifejezetten az autóval történő használathoz.
- Az autó funkcióira vagy biztonsági rendszereire negatív hatással lehet, ha olyan tartozékokat szerel be, amelyeket nem teszteltek a Volvóval vagy megengedi, hogy tapasztalattal nem rendelkező személy tartozékokat szereljen be.
- A nem jóváhagyott vagy helytelen módon beszerelt tartozékok által okozott károokra

nem vonatkozik semmilyen új autó garancia. A szerviz és garanciafüzetben további információkat találhat a garanciával kapcsolatban. A Volvo nem vállal semmilyen felelősséget a nem eredeti tartozékok beszerelése miatt bekövetkező halálesetekre, személyi sérülésekre vagy felmerülő költségekre vonatkozóan.

## Kapcsolódó információk

- A tartozékokkal és kiegészítő berendezésekkel kapcsolatos fontos információk (39. oldal)

## Berendezés csatlakoztatása az autó diagnosztikai aljzatához

Szoftver vagy diagnosztikai eszközök helytelen csatlakoztatása negatív hatással lehet az autó elektronikai rendszerére.

Erősen ajánljuk, hogy a Volvo tulajdonosok csak a Volvo által jóváhagyott eredeti tartozékokat használjanak és a tartozékok beszerelését csak képzett és minősített Volvo szerviztechnikusok végezzék. Bizonyos tartozékok csak akkor működnek, amikor telepítik a hozzájuk tartozó szoftvert az autó számítógépes rendszerére.

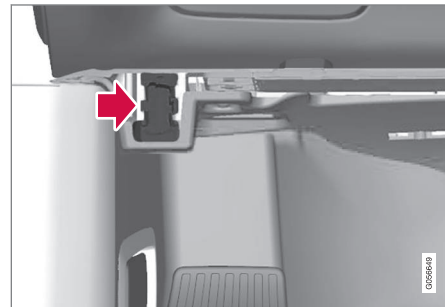

Az adatkapcsolati csatlakozó (On-board Diagnostic, OBDII) a vezető oldalon, a műszerfal alatt található.

**i MEGJEGYZÉS**

A Volvo Cars nem vállal felelősséget nem engedélyezett berendezéseknek az On-board Diagnostic aljzathoz (OBDII) csatlakoztatásáért. Ezt az aljzatot csak képzett és minősített Volvo szerviztechnikusok használhatják.

**Kapcsolódó információk**

- A tartozékokkal és kiegészítő berendezésekkel kapcsolatos fontos információk (39. oldal)

**Az autó azonosító számának megjelenítése**

Amikor felkeres egy Volvo kereskedést például a Volvo On Call előfizetésével kapcsolatban, akkor szüksége lesz az autó azonosító számára (VIN<sup>9</sup>).

1. Érintse meg a **Beállítások** lehetőséget a központi kijelző felső nézetében.
2. Lépjen tovább a **Rendszer** → **Rendszerinformációk** → **Alvászám** menüponthoz.  
> Megjelenik a jármű azonosító száma.

A VIN megkeresésének másik módja:

- a szerviz- és garanciafüzet első oldalán
- az autó forgalmi dokumentumában
- nézzen a műszerfalra az autó szélvédőjén keresztül.

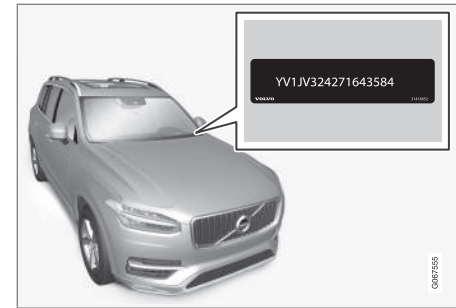

A VIN minden modellen hasonló helyen helyezkedik el.

<sup>9</sup> Vehicle Identification Number

## A járművezető figyelmének elvonása

A járművezető felelős azért, hogy mindent megtegyen a saját, utasai és a többi közlekedő biztonsága érdekében. Ennek a felelősségnek a része, hogy elkerülje a figyelmének elvonását azáltal, hogy nem végez olyan tevékenységeket, amelyek a forgalmi környezetben nem kapcsolódnak az autó működtetéséhez.

Az Ön új Volvója tartalomgazdag szórakoztató és kommunikációs rendszerekkel van vagy lehet felszerelve. Ezek lehetnek kihangosított mobiltelefonok, navigációs rendszerek és sokféle funkcióval rendelkező audiorendszerek. Saját kényelme érdekében egyéb hordozható elektronikus eszközökkel is rendelkezhet. Helyesen, biztonságosan használva, ezek gazdagabbá tehetik a vezetési élményt. Ha rosszul használja őket, akkor viszont elvonhatják a figyelmét.

Az alábbi figyelmeztetéseket szeretnénk adni az ilyen rendszerekkel kapcsolatban, hogy jelezzük a Volvo biztonságra vonatkozó törődését. Soha ne használjon készüléket vagy funkciót az autóban olyan módon, ami elvonhatja a figyelmét a biztonságos vezetés feladatáról. A figyelemelvonás súlyos balesetekhez vezethet. Ezeken általános figyelmeztetéseken kívül, az alábbi tanácsokkal szolgálhatunk azokról az új funkciókról, amelyekkel az autó rendelkezhet.

### FIGYELEM

- Soha ne használjon vezetés közben kézben tartott mobiltelefont. Bizonyos területeken a járművezető számára tilos a mobiltelefon használata, amíg az autó mozgásban van.
- Ha az autó navigációs rendszerrel van felszerelve, akkor csak az autó álló helyzetében szabad módosítani az úti-tervet.
- Soha ne programozza az audiorendszert, miközben az autó mozgásban van. Állítsa be a rádió programmemóriáját, amikor az autó parkol, majd használja az előre beállított memóriákat a rádió gyorsabb és egyszerűbb használatához.
- Soha ne használjon laptopokat vagy kézben tartott számítógépeket, miközben az autó mozog.

### Kapcsolódó információk

- Hang, média és internet (546. oldal)



BIZTONSÁG

## Biztonság

A jármű számos biztonsági rendszerrel rendelkezik, amelyek együttesen működve védik a jármű vezetőjét és utasait egy esetleges baleset során.

Az autó számos érzékelővel rendelkezik, amelyek baleset esetén reagálnak és különböző biztonsági rendszereket aktiválnak, mint amilyenek a különböző típusú légzsákok és biztonságiöv-feszítők. Az adott baleset körülményeitől függően, például a különböző szögben történő ütközés, felborulás vagy lehajtás az útról, a rendszerek eltérő módon reagálnak, hogy jó védelmet nyújtsanak.

Az autóban mechanikus biztonsági rendszerek is vannak, mint például az ostorcsapás-nyak-sérülés elleni védelem (Whiplash Protection System). Az autó is úgy van kialakítva, hogy az ütközés erejének nagy része eloszlik a hossz-tartók, oszlopok, padló, tető és a karosszéria egyéb részei között.

Az autó biztonsági üzemmódja aktiválódhat egy olyan balesetet követően, amelyben az autó valamely fontos funkciója károsodott.

## Figyelmeztető szimbólum a járművezetői kijelzőn



A figyelmeztető szimbólum a járművezetői kijelzőn akkor világít, amikor az autó elektromos rendszere II gyújtáshelyzetben van. A szimbólum körülbelül 6 másodperc elteltével kikapcsol, ha az autó biztonsági rendszere hibamentes.

### FIGYELEM

Ha a figyelmeztető szimbólum továbbra is világít vagy vezetés közben bekapcsol, és megjelenik az **SRS légzsák Szerviz sürgős. Menjen szervizbe** üzenet a járművezetői kijelzőn, akkor a biztonsági rendszerek valamelyike nem működik teljes mértékben. A Volvo azt javasolja, hogy amint lehetséges lépjen kapcsolatba egy hivatalos Volvo szervizzel.

### FIGYELEM

Soha ne módosítsa vagy javítsa az autó különböző biztonsági rendszereit. Valamelyik rendszer helytelen javítása meghibásodáshoz és súlyos személyi sérüléshez vezethet. A Volvo azt javasolja, hogy lépjen kapcsolatba egy hivatalos Volvo szervizzel.



Ha az adott figyelmeztető szimbólum hibás, akkor helyette az általános figyelmeztető szimbólum világít és a járművezetői kijelzőn ugyanaz az üzenet jelenik meg.

## Kapcsolódó információk

- Biztonság terheesség alatt (45. oldal)
- Biztonsági övek (47. oldal)
- Légzsákok (52. oldal)
- Whiplash Protection System (45. oldal)
- Biztonsági üzemmód (59. oldal)
- Gyermekebiztonság (61. oldal)

## Biztonság terhesség alatt

Fontos a biztonsági öv terhesség alatti megfelelő használata és, hogy a terhes járművezető megfelelően állítsa be az ülés helyzetét.

### Biztonsági öv

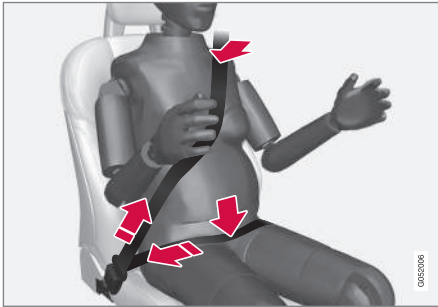

Az átlós szakasznak a váll felett, majd a mellek között kell áthaladnia egészen a has oldaláig.

Az ölrésznek simán kell feküdnie a combok felett és a lehető legalacsonyabban a has alatt. Soha nem szabad hagyni, hogy az öv feljebb csússzon. Szüntesse meg a biztonsági öv lazaságát és ügyeljen arra, hogy a testhez legközelebb helyezkedjen el. Továbbá, ellenőrizze, hogy nincsenek-e rajta csavarodások.

### Ülés helyzet

A terhesség előrehaladtával, a terhes járművezetőknek úgy kell beállítaniuk az ülést és a kormánykereket, hogy könnyen kezelhessék a jár-

művet vezetés közben (ami azt jelenti, hogy könnyen kezelhessék a pedálokat és a kormánykereket). A cél az ülés olyan beállítása, hogy a lehető legnagyobb távolság legyen a has és a kormánykerék között.

### Kapcsolódó információk

- Biztonság (44. oldal)
- Biztonsági övek (47. oldal)
- Manuális első ülés (196. oldal)
- Elektromos\* első ülés (197. oldal)

## Whiplash Protection System

Az ostorcsapás-nyaksérülés elleni védelem Whiplash Protection System (WHIPS) csökenti az ostorcsapásos nyaksérülések kockázatát. A rendszer energia-elnyelő háttámlából és ülés párnából valamint az első üléseken különlegesen kialakított fejtámlából áll. A WHIPS rendszer a hátulról érkező ütközések esetén lép működésbe, amelyre az ütközés szöge és sebessége valamint az ütköző jármű fajtája is hatással van.

Amikor a WHIPS működésbe lép, akkor az első üléstámlák hátrafelé dőlnek és az ülés párnák lefelé mozdulnak, hogy megváltoztassák a járművezető és az első utas ülés helyzetét. Ez a mozgás segít elnyelni a felmerülő és az ostorcsapás jelenséget okozó erők egy részét.

### FIGYELEM

A WHIPS a biztonsági övek kiegészítője. Mindig használja a biztonsági övet.



### ⚠ FIGYELEM

Soha ne módosítsa vagy javítsa az ülést vagy a WHIPS rendszert. A Volvo azt javasolja, hogy lépjen kapcsolatba egy hivatalos Volvo szervizzel.

Ha az első ülések nagy terhelésnek lettek kitéve, például egy baleset során, akkor az üléseket ki kell cserélni. Az ülések akkor is elveszíthették bizonyos védelmi jellemzőiket, ha sértetlennek tűnnek.

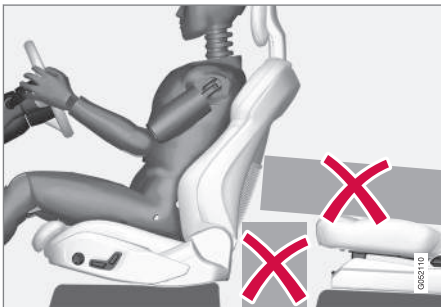

Ne hagyjon semmilyen tárgyat a padlón az első ülések mögött vagy alatt a hátsó ülésen, amely akadályozhatná a WHIPS működését.

### ⚠ FIGYELEM

Ne szorítson merev tárgyakat a hátsó ülés-párna és az első üléstámla közé.

Ha a hátsó ülés háttámlája le van hajtva, akkor minden csomagot rögzíteni kell, hogy egy baleset esetén megakadályozza azok előre csúszását az első ülés háttámlájához.

### ⚠ FIGYELEM

Ha lehajtja a hátsó ülés háttámláját vagy hátrafelé néző gyermekülést használ a hátsó ülésorban, akkor előre kell mozdítani a vonatkozó első ülést, hogy ne érjen hozzá a lehajtott háttámlához vagy gyermeküléshez.

### Üléshelyzet

A WHIPS által nyújtott jó védelem érdekében a járművezetőnek és az utasnak megfelelő üléshelyzetben kell elhelyezkedniük és ügyelniük kell arra, hogy a funkció ne legyen gátolva.

Állítsa be a megfelelő üléshelyzetet az első ülésen, mielőtt elindulna.

A járművezetőnek és az első utasnak az ülés közepén kell ülnie úgy, hogy a feje és a fejtámasz között a lehető legkisebb legyen.

### WHIPS és gyermekülések

Az autó által a gyermekülésbe vagy ülésmagasítóra ültetett gyermekek számára nyújtott védelmet nem csökkenti a WHIPS.

### Kapcsolódó információk

- Biztonság (44. oldal)
- Manuális első ülés (196. oldal)
- Elektromos\* első ülés (197. oldal)
- Rear Collision Warning\* (395. oldal)

## Biztonsági övek

Az erős fékezéseknek súlyos következményei lehetnek, ha nem használják a biztonsági öveget.

Fontos, hogy a biztonsági öv felfeküdjön a testre, hogy jó védelmet nyújthasson. Ne hajtsa túlságosan hátra a háttámlát, mert a biztonsági öv úgy van kialakítva, hogy normál ülés helyzetben nyújtson védelmet.

### FIGYELEM

Ügyeljen arra, hogy ne kapcsolja vagy akassza a biztonsági övet kampókra vagy egyéb belső eszközökre, mert ezzel megakadályozza az öv megfelelő megfeszülését.

### FIGYELEM

A biztonsági övek és a légzsákok együtt működnek. Ha nem használják vagy nem használják helyesen az öveget, az egy baleset során csökkenti a biztosított védelmet.

### FIGYELEM

Soha ne módosítsa vagy javítsa a biztonsági öveget. A Volvo azt javasolja, hogy lépjen kapcsolatba egy hivatalos Volvo szervizzel.

Ha a biztonsági öv nagy terhelésnek lett kitéve, például egy baleset során, akkor az egész biztonsági övet ki kell cserélni. A biztonsági öv akkor is elveszíthette bizonyos védelmi jellemzőit, ha sértetlennek tűnik. A biztonsági övet akkor is ki kell cserélni, ha kopás vagy sérülés jeleit mutatja. Az új biztonsági övnek típusjövahagyással kell rendelkeznie és ugyanolyan beszerelési helyre tervezettnek kell lennie, mint a kicserélt biztonsági öv.

## Kapcsolódó információk

- Biztonság (44. oldal)
- Biztonságiöv-feszítő (49. oldal)
- A biztonsági övek használata (47. oldal)
- Ajtó és biztonsági öv figyelmeztető jelzés (51. oldal)

## A biztonsági övek használata

Mielőtt elindul, győződjön meg arról, hogy minden utas bekapcsolta a biztonsági övét.

### A biztonsági övek bekapcsolása

1. A biztonsági övet lassan húzza ki, és győződjön meg arról, hogy nincs megcsavarodva ill. hogy nem sérült.

Ügyeljen arra, hogy a biztonsági öv megfelelően helyezkedjen el a második ülésor középső ülésénél<sup>1</sup> rendelkezésre álló övetetőben.

### MEGJEGYZÉS

A biztonsági öv tehetetlenségi zárral rendelkezik, amely az alábbi esetekben reteszel:

- ha az övet túl gyorsan húzzák ki,
- fékezés és gyorsítás közben,
- ha az autó erősen megdől.
- kanyarokban haladva.

<sup>1</sup> Öt- és hétüléses változatokban áll rendelkezésre.

## BIZTONSÁG

2. Reteszelve az övet a reteszelő fül megfelelő csatba helyezésével.
  - > Egy hangos "kattanás" jelzi, hogy az öv be van csatolva.

### FIGYELEM

Mindig a megfelelő csatba helyezze a biztonsági öv nyelvét. Különböző előfordulhat, hogy a biztonsági övek és csatok nem megfelelően működnek egy baleset során. Fennáll a súlyos sérülés kockázata.

3. Az első üléseknél és a második sor külső üléseinél állítható a biztonsági övek magassága.



Nyomja össze az üléstartót, és mozgassa fel vagy le a biztonsági övet.

Helyezze az övet a lehető legmagasabbra, anélkül, hogy az a torkához dörzsölné.

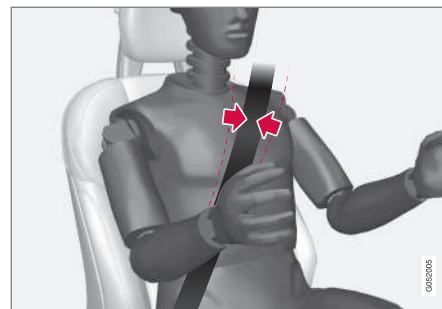

A biztonsági övnek a váll felett kell elhaladnia (nem a kar alatt).

4. Feszítse meg a medenceövet az öle felett, a vállá felé felhúvva az átlós övet.

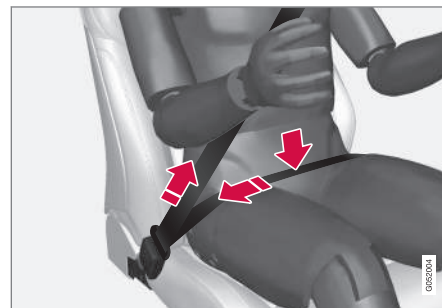

A medenceövnek lent kell elhelyezkednie (nem a has felett).

**⚠ FIGYELEM**

Minden biztonsági öv egy személy számára van tervezve.

**⚠ FIGYELEM**

Ügyeljen arra, hogy ne kapcsolja vagy akassza a biztonsági övet kampókra vagy egyéb belső eszközökbe, mert ezzel megakadályozza az öv megfelelő megfeszülését.

**⚠ FIGYELEM**

Ne végezzen módosítást a biztonsági öveken és nem helyezzen idegen tárgyakat a csatba. Ilyenkor előfordulhat, hogy egy baleset során a biztonsági övek és csatok nem megfelelően működnek és fennáll a súlyos sérülés kockázata. Fennáll a súlyos sérülés kockázata.

**A biztonsági övek kikapcsolása**

1. Nyomja meg a piros gombot a biztonsági öv csatján, majd hagyja visszahúzódni az övet.

2. Ha a biztonsági öv nem húzódik vissza teljesen, akkor tolja be kézzel, ne hagyja lazán lógni.

Ügyeljen arra, hogy a biztonsági öv megfelelően helyezkedjen el a második ülésor középső ülésénél<sup>1</sup> rendelkezésre álló övvezetőben.

**Kapcsolódó információk**

- Biztonsági övek (47. oldal)
- Biztonságiöv-feszítő (49. oldal)
- Ajtó és biztonsági öv figyelmeztető jelzés (51. oldal)

**Biztonságiöv-feszítő**

Az normál biztonságiöv-feszítőkkal és elektromos biztonságiöv-feszítőkkal van felszerelve, amelyek kritikus helyzetekben és ütközéskor megfeszíthetik a biztonsági öveket.

**Normál biztonságiöv-feszítő**

Az összes biztonsági öv normál biztonságiöv-feszítővel van ellátva.

Az övfeszítő ütközés esetén elegendő erővel feszíti meg az övet ahhoz, hogy hatékonyabban tartsa az utast.

**Elektromos biztonságiöv-feszítő**

A vezető és az első utas biztonsági övei elektromos övfeszítővel vannak felszerelve.

Az övfeszítő a vezetőtámogató rendszerekkel, pl. a City Safety és Rear Collision Warning, együtt működik és azokkal együtt aktiválható. Kritikus helyzetekben, például vészfékezéskor, az útról történő lehajtáskor (az autó például az árokba borul, elemelkedik a talajtól vagy korlátnak ütközik), megcsúszáskor vagy ütközés kockázata esetén a biztonsági övet megfeszítheti az övfeszítő elektromos motorja.

Az elektromos övfeszítő segít jobb helyzetbe mozdítani az utast, csökkentve annak a kockázatát, hogy az autó belsejének ütközzön és javítva a biztonsági rendszerek, például a légzsákok hatását.

<sup>1</sup> Öt- és hétüléses változatokban áll rendelkezésre.

- ◀ Amikor a kritikus helyzet megszűnik, a biztonsági öv és az elektromos biztonságiöv-előfeszítő automatikusan visszaáll alaphelyzetbe, de manuálisan is visszaállítható.

**! FONTOS**

Ha az utaslégzsák ki van kapcsolva, akkor az utas oldali elektromos biztonságiöv-feszítő is inaktív.

**! FIGYELEM**

Soha ne módosítsa vagy javítsa a biztonsági öveket. A Volvo azt javasolja, hogy lépjen kapcsolatba egy hivatalos Volvo szervizzel.

Ha a biztonsági öv nagy terhelésnek lett kitéve, például egy baleset során, akkor az egész biztonsági övet ki kell cserélni. A biztonsági öv akkor is elveszíthette bizonyos védelmi jellemzőit, ha sértetlennek tűnik. A biztonsági övet akkor is ki kell cserélni, ha kopás vagy sérülés jeleit mutatja. Az új biztonsági övnek típusjövőhagyással kell rendelkeznie és ugyanolyan beszerelési helyre tervezettnek kell lennie, mint a kicserélt biztonsági öv.

**Kapcsolódó információk**

- Biztonsági övek (47. oldal)
- A biztonsági övek használata (47. oldal)

- Az elektromos biztonságiöv-feszítő visszaállítása alaphelyzetbe (50. oldal)
- Az utaslégzsák aktiválása és inaktíválása\* (55. oldal)
- City Safety™ (320. oldal)
- Rear Collision Warning\* (395. oldal)

**Az elektromos biztonságiöv-feszítő visszaállítása alaphelyzetbe**

Az elektromos biztonságiöv-feszítő úgy van kialakítva, hogy automatikusan visszaálljon alaphelyzetbe, de a biztonságiöv-feszítő manuálisan is visszaállítható, ha az öv kihúzva marad.

1. Álljon meg egy biztonságos helyen.
2. Csatolja ki, majd csatolja be újra a biztonsági övet.
  - > A biztonsági öv és az elektromos biztonságiöv-feszítő alaphelyzetbe áll.

**! FIGYELEM**

Soha ne módosítsa vagy javítsa a biztonsági öveket. A Volvo azt javasolja, hogy lépjen kapcsolatba egy hivatalos Volvo szervizzel.

Ha a biztonsági öv nagy terhelésnek lett kitéve, például egy baleset során, akkor az egész biztonsági övet ki kell cserélni. A biztonsági öv akkor is elveszíthette bizonyos védelmi jellemzőit, ha sértetlennek tűnik. A biztonsági övet akkor is ki kell cserélni, ha kopás vagy sérülés jeleit mutatja. Az új biztonsági övnek típusjövőhagyással kell rendelkeznie és ugyanolyan beszerelési helyre tervezettnek kell lennie, mint a kicserélt biztonsági öv.

\* Opció/tartozék.



## Kapcsolódó információk

- Biztonságiöv-feszítő (49. oldal)
- Biztonsági övek (47. oldal)

## Ajtó és biztonsági öv figyelmeztető jelzés

A rendszer emlékezteti az utasokat a biztonsági öv használatára és a nyitott ajtókra, motorháztetőre vagy csomagtérfedélre.

## Járművezetői kijelző grafika



Ábrák a járművezetői kijelzőn különböző típusú figyelmeztetésekkel. A figyelmeztetés színe az ajtónál és a csomagtérajtónál a jármű sebességétől függ.

A járművezetői kijelző grafikája mutatja, hogy az autó mely ülésein helyezkednek el utasok becsatolt és be nem csatolt biztonsági övvel.

Ugyanez az ábra mutatja, ha a motorháztető, a csomagtérajtó vagy az üzemanyagtöltő fedél nyitva van.

Az ábra a kormánykerék jobb oldali billentyűzetén a **O** gomb megnyomásával nyugtázható.

## Biztonsági öv emlékeztető



Vizuális emlékeztető a tetőkonzolon.

Egy vizuális emlékeztető jelenik meg a tetőkonzolon és egy figyelmeztető szimbólum a járművezetői kijelzőn.

A hangos emlékeztető a sebesség, a vezetési idő és a távolság függvénye.

Amikor becsatolnak vagy kicsatolnak egy övet, a járművezető és az utasok övének állapota megjelenik a járművezetői kijelző ábráján.

A gyermekülésekre nem vonatkozik a biztonsági öv becsatolására emlékeztető rendszer.

## Első ülés

A járművezetőt és az első utast hangjelzés és visszajelző lámpa figyelmezteti a biztonsági öv használatára, ha valamelyikük nem viseli azt.

#### ◀ Hátso ülés

A biztonsági öv emlékeztetőnek a hátsó ülések esetében két alfunkciója van.

- Információt nyújt arról, hogy mely biztonsági övek vannak használatban a hátsó ülésen. A járművezetői kijelző grafikái megjelennek, amikor a biztonsági övek használatban vannak.
- Vizuális és akusztikus jelzés emlékeztet, hogy egy biztonsági övet utazás közben a hátsó ülésen kikapcsoltak.. Az emlékeztető a biztonsági öv újbóli becsatolását követően megszűnik.

#### Az ajtók, a motorháztető, a csomagterajtó és az üzemanyagtöltő fedél emlékeztetője

Ha a motorháztető, csomagterajtó vagy üzemanyagtöltő fedél nincs megfelelően csukva, akkor a járművezetői kijelző grafikája ezt mutatja. Álljon meg az autóval egy biztonságos helyen amint lehetséges, és csukja be a figyelmeztetést okozó forrást.



Ha az autót körülbelül 10 km/h (6 mph) sebességnél lassabban vezet, akkor világít a járművezetői kijelző tájékoztató szimbóluma.



Ha az autót körülbelül 10 km/h (6 mph) sebességnél gyorsabban vezet, akkor világít a járművezetői kijelző figyelmeztető szimbóluma.

#### Kapcsolódó információk

- Biztonsági övek (47. oldal)
- A biztonsági övek használata (47. oldal)

#### Légzsákok

Az autó légzsákokkal és függőnylégzsákokkal rendelkezik a járművezető és az utasok számára.



#### MEGJEGYZÉS

Az érzékelők eltérően reagálnak az ütközés természetétől és attól függően, hogy be vannak-e kapcsolva a biztonsági övek. Ez az összes biztonsági övre vonatkozik.

Ezért lehetséges, hogy csak egy (vagy egy sem) légzsák lép működésbe egy ütközés során. Az érzékelők érzékelik az ütközés járműre ható erejét és a reakálás ennek megfelelően történik úgy, hogy egy sem vagy egy illetve több légzsák lép működésbe.



#### FIGYELEM

A légzsákrendszer vezérlőmodulja a közép-konzolban helyezkedik el. Ha víz vagy egyéb folyadék folyik a közép-konzolra, akkor csatlakoztassa le az indítóakkumulátor kábeleit. Ne próbálja beindítani az autót, mert a légzsákok működésbe léphetnek. Az autó elszállítása. A Volvo azt javasolja, hogy szállíttassa hivatalos Volvo szervizbe.

## Felfúvódott légzsákok

Ha valamelyik légzsák kinyílt, akkor az alábbiakat javasoljuk:

- Az autó elszállítása. A Volvo azt javasolja, hogy ezt bízva hivatalos Volvo műhelyre. Ne vezessen felfúvódott légzsákokkal.
- A Volvo azt javasolja, hogy kérjen fel egy hivatalos Volvo műhelyt a biztonsági rendszer komponenseinek cseréjére.
- Mindig keressen fel egy orvost.

### FIGYELEM

Soha ne vezessen felfúvódott légzsákokkal, mert ezek nehezzé tehetik a kormányzást. Más biztonsági rendszerek is károsodhatnak. A légzsákok felfúvódásakor keletkező füst és por intenzív kitétség esetén a bőr és a szem irritációját/sérülését okozhatják. Irritáció esetén mossa le ezeket hideg vízzel. A gyors felfúvódási folyamat és a légzsák szövete horzsolást és bőregést okozhat.

## Kapcsolódó információk

- Biztonság (44. oldal)
- Vezető oldali légzsákok (53. oldal)
- Utaslégzsák (54. oldal)
- Oldallégzsákok (58. oldal)
- Függönylégzsákok (58. oldal)

## Vezető oldali légzsákok

A biztonsági övek kiegészítéseként az autó a vezető felőli oldalon kormánylégzsákkal és térdlégzsákkal rendelkezik.

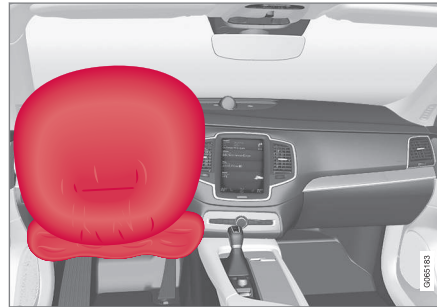

Kormánylégzsák és térdlégzsák a vezető oldali első ülésnél.

Frontális ütközés során a légzsákok segítenek a járművezető fejének, nyakának, arcának és mellkasának valamint térdekének és lábainak sérülése elleni védelmében.

Egy elégségesen heves ütközés kioldja az érzékelőket és a légzsák/légzsákok felfúvódnak. A légzsákpárnák jelentik az elsődleges védelmet az utas számára. A légzsák az ütközés hatására összenyomódva leenged. Amikor ez történik, akkor füst áramlik az autóba. Ez teljesen normális. A teljes folyamat, a légzsák felfúvódását és leengedését beleértve, tizedmásodpercek alatt lezajlik.

### FIGYELEM

A biztonsági övek és a légzsákok együtt működnek. Ha nem használja vagy nem helyesen használja az övet, az egy baleset során csökkentheti a légzsák által biztosított védelmet.

A sérülés kockázatának minimálisra csökkentése érdekében a légzsák aktiválódásakor az utasoknak a lehető legegyszerűbben kell ülniük, lábukkal a padlón és hátukkal a háttámlának dőlve.

### FIGYELEM

A Volvo azt javasolja, hogy lépjen kapcsolatba egy hivatalos Volvo műhellyel a javításhoz. A légzsákrendszer hibás javítása meghibásodáshoz és súlyos személyi sérüléshez vezethet.

## A kormánylégzsák elhelyezkedése

Ez a légzsák a kormánykerék közepébe van szerelve. A kormánykeréken az **AIRBAG** jelölés található.

## A térdlégzsák elhelyezkedése

A légzsák a vezető felőli oldalon a műszerfal alsó részébe van hajtogatva. A fedőlapján az **AIRBAG** jelölés található.



### **FIGYELEM**

Ne helyezzen vagy rögzítsen semmit a térdlégszákot tartalmazó panel tetejére.

### **Kapcsolódó információk**

- Légszákok (52. oldal)
- Utaslégszák (54. oldal)

## **Utaslégszák**

A biztonsági övek kiegészítéseként a jármű az első utasüléshez tartozó légszákkal van felszerelve.



Első utaslégszák az első ülésnél.

Frontális ütközés során a légszák segít a járművezető és az utas fejének, nyakának, arcának és mellkasának valamint térdének és lábainak sérülése elleni védelmében.

Egy elégségesen heves ütközés kioldja az érzékelőket és a légszák felfúvódik. A légszák-párnák jelentik az elsődleges védelmet az utas számára. A légszák az ütközés hatására összenyomódva leenged. Amikor ez történik, akkor füst áramlik az autóba. Ez teljesen normális. A teljes folyamat, a légszák felfúvódását és leengedését beleértve, tizedmásodpercek alatt lezajlik.

### **FIGYELEM**

A biztonsági övek és a légszákok együtt működnek. Ha nem használja vagy nem helyesen használja az övet, az egy baleset során csökkentheti a légszák által biztosított védelmet.

A sérülés kockázatának minimálisra csökkentése érdekében a légszák aktiválódásakor az utasoknak a lehető legegyszerűbben kell ülniük, lábukkal a padlón és hátukkal a háttámlának dőlve.

### **FIGYELEM**

A Volvo azt javasolja, hogy lépjen kapcsolatba egy hivatalos Volvo műhellyel a javításhoz. A légszákrendszer hibás javítása meghibásodáshoz és súlyos személyi sérüléshez vezethet.

### **Az utaslégszák elhelyezkedése**

A légszák a kesztyűtartó feletti rekeszbe van hajtogatva. A fedőlappán az **AIRBAG** jelölés található.

### **FIGYELEM**

Ne helyezzen semmilyen tárgyat a műszerfalra vagy az elé, ahol az utaslégszák található.

## Az utaslégzsák címkéje



Címke az utas oldali napellenzőn.

Az utaslégzsák figyelmeztető matricája a fentiek szerint van elhelyezve.

## FIGYELEM

Ha az autó nincs felszerelve az utaslégzsákokat aktiváló/inaktiváló kapcsolóval, akkor a légzsák mindig aktív.

## FIGYELEM

Soha ne hagyja, hogy valaki az első ülés előtt álljon vagy üljön.

Soha ne használjon hátrafelé néző gyermekülést az első utasülésen, ha aktiválva van a légzsák.

Az első utasülésen soha nem szabad előre néző utasoknak (gyermeknek és felnőtteknek) ülnie, amikor az utas oldali légzsák ki van kapcsolva.

A fentiek figyelmen kívül hagyása súlyos vagy halálos sérülést okozhat.

## Kapcsolódó információk

- Légzsákok (52. oldal)
- Vezető oldali légzsákok (53. oldal)
- Az utaslégzsák aktiválása és inaktiválása\* (55. oldal)

## Az utaslégzsák aktiválása és inaktiválása\*

Az utaslégzsák kikapcsolható, ha az autó rendelkezik Passenger Airbag Cut Off Switch (PACOS) kapcsolóval.

Az utaslégzsák kapcsolója a műszerfal utas oldalának végén található és akkor érhető el, ha ki van nyitva az utasajtó.

Ellenőrizze, hogy a kapcsoló a kívánt helyzetben van-e.

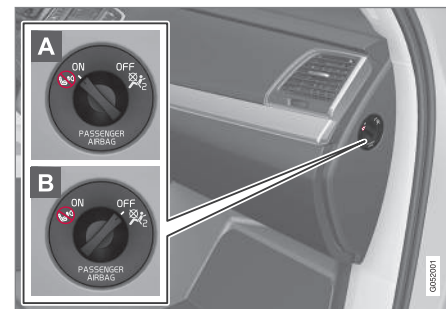

- A** **ON** - a légzsák aktív és az összes előre néző utasok (gyermek és felnőttek) biztonságosan ülhetnek az utasülésen.
- B** **OFF** - a légzsák inaktív és a gyermekek hátrafelé néző gyermekülésben biztonságosan utazhatnak az utasülésben.





**⚠ FIGYELEM**

Ha az autó nincs felszerelve az utaslégzsá-  
kot aktiváló/inaktiváló kapcsolóval, akkor a  
légzsák mindig aktív.

### Az utaslégzsák aktiválása



- 1 Húzza ki a kapcsolót, és fordítsa **OFF** állásból **ON** állásba.
  - > A járművezetői kijelző a **Utaslégzsák be Kérjük engedélyezze** üzenetet mutatja.

**i MEGJEGYZÉS**

Ha az utaslégzsákat az autó I vagy ennél alacsonyabb gyújtáshelyzetében aktiválták/inaktiválták, akkor egy üzenet jelenik meg a járművezetői kijelzőn és a tetőkonzolon lévő alábbi visszajelzőn körülbelül 6 másodperccel az autó elektromos rendszerének II gyújtáshelyzetbe kapcsolását követően.

2. Hagyja jóvá az üzenetet a kormánykerék jobb oldali billentyűzetének **O** gombjával.

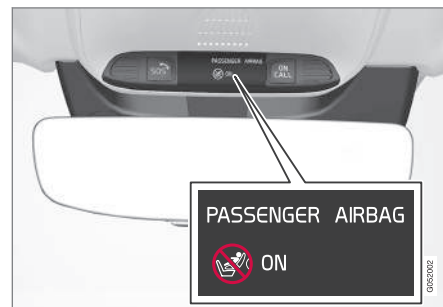

- > Egy szöveges üzenet és a tetőkonzolon látható figyelmeztető szimbólum jelzi, hogy az első utaslégzsák aktív.

**⚠ FIGYELEM**

Soha ne használjon hátrafelé néző gyermekülést az első utasülésen, amikor aktívvalva van az utaslégzsák.

Mindig be kell kapcsolni az utaslégzsákat, amikor előre néző utas (gyermek vagy felnőtt) utazik az első utasülésen.

A fentiek figyelmen kívül hagyása súlyos vagy halálos sérülést okozhat.

## Az utaslégzsák inaktíválása



- 1 Húzza ki a kapcsolót, és fordítsa **ON** állásból **OFF** állásba.

> A járművezetői kijelző a **Utaslégszák ki** **Kérjük engedélyezze** üzenetet mutatja.

### **i** MEGJEGYZÉS

Ha az utaslégzsákat az autó I vagy ennél alacsonyabb gyújtáshelyzetében aktiválták/inaktívták, akkor egy üzenet jelenik meg a járművezetői kijelzőn és a tetőkonzolon lévő alábbi visszajelzőn körülbelül 6 másodperccel az autó elektromos rendszernek II gyújtáshelyzetbe kapcsolását követően.

2. Hagyja jóvá az üzenetet a kormánykerék jobb oldali billentyűzetének **O** gombjával.

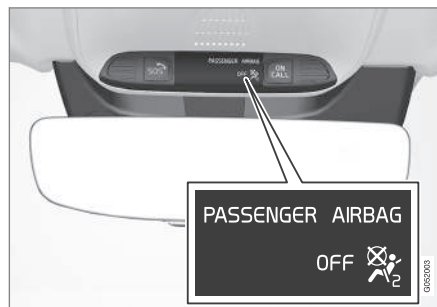

> Egy szöveges üzenet és a tetőkonzolon látható figyelmeztető szimbólum jelzi, hogy az első utaslégzsák ki van kapcsolva.

### **⚠** FIGYELEM

Az utasülésen soha nem szabad előre néző utasoknak (gyermeknek és felnőtteknek) ülnie, amikor a légzsák ki van kapcsolva.

A fentiek figyelmen kívül hagyása súlyos vagy halálos sérülést okozhat.

### **!** FONTOS

Ha az utaslégzsák ki van kapcsolva, akkor az utas oldali elektromos biztonságiöv-feszítő is inaktív.

## Kapcsolódó információk

- Biztonságiöv-feszítő (49. oldal)
- Gyermekekülés (61. oldal)

## Oldallégzsákok

A vezető és az első utas üléseinek oldallégzsákjai védik a mellkast és a csípőt egy baleset esetén.



Az oldallégzsákok az első ülések külső hát-támlakeretébe vannak szerelve és az első ülésben ülő járművezető és utas védelmében segítenek.

Egy elégségesen heves ütközés kioldja az érzékelőket és az oldallégzsákok felfúvódnak. A légszák az utas és az ajtópanel között fúvódik fel és így tompítja a kezdeti ütközést. A légszák az ütközés hatására összenyomódva leenged. Az oldallégzsák normális esetben csak az ütközés oldalán lép működésbe.

### ⚠ FIGYELEM

A Volvo azt javasolja, hogy lépjen kapcsolatba egy hivatalos Volvo műhellyel a javításhoz. Az oldallégzsákrendszer hibás javítása meghibásodáshoz és súlyos személyi sérüléshez vezethet.

### ⚠ FIGYELEM

Ne helyezzen semmit az ülés külseje és az ajtópanel közé, mert erre a területre szükség van az oldallégzsáknak.

A Volvo azt javasolja, hogy csak a Volvo által jóváhagyott ülészsuzatokat használjon. Más ülészsuzatok akadályozhatják az oldallégzsákok működését.

### ⚠ FIGYELEM

Az oldallégzsákok a biztonsági övek kiegészítői. Mindig használja a biztonsági övet.

## Oldallégzsákok és gyermekülések

Az autó által a gyermekülésbe vagy ülésmagasítóra ültetett gyermekek számára nyújtott védelmet nem csökkenti az oldallégzsák.

## Kapcsolódó információk

- Légszákok (52. oldal)

## Függönylégzsákok

A függönylégzsák, Inflatable Curtain (IC) segít megakadályozni azt, hogy a járművezető és az utasok egy ütközés során az autón belül beüssék a fejüket.

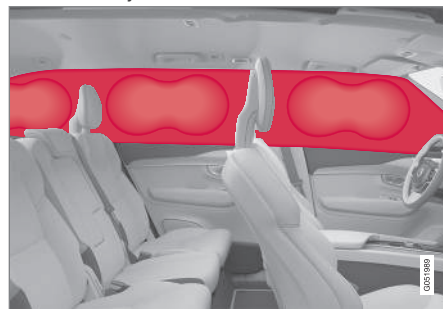

A függönylégzsák a tetőkárpit két oldalán helyezkedik el és segít a járművezető és az autó szélén ülő utasainak védelmében. A paneleken **IC AIRBAG** címke található.

Egy elégségesen heves ütközés kioldja az érzékelőket és a függönylégzsák felfúvódik.

### ⚠ FIGYELEM

A Volvo azt javasolja, hogy lépjen kapcsolatba egy hivatalos Volvo műhellyel a javításhoz. Az függönylégzsákrendszer helytelen javítása meghibásodáshoz és súlyos személyi sérüléshez vezethet.



**⚠ FIGYELEM**

Soha ne akasszon vagy rögzítsen nehéz tárgyakat a tető fogantyúira. A kempó csak könnyű ruhákhoz van tervezve (nehezebb tárgyakhoz, például esernyőkhöz nem).

Ne csavarozzon vagy szereljen semmit az autó tetőkárpitjára, az ajtóoszlopokra vagy az oldalpanelekre. Ez ronthatja a tervezett védelmet. A Volvo azt javasolja, hogy csak eredeti Volvo alkatrészeket használjon, amelyek jóváhagyással rendelkeznek ezekhez a területekhez.

**⚠ FIGYELEM**

Hagyjon 10 cm (4 hüvelyk) távolságot a csomag és az oldalablakok között, ha az autóban az ajtóablakok felső szélénél magasabban helyez el csomagokat, különben csökkenhet a tetőkárpitba süllyesztett függőnylégzsák tervezett védelmi funkciója.

**⚠ FIGYELEM**

A függőnylégzsák a biztonsági övek kiegészítője. Mindig használjon biztonsági övet.

**Kapcsolódó információk**

- Légzsákak (52. oldal)

**Biztonsági üzemmód**

A biztonsági üzemmód egy védelmi állapot, amely akkor kapcsol be, amikor az ütközés károsította az autó valamely olyan alapvető funkcióját, mint például az üzemanyag-vezetékek, a biztonsági rendszerek érzékelői vagy a fékrendszer.

Ha az autó ütközésben vett részt, akkor a **Safety mode Lásd a kézikönyvet** üzenet jelenhet meg a járművezetői kijelzőn egy figyelmeztető szimbólummal, amennyiben a kijelző nem károsodott és még működőképes az autó elektromos rendszere. Ez az üzenet azt jelenti, hogy az autó csökkent funkcionálissal rendelkezik.

**⚠ FIGYELEM**

Soha, semmilyen körülmények között ne próbálja újraindítani az autót, ha annak üzemanyagszága van és a **Safety mode Lásd a kézikönyvet** üzenet látható a járművezetői kijelzőn. Ilyenkor késedelem nélkül hagyja el az autót.

Ha az autó biztonsági üzemmódban van, akkor lehetőség van a rendszer alaphelyzetbe állítására, hogy az autó beindítható, és rövid távolságra vezethető legyen, például ha a közlekedés szempontjából veszélyes helyen tartózkodik.

**⚠ FIGYELEM**

Soha ne próbálja javítani az autóját vagy visszaállítani az elektronikát, ha az autó biztonsági üzemmódba lépett. Ez személyi sérülést vagy azt okozhatja, hogy az autó nem működik normálisan. A Volvo azt javasolja, hogy a **Safety mode Lásd a kézikönyvet** üzenet megjelenését követően hivatalos Volvo szervizben ellenőriztesse és állítsa vissza az autó normál állapotát.

**⚠ FIGYELEM**

Ha az autó biztonsági üzemmódban van, akkor nem szabad vontatni csak szállítani. Azt el kell szállítani a helyéről. A Volvo azt javasolja, hogy szállítsa hivatalos Volvo szervizbe.

**Kapcsolódó információk**

- Biztonság (44. oldal)
- Az autó beindítása és mozgatása a biztonsági üzemmód bekapcsolása után (60. oldal)
- Szállítás (539. oldal)

## Az autó beindítása és mozgatása a biztonsági üzemmód bekapcsolása után

Ha az autó biztonsági üzemmódban van, akkor lehetőség van a rendszer alaphelyzetbe állítására, hogy az autó beindítható, és rövid távolságra vezethető legyen, például ha a közlekedés szempontjából veszélyes helyen tartózkodik.

### Az autó beindítása a biztonsági üzemmód bekapcsolása után

1. Ellenőrizze az autó általános károsodási állapotát és hogy van-e bármilyen üzemanyag-szivárgás. Nem szabad üzemanyag-szagnak sem lennie.

Ha a sérülés csak kismértékű és az ellenőrzés során nem talált üzemanyag-szivárgást, akkor megpróbálható az indítás.

#### FIGYELEM

Soha, semmilyen körülmények között ne próbálja újraindítani az autót, ha annak üzemanyagszága van és a **Safety mode** **Lásd a kézikönyvet** üzenet látható a járművezetői kijelzőn. Ilyenkor késedelem nélkül hagyja el az autót.

2. Állítsa le az autót.

3. Ezután próbálja meg beindítani az autót.
  - > Az autó elektronikája rendszerellenőrzést végez, majd megpróbál visszatérni normál állapotba. A járművezetői kijelző ezalatt a **Jármű indítása Rendszerellenőrzés, várjon** üzenetet mutatja. Ez akár egy percet is igénybe vehet.
4. Ezután próbálja meg újra beindítani az autót, amikor a **Jármű indítása Rendszerellenőrzés, várjon** üzenet már nem látható a járművezetői kijelzőn.

#### FONTOS

Ha a **Safety mode** **Lásd a kézikönyvet** üzenet még mindig látható a kijelzőn, akkor az autót nem szabad vezetni vagy vontatni, hanem autómentővel kell elszállíttatni. Még ha vezethetőnek is tűnik az autó, rejtett károsodása lehet, amely lehetlenné teszi annak mozgás közbeni irányítását.

## Az autó mozgatása a biztonsági üzemmód bekapcsolása után

1. Ha a járművezetői kijelző a **Normal mode** **The car is now in normal mode** üzenetet jeleníti meg az indítási próbálkozás után, akkor az autót óvatosan elmozdíthatja, ha veszélyes helyen áll.
2. Ne mozgassa az autót a szükségesnél tovább.

#### FIGYELEM

Ha az autó biztonsági üzemmódban van, akkor nem szabad vontatni csak szállítani. Azt el kell szállítani a helyéről. A Volvo azt javasolja, hogy szállíttassa hivatalos Volvo szervizbe.

### Kapcsolódó információk

- Biztonsági üzemmód (59. oldal)
- Indítsa be az autót (476. oldal)
- Szállítás (539. oldal)

## Gyermekbiztonság

A gyermekeknek mindig biztonságosan kell ülniük, amíg az autóban utaznak.

A Volvo kifejezetten az adott autóhoz tervezett gyermekbiztonsági felszereléseket (gyermekülések és rögzítésközök) kínál. A Volvo gyermekbiztonsági felszereléseit használva jó feltételeket teremt a gyermek biztonságos utazásához az autóban. Ezen felül, a gyermekbiztonsági felszerelések illeszkednek és egyszerűen használhatók.

A használandó tartozékot a gyermek súlyának és méretének figyelembe vételével kell kiválasztani.

A Volvo azt javasolja, hogy a gyermekek a lehető legidősebb, legalább 3-4 éves korig hátrafelé néző gyermekülésben, majd 140 cm (4 láb 7 hüvelyk) magasságig előre néző gyermekülésben utazzanak.

### **i** MEGJEGYZÉS

A különböző korosztályokhoz tartozó gyermekek esetében használandó gyermeküléstípusokra országonként más jogi szabályozások érvényesek. Ellenőrizze a vonatkozó szabályokat.

### **i** MEGJEGYZÉS

A gyermekbiztonsági berendezések használatakor fontos a mellékelt használati útmutató tanulmányozása.

Ha kérdése merülne fel a gyermekbiztonsági berendezések beszerelésével kapcsolatban, akkor vegye fel a kapcsolatot a gyártóval.

Minden korú és méretű gyermeknek mindig megfelelően rögzítve kell ülnie az autóban. Soha ne hagyja, hogy egy gyermek egy másik utas ölében üljön.

### Kapcsolódó információk

- Biztonság (44. oldal)
- Gyermekülés (61. oldal)
- A gyermekbiztonsági zárok aktiválása és inaktiválása (296. oldal)

## Gyermekülés

Mindig megfelelő gyermeküléseket kell használni, amikor gyermekek utaznak az autóban. A gyermekeknek kényelmesen és biztonságosan kell ülniük. Ügyeljen a gyermekülés helyes elhelyezésére, beszerelésére és használatára.

Tanulmányozza a beszerelési útmutatóban a gyermekülés helyes beszerelésének módját.

### **i** MEGJEGYZÉS

A gyermekbiztonsági berendezések használatakor fontos a mellékelt használati útmutató tanulmányozása.

Ha kérdése merülne fel a gyermekbiztonsági berendezések beszerelésével kapcsolatban, akkor vegye fel a kapcsolatot a gyártóval.

### **i** MEGJEGYZÉS

Soha ne hagyjon rögzítetlen gyermekülést az autóban. Mindig rögzítse a gyermekülés utasításai szerint, akkor is, ha nincs használatban.



## **i** MEGJEGYZÉS

A gyermekülések hosszú távú beszerelése és használata az autó utasterének kopását és elhasználódását okozhatja. A Volvo azt javasolja, hogy használjon rúgásgátló tartozékokat az autó utasterének védelméhez.

### Kapcsolódó információk

- Gyermekbiztonság (61. oldal)
- Beépített gyermekülés\* (79. oldal)
- A gyermekülések felső rögzítőpontjai (62. oldal)
- Gyermekülések alsó rögzítőpontjai (63. oldal)
- i-SizeISOFIX rögzítőpontok gyermekülésekhez (64. oldal)
- Gyermekülés elhelyezése (64. oldal)
- Az utaslégszák aktiválása és inaktíválása\* (55. oldal)

## A gyermekülések felső rögzítőpontjai

Az autó a második ülésor külső ülésein gyermekülésekhez tartozó felső rögzítőpontokkal rendelkezik.

A felső rögzítő pontok elsődlegesen előre néző gyermekülések számára vannak kialakítva.

Mindig tartsa be a gyártó beszerelési utasításait, amikor gyermekülést csatlakoztat a felső rögzítőpontokhoz.

### A rögzítőpontok elhelyezkedése

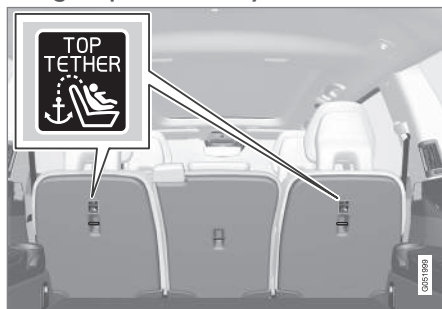

Öt- és hétüléses változat: A rögzítőpontok helyét a háttámla hátulján található szimbólumok jelzik.



Hatüléses változat: A rögzítőpontok helyét a háttámla hátulján található szimbólumok jelzik.

A rögzítőpontok a második ülésor külső üléseinek hátulján helyezkednek el.

### **!** FIGYELEM

A gyermekülés felső hevedereit át kell vezetni a fejtámla szarján található furaton, mielőtt megfeszítené a rögzítési pontnál. Ha ez nem lehetséges, akkor kövesse a gyermekülés gyártójának utasításait.

## **i** MEGJEGYZÉS

Az ilyen típusú gyermekülések rögzítésének lehetővé tételéhez a külső üléseken lehajtható fejtámlákkal rendelkező autókban hajtsa le a fejtámlákat.

**i MEGJEGYZÉS**

A csomagtér felett csomagtérrelőval rendelkező autók esetében azt el kell távolítani, mielőtt gyermeküléseket lehet rögzíteni a rögzítő pontokhoz.

**Kapcsolódó információk**

- Gyermekülés (61. oldal)
- Gyermekülések alsó rögzítőpontjai (63. oldal)
- i-SizeISOFIX rögzítőpontok gyermekülésekhez (64. oldal)
- Az autó biztonsági övével rögzített gyermekülések elhelyezésének táblázata (68. oldal)

**Gyermekülések alsó rögzítőpontjai**

A jármű alsó rögzítőpontokkal rendelkezik a gyermekülésekhez az első ülésen\* és a második ülésorban.

Az alsó rögzítőpontok úgy vannak kialakítva, hogy azokat bizonyos hátrafelé néző gyermekülésekkel lehet használni.

Mindig tartsa be a gyártó beszerelési utasításait, amikor gyermekülést csatlakoztat az alsó rögzítőpontokhoz.

**A rögzítőpontok elhelyezkedése**

Rögzítőpontok elhelyezkedése az első ülésen.

A rögzítőpontok az első ülésen az utasülés lábterének oldalain helyezkednek el.

Az első ülés rögzítőpontjai csak akkor csak akkor találhatóak meg az autókban, ha a jármű rendelkezik az utaslégzsák aktiválására/inaktiválására szolgáló kapcsolóval\*.

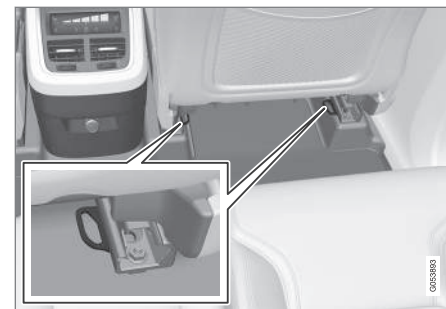

Rögzítőpontok elhelyezkedése a második ülésorban.

A második ülésor rögzítőpontjai az első ülések padlósínjeinek hátsó részén helyezkednek el.

**Kapcsolódó információk**

- Gyermekülés (61. oldal)
- A gyermekülések felső rögzítőpontjai (62. oldal)
- i-SizeISOFIX rögzítőpontok gyermekülésekhez (64. oldal)
- Az autó biztonsági övével rögzített gyermekülések elhelyezésének táblázata (68. oldal)

## i-Size/ISOFIX rögzítőpontok gyermekülésekhez

A jármű a második ülésorban a gyermekülésekhez i-Size/ISOFIX rögzítőpontokkal rendelkezik.

Az i-Size/ISOFIX<sup>2</sup> egy nemzetközi szabványon alapuló gyermekülés-rögzítő rendszer.

Mindig tartsa be a gyártó beszerelési utasításait, amikor gyermekülést csatlakoztat az i-Size/ISOFIX rögzítőpontokhoz.

### A rögzítőpontok elhelyezkedése



A rögzítőpontok helyét a háttámla kárpitján található szimbólumok<sup>2</sup> jelzik.

Az i-Size/ISOFIX rögzítőpontok a hátsó ülésor háttámlájának alsó részébe vannak súlylyesztve a külső üléseken.

Nyomja le az ülés párnát, hogy hozzáférjen a rögzítőpontokhoz.

### Kapcsolódó információk

- Gyermekülés (61. oldal)
- A gyermekülések felső rögzítőpontjai (62. oldal)
- Gyermekülések alsó rögzítőpontjai (63. oldal)
- Az i-Size gyermekülések elhelyezésének táblázata (72. oldal)
- Az ISOFIX gyermekülések elhelyezésének táblázata (74. oldal)

## Gyermekülés elhelyezése

Fontos a megfelelő helyen elhelyezni a gyermekülést az autóban. A hely kiválasztása többek között attól függ, hogy milyen típusú a gyermekülés és aktiválva van-e az utaslégszák.



A hátrafelé néző gyermekülés és a légszák nem kompatibilis egymással.

Mindig a második vagy harmadik\* ülésorban helyezze el a hátrafelé néző gyermeküléseket, ha az utaslégszák aktiválva van. Ha gyermek utazik az első utasülésben, akkor az aktiválódó légszákotól súlyos sérüléseket szenvedhet.

Csak akkor szerelhetők hátrafelé néző gyermekülések az első utasülésre, ha az utaslégszák ki van kapcsolva.

<sup>2</sup> A nevek és szimbólumok a piactól függően változóak.

**i MEGJEGYZÉS**

A gyermekek autóban történő elhelyezésének szabályai országonként változhatnak. Ellenőrizze a vonatkozó szabályokat.

**⚠ FIGYELEM**

Soha ne hagyja, hogy valaki az első ülés előtt álljon vagy üljön.

Soha ne használjon hátrafelé néző gyermekülést az első utasülésen, ha aktiválva van a légszák.

Az első utasülésen soha nem szabad előre néző utasoknak (gyermeknek és felnőtteknek) ülnie, amikor az utas oldali légszák ki van kapcsolva.

A fentiek figyelmen kívül hagyása súlyos vagy halálos sérülést okozhat.

**Az utaslégszák címkéje**

Címke az utas oldali napellenzőn.

Az utaslégszák figyelmeztető matricája a fentiek szerint van elhelyezve.

**Kapcsolódó információk**

- Gyermekek (61. oldal)
- Gyermekek rögzítése (65. oldal)
- Az autó biztonsági övével rögzített gyermekülések elhelyezésének táblázata (68. oldal)
- Az i-Size gyermekülések elhelyezésének táblázata (72. oldal)
- Az ISOFIX gyermekülések elhelyezésének táblázata (74. oldal)

**Gyermekek rögzítése**

Fontos tisztában lenni azzal, hogy gyermekülés rendszer beszerelésekor és használatakor sok minden függ attól, hol helyezkedik el a gyermekülés.

**⚠ FIGYELEM**

Nem szabad olyan fém vázzal rendelkező vagy egyéb olyan kialakítású ülésmagasítók/gyermeküléseket használni, amelyek a biztonsági öv nyitó gombjára támaszkodhatnak, mert ezek a biztonsági öv csatjának véletlen kinyílását okozhatják.

Ne rögzítse a gyermekülés hevedereit az ülés vízszintes beállító rúdjaéhoz illetve az ülés alatt lévő rugókhöz vagy sínekhez és rudakhoz. Az éles szélék károsíthatják a hevedereket.

Ne hagyja a gyermekülés felső részét a szélvédőnek támaszkodni.

**i MEGJEGYZÉS**

A gyermekbiztonsági berendezések használatakor fontos a mellékelt használati útmutató tanulmányozása.

Ha kérdése merülne fel a gyermekbiztonsági berendezések beszerelésével kapcsolatban, akkor vegye fel a kapcsolatot a gyártóval.



### **i MEGJEGYZÉS**

Soha ne hagyjon rögzítetlen gyermekülést az autóban. Mindig rögzítse a gyermekülés utasításai szerint, akkor is, ha nincs használatban.

### **i MEGJEGYZÉS**

A gyermekülések hosszú távú beszerelése és használata az autó utasterének kopását és elhasználódását okozhatja. A Volvo azt javasolja, hogy használjon rúgásgátló tartozékokat az autó utasterének védelméhez.

## **Beszereles az első ülésbe**

- Hátrafelé néző gyermekülések beszerelésekor ellenőrizze, hogy az utaslégszák ki van-e kapcsolva.
- Előre néző gyermekülések beszerelésekor ellenőrizze, hogy az utaslégszák be van-e kapcsolva.
- Csak a Volvo által javasolt, univerzálisan jóváhagyott vagy féluniverzális illetve olyan gyermeküléseket használjon, ahol az autó szerepel a gyártó járműlistáján.

- ISOFIX gyermekülések csak akkor szerelhetők be, ha az autó rendelkezik ISOFIX konzol<sup>3</sup> tartozékkal.
- Ha a gyermekülés alsó hevederekkel rendelkezik, akkor a Volvo azt javasolja, hogy az alsó rögzítőpontokat ezekkel<sup>3</sup> használja.
- Ha a gyermekülés támasztó lábakkal rendelkezik, akkor mindig rögzítse a támasztó lábat/támasztó lábakat közvetlenül a padlóhoz. Soha ne rögzítse a támasztó lábat lábtartóhoz vagy más objektumhoz.
- Az ISOFIX vezető a gyermekülés beszerelésének megkönnyítésére használható.

## **Beszereles a második ülésorban.**

- Csak a Volvo által javasolt, univerzálisan jóváhagyott<sup>4</sup> vagy féluniverzális illetve olyan gyermeküléseket használjon, amelyeknél az autó szerepel a gyártó járműlistáján.
- A támasztó lábakkal rendelkező gyermeküléseket nem szabad a középső ülésre szerelni<sup>5</sup>.
- A külső ülések ISOFIX rögzítőrendszerrel rendelkeznek és az i-Size<sup>6</sup> esetében jóváhagyottak.

- A külső ülések felső rögzítőpontokkal rendelkeznek. A Volvo azt javasolja, hogy a gyermekülés felső hevedereit húzza át a fejtámla nyílásán, mielőtt megfeszítené a felső rögzítőpontnál. Ha ez nem lehetséges, akkor kövesse a gyermekülés gyártójának utasításait.
- A harmadik ülésorral\* rendelkező autókban a második ülésort a leghátsó helyzetbe kell állítani. Ha a harmadik ülésorban is használ gyermekülést, akkor kivételt tehet. Ilyen esetekben mindig ellenőrizze, hogy a gyermekülés a gyártó utasításainak megfelelően van-e beszerelve.
- Ha a gyermekülés alsó hevederekkel rendelkezik, akkor soha ne állítsa az elől lévő ülés helyzetét, miután rögzítette a hevedereket az alsó rögzítőpontokhoz. Mindig ügyeljen arra, hogy eltávolítsa az alsó hevedereket, amikor nincs beszerelve a gyermekülés.
- Ha a gyermekülés támasztó lábakkal rendelkezik, akkor mindig rögzítse a támasztó lábat/támasztó lábakat közvetlenül a padlóhoz. Soha ne rögzítse a támasztó lábat lábtartóhoz vagy más objektumhoz.
- Az ISOFIX vezetőt nem szabad gyermekülések beszerelésekor használni.

<sup>3</sup> A tartozékínalat a piactól függően változó.

<sup>4</sup> A középső ülésre nem vonatkozik (öt- és hétüléses változatokban elérhető).

<sup>5</sup> Öt- és hétüléses változatokban áll rendelkezésre.

<sup>6</sup> A piactól függően változik.



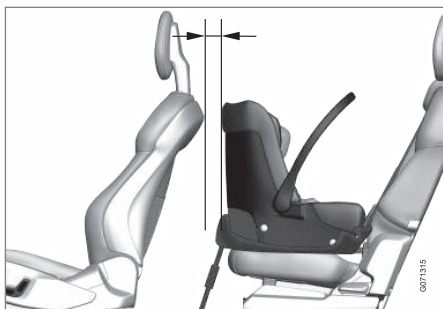

Babaülés hátsó ülésre szerelve. A Volvo azt ajánlja, hogy legalább 50 mm (2 hüvelyk) távolságot javasol a babaülés első része és az első ülés hátsó része között.

### Beszerezés a harmadik ülésorban\*

- Csak a Volvo által javasolt, univerzálisan jóváhagyott vagy féluniverzális illetve olyan gyermeküléseket használjon, ahol az autó szerepel a gyártó járműlistáján.
- Támasztó lábakkal ellátott gyermeküléseket nem szabad a harmadik ülésor üléseire szerelni.
- Ha szükséges, akkor állítsa be a második ülésort, hogy elegendő hely álljon rendelkezésre. Ha a második ülésorban is használ gyermekülést, akkor ellenőrizze, hogy a gyermekülés még mindig a gyártó előírásainak megfelelően van-e beszerelve.

### Kapcsolódó információk

- Gyermekülés elhelyezése (64. oldal)
- Az autó biztonsági övével rögzített gyermekülések elhelyezésének táblázata (68. oldal)
- Az i-Size gyermekülések elhelyezésének táblázata (72. oldal)
- Az ISOFIX gyermekülések elhelyezésének táblázata (74. oldal)

## Az autó biztonsági övével rögzített gyermekülések elhelyezésének táblázata

A táblázat javaslatot ad arra vonatkozóan, hogy melyik helyzetben és milyen méretű gyermekhez milyen gyermekülést használjon.

<b>i</b> <b>MEGJEGYZÉS</b>
Mindig olvassa el a kezelési útmutató gyermekülés beszerelésére vonatkozó részét, mielőtt az autóba szerelné egyet.

Táblázat XC90 Twin Engine esetében öt vagy hét üléssel

Súly	Első ülés (kikapcsolt légszákkal, csak hátrafelé néző gyermekülések) <sup>A</sup>	Első ülés (aktivált légszákkal, csak előre néző gyermekülések) <sup>A</sup>	Második ülésor, külső ülés	Második ülésor, középső ülés	Harmadik ülésor*
0 csoport max. 10 kg	U <sup>B, C</sup>	X	U <sup>C</sup>	L <sup>C</sup>	U
0+ csoport max. 13 kg	U <sup>B, C</sup>	X	U <sup>C</sup>	L <sup>C</sup>	U
1. csoport 9-18 kg	L <sup>D</sup>	U <sup>F, B, E</sup>	U, L <sup>D</sup>	L	U
2. csoport 15-25 kg	L <sup>D</sup>	U <sup>F, B, F</sup>	U <sup>F</sup> , L <sup>D</sup>	B*, G, L <sup>F</sup>	U <sup>F</sup>

Súly	Első ülés (kikapcsolt légzsákkal, csak hátrafelé néző gyermekülések) <sup>A</sup>	Első ülés (aktivált légzsákkal, csak előre néző gyermekülések) <sup>A</sup>	Második ülésor, külső ülés	Második ülésor, középső ülés	Harmadik ülésor*
3. csoport 22-36 kg	X	UF <sup>B, H</sup>	U <sup>H</sup>	B*, G, L <sup>H</sup>	U <sup>H</sup>

U: Univerzálisan jóváhagyott gyermekülésekhez alkalmas.

UF: Előre néző, univerzálisan jóváhagyott gyermekülésekhez alkalmas.

L: Speciális gyermekülésekhez alkalmas. Ezek korlátozott vagy féluniverzális kategóriájú gyermekülések az adott járműhöz.

B: Beépített gyermekülés ehhez a súlycsoporthoz.

X: Az ülés nem alkalmas ebbe a súlycsoportba tartozó gyermekekhez.

A Az üléspárnanyúlványnak mindig visszahúzza kell lennie a gyermekülések beszerelésekor.

B Állítsa a háttámlát a legegyszerűbb állásba.

C A Volvo az alábbiakat javasolja: Volvo babaülés (típusengedély: E1 04301146).

D A Volvo az alábbiakat javasolja: Volvo megfordítható ülés a hátrafelé néző helyzetben (típusengedély: E5 04192); Volvo hátrafelé néző ülés (típusengedély: E5 04212).

E A Volvo hátrafelé néző gyermekülést ajánl ebbe a súlycsoportba tartozó gyermekeknek.

F A Volvo az alábbiakat javasolja: Volvo megfordítható gyermekülés az előre néző helyzetben (típusengedély: E5 04192); ülésmagasító háttámlával és anélkül (típusengedély: E5 04216); Volvo ülésmagasító háttámlával (típusengedély: E1 04301169); Volvo ülésmagasító (típusengedély: E1 04301312).

G A Volvo javaslata: beépített gyermekülés (típusengedély: E5 04218).

H A Volvo az alábbiakat javasolja: Volvo ülésmagasító háttámlával és anélkül (típusengedély: E5 04216); Volvo ülésmagasító háttámlával (típusengedély: E1 04301169); Volvo ülésmagasító (típusengedély: E1 04301312).



◀◀ Táblázat XC90 Twin Engine esetében hat ülésel

Súly	Első ülés (kikapcsolt légzsákkal, csak hátrafelé néző gyermekülések) <sup>A</sup>	Első ülés (aktivált légzsákkal, csak előre néző gyermekülések) <sup>A</sup>	Második ülésor	Harmadik ülésor
0 csoport max. 10 kg	U <sup>B,C</sup>	X	U <sup>C</sup>	U
0+ csoport max. 13 kg	U <sup>B,C</sup>	X	U <sup>C</sup>	U
1. csoport 9-18 kg	L <sup>D</sup>	U <sup>F<sup>B</sup>,E</sup>	U, L <sup>D</sup>	U
2. csoport 15-25 kg	L <sup>D</sup>	U <sup>F<sup>B</sup>,F</sup>	U <sup>F</sup> , L <sup>D</sup>	U <sup>F</sup>

Súly	Első ülés (kikapcsolt légzsákkal, csak hátrafelé néző gyermekülések) <sup>A</sup>	Első ülés (aktivált légzsákkal, csak előre néző gyermekülések) <sup>A</sup>	Második üléssor	Harmadik üléssor
3. csoport 22-36 kg	X	UF <sup>B</sup> , G	U <sup>G</sup>	U <sup>G</sup>

U: Univerzálisan jóváhagyott gyermekülésekhez alkalmas.

UF: Előre néző, univerzálisan jóváhagyott gyermekülésekhez alkalmas.

L: Speciális gyermekülésekhez alkalmas. Ezek korlátozott vagy féluniverzális kategóriájú gyermekülések az adott járműhöz.

B: Beépített gyermekülés ehhez a súlycsoporthoz.

X: Az ülés nem alkalmas ebbe a súlycsoportba tartozó gyermekekhez.

<sup>A</sup> Az üléspárnanyúlványnak mindig visszahúzza kell lennie a gyermekülések beszerelésékor.

<sup>B</sup> Állítsa a háttámlát a legegyszerűbb állásba.

<sup>C</sup> A Volvo az alábbiakat javasolja: Volvo babaülés (típusengedély: E1 04301146).

<sup>D</sup> A Volvo az alábbiakat javasolja: Volvo megfordítható ülés a hátrafelé néző helyzetben (típusengedély: E5 04192); Volvo hátrafelé néző ülés (típusengedély: E5 04212).

<sup>E</sup> A Volvo hátrafelé néző gyermekülést ajánl ebbe a súlycsoportba tartozó gyermekeknek.

<sup>F</sup> A Volvo az alábbiakat javasolja: Volvo megfordítható gyermekülés az előre néző helyzetben (típusengedély: E5 04192); ülésmagasító háttámlával és anélkül (típusengedély: E5 04216); Volvo ülésmagasító háttámlával (típusengedély: E1 04301169); Volvo ülésmagasító (típusengedély: E1 04301312).

<sup>G</sup> A Volvo az alábbiakat javasolja: Volvo ülésmagasító háttámlával és anélkül (típusengedély: E5 04216); Volvo ülésmagasító háttámlával (típusengedély: E1 04301169); Volvo ülésmagasító (típusengedély: E1 04301312).

## FIGYELEM

Soha ne használjon hátrafelé néző gyermekülést az első utasülésen, ha aktiválva van az utaslégzsák.

- Az ISOFIX gyermekülések elhelyezésének táblázata (74. oldal)
- Biztonsági övek (47. oldal)

## Kapcsolódó információk

- Gyermekülés elhelyezése (64. oldal)
- Gyermekülések rögzítése (65. oldal)
- Az i-Size gyermekülések elhelyezésének táblázata (72. oldal)

## Az i-Size gyermekülések elhelyezésének táblázata

A táblázat javaslatot ad arra vonatkozóan, hogy melyik helyzetben és milyen méretű

gyermekhez melyik i-Size gyermekülést használja.

A gyermekülést az UN Reg R129 figyelembe vételével kell jóváhagyni.

<b>i</b> <b>MEGJEGYZÉS</b>
Mindig olvassa el a kezelési útmutató gyermekülés beszerelésére vonatkozó részét, mielőtt az autóba szerelné egyet.

Táblázat XC90 Twin Engine esetében öt vagy hét üléssel

A gyermekülés típusa	Első ülés (kikapcsolt légzsákkal, csak hátrafelé néző gyermekülések)	Első ülés (aktivált légzsákkal, csak előre néző gyermekülések)	Második ülésor, külső ülés	Második ülésor, középső ülés	Harmadik ülésor*
i-Size gyermekülések	X	X	i-U <sup>A</sup>	X	X

i-U: "Univerzális" i-Size előre és hátra néző gyermekülésekhez alkalmas.

X: Nem alkalmas univerzálisan jóváhagyott gyermekülésekhez.

<sup>A</sup> A Volvo azt javasolja, hogy a gyermekek legalább 3-4 éves korukig hátrafelé néző gyermekülésben utazzanak.

Táblázat XC90 Twin Engine esetében hat üléssel

A gyermekülés típusa	Első ülés (kikapcsolt légzsákkal, csak hátrafelé néző gyermekülések)	Első ülés (aktivált légzsákkal, csak előre néző gyermekülések)	Második ülésor	Harmadik ülésor
i-Size gyermekülések	X	X	i-U <sup>A</sup>	X

i-U: "Univerzális" i-Size előre és hátra néző gyermekülésekhez alkalmas.

X: Nem alkalmas univerzálisan jóváhagyott gyermekülésekhez.

<sup>A</sup> A Volvo azt javasolja, hogy a gyermekek legalább 3-4 éves korukig hátrafelé néző gyermekülésben utazzanak.

**Kapcsolódó információk**

- Gyermekülés elhelyezése (64. oldal)
- Gyermekülések rögzítése (65. oldal)
- Az autó biztonsági övével rögzített gyermekülések elhelyezésének táblázata (68. oldal)
- Az ISOFIX gyermekülések elhelyezésének táblázata (74. oldal)
- i-SizeISOFIX rögzítők pontok gyermekülésekhez (64. oldal)

## Az ISOFIX gyermekülések elhelyezésének táblázata

A táblázat javaslatot ad arra vonatkozóan, hogy melyik helyzetben és milyen méretű

gyermekhez melyik ISOFIX gyermekülést használja.

A gyermekülésnek a UN Reg R44 szerint jóváhagyottnak kell lennie és az autómódelnek szerepelnie kell a gyártó járműlistájában.

<b>i</b>	<b>MEGJEGYZÉS</b>
Mindig olvassa el a kezelési útmutató gyermekülés beszerelésére vonatkozó részét, mielőtt az autóba szerelne egyet.	

Táblázat XC90 Twin Engine esetében öt vagy hét ülésel

Súly	Méretosztály <sup>A</sup>	A gyermekülés típusa	Első ülés (kikapcsolt légzsákkal, csak hátrafelé néző gyermekülések) <sup>B, C</sup>	Első ülés (aktívált légzsákkal, csak előre néző gyermekülések) <sup>B, C</sup>	Második ülésor, külső ülés	Második ülésor, középső ülés	Harmadik ülésor*
0 csoport max. 10 kg	E	Hátra néző babaülés	IL <sup>B, D</sup> , X <sup>E</sup>	X	IL <sup>D</sup>	X	X
0+ csoport max. 13 kg	E	Hátra néző babaülés	IL <sup>B, D</sup> , X <sup>E</sup>	X	IL <sup>D</sup>	X	X
	C	Hátra néző gyermekülés					
	D	Hátra néző gyermekülés					



Súly	Méretosztály <sup>A</sup>	A gyermekülés típusa	Első ülés (kikapcsolt légzsákkal, csak hátrafelé néző gyermekülések) <sup>B, C</sup>	Első ülés (aktívált légzsákkal, csak előre néző gyermekülések) <sup>B, C</sup>	Második ülésor, külső ülés	Második ülésor, középső ülés	Harmadik ülésor*
1. csoport 9-18 kg	A	Előre néző gyermekülés	X	IL <sup>B, F</sup> , X <sup>E</sup>	IL <sup>F</sup> , IU <sup>FF</sup>	X	X
	B	Előre néző gyermekülés					
	B1	Előre néző gyermekülés	IL <sup>B</sup> , X <sup>E</sup>	X	IL <sup>G</sup>	X	X
	C	Hátra néző gyermekülés					
	D	Hátra néző gyermekülés					

IL: Speciális ISOFIX gyermekülésekhez alkalmas. Ezek a gyermekülések egy adott autómódelhez készülhetnek, lehetnek korlátozottan használhatók vagy féluniverzálisak.

IUF: A súlycsoporthoz jóváhagyott univerzális kategóriájú ISOFIX előre néző gyermekülésekhez alkalmas.

X: Nem alkalmas ISOFIX gyermekülésekhez.

<sup>A</sup> Az ISOFIX rögzítérendszerrel rendelkező gyermekülések esetében méretbesorolás segíti a felhasználókat a megfelelő típusú gyermekülés kiválasztásában. A méretbesorolás a gyermekülés címkéjén található.

<sup>B</sup> ISOFIX gyermekülések beszereléséhez, amelyek féluniverzálisan jóváhagyottak (IL), ha az autó ISOFIX konzollal van felszerelve (a tartozékválaszték piactól függően változik). Itt nincsenek felső rögzítéspontok gyermekülésekhez.

<sup>C</sup> Az üléspárnanyúlványnak mindig visszahúzza kell lennie a gyermekülések beszerelésékor.

<sup>D</sup> A Volvo javaslata: ISOFIX rendszer használatával rögzített Volvo babaülés (típusengedély: E1 04301146).

<sup>E</sup> Akkor, ha az autó nincs ISOFIX konzollal felszerelve.

<sup>F</sup> A Volvo hátrafelé néző gyermekülést ajánl ebbe a súlycsoportba tartozó gyermekeknek.

<sup>G</sup> A Volvo javaslata: BeSafe iZi Kid X3 ISOFIX (típusengedély: E5 04200).



◀◀ Táblázat XC90 Twin Engine esetében hat ülésessel

Súly	Méretosztály <sup>A</sup>	A gyermekülés típusa	Első ülés (kikapcsolt légszákkal, csak hátrafelé néző gyermekülések) <sup>B, C</sup>	Első ülés (aktivált légszákkal, csak előre néző gyermekülések) <sup>B, C</sup>	Második ülésor	Harmadik ülésor
0 csoport max. 10 kg	E	Hátra néző babaülés	IL <sup>B, D</sup> , X <sup>E</sup>	X	IL <sup>D</sup>	X
0+ csoport max. 13 kg	E	Hátra néző babaülés	IL <sup>B, D</sup> , X <sup>E</sup>	X	IL <sup>D</sup>	X
	C	Hátra néző gyermekülés				
	D	Hátra néző gyermekülés				

Súly	Méretosztály <sup>A</sup>	A gyermekülés típusa	Első ülés (kikapcsolt légzsákkal, csak hátrafelé néző gyermekülések) <sup>B, C</sup>	Első ülés (aktivált légzsákkal, csak előre néző gyermekülések) <sup>B, C</sup>	Második ülésor	Harmadik ülésor
1. csoport 9-18 kg	A	Előre néző gyermekülés	X	IL <sup>B, F</sup> , X <sup>E</sup>	IL <sup>F</sup> , IU <sup>F</sup>	X
	B	Előre néző gyermekülés				
	B1	Előre néző gyermekülés				
	C	Hátra néző gyermekülés	IL <sup>B</sup> , X <sup>E</sup>	X	IL <sup>G</sup>	X
	D	Hátra néző gyermekülés				

IL: Speciális ISOFIX gyermekülésekhez alkalmas. Ezek a gyermekülések egy adott autómoddellhez készülhetnek, lehetnek korlátozottan használhatóak vagy féluniverzálisak.

IUF: A súlycsoporthoz jóváhagyott univerzális kategóriájú ISOFIX előre néző gyermekülésekhez alkalmas.

X: Nem alkalmas ISOFIX gyermekülésekhez.

<sup>A</sup> Az ISOFIX rögzítőrendszerrel rendelkező gyermekülések esetében méretbesorolás segíti a felhasználókat a megfelelő típusú gyermekülés kiválasztásában. A méretbesorolás a gyermekülés címkéjén található.

<sup>B</sup> ISOFIX gyermekülések beszereléséhez, amelyek féluniverzálisan jóváhagyottak (IL), ha az autó ISOFIX konzollal van felszerelve (a tartozékválaszték piactól függően változik). Itt nincsenek felső rögzítők gyermekülésekhez.

<sup>C</sup> Az üléspárnanyúlványnak mindig visszahúzóva kell lennie a gyermekülések beszerelésékor.

<sup>D</sup> A Volvo javaslata: ISOFIX rendszer használatával rögzített Volvo babaülés (típusengedély: E1 04301146).

<sup>E</sup> Akkor, ha az autó nincs ISOFIX konzollal felszerelve.

<sup>F</sup> A Volvo hátrafelé néző gyermekülést ajánl ebbe a súlycsoportba tartozó gyermekeknek.

<sup>G</sup> A Volvo javaslata: BeSafe iZi Kid X3 ISOfix (típusengedély: E5 04200).



**⚠ FIGYELEM**

Soha ne használjon hátrafelé néző gyermekülést az első utasülésen, ha aktiválva van az utaslégzsák.

**ℹ MEGJEGYZÉS**

Ha az i-SizeISOFIX gyermekülés nem rendelkezik méretbesorolással, akkor az autómoddellnek szerepelnie kell a gyermekülés járműlistájában.

**ℹ MEGJEGYZÉS**

A Volvo azt javasolja, hogy vegye fel a kapcsolatot egy hivatalos Volvo kereskedéssel a Volvo által ajánlott i-SizeISOFIX gyermekülésekkel kapcsolatos tájékoztatásért.

**Kapcsolódó információk**

- Gyermekülés elhelyezése (64. oldal)
- Gyermekülések rögzítése (65. oldal)
- Az autó biztonsági övével rögzített gyermekülések elhelyezésének táblázata (68. oldal)
- Az i-Size gyermekülések elhelyezésének táblázata (72. oldal)
- i-SizeISOFIX rögzítők pontok gyermekülésekhez (64. oldal)

## Beépített gyermekülés\*

A második ülésor<sup>7</sup> középső ülésének beépített gyermekülése lehetővé teszi a gyermek kényelmes és biztonságos elhelyezését.

A gyermekülés kifejezetten úgy van kialakítva, hogy megfelelő biztonságot nyújtson a gyermekeknek az autó biztonsági övével együtt.

A gyermekülés 15-36 kg (33-80 font) súlyú és legalább 97 cm (38 hüvelyk) magas gyermekek számára van jóváhagyva.



Megfelelő elhelyezés, a biztonsági övet a vállon kell elhelyezni.

Elindulás előtt ellenőrizze, hogy:

- az üléspárna rögzített helyzetben van-e
- a fejtámlát lehetőleg a gyermek fejével egyező magasságba kell állítani úgy, hogy az teljes egészében takarja a fejét

- a biztonsági öv érintkezik-e a gyermek testével és nem laza vagy csavarodott
- a biztonsági öv nincs-e a gyermek torka előtt vagy a vállá alatt
- az öv ölrésze lent, a medence felett helyezkedik-e el az optimális védelem érdekében.

### FIGYELEM

A Volvo azt javasolja, hogy a beépített gyermekülés javítását vagy cseréjét csak hivatalos Volvo műhelyben végeztesse. Ne végezzen módosításokat vagy kiegészítéseket a gyermekülésen. Ha a beépített gyermekülés például egy baleset kapcsán nagy terhelésnek lett kitéve, akkor ki kell cserélni az üléspárnát, a biztonsági övet és a háttámlát, vagy lehetséges, hogy az egész ülést. Még ha sértetlennek látszik is a gyermekülés, már nem nyújt ugyanolyan szintű védelmet. Ez vonatkozik arra az esetre is, amikor az üléspárna leengedett helyzetben volt egy baleset vagy hasonló során. Az üléspárnát akkor is ki kell cserélni, ha erősen meg van kopva.

### FIGYELEM

A gyermekülésre vonatkozó utasítások betartásának elmulasztása a gyermek súlyos sérüléséhez vezethet egy baleset során.

## Kapcsolódó információk

- Gyermekülés (61. oldal)
- Az üléspárna felhajtása a beépített gyermekülésben\* (80. oldal)
- Az üléspárna lehajtása a beépített gyermekülésben\* (80. oldal)

<sup>7</sup> Öt- és hétüléses változatokban áll rendelkezésre.

## Az ülés párná felhajtása a beépített gyermekülésben\*

Az ülés párnát mindig fel kell hajtani, amikor használatban van a beépített gyermekülés.

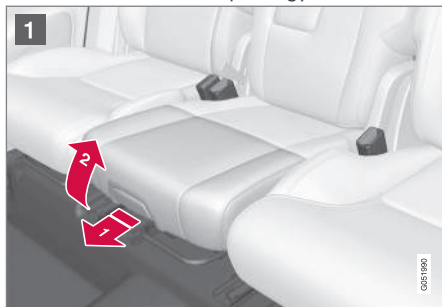

- 1 Húzza előre és felfelé a fogantyút az ülés párná kioldásához.

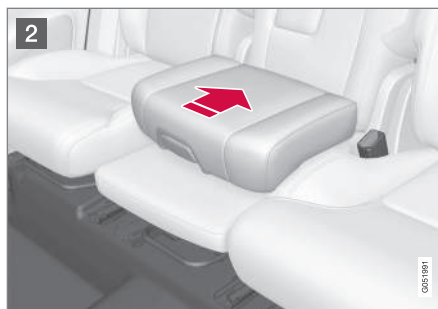

- 2 Nyomja hátrafelé az ülés párnát a rögzítéshez.

### FIGYELEM

A gyermekülésre vonatkozó utasítások betartásának elmulasztása a gyermek súlyos sérüléséhez vezethet egy baleset során.

### Kapcsolódó információk

- Beépített gyermekülés\* (79. oldal)
- Az ülés párná lehajtása a beépített gyermekülésben\* (80. oldal)

## Az ülés párná lehajtása a beépített gyermekülésben\*

Az ülés párnát le kell hajtani a hátsó ülésbe, amikor a beépített gyermekülés nincs használatban.



- 1 Húzza előre a fogantyút az ülés párná kioldásához.



- 2** Nyomja le a kezével az ülés párná közepét, hogy rögzítse azt.

**!** **FONTOS**

Mielőtt leengedi, ellenőrizze, hogy nincsenek-e szabadon álló tárgyak (például játékok) a gyermekülés ülés párnája mögötti helyen.

**i** **MEGJEGYZÉS**

A hátsó üléstámla lehajtása előtt, először le kell hajtani a gyermekülés ülés párnáját.

**Kapcsolódó információk**

- Beépített gyermekülés\* (79. oldal)
- Az ülés párná felhajtása a beépített gyermekülésben\* (80. oldal)





# KIJELZŐK ÉS HANGVEZÉRLÉS

## Kijelzők és kezelőszervek a vezető mellett balkormányos autókban

Az áttekintés mutatja, hogy találhatóak a vezető közelében a kijelzők és a kezelőszervek.

### Kormánykerék és műszerfal

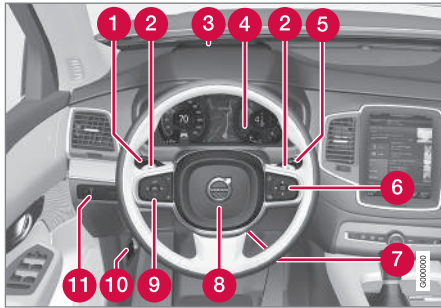

- 1 Helyzetjelző lámpák, nappali világítás, tompított fényszóró, távolsági fényszóró, irányjelzők, hátsó ködlámpa, a napi kilométer-számláló nullázása
- 2 Kormánykerékfülek a manuális fokozatváltáshoz automatikus sebességváltó\* esetén.
- 3 Szélvédőre vetített kijelző\*
- 4 Járművezetői kijelző
- 5 Ablaktörlők és mosó, esőérzékelő\*

- 6 Jobb oldali kormánykerék-billentyűzet
- 7 A kormánykerék beállítása
- 8 Kürt
- 9 Bal oldali kormánykerék-billentyűzet
- 10 Motorháztető-nyitás
- 11 Kijelző-világítás, csomagterajtózárlat kioldása, csomagterajtó-nyitás\*/zárás\*, halogén fényszórómagasság-állítás

### Tetőkonzol



- 1 Első olvasólámpák és belső világítás
- 2 Panorámatető\*
- 3 Kijelző a tetőkonzolon, **ON CALL** gomb\*
- 4 A belső visszapillantó tükör manuális sötétítése

### Közép- és alagútkonzol

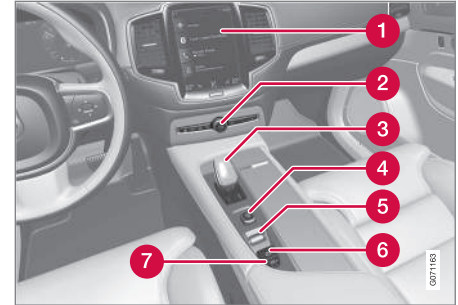

- 1 Középső kijelző
- 2 Vészvillogók, páramentesítés, média, kesztyűtartónyitás
- 3 Fokozatválasztó
- 4 Indító gomb
- 5 Hajtásmód kezelőszerv
- 6 Rögzítőfék
- 7 Automatikus fékezés álló helyzetben

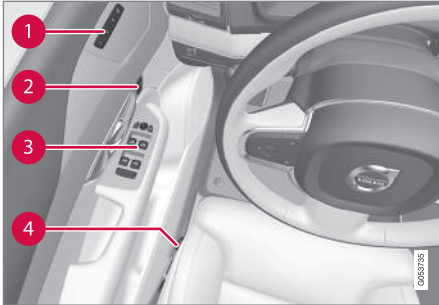
**Vezetőajtó**

- 1 Az elektromos első ülés\* memóriái, a külső visszapillantó tükrök és szélvédőre vetített kijelző\* beállításai
- 2 Központi zárás
- 3 Elektromos ablakok, külső visszapillantó tükrök, elektromos gyermekbiztonsági zár\*
- 4 Az első ülés beállítása

**Kapcsolódó információk**

- Manuális első ülés (196. oldal)
- Az első elektromos\* ülés beállítása (197. oldal)
- A kormánykerék beállítása (215. oldal)
- Világításkapcsolók (160. oldal)
- Indítsa be az autót (476. oldal)

- Járművezetői kijelző (88. oldal)
- A központi kijelző áttekintése (115. oldal)
- Sebességváltó (491. oldal)

**Kijelzők és kezelőszervek a vezető mellett jobbkormányos autókban**

Ez az áttekintés azt mutatja, hogy hol található a vezető közelében a kijelzők és a kezelőszervek.



## ◀◀ Kormánykerék és műszerfal

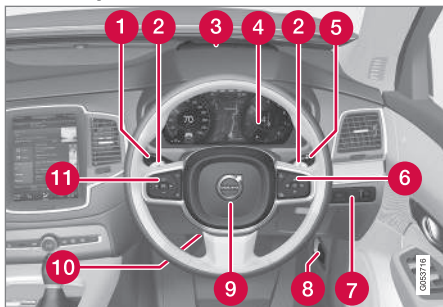

- 1 Helyzetjelző lámpák, nappali világítás, tompított fényszóró, távolsági fényszóró, irányjelzők, hátsó ködlámpa, a napi kilométer-számláló nullázása
- 2 Kormánykerékfülek a manuális fokozatváltáshoz automatikus sebességváltó\* esetén
- 3 Szélvédőre vetített kijelző\*
- 4 Járművezetői kijelző
- 5 Ablaktörlők és mosó, esőérzékelő\*
- 6 Jobb oldali kormánykerék-billentyűzet
- 7 Kijelző-világítás, csomagterajtózár kioldása, csomagterajtó-nyitás\*/zárás\*, halogén fényszórómagasság-állítás
- 8 Motorháztető-nyitás

9 Kürt

10 A kormánykerék beállítása

11 Bal oldali kormánykerék-billentyűzet

## Tetőkonzol



- 1 Első olvasólámpák és belső világítás
- 2 Panorámatető\*
- 3 Kijelző a tetőkonzolon, **ON CALL** gomb\*
- 4 A belső visszapillantó tükör manuális sötétítése

## Közép- és alagútkonzol

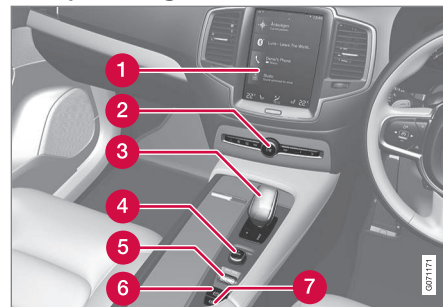

- 1 Középső kijelző
- 2 Vészvillogók, páramentesítés, média, kesztyűtartónyitás
- 3 Fokozatválasztó
- 4 Indító gomb
- 5 Hajtásmód kezelőszerv
- 6 Rögzítőfék
- 7 Automatikus fékezés álló helyzetben

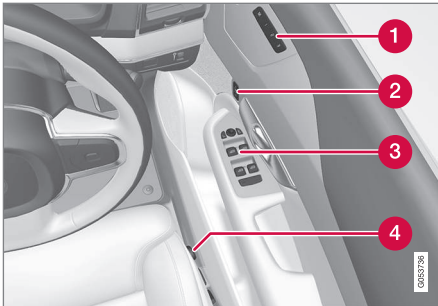
**Vezetőajtó**

- 1 Az elektromos első ülés\* memóriái, a külső visszapillantó tükrök és szélvédőre vetített kijelző\* beállításai
- 2 Központi zárás
- 3 Elektromos ablakok, külső visszapillantó tükrök, elektromos gyermekbiztonsági zár\*
- 4 Az első ülés beállítása

**Kapcsolódó információk**

- Manuális első ülés (196. oldal)
- Az első elektromos\* ülés beállítása (197. oldal)
- A kormánykerék beállítása (215. oldal)
- Világításkapcsolók (160. oldal)
- Indítsa be az autót (476. oldal)

- Járművezetői kijelző (88. oldal)
- A központi kijelző áttekintése (115. oldal)
- Sebességváltó (491. oldal)

## Járművezetői kijelző

A járművezetői kijelző információkat mutat az autóról és a vezetésről.

A járművezetői kijelző műszereket, visszajelzőket és visszajelző valamint figyelmeztető szimbólumokat tartalmaz. A járművezetői kijelző tartalma az autó felszereltségétől, a beállítástól és attól függően változik, hogy milyen funkciók aktívak az adott pillanatban.

A járművezetői kijelző az ajtó kinyitásakor azonnal aktiválódik, már **O** gyújtáshelyzetben. A járművezetői kijelző bizonyos idő elteltével kialszik, ha nincs használatban. Az újbóli aktiváláshoz, tegye az alábbiak valamelyikét:

- Nyomja be a fékpedált.
- Aktiválja az **I** gyújtáshelyzetet.

- Nyissa ki valamelyik ajtót.

### FIGYELEM

Ha a járművezetői kijelző kialszik, bekapcsoláskor/indításkor nem világít illetve teljesen vagy részben olvashatatlan, akkor az autót nem szabad használni. Haladéktalanul szervizbe kell látogatnia. A Volvo azt javasolja, hogy vegye igénybe egy hivatalos Volvo márkaszerviz segítségét.

### FIGYELEM

Ha meghibásodik a járművezetői kijelző, akkor lehetséges, hogy például a fékek, légzsákokra vagy egyéb biztonsági rendszerekre vonatkozó információk nem jelennek meg. Ebben az esetben a járművezető nem tudja ellenőrizni az autó rendszereinek állapotát vagy fogadni az aktuális figyelmeztetéseket és információkat.



Az ábra vázlatos - a megjelenített információk modelltől függően eltérőek lehetnek.

Elhelyezkedés a járművezetői kijelzőn:

Bal oldalon	Középen	Jobb oldalon
Sebességmérő	Visszajelző és figyelmeztető szimbólumok	Fordulatszámérő/hibrid műszer <sup>A</sup>
Napi kilométer-számláló	Külső hőmérő	Fokozatváltás-jelző
Kilométer-számláló <sup>B</sup>	Óra	Vezetési mód
Sebességtartó és sebességhatároló információk	Üzenetek, bizonyos esetekben grafikákkal	Üzemanyagszint-jelző

Bal oldalon	Középen	Jobb oldalon
Jelzőtábla információk*	Ajtó és biztonsági öv információk	Hibrid akkumulátor műszer
–	Töltési állapot	Távolság a tartály kiürüléséig
–	Médialejátszó	Távolság az akkumulátor lemerüléséig
–	Navigációs térkép*	Pillanatnyi üzemanyag-fogyasztás
–	Telefon	Alkalmazás menü (a kormánykerék billentyűzetével aktiválható)
–	Hangfelismerés	–
–	Íránytű <sup>A</sup>	–

<sup>A</sup> A kiválasztott hajtásmódtól függően.

<sup>B</sup> Halmozott futásteljesítmény.

### Dinamikus szimbólum

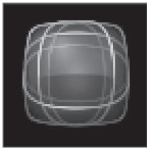

A dinamikus szimbólum annak alapformájában.

A járművezetői kijelző közepe egy dinamikus szimbólumot tartalmaz, amely a különböző típusú üzenetek szerint változtatja a megjelenését. A kezelőszerv vagy figyelmeztető üzenet súlyosságát sárga vagy piros jelölés jelzi a szimbólum körül.



A visszajelző szimbólum példái.

Egy animációval az alap forma olyan grafikává alakítható, ami mutatja, hol a probléma, hogy világos legyen az információ.

### Kapcsolódó információk

- A járművezetői kijelző beállításai (90. oldal)
- Figyelmeztető szimbólumok a járművezetői kijelzőn (102. oldal)
- Visszajelző szimbólumok a járművezetői kijelzőn (99. oldal)
- Fedélzeti számítógép (93. oldal)
- Üzenetek a járművezetői kijelzőn (111. oldal)
- Az alkalmazás menü kezelése a járművezetői kijelzőn (110. oldal)
- Vezetési módok (500. oldal)

### A járművezetői kijelző beállításai

A járművezetői kijelző megjelenítési beállításai a járművezetői kijelző alkalmazás menüjében és a központi kijelző beállítások menüjében módosíthatók.

### Beállítások a járművezetői kijelző alkalmazás menüjéből



Az ábra vázlatos - a megjelenített információk modelltől függően eltérőek lehetnek.

Az alkalmazás menü a kormánykerék jobb oldali billentyűzetének használatával nyitható meg és kezelhető.

Az alkalmazás menüben beállíthatja, hogy milyen információk jelenjenek meg a járművezetői kijelzőn a

- Fedélzeti számítógép
- médialejátszó
- telefon

- navigációs rendszer\*.

### Beállítások a központi kijelzőn

#### Információtípus kiválasztása

1. Érintse meg a **Beállítások** lehetőséget a központi kijelző felső nézetében.
2. Nyomja meg a **My Car → Vezető kijelzője → Vezetői kijelzőn megjelenő információk** gombot.
3. Válassza ki, hogy minek kell megjelennie a háttérben.
  - **Semmiféle információ ne jelenjen meg a háttérben**
  - **Lejátszás alatt álló forrás információinak megjelenít.**
  - **Navigáció megjelenítése, még beáll. útvonal nélkül is**

#### Téma kiválasztása

1. Érintse meg a **Beállítások** lehetőséget a központi kijelző felső nézetében.
2. Érintse meg a **My Car → Vezető kijelzője → Témák megjelenítése** menüpontot.

3. Válasszon ki egy témát (megjelenést) a járművezetői kijelzőhöz.

- **Glass**
- **Minimalistic**
- **Performance**
- **Chrome Rings**

#### Nyelv kiválasztása

1. Érintse meg a **Beállítások** lehetőséget a központi kijelző felső nézetében.
2. Érintse meg a **Rendszer → Rendszernyelvek és mértékegységek → Rendszer nyelve** menüpontot a nyelv kiválasztásához.
  - > A módosítás az összes kijelző nyelvére hatással van.

Ezek a beállítások személyesek és automatikusan mentésre kerülnek a járművezetői profilban.

#### Kapcsolódó információk

- Járművezetői kijelző (88. oldal)
- Az alkalmazás menü kezelése a járművezetői kijelzőn (110. oldal)
- Egyéb beállítások a központi kijelző felső nézetében (140. oldal)



## Üzemanyagszint-jelző

A járművezetői kijelzőn található üzemanyagszint-jelző mutatja az üzemanyag szintjét a tartályban.



Az ábra vázlatos - az alkatrészek az autómoddeltől függően eltérőek lehetnek.

Az üzemanyagszint-jelző bézs zónája jelzi az üzemanyag mennyiségét a tartályban.

Amikor alacsony az üzemanyagszint, akkor az üzemanyagotöltő szimbólum világít és narancssárga színűre változik. A fedélzeti számítógép a tartály kiürüléséig hátralévő távolságot is mutatja.

### Kapcsolódó információk

- Járművezetői kijelző (88. oldal)
- Hibrid akkumulátor műszer (92. oldal)
- Üzemanyag betöltés (521. oldal)
- Üzemanyagtartály - méret (726. oldal)

## Hibrid műszer

A Hybrid és Pure hajtásmódokban a járművezetői kijelző egy hibrid műszert mutat, amely segít a járművezetőnek az autó energiahatékonyabb vezetésében.

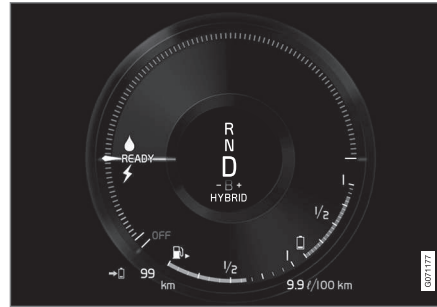

A hibrid műszer különböző módokon mutatja az elektromos motorból nyert teljesítmény és a rendelkezésre álló teljesítmény viszonyát.

### Szimbólumok a hibrid műszeren



Az elektromos motor rendelkezésre álló teljesítményének pillanatnyi szintjét jelzi. Ha a szimbólum ki van töltve, akkor használatban van az elektromos motor.



Ha a szimbólum nincs kitöltve, akkor nincs használatban az elektromos motor.



Az energiaszintet jelzi, amikor beindul a belsőégésű motor. Ha a szimbólum ki van töltve, akkor használatban van a belsőégésű motor.



Azt a teljesítményszintet jelzi, amikor a belsőégésű motornak be kell indulnia. Ha a szimbólum nincs kitöltve, akkor nincs használatban a belsőégésű motor.



Visszajelző amely azt mutatja hogy a hibrid akkumulátor töltődik például finoman benyomják a fékpedált.

### A járművezető által igényelt teljesítmény

A hibrid műszer nagymutatója mutatja a járművezető által a gázpedál használatával kért teljesítményt. A magasabb érték a skálán azt jelenti, hogy a járművezető több teljesítményt kért a pillanatnyi sebességfokozatban. A villám és a csepp közötti jelzés mutatja azt a pontot, amelynél beindul a belsőégésű motor.

◀ Pólda:

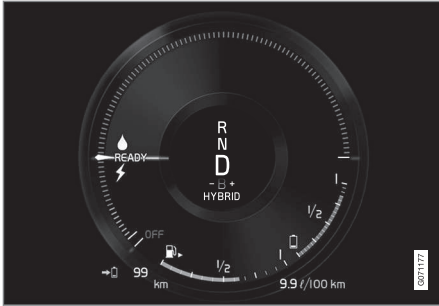

Az autó be van indítva, de álló helyzetben nem igényel energiát.



Az elektromos motor nem képes a kért motorteljesítmény biztosítására és beindul a belsőégésű motor.



Az autó áramot fejleszt az akkumulátor számára, az akkumulátor töltődik, például, amikor be van nyomva a fékpedál vagy motorfékkel lejtőn halad.

### Kapcsolódó információk

- Vezetési módok (500. oldal)
- Járművezetői kijelző (88. oldal)
- Lábbék (482. oldal)
- A belsőégésű motor beindítása és leállítása Twin Engine esetén. (499. oldal)

### Hibrid akkumulátor műszer



A hibrid akkumulátor műszer azt mutatja, hogy mennyi energia van a hibrid akkumulátorban.



A hibrid akkumulátor energiája az elektromos motor meghajtására, de az autó hűtésére vagy fűtésére is szolgál. A fedélzeti számítógép kiszámítja a hibrid akkumulátorban maradt energiával megtehető hozzávetőleges távolságot.

## Szimbólumok a hibrid akkumulátor műszerén



A hibrid akkumulátor műszerének  szimbóluma jelzi, hogy aktív a **Hold** funkció és a  szimbólum jelzi, hogy aktív a **Charge** funkció.

### Kapcsolódó információk

- Járművezetői kijelző (88. oldal)
- A hibrid akkumulátor töltése (453. oldal)
- Hold és Charge funkció (516. oldal)

## Fedélzeti számítógép

Az autó fedélzeti számítógépe vezetés közben rögzíti az olyan értékeket, mint például a távolság, üzemanyag-fogyasztás és átlagsebesség.

Az üzemanyag-hatékony vezetés elősegítése érdekében rögzítésre kerülnek a pillanatnyi és az átlagos üzemanyag-fogyasztási adatok. A napi kilométer-számláló információi megjeleníthetők a központi kijelzőn.

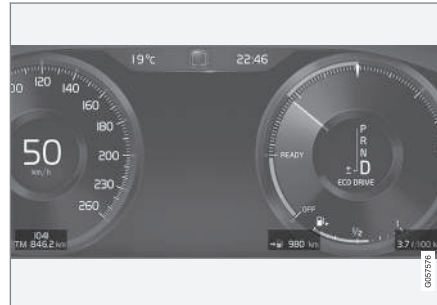

Példák a fedélzeti számítógép információira a járművezetői kijelzőn. Az ábra vázlatos - a megjelenített információk modelltől függően eltérőek lehetnek.

A fedélzeti számítógép az alábbi számlálókat foglalja magában:

- Napi kilométer-számláló
- Kilométer-számláló
- Pillanatnyi üzemanyag-fogyasztás
- Távolság a tartály kiürüléséig

- Távolság az akkumulátor lemerüléséig
- Turista - alternatív sebességmérő

A távolság, sebesség stb. mértékegységei a központi kijelzőn a rendszerbeállításokon keresztül módosíthatók.

### Napi kilométer-számláló

Két napi kilométer-számláló van, a TM és a TA.

A TM manuálisan nullázható, a TA pedig automatikusan nullázódik, ha az autót legalább négy óráig nem használja.

Az alábbi információk kerülnek rögzítésre vezetés közben:

- Megtett távolság
- Vezetési idő
- Átlagsebesség
- Átlagos üzemanyag-fogyasztás

Az értékek a napi kilométer-számláló utolsó visszaállításától kerülnek kiszámításra.

### Kilométer-számláló

A kilométer-számláló rögzíti az autó teljes futásteljesítményét. Ez az érték nem állítható vissza nullára.

### Pillanatnyi üzemanyag-fogyasztás

Ez a műszer mutatja az autó pillanatnyi üzemanyag-fogyasztását. Az érték hozzávetőlegesen másodpercenként frissül.

### « Távolság a tartály kiürüléséig



A fedélzeti számítógép kiszámítja a tartályban lévő üzemanyaggal megtehető távolságot.

A számítás az utolsó megtett 30 km (20 mérföld) üzemanyag-fogyasztásán és a megmaradt felhasználható üzemanyag-mennyiségen alapszik.

Amikor a műszer a "----" jelzést mutatja, akkor nem marad elég üzemanyag a megtehető távolság kiszámításához. Ilyenkor tankoljon a lehető leghamarabb.

#### **i** MEGJEGYZÉS

Az érték kissé eltérhet, ha megváltozik a vezetési stílus.

Gazdaságosabb vezetési stílussal hosszabb távolság tehető meg.

### Távolság az akkumulátor lemerüléséig



A szimbólum mellett a hibrid akkumulátorban maradt energiával megtehető hozzávetőleges távolság jelenik meg.

A számítás normálisan terhelt jármű átlagos fogyasztásán alapszik normál vezetés közben és figyelembe veszi, hogy be vagy ki van-e kapcsolva a légkondicionáló (AC). A **Hybrid** és **Pure** hajtásmódok közötti váltáskor a számí-

tott távolság növekszik, mert a **Pure** mód csökkentett klímabeállításokat használ (ECO klíma).

Nincs elektromos energiával garantáltan megtehető távolság, amikor a műszeren a "----" érték jelenik meg.

#### **i** MEGJEGYZÉS

Az érték kissé eltérhet, ha megváltozik a vezetési stílus.

Gazdaságosabb vezetési stílussal hosszabb távolság tehető meg.

### Kezdőérték teljesen feltöltött hibrid akkumulátor esetén

Mivel a vezetési stílus és az elektromos üzem hatótávolságát befolyásoló egyéb tényezők előrejelzése nehéz, a Volvo úgy döntött, hogy egy kezdőértéket használ arra az esetre, amikor az autó teljesen fel van töltve. A kezdőérték egy "maximális" értéket használ az elektromos működés hatótávolságának előre jelzése helyett. A **Hybrid** és **Pure** közötti kezdőérték-különbség abból adódik, hogy az autó **Pure** módban több energiát használhat a hibrid akkumulátorból és abból, hogy az autó ECO klímára vált.

### Elektromos működéssel megtehető távolság

A leghosszabb lehetséges távolság megtételéhez elektromos üzemmódban, az elektromos autó járművezetőjének gondolnia kell az energiatakarékosságra. Minél több fogyasztót használ (audio rendszer, az ablakok/tükrök/ülések elektromos fűtése, nagyon hideg levegő a klímazabályozó rendszerből stb.), annál rövidebb a lehetséges megtehető távolság.

#### **i** MEGJEGYZÉS

Az utastér nagy áramfelvételén kívül, a hirtelen gyorsítás és fékezés, a magas sebesség, a nehéz terhek és az emelkedők is csökkentik a lehetséges megtehető távolságot.

### Turista - alternatív sebességmérő

Az alternatív digitális sebességmérő megkönyíti a vezetést az olyan országokban, ahol a sebességkorlátozások más mértékegységben vannak megadva, mint az autó műszerfalán.

A digitális sebesség ezután az ellentétes mértékegységben jelenik meg, mint az analóg sebességmérőn. Ha az analóg sebességmérő **mph** egységben van skálázva, akkor a digitális sebességmérő **km/h** egységben mutat és fordítva.

### Kapcsolódó információk

- Út adatok megjelenítése a járművezetői kijelzőn (95. oldal)
- A napi kilométer-számláló visszaállítása (96. oldal)
- Útstatisztikák megjelenítése a központi kijelzőn. (96. oldal)
- Járművezetői kijelző (88. oldal)
- Rendszermértékegységek módosítása (139. oldal)

### Út adatok megjelenítése a járművezetői kijelzőn

A fedélzeti számítógép rögzített és számított adatai megjeleníthetők a járművezetői kijelzőn.

Az értékek egy fedélzeti számítógép alkalmazásban kerülnek mentésre. Az alkalmazás menüjében beállíthatja, hogy milyen információk jelenjenek meg a járművezetői kijelzőn.

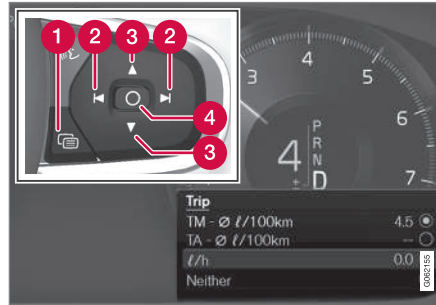

Az alkalmazás menüjét<sup>1</sup> a kormánykerék jobb oldali billentyűzetével nyithatja meg és kezelheti.

- 1 Alkalmazás menü
- 2 Bal/jobb
- 3 Fel/le
- 4 Megerősítés

1. Nyissa meg az alkalmazás menüt a járművezetői kijelzőn az (1) gomb megnyomásával.

(Amíg nem nyugtázott üzenet van a járművezetői kijelzőn, addig nem lehet megnyitni az alkalmazás menüt. Először nyugtázni kell az üzenetet a **O** gomb (4) megnyomásával, mielőtt megnyílna az alkalmazás menü.)

2. Navigáljon balra vagy jobbra a fedélzeti számítógép alkalmazáshoz a (2) használatával.
  - > A felső négy menüsor a TM napi kilométer-számláló mért értékeit mutatja. A következő négy menüsor a TA napi kilométer-számláló mért értékeit mutatja. Görgessen fel vagy le a listában a (3) használatával.

<sup>1</sup> Az ábra vázlatos - az alkatrészek az autómoddeltől függően eltérőek lehetnek.

3. Görgessen le a lehetőségek gombjaihoz annak kiválasztásához, hogy milyen információk jelenjenek meg a kijelzőn:
- Kilométer-számláló
  - Távolság a tartály kiürüléséig
  - Távolság az akkumulátor lemerüléséig
  - Turista - (alternatív sebességmérő)
  - Megtett út a TM, TA számlálóra vonatkozóan vagy nem jelenik meg megtett út
  - Pillanatnyi üzemanyag-fogyasztás, TM vagy TA átlagos üzemanyag-fogyasztás, nem jelenik meg az üzemanyag-fogyasztás

Válassza ki vagy szüntesse meg egy lehetőség kiválasztását a **O** gombbal (4). A módosítás azonnal megtörténik.

### Kapcsolódó információk

- Fedélzeti számítógép (93. oldal)
- A napi kilométer-számláló visszaállítása (96. oldal)

### A napi kilométer-számláló visszaállítása

A napi kilométer-számláló visszaállítása a bal oldali bajuszkapcsolóval.



- A TM napi kilométer-számláló összes adatát (azaz megtett távolság, átlagfogyasztás, átlagsebesség és vezetési idő) a bal oldali bajuszkapcsoló **RESET** gombjának hosszú megnyomásával állíthatja alaphelyzetbe.

A **RESET** gomb megnyomása csak a megtett távolságot állítja alaphelyzetbe.

A TA napi kilométer-számláló csak akkor áll vissza automatikusan, amikor az autót négy vagy több óráig nem használták.

### Kapcsolódó információk

- Fedélzeti számítógép (93. oldal)

### Útstatistikák megjelenítése a központi kijelzőn.

A fedélzeti számítógép útstatistikái grafikusan megjelennek a központi kijelzőn és áttekintést nyújtanak, ami segít az üzemanyag-gazdaságosabb vezetésben.



Nyissa meg a **Vezetési összefoglaló** alkalmazást az alkalmazás nézetben, hogy megtekinthesse az útstatistikákat.

Az ábra egyes sávjai 1, 10 vagy 100 kilométert illetve mérföldet jelentenek. A sávok jobbról kerülnek feltöltésre vezetés közben. A jobb oldali szélső sáv mutatja az értéket a pillanatnyi távolságra vonatkozóan.

Az átlagos üzemanyag-fogyasztás és a teljes vezetési idő az útstatistikák legutolsó visszaállítás óta számítva.

Az üzemanyag- és elektromos fogyasztás különálló grafikonokon tekinthető meg. Az elektromos fogyasztás "nettó" fogyasztást jelent, azaz az elfogyasztott energia és a fékezés során visszanyert energia különbségét.

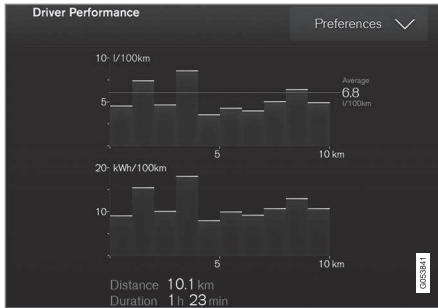

Utazási statisztikák a fedélzeti számítógépből<sup>2</sup>.

### **i** MEGJEGYZÉS

Amikor elektromos hajtással halad, üzemenyag-fogyasztás jelenhet meg az út statisztikákban, ha működik a kiegészítő fűtés<sup>3</sup>.

### Kapcsolódó információk

- Az útstatisztikák beállításai (97. oldal)
- Fedélzeti számítógép (93. oldal)

### Az útstatisztikák beállításai

Az útstatisztikák beállításainak visszaállítása vagy beállítása.

1. Nyissa meg a **Vezetési összefoglaló** alkalmazást az alkalmazás nézetben, hogy megtekintse az útstatisztikákat.



2. Nyomja meg a **Preferenciák** lehetőséget

- a grafikon beosztásának módosításához. Válassza ki az 1, 10 vagy 100 km/mérföld felbontást a sávhoz.
- az adatok visszaállításához minden út után. Akkor kerül végrehajtásra, amikor az autó több mint 4 órán keresztül áll.
- az aktuális út adatainak visszaállításához.

Az útstatisztikák, a számított átlagos fogyasztás és a teljes vezetési idő visszaállítása mindig együtt történik.

A távolság, sebesség stb. mértékegységei a központi kijelzőn a rendszerbeállításokon keresztül módosíthatók.

### Kapcsolódó információk

- Útstatisztikák megjelenítése a központi kijelzőn. (96. oldal)
- Fedélzeti számítógép (93. oldal)
- A napi kilométer-számláló visszaállítása (96. oldal)

<sup>2</sup> Az ábra vázlatos - az alkatrészek az autómoddeltől függően eltérőek lehetnek.

<sup>3</sup> Üzemenyaggal működő fűtés esetén.

## Dátum és idő

Az óra a járművezetői kijelzőn és a központi kijelzőn is megjelenik.

### Az óra elhelyezkedése



Bizonyos helyzetekben az üzenetek és szimbólumok eltakarhatják a járművezetői kijelző óráját.

A központi kijelzőn az óra az állapotsáv jobb oldali felső részén jelenik meg.

### Dátum- és időbeállítások

- Válassza a **Beállítások** → **Rendszer** → **Dátum és idő** menüt a központi kijelző felső nézetében az idő és a dátum formátumának beállításához.

Állítsa be a dátumot és az időt az érintőképernyőn látható fel vagy le nyíl megnyomásával.

## Automatikus idő GPS rendszerrel felszerelt autókban

Ha az autó navigációs rendszerrel van felszerelve, akkor ki lehet választani az **Automatikus időbeállítás** lehetőséget. Az időzóna ezután automatikusan beállítható az autó helyének megfelelően. Bizonyos típusú navigációs rendszerek esetében az aktuális helyet (országot) is be kell állítani a megfelelő időzóna eléréséhez. Ha nincs kiválasztva az **Automatikus időbeállítás** lehetőség, akkor az idő és a dátum az érintőképernyő fel és le nyilaival állítható be.

### Nyári időszámítás

Bizonyos országokban lehetőség van **Automatikus váltás nyári időszámításra** beállítás kiválasztására a nyári időszámítás automatikus beállításához. Más országokban a **Nyári időszámítás** beállítás manuálisan választható ki.

### Kapcsolódó információk

- Járművezetői kijelző (88. oldal)
- Egyéb beállítások a központi kijelző felső nézetében (140. oldal)

## Külső hőmérő

A külső hőmérséklet megjelenik a járművezetői kijelzőn.

Az érzékelő észleli az autón kívüli hőmérsékletet.

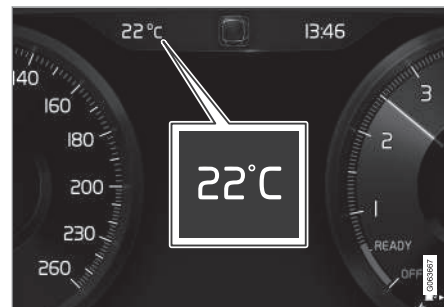

Ha az autó egy ideig álló helyzetben volt, akkor a hőmérsékletmérő túl magas értéket mutathat.



Amikor a külső hőmérséklet a  $-5\text{ °C}$  -  $+2\text{ °C}$  ( $23\text{ °F}$  -  $36\text{ °F}$ ) tartományban van, akkor egy hópehely szimbólum jelenik meg, ami a potenciálisan csúszós útviszonyokra figyelmeztet.

A szimbólum rövid időre a szélvédőre vetített kijelzőn\* is megjelenhet, ha az autó ilyenl van felszerelve.



A hőmérsékletmérő stb. mértékegysége a rendszerbeállításokon keresztül módosítható a központi kijelző felső nézetében.



### Kapcsolódó információk

- Járművezetői kijelző (88. oldal)
- Rendszermértékegységek módosítása (139. oldal)

## Visszajelző szimbólumok a járművezetői kijelzőn





A visszajelző szimbólumok értesítik a járművezetőt, hogy egy funkció aktív, a rendszer működik vagy hiba illetve rendellenes állapot állt elő.

Szimbólum	Leírás
	<p><b>Információ, olvassa el a megjelenített szöveget</b></p> <p>Amikor az autó rendszerei nem a megfelelő módon működnek, akkor ez a tájékoztató szimbólum világít, és egy szöveg jelenik meg a járművezetői kijelzőn. A tájékoztató szimbólum egyéb szimbólumokkal együtt is megjelenhet.</p>
	<p><b>Hiba a fékrendszerben</b></p> <p>A szimbólum akkor világít, amikor meghibásodás van jelen a rögzítőfékben.</p>
	<p><b>ABS hiba</b></p> <p>Ha ez a szimbólum világít, akkor a rendszer nem működik. Az autó rendes fékrendszere továbbra is működik, de az ABS funkció nélkül.</p>

Szimbólum	Leírás
	<p><b>Automatikus fék bekapcsolva</b></p> <p>A szimbólum akkor világít, amikor a funkció aktív, és a lábfejk vagy a rögzítőfék működik. A fék álló helyzetben tartja az autót, amikor az megállt.</p>
	<p><b>Guminyomás ellenőrző rendszer</b></p> <p>A szimbólum alacsony gumianyomáson esetén világít. Ha hiba van a gumiabroncsnyomás-figyelő rendszerben, akkor a szimbólum körülbelül 1 percig villog, majd folyamatosan világít. A hiba az lehet, hogy a rendszer nem a tervezetteknek megfelelően képes az alacsony gumianyomáson észlelésére és a figyelmeztetésre.</p>





Szimbólum	Leírás
	<p><b>Károsanyag-kibocsátás szabályozó rendszer</b></p> <p>Ha a szimbólum világít a motor beindítását követően, akkor hiba lehet az autó károsanyag-kibocsátás szabályozó rendszerében. Menjen szervizbe az ellenőrzéshez. A Volvo azt javasolja, hogy lépjen kapcsolatba egy hivatalos Volvo szervizzel.</p>
 	<p><b>Bal és jobb oldali irányjelző</b></p> <p>A szimbólum az irányjelzők használata közben villog.</p>
	<p><b>Helyzetjelző lámpák</b></p> <p>A szimbólum akkor világít, amikor be vannak kapcsolva a helyzetjelző lámpák.</p>

Szimbólum	Leírás
	<p><b>Hiba a fényszóró rendszerben</b></p> <p>A szimbólum akkor világít, ha meghibásodás történt az ABL (aktív kanyarlámpa) funkcióban vagy más meghibásodás történt a fényszórórendszerben.</p>
	<p><b>Aktív távolsági fényszóró bekapcsolva</b></p> <p>A szimbólum kéken világít, amikor be van kapcsolva az automatikus távolsági fényszóró.</p>
	<p><b>Aktív távolsági fényszóró kikapcsolva</b></p> <p>A szimbólum fehéren világít, amikor ki van kapcsolva az automatikus távolsági fényszóró.</p>
	<p><b>Távolsági fényszóró bekapcsolva</b></p> <p>A szimbólum a távolsági fényszóró bekapcsolt állapotában és a fénykürt használatakor is világít.</p>

Szimbólum	Leírás
	<p><b>Aktív távolsági fényszóró bekapcsolva</b></p> <p>A szimbólum kéken világít, amikor be van kapcsolva az automatikus távolsági fényszóró. Be vannak kapcsolva a helyzetjelző lámpák.</p>
	<p><b>Aktív távolsági fényszóró kikapcsolva</b></p> <p>A szimbólum fehéren világít, amikor ki van kapcsolva az automatikus távolsági fényszóró. Be vannak kapcsolva a helyzetjelző lámpák.</p>
	<p><b>Távolsági fényszóró bekapcsolva</b></p> <p>A szimbólum akkor világít, amikor be vannak kapcsolva a távolsági fényszórók és a helyzetjelző lámpák.</p>
	<p><b>Első ködlámpák bekapcsolva</b></p> <p>Ez a szimbólum akkor világít, amikor be vannak kapcsolva az első ködlámpák.</p>

Szimbólum	Leírás
	<b>Hátsó ködlámpa be</b> Ez a szimbólum akkor világít, amikor be van kapcsolva a hátsó ködlámpa.
	<b>Esőérzékelő bekapcsolva</b> Ez a szimbólum akkor világít, ha be van kapcsolva az esőérzékelő.
	<b>Temperálás bekapcsolva</b> A szimbólum akkor világít, amikor a motorblokkfűtés és az utastérfűtés/légkondicionáló temperálja az autót.
	<b>Stabilizáló rendszer</b> Egy villogó szimbólum jelzi, hogy a menetstabilizáló rendszer működik. Ha a szimbólum folyamatosan világít, akkor hiba van a rendszerben.

Szimbólum	Leírás
	<b>Stabilizáló rendszer, sport üzemmód</b> A szimbólum világít, amikor a sport üzemmód aktívabb vezetési élményt tesz lehetővé. A rendszer észleli a gázpedál és kormánymozgásokat és a kanyarodás aktívabb, mint a normál vezetés során, és megengedi a hátsó rész kontrollált csúszását egy bizonyos szintig, mielőtt beavatkozna és stabilizálná az autót.
	<b>Sávtartó asszisztens</b> Fehér szimbólum: A sávtartó asszisztens be van kapcsolva és észleli az útra festett vonalakat. Szürke szimbólum: A sávtartó asszisztens be van kapcsolva, de nem észleli az útra festett vonalakat. Sárga szimbólum: A sávtartó asszisztens figyelmeztet/beavatkozik.

Szimbólum	Leírás
	<b>Sávtartó asszisztens és esőérzékelő</b> Fehér szimbólum: A sávtartó asszisztens be van kapcsolva és észleli az útra festett vonalakat. Az esőérzékelő be van kapcsolva. Szürke szimbólum: A sávtartó asszisztens be van kapcsolva, de nem észleli az útra festett vonalakat. Az esőérzékelő be van kapcsolva.
	<b>Csökkenő teljesítmény</b> Ideiglenes hajtáslánchiba esetén az autó vészüzemmódba kapcsolhat, ami csökkent motorteljesítménnyel jár a hajtáslánc károsodásának megelőzése érdekében.

### Kapcsolódó információk



- Járművezetői kijelző (88. oldal)
- Figyelmeztető szimbólumok a járművezetői kijelzőn (102. oldal)

## Figyelmeztető szimbólumok a járművezetői kijelzőn

A figyelmeztető szimbólumok figyelmeztetik a járművezetőt, hogy egy fontos funkció bekapcsolt, vagy súlyos meghibásodás történt.

Szimbólum	Leírás
	<b>Figyelem</b> A piros figyelmeztető szimbólum világít, amikor olyan hiba jelzése történt, amely befolyással lehet a biztonságra vagy az autó vezethetőségére. Ezzel egy időben magyarázó szöveg jelenik meg a járművezetői kijelzőn. A figyelmeztető szimbólum egyéb szimbólumokkal együtt is megjelenhet.
	<b>Biztonsági öv emlékeztető</b> Ez a szimbólum akkor világít vagy villog, ha az első üléseken valaki nem kapcsolta be a biztonsági övet vagy, ha valaki a hátsó ülésen kicsatolta a biztonsági övet.

Szimbólum	Leírás
	<b>Légszákok</b> Ha a szimbólum továbbra is világít vagy vezetés közben bekapcsol, akkor hiba észlelhető az autó valamelyik biztonsági rendszerében. Olvassa el az üzenetet a járművezetői kijelzőn. A Volvo azt javasolja, hogy lépjen kapcsolatba egy hivatalos Volvo szervizzel.
	<b>Hiba a fékrendszerben</b> Ha ez a szimbólum világít, akkor a fékfolyadék szintje alacsony lehet. Menjen a legközelebbi hivatalos szervizbe a fékfolyadékszint ellenőrzéséhez és beállításához.
	<b>Rögzítőfék behúva</b> Ez a szimbólum folytonos fényvilágít, amikor be van húzva a rögzítőfék.  A villogó szimbólum azt jelenti, hogy hiba merült fel. Olvassa el az üzenetet a járművezetői kijelzőn.

Szimbólum	Leírás
	<b>Alacsony olajnyomás</b> Ha ez a szimbólum vezetés közben világít, akkor a motorolajnyomás túl alacsony. Hala-déktalanul állítsa le a motort és ellenőrizze a motorolajszintet, töltsse fel, ha szükséges. Ha a szimbólum világít és az olajszint normális, akkor vegye fel a kapcsolatot egy szervizzel. A Volvo azt javasolja, hogy lépjen kapcsolatba egy hivatalos Volvo szervizzel.
	<b>A generátor nem tölt</b> Ez a szimbólum akkor világít haladás közben, ha hiba lépett fel az elektromos rendszerben. Menjen szervizbe. A Volvo azt javasolja, hogy lépjen kapcsolatba egy hivatalos Volvo szervizzel.
	<b>Ütközés kockázata</b> A City Safety figyelmeztet a más járművekkel, gyalogosokkal, kerékpárosokkal vagy nagyobb állatokkal történő ütközés kockázatára.

Szimbólum	Leírás
	<p><b>Rendszerhiba</b></p> <p>A szimbólum vezetés közben világít, ha valami nem jól működik a hajtásrendszerben. Ezzel egy időben magyarázó szöveg jelenik meg a járművezetői kijelzőn.</p>
	<p><b>Magas motorhőmérséklet</b></p> <p>A szimbólum vezetés közben bekapcsol, amikor a motor hőmérséklete túl magas. Ezzel egy időben magyarázó szöveg jelenik meg a járművezetői kijelzőn.</p>

### Kapcsolódó információk

- Visszajelző szimbólumok a járművezetői kijelzőn (99. oldal)
- Járművezetői kijelző (88. oldal)

## A járművezetői kijelző licencszerződése.

Az engedély bizonyos tevékenységek működtetésének jogára vagy valaki más jogának a szerződés feltételeinek megfelelően történő használatára vonatkozó szerződés. Az alábbi szöveg a Volvo szerződése a gyártóval vagy fejlesztővel és angolul van.

### Boost Software License 1.0

Permission is hereby granted, free of charge, to any person or organization obtaining a copy of the software and accompanying documentation covered by this license (the "Software") to use, reproduce, display, distribute, execute, and transmit the Software, and to prepare derivative works of the Software, and to permit third-parties to whom the Software is furnished to do so, all subject to the following: The copyright notices in the Software and this entire statement, including the above license grant, this restriction and the following disclaimer, must be included in all copies of the Software, in whole or in part, and all derivative works of the Software, unless such copies or derivative works are solely in the form of machine-executable object code generated by a source language processor.

THE SOFTWARE IS PROVIDED "AS IS", WITHOUT WARRANTY OF ANY KIND, EXPRESS OR IMPLIED, INCLUDING BUT NOT LIMITED TO THE WARRANTIES OF

MERCHANTABILITY, FITNESS FOR A PARTICULAR PURPOSE, TITLE AND NON-INFRINGEMENT. IN NO EVENT SHALL THE COPYRIGHT HOLDERS OR ANYONE DISTRIBUTING THE SOFTWARE BE LIABLE FOR ANY DAMAGES OR OTHER LIABILITY, WHETHER IN CONTRACT, TORT OR OTHERWISE, ARISING FROM, OUT OF OR IN CONNECTION WITH THE SOFTWARE OR THE USE OR OTHER DEALINGS IN THE SOFTWARE.

◀ **BSD 4-clause "Original" or "Old" License**

Copyright (c) 1982, 1986, 1990, 1991, 1993  
The Regents of the University of California. All rights reserved.

Redistribution and use in source and binary forms, with or without modification, are permitted provided that the following conditions are met:

1. Redistributions of source code must retain the above copyright notice, this list of conditions and the following disclaimer.
2. Redistributions in binary form must reproduce the above copyright notice, this list of conditions and the following disclaimer in the documentation and/or other materials provided with the distribution.
3. All advertising materials mentioning features or use of this software must display the following acknowledgement: This product includes software developed by the University of California, Berkeley and its contributors.
4. Neither the name of the University nor the names of its contributors may be used to endorse or promote products derived from this software without specific prior written permission.

THIS SOFTWARE IS PROVIDED BY THE REGENTS AND CONTRIBUTORS "AS IS" AND ANY EXPRESS OR IMPLIED

WARRANTIES, INCLUDING, BUT NOT LIMITED TO, THE IMPLIED WARRANTIES OF MERCHANTABILITY AND FITNESS FOR A PARTICULAR PURPOSE ARE DISCLAIMED. IN NO EVENT SHALL THE REGENTS OR CONTRIBUTORS BE LIABLE FOR ANY DIRECT, INDIRECT, INCIDENTAL, SPECIAL, EXEMPLARY, OR CONSEQUENTIAL DAMAGES (INCLUDING, BUT NOT LIMITED TO, PROCUREMENT OF SUBSTITUTE GOODS OR SERVICES; LOSS OF USE, DATA, OR PROFITS; OR BUSINESS INTERRUPTION) HOWEVER CAUSED AND ON ANY THEORY OF LIABILITY, WHETHER IN CONTRACT, STRICT LIABILITY, OR TORT (INCLUDING NEGLIGENCE OR OTHERWISE) ARISING IN ANY WAY OUT OF THE USE OF THIS SOFTWARE, EVEN IF ADVISED OF THE POSSIBILITY OF SUCH DAMAGE.

**BSD 3-clause "New" or "Revised" License**

Copyright (c) 2011-2014, Yann Collet.

Redistribution and use in source and binary forms, with or without modification, are permitted provided that the following conditions are met:

1. Redistributions of source code must retain the above copyright notice, this list of conditions and the following disclaimer.
2. Redistributions in binary form must reproduce the above copyright notice, this list of conditions and the following

disclaimer in the documentation and/or other materials provided with the distribution.

3. Neither the name of the organisation nor the names of its contributors may be used to endorse or promote products derive from this software without specific prior written permission.

THIS SOFTWARE IS PROVIDED BY THE COPYRIGHT HOLDERS AND CONTRIBUTORS "AS IS" AND ANY EXPRESS OR IMPLIED WARRANTIES, INCLUDING, BUT NOT LIMITED TO, THE IMPLIED WARRANTIES OF MERCHANTABILITY AND FITNESS FOR A PARTICULAR PURPOSE ARE DISCLAIMED. IN NO EVENT SHALL THE COPYRIGHT HOLDER OR CONTRIBUTORS BE LIABLE FOR ANY DIRECT, INDIRECT, INCIDENTAL, SPECIAL, EXEMPLARY, OR CONSEQUENTIAL DAMAGES (INCLUDING, BUT NOT LIMITED TO, PROCUREMENT OF SUBSTITUTE GOODS OR SERVICES; LOSS OF USE, DATA, OR PROFITS; OR BUSINESS INTERRUPTION) HOWEVER CAUSED AND ON ANY THEORY OF LIABILITY, WHETHER IN CONTRACT, STRICT LIABILITY, OR TORT (INCLUDING NEGLIGENCE OR OTHERWISE) ARISING IN ANY WAY OUT OF THE USE OF THIS SOFTWARE, EVEN IF ADVISED OF THE POSSIBILITY OF SUCH DAMAGE.

**BSD 2-clause "Simplified" license**

Copyright (c) <YEAR>, <OWNER> All rights reserved.

Redistribution and use in source and binary forms, with or without modification, are permitted provided that the following conditions are met:

1. Redistributions of source code must retain the above copyright notice, this list of conditions and the following disclaimer.
2. Redistributions in binary form must reproduce the above copyright notice, this list of conditions and the following disclaimer in the documentation and/or other materials provided with the distribution.

THIS SOFTWARE IS PROVIDED BY THE COPYRIGHT HOLDERS AND CONTRIBUTORS "AS IS" AND ANY EXPRESS OR IMPLIED WARRANTIES, INCLUDING, BUT NOT LIMITED TO, THE IMPLIED WARRANTIES OF MERCHANTABILITY AND FITNESS FOR A PARTICULAR PURPOSE ARE DISCLAIMED. IN NO EVENT SHALL THE COPYRIGHT OWNER OR CONTRIBUTORS BE LIABLE FOR ANY DIRECT, INDIRECT, INCIDENTAL, SPECIAL, EXEMPLARY, OR CONSEQUENTIAL DAMAGES (INCLUDING, BUT NOT LIMITED TO, PROCUREMENT OF SUBSTITUTE GOODS OR SERVICES; LOSS

OF USE, DATA, OR PROFITS; OR BUSINESS INTERRUPTION) HOWEVER CAUSED AND ON ANY THEORY OF LIABILITY, WHETHER IN CONTRACT, STRICT LIABILITY, OR TORT (INCLUDING NEGLIGENCE OR OTHERWISE) ARISING IN ANY WAY OUT OF THE USE OF THIS SOFTWARE, EVEN IF ADVISED OF THE POSSIBILITY OF SUCH DAMAGE.

The views and conclusions contained in the software and documentation are those of the authors and should not be interpreted as representing official policies, either expressed or implied, of the FreeBSD Project.

**FreeType Project License**

1. Copyright 1996-1999 by David Turner, Robert Wilhelm, and Werner Lemberg  
Introduction The FreeType Project is distributed in several archive packages; some of them may contain, in addition to the FreeType font engine, various tools and contributions which rely on, or relate to, the FreeType Project. This license applies to all files found in such packages, and which do not fall under their own explicit license. The license affects thus the FreeType font engine, the test programs, documentation and makefiles, at the very least. This license was inspired by the BSD, Artistic, and IJG (Independent JPEG Group) licenses, which all encourage inclusion and use of

free software in commercial and freeware products alike. As a consequence, its main points are that: o We don't promise that this software works. However, we are interested in any kind of bug reports. ('as is' distribution) o You can use this software for whatever you want, in parts or full form, without having to pay us. ('royalty-free' usage) o You may not pretend that you wrote this software. If you use it, or only parts of it, in a program, you must acknowledge somewhere in your documentation that you've used the FreeType code. ('credits') We specifically permit and encourage the inclusion of this software, with or without modifications, in commercial products, provided that all warranty or liability claims are assumed by the product vendor. Legal Terms 0. Definitions Throughout this license, the terms 'package', 'FreeType Project', and 'FreeType archive' refer to the set of files originally distributed by the authors (David Turner, Robert Wilhelm, and Werner Lemberg) as the 'FreeType project', be they named as alpha, beta or final release. 'You' refers to the licensee, or person using the project, where 'using' is a generic term including compiling the project's source code as well as linking it to form a 'program' or 'executable'. This program is referred to as 'a program using the FreeType engine'. This license applies





to all files distributed in the original FreeType archive, including all source code, binaries and documentation, unless otherwise stated in the file in its original, unmodified form as distributed in the original archive. If you are unsure whether or not a particular file is covered by this license, you must contact us to verify this. The FreeType project is copyright (C) 1996-1999 by David Turner, Robert Wilhelm, and Werner Lemberg. All rights reserved except as specified below. 1. No Warranty THE FREETYPE ARCHIVE IS PROVIDED 'AS IS' WITHOUT WARRANTY OF ANY KIND, EITHER EXPRESSED OR IMPLIED, INCLUDING, BUT NOT LIMITED TO, WARRANTIES OF MERCHANTABILITY AND FITNESS FOR A PARTICULAR PURPOSE. IN NO EVENT WILL ANY OF THE AUTHORS OR COPYRIGHT HOLDERS BE LIABLE FOR ANY DAMAGES CAUSED BY THE USE OR THE INABILITY TO USE, OF THE FREETYPE PROJECT. As you have not signed this license, you are not required to accept it. However, as the FreeType project is copyrighted material, only this license, or another one contracted with the authors, grants you the right to use, distribute, and modify it. Therefore, by using, distributing, or modifying the FreeType project, you indicate that you

understand and accept all the terms of this license.

2. Redistribution Redistribution and use in source and binary forms, with or without modification, are permitted provided that the following conditions are met:
  - o Redistribution of source code must retain this license file ('licence.txt') unaltered; any additions, deletions or changes to the original files must be clearly indicated in accompanying documentation. The copyright notices of the unaltered, original files must be preserved in all copies of source files.
  - o Redistribution in binary form must provide a disclaimer that states that the software is based in part of the work of the FreeType Team, in the distribution documentation. We also encourage you to put an URL to the FreeType web page in your documentation, though this isn't mandatory. These conditions apply to any software derived from or based on the FreeType code, not just the unmodified files. If you use our work, you must acknowledge us. However, no fee need be paid to us.
3. Advertising The names of FreeType's authors and contributors may not be used to endorse or promote products derived from this software without specific prior written permission. We suggest, but do not require, that you use one or more of

the following phrases to refer to this software in your documentation or advertising materials: 'FreeType Project', 'FreeType Engine', 'FreeType library', or 'FreeType Distribution'.

4. Contacts There are two mailing lists related to FreeType:
  - o freetype@freetype.org Discusses general use and applications of FreeType, as well as future and wanted additions to the library and distribution. If you are looking for support, start in this list if you haven't found anything to help you in the documentation.
  - o devel@freetype.org Discusses bugs, as well as engine internals, design issues, specific licenses, porting, etc.
  - o <http://www.freetype.org> Holds the current FreeType web page, which will allow you to download our latest development version and read online documentation. You can also contact us individually at: David Turner <david.turner@freetype.org> Robert Wilhelm <robert.wilhelm@freetype.org> Werner Lemberg <werner.lemberg@freetype.org>



**Libpng License**

This copy of the libpng notices is provided for your convenience. In case of any discrepancy between this copy and the notices in the file png.h that is included in the libpng distribution, the latter shall prevail.

COPYRIGHT NOTICE, DISCLAIMER, and LICENSE:

If you modify libpng you may insert additional notices immediately following this sentence.

libpng versions 1.0.7, July 1, 2000, through 1.0.13, April 15, 2002, are Copyright (c) 2000-2002 Glenn Randers-Pehrson and are distributed according to the same disclaimer and license as libpng-1.0.6 with the following individuals added to the list of Contributing Authors

Simon-Pierre Cadieux

Eric S. Raymond

Gilles Vollant

and with the following additions to the disclaimer:

There is no warranty against interference with your enjoyment of the library or against infringement. There is no warranty that our efforts or the library will fulfill any of your particular purposes or needs. This library is provided with all faults, and the entire risk of

satisfactory quality, performance, accuracy, and effort is with the user.

libpng versions 0.97, January 1998, through 1.0.6, March 20, 2000, are Copyright (c) 1998, 1999 Glenn Randers-Pehrson, and are distributed according to the same disclaimer and license as libpng-0.96, with the following individuals added to the list of Contributing Authors:

Tom Lane

Glenn Randers-Pehrson

Willem van Schaik

libpng versions 0.89, June 1996, through 1.0.6, May 1997, are Copyright (c) 1996, 1997 Andreas Dilger Distributed according to the same disclaimer and license as libpng-0.88, with the following individuals added to the list of Contributing Authors:

John Bowler

Kevin Braceley

Sam Bushell

Magnus Holmgren

Greg Roelofs

Tom Tanner

libpng versions 0.5, May 1995, through 0.88, January 1996, are Copyright (c) 1995, 1996 Guy Eric Schalnat, Group 42, Inc.

For the purposes of this copyright and license, "Contributing Authors" is defined as the following set of individuals:

Andreas Dilger

Dave Martindale

Guy Eric Schalnat

Paul Schmidt

Tim Wegner

The PNG Reference Library is supplied "AS IS". The Contributing Authors and Group 42, Inc. disclaim all warranties, expressed or implied, including, without limitation, the warranties of merchantability and of fitness for any purpose. The Contributing Authors and Group 42, Inc. assume no liability for direct, indirect, incidental, special, exemplary, or consequential damages, which may result from the use of the PNG Reference Library, even if advised of the possibility of such damage.

Permission is hereby granted to use, copy, modify, and distribute this source code, or portions hereof, for any purpose, without fee, subject to the following restrictions:

- ◀ 1. The origin of this source code must not be misrepresented.
- 2. Altered versions must be plainly marked as such and must not be misrepresented as being the original source.
- 3. This Copyright notice may not be removed or altered from any source or altered source distribution.

The Contributing Authors and Group 42, Inc. specifically permit, without fee, and encourage the use of this source code as a component to supporting the PNG file format in commercial products. If you use this source code in a product, acknowledgment is not required but would be appreciated.

A "png\_get\_copyright" function is available, for convenient use in "about" boxes and the like:

```
printf("%s",png_get_copyright(NULL));
```

Also, the PNG logo (in PNG format, of course) is supplied in the files "pngbar.png" and "pngbar.jpg (88x31) and "pngnow.png" (98x31).

Libpng is OSI Certified Open Source Software. OSI Certified Open Source is a certification mark of the Open Source Initiative.

Glenn Randers-Pehrson randeg@alum.rpi.edu  
April 15, 2002

### MIT License

Copyright (c) <year> <copyright holders>

Permission is hereby granted, free of charge, to any person obtaining a copy of this software and associated documentation files (the "Software"), to deal in the Software without restriction, including without limitation the rights to use, copy, modify, merge, publish, distribute, sublicense, and/or sell copies of the Software, and to permit persons to whom the Software is furnished to do so, subject to the following conditions:

The above copyright notice and this permission notice shall be included in all copies or substantial portions of the Software.

THE SOFTWARE IS PROVIDED "AS IS", WITHOUT WARRANTY OF ANY KIND, EXPRESS OR IMPLIED, INCLUDING BUT NOT LIMITED TO THE WARRANTIES OF MERCHANTABILITY, FITNESS FOR A PARTICULAR PURPOSE AND NONINFRINGEMENT. IN NO EVENT SHALL THE AUTHORS OR COPYRIGHT HOLDERS BE LIABLE FOR ANY CLAIM, DAMAGES OR OTHER LIABILITY, WHETHER IN AN ACTION OF CONTRACT, TORT OR OTHERWISE, ARISING FROM, OUT OF OR IN CONNECTION WITH THE SOFTWARE OR THE USE OR OTHER DEALINGS IN THE SOFTWARE.

### zlib License

The zlib/libpng License Copyright (c) <year> <copyright holders>

This software is provided 'as-is', without any express or implied warranty. In no event will the authors be held liable for any damages arising from the use of this software.

Permission is granted to anyone to use this software for any purpose, including commercial applications, and to alter it and redistribute it freely, subject to the following restrictions:

1. The origin of this software must not be misrepresented; you must not claim that you wrote the original software. If you use this software in a product, an acknowledgment in the product documentation would be appreciated but is not required.
2. Altered source versions must be plainly marked as such, and must not be misrepresented as being the original software.
3. This notice may not be removed or altered from any source distribution.

### **SGI Free Software B License Version 2.0.** SGI FREE SOFTWARE LICENSE B (Version 2.0, Sept. 18, 2008)

Copyright (C) [dates of first publication] Silicon Graphics, Inc. All Rights Reserved. Permission is hereby granted, free of charge, to any person obtaining a copy of this software and associated documentation files (the "Software"), to deal in the Software without restriction, including without limitation the rights to use, copy, modify, merge, publish, distribute, sublicense, and/or sell copies of the Software, and to permit persons to whom the Software is furnished to do so, subject to the following conditions: The above copyright notice including the dates of first publication and either this permission notice or a reference to <http://oss.sgi.com/projects/FreeB/> shall be included in all copies or substantial portions of the Software.

THE SOFTWARE IS PROVIDED "AS IS", WITHOUT WARRANTY OF ANY KIND, EXPRESS OR IMPLIED, INCLUDING BUT NOT LIMITED TO THE WARRANTIES OF MERCHANTABILITY, FITNESS FOR A PARTICULAR PURPOSE AND NONINFRINGEMENT. IN NO EVENT SHALL SILICON GRAPHICS, INC. BE LIABLE FOR ANY CLAIM, DAMAGES OR OTHER LIABILITY, WHETHER IN AN ACTION OF CONTRACT, TORT OR OTHERWISE, ARISING FROM, OUT OF OR IN

CONNECTION WITH THE SOFTWARE OR THE USE OR OTHER DEALINGS IN THE SOFTWARE.

Except as contained in this notice, the name of Silicon Graphics, Inc. shall not be used in advertising or otherwise to promote the sale, use or other dealings in this Software without prior written authorization from Silicon Graphics, Inc.

### **Kapcsolódó információk**

- Járművezetői kijelző (88. oldal)

## **Alkalmazás menü a járművezetői kijelzőn**

Az alkalmazás menü a járművezetői kijelzőn gyors hozzáférést biztosít az általánosan használt funkciókhoz bizonyos alkalmazások esetében.



Sematikus ábra.

A járművezetői kijelző alkalmazás menüje használható a központi kijelző helyett és a kormánykerék jobb oldali billentyűzetével vezérelhető. Az alkalmazás menü megkönnyíti a különböző alkalmazások vagy funkciók közötti váltást az alkalmazásokon belül anélkül, hogy el kellene engednie a kormánykereket.

### **Az alkalmazás menü funkciói**

A különböző alkalmazások különböző típusú funkciókhoz nyújtanak hozzáférést. Az alábbi alkalmazások és a hozzájuk tartozó funkciók az alkalmazás menüből kezelhetők:





Alkalmazás	Funkciók
Fedélzeti számítógép	A fedélzeti számítógép valamint annak kiválasztása, hogy mi jelenjen meg a járművezetői kijelzőn stb.
Médialejátszó	A médialejátszó aktív forrásának kiválasztása.
Telefon	Partner hívása a hívásnaplóból.
Navigáció	Célbairányítás úti célhoz stb.

### Kapcsolódó információk

- Járművezetői kijelző (88. oldal)
- A központi kijelző áttekintése (115. oldal)
- Az alkalmazás menü kezelése a járművezetői kijelzőn (110. oldal)

## Az alkalmazás menü kezelése a járművezetői kijelzőn

A járművezetői kijelző alkalmazás menüjét a kormánykerék jobb oldali billentyűzetével lehet kezelni.

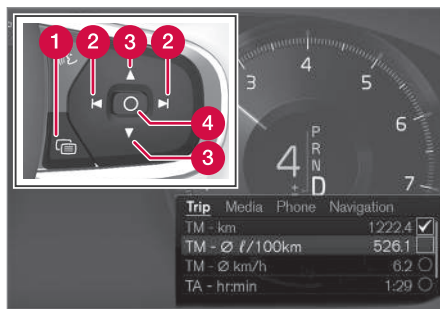

Az alkalmazás menü és a kormánykerék jobb oldali billentyűzete. Sematikus ábra.

- 1 Nyitás/zárás
- 2 Bal/jobb
- 3 Fel/le
- 4 Megerősítés

## Az alkalmazás menü megnyitása/bezárása

- Nyomja meg a nyitást/zárást (1).
  - > Az alkalmazás menü megnyílik/bezárul.

### **i** MEGJEGYZÉS

Amíg nem nyugtázott üzenet van a járművezetői kijelzőn, addig nem lehet megnyitni az alkalmazás menüt. Először nyugtázni az üzenetet, mielőtt megnyitható lenne az alkalmazás menü.

Az alkalmazás menü egy idő elteltével vagy bizonyos lehetőségek kiválasztásakor automatikusan bezárul.

## Navigálás és kiválasztás az alkalmazás menüben

1. Az alkalmazások között balra vagy jobbra nyomással navigálhat (2).
  - > Az előző/következő alkalmazás funkciói megjelennek az alkalmazás menüben.
2. Fent vagy lent megérintve (3) böngészhet a kiválasztott alkalmazás funkciói között.
3. A megerősítés gomb (4) megnyomásával erősíthet meg vagy emelhet ki egy lehetőséget.
  - > A funkció aktiválódik és bizonyos lehetőségek kiválasztásra kerülnek, majd az alkalmazás menü bezárul.

Ha újra megnyitja az alkalmazás menüt, akkor az a legutóbb kiválasztott alkalmazás funkcióitól jobbra nyílik meg.

### Kapcsolódó információk

- Alkalmazás menü a járművezetői kijelzőn (109. oldal)
- Üzenetek a járművezetői kijelzőn (111. oldal)

## Üzenetek a járművezetői kijelzőn

A járművezetői kijelző üzeneteket képes megjeleníteni, hogy különböző eseményekről tájékoztassa a vezetőt.



Példák a fedélzeti számítógép üzeneteire a járművezetői kijelzőn. Az ábra vázlatos - a megjelenített információk modelltől függően eltérőek lehetnek.

A járművezetői kijelző olyan üzeneteket jelenít meg, amelyek fontosak a járművezető számára.

Az üzenetek a járművezető különböző részein lehetnek attól függően, hogy pillanatnyilag milyen egyéb információk jelennek meg. Egy idő elteltével vagy amikor az üzenetet nyugtázták/végrehajtották a szükséges tevékenységet, az üzenet eltűnik a járművezetői kijelzőről. Ha egy üzenetet menteni kell, akkor az **Autó állapota** alkalmazásba kerül, amely a központi kijelző alkalmazások nézetéből nyitható meg.

Az üzenet szerkezete változó lehet és például az üzenet nyugtázásához vagy egy kérés elfogadásához grafikákkal, szimbólumokkal vagy gombokkal együtt jelenhet meg.

#### ◀ Szervizüzenetek

Az alábbiakban néhány fontos szervizüzenetet és azok jelentését láthatja.

Üzenet	Leírás
<b>Biztonságo- san álljon meg<sup>A</sup></b>	Álljon meg és állítsa le a motort. Károsodás súlyos kockázata - vegye fel a kapcsolatot egy szervizzel <sup>B</sup> .
<b>Kapcsolja ki a motort<sup>A</sup></b>	Álljon meg és állítsa le a motort. Károsodás súlyos kockázata - vegye fel a kapcsolatot egy szervizzel <sup>B</sup> .
<b>Szerviz sür- gős. Menjen szervizbe<sup>A</sup></b>	Vegye fel a kapcsolatot egy szervizzel <sup>B</sup> az autó haladéktalan ellenőrzéséhez.
<b>Szerviz szük- séges<sup>A</sup></b>	Vegye fel a kapcsolatot egy szervizzel <sup>B</sup> az autó lehető leghamarabbi ellenőrzéséhez.
<b>Rendszeres karbantar.  Foglaljon idő- pontot a kar- bantartásra</b>	Ideje a rendszeres szerviznek - vegye fel a kapcsolatot egy szervizzel <sup>B</sup> . A következő szervizelési dátum előtt jelenik meg.

Üzenet	Leírás
<b>Rendszeres karbantar.  Ideje elv- gezni a kar- bantartást</b>	Ideje a rendszeres szerviznek - vegye fel a kapcsolatot egy szervizzel <sup>B</sup> . Az esedékes szervizelési dátum időpontjában jelenik meg.
<b>Rendszeres karbantar.  Karbantartás késésben</b>	Ideje a rendszeres szerviznek - vegye fel a kapcsolatot egy szervizzel <sup>B</sup> . Akkor jelenik meg, amikor túllépi a szervizelés dátumát.
<b>Ideiglenesen ki<sup>A</sup></b>	A funkció ideiglenesen kikapcsolt és vezetés közben vagy újraindításkor automatikusan visszaáll.

<sup>A</sup> Az üzenet egy része jelenik meg azzal az információval, hogy hol lépett fel a probléma.

<sup>B</sup> Lehetőleg hivatalos Volvo szervizben.

#### Kapcsolódó információk

- Üzenetek kezelése a járművezetői kijelzőn (112. oldal)
- A járművezetői kijelzőről mentett üzenetek kezelése (113. oldal)
- Üzenet a központi kijelzőn (148. oldal)

## Üzenetek kezelése a járművezetői kijelzőn

A járművezetői kijelzőn megjelenő üzenetek a kormánykerék jobb oldali billentyűzetével kezelhetők.



Példák üzenetekre a járművezetői kijelzőn és a kormánykerék jobb oldali billentyűzete. Az ábra vázlatos - a megjelenített információk modellről függően eltérőek lehetnek.

**1** Bal/jobb

**2** Megerősítés

Bizonyos üzenetek a járművezetői kijelzőn egy vagy több gombot tartalmaznak például az üzenet nyugtázásához vagy egy kérés elfogadásához.

## Új üzenetek kezelése

Gombokkal rendelkező üzenetek:

1. A gombok között balra vagy jobbra nyomással navigálhat (1).
2. A megerősítés gombbal (2) erősítheti meg a kiválasztott lehetőséget.
  - > Az üzenet eltűnik a járművezetői kijelzőről.

Gombok nélküli üzenetek:

- Zárja be az üzenetet a megerősítés (2) gomb használatával vagy hagyja, hogy az üzenet egy idő elteltével magától bezáruljon.
  - > Az üzenet eltűnik a járművezetői kijelzőről.

Ha egy üzenetet menteni kell, akkor az az **Autó állapota** alkalmazásba kerül, amely a központi kijelző alkalmazások nézetéből nyitható meg. Ezzel együtt az **Autó üzenete tárolva a Autó állapota alk.-ban** üzenet jelenik meg a központi kijelzőn.

## Kapcsolódó információk

- Üzenetek a járművezetői kijelzőn (111. oldal)
- A járművezetői kijelzőről mentett üzenetek kezelése (113. oldal)
- Üzenet a központi kijelzőn (148. oldal)

## A járművezetői kijelzőről mentett üzenetek kezelése

Mind a járművezetői mind a központi kijelzőről mentett üzenetek kezelése a központi kijelzőn történik.

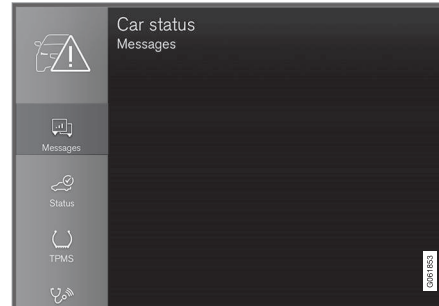

A mentett üzenetek az **Autó állapota** alkalmazásban tekinthetők meg.

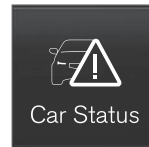

A járművezetői kijelzőn megjelenő és mentendő üzenetek a központi kijelző **Autó állapota** alkalmazásába kerülnek. Ezzel együtt az **Autó üzenete tárolva a Autó állapota alk.-ban** üzenet jelenik meg a központi kijelzőn.

## Mentett üzenet olvasása

Egy mentett üzenet azonnali olvasásához:

- Nyomja meg az **Autó üzenete tárolva a Autó állapota alk.-ban** jobb oldalán elhelyezkedő gombot a központi kijelző.
  - > A mentett üzenet az **Autó állapota** alkalmazásban jelenik meg.

Egy mentett üzenet későbbi olvasásához:

1. Nyissa meg az **Autó állapota** alkalmazást az alkalmazás nézetből a központi kijelzőn.
  - > Az alkalmazás a kezdőlap nézet alsó alnézetében nyílik meg.
2. Válassza ki az alkalmazás **Üzenetek** fülét.
  - > A mentett üzenetek listája jelenik meg.
3. Érintse meg az üzenetet annak kibontásához/összecsukásához.
  - > Az üzenettel kapcsolatos további információk a listában és grafikus formában a képen jelennek meg az alkalmazás bal oldalán.

### ◀ **Mentett üzenetek kezelése**

Kibontott módban bizonyos üzenetek két gombbal rendelkeznek szervizelés előjegyzéséhez vagy a kezelési útmutató olvasásához.

Szervizelés előjegyzéséhez egy mentett üzenethez:

- Az üzenet kibontott módjában, nyomja meg az **Időpont kérése****Hívás időpontfoglalási célból**<sup>4</sup> lehetőséget a szervizelés előjegyzésének segítéséhez.
  - > **Időpont kérése** esetén: Az **Időpontok** fül az alkalmazásban nyílik meg, és egy kérést hoz létre szervizelési vagy javítási munka előjegyzéséhez.

**Hívás időpontfoglalási célból** esetén: Elindul a telefon alkalmazás és felhív egy szervizt a szervizelési és javítási munka előjegyzéséhez.

A kezelési útmutató olvasása egy mentett üzenettel kapcsolatban:

- Az üzenet kibontott módjában, nyomja meg az **Kezelési útmutató** lehetőséget a kezelési útmutató olvasásához az üzenettel kapcsolatban.
  - > Megnyílik a kezelési útmutató a központi kijelzőn, és információkat mutat az üzenettel kapcsolatban.

A mentett üzenetek az alkalmazásban a motor minden indításakor automatikusan törlésre kerülnek.

### **Kapcsolódó információk**

- Üzenetek a járművezetői kijelzőn (111. oldal)
- Üzenetek kezelése a járművezetői kijelzőn (112. oldal)
- Üzenet a központi kijelzőn (148. oldal)

---

<sup>4</sup> Piacfüggő. A Volvo ID azonosítót és a kiválasztott szervizt is rögzíteni kell.



## **A központi kijelző áttekintése**

Az autó számos funkciójának kezelése a központi kijelzőről történik. Itt kerül bemutatásra a központi kijelző és annak lehetőségei.

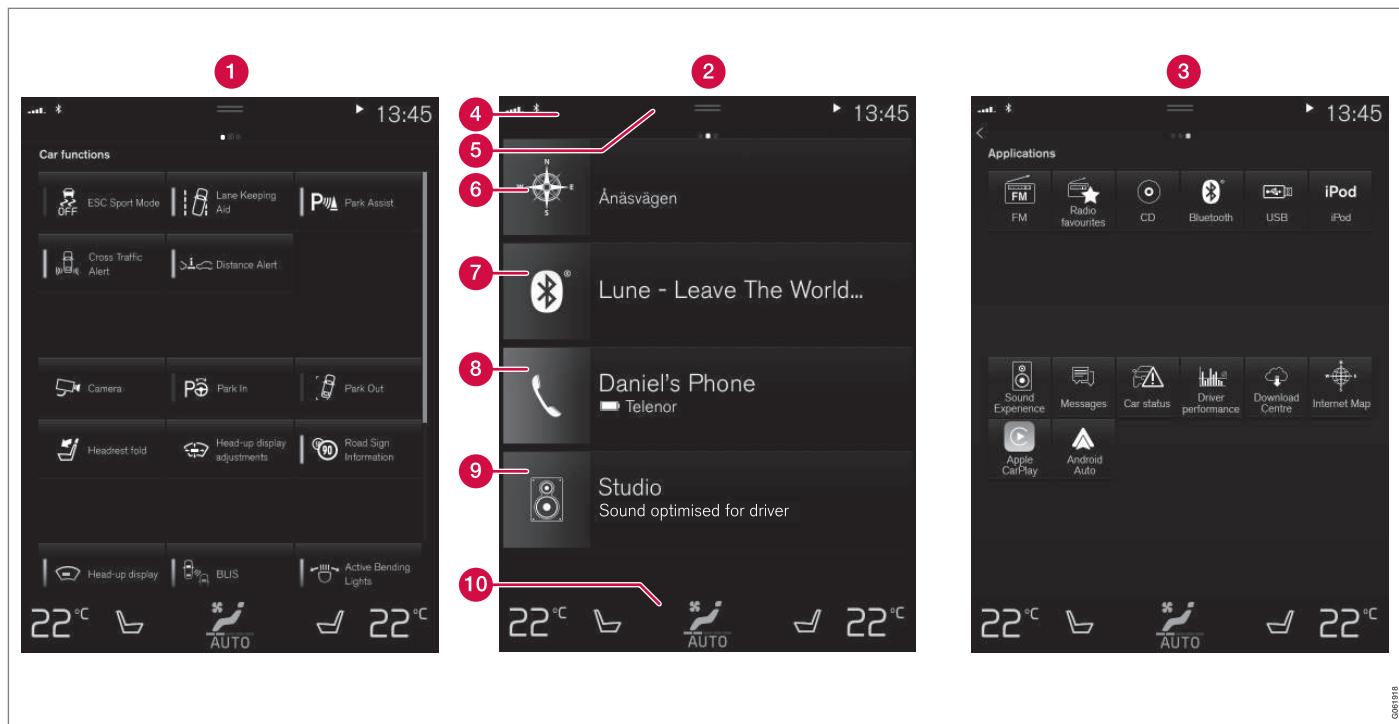

A központi kijelző három alapvető nézete. Csúsztasson jobbra vagy balra a funkció vagy az alkalmazás nézet eléréséhez<sup>5</sup>.

**1** Funkció nézet - az autó egy gombnyomással aktiválható vagy inaktíválható funkciói.

Bizonyos funkciók kiváltó funkciók is, ami azt jelenti, hogy megnyitnak egy beállítási

lehetőségeket tartalmazó ablakot Erre példák többek között **Kamera**. A szélvédőre

<sup>5</sup> A nézetek jobbkormányos autókban fordított sorrendben helyezkednek el.

vetített kijelző\* a funkció nézetből állítható be, de a szabályozásokat a kormánykerék jobb oldali billentyűzetén végezheti el.

- 2 Kezdőlap nézet - az első nézet, amely a képernyő bekapcsolásakor megjelenik.
- 3 Alkalmazás nézet – a letöltött (harmadik féltől származó) alkalmazások és a beágyazott funkciók alkalmazásai, például **FM rádió**. Érintse meg egy alkalmazás ikonját az alkalmazás megnyitásához.
- 4 Állapotsáv - az autóban zajló tevékenységek jobbra a képernyő tetején jelennek meg. A hálózati és kapcsolati információk az állapotmező bal oldalán jelennek meg, miközben a médiával kapcsolatos információk, az óra és a folyamatban lévő háttértevékenységek a jobb oldalon.
- 5 Felső nézet - húzza le a fület a felső nézet eléréséhez. **Beállítások, Kezelési útmutató, Profil** és az autó mentett üzenetei innen érhetők el. Bizonyos esetekben környezetérzékeny beállítások (például **Navigáció beállításai**) és a környezetérzékeny kezelési útmutató (például **Navigáció kézikönyve**) is elérhető a felső nézetből.
- 6 Navigáció - a térképes navigációhoz vezet, például Sensus Navigation\* rendszerrel. Érintse meg az alnézetet annak kibontásához.

- 7 Média - a médiához kapcsolódó legutóbb használt alkalmazások. Érintse meg az alnézetet annak kibontásához.
- 8 Telefon - innen érhető el a telefon funkció. Érintse meg az alnézetet annak kibontásához.
- 9 Extra alnézet - azok a legutóbb használt alkalmazások vagy autófunkciók, amelyek nem tartoznak az egyéb alnézetekhez. Érintse meg az alnézetet annak kibontásához.
- 10 Klíma sor - információk és közvetlen interakció például a hőmérséklet és az ülésfűtés\* beállításához. Érintse meg a klíma sor közepén található szimbólumot, hogy megnyissa a további lehetőségeket tartalmazó klíma nézetet.

### Kapcsolódó információk

- A központi kijelző kezelése (118. oldal)
- Navigálás a központi kijelző nézeteiben (121. oldal)
- Funkció nézet a központi kijelzőn (128. oldal)
- Alkalmazások (548. oldal)
- Szimbólumok a középső kijelző állapotsávján (130. oldal)
- Egyéb beállítások a központi kijelző felső nézetében (140. oldal)

- Tematikus beállítás megnyitása a központi kijelzőn (141. oldal)
- Kezelési útmutató a központi kijelzőn (19. oldal)
- Médialejátszó (558. oldal)
- Telefon (574. oldal)
- Klímakezelőszervek (228. oldal)
- Kikapcsolás és a rendszerhang hangerejének módosítása a központi kijelzőn (139. oldal)
- A megjelenés módosítása a központi kijelzőn (138. oldal)
- A rendszernyelv módosítása (139. oldal)
- Rendszermértékegységek módosítása (139. oldal)
- A központi kijelző tisztítása (694. oldal)
- Üzenet a központi kijelzőn (148. oldal)

## A központi kijelző kezelése

Az autó sok funkciója vezérelhető és szabályozható a központi kijelzőről. A központi kijelző egy érintőképernyő, amely reagál az érintésre.

## Az érintőképernyő funkció használata a központi kijelzőn

A képernyő eltérően reagál attól függően, hogy megnyomja, húz rajta vagy pöccintt azon. Az olyan tevékenységek, mint a különböző néze-

tek közötti böngészés, objektumok kijelölése és görgetés listákban a képernyő megérintésével lehetséges különböző módokon.



A képernyő felülete felett közvetlenül elhelyezkedő infravörös fényfüggöny teszi lehetővé, hogy a képernyő észlelje az ujját, amely közvetlenül a képernyő előtt van. Ez a technológia lehetővé teszi a képernyő kesztyűben történő használatát.





Két személy is kezelheti a képernyőt egy időben, például a klíma beállításához a járművezető és az utas felőli oldalon.

**! FONTOS**

Ne használjon éles tárgyakat a képernyőn, mert azok megkarcolhatják.

Az alábbi táblázat mutatja be a képernyő használatának különböző módjait:

Eljárás	Végrehajtás	Eredmény
	Nyomja meg egyszer.	Kiemel egy objektumot, megerősít egy választást vagy aktivál egy funkciót.
	Nyomja meg gyorsan egymást követően kétszer.	Digitális objektumokat, például a térképet nagyítja.
	Nyomja meg és tartsa.	Megfog egy objektumot. Alkalmazások vagy térképpontok mozgathatóságához használható a térképen. Nyomja meg, és tartsa az ujját a képernyőn, és ezzel egy időben húzza az objektumot a kívánt helyre.
	Koppintson egyszer két ujjal.	Digitális objektumokat, például a térképet kicsinyíti.

Eljárás	Végrehajtás	Eredmény
	Húzás	Vált a különböző nézetek között, görget egy listában, szövegben vagy nézetben. Tartsa nyomva, és húzza alkalmazások vagy térképpontok mozgatásához a térképen. Húzás vízszintesen vagy függőlegesen a képernyőn.
	Pöccintés/gyors húzás	Vált a különböző nézetek között, görget egy listában, szövegben vagy nézetben. Húzás vízszintesen vagy függőlegesen a képernyőn. Ne feledje, hogy a képernyő felső részének megérintése a felső nézet megnyitását okozhatja.
	Széthúzás	Nagyít.
	Összehúzás	Kicsinyít.

#### ◀◀ **Visszatérés a kezdőlap nézethez egy másik nézetből**

1. Nyomja meg röviden a kezdőlap gombot a központi kijelző alatt.
  - > A kezdőlap nézet utolsó pozíciója látható.
2. Nyomja meg újra röviden.
  - > A kezdőlap nézet minden alnézete az alapértelmezéseire áll.

#### **i MEGJEGYZÉS**

A kezdőlap nézet normál módjában - röviden nyomja meg a kezdőlap gombot. Egy, a különböző nézetekhez való hozzáférést magyarázó animáció jelenik meg a képernyőn.

#### **Görgetés listában, cikkben vagy nézetben**

Amikor görgetésjelző jelenik meg a képernyőn, akkor lehetőség van a lefelé vagy felfelé görgetésre a nézetben. Pöccintsen lefelé/felfelé bárhol a nézetben.

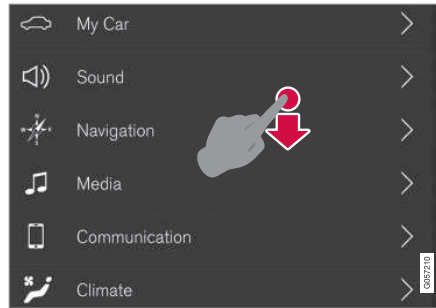

A görgetésjelző akkor jelenik meg a központi kijelzőn, amikor lehetőség van a nézet görgetésére.

#### **A kezelőszervek használata a központi kijelzőn**

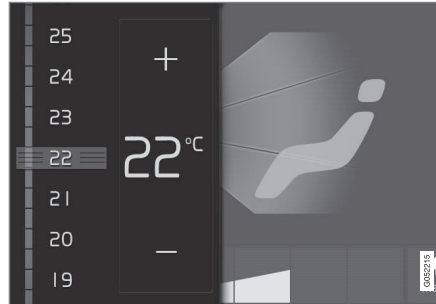

Hőmérséklet-szabályozás.

A kezelőszerv az autó számos funkciójához használható. Szabályozza például a hőmérsékletet az alábbiak szerint:

- húzza a kezelőszervet a kívánt hőmérséklethez
- érintse meg a + vagy – lehetőséget a hőmérséklet fokozatos növeléséhez vagy csökkentéséhez, vagy
- érintse meg a kívánt hőmérsékletet a kezelőszerven.

#### **Kapcsolódó információk**

- A központi kijelző aktiválása és inaktíválása (121. oldal)
- Alkalmazások és gombok mozgatása a központi kijelzőn (130. oldal)
- Billentyűzet a központi kijelzőn (132. oldal)

## A központi kijelző aktiválása és inaktíválása

A központi kijelző a képernyő alatti kezdőlap gomb használatával sötétíthető el, majd aktiválható újra.



A központi kijelző kezdőlap gombja.

A kezdőlap gomb használatának hatása, hogy a képernyő elsötétül és az érintőképernyő nem reagál az érintésre. A klíma sor továbbra is látható. A képernyőhöz kapcsolódó összes funkció, mint a klíma, audio, célbairányítás\* és az alkalmazások továbbra is futnak. A központi kijelző elsötétített állapota jó alkalom a képernyő tisztítására. Az elsötétítés funkció is használható a képernyő elhalványítására, hogy az vezetés közben ne legyen zavaró.

1. Nyomja meg hosszan a fizikai kezdőlap gombot a képernyő alatt.
  - > A képernyő elsötétül, a klíma sor kivételével, ami továbbra is látható. A képernyőhöz kapcsolódó összes funkció továbbra is fut.
2. A képernyő visszakapcsolása - érintse meg röviden a kezdőlap gombot.
  - > Újra megjelenik az a nézet, amely a képernyő kikapcsolásakor aktív volt.

### **i** MEGJEGYZÉS

A képernyő nem inaktíválható, ha egy tevékenység végrehajtására vonatkozó üzenet látható a képernyőn.

### **i** MEGJEGYZÉS

A központi kijelző automatikusan kikapcsol, amikor leállítja a motort és kinyitja a vezetőajtót.

### Kapcsolódó információk

- A központi kijelző tisztítása (694. oldal)
- A megjelenés módosítása a központi kijelzőn (138. oldal)
- A központi kijelző áttekintése (115. oldal)

## Navigálás a központi kijelző nézetében

A központi kijelző öt alapvető nézettel rendelkezik: kezdőlap nézet, felső nézet, klíma nézet, alkalmazás nézet és funkció nézet. A képernyő a vezetőajtó kinyitásakor automatikusan bekapcsol.

### Kezdőlap nézet

A kezdőlap nézet látható, amikor a képernyő bekapcsol. Ez négy alnézetet tartalmaz: **Navigáció**, **Média**, **Telefon** és egy extra alnézet.

Az alkalmazás vagy funkció nézetben kiválasztott alkalmazások vagy funkciók a kezdőlap nézet vonatkozó alnézetében nyílnak meg. Például a **FM rádió** a **Média** csempéről indítható.

Az extra alnézet mutatja az utoljára használt alkalmazást vagy autófunkciót, amely nem kapcsolódik a másik három területhez.

Az alnézetek rövid információkat mutatnak az egyes különböző alkalmazásokról.

### **i** MEGJEGYZÉS

Az autó beindításakor a kezdőlap nézet különböző alnézetei mutatják az alkalmazások pillanatnyi állapotát.





## **i** MEGJEGYZÉS

A kezdőlap nézet normál módjában - röviden nyomja meg a kezdőlap gombot. Egy, a különböző nézetekhez való hozzáférést magyarázó animáció jelenik meg a képernyőn.

## Állapotsáv

Az autóban zajló tevékenységek a képernyő tetején jelennek meg. A hálózati és kapcsolati információk az állapotmező bal oldalán jelennek meg, miközben a médiával kapcsolatos információk, az óra és a folyamatban lévő háttértevékenységek a jobb oldalon.

## Felső nézet

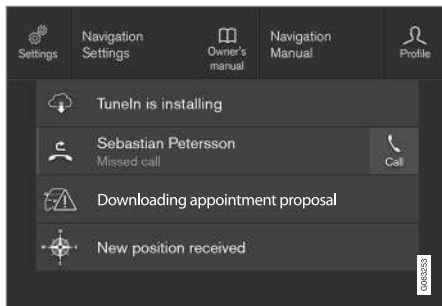

A felső nézet lehúzva.

A képernyő tetején található állapotsáv közepén egy fül található. Nyissa meg a felső

nézetet a fül megnyomásával vagy a lefelé húzva/csúsztatva a képernyőn.

A felső nézetben mindig elérheti az alábbiakat:

- **Beállítások**
- **Kezelési útmutató**
- **Profil**
- Az autó mentett üzenetei.

A felső nézetben bizonyos esetekben elérhető az alábbiak:

- Tematikus beállítás (például **Navigáció beállításai**). Beállítások megváltoztatása közvetlenül a felső nézetben, amikor egy alkalmazás (például navigáció) fut.
- Tematikus kezelési útmutató (például **Navigáció kézikönyve**). Olyan cikkekhez férhet hozzá közvetlenül a felső nézetben a digitális kezelési útmutatóban, amelyek a képernyőn megjelenő tartalomhoz kapcsolódnak.

Lépjen ki a felső nézetből - nyomja meg a képernyőt a felső nézetben kívül, nyomja meg a kezdőlap gombot vagy nyomja meg a felső nézet alját, és húzza felfelé. Ekkor láthatóvá válik, és újból használható az alul elhelyezkedő nézet.

## **i** MEGJEGYZÉS

A felülnézet nem elérhető indítás/leállítás közben vagy amikor üzenet látható a képernyőn. Akkor sem érhető el, amikor a klíma nézet látható.

## Klíma nézet

A klíma sor mindig látható a képernyő alján. Közvetlenül innen végezhető el a legáltalánosabb klímabeállítások, mint a hőmérséklet és az ülésfűtés\* beállítása.



Nyomja meg a szimbólumot a klíma sor közepén a klíma nézet megnyitására, és további klímabeállítások eléréséhez.



Nyomja meg szimbólumot a klíma nézet bezárásához, és az előző nézethez történő visszatéréshez.



## Alkalmazás nézet

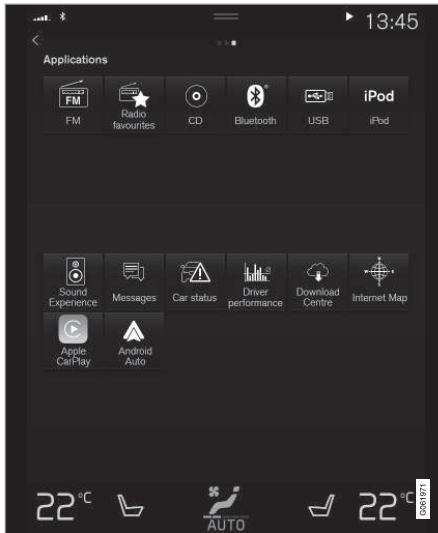

Alkalmazás nézet az autó alkalmazásaival.

Pöccintsen jobbról balra a képernyőn az alkalmazás nézet eléréséhez a kezdőlap nézetből. Itt találhatóak a letöltött (harmadik féltől származó) alkalmazások és a beágyazott funkciók alkalmazásai, például **FM rádió**. Bizonyos alkalmazásokhoz rövid információk jelennek meg közvetlenül az alkalmazás nézetben, például az olvasatlan szöveges üzenetek száma az **Üzenetek** esetében.

Érintsen meg egy alkalmazást a megnyitásához. Az alkalmazás ezután azon a csempén nyílik meg, amelyikhez tartozik, például **Média**.

Az alkalmazások számától függően, az alkalmazás nézet legörgethető. Ehhez pöccintsen alulról felfelé.

A kezdőlap nézethez balról jobbra csúsztatva a képernyőn vagy a kezdőlap gomb megnyomásával juthat.

## Funkció nézet



A funkció nézet gombokkal az autó különböző funkcióihoz.

Pöccintsen balról jobbra a képernyőn a funkció nézet eléréséhez a kezdőlap nézetből. Innen kapcsolhatja be vagy ki a különböző autófunkciókat, például **BLIS\***, **Lane Keeping Aid\*** és **Parkoló automatika\***.

A funkciók mennyiségétől függően lehetőség van a nézet lefelé görgetésére is. Ehhez pöccintsen alulról felfelé.



- ◀◀ Az alkalmazás nézettől eltérően, ahol az alkalmazások egy nyomással megnyithatók, a funkciókat a vonatkozó funkciógomb megnyomásával aktiválhatja vagy inaktíválhatja. Bizonyos funkciók (kiváltó funkciók) megnyomásakor új ablakban nyílnak meg.

A kezdőlap nézetéhez jobbról balra csúsztatva a képernyőn vagy a kezdőlap gomb megnyomásával juthat.

### **Kapcsolódó információk**

- Alnézetek kezelése a központi kijelzőn (125. oldal)
- Szimbólumok a középső kijelző állapotsávján (130. oldal)
- Egyéb beállítások a központi kijelző felső nézetében (140. oldal)
- Tematikus beállítás megnyitása a központi kijelzőn (141. oldal)
- Kezelési útmutató a központi kijelzőn (19. oldal)
- Járművezetői profilok (144. oldal)
- Klímakezelőszervek (228. oldal)
- Alkalmazások (548. oldal)
- Funkció nézet a központi kijelzőn (128. oldal)
- A központi kijelző áttekintése (115. oldal)

## **Alnézetek kezelése a központi kijelzőn**

A kezdőlap nézet négy alnézetet tartalmaz: **Navigáció**, **Média**, **Telefon** és egy extra alnézet. Ezek a nézetek kibonthatók.

◀ Alnázatok kibontása az alapértelmezett módból

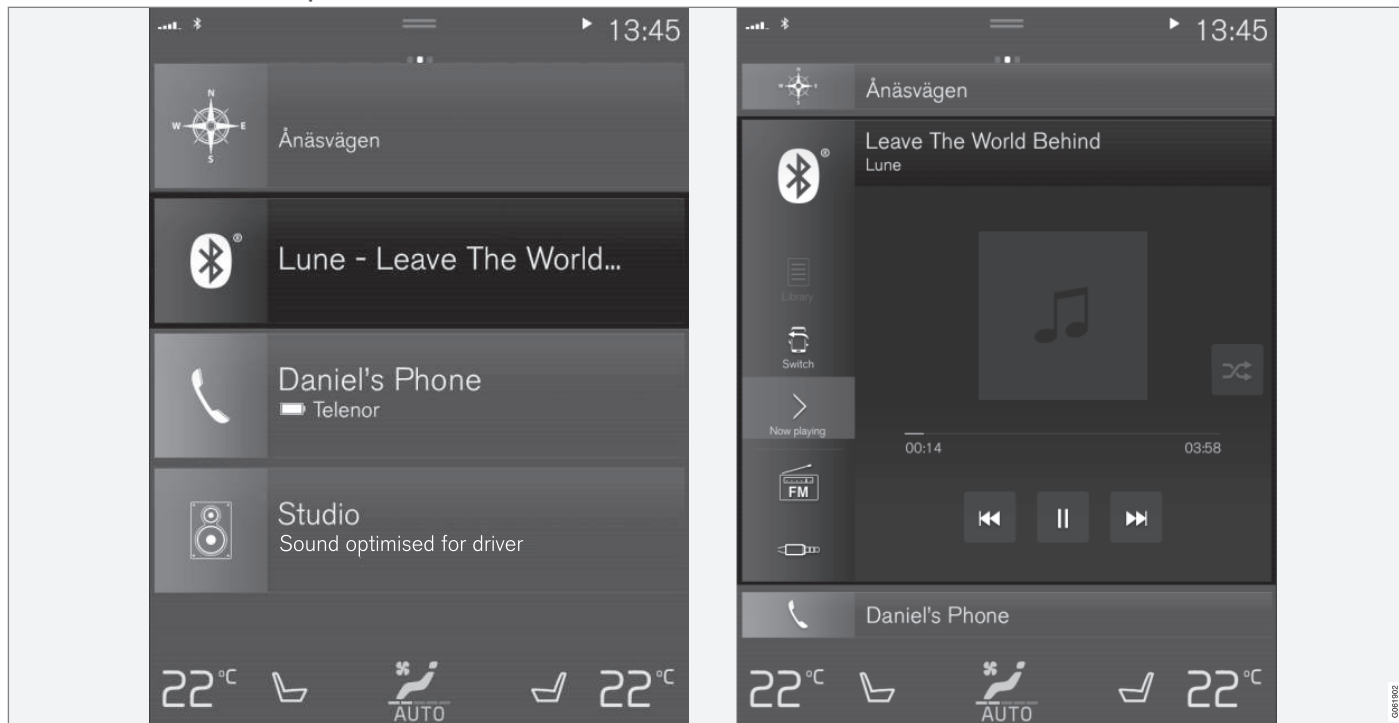

Alnázat normál módja és kibontott módja a központi kijelzőn.

Alnézetek kibontása:

- A **Navigáció**, **Média** és **Telefon** csempék esetén. Nyomja meg bárhol az alnézetet. Amikor egy alnézet ki van bontva, akkor a kezdőlap nézet extra alnézete átmenetileg eltűnik. A kettő másik csempe kis méretű és csak bizonyos információk jelennek meg. Amikor megnyomja az extra alnézetet, akkor a másik három alnézet kis méretűvé válik, és csak bizonyos információk jelennek meg.

A kibontott nézet hozzáférést biztosít az alkalmazás alapvető funkcióihoz.

Kibontott alnézet összecukása:

- Az alnézet három különböző módon zárható be.
  - Érintse meg a kibontott alnézet felső részét.
  - Érintsen meg egy másik csempét (ez a csempe jelenik meg kibontott módban).
  - Nyomja meg röviden a fizikai kezdőlap gombot a központi kijelző alatt.

### Alnézet megnyitása vagy bezárása teljes képernyős módban

Az extra alnézet<sup>6</sup> és a **Navigáció** alnézet teljes képernyős módban kinyitható, ami további

információkat és beállítási lehetőségeket nyújt.

Amikor új alnézetet nyit meg teljes képernyős módban, akkor nem jelennek meg más alnézetek adatai.



Kibontott módban nyissa meg az alkalmazást teljes képernyős - nyomja meg a szimbólumot.



Nyomja meg a szimbólumot a kibontott módhoz történő visszatéréshez vagy nyomja meg a képernyő kezdőlap gombját.



A központi kijelző kezdőlap gombja.

Mindig van lehetőség a kezdőlap nézethez lépni a kezdőlap gomb megnyomásával. Ha vissza szeretne térni a kezdőlap nézet normál nézetébe a teljes képernyős módból, nyomja meg kétszer a kezdőlap gombot.

### Kapcsolódó információk

- A központi kijelző kezelése (118. oldal)
- A központi kijelző aktiválása és inaktíválása (121. oldal)
- Navigálás a központi kijelző nézeteiben (121. oldal)

<sup>6</sup> Nem minden alkalmazásra vagy az extra csempén keresztül megnyitott autófunkcióra vonatkozik.

## Funkció nézet a központi kijelzőn

Az összes autófunkciókhoz tartozó gomb a funkció nézetben található, amely a központi kijelző egyik alaplátéja. Menjen a funkció

nézethez a képernyőn balról jobbra pöccintve a kezdőlap nézetből<sup>7</sup>.

## Különböző típusú gombok

Az autó funkcióihoz három különböző típusú gomb áll rendelkezésre, lásd lent:

Gomb típusa	Tulajdonság	Befolyásolt autófunkció
Funkciógombok	Be/ki állapotokkal rendelkeznek. Amikor a funkció be van kapcsolva, akkor egy LED világít a gomb ikonjától balra. Nyomja meg a gombot a funkció aktiválásához/inaktiválásához.	A funkció nézet legtöbb gombja funkciógomb.
Kiváltó gombok	Nem rendelkeznek be/ki állapottal. Amikor megnyom egy működtető gombot, akkor a funkció egyik ablaka megnyílik. Például lehet egy ablak az ülés helyzet módosításához.	<ul style="list-style-type: none"> <li>• Kamera</li> <li>• Fejtámla lehajtása</li> <li>• Vetített kijelző beállításai</li> </ul>
Parkoló gombok	Be, ki és keresés módokkal rendelkeznek. A funkciógombokhoz hasonló, de egy extra helyzete van a parkolóhely-kereséshez.	<ul style="list-style-type: none"> <li>• Beparkolás</li> <li>• Kiállítás parkolóhelyről</li> </ul>

<sup>7</sup> Balkormányos autók esetében. Jobb kormányos autókban - pöccintsen az ellenkező irányban.

## A gombok különböző módjai



Amikor a LED visszajelző zölden világít egy funkció vagy parkoló gombon, akkor a funkció aktív. Amikor egy funkció aktív, akkor bizonyos funkciókhoz egy extra magyarázó szöveg jelenik meg. A szöveg néhány másodpercig látható, majd a gomb a LED visszajelző világító állapotával jelenik meg.

A Lane Keeping Aid esetében a **Csak bizonyos sebességeken működik** szöveg jelenik meg, például amikor megnyom egy gombot.

Nyomja meg egyszer röviden a gombot a funkció aktiválásához vagy inaktíválásához.

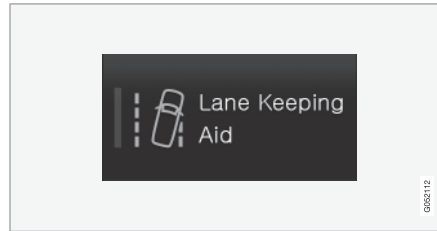

A funkció akkor van kikapcsolva, amikor a LED kialszik.

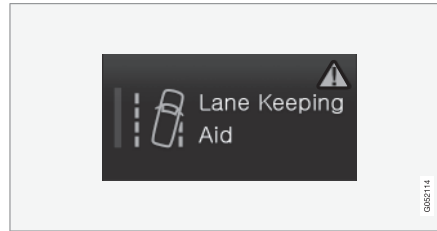

Amikor egy figyelmeztető háromszög látható a gomb jobb oldali részén, akkor valami nem a tervezett módnak megfelelően működik.

### Kapcsolódó információk

- A központi kijelző kezelése (118. oldal)
- Navigálás a központi kijelző nézeteiben (121. oldal)

## Alkalmazások és gombok mozgatása a központi kijelzőn

Az alkalmazások és az autófunkciók gombjai az alkalmazás nézetben és a funkció nézetben mozgathatók és igény szerint rendszerezhetők.

1. Pöccintsen jobbról balra<sup>8</sup> az alkalmazás nézet eléréséhez vagy balról jobbra<sup>8</sup> a funkció nézet eléréséhez.
2. Érintsen meg, és tartson nyomva egy alkalmazást vagy gombot.
  - > Az alkalmazás vagy gomb mérete megváltozik és kissé átlátszó lesz. Ezután lehetséges a mozgatása.
3. Húzza az alkalmazást vagy gombot a nézet egy üres helyére.

Az alkalmazások vagy gombok elhelyezéséhez használható sorok maximális száma 48. Az alkalmazások vagy gombok látható nézetén kívülre mozgatásához húzza azt a nézet aljára. Ekkor új sorok jelennek meg, ahol elhelyezhető az alkalmazás vagy gomb.

Egy alkalmazás vagy gomb így lejjebb is elhelyezhető, és ilyenkor a nézet normál módjában nem látható.

Pöccintsen a képernyőn keresztben, a nézetben belüli felfelé vagy lefelé görgetéshez.

### MEGJEGYZÉS

Rejtse el a ritkán vagy soha nem használt alkalmazásokat alulra, a látható képernyőn kívülre mozgatva azokat. Így könnyebben megtalálja a gyakrabban használt alkalmazásokat.

### MEGJEGYZÉS

Alkalmazások és autófunkció gombok nem helyezhetők már foglalt helyekre.







## Kapcsolódó információk

- Funkció nézet a központi kijelzőn (128. oldal)
- Alkalmazások (548. oldal)
- A központi kijelző kezelése (118. oldal)

## Szimbólumok a közepső kijelző állapotsávján

A központi kijelző állapotsávján megjeleníthető szimbólumok áttekintése.

Az állapotsáv mutatja a folyamatban lévő tevékenységeket és, bizonyos esetekben azok állapotát. Az állapotsáv korlátozott területe miatt nem minden szimbólum jelenik meg mindig.

Szimbólum	Leírás
	Az internethez csatlakoztatva
	Barangolás bekapcsolva.
	A mobiltelefon-hálózat jele-rőssége.
	Bluetooth eszköz csatlakoztatva.
	A Bluetooth bekapcsolva, de nem csatlakozik eszköz.
	GPS információk küldése és fogadása.
	Wi-Fi hálózathoz csatlakozva.

<sup>8</sup> Balkormányos autók esetében. Jobb kormányos autókban - pöccintsen az ellenkező irányban.



Szimbólum	Leírás
	Internetmegosztás bekapcsolva (Wi-Fi hotspot). Az autó megosztja a rendelkezésre álló kapcsolatot.
	Autómodem bekapcsolva.
	Aktív USB megosztás.
	Eljárás folyamatban.
	Időzítő a temperálás aktiválásához.
	Audioforrás lejátszása folyamatban.
	Audioforrás leállítva.
	Telefonhívás folyamatban.
	Audioforrás elnémítva.
	Hírek fogadása a rádiócsatornáról.
	Közlekedési információk fogadása.
	Óra.

### Kapcsolódó információk

- Navigálás a központi kijelző nézeteiben (121. oldal)
- Üzenet a központi kijelzőn (148. oldal)
- Internetkapcsolattal rendelkező autó\* (583. oldal)
- Készülék csatlakoztatása USB-csatlakozón (565. oldal)
- Telefon (574. oldal)
- Dátum és idő (98. oldal)

### **Billentyűzet a központi kijelzőn**

A központi kijelző lehetővé teszi a billentyűzőn keresztüli adatbevitelt. Lehetőség van kézzel betűk és karakterek "rajzolására" a képernyőn.

A billentyűzet használható karakterek, betűk és számok bevitelére, például szöveges üzenetek írására, jelszavak bevitelére vagy cikkek keresésére a digitális kezelési útmutatóban az autóban.

A billentyűzet csak akkor jelenik meg, amikor bejegyzések végezhetők a képernyőn.

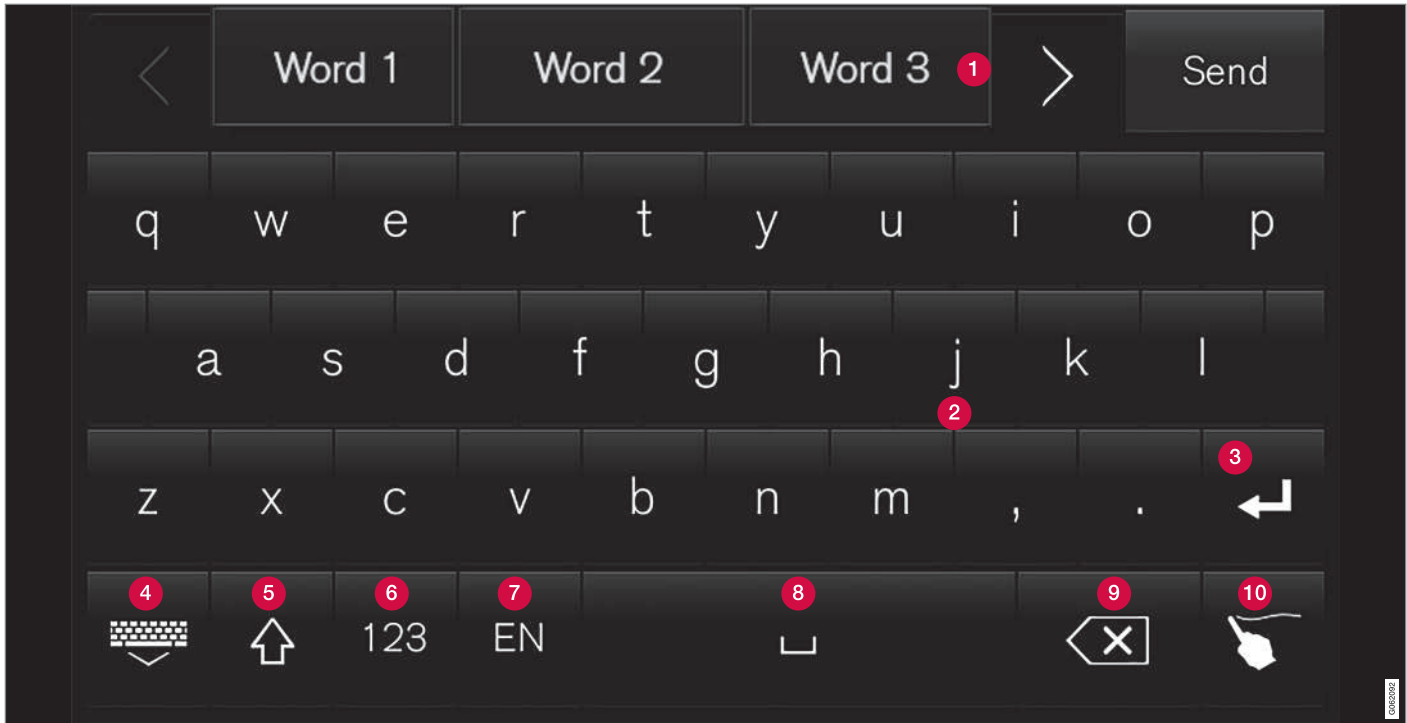

A kép bizonyos gombok áttekintését mutatja, amelyek megjelenhetnek a billentyűzeten. A megjelenés a nyelvi beállítások és a környezet függvényében változik, amelyben a billentyűzetet használják.

- « **1** Javasolt szavak vagy karakterek sora<sup>9</sup>. A javasolt szavak sora az új betűk bevitelével módosul. A javaslatok között a jobb vagy bal nyíl megnyomásával lépegethet. Érintsen meg egy javaslatot annak kiválasztásához. Ne feledje, hogy ezt a funkciót nem minden nyelv támogatja. Ha nem áll rendelkezésre, akkor a sor nem jelenik meg a billentyűzeten.
- 2** A billentyűzeten rendelkezésre álló karakterek a kiválasztott nyelv függvényében változnak (lásd 7. pont). Érintsen meg egy karaktert a beviteléhez.
- 3** A gomb különböző módokon működik, attól függően, hogy milyen környezetben használja a billentyűzetet - **@** karakter bevitelére (e-mail cím beírásakor) vagy **új sor létrehozására** szolgál (normál szöveg bevitele esetén).
- 4** Elrejtí a billentyűzetet. Ha ez nem lehetséges, akkor a gomb nem jelenik meg.
- 5** Nagybetűk írására szolgál. Nyomja meg újra, hogy egy nagybetűt írjon, majd kisbetűkkel folytassa. Újabb megnyomásra az összes betű nagybetű lesz. A következő megnyomás visszaállítja kisbetűkre a billentyűzetet. Ebben a módban az első pont, felkiáltójel vagy kérdőjel utáni betű nagybetű lesz. A szövegmező első betűje szintén nagybetű. A nevek vagy címek bevite-

lére szolgáló szövegmezők minden szava automatikusan nagybetű lesz. A jelszavak, webcímek vagy e-mail címek bevitelére szolgáló szövegmezők összes betűje automatikusan kisbetű, hacsak máshogy nem állítja be a gombbal.

- 6** Számbevitel. A billentyűzet (2) ilyenkor számokkal jelenik meg. Nyomja meg a **ABC** gombot, amely szám módban a **123** helyett jelenik meg, hogy visszatérjen a betűbillentyűzethez, vagy a **#~** gombot, hogy megnyissa a speciális karaktereket tartalmazó billentyűzetet.
- 7** Módosítja a szövegbeviteli nyelvet, például **EN**. A rendelkezésre álló karakterek és szójavaslatok (1) a kiválasztott nyelvtől függően eltérőek. A billentyűzet nyelvei közötti váltáshoz, először be kell állítani a nyelveket a Beállítások alatt.
- 8** Szóköz.
- 9** Törli a bevitt szöveget. A rövid megnyomásuk egyszerre egy karaktert törölnek. Tartsa nyomva a gombot karakterek gyorsabb törléséhez.
- 10** Módosítja a billentyűzet módot, hogy kézzel vihessen be betűket és karaktereket. A megerősítő gomb megnyomása (a képen nem látható) a billentyűzet felett megerősíti a

bevitt szöveget. A gomb megjelenése a környezet függvényében változó.

## Betűk vagy karakterek változatai

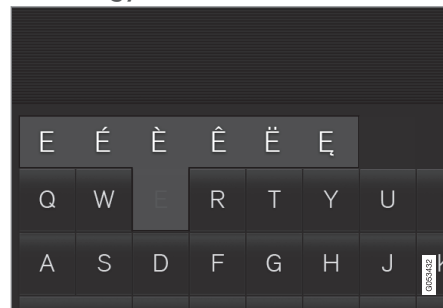

A betűk vagy karakterek egyes változatai, például **é** vagy **è** a betű vagy karakter nyomva tartásával vihetők be. Egy négyzet jelenik meg, amely a betűk vagy karakterek lehetséges változatait mutatja. Nyomja meg a kívánt változatot. Ha nem választ ki egy változatot sem, akkor az eredeti betű/karakter kerül bevitelre.

## Kapcsolódó információk

- A billentyűzet nyelvének módosítása a központi kijelzőn (136. oldal)
- Írja be a karaktereket, betűket és szavakat manuálisan a központi kijelzőn (136. oldal)

<sup>9</sup> Ázsiai nyelvek esetén.

- A központi kijelző kezelése (118. oldal)
- Szöveges üzenetek kezelése (580. oldal)

## A billentyűzet nyelvének módosítása a központi kijelzőn

A különböző nyelvek közötti váltáshoz a billentyűzetet, először be kell állítani a nyelveket a **Beállítások** alatt.

### Nyelvek hozzáadása vagy törlése a beállításokban

A billentyűzet automatikusan a rendszernyelvvel megegyező nyelvre áll. A billentyűzet nyelve manuálisan módosítható anélkül, hogy befolyásolná a rendszernyelvet.

1. Nyomja meg a **Beállítások** lehetőséget a felső nézetben.
2. Nyomja meg a **Rendszer → Rendszernyelvek és mértékegységek → Billentyűzetkiosztások** gombot.
3. Válasszon ki egy vagy több nyelvet a listából.
  - > Mostantól lehetőség van a nyelvek közötti váltásra közvetlenül a billentyűzetről szöveg beírásához.

Ha nincsenek aktívan kiválasztva nyelvek a **Beállítások** alatt, akkor a billentyűzet nyelve ugyanaz, mint az autó rendszerének nyelve.

## Váltás a különböző nyelvek között a billentyűzeten



Ha több nyelv van kiválasztva a **Beállítások** alatt, akkor a billentyűzeten található gomb szolgál a különböző nyelvek közötti váltásra.

A billentyűzet nyelvének váltásához a listával:

1. Nyomja meg hosszan a gombot.
    - > Egy lista nyílik meg.
  2. Válassza ki a kívánt nyelvet. Ha több mint négy nyelv van kiválasztva a **Beállítások** alatt, akkor lehetőség van a lista görgetésére a billentyűzetről.
    - > A billentyűzet alkalmazkodik a kiválasztott nyelvhez és más szójavaslatokat kínál.
- A billentyűzet nyelvének módosításához a lista megjelenítése nélkül:
- Nyomja meg a gombot röviden egyszer.
    - > A billentyűzet a listában a következő nyelvre vált anélkül, hogy megjelenne a lista.

### Kapcsolódó információk

- A rendszernyelv módosítása (139. oldal)
- Billentyűzet a központi kijelzőn (132. oldal)

## Írja be a karaktereket, betűket és szavakat manuálisan a központi kijelzőn

A központi kijelző lehetővé teszi karakterek, betűk és szavak bevitelét a képernyőn, kézzel történő "rajzolással".

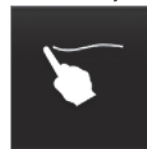

Nyomja meg a gombot a billentyűzeten a betűk billentyűvel történő bevitele és a kézzel történő rajzolás között.

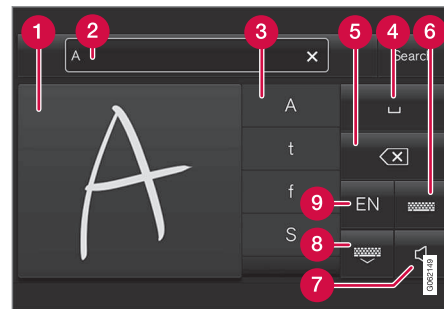

- 1 Karakterek/betűk/szavak/ szavak részének beírására szolgáló terület.
- 2 A szövegmező, ahol a javasolt karakter vagy szó<sup>10</sup> megjelenik a képernyőn történő írás közben (1).

<sup>10</sup> Bizonyos rendszernyelvekre vonatkozik.

- 3 Javaslatok karakterekre/betűkre/szavakra/szórészetekre. Lehetőség van a listában történő görgetésre.
- 4 Szóköz. Szóköz kötőjel (-) rajzolásával is létrehozható a kézzel írott betűk területén (1). Lásd az alábbi "Szóköz bevitele a szabad szöveges mezőbe kézírás-felismeréssel" címszót.
- 5 Bevitt szöveg törlése. Nyomja meg röviden egyszerre egy karakter/egy betű törléséhez. Várjon egy kicsit, mielőtt újra megnyomná a következő karakter/betű törléséhez, és így tovább.
- 6 Visszatérés a normál karakterbeviteli billentyűzethez.
- 7 Beviteli hang be-/kikapcsolása.
- 8 A billentyűzet elrejtése. Ha ez nem lehetséges, akkor a gomb nem jelenik meg.
- 9 A szövegbevitel nyelvének módosítása.

### Karakterek/betűk/szavak bevitele kézzel

1. Írjon be egy karaktert, szót, szórészetet a kézzel írt betűk területén (1). Írjon be egy szót vagy szórészetet egymás fölé vagy egy sorban.
  - > Több javasolt karakter, betű vagy szó jelenik meg (3). A legvalószínűbb választás a lista elején található.

#### **! FONTOS**

Ne használjon éles tárgyakat a képernyőn, mert azok megkarcolhatják.

2. Írja be a karaktert/betűket/szót úgy, hogy vár egy kicsit.
  - > A lista elején elhelyezkedő karakter/betű/szó kerül beírásra. Lehetőség van más karakter kiválasztására is a kívánt karakter, betű vagy szó megnyomásával a listában.

### Kézzel írt karakterek/betűk törlése/módosítása

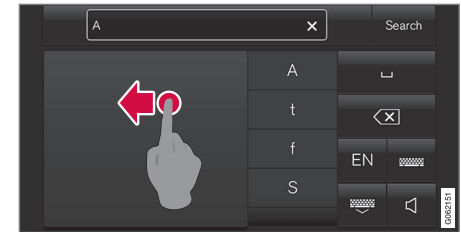

Pöccintsen a kézírásos mezőben (1) az összes bevitt karakter törléséhez a szövegmezőben (2).

- A karakterek/betűk törlésének/módosításának számos módja van.
  - Nyomja meg a kívánt betűt vagy szót a listában (3).
  - Nyomja meg a szövegtörlés gombot (5) a betű törléséhez, és az újakezdéshez.
  - Pöccintsen vízszintesen jobbról balra<sup>11</sup> a kézírásos betűk területén (1). Több betűt is törölhet, ha több alkalommal pöccint a terület felett.
  - Az X megnyomása a szövegmezőben (2) törli az összes bevitt szöveget.

<sup>11</sup> Arab billentyűzet esetén - pöccintsen az ellentétes irányba. Jobbról balra pöccintéssel helyet hoz létre.

#### ◀ Sorváltás a szabad szöveges mezőben kézfárrással

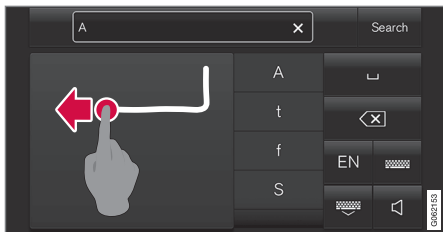

A kézfárrás mezőben kézzel a fenti karaktert rajzolva válthat sort<sup>12</sup>.

#### Szókész bevitelle a szabad szöveges mezőbe kézfárrás-felismeréssel

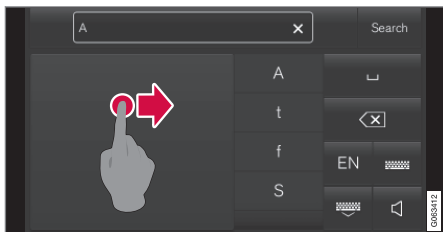

Írjon be egy szókész egy kötőjel balról jobbra történő rajzolásával<sup>13</sup>.

#### Kapcsolódó információk

- Billentyűzet a központi kijelzőn (132. oldal)

## A megjelenés módosítása a központi kijelzőn

A képernyő megjelenése a központi kijelzőn a téma kiválasztásával módosítható.

1. Nyomja meg a **Beállítások** lehetőséget a felső nézetben.
2. Nyomja meg a **My Car → Vezető kijelzője → Témák megjelenítése** gombot.
3. Ezután válassza ki a témát, például **Minimalistic** vagy **Chrome Rings**.

Ezen megjelenések kiegészítéseként lehetőség van a **Normál** és **Fényes** közötti választásra. A **Normál** beállítással a háttér sötét és a szöveg világos. Ez az alapértelmezett alternatíva az összes témához. Olyan világos változat is választható, amelyben a háttér világos és a szöveg sötét. Ez a változat például erős napfényben lehet hasznos.

Ez az alternatíva mindig rendelkezésre áll a felhasználó számára és nem befolyásolja a környezeti megvilágítás.

#### Kapcsolódó információk

- Egyéb beállítások a központi kijelző felső nézetében (140. oldal)
- A központi kijelző aktiválása és inaktiválása (121. oldal)

- A központi kijelző tisztítása (694. oldal)

<sup>12</sup> Arab billentyűzetek esetén - rajzolja le ugyanezt a karaktert, de fordítva.

<sup>13</sup> Arab billentyűzet esetén - rajzoljon egy kötőjelet jobbról balra.



## Kikapcsolás és a rendszerhang hangerejének módosítása a központi kijelzőn

A központi kijelző használható a rendszer hangerejének módosítására vagy teljes kikapcsolására.

1. Nyomja meg a **Beállítások** lehetőséget a központi kijelző felső nézetében.
2. Nyomja meg a **Hang → A rendszer hangereje** gombot.
3. Az **Érintési hangok** alatt húzza a kezelőszervet a képernyő-érintési hangok hangerejének módosításához/kikapcsolásához. Húzza a kezelőszervet a kívánt hangerőhöz.

### Kapcsolódó információk

- A központi kijelző áttekintése (115. oldal)
- Egyéb beállítások a központi kijelző felső nézetében (140. oldal)
- Audio-beállítások (546. oldal)

## Rendszermértékegységek módosítása

A mértékegységek beállításai a központi kijelző **Beállítások** menüjében határozhatók meg.

1. Nyomja meg a **Beállítások** lehetőséget a központi kijelző felső nézetében
2. Lépjen tovább a **Rendszer → Rendszernyelvek és mértékegységek → Mértékegységek** menüponthoz.
3. Válasszon mértékegység szabványt:
  - **Metrikus** - kilométer, liter és Celsius-fok.
  - **Angolszász** - mérföld, gallon és Celsius-fok.
  - **USA** - mérföld, gallon és Fahrenheit-fok.

> A járművezetői kijelző, központi kijelző és a szélvédőre vetített kijelző mértékegységei megváltoztak.

### Kapcsolódó információk

- A központi kijelző áttekintése (115. oldal)
- Egyéb beállítások a központi kijelző felső nézetében (140. oldal)
- A rendszernyelv módosítása (139. oldal)

## A rendszernyelv módosítása

A nyelvi beállítások a központi kijelző **Beállítások** menüjében vannak meghatározva.

### MEGJEGYZÉS

A központi kijelző nyelvének módosítása azt jelenti, hogy bizonyos tulajdonosi információk nem felelnek meg az országos vagy helyi törvényeknek és szabályozásoknak. Ne váltson olyan nyelvre, amit nehéz megérteni, mert így nehézséget okozhat a képernyőstruktúrában történő eligazodás.

1. Nyomja meg a **Beállítások** lehetőséget a központi kijelző felső nézetében.
2. Lépjen tovább a **Rendszer → Rendszernyelvek és mértékegységek** menüponthoz.
3. Válassza az **Rendszer nyelve** lehetőséget.

A hangvezérlést támogató nyelvek egy hangvezérlés szimbólummal rendelkeznek.

- > A járművezetői kijelző, központi kijelző és a szélvédőre vetített kijelző nyelve megváltozott.

## ◀◀ Kapcsolódó információk

- A központi kijelző áttekintése (115. oldal)
- Egyéb beállítások a központi kijelző felső nézetében (140. oldal)
- Rendszermértékegységek módosítása (139. oldal)

## Egyéb beállítások a központi kijelző felső nézetében

A központi kijelzőn az autó számos beállítását módosíthatja és információkat tekinthet meg.

1. Nyissa meg a felső nézetet a felül található fül megnyomásával vagy a lefelé húzva/csúsztatva a képernyőn.
2. Nyomja meg a **Beállítások** lehetőséget a beállítások menü megnyitásához.

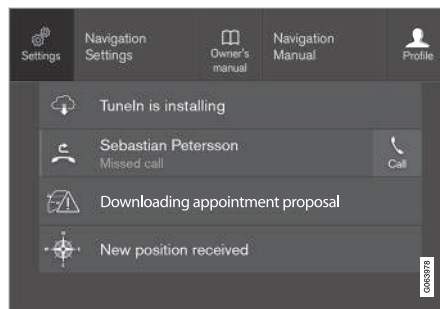

Felső nézet **Beállítások** gombbal.

3. Nyomja meg a kategóriák és az alkategóriák egyikét, hogy a kívánt beállításhoz jusson.

4. Egy vagy több beállítás módosítása. A különböző típusú beállítások eltérő módon módosíthatók.
  - > A módosítások azonnal mentésre kerülnek.

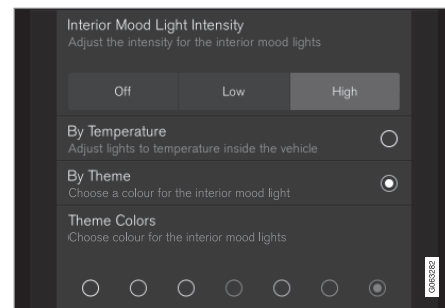

Alkategória a beállítások menüben különböző típusú beállításokkal (itt egy többszörös választógomb és választógombok).

## Kapcsolódó információk

- A központi kijelző áttekintése (115. oldal)
- A járművezetői kijelző beállításainak visszaállítása (142. oldal)
- A központi kijelző beállításait mutató táblázat (142. oldal)

## Tematikus beállítás megnyitása a központi kijelzőn

Az autó legtöbb beépített alkalmazása esetén lehetőség van tematikus beállítás megnyitására, így közvetlenül a központi kijelző felső nézetében módosíthatja a beállításokat.

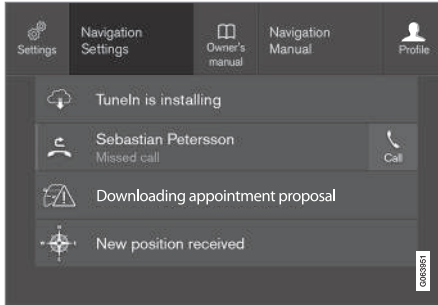

Felső nézet a környezeti beállítások gombjával.

A tematikus beállítás egy gyorsívatkozás a képernyőn megjelenő aktív funkcióra vonatkozó specifikus beállítás eléréséhez. Az autóba kezdetől telepített alkalmazások, például **FM rádió** és **USB**, a Sensus és az autó beépített funkcióinak részei. Ezen alkalmazások beállításai tematikus beállításon keresztül módosíthatók közvetlenül a felső nézetben.

Amikor tematikus beállítás áll rendelkezésre:

1. Húzza le a felső nézetet az alkalmazás kibontott módjában, például **Navigáció**.

2. Nyomja meg a **Navigáció beállításai** gombot.
  - > Egy navigációs beállítás oldal nyílik meg.
3. Módosítsa igény szerint a beállításokat, majd hagyja jóvá a választásokat.

A beállítás nézet bezárásához nyomja meg a **Lezárás** lehetőséget vagy a központi kijelző fizikai kezdőlap gombját.

Az autó alapvető alkalmazásainak legtöbbjére rendelkezik ezzel a külső beállítási lehetőséggel, de nem mindegyik.

### Harmadik fél alkalmazásai

A harmadik féltől származó alkalmazások nincsenek kezdetül az autó rendszerében, hanem letölthetők, ilyen például a **Volvo-azonosító**. Itt a beállítások mindig az alkalmazáson belül végezhetők el és nem a felső nézetben.

### Kapcsolódó információk

- Egyéb beállítások a központi kijelző felső nézetében (140. oldal)
- A központi kijelző áttekintése (115. oldal)
- A járművezetői kijelző beállításainak visszaállítása (142. oldal)
- Alkalmazások letöltése (549. oldal)

## A felhasználói adatok visszaállítása tulajdonosváltás esetén

Tulajdonosváltás esetén vissza kell állítani a felhasználói adatok és a rendszerbeállítások gyári értékeit.

Az autóban különböző szintekre állíthatók vissza a beállítások. Tulajdonosváltás esetén állítsa vissza az összes felhasználói adatot és rendszerbeállítást az eredeti gyári beállításokra. Tulajdonosváltás esetén a Volvo On Call\* szolgáltatás tulajdonosváltása is fontos.

### Kapcsolódó információk

- A járművezetői kijelző beállításainak visszaállítása (142. oldal)
- A járművezetői profilok beállításainak visszaállítása (148. oldal)

## A járművezetői kijelző beállításainak visszaállítása

Lehetőség van az összes beállítás alapértelmezett értékeinek visszaállítására a központi kijelző beállítások menüjében.

### A visszaállítás két típusa

A működés visszaállításának két különböző módja van a beállítások menüben:

- **Gyári beállítások visszaállítása** - törli az összes adatot és fájlt, és az összes beállítást visszaállítja az alapértelmezett értékekre.
- **Személyes beállítások visszaállítása** - törli a személyes adatokat és visszaállítja a személyes beállításokat az alapértékekre.

### Visszaállítási beállítások

Kövesse ezeket az utasításokat a beállításai visszaállításához.

#### **i** MEGJEGYZÉS

Gyári beállítások visszaállítása csak az autó álló helyzetében lehetséges.

1. Érintse meg a **Beállítások** lehetőséget a központi kijelző felső nézetében.
2. Lépjen tovább a **Rendszer → Gyári beállítások visszaállítása** menüponthoz.

3. Válassza ki a kívánt visszaállítási típust.  
> Egy felugró ablak jelenik meg.
4. Nyomja meg a **OK** lehetőséget a visszaállítás jóváhagyásához.

A **Személyes beállítások visszaállítása** esetében a visszaállítást meg kell erősíteni a **Visszaállítás az aktív profilra** vagy **Visszaállítás az összes profilra** megnyomásával.  
> A kiválasztott beállítások visszaállításra kerülnek.

### Kapcsolódó információk

- A központi kijelző áttekintése (115. oldal)
- Egyéb beállítások a központi kijelző felső nézetében (140. oldal)
- A központi kijelző beállításait mutató táblázat (142. oldal)

## A központi kijelző beállításait mutató táblázat

A központi kijelző beállítások menüje számos fő kategóriát és alkategóriát tartalmaz, ahol az autó számos funkciójának beállítása és információi található.

Hét fő kategória létezik: **My Car, Hang, Navigáció, Média, Kommunikáció, Klíma és Rendszer.**

Másfelől, az egyes kategóriák számos alkategóriát és beállítási lehetőséget tartalmaznak. Az alábbi táblázatok az alkategóriák első szintjét mutatják. A funkciók vagy területek beállítási lehetőségei a kezelési útmutató vonatkozó részeiben kerülnek részletesen leírásra.

Bizonyos beállítások személyesek, ami azt jelenti, hogy menthetők **Vezetői profilok** profil alatt. Más beállítások globálisak, ami azt jelenti, hogy nem kapcsolódnak járművezetői profilokhoz.

### My Car

#### Alkategóriák

#### Kijelzők

#### IntelliSafe

#### Vezetési beállítások/Egyedi vezetési mód\*

#### Lámpák és világítás

<b>Alkategóriák</b>
Tükrök és kényelem
Zárás
Rögzítőfék és felfüggesztés
Ablaktörlő
<b>Audio</b>
<b>Alkategóriák</b>
Hangszín
Bal-jobb hangeloszlás
A rendszer hangereje
<b>Navigáció</b>
<b>Alkategóriák</b>
Térkép
Útvonal és útmutatás
Forgalom
<b>MEDIA</b>
<b>Alkategóriák</b>
AM/FM rádió
DAB*
Gracenote®

<b>Alkategóriák</b>
TV*
Videó
<b>Kommunikáció</b>
<b>Alkategóriák</b>
Telefon
Szöveges üzenetek
Android Auto*
Apple CarPlay*
Bluetooth-eszközök
Wi-Fi
Autó Wi-Fi hotspotja
Autómodemes Internet*
Volvo On Call*
Volvo-szolgáltatóhálózatok

**Klímavezérlés**

A Klíma fő kategória nem rendelkezik alkategóriákkal.

**Rendszer**

<b>Alkategóriák</b>
Vezetői profil
Dátum és idő
Rendszernyelvek és mértékegységek
Adatok és adatvédelem
Billentyűzetkiosztások
Hangvezérlés*
Gyári beállítások visszaállítása
Rendszerinformációk

**Kapcsolódó információk**

- A központi kijelző áttekintése (115. oldal)
- Egyéb beállítások a központi kijelző felső nézetében (140. oldal)
- A járművezetői kijelző beállításainak visszaállítása (142. oldal)

## Járművezetői profilok

Az autó számos beállítása a járművezető személyes igényeihez alakítható és egy vagy több vezetői profilba menthető.

A személyes beállítások mentése automatikusan megtörténik az aktív járművezetői profilban. Az egyes kulcsok járművezetői profilokhoz rendelhetők. A hozzárendelt kulcs használatakor az autó az adott járművezetői profil beállításait alkalmazza.

### Milyen beállítások kerülnek mentésre a járművezetői profilokban?

Az autóban végrehajtott számos beállítás automatikusan mentésre kerül az aktív járművezetői profilban, ha a profil nem védett. Az autóban a beállítások lehetnek személyesek vagy globálisak. Csak a személyes beállítások kerülnek mentésre a járművezetői profilokban.

A járművezetői profilba menthető beállítások többek között a képernyők, tükrök, első ülések, navigáció\*, audio és média rendszer és nyelv.

Bizonyos beállítások, amelyeket globális beállításoknak nevezünk, módosíthatók, de nem kerülnek mentésre a járművezetői profilban. A globális beállítások módosítása minden profilt érint.

### Globális beállítások

A globális beállítások és paraméterek nem változnak a járművezetői profilok közötti váltás-

kor. Ezek attól függetlenül megmaradnak, hogy melyik járművezetői profil aktív.

A billentyűzet elrendezése például globális beállítás. Ha az X járművezetői profilban további nyelvet adnak a billentyűzethez, akkor azok elérhetők lesznek az Y járművezetői profilban is. A billentyűzet elrendezésének beállításai nem kerülnek mentésre az adott járművezetői profilban - a beállítások globálisak.

### Személyes beállítások

Ha az X járművezetői profilt használták például a központi kijelző fényerejének beállításához, akkor az Y járművezetői profilt nem érinti ez a beállítás. Ez az X járművezetői profilban van mentve - a fényerő-beállítás személyes beállítás.

### Kapcsolódó információk

- Járművezetői profil kiválasztása (144. oldal)
- Járművezetői profil átnevezése (145. oldal)
- Távvezérlős kulcs járművezetői profilhoz rendelése (146. oldal)
- Járművezetői profil védelme (146. oldal)
- A járművezetői profilok beállításainak visszaállítása (148. oldal)
- A központi kijelző beállításait mutató táblázat (142. oldal)

## Járművezetői profil kiválasztása

A központi kijelző elindulását követően a kiválasztott járművezetői profil megjelenik a képernyő tetején. Az autó következő kinyitásakor az utoljára használt járművezetői profil lesz aktív. Az autó kinyitását követően lehetőség van másik járművezetői profilra váltásra. Azonban, ha a távvezérlős kulcs egy járművezetői profilhoz van rendelve, akkor ez kerül kiválasztásra az autó beindításakor.

Egy másik járművezetői profilra váltásnak két-féle módja van.

Lehetőségek 1:

1. Érintse meg a járművezetői profil nevét a központi kijelző tetején, amikor bekapcsolt a kijelző.
  - > Megjelenik a kiválasztható járművezetői profilok listája.
2. Válassza ki a kívánt járművezetői profilt.
3. Nyomja meg a **Megerősítés** gombot.
  - > A járművezetői profil kiválasztásra kerül, és a rendszer betölti az új járművezetői profil beállításait.

Lehetőségek 2:

1. Húzza le a felső nézetet a központi kijelzőn.

2. Nyomja meg a **Profil** gombot.
    - > Az 1. lehetőségben bemutatott lista jelenik meg.
  3. Válassza ki a kívánt járművezetői profilt.
  4. Nyomja meg a **Megerősítés** gombot.
    - > A járművezetői profil kiválasztásra kerül, és a rendszer betölti az új járművezetői profil beállításait.
3. lehetőség:
1. Húzza le a felső nézetet a központi kijelzőn.
  2. Nyomja meg a **Beállítások** lehetőséget a központi kijelző felső nézetében.
  3. Nyomja meg a **Rendszer → Vezetői profilok** gombot.
    - > Megjelenik a kiválasztható járművezetői profilok listája.
  4. Válassza ki a kívánt járművezetői profilt.
    - > A járművezetői profil kiválasztásra kerül, és a rendszer betölti az új járművezetői profil beállításait.

### Kapcsolódó információk

- Járművezetői profilok (144. oldal)
- Navigálás a központi kijelző nézeteiben (121. oldal)
- Járművezetői profil átnevezése (145. oldal)

- Távvezérlős kulcs járművezetői profilhoz rendelése (146. oldal)

### Járművezetői profil átnevezése

Lehetőség van az autóban használt különböző járművezetői profilok nevének módosítására.

1. Nyomja meg a **Beállítások** lehetőséget a központi kijelző felső nézetében.
2. Nyomja meg a **Rendszer → Vezetői profilok** gombot.
3. Válassza az **Profil szerkesztése** lehetőséget.
  - > Egy menü nyílik meg, ahol szerkeszthető a profil.
4. Érintse meg a **Profilnév** négyzetet.
  - > Egy billentyűzet jelenik meg, és lehetőség van a név módosítására. Érintse meg a  lehetőséget a billentyűzet bezárásához.
5. Mentse a név módosítását a **Vissza** vagy **Lezárás** megnyomásával.
  - > A név megváltozott.

### MEGJEGYZÉS

A profilok neve nem kezdődhet szóközzel, mert akkor a profil neve nem menthető.

### Kapcsolódó információk

- Járművezetői profil kiválasztása (144. oldal)
- Billentyűzet a központi kijelzőn (132. oldal)

## Járművezetői profil védelme

Bizonyos esetekben nem kívánatos az autóban végrehajtott bizonyos beállítások mentése az aktív járművezetői profilba. Ebben az esetben lehetőség van a járművezetői profil védelmére.

### **i** MEGJEGYZÉS

A járművezetői profilok védelme csak az autó álló helyzetében lehetséges.

Járművezetői profil védelméhez:

1. Nyomja meg a **Beállítások** lehetőséget a központi kijelző felső nézetében.
2. Nyomja meg a **Rendszer → Vezetői profilok** gombot.
3. Válassza az **Profil szerkesztése** lehetőséget.
  - > Egy menü nyílik meg, ahol szerkeszthető a profil.
4. Válassza a **Profil védelme** lehetőséget a profil védelméhez.

5. Mentse a járművezetői profil védelmének lehetőségét a **Vissza/Lezárás** megnyomásával.
  - > Amikor a profil védett, akkor az autóban végrehajtott beállítások nem kerülnek automatikusan mentésre a profilban. A módosítások ehelyett manuálisan menthetők a **Beállítások → Rendszer → Vezetői profilok → Profil szerkesztése** alatt a **Aktuális beállítások mentése a profilban** megnyomásával. Másrészt viszont, ha a járművezetői profil nem védett, akkor a beállítások automatikusan mentésre kerülnek a profilban.

### Kapcsolódó információk

- Járművezetői profilok (144. oldal)

## Távvezérlős kulcs járművezetői profilhoz rendelése

Lehetőség van a kulcs járművezetői profilhoz rendelésére. Ezután a járművezetői profil az összes beállításával minden alkalommal automatikusan kiválasztásra kerül, amikor az adott távvezérlős kulccsal használja az autót. A távvezérlős kulcs első használatakor nincs semmilyen járművezetői profilhoz rendelve. Amikor beindítja az autót, akkor automatikusan a **Vendég** profil aktiválódik.

A járművezetői profil manuálisan kiválasztható anélkül, hogy a kulcshoz rendelné azt. Az autó kinyitásakor az utoljára aktív járművezetői profil aktiválódik. Ha a kulcs egyszer egy járművezetői profilhoz lett rendelve, akkor a járművezetői profil nem kell kiválasztani, amikor az adott kulcsot használja.

## Távvezérlős kulcs járművezetői profilhoz rendelése

### **i** MEGJEGYZÉS

A távvezérlős kulcs járművezetői profilhoz rendelése csak az autó álló helyzetében lehetséges.

Először válassza ki a profilt, amelyhez a kulcsot rendelni szeretné, ha a hozzárendelni



kívánt profil még nem aktív. Az aktív profil ezután a kulcshoz rendelhető.

1. Nyomja meg a **Beállítások** lehetőséget a központi kijelző felső nézetében.
2. Nyomja meg a **Rendszer → Vezetői profilok** gombot.
3. Válassza ki a kívánt profilt. A kijelző visszatér a kezdőlap nézetéhez. A **Vendég** profil nem rendelhető kulcshoz.
4. Húzza le újra a felső nézetet, és érintse meg a **Beállítások → Rendszer → Vezetői profilok → Profil szerkesztése** menüpontot.

5. Válassza ki a **Kulcs kapcsolódása** lehetőséget a profil kulcshoz rendeléséhez. A járművezetői profilt nem lehet olyan kulcshoz rendelni, amelyet pillanatnyilag nem használnak az autóban. Ha több kulcs van az autóban, akkor az **A rendszer több kulcsot talált. Tegye a másodlagos kulcsolvasóra azt a kulcsot, amellyel csatlakozni kíván** üzenet jelenik meg.



A tartalék olvasó helye az alagút Konzolon.

- > Amikor megjelenik a **Profil a kulcshoz kapcsolva** üzenet, akkor a kulcs és a járművezetői profil egymáshoz vannak rendelve.
6. Nyomja meg a **OK** gombot.
    - > Ez a kulcs mostantól a járművezetői profilhoz van rendelve, és ez így marad, amíg a **Kulcs kapcsolódása** jelölégzet nincs bejelölve.

### Kapcsolódó információk

- Járművezetői profilok (144. oldal)
- Járművezetői profil átnevezése (145. oldal)
- A távvezérlős kulcs (262. oldal)

## A járművezetői profilok beállításainak visszaállítása

Az egy vagy több járművezetői profilhoz mentett beállítások az autó álló helyzetében állíthatók vissza.

**i MEGJEGYZÉS**

**Gyári beállítások visszaállítása** csak az autó álló helyzetében lehetséges.

1. Nyomja meg a **Beállítások** lehetőséget a felső nézetben.
2. Nyomja meg a **Rendszer** → **Gyári beállítások visszaállítása** → **Személyes beállítások visszaállítása** gombot.
3. Válassza ki a **Visszaállítás az aktív profilra**, **Visszaállítás az összes profilra** vagy **Mégse** lehetőségek valamelyikét.

### Kapcsolódó információk

- Járművezetői profilok (144. oldal)
- A járművezetői kijelző beállításainak visszaállítása (142. oldal)

## Üzenet a központi kijelzőn

A központi kijelző üzeneteket képes megjeleníteni, hogy tájékoztassa a vezetőt a különböző eseményekről.

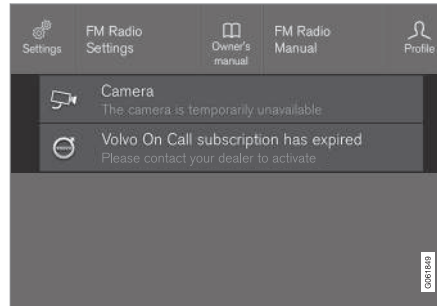

Példa az üzenetek megjelenítésére a központi kijelző felső nézetében.

A központi kijelző olyan üzeneteket jelenít meg, amelyek kisebb fontosságúak a járművezető számára.

A legtöbb üzenet a központi kijelző állapotsávja felett jelenik meg. Egy idő elteltével vagy amikor végrehajtanak valamilyen, az üzenettel kapcsolatos tevékenységet, az üzenet eltűnik az állapotsávról. Ha egy üzenetet menteni kell, akkor az a központi kijelző felső nézetébe kerül.

Az üzenet szerkezete változó lehet és grafikával, szimbólumokkal vagy gombokkal együtt

jeljenhetnek meg például az üzenethez kapcsolódó funkciók aktiválásához/inaktiválásához.

### Felugró üzenetek

Bizonyos esetekben az üzenetek felugró ablakban jelennek meg. A felugró üzenetek magasabb prioritással rendelkeznek, mint az állapotsávban megjelenő üzenetek és nyugtázást/valamilyen tevékenységet igényelnek, mielőtt eltűnének.

### Kapcsolódó információk

- Üzenetek kezelése a központi kijelzőn (149. oldal)
- A központi kijelzőről mentett üzenetek kezelése (149. oldal)
- Üzenetek a járművezetői kijelzőn (111. oldal)

## Üzenetek kezelése a központi kijelzőn

A központi kijelzőn megjelenő üzenetek a központi kijelző nézeteiben kezelhetők.

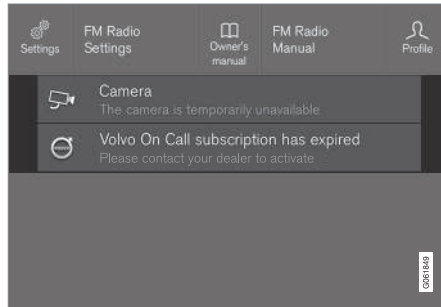

Példa az üzenetek megjelenítésére a központi kijelző felső nézetében.

Bizonyos üzenetek a központi kijelzőn egy gombbal rendelkeznek (vagy több gombbal a felugró üzenetekben), például az üzenethez kapcsolódó funkció aktiválásához/inaktiválásához.

### Új üzenetek kezelése

Gombokkal rendelkező üzenetek:

- Nyomja meg a gombot a tevékenység végrehajtásához vagy hagyja, hogy az üzenet egy idő elteltével bezáródjon.
  - > Az üzenet eltűnik az állapotsávról.

Gombok nélküli üzenetek:

- Zárja be az üzenetet annak megérintésével vagy hagyja, hogy az üzenet egy idő elteltével magától bezáruljon.
  - > Az üzenet eltűnik az állapotsávról.

Ha egy üzenetet menteni kell, akkor az a központi kijelző felső nézetébe kerül.

### Kapcsolódó információk

- Üzenet a központi kijelzőn (148. oldal)
- A központi kijelzőről mentett üzenetek kezelése (149. oldal)
- Üzenetek a járművezetői kijelzőn (111. oldal)

## A központi kijelzőről mentett üzenetek kezelése

Mind a járművezetői mind a központi kijelzőről mentett üzenetek kezelése a központi kijelzőn történik.

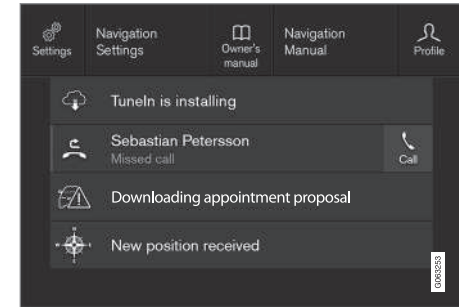

Példák mentett üzenetekre és lehetőségekre a felső nézetben.

A központi kijelzőn megjelenő és mentendő üzenetek a központi kijelző felső nézetébe kerülnek.

## ◀◀ **Mentett üzenet olvasása**

1. Nyissa meg a felső nézetet a központi kijelzőn.
  - > A mentett üzenetek listája jelenik meg. A jobb oldalon nyílal rendelkező üzenetek kibonthatók.
2. Érintse meg az üzenetet annak kibontásához/összecsukásához.
  - > Az üzenettel kapcsolatos további információk a listában és grafikus formában a képen jelennek meg az alkalmazás bal oldalán.

## **Mentett üzenetek kezelése**

Bizonyos üzenetek egy gombbal rendelkeznek, például az üzenethez kapcsolódó funkció aktiválásához/inaktiválásához.

- Nyomja meg a gombot a tevékenység végrehajtásához.

A mentett üzenetek a felső nézetben automatikusan törlésre kerülnek, amikor az autó le van állítva.

## **Kapcsolódó információk**

- Üzenet a központi kijelzőn (148. oldal)
- Üzenetek kezelése a központi kijelzőn (149. oldal)
- Üzenetek a járművezetői kijelzőn (111. oldal)

## **Szélvédőre vetített kijelző\***

A szélvédőre vetített kijelző kiegészíti az autó járművezetői kijelzőjét, és információkat vetít a járművezetői kijelzőről a szélvédőre. A kivetített kép csak a járművezető helyéről látható.



A szélvédőre vetített kijelző figyelmeztetéseket és a sebességgel kapcsolatos információkat, sebességtartó funkciókat, navigációt stb. jelenít meg a vezető látóterében. A jelzőtábla információk és a bejövő telefonhívások szintén megjelenhetnek a szélvédőre vetített kijelzőn.

## **! MEGJEGYZÉS**

A járművezetőt az alábbiak akadályozhatják abban, hogy lássa a szélvédőre vetített kijelző adatait

- polarizáló napszemüveg használata
- olyan vezetési pozíció, amelyben a járművezető nem az ülés közepén ül
- a kijelző egység fedőüvegére helyezett tárgyak
- kedvezőtlen fényviszonyok.

## **! FONTOS**

Az információkat kivetítő kijelző egység a műszerfalon helyezkedik el. A kijelző egység fedőüvegének védelme érdekében ne helyezzen semmilyen tárgyat a fedőüvegére és ügyeljen arra, hogy semmi ne eshessen rá.

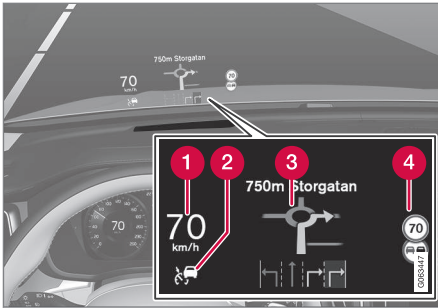

Példák arra, hogy mik jelenhetnek meg a kijelzőn.

- 1 Sebesség
- 2 Sebességtartó
- 3 Navigáció
- 4 Jelzőtáblák

Számos szimbólum jelenhet meg ideiglenesen a szélvédőre vetített kijelzőn például:



Ha a figyelmeztető szimbólum világít - olvassa el a figyelmeztető üzenetet a járművezetői kijelzőn.



Ha a tájékoztató szimbólum világít - olvassa el az üzenetet a járművezetői kijelzőn.



A hóhely szimbólum világít, ha jegesedés kockázata áll fenn.

### **i** MEGJEGYZÉS

Bizonyos látáshibák fejfájást és feszültségérzetet okozhatnak a szélvédőre vetített kijelző használatakor.

### City Safety a szélvédőre vetített kijelzőn

Ütközésfigyelmeztetés esetén a szélvédőre vetített kijelzőn megjelenő információk a City Safety figyelmeztető szimbólumára váltanak. Ez a grafika akkor is megjelenik, ha a szélvédőre vetített kijelző ki van kapcsolva.

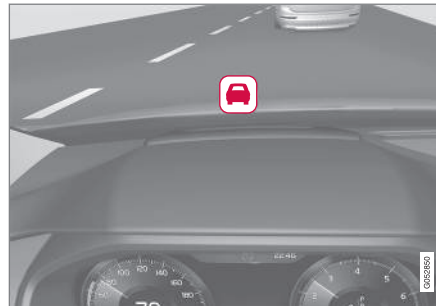

A City Safety figyelmeztető szimbóluma villog, hogy felhívja a járművezető figyelmét az ütközés kockázatára.

### Kapcsolódó információk

- A szélvédőre vetített kijelző\* bekapcsolása és kikapcsolása (152. oldal)
- A szélvédőre vetített kijelző\* tisztítása (695. oldal)
- Szélvédőre vetített kijelző a szélvédő cseréjekor\* (661. oldal)

## A szélvédőre vetített kijelző\* bekapcsolása és kikapcsolása

A szélvédőre vetített kijelző akkor aktiválható vagy inaktíválható, amikor az autó be van indítva.



Nyomja meg a **Vetített kijelző** gombot a központi kijelző funkció nézetében. A gombban egy visszajelző lámpa világít, amikor a funkció aktív.

### Kapcsolódó információk

- A szélvédőre vetített kijelző beállításai\* (152. oldal)
- Szélvédőre vetített kijelző\* (150. oldal)

## A szélvédőre vetített kijelző beállításai\*

A kijelző szélvédőre vetítésének beállítása. A beállítások akkor adhatók meg, amikor az autó be van indítva és a szélvédőn látható a vetített kép.

### Kijelző-beállítások kiválasztása

Válassza ki, hogy mely funkciók jelenjenek meg a szélvédőre vetített kijelzőn.

1. Érintse meg a **Beállítások** lehetőséget a központi kijelző felső nézetében.
2. Nyomja meg a **My Car → Kijelzők → Vetített kijelző opciók** gombot.
3. Válasszon ki egy vagy több funkciót:
  - Navigáció megjelenítése
  - Road Sign Information mutatása
  - Vezetőtámogatás megjelenítése
  - Telefon megjelenítése

A beállítások személyes beállításként kerülnek mentésre a járművezetői profilban.

## A fényerő és a függőleges helyzet beállítása

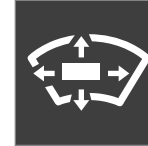

1. Nyomja meg a **Vetített kijelző beállításai** gombot a központi kijelző funkció nézetében.
2. Állítsa be a járművezető látóterébe vetített kép fényerejét és a függőleges helyzetét a kormánykerék jobb oldali billentyűzetének használatával.

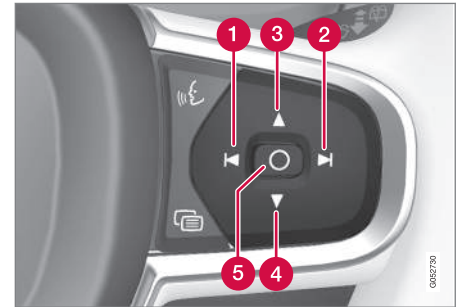

- 1 A fényerő csökkentése
- 2 A fényerő növelése

- 3 A helyzet emelése
- 4 A helyzet süllyesztése
- 5 Megerősítés

A grafika fényereje a háttér fényviszonyainak megfelelően módosul. A fényerőt befolyásolja az autó egyéb kijelzőinek fényerő-beállítása is.

A magassági helyzet a vezetőajtó billentyűzetének használatával tárolható az első elektro-mos\* ülés memória funkciójában.

### A vízszintes helyzet kalibrálása

A szélvédőre vetített kijelző vízszintes helyzetét kalibrálásra szoríthat, ha kicserélték a szélvédőt vagy a kijelző egységet. A kalibrálás a kivetített képek az óramutató járásával egyező vagy ellentétes irányú forgatását jelenti.

1. Érintse meg a **Beállítások** lehetőséget a központi kijelző felső nézetében.
2. Válassza a **My Car → Vezető kijelzője → Vetített kijelző opciók → Vetített kijelző kalibrálása** lehetőséget.
3. Kalibrálja a kép vízszintes helyzetét a kormánykerék jobb oldali billentyűzetével.

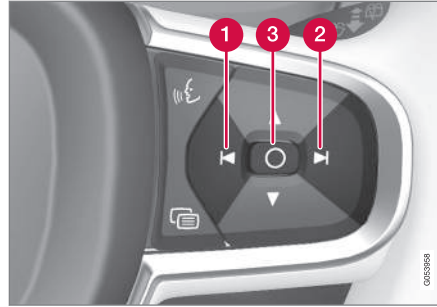

- 1 Forgatás az óramutató járásával ellentétes irányban
- 2 Forgatás az óramutató járásával egyező irányban
- 3 Megerősítés

### Kapcsolódó információk

- Szélvédőre vetített kijelző\* (150. oldal)
- A szélvédőre vetített kijelző\* bekapcsolása és kikapcsolása (152. oldal)
- Járművezetői profilok (144. oldal)
- Az ülés, a külső tükrök és a szélvédőre vetített kijelző\* helyzetének tárolása (198. oldal)

### Hangfelismerés

A hangvezérlés<sup>14</sup> lehetővé teszi az autó olyan funkcióinak kimondott utasításokkal történő vezérlését, mint a klímarendszer, a rádió vagy a Bluetooth kapcsolaton csatlakoztatott telefon. A Sensus Navigation\* navigációval felszerelt autókban a navigációs rendszer szintén vezérelhető hangfelismeréssel.

### Mi a hangvezérlés?

A hangvezérlés egy segítség, amely megkönnyíti a különböző utasítások használatát az autóban. Alapvetően úgy működik, mint egy normál alkalmazás, amelyben rögzített sorrendben visz be információkat, hogy végrehajtsa egy feladatot, de billentyűzet helyett hangos utasításokat használ. Ezért jó ötlet megtanulni, hogy milyen sorrendben kell kimondani a hangos utasításokat a kívánt eredmény eléréséhez.

A hangvezérlő rendszer lehetővé teszi bizonyos infotainment és klíma funkciók hangutasításokkal történő vezérlését. A rendszer beszéddel válaszolhat és információkat jeleníthet meg a járművezetői kijelzőn.

<sup>14</sup> Bizonyos piacokra vonatkozik.



## ⚠ FIGYELEM

Mindig a járművezető viseli a felelősséget a jármű biztonságos vezetéséért és az érvényben lévő közlekedési szabályok betartásáért.

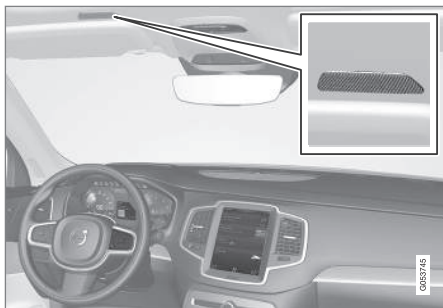

A hangvezérlő rendszer mikrofonja

## Rendszerfrissítés

A hangfelismerő rendszer folyamatos fejlesztés alatt áll. Ajánlott mindig a legfrissebb verziót telepíteni.

Töltse le a frissítéseket a [www.volvocars.com/intl/support](http://www.volvocars.com/intl/support) oldalon.

## ℹ MEGJEGYZÉS

Nem minden rendszer támogatja a hangfelismerést. Amelyek igen, azok a  szimbólummal vannak jelölve a rendelkezésre álló rendszernyelvek listájában. A hangfelismerés beállításának fejezetében olvashat többet arról, hol található az információk.

## Kapcsolódó információk

- A hangfelismerés használata (154. oldal)
- A telefon vezérlése hangvezérléssel (156. oldal)
- A rádió és média hangvezérlése (157. oldal)
- A klíma hangvezérléses szabályozása (219. oldal)
- A hangfelismerés beállításai (158. oldal)

## A hangfelismerés használata

### A hangvezérlés elindítása<sup>15</sup>



Ahhoz, hogy utasításokat adjon a hangvezérlő rendszeren keresztül, "párbeszédet" kell folytatnia a rendszerrel. Nyomja meg a kormánykerék

 hangfelismerés gombját a rendszer aktiválásához és a

hangutasításos párbeszéd kezdeményezéséhez. Miután megnyomta a gombot, egy sípoló hang hallható és a hangvezérlés szimbóluma megjelenik a járművezetői kijelzőn.

Ez azt mutatja, hogy a rendszer elkezdett figyelni, és elkezdheti kimondani az utasításokat. Amint beszélni kezd, a rendszer elkezd tanulni a hangja felismerését és megértését. Ez néhány másodpercet vesz igénybe és automatikusan történik, ami azt jelenti, hogy nincs szükség semmilyen hangbetanítási folyamat manuális elindítására.

<sup>15</sup> Bizonyos piacokra vonatkozik.



Ügyeljen az alábbiakra:

- Beszéljen a hangot követően, normál hangon és normál tempóban.
- Ne beszéljen, miközben a rendszer válaszol (a rendszer eközben nem érti meg az utasításokat).
- Kerülje a háttérzajokat az utastérben az ajtók, ablakok és a panorámatető\* zárva tartásával.

### **i** MEGJEGYZÉS

Nem minden rendszer támogatja a hangfelismerést. Amelyek igen, azok a  szimbólummal vannak jelölve a rendelkezésre álló rendszernyelvek listájában. A hangfelismerés beállításának fejezetében olvashat többet arról, hol található az információk.



Általánosságban, a rendszer úgy működik, hogy alapvető utasításokra hallgat, amelyeket részletesebb utasítások követnek, amelyek meghatározzák, hogy milyen tevékenységeket szeretne a rendszertől.

A rendszer audio hangerejének módosításához, forgassa a hangerő gombot, amikor a hang beszél. Lehetőség van más gombok használatára hangvezérlés közben. Azonban

más hangok elnémulnak a rendszerrel folytatott párbeszéd során, ami azt jelenti, hogy a hanggal kapcsolatos funkciók nem hajthatók végre a gombok használatával.

### Hangvezérlés leállítása

A hangvezérlés többféle módon kikapcsolható:

- Érintse meg röviden a  lehetőséget, és mondja "Cancel".
- Nyomja meg hosszan a kormánykerék  hangvezérlő gombját, amíg két hangjelzést nem hall. Ez leállítja a hangfelismerést, akkor is, amikor a rendszer beszél.

A hangvezérlés úgy is kikapcsolható, hogy nem válaszol egy párbeszéd során. A rendszer először három alkalommal választ kér, és ha még mindig nincs válasz, akkor a hangvezérlés automatikusan kikapcsol.

A kommunikáció felgyorsításához és a rendszer üzeneteinek átugrásához, nyomja meg a kormánykerék  hangvezérlés gombját. Ezzel kihagyhatja a rendszer hangját, és kimondhatja a következő utasítást.

### Példa a hangfelismeréses vezérlésre

1. Nyomja meg a  gombot.

2. Mondja "Call [keresztnév] [vezetéknev] [szám kategória]", például "Call Robin Smith Mobil".

> A rendszer tárcsázza a telefonkönyvből kiválasztott kapcsolatot. Ha a partner több telefonszámmal rendelkezik (például otthoni, mobil, munkahelyi), akkor meg kell adni a megfelelő kategóriát.

### Utasítások/kifejezések

Az alábbi utasítások általánosan, a helyzettől függetlenül használhatók:

- "Repeat" - megismétli az utolsó hangos üzenetet a folyó párbeszédben.
- "Cancel" - befejezi a párbeszédet<sup>16</sup>
- "Help" - elindítja a sűgő párbeszédet. A rendszer az adott helyzetben használható utasításokkal, egy kéréssel vagy egy példával válaszol.

Az egyes funkciókhoz tartozó egyedi utasításokat, mint a telefon és a rádió, a vonatkozó fejezetekben találja.

<sup>16</sup> Ne feledje, hogy ez csak akkor állítja le a párbeszédet, amikor a rendszer nem beszél. Ehhez nyomja meg hosszan a  gombot, amíg két csipogó hangot nem hall.



### ◀ Számok

A számokból álló utasításokat a vezérelt funkciótól függően eltérően kell kiadni:

- **A telefonszámokat és irányítószámokat** egyenként, számról-számra kell kimondani, például "nulla, három, egy, kettő, kettő, négy, négy, három" (03122443).
- **A házszámok** kimondhatók számjegyenként vagy csoportokban, például "kettő, kettő" vagy "huszonkettő" (22). Az angol és a holland nyelv esetében több csoport is kimondható egymás után, például "huszonkettő, huszonkettő" (22 22). Az angol nyelv esetében használható a dupla és a tripla kifejezés, például "dupla nulla" (00). A számok a 0-2300 tartományban adhatók meg.
- **A frekvenciák** kimondhatók "kilencvennyolc pont nyolc" (98.8), "száz és négy pont kettő" vagy "száznegy pont kettő" (104.2) formában.

### Sebesség és ismétlés mód

Lehetőség van a sebesség beállítására, ha a rendszer túl gyorsan beszél.

Engedélyezhető az ismétlés mód, hogy a rendszer elismételje, amit Ön mondott.

A sebesség módosításához vagy az ismétlés mód aktiválásához/inaktiválásához.

1. Nyomja meg a **Beállítások** lehetőséget a felső nézetben.

2. Nyomja meg az **Rendszer** →

**Hangvezérlés** gombot, és válassza ki a beállításokat.

- **Hangutasítás megismétlése**
- **Beszédsebesség**

### Kapcsolódó információk

- Hangfelismerés (153. oldal)
- A telefon vezérlése hangvezérléssel (156. oldal)
- A rádió és média hangvezérlése (157. oldal)
- A klíma hangvezérléses szabályozása (219. oldal)
- A hangfelismerés beállításai (158. oldal)

## A telefon vezérlése hangvezérléssel<sup>17</sup>

Bluetooth kapcsolaton csatlakozó telefontal felhívhat egy partnert, üzeneteket olvastathat fel vagy rövid üzeneteket diktálhat hangutasításokkal.

Egy partner megadásához a telefonkönyvből, a hangfelismeréses utasításnak tartalmaznia kell a telefonkönyvben szereplő kapcsolati adatokat. Ha egy partner, például **Robyn Smith**, több telefonszámmal rendelkezik, akkor a számkategóriát is meg kell adni, például **Home** vagy **Mobil**: "**Call Robin Smith Mobil**".

Nyomja meg a  gombot, és mondja ki az alábbi utasítások valamelyikét:

- "**Call [contact]**" - tárcsázza a telefonkönyvből kiválasztott partnert.
- "**Call [telefonszám]**" - tárcsázza a telefonszámot.
- "**Recent calls**" - megjeleníti a híváslistát.
- "**Read message**" - felolvassa az üzenetet. Ha több üzenet van - válassza ki, hogy melyik üzenetet kell felolvasni.
- "**Message to [contact]**" – a felhasználók felszólítást kapnak egy rövid üzenet kimondására. Az üzenetet ezután a rendszer hangosan megismétli, és a felhasználó választhat az üzenet küldése<sup>18</sup> vagy módosítása közül. A funkció működéséhez

az autónak csatlakoznia kell az internet-hez.

### **i** MEGJEGYZÉS

Nem minden rendszer támogatja a hangfelismerést. Amelyek igen, azok a  szimbólummal vannak jelölve a rendelkezésre álló rendszeryelvek listájában. A hangfelismerés beállításának fejezetében olvashat többet arról, hol található az információk.

### Kapcsolódó információk

- Hangfelismerés (153. oldal)
- A hangfelismerés használata (154. oldal)
- A rádió és média hangvezérlése (157. oldal)
- A klíma hangvezérlés szabályozása (219. oldal)
- A hangfelismerés beállításai (158. oldal)
- Internetkapcsolattal rendelkező autó\* (583. oldal)

### A rádió és média hangvezérlése<sup>19</sup>

Az alábbiakban láthatók a rádió és a médialejátszó eszköz kezeléséhez szükséges utasítások.

Érintse meg a  lehetőséget, és mondja ki az alábbi utasítások valamelyikét:

- **"Media"** - elindít egy párbeszédet a média és rádió kezeléséhez, és példákat mutat az utasításokra.
- **"Play [előadó]"** - lejátszza a kiválasztott előadó zeneszámain.
- **"Play [zenesám címe]"** - lejátszza a kiválasztott zeneszámot.
- **"Play [zenesám címe] from [album]"** - lejátszza a kiválasztott zeneszámot a kiválasztott albumról.
- **"Play [rádióállomás]"** - elkezdi a kiválasztott rádiócsatorna lejátszását.
- **"Tune to [frekvencia]"** - elkezdi a kiválasztott rádiófrekvencia lejátszását az aktuális frekvenciasávban. Ha nincs aktív rádióforrás, akkor alapértelmezetten az FM hullámhossz indul el.
- **"Tune to [frekvencia] [hullámhossz]"** - elkezdi a kiválasztott rádiófrekvencia lejátszását a kiválasztott frekvenciasávból.

- **"Radio"** - elindítja az FM rádiót.
- **"Radio FM"** - elindítja az FM rádiót.
- **"DAB"** - elindítja a DAB rádiót\*.
- **"CD"** - elindítja a lejátszást CD-lemezről\*.
- **"USB"** - elindítja a lejátszást USB-ről.
- **"iPod"** - elindítja a lejátszást iPod készülékről.
- **"Bluetooth"** - elindítja a lejátszást Bluetooth kapcsolaton csatlakoztatott médiaforrásról.
- **"Similar music"** — az USB-eszköztől pillanatnyilag játszott zenéhez hasonló zenét játszik.

### **i** MEGJEGYZÉS

Nem minden rendszer támogatja a hangfelismerést. Amelyek igen, azok a  szimbólummal vannak jelölve a rendelkezésre álló rendszeryelvek listájában. A hangfelismerés beállításának fejezetében olvashat többet arról, hol található az információk.

### Kapcsolódó információk

- Hangfelismerés (153. oldal)
- A hangfelismerés használata (154. oldal)

<sup>17</sup> Bizonyos piacokra vonatkozik.

<sup>18</sup> Csak bizonyos telefonok képesek üzeneteket küldeni az autón keresztül. A kompatibilis telefonok tekintetében, lásd [www.volvocars.com/intl/support](http://www.volvocars.com/intl/support).

<sup>19</sup> Bizonyos piacokra vonatkozik.



- A telefon vezérlése hangvezérléssel (156. oldal)
- A klíma hangvezérléses szabályozása (219. oldal)
- A hangfelismerés beállításai (158. oldal)

### A hangfelismerés beállításai<sup>20</sup>

Itt választhatók ki a hangvezérlő rendszer beállításai.

Beállítások → Rendszer → Hangvezérlés

Az alábbi területeken végezhetők beállítások:

- Hangutasítás megismétlése
- Neme
- Beszédsebesség

### Audio-beállítások

Válassza ki a hangbeállításokat az alábbi alatt:

Beállítások → Hang → A rendszer hangereje → Hangvezérlés

### Nyelvi beállítások

A hangfelismerés nem minden nyelv esetében lehetséges. A hangfelismeréshez rendelkezésre álló nyelvek egy ikonnal vannak jelölve a nyelvek listájában - .

A nyelv módosítása a menüre, üzenetekre és sűgő szövegekre is hatással van.

Beállítások → Rendszer → Rendszernyelvek és mértékegységek → Rendszer nyelve

### Kapcsolódó információk

- Hangfelismerés (153. oldal)
- A hangfelismerés használata (154. oldal)
- A telefon vezérlése hangvezérléssel (156. oldal)
- A klíma hangvezérléses szabályozása (219. oldal)
- A rádió és média hangvezérlése (157. oldal)
- Audio-beállítások (546. oldal)
- A rendszernyelv módosítása (139. oldal)

<sup>20</sup> Bizonyos piacokra vonatkozik.

VILÁGÍTÁS

## Világításkapcsolók

A különböző világítás-kezelőszervek szolgálnak a külső és belső világítás vezérlésére. A bal oldali bajuzskapcsoló szolgál a külső világítás bekapcsolására és beállítására. A belső fényerő a műszerfalon található forgókapcsolóval szabályozható.

### Külső világítás

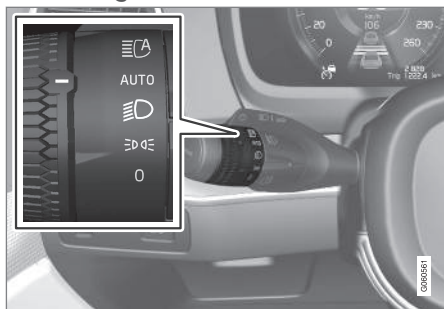

Forgógyűrű a bal oldali bajuzskapcsolón.

Amikor az autó elektromos rendszere a II gűjtáshelyzetben van, akkor az alábbi funkciók állnak rendelkezésre a forgógyűrű különböző helyzeteihez:

Állás	Leírás
0	A nappali világítás lámpái. Használható a fénykürt.
	Nappali világítás és helyzetjelző lámpák. Helyzetjelző lámpák, amikor az autó parkol. <sup>A</sup> Használható a fénykürt.
	Tompított fényszóró és helyzetjelző lámpák. A távolsági fényszóró bekapcsolható. Használható a fénykürt.

Állás	Leírás
AUTO	Nappali világítás és helyzetjelző lámpák nappal.  Tompított fényszóró és helyzetjelző lámpák gyenge megvilágításban vagy sötétben vagy, amikor be vannak kapcsolva az első ködlámpák* és/vagy a hátsó ködlámpák.  Az aktív távolsági fényszóró funkció bekapcsolható.  A távolsági fényszóró akkor kapcsolható be, amikor be van kapcsolva a tompított fényszóró.  Használható a fénykürt.
	Aktív távolsági fényszóró be-/kikapcsolva.

<sup>A</sup> Ha az autó álló helyzetben van, de jár a motor, akkor a forgógyűrű egy másik helyzetből a állásba mozdítható csak a helyzetjelző lámpák bekapcsolásához a többi világítás helyett.

A Volvo az **AUTO** üzemmód használatát javasolja a jármű vezetése közben.

**FIGYELEM**

Az autó világítási rendszere nem minden helyzetben, például ködben vagy esőben, képes érzékelni a túl gyenge vagy elégségesen erős napfényt.

Mindig a járművezető felelőssége, hogy a közlekedési szabályoknak és a közlekedési helyzetnek megfelelő világítással vezesse az autót.

**Forgókapcsoló a műszerfalon**

Forgókapcsoló (balra) a belső fényerő beállításához.

**Kapcsolódó információk**

- A világítás funkciók beállítása a központi kijelzőn (161. oldal)
- Belső világítás (170. oldal)
- Helyzetjelző lámpák (162. oldal)
- Az irányjelzők használata (166. oldal)

- A távolsági fényszóró használata (164. oldal)
- Tompított fényszóró (163. oldal)
- Hátsó ködlámpa (167. oldal)
- Aktív kanyarlámpák\* (167. oldal)
- Féklámpák (168. oldal)
- Vészféklámpák (168. oldal)
- Vészvillogók (169. oldal)

**A világítás funkciók beállítása a központi kijelzőn**

A központi kijelzőn számos világítás beállítás végezhető el és aktiválható. Ez vonatkozik például az aktív távolsági fényszóróra, a hazakísérő világításra és a megközelítő világításra.

1. Érintse meg a **Beállítások** lehetőséget a központi kijelző felső nézetében.
2. Nyomja meg a **My Car → Lámpák és világítás** gombot.
3. Válassza a **Külső világítás** vagy **Belső világítás** lehetőséget, majd válassza ki a beállítani kívánt funkciót.

**Kapcsolódó információk**

- Világításkapcsolók (160. oldal)
- Aktív távolsági fényszóró (164. oldal)
- A hazakísérő világítás használata (169. oldal)
- A közelítő világítás időtartama (170. oldal)
- Az irányjelzők használata (166. oldal)
- Egyéb beállítások a központi kijelző felső nézetében (140. oldal)
- Funkció nézet a központi kijelzőn (128. oldal)

## Helyzetjelző lámpák

A helyzetjelző lámpák használhatók arra, hogy a többi közlekedő lássa az autót, ha az megáll vagy parkol. A helyzetjelző lámpa a kormánykerék bajuszkapcsolójának forgógyűrűjével kapcsolható be.

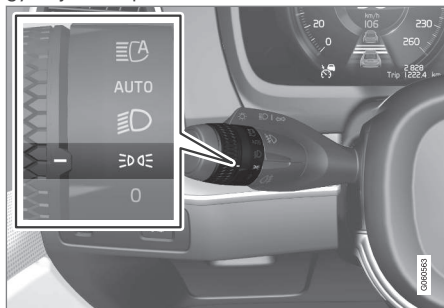



A bajuszkapcsoló forgógyűrűje helyzetjelző lámpa állásban.

Forgassa a forgógyűrűt  állásba - bekapcsolnak a helyzetjelző lámpák (ugyanakkor bekapcsol a rendszámtábla-világítás is).

Ha az autó elektromos rendszere **II** gyújtás-helyzetben van, akkor a nappali világítás kapcsol be a parkolólámpák helyett. Amikor ebbe az állásba mozdítja a gyűrűt, akkor a helyzetjelző lámpák attól függetlenül bekapcsolnak, hogy milyen gyújtás-helyzetben van az autó elektromos rendszere.

Ha az autó álló helyzetben van, de jár a motor, akkor a forgógyűrű egy másik helyzetből a

 helyzetjelző lámpa állásba mozdítható csak a helyzetjelző lámpák bekapcsolásához a többi világítás helyett.

Amikor több mint 30 másodpercig 10 km/h (körülbelül 6 mph) alatti sebességgel vezet, vagy a sebesség meghaladja a 10 km/h (körülbelül 6 mph) értéket, akkor a nappali világítás bekapcsol. A járművezetőnek a  pozíciótól eltérő pozíciót kell választania.

Ha kinyitják a csomagterajtót amikor odakint sötét van, akkor bekapcsolnak a hátsó helyzetjelző lámpák (ha még nincsenek bekapcsolva), hogy figyelmeztessék a hátulról érkező közlekedőket. Ez a forgógyűrű helyzetétől és az autó elektromos rendszerének gyújtás-helyzetétől függetlenül megtörténik.

## Kapcsolódó információk

- Világításkapcsolók (160. oldal)
- Gyújtás-helyzetek (478. oldal)

## Nappali világítás lámpái

Az autó a fényviszonyokat és a környezetet figyelő érzékelőkkel rendelkezik. A nappali világítás akkor kapcsol be, amikor a kormánykerék bajuszkapcsolója **0** ,  vagy **AUTO** állásban, az autó elektromos rendszere **II** gyújtás-helyzetben van. **AUTO** állásban a fényszórók gyenge napfényben vagy sötétben automatikusan tompított fényre váltanak.

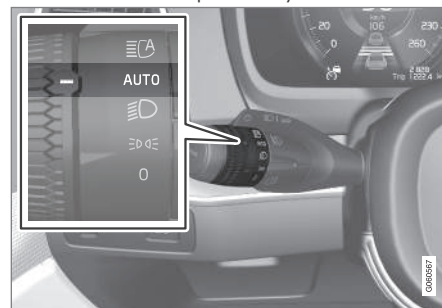

A bajuszkapcsoló forgógyűrűje **AUTO** állásban van.

Ha a bajuszkapcsoló forgógyűrűje a **AUTO** állásban van, akkor be van kapcsolva a nappali világítás (DRL<sup>1</sup>), amikor az autót nappali fényviszonyok között vezet. Az autó gyenge megvilágítás vagy sötétség esetén automatikusan tompított fényszóróra váltja a nappali világítást. A világítás akkor is tompított fényszóróra

<sup>1</sup> Daytime Running Lights



vált, ha bekapcsolja az első ködlámpát\* és/vagy a hátsó ködlámpát.

### **FIGYELEM**

Ez a rendszer segít energiát megtakarítani - nem képes minden helyzetben meghatározni, mikor túl gyenge vagy elégségesen erős a megvilágítás, például ködben vagy esőben.

Mindig a járművezető felelőssége, hogy az autót a megfelelő állásba kapcsolt, és a közlekedési szabályoknak megfelelő, a közlekedési helyzetnek megfelelő állásba kapcsolt fényszóróval vezesse.

### **Kapcsolódó információk**

- Világításkapcsolók (160. oldal)
- Gyújtáshelyzetek (478. oldal)
- Tompított fényszóró (163. oldal)

### **Tompított fényszóró**

Amikor a bajuszkapcsoló forgógyűrűjének **AUTO** állásban vezet, akkor a tompított fényszóró gyenge megvilágítás mellett nagy sötétben automatikusan bekapcsol, ha az autó elektromos rendszere II gyújtáshelyzetben van.

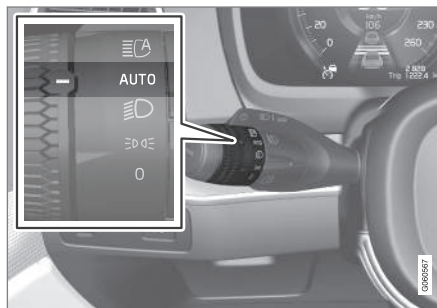

A bajuszkapcsoló forgógyűrűje **AUTO** állásban van.

A bajuszkapcsoló forgógyűrűjének **AUTO** helyzetében a tompított fényszóró is automatikusan bekapcsol, ha bekapcsolja a hátsó ködlámpát.

A bajuszkapcsoló forgógyűrűjének  helyzetében a tompított fényszóró mindig be van kapcsolva, amikor az autó elektromos rendszere II gyújtáshelyzetben van.

### **Alagútszlezés**

Az autó észleli, hogy alagútba fog hajtani, és nappali világításról tompított fényszóróra vált.

Ne feledje, hogy a bal oldali bajuszkapcsoló forgógyűrűjének **AUTO** módban kell lennie az alagútszlezés működéséhez.

### **Kapcsolódó információk**

- Világításkapcsolók (160. oldal)
- Gyújtáshelyzetek (478. oldal)
- Nappali világítás lámpái (162. oldal)

## A távolsági fényszóró használata

A távolsági fényszóró a bal oldali bajuszkapcsolóval működtethető. A távolsági fényszóró az autó legerősebb világítása, sötétben történő használatra szolgál, amennyiben nem zavarja a többi közlekedőt.

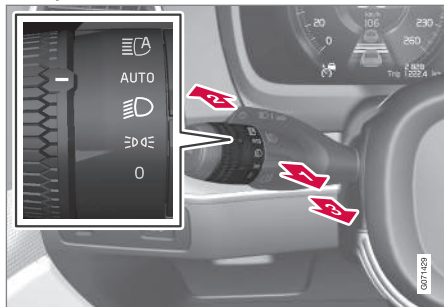

A kormánykerék bajuszkapcsolója a forgógyűrűvel.

## Fénykürt

1) Mozdítsa hátrafelé a bajuszkapcsolót a fénykürt helyzetbe. A távolsági fényszórók a bajuszkapcsoló elengedéséig világítanak.

## Távolsági fényszóró

2) A távolsági fényszóró akkor kapcsolható be, amikor a kormánykerék bajuszkapcsolójának forgógyűrűje **AUTO**<sup>2</sup> vagy **D** állásban van. Kapcsolja be a távolsági

fényszórót a bajuszkapcsoló előre mozdításával.

3) Kapcsolja ki a bajuszkapcsoló hátrafelé mozdításával.

Amikor be van kapcsolva a távolsági fényszóró, akkor a **D** szimbólum világít a kombinált műszerfalon.

## Kapcsolódó információk

- Világításkapcsolók (160. oldal)
- Aktív távolsági fényszóró (164. oldal)

## Aktív távolsági fényszóró

Az aktív távolsági fényszóró egy olyan funkció, amely a szélvédő felső szélén található kameraérzékelőt használja a szembejövő forgalom fényszóróinak vagy az elől haladó forgalom hátsó lámpáinak észleléséhez, hogy távolsági fényszóróról tompított fényszóróra váltson.

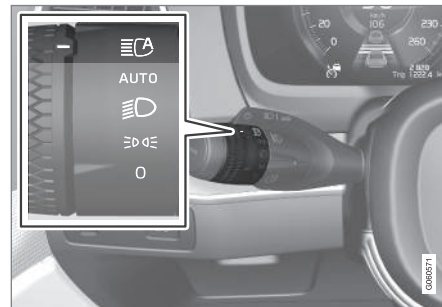



A **D** szimbólum aktív távolsági fényszórót jelent.

A funkció akkor kapcsolhat be, amikor sötétben haladva a jármű sebessége körülbelül 20 km/h (körülbelül 12 mph) vagy ennél nagyobb. A funkció az utcai lámpákat is figyelembe veszi. Amikor a kamera-érzékelő már nem észlel szembejövő vagy elől haladó autót, akkor a távolsági fényszóró körülbelül egy másodperc múlva újra bekapcsol.

<sup>2</sup> Amikor a tompított fényszóró be van kapcsolva.

## Az aktív távolsági fényszóró bekapcsolása

Az aktív távolsági fényszóró a bal oldali bajuszkapcsoló  helyzetbe forgatásával aktiválható és inaktíválható. A forgógóyűrű ezután visszatér **AUTO** állásba. Amikor be van kapcsolva a távolsági fényszóró, akkor a  szimbólum világít fehér fényvel a járművezetői kijelzőn. Amikor a távolsági fényszóró aktív, akkor a szimbólum kéken világít.

Ha az aktív távolsági fényszórót a távolsági fényszóró bekapcsolt állapotában inaktíválja, akkor világítás azonnal tompított fényre kapcsol.

Az aktív távolsági fényszórót nem kell az autó minden beindításakor újra aktiválni.

## Adaptív funkció

A LED-es<sup>3</sup> fényszóróval\* felszerelt autók esetén az aktív távolsági fényszóró adaptív funkcióval rendelkezik<sup>4</sup>. Ebben az esetben a hagyományos fényváltással ellentétben a fénysugár továbbra is megmarad a szembejövő vagy előhaladó forgalom mindkét oldalán – csak a fénysugár közvetlenül a járműre mutató része kerül tompításra.

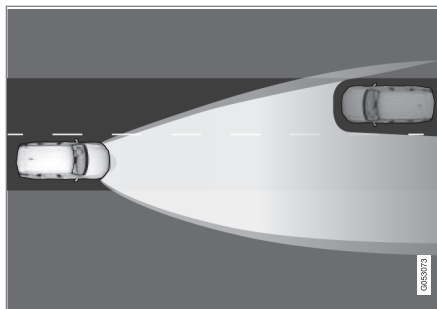

Adaptív funkció: Tompított fény közvetlenül a szembejövő járművek felé, de továbbra is távolsági fény a jármű két oldalán.

A távolsági fényszóró részben kerül tompításra, azaz ha a fényszóró kicsit jobban világít mint a tompított fény, akkor világít a  szimbólum a járművezetői kijelzőn.

## Az aktív távolsági fényszóró korlátai

A kameraérzékelő, amelyen a funkció alapszik, korlátokkal rendelkezik.



Ha ez a szimbólum a **Aktív távolsági fénysz.** **Ideiglenesen nem áll rendelkezésre** üzenettel együtt jelenik meg a járművezetői kijelzőn, akkor a távolsági és a tompított fényszóró közötti váltást manuálisan kell végrehajtani. A  szimbólum kiálszik, amikor az üzenet megjelenik.



Ugyanez vonatkozik arra az esetre is, amikor ez a szimbólum a **Szélvédő-érzékelő Érzékelő blokkolva, lásd a kézikönyvet** üzenettel jelenik meg.

Az aktív távolsági fényszóró ideiglenesen elérhetetlen lehet például olyan körülmények között, mint a sűrű köd vagy a zuhogó eső. Amikor az aktív távolsági fényszóró újra elérhető vagy a szélvédő-érzékelők már nincsenek gátolva, akkor az üzenet eltűnik és a  szimbólum világít.

## FIGYELEM

Az aktív távolsági fényszóró segítség a világítás optimális használathoz, amikor a feltételek kedvezőek.

Mindig a járművezető felelős a távolsági és a tompított fényszóró közötti manuális váltásért, amikor a forgalmi helyzetek vagy az időjárási feltételek ezt igénylik.

<sup>3</sup> LED Light Emitting Diode

<sup>4</sup> Az autó felszereltségi szintjétől függően.

## ◀◀ Kapcsolódó információk

- Világításkapcsolók (160. oldal)
- A távolsági fényszóró használata (164. oldal)
- A kamera és radar egység korlátai (443. oldal)

## Az irányjelzők használata

Az autó irányjelzői a bal oldali bajuszkapcsolóval működtethetők. Az irányjelző lámpák három alkalommal vagy folyamatosan villognak, attól függően, hogy milyen mértékben mozdítja fel vagy le a bajuszkapcsolót.

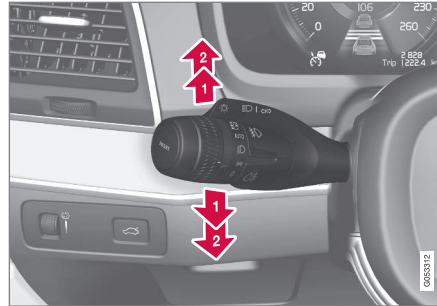

Irányjelzők.

## Rövid villogási sorozat

➡ Mozdítsa a bajuszkapcsolót fel vagy le az első helyzetbe, majd engedje el. Az irányjelző lámpák három alkalommal felvillannak. Ha a funkciót kikapcsolja a központi kijelzőn, akkor a lámpák egyszer felvillannak.

## **i** MEGJEGYZÉS

- Ez az automatikus villogási sorozat a bajuszkapcsoló azonnali ellentétes irányba moztatásával leállítható.
- Ha az irányjelző szimbólum a normálnál gyorsabban villog a járművezetői kijelzőn - lásd az üzenetet a járművezetői kijelzőn.

## Folyamatos villogási sorozat

➡ Mozdítsa a bajuszkapcsolót fel vagy le a véghelyzetbe.

A bajuszkapcsoló ebben a helyzetben marad és manuálisan kell visszamozdítani, vagy automatikusan mozdul vissza a kormánykerék moztatásának hatására.

## Kapcsolódó információk

- Vészvillogók (169. oldal)
- A világítás funkciók beállítása a központi kijelzőn (161. oldal)

## Aktív kanyarlámpák\*

Az aktív kanyarlámpák úgy vannak kialakítva, hogy további megvilágítást biztosítsanak kanyarokban és útkereszteződésekben. A LED<sup>5</sup> fényszórókkal\* felszerelt autók, a felszereltségi szinttől függően, aktív kanyarlámpákkal rendelkezhetnek.

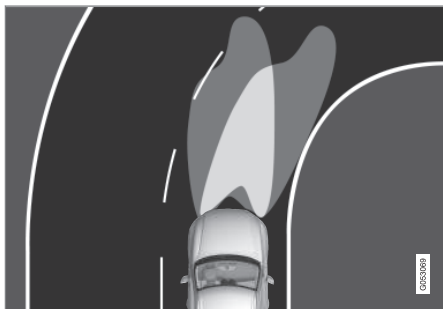

A fényszóróminta a funkció kikapcsolt (bal) és bekapcsolt (jobb) állapotában.

Az aktív kanyarlámpák követik a kormányozdulatokat, hogy további megvilágítást nyújtsanak a kanyarokban és kereszteződésekben és így javíthatják a kilátást a járművezető számára.

A funkció az autó beindításakor automatikusan kapcsol be. A funkció hibája esetén a  szimbólum világít a járművezetői kijelzőn és

ezzel egy időben a járművezetői kijelző egy magyarázó szöveget jelenít meg.

A funkció csak gyenge megvilágítás mellett vagy sötétben és csak akkor aktív, amikor az autó mozog és be van kapcsolva a tompított fényszóró.

## A funkció kikapcsolása/bekapcsolása

A funkció be van kapcsolva, amikor az autó megérkezik a gyárból, és a központi kijelzőn keresztül aktiválható/inaktiválható a funkció nézetben.



Nyomja meg a **Aktív kanyarfényszórók** gombot.

## Kapcsolódó információk

- A világítás funkciók beállítása a központi kijelzőn (161. oldal)

## Hátsó ködlámpa

A hátsó ködlámpa jelentősen erősebb fényű, mint a hátsó lámpák és csak akkor szabad használni, ha a látótávolság köd, hó, füst vagy por miatt csökkent, hogy a többi közlekedő idejében észrevegye az előtte haladó járművet.



A hátsó ködlámpa gombja.

A hátsó ködlámpa az autó hátulján, a vezető oldalán elhelyezkedő lámpa.

A hátsó ködlámpa csak a II gyújtáshelyzetben és a kormánykerék bajuszkapcsolójának forgógyűrűjének **AUTO** vagy  állásában kapcsolható be.

Nyomja meg a gombot a lámpák be-/kikapcsolásához. A  szimbólum világít a jár-

<sup>5</sup> LED Light Emitting Diode

## VILÁGÍTÁS

- ◀◀ művezetői kijelzőn, amikor be van kapcsolva a hátsó ködlámpa.

A hátsó ködlámpa automatikusan kikapcsol, amikor leállítja az autót vagy **0** vagy **☞☞☞** helyzetbe állítja a bajuszkapcsoló forgógyűrűjét.

### **i** MEGJEGYZÉS

A hátsó ködlámpák használatának szabályai országonként eltérőek.

### **Kapcsolódó információk**

- Világításkapcsolók (160. oldal)
- Gyűjtőhelyzetek (478. oldal)

### **Féklámpák**

A féklámpa fékezés közben automatikusan **bekapcsol**.

A féklámpa akkor világít, amikor be van nyomva a fékpedál és amikor az autót valamely vezetőtámogató rendszer fékezi.

### **Kapcsolódó információk**

- Vészféklámpák (168. oldal)
- Fék funkciók (481. oldal)
- Vezetőtámogató rendszerek (312. oldal)

### **Vészféklámpák**

A vészféklámpák figyelmeztetik a hátul jövő járműveket a hirtelen fékezésre.

A funkció azt jelenti, hogy a féklámpa villog **ahelyett, hogy - ahogyan a normál fékezés során - folytonosan világítana.**

A vészféklámpák erős fékezés esetén lépnek működésbe vagy amikor az ABS rendszer magas sebességek mellett aktiválódik.

Miután a járművezető alacsony sebességre fékez, majd elengedi a fékpedált, a féklámpa normál világításra vált.

Ilyenkor bekapcsolnak az autó vészvillogói. Ezek addig villognak, amíg a járművezető újra magasabb sebességre nem gyorsít vagy ki nem kapcsolja az autó vészvillogóit.

### **Kapcsolódó információk**

- Féklámpák (168. oldal)
- Lábfék (482. oldal)
- Vészvillogók (169. oldal)

## Vészvillogók

A vészvillogó az autó irányjelzőinek egyszerre történő működtetésével figyelmezteti a többi közlekedőt. A funkció közlekedési veszélyekre történő figyelmeztetésre használható.

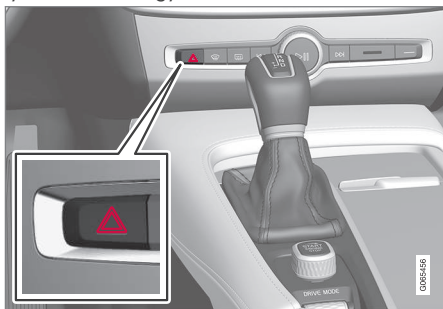

Vészvillogó gombja.

Nyomja meg a gombot a vészvillogó bekapcsolásához.

A vészvillogó automatikusan bekapcsol, amikor az autó olyan erőteljesen fékez, hogy bekapcsolnak a vészféklámpák és a sebesség alacsony. A vészvillogók villogni kezdenek, miután a vészféklámpák villogása megszűnik, majd automatikusan kikapcsolnak, amikor az autó újra elindul vagy megnyomja a gombot.

### **i** MEGJEGYZÉS

A vészvillogók használatára vonatkozó szabályozások országonként változhatnak.

## Kapcsolódó információk

- Vészféklámpák (168. oldal)
- Az irányjelzők használata (166. oldal)

## A hazakísérő világítás használata

Bizonyos külső lámpák bekapcsolva tarthatók az autók bekapcsolását követően, hogy hazakísérő világításként működjenek.

A funkció aktiválásához:

1. Állítsa le az autót.
2. Mozdítsa előre, a műszerfal felé a bal oldali bajuszkapcsolót, majd engedje el.
3. Szálljon ki az autóból, és zárja be az ajtót.
  - > A járművezetői kijelzőn világít egy szimbólum, hogy jelezze a funkció aktiválását és be van kapcsolva a külső világítás: Helyzetjelző lámpák, fényszórók, rendszámtábla-világítás és a külső kilincsek világítása\*.

A hazakísérő világítás bekapcsolásának időtartama a központi kijelzőn állítható be.

## Kapcsolódó információk

- A világítás funkciók beállítása a központi kijelzőn (161. oldal)
- A közelítő világítás időtartama (170. oldal)

## A közelítő világítás időtartama

A közelítő világítás az autó kinyitásával kapcsolható be és az autó világításának távoli bekapcsolására szolgál.

A funkció akkor aktiválódik, amikor a távvezérlős gombot használja a nyitáshoz. Nappal a helyzetjelző lámpák, a belső tetőlámpák, a padlóvilágítás és a csomagtér-világítás kapcsol be. Gyenge megvilágítás esetén a rendszám-tábla-világítás és a külső kilincsek világítása\* is bekapcsol, fényforrásokkal a talaj felé.

A világítás körülbelül 2 percig marad bekapcsolva, ha nem nyitnak ki ajtót. Ha az aktiválási időn belül kinyitnak egy ajtót, akkor a belső világítás és a külső kilincsek\* világítási ideje meghosszabbodik.

A funkció a központi kijelzőn aktiválható és inaktiválható.

## Kapcsolódó információk

- A világítás funkciók beállítása a központi kijelzőn (161. oldal)
- A hazakísérő világítás használata (169. oldal)
- A távvezérlős kulcs (262. oldal)

## Belső világítás

Az utastér számos világítással van ellátva, például általános belső világítás, állítható díszvilágítás és olvasó világítás.

Az utastér összes világítása az alábbiaktól számított legalább 5 percen belül manuálisan be- és kikapcsolható:

- az autót leállították és elektromos rendszere **O** gyújtáshelyzetben van
- az autót kinyitották de még nem indították be.

## Első tetővilágítás



Az első olvasólámpák és az utastér-világítás kezelőszervei a tetőkonzolon.

- 1 Olvasólámpa, bal oldali
- 2 Belső világítás

- 3 Az utastér-világítás automatikus funkciója
- 4 Olvasólámpa, jobb oldali

## Olvasó világítás

A jobb és bal oldali olvasólámpák a tetőkonzol gombjainak rövid megnyomásával kapcsolhatók be és ki. A fényerőt a megnyomott gomb nyomva tartásával lehet állítani.

## Belső világítás

A padlóvilágítás és a belső tetővilágítás a tetőkonzolon található gomb rövid megnyomásával kapcsolhatók be és ki.

## Az utastér-világítás automatikus funkciója

Az automatikus funkció a tetőkonzol **AUTO** gombjának rövid megnyomásával aktiválható. Az automata rendszer aktív állapotában a gomb visszajelző lámpája világít és az utastér-világítás az alábbiaknak megfelelően van be- és kikapcsolva.

Az utastér világítása akkor kapcsol be, amikor:

- Az autót kinyitják
- Leállítják az autót
- Kinyitnak egy oldalajtót.

Az utastér világítása akkor kapcsol ki, amikor:

- Bezárják az autót
- Beindítják az autót
- Becsuknak egy oldalajtót
- Egy oldalajtó körülbelül 2 percre nyitva marad.



## Hátsó tetővilágítás

Az autó hátsó része olvasólámpával van felszerelve, amely utastér-világításként is szolgál.



Olvasólámpák a hátsó ülés felett<sup>6</sup>.



A panorámatetővel\* felszerelt járművekben két lámpa egység van, a tető két oldalán.<sup>7</sup>

Az olvasólámpák a lámpán található gomb rövid megnyomásával kapcsolhatók be vagy ki. A fényerőt a megnyomott gomb nyomva tartásával lehet állítani.

## Kesztyűtartó-világítás

A kesztyűtartó-világítás a fedél nyitásakor vagy zárásakor kapcsol be és ki.

## Napellenzőtükrök-világítás\*

A napellenző tükrének világítása a fedél nyitásakor és zárásakor kapcsol be és ki.

## Talajvilágítás\*

A talajvilágítás a vonatkozó ajtó nyitásakor vagy csukásakor kapcsol be vagy ki.

## Küszöbvilágítás

Az ajtóküszöb-világítás az ajtó nyitásakor vagy csukásakor kapcsol be vagy ki.

## Világítás a csomagteremben

A csomagter-világítás a csomagterajtó nyitásakor vagy zárásakor kapcsol be vagy ki.

## Dekorvilágítás

A környezeti világítás akkor kapcsol be, amikor kinyitja az ajtókat és akkor kapcsol ki, amikor bezárja az autót. A dekorvilágítás intenzitása a központi kijelzőhöz igazítható és pontosan beállítható a műszerfali forgókapcsoló használatával.

## Hangulatvilágítás\*

Az autó LED-ekkel rendelkezik a világítás színének módosításához. Ezek a lámpák akkor világítanak, amikor az autó be van indítva. A környezeti világítás a központi kijelzőhöz igazítható és pontosan beállítható a műszerfali forgókapcsoló használatával.

## Világítás a tárolórekeszekben az ajtóknban

A tárolórekeszek világítása az ajtóknban akkor kapcsol be, amikor kinyitja az ajtókat és akkor kapcsol ki, amikor bezárja az autót. A fényerő finoman beállítható a műszerfalon található forgókapcsolóval.

<sup>6</sup> Olvasólámpák a harmadik üléssorban\* is találhatóak.

<sup>7</sup> A harmadik üléssorra\* nem vonatkozik.

## ◀◀ **Világítás az alagútkonzol első pohártartójában**

Az első pohártartók világítása akkor van bekapcsolva, amikor az autó ki van nyitva és kikapcsol, amikor az autót bezárja. A fényerő finoman beállítható a műszerfalán található forgókapcsolóval.

### **Kapcsolódó információk**

- A belső világítás beállítása (172. oldal)
- Világításkapcsolók (160. oldal)
- Gyújtáshelyzetek (478. oldal)
- Az utastér belseje (632. oldal)

## **A belső világítás beállítása**

A belső világítás a használt gyújtáshelyzettől függően eltérően kapcsol be. A belső világítás a műszerfalán elhelyezkedő forgókapcsolóval állítható be és bizonyos világítás funkciók a központi kijelzőn is beállíthatók.



A műszerfali forgókapcsoló, a kormánykerék mellett, használható a kijelző-világítás, a belső hangulatvilágítás és a díszvilágítás\* fényerejének beállításához.

### **A környezeti dekorvilágítás beállítása**

1. Nyomja meg a **Beállítások** lehetőséget a központi kijelző felső nézetében.
2. Nyomja meg a **My Car → Lámpák és világítás → Belső világítás** gombot.
3. Válasszon az alábbi beállítások közül:
  - A **Szórt háttérvilágítás intenzitása** alatt válasszon a **Ki, Alacsony** és **Magas** lehetőségek közül.
  - A **Szórt háttérvilágítás szintje** alatt válasszon a **Csökkenett** és **Teljes** lehetőségek közül.

### **A belső hangulatvilágítás\* beállítása**

Az autó számos LED-del rendelkezik a világítás színének módosításához. Ezek a lámpák akkor világítanak, amikor az autó be van indítva.

## **A lámpák fényerejének módosítása**

1. Nyomja meg a **Beállítások** lehetőséget a központi kijelző felső nézetében.
2. Nyomja meg a **My Car → Lámpák és világítás → Belső világítás → Belső hangulatvilágítás** gombot.
3. A **Belső hangulatvilág. intenzitása** alatt válasszon a **Ki, Alacsony** és **Magas** lehetőségek közül.

### **A lámpa színének módosítása**

1. Nyomja meg a **Beállítások** lehetőséget a központi kijelző felső nézetében.
2. Nyomja meg a **My Car → Lámpák és világítás → Belső világítás → Belső hangulatvilágítás** gombot.
3. Válasszon a **Hőmérséklet szerint** és **Szín szerint** lehetőségek közül a világítás színének módosításához.

A **Hőmérséklet szerint** lehetőség esetén a világítás az utastér beállított hőmérsékletének megfelelően változik.

A **Szín szerint** lehetőséggel, a **Téma színei** alkategória használható a további beállításához.

**Kapcsolódó információk**

- Belső világítás (170. oldal)
- A világítás funkciók beállítása a központi kijelzőn (161. oldal)
- Gyűjtőhelyzetek (478. oldal)



ABLAKOK, ÜVEG ÉS TÜKRÖK

### Ablakok, üvegek és tükrök.

Az autó számos különböző ablakkal, üveggel és tükrrel rendelkezik. Az autó bizonyos ablakai lamináltak.

A szélvédő laminált üvegből készült és a laminált üveg opcionálisan bizonyos egyéb üvegfelületekhez is elérhető. A laminált üveg megerősített, ami jobb védelmet nyújt a betörések ellen és fejlettebb hangszigetelést biztosít az utastérnek.

A panorámatető\* szintén laminált üveggel rendelkezik.



Ez a szimbólum látható az ablakokon, ha az üveg többrétegű<sup>1</sup>

### Kapcsolódó információk

- Az ablakok és napellenzők becsípődés-védelme (176. oldal)
- Panorámatető\* (183. oldal)
- Elektromos ablakok (178. oldal)
- Belső és külső visszapillantó tükrök (180. oldal)
- A napellenző\* használata (180. oldal)
- Szélvédőre vetített kijelző\* (150. oldal)
- Az ablaktürlők használata (188. oldal)

- Ablak- és fényszórómosók használata (191. oldal)
- A szélvédőfűtés\* aktiválása és inaktíválása (236. oldal)
- A hátsó ablak és a külső tükrök fűtésének aktiválása és inaktíválása (237. oldal)

### Az ablakok és napellenzők becsípődés-védelme

Minden elektromos ablak és napellenző\* becsípődés-védelemmel rendelkezik, ami akkor lép működésbe, ha azokat nyitás vagy zárás közben valami gátolja a mozgásban. Elakadás esetén a megakadás helyétől számítva körülbelül 50 mm-re (körülbelül 2 hüvelykre) (vagy a teljes szellőztető helyzetbe) automatikusan visszahúzódik.

Lehetőség van a becsípődés-védelem kényszerítésére a zárás megszakadását követően, például amikor jég alakult ki az ablakon, a kezelőszerv egy és ugyanabban az irányban történő további nyomva tartásával.

Ha valamilyen hiba lép fel a becsípődés-védelemmel, akkor kipróbálhat egy visszaállítási eljárást.

### FIGYELEM

Ha az indítóakkumulátort lecsatlakoztatták, akkor az automata nyitás és zárás funkciót alaphelyzetbe kell állítani, hogy megfelelően működjön. A becsípődés-védelem működéséhez visszaállítást kell végrehajtani.

<sup>1</sup> Nem vonatkozik a szélvédőre és a panorámatetőre\*, amelyek minden esetben többrétegűek és így nem látható rajtuk ez a szimbólum.

**Kapcsolódó információk**

- A becsípődés-védelem működésének alaphelyzetbe állítása (177. oldal)
- Az elektromos ablakok kezelése (178. oldal)
- A napellenző\* használata (180. oldal)
- A panorámatető működtetése\* (185. oldal)

**A becsípődés-védelem működésének alaphelyzetbe állítása**

Ha probléma merül fel az elektromos ablakok elektromos működésével, akkor tesztelhető egy visszaállítási művelet.

** FIGYELEM**

Ha az indítóakkumulátort lecsatlakoztatták, akkor az automata nyitás és zárás funkciót alaphelyzetbe kell állítani, hogy megfelelően működjön. A becsípődés-védelem működéséhez visszaállítást kell végrehajtani.

Ha továbbra is fennáll a panorámatetőt érintő probléma, akkor lépjen kapcsolatba egy műhellyel<sup>2</sup>.

**Az elektromos ablak visszaállítása**

1. Kezdje az ablak csukott helyzetében.
2. Ezután működtesse a kezelőszerveket manuális helyzetben 3 alkalommal felfelé, a csukott helyzet felé.
  - > A rendszer automatikusan alaphelyzetbe áll.

**Kapcsolódó információk**

- Az ablakok és napellenzők becsípődés-védelme (176. oldal)
- Az elektromos ablakok kezelése (178. oldal)
- A napellenző\* használata (180. oldal)

<sup>2</sup> Lehetőleg hivatalos Volvo műhelyben.

## Elektromos ablakok

Az egyes ajtók vezérlőpanellel rendelkeznek az elektromosan működtetett ablakokhoz. A vezetőajtó az összes ajtó elektromos ablakaihoz és a gyermekbiztonsági zárhoz is rendelkezik kezelőszervvel.

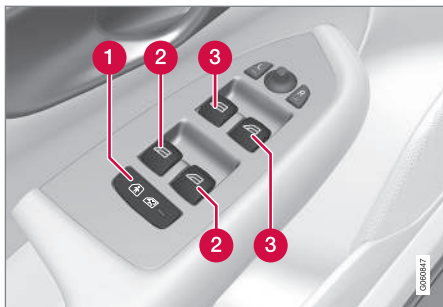

A vezetőajtó vezérlőpanelje.

- 1** Elektromos gyermekbiztonsági zárok\*, amelyek megakadályozzák a hátsó ajtók vagy ablakok kezelőszerveinek belülről történő működtetését.
- 2** A hátsó ablakok kezelőszervei.
- 3** Az első ablakok kezelőszervei.

## **⚠ FIGYELEM**

A gyermekeket, egyéb utasokat vagy tárgyakat becsíphetik a mozgó alkatrészek.

- Mindig körültekintően működtesse az ablakokat.
- Ne hagyja, hogy a gyermekek a kezelőszervekkel játszanak.
- Soha ne hagyjon gyermekeket egyedül az autóban.
- Ne feledje mindig kikapcsolni az elektromos ablakok tápellátását a **O** gyújtás-helyzet kiválasztásával, és vigye magával a kulcsot, amikor elhagyja az autót.
- Soha ne dugjon ki tárgyakat vagy valamely testrészét az ablakokon, akkor sem, ha az autó elektromos rendszere teljesen ki van kapcsolva.

## Kapcsolódó információk

- Az elektromos ablakok kezelése (178. oldal)
- Az ablakok és napellenzők becsípődés-védelme (176. oldal)
- A becsípődés-védelem működésének alaphelyzetbe állítása (177. oldal)

## Az elektromos ablakok kezelése

A járművezető-ajtó vezérlőpaneljének használatával az összes elektromos ablak működtethető - a többi ajtón található vezérlőpanelek használatával az adott ajtó elektromos ablaka működtethető.

Az elektromos ablakok becsípődés-védelemmel rendelkeznek. Ha valamilyen hiba lép fel a becsípődés-védelemmel, akkor kipróbálhat egy visszaállítási eljárást.

## **⚠ FIGYELEM**

A gyermekeket, egyéb utasokat vagy tárgyakat becsíphetik a mozgó alkatrészek.

- Mindig körültekintően működtesse az ablakokat.
- Ne hagyja, hogy a gyermekek a kezelőszervekkel játszanak.
- Soha ne hagyjon gyermekeket egyedül az autóban.
- Ne feledje mindig kikapcsolni az elektromos ablakok tápellátását a **O** gyújtás-helyzet kiválasztásával, és vigye magával a kulcsot, amikor elhagyja az autót.
- Soha ne dugjon ki tárgyakat vagy valamely testrészét az ablakokon, akkor sem, ha az autó elektromos rendszere teljesen ki van kapcsolva.





Az elektromos ablakok használata.

- 1 Használat automata működés nélkül. Mozgassa finoman fel vagy le a kezelőszerveket. Az elektromos ablakok fel vagy le mozognak, amíg a helyén tartja a kezelőszervet.
- 2 Használat automata működéssel. Mozdítsa a kezelőszerveket fel vagy le a végállásig, majd engedje el. Az ablakok automatikusan a véghelyzetbe mozognak.

Az elektromos ablakok működtetéséhez I vagy II gyújtáshelyzet szükséges. Az elektromos ablakok az autó leállítása és a gyújtás kikapcsolása után pár percig működtethetők - de az ajtók kinyitását követően már nem. Egyszerre csak egy kezelőszerv használható.

Az elektromos ablakemelők távvezérlős kulcs használatával, kulcs nélküli nyitással\* és az ajtókilincssel is működtethetők.

### **⚠ FIGYELEM**

Ellenőrizze, hogy amikor az összes ablakot bezárja a távvezérlős kulccsal vagy a kulcs nélküli zárással\* az ajtókilincssel, a gyermekek vagy más utasok nincsenek-e kitéve a becsípődés kockázatának.

### **i MEGJEGYZÉS**

A lehúzott hátsó ablakok miatt keletkező lüktető szélzaj csökkentéséhez nyissa ki kissé az első ablakokat is.

### **i MEGJEGYZÉS**

Az ablakok körülbelül 180 km/h (körülbelül 112 mph) sebesség felett nem nyithatók, de zárhatók.

Mindig a jármű vezetője felelős az érvényben lévő közlekedési szabályok betartásáért.

### **i MEGJEGYZÉS**

Alacsony hőmérsékleten előfordulhat, hogy nem lehetséges az ablakok működtetése.

### **Kapcsolódó információk**

- Elektromos ablakok (178. oldal)
- Az ablakok és napellenzők becsípődés-védelve (176. oldal)

- A becsípődés-védelem működésének alaphelyzetbe állítása (177. oldal)
- Kulcs nélküli zárás és nyitás\* (291. oldal)
- Zárás és nyitás a távvezérlős kulccsal (264. oldal)

## A napellenző\* használata

A napellenzők az egyes hátsó ajtókba vannak építve

### Hátsó ajtó – manuálisan működtethető



Az ábra vázlatos - a verzió változó lehet.

- 1** Kampó a hozzá tartozó akasztóval
- Húzza fel a napellenzőt, és akassza azt a kampóba a felső ajtókereten.

Az ablak akkor is nyitható és csukható, amikor fel van húzva a napellenző.

## Kapcsolódó információk

- Az ablakok és napellenzők becsípődés-védalma (176. oldal)
- A becsípődés-védelem működésének alaphelyzetbe állítása (177. oldal)
- Elektromos ablakok (178. oldal)

## Belső és külső visszapillantó tükrök

A visszapillantó tükrök és külső visszapillantó tükrök jobb kilátást biztosíthatnak hátrafelé.

### Belső visszapillantó tükrő

A belső visszapillantó tükrő HomeLink funkcióval\*, automatikus sötétedéssel\* és iránytűvel\* rendelkezik.

A belső visszapillantó tükrő manuális döntéssel állítható be.

### Külső tükrök

#### **FIGYELEM**

Mindkét tükrő széles az optimális látótér érdekében hajlított. A tárgyak távolabbinak látszhatnak a valóságosnál.

A külső tükrő helyzetét a vezetőajtó kezelőpaneljének botkormányával állíthatja be.

Számos automatikus beállítás is van, amelyek az elektromos ülés\* memória funkció gombjaihoz rendelhetők.

## Kapcsolódó információk

- HomeLink®\* (539. oldal)
- Iránytű\* (543. oldal)
- A visszapillantó tükrő sötétítésének beállítása (181. oldal)

- A külső tükrök szögének beállítása (182. oldal)
- Az ülés, a külső tükrök és a szélvédőre vetített kijelző\* helyzetének tárolása (198. oldal)
- A hátsó ablak és a külső tükrök fűtésének aktiválása és inaktíválása (237. oldal)

## A visszapillantó tükör sötétítésének beállítása

A hátulról jövő erős fény a visszapillantó tükrökből visszaverődve elvakíthatja a jármű vezetőjét. Használja a sötétítést, amikor zavarja a hátulról érkező fény.

### Manuális sötétítés

A belső visszapillantó tükör a tükör alsó szélén található kezelőszervvel sötétíthető.

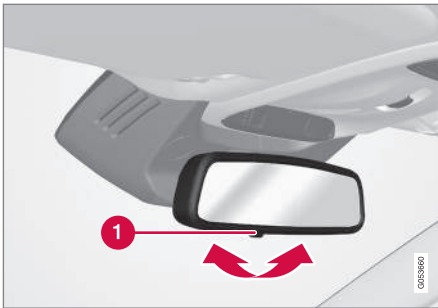

**1** Manuális sötétítő kezelőszerv.

1. Használja a sötétítést a kezelőszerv utastér felé mozdításával.
2. Helyezze vissza a normál helyzetbe a kezelőszerv szélvédő felé mozgatásával.

A manuális sötétítés nem elérhető az automatikusan sötétedő tükrök esetében.

### Automatikus sötétedés\*

A hátulról jövő erős fényt automatikusan sötétítik a belső és a külső visszapillantó tükrök. Az automatikus sötétítés mindig aktív, kivéve a sebességváltó hátrameneti fokozatának kiválasztásakor.

#### **i** MEGJEGYZÉS

Az érzékenység módosításakor nincs azonnal észrevehető változás a fényerőben, a változás fokozatosan következik be:

A sötétedés érzékenysége a belső és a külső visszapillantó tükrökre is hatással van.

A sötétítés érzékenységének módosítása:

1. Nyomja meg a **Beállítások** lehetőséget a központi kijelző felső nézetében
2. Nyomja meg a **My Car → Tükrök és kényelem** gombot.
3. A **Visszapillantó tükör automatikus sötétítése** alatt válassza ki a **Normál, Sötét** vagy **Világos** lehetőséget.

A belső visszapillantó tükör két érzékelőt tartalmaz - egy előre nézőt és egy hátra nézőt - amelyek együttesen működnek a vakító fények azonosítása és kiküszöbölése érdekében. Az előre néző érzékelő észleli a környezeti fényt, míg a hátrafelé néző érzékelő észleli az autó mögött haladó járművek fényszóróit.

Ahhoz, hogy a külső tükrök automatikus sötétedés funkcióval legyenek ellátva, a belső visszapillantó tükröknek is automatikus sötétedés funkcióval kell rendelkeznie.

#### **i** MEGJEGYZÉS

Ha az érzékelőket például parkolójegyek, jeladók, napellenzők vagy az ülések illetve a csomagtérben elhelyezett tárgyak takarják, amelyek megakadályozzák, hogy a fény elérje az érzékelőket, akkor a belső visszapillantó tükör és a külső tükrök elsötétítés funkciója csökken.

### Kapcsolódó információk

- Belső és külső visszapillantó tükrök (180. oldal)
- A külső tükrök szögének beállítása (182. oldal)

## A külső tükrök szögének beállítása

A jobb kilátás érdekében a külső tükröket a járművezető igényeinek megfelelően kell beállítani.

Számos automatikus beállítás van, amelyek az elektromos ülés\* memória funkció gombjaihoz rendelhetők.

## A külső tükrök kezelőszerveinek használata



A külső tükrök kezelőszervei.

A külső tükrő helyzetét a vezetőajtó kezelőpaneljének botkormányával állíthatja be. Legálább **I** gyújtáshelyzetet kell választani.

1. Nyomja meg az **L** gombot a bal oldali külső tükrőhöz vagy az **R** gombot a jobb oldali külső tükrőhöz. A gomb lámpája világít.
2. Állítsa be a helyzetet a középső botkormánnyal.
3. Nyomja meg újra az **L** vagy **R** gombot. A lámpának ki kell aludnia.

## A visszapillantó tükrök elektromos behajtása\*

A tükrök parkoláshoz/szűk helyen történő áthaladáshoz behajthatók.

1. Nyomja meg egyszerre az **L** és **R** gombot.
2. Engedje el azokat körülbelül 1 másodperc elteltével. A tükrök automatikusan megállnak a teljesen behajtott helyzetben.

Hajtsa ki a tükröket az **L** és **R** gombok egyszerre történő megnyomásával. A tükrök automatikusan megállnak a kinyújtott helyzetben az előző beállítással.

## Visszaállítás semleges helyzetbe

A külső erő hatására elmozdult tükröknek elektromosan vissza kell térniük az eredeti helyzetükbe az elektromos behajtás/kihajtás\* megfelelő működéséhez.

1. Hajtsa be a külső tükröket az **L** és **R** gombok egyszerre történő megnyomásával.
2. Hajtsa ki azokat újra az **L** és **R** gombok egyszerre történő megnyomásával.
3. Ha szükséges, ismételje meg a fenti eljárást.

A tükrök visszatérnek az eredeti helyzetbe.

## Lebillentés parkoláskor<sup>3</sup>

A külső tükrök lebillenthetők, hogy a járművezető például parkoláskor láthassa az út szélét.

- Kapcsoljon hátramenetbe, és nyomja meg az **L** vagy **R** gombot.

Ne feledje, hogy lehetséges, hogy a gombot kétszer kell megnyomni, attól függően, hogy ki volt-e választva előre. A gomb villog a külső tükrő lehajtásakor. Amikor elkapcsol hátrameneti fokozatból, akkor a külső tükrő 3 másodperc elteltével automatikusan elkezd visszatérni, majd körülbelül 8 másodperc múlva éri el az eredeti helyzetét.

## Automatikus lebillentés parkoláskor<sup>3</sup>

Ezzel a beállítással a külső tükrő automatikusan lehajlik a hátrameneti sebességfokozat kiválasztásakor. A behajtott helyzet előre beállított és nem módosítható.

<sup>3</sup> Csak memóriagombokkal\* rendelkező elektromos üléssel együtt.

1. Érintse meg a **Beállítások** lehetőséget a központi kijelző felső nézetében.
2. Nyomja meg a **My Car → Tükrök és kényelem** gombot.
3. A **Külső tükör döntése tolatáshoz** alatt, válassza a **Ki, Vezető, Utas** vagy **Mindkettő** lehetőséget az aktiváláshoz/inaktiváláshoz és annak kiválasztásához, hogy melyik tükörnek kell lehajolnia.

A külső tükröt az **L** és **R** gomb kétszeri megnyomásával állíthatja vissza eredeti helyzetébe.

### Automatikus behajtás záráskor\*

A központi kijelzőn beállíthatja az összes visszapillantó tükör esetében, hogy automatikusan be-/kihajoljanak, amikor bezárja/kinyitja az autót a kulcs használatával.

1. Érintse meg a **Beállítások** lehetőséget a központi kijelző felső nézetében.
2. Nyomja meg a **My Car → Tükrök és kényelem** gombot.
3. Válassza a **Tükör behajtása záráskor** lehetőséget az aktiválásához/inaktiválásához.

Azonban, ha a tükröket a **L** és **R** gombok használatával hajtotta be, akkor manuálisan is kell visszahajtani azokat.

### Kapcsolódó információk

- Belső és külső visszapillantó tükrök (180. oldal)
- A visszapillantó tükör sötétítésének beállítása (181. oldal)
- Az ülés, a külső tükrök és a szélvédőre vetített kijelző\* helyzetének tárolása (198. oldal)
- A hátsó ablak és a külső tükrök fűtésének aktiválása és inaktiválása (237. oldal)

### Panorámatető\*

A panorámatető két üveg szakaszra van osztva. Az első rész függőlegesen a hátsó szélénél (szellőztető helyzet) vagy vízszintesen nyitható ki (nyitott helyzet). A hátsó rész rögzített tetőüveg.

A panorámatető szélterelővel és perforált szövetből készült napellenzővel van felszerelve az üvegtető alatt, hogy extra védelmet nyújtson az olyan tényezők ellen, mint az erős napsütés.



A panorámatető és a napellenző a tetőn elhelyezett kezelőszervvel működtethető.

A panorámatető és a napellenző működtetéséhez az autó elektromos rendszerének **I** vagy **II** gyújtáshelyzetben kell lennie.



### **FIGYELEM**

A gyermekeket, egyéb utasokat vagy tárgyakat becsíphetik a mozgó alkatrészek.

- Mindig körültekintően működtesse az ablakokat.
- Ne hagyja, hogy a gyermekek a kezelőszervekkel játszanak.
- Soha ne hagyjon gyermekeket egyedül az autóban.
- Ne feledje mindig kikapcsolni az elektromos ablakok tápellátását a **O** gyújtás-helyzet kiválasztásával, és vigye magával a kulcsot, amikor elhagyja az autót.
- Soha ne dugjon ki tárgyakat vagy valamely testrészét az ablakokon, akkor sem, ha az autó elektromos rendszere teljesen ki van kapcsolva.

### **FONTOS**

- Ne nyissa ki a panorámatetőt, ha tetőcsomagtartó van felszerelve.
- Ne helyezzen nehéz tárgyakat a panorámatetőre.

### **FONTOS**

- A panorámatető kinyitása előtt távolítsa el róla a jeget és a havat. Ügyeljen arra, hogy ne karcolja meg a felületeket vagy sértse meg a csíkokat.
- Ne működtesse a panorámatetőt, ha az befagyott.

### Szélterelő

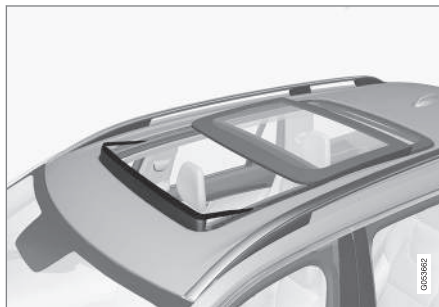

A panorámatető szélterelővel rendelkezik, amely akkor hajlik fel, amikor a panorámatető nyitott állásban van.

### Kapcsolódó információk

- A panorámatető működtetése\* (185. oldal)
- A panorámatető\* napellenzőjének automatikus zárása (187. oldal)

- Az ablakok és napellenzők becsípődés-védelme (176. oldal)
- Kulcs nélküli zárás és nyitás\* (291. oldal)
- Zárás és nyitás a távvezérlős kulccsal (264. oldal)

## A panorámatető működtetése\*

A panorámatető és a napellenző a tetőpane-  
len található kezelőszervvel működtethető és  
becsípődés-védelemmel rendelkezik.

### **FIGYELEM**

A gyermekeket, egyéb utasokat vagy tár-  
gyakat becsíphetik a mozgó alkatrészek.

- Mindig körültekintően működtesse az ablakokat.
- Ne hagyja, hogy a gyermekek a kezelőszervekkel játszanak.
- Soha ne hagyjon gyermekeket egyedül az autóban.
- Ne feledje mindig kikapcsolni az elektromos ablakok tápellátását a **O** gyújtás-helyzet kiválasztásával, és vigye magával a kulcsot, amikor elhagyja az autót.
- Soha ne dugjon ki tárgyakat vagy valamely testrészét az ablakokon, akkor sem, ha az autó elektromos rendszere teljesen ki van kapcsolva.

### **FIGYELM**

- Ne nyissa ki a panorámatetőt, ha tetőcsomagtartó van felszerelve.
- Ne helyezzen nehéz tárgyakat a panorámatetőre.

### **FIGYELM**

- A panorámatető kinyitása előtt távolítsa el róla a jeget és a havat. Ügyeljen arra, hogy ne karcolja meg a felületeket vagy sértse meg a csíkokat.
- Ne működtesse a panorámatetőt, ha az befagyott.

A panorámatető és a napellenző működtetéséhez az autó elektromos rendszerének **I** vagy **II** gyújtáshelyzetben kell lennie.

A napfénytető távvezérlős kulcs használatával, kulcs nélküli nyitással\*, az ajtókilinccsel is működtethető.

### **FIGYELEM**

Ellenőrizze, hogy amikor az összes ablakot bezárja a távvezérlős kulccsal vagy a kulcs nélküli zárással\* az ajtókilinccsel, a gyermekek vagy más utasok nincsenek-e kitéve a becsípődés kockázatának.

### **FIGYELM**

Záráskor ellenőrizze, hogy a panorámatető megfelelően becsukódott-e.

A tető mozgása megáll, ha manuális működés közben elengedi a kezelőszervet vagy az üveg eléri a komfort helyzetet<sup>4</sup> vagy a teljesen nyitott illetve a csukott helyzetet. A panorámatető és a napellenző mozgása is megáll, ha újra működésbe hozza a tető kezelőszervét az aktuális mozgással ellentétes irányban.

A panorámatető és a napellenző is becsípődés-védelemmel rendelkezik. Ha valamilyen hiba lép fel a becsípődés-védelemmel, akkor kipróbálhat egy visszaállítási eljárást.

### **MEGJEGYZÉS**

A manuális nyitáshoz a napellenzőnek teljesen nyitva kell lennie, mielőtt ki lehetne nyitni a panorámatetőt. Az eljárás megfordításakor a panorámatetőt teljesen be kell zárni ahhoz, hogy a napellenző teljesen bezárható legyen.

### **MEGJEGYZÉS**

Alacsony hőmérsékleten előfordulhat, hogy nem lehetséges az ablakok működtetése.

<sup>4</sup> A komfort helyzet olyan helyzet, amikor a menetzaj és a rezonancia hangja vezetés közben komfortosan alacsony szinten marad.



#### ◀◀ Szellőztető helyzet nyitása és csukása

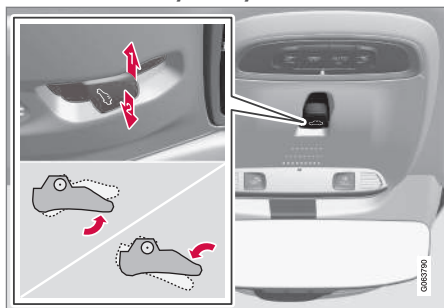

Szellőztető helyzet, függőleges nyitás a hátsó élnél.

- ➦ 1 Nyissa ki a kezelőszerv egyszeri felfelé nyomásával.
- ➦ 2 Csukja be a kezelőszerv egyszeri felfelé nyomásával.

A szellőztető helyzet kiválasztásakor az első üvegfedél hátsó éle felemelkedik. Ha a napellenző teljesen zárva van a szellőztető helyzet kiválasztásakor - akkor az automatikusan körülbelül 50 mm-re (körülbelül 2 hüvelykre) kinyílik.

A napellenző automatikusan követi, ha a panorámatetőt szellőztető állásból becsukják.

#### A panorámatető teljes nyitása és csukása a tető kezelőszervének használatával

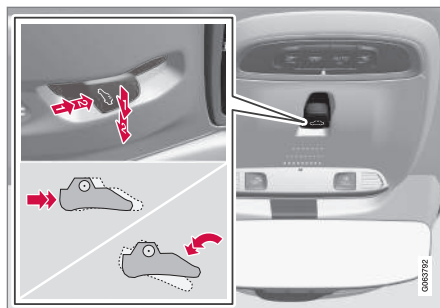

- ➦ 1 Működtetés, manuális mód
- ➦ 2 Működtetés, automata mód

#### Manuális működtetés

1. A napellenző kinyitásához nyomja hátrafelé a kezelőszervet a manuális nyitás helyzetéig.
2. Nyissa ki a panorámatetőt komfort helyzetbe - nyomja hátra a kezelőszervet másodszor a manuális nyitás állásba.
3. Nyissa ki a panorámatetőt maximálisan nyitott helyzetbe - nyomja hátra a kezelőszervet harmadszor a manuális nyitás állásba.

A panorámatetőt az előző eljárás fordítva történő végrehajtásával lehet bezárni - nyomja

előre/lefelé a kezelőszervet a manuális zárás helyzetbe.

#### Automatikus működés

1. Nyissa ki a napellenzőt a maximális helyzetbe - nyomja hátrafelé a kezelőszervet az automatikus nyitás állásba, majd engedje el azt.
2. Nyissa ki a panorámatetőt komfort helyzetbe - nyomja hátra a kezelőszervet másodszor az automata nyitás állásba, majd engedje el azt.
3. Nyissa ki a panorámatetőt maximálisan nyitott helyzetbe - nyomja hátra a kezelőszervet harmadszor az automata nyitás állásba, majd engedje el azt.

A panorámatetőt az előző eljárás fordítva történő végrehajtásával lehet bezárni - nyomja előre/lefelé a kezelőszervet az automatikus zárás helyzetbe.

#### Automatikus működés - gyors nyitás vagy zárás

A panorámatető és a napellenző egyszerre is nyitható vagy csukható:

- A nyitáshoz - nyomja hátra a kezelőszervet az automatikus működés állásba kétszer, majd engedje el azt.
- A záráshoz - nyomja előre/lefelé a kezelőszervet az automatikus működés állásba kétszer, majd engedje el azt.



### Kapcsolódó információk

- Panorámatető\* (183. oldal)
- A panorámatető\* napellenzőjének automatikus zárása (187. oldal)
- Az ablakok és napellenzők becsípődés-védelme (176. oldal)
- Kulcs nélküli zárás és nyitás\* (291. oldal)
- Zárás és nyitás a távvezérlős kulccsal (264. oldal)

### A panorámatető\* napellenzőjének automatikus zárása

Ezzel a funkcióval meleg időben a napellenző 15 perccel az autó bezárását követően automatikusan becsukódik. Ez az autó utastér-hőmérsékletének csökkentése és az autó kárpitjainak a nap okozta kifakulásának megelőzése érdekében történik.

A funkció ki van kapcsolva, amikor az autó megérkezik a gyárból, és a központi kijelzőn keresztül aktiválható/inaktiválható.

1. Nyomja meg a **Beállítások** lehetőséget a központi kijelző felső nézetében
2. Nyomja meg a **My Car → Zárás** gombot.

Válassza a **Napfénytető-árnyékoló automatikus zárása** lehetőséget az aktiválásához/inaktiválásához.

#### MEGJEGYZÉS

A napellenző is becsukódik, amikor becsukja az összes ablakot a távvezérlős kulcs vagy a kulcs nélküli nyitás\* esetén egy ajtókilinccsel.

### Kapcsolódó információk

- Panorámatető\* (183. oldal)
- A panorámatető működtetése\* (185. oldal)
- Az ablakok és napellenzők becsípődés-védelme (176. oldal)

- Kulcs nélküli zárás és nyitás\* (291. oldal)
- Zárás és nyitás a távvezérlős kulccsal (264. oldal)

## Ablaktörölő lapátok és mosófolyadék

A mosófolyadékkal együtt, az ablaktörölők működése valamint a fényszóró mintája a jobb kilátást szolgálja.

A mosófűvókák fűtése\* hideg időben automatikusan bekapcsol a mosófolyadék megfagyásának megelőzése érdekében.

A járművezetői kijelzőn a mosófolyadék feltöltésére vonatkozó tájékoztatás jelenik meg, amikor körülbelül 1 liter (1 kvart) mosófolyadék maradt.

### Kapcsolódó információk

- Az esőérzékelő használata (189. oldal)
- Ablak- és fényszórómosók használata (191. oldal)
- Az automatikus hátsó ablaktörítés használata tolatáskor (193. oldal)
- Az esőérzékelő memória funkciójának használata (190. oldal)
- A hátsó ablaktörölő és mosó használata (192. oldal)
- Mosófolyadék betöltése (710. oldal)
- Állítsa szerviz állásba az ablaktörölő lapátokat (709. oldal)
- Az ablaktörölő lapátok cseréje (708. oldal)
- Ablaktörölőlapát-csere, hátsó ablak (707. oldal)
- Az ablaktörölők használata (188. oldal)

## Az ablaktörölők használata

Az ablaktörölők a szélvédő tisztítását szolgálják. Az ablaktörölő különböző beállításai a kormánykerék jobb oldali bajuszkapcsolójával módosíthatók.

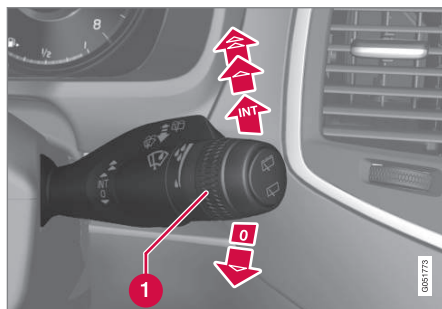

Jobb oldali bajuszkapcsoló.

- 1** A forgókapcsoló szolgál az esőérzékelő érzékenységének és a törlés gyakoriságának beállítására.

### Egy törlés



Nyomja le a bajuszkapcsolót, majd engedje el egy törlés végrehajtásához.

### Ablaktörölők ki



Mozdítsa a bajuszkapcsolót a 0 állásba az ablaktörölők kikapcsolásához.

## Szakaszos törlés



Mozdítsa felfelé a kart az ablaktörölő szakaszos üzemmódjának bekapcsolásához. Állítsa be az időegységenkénti törlések számát a forgókapcsolóval, amikor a szakaszos törlés van kiválasztva.

## Folyamatos törlés



Emelje fel a bajuszkapcsolót az ablaktörölők normál sebességű működéséhez.



Mozdítsa tovább felfelé a bajuszkapcsolót az ablaktörölők nagy sebességű működéséhez.



### FONTOS

Mielőtt télen bekapcsolná az ablaktörölőket győződjön meg róla, hogy a törölőlapátok nincsenek-e lefagyva és kaparja le a szélvédőről illetve a hátsó ablakról a havat vagy jeget.



### FONTOS

Használjon bőséges mennyiségű mosófolyadékot, amikor az ablaktörölővel tisztítja a szélvédőt. A szélvédőnek nedvesnek kell lennie, amikor működnek az ablaktörölők.

## Kapcsolódó információk

- Az esőérzékelő használata (189. oldal)
- Ablak- és fényszórómosók használata (191. oldal)
- Az automatikus hátsó ablaktörlés használata tolatáskor (193. oldal)
- Ablaktörlő lapátok és mosófolyadék (188. oldal)
- Az esőérzékelő memória funkciójának használata (190. oldal)
- A hátsó ablaktörlő és mosó használata (192. oldal)
- Mosófolyadék betöltése (710. oldal)
- Állítsa szerviz állásba az ablaktörlő lapátokat (709. oldal)
- Az ablaktörlő lapátok cseréje (708. oldal)
- Ablaktörlőlapát-csere, hátsó ablak (707. oldal)

## Az esőérzékelő használata

Az esőérzékelő automatikusan bekapcsolja az ablaktörlőket annak alapján, hogy mennyi vizet érzékel a szélvédőn. Az esőérzékelő érzékenysége a jobb oldali bajuszkapcsoló forgókapcsolójával állítható.

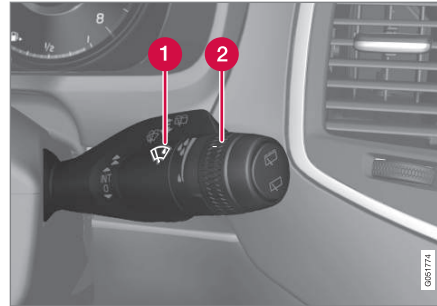

Jobb oldali bajuszkapcsoló.

- 1 Az esőérzékelő gombja
- 2 Forgókapcsoló, érzékenység/gyakoróság

Amikor be van kapcsolva az esőérzékelő, akkor az esőérzékelő  szimbóluma jelenik meg a járművezetői kijelzőn.

## Az esőérzékelő bekapcsolása

Az esőérzékelő aktiválásakor az autónak járnia kell vagy az I illetve II gyújtáshelyzetnek kell bekapcsolva lennie, miközben az ablaktörlő bajuszkapcsolója a 0 vagy az egyes törlés helyzetében van.

Kapcsolja be az esőérzékelőt az  esőérzékelő gomb megnyomásával.

Mozdítsa lefelé a kart az ablaktörlők mozgásba hozásához.

Forgassa felfelé a forgókapcsolót a magasabb érzékenységhöz és lefelé az alacsonyabb érzékenységhöz. Amikor felfelé forgatja a forgókapcsolót egy extra törlés megy végbe.

## Az esőérzékelő kikapcsolása

Kapcsolja ki az esőérzékelőt az  esőérzékelő gomb megnyomásával vagy mozgítsa fel a bajuszkapcsolót egy másik törlési programhoz.

Az esőérzékelő a 0 gyújtáshelyzetben vagy a motor leállításakor automatikusan kikapcsol.

Az esőérzékelő az ablaktörlő lapátok szervizhelyzetbe állításakor automatikusan kikapcsol. Az esőérzékelő a szervizmód inaktíválásakor újra bekapcsol.

### FONTOS

Az ablaktörlők elindulhatnak és károsodhatnak egy automata autómósóban. Kapcsolja ki az esőérzékelőt az autó járása közben vagy amikor az autó elektromos rendszere az I vagy II gyújtáshelyzetben van. Ilyenkor kialszik a szimbólum a járművezetői kijelzőn.



#### ◀◀ **Kapcsolódó információk**

- Ablak- és fényszórómosók használata (191. oldal)
- Az automatikus hátsó ablaktörlés használata tolatáskor (193. oldal)
- Ablaktörlő lapátok és mosófolyadék (188. oldal)
- Az esőérzékelő memória funkciójának használata (190. oldal)
- A hátsó ablaktörlő és mosó használata (192. oldal)
- Mosófolyadék betöltése (710. oldal)
- Állítsa szerviz állásba az ablaktörlő lapátokat (709. oldal)
- Az ablaktörlő lapátok cseréje (708. oldal)
- Ablaktörlőlapát-csere, hátsó ablak (707. oldal)
- Az ablaktörlők használata (188. oldal)

#### **Az esőérzékelő memória funkciójának használata**

Az esőérzékelő automatikusan bekapcsolja az ablaktörlőket annak alapján, hogy mennyi vizet érzékel a szélvédőn.

#### **A memória funkció bekapcsolása/kikapcsolása**

Az esőérzékelő memória funkciója bekapcsolható úgy, hogy ne kelljen minden alkalommal megnyomnia az esőérzékelő gombját, amikor beindítja az autót:

1. Nyomja meg a **Beállítások** lehetőséget a központi kijelző felső nézetében
2. Nyomja meg a **My Car → Ablaktörlő** gombot.
3. Válassza ki a **Esőérzékelő memóriája** lehetőséget a memória funkció aktiválásaakor/inaktiválásakor.

#### **Kapcsolódó információk**

- Az esőérzékelő használata (189. oldal)
- Ablak- és fényszórómosók használata (191. oldal)
- Az automatikus hátsó ablaktörlés használata tolatáskor (193. oldal)
- Ablaktörlő lapátok és mosófolyadék (188. oldal)
- A hátsó ablaktörlő és mosó használata (192. oldal)

- Mosófolyadék betöltése (710. oldal)
- Állítsa szerviz állásba az ablaktörlő lapátokat (709. oldal)
- Az ablaktörlő lapátok cseréje (708. oldal)
- Ablaktörlőlapát-csere, hátsó ablak (707. oldal)
- Az ablaktörlők használata (188. oldal)

## Ablak- és fényszórómosók használata

A szélvédő- és a fényszórómosók célja a szélvédő és a fényszórók tisztítása. Az ablak- és lámpamosók a jobb oldali bajuzskapcsolóval kapcsolhatók be.

### Az ablak- és fényszórómosók bekapcsolása



Mosás funkció, jobb oldali bajuzskapcsoló.

- Mozdítsa a jobb oldali bajuzskapcsolót a kormánykerék felé az ablak- és fényszórómosók bekapcsolásához.
  - > Az ablaktörlők számos további törlést végeznek, miután elengedte a bajuzskapcsolót.

### ! FONTOS

Kerülje a mosó rendszer bekapcsolását, ha be van fagyva vagy üres a mosótartály, különben fennáll a szivattyú károsodásának kockázata.

### Fényszórómosó\*

A folyadéktakarékosság érdekében a fényszórók mosása meghatározott időközönként, automatikusan történik, amikor be vannak kapcsolva a fényszórók.

### Csökkentett mosás

Ha csak körülbelül 1 liter (1 kvart) mosófolyadék marad a tartályban és megjelenik a **Ablakmosó folyadék Alacsony szint, töltsse fel** üzenet és a  szimbólum a járművezetői kijelzőn, akkor a lámpamosók mosófolyadék-ellátása megszűnik. Ez azért van, mert a kilátás miatt az ablakmosó elsőbbséget élvez. A fényszórók mosása csak akkor működik, ha be van kapcsolva a távolsági vagy a tompított fényszóró.

### Kapcsolódó információk

- Az esőérzékelő használata (189. oldal)
- Az automatikus hátsó ablaktörlés használata tolatáskor (193. oldal)
- Ablaktörlő lapátok és mosófolyadék (188. oldal)

- Az esőérzékelő memória funkciójának használata (190. oldal)
- A hátsó ablaktörlő és mosó használata (192. oldal)
- Mosófolyadék betöltése (710. oldal)
- Állítsa szerviz állásba az ablaktörlő lapátokat (709. oldal)
- Az ablaktörlő lapátok cseréje (708. oldal)
- Ablaktörlőlapát-csere, hátsó ablak (707. oldal)
- Az ablaktörlők használata (188. oldal)

## A hátsó ablaktörlő és mosó használata



A hátsó ablakmosó és törlő a hátsó ablak megtisztítását szolgálja. A mosás/törlés elindul, és a beállítások a kormánykerék jobb oldali bajuszkapcsolójával módosíthatók.

### A hátsó ablaktörlő és mosó aktiválása

#### **i** MEGJEGYZÉS

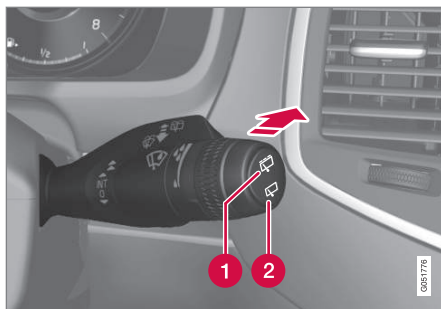
A hátsó ablaktörlő motor túlmelegedésvédelemmel rendelkezik, ami azt jelenti, hogy túlmelegedés esetén kikapcsol. A hátsó ablaktörlő a lehülési időszakot követően újra működik.



- 1 Válassza a  lehetőséget a hátsó ablaktörlő szakaszos működéséhez.
  - 2 Válassza a  lehetőséget a hátsó ablaktörlő folyamatos működéséhez.
- Mozdítsa előre a kormánykerék jobb oldali bajuszkapcsolóját a hátsó ablaktörlő és mosó bekapcsolásához.

### Kapcsolódó információk

- Az esőérzékelő használata (189. oldal)
- Ablak- és fényszórómosók használata (191. oldal)
- Az automatikus hátsó ablaktörlés használata tolatáskor (193. oldal)
- Az esőérzékelő memória funkciójának használata (190. oldal)
- Ablaktörlő lapátok és mosófolyadék (188. oldal)

- Mosófolyadék betöltése (710. oldal)
- Állítsa szerviz állásba az ablaktörlő lapátokat (709. oldal)
- Az ablaktörlő lapátok cseréje (708. oldal)
- Ablaktörlőlapát-csere, hátsó ablak (707. oldal)
- Az ablaktörlők használata (188. oldal)

## Az automatikus hátsó ablaktörlés használata tolatáskor

A hátrameneti fokozat kiválasztása az ablaktörlő bekapcsolt állapotában, beindítja a hátsó ablaktörlő törlését. A funkció a hátrameneti fokozat kikapcsolásakor kikapcsol.

1. Nyomja meg a **Beállítások** lehetőséget a központi kijelző felső nézetében
2. Nyomja meg a **My Car → Ablaktörlő** gombot.
3. Válassza az **Automatikus hátsó törlés** lehetőséget a törlés aktiválásához/inaktiválásához tolatáskor.

Ha a visszapillantó tükör már állandó sebességen működik, akkor nem történik változás a hátrameneti fokozat kapcsolásakor.

## Kapcsolódó információk

- Az esőérzékelő használata (189. oldal)
- Ablak- és fényszórómosók használata (191. oldal)
- Ablaktörlő lapátok és mosófolyadék (188. oldal)
- Az esőérzékelő memória funkciójának használata (190. oldal)
- A hátsó ablaktörlő és mosó használata (192. oldal)
- Mosófolyadék betöltése (710. oldal)
- Állítsa szerviz állásba az ablaktörlő lapátokat (709. oldal)
- Az ablaktörlő lapátok cseréje (708. oldal)
- Ablaktörlőlapát-csere, hátsó ablak (707. oldal)
- Az ablaktörlők használata (188. oldal)





ÜLÉSEK ÉS KORMÁNYKERÉK

## Manuális első ülés

Az autó első ülései a kényelem növelése érdekében számos beállítási lehetőséggel rendelkeznek.



- 1 A kezelőszerv fel/le pumpálásával emelheti/süllyesztheti az üléspárnát<sup>1</sup>.
- 2 Az üléspárna hossza a kar felfelé húzásával, és az üléspárna kézzel történő előre/hátra mozgatásával módosítható\*.
- 3 Állítsa az ülést előre/hátra a fogantyú fel-emelésével a kormánykeréktől és a pedáloktól való távolság beállításához. Ellenőrizze, hogy az ülés rögzült-e, miután beállította a helyzetét.
- 4 A deréktámaszt\* a gomb megnyomásával állíthatja felfelé/lefelé/előre/hátra<sup>2</sup>.

- 5 A kezelőszerv felfelé/lefelé állításával emelheti/süllyesztheti az ülést.
- 6 Az szabályozógomb forgatásával módosíthatja a háttámla dőlését.

### FIGYELEM

Indulás előtt állítsa be a vezetőülés helyzetét, soha ne vezetés közben. Ügyeljen arra, hogy az ülés rögzített állapotban legyen, hogy elkerülje a személyi sérüléseket egy erős fékezés vagy baleset esetén.

### Kapcsolódó információk

- Elektromos\* első ülés (197. oldal)
- Az első elektromos\* ülés beállítása (197. oldal)
- Az ülés, a külső tükrök és a szélvédőre vetített kijelző\* helyzetének tárolása (198. oldal)
- Az ülés, a külső tükrök valamint a szélvédőre vetített kijelző\* tárolt helyzetének használata (199. oldal)
- Az első ülés masszázsfunkciójának beállítása\* (201. oldal)
- Az első ülés üléspárnahosszának beállítása\* (202. oldal)
- Masszázs-beállítások\* az első ülésen (200. oldal)
- Az első ülés oldaltámaszának beállítása\* (203. oldal)
- Az első ülés deréktámaszának beállítása\* (204. oldal)
- Az utasülés beállítása a vezetőülésből\* (205. oldal)

<sup>1</sup> Csak a vezetőülésre vonatkozik.

<sup>2</sup> Négyirányú deréktámasz\* esetében. A kétirányú deréktámasz\* előre/hátra állítható.

## Elektromos\* első ülés

Az autó első ülései, a kényelem növelése érdekében számos beállítási lehetőséggel rendelkeznek. Az elektromosan állítható ülés előre/hátra és fel/le mozgatható. Az ülés-párna eleje emelhető/süllyeszthető valamint hosszban állítható\* és a háttámla szöge változtatható. A deréktámasz\* felfelé/lefelé/előre/hátra állítható.<sup>3</sup>

Az ülésbeállítás a motor járó állapotában és az ajtó kinyitását követően bizonyos ideig mehet végbe anélkül, hogy járna a motor. A beállítás a motor leállítását követően is végrehajtható egy bizonyos ideig.

### ! FONTOS

Az elektromos ülések túlterhelés-védelemmel rendelkeznek, amely akkor lép működésbe, ha valami gátolja az ülés mozgását. Ha ez történik, akkor távolítsa el az akadályt, majd mozgassa újra az ülést.

## Kapcsolódó információk

- Manuális első ülés (196. oldal)
- Az első elektromos\* ülés beállítása (197. oldal)
- Az ülés, a külső tükrök és a szélvédőre vetített kijelző\* helyzetének tárolása (198. oldal)

- Az ülés, a külső tükrök valamint a szélvédőre vetített kijelző\* tárolt helyzetének használata (199. oldal)
- Az első ülés masszázis funkciójának beállítása\* (201. oldal)
- Az első ülés ülés párnahosszának beállítása\* (202. oldal)
- Masszázs-beállítások\* az első ülésen (200. oldal)
- Az első ülés oldaltámaszának beállítása\* (203. oldal)
- Az első ülés deréktámaszának beállítása\* (204. oldal)
- Az utasülés beállítása a vezetőülésből\* (205. oldal)

## Az első elektromos\* ülés beállítása

Állítsa be a kívánt ülés helyzetet az első ülés ülőrészen elhelyezett kezelőszerv használatával. A különböző kényelmi funkciók beállításához, forgassa fel/le a többfunkciós kezelőszervet<sup>4</sup>.

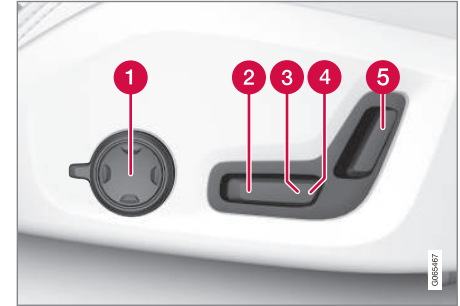

Az ábra négyirányú deréktámasszal\* felszerelt autó kezelőszervét mutatja. A kétirányú deréktámasszal\* rendelkező autókban nincs forgatható többfunkciós kezelőszerv.

- 1 A négyirányú deréktámasszal\* rendelkező autókban, forgassa fel/le a többfunkciós kezelőszervet<sup>4</sup> a különböző kényelmi funkciók beállításához. A kétirányú deréktámasszal\* rendelkező autókban használja a kerek gombot a deréktámasz előre/hátra állításához.
- 2 A kezelőszerv fel/le állításával emelheti/süllyesztheti az ülés párnát.

<sup>3</sup> Négyirányú deréktámasz\* esetében. A kétirányú deréktámasz\* előre/hátra állítható.

- ◀◀ **3** A kezelőszerv felfelé/lefelé állításával emelheti/süllyesztheti az ülést.
- 4** Mozgassa előre/hátra az ülést a kezelőszerv előre/hátra mozgásával.
- 5** A háttámla dőlését a kezelőszerv előre/hátra mozgásával módosíthatja.

Egyszerre csak egyféle mozgás (előre/hátra/fel/le) végezhető.

Az első ülések háttámlái nem hajthatók teljesen előre.

### Kapcsolódó információk

- Manuális első ülés (196. oldal)
- Elektromos\* első ülés (197. oldal)
- Az ülés, a külső tükrök és a szélvédőre vetített kijelző\* helyzetének tárolása (198. oldal)
- Az ülés, a külső tükrök valamint a szélvédőre vetített kijelző\* tárolt helyzetének használata (199. oldal)
- Az első ülés masszázis funkciójának beállítása\* (201. oldal)
- Az első ülés ülés párnahosszának beállítása\* (202. oldal)
- Masszázs-beállítások\* az első ülésen (200. oldal)
- Az első ülés oldaltámaszának beállítása\* (203. oldal)

- Az első ülés deréktámaszának beállítása\* (204. oldal)
- Az utasülés beállítása a vezetőülésből\* (205. oldal)

### Az ülés, a külső tükrök és a szélvédőre vetített kijelző\* helyzetének tárolása

Tárolhatja az elektromos\* ülés, a külső tükrök és a szélvédőre vetített kijelző\* helyzetét a memóriagombokon.

A memória gombok használatával tárolhatja az elektromos\* ülés, a külső tükrök és a szélvédőre vetített kijelző\* három különböző helyzetét. A gombok az egyik vagy mindkét\* első ajtó belsején helyezkednek el.

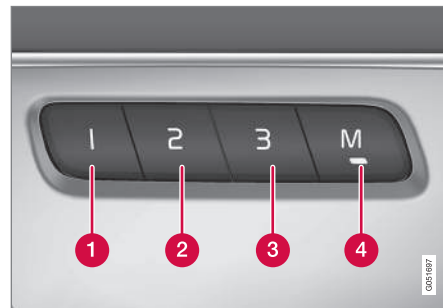

- 1** Memóriagomb.
- 2** Memóriagomb.
- 3** Memóriagomb.
- 4** **M** gomb a beállítások tárolásához.

<sup>4</sup> Kétirányú deréktámasszal\* rendelkező autókban nem áll rendelkezésre.

### Helyzet tárolása

1. Állítsa az ülést, a külső tükröket és a szélvédőre vetített kijelzőt a kívánt beállítá-sokra.
2. Nyomja meg, és tartsa nyomva az **M** gom-bot. A gomb visszajelzője világít.
3. Három másodpercen belül nyomja meg, és tartsa nyomva az **1**, **2** vagy **3** gombot.
  - > Amikor a helyzet tárolásra került a kivá-lasztott memóriagombon, akkor egy hangjelzés hallható és az **M** gomb visz-szajelző lámpája elalszik.

Ha egy memóriagombot sem nyom meg három másodpercen belül akkor az **M** gomb kialszik, és nem tárolódnak a beállítások.

Az ülést, a külső tükröket vagy a szélvédőre vetített kijelzőt újra be kell állítani, mielőtt új memória lenne beállítható.

#### **i** MEGJEGYZÉS

Minden járművezetői profilt **Profil védelme** módban kell beállítani, hogy működjének a tárolt helyzetek.

### Kapcsolódó információk

- Manuális első ülés (196. oldal)
- Elektromos\* első ülés (197. oldal)
- Az első elektromos\* ülés beállítása (197. oldal)

- Az ülés, a külső tükrök valamint a szélvédőre vetített kijelző\* tárolt helyzetének használata (199. oldal)
- Az első ülés masszázis funkciójának beállítása\* (201. oldal)
- Az első ülés üléspárnahosszának beállítása\* (202. oldal)
- Masszázs-beállítások\* az első ülésen (200. oldal)
- Az első ülés oldaltámaszának beállítása\* (203. oldal)
- Az első ülés deréktámaszának beállítása\* (204. oldal)
- Az utasülés beállítása a vezetőülésből\* (205. oldal)
- A külső tükrök szögének beállítása (182. oldal)
- A szélvédőre vetített kijelző beállításai\* (152. oldal)
- Járművezetői profil védelme (146. oldal)

### Az ülés, a külső tükrök valamint a szélvédőre vetített kijelző\* tárolt helyzetének használata

Ha az elektromos\* ülés, a külső tükrök és a szélvédőre vetített kijelző\* helyzete tárolva van, akkor azok a memóriagombok használa-tával aktiválhatók.

#### Tárolt beállítás használata

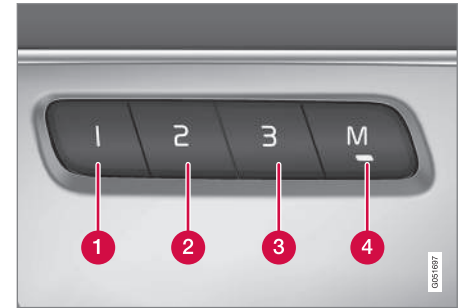

A tárolt beállítások akkor is használhatók, amikor az első ajtó nyitva vagy csukva van:

#### Nyitott első ajtó

- Érintse meg röviden az **1 - 3** memóriagombok valamelyikét. Az elektromos ülés, a külső tükrök és a szélvédőre vetített kijelző mozogni kezdenek, és megállnak a kiválasztott memóriagombon tárolt helyzetben.



### ◀ Csuport első ajtó

- Tartsa nyomva az **1 - 3** valamelyikét, amíg az ülés, külső tükrök és a szélvédőre vetített kijelző meg nem áll a kiválasztott memóriagombon tárolt helyzetben.

Ha elengedi a memóriagombot, akkor az ülés, a külső tükrök és a szélvédőre vetített kijelző mozgása megáll.

### ⚠ FIGYELEM

- Mivel a járművezető ülése állítható a gyújtás kikapcsolt állapotában, soha ne hagyjon felügyelet nélkül gyermekeket a járműben.
- Az ülés mozgása bármikor **MEGÁLLÍTHATÓ** bármely gomb megnyomásával az elektromos ülés vezérlőpaneljén.
- Vezetés közben ne állítsa az ülést.
- Ügyeljen arra, hogy semmi ne legyen az ülések alatt, amikor beállítja azokat.

### ℹ MEGJEGYZÉS

Minden járművezetői profilt **Profil védelme** módban kell beállítani, hogy működjenek a tárolt helyzetek.

### Kapcsolódó információk

- Manuális első ülés (196. oldal)
- Elektromos\* első ülés (197. oldal)

- Az első elektromos\* ülés beállítása (197. oldal)
- Az ülés, a külső tükrök és a szélvédőre vetített kijelző\* helyzetének tárolása (198. oldal)
- Az első ülés masszázsfunkciójának beállítása\* (201. oldal)
- Az első ülés ülésnévbeállításának beállítása\* (202. oldal)
- Masszázs-beállítások\* az első ülésen (200. oldal)
- Az első ülés oldaltámaszának beállítása\* (203. oldal)
- Az első ülés deréktámaszának beállítása\* (204. oldal)
- Az utasülés beállítása a vezetőülésből\* (205. oldal)
- A külső tükrök szögének beállítása (182. oldal)
- A szélvédőre vetített kijelző beállításai\* (152. oldal)

### Masszázs-beállítások\* az első ülésen

Mind az ülés oldalán található többfunkciós kezelőszerv, mind a központi kijelző használható a beállítások módosításához. Számos beállítás megjelenik a központi kijelzőn.



Többfunkciós kezelőszerv, az ülés ülőrésének oldalán.

### A masszázsfunkció beállításai

Az alábbi beállítási lehetőségek állnak rendelkezésre a masszázshoz:

- **Be/Ki:** Válassza a **Be/Ki** lehetőséget a masszázsfunkció be-/kikapcsolásához.
- **1-5 program:** 5 előre beállított masszázsfunkció közül választhat. Válasszon az **Küszöb, Belépő, Speciális, Derék és Váll** lehetőségek közül.

- **Intenzitás:** Válasszon az **Alacsony**, **Normál** és **Magas** lehetőségek közül.
- **Sebesség:** Válasszon az **Lassú**, **Normál** és **Gyors** lehetőségek közül.

#### A masszázás újraindítása

A masszázás funkció 20 perc elteltével automatikusan kikapcsol. A funkció újbóli bekapcsolása manuálisan történik.

- Érintse meg a központi kijelzőn található **Újraindítás** lehetőséget a kiválasztott masszázsprogram újraindításához.
  - > A masszázsprogram újraindul. Ha nem tesz semmit, akkor az üzenet megmarad a felső nézetben.

#### Kapcsolódó információk

- Manuális első ülés (196. oldal)
- Elektromos\* első ülés (197. oldal)
- Az első elektromos\* ülés beállítása (197. oldal)
- Az ülés, a külső tükrök és a szélvédőre vetített kijelző\* helyzetének tárolása (198. oldal)
- Az ülés, a külső tükrök valamint a szélvédőre vetített kijelző\* tárolt helyzetének használata (199. oldal)
- Az első ülés masszázsfunkciójának beállítása\* (201. oldal)
- Az első ülés üléspárnahosszának beállítása\* (202. oldal)

- Az első ülés oldaltámaszának beállítása\* (203. oldal)
- Az első ülés deréktámaszának beállítása\* (204. oldal)
- Az utasülés beállítása a vezetőülésből\* (205. oldal)

### Az első ülés masszázsfunkciójának beállítása\*

Mind az ülésen található többfunkciós kezelőszerv, mind a központi kijelző használható a beállítások módosításához. Számos beállítás megjelenik a központi kijelzőn.

#### Az első ülés masszázsfunkciójának beállítása

Az első ülések masszázsfunkcióval rendelkeznek a háttámlában. A masszázst légpárnák hajtják végre, amelyek különböző beállításokkal masszírozhatnak.

A masszázsfunkció csak akkor kapcsolható be, amikor jár az autó motorja.

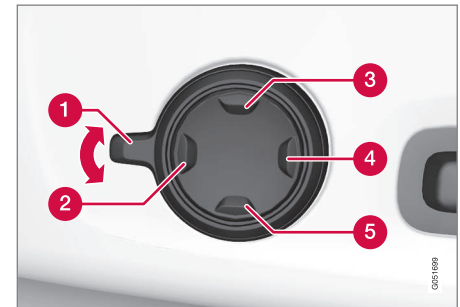

1. Aktiválja a **1** többfunkciós kezelőszervet annak felfelé/lefelé fordításával. Az ülésbeállítások nézete megjelenik a központi kijelzőn.



2. Válassza a **Masszázs** lehetőséget az ülés-beállítások nézetben.
3. A különböző masszázsfunkciók közötti választáshoz, válassza ki azt közvetlenül a központi kijelzőn vagy a kurzor fel/le mozgatásával a többfunkciós kezelőszerv felső **3** / alsó **5** gombjának használatával. Módosítsa a beállítást a kiválasztott funkcióban a központi kijelzőn közvetlen kiválasztással, a nyilak megnyomásával vagy a többfunkciós kezelőszerv első **2** / hátsó **4** gombjainak használatával.

### Kapcsolódó információk

- Manuális első ülés (196. oldal)
- Elektromos\* első ülés (197. oldal)
- Az első elektromos\* ülés beállítása (197. oldal)
- Az ülés, a külső tükrök és a szélvédőre vetített kijelző\* helyzetének tárolása (198. oldal)
- Az ülés, a külső tükrök valamint a szélvédőre vetített kijelző\* tárolt helyzetének használata (199. oldal)
- Az első ülés ülés párnahosszának beállítása\* (202. oldal)
- Masszázs-beállítások\* az első ülésen (200. oldal)
- Az első ülés oldaltámaszának beállítása\* (203. oldal)

- Az első ülés deréktámaszának beállítása\* (204. oldal)
- Az utasülés beállítása a vezetőülésből\* (205. oldal)

### Az első ülés ülés párnahosszának beállítása\*

A választott felszereltségi szinttől függően az ülés párná hosszának beállítása az ülés párná oldalán elhelyezkedő többfunkciós kezelőszerv\*, vagy az ülés párná elején elhelyezkedő kezelőszerv manuális használatával történik.

### Az ülés párná hosszának beállítása a többfunkciós kezelőszerv használatával

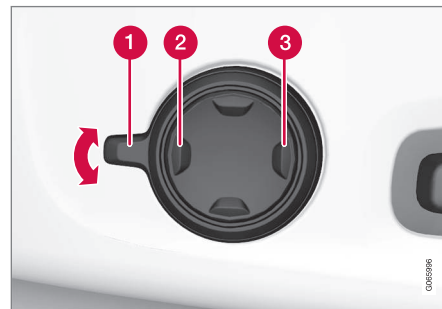

Többfunkciós kezelőszerv az ülés párná oldalán.

1. Aktiválja a **1** többfunkciós kezelőszervet annak felfelé/lefelé fordításával. Az ülés-beállítások nézete megjelenik a központi kijelzőn.



2. Válassza a **Párnatoldalék** lehetőséget az ülésbeállítások nézetben.
  - Nyomja a négyirányú gomb **2** első részét az ülés párna nyújtásához.
  - Nyomja a négyirányú gomb **3** hátsó részét az ülés párna visszahúzásához.

### Az ülés párna hosszának manuális beállítása

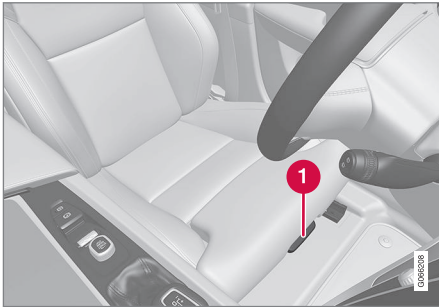

Az ülés párna beállításának kezelőszerve.

1. Fogja meg a **1** fogantyút az ülés elején, és húzza felfelé.
2. Állítsa be az ülés párna hosszát.
3. Engedje el a fogantyút, és győződjön meg arról, hogy az ülés párna elérte a megfelelő helyzetet.

### Kapcsolódó információk

- Manuális első ülés (196. oldal)
- Elektromos\* első ülés (197. oldal)
- Az első elektromos\* ülés beállítása (197. oldal)
- Az ülés, a külső tükrök és a szélvédőre vetített kijelző\* helyzetének tárolása (198. oldal)
- Az ülés, a külső tükrök valamint a szélvédőre vetített kijelző\* tárolt helyzetének használata (199. oldal)
- Az első ülés masszázsfunkciójának beállítása\* (201. oldal)
- Masszázsfunkciók\* az első ülésen (200. oldal)
- Az első ülés oldaltámaszának beállítása\* (203. oldal)
- Az első ülés deréktámaszának beállítása\* (204. oldal)
- Az utasülés beállítása a vezetőülésből\* (205. oldal)

### Az első ülés oldaltámaszának beállítása\*

Az első ülés kényelme a háttámla oldaltámaszainak beállításaival növelhető.

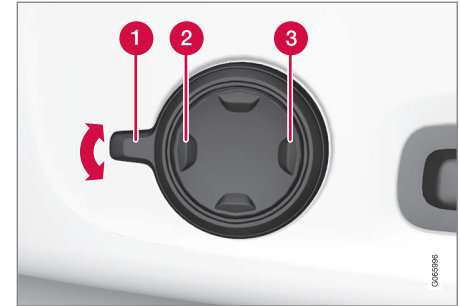

Többfunkciós kezelőszerv, az ülés ülőrészének oldalán.

A háttámla oldalai beállíthatók, hogy jobb támasztást biztosítsanak. Mind az ülésen található többfunkciós kezelőszerv, mind a központi kijelző használható a beállítások módosításához. Számos beállítás megjelenik a központi kijelzőn.

Az oldaltámasz beállításához:

1. Aktiválja a többfunkciós kezelőszervet annak felfelé/lefelé fordításával **1**. Az ülésbeállítások nézete megjelenik a központi kijelzőn.



2. Válassza a **Oldalsó párnák** lehetőséget az ülésbeállítások nézetben.
- Nyomja a négyirányú gomb első részét az oldaltámasz növeléséhez **2.**
  - Nyomja a négyirányú gomb hátsó részét az oldaltámasz növeléséhez **3.**

### Kapcsolódó információk

- Manuális első ülés (196. oldal)
- Elektromos\* első ülés (197. oldal)
- Az első elektromos\* ülés beállítása (197. oldal)
- Az ülés, a külső tükrök és a szélvédőre vetített kijelző\* helyzetének tárolása (198. oldal)
- Az ülés, a külső tükrök valamint a szélvédőre vetített kijelző\* tárolt helyzetének használata (199. oldal)
- Az első ülés masszázsfunkciójának beállítása\* (201. oldal)
- Az első ülés ülés párnahosszának beállítása\* (202. oldal)
- Masszázs-beállítások\* az első ülésen (200. oldal)
- Az első ülés deréktámaszának beállítása\* (204. oldal)
- Az utasülés beállítása a vezetőülésből\* (205. oldal)

### Az első ülés deréktámaszának beállítása\*

A deréktámasz beállítása az ülés párná oldalán található kezelőszervvel történik.



Többfunkciós kezelőszerv négyirányú deréktámaszszal\* rendelkező autókban.

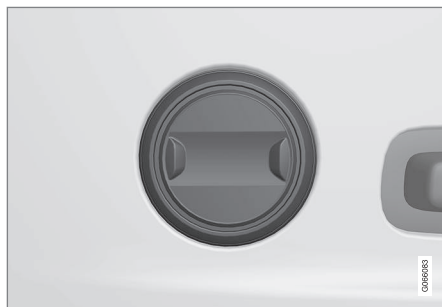

Kezelőszerv kétirányú deréktámaszszal\* rendelkező autókban.

A deréktámaszt négyirányú deréktámaszszal\* rendelkező autókban a többfunkciós kezelőszerv használatával, kétirányú deréktámaszszal\* rendelkező autókban pedig a kerek gomb használatával lehet beállítani. A kezelőszerv az ülés ülőrészének oldalán helyezkedik el. A választott felszereltségi szinttől függően, a deréktámasz előre/hátra és fel/le (négyirányú deréktámasz) vagy előre/hátra (kétirányú deréktámasz) állítható.

### Állítsa be a deréktámaszt az autóban a négyirányú kezelőszerv használatával

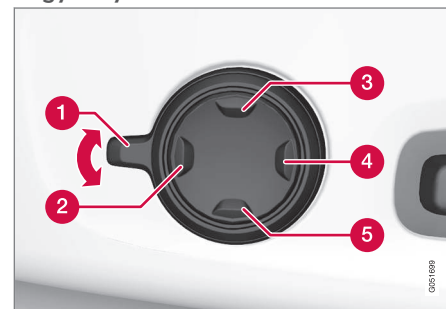

1. Aktiválja a **1** többfunkciós kezelőszervet annak felfelé/lefelé fordításával. Az ülésbeállítások nézete megjelenik a központi kijelzőn.

2. Válassza a **Derék** lehetőséget az ülésbeállítások nézetben.
- Nyomja fel **3**/le **5** a kerek gombot a deréktámasz fel/le mozgatásához.
  - Nyomja a gomb **2** első részét a deréktámasz növeléséhez.
  - Nyomja a gomb **4** hátsó részét a deréktámasz csökkentéséhez.

### Állítsa be a deréktámaszt az autóban a kétirányú kezelőszerv használatával

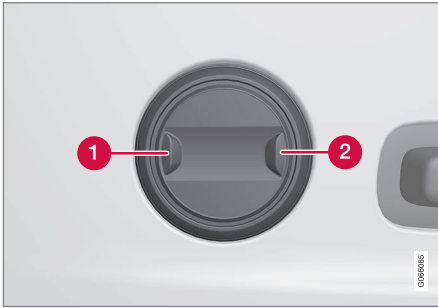

1. Nyomja a kerek gomb **1** első részét a deréktámasz növeléséhez.
2. Nyomja a kerek gomb **2** hátsó részét a deréktámasz csökkentéséhez.

### Kapcsolódó információk

- Manuális első ülés (196. oldal)
- Elektromos\* első ülés (197. oldal)
- Az első elektromos\* ülés beállítása (197. oldal)
- Az ülés, a külső tükrök és a szélvédőre vetített kijelző\* helyzetének tárolása (198. oldal)
- Az ülés, a külső tükrök valamint a szélvédőre vetített kijelző\* tárolt helyzetének használata (199. oldal)
- Az első ülés masszázsfunkciójának beállítása\* (201. oldal)
- Az első ülés üléspárnahosszának beállítása\* (202. oldal)
- Masszázs-beállítások\* az első ülésen (200. oldal)
- Az első ülés oldaltámaszának beállítása\* (203. oldal)
- Az utasülés beállítása a vezetőülésből\* (205. oldal)

### Az utasülés beállítása a vezetőülésből\*

Az első utasülés beállítható a vezetőülésről.

### A funkció aktiválása

A funkció a központi kijelző funkció nézetében aktiválható.



Nyomja meg a **Utasülés beállítása** gombot az aktiváláshoz.

### Utasülés beállítása

A járművezető a funkció aktiválásától számított 10 másodpercen belül állíthatja be az utasülést. Ha ezen az időn belül nem végez beállításokat, akkor a funkció kikapcsol.

A járművezető a vezetőüléson elhelyezett kezelőszervekkel állíthatja be az utasülést:



- 1 Mozgassa előre/hátra az utasülést a kezelőszerv előre/hátra mozgatásával.
- 2 Az utasülés háttámlájának dőlését a kezelőszerv előre/hátra mozgatásával módosíthatja.

### Kapcsolódó információk

- Manuális első ülés (196. oldal)
- Elektromos\* első ülés (197. oldal)
- Az első elektromos\* ülés beállítása (197. oldal)
- Az ülés, a külső tükrök és a szélvédőre vetített kijelző\* helyzetének tárolása (198. oldal)
- Az ülés, a külső tükrök valamint a szélvédőre vetített kijelző\* tárolt helyzetének használata (199. oldal)
- Az első ülés masszázsfunkciójának beállítása\* (201. oldal)

- Az első ülés ülés párnahosszának beállítása\* (202. oldal)
- Masszázs-beállítások\* az első ülésen (200. oldal)
- Az első ülés oldaltámaszának beállítása\* (203. oldal)
- Az első ülés deréktámaszának beállítása\* (204. oldal)

### A háttámlák ledöntése a második ülésorban

A második ülésor három különálló üléssel rendelkezik<sup>5</sup>. A háttámlák különállóan előre dönthetők.

#### FIGYELEM

- Állítsa be, és rögzítse az ülést, mielőtt elindulna. Legyen óvatos az ülés beállításakor. A szabályozatlan vagy figyelmetlen beállítás becsípődéses sérüléseket eredményezhet.
- Amikor nehéz tárgyakat helyez be, akkor mindig kösse le azokat szorosan, hogy hirtelen fékezéskor ne okozhassanak sérülést vagy kárt.
- Mindig állítsa le a motort, és húzza be a rögzítőféket az autó rakodásakor és kirakodásakor.
- Az automata sebességváltóval felszerelt autók esetében, állítsa a fokozatválasztót **P** állásba, hogy megakadályozza a véletlen elindulást.

#### FONTOS

A háttámla lehajtásakor nem lehet semmilyen tárgy a hátsó ülésen. A biztonsági övek sem lehetnek becsatolva. Különben fennáll a hátsó ülés kárpit sérülésének kockázata.

**i MEGJEGYZÉS**

Lehetséges, hogy az első üléseket előre kell csúsztatni és/vagy fel kell hajtani a háttámlájukat, hogy teljesen előre lehessen dönteni a háttámlát.

Lehet, hogy a hátsó üléseket is hátra kell mozdítani.

Az üléseknek felemelt helyzetben kell lenniük, amikor lehajtja a második ülésort, azokat nem szabad lehajtani, amikor előre billenti a harmadik ülésorból/üléssorba történő kiszálláshoz/beszálláshoz.

**Középső ülés<sup>6</sup>**



A háttámla lehajtásához:

1. Engedje le manuálisan a fejtámlát.
2. Húzza meg a hevedert a középső ülés jobb oldalán.
3. Engedje le előre a háttámlát, amíg nem rögzül a helyén. Az üléspárna le/előre hajlik, amikor a háttámlát lehajtja, hogy egyenes felületet hozzon létre.

A háttámla egyenes helyzetbe emeléséhez:

1. Húzza meg a hevedert.
2. Emelje fel a háttámlát, és engedje el a hevedert. Csúsztassa a háttámlát, amíg a retesz be nem akad.
3. Ha szükséges, emelje fel a fejtámlát.

**Külső ülések<sup>7</sup>**



A háttámla lehajtásához:

**i MEGJEGYZÉS**

A második ülésor leengedésekor mindig kezdje az ülés normál helyzetéből.

Ne használja a leeresztő kart az üléshez, amikor az ülés beszállás/kiszállás helyzetben van a harmadik ülésor esetében.

1. Húzza felfelé az ülés oldalán található fogantyút, és tartsa felemelt helyzetben, miközben leengedi a háttámlát.
2. Ügyeljen arra, hogy a háttámla és a fejtámla ne érjen az első üléshez a ledöntéskor. Engedje le előre a háttámlát, amíg nem rögzül a helyén.
  - > Az üléspárna le/előre hajlik, amikor a háttámlát lehajtja, hogy egyenes felületet hozzon létre. A fejtámla automatikusan hajlik le a hátsó ülés lehajtásakor.

**⚠ FIGYELEM**

Ügyeljen arra, hogy a háttámlák megfelelően rögzítve legyenek lehajtásukat követően.

A háttámla egyenes helyzetbe emeléséhez:

5 A 6-ülékes autók két üléssel rendelkeznek a második ülésorban.  
 6 A négy- vagy hatülékes autók nem rendelkeznek középső üléssel.  
 7 Az ábra hétülékes autót mutat.

## ÜLÉSEK ÉS KORMÁNYKERÉK

1. Húzza felfelé az ülés oldalán található fogantyút, és tartsa felemelt helyzetben, miközben felemeli a háttámlát.
2. Ügyeljen arra, hogy a háttámla és a fejtámla ne érjen az első üléshez a felemelésekor. Emelje fel a háttámlát, és engedje el a fogantyút.
3. Nyomja a háttámlát addig, amíg a retesz be nem akad.
4. Emelje fel manuálisan a fejtámlát.

### **⚠ FIGYELEM**

Ellenőrizze, hogy a háttámlák és a fejtámlák megfelelően rögzültek-e a felhajtást követően.

A külső hátsó ülések fejtámláit mindig fel kell hajtani, amikor utasok tartózkodnak a hátsó üléseken.

### **⚠ FIGYELEM**

A második ülésor külső üléseinek fejtámláit mindig fel kell emelni, amikor a harmadik ülésorban\* utasok tartózkodnak.

### **Kapcsolódó információk**

- A második ülésor fejtámláinak beállítása (208. oldal)
- A második ülésor üléseinek hosszirányú beállítása\* (210. oldal)

- A második ülésor háttámla dőlésének beállítása (211. oldal)
- Beszállás és kiszállás a harmadik ülésorba/üléssorból\* (212. oldal)
- A háttámlák ledöntése a harmadik ülésorban\* (213. oldal)

### **A második ülésor fejtámláinak beállítása**

Állítsa be a középső ülés fejtámláját az utas magasságának megfelelően<sup>8</sup>. Döntse le a külső ülések fejtámláit\*, hogy javítsa a kilátást hátrafelé

### **A fejtámla beállítása, középső ülés**

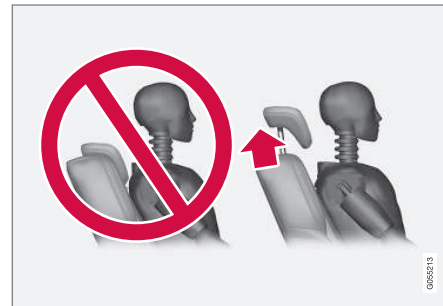

A középső ülés fejtámláját úgy kell beállítani az utas magasságának megfelelően, hogy lehetőleg az utas fejének teljes hátsó részét takarja. Szükség szerint manuálisan emelje fel.

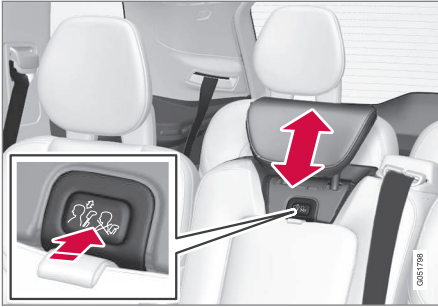

A fejtámla leengedéséhez nyomja meg a gombot (középen, a háttámla és a fejtámla között), miközben óvatosan lenyomja a fejtámlát.

### **FIGYELEM**

A középső ülés fejtámlájának a legalsó helyzetben kell lennie, amikor a középső ülés nincs használatban. Amikor használatban van a középső ülés, akkor a fejtámlát az utas magasságának megfelelően kell beállítani, hogy az lehetőleg takarja a fej teljes hátsó részét.

### A hátsó ülés külső fejtámláinak elektromos leengedése\*



A külső fejtámlák a központi kijelző funkció nézetében húzhatók vissza. A fejtámlák **O** gyújtáshelyzetben engedhetők le.



Nyomja meg a **Fejtámla lehajtása** gombot a leengedés aktiválásához/inaktiválásához.

Hajtsa vissza manuálisan a fejtámlát, amíg kattanó hang nem hallható.

### **FIGYELEM**

Ne engedje le a külső fejtámlákat, ha utasok utaznak valamelyik hátsó, külső ülésben.

### **FIGYELEM**

A fejtámlának a felhajtást követően rögzített állásban kell lennie.

### **FIGYELEM**

A második ülésor külső üléseinek fejtámláit mindig fel kell emelni, amikor a harmadik ülésorban\* utasok tartózkodnak.

### Kapcsolódó információk

- A háttámlák ledöntése a második ülésorban (206. oldal)
- A második ülésor üléseinek hosszirányú beállítása\* (210. oldal)
- A második ülésor háttámla dőlésének beállítása (211. oldal)
- Beszállás és kiszállás a harmadik ülésorba/üléssorból\* (212. oldal)
- A háttámlák ledöntése a harmadik ülésorban\* (213. oldal)

\* A 6-ülékes autók nem rendelkeznek középső üléssel a második ülésorban.

## A második ülésor üléseinek hosszirányú beállítása\*

A 6 és 7-ülékes\* autók esetében a második ülésor ülései egyenként állíthatók előre vagy hátra, hogy lábteret biztosítson a második és harmadik ülésor utasai számára. Az 5-ülékes autókban a hátsó ülések hosszirányban nem állíthatók.



1) Emelje fel az ülés alatt található fogantyút.

2) Csúsztassa az ülést előre vagy hátra a kívánt helyzetbe.

3. Engedje el a fogantyút, és csúsztassa az ülést, amíg a retesz beakad.

Ellenőrizze, hogy az ülés rögzült-e, miután beállította a helyzetét.

## ⚠ FIGYELEM

- Állítsa be, és rögzítse az ülést, mielőtt elindulna. Legyen óvatos az ülés beállításakor. A szabályozatlan vagy figyelmen kívül hagyott beállítás becsípődéses sérüléseket eredményezhet.
- Amikor nehéz tárgyakat helyez be, akkor mindig kösse le azokat szorosan, hogy hirtelen fékezéskor ne okozhassanak sérülést vagy kárt.
- Mindig állítsa le a motort, és húzza be a rögzítőféket az autó rakodásakor és kirakodásakor.
- Az automata sebességváltóval felszerelt autók esetében, állítsa a fokozatválasztót **P** állásba, hogy megakadályozza a véletlen elindulást.

## Ülésbeállítás 6-ülékes autókban<sup>9</sup>



1) Emelje fel az ülés alatt található fogantyút.

2) Csúsztassa az ülést előre vagy hátra a kívánt helyzetbe.

3. Engedje el a fogantyút, és csúsztassa az ülést, amíg a retesz beakad.

Ellenőrizze, hogy az ülés rögzült-e, miután beállította a helyzetét.

## Kapcsolódó információk

- A háttámlák ledöntése a második ülésorban (206. oldal)
- A második ülésor fejtámláinak beállítása (208. oldal)
- A második ülésor háttámla dőlésének beállítása (211. oldal)

<sup>9</sup> A 6-ülékes autók csak bizonyos piacokon állnak rendelkezésre.



- Beszállás és kiszállás a harmadik ülés-sorba/üléssorból\* (212. oldal)
- A háttámlák ledöntése a harmadik ülésorban\* (213. oldal)

### A második ülésor háttámla dőlésének beállítása

A háttámla dőlése a második ülésor minden ülése esetében egyedileg beállítható.

#### Középső ülés<sup>10</sup>



1. Húzza fel a hevedert a középső ülés jobb oldalán.
2. Állítsa előre/hátra a háttámla dőlését a háttámlára gyakorolt terhelés csökkentésével/növelésével.
3. Engedje el a hevedert a háttámla rögzítéséhez a helyén, és csúsztassa a háttámlát, amíg a retesz be nem akad.

Ellenőrizze, hogy az ülés rögzült-e, miután beállította a helyzetét.

#### Külső ülések



1. Húzza felfelé az ülés oldalán található fogantyút.
2. Állítsa előre/hátra a háttámla dőlését a háttámlára gyakorolt terhelés csökkentésével/növelésével.
3. Engedje el a fogantyút a háttámla rögzítéséhez a helyén, és csúsztassa a háttámlát, amíg a retesz be nem akad.

Ellenőrizze, hogy az ülés rögzült-e, miután beállította a helyzetét.

<sup>10</sup> A 6-üléses autók nem rendelkeznek középső üléssel a második ülésorban.



## **FIGYELEM**

- Állítsa be, és rögzítse az ülést, mielőtt elindulna. Legyen óvatos az ülés beállításakor. A szabályozatlan vagy figyelmen kívül hagyott beállítás becsúszásos sérüléseket eredményezhet.
- Amikor nehéz tárgyakat helyez be, akkor mindig kösse le azokat szorosan, hogy hirtelen fékezéskor ne okozhassanak sérülést vagy kárt.
- Mindig állítsa le a motort, és húzza be a rögzítőféket az autó rakodásakor és kirakodásakor.
- Az automata sebességváltóval felszerelt autók esetében, állítsa a fokozatválasztót **P** állásba, hogy megakadályozza a véletlen elindulást.

## **Kapcsolódó információk**

- A háttámlák ledöntése a második ülésorban (206. oldal)
- A második ülésor fejtámláinak beállítása (208. oldal)
- A második ülésor üléseinek hosszirányú beállítása\* (210. oldal)
- Beszállás és kiszállás a harmadik ülésorba/üléssorból\* (212. oldal)
- A háttámlák ledöntése a harmadik ülésorban\* (213. oldal)

## **Beszállás és kiszállás a harmadik ülésorba/üléssorból\***

A második ülésor ülései állíthatók, hogy könnyebb a be- és kiszállás a harmadik ülésor üléseibe/üléseiből\*.



Általános illusztráció

A háttámla lehajtásához:

1. Húzza felfelé/előre a második ülésor külső üléseinek tetején elhelyezkedő fogantyút.
2. Hajtsa előre a háttámlát, és csúsztassa előre a teljes ülést.

Az ülés egyenes helyzetbe emeléséhez:

- Csúsztassa ütközésig hátra az ülést. A háttámlának könnyen vissza kell esnie a helyes pozícióba.

## **MEGJEGYZÉS**

Ha a középső ülésor háttámlája nem rögzíthető a beszállási/kiszállási helyzetből történő visszatérést követően, akkor újra előre, majd kicsit nagyobb erővel vissza kell mozdítani.

## **FIGYELEM**

Ellenőrizze, hogy a háttámlák és a fejtámlák megfelelően rögzültek-e a felhajtást követően.

A külső hátsó ülések fejtámláit mindig fel kell hajtani, amikor utasok tartózkodnak a hátsó üléseken.

## **Kapcsolódó információk**

- A háttámlák ledöntése a második ülésorban (206. oldal)
- A második ülésor fejtámláinak beállítása (208. oldal)
- A második ülésor üléseinek hosszirányú beállítása\* (210. oldal)
- A második ülésor háttámla dőlésének beállítása (211. oldal)
- A háttámlák ledöntése a harmadik ülésorban\* (213. oldal)

## A háttámlák ledöntése a harmadik ülésorban\*

A harmadik ülésor két különálló üléssel rendelkezik. Ezek különállóan előre dönthetők.

### ! FONTOS

A harmadik ülésor háttámláinak lehajtásához szükség lehet az ülések szögének módosítására a második ülésorban.



1. Húzza felfelé/előre a háttámla tetején elhelyezkedő fogantyút.

2. Ügyeljen arra, hogy a háttámla és a fejtámla ne érjen az előtte elhelyezkedő üléshez a ledöntéskor. Hajtsa előre a háttámlát.
  - > Az üléspárna le/előre hajlik, amikor a háttámlát lehajtja, hogy egyenes felület hozzon létre. A fejtámla automatikusan hajlik le a hátsó ülés lehajtásakor.

A ülés felemeléséhez emelje fel manuálisan a háttámlát, amíg a helyére nem rögzül. A fejtámla manuálisan emelhető fel.

### ! FIGYELEM

Ellenőrizze, hogy a háttámlák és a fejtámlák megfelelően rögzültek-e a felhajtást követően.

A külső hátsó ülések fejtámláit mindig fel kell hajtani, amikor utasok tartózkodnak a hátsó üléseken.

## Kapcsolódó információk

- A háttámlák ledöntése a második ülésorban (206. oldal)
- A második ülésor fejtámláinak beállítása (208. oldal)
- A második ülésor üléseinek hosszirányú beállítása\* (210. oldal)
- A második ülésor háttámla dőlésének beállítása (211. oldal)

- Beszállás és kiszállás a harmadik ülésorba/üléssorból\* (212. oldal)

### Kormánykerék-kezelőszervek és kürt

A kormánykerék tartalmazza a kürtöt és például a vezetőtámogató rendszerekhez valamint a hangfelismeréshez tartozó kezelőszerveket.



Billentyűzetek és fűlek\* a kormánykeréken.

- 1 A vezetőtámogató rendszerek kezelőszervei<sup>11</sup>
- 2 Váltófül\* a manuális fokozatváltáshoz automata sebességváltó esetén.
- 3 Kezelőszervek a hangfelismeréshez, a szélvédőre vetített kijelzőhöz és menühöz, üzenet- és telefonkezeléshez.

### Kürt



A kürt a kormánykerék közepén helyezkedik el.

### Kapcsolódó információk

- Kormányzár (214. oldal)
- A kormánykerék beállítása (215. oldal)

### Kormányzár

A kormányzár megnehezíti az autó kormányzását, ha például ellopják azt. A kormányzár zárásakor és kioldásakor mechanikus hang észlelhető.

#### A kormányzár aktiválása

A kormányzár akkor aktiválódik, amikor az autót kívülről bezárja és a motor le van állítva. Ha az autót nyitva hagyja, akkor a kormányzár egy idő elteltével automatikusan aktiválódik.

#### A kormányzár kioldása

Amikor az autót kívülről kinyitja, a kormányzár kiold. Ha az autó nincs bezárva, akkor a kormányzár kikapcsol, amennyiben a távvezérlős kulcs az utastérben van és beindítja az autót.

### Kapcsolódó információk

- Kormánykerék-kezelőszervek és kürt (214. oldal)
- A kormánykerék beállítása (215. oldal)

<sup>11</sup> Sebességhatároló, sebességtartó, adaptív sebességtartó\*, távolságfigyelmeztetés\* és Pilot Assist.

## A kormánykerék beállítása

A kormánykerék különböző helyzetekbe állítható.

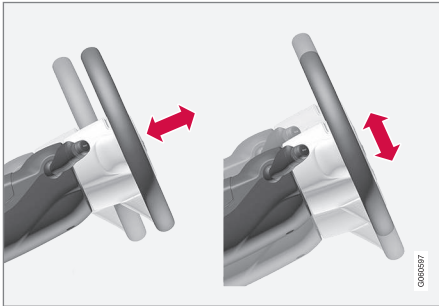

A kormánykerék magassága és mélysége állítható.

### **FIGYELEM**

Állítsa be és rögzítse a kormánykereket, mielőtt elindulna. A kormánykereket soha nem szabad vezetés közben állítani.

A sebességfüggő szervokormányval beállítható a kormányzási erő szintje. A kormányzási erő az autó sebességének megfelelően kerül beállításra, hogy fejlett útérzékenységet biztosítsa a vezetőknek.

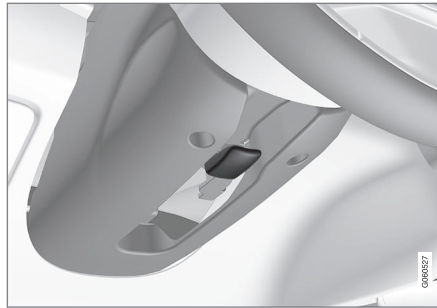

Kar a kormánykerék beállításához.

1. Nyomja előre a kart a kormánykerék kioldásához.
2. Állítsa a kormánykereket az Önnek megfelelő helyzetbe.
3. Húzza vissza a kart a kormánykerék helyzetének rögzítéséhez. Ha a kar merev, akkor a kar visszanyomásával egy időben nyomja meg kissé a kormánykereket.

### **Kapcsolódó információk**

- Kormányzár (214. oldal)
- Kormánykerék-kezelőszervek és kürt (214. oldal)
- Az első elektromos\* ülés beállítása (197. oldal)



KLÍMAVEZÉRLÉS

## Klímavezérlés

Az autó elektronikus klíma vezérléssel rendelkezik. A klíma vezérlő rendszer hűti vagy fűti valamint szárítja az utastér levegőjét. Az összes klíma vezérlő funkció a központi kijelzőn és a középkonzol fizikai gombjaival szabályozható.

A hátsó ülés bizonyos funkciói az alagút konzol hátulján található klíma kezelőszervekkel\* is szabályozhatók.

### Kapcsolódó információk

- Klímazónák (218. oldal)
- Klíma vezérlés - érzékelők (218. oldal)
- Érzékelt hőmérséklet (219. oldal)
- A klíma hangvezérléses szabályozása (219. oldal)
- Állóklíma (244. oldal)
- Fűtés (254. oldal)
- Levegőminőség (220. oldal)
- Levegőelosztás (223. oldal)
- Klíma kezelőszervek (228. oldal)

## Klímazónák

A klímazónák száma, amelyekre az autó osztva van, határozza meg az utastár különböző részeihez tartozó hőmérséklet-beállítási lehetőségeket.

### 4-zónás légkondicionáló

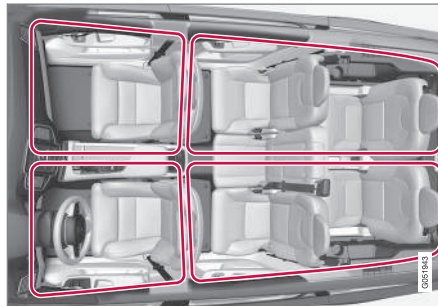

Klímazónák 4-zónás légkondicionáló esetén.

4-zónás légkondicionáló esetén az utastér hőmérséklete külön állítható be az első és a hátsó üléseknél a bal és jobb oldalon.

### Kapcsolódó információk

- Klíma vezérlés (218. oldal)

## Klíma vezérlés - érzékelők

A klíma vezérlő rendszer számos érzékelőt használ a klíma szabályozásához.

### Az érzékelő elhelyezkedése

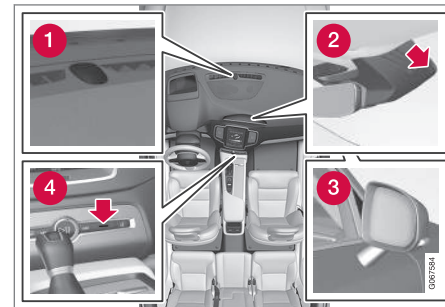

- 1 Napérzékelő - a műszerfal felső részén.
- 2 Nedvességérzékelő - a belső visszapillantó tükör házában.
- 3 Külső hőmérséklet-érzékelő - a jobb oldali külső tükörben.
- 4 Az utastér hőmérséklet-érzékelője - a fizikai gombokkal a középkonzolon.

### **i** MEGJEGYZÉS

Ne takarja le vagy gátolja az érzékelőket ruhákkal vagy egyéb tárgyakkal.



Interior Air Quality System\* esetén egy levegőminőség érzékelő is van a klímaszabályozó rendszer levegőbeszívó részébe építve.

### Kapcsolódó információk

- Klímavezérlés (218. oldal)
- Interior Air Quality System\* (222. oldal)

### Érzékelt hőmérséklet

A klímavezérlő rendszer az érzékelt hőmérséklet és nem a tényleges hőmérséklet alapján szabályozza az utastér klímáját.

Az utastér beállított hőmérséklete folyamatosan megfelel a fizikai észlelésnek olyan tényezőket figyelembe véve, mint a külső hőmérséklet, az autó környezetében lévő levegő áramlási sebessége, nedvességtartalma és a napsugárzás az autóban illetve a környezetében.

A rendszer tartalmaz egy napérzékelőt, amely észleli, hogy melyik irányból süti a nap az utasteret. Ez azt jelenti, hogy a jobb és bal oldali szellőzőkből áramló levegő hőmérséklete annak ellenére eltérő lehet, hogy mindkét oldalon ugyanazt a hőmérsékletet állította be.

### Kapcsolódó információk

- Klímavezérlés (218. oldal)

### A klíma hangvezérléses szabályozása<sup>1</sup>

A klímaszabályozó rendszer hangutasításai például a hőmérséklet módosításához, az ülésfűtés\* aktiválásához vagy a ventilátor szintjének változtatásához.

Nyomja meg a  gombot, és mondja ki az alábbi utasítások valamelyikét:

- "Climate" - elindít egy párbeszédet a klíma szabályozásához, és példákat mutat az utasításokra.
- "Set temperature to X degrees" - beállítja a kívánt hőmérsékletet.
- "Raise temperature"/"Lower temperature" - a hőmérséklet-beállítás lépésenkénti növelése/csökkentése.
- "Sync temperature" - a vezető oldalon beállított hőmérséklettel szinkronizálja az összes klímazónát az autóban.
- "Air on feet"/"Air on body" - megnyitja a kívánt levegőáramlást.
- "Air on feet off"/"Air on body off" - bezárja a kívánt levegőáramlást.
- "Set fan to max"/"Turn off fan" - a Max/Off beállításra változtatja a levegőáramlást.

<sup>1</sup> Bizonyos piacokra vonatkozik.



- ◀ • **"Raise fan speed"/"Lower fan speed"** - lépésenként növeli/csökkenti a ventilátor szintjét.
- **"Turn on auto"** - aktiválja az automatikus klímaszabályozást.
- **"Air condition on"/"Air condition off"** - aktiválja/inaktiválja a légkondicionálást.
- **"Recirculation on"/"Recirculation off"** - aktiválja/inaktiválja a levegőkeringtetést.
- **"Turn on defroster"/"Turn off defroster"** - aktiválja/inaktiválja az ablakok és a külső tükrök páramentesítését.
- **"Turn on max defroster"/"Turn max defroster off"** - aktiválja/inaktiválja a maximális páramentesítést.
- **"Turn on electric defroster"/"Turn off electric defroster"** - aktiválja/inaktiválja az szélvédőfűtést\*.
- **"Turn on rear defroster"/"Turn off rear defroster"** - aktiválja/inaktiválja a hátsó ablak és a külső tükrök fűtését.
- **"Turn steering wheel heat on"/"Turn steering wheel heat off"** - aktiválja/inaktiválja a kormányfűtést\*.
- **"Raise steering wheel heat"/"Lower steering wheel heat"** - lépésenként emeli/csökkenti a kormányfűtés\* beállítását.

- **"Turn on seat heat"/"Turn off seat heat"** - aktiválja/inaktiválja az ülésfűtést\*.
- **"Raise seat heat"/"Lower seat heat"** - lépésenként emeli/csökkenti az ülésfűtés\* beállítását.
- **"Turn on seat ventilation"/"Turn off seat ventilation"** - aktiválja/inaktiválja az ülészellőztetést\*.
- **"Raise seat ventilation"/"Lower seat ventilation"** - lépésenként emeli/csökkenti az ülészellőztetés\* szintjének beállítását.

### MEGJEGYZÉS

Nem minden rendszer támogatja a hangfelismerést. Amelyek igen, azok a  szimbólummal vannak jelölve a rendelkezésre álló rendszeryelvek listájában. A hangfelismerés beállításának fejezetében olvashat többet arról, hol található az információk.

### Kapcsolódó információk

- Klímavezérlés (218. oldal)
- Hangfelismerés (153. oldal)
- A hangfelismerés használata (154. oldal)
- A hangfelismerés beállításai (158. oldal)

## Levegőminőség

Az utastérhez kiválasztott anyagok és a levegőtisztító rendszer biztosítja az utastér levegőjének magas minőségét.

### Anyagok az utastérben

Az utastér belseje úgy van kialakítva, hogy kellemes és kényelmes legyen, még az allergiától vagy asztmától szenvedő személyek számára is.

Tesztelt anyagok kerültek kifejlesztésre az utastér pormennyiségének csökkentéséhez és, hogy hozzájáruljanak az utastér könnyebb tisztán tarthatóságához.

Az utastérben és a csomagterben található szőnyegek is könnyen kivehetők és tisztíthatók.

Belső tisztításához használja a volvo által ajánlott autoápolási termékeket.

### Levegőtisztító rendszer

A kabinszűrőn felül, az autó egy légtisztító rendszerrel is rendelkezik, amely segít az utas magas levegőminőségének fenntartásában.

### Kapcsolódó információk

- Klímavezérlés (218. oldal)
- Clean Zone\* (221. oldal)
- Clean Zone Interior Package\* (221. oldal)
- Interior Air Quality System\* (222. oldal)
- Utastérszűrő (223. oldal)

## Clean Zone\*

A Clean Zone funkció ellenőrzi és jelzi, hogy minden feltétel megfelel-e az utastér jó levegőminőségéhez.

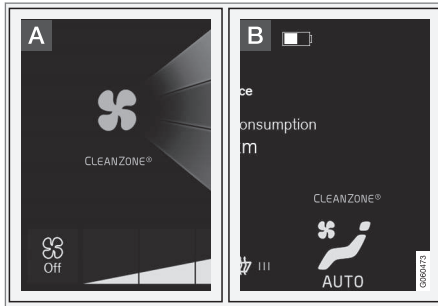

**A** A visszajelző a klíma nézetben látható a központi kijelzőn.

**B** A visszajelző a klímasorban látható, amikor nincs nyitva a klíma nézet.

Ha a feltételek megfelelőek, akkor a **Tiszta zóna** szöveg fehér. Amikor minden feltétel megfelelő, akkor ezt a szöveget kék színűre változtatása jelzi.

Az alábbi feltételeknek kell teljesülniük:

- Az összes ajtó és a csomagterajtó zárva van.
- Az összes oldalablak és a panorámatető\* zárva van.

- Be van kapcsolva a levegőminőség rendszer Interior Air Quality System\*.
- Be van kapcsolva a szellőztető ventilátor.
- Ki van kapcsolva a levegő-visszakeringtetés.

### **i** MEGJEGYZÉS

A Clean Zone nem azt jelenti, hogy a levegő minősége jó. Csak azt jelzi, hogy fennállnak a jó levegőminőség feltételei.

### Kapcsolódó információk

- Levegőminőség (220. oldal)
- Clean Zone Interior Package\* (221. oldal)
- Interior Air Quality System\* (222. oldal)
- Utastérszűrő (223. oldal)

## Clean Zone Interior Package\*

A Clean Zone Interior Package (CZIP) olyan módosítások összességéből áll, amelyek még tisztábban tartják az utasteret többek közt az allergiát és asztmát okozó anyagoktól.

Az alábbiakat tartalmazza:

- Fejlett ventilátor funkció, ami azt jelenti, hogy a ventilátor beindul, amikor kinyitják az autó ajtaját a távvezérlős kulccsal. A ventilátor friss levegővel tölti meg az utasteret. A funkció akkor kapcsol be, amikor szükséges és egy idő elteltével vagy az utastér ajtóinak kinyitásakor kapcsol ki automatikusan. A ventilátor működési ideje az autó 4 éves koráig fokozatosan csökken a kisebb szükségesség miatt.
- A teljesen automatikus levegőminőség rendszer Interior Air Quality System (IAQS).

### Kapcsolódó információk

- Levegőminőség (220. oldal)
- Clean Zone\* (221. oldal)
- Interior Air Quality System\* (222. oldal)
- Utastérszűrő (223. oldal)

## Interior Air Quality System\*

Az Interior Air Quality System IAQS egy teljesen automatikus rendszer, amely kiválasztja a gázokat és részecskéket a szagok és szennyeződések szintjének csökkentéséhez az utastérben.

Az IAQS a Clean Zone Interior Package (CZIP) része és megtisztítja az utastér levegőjét az olyan szennyeződésektől, mint a részecskék, szénhidrogének, nitrogén-oxidok és talajszintű ózon.

Ha a levegőminőség érzékelő azt észleli, hogy a külső levegő szennyezett, akkor a levegőbe-szívás leáll, és bekapcsol a visszakeringtetés.

### MEGJEGYZÉS

A levegőminőség-érzékelő mindig be van kapcsolva az utastér legjobb levegőminőségének biztosítása érdekében.

Hideg időben, a párasodás megelőzése érdekében, a visszakeringtetés korlátozott.

Párasodás esetén a szélvédő, oldalablakok és hátsó ablak páramentesítő funkcióját kell használni.

## Kapcsolódó információk

- A levegőminőség-érzékelő\* aktiválása és inaktíválása (222. oldal)
- Levegőminőség (220. oldal)
- Clean Zone\* (221. oldal)

- Clean Zone Interior Package\* (221. oldal)
- Utastérszűrő (223. oldal)

## A levegőminőség-érzékelő\* aktiválása és inaktíválása

A levegőminőség-érzékelő a teljesen automatikus levegőminőség rendszer, az Interior Air Quality System (IAQS) része.

Lehetőség van annak beállítására, hogy a levegőminőség-érzékelő bekapcsoljon/kikapcsoljon-e.

1. Nyomja meg a **Beállítások** lehetőséget a központi kijelző felső nézetében.
2. Nyomja meg a **Klíma** gombot.
3. Válassza a **Levegőminőség-érzékelő** lehetőséget a levegőminőség-érzékelő aktiválásához/inaktíválásához.

## Kapcsolódó információk

- Interior Air Quality System\* (222. oldal)

## Utastérszűrő

A szűrő megszüri az utastérbe áramló összes levegőt.

### Az utastérszűrő cseréje

A klímarendszer teljesítményének fenntartásához rendszeresen ki kell cserélni a szűrőt. Tartsa be a Volvo szervizprogramban előírt csereidőközöket. Ha az autót súlyosan szennyezett környezetben használja, akkor szükség lehet a szűrő gyakoribb cseréjére.

#### **i** MEGJEGYZÉS

Többféle típusú utastérszűrő létezik. Ügyeljen arra, hogy a megfelelő szűrőt szerelje be.

### Kapcsolódó információk

- Levegőminőség (220. oldal)
- Clean Zone\* (221. oldal)
- Clean Zone Interior Package\* (221. oldal)
- Interior Air Quality System\* (222. oldal)

## Levegőelosztás

A klímavezérlő rendszer számos szellőző között osztja el a levegőt az utastérben.

### Automatikus és manuális levegőelosztás

Az automatikusan szabályozott légkondicionáló működésekor a levegő elosztása automatikusan történik. Szükség esetén a levegőelosztás manuálisan szabályozható.

### Állítható szellőzők

Az autó bizonyos szellőzői állíthatók, ami azt jelenti, hogy kinyithatja/lezárhatja a szellőzőt a levegő áramlásának irányításához.

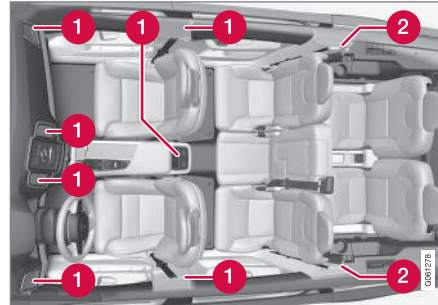

Az állítható szellőzők elhelyezkedése az utastérben.

- 1** Két ülésor esetén - négy a műszerfalon, kettő az alagútkonzol hátulján és egy az

egy-egy ajtóoszlopokon az első és hátsó ajtók között.

- 2** Kiegészítés harmadik ülésor esetén - egy-egy a hátsó ajtók mögötti ajtóoszlopokon.

### Kapcsolódó információk

- Klímavezérlés (218. oldal)
- A levegőelosztás módosítása (224. oldal)
- A szellőzők nyitása/zárása és irányítása (224. oldal)
- A levegőelosztási lehetőségek táblázata (225. oldal)

## A levegőelosztás módosítása

A levegőelosztás szükség esetén manuálisan módosítható.



1. Nyissa meg a klíma nézetet a központi kijelzőn a klíma sor közepén található szimbólum megnyomásával.

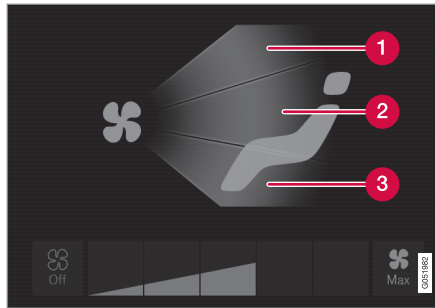

A levegőelosztó gombok a klíma nézetben.

- 1 Levegőelosztás - szélvédő-páramentesítő szellőzők
  - 2 Levegőelosztás - szellőzők a műszerfalon és középkonzolon
  - 3 Levegőelosztás - szellőzők a padlóban
2. Nyomjon meg egy vagy több levegőelosztás gombot az adott irányú levegőáramlás megnyitásához/elzárásához.
    - > A levegőelosztás módosul és a gombok világítanak/kialszanak.

### Kapcsolódó információk

- Levegőelosztás (223. oldal)
- A szellőzők nyitása/zárása és irányítása (224. oldal)
- A levegőelosztási lehetőségek táblázata (225. oldal)

## A szellőzők nyitása/zárása és irányítása

Az utastérben bizonyos szellőzők egyenként nyithatók, zárhatók és irányíthatók.

Ha az autó külső szellőzőit az oldalablakokra irányítja, akkor megszüntetheti a párásodást.

Ha az autó külső szellőzőit meleg időben befelé irányítja, akkor kényelmes környezetet hozhat létre az utastérben.

### A szellőzők nyitása és zárása

- Forgassa a szellőző alatt található forgókapcsolót a szellőzőből áramló levegő kinyitásához/elzárásához.

Minél hosszabbak a forgókapcsolón látható fehér vonalak, annál magasabb a levegőáramlás.

### A szellőzők irányítása



- Mozgassa vízszintesen/függőlegesen a szellőző közepén található kart a szellőző levegőáramának irányításához.

### Kapcsolódó információk



- Levegőelosztás (223. oldal)
- A levegőelosztás módosítása (224. oldal)
- A levegőelosztási lehetőségek táblázata (225. oldal)

## A levegőelosztási lehetőségek táblázata



A levegőelosztás szükség esetén manuálisan módosítható. Az alábbi beállítási lehetőségek állnak rendelkezésre.

	Levegőelosztás	Cél
	Ha az összes levegőelosztó gomb manuális módban ki van kapcsolva, akkor a klímavezérlő rendszer visszatér az automatikusan szabályozott klímavezérlésre.	
	Fő levegőáramlás a páramentesítő szellőzőkből. Bizonyos mennyiségű levegő a többi szellőzőből is jön.	Megakadályozza a párasodást és jegesedést hideg és nedves környezetben (ehhez a ventilátor szintjének nem szabad túl alacsonynak lennie).
	Fő levegőáramlás a műszerfal szellőzőiből. Bizonyos mennyiségű levegő a többi szellőzőből is jön.	Hatékony hűtést biztosít meleg időben.



	<b>Levegőelosztás</b>	<b>Cél</b>
	Fő levegőáramlás a padló szellőzőiből. Bizonyos mennyiségű levegő a többi szellőzőből is jön.	Jó fűtést és hűtést biztosít a padlónak.
	A levegő nagy része a páramentesítő szellőzőkből és a műszerfal szellőzőiből áramlik. Bizonyos mennyiségű levegő a többi szellőzőből is jön.	Jó komfortot biztosít hideg és száraz időben.
	Fő levegőáramlás a páramentesítő szellőzőkből és a padló szellőzőiből. Bizonyos mennyiségű levegő a többi szellőzőből is jön.	Jó komfortot és jó páramentesítést biztosít hideg vagy páras időben.



	<b>Levegőelosztás</b>	<b>Cél</b>
	Fő levegőáramlás a műszerfal és a padló szellőzőiből. Bizonyos mennyiségű levegő a többi szellőzőből is jön.	Jó komfortot biztosít napos időben, hideg külső hőmérséklet mellett.
	Fő levegőáramlás a páramentesítő szellőzőkből, a műszerfal és a padló szellőzőiből.	Kiegyensúlyozott komfortot biztosít az utastérben.

### Kapcsolódó információk

- Levegőelosztás (223. oldal)
- A szellőzők nyitása/zárása és irányítása (224. oldal)
- A levegőelosztás módosítása (224. oldal)

## Klímakezelőszervek

A klímavezérlő rendszer funkcióit a közép-konzol fizikai gombjaival, a központi kijelzőről és az alagút-konzol hátsó klímakezelőszerveivel lehet szabályozni.

### Fizikai gombok a közép-konzolon

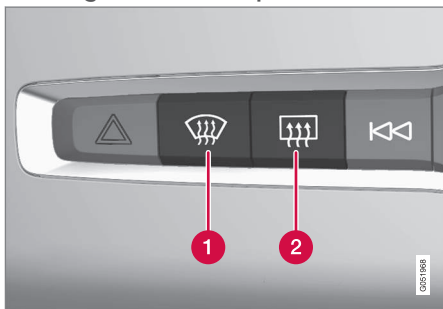

- 1 A szélvédőfűtés\* és a maximális páramentesítés gombja.
- 2 A hátsó ablakfűtés és a külső tükörfűtés gombja.

### Klíma sor a központi kijelzőn

A legáltalánosabb klímafunkciók szabályozhatók a klíma sorból.

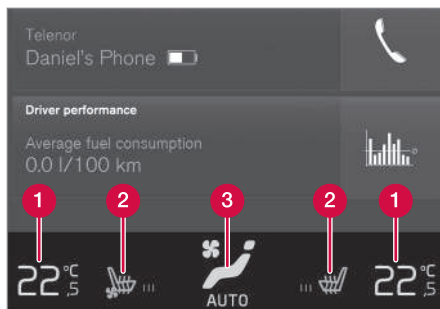

- 1 Hőmérséklet-kezelőszervek a vezető és utas oldalhoz.
- 2 A fűthető\* és szellőztethető\* vezető és utasülés valamint a kormányfűtés\* kezelőszervei.
- 3 Gomb a klíma nézet eléréséhez. A gomb grafikája mutatja az aktív klímabeállításokat.

### Klíma nézet a központi kijelzőn



Nyissa meg a klíma nézetet a klíma sor közepén található szimbólum megnyomásával.

A felszereltségi szinttől függően, a klíma nézet számos fülre lehet osztva. A fülek között balra/jobbra pöccintve vagy a vonatkozó címsort megnyomva válthat.

## Fő klíma

A klíma sor funkcióin felül egyéb fő klíma funkciók is vezérelhetők a **Fő klíma** fülön.

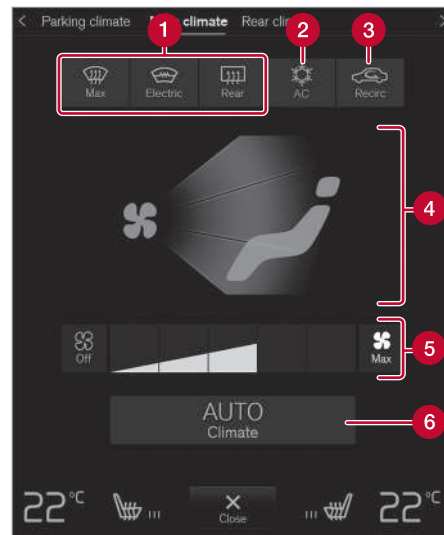

- 1 **Max, Elektromos, Hátsó** - Kezelőszervek az ablakok és külső tükörök páramentesítéséhez.
- 2 **Légkondi** - A légkondicionáló kezelőszervei.
- 3 **Légkeverés** - A levegő-visszakeringtetés kezelőszervei.

- 4 A levegőelosztás kezelőszervei.
- 5 Ventilátor-kezelőszerv az első üléshez.
- 6 **AUTO** - A klíma automatikus szabályozása.

### Hátsó klímavezérlés

A hátsó ülés összes klímafunkciója szabályozható a **Hátsó klíma** fülön.

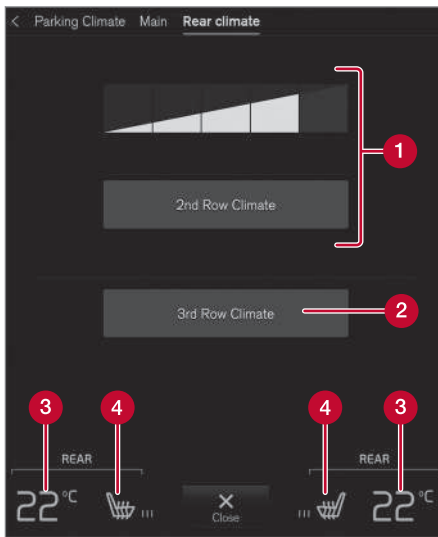

- 1 **Második sor klímája** - A klíma funkció kezelőszervei a hátsó ülésnél, második

üléssorban. Ventilátor-kezelőszerv a hátsó üléshez, második ülésor.

- 2 **3. sor klímája** - A klíma funkció kezelőszervei a hátsó ülésnél, a harmadik ülésorban\*.
- 3 Hőmérséklet-kezelőszerv a hátsó üléshez.
- 4 Kezelőszerv a hátsó ülésfűtéshez\*.

### Állóklíma

Az autó parkolási klímájának vezérlése a **Parkolási klíma** fülön szabályozható.

### Klímakezelőszervek az alagútkonzol hátulján

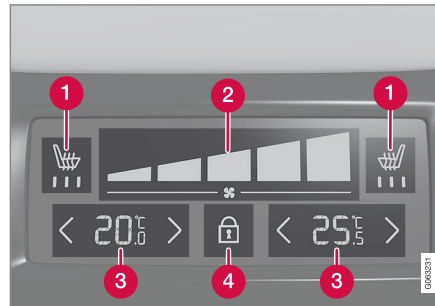

- 1 Kezelőszerv a hátsó ülésfűtéshez\*.
- 2 Ventilátor-kezelőszerv a hátsó üléshez.

- 3 Hőmérséklet-kezelőszerv a hátsó üléshez.
- 4 Záró/nyitó gomb a klímapanelen.

A klímapanel képernyőzárral rendelkezik, hogy megakadályozza a ventilátor-fordulatszám és a hőmérséklet véletlen módosítását. Amikor a képernyő zárrolva van, akkor csak az üléskezelőszervek\* és a feloldó gomb látható.

A klíma panel feloldását követően a ventilátor fordulatszáma és a hőmérséklet módosítható és látható az összes kiválasztott klímabeállítás. A képernyő bizonyos inaktív idő elteltével automatikusan lezár.

### Kapcsolódó információk

- Klímavezérlés (218. oldal)
- Az első ülésfűtés\* aktiválása és inaktíválása (230. oldal)
- A hátsó ülésfűtés\* aktiválása és inaktíválása (231. oldal)
- Az első ülészellőztetés\* aktiválása és inaktíválása (232. oldal)
- A kormányfűtés\* aktiválása és inaktíválása (233. oldal)
- Az automata klím szabályozás aktiválása (233. oldal)
- A levegő-visszakeringtetés aktiválása és inaktíválása (234. oldal)
- A maximális páramentesítés bekapcsolása és kikapcsolása (235. oldal)



- A szélvédőfűtés\* aktiválása és inaktíválása (236. oldal)
- A hátsó ablak és a külső tükrök fűtésének aktiválása és inaktíválása (237. oldal)
- Az első ülés ventilátorszintjének szabályozása (238. oldal)
- A hátsó ülés ventilátorszintjének szabályozása (239. oldal)
- A hőmérséklet szinkronizálása (242. oldal)
- A légkondicionáló aktiválása és inaktíválása (243. oldal)
- A harmadik ülésor\* klímájának aktiválása és inaktíválása (244. oldal)

### Az első ülésfűtés\* aktiválása és inaktíválása

A hátsó ülések hideg időben a járművezető és az utasok kényelme érdekében fűthetők.



1. Nyomja meg a kormánykerék és az ülés gombját a központi kijelző klíma sorában az ülés és a kormánykerék kezelőszerveinek megnyitásához.

Ha az autó nincs ülésszellőztetéssel vagy kormányfűtéssel (a vezető oldalon) felszerelve, akkor az ülésfűtés gombja közvetlenül a klíma sorban érhető el.



2. Nyomja meg többször az ülésfűtés gombját a négy szint közötti váltáshoz: **Ki**, **Magas**, **Közepes** és **Alacsony**.
  - > A szint változik, és a gomb mutatja a beállított szintet.

### FIGYELEM

Az ülésfűtést nem használhatják olyan személyek, akiknek nehézségeik vannak a hőmérséklet emelkedésének észlelésével vagy egyéb problémáik vannak az ülésfűtés kezelőszerveinek használatával. Különben égési sérüléseket szenvedhetnek.

### Kapcsolódó információk

- Klímakezelőszervek (228. oldal)
- Az első ülésfűtés\* automatikus bekapcsolásának aktiválása és inaktíválása (231. oldal)

## Az első ülésfűtés\* automatikus bekapcsolásának aktiválása és inaktíválása

A hátsó ülések hideg időben a járművezető és az utasok kényelme érdekében fűthetők. Lehetőség van annak beállítására, hogy az ülésfűtés automatikusan aktív/inaktív legyen-e a motor beindításakor. Az automatikus indítás bekapcsolt állapotában a fűtés alacsony környezeti hőmérséklet esetén bekapcsol.

1. Nyomja meg a **Beállítások** lehetőséget a központi kijelző felső nézetében.
2. Nyomja meg a **Klíma** gombot.
3. Válassza a **Vezetőülés automatikus fűtésének szintje** és **Utasülés automatikus fűtésének szintje** lehetőséget az első vezetőülés és utasülés fűtésének automatikus aktiválásához/inaktíválásához.
  - > Egy "A" jelenik meg a fűtött ülések egyes gombjainál a klíma sorban, amikor az automatikus indítás aktiválva van.
4. Válassza az **Alacsony**, **Közepes** vagy **Magas** lehetőséget a szint kiválasztásához a funkció aktiválását követően.

### Kapcsolódó információk

- Klímakezelőszervek (228. oldal)
- Az első ülésfűtés\* aktiválása és inaktíválása (230. oldal)

## A hátsó ülésfűtés\* aktiválása és inaktíválása

A hátsó ülések hideg időben a járművezető és az utasok kényelme érdekében fűthetők.

### A hátsó ülésfűtés aktiválása és inaktíválása az első ülésből



1. Nyissa meg a klíma nézetet a központi kijelzőn a klíma sor közepén található szimbólum megnyomásával.
2. Válassza ki a **Hátsó klíma** fület.



3. Nyomja meg többször az ülésfűtés gombját a négy szint közötti váltáshoz: **Ki**, **Magas**, **Közepes** és **Alacsony**.
  - > A szint változik, és a gomb mutatja a beállított szintet.

## A hátsó ülésfűtés aktiválása és inaktíválása a hátsó ülésből



Az ülésfűtés kijelzése és a kezelőszervek a klímamapanelen a hátsó alagút konzolon.

- Nyomja meg többször egymás után az ülésfűtés bal vagy jobb oldali gombját az alagút konzol klíma paneljén a négy szint közötti váltáshoz: **Ki**, **Magas**, **Közepes** és **Alacsony**.
  - > A szint változik és a képernyő a klímamanelen mutatja a beállított szintet.

### **FIGYELEM**

Az ülésfűtést nem használhatják olyan személyek, akiknek nehézségeik vannak a hőmérséklet emelkedésének észlelésével vagy egyéb problémáik vannak az ülésfűtés kezelőszerveinek használatával. Különböző égségi sérüléseket szenvedhetnek.



#### ◀◀ Kapcsolódó információk

- Klímakezelőszervek (228. oldal)

### Az első ülészellőztetés\* aktiválása és inaktíválása

Az ülések szellőztethetők, hogy például meleg időben jobb komfortot biztosítsanak. A szellőztető rendszer az ülésekben és a háttámlákban lévő ventilátorokból áll, amelyek átszívják a levegőt az üléskárpiton. A hűtő hatás annál nagyobb lesz, minél hidegebbé válik az utastér levegője. A rendszer akkor kapcsolható be, amikor jár a motor.



1. Nyomja meg a kormánykerék és az ülés gombját a központi kijelző klíma sorában az ülés és a kormánykerék kezelőszerveinek megnyitásához.

Ha az autó nincs ülésfűtéssel vagy kormányfűtéssel felszerelve, akkor az ülészellőztetés gombja közvetlenül a klíma sorban érhető el.



2. Nyomja meg többször az ülészellőztetés gombját a négy szint közötti váltáshoz: **Ki**, **Magas**, **Közepes** és **Alacsony**.
  - > A szint változik, és a gomb mutatja a beállított szintet.

#### Kapcsolódó információk

- Klímakezelőszervek (228. oldal)

## A kormányfűtés\* aktiválása és inaktiválása

A kormánykerék hideg időben a járművezető kényelme érdekében fűthető.



1. Nyomja meg a vezető oldali kormánykerék és ülés gombot a központi kijelző klíma sorában az ülés és a kormánykerék kezelőszerveinek megnyitásához.

Ha az autó nincs ülésfűtéssel vagy ülészszelezőtetéssel felszerelve, akkor a kormányfűtés gombja közvetlenül a klíma sorban érhető el.



2. Nyomja meg többször a kormányfűtés gombját a négy szint közötti váltáshoz: **Ki, Magas, Közepes és Alacsony**.
  - > A szint változik, és a gomb mutatja a beállított szintet.

### Kapcsolódó információk

- Klímakezelőszervek (228. oldal)
- A kormányfűtés automatikus bekapcsolásának\* aktiválása és inaktiválása (233. oldal)

## A kormányfűtés automatikus bekapcsolásának\* aktiválása és inaktiválása

A kormánykerék hideg időben a járművezető kényelme érdekében fűthető.

Lehetőség van annak beállítására, hogy a kormányfűtés automatikusan aktív/inaktív legyen a motor beindításakor. Az automatikus indítás bekapcsolt állapotában a fűtés alacsony környezeti hőmérséklet esetén bekapcsol.

1. Nyomja meg a **Beállítások** lehetőséget a központi kijelző felső nézetében.
2. Nyomja meg a **Klíma** gombot.
3. Válassza a **Kormánykerék automatikus fűtésének szintje** lehetőséget a kormányfűtés automatikus indításának aktiválásához/inaktiválásához.
  - > Egy "A" jelenik meg a fűtött kormánykerék gombjánál a klíma sorban, amikor az automatikus indítás aktiválva van.
4. Válassza az **Alacsony, Közepes** vagy **Magas** lehetőséget a szint kiválasztásához a funkció aktiválását követően.

### Kapcsolódó információk

- A kormányfűtés\* aktiválása és inaktiválása (233. oldal)

## Az automata klímaszabályozás aktiválása

Az automata klíma vezérlés bekapcsolt állapotában több klímafunkció automatikusan szabályozott.



1. Nyissa meg a klíma nézetet a központi kijelzőn a klíma sor közepén található szimbólum megnyomásával.
2. Nyomja meg röviden vagy hosszan az **AUTO Klíma** lehetőséget
  - Rövid megnyomás - a levegő-visszakeringtetés, légkondicionálás és levegőelosztás automatikus szabályozása.
  - Hosszú megnyomás - a levegő-visszakeringtetés, légkondicionálás és levegőelosztás automatikus szabályozása, a hőmérséklet és a ventilátor fordulatszámának normál beállításai: 22 °C / 72 °F és **3** szint (**2** szint a hátsó ülésnél).
- > A klíma automatikus szabályozása aktív és a gomb világít.





### **i** MEGJEGYZÉS

A hőmérséklet és a ventilátor fordulatszámja az automatikusan szabályozott klímavezérlő rendszer kikapcsolása nélkül módosítható. Az automatikusan szabályozott klímavezérlő rendszer akkor kapcsol ki, amikor manuálisan módosítja a levegőelosztást vagy bekapcsolja a maximális páramentesítést.

### **Kapcsolódó információk**

- Klímakezelőszervek (228. oldal)

## **A levegő-visszakeringtetés aktiválása és inaktíválása**

A levegő-visszakeringtetés úgy zárja ki az autón kívülről a rossz levegő, kipufogógázok stb. beáramlását, hogy a klímavezérlő rendszer újra felhasználja az utastér levegőjét.



1. Nyissa meg a klíma nézetet a központi kijelzőn a klíma sor közepén található szimbólum megnyomásával.



2. Nyomja meg a **Légkeverés** gombot.
  - > A levegő-visszakeringtetés bekapcsol/kikapcsol és a gomb világít/kialszik.

### **i** FONTOS

Ha a levegő túl hosszú ideig kering az autóban, akkor fennáll a párasodás kockázata az ablakok belsején.

### **i** MEGJEGYZÉS

A levegő-visszakeringtetést nem lehet bekapcsolni, amikor aktíválva van a maximális páramentesítés.

### **Kapcsolódó információk**

- Klímakezelőszervek (228. oldal)
- A levegő-visszakeringtetés időbeállításának aktiválása és inaktíválása (235. oldal)



## A levegő-visszakeringtetés időbeállításának aktiválása és inaktíválása

A levegő-visszakeringtetés úgy zárja ki az autón kívülről a rossz levegő, kipufogógázok stb. beáramlását, hogy a klímavezérlő rendszer újra felhasználja az utastér levegőjét. Lehetőség van annak beállítására, hogy a levegő-visszakeringtetés időzítője aktív/inaktív legyen-e. Amikor az időzítő aktíválva van, akkor a levegő-visszakeringtetés 20 perc elteltével automatikusan kikapcsol.

1. Nyomja meg a **Beállítások** lehetőséget a központi kijelző felső nézetében.
2. Nyomja meg a **Klíma** gombot.
3. Válassza a **Belső levegő keringtetés időzítője** lehetőséget a levegő-visszakeringtetés időzítőjének aktiválásához/inaktíválásához.

### Kapcsolódó információk

- A levegő-visszakeringtetés aktiválása és inaktíválása (234. oldal)

## A maximális páramentesítés bekapcsolása és kikapcsolása

A max. páramentesítés a párasodás és a jég gyors eltávolítására szolgál az ablakokról. A maximális páramentesítés kikapcsolja a klíma és a levegő-visszakeringtetés automatikus szabályozását, bekapcsolja a légkondicionálót, **5** fokozatra állítja a ventilátort és **HI** szintre állítja a hőmérsékletet.

### **i** MEGJEGYZÉS

A ventilátor szintjének **5** beállítására növeli a zajszintet.

Amikor be van kapcsolva a maximális páramentesítés, akkor a klímavezérlő rendszer visszatér a korábbi beállításokhoz.

## A maximális páramentesítés aktiválása és inaktíválása a középkonzról

A maximális páramentesítés gyors eléréséhez a középkonzolon egy fizikai gomb helyezkedik el.

Szélvédőfűtéssel\* a maximális páramentesítés csak külön kapcsolható be a központi kijelző klíma nézetében.



Fizikai gomb a középkonzolon.

Szélvédőfűtés nélküli autók esetén:

- Nyomja meg a gombot.
  - > A maximális páramentesítés bekapcsol/kikapcsol és a gomb világít/kialszik.

Szélvédőfűtéssel rendelkező autók esetén:

- Nyomja meg többször a gombot a három szint közötti váltáshoz:
  - Bekapcsolt szélvédőfűtés
  - Bekapcsolt szélvédőfűtés és maximális páramentesítés
  - Kikapcsolva.
  - > A szélvédőfűtés és a maximális páramentesítés bekapcsol/kikapcsol és a gomb világít/kialszik.





**i MEGJEGYZÉS**

A maximális páramentesítés bizonyos késleltetéssel kapcsol be, hogy elkerülje a ventilátorfokozat rövid növekedését, ha kikapcsolta a szélvédőfűtést a gomb két gyors megnyomásával.

**A maximális páramentesítés aktiválása és inaktíválása a központi kijelzőről**



1. Nyissa meg a klíma nézetet a központi kijelzőn a klíma sor közepén található szimbólum megnyomásával.



2. Nyomja meg a **Max** gombot.
  - > A maximális páramentesítés bekapcsol/kikapcsol és a gomb világít/kialszik.

**Kapcsolódó információk**

- Klímakezelőszervek (228. oldal)

**A szélvédőfűtés\* aktiválása és inaktíválása**

A szélvédőfűtés a pára és jég gyors eltávolítására szolgál az ablakról.

**A szélvédőfűtés aktiválása és inaktíválása a középkonzollról**

A középkonzollon egy fizikai gomb található a szélvédőfűtés gyors eléréséhez.



Fizikai gomb a középkonzollon.

- Nyomja meg többször a gombot a három szint közötti váltáshoz:
  - Bekapcsolt szélvédőfűtés
  - Bekapcsolt szélvédőfűtés és maximális páramentesítés
  - Kikapcsolva.
- > A szélvédőfűtés és a maximális páramentesítés bekapcsol/kikapcsol és a gomb világít/kialszik.

**A szélvédőfűtés aktiválása és inaktíválása a központi kijelzőről**



1. Nyissa meg a klíma nézetet a központi kijelzőn a klíma sor közepén található szimbólum megnyomásával.



2. Nyomja meg a **Elektromos** gombot.
  - > A szélvédőfűtés bekapcsol/kikapcsol és a gomb világít/kialszik.

**i MEGJEGYZÉS**

A szélvédő széleinek egy háromszögű területe nem elektromosan fűtött, itt a jégmentesítés hosszabb ideig tarthat.

**i MEGJEGYZÉS**

A szélvédőfűtés befolyásolhatja a jeladók vagy egyéb kommunikációs eszközök működését.

### Kapcsolódó információk

- Klímakezelőszervek (228. oldal)
- A szélvédőfűtés\* automatikus bekapcsolásának aktiválása és inaktíválása (237. oldal)

### A szélvédőfűtés\* automatikus bekapcsolásának aktiválása és inaktíválása

A szélvédőfűtés a pára és jég gyors eltávolítására szolgál az ablakról.

Lehetőség van annak beállítására, hogy a szélvédőfűtés automatikusan aktív/inaktív legyen a motor beindításakor. Az automatikus indítás aktiválása esetén a fűtés bekapcsol, ha fennáll a szélvédő/ablakok jegesedésének vagy párasodásának kockázata. A fűtés automatikusan kikapcsol, amikor a szélvédő/ablak elég meleg és a jegesedés vagy párasodás megszűnt.

1. Nyomja meg a **Beállítások** lehetőséget a központi kijelző felső nézetében
2. Nyomja meg a **Klíma** gombot.
3. Válassza az **Első szélvédő automatikus jégtelenítése** lehetőséget a szélvédőfűtés automatikus indításának aktiválásához/inaktíválásához.

### Kapcsolódó információk

- A szélvédőfűtés\* aktiválása és inaktíválása (236. oldal)

### A hátsó ablak és a külső tükrök fűtésének aktiválása és inaktíválása

A hátsó ablakfűtés és a külső tükrőfűtés a pára és a jég az ablakokról és a tükrökről történő gyors eltávolítására szolgál.

### A hátsó ablak és a külső tükrök fűtésének aktiválása és inaktíválása a középkonzollról

A középkonzolon egy fizikai gomb található a hátsó ablakfűtés és a külső tükrőfűtés gyors eléréséhez.



Fizikai gomb a középkonzolon.

- Nyomja meg a gombot.
  - > A hátsó ablak és a külső visszapillantó tükrök fűtése bekapcsol/kikapcsol és a gomb világít/kialszik.



#### ◀◀ A hátsó ablak és a külső tükrök fűtésének aktiválása és inaktíválása a központi kijelzőről



1. Nyissa meg a klíma nézetet a központi kijelzőn a klíma sor közepén található szimbólum megnyomásával.



2. Nyomja meg a **Hátsó** gombot.
  - > A hátsó ablak és a külső visszapillantó tükrök fűtése bekapcsol/kikapcsol és a gomb világít/kialszik.

#### Kapcsolódó információk

- Klímakezelőszervek (228. oldal)
- A hátsó ablakfűtés és a tükrőfűtés automatikus aktiválása és inaktíválása (238. oldal)

#### A hátsó ablakfűtés és a tükrőfűtés automatikus aktiválása és inaktíválása

A hátsó ablakfűtés és a külső tükrőfűtés a pára és a jég az ablakokról és a tükrökről történő gyors eltávolítására szolgál. Lehetőség van annak beállítására, hogy a hátsó ablakfűtés és a külső tükrőfűtés automatikusan aktív/inaktív legyen-e a motor beindításakor. Az automatikus indítás aktiválása esetén a fűtés bekapcsol, ha fennáll a szélvédő/ablakok jegesedésének vagy párasodásának kockázata. A fűtés automatikusan kikapcsol, amikor a szélvédő/ablak elég meleg és a jegesedés vagy párasodás megszűnt.

1. Nyomja meg a **Beállítások** lehetőséget a központi kijelző felső nézetében
2. Nyomja meg a **Klíma** gombot.
3. Válassza a **Hátsó szélvédő automatikus jégtelenítése** lehetőséget az ablak- és külső tükrőfűtés automatikus indításának aktiválásához/inaktíválásához.

#### Kapcsolódó információk

- A hátsó ablak és a külső tükrök fűtésének aktiválása és inaktíválása (237. oldal)

#### Az első ülés ventilátorszintjének szabályozása

A ventilátor számos különböző automatikusan szabályozott ventilátorszintre állítható az első üléshez.



1. Nyissa meg a klíma nézetet a központi kijelzőn a klíma sor közepén található szimbólum megnyomásával.

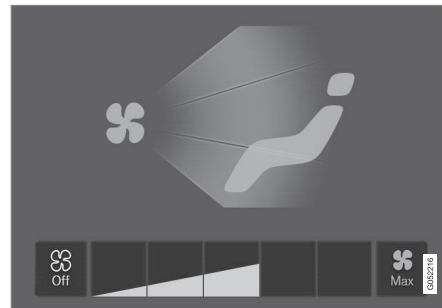

Ventilátorszabályozó gombok a klíma nézetben.

2. Érintse meg a kívánt ventilátorszintet, **Off**, **1-5** vagy **Max**.
  - > A ventilátor szintje megváltozik, és a kiválasztott szint világít.

**! FONTOS**

Ha teljesen ki van kapcsolva a ventilátor, akkor a légkondicionáló nem működik, ami az ablakok belső párasodásának kockázatával jár.

**i MEGJEGYZÉS**

A klímaszabályozó rendszer a kiválasztott ventilátor-fordulatszámnak megfelelően szabályozza a levegő áramlását. Ez azt jelenti, hogy a ventilátor fordulatszáma akkor is változhat, ha a ventilátorfokozat ugyanaz.

**Kapcsolódó információk**

- Klímakezelőszervek (228. oldal)

**A hátsó ülés ventilátorszintjének szabályozása**

A ventilátor számos különböző automatikusan szabályozott ventilátorszintre állítható a hátsó üléshez.

**A hátsó ülés ventilátorszintjének szabályozása az első ülésből**

1. Nyissa meg a klíma nézetet a központi kijelzőn a klíma sor közepén található szimbólum megnyomásával.
2. Válassza ki a **Hátsó klíma** fület.

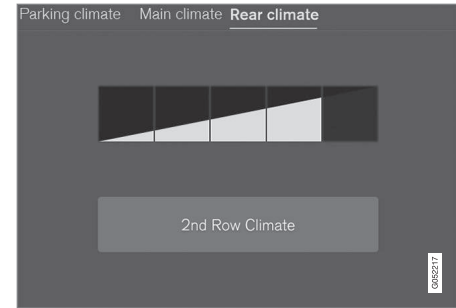

A ventilátorszabályozó gombok a **Hátsó klíma** fület a klíma nézetben.

3. Érintse meg a kívánt ventilátorszintet, **1-5**.

A második és harmadik ülésor ventilátorszintje\* a **Második sor klímája** megérintésével kapcsolható ki.

A harmadik ülésor ventilátorszintje a második ülésorét követi, de külön kikapcsolható a **3. sor klímája** megérintésével.

> A ventilátor szintje megváltozik, és a kiválasztott szint világít.

**A hátsó ülés ventilátorszintjének szabályozása a hátsó ülésből**

1. Nyomja meg a nyitó gombot az alagútvezérlő klíma paneljén a kezelőszervek eléréséhez.





Ventilátor-kezelőszervek az alagútkonzol hátuljának klímapaneljén.

2. Érintse meg a kívánt ventilátorszintet, **1-5**.
  - > A ventilátor szintje megváltozik, és a kiválasztott szint világít.

### **i** MEGJEGYZÉS

A hátsó ülés ventilátorfokozata nem állítható be, ha az első ülés ventilátorfokozata **Off** állásban van.

A hátsó ülés ventilátor-fordulatszama csak a központi kijelző klíma nézetében kapcsolható ki.

### **i** MEGJEGYZÉS

A klímazabályozó rendszer a kiválasztott ventilátor-fordulatszámnak megfelelően szabályozza a levegő áramlását. Ez azt jelenti, hogy a ventilátor fordulatszáma akkor is változhat, ha a ventilátorfokozat ugyanaz.

### Kapcsolódó információk

- Klímakezelőszervek (228. oldal)

## Az első ülés hőmérsékletének szabályozása

A hőmérséklet a kívánt fokra állítható az első ülés klímazonáiban.



Hőmérséklet gombok a klíma sorban.

1. Nyomja meg a bal vagy jobb oldali hőmérséklet gombot a központi kijelző klíma sorában a kezelőszervek megnyitásához.

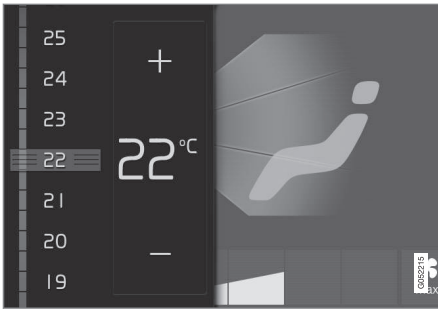

Hőmérséklet-szabályozás.

- A hőmérsékletet az alábbiak szerint szabályozhatja:
  - húzza a kezelőszervet a kívánt hőmérséklethez, vagy
  - nyomja meg a +/- gombot a hőmérséklet fokozatos emeléséhez/csökkenéséhez.
- > A hőmérséklet változik, és a gomb mutatja a beállított hőmérsékletet.

### **i** MEGJEGYZÉS

A fűtést vagy hűtést nem lehet siettetni a ténylegesen kívánt hőmérsékletnél magasabb vagy alacsonyabb hőmérséklet beállításával.

### Kapcsolódó információk

- Klímakezelőszervek (228. oldal)

## A hátsó ülésnél lévő hőmérséklet szabályozása

A hőmérséklet a kívánt fokra állítható a hátsó ülés klímazónáiban.

## A hátsó ülésnél lévő hőmérséklet szabályozása az első ülésről



- Nyissa meg a klíma nézetet a központi kijelzőn a klíma sor közepén található szimbólum megnyomásával.
- Válassza ki a **Hátsó klíma** fület.

A hőmérséklet gombok a **Hátsó klíma** fülön a klíma nézetben.

- Nyomja meg a bal vagy jobb oldali hőmérséklet gombot a kezelőszerv megnyitásához.

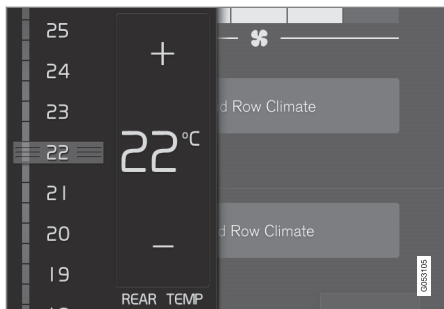

Hőmérséklet-szabályozás.

4. A hőmérsékletet az alábbi módokon szabályozhatja:

- húzza a kezelőszervet a kívánt hőmérsékletre
- nyomja meg a +/- gombot a hőmérséklet fokozatos emeléséhez/csökkentéséhez.
- > A hőmérséklet változik, és a gomb mutatja a beállított hőmérsékletet.

### A hátsó ülésnél lévő hőmérséklet szabályozása a hátsó ülésről

1. Nyomja meg a nyitó gombot az alagút konzol klíma paneljén a kezelőszervek eléréséhez.



Hőmérséklet-vezérlés az alagút konzol hátuljának klím paneljén.

2. Nyomja meg a bal vagy jobb oldali </> gombot az alagút konzol klím paneljén a hőmérséklet lépésenkénti csökkentéséhez/emeléséhez.
  - > A hőmérséklet változik és a képernyő a klím panelen mutatja a beállított hőmérsékletet.

### **i** MEGJEGYZÉS

A fűtést vagy hűtést nem lehet siettetni a ténylegesen kívánt hőmérsékletnél magasabb vagy alacsonyabb hőmérséklet beállításával.

### Kapcsolódó információk

- Klímakezelőszervek (228. oldal)

## A hőmérséklet szinkronizálása

Az autó különböző klímazónáinak hőmérséklete szinkronizálható a vezető oldali hőmérséklettel.

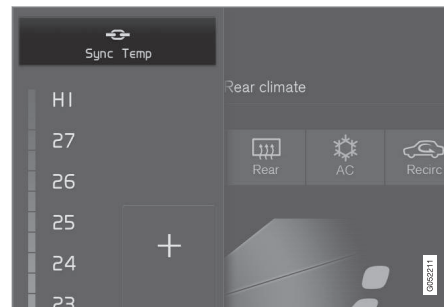

Szinkronizálás gomb a vezető oldali hőmérséklet-kezelőszerven.

1. Nyomja meg a vezető oldali hőmérséklet gombot a központi kijelző klíma sorában a kezelőszerv megnyitásához.
2. Nyomja meg a **Hőmérséklet szinkronizálása** gombot.
  - > Az autó összes zónájának hőmérséklete szinkronizálásra kerül a vezetővel és a szinkronizálás szimbóluma megjelenik a hőmérséklet gomb mellett.

A szinkronizálás a **Hőmérséklet szinkronizálása** további megnyomásával vagy a vezetőtől eltérő zóna hőmérsékleti beállításának módosításával kapcsolható ki.



## Kapcsolódó információk

- Klímakezelőszervek (228. oldal)

## A légkondicionáló aktiválása és inaktíválása

A légkondicionáló szükség szerint hűti és szárítja a beáramló levegőt.

Amikor be van kapcsolva a légkondicionáló, akkor a klímazabályozó rendszer szükség szerint automatikusan vezérli a bekapcsolást és kikapcsolást.



1. Nyissa meg a klíma nézetet a központi kijelzőn a klíma sor közepén található szimbólum megnyomásával.



2. Nyomja meg a **Légkondi** gombot.
  - > A légkondicionáló bekapcsol/kikapcsol és a gomb világít/kialszik.

### **i** MEGJEGYZÉS

Csukja be az összes oldalablakot és a panorámatetőt\*, hogy a légkondicionáló a lehető legjobban működhessen.

### **i** MEGJEGYZÉS

A légkondicionáló bekapcsolása nem lehetséges, ha a ventilátor kezelőszerve **Off** helyzetben van.

## Kapcsolódó információk

- Klímakezelőszervek (228. oldal)

## A harmadik ülésor\* klímájának aktiválása és inaktíválása

A harmadik ülésor különálló légkondicionálóval rendelkezik, amely hűti és szárítja a levegőt, ha szükséges.



1. Nyissa meg a klíma nézetet a központi kijelzőn a klíma sor közepén található szimbólum megnyomásával.
2. Válassza ki a **Hátsó klíma** fület.
3. Nyomja meg a **3. sor klímája** gombot.
  - > A légkondicionáló bekapcsol/kikapcsol és a gomb világít/kialszik.

### **i** MEGJEGYZÉS

A harmadik ülésor légkondicionálója automatikusan bekapcsol, ha valaki becsatolja a harmadik ülésor biztonsági övét.

A harmadik ülésor légkondicionálásának manuális bekapcsolása nem lehetséges, ha a fő légkondicionáló vagy a második ülésor klímakezelőszerve ki van kapcsolva.

### Kapcsolódó információk

- Klímakezelőszervek (228. oldal)

## Állóklíma

A parkolási klíma vezérlés általános kifejezés a különböző olyan funkciókra, amelyek javítják az utastér klímáját, amikor az autó parkol, ilyen például az előklímatisztálás.



A parkolási klíma vezérléssel kapcsolatos funkciók a központi kijelző klíma nézetének **Parkolási klíma** menüpontjából vezérelhetők. Nyissa

meg a klíma nézetet a klíma sor közepén található szimbólum megnyomásával.

### Kapcsolódó információk

- Klímavezérlés (218. oldal)
- Előklímatisztálás (244. oldal)
- Klímakomfort parkoláskor (250. oldal)
- Az parkolási klíma vezérlés szimbólumai és üzenetei (252. oldal)

## Előklímatisztálás

Az előklímatisztálás egy klíma funkció, amely, ha lehetséges, megpróbál komfortos hőmérsékletet elérni az utastérben az indulás előtt.

Az előklímatisztálás közvetlenül vagy időzítőn keresztül indítható el.

A funkció számos rendszert használ a különböző esetekben:

- Hideg időben az állóhelyzeti fűtés komfortos hőmérsékletre melegíti az utasteret.
- A légkondicionáló meleg időben a komforthőmérsékletre hűti az utasteret.
- Kiválasztható a kormányfűtés\* és az ülésfűtés\* aktiválása a járművezető és az utasok számára.
- A szélvédőfűtés, a hátsó ablakfűtés és a külső tükörfűtések szükség szerint bekapcsolnak.

Meleg időben az előklímatisztálás során a légkondicionálóból víz csepeghet az autó alá. Ez normális jelenség.

**i MEGJEGYZÉS**

Az előklímátizálás csak akkor áll rendelkezésre, amikor az autó csatlakoztatva van egy elektromos aljzathoz<sup>2</sup>. Az olyan töltőállomások, amelyek nem mindig aktívak, például egy időzítő miatt, az előklímátizálás hibás működését okozhatják.

Ha az autó nincs elektromos aljzathoz csatlakoztatva, akkor is lehetséges meleg időben az utastér rövid idejű fűtése az előklímátizálás közvetlen indításával.

**i MEGJEGYZÉS**

Az utastér előkészítése során az autó a komfort hőmérséklet és nem a klímavezérlő rendszeren beállított hőmérséklet elérésén dolgozik.

**Kapcsolódó információk**

- Állóklíma (244. oldal)
- Az előklímátizálás elindítása és kikapcsolása (245. oldal)
- Előklímátizálási idő beállítása (246. oldal)

**Az előklímátizálás elindítása és kikapcsolása**

Az előklímátizálás vezetés előtt fűti vagy hűti az utasteret, ha lehetséges. A funkció közvetlenül a központi kijelzőről vagy mobiltelefonról indítható.

**Elindítás és kikapcsolás az autóból**

1. Nyissa meg a klíma nézetet a központi kijelzőn a klíma sor közepén található szimbólum megnyomásával.
2. Válassza ki a **Parkolási klíma** fület.
3. Válassza ki, hogy bekapcsoljon-e az ülésfűtés és a kormányfűtés az előklímátizálás során a vonatkozó funkció jelölőnégyzetének bejelölésével/jelölésének eltávolításával.
4. Nyomja meg a **Előkondicionálás** gombot.
  - > Az előklímátizálás elindul/kikapcsol és a gomb világít/kialszik.

**i MEGJEGYZÉS**

Az előklímátizálás csak akkor áll rendelkezésre, amikor az autó csatlakoztatva van egy elektromos aljzathoz<sup>3</sup>. Az olyan töltőállomások, amelyek nem mindig aktívak, például egy időzítő miatt, az előklímátizálás hibás működését okozhatják.

Ha az autó nincs elektromos aljzathoz csatlakoztatva, akkor is lehetséges meleg időben az utastér rövid idejű fűtése az előklímátizálás közvetlen indításával.

**i MEGJEGYZÉS**

Az autó ajtóinak és ablakainak zárva kell lenniük az utastér előkészítése során.

<sup>2</sup> Elektromos fűtés esetén.

<sup>3</sup> Elektromos fűtés esetén.



## **FIGYELEM**

Ne használja az előkészítést<sup>4</sup>:

- Nem szellőző, zárt helyeken. A fűtés a bekapcsolásakor kipufogógázokat bocsát ki.
- Robbanó vagy gyúlékony anyagok közelében. Az üzemanyag, gáz, hosszú fű, fűrészporszórak stb. meggyulladhat.
- Amikor fennáll a kockázata, hogy a fűtés kipufogó-vezetéke elzáródik. Például a jobb oldali első kerékdozban található mély hó akadályozhatja az állóhelyzeti fűtés szellőzését.

Ne feledje, hogy az előkészítés hosszú időre előre beállítható időzítővel indítható.

### **Indítás az alkalmazásból\***

Az előklímátizálás elindítása és a kiválasztott beállítások információi kezelhetők Volvo On Call\* alkalmazással rendelkező eszközökről. Az előklímátizálás komfortos hőmérsékletre melegíti vagy hűti az utasteret (az autó légkondicionálójának használatával).

Az utastér a távoli autóindítás funkcióval (Engine Remote Start - ERS)<sup>5</sup> is klímátizálható a Volvo On Call\* alkalmazáson keresztül.

<sup>4</sup> Üzemanyaggal működő fűtés esetén.

<sup>5</sup> Bizonyos piacok.

<sup>6</sup> Elektromos fűtés esetén.

### **Kapcsolódó információk**

- Állóklíma (244. oldal)
- Előklímátizálás (244. oldal)
- Előklímátizálási idő beállítása (246. oldal)

### **Előklímátizálási idő beállítása**

Az időzítő beállítható úgy, hogy az előklímátizálás egy előre meghatározott időpontban fejeződjön be.

Az időzítő legfeljebb 8 különböző beállítást képes kezelni az alábbiakra vonatkozóan:

- Egy időpont egy adott dátumon
- Egy időpont a hét egy vagy több napján ismétléssel vagy anélkül.

### **MEGJEGYZÉS**

Az előklímátizálás csak akkor áll rendelkezésre, amikor az autó csatlakoztatva van egy elektromos aljzathoz<sup>6</sup>. Az olyan töltőállomások, amelyek nem mindig aktívak, például egy időzítő miatt, az előklímátizálás hibás működését okozhatják.

Ha az autó nincs elektromos aljzathoz csatlakoztatva, akkor is lehetséges meleg időben az utastér rövid idejű fűtése az előklímátizálás közvetlen indításával.

### **Kapcsolódó információk**

- Előklímátizálás (244. oldal)
- Az előklímátizálási időbeállításának hozzáadása és szerkesztése (247. oldal)

- Az előklímatiszálás időbeállításának aktiválása és inaktíválása (248. oldal)
- Az előklímatiszálás időbeállításának eltávolítása (249. oldal)

## Az előklímatiszálás időbeállításának hozzáadása és szerkesztése

Az előklímatiszálás időzítője legfeljebb 8 időbeállítást képes kezelni.

### Időbeállítás hozzáadása

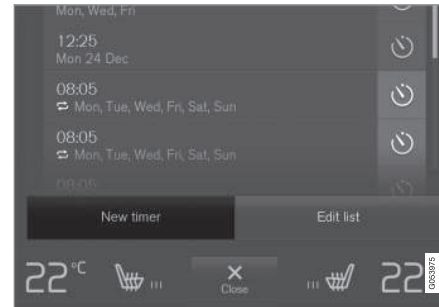

Az időbeállítás hozzáadására szolgáló gomb a klíma nézet **Parkolási klíma** menüjében.

1. Nyissa meg a központi kijelző klíma nézetét.
2. Válassza ki a **Parkolási klíma** fület.

3. Nyomja meg a **Időzítés hozzáadás** gombot.  
> Egy felugró ablak jelenik meg.

### **i** MEGJEGYZÉS

Nem lehetséges időbeállítás hozzáadása, ha már bevitt 8 időzítő-beállítást. Egy időbeállítás törléséhez, hogy újat adhasson hozzá.

4. Érintse meg a **Dátum** lehetőséget az időbeállításához egy adott dátumhoz.  
  
Érintse meg a **Napok** lehetőséget az időbeállításához a hét egy vagy több napjához.  
  
**Napok** esetén: Az ismétlés bekapcsolásához/kikapcsolásához jelölje be a **Ismétlés hetente** jelölőnégyzetet vagy távolítsa el annak jelölését.
5. **Dátum** esetén: Válassza ki a dátumot az előklímatiszáláshoz a dátumlistában görgetve a nyilakkal.  
  
**Napok** esetén: Válassza ki a hét napjait az előklímatiszáláshoz a hét napjaihoz tartozó gombok megérintésével.
6. Állítsa be a nyilakkal az időt, amikor az előklímatiszálásnak be kell jeleződnie.



7. Érintse meg a **Megerősítés** lehetőséget az időbeállítás hozzáadásához.
- > Az időbeállítás hozzáadódik a listához és aktiválódik.

### FIGYELEM

Ne használja az előkészítést<sup>7</sup>:

- Nem szellőző, zárt helyeken. A fűtés a bekapcsolásakor kipufogógázokat bocsát ki.
- Robbanó vagy gyúlékony anyagok közepében. Az üzemanyag, gáz, hosszú fű, fűrészpör stb. meggyulladhat.
- Amikor fennáll a kockázata, hogy a fűtés kipufogó-vezetéke elzáródik. Például a jobb oldali első kerékdobban található mély hó akadályozhatja az állóhelyzeti fűtés szellőzését.

Ne feledje, hogy az előkészítés hosszú időre előre beállítható időzítővel indítható.

### Időbeállítások szerkesztése

1. Nyissa meg a központi kijelző klíma nézetét.
2. Válassza ki a **Parkolási klíma** fület.

3. Nyomja meg a módosítani kívánt időbeállítást.
  - > Egy felugró ablak jelenik meg.
4. Szerkessze az időbeállítást a fenti "Időbeállítás hozzáadása" részben leírtaknak megfelelően.

### Kapcsolódó információk

- Előklímátizálás (244. oldal)
- Előklímátizálási idő beállítása (246. oldal)
- Az előklímátizálás időbeállításának aktiválása és inaktíválása (248. oldal)
- Az előklímátizálás időbeállításának eltávolítása (249. oldal)

## Az előklímátizálás időbeállításának aktiválása és inaktíválása

Az előklímátizálás időzítőjének időbeállítása szükség szerint aktiválható vagy inaktíválható.

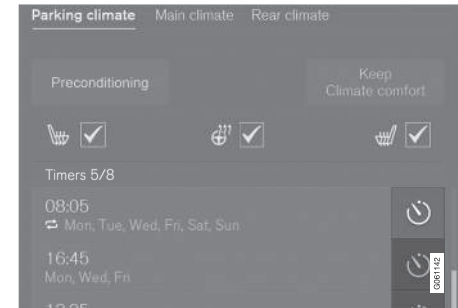

Az időzítő gombok a **Parkolási klíma** fülön a klíma nézetben.

1. Nyissa meg a központi kijelző klíma nézetét.
2. Válassza ki a **Parkolási klíma** fület.
3. Az időbeállítás aktiválásához/inaktíválásához érintse meg az időzítő gombot a beállítás jobb oldalán.
  - > Az időbeállítás bekapcsol/kikapcsol és a gomb világít/kialszik.

<sup>7</sup> Üzemanyaggal működő fűtés esetén.

**FIGYELEM**

Ne használja az előkészítést<sup>8</sup>:

- Nem szellőző, zárt helyeken. A fűtés a bekapcsolásakor kipufogógázokat bocsát ki.
- Robbanó vagy gyúlékony anyagok közelében. Az üzemanyag, gáz, hosszú fű, fűrészpör stb. meggyulladhat.
- Amikor fennáll a kockázata, hogy a fűtés kipufogó-vezetéke elzáródik. Például a jobb oldali első kerékdobban található mély hó akadályozhatja az állóhelyzeti fűtés szellőzését.

Ne feledje, hogy az előkészítés hosszú időre előre beállítható időzítővel indítható.

**Kapcsolódó információk**

- Előklímátizálás (244. oldal)
- Előklímátizálási idő beállítása (246. oldal)
- Az előklímátizálás időbeállításának hozzáadása és szerkesztése (247. oldal)
- Az előklímátizálás időbeállításának eltávolítása (249. oldal)

**Az előklímátizálás időbeállításának eltávolítása**

Az előklímátizálás már nem szükséges időbeállítása törölhető.

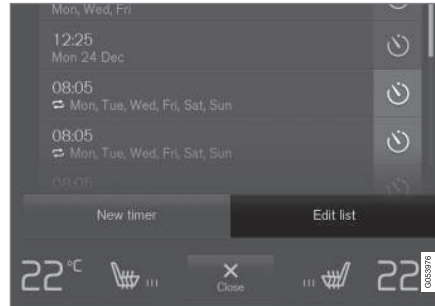

A lista szerkesztésére/időbeállítás törlésére szolgáló gomb a klíma nézet **Parkolási klíma** menüjében.

1. Nyissa meg a központi kijelző klíma nézetét.
2. Válassza ki a **Parkolási klíma** fület.
3. Nyomja meg a **Lista szerkesztése** gombot.
4. Nyomja meg a jobb oldali törlés ikont a listában.
  - > Az ikon a **Törlés** szövegre változik.

5. Nyomja meg az **Törlés** gombot a jóváhagyáshoz.
  - > Az időbeállítás eltávolításra kerül a listából.

**Kapcsolódó információk**

- Előklímátizálás (244. oldal)
- Előklímátizálási idő beállítása (246. oldal)
- Az előklímátizálás időbeállításának hozzáadása és szerkesztése (247. oldal)
- Az előklímátizálás időbeállításának aktiválása és inaktíválása (248. oldal)

<sup>8</sup> Üzemanyaggal működő fűtés esetén.

## Klímakomfort parkoláskor

Az autó utasterének klímája fenntartható, miközben az autó parkol, például amikor a motort le szeretnék állítani, de a járművezető vagy az utas(ok) az autóban szeretnének maradni és fenn kell tartani a klímakomfort szintjét.

A parkolási klíma csak közvetlenül indítható el.

A funkció számos rendszert használ a különböző esetekben:

- Hideg időben a motor maradék hője fűti komfortos hőmérsékletre az utasteret.
- Amikor meleg az idő, akkor a szellőztetés külső levegő befúvásával hűti az utasteret.

### **i** MEGJEGYZÉS

A parkolási klíma az autó kívülről történő bezárásakor kikapcsol, hogy elkerülje a szükségtelen maradék hő használatát. A funkció célja a parkolási klíma fenntartása, amikor a járművezető vagy az utasok az autóban maradnak.

A klímakomfort fenntartási ideje hideg időben korlátozott, ami a rendelkezésre álló maradék hő mennyiségétől függ.

## Kapcsolódó információk

- Állóklíma (244. oldal)
- A klímakomfort bekapcsolása és kikapcsolása parkoláskor (250. oldal)

## A klímakomfort bekapcsolása és kikapcsolása parkoláskor

A parkolási klíma fenntartja a klímát az utasterben a vezetés után. A funkciót közvetlenül a központi kijelzőről lehet elindítani.



1. Nyissa meg a klíma nézetet a központi kijelzőn a klíma sor közepén található szimbólum megnyomásával.
2. Válassza ki a **Parkolási klíma** fület.
3. Nyomja meg a **Klíma komfort üzemmód** gombot.
  - > A parkolási klíma elindul/kikapcsol és a gomb világít/kialszik.

### **i** MEGJEGYZÉS

A klímakomfort fenntartásának elindítása nem lehetséges, ha nincs elég maradék hő a motorban az utaster klímájának fenntartásához vagy a külső hőmérséklet körülbelül 20 °C (68°F) felett van.



**i MEGJEGYZÉS**

A parkolási klíma az autó kívülről történő bezárásakor kikapcsol, hogy elkerülje a szükségtelen maradék hő használatát. A funkció célja a parkolási klíma fenntartása, amikor a járművezető vagy az utasok az autóban maradnak.

A klímakomfort fenntartási ideje hideg időben korlátozott, ami a rendelkezésre álló maradék hő mennyiségétől függ.

**Kapcsolódó információk**

- Klímakomfort parkolásakor (250. oldal)





## Az parkolási klíma vezérlés szimbólumai és üzenetei

Az állóklímára vonatkozóan számos szimbólum és üzenet megjelenhet a járművezetői kijelzőn.



Az parkolási klíma vezérléssel kapcsolatos üzenetek olyan készüléken is megjeleníthetők, amelyre telepítve van a Volvo On Call\* alkalmazás.



Ez a szimbólum világít a járművezetői kijelzőn<sup>9</sup>, amikor aktív az állófűtés.

Szimbólum	Üzenet	Leírás
	Parkolási klíma Szerviz szükséges	Az parkolási klíma vezérlés ki van kapcsolva. Vegye fel a kapcsolatot egy szervizzel <sup>A</sup> a funkció lehető leghamarabbi ellenőrzéséhez.
	Parkolási klíma Ideiglenesen nem áll rendelkezésre	Az parkolási klíma vezérlés ideiglenesen ki van kapcsolva. Ha a probléma továbbra is fennáll, akkor keressen fel egy szervizt <sup>A</sup> a funkció ellenőrzéséhez.
	Parkolási klíma Nem áll rend., üzemanyag szintje túl alacsony <sup>B</sup>	Az parkolási klíma nem aktiválható, ha az üzemanyagszint túl alacsony az állófűtés bekapcsolásához. Töltse fel a jármű normál üzemanyagtartályát.
	Parkolási klíma Nem áll rendelkezésre töltés szintje túl alacsony	Az parkolási klíma nem aktiválható, ha a hibrid akkumulátor töltöttségi szintje túl alacsony az állófűtés bekapcsolásához. Indítsa be az autót.

<sup>9</sup> Üzemanyaggal működő fűtés esetén.

Szimbólum	Üzenet	Leírás
	<b>Parkolási klíma</b> Nem áll rendelkezésre, nem csatl. áramforráshoz <sup>C</sup>	Az parkolási klíma nem aktiválható, ha nincs csatlakoztatva a töltőkábel. Csatlakoztassa a töltőkábelt.
	<b>Parkolási klíma</b> Korlátozott, töltés szintje túl alacsony	Az állóhelyzeti fűtés működési ideje korlátozott amikor a hibrid akkumulátor töltöttsége alacsony. Indítsa be az autót.

A Lehetőleg hivatalos Volvo műhelyben.

B Üzemanyaggal működő fűtés esetén.

C Elektromos fűtés esetében.

### Kapcsolódó információk

- Állóklíma (244. oldal)

## Fűtés

A fűtés két részfunkcióval rendelkezik, amelyek különböző helyzetekben segítenek az utastér vagy a motor fűtésében.

A fűtésnek két alfunkciója van:

- Állófűtés - fűti az utasteret, ha szükséges, amikor be van kapcsolva az parkolási klíma vezérlés előklímáztatása.
- Üzemanyag kiegészítő fűtés - vezetés közben fűti az utasteret és a motort, ha szükséges.

A piactól függően<sup>10</sup> üzemanyaggal működő vagy elektromos kiegészítő fűtés van használatban.

A fűtés a jobb oldali első kerékdobban helyezkedik el.

### **i** MEGJEGYZÉS

Amikor működik a fűtés<sup>11</sup>, akkor füst távozhat a jobb oldali első kerékdobból és halk zümmögés hallható. Az üzemanyag-szivattyútól származó kattogó hang is hallható az autó hátsó része felől. Ez teljesen normális.

## Akkumulátor és töltés

A fűtés tápellátását az autó hibrid akkumulátora biztosítja. Ha a hibrid akkumulátor töltöttségi szintje túl alacsony, akkor a fűtés automatikusan kikapcsol és a járművezetői kijelző egy üzenetet jelenít meg.

### **i** MEGJEGYZÉS

Ügyeljen arra, hogy elegendő töltés legyen az akkumulátorban, ha használnia kell a fűtést.

## Üzemanyag és üzemanyag-töltés<sup>12</sup>

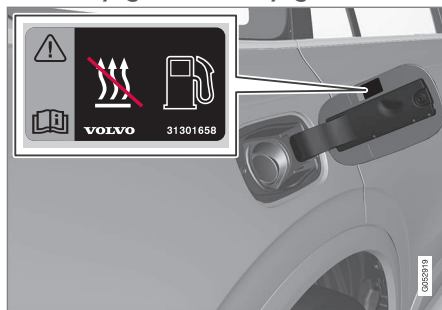

Figyelmeztető címke az üzemanyag-töltő fedélen.

A fűtés az autó normál üzemanyag-tartályában található üzemanyagot használja.

Ha az autóval meredek lejtőn parkol, akkor az autó elejének lefelé kell néznie, hogy biztosítsa a fűtés üzemanyag-ellátását.

Ha az üzemanyag-tartály töltöttségi szintje túl alacsony, akkor a fűtés automatikusan kikapcsol és a járművezetői kijelző egy üzenetet jelenít meg.

### **i** MEGJEGYZÉS

Ügyeljen arra, hogy elégséges üzemanyag legyen az autó üzemanyag-tartályában, ha használni kell a fűtést.

### **!** FIGYELEM

A kiömlő üzemanyag meggyulladhat. Kapcsolja ki az üzemanyaggal működtetett kiegészítő fűtést az üzemanyag-töltés megkezdése előtt.



Ellenőrizze a járművezetői kijelzőn, hogy ki van-e kapcsolva a fűtés. Ez a szimbólum világít, amikor állófűtés-ként működik.

## Kapcsolódó információk

- Klímavezérlés (218. oldal)
- Állóhelyzeti fűtés (255. oldal)
- Kiegészítő fűtés (256. oldal)

<sup>10</sup> A hivatalos Volvo kereskedések tájékoztatást tudnak adni az egyes piacokon használt fűtéstípusokkal kapcsolatban.

<sup>11</sup> Üzemanyaggal működő fűtés esetén.

<sup>12</sup> Üzemanyaggal működő fűtés esetén.

## Állóhelyzeti fűtés

Az állóhelyzeti fűtés vezetés előtt szükség szerint felmelegíti az utasteret, ha be van kapcsolva az előkészítés.

Az állóhelyzeti fűtés az autófűtés két részfunkciójának egyike. A fűtés a jobb oldali első kerékdobban helyezkedik el.



Amikor ez a szimbólum világít a járművezetői kijelzőn, akkor az állóhelyzeti fűtés aktív lehet<sup>13</sup>.

### **i** MEGJEGYZÉS

Amikor működik a fűtés<sup>14</sup>, akkor füst távozhat a jobb oldali első kerékdobból és halk zümmögés hallható. Az üzemanyag-szivattyútól származó kattogó hang is hallható az autó hátsó része felől. Ez teljesen normális.

Az állóhelyzeti fűtés automatikusan bekapcsol, ha be van kapcsolva az állóklíma előkészítése és fel kell fűteni az utasteret.

Az olyan tényezőktől függően, mint az akkumulátor töltöttségi szintje, az utastér hőmérséklete és a környezeti hőmérséklet, a fűtés

különböző működési időkkel rendelkezik, de soha nem működik 40 percnél hosszabban.

### **i** MEGJEGYZÉS

Ügyeljen arra, hogy elégséges üzemanyag legyen az autó üzemanyagtartályában, ha használni kell az állóhelyzeti fűtést<sup>15</sup>.

Ügyeljen arra, hogy elegendő töltés legyen a hibrid akkumulátorban, ha használnia kell az állófűtést.

### **!** FIGYELEM

Ne használja az előkészítést<sup>16</sup>:

- Nem szellőző, zárt helyeken. A fűtés a bekapcsolásakor kipufogógázokat bocsát ki.
- Robbanó vagy gyúlékony anyagok közelében. Az üzemanyag, gáz, hosszú fű, fűrészporszór stb. meggyulladhat.
- Amikor fennáll a kockázata, hogy a fűtés kipufogó-vezetéke elzáródik. Például a jobb oldali első kerékdobban található mély hó akadályozhatja az állóhelyzeti fűtés szellőzését.

Ne feledje, hogy az előkészítés hosszú időre előre beállítható időzítéssel indítható.

### **!** FIGYELEM

Ha üzemanyagszagot érez vagy szokatlan mennyiségű füstöt, fekete füstöt érez szokatlan hangokat hall az állóhelyzeti fűtéstől<sup>17</sup>, akkor kapcsolja ki az állóhelyzeti fűtést és, ha lehetséges, húzza ki annak biztosítékát. A Volvo azt javasolja, hogy lépjen kapcsolatba egy hivatalos Volvo szervizzel a javításhoz.

<sup>13</sup> Üzemanyaggal működő fűtés esetén.

<sup>14</sup> Üzemanyaggal működő fűtés esetén.

<sup>15</sup> Üzemanyaggal működő fűtés esetén.

<sup>16</sup> Üzemanyaggal működő fűtés esetén.

<sup>17</sup> Üzemanyaggal működő fűtés esetén.

#### ◀ Kapcsolódó információk

- Fűtés (254. oldal)
- Kiegészítő fűtés (256. oldal)

### **Kiegészítő fűtés**

A kiegészítő fűtés segíti az utastér és a motor vezetés közbeni fűtését.

A kiegészítő fűtés az autófűtés két részfunkciójának egyike. A fűtés a jobb oldali első kerékdobban helyezkedik el.

#### **MEGJEGYZÉS**

Amikor működik a fűtés<sup>18</sup>, akkor füst távozhat a jobb oldali első kerékdobból és halk zümmögés hallható. Az üzemanyag-szivattyútól származó kattogó hang is hallható az autó hátsó része felől. Ez teljesen normális.

A kiegészítő fűtés indítása és vezérlése automatikusan történik, amikor fűtésre van szükség az autó vezetése közben.

Az autó leállításakor automatikusan kikapcsol.

#### **MEGJEGYZÉS**

Ügyeljen arra, hogy elégséges üzemanyag legyen az autó üzemanyagtartályában, ha használni kell a kiegészítő fűtést<sup>19</sup>.

### **Kapcsolódó információk**

- Fűtés (254. oldal)
- Állóhelyzeti fűtés (255. oldal)

- Az üzemanyagos kiegészítő fűtés automatikus bekapcsolásának aktiválása és inaktíválása (257. oldal)

<sup>18</sup> Üzemanyaggal működő fűtés esetén.

<sup>19</sup> Üzemanyaggal működő fűtés esetén.

## Az üzemanyagos kiegészítő fűtés automatikus bekapcsolásának aktiválása és inaktíválása

A kiegészítő fűtés segíti az utastér és a motor vezetés közbeni fűtését.

Lehetőség van annak beállítására, hogy a kiegészítő fűtés automatikusan bekapcsoljon-e.

1. Nyomja meg a **Beállítások** lehetőséget a központi kijelző felső nézetében.
2. Nyomja meg a **Klíma** gombot.
3. Válassza ki a **Kiegészítő fűtés** lehetőséget a kiegészítő fűtés automatikus indításának aktiválásához/inaktíválásához.

### MEGJEGYZÉS

A Volvo azt javasolja, hogy rövidebb utakra kapcsolja ki a kiegészítő fűtés automatikus indítását<sup>20</sup>.

### MEGJEGYZÉS

Ha ki van kapcsolva a kiegészítő fűtés automatikus indítása, az csökkentheti az utastér kényelmét, mert a klímaszabályozó rendszernek nincs hőforrása a az elektromos üzem során.

## Kapcsolódó információk

- Kiegészítő fűtés (256. oldal)

<sup>20</sup> Üzemanyaggal működő fűtés esetén.





KULCS, ZÁRAK ÉS RIASZTÓ

## Zárás megerősítése

Az autó a vészvillogókkal jelzi az autó bezárását vagy kinyitását.

## Külső visszajelzés

### Zárás

- Az autó vészvillogóinak villogása jelzi a zárást és behajlanak a külső visszapillantó tükrök<sup>1</sup>.

### Nyitás

- Az autó vészvillogóinak két felvillanása jelzi a nyitást és kihajlanak a külső visszapillantó tükrök<sup>1</sup>.

Minden ajtónak, a csomagterájtónak és a motorháztetőnek is csukva kell lennie ahhoz, hogy az autó jelezze a zárt állapotot. Ha a zárás csak a vezetőajtó zárt<sup>2</sup> helyzetében történik meg, akkor megtörténik a zárás, de a zárt állapot vészvillogókkal történő visszajelzése csak akkor, ha az összes ajtó, a csomagterájtó és a motorháztető is csukva van.

## Zár és riasztó visszajelző műszerfalon



A zár és riasztó visszajelző mutatja a zárrendszer állapotát:

- Egy hosszú villanás jelzi a zárást.
- Rövid villanások jelzik, hogy az autó be van zárva.
- Gyors villanások jelzik a riasztó\* kikapcsolása után, hogy a riasztó működésbe lépett.

## Visszajelzés a zárógombokon

### Első ajtó



Záró gombok visszajelző lámpával az első ajtóban.

A záró gomb világító visszajelző lámpája mutatja az első ajtókon, hogy minden ajtó zárva van. Ha a valamelyik ajtót kinyitják, akkor a lámpa mindkét ajtóban kialszik.

<sup>1</sup> Csak behajtható külső tükrök esetén.

<sup>2</sup> Kulcs nélküli zárással/nyitással\* felszerelt autókra nem vonatkozik.

**Hátsó ajtó\***

Záró gombok visszajelző lámpával a hátsó ajtóban.

A záró gomb világító visszajelző lámpája mutatja az ajtókon, hogy az ajtó zárva van. Ha valamelyik ajtót kinyitják, akkor annak lámpája kialszik, miközben a többi továbbra is világít.

**Egyéb jelzés**

A hazakísérő világítás és a közelítő világítás funkció záraskor és nyitaskor is aktiválható.

**Kapcsolódó információk**

- A zárás jelzésének beállítása (261. oldal)
- A közelítő világítás időtartama (170. oldal)
- A hazakísérő világítás használata (169. oldal)

**A zárás jelzésének beállítása**

A központi kijelző beállítások menüjében számos beállítás módosítható arra vonatkozóan, hogyan történjen meg a zárás és nyitás megerősítése.

A zárviszajelzés-beállítás módosítása:

1. Érintse meg a **Beállítások** lehetőséget a központi kijelző felső nézetében.
2. Nyomja meg a **My Car → Zárás** gombot.
3. Nyomja meg a **Zárás látható visszajelzése** lehetőséget annak beállításiához, hogy az autó adjon-e látható visszajelzést:

- **Zárás**
- **Nyitás**
- **Mindkettő**

Vagy kapcsolja ki a funkciót a **Ki** kiválasztásával.

A behajtható visszapillantó tükrök\* beállításának módosításához záraskor:

1. Érintse meg a **Beállítások** lehetőséget a központi kijelző felső nézetében.
2. Nyomja meg a **My Car → Tükrök és kényelem** gombot.
3. Válassza az **Tükör behajtása záraskor** lehetőséget a funkció aktiválásához vagy inaktiválásához.

**Kapcsolódó információk**

- Zárás megerősítése (260. oldal)

### A távvezérlős kulcs

A távvezérlős kulcs zárja és nyitja az ajtókat és a csomagterajtót. A távvezérlős kulcsnak az autó belsejében kell lennie ennek elindításához.



Távvezérlős kulcs<sup>3</sup> vagy strandkulcs (Key Tag)\*.

A távvezérlős kulcs fizikailag nem szükséges a beindításhoz, mert az autó alapfelszereltségben támogatja a kulcs nélküli indítást (Passive Start). Egyszerűen az utastér első részében kell tartania a kulcsot.

A kulcs nélküli zárással és nyitással (Passive Entry)\* felszerelt autókban a kulcs bárhol lehet az autóban az autó beindításához. Ebben az esetben egy kisebb, könnyebb strandkulcs (Key Tag) is rendelkezésre áll.

A távvezérlős kulcsok különböző járművezetői profilokhoz rendelhetők, hogy személyes beállításokat mentsen el az autóban.

### FIGYELEM

A távvezérlős kulcs egy gombemet tartalmaz. Tartsa az új és használt elemeket gyermekektől ezárva. Ha valaki lenyeli az elemet, akkor az súlyos sérülést okozhat.

Ha károsodást fedez fel, például az elemfedél nem zárható le megfelelően, akkor a terméket nem szabad használni. Tartsa gyermekektől elzárva a hibás termékeket.

### A távvezérlős kulcs gombjai



A távvezérlős kulcs négy gombbal rendelkezik - eggyel a bal oldalon és hárommal a jobb oldalon.

 **Zárás** - A gomb megnyomása zárja az ajtókat, a csomagterajtót és az üzemanyagtöltő fedelet, és élesíti a riasztót is\*.

Nyomja meg és tartsa nyomva az összes ablak és a panorámatető\* egyszerre történő zárásához.

 **Nyitás** - A gomb megnyomása nyitja az ajtókat, a csomagterajtót és az üzemanyagtöltő fedelet és kikapcsolja a riasztót.

Egy hosszabb megnyomás egyszerre nyitja az összes ablakot. Ez a teljes szellőztetés funkció használható például az autó gyors átszellőztetésére meleg időben.

<sup>3</sup> Az ábra vázlatos - az alkatrészek az autómodellől függően eltérőek lehetnek.

 **Csomagtérajtó** - Csak a csomagtérajtót nyitja és hatástalanítja a riasztót. Az elektromos csomagtérajtóval\* felszerelt autókban a csomagtérajtó a gomb nyomva tartását követően nyílik ki. A csomagtérajtó mindig egy hosszú megnyomással zárható – figyelmeztető hangjelzések hallhatók.

 **Pánik funkció** – A figyelem felkeltésére szolgál vészhelyzet esetén. Nyomja meg és tartsa nyomva legalább 3 másodpercig vagy nyomja meg kétszer 3 másodpercen belül az irányjelzők és a kürt bekapcsolásához. A funkció ugyanakkor a gombnak a megnyomásával kapcsolható ki, miután legalább 5 másodpercig aktív volt. Ellenkező esetben a funkció 3 perc elteltével automatikusan kikapcsol.

## FIGYELEM

Ha valakit az autóban hagy, akkor ügyeljen arra, hogy az ablakos és a napfénytető\* ne működjön, úgy, hogy mindig magával viszi a távvezérlős kulcsot, amikor elhagyja az autót.

## MEGJEGYZÉS

Ügyeljen a távvezérlős kulcs autóból zárási kockázatára.

- Az autóban hagyott távvezérlős kulcs vagy kulcs címke inaktíválódik, amikor bezárják az autót és élesítik a riasztót egy másik érvényes kulcs használatával. Ilyenkor a "biztonsági zár" funkció is inaktíválódik. A hátrahagyott kulcs az autó nyitásakor lesz újra aktív.
- Az autóban hagyott Red Key akkor is inaktíválódik, amikor az autót a Volvo On Call használatával zárja be, és akkor aktiválódik újra, amikor kinyitja az autót a Volvo On Call használatával vagy egy érvényes másik kulccsal.

## Gomb nélküli kulcs (Key Tag)\*

A kulcs nélküli záráshoz és nyitáshoz biztosított kulcs címke a kulcs nélküli indítás valamint nyitás és zárás tekintetében ugyanolyan módon működik, mint a távvezérlős kulcs. A kulcs körülbelül 10 méteres (30 láb) mélységig és 60 percig vízálló. Nem rendelkezik kivehető kulcsszárral és az akkumulátora nem cserélhető.

## Red Key - korlátozott távvezérlős kulcs\*

A Red Key olyan kulcs, amely lehetővé teszi az autóból bizonyos tulajdonságainak korlátozását

például a maximális sebesség és a hangszórórendszer maximális hangerejének beállítását. Egy kulcs minden olyan autótulajdonosnak, aki azt szeretné, hogy akkor is felelősen vezessék az autót, amikor nem ő használja azt.

## Interferencia

A távvezérlős kulcs nélküli indítást és kulcs nélküli zárást és nyitást\* elektromos mezők és árnnyelkolás zavarhatja.

## MEGJEGYZÉS

Ne tárolja a távvezérlős kulcsot fém tárgyak vagy elektronikus készülékek, például mobiltelefonok, táblagépek, laptopok vagy töltők közelében - lehetőleg ne tárolja ezekhez 10-15 cm-nél (4-6 hüvelyknél) közelebb.

Ha még mindig fennáll a zavar, a távvezérlős kulcs kivehető kulcsszárával nyissa ki az ajtót, a működésbe lépő riasztó kikapcsolásához illetve az autóból beindításához pedig helyezze a kulcsot a tárolórekeszben található tartalék olvasóba.





### **i** MEGJEGYZÉS

Amikor a távvezérlős kulcsot a pohártartóba helyezte, akkor figyeljen arra, hogy ne legyenek más autókulcsok, fém tárgyak vagy elektronikus készülékek (például mobiltelefonok, táblagépek, laptopok vagy töltők) is a pohártartóban. Ha a pohártartóban több kulcs van egymás közelében, akkor azok zavarhatják egymást.

### Kapcsolódó információk

- Indítsa be az autót (476. oldal)
- Zárás és nyitás a távvezérlős kulccsal (264. oldal)
- A távvezérlős kulcs hatótávolsága (266. oldal)
- Az elem cseréje a távvezérlős kulcsban (267. oldal)
- Kivehető kulcsszár (273. oldal)
- Indításgátló (276. oldal)
- Távvezérlős kulcs járművezetői profilhoz rendelése (146. oldal)

## Zárás és nyitás a távvezérlős kulccsal

Az összes ajtó és a csomagterajtó egyszerre történő zárásához és nyitásához a távvezérlős kulcs gombjai is használhatók.

### Zárás a távvezérlős kulccsal



Az ábra vázlatos - a megjelenített információk modellől függően eltérőek lehetnek.

- Nyomja meg a távvezérlős kulcs  gombját az autó zárásához.

A zárási folyamat aktiválásához be kell csukni a vezetőajtót<sup>4</sup>. Ha valamelyik más ajtó vagy a csomagterajtó nyitva van, akkor ezek csak akkor záródnak le és élesednek\*, ha csukva vannak. A riasztó mozgásérzékelői\* akkor akti-

válódnak, amikor az összes ajtó és a csomagterajtó be van csukva és le van zárva.

### **i** MEGJEGYZÉS

Ügyeljen a távvezérlős kulcs autóra zárásának kockázatára.

- Az autóban hagyott távvezérlős kulcs vagy kulcsímke inaktíválódik, amikor bezárják az autót és élesítik a riasztót egy másik érvényes kulcs használatával. Ilyenkor a "biztonsági zár" funkció is inaktíválódik. A hátrahagyott kulcs az autó nyitásakor lesz újra aktív.
- Az autóban hagyott Red Key akkor is inaktíválódik, amikor az autót a Volvo On Call használatával zárja be, és akkor aktiválódik újra, amikor kinyitja az autót a Volvo On Call használatával vagy egy érvényes másik kulccsal.

### Zárás, amikor a csomagterajtó nyitva van

### **i** MEGJEGYZÉS

Ha az autót bezárja, miközben a csomagterajtó nyitva van, akkor figyeljen arra, hogy ne hagyja a csomagterében a távvezérlős kulcsot a csomagterajtó lecsukásakor és az autó teljes lezárásakor<sup>5</sup>.

<sup>4</sup> Ha az autó kulcs nélküli zárás/nyitás funkcióval\* rendelkezik, akkor az összes oldalajtót be kell csukni.

<sup>5</sup> Ha az autó kulcs nélküli zárással/nyitással rendelkezik és a kulcs észlelhető az autó belsejében, akkor a csomagterajtó nem záródik le a lecsukásakor.\*

### Nyitás a távvezérlős kulccsal

- Nyomja meg a távvezérlős kulcs  gombját az autó nyitásához.

### Automatikus visszazárás

Ha a zárok nyitását követő 2 percen belül nem nyitják ki valamelyik ajtót vagy a csomagterajtót, akkor azok automatikusan lezárnak. Ez a funkció megakadályozza az autó nem szándékos nyitva hagyását.

### Amikor a távvezérlős kulcs nem működik

#### MEGJEGYZÉS

Mindig próbáljon közelebb menni az autóhoz, és próbálja újra kinyitni.

Ha nem lehetséges a távvezérlős kulccsal történő zárás vagy nyitás, akkor előfordulhat, hogy az elem lemerült. Ebben az esetben a vezető oldali ajtót a kivehető kulcsszárral zárja be vagy nyissa ki.

### Kapcsolódó információk

- A távirányítóról vagy az utastérből vezérelt nyitás beállításai (265. oldal)
- A csomagterajtó nyitása a távvezérlős kulccsal (266. oldal)
- A távvezérlős kulcs (262. oldal)

- Az elem cseréje a távvezérlős kulcsban (267. oldal)
- Zárás és nyitás a kivehető kulcsszárral (274. oldal)

### A távirányítóról vagy az utastérből vezérelt nyitás beállításai

A távoli nyitáshoz különböző nyitási műveletek választhatók ki.

A beállítás módosításához:

1. Érintse meg a **Beállítások** lehetőséget a központi kijelző felső nézetében.
2. Nyomja meg a **My Car → Zárás → Távvezérelt és belülről történő nyitás** gombot.
3. Válassza az alábbi lehetőségek valamelyikét:
  - **Minden ajtó** - egyszerre nyitja az összes ajtót.
  - **Egy ajtó** - kinyitja a vezetőajtót. Az összes ajtó nyitásához a távvezérlős kulcs nyitó gombjának két megnyomása szükséges.

A beállítások a nyitó kilincsekkel belülről történő központi zárásra is hatással vannak.

### Kapcsolódó információk

- Zárás és nyitás a távvezérlős kulccsal (264. oldal)
- Zárás és nyitás az autó belsejéből (294. oldal)

## A csomagterajtó nyitása a távvezérlős kulccsal

A távvezérlős kulcs egyik gombjának megnyomásával lehetőség van csak a csomagterajtó nyitására.

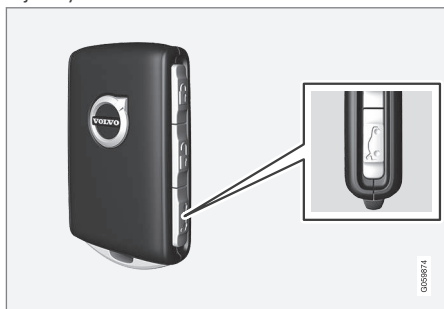

1. Nyomja meg a távvezérlős kulcs  gombját.

> A csomagterajtó zárja kiold, de a csomagterajtó csukva marad.

Az oldalajtók zárva és a riasztó\* élesítve marad. A zár és a riasztó visszajelző lámpája a műszerfalon kialszik annak jelzésére, hogy nincs zárva a teljes autó.

Finoman fogja meg a gumírozott nyomólapot a csomagterajtó kilincse alatt a csomagterajtó nyitásához. Ha nem nyitja ki 2 percen belül a csomagterajtót, akkor az visszazár és a riasztó újra bekapcsol.

2. Elektromosan működtetett csomagterajtó opció\* esetén -

Nyomja meg hosszan (körülbelül 1,5 másodpercre) a távvezérlős kulcs  gombját

> A csomagterajtó zárja kiold, és a csomagterajtó felnyílik, miközben az oldalajtók zárva és riasztó funkcióik élesítve maradnak.



## Kapcsolódó információk

- Zárás és nyitás a távvezérlős kulccsal (264. oldal)
- Az elektromosan működtetett csomagterajtó nyitása és zárása\* (297. oldal)

## A távvezérlős kulcs hatótávolsága

A távvezérlős kulcs megfelelő működéséhez annak az autó bizonyos közelségében kell elhelyezkednie.

## Manuális használat esetén

A távvezérlős kulcs olyan funkcióihoz, mint például a zárás/nyitás a  vagy  gomb megnyomásával, a kulcsnak az autótól körülbelül 20 méter (65 láb) távolságon belül kell lennie.

Ha az autó nem reagál a gombok megnyomására - akkor menjen közelebb, és próbálja újra.

## Kulcs nélküli használat\* esetén

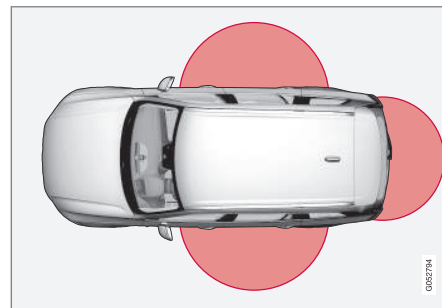

Az ábrán megjelölt terület mutatja a rendszer antennái általi lefedettségét.

A kulcs nélküli használathoz a távvezérlős kulcsnak vagy a strandkulcsnak (Key Tag) az



autó két oldalától körülbelül 1,5 méteres (5 láb) sugarú félkörön és a csomagterfedéltől körülbelül 1 méteren (3 láb) belül kell lennie.

### **i** MEGJEGYZÉS

A távvezérlős kulcs működését zavarhatják a környező rádióhullámok, épületek, domborzati viszonyok, stb. Az autó a kulcsszárral ilyenkor is zárható/nyitható.

### Ha eltávolítja a távvezérlős kulcsot az autóból



Ha a távvezérlős kulcsot eltávolítja az autóból, miközben jár a motor, akkor a **Autókulcs nem találh. Az autóból eltávolítva** figyelmeztető üzenet jelenik meg a járművezetői kijelzőn és amikor becsukja az utolsó ajtót hangos figyelmeztetés hallható.

Amikor a kulcsot visszahelyezi az autóba, és megnyomja a jobb oldali billentyűzet **O** gombját vagy becsukja az utolsó ajtót, az üzenet eltűnik.

### Kapcsolódó információk

- A távvezérlős kulcs (262. oldal)
- Az indító- és zárrendszerek antennáinak elhelyezkedése (293. oldal)
- Kulcs nélküli és érintésérzékeny felületek\* (290. oldal)

## Az elem cseréje a távvezérlős kulcsban

A távvezérlős kulcs elemét ki kell cserélni, ha lemerül.

### **i** MEGJEGYZÉS

Minden elem korlátozott élettartammal rendelkezik és végül ki kell cserélni (Key Tag esetében ez nem igaz). Az elem hasznos élettartama a jármű/kulcs használatának gyakoriságától függ. Az elem hasznos élettartama a jármű/kulcs használatának gyakoriságától függ.



A távvezérlős kulcs elemét akkor kell kicserélni, ha

- a tájékoztató szimbólum világít és az **Autókulcselem lemer.** üzenet látható a járművezetői kijelzőn
- a zárok többször egymást követően nem reagálnak a távvezérlős kulcs jeleire az autótól 20 méteren (65 láb) belülről.

### **i** MEGJEGYZÉS

Mindig próbáljon közelebb menni az autóhoz, és próbálja újra kinyitni.

A strandkulcs<sup>6</sup> (Key Tag) eleme nem cserélhető - új kulcs rendelhető a hivatalos Volvo szervizekben.

### **i** FONTOS

A lemerült Key Tag kulcsokat át kell adni egy hivatalos Volvo márkaszerviznek. A kulcsot törölni kell az autóból, mert az még alkalmas az autó beindítására a tartalék indításon keresztül.



## « A kulcs kinyitása és az akkumulátor töltése



1 **1** Tartsa a távvezérlős kulcsot az első oldalával láthatóan és a Volvo emblémával a jobb irányba mutatva - csúsztassa a gombot az alsó szélén a kulcstartóval jobbra. Csúsztassa az első oldal burkolatát néhány milliméterrel felfelé.

**2** A burkolat ezután kiszabadul, és leemelhető a kulcsról.



2 **1** Fordítsa el a kulcsot, mozgassa oldalra a gombot, és csúsztassa a hátsó burkolatot néhány milliméterrel felfelé.

**2** A burkolat ezután kiszabadul, és leemelhető a kulcsról.

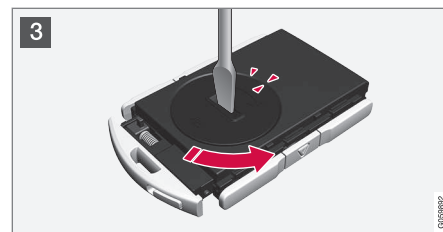

3 Használjon egy csavarhúzó vagy hasonló eszközt az elemfedél elfordításához, amíg a jelek el nem érik az **OPEN** feliratot.

Óvatosan emelje le az elem fedelét, például a körmet a horonyba nyomva.

Ezután feszítse felfelé az elem fedelét.

\* Kulcs nélküli zárással/nyitással\* felszerelt autókhoz.

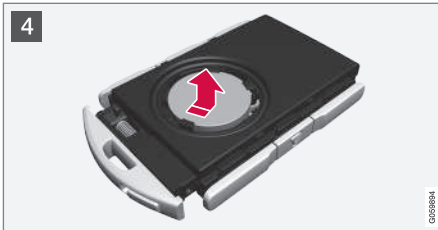

- 4 Az elem (+) oldala néz felfelé. Ezután óvatosan lazítsa meg az elemet az ábrának megfelelően.

### ! FONTOS

Kerülje az új elemek érintkező felületeinek ujjaival történő megérintését, mert ez károsan befolyásolhatja a működésüket.

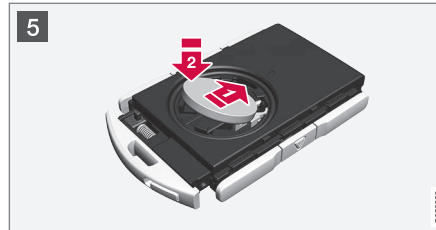

- 5 Helyezze be az új elemet a (+) oldalával felfelé. Kerülje az elem érintkezőinek megérintését az ujjaival.

- ➡ Helyezze az elemet a tartóba az élével lefelé. Ezután csúsztassa az elemet előre úgy, hogy az rögzüljön a két műanyag biztosítóelem alatt.
- ➡ Nyomja le az elemet úgy, hogy az rögzüljön a felső fekete műanyag biztosítóelem alatt.

### i MEGJEGYZÉS

Használjon CR2032, 3 V jelölésű elemeket.

### i MEGJEGYZÉS

A Volvo azt javasolja, hogy a távvezérlős kulcsban használt elemek megfeleljenek az UN Manual of Test and Criteria, Part III, sub-section 38.3 követelményeinek. A gyárilag vagy a hivatalos Volvo szervizben beszerelt elemek eleget tesznek a fenti követelményeknek.

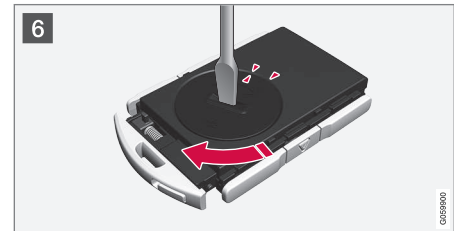

- 6 Helyezze vissza az elem fedelét, és fordítsa el az óramutató járásával megegyező irányban, amíg a jelölések egybe nem esnek a **CLOSE** felirattal.



**7** **1**▶ Helyezze vissza a hátsó oldal burkolatát, és nyomja le, amíg kattánó hangot nem hall.

- 2**▶ Ezután csúsztassa vissza a burkolatot.
- > Egy további kattánás jelzi, hogy a burkolat megfelelően helyezkedik el és biztosan rögzült.



**8** **1**▶ Fordítsa meg a távvezérlős kulcsot, és helyezze vissza az első oldal burkolatát addig nyomva lefelé, amíg kattánó hangot nem hall.

- 2**▶ Ezután csúsztassa vissza a burkolatot.
- > Egy további kattánás jelzi, hogy a burkolat biztosan rögzült.

**⚠ FIGYELEM**

Ellenőrizze, hogy a telep megfelelően, a helyes polaritással van-e beszerelve. Ha a távvezérlős kulcsot hosszú ideig nem használja, akkor vegye ki az elemet, hogy elkerülje a szivárgás okozta károsodást. A sérült vagy szivárgó elemek bőrrel érintkezve korróziós sérülést okozhatnak. Ezért használjon védőkesztyűt a sérült elemek kezelésekor.

- Tartsa az elemeket gyermekektől ezárva.
- Hagyja elől az elemeket, mert a gyermekek vagy háziállatok lenyelhetik azokat.
- Az elemeket nem szabad: szétszerelni, rövidre zárni vagy nyílt lángba dobni.
- Ne töltsen a nem tölthető elemeket, mert ez robbanást okozhat.

Használat előtt ellenőrizni kell a távvezérlős kulcsot, hogy elkerülje a károsodást. Ha károsodást fedez fel, például az elemfedél nem zárható le megfelelően, akkor a terméket nem szabad használni. Tartsa gyermekektől elzárva a hibás termékeket.

**! FONTOS**

Ügyeljen arra, hogy környezetbarát módon selejtezze a lemerült elemeket.

### Kapcsolódó információk

- Zárás és nyitás a kivehető kulcsszárral (274. oldal)
- Indítsa be az autót (476. oldal)
- A távvezérlős kulcs (262. oldal)

### További távvezérlős kulcsok rendelése

Az autó az átadáskor két távvezérlős kulccsal rendelkezik. Ha az autó kulcs nélküli zárással és nyitással van felszerelve\*, akkor egy strandkulcs is tartozik hozzá. További kulcsok rendelhetők.

Egy autóhoz legfeljebb tizenkét kulcs programozható és használható. Ha további kulcsokat rendel, akkor további járművezetői profilok adódnak hozzá - távvezérlős kulcsoként egy. Ez a strandkulcsra is vonatkozik.

### A távvezérlős kulcs elvesztése

Ha elveszti a távvezérlős kulcsot, akkor egy szervizben újat rendelhet - hivatalos Volvo szervizt ajánlunk. A megmaradt kulcsokat el kell vinnie a szervizbe. A hiányzó kulcs kódját törlik a rendszerből a lopás megakadályozása érdekében.

Az autóhoz regisztrált kulcsok száma vezetői profilokon keresztül ellenőrizhető a központi kijelző felső nézetében, válassza a **Beállítások** → **Rendszer** → **Vezetői profilok** menüpontot.

### Kapcsolódó információk

- A távvezérlős kulcs (262. oldal)

### Red Key - korlátozott távvezérlős kulcs\*

Egy Red Key lehetővé teszi az autó tulajdonosa számára, hogy az autó bizonyos tulajdonságaihoz korlátozásokat állítson be. A korlátozások az autó biztonságosabb vezetését szolgálják, amikor például kölcsönadja azt.



A Red Key esetében lehetőség van az autó maximális sebességének meghatározására, sebességlekötőtök beállítására és a hangszóró rendszer maximális hangerejének beállítására. Ezen felül az autó bizonyos vezetőtámogató rendszerei mindig aktívak lesznek. A kulcs egyéb funkciói megegyeznek a normál távvezérlős kulcséval.

A korlátozások célja, hogy óvintézkedésként szolgáljanak a balesetek kockázatának csökkentése érdekében, így nyugodtabb érzéssel



- ◀◀ átadhatja az autót például fiatal vezetőknek, vagy parkolóknak és szervizekben.

### Red Key járművezetői profil

A Red Key egy speciális Red Key járművezetői profilhoz csatlakozik, és amikor ez aktív, akkor a kulcs beállításai nem módosíthatók. Más járművezetői profil kiválasztása sem lehetséges; ehhez normál távvezérlős kulcsra van szükség.

A Red Key járművezetői profil akkor aktiválódik, amikor az autót egy Red Key használatával nyitják ki anélkül, hogy normál távvezérlős kulcs lenne a közelben.

#### MEGJEGYZÉS

A járművezetők váltásakor be kell zárni, majd ki kell nyitni az autót az új járművezetői profil aktiválásához.

### Red Key rendelése

Egy vagy több Red Key rendelhető a Volvo kereskedésekben. Egy autóhoz összesen tizenegy korlátozott kulcs programozható és használható - legalább egynek normál távvezérlős kulcsnak kell lennie.

### Kapcsolódó információk

- Red Key\* beállítások (272. oldal)
- A távvezérlős kulcs (262. oldal)

### Red Key\* beállítások

A normál távvezérlős kulccsal rendelkező személy meghatározhatja a Red Key kulcsok beállításait. Azonban bizonyos járműtámogató funkciók mindig aktívak.

A beállítás módosításához:

1. Nyissa ki az autót a normál távvezérlős kulccsal.
2. Érintse meg a **Beállítások** lehetőséget a központi kijelző felső nézetében.
3. Nyomja meg a **Rendszer → Vezetői profilok → Piros kulcs** gombot.
  - > Az alábbi beállítások határozhatók meg:
    - **Adaptive Cruise Control követési idejének beállítása\***
    - **Csökkentett maximális hangerő**
    - **Max. sebességkorlát**
    - **Sebességkorlátra figyelmeztetés**

### Részletek és beállítás az első használatkor

#### **Adaptive Cruise Control követési idejének beállítása**

**Időkésleltetés beállítása (1 = legrövidebb, 5 = leghosszabb).**

Az első használatkor a beállítás **5.0**.

### Csökkentett maximális hangerő

A médiaforrások maximum hangereje kisebb.

Az első használatkor a funkció "be" van kapcsolva.

#### **Max. sebességkorlát**

**Maximális sebesség beállítása erre a kulcsra.**

Az első használatkor a funkció "be" van kapcsolva és a sebesség 120 km/h (75 mph).

- Beállítási intervallum: 50-250 km/h (30-160 mph)
- Beállítási lépések: 1 km/h (1 mph)



Sebességkorlátozó funkció.

#### **Sebességkorlátra figyelmeztetés**

**Figyelmeztetés beállított értékek túllépésekor.**

Az első használatkor a funkció "be" van kapcsolva és az értékek 50, 70 és 90 km/h (30, 45 és 55 mph).

- Beállítási intervallum: 0-250 km/h (0-160 mph)
- Beállítási lépések: 1 km/h (1 mph)
- Az egyidejű emlékeztetők maximális száma: 6

## Vezetőtámogató funkciók

Az alábbi vezetőtámogató funkciók mindig aktívak a Red Key használója számára:

- Blind Spot Information (BLIS)\*
- Sávtartó segéd (LKA)\*
- Követési távolságra való figyelmeztetés\*
- City Safety
- Driver Alert Control (DAC)\*
- Jelzőtábla-felismerés\*

## Kapcsolódó információk

- Red Key - korlátozott távvezérlős kulcs\* (271. oldal)

## Kivehető kulcsszár

A távvezérlős kulcs egy kivehető fém kulcsszárat tartalmaz, amellyel bizonyos funkciók aktiválhatók és végrehajthatók bizonyos műveletek.

A kulcsszár egyedi kódját, amelyet az új kulcsszárok rendelésekor kell használni, meg tudják adni a hivatalos Volvo szervizekben.

## A kulcsszár alkalmazási területei

A távvezérlős kulcs kivehető kulcsszárának használata

- a bal oldali<sup>7</sup> első ajtó manuálisan kinyitható, ha a központi zár nem aktiválható a távvezérlős kulccsal
- minden ajtó szükséghelyzeti zárása megtörténik
- a hátsó ajtó mechanikus gyermekbiztonsági zárai aktiválhatók és inaktíválhatók.

A strandkulcs<sup>8</sup> nem rendelkezik kivehető kulcsszárral. Ha szükséges, használja a normál távvezérlős kulcs kivehető kulcsszárát.

## A kulcsszár leválasztása



- 1 **1** Tartsa a távvezérlős kulcsot az első oldalával láthatóan és a Volvo emblémával a jobb irányba mutatva - csúsztassa a gombot az alsó szélén a kulcstartóval jobbra. Vezesse az első oldal burkolatát néhány milliméterrel felfelé.

**2** A burkolat ezután kiszabadul, és leemelhető a kulcsról.

<sup>7</sup> Ez bal és jobb kormányos autókra is vonatkozik.

<sup>8</sup> Kulcs nélküli zárással/nyitással\* felszerelt autókhoz.



- 2 **1** Vegye ki a kulcsszárat annak felhajtásával.



- 3 Használat után tegye vissza a kulcsszárat a helyére a távvezérlős kulcsban.

- 1** Helyezze vissza a fedelet előre nyomva, amíg kattánó hangot nem hall.  
**2** Ezután csúsztassa vissza a burkolatot.  
 > Egy további kattánás jelzi, hogy a burkolat biztosan rögzült.

### Kapcsolódó információk

- Zárás és nyitás a kivehető kulcsszárral (274. oldal)
- A távvezérlős kulcs (262. oldal)

### Zárás és nyitás a kivehető kulcsszárral

A kivehető kulcsszár használható többek között az autó kívülről történő nyitásához - például ha a távvezérlős kulcs eleme lemerült.

#### Nyitás

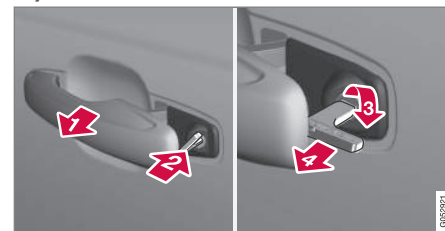

- 1** Húzza ki az első ajtókilincset a bal oldalon<sup>9</sup> a véghelyzetéig úgy, hogy láthatóvá váljon a zárhenger.
- 2** Helyezze a kulcsot a zárhengerbe.
- 3** Fordítsa el az óramutató járásával megegyező irányban 45 fokban úgy, hogy a kulcsszár egyenesen hátrafelé mutasson.
- 4** Fordítsa vissza a kulcsot 45 fokkal a kezdő helyzetébe. Vegye ki a kulcsot a zárhengerből, és engedje el a kilincset, hogy annak hátsó része újra az autón nyugodjon.

<sup>9</sup> Ez jobb- és balkormányos autókra is vonatkozik.



- Húzza ki a kilincset.
  - > Az ajtó kinyílik.

A zárás ugyanilyen módon hajtható végre, de 45 fokkal az óramutató járásával ellentétesen elfordítva.

### Kapcsolja ki a riasztót, és indítsa be az autót\*

#### **i** MEGJEGYZÉS

Ha oldja az ajtó zárját a kulcsszár használatával, majd kinyitja azt, akkor riasztást vált ki.



A biztonsági olvasó a pohártartóban helyezkedik el.

Kapcsolja ki a riasztót az alábbiak szerint:

- Helyezze a távvezérlős kulcsot a biztonsági olvasó kulcs szimbólumára az alagútkonzol pohártartójának alján.

- Ezután fordítsa el az indító gombot, és engedje el azt.
  - > A riasztó jel elhallgat és a riasztó kikapcsol.

### Zárás

Lehetséges az autó bezárása is a kivehető kulcsszár használatával, például amikor nincs tápellátás vagy ha a kulcs eleme lemerült.

A bal oldali első ajtó annak zárhengerével és a kivehető kulcsszárával zárható.

A többi ajtó nem rendelkezik zárhengerrel és ehelyett az egyes ajtók végén található zárkapcsolót kell megnyomni a kulcsszár segítségével - ezek ekkor mechanikusan lesznek zárva/gátolva a kívülről történő nyitás megakadályozásához.

Az ajtók belülről továbbra is nyithatók.

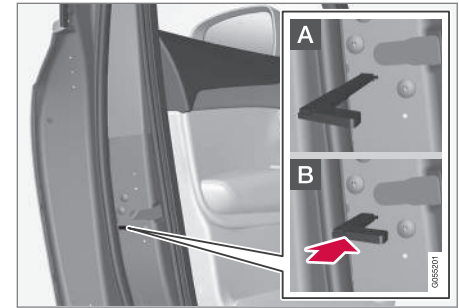

Az ajtó manuális zárása. Nem tévesztendő össze a gyermekbiztonsági zárral.

- Távolítsa el a kivehető kulcsszárat a távvezérlős kulcsról. Helyezze a kulcsszárat a zár visszaállító nyílásba, majd nyomja be ütközésig a kulcsot, körülbelül 12 mm (0,5 hüvelyk) mélységig.

- A** Az ajtót kívülről és belülről is ki lehet nyitni.
- B** Az ajtót nem lehet kívülről kinyitni. Az A helyzetbe történő visszatéréshez, ki kell nyitni az ajtót a belső ajtókilincsel.

Az ajtók a távvezérlős kulcs nyitó gombjával vagy a vezetőajtó nyitó gombjával is nyithatók.



**i MEGJEGYZÉS**

- Az ajtógomb csak az adott ajtót zárja - nem egyszerre az összes ajtót.
- A manuálisan zárt hátsó ajtó, bekapcsolt manuális vagy elektromos gyermekbiztonsági zárral, nem nyitható ki sem belülről, sem kívülről. Az ilyen módon zárt hátsó ajtó csak a távvezérlős kulccsal, a központi záró gombbal vagy a Volvo On Call\* használatával nyitható.

**Kapcsolódó információk**

- Indítsa be az autót (476. oldal)
- Kivehető kulcsszár (273. oldal)
- Riasztók\* aktiválása és inaktíválása (306. oldal)
- Az elem cseréje a távvezérlős kulcsban (267. oldal)
- A távvezérlős kulcs (262. oldal)

**Indításgátló**

Az elektronikus indításgátló egy lopásvédelmi rendszer, amely megakadályozza, hogy illetéktelen személyek beindíthassák az autót.

Az autó csak a megfelelő távvezérlős kulccsal indítható be.

A járművezetői kijelzőn megjelenő alábbi hibaüzenet az elektronikus indításgátlóval kapcsolatos:

Szimbólum	Üzenet	Leírás
	<b>Autókulcs nem található.</b> <b>Lásd a kézikönyvet</b>	Hiba a távvezérlős kulcs olvasásakor az indítás során - helyezze a kulcsot a kulcs szimbólumra a pohártartóban, és próbálja újra.

**Kapcsolódó információk**

- A távvezérlős kulcs (262. oldal)
- További távvezérlős kulcsok rendelése (271. oldal)

## A távvezérlős kulcs rendszer típusengedélye

Az alábbi táblázatban látható az autó távirányítós kulcs rendszerének típusengedélye.

A típusengedéllyel kapcsolatos részletes információkért, látogasson el a [www.volvocars.com/intl/support](http://www.volvocars.com/intl/support) oldalra.

## Zárrendszer, kulcs nélküli indítás (passzív indítás) és kulcs nélküli zárás/nyitás (passzív beszállás\*)

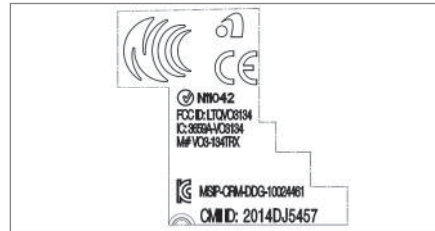



CEM jelölés a távvezérlős kulcs rendszerhez. A kiegészítő típusengedély számokhoz, lásd az alábbi táblázatokat.



Ország/terület	Típusengedély	
Európa	A Delphi Deutschland GmbH, 42367 Wuppertal ezennel kijelenti, hogy ez a VO3-134TRX megfelel a 2014/53/EU (RED) irányelvbe foglalt alapvető követelményeknek és egyéb vonatkozó rendelkezéseknek. Az EU megfeleléségi nyilatkozat teljes szövege megtalálható a <a href="http://www.volvocars.com/intl/support">www.volvocars.com/intl/support</a> oldalon.	
Jordánia	TRC/LPD/2014/250	
Szerbia	P1614120100	
Argentína	CNC ID: C-14771	





KULCS, ZÁRAK ÉS RIASZTÓ





Ország/terület	Típusengedély	
Brazília	MT-3245/2015	 <p data-bbox="1197 280 1340 302">0589-15-6830</p>  <p data-bbox="1165 380 1388 403">(01) 0 7897843840961</p> <p data-bbox="1468 358 1492 403" style="writing-mode: vertical-rl; font-size: small;">03058122</p>
Indonézia	Nomor: 38301/SDPPI/2015	
Malajzia	RDBV/11A/0816/S(16-2430)	
Mexikó	IFETEL: RLVDEVO15-0396	
Oroszország		 <p data-bbox="1468 739 1492 784" style="writing-mode: vertical-rl; font-size: small;">0057965</p>
Egyesült Arab Emírségek	ER37847/15 DA0062437/11	

Ország/terület	Típusengedély	
Namíbia	TA-2016-02	 The logo for CRAN (Communications Regulatory Authority of Namibia) features a stylized satellite dish icon on the left, followed by the acronym 'CRAN' in large, bold, black letters. Below the acronym, the full name 'Communications Regulatory Authority of Namibia' is written in a smaller font. A small vertical number '0905387' is located in the bottom right corner of the logo box.
Dél-Afrika	TA-2014-1868	 The logo for ICASA (Independent Communications Authority of South Africa) consists of the letters 'I C A S A' in a bold, sans-serif font, with a stylized globe or satellite dish icon integrated behind the letter 'A'.

#### ◀ távvezérlős kulcs



Ország/ terület	Típusengedély	
Európa	<p>A Huf Hülsbeck &amp; Furst GmbH &amp; Co. KG ezennel kijelenti, hogy ez a HUF8423 típusú rádiókészülék megfelel a 2014/53/EU irányelvnek.</p> <p>Az EU megfeleléségi nyilatkozat teljes szövege megtalálható a <a href="http://www.volvocars.com/intl/support">www.volvocars.com/intl/support</a> oldalon.</p> <p>Hullámhossz: 433,92 MHz</p> <p>Maximális sugárzási átviteli teljesítmény: 10 mW</p> <p>Gyártó: Huf Hülsbeck &amp; Furst GmbH &amp; Co. KG, Steeger Str. 17, 42551 Velbert, Germany</p>	
Argentína	 <p>H-15532</p>	
Brazília	<p>Anatel: 05568-16-06643</p> <p>Modelo: HUF8423</p> <p>Este equipamento opera em caráter secundário isto é não tem direito a proteção contra interferência prejudicial, mesmo de estações do mesmo tipo, e não pode causar interferência a sistemas operando em caráter primário.</p>	

Ország/ terület	Típusengedély	
CU (Customs Union)  Fehérorosz- ország, Kazahsztán, Oroszország		
Indonézia	[41005/SDPPI/2015] [5149]	
Jordánia	TRC/LPD/2015/104	
Marokkó	AGREE PAR L'ANRT MAROC Numéro d'agrément: MR 10668 ANRT 2015 Date d'agrément: 24/07/2015	
Moldova		

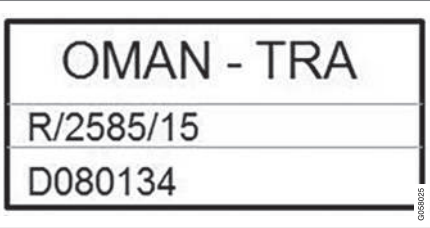

Ország/ terület	Típusengedély	
Mexikó	IFETEL Marca: HUF Modelo (s): HUF8423 NOM-121-SCT1-2009 La operación de este equipo está sujeta a las siguientes dos condiciones: (1) es posible que este equipo o dispositivo no cause interferencia perjudicial y (2) este equipo o dispositivo debe aceptar cualquier interferencia, incluyendo la que pueda causar su operación no deseada.	
Nigéria	Connection and use of this communication equipment is permitted by the Nigerian Communications Commission	
Oman		

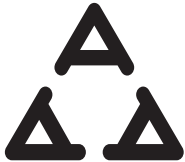



Ország/ terület	Típusengedély	
Fülöp-szige- tek		 <p><b>NTC</b> Type Approved No: ESD-1511502C</p> <small>0072923</small>
Szerbia		 <p><b>M011 15</b></p> <small>0058019</small>
Szingapúr	Complies with IMDA Standards DA103787	
Dél-Afrika	TA-2015-432	







Ország/ terület	Típusengedély	
Taiwan	<p>本產品符合低功率電波輻射性電機管理辦法 第十二條、第十四條等條文規定 1. 經型式認證合格之低功率射頻電機，非經許可，公司、商號或使用者均不得擅自變更頻率、加大功率或變更原設計之特性及功能。 2. 低功率射頻電機之使用不得影響飛航安全及干擾合法通信；經發現有干擾現象時，應立即停用，並改善至無干擾時方得繼續使用。前項合法通信，指依電信法規定作業之無線電通信。低功率射頻電機須忍受合法通信或工業、科學及醫療用電波輻射性電機設備之干擾。</p>	
Egyesült Arab Emírségek		<div style="border: 1px solid black; padding: 10px; text-align: center;"> <p><b>TRA</b>  <b>REGISTERED No:</b>  <b>ER38970/15</b>  <b>DEALER No:</b>  <b>DA36976/14</b></p> </div> <div style="text-align: right; font-size: 8px; margin-top: 5px;">0098008</div>

## Kulcscedula



Ország/ terület	Típusengedély	
Európa	<p>A Huf Hülsbeck &amp; Fürst GmbH &amp; Co. KG ezennel kijelenti, hogy ez a HUF8432 típusú rádiókészülék megfelel a 2014/53/EU irányelvnek.</p> <p>Az EU megfeleléségi nyilatkozat teljes szövege megtalálható a <a href="http://www.volvocars.com/intl/support">www.volvocars.com/intl/support</a> oldalon.</p> <p>Hullámhossz: 433,92 MHz</p> <p>Maximális sugárzási átviteli teljesítmény: 10 mW</p> <p>Gyártó: Huf Hülsbeck &amp; Fürst GmbH &amp; Co. KG, Steeger Str. 17, 42551 Velbert, Germany</p>	
Argentína	 <p>H-15029</p>	
Brazília	<p>Anatel: 04362-16-06643</p> <p>Modelo: HUF8432</p> <p>Este equipo opera em caráter secundário isto é não tem direito a proteção contra interferência prejudicial, mesmo de estações do mesmo tipo, e não pode causar interferência a sistemas operando em caráter primário.</p>	

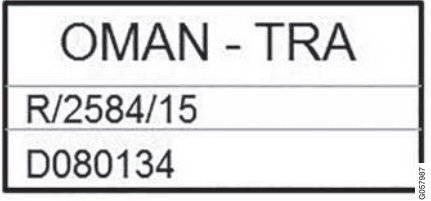

Ország/ terület	Típusengedély	
CU (Customs Union)  Fehérorosz- ország, Kazahsztán, Oroszország		
Indonézia	[41006/SDPPI/2015] [5149]	
Jordánia	TRC/LPD/2015/107	
Marokkó	AGREE PAR L'ANRT MAROC Numéro d'agrément: MR 10667 ANRT 2015 Date d'agrément: 24/07/2015	
Mexikó	IFETEL Marca: HUF Modelo (s): HUF8432 NOM-121-SCT1-2009 IFT: RLVHUUH15-0972  La operación de este equipo está sujeta a las siguientes dos condiciones: (1) es posible que este equipo o dispositivo no cause interferencia perjudicial y (2) este equipo o dispositivo debe aceptar cualquier interferencia, incluyendo la que pueda causar su operación no deseada.	

Ország/ terület	Típusengedély	
Moldova		
Nigéria	Connection and use of this communications equipment is permitted by the Nigerian Communications Commission	
Oman		
Fülöp-szigetek	ESD-1511501C	



Ország/ terület	Típusengedély	
Szerbia		
Szingapúr	Complies with IMDA Standards DA103787	
Dél-Afrika	TA-2015-414	

Ország/ terület	Típusengedély	
Taiwan	<p>本產品符合低功率電波輻射性電機管理辦法 第十二條、第十四條等條文規定 1. 經型式認證合格之低功率射頻電機，非經許可，公司、商號或使用者均不得擅自變更頻率、加大功率或變更原設計之特性及功能。 2. 低功率射頻電機之使用不得影響飛航安全及干擾合法通信；經發現有干擾現象時，應立即停用，並改善至無干擾時方得繼續使用。前項合法通信，指依電信法規定作業之無線電通信。低功率射頻電機須忍受合法通信或工業、科學及醫療用電波輻射性電機設備之干擾。</p>	
Egyesült Arab Emírségek		<div style="border: 1px solid black; padding: 10px; text-align: center;"> <p><b>TRA</b>  <b>REGISTERED No:</b>  <b>ER38971/15</b>  <b>DEALER No:</b>  <b>DA36976/14</b></p> </div> <div style="text-align: right; font-size: small; margin-top: 5px;">0050022</div>

### Kapcsolódó információk

- A távvezérlős kulcs (262. oldal)

## Kulcs nélküli és érintésérzékeny felületek\*

Kulcs nélküli nyitás és zárás funkció esetén elegendő ha a zsebében vagy a táskájában magánál tartja a távvezérlős kulcsot. Az autó zárása és nyitása az ajtókilincs érintésérzékeny felületével történik.

### Érintésérzékeny felületek

#### Ajtókilincs

Az ajtók külső kilincsei egy horonnyal rendelkeznek a záráshoz, miközben a belsők egy érintésre érzékeny felülettel rendelkeznek a nyitáshoz.

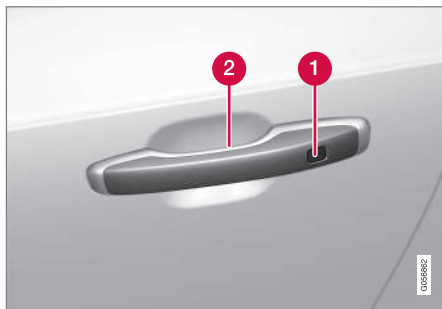

- 1 Érintésérzékeny mélyedés a záráshoz
- 2 Érintésérzékeny felület a nyitáshoz

### **i** MEGJEGYZÉS

Fontos, hogy egyszerre csak egy érintésérzékeny felületet aktiváljon. Ha megfogja a kilincset, miközben megérinti a záró felületet, akkor dupla utasítás kiadását kockáztatja. Ez azt jelenti, hogy a kért tevékenység (zárás/nyitás) nem vagy késéssel kerül végrehajtásra.

### Csomagtérajtó-kilincs

A csomagtérajtó-kilincsnek egy gumírozott nyomólapja van, amely csak nyitásra szolgál.

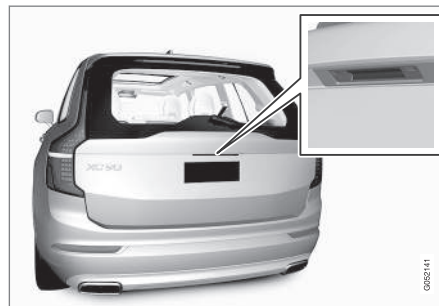

### **i** MEGJEGYZÉS

Legyen tudatában annak, hogy a rendszer autósosással kapcsolatban is aktiválódhat, ha a távvezérlős kulcs a hatótávolságon belül van.

### Kapcsolódó információk

- Kulcs nélküli zárás és nyitás\* (291. oldal)
- A csomagtérajtó kulcs nélküli kioldása\* (292. oldal)



## Kulcs nélküli zárás és nyitás\*

Kulcs nélküli zárással és nyitással elég megérinteni az ajtó fogantyújának érintésérzékeny felületét az autó zárásához vagy nyitásához.

### **i** MEGJEGYZÉS

Az autó egyik távvezérlős kulcsának a zárási és nyitási tartományon belül kell lennie a működéshez.

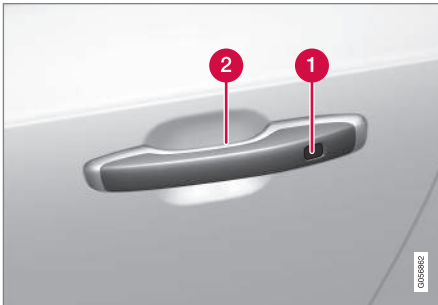

**1** Érintésérzékeny mélyedés a záráshoz

**2** Érintésérzékeny felület a nyitáshoz

### **i** MEGJEGYZÉS

Legyen tudatában annak, hogy a rendszer autósással kapcsolatban is aktiválódhat, ha a távvezérlős kulcs a hatótávolságon belül van.

## Kulcs nélküli zárás

Az autó bezárásához be kell csukni az összes oldalajtót. A csomagterajtó másfelől nyitva lehet a külső ajtókilinccsel történő zárás közben.

- Érintse meg a jelölt felületet a külső ajtókilincs hátulja felé, miután az ajtó becsukódott. Vagy nyomja meg a  gombot a csomagterajtó alján, mielőtt az becsukódik.
- > A műszerfalon elhelyezett zárjelző villogni kezd, hogy jelezze az autó zárt állapotát.

Az összes oldalablak és a panorámatető\* egyszerre történő zárásához - helyezze az ujját az érintésérzékeny mélyedéshez az ajtókilincs külsején, és tartsa ott, amíg az oldalablakok és a panorámatető be nem záródnak.

### Zárás, amikor a csomagterajtó nyitva van

Ha az autót úgy zárja be, hogy a csomagterajtó még nyitva van, akkor ügyeljen arra, hogy ne hagyja a kulcsot a csomagteremben annak lecsukásakor.

### **i** MEGJEGYZÉS

Ha a kulcs észlelhető az autó belsejében, akkor a csomagterajtó nem záródik le, amikor lecsukja azt.

## Kulcs nélküli nyitás

- Fogjon meg egy ajtókilincset vagy finoman nyomja meg a csomagterajtó alatti gumírozott nyomólapot az autó nyitásához.
- > A műszerfalon elhelyezett zárjelző abbahagyja a villogást, hogy jelezze az autó nyitott állapotát.



A csomagterajtó gumírozott nyomólapja csak nyitásra használható.

## Automatikus visszazárás

Ha a zárok nyitását követő 2 percen belül nem nyitják ki valamelyik ajtót vagy a csomagterajtót, akkor azok automatikusan lezárnak. Ez a funkció megakadályozza az autó nem szándékos nyitva hagyását.



#### ◀◀ **Kapcsolódó információk**

- A kulcs nélküli nyitás beállítása\* (292. oldal)
- A csomagterajtó kulcs nélküli kioldása\* (292. oldal)
- Kulcs nélküli és érintésérzékeny felületek\* (290. oldal)

#### **A kulcs nélküli nyitás beállításai\***

A kulcs nélküli nyitáshoz különböző nyitási műveletek választhatók ki.

A beállítás módosításához:

1. Érintse meg a **Beállítások** lehetőséget a központi kijelző felső nézetében.
2. Érintse meg a **My Car → Zárás → Kulcs nélküli nyitás** menüpontot.
3. Válassza az alábbi lehetőségek valamelyikét:
  - **Minden ajtó** - egyszerre nyitja az összes ajtót.
  - **Egy ajtó** - csak a kiválasztott ajtót nyitja ki.

#### **Kapcsolódó információk**

- Kulcs nélküli zárás és nyitás\* (291. oldal)
- Kulcs nélküli és érintésérzékeny felületek\* (290. oldal)

#### **A csomagterajtó kulcs nélküli kioldása\***

Kulcs nélküli zárással és nyitással elég megérinteni a csomagterajtó fogantyújának érintésérzékeny felületét a csomagterajtó nyitására.

#### **i MEGJEGYZÉS**

A működéshez az autó egyik távvezérlős kulcsának az autó mögött a zárási és nyitási tartományon belül kell lennie.



A csomagterajtót elektromos zár tartja zárva.

A nyitáshoz:

1. Nyomja meg finoman a gumírozott nyomólapot a csomagterajtó kilincse alatt.
  - > A zár kiold.

2. Emelje fel a külső ajtókilincset a csomagterajtó kinyitásához.

### ! FONTOS

- A csomagtér zárjának kioldásához minimális erő szükséges - csak finoman nyomja meg a gumírozott lapot.
- Ne fejtse ki emelő erőt a gumírozott lapra a csomagtér nyitásakor - emelje a kilincset. A túl nagy erő károsíthatja a gumírozott panel elektromos érintkezőit.

Kéz nélkül, a lökhárító alatt végzett lábmozdulattal is lehetséges a csomagterajtó nyitása, lásd a különálló részt.

### ! FIGYELEM

Ne vezessen nyitott csomagterajtóval! Mérgező kipufogógázok juthatnak az utas térbe a csomagtéren keresztül.

### Kapcsolódó információk

- Kulcs nélküli zárás és nyitás\* (291. oldal)
- Kulcs nélküli és érintésérzékeny felületek\* (290. oldal)
- A távvezérlős kulcs hatótávolsága (266. oldal)
- A csomagterajtó lábmozdulattal történő működtetése\* (301. oldal)

### Az indító- és zárrendszerek antennáinak elhelyezkedése

Az autóba van építve egy antenna a kulcs nélküli indításhoz és több antenna a kulcs nélküli zárrendszerhez\*.

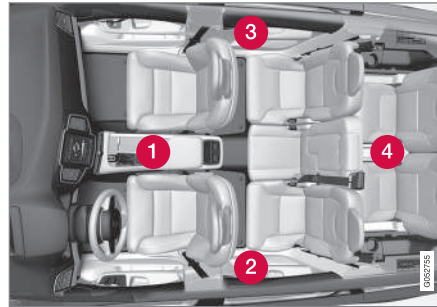

Antennák elhelyezkedése:

- 1 A pohártartó alatt, az alagútkonzol első részében
- 2 A bal oldali hátsó ajtó felső, első részében<sup>10</sup>
- 3 A jobb oldali hátsó ajtó felső, első részében<sup>10</sup>
- 4 A hátsó ülés háttámlájának közepén<sup>10</sup>

### ! FIGYELEM

A szívritmus-szabályozót használó személyek nem közelíthetik meg 22 cm-nél (9 hüvelyk) közelebb a kulcs nélküli antennát a szívritmus-szabályozójukkal. Ezzel elkerülheti a szívritmus-szabályozó és a kulcs nélküli rendszer közötti interferenciát.

### Kapcsolódó információk

- Kulcs nélküli és érintésérzékeny felületek\* (290. oldal)
- A távvezérlős kulcs hatótávolsága (266. oldal)

## Zárás és nyitás az autó belsejéből

Az ajtók és a csomagterájtó zárhatók és nyithatók az első ajtókon található központi zár kezelőszervekkel.

### Központi zárás



Záró és nyitó gomb visszajelző lámpával az első ajtóban.

### Nyitás az első ajtón elhelyezkedő gomb használatával

- Nyomja meg a  gombot az összes oldalajtó és a csomagterájtó nyitásához.

### Alternatív nyitási mód



Nyitó fogantyú az oldalajtó alternatív nyitásához<sup>11</sup>.

- Húzza meg az egyik oldalajtó nyitó fogantyúját, majd engedje el azt.
  - > A távvezérlős kulcs beállításaitól függően, az összes ajtó vagy csak a kiválasztott ajtó zárja oldható és nyitható.

Ennek a beállításnak a módosításához, érintse meg a **Beállítások → My Car → Zárás → Távvezérelt és belülről történő nyitás** menüpontot a központi kijelző felső nézetében.

### Zárás az első ajtón elhelyezkedő gomb használatával

- Nyomja meg a  gombot - mindkét első ajtónak zárva kell lennie.
  - > Az összes ajtó és a csomagterájtó bezáródik.

### Zárás a hátsó ajtón elhelyezkedő gomb használatával\*



Záró gomb visszajelző lámpával a hátsó ajtóban.

A hátsó ajtó zárógombjai az adott hátsó ajtót zárják.

### A hátsó ajtó nyitása

- Húzza meg a nyitó fogantyút.
  - > A hátsó ajtó zárja kiold és az ajtó kinyílik<sup>12</sup>.

<sup>10</sup> Csak kulcs nélküli zárással és nyitással\* felszerelt autók.

<sup>11</sup> Az ábra vázlatos - az alkatrészek az autómoddellől függően eltérőek lehetnek.

<sup>12</sup> Feltéve, hogy nincs aktívva a gyermekbiztonsági zár.

**Kapcsolódó információk**

- A távirányítóról vagy az utastérből vezérelt nyitás beállításai (265. oldal)
- A csomagterajtó nyitása az autó belsejéből (295. oldal)
- A gyermekbiztonsági zárok aktiválása és inaktíválása (296. oldal)

**A csomagterajtó nyitása az autó belsejéből**

A csomagterajtó belülről a műszerfalon található gomb megnyomásával nyitható.

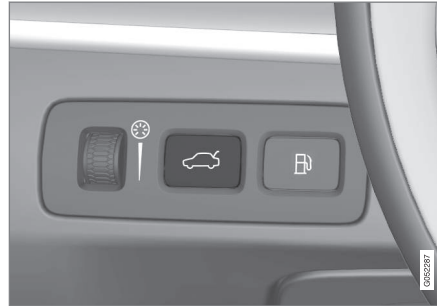

- Nyomja meg röviden a  gombot a műszerfalon.
  - > A csomagterajtó zárja kiold és kinyitható kívülről a gumírozott nyomólap megfogásával.

Elektromosan működtetett csomagterajtó opció\* esetén:

- Nyomja meg hosszan a  gombot a műszerfalon.
  - > A csomagterajtó kinyílik.

**Kapcsolódó információk**

- Zárás és nyitás az autó belsejéből (294. oldal)
- Az elektromosan működtetett csomagterajtó nyitása és zárása\* (297. oldal)

## A gyermekbiztonsági zárok aktiválása és inaktíválása

A gyermekbiztonsági zár megakadályozza a hátsó ajtók belülről történő nyitását. A gyermekbiztonsági zárok lehetnek manuálisak vagy elektromosak\*.

### A manuális gyermekbiztonsági zárok aktiválása és inaktíválása

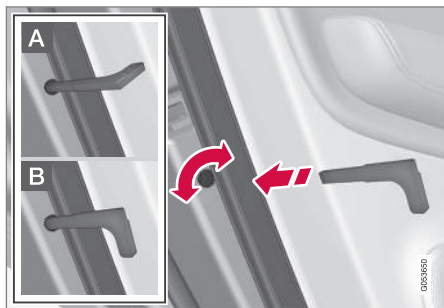

Gyermekbiztonsági zárrakkal. Nem tévesztendő össze a manuális ajtózárrakkal.

- Használja a távvezérlős kulcs kivehető kulcsszárát a gomb elfordításához.
- A** Az ajtó belülről történő nyitása gátolható.
- B** Az ajtót kívülről és belülről is ki lehet nyitni.

### **i** MEGJEGYZÉS

- Az ajtógombok csak az adott ajtót zárják - nem egyszerre az összes ajtót.
- Az elektromos gyermekbiztonsági zárral felszerelt autók nem rendelkeznek manuális gyermekzárral.

### Az elektromos\* gyermekbiztonsági zárok aktiválása és inaktíválása

Az elektromos gyermekbiztonsági zárok az összes, a **0** gyújtáshelyzetnél magasabb kulcshelyzetben aktiválhatók és inaktíválhatók. Az aktiválás és inaktíválás az autó leállítását követően 2 percig hajtható végre, feltéve, hogy nem nyitnak ki egy ajtót sem.



Gomb az elektromos aktiváláshoz és inaktíváláshoz.

1. Indítsa be az autót vagy válasszon a **0**-nál magasabb gyújtáshelyzetet.

2. Nyomja meg a gombot a vezetőajtó vezérlőpaneljén.
  - > A járművezetői kijelző a **Hátsó gyermekzár Aktiválva** üzenetet jeleníti meg és a gomb lámpája világít - a zárok aktívak.



Amikor az elektromos gyermekbiztonsági zárok be vannak kapcsolva, akkor a hátsó

- ablakok csak a vezető oldali ajtópanelről nyithatók
- az ajtók belülről nem nyithatók ki.

A zárok inaktíválásához:

- Nyomja meg a gombot a vezetőajtó vezérlőpaneljén.
  - > A járművezetői kijelző a **Hátsó gyermekzár Deaktiválva** üzenetet jeleníti meg és a gomb lámpája kialszik - a zárok inaktívak.

Az autó leállításakor mentésre kerül a pillanatnyi beállítás – ha a gyermekbiztonsági zárok aktívak az autó leállításakor, akkor a funkció az autó következő beindításakor is aktív lesz.

Szimbólum	Üzenet	Leírás
	<b>Hátsó gyermekzár Aktiválva</b>	A gyermekbiztonsági zárok aktíválva.
	<b>Hátsó gyermekzár Deaktiválva</b>	A gyermekbiztonsági zárok inaktívák.

### Kapcsolódó információk

- Zárás és nyitás az autó belsejéből (294. oldal)
- Kivehető kulcsszár (273. oldal)

### Automatikus zárás vezetéskor

Az ajtók és a csomagterajtó automatikusan lezár, amikor az autó elkezd mozogni. A beállítás módosításához:

1. Érintse meg a **Beállítások** lehetőséget a központi kijelző felső nézetében.
2. Nyomja meg a **My Car → Zárás** gombot.
3. Válassza az **Automatikus ajtózáras menet közben** lehetőséget a funkció aktiválásához vagy inaktíválásához.

### Kapcsolódó információk

- Zárás és nyitás az autó belsejéből (294. oldal)

### Az elektromosan működtetett csomagterajtó nyitása és zárása\*

Funkció, ahol a csomagterajtó egy gomb megérintésével nyitható és csukható.

#### Nyitás

Válassza az alábbi lehetőségek valamelyikét az elektromosan működtetett csomagterajtó nyitásához:

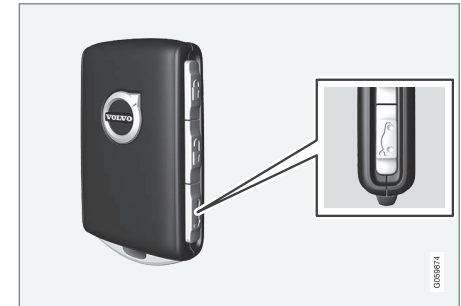

- A távvezérlős gomb  gombjának hosszú megnyomása. Tartsa nyomva a gombot, amíg a csomagterajtó el nem kezd kinyílni.



- A műszerfal gombjának hosszú megnyomása. Tartsa nyomva a gombot, amíg a csomagterajtó el nem kezd kinyílni.

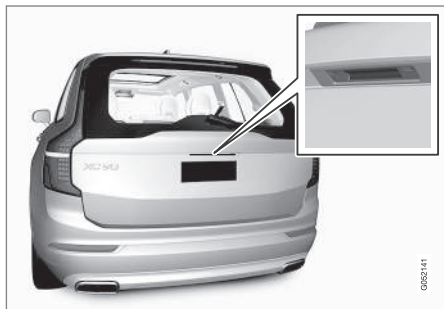

- A csomagterajtó kilincisének finom megnyomása.



- Lábmozdulat\* a hátsó lökhárító alatt.

### Zárás

Válassza az alábbi lehetőségek valamelyikét az elektromosan működtetett csomagterajtó zárásához<sup>13</sup>:





- Nyomja meg a gombot a csomagterajtó alján a bezáráshoz.
  - > A csomagterédfedél automatikusan lecsukódik és a zárja nyitva marad.

**i MEGJEGYZÉS**

- A gomb a fedél nyitva hagyását követő 24 órán belül aktív. Ezután azt manuálisan kell bezárni.
- Ha a fedél több mint 30 percen keresztül nyitva van, akkor lassan becsukódik.

<sup>13</sup> A kulcs nélküli zárás és nyitás\* funkcióval felszerelt autók esetében egy gomb szolgál a zárásra és egy a becsukásra és zárásra.



- Nyomja meg hosszan a  gombot a távvezérlős kulcscon.
  - > A csomagterajtó automatikusan becsukódik és hangjelzések hallhatók – a csomagterajtó zárja nyitva marad.
- Nyomja meg hosszan a  gombot a műszerfalon.
  - > A csomagterajtó automatikusan becsukódik és hangjelzések hallhatók – a csomagterajtó zárja nyitva marad.
- Lábmozdulat\* a hátsó lökhárító alatt.
  - > A csomagterajtó automatikusan becsukódik és hangjelzések hallhatók – a csomagterajtó zárja nyitva marad.

### Lecsukás és zárás



- Nyomja meg a csomagterajtó alján található  gombot a lecsukáshoz és ezzel együtt a csomagterajtó és az ajtók zárásához<sup>13</sup> (a záráshoz az összes ajtónak csukva kell lennie).
  - > A csomagterajtó automatikusan lecsukódik – a csomagterajtó és az ajtók bezáródnak és bekapcsol a riasztó\*.

### MEGJEGYZÉS

- A működéshez az autó egyik távvezérlős kulcsának a nyitási és zárási távolságon belül kell lennie.
- A kulcs nélküli\* becsukás vagy zárás használatakor három hangjelzés szólal meg.

meg, ha nem észlelhető kulcs a csomagterajtóhoz elégségesen közel.

### FONTOS

A csomagterajtó működtetése közben, nyissa és csukja azt lassan. Ne erőltesse a nyitást/zárást, ha ellenállást érez. Lehetséges, hogy megsérült, és a funkció nem működik megfelelően.

### A nyitás vagy zárás visszavonása

A nyitást vagy zárást az alábbi módokon szakíthatja meg:

- Nyomja meg a gombot a műszerfalon.
- Nyomja meg a távvezérlős kulcs gombját.
- Nyomja meg a zárógombot a csomagterajtó alján.
- Nyomja meg a gumírozott nyomólapot a külső kilincs alatt.
- Végezzen lábmozdulatot\*.

A csomagterajtó mozgása megáll. A csomagterajtó ezután manuálisan működtethető.

Ha a csomagterajtó a csukott helyzetben áll meg, akkor a következő aktiválás kinyitja azt.

<sup>13</sup> A kulcs nélküli zárás és nyitás\* funkcióval felszerelt autók esetében egy gomb szolgál a zárásra és egy a becsukásra és zárásra.

#### « Becsípődés-védelem

Ha valami elégséges ellenállással megakadályozza a csomagterajtó nyitását vagy zárását, akkor aktiválódik a becsípődés-védelem.

- Nyitás közben - a mozgás megszakad, a csomagterajtó megáll, és egy hosszú jelzés szólal meg.
- Zárás közben - a mozgás megszakad, a csomagterajtó megáll, egy hosszú hangjelzés szólal meg, és a csomagterajtó visszatér a programozott maximális helyzetébe.

#### FIGYELEM

Záráskor és nyitáskor figyeljen a zúzódás kockázatára.

Ellenőrizze, hogy nincs-e valaki a csomagterajtó közelében, mielőtt elkezdené kinyitni vagy becsukni azt, mert a zúzódásos sérüléseknek súlyos következményei lehetnek.

Mindig körültekintően működtesse a csomagterajtót.

#### Előfeszített rugók

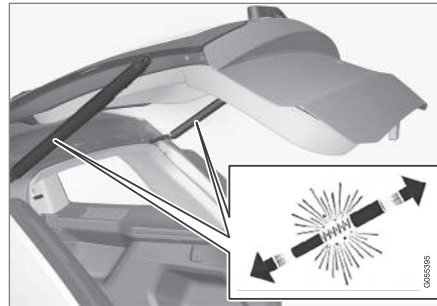

Az előfeszített rugók az elektromosan működtetett csomagterajtóhoz.

#### FIGYELEM

Ne nyissa fel az elektromosan működtetett csomagterajtó előfeszített rugóit. Ezek nagy nyomással vannak előfeszítve, ami felnyitáskor sérüléseket okozhat.

#### Kapcsolódó információk

- Az elektromosan működtetett csomagterajtó\* maximális nyílásának programozása (300. oldal)
- A csomagterajtó lábmozdulattal történő működtetése\* (301. oldal)
- A távvezérlős kulcs hatótávolsága (266. oldal)

#### Az elektromosan működtetett csomagterajtó\* maximális nyílásának programozása

Állítsa a csomagterajtó nyitási helyzetét a mennyezet magasságához.

A maximális nyílás beállításához:

1. Nyissa ki a csomagterajtót - állítsa meg azt a nyitott helyzetben.

#### MEGJEGYZÉS

A csomagterajtó alacsonyabb mint félig nyitott állapota nem lehetséges.

2. Nyomja meg a  gombot a csomagterajtó alján legalább 3 másodpercre.
  - > Két rövid hangjelzés szólal meg, jelezve, hogy a beállított helyzet mentésre került.

A maximális nyílás visszaállításához:

- Manuálisan mozgassa a csomagterajtót a lehető legmagasabb helyzetbe – nyomja meg, és tartsa nyomva a  gombot a csomagterajtón legalább 3 másodpercig.
  - > Két hangjelzés szólal meg, jelezve, hogy a beállított helyzet törlésre került. A csomagterajtó ezután a maximális helyzetet veszi fel nyitáskor.

**i MEGJEGYZÉS**

- Ha a rendszert hosszabb ideig folyamatosan működtette, akkor a túlterhelés elkerülése érdekében kapcsolt ki. Körülbelül 2 perc elteltével használható újra.

**Kapcsolódó információk**

- Az elektromosan működtetett csomagérajtó nyitása és zárása\* (297. oldal)

**A csomagtérajtó lábmozdulattal történő működtetése\***

Funkció, amely lehetővé teszi a csomagtérajtó nyitását és zárását a hátsó lökhárító alatt végzett lábmozdulattal. Ez hasznos lehet, amikor a kezei foglaltak.

Ha az autó kulcs nélküli zárással és nyitással\* rendelkezik, akkor lábmozdulattal is nyithatja a csomagtérajtót.

A csomagtérajtó nyitásának és zárásának funkciója akkor is rendelkezésre áll, amikor az autó elektromosan működtetett csomagtérajtóval\* rendelkezik.

**i MEGJEGYZÉS**

A lábbal működtethető csomagtérajtó két-féle változatban létezik:

- Nyitás és zárás lábmozdulattal
- Csak kioldás lábmozdulattal (a csomagtérajtót manuálisan kell felemelni a nyitáshoz)

Ne feledje, hogy a lábmozdulattal történő nyitás és zárás funkcióhoz elektromosan működtetett csomagtérajtó\* szükséges.

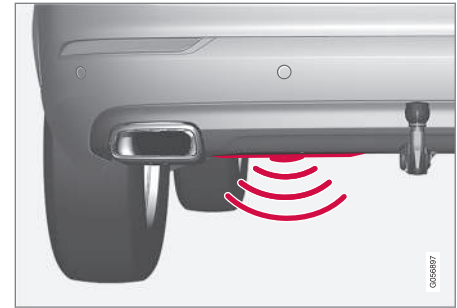

Az érzékelő a lökhárító közepétől balra található<sup>14</sup>.

Az autó egyik távvezérlős kulcsának az autó mögötti hatótávolságon belül körülbelül 1 méter (3 láb) kell lennie a nyitáshoz és záráshoz. Ez vonatkozik a már kinyitott autóra is, hogy megakadályozza a véletlen nyitást például egy autómósóban.

<sup>14</sup> Ha az autó hátsó takarólemezzel\* rendelkezik, akkor az érzékelő kint, a lökhárító bal oldali sarkán található.



#### ◀ Nyitás és zárás lábmozdulattal



Rúgó mozgulat az érzékelő aktiválási területén belül.

- Végezzen **egy** lassú, előre irányuló rúgó mozgulatot a hátsó lökhárító bal oldali része alatt. Ezután lépjen hátra. Nem szabad hozzáérnie a lökhárítóhoz.
  - > Egy rövid hangjelzés szólal meg, amikor a nyitás vagy zárás aktiválódik - a csomagterájtó kinyílik/becsukódik.

Ha több rúgó mozgulatot végez anélkül, hogy jóváhagyott távvezérlős kulcs lenne az autó mögött, akkor a nyitás egy bizonyos késleltetési idő elteltéig nem lehetséges.

Ne hagyja a lábát az autó alatt a rúgó mozgulat során. Ez az aktiválás sikertelenségét okozhatja.

#### A nyitás vagy zárás megszakítása lábmozdulattal

- Végezzen **egy** lassú, előre irányuló rúgó mozgulatot a nyitás vagy zárás közben, hogy megállítsa a csomagterájtó mozgását.

A távvezérlős kulcsnak nem kell az autó közelében lennie a csomagterájtó nyitásának vagy zárásának megszakításához.

Ha a csomagterájtó a csukott helyzet közelében áll meg, akkor a következő aktiválás kinyitja azt.

#### **i** MEGJEGYZÉS

Fennáll a kockázata a korlátozott működésnek vagy a működésképtelenségnek, ha a hátsó lökhárítón nagy mennyiségű jég, hó, szennyeződés vagy ehhez hasonló anyag található. Ezért ügyeljen arra, hogy mindig tisztán tartsa azt.

#### **i** MEGJEGYZÉS

Ügyeljen arra, hogy ha a távvezérlős kulcs hatótávolságon belül van, fennáll a rendszer aktiválásának lehetősége egy autómódban vagy hasonló helyzetben.

#### Koptató lemezzel\* felszerelt autók

Ha az autó koptató lemezzel rendelkezik, akkor az érzékelő kint, a lökhárító bal oldali sarkán található.



A lábmozdulattal történő nyitás és zárás aktiválásához koptató lemezzel felszerelt autókban a rúgó mozgulatot az autó oldala felől kell végezni. Az autó egyik távvezérlős kulcsának a hatótávolságon belül (körülbelül 1 méter (3 láb)) kell lennie a nyitáshoz és záráshoz.

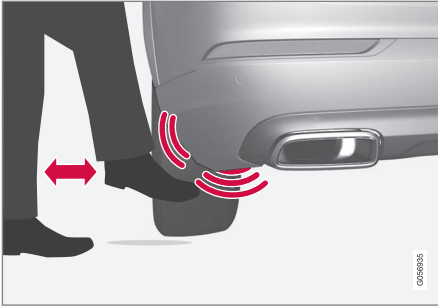

Rúgó mozdulat az érzékelő érvényes aktiválási területén belül.

### Kapcsolódó információk

- Kulcs nélküli és érintésérzékeny felületek\* (290. oldal)
- Az elektromosan működtetett csomagé-rajtó nyitása és zárása\* (297. oldal)
- A távvezérlős kulcs hatótávolsága (266. oldal)

### Szervizzár

A csomagtérajtó és a kesztyűtartó a nyitást megakadályozó, szervizzár funkcióval zárható például akkor, amikor az autót szervizbe viszi, vagy szállodában, vagy hasonló helyen hagyja.



A szervizzár funkciógombja a központi kijelző funkció nézetében található. A zár pillanatnyi állapotától függően, a **Szervizzár kioldva** vagy **Szervizzár lezárva** jelenik meg.

### Kapcsolódó információk

- A szervizzár aktiválása és inaktiválása (303. oldal)

### A szervizzár aktiválása és inaktiválása

A szervizzár egy funkciógombbal és egy opcionális PIN-kóddal aktiválható a központi kijelzőn.

#### **i** MEGJEGYZÉS

Az autónak legalább I gyújtásmódban kell lennie a szervizzár funkció aktiválásához.

A szervizzár két kóddal rendelkezik.

- A funkció első használatakor létre kell hozni egy biztonsági kódot.
- A funkció minden aktiválásakor új PIN-kódot kell választani.

### Írja be a biztonsági kódot az első használat előtt.

A funkció első használata során be kell állítani egy biztonsági kódot. Ezután ez használható a szervizzár kikapcsolásához, ha elvesztette vagy elfelejtette a kiválasztott PIN-kódot. A biztonsági kód PUK-kódként szolgál a szervizzár funkcióhoz a későbbiekben beállított összes PIN-kódhoz.

Őrizze meg biztos helyen a biztonsági kódot.



### ◀◀ Biztonsági kód létrehozásához:

1. Nyomja meg a gombot a szervizzárhoz a funkció nézetben.



- > Egy felugró ablak jelenik meg.
2. Írja be a kívánt biztonsági kódot, majd nyomja meg a **Megerősítés** lehetőséget.
    - > A biztonsági kód mentve van. A szerviz-zár funkció készen áll az aktiválásra.

### A szervizzár aktiválása

1. Nyomja meg a gombot a szervizzárhoz a funkció nézetben.



- > Egy felugró ablak jelenik meg.

2. Írja be a zárás után a kesztyűtartó és a csomagteréajtó kinyitásához szükséges kódot, majd érintse meg a **Megerősítés** lehetőséget.

- > A kesztyűtartó és a csomagteréajtó lezárnak. A zárás megerősítése egy, a funkció nézetben a gomb mellett megjelenő zöld visszajelzővel történik.

### A szervizzár inaktíválása

1. Nyomja meg a gombot a szervizzárhoz a funkció nézetben.



- > Egy felugró ablak jelenik meg.
2. Írja be a záráskor használt kódot, és érintse meg a **Megerősítés** lehetőséget.
    - > A kesztyűtartó és a csomagteréajtó kinyitnak. A nyitás megerősítéseként a funkció nézetben található gomb mellett a zöld visszajelző kialszik.

### Elfelejtett PIN-kód

Ha elfelejtette a pin-kódot vagy több mint három alkalommal rossz pin-kódot írt be, akkor a biztonsági kód használható a szerviz-zár inaktíválásához.

Ha az autót a Volvo On Call\* vagy a Volvo On Call alkalmazás használatával nyitja ki, akkor a szervizzár automatikusan kikapcsol.

### Elfelejtett biztonsági kód

Ha elfelejtette a biztonsági kódot, akkor vegye fel a kapcsolatot egy hivatalos Volvo kereskedővel, aki segít inaktíválni a szervizzárat.

### Kapcsolódó információk

- Szervizzár (303. oldal)

## Riasztó\*

A riasztó hallható és látható figyelmeztetést ad, amikor valaki érvénytelen távvezérlős kulcs nélkül hatol az autóba vagy manipulálja az indítóakkumulátort illetve a riasztó szirénáját.

Az élesített riasztó akkor aktiválódik, ha:

- kinyitnak egy ajtót, a motorháztetőt vagy a csomagterajtót<sup>15</sup>
- mozgás érzékelhető az utastérben (ha van beszerelve mozgásérzékelő\*)
- az autót megemelik vagy elvontatják (ha van beszerelve billenésérzékelő\*)
- lecsatlakoztatják az akkumulátor kábelét
- lecsatlakoztatják a szirénát.

## A riasztó jelei

Riasztás kiváltásakor az alábbiak történnek:

- Egy sziréna szólal meg körülbelül 30 másodpercre vagy a riasztó kikapcsolásáig.
- A vészvillogók 5 percig vagy a riasztó kikapcsolásáig villognak.

Ha a riasztó bekapcsolásának oka nem szűnt meg, akkor a riasztási ciklus legfeljebb 10 alkalommal megismétlődik<sup>15</sup>.

## Riasztó visszajelző

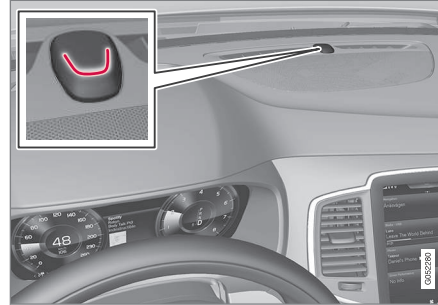

A műszerfal piros LED-je jelzi a riasztó rendszer állapotát:

- A LED nem világít – a riasztó nincs élesítve.
- A LED két másodpercenként egyet villan – a riasztó élesítve van.
- A riasztó kikapcsolását követően a LED legfeljebb 30 másodpercig vagy az I gyújtáshelyzet aktiválásáig gyorsan villog - a riasztó működésbe lépett.

## Mozgás- és emelésérzékelők\*

A mozgás és emelésérzékelők az autón belüli mozgásra, az ablakok betörésére vagy arra reagálnak, ha valaki megpróbálja ellopni a kerekeket vagy elvontatni az autót.

A mozgásérzékelő riasztást vált ki, ha mozgást észlel az utastérben - a légáramlást is érzékeli. Ezért a riasztó akkor is bekapcsolhat, ha nyitva marad egy ablak vagy a panorámatető\* vagy, ha be van kapcsolva az utastérfűtés.

Ennek elkerüléséhez:

- Zárja be az ablakokat é a panorámatetőt, amikor elhagyja az autót.
- Ha használni kell az utasteret vagy az állófűtést – irányítsa úgy a levegőáramlást a szellőzőkből, hogy azok ne mutassanak felfelé az utastérben.

Alternatívaként használjon kisebb riasztási szintet a mozgás- és dőlésérzékelők ideiglenes inaktíválásához.

Akkor is kapcsolja ki a mozgás- és emelésérzékelőket, amikor az autót kompon vagy vonaton szállítja, mert ezek a mozgások hatással lehetnek az autóra, ami riasztást válthat ki.

## A riasztó rendszer hibája esetén



Ha hiba van a riasztó rendszerben, akkor a szimbólum és a **Riasztó műk. hibája Szervíz szükséges** üzenet jelenik meg a járművezetői kijelzőn. Ebben az esetben, vegye fel a kapcsolatot egy szervizzel - lehetőleg hivatalos Volvo szervizzel.

<sup>15</sup> Bizonyos piacokra vonatkozik.



### **i** MEGJEGYZÉS

Ne próbálja maga megjavítani vagy módosítani a riasztórendszer komponenseit. Az ilyen próbálkozások hatással vannak a biztosítás feltételeire.

### **Kapcsolódó információk**

- Riasztók\* aktiválása és inaktíválása (306. oldal)
- Csökkentett riasztási szint\* (307. oldal)
- Zárreteszelés\* (308. oldal)

### **Riasztók\* aktiválása és inaktíválása**

A riasztó akkor élesedik, amikor bezárja az autót.

#### **A riasztó élesítése**

Zárja be az autót és élesítse a riasztót az alábbiak szerint

- nyomja meg a távvezérlős kulcs záró gombját 
- érintse meg a jelölt felületet az ajtókilincsek külsején vagy a csomagterajtó gumírozott nyomólapján<sup>16</sup>.

Ha az autó kulcs nélküli zárással/nyitással\* és elektromosan működtetett csomagterajtóval\* is rendelkezik, akkor a csomagterajtó alján található  gomb is használható az autó bezárásához és a riasztó élesítéséhez.

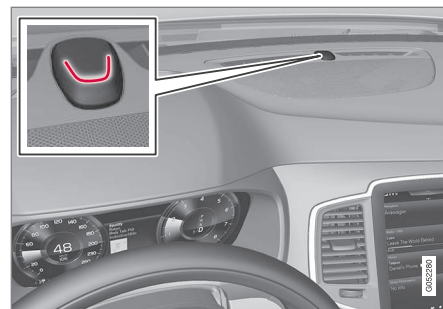

A piros LED két másodpercenként felvillan a műszerfalán, amikor az autó be van zárva és a riasztó élesítve van.

#### **A riasztó kikapcsolása**

Nyissa ki az autót és kapcsolja ki a riasztót az alábbiak szerint

- nyomja meg a távvezérlős kulcs nyitó gombját 
- fogja meg valamelyik ajtókilincset vagy nyomja meg finoman a csomagterajtó gumírozott nyomólapját<sup>16</sup>.

<sup>16</sup> Kulcs nélküli zárással és nyitással\* rendelkező autók esetében.



### A riasztó inaktíválása működő távvezérlős kulcs nélkül

Az autó kinyitható és a riasztó kikapcsolható akkor is ha a távvezérlős kulcs nem működik például amikor a távvezérlős kulcs eleme lemerült.

1. Nyissa ki a vezetőajtót a levehető kulcszszárral.  
> A riasztás bekapcsolt.



A biztonsági olvasó a pohártartóban helyezkedik el.

2. Helyezze a távvezérlős kulcsot a kulcs szimbólumra a biztonsági olvasóban az alagútkonzol pohártartójában.
3. Fordítsa az indító gombot az óramutató járásával megegyező irányba, majd engedje el azt.  
> A riasztó kikapcsol.

### Kiváltott riasztás kikapcsolása

- Nyomja meg a távvezérlős kulcs nyitó-gombját vagy állítsa az autót I gyújtáshelyzetbe a gyújtásgombnak az óramutató járásával megegyező irányba fordításával, majd elengedésével.

### A riasztó automatikus élesítése és újbóli élesítése

Az automatikus újraélesítés megakadályozza az autó akaratlan élesített riasztó nélkül hagyását.

Ha az autót kinyitja a távvezérlős kulccsal (és kikapcsolja a riasztót), de egyik ajtót és a csomagterajtót sem nyitja ki két percen belül, akkor a riasztó újból élesedik. Az autó ugyanakkor visszazár.

Bizonyos piacokon a riasztó a vezetőajtó kinyitása, majd becsukása után egy bizonyos idő elteltével automatikusan újra beélesedik, ha nem zárja be az ajtót.

A beállítás módosításához:

1. Érintse meg a **Beállítások** lehetőséget a központi kijelző felső nézetében.
2. Nyomja meg a **My Car → Zárás** gombot.
3. Válassza ki a **Passzív élesítés deaktiv.** lehetőséget a funkció ideiglenes inaktíválásához.

### Kapcsolódó információk

- Riasztó\* (305. oldal)

### Csökkentett riasztási szint\*

A csökkentett riasztási szint azt jelenti, hogy a mozgás- és emelésérzékelők ideiglenesen ki vannak kapcsolva.

Kapcsolja ki a mozgás- és emelésérzékelőket, hogy elkerülje a riasztó akaratlan bekapcsolását - például amikor kutyát hagy az autóban vagy vonaton illetve kompon szállítja az autót.



Nyomja meg a **Csökkentett védelem** gombot a központi kijelző funkció nézetében a mozgás- és emelésérzékelők kikapcsolásához, amikor a következő alkalommal bezárja az autót.

Ugyanakkor kikapcsol a zárreteszelés funkció, azaz belülről lehetséges a nyitás.

Ha kinyitja, majd újra bezárja az autót, akkor inaktíválni kell a csökkentett riasztási szintet.

### Kapcsolódó információk

- Riasztó\* (305. oldal)
- Zárreteszelés\* (308. oldal)

## Zárreteszelés\*

A biztonsági zár azt jelenti, hogy kívülről történő nyitáskor minden nyitó fogantyú mechanikusan kiold, ami azt jelenti, hogy az ajtók nyitása belülről nem lehetséges.

A zárreteszelés távvezérlős kulcs vagy kulcs nélküli nyitás\* használatával történő záraskor aktiválódik és körülbelül 10 másodperces késleltetéssel élesedik az ajtók zárása után. Ha a késleltetési időn belül kinyitja valamelyik ajtót, akkor a folyamat megszakad és a riasztó nem aktiválódik.

Az autó csak a távvezérlős kulccsal, a kulcs nélküli nyitással\* vagy a Volvo On Call\* alkalmazással, amikor aktiválva van a biztonsági zár.

A bal oldali első ajtó a kivehető kulcsszárral is nyitható. Ha az autót a kivehető kulcsszárral nyitja ki, akkor bekapcsol a riasztó.

### MEGJEGYZÉS

- Ne feledje, hogy a riasztó az autó zárásakor élesedik.
- A riasztó akkor kapcsol be, ha valaki megpróbálja belülről kinyitni az ajtókat.

### FIGYELEM

Ha nem kapcsolta ki a funkciót, ne hagyja, hogy bárki az autóban maradjon, ezzel elkerülheti, hogy valaki az autóban csapdába essen.

### Kapcsolódó információk

- A zárreteszelés ideiglenes inaktiválása\* (308. oldal)
- Riasztó\* (305. oldal)

## A zárreteszelés ideiglenes inaktiválása\*

Ha valaki az autóban marad, de az ajtókat kívülről be kell zárni, akkor a zárreteszelés funkciót ki kell kapcsolni a belülről történő nyitáshoz.

### FIGYELEM

Ha nem kapcsolta ki a funkciót, ne hagyja, hogy bárki az autóban maradjon, ezzel elkerülheti, hogy valaki az autóban csapdába essen.



Nyomja meg a **Csökkentett védelem** gombot a központi kijelző funkció nézetében a zárreteszelés funkció ideiglenes kikapcsolásához.

Ez azt jelenti, hogy a riasztó mozgás- és emelésérzékelő\* ki vannak kapcsolva.

Ezután a **Csökkentett védelem** jelenik meg a központi kijelzőn és a zárreteszelés az autó következő zárásakor ideiglenesen kikapcsol.

A hagyományos zárás esetén az elektromos aljzatok azonnal kikapcsolnak, de amikor a zárreteszelés ideiglenesen ki van iktatva, akkor azok a zárást követően maximum 10 percig aktívak maradnak.

Ha kinyitja, majd újra bezárja az autót, akkor a zárreteszelés funkciót újra ideiglenesen inaktíválni kell.

A rendszer a motor következő beindításakor visszaáll.

### **Kapcsolódó információk**

- Zárreteszelés\* (308. oldal)
- Riasztó\* (305. oldal)



VEZETŐTÁMOGATÁS

### Vezetőtámogató rendszerek

Az autó különböző vezetőtámogató rendszerekkel van felszerelve, amelyek különböző helyzetekben segíthetik aktívan vagy passzívan a járművezetőt.

A rendszerek segíthetik a járművezetőt például:

- egy beállított sebesség fenntartásában
- az elöl haladó autóhoz képest egy bizonyos időköz fenntartásában
- ütközés megelőzésében azzal, hogy figyelmeztetik a járművezetőt és fékezik az autót
- segítenek a járművezetőnek a parkolásban.

Az adott piactól függően bizonyos rendszerek alapfelszereltségként, míg mások opcionálisan vannak az autóba beépítve.

### Kapcsolódó információk

- IntelliSafe – vezetőtámogatás és biztonság (33. oldal)
- Sebességfüggő kormányzási erő (312. oldal)
- elektronikus menetstabilizáló (313. oldal)
- Connected Safety (318. oldal)
- City Safety™ (320. oldal)
- Jelzőtábla-felismerés\* (335. oldal)
- Sebességhatároló (342. oldal)

- Automatikus sebességhatároló (346. oldal)
- Sebességtartó (tempomat) (349. oldal)
- Adaptív sebességtartó\* (353. oldal)
- Pilot Assist\* (362. oldal)
- Támogatás kanyarokban\* (373. oldal)
- Előzési segéd\* (375. oldal)
- Sávtartó segéd (382. oldal)
- Kormányzási segítség ütközés kockázatakor (389. oldal)
- Rear Collision Warning\* (395. oldal)
- BLIS\* (396. oldal)
- Driver Alert Control (400. oldal)
- Követési távolságra való figyelmeztetés\* (402. oldal)
- Cross Traffic Alert\* (405. oldal)
- Parkolósegéd\* (409. oldal)
- Parkolókamera\* (415. oldal)
- Radar egység (434. oldal)
- Kamera egység (443. oldal)

### Sebességfüggő kormányzási erő

A sebességfüggő kormányszervo alkalmazásával a kormánykerékre kifejtendő erő nagysága az autó sebességének növekedésével együtt növekszik, hogy jobb érzékenységet biztosítson a járművezető számára. Autópályán a kormányzás keményebb. A kormányzáshoz parkoláskor és alacsonyabb sebességek mellett kisebb erő kifejtés szükséges.

### Csökkentett teljesítmény

Ritka esetekben, a szervokormányknak csökkentett teljesítménnyel kell működnie és a kormánykerék forgatása kissé nehezebb lehet. Ez akkor történhet, amikor a kormányszervo túl meleg, és átmenetileg hűtést igényel. Az is előfordulhat, hogy megszakad a tápellátás.



Csökkent tápellátás esetén, a **Szervokormányzás Segítségnyújtás** ideiglenesen csökkentve üzenet valamint ez a szimbólum jelenik meg a járművezetői kijelzőn.

Amíg a kormányszervo csökkentett teljesítménnyel működik, a vezetőtámogató funkciók és a kormányzási segéd rendszerek nem állnak rendelkezésre.

**⚠ FIGYELEM**

Ha a hőmérséklet túlságosan megemelkedik, akkor a szervó teljes kikapcsolásra kényszerülhet. Ilyen helyzetekben a járművezetői kijelző a **Szervokormány hibája Biztonságosan álljon meg** üzenetet és egy szimbólumot mutat.

**A kormányzási erő módosítása\***

A kormányzási asszisztens az INDIVIDUAL hajtásmód használatakor beállítható.

1. Érintse meg a **Beállítások** lehetőséget a központi kijelző felső nézetében.
2. Válassza ki a **My Car → Vezetési módok → Kormányzási erő** lehetőséget.

A kormánykerék ellenállásának beállítása az autó álló helyzetében vagy alacsony sebességgel, egyenes vonalban haladva érhető el.

**Kapcsolódó információk**

- Vezetőtámogató rendszerek (312. oldal)
- Vezetési módok (500. oldal)

**elektronikus menetstabilizáló**

Az elektronikus menetstabilizáló rendszer (ESC<sup>1</sup>) segíti a járművezetőt a megcsúszás elkerülésében és javítja az autó tapadását.



A járművezetői kijelző ezt a szimbólumot mutatja, amikor a rendszer működik.

A rendszer fékezése pulzáló hangként hallható és az autó a gázpedál használata közben a vártnál lassabban gyorsul.

A rendszer az alábbi részfunkciókból áll:

- Stabilizáló funkció<sup>2</sup>
- Kipörgésgátló és nagyobb tapadást biztosító rendszer
- Motorellenállás-vezérlés
- Utánfutó-stabilizáló
- Roll Stability Control

**⚠ FIGYELEM**

- A funkció kiegészítő vezetőtámogató funkció, amelynek célja a vezetés megkönnyítése és biztonságosabbá tétele, de nem képes minden helyzet kezelésére bármilyen forgalmi, időjárás és útviszonyok mellett.
- A járművezetőnek ajánlott elolvasnia a kezelési útmutató összes, ezzel a funkcióval kapcsolatos részét, hogy a rendszer használata előtt megismerje azokat a tényezőket és korlátokat amire ügyelnie kell.
- A vezetőtámogató funkciók nem helyettesítik a járművezető figyelmét és ítélőképességét. Mindig a járművezető felelős az autó biztonságos vezetéséért és a sebesség valamint a többi járműtől való távolság helyes megválasztásáért az érvényben lévő közlekedési szabályoknak és rendelkezéseknek megfelelően.

**Stabilizáló funkció<sup>2</sup>**

A funkció egyenként ellenőrzi a kerekek hajtó- és fékerejét az autó stabilizálása érdekében.

<sup>1</sup> Electronic Stability Control

<sup>2</sup> Aktív farolásgátlóként is ismert.

#### ◀ Kipörgésgátló és nagyobb tapadást biztosító rendszer

A funkció alacsony sebesség mellett aktív és fékezi a kipörgő hajtott kerekeket, hogy további tapadást biztosítson azoknak a hajtott kerekeknek, amelyek nem pörögnek ki.

A funkció a kerekek kipörgését is képes megakadályozni az útfelületen gyorsítás közben.

#### Motorellenállás-vezérlés

A nyomatékvektor szabályozás (EDC<sup>3</sup>) megakadályozhatja a kerekek blokkolását, például visszakapcsoláskor vagy alacsony sebességfokozatban csúszós útfelületen történő motorfékezéskor.

A kerekek akaratlan blokkolása vezetés közben, többek között, akadályozza a járművezetőt az autó kormányzásában.

#### Utánfutó-stabilizáló\*<sup>4</sup>

Az utánfutó-stabilizáló (TSA<sup>5</sup>) funkciója, hogy utánfutó vontatásakor stabilizálja az autót, ha az kigyózni kezdene.

#### **i** MEGJEGYZÉS

Az utánfutó-stabilizáló funkció kikapcsol, ha az **ESC sport mód** be van kapcsolva.

<sup>3</sup> Engine Drag Control

<sup>4</sup> Az eredeti Volvo vonóhorog tartalmazza az utánfutó-stabilizáló funkciót.

<sup>5</sup> Trailer Stability Assist

#### Roll Stability Control

A funkció csökkenti a felborulás kockázatát, például hirtelen kitérő manőverek során vagy amikor az autó megcsúszik. A rendszer figyel, hogy milyen mértékben változik az autó oldali-rányú dőlése. Ezt az információt használja a rendszer az autó felborulási kockázatának kiszámításához. Ha az autót a felborulás kockázata fenyegeti, akkor az elektronikus vezérlő rendszer bekapcsol, a motor nyomatéka csökken és egy vagy több keréken működésbe lép a fék, amíg az autó vissza nem nyeri a stabilitását.

#### **▲ FIGYELEM**

Normál vezetési körülmények között a rendszer javítja az autó közúti biztonságát, de ez nem lehet ok a gyorsabb vezetésre. Mindig tartsa be a biztonságos vezetésre vonatkozó óvintézkedéseket.

#### Kapcsolódó információk

- Vezetőtámogató rendszerek (312. oldal)
- A sport üzemmód aktiválása vagy inaktiválása az elektronikus menetstabilizáléhoz (315. oldal)
- Az elektronikus menetstabilizáló szimbólumai és üzenetei (317. oldal)

- Utánfutó-stabilizáló\* (534. oldal)



## Elektronikus menetstabilizáló sport üzemmódban

A menetstabilizáló rendszer (ESC<sup>6</sup>) rendszer mindig aktív – nem kapcsolható ki. Azonban a járművezető kiválaszthatja az ESC sport mód lehetőséget, ami aktívabb vezetési élményt tesz lehetővé.

A ESC sport mód részfunkció kiválasztásával a rendszer beavatkozása csökken és így az autó kis mértékben megcsúszhat, ezért a vezetőre a normálisnál nagyobb irányítás hárul.

Amikor az ESC sport mód van kiválasztva, akkor a funkció kikapcsoltnak tekinthető, annak ellenére, hogy a funkció sok esetben továbbra is segíti a járművezetőt.

### **i** MEGJEGYZÉS

Ha ki van választva az ESC sport mód, akkor az utánfutó-stabilizáló (TSA<sup>7</sup>) kikapcsol.

A ESC sport mód jobb tapadást is biztosít akkor is, ha az autó elakadt vagy amikor laza felületen, például homokban vagy mély hóban halad.

## Kapcsolódó információk

- elektronikus menetstabilizáló (313. oldal)
- A sport üzemmód aktiválása vagy inaktíválása az elektronikus menetstabilizáléhoz (315. oldal)
- Utánfutó-stabilizáló\* (534. oldal)

## A sport üzemmód aktiválása vagy inaktíválása az elektronikus menetstabilizáléhoz

A menetstabilizáló rendszer (ESC<sup>8</sup>) rendszer mindig aktív – nem kapcsolható ki. Azonban a járművezető kiválaszthatja a sport üzemmódot, ami aktívabb vezetési élményt tesz lehetővé.



A funkciót ezzel a gombbal kapcsolhatja be vagy ki a központi kijelző funkció nézetében.

- ZÖLD gombvisszajelzés – a funkció aktív.
- SZÜRKE gombvisszajelzés – a funkció inaktív.



Az ESC sport mód aktív állapotát ennek a szimbólumnak a világítása jelzi a járművezetői kijelzőn a funkció kikapcsolásáig vagy a motor leállításáig. A motor következő beindítását követően a rendszer újra normál üzemmódban fog működni.

Az ESC sport mód funkció nem választható ki, amikor az alábbi funkciók valamelyike aktív:

<sup>6</sup> Electronic Stability Control

<sup>7</sup> Trailer Stability Assist

<sup>8</sup> Electronic Stability Control

## VEZETŐTÁMOGATÁS

- ◀◀ ● Sebességhatároló
- Sebességtartó (tempomat)
- Adaptív sebességtartó\*
- Pilot Assist\*

### **Kapcsolódó információk**

- Elektronikus menetstabilizáló sport üzemmódban (315. oldal)
- elektronikus menetstabilizáló (313. oldal)

## Az elektronikus menetstabilizáló szimbólumai és üzenetei

Az elektronikus menetstabilizálóra (ESC<sup>9</sup>) vonatkozóan számos szimbólum és üzenet

jelenthet meg a járművezetői kijelzőn. Az alábbiakban néhány példát láthat.

Szimbólum	Üzenet	Leírás
	Körülbelül 2 másodpercig folyamatosan világít	Rendszerellenőrzés a motor beindításakor.
	Villogó fény	A rendszer bekapcsolás alatt áll.
	Folyamatos fény	Sport üzemmód aktiválva. <b>MEGJEGYZÉS:</b> A rendszer ebben az üzemmódban sem kapcsol ki teljesen, csak csökken a működése.
	ESC Ideiglenesen ki	A rendszer ideiglenes csökkentése a fék túl magas hőmérséklete miatt - a funkció automatikusan visszaáll, amikor a fékek lehűltek.
	ESC Szerviz szükséges	A rendszer kikapcsolva. Álljon meg az autóval biztonságos helyen, állítsa le, majd indítsa be újra a motort.

A szöveges üzenetek a kormánykerék jobb oldali billentyűzetének közepén helyezkedő

 gomb rövid megnyomásával törölhető.

Ha az üzenet megmarad: Keressen fel egy szervizt – hivatalos Volvo szerviz ajánlott.

### Kapcsolódó információk

- elektronikus menetstabilizáló (313. oldal)

<sup>9</sup> Electronic Stability Control

## Connected Safety<sup>10</sup>

A Connected Safety információkat oszt meg az Ön autója és más járművek között az interneten<sup>11</sup>. A funkció célja, hogy figyelmeztesse a járművezetőt, ha ugyanazon az úton potenciálisan veszélyes közlekedési helyzet alakult ki.

A funkció tájékoztathatja a járművezetőt arról, hogy ugyanazon az úton egy másik jármű bekapcsolta a vészvillogóit vagy csúszós útviszonyokat észlelt. A csúszós útviszonyokra vonatkozó információk akkor is megjelennek, ha a saját autója észlel csúszós útfelületet.

A Connected Safety az alábbiakkal segíthet a járművezetőnek:

- Riasztás vészvillogók bekapcsolása esetén
- Riasztás csúszós útviszonyok esetén

A kommunikáció csak olyan Connected Safety felszereltségű autók között működik, amelyekben aktiválva van a szolgáltatás.

### Riasztás vészvillogók bekapcsolása esetén

Ha a saját autója vészvillogói bekapcsolnak, akkor erről tájékoztathatja az autó pozíciójához közeledő járműveket.



Amikor a saját autója egy vészvillogókat használó járműhöz közeledik, akkor ez a szimbólum jelenik meg a járművezetői kijelzőn.

Amikor a saját autója közel van egy vészvillogókat használó járműhöz, akkor a szimbólum mérete megduplázódik.

A szélvédőre vetített kijelzővel rendelkező járművekben a Connected Safety figyelmeztető szimbólumai is ott jelennek meg.

### Riasztás csúszós útviszonyok esetén

Ha a saját autója csökkent tapadást észlel a gumibroncsok és az út között, akkor erről tájékoztatást küldhet az autójához közelítő járművek számára.



Jégriasztás esetén ez a szimbólum jelenik meg a járművezetői kijelzőn, amikor egy jármű a csúszós útszakaszhoz közeledik, mind a saját autójában mind más járművekben; amelyek megkapták

az információt a Connected Safety szolgáltatáson keresztül.

Amikor a közeledő jármű közel van a csúszós útszakaszhoz, akkor a szimbólum mérete megduplázódik.

A szélvédőre vetített kijelzővel rendelkező járművekben a Connected Safety figyelmeztető szimbólumai is ott jelennek meg.

## FIGYELEM

- A funkció kiegészítő vezetőtámogató funkció, amelynek célja a vezetés megkönnyítése és biztonságosabbá tétele, de nem képes minden helyzet kezelésére bármilyen forgalmi, időjárási és útviszonyok mellett.
- A járművezetőnek ajánlott elolvasnia a kezelési útmutató összes, ezzel a funkcióval kapcsolatos részét, hogy a rendszer használata előtt megismerje azokat a tényezőket és korlátokat amire ügyelnie kell.
- A vezetőtámogató funkciók nem helyettesítik a járművezető figyelmét és ítélőképességét. Mindig a járművezető felelős az autó biztonságos vezetéséért és a sebesség valamint a többi járműtől való távolság helyes megválasztásáért az érvényben lévő közlekedési szabályoknak és rendelkezéseknek megfelelően.

<sup>10</sup> Nem minden piacon érhető el.

<sup>11</sup> Az adatok küldése (adatt forgalom) az internet használatával történik és ez költségekkel járhat.

### Kapcsolódó információk

- Vezetőtámogató rendszerek (312. oldal)
- A Connected Safety be- vagy kikapcsolása (319. oldal)
- A Connected Safety korlátai (320. oldal)
- Internetkapcsolattal rendelkező autó\* (583. oldal)

### A Connected Safety be- vagy kikapcsolása

Ahhoz, hogy a Connected Safety az útviszonyokkal kapcsolatos információkat tudjon megosztani más járművekkel, a funkciót aktíválni kell. A funkció kikapcsolható, ha nem szeretne információkat megosztani.

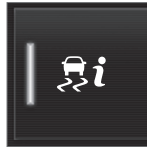

A funkciót ezzel a gombbal kapcsolhatja be vagy ki a központi kijelző funkció nézetében.

- ZÖLD gombvisszajelzés – a funkció aktív.
- SZÜRKE gombvisszajelzés – a funkció inaktív.

Ha be van kapcsolva, a járművezetőnek el kell fogadnia a vonatkozó használati feltételeket, mielőtt csatlakozhatna az internethez<sup>12</sup>. Például olyan helyzetben, amikor a járművezetőnek jóvá kell hagynia az adatküldést az autóból a mobiltelefonja használatával.

Ha nincs internetkapcsolat, akkor a saját autója tájékoztatja Önt, a jármű vezetőjét, hogy a csúszós útviszonyokat a saját autója észlelte. A Connected Safety teljes működéséhez a saját autójának csatlakoznia kell az internethez.

### Kapcsolódó információk

- Connected Safety (318. oldal)
- Internetkapcsolattal rendelkező autó\* (583. oldal)
- Felhasználási feltételek és adatmegosztás (591. oldal)
- A Connected Safety korlátai (320. oldal)

<sup>12</sup> Az adatok küldése (adatforgalom) az internet használatával történik és ez költségekkel járhat.

## A Connected Safety korlátai

Az olyan járművekkel kapcsolatos információk, amelyek bekapcsolták a vészvillogóikat vagy csúszós útviszonyokat észleltek, nem mindig kerülnek megosztásra az összes járművel, amely ugyanazon a területen van. Ez lehet például azért, mert:

- Az internetkapcsolat gyenge vagy megszakadt.
- A járművek olyan manővereket hajtanak végre csúszós útfelületen, amelyek túl gyengék a gumiabroncsok és az útfelület közötti súrlódás észleléséhez, például kormánymozdulat, gyorsítás vagy fékezés.
- A csúszós útfelületet észlelő vagy vészvillogóikat bekapcsoló járművekben nincs bekapcsolva a funkció.
- A csúszós útfelületet észlelő vagy vészvillogóikat bekapcsoló járművek nincsenek felszerelve a funkcióval.
- Lehetséges, hogy a hibás globális helymeghatározás/műholdas navigáció miatt nincs figyelmeztetés.
- Csúszós felületek észlelése vagy a vészvillogók bekapcsolása történt egy kisebb úton, amely nem szerepel a Volvo Cars adatbázisban.
- A Connected Safety nem minden piacon áll rendelkezésre és nem minden területet fed le - a pillanatnyi területekről a Volvo kereskedők rendelkeznek információkkal.

## ⚠ FIGYELEM

- Bizonyos helyzetekben a funkció csúszós útviszonyokra vonatkozó helytelen figyelmeztetéseket adhat.
- A funkció nem mindig képes más járművek észlelésére bekapcsolt vészvillogóval vagy észlelni a csúszós felületekkel rendelkező út minden szakaszát.

## Kapcsolódó információk

- Connected Safety (318. oldal)
- Internetkapcsolattal rendelkező autó\* (583. oldal)

## City Safety™

A City Safety<sup>13</sup> a lámpákat, hangot és fékimpulzusos figyelmeztetést használhat, hogy figyelmeztesse a járművezetőt a gyalogosokra, kerékpárosokra, nagyobb állatokra és járművekre.

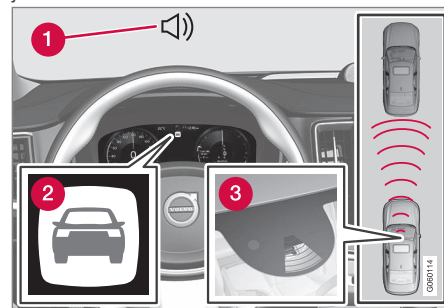

A funkció áttekintése

- 1 Hangjelzés ütközés kockázata esetén
- 2 Figyelmeztető jelzés ütközés kockázata esetén
- 3 Távolságmérés a kamera és a radar segítségével

A funkció segíthet a járművezetőnek az ütközések elkerülésében, például amikor erős forgalomban vezet, ahol az elől haladó forgalom változásai a figyelmetlenséggel párosulva balesethez vezethetnének. A City Safety ezután röviden erős fékezést aktivál, és normálisan az autó megáll az elől lévő jármű mögött.

A funkció az autó automatikus fékezésével segít a járművezetőnek amikor ütközés fenyeget, ha a járművezető nem reagál időben fékezéssel vagy elkormányzással.

A City Safety olyan helyzetekben kapcsol be, amikor a járművezetőnek korábban kellett volna fékeznie, ezért nem segíthet a vezetőnek minden helyzetben. A funkció a szükségtelen beavatkozások elkerülése érdekében úgy van tervezve, hogy a lehető legkésőbb kapcsoljon be. Az automatikus fékezés csak bizonyos idő elteltével vagy az ütközésfigyelmeztetéssel egy időben lép működésbe.

A járművezető vagy az utasok normális esetben nem észlelik City Safety funkció működését - csak akkor ha olyan helyzet alakul ki, amikor a jármű rendkívül közel kerül az ütközéshez.

### FIGYELEM

- A funkció kiegészítő vezetőtámogató funkció, amelynek célja a vezetés megkönnyítése és biztonságosabbá tétele, de nem képes minden helyzet kezelésére bármilyen forgalmi, időjárási és útviszonyok mellett.
- A járművezetőnek ajánlott elolvasnia a kezelési útmutató összes, ezzel a funkcióval kapcsolatos részét, hogy a rendszer használata előtt megismerje azokat a tényezőket és korlátokat amire ügyelnie kell.
- A vezetőtámogató funkciók nem helyettesítik a járművezető figyelmét és ítéliképességét. Mindig a járművezető felelős az autó biztonságos vezetéséért és a sebesség valamint a többi járműtől való távolság helyes megválasztásáért az érvényben lévő közlekedési szabályoknak és rendelkezéseknek megfelelően.

### Kapcsolódó információk

- Vezetőtámogató rendszerek (312. oldal)
- A City Safety részfunkciói (322. oldal)
- A City Safety figyelmeztetési távolságának beállítása (324. oldal)

- Akadályok észlelése City Safety funkcióval (325. oldal)
- A City Safety fékez a szembejövő járművek esetén (330. oldal)
- Automatikus fékezés elkerülő manőver esetében City Safety használatával (330. oldal)
- A City Safety keresztdirányú forgalomban (327. oldal)
- City Safety kormányzási segítség kiterő manőverhez (329. oldal)
- A City Safety korlátai (331. oldal)
- A City Safety funkcióval kapcsolatos üzenetek (334. oldal)

<sup>13</sup> A funkció nem minden piacon áll rendelkezésre.

### A City Safety részfunkciói

A City Safety<sup>14</sup> segíthet az ütközés megelőzésében vagy csökkentheti annak sebességét. A funkció több részfunkcióból áll.

### A sebesség csökkentésének képessége

Ha járművezető autója és az akadály közötti sebességkülönbség nagyobb, mint az alábbiakban meghatározott sebességek, akkor a City Safety automatikus fékezés funkciója nem képes elkerülni az ütközést, de enyhítheti annak következményeit.

#### Járművek

Elöl haladó jármű esetén a City Safety legfeljebb 60 km/h (37 mph) értékkel képes a sebesség csökkentésére.

#### Kerékpárosok

Kerékpárosok esetén a City Safety legfeljebb 50 km/h (30 mph) értékkel képes a sebesség csökkentésére.

#### Gyalogosok

Gyalogos esetén a City Safety legfeljebb 45 km/h (28 mph) értékkel képes a sebesség csökkentésére.

#### Nagyobb állatok

Ha fennáll az ütközés kockázata egy nagyobb állattal, akkor a City Safety akár 15 km/h

(9 mph) mértékben képes csökkenteni az autó sebességét.

A fékezés funkció nagyobb állatok esetén elsősorban az ütközés erejének csökkentését szolgálja nagyobb sebességek mellett és 70 km/h (43 mph) sebesség felett a leghatékonyabb, viszont alacsonyabb sebességek mellett kevésbé hatékony.

### A City Safety lépései

Az City Safety három lépést hajt végre az alábbi sorrendben:

1. Ütközésfigyelmeztetés
2. Féksegéd
3. Automatikus fék

#### 1. - Ütközésfigyelmeztetés

A rendszer először figyelmezteti a járművezetőt a fenyegető ütközésre.

Ha az autó szélvédőre vetített kijelzővel\* van felszerelve, akkor a figyelmeztetés egy villogó szimbólummal jelenik meg a szélvédőn.

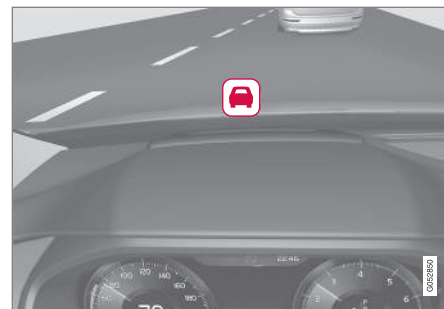

Ütközésfigyelmeztető szimbólum a szélvédőn

### **i** MEGJEGYZÉS

Erős napfényben, fényvisszaverődésekkor, szélsőséges fénykontrasztnál, napszemüveg használata esetén vagy ha a járművezető nem néz egyenesen előre, akkor a vizuális figyelmeztető jelzéseket nehéz lehet felismerni a szélvédőn.

A City Safety képes észlelni az autó előtt lévő álló vagy az autóval azonos irányban mozgó gyalogosokat, kerékpárosokat vagy járműveket. A City Safety az olyan gyalogosokat, kerékpárosokat vagy nagyobb állatokat is észlelni képes, amelyek az autó előtt keresztezik az utat.

<sup>14</sup> A funkció nem minden piacon áll rendelkezésre.



Gyalogossal, nagyobb állattal, kerékpárossal vagy járművel történő ütközés kockázata esetén a járművezetőt vizuális, akusztikus és fékimpulzusos figyelmeztetés értesítik. Alacsony sebesség mellett, és ha a járművezető hirtelen fékez illetve gyorsít, nincs fékimpulzusos figyelmeztetés. A fék lüktetésének frekvenciája az autó sebességétől függően változik.

## 2 - Féksegéd

Ha az ütközés kockázata az ütközésfigyelmeztetést követően tovább növekszik, akkor a bekapcsol a féksegéd.

A féksegéd fel is erősíti a járművezető fékezését, ha a rendszer úgy itéli meg, hogy a fékezés nem elégséges mértékű az ütközés elkerüléséhez.

## 3. - Automata fék

Az automatikus fék funkció kapcsol be utoljára.

Ebben a helyzetben a járművezető még nem kezdte meg a fékezést a megelőző tevékenység végrehajtásához és az ütközés kockázata fenyeget, ekkor bekapcsol az automatikus fékezés funkció - ez attól függetlenül történik, hogy fékez-e a járművezető vagy sem. A fékezés ezután teljes fékerővel történik az ütközés sebességének csökkentése érdekében, vagy korlátozott fékerővel, ha ez is elégséges az ütközés elkerüléséhez.

A biztonságiövfeszítő aktiválható az automatikus fék funkció működésbe lépésével együtt.

Bizonyos helyzetekben az automatikus fékezés enyhe fékezéssel kezdődhet, majd teljes fékezéssel folytatódik.

Amikor a City Safety megakadályozott egy ütközést egy álló objektummal, akkor az autó álló helyzetben marad a járművezető cselekvésére várva. Ha az autót egy elől haladó lassabb jármű miatt lefékez, akkor a sebesség az elől haladó járművel megegyező értékre csökken.

### MEGJEGYZÉS

A manuális sebességváltóval rendelkező autókban a motor leáll, amikor az automata fékezés funkció megállítja az autót, akkor is, ha a járművezető korábban benyomta a tengelykapcsoló-pedált.

A járművezető mindig megszakíthatja a fékezési beavatkozást a gázpedál padlóig nyomásával.

### MEGJEGYZÉS

Amikor a City Safety rendszer fékez, akkor kigyulladnak a féklámpák.

Amikor a City Safety funkció aktiválja a fékeket, akkor a járművezetői kijelzőn megjelenik egy üzenet, hogy a funkció aktív/aktív volt.

### FIGYELEM

A City Safety rendszert a járművezető nem használhatja arra, hogy megváltoztassa a vezetési stílusát - a járművezető nem támaszkodhat kizárólag a City Safety rendszerre és hagyhatja, hogy egyedül az fékezzen.

### Kapcsolódó információk

- City Safety™ (320. oldal)
- A City Safety keresztirányú forgalomban (327. oldal)
- A City Safety fékez a szembejövő járművek esetén (330. oldal)
- A City Safety korlátai (331. oldal)
- Szélvédőre vetített kijelző\* (150. oldal)
- Biztonságiövfeszítő (49. oldal)

## A City Safety figyelmeztetési távolságának beállítása

A City Safety<sup>15</sup> mindig aktív, de a járművezetőnek lehetősége van a funkció figyelmeztetési távolságának beállítására.

### MEGJEGYZÉS

A City Safety funkció nem kapcsolható ki. Automatikusan aktiválódik, amikor beindítja a motort/elektromos működést, és aktív marad, amíg le nem állítja a motort/elektromos működést.

A figyelmeztetési távolság határozza meg a rendszer érzékenységet és szabályozza a távolságot, amelynél vizuális, akusztikus és fékimpulzusos figyelmeztetést kell adni.

A figyelmeztetési távolság beállításához:

1. Válassza ki a **Beállítások** → **My Car** → **IntelliSafe** lehetőséget a központi kijelző felső nézetében.
2. A **City Safety figyelmeztetés** alatt válassza ki a **Késői**, **Normál** vagy **Korai** lehetőséget a kívánt figyelmeztetési távolság beállításához.

Ha a **Korai** beállítás túl sok figyelmeztetést okoz, ami bizonyos helyzetekben zavaró lehet,

akkor beállítható a **Normál** vagy **Késői** figyelmeztetési távolság.

Ha túl gyakran vagy zavarónak érzi a figyelmeztetéseket, akkor csökkenthető a figyelmeztetési távolság, ami csökkenti a figyelmeztetések teljes számát és azt eredményezi, hogy a City Safety később ad figyelmeztetést.

A **Késői** figyelmeztetési távolságot ezért csak kivételes esetekben, például dinamikus vezétkor szabad használni.

## FIGYELEM

- Semmilyen automata rendszer nem garantálhatja a 100 %-osan helyes működést minden helyzetben. Ezért, soha ne tesztelje a City Safety rendszert úgy, hogy embereknek, állatoknak vagy járműveknek hajt - ez súlyos károsodáshoz és súlyos vagy halálos sérüléshez vezethet.
- A City Safety figyelmeztetési távolságát az ütközés kockázatára, de a funkció nem rövidítheti a járművezető reakcióidejét.
- Bizonyos esetekben még a figyelmeztetési távolság **Korai** beállításakor is későn észlelhetők a figyelmeztetések, például, amikor nagy különbségek vannak a sebességek között vagy az elől haladó járművek hirtelen erősen fékeznek.
- A **Korai** figyelmeztetési távolság beállítás esetén a figyelmeztetések előre érkeznek. Ez azt jelentheti, hogy a figyelmeztetések gyakrabban érkeznek, mint **Normál** figyelmeztetési távolság esetén, de javasolt, mert ez hatékonyabb teszi a City Safety funkciót.

<sup>15</sup> A funkció nem minden piacon áll rendelkezésre.

**i MEGJEGYZÉS**

A Rear Collision Warning\* irányjelzőkkel történő figyelmeztetése kikapcsol, ha a City Safety funkció ütközésfigyelmeztetés figyelmeztetési távolsága a legalacsonyabb "Késői" szintre van állítva.

A biztonságiöv-előfeszítő és fékező funkciók azonban aktívak maradnak.

**Kapcsolódó információk**

- City Safety™ (320. oldal)
- A City Safety korlátai (331. oldal)
- Rear Collision Warning\* (395. oldal)

**Akadályok észlelése City Safety funkcióval**

A City Safety<sup>16</sup> segíthet a járművezetőnek a járművek, kerékpárosok, nagyobb állatok és gyalogosok észlelésében.

**Járművek**

A City Safety észleli a legtöbb álló vagy a járművezető saját autójával megegyező irányban mozgó járművet. Ez a funkció bizonyos esetekben a szembejövő és a keresztirányban haladó járművek észlelésére is képes.

Ahhoz, hogy a City Safety sötétben is észlelni tudja a járműveket, a járművek első és hátsó lámpáinak működniük kell és tisztán kell világítaniuk.

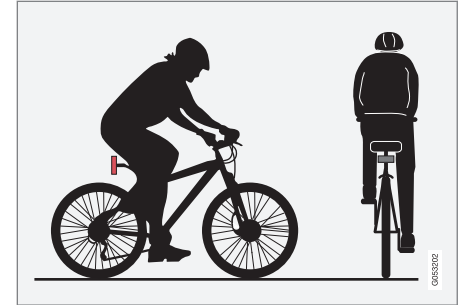
**Kerékpárosok**

Példák arra, hogy mit értelmek a City Safety kerékpárosként — tiszta testkontúrokkal és a kerékpár-körvonalakkal.

A jó kerékpáros-észleléshez az szükséges, hogy a rendszer lehetőleg egyértelmű információkat kapjon a test és a kerékpár körvonalairól - ez magában foglalja a lehetőséget a kerékpár, a fej, a karok, a vállak, lábak a felső és alsó test és a normál emberi mozgásminta felismerésére.

Ha a kerékpár vagy a kerékpáros testének nagy részei nem láthatók a funkció kamerája számára, akkor a rendszer nem képes a kerékpáros észlelésére.

Ahhoz, hogy a funkció észlelni tudja a kerékpárosokat, azoknak felnőtteknek kell lenniük

<sup>16</sup> A funkció nem minden piacon áll rendelkezésre.

◀◀ és felnőtt méretű kerékpáron kell közlekedniük.

### FIGYELEM

A City Safety egy kiegészítő vezetőtámogató funkció, de nem képes minden kerékpárost minden helyzetben észlelni, például nem látja:

- a részben takarásban lévő kerékpárosokat.
- a kerékpárosokat, ha a kerékpárosok háttérének kontrasztja gyenge.
- a testük korvonalait elfedő ruházatot viselő kerékpárosokat.
- a nagy tárgyakat hordozó kerékpárosokat.

A figyelmeztetések és a fékezéses beavatkozások késchetnek vagy teljesen elmaradhatnak. Mindig a járművezető felelőssége, hogy helyesen vezesse a járművet és a sebességnek megfelelő biztonságos távolságot tartson.

### Gyalogosok

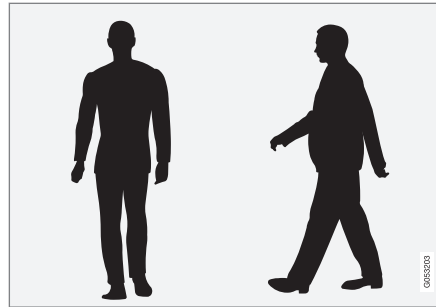

A világos testkörvonalakkal rendelkező gyalogosok példák arra, hogy mit tekint a rendszer gyalogosnak.

A jó gyalogosészleléshez az szükséges, hogy a rendszer lehetőleg egyértelmű információkat kapjon a test körvonalairól - ez magában foglalja a lehetőséget a fej, a karok, a vállak, lábak a felső és alsó test és a normál emberi mozgásminta felismerésére.

Ahhoz, hogy a gyalogosok észlelhetőek legyenek, kontrasztnak kell lennie a háttérrel és ezt olyan tényezők befolyásolják, mint a ruházat, a háttér és az időjárás. Gyenge kontraszt esetén a gyalogos későn vagy egyáltalán nem észlelhető, ami azt jelenti, hogy a figyelmeztetés illetve a fékezés késik vagy elmarad.

A City Safety sötétben is képes észlelni a gyalogosokat, ha megvilágítják őket az autó fényszórói.

### FIGYELEM

A City Safety egy kiegészítő vezetőtámogató funkció, de nem képes minden gyalogost minden helyzetben észlelni, például nem látja:

- a részben takarásban lévő gyalogosokat, a testük kontúrait elrejtő ruházatot viselő gyalogosokat vagy a 80 centiméternél (32 in.) alacsonyabb gyalogosokat.
- a gyalogosokat, ha a gyalogosok háttérének kontrasztja gyenge.
- a nagyobb tárgyakat hordozó gyalogosokat.

A figyelmeztetések és a fékezéses beavatkozások késchetnek vagy teljesen elmaradhatnak. Mindig a járművezető felelőssége, hogy helyesen vezesse a járművet és a sebességnek megfelelő biztonságos távolságot tartson.

## Nagyobb állatok

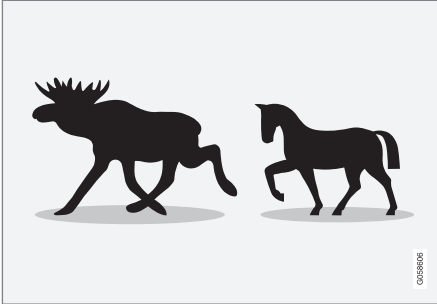

Példák arra, hogy mit értelmaz a City Safety nagyobb állatokként - egy helyben állva vagy lassan mozogva és világosan kivehető testkörvonalakkal.

A jó működéshez az szükséges, hogy a nagyobb állatokat (például szarvas vagy ló) észlelő rendszerfunkció a legvilágosabb információkat kapja a test körvonalairól, ami az állat közvetlen azonosításának képességét igényli oldalról azzal kombinálva, hogy milyen az állat normál mozgási mintája.

Ha az állat testének egyes részei nem láthatók a funkció kamerája számára, akkor a rendszer nem képes az állat észlelésére.

A City Safety sötétben is képes észlelni a nagyobb állatokat, ha megvilágítják azokat az autó fényszórói.

## **⚠ FIGYELEM**

A City Safety egy kiegészítő vezetőtámogató funkció, de nem képes minden nagyobb állatot minden helyzetben észlelni, például nem látja:

- a részben takarásban lévő nagyobb állatokat.
- a szemből vagy hátulról látható nagyobb állatokat.
- a gyorsan futó vagy mozgó nagyobb állatokat.
- a nagyobb állatokat, ha az állatok hátterének kontrasztja gyenge.
- a kisebb állatokat, például kutyákat és macskákat.

A figyelmeztetések és a fékezéses beavatkozások késhetnek vagy teljesen elmaradhatnak. Mindig a járművezető felelőssége, hogy helyesen vezesse a járművet és a sebességnek megfelelő biztonságos távolságot tartson.

## Kapcsolódó információk

- City Safety™ (320. oldal)
- A City Safety korlátai (331. oldal)

## A City Safety keresztirányú forgalomban

A City Safety<sup>17</sup> segíthet a járművezetőnek az elfordulásban és amikor más közeledő járművek útját keresztezi kereszteződésekben.

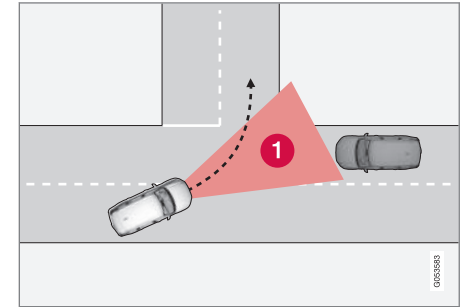

- 1** Szektor, amelyben a City Safety észlelni képes a keresztirányban közeledő járműveket.

Ahhoz, hogy a City Safety észlelni tudja az ütközési pályán közeledő járműveket, a közeledő járműnek először be kell lépnie a szektorba, amelyben a City Safety elemezni tudja a helyzetet.

<sup>17</sup> A funkció nem minden piacon áll rendelkezésre.

◀◀ Az alábbiakban felsorolt további feltételeknek is teljesülniük kell:

- a saját autójának 4 km/h (3 mph) sebességnél nem szabad gyorsabban haladnia
- az autónak balra kell fordulnia jobb oldali közlekedés esetén (vagy jobbra bal oldali közlekedés esetén)
- a közeledő jármű fényszóráinak bekapcsolva kell lenniük

### Kapcsolódó információk

- City Safety™ (320. oldal)
- A City Safety korlátai (331. oldal)

## A City Safety korlátai keresztirányú forgalomban

Bizonyos esetekben a City Safety számára nehéz lehet a járművezető segítése a közeledő keresztirányú forgalom ütközési kockázata miatt.

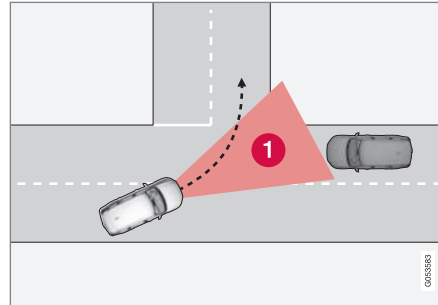

Példák:

- A menetstabilizáló (ESC) csúszós útviszonyok esetén beavatkozik.
- Ha a közeledő jármű észlelése túl későn történik.
- Ha a szembejövő járművet eltakarja valami.
- Ha a közeledő jármű fényszórái ki vannak kapcsolva.
- Ha a közeledő jármű előre nem megjósolható módon halad, például hirtelen sávot vált egy késői időpontban.

### **i** MEGJEGYZÉS

Ez a funkció az autó kamera és radar egységét használja, amely bizonyos korlátokkal rendelkezik.

### Kapcsolódó információk

- A City Safety keresztirányú forgalomban (327. oldal)
- A City Safety korlátai (331. oldal)
- A kamera és radar egység korlátai (443. oldal)

## City Safety kormányzási segítség kitérő manőverhez

A City Safety kormányzási sebessége segíthet a járművezetőnek járművek/akadályok kikerülésében, amikor egyszerű fékezéssel nem kerülhető el az ütközés. A City Safety kormányzási segítsége nem kapcsolható ki, mindig aktív.

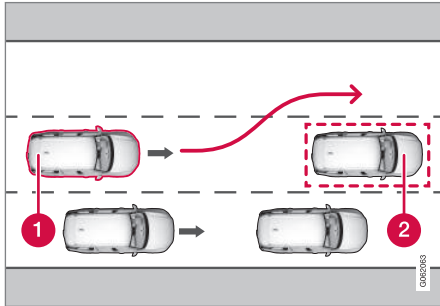

- 1 Az autó elkormányoz
- 2 Lassan mozgó/álló járművek vagy akadályok.

A City Safety a járművezető kormányzását erősíti fel, ami csak akkor történik meg, ha a járművezető kitérő manőverbe kezdett - és akkor, ha a járművezető nem kormányoz eléggé az ütközés elkerüléséhez.

A megerősített kormányzással párhuzamosan, a fékrendszer használata is tovább erősíti a kormányzást. A funkció az autó újbóli egy-

nesbe hozásában is segít, miután elkerülte az akadályt.

A City Safety kormányzási segítsége az alábbiak észlelésére képes:

- Járművek
- Kerékpárosok
- Gyalogosok
- Nagyobb állatok

### Kapcsolódó információk

- City Safety™ (320. oldal)
- A City Safety korlátai (331. oldal)

## A City Safety kormányzási segítségének korlátai elkerülő manőver során

Bizonyos helyzetekben a City Safety funkció korlátozott működéssel rendelkezhet, és nem avatkozik be, például:

- az 50-100 km/h (30-62 mph) sebességtartományon kívül
- ha a járművezető kitérő manőverbe kezd
- ha a sebességfüggő kormánykerék-ellenállást létrehozó kormány szervó csökkent teljesítménnyel működik – például túlmelegedés miatti hűtés során.

### **i** MEGJEGYZÉS

Ez a funkció az autó kamera és radar egységét használja, amely bizonyos korlátokkal rendelkezik.

### Kapcsolódó információk

- City Safety kormányzási segítség kitérő manőverhez (329. oldal)
- A City Safety korlátai (331. oldal)
- Sebességfüggő kormányzási erő (312. oldal)
- A kamera és radar egység korlátai (443. oldal)

## Automatikus fékezés elkerülő manőver esetében City Safety használatával

A City Safety<sup>18</sup> segíthet a járművezetőnek az autó automatikus fékezésével, amikor az ütközés elkerülése csak félrekormányzással nem lehetséges.

A City Safety annak feltérképezésével segít a járművezetőnek, hogy vannak-e oldalra "menekülési útvonalak" a lassú vagy álló járművek késői stádiumban történő észlelése esetén.

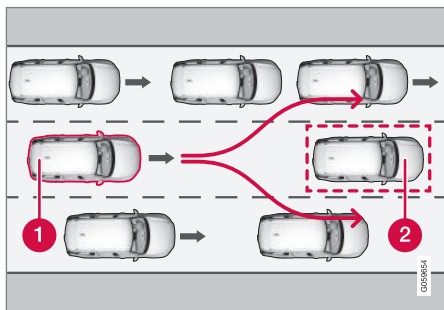

Az autója (1) "látja", hogy nem kerülhető ki az elől haladó jármű (2), ezért korábban automatikusan fékezhet.

- 1 Az Ön autója
- 2 Lassú/álló jármű

A City Safety nem avatkozik be az automata fékezés funkcióval, amíg a járművezetőnek magának is van lehetősége kormányzással elkerülni az ütközést.

Azonban, ha a City Safety azt látja, hogy az elkerülő manőver egy szomszédos sáv forgalma miatt nem lehetséges, akkor a funkció egy korábbi stádiumban automatikusan fékezve segíthet a járművezetőnek.

### Kapcsolódó információk

- City Safety™ (320. oldal)
- A City Safety korlátai (331. oldal)

## A City Safety fékez a szembejövő járművek esetén

A City Safety segíthet a járművezetőnek a vészfékezésben, ha egy szembejövő jármű az autó sávjában van.

Ha egy szembejövő jármű az autó sávjába lép, és az ütközés elkerülhetetlen, akkor a City Safety csökkentheti az autó sebességét, hogy csökkentse az ütközés erősségét.

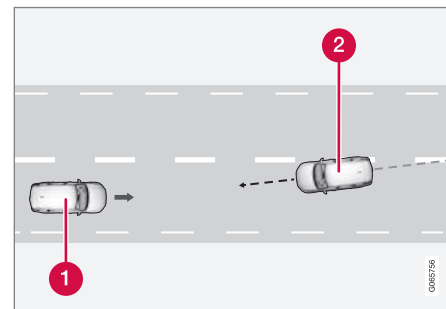

- 1 Az Ön autója
- 2 Szembejövő járművek

<sup>18</sup> A funkció nem minden piacon áll rendelkezésre.



A funkció működéséhez az alábbi feltételeknek kell teljesülniük:

- a saját autójának több mint 4 km/h (3 mph) sebességgel kell haladnia
- az útszakasznak egyenesnek kell lennie
- az autó sávjának világosan látható sávjelölésekkel kell rendelkeznie
- az autónak egyenesen kell elhelyezkednie a sávban
- a szembejövő járműnek az Ön autójának sávjában kell lennie
- a közeledő jármű fényszóróinak bekapcsolva kell lenniük
- a funkció csak "szemtől szemben" ütközéseket képes kezelni
- ez a funkció csak négykerekű járművek észlelésére képes.

### **▲ FIGYELEM**

A szembejövő járművel történő ütközés kockázata miatt megjelenő figyelmeztetések és fékbeavatkozások mindig nagyon későn történnek.

### **Kapcsolódó információk**

- City Safety™ (320. oldal)
- A City Safety korlátai (331. oldal)

## **A City Safety korlátai**

A City Safety<sup>19</sup> funkció bizonyos helyzetekben korlátokkal rendelkezhet.

### **Környezet**

#### **Alacsony objektumok**

Az alacsonyan lógó tárgyak, például a kinyúló rakományokra helyezett jelzőszámló vagy az olyan tartozékok, mint a kiegészítő lámpák és a motorháztető fölé nyúló gallytörő rácsok korlátozhatják a működést.

#### **Megcsúszás**

Csúszós útfelületeken a féktávolság nagyobb, ami csökkenti a City Safety rendszer ütközés-elkerülő képességét. Ilyen helyzetekben a blokkolásgátló fékek és a menetstabilizáló (ESC<sup>20</sup>) biztosítja a lehető legjobb fékerőt, miközben fenntartja a stabilitást.

#### **Szemből jövő fény**

A szélvédő vizuális figyelmeztető jelét nehéz lehet észrevenni erős napfényben, visszatükröződések esetén, napszemüvegben vagy, ha a járművezető nem egyenesen előre néz.

#### **Hőség**

Az utastér magas hőmérséklete esetén, például erős napsütés miatt, a vizuális figyelmeztető szimbólum a szélvédőn ideiglenesen kikapcsolhat.

## **A kamera és radar egység látómezeje**

A kamera látótere korlátozott, ezért van az, hogy bizonyos helyzetekben a gyalogosok, nagyobb állatok, kerékpárosok és járművek nem észlelhetők vagy a vártnál később észlelhetők.

Lehetséges, hogy a szennyezett járművek észlelése később történik meg, mint másoké és amikor sötét van, akkor a motorkerékpárosok későn vagy egyáltalán nem észlelhetők.

Ha egy szöveges üzenet a járművezetői kijelzőn azt mondja, hogy a kamera vagy radar egység gátolva van, akkor előfordulhat, hogy a City Safety nem képes a gyalogosok, nagyobb állatok, kerékpárosok vagy járművek vagy az út vonalainak észlelésére az autó előtt. Ez azt jelenti, hogy a City Safety működése csökkent lehet.

Azonban a hibaüzenet nem minden helyzetben jelenik meg, amikor a szélvédő érzékelő gátolva vannak. A járművezetőnek ezért figyelmet kell fordítania a szélvédő és a kamera és radar egység előtti területek tisztán tartására.

<sup>19</sup> A funkció nem minden piacon áll rendelkezésre.

<sup>20</sup> Electronic Stability Control



### **! FONTOS**

A vezetőtámogató rendszer komponenseinek karbantartását csak szervizben szabad végezni - lehetőleg hivatalos Volvo márkaszervizben.

## Vezetői beavatkozás

### Hátramenet

Tolatáskor a City Safety rendszer ideiglenesen kikapcsol.

### Alacsony sebesség

A City Safety nagyon alacsony sebességek mellett - 4 km/h (3 mph) alatt - nem kapcsol be, ami miatt a rendszer nem avatkozik be az olyan helyzetekben, amikor az autó lassan közelíti meg elöl haladó járművet, például parkoláskor.

### Aktív járművezető

A járművezető utasításai mindig elsőbbséget élveznek, ezért a City Safety nem avatkozik be vagy elhalasztja a figyelmeztetést/beavatkozást az olyan helyzetekben, amikor a járművezető egyértelmű módon kormányoz vagy gázt ad, akkor sem, ha az ütközés elkerülhetetlen.

Az aktív és éber vezetési magatartás, a szükségtelen figyelmeztetések elkerülése érdekében ezért késleltetheti az ütközési figyelmeztetést és beavatkozást.

## Fontos figyelmeztetések

### **! FIGYELEM**

A vezetőtámogató rendszerek csak olyan akadályokra figyelmeztetnek, amelyeket a radar egység észlel – ezért előfordulhat, hogy nem vagy csak bizonyos késéssel adnak figyelmeztetést.

- Soha ne várjon a figyelmeztetésre vagy a beavatkozásra. Fékezzen, amikor a helyzet úgy kívánja.

### **! FIGYELEM**

- A figyelmeztetések és a fékezéses beavatkozások késchetnek vagy egyáltalán nem működhetnek, ha a forgalmi helyzet vagy a külső hatások megakadályozzák azt, hogy a kamera és radar egység észlelje a gyalogosokat, kerékpárosokat, nagyobb állatokat vagy az elöl haladó járműveket.
- Ahhoz, hogy a járművek éjjel észlelhetőek legyenek, a fényszóróiknak és a hátsó lámpáiknak bekapcsolva kell lenniük és fényesen világítaniuk kell.
- A kamera és radar egység a gyalogosokra és kerékpárosokra vonatkozóan korlátozott hatótávolsággal rendelkezik. A rendszer addig képes hatékony figyelmeztetéseket és fékezéses beavatkozásokat nyújtani, amíg a relatív sebesség 50 km/h (30 mph) alatt van. Az álló vagy lassan mozgó járművek esetében a figyelmeztetések és a fékezéses beavatkozások 70 km/h (43 mph) sebességig hatásosak. A nagyobb állatok esetében a sebesség csökkenése kisebb mint 15 km/h (9 mph) és 70 km/h (43 mph) felett érhető el. A nagyobb állatok esetében megjelenő figyelmeztetés és a fékezéses beavatkozás alacsonyabb sebességeken kevésbé hatásos.

- Sötét vagy rossz látási viszonyok miatt az álló és a lassan mozgó járművekre valamint a nagyobb állatokra vonatkozóan kikapcsolhatnak a figyelmeztetések.
- A gyalogosokra vonatkozó figyelmeztetések és fékezéses beavatkozások 80 km/h (50 mph) feletti járműsebességeknél kikapcsolnak.
- Ne helyezzen, ragasszon vagy szereljen semmit a szélvédő külsejére a kamera és radar egység elé vagy közelébe — ez zavarhatja a kamerától függő funkciókat.
- A kameraérzékelő közelében lévő tárgyak, hó, jég vagy szennyeződések csökkenthetik annak működését, teljesen inaktívalhatják azt vagy helytelen működést okozhatnak.

### FIGYELEM

- A City Safety automatikus fékezés funkciója megakadályozhatja az ütközést vagy csökkentheti annak sebességét, de a teljes fékhatás biztosításához a járművezetőnek mindig be kell nyomnia a fékpedált – akkor is, amikor az autó automatikusan fékezik.
- A figyelmeztetés és a kormányzási segítség csak akkor aktiválódik, ha az ütközés kockázata magas – ezért soha nem szabad megvárni, hogy a City Safety beavatkozzon.
- A gyalogosokra és kerékpárosokra vonatkozó figyelmeztetések és fékezéses beavatkozások 80 km/h (50 mph) feletti járműsebességeknél kikapcsolnak.
- A City Safety erős gyorsítás esetén nem aktivál semmilyen automata fék funkciót.

### MEGJEGYZÉS

Ez a funkció az autó kamera és radar egységét használja, amely bizonyos korlátokkal rendelkezik.

### Piaci korlátozások

A City Safety nem minden országban áll rendelkezésre. Ha a City Safety nem jelenik meg a központi kijelző **Beállítások** menüjében, akkor az autó nincs felszerelve ezzel a funkcióval.

Keresési útvonal a központi kijelző felső részében:

- **Beállítások** → **My Car** → **IntelliSafe**

### Kapcsolódó információk

- City Safety™ (320. oldal)
- A kamera és radar egység korlátai (443. oldal)

## A City Safety funkcióval kapcsolatos üzenetek

A City Safety funkcióra vonatkozóan számos üzenet jelenhet meg a járművezetői kijelzőn. Az alábbiakban néhány példát láthat.

Üzenet	Leírás
City Safety Automat. beavatkozás	Amikor a City Safety fékez vagy automatikus fékezést hajtott végre, akkor a járművezetői kijelző számos szimbóluma világíthat egy szöveges üzenettel együtt.
City Safety Csökkentett funkciók. Szerviz szükséges	A rendszer nem úgy működik ahogyan kellene. Lépjen kapcsolatba egy műhellyel <sup>A</sup> .

A Lehetőleg hivatalos Volvo műhelyben.

A szöveges üzenetek a kormánykerék jobb oldali billentyűzetének közepén elhelyezkedő  gomb rövid megnyomásával törölhetők.

Ha az üzenet továbbra is látható, akkor lépjen kapcsolatba egy műhellyel<sup>A</sup>.

### Kapcsolódó információk

- City Safety™ (320. oldal)

## Jelzőtábla-felismerés\*

A jelzőtábla-felismerő funkció (RSI<sup>21</sup>) segíthet a járművezetőnek a sebességgel kapcsolatos jelzőtáblák és bizonyos tiltó táblák észlelésében.

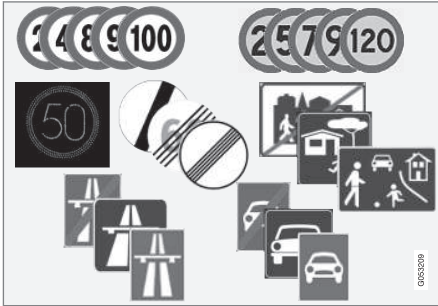

Példák az olvasható jelzőtáblákra<sup>22</sup>.

Az RSI tájékoztatást nyújthat a pillanatnyi sebességről, amellyel az autópálya vagy országút kezdődik/végződik és például az előzés tilalmáról vagy a tilos haladási irányról.

Ha az autó elkerül egy sebességkorlátozó táblát, akkor ez megjelenik a járművezetői kijelzőn és a szélvédőre vetített kijelzőn\*.

A jelzőtábla-felismerés (RSI<sup>23</sup>) olyan részfunkciókat is magában foglal, amelyek figyelmeztet

tethetik a járművezetőt, ha túllépte a sebességkorlátot vagy sebességmérő kamerák esetén.

### **i** MEGJEGYZÉS

Bizonyos piacokon a jelzőtábla-felismerő funkció\* csak Sensus Navigation\* esetén lehetséges.

### **!** FIGYELEM

- A funkció kiegészítő vezetőtámogató funkció, amelynek célja a vezetés megkönnyítése és biztonságosabbá tétele, de nem képes minden helyzet kezelésére bármilyen forgalmi, időjárás és útviszonyok mellett.
- A járművezetőnek ajánlott elolvasnia a kezelési útmutató összes, ezzel a funkcióval kapcsolatos részét, hogy a rendszer használata előtt megismerje azokat a tényezőket és korlátokat amire ügyelnie kell.
- A vezetőtámogató funkciók nem helyettesítik a járművezető figyelmét és ítélőképességét. Mindig a járművezető felelős az autó biztonságos vezetéséért és a sebesség valamint a többi járműtől való távolság helyes megválasztásáért az érvényben lévő közlekedési szabályoknak és rendelkezéseknek megfelelően.

### Kapcsolódó információk

- Vezetőtámogató rendszerek (312. oldal)
- A jelzőtábla-felismerő\* rendszer aktiválása vagy inaktíválása (336. oldal)

<sup>21</sup> Road Sign Information

<sup>22</sup> Az útjelző táblák piactüggők - a jelen leírásban található ábrák csak néhány példát mutatnak.

<sup>23</sup> Road Sign Information

- A jelzőtábla-felismerő információk\* mutatása (337. oldal)
- Jelzőtábla-felismerés és Sensus Navigation\* (339. oldal)
- Figyelmeztetés a sebességhatárolóhoz és sebességmérő kamerákhoz a jelzőtábla-felismerő rendszertől\* (339. oldal)
- A jelzőtábla-felismerés korlátai\* (342. oldal)

### A jelzőtábla-felismerő\* rendszer aktiválása vagy inaktíválása

A jelzőtábla-felismerés funkció (RSI<sup>24</sup>) opcionális – a járművezető ki- vagy bekapcsolhatja ezt a funkciót.



A funkciót ezzel a gombbal kapcsolhatja be vagy ki a központi kijelző funkció nézetében.

- ZÖLD gombvisszajelzés – a funkció aktív.
- SZÜRKE gombvisszajelzés – a funkció inaktív.

### MEGJEGYZÉS

- Ha be van kapcsolva az automata sebességkorlátozó funkció, akkor a jelzőtábla-információk akkor is megjelennek a járművezetői kijelzőn, ha nincs bekapcsolva a jelzőtábla-felismerő funkció.
- Ha el akarja távolítani a jelzőtábla-információkat a járművezetői kijelzőről, akkor ki kell kapcsolnia az automata sebességkorlátozót és a jelzőtábla-felismerést **is**.
- Amikor az automata sebességhatároló funkció aktív, de a jelzőtábla-felismerés inaktív, akkor nincsenek figyelmeztetések a jelzőtábla-felismerés funkciótól. A figyelmeztetésekhez be kell kapcsolni a jelzőtábla-felismerést is.

### Kapcsolódó információk

- Jelzőtábla-felismerés\* (335. oldal)
- Automatikus sebességhatároló (346. oldal)
- A jelzőtábla-felismerés korlátai\* (342. oldal)

<sup>24</sup> RSI: Road Sign Information.

## A jelzőtábla-felismerő információk\* mutatója

A jelzőtábla-felismerés funkció (RSI<sup>25</sup>) a helyzettől és a jelzőtáblától függően különböző módokon mutatja a jelzőtáblákat.

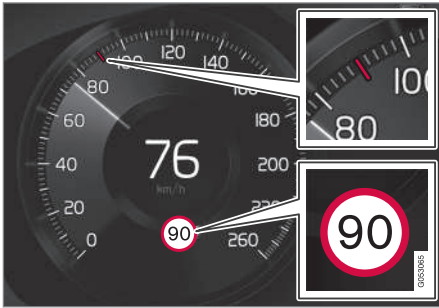

Példa<sup>26</sup> az észlelt sebességinformációkra.

Amikor a funkció sebességkorlátozást magában foglaló jelzőtáblát észlel, akkor szimbólumként megjeleníti a táblát és egy színes jelzést a sebességmérőben.

Ha az autó Sensus Navigation\* rendszerrel van felszerelve, akkor a sebességgel kapcsolatos információk is felhasználásra kerülnek a térképadatokból, ami azt jelenti, hogy a járművezetői kijelző akkor is mutathatja vagy módosíthatja a sebességkorlátozásra vonatkozó infor-

mációkat, ha nem haladt el a sebességre vonatkozó jelzőtábla mellett.

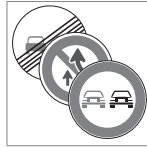

A sebességhatároló szimbólum mellett, egy további jelzés is megjelenhet, például az "előzni tilos".

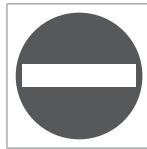

Ha a járművezető behajtani tilos táblával jelzett útra, akkor figyelmeztetésként ennek a jelzőtáblának a szimbóluma villog a járművezetői kijelzőn.

Ha az autó Sensus Navigation\* felszereltségű, akkor a térkép adatokat is felhasználja annak meghatározásához, hogy az autó rossz irányban halad-e.

A járművezető hangos figyelmeztetést is kaphat, amikor behajtani tilos táblával jelzett út felé halad, ha be van kapcsolva a **Jelzőtábla hangos figyelmeztetés** funkció.

### Sebességkorlátozás vagy autópálya vége

Amikor a funkció "közvetett sebességkorlátozó táblát" észlel, amely a jelenlegi sebességkorlát végét jelzi – például egy autópálya

végén – akkor egy szimbólum jelenik meg a járművezetői kijelzőn a megfelelő jelzőtáblával.

Ha az autó Sensus Navigation\* felszereltségű, akkor normális esetben a közvetlen sebességkorlátozó táblák jelennek meg – a közvetett sebességkorlátozó táblák csak akkor jelennek meg, ha a térképadatok nem tartalmaznak a kérdéses útszakaszra vonatkozó információkat.

Példa közvetett sebességkorlátozó táblára:

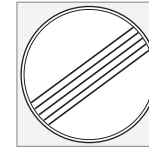

Összes korlátozás vége.



Autópálya vége.

A járművezetői kijelzőn látható szimbólum 10-30 másodperc után kialszik, és ez addig így marad, amíg el nem kerül a következő sebességgel kapcsolatos jelzőtáblát.

<sup>25</sup> Road Sign Information

<sup>26</sup> Az útjelző táblák piacfüggőek - a jelen útmutatóban található illusztrációk csak egy példát mutatnak.

#### ◀ Módosult sebességkorlátozás

Amikor elkerül egy közvetlen sebességkorlátozó táblát, és a sebességkorlátozás változik, akkor megjelenik a megfelelő jelzőtábla a járművezetői kijelzőn.



Példa közvetlen sebességkorlátozó táblára.

A járművezetői kijelzőn látható szimbólum körülbelül 5 perc után kialszik, amíg el nem kerül a következő sebességgel kapcsolatos jelzőtáblát.

Ha az autó Sensus Navigation\* felszereltségű, akkor a sebességkorlátozó táblák megjelennek a járművezetői kijelzőn, amikor a térképadatok sebességre vonatkozó információkat tartalmaznak, akkor is, ha nem került el közvetlen jelzőtáblát. Ha nincsenek információk a térképadatokban, akkor a jelzőtáblák a sebességkorlátozó tábla elkerülése után körülbelül 3 perc elteltével eltűnnek.

#### Kiegészítő táblák

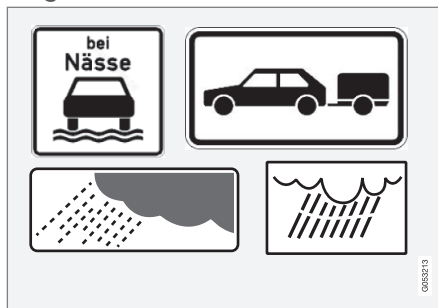

Példák a kiegészítő táblákra.

Bizonyos esetekben ugyanarra az útra különböző sebességkorlátozások érvényesek - egy kiegészítő tábla jelzi azokat a körülményeket, amelyekre a különböző sebességek vonatkoznak. Az útszakasz különösen balesetveszélyes lehet például esőben és/vagy ködben.

Az esőre vonatkozó kiegészítő tábla csak akkor jelenik meg a kijelzőn, ha használatban vannak az ablaktörők.

Ha az autó elektromos rendszeréhez utánfutó van csatlakoztatva és elhagy egy jelzőtáblát, amely a "pótkocsi" kiegészítő jelzéssel van ellátva, akkor a jelzett sebesség megjelenik a járművezetői kijelzőn.

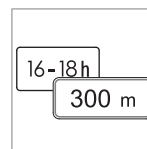

Bizonyos sebességkorlátozások például csak bizonyos távolság után vagy bizonyos napszakban érvényesek. A járművezetőt egy kiegészítő jel figyelmezteti a helyzetre a sebességet mutató szimbólum alatt.

A járművezetői kijelző kiegészítő szimbóluma a "DIST" vagy "TIME" jelzést mutatja.

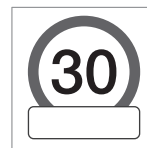

A kiegészítő tábla üres keret formájában jelenik meg a járművezetői kijelző sebesség szimbóluma alatt<sup>26</sup>, ami azt jelenti, hogy a funkció kiegészítő táblát észlelt a pillanatnyi sebességkorlátozásra vonatkozó további információkkal.

#### "Iskola" és "Gyermekek" jelzőtábla.



Ha "Iskola" vagy "Gyermekek" veszélyt jelző tábla szerepel a műholdas navigáció térképadataiban<sup>27</sup>, akkor a járművezetői kijelző ilyen típusú táblát mutat.

<sup>26</sup> Az útjelző táblák piacfüggők - a jelen útmutatóban található illusztrációk csak egy példát mutatnak.

<sup>27</sup> Csak Sensus Navigation\* rendszerrel felszerelt autókban.



### Kapcsolódó információk

- Jelzőtábla-felismerés\* (335. oldal)
- A jelzőtábla-felismerés korlátai\* (342. oldal)

### Jelzőtábla-felismerés és Sensus Navigation\*

Ha az autó Sensus Navigation\* rendszerrel van felszerelve, akkor a sebességinformációk az alábbi esetekben jelennek meg a navigációban:

- Olyan jelzőtáblák észlelésekor, amelyek közvetve jeleznek sebességkorlátozást, például autópálya, osztottpályás úttest és település-névtáblák.
- Ha az előzőleg észlelt sebességkorlátozó tábla feltételezhetően már nem érvényes, hanem új jelzőtábla észlelése történik.

#### **i** MEGJEGYZÉS

Bizonyos piacokon a jelzőtábla-felismerő funkció\* csak Sensus Navigation\* esetén lehetséges.

#### **i** MEGJEGYZÉS

Ha harmadik fél letöltött alkalmazását használja a navigáláshoz, akkor nincs támogatás a sebességgel kapcsolatos információkhoz.

### Kapcsolódó információk

- Jelzőtábla-felismerés\* (335. oldal)

### Figyelmeztetés a sebességhatárolóhoz és sebességmérő kamerához a jelzőtábla-felismerő rendszertől\*

A jelzőtábla-felismerés (RSI<sup>28</sup>) olyan rész-funkciókat foglal magában, amelyek figyelmeztethetik a járművezetőt, ha túllépte a sebességkorlátot vagy sebességmérő kamerák esetén.



Sebességmérő kamera vagy sebességhatár figyelmeztetések példái a járművezetői kijelzőn

## ◀ Figyelmeztetés sebességkorlátozásra



A sebességfigyelmeztetés az érvényben lévő maximális sebességet mutató szimbólum<sup>29</sup> átmeneti villogása formájában jelenik meg a járművezetői kijelzőn a megengedett sebesség túllépésekor.

Mindig sebességfigyelmeztetést kap, ha meghaladja a sebességhatárt egy sebességmérő kamera információval kapcsolatban.

A **Sebességkorlátra figyelmeztetés** figyelmezteti a járművezetőt, amikor túllépi az érvényben lévő sebességkorlátozást vagy a tárolt maximális sebességet – ez a figyelmeztetés körülbelül 1 perc elteltével megismétlődik ugyanazon a sebességkorlátozási területen belül, ha a járművezető nem csökkenti a sebességet.

A sebességkorlát túllépésére vonatkozó új figyelmeztetés, egy emlékeztetőt is beleértve, csak akkor kerül kiadásra, amikor az autó új/különböző sebességkorlátozási területre ér.

## ⓘ MEGJEGYZÉS

Ahhoz, hogy hangos figyelmeztetést kapjon a kívánt sebesség meghaladásakor, akkor a **Sebességkorlátra figyelmeztetés** funkciót aktiválni kell és a **Jelzőtábla hangos figyelmeztetés** rész-funkciót **Be** állásba kell kapcsolni. Ezután hangos figyelmeztetést kap, ha az autó átlépi a jelzőtábla-felismerő funkció által, a járművezetői kijelzőn jelzett sebességet.

## Sebességmérő kamera figyelmeztetés



A jelzőtábla-felismerés és Sensus Navigation felszereltségű autó tájékoztatást nyújthat a közeledő sebességmérő kamerákról a járművezetői kijelzőn<sup>30</sup>

Ha az autó a **Sebességkorlátra figyelmeztetés** funkció bekapcsolt állapotában túllépi az észlelt sebességkorlátozást, akkor sebességfigyelmeztetés figyelmezteti a járművezetőt, amikor az autó egy sebességmérő kamerához közeledik, feltéve, hogy a kérdéses terület navigációs térképe tartalmaz információkat a sebességmérő kamerákról.

## ⓘ MEGJEGYZÉS

Akusztikus figyelmeztetés lehetősége áll rendelkezésre a sebességmérő kamerához, attól függetlenül, hogy az autó sebessége meghaladta-e a sebességkorlátot, akkor is, ha ki van kapcsolva a **Jelzőtábla hangos figyelmeztetés** funkció.

## Kapcsolódó információk

- Jelzőtábla-felismerés\* (335. oldal)
- A jelzőtábla-felismerő funkció\* figyelmeztetései aktiválása vagy inaktiválása (341. oldal)
- A jelzőtábla-felismerés korlátai\* (342. oldal)

<sup>29</sup> A jelzőtáblák az egyes piacok esetében egyediek lehetnek – a képen csak egy példa látható.

<sup>30</sup> A sebességmérő kamera információk a navigációs térképen nem minden piacon/területen állnak rendelkezésre.

## A jelzőtábla-felismerő funkció\* figyelmeztetései aktiválása vagy inaktíválása

A jelzőtábla-felismerés **Sebességkorlátra figyelmeztetés** részfunkciója (RSI<sup>31</sup>) opcionális – a járművezető ki- vagy bekapcsolhatja ezt a funkciót.

### A sebességfigyelmeztetés aktiválása

1. Válassza ki a **Beállítások → My Car → IntelliSafe → Road Sign Information** lehetőséget a központi kijelző felső nézetében.
2. Válassza a **Sebességkorlátra figyelmeztetés** lehetőséget.
  - > A funkció aktiválódik és megjelenik a sebességhatár-választó.

### A sebességfigyelmeztetés határának beállítása

A járművezető beállíthatja, hogy a kitáblázott sebességnél magasabb sebesség esetén kapjon-e figyelmeztetést.

1. Válassza ki a **Beállítások → My Car → IntelliSafe → Road Sign Information** lehetőséget a központi kijelző felső nézetében.

2. Válassza a **Sebességkorlátra figyelmeztetés** lehetőséget.
  - > A funkció aktiválódik és megjelenik a sebességhatár-választó.
3. Állítsa be a sebességfigyelmeztetés határát a fel/le nyílakkal a képernyőn.



Vegye figyelembe, hogy a funkció semmilyen beállított korlátot nem vesz figyelembe, amikor a járművezetői kijelző a sebességmérő kamera szimbólumot mutatja.

### Hangjelzés aktiválása sebességfigyelmeztetéssel

1. Válassza ki a **Beállítások → My Car → IntelliSafe → Road Sign Information** lehetőséget a központi kijelző felső nézetében.
2. Jelölje ki/szüntesse meg a **Jelzőtábla hangos figyelmeztetés** jelölését a hangos figyelmeztetés aktiválásához/kikapcsolásához.

A **Jelzőtábla hangos figyelmeztetés** funkció aktív állapotában a járművezető akkor is figyelmeztetést kap, amikor egy egyirányú forgalom/behajtani tilos bejáratához közelít.

### Sebességmérő kamera figyelmeztetés aktiválása

Ha az autó Sensus Navigation\* felszereltséggel rendelkezik és a térképadatok sebességmérő kamerákra vonatkozó információkat tartalmaznak, akkor a járművezető beállíthatja, hogy hangos figyelmeztetést kapjon, amikor sebességmérő kamerához közeledik.

1. Válassza ki a **Beállítások → My Car → IntelliSafe → Road Sign Information** lehetőséget a központi kijelző felső nézetében.
2. Jelölje ki/távolítsa a **Sebességmérő kamera hangos figyelmeztetés** jelölését a hallható sebességmérő kamera figyelmeztetés aktiválásához/kikapcsolásához.

### Kapcsolódó információk

- Jelzőtábla-felismerés\* (335. oldal)
- Figyelmeztetés a sebességhatárolóhoz és sebességmérő kamerákhoz a jelzőtábla-felismerő rendszertől\* (339. oldal)
- A jelzőtábla-felismerés korlátai\* (342. oldal)

<sup>31</sup> Road Sign Information

## A jelzőtábla-felismerés korlátai\*

A jelzőtábla-felismerés (RSI<sup>32</sup>) funkció bizonyos helyzetekben korlátokkal rendelkezhet.

Az alábbiakban talál példákat arra, hogy mi csökkentheti a funkció működését:

- Kifakult jelzőtáblák
- Kanyarokban elhelyezett jelzőtáblák
- Elfordult vagy sérült jelzőtáblák
- A táblák magasan az út felett vannak elhelyezve
- Teljesen/részben takarásban lévő vagy rosszul elhelyezett táblák
- Teljesen vagy részben jéggel, hóval és/vagy szennyeződéssel takart jelzőtáblák
- a digitális úttérképek<sup>33</sup> elavultak, pontatlanok vagy nem tartalmaznak sebesség információkat<sup>34</sup>

### **i** MEGJEGYZÉS

Bizonyos piacokon a jelzőtábla-felismerő funkció\* csak Sensus Navigation\* esetén lehetséges.

### **i** MEGJEGYZÉS

Az RSI funkció bizonyos típusú kerékpártartókat (az elektromos utánfutó-csatlakozó aljzathoz) csatlakoztatott utánfutóként értelmezhet. Ilyen esetekben a járművezetői kijelző helytelen sebességinformációkat mutathat.

### **i** MEGJEGYZÉS

Ez a funkció az autó kamera és radar egységét használja, amely bizonyos korlátokkal rendelkezik.

## Kapcsolódó információk

- Jelzőtábla-felismerés\* (335. oldal)
- A kamera és radar egység korlátai (443. oldal)

## Sebességhatároló

A sebességhatároló (SL<sup>35</sup>) fordított sebességtartóhoz hasonlítható - a járművezető szabályozza a sebességet a gázpedál használatával, de a sebességhatároló megakadályozza az előre kiválasztott/beállított maximális sebesség akaratlan túllépését.

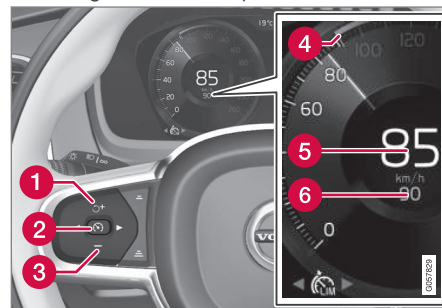

A funkció gombjai és szimbólumai.



- 1** : aktiválja a sebességhatárolót készenléti üzemmódból és visszatér a tárolt maximális sebességhez
- 1** **+** : növeli a tárolt maximális sebességet
- 2** : **készenléti üzemmódból** – aktiválja a sebességhatárolót és tárolja a pillanatnyi sebességet

<sup>32</sup> Road Sign Information

<sup>33</sup> Sensus Navigation\* felszereltségű autókban.

<sup>34</sup> A térképadatok nem minden területen állnak rendelkezésre sebesség információkkal.

<sup>35</sup> Speed Limiter

- 2  : **aktív módból** – inaktiválja/készenléti üzemmódba kapcsolja a sebességhatárolót
- 3  : Csökkenti a tárolt maximális sebességet
- 4 A tárolt maximális sebesség jele
- 5 Az autó pillanatnyi sebessége
- 6 Tárolt maximális sebesség

### FIGYELEM

- A funkció kiegészítő vezetőtámogató funkció, amelynek célja a vezetés megkönnyítése és biztonságosabbá tétele, de nem képes minden helyzet kezelésére bármilyen forgalmi, időjárási és útviszonyok mellett.
- A járművezetőnek ajánlott elolvasnia a kezelési útmutató összes, ezzel a funkcióval kapcsolatos részét, hogy a rendszer használata előtt megismerje azokat a tényezőket és korlátokat amire ügyelnie kell.
- A vezetőtámogató funkciók nem helyettesítik a járművezető figyelmét és ítélőképességét. Mindig a járművezető felelős az autó biztonságos vezetéséért és a sebesség valamint a többi járműtől való távolság helyes megválasztásáért az érvényben lévő közlekedési szabályoknak és rendelkezéseknek megfelelően.

### Kapcsolódó információk

- Vezetőtámogató rendszerek (312. oldal)
- A sebességhatároló korlátai (345. oldal)
- A sebességhatároló kiválasztása és aktiválása (344. oldal)
- A sebességhatároló inaktiválása (344. oldal)

- A sebességhatároló ideiglenes inaktiválása (345. oldal)
- A tárolt sebesség beállítása vezetőtámogatáshoz (378. oldal)
- Automatikus sebességhatároló (346. oldal)

## A sebességhatároló kiválasztása és aktiválása

Először ki kell választani és aktiválni kell a sebességhatároló funkciót (SL<sup>36</sup>), hogy szabályozni lehessen a sebességet.

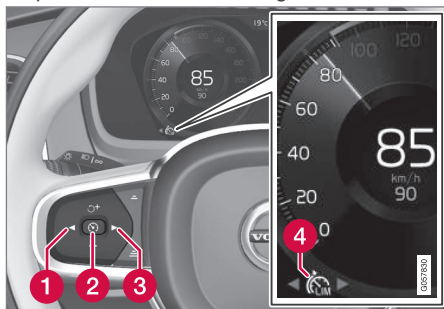

A sebességhatároló nem aktiválható, amíg be nem indítja a motort. A sebességhatárolóban tárolt legalacsonyabb maximális sebesség 30 km/h (20 mph) lehet.

1. Nyomja meg a ◀ (1) vagy ▶ (3) lehetőséget a  sebességhatároló szimbólumhoz (4) görgetéshez.
  - > A szimbólum szürke – a sebességhatároló készenléti üzemmódban van.

2. Amikor ki van választva a sebességhatároló – nyomja meg a  kormánykerék-gombot (2) az aktiváláshoz.
  - > A szimbólum fehér – a sebességhatároló elindult és a pillanatnyi sebesség kerül tárolásra maximális sebességként.

### Kapcsolódó információk

- Sebességhatároló (342. oldal)
- A sebességhatároló inaktíválása (344. oldal)
- A sebességhatároló ideiglenes inaktíválása (345. oldal)

## A sebességhatároló inaktíválása

A sebességhatároló (SL<sup>37</sup>) inaktíválható és kikapcsolható.

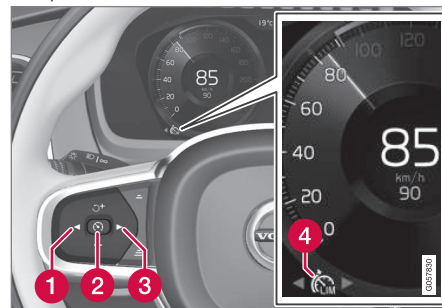

1. Nyomja meg a kormánykerék  gombját (2).
  - > A szimbólumok és a visszajelzők szürkévé változnak – a sebességhatároló készenléti üzemmódban van és a járművezető túllépheti a beállított sebességhatárt.
2. Nyomja meg a kormánykerék ◀ (1) vagy ▶ (3) gombját, hogy egy másik funkcióra váltson.
  - > A járművezetői kijelző sebességhatároló szimbóluma és visszajelzője (4) kikapcsol – ami törli a beállított/tárolt maximális sebességet.

<sup>36</sup> Speed Limiter

<sup>37</sup> Speed Limiter

### Kapcsolódó információk

- Sebességhatároló (342. oldal)
- A sebességhatároló kiválasztása és aktiválása (344. oldal)
- A sebességhatároló ideiglenes inaktíválása (345. oldal)

### A sebességhatároló ideiglenes inaktíválása

A sebességhatároló (SL<sup>38</sup>) ideiglenesen inaktíválható és készenléti üzemmódba kapcsolható.

A sebességhatároló ideiglenesen inaktíválható és felülbírálható a gázpedállal anélkül, hogy először készenléti üzemmódba kapcsolná a sebességhatárolót - hogy például gyorsan kigyorsítsa az autót egy helyzetből.

Ebben az esetben járjon el az alábbiak szerint:

1. Nyomja le teljesen a gázpedált, majd engedje fel úgy, hogy a gyorsulás megszakadjon, amikor elérte kívánt sebességet.
  - > Ebben a módban a sebességhatároló még aktív, ezért FEHÉR a szimbólum a járművezetői kijelzőn.
2. Engedje fel teljesen a gázpedált, amikor befejezte az átmeneti gyorsítást.
  - > Az autó ezután automatikusan az utoljára beállított küszöbérték alá motorfékez.

### Kapcsolódó információk

- Sebességhatároló (342. oldal)
- A sebességhatároló kiválasztása és aktiválása (344. oldal)
- A sebességhatároló inaktíválása (344. oldal)

### A sebességhatároló korlátai

A sebességhatároló (SL<sup>39</sup>) bizonyos általános korlátokkal rendelkezik.

Meredek lejtőkön a sebességhatároló fékhatása elégtelen lehet, ami miatt a jármű túllépheti a tárolt maximális sebességet. Ebben az esetben a járművezetőt a **Sebességkorlát túllépve** üzenet figyelmezteti a járművezetői kijelzőn.

#### MEGJEGYZÉS

Egy, a maximális sebesség túllépésére vonatkozó szöveges üzenet jelenik meg, ha legalább 3 km/h (körülbelül 2 mph) értékkel túllépi a sebességet.

### Kapcsolódó információk

- Sebességhatároló (342. oldal)

<sup>38</sup> Speed Limiter

## Automatikus sebességhatároló

Az automatikus sebességhatároló (ASL<sup>40</sup>) funkció segít a járművezetőnek az autó maximális sebességének a közlekedési jelzőtáblákon feltüntetett sebességhez igazításában. A sebességhatároló funkció (SL<sup>41</sup>) automatikus sebességhatárolóra (ASL) váltható.

Az automata sebességkorlátozó a jelzőtábla-felismerő\* (RSI<sup>42</sup>) funkciótól származó információkat használja az autó maximális sebességének automatikus beállításához.

### FIGYELEM

A jelzőtábla-felismerő\* (RSI) funkciótól az ASL számára átadott sebesség információk akkor is helytelenek lehetnek, ha a járművezető tisztán látja a sebességre vonatkozó jelzőtáblát – ilyen esetekben a járművezetőnek kell beavatkoznia a megfelelő sebességre gyorsítás vagy lassítás érdekében.

### FIGYELEM

- A funkció kiegészítő vezetőtámogató funkció, amelynek célja a vezetés megkönnyítése és biztonságosabbá tétele, de nem képes minden helyzet kezelésére bármilyen forgalmi, időjárás és útviszonyok mellett.
- A járművezetőnek ajánlott elolvasnia a kezelési útmutató összes, ezzel a funkcióval kapcsolatos részét, hogy a rendszer használata előtt megismerje azokat a tényezőket és korlátokat amire ügyelnie kell.
- A vezetőtámogató funkciók nem helyettesítik a járművezető figyelmét és ítélőképességét. Mindig a járművezető felelős az autó biztonságos vezetéséért és a sebesség valamint a többi járműtől való távolság helyes megválasztásáért az érvényben lévő közlekedési szabályoknak és rendelkezéseknek megfelelően.

## Az automata sebességhatároló szimbóluma



A jelzés szimbóluma (a tárolt sebesség, "70" mellett a sebességmérő közepén) háromféle színnel jelenhet meg az alábbi jelentésekkel:

A jelzés szimbólumának színe	Jelentés
Zöldessárga	Az automata sebességhatároló aktív
Szürke	Az automata sebességhatároló készenléti üzemmódban van kapcsolva
Narancs	Az automata sebességhatároló átmeneti készenléti üzemmódban van - például azért, mert egy közlekedési jelzőtábla nem olvasható.

<sup>39</sup> Speed Limiter

<sup>40</sup> Automatic Speed Limiter



<sup>41</sup> Speed Limiter

<sup>42</sup> Road Sign Information



## Szimbólum, hogy melyik sebességhatároló funkció aktív

A szimbólum a járművezetői kijelzőn attól függően változik, hogy a sebességartó vagy automata sebességtartó aktív.

Szimbólum	SL	ASL
 FEHÉR szimbólum: A funkció aktív, SZÜRKE szimbólum: Készenléti üzemmód.	✓	✓
 A jelzés szimbóluma "70" után = az automata sebességhatároló be van kapcsolva.		✓

## Kapcsolódó információk

- Vezetőtámogató rendszerek (312. oldal)
- Az automatikus sebességhatároló aktiválása vagy inaktiválása (347. oldal)
- Az automata sebességhatároló tűrésének módosítása (348. oldal)
- Az automata sebességhatároló korlátai (349. oldal)
- Sebességhatároló (342. oldal)
- Jelzőtábla-felismerés\* (335. oldal)

## Az automatikus sebességhatároló aktiválása vagy inaktiválása

Az automata sebességhatároló funkció (ASL<sup>43</sup>) a sebességhatároló (SL<sup>44</sup>) kiegészítőjeként aktiválható és inaktiválható.



A funkciót ezzel a gombbal kapcsolhatja be vagy ki a központi kijelző funkció nézetében.

- ZÖLD gombvisszajelzés – a funkció aktív. Nyomja meg a kormánykerék  gombját, hogy aktiválja az automata sebességhatárolót a pillanatnyi sebességgel.
- SZÜRKE gombvisszajelzés – a funkció inaktív. Ehelyett a normál sebességhatároló aktiválódik.

## MEGJEGYZÉS

- Ha be van kapcsolva az automata sebességhatároló funkció, akkor a jelzőtábla-információk (RSI<sup>45</sup>) akkor is megjelennek a járművezetői kijelzőn, ha nincs bekapcsolva a jelzőtábla-felismerés.
- Ha el akarja távolítani a jelzőtábla-információkat a járművezetői kijelzőről, akkor ki kell kapcsolnia az automata sebességkorlátozót és a jelzőtábla-felismerést **is**.
- Amikor az automata sebességhatároló funkció aktív, de a jelzőtábla-felismerés inaktív, akkor nincsenek figyelmeztetések a jelzőtábla-felismerés funkciótól. A figyelmeztetésekhez be kell kapcsolni a jelzőtábla-felismerést is.



#### ◀ Az automatikus sebességhatároló inaktiválása

Az automatikus sebességhatároló inaktiváláshoz:

- Érintse meg a gombot a funkció nézetben.
  - > SZÜRKE gomb visszajelzés – az ASL ki van kapcsolva és ehelyett az SL működik.

#### **FIGYELEM**

Az ASL és az SL közötti váltás után az autó nem a kitáblázott sebességhatárt, hanem a tárolt maximális sebességet tartja.

#### Kapcsolódó információk

- Sebességhatároló (342. oldal)
- Automatikus sebességhatároló (346. oldal)
- Az automata sebességhatároló korlátai (349. oldal)
- Jelzőtábla-felismerés\* (335. oldal)

#### Az automata sebességhatároló túrésének módosítása

Az automatikus sebességhatároló funkció (ASL<sup>46</sup>) különböző túrés szintekhez állítható. A túrés beállítása ugyanúgy történik, mint a sebességhatároló sebesség-beállítása.

Ha például az autó egy 70 km/h (43 mph) értékű kitáblázott sebességkorlátozást követ, akkor a járművezető dönthet úgy, hogy ehelyett 75 km/h (47 mph) sebességet tartson.

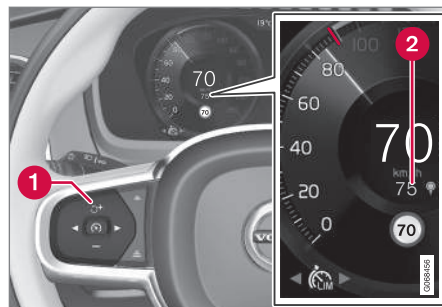

A funkció gombjai és szimbólumai

- Nyomja a kormánykerék **+** gombját (1), amíg a sebességmérő (2) közepén a 70 km/h (43 mph) jelzés helyett a 75 km/h (47 mph) jelzés nem jelenik meg.
  - > Ezután az autó a kiválasztott 5 km/h (4 mph) túrészt használja, amíg a táblák, amelyek mellett elhalad, 70 km/h (43 mph) sebességet mutatnak.

A túrés addig marad érvényben, amíg el nem halad egy alacsonyabb vagy magasabb sebességértékű jelzőtábla mellett - ezután az autó az új kitáblázott sebességhatárt követi, és a túrés törlődik a memóriából.

#### **MEGJEGYZÉS**

A legnagyobb kiválasztható túrés +/- 10 km/h (5 mph).

#### Kapcsolódó információk

- Automatikus sebességhatároló (346. oldal)
- Az automata sebességhatároló korlátai (349. oldal)
- Jelzőtábla-felismerés\* (335. oldal)

<sup>43</sup> Automatic Speed Limiter

<sup>44</sup> Speed Limiter

<sup>45</sup> Road Sign Information

<sup>46</sup> Automatic Speed Limiter

## Az automata sebességhatároló korlátai

Az automata sebességkorlátozás (ASL<sup>47</sup>) a jelzőtábla-felismerő funkció\* (RSI<sup>48</sup>) sebességinformációinak használatával történik – és nem a jelzőtáblákon feltüntetett sebességet használva, amelyeket az autó elkerül.

Ha a jelzőtábla-felismerő rendszer nem tudja értelmezni a sebességet és információkkal ellátni a vezetőtámogató rendszereket, akkor az automata sebességhatároló készenléti üzemmódba kapcsol és normál sebességhatárolóra vált. Ilyen esetekben a járművezetőnek be kell avatkoznia, és megfelelő sebességre kell lassítania.

Az automata sebességhatároló akkor kapcsol be újra, amikor a jelzőtábla-felismerő újra értelmezni tudja a sebesség információkat.

## Kapcsolódó információk

- Sebességhatároló (342. oldal)
- Automatikus sebességhatároló (346. oldal)
- Jelzőtábla-felismerés\* (335. oldal)

## Sebességtartó (tempomat)

A sebességtartó (CC<sup>49</sup>) segít a járművezetőnek az egyenletes sebesség fenntartásában, ami autópályákon és hosszú, egyenes utakon a forgalom normális haladásakor kényelmesebb vezetést eredményez.

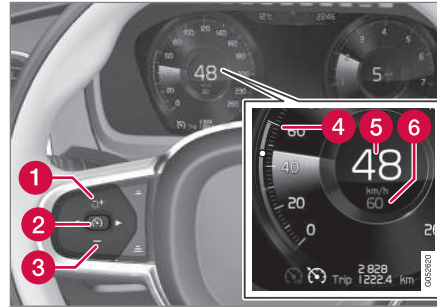

A funkció gombjai és szimbólumai

- 1 : aktiválja a sebességtartót készenléti üzemmódból és visszatér a tárolt sebességhez
- 1 : növeli a tárolt sebességet
- 2 : **készenléti üzemmódból** – aktiválja a sebességtartót és tárolja a pillanatnyi sebességet

- 2 : **aktív módból** – inaktíválja/készenléti üzemmódba kapcsolja a sebességtartót
- 3 : Csökkenti a tárolt sebességet
- 4 A tárolt sebesség jele
- 5 Az autó pillanatnyi sebessége
- 6 Tárolt sebesség

### MEGJEGYZÉS

Az adaptív sebességtartóval\* (ACC<sup>50</sup>) felszerelt autókban lehetőség van a sebességtartó és az adaptív sebességtartó közötti váltásra.

<sup>47</sup> Automatic Speed Limiter

<sup>48</sup> Road Sign Information – RSI

<sup>49</sup> Cruise Control

<sup>50</sup> Adaptive Cruise Control



## **FIGYELEM**

- A funkció kiegészítő vezetőtámogató funkció, amelynek célja a vezetés megkönnyítése és biztonságosabbá tétele, de nem képes minden helyzet kezelésére bármilyen forgalmi, időjárás és útvizonyok mellett.
- A járművezetőnek ajánlott elolvasnia a kezelési útmutató összes, ezzel a funkcióval kapcsolatos részét, hogy a rendszer használata előtt megismerje azokat a tényezőket és korlátokat amire ügyelnie kell.
- A vezetőtámogató funkciók nem helyettesítik a járművezető figyelmét és ítélőképességét. Mindig a járművezető felelős az autó biztonságos vezetéséért és a sebesség valamint a többi járműtől való távolság helyes megválasztásáért az érvényben lévő közlekedési szabályoknak és rendelkezéseknek megfelelően.

### **A motorfék használata a lábfék helyett**

A sebességtartóval a sebesség a lábfék kevesebb használatával is szabályozható. Lejtőn haladva bizonyos esetekben kívánatosabb egy kissé gyorsabban haladni, és motorfékezéssel korlátozni a gyorsulást. Ebben az esetben a járművezető ideiglenesen kiválthatja a lábfék használatát a sebességtartóval.

Ehhez tegye az alábbiakat:

- Nyomja be körülbelül félig a gázpedált, majd engedje el azt.
  - > A sebességtartó kikapcsolja az automatikus üzemi fékezést, és csak a motorfékot használja.

### **Kapcsolódó információk**

- Vezetőtámogató rendszerek (312. oldal)
- A sebességtartó kiválasztása és aktiválása (350. oldal)
- Sebességtartó inaktíválása (351. oldal)
- A sebességtartó készenléti üzemmódi (352. oldal)
- A tárolt sebesség beállítása vezetőtámogatáshoz (378. oldal)
- Váltás a sebességtartó és az adaptív sebességtartó\* között a központi kijelzőn (360. oldal)

### **A sebességtartó kiválasztása és aktiválása**

Először ki kell választani és aktiválni kell a sebességtartó funkciót (CC<sup>51</sup>), hogy szabályozni lehessen a sebességet.

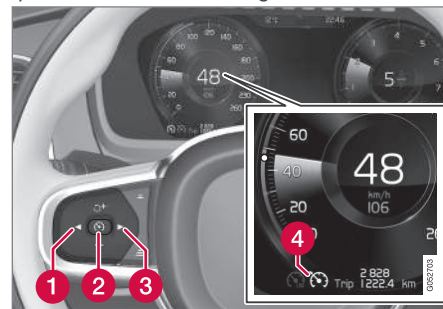

A sebességtartó elindításához készenléti üzemmódból, az autó pillanatnyi sebességének 30 km/h (20 mph) vagy ennél magasabb értékűnek kell lennie.

1. Nyomja meg a ◀ (1) vagy ▶ (3) lehetőséget a  sebességtartó szimbólumhoz (4) való görgetéshez.
  - > A szimbólum szürke – a sebességtartó készenléti üzemmódban van.

2. Amikor ki van választva a sebességtartó – nyomja meg a  kormánykerékgombot (2) az aktiváláshoz.
  - > A szimbólum fehér – a sebességtartó elindult és a pillanatnyi sebesség kerül tárolásra maximális sebességként. A sebességhatárolóban tárolt legalacsonyabb sebesség 30 km/h (20 mph) lehet.

### A sebességtartó aktiválása az utolsó tárolt sebességgel

- Amikor ki van választva a sebességtartó – nyomja meg a  kormánykerékgombot az aktiváláshoz.
  - > A sebességtartó jelölései és szimbólumai SZÜRKE színűről FEHÉR színűre változnak a járművezetői kijelzőn – az autó ezután újra az utoljára tárolt sebességet tartja.

### FIGYELEM

A sebesség jelentős növekedése következhet be, amikor visszaállítja a sebességet a kormánykerék  gombjával.

### Kapcsolódó információk



- Sebességtartó (tempomat) (349. oldal)
- Sebességtartó inaktíválása (351. oldal)

- A sebességtartó készenléti üzemmódja (352. oldal)

### Sebességtartó inaktíválása

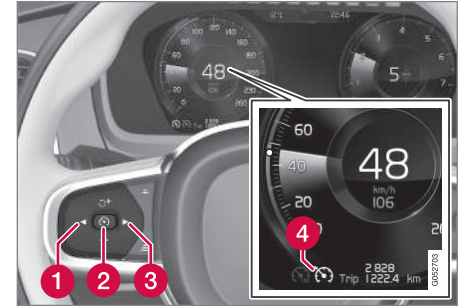
A sebességtartó (CC<sup>52</sup>) inaktíválható és kikapcsolható.



1. Nyomja meg a kormánykerék  gombját (2).
  - > A szimbólum és a visszajelzők szürkére változnak – a sebességtartó készenléti üzemmódban van.
2. Nyomja meg a kormánykerék  (1) vagy  (3) gombját, hogy egy másik funkcióra váltson.
  - > A járművezetői kijelző sebességtartó szimbóluma és visszajelzője (4) kikapcsol – ami törli a beállított/tárolt maximális sebességet.

### ◀◀ **Kapcsolódó információk**

- Sebességtartó (tempomat) (349. oldal)
- Váltás a sebességtartó és az adaptív sebességtartó\* között a központi kijelzőn (360. oldal)
- A sebességtartó kiválasztása és aktiválása (350. oldal)
- A sebességtartó készenléti üzemmódja (352. oldal)

### **A sebességtartó készenléti üzemmódja**

A sebességtartó (CC<sup>53</sup>) inaktíválható és készenléti üzemmódba kapcsolható. Ez a járművezető beavatkozásával vagy automatikusan is történhet.

A készenléti üzemmód azt jelenti, hogy a funkció ki van választva a járművezetői kijelzőn, de nem aktív. Ebben az esetben a sebességtartó nem szabályozza a sebességet.

### **Készenléti üzemmód a járművezető beavatkozásával**

A sebességtartó kikapcsol, és készenléti üzemmódba vált, ha az alábbiak valamelyike történik:

- A vezető megnyomja a fékpedált.
- A fokozatválasztót **N** állásba helyezi.
- A tengelykapcsoló-pedált több mint 1 percig nyomva tartják.
- A járművezető több mint 1 percig a tároltnál magasabb sebességgel halad.

Ezután a járművezetőnek kell szabályoznia a sebességet.

A sebesség ideiglenes növelése a gázpedállal, például előzés során, nincs befolyással a beállításra - az autó a gázpedál elengedésekor visszatér az utolsó tárolt sebességhez.

### **Automatikus készenléti üzemmód**

Az automatikus készenléti üzemmód aktiválása az alábbiak miatt történhet meg:

- A kerekek elveszítik a tapadást.
- A motor fordulatszámja túl alacsony/magas.
- A fékek hőmérséklete túl magas.
- A sebesség 30 km/h (20 mph) alá esik.

Ezután a járművezetőnek kell szabályoznia a sebességet.

### **Kapcsolódó információk**

- Sebességtartó (tempomat) (349. oldal)
- A sebességtartó kiválasztása és aktiválása (350. oldal)
- Sebességtartó inaktíválása (351. oldal)

---

<sup>52</sup> Cruise Control

<sup>53</sup> Cruise Control

## Adaptív sebességtartó\*<sup>54</sup>

Az adaptív sebességtartó (ACC<sup>55</sup>) segíthet a járművezetőnek az állandó sebesség valamint az elöl haladó járműhöz viszonyított beállított időköz fenntartásában.

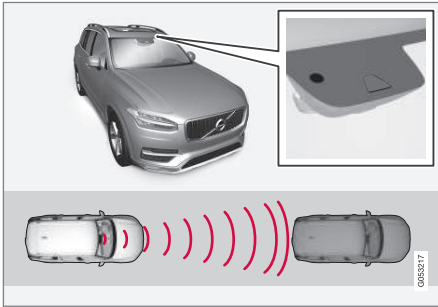

A kamera és radar egység méri a távolságot az elöl haladó járműtől.

Az adaptív sebességtartó kényelmesebb vezetési élményt nyújthat hosszú utakon, autópályákon és hosszú, egyenes főutakon a forgalom sima haladásakor.

A járművezető kiválasztja a kívánt sebességet és az elöl haladó járműhöz képest. Ha a kamera és radar egység egy lassabban haladó autót észlel az autó előtt, akkor automatikusan beállítja a sebességet a beállított időközhez.

Amikor az út újra szabad, akkor az autó visszatér a beállított sebességhez.

Ha a kanyartámogatás\* funkció aktív, akkor ez hatással lehet az autó sebességére is.

Az adaptív sebességtartó célja, hogy:

- finoman szabályozza a sebességet. A hirtelen fékezést igénylő helyzetekben a járművezetőnek magának kell beavatkoznia. Ez akkor lehet szükséges, ha nagy a sebességkülönbség, vagy ha az elöl haladó jármű hirtelen fékez. A radar egység korlátai miatt előfordulhat, hogy a fékezés váratlanul vagy egyáltalán nem történik meg.
- a járművezető által beállított időköz tartásával kövesse az elöl, ugyanabban a sávban haladó járművet. Ha a radar egység nem lát semmilyen járművet a jármű előtt, akkor ehelyett a járművezető által beállított sebességet tartja. Akkor is ez történik, ha az elöl haladó jármű sebessége növekszik, és meghaladja a tárolt sebességet.

## FIGYELEM

- A funkció kiegészítő vezetőtámogató funkció, amelynek célja a vezetés megkönnyítése és biztonságosabbá tétele, de nem képes minden helyzet kezelésére bármilyen forgalmi, időjárás és útviszonyok mellett.
- A járművezetőnek ajánlott elolvasnia a kezelési útmutató összes, ezzel a funkcióval kapcsolatos részét, hogy a rendszer használata előtt megismerje azokat a tényezőket és korlátokat amire ügyelnie kell.
- A vezetőtámogató funkciók nem helyettesítik a járművezető figyelmét és ítélőképességét. Mindig a járművezető felelős az autó biztonságos vezetéséért és a sebesség valamint a többi járműtől való távolság helyes megválasztásáért az érvényben lévő közlekedési szabályoknak és rendelkezéseknek megfelelően.

## FONTOS

A vezetőtámogató rendszer komponenseinek karbantartását csak szervizben szabad végezni - lehetőleg hivatalos Volvo márkaszervizben.

<sup>54</sup> Ez a funkció piactól függően lehet alapfelszereltség vagy opció.

<sup>55</sup> Adaptive Cruise Control

#### ◀◀ Kapcsolódó információk

- Vezetőtámogató rendszerek (312. oldal)
- Az adaptív sebességtartó\* kezelőszervei (354. oldal)
- Az adaptív sebességtartó megjelenítési módja\* (355. oldal)
- Az adaptív sebességtartó kiválasztása és aktiválása\* (356. oldal)
- Az adaptív sebességtartó korlátai\* (359. oldal)
- Az adaptív sebességtartó szimbólumai és üzenetei\* (361. oldal)
- Figyelmeztetés a vezetőtámogatástól ütközés kockázata esetén (376. oldal)
- Időintervallum beállítása az elől haladó járműhöz képest (379. oldal)
- A tárolt sebesség beállítása vezetőtámogatáshoz (378. oldal)
- Automatikus fékezés vezetőtámogatással (381. oldal)
- Cél módosítása vezetőtámogatással (377. oldal)
- Előzési segéd\* (375. oldal)

### Az adaptív sebességtartó\*<sup>56</sup> kezelőszervei

A kijelzőn megjelenik egy összefoglaló arról, hogyan kezelhető az adaptív sebességtartó (ACC<sup>57</sup>) a kormánykerék bal oldali billentyűzetének használatával és hogyan jelenik meg a funkció a kijelzőn.

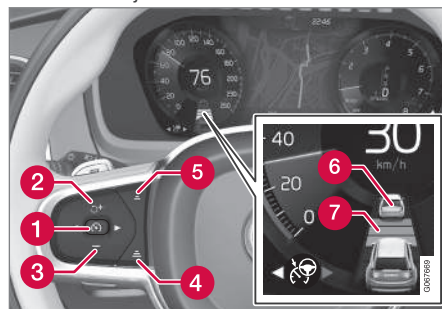

- 1 : **készletléti üzemmódból** - aktiválja a funkciót, és tárolja a pillanatnyi sebességet
- 1 : **aktív módból** - inaktiválja/készletléti üzemmódba kapcsolja a funkciót
- 2 : aktiválja a funkciót készletléti üzemmódból és visszatér a tárolt sebességhez
- 2 **+** : növeli a tárolt sebességet

- 3 **-** : Csökkenti a tárolt sebességet
- 4 Növeli az időközt az elől haladó járműhöz képest
- 5 Csökkenti az időközt az elől haladó járműhöz képest
- 6 A céljármű kijelzés: a funkció észlelt és követ egy céljárművet az előre beállított időközzel
- 7 Az időköz és az elől haladó járművek szimbóluma

#### Kapcsolódó információk

- Adaptív sebességtartó\* (353. oldal)
- Az adaptív sebességtartó korlátai\* (359. oldal)

<sup>56</sup> Ez a funkció piactól függően lehet alapfelszereltség vagy opció.

<sup>57</sup> Adaptive Cruise Control



## Az adaptív sebességtartó megjelenítési módja<sup>58</sup>

Az alábbi kép különböző körülmények között mutatja, hogyan jelenhet meg az adaptív sebességtartó (ACC<sup>59</sup>) a kijelzőn.

### Sebesség

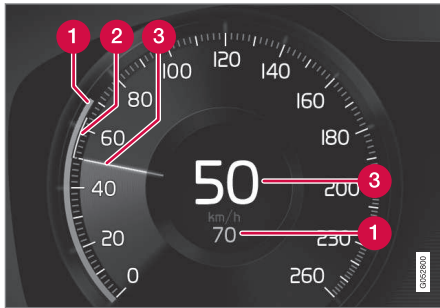

A sebességek jelzése

- 1 Tárolt sebesség
- 2 Az elől haladó jármű sebessége
- 3 Az Ön autójának pillanatnyi sebessége

### Időköz

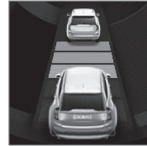

Az időintervallumot csak akkor állítja be az adaptív sebességtartó az elől haladó járműhöz képest, ha a távolság szimbólum két járművet mutat. Ezzel egyidejűleg a sebességtartomány jelölése.

### Vezetés közben

Az alábbi szemléltető példában a jelzőtáblafelismerő\* (RSI<sup>60</sup>) funkció arról tájékoztat, hogy a maximális megengedett sebesség 130 km/h (80 mph).

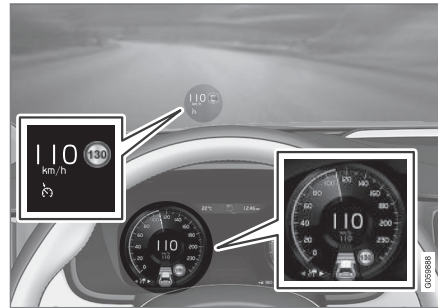

Az előző ábra azt mutatja, hogy az adaptív sebességtartó 110 km/h (68 mph) sebesség

tartására van beállítva és nincs jármű, amelyet követhetne.

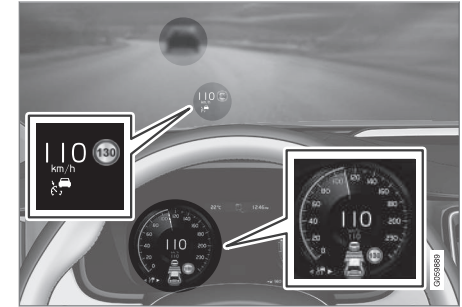

A fenti ábra azt mutatja, hogy az adaptív sebességtartó 110 km/h (68 mph) sebesség tartására van beállítva és ugyanakkor követi az elől haladó járművet, amely ugyanazt a sebességet tartja.

### Kapcsolódó információk

- Adaptív sebességtartó\* (353. oldal)
- Az adaptív sebességtartó korlátai\* (359. oldal)

<sup>58</sup> Ez a funkció piactól függően lehet alapfelszereltség vagy opció.

<sup>59</sup> Adaptive Cruise Control

<sup>60</sup> Road Sign Information

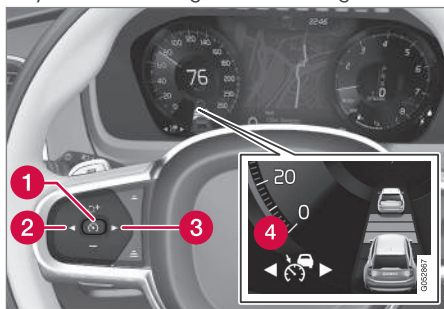

## Az adaptív sebességtartó kiválasztása és aktiválása\*<sup>61</sup>

A adaptív sebességtartót (ACC<sup>62</sup>) először ki kell választani, majd aktiválni kell, hogy szabályozza a sebességet és a távolságot.



Az alábbi feltételeknek kell teljesülniük a funkció elindításához:

- A járművezető biztonsági övének becsatolva és a vezető ajtajának csukva kell lennie.
- Kell, hogy legyen az autó előtt ésszerű távolságban egy jármű (a "céljármű") vagy a pillanatnyi sebességnek legalább 15 km/h (9 mph) értékűnek kell lennie.

- Manuális sebességváltóval felszerelt autók esetén. A sebességnek legalább 30 km/h (20 mph) értékűnek kell lennie.
1. Nyomja meg a ◀ (2) vagy ▶ (3) kormánykerékgombot a  adaptív sebességtartó szimbólumhoz (4) való görgetéshez.
    - > A szimbólum szürke – az adaptív sebességtartó készenléti üzemmódban van.
  2. Amikor ki van választva a sebességátalroló – nyomja meg a  kormánykerékgombot (1) az aktiváláshoz.
    - > A szimbólum fehér – a sebességátalroló elindult és a pillanatnyi sebesség kerül tárolásra maximális sebességként.

### Az adaptív sebességtartó aktiválása az utolsó tárolt sebességgel

- Amikor ki van választva az adaptív sebességtartó – nyomja meg a  kormánykerékgombot az aktiváláshoz.
  - > A sebességtartó jelölései és szimbólumai SZÜRKE színűről FEHÉR színűre változnak a járművezetői kijelzőn – az autó ezután újra az utoljára tárolt sebességet tartja.

### FIGYELEM

A sebesség jelentős növekedése következhet be, amikor visszaállítja a sebességet a kormánykerék  gombjával.

### Kapcsolódó információk

- Adaptív sebességtartó\* (353. oldal)
- Az adaptív sebességtartó újbóli aktiválása\* (357. oldal)
- Váltás a sebességtartó és az adaptív sebességtartó\* között a központi kijelzőn (360. oldal)
- Az adaptív sebességtartó korlátai\* (359. oldal)

<sup>61</sup> Ez a funkció piactól függően lehet alapfelszereltség vagy opció.



<sup>62</sup> Adaptive Cruise Control

## Az adaptív sebességtartó újbóli aktiválása\*<sup>63</sup>

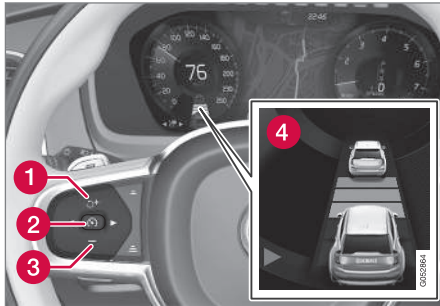
Az adaptív sebességtartó (ACC<sup>64</sup>) inaktíválható és kikapcsolható.



1. Nyomja meg a kormánykerék  gombját (2).
  - > A szimbólum és a visszajelzők szűrkeré váltanak – az adaptív sebességtartó készenléti üzemmódban van. Az időintervallum és a céljármű visszajelzője, ha aktíválva van, szintén kikapcsol.

2. Nyomja meg a kormánykerék  (1) vagy  (3) gombját, hogy egy másik funkcióra váltson.
  - > A járművezetői kijelző adaptív sebességtartó szimbóluma és visszajelzője (4) kikapcsol – ami törli a beállított/tárolt maximális sebességet.

### FIGYELEM

- Az adaptív sebességtartó készenléti üzemmódjában a járművezetőnek kell beavatkozni és szabályozni a sebességet és az elől haladó járműhöz viszonyított távolságot.
- Amikor az adaptív sebességtartó készenléti üzemmódban van és az autó túl közel kerül az elől haladó járműhöz, akkor a járművezetőt a távolságfigyelmeztető funkció\* figyelmeztetheti.

### Kapcsolódó információk

- Adaptív sebességtartó\* (353. oldal)
- Az adaptív sebességtartó kiválasztása és aktiválása\* (356. oldal)
- Váltás a sebességtartó és az adaptív sebességtartó\* között a központi kijelzőn (360. oldal)

<sup>63</sup> Ez a funkció piactól függően lehet alapfelszereltség vagy opció.

<sup>64</sup> Adaptive Cruise Control

### Az adaptív sebességtartó készenléti üzemmódja\*<sup>65</sup>

Az adaptív sebességtartó (ACC<sup>66</sup>) inaktíválható és készenléti üzemmódba állítható. Ez a járművezető beavatkozásával vagy automatikusan is történhet.

A készenléti üzemmód azt jelenti, hogy a funkció ki van választva a járművezetői kijelzőn, de nem aktív. Az adaptív sebességtartó ekkor nem szabályozza a sebességet vagy az elől haladó járműhöz viszonyított távolságot.

### Készenléti üzemmód a járművezető beavatkozásával

Az adaptív sebességtartó kikapcsol, és készenléti üzemmódba vált, ha az alábbiak valamelyike történik:

- A vezető megnyomja a fékpedált.
- A fokozatválasztót **N** állásba helyezi.
- A járművezető több mint 1 percig a tároltnál magasabb sebességgel halad.
- A tengelykapcsoló-pedál körülbelül 1 percig be van nyomva - manuális sebességváltóval felszerelt autók esetén.

A sebesség ideiglenes növelése a gázpedállal, például előzés során, nincs befolyással a beál-

lításra - az autó a gázpedál elengedésekor visszatér az utolsó tárolt sebességhez.

#### FIGYELEM

- Az adaptív sebességtartó készenléti üzemmódjában a járművezetőnek kell beavatkoznia és szabályozni a sebességet és az elől haladó járműhöz viszonyított távolságot.
- Amikor az adaptív sebességtartó készenléti üzemmódban van és az autó túl közel kerül az elől haladó járműhöz, akkor a járművezetőt a távolságfigyelmeztető funkció\* figyelmeztetheti.

### Automatikus készenléti üzemmód

#### FIGYELEM

Az automatikus készenléti üzemmódban a járművezetőt hangjelzés és üzenet figyelmezteti a járművezetői kijelzőn.

- Ezután a járművezetőnek kell szabályoznia az autó sebességét, és kell használnia a fékeket, hogy fenntartsa a többi járműtől a biztonságos távolságot.

Az automatikus készenléti üzemmód az alábbi esetekben kapcsolhat be:

- Leáll azon rendszerek egyike, amelyekről az adaptív sebességtartó függ, például menetstabilizáló/kipörgésgátló (ESC<sup>67</sup>).
- A járművezető kinyitja az ajtót.
- A járművezető kicsatolja a biztonsági övét.
- A motor fordulatszámja túl alacsony/magas.
- Egy vagy több kerék elveszíti a tapadást.
- A fékek hőmérséklete magas.
- Be van húzva a rögzítőfék.
- A kamera és radar egységet például hó vagy zuhogó eső akadályozza (kameralenyese/rádióhullámok blokkolása).
- a sebesség 5 km/h (3 mph) alatt van és a ACC nem biztos abban, hogy a céltárgy egy álló jármű vagy valamilyen más objektum, például egy fekvőrendőr.
- a sebesség 5 km/h (3 mph) alatt van és az elől haladó jármű elfordul, akkor a ACC funkciónak már nincs mit követnie.
- a sebesség 30 km/h (20 mph) alá csökken - csak manuális sebességváltóval felszerelt autókra vonatkozik.

<sup>65</sup> Ez a funkció piactól függően lehet alapfelszereltség vagy opció.

<sup>66</sup> Adaptive Cruise Control

<sup>67</sup> Electronic Stability Control

## Kapcsolódó információk

- Adaptív sebességtartó\* (353. oldal)
- Az adaptív sebességtartó kiválasztása és aktiválása\* (356. oldal)
- Az adaptív sebességtartó újbóli aktiválása\* (357. oldal)
- Az adaptív sebességtartó korlátai\* (359. oldal)

## Az adaptív sebességtartó korlátai\*<sup>68</sup>

Az adaptív sebességtartó (ACC<sup>69</sup>) bizonyos helyzetekben korlátokkal rendelkezhet.

### Meredek utak és/vagy nehéz rakomány

Ne feledje, hogy az adaptív sebességtartó elsődlegesen egyenes útfelületeken történő használatra szolgál. A funkciónak meredek lejtőkön nehézséget okozhat a megfelelő távolság tartása - ilyen esetekben különös figyelem szükséges és készen kell állni a fékezésre.

Ne használja az adaptív sebességtartót, ha az autó nehéz rakományt szállít vagy utánfutót vontat.

### A hajtásmód nem elérhető

Az **Off Road** hajtásmód nem választható ki, amikor aktív az adaptív sebességtartó.

## FIGYELEM

- Ez nem egy ütközés-elkerülő rendszer. Mindig a járművezető felelős és neki kell beavatkoznia, ha a rendszer nem észlel egy elöl haladó járművet.
- A funkció nem fékez emberek vagy állatok valamint kisméretű járművek, például kerékpárok és motorkerékpárok esetén. Sem alacsony utánfutók, szembejövő, lassú vagy álló járművek vagy tárgyak esetén.
- Ne használja a funkciót nagy körülmintést igénylő helyzetekben, például városi forgalomban, kereszteződések-nél, csúszós útfelületeken, ha sok víz vagy hólé van az úttesten, erős esőben/havazásban, rossz látási viszonyok mellett, kanyargós vagy keskeny úton.

## MEGJEGYZÉS

Ez a funkció az autó kamera és radar segítségével használja, amely bizonyos korlátokkal rendelkezik.

<sup>68</sup> Ez a funkció piactól függően lehet alapfelszereltség vagy opció.

<sup>69</sup> Adaptive Cruise Control

#### ◀◀ **Kapcsolódó információk**

- Adaptív sebességtartó\* (353. oldal)
- A kamera és radar egység korlátai (443. oldal)

### **Váltás a sebességtartó és az adaptív sebességtartó\*<sup>70</sup> között a központi kijelzőn**



Amikor a normál sebességtartó (CC<sup>71</sup>) van kiválasztva a járművezetői kijelzőn, akkor lehetőség van az adaptív sebességtartóra (ACC<sup>72</sup>) váltásra a központi kijelző funkció nézetében.



A funkciót ezzel a gombbal kapcsolhatja be vagy ki a központi kijelző funkció nézetében.

- ZÖLD gomb visszajelzés – az adaptív sebességtartó ki van kapcsolva és a normál sebességtartó készenléti üzemmódban van.
- SZÜRKE gomb visszajelzés – a normál sebességtartó ki van kapcsolva és az adaptív sebességtartó készenléti üzemmódban van.

Egy szimbólum mutatja a járművezetői kijelzőn, hogy melyik sebességtartó aktív:

Sebességtartó (CC)	Adaptív sebességtartó (ACC)
	

<sup>A</sup> FEHÉR szimbólum: A funkció aktív, SZÜRKE szimbólum: Készenléti üzemmód

#### **Kapcsolódó információk**

- Adaptív sebességtartó\* (353. oldal)
- Sebességtartó (tempomat) (349. oldal)

<sup>70</sup> Ez a funkció piactól függően lehet alapfelszereltség vagy opció.





<sup>71</sup> Cruise Control

<sup>72</sup> Adaptive Cruise Control

## Az adaptív sebességtartó szimbólumai és üzenetei\*73

Az adaptív sebességtartó (ACC<sup>74</sup>) funkcióval kapcsolatban számos szimbólum és üzenet

jelenhet meg a járművezetői kijelzőn és/vagy a szélvédőre vetített kijelzőn\*.

Szimbólum	Üzenet	Leírás
	A szimbólum FEHÉR	Az autó tartja a tárolt sebességet.
	<b>Adaptive Cruise Contr. Nem elérhető</b> A szimbólum SZÜRKE	Az adaptív sebességtartó készenléti üzemmódban van.
	<b>Adaptive Cruise Contr. Szerviz szükséges</b> A szimbólum SZÜRKE	A rendszer nem úgy működik ahogyan kellene. Fel kell keresni egy szervízt - hivatalos Volvo márkaszerviz igénybe vételét javasoljuk.
	<b>Szélvédő-érzékelő Érzékelő blokkolva, lásd a kézikönyvet</b>	Tisztítsa meg a szélvédőt a kamera és radar egység érzékelői előtt.

A szöveges üzenetek a kormánykerék jobb oldali billentyűzetének közepén elhelyezkedő  gomb rövid megnyomásával törölhetők.

Ha az üzenet megmarad: Keressen fel egy szervízt – hivatalos Volvo márkaszerviz ajánlott.

### Kapcsolódó információk

- Adaptív sebességtartó\* (353. oldal)

<sup>73</sup> Ez a funkció piactól függően lehet alapfelszereltség vagy opció.

<sup>74</sup> Adaptive Cruise Control

## Pilot Assist<sup>\*75</sup>

A Pilot Assist segíthet a járművezetőnek az autónak a sáv oldalvonalai között tartásában és az egyenletes sebesség fenntartásában, előre kiválasztott időköz tartásával az elől haladó járműhöz viszonyítva.

### A Pilot Assist megismerése

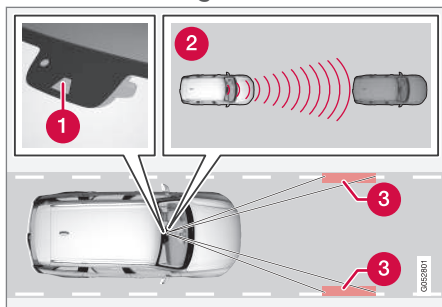

A kamera és radar egység méri a távolságot a z elől haladó járműtől és észleli az oldalvonalakat.

- 1 Kamera és radar egység
- 2 Távolságjelzők
- 3 Leolvasók, oldalsó jelzések

A Pilot Assist segít az autó irányításában, és lehetséges, hogy néhány kilométert vezetnie kell a Pilot Assist használatával, mielőtt teljeseen kiismerje a funkciót. Fontos, hogy ismerje a

funkció alkalmazásait és korlátait, hogy biztonságosan kihasználhassa annak összes előnyét.

A Pilot Assist funkció elsődlegesen autópályákon és hasonló nagyobb utakon történő használatra szolgál, ahol hozzájárulhat a kényelmesebb vezetéshez és nyugodtabb vezetési élményt nyújthat.

A járművezető kiválasztja a kívánt sebességet és az elől haladó járműhöz viszonyított időközt. A Pilot Assist méri a távolságot az elől haladó járműhöz és az útfelületen található sávjelzésekhez képest a kamera egység használatával. A beállított időköz fenntartása automatikus sebesség-beállítással történik, miközben a kormányzási segéd segít az autót a sávban tartani.

Ha a kanyartámogatás<sup>\*</sup> funkció aktív, akkor ez hatással lehet az autó sebességére is.

A Pilot Assist funkció gázadással és fékezéssel szabályozza a sebességet. Normális, hogy a fékek halk hangot adnak a sebesség beállításkor.

A Pilot Assist arra törekszik, hogy:

- finoman szabályozza a sebességet. A hirtelen fékezést igénylő helyzetekben a járművezetőnek magának kell beavatkoznia. Ez nagy sebességkülönbségek esetén vagy akkor lehet szükséges, ha az elől haladó autó hirtelen fékez. A kamera és

radar egység korlátai miatt előfordulhat, hogy a fékezés váratlanul vagy egyáltalán nem történik meg.

- a járművezető által beállított időköz tartásával kövesse az elől, ugyanabban a sávban haladó járművet. Ha a radar egység nem lát semmilyen járművet a jármű előtt, akkor ehelyett a járművezető által beállított sebességet tartja. Akkor is ez történik, ha az elől haladó jármű sebessége növekszik, és meghaladja a tárolt sebességet.

### Az autó helyzete a sávban

Amikor a Pilot Assist segít a kormányzásban, akkor megpróbálja középen tartani az autót a sávjelzések között. A simább vezetés érdekében jó ötlet hagyni, hogy az autó megtalálja a jó helyzetet. A járművezető mindig saját maga is beállíthatja a helyzetet a kormányzási beavatkozás növelésével. A járművezetőnek fontos ügyelnie arra, hogy az autó biztonságos helyzetet foglaljon el a sávban.

Ha a Pilot Assist nem a megfelelő módon helyezi el az autót a sávban, akkor ajánlott kikapcsolni a Pilot Assist funkciót vagy adaptív sebességtartóra<sup>\*</sup> váltani.

<sup>75</sup> Ez a funkció piactól függően lehet alapfelszereltség vagy opció.



## Kormányzási segítség

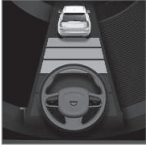

A kormányzási segítség pillanatnyi állapotát a kormánykerék szimbólumának színe jelzi:

- A ZÖLD kormánykerék azt jelzi, hogy a kormányzási

segítség aktív

- A SZÜRKE kormánykerék azt jelzi (illusztrációként), hogy a kormányzási segítség inaktív.

A Pilot Assist kormányzási segítségével veszti az elől haladó autó sebességét és a sáv jelöléseit. A járművezető bármikor figyelmen kívül hagyhatja a Pilot Assist kormányzási segítségét és kormányozhat más irányban, például sávot válthat vagy kikerülhet egy akadályt az úton.

Ha a Pilot Assist nem képes egyértelműen értelmezni a sávot, például a kamera és radar egység nem látja a sáv oldalvonalait, akkor a Pilot Assist ideiglenesen kikapcsolja a kormányzási segítséget, de visszakapcsolja azt, ha újra képes felismerni a sávot - ilyenkor a sebesség és távolságszabályozó funkciók továbbra is aktívak. A kormánykerék enyhén rezeg, amikor ideiglenesen kikapcsol, hogy jelezze a változást a járművezető számára.

## ⚠ FIGYELEM

A Pilot Assist kormányzási segítségével előzetes figyelmeztetés nélkül, automatikusan kapcsol ki és vissza.

## Hajtűkanyarok és amikor az út elágazik

A Pilot Assist jelez a járművezetőnek, akinek nem szabad várnia a Pilot Assist kormányzási segítségével, hanem mindig fel kell készülnie a kormányzás növelésére, különösen kanyarokban.

Amikor az autó kijáráshoz vagy elágazáshoz közeledik, akkor a járművezetőnek a kívánt sáv felé kell kormányoznia, hogy a Pilot Assist észlelhesse a kívánt irányt.

## Kezek a kormánykeréken

A Pilot Assist működéséhez a járművezetőnek a kormánykeréken kell tartania a kezeit. Szintén fontos, hogy vezetés közben a járművezető mindig legyen aktív és éber, mert a Pilot Assist nem minden helyzetet képes értelmezni és a funkció bármikor, előzetes figyelmeztetés nélkül ki- és bekapcsolhat.



Ha a Pilot Assist azt észleli, hogy a járművezető nem tartja a kezeit a kormánykeréken, akkor a rendszer figyelmeztetést ad egy szimbólummal és szöveges üzenettel a járművezetői kijelzőn, hogy

ösztönözze a járművezetőt az autó aktív kormányozására.

Ha néhány másodperc múlva a járművezető kezei még mindig nem észlelhetők a kormánykeréken, akkor megismétlődik a figyelmeztetés, amelyet egy hangjelzés egészít ki.

Ha a Pilot Assist további néhány másodpercig nem észleli a járművezető kezeit a kormányon, akkor a figyelmeztető jel intenzívvé válik és a kikapcsol a kormányzási funkció. Ezután a Pilot Assist funkciót újra kell indítani a kormánykerék  gombjának használatával.



## ⚠ FIGYELEM

- A funkció kiegészítő vezetőtámogató funkció, amelynek célja a vezetés megkönnyítése és biztonságosabbá tétele, de nem képes minden helyzet kezelésére bármilyen forgalmi, időjárási és útviszonyok mellett.
- A járművezetőnek ajánlott elolvasnia a kezelési útmutató összes, ezzel a funkcióval kapcsolatos részét, hogy a rendszer használata előtt megismerje azokat a tényezőket és korlátokat amire ügyelnie kell.
- A vezetőtámogató funkciók nem helyettesítik a járművezető figyelmét és ítélőképességét. Mindig a járművezető felelős az autó biztonságos vezetéséért és a sebesség valamint a többi járműtől való távolság helyes megválasztásáért az érvényben lévő közlekedési szabályoknak és rendelkezéseknek megfelelően.

## ! FONTOS

A vezetőtámogató rendszer komponenseinek karbantartását csak szervizben szabad végezni - lehetőleg hivatalos Volvo márkaszervizben.

## Kapcsolódó információk

- Vezetőtámogató rendszerek (312. oldal)
- A Pilot Assist\* kiválasztása és aktiválása (367. oldal)
- A Pilot Assist\* megjelenítési módja (365. oldal)
- A Pilot Assist\* korlátai (370. oldal)
- A Pilot Assist\* szimbólumai és üzenetei (372. oldal)
- A Pilot Assist\* kezelőszervei (364. oldal)
- Figyelmeztetés a vezetőtámogatástól ütközés kockázata esetén (376. oldal)
- Cél módosítása vezetőtámogatással (377. oldal)
- Időintervallum beállítása az elől haladó járműhöz képest (379. oldal)
- A tárolt sebesség beállítása vezetőtámogatáshoz (378. oldal)
- Automatikus fékezés vezetőtámogatással (381. oldal)
- Előzési segítség\* (375. oldal)

## A Pilot Assist\* kezelőszervei<sup>76</sup>

A kijelzőn megjelenik egy összefoglaló arról, hogyan kezelhető a Pilot Assist a kormánykerék bal oldali billentyűzetének használatával és hogyan jelenik meg a funkció a kijelzőn.

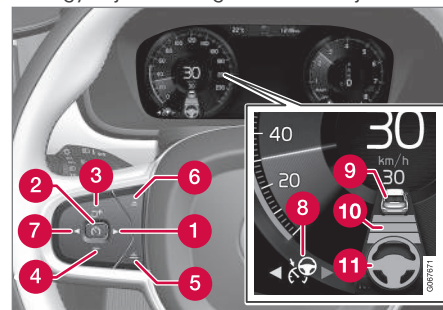

A funkció gombjai és szimbólumai.

- 1 ▶: adaptív sebességtartóról\* Pilot Assist funkcióra vált
- 2 🚗: **készenléti üzemmódból** - aktiválja a Pilot Assist funkciót, és tárolja a pillanatnyi sebességet
- 2 🚗: **aktív módból** - inaktiválja/készenléti üzemmódba kapcsolja a Pilot Assist funkciót
- 3 🔄: **készenléti üzemmódból** aktiválja a Pilot Assist funkciót, és visszatér a tárolt sebességhez és időközkhöz.

<sup>76</sup> Ez a funkció piactól függően lehet alapfelszereltség vagy opció.

- 3 + : növeli a tárolt sebességet
- 4 - : Csökkenti a tárolt sebességet
- 5 Növeli az időközt az elöl haladó járműhöz képest
- 6 Csökkenti az időközt az elöl haladó járműhöz képest
- 7 ⏪: Pilot Assist funkcióról adaptív sebességtartóra vált
- 8 A funkció szimbóluma
- 9 Célautó szimbólumok
- 10 Az időköz és az elöl haladó járművek szimbóluma
- 11 Az aktív/inaktív kormányzási segítség szimbóluma

### Kapcsolódó információk

- Pilot Assist\* (362. oldal)

## A Pilot Assist\* megjelenítési módja<sup>77</sup>

Az alábbi kép különböző körülmények között mutatja, hogyan jelenhet meg a Pilot Assist a kijelzőn.

### Sebesség

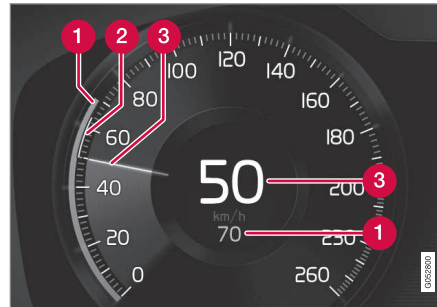

A sebességek jelzése.

- 1 Tárolt sebesség
- 2 Az elöl haladó jármű sebessége
- 3 Az Ön autójának pillanatnyi sebessége

### Időköz

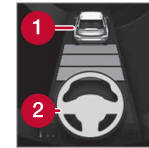

A Pilot Assist csak akkor szabályozza az időintervallumot az elöl haladó autóhoz képest, amikor a távolság szimbólum egy járművet (1) mutat a kormánykerék szimbólum felett.

A Pilot Assist kormányzási segítsége csak akkor aktív, amikor a kormánykerék szimbólum (2) SZÜRKE színűről ZÖLD színűre változik.

### Vezetés közben

Az alábbi szemléltető példában a jelzőtáblafelismerő (RSI<sup>78</sup>) funkció arról tájékoztat, hogy a maximális megengedett sebesség 130 km/h (80 mph).

<sup>77</sup> Ez a funkció piactól függően lehet alapfelszereltség vagy opció.

<sup>78</sup> Road Sign Information

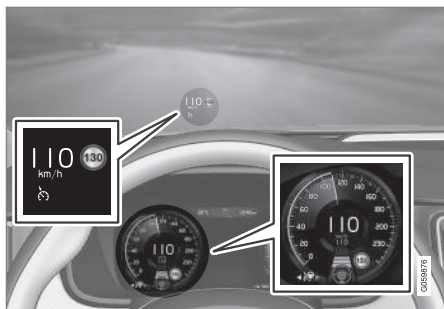

Az előző ábra azt mutatja, hogy a Pilot Assist 110 km/h (68 mph) sebesség tartására van beállítva és nincs jármű, amelyet követhetne.

A Pilot Assist nem nyújt kormányzási segítséget, mert nem észlelhetők a sáv oldalvonalai.

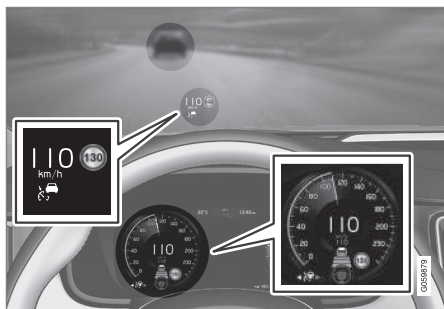

A fenti ábra azt mutatja, hogy a Pilot Assist 110 km/h (68 mph) sebesség tartására van beállítva és ugyanakkor követi az elől haladó járművet, amely ugyanazt a sebességet tartja.

A Pilot Assist nem nyújt kormányzási segítséget, mert nem észlelhetők a sáv oldalvonalai.

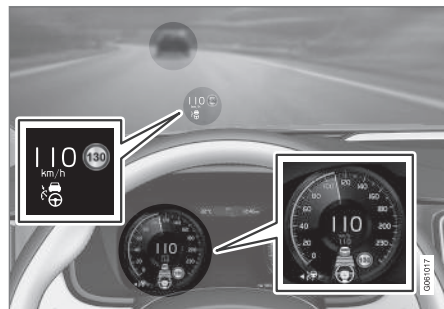

A fenti ábra azt mutatja, hogy a Pilot Assist 110 km/h (68 mph) sebesség tartására van beállítva és ugyanakkor követi az elől haladó járművet, amely ugyanazt a sebességet tartja.

Itt a Pilot Assist kormányzási segítséget is nyújt, mert észlelhetők a sáv oldalvonalai.

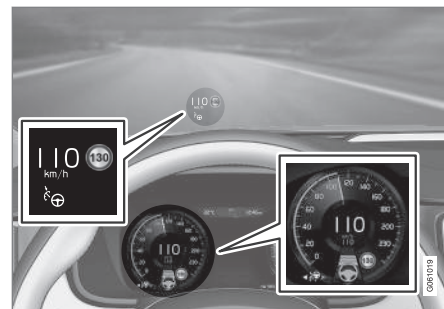

Az előző ábra azt mutatja, hogy a Pilot Assist 110 km/h (68 mph) sebesség tartására van beállítva és nincs jármű, amelyet követhetne.

A Pilot Assist nem nyújt kormányzási segítséget, mert a sáv jelölései nem észlelhetők.

### Kapcsolódó információk

- Pilot Assist\* (362. oldal)
- A Pilot Assist\* korlátai (370. oldal)

## A Pilot Assist\*<sup>79</sup> kiválasztása és aktiválása

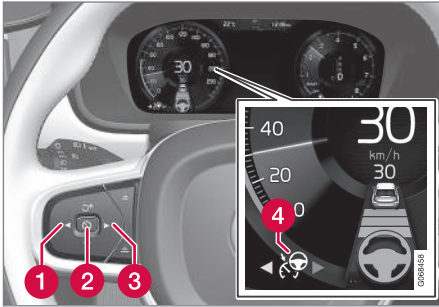

Először ki kell választani, majd aktiválni kell a Pilot Assist rendszert, hogy szabályozhassa a sebességet és a távolságot valamint kormányzási segítséget nyújtson.



A zöld kormánykerék azt jelzi, hogy a Pilot Assist kormányzási segítséget nyújt.

Az alábbi feltételeknek kell teljesülniük a Pilot Assist elindításához.

- A járművezető biztonsági övének becsatolva és a vezető ajtajának csukva kell lennie.
- A sávzélek jelölésének tisztán kivehetőnek és az autó által észlelhetőnek kell lennie.

- Kell, hogy legyen az autó előtt ésszerű távolságban egy jármű (a "céljármű") vagy a pillanatnyi sebességnek legalább 15 km/h (9 mph) értékűnek kell lennie.
  - A sebességnek nem szabad meghaladnia a 140 km/h (87 mph) értéket.
  - A járművezetőnek a kormánykeréken kell tartania a kezeit.
  - Kell, hogy legyen az autó előtt ésszerű távolságban egy jármű (a "céljármű") vagy a pillanatnyi sebességnek legalább 15 km/h (9 mph) értékűnek kell lennie.
  - Manuális sebességváltóval felszerelt autók esetén. A sebességnek legalább 30 km/h (20 mph) értékűnek kell lennie.
1. Nyomja meg a ◀ (1) vagy ▶ (3) lehetőséget a Pilot Assist  szimbólumhoz (4) görgetéshez.
    - > A szimbólum szürke – a Pilot Assist készenléti üzemmódban van.
  2. Amikor ki van választva a Pilot Assist – nyomja meg a  kormánykerékgombot (2) az aktiváláshoz.
    - > A szimbólum fehér – a Pilot Assist elindult és a pillanatnyi sebesség kerül tárolásra maximális sebességként.

## A Pilot Assist újbóli aktiválása az utolsó tárolt sebességgel

- Amikor ki van választva a Pilot Assist – nyomja meg a  kormánykerékgombot az aktiváláshoz.
  - > A sebességtartó jelölései és szimbólumai SZÜRKE színűről FEHÉR színűre változnak a járművezetői kijelzőn — az autó ezután újra az utoljára tárolt sebességet tartja.

### FIGYELEM

A sebesség jelentős növekedése következhet be, amikor visszaállítja a sebességet a kormánykerék  gombjával.

## Kapcsolódó információk

- Pilot Assist\* (362. oldal)
- A Pilot Assist\* inaktíválása (368. oldal)
- A Pilot Assist\* korlátai (370. oldal)

<sup>79</sup> Ez a funkció piactól függően lehet alapfelszereltség vagy opció.

## A Pilot Assist\*<sup>80</sup> inaktíválása

A Pilot Assist inaktíválható és kikapcsolható.

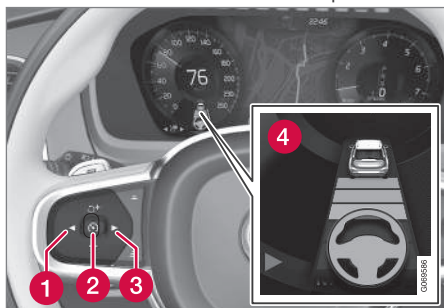

1. Nyomja meg a kormánykerék  gombját (2).
  - > A szimbólum és a visszajelzők szürkére változnak – a Pilot Assist készenléti üzemmódban van. Az időintervallum és a céljármű visszajelzője, ha aktiválva van, szintén kikapcsol.
2. Nyomja meg a kormánykerék ◀ (1) vagy ▶ (3) gombját, hogy egy másik funkcióra váltson.
  - > A járművezetői kijelző Pilot Assist szimbóluma és visszajelzője (4) kikapcsol – ami törli a beállított/tárolt maximális sebességet.

## FIGYELEM

- A Pilot Assist készenléti üzemmódban a járművezetőnek be kell avatkoznia és kormányoznia kell, szabályoznia kell a sebességet és az elől haladó autéhoz viszonyított távolságot is.
- Amikor a Pilot Assist készenléti üzemmódban van és az autó túl közel kerül az elől haladó járműhöz, akkor a járművezetőt ehelyett a távolságfigyelmeztetés\* funkció figyelmezteti.

## Kapcsolódó információk

- Adaptív sebességtartó\* (353. oldal)
- Az adaptív sebességtartó kiválasztása és aktiválása\* (356. oldal)
- Váltás a sebességtartó és az adaptív sebességtartó\* között a központi kijelzőn (360. oldal)
- Az adaptív sebességtartó korlátai\* (359. oldal)
- A kormányzási segéd ideiglenes kikapcsolása Pilot Assist\* használatával (369. oldal)

## A Pilot Assist\*<sup>81</sup> készenléti üzemmódja

A Pilot Assist inaktíválható és készenléti üzemmódba kapcsolható. Ez a járművezető beavatkozásával vagy automatikusan is történhet.

A készenléti üzemmód azt jelenti, hogy a funkció ki van választva a járművezetői kijelzőn, de nem aktív. Ebben az esetben a Pilot Assist nem szabályozza a sebességet és az elől haladó járműhöz viszonyított sebességet és nem nyújt kormányzási segítséget.

## Készenléti üzemmód a járművezető beavatkozásával

A Pilot Assist kikapcsol, és készenléti üzemmódba vált, ha az alábbiak valamelyike történik:

- A vezető megnyomja a fékpedált.
- A fokozatválasztót **N** állásba helyezi.
- Több mint 1 percig be vannak kapcsolva az irányjelzők
- A járművezető több mint 1 percig a tároltnál magasabb sebességgel halad.
- A tengelykapcsoló-pedál körülbelül 1 percig be van nyomva - manuális sebességváltóval felszerelt autók esetén.

<sup>80</sup> Ez a funkció piactól függően lehet alapfelszereltség vagy opció.

<sup>81</sup> Ez a funkció piactól függően lehet alapfelszereltség vagy opció.

## Automatikus készenléti üzemmód

### FIGYELEM

Az automatikus készenléti üzemmódban a járművezetőt hangjelzés és üzenet figyelmezteti a járművezetői kijelzőn.

- Ezután a járművezetőnek kell szabályoznia az autó sebességét, és kell használnia a fékeket, hogy fenntartsa a többi járműtől a biztonságos távolságot.

Az automatikus készenléti üzemmód az alábbi esetekben kapcsolhat be.

- Leáll azon rendszerek egyike, amelyekre a Pilot Assist támaszkodik, például menetszabályozó / kipörgésgátló <sup>82</sup>.
- Nem tartja a kezét a kormánykeréken.
- A járművezető kinyitja az ajtót.
- A járművezető kicsatolja a biztonsági övét.
- A motor fordulatszáma túl alacsony/magas.
- Egy vagy több kerék elveszíti a tapadást.
- A fékek hőmérséklete magas.
- Be van húzva a rögzítőfék.

- A kamera és radar egységet például hó vagy zuhogó eső akadályozza (kameralenyese/rádióhullámok blokkolása).
- a sebesség 5 km/h (3 mph) alatt van és a Pilot Assist nem biztos abban, hogy a céltárgy egy álló jármű vagy valamilyen más objektum, például egy fekvőrendőr.
- a sebesség 5 km/h (3 mph) alatt van és az elöl haladó jármű elfordul, akkor a Pilot Assist funkciónak már nincs mit követnie.
- a sebesség 30 km/h (20 mph) alá csökken - csak manuális sebességváltóval felszerelt autókra vonatkozik.

### Kapcsolódó információk

- Pilot Assist\* (362. oldal)
- A Pilot Assist\* kiválasztása és aktiválása (367. oldal)
- A Pilot Assist\* inaktíválása (368. oldal)
- A Pilot Assist\* korlátai (370. oldal)

## A kormányzási segéd ideiglenes kikapcsolása Pilot Assist\*<sup>83</sup> használatával

A Pilot Assist kormányzási segítségére ideiglenesen kikapcsolhat és előzetes figyelmeztetés nélkül visszakapcsolhat.

Az irányjelzők használatakor a Pilot Assist kormányzási segítségére ideiglenesen kikapcsol. Amikor ki van kapcsolva az irányjelző, akkor a kormányzási segéd automatikusan újra bekapcsol, ha a sáv oldaljelölései még észlelhetők.

Ha a Pilot Assist nem képes a sáv egyértelmű értelmezésére, például a kamera vagy radar egység nem látja a sáv oldaljelöléseit, akkor a Pilot Assist ideiglenesen kikapcsolja a kormányzási segítséget, de a sebesség- és távolságszabályozó funkciók aktívak maradnak. A kormányzási segítség visszakapcsol, amikor a sáv újra látható. Bizonyos esetekben enyhe rezgés érezhető a kormánykeréken, ami figyelmezteti a járművezetőt, hogy a kormányzási segítség ideiglenesen nem áll rendelkezésre.

### Kapcsolódó információk

- Pilot Assist\* (362. oldal)
- A Pilot Assist\* kiválasztása és aktiválása (367. oldal)
- A Pilot Assist\* inaktíválása (368. oldal)
- A Pilot Assist\* korlátai (370. oldal)

<sup>82</sup> Electronic Stability Control

<sup>83</sup> Ez a funkció piactól függően lehet alapfelszereltség vagy opció.

## A Pilot Assist\*<sup>84</sup> korlátai

A Pilot Assist funkció bizonyos helyzetekben korlátokkal rendelkezhet.

A Pilot Assist funkció egy segítség, amely sok helyzetben segítheti a járművezetőt. Azonban mindig a járművezető felelős a biztonságos távolság fenntartásáért környező objektumoktól és a megfelelő elhelyezkedésért a sávban.

### FIGYELEM

Bizonyos helyzetekben a Pilot Assist kormányzási segítségének nehézséget okozhat a járművezető megfelelő segítése vagy automatikusan kikapcsolhat - ilyen esetekben a Pilot Assist használata nem javasolt. Példák az ilyen helyzetekre:

- a sávok jelölései nem egyértelműek, kopottak, hiányoznak vagy keresztezik egymást, vagy többszörös sávjelölés van.
- a sáv mérete megváltozott, például a sávok szétválnak vagy egyesülnek illetve felhajtókon/lehajtókon.
- útépitéseknél és az úttest hirtelen változásakor, például amikor a vonalak megszűnnek a helyes útvonalat mutatni.
- élek vagy egyéb vonalak vannak jelen az úton vagy annak közelében, például járdaszegélyek, illesztések vagy javítások az útfelületen, korlátok szélei, az út szélének pereme vagy erős árnyékok.
- a sáv szűk vagy kanyargós.
- a sáv gerinceket vagy lyukakat tartalmaz.
- az időjárási viszonyok rosszak, például esik, havazik, köd van illetve latyak van

az úton vagy rosszak a fényviszonyok, fényvisszaverődés van jelen, nedves az útfelület stb.

A járművezetőnek azt is figyelembe kell vennie, hogy a Pilot Assist az alábbi korlátokkal rendelkezik:

- A magas járdaszegélyek, útelzáró eszközök (terelőkúpok, biztonsági korlátok stb.) nem észlelhetők. Esetleg a rendszer tévesen sávjelöléseként észleli ezeket, és emiatt fennáll az autó és az ilyen akadályok közötti ütközés kockázata. A járművezetőnek biztosítania kell azt, hogy az autó megfelelő távolságra legyen az ilyen akadályoktól.
- A kamera és radarérzékelő nem képes minden közeledő minden tárgyat és akadályt észlelni a forgalmi környezetben. Ilyenek például a kátyúk, álló akadályok vagy az olyan tárgyak, amelyek teljesen vagy részben elzárják az utat.
- A Pilot Assist nem "látja" a gyalogosokat, állatokat stb.
- A javasolt kormányzási bemenet ereje korlátozott, ami azt jelenti, hogy a Pilot Assist nem mindig képes segíteni a járművezetőt a kormányzásban és az autó sávban tartásában.

<sup>84</sup> Ez a funkció piactól függően lehet alapfelszereltség vagy opció.



- A Sensus Navigation\* felszereltségű autókban a funkció használhatja a térképadatok információit, ami eltérő működéshez vezethet.
- A Pilot Assist ki van kapcsolva, ha a sebességfüggő kormányzási erejű kormányzervo csökkent teljesítménnyel működik - például a túlmelegedés kiváltotta hűtés miatt.

### FIGYELEM

A Pilot Assist csak akkor használható, ha egyértelműen felfestett vonalak vannak a sáv két oldalán. Minden más használat megnöveli a környező olyan akadályokkal történő ütközés kockázatát, amelyeket a funkció nem képes észlelni.

### FIGYELEM

- Ez nem egy ütközés-elkerülő rendszer. Mindig a járművezető felelős és neki kell beavatkoznia, ha a rendszer nem észlel egy elől haladó járművet.
- A funkció nem fékez emberek vagy állatok valamint kisméretű járművek, például kerékpárok és motorkerékpárok esetén. Sem alacsony utánfutók, szembejövő, lassú vagy álló járművek vagy tárgyak esetén.
- Ne használja a funkciót nagy körülményt igénylő helyzetekben, például városi forgalomban, kereszteződések-nél, csúszós útfelületeken, ha sok víz vagy hólé van az úttesten, erős esőben/havazásban, rossz látási viszonyok mellett, kanyargós vagy keskeny utakon.

A járművezetőnek mindig megvan a lehetősége a Pilot Assist kormányzási beavatkozásainak felülbírálatára és a kívánt helyzetbe forgathatja a kormánykereket.

### **Meredek utak és/vagy nehéz rakomány**

Ne feledje, hogy a Pilot Assist elsődlegesen egyenes útfelületeken történő használatra szolgál. A funkciónak meredek lejtőkön nehézséget okozhat a megfelelő távolság tartása -

ilyen esetekben különös figyelem szükséges és készen kell állni a fékezésre.

Ne használja a Pilot Assist funkciót, ha az autó nehéz rakományt szállít vagy utánfutót vontat.

### MEGJEGYZÉS

A Pilot Assist nem aktiválható, ha utánfutó, kerékpártartó vagy hasonló van csatlakoztatva az autó elektromos rendszeréhez.

### **A hajtásmód nem elérhető**

Az **Off Road** hajtásmód nem választható ki, amikor be van kapcsolva a Pilot Assist.

### MEGJEGYZÉS

Ez a funkció az autó kamera és radar segítségével használja, amely bizonyos korlátokkal rendelkezik.



### **Kapcsolódó információk**

- Pilot Assist\* (362. oldal)
- A kamera és radar egység korlátai (443. oldal)
- Sebességfüggő kormányzási erő (312. oldal)
- Vezetési módok (500. oldal)

## A Pilot Assist\*<sup>85</sup> szimbólumai és üzenetei

A Pilot Assist funkcióval kapcsolatban számos szimbólum és üzenet jelenhet meg a jármű

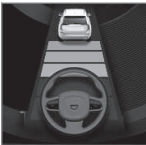
művezetői kijelzőn és/vagy a szélvédőre vetített kijelzőn\*.

Szimbólum	Üzenet	Leírás
	Szürke kormánykerék szimbólum	Azt jelzi, hogy a kormányzási segítség inaktív. Amikor a Pilot Assist kormányzási segítséget nyújt, akkor a kormánykerék zöld.
	Kezek a kormánykeréken szimbólum	A rendszer nem képes észlelni azt, hogy a járművezető a kormánykeréken tartja-e a kezeit. Tartsa kezeit a kormánykeréken és aktívan kormányozza az autót.
	Szélvédő-érzékelő Érzékelő blokkolva, lásd a kézikönyvet	Tisztítsa meg a szélvédőt a kamera és radar egység érzékelői előtt.

A szöveges üzenetek a kormánykerék jobb oldali billentyűzetének közepén helyezkedő

 gomb rövid megnyomásával törölhetők.

Ha az üzenet megmarad: Keressen fel egy szervízt – hivatalos Volvo szerviz ajánlott.

### Kapcsolódó információk

- Pilot Assist\* (362. oldal)
- A Pilot Assist\* korlátai (370. oldal)

<sup>85</sup> Ez a funkció piactól függően lehet alapfelszereltség vagy opció.

## Támogatás kanyarokban\*<sup>86</sup>

A **Kanyarodási seb. rásegítése** segíthet a járművezetőnek a sebesség csökkentésében élesebb kanyarok előtt, ha vezetőtámogató adaptív sebességtartó\* vagy a Pilot Assist\* funkció túl magasnak ítéli meg azt.



Amikor a funkció csökkenti az autó sebességét, akkor ez a szimbólum látható a járművezetői kijelzőn.

A számítások az autó műholdas navigációjának térképadatai vagy a Sensus Navigation\* adatai alapján történnek. A kanyar elhagyását követően az autó visszagyorsul a korábban beállított sebességre.

A járművezető fékezéssel vagy a gázpedál használatával bármikor kikapcsolhatja a funkciót.

## FIGYELEM

- A funkció kiegészítő vezetőtámogató funkció, amelynek célja a vezetés megkönnyítése és biztonságosabbá tétele, de nem képes minden helyzet kezelésére bármilyen forgalmi, időjárásí és útviszonyok mellett.
- A járművezetőnek ajánlott elolvasnia a kezelési útmutató összes, ezzel a funkcióval kapcsolatos részét, hogy a rendszer használata előtt megismerje azokat a tényezőket és korlátokat amire ügyelnie kell.
- A vezetőtámogató funkciók nem helyettesítik a járművezető figyelmét és ítéltőképességét. Mindig a járművezető felelős az autó biztonságos vezetéséért és a sebesség valamint a többi járműtől való távolság helyes megválasztásáért az érvényben lévő közlekedési szabályoknak és rendelkezéseknek megfelelően.

## Hajtásmódok

A kanyarodás során használt segítség a beállított hajtásmódtól függ. Ha a hajtásmód beállítása nem elérhető, akkor a funkció a **Kényelem** lehetőséget használja. A **Dinamikus** lehetőség használatakor az autó

sportosan veszi be a kanyarokat és kissé erőteljesebben gyorsít ki a kanyarokból.

## Kapcsolódó információk

- A kanyar asszisztens\* aktiválása vagy inaktíválása (374. oldal)
- A kanyar asszisztens korlátai\* (374. oldal)
- Vezetőtámogató rendszerek (312. oldal)
- Adaptív sebességtartó\* (353. oldal)
- Pilot Assist\* (362. oldal)
- Vezetési módok (500. oldal)

<sup>86</sup> Ez a funkció csak bizonyos piacokon áll rendelkezésre.

## A kanyar asszisztens\* aktiválása vagy inaktíválása

A kanyar asszisztens funkció aktiválható az adaptív sebességtartó\* vagy a Pilot Assist\* kiegészítéseként. A járművezető ki is kapcsolhatja a funkciót.



A funkciót ezzel a gombbal kapcsolhatja be vagy ki a központi kijelző funkció nézetében.

- ZÖLD gombvisszajelzés – a funkció aktív.
- SZÜRKE gombvisszajelzés – a funkció inaktív.

A motor újbóli beindítása során az utoljára használt beállítás vagy a kulcshoz rendelt járművezetői profil beállításai lesznek érvényben<sup>87</sup>.

### Kapcsolódó információk

- Támogatás kanyarokban\* (373. oldal)
- A kanyar asszisztens korlátai\* (374. oldal)

## A kanyar asszisztens korlátai\*<sup>88</sup>

A kanyarodási segéd funkció bizonyos helyzetekben korlátokkal rendelkezhet. A járművezetőnek tisztában kell lennie a rendszer korlátainak alábbi példáival.

- A kanyarodási segéd működése kisebb utakon és beépített területeken korlátozott lehet.
- Felhajtósávokon vagy kereszteződésekben a kanyarodási segéd átmenetileg kikapcsolhat.
- Ha a műholdas navigáció<sup>89</sup> térképadatai nem naprakészek, akkor a kanyar asszisztens korlátozottan működhet.
- Ha a műholdas navigációnak<sup>89</sup> nincs kapcsolata a műholdrendszerrel, akkor a kanyarodási segéd korlátozott működéssel rendelkezhet.
- Új vagy átépített utakon a térképadatok helytelenek lehetnek.
- Az alkalmas kanyarodási sebesség számításakor nem kerül figyelembe vételre a rossz időjárási vagy útviszonyok miatt csökkent tapadás.

### MEGJEGYZÉS

Ez a funkció az autó kamera és radar egységét használja, amely bizonyos korlátokkal rendelkezik.

### Kapcsolódó információk

- Támogatás kanyarokban\* (373. oldal)
- A kanyar asszisztens\* aktiválása vagy inaktíválása (374. oldal)
- A kamera és radar egység korlátai (443. oldal)

<sup>87</sup> Ezek a lehetőségek piacfüggőek.

<sup>88</sup> Ez a funkció csak bizonyos piacokon áll rendelkezésre.

<sup>89</sup> Csak ha telepítve van a Volvo Sensus Navigation\* navigációs rendszere.

## Előzési segéd\*

Az előzési segéd segíthet a járművezetőnek más járművek előzésekor. A funkció adaptív sebességtartóval\* vagy Pilot Assist\* funkcióval használható.

Amikor az adaptív sebességtartó vagy a Pilot Assist egy másik járművet követ, és a járművezető az irányjelző bekapcsolásával<sup>90</sup> azt jelzi, hogy szeretné megelőzni azt, akkor a rendszerek segítenek a járműnek az elől haladó másik jármű felé gyorsításával, **mielőtt** a járművezető elérné az előzősávot.

A funkció ezután késlelteti a sebesség csökkentését, hogy megakadályozza az idő előtti fékezést, amikor a járművezető autója egy lassabb járműhöz közelít.

A funkció addig marad aktív, amíg a járművezető járműve el nem hagyja a megelőzött járművet.

### FIGYELEM

Legyen tudatában annak, hogy a funkció nem csak előzés során, hanem akkor is bekapcsolhat, amikor például az irányjelzőt használja a sávváltás vagy egy másik útra hajtás jelzéséhez - ekkor az autó rövid időre gyorsítani fog.

### FIGYELEM

- A funkció kiegészítő vezetőtámogató funkció, amelynek célja a vezetés megkönnyítése és biztonságosabbá tétele, de nem képes minden helyzet kezelésére bármilyen forgalmi, időjárás és útviszonyok mellett.
- A járművezetőnek ajánlott elolvasnia a kezelési útmutató összes, ezzel a funkcióval kapcsolatos részét, hogy a rendszer használata előtt megismerje azokat a tényezőket és korlátokat amire ügyelnie kell.
- A vezetőtámogató funkciók nem helyettesítik a járművezető figyelmét és ítélőképességét. Mindig a járművezető felelős az autó biztonságos vezetéséért és a sebesség valamint a többi járműtől való távolság helyes megválasztásáért az érvényben lévő közlekedési szabályoknak és rendelkezéseknek megfelelően.

### Kapcsolódó információk

- Vezetőtámogató rendszerek (312. oldal)
- Az előzési segéd használata (375. oldal)
- Adaptív sebességtartó\* (353. oldal)
- Pilot Assist\* (362. oldal)

## Az előzési segéd használata

Az előzési segéd adaptív sebességtartóval\* vagy Pilot Assist\* funkcióval használható. Az előzési segéd használatának számos feltétele van.

Ezeknek a feltételeknek kell fennállniuk az előzési segéd aktiválásához:

- kell lennie elől egy járműnek (a "céljármű").
- a saját autója **pillanatnyi sebessége** legalább 70 km/h (43 mph) kell legyen
- a **tárolt** sebességnek elegendőnek kell lennie az előzés biztonságos végrehajtásához.

Az előzési segéd elindításához:

- Kapcsolja be az irányjelzőt.

Balkormányos autóban használja a bal oldali irányjelzőt jobbkormányos autóban pedig a jobb oldalit.

> Az előzési segéd elindul.

<sup>90</sup> Csak a bal oldali irányjelzőn balkormányos autó, vagy a jobb oldali irányjelzőn jobbkormányos autó esetében.



## ⚠ FIGYELEM

Az előzést segítő rendszer használatakor a járművezetőnek mindig tisztában kell lennie azzal, hogy nem kívánt gyorsítás következhet be, ha a körülmények hirtelen változnak.

Ezért használata bizonyos helyzetekben kerülendő, például amikor:

- az autó olyan kijáráshoz közeledik, amely ugyanabban az irányban van, amerre normál esetben az előzés történne.
- az elől haladó jármű lelassít, mielőtt a járművezető autója az előző sávba érne.
- az előző sávban lelassul a forgalom.
- jobbkormányos autót vezet olyan országban, ahol jobb oldali közlekedés van (vagy fordítva).

Az ilyen helyzetek az adaptív sebességtartó vagy a Pilot Assist ideiglenes készenléti üzemmódba kapcsolásával kerülhetők el.

### Kapcsolódó információk

- Előzési segéd\* (375. oldal)
- Adaptív sebességtartó\* (353. oldal)
- Pilot Assist\* (362. oldal)
- Az adaptív sebességtartó készenléti üzemmódja\* (358. oldal)

- A Pilot Assist\* készenléti üzemmódja (368. oldal)

## Figyelmeztetés a vezetőtámogatástól ütközés kockázata esetén

Az adaptív sebességtartó\* és a Pilot Assist\* vezetőtámogató rendszerek figyelmeztetik a járművezetőt, ha az elől haladó járműhöz viszonyított távolság hirtelen túl rövid lesz.

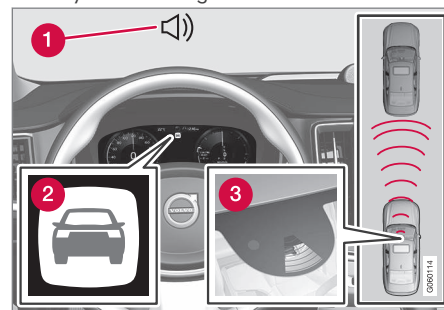

Hang és szimbólum az ütközésfigyelmeztetéshez

- 1 Hangjelzés ütközés kockázata esetén
- 2 Figyelmeztető jelzés ütközés kockázata esetén
- 3 Távolságmérés a kamera és a radar segítségével

Az adaptív sebességtartó és a Pilot Assist a lábfejkapacitásának körülbelül 40%-ára képes. Ha az autót a vezetőtámogatás fékezési kapacitásánál erősebben kell fékezni és a járművezető nem fékez, akkor bekapcsol a

figyelmeztető lámpa és a figyelmeztető hangjelzés, hogy figyelmeztesse a járművezetőt az azonnali beavatkozás szükségességére.

## **FIGYELEM**

A vezetőtámogató rendszerek csak olyan járművekre figyelmeztet, amelyeket a radar egység észlel – ezért előfordulhat, hogy nem vagy csak bizonyos késéssel ad figyelmeztetést. Soha ne várjon a figyelmeztetésre. Fékezzen, amikor a helyzet úgy kívánja.



Útközéfigyelmeztető szimbólum a szélvédőn

Ha az autó szélvédőre vetített kijelzővel\* van felszerelve, akkor a figyelmeztetés egy villogó szimbólummal jelenik meg a szélvédőn.

## **MEGJEGYZÉS**

Erős napfényben, fényvisszaverődésekkor, szélsőséges fénykontrasztoknál, napszemüveg használata esetén vagy ha a járművezető nem néz egyenesen előre, akkor a vizuális figyelmeztető jelzéseket nehéz lehet felismerni a szélvédőn.

## **Kapcsolódó információk**

- Vezetőtámogató rendszerek (312. oldal)
- Adaptív sebességtartó\* (353. oldal)
- Pilot Assist\* (362. oldal)
- Követési távolságra való figyelmeztetés\* (402. oldal)
- Szélvédőre vetített kijelző\* (150. oldal)

## **Cél módosítása vezetőtámogatással**

Az adaptív sebességtartó\* és a Pilot Assist\* funkciók automata sebességváltóval bizonyos sebességeken rendelkezik a cél módosítása funkcióval.

## **Cél váltása**

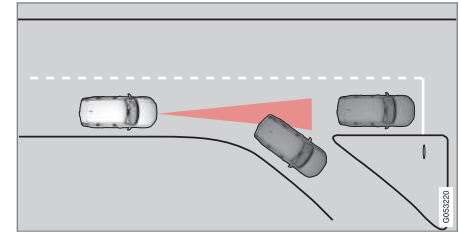

Ha az elől haladó céljármű hirtelen elfordul, akkor előfordulhat, hogy az autó előtt álló forgalom van.

Amikor a vezetőtámogatás **kisebb** mint 30 km/h ((20 mph)) sebességgel követ egy másik járművet és az mozgó céljárműről álló járműre változik, akkor a vezetőtámogatás lelassít az álló járműhöz.



## ⚠ FIGYELEM

Amikor a vezetőtámogatás **több** mint körülbelül 30 km/h (20 mph) sebességgel követ egy másik járművet és a cél mozgó járműből álló járműre változik, akkor a vezetőtámogatás **figyelman kívül hagyja** az álló járművet és ehelyett a tárolt sebességre gyorsít.

- A járművezetőnek ilyenkor be kell avatkoznia és fékeznie kell.

### Automatikus készenléti üzemmód a cél váltásával

A vezetőtámogatás kikapcsol, és készenléti üzemmódba vált:

- mikor a sebesség 5 km/h (3 mph) alatt van és a vezetőtámogatás nem biztos abban, hogy a céltárgy egy álló jármű vagy valamilyen más objektum, például fekvőrendőr.
- amikor a sebesség 5 km/h (3 mph) alatt van és az elöl haladó jármű elfordul, akkor a vezetőtámogató funkciónak már nincs milyen járművet követnie.

### Kapcsolódó információk

- Vezetőtámogató rendszerek (312. oldal)
- Adaptív sebességtartó\* (353. oldal)
- Pilot Assist\* (362. oldal)

## A tárolt sebesség beállítása vezetőtámogatáshoz

Lehetőség van tárolt sebesség beállítására a sebességhatároló, sebességtartó, adaptív sebességtartó\* és Pilot Assist\* funkciókhoz.

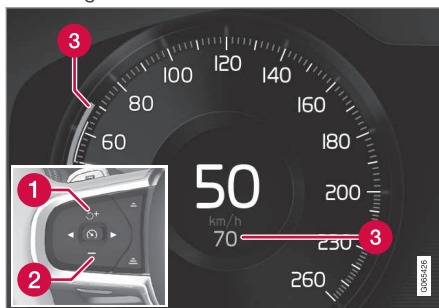

- 1 **+** : növeli a tárolt sebességet
- 2 **-** : Csökkenti a tárolt sebességet
- 3 Tárolt sebesség

- A sebesség a **+** (1) vagy **-** (2) gomb rövid megnyomásával vagy megnyomásával, és nyomva tartásával módosítható.
- **Rövid** megnyomások: Az egyes megnyomások +/- 5 km/h (+/- 5 mph) mértékű lépésekben módosítják a sebességet.
- **Megnyomás és nyomva tartás:** Engedje el a gombot, amikor a sebességjelző (3) a kívánt sebességhez ért.
  - > Az utolsó gombnyomás után beállított sebesség tárolódik a memóriában.

### A gázpedál hatása

Ha a járművezető a gázpedál használatával növeli az autó sebességét, mielőtt megnyomná a kormánykerék **+** gombját (1), akkor a tárolt sebesség az autó sebessége lesz, amikor megnyomja a gombot, feltéve, hogy a járművezető lába a gázpedálon van a gomb megnyomásának pillanatában.

A sebesség ideiglenes növelése a gázpedállal, például előzés során, nincs befolyással a beállításra - az autó a gázpedál elengedésekor visszatér az utolsó tárolt sebességhez.



## Lehetséges sebesség

### Automata sebességváltó

A vezetőtámogató funkciók 0 km/h sebességtől 200 km/h (125 mph) sebességig képesek egy másik jármű követésére.

A Pilot Assist majdnem álló helyzettől akár 140 km/h (87 mph) sebességig képes kormányzási segítséget nyújtani.

Ne feledje, hogy a legalacsonyabb programozható sebesség 30 km/h (20 mph) – még ha a sebességtartó képes is egy másik jármű követésére 0 km/h sebességig, 30 km/h-nál (20 mph) alacsonyabb sebesség nem választható/tárolható.

### Manuális sebességváltó

a vezetőtámogató funkciók 30 km/h (20 mph) sebességtől 200 km/h (125 mph) sebességig képesek más járművek követésére.

A Pilot Assist 30 km/h (20 mph) sebességtől 140 km/h (87 mph) sebességig képes kormányzási segítséget nyújtani.

A legalacsonyabb programozható sebesség 30 km/h (20 mph) – a maximális sebesség 200 km/h (125 mph).

## Kapcsolódó információk

- Vezetőtámogató rendszerek (312. oldal)
- Sebességhatároló (342. oldal)
- Sebességtartó (tempomat) (349. oldal)
- Adaptív sebességtartó\* (353. oldal)

- Pilot Assist\* (362. oldal)

## Időintervallum beállítása az elől haladó járműhöz képest

Lehetőség van az elől haladó járműhöz képest fennálló időköz tartására az adaptív sebességtartó\*, Pilot Assist\* és a távolságfigyelmeztető\* funkciók használatával.

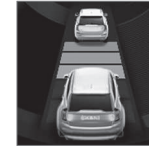

Az elől haladó járműhöz képest különböző időközök állíthatók be és ezek megjelennek a járművezetői kijelzőn 1-5 vízszintes vonal formájában - a több vonal hosszabb időt jelent. Egy vonal

körülbelül 1 másodpercrek felel meg az elől haladó járműhöz képest, 5 vonal körülbelül 3 másodpercet jelent.

### **i** MEGJEGYZÉS

Amikor a járművezetői kijelzőn látható szimbólum egy autót és egy kormánykereket mutat, akkor a Pilot Assist előre beállított időközzel követi az elől haladó járművet.

Amikor a járművezetői kijelző csak egy kormánykereket mutat, akkor nincs elől ésszerű távolságban jármű.





### **i** MEGJEGYZÉS

Ha a szimbólum a járművezetői kijelzőn két autót mutat, az adaptív sebességtartó a beállított időintervallummal követi az elől haladó járművet.

Amikor csak egy autót mutat, akkor nincs elől indokolt távolságban jármű.

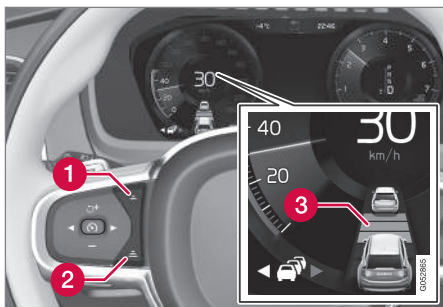

Az időintervallum kezelőszerve.

- 1** Az időköz csökkentése
  - 2** Az időköz növelése
  - 3** Távolságfigyelmeztetés
- Nyomja meg a kormánykerék (1) vagy (2) gombját az időköz növeléséhez vagy csökkentéséhez.
- > A távolságjelző (3) mutatja a pillanatnyi időközt.

Az adaptív sebességtartó bizonyos helyzetekben lehetővé teszi az időköz jelentős változtatását, hogy elősegítse az elől haladó jármű sima és kényelmes követését. Alacsony sebességnél, amikor a távolság rövid, az adaptív sebességtartó enyhén növeli az időközt.

### **i** MEGJEGYZÉS

- Minél magasabb a sebesség, annál hosszabb az adott időintervallumhoz méterben kiszámított távolság.
- Csak a helyi közlekedési szabályoknak megfelelő időintervallumokat használjon.
- Ha úgy tűnik, hogy a vezetőtámogatás bekapcsoláskor nem reagál a sebesség növelésével, annak az lehet az oka, hogy az elől haladó járműhöz viszonyított időablak a beállított időablaknál rövidebb.

### **⚠** FIGYELEM

- Csak olyan időintervallumot használjon, amely megfelel a pillanatnyi forgalmi feltételeknek.
- A járművezetőnek mindig figyelembe kell vennie, hogy a rövid időintervallumok korlátozzák a cselekvésre rendelkezésre álló időt egy váratlan forgalmi helyzet felmerülése esetén.

### Kapcsolódó információk

- Hajtásmódok az elől haladó járműhöz viszonyított időköz használatakor (381. oldal)
- Vezetőtámogató rendszerek (312. oldal)
- Adaptív sebességtartó\* (353. oldal)
- Pilot Assist\* (362. oldal)
- Követési távolságra való figyelmeztetés\* (402. oldal)
- Szélvédőre vetített kijelző\* (150. oldal)

## Hajtásmódok az elől haladó járműhöz viszonyított időköz használatakor

A járművezető különböző vezetési stílusokat választhat ahhoz, hogyan tartsa a vezetőtámogatás az előre beállított időközt az elől haladó járműhöz képest.

A választást a **DRIVE MODE** kezelőszervvel lehet végrehajtani.

Válasszon az alábbi lehetőségek közül:

- **Pure** – a vezetőtámogatás a jó üzemaanyag-fogyasztásra összpontosít, ami hosszabb időközt jelent az elől haladó járműhöz képest.
- Az **Hybrid** – a vezetőtámogatás a beállított időköz lehető legegyszerűsebb tartására összpontosít az elől haladó járműhöz képest.
- Az **Power** – a vezetőtámogatás a beállított időköz szorosabb tartására összpontosít az elől haladó járműhöz képest, ami bizonyos esetekben hirtelenebb gyorsítással és fékezéssel járhat.

### Kapcsolódó információk

- Időintervallum beállítása az elől haladó járműhöz képest (379. oldal)
- Vezetőtámogató rendszerek (312. oldal)
- Vezetési módok (500. oldal)

## Automatikus fékezés vezetőtámogatással

Az adaptív sebességtartó\* és a Pilot Assist\* lassú forgalomban és álló helyzetben speciális fékezés funkcióval rendelkeznek. Bizonyos helyzetekben a rendszer működésbe hozza a rögzítőféket, hogy álló helyzetben tartsa az autót.

### Fékezés funkció lassú sorban haladáskor és álló helyzetben

A lassú forgalomban történő araszolás közbeni vagy a közlekedési jelzőlámpánál történő rövidebb megállások esetén a haladás automatikusan visszatér, ha a megállás időtartama nem haladja meg a körülbelül 3 másodpercet – ha az elől haladó jármű újbóli elindulásáig ennél hosszabb idő telik el, akkor a vezetőtámogatás funkció készenléti üzemmódba kapcsol automatikus fékezéssel.

- A funkció az alábbi módokon aktiválható újra:
  - Nyomja meg a kormánykerék  gombját.
  - Nyomja le a gázpedált.
- > A funkció folytatja az elől haladó jármű követését, ha az körülbelül 6 másodpercen belül mozogni kezd.

### FIGYELEM

A sebesség jelentős növekedése következhet be, amikor visszaállítja a sebességet a kormánykerék  gombjával.

### FIGYELEM

A vezetőtámogató rendszerek csak olyan akadályokra figyelmeztetnek, amelyeket a radar egység észlel – ezért előfordulhat, hogy nem vagy csak bizonyos késéssel adnak figyelmeztetést.

- Soha ne várjon a figyelmeztetésre vagy a beavatkozásra. Fékezzen, amikor a helyzet úgy kívánja.

### MEGJEGYZÉS

A vezetőtámogatás legfeljebb 5 percig képes álló helyzetben tartani az autót – ezután bekapcsol a rögzítőfék és a funkció kikapcsol.

Mielőtt újra bekapcsolható lenne a vezetőtámogatás, ki kell engedni a rögzítőféket.



### ◄◄ **Az automatikus fékezés megszűnése**

Bizonyos helyzetekben az automatikus fékezés az álló helyzet elérésekor megszűnik és a funkció készenléti üzemmódba kapcsol. Ez azt jelenti, hogy a fékek felengednek és az autó gurulni kezdhet - a járművezetőnek ezért be kell avatkoznia és fékeznie kell az autót, hogy az álló helyzetben maradjon.

Ez az alábbi helyzetek valamelyikében történhet:

- A járművezető a fékpedálra helyezi a lábát.
- Behúzza a rögzítőféket.
- **P**, **N** vagy **R** állásba helyezi a fokozatválasztót.
- A járművezető készenléti üzemmódba állítja az adaptív sebességtartót vagy a Pilot Assist funkciót.

### **A rögzítőfék automatikus aktiválása**

A rögzítőfék akkor lép működésbe, ha a funkció a lábfékkel álló helyzetben tartja az autót és:

- A járművezető kinyitja az ajtót vagy kikapcsolja a biztonsági övét.
- A funkció több mint körülbelül 5 percig álló helyzetben tartotta az autót.
- A fékek túlmelegedtek.
- A járművezető leállítja a motort.

### **Kapcsolódó információk**

- Vezetőtámogató rendszerek (312. oldal)
- Adaptív sebességtartó\* (353. oldal)
- Pilot Assist\* (362. oldal)
- Fék funkciók (481. oldal)

### **Sávtartó segéd**

A sávtartó segéd (LKA<sup>91</sup>) funkciója, hogy autópályán vagy hasonló főbb útvonalakon haladva csökkentse annak a kockázatát, hogy az autó véletlenül elhagyja a sávot.

A sávtartó segéd visszakormányozza az autót a sávjába és/vagy a kormánykerék rezgésével figyelmezteti a járművezetőt.

A sávtartó rendszer a 65-200 km/h (40-125 mph) sebességtartományban működik a tisztán látható oldalonvalakkal rendelkező utakon.

Keskeny utakon előfordulhat, hogy a funkció nem elérhető, ebben az esetben készenléti üzemmódba kapcsol. A funkció akkor válik újra elérhetővé, amikor az út elég széles.

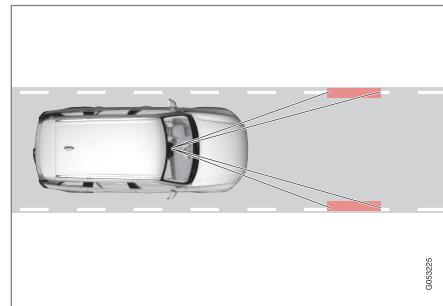

Egy kamera figyeli az út/sáv oldalvonalait.

<sup>91</sup> Lane Keeping Aid

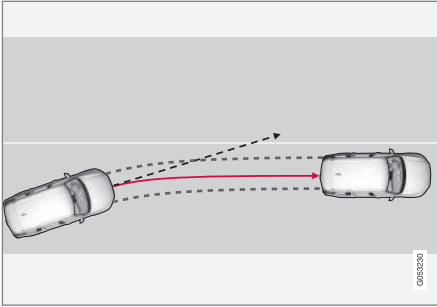

A sávtartó segéd visszakormányozza az autót a sávjába.

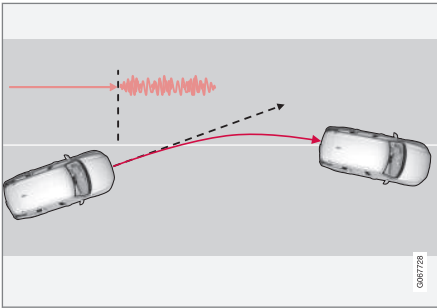

A sávtartó segéd a kormánykerék rezgésével figyelmeztet.

A beállításoktól függően, a sávtartó segéd az alábbiaknak megfelelően viselkedik:

- **Kormányzássegítő** aktiválva: Amikor az autó megközelít egy oldalvonalat, akkor a

funkció aktívan visszakormányozza az autót a sávjába, enyhe nyomatékot alkalmazva a kormánykerékre.

- **Figyelmeztetés** aktiválva: Ha az autó átlépne egy oldalvonalat, akkor a kormánykerék rezgése figyelmezteti a járművezetőt.

Olyan lehetőség is van, ahol a kormányzási segítség és a figyelmeztetés is egyidejűleg működjön.

### **i** MEGJEGYZÉS

Amikor be van kapcsolva az irányjelző/villogó, akkor nincsenek kormányzásos beavatkozások vagy riasztások a sávtartó segédtől.

### **!** FIGYELEM

- A funkció kiegészítő vezetőtámogató funkció, amelynek célja a vezetés megkönnyítése és biztonságosabbá tétele, de nem képes minden helyzet kezelésére bármilyen forgalmi, időjárás és útviszonyok mellett.
- A járművezetőnek ajánlott elolvasnia a kezelési útmutató összes, ezzel a funkcióval kapcsolatos részét, hogy a rendszer használata előtt megismerje azokat a tényezőket és korlátokat amire ügyelnie kell.
- A vezetőtámogató funkciók nem helyettesítik a járművezető figyelmét és ítélőképességét. Mindig a járművezető felelős az autó biztonságos vezetéséért és a sebesség valamint a többi járműtől való távolság helyes megválasztásáért az érvényben lévő közlekedési szabályoknak és rendelkezéseknek megfelelően.

#### ◀ A sávtartó segéd nem avatkozik be

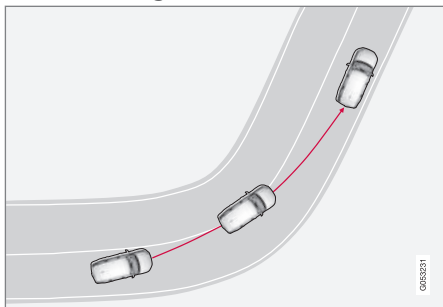

A sávtartó segéd éles belső kanyarokban nem kapcsol be.

Bizonyos esetekben a sávtartó segéd lehetővé teszi az oldalonak átlépését anélkül, hogy kormányzási segítséggel avatkozna be vagy figyelmeztetne - például az irányjelzők használatakor vagy ha hagyja, hogy az autó levágja a kanyarokat.

#### Kezek a kormánykeréken

A kormányzási segéd sávtartó segéd funkcióval működéséhez a járművezetőnek a kormánykeréken kell tartania a kezeit, amit a rendszer folyamatosan figyel.



Ha a járművezető nem tartja a kezeit a kormánykeréken, akkor egy figyelmeztető jelzés hallható és egy üzenet ösztönzi a járművezetőt az autó aktív kormányzására.

#### • Lane Keeping Aid Kormányozzon

Ha a járművezető engedelmessé válik a kormányzás elkezdésére történő felhívásnak, akkor a funkció készenléti üzemmódba kapcsol, és ez az üzenet jelenik meg:

#### • Lane Keeping Aid Készenlét a kormányzás alkalmazásáig

A funkció ezután nem lesz elérhető, amíg a járművezető el nem kezdi újból kormányozni az autót.

#### Kapcsolódó információk

- Vezetőtámogató rendszerek (312. oldal)
- A sávtartó segéd aktiválása vagy inaktíválása (384. oldal)
- A sávtartó segéd korlátai (385. oldal)
- A sávtartó segéd szimbólumai és üzenetei (386. oldal)

#### A sávtartó segéd aktiválása vagy inaktíválása

A Lane Keeping Aid (LKA) funkció (LKA<sup>92</sup>) opcionális – a járművezető ki- vagy bekapcsolhatja ezt a funkciót.



A funkciót ezzel a gombbal kapcsolhatja be vagy ki a központi kijelző funkció nézetében.

- ZÖLD gombvisszajelzés – a funkció aktív.
- SZÜRKE gombvisszajelzés – a funkció inaktív.

#### Kapcsolódó információk

- Sávtartó segéd (382. oldal)
- A sávtartó segéd segítői módjának kiválasztása (385. oldal)
- A sávtartó segéd korlátai (385. oldal)

92 Lane Keeping Aid

## A sávtartó segéd segítői módjának kiválasztása

A járművezető beállíthatja, hogyan reagáljon a Lane Keeping Aid (LKA<sup>93</sup>), ha az autó elhagyja a sávját.

1. Válassza ki a **Beállítások → My Car → IntelliSafe** lehetőséget a központi kijelző felső nézetében.
2. Válassza ki, hogyan reagáljon a funkció **Lane Keeping Aid mód** esetén:
  - **Kormányzássegítő** - a járművezető figyelmeztetés nélkül kormányzási támogatást kap.
  - **Figyelmeztetés** – a járművezetőt csak a kormánykerék rezgése figyelmezteti.
  - **Mindkettő** – a járművezető a kormánykerék rezgésével és kormányzásos segítséggel kap figyelmeztetést.

### Kapcsolódó információk

- Sávtartó segéd (382. oldal)

## A sávtartó segéd korlátai

Bizonyos nehéz feltételek mellett a sávtartó segédnek (LKA<sup>94</sup>) gondot okozhat a járművezető megfelelő segítése. Ilyen esetekben ajánlatos kikapcsolni ezt a funkciót.

Példák az ilyen feltételekre:

- útjavítási munkák
- téli útviszonyok
- rossz minőségű útfelület
- nagyon "sportos" vezetési stílus
- rossz időjárás korlátozott látási viszonyokkal
- gyengén látszó vagy nem létező oldaljelölések
- éles szegélyek vagy vonalak az oldaljelzőseken kívül
- a sebességfüggő kormánykerék-ellenállású kormányszervo csökkent teljesítménnyel működik – például túlmelegedés miatti hűtés során.

A funkció nem képes az úttest mentén elhelyezkedő korlátok, sorompók vagy hasonló akadályok észlelésére.

### MEGJEGYZÉS

Ez a funkció az autó kamera és radar egységét használja, amely bizonyos korlátokkal rendelkezik.

### Kapcsolódó információk

- Sávtartó segéd (382. oldal)
- Sebességfüggő kormányzási erő (312. oldal)
- A kamera és radar egység korlátai (443. oldal)



<sup>93</sup> Lane Keeping Aid

<sup>94</sup> Lane Keeping Aid

## A sávtartó segéd szimbólumai és üzenetei



A sávtartó segéd (LKA<sup>95</sup>) funkcióra vonatkozóan számos szimbólum és üzenet jelenhet

meg a járművezetői kijelzőn. Az alábbiakban néhány példát láthat.

Szimbólum	Üzenet	Leírás
	Vez.támogató rendsz. Csökkentett funkciók. Szervíz szükséges	A rendszer nem úgy működik ahogyan kellene. Lépjen kapcsolatba egy műhellyel <sup>A</sup> .
	Szélvédő-érzékelő Érzékelő blokkolva, lásd a kézikönyvet	Csökken a kamera képessége az úttest figyelésére az autó előtt.

<sup>95</sup> Lane Keeping Aid



Szimbólum	Üzenet	Leírás
	Lane Keeping Aid Kormányozzon	Az LKA kormányzási segítség funkciója nem működik, ha a járművezető nem tartja kezeit a kormánykeréken. Kövesse az utasításokat és kormányozza az autót.
	Lane Keeping Aid Készenlét a kormányzás alkalmazásáig	Az LKA készenléti üzemmódban marad, amíg a járművezető újra kormányozni nem kezdi az autót.

<sup>A</sup> Lehetőleg hivatalos Volvo műhelyben.

A szöveges üzenetek a kormánykerék jobb oldali billentyűzetének közepén elhelyezkedő  gomb rövid megnyomásával törölhetők.

Ha az üzenet továbbra is látható, akkor lépjen kapcsolatba egy műhellyel<sup>A</sup>.

### Kapcsolódó információk

- Sávtartó segéd (382. oldal)
- A sávtartó segéd kijelzési módja (388. oldal)
- A sávtartó segéd korlátai (385. oldal)

## A sávtartó segéd kijelzési módja

A sávtartó segéd (LKA<sup>96</sup>) a helyzettől függetlenül szimbólumokat jelenít meg a járművezetői kijelzőn.



Az alábbiakban néhány példát láthat a szimbólumokra és a helyzetekre, amelyben megjelennek:

### Elérhető

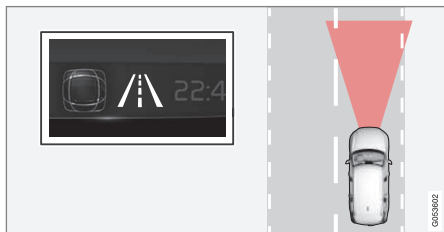

Elérhető — a sáv oldalvonalai a szimbólumban FEHÉREK.

A sávtartó segéd figyel a egyik vagy mindkét oldalvonalat.

### Nem elérhető



Nem elérhető — a sáv oldalvonalai a szimbólumban SZÜRKEK.

A sávtartó segéd nem képes az oldalvonalak észlelésére, a sebesség túl alacsony vagy az út túl keskeny.

### A kormányzási segítség jelzése/figyelmeztetés

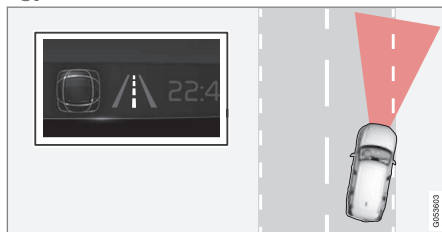

Kormányzási segítség/figyelmeztetés - a sáv oldalvonalai SZÍNESEN jelennek meg a szimbólumban.

A sávtartó segéd azt jelenti, hogy a rendszer figyelmeztetést ad és/vagy megpróbálja visszakormányozni az autót a sávba.

### Kapcsolódó információk

- Sávtartó segéd (382. oldal)
- A sávtartó segéd korlátai (385. oldal)

<sup>96</sup> Lane Keeping Aid

## Kormányzási segítség ütközés kockázatakor

A **Ütközésmegelőző rendszer** funkció az autó sávba történő visszakormányzásával és/vagy elfordulással segíthet a járművezetőnek a kockázat csökkentésében, hogy az autó akaratlanul elhagyja a sávját és/vagy egy másik járművel vagy akadállyal ütközzön.

A funkció az alábbi részfunkciókból áll:

- Kormányzási segítség sávelhagyás kockázata esetén
- Kormányzási segítség szemből történő ütközés kockázata esetén
- Kormányzási segítség hátulról történő ütközés kockázata esetén\*

Az automatikus bekapcsolást követően, a járművezetőt erről egy szöveges üzenet tájékoztatja:

**Ütközésmegelőző rendszer Automat. beavatkozás**

### FIGYELEM

- A funkció kiegészítő vezetőtámogató funkció, amelynek célja a vezetés megkönnyítése és biztonságosabbá tétele, de nem képes minden helyzet kezelésére bármilyen forgalmi, időjárési és útviszonyok mellett.
- A járművezetőnek ajánlott elolvasnia a kezelési útmutató összes, ezzel a funkcióval kapcsolatos részét, hogy a rendszer használata előtt megismerje azokat a tényezőket és korlátokat amire ügyelnie kell.
- A vezetőtámogató funkciók nem helyettesítik a járművezető figyelmét és ítéletképességét. Mindig a járművezető felelős az autó biztonságos vezetéséért és a sebesség valamint a többi járműtől való távolság helyes megválasztásáért az érvényben lévő közlekedési szabályoknak és rendelkezéseknek megfelelően.

### MEGJEGYZÉS

Mindig a járművezető dönti el, milyen mértékben kell kormányozni az autót – az autó soha nem veheti át az irányítást.

## Kapcsolódó információk

- Vezetőtámogató rendszerek (312. oldal)
- A kormányzási segítség aktiválása vagy inaktíválása ütközés kockázata esetén (390. oldal)
- Kormányzási segítség sávelhagyás kockázata esetén (390. oldal)
- Kormányzási segítség szemből történő ütközés kockázata esetén (391. oldal)
- Kormányzási segítség hátulról történő ütközés kockázata esetén\* (392. oldal)
- A kormányzási segéd korlátai ütközés kockázatakor (393. oldal)
- A kormányzási segéd szimbólumai és üzenetei ütközés kockázata esetén (394. oldal)

## A kormányzási segítség aktiválása vagy inaktíválása ütközés kockázata esetén

A kormányzási segéd funkció opcionális – a járművezető ki- vagy bekapcsolhatja ezt a funkciót.



A funkciót ezzel a gombbal kapcsolhatja be vagy ki a központi kijelző funkció nézetében.

- ZÖLD gombvisszajelzés – a funkció aktív.
- SZÜRKE gombvisszajelzés – a funkció inaktív.

Ez a funkció a motor minden beindításakor automatikusan bekapcsol<sup>97</sup>.

### **i** MEGJEGYZÉS

Amikor a **Ütközésmegelőző rendszer** funkció inaktív, akkor az összes részfunkció ki van kapcsolva:

- Kormányzási segítség sávelhagyás kockázatakor
- Kormányzási segítség szemből történő ütközés kockázatakor
- Kormányzási segítség hátulról történő ütközés kockázatakor\*

Habár a funkció inaktíválható, tanácsos mindig bekapcsolva tartani, mert a legtöbb esetben javítja a vezetés biztonságát.

### Kapcsolódó információk

- Kormányzási segítség ütközés kockázatakor (389. oldal)
- A kormányzási segéd korlátai ütközés kockázatakor (393. oldal)

## Kormányzási segítség sávelhagyás kockázata esetén

A kormányzási segéd számos részfunkcióval rendelkezik. A kormányzási segítség az úttest elhagyásának kockázatakor az autó aktív visszakormányzásával segíthet a járművezetőnek annak a kockázatnak az elkerülésében, hogy az autó elhagyja az úttestet.

A funkció a beavatkozás két aktiválási szintjével rendelkezik:

- Csak kormányzási segítség
- Kormányzási segítség fékezéses beavatkozással

### Csak kormányzási segítség

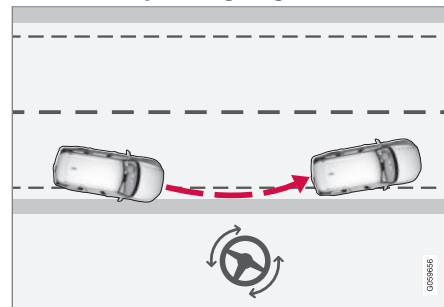

Beavatkozás kormányzási segítséggel

<sup>97</sup> Bizonyos piacokon a motor leállításakor aktív beállítás aktiválódik újra.

### Kormányzási segítség fékezéses beavatkozással

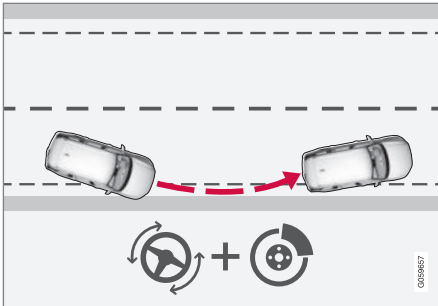

Beavatkozás kormányzási segítséggel és fékezéssel

A fékezéses beavatkozás az olyan helyzetekben segít, amikor a kormányzási segítség önmagában nem elégséges. A fékezési erő automatikusan alkalmazkodik a úttestelhagyási helyzettől és az időtől.

A funkció a 65-140 km/h (40-87 mph) sebességtartományban működik a tisztán látható jelölésekkel/oldalvonalakkal rendelkező úton.

Egy kamera figyeli az úttest széleit és festett oldaljelzéseket. Ha az autó arra készül, hogy elhagyja az út szélét, akkor az autó visszakormányoz az útra, és ha a kormányzások beavatkozás nem elég az út elhagyásának megakadályozásához, akkor a fékek is működésbe lépnek.

Azonban a funkció **nem** avatkozik be aktív kormányzási segítséggel vagy fékezéssel, ha használja az irányjelzőket. És ha a funkció azt észleli, hogy a járművezető aktívan vezeti az autót, akkor a funkció aktiválása késhet.

### Kapcsolódó információk

- Kormányzási segítség ütközés kockázatakor (389. oldal)
- A kormányzási segéd korlátai ütközés kockázatakor (393. oldal)

### Kormányzási segítség szemből történő ütközés kockázata esetén

A kormányzási segéd számos részfunkcióval rendelkezik. A kormányzási segéd szemből történő ütközés esetén segíthet a figyelmetlen járművezetőnek annak észlelésében, hogy az autó a szemközti sávban van.

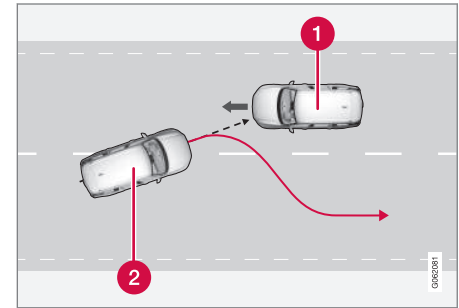

A funkció az autó saját sávba történő visszairányításával segíthet.

- 1 Szembejövő járművek
- 2 Az Ön autója

A kormányzások beavatkozás aktiválásával egy időben a vezetőtámogatás ütközésfigyelmeztetés funkciója is aktiválódik. Azonban az ütközésfigyelmeztetésben foglalt fékpedál pulzálás nem aktiválódik.

A funkció a 60-140 km/h (37-87 mph) sebességtartományban működik a tisztán látható

- ◀◀ jelölésekkel/oldalvonalakkal rendelkező utakon.

Ha az autó a sáv elhagyására készül, miközben egy szembejövő jármű közeledik, akkor a funkció segíthet a járművezetőnek az autó visszakormányzásában a saját sávjába.

Azonban funkció **nem** avatkozik be kormányzási segítséggel, ha használja az irányjelzőt. És ha a funkció azt észleli, hogy a járművezető aktívan vezeti az autót, akkor a funkció aktiválása késhet.

### Kapcsolódó információk

- Kormányzási segítség ütközés kockázatakor (389. oldal)
- Figyelmeztetés a vezetőtámogatástól ütközés kockázata esetén (376. oldal)
- A kormányzási segéd korlátai ütközés kockázatakor (393. oldal)

### Kormányzási segítség hátulról történő ütközés kockázata esetén\*

A kormányzási segéd számos részfunkcióval rendelkezik. A kormányzási segéd hátulról történő ütközés kockázata esetén segíthet a figyelmetlen vezetőnek, aki nem veszi észre, hogy az autó a sáv elhagyására készül, miközben egy jármű közeledik hátulról vagy a holttérben.

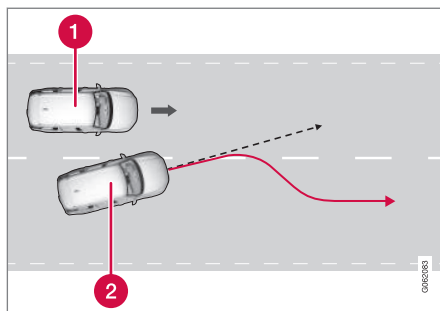

A funkció az autó saját sávjába történő visszakormányzásával segíthet.

- 1 Másik jármű a holttérben
- 2 Az Ön autója

Ha az autó a sáv elhagyására készül, miközben egy másik jármű tartózkodik a holttérben vagy másik jármű közeledik gyorsan a szomszédos sávban, akkor a funkció segíthet a járműveze-

tőnek az autó visszakormányzásában a saját sávjába.

A funkció akkor is segíthet, ha a járművezető szándékosan sávot vált az irányjelzők használatával, anélkül, hogy észrevenné, hogy egy másik jármű közeledik.

A funkció a 60-140 km/h (37-87 mph) sebességtartományban működik a tisztán látható jelölésekkel/oldalvonalakkal rendelkező utakon.

Kormányzós beavatkozás közben attól függetlenül villognak a külső visszapillantó tükörbe épített lámpák, hogy aktív-e a BLIS<sup>98</sup> funkció.

### Kapcsolódó információk

- Kormányzási segítség ütközés kockázatakor (389. oldal)
- BLIS\* (396. oldal)
- A kormányzási segéd korlátai ütközés kockázatakor (393. oldal)

<sup>98</sup> Blind Spot Information

## A kormányzási segéd korlátai ütközés kockázatakor

Bizonyos helyzetekben a funkció korlátozott működéssel rendelkezhet, és nem avatkozik be, például az alábbi esetekben:

- kis járművek, például motorkerékpárok esetében
- ha az autó nagy része a szomszédos sávba van kormányozva
- gyengén látszó vagy nem létező oldaljelölések az úton/sávban
- a 60-140 km/h (37-87 mph) sebességtartományon kívül
- a sebességfüggő kormánykerék-ellenállású kormányszervo csökkent teljesítménnyel működik – például túlmelegedés miatti hűtés során.

Az egyéb, nagy kihívást jelentő helyzetek többek között az alábbiak lehetnek:

- útjavítási munkák
- téli útviszonyok
- keskeny utak
- rossz minőségű útfelület
- nagyon "sportos" vezetési stílus
- rossz időjárás és látási viszonyok

Ezekben a nehéz helyzetekben a funkciónak gondot okozhat a járművezető megfelelő segí-

tése. Ilyen esetekben ajánlatos kikapcsolni ezt a funkciót.



### MEGJEGYZÉS

Ez a funkció az autó kamera és radar segítségével használja, amely bizonyos korlátokkal rendelkezik.



### Kapcsolódó információk

- Kormányzási segítség ütközés kockázatakor (389. oldal)
- Kormányzási segítség sávelhagyás kockázata esetén (390. oldal)
- Kormányzási segítség szemből történő ütközés kockázata esetén (391. oldal)
- Kormányzási segítség hátulról történő ütközés kockázata esetén\* (392. oldal)

## A kormányzási segéd szimbólumai és üzenetei ütközés kockázata esetén

A kormányzási segédre vonatkozóan számos szimbólum és üzenet megjelenhet a járműve-

zetői kijelzőn. Az alábbiakban néhány példát láthat.

Szimbólum	Üzenet	Leírás
	Ütközésmegelőző rendszer Automat. beavatkozás	A funkció aktiválásakor egy üzenet jelenik meg, hogy tájékoztassa a járművezetőt a rendszer aktív állapotáról.
	Szélvédő-érzékelő Érzékelő blokkolva, lásd a kézikönyvet	Csökken a kamera képessége az úttest figyelésére az autó előtt.

A szöveges üzenetek a kormánykerék jobb oldali billentyűzetének közepén elhelyezkedő  gomb rövid megnyomásával törölhetők.

Ha az üzenet megmarad: Keressen fel egy műhelyt – hivatalos Volvo műhely ajánlott.

### Kapcsolódó információk

- Kormányzási segítség ütközés kockázatakor (389. oldal)
- A kormányzási segéd korlátai ütközés kockázatakor (393. oldal)



## Rear Collision Warning\*<sup>99</sup>

A Rear Collision Warning<sup>100</sup> (RCW) funkció segíthet a járművezetőnek annak elkerülésében, hogy egy hátulról érkező autó a járműnek ütközzön.

Az autó mögött haladó járművek vezetőit az irányjelzők intenzív villogásával figyelmezteti a funkció a fenyegető ütközésre.

Ha 30 km/h alatti (20 mph) sebesség mellett a funkció azt észleli, hogy fennáll a veszélye egy hátulról érkező járművel történő ütközésnek, akkor a biztonságiöv-feszítők megfeszíthetik az első biztonsági öveket. Ütközés esetén a Whiplash Protection System is aktiválódik.

A hátulról történő ütközés előtt közvetlenül a funkció a lábféket is működésbe hozhatja, hogy csökkentse az autót gyorsulását az ütközés során. Azonban a lábfék csak akkor aktiválódik, ha az autó álló helyzetben van. A lábfék azonnal felold, ha megnyomja a gázpedált.

Ez a funkció a motor minden beindításakor automatikusan bekapcsol.

## FIGYELEM

- A funkció kiegészítő vezetőtámogató funkció, amelynek célja a vezetés megkönnyítése és biztonságosabbá tétele, de nem képes minden helyzet kezelésére bármilyen forgalmi, időjárás és útviszonyok mellett.
- A járművezetőnek ajánlott elolvasnia a kezelési útmutató összes, ezzel a funkcióval kapcsolatos részét, hogy a rendszer használata előtt megismerje azokat a tényezőket és korlátokat amire ügyelnie kell.
- A vezetőtámogató funkciók nem helyettesítik a járművezető figyelmét és ítéletképességét. Mindig a járművezető felelős az autó biztonságos vezetéséért és a sebesség valamint a többi járműtől való távolság helyes megválasztásáért az érvényben lévő közlekedési szabályoknak és rendelkezéseknek megfelelően.

## Kapcsolódó információk

- Vezetőtámogató rendszerek (312. oldal)
- A Rear Collision Warning\* korlátai (395. oldal)
- Whiplash Protection System (45. oldal)

## A Rear Collision Warning\*<sup>101</sup> korlátai

Bizonyos esetekben az Rear Collision Warning (RCW) funkciónak nehéz lehet segíteni a járművezetőt egy ütközés esetén. Ez előfordulhat például, ha:

- a hátulról közelítő jármű észlelése túl későn történik
- a hátulról érkező jármű az utolsó pillanatban vált sávot
- utánfutó, kerékpártartó vagy hasonló eszköz van az autó elektromos rendszeréhez csatlakoztatva - az funkció ekkor automatikusan kikapcsol.

## MEGJEGYZÉS

Bizonyos piacokon az RCW a helyi közlekedési szabályok miatt **nem** ad figyelmeztetést az irányjelzőkkel - ilyen esetekben a funkciónak ez a része ki van iktatva.

<sup>99</sup> Hátsó ütközésfigyelmeztetés.

<sup>100</sup>A funkció nem minden piacon érhető el.

<sup>101</sup>hátsó ütközésfigyelmeztetés.



### **i** MEGJEGYZÉS

A Rear Collision Warning\* irányjelzőkkel történő figyelmeztetése kikapcsol, ha a City Safety funkció ütközésfigyelmeztetési figyelmeztetési távolsága a legalacsonyabb "Késői" szintre van állítva.

A biztonságiöv-előfeszítő és fékező funkciók azonban aktívak maradnak.

### **i** MEGJEGYZÉS

Ez a funkció az autó kamera és radar segítségével használja, amely bizonyos korlátokkal rendelkezik.

### Kapcsolódó információk

- Rear Collision Warning\* (395. oldal)
- A City Safety figyelmeztetési távolságának beállítása (324. oldal)
- A kamera és radar egység korlátai (443. oldal)

### BLIS\*

A BLIS<sup>102</sup> funkció célja, hogy segítsen a járművezetőnek az autója mögött vagy mellett átlósan haladó járművek észlelésében, hogy segítséget nyújtson az egy irányban sok sávval rendelkező, nagy forgalmú utakon.



A BLIS lámpa elhelyezkedése

A BLIS egy járművezetői segédfunkció, amely az alábbiakra figyelmeztet:

- járművek az autó holtterében
- gyorsan közeledő járművek az autóhoz legközelebbi bal és jobb oldali sávokban.

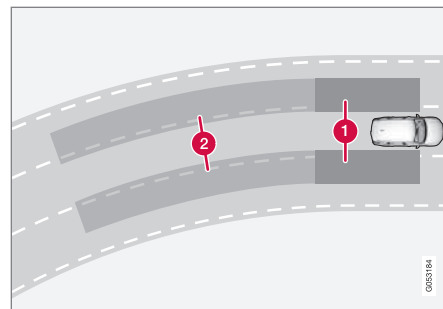

A BLIS alapelve

- 1** Zóna a holtterben
- 2** Gyorsan közeledő jármű zónája

A rendszer úgy van kialakítva, hogy akkor reagáljon, amikor:

- az autóját más járművek előzik
- az autójához gyorsan közelít egy másik jármű.

Amikor a BLIS járművet észlel az 1. zónában vagy gyorsan közeledő járművet a 2. zónában, akkor a külső tükrön elhelyezett BLIS lámpa bekapcsol, és folyamatosan világít. Ha a járművezető a figyelmeztetéssel megegyező oldalon aktiválja az irányjelzőt, akkor a visszajelző lámpa folyamatos fényről villogó és erősebb fényre vált.

<sup>102</sup>Blind Spot Information

A BLIS akkor aktív, amikor a jármű 10 km/h (6 mph) feletti sebességgel halad.

Ha az elhaladó jármű több mint 15 km/h-val (9 mph) gyorsabb mint a vezető járműve, akkor a BLIS nem reagál.

### **i** MEGJEGYZÉS

A lámpa az autó azon oldalán világít, ahol a rendszer észlelte a járművet. Ha az autót mindkét oldalról előzik, akkor mindkét lámpa egyszerre világít.

### **!** FIGYELEM

- A funkció kiegészítő vezetőtámogató funkció, amelynek célja a vezetés megkönnyítése és biztonságosabbá tétele, de nem képes minden helyzet kezelésére bármilyen forgalmi, időjárási és útviszonyok mellett.
- A járművezetőnek ajánlott elolvasnia a kezelési útmutató összes, ezzel a funkcióval kapcsolatos részét, hogy a rendszer használata előtt megismerje azokat a tényezőket és korlátokat amire ügyelnie kell.
- A vezetőtámogató funkciók nem helyettesítik a járművezető figyelmét és ítélőképességét. Mindig a járművezető felelős az autó biztonságos vezetéséért és a sebesség valamint a többi járműtől való távolság helyes megválasztásáért az érvényben lévő közlekedési szabályoknak és rendelkezéseknek megfelelően.

### **Kapcsolódó információk**

- Vezetőtámogató rendszerek (312. oldal)
- A BLIS be- vagy kikapcsolása (397. oldal)
- A BLIS korlátai (398. oldal)
- A BLIS funkcióval kapcsolatos üzenetek (399. oldal)

### **A BLIS be- vagy kikapcsolása**

A BLIS<sup>103</sup> funkció aktiválható vagy inaktíválható.



A funkciót ezzel a gombbal kapcsolhatja be vagy ki a központi kijelző funkció nézetében.

- ZÖLD gombvisszajelzés – a funkció aktív.
- SZÜRKE gombvisszajelzés – a funkció inaktív.

Ha a BLIS a motor beindításakor aktív, akkor ezt a külső tükörbe épített visszajelző lámpák egyszeri felvillanása erősíti meg.

Ha a BLIS a motor leállításakor ki volt kapcsolva, akkor a motor újbóli beindításakor továbbra is inaktív marad, és nem világítanak a visszajelző lámpák.

### **Kapcsolódó információk**

- BLIS\* (396. oldal)
- A BLIS korlátai (398. oldal)

<sup>103</sup>Blind Spot Information

### A BLIS korlátai

A BLIS<sup>104</sup> funkció bizonyos helyzetekben korlátokkal rendelkezhet.

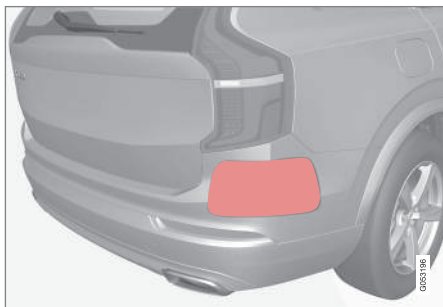

Tartsa tisztán a jelzett felületet – az autó bal és jobb oldalán is<sup>105</sup>.

Példák a korlátokra:

- A szennyeződések, jég és hó borította érzékelők csökkenthetik a funkciókat és inaktíválhatják a riasztásokat.
- A BLIS funkció automatikusan kikapcsol, ha utánfutó, kerékpártartó vagy hasonló van csatlakoztatva az autó elektromos rendszeréhez.
- A BLIS jó működéséhez, nem lehet kerékpártartó, csomagtartó vagy hasonló az autó vonóhorgához csatlakoztatva.

<sup>104</sup>Blind Spot Information

<sup>105</sup>MEGJEGYZÉS: Az ábra csak szemléltető jellegű - a részletek modellenként változhatnak.

### FIGYELEM

- A BLIS éles kanyarokban nem működik.
- A BLIS tolatás közben nem működik.

### MEGJEGYZÉS

Ez a funkció az autó radaregységeit használja, amely bizonyos korlátokkal rendelkezik.

### Kapcsolódó információk

- BLIS\* (396. oldal)
- A kamera és radar egység korlátai (443. oldal)

## A BLIS funkcióval kapcsolatos üzenetek

A BLIS<sup>106</sup> funkcióra vonatkozóan számos üzenet jelenhet meg a járművezetői kijelzőn. Az alábbiakban néhány példát láthat.

Üzenet	Leírás
Holtérzékelő Szerviz szükséges	A rendszer nem úgy működik ahogyan kellene. Lépjen kapcsolatba egy műhellyel <sup>A</sup> .
Holtér-info rendsz. ki Utánfutó csatlakoztatva	A BLIS és a CTA <sup>B</sup> kikapcsolt, mert utánfutót csatlakoztattak az autó elektromos rendszeréhez.

<sup>A</sup> Lehetőleg hivatalos Volvo műhelyben.

<sup>B</sup> Cross Traffic Alert\*

A szöveges üzenetek a kormánykerék jobb oldali billentyűzetének közepén elhelyezkedő  gomb rövid megnyomásával törölhetők.

Ha az üzenet továbbra is látható, akkor lépjen kapcsolatba egy műhellyel<sup>A</sup>.

### Kapcsolódó információk

- BLIS\* (396. oldal)
- Cross Traffic Alert\* (405. oldal)

<sup>106</sup>Blind Spot Information

## Driver Alert Control

A Driver Alert Control (DAC) funkció célja, hogy segítsen a járművezetőnek észlelni azt, amikor elkezd következtlenül vezetni a járművet, például, ha a járművezető figyelmenlenné válik vagy elálmosodik.

A DAC célja a vezetési képesség lassú csökkenésének észlelése és elsősorban főúton történő használatra szolgál. A funkció nem városi forgalomban történő használatra szolgál.

A funkció akkor aktív, amikor a sebesség meghaladja a 65 km/h (40 mph) értéket és addig marad bekapcsolva, amíg a sebesség 60 km/h (37 mph) felett van.

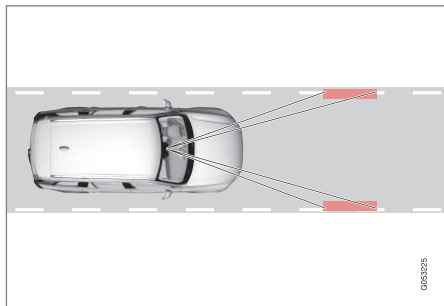

A DAC meghatározza az autó helyzetét a sávban.

A kamera észleli az úttest szélének jelöléseit és összeveti az út elhelyezkedését a járművezető kormánymozdulataival.

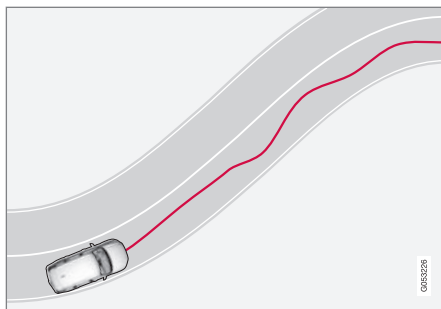

Az autót szabálytalanul vezetik a sávban.



Ha a vezetési viselkedés jelentősen következtlenül válik, akkor a járművezetőt ez a szimbólum figyelmezteti a járművezetői kijelzőn, amelyet egy hangjelzés és a **Ideje szünetet tartani** szöveges üzenet kísér.

Ha az autó Sensus Navigation\* felszereltségű és aktív a **Útmutatás pihenő megállóhoz** funkció, akkor javaslatok jelennek meg a pihenő megfelelő helyével kapcsolatban.

A figyelmeztetés egy idő után megismétlődik, ha a járművezetési viselkedés nem javul.

### FIGYELEM

A Driver Alert Control használata nem javasolt a vezetés meghosszabbítására. A járművezetőnek ehelyett rendszeres időnként pihenőket kell terveznie, és gondoskodnia kell arról, hogy jól kipihent legyen.

### FIGYELEM

A Driver Alert Control riasztásait nagyon komolyan kell venni, mert az álmos járművezető gyakran nincs tudatában saját állapotának.

Ha a riasztás megszólal vagy fáradtnak érzi magát:

- Amint lehet, álljon meg biztonságosan az autóval, és pihenjen.

Tanulmányok igazolják, hogy fáradtan éppen olyan veszélyes vezetni, mint alkohol vagy egyéb serkentő szerek befolyása alatt.

**⚠ FIGYELEM**

- A funkció kiegészítő vezetőtámogató funkció, amelynek célja a vezetés megkönnyítése és biztonságosabbá tétele, de nem képes minden helyzet kezelésére bármilyen forgalmi, időjárási és útviszonyok mellett.
- A járművezetőnek ajánlott elolvasnia a kezelési útmutató összes, ezzel a funkcióval kapcsolatos részét, hogy a rendszer használata előtt megismerje azokat a tényezőket és korlátokat amire ügyelnie kell.
- A vezetőtámogató funkciók nem helyettesítik a járművezető figyelmét és ítélőképességét. Mindig a járművezető felelős az autó biztonságos vezetéséért és a sebesség valamint a többi járműtől való távolság helyes megválasztásáért az érvényben lévő közlekedési szabályoknak és rendelkezéseknek megfelelően.

**Kapcsolódó információk**

- Vezetőtámogató rendszerek (312. oldal)
- A Driver Alert Control be- vagy kikapcsolása (401. oldal)
- Pihenőhelyre vezetés kiválasztása a Driver Alert Control funkció figyelmeztetése esetén (402. oldal)

- A Driver Alert Control korlátai (402. oldal)

**A Driver Alert Control be- vagy kikapcsolása**

A Driver Alert Control (DAC) funkció aktiválható vagy inaktíválható.

1. Érintse meg a **Beállítások** lehetőséget a központi kijelző felső nézetében.
2. Válassza ki a **My Car → IntelliSafe → Driver Alert** lehetőséget.
3. Jelölje ki vagy szüntesse meg a **Éberségi figyelmeztetés** kijelölését a funkció aktiválásához vagy inaktíválásához.

**Kapcsolódó információk**

- Driver Alert Control (400. oldal)
- A Driver Alert Control korlátai (402. oldal)

## Pihenőhelyre vezetés kiválasztása a Driver Alert Control funkció figyelmeztetése esetén

A Sensus Navigation\* felszereltségű autókban a járművezető aktiválhat egy útmutatót, amely automatikusan javaslatot tesz egy megfelelő pihenőhelyre, amikor a Driver Alert Control (DAC) figyelmeztetést ad.

Lehetőség van annak kiválasztására, hogy aktív vagy inaktív legyen a **Útmutatás pihenő megállóhoz** funkció.

1. Érintse meg a **Beállítások** lehetőséget a központi kijelző felső nézetében.
2. Válassza ki a **My Car → IntelliSafe → Driver Alert** lehetőséget.
3. Jelölje ki vagy szüntesse meg a **Útmutatás pihenő megállóhoz** kijelölését a funkció aktiválásához vagy inaktíválásához.

### Kapcsolódó információk

- Driver Alert Control (400. oldal)
- A Driver Alert Control korlátai (402. oldal)

## A Driver Alert Control korlátai

A Driver Alert Control (DAC) funkció bizonyos helyzetekben korlátokkal rendelkezhet.

Bizonyos esetekben a rendszer akkor is figyelmeztetést ad ki, ha a vezetési képesség nem csökken, például:

- erős oldalszélben
- nyomvályús útfelületeken.

### FIGYELEM

Bizonyos esetekben – például a Pilot Assist\* funkció használatakor – a vezetési stílus akkor sem változik, ha a járművezető fáradt, ami azt eredményezi, hogy a vezető nem kap figyelmeztetést a DAC funkciótól.

Ezért fontos, hogy mindig álljon meg, és tartson pihenőt már a fáradtság legenyhébb érzése esetén is, akár kap figyelmeztetést a funkciótól, akár nem.

### MEGJEGYZÉS

Ez a funkció az autó kamera és radar egységét használja, amely bizonyos korlátokkal rendelkezik.

### Kapcsolódó információk

- Driver Alert Control (400. oldal)
- A kamera és radar egység korlátai (443. oldal)

## Követési távolságra való figyelmeztetés\*<sup>107</sup>

A távolságfigyelmeztető funkció segíthet a járművezetőnek annak észlelésében, ha túl rövid az elől haladó autóhoz viszonyított időköz. Ez azt igényli, hogy az autó szélvédőre vetített kijelzővel\* rendelkezzen, hogy megjeleníthesse a követési távolságra való figyelmeztetést.

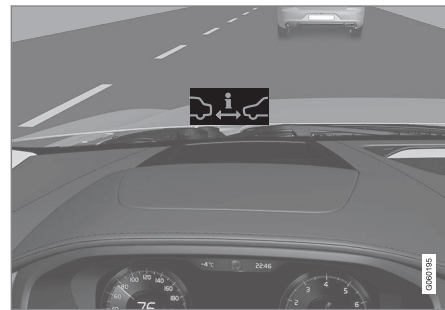

Követési távolságra való figyelmeztetés szimbólum a szélvédőn szélvédőre vetített kijelzővel.

A grafikus vetített kijelzővel rendelkező autókban egy szimbólum jelenik meg a szélvédőn, amíg az elől haladó járműhöz viszonyított időköz rövidebb, mint az előre beállított érték. Azonban ezt azt feltételezi, hogy a **Vezetőtámogatás megjelenítése** funkció be

<sup>107</sup>Distance Alert



legyen kapcsolva az autó menürendszerének beállításában.

A követési távolságra való figyelmeztetés 30 km/h (20 mph) feletti sebességeken aktív és csak az elöl, ugyanolyan irányban haladó járművekre reagál. A szembejövő, lassú vagy álló járművekre vonatkozóan nincsenek távolsági információk.

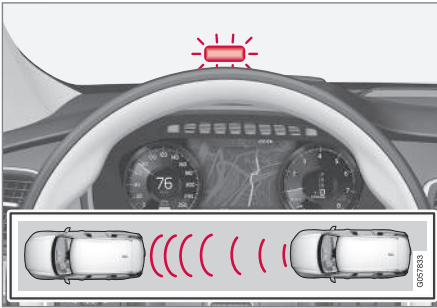

A követési távolságra való figyelmeztetés figyelmeztető lámpája a szélvédőn.

Ha az autó nem rendelkezik grafikus vetített kijelzővel, a szélvédőn akkor is megjelenik egy figyelmeztető lámpa, ha az elöl haladó járműhöz viszonyított távolság kisebb a beállított értékénél.

### **i** MEGJEGYZÉS

Erős napfényben, fényvisszaverődésekkor, szélsőséges fénykontrasztoknál, napszemüveg használata esetén vagy ha a járművezető nem néz egyenesen előre, akkor a vizuális figyelmeztető jelzéseket nehéz lehet felismerni a szélvédőn.

### **i** MEGJEGYZÉS

A követési távolságra való figyelmeztetés az adaptív sebességtartó\* vagy Pilot Assist\* aktív állapotának idejére kikapcsol.

### **⚠** FIGYELEM

A távolságfigyelmeztetés csak akkor működik, ha az elöl haladó járműhöz viszonyított időablak kisebb mint a beállított érték - a járművezető járművének sebessége nem befolyásolja.

### **⚠** FIGYELEM

- A funkció kiegészítő vezetőtámogató funkció, amelynek célja a vezetés megkönnyítése és biztonságosabbá tétele, de nem képes minden helyzet kezelésére bármilyen forgalmi, időjárás és útviszonyok mellett.
- A járművezetőnek ajánlott elolvasnia a kezelési útmutató összes, ezzel a funkcióval kapcsolatos részét, hogy a rendszer használata előtt megismerje azokat a tényezőket és korlátokat amire ügyelnie kell.
- A vezetőtámogató funkciók nem helyettesítik a járművezető figyelmét és ítélőképességét. Mindig a járművezető felelős az autó biztonságos vezetéséért és a sebesség valamint a többi járműtől való távolság helyes megválasztásáért az érvényben lévő közlekedési szabályoknak és rendelkezéseknek megfelelően.

### **Kapcsolódó információk**

- A követési távolságra való figyelmeztetés aktiválása vagy inaktiválása (404. oldal)
- A követési távolságra való figyelmeztetés korlátai (404. oldal)
- Időintervallum beállítása az elöl haladó járműhöz képest (379. oldal)



- Figyelmeztetés a vezetőtámogatástól ütközés kockázata esetén (376. oldal)
- Szélvédőre vetített kijelző\* (150. oldal)

### A követési távolságra való figyelmeztetés aktiválása vagy inaktíválása<sup>108</sup>

A követési távolságra való figyelmeztetés funkció kikapcsolható. A funkció csak olyan autókban áll rendelkezésre, amelyek képesek információkat megjeleníteni egy úgynevezett szélvédőre vetített grafikus kijelzőn\*.



A funkciót ezzel a gombbal kapcsolhatja be vagy ki a központi kijelző funkció nézetében.

- ZÖLD gombvisszajelzés – a funkció aktív.
- SZÜRKE gombvisszajelzés – a funkció inaktív.

A követési távolságra való figyelmeztetés a motor minden beindításakor automatikusan bekapcsol.

### Kapcsolódó információk

- Követési távolságra való figyelmeztetés\* (402. oldal)
- A követési távolságra való figyelmeztetés korlátai (404. oldal)

### A követési távolságra való figyelmeztetés korlátai<sup>109</sup>

A követési távolságra való figyelmeztetés funkció bizonyos helyzetekben korlátokkal rendelkezhet. A funkció csak olyan autókban áll rendelkezésre, amelyek képesek információkat megjeleníteni egy úgynevezett szélvédőre vetített grafikus kijelzőn\*.

#### FIGYELEM

- A jármű mérete befolyásolhatja az észlelési képességet, például motorkerékpárok esetén a figyelmeztető lámpa a beállítottnál rövidebb időablakkal világíthat vagy a figyelmeztetés átmenetileg elmaradhat.
- A szélsőségesen magas sebesség azt okozhatja, hogy a lámpa, a radar egység tartományának korlátozottsága miatt a beállítottnál rövidebb időablakkal világít.

#### MEGJEGYZÉS

Ez a funkció az autó kamera és radar egységét használja, amely bizonyos korlátokkal rendelkezik.

<sup>108</sup>Distance Alert  
<sup>109</sup>Distance Alert

## Kapcsolódó információk

- Követési távolságra való figyelmeztetés\* (402. oldal)
- A kamera és radar egység korlátai (443. oldal)
- Szélvédőre vetített kijelző\* (150. oldal)

## Cross Traffic Alert\*<sup>110</sup>

A Cross Traffic Alert (CTA) kiegészítő vezető-támogatás a BLIS<sup>111</sup> funkcióhoz, ami úgy van kialakítva, hogy tolatáskor segítse a járművezetőt az autó mögötti keresztirányú forgalom észlelésében.

Az **automatikus fékezés** részfunkció egy nem észlelt járművel történő ütközés elkerülése érdekében az autó megállításával segítheti a járművezetőt.

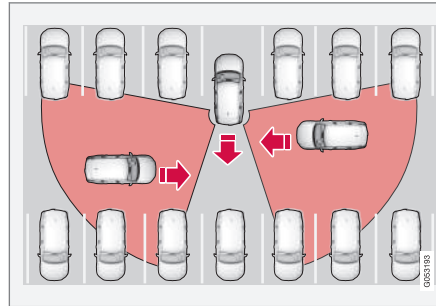

Példa olyan területekre, ahol a CTA tolatás közben segíthet a járművezetőnek az akadályok észlelésében.

A CTA elsődlegesen járművek észlelésére szolgál. Kedvező körülmények között kisebb objektumok, például kerékpárosok és gyalogosok észlelésére is képes.

A funkció csak akkor aktív, ha az autó hátrafelé gurul vagy ki van választva a hátrameneti sebességfokozat.

Ha a CTA azt észleli, hogy valami oldalról közelít, akkor ezt az alábbiak is jelzik:

- hangjelzés - a hang a bal oldali vagy a jobb oldali hangszóróból hallható az iránynak megfelelően, amelyből az objektum közelít.
- világító ikon a **Parkoló automatika** ábrában a képernyőn.
- ikon a parkolókamera felső nézetében.



A Cross Traffic Alert világító ikonja a **Parkoló automatika** ábrában a képernyőn.

<sup>110</sup> Keresztforgalom-figyelmeztetés, amikor az autó tolat.

<sup>111</sup> Blind Spot Information

- ◀◀ Ha a jármű vezetője nem észleli a CTA figyelmeztetését, és az ütközés elkerülhetetlen, akkor az autó megállítása érdekében működésbe lép az **automatikus fékezés** funkció, miután a járművezetői kijelző egy magyarázó szöveges üzenetet jelenít meg, hogy miért volt szükség az autó fékezésére.

### FIGYELEM

- A funkció kiegészítő vezetőtámogató funkció, amelynek célja a vezetés megkönnyítése és biztonságosabbá tétele, de nem képes minden helyzet kezelésére bármilyen forgalmi, időjárási és útviszonyok mellett.
- A járművezetőnek ajánlott elolvasnia a kezelési útmutató összes, ezzel a funkcióval kapcsolatos részét, hogy a rendszer használata előtt megismerje azokat a tényezőket és korlátokat amire ügyelnie kell.
- A vezetőtámogató funkciók nem helyettesítik a járművezető figyelmét és ítélőképességét. Mindig a járművezető felelős az autó biztonságos vezetéséért és a sebesség valamint a többi járműtől való távolság helyes megválasztásáért az érvényben lévő közlekedési szabályoknak és rendelkezéseknek megfelelően.

<sup>112</sup> Keresztforgalom-figyelmeztetés, amikor az autó tolat.

### Kapcsolódó információk

- Vezetőtámogató rendszerek (312. oldal)
- A Cross Traffic Alert\* be- vagy kikapcsolása (406. oldal)
- A Cross Traffic Alert\* korlátai (407. oldal)
- A Cross Traffic Alert\* funkcióval kapcsolatos üzenetek (408. oldal)
- BLIS\* (396. oldal)
- Parkolásegéd\* (409. oldal)

### A Cross Traffic Alert\*<sup>112</sup> be- vagy kikapcsolása

A járművezető dönthet úgy, hogy kikapcsolhatja a Cross Traffic Alert (CTA) funkciót:



A funkciót ezzel a gombbal kapcsolhatja be vagy ki a központi kijelző funkció nézetében.

- ZÖLD gombvisszajelzés – a funkció aktív.
- SZÜRKE gombvisszajelzés – a funkció inaktív.

A funkció a motor minden beindításakor automatikusan bekapcsol.

### Kapcsolódó információk

- Cross Traffic Alert\* (405. oldal)
- A Cross Traffic Alert\* korlátai (407. oldal)
- A Cross Traffic Alert\* funkcióval kapcsolatos üzenetek (408. oldal)

## A Cross Traffic Alert\*<sup>113</sup> korlátai

Az **automatikus fékezéssel** rendelkező Cross Traffic Alert (CTA) funkció bizonyos esetekben korlátozott működéssel rendelkezhet. A fékezéses beavatkozás 15 km/h alatti sebességek mellett aktív.

### ⚠ FIGYELEM

Az **automata fékezés** részfunkció csak a mozgó járműveket észleli – álló akadályokat, kerékpárosokat vagy gyalogosokat például **nem**.

A CTA bizonyos korlátokkal rendelkezik – a CTA érzékelők például nem képesek "átlátni" a parkoló autókra vagy akadályokon.

Az alábbiakban néhány példát láthat az olyan helyzetekre, amikor a CTA "látómezője" korlátozott és ezért a közeledő járművek nem észlelhetők, amíg nagyon közel nem érnek:

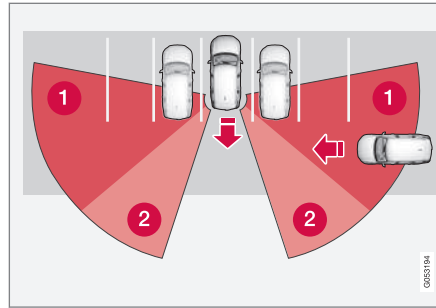

Az autó mélyen helyezkedik el egy parkolóhelyen.

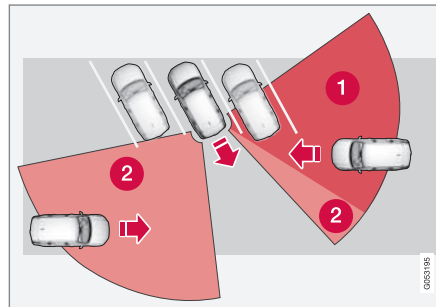

Ferde parkolóhelyen a CTA az egyik oldalon teljesen "vak".

- 1 Vak CTA szektor.
- 2 Az a szektor, ahol a CTA észlelni/"látni" képes.

Azonban, amikor lassan tolat az autóval, akkor a takaró járműhöz/objektumhoz viszonyított szög megváltozik, és a holttér gyorsan csökkenni kezd.

### Példák a további korlátokra

- Az **automatikus fékezés** részfunkció csak a mozgó járműveket észleli, ezért **nem képes** "látani" az álló akadályokat, például kerékpárosokat vagy gyalogosokat.
- A szennyeződések, jég és hó borította érzékelők csökkenthetik a funkciókat és inaktívvá tehetik a riasztásokat.
- A CTA automatikusan kikapcsol, ha utánfutó, kerékpártartó vagy hasonló van csatlakoztatva az autó elektromos rendszeréhez.
- A CTA jó működéséhez, nem lehet kerékpártartó, csomagtartó vagy hasonló az autó vonóhorgához csatlakoztatva.

### i MEGJEGYZÉS

Ez a funkció az autó radaregységeit használja, amely bizonyos korlátokkal rendelkezik.

### Kapcsolódó információk

- Cross Traffic Alert\* (405. oldal)
- A kamera és radar egység korlátai (443. oldal)

<sup>113</sup> Keresztforgalom-figyelmeztetés, amikor az autó tolat.

## A Cross Traffic Alert\*<sup>114</sup> funkcióval kapcsolatos üzenetek

A Cross Traffic Alert (CTA) funkcióra vonatkozóan számos üzenet jelenhet meg a járműve-

zetői kijelzőn. Az alábbiakban néhány példát láthat.

Üzenet	Leírás
Holttérérzékelő Szerviz szükséges	A rendszer nem úgy működik ahogyan kellene. Lépjen kapcsolatba egy műhellyel <sup>A</sup> .
Holttér-info rendsz. ki Utánfutó csatlakoztatva	A BLIS <sup>B</sup> és a CTA kikapcsolt, mert utánfutót csatlakoztattak az autó elektromos rendszeréhez.

<sup>A</sup> Lehetőleg hivatalos Volvo műhelyben.

<sup>B</sup> Blind Spot Information System

A szöveges üzenetek a kormánykerék jobb oldali billentyűzetének közepén elhelyezkedő  gomb rövid megnyomásával törölhetők.

Ha az üzenet továbbra is látható, akkor lépjen kapcsolatba egy műhellyel<sup>A</sup>.

### Kapcsolódó információk

- Cross Traffic Alert\* (405. oldal)
- BLIS\* (396. oldal)
- A Cross Traffic Alert\* korlátai (407. oldal)

<sup>114</sup> Keresztforgalom-figyelmeztetés, amikor az autó tolat.

## Parkolósegéd\*

A parkolósegéd rendszer (PAS<sup>115</sup>) hangjelzésekkel, és a központi kijelzőn megjelenített grafikával jelzi az akadályok távolságát, így segít a vezetőnek szűk helyeken manőverezni.

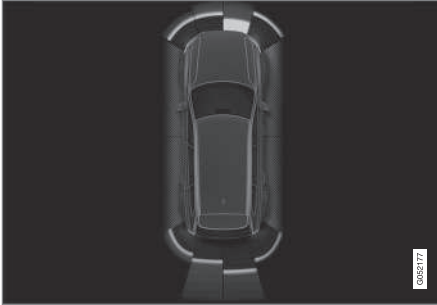

Képernyőnézet az akadályzónákkal és érzékelő szektorokkal.

A központi kijelző áttekintést mutat az autó és az észlelt akadályok viszonyáról.

A kiemelt szektor jelzi az akadály elhelyezkedését. Minél közelebb van elől/hátul a kiemelt szektornégyzet az autó szimbólumhoz, annál kisebb a távolság az autó és az észlelt akadály között.

Az oldalsó szektorok színe megváltozik, ahogy csökken az autó és az akadály közötti távolság.

Minél rövidebb a távolság, annál gyorsabban szól a hangjelzés. Az audiorendszer egyéb hangjai automatikusan elnémulnak.

Az elől és oldalt található akadályokra vonatkozó hangjelzés akkor aktív, amikor az autó mozog, de kikapcsol, miután az autó körülbelül 2 másodperce álló helyzetben van. A hátul elhelyezkedő akadályokra vonatkozó hangjelzés akkor is aktív, amikor az autó áll.

Ha az autó mögött vagy előtt elhelyezkedő akadály körülbelül 30 cm (1 láb) távolságon belül van, a hangjelzés folyamatosra válik és az autóhoz legközelebbi aktív érzékelőmező lesz kitöltve.

Az oldalsó akadályoktól körülbelül 25 cm távolságon belül (0,8 láb) a hangjelzés intenzíven pulzál és az aktív szektormező színe NARANCSSÁRGÁRÓL PIROSRA változik.

A parkolósegéd jelzésének hangereje akkor állítható be a középkonzol [**>II**] gombjával, amikor hallható a hangjelzés. A beállítás a felső nézet **Beállítások** menüpontjában is elvégezhető.

## MEGJEGYZÉS

Az autó szimbólumhoz legközelebbi szektor kivételével, hangos figyelmeztetések csak közvetlenül az autó nyomvonalán elhelyezkedő akadályok esetében hallhatók.

## FIGYELEM

- A funkció kiegészítő vezetőtámogató funkció, amelynek célja a vezetés megkönnyítése és biztonságosabbá tétele, de nem képes minden helyzet kezelésére bármilyen forgalmi, időjárási és útviszonyok mellett.
- A járművezetőnek ajánlott elolvasnia a kezelési útmutató összes, ezzel a funkcióval kapcsolatos részét, hogy a rendszer használata előtt megismerje azokat a tényezőket és korlátokat amire ügyelnie kell.
- A vezetőtámogató funkciók nem helyettesítik a járművezető figyelmét és ítélőképességét. Mindig a járművezető felelős az autó biztonságos vezetéséért és a sebesség valamint a többi járműtől való távolság helyes megválasztásáért az érvényben lévő közlekedési szabályoknak és rendelkezéseknek megfelelően.

#### ◀◀ Kapcsolódó információk

- Vezetőtámogató rendszerek (312. oldal)
- Park Assist Pilot elől, hátul és az oldalak mentén\* (410. oldal)
- A sávtartó segéd rendszer\* aktiválása vagy inaktíválása (412. oldal)
- A parkolósegéd szimbólumai és üzenetei (414. oldal)
- A parkolósegéd korlátai (412. oldal)

### Park Assist Pilot elől, hátul és az oldalak mentén\*

A parkolósegéd (PAS<sup>116</sup>) eltérően viselkedik, attól függően, hogy az autó mely része közelíti meg az akadályt.

#### Elől

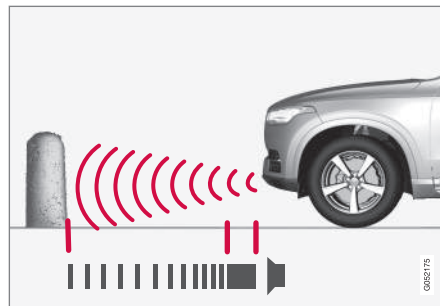

A figyelmeztető jelzés kevesebb mint körülbelül 30 cm (1 láb) távolságra az akadálytól folyamatos hangjelzés.

A parkolósegéd rendszer első érzékelői a motor beindításakor automatikusan bekapcsolnak. Ezek 10 km/h alatti (6 mph) sebesség mellett aktívak.

A mérési tartomány körülbelül 80 centiméterre (2,5 láb) terjed ki az autó előtt.

#### **i** MEGJEGYZÉS

A parkolósegéd a rögzítőfék használatakor vagy automata sebességváltó esetén **P** mód kiválasztásakor kapcsol ki.

#### **i** FONTOS

Ha kiegészítő lámpákat szerel fel: Ne fedje, hogy ezek nem takarhatják el az érzékelőket - a kiegészítő lámpákat így akadályként érzékelhetik.

#### Hátrafelé

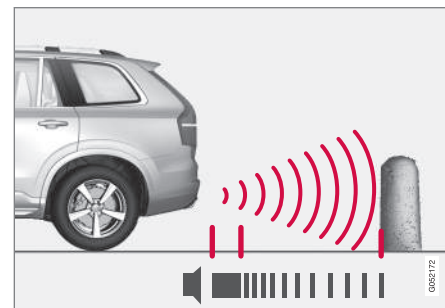

A figyelmeztető jelzés kevesebb mint körülbelül 30 cm (1 láb) távolságra az akadálytól folyamatos hangjelzés.

<sup>116</sup> Park Assist System



A hátsó érzékelők akkor aktiválódnak, ha az autó hátrafelé gurul anélkül hogy sebességben lenne vagy hátrameneti fokozatba kapcsol.

A mérési tartomány körülbelül 1,5 méterre (5 láb) terjed ki az autó mögött.

Amikor az autó elektromos rendszeréhez csatlakoztatott utánfutóval tolat, akkor a parkolósegéd automatikusan kikapcsol.

### **i** MEGJEGYZÉS

Amikor például utánfutóval vagy kerékpártartóval a vonóhorogra szerelve - eredeti Volvo utánfutó-vezetékezés nélkül - tolat, akkor lehetséges, hogy a parkolósegédet ki kell kapcsolni, hogy ne érzékelje ezeket.

### Az oldalak mentén

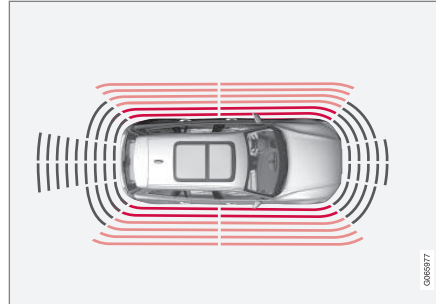

A figyelmeztető jelzés kevesebb mint körülbelül 25 cm (0,8 láb) távolságra az akadálytól intenzíven pulzál.

A parkolósegéd oldalsó érzékelői automatikusan aktiválódnak a motor beindításakor. Ezek 10 km/h alatti (6 mph) sebesség mellett aktívak.

A mérési tartomány az oldalaktól körülbelül 25 cm-re (0,8 láb) kezdődik.

Az oldalsó érzékelők észlelési tartománya azonban jelentősen növekszik az első kerekek kormányzási szögének növelésekor, és a jármű mögött vagy előtt akár körülbelül 90 cm (3 láb) távolságban elhelyezkedő akadályok is észlelhetők, ha el van forgatva a kormánykerék.

### Kapcsolódó információk

- Parkolósegéd\* (409. oldal)
- A parkolósegéd rendszer érzékelő mezői (420. oldal)

## A sávtartó segéd rendszer\* aktiválása vagy inaktíválása

A parkolósegéd rendszer (PAS<sup>117</sup>) aktiválható vagy inaktíválható.

Az első és oldalsó parkolósegéd detektorok automatikusan kapcsolnak be a motor beindításakor. A hátsó detektorok akkor aktívak, amikor az autó hátrafelé halad vagy hátrameneti fokozatba van kapcsolva.



A funkciót ezzel a gombbal kapcsolhatja be vagy ki a központi kijelző funkció nézetében.

- ZÖLD gombvisszajelzés – a funkció aktív.
- SZÜRKE gombvisszajelzés – a funkció inaktív.

Parkoló kamerával\* felszerelt autókban a Park Assist Pilot a vonatkozó kamera nézetből is aktiválható vagy inaktíválható.

### Kapcsolódó információk

- Parkolósegéd\* (409. oldal)
- A parkolósegéd korlátai (412. oldal)

## A parkolósegéd korlátai

A parkolósegéd rendszer (PAS<sup>118</sup>) nem képes minden helyzetben mindent észlelni, ezért bizonyos esetekben korlátozott működéssel rendelkezhet.

A járművezetőnek tisztában kell lennie a parkolósegéd rendszer korlátainak alábbi példáival:

### FIGYELEM

- A parkolóérzékelők holtterekkel rendelkeznek, ahol az akadályok nem észlelhetők.
- Legyen különösen figyelmes, ha az autó közelében emberek vagy állatok tartózkodnak.
- Ne feledje, hogy az autó eleje a parkolási manőver során a szembejövő forgalom irányába mozdulhat.

### FIGYELEM



Fordítson különös figyelmet a tolatásra, amikor ez a szimbólum látható, ha utánfutó, kerékpártartó vagy hasonló van szerelve és elektromosan csatlakoztatva az autóhoz.

A szimbólum azt jelzi, hogy a hátsó parkolósegéd érzékelők **ki vannak kapcsolva** és nem figyelmeztetnek az akadályokra.

117 Park Assist System  
118 Park Assist System

**! FONTOS**

Bizonyos tárgyak, például láncok, vékony fényes oszlopok vagy alacsony akadályok "jelárnyékban" lehetnek és átmenetileg nem észlelhetők az érzékelők számára - a lüktető hang váratlanul megszűnhet ahelyett, hogy a várt folyamatos hangra változna.

Az érzékelők nem képesek a magas tárgyak, például kiugró rakodórampák észlelésére.

- Ilyen esetekben fordítson különös figyelmet és nagyon lassan manőverezzen/váltson irányt vagy hagyja abba a pillanatnyi parkolási manővert - fennáll járművek vagy egyéb tárgyak károsodásának a kockázata, mert az érzékelők információi ilyen helyzetekben nem mindig megbízhatók.

**! FONTOS**

Bizonyos körülmények között a parkolósegéd rendszer helytelen figyelmeztető jeleket adhat, amelyeket olyan külső hangforrások okoznak, amelyek a rendszer által használttal megegyező ultrahang-frekvenciákat használnak.

Ilyenek lehetnek például többek között a kürtök, nedves gumiabroncsok az aszfalton, légfékek, motorkerékpárok kipufogóhangja stb.

**i MEGJEGYZÉS**

Mivel a vonóhorog az autó elektromos rendszeréhez van konfigurálva, annak kinyúlását figyelembe veszi a rendszer az autó mögötti akadály távolságának kiszámításakor.

**Kapcsolódó információk**

- Parkolósegéd\* (409. oldal)

## A parkolósegéd szimbólumai és üzenetei

A parkolósegéd rendszer (PAS<sup>119</sup>) szimbólumai és üzenetei a járművezetői kijelzőn és/

vagy a központi kijelzőn láthatók. Az alábbiakban néhány példát láthat.

Szimbólum	Üzenet	Leírás
		A hátsó parkolósegéd érzékelők <b>inaktíválva vannak</b> , így nincsenek az akadályokra/tárgyakra vonatkozó hangos figyelmeztetések.
	<b>Parkolássegítő rendsz.</b> <b>Érzékelők blokkolva, tisztítás szükséges</b>	A funkció egy vagy több érzékelője gátolva van - ellenőrizze és javítsa ki, amint lehetséges.
	<b>Parkolássegítő rendsz.</b> <b>Nem áll rendelkezésre, szerviz szükséges</b>	A rendszer nem úgy működik ahogyan kellene. Lépjen kapcsolatba egy műhellyel <sup>A</sup> .

<sup>A</sup> Lehetőleg hivatalos Volvo műhelyben.

A szöveges üzenetek a kormánykerék jobb oldali billentyűzetének közepén elhelyezkedő  gomb rövid megnyomásával törölhetők.

Ha az üzenet továbbra is látható, akkor lépjen kapcsolatba egy műhellyel<sup>A</sup>.

### Kapcsolódó információk

- Parkolósegéd\* (409. oldal)
- A parkolósegéd korlátai (412. oldal)

<sup>119</sup> Park Assist System

## Parkolókamera\*

A parkoló kamera (PAC<sup>120</sup>) segíthet a járművezetőnek, amikor szűk helyekre jár be, a kamera képével és ábrákkal jelezve az akadályokat a központi kijelzőn.

A parkoló kamera egy támogató funkció, amely automatikusan kapcsol be a hátramezeti sebességfokozat kapcsolásakor vagy manuálisan is bekapcsolható a központi kijelzőn.



Példa a kameranézetre.

- 1 **Zoom**<sup>121</sup> - nagyítás/kicsinyítés
- 2 **360°-os nézet\*** - aktiválja/inaktiválja az összes kamerát.
- 3 **PAS**<sup>122</sup> - aktiválja/inaktiválja a parkolósegéd érzékelőt

- 4 **Vonalak** - aktiválja/inaktiválja a parkolási segédvonalakat
- 5 **Vonórúd\*** - aktiválja/inaktiválja a vonórúd parkolási segédvonalát<sup>123</sup>
- 6 **CTA\*** - aktiválja/inaktiválja a Cross Traffic Alert funkciót

Az objektumok/akadályok közelebb lehetnek az autóhoz, mint ahogyan megjelennek a képernyőn.

### FIGYELEM

- A parkolóérzékelők holtterekkel rendelkeznek, ahol az akadályok nem észlelhetők.
- Legyen különösen figyelmes, ha az autó közelében emberek vagy állatok tartózkodnak.
- Ne feledje, hogy az autó eleje a parkolási manőver során a szembejövő forgalom irányába mozdulhat.

<sup>120</sup>Park Assist Camera

<sup>121</sup> Nagyításkor a parkolósegéd-vonalak kikapcsolnak.

<sup>122</sup>Park Assist System

<sup>123</sup>Nem minden modellhez és piacon elérhető.



### FIGYELEM

- A funkció kiegészítő vezetőtámogató funkció, amelynek célja a vezetés megkönnyítése és biztonságosabbá tétele, de nem képes minden helyzet kezelésére bármilyen forgalmi, időjárás és útvizszonyok mellett.
- A járművezetőnek ajánlott elolvasnia a kezelési útmutató összes, ezzel a funkcióval kapcsolatos részét, hogy a rendszer használata előtt megismerje azokat a tényezőket és korlátokat amire ügyelnie kell.
- A vezetőtámogató funkciók nem helyettesítik a járművezető figyelmét és ítélőképességét. Mindig a járművezető felelős az autó biztonságos vezetéséért és a sebesség valamint a többi járműtől való távolság helyes megválasztásáért az érvényben lévő közlekedési szabályoknak és rendelkezéseknek megfelelően.

### Kapcsolódó információk

- Vezetőtámogató rendszerek (312. oldal)
- Parkolósegéd kamerák elhelyezkedése és megfigyelt területek\* (416. oldal)
- Parkolósegéd-vonalak a parkoló kamerához\* (418. oldal)

- A parkolósegéd rendszer érzékelő mezői (420. oldal)
- Parkolósegéd kamera aktiválása (422. oldal)
- A parkolókamera szimbólumai és üzenetei (423. oldal)
- A kamera és radar egység korlátai (443. oldal)
- Parkolósegéd\* (409. oldal)
- Cross Traffic Alert\* (405. oldal)

### Parkolósegéd kamerák elhelyezkedése és megfigyelt területek\*

A parkoló kamerák (PAC<sup>124</sup>) képesek 360° összetett nézetet és egyedi nézeteket megjeleníteni a négy kamerára vonatkozóan: hátsó, első, bal és jobb oldali kamera nézet.

<sup>124</sup>Park Assist Camera

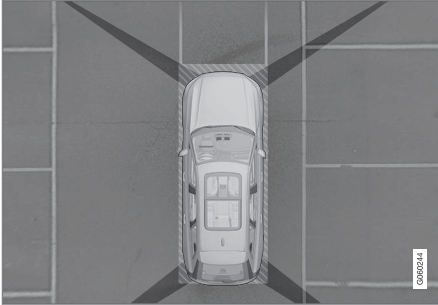
**360°-os nézet\***

A parkolókamerák "látótere" a hozzávetőlegesen lefedett területtel.

A **360°-os nézet** funkció aktiválja az összes parkolókamerát, miután az autó négy oldala egyszerre jelenik meg a központi kijelzőn, ami segít a járművezetőnek az autó körüli terület megfigyelésében, amikor alacsony sebességgel manőverez.

A 360°-os nézetből az egyes kamera nézetek különállóan aktiválhatók:

- Nyomja meg a kívánt kamera "látóterét" a képernyőn, például az első kamera előtti/feletti felületen.



Egy kamera szimbólum jelzi a központi kijelző autó szimbólumán, hogy melyik kamera aktív.

Ha az autó **Parkoló automatika\*** funkcióval is rendelkezik, akkor színes mezőkkel, különböző színekkel megjelenik az észlelt akadályok távolsága.

A kamerák automatikusan vagy manuálisan aktiválhatók.

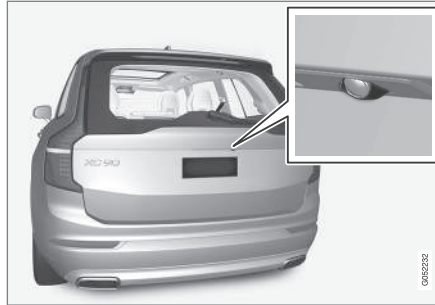
**Hátrafelé**

A hátra néző kamera a rendszámábla felett helyezkedik el.

A hátra néző kamera széles területet mutat az autó mögött. Bizonyos modellek esetén a lökhárító egy része valamint bizonyos esetekben a vonóhorog is látható.

A központi kijelzőn megjelenő objektumok kissé ferdén jelenhetnek meg — ez normális.

**Első**

Az első parkolókamera a hűtőrácsban helyezkedik el.

Az első kamera hasznos lehet akkor, amikor korlátozott kilátással rendelkező kereszteződésen halad át, például amikor garázból hajt ki. Ez 25 km/h (16 mph) sebességig aktív - ezután az első kamera kikapcsol.

Ha az autó nem éri el az 50 km/h (30 mph) sebességet, és a sebesség az első kamera kikapcsolását követő 1 percnél 22 km/h (14 mph) alá esik, akkor a kamera újra bekapcsol.

## ◀ Az oldalak



Az oldalsó kamerák az egyes külső tükrökben helyezkednek el.

Az oldalsó kamerák mutathatják, mi helyezkedik el az autó egyes oldalai mellett.

### Kapcsolódó információk

- Parkolókamera\* (415. oldal)
- Parkolósegéd kamera aktiválása (422. oldal)
- A kamera és radar egység korlátai (443. oldal)

## Parkolósegéd-vonalak a parkoló kamerához\*

A parkolókamera (PAC<sup>125</sup>) vonalak megjelenítésével jelzik a képernyőn az autó helyzetét annak környezetéhez képest.

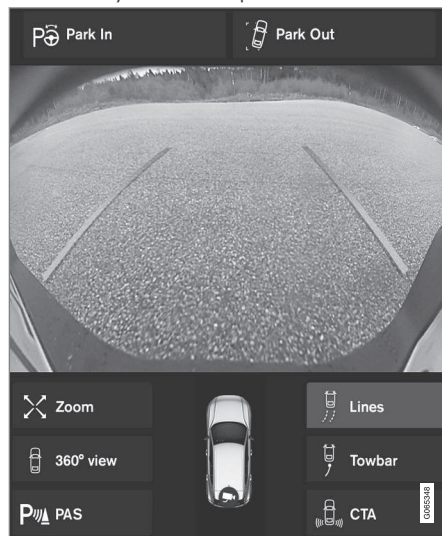

Példa a parkolási segédvonalakra

A parkolósegéd-vonalak mutatják az autó külső méreteinek jövőbeni útvonalát a pillanatnyi kormánykerékszög esetén - ez segítheti a

párhuzamos parkolást, a szűk helyekre tolatást és az utánfutó csatlakoztatását.

A képernyőn megjelenő vonalak úgy vannak kivetítve, mintha a talaj szintjén lennének és közvetlen kapcsolatban vannak a kormánykerék mozgásával, ami akár forgatás közben is mutatja a járművezetőnek, hogy milyen útvonalon haladna az autó, akkor is, amikor az autó kanyarodik.

Ezek a parkolósegéd-vonalak magukban foglalják az autó kiálló részeit, mint a vonóhorog, a külső tükrök és sarkok.

### **i** MEGJEGYZÉS

- Amikor olyan utánfutóval tolat, amely nincs elektromosan csatlakoztatva az autóhoz, akkor a parkolósegéd vonalai az **autó** útvonalát mutatják - nem az utánfutót.
- A képernyő nem mutat parkolósegéd-vonalakat, amikor az utánfutó elektromosan csatlakoztatva van az autó elektromos rendszeréhez.
- A parkolási segédvonalak nagytáskor nem láthatók.

<sup>125</sup>Park Assist Camera



**! FONTOS**

- Ne feledje, hogy amikor a hátsó kamera van kiválasztva, akkor a monitor csak az autó mögötti területet mutatja. Figyeljen az autó melletti és előtti területre, amikor hátrafelé halad.
- Ugyanez fordítva is igaz - figyelje, hogy mi történik az autó hátuljánál, amikor az első kamera van kiválasztva.
- Ne feledje, hogy a parkolósegéd-vonalak a **legrövidebb** útvonalat mutatják. Ezért fordítson különös figyelmet az autó oldalaira, hogy azok ne menjenek neki semminek/rá semmire, amikor elforgatja a kormánykereket és előre halad, vagy az autó első része ne ne kaszáljon neki semminek/rá semmire, amikor forgatja a kormánykereket és hátrafelé halad.

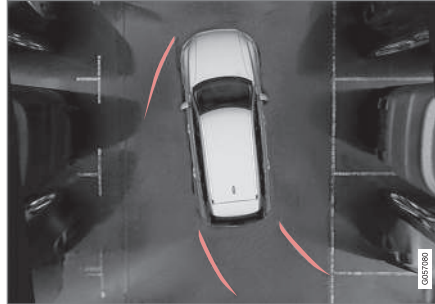
**Parkolósegéd-vonalak 360°-os nézetben\***

360°-os nézet parkolósegéd vonalakkal

A 360°-os nézetben a parkolósegéd vonalai az autó mögött, előtt és mellett jelennek meg (a menetiránytól függően):

- Amikor előre halad: Első vonalak
- Tolatáskor: Oldalvonalak és tolatóvonalak

Ha az első vagy a hátsó kamera van kiválasztva, akkor az autó haladási irányától függően megjelennek a parkolási segédvonalak.

Ha egy oldalsó kamera van kiválasztva, akkor a parkolási segédvonalak csak tolatáskor jelennek meg.

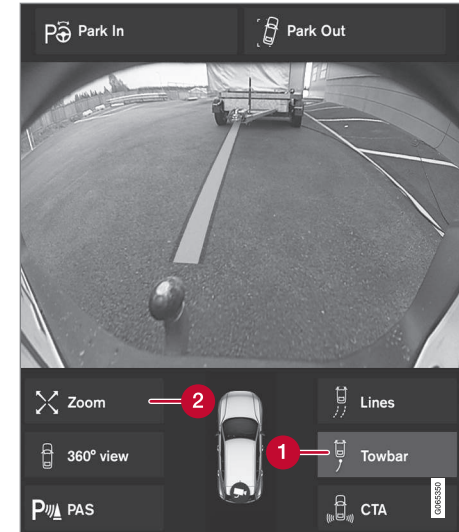
**A vonóhorog segédvonala\***

Vonóhorog segédvonallal

- 1 Vonórúd** - aktiválja a vonóhorog segédvonalát.
- 2 Zoom** - nagyítás/kicsinyítés

A kamera megkönyítheti az utánfutó csatlakoztatását úgy, hogy segédvonalat jelenít meg a vonóhorog tervezett "nyomvonaláról" az utánfutóhoz.



1. Nyomja meg a **Vonórúd** gombot (1).
  - > Megjelennek a parkolási segédvonalak a vonóhorog előre látható "nyomvonalán" - ezzel egy időben eltűnnek az autó parkolási segédvonalai.

Az autó és a vonóhorog parkolási segédvonalai nem jeleníthetők meg egyszerre.
2. Nyomja meg a **Zoom** (2) lehetőséget, ha pontosabb manőverezésre van szükség.
  - > A kamera nézete nagyításra kerül.

### Kapcsolódó információk

- Parkolókamera\* (415. oldal)
- Parkolósegéd kamerák elhelyezkedése és megfigyelt területek\* (416. oldal)
- A kamera és radar egység korlátai (443. oldal)
- Vonóhorog\* (528. oldal)

### A parkolósegéd rendszer érzékelő mezői

Ha az autó parkolósegéd rendszerrel (PAS<sup>126</sup>) is fel van szerelve, akkor a távolságot színes mezők mutatják a 360°-os nézetben a parkolókamerán (PAC<sup>127</sup>) az akadályt észlelő egyes érzékelőkre vonatkozóan.

### Első és hátsó érzékelő mezők



A képernyő színes érzékelő mezőket mutathat az autó szimbólumon.

Az első és hátsó érzékelő mezőinek színe változik, ahogy az akadály távolsága csökken —

<sup>126</sup>Park Assist System  
<sup>127</sup>Park Assist Camera

SÁRGÁRÓL NARANCSSÁGÁRA, majd PIROSRA.

Mezőszín tolatáskor	Távolság méterben (lábban)
Sárga	0,6-1,5 (2,0-4,9)
Narancs	0,3-0,6 (1,0-2,0)
Piros	0-0,3 (0-1,0)

Mezőszín előre	Távolság méterben (lábban)
Sárga	0,6-0,8 (2,0-2,6)
Narancs	0,3-0,6 (1,0-2,0)
Piros	0-0,3 (0-1,0)

A PIROS érzékelő mezők esetén a szaggatott hangjelzés folyamatosra változik.

### **Oldalsó érzékelő mezők**

A figyelmeztető jelzések az autó tervezett útvonalától függenek. Teljes kormányzási szög esetén ezért átlósan az autó előtti és átlósan az autó mögötti akadályokra vonatkozó figyelmeztetések is előfordulhatnak, nem csak egyenesen az autó előtt vagy közvetlenül az autó mögött.

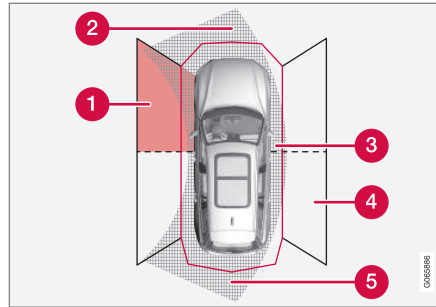

Parkolóérzékelő szektorok, ahol akadályok észlelhetők.

- 1 Bal oldali első érzékelő mező
- 2 Akadályszektor az autó tervezett útvonalán előre – a kormányzási szögtől függően
- 3 PIROS mezőszínű szektor és intenzív pulzáló hangjelzés
- 4 Jobb oldali első érzékelőmező
- 5 Akadályszektor az autó tervezett útvonalán tolatáskor – a kormányzási szögtől függően

Az oldalsó mező színe az akadályhoz közeledve – SÁRGÁRÓL PIROSRA változik.

Az oldalsó mezők színe	Távolság méterben (lábban)
Sárga	0,25-0,9 (0,8-3,0)
Piros	0-0,25 (0-0,8)

PIROS érzékelő mezők esetén a hangjelzés pulzálásról intenzív pulzálásra vált.

### **Kapcsolódó információk**

- Parkolósegéd\* (409. oldal)
- Parkolókamera\* (415. oldal)
- Parkolósegéd kamerák elhelyezkedése és megfigyelt területek\* (416. oldal)
- A kamera és radar egység korlátai (443. oldal)

### Parkolósegéd kamera aktiválása

A parkolókamera (PAC<sup>128</sup>) automatikusan aktiválódik, amikor hátrameneti sebességfokozatba kapcsol, de a központi kijelző funkciógombjainak egyikével manuálisan is bekapcsolható.

### Kamera nézet tolatás közben

Amikor hátrameneti sebességfokozatba kapcsol, akkor a képernyő a 360°-os nézetet mutatja, ha ez vagy valamelyik oldalnézet volt az utoljára használt kamera nézet, különben a hátsó nézet jelenik meg.

### Kamera nézet a kamera manuális aktiválásakor



Ezzel a gombbal aktiválhatja a parkolókamerát a központi kijelző funkció nézetében.

A képernyő ezután először az utoljára használt kamera nézetet mutatja. Azonban a motor minden indításakor az előzőleg mutatott oldalnézetet a 360°-os nézet, az előzőleg mutatott nagyított hátsó nézetet pedig a hátsó nézet váltja fel.

- ZÖLD gombvisszajelzés – a funkció aktív.
- SZÜRKE gombvisszajelzés – a funkció inaktív.

### A kamera automatikus kikapcsolása

Az első nézet 25 km/h (16 mph) sebességnél eltűnik, hogy ne vonja el a járművezető figyelmét – automatikusan újra megjelenik, ha a sebesség 1 percen belül 22 km/h (14 mph) alá csökken, feltéve, hogy a sebesség nem haladta meg az 50 km/h (31 mph) értéket.

A többi kamera nézet 15 km/h (9 mph) sebességnél kapcsol ki, és nem kapcsol be újra.

### Kapcsolódó információk



- Parkolókamera\* (415. oldal)
- A parkolósegéd korlátai (412. oldal)
- A kamera és radar egység korlátai (443. oldal)

<sup>128</sup>Park Assist Camera

## A parkolókamera szimbólumai és üzenetei

A parkolókamera (PAC<sup>129</sup>) szimbólumai és üzenetei a járművezetői kijelzőn és/vagy a

központi kijelzőn láthatók. Az alábbiakban néhány példát láthat.

Szimbólum	Üzenet	Leírás
		A hátsó parkolósegéd érzékelők <b>inaktíválva vannak</b> , így nincsenek az akadályokra/ tárgyakra vonatkozó hangos figyelmeztetések és mezőjelek.
		A kamera ki van kapcsolva.
	<b>Parkolássegítő rendsz.</b> Érzékelők blokkolva, tisztítás szükséges	A funkció egy vagy több érzékelője gátolva van - ellenőrizze és javítsa ki, amint lehetséges.
	<b>Parkolássegítő rendsz.</b> Nem áll rendelkezésre, szervíz szükséges	A rendszer nem úgy működik ahogyan kellene. Lépjen kapcsolatba egy műhellyel <sup>A</sup> .

<sup>A</sup> Lehetőleg hivatalos Volvo műhelyben.

<sup>129</sup>Park Assist Camera

- ◀◀ A szöveges üzenetek a kormánykerék jobb oldali billentyűzetének közepén elhelyezkedő  gomb rövid megnyomásával törölhetők.

Ha az üzenet továbbra is látható, akkor lépjen kapcsolatba egy műhellyel<sup>^</sup>.

### **Kapcsolódó információk**

- Parkolókamera\* (415. oldal)
- A kamera és radar egység korlátai (443. oldal)

## Parkolósegéd\*

A Park Assist Pilot (PAP<sup>130</sup>) segíthet a járművezetőnek az autó manőverezésében parkoláskor. A funkció akkor is segíthet kormányzással, amikor párhuzamos parkolásból hajt ki.

A funkció először ellenőrzi, hogy a hely elég nagy-e, és ha igen, akkor segít a járművezetőnek az autó bekormányzásában a parkolóhelyre.

A központi kijelző szimbólumokkal, ábrákkal és szöveggel jelzi a végrehajtandó műveleteket és, hogy mikor kell azokat végrehajtani.

## FIGYELEM

- A funkció kiegészítő vezetőtámogató funkció, amelynek célja a vezetés megkönnyítése és biztonságosabbá tétele, de nem képes minden helyzet kezelésére bármilyen forgalmi, időjárási és útviszonyok mellett.
- A járművezetőnek ajánlott elolvasnia a kezelési útmutató összes, ezzel a funkcióval kapcsolatos részét, hogy a rendszer használata előtt megismerje azokat a tényezőket és korlátokat amire ügyelnie kell.
- A vezetőtámogató funkciók nem helyettesítik a járművezető figyelmét és ítélőképességét. Mindig a járművezető felelős az autó biztonságos vezetéséért és a sebesség valamint a többi járműtől való távolság helyes megválasztásáért az érvényben lévő közlekedési szabályoknak és rendelkezéseknek megfelelően.

## Kapcsolódó információk

- Vezetőtámogató rendszerek (312. oldal)
- Parkolási változatok Park Assist Pilot használatával\* (426. oldal)
- A parkolósegéd\* használata (427. oldal)

- Párhuzamos parkolóhely elhagyása Park Assist Pilot\* használatával (430. oldal)
- A parkolósegéd\* korlátai (430. oldal)
- A parkolósegéd\* üzenetei (433. oldal)

<sup>130</sup>Park Assist Pilot

## Parkolási változatok Park Assist Pilot használatával\*

A parkolósegéd (PAP<sup>131</sup>) használható párhuzamos és merőleges parkoláshoz is.

### Párhuzamos parkolás

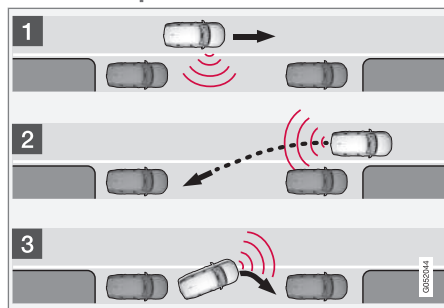

A párhuzamos parkolás alapelve.

A funkció az alábbi lépésekben parkolja le az autót:

1. Azonosításra és bemérésre kerül egy parkolóhely.
2. Az autó a tolatás során a parkolóhelyre kormányoz.
3. Az autó előre/hátra haladva elhelyezkedik a parkolóhelyen.

A **Kiállás parkolóhelyről** funkció használatával a párhuzamosan parkoló autó a parkoló-

hely elhagyásához is segítséget kaphat a funkciótól.

### Merőleges parkolás

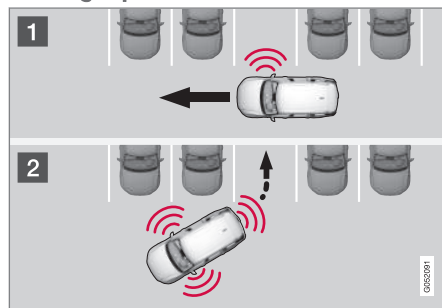

A merőleges parkolás alapelve.

A funkció az alábbi lépésekben parkolja le az autót:

1. Azonosításra és bemérésre kerül egy parkolóhely.
2. Az autó tolatva hajt a parkolóba és előre/hátra haladva manőverezik a parkolóhelyre.

## **i** MEGJEGYZÉS

Amikor elhagyja a parkolóhelyet, akkor a **Kiállás parkolóhelyről** funkciót csak párhuzamosan parkoló autó esetében szabad használni - merőlegesen parkló autó esetén nem működik.

### Kapcsolódó információk

- Parkolósegéd\* (425. oldal)
- Párhuzamos parkolóhely elhagyása Park Assist Pilot\* használatával (430. oldal)

<sup>131</sup> Park Assist Pilot



## A parkolósegéd\* használata

Az aktív parkolósegéd (PAP<sup>132</sup>) három lépésben keresztül segít a járművezetőnek a parkolásban. A funkció a parkolóhely elhagyásában is segíthet a járművezetőnek.

A funkció felméri a helyet és kormányozza az autót – a járművezető munkája, hogy:

- figyelje, hogy mi történik az autó körül
- kövesse a központi kijelző utasításait
- váltson fokozatot (előre/hátramenet) – hangjelzés hallható, amikor a járművezetőnek fokozatot kell váltania
- biztonságos sebességet tartson fenn
- fékezzen és megálljon.

Szimbólumok, ábra és/vagy szöveg jelenik meg a központi kijelzőn a különböző lépések végrehajtásakor.

A funkció az alábbi feltételek teljesülése esetén kapcsolható be a motor beindítását követően:

- Nincs csatlakoztatva utánfutó az autóhoz
- A sebesség kisebb mint 30 km/h (20 mph).

### **i** MEGJEGYZÉS

Az autó és a parkolóhelyek közötti távolságnak 0,5 - 1,5 méternek (1,6-5,0 láb) kell lennie, miközben a funkció parkolóhelyet keres.

### Parkolás parkolósegéddel

A funkció az alábbi lépésekben parkolja le az autót:

1. Azonosításra és bemérésre kerül egy parkolóhely.
2. Az autó a tolatás során a parkolóhelyre kormányoz.
3. Az autó elhelyezkedik a parkolóhelyen - a rendszer ezután fokozatváltásra és fékezésre kérheti a járművezetőt.

### Parkolóhelyek keresése és felmérése



A funkció aktiválható a központi kijelző funkció nézetében.

Ez a kamera nézetekből is elérhető.

- ZÖLD gombvisszajelzés – a funkció aktív.
- SZÜRKE gombvisszajelzés – a funkció inaktív.

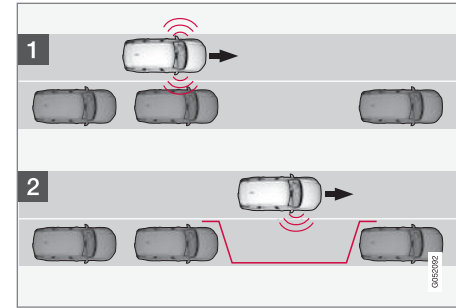

Keresési alapelv párhuzamos parkolás előtt.

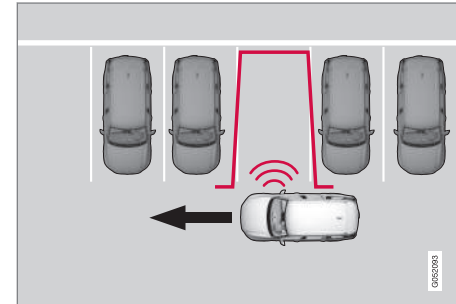

Keresési alapelv merőleges parkolás előtt.

Haladjon alacsonyabb mint 30 km/h (20 mph) a párhuzamos parkolás vagy alacsonyabb mint 20 km/h (12 mph) sebességgel a merőleges parkolás esetén.

1. Érintse meg a **Beparkolás** gombot a funkció nézetben vagy a kamera nézetben.
  - > A funkció parkolóhelyet keres, és ellenőrzi, hogy az elég nagy-e.
2. Készüljön fel az autó megállítására, amikor a központi kijelzőn megjelenő ábra és üzenet azt jelzi, hogy alkalmas parkolóhelyet talált.
  - > Egy felugró ablak jelenik meg.
3. Válassza a **Párhuzamos parkolás** vagy **Merőleges parkolás** lehetőséget, és kapcsoljon hátramenetbe.

**i MEGJEGYZÉS**

A funkció megkeresi a parkolóhelyet, utasításokat jelenít meg és a parkolóhelyre irányítja az autót az utas felőli oldalon. De ha szükséges, akkor az autó az utca vezető felőli oldalán is leparkolható.

- Kapcsolja be a vezető oldali irányjelzőt - ekkor a rendszer ehelyett az autónak azon az oldalán keres parkolóhelyet.

**Betolítás a parkolóhelyre**

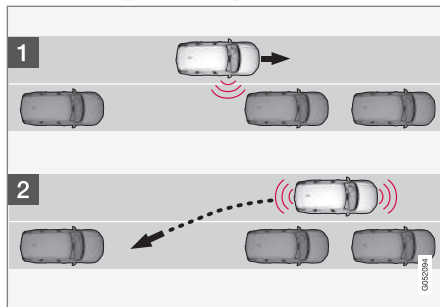

Párhuzamos parkolóhelyre tolatás alapelve.

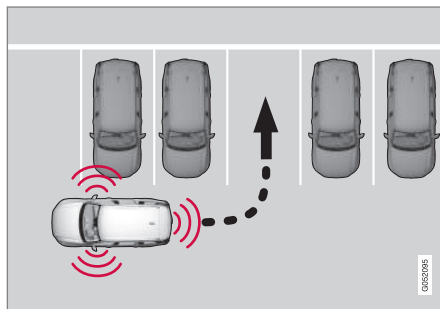

Merőleges parkolóhelyre tolatás alapelve.

1. Ellenőrizze, hogy az autó mögötti terület szabad-e, majd kapcsoljon hátrameneti sebességfokozatba.

2. Tolasson lassan és óvatosan, anélkül, hogy a kormánykerékhez érne - és 7 km/h (4 mph) sebességnél ne gyorsabban.
3. Készüljön fel az autó megállítására, amikor a központi kijelzőn megjelenő ábra és üzenet erre utasítja.

**i MEGJEGYZÉS**

- Tartsa távol a kezét a kormánykeréktől, amikor aktiválva van a funkció.
- Ügyeljen arra, hogy semmi nem akadályozza a kormánykerék mozgását és az szabadon foroghasson.
- Az optimális eredmény eléréséhez - várjon, amíg a kormánykerék teljesen elfordul, mielőtt előre/hátra indulna.

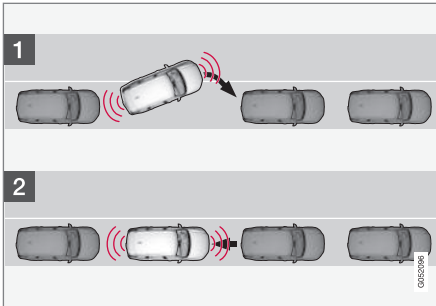
**Az autó elhelyezése a parkolóhelyen**

Elhelyezkedés alapelve párhuzamos parkoláskor.

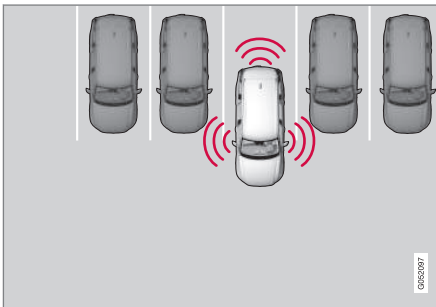

Elhelyezkedés alapelve merőleges parkoláskor.

1. Mozdítsa a rendszer által kért fokozathelyzetbe a fokozatválasztót, várjon, amíg a kormánykerék elfordul, és hajtson lassan előre.
2. Készüljön fel az autó megállítására, amikor a központi kijelzőn megjelenő ábra és üzenet erre utasítja.
3. Válassza ki a hátrameneti sebességfokozatot, és haladjon lassan hátra.
4. Készüljön fel az autó fékezésére, amikor a központi kijelzőn megjelenő ábra és üzenet erre utasítja.

A funkció automatikusan kikapcsol, és az ábra valamint az üzenet mutatja, hogy a parkolás befejeződött. Szükség lehet arra, hogy a járművezető javítson az elhelyezkedésen. Csak a járművezető döntheti el, hogy az autó megfelelően parkol-e.

**! FONTOS**

A figyelmeztetési távolság rövidebb, amikor az érzékelőket a Park Assist Pilot (PAP<sup>133</sup>) használja, összehasonlítva azzal, amikor a parkolósegéd rendszer használja azokat.

**Automatikus fékezés parkolás során**

Ha a parkolóérzékelők a parkolási manőver során járművet vagy gyalogost észlelnek az autó előtt vagy mögött a tervezett útvonalon, akkor az autó automatikusan álló helyzetig fékeződik.

A járművezetői kijelző ezután egy felugró üzenetet mutat, ahol a járművezető törölheti a parkolási manővert a **Mégse** megérintésével vagy folytathatja a parkolást a **Folytatás** megérintésével.

Tegye az alábbiakat a **Folytatás** kiválasztása után.

- Ellenőrizze, hogy van-e szabad hely az autó körül, és kövesse a járművezetői kijelző utasításait, úgymint:

**A folytatáshoz – Finoman gyorsítson az akadálytól távolodva.**

**Kapcsolódó információk**

- Parkolósegéd\* (425. oldal)
- A parkolósegéd\* korlátai (430. oldal)

## Párhuzamos parkolóhely elhagyása Park Assist Pilot\* használatával

A Kiállás parkolóhelyről funkció segíthet a járművezetőnek a parkolóhely elhagyásában párhuzamos parkoláskor.

### **i** MEGJEGYZÉS

Amikor elhagyja a parkolóhelyet, akkor a **Kiállás parkolóhelyről** funkciót csak párhuzamosan parkoló autó esetében szabad használni - merőlegesen parkló autó esetén nem működik.



A **Kiállás parkolóhelyről** központi kijelző funkció nézetben vagy a kamera nézetben aktiválható.

- ZÖLD gombvisszajelzés – a funkció aktív.
  - SZÜRKE gombvisszajelzés – a funkció inaktív.
1. Érintse meg a **Kiállás parkolóhelyről** gombot a funkció nézetben vagy a kamera nézetben.
  2. Használja az irányjelzőt annak kiválasztásához, hogy milyen irányban kell az autónak elhagynia a parkolóhelyet.

3. Készüljön fel az autó megállítására, amikor a központi kijelzőn megjelenő ábra és üzenet erre utasítja - kövesse az utasításokat a parkolási eljárással megegyező módon.

Ne feledje, hogy a kormánykerék "visszarugózhat", amikor a funkció befejeződik - lehetséges, hogy a járművezetőnek vissza kell kormányoznia a maximális kormányzási szögbe, hogy elhagyja a parkolóhelyet.

Ha a funkció úgy ítéli meg, hogy a járművezető további manőverezés nélkül el tudja hagyni a parkolóhelyet, akkor a funkció leáll, akkor is, ha a járművezető úgy gondolja, hogy az autó még mindig a parkolóhelyen van.

### Kapcsolódó információk

- Parkolósegéd\* (425. oldal)
- A parkolósegéd\* korlátai (430. oldal)

## A parkolósegéd\* korlátai

A Park Assist Pilot (PAP<sup>134</sup>) funkció nem képes minden helyzetben mindent észlelni, ezért korlátozott funkcionalitással rendelkezhet.

A járművezetőnek tisztában kell lennie a parkolósegéd alábbi példáival.

### **!** FIGYELEM

- A parkolóérzékelők holtterekkel rendelkeznek, ahol az akadályok nem észlelhetők.
- Legyen különösen figyelmes, ha az autó közelében emberek vagy állatok tartózkodnak.
- Ne feledje, hogy az autó eleje a parkolási manőver során a szembejövő forgalom irányába mozdulhat.

### **!** FONTOS

Az érzékelő észlelési területénél magasabban elhelyezkedő tárgyakat a parkolási manőver során nem veszi figyelembe a rendszer, ami azt okozhatja, hogy a funkció túl korán fordul a parkolóhelyre – az ilyen parkolóhelyek ezért kerülendők.

<sup>134</sup>Park Assist Pilot

## A parkolás megszakad

A parkolási folyamat megszakad:

- ha a járművezető a kormánykerékhez ér
- ha az autót túl gyorsan vezeti - 7 km/h (4 mph) felett
- ha a járművezető megnyomja a **Mégse** lehetőséget a központi kijelzőn
- amikor a blokkolásgátló fékek vagy az elektronikus menetstabilizáló működésbe lép - például amikor egy kerék csúszós útfelületen elveszíti a tapadást.
- a sebességfüggő kormánykerék-ellenállású kormányszervo csökkent teljesítménnyel működik – például túlmelegedés miatti hűtés során.
- amikor a parkolóérzékelők a parkolási manőver során járművet vagy gyalogost észlelnek az autó előtt vagy mögött a tervezett útvonalon, akkor az autó automatikusan álló helyzetig fékeződik.

Ahol alkalmazható, egy üzenet jelenik meg a központi kijelzőn a parkolási művelet sorozat megszakadásának okával.

### **FONTOS**

Bizonyos körülmények között a funkció nem képes parkolóhelyet találni - ennek egyik oka az lehet, hogy olyan külső hangforrások zavarják az érzékelőket, amelyek a rendszer által használható hasonló frekvenciát használnak.

Ilyenek lehetnek például többek között a kúrtök, nedves gumibroncsok az aszfalton, légfékek vagy motorkerékpárok kipufogóhangja stb.

### **MEGJEGYZÉS**

A szennyeződésekkel, jéggel és hóval fedett érzékelők csökkentik a működést és megakadályozhatják a mérést.

## A járművezető felelőssége

A járművezetőnek észben kell tartania, hogy a funkció egy segítség – nem tévedhetetlen, teljesen automatikus funkció. A járművezetőnek ezért készen kell állnia a parkolási eljárás megszakítására.

Vannak más részletek is, amelyekre a vezetőnek gondolnia kell a parkoláskor, például:

- Mindig a járművezető felelős annak eldöntéséért, hogy a funkció által kiválasztott hely alkalmas-e a parkolásra.
- Ne használja a funkciót, ha hóláncok vagy pótkerék van felszerelve.
- Ne használja a funkciót, ha a csomagtérbe helyezett rakomány kilóg az autóból.
- Zuhogó esőben vagy hóesésben a rendszer helytelenül mérheti fel a parkolóhelyet.
- A parkolóhely keresése és méretének ellenőrzése közben a funkció figyelmen kívül hagyhat a parkolóhelyen elhelyezkedő akadályokat.
- A szűk utcákon található parkolóhelyek nem mindig alkalmasak, mert előfordulhat, hogy nincs elegendő hely a manőverezéshez.
- Használjon helyes gumibroncsnyomású jóváhagyott gumibroncsokat<sup>135</sup> - ez befolyásolja a funkció képességét az autó leparkolására.
- A funkció a parkoló járművek pillanatnyi helyzetéből indul ki - ha ezek nem megfelelően parkolnak, akkor az autó gumiab-

<sup>135</sup>A "jóváhagyott gumibroncsok" az autóra gyárilag felszerelttel megegyező típusú és gyártmányú gumibroncsokat jelent.

- ◀◀ roncsai és keréktárcsái a szegélynek ütközhetnek és károsodhatnak.
- Merőleges parkolóhelyek maradhatnak ki vagy kerülhetnek szükségtelenül felkínálásra, ha egy parkoló autó jobban kinyúlik a többi parkoló autónál.
- A funkció egyenes utcákon, és nem éles kanyarokban történő parkoláshoz van kialakítva. Ezért ügyeljen arra, hogy az autó párhuzamosan álljon a potenciális parkolóhelyekkel, amikor a funkció felméri a helyet.

### **Kapcsolódó információk**

- Parkolósegéd\* (425. oldal)
- Sebességfüggő kormányzási erő (312. oldal)
- A kamera és radar egység korlátai (443. oldal)

## A parkolósegéd\* üzenetei

Az aktív parkolósegéd (PAP<sup>136</sup>) szimbólumai és üzenetei a járművezetői kijelzőn és/vagy a

központi kijelzőn láthatók. Az alábbiakban néhány példát láthat.

Üzenet	Leírás
Parkolássegítő rendsz. Érzékelők blokkolva, tisztítás szükséges	A funkció egy vagy több érzékelője gátolva van - ellenőrizze és javítsa ki, amint lehetséges.
Parkolássegítő rendsz. Nem áll rendelkezésre, szerviz szükséges	A rendszer nem úgy működik ahogyan kellene. Lépjen kapcsolatba egy műhellyel <sup>A</sup> .

<sup>A</sup> Lehetőleg hivatalos Volvo műhelyben.

A szöveges üzenetek a kormánykerék jobb oldali billentyűzetének közepén elhelyezkedő

 gomb rövid megnyomásával törölhetők.

Ha az üzenet továbbra is látható, akkor lépjen kapcsolatba egy műhellyel<sup>A</sup>.

### Kapcsolódó információk

- Parkolósegéd\* (425. oldal)
- A parkolósegéd\* korlátai (430. oldal)

### Radar egység

A radar egységet számos vezetőtámogató rendszer használja és a feladata más járművek észlelése.



A radar egység elhelyezkedése

A radar egységet az alábbi funkciók használják:

- Követési távolságra való figyelmeztetés\*
- Adaptív sebességtartó\*
- Pilot Assist\*
- Sávartó asszisztens
- City Safety

A radar egység módosítása ahhoz vezethet, hogy annak használata illegális lesz.



### Kapcsolódó információk

- Vezetőtámogató rendszerek (312. oldal)
- A kamera és radar egység korlátai (443. oldal)
- A kamera és radar egység javasolt karbantartása (446. oldal)
- A radar eszköz típusengedélye (435. oldal)



## A radar eszköz típusengedélye

Itt találja az autó sebességtartó\* (ACC<sup>137</sup>), Pilot Assist\* és BLIS<sup>138</sup> radar egységeinek típusengedélyét.



Piac	ACC & PA	BLIS	Szimbólum	Típusengedély
Botswana		✓		
Brazília	✓			<p>Este equipamento opera em caráter secundário, isto é, não tem direito à proteção contra interferência prejudicial, mesmo de estações do mesmo tipo, e não pode causar interferência a sistemas operando em caráter primário.</p> <p>Modelo: L2C0054TR 4122-14-8645 EAN: (01)07897843840855</p>
		✓		<p>Este equipamento não tem direito à proteção contra interferência prejudicial e não pode causar interferência em sistemas devidamente autorizados.</p> <p>03563-17-05364</p>

<sup>137</sup> Adaptive Cruise Control

<sup>138</sup> Blind Spot Information







Piac	ACC & PA	BLIS	Szimbólum	Típusengedély
Európa	✓			<p>Hereby, Delphi Electronics and Safety declares that L2C0054TR / L2C0055TR are in compliance with the essential requirements and other relevant provisions of Directive 2014/53/EU (RED). The original declaration of conformity can be accessed at the following link <a href="http://www.delphi.com/automotive-homologation">www.delphi.com/automotive-homologation</a>.</p> <p>Frequency Band: 76GHz – 77GHz</p> <p>Maximum Output Power: 55dBm EIRP</p> <p>The Declaration of Conformity may be consulted at Delphi Electronics &amp; Safety / 2151 E. Lincoln Road / Kokomo, Indiana 46902 USA</p>
		✓		<p>Hereby, Hella KgaA Hueck &amp; Co. Declares that the radio equipment type RS4 is in compliance with Directive 2014/53/EU.</p> <p>The full text of the EU declaration of conformity is available at the following internet address: <a href="http://www.hella.com/vcc">www.hella.com/vcc</a>.</p> <p>Technical information: Frequency range: 24.05 ... 24.25 GHz Transmission power: 20 dBm (maximum) EIRP</p> <p>Manufacturer and Address: Manufacturer: Hella KGaA Hueck &amp; Co. Address: Rixbecker Straße 75, 59552 Lippstadt, Germany</p>
Egyesült Arab Emírségek (UAE)	✓			<p>Registered No: ER37536/15</p> <p>Dealer No: DA37380/15</p>
		✓		<p>Registered No: ER53878/17</p> <p>Dealer No: DA44932/15</p>
Ghána		✓		NCA Approved: 1R3-1M-7E1-0B7

Piac	ACC & PA	BLIS	Szimbólum	Típusengedély
Indonézia	✓			37295/POSTEL/2014 4927
		✓		Certificate number: 50459/SDPPI/2017 Country of origin Germany Certificate number: 53578/SDPPI/2017 Country of origin China PLG ID: 6051
Jamaica		✓		This product contains a Type Approved Module by Jamaica: SMA – “RS4”.
Jordánia	✓			Type Approval No.: TRC/LPD/2014/255 Equipment Type: Low Power Device (LPD)
		✓		Type Approval No.: TRC/LPD/2017/63 Equipment Type: Low Power Device (LPD)
Malajzia		✓		CID F 15000578
Marokkó	✓			AGREE PAR L'ANRT MAROC NUMÉRO D'AGRÉMENT: MR 9929 ANRT 2014 DATE D'AGRÉMENT: 26/12/2014



VEZETŐTÁMOGATÁS



«

Piac	ACC & PA	BLIS	Szimbólum	Típusengedély
Mexikó	✓			IFETEL: RLVDEL215-0299
		✓		Radar de corto alcance RS4 Hella KGaA Hueck & Co IFETEL: RLVHERS17-0286 La operación de este equipo esta sujeta a las siguientes dos condiciones: (1) es posible que este equipo o dispositivo no cause interferencia perjudicial y (2) este equipo o dispositivo debe aceptar cualquier interferencia, incluyendo la que pueda causar su operación no deseada.
Moldova	✓	✓		
Nigéria		✓		Connection and use of this communications equipment is permitted by the Nigerian Communications Commission.
Oman		✓		



Piac	ACC & PA	BLIS	Szimbólum	Típusengedély
Oroszország		✓		
Szerbia	✓			IO11 14
		✓		IO11 17
Szingapúr	✓			DA 105753
		✓		DA 103238
Dél-Afrika	✓			TA-2014/1824
		✓		TA-2016/3407

◀

Piac	ACC & PA	BLIS	Szimbólum	Típusengedély
Dél-Korea	✓			Certification No. MSIP-CMI- DPH-L2C0054TR
		✓		R-CMM-HLA-RS4 이 기기는 업무용(A급) 전자파 적합기기로서 판매자 또는 사용자는 이 점을 주의하시기 바라며, 가정외의 지역에서 사용하는 것을 목적으로 합니다
Taiwan	✓			CCAB15LP0560T3
		✓		CCAB17LP0470T5 警語 經型式認證合格之低功率射頻電機,非經許可,公司、商號或使用者均不得擅自變更頻率、加大功率或變更原設計之特性及功能。低功率射頻電機之使用不得影響飛航安全及干擾合法通信;經發現有干擾現象時,應立即停用,並改善至無干擾時方得繼續使用。前項合法通信,指依電信法規定作業之無線電通信。低功率射頻電機須忍受合法通信或工業、科學及醫療用電波輻射性電機設備之干擾

Piac	ACC & PA	BLIS	Szimbólum	Típusengedély
Ukrajna	✓			<p>Delphi cím stverджує, що обладнання RACAM/SRR2 відповідає вимогам Про затвердження Технічного регламенту радіообладнання і телекомунікаційного кінцевого (термінального) обладнання (Постанова КМУ № 679 від 24 червня 2009 р.) Декларація відповідності знаходиться на сайті Delphi за адресою: Delphi.</p> <p>Частотний діапазон: 24,05 – 24,25 ГГц</p> <p>Потужність передачі: 20 дБм (макс.) EIRP</p>
		✓		<p>Цим HELLA GmbH &amp; Co. KGaA заявляє, що радіотехнічне обладнання типу RS4 відповідає Технічному регламенту радіотехнічного обладнання та Директиві 2014/53/ЄС. Повний текст декларації про відповідність доступний за адресою: <a href="http://www.hella.com/vcc">www.hella.com/vcc</a></p> <p>Частотний діапазон: 24,05 – 24,25 ГГц</p> <p>Потужність передачі: 20 дБм (макс.) EIRP</p>
Vietnam		✓		
Zambia		✓		

## ◀ A rádiókészülék típusengedélye

Piac	Szimbólum	Típusengedély
Európa		A Volvo Cars ezennel kijelenti, hogy minden rádió berendezés megfelel a 2014/53/EU irányelv alapvető követelményeinek és egyéb vonatkozó rendelkezéseinek.
Japán		R 204-750001 This device is granted pursuant to the Japanese Radio Law and the Japanese Telecommunications Business Law. This device should not be modified (otherwise the granted designation number will become invalid).

A típusengedéllyel kapcsolatos részletes információkért, menjen a [support.volvocars.com](http://support.volvocars.com) oldalra.

### Kapcsolódó információk

- Radar egység (434. oldal)
- Adaptív sebességtartó\* (353. oldal)
- Pilot Assist\* (362. oldal)
- BLIS\* (396. oldal)



## Kamera egység

A kamera egységet számos vezetőtámogató rendszer használja és feladata például a sávot jelölő vonalak vagy a közlekedési jelzőtáblák észlelése.



A kamera egység elhelyezkedése

A kamera egységet az alábbi funkciók használják:

- Adaptív sebességtartó\*
- Pilot Assist\*
- Sávtartó asszisztens\*
- Kormányzási segítség ütközés kockázatakor
- City Safety
- Driver Alert Control\*
- Jelzőtábla-felismerés\*
- Aktív távolsági fényszóró\*

- Parkoló asszisztens\*

## Kapcsolódó információk

- Vezetőtámogató rendszerek (312. oldal)
- A kamera és radar egység korlátai (443. oldal)
- A kamera és radar egység javasolt karbantartása (446. oldal)

## A kamera és radar egység korlátai

A kamera és radar egység bizonyos korlátokkal rendelkezik - ami korlátozza az egységet használó funkciókat is. A járművezetőnek tisztában kell lennie a rendszer korlátainak alábbi példáival.



### ◀ A kamera és a radar általános korlátai

#### Gátolt egység



A jelzett terület rendszeresen tisztítani kell és matricáktól, tárgyaktól, árnyékoló fóliától stb. mentesen kell tartani.

A kamera egység a szélvédő felső részének belsején helyezkedik el az autó radar egységével együtt.

Ne helyezzen, ragasszon vagy szereljen semmit a szélvédő belsejére vagy külsejére a kamera és radar egység elé vagy mellé – ez zavarhatja a kamera és radar alapú funkciókat. Ez a funkciók csökkenését, teljes kikapcsolását vagy helytelen működését eredményezheti.

#### Magas hőmérséklet

Nagyon magas hőmérsékleten a kamera és radar egység a motor beindítása után

körülbelül 15 percre ideiglenesen kikapcsolhat, hogy védje az egység elektronikáját. A kamera és radar egység automatikusan újraindul, amikor a hőmérséklet megfelelően lecsökkent.

#### Sérült szélvédő

##### **i** MEGJEGYZÉS

Ha nem javíttatja meg a sérült szélvédőt, akkor csökken az olyan vezetőtámogató rendszerek teljesítménye, amelyek használják a kamera és radar egységet. Ez a funkciók csökkenését, teljes kikapcsolását vagy helytelen működését eredményezheti.

Az alábbiakra is ügyelni kell, hogy ne kockáztassa a radar egységet használó vezetőtámogató funkciók helytelen működését:

- Ha karcolás, repedés vagy köfelverődés jelenik meg a szélvédőn a kamera és radar egység "ablakai" előtt, amely körülbelül 0,5 x 3,0 mm (0,02 x 0,12 hüvelyk) vagy nagyobb területet fed le, akkor fel kell keresni egy szervizt<sup>139</sup> a szélvédő cseréje érdekében.
- A Volvo azt javasolja, hogy **ne** javíttassa meg a repedéseket, karcolásokat vagy köfelverődéseket a kamera és radar egység előtt – ehelyett a teljes szélvédőt cseréltesse ki.

- Mielőtt kicseréltetné a szélvédőt, vegye fel a kapcsolatot egy szervizzel<sup>139</sup>, hogy ellenőrizze, milyen szélvédőt kell rendelni és beszereltetni.
- A szélvédő cseréjekor ugyanolyan típusú, a Volvo által jóváhagyott ablaktörlőket kell felszerelni.
- A szélvédő cseréjekor a kamera és radar egységet szervizben<sup>139</sup> kalibrálni kell, hogy a kamera és radar alapú rendszerek működjenek az autóban.

#### A radar további korlátai

##### Járműsebesség

Nagyban csökkenhet a radar egység azon képessége, hogy észleljen egy elől haladó járművet, ha az elől haladó jármű sebessége nagyon eltér a saját autója sebességétől.

<sup>139</sup>Lehetőleg hivatalos Volvo műhelyben.

**Korlátozott látómező**

A radar egység korlátozott látómezővel rendelkezik. Bizonyos helyzetekben a másik jármű nem észlelhető vagy észlelése a vártnál később történik.

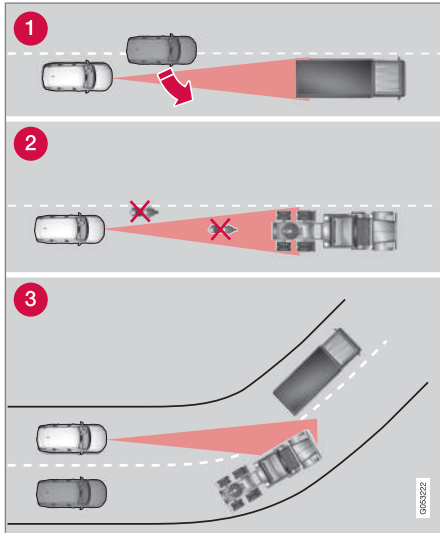

A radar egység látómezeje

- 1 Bizonyos esetekben a radar egység később észleli a közel lévő járműveket - például

egy, az elől haladó jármű és az Ön járműve közé hajtó járművet.

- 2 A kis méretű járművek, például motorkecskék vagy nem a sáv közepén haladó járművek észrevételnek maradhatnak.
- 3 Kanyarokban, a radar egység másik járművet észlel, mint kellene vagy szem elől tévesztheti az észlelt járművet.

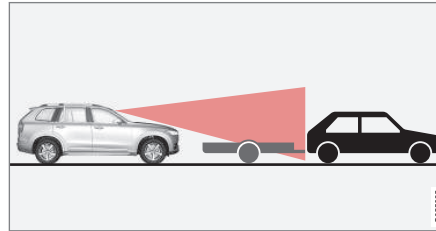
**Alacsony utánfutók**

Alacsony utánfutó a radarárnyékban

Az alacsony utánfutók észlelése szintén nehéz vagy egyáltalán nem lehetséges a radarérzékelő számára - a járművezetőnek ezért különösen óvatosnak kell lennie, amikor bekapcsolt adaptív sebességtartóval\* vagy a Pilot Assist\* funkcióval alacsony utánfutók mögött halad.

**A kamera további korlátai****Csökkent látás**

A kamerák az emberi szemhez hasonló korlátokkal rendelkeznek, például rosszul "láthatnak" erős hóesésben vagy esőben, sűrű köd-

ben, erős porviharokban és hóviharokban. Ilyen körülmények között a kamerától függő rendszerek funkciói jelentősen csökkenhetnek vagy átmenetileg megszűnhetnek.

Az erős ellenfény, fényvisszaverődések az úton, hó vagy jég az útfelületen, a szennyezett útfelület vagy elmosódott sávjelölések szintén jelentősen csökkenthetik a kamera képességét az úttest figyelésére és a gyalogosok, kerékpárosok, nagytestű állatok és egyéb járművek észlelésére vonatkozóan.

## ◀◀ A parkoló kamera\* további korlátai

### Holtterek

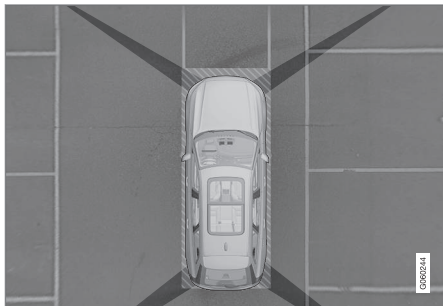

A kameralátóterek között "vak" szektorok vannak.

A parkoló kamera 360°-os nézetében\* az akadályok/objektumok "elmosódhatnak" az egyes kamerák közötti hézagokban.

### **⚠ FIGYELEM**

Ügyeljen arra a lehetőségre, hogy amikor a képnek akár egy viszonylag kis része van eltakarva, viszonylag nagy terület lehet rejtve a nézetből. Az akadályok ezért rejtve maradhatnak, amíg az autó nagyon közel nem ér azokhoz.

### Fényviszonyok

A kamera képe automatikusan igazodik a környezeti fényviszonyokhoz. Ezért a kép fényereje és minősége enyhén változó lehet. A

gyenge megvilágítás csökkentheti a képminőséget.

### **i MEGJEGYZÉS**

Az autó hátuljára szerelt kerékpártartók vagy egyéb tartozékok eltakarhatják a kamera látótengelyét.

### Kapcsolódó információk

- Kamera egység (443. oldal)
- Radar egység (434. oldal)
- A kamera és radar egység javasolt karbantartása (446. oldal)
- Parkolókamera\* (415. oldal)
- A Volvo Cars support oldala (23. oldal)

## A kamera és radar egység javasolt karbantartása

A kamera és radar egységek megfelelő működéséhez azt szennyeződésektől, jégtől és hótól tisztán kell tartani és rendszeresen meg kell tisztítani vízzel és autósamponnal.

### **i MEGJEGYZÉS**

A szennyezett, jéggel vagy hóval borított érzékelők helytelen figyelmeztető jelzéseket, csökkent vagy kieső működést okozhatnak.

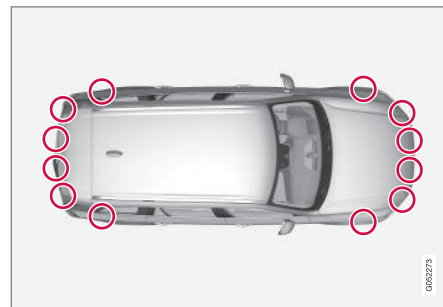

A parkolóérzékelők elhelyezkedése

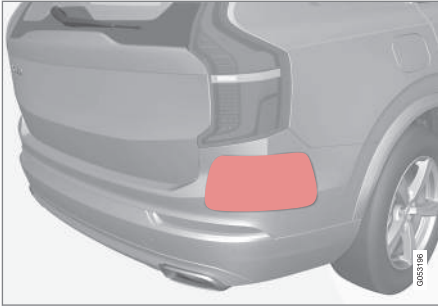

A hátsó radar egységek elhelyezkedése. Tartsa tisztán a jelzett felületet – az autó bal és jobb oldalán is.

- A lehető legjobb működés biztosításához az érzékelők előtti területeket tisztán kell tartani.
- Ne rögzítsen semmilyen tárgyat, szalagot vagy címkéket az érzékelők területén.
- Tisztítsa meg rendszeresen a kameralencsét kézzel vízzel és autósamponnal - ügyeljen arra, hogy ne karcolja meg a lencsét.

### **!** FONTOS

A vezetőtámogató rendszer komponenseinek karbantartását csak szervizben szabad végezni - lehetőleg hivatalos Volvo márkaszervizben.

### Kapcsolódó információk

- Kamera egység (443. oldal)
- Radar egység (434. oldal)
- A kamera és radar egység korlátai (443. oldal)
- Parkolókamera\* (415. oldal)

## A kamera- és radaregység szimbólumai és üzenetei

Íme, néhány példa a kamera- és radaregységekkel kapcsolatos kijelzőüzenetekre és szimbólumokra, amelyek megjelenhetnek a járművezetői kijelzőn.

### Az érzékelő gátolva



Ha a járművezetői kijelző ezt a szimbólumot és a **Szélvédő-érzékelő Érzékelő blokkolva, lásd a kézikönyvet** üzenetet mutatja, azt jelenti, hogy a kamera és radar egység nem képes más járművek, kerékpárosok, gyalogosok és nagyobb állatok észlelésére az autó előtt és az autó kamera valamint radar alapú funkciói megszakadhattak.

Az alábbi táblázat az üzenet megjelenésének lehetséges okaira és a megfelelő teendőkre tartalmaz példát:

Ok	Teendő
A szélvédő kamera és radar egység előtti felülete szennyezett, vagy jég illetve hó takarja.	Tisztítsa meg a szélvédő kamera és radar egység előtti felületét a szennyeződésektől, jégtől és hótól.
A sűrű köd és a zuhogó eső vagy hó gátolhatja a radarjeleket vagy a kamera képét.	Nincs teendő. Bizonyos esetekben az egység zuhogó esőben vagy hóesésben nem működik.
Az útfelületről felferődő víz vagy hó gátolja a radarjeleket vagy a kamera képét.	Nincs teendő. Bizonyos esetekben a radar egység nagyon nedves vagy hóval borított útfelületeken nem működik.
Szennyeződések jelentek meg a szélvédő belseje és a kamera és radar egység között.	Menjen szervizbe a szélvédő belsejének az egység előtti fedélen belüli tisztításához - hivatalos Volvo szakszerviz igénybe vétele ajánlott.
Erős szembejövő fény	Nincs teendő. A kamera egység kedvezőbb fényviszonyok között automatikusan visszaáll.

### Hibás kamera



Ha egy kamera szektor fekete és ezt a szimbólumot tartalmazza, az azt jelenti, hogy a kamera nem működik.

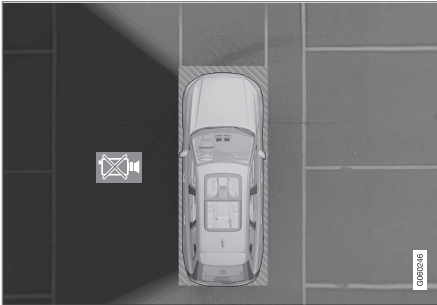

Az autó bal oldali kamerája nem működik.

A fekete kamera szektor az alábbi esetekben is megjelenik, de a hibás kamerát jelző szimbólum **nélkül**.

- nyitott ajtó
- nyitott csomagterajtó
- behajtott külső tükör.

### Hátsó parkoló kamera

#### ⚠ FIGYELEM



Fordítson különös figyelmet a tolatásra, amikor ez a szimbólum látható, ha utánfutó, kerékpártartó vagy hasonló van szerelve és elektromosan csatlakoztatva az autóhoz.

A szimbólum azt jelzi, hogy a hátsó parkolóegység érzékelők **ki vannak kapcsolva** és nem figyelmeztetnek az akadályokra.

#### Kapcsolódó információk

- Kamera egység (443. oldal)
- Radar egység (434. oldal)
- A kamera és radar egység korlátai (443. oldal)
- A Volvo Cars support oldala (23. oldal)





# ELEKTROMOS MŰKÖDÉS ÉS TÖLTÉS

### A Twin Engine rendszerrel kapcsolatos általános információk

A Twin Engine ugyanúgy működik, mint egy szokásos autó, de bizonyos funkciói eltérnek a csak benzinnel vagy gázolajjal működő autókétól. Az elektromos motor főleg alacsony sebességeken, a benzinmotor pedig magasabb sebességeken és aktívabb vezetés közben működik.

A járművezetői kijelző mutat bizonyos információkat, amelyek kizárólag a Twin Engine modellekre jellemzőek - töltési információk, kiválasztott hajtásmód, távolság az akkumulátor lemerüléséig valamint a hibrid akkumulátor töltöttségi szintje.

Az autó vezetés közben különböző hajtásmódokba állítható, például csak elektromos működés, amikor teljesítményre van szükség, az elektromos motor és a benzinmotor is. Az autó a kiválasztott hajtásmódnak megfelelően számítja ki a vezethetőség, vezetési élmény, környezeti terhelés és üzemanyag-gazdaságosság kombinációját.

Az autó optimális működéséhez fontos, hogy a hibrid akkumulátor és a kapcsolódó elektromos meghajtó rendszerek valamint a benzinmotor és annak hajtórendszerei megfelelő üzemi hőmérsékletűek legyenek. Az akkumulátor kapacitása jelentősen csökkenhet, ha az akkumulátor túl hideg vagy meleg. Az előkészítés az elindulás előtt felkészíti az autó hajtásrendszereit és az utasteret, hogy csökken-

tse a kopást és az út során felhasznált energiát. A hibrid akkumulátor hatótávolsága növekszik.

Az elektromos motort hajtó hibrid akkumulátor a töltőkábelben keresztül tölthető de enyhé fékezéskor és motorfékezéskor is töltődik a B fokozathelyzetben. A hibrid akkumulátor az autó motorjával is tölthető.

### Fontos tudni

#### Tápellátás nélküli autó

Ne feledje, hogy olyan fontos funkciók, mint a fékek és a szervokormány nem működnek, ha az autó tápellátása megszűnik.

#### FIGYELEM

Az elektromos motor kikapcsolt és az üzemanyaggal működő motor leállított állapotában az autó fékezése nem lehetséges.

#### A vontatás nem megengedett

A Twin Engine vontatása nem megengedett, mert ez károsítja az elektromos motort.

### Külső motorhang

#### FIGYELEM

Ne feledje, hogy az autónak nincs hangja, amikor azt csak az elektromos motor hajtja és ezért a gyermekek, gyalogosok, kerékpárosok és állatok számára nehezebben észrevehető. Ez különösen alacsony sebességek mellett, például parkolóknál igaz.

### Nagyfeszültségű áram

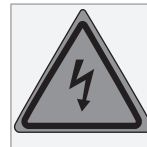

#### FIGYELEM

Az autóban számos komponens nagy feszültségű árammal működik, ami helytelen beavatkozás esetén veszélyes lehet. Ezeket a komponenseket és az összes narancsszínű kábelt csak képzett szakemberek kezelhetik.

Ne érjen semmihez, ami nincs egyértelműen leírva ebben a használati útmutatóban.

### Kapcsolódó információk

- A hibrid akkumulátor töltése (453. oldal)
- Hibrid műszer (91. oldal)

- Vezetési módok (500. oldal)
- Az előklímatiszálás elindítása és kikapcsolása (245. oldal)
- Hibrid akkumulátor (671. oldal)
- A hatótávolságot befolyásoló tényezők elektromos üzemmódban (515. oldal)
- Automata sebességváltó (491. oldal)
- Vontatás (537. oldal)

## A hibrid akkumulátor töltése

A normál autókban található üzemanyagtartály mellett, az autó egy tölthető akkumulátorral - úgynevezett hibrid akkumulátorral is rendelkezik, amely lítium-ion típusú.

A hibrid akkumulátor töltőkábellel tölthető, amely a csomagterben elhelyezkedő tároló rekeszben található.

### **i** MEGJEGYZÉS

A Volvo az IEC 62196 és IEC 61851 szabványoknak megfelelő, a hőmérséklet-figyelést támogató töltőkábel használatát javasolja.

A hibrid akkumulátor töltési ideje a használt töltőáramtól függ.

### **i** MEGJEGYZÉS

A hibrid akkumulátor kapacitása az idővel és a használattal kissé csökken, ami a benzinmotor megnövekedett használatát és ezért az üzemanyag-fogyasztás kis mértékű növekedését okozhatja.

### **⚠** FIGYELEM

A hibrid akkumulátor cseréjét csak szervizben szabad végezni - lehetőleg hivatalos Volvo műhelyben.

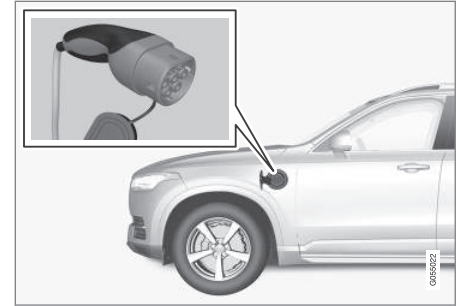

Töltőkábel-fogantyús és bemenő töltőaljzat.

A töltési állapot visszajelzése háromféle módon történik:

- Visszajelzők a töltőkábel vezérlőegységén.
- Visszajelző lámpa az autó bemenő töltőaljzatán.
- Illusztráció és szöveg a járművezetői kijelzőn.

Az indítóakkumulátor a hibrid akkumulátor töltésekor töltődik és töltése a hibrid akkumulátor teljes töltöttségének elérésekor fejeződik be.

Ha a hibrid akkumulátor hőmérséklete  $-10\text{ °C}$  ( $14\text{ °F}$ ) alatt vagy  $40\text{ °C}$  ( $104\text{ °F}$ ) felett van, akkor az autó bizonyos funkciói megváltoznak vagy elérhetetlenné válnak, mert a hibrid akkumulátorok kapacitása csökken ezen a hőmérsékleti tartományon kívül.

## ELEKTROMOS MŰKÖDÉS ÉS TÖLTÉS

- ◀ Az elektromos üzem nem lehetséges, ha az akkumulátor hőmérséklete túl alacsony vagy túl magas. Ha a PURE hajtásmód van kiválasztva, akkor beindul a belsőégésű motor.

### Töltés rögzített vezérlőegységgel a 3. módnak<sup>1</sup> megfelelően

Bizonyos piacokon a vezérlőegység az elektromos hálózathoz csatlakoztatott töltőállomásba van építve. Ebben az esetben, a töltőkábel nem rendelkezik saját vezérlőegységgel. Ezért használja a töltőállomás töltőkábelét, és tartsa be a töltőállomás használati utasítását.

### Töltés benzinmotorral



Az autó áramot termel az akkumulátor számára és az akkumulátor töltődik, például amikor enyhén benyomja a fékpedált vagy motorfékkel lejtőn halad.

Az autó is termelhet energiát a hibrid akkumulátor számára és az akkumulátor töltődik.

- A hibrid akkumulátor a fékpedállal végzett finom fékezés közben töltődik. Az autó mozgási energiája elektromos energiává alakul, ami tölti a hibrid akkumulátort.
- **B** fokozathelyzetben az autó elektromos motorfékezést használ a gázpedál elengedésekor, miközben tölti a hibrid akkumulátort.
- A hibrid akkumulátor az autó belsőégésű motorjával is tölthető.

### Kapcsolódó információk

- Töltőkábel (455. oldal)
- Töltőáram (455. oldal)
- A bemenő töltőaljzat fedelének nyitása és zárása (459. oldal)
- A hibrid akkumulátor töltésének elindítása (460. oldal)
- A hibrid akkumulátor töltésének leállítása (469. oldal)
- Töltési állapot a töltőkábel vezérlőegységén (464. oldal)
- Töltési állapot az autó bemenő töltőaljzatán (462. oldal)
- Töltési állapot az autó járművezetői kijelzőjén (467. oldal)

- A Twin Engine hajtással kapcsolatos szimbólumok és üzenetek a járművezetői kijelzőn (471. oldal)
- Automata sebességváltó (491. oldal)
- Hajtásmód váltása (504. oldal)
- Hibrid akkumulátorral rendelkező autók hosszú távú tárolása (473. oldal)

<sup>1</sup> Európai Szabvány - EN 61851-1.

## Töltőáram

A töltőáram a hibrid akkumulátor töltésére és az autó előkészítésére szolgál. A töltés az autó bemenő töltőaljzatához csatlakoztatott töltőkábelben és egy 230 voltos aljzaton<sup>2</sup> (váltakozó áram) keresztül történik.

Amikor a töltőkábel aktív, akkor a járművezetői kijelző egy üzenetet jelenít meg és egy lámpa világít az autó bemenő töltőaljzatán. A töltőáram főleg az akkumulátor töltését, hanem az autó előkészítését is szolgálja. Az autó hibrid akkumulátorának töltésekor az indítóakkumulátor is töltődik.

### ! FONTOS

Soha ne húzza ki a töltőkábelt a 230 voltos aljzataból (váltakozó áram) a töltési folyamat közben - ilyenkor fennáll a 230 voltos aljzat károsodásának kockázata. Mindig állítsa le a töltést, mielőtt kihúzza a töltőkábelt az autó bemenő töltőaljzatából, majd a 230 voltos aljzataból.

### i MEGJEGYZÉS

- Ha nagyon meleg vagy hideg idő van, akkor a töltőáram egy része a hibrid akkumulátort és az utasteret hűti/fűti, ami hosszabb töltési időt eredményez.
- A töltési idő hosszabb, ha be van állítva az előkészítés. A szükséges idő főként a külső hőmérséklettől függ.

## Biztosíték

Normális esetben számos 230 voltos fogyasztó osztozik ugyanazon a biztosíték-áramkörön, így további fogyasztók (például világítás, porszívó, elektromos fűrógép stb.) lehetnek ugyanazon a biztosítékon.

## Kapcsolódó információk

- Töltőkábel (455. oldal)
- Töltési állapot az autó járművezetői kijelzőjén (467. oldal)
- Töltési állapot az autó bemenő töltőaljzatán (462. oldal)
- Az előklímatisztálás elindítása és kikapcsolása (245. oldal)
- A hibrid akkumulátor töltésének leállítása (469. oldal)

## Töltőkábel

A töltőkábel és a vezérlőegység az autó hibrid akkumulátorának töltésére szolgál.

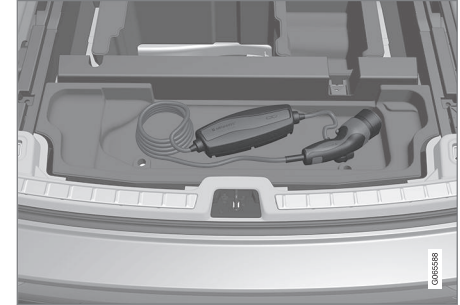

A töltőkábel a csomagtér padlófedele alatti tároló rekeszben található.

### ! FIGYELEM

Csak az autóhoz tartozó vagy a Volvo által ajánlott töltőkábelt használjon.

## Műszaki adatok, töltőkábel

Környezeti hőmérséklet	-32 °C - 50 °C (-25 °F - 122 °F)
------------------------	-------------------------------------

<sup>2</sup> Az aljzat feszültsége a piactól függően változó lehet.



**⚠ FIGYELEM**

- A töltőkábel beépített áramkör-megszakítóval rendelkezik. A töltést csak földelt és jóváhagyott aljzatokról szabad végezni.
- Biztosítson felügyeletet a gyermekek számára, amikor a töltőkábel közelében vannak és az csatlakoztatva van.
- A töltőkábelben magas feszültség van. A magas feszültséggel történő érintkezés súlyos vagy halálos sérülést okozhat.
- Ne használja a töltőkábelt, ha az bármilyen módon sérült. A sérült vagy nem működő töltőkábelt csak szervizben szabad javíttatni - hivatalos Volvo szerviz ajánlott.
- Mindig helyezze el úgy a töltőkábelt, hogy ne lehessen rajta áthajtani, rálépni, megbotlani benne és ne tudjon egyéb módon károsodni vagy személyi sérülést okozni.
- Tisztítás előtt csatlakoztassa le a töltőt a fali aljzatról.
- Soha ne csatlakoztassa a töltőkábelt hosszabbító zsinórhoz vagy többcsatlakozós aljzathoz.

- Ne használjon egy vagy több adaptert a töltőkábel és az elektromos aljzat között.
- Tartsa be a gyártó utasításait a töltőkábel és komponensei használatára vonatkozóan.

**⚠ FONTOS**

Elosztók, adapterek, hosszabbító kábelek, túlfeszültségvédők vagy hasonló eszközök nem használhatók a töltőkábellel együtt, mert ez tüzet, elektromos áramütéseket stb. okozhat.

A 230 voltos aljzat (váltakozó áram) és a töltőkábel között csak akkor használható adapter, ha az adapter az IEC 61851 és IEC 62196 szabványoknak megfelelő jóváhagyással rendelkezik.

**⚠ FONTOS**

Soha ne húzza ki a töltőkábelt a 230 voltos aljzataból (váltakozó áram) a töltési folyamat közben - ilyenkor fennáll a 230 voltos aljzat károsodásának kockázata. Mindig állítsa le a töltést, mielőtt kihúzza a töltőkábelt az autó bemenő töltőaljzatából, majd a 230 voltos aljzataból.

**⚠ FONTOS**

Tisztítsa meg a töltőkábelt vízzel vagy enyhe tisztítószerrel nedvesített tiszta ruhával. Ne használjon vegyszereket vagy oldószereket.

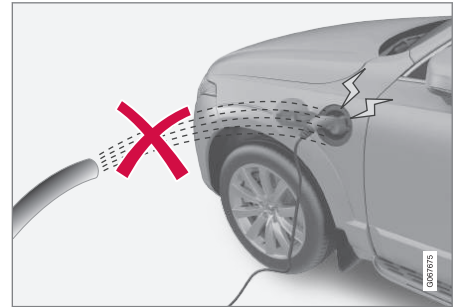

**⚠ FIGYELEM**

A töltőkábel és a kapcsolódó alkatrészeket nem szabad nedvességnek kitenni vagy vízbe mártani.

**! FONTOS**

Ne tegye ki a vezérlőegységet és csatlakozóját közvetlen napfénynek. Ilyen esetekben fennáll annak a kockázata, hogy a csatlakozó túlmelegedés-védelve csökkeneti vagy megszakítja a hibrid akkumulátor töltését.

**Kapcsolódó információk**

- Földzárlat-megszakító a töltőkábelben (457. oldal)
- A töltőkábel hőmérséklet-figyelése (458. oldal)
- A hibrid akkumulátor töltése (453. oldal)

**Földzárlat-megszakító a töltőkábelben**

A töltőkábel vezérlőegysége beépített földzárlati megszakítóval rendelkezik, amely védi az autót és a felhasználót a rendszerhibákból eredő elektromos áramütéstől.

**! FIGYELEM**

A hibrid akkumulátort csak földelt és jóváhagyott 230 voltos aljzatokról (váltakozó áram) szabad tölteni. Ha az aljzat vagy a biztosítékkör kapacitása ismeretlen, akkor kérjen fel egy villanyszerelőt a kapacitás ellenőrzésére. A biztosítékkör kapacitásán felüli töltés tüzet vagy a biztosítékkör károsodását okozhatja.

**! FIGYELEM**

- A töltőkábel túlfeszültség-védelve segíti az autó töltőrendszerének védelmét, de nem garantálja azt, hogy soha nem történik túlterhelés.
- Soha ne használjon kopott vagy sérült elektromos aljzatokat. Ez tüzet vagy súlyos sérülést okozhat.
- Soha ne csatlakozassa a töltőkábelt kábelhosszabbítóhoz.
- A hibrid akkumulátor karbantartását vagy cseréjét csak képzett és minősített Volvo szerviztechnikus végezheti.
- Ne használjon a gyártó által nem ajánlott töltőkábelt.
- Nem szabad külső időzítőt használni a töltőkábel és az elektromos aljzat között.

**! FONTOS**

A földzárlati megszakító nem védi a 230 V aljzatot (váltakozó áram)/elektromos berendezést.

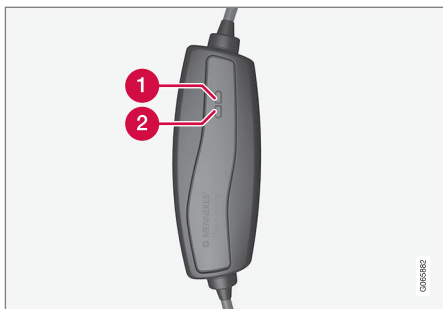

A vezérlőegység LED-es<sup>3</sup> lámpái.

1. LED-es lámpa
2. LED-es lámpa

Ha a vezérlőmodul beépített földzárlati megszakítója kioldott, akkor a 2. LED-es lámpa pirosan villog, miközben az 1. LED-es lámpa ki van kapcsolva - ellenőrizze a 230 voltos aljzatot (váltakozó áram).

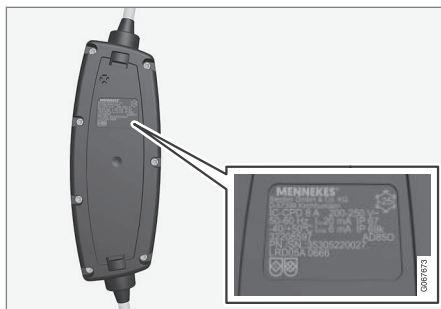

### ! FONTOS

- Ellenőrizze az aljzat kapacitását.
- Ha túllépi a teljes terhelhetőséget, akkor az ugyanarra a biztosíték-áramkörre csatlakoztatott elektronikus berendezéseket le kell csatlakoztatni.
- Ne csatlakoztasson töltőkábelt, ha sérült az aljzat.

### Kapcsolódó információk

- Töltőkábel (455. oldal)
- Töltési állapot a töltőkábel vezérlőegységén (464. oldal)

### A töltőkábel hőmérséklet-figyelése

Annak érdekében, hogy az autó hibrid akkumulátora mindig biztonságosan fel legyen töltve, a töltőkábel vezérlőegysége és a csatlakozó beépített hőmérséklet-figyelő eszközzel rendelkezik.

A hőmérséklet-figyelés a vezérlőegységben és a csatlakozóban történik.

### i MEGJEGYZÉS

A Volvo az IEC 62196 és IEC 61851 szabványoknak megfelelő, a hőmérséklet-figyelést támogató töltőkábel használatát javasolja.

### A vezérlőegység figyelése

Ha a vezérlőegység hőmérséklete túl magas, akkor a töltés kikapcsol. Ez az elektronika védelmét szolgálja. Ez például magas külső hőmérséklet mellett történik meg és/vagy, amikor a vezérlőegységet közvetlen erős nap-sugárzás éri.

<sup>3</sup> LED Light Emitting Diode



**A csatlakozó figyelése**

Ha a tápforrásnál, amelyhez a töltőkábel csatlakoztatva van, túl magas a hőmérséklet, akkor csökken a töltőáram. Ha a hőmérséklet meghalad egy kritikus szintet, akkor a töltés teljesen leáll.

**! FONTOS**

Ha a hőmérsékletfigyelés többször automatikusan csökkenti a töltőáramot, akkor meg kell szakítani az akkumulátor töltését, majd meg kell vizsgálni és ki kell küszöbölni a túlmelegedés okát.

**Kapcsolódó információk**

- Töltőkábel (455. oldal)

**A bemenő töltőaljzat fedelének nyitása és zárása**

A hibrid akkumulátor bemenő töltőaljzatának fedele manuálisan nyitható.

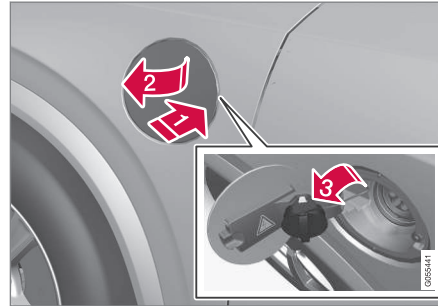

- 1▶ Nyomja meg, majd engedje el a fedél hátsó részét.
- 2▶ Nyissa ki a fedelet.
- 3▶ Húzza félre a bemenő töltőaljzat fedelét és rögzítse azt a tartóba a fedél belsején. Ügyeljen arra, hogy a fedél gumi hevederei lefelé hajoljanak, hogy megakadályozza azt, hogy a fedél kijöjjön a tartóból.

**! FONTOS**

Helyezze el úgy a bemenő töltőaljzat fedelét, hogy az ne sérthesse meg a fényezést (például erős szélben).

Zárja be a bemenő töltőaljzat fedelét fordított sorrendben.

**Kapcsolódó információk**

- A hibrid akkumulátor töltésének elindítása (460. oldal)
- A hibrid akkumulátor töltésének leállítása (469. oldal)
- A hibrid akkumulátor töltése (453. oldal)

### A hibrid akkumulátor töltésének elindítása

Az autó hibrid akkumulátorának töltése az autó és egy 230 voltos aljzat<sup>4</sup> (váltakozó áram) közötti töltőkábel használatával történik.

Csak az autóhoz kapott vagy a Volvo által ajánlott egyéb töltőkábelt használjon.

#### **! FONTOS**

Soha ne csatlakoztassa a töltőkábelt, amikor zivatar vagy villámcsapás kockázata áll fenn.

#### **i MEGJEGYZÉS**

A Volvo az IEC 62196 és IEC 61851 szabványoknak megfelelő, a hőmérséklet-figyelést támogató töltőkábel használatát javasolja.

<sup>4</sup> Az aljzat feszültsége a piactól függően változó lehet.

<sup>5</sup> Vagy, a piactól függően, ettől eltérő feszültségű aljzatról.

#### **! FIGYELEM**

- A hibrid akkumulátor csak a maximális megengedett vagy ennél alacsonyabb töltőárammal szabad tölteni, a hibrid akkumulátorok 230 voltos aljzatokról (váltakozó áram) történő töltésére vonatkozó helyi és országos előírásoknak megfelelően.
- A hibrid akkumulátor töltését csak jóváhagyott, földelt 230 voltos aljzatról<sup>5</sup> vagy a Volvo által biztosított önálló töltőkábeltől (Mode 3) szabad végrehajtani.
- A vezérlőegység földzárlati megszakítója védi az autót, de a fennáll a 230 voltos hálózati áramkör túlterhelésének kockázata.
- Kerülje a láthatóan kopott vagy sérült hálózati aljzatok használatát, mert ez tüzet és/vagy személyi sérülést okozhat.
- Soha ne használjon hosszabbító kábelt.
- Soha ne használjon adaptert.

#### **! FIGYELEM**

- A töltőkábel beépített áramkör-megszakítóval rendelkezik. A töltést csak földelt és jóváhagyott aljzatokról szabad végezni.
- Biztosítson felügyeletet a gyermekek számára, amikor a töltőkábel közelében vannak és az csatlakoztatva van.
- A töltőkábelben magas feszültség van. A magas feszültséggel történő érintkezés súlyos vagy halálos sérülést okozhat.
- Ne használja a töltőkábelt, ha az bármilyen módon sérült. A sérült vagy nem működő töltőkábelt csak szervizben szabad javíttatni - hivatalos Volvo szerviz ajánlott.
- Mindig helyezze el úgy a töltőkábelt, hogy ne lehessen rajta áthajtani, rálépni, megbotlani benne és ne tudjon egyéb módon károsodni vagy személyi sérülést okozni.
- Tisztítás előtt csatlakoztassa le a töltőt a fali aljzatról.

- Soha ne csatlakoztassa a töltőkábel hosszabbító zsinórhoz vagy többcsatlakozós aljzathoz.
- Ne használjon egy vagy több adaptert a töltőkábel és az elektromos aljzat között.

Tartsa be a gyártó utasításait a töltőkábel és komponensei használatára vonatkozóan.

### ! FONTOS

Ellenőrizze, hogy a 230 VAC aljzat (váltakozó áram) elegendő tápellátással rendelkezik-e elektromos járművek töltéséhez - ha bizonytalan, akkor ellenőriztesse az aljzatot képzett szakemberrel.

Ne feledje, hogy az autót töltés előtt le kell állítani.

Vegye ki a töltőkábel a csomagtér padlója alatti tároló rekeszből.

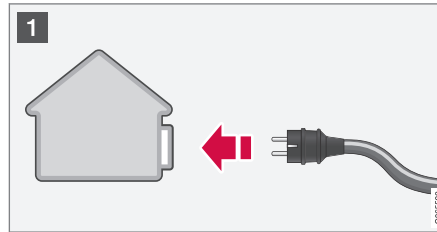

- 1 Csatlakoztassa a töltőkábel egy 230 voltos aljzatba. Soha ne használjon hosszabbító kábelt.

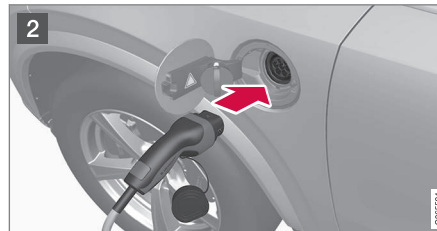

- 2 Nyissa ki a töltőfedelelet, és vegye le a bemenő töltőaljzat fedelét. Távolítsa el a töltőfogantyú védőfedelét, és nyomja be teljesen a fogantyút az autó aljzatába.



- 3 Rögzítse a töltőfogantyú fedelét a helyére az ábrának megfelelően.

### ! FONTOS

A festés károsodásának elkerülése érdekében, például erős szél esetén, helyezze el úgy a töltőfogantyú védőfedelét, hogy az ne érjen hozzá az autóhoz.

- ◀ 2. A töltőkábel töltő fogantyúja rögzítve/ zárva van és a töltés 5 másodpercen belül elkezdődik. A töltés elindításakor a bemenő töltőaljzat LED lámpája zöld fényvel villog. A járművezetői kijelző mutatja a becsült hátralévő töltési időt vagy azt, ha a töltés nem megfelelően működik.

Az akkumulátor töltése egy időre megszakadhat, ha az autót kinyitják:

- és kinyitják az ajtót - a töltés néhány perc elteltével újratekődik.
- az ajtó kinyitása nélkül - az autó automatikusan visszazár. A töltés körülbelül 1 perc múlva újratekődik.

### **! FONTOS**

Soha ne húzza ki a töltőkábelt a 230 voltos aljzataból (váltakozó áram) a töltési folyamat közben - ilyenkor fennáll a 230 voltos aljzat károsodásának kockázata. Mindig állítsa le a töltést, mielőtt kihúzza a töltőkábelt az autó bemenő töltőaljzatából, majd a 230 voltos aljzataból.

A légkondicionálóból származó páralecsapódás a töltés során csöpöghet az autó alatt. Ez normális és a hibrid akkumulátor hűlése miatt történik.

### Kapcsolódó információk

- A hibrid akkumulátor töltése (453. oldal)
- A bemenő töltőaljzat fedelének nyitása és zárása (459. oldal)
- Töltési állapot az autó bemenő töltőaljzatán (462. oldal)
- Töltési állapot az autó járművezetői kijelzőjén (467. oldal)
- Töltési állapot a töltőkábel vezérlőegységén (464. oldal)
- A hibrid akkumulátor töltésének leállítása (469. oldal)

### Töltési állapot az autó bemenő töltőaljzatán

A bemenő töltőaljzat egy LED lámpa segítségével mutatja a töltési állapotot.

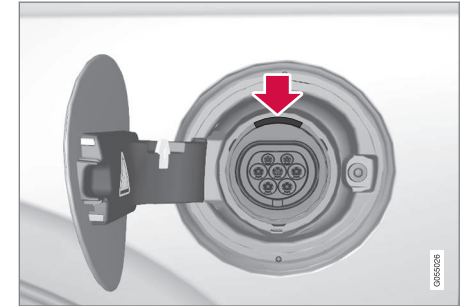

A LED lámpa elhelyezkedése az autó bemenő töltőaljzatán.

A LED lámpa mutatja a fennálló állapotot a töltés közben. Ha a LED lámpák nem világítanak, akkor ellenőrizze, hogy a kábel szilárdan a fali aljzathoz és az autó aljzatához van-e csatlakoztatva. A fehér, piros vagy sárga lámpák az utastér világításának bekapcsolásakor kapcsolnak be - az utastér világításának kikapcsolását követően egy ideig bekapcsolva maradnak.

A LED lámpa fénye	Leírás
Fehér	LED fény.
Sárga	Várakozás mód <sup>A</sup> - várakozás a töltés elkezdésére.
Villogó zöld	Töltés folyamatban <sup>B</sup> .
Zöld	A töltés befejeződött <sup>C</sup> .
Piros	Hiba lépett fel.

A Például miután kinyitottak egy ajtót vagy a töltőkábel fogantyúja nincs reteszelve.

B Minél lassabban villog, annál közelebb áll a teljes töltöttségi állapothoz.

C Egy idő elteltével kialszik.

### Kapcsolódó információk

- A hibrid akkumulátor töltése (453. oldal)
- Töltési állapot az autó járművezetői kijelzőjén (467. oldal)
- Töltési állapot a töltőkábel vezérlőegységén (464. oldal)
- A hibrid akkumulátor töltésének leállítása (469. oldal)

### Töltési állapot a töltőkábel vezérlőegységén

A töltőkábel vezérlőegységén különböző visszajelzők mutatják a folyamatban lévő töltés valamint a töltés befejezésének állapotát.

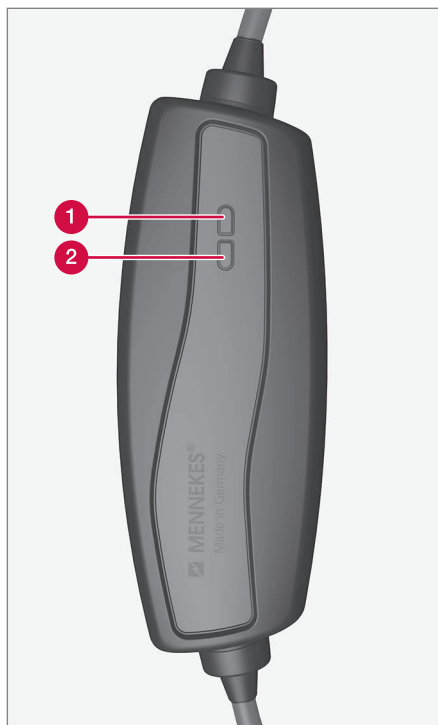

- 1. LED-es lámpa
- 2. LED-es lámpa

A vezérlőegység LED-es<sup>6</sup> lámpái.

<sup>6</sup> LED Light Emitting Diode

1. LED	2. LED	Status	Leírás	Javasolt teendő
Kéken, sárgán és pirosan villog	Kéken, sárgán és pirosan villog	Indítás	Önellenőrzés	Várjon, amíg befejeződik az önellenőrzés.
Kéken világít	Kialszik	Készenlét	A töltőkábel nincs csatlakoztatva az autóhoz.	Csatlakoztassa a töltőkábelt az autó bemenő töltőaljzatához.
Kéken villog	Kialszik	Készenlét	A töltés lehetséges, de még nem aktiválta az autó elektronikája.	Várjon, amíg elindul a töltés.
Kéken villog	Kéken villog	Töltés folyamatban.	<ul style="list-style-type: none"> <li>Az autó elektronikája megkezdte a töltést.</li> <li>Töltés folyamatban.</li> </ul>	Várjon, amíg az akkumulátor teljesen fel nem töltődik.
Kialszik	Sárgán villog	Töltés folyamatban.	A hőmérséklet-figyelés megnövekedett hőmérsékletet észlelt. A töltés csökkent teljesítménnyel folytatódik.	Indítsa újra a töltést. Ha a probléma továbbra is fennáll - akkor forduljon szakemberhez.
Kialszik	Sárgán világít	A töltés nem lehetséges.	A hőmérséklet-figyelés bekapcsolt a 230 voltos aljzatra vonatkozóan.	Indítsa újra a töltést. Ha a probléma továbbra is fennáll - akkor forduljon szakemberhez.
Kialszik	Pirosan villog	A töltés nem lehetséges.	A töltőkábel földzárlati megszakítója kioldott.	<ol style="list-style-type: none"> <li>Húzza ki a töltőkábelt a 230 voltos aljzataból.</li> <li>A földzárlati megszakító 10 másodperc elteltével alaphelyzetbe áll, és az egység újraindul.</li> <li>Csatlakoztassa a töltőkábelt a 230 voltos aljzathoz.</li> <li>Ha a probléma továbbra is fennáll - akkor forduljon szakemberhez.</li> </ol>
Pirosan villog	Pirosan világít	A töltés nem lehetséges.	A töltőkábel nem földelt 230 voltos aljzathoz van csatlakoztatva.	Csatlakoztassa a töltőkábelt egy földelt 230 voltos aljzatba. Ha a probléma továbbra is fennáll - akkor forduljon képzett szakemberhez



1. LED	2. LED	Status	Leírás	Javasolt teendő
Pirosan villog	Pirosan villog	A töltés nem lehetséges.	Belső hiba. A töltőkábel károsodott és javításra szorul.	Lépjen kapcsolatba képzett szakemberrel.

### Kapcsolódó információk



- A hibrid akkumulátor töltése (453. oldal)
- Töltési állapot az autó bemenő töltőaljzatán (462. oldal)
- Töltési állapot az autó járművezetői kijelzőjén (467. oldal)
- A hibrid akkumulátor töltésének leállítása (469. oldal)



## Töltési állapot az autó járművezetői kijelzőjén

A járművezetői kijelző képpel és szöveggel is mutatja a töltési állapotot. Az információk

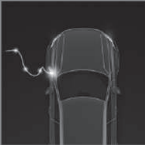
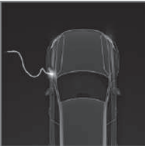
addig láthatók, amíg működik a járművezetői kijelző

Kép	Üzenet	Leírás
	A <b>Teljesen feltöltve</b> ekkor: [Time] egy animációval együtt jelenik meg, amelyen egy lüktető kék fény halad át a töltőkábelen.	A töltés folytatódik, és egy hozzávetőleges idő jelenik meg az akkumulátor teljes töltöttségére vonatkozó becslés alapján.
	A <b>Feltöltés kész</b> szöveg látható. Az autó ábrája jelenik meg egy LED visszajelzővel a bemenő töltőaljzatnál, amely zölden világít.	Az akkumulátor teljesen fel van töltve.
	A <b>Feltöltési hiba</b> szöveg jelenik meg. A LED visszajelző a bemenő töltőaljzatnál pirosan világít.	Hiba történt, ellenőrizze a töltőkábel csatlakozását az autó bemenő töltőaljzatához és a 230 voltos aljzathoz <sup>A</sup> (váltakozó áram).

<sup>A</sup> Az aljzat feszültsége a piactól függően változó lehet.



### MEGJEGYZÉS

Ha egy ideig nem használja a járművezetői kijelzőt, akkor elsötétedik. A kijelzést az alábbi módokon aktiválhatja újra:

- a fékpedál benyomása
- valamelyik ajtó kinyitása
- állítsa az autó gyújtását I állásba a **START** gombot az óramutató járásával egyező irányba fordítva, majd elengedve.

### Kapcsolódó információk

- A hibrid akkumulátor töltése (453. oldal)
- A Twin Engine hajtással kapcsolatos szimbólumok és üzenetek a járművezetői kijelzőn (471. oldal)
- Töltési állapot az autó bemenő töltőaljzatán (462. oldal)
- Töltési állapot a töltőkábel vezérlőegységén (464. oldal)
- A hibrid akkumulátor töltésének leállítása (469. oldal)

## A hibrid akkumulátor töltésének leállítása

Fejezze be a töltést az autó kinyitásával, a töltőkábel kihúzásával az autó bemenő töltőaljzatából, majd a 230 voltos aljzattól<sup>7</sup> (váltakozó áram).

### ! FONTOS

Mielőtt lecsatlakoztatná a töltőkábelt az autó bemenő töltőaljzatáról, az autót ki kell nyitni a távvezérlős kulcs nyitó gombjának használatával. Ezt akkor is végre kell hajtani, ha az autó ajtói már nyitva vannak. Ha nem nyitja ki az autót a nyitó gomb használatával, az a töltőkábel vagy a rendszer károsodásához vezethet.

### i MEGJEGYZÉS

Mindig úgy nyissa ki az autót, hogy a töltés leálljon, mielőtt kihúzza a 230 voltos aljzat (váltakozó áram) csatlakozóját. Ne feledje, hogy a töltőkábelt ki kell húzni az autó bemenő töltőaljzatából, mielőtt kihúzná azt a 230 voltos aljzattól, részben a rendszer károsodásának megelőzése, részben a töltés akaratlan leállításának elkerülése érdekében.

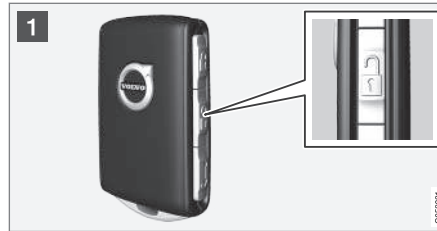

- 1 Nyissa ki az autót a távvezérlős kulcs használatával - a töltés befejeződik, és a töltőkábel rögzített fogantyúja kiold/nyitva van.

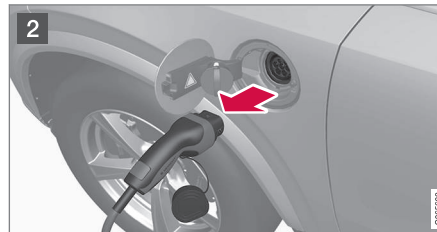

- 2 Húzza ki a kábelt az autó bemenő töltőaljzatából, helyezze vissza a bemenő töltőaljzat fedelét és zárja le a fedelet.

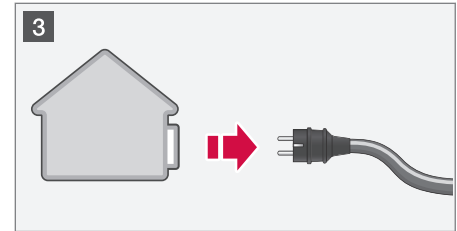

- 3 Húzza ki a kábelt a 230 voltos aljzattól. Helyezze vissza a töltőkábelt a tároló rekeszbe a csomagtér padlója alá.

### A töltőkábel automatikusan rögzül

Ha nem húzza ki a töltőkábelt a bemenő töltőaljzattól, akkor az röviddel a kioldást követően újra rögzül, hogy maximálisra növelje a töltést és a hatótávolságot valamint segítse az előkészítést az utazás előtt. A töltőkábel újra kihúzható, ha kinyitja az autót a távvezérlős kulcs használatával. A Passive Entry\* felszereltségű autók esetén zárhatja és nyithatja a kilincs újbóli használatával.

### Kapcsolódó információk

- A bemenő töltőaljzat fedelének nyitása és zárása (459. oldal)
- Töltőkábel (455. oldal)

<sup>7</sup> Az aljzat feszültsége a piactól függően változó lehet.







## ELEKTROMOS MŰKÖDÉS ÉS TÖLTÉS

- ◀◀ • A hibrid akkumulátor töltése (453. oldal)
- A hibrid akkumulátor töltésének elindítása (460. oldal)



## A Twin Engine hajtással kapcsolatos szimbólumok és üzenetek a járművezetői kijelzőn

A Twin Engine funkcióra vonatkozóan számos szimbólum és üzenet jelenhet meg a jár-

művezetői kijelzőn. Ezek általános visszajelző és figyelmeztető szimbólumokkal együtt is megjelenhetnek, majd a problémák megoldását követően kialszanak.

Szimbólum	Üzenet	Leírás
	<b>12 V-os akkumulátor</b> Töltési hiba, szerviz sürgős. Menjen szervizbe.	Hibrid akkumulátor hiba. Vegye fel a kapcsolatot egy műhellyel <sup>A</sup> az akkumulátor lehető leghamarabbi ellenőrzéséhez.
	<b>12 V-os akkumulátor</b> Töltési hiba. Biztonságosan álljon meg	Hibrid akkumulátor hiba. Álljon meg biztonságosan az autóval, és amint lehetséges, vegye fel a kapcsolatot egy szervizzel <sup>A</sup> az akkumulátor ellenőrzése érdekében.
	<b>12 V-os akkumulátor</b> Biztosítékhiba Szerviz szükséges	Hibrid akkumulátor hiba. Vegye fel a kapcsolatot egy műhellyel <sup>A</sup> a funkció lehető leghamarabbi ellenőrzéséhez.
	<b>NF akkumulátor</b> Túlemelegedés, biztonságosan álljon meg	Úgy tűnik, hogy hibrid akkumulátor hőmérséklete rendellenesen emelkedik. Álljon meg az autóval, és állítsa le a motort. Várjon legalább 5 percet, mielőtt folytatná az utazást. Hívjon egy szervizt <sup>A</sup> vagy ellenőrizze, hogy kívülről minden normálisnak tűnik-e, mielőtt folytatná a vezetést.
	<b>Csökkentett teljesítm.</b> Jármű max. sebessége korlátozva	A hibrid akkumulátor nincs a magas sebességű vezetéshez elégségesen feltöltve. Töltse fel az akkumulátort a lehető leghamarabb.
	<b>Meghajtó rendszer</b> Autó kis seb.-en nehezen kezelhető, de használható	A hibrid rendszer nem úgy működik, ahogyan kellene. Vegye fel a kapcsolatot egy műhellyel <sup>A</sup> a funkció lehető leghamarabbi ellenőrzéséhez.



Szimbólum	Üzenet	Leírás
	<b>Hibrid rendszer hibája</b> Szerviz szükséges	A hibrid rendszer kikapcsolt. Vegye fel a kapcsolatot egy műhellyel <sup>A</sup> a funkció lehető leg-hamarabbi ellenőrzéséhez.
	<b>Töltőkábel</b> Távolítsa el indítás előtt	Akkor jelenik meg, amikor a járművezető megpróbálja beindítani az autót, és a töltőkábel csatlakoztatva van az autóhoz. Csatlakoztassa le a töltőkábelt, és csukja be a töltőfedelelet.

<sup>A</sup> Lehetőleg hivatalos Volvo műhelyben.

### Kapcsolódó információk

- A hibrid akkumulátor töltésének elindítása (460. oldal)
- A hibrid akkumulátor töltésének leállítása (469. oldal)
- A hibrid akkumulátor töltése (453. oldal)
- Figyelmeztető szimbólumok a járművezetői kijelzőn (102. oldal)
- Visszajelző szimbólumok a járművezetői kijelzőn (99. oldal)
- Hibrid műszer (91. oldal)
- Hibrid akkumulátor műszer (92. oldal)

## Hibrid akkumulátorral rendelkező autók hosszú távú tárolása

A hibrid akkumulátornak a jármű hosszabb tárolása (több mint 1 hónap) során történő károsodásának minimálisra csökkentése érdekében körülbelül a járművezetői kijelzőn megjelenő adat szerinti körülbelül 25%-os töltöttségi szint ajánlott.

Járjon el az alábbiak szerint:

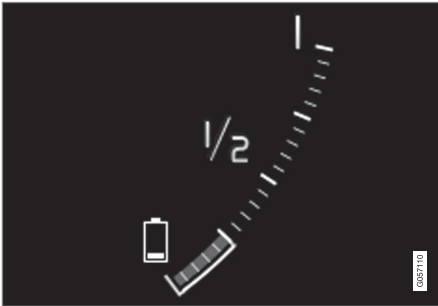

1. Ha a töltöttség magas – akkor járassa az autót, amíg körülbelül 25 % marad. Ha a töltöttségi szint alacsony – töltsé az akkumulátort, amíg el nem éri a körülbelül 25%-os szintet.

2. Ha a tárolási idő meghaladja a 6 hónapot vagy a hibrid akkumulátor töltöttségi szintje jelentősen alacsonyabb mint 25% – töltsé újra az akkumulátort körülbelül 25%-os szintre, hogy ellensúlyozza a hosszabb tárolás során bekövetkező természetes önkisülését. Folyamatosan ellenőrizze a töltöttségi szintet a járművezetői kijelzőn.

### **i** MEGJEGYZÉS

Válassza a lehető leghidegebb helyet a jármű tárolásához, hogy minimálisra csökkentse az akkumulátor öregedését a hosszú távú tárolás során. Nyáron a járművet lehetőleg beltérben vagy kívül árnyékban kell tartani, attól függően, hogy hol a legalacsonyabb a hőmérséklet.

### Kapcsolódó információk

- A hibrid akkumulátor töltésének elindítása (460. oldal)
- Hibrid akkumulátor műszer (92. oldal)
- A hibrid akkumulátor töltése (453. oldal)





ELINDULÁS ÉS VEZETÉS

## Indítsa be az autót

Az autó az alagút konzolon található indító-gombbal indítható be, amikor a távvezérlős kulcs az utastérben van.



Indító gomb az alagút konzolon.

### **FIGYELEM**

Indulás előtt:

- Csatolja be a biztonsági övet.
- Állítsa be az ülést, a kormánykereket és a tükröket.
- Ellenőrizze, hogy teljesen be tudja-e nyomni a fékpedált.

A távvezérlős kulcs fizikailag nem szükséges az autó beindításához, mert az támogatja a kulcs nélküli indítást (passzív indítás).

Az autó beindításához:

### **! FONTOS**

Az autó nem indítható be, ha a töltőkábel csatlakoztatva van. Ügyeljen arra, hogy eltávolítsa a töltőkábelt a bemenő töltő aljzatról, mielőtt beindítja az autót.

1. A távvezérlős kulcsnak az autóban kell lennie. A passzív indítás funkcióval rendelkező autók esetében a kulcsnak az utastér első részében kell lennie. Az autó kulcs nélküli zárásával/nyitásával\* a kulcs bárhol lehet az autóban.
2. Tartsa teljesen nyomva a tengelykapcsoló-pedált<sup>1</sup>. Az automata fokozatváltással rendelkező autók esetében ügyeljen arra, hogy a **P** vagy **N** fokozathelyzet legyen kiválasztva. A manuális sebességváltóval rendelkező autók esetében ügyeljen arra, hogy a váltókar üres állásban legyen vagy be legyen nyomva a tengelykapcsoló-pedál.
3. Fordítsa az óramutató járásával ellentétes irányba az indító gombot, majd engedje el. A kezelőszerv automatikusan visszatér a kezdő állásába.

A motor indításakor addig működik az indító motor, amíg a motor be nem indul vagy be nem kapcsol a túlmelegedés-védelem.

Amikor normál körülmények között indítja be az autót, akkor az autó elektromos hajtómotorja rendelkezik elsőbbséggel - a benzinmotor leállítva marad. Ez azt jelenti, hogy az indító gombnak az óramutató járásával megegyező irányban történő elfordítását követően az elektromos motor "beindul" és az autó készen áll a vezetésre. Az autó beindított állapotát a járművezetői kijelző lámpáinak kikapcsolása és a beállított téma világítása jelzi.

Azonban bizonyos esetekben ehelyett a benzinmotor indul be például amikor a hőmérséklet túl alacsony vagy a hibrid akkumulátor töltésre szorul.

### **Hibaüzenetek**

Ha indításakor a **Autókulcs nem találh.** üzenet jelenik meg a járművezetői kijelzőn, akkor helyezze a távvezérlős kulcsot a tartalék olvasó mellé. Ezután próbálja meg újra az autó beindítását.

<sup>1</sup> Ha az autó mozog, akkor a motor beindításához elég az óramutató járásával megegyező irányba fordítani a gyújtás gombot.

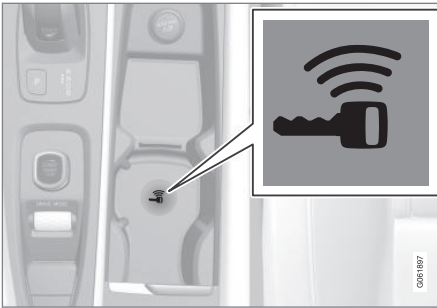

A tartalék olvasó helye az alagút konzolon.

### **i** MEGJEGYZÉS

Amikor a távvezérlős kulcs a tartalék olvasó mellé van helyezve, akkor ügyeljen arra, hogy ne legyenek autókulcsok, fém tárgyak vagy elektronikus eszközök (például mobiltelefonok, táblagépek, laptopok vagy töltők) a tartalék olvasó közelében. Ha több autókulcs van egymáshoz közel a tartalék olvasó mellett, akkor azok zavarhatják egymást.

Ha indításkor a **Jármű indítása**

**Rendszerellenőrzés**, várjon üzenet jelenik meg a járművezetői kijelzőn, akkor várjon, amíg az üzenet eltűnik, majd próbálja meg újra beindítani az autót.

### **!** FONTOS

Ha a motor 3 próbálkozást követően sem indul be - akkor várjon 3 percet, mielőtt újra próbálkozna. Az indítóképesség növekszik, ha állni hagyja az akkumulátort.

### **i** MEGJEGYZÉS

Az autó nem indítható be, ha a hibrid akkumulátor le van merülve.

### **!** FIGYELEM

**Soha** ne távolítsa el a távvezérlős kulcsot az autóból vezetés közben.

### **!** FIGYELEM

Mindig vegye ki az autóból a távvezérlős kulcsot, amikor elhagyja az autót, és ügyeljen arra, hogy az autó elektromos rendszere a **0** gyújtáshelyzetben legyen - különösen, ha gyermekek vannak az autóban.

### **i** MEGJEGYZÉS

Bizonyos motortípusok esetén hidegindításkor az alapjárat fordulatszám észrevehetően magasabb lehet a normálisnál. Ez arra szolgál, hogy a kibocsátás-szabályozó rendszer a lehető leggyorsabban elérhesse a normál üzemi hőmérsékletet, ami minimalisra csökkenti a károsanyag-kibocsátást és védi a környezetet.

### Kapcsolódó információk

- Az autó leállítása. (478. oldal)
- Gyújtáshelyzetek (478. oldal)
- A kormánykerék beállítása (215. oldal)
- Segédindítás másik akkumulátorral (526. oldal)
- Gyújtásmód kiválasztása (479. oldal)

### Az autó leállítása.

Az autót az alagútkonzol indító gombjával lehet leállítani.



Indító gomb az alagútkonzolon.

Az autó leállításához:

- Fordítsa az óramutató járásával megegyező irányba az indító gombot, és engedje el azt - az autó leáll. A kezelőszerv automatikusan visszatér a kezdő állásába.

Ha az automata sebességváltóval felszerelt autók fokozatválasztója nem **P** állásban van vagy az autó gurul:

- Fordítsa el az indítógombot az óramutató járásával megegyező irányban, és tartsa, amíg az autó le nem áll.

### Kapcsolódó információk

- Indítsa be az autót (476. oldal)
- Gyújtáshelyzetek (478. oldal)

- A kormánykerék beállítása (215. oldal)
- Segédindítás másik akkumulátorral (526. oldal)
- Gyújtásmód kiválasztása (479. oldal)

### Gyújtáshelyzetek

Az autó elektromos rendszere különböző szintekbe/helyzetekbe állítható és így különböző funkciók érhetőek el.

Egy korlátozott számú funkció használatának megkönnyítése érdekében az autó elektromos rendszere három különböző szintre állítható – **0**, **I** és **II**. Ezek a szintek "gyújtáshelyzet" néven szerepelnek a kezelési útmutatóban.

Az alábbi táblázat mutatja az egyes gyújtáshelyzetekben/szinteken elérhető funkciókat:

Szint	Funkciók
0	<ul style="list-style-type: none"> <li>A kilométer-számláló, az óra és a hőmérsékletmérő világít<sup>A</sup>.</li> <li>Beállíthatók az elektromos* ülések.</li> <li>Az elektromos ablakok használhatók.</li> <li>A központi kijelző bekapcsol és használható<sup>A</sup>.</li> <li>Használható az infotainment rendszer<sup>A</sup>.</li> </ul> <p>Ebben az üzemmódban a funkciókat idő vezérli és rövid idő elteltével automatikusan kikapcsolnak.</p>
I	<ul style="list-style-type: none"> <li>Használható a panorámatető, az elektromos ablakok, a 12 voltos elektromos aljzat az utastérben, a Bluetooth, a navigáció, a telefon, a szellőztető ventilátor és az ablaktörők.</li> <li>Beállíthatók az elektromos ülések.</li> <li>Használhatók a 12 voltos elektromos aljzatok* a csomagtérben.</li> </ul> <p><b>Ebben a gyújtáshelyzetben az áramfogyasztás az akkumulátort terheli.</b></p>

Szint	Funkciók
II	<ul style="list-style-type: none"> <li>Bekapcsolnak a fényszórók.</li> <li>5 másodpercre bekapcsolnak a figyelmeztető/visszajelző lámpák.</li> <li>Számos egyéb rendszer bekapcsol. Azonban az ülésfűtés és a hátsó ablakfűtés csak akkor kapcsolható be, ha be van indítva az autó.</li> </ul> <p><b>Ez a gyújtáshelyzet sok áramot vesz fel az akkumulátorból, ezért kerülni kell!</b></p>

<sup>A</sup> Azt ajtó kinyitásakor is bekapcsol.

### Kapcsolódó információk

- Indítsa be az autót (476. oldal)
- A kormánykerék beállítása (215. oldal)
- Segédindítás másik akkumulátorral (526. oldal)
- Gyújtásmód kiválasztása (479. oldal)

### Gyújtásmód kiválasztása

Az autó elektromos rendszere különböző szintekbe/helyzetekbe állítható és így különböző funkciók érhetők el.

### Gyújtáshelyzet kiválasztása



Indító gomb az alagútkonzolon.

- 0 gyújtáshelyzet** – Nyissa ki az autót, és tartsa a távvezérlős kulcsot az autó belsejében.

### **i** MEGJEGYZÉS

A I vagy II szintnek a motor beindítása **nélküli** eléréséhez - **ne** nyomja be a fékpedált vagy manuális sebességváltó esetén a tengelykapcsoló-pedált, amikor ezeket a gyújtáshelyzeteket szeretné kiválasztani.

- I gyújtáshelyzet** – Fordítsa az óramutató járásával megegyező irányba a gyújtás- ▶▶

- ◀◀ gombot, majd engedje el azt. A kezelőszerv automatikusan visszatér a kezdő állásába.
- **II gyújtáshelyzet** – Fordítsa az óramutató járásával megegyező irányba az indító gombot, és tartsa így körülbelül 5 másodpercig. Ezután engedje el a gombot, ami automatikusan visszatér a kezdő helyzetébe.
- **Vissza 0 gyújtáshelyzetbe** – A **0** gyújtáshelyzetbe történő visszatéréshez az **I** vagy **II** helyzetből - fordítsa az óramutató járásával megegyező irányba az indító gombot, majd engedje el azt. A kezelőszerv automatikusan visszatér a kezdő állásába.

### Kapcsolódó információk

- Indítsa be az autót (476. oldal)
- Az autó leállítása. (478. oldal)
- Gyújtáshelyzetek (478. oldal)
- A kormánykerék beállítása (215. oldal)
- Segédindítás másik akkumulátorral (526. oldal)

### Alkoholzár\*

Az alkoholzár funkciója, hogy megakadályozza a járműnek az alkoholos befolyás alatt álló személyek által történő vezetését. Mielőtt a motor beindítható lenne, a járművezetőnek alkoholpróbát kell végrehajtania, ami ellenőrzi, hogy alkohol befolyása alatt áll-e. Az alkoholzár kalibrálása az egyes piacok határértékei szerint történik.

Az autó elektromos csatlakozó interfésszel rendelkezik a Volvo által ajánlott különböző gyártmányú alkoholzár modellek csatlakoztatásához. Az interfész lehetővé teszi alkoholzár csatlakoztatását és integrált működéshez kínál lehetőséget, beleértve az alkoholzárral kapcsolatos üzenetek megjelenítését az autó fő kijelzőjén. Az egyes alkoholzárakkal kapcsolatos információkat az adott gyártó kezelési útmutatójában találhatja meg.

### FIGYELEM

Az alkoholzár csak segédeszköz és nem mentesíti a járművezetőt a felelősség alól. Mindig a járművezető felelőssége, hogy józanul és biztonságosan vezesse az autót.

### Kapcsolódó információk

- Az alkoholzár megkerülése\* (481. oldal)
- A motor beindítása előtt az alkoholzárral\* (481. oldal)
- Indítsa be az autót (476. oldal)

- Gyújtáshelyzetek (478. oldal)

## Az alkoholzár megkerülése\*

Szükséghelyzetben vagy amikor az alkoholzár működésképtelen, meg lehet kerülni az alkoholzárát, hogy az autó használható legyen.

Az egyes alkoholzárak inaktíválásához, lásd a beszállító útmutatóját.

### Kapcsolódó információk

- Alkoholzár\* (480. oldal)
- A motor beindítása előtt az alkohollal\* (481. oldal)
- Indítsa be az autót (476. oldal)
- Gyújtáshelyzetek (478. oldal)

## A motor beindítása előtt az alkohollal\*

Az alkoholzár automatikusan aktiválódik és az autó nyitásokor készen áll a használatra.

### Ne feledje

A megfelelő funkció és a lehető legpontosabb mérés eléréséhez:

- Kerülje az evést és ivást körülbelül 5 perccel az alkoholpróba előtt.
- Kerülje a szélvédő túlzott mosását - a mosófolyadékban található alkohol helytelen mérési eredményt okozhat.

### MEGJEGYZÉS

Egy végrehajtott vezetési periódust követően a motor 30 percen belül indítható be újabb alkoholpróba nélkül.

### Kapcsolódó információk

- Az alkoholzár megkerülése\* (481. oldal)
- Alkohollal\* (480. oldal)
- Indítsa be az autót (476. oldal)
- Gyújtáshelyzetek (478. oldal)

## Fék funkciók

Az autó fékei a sebesség csökkentésére és az autó gurulásának megakadályozására szolgálnak.

A lábfék és a rögzítőfék mellett az autó számos automatikus féksegéd funkcióval rendelkezik. Ezek segíthetik a járművezetőt azzal, hogy nem kell a lábát a fékpedálon tartania közlekedési lámpánál, emelkedőn induláskor vagy lejtőn haladva.

Az autó felszereltségétől függően az alábbi automatikus fékezési funkciók állnak rendelkezésre:

- Automatikus fékezés álló helyzetben (Auto Hold)
- Visszagurulás-gátló (Hill Start Assist)
- Automatikus fékezés ütközés után
- City Safety
- Lejtmenetvezérlő (Hill Descent Control)

### Kapcsolódó információk

- Lábfék (482. oldal)
- Rögzítőfék (485. oldal)
- Automatikus fékezés álló helyzetben (488. oldal)
- Automatikus fékezés ütközés után (490. oldal)
- Segítség emelkedőn induláskor (490. oldal)



- City Safety™ (320. oldal)
- Lejtmenetvezérlő (512. oldal)

### Lábfék

A lábfék a fékrendszer része.

Az autó két fékkörrel rendelkezik. Ha egy fékkör sérült, akkor a fékpedál mélyebben foghat. Ezért a normál fékhatás eléréséhez a pedál erősebb nyomása szükséges.

#### FIGYELEM

A fékrásegítő csak akkor működik, amikor jár az elektromos vagy a belsőégésű motor.

Ha az üzemi féket az autó leállított állapotában használja, akkor nagyobb pedálynomás szükséges az autó fékezéséhez.

Nagyon hegyes terepen vagy nehéz teherrel haladva, a fékek terhelése **B** fokozatváltás üzemmódban motorfékezéssel enyhíthető.

Használja a Off Road vezetési módot a nagyobb motorfékezéshez, amikor meredek lejtőn alacsony sebességgel halad.

### Blokkolásgátló fékrendszer

Az autó blokkolásgátló fékekkel (ABS<sup>2</sup>) rendelkezik, ami megakadályozza a kerekek blokkolását fékezés közben és lehetővé teszi a kormányozhatóság fenntartását. A fékpedálon remegés érezhető, amikor működik, ez normális.

Az ABS rendszer az autó beindítása után rövid ellenőrzésen esik át, amikor a járművezető fel-

engedi a fékpedált. Alacsony sebességen a rendszer egy további automatikus tesztet hajthat végre. A teszt a fékpedálon érezhető lüktetés formájában észlelhető.

### Az enyhe fékezés tölti a hibrid akkumulátort

Enyhe fékezések során az autó az elektromos motor motorfékhatását használja. Az autó mozgási energiája ilyenkor elektromos energiává alakul, ami tölti a hibrid akkumulátort. Az akkumulátor elektromos motorfékezéssel történő töltését jelzi a járművezetői kijelző.



A járművezetői kijelző elektromos motorfékezés közben jelzi a töltést.



Ez a funkció a 150-5 km/h (93-3 mph) sebességtartományban aktív. Erős fékezés közben valamint a sebességtartományon kívül a fékezést a hidraulikus fékrendszer egészíti ki. A jár-



<sup>2</sup> Anti-lock Braking System



művezetői kijelző ezt a mutató piros zónában történő elhelyezkedésével jelzi.

### Szimbólumok a járművezetői kijelzőn

Szimbólum	Leírás
	Ellenőrizze a fékfolyadékszintet. Ha a szint túl alacsony, akkor töltsse fel fékfolyadékkal, és ellenőrizze a fékfolyadékvesztés okát.
	Hiba a pedálérzékelőben.

Szimbólum	Leírás
	A motor beindításakor 2 másodpercig folyamatosan világít: Automatikus működés-ellenőrzés.  Több mint 2 másodpercig folyamatosan világít: Hiba az ABS rendszerben. Az autó normál fékrendszere működik, de az ABS funkció nélkül.
	Ha a <b>Fékpedal Jellemzők megváltoztak Szerviz szükséges</b> üzenet látható, akkor a "Brake-by-wire" rendszer (elektronikusan vezérelt fékrendszer) ki van iktatva. A fékhatás eléréséhez nagyobb pedálynomás szükséges.

### FIGYELEM

Ha a fékhiba és az ABS hiba figyelmeztető lámpa egyszerre világít, akkor hiba van jelen a fékrendszerben.

- Ha a fékfolyadéktartály szintje ekkor a normál tartományban van, akkor óvatosan vezessen a legközelebbi műhelybe, és ellenőriztesse a fékrendszert - hivatalos Volvo szerviz ajánlott.
- Ha a fékfolyadék a tartály **MIN** szintje alatt van, akkor ne vezessen tovább, amíg fel nem tölti a fékfolyadékot. A fékfolyadék-vesztesség okát ki kell vizsgálni.

### Kapcsolódó információk

- Fékerőnövelés (484. oldal)
- Automatikus fékezés álló helyzetben (488. oldal)
- Segítség emelkedőn induláskor (490. oldal)
- Fékezés nedves utakon (484. oldal)
- Fékezés sózott utakon (484. oldal)
- A fékrendszer karbantartása (485. oldal)
- Féklámpák (168. oldal)

### Fékerőnövelés

A féksegéd rendszer (BAS<sup>3</sup>) segít a fékerő növelésében fékezés közben, így csökkentheti a fékutat.

A rendszer észleli a járművezető fékezési stílusát és szükség esetén megnöveli a fékerőt. A fékerő addig a szintig növelhető, amikor bekapcsol az ABS rendszer. A funkció a fékpedál nyomásának csökkentésekor megszűnik.

### Kapcsolódó információk

- Lábbék (482. oldal)

### Fékezés nedves utakon

Amikor hosszabb ideig erős esőben autózik fékezés nélkül, akkor a fékhatás kissé késhet az első fékezés során.

Ez az autó autósórában történő mosását követően is előfordulhat. Ilyenkor nagyobb erővel kell nyomni a fékpedált. Ezért nagyobb követési távolságot kell tartania.

Fékezze erősebben az autót, miután nedves úton haladt vagy autósórákat használt. Ezzel felmelegíti a féktárcsákat, lehetővé téve, hogy hamarabb kiszáradjanak és védi azokat a korróziótól. Fékezéskor vegye figyelembe a pillanatnyi közlekedési helyzetet.

### Kapcsolódó információk

- Lábbék (482. oldal)
- Fékezés szózott utakon (484. oldal)

### Fékezés szózott utakon

Amikor szózott utakon közlekedik, akkor sórétteg alakulhat ki a féktárcsákon és a fékbetéteken.

Ez növelheti a féktávolságot. Ezért nagyobb biztonsági távolságot kell tartania az Ön előtt haladó járművektől. Ezen felül, ügyeljen az alábbiakra:

- Időnként fékezzen, hogy eltávolítsa a sórétteget. Ügyeljen arra, hogy ne veszélyeztesse a többi közlekedőt a fékezéssel.
- Óvatosan nyomja be a fékpedált a vezetés végén és mielőtt újra útnak indul.

### Kapcsolódó információk

- Lábbék (482. oldal)
- Fékezés nedves utakon (484. oldal)

---

<sup>3</sup> Brake Assist System

## A fékrendszer karbantartása

Ellenőrizze rendszeresen a fékrendszer komponenseinek kopását.

Az autó lehető legbiztonságosabb és legmegbízhatóbb működése érdekében, tartsa be a Volvo szervizidőközeit a szerviz és garanciafüzet előírásainak megfelelően. A fékbetétek és féktárcsák cseréjét követően a megfelelő fékhatás csak a betétek "bekopása" után áll rendelkezésre, ami néhány száz kilométer (mértöldön) után történik meg. Kompenzálja a csökkent fékhatást a fékpedál erősebb nyomásával. A Volvo azt javasolja, hogy kizárólag a Volvo által jóváhagyott fékbetéteket használjon.

### ! FONTOS

A fékrendszer komponenseinek kopását rendszeresen ellenőrizni kell.

Forduljon műhelyhez az eljárással kapcsolatban vagy kérjen meg egy műhelyt a vizsgálat elvégzésére - hivatalos Volvo műhely igénybe vétele javasolt.

## Kapcsolódó információk

- Lábbék (482. oldal)

## Rögzítőfék

A rögzítőfék a kerekek mechanikus rögzítésével/blokkolásával megakadályozza, hogy az autó elguruljon az álló helyzetéből.



A rögzítőfék kezelőszerve az alagútkonzolban, az ülések között helyezkedik el.

Az elektromosan működtetett rögzítőfék behúzásakor az elektromos motor halk hangja hallható. A hang akkor is hallható, amikor az automatikus funkció ellenőrzi a rögzítőféket.

Ha az autó álló helyzetben van a rögzítőfék aktiválásakor, akkor csak a hátsó kerekekre hat. Ha az autó mozgó helyzetében aktiválja, akkor a normál lábféket használja, azaz a fékezés mind a négy kerékre hat. A fék funkció a hátsó kerekekre tevődik, amikor az autó majdnem álló helyzetben van.

## Kapcsolódó információk

- A rögzítőfék aktiválása és inaktiválása (486. oldal)
- Parkolás emelkedőn (487. oldal)
- A rögzítőfék hibája esetén (488. oldal)
- Automatikus fékezés álló helyzetben (488. oldal)

## A rögzítőfék aktiválása és inaktíválása

Használja a rögzítőféket, hogy megakadályozza az autó elmozdulását az álló helyzetből.

### A rögzítőfék aktiválása



- Húzza felfelé a kezelőszervet.
  - > A szimbólum bekapcsol a járművezetői kijelzőn, amikor aktiválva van a rögzítőfék.
- Ellenőrizze, hogy az autó álló helyzetben van-e.

### Szimbólum a járművezetői kijelzőn

Szimbólum	Leírás
	A szimbólum akkor világít, amikor aktiválva van a rögzítőfék.  Ha a szimbólum villog, az meghibásodást jelez. Olvassa el az üzenetet a járművezetői kijelzőn.

### Automatikus aktiválás

A rögzítőfék aktiválása automatikusan történik

- amikor az autó le van állítva és aktív a rögzítőfék automatikus aktiválásának beállítása aktiválva van a központi kijelzőn.
- amikor a **P** állás van kiválasztva egy meredek emelkedőn.
- ha az Auto hold (automatikus fékezés álló helyzetben) funkció aktív és
  - az autó hosszú ideig álló helyzetben van (5-10 perc)
  - leállítja az autót
  - a járművezető elhagyja az autót.

### Vészfék

Vészhelyzetben a rögzítőfék a kezelőszerv felhúzásával és tartásával akkor is aktiválható, amikor az autó mozgásban van. A fékezés a

kezelőszerv kiengedésekor vagy a gázpedál benyomásakor abbamarad.

### MEGJEGYZÉS

Egy jelzés szólal meg, miközben a vészfékezés magas sebességek mellett aktív.

### A rögzítőfék inaktíválása



### Manuális inaktíválás

A rögzítőfék kiengedéséhez járnia kell a motornak.

- Nyomja be erősen a lábfejkpedált.
- Nyomja lefelé a kezelőszervet.
  - > A rögzítőfék kiold, és a szimbólum eltűnik a járművezetői kijelzőről.

**Automatikus inaktíválás**

1. Indítsa be az autót.
2. Nyomja be erősen a lábfékpedált. Válassza ki a **D** vagy **R** állást, és nyomja be a gázpedált.
  - > A rögzítőfék kiold, és a szimbólum eltűnik a járművezetői kijelzőről.

** MEGJEGYZÉS**

Az automatikus kikapcsoláshoz a járművezetőnek be kell csatolnia a biztonsági övét vagy be kell csukni a vezetőajtót.

**Kapcsolódó információk**

- Az automatikus rögzítőfék aktiválásának beállítása (487. oldal)
- A rögzítőfék hibája esetén (488. oldal)
- Rögzítőfék (485. oldal)
- Parkolás emelkedőn (487. oldal)

**Az automatikus rögzítőfék aktiválásának beállítása**

Válassza ki, hogy automatikusan aktiválni kell-e a rögzítőféket az autó leállításakor. A beállítás módosításához:

1. Érintse meg a **Beállítások** lehetőséget a központi kijelző felső nézetében.
2. Nyomja meg a **My Car → Rögzítőfék és felfüggesztés** menüpontot a **Rögzítőfék automatikus aktiválása** funkció kiválasztásához vagy kiválasztásának megszüntetéséhez.

**Kapcsolódó információk**

- A rögzítőfék aktiválása és inaktíválása (486. oldal)
- Rögzítőfék (485. oldal)

**Parkolás emelkedőn**

Mindig használja a rögzítőféket, amikor emelkedőn parkol.

** FIGYELEM**

Mindig használja a rögzítőféket, amikor lejtős felületen parkol. A sebességfokozatba kapcsolás vagy az automata sebességváltó **P** állása nem minden helyzetben elégséges az autó álló helyzetben tartásához.

Ha az autó emelkedőn felfelé parkol:

- Fordítsa **el** a kerekeket az útpadkától.

Ha az autó lejtőn lefelé parkol:

- Fordítsa a kerekeket az útpadka **felé**.

**Nagy terheléssel emelkedőn**

A nagy terhelés, például egy utánfutó azt okozhatja, hogy az autó visszagurul, amikor a rögzítőfék automatikusan kiold egy meredek emelkedőn. Ennek elkerüléséhez húzza felfelé a kezelőszervet, miközben elindul az autóval. Engedje el a kezelőszervet, amikor a motor elkezd hajtani.

**Kapcsolódó információk**

- A rögzítőfék aktiválása és inaktíválása (486. oldal)

## A rögzítőfék hibája esetén

Lépjen kapcsolatba egy hivatalos Volvo műhellyel, ha többszöri próbálkozásra sem lehetséges inaktiválni vagy aktiválni a rögzítőféket.

Egy figyelmeztető hangjelzés szólal meg, amikor a rögzítőfék behúzott állapotában vezet.

Ha az autóval parkolni kell a hiba kijavítása előtt, akkor a kerekeket úgy kell elfordítani, mintha emelkedőn parkolna és a fokozatválasztót **P** állásba kell helyezni.



## Alacsony akkumulátorfeszültség

Ha az akkumulátor feszültsége túl alacsony, akkor a rögzítőfék nem engedhető ki vagy húzható be. Csatlakoztasson segédakkumulátort, ha az akkumulátor feszültsége alacsony.

## A fékbetétek cseréje

A hátsó fékbetéteket, az elektronikus rögzítőfék kialakítása miatt műhelyben kell cseréltetni - azt javasoljuk, hogy forduljon hivatalos Volvo műhelyhez.

## Szimbólumok a járművezetői kijelzőn

Szimbólum	Leírás
	Ha a szimbólum villog, az meghibásodást jelez. Lásd az üzenetet a járművezetői kijelzőn.
	Hiba a fékrendszerben. Lásd az üzenetet a járművezetői kijelzőn.
	Tájékoztató üzenet a járművezetői kijelzőn.

## Kapcsolódó információk

- A rögzítőfék aktiválása és inaktiválása (486. oldal)
- Parkolás emelkedőn (487. oldal)
- Akkumulátor (669. oldal)
- Volvo szervizprogram (652. oldal)

## Automatikus fékezés álló helyzetben

Az automatikus fékezés álló helyzetben (Auto hold) azt jelenti, hogy a járművezető felengetheti a fékpedált, miközben megmarad a fékező hatás, amikor az autó megáll egy közlekedési lámpánál vagy kereszteződésben.

Amikor az autó megáll, akkor a fékek automatikusan aktiválódnak. A funkció használhatja a lábfeket vagy a rögzítőféket az autó álló helyzetben tartásához, és minden meredekség mellett működik. Elinduláskor a fékek automatikusan kiengednek, ha a járművezető viseli a biztonsági övet vagy be van csukva a vezetőajtó.



## MEGJEGYZÉS

Amikor emelkedőn vagy lejtőn álló helyzetig fékez, akkor a fékpedált kicsit erősebben kell benyomni, mielőtt elengedné, hogy az autó biztosan ne guruljon el.

A rögzítőfék akkor aktiválódik, amikor

- leállítja az autót
- kinyitja a vezetőajtót
- kicsatolja a járművezető biztonsági övet
- az autó hosszabb ideig álló helyzetben van (5-10 perc).

### Szimbólumok a járművezetői kijelzőn

Szimbólum	Leírás
	A szimbólum akkor világít, amikor a funkció az üzemi féket használja az autó álló helyzetben tartásához.
	A szimbólum akkor világít, amikor a funkció a rögzítőféket használja az autó álló helyzetben tartásához.

### Kapcsolódó információk

- Az álló helyzetben történő automatikus fékezés aktiválása és inaktiválása (489. oldal)
- Lábbék (482. oldal)
- Rögzítőfék (485. oldal)
- Segítség emelkedőn induláskor (490. oldal)

### Az álló helyzetben történő automatikus fékezés aktiválása és inaktiválása

Az álló helyzetben történő automatikus fékezés az alagútkonzolon található gomb használatával aktiválható.



- Nyomja meg az alagútkonzol gombját a funkció aktiválásához vagy inaktiválásához.
  - > A visszajelző lámpa világít a gombban, amikor a funkció aktív. Az aktivált funkció akkor az autó következő beindítása-kor is aktív marad.

### A kikapcsolásra érvényes



Ha a funkció aktív és az üzemi fékkel tartja az autót (világít az A szimbólum) a járművezetői kijelzőn, akkor a fékpedál a gomb benyomásával egy időben be kell nyomni a kikapcsoláshoz.

- A funkció kikapcsolva marad, amíg újra be nem kapcsolja.
- Amikor a funkció ki van kapcsolva, akkor a visszagurulás-gátló (HSA) aktív marad, hogy megakadályozza az autó visszagurulását az emelkedőn történő elinduláskor.

### Kapcsolódó információk

- Automatikus fékezés álló helyzetben (488. oldal)

### Segtség emelkedőn induláskor

A visszagurulás-gátló (HSA<sup>4</sup>) megakadályozza az autó visszagurulását emelkedőn történő elinduláskor. Amikor emelkedőn hátramenetben halad, akkor megakadályozza az autó előre gurulását.

A funkció néhány másodpercig fenntartja a nyomást a fékrendszerben, miközben a járművezető a fékpedálról a gázpedálra helyezi a lábát.

Az ideiglenes fékhatás néhány másodperc elteltével, vagy akkor szűnik meg, amikor a járművezető felgyorsít.

A visszagurulás-gátló akkor is rendelkezésre áll, amikor ki van kapcsolva az automatikus fékezés álló helyzetben (Auto hold) funkció.

### Kapcsolódó információk

- Automatikus fékezés álló helyzetben (488. oldal)
- Lábbfék (482. oldal)

### Automatikus fékezés ütközés után

Ütközés esetén, amikor az aktiválási szint eléri a pirotechnikai biztonságiöv-előfeszítők vagy légzsáknak működésbe lépését vagy amikor nagy állattal történő ütközés észlelése történik, akkor az autó fékei automatikusan aktiválódnak. A funkció célja, hogy csökkentse az esetleges következő ütközés hatásait. Egy súlyos ütközés után fennáll a kockázata annak, hogy az autó kormányzása többé nem lehetséges. Az esetleges további olyan járműveknek vagy tárgyaknak ütközések veszélyének elkerülése érdekében, amelyek az autó útjában vannak, az automatikus fékrendszer bekapcsol, és biztonságos módon lefékezi az autót.

A féklámpák és vészvillogók fékezés közben világítanak. Amikor az autó megállt, a vészvillogók továbbra is villognak és működésbe lép a rögzítőfék.

Ha a fékezés nem megfelelő megoldás, amikor például fennáll a kockázata, hogy a mögöttes forgalom útjában marad, akkor a rendszer felülbírálható azzal, hogy a járművezető benyomja a gázpedált.

A funkció azt feltételezi, hogy a fékrendszer az ütközés után épen maradt.

### Kapcsolódó információk

- Rear Collision Warning\* (395. oldal)
- BLIS\* (396. oldal)
- Fék funkciók (481. oldal)

---

<sup>4</sup> Hill Start Assist



## Regeneratív fékezés\*

Az autó fékezés során kinetikus energiát nyer vissza, hogy csökkentse az üzemanyag-fogyasztást és a károsanyag-kibocsátást.



Az akkumulátor szimbólum jelenik meg a járművezetői kijelzőn, amikor az autó energiát nyer vissza az akkumulátor számára.

A funkció minden hajtásmódban rendelkezésre áll a **D** vagy **B** fokozathelyzetben.

## A fékregenerálás aktiválása

A fékregenerálás a fékpedál finom benyomásával vagy motorfékezéssel aktiválható.

A regenerálás motorfékezés során növekszik, amikor az **B** manuális fokozatváltás üzemmód van kiválasztva.

## Kapcsolódó információk

- Vezetési módok (500. oldal)
- Fokozatváltás automata sebességváltóval (492. oldal)

## Sebességváltó

A sebességváltó az autó hajtásláncának (erőátvitel) része a motor és a hajtott kerekek között. A sebességváltó feladata az áttétel változtatása a sebességtől és a teljesítményigénytől függően.

Az autó nyolcsebességes automata sebességváltóval és elektromos motorral rendelkezik a hátsó kerekek hajtásához. A fokozatváltásokkal hatékonyan használhatók a motor nyomték- és teljesítménytartományai.

Két sebességfokozat overdrive fokozat, ami állandó sebességgel haladva üzemanyag-megtakarítást eredményez. A sebességváltó kar és a kormánykerék váltófüleinek használatával lehetőség van a manuális fel- vagy visszszakapcsolásra. A járművezetői kijelző mutatja a kiválasztott fokozathelyzetet.

## Kapcsolódó információk

- Automata sebességváltó (491. oldal)
- Fokozatváltás-jelző (497. oldal)

## Automata sebességváltó

A sebességfokozatok kiválasztása automatikusan történik, így a lehető legergiahatékonyabban vezethet. A sebességváltó manuális fokozatváltási móddal is rendelkezik.



Sebességváltó kar és váltási minta áttekintése a járművezetői kijelzőn.

A járművezetői kijelző mutatja a kiválasztott fokozathelyzetet:

**R, N, D** vagy **B**. A **P** állás elektromos.

## Kapcsolódó információk

- Fokozatváltás automata sebességváltóval (492. oldal)
- Fokozatváltás a kormánykerék váltófüleivel\* (494. oldal)
- Fokozatválasztás-gátló (495. oldal)
- Padlógáz funkció (496. oldal)



- Fokozatváltás-jelző (497. oldal)
- Az automata sebességváltó szimbólumai és üzenetei (496. oldal)

### Fokozatváltás automata sebességváltóval

A fokozathelyzetet a rugóterhelésű fokozatváltó előre vagy hátra nyomásával, manuális kapcsolás esetén oldalra nyomásával lehet módosítani.

#### Fokozatváltás

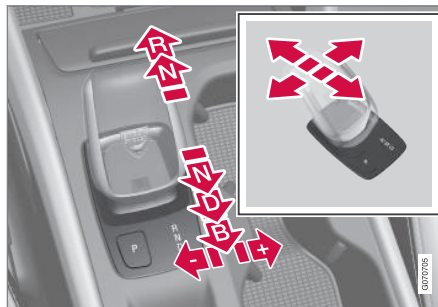

A fokozatváltó kar és a fokozathelyzetek áttekintése.

### Fokozathelyzetek

#### Parkolás – P



A fokozatváltó kar és a P állás áttekintése.

A parkoló fokozat a fokozatváltó mellett elhelyezett **P** gombbal aktiválható.

Ha a **P** állás van kiválasztva, akkor a sebességváltó mechanikusan le van zárva.

Válassza a **P** állást, amikor leparkol az autóval vagy amikor beindítja a motort. Az autónak álló helyzetben kell lennie a **P** állás kiválasztásakor.

Ahhoz, hogy a **P** állásból egy másik állásba kapcsoljon, be kell nyomnia a fékpedált és a gyújtásnak **II** állásban kell lennie.

Parkoláskor - először húzza be a rögzítőféket, majd válassza ki a **P** helyzetet.

**FIGYELEM**

Mindig használja a rögzítőféket, amikor lejtős felületen parkol. A sebességfokozatba kapcsolás vagy az automata sebességváltó **P** állása nem minden helyzetben elégséges az autó álló helyzetben tartásához.

**MEGJEGYZÉS**

Az autó lezárásához és a riasztó élesítéséhez a fokozatváltónak **P** állásban kell lennie.

**Segítő funkciók**

A rendszer automatikusan **P** állásba kapcsol:

- Ha az autót **D** vagy **R** állásban állítja le.
- Ha a járművezető kicsatolja a biztonsági övet, és kinyitja a vezetőajtót, miközben jár az autó a **P** állástól eltérő módban.

Ha a biztonsági öv bekapcsolása nélkül és nyitott ajtóval szeretne parkolni - kapcsoljon el **P** állásból az **R** vagy **D** helyzet újbóli kiválasztásával.

Ha az autó le van állítva **N** állásban, akkor nincs automatikus átváltás **P** helyzetbe. Ez lehetővé teszi az autó automata autósóban történő mosását.

**Hátramenet – R**

Válassza az **R** állást a hátramenetbe. Az autónak álló helyzetben kell lennie a **R** állás kiválasztásakor.

**Üres – N**

Kapcsoljon **N** állásba, amikor be kell indítani az autót. Húzza be a rögzítőféket, ha az autó álló helyzetben van a fokozatváltó **N** helyzetében.

**N** állásból más fokozathelyzetbe váltáshoz, be kell nyomni a fékpedált és a gyújtásnak **II** állásban kell lennie.

**Vezetés állás - D**

A **D** a normál vezetési helyzet. A fel- és visszakapcsolás automatikusan történik a gyorsítás és a sebesség szintjének függvényében.

Az autónak álló helyzetben kell lennie, amikor **R** állásból **D** állásba kapcsol.

**Fék – B**

A fék helyzetek áttekintése a járművezetői kijelzőn.

**B** helyzetben lehetőség van manuális fokozatváltásra. Az autó az elektromos motor használatával fékezik, amikor felengedi a gázpedált, miközben tölti a hibrid akkumulátort.

A **B** helyzet kiválasztása a fokozatváltó hátra mozdításával választható ki a **D** helyzetből.

- Nyomja jobbra a fokozatváltót a "+" (plusz) állásba az egy lépéssel felkapcsoláshoz, majd engedje el azt.
- Nyomja balra a fokozatváltót a "-" (minusz) állásba az egy lépéssel történő felkapcsoláshoz, majd engedje el azt.
- Nyomja hátra a fokozatváltót a visszatéréshez a **D** fokozatba.

- ◀◀ A sebességváltó automatikusan kapcsol vissza, ha a sebesség a kiválasztott sebességfokozathoz megfelelő szint alá csökken, hogy megakadályozza az autó rángatását és a motor lefulladását.

### Kapcsolódó információk

- Automata sebességváltó (491. oldal)
- Fokozatválasztás-gátló (495. oldal)
- Fokozatváltás a kormánykerék váltófüleivel\* (494. oldal)
- Padlógáz funkció (496. oldal)

## Fokozatváltás a kormánykerék váltófüleivel\*

A kormánykerék váltófülei kiegészítik a fokozatválasztót és lehetővé teszik a manuális fokozatváltást anélkül, hogy levenné a kezeit a kormánykerékről.

A funkció **D** vagy **B** állásban érhető el.



- 1 "-": Kiválasztja a következő alacsonyabb sebességfokozatot.
- 2 "+": Kiválasztja a következő magasabb sebességfokozatot.

### Váltás

A fokozatváltáshoz:

- Húzza hátrafelé - a kormánykerék felé - az egyik fület, majd engedje el azt.

A fül minden meghúzására végbemegy egy fokozatváltás, feltéve, hogy a motor fordulatszámja nem hagyja el a megengedett tartó-

mányt. A járművezetői kijelző mutatja a pillanatnyi sebességfokozatot.

**B** állásban a kormánykerék váltófülei automatikusan aktiválódnak.



A járművezetői kijelző, amikor a kormánykerék fülével vált sebességfokozatot manuális kapcsolási módban.

### A kormánykerék váltófüleinek aktiválása D állásban

A kormánykerék váltófüleivel történő fokozatváltáshoz, azokat aktiválni kell:

- Húzza az egyik váltófület a kormánykerék felé.
  - > A járművezetői kijelzőn egy szám jelzi a pillanatnyi sebességfokozatot.



A járművezetői kijelző, amikor a kormánykerék fűlével vált sebességfokozatot.

## A kormánykerék váltófüleinek inaktiválása D állásban

### Manuális inaktiválás

- Húzza a jobb oldali fület (+) a kormánykerék felé, és tartsa így, amíg a szám kialszik a járművezetői kijelzőn.
  - > A sebességváltó visszatér D állásba.

### Automatikus inaktiválás

A kormánykerék fűléi rövid idő elteltével kikapcsolnak, ha nem használja azokat. Ezt a pillanatnyi sebességfokozat számának eltűnése jelzi. A kivétel motorfékezés közben van - ekkor a váltófülek addig aktívak maradnak, amíg a motorfékezés folyamatban van.

## Kapcsolódó információk

- Automata sebességváltó (491. oldal)
- Fokozatváltás automata sebességváltóval (492. oldal)
- Fokozatváltás-jelző (497. oldal)

## Fokozatválasztás-gátló

A fokozatváltózár megakadályozza a különböző fokozathelyzetek közötti véletlen váltást az automatikus sebességváltóban.

### Automata sebességváltózár

Az automata fokozatváltózár speciális biztonsági rendszerekkel rendelkezik.

### Parkoló állásból – P vagy üres állásból – N

Ahhoz, hogy a fokozatválasztót P vagy N állásból más fokozathelyzetbe váltsa, be kell nyomni a fékpedált és a gyújtásnak II állásban kell lennie. Bizonyos sebességváltó változatok esetében, járnia kell a motornak.

Ha a fokozatválasztó N állásban van és az autó legalább 3 másodperce áll (függetlenül attól, hogy jár-e a motor), akkor a fokozatválasztó lezár.

### Üzenetek a járművezetői kijelzőn

Ha a fokozatváltó gátolva van akkor egy üzenet jelenik meg a járművezetői kijelzőn például **Sebességváltó kar Nyomja meg a fékpedált a sebváltó kar aktiválásához.**

A fokozatváltó nincs mechanikusan gátolva.

## Kapcsolódó információk

- Automata sebességváltó (491. oldal)
- Fokozatváltás automata sebességváltóval (492. oldal)

### Padlógáz funkció

A padlógáz maximális gyorsítás esetére szolgál például előzéskor.

Amikor a gázpedált teljesen lenyomja a padlóig (a normálisan teljes gyorsításnak tekinthető helyzeten túl), akkor azonnal egy alacsonyabb sebességfokozat kapcsolását váltja ki. Ezt nevezzük padlógáz (kick-down) állásnak.

Ha a gázpedált felengedi a padlógáz helyzetből, akkor a sebességváltó automatikusan felkapcsol.

### Biztonsági funkció

A motor túl magas fordulatszámának elkerülése érdekében, a sebességváltó vezérlőprogramja egy védelmi visszakapcsolás-gátló funkcióval rendelkezik.

A sebességváltó nem engedi a visszakapcsolás/patlógáz funkció működését, ha az a motor károsodásához vezető motorfordulatszámot eredményezne. Semmi sem történik, ha a járművezető túl magas fordulatszámon próbál meg ilyen módon visszakapcsolni - a sebességváltó az eredeti sebességfokozatban marad.

Padlógáz használatakor az autó, a motorfordulatszámától függően egy vagy több lépésben visszakapcsolhat. Az autó felkapcsol, amikor a motor elérte a maximális fordulatszámot, hogy megakadályozza a motor károsodását.

### Kapcsolódó információk

- Automata sebességváltó (491. oldal)

### Az automata sebességváltó szimbólumai és üzenetei

Ha meghibásodás történik a sebességváltóban, akkor egy szimbólum és egy üzenet jelenik meg a járművezetői kijelzőn.

#### **FONTOS**

A hajtásrendszer-komponensek károsodásának megelőzéséhez, a sebességváltó üzemi hőmérséklete megfigyelés alatt áll. Ha fennáll a túlmelegedés kockázata, akkor egy figyelmeztető szimbólum világít a járművezetői kijelzőn, és egy szöveges üzenet jelenik meg - kövesse a szöveges üzenetben található javaslatokat.

Szimbólum	Leírás
	A sebességváltóra vonatkozó tájékoztató vagy hibaüzenet. Kövesse a kapott javaslatot.
	Meleg vagy túlmelegedett sebességváltó. Kövesse a kapott javaslatot.
	<b>Csökkentett teljesítmény/ Gyorsítási teljesítmény csökkentve</b>  Ideiglenes hajtáslánchiba esetén az autó vészüzemmódba kapcsolhat, ami csökkent motorteljesítménnyel jár a hajtáslánc károsodásának megelőzése érdekében.

### Kapcsolódó információk

- Automata sebességváltó (491. oldal)

### Fokozatváltás-jelző

A fokozatváltás-jelző mutatja a járművezetői kijelzőn a pillanatnyi sebességfokozatot a manuális fokozatváltás során és azt, hogy mikor célszerű a következő fokozatba kapcsolni az optimális üzemanyag-fogyasztás érdekében.

Ahhoz, hogy manuális fokozatváltás közben gazdaságosan vezessen, fontos, hogy a megfelelő sebességfokozatban haladjon és jó időben váltson fokozatot.



Fokozatváltás-jelző a járművezetői kijelzőn<sup>5</sup>

A fokozatváltás-jelző a **B** állást mutatja. A fokozatváltás-jelző mutatja a pillanatnyi sebességfokozatot a járművezetői kijelzőn és egy villogó plusz jellel jelzi a javasolt magasabb fokozatba kapcsolást.

### Kapcsolódó információk

- Automata sebességváltó (491. oldal)

<sup>5</sup> Az ábra vázlatos – az alkatrészek az autómoddeltől függően eltérőek lehetnek.

### Összkerékajítás

Az összkerékajítás (AWD<sup>6</sup>) azt jelenti, hogy az autó mind a négy kereket egyszerre hajtja. A hátsó kerekeket hajtó elektromos motor elektromos összkerékajítás funkciót biztosít. Az összkerékajítási jellemzők a kiválasztott hajtásmódtól függően változóak.

### Kapcsolódó információk

- Vezetési módok (500. oldal)
- Alacsony sebességű szabályozás (511. oldal)
- Sebességváltó (491. oldal)

### Hajtásrendszer

A Volvo Twin Engine az első kerekeket hajtó belsőégésű motort a hátsó kerekeket hajtó elektromos motorral kombinálja.

### Két hajtásrendszer

A járművezető által kiválasztott hajtásmódtól és a rendelkezésre álló energiától függően, a két hajtásrendszer külön vagy egymással párhuzamosan is használható.

Az elektromos motor az alagút konzolba épített hibrid akkumulátorból nyeri az energiáját. A hibrid akkumulátor fali aljzaton keresztül vagy speciális töltőállomással tölthető. A belsőégésű motor a hibrid akkumulátor töltésére is képes egy speciális nagyfeszültségű generátorral.

Mind a belsőégésű motor, mind az elektromos motor képes hajtóerő létrehozására közvetlenül a kerekhez. Egy fejlett vezérlőrendszer kombinálja a két hajtásrendszer jellemzőit, hogy optimális vezetési gazdaságosságot biztosítson.

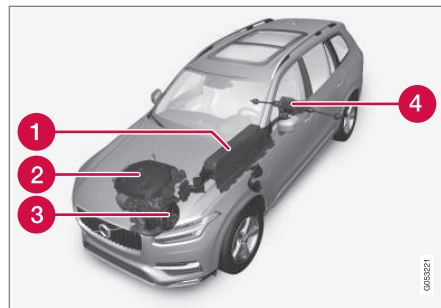

- 1** Hibrid akkumulátor - A hibrid akkumulátor funkciója az energia tárolása. Az elektromos hálózatra csatlakoztatva, regeneratív fékezés közben vagy a nagyfeszültségű generátorból kap energiát. Energiát szolgáltat az elektromos működéshez valamint átmenetileg működteti az elektromos légkondicionálót az utastér előkészítése közben.
- 2** Belsőégésű motor - A belsőégésű motor akkor indul be, amikor a hibrid akkumulátor energiaszintje nem elégséges ahhoz a motorteljesítményhez, amelyet a járművezető kér.
- 3** Nagyfeszültségű generátor<sup>7</sup> - Tölti a hibrid akkumulátort. Indítómotor a belsőégésű

<sup>6</sup> All Wheel Drive

<sup>7</sup> CISG (Crank Integrated Starter Generator) - Kombinált nagyfeszültségű generátor és indítómotor.



motorhoz. Extra elektromos energiával támogathatja a belsőégésű motort.

- 4** Elektromos motor - elektromos működés-kor hajtja az autót. Ha szükséges, akkor extra nyomatókat és hajtást biztosít gyorsítás közben. Elektromos összerékhajtás funkciót biztosít. A fékezési energiát elektromos energiává alakítja vissza.

### Kapcsolódó információk

- A Twin Engine rendszerrel kapcsolatos általános információk (452. oldal)
- A belsőégésű motor beindítása és leállítása Twin Engine esetén. (499. oldal)
- Vezetési módok (500. oldal)
- Sebességváltó (491. oldal)
- A hatótávolságot befolyásoló tényezők elektromos üzemmódban (515. oldal)

## A belsőégésű motor beindítása és leállítása Twin Engine esetén.

Egy fejlett vezérlőrendszer határozza meg azt, hogy meddig kell az autónak a belsőégésű motorral, az elektromos motorral illetve mindkettővel párhuzamosan üzemelnie. Elektromos működés közben az autónak bizonyos esetekben külső körülmények miatt, például alacsony külső hőmérséklet, automatikusan be kell indítania a belsőégésű motort, ami teljesen normális. Ezen felül, a belsőégésű motor mindig beindul, amikor a hibrid akkumulátor eléri a legalacsonyabb töltöttségi állapotát.

### Klíma-beállítások alacsony hőmérsékleten

Alacsony külső hőmérsékletek esetén a belsőégésű motor bizonyos esetekben automatikusan beindul a kívánt utastér-hőmérséklet és levegőminőség elérése érdekében. Azt, hogy mennyi ideig jár a belsőégésű motor, az alábbiak befolyásolják

- a hőmérséklet csökkenése
- a ventilátor fordulatszámának csökkentése
- a **Pure** hajtásmód aktiválása.

### Elektromos működés alacsony vagy magas hőmérsékletek mellett

Alacsony vagy magas külső hőmérsékletek esetén az autó elektromos hatótávolsága és teljesítménye csökkenhet és ez hatással lehet

arra, hogy milyen gyakran indul be a belsőégésű motor.

### Kibocsátás-szabályozás

A kibocsátás-szabályozó rendszer lehető leghatékonyabb működésének biztosításához a belsőégésű motornak több percig járnia kell, ha egyszer beindították. A belsőégésű motor járási ideje a katalizátor hőmérsékletétől függően változó.

### Kapcsolódó információk

- Hajtásrendszer (498. oldal)
- Gazdaságos vezetés (514. oldal)
- Vezetési módok (500. oldal)

### Vezetési módok

A hajtásmód kiválasztása hatással van az autó vezetési jellemzőire, hogy javítsa a vezetési élményt és segítsen a speciális helyzetekben.

A hajtásmódok használatával lehetőség van az autó számos funkciójának és beállításának elérésére a különböző vezetési igényekhez. Az egyes hajtásmódok úgy vannak kialakítva, hogy optimális vezethetőségi jellemzőket biztosítsanak.

- Kormányzás
- Motor/sebességváltó/összkerék-hajtás
- Fékek
- Légrugózás\* és lengéscsillapítás
- Járművezetői kijelző
- Klímabeállítások

Válassza az aktuális vezetési feltételekhez legjobban illő hajtásmódot. Ne feledje, hogy nem minden hajtásmód áll rendelkezésre minden helyzetben.

### Választható hajtásmódok

#### FIGYELEM

Ne feledje, hogy az autónak nincs hangja, amikor azt csak az elektromos motor hajtja és ezért a gyermekek, gyalogosok, kerékpárosok és állatok számára nehezebben észrevehető. Ez különösen alacsony sebességek mellett például parkolóban igaz.

#### FIGYELEM

Ne hagyja az autót nem szellőző helyen bekapcsolt hajtásmódban és a belső égésű motor kikapcsolt állapotában – a hibrid akkumulátor alacsony töltöttségi szintjén a motor automatikusan beindulhat, és a kipufogógázok emberek vagy állatok súlyos sérülését okozhatják.

### Hybrid

- Ez az autó normál módja, amelyben az elektromos motor és a belsőégésű motor együtt dolgozik.

Az autó beindításkor **Hybrid** módban van. A vezérlő rendszer az elektromos és a belsőégésű motort is használja – önállóan vagy párhuzamosan – és a használatot a teljesítmény, üzemanyag-fogyasztás és kényelem figyelembe vételével állítja be. Magasabb sebesség mellett a hasmagasság automatikusan

alacsonyabb szintre<sup>8</sup> áll, hogy csökkentse a légellenállást. A kizárólag elektromos motorral történő működés képessége a hibrid akkumulátor töltöttségi szintjétől és például az utastér fűtési vagy hűtési igényétől függ.

Ha magas kimenőteljesítmény áll rendelkezésre, akkor lehetőség van kizárólag elektromos hajtással közlekedni. A gázpedál benyomásakor csak az elektromos motor aktív, amíg el nem ér egy bizonyos helyzetet. A belsőégésű motor csak ezután a helyzet után és olyankor indul be amikor az akkumulátor energiaszintjét nem elégséges ahhoz a motorteljesítményhez, amelyet a járművezető a gázpedállal kér.

Alacsony töltöttségi szinten (a hibrid akkumulátor majdnem lemerült) az akkumulátor energiaszintjét is fenn kell tartani, ami a belsőégésű motor gyakoribb beindulásához vezet. Töltse a hibrid akkumulátort 230 voltos aljzattól a töltőkábellel vagy aktiválja a **Charge** hajtásmódot a funkció nézetben, hogy visszaállítsa a kizárólag elektromos hajtással történő működés képességét.

<sup>8</sup> Légrugós felfüggesztésre vonatkozik.

A hajtásmód alacsony üzemanyag-fogyasztásához van kialakítva, az elektromos motor és a belsőégésű motor használatával, anélkül, hogy befolyásolná a klímakomfortot és a vezetési élményt. Amikor nagyobb gyorsulásra van szükség, akkor az elektromos hajtáslánc maximális teljesítménye van használatban.

Az autó azt is észleli, ha a vezetési feltételek összerékhajtást igényelnek, és szükség esetén automatikusan bekapcsolja azt. Az összerékhajtás és az elektromos többleteljesítmény az akkumulátor töltöttségi állapotától függetlenül mindig rendelkezésre áll.

### Információk a járművezetői kijelzőn

Amikor hibrid módban halad, akkor a járművezetői kijelző egy hibrid műszert jelenít meg. A hibrid műszer mutatója jelzi, hogy mennyi energiát kér a járművezető a gázpedállal. A villám és a csepp közötti jelzés mutatja, hogy mennyi energia áll rendelkezésre.



A meghajtás járművezetői kijelzője elektromos motorral és belsőégésű motorral.



A járművezetői kijelző azt is mutatja, amikor energia áramlik vissza az akkumulátorba (regenerálódás) az enyhe fékezések során.

### Pure

- Vezesse az autót az elektromos motorral, a lehető legalacsonyabb energiafelhasználással és lehető legalacsonyabb széndioxid-kibocsátással.

A hajtásmód a hibrid akkumulátorral történő hajtást részesíti előnyben. Ez például alacsonyabb a hasmagasságot<sup>8</sup> jelent, hogy csökkentse a légellenállást és bizonyos klímabeállítások csökkentett módban működnek, hogy a lehető legnagyobb távolság megtételét biztosítsa kizárólag elektromos hajtással.

Ez a **Pure** mód akkor érhető el, ha a hibrid akkumulátor elégséges töltöttségi szinttel rendelkezik. A belsőégésű motor akkor is **Pure** módban indul, ha az akkumulátor energiaszintje nagyon alacsonyra csökken. A belsőégésű motor is beindul

- ha a sebesség meghaladja a 125 km/h (78 mph) értéket
- ha a járművezető nagyobb hajtóerőt kér, mint amekkorát az elektromos hajtás nyújthat tud
- a rendszerek/komponensek korlátai miatt például alacsony külső hőmérséklet.

A hajtásmód maximális hatótávolsághoz van kialakítva, elektromos hajtással és kifejezetten városi forgalomhoz van kifejlesztve. A **Pure** alacsonyabb égést jelent, akkor is, ha a hibrid akkumulátor lemerült. Az utastér klímájának szabályozása Eco klímabebélyezésre vált és csúszós körülmények között nagyobb kerékpörgés megengedett, mielőtt automatikusan bekapcsolna az összerékhajtás.

<sup>8</sup> Légrugós felfüggesztésre vonatkozik.

### « ECO klímavezérlés

**Pure** hajtásmódban az energiafogyasztás csökkentése érdekében automatikusan aktiválódik az Eco klímavezérlés az utastérben.

#### **i** MEGJEGYZÉS

Amikor aktiválva van az **Pure** hajtásmód, akkor a klímavezérlő rendszer számos paraméter-beállítása megváltozik és számos elektromos fogyasztó funkcionalitása csökken. Bizonyos beállítások manuálisan visszaállíthatók, de a teljes működés csak az **Pure** hajtásmód elhagyása vagy a **Individual** hajtásmód állítja vissza teljes klíma működéssel.

A párasodással kapcsolatos nehézségek esetén, nyomja meg a maximális páramentesítés gombját, amely normál működéssel rendelkezik.

#### **Off Road**

- Az autó tapadását részesíti előnyben, amikor nehéz terepen és rossz minőségű utakon halad.

A hajtásmód magasabb hasmagasságot<sup>8</sup> biztosít, a kormányzás könnyű, aktív az összkérekhajtás és a lassú sebességű vezérlés lejtmenetvezérléssel (Hill Descent Control).

A hajtásmód csak alacsony sebességeken, 40 km/h (25 mph) sebességig áll rendelkezésre. Ha túllépi ezt a sebességet, akkor a **Off Road** üzemmód kikapcsol, és helyette a **Constant AWD** hajtásmód lesz aktív.

A négykerék-hajtáshoz folyamatosan működni kell a belsőégésű motornak és az elektromos motornak, ami nagyobb üzemanyag-fogyasztást eredményez.

**Off Road** módban a járművezetői kijelző egy iránytűvel rendelkezik a sebességmérő és a fordulatszám-mérő között. A sebességmérő mutatja a sebességkorlátozás tartományát.

A hajtásmód maximális kézben tarthatósághoz van kialakítva alacsony sebesség, rossz útvíszonyok vagy nehéz terep esetén. Megemeli az alvázat<sup>8</sup>, csökkenti a hajtáslánc gázadásra adott választ és összkérekhajtásban tartja az autót. A Hill Descent Control funkció megkönnyíti a kontrollált vezetést meredek lejtőkön.

#### **i** MEGJEGYZÉS

A hajtásmód nem közutakon történő használatra szolgál.

#### **i** MEGJEGYZÉS

Ha az autót **Off Road** üzemmódban állítja le, és ezért a hasmagassága magas, akkor az autó a legközelebbi beindításkor leereszkedik.

#### **i** FONTOS

Az **Off Road** hajtásmódot nem szabad utánfutóval használni utánfutó-csatlakozó nélkül. Különben fennáll a légrugók károsodásának kockázata.

<sup>8</sup> Légrugós felfüggesztésre vonatkozik.

### Constant AWD

- Fejlett összkerekékhajtással javítja az autó úttartását és tapadását.

A hajtásmód összkerekékhajtásban tartja az autót. Az első és a hátsó tengelyre jutó nyomaték megfelelő elosztása jó tapadást, stabilitást és úttartást biztosít például csúszós úton, nehéz utánfutóval közlekedve vagy vontatáskor. Az **Constant AWD** hajtásmód az akkumulátor töltöttségi állapotától függetlenül mindig rendelkezésre áll.

Mind a belsőégésű, mind az elektromos motor bekapcsol, hogy hajtsa a négy kerekeket, ami megnövekedett üzemanyag-fogyasztást eredményez.

Az autó egyéb hajtásmódjaiban az autó az útfelületnek megfelelően automatikusan alkalmazza a négykerékékhajtást, és kapcsolja be az elektromos motort vagy indítja be a belsőégésű motort, amikor szükséges.

### Power

- Az autó sportosabb jellemzőkkel rendelkezik és gyorsabban reagál a gázadásra.

A hajtásmód beállítja a belsőégésű motor és az elektromos motor kombinált teljesítményét azzal, hogy az autót az első és a hátsó kerekek is hajtják. A fokozatváltások gyorsabbak és határozottabbak és a sebességváltó a

nagyobb vonóerővel rendelkező fokozatot részesíti előnyben. A kormányzás gyorsabban reagál, a lengéscsillapítás keményebb és az karoszeria követi az útfelületet, hogy kanyarodás közben csökkentse a billenést.

Mind a belsőégésű, mind az elektromos motor bekapcsol, hogy hajtsa a négy kerekeket, ami megnövekedett üzemanyag-fogyasztást eredményez.

A hajtásmód maximális teljesítményt és gyorsítási választ biztosít. Módosítja a belsőégésű motor gázadásra adott választ, a fokozatváltási mintát és a feltöltőnyomás rendszert. Az alvázbeállítások, a kormányzási és fékezési reakció is a lehető legjobb. Az **Power** hajtásmód az akkumulátor töltöttségi állapotától függetlenül mindig rendelkezésre áll.

A **Power** mód a **Polestar Engineered** verzióban\* is rendelkezésre áll.

### Individual

- Állítson be az egyéni igényei szerinti hajtásmódot.

Válasszon egy hajtásmódot az elinduláshoz, majd állítsa be a beállításokat a kívánt vezetési jellemzőknek megfelelően. Ezek a beállítások egy egyedi járművezetői profilban kerülnek tárolásra.

Egyedi hajtásmód csak akkor áll rendelkezésre, ha először bekapcsolta azt a központi kijelzőn.

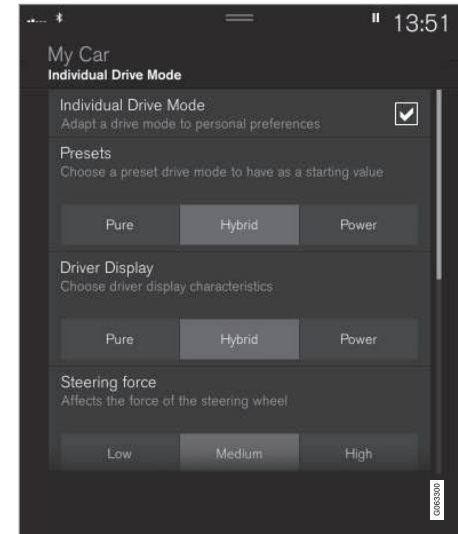

Beállítások nézet<sup>9</sup> egyedi vezetési üzemmódhoz.

1. Nyomja meg a **Beállítások** lehetőséget a felső nézetben.

<sup>8</sup> Légrugós felfüggesztésre vonatkozik.

<sup>9</sup> Az ábra vázlatos - az alkatrészek az autómoddeltől függően eltérőek lehetnek.

2. Nyomja meg az **My Car** → **Egyedi vezetési mód**, és válassza a **Egyéni vezetési mód** lehetőséget.
3. A **Előbeállítások** menüben válasszon ki egy hajtásmódot az induláshoz: **Pure**, **Hybrid**, **Power** vagy **Polestar Engineered\***.

Az alábbi beállításaira vonatkozó lehetséges beállítások:

- **Vezető kijelzője**
- **Kormányzási erő**
- **Erőátvitel jellemzői**
- **Fékkarakteristikák**
- **Felfüggesztés vezérlése**
- **ECO klíma**

### Az elektromos motor vagy a belsőégésű motor használata

Egy fejlett vezérlőrendszer határozza meg azt, hogy meddig kell az autónak a belsőégésű motorral, az elektromos motorral illetve mindkettővel párhuzamosan üzemelnie.

Az elsődleges funkció a belsőégésű illetve az elektromos motor és a hibrid akkumulátor rendelkezésre álló energiájának lehető leghatékonyabb kihasználása, tekintetbe véve a különböző hajtásmódokat valamint a járművezető gázpedálon keresztüli teljesítménykérését.

Olyan esetek is vannak, amikor a rendszer ideiglenes korlátai vagy az autó alacsony károsanyag-kibocsátását célzó jogi követelmények által szabályozott funkciók miatt a belsőégésű motor nagyobb arányban működhet.

### Kapcsolódó információk

- Hajtásmód váltása (504. oldal)
- Gazdaságos vezetés (514. oldal)
- Energiaelosztás hibrid hajtásban térképadatok használatával\* (505. oldal)
- Hibrid műszer (91. oldal)
- A Twin Engine rendszerrel kapcsolatos általános információk (452. oldal)
- Regeneratív fékezés\* (491. oldal)

### Hajtásmód váltása

Válassza az aktuális vezetési feltételekhez legjobban illő hajtásmódot.

A középkonzolon található kezelőszerv használatával válthat hajtásmódot.

Ne feledje, hogy nem minden hajtásmód áll rendelkezésre minden helyzetben.

A hajtásmód váltásához:



1. Nyomja meg a **DRIVE MODE** vezetési mód kezelőszervet.
  - > Egy felugró menü jelenik meg a központi kijelzőn.
2. Görgesse felfelé vagy lefelé a kereket a kívánt hajtásmódhoz.

3. Nyomja meg a hajtásmód kezelőszervet vagy erősítse meg a választást közvetlenül az érintőképernyőn.
- > A kiválasztott hajtásmód megjelenik a járművezetői kijelzőn.

### Kapcsolódó információk

- Vezetési módok (500. oldal)
- Az alacsony sebességű vezetés aktiválása és inaktíválása funkciógomb használatával (511. oldal)
- A lejtmenetvezérlő aktiválása és inaktíválása a funkciógombbal (513. oldal)

### Energiaelosztás hibrid hajtásban térképadatok használatával\*

A Hibrid hajtásmód az autó normál üzemmódja, amikor az elektromos motor és a belsőégésű motor külön vagy együtt működik a hibrid hajtásban. Ha van kiválasztva úti cél a navigációs rendszerben\*, akkor a Predictive Efficiency<sup>10</sup> funkció intelligens módon osztja be az elektromos energiát a teljes út során, a térképadatok használatával.

Az üzemanyag-fogyasztás ezáltal csökkenthető a normál hibrid hajtáshoz képest, amikor is az autó először elektromos hajtással halad, majd a belsőégésű motorra vált, amikor a hibrid akkumulátor lemerült.

### Funkció

Ha a kiválasztott úti célig hosszabb a távolság, mint amennyi elektromos hajtással megtehető, akkor a funkció úgy osztja be az energiát, hogy a teljes távolságon a lehető legenergiahatékonyabb legyen a fogyasztás. Ez lehetővé teszi az olyan helyzetek elkerülését, amikor a normál hibrid hajtás az elektromos energia nagy részét felhasználná például autópályán nagy sebességgel haladva, majd a belsőégésű motor használatával kis sebességű városi közlekedés során.

A legnagyobb üzemanyag-megtakarítás akkor érhető el amikor

- az utazás autópályán történő vezetéssel kezdődik
- a távolság 50 és 100 km (30 és 60 mérföld) között van
- a hibrid akkumulátor kezdetben teljesen fel van töltve

### A funkció feltételei

A funkció működéséhez számos feltételnek teljesülnie kell:

- Van beállítva úti cél a navigációs rendszerben és a vezetési távolság az úti célig nagyobb mint az elektromos hajtással megtehető távolság.
- Ki van választva a **Hibrid** hajtásmód.
- Ki van kapcsolva a **Hold** és **Charge** funkció.
- Fel van töltve a hibrid akkumulátor.

### Használati tanácsok

Ha az autót munkába járásra használja és a munkahelyén nem tudja tölteni az autót, akkor adja meg a munkahelyét köztes úti célként, az otthonát pedig végső úti célként. A hibrid akkumulátor lemerülése ilyenkor munkába és haza utazás közben történik meg.

<sup>10</sup> Csak bizonyos piacok esetén.



## ELINDULÁS ÉS VEZETÉS

- ◄◄ Adjon hozzá hasonló ingázó útvonalakat, úgy-  
mint két töltési pont közötti útvonalat, mint  
**Kedvencek** a navigációs rendszerben az érke-  
zés elősegítéséhez.

### **Kapcsolódó információk**

- Vezetési módok (500. oldal)
- Gazdaságos vezetés (514. oldal)



## Szintvezérlés\* és lengéscsillapítás

A szintszabályozó automatikusan szabályozza az autó felfüggesztését és csillapítási jellemzőit, hogy biztosítsa az optimális kényelmet és működést vezetés közben.

Lehetőség van a szint manuális beállítására is a rakodás vagy a be- és kiszállás megkönnyítése érdekében.

## Légrugózás és lengéscsillapítás

A rendszer a kiválasztott hajtásmódhoz és az autó sebességéhez igazodik. A levegőrugózás használatával az autó hasmagassága magasabb sebességek mellett alacsonyabb szintre áll, ami csökkenti a légellenállást és növeli a stabilitást. A lengéscsillapítás normál esetben az optimális kényelemhez van beállítva és az útfelülettől, az autó gyorsulásától, a fékezéstől és kanyarodástól függően folyamatosan szabályozásra kerül.



A járművezetői kijelző jelzi, hogy a szintszabályozás folyamatban van.

Amikor egy oldalajtó vagy a csomagterajtó nyitva van, akkor az alábbiak érvényesek:

- Ha nyitva van egy oldalajtó, akkor a szint csak felfelé szabályozható.
- Ha nyitva van a csomagterajtó, akkor a szint csak lefelé szabályozható.

## Parkolás közben

Parkolás közben ügyeljen arra, hogy megfelelő hely legyen az autó felett és alatt, mert az autó hasmagassága a külső hőmérséklet, az autó terhelése, a terhelési mód vagy az indítás után

kiválasztott hajtásmód függvényében változhat.

A szint egy ideig az autó leparkolását követően is beállítható. Ez azért van, hogy kompenzálja a magasság változásait, amelyeket a légrugókban található levegő hőmérsékletének változása okoz.

## Szállítás során



Az autó kompon, vonaton vagy teherautón történő szállítása közben az autót a gumibroncsok körül és nem az alváz más részei körül kell rögzíteni. A légrugózásban változások következhetnek be a szállítás során, ami károsan befolyásolja a rögzítést.



## Szimbólumok és üzenetek

Ha hiba merül fel a szintszabályozással, akkor üzenet jelenik meg a járművezetői kijelzőn.





Szimbólum	Üzenet	Leírás
	<p><b>Felfüggesztés</b> A felhasználó kikapcsolta</p>	<p>A felhasználó manuálisan kikapcsolta az aktív felfüggesztést.</p>
	<p><b>Felfüggesztés</b> Ideiglenesen csökkentett teljesítmény</p>	<p>Az aktív felfüggesztés teljesítménye a rendszer kiterjedt használata miatt ideiglenesen csökkent.</p>
	<p><b>Felfüggesztés</b> Szerviz szükséges</p>	<p>Hiba történt. A lehető leghamarabb látogasson el egy műhelybe<sup>A</sup>.</p>
	<p><b>Felfügg. hibája</b> Biztonságosan álljon meg</p>	<p>Kritikus hiba történt. Álljon meg biztonságosan, és szállíttassa az autót (mind a négy kerékkel a platón) egy műhelybe<sup>A</sup>.</p>

Szimbólum	Üzenet	Leírás
	<b>Felfüggesztés</b> <b>Lassítson! A jármű túl magas</b>	Hiba történt. Ha az üzenet vezetés közben megjelenik, akkor lépjen kapcsolatba egy műhellyel <sup>A</sup> .
	<b>Felfüggesztés</b> <b>Jármű szintjének automatikus beállítása</b>	Célmagasságba történő szintszabályozás folyamatban.

<sup>A</sup> Lehetőleg hivatalos Volvo műhelyben.

### Kapcsolódó információk

- A szintszabályozás beállításai\* (510. oldal)
- Vezetési módok (500. oldal)

### A szintszabályozás beállításai\*

Kapcsolja ki a szintszabályozást, amikor felemeli az autót, hogy megakadályozza az automata szabályozásból adódó problémákat.

A szint a rakodás vagy a ki- és beszállás megkönnyítése érdekében szabályozható.

### Rakodási mód beállítása



Használja a gombokat a csomagterben az autó hátsó részének magasságszabályozásához és a berakodás és kirakodás vagy az utánfutó csatlakoztatásának vagy lecsatlakoztatásának megkönnyítéséhez.

### Beállítások a központi kijelzőn

#### Beszállási segéd

Az autó a be- és kiszállás megkönnyítése érdekében leengedhető.

A beszállási segéd aktiválásához a központi kijelzőn keresztül:

1. Nyomja meg a **Beállítások** lehetőséget a felső nézetben.
2. Nyomja meg a **My Car → Tükrök és kényelem** gombot.
3. Válassza az **Könnyű be-/kiszállás felfüg.vezérléssel** lehetőséget.

> Amikor az autó leállított állapotban parkol, akkor az autó leereszkedik (a szintszabályozás megáll, ha kinyitnak egy ajtót és bizonyos késés lehet, mielőtt a szintszabályozás újra működésbe lép az ajtó becsukását követően). Amikor beindítják az autót, és az mozogni kezd, akkor az autó a kiválasztott hajtásmódnak megfelelő magasságba emelkedik.

#### Szintbeállítás vezérlésének letiltása

Bizonyos esetekben a funkciót ki kell kapcsolni például mielőtt emelővel\* felemeli az autót. Az autó emelése során létrejövő szintkülönbség egyébként ahhoz vezetne, hogy az automata szabályozás elkezdene szabályozni a magasságot, ami nem kívánatos hatással jár.

A funkció inaktíválása a központi kijelzővel:

1. Nyomja meg a **Beállítások** lehetőséget a felső nézetben.
2. Nyomja meg a **My Car → Rögzítőfék és felfüggesztés** gombot.

3. Válassza az **Szintbeállítás vezérlésének letiltása** lehetőséget.

#### Kapcsolódó információk

- Szintvezérlés\* és lengéscsillapítás (507. oldal)
- Javaslatok a rakodáshoz (639. oldal)

## Alacsony sebességű szabályozás

Az alacsony sebességű szabályozás funkció (LSC<sup>11</sup>) megkönnyíti és javítja a terepen vagy csúszós felületeken történő haladást, amikor például fűvön lakókocsit vontat vagy hajószállító utánfutóval a kikötőrámpára hajt.

A funkció az **Off Road** vezetési mód része.

A funkció terepen történő vezetésre és utánfutó lassú vontatására szolgál, körülbelül 40 km/h (25 mph) sebességig.

Az alacsony sebességű vezérlés az alacsony sebességfokozatokat és a tapadást részesíti előnyben. Ha az autó összkerékajtottal rendelkezik, akkor a hajtóerő egyenletesen oszlik el, hogy a lehető legjobb tapadást biztosítsa az összes keréknek és csökkentse a kerekek kipörgésének kockázatát. A gázpedál kevésbé gyorsan reagál, hogy javítsa a tapadást és a sebesség szabályozását alacsony sebesség mellett.

A lejtmenetvezérlő (HDC<sup>12</sup>) funkcióval együtt aktiválódik, ami azt jelenti, hogy a lejtmenet közben a gázpedállal szabályozható a sebesség, ami csökkenti a fékpedál használatának szükségességét. A rendszer megkönnyíti az alacsony és egyenletes sebesség fenntartását meredek lejtőkön.

### **i** MEGJEGYZÉS

Amikor az LSC HDC funkcióval aktiválja az **Off Road** hajtásmód, akkor a gázpedál érzete és a motor reagálása megváltozik.

### **i** MEGJEGYZÉS

A hajtásmód nem közutakon történő használatra szolgál.

### **i** MEGJEGYZÉS

A funkció magasabb sebességek mellett kikapcsol, és szükség esetén alacsonyabb sebességen újra be kell kapcsolni.

## Kapcsolódó információk

- Az alacsony sebességű vezetés aktiválása és inaktiválása funkciógomb használatával (511. oldal)
- Hajtásmód váltása (504. oldal)
- Lejtmenetvezérlő (512. oldal)
- Összkerékajtott (498. oldal)

## Az alacsony sebességű vezetés aktiválása és inaktiválása funkciógomb használatával

Az alacsony sebességű vezetés egy funkciógombbal rendelkezik (**Hill Descent Control**) a központi kijelző funkció nézetében, ha az autó nem rendelkezik hajtásmód kezelőszervevel az alagútkonzolon.

## Az alacsony sebességű vezetés kiválasztása a központi kijelző funkció nézetében

- Nyomja meg a **Hill Descent Control** gombot a funkció bekapcsolásához vagy kikapcsolásához.



- > Egy visszajelző lámpa világít a gombban, amikor a funkció aktív.

Ez a funkció a motor leállításakor automatikusan kikapcsol.

<sup>11</sup> Low Speed Control

<sup>12</sup> Hill Descent Control



### **i** MEGJEGYZÉS

A funkció magasabb sebességek mellett kikapcsol, és szükség esetén alacsonyabb sebességen újra be kell kapcsolni.

### Kapcsolódó információk

- Alacsony sebességű szabályozás (511. oldal)
- Hajtásmód váltása (504. oldal)

### Lejtmenetvezérlő

A lejtmenetvezérlő (HDC<sup>13</sup>) egy alacsony sebességen működő funkció, fejlett motorfékezéssel. A funkció lehetővé teszi az autó sebességének növelését vagy csökkentését meredek lejtőkön, kizárólag a gázpedál használatával, a fékpedál használata nélkül.

#### A funkció az Off Road vezetési mód része.

A lejtmenetvezérlő terepen történő használatra van tervezve lassú sebességekhez, és megkönnyíti a nehéz felületű lejtőkön történő leereszkedést. A járművezetőnek nem kell használnia a fékpedált, ehelyett a kormányzásra összpontosíthat.

### **!** FIGYELEM

A HDC nem minden helyzetben működik, és csak kiegészítő segítségül szolgál.

Mindig a járművezető viseli a teljes felelősséget a jármű biztonságos vezetéséért.

### Funkció

A lejtmenetvezérlő lehetővé teszi az autó lépésben történő gurulását előre és hátra, a fékrendszer támogatásával. A sebesség a gázpedál használatával növelhető. Amikor felengeti a gázpedált, akkor az autó a lejtő meredekségétől függetlenül visszalassul anélkül,

hogy használni kellene a féket. A féklámpák a funkció működése közben be vannak kapcsolva.

A járművezető bármikor fékezhet és lassíthatja vagy megállíthatja az autót a lábfelek használatával.

A funkció az alacsony sebességű szabályozás (LSC<sup>14</sup>) funkcióval együtt kapcsol be, ami segíti a vezetést és növeli a tapadást terepen és csúszós felületeken. A rendszerek alacsony sebességhez vannak tervezve, körülbelül 40 km/h (25 mph) sebességig.

### Ügyeljen az alábbiakra, amikor HDC használatával halad

- Ha a funkció kikapcsolását vezetés közben hajtja végre egy meredek lejtőn, akkor a fékhatás fokozatosan fog csökkenni.
- A HDC a **D**, **R** fokozathelyzetben és manuális fokozatváltás esetén 1. vagy 2. fokozatban használható.
- Manuális fokozatváltással nem lehetséges 3. vagy ennél magasabb fokozatba kapcsolni.

<sup>13</sup> Hill Descent Control

<sup>14</sup> Low Speed Control

**i MEGJEGYZÉS**

Amikor az LSC HDC funkcióval aktiválja az **Off Road** hajtásmód, akkor a gázpedál érzete és a motor reagálása megváltozik.

**i MEGJEGYZÉS**

A hajtásmód nem közutakon történő használatra szolgál.

**i MEGJEGYZÉS**

A funkció magasabb sebességek mellett kikapcsol, és szükség esetén alacsonyabb sebességen újra be kell kapcsolni.

**Kapcsolódó információk**

- A lejtmenetvezérlő aktiválása és inaktiválása a funkciógombbal (513. oldal)
- Hajtásmód váltása (504. oldal)
- Alacsony sebességű szabályozás (511. oldal)
- Összkerékajítás (498. oldal)

**A lejtmenetvezérlő aktiválása és inaktiválása a funkciógombbal**

A lejtmenetvezérlő egy funkciógombbal rendelkezik (**Hill Descent Control**) a központi kijelző funkció nézetében, ha az autó nem rendelkezik hajtásmód kezelőszervvel az alagútkonzolon.

**A lejtmenetvezérlő kiválasztása a központi kijelző funkció nézetében**

A lejtmenetvezérlő alacsony sebességeken működik.

- Nyomja meg a **Hill Descent Control** gombot a funkció bekapcsolásához vagy kikapcsolásához.

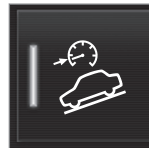

- > Egy visszajelző lámpa világít a gombban, amikor a funkció aktív.

Ez a funkció a motor leállításakor automatikusan kikapcsol.

**i MEGJEGYZÉS**

A funkció magasabb sebességek mellett kikapcsol, és szükség esetén alacsonyabb sebességen újra be kell kapcsolni.

**Kapcsolódó információk**

- Lejtmenetvezérlő (512. oldal)
- Hajtásmód váltása (504. oldal)

### Gazdaságos vezetés

Vezessen gazdaságosan és környezetbarát módon azzal, hogy finoman vezet és előre látja a helyzeteket. Igazítsa vezetési stílusát és a sebességet a várható helyzethez.

A lehető leghosszabb vezetési távolság és a legalacsonyabb energiafogyasztás eléréséhez Twin Engine járművek esetén, ne feledje az alábbiakat:

#### Töltés

- Töltse rendszeresen az autót az elektromos hálózatról. Váljon szokásává, hogy mindig teljesen feltöltött hibrid akkumulátorral kezdje el az utazást.
- Keresse meg, hogy hol találhatóak töltőállomások.
- Ha lehetséges, akkor keressen töltőállomással rendelkező parkolóhelyet.

#### **i** MEGJEGYZÉS

Töltse az autót az elektromos hálózatról, amilyen gyakran csak lehetséges!

#### Előkészítés

- Ha lehetséges, akkor készítse elő az autót vezetés előtt, miközben a töltőkábel csatlakozik az elektromos hálózathoz.
- Kerülje az olyan parkolóhelyeket, ahol a belső tér parkolás közben lehűl vagy túl-

melegszik. Parkoljon az autóval például klimatizált garázsban.

- Az utastér előkészítése utáni rövid vezetés során kapcsolja ki a szellőztető ventilátort vagy meleg időben a légkondicionálót, ha lehetséges.
- Ha az előkészítés nem lehetséges, amikor kint hideg van, elsősorban az ülésfűtést és a kormánykerékfűtést használja. Kerülje a teljes belső felfűtését, ami energiát fogyaszt a hibrid akkumulátorból.

#### Hajtás

- A legalacsonyabb energiafogyasztás érdekében, kapcsolja be a **Pure** vezetési módot.
- Vezessen állandó sebességgel és tartson megfelelő távolságot az egyéb járművektől és objektumoktól, hogy kerülje a fékezést. Ez a vezetési stílus jár a legalacsonyabb energiafogyasztással.
- Egyensúlyozza ki a teljesítményigényt a gázpedállal. Használja a rendelkezésre álló elektromos motorteljesítmény visszajelzőjét a járművezetői kijelzőn, hogy kerülje a belsőégésű motor szükségtelen beindulását. Az elektromos motor, különösen alacsony sebességen, hatékonyabb, mint a belsőégésű motor.
- Ha fékezésre van szükség - finoman fékezzen a fékpedállal, ezzel tölti a hibrid akkumulátort. A regeneratív fékezés funk-

ció a fékpedálba van építve és elektromos motorfékezéssel erősíthető a **B** fokozat-helyzetben.

- A magas sebesség nagyobb energiafogyasztást eredményez - a sebességgel nő a légellenállás.
- Aktiválja a **Hold** funkciót a funkció nézetben magasabb sebességek mellett, amikor az elektromos hatótávolságnál hosszabb úton halad.
- Ha lehetséges, kerülje a **Charge** funkció használatát a hibrid akkumulátor töltésére. A belsőégésű motorral történő töltés növeli az üzemanyag-fogyasztást és magasabb széndioxid-kibocsátást eredményez.
- Hideg időben csökkentse az ablakok, tükrök, ülések és a kormánykerék elektromos fűtését, ha lehetséges.
- Vezessen a helyes levegőnyomással a gumibroncsokban és ellenőrizze azt rendszeresen - az optimális eredmény eléréséhez, válassza az ECO gumibroncsnyomást.
- A gumibroncs-választás hatással van az energiafogyasztásra - kérje egy kereskedő tanácsát a megfelelő gumibroncsokkal kapcsolatban.
- Távolítsa el a szükségtelen dolgokat az autóból - a nagyobb terhelés nagyobb fogyasztáshoz vezet.



- A tetőn elhelyezett csomagok és a tetődoboz növeli a légellenállást, ami magasabb fogyasztáshoz vezet - távolítsa el a tetőcsomagtartót, ha nem használja azt.
- Kerülje a nyitott ablakokkal vezetést.
- Ne tartsa álló helyzetben az autót emelkedőn a gázpedál használatával. Ehelyett használja a lábféket.

### Kapcsolódó információk

- Drive-E - a vezetés tisztább élvezete (30. oldal)
- Energiaelosztás hibrid hajtásban térképadatok használatával\* (505. oldal)
- A hatótávolságot befolyásoló tényezők elektromos üzemmódban (515. oldal)
- Hibrid műszer (91. oldal)
- A gumiabroncsnyomás ellenőrzése (610. oldal)

### A hatótávolságot befolyásoló tényezők elektromos üzemmódban

Az autó elektromos üzemi hatótávolsága számos tényezőtől függ. A hosszú hatótávolság elérésének képessége azoktól a körülményektől és feltételektől függően változik, amelyek között az autót vezeti.

Az autó elektromos hatótávolságaként megadott értéket nem szabad várható tartományként értelmezni. A hitelesített értékek speciális "EU vezetési ciklusok" (lásd lent) során elért összehasonlító értékek. A tényleges hatótávolság számos tényezőtől függ.

### A hatótávolságot befolyásoló tényezők

A járművezető képes befolyásolni bizonyos tényezőket, másokra viszont nincs hatással.

A leghosszabb hatótávolság szélsőségesen kedvező feltételek mellett érhető el, amikor minden tényezőnek pozitív hatása van.

### A járművezető által nem befolyásolható tényezők

Számos olyan külső tényező van, amelyek különböző mértékben hatással vannak a megtehető távolságra:

- közlekedési helyzet
- rövid vezetési távolságok
- topográfia
- külső hőmérséklet és ellenszél
- az út állapota és felülete.

A táblázat a hozzávetőleges kapcsolatot mutatja a külső hőmérséklet és a hatótávolság között, kikapcsolt utastérklíma-vezérlési beállításokkal rendelkező autóban valamint egy normál utastérklíma-vezérléssel rendelkező autóban.

A melegebb külső hőmérséklet bizonyos mértékig pozitív hatással van a hatótávolságra.

Külső hőmérséklet	Kikapcsolt utastérklíma-vezérlés	Normál utastérklíma-vezérlés
30 °C (86 °F)	95 %	80 %
20 °C (68 °F)	100 %	90%
10 °C (50 °F)	90 %	80 %
0 °C (32 °F)	80 %	60 %
-10 °C (14 °F)	70 %	40 %



#### ◀◀ **A járművezető által befolyásolható tényezők**

A járművezetőnek tudatában kell lennie azzal, hogy az alábbi tényezők befolyásolják a megtehető távolságot, ezért energiahatékony módon kell üzemeltetni az autót:

- rendszeres töltés
- Előkészítés
- **Pure** hajtásmód
- Klímabeállítások
- sebesség és gyorsítás
- **Hold** funkció
- gumiabroncsok és gumiabroncsnyomás.

A táblázat az állandó sebesség és a megtehető távolság közötti hozzávetőleges viszonyt mutatja, ahol az alacsonyabb állandó sebesség pozitív hatással van a hatótávolságra.

Állandó sebesség	
100 km/h (62 mph)	50 %
80 km/h (50 mph)	70 %
60 km/h (37 mph)	90 %
50 km/h (31 mph)	100 %

**MEGJEGYZÉS**

- A táblázatban található értékek új autóra vonatkoznak.
- Ezek az értékek nem abszolútak, hanem a vezetési szokásoktól, a környezettől és egyéb körülményektől függően változnak.

#### **Kapcsolódó információk**

- Gazdaságos vezetés (514. oldal)
- Hold és Charge funkció (516. oldal)
- Vezetési módok (500. oldal)

### **Hold és Charge funkció**

Bizonyos helyzetekben hasznos lehet a hibrid akkumulátor töltöttségi állapotának szabályozása, miközben vezet. Ez a **Hold** és **Charge** funkciókkal lehetséges.

A **Hold** és **Charge** az összes hajtásmódban rendelkezésre áll. A funkciók megszűnnek, ha aktív a **Pure** hajtásmód.

#### **A Hold és Charge funkciógombjai**

A funkciók aktiválása a központi kijelző funkció nézetében történik.

#### **Hold**



**Akku szintje későbbi használatra megtartva.**

A funkció fenntartja a hibrid akkumulátor töltöttségét az elektromos hajtásmódhoz és elektromosságot takarít meg

későbbi használathoz például városi vagy lakott területen történő közlekedéshez.

Az autó normál hibridként működik lemerült akkumulátorral, ahol a fékezés által generált energia újbóli felhasználása mellett, az autó például többször indítja be a belsőégésű motort, hogy fenntartsa az akkumulátor töltöttségét.

**Charge**

A motor feltölti a hibrid akkumulátort.

A funkció a belsőégésű motor segítségével tölti a hibrid akkumulátort, hogy később hosszabb elektromos működésre legyen képes.

**Szimbólumok a járművezetői kijelzőn**

A  szimbólum jelenik meg a hibrid akkumulátor műszerében, amikor aktív a Hold (tartás) funkció.

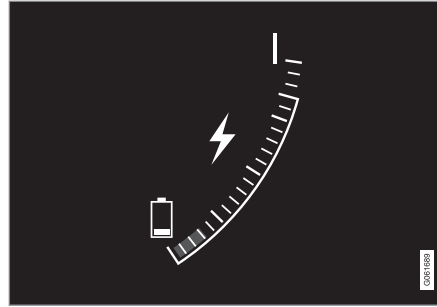

A  szimbólum jelenik meg a hibrid akkumulátor műszerében, amikor aktív a Charge (töltés) funkció.

**Kapcsolódó információk**

- Gazdaságos vezetés (514. oldal)
- Hibrid műszer (91. oldal)

**Előkészületek hosszú utazás előtt**

Mielőtt nyaralni vagy hosszabb útra indulna, fontos gondosan ellenőrizni az autó funkcióit és berendezéseit.

Ellenőrizze, hogy

- a motor normálisan működik-e és az üzemanyag-fogyasztás normális-e
- nincsenek-e szivárgások (üzemanyag, olaj vagy egyéb folyadék)
- a fékhatás megfelelően működik-e
- megfelelő-e a gumiabroncsok profilmélysége és nyomása. Szereljen fel téli gumiabroncsokat, amikor olyan területre utazik, ahol fennáll a havas vagy jeges útfelületek kockázata
- jó-e az indítóakkumulátor töltése
- jó állapotban vannak-e az ablaktörlő lapátok
- található-e elakadásjelző háromszög és láthatósági mellények az autóban - bizonyos országokban törvényi követelmény.

**Kapcsolódó információk**

- A gumiabroncsnyomás ellenőrzése (610. oldal)
- Üzemanyag-fogyasztás és CO<sub>2</sub>-kibocsátás (728. oldal)
- Mosófolyadék betöltése (710. oldal)
- Téli vezetés (518. oldal)



- Gazdaságos vezetés (514. oldal)
- Az autómódem beállításai\* (588. oldal)
- Javaslatok a rakodáshoz (639. oldal)
- Vezetés utánfutóval (532. oldal)
- Pilot Assist\* (362. oldal)
- Sebességhatároló (342. oldal)
- Szükséghelyzeti defektjavító készlet (625. oldal)

### Téli vezetés

A téli vezetéshez fontos bizonyos ellenőrzések elvégzése az autón, hogy biztosítsa annak biztonságos vezethetőségét.

A hideg évszak előtt főként az alábbiakat kell ellenőrizni:

- A motorhűtő-folyadéknak 50% glikolt kell tartalmaznia. Ez a keverék körülbelül -35°C (-31°F) hőmérsékletig védi a motort a fagyástól. Az egészségügyi kockázatok elkerülése érdekében, a különböző típusú glikolokat nem szabad keverni.
- Az üzemanyagtartályt feltöltve kell tartani a párákicsapódás elkerülése érdekében.
- Fontos a motorolaj viszkozitása. Az alacsonyabb viszkozitású (vékonyabb) olajok segítik a hidegindítást és a hideg motor üzemanyag-fogyasztását is csökkentik.
- Meg kell vizsgálni az indítóakkumulátor állapotát és a töltöttségi szintet. A hideg időjárás nagy követelményeket támaszt az indítóakkumulátorral szemben és a hideg csökkenti annak kapacitását.
- Használjon fagyálló adalékot tartalmazó ablakmosó folyadékot, hogy elkerülje a jégképződést a mosófolyadék-tartályban.

A motorolaj-előírásokhoz, lásd a különálló részt.

### Csúszós útviszonyok

Az optimális úttartás érdekében, a Volvo azt javasolja, hogy használjon téli gumiabroncsokat az összes keréken, ha fennáll a havas vagy jeges utak kockázata.

#### MEGJEGYZÉS

A téli gumiabroncsok használata bizonyos országokban kötelező. A szegecselt gumiabroncsok használata nem minden országban megengedett.

Gyakorolja ellenőrzött körülmények között a csúszós útfelületen vezetést, hogy megtanulja, hogyan reagál az autó.

### Kapcsolódó információk

- Motorolaj – műszaki adatok (723. oldal)
- Téli gumiabroncsok (623. oldal)
- Hólánccok (624. oldal)
- Fékezés sózott utakon (484. oldal)
- Fékezés nedves utakon (484. oldal)
- Mosófolyadék betöltése (710. oldal)
- Akkumulátor (669. oldal)
- Az ablaktörlő lapátok cseréje (708. oldal)
- Ablaktörlőlapát-csere, hátsó ablak (707. oldal)

- A hűtőfolyadék feltöltése (667. oldal)
- A motorolaj tekintetében nehéz vezetési feltételek (724. oldal)

## Gázlás

A gázlás azt jelenti hogy az autó vízen például elárasztott úton halad keresztül. A vízben történő vezetést nagyon körültekintően kell végrehajtani.

Vegye figyelembe az alábbiakat, hogy megakadályozza az autó károsodását, amikor vízen hajt keresztül.

- A víz szintje nem lehet magasabban az autó padlójánál. Ha lehetséges, ellenőrizze a mélységet a legmélyebb ponton, mielőtt áthajtana a vízen. Különös figyelemmel kell eljárni, amikor folyó vízen halad át.
- Mindig kapcsoljon **Off Road** hajtásmódba mielőtt vízen hajtana keresztül annak biztosítása érdekében hogy járjon a belsőégésű motor.
- Csak lépésben haladjon.
- Ne álljon meg az autóval a vízben. Haladjon óvatosan előre vagy tolasson ki az autóval a vízből.
- Ne feledje, hogy a szembejövő forgalom által keltett hullámok az autó padlószintje fölé emelhetik a víz szintjét.
- Kerülje a sós vízen történő áthajtást (korróziós kockázat).

## ! FONTOS

Az autó alkatrészei (például a sebességváltó, a hajtáslánc vagy az elektromos részegységek) károsodhatnak, amikor az autó padlójánál magasabb vízen halad át. Az elárasztás, vízbejutás miatti megszorulás vagy olajhiány miatt bekövetkező károsodásokra nem vonatkozik a garancia.

Ha vízben lefullad a motor, akkor ne próbálja meg újraindítani. Ehelyett, vontassa ki a vízből az autót, és szállíttassa műhelybe autószállítóval. Hivatalos Volvo márkaszerviz igénybe vételét javasoljuk.

Amikor elhagyta a vizet, nyomja be finoman a fékpedált és ellenőrizze, hogy a fék teljes mértékben működik-e. A víz és a sár például nedvessé teheti a fékbetéteket, ami késleltetett fékműködést eredményez.

Ha szükséges, tisztítsa meg az utánfutó-csatlakozó érintkezőit, miután vízben és sárban haladt.

## Kapcsolódó információk

- Szállítás (539. oldal)
- Alacsony sebességű szabályozás (511. oldal)

## Az üzemanyagtöltő fedél nyitása és zárása

Az üzemanyagtöltő fedél a műszerfalon található gomb használatával nyitható.

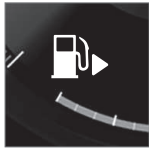

A járművezetői kijelzőben a tartály szimbólum melletti nyíl jelzi, hogy az autó melyik oldalán helyezkedik el az üzemanyagtöltő fedél.



1. Nyomja meg a gombot a műszerfalon.
  - > Az üzemanyagtartály nyomás-kiegyenlítése miatt a fedél kinyitása bizonyos késéssel történik. A **Felkészül. tankolásra Az üzemanyagtöltő fedél nyitva, amikor kész** üzenet jelenik meg a járművezetői kijelzőn, és amikor a rendszer készen áll, a **Üzemanyagtartály Üzemanyag-feltöltésre kész** üzenet jelenik meg a járművezetői kijelzőn. Ha a belsőégésű motor be van indítva, amikor megnyomja a gombot, akkor általában kikapcsol, és az autó elektromos üzemmódba vált.

## **i** MEGJEGYZÉS

Az üzemanyagtöltő fedél kinyitását követően körülbelül 15 percen belül el kell végezni az üzemanyagfeltöltést. Ezután az üzemanyagfedelelet nyitó gomb megnyomásával kinyitott szelep lezár, és a továbbiakban nem lehetséges a tankolás, mert a szivattyú töltőszelepe kikapcsol.

Ha a szelep bezáródik, mielőtt befejeződné az üzemanyagfeltöltés - nyomja meg újra a gombot, és várjon, amíg a járművezetői kijelzőn megjelenik a **Üzemanyagtartály Üzemanyag-feltöltésre kész** üzenet.

2. Az üzemanyagfeltöltés befejezését követően - zárja be a fedelet egy finom nyomással.

## Kapcsolódó információk

- Üzemanyag betöltés (521. oldal)



4. Ne töltse túl a tartályt, töltse addig, amíg a töltőpistoly először kikapcsol.  
> A tartály megtelet.

**i MEGJEGYZÉS**

A tartályban lévő túl nagy mennyiségű üzemanyag meleg időben túlfolyhat.

**Üzemanyag töltése üzemanyagkannából**

Amikor üzemanyagtöltő kannából tölti fel, akkor használja a csomagtérben, a padlófedél alatti szivacs tömbben található tölcserít.

1. Nyissa ki az üzemanyagtöltő fedelet.
2. Helyezze a tölcserít az üzemanyagtöltő nyílásba. A töltőcső két nyitható fedelet tartalmaz. A tölcserít csövét mindkét fedéllel át kell nyomni, mielőtt elkezdhetné a feltöltést.

**Üzemanyaggal működő fűtéssel\* rendelkező autók esetén**

Soha ne használja az üzemanyaggal működő fűtést, amikor az autó üzemanyagtöltő állomáson van.

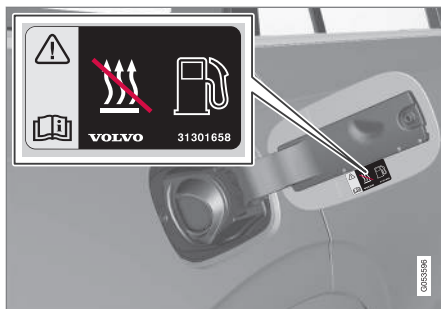

Matrica az üzemanyagtöltő fedél belsején.

**Kapcsolódó információk**

- Az üzemanyagtöltő fedél nyitása és zárása (520. oldal)
- Benzin (523. oldal)

**Az üzemanyag kezelése**

Ne használjon a Volvo által ajánlottnál alacsonyabb minőségű üzemanyagot, mert ez negatívan befolyásolja a motor teljesítményét és az üzemanyag-fogyasztást.

**⚠ FIGYELEM**

Mindig kerülje az üzemanyagpára belélegzését, és ügyeljen arra, hogy az üzemanyag ne fröccsenjen a szemébe.

Ha üzemanyag kerül a szemébe, akkor vegye ki a kontaktlencséjét és öblítse a szemét bőségesen vízzel legalább 15 percig, majd kérjen orvosi segítséget.

Soha ne nyelje le az üzemanyagot. Az olyan üzemanyagok, mint a benzin, a bioetanol és ezek keveréke, valamint a gázolaj erősen mérgezőek és lenyelés esetén maradandó vagy halálos sérülést okozhatnak. Azonnal forduljon orvoshoz, ha üzemanyagot nyelt le.

**⚠ FIGYELEM**

A talajra ömlő üzemanyag meggyulladhat.

Kapcsolja ki az üzemanyaggal működő fűtést az üzemanyagtöltés előtt.

Soha ne tartson magánál bekapcsolt mobiltelefont üzemanyagtöltés közben. A csengőhang megszólalása szikrát okozhat és meggyújthatja a benzinpárát, ami tüzet vagy sérülést okozhat.



**! FONTOS**

A különböző típusú üzemanyagok keveréke, amely nem engedélyezett, érvényteleníti a Volvo garanciát és minden kiegészítő szervízszerződést; ez minden motorra vonatkozik.

**Kapcsolódó információk**

- Benzin (523. oldal)

**Benzin**

Fontos a helyes üzemanyag használata az újratöltés során. A benzin különböző oktánszámokban áll rendelkezésre, amelyek különböző típusú közlekedésre szolgálnak.

Csak jól ismert gyártóktól vásároljon benzint. Soha ne használjon bizonytalan minőségű üzemanyagot. A benzinnek meg kell felelnie az EN 228 szabvány követelményeinek.

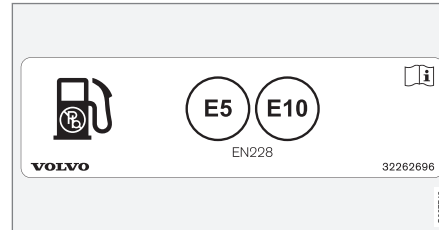
**A benzin azonosítója**

Matrică az üzemanyagtöltő fedél belsején.

Az EN16942 CEN szabványnak megfelelő jelölés az üzemanyagtöltő fedél belsején található, és legkésőbb 2018 október 12-ig szerte Európában fel lesz tüntetve az üzemanyagtöltő szivattyúkon és azok töltőpisztolyain.

Ezek az azonosítók vonatkoznak a jelenlegi szabványos üzemanyagokra Európában. A benzinmotoros autókban az alábbi azonosítókkal rendelkező benzin használható:

**E5**

Az E5 maximum 2,7% oxigént és maximum 5 térfogat % etanolt tartalmaz.

**E10**

Az E10 maximum 3,7% oxigént és maximum 10 térfogat % etanolt tartalmaz.

**! FONTOS**

- Legfeljebb 10 térfogatszázalék etanol-tartalmú üzemanyag használata megengedett.
- EN 228 E10 benzin (legfeljebb 10 térfogatszázalék etanol) használata megengedett.
- A magasabb mint E10 (max. 10 térfogatszázalék etanol) etanoltartalmú üzemanyagok, például az E85 használata nem megengedett.

### « Oktánszám

- RON 95 üzemanyag használható normál vezetéshez.
- A RON 98 javasolt a jó teljesítmény és alacsony üzemanyag-fogyasztás érdekében.
- Alacsonyabb mint RON 95 oktánszámú üzemanyagot nem szabad használni.

Amikor a hőmérséklet +38 °C (100 °F) felett van, akkor a legmagasabb oktánszámú üzemanyagot kell használni a megfelelő teljesítményhez és üzemanyag-gazdaságossághoz.

#### **! FONTOS**

- Csak ólommentes benzint használjon a katalizátor károsodásának elkerülése érdekében.
- Fémtartalmú üzemanyag-adalékokat nem szabad használni.
- Ne használjon a Volvo által nem ajánlott adalékanyagokat.

### Kapcsolódó információk

- Az üzemanyag kezelése (522. oldal)
- Üzemanyag betöltés (521. oldal)
- Benzin-részecskeszűrő (524. oldal)
- Üzemanyag-fogyasztás és CO<sub>2</sub>-kibocsátás (728. oldal)

### Benzin-részecskeszűrő<sup>16</sup>

A benzines autók a károsanyag-kibocsátás hatékonyabb szabályozásához részecskeszűrővel rendelkeznek.

A kipufogógázban található részecskék normál vezetés közben összegyűlnek a benzin-részecskeszűrőben. Normál vezetési körülmények között passzív regenerálás történik, ami a részecskék oxidálódásához és elégetéséhez vezet. A szűrő ilyen módon ürül ki.

Ha az autót alacsony sebességgel vagy ismételt hidegindításokkal vezetik, alacsony külső hőmérsékleten, akkor aktív regenerálásra lehet szükség. A részecskeszűrő regenerálása automatikus és normális esetben 10-20 percet vesz igénybe. Az üzemanyag-fogyasztás a regenerálás során kis mértékben emelkedhet.

### Amikor rövid távolságokat vezet alacsony sebességgel benzines autóval

A kibocsátás-szabályozó rendszer kapacitását befolyásolja az autó vezetésének módja. A változó távolságokon és különböző sebességekkel történő vezetés fontos a lehető legenergiahatékonyabb működés eléréséhez.

A gyakori rövid távolságú és alacsony sebességű (vagy hideg időben történő) vezetések, amikor a motor nem éri el a normál üzemi hőmérsékletet, olyan problémákhoz vezethet-

nek, amelyek végül hibás működést és figyelmeztető üzenet megjelenését okozzák. Ha a járművet főleg városi forgalomban vezet, akkor fontos, hogy rendszeresen vezessen magasabb sebességgel, hogy lehetővé tegye a kibocsátás-szabályozó rendszer regenerálását.

- Az autót az egyes üzemanyag-feltöltések között legalább 20 percig 70 km/h (44 mph) feletti sebességgel kell vezetni elsőrendű utakon.

### Kapcsolódó információk

- Benzin (523. oldal)

<sup>16</sup> Bizonyos változatokra vonatkozik.

## Túlmelegedés a motorban és hajtásrendszerben

Bizonyos körülmények között, például megerőltető vezetés esetén hegyes területeken vagy meleg időben, fennáll a motor és a hajtásrendszer túlmelegedésének kockázata – különösen nehéz terhet szállítva.

- Túlmelegedés esetén a motor teljesítménye átmenetileg csökkenhet.
- Távolítsa el a kiegészítő lámpákat a hűtőrács elől, ha meleg körülmények között autózik.
- Ha a motor hűtőrendszerének hőmérséklete túl magasra emelkedik, akkor egy figyelmeztető szimbólum világít és a járművezetői kijelző a **Motor hőmérséklete Magas hőmérséklet. Biztonságosan álljon meg** üzenetet jeleníti meg. Álljon meg biztonságosan az autóval, és hagyja néhány percig alapjáraton járva lehűlni a motort.
- Ha a **Motor hőmérséklete Magas hőmérséklet. Állítsa le a motort** vagy **Motorhűtő folyadék Alacsony szint. Állítsa le a motort** üzenet jelenik meg, akkor álljon meg az autóval, és állítsa le a motort.
- A sebességváltó túlmelegedése esetén egy alternatív kapcsolási program kerül kiválasztásra. Ezen felül, egy beépített védelmi funkció aktiválódik, ami többek



között megjelenít a járművezetői kijelzőn egy figyelmeztető szimbólumot és a **Sebességváltó meleg Csökkentse a sebességet a hőmérséklet csökk.-hez** vagy **Sebességváltó forró Biztonságosan álljon meg, várjon a hűtésre** üzenetet. Kövesse a kapott javaslatot, csökkentse a sebességet vagy biztonságos módon álljon meg az autóval, és járassa több percig alapjáratú fordulatszámon, hogy lehetővé tegye a sebességváltó lehűlését.

- Ha az autó túlmelegszik, akkor a légkondicionáló ideiglenesen kikapcsolhat.
- Megerőltető vezetést követően ne állítsa le azonnal a motort.

### MEGJEGYZÉS

Normális, hogy a motor hűtőventilátora a motor leállítását követően egy ideig még működik.

## Szimbólumok a járművezetői kijelzőn

Szimbólum	Leírás
	Magas motorhőmérséklet. Kövesse a kapott javaslatot.
	Alacsony szint, hűtőfolyadék. Kövesse a kapott javaslatot.
	A sebességváltó meleg/túlmelegedett/lehűlt. Kövesse a kapott javaslatot.

## Kapcsolódó információk

- A hűtőfolyadék feltöltése (667. oldal)
- Vezetés utánfutóval (532. oldal)
- Előkészületek hosszú utazás előtt (517. oldal)
- Fokozatváltás-jelző (497. oldal)

### Az indítóakkumulátor túlterhelése

Az autó elektromos funkciói különböző mértékben terhelik az akkumulátort. Kerülje a II gyújtáshelyzet használatát, amikor nem jár a motor. Ehelyett, használja az I gyújtáshelyzetet - amely kevesebb energiát fogyaszt.

Szintén figyeljen az elektromos rendszert terhelő különböző tartozékokra. Ne használjon sok energiát fogyasztó funkciókat, amikor nem jár a motor. Példák az ilyen funkciókra:

- hűtőventilátor
- fényszórók
- ablaktörlő
- audiorendszer (magas hangerőn).

Ha az indítóakkumulátor feszültsége alacsony, akkor egy üzenet jelenik meg a járművezetői kijelzőn. Az energiatakarékos funkció ezután kikapcsol vagy csökkent bizonyos funkciókat, például a hűtőventilátort és/vagy az audiorendszert.

- Ebben az esetben, töltsd az akkumulátort az autó beindításával, és járassa legalább 15 percig - az indítóakkumulátor töltése a jármű vezetése közben hatékonyabb, mint a motort álló helyzetben alapjáraton járattva.

### Kapcsolódó információk

- Akkumulátor (669. oldal)
- Gyújtáshelyzetek (478. oldal)

### Segédindítás másik akkumulátorral

Ha az akkumulátor lemerül, akkor az autó beindítható egy másik akkumulátorból származó árammal.

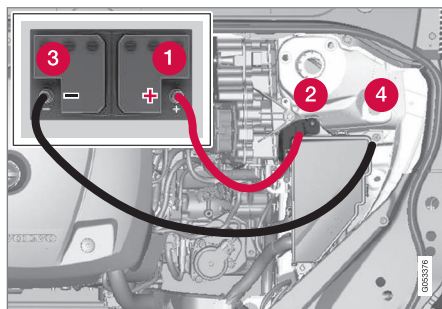

Töltési pont a saját autó segédindításához.

### ! FONTOS

Az autó töltőpontja csak az autó segédindítására használható. A töltőpont nem más autók segédindítására szolgál. Ha másik autó segédindítására használja a töltőpontot, azzal egy biztosíték kiolvadását okozza, ami megszünteti a töltőpont működését.

Amikor egy biztosíték megszakad, akkor a **12 V-os akkumulátor Biztosítékhiba Szerviz szükséges** üzenet látható a járművezetői

kijelzőn. A Volvo azt javasolja, hogy lépjen kapcsolatba egy hivatalos Volvo műhellyel.

Az autó segédakkumulátorról történő indításakor az alábbi lépéseket kell megtenni a rövidzárlatok vagy egyéb károsodások elkerüléséhez:

1. Állítsa az autó elektromos rendszerét **O** gyújtáshelyzetbe.
2. Ellenőrizze, hogy a segédakkumulátor 12 V feszültségű-e.
3. Ha a segédakkumulátor egy másik autóba van szerelve, akkor állítsa le az azt tartalmazó autó motorját és ellenőrizze, hogy a két autó nem ér-e egymáshoz.
4. Csatlakoztassa a piros indítókábel kapcsát a segédakkumulátor pozitív kivezetéséhez (1).
9. Ellenőrizze, hogy az indítókábel kapcsai biztosan rögzítve vannak-e, hogy ne lépjen fel szikrázás az indítási próbálkozás során.
10. Indítsa be a segédakkumulátort tartalmazó autó motorját és hagyja járni pár percig kissé az alapjárat fordulatszám felletti, körülbelül 1500/perc fordulatszámon.

### **!** FONTOS

Csatlakoztassa óvatosan az indítókábelt, hogy elkerülje a rövidzárlatot a motortér más komponenseivel.

5. Nyissa ki a pozitív segédindító pont fedelét (2).
6. Csatlakoztassa a piros indítókábel másik kapcsát az autó pozitív segédindító pontjához (2).
7. Csatlakoztassa a fekete indítókábel kapcsát a segédakkumulátor negatív kivezetéséhez (3).
8. Csatlakoztassa a fekete indítókábel másik kapcsát az autó negatív segédindító pontjához (4).

11. Indítsa be a saját autója motorját. Ha az indítási próbálkozás sikertelen, akkor hosszabbítsa meg 10 perccel a töltési időt, majd próbálkozzon újra az indítással.

### **i** MEGJEGYZÉS

Amikor normál körülmények között indítja be a motort, akkor az autó elektromos hajtómotorja rendelkezik elsőbbséggel - a benzinmotor leállítva marad. Ez azt jelenti, hogy az indító gombnak az óramutató járásával megegyező irányban történő elfordítása után az elektromos motor "beindul" és az autó készen áll az indulásra. A beindított motort a járművezetői kijelző lámpáinak kikapcsolása és annak előre beállított témájának világítása jelzi.

### **!** FONTOS

Indítózás közben ne érjen a kábel és az autó közötti csatlakozásokhoz. Fennáll a szikrázás kockázata.

- ◀ 12. Távolítsa el az indítókábeleket fordított sorrendben - először a fekete, majd a piros kábel.

Ügyeljen arra, hogy a fekete kábel egyik kapcsa se érjen hozzá az autó pozitív segédindító pontjához/a segédakkumulátor pozitív kivezetéséhez vagy a csatlakoztatott piros indítókábelhez.

### FIGYELEM

- Az akkumulátor durranógázt fejleszt-het, ami erősen robbanékony. Ha a segédindító kábelt helytelenül csatlakoztatja, akkor szikra keletkezhet és ez elég az akkumulátor felrobbanásához.
- Ne csatlakoztassa a segédindító kábelt az üzemanyag-ellátó rendszer kom-penseihez vagy bármely mozgó alkat-részhez. Legyen óvatos a motor forró alkatrészeivel.
- Az akkumulátor kénsavat tartalmaz, ami súlyos égési sérüléseket okozhat.
- Ha kénsav kerül a szemébe, bőrére vagy ruhájára, akkor öblítse le nagy mennyiségű vízzel. Ha a sav a szemébe kerül - azonnal kérjen orvosi segítséget.
- Soha ne dohányozzon az akkumulátor közelében.

### MEGJEGYZÉS

Az autó nem indítható be, ha a hibrid akku-mulátor le van merülve.

### Kapcsolódó információk

- Indítsa be az autót (476. oldal)
- Gyújtáshelyzetek (478. oldal)
- A kormánykerék beállítása (215. oldal)
- Gyújtásmód kiválasztása (479. oldal)

### Vonóhorog\*

Az autó vonóhoroggal lehet felszerelve, amely lehetővé teszi például utánfutó vontatását az autó mögött.

Az autóhoz különböző vonóhorog-változatok állhatnak rendelkezésre, további tájékoztatásért, lépjen kapcsolatba egy Volvo kereskedő-vel.

### FONTOS

Amikor a motor le van állítva, akkor az utánfutó-csatlakozóra jutó állandó akku-mulátorfeszültség automatikusan kikap-csol, hogy ne merítse le az indítóakkumulá-tort.

### FONTOS

A vonóhorog rendszeres tisztítást és kenő-zsírral történő kenést igényel a kopás meg-előzéséhez.

### MEGJEGYZÉS

Ha rezgéscsillapítóval felszerelt vonóhorogot használ, akkor nem szabad kenni a vonófejet.

Ez a vonóhorog köré felfogatott kerékpár-tartó felszerelésére is vonatkozik.

**i MEGJEGYZÉS**

Ha az autó vonóhoroggal van felszerelve, akkor nincs felszerelési helye a vonószemnek.

**Kapcsolódó információk**

- Kihúzható/visszahúzható vonókonzolok\* (530. oldal)
- Vezetés utánfutóval (532. oldal)
- Vonóhorogra rögzített kerékpártartó\* (536. oldal)
- A vonóhorog\* műszaki adatai (529. oldal)

**A vonóhorog\* műszaki adatai**

A vonóhorog méretei és rögzítőpontjai.

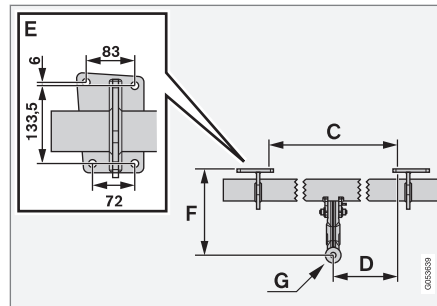
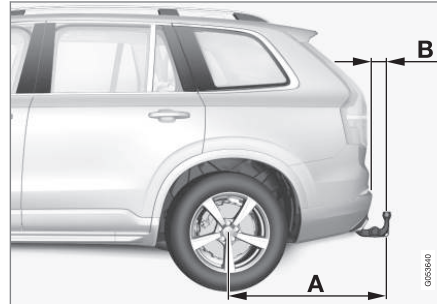
**Méretek, rögzítési pontok mm (hüvelyk) egységben**

A	1476 (58,1)
B	86 (3,4)
C	875 (34,4)
D	437,5 (17,2)
E	Lásd a fenti képet
F	273 (10,7)
G	A vonófej közepe

**Kapcsolódó információk**

- Vonóhorog\* (528. oldal)
- Vontató képesség és vonóhorog-terhelés (720. oldal)

## Kihúzható/visszahúzható vonókonzolk\*

A visszahúzható vonóhorog szükség szerint könnyen kihúzható és visszahúzható. Visszahúzott állapotban a vonóhorog teljesen rejtve van.

### **FIGYELEM**

Gondosan tartsa be a vonórúd visszahúzására és kinyújtására vonatkozó utasításokat.

### **FIGYELEM**

Ne nyomja meg a kinyújtás/behúzás gombot, ha utánfutó van csatlakoztatva a vonóhoroghoz.

## A vonóhorog kihúzása

### **FIGYELEM**

A vonóhorog kinyújtás közben ne álljon közel az autóhoz a lökhárító közepénél.

1.



Nyissa ki az csomagterajtót. A vonóhorog kihúzására/visszahúzására szolgáló gomb a csomagtér jobb oldalán, hátul helyezkedik el. A gombban egy visszajelző lámpának kell folyamatos narancssárga színnel világítania a kihúzó funkció működéséhez.

2. Nyomja meg, és engedje el a gombot – előfordulhat, hogy a kihúzás nem kezdődik el, ha túl hosszú ideig nyomja a gombot.

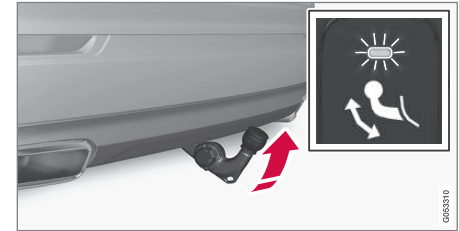

> A vonóhorog kinyúlik és lemozdul egy kioldott helyzetbe - a visszajelző lámpa narancssárgán villog. A vonóhorog készen áll a rögzített helyzetbe történő mozgásra.



3.

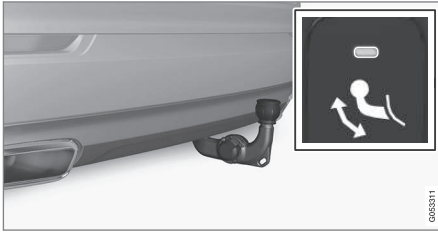

Mozdítsa a vonóhorgot a véghelyzetbe, ahol az rögzül a helyén - a visszajelző lámpa folyamatosan narancssárgán világít.

> A vonóhorog készen áll a használatra.

### **i** MEGJEGYZÉS

A vonóhorognak be kell fejeznie a kinyúlási eljárást, mielőtt a reteszelt helyzetbe lehetne mozgatni. Ez az eljárás több másodpercet vehet igénybe. Ha a vonóhorog nem rögzült a reteszelt helyzetben, akkor várjon néhány másodpercet, majd próbálja újra.

### **A** FIGYELEM

Ügyeljen arra, hogy az erre szolgáló konzolba rögzítse az utánfutó biztonsági kábelét.

### **i** MEGJEGYZÉS

Az energiatakarékos üzemmód egy idő után aktiválódik, és a visszajelző lámpa kialszik. A rendszert a csomagtérajtó becsukása és kinyitása aktiválja újra. Ez a vonórúd visszahúzására vagy kinyújtására is vonatkozik.

Ha az autó elektromosan csatlakoztatott utánfutót észlel, akkor a visszajelző lámpa folyamatos világítása megszűnik.

### A vonóhorog visszahúzása

### **i** FONTOS

Ügyeljen arra, hogy az adapter az elektromos aljzatban legyen a vonórúd visszahúzásakor.

1. Nyissa ki a csomagtérajtót. Nyomja meg, és engedje el a gombot a csomagtér jobb oldali, hátsó részén - előfordulhat, hogy a visszahúzás nem kezdődik el, ha túl hosszú ideig nyomja a gombot.
  - > A vonóhorog automatikusan leereszkezik egy kioldott helyzetbe - a gombban elhelyezkedő visszajelző lámpa narancssárgán villog.

2.

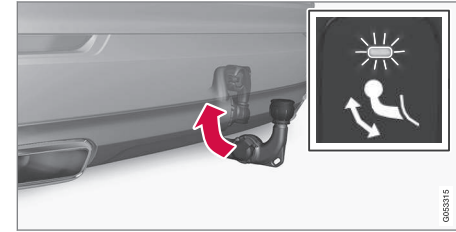

Rögzítse a vonóhorgot visszamozgatva azt a visszahúzott helyzetbe, ahol rögzül.

> A visszajelző lámpa most folyamatosan világít, ha a vonóhorog megfelelően visszahúzódtott.



### Kapcsolódó információk

- Vezetés utánfutóval (532. oldal)
- Vonóhorog\* (528. oldal)

## Vezetés utánfutóval

Amikor utánfutóval közlekedik, akkor számos fontos dolgot kell figyelembe vennie a vonóhoroggal, az utánfutóval és a rakomány elhelyezésének módjával kapcsolatban az utánfutón.

A hasznos teher az autó menetkész tömegétől függ. Az utasok és az összes tartozék, például a vonóhorog, teljes tömege ennek megfelelő mértékben csökkenti az autó hasznos terhelhetőségét.

Az autó fel van szerelve az utánfutó vontatásához szükséges berendezésekkel.

- Az autó vonóhorgának jóváhagyott típusúnak kell lennie.
- Ossa el úgy a súlyt az utánfutón, hogy a vonóhorog terhelése megfeleljen az előírt maximális vonóhorog-terhelésnek. A vonóhorog-terhelés az autó hasznos terhelésének része.
- Növelje a gumibroncsnyomást a teljes terheléshez előírt nyomásra.
- Utánfutóval közlekedve a motor terhelése nagyobb, mint normál vezetés közben.
- Ne vontasson nehéz utánfutót, amikor az autó teljesen új. Várjon legalább 1000 km (620 mérföld) futásteljesítményig.
- A fékekre a szokásosnál erősebb terhelés hat hosszú és meredek lejtőkön. Kapcsoljon alacsonyabb sebességfokozatba, ami-

kor manuálisan vált sebességet és válasza meg ennek megfelelően a sebességet.

- Tartsa be a megengedett sebességekre és tömegekre vonatkozó hatályos szabályozásokat.
- Tartsa alacsonyan a sebességet, amikor utánfutóval hosszú, meredek lejtőkön halad.
- A maximális feltüntetett utánfutótömeg csak 1000 méter tengerszint feletti magasságig (3280 láb) érvényes. Nagyobb magasságokban a motor teljesítménye és a jármű kapaszkodó képessége a levegő kisebb sűrűsége miatt csökken, ezért csökkenteni kell a maximális vontatható tömeget. Az autó és az utánfutó súlyát 10%-kal vagy ennek egy részével kell csökkenteni minden további 1000 m (3280 láb) szintkülönbség esetén.
- Utánfutóval, kerülje a 12%-nál meredekebb emelkedőket.

### ! FONTOS

Amikor utánfutóval közlekedik légrugós felfüggesztésű járművekkel\*, akkor használja a **Felfüggesztés vezérlése** → **Dinamikus** beállítást az Individual hajtásmódban.

### ! MEGJEGYZÉS

A szélsőséges időjárási viszonyok között, utánfutóval vagy nagy magasságokban történő vezetés az előírtnál gyengébb minőségű üzemanyaggal együtt olyan tényezők, amelyek jelentősen növelhetik az autó üzemanyag-fogyasztását.

## Utánfutó-csatlakozó

Ha az autó vonóhorga 13-érintkezős elektromos csatlakozóval rendelkezik, az utánfutó pedig 7-érintkezős csatlakozóval, akkor egy adapter használata szükséges. Használjon a Volvo által jóváhagyott adaptert. Győződjön meg arról, hogy a kábel ne dörzsölődjön a talajon.

### ! FONTOS

Amikor a motor le van állítva, akkor az utánfutó-csatlakozóra jutó állandó akkumulátorfeszültség automatikusan kikapcsol, hogy ne merítse le az indítóakkumulátort.

## Vontatott tömegek

### FIGYELEM

Tartsa be a vontatott tömegekre vonatkozó előírásokat. Különben az autó és az utánfutó kézben tartása hirtelen irányváltások és fékezés közben nehezzé válhat.

### MEGJEGYZÉS

A meghatározott maximális megengedett vontatott tömegek a Volvo által jóváhagyott értékeket jelentik. Az egyes országok szabályozásai tovább korlátozhatják a vontatott tömegeket és sebességeket. A vonóhorgok nagyobb vontatott tömegekhez lehetnek méretezve, mint amelyeket a jármű ténylegesen képes vontatni.

### Szintvezérlés\*

Az autó szintszabályozó rendszere arra törekszik, hogy a terheléstől függetlenül állandó magasságot tartson fent (a maximális megengedett terhelésig). Amikor az autó áll, akkor az autó hátulja kissé leereszkedik, ami normális.

### Amikor hegyes terepen és meleg klímájú helyeken közlekedik

Bizonyos körülmények között utánfutót vontatva fennáll a túlmelegedés kockázata. Ha a motor és a hajtórendszer túlmelegszik, akkor

egy figyelmeztető szimbólum és egy üzenet jelenik meg a járművezetői kijelzőn.

Az automata sebességváltó a terhelés és a motorfordulatszám függvényében választja ki a sebességfokozatot.

### Meredek dőlés

Ne zárolja az automata sebességváltót magasabb sebességfokozatban, mint amivel a motor "meg tud birkózni" - nem mindig jó ötlet magas fokozatban alacsony motorfordulatszám mellett haladni.

### Parkolás emelkedőn

1. Nyomja be teljesen a fékpedált.
2. Húzza be a rögzítőféket.
3. Válassza a **P** fokozathelyzetet.
4. Engedje fel a fékpedált.

Ékelje ki a kerekeket, amikor csatlakoztatott utánfutóval emelkedőn parkol.

### Elindulás emelkedőn

1. Nyomja be teljesen a fékpedált.
2. Válassza ki a **D** állást.
3. A rögzítőfék kiengedése.
4. Engedje fel a fékpedált, és induljon el.

### Kapcsolódó információk

- Utánfutó-stabilizáló\* (534. oldal)
- Az utánfutó lámpáinak ellenőrzése (535. oldal)

- Vontató képesség és vonóhorog-terhelés (720. oldal)
- Túlmelegedés a motorban és hajtásrendszerben (525. oldal)
- A motorolaj tekintetében nehéz vezetési feltételek (724. oldal)
- Kihúzható/visszahúzható vonókonzolok\* (530. oldal)

## Utánfutó-stabilizáló\*

Az utánfutó-stabilizáló, (TSA<sup>17</sup>) funkciója, hogy stabilizálja az utánfutót vontató autót, ha az kigyózni kezdene. A funkció a menetstabilizáló rendszer, ESC<sup>18</sup> része.

### A kigyózás okai

A kigyózás jelensége bármely autó/utánfutó szerelvényénél előfordulhat. Normális esetben, a kigyózás magas sebességek mellett fordul elő. Azonban alacsonyabb sebesség mellett is fennáll a kockázata, ha az utánfutó túl van terhelve vagy a rakomány egyenetlenül van elosztva, például nagyon hátul van.

A kigyózást ki kell váltania valamilyen tényezőnek, például:

- Az autó és az utánfutó hirtelen és erős széllökésnek van kitéve.
- Az autó és az utánfutó egyenetlen útfelületen halad vagy kátyúba fut.
- Legyező kormánykerék-mozdulatok.

Ha a kigyózás megkezdődik, akkor nehéz vagy akár lehetetlen lehet megszüntetni. Ez nehezen kezelhetővé teszi az autó/utánfutó szerelvényt és fennáll a kockázata annak, hogy például a sáv vagy az úttest elhagyásával végződik.

## Utánfutó-stabilizáló funkció

Az utánfutó-stabilizáló funkció folyamatosan figyeli az autó mozgását, különösen az oldalirányú mozgásokat. Ha kigyózást észlel, akkor az első kerekeket egymástól függetlenül fékezi. Ez stabilizálja az autó/utánfutó szerelvényt. Ez gyakran elég ahhoz, hogy segítsen a járművezetőnek az autó kézben tartásában.

Ha a kigyózás kiküszöbölése nem sikerül elsőre, akkor beavatkozik az utánfutó-stabilizáló rendszer, az autó/utánfutó szerelvényt az összes fékkel fékezi és csökkenti a motor teljesítményét. Amint fokozatosan megszűntette a kigyózást és az autó/utánfutó szerelvény újra stabil, akkor a TSA rendszer abbahagyja a szabályozást és újra teljesen a járművezető tartja kézben az autót.

### MEGJEGYZÉS

A menetstabilizáló funkció kikapcsol, ha a járművezető a Sport üzemmódot választja a **ESC** kikapcsolásával a központi kijelző menüjében.

Előfordulhat, hogy az utánfutó-stabilizáló rendszer nem avatkozik be, ha a járművezető erős kormánymozdulatokkal próbálja helyrehozni a kigyózást, mert ilyen esetekben a

rendszer nem képes meghatározni, hogy az utánfutó vagy a járművezető okozza-e azt.



Amikor működik az utánfutó-stabilizáló (TSA), akkor az ESC szimbólum villog a járművezetői kijelzőn.

### Kapcsolódó információk

- Vezetés utánfutóval (532. oldal)
- elektronikus menetstabilizáló (313. oldal)

<sup>17</sup> Trailer Stability Assist



<sup>18</sup> Electronic Stability Control

## Az utánfutó lámpáinak ellenőrzése

Utánfutó csatlakoztatásakor - elindulás előtt ellenőrizze, hogy az utánfutó minden lámpája működik-e.

## Irányjelzők és féklámpák az utánfutón

Ha az utánfutó egy vagy több irányjelző vagy féklámpája nem működik, akkor a járművezetői kijelző egy szimbólumot és egy üzenetet jelenít meg. Az utánfutó többi lámpáját a járművezetőnek kell ellenőriznie indulás előtt.

Szimbólum	Üzenet
	<ul style="list-style-type: none"> <li>Utánfutó irányjelzője</li> <li>Jobb kanyarodásjelző működési hibája</li> <li>Utánfutó irányjelzője</li> <li>Bal irányjelző működési hibája</li> </ul>
	<ul style="list-style-type: none"> <li>Utánfutó féklámpája</li> <li>Működési hiba</li> </ul>

Ha az utánfutó valamelyik irányjelző lámpája nem működik, akkor a járművezetői kijelző irányjelző szimbóluma a normálisnál gyorsabban villog.

## Hátsó ködlámpa az utánfutón

Amikor utánfutót csatlakoztat, akkor lehetséges, hogy a hátsó ködlámpa nem világít az

autón, ilyen esetekben a hátsó ködlámpa funkciót az utánfutó veszi át. A hátsó ködlámpa bekapcsolásakor ezért a biztonságos közlekedés érdekében ellenőrizze, hogy az utánfutó rendelkezik-e hátsó ködlámpával.

## Az utánfutó lámpáinak ellenőrzése\*

### Automatikus ellenőrzés

Az utánfutó elektromos csatlakoztatását követően automatikus aktiválással lehetőség van annak ellenőrzésére, hogy működnek-e az utánfutó lámpái. A funkció segít a járművezetőnek az utánfutó lámpáinak ellenőrzésében az elindulás előtt.

Az autónak leállított állapotban kell lennie az ellenőrzés végrehajtásához.

- Amikor utánfutó van csatlakoztatva a vonóhoroghoz, akkor az **Utánfutó lámpájának automatikus ellenőrzése** üzenet jelenik meg a járművezetői kijelzőn.
- Hagyja jóvá az üzenetet a kormánykerék jobb oldali billentyűzetének **O** gombjával.
  - > A lámpaellenőrzés elindul.
- Szálljon ki az autóból a lámpák működésének ellenőrzéséhez.
  - > Az utánfutó összes lámpája villogni kezd - ezután a lámpák egyenként bekapcsolnak.
- Vizuálisan ellenőrizze, hogy az utánfutó összes lámpája működik-e.

- Egy kis idő múlva újra villogni kezd az utánfutó összes lámpája.
  - > Az ellenőrzés befejeződött.

### Az automatikus ellenőrzés kikapcsolása

Az automatikus ellenőrzés funkció a központi kijelzőn kapcsolható ki.

- Nyomja meg a **Beállítások** lehetőséget a felső nézetben.
- Nyomja meg a **My Car → Lámpák és világítás** gombot.
- Távolítsa el az **Utánfutó lámpájának automatikus ellenőrzése** jelölését.

### Manuális ellenőrzés

Ha ki van kapcsolva az automatikus ellenőrzés, akkor lehetőség van a manuális ellenőrzés elindítására.

- Nyomja meg a **Beállítások** lehetőséget a felső nézetben.
- Nyomja meg a **My Car → Lámpák és világítás** gombot.
- Válassza az **Utánfutó lámpájának manuális ellenőrzése** lehetőséget.
  - > A lámpaellenőrzés elindul. Szálljon ki az autóból a lámpák működésének ellenőrzéséhez.

### Kapcsolódó információk

- Vezetés utánfutóval (532. oldal)

### Vonóhorogra rögzített kerékpártartó\*

Kerékpártartó használatakor a Volvo által kifejlesztett kerékpártartók használatát javasoljuk.

Ez azért van, hogy elkerülje az autó károsodását, és a lehető legnagyobb biztonságot érje el az utazás során. A Volvo kerékpártartók hivatalos Volvo kereskedésekben szerezhetők be.

Gondosan tartsa be a kerékpártartóhoz kapott utasításokat.

- A kerékpártartó a terheléssel együtt legfeljebb 75 kg (165 font) lehet.
- A kerékpártartó legfeljebb három kerékpár szállításához lehet tervezve.

#### FIGYELEM

A kerékpártartó helytelen használata károsíthatja a vonóhorogot és az autót.

A kerékpártartó lelazulhat a vonóhorogról, ha

- helytelenül van a vonóhorogra szerelve
- túl van terhelve, lásd a gyártónak a kerékpártartó maximális terhelésére vonatkozó utasításait
- nem kerékpár szállítására használják.

Ha kerékpártartó van a vonóhorogra rögzítve akkor az autó vezetési jellemzői megváltoznak. Például az alábbiak miatt:

- nagyobb tömeg
- csökkent gyorsulási képesség
- csökkent hasmagasság
- megváltozott fékezési kapacitás.

### Javaslatok kerékpárok kerékpártartóra helyezéséhez

Minél nagyobb a távolság a teher tömegközpontja és a vonóhorog között, annál nagyobb a vonóhorog terhelése.

Rakodjon az alábbi javaslatoknak megfelelően:

- Helyezze a legnehezebb kerékpárt az autóhoz legközelebb.
- Tartsa szimmetrikusan és az autó közepéhez a lehető legközelebb a terhelést például a kerékpárok váltakozó irányú elhelyezésével ha több kerékpárt szállít.
- A szállításhoz távolítsa el a kerékpárokról a levehető felszereléseket, például kosár, akkumulátor, gyermekülés. Részben, hogy csökkentse a vonóhorog és a kerékpártartó terhelését, részben, hogy csökkentse a légellenállást, ami befolyásolja az üzemanyag-fogyasztást.
- Ne használjon védőtakarókat a kerékpárokon. Ez befolyásolhatja a manőverezhetőséget, akadályozza a kilátást és növeli az

üzemanyag-fogyasztást. A vonóhorog nagyobb terhelését is okozhatja.

### Kapcsolódó információk

- Vonóhorog\* (528. oldal)

## Vontatás

Vontatás közben, az autót vontatókötél használatával egy másik járművet vontatja.

A Twin Engine autók vontatása nem megengedett; mert ez károsítja az elektromos motort. Az autót ehelyett az összes kerekét felemelve, autómentő jármű platóján kell szállítani úgy, hogy egyik kereke se legyen az úton.

## Másik autó vontatásakor

Egy autó vontatása sok energiát igényel - használja a **Constant AWD** hajtásmódot. Ez aztán tölti a hibrid akkumulátort és javítja az autó vezethetőségét és úttartását.

Ellenőrizze a vontatásra vonatkozó törvényes megengedett maximális sebességet, mielőtt a vontatás elkezdődik.

## Segédindítás

A motor vontatással történő beindítása nem megengedett; mert ez károsítja az elektromos motort. Használjon segédakkumulátort, ha az akkumulátor lemerült és a motor nem indítható.

### ! FONTOS

Az elektromos hajtómotor és a katalizátor károsodhat, ha az autót vontatással próbálja beindítani.

## Kapcsolódó információk

- A vonószem felszerelése és eltávolítása (537. oldal)
- Vészvillogók (169. oldal)
- Szállítás (539. oldal)
- Segédindítás másik akkumulátorral (526. oldal)
- Gyújtásmód kiválasztása (479. oldal)
- Sebességváltó (491. oldal)

## A vonószem felszerelése és eltávolítása

Használja a vonószemet, ha az autónak egy másik járművet kell vontatnia. A vonószemet egy menetes aljzatba kell csavarozni egy, a hátsó lökhárító jobb oldali részén található fedél mögött.

### i MEGJEGYZÉS

Ha az autó vonóhoroggal van felszerelve, akkor nincs felszerelési helye a vonószemnek.

## A vonószem felszerelése

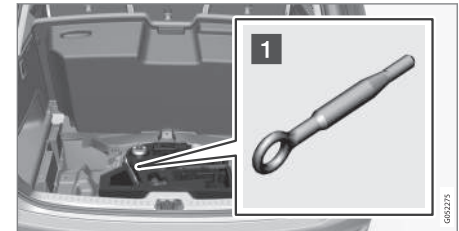

- 1 Vegye ki a vonószemet a csomagtér padlója alatt található szivacs tömbből.

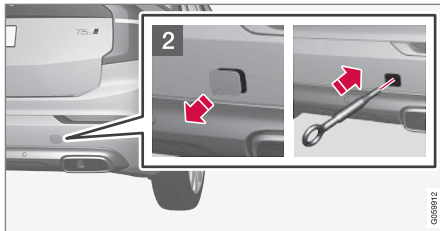

- 2** Távolítsa el a fedelet – nyomja meg az ujjával a jelölést, miközben kihajtja az ellenkező oldalt/sarkot.
- > A fedél elfordul a középvonala körül és ezután eltávolítható.

3. Csavarozza be ütközésig a vonószemet.

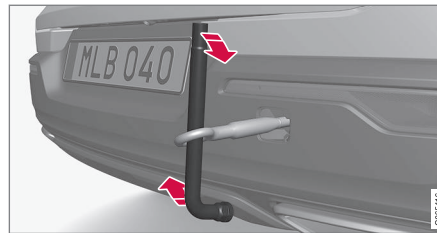

Csavarja be szilárdan a vonószemet. Például vezessen át rajta egy kerécsavarkulcsot\*, és használja karként.

### **FONTOS**

Fontos, hogy a vonószem biztosan a helyére legyen csavarozva - teljesen ütközésig.

### **A vonószem eltávolítása**

- Használat után csavarozza ki, és távolítsa el a vonószemet, majd tegye vissza a helyére a szivacs tömbben.

Fejezze be a fedél visszaszerelésével a lökhárítóra.

### **Kapcsolódó információk**

- Vontatás (537. oldal)
- Szállítás (539. oldal)

- Szerszámkészlet (620. oldal)



## Szállítás

Az autó szállítását egy másik jármű segítségével kell elvégezni.

A szállításhoz hívjon autómentő szolgálatot.

A vonószemet lehet használni az autómentőre történő vontatáshoz.

### ! FONTOS

Ne feledje, hogy a Twin Engine autók szállítását csak felemelve szabad végezni, az összes kerékkel a szállító jármű platóján.

**Szintszabályozással\*** rendelkező autók esetén: Ha az autó légrugózással rendelkezik, akkor azt ki kell kapcsolni az autó felemelése előtt. A funkció inaktíválása a központi kijelzővel.

1. Nyomja meg a **Beállítások** lehetőséget a felső nézetben.
2. Nyomja meg a **My Car → Rögzítőkék és felfüggesztés** gombot.
3. Válassza az **Szintbeállítás vezérlésének letiltása** lehetőséget.

Az autó helyzete és hasmagassága határozza meg, hogy fel lehet-e húzni a platóra. Ha a szállítójármű rámpája túl meredek vagy az autó alatti hasmagasság elégtelen, akkor az autó megsérülhet, ha megpróbálja felhúzni. Az

autót ezután fel kell emelni a mentő jármű emelő berendezésével.

### ⚠ FIGYELEM

Senki/semmi nem maradhat a szállító jármű mögött az autó platóra húzása közben.

### Kapcsolódó információk

- A vonószem felszerelése és eltávolítása (537. oldal)

## HomeLink®<sup>19</sup>

A HomeLink®<sup>20</sup> az autó elektromos rendszerébe épített programozható távvezérlő, amely három különböző eszköz (például garázsnyitó, riasztó rendszer, külső és belső világítás) távvezérlésére alkalmas, így helyettesítheti azok távvezérlőit.

### Általános leírás

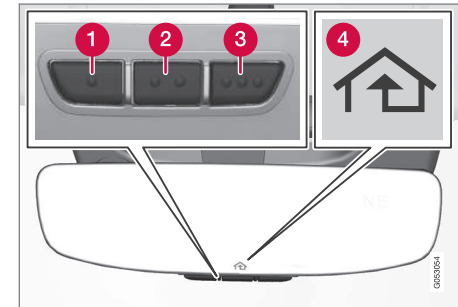

Az ábra vázlatos - a verzió változó lehet.

1. gomb
2. gomb
3. gomb
4. Visszajelző lámpa

A HomeLink® a belső visszapillantó tükörbe van építve. A HomeLink® panel három progra-



- ◀ mozzható gombból és egy visszajelző lámpából áll a tükör üvegében.

A HomeLink® funkcióval kapcsolatos további tájékoztatásért, látogasson el a [www.HomeLink.com](http://www.HomeLink.com) oldalra vagy hívja a 00 8000 466 354 65 telefonszámot (vagy a +49 6838 907 277 fizetős telefonszámot)<sup>21</sup>.

Tartsa meg az eredeti távvezérlőket a jövőbeni programozáshoz (például, ha autót cserél vagy másik autóban történő használathoz).

### FONTOS

A gombok programozását törölni kell az autó értékesítésekor.

### Kapcsolódó információk

- A HomeLink®\* használata (542. oldal)
- A HomeLink®\* programozása (540. oldal)
- HomeLink®\* típusengedély (543. oldal)

## A HomeLink®\*<sup>22</sup> programozása

Hajtsa végre ezeket az utasításokat a HomeLink® programozásához, az összes programozás alaphelyzetbe állításához vagy egyes gombok újbóli programozásához.

### MEGJEGYZÉS

Bizonyos járművekben a gyújtás "tartozék helyzetbe" kell kapcsolni a HomeLink® programozása vagy használata előtt. Ha lehetséges, szereljen új elemeket a távvezérlőbe, amelyet helyettesíteni szeretne a HomeLink® funkcióval a gyorsabb programozás és a rádiójelek jobb átvitele érdekében. A HomeLink® gombokat vissza kell állítani a programozás előtt.

### FIGYELEM

A HomeLink® programozása közben a garázsajtó vagy kapu működésbe léphet. Ezért ügyeljen arra, hogy a programozás ideje alatt senki ne legyen az ajtó vagy kapu közelében. Az autónak a garázsön kívül kell lennie a garázsajtónyitó programozása közben.

1. Irányítsa a távvezérlőt a programozandó HomeLink® gomb felé, és tartsa körülbelül 2-8 cm (körülbelül 1-3 hüvelyk) távolságra a gombtól. Ne takarja el a HomeLink® visszajelző lámpáját.

**Megjegyzés:** Bizonyos távvezérlők HomeLink® programozása körülbelül 15-20 cm (körülbelül 6-12 hüvelyk) távolságból könnyebb. Tartsa ezt észben, ha probléma történik a programozással.

2. Nyomja meg, és tartsa nyomva mindkét gombot a távvezérlőn és a HomeLink® újraprogramozni kívánt gombját.

<sup>19</sup> Bizonyos piacokra vonatkozik.

<sup>20</sup> A HomeLink és a HomeLink ház szimbólum a Gentex Corporation bejegyzett védjegye.

<sup>21</sup> Ne feledje, előfordulhat, hogy az ingyenesen hívható szám a szolgáltatótól függően nem áll rendelkezésre.

<sup>22</sup> Bizonyos piacokra vonatkozik.

3. Ne engedje el a gombokat, amíg a visszajelző lámpa lassú villogásról (körülbelül másodpercenként egy) gyors villogásra (körülbelül másodpercenként 10) vagy folyamatos világításra nem vált.

> **Ha a visszajelző lámpa folyamatosan világít:** Azt jelzi, hogy a programozás befejeződött. Nyomja meg kétszer a programozott gombot az aktiváláshoz.

**Ha a visszajelző lámpa gyorsan villog:** A HomeLink® funkcióhoz programozandó eszköz biztonsági funkcióval rendelkezhet, ami extra lépéseket igényel. Ellenőrizze a programozott gomb kétszeri megnyomásával, hogy megtekintse, működik-e a programozás. Különbözően folytassa az alábbi lépésekkel.

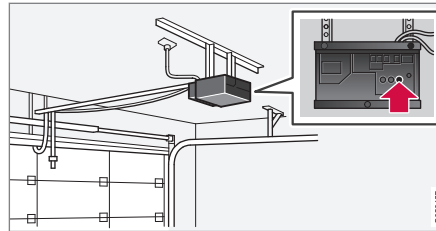

4. Keresse meg a garázsajtó vagy hasonló vevőjének programozás gombját<sup>23</sup>. Normálisan az antennakonzol közelében helyezkedik el a vevőn.
5. Nyomja meg egyszer, majd engedje el a vevő betanítás gombját. A programozást a gomb megnyomását követően 30 másodpercen belül végre kell hajtani.
6. Nyomja meg, majd engedje el a HomeLink® gombot, amelyet programozni szeretne. Ismétlje meg a megnyomás/nyomva tartás/elengedés sorozatot még egyszer vagy akár harmadszor is a vevő modelljétől függően.
  - > A programozásnak most már végbe kellett mennie és a garázsajtónak, kapunak vagy hasonló eszköznek működnie kell a programozott gomb megnyomásakor.

Programozási problémák esetén keresse fel HomeLink® [www.HomeLink.com](http://www.HomeLink.com) weboldalát vagy hívja a 00 8000 466 354 65 számot (vagy a +49 6838 907 277 fizetős telefonszámot)<sup>24</sup>.

### Egyedi gombok programozása

Egy egyedi HomeLink® gomb programozásához, járjon el az alábbiak szerint:

1. Nyomja meg a kívánt gombot, és tartsa nyomva körülbelül 20 másodpercig.
2. Ha a HomeLink® visszajelző lámpája lassan villogni kezd, akkor a programozás a szokott módon folytatható.

**Megjegyzés:** Ha a programozandó gombot nem programozza új egységhez, akkor visszatér az előzőleg mentett programozáshoz.

### A HomeLink® gombok visszaállítása

Csak a HomeLink® összes gombjának egyszerre történő visszaállítása lehetséges, egyedi gomboké nem. Az egyedi gombok csak átprogramozhatók.

<sup>23</sup> A gomb jelölése és színe gyártónként változik.

<sup>24</sup> Ne feledje, előfordulhat, hogy az ingyenesen hívható szám a szolgáltatótól függően nem áll rendelkezésre.

- ◀ – Nyomja meg, és tartsa nyomva a HomeLink® külső gombjait (1 és 3) körülbelül 10 másodpercre.
  - > Amikor a visszajelző lámpa folyamatos világításról villogásra vált, akkor a gombok vissza vannak állítva és készen állnak a programozásra.

### Kapcsolódó információk

- A HomeLink®\* használata (542. oldal)
- HomeLink®\* (539. oldal)
- HomeLink®\* típusengedély (543. oldal)

### A HomeLink®\*<sup>25</sup> használata

Amikor a HomeLink® teljesen programozva van, akkor használható a különálló eredeti távvezérlők helyett.

Nyomja meg a programozott gombot. A garázsajtó, kapu, riasztó rendszer vagy hasonló aktiválódik (néhány másodpercet vehet igénybe). Ha több mint 20 másodpercig nyomja a gombot, akkor a programozás elkezdődik. A visszajelző lámpa világít vagy villog, amikor megnyomja a gombot. Természetesen az eredeti távvezérlők továbbra is használhatók a HomeLink® rendszerrel párhuzamosan, ha szükséges.

#### MEGJEGYZÉS

A gyújtás kikapcsolása után a HomeLink® legalább 7 percig működik.

#### MEGJEGYZÉS

A HomeLink® nem használható, ha az autó bezárása és a riasztó\* élesítése kívülről történik.

#### FIGYELEM

- Ha a HomeLink® funkciót garázsajtó vagy kapu vezérlésére használja, akkor ügyeljen arra, hogy senki ne legyen a mozgó ajtó közelében.
- Ne használja a HomeLink® funkciót olyan garázsajtóhoz, amely nem rendelkezik biztonsági leállító és biztonsági visszamozgó funkcióval.

### Kapcsolódó információk

- HomeLink®\* (539. oldal)
- A HomeLink®\* programozása (540. oldal)
- HomeLink®\* típusengedély (543. oldal)

<sup>25</sup> Bizonyos piacokra vonatkozik.

## HomeLink®\* típusengedély<sup>26</sup>

### EU típusengedély

A Gentex Corporation ezennel kijelenti, hogy a HomeLink® UAHL5 modell megfelel a 2014/53/EU rádiókészülékekkel kapcsolatos irányelvnek.

Hullámhossztartomány, amelyen belül a rádiókészülék működik:

- 433,05MHz-434,79MHz <10mW E.R.P.
- 868,00MHz-868,60MHz <25mW E.R.P.
- 868,70MHz-868,20MHz <25mW E.R.P.
- 869,40MHz-869,65MHz <25mW E.R.P.
- 869,70MHz-870,00MHz <25mW E.R.P.

A tanúsítvány birtokosának címe: Gentex Corporation, 600 North Centennial Street, Zeeland MI 49464, USA

A további tájékoztatáshoz, keresse a típusengedéllyel kapcsolatos support információkat a [www.volvocars.com](http://www.volvocars.com) oldalon.

### Kapcsolódó információk

- HomeLink®\* (539. oldal)

## Íránytű\*

A visszapillantó tükör jobb oldali felső sarkában található egy beépített kijelző, amely mutatja, hogy milyen irányba<sup>27</sup> néz az autó eleje.

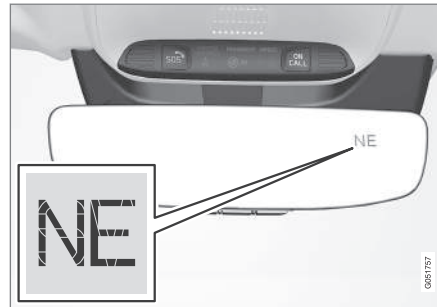

Visszapillantó tükör íránytűvel.

Nyolc különböző irány képes megjeleníteni angol rövidítésekkel: **N** (észak), **NE** (északkelet), **E** (kelet), **SE** (délkelet), **S** (dél), **SW** (délnyugat), **W** (nyugat) és **NW** (északnyugat).

### Kapcsolódó információk

- Az íránytű aktiválása és inaktiválása\* (543. oldal)
- Az íránytű\* kalibrálása (544. oldal)

## Az íránytű aktiválása és inaktiválása\*

A visszapillantó tükör jobb oldali felső sarkában található egy beépített kijelző, amely mutatja, hogy milyen irányba<sup>28</sup> néz az autó eleje.

Az íránytű az autó beindításakor automatikusan aktiválódik.

Az íránytű manuális bekapcsolásához/kikapcsolásához:

- Nyomja meg a gombot a visszapillantó tükör alatt például egy iratkapoccsal.
  - > Ha az íránytű ki van kapcsolva az autó leállításakor, akkor az nem aktiválódik az autó következő beindításakor. Ebben az esetben az íránytűt manuálisan kell aktiválni.

### Kapcsolódó információk

- Íránytű\* (543. oldal)
- Az íránytű\* kalibrálása (544. oldal)

<sup>26</sup> Bizonyos piacokra vonatkozik.

<sup>27</sup> Az íránytűvel ellátott visszapillantó tükör csak bizonyos piacokon és modellekhez elérhető opció.

<sup>28</sup> Az íránytűvel ellátott visszapillantó tükör csak bizonyos piacokon és modellekhez elérhető opció.

## Az iránytű\* kalibrálása

A föld 15 mágneses zónára osztható. Ha a jármű több mágneses zónán is áthalad, akkor az iránytűt<sup>29</sup> kalibrálni kell.

1. Álljon meg az autóval nyílt terepen, acélszerkezetektől és nagyfeszültségű távvezetésektől távol.
2. Indítsa be az autót és kapcsolja ki az összes elektromos berendezést (légkondicionáló, ablaktörlők stb.) és ellenőrizze, hogy minden ajtó be van-e csukva.

### **i** MEGJEGYZÉS

A kalibrálás sikertelen lehet vagy nem történik meg, ha az elektromos berendezések nincsenek kikapcsolva.

3. Tartsa nyomva a visszapillantó tükör alján található gombot körülbelül 3 másodpercig (használgon például gemkapcsot). Megjelenik az aktuális mágneses zóna száma.

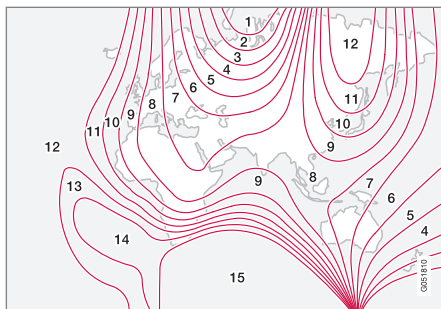

Mágneses zónák.

4. Nyomja meg többször egymás után a gombot, amíg a kívánt mágneses zóna (1–15) meg nem jelenik. Lásd az iránytűhöz tartozó mágneses zónák térképét.
5. Várjon, amíg a kijelző vissza nem tér a **C** karakter mutatóására vagy tartsa nyomva a gombot a visszapillantó tükör alatt körülbelül 6 másodperce, amíg meg nem jelenik a **C** karakter.
6. Hajtson lassan körbe nem több mint 10 km/h (6 mph) sebességgel, amíg az iránytű iránya meg nem jelenik a kijelzőn, jelezve, hogy a kalibrálás befejeződött. Ezután hajtson további 2 kört a kalibrálás finomhangolásához.

7. **Szélvédőfűtéssel rendelkező autók esetén\***: Ha a **C** karakter látható a kijelzőn, amikor be van kapcsolva a szélvédőfűtés, akkor hajtsa végre a kalibrálást a 6. pontnak megfelelően a szélvédőfűtés bekapcsolt állapotában.
8. Ha szükséges, ismétlje meg a fenti eljárást.

### Kapcsolódó információk

- Iránytű\* (543. oldal)
- Az iránytű aktiválása és inaktíválása\* (543. oldal)

<sup>29</sup> Az iránytűvel ellátott visszapillantó tükör csak bizonyos piacokon és modellekhez elérhető opció.

HANG, MÉDIA ÉS INTERNET

## Hang, média és internet

Az audio- és médiarendszer a médialejátszóból és a rádióból áll. Bluetooth kapcsolaton keresztül is csatlakoztathat telefont a kihangosítás funkciók használatához vagy vezeték nélküli zenelejátszóhoz az autóban. Amikor az autó csatlakozik az internethez, akkor alkalmazásokat is használhat médialejátszóhoz.

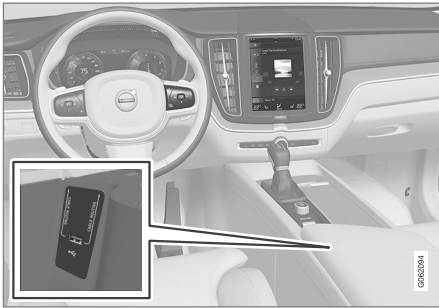

Az audio és média áttekintése

A funkciókat a hangjával, a kormánykerék billentyűzetével vagy a központi kijelzővel vezérelheti. A hangszórók és az erősítők száma attól függ, hogy melyik hangrendszerrel van felszerelve az autó.

### Rendszerfrissítés

Az audio és média rendszer folyamatos fejlesztés alatt áll. Ajánlott a rendszerfrissítések letöltése, amikor azok megjelennek.

### Kapcsolódó információk

- Médialejátszó (558. oldal)
- Rádió (551. oldal)
- Telefon (574. oldal)
- Internetkapcsolattal rendelkező autó\* (583. oldal)
- Alkalmazások (548. oldal)
- Hangfelismerés (153. oldal)
- Gyújtáshelyzetek (478. oldal)
- A járművezető figyelmének elvonása (42. oldal)
- Rendszerfrissítések kezelése a letöltési központban (653. oldal)
- Audio és média licenyszerződés (594. oldal)

### Audio-beállítások

A hangvisszaadási minőség előre be van állítva, de állítható is.

A hangerő beállítása normális esetben a központi kijelző alatti hangerő-kezelőszervvel vagy a kormánykerék jobb oldali billentyűzetével történik. Ez vonatkozik például zene lejátszására, rádió hallgatására, folyamatban lévő telefonhívásokra és aktív forgalmi üzenetekre.

### Hangvisszaadás

A hangrendszer digitális jelfeldolgozás használatával előre kalibrált. Ez a kalibrálás figyelembe veszi a hangszórókat, erősítőket, az utastér akusztikáját, a hallgató helyzetét stb. az egyes autómódellek és audiorendszerek kombinációihoz. Dinamikus kalibrálás is történik, amely figyelembe veszi a hangerő-szabályozó állását és a jármű sebességét.

### Személyes beállítások

A felső nézet **Beállítások** → **Hang** menüpontjában, az autó audiorendszerétől függően különböző beállítások állnak rendelkezésre.

### Premium Sound\* (Bowers & Wilkins)

- **Hangszín** — a mély, magas, hangszínszabályozó stb. beállításai.
- **Bal-jobb hangeloszlás** - egyensúly a jobb/bal oldali hangszórók és az első/hátsó hangszórók között.
- **A rendszer hangereje** – beállítja a hangerőt az autó különböző rendszereiben,



mint például **Hangvezérlés, Parkoló automatika** és **Telefon csengőhang**.

### High Performance Pro\* (Harman Kardon)

- **Equalizer** – hangszínszabályozó beállítás.
- **Bal-jobb hangeloszlás** - egyensúly a jobb/bal oldali hangszórók és az első/hátsó hangszórók között.
- **A rendszer hangereje** – beállítja a hangereőt az autó különböző rendszereiben, mint például **Hangvezérlés, Parkoló automatika** és **Telefon csengőhang**.

### High Performance

- **Hangszín** — a mély, magas, hangszínszabályozó stb. beállításai.
- **Bal-jobb hangeloszlás** - egyensúly a jobb/bal oldali hangszórók és az első/hátsó hangszórók között.
- **A rendszer hangereje** – beállítja a hangereőt az autó különböző rendszereiben, mint például **Hangvezérlés, Parkoló automatika** és **Telefon csengőhang**.

### Kapcsolódó információk

- Hangzásélmény\* (547. oldal)
- Médialejátszó (558. oldal)
- A hangfelismerés beállításai (158. oldal)
- Telefon-beállítások (582. oldal)
- Hang, média és internet (546. oldal)

- Internetkapcsolattal rendelkező autó\* (583. oldal)

### Hangzásélmény\*

Az audio élmény egy alkalmazás, amely további hangbeállításokhoz nyújt hozzáférést. Az **Hangzási élmény** a központi kijelző alkalmazás nézetéből nyitható meg. Az autóba épített audiorendszertől függően, az alábbi beállítások határozhatók meg:

### Premium Sound\* (Bowers & Wilkins)

- **Stúdió** – a hang beállítható, hogy a **Vezető, Mind** és **Hátsó** körülményekhez alkalmazkodjon.
- **Egyéni színpad** - surround hangzás mód intenzitás és utaster beállításokhoz.
- **Koncertterem** - a göteborgi koncertterem hangzását adja vissza.



A Göteborgi Hangversenyterem hangzásának újrate-remtése.



## ◀◀ High Performance Pro\* (Harman Kardon)

- **Ülés optimalizálás** – a hang beállítható, hogy a **Vezető**, **Mind** és **Hátsó** körülményekhez alkalmazkodjon.
- **Surround** - surround hangzás mód szint-beállításokkal.
- **Hangszín** — a mély, magas, hangszínszabályozó stb. beállításai.

### Kapcsolódó információk

- Audio-beállítások (546. oldal)
- Navigálás a központi kijelző nézeteiben (121. oldal)

## Alkalmazások

Az alkalmazás nézet olyan alkalmazásokat tartalmaz, amelyek az autó bizonyos szolgáltatásaihoz nyújtanak hozzáférést.

Pöccintsen jobbról balra<sup>1</sup> a központi kijelző képernyőjén az alkalmazás nézet eléréséhez a kezdőlap nézetből. Itt található a letöltött (harmadik féltől származó) alkalmazások és a beágyazott funkciók alkalmazásai, például **FM rádió**.



Alkalmazás nézet (általános kép, az alap alkalmazások piaconként és modellenként eltérőek)

Bizonyos alapvető alkalmazások mindig elérhetők. További alkalmazások, például internet-rádió és zenei szolgáltatások tölthetők le, amikor az autó csatlakoztatva van az internethez.

Bizonyos alkalmazások csak akkor érhetők el, ha az autó az internethez csatlakozik.

<sup>1</sup> Balkormányos autók esetében. Jobb kormányos autókban - pöccintsen az ellenkező irányban.

Az alkalmazások az alkalmazás megnyomásával indíthatók el a központi kijelző alkalmazás nézetében.

Minden alkalmazást frissíteni kell a legújabb verzióra.

### Kapcsolódó információk

- Alkalmazások letöltése (549. oldal)
- Alkalmazások frissítése (550. oldal)
- Alkalmazások törlése (551. oldal)
- Apple® CarPlay®\* (567. oldal)
- Android Auto\* (571. oldal)
- Internetkapcsolattal rendelkező autó\* (583. oldal)
- Tárolóhely a merevlemezen (593. oldal)
- Felhasználási feltételek és adatmegosztás (591. oldal)

## Alkalmazások letöltése

Új alkalmazások tölthetők le, amikor az autó csatlakozik az internethez.

### MEGJEGYZÉS

Az adatletöltés hatással lehet az egyéb adatátvitellel járó szolgáltatásokra, mint például az internetrádió. Ha az egyéb szolgáltatások megszakadását észleli, akkor a letöltés megszakítható. Vagy kikapcsolhatja illetve megszakíthatja a többi szolgáltatást.

### MEGJEGYZÉS

Amikor a mobiltelefon használatával tölt le, akkor fokozottan ügyeljen az adatforgalmi költségekre.

1. Nyissa meg a **Letöltőközpont** alkalmazást az alkalmazás nézetben.



2. Válassza ki a **Új alkalmazások** lehetőséget a rendelkezésre álló, de az autóba nem telepített alkalmazások listájának megtekintéséhez.
3. Érintse meg egy alkalmazás sorát, hogy kibontsa a listában, és további információkat kapjon az alkalmazásról.
4. Válassza a **Telepítés** lehetőséget a kívánt alkalmazás letöltésének és telepítésének indításához.
  - > A letöltés és a telepítés állapota jelenik meg, amíg az folyamatban van.

Egy üzenet jelenik meg, hogy a letöltés pillanatnyilag nem indítható el. Az alkalmazás a listában marad, és lehetőség van a letöltés újbóli megpróbálására.

### Letöltés megszakítása

- Érintse meg a **Mégse** lehetőséget a folyamatban lévő letöltés megszakításához.

Ne feledje, hogy csak a letöltés szakítható meg, amikor elkezdődött a telepítési fázis, akkor az már nem törölhető.

### Kapcsolódó információk

- Alkalmazások (548. oldal)
- Alkalmazások frissítése (550. oldal)
- Alkalmazások törlése (551. oldal)
- Internetkapcsolattal rendelkező autó\* (583. oldal)



- Rendszerfrissítések kezelése a letöltési központban (653. oldal)
- Tárolóhely a merevlemezen (593. oldal)

### Alkalmazások frissítése

Az alkalmazások akkor frissíthetők, amikor az autó csatlakoztatva van az internethez.

#### MEGJEGYZÉS

Az adatletöltés hatással lehet az egyéb adatátvitellel járó szolgáltatásokra, mint például az internetrádió. Ha az egyéb szolgáltatások megszakadását észleli, akkor a letöltés megszakítható. Vagy kikapcsolhatja illetve megszakíthatja a többi szolgáltatást.

#### MEGJEGYZÉS

Amikor a mobiltelefon használatával tölt le, akkor fokozottan ügyeljen az adatforgalmi költségekre.

Ha egy alkalmazás használatban van egy folyamatban lévő frissítés során, akkor az újraindul a telepítés befejezéséhez.

### Összes frissítése

1. Nyissa meg a **Letöltőközpont** alkalmazást az alkalmazás nézetben.



2. Válassza az **Összes telepítése** lehetőséget.  
> A frissítés elindul.

### Néhány frissítése

1. Nyissa meg a **Letöltőközpont** alkalmazást az alkalmazás nézetben.
2. Válassza a **Alkalmazásfrissítések** menüpontot az összes rendelkezésre álló frissítés listájának megnyitásához.
3. Keresse meg a kívánt alkalmazást, és válassza a **Telepítés** lehetőséget.  
> A frissítés elindul.

### Kapcsolódó információk

- Alkalmazások (548. oldal)
- Alkalmazások letöltése (549. oldal)
- Alkalmazások törlése (551. oldal)
- Rendszerfrissítések kezelése a letöltési központban (653. oldal)
- Internetkapcsolattal rendelkező autó\* (583. oldal)

## Alkalmazások törlése

Az alkalmazások akkor távolíthatók el, amikor az autó csatlakoztatva van az internethez.

A használatban lévő alkalmazást be kell zárni az eltávolítás végrehajtásához.

1. Nyissa meg a **Letöltőközpont** alkalmazást az alkalmazás nézetben.



2. Válassza a **Alkalmazásfrissítések** menüpontot az összes telepített alkalmazás listájának megnyitásához.
3. Keresse meg a kívánt alkalmazást, és válassza ki az **Eltávolítás** lehetőséget az alkalmazás eltávolításának elindításához.
  - > Amikor az alkalmazás eltávolítása megtörtént, akkor eltűnik a listából.

## Kapcsolódó információk

- Alkalmazások (548. oldal)
- Alkalmazások letöltése (549. oldal)
- Alkalmazások frissítése (550. oldal)
- Rendszerfrissítések kezelése a letöltési központban (653. oldal)
- Internetkapcsolattal rendelkező autó\* (583. oldal)

## Rádió

Lehetséges az FM sávok valamint digitális rádió (DAB)\* hallgatása. Amikor az autó csatlakozik az internethez, akkor internetes rádió hallgatása is lehetséges.

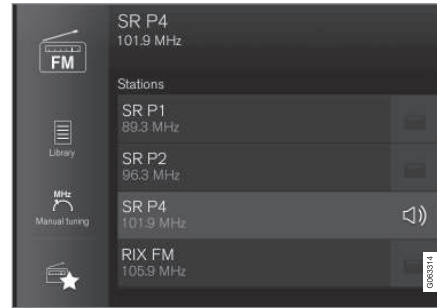

A rádió hangfelismeréssel, a kormánykerék billentyűzetével vagy a központi kijelzővel kezelhető.

## Kapcsolódó információk

- A rádió bekapcsolása (552. oldal)
- Rádiósáv és rádióállomás váltása (552. oldal)
- Rádiócsatornák mentése a Rádió kedvencek alkalmazásban (554. oldal)
- A rádió beállításai (555. oldal)

- Digitális rádió\* (557. oldal)
- RDS rádió (556. oldal)
- Internetkapcsolattal rendelkező autó\* (583. oldal)
- A rádió és média hangvezérlése (157. oldal)
- Médialejátszó (558. oldal)

## A rádió bekapcsolása

A rádió a központi kijelző alkalmazás nézetében kapcsolható be.

1. Nyissa meg a kívánt frekvenciasávot (például **FM**) az alkalmazás nézetben.



2. Rádióállomás kiválasztása.

### Kapcsolódó információk

- Rádió (551. oldal)
- Rádióállomások keresése (553. oldal)

- Rádiósáv és rádióállomás váltása (552. oldal)
- Rádiócsatornák mentése a Rádió kedvencek alkalmazásban (554. oldal)
- A rádió beállításai (555. oldal)
- A rádió és média hangvezérlése (157. oldal)

## Rádiósáv és rádióállomás váltása

Itt található útmutató arra vonatkozóan, hogyan válthat rádiósávot és jelenítheti meg a rádiósávok és rádióállomások listáját a kiválasztott listában.

### Rádió-hullámhossz váltása

Pöccintsen az alkalmazás nézet mutatására a központi kijelzőn, és válasszon ki egy tetszőleges rádiósávot (például **FM**), vagy nyissa meg a járművezetői kijelző alkalmazás menüjét a kormánykerék jobb oldali billentyűzetével, és válassza ki onnan.

### Listák váltása a frekvenciasávon belül

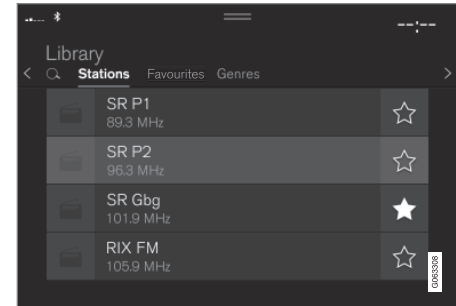

1. Nyomja meg a **Könyvtár** gombot.
2. Válassza az **Állomások**, **Kedvencek**, **Műfajok** vagy **Együttesek<sup>2</sup>** lejátszást.
3. Érintse meg a kívánt állomást a listában.

**Kedvencek** - csak kiválasztott kedvenc csatornákat játszik le.

**Műfajok** — csak a kiválasztott műfajt/műsortípust játsza le, például pop vagy klasszikus.

### Állomások váltása a kiválasztott listában

- Nyomja meg a ⏮ vagy ⏭ lehetőséget a központi kijelzőn vagy a kormánykerék jobb oldali billentyűzetén.
  - > A kiválasztás egy helyet fel vagy le mozog a kiválasztott lejátszási listában.

Rádióállomást a kiválasztott listán keresztül is válthat a központi kijelzőn.

### Kapcsolódó információk

- Rádió (551. oldal)
- Rádióállomások keresése (553. oldal)
- A rádió és média hangvezérlése (157. oldal)
- Rádiócsatornák mentése a Rádió kedvencek alkalmazásban (554. oldal)
- A rádió beállításai (555. oldal)
- Alkalmazás menü a járművezetői kijelzőn (109. oldal)

### Rádióállomások keresése

A rádió automatikusan összeállítja a területen elérhető, legnagyobb jelerősséggel sugárzó rádióállomások listáját.

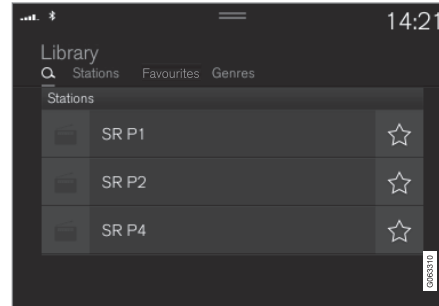

A paraméterek, amelyekkel kereshet, a kiválasztott frekvenciasávtól függenek:

- FM — állomás, műfaj és frekvencia.
  - DAB\* - halmazok és állomások.
1. Nyomja meg a **Könyvtár** gombot.
  2. Nyomja meg a 🔍 gombot.
    - > Megnyílik a keresés nézet és a billentyűzet.

3. Írja be a keresési kifejezést.

- > A keresés minden bevitt karakterre vonatkozóan megtörténik és a keresési eredmények kategóriánként jelennek meg.

### Manuális hangolás



A manuális keresés lehetővé teszi olyan állomások megkeresését és behangolását, amelyek nem szerepelnek a területen fogható legjobb állomások összeállított listájában.

Amikor manuális hangolásra vált, akkor a rádió frekvenciája nem vált automatikusan frekvenciát, ha a vétel gyenge.

\* Csak digitális rádió (DAB\*).

- ◀ – Nyomja meg a **Kézi hangolás** lehetőséget, húzza a kezelőszervet vagy nyomja meg a ◀◀ vagy ▶▶ lehetőséget. Hosszú megnyomásra, a keresés a következő fogható állomáshoz ugrik a frekvenciasávban. A kormánykerék jobb oldali billentyűzete is használható.

### Kapcsolódó információk

- Rádió (551. oldal)
- A rádió bekapcsolása (552. oldal)
- Rádiósáv és rádióállomás váltása (552. oldal)
- A rádió és média hangvezérlése (157. oldal)
- A rádió beállításai (555. oldal)

## Rádiócsatornák mentése a Rádió kedvencek alkalmazásban

Lehetőség van rádiócsatornák hozzáadására a **Rádiókedvencek** alkalmazáshoz és a rádiósáv (például FM) kedvencek listájához. Az alábbiakban található a rádiócsatornák hozzáadásának és eltávolításának módja.

### Rádiókedvencek



A Rádió kedvencek alkalmazás a mentett rádiócsatornákat mutatja az összes frekvenciasávban.

1. Nyissa meg a **Rádiókedvencek** alkalmazást az alkalmazás nézetben.
2. Érintse meg a kívánt állomást a listában a hallgatás megkezdéséhez.

### Rádiókedvencek hozzáadása és eltávolítása

1. Érintse meg a ☆ lehetőséget, hogy rádióállomásokat adjon hozzá a frekvenciasáv kedvencekből és rádiókedvencek alkalmazásból.
2. Érintse meg a **Könyvtár**, válassza a **Szerkeszt** lehetőséget, majd a 🗑️ megérintésével távolítsa el a rádióállomást a kedvencekből.

Amikor rádiócsatornát ment az állomáslistából, akkor a rádió automatikusan megkeresi a legjobb frekvenciát. Viszont ha egy rádiócsatornát manuális állomáskeresésből mentett, akkor a rádió nem vált automatikusan erősebb frekvenciára.

Ha eltávolít egy rádiócsatornát a Rádió kedvencek alkalmazásból, akkor a csatorna a vonatkozó frekvenciasáv kedvencek listájából is eltűnik.

### Kapcsolódó információk

- Rádió (551. oldal)
- A rádió bekapcsolása (552. oldal)
- Rádióállomások keresése (553. oldal)
- Rádiósáv és rádióállomás váltása (552. oldal)
- A rádió és média hangvezérlése (157. oldal)
- A rádió beállításai (555. oldal)
- Alkalmazás menü a járművezetői kijelzőn (109. oldal)



## A rádió beállításai

A rádió számos funkciója aktiválható és inaktiválható.

### Forgalmi üzenetek törlése

A sugárzott közlekedési üzenetek stb. ideiglenesen megszakíthatók a  megérintésével a kormánykerék jobb oldali billentyűzetén vagy a **Mégse** megérintésével a központi kijelzőn.

### A rádió funkcióinak aktiválása és inaktiválása

Húzza le a felső nézetet, majd válassza ki a **Beállítások** → **Média** menüpontot és a kívánt rádiósávot a rendelkezésre álló funkciók megtekintéséhez.

### FM rádió

- **Műsorszórás információk megjelenítése:** információkat jelenít meg a műsortartalommal, előadókkal stb. kapcsolatban.
- **Program nevének rögzítése:** jelölje be a műsorszolgáltató nevének folyamatos görgetésének megállításához. Ehelyett az 20 másodperc elteltével megáll.
- **Közlekedési hírek kiválasztása:**<sup>3</sup>
  - **Helyi megszakítások:** megszakítja a pillanatnyilag játszott médiát és a közeli közlekedési dugókkal kapcsolatos információkat sugároz. Az üzenet lejátszásának befejeztével folytatódik az előző médiaforrás lejátszása.

jeztével folytatódik az előző médiaforrás lejátszása. A **Helyi megszakítások** funkció a **Közlekedési hírek** funkció földrajzilag korlátozott változata. Ugyanakkor aktiválni kell a **Közlekedési hírek** funkciókat.

- **Hírek** : megszakítja a pillanatnyilag játszott médiát és híreket sugároz. A hírek sugárzásának befejeztével folytatódik az előző médiaforrás lejátszása.

- **Riasztás:** megszakítja a pillanatnyilag játszott médiát és nagyobb balesetekkel és katasztrófákkal kapcsolatos információkat sugároz. Az üzenet lejátszásának befejeztével folytatódik az előző médiaforrás lejátszása.

- **Közlekedési hírek:** megszakítja a pillanatnyilag játszott médiát és közlekedési dugókkal kapcsolatos információkat sugároz. Az üzenet lejátszásának befejeztével folytatódik az előző médiaforrás lejátszása.

### DAB\* (digitális rádió)

- **Szolgáltatások rendezése:** a csatornák rendezési módjának lehetősége. Ábécérendben vagy szolgáltatási szám szerint.
- **DAB-DAB kapcsolat** - elindítja a DAB-on belüli összekapcsolást. Ha egy rádiócsatorna vétele megszűnik, akkor egy másik

keresése történik egy másik csoportban (halmazban).

- **DAB-FM kapcsolat:** elindítja a DAB és FM közötti összekapcsolás funkciót. Ha egy rádiócsatorna vétele megszűnik, akkor a rendszer automatikusan másik FM frekvenciát keres.
  - **Műsorszórás információk megjelenítése:** jelölje be a rádiószöveg vagy a kiválasztott típusú rádiószöveg, például előadó mutatóhoz.
  - **Programmal kapcsolatos képek megjelenítése:** válassza ki, hogy megjelenjenek-e képek a képernyőn a különböző műsorokhoz.
  - **Közlekedési hírek kiválasztása:** válassza ki a DAB lejátszása közben fogadni kívánt üzenettípusokat. A kiválasztott üzenetek megszakítják a pillanatnyi média lejátszást az üzenet lejátszásához. Az üzenet lejátszásának befejeztével folytatódik az előző médiaforrás lejátszása.
- **Riasztás:** megszakítja a pillanatnyilag játszott médiát és nagyobb balesetekkel és katasztrófákkal kapcsolatos információkat sugároz. Az üzenet lejátszásának befejeztével folytatódik az előző médiaforrás lejátszása.

<sup>3</sup> Nem minden állomás támogatja az összes üzenettípust.



- **Útinform:** információkat fogad a forgalmi zavarokkal kapcsolatban.
- **Gyórhírek:** híreket fogad.
- **Fuvarozási hírek:** információkat fogad a tömegközlekedéssel, például komp és vonatmenetrendekkel kapcsolatban.
- **Figyelmeztetés/szolgáltatások:** információkat fogad a riasztás funkcionál alacsonyabb jelentőségű balesetekkel, például fennakadásokkal kapcsolatban.

### Kapcsolódó információk

- Rádió (551. oldal)
- Digitális rádió\* (557. oldal)
- Szimbólumok a középső kijelző állapot-sávján (130. oldal)

### RDS rádió

Az RDS (Radio Data System) azt jelenti, hogy a rádió automatikusan a legerősebb adóra vált. Az RDS lehetőséget biztosít például közlekedési információk vételére és bizonyos műsorszorok keresésére.

Az RDS hálózatba kapcsolja az FM jeladókat. Az ilyen hálózatban az FM adók olyan információkat sugároznak, amelyek az alábbi funkciókat nyújtják az RDS rádióknak:

- Automatikusan a legerősebb adóra vált, ha az adott területen gyenge a vétel.
- Műsorkategóriák keresése, például műsorszorok vagy közlekedési információk.
- Szöveges adatokat fogad az aktuális rádióműsorról.



### MEGJEGYZÉS

Bizonyos rádióállomások nem használnak RDS-t vagy csak annak részleges funkcióit használja.

Hírek vagy forgalmi üzenetek sugárzásakor a rádióállomást válthat, megszakítva a pillanatnyilag használatban lévő audioforrást. Például, ha a CD-lejátszó\* van használatban, akkor annak lejátszása szünetelni fog. Ha a beállított műsorszor már nem sugároz, akkor a rádió visszatér a korábbi audioforráshoz és hangerőhöz. A korábbihoz történő visszatéréshez, nyomja meg a  gombot a kormánykerék

jobb oldali billentyűzetén vagy érintse meg a **Mégse** lehetőséget a központi kijelzőn.

### Kapcsolódó információk

- Rádió (551. oldal)
- A rádió beállításai (555. oldal)

## Digitális rádió\*

A digitális rádió (DAB<sup>4</sup>) egy digitális rádiós műsorszóró rendszer. A rádió támogatja a DAB, DAB+ és DMB<sup>5</sup> szabványokat.



A rádió hangfelismeréssel, a kormánykerék billentyűzetével vagy a központi kijelzővel kezelhető.



A digitális rádió alkalmazás a központi kijelző alkalmazás nézetéből indítható el.

A digitális rádió ugyanúgy hallgatható, mint más rádiósávok, például az FM. A **Állomások**, **Kedvencek** és **Műfajok** lejátszása mellett, lehetőség van alcsatornák és **Együttesek** kiválasztására is. A halmazok rádióállomások gyűjteményei (állomáscsoport) ugyanazon a frekvencián.

Ha a rádiócsatorna emblémát közvetít, akkor az letöltődik, és megjelenik az állomás neve mellett (a letöltési idő változó).

## DAB alcsatorna

A másodlagos komponenseket általában alcsatornáknak nevezzük. Ezek ideiglenesek és például a fő műsor más nyelvű fordításait tartalmazzák. Az alcsatornákat nyíl szimbólum jelöli a csatornalistában.

## Kapcsolódó információk

- Kapcsolat az FM és a digitális rádió\* között (557. oldal)
- Rádiósáv és rádióállomás váltása (552. oldal)
- Rádióállomások keresése (553. oldal)
- Rádiócsatornák mentése a Rádió kedvencek alkalmazásban (554. oldal)
- A rádió és média hangvezérlése (157. oldal)
- A rádió beállításai (555. oldal)

## Kapcsolat az FM és a digitális rádió\* között

A funkció lehetővé teszi, hogy a digitális rádió (DAB) egy gyengén vagy nem fogható csatornáról ugyanarra a csatornára vált egy másik, jobb vétellel rendelkező csatornacsoportban (halmazban) a DAB-on belül és/vagy a DAB és az FM között.

## DAB - DAB és DAB - FM összekapcsolás

1. Nyomja meg a **Beállítások** lehetőséget a felső nézetben.
2. Nyomja meg a **Média** → **DAB** gombot.
3. Jelölje be vagy távolítsa el a **DAB-DAB kapcsolat** és/vagy **DAB-FM kapcsolat** jelölését a vonatkozó funkciók aktiválásához/inaktiválásához.

## Kapcsolódó információk

- Digitális rádió\* (557. oldal)
- Rádió (551. oldal)
- A rádió beállításai (555. oldal)

<sup>4</sup> Digital Audio Broadcasting

<sup>5</sup> Digital Multimedia Broadcasting

## Médialejátszó

A médialejátszó hangot képes lejátszani a CD-lejátszóról\* és az USB-csatlakozóhoz vagy Bluetooth kapcsolaton csatlakoztatott külső audioforrásokról. Videókat képes lejátszani az USB-csatlakozón keresztül.

Amikor az autó az internethez csatlakozik, akkor lehetséges webrádió, hangoskönyvek és zenei szolgáltatások hallgatása alkalmazáson keresztül.

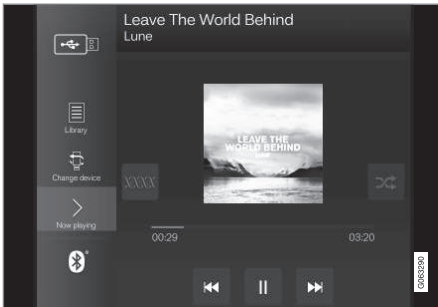

A médialejátszó a központi kijelzőről kezelhető, de számos funkció használható a kormánykerék jobb oldali billentyűzetével vagy hangvezérléssel.

A rádió a médialejátszóban kezelhető és leírása egy külön részben található.

## Kapcsolódó információk

- Médialejátszás (558. oldal)
- Média vezérlése és váltása (560. oldal)
- Média keresése (561. oldal)
- Alkalmazások (548. oldal)
- Rádió (551. oldal)
- CD-lejátszó\* (562. oldal)
- Videó (562. oldal)
- Bluetooth® média (564. oldal)
- Média USB-csatlakozón (564. oldal)
- Internetkapcsolattal rendelkező autó\* (583. oldal)

## Médialejátszás

A médialejátszó a központi kijelzőről vezérelhető. Számos funkció használható a kormánykerék jobb oldali billentyűzetével vagy hangvezérléssel is.

A médialejátszó működteti a rádiót is, amely egy másik részben kerül leírásra.

## A médiaforrás elindítása



Alkalmazás nézet. (Általános kép, az alap alkalmazások piaconként és modellenként eltérőek.)

**CD\***

1. Helyezzen be egy CD-lemezt.
2. Nyissa meg a **CD** alkalmazást az alkalmazás nézetben.
3. Válassza ki, hogy mit szeretne lejátszani.
  - > A lejátszás elkezdődik.

**USB memória**

1. Helyezze be az USB memóriát.
2. Nyissa meg a **USB** alkalmazást az alkalmazás nézetben.
3. Válassza ki, hogy mit szeretne lejátszani.
  - > A lejátszás elkezdődik.

**MP3 lejátszó és iPod®****i MEGJEGYZÉS**

Az iPod lejátszás indításához használja az iPod alkalmazást (nem az USB forrást).

Amikor iPod készüléket használ audioforrásként, akkor az autó audio- és média-rendszer menüje az iPod lejátszó saját menüszerkezetéhez hasonló.

1. Csatlakoztassa a médiaforrást.
2. Indítsa el a lejátszást a csatlakoztatott médiaforráson.

3. Nyissa meg az alkalmazást (**iPod, USB**) az alkalmazás nézetből.
  - > A lejátszás elkezdődik.

**Bluetooth kapcsolaton csatlakoztatott eszköz**

1. Aktiválja a Bluetooth funkciót a médiaforráson.
2. Csatlakoztassa a médiaforrást.
3. Indítsa el a lejátszást a csatlakoztatott médiaforráson.
4. Nyissa meg a **Bluetooth** alkalmazást az alkalmazás nézetben.
  - > A lejátszás elkezdődik.

**Média internetkapcsolattal**

Média lejátszása az internethez csatlakozó alkalmazásokkal:

1. Csatlakoztassa az autót az internethez.
2. Nyissa meg az adott alkalmazást az alkalmazás nézetben.
  - > A lejátszás elkezdődik.

Olvassa el az alkalmazások letöltésének módjával kapcsolatos különálló részt.

**Videó**

1. Csatlakoztassa a médiaforrást.
2. Nyissa meg a **USB** alkalmazást az alkalmazás nézetben.

3. Érintse meg a kívánt elem címét a lejátszáshoz.
  - > A lejátszás elkezdődik.

**Apple CarPlay**

Az Android Auto bemutatása egy külön részben található.

**Android Auto**

Az Android Auto bemutatása egy külön részben található.

**Kapcsolódó információk**

- Az alkalmazás menü kezelése a járművezetői kijelzőn (110. oldal)
- Rádió (551. oldal)
- Média vezérlése és váltása (560. oldal)
- Készülék csatlakoztatása USB-csatlakozón (565. oldal)
- Készülék csatlakoztatása Bluetooth® kapcsolaton (564. oldal)
- Alkalmazások letöltése (549. oldal)
- Internetkapcsolattal rendelkező autó\* (583. oldal)
- Videó (562. oldal)
- Apple® CarPlay®\* (567. oldal)
- Android Auto\* (571. oldal)
- A rádió és média hangvezérlése (157. oldal)
- Kompatibilis médiaformátumok (566. oldal)

## Média vezérlése és váltása

A médialejátszás vezérelhető hangvezérléssel, a kormánykerék billentyűzetével vagy a központi kijelzőről.



A médialejátszó hangfelismeréssel, a kormánykerék billentyűzetével vagy a központi kijelzővel kezelhető.

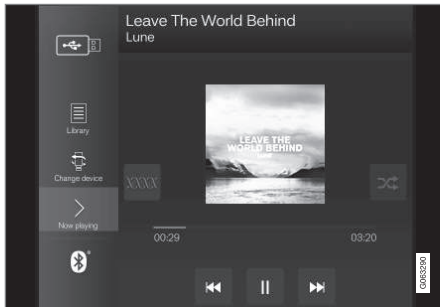

Hangerő - forgassa a vezérlőgombot a központi kijelző alatt vagy nyomja meg a ▲ ▼ gombot a kormánykerék jobb oldali billentyűzetén a hangerő növeléséhez vagy csökkentéséhez.

Lejátszás/szüneteltetés - érintse meg az éppen lejátszott hanghoz tartozó képet, a központi kijelző alatti fizikai gombot vagy a ○

gombot a kormánykerék jobb oldali billentyűzetén.

Sáv/zeneszám váltása - érintse meg a kívánt sávot a központi kijelzőn, nyomja meg a ⏮ vagy ⏭ lehetőséget a központi kijelző alatt vagy a kormánykerék jobb oldali billentyűzetén.

Gyors előre/mozgás az időben - érintse meg az idő tengelyt a központi kijelzőn és húzza oldalra, vagy nyomja meg, és tartsa nyomva a ⏮ vagy ⏭ gombot a központi kijelző alatt vagy a kormánykerék jobb oldali billentyűzetén.

Médiaváltás - válasszon az előző források közül az alkalmazásban, nyomja meg a kívánt alkalmazást vagy válasszon a kormánykerék jobb oldali billentyűzetével az alkalmazás menüben 🗃.



**Könyvtár** - érintse meg a gombot a lejátszáshoz a könyvtárból.

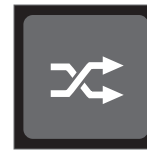

**Véletlen lejátszás** - érintse meg a gombot a véletlen sorrendű lejátszáshoz.



**Hasonló** - érintse meg a gombot a Gracenote használatához, hogy hasonló zenéket keressen az USB eszközön és lejátszási listát hozzon létre ezekből. A lejátszási lista legfeljebb 50 zeneszámot

tartalmazhat.



**Eszköz váltása** - érintse meg a gombot az USB eszközök közötti váltáshoz, amikor több van csatlakoztatva.

## Kapcsolódó információk

- Médialejátszó (558. oldal)
- Média keresése (561. oldal)
- Audio-beállítások (546. oldal)
- Alkalmazások (548. oldal)
- Gracenote® (561. oldal)
- A rádió és média hangvezérlése (157. oldal)

## Média keresése

Lehetséges az előadó, zeneszerző, zeneszám (címek), album, videó, hangoskönyv, lejátszási lista és, internetkapcsolattal rendelkező autó esetén, podcastok (internetes digitális média) szerinti keresés.

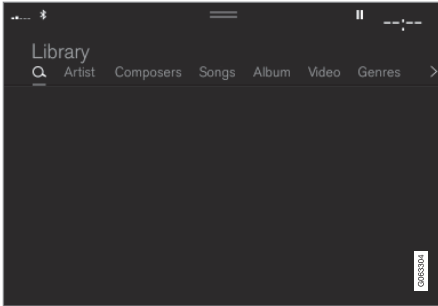

1. Nyomja meg a **Q** gombot.  
> Megnyílik a keresés nézet és a billentyűzet.
2. Írja be a keresési kifejezést.
3. Nyomja meg a **Keresés** gombot.  
> A rendszer csatlakoztatott eszközöket keres, és az eredmények kategóriáinként jelennek meg.

Pöccintsen oldalra a képernyőn keresztül az egyes kategóriák egyenkénti megjelenítéséhez.

## Kapcsolódó információk

- Médialejátszó (558. oldal)
- Internetkapcsolattal rendelkező autó\* (583. oldal)
- Médialejátszás (558. oldal)
- Írja be a karaktereket, betűket és szavakat manuálisan a központi kijelzőn (136. oldal)

## Gracenote®

A Gracenote felismeri az előadót, albumot, zeneszámok címeit és a kapcsolódó képeket, amelyek a lejátszás során megjelennek.

A Gracenote MusicID® egy zenefelismerési szabvány. A zenével kapcsolatos információk a zenei fájlokban található metaadatok azonosításával és elemzésével jeleníthetők meg. Bizonyos esetekben a különböző forrásokból származó metaadatok ellentmondóak vagy pontatlanok lehetnek.

A Gracenote támogatja az előadók nevének, az albumok címének és a műfajoknak a fonetikus feldolgozását, és így a hangvezérlés használható zene lejátszására.

1. Nyomja meg a **Beállítások** lehetőséget a felső nézetben.
2. Nyomja meg a **Média → Gracenote®** gombot.
3. Válassza ki a Gracenote adatok beállításait:
  - **Gracenote® online keresés** - a Gracenote online adatbázisában keresi a lejátszott médiát.
  - **Gracenote® : többszörös eredmények** - kiválasztja hogyan jelenjenek meg a Gracenote adatok több keresési eredményben.



- ◀ 1 - a fájl eredeti adatainak használata.
  - 2 - Gracenote adatok használata.
  - 3 - a Gracenote vagy az eredeti adatok választhatók ki.
- **Nincs** - nem jelennek meg eredmények.

### A Gracenote frissítése

A Gracenote adatbázis tartalma folyamatosan frissül. Töltse le a legújabb frissítést, hogy kihasználhassa a fejlesztések előnyeit.

Tájékoztatóért és a letöltéshez, lásd [www.volvocars.com/intl/support](http://www.volvocars.com/intl/support).

### Kapcsolódó információk

- Médialejátszás (558. oldal)
- Audio és média licencszerződés (594. oldal)
- A rádió és média hangvezérlése (157. oldal)

### CD-lejátszó\*

A médialejátszó kompatibilis audiofájlokot tartalmazó CD-lemezek lejátszására képes.

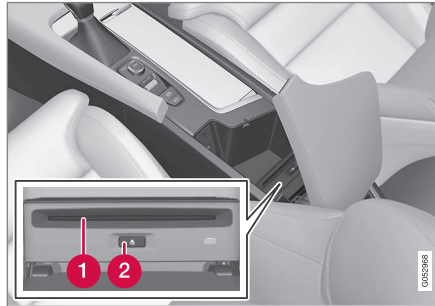

- ❶ Lemezbehelyező és kiadó nyílás.
- ❷ Lemezkiadó gomb.

### Kapcsolódó információk

- Médialejátszás (558. oldal)
- A rádió és média hangvezérlése (157. oldal)
- Kompatibilis médiaformátumok (566. oldal)

### Videó

Az USB-kapcsolaton csatlakoztatott készülékeken található videók lejátszhatók a médialejátszó használatával.

Amikor az autó mozogni kezd, akkor nem jelenik meg kép, csak a hang hallható. A kép újra megjelenik, amikor az autó megáll.

A kompatibilis médiaformátumokkal kapcsolatos információk külön részben találhatóak.

### Kapcsolódó információk

- Videó lejátszása (563. oldal)
- DivX® lejátszása (563. oldal)
- A videó beállításai (563. oldal)
- Kompatibilis médiaformátumok (566. oldal)



## Videó lejátszása

A videók az alkalmazás nézetből elérhető **USB** alkalmazás használatával játszhatók le.

1. Médiaforrás (USB eszköz) csatlakoztatása.
2. Nyissa meg a **USB** alkalmazást az alkalmazás nézetben.
3. Nyomja meg a lejátszani kívánt címet.  
> A lejátszás elkezdődik.

A videófájlok megkeresése problémát okozhat, ha az USB eszköz zenét és audio fájlokat is tartalmaz. Ebben az esetben lehetőség van azok megkeresésére a **Könyvtár** lehetőséghez lépve, és a videó fület választva.

### Kapcsolódó információk

- Videó (562. oldal)
- DivX® lejátszása (563. oldal)
- A videó beállításai (563. oldal)
- Kompatibilis médiaformátumok (566. oldal)

## DivX® lejátszása

Ezt a DivX Certified® minősítésű eszközt regisztrálni kell a megvásárolt DivX Video-on-Demand (VOD) filmek lejátszásához.

1. Nyomja meg a **Beállítások** lehetőséget a felső nézetben.
2. Érintse meg a **Videó → DivX® VOD** lehetőséget, és olvassa ki a regisztrációs kódot.
3. Menjen a vod.divx.com weboldalra a regisztráció befejezéséhez szükséges további információkért.

### Kapcsolódó információk

- Videó (562. oldal)
- Videó lejátszása (563. oldal)
- A videó beállításai (563. oldal)
- Kompatibilis médiaformátumok (566. oldal)

## A videó beállításai

Bizonyos nyelvi beállítások módosíthatók a videolejátszóhoz.

A videolejátszó teljes képernyős üzemmódjában vagy a felső nézetet megnyitva és a **Beállítások → Média → Videó** megnyomásával az alábbiak állíthatók be: **Hang nyelve** és **Felirat nyelve**.

### Kapcsolódó információk

- Videó (562. oldal)

## Bluetooth® média

Az autó médialejátszója Bluetooth lehetőséggel rendelkezik és képes audiofájlok lejátszására vezeték nélküli Bluetooth eszközökről, például mobiltelefonokról és táblagépekről. Ahhoz, hogy a médialejátszó vezeték nélkül legyen képes audiofájlok lejátszására külső eszköztől, az eszközt először Bluetooth kapcsolaton csatlakoztatni kell az autóhoz.

### Kapcsolódó információk

- Készülék csatlakoztatása Bluetooth® kapcsolaton (564. oldal)
- Telefon csatlakoztatása az autóhoz Bluetooth kapcsolaton az első alkalommal (575. oldal)
- Médialejátszás (558. oldal)
- Kompatibilis médiaformátumok (566. oldal)

## Készülék csatlakoztatása Bluetooth® kapcsolaton

Bluetooth® eszköz csatlakoztatása az autóhoz vezeték nélküli médialejátszóhoz és internetkapcsolat biztosításához az autó számára, ahol lehetséges.

Sok Bluetooth® technológiát használó telefon van a piacon, de nem mindegyik teljesen kompatibilis az autóval.

A kompatibilitással kapcsolatos további tájékoztatásért, lásd [support.volvocars.com](http://support.volvocars.com).

A médiaeszköz csatlakoztatási eljárása ugyanaz, mint telefonok Bluetooth® kapcsolaton keresztüli csatlakoztatása esetében.

### Kapcsolódó információk

- Bluetooth® média (564. oldal)
- Telefon csatlakoztatása az autóhoz Bluetooth kapcsolaton az első alkalommal (575. oldal)
- Médialejátszás (558. oldal)

## Média USB-csatlakozón

Az audiorendszerhez külső audioforrások, például iPod® vagy MP3-lejátszó csatlakoztatható az autó USB-csatlakozóján keresztül. A tölthető elemekkel rendelkező készülékek az USB aljzathoz csatlakoztatva tölthetők a gyújtás I vagy II állásában vagy a motor járó állapotában.

A külső forrás tartalma gyorsabban betölthető, ha csak kompatibilis formátumokat tartalmaz. Az USB-csatlakozón keresztül videofájlok is lejátszhatók.

Bizonyos MP3 lejátszók saját fájlrendszerrel rendelkeznek, amelyet az autó nem támogat.

### Kapcsolódó információk

- Készülék csatlakoztatása USB-csatlakozón (565. oldal)
- Médialejátszás (558. oldal)
- Videó (562. oldal)
- Gyújtáshelyzetek (478. oldal)
- Az USB eszközök műszaki adatai (565. oldal)
- Apple® CarPlay®\* (567. oldal)
- Android Auto\* (571. oldal)

## Készülék csatlakoztatása USB-csatlakozón

Az audiorendszerhez külső audioforrások, például iPod® vagy MP3-lejátszó csatlakoztatható az autó valamelyik USB-csatlakozóján keresztül.

Az Apple CarPlay\* és Android Auto\* használatkor a telefonnak a fehér kerettel rendelkező USB csatlakozóhoz kell csatlakoznia (ha két USB csatlakozó van).



USB bemenetek (A-típusú) az alagút konzolon. Ügyeljen arra, hogy a kábel úgy legyen előre vezetve, hogy ne csipődjön be a fedél lezárásakor.

### Kapcsolódó információk

- Médialejátszás (558. oldal)
- Média USB-csatlakozón (564. oldal)
- Médialejátszó (558. oldal)
- Az USB eszközök műszaki adatai (565. oldal)

- Az USB eszközök műszaki adatai (565. oldal)
- Apple® CarPlay®\* (567. oldal)
- Android Auto\* (571. oldal)

## Az USB eszközök műszaki adatai

Az USB eszközöknek az alábbi műszaki előírásoknak kell megfelelniük az olvasáshoz. Lejátszás során nem látható mappaszerkezet a központi kijelzőn.

	Fájlok maximális
száma	15 000
Mappák	1 000
Mappaszintek	8
Lejátszási listák	100
Elemek a lejátszási listákban	1 000
Almappák	Nincs korlátozás

### Az USB A csatlakozó műszaki adatai

- Type A aljzat
- 2.0 változat
- 5 V feszültségellátás
- 2,1 A maximális áramellátás

### Kapcsolódó információk

- Média USB-csatlakozón (564. oldal)

## Kompatibilis médiaformátumok

Médialejátszáshoz az alábbi fájlformátumokat kell használni.

### Audiofájlok

Formátum	Fájlkiterjesztés	Kodek
MP3	.mp3	MPEG1 Layer III, MPEG2 Layer III, MP3 Pro (mp3 kompatibilis), MP3 HD (mp3 kompatibilis)
AAC	.m4a, .m4b, .aac	AAC LC (MPEG-4 part III Audio), HE-AAC (aacPlus v1/v2)
WMA	.wma	WMA8/9, WMA9/10 Pro
WAV	.wav	LPCM
FLAC	.flac	FLAC

### Videofájlok

Formátum	Fájlkiterjesztés
MP4	.mp4, .m4v
MPEG-PS	.mpeg, .mp2, .mpeg, .m1v

Formátum	Fájlkiterjesztés
AVI	.avi
AVI (DivX)	.avi, .divx
ASF	.asf, .wmv

### Feliratok

Formátum	Fájlkiterjesztés
SubViewer	.sub
SubRip	.srt
SSA	.ssa

### DivX®

A DivX tanúsítvánnyal rendelkező eszközöket tesztelték a csúcsmínőségű DivX (.divx, .avi) videolejátszáshoz. Amikor a DivX emblémát látja, akkor DivX filmeket játszhat le.

Profil	DivX Home Theater
Videokodek	DivX, MPEG-4
Felbontás	720x576
Bitsebesség	4.8Mbps
Képkockasebesség	30 képkocka/másodperc

Fájlkiterjesztés	.divx, .avi
Max. fájl méret	4 GB
Audiokodek	MP3, AC3
Feliratok	XSUB
Különleges funkciók	Többféle felirat, többféle hang, lejátszás folytatása
Referencia	Megfelel a DivX Home Theater profil összes követelményének. További tájékoztatásért és fájljai DivX Home Theater videó formátumba konvertálásához látogasson el a <a href="http://divx.com">divx.com</a> weboldalra.

### Kapcsolódó információk

- Médialejátszó (558. oldal)
- Videó (562. oldal)
- DivX® lejátszása (563. oldal)

## Apple® CarPlay®\*

A CarPlay zene hallgatására, telefonhívások kezdeményezésére, útirányok fogadására, üzenetek küldésére/fogadására és a Siri használatára nyújt lehetőséget, miközben továbbra is a vezetésre tud összpontosítani.





A CarPlay a kiválasztott iOS készülékekkel működik. Ha az autó még nem támogatja a CarPlay szolgáltatást, akkor lehetőség van annak utólagos telepítésére. Az CarPlay telepítéséhez, lépjen kapcsolatba

egy Volvo kereskedéssel.

A támogatott alkalmazásokkal és a kompatibilis iOS készülékekkel kapcsolatos telefonokkal kapcsolatos információk az Apple weboldalán állnak rendelkezésre: [www.apple.com/ios/carplay/](http://www.apple.com/ios/carplay/). Az CarPlay szolgáltatással nem kompatibilis alkalmazások használata bizonyos esetekben azt eredményezheti, hogy a készülék és az autó közötti kapcsolat megszakad. Kérjük, ne feledje, hogy a Volvo nem felelős az CarPlay tartalmáért.

Amikor térképes navigációt használ a CarPlay szolgáltatáson keresztül, akkor a célbairányítás nem jelenik a járművezetői kijelzőn vagy a szélvédőre vetített kijelzőn, csak a központi kijelzőn.

Amikor elindítja a navigációt az Apple CarPlay szolgáltatáson keresztül, akkor a beépített lépésről lépésre történő célbairányítás befejeződik.

A CarPlay a központi kijelzőről, iOS készülékel vagy a kormánykerék jobb oldali billentyűzetének használatával (bizonyos funkciók esetében) vezérelhető. Az alkalmazások Siri használatával is vezérelhetők hangvezérléssel. A kormánykerék  gombjának hosszú megnyomása elindítja a hangvezérlést Siri használatával, a rövid megnyomás pedig aktiválja az autó hangvezérlését. Ha a Siri túl korán megszakad, akkor tartsa nyomva a kormánykerék  gombját<sup>6</sup>.

**Az Apple CarPlay használatával Ön elfogadja a következőket: Az Apple CarPlay az Apple Inc. által, saját feltételek és kikötések mellett nyújtott szolgáltatás. A Volvo Cars ezért nem vállal felelősséget az Apple CarPlay szolgáltatásért, illetve annak jellemzőiért/ alkalmazásaiért. Az Apple CarPlay használatakor a rendszer az autójából származó bizonyos adatok (egyebek között pozícióadatokat) az iPhone-jára küld. A Volvo Cars vállalattal szemben Ön teljes felelősséget vállal az Apple CarPlay önmaga és mások általi használatáért.**

## Kapcsolódó információk

- Az Apple® CarPlay®\* használata (568. oldal)
- Az Apple® CarPlay®\* beállításai (569. oldal)
- Hangfelismerés (153. oldal)
- A járművezetői kijelző beállításainak visszaállítása (142. oldal)

<sup>6</sup> Az Apple és a CarPlay az Apple Inc. bejegyzett védjegyei

## Az Apple® CarPlay®\* használata

A CarPlay, Siri használatához be kell kapcsolni a hangvezérlést az iOS készüléken. A készüléknek Wi-Fi vagy mobilhálózati internetkapcsolatra is szüksége van az összes funkció működéséhez.

### Csatlakoztasson iOS készüléket, és indítsa el a CarPlay szolgáltatást

#### **i** MEGJEGYZÉS

Az CarPlay csak akkor használható, ha ki van kapcsolva a Bluetooth. Ezért az autóhoz Bluetooth kapcsolaton csatlakoztatott telefon vagy médialejátszó nem lesz elérhető, amikor a CarPlay aktív. Más internetforrást kell használni az internethez történő csatlakozáshoz az autó alkalmazásainak működéséhez. Használjon Wi-Fi kapcsolatot vagy az autó beépített modemét\*.

A CarPlay elindításához iOS készülékről, amelyet előzőleg nem csatlakoztattak:

1. Csatlakoztasson iOS készüléket CarPlay támogatással az USB-csatlakozóhoz. Ha két USB-csatlakozó van, akkor a csatlakozó körül fehér kerettel rendelkezőt kell használni.

2. Olvassa el a felhasználási feltételeket, majd érintse meg az **Elfogadás** lehetőséget a csatlakozáshoz.
  - > Megnyílik az CarPlay alnézet és megjelennek a kompatibilis alkalmazások.
3. Érintse meg a kívánt alkalmazást.
  - > Az alkalmazás elindul.

#### **Indítás CarPlay**

A CarPlay elindításához iOS készülékről, amelyet előzőleg csatlakoztattak:

1. Csatlakoztasson iOS készüléket az USB-csatlakozóhoz. Ha két USB-csatlakozó van, akkor a csatlakozó körül fehér kerettel rendelkezőt kell használni.
  - > **Ha az automatikus indítás van kiválasztva** - akkor megjelenik a készülék neve. A CarPlay csempe automatikusan megnyílik, ha a kezdőlap nézet látható az iOS készülék csatlakoztatásakor.
2. Ha a CarPlay csempe nem nyílik meg automatikusan, akkor érintse meg a készülék nevét. Megnyílik az CarPlay alnézet és megjelennek a kompatibilis alkalmazások.

3. Ha ugyanazon a csempén aktív egy alkalmazás, akkor érintse meg a **Apple CarPlay** lehetőséget az alkalmazás nézetben.
  - > Megnyílik az CarPlay alnézet és megjelennek a kompatibilis alkalmazások.
4. Érintse meg a kívánt alkalmazást.
  - > Az alkalmazás elindul.

A CarPlay a háttérben fut, ha elindít egy másik alkalmazást vagy az már aktív a csatlakoztatáskor, ugyanazon a csempén. Az CarPlay újbóli mutatásához az alnézetben - érintse meg az CarPlay ikont az alkalmazás nézetben.

### **Kapcsolat váltása az CarPlay és az iPod között.**

#### **CarPlay - iPod**

1. Nyomja meg a **Beállítások** lehetőséget a felső nézetben.
2. Lépjen tovább a **Kommunikáció** → **Apple CarPlay** menüponthoz.
3. Távolítsa el az iOS eszköz jelölését, hogy induljon el automatikusan az CarPlay, amikor csatlakoztatja az USB-kábelt.
4. Csatlakoztassa le, majd csatlakoztassa újra az iOS eszközt az USB-bemenethez.
5. Nyissa meg a **iPod** alkalmazást az alkalmazás nézetben.

## iPod - CarPlay

1. Érintse meg az **Apple CarPlay** lehetőséget az alkalmazás nézetben.
2. Olvassa el a felugró ablak információit, majd érintse meg az **OK** lehetőséget.
3. Csatlakoztassa le, majd csatlakoztassa újra az iOS eszközt az USB-bemenetbe.
  - > Megnyílik az Apple CarPlay alnézet és megjelennek a kompatibilis alkalmazások<sup>7</sup>.

## Kapcsolódó információk

- Készülék csatlakoztatása USB-csatlakozón (565. oldal)
- Apple® CarPlay®\* (567. oldal)
- Az Apple® CarPlay®\* beállításai (569. oldal)
- Az autó csatlakoztatása az internethez telefonon keresztül (Wi-Fi) (586. oldal)
- Az autó csatlakoztatása az internethez autómódemen (SIM-kártyán) keresztül (587. oldal)
- Hangfelismerés (153. oldal)

## Az Apple® CarPlay®\* beállításai

CarPlay<sup>8</sup> használatával csatlakoztatott iOS készülék beállításai.

### Automatikus indítás

1. Nyomja meg a **Beállítások** lehetőséget a felső nézetben.
2. Lépjen tovább a **Kommunikáció → Apple CarPlay** menüponthoz, és válassza az alábbi beállítást:
  - Jelölje be a négyzetet - az CarPlay az USB-kábel csatlakoztatásakor automatikusan elindul.
  - Távolítsa el a négyzet jelölését - az CarPlay nem indul el automatikusan az USB-kábel csatlakoztatásakor.

Ha az autót sok ember használja, például gépjárműpark esetén, akkor érdemes tudni, hogy legfeljebb 20 iOS készülék tárolható egyszerre a listában. Amikor a lista megtelt, akkor egy új készülék csatlakoztatása törli a legrégebbit.

A lista törléséhez alaphelyzetbe kell állítani a központi kijelző beállításait (gyári beállítások).

### Rendszerhangerők

1. Nyomja meg a **Beállítások** lehetőséget a felső nézetben.

2. Érintse meg a **Hang → A rendszer hangereje** menüpontot, és végezze el az alábbi beállításokat:

- **Hangvezérlés**
- **Navi hangos útmutat.**
- **Telefon csengőhang**

### Kapcsolódó információk

- Apple® CarPlay®\* (567. oldal)
- Az Apple® CarPlay®\* használata (568. oldal)
- A járművezetői kijelző beállításainak viszaállítása (142. oldal)

<sup>7</sup> Az Apple, CarPlay, iPhone és iPod az Apple Inc. bejegyzett védjegyei.

<sup>8</sup> Az Apple és a CarPlay az Apple Inc. bejegyzett védjegyei.

## Tanácsok az Apple® CarPlay®\* használatához

Az alábbiakban néhány hasznos tanácsot talál a CarPlay® használatához.

- Frissítse iOS készülékét az iOS operációs rendszer legújabb verziójával, és győződjön meg arról, hogy az alkalmazások naprakészek.
- Ha probléma van a CarPlay szolgáltatással, akkor csatlakoztassa le az iOS készüléket az USB csatlakozóról, majd csatlakoztassa vissza. Különböző módon próbálja meg bezárni a nem működő alkalmazást a készüléken, majd indítsa újra az alkalmazást vagy próbálja meg bezárni az összes alkalmazást, és újraindítani a készüléket.
- Ha az alkalmazások nem jelennek meg a CarPlay indításakor (fekete képernyő), akkor próbálja összezsugorítani, majd kibontani a CarPlay csempét.
- Az CarPlay szolgáltatással nem kompatibilis alkalmazások használata bizonyos esetekben azt eredményezheti, hogy az iOS készülék és az autó közötti kapcsolat megszakad. A támogatott alkalmazásokkal és kompatibilis telefonkészülékekkel kapcsolatos információk az Apple weboldalán találhatóak. Megkeresheti a CarPlay alkalmazást az App Store áruházban is, hogy információkat találjon a CarPlay szol-

gáltásokkal az adott piacon kompatibilis alkalmazásokról.

- A Siri használatával lehetőség van üzenetek írására/diktálására és felolvasására. Az üzenetek felolvasása és diktálása a Siri beállításokban kiválasztott nyelven történik. Amikor üzenetet ír/diktál, akkor a szöveg nem a központi kijelzőn jelenik meg – hanem az iOS készüléken. Siri használatakor nem feledje, hogy a telefon mikrofonja van használatban és ezért a minőség a telefon elhelyezkedésétől függ.
- Ha a készülék Bluetooth kapcsolaton kapcsolódik az autóhoz, akkor a kapcsolat a CarPlay használatokor megszakad. Viszsaállíthatja az internetkapcsolatot az autóban az internet Wi-Fi kapcsolaton keresztüli megosztásával a készülékről.
- Bizonyos CarPlay funkciók (például a hanghívás és üzenetek) az autó saját funkcióinak leállításával járnak, amelyek helyett automatikusan a CarPlay jelenik meg. Ha nem szeretné ezt a viselkedést, akkor távolítsa el a megfelelő funkció kijelzését a CarPlay szolgáltatásban, a telefon értesítési beállításában.
- A CarPlay csak iPhone<sup>9</sup> készülékekkel működik.

### MEGJEGYZÉS

A rendelkezésre állás és a működés piaconként változó lehet.

### Kapcsolódó információk

- Apple® CarPlay®\* (567. oldal)
- Az autó csatlakoztatása az internethez telefonon keresztül (Wi-Fi) (586. oldal)

<sup>9</sup> Az Apple, a CarPlay és az iPhone az Apple Inc. bejegyzett védjegyei.



## Android Auto\*

Az Android Auto zenehallgatásra, telefonhívások bonyolítására, útirányok fogadására és az autóhoz illesztett alkalmazások használatára biztosít lehetőséget egy Android készülékről. Az Android Auto bizonyos Android készülékekkel működik.

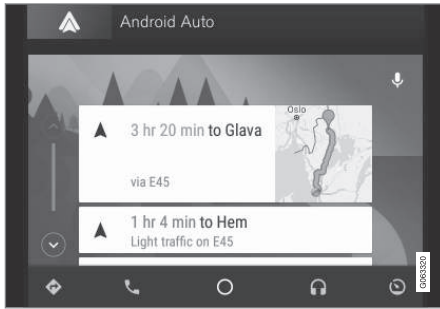

A támogatott alkalmazásokkal és a kompatibilis Android készülékekkel kapcsolatos információk a [www.android.com/auto/](http://www.android.com/auto/) weboldalon állnak rendelkezésre. Harmadik felek alkalmazásaival kapcsolatban, lásd Google Play. Kérjük, ne feledje, hogy a Volvo nem felelős az Android Auto tartalmáért.

Az Android Auto indítása az alkalmazás nézetből történik. Az Android Auto elindítását követően az alkalmazás a készülék legközelebbi csatlakoztatásakor automatikusan elindul. Az

automatikus indítás a beállítások alatt kapcsolható ki.

### **i** MEGJEGYZÉS

Amikor készülék van csatlakoztatva az Android Auto funkcióhoz, akkor lehetőség van Bluetooth kapcsolaton keresztül adatfolyam továbbítására egy másik médialejátszóhoz. A Bluetooth az Android Auto használata közben aktív.

Amikor térképes navigációt használ az Android Auto eszközön keresztül, akkor a célbairányítás nem jelenik a járművezetői kijelzőn vagy a szélvédőre vetített kijelzőn, csak a központi kijelzőn.

Az Android Auto a központi kijelzőről a kormánykerék jobb oldali billentyűzetével vagy hangvezérléssel vezérelhető. A kormánykerék  gombjának nyomva tartása elindítja a Google asszisztens rövid megnyomása pedig inaktíválja azt.

**Az Android Auto használatával Ön elfogadja az alábbiakat: az Android Auto a Google Inc. által nyújtott szolgáltatás, saját feltételekkel. A Volvo Cars nem felel az Android Auto szolgáltatásért, illetve annak jellemzőiért és alkalmazásaiért. Amikor Ön az Android Auto szolgáltatást használja, autója bizonyos információkat (például a földrajzi helyzetét) továbbítja az**

**Ön csatlakoztatott Android telefonjának. Ön teljes mértékben felelős az Android Auto saját maga vagy bármely más személy általi használatáért.**

### **Kapcsolódó információk**

- Az Android Auto\* használata (572. oldal)
- Android Auto\* beállítások (572. oldal)

## Az Android Auto\* használata

A **Android Auto** alkalmazás használatához az alkalmazásnak telepítve kell lennie az Android készülékre és a készüléknek csatlakoznia kell az autó USB-bemenetéhez.

### **i** MEGJEGYZÉS

Az Android Auto telepítéséhez az autónak két USB csatlakozóval (USB-hubbal)\* kell rendelkeznie. Ha az autó csak egy USB csatlakozóval rendelkezik, akkor az Android Auto használata nem lehetséges.

### Android csatlakoztatása az első alkalommal.

1. Csatlakoztassa Android készülékét a fehér kerettel rendelkező USB-bemenethez.
2. Olvassa el a felugró ablak információit, majd érintse meg az **OK** lehetőséget.
3. Érintse meg az **Android Auto** lehetőséget az alkalmazás nézetben.
4. Olvassa el a felhasználási feltételeket, majd érintse meg az **Elfogadás** lehetőséget a csatlakozáshoz.
  - > Megnyílik az Android Auto alnézet és megjelennek a kompatibilis alkalmazások.
5. Érintse meg a kívánt alkalmazást.
  - > Az alkalmazás elindul.

### Előzőleg csatlakoztatott Android

1. Csatlakoztassa készülékét a fehér kerettel rendelkező USB-bemenethez.
  - > **Ha az automatikus indítás van kiválasztva** - megjelenik a készülék neve.
2. Érintse meg a készülék nevét - megnyílik a **Android Auto** alnézet és a kompatibilis alkalmazások.
3. **Ha nincs beállítva az automatikus indítás** - nyissa meg az **Android Auto** alkalmazást az alkalmazás nézetben.
  - > Megnyílik az Android Auto alnézet és megjelennek a kompatibilis alkalmazások.
4. Érintse meg a kívánt alkalmazást.
  - > Az alkalmazás elindul.

Az Android Auto a háttérben fut, amikor más alkalmazás van megnyitva ugyanabban az alnézetben. Az Android Auto újbóli mutatásához az alnézetben - érintse meg az Android Auto ikont az alkalmazás nézetben.

### Kapcsolódó információk

- Android Auto\* (571. oldal)
- Android Auto\* beállítások (572. oldal)
- Készülék csatlakoztatása USB-csatlakozón (565. oldal)
- Hangfelismerés (153. oldal)

## Android Auto\* beállítások

Az Android készülék Android Auto használatával először csatlakoztatott telefon beállításai.

### Automatikus indítás

1. Nyomja meg a **Beállítások** lehetőséget a felső nézetben.
2. Nyomja meg a **Kommunikáció** → **Android Auto** gombot, és válassza ki a beállítást:
  - Jelölje be a négyzetet - az Android Auto az USB-kábel csatlakoztatásakor automatikusan elindul.
  - Távolítsa el a négyzet jelölését - az Android Auto nem indul el automatikusan az USB-kábel csatlakoztatásakor.

Legfeljebb 20 Android készülék tárolható a listában. Amikor a lista megtelt, akkor egy új készülék csatlakoztatása törli a legrégebbit.

A lista törléséhez vissza kell állítani a gyári beállításokat.

### Rendszerhangerők

1. Nyomja meg a **Beállítások** lehetőséget a felső nézetben.

2. Érintse meg a **Hang → A rendszer hangereje** menüpontot, és végezze el az alábbi beállításokat:

- **Hangvezérlés**
- **Navi hangos útmutat.**
- **Telefon csengőhang**

### Kapcsolódó információk

- Android Auto\* (571. oldal)
- Az Android Auto\* használata (572. oldal)
- A járművezetői kijelző beállításainak visszaállítása (142. oldal)

### Tanácsok az Android Auto\* használatához

Az alábbiakban néhány hasznos tanácsot talál az Android Auto használatához.

- Győződjön meg arról, hogy az alkalmazásai naprakészek.
- Az autó beindításakor várjon, amíg elindul a központi kijelző, csatlakoztassa a készüléket, majd nyissa meg az Android Auto szolgáltatást az alkalmazás nézetből.
- Ha problémák vannak az Android Auto szolgáltatással, akkor csatlakoztassa le Android készülékét az USB csatlakozóról, majd csatlakoztassa újra az USB csatlakozóhoz, próbálja meg bezárni az alkalmazást a készüléken, és indítsa újra az alkalmazást.
- Amikor készülék van csatlakoztatva az Android Auto szolgáltatáshoz, akkor is lehetséges média lejátszása Bluetooth kapcsolaton keresztül egy másik médialejátszóra. A Bluetooth funkció működik az Android Auto használatakor.
- Ha az Android Auto ikon ki van szürkítve, az azt jelenti, hogy nincs csatlakoztatva készülék. Amikor készüléket csatlakoztat, akkor az ikon világítani fog. Ha az ikon egyáltalán nem látható, akkor az autó nem támogatja készülékek ilyen célú csatlakoztatását.

- Ha a készülék Bluetooth kapcsolaton kapcsolódik az autóhoz, akkor a kapcsolat a Android Auto használatakor megszakad. Visszaállíthatja az internetkapcsolatot az autóban az internet Wi-Fi kapcsolaton keresztüli megosztásával a készülékről.

### Kapcsolódó információk

- Android Auto\* (571. oldal)
- Az autó csatlakoztatása az internethez telefonon keresztül (Wi-Fi) (586. oldal)

## Telefon

A Bluetooth funkcióval rendelkező telefonok vezeték nélkül csatlakoztathatók az autó beépített kihangosító rendszeréhez.

Az audio- és médiarendszer kihangosítóként működik és lehetőséget biztosít a telefon számos funkciójának távvezérlésére. A telefon akkor is használható a saját gombjaival, ha csatlakoztatva van az autóhoz.

Amikor internetkapcsolattal rendelkező telefon van csatlakoztatva az autóhoz, akkor használható hívások kezdeményezéséhez, üzenetek küldéséhez/fogadásához, vezeték nélküli médialejátszáshoz és internetkapcsolathoz.

A telefon a központi kijelzőről kezelhető, de hangfelismeréssel is elérhető az alkalmazás menüben, amely a kormánykerék jobb oldali billentyűzetéről érhető el.

## Áttekintés

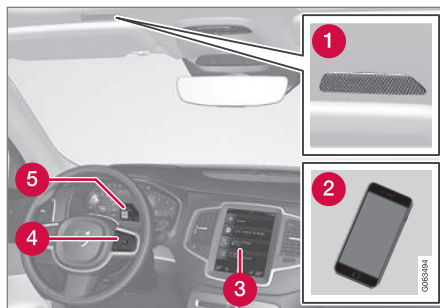

- 1 Mikrofon.
- 2 Telefon.
- 3 A telefon kezelése a központi kijelzőn.
- 4 Billentyűzet a járművezetői kijelzőn megjelenő telefonfunkciók és a hangfelismerés kezeléséhez.
- 5 Járművezetői kijelző.

## Kapcsolódó információk

- Telefonhívások kezelése (579. oldal)
- A telefonkönyv kezelése (581. oldal)
- Szöveges üzenetek kezelése (580. oldal)
- Telefon csatlakoztatása az autóhoz Bluetooth kapcsolaton az első alkalommal (575. oldal)

- Telefon automatikus csatlakoztatása az autóhoz Bluetooth kapcsolaton (576. oldal)
- Telefon manuális csatlakoztatása az autóhoz Bluetooth kapcsolaton (577. oldal)
- Bluetooth kapcsolaton csatlakoztatott telefon lecsatlakoztatása (578. oldal)
- Bluetooth kapcsolaton csatlakoztatott telefonok közötti váltás (578. oldal)
- Bluetooth kapcsolaton csatlakozó készülékek eltávolítása (578. oldal)
- Telefon-beállítások (582. oldal)
- Hangfelismerés (153. oldal)
- Az alkalmazás menü kezelése a járművezetői kijelzőn (110. oldal)
- Audio-beállítások (546. oldal)
- Az autó csatlakoztatása az internethez Bluetooth funkcióval rendelkező telefonon keresztül (585. oldal)

## Telefon csatlakoztatása az autóhoz Bluetooth kapcsolaton az első alkalommal

Aktív Bluetooth kapcsolattal rendelkező telefont csatlakoztathat az autóhoz, hogy azután hívásokat kezdeményezhessen az autóból, üzeneteket küldhessen/fogadhasson, médiát játszhasson le vezeték nélkül és csatlakoztathassa az autót az internethez.

Lehetőség van két Bluetooth eszköz egyszerre történő csatlakoztatására, ilyenkor az egyik csak vezeték nélküli lejátszásra használható. A legutóbb csatlakoztatott telefon automatikusan csatlakozik hívások/üzenetek küldéséhez és fogadásához, média lejátszásához és internetkapcsolat biztosításához. A központi kijelző felső nézetének **Bluetooth-eszközök** menüpontja alatt lehetőség van annak módosítására, hogy mire használja a telefont. A mobiltelefonnak Bluetooth kapcsolattal kell rendelkeznie és támogatnia kell az internetmegosztást.

A készülék első Bluetooth kapcsolat keresetűli csatlakoztatása/regisztrálása után a továbbiakban nem kell láthatóan/felderíthetőnek lennie, csak be kell kapcsolni a Bluetooth funkciót. Legfeljebb 20 csatlakoztatott Bluetooth eszköz tárolható az autóban.

Kétféle lehetőség van a csatlakoztatásra. A telefont keresi az autóból vagy az autót keresi a telefonról.

### 1. lehetőség - telefon keresése az autóból

1. Tegye kereshetővé/láthatóvá a telefont Bluetooth kapcsolaton keresztül.
2. Nyissa meg a telefon csempét a központi kijelzőn.
  - Ha nincs csatlakoztatva telefon az autóhoz, akkor érintse meg a **Telefon hozzáadása** lehetőséget.
  - Ha nincs csatlakoztatva telefon az autóhoz, akkor érintse meg a **Módosítás**  lehetőséget. A felugró ablakban, érintse meg a **Tel. hozzáadása** lehetőséget.

> Megjelenik a Bluetooth eszközök listája. A lista új eszközök észlelésekor frissül.
3. Érintse meg a telefon nevét, amelyhez csatlakozni szeretne.
4. Ellenőrizze, hogy az autóban megadott számkód megegyezik-e a telefonéval. Ebben az esetben fogadja el mindkét helyen.
5. Fogadja el vagy utasítsa vissza a telefonon a telefonpartnerekre és üzenetekre vonatkozó lehetőségeket.

### MEGJEGYZÉS

- Bizonyos telefonokon aktiválni kell az üzenet funkciót.
- Nem minden mobiltelefon teljesen kompatibilis, ezért lehetséges, hogy nem képes a kapcsolatok és üzenetek megjelenítésére az autóban.

### 2. lehetőség - autó keresése a telefonról

1. Nyissa meg a telefon csempét a központi kijelzőn.
  - Ha nincs csatlakoztatva telefon az autóhoz, akkor érintse meg a **Telefon hozzáadása** → **Autó észlelhetővé tétele** lehetőséget.
  - Ha nincs csatlakoztatva telefon az autóhoz, akkor érintse meg a **Módosítás**  lehetőséget. A felugró ablakban, érintse meg a **Telefon hozzáadása** → **Autó észlelhetővé tétele** menüpontot.
2. Kapcsolja be a Bluetooth funkciót a telefonon.
3. Keressen Bluetooth eszközöket a telefonon.
  - > Megjelenik a Bluetooth eszközök listája.



- ◀ 4. Válassza ki az autó nevét a telefonon.
5. Egy felugró ablak jelenik meg a kapcsolat-hoz az autóban. Erősítse meg a kapcsolatot.
6. Ellenőrizze, hogy az autóban megadott számkód megegyezik-e a külső eszközön megjelenővel. Ebben az esetben fogadja el mindkét helyen.
7. Fogadja el vagy utasítsa vissza a telefonon a telefonpartnerekre és üzenetekre vonatkozó lehetőségeket.

#### **i** MEGJEGYZÉS

- Bizonyos telefonokon aktiválni kell az üzenet funkciót.
- Nem minden mobiltelefon teljesen kompatibilis, ezért lehetséges, hogy nem képes a kapcsolatok és üzenetek megjelenítésére az autóban.

#### **i** MEGJEGYZÉS

Ha frissítette a telefon operációs rendszerét, akkor a kapcsolat megszakadhat. Ebben az esetben törölje a telefont az autóból, és csatlakoztassa újra.

### **Kompatibilis telefonok**

Sok Bluetooth technológiát használó telefon van a piacon, de nem mindegyik teljesen kompatibilis az autóval.

A kompatibilitáshoz, lásd [support.volvocars.com](http://support.volvocars.com).

### **Kapcsolódó információk**

- Telefon (574. oldal)
- Telefon automatikus csatlakoztatása az autóhoz Bluetooth kapcsolaton (576. oldal)
- Telefon manuális csatlakoztatása az autóhoz Bluetooth kapcsolaton (577. oldal)
- Bluetooth kapcsolaton csatlakoztatott telefon lecsatlakoztatása (578. oldal)
- Bluetooth kapcsolaton csatlakoztatott telefonok közötti váltás (578. oldal)
- Bluetooth kapcsolaton csatlakozó készülékek eltávolítása (578. oldal)
- Bluetooth eszközök beállításai (583. oldal)
- Internetkapcsolattal rendelkező autó\* (583. oldal)
- Az autó csatlakoztatása az internethez Bluetooth funkcióval rendelkező telefonon keresztül (585. oldal)

### **Telefon automatikus csatlakoztatása az autóhoz Bluetooth kapcsolaton**

Lehetőség van a telefon automatikus csatlakoztatására az autóhoz Bluetooth kapcsolaton. A telefont első alkalommal kell az autóhoz csatlakoztatni.

Csak az utoljára csatlakoztatott két telefon csatlakoztatható automatikusan.

1. Aktiválja a Bluetooth funkciót a telefonon, mielőtt I gyújtáshelyzetbe kapcsolja az autót.
2. Helyezze az autó gyújtását I vagy magasabb helyzetbe.
  - > A telefon csatlakozik.

### **Kapcsolódó információk**

- Telefon (574. oldal)
- Telefon csatlakoztatása az autóhoz Bluetooth kapcsolaton az első alkalommal (575. oldal)
- Telefon manuális csatlakoztatása az autóhoz Bluetooth kapcsolaton (577. oldal)
- Bluetooth kapcsolaton csatlakoztatott telefon lecsatlakoztatása (578. oldal)
- Bluetooth kapcsolaton csatlakoztatott telefonok közötti váltás (578. oldal)
- Bluetooth kapcsolaton csatlakozó készülékek eltávolítása (578. oldal)

- Bluetooth eszközök beállításai (583. oldal)
- Internetkapcsolattal rendelkező autó\* (583. oldal)
- Az autó csatlakoztatása az internethez Bluetooth funkcióval rendelkező telefonon keresztül (585. oldal)
- Gyűjtéshelyzetek (478. oldal)

## Telefon manuális csatlakoztatása az autóhoz Bluetooth kapcsolaton

Lehetőség van telefon manuális csatlakoztatására az autóhoz Bluetooth kapcsolaton keresztül. A telefont első alkalommal kell az autóhoz csatlakoztatni.

1. Kapcsolja be a Bluetooth funkciót a telefonon.
2. Nyissa meg a telefon alnétetet.
  - > Megjelenik a csatlakoztatott telefonok listája.
3. Érintse meg a telefon nevét, amelyhez csatlakozni szeretne.
  - > A telefon csatlakozik.

## Kapcsolódó információk

- Telefon (574. oldal)
- Telefon csatlakoztatása az autóhoz Bluetooth kapcsolaton az első alkalommal (575. oldal)
- Telefon automatikus csatlakoztatása az autóhoz Bluetooth kapcsolaton (576. oldal)
- Bluetooth kapcsolaton csatlakoztatott telefon lecsatlakoztatása (578. oldal)
- Bluetooth kapcsolaton csatlakoztatott telefonok közötti váltás (578. oldal)
- Bluetooth kapcsolaton csatlakozó készülékek eltávolítása (578. oldal)

- Bluetooth eszközök beállításai (583. oldal)
- Internetkapcsolattal rendelkező autó\* (583. oldal)
- Az autó csatlakoztatása az internethez Bluetooth funkcióval rendelkező telefonon keresztül (585. oldal)

## Bluetooth kapcsolaton csatlakoztatott telefon lecsatlakoztatása

Lehetőség van Bluetooth kapcsolaton csatlakoztatott telefonok lecsatlakoztatására és az a továbbiakban nem csatlakozik az autóhoz.

- Amikor a telefon az autó hatósugarán kívülre kerül, akkor automatikusan lecsatlakozik. Ha aktív telefonhívás közben történik lecsatlakozás, akkor a hívás a telefonon folytatódik.
- Lehetőség van a telefon manuális lecsatlakoztatására is a Bluetooth kikapcsolásával.

### Kapcsolódó információk

- Telefon (574. oldal)
- Telefon-beállítások (582. oldal)
- Bluetooth kapcsolaton csatlakoztatott telefonok közötti váltás (578. oldal)
- Bluetooth kapcsolaton csatlakozó készülékek eltávolítása (578. oldal)
- Bluetooth eszközök beállításai (583. oldal)

## Bluetooth kapcsolaton csatlakoztatott telefonok közötti váltás

Lehetőség van több Bluetooth kapcsolaton csatlakoztatott telefon közötti váltásra.

1. Nyissa meg a telefon alnézetet.
2. Érintse meg a **Módosítás**  lehetőséget vagy húzza le a felső nézetet, és érintse meg a **Beállítások** → **Kommunikáció** → **Bluetooth-eszközök** → **Eszköz hozzáadása** menüpontot.
  - > Megjelenik a Bluetooth eszközök listája.
3. Érintse meg a csatlakoztatni kívánt telefont.

### Kapcsolódó információk

- Telefon (574. oldal)
- Telefon csatlakoztatása az autóhoz Bluetooth kapcsolaton az első alkalommal (575. oldal)
- Bluetooth eszközök beállításai (583. oldal)
- Bluetooth kapcsolaton csatlakoztatott telefon lecsatlakoztatása (578. oldal)
- Bluetooth kapcsolaton csatlakozó készülékek eltávolítása (578. oldal)

## Bluetooth kapcsolaton csatlakozó készülékek eltávolítása

Lehetőség van telefonok eltávolítására például a regisztrált Bluetooth eszközök listájából.

1. Nyomja meg a **Beállítások** lehetőséget a felső nézetben.
2. Nyomja meg a **Kommunikáció** → **Bluetooth-eszközök** gombot.
  - > Megjelenik a regisztrált Bluetooth eszközök listáját.
3. Érintse meg az eltávolítani kívánt készüléket.
4. Érintse meg a **Eszköz eltávolítása** lehetőséget, és erősítse meg a választását.
  - > A készülék a továbbiakban nincs regisztrálva az autóhoz.

### Kapcsolódó információk

- Telefon (574. oldal)
- Telefon csatlakoztatása az autóhoz Bluetooth kapcsolaton az első alkalommal (575. oldal)
- Bluetooth kapcsolaton csatlakoztatott telefon lecsatlakoztatása (578. oldal)
- Bluetooth kapcsolaton csatlakoztatott telefonok közötti váltás (578. oldal)
- Bluetooth eszközök beállításai (583. oldal)



## Telefonhívások kezelése

Hívások kezelése az autóban Bluetooth kapcsolaton csatlakoztatott telefontal.

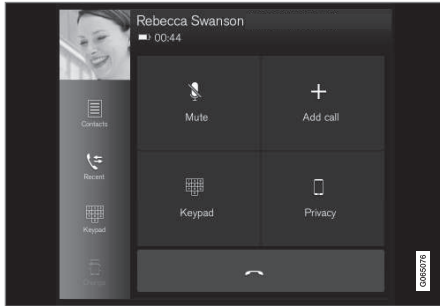

Általános illusztráció.

### Telefonhívások kezdeményezése

1. Nyissa meg a telefon alnézetet.
2. Válassza ki a hívást a híváslistából, vigye be a számot a billentyűzet használatával vagy válassza ki a partnerlistából. Lehetőség van a partnerlista keresésére vagy böngészésére. Érintse meg a lehetőséget a partnerlistában, hogy hozzáadja a partnert a **Kedvencek** alatt.
3. Nyomja meg a lehetőséget hívás kezdeményezéséhez.
4. Érintse meg a lehetőséget a hívás befejezéséhez.

A hívásnaplóból is kezdeményezhet hívásokat az alkalmazás menüben, amelyet a kormánykerék jobb oldali billentyűzetéről érhető el.

### Több résztvevős hívások kezdeményezése

Hívás közben:

1. Nyomja meg a **Hívás hozzáadása** gombot.
2. Válassza ki egy hívás kezdeményezéséhez a hívásnaplóból, kedvencekből vagy partnerlistából.
3. Érintsen meg egy bejegyzést/sort a hívásnaplóban vagy érintse meg a lehetőséget a partner mellett a partnerek listájában.
4. Érintse meg a **Hívás váltása** lehetőséget a felek közötti váltáshoz.
5. Érintse meg a lehetőséget az aktív hívás befejezéséhez.

### Konferenciahívások

Aktív több résztvevős hívás közben:

1. Érintse meg a **Konferenciahívás** lehetőséget az aktív több résztvevős hívások összevonásához.
2. Érintse meg a lehetőséget a hívás befejezéséhez.

### Bejövő telefonhívások

A bejövő telefonhívások megjelennek a járművezetői kijelzőn és a központi kijelzőn. A hívást a kormánykerék jobb oldali billentyűzetén vagy a központi kijelzőn kezelheti.

1. Érintse meg a **VálaszElutasítás** lehetőséget.
2. Érintse meg a lehetőséget a hívás befejezéséhez.

### Bejövő telefonhívás egy aktív hívás közben.

1. Érintse meg a **VálaszElutasítás** lehetőséget.
2. Érintse meg a lehetőséget a hívás befejezéséhez.

### Magánhívás

- Az aktuális hívás közben nyomja meg a **Magánbesz.** lehetőséget, és válasszon az alábbi lehetőségek közül:
  - **Váltás mobiltelefonra** - a kihangosítás funkciót kikapcsol, és a hívás a mobiltelefonon folytatódik.
  - **Csak vezető** - a tetőn, az utas oldalon elhelyezkedő mikrofon kikapcsol, és a hívás folytatódik az autó kihangosítás funkciójával.

## ◀ Kapcsolódó információk

- Telefon (574. oldal)
- Telefon csatlakoztatása az autóhoz Bluetooth kapcsolaton az első alkalommal (575. oldal)
- A telefon vezérlése hangvezérléssel (156. oldal)
- Az alkalmazás menü kezelése a járművezetői kijelzőn (110. oldal)
- Írja be a karaktereket, betűket és szavakat manuálisan a központi kijelzőn (136. oldal)
- A telefonkönyv kezelése (581. oldal)
- Szöveges üzenetek kezelése (580. oldal)
- Audio-beállítások (546. oldal)

## Szöveges üzenetek kezelése<sup>10</sup>

Üzenetek kezelése az autóban Bluetooth kapcsolaton csatlakoztatott telefontal. Bizonyos telefonok esetén aktiválni kell az üzenet funkciót. Nem minden telefon kompatibilis. Ilyen esetekben ezek nem képesek a partnerek és az üzenetek megjelenítésére az autóban.

A kompatibilitáshoz, lásd [support.volvocars.com](http://support.volvocars.com).

## Szöveges üzenetek kezelése a központi kijelzőn

A szöveges üzenetek csak akkor jelennek meg a központi kijelzőn, ha ki van választva a beállítás.

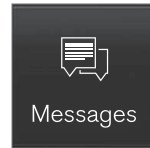

Nyomja meg az **Üzenetek** lehetőséget az alkalmazás nézetben a szöveges üzenetek kezeléséhez a központi kijelzőn.

## Szöveges üzenetek olvasása a központi kijelzőn



Nyomja meg az ikont az üzenet hangos felolvasásához.

## Szöveges üzenetek küldése a központi kijelzőről<sup>11</sup>

1. Üzenetekre válaszolhat és új üzeneteket hozhat létre.
  - Válassza az üzenetre — érintse meg a partnert, akinek az üzenetére válaszolni szeretne, majd érintse meg a **Válasz** lehetőséget.
  - Új üzenet létrehozása - érintse meg a **Új létrehozás** lehetőséget. Válassza ki a partnert vagy írjon be egy telefonszámot.
2. Írja meg az üzenetet.
3. Nyomja meg a **Elküldés** gombot.

## Szöveges üzenetek kezelése a járművezetői kijelzőn

A szöveges üzenetek csak akkor jelennek meg a járművezetői kijelzőn, ha ki van választva a beállítás.

## Új szöveges üzenet olvasása a járművezetői kijelzőn

- Az üzenet hangos felolvasatásához – válassza a **Kiolvasás** lehetőséget a kormánykerék billentyűzetén.

<sup>10</sup> Csak bizonyos piacokra érvényes. További tájékoztatásért lépjen kapcsolatba egy Volvo kereskedéssel.

<sup>11</sup> Csak bizonyos telefonok képesek üzeneteket küldeni az autón keresztül. A csatlakoztatott telefontal támogatnia kell a Bluetooth üzenethozzáférési profilt (MAP).

### Válasz diktálása a járművezetői kijelzőn

A szöveges üzenet felolvasását követően lehetőség van röviden, diktálással válaszolni, ha az autó csatlakozik az internethez.

- Nyomja meg a **Válasz** lehetőséget a kormánykerék billentyűzetével. Elindul egy diktálás párbeszéd.

### Üzenetértesítés

A szöveges üzenetek beállításaiiban lehetőség van az értesítések aktiválásra és inaktíválására.

### Kapcsolódó információk

- Telefon (574. oldal)
- Szöveges üzenetek beállításai (581. oldal)
- Telefon-beállítások (582. oldal)
- Internetkapcsolattal rendelkező autó\* (583. oldal)
- A telefon vezérlése hangvezérléssel (156. oldal)
- Írja be a karaktereket, betűket és szavakat manuálisan a központi kijelzőn (136. oldal)
- Telefon csatlakoztatása az autóhoz Bluetooth kapcsolaton az első alkalommal (575. oldal)
- Felhasználási feltételek és adatmegosztás (591. oldal)

### Szöveges üzenetek beállításai

Szöveges üzenetek beállításai csatlakoztatott telefonon.

1. Nyomja meg a **Beállítások** lehetőséget a felső nézetben.
2. Nyomja meg az **Kommunikáció** → **Szöveges üzenetek** gombot, és válassza ki a beállításokat:
  - **Értesítés a köz. kijelzőn** - a központi kijelző állapotsvájában jeleníti meg az üzenetértesítéseket.
  - **Értesítés a vezető kijelzőjén** - értesítéseket jelenít meg a járművezetői kijelzőn és a bejövő üzenetek a kormánykerék jobb oldali billentyűzetének használatával kezelhetők.
  - **Üzenet hangjelzése** - bejövő üzenetek hangjelzésének kiválasztása.

### Kapcsolódó információk

- Telefon (574. oldal)
- Telefon csatlakoztatása az autóhoz Bluetooth kapcsolaton az első alkalommal (575. oldal)
- Szöveges üzenetek kezelése (580. oldal)
- Telefon-beállítások (582. oldal)

### A telefonkönyv kezelése

Amikor telefon van Bluetooth kapcsolaton keresztül csatlakoztatva az autóhoz, akkor a kapcsolatok kezelhetők közvetlenül a központi kijelzőn.

Legfeljebb 3000 kapcsolat mutatható a kiválasztott telefonról a központi kijelzőn.

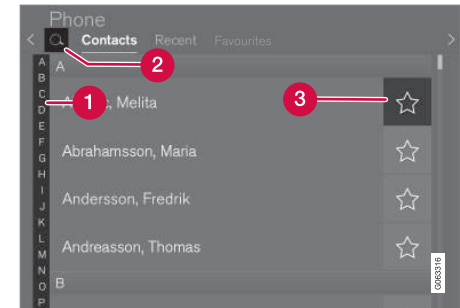

- 1 Böngésszen a betűk és # között a megfelelő kapcsolat megkereséséhez. A telefonkönyvben meglévő kapcsolatoktól függően, csak az egyező betűk jelennek meg.
- 2 **Kapcsolatok keresése** - érintse meg a 🔍 lehetőséget egy telefonszám kereséséhez a kapcsolatok listájából.
- 3 **Kedvencek** - érintse meg a ☆ lehetőséget, hogy kapcsolatokat adjon hozzá/távolítson el a kedvencek listájából.



## ◀◀ **Rendezés**

A kapcsolatok listája a betűrendben jelenik meg, ahol a speciális karakterek és számok a # alatt található. Lehetőség van vezeték-név vagy utónév szerinti rendezésre és ezt a telefon beállításában lehet módosítani.

## **Kapcsolódó információk**

- Telefon (574. oldal)
- Telefon-beállítások (582. oldal)
- A telefon vezérlése hangvezérléssel (156. oldal)
- Írja be a karaktereket, betűket és szavakat manuálisan a központi kijelzőn (136. oldal)
- Telefon csatlakoztatása az autóhoz Bluetooth kapcsolaton az első alkalommal (575. oldal)

## **Telefon-beállítások**

Amikor a telefon csatlakoztatva van az autóhoz, akkor az alábbi beállítások hajthatók végre:

1. Nyomja meg a **Beállítások** lehetőséget a felső nézetben.
2. Nyomja meg az **Kommunikáció** → **Telefon** gombot, és válassza ki a beállításokat:
  - **Csengőhangok** – csengőhang kiválasztása. Lehetőség van a telefon vagy az autó csengőhangjának használatára. Bizonyos telefonok nem teljesen kompatibilisek, ezért lehetséges, hogy csengőhangjaik nem használhatók az autóban.<sup>12</sup>
  - **Rendezési sorrend** - a partnerlista rendezési sorrendjének kiválasztása.

## **Hívás értesítések a szélvédőre vetített kijelzőn\***

1. Érintse meg a **Beállítások** lehetőséget a központi kijelző felső nézetében.
2. Nyomja meg a **My Car** → **Kijelzők** → **Vetített kijelző opciók** gombot.
3. Válassza az **Telefon megjelenítése** lehetőséget.

## **Kapcsolódó információk**

- Telefon (574. oldal)
- Szöveges üzenetek beállításai (581. oldal)
- Bluetooth eszközök beállításai (583. oldal)
- Telefon csatlakoztatása az autóhoz Bluetooth kapcsolaton az első alkalommal (575. oldal)
- Szélvédőre vetített kijelző\* (150. oldal)
- Audio-beállítások (546. oldal)

<sup>12</sup> A kompatibilitáshoz, lásd support.volvocars.com.

## Bluetooth eszközök beállításai

Bluetooth-kapcsolaton csatlakoztatott eszközök beállításai.

1. Nyomja meg a **Beállítások** lehetőséget a felső nézetben.
2. Nyomja meg az **Kommunikáció** → **Bluetooth-eszközök** gombot, és válassza ki a beállításokat:
  - **Eszköz hozzáadása** - elindítja egy új eszköz párosítását.
  - **Korábban párosított eszközök** – felsorolja a regisztrált/párosított eszközöket.
  - **Eszköz eltávolítása** - eltávolítja a csatlakoztatott eszközt.
  - **Megengedett szolgáltatások ehhez az eszközhöz** - beállítja a készülék használati lehetőségeit: hívás, üzenetek küldése/fogadása, adatfolyamon keresztüli médialejátszás és mint internetkapcsolat.
  - **Internetkapcsolat** - az internethez csatlakoztatja az autót a készülék Bluetooth-kapcsolatán keresztül.

## Kapcsolódó információk

- Telefon (574. oldal)
- Telefon-beállítások (582. oldal)
- Internetkapcsolattal rendelkező autó\* (583. oldal)

- Telefon csatlakoztatása az autóhoz Bluetooth kapcsolaton az első alkalommal (575. oldal)

## Internetkapcsolattal rendelkező autó\*

Amikor az autó csatlakozik az internethez, akkor lehetőség van például internetrádió használatára és zenei szolgáltatások használatára alkalmazásokon keresztül, szoftverek letöltésére és a kereskedővel történő kapcsolatfelvételre az autóból.

Az autó Bluetooth, Wi-Fi kapcsolaton vagy az autó beépített modemén\* (SIM-kártya) keresztül csatlakozik.

Amikor az autó az internethez kapcsolódik, akkor lehetőség van az internetkapcsolat megosztására (Wi-Fi hotspot), hogy más készülékek, például táblagépek tudjanak csatlakozni az internethez<sup>13</sup>.

Az internetkapcsolat állapotát egy szimbólum jelzi a központi kijelző állapotsávjában.

<sup>13</sup> Ez a Wi-Fi kapcsolatra nem vonatkozik.



### **i** MEGJEGYZÉS

Az internet használatakor adatok átvitele történik (adatforgalom), aminek költsége lehet.

Az adatbarangolás aktiválása további költségeket eredményezhet.

Vegye fel a kapcsolatot hálózatzemeltetőjével az adatforgalom költségeivel kapcsolatban.

### **i** MEGJEGYZÉS

Az Apple CarPlay használatakor csak Wi-Fi kapcsolaton vagy autómódem\* használattal lehet az autót az internethez csatlakoztatni.

### **i** MEGJEGYZÉS

Az Android Auto használatakor Wi-Fi, Bluetooth kapcsolaton vagy autómódem\* használattal lehet az autót az internethez csatlakoztatni.

Mielőtt az internethez csatlakoztatná az autót, keresse fel a szolgáltatások használatára vonatkozó támogatási információkat és adatvédelmi szabályzatot a [www.volvocars.com](http://www.volvocars.com) oldalon.

### Kapcsolódó információk

- Szimbólumok a középső kijelző állapotsávján (130. oldal)
- Az autó csatlakoztatása az internethez Bluetooth funkcióval rendelkező telefonon keresztül (585. oldal)
- Az autó csatlakoztatása az internethez telefonon keresztül (Wi-Fi) (586. oldal)
- Az autó csatlakoztatása az internethez autómódemen (SIM-kártyán) keresztül (587. oldal)
- Alkalmazások (548. oldal)
- Nincs vagy gyenge internetkapcsolat (589. oldal)
- Internet-hozzáférés megosztása az autóból Wi-Fi hotspoton keresztül (588. oldal)

- Wi-Fi hálózat eltávolítása (590. oldal)
- A Wi-Fi technológiája és biztonsága (590. oldal)
- Volvo ID (28. oldal)
- Felhasználási feltételek és adatmegosztás (591. oldal)

## Az autó csatlakoztatása az internethez Bluetooth funkcióval rendelkező telefonon keresztül

Internetkapcsolat létrehozása Bluetooth kapcsolaton keresztül a telefonja internetkapcsolatának megosztásával, hogy számos online szolgáltatáshoz férjen hozzá az autóban.

1. Ahhoz, hogy az autó Bluetooth kapcsolaton csatlakoztatott telefonon keresztül csatlakozzon az internethez, a telefonnak előzőleg már csatlakoztatva kellett lennie az autóhoz Bluetooth kapcsolaton.
2. Győződjön meg arról, hogy a telefon támogatja az internetmegosztást és engedélyezve van ez a funkció. iPhone készülékeken ez a funkció a "Személyes hotspot". Android telefonokon ez a funkció különböző neveket rendelkezik, de gyakran ismert mint "hotspot". iPhone készülékek esetében az "Személyes hotspotnak" nyitva kell lennie, amíg létre nem jön az internetkapcsolat.
3. Ha a telefon korábban csatlakoztatva volt Bluetooth kapcsolaton keresztül, akkor nyomja meg a **Beállítások** lehetőséget a központi kijelző felső nézetében.
4. Nyomja meg a **Kommunikáció** → **Bluetooth-eszközök** gombot.

5. Jelölje be a **Bluetooth-internetkapcsolat** jelölőnégyzetet a(z) **Internetkapcsolat** címszó alatt.
6. Ha másik csatlakozási forrást használt, akkor erősítse meg a kapcsolat váltásának lehetőségét.
  - > Az autó most csatlakoztatva van az internethez a Bluetooth kapcsolattal rendelkező telefonon keresztül.

### MEGJEGYZÉS

A telefon- és internetszolgáltatónak támogatnia kell az internetmegosztást és az előfizetésnek adatforgalmat kell tartalmaznia.

### MEGJEGYZÉS

Az Apple CarPlay használatakor csak Wi-Fi kapcsolaton vagy autómódem\* használatával lehet az autót az internethez csatlakoztatni.

## Kapcsolódó információk

- Internetkapcsolattal rendelkező autó\* (583. oldal)
- Az autó csatlakoztatása az internethez autómódemen (SIM-kártyán) keresztül (587. oldal)

- Telefon csatlakoztatása az autóhoz Bluetooth kapcsolaton az első alkalommal (575. oldal)
- Az autó csatlakoztatása az internethez telefonon keresztül (Wi-Fi) (586. oldal)
- Apple® CarPlay®\* (567. oldal)
- Nincs vagy gyenge internetkapcsolat (589. oldal)
- Bluetooth eszközök beállításai (583. oldal)

## Az autó csatlakoztatása az internethez telefonon keresztül (Wi-Fi)

Internetkapcsolat létrehozása Wi-Fi kapcsolaton keresztül a telefon internetkapcsolatának megosztásával, hogy online szolgáltatásokhoz férjen hozzá az autóban.

1. Győződjön meg arról, hogy a telefon támogatja az internetmegosztást és engedélyezve van ez a funkció. iPhone készülékeken ez a funkció a "Személyes hotspot". Android telefonokon ez a funkció különböző nevekkkel rendelkezik, de gyakran ismert mint "hotspot". iPhone készülékek esetében az "Személyes hotspotnak" nyitva kell lennie, amíg létre nem jön az internetkapcsolat.
2. Nyomja meg a **Beállítások** lehetőséget a felső nézetben.
3. Lépjen tovább a **Kommunikáció → Wi-Fi** menüponthoz.
4. Aktiválja/inaktiválja a Wi-Fi jelölőnégyzet bejelölésével/jelölésének eltávolításával.
5. Ha másik csatlakozási forrást használt, akkor erősítse meg a kapcsolat váltásának lehetőségét.
6. Érintse meg a hálózat nevét, amelyhez csatlakozni kíván.

7. Írja be a hálózati jelszót.

> Az autó csatlakozik a hálózathoz.

Ne feledje, hogy bizonyos telefonok kikapcsolják az internetmegosztást, miután megszakad a kapcsolatuk az autóval, például elhagyja az autót, és a következő használatig. Ezért a következő használatkor újra be kell kapcsolni az internetmegosztást a telefonon.

Ha a telefont csatlakoztat az autóhoz, akkor az mentésre kerül a jövőbeni használathoz. A mentett hálózatok listájának mutatásához vagy a mentett hálózatok manuális törléséhez, menjen a **Beállítások → Kommunikáció → Wi-Fi → Mentett hálózatok** menüponthoz.

### **i** MEGJEGYZÉS

A telefon- és internetszolgáltatónak támogatnia kell az internetmegosztást és az előfizetésnek adatforgalmat kell tartalmaznia.



A Wi-Fi kapcsolat műszaki és biztonsági követelményeit külön fejezet tárgyalja.

## Kapcsolódó információk

- Internetkapcsolattal rendelkező autó\* (583. oldal)
- Wi-Fi hálózat eltávolítása (590. oldal)
- Nincs vagy gyenge internetkapcsolat (589. oldal)
- A Wi-Fi technológiája és biztonsága (590. oldal)



## Az autó csatlakoztatása az internethez autómódemem (SIM-kártyán) keresztül

Lehetőség van internetkapcsolat létrehozására az autómódemem és egy személyes SIM-kártyán (P-SIM)\* keresztül.

A Volvo On Call felszereltségű autók az autómódememmel használják az internetkapcsolatot a szolgáltatásokhoz.

1.

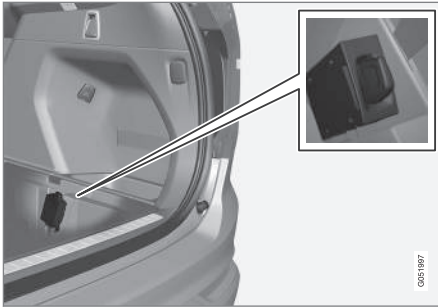

Helyezze személyes SIM-kártyáját a foglalatba.

Ne feledje, hogy az autó kártyaolvasójába **mini SIM** kártya helyezhető.

2. Nyomja meg a **Beállítások** lehetőséget a felső nézetben.

3. Nyomja meg a **Kommunikáció** → **Autómódemes internet** gombot.
4. Bekapcsolás/kikapcsolás a **Autómódemes Internet** jelölőnégyzet bejelölésével/jelölésének eltávolításával.
5. Ha másik csatlakozási forrást használt, akkor erősítse meg a kapcsolat váltásának lehetőségét.
6. Írja be a SIM-kártya PIN-kódját  
> Az autó csatlakozik a hálózathoz.

### **i** MEGJEGYZÉS

Ne feledje, hogy a P-SIM-en keresztül internetkapcsolathoz használt SIM-kártya telefonszáma nem egyezhet meg annak a SIM-kártyának a számával, amelyet a telefon használ. Ha ezt nem veszi figyelembe, akkor nem lehetséges a hívások megfelelő átirányítása a telefonjára. Ezért használjon külön telefonszámmal rendelkező SIM-kártyát vagy olyan adatkártyát az internetkapcsolathoz, amely nem kezel telefonhívásokat és így nem tudja megzavarni a telefon működését.

### Kapcsolódó információk

- Internetkapcsolattal rendelkező autó\* (583. oldal)
- Nincs vagy gyenge internetkapcsolat (589. oldal)

- Az autómódem beállításai\* (588. oldal)

## Az autómódem beállításai\*

Az autó rendelkezik egy modemmel, amely az internethez kapcsolódásra használható.

Lehetőség van az internetkapcsolat megosztására Wi-Fi kapcsolaton.

1. Nyomja meg a **Beállítások** lehetőséget a felső nézetben.
2. Nyomja meg az **Kommunikáció** → **Autómódemes internet** gombot, és válassza ki a beállításokat:

- **Autómódemes Internet** - válassza ki, hogy az autómódemet kell-e használni az internetkapcsolathoz.
- **Adathasználat** - a **Visszaáll.** megérintése nullázza a fogadott és küldött adatok számlálóját.
- **Hálózat**

**Szolgáltató kiválasztása** - a szolgáltató automatikus vagy manuális kiválasztása.

**Adatroaming** - ha a négyzet be van jelölve, akkor az autómódem megpróbál csatlakozni az internethez, amikor az autó külföldön és a hazai hálózatán kívül van. Ne feledje, hogy ez magas költségekkel járhat. Ellenőrizze otthoni szolgáltatója barangolási szerződését az adatforgalomra vonatkozóan.

- **SIM kártya PIN kódja**

**PIN módosítása** - legfeljebb 4 számjegy vihető be.

**PIN letiltása** - válassza ki, hogy szükséges legyen-e a PIN-kód a SIM-kártya eléréséhez.

- **Kérési kód küldése** — például a feltölthető kártya töltésére vagy egyenlegének ellenőrzésére használható. A működés a szolgáltatótól függ.

### MEGJEGYZÉS

Ne feledje, hogy a P-SIM-en keresztül internetkapcsolathoz használt SIM-kártya telefonszáma nem egyezhet meg annak a SIM-kártyának a számával, amelyet a telefon használ. Ha ezt nem veszi figyelembe, akkor nem lehetséges a hívások megfelelő átirányítása a telefonjára. Ezért használjon külön telefonszámmal rendelkező SIM-kártyát vagy olyan adatkártyát az internetkapcsolathoz, amely nem kezel telefonhívásokat és így nem tudja megzavarni a telefon működését.

### Kapcsolódó információk

- Az autó csatlakoztatása az internethez autómódemem (SIM-kártyán) keresztül (587. oldal)
- Nincs vagy gyenge internetkapcsolat (589. oldal)

## Internet-hozzáférés megosztása az autóból Wi-Fi hotspoton keresztül

Amikor az autó online, akkor annak internetkapcsolata megosztható, hogy más eszközök is használhassák azt<sup>14</sup>.

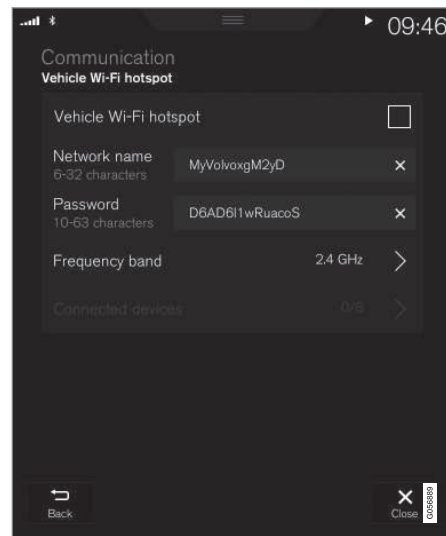

A hálózatüzemeltetőnek (SIM-kártya) támogatnia kell az internetkapcsolatot (az internetkapcsolat megosztása).

1. Nyomja meg a **Beállítások** lehetőséget a felső nézetben.
2. Nyomja meg a **Kommunikáció** → **Autó Wi-Fi hotspotja** gombot.
3. Érintse meg a **Hálózat neve** lehetőséget, és nevezze el az internetmegosztást.
4. Érintse meg a **Jelszó** lehetőséget, és válasszon egy jelszót, amelyet be kell írni a csatlakozó eszközökben.
5. Érintse meg a **Frekvenciasáv** lehetőséget, és válassza ki, hogy milyen frekvencián továbbít a megosztás adatokat. Ne feledje, hogy a frekvencia kiválasztása nem minden piacon lehetséges.
6. Bekapcsolás/kikapcsolás a **Autó Wi-Fi hotspotja** jelölőnégyzet bejelölésével/jelölésének eltávolításával.
7. Ha a Wi-Fi kapcsolatot már használta csatlakozási forrásként, akkor erősítse meg a kapcsolat váltásának lehetőségét.
  - > Most lehetőség van külső eszközök csatlakoztatására az autó csatlakozási pontjához (Wi-Fi hotspot).

### **i** MEGJEGYZÉS

A Wi-Fi csatlakozási pont aktiválása esetén a hálózatüzemeltető további díjakat számolhat fel.

Vegye fel a kapcsolatot hálózatüzemeltetőjével az adatforgalom költségeivel kapcsolatban.

A kapcsolat állapotát a szimbólum jelzi a központi kijelző állapotsávjában.

Nyomja meg a **Kapcsolódott eszközök** lehetőséget, hogy megtekinthesse a pillanatnyilag csatlakoztatott eszközöket.

### **Kapcsolódó információk**

- Szimbólumok a középső kijelző állapotsávján (130. oldal)
- Internetkapcsolattal rendelkező autó\* (583. oldal)
- Nincs vagy gyenge internetkapcsolat (589. oldal)

## **Nincs vagy gyenge internetkapcsolat**

**Az internetkapcsolatot befolyásoló tényezők.** Az átvitt adatok mennyisége az autóban használt szolgáltatásoktól és alkalmazásoktól függ. Például az interneten történő zenehallgatás nagy mennyiségű adat átvitelét igényelheti, amihez jó kapcsolat és jelerősség szükséges.

### **Telefon - autó**

Az internetkapcsolat sebessége változó lehet a telefon elhelyezkedésétől függően az autóban. Vigye közelebb a telefont a központi kijelzőhöz, hogy javítsa a jelerősséget. Ügyeljen arra, hogy ne legyen közöttük interferencia.

### **Telefon - hálózatszolgáltató**

A mobilhálózat sebessége az adott hely lefedettségétől függően változik. A hálózati lefedettség gyenge lehet például alagutakban, hegyek mögött, mély völgyekben vagy beltérben. A sebesség a hálózatüzemeltetővel fenálló szerződésétől is függ.

### **i** MEGJEGYZÉS

Ha problémák adódnak az adatforgalommal kapcsolatban, forduljon hálózatüzemeltetőjéhez.

<sup>14</sup> Nem vonatkozik arra az esetre, amikor az autó Wi-Fi kapcsolaton keresztül csatlakozik az internethez.

### ◀ A telefon újraindítása

Ha problémák vannak az internetkapcsolattal, akkor segíthet a telefon újraindítása.

#### Kapcsolódó információk

- Internetkapcsolattal rendelkező autó\* (583. oldal)
- A Wi-Fi technológiája és biztonsága (590. oldal)

### Wi-Fi hálózat eltávolítása

Nem használt hálózat eltávolítása.

1. Nyomja meg a **Beállítások** lehetőséget a felső nézetben.
2. Lépjen tovább a **Kommunikáció** → **Wi-Fi** → **Mentett hálózatok** menüponthoz.
3. Érintse meg a **Elfelejtés** lehetőséget az eltávolítani kívánt hálózat mellett.
4. Erősítse meg a választást.
  - > Az autó a jövőben nem csatlakozik automatikusan a hálózathoz.

### Összes hálózat eltávolítása

Az összes hálózat egyszerre is eltávolítható a gyári beállítások visszaállításával. Kérjük, ne feledje, hogy az összes felhasználói adat és rendszerbeállítás visszaáll a gyári beállításokra.

#### Kapcsolódó információk

- Internetkapcsolattal rendelkező autó\* (583. oldal)
- Nincs vagy gyenge internetkapcsolat (589. oldal)
- A járművezetői kijelző beállításainak visszaállítása (142. oldal)
- Az autó csatlakoztatása az internethez telefonon keresztül (Wi-Fi) (586. oldal)

### A Wi-Fi technológiája és biztonsága

Lehetséges hálózattípusok a csatlakozáshoz. Csak az alábbi típusú hálózatokhoz lehet csatlakozni:

- Frekvencia — 2,4 vagy 5 GHz<sup>15</sup>.
- Szabványok — 802.11 a/b/g/n.
- Biztonsági típus - WPA2-AES-CCMP.

Az autó Wi-Fi rendszerének célja a Wi-Fi eszközök kezelése az autó belsejében.

Ha több eszköz működik egyszerre a frekvencián, akkor ez csökkentheti a teljesítményt.

#### Kapcsolódó információk

- Internetkapcsolattal rendelkező autó\* (583. oldal)

<sup>15</sup> A frekvenciaválasztás nem minden piacon áll rendelkezésre.

## Felhasználási feltételek és adatmegosztás

Amikor először indít el bizonyos szolgáltatásokat és alkalmazásokat, akkor egy felugró ablak jelenhet meg a **Feltételek és kikötések és Adatmegosztás** fejlécekkel.

Ennek célja, hogy tájékoztasson a Volvo felhasználási feltételeiről és az adatmegosztási irányelvekről. Az adatmegosztás jóváhagyásával a felhasználó hozzájárul bizonyos adatok küldéséhez az autóból. Erre bizonyos szolgáltatások és alkalmazások teljes funkcionalitásához van szükség.

Az online szolgáltatások és alkalmazások adatmegosztás funkciója alapértelmezetten ki van kapcsolva<sup>16</sup>. Bizonyos online szolgáltatások és alkalmazások autóban történő használatához be kell kapcsolni az adatmegosztást. Az adatmegosztás a központi kijelző beállítások menüjében vagy a szolgáltatások illetve alkalmazások indításakor állítható be a központi kijelzőn.

### Adatvédelem és adatmegosztás

A 2017 novemberében kiadott szoftverfrissítéssel bevezetésre kerültek az online szolgáltatások és letöltött alkalmazások adatvédelmi és adatmegosztási beállításai. A beállítások a beállítások menü **Adatok és adatvédelem**

pontja alatt található az autó központi kijelzőjén.

Itt kiválaszthatja az online szolgáltatásokat, amelyekhez engedélyezi az adatmegosztást. Itt ki is kapcsolható a letöltött alkalmazások adatmegosztása. Ne feledje, hogy a szolgáltatások és alkalmazások nem a tervezett módon működnek, ha nincs engedélyezve az adatmegosztás.

A gyári beállítások visszaállítása vagy például műhelylátogatás illetve szoftverfrissítés után az adatmegosztási beállítások az alapértelmezett beállításokra állhatnak vissza. Ebben esetben aktiválja újra az online szolgáltatások és letöltött alkalmazások adatmegosztását.

#### MEGJEGYZÉS

Az adatvédelmi és adatmegosztási beállítások az egyes járművezetői profilokban egyediek.

### Kapcsolódó információk

- Az adatmegosztás aktiválása és inaktíválása (591. oldal)

## Az adatmegosztás aktiválása és inaktíválása

A szolgáltatások és alkalmazások adatainak megosztása a központi kijelző beállítások menüjében állítható be.

1. Érintse meg a **Beállítások** lehetőséget a központi kijelző felső nézetében.
2. Nyomja meg a **Rendszer → Adatok és adatvédelem** gombot.
3. Válassza az adatmegosztás aktiválását vagy inaktíválását az egyes szolgáltatások és az összes alkalmazás számára.

Ha nincs aktiválva az adatmegosztás egy online szolgáltatáshoz vagy letöltött alkalmazásokhoz, akkor ez a központi kijelző bekapcsolásakor tehető meg. Ha ez a szolgáltatás első indítása vagy például gyári visszaállítást illetve szoftverfrissítést követően el kell fogadni a Volvo felhasználási feltételeit. Ne feledje, hogy az adatmegosztás ezután más szolgáltatásokra vagy alkalmazásokra vonatkozóan is aktiválódik, amelyhez jóváhagyta az adatmegosztást.

#### MEGJEGYZÉS

Miután Volvo műhelybe látogat, előfordulhat, hogy újra aktiválnia kell az adatmegosztást, hogy újból működjenek az online szolgáltatások és alkalmazások.

<sup>16</sup> Ez a Volvo On Call\* szolgáltatásra nem vonatkozik.

## ◀◀ Kapcsolódó információk

- Felhasználási feltételek és adatmegosztás (591. oldal)

## A szolgáltatások adatmegosztása

Ha nem aktiválta az adatmegosztást egy online szolgáltatáshoz vagy letöltött alkalmazáshoz, akkor ezt a megteheti azok elindításakor a központi kijelzőn. Ha ez a szolgáltatás első indítása vagy például gyári visszaállítást illetve szoftverfrissítést követően el kell fogadnia a Volvo felhasználási feltételeit az online szolgáltatásokhoz.

## Adatmegosztás aktiválása egy szolgáltatás indításakor

1. Válassza ki az aktiválni kívánt funkciót vagy szolgáltatást.
  - > Ha első alkalommal használja a szolgáltatást vagy például gyári visszaállítást követően is illetve bizonyos szoftverfrissítések után, a folytatáshoz először el kell fogadnia a Volvo felhasználási feltételeit az online szolgáltatásokhoz.

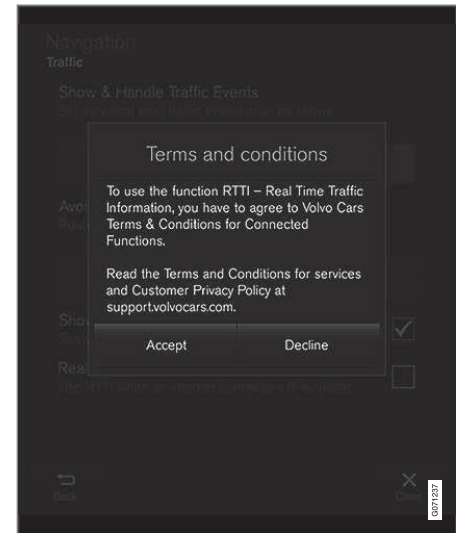

2. Válassza a szolgáltatás adatmegosztásának elfogadását vagy elutasítását.

Ha az elfogadást választja, akkor az adatmegosztás aktiválódik és elkezdheti a szolgáltatás használatát.

### **Adatmegosztás aktiválása egy alkalmazás indításakor**

Az adatmegosztás engedélyezéséhez a funkciót igénylő alkalmazáshoz, indítsa el az alkalmazást, és érintse meg az **Elfogadom** lehetőséget a felugró ablakban.

A szolgáltatások és alkalmazások adatmegosztását a **Rendszer → Adatok és adatvédelem → Adatmegosztás** menüpontban kapcsolhatja ki.

### **Tárolóhely a merevlemezen**

Lehetőség van a szabad tárolóhely méretének megtekintésére az autó merevlemezén.

Az autó merevlemezére vonatkozó tárolási információk, beleértve a teljes kapacitást, a rendelkezésre álló kapacitást és a telepített alkalmazások által foglalt hely tekinthető meg.

Az információk a **Beállítások → Rendszer → Rendszerinformációk → Tárhely** menüben található.

### **Kapcsolódó információk**

- Alkalmazások (548. oldal)

## Audio és média licencszerződés

Az engedély bizonyos tevékenységek működtetésének jogára vagy valaki más jogának a szerződés feltételeinek megfelelően történő használatára vonatkozó szerződés. Az alábbi szöveg a Volvo szerződése a gyártókkal/fejlesztőkkel és a szövegek többsége angolul van.

## Bowers & Wilkins



A Bowers & Wilkins és a B&W a B&W Group Ltd védjegyei. A Nautilus a B&W Group Ltd védjegye. A Kevlar a DuPont bejegyzett védjegye.

## Dirac Unison®



A Dirac Unison frekvenciában, időben és térben egymáshoz optimalizálja a hangszórókat a lehető legjobb mély hang integrálás és tisztaság érdekében. Ez adott helyek akusztikus jellemzőinek hűséges visszaadását teszi lehetővé. Fejlett algoritmusok használatával, a Dirac Unison Dirac Unison az összes hangszórót nagy pontosságú akusztikus mérések alapján digitálisan vezérli. Mint egy zenekar karmestere, garantálja, hogy a hangszórók tökéletes összhangban teljesítsenek.

## DivX®



A DivX®, DivX Certified® és a kapcsolódó emblémák a DivX, LLC vállalathoz és leányvállalataihoz tartoznak és használatuk engedély alapú történik.

Ez a DivX Certified® készülék DivX® Home Theater videofájlokat képes lejátszani 576p felbontásig (beleértve .avi, .divx). Digitális videók létrehozására, lejátszására és adatfolyamon keresztül lejátszására szolgáló ingyenes szoftvert tölthet le a [www.divx.com](http://www.divx.com) oldalról.

**A DIVX VIDEO-ON-DEMAND-RÓL:** Ezt a DivX Certified® készüléket regisztrálni kell a megvásárolt DivX Video-on-Demand (VOD) filmek lejátszásához. A regisztrációs kódot a készülék beállítások menüjének DivX VOD részében találja. Menjen a [vod.divx.com](http://vod.divx.com) weboldalra a regisztráció befejezéséhez szükséges további információkért.

## Szabadalomszámok

Az alábbi Amerikai Egyesült Államokbeli szabadalmak valamelyikével védett. 7,295,673; 7,460,668; 7,515,710; 8,656,183; 8,731,369; RE45,052



Gracenote®



A tartalom egy része a Gracenote vagy beszélőitőinak szerzői jogilag (copyright ©) védett tartalma.

Gracenote, Gracenote embléma és a "Powered by Gracenote" és Gracenote MusicID logó a Gracenote, Inc. Amerikai Egyesült Államokban és más országokban bejegyzett védjegyei vagy védjegyei.

### **Gracenote® Végfelhasználói licenszerződés**

Ez a program vagy eszköz a Gracenote, Inc. of Emeryville, California, USA ("Gracenote") szoftverét tartalmazza. A Gracenote-tól származó szoftver ("Gracenote szoftver") aktiválja ezt a programot a lemez- és/vagy fájlazonosításhoz és zenével kapcsolatos információk beszerzéséhez, beleértve a nevet, előadót, sávot és címet ("Gracenote adatok") az online kiszolgálóról vagy adatbázisokból (együttesen "Gracenote kiszolgálók") és egyéb tevékenységek végrehajtásához. Csak a program

vagy az eszköz rendeltetésszerű végfelhasználói funkcióinak használatához használhatja fel a Gracenote adatokat.

Beleegyezik, hogy csak saját és nem kereskedelmi használatra használja fel a Gracenote adatokat, Gracenote szoftvert és Gracenote kiszolgálókat. Beleegyezik abba, hogy nem ruházza át, másolja, helyezi át vagy terjeszti ezt a Gracenote szoftvert vagy bármely Gracenote adatot semmilyen harmadik félnek. EGYETÉRT AZZAL, HOGY NEM HASZNÁLJA FEL VAGY HASZNOSÍTJA A GRACENOTE SZOFTVERT VAGY GRACENOTE SZERVEKET A JELEN SZERZŐDÉSBEN KIFEJEZETTEN MEGEGEDETT MÓDTÓL ELTÉRŐEN.

Egyetért azzal, hogy a Gracenote adatok, Gracenote szoftver és Gracenote kiszolgálók nem kizárólagos használati joga megszűnik, ha megsérti ezeket a korlátozásokat. Egyetért azzal, hogy a licence lejártát követően beszünteti a Gracenote adatok, Gracenote szoftver és Gracenote kiszolgálók használatát. A Gracenote kizárólagos joggal rendelkezik az összes Gracenote adat, Gracenote szoftver és Gracenote kiszolgáló felett, beleértve az összes tulajdonjogot is. A Gracenote semmilyen körülmények között nem köteles fizetni Önnek semmilyen Ön által biztosított információért. Beleegyezik abba, hogy a Gracenote, Inc. saját nevében érvényre juttathatja a jelen szerződés alapján Önnel szemben fennálló jogait.

A Gracenote szolgáltatások statisztikai célokból egyedi azonosítót használnak a kérések követéséhez. A véletlenszerűen hozzárendelt numerikus azonosító arra szolgál, hogy a Gracenote szolgáltatás anélkül számlálja a kéréseket, hogy bármit is tudna arról, hogy ki Ön. A Gracenote szolgáltatásra vonatkozó adatvédelmi szabállyal kapcsolatos további információkat a weboldalon találja.

A Gracenote szoftvert és a Gracenote adatok összességét az "adott formában" biztosítjuk az Ön számára. A Gracenote nem vállal kifejezett vagy benne foglalt kötelezettséget vagy garanciát a Gracenote kiszolgálókon tárolt Gracenote adatok pontosságára vonatkozóan. A Gracenote fenntartja az adatok törlésének jogát a Gracenote kiszolgálóról vagy az adatkategóriák bármely, a Gracenote által szükségesnek tartott változtatását. Nincs garancia arra, hogy a Gracenote szoftver vagy a Gracenote kiszolgálók hibamentesek vagy a Gracenote szoftver vagy Gracenote kiszolgálók megszakítás nélkül működnek. A Gracenote nem köteles a jövőben új, fejlesztett vagy további adattípusokat vagy kategóriákat biztosítani, és a vállalat fenntartja a jogot a szolgáltatások bármely időben történő megszüntetésére.

**A GRACENOTE NEM VÁLLAL SEMMILYEN KIFEJEZETT VAGY BENNE FOGLALT GARANCIÁT, BELEÉRTVE DE NEM KORLÁTOZVA AZ ÉRTÉKESÍTÉST, EGY ADOTT**



- ◀ CÉLRA TÖRTÉNŐ FELHASZNÁLÁSI ALKALMASSÁGOT, JOGOSULTSÁGOK ÉS SZELLEMI TULAJDONJOGOK MEGSÉRTÉSÉT. A GRACENOTE NEM GARANTÁLJA A GRACENOTE SZOFTVER VAGY GRACENOTE KISZOLGÁLÓK HASZNÁLATÁBÓL EREDŐ EREDMÉNYEK ELÉRÉSÉT. A GRACENOTE SEMMILYEN ESETBEN NEM FELELŐS SEMMILYEN KÖVETKEZMÉNYE KÁRÉRT VAGY KIESETT NYERESÉGÉRT ILLETVE HASZONÉRT.

© Gracenote, Inc. 2009

### Sensus software

This software uses parts of sources from clib2 and Prex Embedded Real-time OS - Source (Copyright (c) 1982, 1986, 1991, 1993, 1994), and Quercus Robusta (Copyright (c) 1990, 1993), The Regents of the University of California. All or some portions are derived from material licensed to the University of California by American Telephone and Telegraph Co. or Unix System Laboratories, Inc. and are reproduced herein with the permission of UNIX System Laboratories, Inc. Redistribution and use in source and binary forms, with or without modification, are permitted provided that the following conditions are met: Redistributions of source code must retain the above copyright notice, this list of conditions and the following disclaimer. Redistributions in binary form must

reproduce the above copyright notice, this list of conditions and the following disclaimer in the documentation and/or other materials provided with the distribution. Neither the name of the <ORGANIZATION> nor the names of its contributors may be used to endorse or promote products derived from this software without specific prior written permission. THIS SOFTWARE IS PROVIDED BY THE COPYRIGHT HOLDERS AND CONTRIBUTORS "AS IS" AND ANY EXPRESS OR IMPLIED WARRANTIES, INCLUDING, BUT NOT LIMITED TO, THE IMPLIED WARRANTIES OF MERCHANTABILITY AND FITNESS FOR A PARTICULAR PURPOSE ARE DISCLAIMED. IN NO EVENT SHALL THE COPYRIGHT OWNER OR CONTRIBUTORS BE LIABLE FOR ANY DIRECT, INDIRECT, INCIDENTAL, SPECIAL, EXEMPLARY, OR CONSEQUENTIAL DAMAGES (INCLUDING, BUT NOT LIMITED TO, PROCUREMENT OF SUBSTITUTE GOODS OR SERVICES; LOSS OF USE, DATA, OR PROFITS; OR BUSINESS INTERRUPTION) HOWEVER CAUSED AND ON ANY THEORY OF LIABILITY, WHETHER IN CONTRACT, STRICT LIABILITY, OR TORT (INCLUDING NEGLIGENCE OR OTHERWISE) ARISING IN ANY WAY OUT OF THE USE OF THIS SOFTWARE, EVEN IF ADVISED OF THE POSSIBILITY OF SUCH DAMAGE.

This software is based in part on the work of the Independent JPEG Group.

This software uses parts of sources from "libftess". The Original Code is: OpenGL Sample Implementation, Version 1.2.1, released January 26, 2000, developed by Silicon Graphics, Inc. The Original Code is Copyright (c) 1991-2000 Silicon Graphics, Inc. Copyright in any portions created by third parties is as indicated elsewhere herein. All Rights Reserved. Copyright (C) [1991-2000] Silicon Graphics, Inc. All Rights Reserved. Permission is hereby granted, free of charge, to any person obtaining a copy of this software and associated documentation files (the "Software"), to deal in the Software without restriction, including without limitation the rights to use, copy, modify, merge, publish, distribute, sublicense, and/or sell copies of the Software, and to permit persons to whom the Software is furnished to do so, subject to the following conditions: The above copyright notice including the dates of first publication and either this permission notice or a reference to <http://oss.sgi.com/projects/FreeB/> shall be included in all copies or substantial portions of the Software. THE SOFTWARE IS PROVIDED "AS IS", WITHOUT WARRANTY OF ANY KIND, EXPRESS OR IMPLIED, INCLUDING BUT NOT LIMITED TO THE WARRANTIES OF MERCHANTABILITY, FITNESS FOR A

PARTICULAR PURPOSE AND NONINFRINGEMENT. IN NO EVENT SHALL SILICON GRAPHICS, INC. BE LIABLE FOR ANY CLAIM, DAMAGES OR OTHER LIABILITY, WHETHER IN AN ACTION OF CONTRACT, TORT OR OTHERWISE, ARISING FROM, OUT OF OR IN CONNECTION WITH THE SOFTWARE OR THE USE OR OTHER DEALINGS IN THE SOFTWARE. Except as contained in this notice, the name of Silicon Graphics, Inc. shall not be used in advertising or otherwise to promote the sale, use or other dealings in this Software without prior written authorization from Silicon Graphics, Inc.

This software is based in parts on the work of the FreeType Team.

This software uses parts of SSLeay Library: Copyright (C) 1995-1998 Eric Young (eay@cryptsoft.com). All rights reserved

### Linux software

This product contains software licensed under GNU General Public License (GPL) or GNU Lesser General Public License (LGPL), etc.

You have the right of acquisition, modification, and distribution of the source code of the GPL/LGPL software.

You may download Source Code from the following website at no charge: <http://>

[www.embedded-carmultimedia.jp/linux/oss/download/TVM\\_8351\\_013](http://www.embedded-carmultimedia.jp/linux/oss/download/TVM_8351_013)

The website provides the Source Code "As Is" and without warranty of any kind.

By downloading Source Code, you expressly assume all risk and liability associated with downloading and using the Source Code and complying with the user agreements that accompany each Source Code.

Please note that we cannot respond to any inquiries regarding the source code.

### camellia:1.2.0

Copyright (c) 2006, 2007

NTT (Nippon Telegraph and Telephone Corporation). All rights reserved.

Redistribution and use in source and binary forms, with or without modification, are permitted provided that the following conditions are met:

1. Redistributions of source code must retain the above copyright notice, this list of conditions and the following disclaimer as the first lines of this file unmodified.
2. Redistributions in binary form must reproduce the above copyright notice, this list of conditions and the following disclaimer in the documentation and/or other materials provided with the distribution.

THIS SOFTWARE IS PROVIDED BY NTT "AS IS" AND ANY EXPRESS OR IMPLIED WARRANTIES, INCLUDING, BUT NOT LIMITED TO, THE IMPLIED WARRANTIES OF MERCHANTABILITY AND FITNESS FOR A PARTICULAR PURPOSE ARE DISCLAIMED. IN NO EVENT SHALL NTT BE LIABLE FOR ANY DIRECT, INDIRECT, INCIDENTAL, SPECIAL, EXEMPLARY, OR CONSEQUENTIAL DAMAGES (INCLUDING, BUT NOT LIMITED TO, PROCUREMENT OF SUBSTITUTE GOODS OR SERVICES; LOSS OF USE, DATA, OR PROFITS; OR BUSINESS INTERRUPTION) HOWEVER CAUSED AND ON ANY THEORY OF LIABILITY, WHETHER IN CONTRACT, STRICT LIABILITY, OR TORT (INCLUDING NEGLIGENCE OR OTHERWISE) ARISING IN ANY WAY OUT OF THE USE OF THIS SOFTWARE, EVEN IF ADVISED OF THE POSSIBILITY OF SUCH DAMAGE.

### Unicode: 5.1.0

COPYRIGHT AND PERMISSION NOTICE

Copyright c 1991-2013 Unicode, Inc. All rights reserved. Distributed under the Terms of Use in <http://www.unicode.org/copyright.html>.

Permission is hereby granted, free of charge, to any person obtaining a copy of the Unicode data files and any associated documentation (the "Data Files") or Unicode software and any associated documentation (the "Software") to



◀ deal in the Data Files or Software without restriction, including without limitation the rights to use, copy, modify, merge, publish, distribute, and/or sell copies of the Data Files or Software, and to permit persons to whom the Data Files or Software are furnished to do so, provided that (a) the above copyright notice(s) and this permission notice appear with all copies of the Data Files or Software, (b) both the above copyright notice(s) and this permission notice appear in associated documentation, and (c) there is clear notice in each modified Data File or in the Software as well as in the documentation associated with the Data File(s) or Software that the data or software has been modified.

THE DATA FILES AND SOFTWARE ARE PROVIDED "AS IS", WITHOUT WARRANTY OF ANY KIND, EXPRESS OR IMPLIED, INCLUDING BUT NOT LIMITED TO THE WARRANTIES OF MERCHANTABILITY, FITNESS FOR A PARTICULAR PURPOSE AND NONINFRINGEMENT OF THIRD PARTY

RIGHTS. IN NO EVENT SHALL THE COPYRIGHT HOLDER OR HOLDERS INCLUDED IN THIS NOTICE BE LIABLE FOR ANY CLAIM, OR ANY SPECIAL INDIRECT OR CONSEQUENTIAL DAMAGES, OR ANY DAMAGES WHATSOEVER RESULTING FROM LOSS OF USE, DATA OR PROFITS, WHETHER IN AN ACTION OF CONTRACT, NEGLIGENCE OR OTHER TORTIOUS ACTION, ARISING OUT OF OR IN CONNECTION WITH THE USE OR PERFORMANCE OF THE DATA FILES OR SOFTWARE.

Except as contained in this notice, the name of a copyright holder shall not be used in advertising or otherwise to promote the sale, use or other dealings in these Data Files or Software without prior written authorization of the copyright holder.

## Megfelelőségi nyilatkozat

 <p><b>MITSUBISHI ELECTRIC</b> Challenge for the Better</p>	<p><b>MITSUBISHI ELECTRIC CORPORATION</b> SANDA WORKS 3-33, Miwa, Sanda-city, Hyogo, 669-1513, Japan Phone: +81-78-1081002</p>
<p><b>DECLARATION OF CONFORMITY</b> For</p>	
<p><b>CE</b></p>	
<p>Product: Audio Navigation Unit Model: NR-0V</p>	
<p>Supplied by Mitsubishi Electric Corporation Sanda Works 2-3-33, Miwa, Sanda-city, Hyogo, 669-1513, Japan</p>	<p>Technical File held by Mitsubishi Electric Corporation Sanda Works 2-3-33, Miwa, Sanda-city, Hyogo, 669-1513, Japan</p>
<p><b>R&amp;TE Directive (Safety)</b></p>	<p>Standard used for comply EN 60950-1: 2006 + Amd.11: 2009 + Amd.1: 2010 + Amd.12: 2011 + Amd.2: 2013 EN 62479: 2011</p>
<p><b>RE Directive (EMC)</b></p>	<p>EN 301 489-1 V2.1.1: 2017-02 EN 301 489-17 V3.3.1: 2017-02</p>
<p><b>RE Directive (Spectrum)</b></p>	<p>EN 300 328 V2.2.1: 2016-11 EN 303 345 V1.1.7: 2017-03(Final Draft)</p>
<p><b>Means of Conformity</b> We declare under our sole responsibility that the Product (s) is conformity with the essential requirements and other relevant requirements of the Radio Equipment (RE) Directive (2014/53/EU).</p>	
<p>Date of issue: May 30, 2017</p>	
<p>Signature of Responsible Person:</p>	<p><i>J. Minato</i></p> <hr/> <p>Hirotsuka Minato Senior Manager Design B Car Multimedia Manufacturing-A Dept. MITSUBISHI ELECTRIC CORPORATION SANDA WORKS Minato.Hirotsuka@sp.MitsubishiElectric.co.jp</p>

<b>Ország/ terület</b>	
Brazília:	<div data-bbox="233 210 376 356" data-label="Image"> </div> <p data-bbox="233 374 1474 423">Este equipamento opera em caráter secundário isto e, não tem direito a proteção contra interferência prejudicial, mesmo tipo, e não pode causar interferência a sistemas operando em caráter primário.</p> <p data-bbox="233 436 624 459">Para consultas, visite: <a href="http://www.anatel.gov.br">www.anatel.gov.br</a></p>
EU:	<div data-bbox="233 479 309 557" data-label="Image"> </div> <p data-bbox="233 575 1235 598">Gyártó: Mitsubishi Electric Corporation Sanda Works 2-3-33, Miwa, Sanda-city. Hyogo, 669-1513, Japan</p> <p data-bbox="233 611 1461 660">A Mitsubishi Electric Corporation ezennel kijelenti, hogy ez a típusú rádiókészülék [Audio Navigation Unit] megfelel a 2014/53/EU irányelvnek.</p> <p data-bbox="233 674 1083 696">A további tájékoztatáshoz, keresse a support információkat a <a href="http://www.volvocars.com">www.volvocars.com</a> oldalon.</p>
Egyesült Arab Emírségek:	<div data-bbox="233 719 376 864" data-label="Image"> </div>



<b>Ország/ terület</b>	
Kazahsztán	 <p>Modellnév: NR 0V Gyártó: Mitsubishi Electric Corporation Exportáló ország: Japán</p>

Ország/ terület	
Kína:	<p>1.</p> <ul style="list-style-type: none"> <li>■ 使用频率: 2.4 - 2.4835 GHz</li> <li>■ 等效全向辐射功率(EIRP): 天线增益&lt;10dBi 时: <math>\leq 100</math> mW 或 <math>\leq 20</math> dBm ①</li> <li>■ 最大功率谱密度: 天线增益&lt;10dBi 时: <math>\leq 20</math> dBm / MHz (EIRP) ①</li> <li>■ 载频容限: 20 ppm</li> <li>■ 带外发射功率(在 2.4-2.4835GHz 频段以外) <math>\leq -80</math> dBm / Hz (EIRP)</li> <li>■ 杂散发射(辐射)功率(对应载波<math>\pm 2.5</math> 倍信道带宽以外): <ul style="list-style-type: none"> <li>● <math>\leq -36</math> dBm / 100 kHz (30 - 1000 MHz)</li> <li>● <math>\leq -33</math> dBm / 100 kHz (2.4 - 2.4835 GHz)</li> <li>● <math>\leq -40</math> dBm / 1 MHz (3.4 - 3.53 GHz)</li> <li>● <math>\leq -40</math> dBm / 1 MHz (5.725 - 5.85 GHz)</li> <li>● <math>\leq -30</math> dBm / 1 MHz (其它 1 - 12.75 GHz)</li> </ul> </li> </ul> <p>2. 不得擅自更改发射频率、加大发射功率(包括额外加装射频功率放大器), 不得擅自外接天线或改用其它发射天线;</p> <p>3. 使用时不得对各种合法的无线电通信业务产生有害干扰; 一旦发现有害干扰现象时, 应立即停止使用, 并采取措施消除干扰后方可继续使用;</p> <p>4. 使用微功率无线电设备, 必须忍受各种无线电业务的干扰或工业、科学及医疗应用设备的辐射干扰;</p> <p>5. 不得在飞机和机场附近使用。</p>



Ország/ terület	
Korea:	<p>B 급 기기 (가정용 방송통신기자재)</p> <p>이 기기는 가정용(B 급) 전자파적합기기로서 주로 가정에서 사용하는 것을 목적으로 하며, 모든 지역에서 사용할 수 있습니다.</p> <p>해당 무선설비는 전파혼신 가능성이 있으므로 인명안전과 관련된 서비스는 할 수 없습니다.</p>
Malajzia:	<div data-bbox="233 404 379 549" style="border: 1px solid black; padding: 5px; text-align: center;">   <b>MCMC</b>            HIDF1500171         </div> <p>This device has been certified under the Communications &amp; Multimedia Act of 1998, Communications and Multimedia (Technical Standards) Regulations 2000. To retrieve your device's serial number, please visit (<a href="http://www.volvocars.com/intl/support">www.volvocars.com/intl/support</a>) and search for "SIRIM Label Verification".</p> <p>Device category: Navigation equipment for vehicle (Bluetooth)</p> <p>Model: NR-OV</p> <p>Type Approval No.: RDBV/11A/0816/S(16-2430)</p>



Ország/ terület	
Mexikó:	
Taiwan:	<p>低功率電波輻射性電機管理辦法</p> <p>第十二條</p> <p>經型式認證合格之低功率射頻電機，非經許可，公司、商號或使用者均不得擅自變更頻率、加大功率或變更原設計之特性及功能。</p> <p>第十四條</p> <p>低功率射頻電機之使用不得影響飛航安全及干擾合法通信；經發現有干擾現象時，應立即停用，改善至無干擾時方得繼續使用。前項合法通信，指依電信法規定作業之無線電通信。低功率射頻電機須忍受合法通信或工業、科學及醫療用電波輻射性電機設備之干擾。</p>

### Kapcsolódó információk

- Hang, média és internet (546. oldal)
- Internetkapcsolattal rendelkező autó\* (583. oldal)
- Médialejátszó (558. oldal)
- Gracenote® (561. oldal)
- Sensus - online kapcsolat és szórakoztatás (34. oldal)



KEREKEK ÉS GUMIABRONCSOK

## Gumiabroncsok

A gumiabroncs funkciója, hogy viselje a terhet, tapadást biztosítson az útfelülethez, csökkentse a vibrációkat és védje a kereket a kopástól.

A gumiabroncsok jelentősen befolyásolják az autó vezetési jellemzőit. A gumiabroncs típusa, méretei, a gumiabroncsnyomás és a sebesség-besorolás fontos tényezők az autó teljesítményében.

Az autó a vezetőajtó oszlopán (az első és a hátsó ajtó között) elhelyezett gumiabroncs-információs matricán található adatoknak megfelelő gumiabroncsokkal van felszerelve.

### **FIGYELEM**

A sérült gumiabroncs az autó feletti uralom elvesztéséhez vezethet.

## Ajánlott gumiabroncsok

Átadásakor az autó eredeti Volvo gumiabroncsokkal van felszerelve, amelyeknek az oldalán VOL<sup>1</sup> jelölés található. Ezek a gumiabroncsok gondosan az autóhoz vannak tervezve. Ezért, amikor gumiabroncsokat cserél, akkor fontos, hogy az új gumiabroncsok szintén rendelkezzenek ezzel a jelöléssel az autó vezetési jellemzőinek, kényelmének és üzemanyag-fogyasztásának fenntartása érdekében.

<sup>1</sup> Bizonyos gumiabroncsméreteknél eltérések lehetnek.

## Új gumiabroncsok

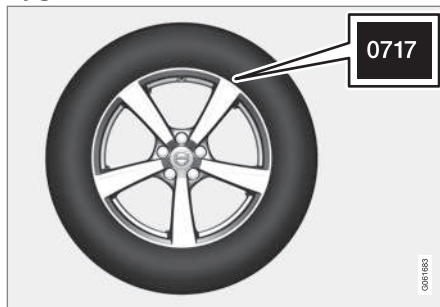

A gumiabroncsok romlandó alkatrészek. Néhány év után keményedni kezdenek, ugyanakkor tapadási képességük/jellemzőik fokozatosan romlanak. Ezért fontos, hogy a lehető legfrissebb gumiabroncsokat szerezz be, amikor lecseréli azokat. Ez különösen igaz a téli gumiabroncsokra vonatkozóan. A számsor utolsó négy számjegye mutatja a gyártási hetet és évet. Ez a gumiabroncs DOT jelölése (Department of Transportation) és négy számjegyből áll, például 0717. Így tehát a gumiabroncsot 2017. 07. hetén gyártották.

## A gumiabroncs kora

Minden 6 évesnél idősebb gumiabroncsot szakemberrel kell megvizsgáltatni, akkor is, ha az sértetlennek látszik. A gumiabroncsok öregsznek és romlanak, akkor is, ha alig vagy

egyáltalán nem használták azokat. Ez befolyásolja a működésüket. Ez vonatkozik az összes gumiabroncsra, azokra is, amelyeket jövőbeni használatra tárolnak. Példák azokra a külső jelekre, amelyek a gumiabroncs használhatatlanságát jelzik a repedések és az elszíneződés.

## A gumiabroncs gazdaságossága

- Tartson helyes nyomást a gumiabroncsokban.
- Kerülje a gyors indulásokat, az erős fékezést és a csikorgó kerekeket.
- A gumiabroncs kopása a sebességgel felgyorsul.
- A helyes futómű-beállítás nagyon fontos.
- A nem kiegyensúlyozott kerekek rontják a gumiabroncsok gazdaságosságát és az utazási komfortot.
- A gumiabroncsoknak teljes hasznos élettartamuk alatt ugyanabban az irányban kell forogniuk.
- Amikor lecseréli a gumiabroncsokat, akkor a legjobb profillal rendelkező gumiabroncsokat kell a hátsó kerekekre szerelni, hogy erős fékezéskor csökkentse a túlkormányozottság kockázatát.
- Ha szegélyeken vagy mély kátyúkon hajt át, azzal maradandóan károsíthatja a gumiabroncsokat és/vagy a keréktárcsákat.

### Gumiabroncsok forgatása

Az autóra nem vonatkozik kötelező gumiabroncs-forgatás. Vezetési stílus, gumiabroncsnyomás, az időjárási- és útviszonyok befolyásolják a gumiabroncsok öregedésének és kopásának gyorsaságát. Helyes gumiabroncsnyomás használatakor egyenletesebb a kopás.

A gumiabroncsokon kialakuló profilmélységeltérések és a kopási minták kialakulásának elkerülése érdekében, az első és a hátsó kerekeket fel kell cserélni egymással. Az első csere megfelelő távolsága körülbelül 5000 km (körülbelül 3100 mérföld), majd 10000 kilométerenként (körülbelül 6200 mérföld).

A Volvo azt javasolja, hogy vegye fel a kapcsolatot egy hivatalos Volvo műhellyel, ha bizonytalan a profilmélységgel kapcsolatban. A gumiabroncsok közötti jelentős kopásbeli eltérések (> 1 mm különbség a profilmélységben) esetén mindig a kevésbé kopott gumiabroncsokat kell hátulra szerelni. Az alulkormányozottságot könnyebb ellensúlyozni, és azt eredményezi, hogy az autó továbbra is egyenes vonalban halad, míg az autó hátuljának megcsúszása esetén lehetséges az autó feletti uralom teljes elvesztése. Ezért fontos, hogy a hátsó kerekek soha ne veszítsék el a tapadásukat az első kerekeknél korábban.

### Kerekek és gumiabroncsok tárolása

Amikor teljes kerekeket (gumiabroncsokkal felszerelt keréktárcsákat) tárol, akkor azokat fel kell akasztani vagy oldalukra kell fektetni a padlón.

A gumiabroncsokkal nem felszerelt kerekeket oldalukra fektetve vagy felállítva, és nem felakasztva kell tárolni.

#### FONTOS

A gumiabroncsokat száraz, hűvös és sötét helyen és mindig oldászerektől, benzintől, olajoktól távol kell tárolni.

#### FIGYELEM

- Volvója keréktárcsamérete és a gumiabroncsmérete szigorú követelményeknek megfelelően van meghatározva a stabilitás és a vezetési jellemzők érdekében. A nem jóváhagyott keréktárcsaméret és gumiabroncsméret kombinációk negatív hatással lehetnek az autó stabilitására és vezethetőségi jellemzőire.
- A nem jóváhagyott keréktárcsaméret és gumiabroncsméret kombinációk által okozott károokra nem vonatkozik az új autó garancia. A Volvo nem vállal felelősséget az ilyen összeszerelésből származó halálesetekért, személyi sérülésekért vagy felmerülő költségekért.

### Kapcsolódó információk

- A gumiabroncsnyomás ellenőrzése (610. oldal)
- A gumiabroncsok forgási iránya (609. oldal)
- Futófelület-kopásjelzők a gumiabroncsokon (610. oldal)
- Gumiabroncsnyomás-figyelő rendszer\* (613. oldal)
- Szükséghelyzeti defektjavító készlet (625. oldal)



- A gumiabroncs méretjelölése (608. oldal)
- Jávahagyott kerék- és gumiabroncsmérétek (731. oldal)
- Javaslatoak a rakodáshoz (639. oldal)

### A gumiabroncs méretjelölése

A gumiabroncsok méretének, terhelési mutatójának és sebesség-besorolásának jelölései. Az autó bizonyos keréktárcsa és gumiabroncs kombinációkkal rendelkezik a teljes járműre vonatkozó jóváahyással.

### Méretjelölések

Az összes gumiabroncs rendelkezik méretjelöléssel, például 235/60 R18 103 H.

235	Gumiabroncs szélessége (mm)
60	A gumiabroncs falmagasságának és szélességének aránya (%)
R	Radiál
	Keréktárcsa-átmérő hüvelykben
103	A maximális megengedett gumiabroncs-terhelés kódjai, terhelési mutató (LI)
H	Sebesség-besorolás a maximális megengedett sebességhez, sebesség-besorolás (SS). (Ebben az esetben 210 km/h (130 mph).)

### Terhelési mutató

Minden gumiabroncs bizonyos terhelés elviselésére képes, ez a terhelési mutató (LI). Az

autó tömege meghatározza a gumiabroncsok szükséges terhelhetőségi képességét.

### Sebesség-besorolás

Minden gumiabroncs egy bizonyos maximális sebesség elviselésére képes. A gumiabroncsok sebesség-besorolásának, SS (Speed Symbol), legalább az autó csúcssebességével kell megegyezniük. Az alábbi táblázat az egyes sebesség-besorolásokhoz (SS) tartozó maximális megengedett sebességet tartalmazza. Az egyetlen kivétel ezek alól a szabályok alól a téli gumiabroncs<sup>2</sup>, ahol alacsonyabb sebesség-besorolás is használható. Ha ilyen gumiabroncsot választ, akkor az autót nem szabad a gumiabroncs névleges sebességénél gyorsabban vezetni. Például a Q besorolású gumiabroncsokkal nem szabad túllépni a 160 km/h (100 mph) sebességet. Az útviszonyok és a vonatkozó közlekedési szabályok határozzák meg, hogy milyen gyorsan vezethető az autó, nem a gumiabroncsok sebesség-besorolása.

### **i** MEGJEGYZÉS

A maximális megengedett sebesség a táblázatban van megadva.

<sup>2</sup> A fémszegecsesek és szegecsesek nélküliek is.

Q	160 km/h (100 mph) (csak téli gumiabroncsok)
T	190 km/h (118 mph)
H	210 km/h (130 mph)
V	240 km/h (149 mph)
W	270 km/h (168 mph)
Y	300 km/h (186 mph)

### **FIGYELEM**

A gumiabroncsok egyes motorváltozatokhoz tartozó legalacsonyabb megengedett terhelésmutatója (LI) és sebesség-besorolása (SS) a nyomtatott kezelési útmutató műszaki adatok részében található. Ha túl alacsony terhelésmutatójú vagy sebesség-besorolású gumiabroncsot használ, akkor az túlmelegedhet és károsodhat.

### **Kapcsolódó információk**

- Gumiabroncsok (606. oldal)
- A keréktárcsa méretjelölése (609. oldal)
- Jávahagyott kerék- és gumiabroncsmérétek (731. oldal)
- A gumiabroncsok minimális megengedett terhelésmutatója és sebesség-besorolása (732. oldal)

### **A keréktárcsa méretjelölése**

A kerék- és keréktárcsaméretek az alábbi táblázatban látható módon vannak jelölve.

Az autó bizonyos keréktárcsa és gumiabroncs kombinációkkal rendelkezik a teljes járműre vonatkozó jóváhagyással.

Az összes keréktárcsán méretjelölések találhatók, például: 8Jx18x42,5.

8	A keréktárcsa szélessége hüvelykben
J	Keréktárcsaprofil
18	Keréktárcsa-átmérő hüvelykben
42,5	Eltolás milliméterben (a kerék közepének távolsága a kerék érintkezési felületével az agyon)

### **Kapcsolódó információk**

- Gumiabroncsok (606. oldal)
- A gumiabroncs méretjelölése (608. oldal)
- Jávahagyott kerék- és gumiabroncsmérétek (731. oldal)

### **A gumiabroncsok forgási iránya**

A forgási iránnyal rendelkező mintájú gumiabroncsok csak egy irányban foroghatnak, ami egy nyíllal van jelölve.

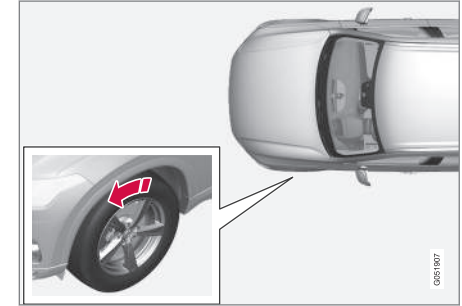

A nyíl a gumiabroncs forgási irányát mutatja.

- A gumiabroncsnak egész hasznos élettartama során ugyanabban az irányban kell forognia.
- A gumiabroncsokat csak az első és hátsó tengelyek között szabad cserélni, soha bal-jobb oldali vagy fordított irányban.
- Ha a gumiabroncsok helytelenül vannak felszerelve, akkor az károsan befolyásolja az autó fékezési jellemzőit és az abroncsok eső- vagy latyakkiszorítási képességét.
- A legnagyobb profilmélységű gumiabroncsokat mindig az autó hátuljára kell sze-

- ◀◀ relni (a kicsúszás kockázatának csökkentése érdekében).

### **i** MEGJEGYZÉS

Ügyeljen arra, hogy mindkét kerékpár ugyanolyan típusú és méretű valamint gyártmányú legyen.

### **Kapcsolódó információk**

- Gumiabroncsok (606. oldal)

### **Futófelület-kopásjelzők a gumiabroncsokon**

A futófelület-kopásjelzők mutatják a gumiabroncs futófelületének profilmélységét.

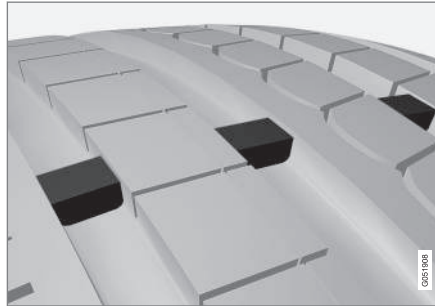

A futófelület-kopásjelzők keskeny kiemelkedések a futófelület hosszirányú hornyáiban. A gumiabroncs oldalán a TWI (Tread Wear Indicator) betűk láthatók. Amikor a gumiabroncs profilmélysége 1,6 mm (1/16 hüvelyk) mélységűre csökken, akkor a futófelület egy szintbe kerül a kopásjelzők magasságával. Amint lehetséges, cserélje újra a gumiabroncsokat. Ne feledje, hogy a kis profilmélységű gumiabroncsok nagyon gyengén tapadnak esőben és hóban.

### **Kapcsolódó információk**

- Gumiabroncsok (606. oldal)

### **A gumiabroncsnyomás ellenőrzése**

A helyes gumiabroncsnyomás segít a vezetési stabilitás javításában, üzemanyagot takaríthat meg és növeli a gumiabroncsok hasznos élettartamát.

A gumiabroncsok nyomása idővel csökken, ez normális jelenség. A gumiabroncsnyomás a környezeti hőmérséklettől függően is változik. Túl alacsony gumiabroncsnyomás használata a gumiabroncsok túlmelegedéséhez és károsodásához vezethet. A gumiabroncsnyomás hatással van az utazási kényelemre, a menet zajokra és a vezetési jellemzőkre.

Ellenőrizze havonta a gumiabroncsok nyomását. Használja a hideg abroncsokhoz előírt gumiabroncsnyomást, hogy fenntartsa a gumiabroncsok jó teljesítményét. A túl alacsony vagy túl magas gumiabroncsnyomás a gumiabroncsok egyenetlen kopását okozhatja.



**FIGYELEM**

- A túl alacsony gumiabroncsnyomás a gumiabroncsok meghibásodásának legáltalánosabb oka és a gumiabroncs súlyos repedezését, a futófelület fellelőését vagy a gumiabroncs felrobbanását okozhatja, ami az autó feletti uralom váratlan elvesztése miatt a személyi sérülések magasabb kockázatával jár.
- A túl alacsony nyomású gumiabroncsok csökkentik az autó terhelhetőségét.

**Hideg gumiabroncsok**

A gumiabroncsok nyomását akkor kell ellenőrizni, amikor a gumiabroncsok hidegek. A gumiabroncsok akkor tekinthetők hidegnek, amikor a környező levegővel egyező hőmérsékletűek. Ezt a hőmérsékletet normál esetben akkor érik el, amikor az autó legalább három órát parkolt.

Miután körülbelül 1,6 kilométert (1 mérföldet) vezetett, a gumiabroncsok melegek tekinthetők. Ha ennél távolabbra kell vezetnie a gumiabroncsok felfújásához, akkor először ellenőrizze, és jegyezze fel a gumiabroncsnyomást, és fújja fel egy alkalmas gumiabroncsnyomásra, amikor megérkezik a pumpához.

Amikor a külső hőmérséklet változik, akkor változik a gumiabroncsok nyomása is. A hőmérséklet 10 fokos csökkenése 1 psi (7 kPa) mértékben csökkenti a gumiabroncsok nyomását. Ellenőrizze rendszeresen a gumiabroncsnyomást, és állítsa be a helyes nyomásra, ami az autó gumiabroncs-matricáján vagy hitelesítő címkéjén szerepel.

Ha meleg állapotban ellenőrzi a gumiabroncsok nyomását, akkor soha nem szabad levegőt kiengednie. A vezetéstől felmelegedett gumiabroncsok esetében normális a nyomásnak a hideg gumiabroncsokhoz megadott nyomás fölé emelkedése. A hideg gumiabroncsok nyomásával megegyező vagy annál alacsonyabb nyomású meleg gumiabroncsok nyomása nagyon alacsony lehet.

**Kapcsolódó információk**

- A gumiabroncsnyomás beállítása (611. oldal)
- Előírt gumiabroncsnyomás (612. oldal)
- Gumiabroncsnyomás-figyelő rendszer\* (613. oldal)
- Gumiabroncsok (606. oldal)

**A gumiabroncsnyomás beállítása**

A gumiabroncsok nyomása idővel csökken, ez normális jelenség. A gumiabroncsnyomás ezért időnként be kell állítani az előírt gumiabroncsnyomás fenntartása érdekében. Használja a hideg abroncsokhoz előírt gumiabroncsnyomást, hogy fenntartsa a gumiabroncsok jó teljesítményét és az egyenes kopást.

**MEGJEGYZÉS**

A helytelen gumiabroncsnyomás elkerülése érdekében, a nyomást hideg gumiabroncsokon kell ellenőrizni. A "hideg gumiabroncs" a környezeti hőmérséklettel egyező hőmérsékletet jelent (a jármű használata után körülbelül 3 óra elteltével). Pár kilométeres vezetést követően a gumiabroncsok felmelegszenek és a nyomás megnő.

1. Távolítsa el a sapkát az egyik gumiabroncs szelepéről, majd nyomja erősen a nyomásmérőt a szelepre.
2. Fújja fel a gumiabroncsokat a helyes nyomásra, lásd a vezető oldali ajtóoszlopon a gyári gumiabroncsok előírt nyomását fel tüntető matricát.



- ◀ 3. Szerelje vissza a porvédő sapkát.

### **i** MEGJEGYZÉS

- Miután felfújta a gumiabroncsot, mindig szerelje vissza a porvédő sapkát, hogy elkerülje a szelep kavicsok, szennyeződések stb. okozta károsodását.
- Csak műanyag porvédő sapkákat használjon. A fém porvédő sapkák rozsdásodhatnak, ami miatt nehezzé válhat a lecsavarásuk.

4. Ellenőrizze vizuálisan a gumiabroncsokat beékelődött szegeket vagy hasonló tárgyakat keresve, amelyek defektet és szivárgást okozhatnak.
5. Ellenőrizze az oldalfalakban található üregeket, bevágásokat, dudorokat vagy egyéb szabálytalanságokat keresve.
6. Ismétlje meg ezt az összes gumiabroncs esetében, beleértve a pótkereket\*.

### **i** MEGJEGYZÉS

Ha túl magas nyomásra fújta, akkor a fém csapot a szelep közepébe nyomva levegőt engedhet ki belőle. Ezután ellenőrizze újra a nyomást a gumiabroncs-nyomásmérővel.

Bizonyos pótkerekek magasabb nyomást igényelnek, mint a többi gumiabroncs. Ellenőrizze a gumiabroncsnyomás-táblázatban vagy a gumiabroncsnyomás-címkén.

### **Kapcsolódó információk**

- Előírt gumiabroncsnyomás (612. oldal)
- A gumiabroncsnyomás ellenőrzése (610. oldal)
- Fújja fel a gumiabroncsot a defektjavító készlet kompresszorával (629. oldal)
- Jóváhagyott gumiabroncs-nyomások (733. oldal)

### **Előírt gumiabroncsnyomás**

A vezető oldali ajtóoszlopon (a keret és a hátsó ajtó között) elhelyezkedő gumiabroncsnyomás-matrica mutatja, hogy milyen nyomásra kell beállítani a gumiabroncsokat a különböző terhelésekhez és sebességekhez.



A gumiabroncsnyomás címke elhelyezkedése

A matrica az autóra gyárilag felszerelt gumiabroncsok jelölését valamint terhelési korlátait és gumiabroncsnyomását tünteti fel.

**i MEGJEGYZÉS**

A kezelési útmutatóban szereplő matricák nem pontosan egyeznek meg az autóban találhatóakkal. Ezek a hozzávetőleges megjelenésüket és elhelyezkedésüket mutatják az autóban. Az Ön adott autójára vonatkozó adatok az autón található matricán találhatóak.

**Jobb üzemenyag-gazdaságosság ECO nyomással**

Amikor kis terheléssel (max. 3 személy) és legfeljebb 160 km/h (100 mph) sebességgel közlekedik, akkor az ECO nyomás beállítása nyújtja a lehető legjobb üzemenyag-gazdaságosságot. Azonban az alacsonyabb komfort nyomás ajánlott, ha a jobb zajosság és utazási komfortot részesíti előnyben.

**Kapcsolódó információk**

- A gumiabroncsnyomás ellenőrzése (610. oldal)
- Jóváhagyott gumiabroncs-nyomások (733. oldal)

**Gumiabroncsnyomás-figyelő rendszer\***

A gumiabroncsnyomás-figyelő rendszer<sup>3</sup> figyelmeztetést ad egy visszajelző szimbólummal a járművezetői kijelzőn, amikor a nyomás az autó egy vagy több gumiabroncsában túl alacsony.



Ez a szimbólum világít, hogy jelezze az alacsony gumiabroncsnyomást. Ellenőrizze a gumiabroncsnyomást a **Autó állapota** alkalmazásban a központi kijelzőn.

Ha hiba van a rendszerben, akkor a gumiabroncsnyomás-figyelmeztető szimbólum körülbőlül egy percig villog, majd folyamatosan világít.

**A rendszer leírása**

A gumiabroncsnyomás-figyelő az ABS rendszeren keresztül méri a kerekek forgási sebességének különbségét annak megállapítása érdekében, hogy azok nyomása helyes-e. Ha a gumiabroncs nyomása túl alacsony, akkor a gumiabroncs átmérője, és ennek eredményeként a forgási sebessége megváltozik. A gumiabroncsok egymáshoz hasonlításával a rendszer meghatározhatja, ha egy vagy több gumiabroncs nyomása túl alacsony.

**Általános információk a gumiabroncs-figyelő rendszerrel kapcsolatban**

Az alábbi részben a gumiabroncsnyomás-figyelő rendszerre TPMS-ként hivatkozunk.

Az egyes gumiabroncsokat, beleértve a pótkereket<sup>†</sup>, havonta egyszer ellenőrizni kell. Az ellenőrzéskor a gumiabroncsnak hidegnek kell lennie és a nyomásnak meg kell felelnie a gyártó által előírt vagy a gumiabroncsnyomásmatricán illetve gumiabroncsnyomás-táblán feltüntetett értékeknek. Ha az autón a gyártó által javasoltól eltérő méretű gumiabroncsok vannak, akkor tudja meg, hogy milyen ezek helyes levegőnyomása.

Extra biztonsági funkcióként, az autó gumiabroncsnyomás-figyelő rendszerrel (TPMS) van felszerelve, amely mutatja, ha egy vagy több gumiabroncs nyomása túl alacsony. Amikor világít az alacsony levegőnyomás visszajelző szimbóluma, akkor amint lehet álljon meg, ellenőrizze, és fújja fel a helyes levegőnyomásra.

Az alacsony nyomású gumiabroncsokkal történő közlekedés túlmelegedéshez vezethet, ami defektet okozhat. Az alacsony gumiabroncsnyomás az üzemenyag-hatékonyságot is csökkenti valamint hatással lehet az autó kezelésére és megállási képességére is. Ne feledje, hogy a TPMS nem helyettesíti a gumiabroncs-kezelést. A járművezető felelős-

<sup>3</sup> Indirect Tyre Pressure Monitoring System (ITPMS)

- ◀ sége a helyes gumiabroncsnyomás fenntartása akkor is, ha az alacsony gumiabroncsnyomás még nem érte el azt a határt, amikor a visszajelző szimbólum bekapcsol.

Az autó TPMS rendszer hibajelzővel rendelkezik, ami jelzi, ha a rendszer nem működik megfelelően. A TPMS rendszer hibajelzője az alacsony gumiabroncsnyomás visszajelző szimbólumával van kombinálva. Amikor a rendszert hibát észlel, akkor a szimbólum körülbelül egy percig villog a járművezetői kijelzőn, majd folyamatosan világít. Ez az eljárás addig ismétlődik az autó beindításakor, amíg ki nem javítják a hibát. Amikor a szimbólum világít, akkor lehetséges, hogy a rendszer nem képes észlelni és figyelmeztetni az alacsony gumiabroncsnyomásra.

A TPMS rendszer számos okból meghibásodhat, például a pótkerék felszerelésekor vagy olyan gumiabroncsok illetve kerekek felszerelésekor, amelyek megakadályozzák a TPMS helyes működését.

Mindig ellenőrizze a TPMS visszajelző szimbólumát, miután egy vagy több gumiabroncsot kicserél, hogy megbizonyosodjon arról, hogy az új gumiabroncs megfelelően működik a TPMS rendszerrel.

### Ne feledje

- Mindig mentsen új gumiabroncsnyomást a rendszerben, miután kereket cserélt vagy beállította a gumiabroncsnyomást.
- Ha a gyárilag felszereltektől eltérő méretű gumiabroncsokat szerel fel, akkor a rendszert alaphelyzetbe kell állítani egy új gumiabroncsnyomással a téves figyelmeztetések elkerülése érdekében.
- Ha pótkereket\* használ, akkor lehetséges, hogy a gumiabroncsnyomás-figyelő rendszer a kerekek közötti különbség miatt nem működik helyesen.
- A rendszer nem helyettesíti a gumiabroncsok rendszeres vizsgálatát és karbantartását.
- A gumiabroncsnyomás-figyelő rendszer kikapcsolása nem lehetséges.

### FIGYELEM

- A helytelen gumiabroncsnyomás gumiabroncs-meghibásodáshoz vezethet, és a járművezető elveszítheti az autó feletti uralmat.
- A rendszer nem képes a hirtelen gumiabroncs-károsodások előzetes jelzésére.

### Kapcsolódó információk

- Előírt gumiabroncsnyomás (612. oldal)
- Lásd gumiabroncs-nyomás állapot a központi kijelzőn\* (616. oldal)
- Teendők alacsony gumiabroncsnyomás-felügyelet esetén (616. oldal)
- Új gumiabroncsnyomás mentése a megfigyelő rendszerben\* (615. oldal)
- Üzenetek a gumiabroncsnyomás-figyeléstől\* (617. oldal)

## Új gumiabroncsnyomás mentése a megfelelő rendszerben\*

A gumiabroncsnyomás-figyelő rendszer<sup>4</sup> helyes működéséhez menteni kell egy referenciaértéket a gumiabroncsnyomáshoz. Ezt a gumiabroncsok minden cseréjekor vagy a gumiabroncsnyomás módosításakor meg kell tenni, hogy a rendszer helyesen tudjon figyelmeztetni az alacsony nyomásra.

Például, amikor nehéz teherrel vagy nagy sebességgel közlekedik, 160 km/h (100 mph) felett, akkor a gumiabroncsok nyomását a Volvo által ajánlott gumiabroncsnyomás-értékre kell beállítani. A rendszer ekkor alapállapotba kerül az új gumiabroncsnyomás mentésével.

Hajtsa végre az alábbi eljárást az új gumiabroncs tárolásához a rendszer referenciaértéként:

1. Állítsa le az autót.
2. Fújja fel a gumiabroncsokat a helyes nyomásra, lásd a vezető oldali ajtóoszlopon a gyári gumiabroncsok előírt nyomását fel tüntető matricát.
3. Indítsa be az autót.
4. Nyissa meg a **Autó állapota** alkalmazást az alkalmazás nézetben.

5. Nyomja meg a **TPMS** gombot.



### MEGJEGYZÉS

Az autónak álló helyzetben kell lennie ahhoz, hogy a **Nyomás tárolása** gomb kiválasztható legyen.

6. Nyomja meg a **Nyomás tárolása** gombot.
7. Érintse meg a **OK** lehetőséget annak megerősítéséhez, hogy mind a négy gumiabroncs nyomása ellenőrizve van és be van állítva.
8. Vezesse az autót, amíg mentésre kerül az új gumiabroncsnyomás. Az új gumiabroncsnyomás akkor kerül tárolásra, amikor 35 km/h (22 mph) feletti sebességgel vezeti az autót.
  - > Amikor elégséges adat került összegyűjtésre a rendszer számára ahhoz, hogy észlelje az alacsony gumiabroncsnyomást, akkor a tárolás haladását jelző animáció eltűnik a központi kijelzőről. A rendszer nem nyújt további megerősítést arról, hogy az új gumiabroncsnyomás tárolásra került.

Ha a tárolás sikertelen, akkor egy üzenet jelenik meg: **A nyomás tárolása sikertelen.**

**Próbálja újra..**



### FIGYELEM

A kipufogógázok szén-monoxidot tartalmaznak, ami színtelen, szagtalan, de erősen mérgező. Az új gumiabroncsnyomás mentésének eljárását ezért mindig a szabványban vagy kipufogógáz-elvezetéssel rendelkező műhelyben kell végrehajtani.

### Kapcsolódó információk

- Előírt gumiabroncsnyomás (612. oldal)
- A gumiabroncsnyomás beállítása (611. oldal)
- Lásd gumiabroncs-nyomás állapot a központi kijelzőn\* (616. oldal)
- Teendők alacsony gumiabroncsnyomás-figyelmeztetés esetén (616. oldal)
- Gumiabroncsnyomás-figyelő rendszer\* (613. oldal)

<sup>4</sup> Indirect Tyre Pressure Monitoring System (ITPMS)

## Lásd gumiabroncs-nyomás állapot a központi kijelzőn\*

A gumiabroncsnyomás-figyelő rendszerrel<sup>5</sup> a gumiabroncsnyomások állapota megtekinthető a központi kijelzőn.

### Állapot ellenőrzése

Több perces vezetésre van szükség 35 km/h (22 mph) felett ahhoz, hogy a rendszer aktívvá váljon.

1. Nyissa meg a **Autó állapota** alkalmazást az alkalmazás nézetben.
2. Érintse meg a **TPMS** lehetőséget a gumiabroncsok állapotának mutatásához.

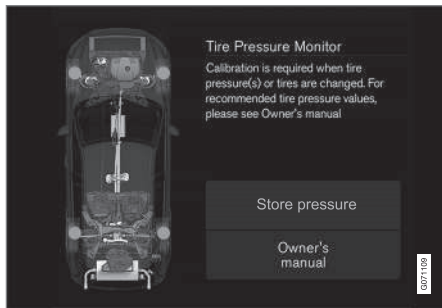

Az ábra vázlatos. Az elrendezés az autómodelltől vagy a szoftverváltozattól függően változó lehet.

### Kapcsolódó információk

- Új gumiabroncsnyomás mentése a megfigyelő rendszerben\* (615. oldal)
- Teendők alacsony gumiabroncsnyomás-figyelmeztetés esetén (616. oldal)
- Gumiabroncsnyomás-figyelő rendszer\* (613. oldal)
- Autó állapota (654. oldal)
- Üzenetek a gumiabroncsnyomás-figyeléstől\* (617. oldal)

## Teendők alacsony gumiabroncsnyomás-figyelmeztetés esetén

Amikor a gumiabroncsnyomás rendszer<sup>6</sup> figyelmeztet, hogy a gumiabroncsnyomás túl alacsony, akkor beavatkozásra van szükség.



Ellenőrizze és javítsa ki a gumiabroncsnyomást, amikor a rendszer szimbóluma világít és a

**Guminyomás alacsony** üzenet látható.

1. Állítsa le az autót.
2. Ellenőrizze a gumiabroncsnyomást mind a négy gumiabroncsban nyomásmérővel.
3. Fújja fel a gumiabroncsokat a helyes nyomásra, lásd a vezető oldali ajtóoszlopon a gyári gumiabroncsok előírt nyomását feltüntető matricát.
4. A gumiabroncsnyomás beállítását követően mindig mentse az új gumiabroncsnyomást a rendszerben a központi kijelző használatával.

Nem feledje, hogy a visszajelző szimbólum nem kapcsol ki, amíg az alacsony gumiabroncsnyomást nem javította ki, és el nem indította el az új gumiabroncsnyomás tárolása.

<sup>5</sup> Indirect Tyre Pressure Monitoring System (ITPMS)

<sup>6</sup> Indirect Tyre Pressure Monitoring System (ITPMS)

**i MEGJEGYZÉS**

A helytelen gumibroncsnyomás elkerülése érdekében, a nyomást hideg gumibroncsokon kell ellenőrizni. A "hideg gumibroncs" a környezeti hőmérséklettel egyező hőmérsékletet jelent (a jármű használata után körülbelül 3 óra elteltével). Pár kilométeres vezetést követően a gumibroncsok felmelegsznek és a nyomás megnő.

**i MEGJEGYZÉS**

- Miután felfújta a gumibroncsot, mindig szerelje vissza a porvédő sapkát, hogy elkerülje a szelep kavicsok, szennyeződések stb. okozta károsodását.
- Csak műanyag porvédő sapkákat használjon. A fém porvédő sapkák rozsdásodhatnak, ami miatt nehezzé válhat a lecsavarásuk.

**⚠ FIGYELEM**

- A helytelen gumibroncsnyomás gumibroncs-meghibásodáshoz vezethet, és a járművezető elveszítheti az autó feletti uralmat.
- A rendszer nem képes a hirtelen gumibroncs-károsodások előzetes jelzésére.

**Kapcsolódó információk**

- Előírt gumibroncsnyomás (612. oldal)
- A gumibroncsnyomás beállítása (611. oldal)
- Új gumibroncsnyomás mentése a megfigyelő rendszerben\* (615. oldal)
- Lásd gumibroncsnyomás állapot a központi kijelzőn\* (616. oldal)
- Gumibroncsnyomás-figyelő rendszer\* (613. oldal)
- Fújja fel a gumibroncsot a defektjavító készlet kompresszorával (629. oldal)

**Üzenetek a gumibroncsnyomás-figyeléstől\***

A gumibroncsnyomás-figyelő rendszer<sup>7</sup> számos üzenetet képes megjeleníteni. Az alábbiakban néhány példát láthat.

Járművezetői kijelző: <b>Guminyomás alacsony Ellenőriz. az Autó állapota alk.-t a központi kijelző Autó állapota</b> kijelzőn	A visszajelző szimbólum bekapcsol, hogy jelezze egy vagy több gumibroncs alacsony nyomását. További tájékoztatásért, lásd a központi kijelző <b>Autó állapota</b> alkalmazását.
Járművezetői kijelző: <b>Guminyomásrendszer Ideiglenesen nem áll rendelkezésre</b>	A visszajelző szimbólum villog, és körülbelül 1 perc elteltével folyamatosan világít. A rendszer pillanatnyilag nem elérhető, rövid időn belül aktív lesz.
Járművezetői kijelző: <b>Guminyomásrendszer Szerviz szükséges</b>	A visszajelző szimbólum villog, és körülbelül 1 perc elteltével folyamatosan világít. A rendszer nem működik helyesen, keressen fel egy szervizt <sup>A</sup> .

<sup>A</sup> Lehetőleg hivatalos Volvo műhelyben.

### ◀◀ Kapcsolódó információk

- Gumiabroncsnyomás-figyelő rendszer\* (613. oldal)
- Új gumiabroncsnyomás mentése a megfigyelő rendszerben\* (615. oldal)
- Teendők alacsony gumiabroncsnyomás-figyelmeztetés esetén (616. oldal)
- Autó állapota (654. oldal)
- A Volvo Cars support oldala (23. oldal)

### Kerékcseré

A kerékcserét mindig helyesen kell végrehajtani. Az alábbiakban található a kerék eltávolításának és felszerelésének módjára vonatkozó utasítások és hogy mit kell figyelembe venni. Ellenőrizze, hogy a gumiabroncsméret jóváhagyott-e az autón történő használathoz.

#### FIGYELEM

- Ha forgalmas környezetben kell kereket cserélni, akkor az utasoknak biztonságos helyre kell menniük.
- A kerekek cseréjéhez használjon az autóhoz tervezett emelőt. Minden más munka esetén használjon támaszokat az autó biztosításához.
- Soha ne másszon az autó alá és ne nyúljon be semmilyen testrészével, amikor az emelővel fel van emelve.
- Felemeléskor az utasoknak el kell hagyniuk az autót.

#### FONTOS

- Amikor az emelő\* nincs használatban, akkor a csomagtér padlója alatti tárolóhelyen kell tárolni.
- Az autóhoz kapott emelőt csak esetenkénti és rövid idejű használatra tervezték, például defektes kerekek cseréjéhez, a nyári és téli kerekek cseréjéhez stb. Csak az adott modellhez tartozó emelő használható az autó felemeléséhez. Ha az autót gyakrabban vagy egy kerékcseréhez szükségesnél hosszabb időre emeli fel, akkor műhelyemelő használata javasolt. Ebben az esetben, kövesse a berendezés gyártójának kezelési útmutatóját.

### Kerék eltávolítása

Olvassa el az összes utasítást, mielőtt neki látna. Vegye ki az autó felemeléséhez szükséges szerszámokat.

1. Állítsa fel az elakadásjelző háromszöget, ha a kereket forgalmas helyen kell kicserélnie.

<sup>7</sup> Indirect Tyre Pressure Monitoring System (ITPMS)



2. Csavarozza össze a vonószemet és a kerékkulcsot, amíg el nem éri a véghelyeztetet.

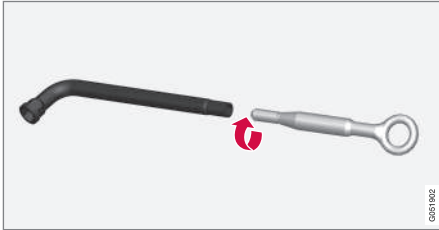

3. Távolítsa el a műanyag sapkákat a kerécsavarokról az erre szolgáló szerszámmal.
4. Amíg az autó még a talajon van, lazítsa meg -1 fordulattal a kerécsavarokat a kerékkulcs/vonószem használatával, lefelé nyomva azt (az óramutató járásával ellentétes irányban). Mindig kezdje a zárható kerécsavarokkal\*.
5. Kövesse az autó biztonságos megemelésére vonatkozó utasításokat.
6. Emelje fel az autót eléggé ahhoz, hogy szabadon le lehessen venni a kereket. Távolítsa el a kerécsavarokat, és emelje le a kereket.

### Kerék felszerelése

1. Tisztítsa meg a felületeket a kerék és az agy között.

2. Helyezze fel a kereket. Húzza meg alaposan a kerécsavarokat.

**Ne** használjon kenőanyagot a kerécsavarok.

3. Engedje le az autót annyira, hogy a kerekek ne foroghassanak el.
4. Húzza meg átloosan a kerécsavarokat. Fontos, hogy a kerécsavarok megfelelően meg legyenek húzva. Húzza meg 140 Nm (103 lábfont) nyomatékkal. Ellenőrizze a nyomatékot nyomatékkulccsal.



5. Helyezze vissza a műanyag sapkákat a kerécsavarokra.
6. Ellenőrizze a gumiabroncsnyomást, és mentse az új gumiabroncsnyomást a gumiabroncsnyomás-figyelő rendszerben\*.

### FIGYELEM

A kerécsavarokat a kerékcseré után több nappal újra meg kell húzni. A hőmérsékletváltozások és a rezgés azt jelezheti, hogy nincsenek egyenlő mértékben rögzítve.

### MEGJEGYZÉS

- Miután felfújta a gumiabroncsot, mindig szerelje vissza a porvédő sapkát, hogy elkerülje a szelep kavicsok, szennyeződések stb. okozta károsodását.
- Csak műanyag porvédő sapkákat használjon. A fém porvédő sapkák rozsdásodhatnak, ami miatt nehezzé válhat a lecsavarásuk.

### Kapcsolódó információk

- A szintszabályozás beállításai\* (510. oldal)
- Elakadásjelző háromszög (649. oldal)
- Az autó felemelése (658. oldal)
- Szerszámkészlet (620. oldal)
- Új gumiabroncsnyomás mentése a megfigyelő rendszerben\* (615. oldal)

### Szerszámkészlet

A vontatáshoz, kerékcseréhez vagy ehhez hasonlóhoz használatos szerszámok az autó csomagterében találhatóak.



Minden szerszám a csomagtér padlója alatti szivacs-tömbben.

- 1 Emelő\*
- 2 A kerécsavarok műanyag sapkáinak eltávolítására szolgáló szerszám
- 3 Tölcsér folyadékok betöltéséhez
- 4 Kerékkulcs\* és vonószem

Ha az autó pótkerékkel\* rendelkezik, akkor van egy emelő és egy csavarkulcs.

### Kapcsolódó információk

- Kerékcseré (618. oldal)
- Emelő\* (620. oldal)

- Szükséghelyzeti defektjavító készlet (625. oldal)
- A vonószem felszerelése és eltávolítása (537. oldal)

### Emelő\*

Az emelő használható az autó emeléséhez például akkor, amikor kereket cserél.

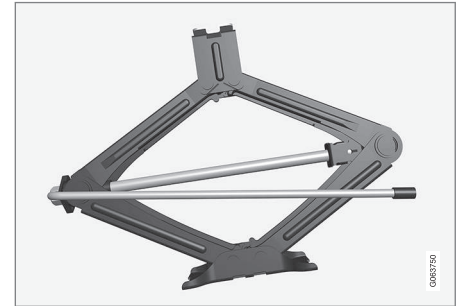

**! FONTOS**

- Amikor az emelő\* nincs használatban, akkor a csomagtér padlója alatti tárolóhelyen kell tárolni.
- Az autóhoz kapott emelőt csak esetenkénti és rövid idejű használatra tervezték, például defektes kerekek cseréjéhez, a nyári és téli kerekek cseréjéhez stb. Csak az adott modellhez tartozó emelő használható az autó felemeléséhez. Ha az autót gyakrabban vagy egy kerékcseréhez szükségesnél hosszabb időre emeli fel, akkor műhelyemelő használata javasolt. Ebben az esetben kövesse a berendezés gyártójának kezelési útmutatóját.

Az emelőt össze kell hajtani a megfelelő helyzetbe, hogy elférjen a helyén.

**Szintszabályozás vezérlése\*** funkcióval rendelkező autók esetén: Ha az autó légrugózással rendelkezik, akkor inaktiválni kell ezt a funkciót, mielőtt emelővel felemelné az autót.

**Kapcsolódó információk**

- Szerszámkészlet (620. oldal)
- Az autó felemelése (658. oldal)

**Kerékcsavarak**

A kerékcsavarak a kerekek kerékagyhoz rögzítésére szolgálnak.

Csak a Volvo által tesztelt és jóváhagyott keréktárcsákat használjon, amelyek eredeti Volvo tartozékok.

Ellenőrizze kerékcsavarak nyomatékát nyomatékkulccsal.

**Ne** használjon kenőanyagot a kerékcsavarak.

**! FIGYELEM**

A kerékcsavarakat a kerékcseré után több nappal újra meg kell húzni. A hőmérsékletváltozások és a rezgés azt jelezheti, hogy nincsenek egyenlő mértékben rögzítve.

**! FONTOS**

A kerékcsavarakat 140 Nm (103 lábfont) nyomatékkal kell meghúzni. A túlhúzás vagy az elégtelen meghúzás károsíthatja az anyákat és a csavarokat.

**Zárható kerékcsvár készlet\***

A zárható kerékcsavarak meghoz vagy meghúzásához – fordítsa a kulcsot a zárócsavarban, amíg az teljesen a kódhornyokba nem illeszkedik. Mindig kezdje a zárható kerékcsavarral, ha el kell távolítani a kereket. A kerék felszerelésekor, fejezze be a záró csavarral.

**! FONTOS**

Ne feledje, hogy ne fejtse ki hajlítói erőt, amikor meglazítja/meghúzza a csavarokat. Ez károsíthatja a zárócsavar kódhornyát és a kerékkulcsot és lehetetlenné teheti a kerék felszerelését/eltávolítását.

Amikor a kulcs nincs használatban, azt a helyén kell tárolni a csomagtérpadló alatt található szivacs tömbben. Ez fontos, amikor szervizbe viszi az autót, hogy kéznél legyen a szerszám. Ha elveszíti a kulcsot, akkor lépjen kapcsolatba Volvo kereskedésével.

**Kapcsolódó információk**

- Kerékcseré (618. oldal)
- Szerszámkészlet (620. oldal)

### Pótkerék\*

A Temporary Spare típusú pótkerék ideiglenesen használható a defektes normál kerék helyett.

A pótkerék csak ideiglenes használatra szolgál. Amint lehet, cserélje normál kerékre.

Az autó vezetési jellemzői megváltozhatnak és csökken a hasmagasság, amikor pótkereket használ. Ne mossa az autót automata autómódban Temporary Spare használatakor.

Az előírt gumiabroncsnyomást az ideiglenes pótkerék felszerelésének helyétől függetlenül fenn kell tartani.

Ha a pótkerék sérült, akkor a Volvo kereskedőknél újat vásárolhat.

### FIGYELEM

- Soha ne vezessen 80 km/h (50 mph) sebességnél gyorsabban, ha pótkerék van az autóra szerelve.
- Az autóra soha nem szabad egynél több "Temporary Spare" kereket szerelni.
- Az autó más vezetési jellemzőkkel rendelkezhet, ha pótkerékkal közlekedik. A pótkereket a lehető leghamarabb normál kerékre kell cserélni.
- A pótkerék kisebb mint a normál kerék, ami befolyásolja az autó hasmagasságát. Vigyázzon a magasabb szegélyeknél és ne mossa automata mosóban az autót.
- Tartsa be a gyártónak a pótkerék gumiabroncsnyomására vonatkozó előírásait.
- Összkerékajtott autók esetén a hátsó kerék hajtása kikapcsolható.
- Ha az első tengelyre szereli a pótkereket, akkor ezzel egy időben nem használhatók hóláncok.
- A pótkereket nem szabad javítani.

### FONTOS

Az autót nem szabad az eredetitől eltérő méretű gumiabroncsokkal vagy nem az autóhoz való pótkerékkal vezetni. Más méretű gumiabroncsok használata súlyosan károsíthatja az autó sebességváltóját.

### Kapcsolódó információk

- Kerékcseré (618. oldal)
- Előírt gumiabroncsnyomás (612. oldal)

## A pótkerék kezelése\*

Kövesse az útmutatót a pótkerék kezeléskor.

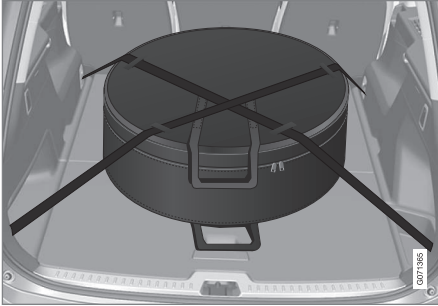

Az illusztráció általános és a megjelenés eltérhet ettől.

A pótkerék egy zsákban található és vezetés közben két hevederrel kell rögzítve lennie a csomagtér padlóján<sup>8</sup>. A két hevedert keresztirányban kell a kerék fölé feszíteni, és az autó négy csomagrögzítő füléhez rögzíteni.

A kerékcseréhez szükséges szerszámok a csomagtér padlója alatt találhatók.

## Kapcsolódó információk

- Pótkerék\* (622. oldal)
- Szerszámkészlet (620. oldal)
- Kerékcseré (618. oldal)

<sup>8</sup> A harmadik ülésor\* üléseinek háttámláját le kell engedni.

## Téli gumiabroncsok

A téli gumiabroncsok téli útviszonyokhoz vannak kialakítva.

A Volvo adott méretű téli gumiabroncsok használatát javasolja. A gumiabroncsméretet a motorváltozattól függnek. Amikor téli gumiabroncsokkal közlekedik, akkor mind a négy kerékre a megfelelő típusú gumiabroncsot kell szerelni.

## Tanácsok a téli kerekek cseréjéhez

Amikor lecseréli a nyári és téli gumiabroncsokat, akkor meg kell jelölni, hogy a kerekek az autó melyik oldalára voltak szerelve, például **B** a bal és **J** a jobb oldal esetében.

Kérje egy Volvo kereskedés tanácsát, hogy melyik a legmegfelelőbb keréktárcsa- és gumiabroncstípus.

## Szegecses gumiabroncsok

A szegecses téli gumiabroncsokat 500-1000 km (300-600 mérföld) megtételéig finoman be kell jártni, hogy a szegecsek megfelelően elhelyezkedjenek a gumiabroncsokban. Ez hosszabb élettartamot biztosít a gumiabroncsok, és különösen a szegecsek számára.

## **i** MEGJEGYZÉS

A szegecses gumiabroncsokra eltérő törvények vonatkoznak. Mindig tartsa be a helyi törvényeket és szabályozásokat.

## Profilmélység

A jeges, latyakos utak és az alacsony hőmérséklet jelentősen magasabb igénybevételt jelent a gumiabroncsok számára, mint a nyári körülmények. A Volvo ezért azt javasolja, hogy ne használjon 4 mm-nél (0.15 hüvelyk) kisebb profilmélységű téli gumiabroncsokat.

## Kapcsolódó információk

- Kerékcseré (618. oldal)
- Téli vezetés (518. oldal)
- Futófelület-kopásjelzők a gumiabroncsokon (610. oldal)
- Jávahagyott kerék- és gumiabroncsméretetek (731. oldal)
- A Volvo Cars support oldala (23. oldal)

### Hóláncok

A hóláncok és/vagy téli gumibroncsok téli útviszonyok között segíthetnek a tapadás növelésében.

A Volvo azt javasolja, hogy ne használjon hóláncot 19 hüvelyknél nagyobb méretű keréken

#### FIGYELEM

Használjon eredeti Volvo hóláncokat vagy ezzel egyenértékű, az autómódelhez valamint gumibroncs- és keréktárcsaméret-höz tervezett hóláncokat. Csak **egyoldalas** hóláncok használata megengedett.

Ha bizonytalan a hólánccal kapcsolatban, a Volvo azt javasolja, hogy keressen fel egy hivatalos Volvo műhelyt. A rossz hóláncok az autó súlyos károsodását okozhatják és balesethez vezethetnek.

#### FONTOS

Hóláncok az alábbi korlátozásokkal használhatók az autón.

- Mindig gondosan tartsa be a gyártó felszerelési utasításait. Szerelje fel a láncokat a lehető legfeszesebben, és rendszeresen feszítse meg azokat.
- Hóláncokat csak az első kereken szabad használni (összkerékajtású autók esetén is).
- Bizonyos esetekben NEM szabad hóláncokat használni például olyan utólag felszerelt vagy "speciális" gumibroncsok és kerekek esetén, amelyek mérete eltér az eredeti kerekek és gumibroncsok méretétől. Elégséges távolságnak kell maradnia a láncok és a fékek, felfüggesztés és a karosszéria alkatrészei között.
- A hóláncok felszerelése előtt ellenőrizze a használatukra vonatkozó helyi szabályokat.
- Soha ne lépje túl a gyártó által meghatározott maximális sebességet. Soha, semmilyen körülmények között nem szabad túllépni az 50 km/h (30 mph) sebességet.

- Kerülje a zökkenőket, kátyúkat és éles fordulókat, amikor hólánccal közlekedik.
- Kerülje a pusztta földön történő vezetést, mert az koptatja a hóláncokat és gumibroncsokat.
- A hóláncok negatív hatással lehetnek az autó vezetési jellemzőire. Kerülje az éles kanyarodást valamint a kerekek állóra fékezését.
- Bizonyos típusú láncok, amelyek erősen meg vannak feszítve, hatással lehetnek a fékek komponenseire és ezért NEM használhatók.

Volvo kereskedőjétől további tájékoztatást kaphat a hóláncokra vonatkozóan.

#### Kapcsolódó információk

- Téli vezetés (518. oldal)

## Szükséghelyzeti defektjavító készlet

A szükséghelyzeti defektjavító készlet<sup>9</sup> a defekt tömítésére valamint a nyomás ellenőrzésére és beállítására szolgál a gumiabroncsban.

A pótkerékkel\* felszerelt autók nem rendelkeznek defektjavító készlettel.

A defektjavító készlet egy kompresszorból és egy palackból áll, amely tömítő folyadékot tartalmaz. A tömítőanyag ideiglenes javításra szolgál.

### **i** MEGJEGYZÉS

A tömítő folyadék a futófelületen található defektek esetén hatásos, de korlátozott képességgel rendelkezik az oldalfal sérülései esetén. Ne használja a defektjavító készletet nagyobb repedések vagy hasonló sérülésekkel rendelkező gumiabroncsok esetén.

### **i** MEGJEGYZÉS

A kompresszor az ideiglenes defektjavító készlethez tartozik és a Volvo által jóváhagyott.

## Elhelyezkedés

A defektjavító készlet a csomagtér padlója alatti szivacstömbben helyezkedik el.

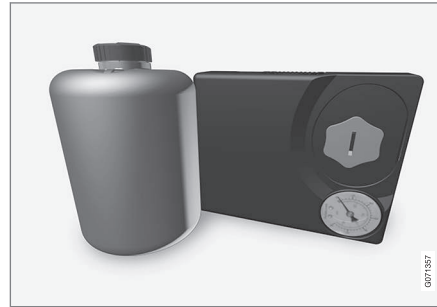

## A tömítőfolyadék lejárati dátuma

A tömítőfolyadék-palackot ki kell cserélni, ha elmúlt a palackon szereplő lejárati dátum (lásd a palack matricáját). Kezelje a környezetre veszélyes hulladékként a régi palackot.

## Kapcsolódó információk

- Defektjavító készlet használata (625. oldal)
- Fújja fel a gumiabroncsot a defektjavító készlet kompresszorával (629. oldal)
- Gumiabroncsok (606. oldal)

## Defektjavító készlet használata

A szükséghelyzeti defektjavító készlet (TMK<sup>10</sup>) defektek tömítésére használható. Olvassa el az összes utasítást a használat előtt.

## Áttekintés

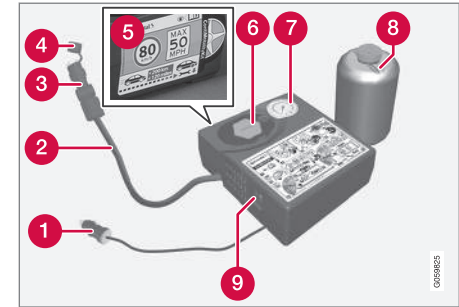

- 1 Elektromos kábel
- 2 Levegőtömlő
- 3 Nyomáscsökkentő szelep
- 4 Védősapka
- 5 Címke, maximális megengedett sebesség
- 6 Palacktartó (narancs sapka)

<sup>9</sup> Temporary Mobility Kit (TMK)

<sup>10</sup> Temporary Mobility Kit

- ◀◀ **7** Nyomásmérő
- 8** Tömítőfolyadék-palack
- 9** Kapcsoló

### Csatlakoztatás

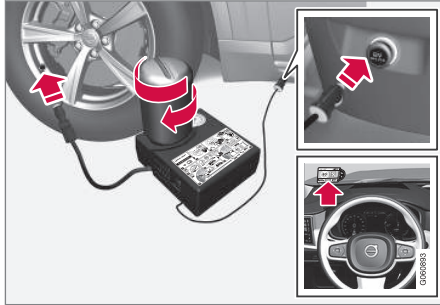

### **i** MEGJEGYZÉS

Ne törje fel a palack zárját használat előtt. A zár automatikusan automatikusan törik el a palack becsavarásakor.

### **⚠** FIGYELEM

Kérjük, tartsa be az alábbiakat a gumiabroncs-tömítő rendszer használatakor.

- A tömítőfolyadék-palack 1) latexet, természetes és 2) etándiolt tartalmaz. Ezek az anyagok lenyelve ártalmasak.
- A palack tartalma allergiás bőrreakciókat okozhat és egyéb módon potenciálisan káros lehet a légzőszervekre, a bőrre, a központi idegrendszerre és a szemekre.

Óvintézkedések:

- Tárolja gyermekektől elzárva.
  - A lenyelése ártalmas.
  - Kerülje a bőrrel történő hosszabb vagy ismételt érintkezést. Ha a tömítőfolyadék érintkezésbe kerül a ruháival, akkor vegye le azokat.
  - Mosson alaposan kezet a kezelése után.
- Elsősegély:
- Bőr: Mossa le az érintett bőrfelületeket szappannal és vízzel. Kérjen orvosi segítséget, ha tünetek jelentkeznek.
  - Szemek: Öblítse bő vízzel legalább 15 percig, időnként felemelve a felső és alsó szemhéjakat. Kérjen orvosi segítséget, ha tünetek jelentkeznek.

- Belélegzés: Vigye a kített személyt friss levegőre. Ha az irritáció továbbra is fennáll, akkor kérjen orvosi segítséget.
- Lenyelés: NE végezzen hánytatást, ha az orvos nem utasítja erre. Kérjen orvosi segítséget.
- Selejtezés: Az anyag és a tárolóedény selejtezését veszélyes vagy különleges hulladékgyűjtő pontokon kell végrehajtani.

### **⚠** FIGYELEM

Ne távolítsa el a palackot vagy a levegőtömítőt, amikor használatban van a defektjavító készlet.

### 1. Előkészületek

Állítsa fel az elakadásjelző háromszöget, ha a kereket forgalmas helyen kell tömítenie.

Ha a defektet szeg vagy hasonló tárgy okozta, akkor hagyja azt a gumiabroncsban. Ez segít a nyílás tömítésében.



2. Vegye le a legnagyobb megengedett sebesség matricát, amely a kompresszor egyik oldalán található. Helyezze azt látható helyre a szélvédőn, hogy emlékeztessen a sebességkorlát betartására. A sükséghelyzeti defektjavító készlet használatát követően nem szabad 80 km/h (50 mph) sebességnél gyorsabban vezetni.
3. Ellenőrizze, hogy a kapcsoló **O** (ki) állásban van-e, és keresse meg az elektromos kábelt és a levegőtömlőt.
4. Csavarja le a narancssárga sapkát a kompresszorról, és csavarja ki a dugót a tömitő-folyadék-palackból.
5. Csavarja a palackot a palacktartó aljába.  
A palack és a palacktartó egyirányú reteszszel rendelkezik a tömitőanyag-szivárgás megakadályozása érdekében. Amikor becsavarja a palackot, az nem csavarható le újra a palacktartóról. A palackot műhelyben kell eltávolítani<sup>11</sup>.

### FIGYELEM

Ne csavarozza le a palackot, az a szivárgás megakadályozása érdekében visszaforgatás-gátlóval van ellátva.

6. Csavarja le a gumiabroncs porvédő sapkáját és csavarja a levegőtömlő szelepeinek csatlakozását a gumiabroncs levegőszelep-menetének aljáig.

Ellenőrizze, hogy a nyomáscsökkentő szelep teljesen be van-e csavarva a levegőtömlőn.

### 7. Kezdje el a defektjavítást

Csatlakoztassa az elektromos kábelt a legközelebbi 12 voltos aljzathoz, és indítsa be az autót.

### MEGJEGYZÉS

Ügyeljen arra, hogy ne legyen használatban több 12 voltos aljzat, amikor működik a kompresszor.

### FIGYELEM

Ne hagyjon felügyelet nélkül gyermekeket az autóban, ha jár a motor.

### FIGYELEM

A kipufogógázok belélegzése életveszélyes lehet. Soha ne hagyja járni a motort zárt vagy nem elégséges szellőzésű helyeken.

8. Indítsa be a kompresszort a kapcsoló **I** (be) helyzetbe billentésével.

Amikor bekapcsol a kompresszor, akkor a nyomás akár 6 bar (88 psi) értékre növekedhet, de a nyomás körülbelül 30 másodperc elteltével leesik.

### FIGYELEM

Soha ne álljon a gumiabroncs mellé, amikor működik a kompresszor. Ha repedések vagy egyenetlenségek jelennek meg, akkor azonnal állítsa le a kompresszort. Az utat nem szabad folytatni. Hívjon országúti segélyszolgálatot, hogy elvontassa a járművet egy gumiszerelő műhelyhez. A Volvo azt javasolja, hogy vegyen igénybe hivatalos gumiszerelő műhelyt.

9. Fújja a kereket 7 percig.

### FONTOS

A kompresszort nem szabad 10 percnél hosszabb ideig működtetni - túlmelegedés kockázata.

<sup>11</sup> Lehetőleg hivatalos Volvo műhelyben.

- ◀◀ 10. Kapcsolja ki a kompresszort, hogy ellenőrizze a nyomást a nyomásmérőn. A legkisebb nyomás 1,8 bar (22 psi), a legnagyobb pedig 3,5 bar (51 psi). Engedje le a nyomást a nyomáscsökkentő szeleppel, ha a gumiabroncs nyomása túl magas.

### FIGYELEM

Ha a nyomás 1,8 bar (22 psi) alatt van, akkor a gumiabroncson lévő defekt túl nagy. Az utat nem szabad folytatni. Hívjon országúti segélyszolgálatot, hogy elvontassa a járművet egy gumiszerelő műhelyhez. A Volvo azt javasolja, hogy vegyen igénybe hivatalos gumiszerelő műhelyt.

11. Kapcsolja ki a kompresszort, és csatlakoztassa le az elektromos kábelt.

12. Csavarozza le a levegőtömlőt a gumiabroncsról, és szerelje vissza a porvédő sapkát a gumiabroncsra.

### MEGJEGYZÉS

- Miután felfújta a gumiabroncsot, mindig szerelje vissza a porvédő sapkát, hogy elkerülje a szelep kavicsok, szennyeződések stb. okozta károsodását.
- Csak műanyag porvédő sapkákat használjon. A fém porvédő sapkák rozsdásodhatnak, ami miatt nehezzé válhat a lecsavarásuk.

13. Szerelje a védősapkát a levegőtömlőre, hogy elkerülje a maradék tömítőfolyadék szivárgását. Helyezze a berendezést a csomagtérbe.

14. Amint lehetséges, vezessen legalább 3 kilométert (2 mérföldet) maximum 80 km/h (50 mph) sebességgel, hogy a tömítőfolyadék tömíthesse a gumiabroncsot, majd hajtsa végre az utólagos ellenőrzést.

### FIGYELEM

A gumiabroncs első néhány forgásakor tömítőanyag lövell ki a defekt helyén. Ügyeljen arra, hogy senki ne álljon az autó közelében, hogy ne fröccsenhessen rájuk tömítő folyadék, amikor az autó elindul. A távolságnak legalább 2 méternek (7 láb) kell lennie.

### 15. Ellenőrző vizsgálat

Csatlakoztassa a levegőtömlőt a gumiabroncsszelepre, és csavarozza a szelep-csatlakozást a gumiabroncsszelep menetének aljára. A kompresszornak kikapcsolva kell lennie.

16. Olvassa le a gumiabroncsnyomást a nyomásmérőn.

- Ha 1,3 bar (19 psi) alatt van, akkor a gumiabroncs nincs elégségesen tömítve. Az utat nem szabad folytatni. Hívjon országúti segélyszolgálatot a mentéshez.
- Ha a gumiabroncsnyomás magasabb mint 1,3 bar (19 psi), akkor a gumiabroncs nyomását be kell állítani a vezető oldali ajtóoszlopon található gumiabroncsnyomás-táblázatnak megfelelően (1 bar = 100 kPa = 14.5 psi). Engedje le a nyomást a nyomáscsökkentő szeleppel, ha a gumiabroncs nyomása túl magas.

### FIGYELEM

Ellenőrizze rendszeresen a nyomást.

A Volvo azt javasolja, hogy vezessen a legközelebbi hivatalos Volvo műhelybe a sérült gumiabroncs cseréje/javítása érdekében. Tájékoztassa a műhelyt, hogy a gumiabroncs tömítőfolyadékot tartalmaz.

A tömítőfolyadék-palackot és tömlőt használat után ki kell cserélni. A Volvo azt javasolja, hogy ezeket a cseréket hivatalos Volvo műhelyben végeztesse el.

### FIGYELEM

A tömítőfolyadékot tartalmazó gumiabroncsokkal megtehető maximális távolság 200 km (120 mérföld).

### MEGJEGYZÉS

A kompresszor elektromos készülék. Tartsa be a hulladékkezelésre vonatkozó helyi rendelkezéseket.

### Kapcsolódó információk

- Előírt gumiabroncsnyomás (612. oldal)
- Szükséghelyzeti defektjavító készlet (625. oldal)
- Fújja fel a gumiabroncsot a defektjavító készlet kompresszorával (629. oldal)

## Fújja fel a gumiabroncsot a defektjavító készlet kompresszorával

Az autó eredeti gumiabroncsa felfújható a szükséghelyzeti defektjavító készletben található kompresszorral.

1. A kompresszornak kikapcsolva kell lennie. Győződjön meg arról, hogy a kapcsoló **O** (ki) állásban van, és vegye ki az elektromos kábelt és a levegőtömlőt.
2. Csavarja le a gumiabroncs porvédő sapkáját és csavarja a levegőtömlő szelepének csatlakozását a gumiabroncs levegőszelep-menetének aljáig.

Ellenőrizze, hogy a nyomáscsökkentő szelep teljesen be van-e csavarva a levegőtömlőn.

- ◀ 3. Csatlakoztassa az elektromos kábelt a legközelebbi 12 voltos aljzathoz, majd indítsa be az autót.

### FIGYELEM

A kipufogógázok belélegzése életveszélyes lehet. Soha ne hagyja járnı a motort zárt vagy nem elégıséges szellözésű helyeken.

### FIGYELEM

Ne hagyjon felügyelet nélkül gyermekeket az autóban, ha jár a motor.

4. Indítsa be a kompresszort a kapcsoló I (be) helyzetbe billentésével.

### FONTOS

A túlmelegedés kockázata. A kompresszornak több mint 10 percig nem szabad járnia.

5. Fújja fel a gumiabroncsot a vezető oldali ajtóoszlopon található gumiabroncsnyomás-címkén szereplő előírásnak megfelelően. Engedje le a nyomást a nyomáscsökkentő szeleppel, ha a gumiabroncs nyomása túl magas.
6. Kapcsolja ki a kompresszort. Válassza le a levegőtömlőt és az elektromos kábelt.

7. Szerelje vissza a porvédő sapkát a gumiabroncsra.

### MEGJEGYZÉS

- Miután felfújta a gumiabroncsot, mindig szerelje vissza a porvédő sapkát, hogy elkerülje a szelep kavicsok, szennyeződések stb. okozta károsodását.
- Csak műanyag porvédő sapkákat használjon. A fém porvédő sapkák rozsdásodhatnak, ami miatt nehezzé válhat a lecsavarásuk.

### MEGJEGYZÉS

A kompresszor elektromos készülék. Tartsa be a hulladékkezelésre vonatkozó helyi rendelkezéseket.

### Kapcsolódó információk

- Előírt gumiabroncsnyomás (612. oldal)
- Defektjavító készlet használata (625. oldal)
- Szükséghelyzeti defektjavító készlet (625. oldal)

RAKODÁS, TÁROLÁS ÉS UTASTÉR

## Az utastér belseje

Az utastér belsejének és tárolóhelyeinek áttekintése.

### Első ülés

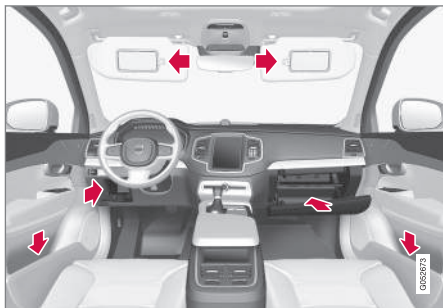

Tárolórekesz az ajtópanelben és a kormánykeréknél, kesztyűtartó és napellenzők.

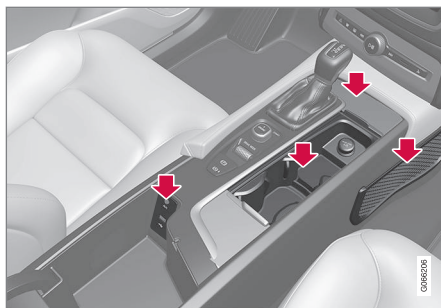

Pohártartóval, hálós zsebbel\*, elektromos aljzattal és USB-csatlakozóval ellátott tárolóhelyek az alagútkonzolon.

### Második ülésor

#### Hatüléses\* autókban

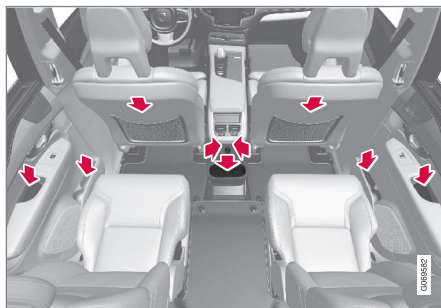

Tárolórekesz az ajtópanelben, pohártartó az alagútkonzolon, tárolózseb\* az első ülés háttámlájában és elektromos aljzatok az alagútkonzolban.

### Hétüléses\* autókban

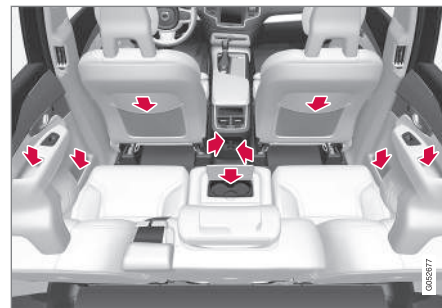

Tárolórekesz az ajtópanelben, pohártartó\* a középső ülés háttámlájában, tárolózseb\* az első ülés háttámlájában és elektromos aljzatok az alagútkonzolban.

### Harmadik ülésor\*



Tárolórekesz és pohártartó az oldalpanelben és tárolóhely az ülések között.

### **⚠ FIGYELEM**

Tartsa a nem rögzített tárgyakat, például mobiltelefonokat, kamerákat, tartozékok távvezérlőit stb. a kesztyűtartóban vagy más tároló rekeszekben. Különben sérüléseket okozhatnak az autóban utazóknak egy hirtelen fékezés vagy ütközés során.

### **! FONTOS**

Ne feledje, hogy például a magas fényű felületeket a fém tárgyak könnyen megkarcolhatják. Ne helyezzen kulcsokat, telefonokat és egyéb tárgyakat az érzékeny felületekre.

### **Kapcsolódó információk**

- Elektromos aljzatok (634. oldal)
- A kesztyűtartó használata (638. oldal)
- Napellenzők (639. oldal)
- Alagútkonzol (633. oldal)
- Készülék csatlakoztatása USB-csatlakozón (565. oldal)

### **Alagútkonzol**

Az alagútkonzol az első ülések között helyezkedik el.

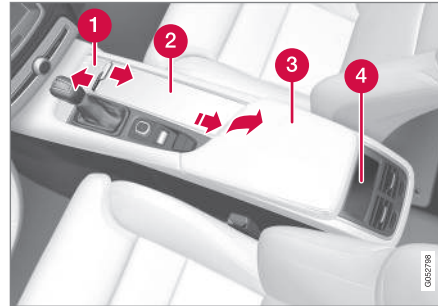

- 1** Tárolórekesz fedéllel\* A fedél a kilincs megnyomásával nyitható/csukható.
- 2** Tárolórekesz pohártartóval és 12 voltos aljzattal.
- 3** Tárolórekesz és USB csatlakozó a kartámsz alatt.
- 4** A hátsó ülések klíma funkcióinak\* klímakezelőszervei vagy tárolórekesz.

### **⚠ FIGYELEM**

Tartsa a nem rögzített tárgyakat, például mobiltelefonokat, kamerákat, tartozékok távvezérlőit stb. a kesztyűtartóban vagy más tároló rekeszekben. Különben sérüléseket okozhatnak az autóban utazóknak egy hirtelen fékezés vagy ütközés során.

### **! FONTOS**

Ne feledje, hogy például a magas fényű felületeket a fém tárgyak könnyen megkarcolhatják. Ne helyezzen kulcsokat, telefonokat és egyéb tárgyakat az érzékeny felületekre.

### **i MEGJEGYZÉS**

A riasztó\* érzékelőinek egyike az alagútkonzol pohártartója alatt helyezkedik el. Ne hagyjon érméket, kulcsokat vagy egyéb fémtárgyakat a pohártartóban, mert ez működésbe hozhatja a riasztót.

### **Kapcsolódó információk**

- Az utastér belseje (632. oldal)
- Elektromos aljzatok (634. oldal)
- Klímakezelőszervek (228. oldal)

## Elektromos aljzatok

Egy 12 voltos elektromos aljzat és egy 230 voltos elektromos aljzat\* helyezkedik el az alagútvezetékben és egy 12 voltos elektromos aljzat\* található a csomagterében.

Ha probléma merül fel valamelyik elektromos aljzattal, akkor keressen fel egy szervizt - hivatalos Volvo műhely igénybe vétele ajánlott.

### 12 voltos elektromos aljzat



12 voltos elektromos aljzat az alagútvezetékben, első ülés.

A 12 voltos aljzatok különböző tartozékokhoz használhatók, például zenelejátszóhoz, hűtőtáskákhoz és mobiltelefonokhoz.



12 voltos elektromos aljzat az alagútvezetékben, második ülésor.



12 voltos elektromos aljzat a csomagterében\*.

### Nagy feszültségű aljzat\*



Elektromos aljzat az alagútvezetékben, második ülésor.

A nagy feszültségű aljzat\* különböző tartozékokhoz, például töltőkhöz és hordozható számítógépekhez használható.

### Állapotjelzés, nagy feszültségű aljzat

Az aljzaton egy LED-es<sup>1</sup> lámpa jelzi az aljzat állapotát.

<sup>1</sup> LED Light Emitting Diode



Állapotjelzés	Ok	Teendő
Folyamatos zöld fény	Az aljzat áramot szolgáltat egy csatlakoztatott készüléknek.	Semmi.
Villogó narancssárga fény	Az aljzat feszültség-átalakítójának hőmérséklete túl magas (például azért, mert a tartozék túl sok áramot vesz fel vagy az utastér túl meleg).	Húzza ki a csatlakozó dugót, és hagyja lehűlni a feszültség-átalakítót, mielőtt újra csatlakoztatná azt.
	A csatlakoztatott tartozék túl sok áramot vesz fel (átmenetileg vagy folyamatosan) vagy meghibásodott.	Semmi. A tartozék nem csatlakoztatható az aljzathoz.
Kialudt lámpa	Az aljzat nem észleli, hogy csatlakozó dugót helyeztek be.	Ellenőrizze, hogy a csatlakozó dugó megfelelően az aljzatban van-e.
	Az aljzat nem aktív.	Kapcsolja az autó elektromos rendszerét a legalacsonyabb I gyújtáshelyzetbe.
	Az aljzat aktív volt, de most kikapcsolt.	Indítsa be a motort és/vagy töltse fel az akkumulátort.

### Kapcsolódó információk

- Az utastér belseje (632. oldal)
- Az elektromos aljzatok használata (636. oldal)

## Az elektromos aljzatok használata

A 12 voltos aljzatok különböző tartozékokhoz használhatók, például zenelejátszókhöz, hűtőtáskákhoz és mobiltelefonokhoz.

A nagy feszültségű aljzatok\* különböző tartozékokhoz használhatók, például töltőkhöz és hordozható számítógépekhez.

Ahhoz, hogy az aljzatok áramot biztosítsanak, az autó elektromos rendszerének legalább a legalacsonyabb I gyújtáshelyzetben kell lennie. Az aljzatok ezután addig aktívak, amíg az indítóakkumulátor töltöttségi szintje túl alacsony nem lesz.

Ha a motor le van állítva és be van zárva az autó, akkor az aljzatok kikapcsolnak. Ha le van állítva a motor és nincs bezárva az autó, vagy a blokkolt zárhelyzet ideiglenes kikapcsolásával van bezárva, akkor az aljzatok további tíz percig aktívak maradnak.

### MEGJEGYZÉS

Ne feledje, hogy az elektromos aljzatnak a motor leállított állapotában történő használatával az indítóakkumulátor lemerülését kockáztatja, ami korlátozhatja a működést.

Az elektromos aljzatokhoz csatlakoztatott tartozékok akkor is működésbe léphetnek, amikor az autó elektromos rendszere ki van kapcsolva vagy amikor használja az előkészítést. Ezért csatlakoztassa le az aljzatokról, amikor nem használja ezeket, hogy elkerülje az indítóakkumulátor lemerülését.

### FIGYELEM

- Ne használjon nagy vagy nehéz csatlakozókkal rendelkező tartozékokat - ezek károsíthatják az aljzatot vagy vezetés közben meglazulhatnak.
- Ne használjon olyan tartozékokat, amelyek zavarhatják például az autó rádióvevőjét vagy elektromos rendszerét.
- Úgy helyezze el a tartozékot, hogy az ne veszélyeztesse a járművezetőt vagy az utasok testi épségét egy erős fékezés vagy baleset során.
- Tartsa szemmel a csatlakoztatott tartozékokat, mert azok hőt fejleszthetnek, ami megégetheti az utasokat vagy a jármű belsejét.

## A 12 voltos aljzatok használata

1. Távolítsa el a záródugót (alagútkonzol) vagy hajtsa le a fedelet (csomagtér) az aljzat előtt, és csatlakoztassa a tartozék csatlakozóját.
2. Húzza ki a tartozékot, és helyezze vissza a záródugót (alagútkonzol) vagy hajtsa fel a fedelet (csomagtér), amikor az aljzat nincs használatban vagy felügyelet nélkül hagyja azt.

**! FONTOS**

Az aljzatok maximális teljesítménye egyenként 120 W (10 A).

**A nagy feszültségű aljzatok használata**

- Húzza le az aljzat fedelét, és helyezze be a tartozék csatlakozó dugóját.
  - > Az aljzaton található LED-es<sup>2</sup> lámpa jelzi az állapotot.
- Ellenőrizze, hogy a lámpa folyamatos zöld fénnel világít-e - az aljzat csak ilyenkor szolgáltat áramot.
- Csak a tartozék csatlakozó dugójánál fogva csatlakoztassa le a tartozékot - ne húzza a kábelnél fogva.

Húzza fel a fedelet, amikor nem használja az aljzatot vagy felügyelet nélkül hagyja azt.

**! FONTOS**

Az aljzat maximális teljesítménye 150 W.

**! FIGYELEM**

Soha ne módosítsa vagy javítsa önállóan a nagyfeszültségű aljzatot. A Volvo azt javasolja, hogy lépjen kapcsolatba egy hivatalos Volvo műhellyel.

**! FIGYELEM**

- Csak ép és hibamentes tartozékokat használjon. A tartozékoknak CE jelöléssel, UL jelöléssel vagy ezzel egyenértékű biztonsági jelöléssel kell rendelkezniük.
- A tartozékoknak 230 V és 50 Hz tápellátáshoz tervezetteknek kell lenniük és az aljzathoz illeszkedő csatlakozókkal kell rendelkezniük.
- Soha ne hagyja, hogy az aljzatok, csatlakozók vagy tartozékok vízzel vagy egyéb folyadékokkal érintkezzenek. Ne érintse meg vagy használja az aljzatot, ha az sérültnek tűnik vagy vízzel illetve egyéb folyadékkal érintkezett.
- Ne csatlakoztasson elosztókat, adaptereket vagy hosszabbító kábeleket az aljzathoz, mert ezek hatástalanná teszik az aljzat biztonsági jellemzőit.
- Az aljzat védőfedéllel van ellátva, ügyeljen arra, hogy semmi ne nyúljon bele vagy károsítsa az aljzatot, megakadályozva azt, hogy a fedél ellássa a funkcióját. Ne hagyjon felügyelet nélkül gyermekeket az autóban, amikor aktív az aljzat.

A fentiek figyelmen kívül hagyása súlyos vagy halálos áramütéseket okozhat.

<sup>2</sup> LED Light Emitting Diode

#### ◀◀ **Kapcsolódó információk**

- Elektromos aljzatok (634. oldal)
- Az utastér belseje (632. oldal)

### **A kesztyűtartó használata**

A kesztyűtartó az utas oldalon található. A kesztyűtartóban tartható például a nyomtatót kezelési útmutató és a térképek. Toll és kártyatartó számára is van hely.

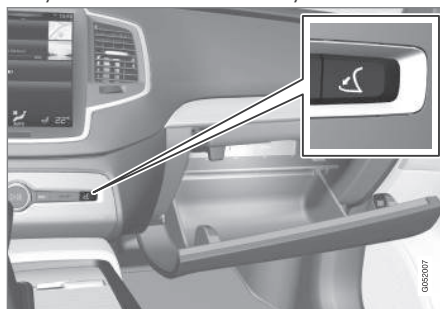

A kesztyűtartó a középkonzol nyitó gombjának megnyomásával nyitható.

### **A kesztyűtartó zárása és nyitása**

A kesztyűtartó úgynevezett privát zárással zárható például akkor, amikor szervizbe viszi, szállodában vagy hasonló helyeken hagyja az autót. A privát záras a csomagterajtót is zárja.

### **A kesztyűtartó használata hűtött területként**

A kesztyűtartó használható például italok vagy ételek hűtésére. A hűtés akkor működik, amikor aktív a klímavezérlő rendszer (azaz amikor

az autó II gyújtáshelyzetben van vagy jár a motor).

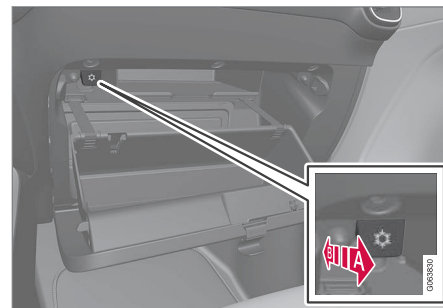

Az ábra vázlatos - a kialakítás változó lehet.

**A** A hűtés bekapcsolása.

**B** A hűtés kikapcsolása.

- A hűtést a kezelőszerv utastér/kesztyűtartó felőli végpontba mozgatásával lehet bekapcsolni vagy kikapcsolni.

### **Kapcsolódó információk**

- Az utastér belseje (632. oldal)
- Szervizzár (303. oldal)

## Napellenzők

A vezetőülés és az első utasülés előtt napellenzők találhatóak a tetőn, amelyek lehajthatók és oldalra hajthatók, amikor szükséges.

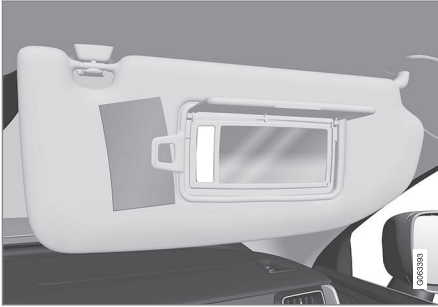

Az ábra vázlatos - a kialakítás változó lehet.

A tükör világítása\* a védőfedél felemelésekor automatikusan bekapcsol.

A tükör kerete egy tartót tartalmaz például kártyák vagy jegyek tárolásához.

## Kapcsolódó információk

- Az utastér belseje (632. oldal)

## Raktér

Az autó rugalmas csomagterrel rendelkezik, amely nagy tárgyak szállítását és rögzítését teszi lehetővé.

A második és harmadik\* ülésor háttámláinak lehajtásával a csomagteret különösen tágassá tehető. A be- és kirakodás megkönnyítése érdekében az autó hátsó része a szintszabályozás funkcióval\* leengedhető. Használja a csomagrögzítő füleket vagy a táskatartókat a rakomány rögzítéséhez és a kihúzható csomagterttartó\* annak szükség szerinti elrejtéséhez.

Ha az autó pótkerékkel rendelkezik, akkor az a csomagter padlójára van rögzítve. Az autó vonószele és a defektjavító készlet tárolása a csomagter padlója alatt történik.

## Kapcsolódó információk

- Javaslatok a rakodáshoz (639. oldal)
- Táskatartó kampók (641. oldal)
- Csomagrögzítő szemek (642. oldal)
- A csomagterttartó\* felszerelése és eltávolítása (642. oldal)

## Javaslatok a rakodáshoz

Az autó rakodásakor számos dolgot fontos figyelembe venni.

A hasznos teher az autó menetkész tömegétől függ. Az utasok és az összes tartozék teljes tömege ennek megfelelő mértékben csökkenti az autó hasznos terhelhetőségét.

### FIGYELEM

Az autó vezethetőségi tulajdonságai a teher tömegétől és elhelyezésétől függően megváltozhatnak.

## Rakodás a csomagterben

A rakodáskor figyelembe veendő dolgok:

- Helyezze a csomagokat szorosan a hátsó ülés támlájához.
- A nehéz tárgyakat a lehető legalacsonyabban kell elhelyezni. Kerülje a nehéz csomagok lehajtott háttámlákra helyezését.
- Takarja le valami puha anyaggal az éles széleket, hogy elkerülje a kárpitok sérülését.
- Rögzítse az összes csomagot a csomagrögzítő szemekhez szíjakkal vagy hevederekkel.





### **FIGYELEM**

Egy nem rögzített 20 kg (44 font) tömegű tárgy 50 km/h (30 mph) sebességű ütközéskor egy 1000 kg (2200 font) tömegű tárgynak megfelelő ütközési energiát hordoz.

### **FIGYELEM**

Hagyjon 10 cm (4 hüvelyk) távolságot a csomag és az oldalablakok között, ha az autóban az ajtóablakok felső szélénél magasabban helyez el csomagokat, különben csökkenhet a tetőkárpitba süllyesztett függőnylégzsák tervezett védelmi funkciója.

### **FIGYELEM**

Mindig rögzítse a rakományt. Mindig rögzítse a rakományt. Különböző erősebb fékezéskor a rakomány elcsúszhat és személyi sérülést okozhat az autó utasainak.

Takarja le valamilyen puha anyaggal az éleket és az éles sarkokat.

Állítsa le a motort és húzza be a rögzítőféket, amikor hosszú tárgyakat pakol be/ki. Különböző véletlenül meglökheti a sebességváltó kart vagy választókart a rakománnyal - és az autó elindulhat.

### **A csomagtér tárolókapacitásának növelése**

A csomagtér megnövelése és a rakodás egyszerűsítése érdekében a hátsó üléstámla

lehajtható. Ne feledje, hogy tárgyakkal nem szabad akadályozniuk az első ülések WHIPS rendszerének működését, ha a hátsó ülések valamelyike le van hajtva.

### **Az autó hátsó részének szintszabályozása\***

Az autó hátsó része leengedhető/felemelhető a csomagtér használhatóbb magasságba hozásához vagy az utánfutó könnyebb csatlakoztatásának/lecsatlakoztatásának segítéséhez a vonóhorogra/vonóhorogról\*.

A szintszabályozás a csomagtér jobb oldali oldalmezének hátulján elhelyezkedő kezelőszervvel történik.



Az autó hátsó részét emelő/süllyesztő kezelőszervek

A kezelőszerv két gombból áll - az egyik gomb süllyesztí a másik pedig emeli az autó hátsó részét. Az emeléshez vagy süllyesztéshez

addig kell nyomva tartani az egyes gombokat, amíg a hátsó rész el nem éri a kívánt magasságot.

Az autó hátsó részének a normál szint fölé emelése nem lehetséges.

Vezetés közben a hátsó rész magassága visszaáll a normál szintre.

### **MEGJEGYZÉS**

A hátsó rész magasságának állítása nem lehetséges, ha egy vagy több ajtó vagy a motorháztető nyitva van. Ez a csomagtér-rajtóra nem vonatkozik.

### **FIGYELEM**

Ügyeljen arra, hogy senki és semmilyen állat vagy tárgy ne legyen az autó alatt, amikor leengedi azt. Ez életveszélyes lehet és károsíthatja az autót vagy tárgyat.

### **Kapcsolódó információk**

- Csomagrögzítő szemek (642. oldal)
- A háttámlák ledöntése a második ülésorban (206. oldal)
- Tetőterhelés és rakodás tetőcsomagtartóra (641. oldal)
- Szintvezérlés\* és lengéscsillapítás (507. oldal)
- Tömegek (719. oldal)

## Tetőterhelés és rakodás tetőcsomagtartóra

A tetőn történő szállításhoz a Volvo által kifejlesztett tetőcsomagtartók ajánlottak.

Ez azért van, hogy elkerülje az autó károsodását, és a lehető legnagyobb biztonságot érje el az utazás során. A Volvo tetőcsomagtartók a hivatalos Volvo kereskedésekben szerezhetők be.

Gondosan kövesse a tetőcsomagtartókhöz mellékelte használati útmutatót.

- Ossa el egyenletesen a csomagokat a tetőcsomagtartón. Helyezze alulra a nehezebb csomagokat.
- Rendszeresen ellenőrizze, hogy a tetőcsomagtartók és a csomagok megfelelően rögzítve vannak-e. Rögzítse a csomagokat biztonságosan rögzítőhevederekkel.
- Ha a szállított teher, például kenu vagy kajak, elől hosszabb az autónál, akkor szerelje a vonószemet az első aljzatba, és használja azt a gumipókkal történő rögzítéshez.
- A csomag méretének növekedésével a menetszélnek kitett felület és ezáltal a fogyasztás is növekszik.
- Vezessen finoman. Kerülje a hirtelen gyorsításokat, az erős fékezéseket és az éles kanyarvételeket.

### FIGYELEM

A tetőn elhelyezett rakomány megváltoztatja az autó tömegközéppontját és vezetési jellemzőit.

Vegye figyelembe az autó tömegekre és megengedett maximális terhelésére vonatkozó műszaki adatait.

### Kapcsolódó információk

- Javaslatok a rakodáshoz (639. oldal)
- Tömegek (719. oldal)

## Táskatartó kampók

A táskatartók a helyükön tartják a táskákat és megakadályozzák azok eldőlését és tartalmának csomagterbe borulását.

### Az oldalak mentén

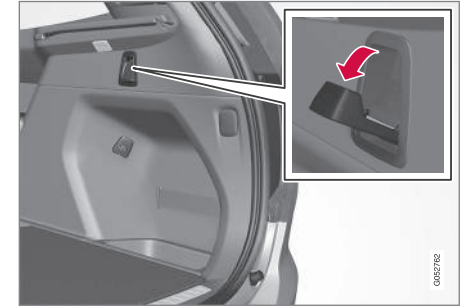

Az oldallemezeken két kihúzható táskatartó kampó található - a csomagter mindkét oldalán.

### FONTOS

A táskakampók terhelhetősége legfeljebb 5 kg (11 font).

### Kapcsolódó információk

- Javaslatok a rakodáshoz (639. oldal)
- A kesztyűtartó használata (638. oldal)
- A biztonsági háló\* felszerelése és eltávolítása (647. oldal)



- A csomagterttakaró\* felszerelése és eltávolítása (642. oldal)
- A biztonsági rácsok\* felszerelése és eltávolítása (645. oldal)

### Csomagrögzítő szemek

A csomagrögzítő fülek hevederek csatlakoztatására használhatók csomagok rögzítéséhez a csomagterben.

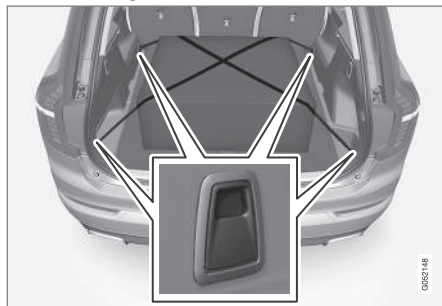

#### **⚠ FIGYELEM**

A kemény, éles és/vagy nehéz, kiálló tárgyak erős fékezéskor sérülést okozhatnak.

Mindig rögzítse a nagy és nehéz tárgyakat biztonsági övvel vagy csomagrögzítő hevederekkel.

### Kapcsolódó információk

- Javaslatok a rakodáshoz (639. oldal)
- Tömegek (719. oldal)

### A csomagterttakaró\* felszerelése és eltávolítása

A kihúzott helyzetben a csomagterttakaró megakadályozza a belátást a csomagterbe.

#### Csomagterttakaró

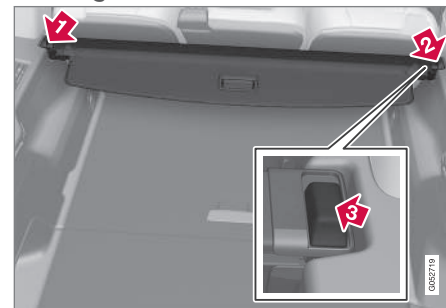

- 1 Helyezze a csomagterttakaró végdarabjainak egyikét a csomagter oldalmezén található mélyedésbe.
- 2 Ezután helyezze a végdarabot az oldalmezé mélyedésébe az ellentétes oldalon.
- 3 Nyomja le a végdarabokat mindkét oldalon egyenként.
  - > Amikor "kattanást" hall és mindkét végdarabon eltűnik a piros jelölés, akkor a csomagterttakaró rögzítve van - ellenőrizze, hogy biztonságosan rögzült-e.



## A csomagtertakaró eltávolítása

Visszahúzott helyzetben:

1. Nyomja meg a gombot a visszahúzott csomagtertakaró egyik végdarabján, és emelje ki azt a végét.

7-ülékes autókban - oldja ki a harmadik ülésor biztonsági öveinek zárófüleit a kampókból az oldallemezek felett.

2. Billentse felfelé/kifelé óvatosan a takarót.
  - > A másik végdarab automatikusan meg-lazul, és a takaró kiemelhető a csomag-teréből.

## Kapcsolódó információk

- A csomagtertakaró\* használata (643. oldal)
- Javaslatok a rakodáshoz (639. oldal)

## A csomagtertakaró\* használata

A csomagtertakarónak két kihúzott helyzete van - egy teljesen takaró helyzet és egy rakodási helyzet, amikor részlegesen vissza van húzva, hogy megkönnyítse a csomagterhez történő hozzáférést.

### Teljesen takaró helyzet 7-ülékes autók esetén

1.

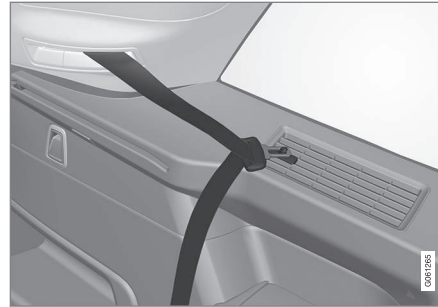

Ákassza a harmadik ülésor biztonsági öveinek zárófüleit az oldallemezekben erre a célra kialakított kampókra.

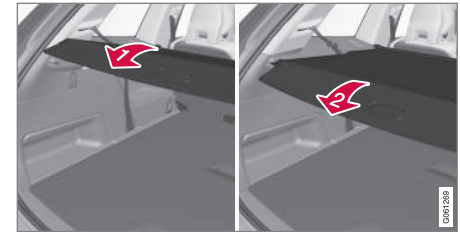

1. Fogja meg a fogantyút és húzza ki a csomagtertakarót úgy, hogy az oldallemezek fölé csússzon a csomagterben. Húzza a véghelyzetig.
2. Amikor a csomagtertakaró ki van húzva úgy, hogy takarja a csomagteret - vezesse a fedél rögzítőcsapjait az oldallemezen található hornyokba, és engedje el, miközben enyhén lefelé nyomva megdönti a fogantyút.
  - > A csomagtertakaró rögzül a teljesen takaró helyzetben.

### 5-ülékes autók esetén



**1** Fogja meg a fogantyút és húzza ki a csomagterétakarót úgy, hogy az oldalpanelek fölé csússzon a csomagtérben. Húzza a véghelyzetig.

**2** Amikor a csomagterétakaró ki van húzva úgy, hogy takarja a csomagteret - vezesse a fedél rögzítőcsapjait az oldallemezen található hornyokba, és engedje el, miközben enyhén lefelé nyomva megdönti a fogantyút.

> A csomagterétakaró rögzül a teljesen takaró helyzetben.

**! FONTOS**

Ne helyezzen tárgyakat a csomagterétakaróra.

**! FIGYELEM**

A 7-ülékes autókban soha ne szerelje fel a csomagterétakarót, amikor utasok ülnek a hátsó üléseken. Ez súlyos sérülést okozhat egy baleset esetén.

**Rakodási mód**

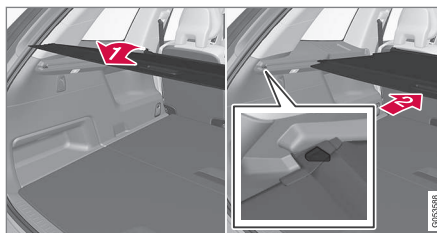

**1** A visszahúzott helyzetből - fogja meg, és húzza ki a takarót úgy, hogy az átcússzon a csomagtér oldallemezei felett - húzza a véghelyzetéig, és vezesse a csomagterétakaró rögzítő csapjait az oldallemezek hornyokaiba (ha a takaró már a teljesen takaró helyzetben van - lásd következő pont).

**2** A teljesen takaró helyzetből - fogja meg a fogantyút, és vezesse a csomagterétakaró rögzítő csapjait az oldallemezeken található hornyokba, majd engedje el.

> Engedje vissza a takarót, amíg meg nem áll a rakodási helyzetben.

Ha a kezei foglaltak:

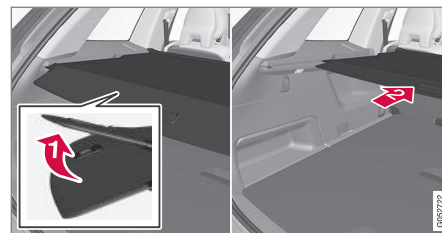

**1** A takaró teljesen kihúzott helyzetében - finoman nyomja felfelé a csomagterétakaró fogantyú részét, például a könyökével.

> **2** A takaró visszahúzódik, amíg meg nem áll a rakodási helyzetben.

A teljesen takaró helyzetbe mozdításhoz a rakodási helyzetből:

1. Fogja meg a fogantyút, és húzza a csomagterétakarót a véghelyzetbe.
2. Kissé engedje el és billentse a fogantyút kissé lefelé nyomva azt.
  - > A takaró a teljesen takaró helyzetben rögzül.

## Visszahúzás

1. A teljesen takaró helyzetből:

Emelje fel a fogantyút, és húzza hátrafelé, hogy kiakassza a csomagértakaró rögzítő csapjait, majd engedje el.

A rakodási helyzetből:

Fogja meg a fogantyút, és húzza ki a csomagértakarót a hornyokból - húzza a teljesen takaró helyzetbe. Emelje fel a fogantyút, és húzza hátrafelé, hogy kiakassza a rögzítő csapokat, majd engedje el.

2. Húzza vissza a takarót a rögzítő csapokkal a hornyokon kívül, meg nem áll a visszahúzott helyzetben.

## Kapcsolódó információk

- A csomagértakaró\* felszerelése és eltávolítása (642. oldal)

## A biztonsági rácsok\* felszerelése és eltávolítása

A biztonsági rács megakadályozza, hogy erős fékezéskor a csomagtérben elhelyezett csomagok vagy állatok előre repüljenek az utastérben.

A biztonsági rács az ECE R17 szerinti töréstenzteszten esett át és megfelel a Volvo szilárdsági követelményeinek.

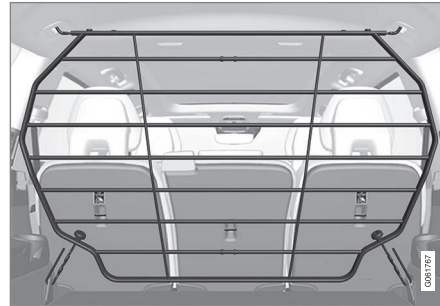

Biztonsági okokból, a biztonsági rácsot mindig helyesen rögzíteni kell.

### **FIGYELEM**

Semmilyen körülmények között, senki ne maradjon a raktérben, ha az autó mozog. Így elkerülhetők az erős fékezés vagy baleset okozta sérülések.

A biztonsági rács magából a rácsból és két laza kötőelemből áll. A kötőelemek mindegyike egy sapkával rendelkezik, és van két műanyag persely a biztonsági rácsához.

### **FIGYELEM**

A biztonsági rácsot mindig az itt leírt hátsó helyzetben kell használni. A tető első ülések mögötti rögzítőelemek nem a biztonsági rácshoz vannak tervezve.

### **FIGYELEM**

Biztonsági okokból a harmadik ülés sor üléseit<sup>3</sup> nem szabad lehajtani, amikor a biztonsági rács az autóba van szerelve.

### **FONTOS**

A védőrács és a csomagértakaró nem szerelhető fel együtt.

<sup>3</sup> 7-üléses autók esetén.

## ◀ Felszerelés

1. Engedje le a hátsó ülést, majd emelje be a biztonsági rácsot az egyik hátsó oldalajtó-nyíláson vagy a csomagtérajtón keresztül - a rács ívelt/konvex oldalának kell a csomagtér felé néznie, míg a kampóknak mindkét oldalon felfelé kell mutatniuk. A kötőelemeket és a műanyag perselyeket ekkor nem kell használni.

2.

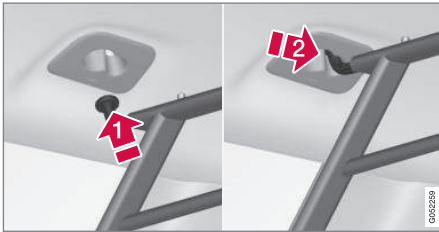

Vezesse a biztonsági rács egyik kampóját a tető rögzítőelemének nagyobb nyílásába (1).

Fogja meg a rácsot a kampó közelében, és húzza azt a kisebbik nyílás felé (2).

> A kampó most rögzítve van a tető rögzítőelemének véghelyzetében.

3. Ismétlje meg a lépéseket a fenti 2. pontban, hogy rögzítse a másik kampót a rögzítőelembe a másik oldalon.

### FIGYELEM

Ügyeljen arra, hogy a biztonsági rács biztosan rögzítve legyen a tető rögzítőelemeihez, hogy a rács ne lazulhasson meg.

4.

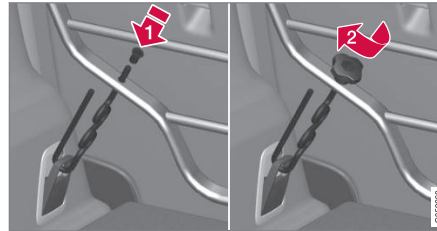

Akassza a kötőelem kampóját a csomagtér csomagrögzítő szemén keresztül alulról, és vezesse át a menetes részt a csomagrács alsó rögzítő nyílásán (1).

Csúsztassa a műanyag perselyt a kötőelem menetes részére - a persely peremének felfelé kell néznie - és vezesse le azt a nyílásba. Ezután csavarja rá a sapkát, amíg az alsó széle körülbelül 5 mm-re nem helyezkedik el a ráctól (2).

5. Ismétlje meg a lépéseket a 4. pontban a másik oldalon.  
6. Állítsa középre a rácsot, és húzza meg a két kötőelemet felváltva, amíg a rács megfelelően rögzítve nincs.

## Eltávolítás

Távolítsa el a biztonsági rácsot a fenti lépések fordított sorrendben történő végrehajtásával.

Ne feledje, hogy a kötőelemek eltávolíthatók a műanyag perselyek előtt a rács nyílásából.

## Kapcsolódó információk

- Javaslatok a rakodáshoz (639. oldal)
- Csomagrögzítő szemek (642. oldal)

## A biztonsági háló\* felszerelése és eltávolítása

A biztonsági háló megakadályozza, hogy a csomagok előre repüljenek az utastérben egy hirtelen fékezés során.

A biztonsági háló négy rögzítő ponthoz van rögzítve.

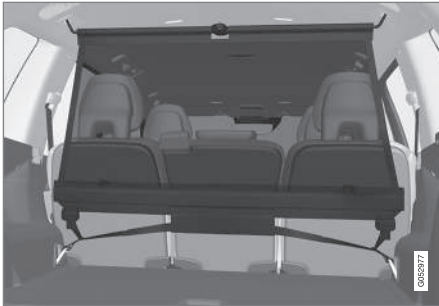

Biztonsági okokból a biztonsági hálót mindig rögzíteni kell és az alábbiak szerint kell biztosítani.

A háló erős műanyag szövetből készült és két különböző helyre rögzíthető az autóban:

- Hátsó rögzítés - a második ülésor mögött.
- Első rögzítés - az első ülések mögött.

### FIGYELEM

A csomagtérben jól rögzíteni kell a csomagokat és megfelelően elhelyezett biztonsági hálót kell használni.

### A biztonsági háló felszerelése

### FIGYELEM

Szükséges meggyőződni arról, hogy a biztonsági háló felső biztosító pontjai megfelelően vannak-e elhelyezve és a húzó hevederek megfelelően be vannak-e akasztva.

Sérült biztonsági hálókat nem szabad használni.

### MEGJEGYZÉS

Előre történő szerelés esetén a biztonsági háló beszerelése valamelyik hátsó ajtón keresztül a legkönnyebb.

1. Hajtsa ki a biztonsági hálót és ellenőrizze, hogy az osztott felső rúd a hálóban kinyújtott helyzetben van-e rögzítve.
2. Akassza a háló rögzítő burkolatának egyik végét az első vagy hátsó tetőrögzítőbe a rögzítő hevederrel maga felé fordítva.

3. Akassza a háló második rögzítő kampóját a tetőkonzolba az ellentétes oldalon.

A teleszkopikusan rugózó rögzítő kampók megkönnyítik a felszerelést.

Ügyeljen arra, hogy előre nyomja a háló rögzítőkampóit az egyes tetőrögzítők első véghelyzetébe.



4.

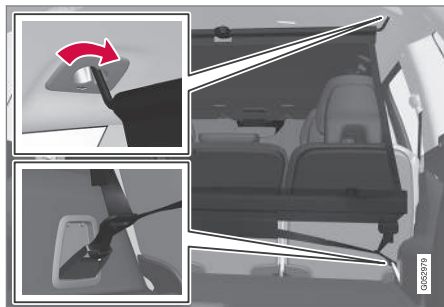

Hátsó rögzítés.

Hátsó rögzítés esetén:

A háló hátsó tetőrögzítőbe rögzített állapotában, akassza a biztonsági háló húzó hevedereit az első csomagrögzítő fölébe a csomagterben.

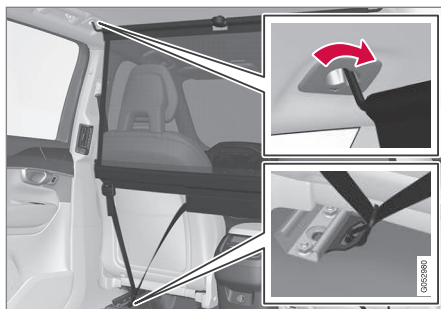

Első rögzítés.

Első rögzítés esetén:

A hálót az első tetőrögzítőkhöz rögzítve, akassza a rögzítőhevedereket a külső fölébe az ülés csúszósínjeinek hátulján - könnyebb, ha a háttámlák egyenesre vannak állítva és az üléseket kissé előre vannak mozdítva.

Ügyeljen arra, hogy ne nyomja erősen az ülést és a háttámlát a hálónak, amikor újra visszamozdítja azokat - csak addig állítsa az ülést vagy háttámlát, amíg azok hozzá nem érnek a hálóhoz.

**! FONTOS**

Ha az ülést vagy háttámlát erősen a biztonsági hálónak nyomják, akkor a háló és annak tetőrögzítői károsodhatnak.

5. Feszítse meg a biztonsági hálót a rögzítő hevederekkel.

**A biztonsági háló eltávolítása**

A biztonsági háló könnyen eltávolítható és összehajtható.

1. Csökkentse a biztonsági háló feszességét a rögzítőheveder zárjában található gombbal, és húzzon ki kicsit a rögzítőhevederből mindkét oldalon.
2. Nyomja be a reteszeket, és válassza le mindkét rögzítőheveder kampóját.
3. Bontsa a felső rögzítéseket, és oldja le a hálót a tető rögzítőelemeiről.
4. Nyomja meg a piros gombot a rúdon, hogy behajthassa és feltekerhesse a hálót. Tárolja a hálót a saját csomagolásában.

**Kapcsolódó információk**

- Javaslatok a rakodáshoz (639. oldal)
- Csomagrögzítő szemek (642. oldal)

## Elsősegélycsomag\*

Az elsősegélycsomag tartalmazza az elsősegély-felszerelést.

Tartsa az elsősegélynyújtó készletet az elasztikus heveder mögött, ha az autó rendelkezik ilyennel.

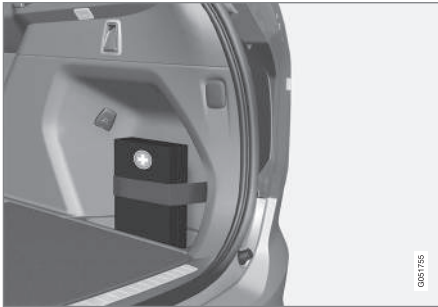

## Kapcsolódó információk

- Raktér (639. oldal)

## Elakadásjelző háromszög

Használja az elakadásjelző háromszöget, hogy figyelmeztesse a többi közlekedőt, ha forgalomban kénytelen megállni. Kapcsolja be a vészvillogókat is.

### Tárolóhelyek

Az elakadásjelző háromszög a csomagterajtó belsején lévő rekeszben található.

### Az elakadásjelző háromszög felhajtása

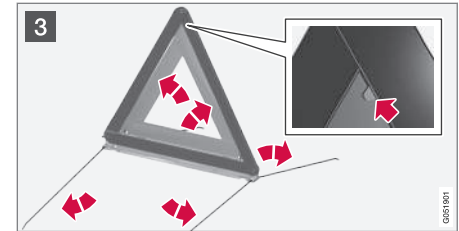
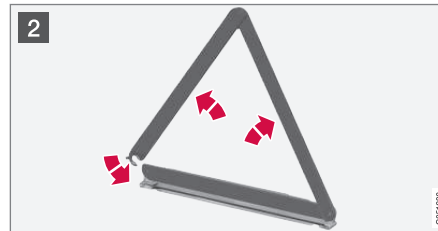
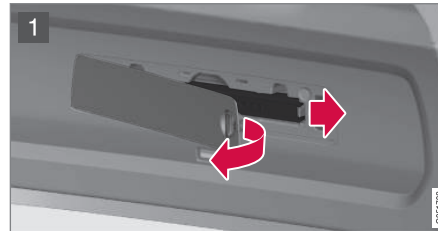

- 1 Nyissa ki a fedelet először negyed fordulattal elforgatva a gombot, majd lehúzza a fedelet a konzolokról a felső és alsó széleken.
- 2 Vegye ki az elakadásjelző háromszöget a tokból, hajtsa ki, és helyezze össze a végeket.
- 3 Hajtsa ki az elakadásjelző háromszög támasztó lábait.

Tartsa be az elakadásjelző háromszög használatára vonatkozó szabályokat. Helyezze az elakadásjelző háromszöget a forgalom szempontjából alkalmas helyre.

Ügyeljen arra, hogy az elakadásjelző háromszög és a tok megfelelően legyen rögzítve a tárolóhelyén és a fedél teljesen zárva legyen a használatot követően.



◀◀ **Kapcsolódó információk**

- Raktér (639. oldal)
- Vészvillogók (169. oldal)



# KARBANTARTÁS ÉS SZERVIZELÉS

### Volvo szervizprogram

Az autó lehető legbiztonságosabb és legmegbízhatóbb működése érdekében, tartsa be a Volvo szervizprogramot a szerviz és garanciafüzet előírásainak megfelelően.

A Volvo azt javasolja, hogy a szervizelési és karbantartási munkákat hivatalos Volvo műhelyben végeztesse el. A Volvo műhelyek rendelkeznek a legmagasabb minőségű szolgáltatáshoz szükséges szakemberekkel, célszámokkal és szervizirodalommal.

#### **! FONTOS**

A Volvo garancia megmaradása érdekében, ellenőrizze és tartsa be a szerviz- és garanciafüzet utasításait.

### Szervizelés és javítás

Szervizeltesse rendszeresen az autóját. Tartsa be a Volvo által előírt szervizintervallumokat.

Ha átvizsgálásra és javításra van szükség, akkor csak egy hivatalos Volvo műhelyben tudják elvégezni a munkát.

#### **! FIGYELEM**

Ne hajtson végre semmilyen javítást önállóan a járművön. A leválasztott elektromos kábelek és/vagy komponensek javítása csak minősített műhelyben végezhető - Volvo szerviz igénybe vételét javasoljuk.

### Töltőkábel a vezérlőegységgel

#### **! FONTOS**

Semmilyen módon ne módosítsa a vezérlőegységet.

### Kapcsolódó információk

- Autó állapota (654. oldal)
- Szervizelés és javítás előjegyzése (655. oldal)
- Berendezés csatlakoztatása az autó diagnosztikai aljzatához (40. oldal)
- A klímavezérlő rendszer szervizelése (661. oldal)
- A fékrendszer karbantartása (485. oldal)
- A motortér áttekintése (663. oldal)

### Adatátvitel az autó és a műhely között Wi-Fi kapcsolaton keresztül

A Volvo műhelyek speciális Wi-Fi hálózattal rendelkeznek az adatátvitel érdekében az autó és a műhely között. A műhelylátogatás egyszerűbb és hatékonyabb, amikor a diagnosztikai információk és a szoftver átvitele a műhely hálózatán keresztül történhet.

Műhelylátogatás során lehetséges, hogy a szerelő csatlakoztatni szeretné az autót a műhely hálózatához Wi-Fi kapcsolaton, hogy hibakeresést és szoftverletöltést hajtson végre. Az ilyen típusú kommunikáció esetében az autó csak egy műhely hálózatához csatlakozik. Az autó más Wi-Fi hálózatához, például otthoni hálózathoz történő csatlakoztatása nem lehetséges ugyanolyan módon, mint a műhely hálózatához.

### Csatlakoztatás a távvezérlős kulccsal

A csatlakozást normális esetben a szerelő végzi a távvezérlős kulcs gombjainak használatával. Ezért fontos, hogy magával vigyen egy gombokkal ellátott kulcsot, amikor szervizbe megy. Nyomja meg háromszor a távvezérlős kulcs zár gombját, hogy csatlakoztassa az autót a műhelyhez Wi-Fi kapcsolaton.

Amikor az autó Wi-Fi hálózathoz csatlakozik, akkor a  szimbólum látható a központi kijelzőn.

**FIGYELEM**

Az autót nem szabad vezetni, amikor csatlakoztatva van a műhely hálózataihoz és rendszereihez.

**Kapcsolódó információk**

- Rendszerfrissítések kezelése a letöltési központban (653. oldal)
- Szervizelés és javítás előjegyzése (655. oldal)

**Letöltési központ**

Az autó számos rendszere frissíthető a központi kijelzőről az internethez csatlakozó autókban<sup>1</sup>.



A központi kijelző alkalmazás nézetéből megnyitható **Letöltőközpont** alkalmazás az alábbiakat teszi lehetővé:

- a rendszerszoftver frissítéseinek keresése és frissítése
- a Sensus Navigation\* térképadatainak frissítése
- alkalmazások letöltése, frissítése és eltávolítása.

**Kapcsolódó információk**

- Rendszerfrissítések kezelése a letöltési központban (653. oldal)
- Alkalmazások letöltése (549. oldal)
- Alkalmazások frissítése (550. oldal)
- Alkalmazások törlése (551. oldal)
- Internetkapcsolattal rendelkező autó\* (583. oldal)
- Navigálás a központi kijelző nézetében (121. oldal)

**Rendszerfrissítések kezelése a letöltési központban**

A funkciók online autóhoz és az infotainment rendszer a letöltési központon keresztül frissíthető. A frissítések egyenként vagy egyszerre az összes frissítés is végrehajtható.

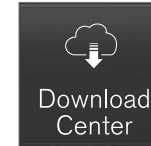
**Frissítés keresése**

Ha frissítés áll rendelkezésre, akkor megjelenik a **Új szoftverfrissítések elérhetők. Lásd a Letöltési központot.** üzenet a központi kijelző állapotsávjában.

A rendszerfrissítésekhez az autónak csatlakoznia kell az internethez<sup>2</sup>.

- Menjen a **Letöltőközpont** lehetőséghez a központi kijelző alkalmazás nézetében.
  - > Ha nem hajtott végre keresést az infotainment rendszer utolsó indítása óta, akkor keresés kerül végrehajtásra. Szoftver telepítése közben nem kerül végrehajtásra keresés.

A **Rendszerfrissítések** gombon látható szám mutatja a rendelkezésre álló frissítések számát. Egyszeri megérintése megjeleníti az autóba telepíthető frissítések listáját.

<sup>1</sup> Az adatok küldése (adatforgalom) az internet használatával történik és ez költségekkel járhat.

<sup>2</sup> Az adatok küldése (adatforgalom) az internet használatával történik és ez költségekkel járhat.



### **i** MEGJEGYZÉS

Az adatletöltés hatással lehet az egyéb adatátvitellel járó szolgáltatásokra, mint például az internetrádió. Ha az egyéb szolgáltatások megszakadását észleli, akkor a letöltés megszakítható. Vagy kikapcsolhatja illetve megszakíthatja a többi szolgáltatást.

### **i** MEGJEGYZÉS

A frissítések megszakadhatnak, amikor kikapcsolja a gyújtást és elhagyja az autót. Azonban nem szükséges befejezni a frissítést, mielőtt elhagyja az autót, mert a frissítés az autó következő használatakor folytatódik.

### **Az összes rendszerszoftver frissítése**

- Válassza ki az **Összes telepítése** lehetőséget a lista alján.

Ha nem szeretné látni a listát, akkor ehelyett választhatja az **Összes telepítése** lehetőséget a **Rendszerfrissítések** gombnál.

### **Egyes rendszerszoftver-programok frissítése**

- Válassza a **Telepítés** lehetőséget a szükséges szoftverre vonatkozóan.

<sup>3</sup> AdBlue Csak dízelmotoros autók esetén.

<sup>4</sup> Bizonyos piacokra vonatkozik.

### **Szoftverletöltés megszakítása**

- Érintse meg az X jelet a tevékenységjelzőben, amely felváltotta a **Telepítés** gombot a letöltés kezdetekor.

Ne feledje, hogy csak a letöltés szakítható meg, amikor elkezdődött a telepítési fázis, akkor az már nem törölhető.

### **Szoftverfrissítés háttérben történő keresésének inaktíválása**

Az automatikus szoftverfrissítés-keresés aktív, amikor az autó kikerül a gyárból, de a funkció inaktíválható.

1. Érintse meg a **Beállítások** lehetőséget a központi kijelző felső nézetében.
2. Nyomja meg a **Rendszer** → **Letöltőközpont** gombot.
3. Távolítsa el a **Automatikus Szoftverfrissítés** jelölését.

### **Kapcsolódó információk**

- Letöltési központ (653. oldal)
- Internetkapcsolattal rendelkező autó\* (583. oldal)
- Navigálás a központi kijelző nézeteiben (121. oldal)

### **Autó állapota**

Az autó általános állapota megjeleníthető a központi kijelzőn.

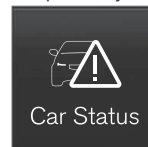

Az **Autó állapota** alkalmazás a központi kijelző alkalmazás nézetében indítható el és négy füllel rendelkezik.

- **Üzenetek** - állapotüzenetek
- **Állapot** – a motorolajsint és az AdBlue szint<sup>3</sup> ellenőrzése
- **TPMS** - a gumiabroncsnyomás ellenőrzése
- **Időpontok** - előjegyzési információk és autó információk<sup>4</sup>

### **Kapcsolódó információk**

- A járművezetői kijelzőről mentett üzenetek kezelése (113. oldal)
- A motorolaj ellenőrzése és feltöltése (666. oldal)
- Gumiabroncsnyomás-figyelő rendszer\* (613. oldal)
- Szervizelés és javítás előjegyzése (655. oldal)

\* Opció/tartozék.

- Autóadatok küldése a szerviznek (656. oldal)
- Navigálás a központi kijelző nézeteiben (121. oldal)

## Szervizelés és javítás előjegyzése<sup>5</sup>

Ez a szolgáltatás a szervizelések és műhelylátogatások előjegyzési kérésének küldését kínálja közvetlenül az autóból.

Amikor elérkezik a szervizelés ideje és, bizonyos esetekben, amikor az autónak javításra van szüksége, akkor egy üzenet jelenik meg a járművezetői kijelzőn és a központi kijelző tetején. A szervizelés dátumát az határozza meg, hogy mennyi idő telt el, hány órát járt a motor vagy mekkora távolságot tett meg az utolsó szervizelés óta.

### A szolgáltatás használata előtt

- Volvo ID létrehozása és regisztrálása az autóhoz.
- Válassza ki a Volvo kereskedést, amellyel kapcsolatba szeretne lépni a [www.volvocars.com](http://www.volvocars.com) weboldal felkeresésével, majd bejelentkezve.
- Előjegyzési információk küldéséhez és fogadásához az autónak csatlakoznia kell az internethez<sup>6</sup>.

### Szervizelés előjegyzése

Töltsön ki előjegyzési kérelmet, amikor arra szükség van vagy amikor egy üzenet azt jelzi, hogy az autónak szervizelésre illetve javításra van szüksége.

1. Nyissa meg az **Autó állapota** alkalmazást az alkalmazás nézetből a központi kijelzőn.
2. Nyomja meg a **Időpontok** gombot.
3. Nyomja meg a **Időpont kérése** gombot.
4. Ügyeljen arra, hogy a megfelelő **Volvo-azonosító** adatot írja be.
5. Ügyeljen arra, hogy a kívánt **Műhely** adatot írja be.
6. Töltse ki a **Infó a műhelynek** mezőt, ha például azt szeretné, hogy végezzenek el valamit a műhelylátogatás során vagy egyéb fontos közlendője van a szervizzel.
7. Nyomja meg a **Időpontkérés küldése** gombot.
  - > Néhány napon belül e-mailben kap javaslatot az időpontra<sup>7</sup>.

Ugyanazt az információt kapja e-mailben és amikor a bejelentkezik a [www.volvocars.com](http://www.volvocars.com) oldalon.

Bizonyos piacokon, ha egyszer elküldte az időpontkérést, akkor a járművezetői kijelzőn elalszik az autó szervizelésére vonatkozó üzenet.

<sup>5</sup> Bizonyos piacokra vonatkozik.

<sup>6</sup> Az adatok küldése (adatforgalom) az internet használatával történik és ez költségekkel járhat.

<sup>7</sup> Ez az időkeret piacoként változó lehet.

- ◀ 8. Érintse meg a **Kérés érvénytelenít.** lehetőséget a kérés törléséhez.

Az autóból elküldött előjegyzési kérelem olyan autóadatokat tartalmaz, amelyek megkönnyítik a szerviz számára a tervezést.

A kereskedő digitális előjegyzési ajánlattal jelentkezik. A kereskedővel kapcsolatos adatok is rendelkezésre állnak az autóban, hogy kapcsolatba léphessen a műhellyel.

### Fogadja el az időpont-egyeztetési kérést

Amikor az autó megkapta az előjegyzési javaslatot, akkor egy üzenet jelenik meg a központi kijelző tetején.

1. Érintse meg az üzenetet
2. Ha a javasolt előjegyzés elfogadható, akkor érintse meg az **Elfogadás** lehetőséget. Különben, érintse meg a **Új ajánlat küldése** vagy **Elutasít** lehetőséget.

Bizonyos piacokon a rendszer emlékezteti Önt a tervezett időpont közeledtéről, és a navigációs rendszer<sup>8</sup> a műhelybe is irányíthatja, amikor elérkezik az időpont.

### Kapcsolódó információk

- Autó állapota (654. oldal)
- Autóadatok küldése a szerviznek (656. oldal)

- Navigálás a központi kijelző nézeteiben (121. oldal)
- Volvo ID (28. oldal)
- Internetkapcsolattal rendelkező autó\* (583. oldal)

### Autóadatok küldése a szerviznek<sup>9</sup>

Bármikor lehetőség van információk küldésére az autóból, például szervizlátogatás előjegyzésekor vagy amikor adatokkal szeretné segíteni a szervizt, hogy szervizlátogatása tervezhető legyen. Az autóadatok küldése nem ugyanaz, mint a szervizlátogatás előjegyzése.

1. Nyissa meg az **Autó állapota** alkalmazást az alkalmazás nézetből a központi kijelzőn.
2. Nyomja meg a **Időpontok** gombot.
3. Nyomja meg a **Autóadatok küldése** gombot.
  - > Egy üzenet jelenik meg a központi kijelző tetején, hogy a járműadatok elküldése megtörtént. Megszakíthatja adatátvitelt, ha megérinti az X jelet a tevékenységjelzőben.

Az információk az autó internetkapcsolatán kerülnek küldésre<sup>10</sup>.

Ezek az autóadatok bármely kereskedés számára elérhetők, ha rendelkeznek az autó azonosító számával (VIN<sup>11</sup>).

### Az autóadatok tartalma

Az elküldött adatok az utolsó mentett adatokat tartalmazzák (amikor az autó utoljára üze-

<sup>8</sup> Sensus Navigation\* esetében.

melt) és az alábbi területekről tartalmaznak információkat:

- Szervizelés szükségessége
- idő az utolsó szerviz óta
- működési állapot
- folyadékszintek
- Kilométer-számláló állása
- az autó járműazonosító száma (VIN<sup>11</sup>)
- Az autó szoftververziója
- az autó diagnosztikai adatai

### **Kapcsolódó információk**

- Szervizelés és javítás előjegyzése (655. oldal)
- Autó állapota (654. oldal)
- Navigálás a központi kijelző nézeteiben (121. oldal)
- Internetkapcsolattal rendelkező autó\* (583. oldal)

---

<sup>9</sup> Bizonyos piacokra vonatkozik.

<sup>10</sup> Az adatok küldése (adatforgalom) az internet használatával történik és ez költségekkel járhat.

<sup>11</sup> Járműazonosító szám.

## Az autó felemelése

Az autó emelésekor fontos, hogy az emelőt az autó karosszériájának alsó részén erre kialakított pontokhoz helyezze.

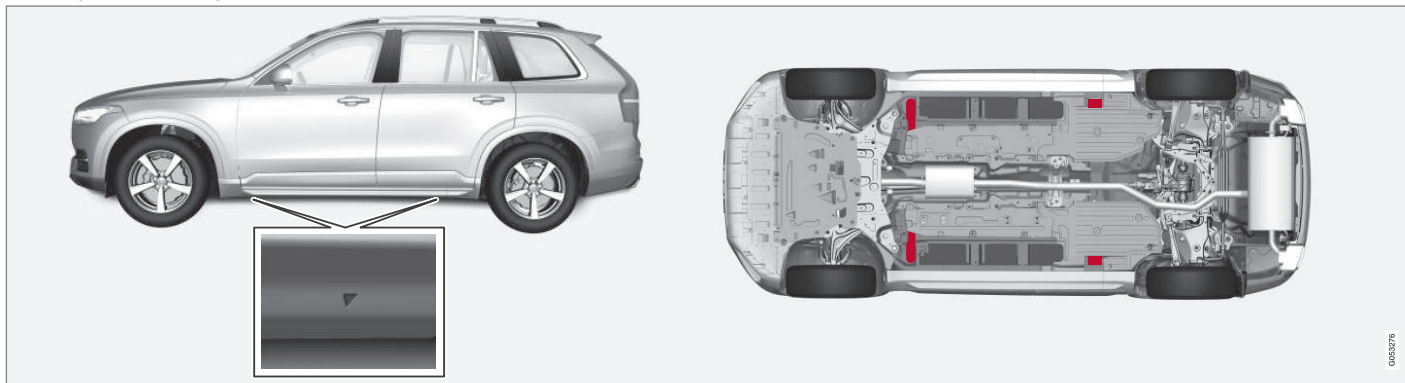

A háromszögek jelzik a műanyag fedélben az emelési pontok helyét (pirossal jelölve).

### **i** MEGJEGYZÉS

**Szintszabályozás vezérlése\*** funkcióval rendelkező autók esetén: Ha az autó légrugózással rendelkezik, akkor azt ki kell kapcsolni az autó felemelése előtt.

### **i** MEGJEGYZÉS

A Volvo azt ajánlja, hogy csak a kérdéses autómódellhez tartozó emelőt használja. Ha nem a Volvo által ajánlott emelőt használ, akkor tartsa be a gyártó utasításait.

Az autó normál emelőjét csak esetenkénti és rövid idejű használatra tervezték, például defektes kerekek cseréjéhez, a nyári és téli kerekek cseréjéhez stb. Ha az autót gyakrabban vagy egy kerékcseréhez szükségesnél hosszabb időre emeli fel, akkor műhelyemelő használata javasolt. Ebben az esetben, kövesse a berendezés gyártójának kezelési útmutatóját.



**⚠ FIGYELEM**

- Húzza be a rögzítőféket, és állítsa Park állásba (P) a fokozatválasztót.
- Ékelje ki a talajon maradó kerekeket tömör fa tömbökkel vagy nagy kövekkel.
- Ellenőrizze, hogy az emelő nem sérült-e, a menetek kenése megfelelő és szennyeződésektől mentes-e.
- Ellenőrizze, hogy az emelő szilárd, egyenesen, nem csúszós és nem lejtős felületen helyezkedik-e el.
- Az emelőt helyesen kell csatlakoztatni az emelőkonzolba.
- Soha ne helyezzen semmit a talaj és az emelő közé, sem az emelő és a jármű emelési pontja közé.
- Felemeléskor az utasoknak el kell hagyniuk az autót.
- Ha forgalmas környezetben kell kereket cserélni, akkor az utasoknak biztonságos helyre kell menniük.
- A kerekek cseréjéhez használjon az autóhoz tervezett emelőt. Minden más munka esetén használjon támaszokat az autó biztosításához.

- Soha ne másszon az autó alá és ne nyúljon be semmilyen testrészével, amikor az emelővel fel van emelve.

**⚠ FIGYELEM**

Ha az autót műhelyemelővel emeli fel, akkor azt a négy emelőpont valamelyike alá kell helyezni. Ügyeljen az emelő olyan elhelyezésére, hogy az autó ne tudjon lecsúszni arról. Győződjön meg a gumivédővel ellátott emelőtárcsa olyan elhelyezésére, hogy az autó stabil maradjon és ne károsodjon. Mindig használjon tengelybakot vagy hasonló eszközt.

Amikor nincs használatban, akkor az emelőt\* a tárolóhelyén kell tartani a csomagtér padlója alatt.

Olvassa el az összes utasítást, mielőtt neki látna. Vegye ki az autó felemeléséhez szükséges szerszámokat.

1. Állítsa fel az elakadásjelző háromszöget, ha például a kereket forgalmas helyen kell kicserélnie.

2. Húzza be a rögzítőféket, és kapcsoljon P fokozathelyzetbe vagy kapcsoljon első fokozatba, ha az autó manuális sebességváltóval rendelkezik.

Ha az autó **Szintszabályozás vezérlése\*** felszereltséggel rendelkezik, akkor azt ki kell kapcsolni az autó felemelése előtt.

3. Helyezzen ékeket a talajon maradó kerekek elé és mögé. Használjon például nehéz fa ékeket vagy nagyobb köveket.
4. Helyezze az emelőt vagy az emelőkarokat az autó alján található kijelölt helyekre. A műanyag fedélen található háromszög alakú jelek jelzik az emelési pontokat. Az autó mindkét oldalán két emelési pont helyezkedik el. Az egyes emelési pontokon egy mélyedés található az emelő számára.



- ◀ 5. Helyezze az emelőt egyenes, szilárd és nem csúszós felületre, a használandó emelési pont alatt.
6. Tekerje fel az egységet, amíg az megfelelően nem áll, és hozzá nem ér az autó emelési pontjához. Ellenőrizze, hogy az emelő (vagy az emelőkarok a műhelyben) feje megfelelően helyezkedik-e el az emelési pontban úgy, hogy a fej középső kidorodása illeszkedik az emelési pont nyílásába, és ellenőrizze, hogy az emelő alapja függőlegesen, az emelési pont alatt helyezkedik-e el.
7. Úgy tekerje az emelőt, hogy a hajtókar a lehető legmesszebb helyezkedjen el az autótól, ugyanakkor az emelő karjai merőlegesek az autó irányára.
8. Emelje meg az autót eléggé ahhoz, hogy végrehajthassa a szándékolt mérést.

### **Kapcsolódó információk**

- Emelő\* (620. oldal)
- Kerékcsavarak (621. oldal)
- Szerszámkészlet (620. oldal)
- A szintszabályozás beállításai\* (510. oldal)

## A klímavezérlő rendszer szervizelése

A légkondicionáló rendszer csak hivatalos szervizben szervizelhető és javítható.

### Hibakeresés és javítás

A légkondicionáló rendszer fluoreszkáló jelzőanyagokat tartalmaz. A szivárgás-észlelési munka során ultrabolya fényt kell használni.

A Volvo azt javasolja, hogy lépjen kapcsolatba egy hivatalos Volvo műhellyel.

### R134a hűtőközeget használó autók

#### FIGYELEM

A légkondicionáló rendszer nyomás alatt lévő R134a hűtőközeget tartalmaz. A rendszer csak hivatalos szervizben szervizelhető és javítható.

### R1234yf hűtőközeget használó autók

#### FIGYELEM

A légkondicionáló rendszer nyomás alatt lévő R1234yf hűtőközeget tartalmaz. A SAE J2845 (a hordozható klímarendszerekben használt hűtőközegek biztonságos szervizelésére és tárolására vonatkozó technikusképzés) szabványnak megfelelően, a hűtőközeg rendszert a rendszer biztonsága érdekében csak szakképzett szerelők szervizelhetik és javíthatják.

## Kapcsolódó információk

- Volvo szervizprogram (652. oldal)

## Szélvédőre vetített kijelző a szélvédő cseréjekor\*

A szélvédőre vetített kijelzővel rendelkező autók speciális szélvédővel rendelkeznek, amely megfelel a képkivetítés követelményeinek.

A Volvo azt javasolja, hogy keressen fel egy hivatalos Volvo műhelyt a szélvédő cseréjéhez. A szélvédőre vetített kijelző grafikáinak helyes megjelenítéséhez megfelelő típusú szélvédőt kell beszerezni.

## Kapcsolódó információk

- Szélvédőre vetített kijelző\* (150. oldal)
- A szélvédőre vetített kijelző\* tisztítása (695. oldal)

## A motortérfedél nyitása és zárása

A motorháztető az utastérben található fogantyú és a motorháztető alatti fogantyú használatával nyitható ki.

### A motorháztetőt kinyitása

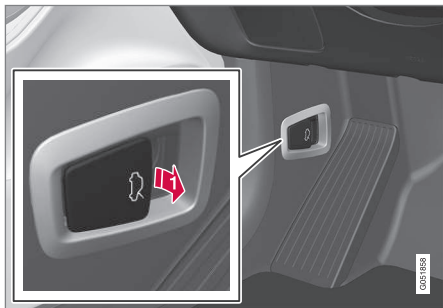

**i** Húzza meg a pedálok mellett található fogantyút a motorháztető kioldásához a teljesen zárt helyzetből.



**2** Fordítsa el az óramutató járásával ellentétes irányban a motorháztető alatti fogantyút, hogy kioldja a motorháztetőt a retszekből, és emelje fel a motorháztetőt.

### Figyelem - a motorháztető nincs zárva



Amikor a motorháztető ki van oldva, akkor világít egy figyelmeztető szimbólum és az ábra a járművezetői kijelzőn, és egy hangjelzés szólal meg. Ha az autó még mindig gurul, akkor megismétlődik a hangjelzés.

### **i** MEGJEGYZÉS

Ha világít a figyelmeztető szimbólum vagy hallható a figyelmeztető hangjelzés, annak ellenére, hogy a motorháztető megfelelően zárva van, akkor forduljon hivatalos Volvo márkaszervizhez.

## A motorháztető becsukása

1. Nyomja lefelé a motorháztetőt, amíg az a saját súlya miatt esni nem kezd.
2. Amikor a motorháztető a záróretsznek ütközik, nyomja le a motorháztetőt, hogy teljesen bezárja azt.

### **!** FIGYELEM

Zúzódásveszély! Ügyeljen arra, hogy ne legyen semmi a motorháztető lecsukódásának útjában, különben fennáll a személyi sérülés kockázata.

### **!** FIGYELEM

Ellenőrizze, hogy lecsukáskor megfelelően zár-e a motorháztető. A motorháztetőnek mindkét oldalon hallhatóan rögzülnie kell.



A motorháztető nincs teljesen zárva.



A motorháztető teljesen zárva van.

### **FIGYELEM**



Soha ne vezessen nyitott motorháztetővel!

Ha ez a szimbólum látható – vagy valami más azt jelzi, hogy a motorháztető nincs teljesen lecsukva vezetés közben – akkor

azonnal álljon meg, és csukja le azt megfelelően.

## A motortér áttekintése

Az áttekintés néhány szervizzel kapcsolatos komponenst mutat.

Az autó elektromos hajtásrendszerének bizonyos komponensei a motorháztető alatt helyezkednek el. Legyen óvatos ezen a területen, és csak a normál karbantáráshoz kapcsolódó részeket érintse meg.

### **FIGYELEM**

A narancs színű kábeleket csak képzett szakemberek kezelhetik.

### **FIGYELEM**

Az autóban számos komponens nagy feszültségű árammal működik, ami helytelen beavatkozás esetén veszélyes lehet.

- Ne érjen semmihez, ami nincs egyértelműen leírva ebben a használati útmutatóban.
- Legyen körültekintő, amikor ellenőrzi/feltölti a folyadékokat a motortérben.

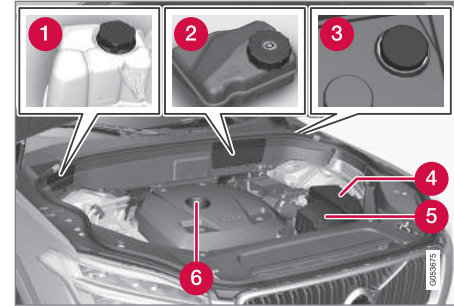

A motortér megjelenése a modelltől és a motorváltóztól függően változhat.

- 1 A hűtőfolyadék tágulási tartálya
- 2 Fékfolyadéktartály (a vezető oldalon helyezkedik el)
- 3 Mosófolyadék-töltőcső
- 4 Központi elektromos egység
- 5 Levegőszűrő
- 6 Motorolaj-töltőcső

## Kapcsolódó információk

- A motortér áttekintése (663. oldal)
- Ajtó és biztonsági öv figyelmeztető jelzés (51. oldal)



A figyelmeztető matrica elhelyezkedése a motortérben. A motortér megjelenése a modelltől és a motorváltozattól függően változhat.

### **i** MEGJEGYZÉS

A kezelési útmutatóban szereplő matricák nem pontosan egyeznek meg az autóban találhatóakkal. Ezek a hozzávetőleges megjelenésüket és elhelyezkedésüket mutatják az autóban. Az Ön adott autójára vonatkozó adatok az autón található matricán találhatóak.

### **!** FIGYELEM

Ne feledje, hogy a hűtőventilátor (a motortér elején, a hűtő mögött található) automatikusan működésbe léphet vagy akár 6 percig tovább működhet a motor leállítását követően.

Mindig műhelyben tisztítsa a motort - lehetőleg hivatalos Volvo műhelyben. Tűzveszély kockázata áll fenn, ha a motor meleg.

### **!** FIGYELEM

A gyújtásrendszer nagyon magas és veszélyes feszültséggel működik. Az autó elektromos rendszerének mindig **O** gyújtáshelyzetben kell lennie, amikor munkát végez a motortérben.

Ne érjen a gyújtógyertyákhoz vagy a gyújtótekerészhez, amikor az autó elektromos rendszere a **II** gyújtáshelyzetben van vagy a motor meleg.

### Kapcsolódó információk

- A motortérfedél nyitása és zárása (662. oldal)
- Mosófolyadék betöltése (710. oldal)
- A hűtőfolyadék feltöltése (667. oldal)
- Biztosítékok a motortérben (675. oldal)
- A motorolaj ellenőrzése és feltöltése (666. oldal)

- Gyújtáshelyzetek (478. oldal)

## Motorolaj

Jóváhagyott motorolajat kell használni annak érdekében, hogy alkalmazhatók legyenek az előírt szervizintervallumok és érvényes legyen a jótállás.

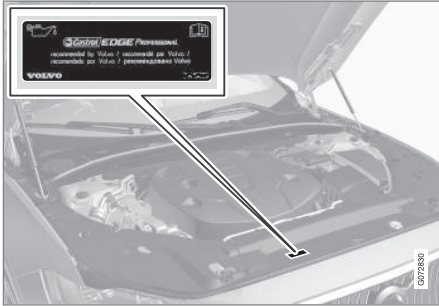

A Volvo az alábbiakat javasolja:



Ha a motorolaj nem ellenőrizhető rendszeresen és a szint túl alacsonyra csökken, akkor fennáll a kockázata annak, hogy a motor súlyosan károsodik.

### **i** MEGJEGYZÉS

A kezelési útmutatóban szereplő matricák nem pontosan egyeznek meg az autóban találhatókkal. Ezek a hozzátvetőleges megjelenésüket és elhelyezkedésüket mutatják az autóban. Az Ön adott autójára vonatkozó adatok az autón található matricán találhatóak.

### **i** FONTOS



A motor szervizintervallumainak megfelelő követelmények teljesítése érdekében a gyárban minden motort speciálisan kiválasztott szintetikus motorolajjal töltenek fel. Az olaj kiválasztása nagyon gondosan történt a hasznos élettartam, az indítási jellemzők, az üzemanyag-fogyasztás és a környezetre gyakorolt hatás figyelembe vételével.

Jóváhagyott motorolajat kell használni annak érdekében, hogy alkalmazhatók legyenek az előírt szervizintervallumok. Csak az előírt fokozatú motorolajat használja az utántöltéshez és az olajcseréhez is, különben károsan befolyásolhatja a hasznos élettartamot, az indítási jellemzőket, az üzemanyag-fogyasztást és az autó környezetre gyakorolt hatását.

Ha nem az előírt fokozatú és viszkozitású a motorolajat használja, akkor károsodhatnak a motorral kapcsolatos komponensek. Az ilyen károkért a Volvo nem vállal felelősséget.

A Volvo azt javasolja, hogy az olajcseréket hivatalos Volvo szervizben végeztesse el.

#### ◀◀ Az alacsony olajszinttel kapcsolatos szimbólumok

A Volvo különböző rendszereket használ a figyelmeztetésre, amikor az olaj szintje túl alacsony/magas vagy az olajnyomás alacsony. A járművezetői kijelző alacsony olajnyomás figyelmeztető szimbóluma használatos az olajnyomás-érzékelőhöz . Az olajszint-érzékelő esetén a járművezetőt a járművezetői kijelző  figyelmeztető szimbóluma és szöveges üzenete tájékoztatja. Bizonyos változatok mindkét rendszerrel rendelkeznek. További tájékoztatásért, vegye fel a kapcsolatot egy Volvo kereskedővel.

A motorolajat és az olajszűrőt a szerviz és garanciafüzetben előírt időközönként le kell cserélni. Az előírtnál jobb minőségű olaj használata megengedett. Ha az autót kedvezőtlen körülmények között használja, akkor a Volvo az előírtnál magasabb fokozatú olaj használatát javasolja.

#### Kapcsolódó információk

- A motorolaj ellenőrzése és feltöltése (666. oldal)
- Motorolaj – műszaki adatok (723. oldal)
- A motorolaj tekintetében nehéz vezetési feltételek (724. oldal)
- A Volvo Cars support oldala (23. oldal)

#### A motorolaj ellenőrzése és feltöltése

Az olajszintet az elektronikus olajszint-érzékelő észleli.

#### Lásd olajszint a központi kijelzőn

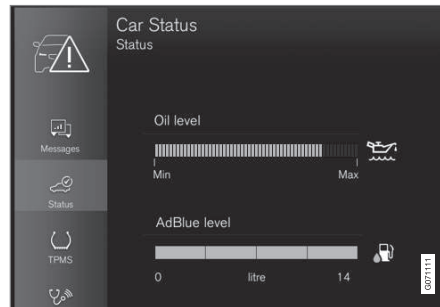

Az olajszint grafikájának példája a központi kijelzőn

Az olajszintet az elektronikus olajszint-ellenőrző műszerrel jelenik meg a központi kijelzőn a motor leállított állapotában. Az olajszintet rendszeresen ellenőrizni kell.

1. Nyissa meg az **Autó állapota** alkalmazást az alkalmazás nézetből a központi kijelzőn.
2. Nyomja meg a **Állapot** lehetőséget az olajszint mutatójához.

#### MEGJEGYZÉS

A rendszer nem képes a változások közvetlen észlelésére az olaj betöltések vagy leengedések. Az autót körülbelül 30 km (körülbelül 20 mérföld) hosszan kell vezetni, és 5 percig álló helyzetben kell hagyni a motor leállított állapotában és egyenes talajon, mielőtt az olajszint jelzése helyes lenne.

#### MEGJEGYZÉS

Ha nem állnak fenn az olajszint mérésének megfelelő feltételek (idő a leállítást követően, az autó dőlése, külső hőmérséklet stb.), akkor a **Nem áll rendelkezésre érték** üzenet jelenik meg a központi kijelzőn. Ez **nem** jelenti azt, hogy valami meghibásodott az autó rendszereiben.

#### FONTOS



Ha ez a szimbólum jelenik meg, akkor túl alacsony lehet az olajnyomás. Amint lehet, álljon meg az autóval, és szállíttassa azt szervizbe – hivatalos Volvo műhely igénybe vételét javasoljuk.



## Töltse be a motorolajat



Töltőcső<sup>12</sup>13

Bizonyos esetekben az olajat a szervizintervallumok között is fel kell tölteni. Nem kell a motorolajszinttel kapcsolatos tevékenységet végezni, amíg nem jelenik meg ezzel kapcsolatos üzenet a járművezetői kijelzőn.

### ⚠ FIGYELEM

Ha a **Motorolajszint Szerviz** szükséges üzenet jelenik meg, akkor látogasson szervizbe – hivatalos Volvo műhely igénybe vételét javasoljuk. Az olajszint túl magas lehet.

### ⚠ FIGYELEM

A tűzveszély miatt, ne öntsön olajat a kipufogócsonkra.

### ⓘ FONTOS

Ha a **Motorolajszint** alacs. Töltsön rá **1 liter olajat** üzenet jelenik meg, akkor csak az előírt mennyiséggel tölts fel, például 1 liter (1 kvart).

### Kapcsolódó információk

- Motorolaj (665. oldal)
- A motorolaj tekintetében nehéz vezetési feltételek (724. oldal)
- Motorolaj – műszaki adatok (723. oldal)
- Gyújtáshelyzetek (478. oldal)
- Autó állapota (654. oldal)

## A hűtőfolyadék feltöltése

A hűtőfolyadék hűti a belsőégésű motort a megfelelő üzemi hőmérséklet fenntartása érdekében. A motor által a hűtőfolyadéknak átadott hő felhasználható az utastér fűtéséhez.

A hűtőfolyadék feltöltésekor, kövesse a csomagoláson feltüntetett utasításokat. Soha ne tölts fel csak vízzel. A fagyás kockázata egyaránt nő a túl kevés és túl sok hűtőfolyadék-koncentrátum esetén.

Ha hűtőfolyadék található az autó alatt, ha hűtőfolyadékfüst van jelen vagy több mint 2 litert (körülbelül 2 kvart) kellett utántölteni, akkor mindig hívjon autómentőt, hogy elkerülje a motor hibás hűtőrendszer miatti károsodását, amikor megpróbálja beindítani az autót.

### ⚠ FIGYELEM

A hűtőfolyadék nagyon forró lehet. Soha ne nyissa ki a sapkát, amikor a hűtőfolyadék forró. Ha feltöltésre van szükség, akkor lassan csavarja le a tágulási tartály sapkáját, hogy megszűnhessen a túlnyomás.

<sup>12</sup> Az elektronikus olajszint-érzékelővel felszerelt motorok nem rendelkeznek nivópálcával.

<sup>13</sup> A motortér megjelenése a modelltől és a motorváltozattól függően változhat.



A hűtőfolyadék tágulási tartálya

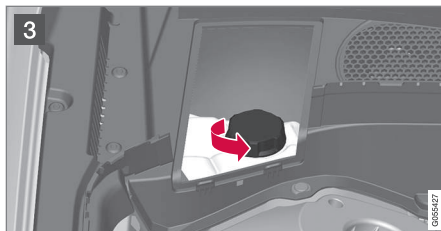
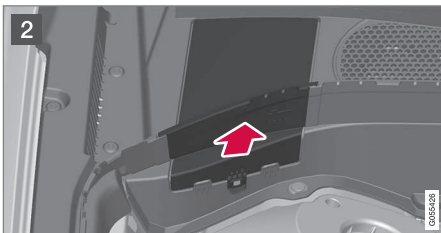
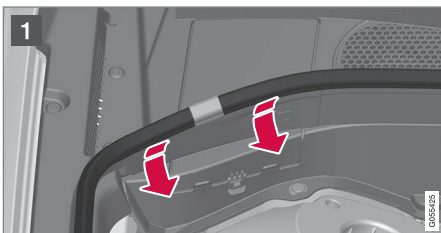

- 1 Emelje le a gumi csíkot befelé nyomva azt a motortérben.
- 2 Válassza le a műanyag fedélben található lapot a kioldó retesz kihajtásával, és hajtsa fel a lapot.
- 3 Csavarja le a sapkát, és töltsse fel hűtőfolyadékkal, ha szükséges. A hűtőfolyadék szintjének a kiegyenlítő tartály **MIN** és **MAX** jelölései között kell lennie.

**! FONTOS**

- A lenyelése ártalmas. Szervkárosodást (vese) okozhat.
- A Volvo ajánlása szerint használjon előre kevert hűtőfolyadékat. Ha koncentrált folyadékat használ, akkor ügyeljen arra, hogy a keverési arány 50% hűtőfolyadék és 50% előírt minőségű víz.
- Ne keverjen különböző hűtőfolyadékokat.
- A hűtőrendszer fő alkatrészeinek cseréjekor, a rendszer elégséges korrózióvédelme érdekében, csak új hűtőfolyadékat szabad használni.
- A motort csak jól feltöltött hűtőrendszerrel szabad járatni. Különben a hőmérséklet olyan magasra emelkedhet, hogy károsodás keletkezhet (repedések) a hengerfejen.
- A magas klór-, klorid- és egyéb sótartalom a hűtőrendszer korrózióját okozza.

**Kapcsolódó információk**

- A motortér áttekintése (663. oldal)
- Hűtőfolyadék – műszaki adatok (725. oldal)

## Akkumulátor

Az indítóakkumulátor az elektromos rendszer beindítására és az autó egyéb elektromos berendezéseinek tápellátására szolgál. A hibrid akkumulátor akkor van használatban, ha be van indítva a belsőégésű motor.

Az elektromos rendszer egypólusú és a jármű vázát valamint a motorblokkot használja vezetőként.

Az indítóakkumulátor egy 12 voltos AGM akkumulátor (Absorbed Glass Mat), amely a regeneratív töltéshez és az autó különböző rendszereinek támogatásához van tervezve.

Az akkumulátor hasznos élettartamát és működését olyan tényezők befolyásolják, mint az indítások száma, lemerülés, vezetési stílus, vezetési feltételek, időjárási viszonyok stb.

- Soha ne csatlakoztassa le az akkumulátort, amikor jár a motor.
- Ellenőrizze, hogy az akkumulátor kábelei megfelelően csatlakoztatva vannak-e és meg vannak-e húzva.

### FIGYELEM

- Az akkumulátor durranógázt fejleszthet, ami erősen robbanékony. Ha a segédindító kábelt helytelenül csatlakoztatja, akkor szikra keletkezhet és ez elég az akkumulátor felrobbanásához.
- Ne csatlakoztassa a segédindító kábelt az üzemanyag-ellátó rendszer komponenseihez vagy bármely mozgó alkatrészhez. Legyen óvatos a motor forró alkatrészeivel.
- Az akkumulátor kénsavat tartalmaz, ami súlyos égési sérüléseket okozhat.
- Ha kénsav kerül a szemébe, bőrére vagy ruhájára, akkor öblítse le nagy mennyiségű vízzel. Ha a sav a szemébe kerül - azonnal kérjen orvosi segítséget.
- Soha ne dohányozzon az akkumulátor közelében.

### Az indítóakkumulátor hasznos élettartama és kapacitása

Az akkumulátor hasznos élettartamát számos tényező befolyásolja, beleértve az olyan tényezőket, mint az indítások száma, lemerülés, vezetési stílus, vezetési feltételek, időjárási viszonyok stb. Az akkumulátor indítási kapacitása az idővel fokozatosan csökken, ezért kell újra feltölteni, ha az autót hosszabb ideig nem használja vagy amikor csak rövid távolságokat

tesz meg. A szélsőséges hideg tovább csökkenti az indítási kapacitást. Ha az akkumulátor sokszor lemerül, az negatívan befolyásolja a hasznos élettartamát.

Az akkumulátor jó állapotban tartásához, ajánlott legalább 15 percet vezetni hetente vagy az akkumulátort automatikus cseptöltő akkumulátortöltőhöz kell csatlakoztatni. A teljesen feltöltött Indító akkumulátor rendelkezik a leg-hosszabb hasznos élettartammal.

### Elhelyezkedés

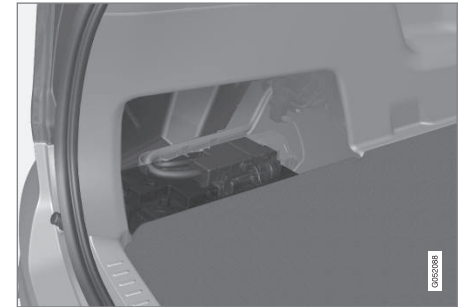

Az indítóakkumulátor a csomagterben helyezkedik el.



**⚠ FIGYELEM**

Ha az indítóakkumulátort lecsatlakoztatták, akkor az automata nyitás és zárás funkciót alaphelyzetbe kell állítani, hogy megfelelően működjön. A becsípődés-védelem működéséhez visszaállítást kell végrehajtani.

**⚠ FONTOS**

Bizonyos modellek esetében az akkumulátor hevederrel van rögzítve. Ügyeljen arra, hogy a rögzítő heveder megfelelően meg legyen húzva.

**Az indítóakkumulátor műszaki adatai**

Akkumulátor típusa	H8 AGM
Feszültség (V)	12
Hidegindítási képesség <sup>A</sup> - CCA <sup>B</sup> (A)	850
Méret, H×Sz×M	353×175×190 mm (13,9×6,9×7,5 hüvelyk)
Kapacitás (Ah)	95

<sup>A</sup> Az EN szabványnak megfelelően.

<sup>B</sup> Cold Cranking Amperes.

A Volvo azt javasolja, hogy bízva az akkumulátor cseréjét hivatalos Volvo műhelyre.

**⚠ FONTOS**

Ha kicseréli az akkumulátort, akkor az eredeti akkumulátorral megegyező méretű, hidegindítási kapacitású és típusú akkumulátorra cserélje azt (lásd az akkumulátor matricáján).

**Kapcsolódó információk**

- Szimbólumok az akkumulátorokon (672. oldal)
- Hibrid akkumulátor (671. oldal)
- Segédindítás másik akkumulátorral (526. oldal)
- A becsípődés-védelem működésének alaphelyzetbe állítása (177. oldal)
- Akkumulátor-újrahasznosítás (672. oldal)

## Hibrid akkumulátor

Az autó az elektromos motor működtetéséhez hibrid akkumulátorral rendelkezik - ez karbantartást nem igénylő, tölthető lítium-ion típusú akkumulátor.

### **i** MEGJEGYZÉS

Az autó nem indítható be, ha a hibrid akkumulátor le van merülve.

Ha mind az indítóakkumulátor mind a hibrid akkumulátor lemerült, akkor mindkét akkumulátort fel kell tölteni. Ilyen esetekben csak a hibrid akkumulátor töltése nem lehetséges. A hibrid akkumulátor töltéséhez az indítóakkumulátor töltöttségi szintjének el kell érnie egy bizonyos töltöttségi állapotot.

### **⚠** FIGYELEM

A hibrid akkumulátor cseréjét csak szervizben szabad végezni - lehetőleg hivatalos Volvo műhelyben.

## A hibrid akkumulátor hasznos élettartama és kapacitása

A hibrid akkumulátor kapacitása a korról és a használatról csökken, ami a belső égésű motor megnövekedett használatát és ennek következményeként magasabb üzemanyag-fogyasztást és csökkent elektromos üzemi hatótávolságot eredményezhet.

## Hűtőfolyadék

A hibrid akkumulátor hűtőrendszere különálló tartállyal rendelkezik.

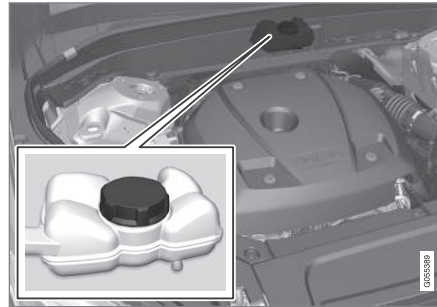

### **!** FONTOS

A hibrid akkumulátor hűtőfolyadék-feltöltését csak szervizben szabad végezni - lehetőleg hivatalos Volvo műhelyben.

## A hibrid akkumulátor műszaki adatai

**Típus:** Lítium-ion

**Teljes energiamennyiség:** 11,6 kWh.

## Kapcsolódó információk

- Szimbólumok az akkumulátorokon (672. oldal)
- Akkumulátor (669. oldal)
- A hibrid akkumulátor töltése (453. oldal)

- Akkumulátor-újrahasznosítás (672. oldal)

## Szimbólumok az akkumulátorokon

Az akkumulátorokon tájékoztató és figyelmeztető szimbólumok találhatóak.

	Használjon védőszemüveget.
	További tájékoztatás az autó kezelési útmutatójában.
	Tárolja az akkumulátort gyermekektől elzárva.
	Az akkumulátor korróziót okozó savat tartalmaz.

	Kerülje a szikrák és nyílt láng használatát.
	Robbanásveszély.
	Újra kell hasznosítani.

### Kapcsolódó információk

- Akkumulátor (669. oldal)
- Hibrid akkumulátor (671. oldal)
- Akkumulátor-újrahasznosítás (672. oldal)

## Akkumulátor-újrahasznosítás

A használt indítóakkumulátort környezetbarát módon kell újrahasznosítani.

Vegye fel a kapcsolatot egy műhellyel, ha bizonytalan az ilyen típusú hulladékok kezelésével kapcsolatban - lehetőleg forduljon hivatalos Volvo műhelyhez.

### Kapcsolódó információk

- Akkumulátor (669. oldal)
- Hibrid akkumulátor (671. oldal)
- Szimbólumok az akkumulátorokon (672. oldal)

## Biztosítékok és központi elektromos egységek

Az összes elektromos funkciót és komponenst számos biztosíték védi hogy megakadályozza az autó elektromos rendszerének rövidzárlat vagy túlterhelés okozta károsodását.

### **⚠ FIGYELEM**

Soha ne használjon idegen tárgyat vagy az előírtnál magasabb amperszámú biztosítékot a biztosíték cseréjekor. Ez az elektromos rendszer súlyos károsodását vagy tüzet okozhat.

### **⚠ FIGYELEM**

A narancs színű kábeleket csak képzett szakemberek kezelhetik.

### **⚠ FIGYELEM**

Az autóban számos komponens nagy feszültségű árammal működik, ami helytelen beavatkozás esetén veszélyes lehet.

Ne érjen semmihez, ami nincs egyértelműen leírva az autó jelen használati útmutatójában.

Ha egy elektromos komponens vagy funkció nem működik, annak oka lehet, hogy a komponens biztosítóka átmenetileg túlterhelődött vagy meghibásodott. Ha többször egymás után ugyanaz a biztosíték hibásodik meg,

akkor meghibásodás lehet az áramkörben. A Volvo azt javasolja, hogy lépjen kapcsolatba egy hivatalos Volvo műhellyel az ellenőrzéshez.

## A központi elektromos egységek elhelyezkedése

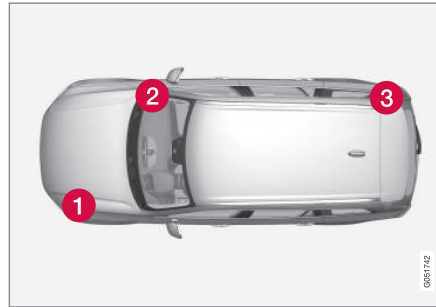

Az ábra vázlatos - a megjelenés az autómodellől függően változó lehetnek.

A központi elektromos egység elhelyezkedései balkormányos autókban. Jobbkormányos autókban a kesztyűtartó alatti központi elektromos egységek helyet cserélnek.

- 1** Motortér
- 2** A kesztyűtartó alatt
- 3** Csomagtér

## Kapcsolódó információk

- Biztosítékcseré (674. oldal)
- Biztosítékok a csomagtérben (688. oldal)
- Biztosítékok a motortérben (675. oldal)
- Biztosítékok a kesztyűtartó alatt (682. oldal)

### Biztosítékcseré

Az összes elektromos funkciót és komponenst számos biztosíték védi, hogy megakadályozza az autó elektromos rendszerének rövidzárlat vagy túlterhelés okozta károsodását.

1. Keresse meg a biztosítékot a biztosítékok ábráján.
2. Húzza ki a biztosítékot és ellenőrizze oldalról, hogy a hajlított huzal elolvadt-e.
3. Ebben az esetben, cserélje ki azt egy ugyanolyan színű és amperszámú új biztosítékra.

#### FIGYELEM

Soha ne használjon idegen tárgyat vagy az előírtnál magasabb amperszámú biztosítékot a biztosíték cseréjekor. Ez az elektromos rendszer súlyos károsodását vagy tüzet okozhat.

#### FIGYELEM

A kezelési útmutatóban nem szereplő biztosítékokkal kapcsolatban keressen fel egy hivatalos Volvo műhelyt. Ha a biztosítékot nem helyesen cseréli ki, az súlyos károsodást okozhat az elektromos rendszerekben.

### Kapcsolódó információk

- Biztosítékok és központi elektromos egységek (673. oldal)
- Biztosítékok a csomagterben (688. oldal)
- Biztosítékok a motortérben (675. oldal)
- Biztosítékok a kesztyűtartó alatt (682. oldal)



## Biztosítékok a motortérben

A motortérben található biztosítékok védik, többek között, a motor- és fékfunkciókat.

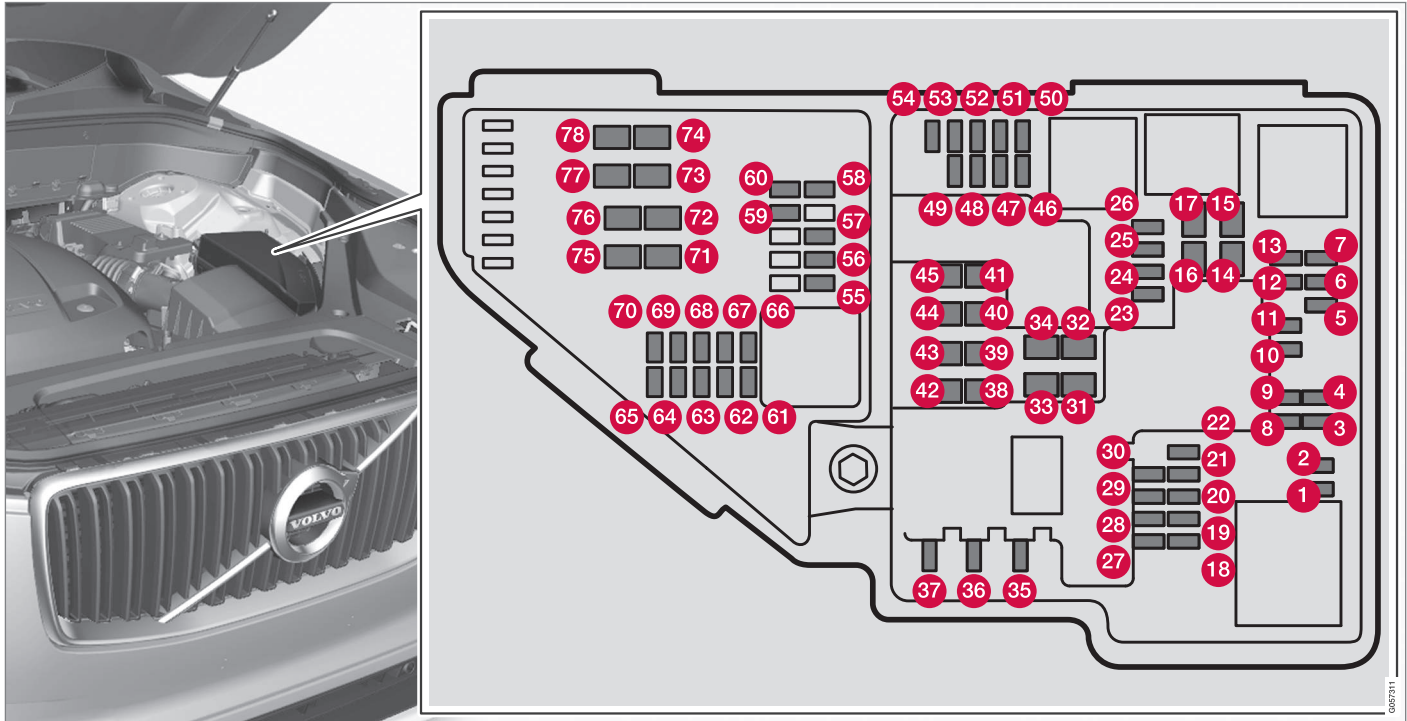

- ◀◀ A fedél belsején található csipesz szolgál a biztosítékok eltávolítására és beszerelésére.

A biztosítéktábla több cserebiztosítéknak is helyet ad.

### Helyzetek

A fedél belsején egy címke mutatja a biztosítékok elhelyezkedését.

	Funkció	Amper	Típus
1	–	–	Micro
2	–	–	Micro
3	–	–	Micro
4	Vezérlőmodul az automata sebességváltó fokozatkapcsolásait/váltásait végrehajtó működtető egységhez	5	Micro
5	Vezérlőmodul a belsőégésű motor nagyfeszültségű hűtőfolyadék-fűtéséhez	5	Micro
6	Vezérlőmodul a légkondicionálóhoz; a hőcserélő elzáró szelepe; elzáró szelep a klímaszabályozó rendszeren átáramló hűtőfolyadékhoz	5	Micro
7	Vezérlőmodul a hibrid akkumulátorhoz; nagyfeszültségű átalakító a kombinált nagyfeszültségű generátorhoz/indítómotorhoz 500 V - 12 V feszültség-átalakítóval	5	Micro
8	–	–	Micro
9	Átalakító a hátsó tengely elektromos motorjához jutó tápellátás szabályozásához	10	Micro
10	Vezérlőmodul a hibrid akkumulátorhoz; nagyfeszültségű átalakító a kombinált nagyfeszültségű generátorhoz/indítómotorhoz 500 V - 12 V feszültség-átalakítóval	10	Micro
11	Töltő egység	5	Micro
12	Leválasztószelep a hibrid akkumulátor hűtőfolyadékához; 1. hűtőfolyadék-szivattyú a hibrid akkumulátorhoz	15	Micro
13	Hűtőfolyadék-szivattyú az elektromos hajtásrendszerhez	15	Micro

	<b>Funkció</b>	<b>Amper</b>	<b>Típus</b>
14	Hűtőventilátor a hibrid komponensekhez	25	MCase <sup>A</sup>
15	–	–	MCase <sup>A</sup>
16	–	–	MCase <sup>A</sup>
17	–	–	MCase <sup>A</sup>
18	Számítási egység	5	Micro
19	–	–	Micro
20	–	–	Micro
21	–	–	Micro
22	–	–	Micro
23	–	–	Micro
24	12 voltos aljzat az alagútkonzolban, első	15	Micro
25	12 voltos aljzat az alagútkonzolban, a lábtér mellett a második ülésorhoz <sup>B</sup> 12 voltos aljzat az alagútkonzolban, a hátsó ülések között <sup>C</sup> ; USB-portok az alagútkonzolban, a hátsó ülések között <sup>C</sup>	15	Micro
26	12 voltos aljzat a csomagtérben* USB-aljzatok a jobb/bal oldali fejtámlában <sup>C</sup>	15	Micro
27	–	–	Micro
28	Bal oldali fényszóró, LED <sup>D</sup>	15	Micro







	<b>Funkció</b>	<b>Amper</b>	<b>Típus</b>
29	Jobb oldali fényszóró, LED <sup>D</sup>	15	Micro
30	–	–	Micro
31	Szélvédőfűtés* bal oldal	Sönt	MCas <sup>A</sup>
32	Szélvédőfűtés* bal oldal	40	MCas <sup>A</sup>
33	Fényszórómosók*	25	MCas <sup>A</sup>
34	Ablakmosó	25	MCas <sup>A</sup>
35	–	–	Micro
36	Kürt	20	Micro
37	Sziréna*	5	Micro
38	Vezérlőmodul a fékrendszerhez (szelepek, rögzítőfék)	30	MCas <sup>A</sup>
39	Ablaktörlő	30	MCas <sup>A</sup>
40	Hátsó ablakmosó	25	MCas <sup>A</sup>
41	Szélvédőfűtés* jobb oldal	40	MCas <sup>A</sup>
42	Állóhelyzeti fűtés*	20	MCas <sup>A</sup>
43	–	–	MCas <sup>A</sup>
44	–	–	MCas <sup>A</sup>
45	Szélvédőfűtés* jobb oldal	Sönt	MCas <sup>A</sup>

	<b>Funkció</b>	<b>Amper</b>	<b>Típus</b>
46	Akkor kap tápellátást, amikor be van kapcsolva a gyújtás: Motorvezérlő egység; sebességváltó komponensek; elektromos kormányszervo; központi elektromos vezérlőegység	5	Micro
47	Az autó külső hangja (bizonyos piacokon)	5	Micro
48	Jobb oldali fényszóró, LED <sup>D</sup>	15	Micro
49	Alkoholzár*	5	Micro
50	–	–	Micro
51	–	–	Micro
52	Légzsákok; utastömeg-érzékelő	5	Micro
53	Bal oldali fényszóró, LED <sup>D</sup>	15	Micro
54	Gázpedál-érzékelő	5	Micro
55	Sebességváltó-vezérlő modul; vezérlőmodul a fokozatválasztóhoz	15	Micro
56	Motorvezérlő modul (ECM)	5	Micro
57	–	–	Micro
58	–	–	Micro
59	–	–	Micro
60	–	–	Micro
61	Motorvezérlő modul; működtető egység; fojtószelep egység; szelep a turbófeltöltőhöz	20	Micro





	<b>Funkció</b>	<b>Amper</b>	<b>Típus</b>
62	Mágnesstekercsek; szelepek; túlnyomás csatlakozás	10	Micro
63	Vákuumszabályozók; szelep az elektromos megkerülőhöz: Szelep a szellőztetéshez	7,5	Micro
64	Vezérlőegység, spoilercsillapító, vezérlőegység, hűtőcsillapító	5	Micro
65	–	–	Micro
66	Lambda-szonda, első és hátsó	15	Micro
67	Mágnesszelep az olajszivattyúhoz; mágneses tengelykapcsoló, klíma; Lambda-szonda, első, középső és hátsó	15	Micro
68	–	–	Micro
69	Motorvezérlő modul (ECM)	20	Micro
70	Gyújtótekerccsek; gyújtógyertyák	15	Micro
71	–	–	MCase <sup>A</sup>
72	–	–	MCase <sup>A</sup>
73	Vezérlőmodul a sebességváltó-folyadékszivattyúhoz	30	MCase <sup>A</sup>
74	–	–	MCase <sup>A</sup>
75	Működtető egység a sebességváltóhoz	25	MCase <sup>A</sup>
76	–	–	MCase <sup>A</sup>

	<b>Funkció</b>	<b>Amper</b>	<b>Típus</b>
	–	–	MCas <sup>A</sup>
	–	–	MCas <sup>A</sup>

A Az ilyen típusú biztosítékot szervizben kell cserélni. Hivatalos Volvo műhely igénybe vételét javasoljuk.

B Nem Excellence

C Excellence

D LED (fénykibocsátó dióda)

### Kapcsolódó információk

- Biztosítékok és központi elektromos egységek (673. oldal)
- Biztosítékcseré (674. oldal)

## Biztosítékok a kesztyűtartó alatt

A kesztyűtartó alatt található biztosítékok védik többek között az elektromos alkatokat, kijelzőket és ajtómodulokat.

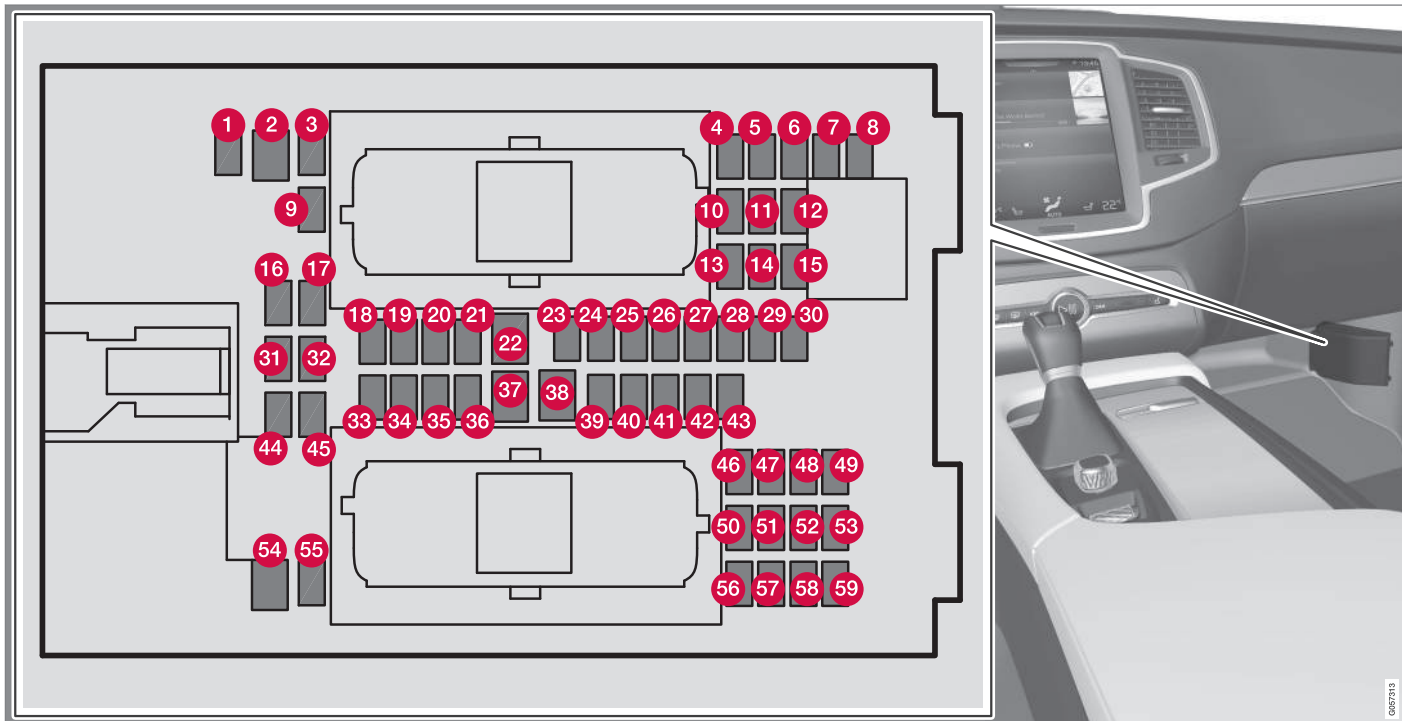



A fedél belsején található csipesz szolgál a biztosítékok eltávolítására és beszerelésére.

A **motortéri biztosítéktábla** több cserebiztosítéknak is helyet ad.

### Helyzetek

A fedél belsején egy címke mutatja a biztosítékok elhelyezkedését.

	Funkció	Amper	Típus
1	–	–	Micro
2	–	–	MCase <sup>A</sup>
3	–	–	Micro
4	Mozgásérzékelő*	5	Micro
5	Médialejátszó	5	Micro
6	Járművezetői kijelző	5	Micro
7	Billentyűzet a középkonzolon	5	Micro
8	Napérzékelő	5	Micro
9	–	–	Micro
10	–	–	Micro
11	Kormánykerékmodul	5	Micro
12	Modul az indító gombhoz és a rögzítőfék-vezérléshez	5	Micro
13	Kormánykerékmodul a kormánykerékfűtéshez*	15	Micro
14	–	–	Micro





	<b>Funkció</b>	<b>Amper</b>	<b>Típus</b>
15	–	–	Micro
16	–	–	Micro
17	–	–	Micro
18	Vezérlőmodul a klímavezérlő rendszerhez	10	Micro
19	Kormányzár	7,5	Micro
20	OBDII diagnosztikai aljzat	10	Micro
21	Középső kijelző	5	Micro
22	Ventilátormodul a klímavezérlő rendszerhez, első	40	MCase <sup>A</sup>
23	USB HUB	5	Micro
24	Kezelőszervek, világítás; belső világítás; a belső visszapillantó tükör sötétítése*; eső- és fényérzékelő*; billentyűzet az alagút konzolon, a lábtér mellett a második ülésorhoz* <sup>B</sup> ; elektromos első ülések*; vezérlőpanelek a hátsó ajtókon; ventilátormodul a bal/jobbsó klímavezérléshez Elektromos hátsó ülések <sup>C</sup> ; kijelző a hátsó ülés kényelmi funkcióihoz <sup>C</sup> ; modulok az ülés komforthoz (masszázs), hátsó <sup>C</sup>	7,5	Micro
25	Vezérlőegység a vezetőtámogató funkciókhoz	5	Micro
26	Panorámatető napellenzővel*	20	Micro
27	Szélvédőre vetített kijelző*	5	Micro
28	Belső világítás	5	Micro
29	–	–	Micro

	<b>Funkció</b>	<b>Amper</b>	<b>Típus</b>
30	Kijelző a tetőkonzolban (biztonsági öv emlékeztető/visszajelző a légsákhhoz és az első utasüléshez)	5	Micro
31	–	–	Micro
32	–	–	Micro
33	–	–	Micro
34	–	–	Micro
35	Vezérlőmodul online autóhoz; Volvo On Call vezérlőmodul	5	Micro
36	–	–	Micro
37	Audiovezérlő eszköz (erősítő)	40	MCase <sup>A</sup>
38	Ventilátormodul a klímavezérlő rendszerhez, hátsó*	40	MCase <sup>A</sup>
39	Modul a többsávú antennához	5	Micro
40	Modulok az ülés-komfort-hoz (masszázs), első*	5	Micro
41	Alkoholzár*	5	Micro
42	Hátsó ablaktörlő	15	Micro
43	Vezérlőmodul az üzemanyag-szivattyúhoz	15	Micro
44	Relétekercek a központi elektromos egységhez a motortérben; relétekerccs a sebességváltó-folyadékszivattyúhoz	5	Micro
45	A csomagterefedél/csomagtérajtó nyitása lábmozdulattal*	5	Micro
46	Ülésfűtés, vezető oldali első	15	Micro





	<b>Funkció</b>	<b>Amper</b>	<b>Típus</b>
47	Ülésfűtés, utas oldali első	15	Micro
48	Hűtőfolyadék-szivattyú	7,5	Micro
49	–	–	Micro
50	Elektromos vezetőülés*	20	Micro
51	Vezérlőmodul a felfüggesztéshez (aktív alváz)*	20	Micro
52	–	–	Micro
53	Sensus vezérlőmodul	10	Micro
54	–	–	MCase <sup>A</sup>
55	–	–	Micro
56	Elektromosan működtetett első utasülés*	20	Micro
57	Kijelző a hátsó ülés kényelmi funkcióihoz <sup>D</sup> ; OBD-II adatkapcsolati csatlakozó az alagút konzolon, a hátsó ülések között <sup>D</sup> ; extra mozgásérzékelők <sup>D</sup>	5 <sup>D</sup>	Micro
58	TV* (bizonyos piacokon)	5	Micro
59	Elsődleges biztosíték az 52, 53, 57 és 58. biztosítékokhoz	15	Micro

<sup>A</sup> Az ilyen típusú biztosítékok szervizben kell cserélni. Hivatalos Volvo műhely igénybe vételét javasoljuk.

<sup>B</sup> Nem Excellence

<sup>C</sup> Excellence

<sup>D</sup> Excellence

### **Kapcsolódó információk**

- Biztosítékok és központi elektromos egységek (673. oldal)
- Biztosítékcseré (674. oldal)

### **Biztosítékok a csomagtérben**

A csomagtérben található biztosítékok védik többek között az elektromos üléseket\*, légszákókat és biztonságiöv-feszítőket

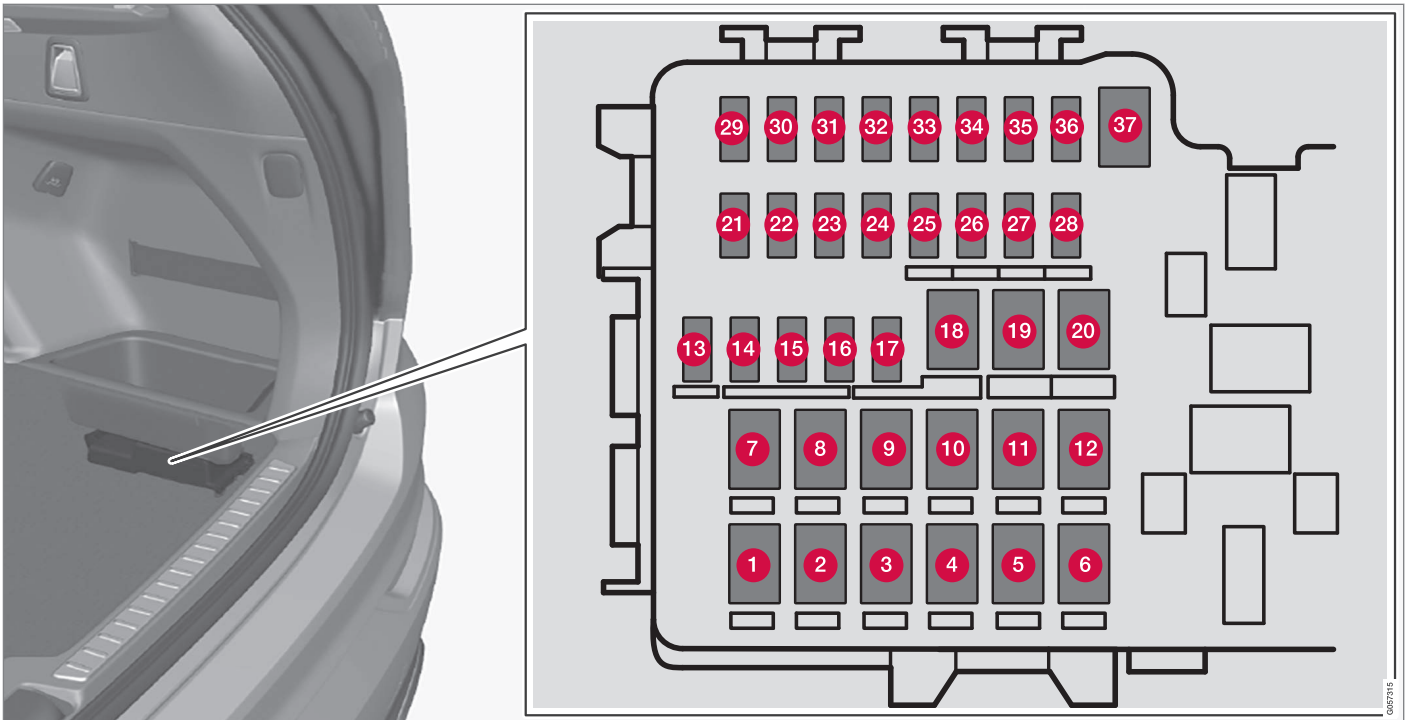

A központi elektromos egység a csomagtér alatt található a jobb oldalon.

A fedél belsején található csipesz szolgál a biztosítékok eltávolítására és beszerelésére.

A **motortéri biztosítéktábla** több cserebiztosítéknak is helyet ad.

## ◀ Helyzetek

	<b>Funkció</b>	<b>Amper</b>	<b>Típus</b>
1	Hátsó ablak-páramentesítő	30	MCas <sup>A</sup>
2	Központi elektronikus modul	40	MCas <sup>A</sup>
3	A levegőrugózás kompresszora*	40	MCas <sup>A</sup>
4	Elektromos fűtés, jobb oldali hátsó	30	MCas <sup>A</sup>
5	Elektromos aljzat az alagút konzolon, a hátsó ülések között <sup>B</sup>	30 <sup>B</sup>	MCas <sup>A</sup>
6	Elektromos fűtés, bal oldali hátsó	30	MCas <sup>A</sup>
7	Elektromosan működtetett első utasülés* Ajtómodul, jobb oldali hátsó	20	MCas <sup>A</sup>
8	Vezérlőmodul a nitrogén-oxidok csökkentéséhez (dízel)	30	MCas <sup>A</sup>
	Elektromos működtetésű ülés, jobb oldali hátsó <sup>B</sup>	20	
	–	–	
9	Elektromosan működtetett csomagterájtó*	25	MCas <sup>A</sup>
10	Elektromosan működtetett első utasülés* Ajtómodul, jobb oldali első	20	MCas <sup>A</sup>
11	Vonóhorog-vezérlő modul*	40	MCas <sup>A</sup>
12	Biztonságiöv-előfeszítő modul, jobb oldal	40	MCas <sup>A</sup>
13	Belső relétekercek	5	Micro



	<b>Funkció</b>	<b>Amper</b>	<b>Típus</b>
14	Vezérlőmodul a nitrogén-oxidok csökkentéséhez (dízel)	15	Micro
	Elektromos működtetésű ülés, bal oldali hátsó <sup>B</sup>	20	
15	Ajtómodul, bal oldali hátsó	20	Micro
16	Alkoholzár*, USB hub/tartozékcsatlakozó	5	Micro
17	Modul a háttámla döntéséhez a harmadik ülésorban*	20	Micro
18	Vonóhorog-vezérlő modul*	25	MCase <sup>A</sup>
	Tartozék modul	40	
19	Elektromos vezetőülés*	20	MCase <sup>A</sup>
20	Biztonságiöv-előfeszítő modul, bal oldal	40	MCase <sup>A</sup>
21	Parkolókamera*	5	Micro
22	–	–	Micro
23	–	–	Micro
24	–	–	Micro
25	Tápellátás, amikor be van kapcsolva a gyújtás	10	Micro
26	–	–	Micro
27	Hűtőgép <sup>B</sup> ; fűthető/hűthető pohártartó, hátsó <sup>B</sup>	10 <sup>B</sup>	Micro
	Tartozék modul	5	
28	Ülésfűtés, bal oldali hátsó*	15	Micro





	<b>Funkció</b>	<b>Amper</b>	<b>Típus</b>
29	–	–	Micro
30	Blind Spot Information (BLIS)* Vezérlőmodul, külső tolató hang	5	Micro
31	–	–	Micro
32	Biztonságiöv-előfeszítő modulok	5	Micro
33	Működtető egység a kipufogógázokhoz (benzines, bizonyos motorváltozatok)	5	Micro
34	–	–	Micro
35	–	–	Micro
36	Ülésfűtés, jobb oldali hátsó*	15	Micro
37	–	–	MCase <sup>A</sup>

A Az ilyen típusú biztosítékot szervizben kell cserélni. Hivatalos Volvo műhely igénybe vételét javasoljuk.

B Excellence

### Kapcsolódó információk

- Biztosítékok és központi elektromos egységek (673. oldal)
- Biztosítékcseré (674. oldal)

## Lámpacseré

Az autó csak LED-es<sup>15</sup> lámpákkal van felszerelve, ezért nincsenek cserélhető izzók. A világítás meghibásodása esetén forduljon szervizhez<sup>14</sup>.

Ha meghibásodás történik a LED<sup>15</sup> lámpákban, akkor a teljes lámpa egységet ki kell cserélni.

### **i** MEGJEGYZÉS

Az izzókkal kapcsolatos információkat ez a kezelési útmutató nem tartalmazza, lépjen kapcsolatba egy Volvo kereskedővel vagy hivatalos Volvo műhellyel.

### **i** MEGJEGYZÉS

A külső lámpák, például a fényszórók és hátsó lámpák átmenetileg bepárásodhatnak a lencsén belül. Ez normális és az összes külső világítás úgy van tervezve, hogy ellenálljon ennek. A párakicsapódás normális esetben kiszellőzik a lámpatestből, amikor a lámpa egy időre be van kapcsolva.

## A belső tisztítása

Használjon a Volvo által ajánlott tisztítószeret és autóápolási termékeket. Tisztítsa rendszeresen és azonnal távolítsa el a foltokat. A tisztítószer használata előtt fontos a porszívózás.

### **!** FONTOS

- Bizonyos színes ruhák (például sötét farmerok vagy velúrok) foltot hagyhatnak a kárpiton. Ha ez történik, akkor fontos a kárpit ezen részeinek a lehető legkorábbi tisztítása és kezelése.
- Soha ne használjon erős oldószereket, például mosófolyadékot, tiszta benzint vagy oldószerbenzint vagy tömény szeszt a belső tisztításához, mert ezzel károsíthatja a kárpitot valamint az egyéb belső anyagokat.
- Soha ne permetezzen tisztítószerrel az elektromos gombokkal és kezelőszervekkel rendelkező komponensekre. Ehelyett törölje le azokat a tisztítószerrel benedvesített ruhával.
- Az éles tárgyak és a tépőzár károsíthatják a szövetkárpitokat.
- Csak rendeltetésüknek megfelelő anyagú felületeken használjon tisztítószereket.

## Kapcsolódó információk

- A központi kijelző tisztítása (694. oldal)
- Szövetkárpit és tetőkárpit tisztítása (695. oldal)
- A biztonsági övek tisztítása (696. oldal)
- Padlószőnyegek és berakott szőnyegek tisztítása (696. oldal)
- A bőr kárpitok tisztítása\* (697. oldal)
- A bőr kormánykerék tisztítása (698. oldal)
- A belső műanyag, fém és fa alkatrészek tisztítása (698. oldal)

<sup>15</sup> LED Light Emitting Diode

<sup>14</sup> Lehetőleg hivatalos Volvo műhellyen.

## A központi kijelző tisztítása

A szennyeződések, foltok és ujjlenyomatokról származó zsír befolyásolhatja a központi kijelző működését és olvashatóságát. Tisztítsa rendszeresen a képernyőt mikroszálas ruhával.



1. Kapcsolja ki a központi kijelzőt a kezdőlap gomb hosszú megnyomásával.
2. Törölje le a képernyőt az autóhoz kapott mikroszálas ruhával vagy használjon azzal egyenértékű másik mikroszálas ruhát. Törölje le a képernyőt egy tiszta és száraz mikroszálas ruhával, kis körkörös mozdulatokkal. Ha szükséges, kissé nedvesítse be a mikroszálas ruhát tiszta vízzel.
3. Aktiválja a kijelzőt a kezdőlap gomb rövid megnyomásával.

### ! FONTOS

A központi kijelző tisztítására használt mikroszálas ruhának por- és pihementesnek kell lennie.

### ! FONTOS

A központi kijelző tisztításakor csak enyhe nyomást gyakoroljon a képernyőre. Az erős nyomás károsíthatja a képernyőt.

### ! FONTOS

Ne permetezzen semmilyen folyadékot vagy maró hatású vegyszert közvetlenül a központi kijelzőre. Ne használjon ablaktisztító szereket, egyéb tisztítószerket, aeroszolókat, oldószerket, alkoholt, ammóniát vagy súroló hatású tisztítószerket.

Soha ne használjon dörzsölő hatású ruhákat, papírtörölköket illetve selyempapírt, mert ezek megkarcolhatják a központi kijelzőt.

### Kapcsolódó információk

- A belső tisztítása (693. oldal)
- Szövetkárpit és tetőkárpit tisztítása (695. oldal)
- A biztonsági övek tisztítása (696. oldal)
- Padlószőnyegek és berakott szőnyegek tisztítása (696. oldal)

- A bőr kárpitok tisztítása\* (697. oldal)
- A bőr kormánykerék tisztítása (698. oldal)
- A belső műanyag, fém és fa alkatrészek tisztítása (698. oldal)

## A szélvédőre vetített kijelző\* tisztítása

Finoman törölje le a kijelző fedőüvegét egy tiszta és száraz mikroszálal ruhával. Ha szükséges, enyhén nedvesítse be a mikroszálal ruhát.

Soha ne használjon erős folteltávolítókat. A nehezebb tisztításokhoz a Volvo kereskedésekben beszerezhető speciális tisztítószer használható.

### Kapcsolódó információk

- A szélvédőre vetített kijelző\* bekapcsolása és kikapcsolása (152. oldal)
- Szélvédőre vetített kijelző\* (150. oldal)

## Szövetkárpit és tetőkárpit tisztítása

A szövetek tisztításához szövettisztító szer használata ajánlott. Tisztítsa meg ha szükséges, és kezelje azonnal a foltokat.

### ! FONTOS

Soha ne kaparja vagy dörzsölje a foltot, mert ezzel károsíthatja a kárpitot.

### ! FONTOS

Soha ne használjon folteltávolító szereket vagy erős oldószereket, ezek károsíthatják a kárpitot.

### Szövetkárpit tisztítása

1. Kezdje a kárpit porszívózásával.
2. Kövesse a szövettisztító szer utasításait.
3. A szövetkárpit tisztításakor, takarítógép használata javasolt a mosófolyadék kiszívásához, és az ezt követő vizes öblítéshez.

### ! FONTOS

Bizonyos színezett ruhák (például farmerek és velúr anyagok) foltot hagyhatnak a szövetkárpiton. A makacs szennyeződéseket, mint az olajok, nehéz eltávolítani.

### ! FONTOS

Mindig tisztítsa meg a teljes kárpitot, akkor is, ha azon csak kisebb foltok vannak. Ennek az a célja, hogy elkerülje a vízgyűrűk kialakulását.

### i MEGJEGYZÉS

Ne távolítsa el a kárpitokat a tisztításhoz.

### A tetőkárpit tisztítása

1. Kefélje át gondosan a tetőkárpitot puha kefével.
2. Kövesse a szövettisztító szer utasításait.
3. Ezután puha, pihementes ruhával törölje ét a tetőkárpitot.

### ! FONTOS

A gondatlan tisztítás károsíthatja a tetőkárpitot.

### Kapcsolódó információk

- A belső tisztítása (693. oldal)
- A központi kijelző tisztítása (694. oldal)
- A biztonsági övek tisztítása (696. oldal)
- Padlószőnyegek és berakott szőnyegek tisztítása (696. oldal)
- A bőr kárpitok tisztítása\* (697. oldal)



- A bőr kormánykerék tisztítása (698. oldal)
- A belső műanyag, fém és fa alkatrészek tisztítása (698. oldal)

### A biztonsági övek tisztítása

Használjon a Volvo által ajánlott tisztítószeret és autóápolási termékeket. Tisztítsa rendszeresen és azonnal távolítsa el a foltokat. A tisztítószer használata előtt fontos a porszívózás.

Használjon vizet és szintetikus tisztítószeret. Volvo kereskedéseknél speciális textiltisztító szeret szerezhet be. Ügyeljen arra, hogy a biztonsági öv száraz legyen, mielőtt hagyná azt visszahúzódni.

### Kapcsolódó információk

- A belső tisztítása (693. oldal)
- A központi kijelző tisztítása (694. oldal)
- Szövetkárpit és tetőkárpit tisztítása (695. oldal)
- Padlószőnyegek és berakott szőnyegek tisztítása (696. oldal)
- A bőr kárpitok tisztítása\* (697. oldal)
- A bőr kormánykerék tisztítása (698. oldal)
- A belső műanyag, fém és fa alkatrészek tisztítása (698. oldal)

### Padlószőnyegek és berakott szőnyegek tisztítása

Használjon a Volvo által ajánlott tisztítószeret és autóápolási termékeket. Tisztítsa rendszeresen és azonnal távolítsa el a foltokat. A tisztítószer használata előtt fontos a porszívózás.

Távolítsa el a kivehető szőnyeget a padlókárpit és a kivehető szőnyegek külön tisztításához. Az egyes kivehető szőnyegek csapokkal vannak rögzítve.

1. Távolítsa el a kivehető szőnyeget az egyes csapoknál fogva és egyenesen felemelve.
2. Használjon porszívót a por és a szennyeződések eltávolításához.

### **i** MEGJEGYZÉS

A szőnyegeknek nem szabad gondatlanul hullámosnak lenniük és nem szabad a szennyeződések eltávolításához tárgyaknak ütni azokat, mert így elrepedhetnek.

3. A porszívózást követően speciális szövet-tisztító használata ajánlott a foltok eltávolításához a padlószőnyegről. Használjon a Volvo által ajánlott tisztítószeret.
4. Tisztítás után, rögzítse a kivehető szőnyeget a csapoknál benyomva azt.

**FIGYELEM**

Mindig csak egy kivethető szőnyeget használjon az egyes üléseknél, és indulás előtt ellenőrizze, hogy a vezetőülésnél elhelyezett szőnyeg szilárdan rögzítve van-e a csapokhoz úgy, hogy az nem akadhat be a pedálok mellé vagy alá.

**Kapcsolódó információk**

- A belső tisztítása (693. oldal)
- A központi kijelző tisztítása (694. oldal)
- Szövetkárpit és tetőkárpit tisztítása (695. oldal)
- A biztonsági övek tisztítása (696. oldal)
- A bőr kárpitok tisztítása\* (697. oldal)
- A bőr kormánykerék tisztítása (698. oldal)
- A belső műanyag, fém és fa alkatrészek tisztítása (698. oldal)

**A bőr kárpitok tisztítása\***

Használjon a Volvo által ajánlott tisztítószeret és autóápolási termékeket. Tisztítsa rendszeresen és azonnal távolítsa el a foltokat. A tisztítószeres használata előtt fontos a porszívózás.

A Volvo bőrhuzatai\* kezelve vannak az eredeti megjelenés fenntartása érdekében.

A bőrkárpit\* természetes termék, amely idővel változik és szép patinát nyer. A bőr tulajdonságainak és színének megőrzéséhez rendszeres tisztítás és kezelés szükséges. A Volvo átfogó terméket, a Volvo Leather Care Kit/Wipes készletet kínálja a bőr kárpitok tisztításához és kezeléséhez. A bőr külső védőrétege az utasításoknak megfelelően használva ép marad.

A lehető legjobb eredmény eléréséhez a Volvo évente egy - négy alkalommal (szükség esetén gyakrabban) javasolja a tisztítást és a védőkrém alkalmazását. A Volvo Leather Care Kit/Wipes a Volvo kereskedőknél szerezhető be.

**A bőr kárpitok tisztítása**

1. Vigyen fel bőrtisztítót egy nedves szivacsra, és nyomogassa, amíg hab nem képződik.
2. Használja a szivacsot a folton körkörös mozdulatokkal.

3. Alaposan nedvesítse be a foltot a szivacs használatával, dörzsölés nélkül hagyja, hogy a szivacs felszívja a foltot.
4. Törölje le a foltot egy puha ruhával, és hagyja alaposan megszáradni a bőrt

**A bőr kárpitok védelme**

1. Vigyen fel kis mennyiségű bőrvédő szert egy ruhára, majd vigye fel a bőrre finom körkörös mozdulatokkal.
2. Körülbelül 20 percig hagyja száradni.
  - > A bőr védelme ellenállóbbá teszi azt a nap UV-sugárzásából eredő igénybevétellel szemben.

**Kapcsolódó információk**

- A belső tisztítása (693. oldal)
- A központi kijelző tisztítása (694. oldal)
- Szövetkárpit és tetőkárpit tisztítása (695. oldal)
- A biztonsági övek tisztítása (696. oldal)
- Padlószőnyegek és berakott szőnyegek tisztítása (696. oldal)
- A bőr kormánykerék tisztítása (698. oldal)
- A belső műanyag, fém és fa alkatrészek tisztítása (698. oldal)

### A bőr kormánykerék tisztítása

Használjon a Volvo által ajánlott tisztítószeret és autóápolási termékeket. Tisztítsa rendszeresen és azonnal távolítsa el a foltokat. A tisztítószer használata előtt fontos a porszívózás.

A bőrnek lélegeznie kell. Soha ne takarja le a bőr kormánykereket műanyag védőburkolattal. A Volvo Leather Care Kit/Wipes javasolt a bőr kormánykerék tisztításához. Először távolítsa el a szennyeződések, port stb. egy nedves szivaccsal vagy ruhával.

#### **! FONTOS**

Az éles tárgyak, például gyűrűk károsíthatják a bőrt a kormánykeréken.

### Kapcsolódó információk

- A belső tisztítása (693. oldal)
- A központi kijelző tisztítása (694. oldal)
- Szövetkárpit és tetőkárpit tisztítása (695. oldal)
- A biztonsági övek tisztítása (696. oldal)
- Padlószőnyegek és berakott szőnyegek tisztítása (696. oldal)
- A bőr kárpitok tisztítása\* (697. oldal)
- A belső műanyag, fém és fa alkatrészek tisztítása (698. oldal)

### A belső műanyag, fém és fa alkatrészek tisztítása

Használjon a Volvo által ajánlott tisztítószeret és autóápolási termékeket. Tisztítsa rendszeresen és azonnal távolítsa el a foltokat.

Szálas vagy mikroszálas, enyhén nedvesített ruha, a Volvo kereskedésekben beszerezhető, ajánlott a belső alkatrészek és felületek tisztításához.

Ne kaparja vagy dörzsölje a foltokat. Soha ne használjon erős folteltávolítókat sem.

#### **! FONTOS**

Ne használjon alkoholt tartalmazó oldószert a járművezetői kijelző üvegének tisztításához.

#### **! FONTOS**

Nem feledje, hogy a magas fényű felületek könnyen karcolódnak. Tisztítsa ezeket a felületeket tiszta, száraz mikroszálas ruhával, kis, körkörös mozdulatokkal. Ha szükséges, nedvesítse meg a mikroszálas ruhát egy kis tiszta vízzel.

### Kapcsolódó információk

- A belső tisztítása (693. oldal)
- A központi kijelző tisztítása (694. oldal)

- Szövetkárpit és tetőkárpit tisztítása (695. oldal)
- A biztonsági övek tisztítása (696. oldal)
- Padlószőnyegek és berakott szőnyegek tisztítása (696. oldal)
- A bőr kárpitok tisztítása\* (697. oldal)
- A bőr kormánykerék tisztítása (698. oldal)



## A külső tisztítása

Az autót haladéktalanul le kell mosni, ha szennyezett lesz. Ez azt jelenti, hogy az autó tisztítása könnyebb, mert a szennyeződések nem tapadnak meg olyan erősen. Ezzel csökkenti az karcolások kockázatát is és frissen tartja az autót. Hajtsa végre a mosást olajleválasztóval rendelkező autósóban. Használjon a Volvo által ajánlott autósampont.

### Kapcsolódó információk

- A külső tisztítása (699. oldal)
- Polírozás és viaszolás (699. oldal)
- Kézi mosás (700. oldal)
- Automata autósó (701. oldal)
- Nagy nyomású mosás (703. oldal)
- Az ablaktörlő lapátok tisztítása (703. oldal)
- A külső műanyag, gumi és díszítő komponensek tisztítása (704. oldal)
- Keréktárcsák tisztítása (705. oldal)
- Rozsdavédelem (705. oldal)

## Polírozás és viaszolás

Polírozza és viaszolja az autót, ha a fényezés matt, vagy, hogy extra védelmet biztosítson a festésnek. Az autót nem kell polírozni, amíg egy éves nem lesz. Azonban ez alatt az idő alatt is viaszolható. Ne polírozza vagy viaszozza az autót közvetlen napfényben, a polírozott felület hőmérséklete legfeljebb 45 °C (113 °F) lehet.

- Mossa le alaposan az autót, mielőtt polírozni vagy viaszolni kezdené. Tisztítsa le az aszfalt- és kátrányfoltokat kátrány-eltávolítóval vagy könnyűbenzinnel. A makacsabb foltok autófényezéséhez gyártott finom súrolópasztával távolíthatók el. Használjon a Volvo által ajánlott tisztítószereket.
- Először fényesítőszerral, majd folyékony vagy szilárd viasszal fényesítse. Tartsa be gondosan a csomagoláson található utasításokat. Sok készítmény fényesítőszert is viaszt is tartalmaz.

### ! FONTOS

Kerülje a műanyag és gumi felületek viaszolását és fényesítését.

Amikor zsírtalanítót használ műanyag és gumi felületeken, akkor csak enyhe nyomással dörzsölje. Használjon puha mosószivacsot.

A fényes műanyag elemek lekaphatnak vagy megsérülhet a fényes felületréteg.

Súrolóanyagokat tartalmazó fényezőanyagokat nem szabad használni.

### ! FONTOS

Használjon a Volvo által ajánlott tisztítószereket. Az egyéb kezelések, mint a konzerválás, tömítés, védelem, fényezéstömítés vagy ehhez hasonló eljárások károsíthatják a fényezést. A fényezés ilyen kezelések által okozott károsodására nem vonatkozik a Volvo garancia.

### Kapcsolódó információk

- A külső tisztítása (699. oldal)
- Kézi mosás (700. oldal)
- Automata autósó (701. oldal)
- Nagy nyomású mosás (703. oldal)
- Az ablaktörlő lapátok tisztítása (703. oldal)



- A külső műanyag, gumi és díszítő komponensek tisztítása (704. oldal)
- Keréktárcsák tisztítása (705. oldal)
- Rozsdavédelem (705. oldal)

### Kézi mosás

Az autót haladéktalanul le kell mosni, ha szennyezett lesz. Ez azt jelenti, hogy az autó tisztítása könnyebb, mert a szennyeződések nem tapadnak meg olyan erősen. Ezzel csökkenti az karcolások kockázatát is és frissen tartja az autót. Tisztítsa le olajleválasztóval rendelkező helyen és használjon autósampon. Használjon a Volvo által ajánlott tisztítószereket és autóápolási termékeket.

### Fontos tudnivalók az autó kézzel történő mosásához

- Kerülje az autó mosását közvetlen napfényben. Ez a mosószer vagy viasz száradását okozza, aminek dörzsölő hatása van.
- Távolítsa el a madárürüléket a fényezésről, amint lehetséges. Ezek olyan vegyi anyagokat tartalmaznak, amelyek károsítják a fényezést és annak nagyon gyors elszíneződését okozzák. Használjon például puha papírt vagy szivacsot bőséges mennyiségű vízzel átitatva. Az elszíneződések eltávolítását ajánlott hivatalos Volvo műhelyben végeztetni.
- Mossa le a karosszéria alsó részét, beleértve a kerékdobokat és lökhárítókat.
- Öblítse le a teljes autót, amíg a feloldott szennyeződések el nem távoznak, hogy csökkentse a mosás okozta karcolások kockázatát. Ne fecskendezzen közvetlenül a zárakra.

- Ha szükséges, nagyon szennyezett felületeken használjon zsírtalanító anyagot. Ne feledje, hogy ebben az esetben a felületeknek nem szabad a naptól forrónak lenniük.
- Mossa le szivacs, autósampon és bőséges kézmeleg víz használatával.
- Tisztítsa meg az ablaktörlő lapátokat kézmeleg szappanos oldattal vagy autósamponnal.
- Szárítsa meg tiszta, puha szarvasbőrrel vagy vízlehetővel. Ha elkerüli, hogy a víz-cseppek erős napsütésben száradjanak le, akkor csökkenti a száradási foltok kialakulásának kockázatát, amelyeket ki kellene fényesíteni.
- Az autó mosását követően kátrány vagy aszfalt maradhat vissza. Használjon a Volvo által ajánlott kátrányeltávolítót, hogy megszabaduljon az utolsó foltoktól is.

### FIGYELEM

Mindig tisztítsa a motort szervizben. Tűzveszély kockázata áll fenn, ha a motor meleg.

**! FONTOS**

A szennyezett fényszórók működése gyengébb. Tisztítsa azokat rendszeresen, például üzemanyagöltéskor.

Ne használjon korróziót okozó tisztítószereket, csak tiszta vizet és nem dörzsölő szivacsot.

**i MEGJEGYZÉS**

A külső lámpák, például a fényszórók és a hátsó lámpák átmenetileg bepárasodhatnak a lencsén belül. Ez normális és az összes külső világítás úgy van tervezve, hogy ellenálljon ennek. A párákicsapódás normális esetben kiszellőzik a lámpatestből, amikor a lámpa egy időre be van kapcsolva.

**! FONTOS**

- Gondoskodjon a panorámatető\* és a napellenző becsukásáról az autó mosása előtt.
- Soha ne használjon dörzsölő hatású fényesítő anyagot a panorámatetőn.
- Soha ne használjon viaszt a panorámatető körüli gumicsikokon.

**! FONTOS**

Ne feledje eltávolítani a szennyeződések az ajtók és a küszöbök leeresztő furataiból az autó mosását követően.

**Kapcsolódó információk**

- A külső tisztítása (699. oldal)
- Polírozás és viaszolás (699. oldal)
- Automata autómosó (701. oldal)
- Nagy nyomású mosás (703. oldal)
- Az ablaktörlő lapátok tisztítása (703. oldal)
- A külső műanyag, gumi és díszítő komponensek tisztítása (704. oldal)
- Keréktárcsák tisztítása (705. oldal)
- Rozsdavédelem (705. oldal)
- Az automatikus rögzítőfék aktiválásának beállítása (487. oldal)

**Automata autómosó**

Az autót haladéktalanul le kell mosni, ha szennyezett lesz. Minél hosszabban marad szennyezett az autó, annál nehezebb újra teljesen megtisztítani és fennáll a fényezés karcosodásának kockázata.

Az automata autómosók használatával egyszerűen és könnyen megtisztítható az autó, de ezek nem férnek hozzá minden helyhez. A Volvo azt javasolja, hogy kézzel mossa le az autót vagy az automata autómosóban történő mosást egészítse ki kézzel történő mosással.

**i MEGJEGYZÉS**

A Volvo azt javasolja, hogy az első hónapokban nem mossa az autót automata autómosóban (amíg a fényezés teljesen meg nem keményedik).

**! FONTOS**

Mielőtt automata autómosóba hajtana az autóval, kapcsolja ki az automatikus fékezés álló helyzetben és a rögzítőfék automatikus behúzása funkciókat. Ha nem kapcsolja ki ezeket a funkciókat, akkor a fékrendszer álló helyzetben ragadhat, és az autó nem lesz képes elindulni.





### **! FONTOS**

Az olyan autómósókra, amelyekben az autó forgó kerekekkel előre mozog, az alábbiak vonatkoznak:

1. Az autó mosása előtt győződjön meg arról, hogy ki van kapcsolva az automata esőérzékelő, különben fennáll az ablaktörlő karok bekapcsolásának és károsodásának kockázata.
2. Ügyeljen arra, hogy a külső tükrök be legyenek hajtva és a kiegészítő lámpák biztosítva legyenek, az antennák vissza legyenek húzva vagy el legyenek távolítva, különben fennáll az esélye, hogy az automata autómósó károsítja azokat.
3. Hajtson az autómósóba.
4. Kapcsolja ki az "Automatikus fékezés álló helyzetben" funkciót az alagút Konzolon található gombbal **(A)**.
5. kapcsolja ki az "Automatikus rögzítőfék-behúzás" funkciót a központi kijelző felső nézetében.
6. Állítsa le a motort az alagút Konzolon található indítógomb óramutató járásával megegyező irányú elforgatásával. Tartsa a helyén a gombot legalább 2 másodpercig.

Az autó készen áll az autómosásra.

### **! FONTOS**

A rendszer automatikusan **P** módba kapcsol, hacsak nem hajtja végre a fenti lépést. A kerekek **P** módban zárva vannak, amelyben nem szabad lenniük, amikor automata autómósóba viszi az autót.

### **i MEGJEGYZÉS**

Vegye figyelembe, hogy ha az autó kulcs nélküli zárás és nyitás funkcióval\* rendelkezik, akkor az autó mosás közben bezárható/kinyitható, ha a távvezérlős kulcs a tartományon belül van.

### **Kapcsolódó információk**

- A külső tisztítása (699. oldal)
- Polírozás és viaszolás (699. oldal)
- Kézi mosás (700. oldal)
- Nagy nyomású mosás (703. oldal)
- Az ablaktörlő lapátok tisztítása (703. oldal)
- A külső műanyag, gumi és díszítő komponensek tisztítása (704. oldal)
- Keréktárcsák tisztítása (705. oldal)
- Rozsdavédelem (705. oldal)
- Automatikus fékezés álló helyzetben (488. oldal)

- Az automatikus rögzítőfék aktiválásának beállítása (487. oldal)
- Kulcs nélküli és érintésérzékeny felületek\* (290. oldal)

## Nagy nyomású mosás

Az autót haladéktalanul le kell mosni, ha szennyezett lesz. Minél hosszabban marad szennyezett az autó, annál nehezebb újra teljesen megtisztítani és fennáll a fényezés karcoldásának kockázata. Mossa az autót olajleválasztóval felszerelt autómosóban. Használjon a Volvo által ajánlott autósampont. Nagy nyomású mosás alkalmazásakor, használjon seprő mozdulatokat és ügyeljen arra, hogy a fúvóka ne kerüljön 30 cm-nél (13 in.) közelebbre az autó felületéhez. Ne fecskendezzen közvetlenül a zárakra.

### Kapcsolódó információk

- A külső tisztítása (699. oldal)
- Polírozás és viaszolás (699. oldal)
- Kézi mosás (700. oldal)
- Automata autómosó (701. oldal)
- Az ablaktörlő lapátok tisztítása (703. oldal)
- A külső műanyag, gumi és díszítő komponensek tisztítása (704. oldal)
- Keréktárcsák tisztítása (705. oldal)
- Rozsdavédelem (705. oldal)

## Az ablaktörlő lapátok tisztítása

Az autót haladéktalanul le kell mosni, ha szennyezett lesz. Minél hosszabban marad szennyezett az autó, annál nehezebb újra teljesen megtisztítani és fennáll a fényezés karcoldásának kockázata. Mossa az autót olajleválasztóval felszerelt autómosóban. Használjon a Volvo által ajánlott autósampont. Az ablaktörlő lapáton maradó aszfalt, por és sómaradványok valamint a szélvédőn lévő rovarok, jég stb. károsan befolyásolják az ablaktörlő lapátok hasznos élettartamát.

Tisztításkor állítsa az ablaktörlő lapátokat szervizállásba.



### MEGJEGYZÉS

Mossa rendszeresen az ablaktörlő lapátokat és a szélvédőt kézmeleg szappanos oldattal vagy autósamponnal. Ne használjon semmilyen erős oldószert.

### Kapcsolódó információk

- A külső tisztítása (699. oldal)
- Polírozás és viaszolás (699. oldal)
- Kézi mosás (700. oldal)
- Automata autómosó (701. oldal)
- Nagy nyomású mosás (703. oldal)
- A külső műanyag, gumi és díszítő komponensek tisztítása (704. oldal)

- Keréktárcsák tisztítása (705. oldal)
- Rozsdavédelem (705. oldal)

### A külső műanyag, gumi és díszítő komponensek tisztítása

Az autót haladéktalanul le kell mosni, ha szennyezett lesz. Minél hosszabban marad szennyezett az autó, annál nehezebb újra teljesen megtisztítani és fennáll a fényezés karcoldásának kockázata. Használjon a Volvo által ajánlott autósampont.

A Volvo kereskedések által kínált speciális tisztítószerek használata javasolt a színezett műanyag alkatrészek, gumi és díszítő komponensek, például a fényes díszlécék tisztításához és gondozásához. Amikor ilyen tisztítószereket használ, akkor gondosan tartsa be az utasításokat.

Kerülje az autó 3,5 alatti vagy 11,5 feletti pH-értékű tisztítószerral történő mosását. Ez az eloxált alumínium komponensek\* elszíneződését okozhatja, lásd az ábrát. Nem tanácsoljuk dörzsölő hatású fényezőanyagok használatát, lásd az ábrát.



Alkatrészek, amelyek 3,5 és 11,5 pH-érték közötti tisztítószerral moshatók.

#### **! FONTOS**

Kerülje a műanyag és gumi felületek viaszolását és fényesítését.

Amikor zsírtalanítót használ műanyag és gumi felületeken, akkor csak enyhe nyomással dörzsölje. Használjon puha mosószivacsot.

A fényes műanyag elemek lekophatnak vagy megsérülhetnek a fényes felületréteg.

Súrolóanyagokat tartalmazó fényezőanyagokat nem szabad használni.

#### **! FONTOS**

Kerülje az autó 3,5-nél alacsonyabb vagy 11,5-nél magasabb pH értékű tisztítószerekkel történő mosását. Ez az eloxált alumínium alkatrészek, például a tetőcsomagtartó és az oldalablakok körüli díszcsíkok elszíneződését okozhatja.

Soha ne használjon fémfényesítő anyagot az eloxált alumínium alkatrészekeken, ez elszíneződést okozhat és tönkretelheti a felületkezelést.

#### **Kapcsolódó információk**

- A külső tisztítása (699. oldal)
- Polírozás és viaszolás (699. oldal)
- Kézi mosás (700. oldal)
- Automata autómosó (701. oldal)
- Nagy nyomású mosás (703. oldal)
- Az ablaktörlő lapátok tisztítása (703. oldal)
- Keréktárcsák tisztítása (705. oldal)
- Rozsdavédelem (705. oldal)

## Keréktárcsák tisztítása

Az autót haladéktalanul le kell mosni, ha szennyezett lesz. Minél hosszabban marad szennyezett az autó, annál nehezebb újra teljesen megtisztítani és fennáll a fényezés karcolódásának kockázata. Hajtsa végre a mosást olajleválasztóval rendelkező autómósóban. Használjon a Volvo által ajánlott autósampont.

Használjon a Volvo által ajánlott keréktárcsa-tisztító szereket.

Az erős keréktárcsa-tisztító szerek károsíthatják a felületet és foltosodást okozhatnak a krómozott alumínium keréktárcsákon.

## Kapcsolódó információk

- A külső tisztítása (699. oldal)
- Polírozás és viaszolás (699. oldal)
- Kézi mosás (700. oldal)
- Automata autómósó (701. oldal)
- Nagy nyomású mosás (703. oldal)
- A külső műanyag, gumi és díszítő komponensek tisztítása (704. oldal)
- Keréktárcsák tisztítása (705. oldal)
- Rozsdavédelem (705. oldal)

## Rozsdavédelem

Az autó korrózióvédelemmel rendelkezik.

A karosszéria korrózióvédelme fémvédő bevonatból, csúcsmínőségű festési eljárásból, korrózióvédett és minimális fémtárfedésből és védő műanyag komponensekből, súrlódásvédelemből és kiegészítő rozsdagátlóból áll a sérülékeny területeken. Az alvázban a kerékfelüggesztés sebezhető pontjai korrózióálló alumínium öntvényből készültek.

## Vizsgálat és karbantartás

Az autó korrózióvédelme normális esetben karbantartásmentes, de a korrózió kockázatának csökkentése érdekében tisztán kell tartani az autót. Az erősen lúgos vagy savas tisztító folyadékok használata kerülendő a fényes komponenseken. Minden körfelverődést a felfedezését követően haladéktalanul ki kell javítani.

## Kapcsolódó információk

- A külső tisztítása (699. oldal)
- Polírozás és viaszolás (699. oldal)
- Kézi mosás (700. oldal)
- Automata autómósó (701. oldal)
- Nagy nyomású mosás (703. oldal)
- Az ablaktörlő lapátok tisztítása (703. oldal)
- A külső műanyag, gumi és díszítő komponensek tisztítása (704. oldal)

- Keréktárcsák tisztítása (705. oldal)

### Az autó fényezése

A fényezés számos rétegből áll és az autó rozsdavédelmének fontos részét képezi, ezért rendszeresen ellenőrizni kell.

A fényezés sérüléseinek legáltalánosabb típusai a kőfelverődések, karcolások és sérülések a sárvédő, ajtók és lökhárítók peremein. A rozsdá támadásának elkerülése érdekében, a sérült fényezést haladéktalanul ki kell javítani.

### Kapcsolódó információk

- Kiseb fényezési sérülések javítása (706. oldal)
- Színkódok (707. oldal)

### Kiseb fényezési sérülések javítása

A fényezés fontos része az autó rozsdavédelmének és ezért rendszeresen ellenőrizni kell. A fényezés sérüléseinek legáltalánosabb típusai a kőfelverődések, karcolások és sérülések például a sárvédő, az ajtók és a lökhárítók peremein.

A rozsdá támadásának elkerülése érdekében, a sérült fényezést haladéktalanul ki kell javítani.

#### MEGJEGYZÉS

A festés javításakor a felületnek tisztának és száraznak kell lennie. A felületnek legalább 15 °C (59 °F) hőmérsékletűnek kell lennie.

### Anyagok, amelyekre szükség lehet

- Alapozó – szóróflakonos kiszerezésű speciális tapadó alapozó kapható például a műanyag bevonatú lökhárítókhoz.
- alapbevonat és szintelen lakkréteg - elérhető szóróflakonos vagy kannás kiszerezésben vagy javító tollak/rudak formájában<sup>16</sup>
- Fedőszalag.
- finom csiszolópapír.

### Javító festék alkalmazása a károsodott felületen

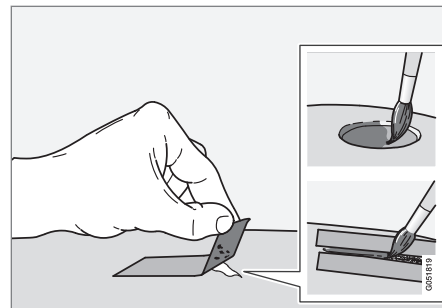

Ha a sérülés nem ér le a fémig, akkor a javító festés közvetlenül a felület tisztítását követően felvihető.

1. Helyezzen fedőszalagot a sérült felületre. Ezután vegye le a fedőszalagot, hogy eltávolítsa az esetlegesen meglazult festéket.

Ha a sérülés a fémig terjed, akkor alapozót is kell használni. Ha a sérülés műanyag felületig terjed, akkor tapadó alapozót kell használni a legjobb eredmény eléréséhez - permetezze a szóróflakon fedelébe és vigye fel ecsettel vékonyan.

<sup>16</sup> Tartsa be a javító toll/rúd csomagolásában található utasításokat.



2. A festés előtt, nagyon finom csiszolóanyaggal történő finom csiszolás hajtható végre, ha szükséges (például, ha egyenetlen szélek vannak). A felületet alaposan meg kell tisztítani és száradni hagyni.
3. Keverje fel alaposan az alapozót, és vigye fel finom ecsettel, gyufaszállal vagy hasonló eszközzel. Fejezze be az alapréteggel és a szintelen lakkal, ha az alapozó megszáradt.

Karcolások esetén alkalmazza ugyanezt az eljárást, de ragassza le a sérült terület környékét a sértetlen festék védelme érdekében.

A Volvo kereskedőknél hibajavító tollak és festékspray szerezhetők be a fényezés javításához.

### **i** MEGJEGYZÉS

Ha a kódarab nem hatolt be a fémbe és egy sértetlen festékréteg a helyén maradt, akkor a felület tisztítását követően haladéktalanul töltsse fel alapozó és lakkréteggel.

### **Kapcsolódó információk**

- Az autó fényezése (706. oldal)
- Színkódok (707. oldal)

## **Színkódok**

### **Színkód**

A színkód matrica az autó jobb oldali ajtószlopán található, az első és a hátsó ajtó között és akkor látható, amikor kinyitja a jobb oldali hátsó ajtót.

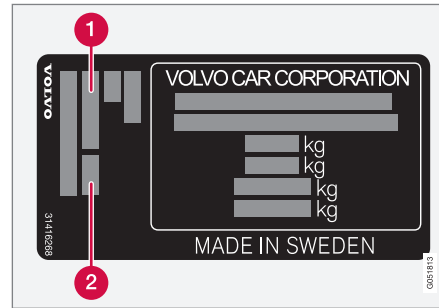

- 1 Külső színkód
- 2 Bármely másodlagos külső színkód

### **Kapcsolódó információk**

- Az autó fényezése (706. oldal)
- Kisebb fényezési sérülések javítása (706. oldal)

## **Ablaktörlőlapát-csere, hátsó ablak**

Az ablaktörlő lapátok letörlik a vizet a szélvédőről és a hátsó ablakról. A mosófolyadékkal együtt, ezek célja az ablakok tisztítása és a kilátás biztosítása vezetés közben. A szélvédő és a hátsó ablak törlőlapátjai kicserélhetők.

## ◀◀ Ablaktörlőlapát-csere, hátsó ablak

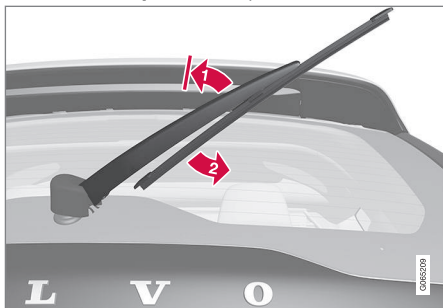

Emelje el az ablaktörlő kart az ablakról, és húzza jobbra a lapát alsó részét.

**1** Fogja meg az ablaktörlő kart, és emelje el az a szélvédőről a rögzített helyzetbe.

### **i** MEGJEGYZÉS

Félig felhajtott szögben van egy rögzített állás, ahol egy kis ellenállás érezhető, ez megakadályozza azt, hogy a kar visszaessen a szélvédőre. Az ablaktörlő kart ezen a helyzeten túl kell húzni a törlőlapát cseréjéhez.

**2** Fogja meg a lapát alsó részét, és húzza jobbra addig, amíg a lapát le nem lazul a karról.

3. Nyomja a helyére az ablaktörlő lapátot. Egy kattantást kell hallania. Ellenőrizze, hogy biztosan fel van-e szerelve.
4. Engedje le az ablaktörlő kart.

### **!** FONTOS

Ellenőrizze rendszeresen a lapátokat. Az elhanyagolt karbantartás csökkenti az ablaktörlő lapátok élettartamát.

### Kapcsolódó információk

- Az esőérzékelő használata (189. oldal)
- Ablak- és fényszórómosók használata (191. oldal)
- Az automatikus hátsó ablaktörlés használata tolatáskor (193. oldal)
- Az esőérzékelő memória funkciójának használata (190. oldal)
- A hátsó ablaktörlő és mosó használata (192. oldal)
- Mosófolyadék betöltése (710. oldal)
- Állítsa szerviz állásba az ablaktörlő lapátokat (709. oldal)
- Az ablaktörlő lapátok cseréje (708. oldal)
- Az ablaktörlők használata (188. oldal)
- Ablaktörlő lapátok és mosófolyadék (188. oldal)

## Az ablaktörlő lapátok cseréje

Az ablaktörlő lapátok letörlik a vizet a szélvédőről és a hátsó ablakról. A mosófolyadékkal együtt, ezek célja az ablakok tisztítása és a kilátás biztosítása vezetés közben. A szélvédő és a hátsó ablak törlőlapátjai kicserélhetők.

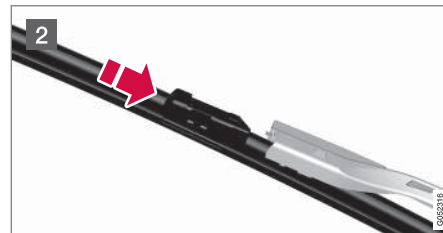
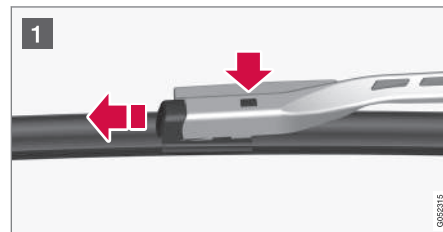

- 1 Hajtsa fel az ablaktörölő lapátot, amikor az a szervizállásban van. A szervizállás aktiválása/inaktiválása a központi kijelző funkció nézetében lehetséges, amikor az autó álló helyzetben van és nincs bekapcsolva az ablaktörölő. Nyomja meg az ablaktörölő lapáton található gombot, és húzza ki egyenesen az ablaktörölő lapáttal párhuzamosan.
- 2 Csúsztassa be az új ablaktörölő lapátot, amíg egy "kattanást" nem hall.
3. Ellenőrizze, hogy a lapát biztosan fel van-e szerelve.
4. Hajtsa vissza az ablaktörölő lapátot a szélvédő felé.

### Az ablaktörölő lapátok különböző hosszúságúak

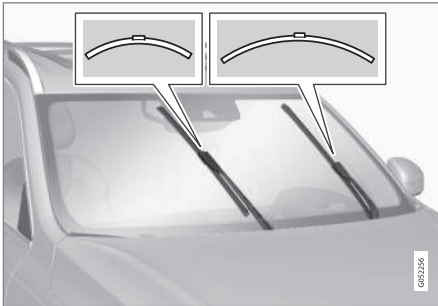

### **i** MEGJEGYZÉS

Amikor kicseréli az ablaktörölő lapátokat, ne feledje figyelembe venni az eltérő hosszukat. A vezető oldali lapát hosszabb, mint az utas oldali.

### Kapcsolódó információk

- Az esőérzékelő használata (189. oldal)
- Ablak- és fényszórómosók használata (191. oldal)
- Az automatikus hátsó ablaktörölés használata tolatáskor (193. oldal)
- Az esőérzékelő memória funkciójának használata (190. oldal)
- A hátsó ablaktörölő és mosó használata (192. oldal)
- Mosófolyadék betöltése (710. oldal)
- Állítsa szerviz állásba az ablaktörölő lapátokat (709. oldal)
- Ablaktörölőlapát-csere, hátsó ablak (707. oldal)
- Az ablaktörölők használata (188. oldal)
- Ablaktörölő lapátok és mosófolyadék (188. oldal)

### Állítsa szerviz állásba az ablaktörölő lapátokat

Bizonyos helyzetekben például amikor ki kell cserélni azokat, az ablaktörölő lapátoknak szerviz állásban (függőleges helyzetben) kell lenniük.



Az ablaktörölő lapátok a szervizállásban.

A csere elvégzéséhez, a tisztításhoz vagy az ablaktörölő lapátok felemeléséhez (például a jég lekaparásához a szélvédőről), azoknak szervizállásban kell lenniük.

### **i** FONTOS

Mielőtt szerviz állásba helyezné az ablaktörölőket, ellenőrizze, hogy nincsenek-e lefagyva.

## ◀ A szerviz üzemmód aktiválása/ inaktiválása

A szerviz üzemmód akkor aktiválható/inaktiválható, amikor az autó álló helyzetben van és nincsenek bekapcsolva az ablaktörők. A szerviz üzemmód a központi kijelző funkció nézetében aktiválható/inaktiválható.



Nyomja meg a **Ablaktörők szervizállása** gombot. A gomb visszajelző lámpája világít, amikor aktív a szervizüzemmód. Amikor be van kapcsolva, akkor az ablaktörők szerviz állásba mozdul-

nak. A szerviz üzemmód inaktiválásához, nyomja meg újra a **Ablaktörők szervizállása** lehetőséget. A gomb visszajelző lámpája kialszik, amikor kikapcsol a szervizüzemmód.

Az ablaktörő lapátok akkor hagyják el a szervizállást, ha:

- Aktiválva van az ablaktörés.
- Aktiválva van az ablakmosás.
- Aktiválódik az esőérzékelő.
- Elindulnak az autóval.

## ! FONTOS

Ha az ablaktörő karok szervizállásban fel vannak hajtva a szélvédőre, akkor vissza kell hajtani azokat a szélvédőre, mielőtt bekapcsolná a törlést, mosást vagy az esőérzékelőt és mielőtt vezetni kezdene. Erre azért van szükség, hogy elkerülje a motorháztető fényezésének megkarcolását.

## Kapcsolódó információk

- Az esőérzékelő használata (189. oldal)
- Ablak- és fényszórómosók használata (191. oldal)
- Az automatikus hátsó ablaktörés használata tolatáskor (193. oldal)
- Az esőérzékelő memória funkciójának használata (190. oldal)
- A hátsó ablaktörő és mosó használata (192. oldal)
- Mosófolyadék betöltése (710. oldal)
- Az ablaktörő lapátok cseréje (708. oldal)
- Ablaktörőlapát-csere, hátsó ablak (707. oldal)
- Az ablaktörők használata (188. oldal)
- Ablaktörő lapátok és mosófolyadék (188. oldal)

## Mosófolyadék betöltése

A mosófolyadék a fényszórók valamint a szélvédő és a hátsó ablak tisztítására szolgál. Amikor a hőmérséklet fagypont alatt van, akkor fagyálló adalékot tartalmazó mosófolyadékot kell használni.

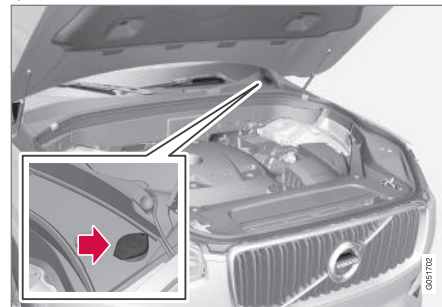

A mosófolyadékot a kék sapkával rendelkező tartályba kell tölteni. A tartályt az ablakmosó, a hátsó ablakmosó és a lámpamosók\* használják

## i MEGJEGYZÉS

Amikor körülbelül 1 liter (1 kvart) mosófolyadék marad a tartályban, akkor a **Ablakmosó folyadék Alacsony szint, töltsse fel** üzenet jelenik meg a járművezetői kijelzőn a  szimbólummal együtt.

**Előírt minőség:** A Volvo által ajánlott mosófolyadék – hideg időben és fagypont alatti hőmérsékleten fagyvédelemmel.

### ! FONTOS

Használjon eredeti Volvo vagy ezzel egyenértékű, 8 és 6 között pH értékű mosófolyadékot üzemi hígításban (például 1:1 arányban semleges vízzel keverve).

### ! FONTOS

Amikor a hőmérséklet fagypont alatt van, akkor használjon fagyálló adalékot tartalmazó mosófolyadékot annak megelőzése érdekében, hogy a folyadék megfagyjon a szivattyú, a tartály és a tömlők belsejében.

- Az esőérzékelő memória funkciójának használata (190. oldal)
- A hátsó ablaktörlő és mosó használata (192. oldal)
- Állítsa szerviz állásba az ablaktörlő lapátokat (709. oldal)
- Az ablaktörlő lapátok cseréje (708. oldal)
- Ablaktörlőlapát-csere, hátsó ablak (707. oldal)
- Az ablaktörlők használata (188. oldal)
- Ablaktörlő lapátok és mosófolyadék (188. oldal)

### Hangerő:

- Fényszórómosóval **felszerelt** autók: 5,5 liter (5,8 kvart).
- Fényszórómosó **nélküli** autók: 3,5 liter (3,7 kvart).

### Kapcsolódó információk

- Az esőérzékelő használata (189. oldal)
- Ablak- és fényszórómosók használata (191. oldal)
- Az automatikus hátsó ablaktörlés használata tolatáskor (193. oldal)



MŰSZAKI ADATOK

## Típusjelölések

Az autóban található matricák olyan információkat tartalmaznak, mint az alvázszám, típusjelölés, színkód stb.

### A címke elhelyezkedése

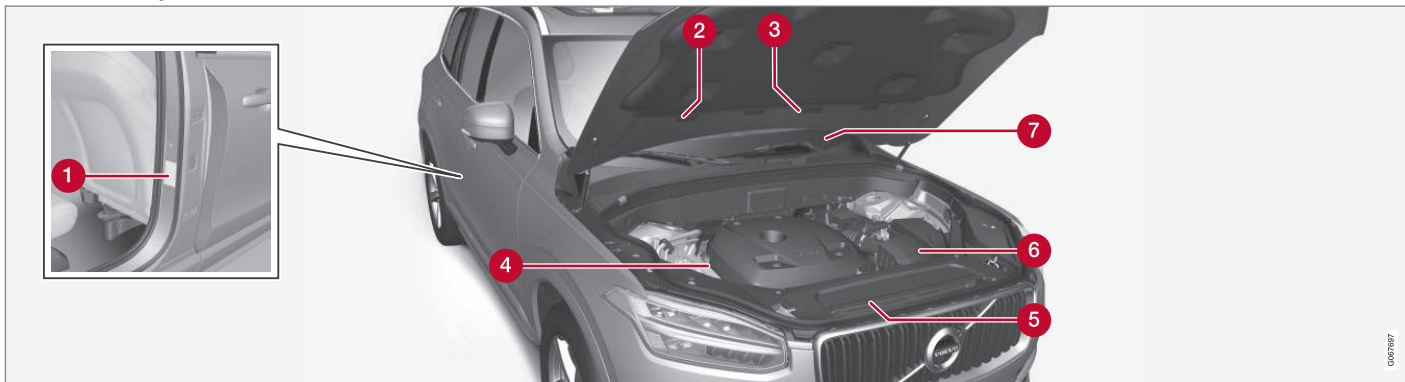

Az ábra vázlatos - a részletek piaconként és modellenként eltérőek lehetnek.

Az autó típusjelölése, járműazonosító és motorszám használható az összes hivatalos Volvo kereskedésben az autóval kapcsolatban és a cserealkatrészek valamint tartozékok rendelésénél.



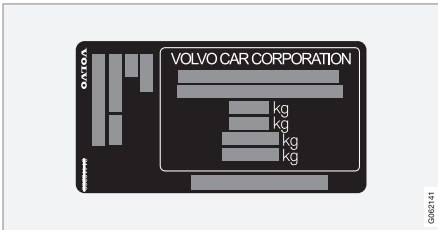

1 Matrica a típusleírás, járműazonosító szám, megengedett maximális tömegek és a külső szín kódjelölése valamint a típusjávahagyási szám feltüntetéséhez. A matrica az ajtóoszlopon található és a jobb oldali hátsó ajtó kinyitásakor látszik.

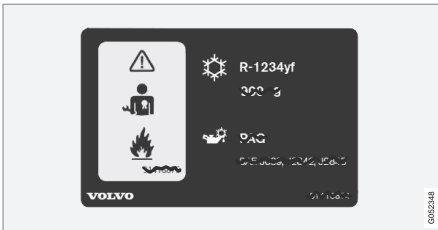

2 A/C rendszer matrica az R1234yf hűtőközeget használó autók esetében.

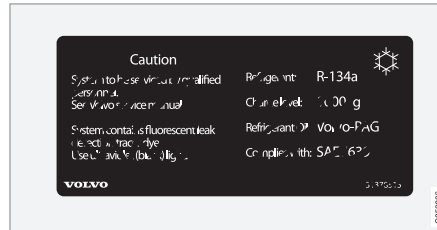

2 A/C rendszer matrica az R134a hűtőközeget használó autók esetében.

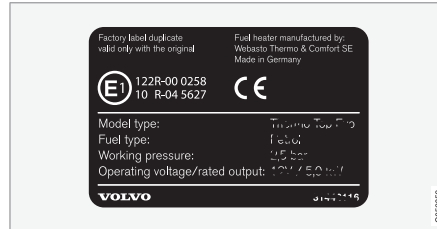

3 Az állófűtés címkeje.



4 Matrica a motorkód és motorsorozatszám feltüntetéséhez.



5 Motorolajcímke.

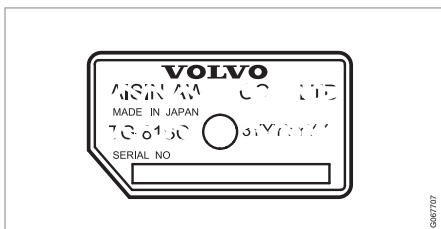

**6** Matrica a sebességváltó típusának és sorszámának feltüntetéséhez.



**7** Matrica az autó azonosító számához - VIN (járműazonosító szám).

A járművel kapcsolatos további adatok a forgalmi dokumentumban találhatóak.



### MEGJEGYZÉS

A kezelési útmutatóban szereplő matricák nem pontosan egyeznek meg az autóban találhatóakkal. Ezek a hozzávetőleges megjelenésüket és elhelyezkedésüket mutatják az autóban. Az Ön adott autójára vonatkozó adatok az autón található matricán találhatóak.

### Kapcsolódó információk

- Légkondicionáló – műszaki adatok (726. oldal)

## Méreték

A táblázatban található az autó hossza, magassága stb.

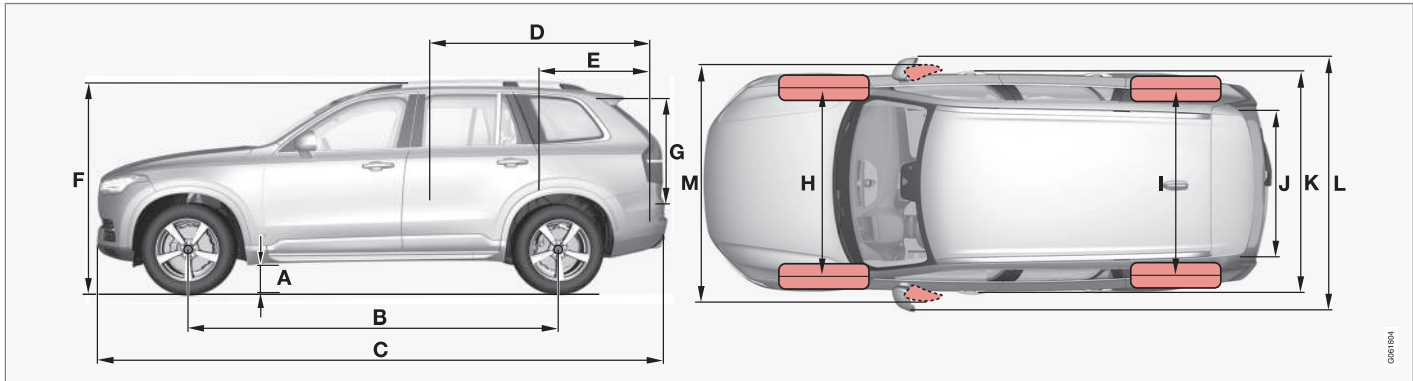

	Méreték	mm	hüvelyk
A	Hasmagasság <sup>A</sup>	212	8,3
B	Tengelytáv	2984	117,5
C	Hossz	4953	195,0
D	Rakomány hossza, a padlón, lehajtott hátsó üléssel	2040	80,3
		1260 <sup>B</sup>	49,6 <sup>B</sup>
		1260 <sup>C</sup>	49,6 <sup>C</sup>

	Méreték	mm	hüvelyk
E	Rakományhossz, a padlón	761/898	48,0 <sup>D</sup>
		1220 <sup>D</sup>	21,8 <sup>E</sup>
		554 <sup>E</sup>	21,8 <sup>F</sup>
		554 <sup>F</sup>	
F	Magasság <sup>G</sup>	1776	69,9
G	Rakománymagasság	816	32,1

	Méreték	mm	hüvelyk
H	Első nyomtáv <sup>H</sup>	1665 <sup>I</sup>	65,6 <sup>I</sup>
		1673 <sup>J</sup>	65,9 <sup>J</sup>
	Első nyomtáv <sup>K</sup>	1668 <sup>I</sup>	65,7 <sup>I</sup>
		1676 <sup>J</sup>	66,0 <sup>J</sup>





	Méreték	mm	hüvelyk
I	Hátsó nyomtáv <sup>H</sup>	1667 <sup>I</sup> 1675 <sup>J</sup>	65,6 <sup>I</sup> 65,9 <sup>J</sup>
	Hátsó nyomtáv <sup>K</sup>	1671 <sup>I</sup> 1679 <sup>J</sup>	65,8 <sup>I</sup> 66,1 <sup>J</sup>
J	Rakományszé- lesség, padló	1192	46,9
K	Szélesség	1923 <sup>L</sup>	75,7 <sup>L</sup>
		1931 <sup>M</sup>	76,0 <sup>M</sup>
		1958 <sup>N</sup>	77,1 <sup>N</sup>

	Méreték	mm	hüvelyk
L	Szélesség a külső tükrökkel együtt	2140	84,3
M	Szélesség behaj- tott külső tük- rökkel	2008	79,1

A Menetkész tömeg + 2 személy. (A gumibroncsméret, alvázváltozat stb. függvényében kis mértékben változó.)

B A második ülésorból 6-üléses\* autókban.

C A második ülésorból 7-üléses\* autókban.

D 5-üléses autók.

E 6-üléses autók.

F 7-üléses autók.

G Beleértve a tetőantennát a menetkész tömeghez.

H Levegőrugózás nélküli autók.

I 19-hüvelykes keréktárcsák esetén.

J 20, 21 és 22-hüvelykes keréktárcsák esetén.

K Levegőrugóval felszerelt autók.

L Karosszéria-szélesség.

M Szélesség 19-hüvelykes kerekekkel felszerelt autók esetén.

N Szélesség 20-, 21- és 22-hüvelykes kerekekkel szerelt autók esetén.

### Kapcsolódó információk

- Tömegek (719. oldal)

## Tömegek

Az össztömeg stb. az autóban elhelyezett címkéről olvasható le.

A menetkész tömeg tartalmazza a járművezetőt, a 90%-ban tele üzemanyagtartályt valamint az összes olajat és folyadékot.

Az utasok és tartozékok súlya valamint a vonóhorog-terhelés (ha van csatlakoztatva utánfutó) befolyásolja a terhelhetőséget és nem számít bele a menetkész tömegbe.

Megengedett maximális terhelhetőség = össztömeg - menetkész tömeg.

### **i** MEGJEGYZÉS

A megadott menetkész tömeg az autó normál változatára vonatkozik - vagyis extra felszerelések vagy tartozékok nélkül. Ez azt jelenti, hogy minden tartozék hozzáadásával a tartozék súlyának megfelelően csökken az autó terhelhetősége.

Példák a terhelhetőségi kapacitást csökkentő tartozékokra a különböző felszerelési szintek (például Kinetic, Momentum, Summum) valamint az olyan tartozékok, mint a vonóhorog, tetőcsomagtartó, tetődoboz, audiorendszer, kiegészítő lámpák, GPS, üzemanyaggal működő fűtés, biztonsági rács, szőnyegek, csomagtértakaró, elektromos ülések stb.

Az autó lemérése egy módja annak, hogy megállapítsa az autó tényleges menetkész tömegét.

### **⚠** FIGYELEM

Az autó vezethetőségi jellemzői függenek attól, hogy mennyire van terhelve és hogyan van elosztva a terhelés.

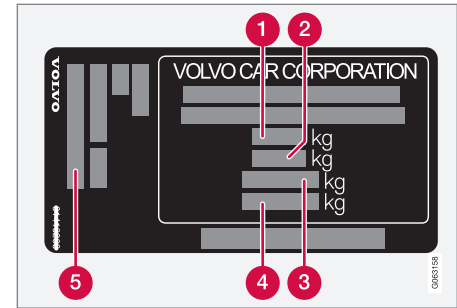

A matrica az ajtóoszlopon található és a jobb oldali hátsó ajtó kinyitásakor látszik.

- 1** Max. össztömeg
- 2** Max. szerelvénytömeg (autó+utánfutó)
- 3** Max. első tengelyterhelés
- 4** Max. hátsó tengelyterhelés
- 5** Felszereltségi szint

Max. terhelés: Lásd a forgalmi dokumentumot.

Max. tetőterhelés: 100 kg.

### Kapcsolódó információk

- Típusjelölések (714. oldal)
- Vontató képesség és vonóhorog-terhelés (720. oldal)

**Vontató képesség és vonóhorog-terhelés**

A vontató képesség és a vonóhorog-terhelés utánfutó vontatásakor az alábbi táblázatokban található.

**Fékes utánfutó max. tömege****i MEGJEGYZÉS**

Az 1800 kg-nál nehezebb utánfutók esetén lengéscsillapítók használata javasolt a vonóhorgon.

Motor	Motorkód <sup>A</sup>	Sebességváltó	Fékes utánfutó max. tömege (kg)	Max. vonóhorog-terhelés (kg)
T8 Twin Engine	B4204T34	Automata	2400	110
T8 Twin Engine	B4204T35	Automata	2400	110
T8 Twin Engine	B4204T28	Automata	2400	110

<sup>A</sup> A motorkód, alkatrész- és sorozatszám a motoron található.

**i FONTOS**

Amikor utánfutóval közlekedik, megengedett a jármű össztömegének (beleértve a vontatott tömeget) legfeljebb 100 kg-mal (220 font) történő túllépése, feltéve, hogy a sebessége nem haladja meg a 100 km/h (62 mph) értéket. Be kell tartani a jármű-szerelvényekre vonatkozó országos szabályokat, például sebességet stb.

**Fék nélküli utánfutó max. tömege**

Fék nélküli utánfutó max. tömege (kg)	Max. vonóhorog-terhelés (kg)
750	50

### **Kapcsolódó információk**

- Típusjelölések (714. oldal)
- Tömegek (719. oldal)
- Vezetés utánfutóval (532. oldal)
- Utánfutó-stabilizáló\* (534. oldal)

**A motor műszaki adatai**

Az egyes motorváltozatok műszaki adatai (teljesítmény stb.) az alábbi táblázatban találhatóak.

Az Twin Engine változatot egy benzinmotor és egy elektromos motor hajtja (ERAD – Electric Rear Axle Drive).

**i MEGJEGYZÉS**

Nem minden motor rendelhető minden piacon.

**i MEGJEGYZÉS**

Ha nincsenek motor adatok a táblázatban, akkor megtalálhatók a mellékelt függelékben.

Motor	Motorkód <sup>A</sup>	Teljesítmény (kW/rpm)	Teljesítmény (lóerő/rpm)	Max. névleges teljesítmény (kW/rpm)	Max. névleges teljesítmény (lóerő/rpm)	Nyomaték (Nm/rpm)	Hengerek száma
T8 Twin Engine	B4204T34	223/6000	303/6000	248/6000	337/6000	400/2200–4800	4
T8 Twin Engine	B4204T35	235/5700	320/5700	–	–	400/2200–5400	4
T8 Twin Engine	B4204T28	233/6000	318/6000	–	–	400/2200–5400	4

A A motorkód, alkatrész- és sorozatszám a motoron található.

**Elektromos hajtómotor**

**Max. teljesítmény:** 65 kW (87 lóerő).

**Nyomaték:** 240 Nm.

**Kapcsolódó információk**

- Típusjelölések (714. oldal)
- Motorolaj – műszaki adatok (723. oldal)
- Hűtőfolyadék – műszaki adatok (725. oldal)



## Motorolaj – műszaki adatok

Az egyes motorokhoz tartozó motorolaj-minőség a táblázatban láthatók.

A Volvo az alábbiakat javasolja:



Motor	Motorkód <sup>A</sup>	Olajminőség	Mennyiség, beleértve az olajsűrőt (liter, körülbelül)
T8 Twin Engine	B4204T34	Castrol Edge Professional V 0W-20 vagy VCC RBS0-2AE 0W-20	5,6
T8 Twin Engine	B4204T35		5,6
T8 Twin Engine	B4204T28		5,6

<sup>A</sup> A motorkód, alkatrész- és sorozatszám a motoron található.

## Kapcsolódó információk

- Típusjelölések (714. oldal)
- A motorolaj tekintetében nehéz vezetési feltételek (724. oldal)
- A motorolaj ellenőrzése és feltöltése (666. oldal)
- Motorolaj (665. oldal)

## A motorolaj tekintetében nehéz vezetési feltételek

A kedvezőtlen vezetési feltételek rendellenesen magas olajhőmérséklethez vagy olajfogyasztáshoz vezethetnek. Az alábbiakban néhány példát talál a kedvezőtlen vezetési feltételekre.

Hosszabb utakon ellenőrizze gyakrabban az olajsintet:

- lakókocsit vagy utánfutót vontatva
- hegyes vidékeken
- magas sebességek mellett
- alacsonyabb mint  $-30\text{ °C}$  ( $-22\text{ °F}$ ) vagy magasabb mint  $+40\text{ °C}$  ( $+104\text{ °F}$ ) hőmérsékleten.

A fentiek érvényesek rövidebb távolságokra is alacsony hőmérsékleteken.

Kedvezőtlen vezetési feltételekhez, válasszon teljesen szintetikus motorolajat. Ez extra védelmet biztosít a motor számára.

A Volvo az alábbiakat javasolja:



### **!** FONTOS

A motor szervizintervallumainak megfelelő követelmények teljesítése érdekében a gyárban minden motort speciálisan kiválasztott szintetikus motorolajjal töltenek fel. Az olaj kiválasztása nagyon gondosan történt a hasznos élettartam, az indítási jellemzők, az üzemanyag-fogyasztás és a környezetre gyakorolt hatás figyelembe vételével.

Jóváhagyott motorolajat kell használni annak érdekében, hogy alkalmazhatók legyenek az előírt szervizintervallumok. Csak az előírt fokozatú motorolajat használja az utántöltéshez és az olajcseréhez is, különben károsan befolyásolhatja a hasznos élettartamot, az indítási jellemzőket, az üzemanyag-fogyasztást és az autó környezetre gyakorolt hatását.

Ha nem az előírt fokozatú és viszkozitású a motorolajat használja, akkor károsodhatnak a motorral kapcsolatos komponensek. Az ilyen károkért a Volvo nem vállal felelősséget.

A Volvo azt javasolja, hogy az olajcseréket hivatalos Volvo szervizben végeztesse el.

### **Kapcsolódó információk**

- Motorolaj – műszaki adatok (723. oldal)
- Motorolaj (665. oldal)

## Hűtőfolyadék – műszaki adatok

**Előírt minőség:** A Volvo által jóváhagyott előre kevert hűtőfolyadék. Ha tömény hűtőfolyadékot használ, akkor keverje 50% vízzel (elfogadható minőségű, nem sós stb.). Ha nem biztos benne, akkor lépjen kapcsolatba egy Volvo kereskedővel.

Csak a Volvo által jóváhagyott hűtőfolyadékot szabad használni, hogy megakadályozza a hűtőrendszer károsodását, motorproblémákat stb.

### FIGYELEM

A hűtőfolyadék lenyelése veszélyes, károsíthatja a szerveket (veséket). A termék etilén-glikolt, gátlószert, vizet stb. tartalmaz.

### Kapcsolódó információk

- A hűtőfolyadék feltöltése (667. oldal)

## Sebességváltó-folyadék – műszaki adatok

Normál körülmények között a sebességváltó-folyadékot nem kell lecserélni a sebességváltó hasznos élettartama során. Azonban kedvezőtlen használati feltételek mellett szükségés lehet.

### Automata sebességváltó

<b>Előírt sebességváltó-folyadék:</b>	AW-1
---------------------------------------	------

### Kapcsolódó információk

- Típusjelölések (714. oldal)

## Fékfolyadék – műszaki adatok

A fékfolyadék a hidraulikus fékrendszer közvetítő közege, amely arra szolgál, hogy továbbítsa a nyomást például a fékpedáltól a főfékhengeren keresztül, ami aztán a féknyergekre hat.

**Előírt minőség:** Az eredeti Volvo vagy azzal egyenértékű, a Dot 4, 5.1 és ISO 4925 class 6 előírásoknak megfelelő folyadék.

### MEGJEGYZÉS

Azt javasoljuk, hogy hivatalos Volvo márkaszerviznél cseréltesse vagy töltesse fel a fékfolyadékot.

### Kapcsolódó információk

- A motortér áttekintése (663. oldal)

## Üzemanyagtartály - méret

Az üzemanyagtartály kapacitása az alábbi táblázatban található.

	Összes modell
Liter (körülbelül)	70
Amerikai gallon (körülbelül)	18,5

## Kapcsolódó információk

- Üzemanyag betöltés (521. oldal)

## Légkondicionáló – műszaki adatok

Az autó klímavezérlő rendszere a piactól függetlenül R1234yf vagy R134a freonmentes hűtőközeget használ. Az autó klímavezérlő rendszerében használt hűtőközeggel kapcsolatos információk a motorháztető belsején elhelyezett matricára vannak nyomtatva.

A légkondicionáló rendszerben használt folyadékok és kenőanyagok előírt minősége és mennyisége az alábbiakban található:

### A/C matrica

#### R134a matrica

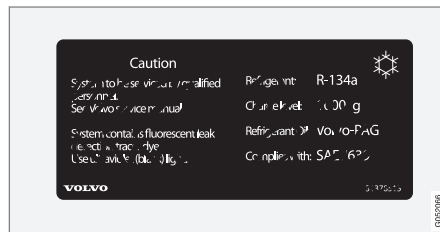

#### R1234yf matrica

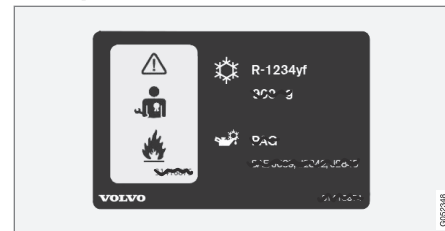

## R1234yf szimbólumok magyarázata

Szimbólum	Jelentés
	Vigyázat
	Mobil légkondicionáló rendszer (MAC)
	Kenőanyag típusa
	A mobil légkondicionáló rendszer (MAC) szervizeléséhez képzett és képesített szakember szükséges.
	Gyúlékony hűtőközegek

## Hűtőközeg

A hűtőközeg mennyisége a motorháztető belsején található címkén van feltüntetve.

## R134a hűtőközeget használó autók

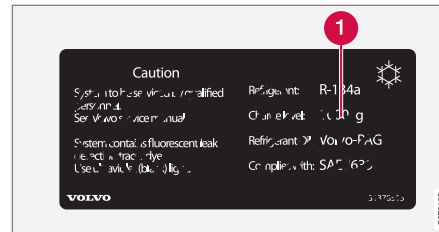

1 hűtőközeg mennyisége

 **FIGYELEM**

A légkondicionáló rendszer nyomás alatt lévő R134a hűtőközeget tartalmaz. A rendszer csak hivatalos szervizben szervizelhető és javítható.

## R1234yf hűtőközeget használó autók

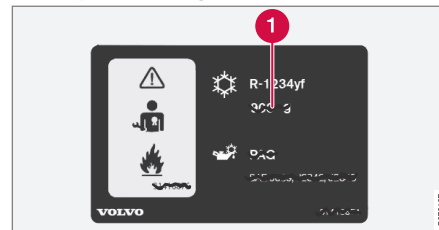

1 hűtőközeg mennyisége

 **FIGYELEM**

A légkondicionáló rendszer nyomás alatt lévő R1234yf hűtőközeget tartalmaz. A SAE J2845 (a hordozható klímarendszerekben használt hűtőközegek biztonságos szervizelésére és tárolására vonatkozó technikusképzés) szabványnak megfelelően, a hűtőközeget tartalmazó rendszer biztonsága érdekében csak szakképzett szerelők szervizelhetik és javíthatják.

## Kompresszorolaj

Mennyiség	Előírt fokozat
120 ml (4,06 fl. oz.)	PAG SP-A2

## Elpárologtató

 **FONTOS**

A klímarendszer elpárologtatóját soha nem szabad javítani vagy egy előzőleg használt elpárologtatóra cserélni. Az új elpárologtatót a SAE J2842 szabványnak megfelelően kell hitelesíteni és felcímkézni.

## Kapcsolódó információk

- A klímavezérlő rendszer szervizelése (661. oldal)

## Üzemanyag-fogyasztás és CO<sub>2</sub>-kibocsátás



Az alábbi táblázatokban található információk összhangban vannak a WLTP eljárással (kis teljesítményű járművekre vonatkozó világszintű összehangolt tesztelési eljárás), ami egy nemzetközi tesztelési módszer a személyautókkal egyenértékű járművek laboratóriumi teszteléséhez.

A járművek üzemanyag-fogyasztását 100 km/liter, széndioxid-kibocsátást (CO<sub>2</sub>) pedig gramm CO<sub>2</sub>/km egységben mérik.

### Magyarázat







	Súlyozott kombinált érték Az érték az elektromos üzemmód és az üzemanyag-hajtású üzemmód közötti súlyozott érték a teljes vezetési ciklusban.
CO <sub>2</sub>	gramm CO <sub>2</sub> /km

	liter/100 km
	Az autó potenciális ("akár") hatótávolságának hitelesített értéke elektromos üzemmódban. Az értéket nem szabad várható hatótávolságként értelmezni és ezt az értéket normál vezetés során nehéz elérni.
	Városi és elővárosi vezetés
	Átlagos érték mind a négy vezetési ciklusban (városi, elővárosi, városon kívüli és autópálya vezetés)
aut	Automata sebességváltó

	Alacsony érték
	Magas érték

	<b>MEGJEGYZÉS</b>
Ha nincsenek fogyasztási és kibocsátási adatok a táblán, akkor megtalálhatók a mellékelt függelékben.	

	<b>MEGJEGYZÉS</b>
A hibrid akkumulátor kapacitása a korrallal és a használattal csökken, ami a belsőégésű motor megnövekedett használatát és ennek következményeként magasabb üzemanyag-fogyasztást és csökkent elektromos üzemű hatótávolságot eredményezhet.	

					Orange	
			CO <sub>2</sub>			
T8 Twin Engine (B4204T34)	aut		57	2,5	49 <sup>A</sup>	46 <sup>A</sup>
			80	3,5	40 <sup>A</sup>	37 <sup>A</sup>

A PURE hajtásmód

A fenti táblázatban található üzemanyag-fogyasztási, CO<sub>2</sub>-kibocsátási és elektromos hatótávolsági adatok speciális vezetési ciklusokon alapszanak (lásd lent). Az autó tömege annak felszereltségi szintjétől függ. Azzal együtt hogy mennyire van terhelve az autó, ez hatással van az üzemanyag-fogyasztásra és a CO<sub>2</sub>-kibocsátásra valamint csökkenti az elektromos üzemben megtehető távolságot. A WLTP szerint, az egyes autók, az autó felszereltségétől függően egyedi üzemanyag-fogyasztási, CO<sub>2</sub>-kibocsátási és elektromos hatótávolsági értékekkel rendelkeznek. Ezek az értékek a fenti táblázatban található alacsony érték és magas érték között helyezkednek el. Számos piac esetében, az autó forgalmi dokumentumaiban megtalálja az autó egyedi üzemanyag-fogyasztási, CO<sub>2</sub>-kibocsátási és elektromos hatótávolsági értékeit.

Az autó hitelesített értékei nem értelmezhetők elvárható értékeként. A hitelesített értékek

speciális vezetési ciklusok (lásd lent) során elért összehasonlító értékek.

A táblázatban szereplő értéknél magasabb üzemanyag-fogyasztásnak és alacsonyabb elektromos hatótávolságnak számos oka lehet. Erre példák lehetnek az alábbiak:

- Ha az autót nem rendszeresen töltik az elektromos hálózatról.
- Ha az autó extra felszereltséggel rendelkezik, ami befolyásolja a tömegét.
- Vezetési stílus.
- Ha az ügyfél a modell alapváltozatára szerelt normál kerekektől eltérő kerekeket szerel fel, mert ez növelheti a gördülési ellenállást.
- A magas sebesség nagyobb légellenállást okoz.
- Az üzemanyag minősége, az út és forgalmi viszonyok, az időjárás és az autó állapota.

A fenti példák kombinációja jelentősen növelheti a fogyasztást.

Hatalmas eltérések lehetnek az üzemanyag-fogyasztásban, ha azokhoz a vezetési ciklus profilokhoz hasonlítjuk (lásd lent), amelyeket az autó hitelesítésekor használnak és amelyeken a táblázat adatai alapszanak. További tájékoztatásért, kérjük, tanulmányozza a hivatkozott szabályozásokat.

### MEGJEGYZÉS

A szélsőséges időjárás viszonyok között, utánfutóval vagy nagy magasságokban történő vezetés az előírtnál gyengébb minőségű üzemanyaggal együtt olyan tényezők, amelyek jelentősen növelhetik az autó üzemanyag-fogyasztását.



### ◀ WLTP szabvány

2018. szeptember 1-étől, ezt a napot is beleértve, új szabványt vezettek be a fogyasztási értékek kiszámításához az autóban. A WLTP szabvány (könnyű járművek világszinten harmonizált tesztelési eljárása) képviseli a mindennapos vezetés átlagos vezetési körülményeit. A korábbi szabványhoz (NEDC) hasonlítva, a WLTP számításba veszi a változó forgalmi helyzeteket és sebességeket, de a felszereltségi és tömeg osztályokat is. A fogyasztást befolyásoló opcionális berendezéseket, például légkondicionáló, ülésfűtés stb. a tesztelés idejére kikapcsolják. Az új szabvány valószínűbb számokat biztosít az üzemanyag-fogyasztásra, széndioxid- és károsanyag-kibocsátásra valamint az elektromos hajtással megtehető távolságra vonatkozóan. Az értékek a különböző autók összehasonlításának lehetővé tételét teszik lehetővé és nem reprezentálják az Ön jellemző fogyasztását és elektromos üzemmódú hatótávolságát.

### Vezetési ciklus profilok

A vezetési ciklusok az autó tényleges átlagos vezetését szimulálják. A szabvány négy különböző vezetési ciklus profilon alapszik. A négy vezetési ciklus az alábbi:

- **Városi vezetés** – lassú vezetés
- **Elővárosi vezetés** – átlagos vezetés
- **Városon kívüli vezetés** – gyors vezetés

- **Autópálya vezetés** – nagyon gyors vezetés.

Minden vezetési ciklust különböző állapotok jellemeznek, például a sebesség, az idő és a futásteljesítmény.

A kombinált vezetés táblázatban található hivatalos értéke a négy vezetési ciklus eredményeinek kombinációja a jogi követelményeknek megfelelően.

A négy vezetési ciklus során összegyűjtik a kipufogógázokat a széndioxid-kibocsátás (CO<sub>2</sub>-kibocsátás) meghatározásához. Ezek ezután elemzésre kerülnek a CO<sub>2</sub>-kibocsátás meghatározásához.

### Kapcsolódó információk

- Típusjelölések (714. oldal)
- Tömegek (719. oldal)
- Gazdaságos vezetés (514. oldal)
- A hatótávolságot befolyásoló tényezők elektromos üzemmódban (515. oldal)



## Jóváhagyott kerék- és gumiabroncsméreték

Bizonyos országokban, nem minden jóváhagyott méret van feltüntetve a forgalmi doku-

mentumban vagy egyéb dokumentumokban. Az alábbi táblázat tartalmazza a megengedett keréktárcsa és gumiabroncs kombinációkat.

✓ = jóváhagyott

Motor	man/ aut	235/55 R 19 8x19x42,5	275/45 R 20 <sup>A</sup> 9x20x38,5	275/40 R 21 <sup>A</sup> 9x21x38,5	275/35 R 22 <sup>A</sup> 9x22x38,5
Minden motor	aut	✓	✓	✓	✓

<sup>A</sup> Csak sárvédőívnyúlvánnyal együtt.

## Kapcsolódó információk

- A gumiabroncsok minimális megengedett terhelésmutatója és sebesség-besorolása (732. oldal)
- Típusjelölések (714. oldal)
- A gumiabroncs méretjelölése (608. oldal)
- A keréktárcsa méretjelölése (609. oldal)
- Hólánccok (624. oldal)

## A gumiabroncsok minimális megengedett terhelésmutatója és sebesség-besorolása

Az alábbi táblázat mutatja a minimális megengedett terhelési mutatót (LI) és sebesség-besorolást (SS).

Motor	man/ aut	Minimális megengedett terhelési mutató (LI) <sup>A</sup>	Minimális megengedett sebesség-besorolás (SS) <sup>B</sup>
Minden motor	aut	103 (104 <sup>C</sup> )	V

A A gumiabroncs terhelési mutatójának legalább a táblázatban szereplő értékűnek vagy annál nagyobbak kell lennie.

B A gumiabroncs sebesség-besorolásának legalább a táblázatban szereplő értékűnek vagy annál nagyobbak kell lennie.

C Extra terhelés (Extra Load).

### Kapcsolódó információk

- Jóváhagyott kerék- és gumiabroncsméretek (731. oldal)
- Jóváhagyott gumiabroncs-nyomások (733. oldal)
- Típusjelölések (714. oldal)
- A gumiabroncs méretjelölése (608. oldal)
- A keréktárcsa méretjelölése (609. oldal)

## Jóváhagyott gumiabroncsnyomások

Az egyes motorokhoz tartozó jóváhagyott gumiabroncsnyomások a táblázatban láthatók.

### MEGJEGYZÉS

Nem minden motor, gumiabroncs vagy ezek kombinációja érhető el minden piacon.

Motor	Gumiabroncsméret	Sebesség	Terhelés, 1-3 személy		Max. terhelés		ECO nyomás <sup>A</sup>
			Első (kPa) <sup>B</sup>	Hátsó (kPa)	Első (kPa)	Hátsó (kPa)	Első/hátsó (kPa)
Minden motor	235/55 R19	0-160 km/h (0-100 mph)	260	260	290	290	290
	275/45 R20	160+ km/h (100+ mph)	280	280	310	310	-
	275/40 R21						
	275/35 R22						

<sup>A</sup> Gazdaságos vezetés.

<sup>B</sup> Bizonyos országokban "bar" mértékegységet használnak a "Pascal" SI egység mellett: 1 bar = 100 kPa.

## Kapcsolódó információk

- Típusjelölések (714. oldal)
- A gumiabroncsnyomás ellenőrzése (610. oldal)
- Jóváhagyott kerék- és gumiabroncsméret (731. oldal)
- Előírt gumiabroncsnyomás (612. oldal)



## 1, 2, 3 ...

4WD 498

## A

A/C (Légkondicionáló) 243

Ablak

napellenző 180

Ablakok és üveg 176

Ablaktörlő 188

esőérzékelő 189, 190

Ablaktörlő lapátok 188

csere 707, 708

szervizállás 709

Ablaktörlőlapátok és mosófolyadék 188

Ablaktörlőlapátok tisztítása 703

ABS

Blokkolásgátló fékek 482

Adaptív sebességtartó 353

aktiválás 356

a sebességtartó funkciójának váltása 360

Automata fék 381

az időintervallum beállítása 379

cél váltása 377

előzés 375

figyelem 376

hibakeresés 359

készenléti üzemmód 358

kezelőszervek 354

kijelző üzemmód 355

kikapcsol 357

korlátok 359

szimbólumok és üzenetek 361

tárolt sebesség 378

Adat

adatátvitel az autó és a szerviz

között 652

felvétel 37

Adatkapcsolati csatlakozó 40

Adatmegosztás 591

Adatvédelmi szabályzat (Ügyfél-adatvédelem) 39

A hátsó rész felemelése 640

A hátsó rész leengedése 640

Akadályok észlelése

City Safety 325

Akkumulátor 526, 669

Akkumulátor 669

Hibrid akkumulátor 671

karbantartás 669

segédindítás 526

szimbólumok az akkumulátoron 672

túlterhelés 526

újrahasznosítás 672

A kormánykerék beállítása 215

A közlekedés gazdaságossága 514

Aktív farolásgátló 313

Aktív kanyarlámpák 167

Aktív parkolósegéd 425

használat 427

korlátok 430

merőleges parkolás 426

párhuzamos parkolás 426

parkolóhely elhagyása 430

szimbólumok és üzenetek 433

A külső tükrök visszaállítása 182

Alacsony akkumulátorfeszültség

Akkumulátor 526

Alacsony sebességű szabályozás 511

aktiválás funkciógombbal 511

Alagúteszlelés 163

Alagútkonzol 633

Alkalmazások 548

Alkalmazkodó vezetési jellemzők 500

Alkoholzár 480, 481

Allergiát és asztnát okozó anyagok. 221

A motor beindítása 476

ütközés után 60

## BETŰRENDES TÁRGYMUTATÓ

A motor leállítása	478	Automata klímavezérlés	233	Az autó csatlakoztatása az internethez	
A motor műszaki adatai	722	Automata sebességváltó	491, 492	autómodemen keresztül	587
A motorolajszint ellenőrzése	666	gyors visszakapcsolás	496	mobil eszközön keresztül (WiFi)	586
A műszerek áttekintése		olaj	725	nincs vagy gyenge kapcsolat	589
balkormányos autó	84	utánfutó	532	telefonon keresztül (Bluetooth)	585
jobb kormányos autó	85	Automata távolsági fényszóró	164	Az autó emelése	658
Android Auto	571, 572, 573	Automatikus fék	488	Az autó kárpitozása	693, 695, 696, 697, 698
Antenna		bekapcsolás/kikapcsolás	489	Az esőérzékelő memória funkciója	190
elhelyezkedés	293	ütközés után	490	Azonosító szám	41
Apple CarPlay	567, 568, 570	Vezetőtámogatás	312		
A szint ellenőrzése	507	Automatikus sebességhatároló	346		
beállítások	510	bekapcsolás/kikapcsolás	347		
Audio-beállítások	546, 581	korlátok	349		
médialejátszás	558, 560	tűrés	348		
Szöveges üzenet	581	Automatikus visszazárás	264, 291	<b>A</b>	
telefon	582	Automatikus zárás	297	Állófűtés	255
Audio és média	546	Autómodem		Állóklíma	244
Autóállapot	654	az autó csatlakoztatása az internet-		szimbólumok és üzenetek	252
Autóápolás	699, 700, 701, 703, 704, 705	hez	587		
Bőr kárpit	697	beállítások	588	<b>B</b>	
Autófunkciók		Autómosás	699, 700, 701, 703, 704, 705	Beállítások	
a középsebességű kijelzőn	128	Autós nyaralás	517	Kategóriák	142
Auto hold	488	AWD, összkerekhajtás	498	környezetérzékelő	141
Autókulcselem lemer.	267	Az alkoholzár megkerülése	481	Visszaállítás	142
Automata autómosó	701	Az autó állapota		Beállítások visszaállítása	142
Automata autómosók	701	Gumiabroncsnyomás	616	Járművezetői profil	148
				tulajdonosváltás	141

Becsípődés-védelem	176	Biztonsági öv emlékeztető	51	<b>C</b>		
visszaállítás	177	Biztonságiöv-feszítő	49		CD-lejátszó	562
Beépített gyermekülés	79	Visszaállítás	50		Céljármű módosítása	377
emelés	80	Biztonsági rács	645		Charge	
leengedés	80	Biztonsági üzemmód	59		autófunkció	516
Behajtható elektromos külső tükrök	182	elindulás/mozgás	60		Címkék	
Belső levegőminőség rendszer	222	Biztonsági zárok	308		elhelyezkedés	714
Belső világítás	170	kiiktatás	308		City Safety	320
adaptálás	172	Biztosítékok	673		akadályok észlelése	325
automatikus funkció	170	a csomagterben	688		fékezés szembejövő járművek ese-	
Belső visszapillantó tükör	180	a kesztyűtartó alatt	682		tén	330
Fényváltás	181	a motortérben	675		figyelmeztetési távolság beállítása	324
benzin	523	cseré	674		keresztirányú forgalom	327
Benzin-részecskeszűrő	524	Biztosítéktábla	673		kitérő manőverek	329
Billentőúzet	132, 136	BLIS	396		kitérő manőver megakadályozva	330
nyelv módosítása	136	bekapcsolás/kikapcsolás	397		korlátok	331
Billentőúzet a kormánykeréken	214	korlátok	398		korlátozások keresztirányú forgalom	
Biztonság	44	szimbólumok és üzenetek	399		esetén	328
terhesség	45	Bluetooth			korlátozások kitérő manőverek ese-	
Biztonsági háló	647	az autó csatlakoztatása az internet-			tén	329
Biztonsági kód	303	hez	585		részfunkciók	322
Biztonsági öv	47	beállítások	583		szimbólumok és üzenetek	334
becsatolás/kicsatolás	47	csatlakozás	564		Clean Zone	221
biztonsági öv emlékeztető	51	telefon	574		CO2 kibocsátás	728
biztonságiöv-feszítő	49	Bőrkárpit, mosási utasítások	697		Connected Safety	318
terhesség	45				bekapcsolás/kikapcsolás	319
Biztonsági öv, lásd Biztonsági övek	47				korlátok	320

## BETŰRENDES TÁRGYMUTATÓ

Corner Traction Control	313
Cross Traffic Alert	405
bekapcsolás/kikapcsolás	406
korlátok	407
üzenetek	408
CZIP (Tiszta belső zóna csomag)	221
Csomagháló	647
Csomagkampók	641
Csomagrács	645
Csomagrögzítő szemek	
raktér	642
Csomagtartók	641
Csomagtérajtó	
elektromos ülés	297
nyitás/csukás lábmozdulattal	301
nyitás belülről	295
zárás/nyitás	266, 292
Csomagtértakará	642, 643
Csúszós útviszonyok	518

## D

Diagnosztika	
a műhely Wi-Fi-kapcsolatán keresztül	652
Digitális rádió (DAB)	557

DivX®	563
Dőlésérzékelő	305
Drive-E	
Környezeti filozófia	30
Driver Alert Control	400
bekapcsolás/kikapcsolás	401
korlátok	402
pihenőhelyekre vezetés	402

## E

ECO nyomás	612, 733
Egyéni hajtásmód	500
Egységek	139
Elakadásjelző háromszög	649
Elárasztott út	519
Elektromos ablakok	178
becsípődés-védelem	176
nyitás és zárás	178
Elektromos aljzat	634
használat	636
Elektromosan állítható ülés	197
Elektromosan működtetett rögzítőfék	485
Elektromos hajtómotor	
műszaki adatok	722
Elektromos motor	498

Elektromos működés	
hatótávolság	515
Elektromos működésű csomagtérajtó	297
Elektromos panorámatető	183
Elektromos rendszer	669
Előkészítés	244
Időzítő	246
indítás/leállítás	245
Előzési segéd	375
aktiválás	375
Elsősegély	649
Elsősegélykészlet	649
Első ülés	
fűtés	230, 231
Hőmérséklet	240
Klímavezérlés	228
Szellőztetés	232
Ventilátor	238
Első ülés, elektromos	197
az utasülés beállítása a vezetőülésből	205
Deréktámasz	204
masszázs	200, 201, 202
Oldaltámaszok	203
pozíció tárolása	198, 199
többfunkciós kezelőszerv	200, 201,
202,	203,
203,	204
ülés beállítása	197



Első ülés, manuális	196
Emelő	620
Emelő szerszám	620
Energiaelosztás térképadatokkal támogatott	505
Energiatakarékos üzemmód	526
Esőérzékelő	189, 190
Etanoltartalom	523

**É**

érzékelők	
Kamera egység	443
Klímavezérlés	218
Levegőminőség	222
Radar egység	434

**F**

Farolás	518
Fedélzeti számítógép mutatás a járművezetői kijelzőn	93 95
Fejtámla	208
Fékek álló helyzetben automatikus	482 488

automatikus fékezés adaptív sebes- ségartóval	381
automatikus fékezés Pilot Assist funkcióval	381
Blokkolásgátló fékrendszer	482
féklámpa	168
fékrendszer	481
féksegéd rendszer, BAS	484
karbantartás	485
nedves utakon	484
Rögzítőfék	485
szórt utakon	484
vészféklámpák	168
Fékezési energia	482, 498
Fékfolyadék fokozat	725
Fékfunkciók	481
Fékrendszer folyadék	725
Féksegéd ütközés után	490
Fék üzemmód	492
Felborulás-védelem	313
Felső nézet	140
Fenntartott klímakomfort indítás/leállitás	250 250

Festék sérülés és javítás	706, 707 707
Figyelmeztető hang Rögzítőfék	488
Figyelmeztető lámpák Adaptív sebességtartó	376
a generátor nem tölt	102
alacsony olajnyomás	102
az indítóakkumulátor nem töltődik	102
biztonsági öv emlékeztető	102
figyelem	102
hiba a fékrendszerben	102
Légzsákok – SRS	102
menetstabilizáló és kipörgésgátló rendszer	313
Pilot Assist	376
rendszerhiba	102
rögzítőfék behúзва	102
Figyelmeztető szimbólumok biztonság	102 44
Fokozathelyzetek Automata sebességváltó	492
Fokozatválasztás-gátló	495
Fokozatváltás-jelző	497
Foltok	693, 695, 696, 697, 698
Folyadékok, mennyiségek	710, 726
Folyadékok és olajok	725, 726

## BETŰRENDES TÁRGYMUTATÓ

Forgási irány	609
Four-C	507
Földzárlati megszakító	457
FSC, ökocímkezés	25
Futásteljesítmény	93
Elektromos működés	515
Futófelület	610
Futófelület-kopásjelzők	610
Függönylégzsák	58
Fűtés	254
Ablakok	236, 237
állófűtés	255
Kiegészítő fűtés	256
kormánykerék	233
ülések	230, 231
Fűtött mosófűvőkák	188

## G

Gazdaságos vezetés	514
Gázlás	519
Graceno®	561
GSI - fokozatválasztó segéd	497
Gumiabroncs felfújása	629

Gumiabroncsnyomás	
az előírt nyomást mutató címke	612
beállítás	611
Ellenőrzés	610
Gumiabroncsnyomás-figyelés	613
Állapot	616
tevékenység	616
új gumiabroncsnyomás mentése	615
Gumiabroncsnyomás-tábla	733
Gumiabroncsok	
ajánlott	606
eltávolítás és beszerelés	618
forgási irány	609
forgatás csere közben	606
futófelület-kopásjelzők	610
gazdaságosság és kopás	606
gumiabroncsnyomás-tábla	733
kora	606
méretek	731
méretjelölések	608
műszaki adatok	731, 732, 733
nyomás	733
sebességindex	608
tárolás	606
téli gumiabroncsok	623
Gyermekbiztonság	61
Gyermekbiztonsági zárák	296
Gyermekülés	61, 64, 65
alsó rögzítőpontok	63

asztal az elhelyezéshez	68
beépített gyermekülés	79
elhelyezés/rögzítés	64, 65
Felső rögzítő pontok	62
i-Size/ISOFIX rögzítőpontok	64
i-Size táblázat	72
ISOFIX táblázat	74
Gyújtáshelyzet	478, 479

## H

Hajtáslánc	
Sebességváltó	491
Hajtásmód	500
váltás	504
vezetőtámogatás használatakor	381
Hajtásrendszer	498
Háló	
raktér	647
Hangélmény	547
Hangulatvilágítás	171
adaptálás	172
Hangvezérlés	153
beállítások	158
használat	154, 156, 157, 158
Klímavezérlés	219



## BETŰRENDES TÁRGYMUTATÓ

iPod®, csatlakoztatás	564
Irányjelző	166
Irányjelzők	166
Iránytű	543
kalibrálás	544
ITPMS - közvetett gumiabroncsnyomás-figyelő rendszer	613
Izzók	
módosítás	693

### J

Jármű összetömege	719
Járművezetői kijelző	88
alkalmazás menü	109, 110
beállítások	90
hibrid hajtással kapcsolatos szimbólumok és üzenetek	471
üzenetek	111
Járművezetői profil	144
kiválasztás	144
szerkesztés	145, 146, 148
Járművezetői teljesítmény	96
beállítások	97
Javaslatok a rakodáshoz	639
Javaslatok vezetés közben	517

Jégtelenítés	235
Jelzőtábla-felismerés	335
bekapcsolás/kikapcsolás	336
figyelmeztetések bekapcsolása / kikapcsolása	341
kijelző üzemmód	337
korlátok	342
Sebességfigyelmeztetés	339
sebességmérő kamera információk	339
Sensus Navigation	339

### K

Kamera egység	443
karbantartás és tisztítás	446
korlátok	443
szimbólumok és üzenetek	448
Kameraérzékelő	
lásd Kamera egység	443
Kanyarodási segéd	373
bekapcsolás/kikapcsolás	374
korlátok	374
Karbantartás	
rozsdavédelem	705
Katalizátor	
szállítás	537
Kerékcsavarok	621

Kerekek	
eltávolítás és beszerelés	618
hólánckok	624
Kerekek és gumiabroncsok	
megengedett méretek	731
terhelési mutató és sebesség-besorolás	732
Kerékpártartó	
vonóhorogra szerelt	536
Keréktárcsák	
méretek	609
tisztítás	705
Keréktárcsák tisztítása	705
Kesztyűtartó	638
Key tag	262
Kezelési útmutató	24
a középűső kijelzőn	19, 20
mobilon	22
ökocímkezés	25
Kezelőszervek, világítás	172
Kézifék	485
Kézi mosás	700
Kiegészítő fűtés	256
Kiegészítő fűtés (Kiegészítő fűtés)	256
Kijelző	
járművezetői információk	88
Kijelző-világítás	172

Klímavezérlés	218, 228	Ködlámpa		Külső tükrök	180
automatikus szabályozás	233	hátsó	167	Fényváltás	181
érzékelők	218	Környezet	30	pozíció tárolása	198, 199
hangfelismeréses vezérlés	219	Középső kijelző		visszaállítás	182
hátsó ülés	228	áttekintés	115	Kürt	214
hőmérséklet-szabályozás	240, 241, 242	beállítások	140, 141		
javítás	661	Billentyűzet	132	<b>L</b>	
középső kijelző	228	funkció nézet	128		
Parkolás	244	kikapcsolás és a hangerő módosítá-		Lábfék	482
tapasztalt hőmérséklet	219	tása	139	Lámpák	
ventilátorvezérlés	238, 239	klímavezérlés	228	módosítás	693
zónák	218	megjelenés módosítása	138	utánfutó	535
Klímavezérlő rendszer		működés	118, 121, 125, 130	Lane Keeping Aid	
Hűtőközeg	726	nézetek	121	lásd Sávtartó segéd	382
Kombinált műszerfal	88	szimbólumok az állapotsávban	130	Large Animal Detection (LAD)	325
beállítások	90	tisztítás	694	Légkondicionáló	243
Kormánykerék	214, 215	üzenetek	148, 149	Légkondicionáló, folyadék	
a kormánykerék beállítása	215	Közlekedési információk	555	mennyiség és minőség	726
billentyűzet	214	központi zárás	294	Légzsák	52
fűtés	233	Kőfelverődések és karcolások	706, 707	Aktiválás/kiiktatás	55
váltófül	214	Kulcs	262	utas oldal	54, 55
Kormánykerék-váltófülek	494	Kulcs nélküli		vezető oldal	53
Kormányzár	214	beállítások	292	Légzsák, lásd Légzsák	52
Kormányzási erő, sebességfüggő	312	érintésérzékeny felületek	290	Lejtmenetvezérlő	511, 512, 513
Kormányzási erő szintje, lásd Kormányzási erő	312	zárás/nyitás	291	aktiválás funkciógombbal	513
Kormányzási segítség ütközés kockázatakor	389	Külső hőmérsékletmérő	98	Lengéscsillapító	528
		Külső méretek	717		

## BETŰRENDES TÁRGYMUTATÓ

Letöltő központ	653
használat	653
Levegőelosztás	223
beállítási lehetőségek táblázata	225
jégtelenítés	235
Szellőzők	223, 224
váltás	224
Visszakeringtetés	234
Levegőminőség	220, 222
allergia és asztma	221
utastérszűrő	223
Levegő-visszakeringtetés	234
Licencszerződés	103, 594

## M

Magas motorhőmérséklet	525
Magasságállítás	507, 510
Max. tetőterhelés	719
Médialejtszó	558, 560
hangfelismeréses vezérlés	157
kompatibilis fájlformátumok	565, 566
Megközelítő világítás időtartama	170
Menetkész tömeg	719

Menetstabilizáló és kipörgésgátló rendszer	313
sport üzemmód	315
szimbólumok és üzenetek	317
Méretrek	717
Vonóhorog	529
Merevlemez	
tárterület	593
Mérőórák	
Hibrid akkumulátor	92
üzemanyagszint-mérő	91
Mobiltelefon, lásd Telefon	575
Mosófolyadék	188, 710
Mosófűvókák, fűthető	188
Mosók	
Fényszórók	191
hátsó ablak	192, 193
mosófolyadék, feltöltés	710
szélvédő	191
Motor	
a belsőégésű motor automatikus indítása és leállítása	499
indítás	476
kikapcsol	478
túlmelegedés	525
Motorfékezés	482, 492, 512
Motorfék-szabályozó	313

Motorháztető, nyitás	662
Motor hőmérséklete	
magas	525
Motorolaj	665, 724
ellenőrizze és töltsse fel	666
kedvezőtlen vezetési körülmények	724
minőség és mennyiség	723
Motortér	
áttekintés	663
hűtőfolyadék	667
Motorolaj	665
Mozgásérzékelő	305
Műszerek és kezelőszervek	84, 85
Műszervilágítás	172

## N

Nagy nyomású mosás	703
Napellenző	639
becsípődés-védelem	176
Hátsó ajtó	180
panorámatető	183, 187
tűkörvilágítás	171
Napfénytető	
becsípődés-védelem	176
Napi kilométer-számláló	93
Napi kilométer-számláló, visszaállítás	96

Nappali világítás lámpái	162
Nívópálca, elektronikus	666
Nyelv	139
Nyitás	
beállítások	265
kulcsszárral	274

**O**

oktánszám-besorolás	523
Olaj, lásd még motorolaj	723, 724
Olajsint	666
Olajszűrő	665
Oldallégzsák	58
Oldalsó ütközésvédelmi rendszer	58
Online autó	583
nincs vagy gyenge kapcsolat	589
Opció/tartozék	24
ostorcsapásos sérülés ellen védő rendszer	45
Ostorcsapásos sérülés ellen védő rendszer	45

**Ó**

Óra, beállítás	98
----------------	----

**Ö**

Összkerékkehajtás, (AWD)	498
Összkerékkehajtás (AWD)	498

**P**

PACOS (Utaslégzsák-kikapcsoló kapcsoló)	55
Panorámatető	183
becsípődés-védelem	176
Napellenző	187
nyitás és zárás	185
szellőztető helyzet	186
Páralecsapódás a fényszórókban	700, 701, 703, 704
Pálásodás	
páralecsapódás a fényszórókban	699, 701
Párhuzamos parkolás	425
Park Assist Pilot	425

Parkolás	
emelkedőn	487
Parkolókamera	415
aktiválás	422
elhelyezkedés és nézetek	416
érzékelő mezők	420
korlátok	443
parkolósegéd vonalak	418
szimbólumok és üzenetek	423
Parkolósegéd	409
bekapcsolás/kikapcsolás	412
előre, hátra és az oldalak mentén	410
korlátok	412
szimbólumok és üzenetek	414
Parkolósegéd rendszer	409
Pilot Assist	362
aktiválás	367
Automata fék	381
az időintervallum beállítása	379
cél váltása	377
előzés	375
figyelem	376
készületi üzemmód	368
kezelőszervek	364
kiiktatott kormányzási segéd	369
kijelző üzemmód	365
kikapcsol	368
korlátok	370

## BETŰRENDES TÁRGYMUTATÓ

szimbólumok és üzenetek tárolt sebesség	372
PIN-kód	588
Szervizzárás	303
Piros kulcs	
beállítások	272
korlátozott távvezérlős kulcs	271
Polírozás	699
Pótkerék	622
kezelés	623
Profilmélység	610
téli gumiabroncsok	623

## R

Radar egység	434
karbantartás és tisztítás	446
korlátok	443
szimbólumok és üzenetek	448
Típusengedély	435
Rádió	551
beállítások	555
DAB	557
hangfelismeréses vezérlés	157
indítás	552
rádióállomás keresése	553
rádiófrekvencia és rádióállomás módosítása	552

Rádió kedvencek	554
Rakodás	
általános leírás	639
csomagrögzítő szemek	642
hosszú rakomány	640
Raktér	639
biztonsági háló	647
elektromos aljzat	634, 636
rögzítőpontok	642
világítás	171
Rear Collision Warning	395
korlátok	395
Regenerálás	524
rendszerfrissítések	653
Riasztás a vészvillogókkal kapcsolatban	318
Riasztás csúszós útviszonyok esetén	318
Riasztó	305
csökkentett riasztási szint	307
kiiktatás	306
mozgás és dőlésérzékelők	305
Roll Stability Control	313
Rozsdavédelem	705
Rögzítőfék	485
alacsony akkumulátorfeszültség	488
automatikus aktiválás	487
bekapcsolás/kikapcsolás	486

## S

Sávtartó segéd	382
bekapcsolás/kikapcsolás	384
kijelző üzemmód	388
korlátok	385
szimbólumok és üzenetek	386
válasszon segítségítípust	385
Sebesség-besorolások, gumiabroncsok	608
Sebességhatároló	342
aktiválás	344
automata	346
ideiglenes inaktiválás	345
kikapcsol	344
korlátok	345
tárolt sebesség	378
Sebességmérő kamera információk	339
bekapcsolás/kikapcsolás	341
Sebességtartó	349
aktiválás	350
készletli üzemmód	352
kikapcsol	351
tárolt sebesség	378
Sebességváltó	491
automata	491, 492, 496
Sebességváltó-olaj	
fokozat	725
Segédindítás	526



Segítség ütközés kockázatakor	389	Szélvédőre vetített kijelző	150	Szükséghelyzeti defektjavító készlet	625
bekapcsolás/kikapcsolás	390	beállítások	152	Gumiabroncs felfújása	629
hátról történő ütközés kockázata		bekapcsolás/kikapcsolás	152	használat	625
esetén	392	szélvédőcsere	661	Szükséghelyzeti felszerelés	
korlátok	393	tárolási helyzet	152, 198, 199	elakadásjelző háromszög	649
sávelhagyás kockázata esetén	390	Távolságfigyelmeztetés	402	elsősegélycsomag	649
szemből történő ütközés kockázata		tisztítás	695		
esetén	391	Személyes információk (Ügyfél-adatvé-			
szimbólumok és üzenetek	394	delem)	39		
Sensus		Széndioxid-kibocsátás	728	<b>T</b>	
kapcsolat és szórakoztatás	34	Szerszámok	620	Takaró	
Sensus Navigation		Szervizállás	709	raktér	643
Jelzőtábla-felismerés	339	Szervizelés és javítás előjegyzése	655	Tárolóhelyek	632
SIM-kártya	588	Szervizprogram	652	alagútkonzol	633
SIPS (Oldalsó ütközésvédelmi rendszer)	58	Szervizzárás	303	kesztyűtartó	638
Spin control	313	bekapcsolás/kikapcsolás	303	Napellenző	639
Stabilizáló		Szimbólumok		Tárolt sebesség	378
utánfutó	534	dinamikus	88	Tartozékok és extra felszerelések	39
Szakaszos törlés	188	figyelmeztető szimbólumok	102	telepítés	40
Szállítás	539	visszajelző szimbólumok	99	Táskatartó	641
Szállítás kompon	507	Szimbólumok és üzenetek		Távoli frissítések	653
Szellőztetés	223, 224	a központi kijelző állapotmezője	130	Távolságfigyelmeztetés	402
ülések	232	állóklima	252	bekapcsolás/kikapcsolás	404
Szélvédő		hibriddel kapcsolatos	471	Időköz beállítása	379
fűtés	236	Színkód, festék	707	korlátok	404
vetített kép	150, 152	Színkódok	707	Távolsági fényszóró	164
Szélvédőmosás	191	Szoftverfrissítések	37	Távvezérlő, HomeLink®	
				programozható	539



Utastér belső	632
alagút Konzol	633
elektromos aljzat	634
kesztyűtartó	638
Napellenző	639
Utastér fűtés (Állófűtés)	255
Utastérszűrő	223
Utazási statisztikák	96
beállítások	97

## Ú

Útelhagyás-védelem	390
--------------------	-----

## Ü

Ügyfél-adatvédelem	39
Ülés, lásd Ülések	196
Ülések	
első elektromos ülés	197
fűtés	230, 231
manuális első ülés	196
ostorcsapásos sérülés ellen védő rendszer	45
pozíció tárolása	198, 199
Szellőztetés	232
Ütközés	44, 47, 52, 59

Ütközésfigyelmeztetés	
adaptív sebességtartóval	376
hátról	395
Pilot Assist esetén	376
Ütközésfigyelmeztető rendszer	
keresztirányú forgalom hátról	405
lásd City Safety	320
Üveg, laminált/megerősített	176
Üzemanyag	522, 523
azonosító	523
üzemanyag-fogyasztás	728
Üzemanyagpára	522
Üzemanyagszint-mérő	91
Üzemanyagtartály	
mennyiség	726
Üzemanyagtöltés	521
feltöltés	521
üzemanyagtöltő fedél	520
Üzenetek a kijelzőkön	111, 148
kezelés	112, 149
mentve	113, 149
Üzenetek és szimbólumok	
Adaptív sebességtartó	361
Aktív parkolósegéd	433
BLIS	399
City Safety	334
Cross Traffic Alert	408
kamera és radaregység	448

menetstabilizáló és kipörgésgátló rendszer	317
Parkolókamera	423
Parkolósegéd	414
Pilot Assist	372
Sávtartó segéd	386
Segítség ütközés kockázatakor	394

## V

Váltófűl a kormánykeréken	214
Ventilátor	
Levegőelosztás	224
Szellőzők	224
Vezérlés	238, 239
vészféklámpák	168
Vészüzem mód	491
Vészvillogók	169
Vezérlőegység	
töltési állapot	464
Vezetés	
hűtőrendszer	525
utánfutóval	532
vezetéstámogató rendszer	312
Hajtásmód	381

## BETŰRENDES TÁRGYMUTATÓ

Vezetés utánfutóval	
vonóhorog-terhelés	720
vontatási kapacitás	720
Viaszolás	699
Videó	562, 564
beállítások	563
Világítás	
aktív kanyarlámpák	167
Automata távolsági fényszóró	164
az utastérben	170
beállítások	161
féklámpa	168
hátsó ködlámpa	167
hazakísérő világítás	169
helyzetjelző lámpák	162
irányjelzők	166
kezelőszervek	160, 170
kezelőszervek, műszerek, kijelző	172
megközelítő világítás	170
nappali világítás lámpái	162
távolsági fényszóró	164
Tompított fényszóró	163
vészféklámpák	168
Vészvillogók	169
Világítás, izzócsere	693
Világításkapcsolók	160, 172
Visszaállítás, napi kilométer-számláló	96
Visszagurulás-gátló	490
Visszagurulás-gátló (HSA)	490

Visszajelző szimbólumok	99
Visszapillantó és külső tükrök	
ajtó	180
belső	180
elektromosan behajtható	182
Fényváltás	181
fűtés	237
iránytű	543, 544
külső tükrök szöge	182
VOL jelölés	606
Volvo ID	28
létrehozás és regisztrálás	28
Vonóhorog	528
behajtható	530
műszaki adatok	529
Vonószem	537
Vontatás	537, 539
Vontatóképesség és vonóhorog-terhelés	720

## W

WHIPS (Ostorcsapásos sérülés ellen védő rendszer)	45
Wi-Fi	
az autó csatlakoztatása az internet-hez	586
hálózat törlése	590
internetkapcsolat megosztása, hotspot	588
technológia és biztonság	590

## Z

Zár	
zárás/nyitás	264
Zárás/nyitás	
csomagterajtó	266, 292
Zárás megerősítése	260
beállítás	261
Zárható kerékcsavarok	621



**V O L V O**