



# XC60

UŽIVATELSKÁ PŘÍRUČKA





# VÄLKOMMEN!

Věříme, že budete mít z řízení svého vozu Volvo radost po mnoho dalších let. Vůz byl zkonstruován tak, aby Vám i Vaším spolujezdcům poskytl bezpečnost a pohodlí. Volvo se snaží navrhovat jedna z nejbezpečnějších vozidel na světě. Vaše Volvo bylo zkonstruováno i s ohledem na všechny aktuální požadavky na bezpečnost a ochranu životního prostředí.

Abyste si svého vozu Volvo skutečně užili, doporučujeme přečíst si v této uživatelské příručce pokyny a informace k údržbě. Uživatelská

příručka je k dispozici také jako mobilní aplikace (Příručka Volvo) a na stránce podpory Volvo Cars ([support.volvocars.com](https://support.volvocars.com)).

Vybízíme každého, aby vždy v tomto i v jiných vozidlech použil bezpečnostní pás. Neřídte prosím vozidlo, pokud jste pod vlivem alkoholu nebo léků – nebo máte schopnost řídit zhoršenou nějakým jiným způsobem.

# OBSAH

## INFORMACE PRO MAJITELE

Informace pro majitele	16
Uživatelská příručka na středovém displeji	17
Navigování v uživatelské příručce na středovém displeji	18
Příručka pro uživatele v mobilních zařízeních	20
Stránka podpory Volvo Cars	21
Čtení uživatelské příručky	21
Uživatelská příručka a životní prostředí	23

## VAŠE VOLVO

Volvo ID	26
Vytváření a registrace účtu Volvo ID	26
Drive-E - čistější radost z jízdy	28
IntelliSafe - podpora řidiče a bezpečnost	31
Sensus - online konektivita a údržba	32
Aktualizace softwaru	35
Zaznamenávání údajů	35
Podmínky služeb	36
Ochrana soukromí zákazníka	37
Důležité informace k příslušenství a doplňkové výbavě	37
Instalace příslušenství	38
Připojení výbavy k diagnostické zásuvce vozidla	38
Zobrazení identifikačního čísla vozidla	39
Rozptylování řidiče	40

## BEZPEČNOST

Bezpečnost	42
Bezpečnost během těhotenství	42
Whiplash Protection System	43
Bezpečnostní pásy	44
Připoutání a odpoutání bezpečnostních pásů	45
Předpínač bezpečnostního pásu	47
Resetování elektrického předpínače bezpečnostního pásu*	48
Upozornění na dveře a bezpečnostní pás	48
Airbagy	49
Airbagy řidiče	50
Airbag spolujezdce	51
Aktivace a deaktivace airbagu spolujezdce*	52
Boční airbagy	54
Nafukovací záclony	55
Bezpečnostní režim	56
Startování a přesunutí vozidla v bezpečnostním režimu	56
Bezpečnost dětí	57
Dětské sedačky	58
Horní upevňovací body pro dětské sedačky	59
Spodní upevňovací body pro dětské sedačky	59



Upevňovací body i-Size/ISOFIX pro dětské sedačky	60
Umístění dětské sedačky	61
Dětské bezpečnostní úchyty	62
Tabulka k umístění dětských sedaček pomocí bezpečnostních pásů	64
Tabulka k umístění dětských sedaček i-Size	66
Tabulka k umístění dětských sedaček ISOFIX	67
Integrovaná dětská sedačka*	70
Vyklopení sedáku nahoru v integrované dětské sedačce*	71
Sklopení sedáku v integrované dětské sedačce*	72

## DISPLEJE A OVLÁDÁNÍ HLASEM

Displeje a ovládací prvky u řidiče ve vozidlech s levostranným řízením	74
Displeje a ovládací prvky u řidiče ve vozidlech s pravostranným řízením	75
Displej řidiče	78
Nastavení displeje řidiče	82
Palivoměr	83
Palubní počítač	83
Zobrazení údajů o jízdě na displeji řidiče	85
Resetování denního počítadla	86
Zobrazení statistiky jízdy na středovém displeji	86
Nastavení statistiky jízdy	87
Datum a čas	88
Teploměr venkovní teploty	88
Kontrolky na displeji řidiče	89
Výstražné symboly na displeji řidiče	91
Licenční smlouva na displej řidiče	93
Nabídka aplikací na displeji řidiče	99
Spravování nabídky aplikací na displeji řidiče	100
Zprávy na displeji řidiče	101
Spravování zpráv na displeji řidiče	102
Práce se zprávou uloženou z displeje řidiče	103

Přehled středového displeje	105
Ovládání středového displeje	108
Aktivace a deaktivace středového displeje	111
Navigování v zobrazeních na středovém displeji	111
Spravování dílčích zobrazení na středovém displeji	115
Zobrazení funkcí na středovém displeji	118
Přesunování aplikací a tlačítek na středovém displeji	120
Symbol na stavové liště středového displeje	120
Klávesnice na středovém displeji	122
Změna jazyka klávesnice na středovém displeji	125
Manuální zadávání znaků, písmen a slov na středový displej	125
Změna vzhledu středového displeje	127
Vypnutí a úprava hlasitosti zvuku systému na středovém displeji	127
Změna jednotek systému	128
Změna jazyka systému	128
Ostatní nastavení v horním zobrazení středového displeje	128
Otevření kontextového rozložení na středovém displeji	129

Resetování uživatelských dat při změně vlastnictví	130
Resetování nastavení na středovém displeji	130
Tabulka nastavení středového displeje	131
Profily řidiče	132
Výběr profilu řidiče	133
Přejmenování profilu řidiče	133
Ochrana profilu řidiče	134
Propojení dálkového ovladače s klíčem s profilem řidiče	134
Resetování nastavení v profilech řidiče	135
Zpráva na středovém displeji	136
Spravování zpráv na středovém displeji	136
Práce se zprávou uloženou ze středového displeje	137
Head-up displej*	138
Aktivace a deaktivace head-up displeje*	139
Nastavení head-up displeje*	140
Rozpoznávání hlasu	141
Použití systému rozpoznávání hlasu	142
Ovládání telefonu pomocí systému rozpoznávání hlasu	144
Hlasové ovládání rádia a médií	145
Nastavení pro hlasové ovládání	146

## OSVĚTLENÍ

Spínače světel	148
Nastavení funkcí světel na středovém displeji	149
Nastavení sklonu světlometů	150
Obrysová světla	151
Denní světla	151
Potkávací světla	152
Použití dálkových světel	153
Aktivní dálkové světlometry	153
Použití směrových světel	155
Aktivní natáčecí světla*	156
Přední světla do mlhy/natáčecí světla*	156
Zadní světlo do mlhy	157
Brzdové světlo	158
Nouzová brzdová světla	158
Výstražná funkce ukazatelů směru	159
Použití doprovodného osvětlení při odchodu	159
Doprovodné osvětlení při příchodu	160
Osvětlení interiéru	160
Nastavení osvětlení interiéru	162

## OKNA, SKLO A ZRCÁTKA

Okna, sklo a zrcátka	164
Ochrana proti přivření u oken a slunečních clon	164
Resetovací sekvence pro ochranu proti přiskřípnutí	165
Elektrické ovládání oken	165
Používání elektricky ovládaných oken	166
Vnitřní zpětné zrcátko a vnější zpětná zrcátka	167
Nastavení změny odrazivosti zpětného zrcátka	168
Nastavení naklonění vnějších zpětných zrcátek	169
Panoramatická střecha*	171
Ovládání panoramatické střechy*	172
Automatické zavření sluneční clony panoramatické střechy*	174
Lišty stěračů a kapalina ostřikovačů	175
Použití ostřikovačů čelního skla	175
Použití dešťového senzoru	176
Použití paměťové funkce dešťového senzoru	177
Ostřikovače čelního okna a světlometů	178
Použití stěrače a ostřikovače zadního okna	179
Použití automatického stírání zadního okna při couvání	180

## SEDADLA A VOLANT

Manuálně ovládané přední sedadlo	182
Elektricky ovládané přední sedadlo*	183
Nastavení elektricky ovládaného předního sedadla*	183
Uložení polohy sedadla, vnějších zpětných zrcátek a head-up displeje*	184
Použití uložené polohy sedadla, vnějších zpětných zrcátek a head-up displeje*	185
Nastavení masáže* na předním sedadle	186
Úprava nastavení masáže pro přední sedadlo*	187
Nastavení* délky sedáku předního sedadla	188
Nastavení bočního podpěry* předního sedadla	189
Nastavení bederní opěry předního sedadla*	190
Nastavení sedadla spolujezdce ze sedadla řidiče*	191
Spouštění opěradel zadních sedadel	192
Nastavení opěrek hlavy na zadních sedadlech	194
Houkačka a ovládání na volantu	196
Zámek řízení	196
Nastavení volantu	197

## OVLÁDÁNÍ KLIMATIZACE

Ovládání klimatizace	200	Aktivace a deaktivace větrání předního sedadla*	216
Zóny klimatu	200	Aktivace a deaktivace vyhřívání volantu*	216
Ovládání klimatu - snímače	201	Aktivace a deaktivace automatického spouštění vyhřívání volantu*	217
Vnímaná teplota	201	Aktivace automatického ovládání klimatizace	217
Ovládání klimatizace pomocí systému rozpoznávání hlasu	202	Aktivace a deaktivace recirkulace vzduchu	218
Kvalita vzduchu	203	Aktivace a deaktivace nastavení času pro recirkulaci vzduchu	218
Clean Zone*	203	Aktivace a deaktivace maximálního odmrazování	219
Clean Zone Interior Package*	204	Aktivace a deaktivace vyhřívání čelního skla*	220
Interior Air Quality System*	204	Aktivace a deaktivace automatického spouštění vyhřívání čelního skla*	221
Aktivace a deaktivace snímače kvality vzduchu*	205	Aktivace a deaktivace vyhřívání zadního okna a zpětných zrcátek	221
Filtr klimatizace	205	Aktivace a deaktivace automatického spuštění vyhřívání zadního okna a vnějších zpětných zrcátek	222
Distribuce vzduchu	206	Regulování úrovně ventilátoru pro přední sedadlo	222
Změna rozvodu vzduchu	206	Regulování úrovně ventilátoru pro zadní sedadlo*	223
Otevření, zavření a směrování ventilačních otvorů	207	Regulování teploty pro přední sedadlo	224
Tabulka možné distribuce vzduchu	208		
Ovládání klimatu	211		
Aktivace a deaktivace vyhřívání předního sedadla*	213		
Aktivace a deaktivace automatického spouštění vyhřívání předního sedadla*	214		
Aktivace a deaktivace vyhřívání zadního sedadla*	214		

Regulování teploty pro zadní sedadlo*	225
Synchronizace teploty	226
Aktivace a deaktivace klimatizace	226
Klima při parkování*	227
Teplotní příprava*	227
Spuštění a vypnutí teplotní přípravy*	228
Nastavení času teplotní přípravy*	229
Přidávání a upravování nastavení času pro teplotní přípravu*	229
Aktivace a deaktivace nastavení času pro teplotní přípravu*	230
Odebrání nastaveného času pro teplotní přípravu*	231
Komfort klimatu při parkování*	232
Spuštění a vypnutí funkce udržování komfortu klimatu při parkování*	232
Symboly a zprávy ovládání klimatu při parkování*	234
Topení*	235
Nezávislé topení*	236
Přídavné topení*	237
Aktivace a deaktivace automatického spouštění vyhřívání pomocného topení*	237

## KLÍČ, ZÁMKY A ALARM

Potvrzení uzamknutí	240	Bezklíčové odemykání zadních výklopných dveří*	272
Nastavení indikace zámku	241	Umístění antény systémů startování a zamykání	273
dálkový ovladač s klíčem	242	Zamykání a odemykání zevnitř vozidla	274
Zamykání a odemykání dálkovým ovladačem s klíčem	244	Odemykání dveří zavazadlového prostoru zevnitř vozidla	275
Nastavení dálkově ovládaného odemykání a odemykání zevnitř	245	Aktivace a deaktivace dětských bezpečnostních zámků	276
Odemknutí dveří zavazadlového prostoru dálkovým ovladačem s klíčem	245	Automatické zamknutí během jízdy	277
Dosah dálkového ovladače s klíčem	246	Otevírání a zavírání elektricky ovládaných dveří zavazadlového prostoru*	278
Výměna baterie v dálkovém ovladači s klíčem	247	Programování maximálního otevření elektricky ovládaných dveří zavazadlového prostoru*	281
Objednání více dálkových ovladačů	251	Ovládání dveří zavazadlového prostoru pohybem nohy*	282
Red Key - dálkový ovladač s klíčem s omezeným fungováním*	251	Soukromý zámek	284
Nastavení Red Key*	252	Aktivace a deaktivace soukromého zamykání	284
Odnímatelná čepel klíče	253	Alarm*	286
Zamykání a odemykání pomocí odnímatelné čepele klíče	254	Aktivace a deaktivace alarmů*	287
Imobilizér	256	Omezený režim alarmu*	288
Typové schválení pro systém dálkového ovladače s klíčem	257	Funkce „deadlock“*	289
Bezklíčový přístup a přítlačné povrchy*	270	Dočasná* deaktivace funkce "deadlock"	289
Zamykání a odemykání bez klíče*	271		
Nastavení vstupu bez klíče*	272		

## PODPORA ŘIDIČE

Systém podpory řidiče	292	Omezení zásahu systému City Safety do řízení při úhybném manévru	308	Dočasná deaktivace omezovače rychlosti	324
Síla řízení závislá na rychlosti	292	Automatické brzdění v případě ochranného vyhýbavého manévru pomocí systému City Safety	308	Omezení omezovače rychlosti	324
Elektronické řízení stability	293	Brzdy City Safety pro vozidla v protisměru	309	Automatický omezovač rychlosti	324
Elektronické řízení stability ve sportovním režimu	294	Omezení funkce City Safety	310	Aktivace/deaktivace automatického omezovače rychlosti	326
Aktivace a deaktivace sportovního režimu u elektronického řízení stability	295	Zprávy pro City Safety	313	Změna tolerance automatického omezovače rychlosti	327
Symboly a zprávy pro elektronický systém řízení stability	296	Informace o dopravních značkách*	314	Omezení automatického omezovače rychlosti	327
Connected Safety (Připojená bezpečnost)	297	Aktivace/deaktivace informací o dopravních značkách*	315	Tempomat	328
Aktivace a deaktivace systému Connected Safety (Připojená bezpečnost)	298	Režim zobrazení u informací o dopravních značkách*	316	Výběr a aktivace tempomatu	329
Omezení funkce Connected Safety (Připojená bezpečnost)	299	Informace o dopravních značkách a Sensus Navigation*	318	Deaktivace tempomatu	330
City Safety™	299	Varování k maximální rychlosti a varování o rychlostních kame- rách ze systému informací o dopravních značkách*	318	Pohotovostní režim pro tempomat	330
Dílčí funkce systému City Safety	301	Aktivace a deaktivace varování ze systému informací o dopravních značkách*	320	Adaptivní tempomat*	331
Nastavení vzdálenosti pro varování City Safety	302	Omezení systému informací dopravních značek*	321	Ovládání adaptivního tempomatu*	332
Detekce překážek pomocí funkce City Safety	304	Omezovač rychlosti	321	Režim zobrazení pro adaptivní tempomat*	333
City Safety v křižujícím dopravním provozu	306	Výběr a aktivace omezovače rychlosti	322	Výběr a aktivace adaptivního tempomatu*	334
Omezení systému City Safety u křižujícího provozu	307	Deaktivace omezovače rychlosti	323	Deaktivace adaptivního tempomatu*	335
City Safety asistence řízení u vyhýbavého manévru	307			Pohotovostní režim pro adaptivní tempomat*	336
				Omezení adaptivního tempomatu*	337
				Přepínání mezi tempomatem a adaptivním tempomatem* na středovém displeji	338

Symboly a zprávy pro adaptivní tempomat*	339	Jízdní režimy při použití časového intervalu k vozidlům	358	BLIS*	373
Pilot Assist*	340	Automatické brzdění s funkcí podpory řidiče	358	Aktivace a deaktivace systému BLIS	374
Ovládací prvky systému Pilot Assist*	342	Asistent jízdy v jízdním pruhu	359	Omezení funkce BLIS	375
Režim zobrazení pro Pilot Assist*	343	Aktivace/deaktivace asistenta pro udržování jízdních pruhů	361	Zprávy pro BLIS	376
Výběr a aktivace funkce Pilot Assist*	344	Výběr možné asistence pro udržování v jízdním pruhu	362	Driver Alert Control	377
Deaktivace funkce Pilot Assist*	345	Omezení funkce udržování v jízdním pruhu	362	Aktivace a deaktivace systému Driver Alert Control	378
Pohotovostní režim pro Pilot Assist*	346	Symboly a zprávy funkce Lane Assist	363	Výběr navádění na odpočívadlo v případě varování s funkcí Driver Alert Control	378
Dočasné zablokování asistence řízení pomocí funkce Pilot Assist*	347	Režim zobrazení pro asistenta jízdních pruhů	365	Omezení funkce Driver Alert Control	379
Omezení funkce Pilot Assist*	347	Asistent řízení při nebezpečí kolize	366	Funkce upozornění na odstup*	379
Symboly a zprávy pro Pilot Assist*	350	Aktivace/deaktivace asistence řízení v případě rizika kolize	367	Aktivace/deaktivace upozornění na odstup	380
Podpora zatáčení*	351	Asistence řízení při riziku opuštění jízdního pruhu	367	Omezení funkce Upozornění na odstup	381
Aktivace a deaktivace podpory zatáčení*	352	Asistence řízení při riziku čelní kolize	368	Cross Traffic Alert*	381
Omezení funkce podpory při zatáčení*	352	Asistence řízení při riziku kolize do zadní části*	369	Aktivace a deaktivace systému Cross Traffic Alert*	383
Asistence při předjíždění*	353	Omezení asistence řízení v případě rizika kolize	370	Omezení funkce Cross Traffic Alert*	383
Použití asistenta při předjíždění	353	Symboly a zprávy pro asistenci řízení v případě rizika kolize	371	Zprávy pro Cross Traffic Alert*	385
Varování systému podpory řidiče v případě rizika kolize	354	Rear Collision Warning*	372	Parkovací asistent*	386
Změna cíle pomocí funkce podpory řidiče	355	Omezení funkce Rear Collision Warning*	372	Aktivní parkovací asistence vpředu, vzadu a po stranách*	387
Nastavení uložené rychlosti pro podporu řidiče	356			Aktivace/deaktivace systému parkovací asistence*	388
Nastavení časového intervalu k vozidlu vpředu	357			Omezení parkovacího asistenta	389

Symboly a zprávy pro parkovací asistenci	391
Parkovací kamera*	392
Umístění kamery parkovacího asistenta a sledované oblasti*	393
Čáry parkovací asistence pro kameru parkovací asistence*	395
Pole snímačů u systému parkovací asistence	397
Aktivace kamery parkovacího asistenta	399
Symboly a zprávy pro kameru parkovacího asistenta	400
Aktivní parkovací asistent*	402
Možnosti parkování s aktivní parkovací asistencí*	403
Použití aktivního parkovacího asistenta*	403
Opuštění rovnoběžně zaparkovaného vozidla s parkovací asistencí*	406
Omezení aktivního parkovacího asistenta*	407
Zprávy aktivní parkovací asistence*	409
Radarová jednotka	410
Typové schválení pro radarové zařízení	411
Kamerová jednotka	419
Omezení kamerové a radarové jednotky	419

Doporučená údržba kamerové a radarové jednotky	422
Symboly a zprávy pro kamerovou a radarovou jednotku	424

## STARTOVÁNÍ A JÍZDA

Nastartujte vozidlo	428
Vypnutí vozidla.	429
Možnosti zapalování	430
Výběr režimu zapalování	431
Alkoholový zámek*	431
Vypojení alkoholového zámku*	432
Před nastartováním motoru s alkoholovým zámekem*	432
Funkce brzd	433
Nožní brzda	433
Zesílení brzdění síly	434
Brzdění na mokřích cestách	435
Brzdění na sypaných cestách	435
Údržba brzdového systému	435
Parkovací brzda	436
Aktivace a deaktivace parkovací brzdy	436
Nastavení automatické aktivace parkovací brzdy	438
Parkování ve svahu	438
Pokud došlo k poruše parkovací brzdy	438
Automatické brzdění, když vozidlo stojí	439
Aktivace a deaktivace automatické brzdy u stojícího vozidla	440
Pomoc při rozjezdu do svahu	440
Automatické brzdění po kolizi.	441

Rekupační brzdění*	441	Nastavení regulace podvozku*	465	Přehřátí motoru a hnacího systému	485
Převodovka	441	Ovládání nízké rychlosti*	466	Přetížení nabíjecí baterie	486
Manuální převodovka	442	Aktivace a deaktivace jízdy nízkou rychlostí* pomocí funkčního tlačítka	466	Dobíjení z jiné baterie	486
Automatická převodovka	442	Asistent sjíždění svahu*	467	Tažná tyč*	488
Řazení pomocí automatické převodovky	443	Aktivace a deaktivace asistenta sjíždění svahů* pomocí funkčního tlačítka	468	Specifikace pro tažnou tyč*	489
Řazení pomocí pádel na volantu*	446	Ekonomická jízda	469	Výsuvná tažná zařízení*	489
Blokování páky voliče	448	Příprava na dlouhou cestu	470	Jízda s přívěsem	491
Deaktivace automatického blokování řazení	448	Zimní jízda	471	Asistent stability přívěsu*	493
Funkce kick-down	449	Jízda ve vodě	472	Kontrola světel přívěsu	494
Symboly a zprávy pro automatickou převodovku	450	Otevření a zavření víčka plnění palivové nádrže	472	Nosič na jízdní kola montovaný k tažné tyči*	495
Indikátor řazení převodových stupňů	450	Používané palivo	473	Tažení vozu	496
Pohon všech kol*	452	Manipulace s palivem	474	Montáž a demontáž tažného oka	498
Jízdní režimy*	452	Benzín	475	Odtah	499
Změna jízdního režimu*	455	Filtr sazí pro zážehové motory	476	HomeLink®*	500
Jízda Eco	455	Motorová nafta	476	Programování HomeLink®*	501
Aktivace a deaktivace jízdního režimu Eco pomocí funkčního tlačítka	458	Prázdná nádrž a vznětový motor	478	Použití HomeLink®*	503
Funkce Start/Stop	458	Filtr sazí	478	Typové schválení pro HomeLink®*	503
Jízda s funkcí start/stop	458	Řízení emisí pomocí AdBlue®	479	Kompas*	504
Deaktivace funkce Start/Stop	460	Manipulace s AdBlue®	480	Aktivace a deaktivace kompasu*	504
Podmínky funkce Start/Stop	460	Kontrola a doplňování AdBlue®	481	Kalibrace kompasu*	504
Regulace světlosti* a absorbování nárazů	462	Symboly a zprávy pro AdBlue®	483		



## ZVUK, MÉDIA A INTERNET

Zvuk, média a internet	508	Video	524	Připojení telefonu k vozidlu manuálně přes Bluetooth	539
Nastavení zvuku	508	Přehrávání videa	524	Odpojení telefonu připojeného přes Bluetooth	539
Zážitek ze zvuku*	509	Přehrávání DivX®	524	Přepínání mezi telefony připojenými přes Bluetooth	540
Apps	510	Nastavení pro video	525	Odebrání zařízení připojených přes Bluetooth	540
Stahování aplikací	511	Média přes Bluetooth®	525	Spravování telefonních hovorů	540
Aktualizace aplikací	511	Připojení zařízení přes Bluetooth®	525	Spravování textových zpráv	542
Mazání aplikací	512	Média přes USB port	526	Nastavení pro textové zprávy	543
Rádio	512	Připojení zařízení přes USB port	526	Správa telefonního seznamu	543
Spuštění rádia	513	Technické požadavky na USB paměti	527	Nastavení telefonu	544
Změna rozhlasového pásma a rozhlasové stanice	514	Kompatibilní formáty médií	527	Nastavení pro zařízení Bluetooth	544
Hledání rozhlasových stanic	514	Apple® CarPlay®*	528	Vozidlo připojené k Internetu*	545
Uložení rozhlasových kanálů do aplikace Oblíbené rozhlasové stanice	515	Použití Apple® CarPlay®*	529	Připojení vozidla k internetu přes telefon s aktivovaným systémem Bluetooth	546
Nastavení pro rádio	516	Nastavení pro Apple® CarPlay®*	531	Připojení vozidla k internetu přes telefon s aktivovaným systémem (Wi-Fi)	546
RDS rádio	517	Typy k využití systému Apple® CarPlay®*	531	Připojení vozidla k internetu přes modem vozidla (SIM karta)	547
Digitální rádio*	518	Android Auto*	532	Nastavení modemu vozidla*	548
Vztah mezi rádiem FM a digitálním rádiem*	519	Použití Android Auto*	533	Sdílení přístupu k internetu z vozidla přes Wi-Fi hotspot	548
Multimediální přehrávač	519	Nastavení Android Auto*	534	Žádné nebo slabé připojení k internetu	549
Přehrávání médií	520	Typy k využití systému Android Auto*	535	Odstraňte síť Wi-Fi	550
Ovládání a změna média	521	Telefon	535		
Vyhledávání médií	522	Připojení telefonu k vozidlu poprvé přes Bluetooth	536		
Gracenote®	523	Připojení telefonu k vozidlu automaticky přes Bluetooth	538		
CD přehrávač*	523				

Technologie a zabezpečení hot-spotu Wi-Fi	550
Podmínky a požadavky na uživatele a sdílení dat	551
Aktivace a deaktivace sdílení dat	551
Sdílení dat u služeb	552
Úložné místo na pevném disku	553
Licenční smlouva pro audio a média	554

## KOLA A PNEUMATIKY

Pneumatiky	566
Označení velikosti pneumatiky	568
Označení velikosti ráfku kola	569
Směr otáčení pneumatik	569
Ukazatele opotřebení vzorků pneumatik	570
Kontrola tlaku v pneumatikách	570
Nastavení tlaku vzduchu v pneumatikách	571
Doporučený tlak vzduchu v pneumatikách	572
System monitorování tlaku vzduchu v pneumatikách*	573
Uložení nového tlaku vzduchu v pneumatikách do monitorovacího systému*	574
Viz stav tlaku v pneumatikách na středovém displeji*	575
Postup v případě upozornění na nízký tlak vzduchu v pneumatikách	576
Zprávy pro monitorování tlaku vzduchu v pneumatikách*	577
Výměna kola	578
Sada s nářadím	579
Zvedák*	580
Šrouby kol	581
Rezervní kolo*	581
Manipulace s rezervním kolem*	582

Zimní pneumatiky	583
Sněhové řetězy	583
Sada pro nouzovou opravu pneu	584
Použití sady pro opravu pneu	585
Hušnění pneumatik pomocí kompresoru ze sady pro opravu pneu	589

## NAKLÁDÁNÍ, UKLÁDÁNÍ A PROSTOR PRO CESTUJÍCÍ

Interiér prostoru pro cestující	592
Středový tunel	593
Elektrická zásuvka	594
Používání elektrických zásuvek	596
Použití příruční schránky	598
Sluneční clony	599
Zavazadlový prostor	599
Doporučení k nakládání	600
Náklad na střeše a nakládání na střešní nosiče	601
Háčky na tašky	602
Upevňovací oka	602
Průchozí kryt v zadním sedadle	603
Montáž a demontáž krytu zavazadlového prostoru*	603
Použití krytu zavazadlového prostoru*	605
Montáž a demontáž bezpečnostních mříží*	607
Montáž a demontáž bezpečnostní sítě*	609
Lékárnička*	611
Výstražný trojúhelník	611

## ÚDRŽBA A SERVIS

Servisní program Volvo	614	Pojistky v motorovém prostoru	637
Přenos dat mezi vozidlem a servisem přes Wi-Fi	614	Pojistky pod schránkou v přístrojové desce	642
Centrum stahování	615	Pojistky v zavazadlovém prostoru	648
Správa aktualizací systému přes centrum stahování	615	Výměna světla	653
Stav vozidla	616	Čištění interiéru	653
Servisní knížka a opravy	617	Čištění středového displeje	654
Odesílání informací o vozidle do servisu	618	Čištění head-up displeje*	655
Zvedněte vozidlo	619	Čištění textilního čalounění a obložení stropu	655
Servis systému řízení klimatu	622	Čištění bezpečnostních pásů	656
Head-up displej při výměně čelního skla*	622	Čištění koberečků a vykládaných kobereců	656
Otevření a zavření kapoty	622	Čištění koženého čalounění*	657
Přehled motorového prostoru	624	Čištění koženého volantu	658
Motorový olej	625	Čištění plastových, kovových a dřevěných dílů v interiéru	658
Kontrola a doplňování motorového oleje	626	Čištění exteriéru	659
Doplnění chladicí kapaliny	627	Leštění a voskování	659
Akumulátor	630	Ruční mytí	660
Pomocný akumulátor	632	Automatická mycí linka	661
Symbole na bateriích	634	Vysokotlaké mytí	663
Recyklování baterií	634	Čištění lišt stěračů	663
Pojistky a centrální elektrické jednotky	635	Čištění vnějších plastových, gumových a ozdobných prvků	664
Výměna pojistky	636	Čištění ráfků kol	665

Ochrana proti korozi	665
Lak vozidla	665
Drobné opravy poškozeného laku	666
Kódy barev	667
Výměna lišty stěrače pro zadní sklo	667
Výměna lišt stěračů čelního skla	668
Nastavení lišt stěračů do servisní polohy	669
Doplnění kapaliny do ostřikovačů	670

## TECHNICKÉ ÚDAJE

Typová označení	674
Rozměry	677
Hmotnosti	679
Celková hmotnost při odtahování a zatížení tažné koule	680
Technické údaje motoru	683
Motorový olej – specifikace	685
Nepříznivé jízdní podmínky pro motorový olej	687
Chladicí kapalina - specifikace	688
Převodová kapalina - specifikace	688
Brzdová kapalina - specifikace	688
Palivová nádrž - objem	689
Objem nádrže na AdBlue®	689
Klimatizace - specifikace	689
Spotřeba paliva a emise CO <sub>2</sub>	692
Schválené velikosti kol a pneumatik	696
Minimální přípustný index zatížení pneumatik a rychlostní třída pneumatik	698
Schválené tlaky vzduchu v pneumatikách	700

## ABECEDNÍ SEZNAM

Abecední seznam	701
-----------------	-----

INFORMACE PRO MAJITELE

## Informace pro majitele

Informace pro uživatele jsou k dispozici v několika různých formátech, a to v elektronické a tištěné podobě. Uživatelská příručka je k dispozici na středovém displeji vozidla, jako mobilní aplikace a na stránce podpory společnosti Volvo Cars. V příruční schránce je k dispozici Quick Guide a doplněk k uživatelské příručce. Zde najdete, mimo jiné, specifikace a informace k pojistkám. Tištěnou uživatelskou příručku si lze objednat.

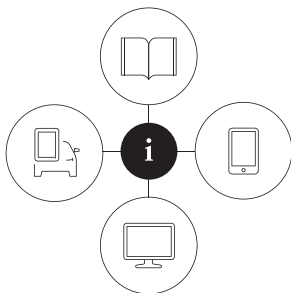

0000003

## Středový displej vozidla<sup>1</sup>



Na středovém displeji přetáhnete horní zobrazení dolů a klepnete na **Uživatelská příručka**. Zde jsou k dispozici např. možnosti vizuálního navigování s obrázkem vozidla zvenku a zevnitř. Informace

lze prohledávat. Tyto informace jsou dále rozděleny do kategorií.

## Mobilní aplikace

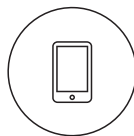

V obchodech App Store nebo Google Play vyhledejte "Příručka Volvo", stáhněte si aplikaci do svého chytrého telefonu nebo tabletu a zvolte vozidlo. V aplikaci jsou k dispozici videoinstruktáže

a možnosti vizuálního navigování s obrázkem vozidla zvenku a zevnitř. Obsah lze prohledávat a jednotlivé kapitoly jsou označeny tak, aby usnadnily navigování

## Stránka podpory Volvo Cars



Přejděte na stránku <https://www.volvocars.com/intl/support> a vyberte zemi. Zde najdete uživatelské příručky online a ve formátu PDF. Na stránce podpory Volvo Cars jsou k dispozici videoinstruktáže

a další informace a tipy týkající se vašeho vozu Volvo a vlastnictví tohoto vozu. Stránka je k dispozici pro většinu trhů.

## Tištěné informace

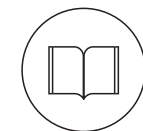

V příruční schránce najdete doplněk k uživatelské příručce<sup>1</sup>. Obsahuje specifikace, informace k pojistkám a přehled důležitých a praktických informací.

Dále je v tištěném formátu k dispozici Quick Guide, který vám pomůže seznámit se s nejčastěji používanými funkcemi ve vozidle.

V závislosti na zvolené úrovni výbavy, trhu atd. mohou být v tištěné verzi ve vozidle k dispozici další informace pro uživatele.

Lze si objednat tištěnou uživatelskou příručku se souvisejícím doplňkem. Pokud máte zájem o objednávku, kontaktujte prodejce Volvo.

<sup>1</sup> Kompletní tištěná příručka je dodávána s vozidlem na trzích, na kterých není k dispozici uživatelská příručka na středovém displeji.

**! DŮLEŽITÉ**

Odpovědnost za bezpečnou jízdu s vozidlem a za dodržování platných zákonů a dopravních předpisů nese vždy řidič. Je důležité udržovat vozidlo a nakládat s ním podle doporučení společnosti Volvo uvedených v informacích pro uživatele.

Pokud se vyskytne rozpor mezi informacemi uvedenými na středovém displeji a v tištěné podobě, vždy platí tištěná příručka.

**i POZNÁMKA**

Změna jazyka na středovém displeji může naznačovat, že některé informace pro majitele nejsou v souladu s místními zákony a předpisy. Nepřepínejte na jazyk, kterému nerozumíte, protože se tím zkomplikuje návrat zpět ve struktuře obrazovky.

**Související informace**

- Uživatelská příručka na středovém displeji (str. 17)
- Příručka pro uživatele v mobilních zařízeních (str. 20)
- Stránka podpory Volvo Cars (str. 21)
- Čtení uživatelské příručky (str. 21)

**Uživatelská příručka na středovém displeji**

Digitální<sup>2</sup> verze uživatelské příručky je k dispozici na středovém displeji ve vozidle. Digitální verzi uživatelské příručky otevřete v horním zobrazení. Někdy lze z horního zobrazení otevřít také kontextovou digitální příručku.

**i POZNÁMKA**

Elektronická verze Uživatelské příručky není k dispozici během jízdy.

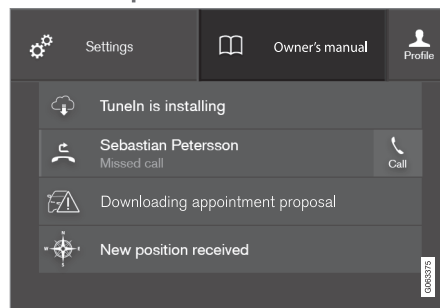
**Uživatelská příručka**

Horní zobrazení s tlačítkem pro uživatelskou příručku.

Otevřete uživatelskou příručku - přetáhněte dolů horní zobrazení na středovém displeji a klepněte na **Uživatelská příručka**.

Informace v uživatelské příručce lze zpřístupnit přímo přes domovskou stránku uživatelské příručky nebo přes horní zobrazení.

<sup>2</sup> Platí pro většinu trhů.

## ◀ Kontextová uživatelská příručka

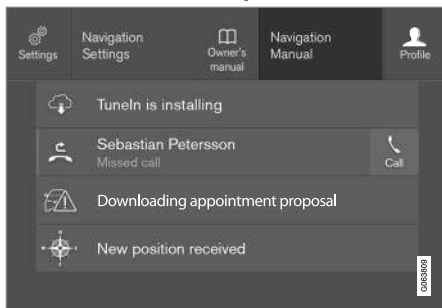

Horní zobrazení s tlačítkem pro kontextovou uživatelskou příručku.

Kontextová uživatelská příručka představuje zkratku ke článku v uživatelské příručce, která popisuje aktivní funkci zobrazenou na obrazovce. Jakmile je kontextová uživatelská příručka k dispozici, zobrazí se vpravo od položky **Uživatelská příručka** v horním zobrazení.

Klepnutím na kontextovou uživatelskou příručku zpřístupníte článek v uživatelské příručce, který souvisí s obsahem zobrazeným na obrazovce. Například klepnete na **Manuál Navigace** - zobrazí se článek, který souvisí s otevřenou navigací.

Toto platí pouze pro některé aplikace ve vozidle. V případě stažených aplikací třetích stran, nelze, například, zpřístupnit některé články, které jsou určeny pro konkrétní aplikace.

## Související informace

- Navigování v uživatelské příručce na středovém displeji (str. 18)
- Navigování v zobrazeních na středovém displeji (str. 111)
- Stahování aplikací (str. 511)

## Navigování v uživatelské příručce na středovém displeji

Digitální uživatelská příručka je přístupna z horního zobrazení středového displeje ve vozidle. Obsah lze prohledávat a jednotlivé kapitoly jsou označeny tak, aby usnadnily navigování.

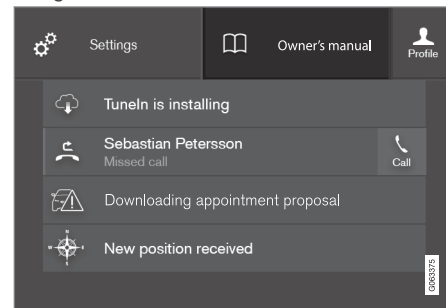

Uživatelská příručka je přístupna z horního zobrazení.

- Otevřete uživatelskou příručku - přetáhněte dolů horní zobrazení už středovém displeji a klepnete na **Uživatelská příručka**.

Informace v uživatelské příručce lze hledat různými způsoby. Možnosti jsou přístupné z domovské stránky uživatelské příručky a z horní nabídky.



## Otevírání nabídky z horní nabídky

- Stiskněte ☰ v horním seznamu uživatelské příručky.
  - > Otevře se nabídka s různými možnostmi pro vyhledání informací:

## Výchozí stránka



Klepnutím na symbol se vrátíte na výchozí stránku v uživatelské příručce.

## Kategorie

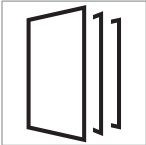

Články v příručce pro uživatele jsou strukturované do hlavních kategorií a podkategorií. Stejný článek se může nacházet v několika příslušných kategoriích, aby bylo možné jej snadněji vyhledat.

1. Stiskněte tlačítko **Kategorie**.
  - > V seznamu se zobrazí hlavní kategorie.
2. Klepněte na hlavní kategorii (🏠).
  - > Zobrazí se seznam dílčích kategorií (📁) a článků (📄).
3. Článek otevřete tím, že na něj klepnete.

Pokud se chcete vrátit zpět stiskněte šipku Zpět.

## Vybrané články

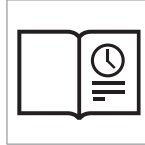

Stisknutím symbolu se dostanete na stránku s odkazy pro výběr článků, které je vhodné přečíst, abyste se seznámili s často používanými funkcemi vozidla. Články jsou rovněž přístupné na základě

kategorií. Zde jsou však uspořádány tak, aby byly rychleji přístupné. Pokud si chcete přečíst celý článek, klepněte na něj.

## Aktivní místa pro exteriér a interiér

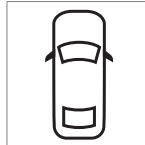

Přehledné obrázky k exteriéru a interiéru vozidla. Jednotlivé části jsou označeny funkčními body, přes které se dostanete k článkům o daných částech vozidla.



1. Stiskněte **Exteriér** nebo **Interiér**.
  - > Zobrazí se obrázky exteriéru a interiéru s aktivními body. Přes aktivní body se dostanete k článkům o příslušné části vozidla. Pokud chcete procházet jednotlivé obrázky, potáhněte prstem vodorovně po obrazovce.

2. Klepněte na aktivní bod.
  - > Zobrazí se nadpis článku o daném místě.
3. Klepnutím na nadpis článek otevřete.

Pokud se chcete vrátit zpět stiskněte šipku Zpět.

## Oblíbené



Po stisknutí symbolu se otevrou články, které jste uložili jako oblíbené. Pokud si chcete přečíst celý článek, klepněte na něj.

## Ukládání a mazání článků z oblíbených položek

Článek uložte do oblíbených položek tak, že v otevřeném článku stisknete ☆ v zobrazení nahoře vpravo. Jakmile se článek uloží mezi oblíbené, hvězdička se zaplní: ★.

Chcete-li článek z oblíbených odstranit, stiskněte v aktuálním článku znovu hvězdičku.

## Video

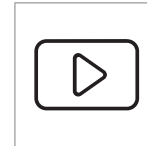

Stisknutím symbolu zobrazíte stručná instruktážní videa pro jednotlivé funkce ve vozidle.

« **Informace**



Klepnutím na symbol zobrazíte informace o tom, jaká verze uživatelské příručky je k dispozici k vozidle, a zobrazíte rovněž další užitečné informace.

**Použití funkce vyhledávání v horní nabídce**

1. V horní nabídce uživatelské příručky klepněte na . Ve spodní části obrazovky se objeví klávesnice.
2. Napište slovo, např. "bezpečnostní pás".  
> Při zadávání písmen se zobrazují návrhy článků a kategorií.
3. Článek nebo kategorii otevřete tak, že na něj klepnete.

**Související informace**

- Uživatelská příručka na středovém displeji (str. 17)
- Klávesnice na středovém displeji (str. 122)
- Čtení uživatelské příručky (str. 21)

**Příručka pro uživatele v mobilních zařízeních**

Uživatelská příručka je k dispozici jako mobilní aplikace<sup>3</sup> na App Store a Google Play. Tato aplikace je upravena pro smartphony a tablety.



Uživatelskou příručku si lze stáhnout jako mobilní aplikaci z App Store nebo Google Play. QR kód, který zde najdete, vás dovede přímo k aplikaci. Další možností je hledat "Volvo manual" v App

Store nebo Google Play.

Aplikace obsahuje video společně s obrázky exteriéru a interiéru, kde jsou jednotlivá místa vozidla zvýrazněna aktivními body, přes které se dostanete k článkům o příslušné oblasti.

Obsah lze prohledávat a jednotlivé kapitoly jsou označeny tak, aby usnadnily navigování.

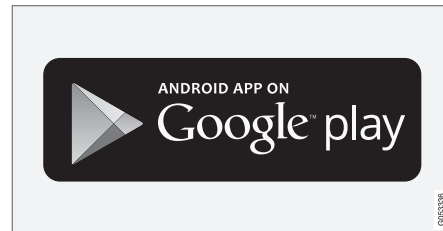
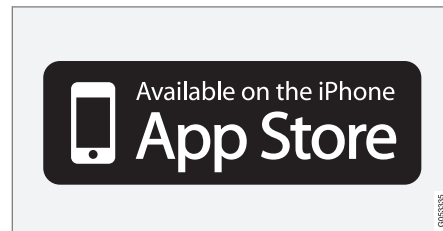

Mobilní aplikace je k dispozici na App Store a Google Play.

**Související informace**

- Čtení uživatelské příručky (str. 21)

<sup>3</sup> Pro některá mobilní zařízení.

## Stránka podpory Volvo Cars

Další informace o vašem vozidle jsou k dispozici na webové stránce a stránce podpory Volvo Cars.

### Podpora na internetu

Přejděte na stránku <https://www.volvocars.com/intl/support>. Stránka podpory je k dispozici pro většinu trhů.

Zde se nachází podpora funkcí jako jsou, například webové služby a funkce, Volvo On Call\*, navigační systém\* a aplikace. Konkrétní postup, například připojení vozidla k internetu přes mobilní telefon najdete na videích a v podrobných pokynech.

### Informace ke stažení

#### Mapy

U vozidel vybavených systémem Sensus Navigation si lze ze stránky podpory stáhnout mapy.

#### Uživatelské příručky ve formátu PDF

Uživatelské příručky si lze stáhnout ve formátu PDF. Zvolte model vozidla a modelový rok a stáhněte si požadovanou příručku.

### Kontakt

Na stránce podpory najdete kontaktní informace o zákaznické podpoře a o nejbližším prodejci Volvo.

## Přihlášení na webovou stránku Volvo Cars

Vytvořte si osobní Volvo ID a přihlaste se na [www.volvocars.com](http://www.volvocars.com). Po přihlášení se dostanete, mimo jiné, k přehledu servisu, smluv a záruk. Zde se nacházejí informace o příslušenství a softwaru upravené pro váš model vozidla.

### Související informace

- Volvo ID (str. 26)

## Čtení uživatelské příručky

Abyste se seznámili se svým novým vozidlem, přečtěte si před první jízdou Uživatelskou příručku.

Při čtení uživatelské příručky budete mít přítomnost seznámit se s novými funkcemi a dozvíte se, jak ovládat vůz v různých situacích a jak využívat všechny funkce vozu. Věnujte prosím pozornost bezpečnostním instrukcím uvedeným v této uživatelské příručce.

Tyto informace pro uživatele si kladou za cíl vysvětlit všechny dostupné funkce, doplňky a příslušenství dostupné ve voze Volvo. Nejedná se o prohlášení a není nijak zajištěno, že všechny tyto možnosti, funkce a výbava budou k dispozici v každém vozidle. Je možné, že některé používané pojmy neodpovídají pojmům používaným v prodejních, marketingových a reklamních materiálech.

Neustále pracujeme na vylepšení našeho produktu. V důsledku úprav se může stát, že se informace, popisy a vyobrazení v uživatelské příručce liší od výbavy vašeho vozidla. Vyhazujeme si právo provést změny bez předchozího ohlášení.

Nedávejte tuto příručku mimo vozidlo - pokud by nastaly problémy, neměli byste k dispozici potřebné informace o tom, kde a jak vyhledat odbornou pomoc.

© Volvo Car Corporation



## ◀ Výbava a příslušenství

Navíc ke standardní výbavě je v této příručce popsána i zvláštní výbava (montovaná ve výrobním závodě) a některá příslušenství (montovaná dodatečně).

V době publikování jsou všechny známé typy doplňků/ příslušenství označeny hvězdičkou: \*.

Výbava, která je popsána v této příručce, není k dispozici u všech vozů - výbava přímo závisí na požadavcích konkrétních trhů a na národní legislativě, místních zákonech a předpisech.

Pokud máte jakékoli pochybnosti, co patří do standardní výbavy a co je příslušenstvím dodávaným v rámci volitelné výbavy, kontaktujte prodejce Volvo.

### Speciální texty

#### **VAROVÁNÍ**

Pokud hrozí nebezpečí poranění, objeví se text "Výstraha".

#### **DŮLEŽITÉ**

Pokud hrozí riziko poškození, objeví se text "Důležité upozornění".

#### **POZNÁMKA**

Text "Poznámka" obsahuje rady a tipy, které usnadňují použití např. funkcí a výbavy.

### Štítky

Ve vozidle jsou různé typy štítků, které jsou navrženy tak, aby vyjadřovaly jasně důležité informace. Štítky ve vozidle mají následující význam v sestupném pořadí podle důležitosti varování/informace.

#### Varování před zraněním osob



Černé ISO symboly na žlutém varovném poli, bílý text/obrázek na černém informačním poli. Používají se k označení nebezpečí, které, pokud je varování ignorováno, může vyústit ve vážné, nebo dokonce smrtelné zranění.

#### Nebezpečí poškození majetku



Bílé ISO symboly a bílý text/obrázek na černém nebo modrém varovném poli a informačním poli. Používají se k označení nebezpečí, které, pokud je varování ignorováno, může mít za následek hmotné škody.

## Informace



Bílé ISO symboly a bílý text/obrázek na černém informačním poli.

### **i** POZNÁMKA

Nálepky vyobrazené v Uživatelské příručce nejsou přesnými kopiemi nálepek, které se používají ve voze. Účelem je ukázat přibližný vzhled a umístění ve vozidle. Informace platné pro vaše konkrétní vozidlo najdete na příslušných nálepkách pro váš vůz.

## Vyobrazení a videoklipy

Vyobrazení a videoklipy v uživatelské příručce jsou poněkud schématické a mají za úkol poskytnout celkový obrázek nebo příklad jisté funkce. Mohou se lišit od skutečného vzhledu a výbavě vozidla lišit od skutečného vzhledu ve vozidle.

## Související informace

- Uživatelská příručka na středovém displeji (str. 17)
- Příručka pro uživatele v mobilních zařízeních (str. 20)
- Stránka podpory Volvo Cars (str. 21)

## Uživatelská příručka a životní prostředí

Uživatelská příručka je vytištěna na papíru, který pochází z regulovaných lesů. Symbol Forest Stewardship Council (FSC)<sup>®</sup> znamená, že papír použitý na výrobu této publikace pochází ze zdrojů certifikovaných podle FSC<sup>®</sup> nebo jiných regulovaných zdrojů.

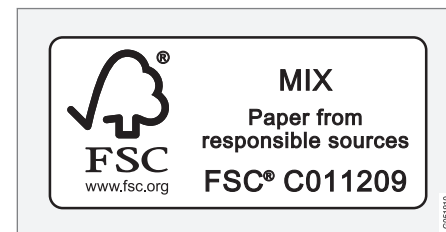

## Související informace

- Drive-E - čistější radost z jízdy (str. 28)



VAŠE VOLVO

## Volvo ID

Volvo ID je osobní ID, které nabízí přístup pomocí jediného uživatelského jména a hesla k celé řadě služeb.

### **i** POZNÁMKA

Dostupnost služeb se může lišit v závislosti na času, výbavě a trhu.

Příklady služeb:

- Aplikace Volvo On Call\* - kontrola vozidla pomocí vašeho telefonu. Například, můžete zkontrolovat hladinu paliva, zobrazit nejbližší čerpací stanici a dálkově uzamknout vozidlo.
- Send to Car - odeslání adresy z mapových služeb na webu přímo do vozidla.
- Objednání servisu a oprava - Zaregistrujte si servis/prodejce na stránce volvocars.com, abyste mohli servisní prohlídky objednávat přímo z vozidla.

### **i** POZNÁMKA

Jestliže se změni uživatelské jméno/heslo k dané službě (např. Volvo On Call), změní se rovněž automaticky pro ostatní služby.

Volvo ID se vytváří z vozidla, volvocars.com nebo aplikace Volvo On Call<sup>1</sup>.

<sup>1</sup> Pokud používáte doplňkovou službu Volvo On Call\*.

Pokud se Volvo ID zaregistruje ve vozidle, je k dispozici několik služeb. U jednoho vozu lze použít několik Volvo ID. Ke stejnému Volvo ID lze dokonce připojit několik vozidel.

## Související informace

- Vytváření a registrace účtu Volvo ID (str. 26)
- Servisní knížka a opravy (str. 617)

## Vytváření a registrace účtu Volvo ID

Účet Volvo ID lze vytvořit různými způsoby. Pokud byl účet Volvo ID vytvořen pomocí stránky volvocars.com nebo z aplikace Volvo On Call<sup>2</sup>, Volvo ID se musí rovněž zaregistrovat k vozidlu a až potom bude možné používat různé služby Volvo ID.

### Vytvoření Volvo ID pomocí aplikace Volvo ID

1. Stáhněte si aplikaci Volvo ID z **Centrum stahování** v zobrazení aplikací na středovém displeji.
2. Spusťte aplikaci a zaregistrujte si osobní e-mailovou adresu.
3. Postupujte podle pokynů, které jsou automaticky zaslány na stanovenou e-mailovou adresu.
  - > Nyní se vytvoří účet Volvo ID a automaticky se zaregistruje k vozidlu. Nyní lze používat služby Volvo ID.



## Vytvoření Volvo ID na webové stránce

### Volvo Cars

1. Přejděte na [www.volvocars.com](http://www.volvocars.com) a pomocí ikony vpravo nahoře se přihlaste<sup>3</sup>. Zvolte Vytvořit Volvo ID.
2. Zadejte svou osobní e-mailovou adresu.
3. Postupujte podle pokynů, které jsou automaticky zaslány na stanovenou e-mailovou adresu.
  - > Nyní se vytvoří Volvo ID. Přečtěte si dále, jak registrovat účet ID k vozidlu.

### Vytvoření Volvo ID pomocí aplikace Volvo On Call<sup>4</sup>

1. Stáhněte si nejnovější verzi aplikace Volvo On Call do telefonu<sup>5</sup>.
2. Vyberte vytvoření účtu Volvo ID.
3. Otevře se webová stránka pro vytvoření účtu Volvo ID. Vyplňte požadované informace.
4. Zaškrtněte políčko, čímž akceptujete podmínky a ustanovení.
5. Stiskněte tlačítko a vytvoří se účet Volvo ID.

6. Na uvedenou adresu se odešle e-mail. Klikněte na odkaz v e-mailové zprávě a aktivuje se zpráva Volvo ID.
  - > Nyní je účet Volvo ID připraven k použití.

### Registrace účtu Volvo ID k vozidlu

Pokud jste účet Volvo ID vytvořili na webu nebo pomocí aplikace Volvo On Call, zaregistrujte si jej k vozidlu následovně:

1. Pokud jste tak již neučinili, stáhněte si aplikaci Volvo ID z **Centrum stahování** v zobrazení aplikací na středovém displeji.



#### POZNÁMKA

Aby vozidlo mohlo stáhnout aplikace, musí být připojeno k internetu.

2. Spusťte aplikaci a zadejte svou e-mailovou adresu pro účet Volvo ID.
3. Postupujte podle pokynů, které vám budou automaticky zaslány na emailovou adresu propojenou s vaším účtem Volvo ID.
  - > Vaše Volvo ID je nyní zaregistrováno k vozidlu. Nyní můžete používat služby Volvo ID.

## Související informace

- Volvo ID (str. 26)
- Stahování aplikací (str. 511)
- Správa aktualizací systému přes centrum stahování (str. 615)
- Vozidlo připojené k Internetu\* (str. 545)

<sup>2</sup> Platí pouze pro některé trhy.

<sup>3</sup> K dispozici pouze na některých trzích.

<sup>4</sup> Vozy s funkcí Volvo On Call\*.

<sup>5</sup> K dispozici např. na Apple App Store nebo Google Play.

## Drive-E - čistější radost z jízdy

Společnost Volvo Car Corporation průběžně pracuje na vývoji bezpečnějších a účinnějších

produktů a řešení, která snižují nepříznivý dopad na prostředí.



Péče o životní prostředí je jednou ze základních hodnot skupiny Volvo Cars Corporation, která ovlivňuje veškeré kroky. Vychází se přitom z celé životnosti vozidla a zohledňuje se dopad na životní prostředí, od konstrukce až po sešrotování a recyklaci. Základním principem společnosti Volvo Cars je, že každý nově vyvinutý výrobek musí ovlivňovat životní prostředí méně než výrobek, který nahrazuje.

Důraz, jaký klade Volvo na životní prostředí, vyústil ve vyvinutí efektivnějšího hnacího ústrojí Drive-E, které méně znečišťuje životní prostředí. Osobní prostředí je pro Volvo také

důležité - například, vzduch ve voze Volvo je díky systému řízení klimatu čistší než vzduch venku.

Vaše Volvo splňuje přísné mezinárodní standardy platné pro životní prostředí. Všechny výrobní závody Volvo musí být certifikovány podle ISO 14001, což podporuje systematický přístup k ochraně životního prostředí a umožňuje průběžné omezování vlivů na životní prostředí. Vlastnictví certifikátu ISO rovněž znamená, že jsou dodržovány platné ekologické zákony a předpisy. Dále společnost Volvo vyžaduje, aby tyto požadavky dodržovali rovněž její partneři.

## Spotřeba paliva

Jelikož celkový vliv vozidla na životní prostředí vychází z využití vozidla, klade společnost Volvo Cars při práci důraz na snížení spotřeby paliva, emisí oxidu uhličitého a jiných znečišťujících látek. Vozy Volvo mají konkurenceschopnou spotřebu paliva ve všech příslušných třídách. Nižší spotřeba paliva znamená nižší emise skleníkového plynu, oxidu uhličitého.

## Příspěvek k lepšímu životnímu prostředí

Hospodárné a energeticky úsporné vozidlo může přispět ke snížení dopadů na životní prostředí a může rovněž majiteli vozidla snížit náklady. Řidič může snadno snížit spotřebu paliva. Tím šetří peníze a přispívá k lepšímu životnímu prostředí. Dále uvádíme pár rad:

- Naplánujte si efektivní průměrnou rychlost. Při rychlosti nad cca. 80 km/h (cca. 50 mph) a pod 50 km/h (cca. 30 mph) je vyšší spotřeba energie.
- Dodržujte doporučené intervaly servisu a údržby uvedené v Servisní a záruční knížce.
- Nenechávejte motor běžet na volnoběh - pokud stojíte delší dobu, vypněte motor. Věnujte pozornost místním předpisům.
- Naplánujte si cestu - zbytečné přestávky a jízda nerovnoměrnou rychlostí zvyšují spotřebu paliva.
- Je-li chladno, použijte před nastartováním teplotní přípravu\* - zlepší se tím možnost startování a sníží se opotřebení v chladném počasí. Motor dosáhne rychleji běžnou provozní teplotu, čímž se sníží spotřeba a klesnou emise.

Dále nezapomeňte vždy likvidovat nebezpečný odpad, jako např. olej a baterie, ekologicky. Pokud si nejste jisti, jak konkrétní druh odpadu zneškodnit, kontaktujte servisní dílnu - doporučujeme autorizovanou dílnu Volvo.

## Účinné řízení emisí

Váš vůz Volvo je vyroben podle konceptu „Čistý uvnitř i venku“ – konceptu, který zahrnuje čisté prostředí uvnitř, stejně jako vysoce účinné řízení emisí. V mnoha případech jsou emise výfukových plynů hodně pod příslušnými standardy.

## Čistý vzduch v prostoru pro cestující

Vzduchový filtr pomáhá bránit tomu, aby se přes nasávání vzduchu dostal do prostoru pro cestující prach a pyl.

Systém kvality vzduchu IAQS\* (Interior Air Quality System) zajišťuje, že nasávaný vzduch je čistší než vzduch venku, který je znečištěn provozem.

Tento systém čistí vzduch v prostoru pro cestující od znečišťujících látek, jako jsou pevné částice, uhlovodíky, oxidy dusíku a přízemní ozón. Pokud je kontaminován vnější vzduch, je uzavřen přívod vzduchu a je zapnuta recirkulace. K takové situaci může dojít například v husté dopravě, zácpách a tunelech.

IAQS je součástí výbavy Clean Zone Interior Package (CZIP)\*, která obsahuje rovněž funkci umožňující spustit ventilátor, pokud se vozidlo odemkne pomocí dálkového ovladače s klíčem.

## Interiér

Materiál používaný uvnitř vozu Volvo byl pečlivě zvolen a testován tak, abyste se v něm cítili pohodlně a příjemně. Některé detaily jsou vyráběny ručně, např. stehy na volantu jsou ruční práce. Interiér je sledován, aby se z něj neuvolňoval intenzivní pach nebo látky, které by např. při vysokých teplotách nebo silném světle vyvolaly nepohodlí.

## Servisy Volvo a životní prostředí

Pravidelná údržba vytváří podmínky pro dlouhou životnost a nízkou spotřebu paliva Vašeho vozidla. Takto přispějete také k čistšímu životnímu prostředí. Když opravu nebo údržbu vozu svěříte autoservisům Volvo, váš vůz se stane součástí našeho systému. Společnost Volvo klade jasné požadavky na naše servisy, které jsou navrženy tak, aby se předešlo vylévání a vypouštění škodlivin do životního prostředí. Zaměstnanci našich servisů mají znalosti a nástroje pro zajištění dobré péče o životní prostředí.

## Recyklace

Jelikož společnost Volvo vychází z celé životnosti, je nezbytné vozidlo ekologicky recyklovat. Lze recyklovat téměř celé vozidlo. Posledního majitele vozidla tímto žádáme, aby kontaktoval prodejce, který jej odkáže na certifikované/schválené recyklační zařízení.



◀◀ **Související informace**

- Spotřeba paliva a emise CO<sub>2</sub> (str. 692)
- Ekonomická jízda (str. 469)
- Spuštění a vypnutí teplotní přípravy\* (str. 228)
- Uživatelská příručka a životní prostředí (str. 23)
- Kvalita vzduchu (str. 203)

## IntelliSafe - podpora řidiče a bezpečnost

IntelliSafe je koncepce společnosti Volvo Cars pro bezpečnost vozidel. IntelliSafe zahrnuje celou řadu systémů<sup>6</sup>, které mají zvýšit bezpečnost vozidla během jízdy, bránit vzniku poranění a chránit cestující a ostatní účastníky silničního provozu.

### VAROVÁNÍ

Tyto funkce představují doplňky - nezákladnou vždy každou situaci.

Odpovědnost za bezpečnou jízdu s vozidlem a dodržování platných dopravních předpisů a pravidel nese vždy řidič.

### Podpora

IntelliSafe má za úkol pomoci řidiči řídit vozidlo bezpečně a je vybaven následujícími funkcemi.

- Aktivní dálkové světlomety
- Detekce tunelů
- Pilot Assist
- Cross Traffic Alert\*
- Blind Spot Information\*
- Parkovací asistent\*
- Aktivní parkovací asistent\*

- Parkovací kamera\*
- Informace o dopravních značkách\*
- Elektronické řízení stability
- Roll Stability Control
- Omezovač rychlosti\*
- Tempomat
- Adaptivní tempomat\*
- Rear Collision Warning
- Driver Alert Control
- Pohon všech kol<sup>7</sup>

### Prevence

IntelliSafe má za úkol pomoci řidiči vyhnout se nehodě a je vybaven následujícími funkcemi.

- City Safety
- Funkce upozornění na odstup\*
- Asistent jízdy v jízdním pruhu
- **Asistent vyhnutí se kolizi**

### Ochrana

IntelliSafe má pomoci ochránit řidiče a cestující v případě nehody v jistých situacích a je vybaven následujícími funkcemi.

- Whiplash Protection System
- Bezpečnostní pásy s napínači
- Airbagy

### POZNÁMKA

Přečtěte si příslušné kapitoly o jednotlivých systémech tak, abyste se seznámili podrobně s funkcemi a dozvěděli se o důležitých varováních.

### Související informace

- Aktivní dálkové světlomety (str. 153)
- Bezpečnost (str. 42)
- Systém podpory řidiče (str. 292)

<sup>6</sup> Některé ze systémů jsou dodávány v rámci standardní výbavy, jiné za příplatek. To se může měnit v závislosti na trhu, modelovém roku a modelu vozidla.

<sup>7</sup> All Wheel Drive

## **Sensus - online konektivita a údržba**

Sensus umožní používat různé aplikace a vytvořit z vozidla Wi-Fi hotspot.

### **To je Sensus**

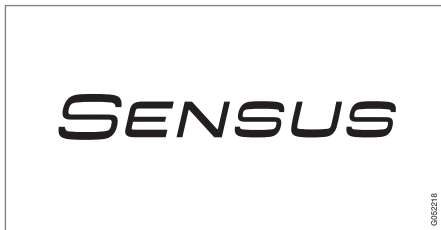

Sensus představuje inteligentní rozhraní zajišťující online konektivitu s digitálním světem. Díky intuitivní struktuře pro navigaci lze v případě potřeby, aniž by to rušilo řidiče, využívat funkce podpory, přijímat informace a věnovat se zábavě.

Sensus zahrnuje ve vozidle všechna řešení, která souvisejí se zábavou, online konektivitou, navigací\* a uživatelským rozhraním mezi řidičem a vozidlem. Sensus umožňuje komunikaci mezi vámi, vozidlem a okolním světem.

## **Informace, kdykoliv a kdekoliv je potřebujete**

Různé displeje ve vozidle nabízejí informace ve správný čas. Tyto informace se zobrazují na různých místech na základě priorit řidiče.



Jednotlivé typy informací se zobrazují na různých displejích v závislosti na tom, jaká je jejich priorita.

### Head-up displej\*

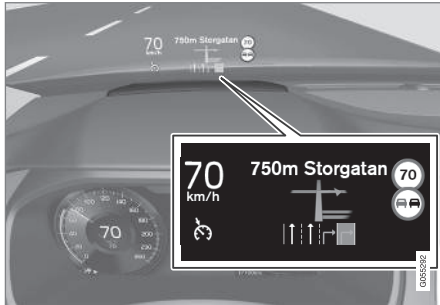

Na head-up displeji se zobrazují vybrané informace, kterým řidič musí co nejdříve věnovat pozornost. Patří zde, mimo jiné, dopravní varo-

vání, informace o rychlosti a informace z navigace\*. Na head-up displeji se zobrazují také informace o dopravních značkách a příchozí telefonní hovory. Displej se ovládá pomocí středového displeje a klávesnice na volantu vpravo.

### Displej řidiče



12" displej řidiče\*.



8" displej řidiče

Na displeji řidiče se zobrazují informace o rychlosti a, například, přichozích hovorech a stopách se skladbami. Displej se ovládá pomocí dvou klávesnic na volantu.

### **Středový displej**



Řada hlavních funkcí ve vozidle se ovládá ze středového displeje, což je obrazovka, která reaguje na dotyk. Počet fyzických tlačítek a ovládacích prvků ve vozidle je tedy minimální. Obrazovku lze dokonce používat, i když máte na rukou rukavice.

Odsud se ovládá, například, systém řízení klimatu, zábavní systém a poloha sedadla\*. Informace, které se zobrazují na středovém displeji, může použít podle situace řidič nebo jiná osoba ve vozidle.

### **Systém rozpoznávání hlasu**



Systém rozpoznávání hlasu může řidič používat, aniž by zvedal ruce z volantu. Systém rozumí přirozené řeči. Pomocí rozpoznávání hlasu lze, například, přehrát skladbu, telefonovat, zvýšit teplotu nebo přečíst textovou zprávu.

### **Související informace**

- Head-up displej\* (str. 138)
- Displej řidiče (str. 78)
- Přehled středového displeje (str. 105)
- Rozpoznávání hlasu (str. 141)
- Vozidlo připojené k Internetu\* (str. 545)
- Sdílení přístupu k internetu z vozidla přes Wi-Fi hotspot (str. 548)



## Aktualizace softwaru

Abyste si jako zákazník společnosti Volvo užili svůj vůz maximálně, společnost Volvo průběžně vyvíjí systémy do vozidla i nabízené služby.

Pokud autorizovaný prodejce Volvo provádí servis vašeho vozidla, můžete si software ve svém voze Volvo aktualizovat na nejnovější verzi. Nejnovější aktualizace softwaru umožní využívat dostupná zlepšení, a to včetně zlepšení u starších aktualizací softwaru.

Další informace o schválených aktualizacích a odpovědích na často kladené dotazy najdete na <https://www.volvocars.com/intl/support>.

### POZNÁMKA

Funkčnost po provedení aktualizace se může pro různé trhy, modely, modelové roky a výbavy lišit.

## Související informace

- Sensus - online konektivita a údržba (str. 32)
- Správa aktualizací systému přes centrum stahování (str. 615)

## Zaznamenávání údajů

Jako součást bezpečnosti a zajištění kvality vozidel Volvo se ve vozidle zaznamenávají některé informace o provozu vozidla, jeho funkčnosti a problémech.

Vozidla vybavena systémem VCM High<sup>8</sup> mohou sbírat data o bezpečnostních funkcích vozidla a ostatních funkcích ve vozidle. Data jsou sbírána za účelem vývoje produktů, sledování kvality a bezpečnosti práce. Dále jsou sbírána za účelem monitorování a zvyšování kvality vozidla a bezpečnostních funkcí. Sběr dat rovněž umožní společnosti Volvo Car Corporation spravovat záruční závazky a plnit právní požadavky v souvislosti s emisními hodnotami motorů.

### POZNÁMKA

V souvislosti se sběrem dat může Volvo spotřebovávat malou část plánu dat vozidla - do 10 MB/měsíc.

Toto vozidlo je vybaveno systémem "Event Data Recorder" (EDR). Toto zařízení má za úkol, především, zaznamenávat data v souvislosti s dopravními nehodami a situacemi, které lze vyhodnotit jako kolize. Například zaznamenává časy reakce airbagů nebo okamžik, kdy vozidlo na cestě narazilo do překážky. Data jsou zaznamenávána za účelem lepšího

pochopení toho, jak systémy vozidla v různých situacích fungují. Systém EDR je navržen pro krátkodobý záznam, zpravidla max. 30 sekund dat souvisejících s dynamikou vozidla a bezpečnostními systémy.

Systém EDR v tomto vozidle je navržen, aby zaznamenával data při následujících dopravních nehodách a situacích, které lze vyhodnotit jako kolize:

- Jak fungují jednotlivé systémy ve vozidle
- Zda byl řidič a cestující připoutáni
- Použití plynového resp. brzdového pedálu řidiče
- Rychlost jízdy vozidla

Tyto informace pomáhají pochopit okolnosti, za kterých dochází k dopravním nehodám, zraněním osob a poškození majetku. Systém EDR může zaznamenávat data pouze při nestandardních kolizních situacích. V průběhu běžné jízdy systém EDR žádná data nezaznamenává. Dále systém nikdy nezaznamenává, kdo vozidlo řídí, ani nezaznamenává místo, kde došlo k nehodě nebo incidentu. Jiné subjekty, jako například policie, může však zaznamenaná data využít v rámci rutinního šetření po dopravní nehodě, a to společně s informacemi, které umožňují identifikaci osob. Aby bylo možné zaznamenaná data interpretovat,

<sup>8</sup> Vehicle Connectivity Module

je zapotřebí speciální zařízení a přístup k vozidlu nebo systému EDR.

Kromě systému EDR je vozidlo vybaveno několika počítači, které průběžně kontrolují a sledují fungování vozidla. Tyto počítače mohou zaznamenávat data během běžné jízdy. Především zaznamenávají závady, které mají vliv na funkčnost a provoz vozidla, a registrují aktivaci funkce systémů podpory řidiče (např. City Safety a funkce automatického brzdění).

Technici provádějící servis a údržbu mohou potřebovat některá zaznamenaná data k provedení diagnostiky a k opravě závad, které se na vozidle vyskytly. Zaznamenané informace jsou také zapotřebí k tomu, aby společnost Volvo mohla plnit právní požadavky zákonů a státních orgánů. Zaznamenané informace jsou uloženy v počítači, dokud se neprovede servis nebo oprava vozidla.

Dále lze zaznamenané informace využít v souhrnné podobě pro účely vývoje a výzkumu výrobků, kdy je cílem průběžně zvyšovat bezpečnost a kvalitu vozidel Volvo.

Volvo nebude přispívat ke zveřejňování výše uvedených informací třetím stranám bez souhlasu majitele. Aby byly splněny požadavky národní legislativy a předpisů může být po společnosti Volvo požadováno, aby tyto informace poskytla policii nebo jiným orgánům, které mohou mít na přístup k těmto informa-

cím právo ze zákona. K přečtení a interpretování informací jsou zapotřebí speciální technická zařízení, ke kterým má přístup společnost Volvo a servisy, které uzavřely smlouvu se společnostmi Volvo. Společnost Volvo je odpovědná, že informace, které jsou předávány společnostmi Volvo v souvislosti se servisem a údržbou, budou uloženy a bude s nimi nakládáno bezpečně, přičemž nakládání s těmito informacemi musí vyhovovat platným právním předpisům. Pokud potřebujete další informace, kontaktujte prodejce Volvo.

## Podmínky služeb

Společnost Volvo nabízí služby, které pomáhají zvýšit bezpečnost a pohodlí.

Tyto služby zahrnují vše od asistence v tísni až po navigaci a různé služby související s údržbou.

Před využíváním těchto služeb si musíte přečíst u informací podpory Podmínky poskytování služeb na [www.volvocars.com](http://www.volvocars.com).

## Související informace

- Ochrana soukromí zákazníka (str. 37)

## Ochrana soukromí zákazníka

Společnost Volvo respektuje a dodržuje osobní integritu všech osob, které navštíví naší webovou stránku.

Tento postup platí pro nakládání s údaji zákazníků a osobními informacemi. Účelem je obecně informovat stávající, minulé a potenciální zákazníky o:

- Okolnostech, za nichž shromažďujeme a zpracováváme vaše osobní data.
- Typech osobních dat, která shromažďujeme.
- Důvodech, proč shromažďujeme vaše osobní údaje.
- Jak zpracováváme vaše osobní data.

Další informace o postupech najdete v informacích podpory na [www.volvocars.com](http://www.volvocars.com).

## Související informace

- Podmínky a požadavky na uživatele a sdílení dat (str. 551)
- Podmínky služeb (str. 36)
- Zaznamenávání údajů (str. 35)

## Důležité informace k příslušenství a doplňkové výbavě

Nesprávné připojení a instalace příslušenství může negativně ovlivnit elektroinstalaci vozu. Důrazně doporučujeme, aby majitelé vozu Volvo instalovali výhradně schválená originální příslušenství a aby tato příslušenství instalovali výhradně vyškolení a kvalifikovaní servisní technici Volvo. Některá příslušenství fungují pouze v případě, že v počítačovém systému vozidla je nainstalován příslušný software.

Výbava, která je popsána v této příručce, není k dispozici u všech vozů - výbava přímo závisí na požadavcích konkrétních trhů a na národní legislativě, místních zákonech a předpisech.

Výbava na přání a příslušenství, které jsou popsány v této příručce, jsou označeny hvězdičkou. Pokud máte jakékoliv pochybnosti, co patří do standardní výbavy a co je příslušenstvím dodávaným v rámci volitelné výbavy, kontaktujte prodejce Volvo.

## VAROVÁNÍ

Odpovědnost za bezpečnou jízdu s vozidlem a za dodržování platných zákonů a předpisů nese v konečném důsledku vždy řidič.

Dále je důležité u vozidla provádět údržbu a servis v souladu s doporučeními společnosti Volvo, informacemi pro uživatele a servisní a záruční knížkou.

Pokud se palubní informace liší od tištěné uživatelské příručky, platí vždy tištěná verze.

## Související informace

- Instalace příslušenství (str. 38)
- Připojení výbavy k diagnostické zásuvce vozidla (str. 38)
- Čtení uživatelské příručky (str. 21)

## Instalace příslušenství

Důrazně doporučujeme, aby majitelé vozu Volvo instalovali výhradně schválená originální příslušenství a aby tato příslušenství instalovali výhradně vyškolení a kvalifikovaní servisní technici Volvo. Některá příslušenství fungují pouze v případě, že v počítačovém systému vozidla je nainstalován příslušný software.

- Originální příslušenství Volvo je testováno tak, aby bylo zajištěno, že bude fungovat z hlediska funkčnosti, bezpečnosti a řízení emisí s ostatními systémy ve vozidle. Dále, vyškolený kvalifikovaný servisní technik Volvo ví, kam se příslušenství bezpečně smí nebo nesmí instalovat do vozu Volvo. Před instalací jakéhokoliv příslušenství do svého vozidla nebo na své vozidlo požádejte vždy o radu školeného kvalifikované servisního technika Volvo.
- Je možné, že příslušenství, které společnost Volvo neschválila, nebylo testováno konkrétně pro použití s vaším vozidlem.
- Na funkčnost vozidla nebo některých bezpečnostních systémů může mít nepříznivý vliv instalace příslušenství, které společnost Volvo netestovala, nebo instalace příslušenství osobou, která nemá zkušenosti s instalací příslušenství.
- Záruka na nové vozidlo se nevztahuje na poškození způsobené nesprávnou nebo neschválenou instalací příslušenství. Další

informace o záruce najdete v servisní a záruční knížce. Volvo nenese odpovědnost za úmrtí, poranění osob a náklady vzniklé v důsledku instalace neoriginálního příslušenství.

### Související informace

- Důležité informace k příslušenství a doplňkové výbavě (str. 37)

## Připojení výbavy k diagnostické zásuvce vozidla

Nesprávné připojení a instalace softwarových nebo diagnostických nástrojů může mít nepříznivý dopad na elektronický systém ve vozidle.

Důrazně doporučujeme, aby majitelé vozu Volvo instalovali výhradně schválená originální příslušenství a aby tato příslušenství instalovali výhradně vyškolení a kvalifikovaní servisní technici Volvo. Některá příslušenství fungují pouze v případě, že v počítačovém systému vozidla je nainstalován příslušný software.

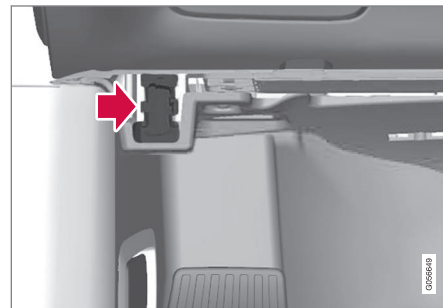

Datový konektor (On-board Diagnostic, OBDII) se nachází pod přístrojovou deskou na straně řidiče.

**i POZNÁMKA**

Společnost Volvo Cars nenesse odpovědnost za následky, pokud je k zásuvce On-board Diagnostic (OBDII) připojeno neschválené zařízení. Tuto zásuvku smí používat pouze vyškolení kvalifikované servisní technici Volvo.

**Související informace**

- Důležité informace k příslušenství a doplňkové výbavě (str. 37)

**Zobrazení identifikačního čísla vozidla**

Pokud kontaktujete prodejce Volvo, například, ohledně předplatného na službu Volvo On Call, budete potřebovat identifikační číslo vozidla (VIN<sup>9</sup>).

1. Klepněte na **Nastavení** v horním zobrazení středového displeje.
2. Pokračujte na **Systém → Informace o systému → Identifikační číslo vozidla**.  
> Zobrazí se identifikační číslo.

Další možnosti, jak zjistit VIN, je:

- na první stránce servisní a záruční knížky
- v dokladech o registraci vozidla
- podívejte se na palubní desku přes čelní sklo vozidla.

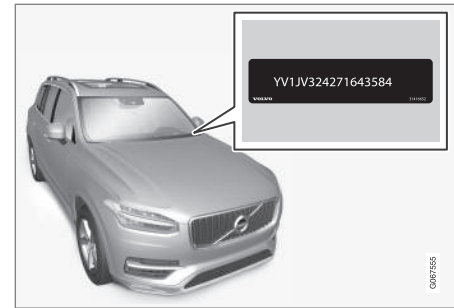

VIN se nachází na podobném místě u všech modelů.

<sup>9</sup> Vehicle Identification Number

## Rozptylování řidiče

Řidič je odpovědný za všechny kroky nezbytné k zajištění své bezpečnosti a bezpečnosti ostatních cestujících a účastníků silničního provozu. V rámci této odpovědnosti je nutné zabránit rozptylování, například provádění činností, která nesouvisí s ovládním vozidla během jízdy.

Vaše nové Volvo je, nebo může být, vybaveno různými komunikačními a zábavními systémy s bohatým obsahem. Mohou to být mobilní telefony s handsfree sadou, navigační systémy a audiosystémy s celou řadou funkcí. Možná používáte kvůli svému pohodlí další přenosná elektronická zařízení. Pokud se používají správně a bezpečně, mohou obohatit zážitek z jízdy. Pokud se nepoužívají správně, mohou vás rozptylovat.

V souvislosti s těmito systémy by společnost Volvo chtěla s ohledem na vaši bezpečnost upozornit na dále uvedené skutečnosti. Nikdy nepoužívejte ve vozidle zařízení nebo funkci způsobem, který rozptyluje řidiče od bezpečné jízdy. V důsledku rozptýlení může dojít k vážným nehodám. Kromě těchto obecných upozornění bychom chtěli v návaznosti na nové funkce, kterými může být vozidlo vybaveno, upozornit na následující:

## VAROVÁNÍ

- Během jízdy nikdy nepoužívejte v ruce držžený mobilní telefon. V některých lokalitách je zakázáno, aby řidič používal mobilní telefon, když se vozidlo pohybuje.
- Pokud je vozidlo vybaveno navigačním systémem, itinerář můžete měnit a nastavovat pouze, když vozidlo stojí.
- Nikdy neprogramujte audiosystém, když se vozidlo pohybuje. Naprogramujte předvolby rádia, když vozidlo stojí. Potom ovládání rádia urychlí a usnadní použití naprogramovaných předvoleb.
- Nikdy nepoužívejte v pohybujícím se vozidle notebooky a malé počítače.

## Související informace

- Zvuk, média a internet (str. 508)

BEZPEČNOST

## Bezpečnost

Vozidlo je vybaveno různými bezpečnostními systémy, které společně chrání řidiče a spolujezdcе ve vozidle v případě nehody.

Vozidlo je vybaveno celou řadou snímačů, které v případě nehody reagují a aktivují různé bezpečnostní systémy, např. různé druhy airbagů a předpínačů bezpečnostních pásů, a to v závislosti na konkrétní nehodě. Systémy reagují podle situace, např. při kolizích pod různým úhlem, převrácení nebo sjetí z cesty, různě tak, aby byla zajištěna dostatečná ochrana.

Existují rovněž mechanické bezpečnostní systémy jako např. Whiplash Protection System. Vozidlo je zkonstruováno tak, že velká část síly při kolizi je přenášena na nosníky, sloupky, podlahu, střechu a na ostatní části karosérie.

Pokud během kolize došlo k poškození důležité funkce, může se aktivovat bezpečnostní režim vozidla.

### Výstražný symbol na displeji řidiče



Výstražný symbol na displeji řidiče se rozsvítí, pokud se elektrický systém vozidla nastaví do polohy zapalování II. Je-li bezpečnostní systém bez závad, tento symbol po cca. 6 sekundách zhasne.

### VAROVÁNÍ

Pokud výstražný symbol zůstane svítit nebo se rozsvítí během jízdy a na displeji řidiče se zobrazí zpráva **Airbag SRS Naléhavý servis Jděte do servisu**, znamená to, že část bezpečnostních systémů nefunguje v plném rozsahu. Společnost Volvo doporučuje kontaktovat co nejdříve autorizovaný servis Volvo.

### VAROVÁNÍ

Jednotlivé bezpečnostní systémy ve vozidle nikdy neopravujte a neopravujte sami. Nesprávné provedení práce na některém z těchto systémů může způsobit funkční poruchy a vážné poranění osob. Společnost Volvo doporučuje kontaktovat autorizovaný servis Volvo.



Pokud je konkrétní výstražný symbol přerušen, rozsvítí se obecný výstražný symbol a na displeji řidiče se zobrazí stejná zpráva.

### Související informace

- Bezpečnost během těhotenství (str. 42)
- Bezpečnostní pásy (str. 44)
- Airbagy (str. 49)
- Whiplash Protection System (str. 43)
- Bezpečnostní režim (str. 56)
- Bezpečnost dětí (str. 57)

## Bezpečnost během těhotenství

Během těhotenství je nezbytné správně používat bezpečnostní pás. Těhotné řidičky si musí upravit polohu, ve které sedí.

### Bezpečnostní pás

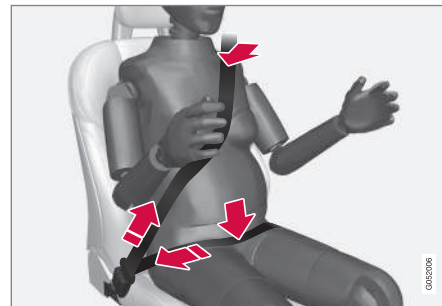

Diagonální část musí vést přes rameno, potom mezi řady a na boční stranu břicha.

Dolní část musí být naplocho přes stehna a co možná nejnižší pod břichem. – Nikdy se nesmí posunout nahoru. Upravte si bezpečnostní pás a zajistěte, aby v celé délce přilhal k tělu. Navíc zkontrolujte, že pás není nikde překroucený.

### Poloha těla na sedadle

S pokračujícím těhotenstvím by si těhotné řidičky měly upravovat seřízení sedadla a polohu volantu tak, aby mohly při řízení snadno udržovat kontrolu nad vozidlem (to



znamená, že musí být schopny snadno ovládat pedály a volant). Měly by se snažit nastavit polohu sedadla co nejdále dozadu, aby vzdálenost mezi volantem a jejich břichem byla co největší.

### Související informace

- Bezpečnost (str. 42)
- Bezpečnostní pásy (str. 44)
- Manuálně ovládané přední sedadlo (str. 182)
- Elektricky ovládané přední sedadlo\* (str. 183)

## Whiplash Protection System

Systém Whiplash Protection System (WHIPS) snižuje riziko zranění krční páteře typu "šlehnutí bičem". Systém se skládá ze sedáků a opěradel absorbujících energii a speciálně vyvinutých hlavových opěrek v obou předních sedadlech.

Systém WHIPS je aktivován při nárazu zezadu, v závislosti na úhlu nárazu, rychlosti a fyzikálních vlastnostech druhého vozu.

Je-li systém WHIPS aktivován, sklopí se opěradla předních sedadel částečně dozadu a sedáky se posunou dolů, aby se změnila poloha těla řidiče a spolujezdce na předním sedadle. Tento pohyb pomáhá absorbovat část sil, které mohou vzniknout a způsobit zranění krční páteře typu "šlehnutí bičem".

### **VAROVÁNÍ**

Systém WHIPS doplňuje bezpečnostní pásy. Vždy používejte bezpečnostní pás.

### **VAROVÁNÍ**

Sedadlo ani systém WHIPS nikdy neopravujte a neopravujte sami. Společnost Volvo doporučuje kontaktovat autorizovaný servis Volvo.

Pokud přední sedadla byla vystavena velkému zatížení např. v souvislosti s kolizí, musí se vyměnit. Přestože se zdá, že sedadla nejsou poškozena, je možné, že neposkytnou ochranu v plném rozsahu.

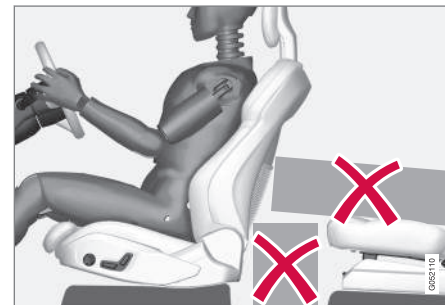

Nenechávejte na podlaze za předními sedadly a pod předními sedadly a zadními sedadly žádné předměty, které by mohly omezit funkci systému WHIPS.



### **VAROVÁNÍ**

Nestlačujte pevné předměty mezi sedákem zadního sedadla a opěradlem předního sedadla.

Pokud se potom spustí opěradlo zadního sedadla dolů, případný náklad se musí zajistit tak, aby v případě kolize nesklouzl na opěradlo předního sedadla.

### **VAROVÁNÍ**

Pokud je opěradlo zadního sedadla spuštěné dolů nebo pokud se na zadním sedadle používá dětská sedačka proti směru jízdy, příslušné přední sedadlo se musí posunout dopředu tak, aby nebylo v kontaktu se spuštěným opěradlem nebo dětskou sedačkou.

### **Poloha těla na sedadle**

Aby systém WHIPS zajistil odpovídající ochranu, řidič a spolujezdec musí správně sedět a fungování systému nic nesmí bránit.

Správnou polohu pro sezení na předním sedadle nastavte dříve, než se vozidlo rozjede.

Řidič a spolujezdec na předním sedadle musí sedět uprostřed sedadla, s co nejmenší vzdáleností hlavy od opěrky hlavy.

### **Systém WHIPS a dětské sedačky**

Systém WHIPS nesnižuje ochranu, kterou poskytuje vůz dětem, které sedí v dětské sedačce nebo na podkládacím sedáku.

### **Související informace**

- Bezpečnost (str. 42)
- Manuálně ovládané přední sedadlo (str. 182)
- Elektricky ovládané přední sedadlo\* (str. 183)
- Rear Collision Warning\* (str. 372)

### **Bezpečnostní pásy**

Při prudkém brzdění může dojít k vážnému zranění, pokud nejste připoutáni bezpečnostním pásem.

Chcete-li si zajistit dostatečné bezpečí, je velmi důležité, aby bezpečnostní pás pevně přiléhal k Vašemu tělu. Opěradlo nesmí být příliš zakloněno. Bezpečnostní pás je určen k použití v normální poloze při sezení.

### **VAROVÁNÍ**

Zaklesnutí nebo zaháknutí bezpečnostního pásu k háčkům nebo jiným úchytkům uvnitř vozidla není povoleno - pás by se totiž správně nenavíjel.

### **VAROVÁNÍ**

Bezpečnostní pásy a airbasy fungují ve vzájemné součinnosti. Pokud se bezpečnostní pás nepoužívá nebo se používá nesprávně, může v případě kolize dojít ke snížení ochrany, kterou zajišťuje airbag.

**VAROVÁNÍ**

Bezpečnostní pásy nikdy neupravujte a neopravujte sami. Společnost Volvo doporučuje kontaktovat autorizovaný servis Volvo.

Pokud byl bezpečnostní pás vystaven velkému zatížení např. v souvislosti s kolizí, musí se vyměnit celý bezpečnostní pás. Přestože se zdá, že bezpečnostní pás není poškozen, je možné, že pás neposkytne ochranu v plném rozsahu. Bezpečnostní pás se musí rovněž vyměnit, pokud vykazuje známky opotřebení nebo poškození. Nový bezpečnostní pás musí mít typové schválení a konstrukci určenou k instalaci na stejné místo, kde se nacházel měněný bezpečnostní pás.

**Související informace**

- Bezpečnost (str. 42)
- Předpínač bezpečnostního pásu (str. 47)
- Připoutání a odpoutání bezpečnostních pásů (str. 45)
- Upozornění na dveře a bezpečnostní pás (str. 48)

**Připoutání a odpoutání bezpečnostních pásů**

Před rozjetím se ujistěte, zda jsou všichni cestující připoutáni bezpečnostními pásy.

**Připoutání bezpečnostních pásů**

1. Pomalu potáhněte bezpečnostní pás a zkontrolujte, zda není překroucený nebo poškozený.

**POZNÁMKA**

Bezpečnostní pás obsahuje samonavíjení, které se zajistí v následujících situacích:

- pokud se pás příliš rychle vytáhne.
- během brzdění a akcelerace.
- pokud se vozidlo silně nakloní.
- pokud se jede do zatáčky.

2. Zajistěte bezpečnostní pás vložení blokovacího kolíku do zámku.
  - > Slyšitelné "cvaknutí" znamená, že pás byl zapnut.

**VAROVÁNÍ**

Jazýček bezpečnostního pásu zasunujte vždy do zámku na správné straně. V případě kolize by se mohlo stát, že by bezpečnostní pásy a zámky pásu nefungovaly správně. Hrozí riziko vážného poranění.

3. Na předních sedadlech lze nastavit výšku bezpečnostního pásu.



Stiskněte uchycení sedadla a posuňte bezpečnostní pás nahoru nebo dolů.

Umístěte pás co nejvýše - pás však nesmí vést přes krk.

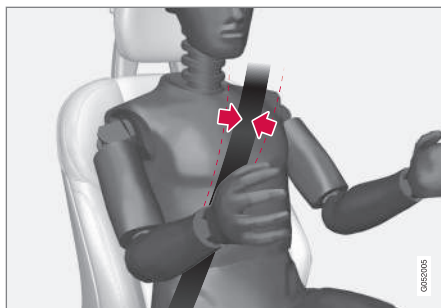

Bezpečnostní pás musí vést přes rameno (nikoliv dolů přes paži).

4. Těsnost dolní části pásu upravte zatažením za horní část pásu nahoru k rameni.

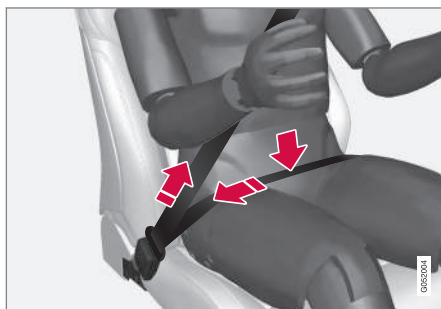

Dolní část pásu musí vést nízko (ne přes břicho).

### **VAROVÁNÍ**

Každý bezpečnostní pás je určen pouze pro jednu osobu.

### **VAROVÁNÍ**

Zaklesnutí nebo zaháknutí bezpečnostního pásu k háčkům nebo jiným úchytům uvnitř vozidla není povoleno - pás by se totiž správně nenavíjel.

### **VAROVÁNÍ**

Dávejte pozor, abyste bezpečnostní pásy nepoškodili. Nevkládejte do zámku pásu žádné cizí předměty. V případě kolize by se mohlo stát, že by bezpečnostní pásy a zámky pásu nefungovaly správně. Hrozí riziko vážného poranění.

### **Odpoutání bezpečnostních pásů**

1. Stiskněte červené tlačítko na přezce bezpečnostního pásu a nechte pás navinout.
2. Pokud se pás zcela nenavinul, zasuňte jej ručně, aby nezůstal volně viset.

### **Související informace**

- Bezpečnostní pásy (str. 44)
- Předpínač bezpečnostního pásu (str. 47)
- Upozornění na dveře a bezpečnostní pás (str. 48)

## Předpínač bezpečnostního pásu

Vozidlo je vybaveno standardními napínači bezpečnostního pásu a elektrickými\* napínači bezpečnostního pásu, které mohou v kritických situacích a při kolizích bezpečnostní pásy napnout.

## Standardní napínač bezpečnostního pásu

Všechny bezpečnostní pásy jsou vybaveny standardními napínači bezpečnostních pásů.

Napínač bezpečnostního pásu napíná bezpečnostní pás při kolizi dostatečnou silou tak, aby zachytil cestujícího účinněji.

## Elektrický napínač bezpečnostního pásu\*

Bezpečnostní pás řidiče a spolujezdce je vybaven elektrickým předpínačem.

Předpínače bezpečnostních pásů fungují ve vzájemném souladu a mohou být aktivovány společně se systémy podpory řidiče City Safety a Rear Collision Warning. V kritických situacích, jako např. při panickém brzdění, sjetí z cesty (např. převrácení vozidla do příkopu, zvednutí z terénu nebo nárazu do něčeho v terénu), prokluzování nebo rizika kolize může elektromotor předpínače bezpečnostní pás přitáhnout.

Elektrický předpínač bezpečnostního pásu pomůže upravit polohu cestujícího, sníží riziko

nárazu do vnitřních komponentů vozidla a zlepší účinnost bezpečnostních systémů jako jsou např. airbagy ve vozidle.

Jakmile kritická situace skončí, bezpečnostní pás a elektrický předpínač bezpečnostního pásu se automaticky vrátí do původní polohy. Vrátit do původní polohy je však lze také manuálně.

### DŮLEŽITÉ

Je-li airbag spolujezdce vypnutý, musí se zablokovat rovněž elektrický napínací mechanismus bezpečnostního pásu na straně spolujezdce.

### VAROVÁNÍ

Bezpečnostní pásy nikdy neupravujte a neopravujte sami. Společnost Volvo doporučuje kontaktovat autorizovaný servis Volvo.

Pokud byl bezpečnostní pás vystaven velkému zatížení např. v souvislosti s kolizí, musí se vyměnit celý bezpečnostní pás. Přestože se zdá, že bezpečnostní pás není poškozen, je možné, že pás neposkytne ochranu v plném rozsahu. Bezpečnostní pás se musí rovněž vyměnit, pokud vykazuje známky opotřebení nebo poškození. Nový bezpečnostní pás musí mít typové schválení a konstrukci určenou k instalaci na stejné místo, kde se nacházel měněný bezpečnostní pás.

## Související informace

- Bezpečnostní pásy (str. 44)
- Připoutání a odpoutání bezpečnostních pásů (str. 45)
- Resetování elektrického předpínače bezpečnostního pásu\* (str. 48)
- Aktivace a deaktivace airbagu spolujezdce\* (str. 52)
- City Safety™ (str. 299)
- Rear Collision Warning\* (str. 372)

## Resetování elektrického předpínače bezpečnostního pásu\*

Elektrický předpínač bezpečnostního pásu se resetuje automaticky. Pokud však zůstane vysunutý, můžete jej resetovat manuálně.

1. Zastavte vozidlo na bezpečném místě.
2. Odepněte bezpečnostní pás a znovu jej připejte.
  - > Bezpečnostní pás a elektrický předpínač bezpečnostního pásu se resetují.

### **VAROVÁNÍ**

Bezpečnostní pásy nikdy neupravujte a neopravujte sami. Společnost Volvo doporučuje kontaktovat autorizovaný servis Volvo.

Pokud byl bezpečnostní pás vystaven velkému zatížení např. v souvislosti s kolizí, musí se vyměnit celý bezpečnostní pás. Přestože se zdá, že bezpečnostní pás není poškozen, je možné, že pás neposkytne ochranu v plném rozsahu. Bezpečnostní pás se musí rovněž vyměnit, pokud vykazuje známky opotřebení nebo poškození. Nový bezpečnostní pás musí mít typové schválení a konstrukci určenou k instalaci na stejné místo, kde se nacházel měněný bezpečnostní pás.

### Související informace

- Předpínač bezpečnostního pásu (str. 47)
- Bezpečnostní pásy (str. 44)

## Upozornění na dveře a bezpečnostní pás

Systém upozorní nepřipoutané řidiče, aby se připoutali. Dále upozorňuje na pootevřené dveře, kapotu motoru nebo víko zavazadlového prostoru.

### Grafika na displeji řidiče

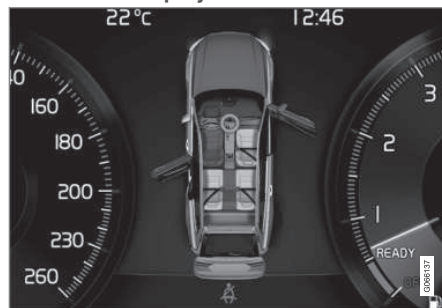

Na grafice na displeji řidiče se zobrazují různé druhy varování. Barva varování na bočních dveřích a zadních výklopných dveřích závisí na rychlosti vozidla.

Grafika na displeji řidiče ukazuje, na jakých sedadlech ve vozidle sedí připoutaní a nepřipoutaní cestující.

Stejná grafika se zobrazí, pokud jsou otevřeny některé boční dveře, kapota nebo dveře zavazadlového prostoru.

Grafiku lze potvrdit stisknutím tlačítka **O** na klávesnici volantu vpravo.

## Kontrolka zapnutí bezpečnostního pásu



Vizuální připomenutí ve střešní konzole.

Vizuální připomenutí je indikováno ve střešní konzole a pomocí výstražného symbolu na displeji řidiče.

Zvukové upozornění závisí na rychlosti, době jízdy a na vzdálenosti.

Grafika na displeji řidiče ukazuje stav pásů řidiče a spolujezdců, tedy, zda pás je či není připoután.

Dětské sedačky nejsou vybaveny systémem upozornění na připoutání se bezpečnostním pásem.

### Přední sedadlo

Pokud se řidič nebo spolujezdec nepřipoutají bezpečnostním pásem, vizuální a zvukový signál je upozorní, aby se připoutali.

### Zadní sedadlo

Upozornění na připoutání se bezpečnostním pásem na zadním sedadle má dvě vedlejší funkce:

- Poskytuje informaci o připoutání bezpečnostními pásy na zadním sedadle. Pokud se používají bezpečnostní pásy, zobrazí se grafika na displeji řidiče.
- Vizuelní a zvukové upozornění, že bezpečnostní pás na zadním sedadle není připoután. Připomenutí zmizí, jakmile se pás znovu zapne.

### Upozornění pro dveře, kapotu motoru, dveře zavazadlového prostoru a víčko hrdla plnění paliva

Pokud kapota motoru, dveře zavazadlového prostoru, víčko hrdla plnění paliva nebo dveře nejsou správně zavřené, na grafice displeje řidiče se zobrazí upozornění. Co nejdříve zastavte vůz na bezpečném místě a zavřete to, co aktivovalo výstrahu.



Pokud vozidlo jede rychlostí nižší než cca. 10 km/h (6 mph), na displeji řidiče svítí informační kontrolka.



Pokud vozidlo jede rychlostí vyšší než cca. 10 km/h (6 mph), na displeji řidiče svítí výstražná kontrolka.

### Související informace

- Bezpečnostní pásy (str. 44)
- Připoutání a odpoutání bezpečnostních pásů (str. 45)

### Airbagy

Vozidlo je vybaveno airbagy a hlavovými airbagy pro řidiče a spolujezdce.

#### POZNÁMKA

Detektory reagují různě, a to v závislosti na charakteru kolize a v závislosti na tom, zda jsou připoutány bezpečnostní pásy. Platí pro všechny polohy pásů.

Proto se v případě kolize může stát, že se nafoukne pouze jeden (nebo žádný) airbag. Detektory snímají intenzitu kolize vozidla a podle toho reagují nafouknutím žádného, jednoho nebo několika airbagů.

#### VAROVÁNÍ

Řídicí modul systému airbagů se nachází ve středové konzole. Pokud dojde k namočení středové konzoly vodou nebo jinou kapalinou, odpojte kabely akumulátoru spouštěče. Nepokoušejte se nastartovat vozidlo, mohlo by dojít k nafouknutí airbagů. Uvedení vozidla do provozu. Společnost Volvo doporučuje nechat vozidlo dopravit do autorizovaného servisu Volvo.

### Nafouknuté airbagy

Pokud se naplnil některý z airbagů, doporučujeme vám postupovat takto:

- Vyproštění vozu. Doporučujeme, aby vozidlo bylo dopraveno k opravě do autori-



◀ zovaného servisu Volvo. Nikdy nejezděte s vyfouknutými airbagy.

- Doporučujeme, abyste výměnu součástí bezpečnostních systémů vozidla svěřili autorizovanému autoservisu Volvo.
- Vždy kontaktujte lékaře.

### **VAROVÁNÍ**

Nikdy nejezděte s nafouknutými airbagy. Řízení vozidla by se mohlo ztížit. Rovněž mohou být poškozeny ostatní bezpečnostní systémy. Kouř a prach uvolněný při nafukování airbagů může při intenzivní reakci způsobit podráždění zraku a kůže resp. může způsobit poranění osob. Rychlé nafukování airbagu a materiál, ze kterého je airbag vyroben, může způsobit tření a popálení kůže.

### **Související informace**

- Bezpečnost (str. 42)
- Airbagy řidiče (str. 50)
- Airbag spolujezdce (str. 51)
- Boční airbagy (str. 54)
- Nafukovací záclony (str. 55)

### **Airbagy řidiče**

Navíc k bezpečnostním pásům je vozidlo na straně řidiče vybaveno airbagem ve volantu a kolenním airbagem<sup>1</sup>.



Airbag ve volantu a kolenní airbag<sup>1</sup> na straně řidiče na předním sedadle.

V případě čelní kolize airbagy pomohou chránit hlavu, krk, obličej a hrud' řidiče a jeho kolena a nohy před poraněním.

V případě nárazu určité intenzity se aktivují čidla a airbag/airbagy se nafouknou. Airbag chrání cestující před nárazem při čelní kolizi. Airbag se vypustí při stlačení v důsledku srážky. Přitom uniká do vozidla kouř. To je zcela normální. Mezi naplněním a následným vypuštěním airbagu uplyne pouze několik desetin sekundy.

### **VAROVÁNÍ**

Bezpečnostní pásy a airbagy fungují ve vzájemné součinnosti. Pokud se bezpečnostní pás nepoužívá nebo se používá nesprávně, může v případě kolize dojít ke snížení ochrany, kterou zajišťuje airbag.

Aby riziko poranění v případě nafouknutí airbagu bylo minimální, cestující musí sedět co nejvíce vzpřímeně s nohama na podlaze a se zády opřenými o sedadlo.

### **VAROVÁNÍ**

Společnost Volvo doporučuje kontaktovat za účelem opravy autorizovaný servis Volvo. Nesprávné provedení práce na systému airbagu může způsobit funkční poruchy a vážné poranění osob.

### **Umístění airbagu ve volantu**

Airbag se nachází ve středu volantu. Volant je označen nápisem **AIRBAG**.

### **Umístění kolenního airbagu<sup>1</sup>**

Airbag je složen ve spodní části přístrojové desky na straně řidiče. Panel airbagu je označen nápisem **AIRBAG**.

<sup>1</sup> Vozidlo je vybaveno kolenním airbagem pouze na některých trzích.



**VAROVÁNÍ**

Nedávejte a nepřipevňujte na panel nebo před panel, ve kterém je uložen kolenní airbag, žádné předměty.

**Související informace**

- Airbagy (str. 49)
- Airbag spolujezdce (str. 51)

**Airbag spolujezdce**

Navíc k bezpečnostním pásům je vozidlo vybaveno airbagem na straně řidiče spolujezdce na předním sedadle.



Airbag předního spolujezdce na předním sedadle.

V případě čelní kolize airbag pomůže chránit hlavu, krk, obličej a hrud' spolujezdce a jeho kolena a nohy před poraněním.

V případě nárazu určité intenzity se aktivují čidla a airbag se nafoukne. Airbag chrání cestující před nárazem při čelní kolizi. Airbag se vypustí při stlačení v důsledku srážky. Přitom uniká do vozidla kouř. To je zcela normální. Mezi naplněním a následným vypuštěním airbagu uplyne pouze několik desetin sekundy.

**VAROVÁNÍ**

Bezpečnostní pásy a airbagy fungují ve vzájemné součinnosti. Pokud se bezpečnostní pás nepoužívá nebo se používá nesprávně, může v případě kolize dojít ke snížení ochrany, kterou zajišťuje airbag.

Aby riziko poranění v případě nafouknutí airbagu bylo minimální, cestující musí sedět co nejvíce vzpřímeně s nohama na podlaze a se zády opřenými o sedadlo.

**VAROVÁNÍ**

Společnost Volvo doporučuje kontaktovat za účelem opravy autorizovaný servis Volvo. Nesprávné provedení práce na systému airbagu může způsobit funkční poruchy a vážné poranění osob.

**Umístění airbagu spolujezdce**

Tento airbag je složen v prostoru nad odkládací přihrádkou. Panel airbagu je označen nápisem **AIRBAG**.

**VAROVÁNÍ**

Nepokládejte předměty před čelní sklo a nad čelní sklo do místa, kde se nachází airbag spolujezdce.

## « Štítek airbagu spolujezdce



Nálepka na sluneční cloně na straně spolujezdce.

Výstražná nálepka pro airbag spolujezdce je umístěna dle vyobrazení nahoře.

## VAROVÁNÍ

Pokud vozidlo není vybaveno vypínačem airbagu spolujezdce, airbag bude stále aktivován.

## VAROVÁNÍ

Nikdy nikomu nedovolte, aby stál před předním sedadlem spolujezdce nebo zde seděl.

Pokud je zapnutý airbag, nikdy nepokládejte na sedadlo spolujezdce dítě na dětské sedačce proti směru jízdy.

Pokud je airbag spolujezdce vypnutý, na sedadle spolujezdce nikdy nesmí sedět cestující (děti a dospělí) po směru jízdy.

Nedodržení výše uvedených doporučení může ohrozit život přepravovaných osob nebo může vést k vážnému poranění osob.

## Související informace

- Airbagy (str. 49)
- Airbagy řidiče (str. 50)
- Aktivace a deaktivace airbagu spolujezdce\* (str. 52)

## Aktivace a deaktivace airbagu spolujezdce\*

Airbag spolujezdce lze deaktivovat, pokud je vozidlo vybaveno vypínačem, Passenger Airbag Cut Off Switch (PACOS).

Vypínač airbagu spolujezdce je umístěn z boku přístrojové desky na straně spolujezdce a je přístupný po otevření dveří spolujezdce.

Zkontrolujte, zda vypínač je v požadované poloze.

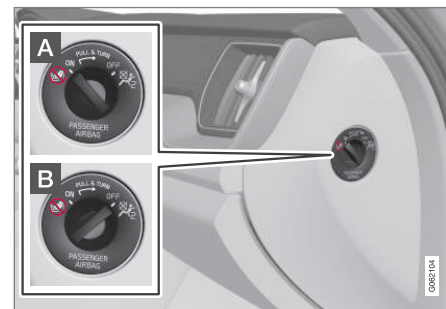

- A ON** - airbag je aktivován a všichni cestující, kteří sedí ve směru jízdy (děti i dospělí) mohou bezpečně sedět na místě spolujezdce.
- B OFF** - airbag je deaktivován a děti sedící proti směru jízdy mohou bezpečně sedět na sedadle spolujezdce.

**VAROVÁNÍ**

Pokud vozidlo není vybaveno vypínačem airbagu spolujezdce, airbag bude stále aktivován.

**Aktivace airbagu spolujezdce**

- 1 Potáhněte spínač ven a otočte jej z polohy **OFF** do polohy **ON**.

> Na displeji řidiče se zobrazuje zpráva **Airbag spoluj. zap Potvrďte prosím.**

**POZNÁMKA**

Pokud byl airbag spolujezdce aktivován/deaktivován, když je vozidlo v poloze zapalování I nebo v nižší poloze, na displeji řidiče se zobrazí zpráva a na střešní konzole se přibližně 6 sekund po přepnutí elektrické soustavy vozidla do polohy zapalování II zobrazí následující kontrolka.

2. Potvrďte zprávu stisknutím tlačítka **O** na klávesnici na volantu vpravo.

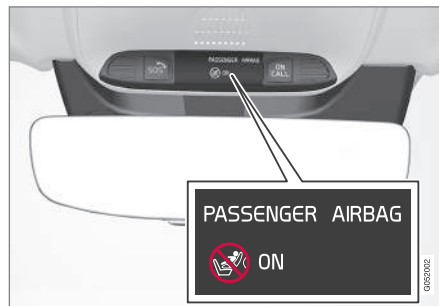

> Textová zpráva a výstražný symbol na displeji stropní konzoly informují, že airbag pro přední sedadlo spolujezdce je aktivován.

**VAROVÁNÍ**

Pokud je zapnutý airbag, nikdy nepokládejte na sedadlo spolujezdce dítě na dětské sedačce proti směru jízdy.

Airbag spolujezdce se musí vždy aktivovat, pokud na sedadle spolujezdce vpředu sedí cestující po směru jízdy (dětí a dospělí).

Nedodržení výše uvedených doporučení může ohrozit život přepravovaných osob nebo může vést k vážnému poranění osob.

**Deaktivace airbagu spolujezdce**

- 1 Potáhněte spínač ven a otočte jej z polohy **ON** do polohy **OFF**.

> Na displeji řidiče se zobrazuje zpráva **Airbag spoluj. vyp Potvrďte prosím.**

**POZNÁMKA**

Pokud byl airbag spolujezdce aktivován/deaktivován, když je vozidlo v poloze zapalování I nebo v nižší poloze, na displeji řidiče se zobrazí zpráva a na střešní konzole se přibližně 6 sekund po přepnutí elektrické soustavy vozidla do polohy zapalování II zobrazí následující kontrolka.

- ◀ 2. Potvrďte zprávu stisknutím tlačítka **O** na klávesnici na volantu vpravo.

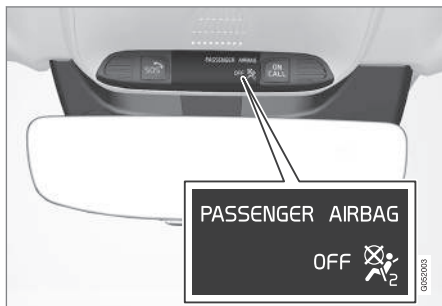

- > Textová zpráva a symbol na displeji stropní konzoly informují, že airbag pro přední sedadlo spolujezdce je deaktivován.

### **VAROVÁNÍ**

Pokud je airbag vypnutý, na sedadle spolujezdce nikdy nesmí sedět cestující (dětí a dospělí) po směru jízdy.

Nedodržení výše uvedených doporučení může ohrozit život přepravovaných osob nebo může vést k vážnému poranění osob.

### **DŮLEŽITÉ**

Je-li airbag spolujezdce vypnutý, musí se zablokovat rovněž elektrický napínací mechanismus bezpečnostního pásu na straně spolujezdce.

### **Související informace**

- Předpínač bezpečnostního pásu (str. 47)
- Dětské sedačky (str. 58)

### **Boční airbagy**

Boční airbagy sedadla řidiče a spolujezdce chrání v případě kolize hrud a boky.

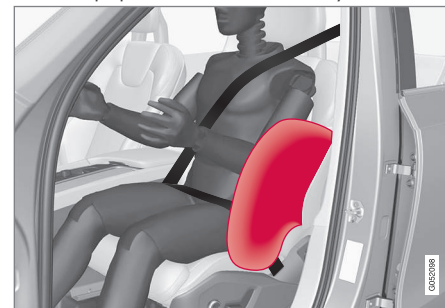

Do krajních rámců opěradel předního sedadla jsou nainstalovány boční airbagy, které pomáhají chránit řidiče a spolujezdce na předním sedadle.

V případě nárazu určité intenzity se aktivují čidla a boční airbagy se nafouknou. Airbag se naplní mezi tělem cestujícího a dveřmi a absorbuje náraz v okamžiku srážky. Airbag se vypustí při stlačení v důsledku srážky. Za normálních okolností se naplní pouze boční airbag na straně zasažené nárazem.

**VAROVÁNÍ**

Společnost Volvo doporučuje kontaktovat za účelem opravy autorizovaný servis Volvo. Nesprávné provedení práce na systému bočního airbagu může způsobit funkční poruchy a vážné poranění osob.

**VAROVÁNÍ**

Nedávejte žádné předměty do prostoru mezi vnější stranou sedadla a panel dveří, protože tento prostor je určen pro boční airbag.

Společnost Volvo doporučuje používat pouze potahy sedadel schválené společností Volvo. Jiné potahy sedadel mohou omezit funkčnost bočních airbagů.

**VAROVÁNÍ**

Boční airbagy doplňují bezpečnostní pásy. Vždy používejte bezpečnostní pás.

**Boční airbagy a dětské sedačky**

Boční airbag snižuje ochranu, kterou poskytuje vůz dětem, které sedí v dětské sedačce nebo na podkládacím sedáku.

**Související informace**

- Airbagy (str. 49)

**Nafukovací záclony**

Hlavový airbag Inflatable Curtain (IC) napomáhá předcházet zranění hlavy řidiče a spolucestujících o části interiéru při nárazu.

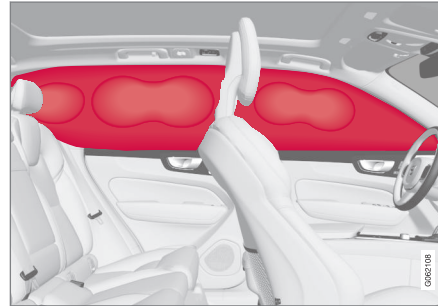

Tento airbag se instaluje podél obou stran do čalounění stropu a chrání řidiče a cestující na krajních sedadlech. Panely jsou označeny štítky **IC AIRBAG**.

V případě nárazu určité intenzity se aktivují čidla a hlavové airbagy se nafouknou.

**VAROVÁNÍ**

Společnost Volvo doporučuje kontaktovat za účelem opravy autorizovaný servis Volvo. Nesprávné provedení práce na systému nafukovacích záclon může způsobit funkční poruchy a vážné poranění osob.

**VAROVÁNÍ**

Nikdy nezavěšujte těžké předměty na madla u stropu. Háčky jsou určeny pouze pro lehké bundy a kabáty (nikoliv pro tvrdé předměty jako jsou např. deštníky).

Na obložení střechy, sloupky dveří ani boční obložení nešroubujte ani jinak nepřipevňujte žádné předměty. Tím by mohla být omezena ochranná funkce airbagu. Doporučujeme používat pouze originální díly Volvo schválené pro montáž v těchto částech vozidla.

**VAROVÁNÍ**

Pokud je vozidlo naloženo po horní okraj oken na dveřích, nechte mezi nákladem a bočními okny prostor 10 cm (4 palce). Jinak by se mohlo stát, že hlavový airbag v čalounění stropu neposkytne zamýšlenou ochranu.

**VAROVÁNÍ**

Hlavový airbag doplňuje bezpečnostní pásy. Vždy používejte bezpečnostní pás.

**Související informace**

- Airbagy (str. 49)

## Bezpečnostní režim

Bezpečnostní režim je bezpečnostní funkce, která se spouští, když náraz může poškodit důležitou funkci ve voze, např. palivové potrubí, čidla bezpečnostních systémů nebo brzdovou soustavu.

Pokud se vozidlo dostalo do kolize, na displeji řidiče se může zobrazit zpráva **Safety mode Viz Uživatelská příručka** s výstražným symbolem, pokud není displej poškozen a je funkční elektrická soustava vozidla. Tato zpráva oznamuje, že je omezena funkčnost vozu.

### VAROVÁNÍ

Za žádných okolností se nepokoušejte nastartovat vůz, pokud je cítit palivo a na displeji řidiče se zobrazila se zpráva **Safety mode Viz Uživatelská příručka**. Okamžitě vůz opusťte.

Pokud je vozidlo v bezpečnostním režimu, je možné pokusit se resetovat systém za účelem nastartování vozidla a přejetí na krátkou vzdálenost, např. pokud jste v nebezpečné dopravní situaci.

### VAROVÁNÍ

Nikdy se nepokoušejte opravit vůz sami nebo resetovat elektroniku po aktivaci bezpečnostního režimu. Mohlo by dojít ke zranění osob nebo by vůz nemusel fungovat jako obvykle. Doporučujeme, abyste nechali vůz zkontrolovat v autorizovaném servisu Volvo a obnovit normální stav poté, co byla zobrazena zpráva **Safety mode Viz Uživatelská příručka**.

### VAROVÁNÍ

Vůz nesmí být tažen, když byl uveden do bezpečnostního režimu. Musí být z tohoto místa odvezen. Doporučujeme, aby vozidlo bylo dopraveno k opravě do autorizovaného servisu Volvo.

## Související informace

- Bezpečnost (str. 42)
- Startování a přesunutí vozidla v bezpečnostním režimu (str. 56)
- Odtah (str. 499)

## Startování a přesunutí vozidla v bezpečnostním režimu

Pokud je vozidlo v bezpečnostním režimu, je možné pokusit se resetovat systém za účelem nastartování vozidla a přejetí na krátkou vzdálenost, např. pokud jste v nebezpečné dopravní situaci.

### Startování vozidla v bezpečnostním režimu

1. Zkontrolujte obecně poškození vozidla a prověřte, zda nedochází k úniku paliva. Nesmí být cítit zápach paliva.

Pokud došlo pouze k malému poškození a nebyl zjištěn únik paliva, můžete zkusit nastartovat.

### VAROVÁNÍ

Za žádných okolností se nepokoušejte nastartovat vůz, pokud je cítit palivo a na displeji řidiče se zobrazila se zpráva **Safety mode Viz Uživatelská příručka**. Okamžitě vůz opusťte.

2. Vypněte vozidlo.

3. Potom se pokuste nastartovat motor vozu.
  - > Elektronika vozidla provede kontrolu systému a potom se pokusí obnovit normální stav.

### DŮLEŽITÉ

Pokud je stále na displeji zpráva **Safety mode Viz Uživatelská příručka**, nesmíte vůz řídit ani jej nechat táhnout, avšak místo toho musí být vůz odvezen na vozidle odtažové služby. I když vůz se zdá pojízdny, při jízdě by mohlo skryté poškození znemožnit ovládání vozu.

### Přesunutí vozidla v bezpečnostním režimu

1. Pokud se na displeji řidiče po pokusu o nastartování zobrazí zpráva **Normal mode The car is now in normal mode**, vozidlo lze opatrně přesunout, pokud se nachází v nebezpečné poloze.
2. Nejezděte s vozem dál, než je nezbytně nutné.

### VAROVÁNÍ

Vůz nesmí být tažen, když byl uveden do bezpečnostního režimu. Musí být z tohoto místa odvezen. Doporučujeme, aby vozidlo bylo dopraveno k opravě do autorizovaného servisu Volvo.

### Související informace

- Bezpečnostní režim (str. 56)
- Nastartujte vozidlo (str. 428)
- Odtah (str. 499)

### Bezpečnost dětí

Děti musí být při jízdě ve vozidle vždy zabezpečené.

Společnost Volvo má k dispozici dětské bezpečnostní vybavení (dětské sedačky a úchyty) určené pro montáž do vašeho konkrétního vozidla. Pomocí bezpečnostní výbavy Volvo pro děti zajistíte vhodné podmínky pro bezpečnou jízdu dítěte ve voze. Dále se bezpečnostní výbava pro děti snadno instaluje a jednoduše používá.

Při výběru výbavy se musí zohlednit hmotnost a výška dítěte.

Společnost Volvo doporučuje, aby děti cestovaly v dětské sedačce zády ke směru jízdy co nejdéle, minimálně do 3-4 let věku. Dále doporučuje, aby děti používaly dětskou sedačku ve směru jízdy až do výšky 140 cm (4 stopy 7 palců).

### POZNÁMKA

Požadavky právních předpisů, které platí pro typy dětských sedaček pro děti různého věku a výšek, se pro jednotlivé země liší. Zkontrolujte, jaké předpisy platí.



### **i** POZNÁMKA

Při použití dětského bezpečnostního zařízení je nutné přečíst si přiložené pokyny k instalaci.

V případě dotazů k instalaci dětského bezpečnostního zařízení požádejte o upřesnění výrobce.

Děti libovolné výšky a věku musejí vždy sedět ve voze správně připoutány. Děti nesmějí nikdy sedět na klíně cestujících.

### **Související informace**

- Bezpečnost (str. 42)
- Dětské sedačky (str. 58)
- Aktivace a deaktivace dětských bezpečnostních zámků (str. 276)

## **Dětské sedačky**

Pokud ve vozidle cestují děti, vždy je třeba použít vhodné dětské sedačky.

Děti musejí ve voze sedět bezpečně a přitom pohodlně. Dětská sedačka musí být umístěna, namontována a používána správně.

Postup montáže a pokyny pro správné připravení dětské sedačky naleznete v montážním návodu.

### **i** POZNÁMKA

Při použití dětského bezpečnostního zařízení je nutné přečíst si přiložené pokyny k instalaci.

V případě dotazů k instalaci dětského bezpečnostního zařízení požádejte o upřesnění výrobce.

### **i** POZNÁMKA

Nikdy nenechávejte dětskou autosedačku volně ve vozidle. Vždy, i když se nepoužívá, ji připevněte podle pokynů pro dětskou sedačku.

### **i** POZNÁMKA

Pokud jsou dětské sedačky nainstalovány a používány dlouhodobě, může dojít k opotřebením vybavení vozidla. Společnost Volvo doporučuje chránit vybavení vozidla pomocí ochrany před okopáváním.

### **Související informace**

- Bezpečnost dětí (str. 57)
- Integrovaná dětská sedačka\* (str. 70)
- Horní upevňovací body pro dětské sedačky (str. 59)
- Spodní upevňovací body pro dětské sedačky (str. 59)
- Upevňovací body i-Size/ISOFIX pro dětské sedačky (str. 60)
- Umístění dětské sedačky (str. 61)
- Aktivace a deaktivace airbagu spolujezdc\* (str. 52)



## Horní upevňovací body pro dětské sedačky

Vozidlo je vybaveno horními upevňovacími body pro dětské sedačky na krajních sedadlech v zadní řadě.

Horní upevňovací body jsou primárně určeny pro používání s dětskými sedačkami upevňovanými po směru jízdy.

Při upevňování dětské sedačky prostřednictvím horních upevňovacích bodů vždy postupujte podle instalačních instrukcí výrobce.

### Umístění upevňovacích bodů

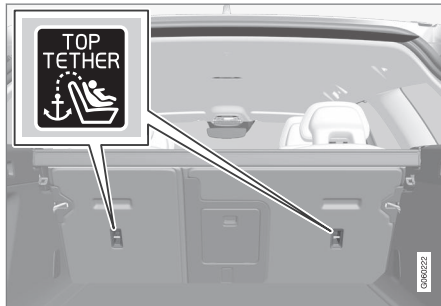

Umístění montážních bodů poznáte podle symbolů na zadní straně opěradla.

Upevňovací body se nacházejí na zadní straně krajních sedadel vzadu.

## **VAROVÁNÍ**

Horní pásy dětské sedačky se vždy musí vést přes otvor v podstavci hlavové opěrky a až potom se smí v montážním bodě napnout. Pokud to není možné, dodržujte pokyny výrobce dětské sedačky.

## **POZNÁMKA**

Sklopte opěrky hlavy, aby se usnadnila instalace tohoto typu dětské sedačky ve vozzech se sklopnými opěrkami na krajních sedadlech.

## **POZNÁMKA**

Ve vozzech s krytem zavazadlového prostoru se před připevněním dětských sedaček k upevňovacím bodům musí tento kryt demontovat.

### Související informace

- Dětské sedačky (str. 58)
- Spodní upevňovací body pro dětské sedačky (str. 59)
- Upevňovací body i-Size/ISOFIX pro dětské sedačky (str. 60)
- Tabulka k umístění dětských sedaček pomocí bezpečnostních pásů (str. 64)

## Spodní upevňovací body pro dětské sedačky

Vozidlo je vybaveno spodními upevňovacími body pro dětské sedačky na předním sedadle\* a na zadních sedadle.

Spodní upevňovací body jsou určeny pro konkrétní dětské sedačky upevňované proti směru jízdy.

Při upevňování dětské sedačky prostřednictvím spodních upevňovacích bodů vždy postupujte podle instalačních instrukcí výrobce.

### Umístění upevňovacích bodů



Umístění upevňovacích bodů na předním sedadle.

Upevňovací body na předním sedadle se nacházejí po stranách prostoru pro nohy u sedadla spolujezdce.

Upevňovací body na předním sedadle se instalují pouze, pokud je vozidlo vybaveno spína-



- ◀ čem pro aktivaci/deaktivaci airbagu spolujezdce\*.

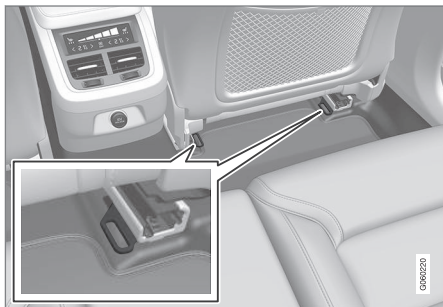

Umístění upevňovacích bodů na zadním sedadle.

Upevňovací body na zadním sedadle se nacházejí na zadní straně kolejnic na podlaže pro přední sedadlo.

### Související informace

- Dětské sedačky (str. 58)
- Horní upevňovací body pro dětské sedačky (str. 59)
- Upevňovací body i-Size/ISOFIX pro dětské sedačky (str. 60)
- Tabulka k umístění dětských sedaček pomocí bezpečnostních pásů (str. 64)

## Upevňovací body i-Size/ISOFIX pro dětské sedačky

Vozidlo je vybaveno upevňovacími body i-Size/ISOFIX pro dětské sedačky na zadním sedadle.

i-Size/ISOFIX<sup>2</sup> je systém připevnění dětských bezpečnostních sedaček v souladu s mezinárodním standardem.

Při upevňování dětské sedačky prostřednictvím montážních bodů i-Size/ISOFIX vždy postupujte podle instalačních instrukcí výrobce.

### Umístění upevňovacích bodů



Umístění montážních bodů poznáte podle symbolů<sup>2</sup> na čalounění opěradla.

Upevňovací body pro systém i-Size/ISOFIX se nacházejí za kryty ve spodní části opěradla krajních zadních sedadel.

Upevňovací body jsou přístupné po zvednutí krytů.

### Související informace

- Dětské sedačky (str. 58)
- Horní upevňovací body pro dětské sedačky (str. 59)
- Spodní upevňovací body pro dětské sedačky (str. 59)
- Tabulka k umístění dětských sedaček i-Size (str. 66)
- Tabulka k umístění dětských sedaček ISOFIX (str. 67)

<sup>2</sup> Názvy a symboly závisejí na trhu.

## Umístění dětské sedačky

Je důležité umístit dětskou sedačku na správné místo do vozidla. Výběr umístění záleží, především, na typu dětské sedačky a na tom, zda je aktivován airbag spolujezdce.



Sedačku pro dítě proti směru jízdy nelze používat s airbagem.

Pokud je airbag spolujezdce aktivován, sedačky pro dítě proti směru jízdy vždy instalujte na zadní sedadla. Pokud na předním sedadle spolujezdce sedí dítě, může při vystřelení airbagu utrpět vážný úraz.

Pokud je airbag spolujezdce deaktivován, sedačky pro děti proti směru jízdy lze nainstalovat na sedadlo spolujezdce vpředu.

### POZNÁMKA

Právní předpisy upravující rozmístění dětí ve vozidle se v jednotlivých zemích liší. Zkontrolujte, jaké předpisy platí.

### VAROVÁNÍ

Nikdy nikomu nedovolte, aby stál před předním sedadlem spolujezdce nebo zde seděl.

Pokud je zapnutý airbag, nikdy nepokládejte na sedadlo spolujezdce dítě na dětské sedačce proti směru jízdy.

Pokud je airbag spolujezdce vypnutý, na sedadle spolujezdce nikdy nesmí sedět cestující (děti a dospělí) po směru jízdy.

Nedodržení výše uvedených doporučení může ohrozit život přepravovaných osob nebo může vést k vážnému poranění osob.

## Štítek airbagu spolujezdce



Nálepka na sluneční cloně na straně spolujezdce.

Výstražná nálepka pro airbag spolujezdce je umístěna dle vyobrazení nahoře.

### Související informace

- Dětské sedačky (str. 58)
- Dětské bezpečnostní úchyty (str. 62)
- Tabulka k umístění dětských sedaček pomocí bezpečnostních pásů (str. 64)
- Tabulka k umístění dětských sedaček i-Size (str. 66)
- Tabulka k umístění dětských sedaček ISOFIX (str. 67)

## Dětské bezpečnostní úchyty

Při instalaci a používání dětského zádržného systému se musí pamatovat na řadu věcí, přičemž je důležité, kde se dětský zádržný systém nachází.

### VAROVÁNÍ

Nesmí se používat dětské sedáky a dětské sedačky s ocelovými výztuhami či jinou konstrukcí zakrývající tlačítko rozepnutí přezky bezpečnostního pásu, protože by mohly způsobit náhodné rozepnutí této přezky.

Nepřipevňuje popruhy dětské sedačky k vodorovné nastavovací tyči sedadla, k pružinám, ke kolejnici ani k nosníkům pod sedadlem. Ostré hrany by mohly sedadla poškodit.

Horní část dětské sedačky nesmí být opřena o čelní sklo.

### POZNÁMKA

Při použití dětského bezpečnostního zařízení je nutné přečíst si přiložené pokyny k instalaci.

V případě dotazů k instalaci dětského bezpečnostního zařízení požádejte o upřesnění výrobce.

### POZNÁMKA

Nikdy nenechávejte dětskou autosedačku volně ve vozidle. Vždy, i když se nepoužívá, ji připevňte podle pokynů pro dětskou sedačku.

### POZNÁMKA

Pokud jsou dětské sedačky nainstalovány a používány dlouhodobě, může dojít k opotřebením vybavení vozidla. Společnost Volvo doporučuje chránit vybavení vozidla pomocí ochrany před okopáváním.

## Instalace předního sedadla

- Při instalaci dětských sedaček proti směru jízdy zkontrolujte, zda je deaktivován airbag spolujezdce.
- Při instalaci dětských sedaček po směru jízdy zkontrolujte, zda je aktivován airbag spolujezdce.
- Používejte pouze dětské sedačky doporučené společností Volvo s univerzálním nebo částečně univerzálním schválením v případě, kdy je vozidlo uvedeno v seznamu vozidel od výrobce.

- Dětské sedačky ISOFIX lze instalovat pouze v případě, že je vozidlo vybaveno konzolou ISOFIX<sup>3</sup> s příslušenství.
- Je-li dětská sedačka vybavena spodními popruhy, společnost Volvo doporučuje používat tyto popruhy společně se spodními upevňovacími body<sup>3</sup>.
- Pokud je dětská sedačka vybavena opěrnými nohama, opěrnou nohu/nohy nainstalujte vždy přímo na podlahu. Nikdy nainstalujte opěrnou nohu na opěrku pro nohy nebo na jiný předmět.
- K usnadnění instalace dětské sedačky lze použít vedení ISOFIX.

## Instalace na zadní sedadlo

- Používejte pouze dětské sedačky doporučené společností Volvo s univerzálním nebo částečně univerzálním schválením v případě, kdy je vozidlo uvedeno v seznamu vozidel od výrobce.
- Na prostřední sedadlo se nesmí instalovat dětská sedačka s podpěrami.
- Na krajních sedadlech se nachází systém uchycení ISOFIX a tato sedadla jsou schválena pro velikost i-Size<sup>4</sup>.
- Krajní sedadla jsou vybavena horními upevňovacími body. Společnost Volvo doporučuje protáhnout horní popruhy dět-

<sup>3</sup> Nabídka příslušenství se pro jednotlivé trhy liší.

<sup>4</sup> V závislosti na trhu.

ské sedačky přes otvor v opěrce hlavy a až potom je v upevňovacím bodě napnout. Pokud to není možné, postupujte podle pokynů výrobce sedačky.

- Pokud je dětská sedačka opatřena spodními popruhy, nikdy neposunujte sedačku dopředu poté, kdy jsou nainstalovány popruhy ve spodních upevňovacích bodech. Pokud dětská sedačka není nainstalována, nezapomeňte sundat spodní popruhy.
- Pokud je dětská sedačka vybavena opěrnými nohama, opěrnou nohu/nohy nainstalujte vždy přímo na podlahu. Nikdy neinstalujte opěrnou nohu na opěrku pro nohy nebo na jiný předmět.

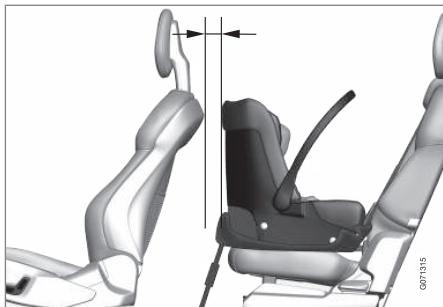

V případě instalace dětské sedačky pro malé děti na zadní sedadlo společnost Volvo doporučuje, aby vzdálenost od přední části dětské sedačky pro malé

děti ke zcela zadní části předního sedadla byla alespoň 50 mm (2 palce).

### Související informace

- Umístění dětské sedačky (str. 61)
- Tabulka k umístění dětských sedaček pomocí bezpečnostních pásů (str. 64)
- Tabulka k umístění dětských sedaček i-Size (str. 66)
- Tabulka k umístění dětských sedaček ISOFIX (str. 67)

## Tabulka k umístění dětských sedaček pomocí bezpečnostních pásů

V tabulce uvádíme doporučené umístění dětské sedačky podle velikosti dítěte.

<b>i</b> <b>POZNÁMKA</b>
Před instalací dětské autosedačky do vozidla si vždy přečtěte v uživatelské příručce oddíl o instalaci dětské autosedačky.

Hmotnost	Přední sedadlo (s deaktivovaným airbagem, pouze dětské sedačky proti směru jízdy) <sup>A</sup>	Přední sedadlo (s aktivovaným airbagem, pouze dětské sedačky po směru jízdy) <sup>A</sup>	Vnější zadní sedadlo	Prostřední zadní sedadlo
Skupina 0 max. 10 kg	U <sup>B, C</sup>	X	U <sup>C</sup>	U <sup>C</sup>
Skupina 0+ max. 13 kg	U <sup>B, C</sup>	X	U <sup>C</sup>	U <sup>C</sup>
Skupina 1 9 – 18 kg	L <sup>D</sup>	U <sup>F, B, E</sup>	U <sup>E, L<sup>D</sup></sup>	U <sup>E</sup>
Skupina 2 15-25 kg	L <sup>D</sup>	U <sup>F, B, F</sup>	U <sup>F, B*, G, L<sup>D</sup></sup>	U <sup>F</sup>

Hmotnost	Přední sedadlo (s deaktivovaným airbagem, pouze dětské sedačky proti směru jízdy) <sup>A</sup>	Přední sedadlo (s aktivovaným airbagem, pouze dětské sedačky po směru jízdy) <sup>A</sup>	Vnější zadní sedadlo	Prostřední zadní sedadlo
Skupina 3 22-36 kg	X	UF <sup>B, F</sup>	U <sup>F</sup> , B*, G	U <sup>F</sup>

U: Vhodné pro dětské sedačky s univerzálním schválením.

UF: Vhodné pro dětské sedačky používané zády proti směru jízdy s univerzálním schválením.

L: Vhodné pro konkrétní zádržné systémy. Mohou to být zádržné systémy pro konkrétní vozidlo, vymezené kategorie nebo částečně univerzální kategorie.

B: Pro tuto hmotnosti skupinu je schválen zabudovaný zádržný systém.

X: Sedačka není vhodná pro děti s uvedenou hmotností.

A Aby bylo možné nainstalovat dětské sedačky, prodloužení sedáku musí být vždy zasunuté.

B Vyrovnějte opěradlo do vzpřímené polohy.

C Volvo doporučuje: Dětská sedačka Volvo pro kojence (typové schválení E1 04301146).

D Volvo doporučuje: Sedačka Volvo instalovaná proti směru jízdy (typové schválení E5 04212).

E Pro děti s touto hmotností doporučuje Volvo dětskou sedačku instalovanou proti směru jízdy.

F Volvo doporučuje: Dětský autosedák s opěradlem a bez opěradla (typové schválení E5 04216), dětský autosedák Volvo (typové schválení E1 04301312).

G Volvo doporučuje zabudovanou dětskou sedačku (typové schválení E5 04220).

## VAROVÁNÍ

Pokud je zapnutý airbag spolujezdce vpředu, nikdy nepokládejte na sedadlo spolujezdce dítě na dětské sedačce proti směru jízdy.

- Tabulka k umístění dětských sedaček i-Size (str. 66)
- Tabulka k umístění dětských sedaček ISOFIX (str. 67)
- Bezpečnostní pásy (str. 44)

## Související informace

- Umístění dětské sedačky (str. 61)
- Dětské bezpečnostní úchyty (str. 62)

## Tabulka k umístění dětských sedaček i-Size

V tabulce uvádíme doporučené umístění dětské sedačky i-Size podle velikosti dítěte.

Dětská sedačka musí být schválena v souladu s UN Reg R129.

<b>i</b> <b>POZNÁMKA</b>
Před instalací dětské autosedačky do vozidla si vždy přečtěte v uživatelské příručce oddíl o instalaci dětské autosedačky.

Typ dětské sedačky	Přední sedadlo (s deaktivovaným airbagem, pouze dětské sedačky proti směru jízdy)	Přední sedadlo (s aktivovaným airbagem, pouze dětské sedačky po směru jízdy)	Vnější zadní sedadlo	Prostřední zadní sedadlo
Dětské sedačky i-Size	X	X	i-U <sup>A, B</sup>	X

i-U: Vhodné pro "univerzální" dětskou sedačku i-Size, s opěradlem ve směru jízdy a proti směru jízdy.

X: Není vhodné pro dětské sedačky s univerzálním schválením.

<sup>A</sup> Společnost Volvo doporučuje, aby děti cestovaly v dětské sedačce instalované proti směru jízdy co nejdéle, minimálně do 3-4 let věku.

<sup>B</sup> Volvo doporučuje BeSafe iZi Kid X2 i-Size (typové schválení E4-129R-000002).

### Související informace

- Umístění dětské sedačky (str. 61)
- Dětské bezpečnostní úchyty (str. 62)
- Tabulka k umístění dětských sedaček pomocí bezpečnostních pásů (str. 64)
- Tabulka k umístění dětských sedaček ISOFIX (str. 67)
- Upevňovací body i-Size/ISOFIX pro dětské sedačky (str. 60)



## Tabulka k umístění dětských sedaček ISOFIX

V tabulce uvádíme doporučené umístění dětské sedačky ISOFIX podle velikosti dítěte.

Dětská sedačka musí být schválena v souladu s UN Reg R44. Model vozidla musí být uveden v seznamu vozidel výrobce.

<b>i</b>	<b>POZNÁMKA</b>
Před instalací dětské autosedačky do vozidla si vždy přečtěte v uživatelské příručce oddíl o instalaci dětské autosedačky.	

Hmotnost	Velikostní třída <sup>A</sup>	Typ dětské sedačky	Přední sedadlo (s deaktivovaným air-bagem, pouze dětské sedačky proti směru jízdy) <sup>B, C</sup>	Přední sedadlo (s aktivovaným air-bagem, pouze dětské sedačky po směru jízdy) <sup>B, C</sup>	Vnější zadní sedadlo	Prostřední zadní sedadlo
Skupina 0 max. 10 kg	E	Dětská sedačka pro kojence, proti směru jízdy	IL <sup>B, D</sup> , X <sup>E</sup>	X	IL <sup>D</sup>	X
Skupina 0+ max. 13 kg	E	Dětská sedačka pro kojence, proti směru jízdy	IL <sup>B, D, F</sup> , X <sup>E</sup>	X	IL <sup>D</sup>	X
	C	Dětská sedačka, proti směru jízdy				
	D	Dětská sedačka, proti směru jízdy				



Hmotnost	Velikostní třída <sup>A</sup>	Typ dětské sedačky	Přední sedadlo (s deaktivovaným airbagem, pouze dětské sedačky proti směru jízdy) <sup>B, C</sup>	Přední sedadlo (s aktivovaným airbagem, pouze dětské sedačky po směru jízdy) <sup>B, C</sup>	Vnější zadní sedadlo	Prostřední zadní sedadlo
Skupina 1 9 – 18 kg	A	Dětská sedačka, ve směru jízdy	X	IL <sup>B, F, G</sup> , X <sup>E</sup>	IL <sup>G</sup> , IUFG <sup>G</sup>	X
	B	Dětská sedačka, ve směru jízdy				
	B1	Dětská sedačka, ve směru jízdy	IL <sup>B, F</sup> , X <sup>E</sup>	X	IL	X
	C	Dětská sedačka, proti směru jízdy				
	D	Dětská sedačka, proti směru jízdy				

IL: Vhodné pro konkrétní dětské sedačky ISOFIX. Tyto dětské sedačky mohou být vhodné pro konkrétní model vozidla, omezené nebo částečně univerzální kategorie.

IUF: Vhodné pro univerzální kategorii dětských zádržných systémů ISOFIX instalovaných ve směru jízdy, které jsou určeny pro tuto hmotnostní skupinu.

X: Není vhodné pro dětské sedačky ISOFIX.

A Pro dětské sedačky se systémem uchycení ISOFIX je k dispozici klasifikace velikostí, která pomáhá uživatelům vybrat si správný typ dětské sedačky. Třidu sedačky si lze zjistit na štítku dětské sedačky.

B Práce v souvislosti s dětskými sedačkami ISOFIX s částečně univerzálním schválením (IL) v případě, že vozidlo je vybaveno konzolou ISOFIX z příslušenství (nabídka příslušenství se pro jednotlivé trhy liší). Zde se pro dětské sedačky nepoužívají horní montážní úchyty.

C Aby bylo možné nainstalovat dětské sedačky, prodloužení sedáku musí být vždy zasunuté.

D Volvo doporučuje dětskou sedačku Volvo pro kojence připevňovanou pomocí systému úchytů ISOFIX (typové schválení E1 04301146).

E Platí v případě, že vozidlo není vybaveno úchytem ISOFIX.

F Upravte opěradlo tak, aby se opěrka hlavy nedotýkala dětské sedačky.

G Pro děti s touto hmotností doporučuje Volvo dětskou sedačku instalovanou proti směru jízdy.

**VAROVÁNÍ**

Pokud je zapnutý airbag spolujezdce vpředu, nikdy nepokládejte na sedadlo spolujezdce dítě na dětské sedačce proti směru jízdy.

**POZNÁMKA**

Pokud dětská sedačka i-Size/ISOFIX není klasifikována z hlediska velikosti, specifikace dětské sedačky musí zahrnovat model vozidla.

**POZNÁMKA**

Společnost Volvo doporučuje, abyste ohledně doporučení k dětským sedačkám i-Size/ISOFIX Volvo kontaktovali autorizovaný servis Volvo.

**Související informace**

- Umístění dětské sedačky (str. 61)
- Dětské bezpečnostní úchyty (str. 62)
- Tabulka k umístění dětských sedaček pomocí bezpečnostních pásů (str. 64)
- Tabulka k umístění dětských sedaček i-Size (str. 66)
- Upevňovací body i-Size/ISOFIX pro dětské sedačky (str. 60)

## Integrovaná dětská sedačka\*

Integrovaná dětská sedačka na krajních místech zadních sedadel umožní dětem bezpečně a pohodlně sedět.

Dětská sedačka je speciálně navržena tak, aby zajistila společně s bezpečnostními pásy sedadla dobrou bezpečnost. Sedák lze zvednout v závislosti na hmotnosti dítěte do jedné ze dvou poloh.

Dětská sedačka je schválena pro děti s hmotností 15-36 kg (33-80 lb) a výškou minimálně 95 cm (37 palců).

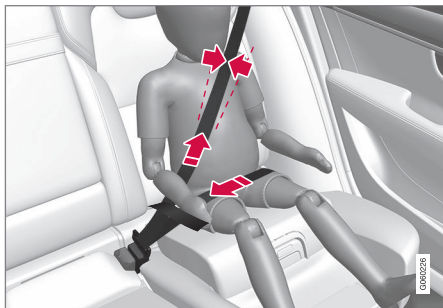

Správná pozice, bezpečnostní pás by měl vést na rameni.

Před jízdou zkontrolujte, zda:

- sedák se zvedne do správné polohy podle hmotnosti dítěte
- sedák se na místě zajistí

- bezpečnostní pás je v kontaktu s tělem dítěte a není volný nebo překroucený
- bezpečnostní pás se nedotýká krku dítěte nebo nevede pod paží
- dolní část bezpečnostního pásu je umístěna nízko přes pánev, aby poskytla optimální ochranu.

### VAROVÁNÍ

Volvo doporučuje provádět opravu nebo výměnu dětské bezpečnostní sedačky pouze v autorizovaném servisu Volvo. Neprovádějte na dětské sedačce žádné úpravy a změny. Pokud integrovaná dětská sedačka byla vystavena značnému zatížení, např. v souvislosti s kolízi, musí se vyměnit sedák sedadla, bezpečnostní pás a opěradlo resp. někdy i celé sedadlo. Dokonce i když se zdá, že dětská sedačka není poškozena, je možné, že neposkytne očekávanou míru ochrany. To platí také v případě, kdy se sedák při kolizi nebo v podobné situaci nacházel ve spuštěné poloze. Sedák se rovněž musí vyměnit, pokud je silně opotřeбенý.

### VAROVÁNÍ

Pokud nebudete dodržovat pokyny týkající se dětské sedačky, dítě může v případě kolize utrpět vážné poranění.

## Související informace

- Dětské sedačky (str. 58)
- Vyklonění sedáku nahoru v integrované dětské sedačce\* (str. 71)
- Sklopení sedáku v integrované dětské sedačce\* (str. 72)

## Vyklopení sedáku nahoru v integrované dětské sedačce\*

Sedák by měl být zvednut vždy, když se používá integrovaná dětská sedačka.

Sedák lze zvednout nahoru do dvou poloh. Příslušná poloha závisí na hmotnosti dítěte.

	Spodní poloha	Horní poloha
Hmotnost	22-36 kg (50-80 lb)	15-25 kg (33-55 lb)

Spodní poloha:

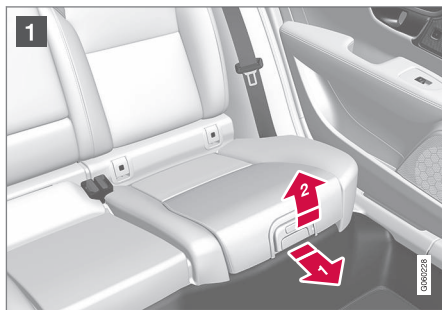

- 1 Zatažením za rukojeť dopředu a nahoru uvolněte sedák.



- 2 Zatlačte sedák zpět, aby se zajistil.

Horní poloha- začíná se od spodní polohy:

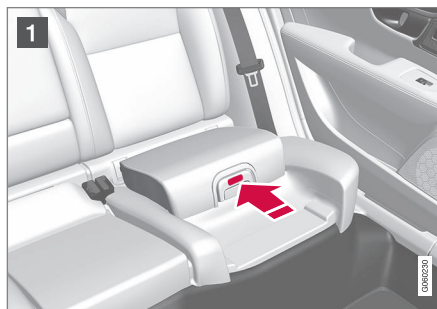

- 1 Stisknutím tlačítka sedák uvolníte.

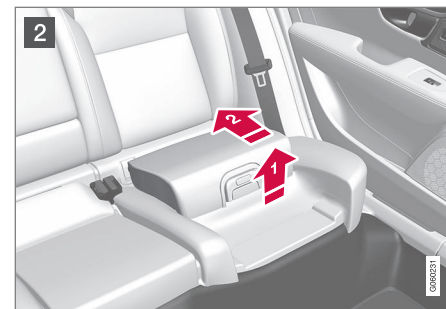

- 2 Zvedněte sedák nahoru u přední hrany a zatlačte jej zpět proti opěradlu, aby se zajistil.

### **VAROVÁNÍ**

Pokud nebudete dodržovat pokyny týkající se dětské sedačky, dítě může v případě kolize utrpět vážné poranění.

### **POZNÁMKA**

Sedák nelze nastavit z horní polohy do spodní polohy. Z horní polohy musíte sedák nejdříve zcela pustit do zadního sedadla a potom jej sklopit do spodní polohy.



#### ◀ Související informace

- Integrovaná dětská sedačka\* (str. 70)
- Sklopení sedáku v integrované dětské sedačce\* (str. 72)

### Sklopení sedáku v integrované dětské sedačce\*

Pokud se integrovaná dětská sedačka nepoužívá, sedák je třeba složit do zadního sedadla.

#### **i** POZNÁMKA

Sedák nelze nastavit z horní polohy do spodní polohy. Z horní polohy musíte sedák nejdříve zcela pustit do zadního sedadla a potom jej sklopit do spodní polohy.



- 1** Zatažením za rukojeť dopředu uvolněte sedák.



- 2** Zatlačte rukou dolů uprostřed sedáku, abyste jej zajistili.

#### **i** DŮLEŽITÉ

Za prostorem pod sedákem dětské sedačky se před spuštěním nesmí nacházet žádné volné předměty (jako např. hračky).

#### **i** POZNÁMKA

Před spuštěním zadního opěradla dolů se nejdříve musí spustit dolů sedák dětské sedačky.

#### Související informace

- Integrovaná dětská sedačka\* (str. 70)
- Vyklopení sedáku nahoru v integrované dětské sedačce\* (str. 71)

DISPLEJE A OVLÁDÁNÍ HLASEM

## Displeje a ovládací prvky u řidiče ve vozidlech s levostranným řízením

Zobrazí se přehled rozmístění displejů a ovládacích prvků poblíž řidiče.

### Volant a přístrojová deska

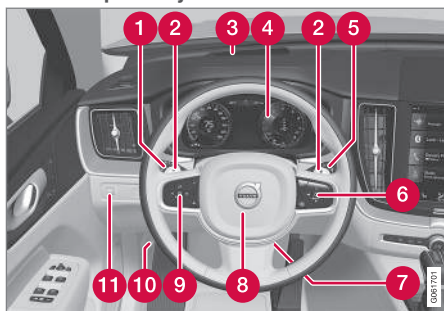

- 1 Obrysová světla, denní světla, potkávací světla, dálková světla, směrová světla, přední mlhová světla/zatáčecí světla\*, zadní mlhová světla, resetování dílčího počítadla kilometrů
- 2 Pádky na volantu pro manuální řazení převodových stupňů u automatické převodovky\*
- 3 Head-up displej\*
- 4 Displej řidiče
- 5 Stěrače a ostřikovače, dešťový senzor\*

- 6 Klávesnice na volantu vpravo
- 7 Nastavení volantu
- 8 Houkačka
- 9 Klávesnice na volantu vlevo
- 10 Otevírání kapoty
- 11 Osvětlení displeje, odemknutí/otevření\*/zavírání\* dveří zavazadlového prostoru, nastavení sklonu halogenových světlometů

### Stropní konzola



- 1 Přední čtecí lampičky a osvětlení interiéru
- 2 Panoramatická střecha\*

- 3 Displej ve střešní konzole, tlačítko **ON CALL\***
- 4 Manuální změna odrazivosti vnitřního zpětného zrcátka

### Středová a tunelová konzola

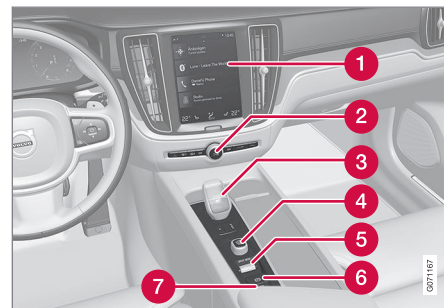

- 1 Středový displej
- 2 Výstražné blikáče, odmrazování, média
- 3 Páka voliče
- 4 Startovací knoflík
- 5 Ovládání jízdního režimu\*
- 6 Parkovací brzda
- 7 Automatické brzdění, když vozidlo stojí

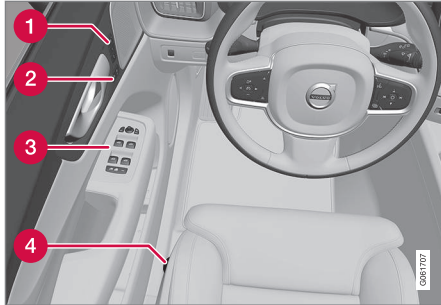

**Dveře řidiče**

- 1 Paměti pro elektricky ovládané přední sedadlo\* a nastavení vnějších zpětných zrcátek a head-up displeje\*
- 2 Centrální zamykání
- 3 Elektricky ovládaná okna, vnější zpětná zrcátka, elektrický dětský bezpečnostní zámek\*
- 4 Nastavení předního sedadla

**Související informace**

- Manuálně ovládané přední sedadlo (str. 182)
- Nastavení elektricky ovládaného předního sedadla\* (str. 183)
- Nastavení volantu (str. 197)
- Spínače světel (str. 148)
- Nastartujte vozidlo (str. 428)

- Displej řidiče (str. 78)
- Přehled středového displeje (str. 105)
- Převodovka (str. 441)

**Displeje a ovládací prvky u řidiče ve vozidlech s pravostranným řízením**

Zobrazí se přehled rozmístění displejů a ovládacích prvků poblíž řidiče.



## ◀ Volant a přístrojová deska

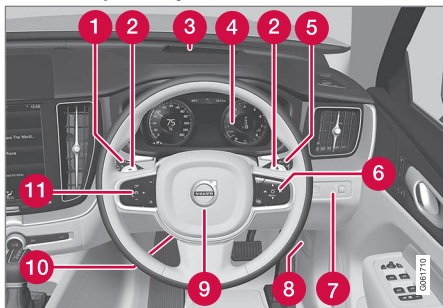

- 1 Obrysová světla, denní světla, potkávací světla, dálková světla, směrová světla, přední mlhová světla/zatáčecí světla\*, zadní mlhová světla, resetování dílčího počítadla kilometrů
- 2 Pádlá na volantu pro manuální řazení převodových stupňů u automatické převodovky\*
- 3 Head-up displej\*
- 4 Displej řidiče
- 5 Stěrače a ostřikovače, dešťový senzor\*
- 6 Klávesnice na volantu vpravo
- 7 Osvětlení displeje, odemykání/otevírání\*/zavírání\* dveří zavazadlového prostoru, nastavení sklonu halogenových světlometů

- 8 Otevírání kapoty
- 9 Houkačka
- 10 Nastavení volantu
- 11 Klávesnice na volantu vlevo

## Stropní konzola



- 1 Přední čtecí lampičky a osvětlení interiéru
- 2 Panoramatická střecha\*
- 3 Displej ve střešní konzole, tlačítko **ON CALL**\*
- 4 Manuální změna odrazivosti vnitřního zpětného zrcátka

## Středová a tunelová konzola

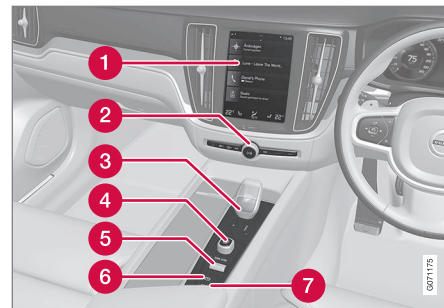

- 1 Středový displej
- 2 Výstražné blikáče, odmrazování, média
- 3 Páka voliče
- 4 Startovací knoflík
- 5 Ovládání jízdního režimu\*
- 6 Parkovací brzda
- 7 Automatické brzdění, když vozidlo stojí

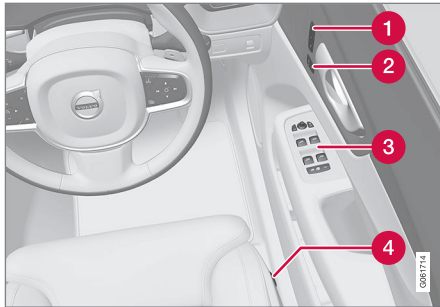
**Dveře řidiče**

- 1 Paměti pro elektricky ovládané přední sedadlo\* a nastavení vnějších zpětných zrcátek a head-up displeje\*
- 2 Centrální zamykání
- 3 Elektricky ovládaná okna, vnější zpětná zrcátka, elektrický dětský bezpečnostní zámek\*
- 4 Nastavení předního sedadla

**Související informace**

- Manuálně ovládané přední sedadlo (str. 182)
- Nastavení elektricky ovládaného předního sedadla\* (str. 183)
- Nastavení volantu (str. 197)
- Spínače světel (str. 148)
- Nastartujte vozidlo (str. 428)

- Displej řidiče (str. 78)
- Přehled středového displeje (str. 105)
- Převodovka (str. 441)

## Displej řidiče

Na displeji řidiče se zobrazují informace o vozidle a jždě.

Na displeji řidiče se zobrazují měření, indikace, indikační kontrolky a výstražné kontrolky. Obsah displeje řidiče závisí na výbavě vozidla, nastavení a na tom, jaké funkce jsou v daný okamžik aktivní.

Displej řidiče se aktivuje hned po otevření dveří, tedy v poloze zapalování **0**. Pokud se displej řidiče chvíli nepoužívá, zhasne. Pokud jej chcete aktivovat znovu, pokračujte jedním z následujících kroků:

- Sešlápněte brzdový pedál.
- Aktivujte polohu zapalování **I**.
- Otevřete jednu ze dveří.

Displej řidiče je k dispozici ve dvou provedeních: jako 8" a 12".\*\*

### VAROVÁNÍ

Pokud displej řidiče zhasne, nerozsvítí se při zapnutí/nastartování nebo je zcela či částečně nečitelný, vozidlo se nesmí používat. Měli byste okamžitě navštívit servis. Volvo doporučuje autorizovaný servis Volvo.

### VAROVÁNÍ

V případě závady na displeji řidiče se může stát, že se informace např. o brzdách, airbazích nebo jiných bezpečnostních systémech nezobrazí. V tomto případě řidič nemůže zkontrolovat stav systémů vozidla ani nemůže přijímat aktuální výstrahy a informace.

## Displej řidiče, 8"



Obrázek je schématický - díly se mohou lišit v závislosti na modelu vozidla.

Umístění na displeji řidiče:

Vlevo	Uprostřed	Vpravo
Palivoměr	Rychloměr	Multimediální přehrávač
Jízdní režim	Informace o dopravních značkách*	Telefon
Indikátor řazení převodových stupňů	Informace o tempomatu a omezovači rychlosti	Informace z navigace*
Tachometr/indikace ECO <sup>A</sup>	Informace o dveřích a bezpečnostních pásích	Hodiny
Km do práz. nádrže	Stav funkce Start/Stop	Nabídka aplikací (aktivuje se pomocí klávesnice na volantu)

Vlevo	Uprostřed	Vpravo
Teploměr venkovní teploty	–	Okamžitá spotřeba paliva
Indikační a varovné kontrolky	–	Počítadlo kilometrů <sup>B</sup>
–	–	Dílní počítadlo kilometrů
–	–	Indikační a varovné kontrolky
–	–	Rozpoznávání hlasu
–	–	Měření teploty motoru
–	–	Zprávy, v některých případech s grafikou
–	–	Kompas <sup>A</sup>

A Závísí na vybraném jízdním režimu.

B Celkový počet ujetých kilometrů.

## « Displej řidiče, 12"\*



Obrázek je schématický - díly se mohou lišit v závislosti na modelu vozidla.

Umístění na displeji řidiče:

Vlevo	Uprostřed	Vpravo
Rychloměr	Indikační a varovné kontrolky	Tachometr/indikace ECO <sup>A</sup>
Dílní počítadlo kilometrů	Teploměr venkovní teploty	Indikátor řazení převodových stupňů
Počítadlo kilometrů <sup>B</sup>	Hodiny	Jízdní režim
Informace o tempomatu a omezovači rychlosti	Zprávy, v některých případech s grafikou	Palivoměr
Informace o dopravních značkách*	Informace o dveřích a bezpečnostních pásích	Stav funkce Start/Stop
–	Multimediální přehrávač	Km do prázdné nádrže
–	Navigační mapa*	Okamžitá spotřeba paliva

Vlevo	Uprostřed	Vpravo
–	Telefon	Nabídka aplikací (aktivuje se pomocí klávesnice na volantu)
–	Rozpoznávání hlasu	–
–	Kompas <sup>A</sup>	–

<sup>A</sup> Závisí na vybraném jízdním režimu.

<sup>B</sup> Celkový počet ujetých kilometrů.

### Dynamický symbol



Dynamický symbol v základní podobě.

Uprostřed displeje řidiče se nachází dynamický symbol, který mění svůj vzhled pro jednotlivé typy zpráv. Oranžové nebo červené označení kolem symbolu označuje závažnost informační nebo výstražné zprávy.



Příklady symbolu.

Pokud dojde k problému nebo je třeba upřesnit informace, základní tvar animace se změní na grafické zobrazení.

### Související informace

- Nastavení displeje řidiče (str. 82)
- Výstražné symboly na displeji řidiče (str. 91)

- Kontrolky na displeji řidiče (str. 89)
- Palubní počítač (str. 83)
- Zprávy na displeji řidiče (str. 101)
- Spravování nabídky aplikací na displeji řidiče (str. 100)
- Jízdní režimy\* (str. 452)

### Nastavení displeje řidiče

Nastavení z možností na displeje řidiči lze upravit v nabídce aplikací na displeji řidiče a v nabídce nastavení na středovém displeji.

### Nastavení v nabídce aplikací na displeji řidiče



Obrázek je schématický - díly se mohou lišit v závislosti na modelu vozidla.

Otevře se nabídka aplikací, která se ovládá klávesnicí na volantu vpravo.

V nabídce aplikací si můžete vybrat informace, které zobrazuje na displeji řidiče

- Palubní počítač
- multimediální přehrávač
- telefon
- navigační systém\*.

### Nastavení pomocí středového displeje

#### Výběr typů informací

1. Klepněte na **Nastavení** v horním zobrazení středového displeje.
2. Stiskněte **My Car** → **Displej řidiče** → **Informace na displeji řidiče**.
3. Zvolte, co se má zobrazit na pozadí:
  - **Nezobrazovat žádné informace na pozadí**
  - **Zobrazit informace o momentálně přehráv. médiu**
  - **Zobrazit mapu, i když není nastavena trasa<sup>1</sup>**

#### Výběr motivu

1. Klepněte na **Nastavení** v horním zobrazení středového displeje.
2. Klepněte na **My Car** → **Displej řidiče** → **Zobrazit motivy**.
3. Zvolte motiv (vzhled) displeje řidiče:
  - **Glass**
  - **Minimalistic**
  - **Performance**
  - **Chrome Rings**

### Výběr jazyka

1. Klepněte na **Nastavení** v horním zobrazení středového displeje.
2. Jazyk vyberte klepnutím na **Systém** → **Jazyky a jednotky systému** → **Jazyk systému**.
  - > Změna ovlivní jazyk na všech displejích.

Tato nastavení jsou osobní a automaticky se ukládají do profilu aktivního řidiče.

### Související informace

- Displej řidiče (str. 78)
- Spravování nabídky aplikací na displeji řidiče (str. 100)
- Ostatní nastavení v horním zobrazení středového displeje (str. 128)

<sup>1</sup> Na 12" displeji řidiče se zobrazuje mapa. Na 8" displeji řidiče se zobrazuje pouze navádění.



## Palivoměr

Palivoměr na displeji řidiče ukazuje hladinu paliva v nádrži.



Obrázek je schématický - díly se mohou lišit v závislosti na modelu vozidla.

### Palivoměr na 12" displeji řidiče.

Běžové pole v palivoměru indikuje množství paliva v nádrži.

Pokud je nízká hladina paliva, rozsvítí se symbol čerpání paliva a barva se změní na oranžovou. Palubní počítač dále ukazuje dojezd do vyprázdnění nádrže.



Obrázek je schématický - díly se mohou lišit v závislosti na modelu vozidla.

### Palivoměr na 8" displeji řidiče.

Pruhy na palivoměru indikují množství paliva v nádrži.

Pokud je nízká hladina paliva, rozsvítí se symbol čerpání paliva a barva se změní na oranžovou. Palubní počítač dále ukazuje dojezd do vyprázdnění nádrže.

### Související informace

- Displej řidiče (str. 78)
- Používané palivo (str. 473)
- Palivová nádrž - objem (str. 689)

## Palubní počítač

Palubní počítač vozidla během jízdy zaznamenává hodnoty jako např. vzdálenost, spotřebu paliva a průměrnou rychlost.

Pro usnadnění úsporné jízdy jsou zaznamenávány informace o okamžité a průměrné spotřebě paliva. Na displeji řidiče lze zobrazit informace z palubního počítače.

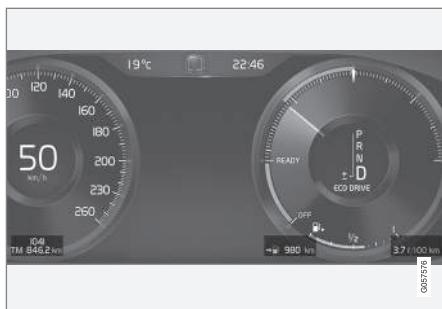

Příklady informací z palubního počítače na 12" displeji řidiče\*. Obrázek je schématický - díly se mohou lišit v závislosti na modelu vozidla.



Příklady informací z palubního počítače na 8" displeji řidiče. Obrázek je schématický - díly se mohou lišit v závislosti na modelu vozidla.

Palubní počítač obsahuje následující indikace:

- Dílčí počítadlo kilometrů
- Počítadlo kilometrů
- Okamžitá spotřeba paliva
- Km do prázdn. nádrže
- Turista - alternativní rychloměr

Jednotky vzdálenosti, rychlosti apod. lze změnit v nastavení systému na středovém displeji.

## Dílčí počítadlo kilometrů

K dispozici jsou dvě dílčí denní počítadla kilometrů, TM a TA.

TM lze resetovat manuálně a TA se resetuje automaticky, pokud se vozidlo nepoužívá minimálně čtyři hodiny.

Během jízdy se zaznamenávají následující informace:

- Počet ujetých kilometrů
- Doba jízdy
- Průměrná rychlost
- Průměrná spotřeba paliva

Hodnoty se počítají od posledního resetování palubního počítače.

## Počítadlo kilometrů

Počítadlo ujetých kilometrů zaznamenává celkový počet kilometrů, které vozidlo ujelo. Tuto hodnotu nelze vynulovat.

## Okamžitá spotřeba paliva

Zde se zobrazuje množství paliva, kterou vozidlo k danému okamžiku spotřebovalo. Tato hodnota se aktualizuje každou sekundu.

## Km do prázdn. nádrže



Palubní počítač počítá, kolik kilometrů může ujet na palivo, které zbývá v nádrži.

Výpočet je založen na průměrné spotřebě paliva v posledních 30 km (20 mil) a zbývajícím množství paliva v nádrži.

Když se na měřicím přístroji zobrazí symbol "----", není dostatek paliva pro výpočet zbývajících dojezdu. Dočerpejte palivo co nejdříve.

<b>i</b>	<b>POZNÁMKA</b>
Při změně stylu jízdy se hodnota může mírně lišit.	

Výsledkem ekonomického stylu jízdy je celkově delší dojezd.

## Turista - alternativní rychloměr

Alternativní digitální rychloměr usnadní jízdu v zemích, kde jsou značky maximální rychlosti uvedeny v jiné jednotce než je jednotka na přístrojích ve vozidle.

Potom se digitální rychlost zobrazuje v jiných jednotkách než jsou jednotky na analogovém rychloměru. Pokud je analogový rychloměr cej-

chován v **mph**, digitální rychloměr zobrazuje příslušnou rychlost v **km/h** a naopak.

### Související informace

- Zobrazení údajů o jízdě na displeji řidiče (str. 85)
- Resetování denního počítadla (str. 86)
- Zobrazení statistiky jízdy na středovém displeji (str. 86)
- Displej řidiče (str. 78)
- Změna jednotek systému (str. 128)

## Zobrazení údajů o jízdě na displeji řidiče

Hodnoty zaznamenané a vypočítané palubním počítačem lze zobrazovat na displeji řidiče.

Tyto hodnoty jsou ukládány do aplikace palubního počítače. V nabídce aplikací si můžete vybrat informace, které se zobrazují na displeji řidiče.

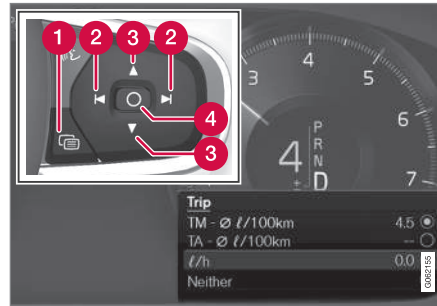

Pomocí klávesnice na volantu vpravo otevřete a navigujete v nabídce aplikací<sup>2</sup>.

- 1 Nabídka aplikací
- 2 Vlevo/vpravo
- 3 Nahoru/dolů
- 4 Potvrdí se

1. Stisknutím (1) se otevře nabídka aplikací na displeji řidiče.

(Nabídku aplikací nelze otevřít, pokud je na displeji řidiče nepotvrzená zpráva. Zpráva se nejdříve musí potvrdit stisknutím tlačítka **O** (4) před tím, než se otevře nabídka aplikací).

2. Navigujte na aplikaci palubního počítače vlevo nebo vpravo pomocí (2).

> V horních čtyřech řádcích nabídky se zobrazují naměřené hodnoty palubního počítače TM. Další čtyři řádky v nabídce ukazují naměřené hodnoty palubního počítače TA. Pomocí (3) můžete v seznamu rolovat nahoru a dolů.

<sup>2</sup> Obrázek je schématický - díly se mohou lišit v závislosti na modelu vozidla.

- ◀ 3. Rolováním dolů na tlačítka možnost zvolte informace, které chcete zobrazit na displeji řidiče.

- Počítadlo kilometrů
- Km do prázd. nádrže
- Turista (alternativní rychloměr)
- Počet ujetých kilometrů pro dílčí počítadlo TM, TA nebo bez zobrazení ujetých kilometrů
- Okamžitá spotřeba paliva, průměrná spotřeba postupně pro TM nebo TA, bez zobrazení spotřeby paliva

Položku zvolte resp. její výběr zrušte pomocí tlačítka **O** (4). Změna se provede okamžitě.

### Související informace

- Palubní počítač (str. 83)
- Resetování denního počítadla (str. 86)

### Resetování denního počítadla

Denní počítadlo resetujte pomocí levého páčkového přepínače.



- Všechny informace na denním počítadle kilometrů TM (tedy počet ujetých kilometrů, průměrná spotřeba, průměrná rychlost a doba jízdy) vynulujte dlouhým stisknutím tlačítka **RESET** na páčkovém přepínači vlevo.

Stisknutím tlačítka **RESET** resetujte pouze počet ujetých kilometrů.

Denní počítadlo TA lze resetovat pouze automaticky, pokud se vozidla nepoužívá minimálně čtyři hodiny.

### Související informace

- Palubní počítač (str. 83)

### Zobrazení statistiky jízdy na středovém displeji

Statistika jízdy z palubního počítače se zobrazuje graficky na středovém displeji. Statistika obsahuje přehled, který zvýší efektivitu jízdy.

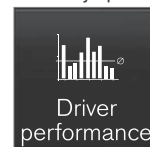

Pokud chcete zobrazit statistiku jízdy, otevřete v zobrazení aplikací aplikaci **Výkonnost řidiče**.

Každý pruh grafu odpovídá 1, 10 nebo 100 km resp. mil.

Pruhy se během jízdy zaplňují z pravé strany. Pruh zcela vpravo označuje hodnotu pro aktuální vzdálenost.

Průměrná spotřeba paliva a celková doba jízdy se počítají od okamžiku posledního resetování statistiky jízdy.

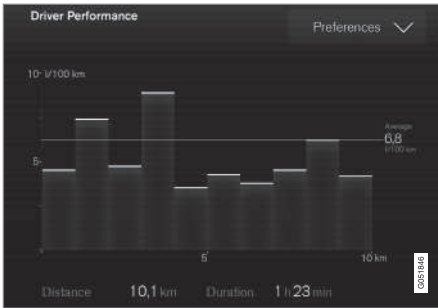

Statistika jízdy z palubního počítače<sup>3</sup>.

### Související informace

- Nastavení statistiky jízdy (str. 87)
- Palubní počítač (str. 83)

## Nastavení statistiky jízdy

Resetujte resp. upravte nastavení statistiky jízdy.

1. Pokud chcete zobrazit statistiku jízdy, otevřete v zobrazení aplikací aplikaci **Výkonnost řidiče**.



2. Stiskněte **Nastavení**

- a změňte měřítko grafu. Zvolte pro pruh rozlišení 1, 10 nebo 100 km/mil.
- a resetují se data po každé jízdě. Provádí se, když vozidlo stojí déle než 4 hodiny.
- a resetují se data aktuální jízdy.

Statistika jízdy, vypočítaná průměrná spotřeba a celková doba jízdy se vždy resetují současně.

Jednotky vzdálenosti, rychlosti apod. lze změnit v nastavení systému na středovém displeji.

## Související informace

- Zobrazení statistiky jízdy na středovém displeji (str. 86)
- Palubní počítač (str. 83)
- Resetování denního počítadla (str. 86)

<sup>3</sup> Obrázek je schématický - díly se mohou lišit v závislosti na modelu vozidla.

## Datum a čas

Hodiny se zobrazují na displeji řidiče a na středovém displeji.

### Umístění hodin



Umístění hodin na 12''\* a 8'' displeji řidiče. Obrázek je schématický - díly se mohou lišit v závislosti na modelu vozidla.

V některých situacích mohou zprávy a informace zakrýt hodiny na displeji řidiče.

Na středovém displeji se hodiny nacházejí v pravé horní části stavového řádku.

## Nastavení data a času

- Pokud chcete změnit zobrazení formátu času a data, zvolte v horním zobrazení na středovém displeji **Nastavení** → **Systém** → **Datum a čas**.

Datum a čas upravte tisknutím šipky nahoru a dolů na dotykové obrazovce.

### Automatický čas pro vozidla s GPS

Pokud je vozidlo vybaveno navigací, lze zvolit **Automatický čas**. V tomto případě se v závislosti na poloze vozidla automaticky upraví časové pásmo. U některých typů navigace se musí nastavit aktuální poloha (země) a až potom může být nastaveno správné časové pásmo. Pokud **Automatický čas** není zvoleno, čas a datum se upravují pomocí šipky nahoru a šipky dolů na dotykové obrazovce.

### Letní čas

V některých zemích lze pomocí tlačítka **Automatická denní světla** vybrat automatické nastavení letního času. U jiných zemí se nastavení **Letní čas** vybírá manuálně.

### Související informace

- Displej řidiče (str. 78)
- Ostatní nastavení v horním zobrazení středového displeje (str. 128)

## Teploměr venkovní teploty

Na displeji řidiče se nachází teploměr venkovní teploty.

Snímač detekuje teplotu mimo vozidlo.

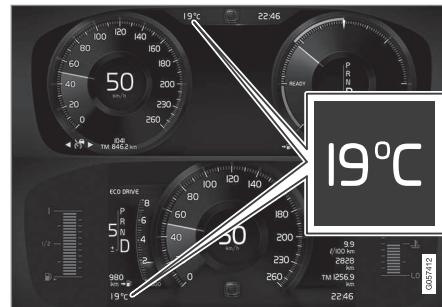

Umístění indikace venkovní teploty na 12''\* a 8'' displeji řidiče. Obrázek je schématický - díly se mohou lišit v závislosti na modelu vozidla.

Pokud vozidlo stálo, může se zobrazit teplota, která je příliš vysoká.



Pokud se venkovní teplota pohybuje mezi  $-5^{\circ}\text{C}$  až  $+2^{\circ}\text{C}$  ( $23^{\circ}\text{F}$  až  $36^{\circ}\text{F}$ ), zobrazí se symbol sněhové vločky informující o tom, že vozovka může být kluzká.

Symbol se krátce rozsvítí na head-up displeji\*, pokud je vozidlo tímto displejem vybaveno.



Jednotku pro indikaci teploty atd. změňte v nastavení systému v horním zobrazení středového displeje.



**Související informace**

- Displej řidiče (str. 78)
- Změna jednotek systému (str. 128)



**Kontrolky na displeji řidiče**







Kontrolky upozorňují řidiče na aktivaci funkce, použití systému a výskyt chyby nebo poruchy.

Symbol	Popis
	<b>Informace, čtete text na displeji</b> Když se jeden ze systémů vozu „nechová“ dle očekávání, rozsvítí se tato informační kontrolka a na displeji řidiče se objeví text. Informační kontrolka se může rozsvítit také ve spojení s jinými kontrolkami.
	<b>Závada v brzdovém systému</b> Tento symbol se rozsvítí, pokud dojde k poruše u parkovací brzdy.
	<b>Porucha ABS</b> Jestliže tato kontrolka svítí, systém je nefunkční. Normální funkce brzdové soustavy zůstává zachována, avšak bez fungování ABS.

Symbol	Popis
	<b>Automatické brzdění</b> Kontrolka se rozsvítí, když je funkce aktivována a když je aktivní brzdový pedál nebo parkovací brzda. Brzdy přidrží stojící vozidlo, které zastavilo.
	<b>Systém tlaku vzduchu v pneumatikách</b> Kontrolka se rozsvítí při nízkém tlaku huštění. V případě závady v systému tlaku vzduchu v pneumatikách kontrolka nejdříve cca. 1 minutu bliká a potom se rozsvítí nepřerušovaně. Důvodem může být to, že systém nedokáže tlak detekovat nebo varovat v případě nízkého tlaku vzduchu v pneumatice.
	<b>Systém řízení emisí</b> Pokud se kontrolka rozsvítí po nastartování motoru, důvodem může být porucha v systému řízení emisí vozidla. Jeďte do servisu a nechte vozidlo zkontrolovat. Doporučujeme, abyste kontaktovali autorizovaný servis Volvo.





Symbol	Popis
	<b>Levé a pravé směrové světlo</b> Při použití směrových světel symbol bliká.
	
	<b>Obrysová světla</b> Symbol se rozsvítí, když svítí obrysová světla.
	<b>Závada v systému světlometů</b> Tento symbol svítí, pokud došlo k závadě ve funkci ABL (aktivní natáčecí světla), nebo pokud došlo v systému světlometů k jiné závadě.
	<b>Aktivní hlavní světlomety svítí</b> Symbol se rozsvítí modře, pokud je zapnuto automatické aktivování dálkových světlometů.
	<b>Aktivní hlavní světlomety nesvítí</b> Symbol se rozsvítí bíle, pokud je vypnuto automatické aktivování dálkových světlometů.

Symbol	Popis
	<b>Dálková světla svítí</b> Kontrolka svítí, když svítí dálková světla a když používáte světelnou houkačku.
	<b>Aktivní hlavní světlomety svítí</b> Symbol se rozsvítí modře, pokud je zapnuto automatické aktivování dálkových světlometů. Obrysová světla svítí.
	<b>Aktivní hlavní světlomety nesvítí</b> Symbol se rozsvítí bíle, pokud je vypnuto automatické aktivování dálkových světlometů. Obrysová světla svítí.
	<b>Dálková světla svítí</b> Symbol se rozsvítí, když svítí dálková světla a obrysová světla.
	<b>Přední světla do mlhy svítí</b> Tato kontrolka svítí, když svítí přední světlo do mlhy.
	<b>Zadní světlo do mlhy svítí</b> Tato kontrolka svítí, když svítí zadní světlo do mlhy.

Symbol	Popis
	<b>Dešťový senzor je zapnutý</b> Tato kontrolka svítí, když je zapnutý dešťový senzor.
	<b>Teplotní příprava je zapnutá</b> Tato kontrolka se rozsvítí, když blok motoru a vyhřívání prostoru pro cestující/klimatizace připravují teplotu ve vozidle.
	<b>Stabilizační systém</b> Blikající kontrolka signalizuje, že stabilizační systém zasahuje. Jestliže kontrolka svítí nepřerušovaně, došlo k poruše v systému.
	<b>Systém stability, sportovní režim</b> Symbol se rozsvítí při aktivaci sportovního režimu. Sportovní režim umožní zážitek z aktivnější jízdy. Systém detekuje, zda se plynový pedál, pohyby volantu a zatáčení provádí aktivněji než při běžné jízdě. Do jisté úrovně potom umožní řízený prokluz zadní části vozidla a až potom zasáhne a vozidlo stabilizuje.



Symbol	Popis
	<p><b>Asistent jízdy v jízdním pruhu</b></p> <p>Bílá kontrolka: Asistent jízdních pruhů je zapnutý a pruhy na silnici jsou detekovány.</p> <p>Šedá kontrolka: Asistent jízdních pruhů je zapnutý, ale pruhy na silnici nejsou detekovány.</p> <p>Oranžová kontrolka: Asistent jízdy v jízdním pruhu varuje/zasahuje.</p>
	<p><b>Asistent jízdních pruhů a dešťový senzor</b></p> <p>Bílá kontrolka: Asistent jízdních pruhů je zapnutý a pruhy na silnici jsou detekovány. Dešťový senzor je zapnutý.</p> <p>Šedá kontrolka: Asistent jízdních pruhů je zapnutý, ale pruhy na silnici nejsou detekovány. Dešťový senzor je zapnutý.</p>
	<p>Systém <b>AdBlue</b> (diesel)</p> <p>Symbol se rozsvítí, pokud je nízká hladina AdBlue nebo pokud došlo k poruše v systému AdBlue.</p>

### Související informace

- Displej řidiče (str. 78)
- Výstražné symboly na displeji řidiče (str. 91)

### Výstražné symboly na displeji řidiče

Výstražné symboly upozorňují řidiče na aktivaci důležité funkce nebo na závažnou chybu či poruchu.

Symbol	Popis
	<p><b>Varování</b></p> <p>Červená varovná kontrolka se rozsvítí, pokud byla indikována závada, která by mohla mít vliv na bezpečnost nebo ovladatelnost vozidla. Na displeji řidiče se zároveň objeví vysvětlující text. Výstražný symbol se může rozsvítit také ve spojení s jinými kontrolkami.</p>
	<p><b>Kontrolka zapnutí bezpečnostního pásu</b></p> <p>Kontrolka se rozsvítí nebo bliká, pokud není řidič nebo spolujezdec na předním sedadle připoután bezpečnostním pásem nebo někdo na zadním sedadle si pás rozeplnul.</p>



Symbol	Popis
	<p><b>Airbagy</b></p> <p>Pokud symbol zůstane svítit nebo se rozsvítí během jízdy, byla zjištěna závada v některém bezpečnostních systémů vozidla. Přečtěte si zprávu na displeji řidiče. Doporučujeme, abyste kontaktovali autorizovaný servis Volvo.</p>
	<p><b>Závada v brzdovém systému</b></p> <p>Rozsvítí-li se tato kontrolka, může být příliš nízká hladina brzdové kapaliny. Navštivte nejbližší autorizovaný servis, kde necháte zkontrolovat hladinu brzdové kapaliny a případně ji doplňte.</p>
	<p><b>Je aktivována parkovací brzda</b></p> <p>Tato kontrolka svítí trvale, když je zabrzděná parkovací brzda.</p> <p>Blikající kontrolka znamená, že došlo k poruše. Přečtěte si zprávu na displeji řidiče.</p>

Symbol	Popis
	<p><b>Nízký tlak oleje</b></p> <p>Jestliže se kontrolka rozsvítí za jízdy, je příliš nízký tlak motorového oleje. Ihned vypněte motor a zkontrolujte hladinu motorového oleje. V případě potřeby olej doplňte. Pokud svítí kontrolka a hladina oleje je normální, kontaktujte servis. Doporučujeme, abyste kontaktovali autorizovaný servis Volvo.</p>
	<p><b>Alternátor nedobíjí</b></p> <p>Tato kontrolka se rozsvítí během jízdy, pokud došlo k poruše v elektrickém systému. Navštivte servis. Doporučujeme, abyste kontaktovali autorizovaný servis Volvo.</p>

Symbol	Popis
	<p><b>Nebezpečí nehody</b></p> <p>Indikace City Safety varuje před nebezpečím nehody s jinými vozidly, chodci, cyklisty nebo velkými zvířaty.</p>
	<p><b>Vysoká teplota motoru</b></p> <p>Symbol se rozsvítí, když během jízdy příliš stoupne teplota motoru. Na displeji řidiče se zároveň objeví vysvětlující text.</p>

### Související informace

- Kontrolky na displeji řidiče (str. 89)
- Displej řidiče (str. 78)

## Licenční smlouva na displej řidiče

Licence je dohoda poskytující právo provádět jistou činnost nebo právo využít nárok jiné osoby v souladu s podmínkami dohody. Dále uvádíme anglický text dohody společnosti Volvo s výrobcem nebo vývojářem.

### Boost Software License 1.0

Permission is hereby granted, free of charge, to any person or organization obtaining a copy of the software and accompanying documentation covered by this license (the "Software") to use, reproduce, display, distribute, execute, and transmit the Software, and to prepare derivative works of the Software, and to permit third-parties to whom the Software is furnished to do so, all subject to the following: The copyright notices in the Software and this entire statement, including the above license grant, this restriction and the following disclaimer, must be included in all copies of the Software, in whole or in part, and all derivative works of the Software, unless such copies or derivative works are solely in the form of machine-executable object code generated by a source language processor.

THE SOFTWARE IS PROVIDED "AS IS", WITHOUT WARRANTY OF ANY KIND, EXPRESS OR IMPLIED, INCLUDING BUT NOT LIMITED TO THE WARRANTIES OF MERCHANTABILITY, FITNESS FOR A PARTICULAR PURPOSE, TITLE AND NON-

INFRINGEMENT. IN NO EVENT SHALL THE COPYRIGHT HOLDERS OR ANYONE DISTRIBUTING THE SOFTWARE BE LIABLE FOR ANY DAMAGES OR OTHER LIABILITY, WHETHER IN CONTRACT, TORT OR OTHERWISE, ARISING FROM, OUT OF OR IN CONNECTION WITH THE SOFTWARE OR THE USE OR OTHER DEALINGS IN THE SOFTWARE.

### BSD 4-clause "Original" or "Old" License

Copyright (c) 1982, 1986, 1990, 1991, 1993 The Regents of the University of California. All rights reserved.

Redistribution and use in source and binary forms, with or without modification, are permitted provided that the following conditions are met:

1. Redistributions of source code must retain the above copyright notice, this list of conditions and the following disclaimer.
2. Redistributions in binary form must reproduce the above copyright notice, this list of conditions and the following disclaimer in the documentation and/or other materials provided with the distribution.
3. All advertising materials mentioning features or use of this software must display the following acknowledgement: This product includes software developed

by the University of California, Berkeley and its contributors.

4. Neither the name of the University nor the names of its contributors may be used to endorse or promote products derived from this software without specific prior written permission.

THIS SOFTWARE IS PROVIDED BY THE REGENTS AND CONTRIBUTORS "AS IS" AND ANY EXPRESS OR IMPLIED WARRANTIES, INCLUDING, BUT NOT LIMITED TO, THE IMPLIED WARRANTIES OF MERCHANTABILITY AND FITNESS FOR A PARTICULAR PURPOSE ARE DISCLAIMED. IN NO EVENT SHALL THE REGENTS OR CONTRIBUTORS BE LIABLE FOR ANY DIRECT, INDIRECT, INCIDENTAL, SPECIAL, EXEMPLARY, OR CONSEQUENTIAL DAMAGES (INCLUDING, BUT NOT LIMITED TO, PROCUREMENT OF SUBSTITUTE GOODS OR SERVICES; LOSS OF USE, DATA, OR PROFITS; OR BUSINESS INTERRUPTION) HOWEVER CAUSED AND ON ANY THEORY OF LIABILITY, WHETHER IN CONTRACT, STRICT LIABILITY, OR TORT (INCLUDING NEGLIGENCE OR OTHERWISE) ARISING IN ANY WAY OUT OF THE USE OF THIS SOFTWARE, EVEN IF ADVISED OF THE POSSIBILITY OF SUCH DAMAGE.

◀ **BSD 3-clause "New" or "Revised" License**

Copyright (c) 2011-2014, Yann Collet.

Redistribution and use in source and binary forms, with or without modification, are permitted provided that the following conditions are met:

1. Redistributions of source code must retain the above copyright notice, this list of conditions and the following disclaimer.
2. Redistributions in binary form must reproduce the above copyright notice, this list of conditions and the following disclaimer in the documentation and/or other materials provided with the distribution.
3. Neither the name of the organisation nor the names of its contributors may be used to endorse or promote products derive from this software without specific prior written permission.

THIS SOFTWARE IS PROVIDED BY THE COPYRIGHT HOLDERS AND CONTRIBUTORS "AS IS" AND ANY EXPRESS OR IMPLIED WARRANTIES, INCLUDING, BUT NOT LIMITED TO, THE IMPLIED WARRANTIES OF MERCHANTABILITY AND FITNESS FOR A PARTICULAR PURPOSE ARE DISCLAIMED. IN NO EVENT SHALL THE COPYRIGHT HOLDER OR CONTRIBUTORS BE LIABLE FOR ANY DIRECT, INDIRECT,

INCIDENTAL, SPECIAL, EXEMPLARY, OR CONSEQUENTIAL DAMAGES (INCLUDING, BUT NOT LIMITED TO, PROCUREMENT OF SUBSTITUTE GOODS OR SERVICES; LOSS OF USE, DATA, OR PROFITS; OR BUSINESS INTERRUPTION) HOWEVER CAUSED AND ON ANY THEORY OF LIABILITY, WHETHER IN CONTRACT, STRICT LIABILITY, OR TORT (INCLUDING NEGLIGENCE OR OTHERWISE) ARISING IN ANY WAY OUT OF THE USE OF THIS SOFTWARE, EVEN IF ADVISED OF THE POSSIBILITY OF SUCH DAMAGE.

**BSD 2-clause "Simplified" license**

Copyright (c) <YEAR>, <OWNER> All rights reserved.

Redistribution and use in source and binary forms, with or without modification, are permitted provided that the following conditions are met:

1. Redistributions of source code must retain the above copyright notice, this list of conditions and the following disclaimer.
2. Redistributions in binary form must reproduce the above copyright notice, this list of conditions and the following disclaimer in the documentation and/or other materials provided with the distribution.

THIS SOFTWARE IS PROVIDED BY THE COPYRIGHT HOLDERS AND

CONTRIBUTORS "AS IS" AND ANY EXPRESS OR IMPLIED WARRANTIES, INCLUDING, BUT NOT LIMITED TO, THE IMPLIED WARRANTIES OF MERCHANTABILITY AND FITNESS FOR A PARTICULAR PURPOSE ARE DISCLAIMED. IN NO EVENT SHALL THE COPYRIGHT OWNER OR CONTRIBUTORS BE LIABLE FOR ANY DIRECT, INDIRECT, INCIDENTAL, SPECIAL, EXEMPLARY, OR CONSEQUENTIAL DAMAGES (INCLUDING, BUT NOT LIMITED TO, PROCUREMENT OF SUBSTITUTE GOODS OR SERVICES; LOSS OF USE, DATA, OR PROFITS; OR BUSINESS INTERRUPTION) HOWEVER CAUSED AND ON ANY THEORY OF LIABILITY, WHETHER IN CONTRACT, STRICT LIABILITY, OR TORT (INCLUDING NEGLIGENCE OR OTHERWISE) ARISING IN ANY WAY OUT OF THE USE OF THIS SOFTWARE, EVEN IF ADVISED OF THE POSSIBILITY OF SUCH DAMAGE.

The views and conclusions contained in the software and documentation are those of the authors and should not be interpreted as representing official policies, either expressed or implied, of the FreeBSD Project.

## FreeType Project License

1. Copyright 1996-1999 by David Turner, Robert Wilhelm, and Werner Lemberg  
Introduction The FreeType Project is distributed in several archive packages; some of them may contain, in addition to the FreeType font engine, various tools and contributions which rely on, or relate to, the FreeType Project. This license applies to all files found in such packages, and which do not fall under their own explicit license. The license affects thus the FreeType font engine, the test programs, documentation and makefiles, at the very least. This license was inspired by the BSD, Artistic, and IJG (Independent JPEG Group) licenses, which all encourage inclusion and use of free software in commercial and freeware products alike. As a consequence, its main points are that:
  - o We don't promise that this software works. However, we are interested in any kind of bug reports. ('as is' distribution)
  - o You can use this software for whatever you want, in parts or full form, without having to pay us. ('royalty-free' usage)
  - o You may not pretend that you wrote this software. If you use it, or only parts of it, in a program, you must acknowledge somewhere in your documentation that you've used the FreeType code. ('credits')
  - We specifically permit and encourage the inclusion of this

software, with or without modifications, in commercial products, provided that all warranty or liability claims are assumed by the product vendor. Legal Terms 0. Definitions Throughout this license, the terms 'package', 'FreeType Project', and 'FreeType archive' refer to the set of files originally distributed by the authors (David Turner, Robert Wilhelm, and Werner Lemberg) as the 'FreeType project', be they named as alpha, beta or final release. 'You' refers to the licensee, or person using the project, where 'using' is a generic term including compiling the project's source code as well as linking it to form a 'program' or 'executable'. This program is referred to as 'a program using the FreeType engine'. This license applies to all files distributed in the original FreeType archive, including all source code, binaries and documentation, unless otherwise stated in the file in its original, unmodified form as distributed in the original archive. If you are unsure whether or not a particular file is covered by this license, you must contact us to verify this. The FreeType project is copyright (C) 1996-1999 by David Turner, Robert Wilhelm, and Werner Lemberg. All rights reserved except as specified below. 1. No Warranty THE FREETYPE ARCHIVE IS PROVIDED 'AS IS' WITHOUT WARRANTY OF ANY KIND, EITHER

EXPRESSED OR IMPLIED, INCLUDING, BUT NOT LIMITED TO, WARRANTIES OF MERCHANTABILITY AND FITNESS FOR A PARTICULAR PURPOSE. IN NO EVENT WILL ANY OF THE AUTHORS OR COPYRIGHT HOLDERS BE LIABLE FOR ANY DAMAGES CAUSED BY THE USE OR THE INABILITY TO USE, OF THE FREETYPE PROJECT. As you have not signed this license, you are not required to accept it. However, as the FreeType project is copyrighted material, only this license, or another one contracted with the authors, grants you the right to use, distribute, and modify it. Therefore, by using, distributing, or modifying the FreeType project, you indicate that you understand and accept all the terms of this license.

2. Redistribution Redistribution and use in source and binary forms, with or without modification, are permitted provided that the following conditions are met:
  - o Redistribution of source code must retain this license file ('licence.txt') unaltered; any additions, deletions or changes to the original files must be clearly indicated in accompanying documentation. The copyright notices of the unaltered, original files must be preserved in all copies of source files.
  - o Redistribution in binary form must provide a disclaimer that states that the



- ◀ software is based in part of the work of the FreeType Team, in the distribution documentation. We also encourage you to put an URL to the FreeType web page in your documentation, though this isn't mandatory. These conditions apply to any software derived from or based on the FreeType code, not just the unmodified files. If you use our work, you must acknowledge us. However, no fee need be paid to us.
3. Advertising The names of FreeType's authors and contributors may not be used to endorse or promote products derived from this software without specific prior written permission. We suggest, but do not require, that you use one or more of the following phrases to refer to this software in your documentation or advertising materials: 'FreeType Project', 'FreeType Engine', 'FreeType library', or 'FreeType Distribution'.
4. Contacts There are two mailing lists related to FreeType:  
o [freetype@freetype.org](mailto:freetype@freetype.org) Discusses general use and applications of FreeType, as well as future and wanted additions to the library and distribution. If you are looking for support, start in this list if you haven't found anything to help you in the documentation.  
o [devel@freetype.org](mailto:devel@freetype.org) Discusses bugs, as well as engine internals, design issues, specific licenses,

porting, etc. o <http://www.freetype.org>  
Holds the current FreeType web page, which will allow you to download our latest development version and read online documentation. You can also contact us individually at: David Turner <[david.turner@freetype.org](mailto:david.turner@freetype.org)> Robert Wilhelm <[robert.wilhelm@freetype.org](mailto:robert.wilhelm@freetype.org)> Werner Lemberg <[werner.lemberg@freetype.org](mailto:werner.lemberg@freetype.org)>

### Libpng License

This copy of the libpng notices is provided for your convenience. In case of any discrepancy between this copy and the notices in the file `png.h` that is included in the libpng distribution, the latter shall prevail.

COPYRIGHT NOTICE, DISCLAIMER, and LICENSE:

If you modify libpng you may insert additional notices immediately following this sentence.

libpng versions 1.0.7, July 1, 2000, through 1.0.13, April 15, 2002, are Copyright (c) 2000-2002 Glenn Randers-Pehrson and are distributed according to the same disclaimer and license as libpng-1.0.6 with the following individuals added to the list of Contributing Authors

Simon-Pierre Cadieux

Eric S. Raymond

Gilles Vollant

and with the following additions to the disclaimer:

There is no warranty against interference with your enjoyment of the library or against infringement. There is no warranty that our efforts or the library will fulfill any of your particular purposes or needs. This library is provided with all faults, and the entire risk of satisfactory quality, performance, accuracy, and effort is with the user.

libpng versions 0.97, January 1998, through 1.0.6, March 20, 2000, are Copyright (c) 1998, 1999 Glenn Randers-Pehrson, and are distributed according to the same disclaimer and license as libpng-0.96, with the following individuals added to the list of Contributing Authors:

Tom Lane

Glenn Randers-Pehrson

Willem van Schaik

libpng versions 0.89, June 1996, through 0.96, May 1997, are Copyright (c) 1996, 1997 Andreas Dilger Distributed according to the same disclaimer and license as libpng-0.88, with the following individuals added to the list of Contributing Authors:

John Bowler

Kevin Bracey

Sam Bushell

Magnus Holmgren

Greg Roelofs

Tom Tanner

libpng versions 0.5, May 1995, through 0.88, January 1996, are Copyright (c) 1995, 1996 Guy Eric Schalnat, Group 42, Inc.

For the purposes of this copyright and license, "Contributing Authors" is defined as the following set of individuals:

Andreas Dilger

Dave Martindale

Guy Eric Schalnat

Paul Schmidt

Tim Wegner

The PNG Reference Library is supplied "AS IS". The Contributing Authors and Group 42, Inc. disclaim all warranties, expressed or implied, including, without limitation, the warranties of merchantability and of fitness for any purpose. The Contributing Authors and Group 42, Inc. assume no liability for direct, indirect, incidental, special, exemplary, or consequential damages, which may result from the use of the PNG Reference Library, even if advised of the possibility of such damage.

Permission is hereby granted to use, copy, modify, and distribute this source code, or

portions hereof, for any purpose, without fee, subject to the following restrictions:

1. The origin of this source code must not be misrepresented.
2. Altered versions must be plainly marked as such and must not be misrepresented as being the original source.
3. This Copyright notice may not be removed or altered from any source or altered source distribution.

The Contributing Authors and Group 42, Inc. specifically permit, without fee, and encourage the use of this source code as a component to supporting the PNG file format in commercial products. If you use this source code in a product, acknowledgment is not required but would be appreciated.

A "png\_get\_copyright" function is available, for convenient use in "about" boxes and the like:

```
printf("%s",png_get_copyright(NULL));
```

Also, the PNG logo (in PNG format, of course) is supplied in the files "pngbar.png" and "pngbar.jpg (88x31) and "pngnow.png" (98x31).

Libpng is OSI Certified Open Source Software. OSI Certified Open Source is a certification mark of the Open Source Initiative.

Glenn Randers-Pehrson randeg@alum.rpi.edu  
April 15, 2002

#### ◀ MIT License

Copyright (c) <year> <copyright holders>

Permission is hereby granted, free of charge, to any person obtaining a copy of this software and associated documentation files (the "Software"), to deal in the Software without restriction, including without limitation the rights to use, copy, modify, merge, publish, distribute, sublicense, and/or sell copies of the Software, and to permit persons to whom the Software is furnished to do so, subject to the following conditions:

The above copyright notice and this permission notice shall be included in all copies or substantial portions of the Software.

THE SOFTWARE IS PROVIDED "AS IS", WITHOUT WARRANTY OF ANY KIND, EXPRESS OR IMPLIED, INCLUDING BUT NOT LIMITED TO THE WARRANTIES OF MERCHANTABILITY, FITNESS FOR A PARTICULAR PURPOSE AND NONINFRINGEMENT. IN NO EVENT SHALL THE AUTHORS OR COPYRIGHT HOLDERS BE LIABLE FOR ANY CLAIM, DAMAGES OR OTHER LIABILITY, WHETHER IN AN ACTION OF CONTRACT, TORT OR OTHERWISE, ARISING FROM, OUT OF OR IN CONNECTION WITH THE SOFTWARE OR THE USE OR OTHER DEALINGS IN THE SOFTWARE.

#### zlib License

The zlib/libpng License Copyright (c) <year> <copyright holders>

This software is provided 'as-is', without any express or implied warranty. In no event will the authors be held liable for any damages arising from the use of this software.

Permission is granted to anyone to use this software for any purpose, including commercial applications, and to alter it and redistribute it freely, subject to the following restrictions:

1. The origin of this software must not be misrepresented; you must not claim that you wrote the original software. If you use this software in a product, an acknowledgment in the product documentation would be appreciated but is not required.
2. Altered source versions must be plainly marked as such, and must not be misrepresented as being the original software.
3. This notice may not be removed or altered from any source distribution.

#### **SGI Free Software B License Version 2.0.**

SGI FREE SOFTWARE LICENSE B (Version 2.0, Sept. 18, 2008)

Copyright (C) [dates of first publication]  
Silicon Graphics, Inc. All Rights Reserved.

Permission is hereby granted, free of charge, to any person obtaining a copy of this software and associated documentation files (the "Software"), to deal in the Software without restriction, including without limitation the rights to use, copy, modify, merge, publish, distribute, sublicense, and/or sell copies of the Software, and to permit persons to whom the Software is furnished to do so, subject to the following conditions: The above copyright notice including the dates of first publication and either this permission notice or a reference to <http://oss.sgi.com/projects/FreeB/> shall be included in all copies or substantial portions of the Software.

THE SOFTWARE IS PROVIDED "AS IS", WITHOUT WARRANTY OF ANY KIND, EXPRESS OR IMPLIED, INCLUDING BUT NOT LIMITED TO THE WARRANTIES OF MERCHANTABILITY, FITNESS FOR A PARTICULAR PURPOSE AND NONINFRINGEMENT. IN NO EVENT SHALL SILICON GRAPHICS, INC. BE LIABLE FOR ANY CLAIM, DAMAGES OR OTHER LIABILITY, WHETHER IN AN ACTION OF CONTRACT, TORT OR OTHERWISE, ARISING FROM, OUT OF OR IN CONNECTION WITH THE SOFTWARE OR THE USE OR OTHER DEALINGS IN THE SOFTWARE.

Except as contained in this notice, the name of Silicon Graphics, Inc. shall not be used in



advertising or otherwise to promote the sale, use or other dealings in this Software without prior written authorization from Silicon Graphics, Inc.

### Související informace

- Displej řidiče (str. 78)

### Nabídka aplikací na displeji řidiče

Nabídka aplikací na displeji řidiče umožňuje rychlý přístup k nejčastěji používaným funkcím pro určité aplikace.



Obrázek je schématický.

Místo středového displeje lze použít nabídku aplikací na displeji řidiče. K ovládání se používá pravá klávesnice na volantu. Nabídka aplikací umožní snadno přepínat mezi různými aplikacemi nebo funkcemi v rámci aplikací, aniž by se musel pouštět volant.

### Funkce nabídky aplikací

Přes jednotlivé aplikace je přístup k různým druhům funkcí. Z nabídky aplikací lze ovládat následující aplikace a související funkce:

Aplikace	Funkce
Palubní počítač	Výběr denního počítadla kilometrů, výběr toho, co se bude zobrazovat na displeji řidiče apod.
Multimediální přehrávač	Výběr aktivního zdroje přehrávače médií.
Telefon	Volání kontaktu ze seznamu hovorů.
Navigace	Průvodce do cíle apod.

### Související informace

- Displej řidiče (str. 78)
- Přehled středového displeje (str. 105)
- Spravování nabídky aplikací na displeji řidiče (str. 100)

## Spravování nabídky aplikací na displeji řidiče

Nabídka aplikací na displeji řidiče se ovládá pomocí klávesnice na volantu vpravo.

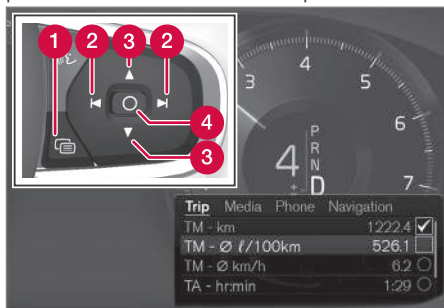

Nabídka aplikací a klávesnice na volantu vpravo. Obrázek je schématický.

- 1 Otevřít/zavřít
- 2 Vlevo/vpravo
- 3 Nahoru/dolů
- 4 Potvrdí se

## Otevírání/zavírání nabídky aplikací

- Stisknete tlačítko Otevřít/zavřít (1).
  - > Nabídka aplikací se otevře/zavře.

### **i** POZNÁMKA

Nabídku aplikací nelze otevřít, pokud je na displeji řidiče nepotvrzená zpráva. Před otevřením nabídky aplikací se zpráva musí nejdříve potvrdit.

Nabídka aplikací se zavře automaticky po jisté době nečinnosti nebo po výběru jistých položek.

## Navigace a výběr v nabídce aplikací

1. K navigování mezi jednotlivými aplikacemi tiskněte vlevo nebo vpravo (2).
  - > V nabídce aplikací se zobrazí funkce pro předchozí/další aplikaci.
2. Funkce pro zvolenou aplikaci procházejte klepnutím nahoru nebo dolů (3).
3. Možnost pro danou funkci potvrďte nebo zvýrazněte stisknutím nebo potvrzením (4).
  - > Funkce se aktivuje a pro některé položky se nabídka aplikací potom zavře.

Pokud se nabídka aplikací otevře znovu, otevřou se přímo funkce naposledy zvolené aplikace.

## Související informace

- Nabídka aplikací na displeji řidiče (str. 99)
- Zprávy na displeji řidiče (str. 101)

## Zprávy na displeji řidiče

Na displeji řidiče se mohou zobrazit zprávy, které řidiče informují resp. jsou mu v různých situacích nápomocné.

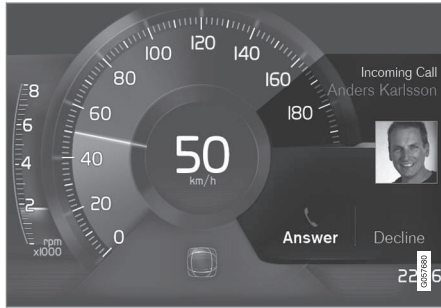

Příklad zprávy na 8" displeji řidiče. Obrázek je schématický - díly se mohou lišit v závislosti na modelu vozidla.



Příklady zpráv na displeji řidiče. Obrázek je schématický - díly se mohou lišit v závislosti na modelu vozidla.

Na displeji řidiče se zobrazují zprávy vysoké priority pro řidiče.

V závislosti na tom, jaké ostatní informace jsou momentálně zobrazovány, se zprávy mohou zobrazit na různých částech displeje řidiče. Po chvíli resp. po potvrzení zprávy nebo po provedení vyžadovaného opatření zpráva z displeje řidiče zmizí. Pokud chcete zprávu uložit, umístí se do aplikace **Stav vozu**, která se otevírá ze zobrazení aplikací na středovém displeji.

Složení zpráv se může měnit. Tyto zprávy se mohou zobrazovat společně s grafikou, symboly nebo tlačítky pro potvrzení zprávy nebo, například, akceptování požadavku.

## Servisní zprávy

Dále uvádíme některé důležité servisní zprávy a jejich význam.

Zpráva	Popis
<b>Bezpečně zastavte<sup>A</sup></b>	Zastavte vůz a vypněte motor. Vážné riziko poškození - kontaktujte servis <sup>B</sup> .
<b>Vypněte motor<sup>A</sup></b>	Zastavte vůz a vypněte motor. Vážné riziko poškození - kontaktujte servis <sup>B</sup> .
<b>Naléhavý servis Jedte do servisu<sup>A</sup></b>	Kontaktujte servis <sup>B</sup> a požádejte, aby vozidlo okamžitě zkontrolovali.
<b>Doporučen servis<sup>A</sup></b>	Kontaktujte servis <sup>B</sup> a požádejte, aby vozidlo co nejdříve zkontrolovali.
<b>Pravidelná údržba</b> <b>Objednejte se do servisu</b>	Čas na pravidelnou servisní prohlídku - kontaktujte servis <sup>B</sup> . Zobrazeno před termínem následujícího servisu.
<b>Pravidelná údržba</b>	Čas na pravidelnou servisní prohlídku - kontaktujte servis <sup>B</sup> . Zobra-



Zpráva	Popis
Čas na údržbu	zeno v termín následujícího servisu.
Pravidelná údržba Termín servisu překročen	Čas na pravidelnou servisní prohlídku - kontaktujte servis <sup>B</sup> . Zobrazeno v den, kdy skončí platnost hesla.
Dočasně vyp <sup>A</sup>	Funkce byla dočasně vypnuta a je automaticky resetována za jízdy nebo po opětovném nastartování motoru.

<sup>A</sup> Součástí zprávy, která se zobrazí společně s informací o místě, kde došlo k problému.

<sup>B</sup> Doporučujeme autorizovaný servis Volvo.

### Související informace

- Spravování zpráv na displeji řidiče (str. 102)
- Práce se zprávou uloženou z displeje řidiče (str. 103)
- Zpráva na středovém displeji (str. 136)

<sup>4</sup> V případě 8" displeje řidiče.

<sup>5</sup> V případě 12" displeje řidiče.

## Spravování zpráv na displeji řidiče

Zprávy na displeji řidiče se zpracovávají pomocí klávesnice na volantu vpravo.



Příklady zpráv na displeji řidiče<sup>4</sup> a klávesnice na volantu vpravo.



Příklady zpráv na displeji řidiče<sup>5</sup> a klávesnice na volantu vpravo. Obrázek je schématický - díly se mohou lišit v závislosti na modelu vozidla.

**1** Vlevo/vpravo

**2** Potvrdí se

Některé zprávy na displeji řidiče obsahují jedno nebo několik tlačítek, například, pro potvrzení zprávy nebo akceptování požadavku.

### Správa nové zprávy

V případě zpráv s tlačítky:

1. K navigování mezi jednotlivými tlačítky stiskněte vlevo nebo vpravo (1).
2. Výběr potvrďte stisknutím nebo potvrzením (2).
  - > Zpráva zmizí z displeje řidiče.

V případě zpráv bez tlačítek:

- Zavřete zprávu stisknutím nebo potvrzením (2) nebo počkejte, než se zpráva po chvíli automaticky zavře.
  - > Zpráva zmizí z displeje řidiče.

Pokud chcete zprávu uložit, umístí se do aplikace **Stav vozu**, která se otevírá ze zobrazení aplikací na středovém displeji. V této souvislosti se na středovém displeji zobrazí zpráva **Zpráva uložena v aplik. Stav vozu**.

### Související informace

- Zprávy na displeji řidiče (str. 101)
- Práce se zprávou uloženou z displeje řidiče (str. 103)
- Zpráva na středovém displeji (str. 136)

### Práce se zprávou uloženou z displeje řidiče

Bez ohledu na to, zda zprávy byly uloženy z displeje řidiče nebo ze středového displeje, zprávy se spravují na středovém displeji.

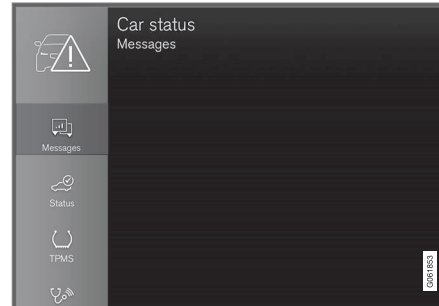

Uložené zprávy lze zobrazit v aplikaci **Stav vozu**.

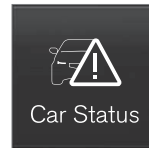

Zprávy, které se zobrazují na displeji řidiče a musí se uložit, se ukládají do aplikace **Stav vozu** na středovém displeji. V této souvislosti se na středovém displeji zobrazí zpráva **Zpráva uložena v aplik.**

**Stav vozu.**

### Přečtení uložené zprávy

Okamžité přečtení uložené zprávy:

- Stiskněte tlačítko vpravo od zprávy **Zpráva uložena v aplik. Stav vozu** na středovém displeji.
  - > Uložená zpráva se zobrazí v aplikaci **Stav vozu**.

Přečtení uložené zprávy později:

1. Otevřete aplikaci **Stav vozu** v zobrazení aplikací na středovém displeji.
  - > Aplikace se otevře ve spodním dílčím zobrazení výchozího zobrazení.
2. V aplikaci zvolte kartu **Zprávy**.
  - > Zobrazí se seznam uložených zpráv.
3. Klepnutím zprávu rozbalíte/minimalizujete.
  - > V seznamu se zobrazí další informace o zprávě a na obrázku vlevo v aplikaci se zobrazí informace o zprávě v grafické podobě.

### ◀ Správa uložené zprávy

V rozbaleném stavu jsou u některých zpráv dvě tlačítka, která umožňují objednat službu nebo přečíst si uživatelskou příručku.

Objednání servisu u uložené zprávy:

- Je-li zpráva rozbalena, stiskněte **Požádat o termínZavolat pro termín**<sup>6</sup> a zobrazí se nápověda objednávání servisu.
  - > S **Požádat o termín**: V aplikaci se otevře karta **Termíny** a vytvoří se požadavek na objednání servisu a opravy.  
S **Zavolat pro termín**: Spustí se telefonní aplikace a zavolá se autoservis za účelem objednání servisu a opravy.

Pokud si chcete přečíst uživatelskou příručku ohledně uložené zprávy:

- Je-li zpráva rozbalena, stiskněte **Uživatelská příručka** a přečtěte si zprávu v uživatelské příručce.
  - > Na středovém displeji se otevře uživatelská příručka a zobrazí se informace propojené s touto zprávou.

Uložené zprávy v aplikaci se mažou automaticky při každém nastartování motoru.

### Související informace

- Zprávy na displeji řidiče (str. 101)
- Spravování zpráv na displeji řidiče (str. 102)
- Zpráva na středovém displeji (str. 136)

---

<sup>6</sup> V závislosti na trhu. Musí se zaregistrovat Volvo ID a vybraný servis.

## **Přehled středového displeje**

Řada funkcí ve vozidle se ovládá ze středového displeje. Zde je prezentován středový displej a možnosti středového displeje.

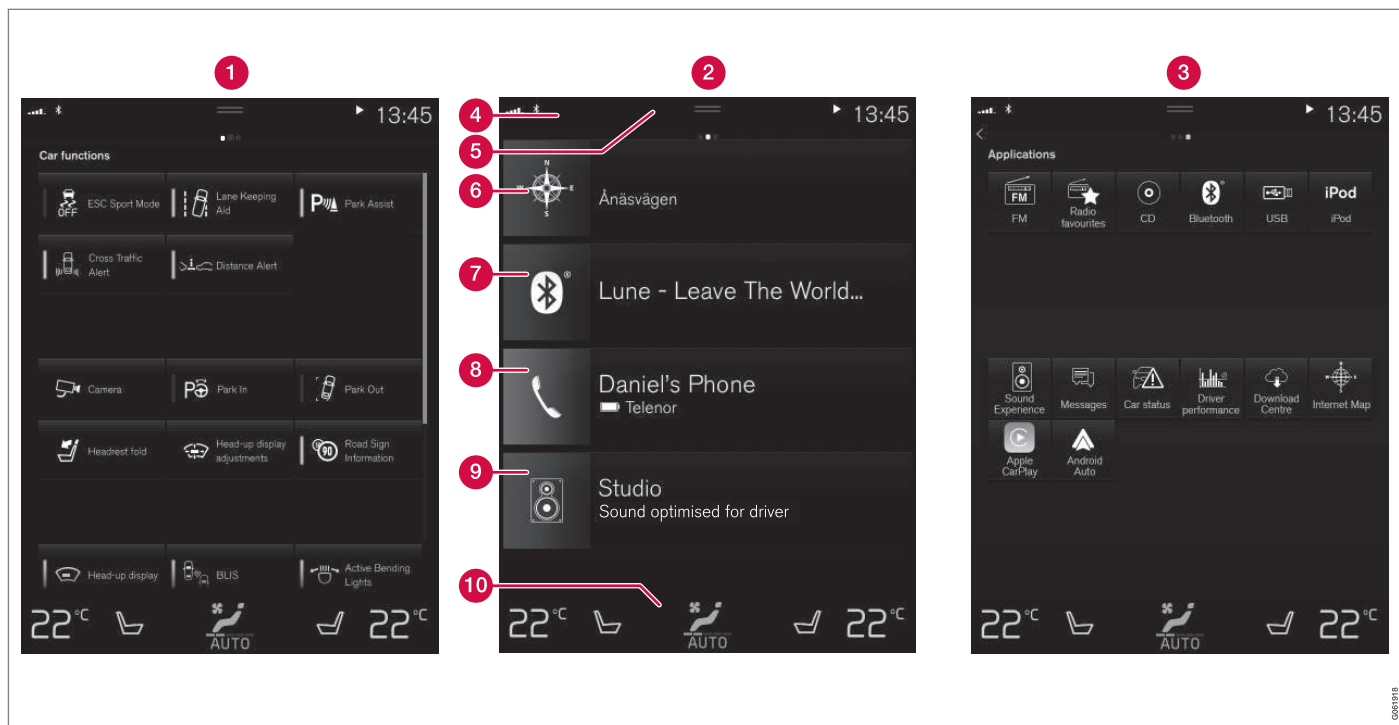

Tři ze základních zobrazení středového displeje. Potáhnutím doprava nebo doleva zpřístupníte zobrazení funkcí nebo aplikací<sup>7</sup>.

**1** Zobrazení funkcí - funkce vozidla, které se aktivují nebo deaktivují stisknutím.

Některé funkce jsou spouštěcí funkce. To znamená, že otevřou okno s možnostmi

nastavení. Zde například patří **Kamera**. V zobrazení funkcí se upravuje rovněž

<sup>7</sup> U vozidel s pravostřanným řízením je pořadí zobrazení opačné.



nastavení head-up displeje\*. Úpravy lze provést pomocí klávesnice na volantu vpravo.

- 2 Výchozí zobrazení - první zobrazení, které se zobrazí při spuštění obrazovky.
- 3 Zobrazení aplikací - aplikace, které byly staženy (aplikace třetích stran) a aplikace integrovaných funkcí, např. **FM rádio**. Aplikaci otevřete tak, že klepnete na ikonu aplikace.
- 4 Stavová lišta - nahoře na obrazovce vpravo se zobrazí aktivity ve vozidle. Na levé straně stavového pole se zobrazují informace o síti a připojení, zatímco vpravo se zobrazují informace související s médii, hodiny a indikace informující o postupu aktivit na pozadí.
- 5 Horní zobrazení - přetáhnutím karty dolů zpřístupníte horní zobrazení. Z toho místa je přístupné **Nastavení, Uživat. příručka, Profil** a uložené zprávy vozidla. V některých případech lze z horního zobrazení zpřístupnit také kontextová nastavení (např. **Navigace Nastavení**) a kontextovou uživatelskou příručku (např. **Manuál Navigace**).
- 6 Navigace - dostanete se k navigaci po mapě, např. pomocí Sensus Navigation\*. Dílčí zobrazení rozbalíte tak, že na ně klepnete.

- 7 Média - naposledy používané aplikace, které souvisejí s médii. Dílčí zobrazení rozbalíte tak, že na ně klepnete.
- 8 Telefon - odsud je přístupná funkce telefonu. Dílčí zobrazení rozbalíte tak, že na ně klepnete.
- 9 Doplnkové dílčí zobrazení - naposledy používané aplikace nebo funkce vozidla, které nepatří mezi jiná dílčí zobrazení. Dílčí zobrazení rozbalíte tak, že na ně klepnete.
- 10 Řádek klimatu - informace a přímá interakce, například\*, k nastavení teploty a ohřevu sedadel. Pokud chcete otevřít zobrazení klimatu s dalšími možnostmi nastavení, klepněte na symbol uprostřed řádku klimatu.

### Související informace

- Ovládání středového displeje (str. 108)
- Navigování v zobrazeních na středovém displeji (str. 111)
- Zobrazení funkcí na středovém displeji (str. 118)
- Apps (str. 510)
- Symbol na stavové liště středového displeje (str. 120)
- Ostatní nastavení v horním zobrazení středového displeje (str. 128)
- Otevření kontextového rozložení na středovém displeji (str. 129)

- Uživatelská příručka na středovém displeji (str. 17)
- Multimediální přehrávač (str. 519)
- Telefon (str. 535)
- Ovládání klimatu (str. 211)
- Vypnutí a úprava hlasitosti zvuku systému na středovém displeji (str. 127)
- Změna vzhledu středového displeje (str. 127)
- Změna jazyka systému (str. 128)
- Změna jednotek systému (str. 128)
- Čištění středového displeje (str. 654)
- Zpráva na středovém displeji (str. 136)

## Ovládání středového displeje

Řada funkcí ve vozidle je ovládána a regulována ze středového displeje. Na středovém displeji je dotyková obrazovka, která reaguje na dotyk.

### Použití dotykové obrazovky na středovém displeji

Obrazovka reaguje odlišně podle toho, zda ji stisknete, přetáhnete nebo potáhnete prsty. Činnosti jako je listování mezi různými zobra-

zeními, označování objektů a rolování v seznamu lze provádět různými dotyky na obrazovku.

Clona pro infračervené světlo těsně nad povrchem obrazovky umožní detekovat prst, který se nachází těsně před obrazovkou. Tato technologie umožní využívat obrazovku dokonce i s nasazenými rukavicemi.



V interakci s obrazovkou mohou být současně dvě osoby - tyto osoby, mohou, například,





nastavovat klima na straně řidiče a spolujezdce.

### **!** DŮLEŽITÉ

Nepoužívejte na obrazovku ostré předměty, které by ji poškrábaly.

V tabulce dole uvádíme jednotlivé kroky při ovládání obrazovky:

Akce	Provedení	Výsledek
	Stiskněte jednou.	Zvýrazní se objekt, potvrdí se výběr nebo se aktivuje funkce.
	Stiskněte rychle dvakrát po sobě.	Přiblíží se digitální objekt, např. mapa.
	Stiskněte a podržte.	Uchopí se předmět. Lze použít k přesunutí aplikací nebo mapových bodů na mapě. Stiskněte a podržte prst na obrazovce. Současně přetáhněte objekt na požadované místo.
	Jednou klepněte dvěma prsty.	Oddálí digitální objekt, např. mapa.

Akce	Provedení	Výsledek
	Přetáhnutí	Mění se jednotlivá zobrazení, prochází se seznam, text nebo zobrazení. Stiskněte a přetáhněte. Přesunou se aplikace nebo mapové body na mapě. Přetáhněte vodorovně nebo svisle přes obrazovku.
	Rychlé potáhnutí/přetáhnutí	Mění se jednotlivá zobrazení, prochází se seznam, text nebo zobrazení. Přetáhněte vodorovně nebo svisle přes obrazovku. Upozorňujeme, že pokud se dotknete horní části obrazovky, může se otevřít horní zobrazení.
	Roztáhnutí	Přiblížení.
	Přítáhnutí k sobě.	Oddálení.

### ◀◀ **Návrat na výchozí zobrazení z jiné obrazovky.**

1. Krátce stiskněte tlačítko Domů pod středovým displejem.
  - > Zobrazí se poslední nastavení domovského zobrazení.
2. Krátce stiskněte znovu.
  - > Všechna dílčí zobrazení ve výchozím zobrazení se nastaví na výchozí nastavení.

#### **i POZNÁMKA**

Ve výchozím standardním režimu zobrazení krátce stiskněte tlačítko Domů. Na obrazovce se objeví animace popisující přístup k jednotlivým zobrazením.

### **Procházení seznamu, článku nebo zobrazení**

Jakmile se na obrazovce objeví indikátor rolování, můžete procházet zobrazení nahoru nebo dolů. Potáhněte v zobrazení kdekoliv dolů/nahoru.

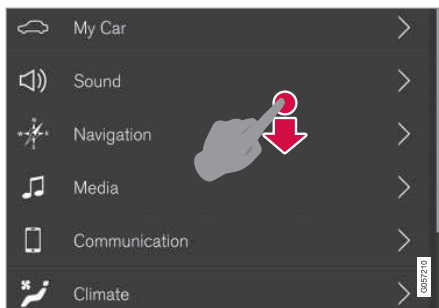

Pokud je možné v zobrazení rolovat, na středovém displeji se objeví indikátor rolování.

### **Použití ovládacích prvků na středovém displeji**



Regulování teploty.

Tento ovládací prvek se používá k ovládní různých funkcí ve vozidle. Například teplotu lze regulovat následovně:

- přetáhnutím nastavíte požadovanou teplotu
- klepnutím na tlačítko + nebo – postupně zvyšujete/snižujete teplotu nebo
- klepnutím na požadovanou teplotu na ovládacím prvku.

### **Související informace**

- Aktivace a deaktivace středového displeje (str. 111)
- Přesunování aplikací a tlačítek na středovém displeji (str. 120)
- Klávesnice na středovém displeji (str. 122)

## Aktivace a deaktivace středového displeje

Středový displej lze ztlumit a znovu aktivovat pomocí tlačítka Domů pod obrazovkou.



Tlačítko Domů pro středový displej.

Po stisknutí tlačítka Domů obrazovka pohasne a dotyková obrazovka nebude reagovat na dotyk. Řádek klimatu bude stále zobrazen. Všechny funkce související s obrazovkou jako např. klima, audio, navigace\* a aplikace budou nadále aktivní. Když se středový displej ztlumí, je vhodné vyčistit obrazovku. Funkci ztlumení lze použít také k utlumení obrazovky tak, aby během jízdy nerušila.

1. Dlouze stiskněte fyzické tlačítko Domů pod obrazovkou.
  - > Obrazovka ztmavne až na řádek klimatu, který je nadále zobrazen. Všechny funkce související s obrazovkou jsou nadále aktivní.
2. Znovu aktivujte obrazovku - krátce klepněte na tlačítko Domů.
  - > Znovu se zobrazí pohled, který byl zobrazen před tím, než se vypnula obrazovka.

### **i** POZNÁMKA

Obrazovku nelze deaktivovat, když se na ní objeví pokyn k provedení akce.

### **i** POZNÁMKA

Středový displej se automaticky deaktivuje, když se vypne motor a otevřou dveře řidiče.

### Související informace

- Čištění středového displeje (str. 654)
- Změna vzhledu středového displeje (str. 127)
- Přehled středového displeje (str. 105)

## Navigování v zobrazeních na středovém displeji

Na středovém displeji je k dispozici pět různých základních zobrazení: výchozí zobrazení, horní zobrazení, zobrazení klimatu, zobrazení aplikací a zobrazení funkcí. Obrazovka se spustí automaticky při otevření dveří řidiče.

### Výchozí zobrazení

Výchozí zobrazení je zobrazení, které se zobrazí při spuštění obrazovky. Tvoří jej čtyři dílčí zobrazení: **Navigace**, **Média**, **Telefon** a dílčí zobrazení ostatních položek.

Aplikace nebo funkce vozidla, která se vybere v zobrazení aplikací nebo funkcí, se spouští v příslušném dílčím zobrazení výchozího zobrazení. Například, **FM rádio** se spouští v zobrazení **Média**.

Doplňkové dílčí zobrazení ostatních položek ukazuje naposledy používané aplikace nebo funkce vozidla, které nesouvisí se žádnou z ostatních tří skupin.

V dílčích zobrazeních se zobrazí základní aplikace o každé aplikaci.

### **i** POZNÁMKA

Když je vozidlo nastartované, různá dílčí zobrazení domovského zobrazení ukazují informace o současném statusu aplikací.





### **i** POZNÁMKA

Ve výchozím standardním režimu zobrazení krátce stiskněte tlačítko Domů. Na obrazovce se objeví animace popisující přístup k jednotlivým zobrazením.

### Stavová lišta

Nahoře na obrazovce se zobrazí aktivity ve vozidle. Na levé straně stavového pole se zobrazují informace o síti a připojení, zatímco vpravo se zobrazují informace související s médii, hodiny a indikace informující o postupu aktivit na pozadí.

### Horní zobrazení

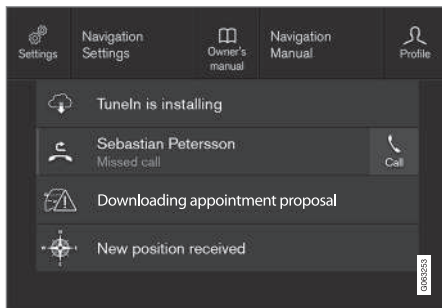

Horní zobrazení přetažené dolů.

Uprostřed stavové lišty nahoře na obrazovce se nachází karta. Horní zobrazení otevřete

klepnutím na kartu nebo potáhnutím/přetáhnutím seshora dolů přes obrazovku.

Z horního zobrazení jsou přístupné vždy následující položky:

- **Nastavení**
- **Uživat. příručka**
- **Profil**
- Uložené zprávy vozidla.

V horním zobrazení jsou v některých případech přístupné následující položky:

- Kontextové nastavení (např. **Navigace Nastavení**). Nastavení změníte přímo v horním zobrazení, když je aplikace (např. navigace) v chodu.
- Kontextová Uživatelská příručka (např. **Manuál Navigace**). Přímou v horním zobrazení získáte přístup k článkům v digitální uživatelské příručce, které souvisejí s obsahem zobrazeným na obrazovce.

Pokud chcete opustit horní zobrazení, stiskněte obrazovku mimo horní zobrazení na tlačítko Domů nebo stiskněte spodní část horního zobrazení a přetáhněte toto zobrazení nahoru. Potom je vidět zobrazení dole, které můžete opět použít.

### **i** POZNÁMKA

Během startování/vypínání a když je na obrazovce zobrazena zpráva není k dispozici horní zobrazení. Dále tato funkce není k dispozici, když je zobrazeno zobrazení klimatu.

### Zobrazení klimatu

Řádek klimatu je vždy vidět dole na obrazovce.

Nejčastější úpravy klimatu lze provádět přímo zde - například, nastavení teploty a ohřevu sedadla\*.



Klepnutím na symbol uprostřed řádku klimatu otevřete zobrazení klimatu a zpřístupníte další nastavení klimatu.



Klepnutím na symbol zavřete zobrazení klimatu a vrátíte se k předchozímu zobrazení.

## Zobrazení aplikací

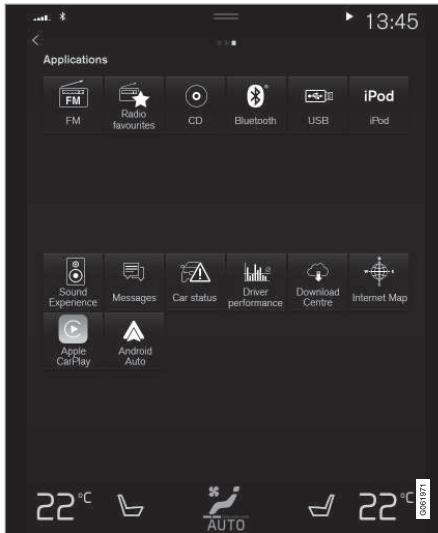

Zobrazení aplikací s aplikacemi vozidla.

Ve výchozím zobrazení potáhněte prstem přes obrazovku zprava doleva<sup>8</sup>. Otevře se zobrazení aplikací. Zde najdete aplikace, které byly staženy (aplikace třetích stran), a aplikace integrovaných funkcí, např. **FM rádio**. U některých aplikací se přímo v zobrazení aplikací

zobrazí stručné informace, např. počet nepřečtených textových zpráv pro **Zprávy**.

Aplikace otevřete tím, že na ni klepnete. Aplikace se potom otevře v dílčím zobrazení, do kterého patří, například, **Média**.

Podle počtu aplikací můžete v zobrazení aplikací rolovat dolů. Přitom prstem přetáhněte/přesuňte zespu do nahoru.

Zpátky do výchozího režimu se dostanete potáhnutím prstu přes obrazovku zleva vpravo<sup>8</sup>. Další možností je stisknout tlačítko Domů.

## Zobrazení funkcí



Zobrazení funkcí s tlačítky pro různé funkce vozidla.

Ve výchozím zobrazení potáhněte prstem přes obrazovku zleva doprava<sup>8</sup>. Otevře se zobrazení funkcí. Zde můžete aktivovat a deaktivovat různé funkce vozidla, např. **BLIS\***, **Lane Keeping Aid\*** a **Parkovací asistent\***.

<sup>8</sup> Platí pro vozidla s levostranným řízením. U vozidel s pravostranným řízením potáhněte prstem v opačném směru.

- ◀ V závislosti na počtu funkcí můžete je v tomto zobrazení také rolovat dolů. Přitom prstem přetáhněte/přesuňte zesponu nahoru.

Na rozdíl od zobrazení aplikací, kdy se aplikace otevírá tak, že ji stisknete, se funkce aktivuje resp. deaktivuje stisknutím příslušného tlačítka funkce. Některé funkce (spouštěcí funkce) se po stisknutí otevřou v novém okně.

Zpátky do výchozího režimu se dostanete potáhnutím prstu přes obrazovku zprava vlevo<sup>8</sup>. Další možností je stisknout tlačítko Domů.

### Související informace

- Spravování dílčích zobrazení na středovém displeji (str. 115)
- Symbol na stavové liště středového displeje (str. 120)
- Ostatní nastavení v horním zobrazení středového displeje (str. 128)
- Otevření kontextového rozložení na středovém displeji (str. 129)
- Uživatelská příručka na středovém displeji (str. 17)
- Profily řidiče (str. 132)
- Ovládání klimatu (str. 211)
- Apps (str. 510)

- Zobrazení funkcí na středovém displeji (str. 118)
- Přehled středového displeje (str. 105)

---

<sup>8</sup> Platí pro vozidla s levostranným řízením. U vozidel s pravostranným řízením potáhněte prstem v opačném směru.



## **Spravování dílčích zobrazení na středovém displeji**

Výchozí zobrazení tvoří čtyři dílčí zobrazení: **Navigace, Média, Telefon** a dílčí zobrazení ostatních položek. Tato zobrazení lze rozbalit.

◀ Rozbalení dílčího zobrazení z výchozího režimu

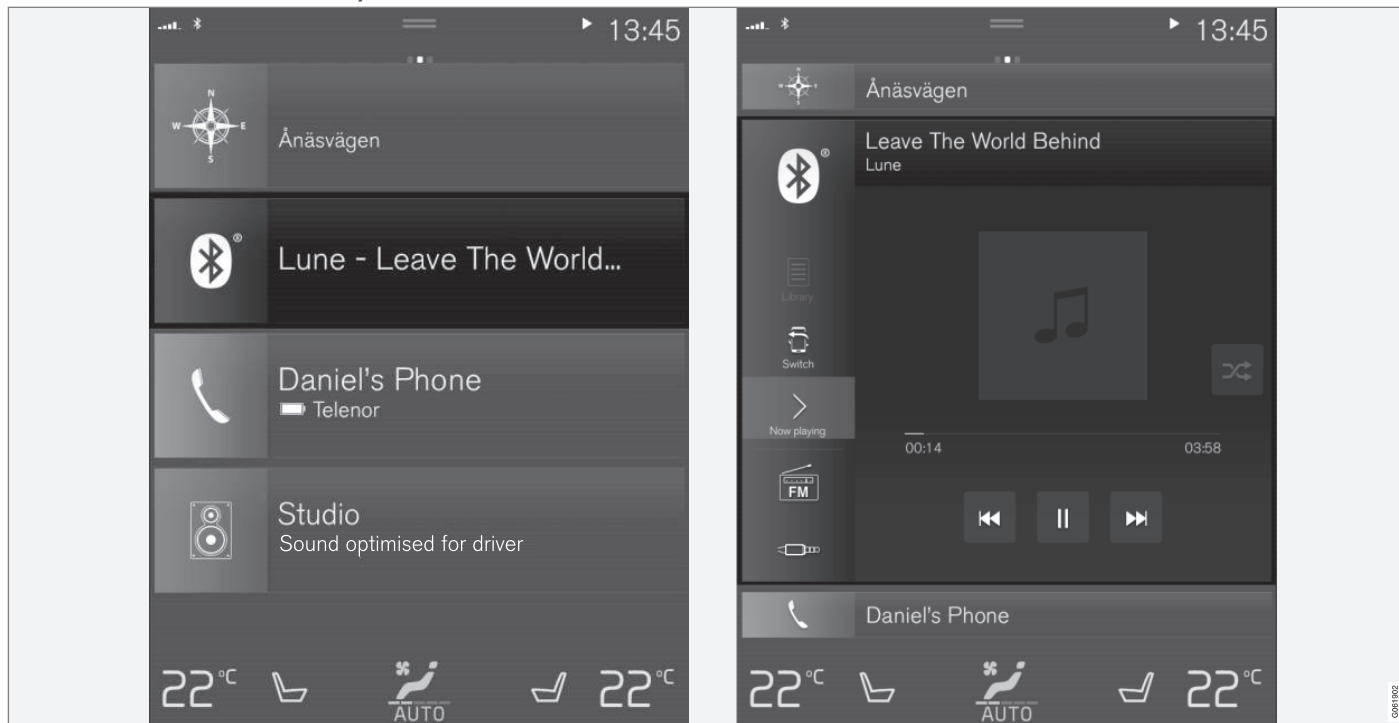

Standardní režim a rozbalený režim dílčího zobrazení na středovém displeji.

Rozbalování dílčího zobrazení:

- Dlaždice **Navigace, Média a Telefon:** Klepněte kamkoliv v dílčím zobrazení. Jakmile se rozbalí dlaždice, dočasně je potlačena doplňková dlaždice ve výchozím zobrazení. Další dvě dlaždice se minimalizují a zobrazí se pouze některé informace. Po klepnutí na doplňkovou dlaždici se ostatní tři dlaždice minimalizují a zobrazí se pouze určité informace.

Přes rozbalené zobrazení se dostanete k základním funkcím aplikace.

Zavření rozbaleného dílčího zobrazení:

- Dílčí zobrazení lze zavřít třemi způsoby.
  - Klepněte na horní část rozbaleného dílčího zobrazení.
  - Klepněte na další dlaždici (tato dlaždice se otevře v rozbaleném režimu).
  - Krátce stiskněte fyzické tlačítko Domů pod středovým displejem.

### Otevírání a zavírání dílčího zobrazení v režimu celé obrazovky

Doplňkové dílčí zobrazení<sup>9</sup> a dílčí zobrazení pro **Navigace** lze otevřít v režimu celé obrazovky s dalšími informacemi a dalšími možnostmi nastavení.

Jakmile se nové dílčí zobrazení otevře v režimu celé obrazovky, nebudou se zobrazovat žádné informace z jiných dílčích zobrazení.



V rozbaleném režimu otevřete aplikaci na celou obrazovku - stiskněte symbol.



Stisknutím symbolu se dostanete v rozbaleném režimu zpátky.



Tlačítko Domů pro středový displej.

Stisknutím tlačítka Domů se kdykoliv můžete vrátit zpět na výchozí zobrazení. Pokud chcete z režimu celé obrazovky přejít do standardního zobrazení výchozího zobrazení, stiskněte dvakrát tlačítko Domů.

### Související informace

- Ovládání středového displeje (str. 108)
- Aktivace a deaktivace středového displeje (str. 111)
- Navigování v zobrazeních na středovém displeji (str. 111)

<sup>9</sup> Neplatí pro všechny aplikace a funkce vozidla, které byly otevřeny v samostatném dílčím zobrazení.

## Zobrazení funkcí na středovém displeji

Všechna tlačítka pro funkce vozidla se nacházejí v zobrazení funkcí, což je jedno ze základ-

ních zobrazení na středovém displeji. Pokud se chcete ve výchozím zobrazení dostat na zobrazení funkcí, potáhněte prstem přes obrazovku zleva doprava<sup>10</sup>.

## Různé druhy tlačítek

U funkcí vozidla jsou k dispozici tři různé druhy tlačítek. Viz dále:

Druh tlačítka	Vlastnost	Vliv na funkci ve vozidle
Funkce tlačítek	Mají polohu zapnuto/vypnuto. Pokud funkce běží, vlevo od ikony daného tlačítka se rozsvítí kontrolka LED. Funkci aktivujete/deaktivujete stisknutím tlačítka.	Většina tlačítek v zobrazení funkcí jsou funkční tlačítka.
Spouštěcí tlačítka	Nemají polohu zapnuto/vypnuto. Když se stiskne spouštěcí tlačítko, otevře se okno pro funkci. Může to být, například, okno pro změnu polohy sedadla.	<ul style="list-style-type: none"> <li>• Kamera</li> <li>• Sklopení opěrky hlavy</li> <li>• Seřízení průhled. displeje</li> </ul>
Parkovací tlačítka	Mají polohu zapnuto/vypnuto/skenování. Podobají se funkčním tlačítkům, ale mají další polohu pro skenování parkování.	<ul style="list-style-type: none"> <li>• Zaparkovat</li> <li>• Vyparkujte</li> </ul>

<sup>10</sup> Platí pro vozidla s levostranným řízením. U vozidel s pravostranným řízením potáhněte prstem v opačném směru.

## Různé režimy tlačítek



Pokud se zeleně rozsvítí kontrolka LED na funkčním nebo parkovacím tlačítku, funkce je aktivována. Je-li funkce aktivována, otevře se pro některé funkce doplňující text s vysvětlením. Text se zobrazí na několik sekund a potom se objeví tlačítko s rozsvícenou LED kontrolkou.

Když se například stiskne tlačítko v případě **Lane Keeping Aid**, zobrazí se text **Funguje pouze při jistých rychlostech**.

Jedním krátkým stisknutím tlačítka funkci aktivujete nebo deaktivujete.

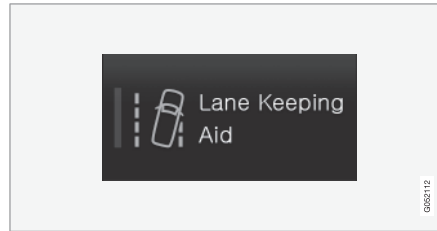

Pokud kontrolka LED nesvítí, funkce je deaktivována.

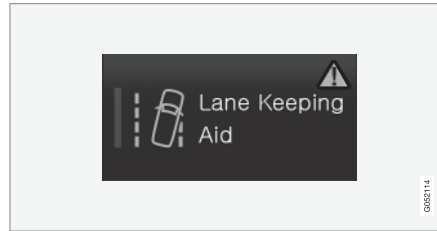

Pokud se v pravé části tlačítka zobrazí výstražný trojúhelník, znamená to, že něco nefunguje tak, jak má.

### Související informace

- Ovládání středového displeje (str. 108)
- Navigování v zobrazeních na středovém displeji (str. 111)

## Přesunování aplikací a tlačítek na středovém displeji

Aplikace a tlačítka pro funkce vozidla v zobrazení aplikací a zobrazení funkcí lze přesunout a uspořádat dle potřeby.

1. Přetáhněte prstem zprava doleva<sup>11</sup> a objeví se zobrazení aplikací, nebo přetáhněte prstem zleva doprava<sup>11</sup> a objeví se zobrazení funkcí.
2. Klepněte na aplikaci nebo tlačítko a podržte je stisknuté.
  - > Aplikace nebo tlačítko změni velikost a stane se lehce průhledným. Potom je můžete přesunout.
3. Přesuňte aplikaci nebo tlačítko na volné místo v zobrazení.

Pro umístění aplikací nebo tlačítek je k dispozici maximálně 48 řádků. Chcete-li přesunout aplikaci nebo tlačítko mimo viditelné zobrazení, přetáhněte je ke spodní hraně zobrazení. Přidají se nové řádky, na které můžete umístit aplikaci nebo tlačítko.

Aplikaci nebo tlačítko lze umístit dále dolů. Potom nebude v běžném režimu v zobrazení vidět.

Potáhnutím přes obrazovku procházejte zobrazení nahoru nebo dolů.

**i POZNÁMKA**

Aplikace, které nepoužíváte nebo je používáte málokdy, ukryjte dolů, mimo viditelnou obrazovku. Takto snáz vyhledáte aplikace, které používáte častěji.

**i POZNÁMKA**

Tlačítka funkcí vozidla a tlačítka pro aplikace nelze umístit do již obsazených míst.

### Související informace

- Zobrazení funkcí na středovém displeji (str. 118)
- Apps (str. 510)
- Ovládání středového displeje (str. 108)











## Symbol na stavové liště středového displeje

Přehled symbolů, které lze zobrazovat na stavové liště dotykové obrazovky.

Na stavové liště se zobrazují probíhající činnosti a někdy také stav těchto činností. Ne všechny symboly se zobrazují stále z důvodu omezeného místa v poli.

Symbol	Popis
	Připojeno k internetu
	Roaming je aktivován.
	Síla signálu v síti mobilního telefonu.
	Je připojeno zařízení Bluetooth.
	Bluetooth je aktivován, ale zařízení není připojeno.
	Informace odeslány z/do GPS.
	Připojeno k síti Wi-Fi.
	Je aktivován tethering (hotspot Wi-Fi). Vozidlo využívá dostupné připojení.

<sup>11</sup> Platí pro vozidla s levostranným řízením. U vozidel s pravostranným řízením potáhněte prstem v opačném směru.

Symbol	Popis
	Je aktivován modem vozidla.
	Aktivní sdílení USB.
	Proces je aktivní.
	Je aktivován časovač teplotní přípravy.
	Je přehráván zdroj audia.
	Je zastaven zdroj audia.
	Je aktivní telefonní hovor.
	Zdroj audia je ztlumen.
	Jsou přijímány zprávy z rádiového kanálu.
	Jsou přijímány dopravní informace.
	Hodiny.

- Připojení zařízení přes USB port (str. 526)
- Telefon (str. 535)
- Datum a čas (str. 88)

### Související informace

- Navigování v zobrazeních na středovém displeji (str. 111)
- Zpráva na středovém displeji (str. 136)
- Vozidlo připojené k Internetu\* (str. 545)

## **Klávesnice na středovém displeji**

Pomocí klávesnice na středovém displeji můžete zadávat znaky pomocí kláves. Dále můžete znaky a písmena "kreslit" rukou na obrazovce.

Klávesnici lze používat k zadávání znaků, písmen a číslic, například ke psaní textových zpráv z vozidla, k zadávání hesel nebo k hledání článků v elektronické verzi uživatelské příručky.

Klávesnice se zobrazí pouze, když se znaky zadávají na obrazovce.



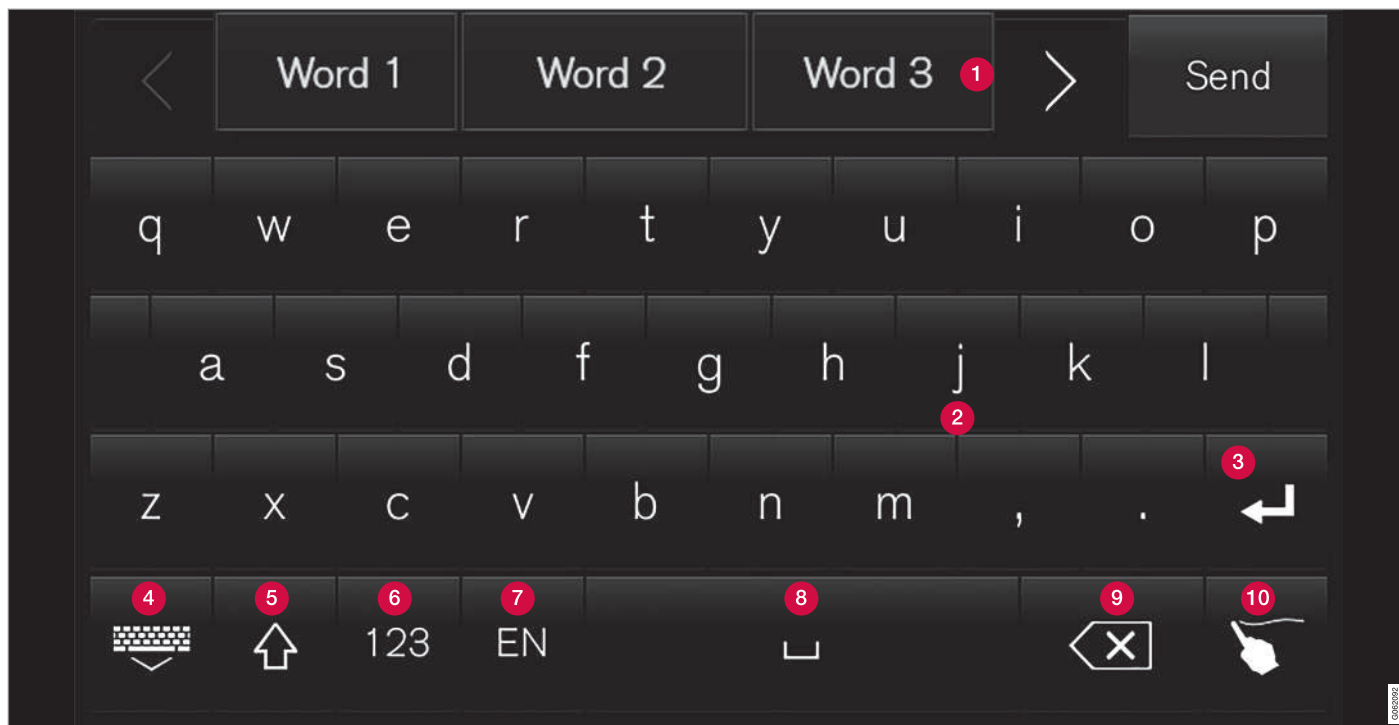

Na obrázku je zobrazen přehled některých tlačítek, které se mohou zobrazit na obrazovce. Vzhled se liší v závislosti na nastavení jazyků a podle toho, k čemu se klávesnice používá.

- « **1** Řádek navrhovaných slov nebo znaků<sup>12</sup>. Navrhovaná slova se upravují podle toho, jak jsou zadávána nová písmena. Tisknutím na levou a pravou šipku procházejte jednotlivé návrhy. Návrh zvolte tak, že na něj klepnete. Pozor - tato funkce není podporovaná ve všech jazycích. Pokud není k dispozici, řádek se na klávesnici nezobrazí.
- 2** Znaky, které jsou na klávesnici k dispozici, závisí na tom, jaký jazyk byl zvolen (viz bod 7). Znak zadejte tak, že na něj klepnete.
- 3** Tlačítko funguje různými způsoby v závislosti na kontextu, ve kterém se klávesnice používá - k zadávání @ (při zadávání e-mailové adresy), nebo k **vytvoření nového řádku** (při běžném zadávání textu).
- 4** Klávesnice se skryje. Pokud to není možné, tlačítko se nezobrazí.
- 5** Používá se k psaní velkých písmen. Dalším stisknutím napíšete jedno velké písmeno a potom pokračujete malými písmeny. Dalším stisknutím se všechna písmena změni na velká. Dalším stisknutím se klávesnice změni zpět na klávesnici s malými písmeny. V tomto režimu se s velkým písmenem píše první písmeno po teče, vykřičníku nebo otazníku. Prvním písmeno v textovém poli je rovněž velké. V textových

polích vyhrazených pro jména nebo adresy začíná každé slovo automaticky velkým písmenem. V textových polích pro heslo, webovou adresu nebo e-mailovou adresu jsou všechna písmena automaticky malá, pokud je stisknutím tlačítka nenastavíte na velká.

- 6** Zadávání čísel. Potom se zobrazí klávesnice (2) s čísly. Stiskněte ABC, což se v režimu číslic zobrazuje místo 123, pokud chcete přepnout zpět na klávesnici s písmeny, nebo #\~, pokud chcete přepnout na klávesnici se speciálními znaky.
- 7** Mění jazyk zadávaného textu, např. EN. Dostupné znaky a navrhovaná slova (1) závisí na zvoleném jazyce. Chcete-li umožnit přepínání mezi jednotlivými jazyky klávesnice, musíte nejdříve jazyky nastavit v části Nastavení.
- 8** Mezera.
- 9** Vymaže se zadaný text. Krátkým stisknutím vymažete vždy jeden znak. Stisknutím tlačítka maže znaky rychleji.
- 10** Přepne režim klávesnice na psaní písmen a znaků rukou.

Pokud chcete zadaný text potvrdit, stiskněte na klávesnici potvrzovací tlačítko (na vyobrazení není vidět). Vzhled tlačítka se liší v závislosti na kontextu.

## Varianty písmene nebo znaku

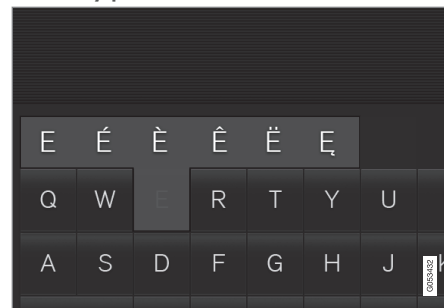

Pokud písmeno nebo znak podržíte, zobrazí se varianty tohoto písmene nebo znaku, >např. é nebo è. Zobrazí se rámeček s možnými variantami písmen nebo znaků. Stiskněte požadovanou variantu. Pokud není zvolena žádná varianta, je zadáno původní písmeno/znak.

## Související informace

- Změna jazyka klávesnice na středovém displeji (str. 125)
- Manuální zadávání znaků, písmen a slov na středový displej (str. 125)
- Ovládání středového displeje (str. 108)
- Spravování textových zpráv (str. 542)

<sup>12</sup> Platí pro asijské jazyky.

## Změna jazyka klávesnice na středovém displeji

Chcete-li umožnit přepínání mezi jednotlivými jazyky klávesnice, musíte nejdříve jazyky nastavit v části **Nastavení**.

### Přidávání a mazání jazyků v nastaveních

Klávesnice se automaticky nastaví na stejný jazyk, jako systémový jazyk. Jazyk klávesnice lze ručně přizpůsobit bez ovlivnění systémového jazyka.

1. V horním zobrazení stiskněte **Nastavení**.
2. Stiskněte **Systém** → **Jazyky a jednotky systému** → **Rozložení klávesnice**.
3. Zvolte ze seznamu alespoň jeden jazyk.
  - > Nyní můžete přímo z klávesnice pro zadávání textu přepínat mezi zvolenými jazyky.

Pokud v části **Nastavení** nebyly aktivně zvoleny žádné jazyky, klávesnice zůstane ve stejném jazyce jako je jazyk systému vozidla.

## Přepínání mezi různými jazyky na klávesnici



Pokud jste v části **Nastavení** zvolili několik jazyků, k přepínání mezi různými jazyky použijte tlačítko na klávesnici.

Chcete-li změnit jazyk klávesnice se seznamem:

1. Dlouze stiskněte tlačítko.
  - > Otevře se seznam.
2. Zvolte požadovaný jazyk. Pokud v části **Nastavení** vyberete více než čtyři jazyky, můžete procházet seznam z klávesnice.
  - > Klávesnice je upravena pro zvolený jazyk a zobrazují se další navrhovaná slova.

Pokud chcete změnit jazyk klávesnice bez zobrazení seznamu:

- Jednou krátce stiskněte tlačítko.
  - > Klávesnice se změní na další jazyk v seznamu bez zobrazení seznamu.

### Související informace

- Změna jazyka systému (str. 128)
- Klávesnice na středovém displeji (str. 122)

## Manuální zadávání znaků, písmen a slov na středový displej

Klávesnice na středovém displeji umožní zadávat znaky, písmena a slova na obrazovce "kreslením" rukou.



Stisknutím tlačítka na klávesnici přepnete z psaní pomocí klávesnice na kreslení písmen a znaků rukou.

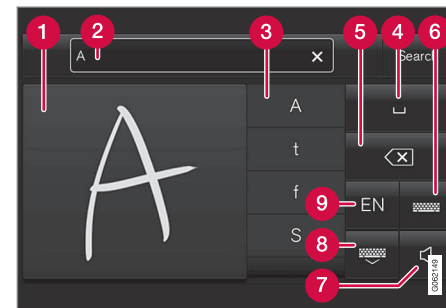

- 1 Místo pro psaní znaků, písmen, slov a částí slov.
- 2 Textové pole, kde se objeví znak nebo navržené slovo<sup>13</sup> tak, jak se píše na obrazovce (1).

<sup>13</sup> Platí pro některé jazyky systému.

- ◀ 3 Návrhy pro znaky, písmena, slova/části slov. Seznam lze procházet.
- 4 Mezera. Mezeru můžete rovněž vytvořit tak, že do místa pro psaní písmen rukou (1), napíšete znak (-). Viz kapitola "Vkládání mezery do pole pro volný text s rozpoznáváním znaků".
- 5 Vymaže se zadaný text. Krátkým stisknutím vymažete vždy jeden znak/jedno písmeno. Chvilí počkejte a dalším stisknutím vymažete následující znak/písmeno atd.
- 6 Přepne na klávesnici pro zadávání běžných znaků.
- 7 Vypněte/zapněte zvuk při zadávání.
- 8 Klávesnice se skryje. Pokud to není možné, tlačítko se nezobrazí.
- 9 Změna jazyka pro zadávání textu.

### Psaní znaků/písmen/slov rukou

1. Na místo vyhrazené pro psaní písmen rukou (1) napišete znak, písmeno, slovo nebo částí slov. Slovo nebo částí slov pište nad sebe nebo do řádku.
  - > Zobrazí se několik navržených znaků, písmen nebo slov (3). Nejpravděpodobnější možnost je v seznamu uvedena hned nahoře.

#### ! DŮLEŽITÉ

Nepoužívejte na obrazovku ostré předměty, které by ji poškrábaly.

2. Chvilí počkejte a zadejte znak/písmeno/slovo.
  - > Zadá se znak/písmeno/slovo, které je v seznamu nahoře. Dále je možné vybrat jednotlivé znaky tisknutím příslušného znaku/písmene/slova v seznamu.

### Mazání/změna znaků/písmen psaných rukou

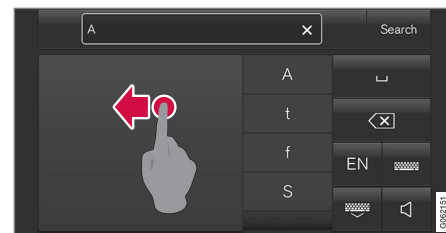

Pokud prstem přejetete přes pole pro psaní rukou (1), veškerý zadaný text v textovém poli (2) se vymaže.

- Existuje několik možností, jak znaky/písmena mazat/měnit.
  - Stiskněte v seznamu (3) příslušné písmeno nebo slovo.
  - Pokud chcete písmeno vymazat a začít znovu, stiskněte tlačítko (5) pro mazání textu.
  - Přejeďte prstem vodorovně zprava doleva<sup>14</sup> přes oblast ručně psaných znaků (1). Vymažte více písmen několika přejetími přes danou oblast.
  - Stisknutím tlačítka (X) v textovém poli (2) vymažete veškerý zadaný text.

<sup>14</sup> U arabské klávesnice přejeďte prstem v opačném směru. Přejetím zprava doleva vytvoříte mezeru.

### Změna řádku ve volném textovém poli pomocí psaní rukou

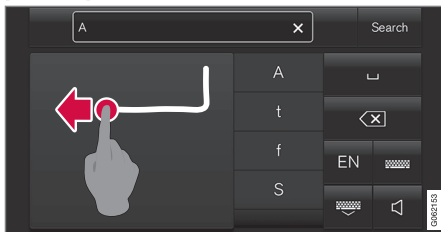

Pokud do pole pro psaní rukou<sup>15</sup> nakreslíte rukou tento obrázek, změníte řádek.

### Vkládání mezery do pole pro volný text s rozpoznáváním znaků

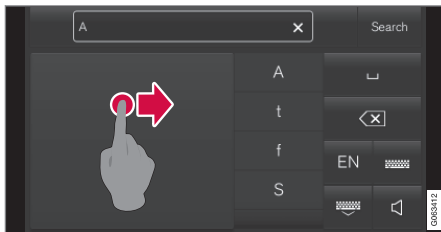

Text zadejte tak, že nakreslíte pomlčku zleva doprava<sup>16</sup>.

### Související informace

- Klávesnice na středovém displeji (str. 122)

### Změna vzhledu středového displeje

Vzhled obrazovky na středovém displeji lze změnit výběrem motivu.

1. V horním zobrazení stiskněte **Nastavení**.
2. Stiskněte **My Car** → **Displej řidiče** → **Zobrazit motivy**.
3. Pak vyberte motiv, např. **Minimalistic** nebo **Chrome Rings**.

Jako doplněk vzhledu lze vybrat mezi **Normální** a **Jasný**. Pomocí **Normální** lze zobrazovat pozadí obrazovky tmavě a text světle. Tato alternativa je výchozí pro všechny motivy. Lze rovněž vybrat světlou variantu, kde je pozadí světlé a text tmavý. Tato možnost je vhodná např. za silného denního světla.

Tato alternativa je uživateli vždy k dispozici a není ovlivněná okolním světlem.

### Související informace

- Ostatní nastavení v horním zobrazení středového displeje (str. 128)
- Aktivace a deaktivace středového displeje (str. 111)
- Čištění středového displeje (str. 654)

### Vypnutí a úprava hlasitosti zvuku systému na středovém displeji

Hlasitost zvuku systému na středovém displeji lze upravit nebo úplně vypnout.

1. Stiskněte **Nastavení** v horním zobrazení na středovém displeji.
2. Stiskněte **Zvuk** → **Hlasitost systému**.
3. V části **Zvuky při dotyku** přetáhnutím ovládacího prvku změňte hlasitost/vypnete zvuky při dotyku obrazovky. Posunutím změňte hlasitost na požadovanou úroveň.

### Související informace

- Přehled středového displeje (str. 105)
- Ostatní nastavení v horním zobrazení středového displeje (str. 128)
- Nastavení zvuku (str. 508)

<sup>15</sup> Pro arabské klávesnice - nakreslete stejný znak, ale opačně.

<sup>16</sup> V případě arabské klávesnice nakreslete pomlčku zprava doleva.

## Změna jednotek systému

Nastavení jednotek se upravuje v nabídce

**Nastavení na středovém displeji.**

1. Stiskněte **Nastavení** v horním zobrazení na středovém displeji.
2. Pokračujte na **Systém → Jazyky a jednotky systému → Měrné jednotky**.
3. Zvolte standard jednotek:
  - **Metrické** - kilometry, litry a stupně Celsia.
  - **Britské** - míle, galony a stupně Celsia.
  - **Americké** - míle, galony a stupně Fahrenheita.

> Změní se jednotky na displeji řidiče, na středovém displeji a na head-up displeji.

### Související informace

- Přehled středového displeje (str. 105)
- Ostatní nastavení v horním zobrazení středového displeje (str. 128)
- Změna jazyka systému (str. 128)

## Změna jazyka systému

Nastavení jazyka se upravuje v nabídce

**Nastavení na středovém displeji.**

### **i** POZNÁMKA

Změna jazyka na středovém displeji může naznačovat, že některé informace pro majitele nejsou v souladu s místními zákony a předpisy. Nepřepínejte na jazyk, kterému nerozumíte, protože se tím zkomplikuje návrat zpět ve struktuře obrazovky.

1. Stiskněte **Nastavení** v horním zobrazení na středovém displeji.
2. Pokračujte na **Systém → Jazyky a jednotky systému**.
3. Zvolte **Jazyk systému**.

U jazyků, které podporují ovládání hlasem, se zobrazí symbol ovládání hlasem.

- > Změní se jazyk na displeji řidiče, na středovém displeji a na head-up displeji.

### Související informace

- Přehled středového displeje (str. 105)
- Ostatní nastavení v horním zobrazení středového displeje (str. 128)
- Změna jednotek systému (str. 128)

## Ostatní nastavení v horním zobrazení středového displeje

Nastavení a informace týkající se řady funkcí vozidla lze měnit pomocí středového displeje.

1. Horní zobrazení otevřete klepnutím na kartu nahoře nebo potáhnutím/přetáhnutím šeshora dolů přes obrazovku.
2. Klepnutím na **Nastavení** otevřete nabídku nastavení.

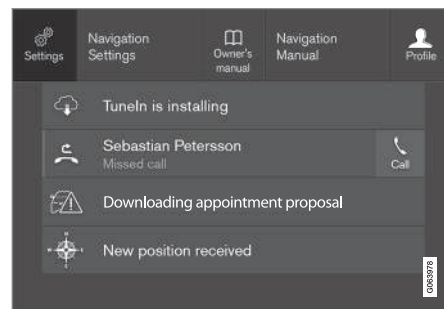

Horní zobrazení s tlačítkem pro **Nastavení**.

3. Stisknutím jedné z kategorií a dílčích kategorií navigujte na požadované nastavení.
4. Změňte alespoň jedno nastavení. Různé druhy nastavení se mění různými způsoby.
  - > Změny se uloží okamžitě.

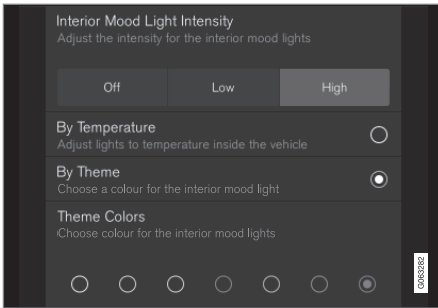

Dílčí kategorie v nabídce nastavení s různými typy nastavení (zde, tlačítko s několika možnostmi a přepínače).

### Související informace

- Přehled středového displeje (str. 105)
- Resetování nastavení na středovém displeji (str. 130)
- Tabulka nastavení středového displeje (str. 131)

## Otevření kontextového rozložení na středovém displeji

Pro většinu základních aplikací ve vozidle lze používat kontextové rozložení tak, abyste mohli nastavení měnit přímo v horním zobrazení středového displeje.

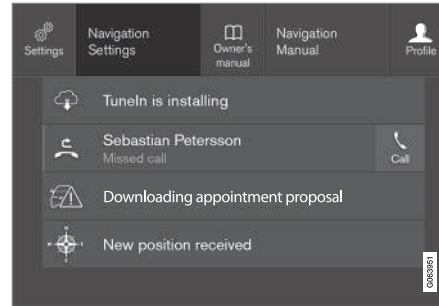

Horní zobrazení s tlačítkem pro kontextové nastavení.

Kontextové nastavení představuje zkratku k zpřístupnění konkrétního nastavení, které souvisí s aktivní funkcí zobrazenou na obrazovce. Aplikace nainstalované do vozidla od začátku, např. **FM rádio** a **USB**, jsou součástí systému Sensus a patří mezi funkce integrované do vozidla. Nastavení těchto aplikací lze změnit přímo pomocí kontextového nastavení v horním zobrazení.

Je-li kontextové rozložení k dispozici:

1. Když je aplikace rozbalena, přetáhněte horní zobrazení dolů, např. **Navigace**.
2. Stiskněte tlačítko **Navigace Nastavení**.  
> Otevře se stránka nastavení navigace.
3. Změňte nastavení podle potřeby a potvrďte provedený výběr.

Pokud chcete zobrazení rozložení zavřít, stiskněte **Zavřít** nebo fyzické tlačítko Domů pod středovým displejem.

Většina základních aplikací ve vozidle, nikoliv však všechny, používá tuto kontextovou možnost nastavení.

### Aplikace třetích stran

Aplikace třetích stran nejsou v systému vozidla od začátku obsazeny. Lze je však stáhnout, např. **Volvo ID**. Zde se nastavení provádí vždy uvnitř aplikace, a nikoliv v horním zobrazení.

### Související informace

- Ostatní nastavení v horním zobrazení středového displeje (str. 128)
- Přehled středového displeje (str. 105)
- Resetování nastavení na středovém displeji (str. 130)
- Stahování aplikací (str. 511)

## Resetování uživatelských dat při změně vlastnictví

Při změně vlastnictví se uživatelská data a nastavení systému musí resetovat na nastavení od výrobce.

Nastavení ve vozidle lze resetovat na různých úrovních. Při změně vlastnictví obnovte všechna uživatelská data a nastavení systému na původní nastavení od výrobce. V případě změny majitele se musí změnit uživatel služby. Volvo On Call\*.

### Související informace

- Resetování nastavení na středovém displeji (str. 130)
- Resetování nastavení v profilech řidiče (str. 135)

## Resetování nastavení na středovém displeji

Všechna nastavení nadefinována v nabídce nastavení na středovém displeji lze resetovat na výchozí nastavení.

### Dvě možnosti resetování

Existují dva různé typy obnovy v nabídce nastavení:

- **Komplexní reset** - vymažou se všechna data a soubory a všechna nastavení se resetují na výchozí hodnoty.
- **Resetovat osobní nastavení** - vymažou se osobní data a osobní nastavení se resetují na výchozí hodnoty.

### Resetování nastavení

Při resetování svých nastavení postupujte podle těchto pokynů.



#### POZNÁMKA

**Komplexní reset** je možné pouze, pokud vozidlo stojí.

1. Klepněte na **Nastavení** v horním zobrazení středového displeje.
2. Pokračujte na **Systém** → **Komplexní reset**.
3. Zvolte požadované resetování.
  - > Zobrazí se vyskakovací okno.

4. Stisknutím tlačítka **OK** potvrďte resetování.

V případě **Resetovat osobní nastavení** musíte resetování potvrdit stisknutím tlačítka **Resetovat aktivní profil** nebo **Resetovat všechny profily**.

> Zvolená nastavení se resetují.

### Související informace

- Přehled středového displeje (str. 105)
- Ostatní nastavení v horním zobrazení středového displeje (str. 128)
- Tabulka nastavení středového displeje (str. 131)



## Tabulka nastavení středového displeje

V nabídce nastavení na středovém displeji je několik hlavních kategorií a dílčích kategorií, pod které spadají nastavení a informace o celé řadě funkcí vozidla.

Existuje sedm hlavních kategorií: **My Car**, **Zvuk**, **Navigace**, **Média**, **Komunikace**, **Klima** a **Systém**.

Dále, každá kategorie obsahuje několik dílčích kategorií a možností nastavení. V tabulkách, které následují dále, najdete dílčí kategorie první úrovně. V příslušné kapitole uživatelské příručky jsou podrobně popsány možnosti nastavení funkce nebo oblasti.

Některá nastavení jsou osobní, což znamená, že jsou ukládána do položky **Jízdní profily**. Ostatní nastavení jsou globální, což znamená, že nejsou propojena s profilem řidiče.

### My Car

Dílčí kategorie
Displeje
IntelliSafe
Jízdní preference/Individuální jízdní režim*
Světla a osvětlení
Zrcátka a snadné nastupování

Dílčí kategorie
Zamykání
Parkovací brzda a zavěšení
Stěrač čelního skla

### Audio

Dílčí kategorie
Tón
Vyvážení
Hlasitost systému

### Navigace

Dílčí kategorie
Mapa
Trasa a navádění
Doprava

### Média

Dílčí kategorie
AM/FM rádio
DAB*
Gracenote®

Dílčí kategorie
TV*
Video

### Komunikace

Dílčí kategorie
Telefon
Textové zprávy
Android Auto*
Apple CarPlay*
Zařízení Bluetooth
Wi-Fi
Wi-Fi hotspot pro vozidlo
Sdílení internetu přes modem vozidla*
Volvo On Call*
Servisní síť Volvo

### Ovládání klimatizace

Hlavní kategorie **Klima** neobsahuje žádné dílčí kategorie.



## ◀◀ **Systém**

<b>Díličí kategorie</b>
Profil řidiče
Datum a čas
Jazyky a jednotky systému
Soukromí a data
Rozložení klávesnice
Hlasové ovládání*
Komplexní reset
Informace o systému

### **Související informace**

- Přehled středového displeje (str. 105)
- Ostatní nastavení v horním zobrazení středového displeje (str. 128)
- Resetování nastavení na středovém displeji (str. 130)

## **Profily řidiče**

Mnohá nastavení upravovaná ve vozidle lze upravit podle osobních preferencí řidiče a uložit do jednoho nebo více profilů řidiče.

Osobní nastavení se automaticky uloží do profilu aktivního řidiče. Každý klíč lze propojit s profilem řidiče. Pokud se používá propojený klíč, vozidlo upraví nastavení podle profilu konkrétního řidiče.

### **Jaká nastavení jsou ukládána do profilů řidiče?**

Řadu nastavení ve vozidle lze uložit automaticky do aktivního profilu řidiče, pokud tento profil není chráněn. Ve vozidle jsou nastavení nadefinována jako osobní nebo globální. Do profilů řidiče se ukládají pouze osobní nastavení.

Do profilu řidiče lze uložit, mimo jiné, nastavení clon, zrcátek, předních sedadel, navigace\*, systému audia a médií, jazyka a hlasového ovládání.

Některá nastavení jsou označována jako globální. Ta lze změnit, ale nelze je uložit do konkrétního profilu řidiče. Změny v globálních nastaveních mají vliv na všechny profily.

### **Globální nastavení**

Globální nastavení a parametry se při přepnutí mezi profily řidičů nemění. Tato nastavení zůstávají stejná bez ohledu na to, jaký profil řidiče je aktivní.

Mezi globální nastavení patří, například, nastavení rozložení klávesnice. Pokud profil řidiče X chce přidat na klávesnici další jazyky, tyto jazyky zůstanou k dispozici, i když se použije profil řidiče Y. Nastavení rozložení klávesnice se neukládají do konkrétního profilu řidiče - tato nastavení jsou globální.

### **Osobní preference**

Pokud se používá profil řidiče X, například, k nastavení jasu středového displeje, toto nastavení nemá vliv na profil řidiče Y. Toto nastavení bylo uloženo do profilu řidiče X - nastavení jasu je osobní nastavení.

### **Související informace**

- Výběr profilu řidiče (str. 133)
- Přejmenování profilu řidiče (str. 133)
- Propojení dálkového ovladače s klíčem s profilem řidiče (str. 134)
- Ochrana profilu řidiče (str. 134)
- Resetování nastavení v profilech řidiče (str. 135)
- Tabulka nastavení středového displeje (str. 131)

## Výběr profilu řidiče

Po spuštění středového displeje se vybraný profil zobrazí v horní části obrazovky. Při dalším odemknutí vozidla bude aktivní naposledy použitý profil řidiče. Po odemknutí vozidla lze přepnout na jiný profil řidiče. Pokud je však dálkové ovládání s klíčem propojeno s profilem řidiče, při nastartování vozidla se zvolí tento profil. Na jiný profil řidiče lze přepnout dvěma způsoby.

Alternativa 1:

1. Klepněte na název profilu řidiče, který se po spuštění displeje zobrazí v horní části středového displeje.
  - > Zobrazí se seznam profilů řidiče, ze kterých lze provést výběr.
2. vyberte požadovaný profil řidiče.
3. Stiskněte tlačítko **Potvrdit**.
  - > Vybere se profil řidiče a systém načte nastavení pro nový profil řidiče.

Alternativa 2:

1. Horní zobrazení na středovém displeji přetáhněte dolů.
2. Stiskněte tlačítko **Profil**.
  - > Zobrazí se stejný seznam jako u alternativy 1.
3. vyberte požadovaný profil řidiče.

4. Stiskněte tlačítko **Potvrdit**.
  - > Vybere se profil řidiče a systém načte nastavení pro nový profil řidiče.

Alternativa 3:

1. Horní zobrazení na středovém displeji přetáhněte dolů.
2. Stiskněte **Nastavení** v horním zobrazení na středovém displeji.
3. Stiskněte **Systém → Jízdní profily**.
  - > Zobrazí se seznam profilů řidiče, ze kterých lze provést výběr.
4. vyberte požadovaný profil řidiče.
  - > Vybere se profil řidiče a systém načte nastavení pro nový profil řidiče.

### Související informace

- Profily řidiče (str. 132)
- Navigování v zobrazeních na středovém displeji (str. 111)
- Přejmenování profilu řidiče (str. 133)
- Propojení dálkového ovladače s klíčem s profilem řidiče (str. 134)

## Přejmenování profilu řidiče

Jednotlivé názvy profilů řidiče, které se používají ve vozidle, můžete změnit.

1. Stiskněte **Nastavení** v horním zobrazení na středovém displeji.
2. Stiskněte **Systém → Jízdní profily**.
3. Zvolte **Upravit profil**.
  - > Otevře se nabídka, ve které lze profil upravit.
4. Klepněte do rámečku **Název profilu**.
  - > Objeví se klávesnice a můžete upravit název. Klepnutím na  zavřete klávesnici.
5. Změnu názvu uložte stisknutím **Zpět** nebo **Zavřít**.
  - > Název je nyní změněn.

### POZNÁMKA

Název profilu nesmí začínat mezerou, protože by tento název nebylo možné uložit.

### Související informace

- Výběr profilu řidiče (str. 133)
- Klávesnice na středovém displeji (str. 122)

## Ochrana profilu řidiče

V některých případech není žádoucí uložit jednotlivá nastavení nadefinovaná ve vozidle do profilu řidiče. V tomto případě lze profil řidiče chránit.

### POZNÁMKA

Chránit profil řidiče lze pouze, když vozidlo stojí.

Ochrana profilu řidiče:

1. Stiskněte **Nastavení** v horním zobrazení na středovém displeji.
2. Stiskněte **Systém** → **Jízdní profily**.
3. Zvolte **Upravit profil**.
  - > Otevře se nabídka, ve které lze profil upravit.
4. Stisknutím tlačítka **Chránit profil** aktivujete ochranu profilu.

5. Ochranu profilu uložíte stisknutím tlačítka **Zpět/Zavřít**.

> Jakmile je profil chráněn, nastavení nadefinovaná ve vozidle nebudou automaticky uložena do profilu. Místo toho se vaše změny musí uložit manuálně do **Nastavení** → **Systém** → **Jízdní profily** → **Upravit profil** stisknutím tlačítka **Uložte aktuální nastavení do profilu**. Jakmile profil není chráněn, vaše nastavení budou automaticky ukládána do profilu.

### Související informace

- Profily řidiče (str. 132)

## Propojení dálkového ovladače s klíčem s profilem řidiče

Svůj klíč můžete propojit s profilem řidiče. Profil řidiče s kompletním nastavením se poté navolí vždy, když se pro vozidlo použije konkrétní dálkový ovladač s klíčem. Dálkový ovladač s klíčem není při prvním použití propojen s žádným profilem řidiče. Při nastartování vozidla se automaticky aktivuje profil **Host**.

Profil řidiče může být zvolen manuálně bez propojení s klíčem. Když je vozidlo odemknuto, aktivuje se naposledy aktivní profil řidiče. Pokud byl klíč propojen s profilem řidiče, profil řidiče se při použití konkrétního klíče nemusí vybírat.

## Propojení dálkového ovladače s klíčem s profilem řidiče

### POZNÁMKA

Dálkový ovladač s klíčem lze připojit k profilu řidiče pouze, pokud vozidlo stojí.

Nejdříve zvolte profil, který propojíte ke klíči, pokud ovšem profil, který budete propojovat, již není aktivní. Aktivní profil lze propojit ke klíči.

1. Stiskněte **Nastavení** v horním zobrazení na středovém displeji.

2. Stiskněte **Systém** → **Jízdní profily**.
3. Zvolte požadovaný profil. Displej přepne zpět na výchozí zobrazení. Profil **Host** nelze s klíčem propojit.
4. Horní zobrazení přetáhněte opět dolů a klepněte na **Nastavení** → **Systém** → **Jízdní profily** → **Upravit profil**.
5. Pokud chcete propojit profil s klíčem, zvolte **Připojení klíče**. Profil řidiče nelze propojovat s jiným klíčem než s klíčem, který je momentálně využíván ve vozidle. Pokud je ve vozidle více klíčů, zobrazí se zpráva **Byl nalezen více než jeden klíč. K připojení čtečky záloh vložte příslušný klíč**.



Umístění záložní čtečky v tunelové konzole.

- > Pokud se zobrazí zpráva **Profil je připojen ke klíči**, klíč a profil řidiče jsou propojeny.

6. Stiskněte tlačítko **OK**.
  - > Tento klíč je nyní propojen s profilem řidiče a zůstane s ním propojen tak dlouho, dokud nezrušíte zaškrtnutí v políčku **Připojení klíče**.

#### Související informace

- Profily řidiče (str. 132)
- Přejmenování profilu řidiče (str. 133)
- dálkový ovladač s klíčem (str. 242)

## Resetování nastavení v profilech řidiče

Nastavení, která byla uložena do jednoho nebo několika profilů řidiče, lze resetovat, pokud vozidlo stojí.

### **i** POZNÁMKA

**Komplexní reset** je možné pouze, pokud vozidlo stojí.

1. V horním zobrazení stiskněte **Nastavení**.
2. Stiskněte **Systém** → **Komplexní reset** → **Resetovat osobní nastavení**.
3. Zvolte jednu z možností: **Resetovat aktivní profil**, **Resetovat všechny profily** nebo **Zrušit**.

#### Související informace

- Profily řidiče (str. 132)
- Resetování nastavení na středovém displeji (str. 130)

## Zpráva na středovém displeji

Na středovém displeji se mohou zobrazit zprávy, které řidiče informují resp. jsou mu v různých situacích nápomocné.

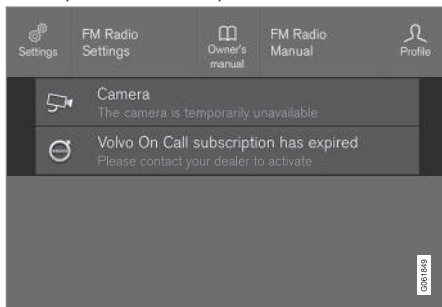

Příklad zprávy v horním zobrazení středového displeje.

Na středovém displeji se zobrazují zprávy nižší priority pro řidiče.

Většina zpráv se zobrazuje nahoře na stavové liště středového displeje. Po chvíli resp. po provedení vyžadovaného opatření zpráva ze stavové lišty zmizí. Pokud chcete zprávu uložit, umístí se do horního zobrazení středového displeje.

Složení zpráv se může měnit. Tyto zprávy se mohou zobrazovat společně s grafikou, symboly nebo tlačítkem pro aktivaci/deaktivaci funkce propojené s danou zprávou.

## Vyskakovací zprávy

V některých případech se zpráva objeví ve formě vyskakovacího okna. Vyskakovací zprávy mají vyšší prioritu než zprávy zobrazené ve stavové liště a před tím, než zmizí, se musí potvrdit resp. musí se provést jisté opatření.

## Související informace

- Spravování zpráv na středovém displeji (str. 136)
- Práce se zprávou uloženou ze středového displeje (str. 137)
- Zprávy na displeji řidiče (str. 101)

## Spravování zpráv na středovém displeji

Zprávy na středovém displeji se zpracovávají v zobrazeních středového displeje.

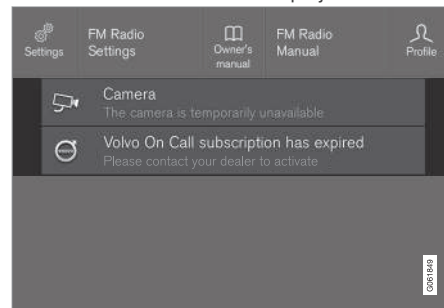

Příklad zprávy v horním zobrazení středového displeje.

U některých zpráv na středovém displeji je k dispozici tlačítko (nebo několik tlačítek ve vyskakovacích oknech), například, k aktivaci/deaktivaci funkce přiřazené k dané zprávě.

### Správa nové zprávy

V případě zpráv s tlačítky:

- Stisknutím tlačítka provedete akci nebo počkáte, než zpráva po chvíli automaticky zmizí.
  - > Zpráva zmizí ze stavové lišty.

V případě zpráv bez tlačítek:

- Zavřete zprávu tak, že na ní klepnete, nebo počkejte, než se zpráva po chvíli automaticky zavře.
  - > Zpráva zmizí ze stavové lišty.

Pokud chcete zprávu uložit, umístí se do horního zobrazení středového displeje.

### Související informace

- Zpráva na středovém displeji (str. 136)
- Práce se zprávou uloženou ze středového displeje (str. 137)
- Zprávy na displeji řidiče (str. 101)

### Práce se zprávou uloženou ze středového displeje

Bez ohledu na to, zda zprávy byly uloženy z displeje řidiče nebo ze středového displeje, zprávy se spravují na středovém displeji.

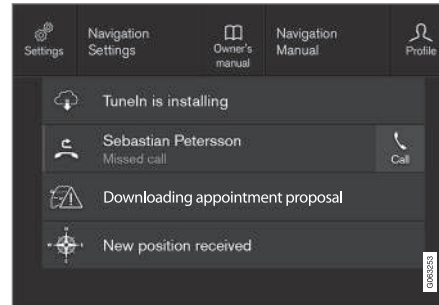

Příklady uložených zpráv a dostupné možnosti v horním zobrazení.

Zprávy, které se zobrazují na středovém displeji a musí se uložit, se zobrazují v horním zobrazení středového displeje.

### Přečtení uložené zprávy

1. Otevřete horní zobrazení středového displeje.
  - > Zobrazí se seznam uložených zpráv. Zprávy s šipkou vpravo lze rozbalit.

2. Klepnutím zprávu rozbalíte/minimalizujete.
  - > V seznamu se zobrazí další informace o zprávě a na obrázku vlevo v aplikaci se zobrazí informace o zprávě v grafické podobě.

### Správa uložené zprávy

U některých zpráv je tlačítko např. pro aktivaci/deaktivaci funkce propojeno s danou zprávou.

- Stisknutím tlačítka danou akci provedete.

Uložené zprávy v horním zobrazení se mažou automaticky při vypnutí vozidla.

### Související informace

- Zpráva na středovém displeji (str. 136)
- Spravování zpráv na středovém displeji (str. 136)
- Zprávy na displeji řidiče (str. 101)

## Head-up displej\*

Head-up displej doplňuje displej řidiče a promítá informace z displeje řidiče na čelní sklo. Promítaný obraz je vidět pouze z místa řidiče.



Na head-up displeji v zorném poli řidiče se zobrazují různá varování a informace související s rychlostí, funkcemi tempomatu, navigace apod. Dále se na head-up displeji mohou zobrazit informace o dopravních značkách a příchozí telefonní hovory.

### **i** POZNÁMKA

Schopnost řidiče vidět informace na průhledovém displeji se zhorší

- při použití polarizovaných slunečních brýlí
- pokud řidič během jízdy neseď uprostřed sedadla
- pokud na krycím skle zobrazovací jednotky leží předměty
- při nepříznivých světelných podmínkách.

### **!** DŮLEŽITÉ

Zobrazovací zařízení, ze kterého se promítají informace, se nachází na přístrojové desce. Aby nedošlo k poškození krycího skla zobrazovací jednotky, nepokládejte na krycí sklo žádné předměty a dávejte pozor, aby na toto sklo nic nespadlo.

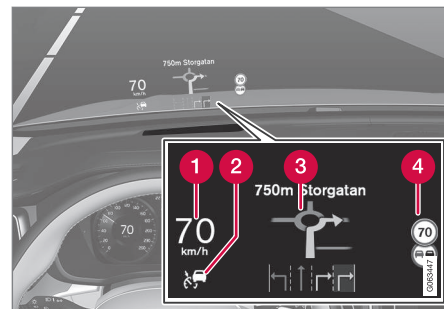

Příklady zobrazení na displeji.

- 1** Rychlost
- 2** Tempomat
- 3** Navigace
- 4** Dopravní značky

Na head-up displeji se mohou dočasně zobrazovat různé symboly např.:



Pokud se rozsvítí výstražný symbol, přečtěte si na displeji řidiče výstražnou zprávu.



Pokud se rozsvítí informační symbol, přečtěte si na displeji řidiče zprávu.





Pokud hrozí náledí, rozsvítí se symbol vločky.

### **i POZNÁMKA**

Osoby s jistými očními vadami mohou při sledování průhledového displeje cítit bolest hlavy a únavu.

### **City Safety na head-up displeji**

U varování v případě kolize informace na head-up displeji nahradí výstražný symbol systému City Safety. Tato grafika je podsvícena, i když je průhledový displej vypnutý.

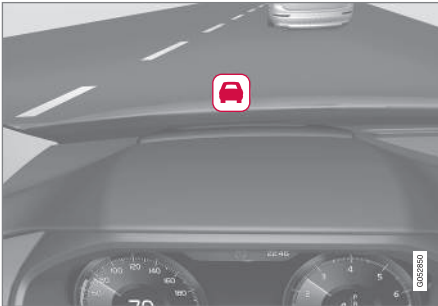

Výstražný symbol systému City Safety bliká a upozorňuje tak řidiče na riziko kolize.

### **Související informace**

- Aktivace a deaktivace head-up displeje\* (str. 139)
- Čištění head-up displeje\* (str. 655)
- Head-up displej při výměně čelního skla\* (str. 622)

### **Aktivace a deaktivace head-up displeje\***

Head-up displej může být při nastartování vozidla aktivován nebo deaktivován.



Stiskněte tlačítko **Head-up displej** v zobrazení funkcí na středovém displeji. Je-li aktivována tato funkce, rozsvítí se na tlačítku kontrolka.

### **Související informace**

- Nastavení head-up displeje\* (str. 140)
- Head-up displej\* (str. 138)

## Nastavení head-up displeje\*

Upravte nastavení projekce head up displeje na čelní sklo.

Nastavení lze nadefinovat, když se vozidlo nastartuje a na čelním skle je zobrazen promítaný obraz.

## Výběr možností displeje

Zvolte funkce, které se mají zobrazovat na head-up displeji.

1. Klepněte na **Nastavení** v horním zobrazení středového displeje.
2. Stiskněte **My Car → Displeje → Možnosti Head-up display**.
3. Zvolte jednu nebo více funkcí:
  - Zobrazit navigaci
  - Zobrazit Road Sign Information
  - Zobrazit podporu řidiče
  - Zobrazit telefon

Toto nastavení se uloží jako osobní nastavení do profilu řidiče.

## Nastavení jasu a svislé polohy



1. Stiskněte tlačítko **Seřízení průhled. displeje** v zobrazení funkcí na středovém displeji.
2. Jas a svislou polohu obrázku promítaného do zorného pole řidiče upravte pomocí klávesnice na volantu vpravo.

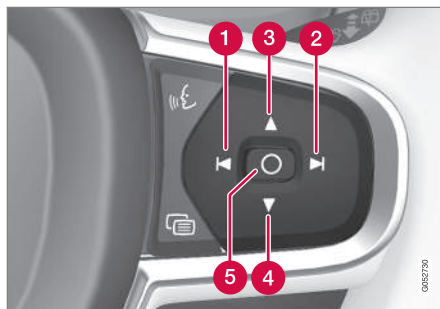

- 1 Snížení jasu
- 2 Zvýšení jasu
- 3 Zvýšení polohy

4 Snížení polohy

5 Potvrdí se

Jas grafiky se zpravidla upravuje podle světelných podmínek pozadí. Na jas má vliv rovněž nastavení jasu na ostatních displejích ve vozidle.

Výšku lze uložit do funkce paměti elektricky\* ovládaného předního sedadla pomocí klávesnice ve dveřích řidiče.

## Kalibrace vodorovné polohy

Pokud se zobrazuje čelní sklo nebo jednotka displeje, možná budete muset nakalibrovat vodorovnou polohu head-up displeje. Kalibrace pootočí promítaný obraz po směru nebo proti směru hodinových ručiček.

1. Klepněte na **Nastavení** v horním zobrazení středového displeje.
2. Zvolte **My Car** → **Displej řidiče** → **Možnosti Head-up display** → **Kalibrace Head-up displeje**.
3. Ke kalibraci vodorovné polohy obrazu použijte klávesnici na volantu vpravo.

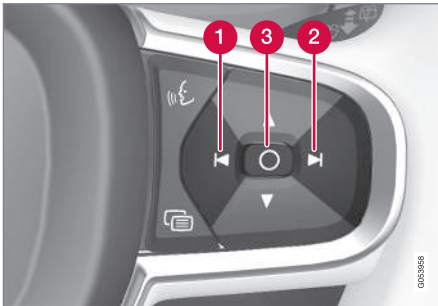

1. Otočení proti směru hodinových ručiček
2. Otočení po směru hodinových ručiček
3. Potvrdí se

## Související informace

- Head-up displej\* (str. 138)
- Aktivace a deaktivace head-up displeje\* (str. 139)
- Profily řidiče (str. 132)
- Uložení polohy sedadla, vnějších zpětných zrcátek a head-up displeje\* (str. 184)

## Rozpoznávání hlasu

Hlasové ovládání<sup>17</sup> umožní ovládat hlasovými povelů funkce vozidla, například, systém klimatu, rádio nebo telefon spojený technologií Bluetooth. Pokud do výbavy vozidla patří Sensus Navigation\*, navigační systém lze ovládat pouze hlasovým ovládáním.

### Co je to hlasové ovládání?

Hlasové ovládání je pomůcka, která usnadní používání různých povelů ve vozidle. V zásadě funguje jako běžná aplikace, do které zadáváte informace v pevně daném pořadí tak, abyste mohli provést úkol. Ale místo klávesnice používáte k tomu hlasové povelů. Proto doporučujeme naučit se jak a v jakém pořadí se má hlasový povel vydávat, aby byl dosažen požadovaný výsledek.

Systém hlasového ovládání vám umožní ovládat jisté funkce klimatu a systému infotainment pomocí hlasových povelů. Systém může reagovat hlasem a může zobrazovat informace na displeji řidiče.

### **VAROVÁNÍ**

Za bezpečné řízení vozu a dodržování všech platných předpisů týkajících se provozu na komunikacích je vždy odpovědný řidič.



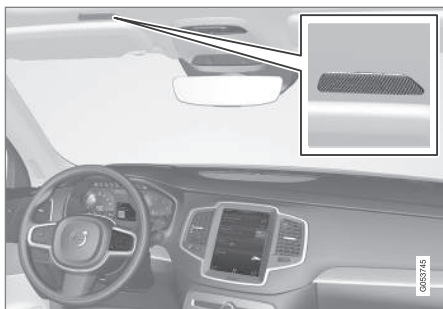

Mikrofon systému hlasového ovládání

### Aktualizace systému

Systém rozpoznávání hlasu je průběžně zlepšován. Doporučujeme, abyste vždy měli nainstalovanou nejnovější verzi.

Aktualizace stáhnete na adrese [www.volvocars.com/intl/support](http://www.volvocars.com/intl/support).

### **i** POZNÁMKA

Funkci rozpoznávání hlasu nepodporují všechny systémové jazyky. Jazyky s podporou této funkce jsou v seznamu dostupných systémových jazyků zvýrazněné symbolem . Podrobnější informace naleznete v části o nastavení rozpoznávání hlasu.

### Související informace

- Použití systému rozpoznávání hlasu (str. 142)
- Ovládání telefonu pomocí systému rozpoznávání hlasu (str. 144)
- Hlasové ovládání rádia a médií (str. 145)
- Ovládání klimatizace pomocí systému rozpoznávání hlasu (str. 202)
- Nastavení pro hlasové ovládání (str. 146)

## Použití systému rozpoznávání hlasu

### Spuštění hlasového ovládání<sup>18</sup>



Pokud chcete vydávat povely přes systém hlasového ovládání, účastníte se "dialogu" se systémem. Stisknutím tlačítka pro rozpoznávání hlasu

 na volantu aktivujete systém a začnete dialog

s hlasovými povely. Po stisknutí tlačítka uslyšíte pípnutí a na displeji řidiče se objeví symbol hlasového ovládání.

To znamená, že systém začal poslouchat a můžete začít vydávat povely. Jakmile začnete mluvit, systém se učí, aby rozpoznal váš hlas a aby mu porozuměl. Tento proces trvá několik sekund a probíhá automaticky. To znamená, že nemusíte učení hlasu spouštět manuálně.

<sup>17</sup> Platí pro některé trhy.

<sup>18</sup> Platí pro některé trhy.

Nezapomeňte:

- Začněte mluvit, až se ozve tón, a to běžným hlasem a běžným tempem.
- Nemluvte, když systém odpovídá (během této doby systém pokynům nerozumí).
- Eliminujte v prostoru pro cestující hluk v pozadí a zavřete všechny boční dveře, okna a panoramatickou střechu\*.

### POZNÁMKA

Funkci rozpoznávání hlasu nepodporují všechny systémové jazyky. Jazyky s podporou této funkce jsou v seznamu dostupných systémových jazyků zvýrazněny symbolem . Podrobnější informace naleznete v části o nastavení rozpoznávání hlasu.



Obecně platí, že systém funguje tak, že vyslechne základní povel, po kterém následují podrobnější povely, které upřesňují, co po systému chcete.

Pokud chcete změnit hlasitost audiosystému, otáčejte ovládním hlasitosti, když je slyšet hlas. Během hlasového ovládním lze používat jiná tlačítka. Během dialogu se systémem však ostatní zvuky budou ztišeny, což znamená, že

nelze provést funkce, které jsou propojeny s audiosystémem pomocí tlačítek.

### Zrušení hlasového ovládním

Hlasové ovládním lze zrušit různými způsoby:

- Krátce klepněte na  a řekněte "Cancel".
- Dlouze tiskněte na volantu tlačítko hlasového ovládním , dokud neuslyšíte dvě pípnutí. Tímto se zastaví rozpoznávání hlasu, a to i v případě, že systém mluví.

Hlasové ovládním lze rovněž zrušit tak, že nereagujete během dialogu. Nejříve se systém třikrát zeptá na odpověď a pokud stále nereagujete, hlasové ovládním bude automaticky zrušeno.

Pokud chcete komunikaci urychlit a přeskočit hlášky systému, stiskněte na volantu tlačítko hlasového ovládním . Tím se hlasové ovládním zruší a vy můžete říct další příkaz.

### Příklad ovládním pomocí systému rozpoznávání hlasu

1. Stiskněte tlačítko .

2. Řekněte "Call [Jméno] [Příjmení] [kategorie čísla]", např. "Call Robin Smith Mobil".

> Systém vytočí vybraný kontakt z telefonního seznamu. Pokud je ke kontaktu přiřazeno několik čísel telefonu (např. domů, mobil, do práce), musíte být vybrána správná kategorie.

### Povely/fráze

Bez ohledu na situaci, lze zpravidla používat následující povely:

- "Repeat" - zopakuje se poslední hlasový pokyn v probíhající dialogu.
- "Cancel" - dialog se přeruší<sup>19</sup>
- "Help" - spustí se dialog nápovědy. Systém reaguje povely, které jsou v dané situaci k dispozici - například, požadavkem.

Povely pro konkrétní funkce jako např. pro telefon a rádio jsou popsány v samostatných kapitolách.

<sup>19</sup> Upozorňujeme, že tímto se dialog zastaví pouze v případě, že systém nemluví. K tomu dlouze tiskněte tlačítko , dokud neuslyšíte dvě pípnutí.



## « **Obrázky**

Číslované povely jsou uvedeny samostatně v závislosti na regulované funkci:

- **Telefonní čísla a PSČ** se musí vyslovovat samostatně, číslo po čísle, např. "nula tři jedna dva dva čtyři čtyři tři" (03122443).
- **Domovní čísla** lze vyslovovat samostatně nebo ve skupinách, např. dva dva" nebo "dvacet dva" (22). V případě angličtiny a nizozemštiny lze několik skupin vyslovovat po sobě, např. "dvacet-dva dvacet-dva" (22 22). V angličtině lze použít slova "double" a "triple", např. "double zero" (00). Lze používat čísla v rozsahu 0-2300.
- **Frekvence** lze vyslovovat jako "devadesát osm tečka osm" (98.8), "sto a čtyři tečka dva" nebo "sto čtyři tečka dva" (104.2).

### **Rychlost a režim opakování**

Pokud systém mluví příliš rychle, je možné hlasitost upravit.

Je možné povolit režim opakování tak, aby systém opakoval, co jste řekli.

Změna rychlosti a aktivace/deaktivace režimu opakování:

1. V horním zobrazení stiskněte **Nastavení**.

2. Stiskněte tlačítko **Systém** → **Hlasové ovládání** a zvolte nastavení.

- **Opakovat hlasový povel**
- **Rychlost řeči**

### **Související informace**

- Rozpoznávání hlasu (str. 141)
- Ovládání telefonu pomocí systému rozpoznávání hlasu (str. 144)
- Hlasové ovládání rádia a médií (str. 145)
- Ovládání klimatizace pomocí systému rozpoznávání hlasu (str. 202)
- Nastavení pro hlasové ovládání (str. 146)

## **Ovládání telefonu pomocí systému rozpoznávání hlasu<sup>20</sup>**

Vytočte kontaktní číslo, nechte si přečíst nahlas zprávy nebo nadiktujte stručné zprávy pomocí hlasových příkazů do telefonu připojeného pomocí Bluetooth.

Pokud chcete specifikovat kontakt v telefonním seznamu, povel rozpoznávání hlasu musí zahrnovat kontaktní informace, které se zadají do telefonního seznamu. Pokud kontakt, např. **Robyn Smith**, má několik čísel telefonu, lze uvést rovněž kategorii čísla, např. **Doma** nebo **Mobil**: "**Call Robin Smith Mobil**".

Stiskněte  a řekněte jeden z následujících povelů:

- "**Call [contact] (kontakt)**" - vytočí se vybraný kontakt z telefonního seznamu.
- "**Call [telefonní číslo]**" - vytočí se telefonní číslo.
- "**Recent calls**" - zobrazí se seznam volání.
- "**Read message**" - přečte se zpráva. Pokud je k dispozici více zpráv, vyberte zprávu, která se má přečíst.
- Uživatelé "**Message to [contact] (kontakt)**" by měli vyslovit stručnou zprávu. Zpráva bude zopakována nahlas a uživatel může vybrat její odeslání<sup>21</sup> nebo

<sup>20</sup> Platí pro některé trhy.

<sup>21</sup> Zprávy přes vozidlo lze odesílat jen u některých telefonů. Informace o kompatibilních telefonech najdete na stránce [www.volvocars.com/intl/support](http://www.volvocars.com/intl/support).

úpravu. Aby tato funkce fungovala, vozidlo musí být připojeno k internetu.

### **i** POZNÁMKA

Funkci rozpoznávání hlasu nepodporují všechny systémové jazyky. Jazyky s podporou této funkce jsou v seznamu dostupných systémových jazyků zvýrazněné symbolem . Podrobnější informace naleznete v části o nastavení rozpoznávání hlasu.

### Související informace

- Rozpoznávání hlasu (str. 141)
- Použití systému rozpoznávání hlasu (str. 142)
- Hlasové ovládání rádia a médií (str. 145)
- Ovládání klimatizace pomocí systému rozpoznávání hlasu (str. 202)
- Nastavení pro hlasové ovládání (str. 146)
- Vozidlo připojené k Internetu\* (str. 545)

## Hlasové ovládání rádia a médií<sup>22</sup>

Dále uvádím pokyny pro ovládání rádia a přehrávače médií.

Klepněte na tlačítko  a řekněte jeden z následujících povelů:

- **"Media"** - spustí se dialog ovládání médií a rádia a zobrazí se příklady povelů.
- **"Play [interpret]"** - přehraje hudbu podle vybraného interpreta.
- **"Play [název skladby]"** - přehraje vybranou skladbu.
- **"Play [název skladby] z [album]"** - přehraje vybranou skladbu z vybraného alba.
- **"Play [rozhlasová stanice]"** - spustí přehrávání vybraného rádiového kanálu.
- **"Tune to [frekvence]"** - spustí přehrávání vybrané rádiové frekvence v aktuálním frekvenčním pásmu. Pokud není aktivní žádný zdroj rádia, spustí se vlnová délka FM, která byla nastavena ve výchozím nastavení.
- **"Tune to [frekvence] [vlnová délka]"** - spustí vybranou rádiovou frekvenci ve vybraném frekvenčním pásmu.
- **"Radio"** - spustí se FM rádio.
- **"Radio FM"** - spustí se FM rádio.

- **"Radio AM"** - spustí se AM rádio.<sup>23</sup>
- **"DAB"** - spustí se DAB rádio\*.
- **"CD"** - spustí se přehrávání z CD\*.
- **"USB"** - spustí se přehrávání z USB.
- **"iPod"** - spustí se přehrávání z iPod.
- **"Bluetooth"** - spustí se přehrávání ze zdroje médií, který je připojen přes Bluetooth.
- **"Similar music"** - přehrává se hudba, která se podobá hudbě momentálně přehrávané z USB.

### **i** POZNÁMKA

Funkci rozpoznávání hlasu nepodporují všechny systémové jazyky. Jazyky s podporou této funkce jsou v seznamu dostupných systémových jazyků zvýrazněné symbolem . Podrobnější informace naleznete v části o nastavení rozpoznávání hlasu.

### Související informace

- Rozpoznávání hlasu (str. 141)
- Použití systému rozpoznávání hlasu (str. 142)

<sup>22</sup> Platí pro některé trhy.

<sup>23</sup> Dostupnost se liší v závislosti na modelu resp. trhu.

- Ovládání telefonu pomocí systému rozpoznávání hlasu (str. 144)
- Ovládání klimatizace pomocí systému rozpoznávání hlasu (str. 202)
- Nastavení pro hlasové ovládání (str. 146)

### Nastavení pro hlasové ovládání<sup>24</sup>

Zde se upravuje nastavení systému hlasového ovládání.

Nastavení → Systém → Hlasové ovládání

Nastavení lze upravovat pro následující položky:

- **Opakovat hlasový povel**
- **Pohlaví**
- **Rychlost řeči**

### Nastavení zvuku

Nastavení zvuku zvolte následovně:

Nastavení → Zvuk → Hlasitost systému  
→ Hlasové ovládání

### Nastavení jazyka

Rozpoznávání hlasu není k dispozici pro všechny jazyky. Jazyky, u kterých je rozpoznávání hlasu k dispozici, jsou v seznamu jazyků označeny ikonou - .

Změna jazyka má vliv rovněž na text nabídek, zpráv a nápovědy.

Nastavení → Systém → Jazyky a jednotky systému → Jazyk systému

### Související informace

- Rozpoznávání hlasu (str. 141)
- Použití systému rozpoznávání hlasu (str. 142)
- Ovládání telefonu pomocí systému rozpoznávání hlasu (str. 144)
- Ovládání klimatizace pomocí systému rozpoznávání hlasu (str. 202)
- Hlasové ovládání rádia a médií (str. 145)
- Nastavení zvuku (str. 508)
- Změna jazyka systému (str. 128)

<sup>24</sup> Platí pro některé trhy.



OSVĚTLENÍ

## Spínače světel

K ovládání vnitřního a venkovního osvětlení se používají různé ovládače osvětlení. Vnější osvětlení se aktivuje a nastavuje pomocí páčkového přepínače vlevo. Jas interiéru se seřizuje kolečkem na přístrojové desce.

Také sklon světlometů<sup>1</sup> se nastavuje pomocí kolečka na přístrojové desce.

## Venkovní osvětlení

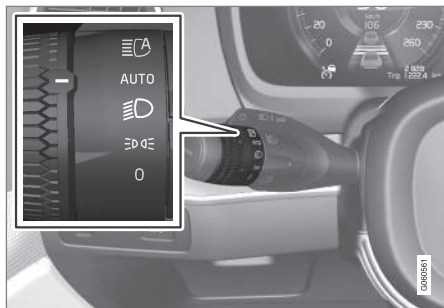

Otočný kroužek na páčkovém přepínači vlevo.

Pokud se elektrický systém vozidla nachází v poloze zapalování II, v jednotlivých polohách otočného prstence jsou k dispozici následující funkce:

Poloha	Popis
	Denní světla. Lze použít světelnou houkačku.
	Denní světla a obrysová světla. Obrysová světla, když je vozidlo zaparkováno. <sup>A</sup> Lze použít světelnou houkačku.
	Potkávací světlomety a obrysová světla. Lze aktivovat dálkové světlomety. Lze použít světelnou houkačku.

Poloha	Popis
	Denní světla a obrysová světla za dne.  Potkávací světla a obrysová světla při slabém denním svitu nebo za tmy nebo když jsou aktivována přední* nebo zadní mlhová světla.  Aktivní dálkové světlomety lze aktivovat.  Dálkové světlomety lze aktivovat, pokud jsou zapnuty potkávací světlomety.  Lze použít světelnou houkačku.
	Aktivní hlavní světlomety svítí/nesvítí.

<sup>A</sup> Pokud vozidlo stojí, ale motor běží, lze otočným prstencem přepnout do polohy z jakékoliv jiné polohy a zapnout tak místo jiného osvětlení obrysová světla.

Společnost Volvo doporučuje používat během jízdy režim **AUTO**.

<sup>1</sup> Platí pro vozidla s halogenovými světlomety.

**VAROVÁNÍ**

Systém osvětlení vozidla není schopen v každé situaci určit, kdy je denní světlo příliš slabé nebo dostatečně intenzivní, např. za mlhy a deště.

Odpovědnost za jízdu s vozem v souladu s platnými dopravními předpisy a se světly ve správném stavu nese vždy řidič.

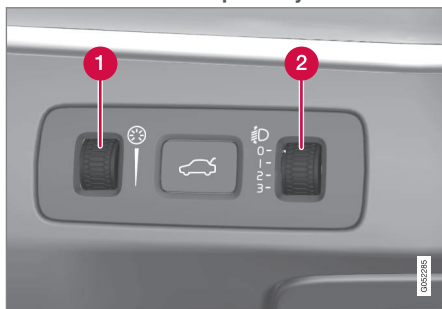
**Rolovací kolečko v přístrojové desce**

Vozidlo s LED<sup>2</sup> světlomety\* je vybaveno automatickým nastavováním sklonu světlometů a proto není vybaveno kolečkem k nastavení sklonu světlometů.

- 1** Kolečko pro nastavení jasu v interiéru
- 2** Kolečko pro ovládání sklonu světlometů<sup>1</sup>

**Související informace**

- Nastavení funkcí světel na středovém displeji (str. 149)
- Osvětlení interiéru (str. 160)
- Obrysová světla (str. 151)
- Použití směrových světel (str. 155)
- Použití dálkových světel (str. 153)
- Potkávací světla (str. 152)
- Přední světla do mlhy/natáčecí světla\* (str. 156)
- Zadní světlo do mlhy (str. 157)
- Aktivní natáčecí světla\* (str. 156)
- Brzdové světlo (str. 158)
- Nouzová brzdová světla (str. 158)
- Výstražná funkce ukazatelů směru (str. 159)

**Nastavení funkcí světel na středovém displeji**

Některé funkce osvětlení lze upravit a aktivovat na středovém displeji. To platí, například, pro aktivní světlomety, osvětlení "home safe" a osvětlení při příchodu.

1. Klepněte na **Nastavení** v horním zobrazení středového displeje.
2. Stiskněte **My Car** → **Světla a osvětlení**.
3. Zvolte **Vnější osvětlení** nebo **Vnitřní osvětlení** a potom funkci, kterou chcete upravit.

**Související informace**

- Spínače světel (str. 148)
- Aktivní dálkové světlomety (str. 153)
- Použití doprovodného osvětlení při odchodu (str. 159)
- Doprovodné osvětlení při příchodu (str. 160)
- Použití směrových světel (str. 155)
- Ostatní nastavení v horním zobrazení středového displeje (str. 128)
- Zobrazení funkcí na středovém displeji (str. 118)

<sup>2</sup> LED (Light Emitting Diode)

<sup>1</sup> Platí pro vozidla s halogenovými světlomety.

## Nastavení sklonu světlometů

Sklon světlometů<sup>3</sup> se nastavuje jedním z koleček na přístrojové desce.

Zatížení vozidla má vliv na svislé nastavení sklonu světlometů, které mohou oslňovat motoristy v protisměru. K tomu zabráníte nastavením sklonu světlometů. Snižte sklon světlometů, pokud je vůz hodně naložen.

1. Nechejte motor běžet nebo elektrický systém vozidla přepněte do polohy zapalování I.
2. Rolováním kolečka nahoru/dolů zvyšujte/snižujte úroveň nastavení sklonu světlometů.

Dole je zobrazena poloha kolečka pro různá zatížení.

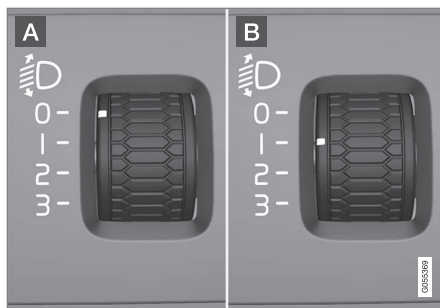

Příklady polohy kolečka.

**A** Kolečka v poloze 0

**B** Kolečka v poloze 1

Zatížení	Poloha kolečka
Pouze řidič.	0
Řidič a spolujezdec na sedadle předního spolujezdce.	0
Řidič a spolujezdec na sedadle předního spolujezdce. Tři cestující na zadních sedadlech.	1

Zatížení	Poloha kolečka
Řidič a spolujezdec na sedadle předního spolujezdce. Tři cestující na zadních sedadlech. 220 kg náklad v zavazadlovém prostoru.	1
Řidič a maximální náklad v zavazadlovém prostoru.	2

### Související informace

- Spínače světel (str. 148)

<sup>3</sup> Platí pro vozidla s halogenovými světlometry.

## Obrysová světla

Lze použít obrysová světla tak, aby ostatní účastníci silničního provozu viděli stojící nebo zaparkované vozidlo. Obrysová světla se zapíná otočným prstencem na páčkovém přepínači.

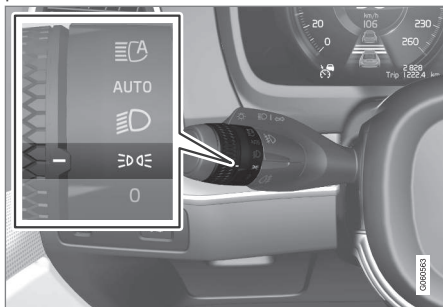

Otočný prsteneček na páčkovém přepínači v poloze obrysových světel.

Otočte kroužek do polohy **DRL** - rozsvítí se obrysová světla (současně se zapne osvětlení registrační značky).

Pokud se elektrický systém vozidla nachází v poloze zapalování **II**, rozsvítí se místo předních obrysových světel denní světla. Pokud se kroužek nachází v této poloze, obrysová světla svítí bez ohledu na to, v jaké poloze zapalování se nachází elektrický systém vozidla.

Pokud vozidlo stojí, ale motor běží, lze otočným prstencem přepnout do polohy **DRL** pro

obrysová světla z jakékoliv jiné polohy a zapnout tak místo jiného osvětlení obrysová světla.

Pokud jedete déle než 30 sekund maximální rychlostí 10 km/h (cca. 6 mph) nebo pokud je rychlost větší než 10 km/h (cca. 6 mph), svítí denní světla. Řidič by měl ovládní otočit do jiné polohy než **DRL**.

Pokud se otevřou dveře zavazadlového prostoru a venku je tma, rozsvítí se zadní obrysová světla (pokud již nesvítí), která varují účastníky silničního provozu vzadu za vozidlem. Přitom nezáleží, v jaké poloze je otočný prsteneček, ani v jaké poloze je zapalování.

## Související informace

- Spínače světel (str. 148)
- Možnosti zapalování (str. 430)

## Denní světla

Vozidlo obsahuje senzory, které detekují světelné podmínky v okolí. Denní světla se rozsvítí, pokud se otočný prsteneček na páčkovém přepínači na volantu nachází v poloze **0**, **DRL** nebo **AUTO** a pokud je elektrický systém vozidla v poloze zapalování **II**.

V poloze **AUTO** světlomety při slabém slunečním svitu nebo za tmy automaticky přepnou na potkávací světla.

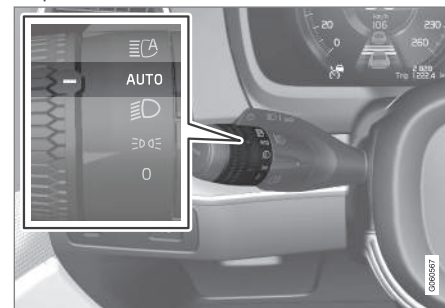

Otočný prsteneček na páčkovém přepínači v poloze **AUTO**.

Pokud je otočný kroužek na páčkovém přepínači v poloze **AUTO** a vozidlo jede za denního světla, rozsvítí se denní světla (DRL<sup>4</sup>). Za tmy a při zhoršené viditelnosti vozidlo automaticky přepne z denních světel na potkávací světla. K přepnutí na potkávací světla dojde také

- ◀ v případě, kdy se aktivuje přední mlhové světlo\* a/nebo zadní mlhové světlo.

### **VAROVÁNÍ**

Tento systém pomáhá šetřit energii - nedokáže však určit v každé situaci, kdy je denní světlo příliš slabé nebo dostatečně silné, např. v mlze a dešti.

Odpovědnost za jízdu s vozem v souladu s platnými dopravními předpisy a se světly ve správné poloze nese vždy řidič.

### **Související informace**

- Spínače světel (str. 148)
- Možnosti zapalování (str. 430)
- Potkávací světla (str. 152)

### **Potkávací světla**

Pokud je páčkový přepínač během jízdy v poloze **AUTO**, za tmy a při slabém denním světle se automaticky aktivují potkávací světla, pokud je elektrický systém vozidla v poloze zapalování II.

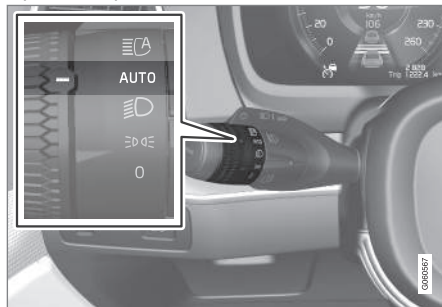

Otočný prsteneček na páčkovém přepínači v poloze **AUTO**.

Je-li otočný kroužek na páčkovém přepínači v poloze **AUTO**, potkávací světla se rovněž aktivují, pokud:

- se aktivují přední mlhová světla\*
- se aktivuje zadní mlhové světlo
- se aktivují přední a zadní mlhová světla

Pokud se otočný prsteneček na páčkovém přepínači nachází v poloze , potkávací světla

jsou aktivována vždy, když se elektrický systém vozidla nachází v poloze zapalování II.

### **Detekce tunelů**

Vozidlo detekuje, pokud vjíždí do tunelu, a přepne z denních světel na potkávací světla.

Upozorňujeme, že detekce tunelů funguje pouze, pokud je kroužek na levém páčkovém přepínači v poloze **AUTO**.

### **Související informace**

- Spínače světel (str. 148)
- Možnosti zapalování (str. 430)
- Denní světla (str. 151)

<sup>4</sup> Daytime Running Lights

## Použití dálkových světel

Dálková světla se ovládají levým páčkovým přepínačem. Dálková světla jsou nejsilnější světla na vozidlu. Měla by se používat při jízdě za tmy, aby byla lepší viditelnost, a to tak, aby nebyli oslňováni ostatní účastníci silničního provozu.

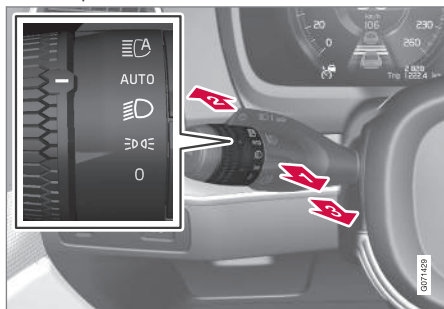

Páčkový přepínač na volantu s otočným prstencem.

## Světelná houkačka

1 Přepněte páčkový přepínač lehce zpátky do polohy světelné houkačky. Dálková světla budou svítit, dokud páčkový přepínač neuvolníte.

## Dálková světla

2 Dálkové světlomety lze aktivovat, pokud je otočný prsteneček na páčkovém přepínači na volantu v poloze **AUTO**<sup>5</sup> nebo .

Dálkové světlomety aktivujete přesunutím páčkového přepínače dopředu.

3 Deaktivujete přesunutím páčkového přepínače dozadu.

Po zapnutí dálkových světel se na displeji řidiče aktivuje .

## Související informace

- Spínače světel (str. 148)
- Aktivní dálkové světlomety (str. 153)

## Aktivní dálkové světlomety

Aktivní dálkové světlomety detekují pomocí kamerového snímače na horní hraně čelního skla světlomety vozidel v protisměru nebo zadní světla vozidel vpředu a přepnou z dálkových světlometů na potkávací.

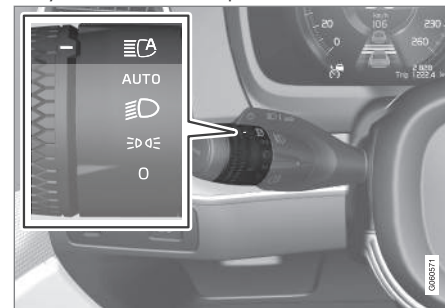



Symbol označuje aktivní dálkové světlomety.

Tuto funkci lze spustit během jízdy za tmy, je-li rychlost vozidla cca. 20 km/h (cca. 12 mph) nebo vyšší. Tato funkce může rovněž zohlednit pouliční osvětlení. Pokud kamerový snímač nedetekuje protijedoucí vozidlo ani vozidlo vpředu, dálkové světlomety se přibližně na jednu sekundu znovu zapnou.

<sup>5</sup> Pokud jsou potkávací světlomety aktivovány.

## « Aktivace aktivních dálkových světlometů

Aktivní dálkové světlometry se aktivují a deaktivují otočením levého páčkového přepínače do polohy . Prstencem se potom vrátí do polohy **AUTO**. Pokud jsou aktivní dálkové světlometry aktivovány, symbol  na displeji řidiče se rozsvítí bíle. Pokud jsou aktivovány dálkové světlometry, symbol svítí modře.

Pokud jsou aktivní dálkové světlometry vypnuté a dálkové světlometry zapnuté, osvětlení okamžitě přepne na potkávací světla.

Aktivní dálkové světlometry není nutné opakovaně aktivovat po každém nastartování vozidla.

### Adaptivní funkce

U vozidel se světlometry LED<sup>6</sup>\* jsou aktivní dálkové světlometry vybaveny adaptivní funkcí<sup>7</sup>. V tomto případě, na rozdíl od běžného tlumení svítu svítí dálková světla po stranách vozidla pro protijedoucí vozidla nebo vozidla vzadu - ztlumí se pouze části světelného kužele, který směřuje přímo k vozidlu.

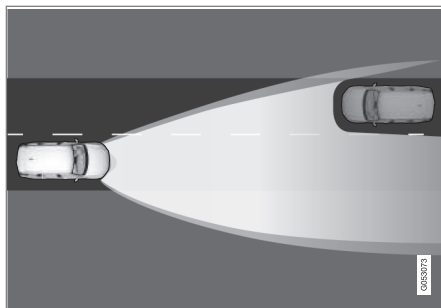

Adaptivní funkce: Potkávací světlometry svítí na vozidla jedoucí proti vám, dálkové světlometry svítí po obou stranách vozidla.

Dálkové světlometry jsou částečně ztlumeny, tzn. kužel světla svítí nepatrně více než potkávací světla, kontrolka  na displeji řidiče svítí modře.

### Omezení aktivních dálkových světlometů

Kamerový snímač, ze kterého funkce vychází, má omezení.



Pokud se na obrazovce řidiče objeví tento symbol společně se zprávou **Akt. dálk. světlometry Dočasně není k dispozici**, mezi dálkovými a potkávacími světly musíte přepínat ručně. Jakmile se objeví tato zpráva, symbol  zhasne.



Totéž platí, pokud se tento symbol zobrazí společně se zprávou **Snímač čelního skla Zablokovaný snímač, viz Uživatelská příručka**.

Může se stát, např. během husté mlhy nebo při silném dešti, že aktivní dálkové světlometry nebudou dočasně k dispozici. Jakmile budou aktivní dálkové světlometry opět k dispozici nebo jakmile senzory na čelním skle nebudou zablokované, zpráva zhasne a rozsvítí se symbol .

### **VAROVÁNÍ**

Aktivní světlometry pomáhají při příznivých podmínkách využít optimální tvar světelného kužele.

Za manuální přepínání dálkových a potkávacích světél v případech, kdy to vyžaduje dopravní situace nebo počasí, je vždy odpovědný řidič.

<sup>6</sup> LED (Light Emitting Diode)  
<sup>7</sup> V závislosti na výbavě vozidla.



### Související informace

- Spínače světel (str. 148)
- Použití dálkových světel (str. 153)
- Omezení kamerové a radarové jednotky (str. 419)

### Použití směrových světel

Směrová světla se ovládají pomocí levého páčkového přepínače. Směrová světla zablikají třikrát nebo blikají nepřetržitě, a to podle toho, jak hodně se páčkový přepínač posune nahoru nebo dolů.



Ukazatele směru.

### Krátké zablikání

- ➔ Posuňte páčkový přepínač nahoru nebo dolů do první polohy a uvolněte jej. Směrová světla třikrát bliknou. Pokud se funkce na středovém displeji deaktivuje, světla jednou bliknou.

### **i** POZNÁMKA

- Tuto automatickou sekvenci blikání můžete zastavit tak, že páčkový přepínač okamžitě přesunete do opačného směru.
- Pokud symbol směrových světel na displeji řidiče bliká rychleji než obvykle, zkontrolujte zprávu na displeji řidiče.

### Trvalé blikání

- ➔ Posuňte páčkový přepínač nahoru nebo dolů do krajní polohy.

Páčkový přepínač zůstane v této poloze a je možné jej z ní posunout ručně nebo automaticky pohybem volantu.

### Související informace

- Výstražná funkce ukazatelů směru (str. 159)
- Nastavení funkcí světel na středovém displeji (str. 149)

## Aktivní natáčecí světla\*

Aktivní natáčecí světla byla navržena tak, aby dále osvětlila prostor při průjezdu v zatáčkách a na křižovatkách. Vozidla se světlomety LED<sup>8</sup> mohou být v závislosti na výbavě vybavena aktivními natáčecími světly.

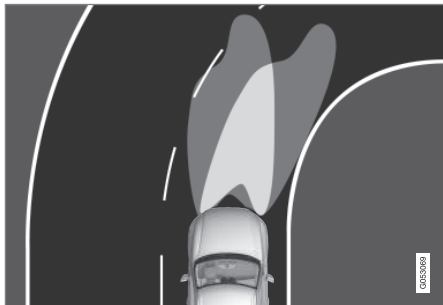

Osvětlení světlomety s deaktivovanou (vlevo) a aktivovanou (vpravo) funkcí.

Aktivní natáčecí světla následují pohyb volantu, dále osvětlují zatáčky a křižovatky a zlepšují tak výhled pro řidiče.

Funkce se aktivuje automaticky po nastartování motoru. V případě poruchy se na displeji řidiče rozsvítí kontrolka  a současně se na displeji řidiče zobrazí vysvětlující zpráva.

Tato funkce je aktivní pouze za tmy a při slabém denním světle a pouze, když se vozidlo pohybuje a jsou zapnuta potkávací světla.

<sup>8</sup> LED (Light Emitting Diode)

## Deaktivace/aktivace funkce

Když je vozidlo dodáno od výrobce, funkce je aktivována. Tuto funkci lze deaktivovat a aktivovat na středovém displeji v zobrazení funkcí.



Stiskněte tlačítko **Aktiv. natáč. světlomety**.

## Související informace

- Nastavení funkcí světel na středovém displeji (str. 149)
- Přední světla do mlhy/natáčecí světla\* (str. 156)



## Přední světla do mlhy/natáčecí světla\*

Mlhová světla se aktivují manuálně, když jedete v mlze, a automaticky při couvání, kdy doplňují couvací světlo.

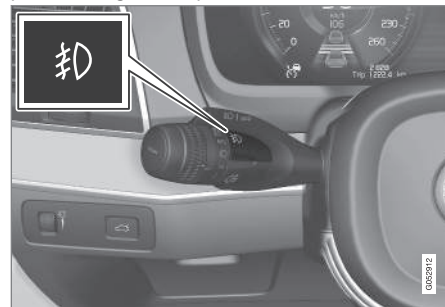
Pokud je vozidlo vybaveno natáčecími světly\*, mlhová světla se automaticky rozsvítí za tmy a při zhoršené viditelnosti za dne a osvětlí prostor diagonálně před vozidlem.



Tlačítko pro přední světla do mlhy.

Zadní světla do mlhy lze zapnout pouze, pokud elektrický systém vozidla je v poloze zapalování **II** a pokud otočný prsteneček na páčkovém přepínači je v poloze **AUTO**,  nebo .

Pokud chcete funkci aktivovat nebo deaktivovat, klepněte na tlačítko. Symbol  na dis-

pleji řidiče se rozsvítí při zapnutí předních světel do mlhy.

Přední světla do mlhy automaticky zhasnou, pokud se vozidlo vypne, nebo pokud se otočný prsteneček na páčkovém přepínači přepne do polohy **0**.

### **i** POZNÁMKA

Předpisy týkající se použití zadních mlhových světel se v jednotlivých zemích liší.

### Natáčecí světla\*

Přední světla do mlhy mohou být vybavena natáčecími světly, která po jistou dobu osvětlí prostor napříč před vozidlem v prudké zatáčce ve směru natočení volantu nebo ve směru, ve kterém jsou aktivována směrová světla.

Tato funkce se aktivuje za tmy nebo při slabém denním světle, když je kolečko na páčkovém přepínači v poloze **AUTO** nebo  a vozidlo se pohybuje rychlostí pod cca. 30 km/h (cca. 20 mph).

Navíc se obě natáčecí světla rozsvítí společně se zpětným světlometem při couvání.

Když je vozidlo dodáno od výrobce, funkce je aktivována. Tuto funkci lze aktivovat a deaktivovat na středovém displeji.

### Související informace

- Spínače světel (str. 148)
- Možnosti zapalování (str. 430)
- Zadní světlo do mlhy (str. 157)
- Aktivní natáčecí světla\* (str. 156)
- Nastavení funkcí světel na středovém displeji (str. 149)

### Zadní světlo do mlhy

Zadní světlo do mlhy je výrazně silnější než běžná zadní světla. Zadní světlo do mlhy by se mělo používat pouze při snížené viditelnosti při mlze, sněžení, v kouři nebo prachu tak, aby ostatní účastníci silničního provozu byli včas upozorněni na vozidlo v protisměru.



Tlačítko pro zadní světlo do mlhy.

Zadní světlo do mlhy je světlo vzadu na vozidle na straně řidiče.



Zadní mlhové světlo lze zapnout pouze, když

- poloha zapalování **II** je aktivní a otočný prsteneček na páčkovém přepínači je v poloze **AUTO** nebo 
- je otočný prsteneček na páčkovém přepínači v poloze **☰☑** a svítí přední mlhová světla



- ◀ Stisknutím tlačítka zapnete/vypnete světla. Jakmile se rozsvítí zadní mlhové světlo, rozsvítí se na displeji řidiče symbol .

Zadní mlhové světlo se automaticky vypne, když

- vozidlo je vypnuté nebo otočný prsteneček na páčkovém přepínači je v poloze 
- je otočný prsteneček na páčkovém přepínači v poloze  a přední mlhová světla nesvítí.

### POZNÁMKA

Předpisy týkající se použití zadních mlhových světel se v jednotlivých zemích liší.

### Související informace

- Spínače světel (str. 148)
- Přední světla do mlhy/natáčecí světla\* (str. 156)
- Možnosti zapalování (str. 430)

### Brzdové světlo

Brzdové světlo se automaticky rozsvítí při brzdění.

Brzdové světlo se rozsvítí při sešlápnutí brzdového pedálu a když vozidlo brzdí automaticky některý ze systémů podpory řidiče.

### Související informace

- Nouzová brzdová světla (str. 158)
- Funkce brzd (str. 433)
- Systém podpory řidiče (str. 292)

### Nouzová brzdová světla

Nouzová brzdová světla se aktivují v případě prudkého brzdění, aby upozornila ostatní vozidla vzadu.

Brzdová světla blikají na rozdíl od běžného brzdění, kdy stále svítí.

Nouzová brzdová světla se rozsvítí při intenzivním brzdění nebo když se při vysokých rychlostech aktivuje systém ABS.

Poté, co řidič zpomalí a potom uvolní brzdu, brzdové světlo bude opět svítit normálně.

Současně se aktivuje výstražná funkce ukazatelů směru. Ty blikají, dokud řidič vozidlo znovu nezrychlí na vyšší rychlost, nebo dokud výstražné blikáče nevypne.

### Související informace

- Brzdové světlo (str. 158)
- Nožní brzda (str. 433)
- Výstražná funkce ukazatelů směru (str. 159)

## Výstražná funkce ukazatelů směru

Výstražná funkce ukazatelů směru varuje ostatní účastníky silničního provozu tím, že současně aktivuje všechny ukazatele směru na vozidle. Tuto funkci lze použít k varování v případě dopravních rizik.

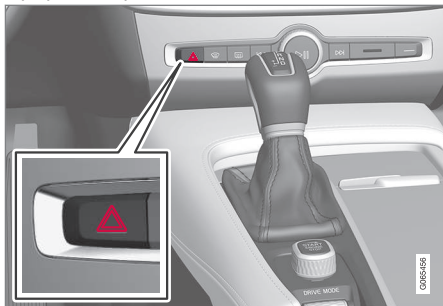

Tlačítko pro výstražnou funkci ukazatelů směru.

Stisknutím tlačítka aktivujete výstražnou funkci ukazatelů směru.

Výstražná světla se aktivují automaticky, jakmile vozidlo zabrzdí natolik intenzivně, že se aktivují nouzová brzdová světla a rychlost vozidla je nízká. Výstražná funkce ukazatelů směru začne blikat poté, kdy přestanou blikat nouzová brzdová světla. Tato funkce se automaticky deaktivuje, pokud se vozidlo znovu rozjede, nebo se deaktivuje stisknutím tlačítka.

### **i** POZNÁMKA

Předpisy upravující použití výstražných blikáčů se mezi jednotlivými zeměmi mohou lišit.

### Související informace

- Nouzová brzdová světla (str. 158)
- Použití směrových světel (str. 155)

## Použití doprovodného osvětlení při odchodu

Některá vnější světla je možné po uzamknutí vozu ponechat rozsvícená jako bezpečnostní osvětlení při odchodu od vozu.

Aktivace funkce:

1. Vypněte vozidlo.
2. Přesuňte levý páčkový přepínač dopředu k přístrojové desce a uvolněte jej.
3. Vystupte z vozu a zamkněte dveře.
  - > Symbol na displeji řidiče se rozsvítí, čímž indikuje, že funkce je aktivována, a zapne se vnější osvětlení: Obrysová světla, dálková světla, osvětlení registrační značky a osvětlení ve venkovních klikách\*.

Doba, po kterou má doprovodné osvětlení při odchodu svítit, může být nastavena na středovém displeji.

### Související informace

- Nastavení funkcí světel na středovém displeji (str. 149)
- Doprovodné osvětlení při příchodu (str. 160)

## Doprovodné osvětlení při příchodu

Přibližovací světla se zapínají dálkovým ovladačem, když je vozidlo odemknuté, Tato funkce se používá k dálkovému zapnutí osvětlení vozu.

Tato funkce se aktivuje, když se k odemknutí použije dálkový ovladač s klíčem. Během dne se aktivují obrysová světla, vnitřní stropní osvětlení, podlahové osvětlení a osvětlení zavazadlového prostoru. Při slabém denním světle a za tmy se aktivuje\* rovněž osvětlení registrační značky a osvětlení venkovních klik, přičemž zdroj osvětlení se namíří k podlaze.

Pokud se neotevřou žádné dveře, osvětlení zůstane svítit cca. 2 minuty. Pokud se během aktivační doby otevřou dveře, čas, kdy svítí osvětlení interiéru a osvětlení venkovních klik\*, se prodlouží.

Funkci lze aktivovat a deaktivovat na středovém displeji.

## Související informace

- Nastavení funkcí světel na středovém displeji (str. 149)
- Použití doprovodného osvětlení při odchodu (str. 159)
- dálkový ovladač s klíčem (str. 242)

## Osvětlení interiéru

Prostor pro cestující je vybaven několika druhy osvětlení, například, obecným vnitřním osvětlením, nastavitelným dekoračním osvětlením a čtecím osvětlením.

Veškeré osvětlení v prostoru pro cestující může být zapnuto a vypnuto manuálně alespoň 5 minut od:

- vypnutí vozidla a přepnutí zapalování do polohy zapalování **O**
- odemknutí vozidla pokud vozidlo nebylo dosud nastartováno.

## Přední stropní osvětlení



Ovládací prvky ve stropní konzole pro přední lampičky na čtení a osvětlení prostoru pro cestující.

- 1 Lampička na čtení, levá strana
- 2 Osvětlení interiéru

- 3 Automatické ovládání osvětlení prostoru pro cestující
- 4 Lampička na čtení, pravá strana

## Čtecí osvětlení

Čtecí lampičky vpravo a vlevo lze zapínat a vypínat krátkým stisknutím tlačítka na střešní konzole. Jas se nastavuje podržením stisknutého tlačítka.

## Osvětlení interiéru

Osvětlení podlahy a stropu v interiéru se zapíná nebo vypíná krátkým stisknutím tlačítka na střešní konzole.

### Automatické ovládání osvětlení prostoru pro cestující

Automatická funkce se aktivuje krátkým stisknutím tlačítka **AUTO** na střešní konzole. Je-li aktivován automatický systém, kontrolka na tlačítku se rozsvítí a osvětlení prostoru pro cestující se zapíná a vypíná následovně.

Osvětlení prostoru pro cestující se rozsvítí, když:

- Se vozidlo odemkne
- Se vozidlo vypne
- Se otevřou boční dveře.

Osvětlení prostoru pro cestující zhasne, když:

- Se vozidlo zamkne
- Se vozidlo nastartuje
- Se zavřou boční dveře.
- Boční dveře zůstanou otevřené po dobu cca. 2 minuty.

### Zadní stropní osvětlení\*

V zadní části vozidla je čtecí lampička, kterou lze použít rovněž k osvětlení prostoru pro cestující.



Čtecí lampičky nad zadními sedadly.



Ve vozidlech s panoramatickou střechou\* jsou k dispozici dvě lampičky - po jedné na každé straně střechy.

Čtecí lampičky se zapínají a vypínají krátkým stisknutím tlačítka na lampičce. Jas se nastává podržením stisknutého tlačítka.

### Osvětlení schránky v palubní desce

Osvětlení schránky v palubní desce se zapíná nebo vypíná při otevření nebo zavření víka.

### Osvětlení zrcátka ve sluneční cloně\*

Osvětlení zrcátka ve sluneční cloně se zapíná a vypíná při otevření nebo zavření krytu.

### Osvětlení terénu\*

Osvětlení terénu se zapíná a vypíná při otevření resp. zavření příslušných dveří.

### Osvětlení zavazadlového prostoru

Osvětlení zavazadlového prostoru se zapíná nebo vypíná při otevření nebo zavření dveří zavazadlového prostoru.

### Dekoratívni osvětlení

Osvětlení okolí se zapne, pokud otevřete dveře, a vypne, pokud vozidlo zamknete. Intenzitu dekorativního osvětlení lze upravit na středovém displeji. K jemnému nastavení lze použít také kolečko na přístrojové desce.

### Náladová světla\*

Vozidlo je vybaveno LED diodami, které mění barvu svého světla. Tato světla svítí, když je vozidlo v chodu. Intenzitu náladového osvětlení lze upravit na středovém displeji. K jemnému nastavení lze použít také kolečko na přístrojové desce.



#### ◀ Osvětlení schránek ve dveřích

Osvětlení schránek ve dveřích se zapne, když otevřete dveře, a zhasne, když dveře zamknete. Jas lze jemně nastavit pomocí kolečka na přístrojové desce.

#### Osvětlení předního držáku nápojů v tunelové konzole

Osvětlení držáků nápojů vpředu se rozsvítí při odemknutí vozidla a zhasne při zamknutí vozidla. Jas lze jemně nastavit pomocí kolečka na přístrojové desce.

#### Související informace

- Nastavení osvětlení interiéru (str. 162)
- Spínače světel (str. 148)
- Možnosti zapalování (str. 430)
- Interiér prostoru pro cestující (str. 592)

#### Nastavení osvětlení interiéru

V závislosti na tom, jaká poloha zapalování je aktivována, svítí osvětlení ve vozidle různě. Osvětlení interiéru lze nastavit pomocí kolečka na přístrojové desce. Některé funkce světla lze nastavit také přes středový displej.



Kolečko na přístrojové desce vlevo od volantu se používá k nastavení jasu osvětlení displeje, osvětlení ovládání, osvětlení okolí a náladového osvětlení\*

#### Nastavení dekorativního osvětlení okolí

1. Stiskněte **Nastavení** v horním zobrazení na středovém displeji.
2. Stiskněte **My Car** → **Světla a osvětlení** → **Vnitřní osvětlení**.
3. Vyberte z následujících nastavení:
  - V části **Intenzita ambientního osv.** vyberte **Vyp**, **Nízký** nebo **Vysoký**.
  - V části **Úroveň ambientního osv.** vyberte **Sníženo** a **Plný**.

#### Nastavení náladového osvětlení\*

Vozidlo je vybaveno celou řadou LED diod, které mění barvu svého světla. Tato světla svítí, když je vozidlo v chodu.

#### Změna jasu světel

1. Stiskněte **Nastavení** v horním zobrazení na středovém displeji.
2. Stiskněte **My Car** → **Světla a osvětlení** → **Vnitřní osvětlení** → **Náladové osvětlení interiérové**.
3. V části **Intenzita nálad. osvětlení inter.** vyberte **Vyp**, **Nízký** nebo **Vysoký**.

#### Změna barvy světla

1. Stiskněte **Nastavení** v horním zobrazení na středovém displeji.
2. Stiskněte **My Car** → **Světla a osvětlení** → **Vnitřní osvětlení** → **Náladové osvětlení interiérové**.
3. Pokud chcete změnit barvu světla, vyberte **Podle teploty** a **Podle barvy**.

U možnosti **Podle teploty** se světlo mění v závislosti na nastavené teplotě prostoru pro cestující.

U možnosti **Podle barvy** lze k dalšímu nastavení použít podkategorii **Barvy motivu**.

#### Související informace

- Osvětlení interiéru (str. 160)
- Nastavení funkcí světel na středovém displeji (str. 149)
- Možnosti zapalování (str. 430)



OKNA, SKLO A ZRCÁTKA

## Okna, sklo a zrcátka

Vozidlo obsahuje několik různých oken, skleněných panelů a zrcátek. Některá z oken ve vozidle jsou vrstvená.

Čelní sklo je vrstvené. Skla na jiných prosklených plochách mohou být dodána jako vrstvená na přání. Vrstvené sklo je zesílené, což poskytuje lepší ochranu před rozbitím a lepší zvukovou izolaci prostoru pro cestující.

Také panoramatická střecha\* má vrstvené sklo.



Tento symbol se zobrazí u oken z vrstveného skla<sup>1</sup>

### Související informace

- Ochrana proti přivření u oken a slunečních clon (str. 164)
- Panoramatická střecha\* (str. 171)
- Elektrické ovládání oken (str. 165)
- Vnitřní zpětné zrcátko a vnější zpětná zrcátka (str. 167)
- Head-up displej\* (str. 138)
- Použití ostřikovačů čelního skla (str. 175)
- Ostřikovače čelního okna a světlometů (str. 178)

- Aktivace a deaktivace vyhřívání čelního skla\* (str. 220)
- Aktivace a deaktivace vyhřívání zadního okna a zpětných zrcátek (str. 221)

## Ochrana proti přivření u oken a slunečních clon

Všechna elektricky ovládaná okna a sluneční clony\* jsou opatřeny ochranou proti přivření, která se aktivuje, pokud dojde při otvírání nebo zavírání k zablokování jakýmkoliv předmětem.

V případě zablokování pohyb automaticky změní směr na cca. 50 mm (cca. 2 palce) od zablokované polohy (nebo do polohy úplného odvětrávání).

Ochrana proti přiskřípnutí lze vypojit, pokud se zavírání zruší, např. během námrazy lze tisknout ovládání ve stejném směru.

Pokud nastane závada v ochraně proti přiskřípnutí, můžete vyzkoušet resetovací sekvenci.

### VAROVÁNÍ

Pokud je baterie startéru odpojená, musí se resetovat funkce automatického otvírání a zavírání, aby fungovala správně. Ochrana před přiskřípnutím bude opět funkční až po resetování.

<sup>1</sup> Neplatí pro čelní sklo a panoramatickou střechu\*, které jsou vždy vyrobeny z vrstveného skla a tento symbol na nich není.

### Související informace

- Resetovací sekvence pro ochranu proti přiskřípnutí (str. 165)
- Používání elektricky ovládaných oken (str. 166)
- Ovládání panoramatické střechy\* (str. 172)

### Resetovací sekvence pro ochranu proti přiskřípnutí

Pokud nastane problém s elektrickými funkcemi elektricky ovládaných oken, lze zkusit testovací sekvenci.

#### **VAROVÁNÍ**

Pokud je baterie startéru odpojená, musí se resetovat funkce automatického otvírání a zavírání, aby fungovala správně. Ochrana před přiskřípnutím bude opět funkční až po resetování.

Pokud problém přetrvává, nebo pokud se problém týká panoramatické střechy, kontaktujte servis<sup>2</sup>.

### Resetujte elektricky ovládané okno

1. Začněte s oknem v zavřené poloze.
2. Potom v manuální poloze posuňte okno 3x nahoru do zavřené polohy.
  - > Automaticky proběhne inicializace systému.

### Související informace

- Ochrana proti přivření u oken a slunečních clon (str. 164)
- Používání elektricky ovládaných oken (str. 166)

### Elektrické ovládání oken

Na každých dveřích je panel k ovládání elektricky ovládaných oken. Na dveřích řidiče se nachází ovládání pro všechna okna a ovládání k aktivaci dětských bezpečnostních zámek.

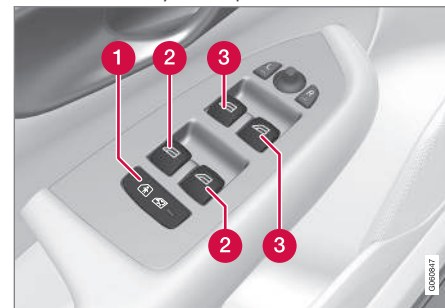

Ovládací panel ve dveřích řidiče.

- 1 Elektrické dětské bezpečnostní pojistky\*, které deaktivují ovládání v zadních dveřích, aby nebylo možné otevřít dveře nebo okna zevnitř.
- 2 Ovládací prvky zadních oken.
- 3 Ovládací prvky předních oken.

<sup>2</sup> Doporučujeme autorizovaný servis Volvo.



## ⚠ VAROVÁNÍ

Děti, ostatní cestující nebo předměty mohou být zachyceni o pohyblivé díly.

- Při ovládání oken buďte vždy opatrní.
- Nedovoďte dětem, aby si hrály s ovládacími prvky.
- Nikdy nenechávejte děti samotné ve vozidle.
- Nezapomeňte vždy odpojit elektricky ovládaná okna od napájení: nastavte elektrický systém vozidla do polohy zapalování **O** a když opouštíte vůz, vezměte si klíč s sebou.
- Nikdy nevkládejte přes okna předmět nebo část těla, a to dokonce ani v případě, že je elektroinstalace vozidla zcela odpojena.

## Související informace

- Používání elektricky ovládaných oken (str. 166)
- Ochrana proti přivření u oken a slunečních clon (str. 164)
- Resetovací sekvence pro ochranu proti přiskřípnutí (str. 165)

## Používání elektricky ovládaných oken

Pomocí panelu ovládání ve dveřích řidiče se ovládají všechna elektricky ovládaná okna - pomocí ovládacích panelů na ostatních dveřích se ovládá elektricky ovládané okno v příslušných dveřích.

Elektricky ovládaná okna jsou vybavena ochranou proti přiskřípnutí. Pokud nastane závada v ochraně proti přiskřípnutí, můžete vyzkoušet resetovací sekvenci.

## ⚠ VAROVÁNÍ

Děti, ostatní cestující nebo předměty mohou být zachyceni o pohyblivé díly.

- Při ovládání oken buďte vždy opatrní.
- Nedovoďte dětem, aby si hrály s ovládacími prvky.
- Nikdy nenechávejte děti samotné ve vozidle.
- Nezapomeňte vždy odpojit elektricky ovládaná okna od napájení: nastavte elektrický systém vozidla do polohy zapalování **O** a když opouštíte vůz, vezměte si klíč s sebou.
- Nikdy nevkládejte přes okna předmět nebo část těla, a to dokonce ani v případě, že je elektroinstalace vozidla zcela odpojena.



Obsluha elektricky ovládaných oken.

- **1** Obsluha bez funkce „auto“. Přesuňte jeden z ovladačů mírně nahoru nebo dolů. Elektricky ovládané okno se posouvá nahoru nebo dolů, dokud držíte stisknutý ovladač.
- **2** Obsluha s funkcí „auto“. Posuňte jeden z ovládacích prvků nahoru nebo dolů do koncové polohy a uvolněte jej. Okno se automaticky otevře/zavře do své koncové polohy.

Aby bylo možné používat elektricky ovládaná okna, klíč musí být v poloze zapalování **I** nebo **II**. Elektricky ovládaná okna lze ovládat několik minut po vypnutí vozidla a vypnutí zapalování - nelze je však ovládat po otevření dveří. V každém okamžiku lze používat jen jedno ovládání.

K ovládání lze použít dálkový ovladač s klíčem nebo bezklíčové otevírání\* pomocí kliky dveří.

**VAROVÁNÍ**

Zkontrolujte, zda dětem a ostatním cestujícím nehrozí přiskřípnutí, pokud se k otevření oken používá dálkový ovladač s klíčem nebo zavírání bez klíče\* pomocí kliky na dveřích.

**POZNÁMKA**

Jednou z možností, jak snížit pulzující hluk větru, když jsou zadní okna otevřena, je trochu otevřít přední okna.

**POZNÁMKA**

Vozidla nelze otevírat při rychlostech nad cca. 180 km/h (cca. 112 mph), lze je však zavírat.

Za dodržování platných dopravních předpisů nese odpovědnost vždy řidič.

**POZNÁMKA**

Pokud je v prostoru nízká teplota, může se stát, že okna nejdou ovládat.

**Související informace**

- Elektrické ovládání oken (str. 165)
- Ochrana proti přivření u oken a slunečních clon (str. 164)

- Resetovací sekvence pro ochranu proti přiskřípnutí (str. 165)
- Zamykání a odemykání bez klíče\* (str. 271)
- Zamykání a odemykání dálkovým ovladačem s klíčem (str. 244)

**Vnitřní zpětné zrcátko a vnější zpětná zrcátka**

Vnitřní zpětné zrcátko a vnější zpětná zrcátka mohou usnadnit řidiči výhled dozadu.

**Vnitřní zpětné zrcátko**

Vnitřní zpětné zrcátko je vybaveno systémem HomeLink\*, automatickou změnou odrazivosti\* a kompasem\*.

Vnitřní zpětné zrcátko se nastavuje manuálním nakloněním.

**Vnější zpětná zrcátka****VAROVÁNÍ**

Obě širokoúhlá zrcátka jsou prohnutá a zajistí optimální výhled. Může se zdát, že předměty jsou dále, než se skutečně nacházejí.

Poloha zpětných zrcátek se nastavuje páčkou na ovládacím panelu na dveřích řidiče.

Existuje také celá řada automatických nastavení, které lze propojit s tlačítky paměťové funkce elektricky ovládaného sedadla\*.

**Související informace**

- HomeLink®\* (str. 500)
- Kompas\* (str. 504)
- Nastavení změny odrazivosti zpětného zrcátka (str. 168)



- Nastavení naklonění vnějších zpětných zrcátek (str. 169)
- Uložení polohy sedadla, vnějších zpětných zrcátek a head-up displeje\* (str. 184)
- Aktivace a deaktivace vyhřívání zadního okna a zpětných zrcátek (str. 221)

### Nastavení změny odrazivosti zpětného zrcátka

Jasně světlo ze zadu se může odrážet ve zpětných zrcátkách a oslnit řidiče. Pokud vás světlo ze zadu ruší, změňte odrazivost zpětného zrcátka.

### Manuální změna odrazivosti

Vnitřní zpětné zrcátko lze ztlumit pomocí ovládacího prvku na spodní hraně zrcátka.



#### 1 Manuální nastavení odrazivosti.

1. Změňte odrazivost pohybem ovládacího prvku směrem do prostoru pro cestující.
2. Návrat do normální polohy se provádí pohybem ovládacího prvku k čelnímu oknu.

U zrcátek s automatickou změnou odrazivosti není manuální ovládání odrazivosti k dispozici.

### Automatická změna odrazivosti\*

Jasně světlo ze zadu je automaticky částečně pohlceno vnitřními a vnějšími zpětnými zrcátky. Automatické tlumení je aktivní vždy během jízdy, pokud ovšem není zařazen zpětný chod.

#### **i** POZNÁMKA

Po změně citlivosti nedojde okamžitě v výrazné změně stmívání - změna je postupná.

Citlivost odrazivosti má vliv na vnitřní i vnější zpětná zrcátka.

Úprava citlivosti změny odrazivosti:

1. Stiskněte **Nastavení** v horním zobrazení na středovém displeji.
2. Stiskněte **My Car** → **Zrcátka a snadné nastupování**.
3. V části **Automatické ztlumení zpětného zrcátka** zvolte **Normální**, **Tma** nebo **Světlo**.

Vnitřní zpětné zrcátko obsahuje dva senzory - jeden směřuje dopředu a druhý dozadu. Společně identifikují a eliminují oslňující světlo. Senzor směřující dopředu detekuje světlo z okolí a senzor směřující dozadu detekuje světlo ze světlotetů vozidel jedoucích vzadu.

Aby vnější zpětná zrcátka mohla být vybavena funkcí automatické změny odrazivosti, musí být touto funkcí vybaveno také vnitřní zpětné zrcátko.

### **i** POZNÁMKA

Pokud jsou senzory zablokovány např. parkovacími lístky, transpondéry, slunečními clonami nebo předměty na sedadle či v zavazadlovém prostoru a světlo se k senzorům nedostane, sníží se funkčnost změny odrazivosti zpětného zrcátka.

### Související informace

- Vnitřní zpětné zrcátko a vnější zpětná zrcátka (str. 167)
- Nastavení naklonění vnějších zpětných zrcátek (str. 169)

## Nastavení naklonění vnějších zpětných zrcátek

Aby byl zajištěn lepší výhled dozadu, vnější zpětná zrcátka se musí nastavit podle preferencí řidiče.

Existuje celá řada automatických nastavení, které lze propojit s tlačítky paměťové funkce elektricky ovládaného sedadla\*.

### Použití ovládacích prvků vnějších zpětných zrcátek



Ovládací prvky vnějších zpětných zrcátek.

Poloha zpětných zrcátek se nastavuje páčkou na ovládacím panelu na dveřích řidiče. Zapalování musí být minimálně v poloze **I**.

1. Stiskněte tlačítko **L** pro levé vnější zpětné zrcátko nebo tlačítko **R** pro pravé vnější zpětné zrcátko. Kontrolka v tlačítku svítí.
2. Nastavte zrcátko ovládacím prvkem uprostřed.
3. Opět stiskněte tlačítko **L** nebo **R**. Kontrolka nesmí nadále svítit.

### Elektrické sklápění zpětných zrcátek\*

Při parkování/průjezdu úzkou oblastí mohou být zrcátka sklopena.

1. Současně stiskněte tlačítka **L** a **R**.
2. Uvolněte je přibližně po 1 sekundě. Zrcátka se automaticky zastaví po úplném přiklopení.

Současným stisknutím tlačítek **L** a **R** odklopte zrcátka. Zrcátka se automaticky zastaví ve vysunutě poloze podle předchozího nastavení.

### Resetování do neutrální polohy

Zrcátka, která byla vysunuta z původní polohy v důsledku vnějších vlivů, musejí být elektricky resetována do původní polohy, aby elektrické vyklápění/sklápění\* fungovalo správně.

1. Současným stisknutím tlačítek **L** a **R** sklopte zrcátka.
2. Současným stisknutím tlačítek **L** a **R** vyklopte zrcátka.



- ◀ 3. Výše uvedený postup v případě potřeby opakujte.

Zrcátka se vrátí do původní polohy.

### Naklonění při parkování<sup>3</sup>

Zpětné zrcátko na dveřích si řidič může naklonit dolů, aby, například při parkování, viděl hranu cesty.

- Zařadte zpátečku a stiskněte tlačítko **L** nebo **R**.

Upozorňujeme, že pokud tlačítko již bylo zvoleno, musí se stisknout dvakrát. Jakmile se vnější zrcátko sklopí, tlačítko bliká. Při vyřazení zpětného chodu se přibližně po 3 sekundách zpětné zrcátko automaticky začne vracet a svou původní polohu dosáhne přibližně po 8 sekundách.

### Automatické naklonění při parkování<sup>3</sup>

U tohoto nastavení se vnější zpětné zrcátko automaticky sklopí dolů při zařazení zpětného chodu. V předvolbě je sklopená poloha a toto nastavení nelze změnit.

1. Klepněte na **Nastavení** v horním zobrazení středového displeje.
2. Stiskněte **My Car → Zrcátka a snadné nastupování**.

3. Pokud chcete tuto funkci aktivovat/deaktivovat, v části **Naklonění vnějších zrcátek při couvání** zvolte **Vyp, Řidič, Spolujezdec** nebo **Obojí** a zvolte zpětné zrcátko, které se má naklonit.

Pokud dvakrát stisknete tlačítko **L** nebo **R**, vnější zpětné zrcátko se vrátí zpět do své původní polohy.

### Automatické sklopení zrcátek při zamknutí\*

Na středovém displeji lze nastavit zpětné zrcátko a dveřní zrcátka tak, aby se všechna sklápěla/vyklápěla automaticky při zamknutí/odemknutí vozidla klíčem.

1. Klepněte na **Nastavení** v horním zobrazení středového displeje.
2. Stiskněte **My Car → Zrcátka a snadné nastupování**.
3. Zvolte **Sklopení zrcátek při zamknutí**, pokud chcete aktivovat/deaktivovat systém.

Pokud však byla zrcátka sklopena pomocí tlačítek **L** a **R**, musí se manuálně také vyklopit.

### Související informace

- Vnitřní zpětné zrcátko a vnější zpětná zrcátka (str. 167)
- Nastavení změny odrazivosti zpětného zrcátka (str. 168)
- Uložení polohy sedadla, vnějších zpětných zrcátek a head-up displeje\* (str. 184)
- Aktivace a deaktivace vyhřívaného zadního okna a zpětných zrcátek (str. 221)

<sup>3</sup> Pouze v kombinaci s elektricky ovládaným sedadlem s tlačítky paměti\*.



## Panoramatická střecha\*

Panoramatická střecha je rozdělena do dvou skleněných částí. Přední část lze ovládat svísele u zadní hrany (větrací polohy) nebo vodorovně (otevřená poloha). Zadní část představuje nepohyblivá skleněná střecha.

Panoramatická střecha je vybavena spojlerem a sluneční clonou z perforované tkaniny, která je umístěna pod sklem a poskytuje ochranu před slunečními paprsky.



Panoramatická střecha a sluneční clona se ovládají ovládacím prvkem umístěným ve stropě.

Elektrická soustava ve vozidle musí být v poloze zapalování **I** nebo **II**, aby bylo možné používat panoramatickou střechu a sluneční clonu.

## VAROVÁNÍ

Děti, ostatní cestující nebo předměty mohou být zachyceni o pohyblivé díly.

- Při ovládání oken buďte vždy opatrní.
- Nedovolte dětem, aby si hrály s ovládacími prvky.
- Nikdy nenechávejte děti samotné ve vozidle.
- Nezapomeňte vždy odpojit elektricky ovládaná okna od napájení: nastavte elektrický systém vozidla do polohy zapalování **0** a když opouštíte vůz, vezměte si klíč s sebou.
- Nikdy nevkládejte přes okna předmět nebo část těla, a to dokonce ani v případě, že je elektroinstalace vozidla zcela odpojena.

## DŮLEŽITÉ

- Neotevírejte panoramatickou střechu, když jsou nainstalovány nosiče.
- Nepokládejte na panoramatickou střechu žádné těžké předměty.

## DŮLEŽITÉ

- Před otevřením panoramatické střechy odstraňte led a sníh. Dávejte pozor, abyste nepoškrábali povrchy a nepoškodili popruhy.
- Nepoužívejte panoramatickou střechu, pokud zamrzla v zavřeném stavu.

## Spojler

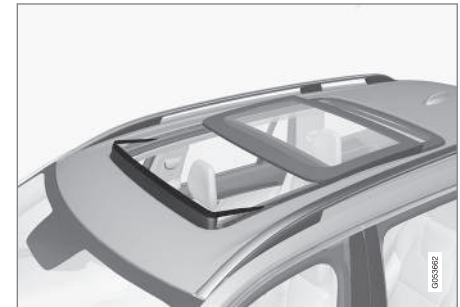

Panoramatická střecha je opatřena spojlerem, který se při otevření panoramatické střechy vykllopí nahoru.

## Související informace

- Ovládání panoramatické střechy\* (str. 172)
- Automatické zavření sluneční clony panoramatické střechy\* (str. 174)



- Ochrana proti přivření u oken a slunečních clon (str. 164)
- Zamykání a odemykání bez klíče\* (str. 271)
- Zamykání a odemykání dálkovým ovladačem s klíčem (str. 244)

### Ovládání panoramatické střechy\*

Panoramatická střecha a sluneční clona se ovládají pomocí ovladače ve stropním panelu. Střecha i clona jsou vybaveny ochranou proti přiskřípnutí.

#### **VAROVÁNÍ**

Děti, ostatní cestující nebo předměty mohou být zachyceni o pohyblivé díly.

- Při ovládání oken buďte vždy opatrní.
- Nedovolte dětem, aby si hrály s ovládacími prvky.
- Nikdy nenechávejte děti samotné ve vozidle.
- Nezapomeňte vždy odpojit elektrický ovládaná okna od napájení: nastavte elektrický systém vozidla do polohy zapalování **0** a když opouštíte vůz, vezměte si klíč s sebou.
- Nikdy nevkládejte přes okna předmět nebo část těla, a to dokonce ani v případě, že je elektroinstalace vozidla zcela odpojena.

#### **DŮLEŽITÉ**

- Neotevírejte panoramatickou střechu, když jsou nainstalovány nosiče.
- Nepokládejte na panoramatickou střechu žádné těžké předměty.

#### **DŮLEŽITÉ**

- Před otevřením panoramatické střechy odstraňte led a sníh. Dávejte pozor, abyste nepoškrábali povrchy a nepoškodili popruhy.
- Nepoužívejte panoramatickou střechu, pokud zamrzla v zavřeném stavu.

Elektrická soustava ve vozidle musí být v poloze zapalování **I** nebo **II**, aby bylo možné používat panoramatickou střechu a sluneční clonu.

K ovládání lze použít dálkový ovladač s klíčem nebo bezklíčové otevření\* pomocí kliky dveří.

#### **VAROVÁNÍ**

Zkontrolujte, zda dětem a ostatním cestujícím nehrozí přiskřípnutí, pokud se k otevření oken používá dálkový ovladač s klíčem nebo zavírání bez klíče\* pomocí kliky na dveřích.

#### **DŮLEŽITÉ**

Při zavírání panoramatické střechy zkontrolujte, zda je správně zavřena.

Pokud ovládací prvek během manuálního ovládání uvolníte nebo pokud se sklo dostane do komfortní polohy<sup>4</sup> nebo do polohy maximál-

ního otevření nebo zavření, pohyb střešního okna se zastaví. Panoramatická střeška a sluneční clona se přestanou pohybovat také, pokud se ovládání střešky spustí znovu v opačném směru než je aktuální směr pohybu.

Panoramatická střeška i sluneční clona jsou vybaveny ochranou proti přiskřípnutí. Pokud nastane závada v ochraně proti přiskřípnutí, můžete vyzkoušet resetovací sekvenci.

### **i** POZNÁMKA

V případě manuálního otevírání musí být sluneční clona zcela otevřena a až potom lze otevřít panoramatickou střešku. U opačného postupu musí být panoramatická střeška zcela zavřená a až potom lze zcela zavřít sluneční slonu.

### **i** POZNÁMKA

Pokud je v prostoru nízká teplota, může se stát, že okna nejdou ovládat.

## Otevření a zavření větrací polohy

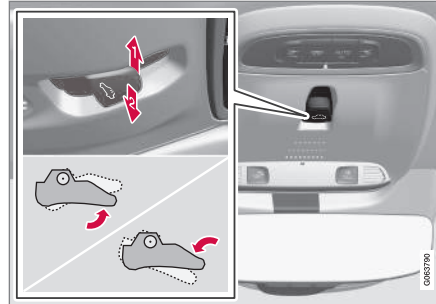

Větrací poloha, vertikálně u zadní hrany.

- 1** Otevřete jedním zatlačením ovládacího prvku nahoru.
- 2** Zavřete jedním zatlačením ovládacího prvku dolů.

Když je zvolena větrací poloha, skleněný kryt vpředu se nadzvedne u zadní hrany. Pokud je sluneční clona zcela zavřená, když se zvolí větrací poloha – otevře se automaticky o cca 50 mm (cca. 2 palce).

Pokud se panoramatická střeška zavře z větrací polohy, automaticky následuje sluneční clona.

## Úplné otevření a zavření panoramatické střešky pomocí stropního ovládání

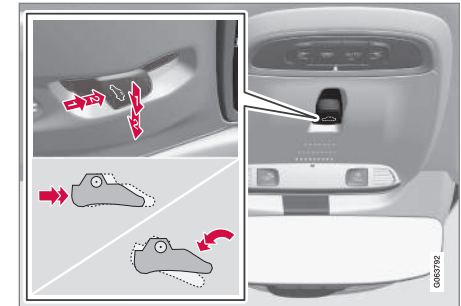

- 1** Ovládání, manuální režim
- 2** Ovládání, automatický režim

<sup>4</sup> Komfortní poloha je otevřená poloha, kdy je hluk větru a hluk rezonance během jízdy na komfortně nízké úrovni.

#### ◀ Manuální obsluha

1. Otevření sluneční clony – zatlačte ovládací prvek dozadu do polohy pro manuální otevření.
2. Otevřete panoramatickou střechnu do komfortní polohy – zatlačte ovládací prvek podruhé dozadu do polohy pro manuální otevírání.
3. Otevřete panoramatickou střechnu do maximální polohy – zatlačte ovládací prvek potřetí dozadu do polohy pro manuální otevírání.

Zavřete opakováním předcházejícího postupu v opačném pořadí – zatlačte však ovládací prvek dopředu/dolů do polohy manuálního zavření.

#### Automatická obsluha

1. Otevřete sluneční clonu na maximum – zatlačte ovládací prvek dozadu do polohy pro automatické otevření a uvolněte je.
2. Otevřete panoramatickou střechnu do komfortní polohy – zatlačte ovládací prvek podruhé dozadu do polohy pro automatické otevírání a uvolnění.
3. Otevřete panoramatickou střechnu do maximální polohy – zatlačte ovládací prvek potřetí dozadu do polohy pro automatické otevírání a uvolnění.

Zavřete opakováním předcházejícího postupu v opačném pořadí – zatlačte však ovládací

prvek dopředu/dolů do polohy automatického zavření.

#### Automatické ovládání - rychlé otevírání nebo zavírání

Panoramatické okno a sluneční clonu je možné otevřít nebo zavřít současně:

- Otevření – dvakrát zatlačte ovládací prvek dozadu do polohy automatického otevření a uvolněte jej.
- Zavření – dvakrát zatlačte ovládací prvek dopředu/dolů do polohy automatického otevření a uvolněte jej.

#### Související informace

- Panoramatická střechna\* (str. 171)
- Automatické zavření sluneční clony panoramatické střechny\* (str. 174)
- Ochrana proti přivření u oken a slunečních clon (str. 164)
- Zamykání a odemykání bez klíče\* (str. 271)
- Zamykání a odemykání dálkovým ovladačem s klíčem (str. 244)

### Automatické zavření sluneční clony panoramatické střechny\*

Pomocí této funkce se sluneční clona zavře automaticky 15 minut po uzamknutí vozidla, pokud se vozidlo parkuje v horkém počasí. Smyslem je snížit teplotu v prostoru pro cestující a chránit čalounění vozidla před působením slunce.

Když je vozidlo dodáno od výrobce, funkce je deaktivována. Tuto funkci lze aktivovat/deaktivovat na středovém displeji.

1. Stiskněte **Nastavení** v horním zobrazení na středovém displeji.
2. Stiskněte **My Car** → **Zamykání**.  
Zvolte **Automatické zavření sluneční clony**, pokud chcete aktivovat/deaktivovat systém.

#### **i** POZNÁMKA

Sluneční clona se zavře také, pokud se k uzavření všech oken použije dálkový ovladač s klíčem nebo otevírání bez klíče\* pomocí kliky na dveřích.

#### Související informace

- Panoramatická střechna\* (str. 171)
- Ovládání panoramatické střechny\* (str. 172)
- Ochrana proti přivření u oken a slunečních clon (str. 164)

- Zamykání a odemykání bez klíče\* (str. 271)
- Zamykání a odemykání dálkovým ovladačem s klíčem (str. 244)

## Lišty stěračů a kapalina ostřikovačů

Stěrače společně s kapalinou do ostřikovačů mají za úkol zlepšit výhled a svícení světlometů.

Kapalina do ostřikovačů přímo z lišt a vyhřívání\* lišt zlepšuje výhled.

Pokud zbývá cca. 1 litr (1 kvarta) kapaliny do ostřikovače, na displeji řidiče se zobrazí informace o tom, že se musí doplnit do ostřikovače kapalina.

## Související informace

- Použití dešťového senzoru (str. 176)
- Ostřikovače čelního okna a světlometů (str. 178)
- Použití automatického stírání zadního okna při couvání (str. 180)
- Použití paměťové funkce dešťového senzoru (str. 177)
- Použití stěrače a ostřikovače zadního okna (str. 179)
- Doplnění kapaliny do ostřikovačů (str. 670)
- Nastavení lišt stěračů do servisní polohy (str. 669)
- Výměna lišt stěračů čelního skla (str. 668)
- Výměna lišty stěrače pro zadní sklo (str. 667)
- Použití ostřikovačů čelního skla (str. 175)

## Použití ostřikovačů čelního skla

Stěrače čelního skla mají za úkol čistit čelní sklo. Jednotlivá nastavení stěračů čelního skla se upravují pravým páčkovým přepínačem na volantu.

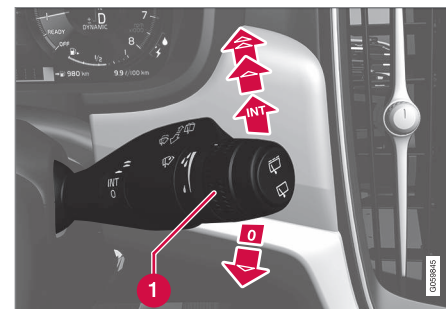

Pravý páčkový přepínač.

- 1 Kolečko se používá k nastavení citlivosti dešťového senzoru a frekvence stírání stěrači.

## Jedno setření

-  Pohněte páčkovým přepínačem dolů a uvolněte jej.

## Vypnutí stěračů čelního okna

-  Přesunutím páčkového přepínače do polohy **0** vypnete stěrače čelního okna.



## ◀◀ **Cyklovač stěračů**

**INT** Přesuňte páku nahoru a přepněte stěrače na cyklické stírání. Ovládacím kolečkem nastavte počet setření za časovou jednotku, když je zvolen cyklovač.

### **Trvalé stírání**

 Zvednutím pákového přepínače nahoru aktivujete stírání stěrači běžnou rychlostí.

 Zvednutím pákového přepínače dále nahoru aktivujete stírání stěrači zvýšenou rychlostí.

### **! DŮLEŽITÉ**

Před spuštěním stěračů zkontrolujte, zda lišty stěračů nepřimrzly. Dále musíte seškrábnout z čelního skla a zadního okna sníh a led.

### **! DŮLEŽITÉ**

Pokud stěrače stírají čelní sklo, používejte dostatečné množství kapaliny do ostříkovačů. Když stírají stěrače čelního skla, čelní sklo musí být mokré.

### **Související informace**

- Použití dešťového senzoru (str. 176)
- Ostříkovače čelního okna a světlometů (str. 178)

- Použití automatického stírání zadního okna při couvání (str. 180)
- Lišty stěračů a kapalina ostříkovačů (str. 175)
- Použití paměťové funkce dešťového senzoru (str. 177)
- Použití stěrače a ostříkovače zadního okna (str. 179)
- Doplnění kapaliny do ostříkovačů (str. 670)
- Nastavení lišt stěračů do servisní polohy (str. 669)
- Výměna lišt stěračů čelního skla (str. 668)
- Výměna lišty stěrače pro zadní sklo (str. 667)

## **Použití dešťového senzoru**

Dešťový senzor automaticky aktivuje stěrače čelního okna podle toho, kolik vody detekuje na čelním okně. Citlivost dešťového senzoru lze nastavit kolečkem na páčkovém přepínači vpravo.

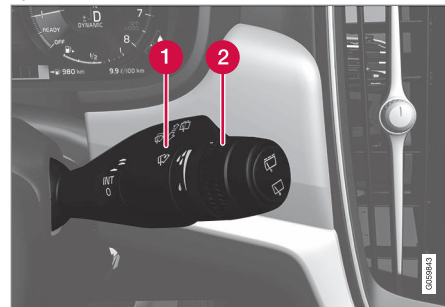

Pravý pákový přepínač.

- 1** Tlačítko dešťového senzoru
- 2** Kolečko citlivosti/frekvence

Po aktivování dešťového senzoru se na displeji řidiče zobrazí symbol dešťového senzoru



### **Aktivace dešťového senzoru**

Při aktivaci dešťového senzoru musí být vozidlo v chodu nebo v poloze zapalování **I** nebo **II** a páčkový přepínač stěračů čelního okna musí být v poloze **0** nebo v poloze pro jedno setření.

Stisknutím tlačítka  aktivujte dešťový senzor.

Stěrače uvedete do pohybu přesunutím páčky dolů.

Otočte kolečkem nahoru pro vyšší citlivost a dolů pro nižší citlivost. Další setření se provádí, když je kolečko otočeno nahoru.

### Deaktivace dešťového senzoru

Vypněte dešťový senzor stisknutím tlačítka dešťového senzoru  nebo pohybem pákového přepínače nahoru na jiný program stírání.

Dešťový senzor se aktivuje automaticky, když je zapalování v poloze **O**, nebo když je motor vypnutý.

Dešťový senzor se deaktivuje automaticky, pokud se lišty stěračů nastaví do servisní polohy. Dešťový senzor se aktivuje znovu, pokud se servisní poloha deaktivuje.

### DŮLEŽITÉ

V automyčce se stěrače čelního skla mohou spustit a poškodit. Deaktivujte dešťový snímač, když je vozidlo v chodu nebo když se elektrický systém vozidla nachází v poloze zapalování **I** nebo **II**. Symbol na displeji řidiče zhasne.

### Související informace

- Ostřikovače čelního okna a světlometů (str. 178)
- Použití automatického stírání zadního okna při couvání (str. 180)
- Lišty stěračů a kapalina ostřikovačů (str. 175)
- Použití paměťové funkce dešťového senzoru (str. 177)
- Použití stěrače a ostřikovače zadního okna (str. 179)
- Doplnění kapaliny do ostřikovačů (str. 670)
- Nastavení lišt stěračů do servisní polohy (str. 669)
- Výměna lišt stěračů čelního skla (str. 668)
- Výměna lišty stěrače pro zadní sklo (str. 667)
- Použití ostřikovačů čelního skla (str. 175)

### Použití paměťové funkce dešťového senzoru

Dešťový senzor automaticky aktivuje stěrače čelního okna podle toho, kolik vody detekuje na čelním okně.

### Aktivace/deaktivace funkce paměti

Funkci paměti dešťového senzoru lze aktivovat tak, aby se tlačítko dešťového senzoru nemuselo tisknout při každém nastartování vozidla:

1. Stiskněte **Nastavení** v horním zobrazení na středovém displeji.
2. Stiskněte **My Car** → **Stěrač čelního skla**.
3. Pokud chcete aktivovat/deaktivovat funkci paměti, zvolte **Paměť dešťového čidla**.

### Související informace

- Použití dešťového senzoru (str. 176)
- Ostřikovače čelního okna a světlometů (str. 178)
- Použití automatického stírání zadního okna při couvání (str. 180)
- Lišty stěračů a kapalina ostřikovačů (str. 175)
- Použití stěrače a ostřikovače zadního okna (str. 179)
- Doplnění kapaliny do ostřikovačů (str. 670)

- Nastavení lišt stěračů do servisní polohy (str. 669)
- Výměna lišt stěračů čelního skla (str. 668)
- Výměna lišty stěrače pro zadní sklo (str. 667)
- Použití ostřikovačů čelního skla (str. 175)

### Ostřikovače čelního okna a světlometů

Ostřikovače čelního skla a světlometů mají za úkol čistit čelní sklo a světlometry. Stírání čelního skla a světlometů se spustí a nastavení se změní pomocí páčkového přepínače vpravo.

### Spuštění ostřikovačů čelního okna a světlometů



Funkce ostřikování, páčkový přepínač vpravo.

- Ostřikovače čelního okna a světlometů zapnete přitážením páčkového přepínače vpravo směrem k volantu.
  - > Stěrače čelního okna provedou po uvolnění páčkového přepínače ještě několik setření.

### ! DŮLEŽITÉ

Nepoužívejte systém ostřikovačů, když mrzne nebo když je nádobka s ostřikovací kapalinou prázdná. Hrozí riziko poškození čerpadla.

### Ostřikování světlometů\*

Aby se šetřilo kapalinou, zapnutá světla se ostřikují automaticky v nadefinovaném intervalu.

### Omezené mytí

Pokud v nádržce zbývá pouze cca. 1 litr (1 qt) kapaliny do ostřikovačů a na displeji řidiče se objeví zpráva **Kapalina do ostřik. Nízká hladina. Doplňte** společně se symbolem , přívod kapaliny ke světlometům se odpojí. Smyslem je upřednostnit čištění čelního skla tak, aby přes něj bylo vidět. Světlomety se ostřikují pouze v případě, že svítí dálková nebo potkávácí světla.

### Související informace

- Použití dešťového senzoru (str. 176)
- Použití automatického stírání zadního okna při couvání (str. 180)
- Lišty stěračů a kapalina ostřikovačů (str. 175)
- Použití paměťové funkce dešťového senzoru (str. 177)



- Použití stěrače a ostřikovače zadního okna (str. 179)
- Doplnění kapaliny do ostřikovačů (str. 670)
- Nastavení lišt stěračů do servisní polohy (str. 669)
- Výměna lišt stěračů čelního skla (str. 668)
- Výměna lišty stěrače pro zadní sklo (str. 667)
- Použití ostřikovačů čelního skla (str. 175)

## Použití stěrače a ostřikovače zadního okna



Ostřikovač a stěrač čelního skla mají za úkol čistit zadní sklo. Stírání/ostřikování se spustí a nastavení se změní pomocí páčkového přepínače na volantu vpravo.

## Aktivace stěrače a ostřikovače zadního okna

### **i** POZNÁMKA

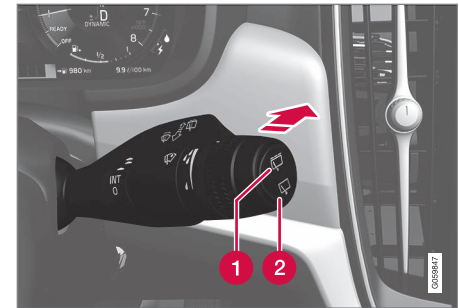
Motorek ostřikovače zadního okna je vybaven ochranou proti přehřátí. To znamená, že pokud by mělo dojít k přehřátí, motorek se vypne. Po ochlazení stěrač zadního okna funguje znovu.



- 1** Pokud chcete aktivovat cyklické stírání pro stěrač zadního okna, zvolte .
  - 2** Pokud chcete aktivovat průběžné stírání pro stěrač zadního okna, zvolte .
- Přesuňte pravý pákový přepínač dopředu a spustí se stírání a ostřikování zadního okna.

## Související informace

- Použití dešťového senzoru (str. 176)
- Ostřikovače čelního okna a světlometů (str. 178)
- Použití automatického stírání zadního okna při couvání (str. 180)
- Použití paměťové funkce dešťového senzoru (str. 177)
- Lišty stěračů a kapalina ostřikovačů (str. 175)

- Doplnění kapaliny do ostřikovačů (str. 670)
- Nastavení lišt stěračů do servisní polohy (str. 669)
- Výměna lišt stěračů čelního skla (str. 668)
- Výměna lišty stěrače pro zadní sklo (str. 667)
- Použití ostřikovačů čelního skla (str. 175)

### Použití automatického stírání zadního okna při couvání

Pokud jsou stěrače čelního okna zapnuté a zařadíte zpátečku, spustí se stěrač zadního okna. Funkce se vypne při vyřazení zpátečky.

1. Stiskněte **Nastavení** v horním zobrazení na středovém displeji.
2. Stiskněte **My Car** → **Stěrač čelního skla**.
3. Pokud chcete aktivovat/deaktivovat stírání při couvání, zvolte **Automatické stírání vzadu**.

Pokud stěrač zadního skla již stírá konstantní rychlostí, při zařazení zpátečky nedojde ke změně.

### Související informace

- Použití dešťového senzoru (str. 176)
- Ostřikovače čelního okna a světlometů (str. 178)
- Lišty stěračů a kapalina ostřikovačů (str. 175)
- Použití paměťové funkce dešťového senzoru (str. 177)
- Použití stěrače a ostřikovače zadního okna (str. 179)
- Doplnění kapaliny do ostřikovačů (str. 670)
- Nastavení lišt stěračů do servisní polohy (str. 669)

- Výměna lišt stěračů čelního skla (str. 668)
- Výměna lišty stěrače pro zadní sklo (str. 667)
- Použití ostřikovačů čelního skla (str. 175)

SEDADLA A VOLANT

## Manuálně ovládané přední sedadlo

Přední sedadla ve vozidle lze různými způsoby nastavit tak, aby se zvýšila míra komfortu.



- 1 Přední hranu sedáku\* zvednete/spustíte opakovaným pohybem ovladače nahoru/dolů<sup>1</sup>
- 2 Délku\* sedáku upravte tak, že páčku potáhnete nahoru a sedák posunete rukou dopředu/dozadu.
- 3 Posuv sedadla dopředu/dozadu: zvedněte páku a nastavte správnou vzdálenost od volantu a pedálů. Po nastavení zkontrolujte správné zajištění sedadla.
- 4 Bederní opěrku\* nastavíte stisknutím tlačítka nahoru/dolů/dopředu/dozadu<sup>2</sup>.

<sup>1</sup> Platí pouze pro sedadlo řidiče.

<sup>2</sup> Platí pro bederní opěrku nastavitelnou ve čtyřech směrech\*. Bederní opěrka nastavitelná ve dvou směrech\* se nastavuje dopředu/dozadu.

- 5 Sedadlo zvednete/spustíte posunutím ovladače nahoru/dolů.
- 6 Sklon opěradla změňte otočením ovladačího kolečka.

### **VAROVÁNÍ**

Polohu sedadla řidiče upravte předtím, než se rozjedete. Nastavení nikdy neupravujte během jízdy. Zkontrolujte, zda je sedadlo zajištěno. Zabráníte tím poranění osob v případě intenzivního brzdění nebo nehody.

### Související informace

- Elektricky ovládané přední sedadlo\* (str. 183)
- Nastavení elektricky ovládaného předního sedadla\* (str. 183)
- Uložení polohy sedadla, vnějších zpětných zrcátek a head-up displeje\* (str. 184)
- Použití uložené polohy sedadla, vnějších zpětných zrcátek a head-up displeje\* (str. 185)
- Úprava nastavení masáže pro přední sedadlo\* (str. 187)
- Nastavení\* délky sedáku předního sedadla (str. 188)

- Nastavení masáže\* na předním sedadle (str. 186)
- Nastavení bočního podpěry\* předního sedadla (str. 189)
- Nastavení bederní opěry předního sedadla\* (str. 190)
- Nastavení sedadla spolujezdce ze sedadla řidiče\* (str. 191)

## Elektricky ovládané přední sedadlo\*

Přední sedadla ve vozidle lze různými způsoby nastavit tak, aby se zvýšila míra komfortu. Elektricky ovládané sedadlo lze posunovat dopředu a dozadu a nahoru a dolů. Přední hranu sedáku lze zvednout nebo spustit a upravit délkově\*. Dále lze upravit úhel náklonu opěradla. Bederní opěrku\* lze nastavit ve směrech nahoru/dolů/dopředu/dozadu.<sup>3</sup>

Vozidlo lze nastartovat, když je motor v chodu a do jisté doby po odemknutí dveří bez chodu motoru. Nastavení lze upravovat také jistou dobu po vypnutí motoru.

### ! DŮLEŽITÉ

Elektricky ovládaná sedadla mají ochranu před přetížením, která zareaguje, pokud sedadlo zablokuje nějaký předmět. V tomto případě odstraňte předmět a znovu posuňte sedadlo.

## Související informace

- Manuálně ovládané přední sedadlo (str. 182)
- Nastavení elektricky ovládaného předního sedadla\* (str. 183)

- Uložení polohy sedadla, vnějších zpětných zrcátek a head-up displeje\* (str. 184)
- Použití uložené polohy sedadla, vnějších zpětných zrcátek a head-up displeje\* (str. 185)
- Úprava nastavení masáže pro přední sedadlo\* (str. 187)
- Nastavení\* délky sedáku předního sedadla (str. 188)
- Nastavení masáže\* na předním sedadle (str. 186)
- Nastavení bočního podpěry\* předního sedadla (str. 189)
- Nastavení bederní opěry předního sedadla\* (str. 190)
- Nastavení sedadla spolujezdce ze sedadla řidiče\* (str. 191)

## Nastavení elektricky ovládaného předního sedadla\*

Preferovanou polohu sedadla nastavte pomocí ovládání na sedací části předního sedadla. K nastavení jednotlivých komfortních funkcí otočte multifunkčním ovládáním<sup>4</sup> nahoru/dolů.

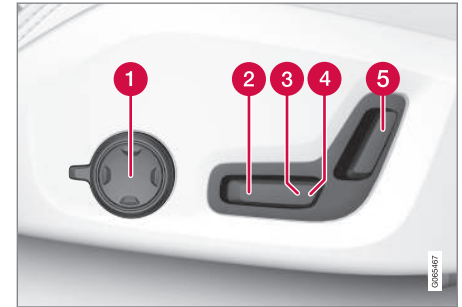

Na vyobrazení vidíte ovládání z vozidla v případě bederní opěrky nastavitelné ve čtyřech směrech\*. U vozidel s bederní opěrkou\* nastavitelnou ve dvou směrech se nepoužívá otočné multifunkční ovládání.

- 1 Ve vozidlech s bederní opěrkou\* nastavitelnou ve čtyřech směrech otočte multifunkčním ovládáním<sup>4</sup> nahoru/dolů a nastavte tak jednotlivé komfortní funkce. Ve vozidlech s bederní opěrkou\* nastavitelnou ve dvou směrech použijte kulaté

<sup>3</sup> Platí pro bederní opěrku nastavitelnou ve čtyřech směrech\*. Bederní opěrka nastavitelná ve dvou směrech\* se nastavuje dopředu/dozadu.

<sup>4</sup> Není k dispozici ve vozidlech s nastavením bederní opěrky ve dvou směrech\*.

- ◀ tlačítko k nastavení bederní opěrky dopředu/dozadu.
- 2 Přední hranu sedáku zvednete/spustíte posunutím ovladače nahoru/dolů.
- 3 Sedadlo zvednete/spustíte posunutím ovladače nahoru/dolů.
- 4 Sedadlo posunete dopředu/dozadu posunutím ovladače dopředu/dozadu.
- 5 Sklon opěradla změníte posunutím ovladače dopředu/dozadu.

V jednom okamžiku lze provádět pouze pohyb jedním směrem (dopředu/dozadu/nahoru/dolů).

Opěradla předních sedadel nelze spustit zcela dopředu.

### Související informace

- Manuálně ovládané přední sedadlo (str. 182)
- Elektricky ovládané přední sedadlo\* (str. 183)
- Uložení polohy sedadla, vnějších zpětných zrcátek a head-up displeje\* (str. 184)
- Použití uložené polohy sedadla, vnějších zpětných zrcátek a head-up displeje\* (str. 185)
- Úprava nastavení masáže pro přední sedadlo\* (str. 187)
- Nastavení\* délky sedáku předního sedadla (str. 188)

- Nastavení masáže\* na předním sedadle (str. 186)
- Nastavení bočního podpěry\* předního sedadla (str. 189)
- Nastavení bederní opěry předního sedadla\* (str. 190)
- Nastavení sedadla spolujezdce ze sedadla řidiče\* (str. 191)

### **Uložení polohy sedadla, vnějších zpětných zrcátek a head-up displeje\***

Do tlačítek paměti můžete uložit polohu elektricky ovládaného sedadla\*, vnějších zpětných zrcátek a head-up displeje\*.

Pomocí tlačítek paměti uložte dvě různé polohy pro elektricky ovládané sedadlo\*, vnější zpětná zrcátka a head-up displej\*. Tlačítka se nacházejí zevnitř na jedné nebo dvou\* předních dveřích.

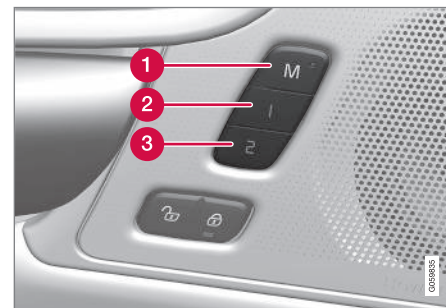

- 1 Tlačítko **M** pro uložení nastavení.
- 2 Paměťové tlačítko.
- 3 Paměťové tlačítko.

## Uložení polohy

1. Nastavte sedadlo, vnější zpětná zrcátka a head-up displej do požadované polohy.
2. Stiskněte a podržte tlačítko **M**. Rozsvítí se kontrolka v tlačítku.
3. Do tří sekund stiskněte a podržte tlačítko **1** nebo **2**.
  - > Jakmile se poloha uloží do tlačítka vybrané paměti, může se ozvat zvukový signál a kontrolka na tlačítku **M** zhasne.

Pokud do tří sekund nestisknete žádné tlačítko paměti, kontrolka **M** zhasne a nic se do paměti neuloží.

Před nastavením nové paměti se musí upravit sedadlo, vnější zpětná zrcátka nebo head-up displej.

### **i** POZNÁMKA

Všechny profily řidiče je třeba nastavit v režimu **Chránit profil**, aby uložená pozice fungovala.

## Související informace

- Manuálně ovládané přední sedadlo (str. 182)
- Elektricky ovládané přední sedadlo\* (str. 183)
- Nastavení elektricky ovládaného předního sedadla\* (str. 183)
- Použití uložené polohy sedadla, vnějších zpětných zrcátek a head-up displeje\* (str. 185)
- Úprava nastavení masáže pro přední sedadlo\* (str. 187)
- Nastavení\* délky sedáku předního sedadla (str. 188)
- Nastavení masáže\* na předním sedadle (str. 186)
- Nastavení bočního podpěry\* předního sedadla (str. 189)
- Nastavení bederní opěry předního sedadla\* (str. 190)
- Nastavení sedadla spolujezdce ze sedadla řidiče\* (str. 191)
- Nastavení naklonění vnějších zpětných zrcátek (str. 169)
- Nastavení head-up displeje\* (str. 140)
- Ochrana profilu řidiče (str. 134)

## Použití uložené polohy sedadla, vnějších zpětných zrcátek a head-up displeje\*

Pokud byly uloženy polohy elektricky ovládaného sedadla\*, vnějších zpětných zrcátek a head-up displeje\*, lze je aktivovat tlačítky paměti.

### Použití uloženého nastavení

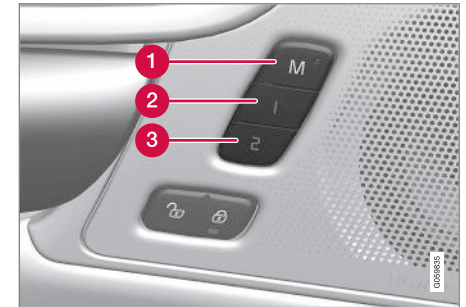

Uložené nastavení lze používat při otevřených nebo zavřených dveřích u předních sedadel:

### Otevřené předních dveří

- Krátce stiskněte jedno z tlačítek paměti **1** (**2**) nebo **2** (**3**). Elektricky ovládané sedadlo, vnější zpětná zrcátka a head-up displej se posunou do poloh uložených v tlačítku příslušné paměti.



### ◀ Zavřené přední dveře

- Podržte jedno z tlačítek paměti **1** (2) nebo **2** (3) stisknuté do doby, než se sedadlo, vnější zpětná zrcátka a head-up displej posunou do poloh uložených v tlačítku příslušné paměti.

Pokud tlačítko paměti uvolníte, pohyb sedadla, vnějších zpětných zrcátek a head-up displeje se zastaví.

### ⚠ VAROVÁNÍ

- Jelikož sedadlo řidiče lze nastavovat, i když je zapalování vypnuté, děti by ve vozidle nikdy neměly zůstat bez dozoru.
- Pohyb sedadla lze kdykoliv ZASTAVIT stisknutím jakéhokoliv tlačítka na panelu ovládání elektricky ovládaného sedadla.
- Nenastavujte sedadlo během jízdy.
- Při nastavování se pod sedadly nesmí nic nacházet.

### i POZNÁMKA

Všechny profily řidiče je třeba nastavit v režimu **Chránit profil**, aby uložená pozice fungovala.

### Související informace

- Manuálně ovládané přední sedadlo (str. 182)
- Elektricky ovládané přední sedadlo\* (str. 183)
- Nastavení elektricky ovládaného předního sedadla\* (str. 183)
- Uložení polohy sedadla, vnějších zpětných zrcátek a head-up displeje\* (str. 184)
- Úprava nastavení masáže pro přední sedadlo\* (str. 187)
- Nastavení\* délky sedáku předního sedadla (str. 188)
- Nastavení masáže\* na předním sedadle (str. 186)
- Nastavení bočního podpěry\* předního sedadla (str. 189)
- Nastavení bederní opěry předního sedadla\* (str. 190)
- Nastavení sedadla spolujezdce ze sedadla řidiče\* (str. 191)
- Nastavení naklonění vnějších zpětných zrcátek (str. 169)
- Nastavení head-up displeje\* (str. 140)

### Nastavení masáže\* na předním sedadle

K úpravě nastavení lze použít multifunkční ovládání na boku sedadla nebo ovládání na středovém displeji. Rozsah nastavení se zobrazuje na středovém displeji.



Multifunkční ovladač, nachází se na boku sedáku.

### Nastavení masáže

V případě masáže jsou k dispozici následující možnosti nastavení:

- **Zapnuto/Vyp:** Pokud chcete funkci masáže zapnout/vypnout, zvolte **Zapnuto/Vyp**.
- **Program 1-5:** V předvolbách je nastaveno 5 masážních programů. Vyberte **Kýv**, **Chůz**, **Progr**, **Bedra** nebo **Ramn**.



- **Intenzita:** Zvolte **Nízký**, **Normální** nebo **Vysoký**.
- **Rychlost:** Zvolte **Pomalů**, **Normální** nebo **Rychle**.

### Opětovné spuštění masáže

Funkce masáže se deaktivuje automaticky po 20 minutách. Opětovná aktivace funkce se provádí manuálně.

- Pokud chcete znovu spustit zvolený program masáže, klepněte na středovém displeji na **Restart**.
  - > Spustí se masážní program. Pokud nejsou podniknuty žádné kroky, zpráva zůstane zobrazena v horním zobrazení.

### Související informace

- Manuálně ovládané přední sedadlo (str. 182)
- Elektricky ovládané přední sedadlo\* (str. 183)
- Nastavení elektricky ovládaného předního sedadla\* (str. 183)
- Uložení polohy sedadla, vnějších zpětných zrcátek a head-up displeje\* (str. 184)
- Použití uložené polohy sedadla, vnějších zpětných zrcátek a head-up displeje\* (str. 185)
- Úprava nastavení masáže pro přední sedadlo\* (str. 187)

- Nastavení\* délky sedáku předního sedadla (str. 188)
- Nastavení bočního podpěry\* předního sedadla (str. 189)
- Nastavení bederní opěry předního sedadla\* (str. 190)
- Nastavení sedadla spolujezdce ze sedadla řidiče\* (str. 191)

## Úprava nastavení masáže pro přední sedadlo\*

K úpravě nastavení lze použít multifunkční ovládání sedadla nebo ovládání na středovém displeji. Rozsah nastavení se zobrazuje na středovém displeji.

### Úprava nastavení masáže pro přední sedadlo

Každé přední sedadlo je vybaveno funkcí masáže v opěradle. Masáž provádějí vzduchové sedáky, které mohou masírovat s různými nastaveními.

Funkci masáže lze aktivovat pouze, kdy motor vozidla běží.

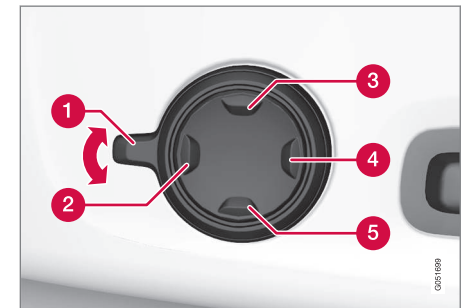

1. Multifunkční ovladač se aktivuje otočením ovladače **1** nahoru/dolů. Na středovém displeji se zobrazí pohled nastavení sedadel.



2. V zobrazení nastavení sedadla zvolte **Masáž**.
3. Chcete-li zvolit mezi různými funkcemi masáže, zvolte toto nastavení přímo na středovém displeji nebo přesuňte pomocí horního/spodního tlačítka multifunkčního ovládače kurzor nahoru **3** / dolů **5**. Nastavení zvolené funkce můžete měnit přímo na středovém displeji nebo tisknutím šipek nebo pomocí předního tlačítka **2** / zadního tlačítka **4** multifunkčního ovládače.

### Související informace

- Manuálně ovládané přední sedadlo (str. 182)
- Elektricky ovládané přední sedadlo\* (str. 183)
- Nastavení elektricky ovládaného předního sedadla\* (str. 183)
- Uložení polohy sedadla, vnějších zpětných zrcátek a head-up displeje\* (str. 184)
- Použití uložené polohy sedadla, vnějších zpětných zrcátek a head-up displeje\* (str. 185)
- Nastavení\* délky sedáku předního sedadla (str. 188)
- Nastavení masáže\* na předním sedadle (str. 186)

- Nastavení bočního podpěry\* předního sedadla (str. 189)
- Nastavení bederní opěry předního sedadla\* (str. 190)
- Nastavení sedadla spolujezdce ze sedadla řidiče\* (str. 191)

### Nastavení\* délky sedáku předního sedadla

V závislosti na zvolené úrovni výbavy se délka sedáku nastavuje multifunkčním ovládačem\* na boku sedáku nebo manuálně pomocí ovládaní vpředu na sedáku.

### Nastavení délky sedáku pomocí multifunkčního ovládače

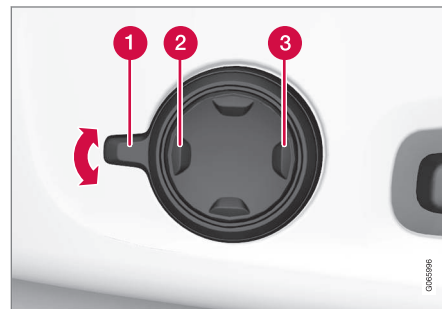

Multifunkční ovladač na boku sedáku.

1. Multifunkční ovladač se aktivuje otočením ovládače **1** nahoru/dolů. Na středovém displeji se zobrazí pohled nastavení sedadel.

2. V zobrazení nastavení sedadla zvolte **Prodl. sedáku**.
  - Stisknutím přední části čtyřcestného tlačítka **2** prodloužíte přední sedák.
  - Stisknutím zadní části čtyřcestného tlačítka **3** zkrátíte sedák.

### Manuální nastavení délky sedáku

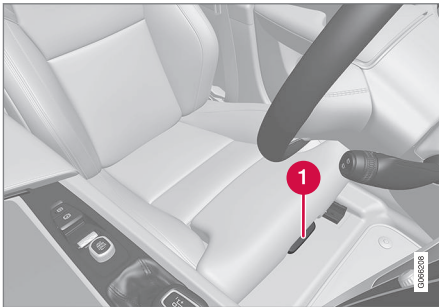

Úprava nastavení sedáku.

1. Uchopte páčku **1** na přední straně sedadla a potáhněte ji nahoru.
2. Nastavte délku sedáku.
3. Uvolněte páčku a zkontrolujte, zda se sedák nachází ve správné poloze.

### Související informace

- Manuálně ovládané přední sedadlo (str. 182)
- Elektricky ovládané přední sedadlo\* (str. 183)
- Nastavení elektricky ovládaného předního sedadla\* (str. 183)
- Uložení polohy sedadla, vnějších zpětných zrcátek a head-up displeje\* (str. 184)
- Použití uložené polohy sedadla, vnějších zpětných zrcátek a head-up displeje\* (str. 185)
- Úprava nastavení masáže pro přední sedadlo\* (str. 187)
- Nastavení masáže\* na předním sedadle (str. 186)
- Nastavení bočního podpěry\* předního sedadla (str. 189)
- Nastavení bederní opěry předního sedadla\* (str. 190)
- Nastavení sedadla spolujezdce ze sedadla řidiče\* (str. 191)

### Nastavení bočního podpěry\* předního sedadla

Komfort předního sedadla zvýšíte nastavením boků opěradla.

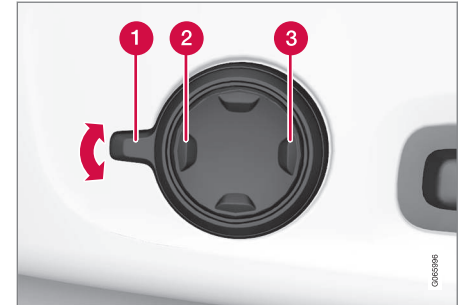

Multifunkční ovladač, nachází se na boku sedáku.

Boky opěradel lze nastavit tak, aby poskytovaly boční oporu. K úpravě nastavení lze použít multifunkční ovládání sedadla nebo ovládání na středovém displeji. Rozsah nastavení se zobrazuje na středovém displeji.

Nastavení bočního čalounění:

1. Multifunkční ovladač se aktivuje otočením ovladače **1** nahoru/dolů. Na středovém displeji se zobrazí pohled nastavení sedadel.



- ◀ 2. V zobrazení nastavení sedadla zvolte **Boční polstr.**
- Stisknutím přední části čtyřcestného tlačítka zvýšíte boční podpěru **2**.
  - Stisknutím zadní části čtyřcestného tlačítka snížíte boční podpěru **3**.

### Související informace

- Manuálně ovládané přední sedadlo (str. 182)
- Elektricky ovládané přední sedadlo\* (str. 183)
- Nastavení elektricky ovládaného předního sedadla\* (str. 183)
- Uložení polohy sedadla, vnějších zpětných zrcátek a head-up displeje\* (str. 184)
- Použití uložené polohy sedadla, vnějších zpětných zrcátek a head-up displeje\* (str. 185)
- Úprava nastavení masáže pro přední sedadlo\* (str. 187)
- Nastavení\* délky sedáku předního sedadla (str. 188)
- Nastavení masáže\* na předním sedadle (str. 186)
- Nastavení bederní opěry předního sedadla\* (str. 190)
- Nastavení sedadla spolujezdce ze sedadla řidiče\* (str. 191)

### Nastavení bederní opěry předního sedadla\*

Bederní opěrka se nastavuje pomocí ovladače z boku na sedáku.



Multifunkční ovladač ve vozidlech s bederní opěrkou nastavitelnou ve čtyřech směrech\*.

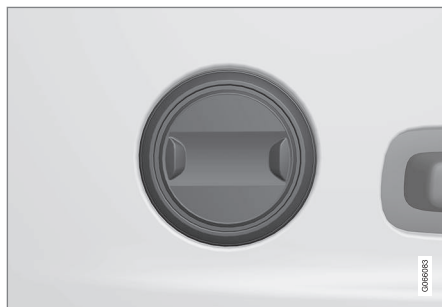

Ovládání ve vozidlech s bederní opěrkou nastavitelnou ve dvou směrech\*.

Bederní opěrka se nastavuje pomocí multifunkčního ovladače ve vozidlech s bederní opěrkou\* nastavitelnou ve čtyřech směrech nebo pomocí kulatého tlačítka ve vozidlech s bederní opěrkou\* nastavitelnou ve dvou směrech. Ovládání se nachází na boku sedáku. V závislosti na zvolené úrovni výbavy lze bederní opěrku nastavit směrem dopředu/dozadu a nahoru/dolů (bederní opěrka nastavitelná ve čtyřech směrech) nebo dopředu/dozadu (bederní opěrka nastavitelná ve dvou směrech).

### Nastavení bederní opěrky ve vozidle pomocí čtyřcestného ovladače

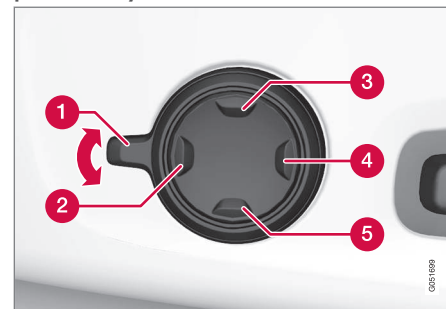

1. Multifunkční ovladač se aktivuje otočením ovladače **1** nahoru/dolů. Na středovém displeji se zobrazí pohled nastavení sedadel.

2. V zobrazení nastavení sedadla zvolte **Bedra**.
- Stisknutím kulatého tlačítka nahoru **3** / dolů **5** přesuňte bederní opěrku nahoru/dolů.
  - Stisknutím přední části tlačítka **2** zvýšíte podpěru beder.
  - Stisknutím zadní části tlačítka **4** snížíte podpěru beder.

### Nastavení bederní opěrky ve vozidle pomocí dvoucestného ovladače

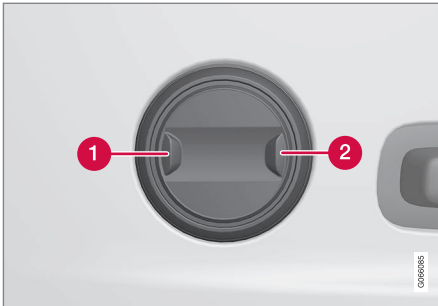

1. Stisknutím přední části kulatého tlačítka **1** zvýšíte podpěru beder.
2. Stisknutím zadní části kulatého tlačítka **2** snížíte podpěru beder.

### Související informace

- Manuálně ovládané přední sedadlo (str. 182)
- Elektricky ovládané přední sedadlo\* (str. 183)
- Nastavení elektricky ovládaného předního sedadla\* (str. 183)
- Uložení polohy sedadla, vnějších zpětných zrcátek a head-up displeje\* (str. 184)
- Použití uložené polohy sedadla, vnějších zpětných zrcátek a head-up displeje\* (str. 185)
- Úprava nastavení masáže pro přední sedadlo\* (str. 187)
- Nastavení\* délky sedáku předního sedadla (str. 188)
- Nastavení masáže\* na předním sedadle (str. 186)
- Nastavení bočního podpěry\* předního sedadla (str. 189)
- Nastavení sedadla spolujezdce ze sedadla řidiče\* (str. 191)

### Nastavení sedadla spolujezdce ze sedadla řidiče\*

Sedadlo předního spolujezdce lze nastavit ze sedadla řidiče.

### Aktivace funkce

Funkce se aktivuje v zobrazení funkcí na středovém displeji:



Funkci aktivujete/deaktivujete stisknutím tlačítka **Upr. sedadlo spolujezdce**.

### Nastavení sedadla spolujezdce

Jakmile je funkce aktivována, řidič musí sedadlo spolujezdce nastavit do 10 sekund. Pokud nastavení do tohoto času neprovede, funkce se deaktivuje.

Řidič nastavuje sedadlo spolujezdce pomocí ovladačů na sedadle řidiče:



- 1 Sedadlo spolujezdce posunete dopředu/ dozadu posunutím ovladače dopředu/ dozadu.
- 2 Sklon opěradla sedadla spolujezdce změňte posunutím ovladače dopředu/dozadu.

### Související informace

- Manuálně ovládané přední sedadlo (str. 182)
- Elektricky ovládané přední sedadlo\* (str. 183)
- Nastavení elektricky ovládaného předního sedadla\* (str. 183)
- Uložení polohy sedadla, vnějších zpětných zrcátek a head-up displeje\* (str. 184)
- Použití uložené polohy sedadla, vnějších zpětných zrcátek a head-up displeje\* (str. 185)

- Úprava nastavení masáže pro přední sedadlo\* (str. 187)
- Nastavení\* délky sedáku předního sedadla (str. 188)
- Nastavení masáže\* na předním sedadle (str. 186)
- Nastavení bočního podpěry\* předního sedadla (str. 189)
- Nastavení bederní opěry předního sedadla\* (str. 190)

## Spouštění opěradel zadních sedadel

Opěradlo zadních sedadel je rozděleno do dvou částí. Tyto dvě části lze sklápat samostatně.

### VAROVÁNÍ

- Než se s vozem rozjedete, nastavte sedadlo a zajistěte jej. Při nastavování sedadla dávejte pozor. Při nekontrolovaném nebo neopatrném seřizování může dojít k zachycení a úrazu.
- Dlouhé předměty se při nakládání musí vždy spolehlivě připoutat tak, aby se v případné prudkého brzdění zabránilo poškození a poranění.
- Při nakládání a vykládání vozidla vždy vypněte motor a aktivujte parkovací brzdu.
- U vozidel s automatickou převodovkou zařaďte volič páku do polohy **P** tak, aby nedošlo k náhodnému přesunutí.

### DŮLEŽITÉ

Když se opěradlo sklápí dolů, nesmí být na zadním sedadle žádné předměty. Bezpečnostní pásy nesmí být navzájem spojené. Jinak hrozí nebezpečí, že se čalounění zadního sedadla poškodí.

**! DŮLEŽITÉ**

Před spuštěním opěradla zadního sedadla se sedák integrované dětské sedačky\* musí nacházet ve spuštěné poloze.

Před spuštěním sedadla musíte zvednout loketní opěrku\* prostředního sedadla.

Průchozí poklop v zadním sedadle se před spuštěním sedadla musí zavřít.

**i POZNÁMKA**

Přední sedadla může být nutné tlačít dopředu a/nebo opěradla nastavit nahoru, aby bylo možné zadní opěradla zcela sklopit dopředu.

**Spouštění opěradla**

Aby se zadní sedadla sklápěla snadno, vozidlo musí stát a musí být otevřené minimálně jedny zadní dveře.

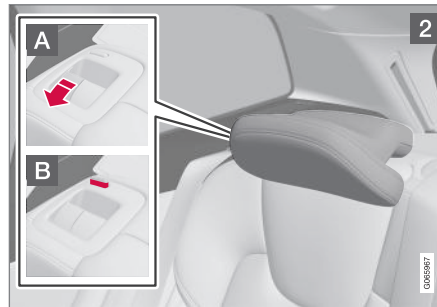
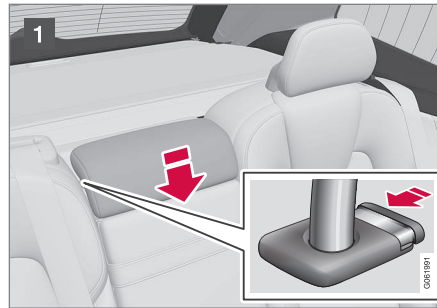

Na zadních sedadlech nesmí být žádní cestující ani předměty.

- 1 Spustte dolů manuálně opěrku hlavy na prostředním sedadle.

- 2 Zatáhněte za madlo pojistky **A** a současně sklápějte opěradlo dopředu. Je-li opěradlo složené, pojistka opěrek hlavy se automaticky potáhne nahoru. Červený indikátor na pojistce **B** naznačuje, že opěradlo není zajištěno.

**i POZNÁMKA**

Když se opěradla spustí dolů, opěrky hlavy lze upravit podle sedáku spouštěného sedadla. Upravte opěrky hlavy na sklopných sedadlech tak, aby nedošlo k poškození materiálu.

3. Opěradlo vyklesne z pojistky a musí se manuálně spustit do vodorovné polohy.

**Zvednutí opěradla**

Opěradlo se do vzpřímené polohy zvedá manuálně:

1. Přesuňte opěradlo nahoru/zpátky.
2. Zatlačte na opěradlo, dokud nezacvakne pojistka.
3. Zvedněte manuálně opěrky hlavy.



4. V případě potřeby opěrku hlavy prostředního sedadla zvedněte nahoru.

### **VAROVÁNÍ**

Je-li opěradlo zvednuté, červená kontrolka by neměla už svítit. Pokud stále svítí, opěradlo není zajištěné.

### **VAROVÁNÍ**

Opěradlo a opěrka hlavy na zadním sedadle se po sklopení nahoru musí řádně zajistit.

Pokud na některých zadních sedadlech sedí cestující, opěrky hlavy na krajních sedadlech musí být vždy zvednuté.

### Související informace

- Nastavení opěrek hlavy na zadních sedadlech (str. 194)
- Soukromý zámek (str. 284)
- Aktivace a deaktivace soukromého zamýkání (str. 284)

### Nastavení opěrek hlavy na zadních sedadlech

Upravte hlavovou opěrku středového sedadla podle výšky cestujícího. Sklopte hlavové opěrky vnějších sedadel za účelem lepšího výhledu dozadu\*.

### Nastavení hlavové opěrky na prostředním sedadle

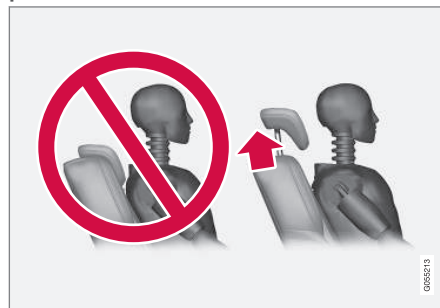

Opěrka hlavy na prostředním sedadle se musí nastavit podle výšky cestujícího tak, aby zakrývala, pokud možno, celou zadní část hlavy tohoto cestujícího. V případě potřeby opěrku hlavy manuálně vysuňte nahoru.

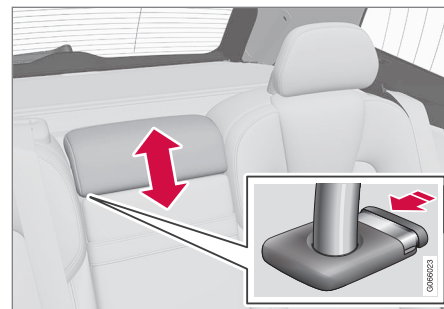

Při zasouvání opěrky hlavy zpět dolů se musí současně stlačit tlačítko (viz obrázek).

### **VAROVÁNÍ**

Opěrka hlavy na prostředním sedadle musí být v nejnižší poloze, když se středové sedadlo nepoužívá. Když se středové sedadlo používá, opěrka hlavy musí být nastavena správně podle výšky cestujícího tak, aby zakrývala, pokud možno, celou zadní část hlavy.

### Sklopení hlavových opěrek na krajních zadních sedadlech pomocí středového displeje\*

Krajní opěrky hlavy lze zasunout v zobrazení funkcí na středovém displeji. Opěrky hlavy můžete spustit, když je zapalování v poloze 0.



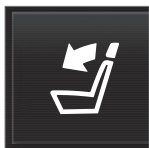

Funkci aktivujete/deaktivujete stisknutím tlačítka  
**Sklopení opěrky hlavy.**

Ručně posunujte opěrku hlavy dozadu, dokud neuslyšíte cvaknutí.

### **VAROVÁNÍ**

Nespouštějte krajní opěrky hlavy, pokud na krajních sedadlech vzadu sedí cestující.

### **VAROVÁNÍ**

Opěrka hlavy se po sklopení nahoru musí zajistit.

## Sklopení opěrek hlavy na krajních zadních sedadlech pomocí madel



U vozidel s elektrickým ovládním sklápěním opěrky hlavy\* lze opěrky hlavy na krajních sedadlech sklopit pomocí madel nahoře na sedadle, viz vyobrazení **1**. Upozorňujeme, že tímto způsobem se složí také opěradla. Pokud se skládají jen hlavové opěrky, např. aby se zlepšil výhled, lze to provést ze středového displeje\*.



U vozidel s elektronickým sklápěním sklopte opěrku hlavy na krajních sedadel dolů manuálně pomocí vnitřního ovládacího prvku na horní straně sedadla, viz obrázek **2**.

### **Související informace**

- Spouštění opěradel zadních sedadel (str. 192)

## Houkačka a ovládání na volantu

Na volantu se nachází houkačka a ovládání např. systémů podpory řidiče a rozpoznávání hlasu.

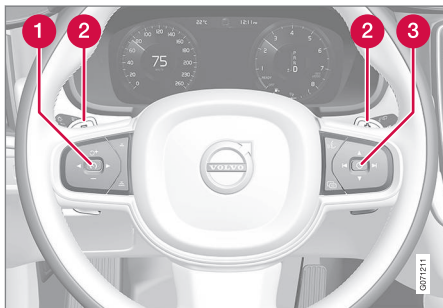

Klávesnice a pádla\* na volantu.

- 1 Ovládání systémů podpory řidiče<sup>5</sup>
- 2 Pádla\* pro manuální řazení převodových stupňů u automatické převodovky.
- 3 Ovládání systému rozpoznání hlasu a správa nabídek, zpráv a telefonu.

## Houkačka



Houkačka se nachází ve středu volantu.

## Související informace

- Zámek řízení (str. 196)
- Nastavení volantu (str. 197)

## Zámek řízení

Zámek volantu komplikuje řízení vozidla, pokud je vozidlo, například, zcizeno. Při odemknutí nebo zamknutí zámků řízení lze zaslechnout mechanický zvuk.

## Aktivace zámků řízení

Zámků řízení se aktivuje, když se vozidlo zamkne zvenku a motor je vypnutý. Pokud vozidlo zůstane odemknuté, zámků řízení se po chvíli automaticky aktivuje.

## Deaktivace zámků řízení

Zámků řízení se deaktivuje, když se vozidlo odemkne zvenku. Pokud vozidlo není uzamčeno, zámků řízení je deaktivován, dokud se dálkový ovladač s klíčem nachází v prostoru pro cestující a vozidlo je nastartováno.

## Související informace

- Houkačka a ovládání na volantu (str. 196)
- Nastavení volantu (str. 197)

<sup>5</sup> Omezovač rychlosti, tempomat, adaptivní tempomat\*, varování k odstupu\* a Pilot Assist.

## Nastavení volantu

Volant lze nastavit do různých poloh.

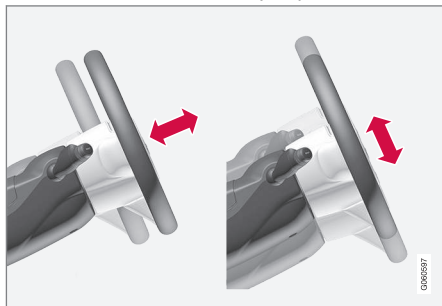

Volant lze nastavit z hlediska výšky a hloubky.

Volant lze nastavovat různými způsoby podle toho, zda vozidlo je či není vybaveno kolenním airbagem<sup>6</sup>.

### **VAROVÁNÍ**

Než se s vozem rozjedete, nastavte volant a zajistěte jej. Volant se nikdy nesmí nastavovat během jízdy.

U posilovače řízení s proměnlivým účinkem lze účinek posilovače nastavit. Síla řízení se nastává v závislosti na rychlosti vozidla tak, aby reakce vozidla na vozovku byla při řídiče příznivější.

## Nastavení volantu ve voze s kolenním airbagem



Páčka pro nastavení volantu.

1. Potlačením páčky dopředu volant uvolníte.
2. Volant nastavte do polohy, která Vám vyhovuje.
3. Potáhnutím páčky zpět zajistíte volant v nové poloze. Je-li obtížné pákou pohybovat, zatlačte při vracení páky zároveň na volant.

## Nastavení volantu ve voze bez kolenního airbagu



Páčka pro nastavení volantu.

1. Potáhnutím páčky dozadu volant uvolníte.
2. Volant nastavte do polohy, která Vám vyhovuje.
3. Potlačením páčky dopředu volant zajistíte. Je-li obtížné pákou pohybovat, zatlačte při vracení páky zároveň na volant.

### **Související informace**

- Zámek řízení (str. 196)
- Houkačka a ovládání na volantu (str. 196)
- Nastavení elektricky ovládaného předního sedadla\* (str. 183)

<sup>6</sup> Vozidlo je vybaveno kolenním airbagem pouze na některých trzích.



# OVLÁDÁNÍ KLIMATIZACE

### Ovládání klimatizace

Vůz je vybaven elektronicky řízenou klimatizací (ECC). Systém klimatizace chladí nebo topí, stejně jako odstraňuje vlhkost ze vzduchu v prostoru pro cestující.

Všechny funkce systému klimatizace se ovládají ze středového displeje a pomocí fyzických tlačítek na středové konzole.

Některé funkce pro zadní sedadla lze ovládat také z ovládání klimatu\* vzadu na tunelové konzole.

### Související informace

- Zóny klimatu (str. 200)
- Ovládání klimatu - snímače (str. 201)
- Vnímaná teplota (str. 201)
- Ovládání klimatizace pomocí systému rozpoznávání hlasu (str. 202)
- Klima při parkování\* (str. 227)
- Topení\* (str. 235)
- Kvalita vzduchu (str. 203)
- Distribuce vzduchu (str. 206)
- Ovládání klimatu (str. 211)

### Zóny klimatu

Počet zón klimatu, do kterých je vozidlo rozděleno, určuje možnosti nastavení různých teplot pro různé části prostoru pro cestující.

### 2zónová klimatizace

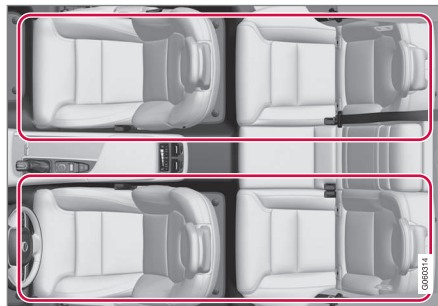

Zóny klimatu u 2zónové klimatizace.

U 2zónové klimatizace lze teplotu v prostoru pro cestující nastavit samostatně pro levou a pravou stranu.

### 4zónová klimatizace\*

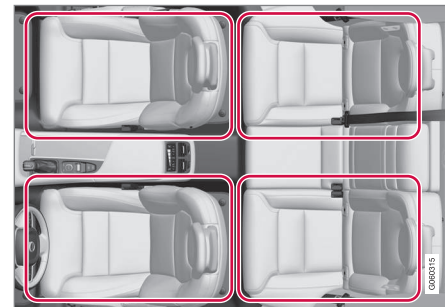

Zóny klimatu u 4zónové klimatizace.

U 4zónové klimatizace lze teplotu v prostoru pro cestující nastavit samostatně pro levou a pravou stranu pro přední a zadní sedadla.

### Související informace

- Ovládání klimatizace (str. 200)

## Ovládání klimatu - snímače

Systém řízení klimatu obsahuje celou řadu senzorů, které pomáhají regulovat klima v vozidle.

### Umístění čidel

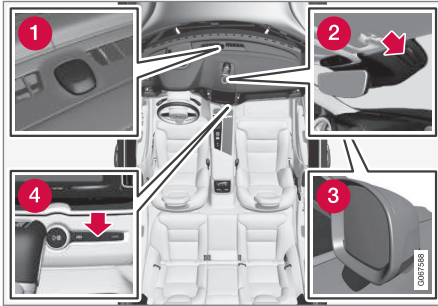

- 1 Sluneční snímač - na horní straně přístrojové desky.
- 2 Snímač vlhkosti - v pouzdru u vnitřního zpětného zrcátka.
- 3 Snímač venkovní teploty - v pravém zpětném zrcátku.
- 4 Snímač teploty pro prostor spolucestujících - pomocí fyzických tlačítek na středové konzole.

### **i** POZNÁMKA

Nezakrývejte a neblokuje snímače oděvy a jinými předměty.

V případě výbavy Interior Air Quality System\* se v sání vzduchu pro systém ovládání klimatu nachází rovněž snímač kvality vzduchu.

### Související informace

- Ovládání klimatizace (str. 200)
- Interior Air Quality System\* (str. 204)

## Vnímaná teplota

Systém regulace klimatu reguluje klima v prostoru pro cestující na základě vnímané, nikoliv skutečné teploty.

Teplota, kterou jste zvolili v prostoru pro cestující, odpovídá fyzikálně vnímané teplotě, na kterou má vliv teplota okolí, rychlost vzduchu, vlhkost, vystavení interiéru vozu slunci, které postupem času ovlivňují interiér a exteriér vozu.

Systém zahrnuje čidlo slunečního svitu, které detekuje stranu, ze které svítí slunce do prostoru pro cestující. To znamená, že se může lišit teplota mezi pravými a levými větracími otvory, a to přesto, že pro obě strany je nastavena stejná teplota.

### Související informace

- Ovládání klimatizace (str. 200)

## Ovládání klimatizace pomocí systému rozpoznávání hlasu<sup>1</sup>

Povelý hlasového ovládání systému řízení klimatu mění, například, teplotu, aktivují ohřev sedadla\* nebo upravují úroveň ventilátoru.

Stiskněte  a řekněte jeden z následujících povelů:

- **"Climate"** - spustí se dialog ovládání klimatu a zobrazí se příklady povelů.
- **"Set temperature to X degrees"** - nastavení požadované teploty.
- **"Raise temperature"/"Lower temperature"** - zvýšení/snížení nastavené teploty o jeden krok.
- **"Sync temperature"** - teplota se synchronizuje pro všechny zóny klimatu ve vozidle podle teploty nastavené na straně řidiče.
- **"Air on feet"/"Air on body"** - otevření požadovaného proudění vzduchu.
- **"Air on feet off"/"Air on body off"** - uzavření požadovaného proudění vzduchu.
- **"Set fan to max"/"Turn off fan"** - změna proudění vzduchu na **Max/Off**.
- **"Raise fan speed"/"Lower fan speed"** - zvýšení/snížení úrovně ventilátoru o jeden krok.

- **"Turn on auto"** - aktivace/deaktivace automatické regulace klimatu.
- **"Air condition on"/"Air condition off"** - aktivace/deaktivace klimatizace.
- **"Recirculation on"/"Recirculation off"** - aktivace/deaktivace cirkulace vzduchu.
- **"Turn on defroster"/"Turn off defroster"** - aktivace/deaktivace odmrazování oken a vnějších zpětných zrcátek.
- **"Turn on max defroster"/"Turn max defroster off"** - aktivace/deaktivace maximálního odmrazování.
- **"Turn on electric defroster"/"Turn off electric defroster"** - aktivace/deaktivace vyhřívání čelního skla\*.
- **"Turn on rear defroster/Turn off rear defroster"** - aktivace/deaktivace vyhřívání zadního okna a zpětných zrcátek na dveřích.
- **"Turn steering wheel heat on"/"Turn steering wheel heat off"** - aktivace/deaktivace vyhřívání volantů\*.
- **"Raise steering wheel heat"/"Lower steering wheel heat"** - zvýšení/snížení nastavené úrovně ohřevu volantů\* o jeden krok.
- **"Turn on seat heat"/"Turn off seat heat"** - aktivace/deaktivace vyhřívání sedadla\*.

- **"Raise seat heat"/"Lower seat heat"** - zvýšení/snížení nastavené úrovně vyhřívání sedadla\* o jeden krok.
- **"Turn on seat ventilation"/"Turn off seat ventilation"** - aktivace/deaktivace odvětrání sedadla\*.
- **"Raise seat ventilation"/"Lower seat ventilation"** - zvýšení/snížení nastavené úrovně odvětrání sedadla\* o jeden krok.



### POZNÁMKA

Funkci rozpoznávání hlasu nepodporují všechny systémové jazyky. Jazyky s podporou této funkce jsou v seznamu dostupných systémových jazyků zvýrazněné symbolem . Podrobnější informace naleznete v části o nastavení rozpoznávání hlasu.

### Související informace

- Ovládání klimatizace (str. 200)
- Rozpoznávání hlasu (str. 141)
- Použití systému rozpoznávání hlasu (str. 142)
- Nastavení pro hlasové ovládání (str. 146)

<sup>1</sup> Platí pro některé trhy.



## Kvalita vzduchu

Materiály zvolené v prostoru pro cestující a systémy čištění vzduchu zajistí vysokou kvalitu vzduchu v prostoru pro cestující.

## Materiál v prostoru pro cestující

Prostor pro cestující ve voze Volvo je navržen tak, aby byl příjemný a pohodlný, a to dokonce i pro osoby, které trpí astmatem a kontaktními alergiemi.

Materiály byly vyvinuty tak, aby bylo omezeno množství prachu v prostoru pro cestující. Tyto materiály přispívají rovněž ke snadnému udržování prostoru pro cestující v čistotě.

Koberce v prostoru pro cestující i v zavazadlovém prostoru jsou vyjímatelné a lze je snadno čistit.

Používejte čisticí prostředky a produkty péče o vozidlo, které vyvinula společnost Volvo k čištění interiéru vozidla.

## Systém čištění vzduchu

Kromě filtru prostoru pro cestující je vozidlo vybaveno systémem čištění vzduchu, který pomáhá udržovat vysokou kvalitu vzduchu v prostoru pro cestující.

## Související informace

- Ovládání klimatizace (str. 200)
- Clean Zone\* (str. 203)
- Clean Zone Interior Package\* (str. 204)

- Interior Air Quality System\* (str. 204)
- Filtr klimatizace (str. 205)

## Clean Zone\*

Funkce Clean Zone kontroluje a indikuje, zda jsou či nejsou splněny všechny podmínky pro dobrou kvalitu vzduchu v prostoru pro cestující.

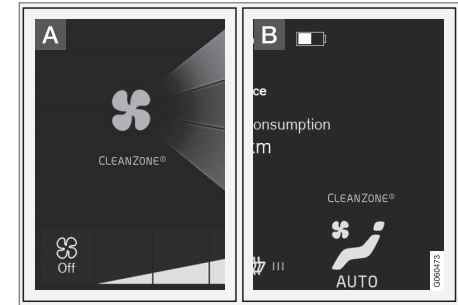

- A** Kontrolka je vidět v zobrazení klimatu na středovém displeji.
- B** Pokud není zobrazení klimatu otevřeno, kontrolka je vidět v řádku klimatu.

Pokud podmínky splněny nejsou, text **Clean Zone** je bílý. Pokud jsou splněny všechny podmínky, poznáte to podle toho, že se barva změní na modrou.

Podmínky, které musí být splněny:

- Všechny boční dveře a dveře zavazadlového prostoru jsou zavřené.
- Všechna boční okna a panoramatická střeška\* musí být zavřené.



- Systém kvality vzduchu Interior Air Quality System\* musí být aktivován.
- Větrací ventilátor musí být aktivována.
- Recirkulace vzduchu musí být deaktivována.

### **i** POZNÁMKA

Clean Zone neindikuje dobrou kvalitu vzduchu. Indikuje pouze, že byly splněny podmínky k zajištění dobré kvality vzduchu.

### Související informace

- Kvalita vzduchu (str. 203)
- Clean Zone Interior Package\* (str. 204)
- Interior Air Quality System\* (str. 204)
- Filtr klimatizace (str. 205)

### Clean Zone Interior Package\*

Systém Clean Zone Interior Package (CZIP) byl upraven a dokáže nyní ještě lépe odfiltrvat z prostoru pro cestující, například, látky způsobující alergie a astma. Zahrnuje následující:

- Rozšířená funkce ventilátoru, což znamená, že ventilátor se zapne při odepnutí vozu dálkovým ovladačem s klíčem. Ventilátor plní prostor pro cestující čerstvým vzduchem. Funkce se zapíná v případě potřeby a vypíná se automaticky po určité době, nebo když se otevrou jedny z dveří prostoru pro cestující. Doba, po kterou pracuje ventilátor, se postupně zkracuje, tak jak se snižuje jeho potřeba do stáří vozidla 4 roky.
- Plně automatický systém kvality vzduchu Interior Air Quality System (IAQS).

### Související informace

- Kvalita vzduchu (str. 203)
- Clean Zone\* (str. 203)
- Interior Air Quality System\* (str. 204)
- Filtr klimatizace (str. 205)

### Interior Air Quality System\*

Interior Air Quality System (IAQS) je plně automatický systém kvality vzduchu (IAQS), který odděluje plyny a částice, redukuje pachy a znečišťující částice v prostoru pro cestující.

IAQS je součástí systému Clean Zone Interior Package (CZIP). Čistí vzduch v prostoru pro cestující od znečišťujících látek jako jsou pevné částice, uhlovodíky, oxidy dusíku a přízemní ozón.

Pokud snímač kvality vzduchu zjistí znečištění venkovního vzduchu, nasávání vzduchu se zavře a aktivuje se recirkulace vzduchu.

### **i** POZNÁMKA

Aby vzduch v prostoru pro cestující byl optimální, snímač kvality vzduchu musí být vždy aktivován.

V chladném klimatu je recirkulace vzduchu omezena tak, aby nedocházelo k mlžení.

V případě zamlžení použijte funkci odmrazování čelního skla, bočních oken a zadního okna.

### Související informace

- Aktivace a deaktivace snímače kvality vzduchu\* (str. 205)
- Kvalita vzduchu (str. 203)
- Clean Zone\* (str. 203)

- Clean Zone Interior Package\* (str. 204)
- Filtr klimatizace (str. 205)

### **Aktivace a deaktivace snímače kvality vzduchu\***

Snímač kvality vzduchu je součástí plně automatického systému kvality vzduchu Interior Air Quality System (IAQS).

Je možné nastavit, zda se snímač kvality vzduchu má aktivovat nebo deaktivovat.

1. Stiskněte **Nastavení** v horním zobrazení na středovém displeji.
2. Stiskněte tlačítko **Klima**.
3. Zvolte **Snímač kvality vzduchu**, pokud chcete aktivovat/deaktivovat snímač kvality vzduchu.

### **Související informace**

- Interior Air Quality System\* (str. 204)

### **Filtr klimatizace**

Veškerý vzduch vstupující do prostoru pro cestující je čištěn filtrem.

### **Výměna filtru v prostoru pro cestující**

Aby systém klimatu fungoval efektivně, filtr se musí pravidelně měnit. Doporučený interval pro výměnu filtru je v každém předepsaném servisním plánu. Používáte-li vůz ve znečištěném prostředí, měňte filtr častěji.

#### **POZNÁMKA**

Existují různé druhy filtrů pro prostor pro cestující. Zkontrolujte, zda se používá správný filtr.

### **Související informace**

- Kvalita vzduchu (str. 203)
- Clean Zone\* (str. 203)
- Clean Zone Interior Package\* (str. 204)
- Interior Air Quality System\* (str. 204)

### Distribuce vzduchu

Systém řízení klimatu rozvádí nasávaný vzduch mezi několik větracích otvorů v prostoru pro cestující.

### Automatický a manuální rozvod vzduchu

U automatické regulace klimatu se rozvod vzduchu zajišťuje automaticky. V případě potřeby může být rozvod vzduchu řízen manuálně.

### Nastavitelné ventilační otvory

Některé z větracích otvorů ve vozidle lze nastavit, což znamená, že otvor můžete otevřít/zavřít a nasměřovat tak proudění vzduchu.

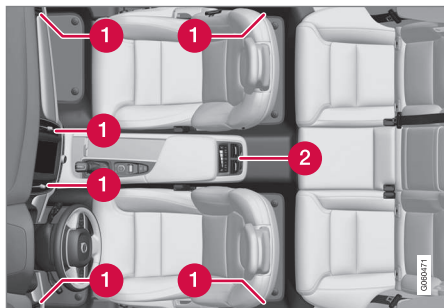

Umístění nastavitelných větracích otvorů v prostoru pro cestující.

- 1 V případě 2zónové klimatizace se čtyři větrací otvory nacházejí na přístrojové

desce a po jednom otvoru je na sloupcích mezi předními a zadními dveřmi.

- 2 Navíc u 4zónové klimatizace\* - dva vzadu na tunelové konzole.

### Související informace

- Ovládání klimatizace (str. 200)
- Změna rozvodu vzduchu (str. 206)
- Otevření, zavření a směřování ventilačních otvorů (str. 207)
- Tabulka možné distribuce vzduchu (str. 208)

### Změna rozvodu vzduchu

V případě potřeby lze distribuci vzduchu měnit manuálně.



1. Stisknutím symbolu uprostřed řádku klimatu otevřete zobrazení klimatu na středovém displeji.

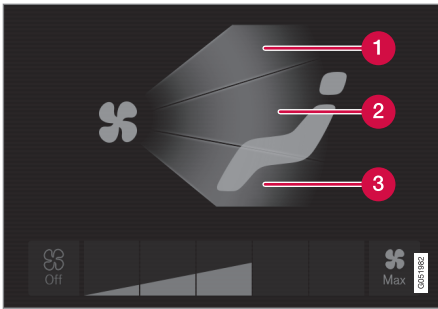

Tlačítka rozvodu vzduchu v zobrazení klimatu.

- 1 Distribuce vzduchu - větrací otvory odmržování čelního skla
  - 2 Distribuce vzduchu - větrací otvory na přístrojové desce a středová konzola
  - 3 Distribuce vzduchu - větrací otvory v podlaze
2. Stisknutím jednoho nebo několika tlačítek rozvodu vzduchu otevřete/zavřete příslušný proud vzduchu.
- > Distribuce vzduchu se změní a tlačítka se rozsvítí/zhasnou.

### Související informace

- Distribuce vzduchu (str. 206)
- Otevření, zavření a směřování ventilačních otvorů (str. 207)
- Tabulka možné distribuce vzduchu (str. 208)

### Otevření, zavření a směřování ventilačních otvorů

Některé ventilační otvory v prostoru pro cestující lze otevřít, zavřít a samostatně nasměřovat.

Pokud krajní větrací otvory ve vozidle jsou nasměřovány na boční skla, k zamlžování nebude docházet.

Pokud se krajní větrací otvory ve vozidle nasměřují dovnitř, potom, je-li horko, získáte v prostoru pro cestující příjemné prostředí.

### Otevírání a zavírání ventilačních otvorů

Ventilační otvory na přístrojové desce:

- Proudění vzduchu z ventilačního otvoru otevřete/zavřete otočením knoflíku uprostřed otvoru.

Proudění vzduchu je maximální, když je značka na knoflíku ve svislé poloze.

Ventilační otvory ve sloupcích dveří a vzadu na tunelové konzole\*:

- Rolováním kolečka pod ventilačním otvorem otevřete/zavřete proudění vzduchu z otvoru.

Čím delší jsou bílé čáry, které jsou vidět na rolovacím kolečku, tím je proudění vzduchu větší.

### Směřování ventilačních otvorů





- Přesuňte páčku uprostřed ventilačního otvoru vodorovně/svisle a nasměřujte tak proudění vzduchu z otvoru.





### Související informace

- Distribuce vzduchu (str. 206)
- Změna rozvodu vzduchu (str. 206)
- Tabulka možné distribuce vzduchu (str. 208)

## Tabulka možné distribuce vzduchu

V případě potřeby lze distribuci vzduchu měnit manuálně. Pro nastavení jsou k dispozici následující možnosti.

	Distribuce vzduchu	Účel
	Pokud v manuálním režimu zrušíte výběr všech tlačítek rozvodu vzduchu, systém řízení klimatu nastaví automaticky regulované klima.	
	Hlavní proud vzduchu z větracích otvorů odmrazování. Určité množství vzduchu proudí dalšími ventilačními otvory.	Brání mlžení a zamrzání v chladném a vlhkém počasí (přitom nesmí být ventilátor nastaven na nízkou úroveň).
	Hlavní proud vzduchu z větracích otvorů v přístrojové desce. Určité množství vzduchu proudí dalšími ventilačními otvory.	Umožňuje efektivní chlazení v horkém počasí.
	Hlavní proud vzduchu z větracích otvorů na podlaze. Určité množství vzduchu proudí dalšími ventilačními otvory.	Zajišťuje ohřev resp. chlazení u podlahy.

	<b>Distribuce vzduchu</b>	<b>Účel</b>
	<p>Hlavní proud vzduchu z větracích otvorů odmrazování a větracích otvorů v přístrojové desce. Určité množství vzduchu proudí dalšími ventilačními otvory.</p>	<p>Zajišťuje příznivý komfort v horkém a suchém počasí.</p>
	<p>Hlavní proud vzduchu z odmrazovacích otvorů a větracích otvorů na podlaze. Určité množství vzduchu proudí dalšími ventilačními otvory.</p>	<p>Umožňuje dostatečný komfort a účinné odmlžení v chladném a vlhkém počasí.</p>
	<p>Hlavní proud vzduchu z větracích otvorů v přístrojové desce a větracích otvorů na podlaze. Určité množství vzduchu proudí dalšími ventilačními otvory.</p>	<p>Zajišťuje dostatečný komfort ve slunečném počasí, když je venku chladno.</p>
	<p>Hlavní proud vzduchu z odmrazovacích otvorů, větracích otvorů v přístrojové desce a větracích otvorů na podlaze.</p>	<p>Výsledkem je vyvážené pohodlí v prostoru pro cestující.</p>

### ◀◀ **Související informace**

- Distribuce vzduchu (str. 206)
- Otevření, zavření a směrování ventilačních otvorů (str. 207)
- Změna rozvodu vzduchu (str. 206)



## Ovládání klimatu

Funkce systému ovládání klimatu se regulují pomocí fyzických tlačítek na středové konzole, středového displeje a pomocí ovládacích prvků na panelu klimatu vzadu na tunelové konzole\*.

### Fyzická tlačítka na středové konzole

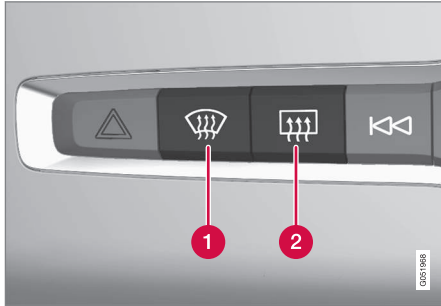

- 1 Tlačítko vyhřívání čelního skla\* a maximální odmrazování.
- 2 Tlačítko vyhřívání zadního okna a vnějších zpětných zrcátek.

### Řádek klimatu na středovém displeji

Z řádku klimatu lze regulovat nejčastěji používané funkce klimatu.

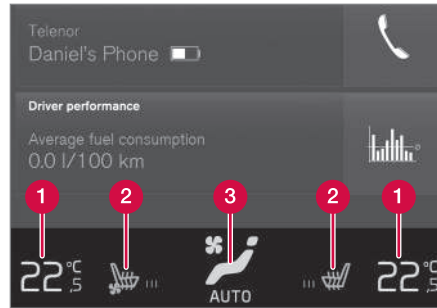

- 1 Ovládání teploty pro stranu řidiče a spolujezdce.
- 2 Ovládání vyhřívání\* a odvětrávání\* sedadla řidiče a spolujezdce a vyhřívání volantu\*.
- 3 Tlačítko pro zpřístupnění zobrazení klimatu. Grafika na tlačítku indikuje aktivovaná nastavení klimatu.

### Zobrazení klimatu na středovém displeji



Stisknutím symbolu uprostřed řádku klimatu otevřete zobrazení klimatu.

Zobrazení klimatu může být, v závislosti na úrovni výbavy, rozděleno do několika karet. Karty měňte potáhnutím prstu vlevo/vpravo nebo stisknutím příslušného tlačítka.

## Hlavní klima

Kromě funkcí v řádku klimatu lze na kartě **Hlavní klima** nastavovat také jiné hlavní funkce klimatu.

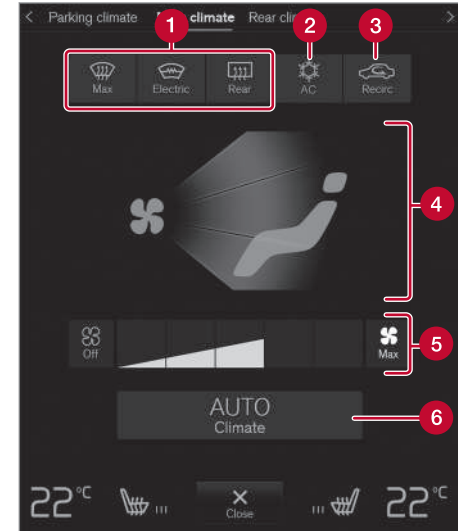

- 1 **Max, Elektrický, Vzadu** - ovládání odmrazování oken a vnějších zpětných zrcátek.
- 2 **AC** - ovládání klimatizace.
- 3 **Recirk.** - ovládání recirkulace vzduchu.



- ◀◀ **4** Ovládání distribuce vzduchu.
- 5** Ovládání ventilátoru pro přední sedadla<sup>2</sup>.
- 6** **AUTO** - automatická regulace klimatu.

### Ovládání klimatu vzadu\*

Všechny funkce klimatu pro zadní sedadla lze regulovat na kartě **Klima vzadu**.

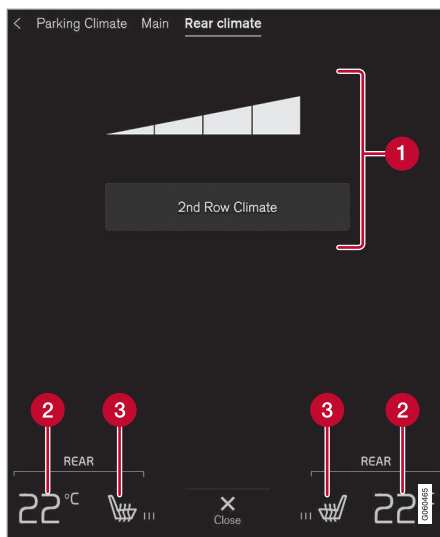

- 1** **Klima ve 2.řadě** - ovládá funkcionalitu klimatu pro zadní sedadla. Ovládání ventilátoru pro zadní sedadla.
- 2** Ovládání teploty pro zadní sedadla.
- 3** Ovládání vyhřívání zadních sedadel\*.

### Klima při parkování\*

Ovládání klimatu při parkování lze ovládat na kartě **Klima pro parkování**.

### Ovládání klimatu vzadu na tunelové konzole\*

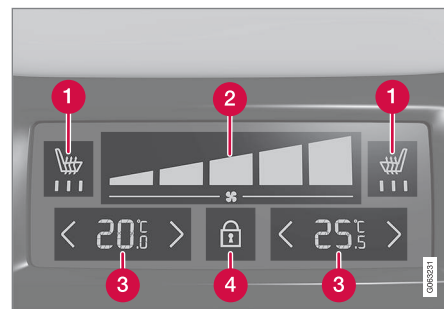

- 1** Ovládání vyhřívání zadních sedadel\*.
- 2** Ovládání ventilátoru pro zadní sedadla.
- 3** Ovládání teploty pro zadní sedadla.
- 4** Zamykací/odemykací tlačítko na panelu klimatu.

Pokud vozidlo není vybaveno panelem klimatu vzadu na tunelové konzole a jsou v něm nainstalována vyhřívání zadní sedadla\*, vzadu na tunelové konzole se nacházejí fyzická tlačítka, kterými se tato funkce ovládá.

Na panelu klimatu je zámek obrazovky, který brání nechtěné změně teploty a otáček ventilátoru. Jakmile je obrazovka uzamknuta, je

<sup>2</sup> V případě 2zónové klimatizace je ovládání společné se zadními sedadly.

zobrazeno pouze ovládání sedadel\* a odemykací tlačítko.

Po odemknutí se zobrazí všechna vybraná nastavení klimatu a přes panel klimatu lze změnit teplotu a otáčky ventilátoru. Po jisté době nečinnosti se obrazovka automaticky zamkne.

### Související informace

- Ovládání klimatizace (str. 200)
- Aktivace a deaktivace vyhřívání předního sedadla\* (str. 213)
- Aktivace a deaktivace vyhřívání zadního sedadla\* (str. 214)
- Aktivace a deaktivace větrání předního sedadla\* (str. 216)
- Aktivace a deaktivace vyhřívání volantu\* (str. 216)
- Aktivace automatického ovládání klimatizace (str. 217)
- Aktivace a deaktivace recirkulace vzduchu (str. 218)
- Aktivace a deaktivace maximálního odmrazování (str. 219)
- Aktivace a deaktivace vyhřívání čelního skla\* (str. 220)
- Aktivace a deaktivace vyhřívání zadního okna a zpětných zrcátek (str. 221)
- Regulování úrovně ventilátoru pro přední sedadlo (str. 222)
- Regulování úrovně ventilátoru pro zadní sedadlo\* (str. 223)
- Synchronizace teploty (str. 226)
- Aktivace a deaktivace klimatizace (str. 226)

## Aktivace a deaktivace vyhřívání předního sedadla\*

Sedadla lze vyhřívát za účelem zvýšení komfortu pro řidiče a cestující, když je chladno.



1. Ovládací prvky pro sedadlo a volant otevřete stisknutím tlačítka v řádku klimatu na středovém displeji pro sedadlo resp. na volantu vlevo a vpravo.

Pokud vozidlo není vybaveno odvětrávanými sedadly nebo vyhříváním volantu (na straně řidiče), tlačítko pro vyhřívání sedadla je přímo k dispozici v řádku klimatu.



2. Opakovaně tiskněte tlačítko pro vyhřívání sedadla a měňte mezi čtyřmi úrovnemi: **Vyp**, **Vysoký**, **Mírný** a **Nízký**.
  - > Úroveň se změní a na tlačítku se objeví nastavená úroveň.





## **VAROVÁNÍ**

Vyhřívána sedadla nesmí používat osoby, které mají problémy se smyslovým vnímáním a těžce snášejí zvýšení teploty a osoby, které mají jiné problémy s ovládáním vyhřívání sedadel. Jinak by mohly utrpět popáleniny.

### Související informace

- Ovládání klimatu (str. 211)
- Aktivace a deaktivace automatického spuštění vyhřívání předního sedadla\* (str. 214)

## **Aktivace a deaktivace automatického spuštění vyhřívání předního sedadla\***

Sedadla lze vyhřívát za účelem zvýšení komfortu pro řidiče a cestující, když je chladno. Je možné nastavit, zda při spuštění motoru bude aktivováno/deaktivováno automatické spuštění vyhřívání sedadel. Je-li aktivováno automatické spuštění, při nízké teplotě okolí se spustí ohřev.

1. Stiskněte **Nastavení** v horním zobrazení na středovém displeji.
2. Stiskněte tlačítko **Klima**.
3. Zvolte **Úroveň automat. ohřevu sedadla řidiče** a **Úroveň automat. ohřevu sedadla spolujezdce** a aktivujte/deaktivujte automatické spuštění vyhřívání sedadla řidiče a spolujezdce.
  - > Je-li aktivováno automatické spuštění, na každém tlačítku vyhřívání předních sedadel v řádku klimatu se zobrazí "A".
4. Zvolte **Nízký**, **Mírný** nebo **Vysoký** a zvolte úroveň, na kterou se má funkce aktivovat.

### Související informace

- Ovládání klimatu (str. 211)
- Aktivace a deaktivace vyhřívání předního sedadla\* (str. 213)

## **Aktivace a deaktivace vyhřívání zadního sedadla\***

Sedadla lze vyhřívát za účelem zvýšení komfortu pro řidiče a cestující, když je chladno.

### **Aktivace a deaktivace vyhřívání zadního sedadla z předního sedadla\***



1. Stisknutím symbolu uprostřed řádku klimatu otevřete zobrazení klimatu na středovém displeji.
2. Zvolte kartu **Klima vzadu**.



3. Opakovaně tiskněte tlačítko pro vyhřívání sedadla a měňte mezi čtyřmi úrovněmi: **Vyp**, **Vysoký**, **Mírný** a **Nízký**.
  - > Úroveň se změní a na tlačítku se objeví nastavená úroveň.

## Aktivace a deaktivace vyhřívání zadního sedadla ze zadního sedadla

U 2zónové klimatizace:

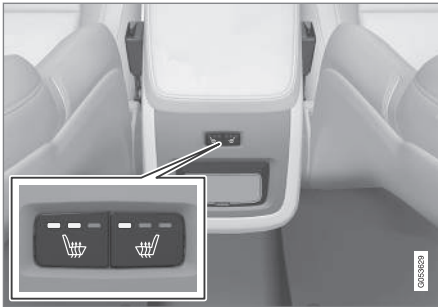

Tlačítka vyhřívání sedadel vzadu na tunelové konzole.

- Opakovaným tisknutím fyzického tlačítka vlevo a vpravo pro vyhřívání sedadla vzadu na tunelové konzole přepínáte mezi čtyřmi úrovněmi: **Vyp**, **Vysoký**, **Mírný** a **Nízký**.
  - > Úroveň se změní a LED na tlačítku indikuje nastavenou úroveň.

U 4zónové klimatizace\*:



Indikace vyhřívání sedadla a ovládací prvky na panelu klimatu ze zadní strany tunelové konzoly.

- Opakovaným tisknutím tlačítka vlevo a vpravo pro vyhřívání sedadla na panelu klimatu na tunelové konzole přepínáte mezi čtyřmi úrovněmi: **Vyp**, **Vysoký**, **Mírný** a **Nízký**.
  - > Úroveň se změní a na panelu klimatu na obrazovce se zobrazí požadovaná úroveň.

### **VAROVÁNÍ**

Vyhřívání sedadla nesmí používat osoby, které mají problémy se smyslovým vnímáním a těžce snášejí zvýšení teploty a osoby, které mají jiné problémy s ovládáním vyhřívání sedadel. Jinak by mohly utrpět popáleniny.

## Související informace

- Ovládání klimatu (str. 211)

## Aktivace a deaktivace větrání předního sedadla\*

Sedadla lze odvětrávat, čímž se zvýší míra komfortu, například, za horka.

System větrání se skládá z ventilátorů v sedadlech a opěradlech, které odsávají vzduch z čalounění sedadel. Chladicí efekt zvyšuje chlazení prostoru pro cestující. System větrání je možné aktivovat při běžícím motoru.



1. Ovládací prvky pro sedadlo a volant otevřete stisknutím tlačítka v řádku klimatu na středovém displeji pro sedadlo resp. na volantu vlevo a vpravo.

Pokud vozidlo není vybaveno vyhříványými sedadly nebo vyhříváným volantem (na straně řidiče), tlačítko pro odvětrávání sedadla je přímo k dispozici v řádku klimatu.



2. Opakovaně tiskněte tlačítko pro odvětrávaná sedadla a měňte mezi čtyřmi úrovněmi: **Vyp**, **Vysoký**, **Mírný** a **Nízký**.
  - > Úroveň se změní a na tlačítku se objeví nastavená úroveň.

## Související informace

- Ovládání klimatu (str. 211)

## Aktivace a deaktivace vyhřívání volantu\*

Volant lze vyhřívát za účelem zvýšení komfortu pro řidiče, když je chladno.



1. Ovládací prvky pro sedadlo a volant otevřete stisknutím tlačítka v řádku klimatu na středovém displeji pro sedadlo resp. na volantu na straně řidiče.

Pokud vozidlo není vybaveno vyhříványými nebo odvětrávanými sedadly, tlačítko pro vyhřívání volantu je přímo k dispozici v řádku klimatu.



2. Opakovaně tiskněte tlačítko pro volant a měňte mezi čtyřmi úrovněmi: **Vyp**, **Vysoký**, **Mírný** a **Nízký**.
  - > Úroveň se změní a na tlačítku se objeví nastavená úroveň.

## Související informace

- Ovládání klimatu (str. 211)
- Aktivace a deaktivace automatického spouštění vyhřívání volantu\* (str. 217)

## Aktivace a deaktivace automatického spuštění vyhřívání volantu\*

Volant lze vyhřívát za účelem zvýšení komfortu pro řidiče, když je chladno.

Je možné nastavit, zda při spuštění motoru bude aktivováno/deaktivováno automatické spuštění vyhřívání volantu. Je-li aktivováno automatické spuštění, při nízké teplotě okolí se spustí ohřev.

1. Stiskněte **Nastavení** v horním zobrazení na středovém displeji.
2. Stiskněte tlačítko **Klima**.
3. Zvolte **Úroveň automat. ohřevu volantu**, pokud chcete aktivovat/deaktivovat automatické spuštění vyhřívání volantu.
  - > Je-li aktivováno automatické spuštění, na tlačítko vyhřívání volantu v řádku klimatu se zobrazí "A".
4. Zvolte **Nízký**, **Mírný** nebo **Vysoký** a zvolte úroveň, na kterou se má funkce aktivovat.

### Související informace

- Aktivace a deaktivace vyhřívání volantu\* (str. 216)

## Aktivace automatického ovládání klimatizace

Je-li aktivována automatická regulace klimatu, reguluje automaticky různé funkce klimatu.



1. Stisknutím symbolu uprostřed řádku klimatu otevřete zobrazení klimatu na středovém displeji.
2. Krátce nebo dlouze stiskněte **AUTO Klima/>**
  - Krátké stisknutí - recirkulace vzduchu, klimatizace a rozvod vzduchu se regulují automaticky.
  - Dlouhé stisknutí - recirkulace vzduchu, klimatizace a rozvod vzduchu se regulují automaticky, teplota a ventilátor se nastaví na standardní nastavení: 22 °C (72 °F) a úroveň **3** (úroveň **2** na zadních sedadlech<sup>3)</sup>).
  - > Automatická regulace klimatu se aktivuje a tlačítko se rozsvítí.

### **i** POZNÁMKA

Teplotu a rychlost ventilátoru lze měnit, aniž by se deaktivoval automaticky regulovaný systém ovládání klimatizace. Automaticky regulovaný systém ovládání klimatizace se deaktivuje, pokud se manuálně změní nastavení rozvodu vzduchu nebo pokud je dosaženo maximální odmražování.

### Související informace

- Ovládání klimatu (str. 211)

<sup>3</sup> U vozidel s 4zónovou klimatizací\*.

### Aktivace a deaktivace recirkulace vzduchu

Recirkulace vzduchu odvádí špatný vzduch, výfukové plyny apod. mimo vozidlo tím, že systém ovládání klimatu znovu využívá vzduch v prostoru pro cestující.



1. Stisknutím symbolu uprostřed řádku klimatu otevřete zobrazení klimatu na středovém displeji.



2. Stiskněte tlačítko **Recirk.**
  - > Recirkulace vzduchu se aktivuje/deaktivuje a tlačítko se rozsvítí/zhasne.

#### **!** DŮLEŽITÉ

Pokud vzduch ve voze cirkuluje příliš dlouho, může se stát, že se okna zevnitř zamžijí.

#### **i** POZNÁMKA

Recirkulaci vzduchu nelze aktivovat, když je aktivováno maximální odmražování.

### Související informace

- Ovládání klimatu (str. 211)
- Aktivace a deaktivace nastavení času pro recirkulaci vzduchu (str. 218)

### Aktivace a deaktivace nastavení času pro recirkulaci vzduchu

Recirkulace vzduchu odvádí špatný vzduch, výfukové plyny apod. mimo vozidlo tím, že systém ovládání klimatu znovu využívá vzduch v prostoru pro cestující.

Lze nastavit, zda časovač recirkulace vzduchu by měl být aktivován/deaktivován. Je-li časovač aktivován, recirkulace vzduchu se automaticky vypne po 20 minutách.

1. Stiskněte **Nastavení** v horním zobrazení na středovém displeji.
2. Stiskněte tlačítko **Klima**.
3. Zvolte **Časovač recirkulace**, pokud chcete časovač recirkulace vzduchu aktivovat/deaktivovat.

### Související informace

- Aktivace a deaktivace recirkulace vzduchu (str. 218)



## Aktivace a deaktivace maximálního odmrazování

K rychlému odstranění námrazy a zamrznutí z oken se používá vyhřívání čelního skla a maximální odmrazování.

Maximální odmrazování deaktivuje automatickou regulaci klimatu a recirkulaci vzduchu, aktivuje klimatizaci a nastaví úroveň ventilátoru na **5** a teplotu na **HI**.

### **i** POZNÁMKA

Změnou úrovně ventilátoru na **5** se zvýší hlučnost.

Je-li deaktivováno maximální odmrazování, systém regulace klimatu přejde na předchozí nastavení.

## Aktivace a deaktivace maximálního odmrazování ze středové konzoly

Na středové konzole je fyzické tlačítko pro rychlou aktivaci maximálního odmrazování.

Je-li vozidlo vybaveno vyhříváním čelním sklem\*, maximální odmrazování lze aktivovat samostatně ze zobrazení klimatu na středovém displeji.



Fyzické tlačítko na středové konzole.

Vozidla bez vyhřívání čelního skla:

- Stiskněte tlačítko.
  - > Maximální odmrazování se aktivuje/deaktivuje a tlačítko se rozsvítí/zhasne.

Vozidla s vyhříváním čelního skla:

- Opakovaným tisknutím tlačítka přepínejte mezi třemi úrovněmi:
  - Aktivované vyhřívání čelního skla
  - Aktivované vyhřívání čelního skla a maximální odmrazování
  - Deaktivováno.
- > Vyhřívání čelního skla a maximální odmrazování se aktivují/deaktivují a tlačítko svítí/nesvítí.

### **i** POZNÁMKA

Maximální odmrazování se spustí s jistým zpožděním tak, aby se zabránilo krátkému nárůstu úrovně ventilátoru nebo pokud se vyhřívání čelního skla deaktivuje dvojným rychlým stisknutím tlačítka.

## Aktivace a deaktivace maximálního odmrazování ze středového displeje



1. Stisknutím symbolu uprostřed řádku klimatu otevřete zobrazení klimatu na středovém displeji.



2. Stiskněte tlačítko **Max**.
  - > Maximální odmrazování se aktivuje/deaktivuje a tlačítko se rozsvítí/zhasne.

### Související informace

- Ovládání klimatu (str. 211)

## Aktivace a deaktivace vyhřívání čelního skla\*

Vyhřívání čelního skla se používá k rychlému odstranění zamlžení a námrazy z okna.

## Aktivace a deaktivace vyhřívání čelního skla ze středové konzoly

Na středové konzole se nachází fyzické tlačítko pro rychlý přístup k vyhřívání čelního skla.



Fyzické tlačítko na středové konzole.

– Opakovaným tisknutím tlačítka přepínáte mezi třemi úrovněmi:

- Aktivované vyhřívání čelního skla
  - Aktivované vyhřívání čelního skla a maximální odmrazování
  - Deaktivováno.
- > Vyhřívání čelního skla a maximální odmrazování se aktivují/deaktivují a tlačítko svítí/nesvítí.

## Aktivace a deaktivace vyhřívání čelního skla ze středového displeje



1. Stisknutím symbolu uprostřed řádku klimatu otevřete zobrazení klimatu na středovém displeji.



2. Stiskněte tlačítko **Elektrický**.
  - > Vyhřívání čelního skla se aktivuje/deaktivuje a tlačítko se rozsvítí/zhasne.

### **i** POZNÁMKA

Trojúhelníková oblast na koncích čelního skla není elektricky vyhřívána a odstraňování ledu zde může trvat déle.

### **i** POZNÁMKA

Vyhřívání čelního skla může mít vliv na funkčnost transpondérů a ostatních komunikačních zařízení.

### **i** POZNÁMKA

Pokud se aktivuje vyhřívání čelního skla, když funkce Start/Stop automaticky vypnul motor, motor se nastartuje znovu.

## Související informace

- Ovládání klimatu (str. 211)
- Aktivace a deaktivace automatického spuštění vyhřívání čelního skla\* (str. 221)



## Aktivace a deaktivace automatického spuštění vyhřívání zadního okna a vnějších zpětných zrcátek

Vyhřívání zadního okna a vnější zpětná zrcátka umožní rychlé odstranění zamrznutí a námrazy z okna a zrcátek.

Je možné nastavit, zda při spuštění motoru bude aktivováno/deaktivováno automatické spuštění vyhřívání zadního okna a vnějších zpětných zrcátek. Je-li automatické spuštění aktivováno, spustí se vyhřívání, pokud hrozí nebezpečí námrazy nebo zamrzování na čelním skle/okně. Vyhřívání se vypne automaticky, pokud je čelní sklo/okno dostatečně teplé a led resp. zamrznutí zmizí.

1. Stiskněte **Nastavení** v horním zobrazení na středovém displeji.
2. Stiskněte tlačítko **Klima**.
3. Zvolte **Automatické odmrazování vzadu**, pokud chcete aktivovat/deaktivovat automatické spuštění vyhřívání oken a vnějších zpětných zrcátek.

### Související informace

- Aktivace a deaktivace vyhřívání zadního okna a zpětných zrcátek (str. 221)

## Regulování úrovně ventilátoru pro přední sedadlo<sup>4</sup>

Ventilátor lze nastavit do některé z rychlostí automatického větrání pro přední sedadlo.



1. Stisknutím symbolu uprostřed řádku klimatu otevřete zobrazení klimatu na středovém displeji.

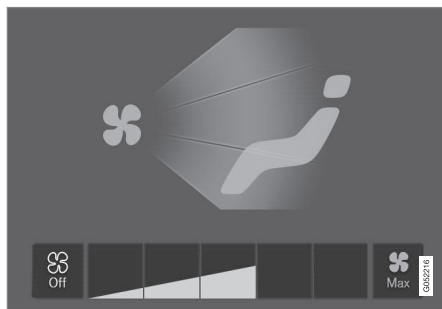

Tlačítka ovládání ventilátoru v zobrazení klimatu.

2. Klepněte na požadovanou úroveň ventilátoru: **Off**, **1-5** nebo **Max**.
  - > Změní se úroveň ventilátoru a rozsvítí se tlačítka zvolené úrovně.

### ! DŮLEŽITÉ

Je-li ventilátor úplně vypnutý, klimatizace nefunguje a mohla by se mlžit zevnitř skla.

### i POZNÁMKA

Systém ovládání klimatu automaticky upravuje proudění vzduchu na zvolené úrovni ventilátoru podle požadavků. To znamená, že otáčky ventilátoru lze měnit, i když je úroveň nastavení ventilátoru stejná.

### Související informace

- Ovládání klimatu (str. 211)

<sup>4</sup> V případě 2zónové klimatizace - také pro zadní sedadlo.

## Regulování úrovně ventilátoru pro zadní sedadlo\*

Ventilátor lze nastavit do některé z rychlostí automatického větrání pro zadní sedadlo.

## Regulování úrovně ventilátoru pro zadní sedadlo z předního sedadla



1. Stisknutím symbolu uprostřed řádku klimatu otevřete zobrazení klimatu na středovém displeji.
2. Zvolte kartu **Klima vzadu**.

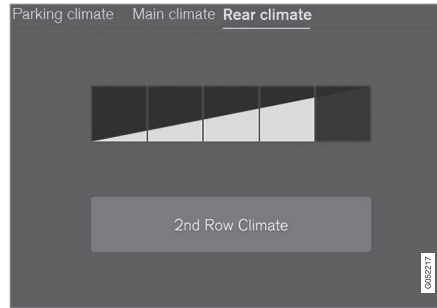

Tlačítka ovládání ventilátoru na kartě **Klima vzadu** v zobrazení klimatu.

3. Klepněte na požadovanou úroveň ventilátoru: **1-5**.

Úroveň ventilátoru pro zadní sedadla lze vypnout klepnutím na tlačítko **Klima ve 2.řadě**.

> Změní se úroveň ventilátoru a rozsvítí se tlačítka zvolené úrovně.

## Regulování úrovně ventilátoru pro zadní sedadlo ze zadního sedadla

1. Ovládání zpřístupníte stisknutím odemkacího tlačítka na panelu klimatu na tunelové konzole.



Ovládání ventilátoru na panelu klimatu na zadní straně tunelové konzoly.

2. Klepněte na požadovanou úroveň ventilátoru: **1-5**.
  - > Změní se úroveň ventilátoru a rozsvítí se tlačítka zvolené úrovně.

### **i** POZNÁMKA

Úroveň ventilátoru pro zadní sedadla nelze nastavit, pokud je úroveň ventilátoru pro přední sedadlo v poloze **Off**.

Otáčky ventilátoru pro zadní sedadla lze vypnout v zobrazení klimatu na středovém displeji.





### **i POZNÁMKA**

Systém ovládání klimatu automaticky upravuje proudění vzduchu na zvolené úrovni ventilátoru podle požadavků. To znamená, že otáčky ventilátoru lze měnit, i když je úroveň nastavení ventilátoru stejná.

### Související informace

- Ovládání klimatu (str. 211)

## Regulování teploty pro přední sedadlo<sup>5</sup>

Teplotu lze nastavit na požadovaný počet stupňů pro zóny klimatu předních sedadel.



Tlačítka teploty v řádku klimatu.

1. Stisknutím tlačítka pro teplotu vlevo nebo vpravo v řádku klimatu na středovém displeji otevřete ovládací prvky.



Regulování teploty.

2. Teplotu můžete regulovat jedním z následujících způsobů:
  - přetáhnutím nastavte požadovanou teplotu nebo
  - tisknutím +/- postupně teplotu zvyšujte/snižujte.

> Teplota se změní a na tlačítku se objeví nastavená teplota.

### **i POZNÁMKA**

Vyhřívání a chlazení lze urychlit tím, že vyberete vyšší nebo nižší teplotu, než skutečně potřebujete.

### Související informace

- Ovládání klimatu (str. 211)

<sup>5</sup> V případě 2zónové klimatizace - také pro zadní sedadlo.

## Regulování teploty pro zadní sedadlo\*

Teplotu lze nastavit na požadovaný počet stupňů pro zóny klimatu zadních sedadel.

## Regulování teploty pro zadní sedadlo z předního sedadla



1. Stisknutím symbolu uprostřed řádku klimatu otevřete zobrazení klimatu na středovém displeji.
2. Zvolte kartu **Klima vzadu**.



Tlačítko teploty na kartě **Klima vzadu** v zobrazení klimatu.

3. Stisknutím tlačítka pro teplotu vlevo nebo vpravo otevřete regulace.

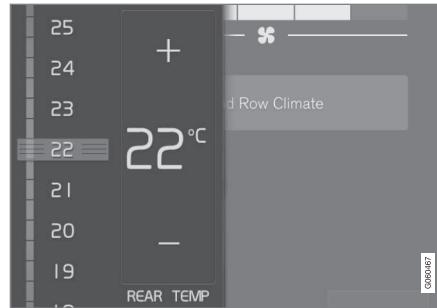

Regulování teploty.

4. Teplotu můžete regulovat jedním z následujících způsobů:
  - přetáhnutím nastavte požadovanou teplotu
  - tisknutím +/- postupně teplotu zvyšujte/snižujte.

> Teplota se změní a na tlačítku se objeví nastavená teplota.

## Regulování teploty pro zadní sedadlo ze zadního sedadla

1. Ovládání zpřístupníte stisknutím odemčovacího tlačítka na panelu klimatu na tunelové konzole.



Ovládání teploty na panelu klimatu na zadní straně tunelové konzoly.

2. Tisknutím tlačítek </> vlevo nebo vpravo na panelu klimatu tunelové konzoly můžete postupně snižovat/zvyšovat teplotu.
  - > Teplota se změní a v poli klimatu se zobrazí požadovaná teplota.

### **i** POZNÁMKA

Vyhřívání a chlazení lze urychlit tím, že vyberete vyšší nebo nižší teplotu, než skutečně potřebujete.

### Související informace

- Ovládání klimatu (str. 211)

## Synchronizace teploty

Teplotu v různých zónách klimatu ve vozidle lze synchronizovat s teplotou nastavenou na straně řidiče.

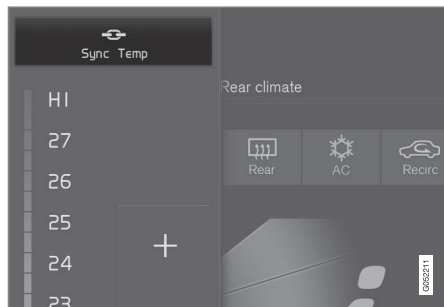

Tlačítko synchronizace u ovládání teploty na straně řidiče.

1. Ovládání otevřete stisknutím tlačítka teploty na straně řidiče v řádku klimatu na středovém displeji.
2. Stiskněte tlačítko **Synchronizovat teplotu** .
  - > Teploty pro všechny zóny ve vozidle se synchronizují podle teploty nastavené pro stranu řidiče. Vedle tlačítka teploty se zobrazí symbol synchronizace.

Synchronizace se zastaví dalším stisknutím tlačítka **Synchronizovat teplotu** nebo změnou nastavení teploty pro jinou zónu klimatu než je zóna řidiče.

## Související informace

- Ovládání klimatu (str. 211)

## Aktivace a deaktivace klimatizace

Klimatizace ochlazuje podle potřeby nasávaný vzduch a odstraňuje z něj vlhkost. Je-li aktivována klimatizace, systém řízení klimatu se automaticky podle potřeby zapíná a vypíná.



1. Stisknutím symbolu uprostřed řádku klimatu otevřete zobrazení klimatu na středovém displeji.



2. Stiskněte tlačítko **AC**.
  - > Klimatizace se aktivuje/deaktivuje a tlačítko se rozsvítí/zhasne.

### **i** POZNÁMKA

Zavřete všechna boční okna a panoramatickou střechu\* tak, aby klimatizace fungovala optimálně.

### **i** POZNÁMKA

Klimatizaci nelze aktivovat, pokud se ovládaný ventilátor nachází v poloze **Off**.



## Související informace

- Ovládání klimatu (str. 211)

## Klima při parkování\*

Ovládání klimatu při parkování je generický pojem zahrnující několik funkcí, které zlepší klima v prostoru pro cestující při parkování vozidla (např. teplotní příprava).



Funkce související s ovládáním klimatu při parkování se ovládají z **Klima pro parkování** v zobrazení klimatu na středovém displeji. Stisknutím symbolu uprostřed řádku klimatu otevřete zobrazení klimatu.

## Související informace

- Ovládání klimatizace (str. 200)
- Teplotní příprava\* (str. 227)
- Komfort klimatu při parkování\* (str. 232)
- Symboly a zprávy ovládání klimatu při parkování\* (str. 234)

## Teplotní příprava\*

Teplotní příprava představuje funkci klimatu, která se, je-li to možné, pokouší dosáhnout v prostoru pro cestující komfortní teplotu před odjezdem.

Teplotní přípravu lze rovnou spustit nebo ji lze nastavit pomocí časovače.

Tato funkce využívá v různých případech různé systémy:

- Je-li chladno, nezávislé topení\* zahřeje prostor pro cestující na příjemnou teplotu.
- Je-li teplo, ovládání klimatizace vhání do vozidla vzduch zvenku a větrá tak prostor pro cestující.



## POZNÁMKA

Při předběžné úpravě teploty prostoru pro cestující se systém vozidla snaží dosáhnout komfortní teplotu, nikoli teplotu nastavenou na klimatizaci.

## Související informace

- Klima při parkování\* (str. 227)
- Spuštění a vypnutí teplotní přípravy\* (str. 228)
- Nastavení času teplotní přípravy\* (str. 229)

## Spuštění a vypnutí teplotní přípravy\*

Teplotní příprava vytápí\* nebo, dle situace, odvětrává prostor pro cestující před jízdou. Tuto funkci lze spustit přímo ze středového displeje nebo z mobilního telefonu.

### Spuštění a vypnutí vozidla



1. Stisknutím symbolu uprostřed řádku klimatu otevřete zobrazení klimatu na středovém displeji.
2. Zvolte kartu **Klima pro parkování**.
3. Stiskněte tlačítko **Příprava spuštění**.
  - > Teplotní příprava se spustí/vypne a tlačítko se rozsvítí/zhasne.

### **i** POZNÁMKA

Během předběžné úpravy teploty prostoru pro cestující musí být okna a dveře v vozidle zavřeny.

### **!** VAROVÁNÍ

Nepoužívejte teplotní přípravu, pokud je vozidlo vybaveno topením\*.

- V neodvětrávaných prostorech uvnitř. Pokud se topení spustí, vyvíjí výfukové plyny.
- V místech se zápalným nebo hořlavým materiálem v blízkosti. Palivo, plyn, dlouhá tráva, dřevěné piliny atd. se mohou vznítit.
- V situacích, kdy hrozí riziko zablokování potrubí výfukových plynů. Například, hluboký sníh uvnitř podběhu předního pravého kola může zabránit odvětrání topení.

Připomínáme, že teplotní přípravu lze spustit pomocí časovače, kterého nastavíte dlouho předem.

### Spuštění z aplikace\*

Teplotní přípravu lze spustit a informace o zvolených nastaveních lze spravovat ze zařízení s aplikací Volvo On Call\*. V rámci teplotní přípravy\* se prostor pro cestující vyhřeje na pohodlnou teplotu nebo se vpustí vzduch zvenku a prostor pro cestující se vyvětrá.

Teplotu v prostoru pro cestující lze v rámci teplotní přípravy upravit pomocí funkce dálko-

vého startování vozidla (Engine Remote Start - ERS)<sup>6</sup> pomocí aplikace Volvo On Call\*.

### Související informace

- Klima při parkování\* (str. 227)
- Teplotní příprava\* (str. 227)
- Nastavení času teplotní přípravy\* (str. 229)

<sup>6</sup> Některé trhy.

## Nastavení času teplotní přípravy\*

Časovač lze nastavit tak, aby se teplotní příprava ukončila v konkrétní čas.

Časovač může pracovat až s 8 různými nastaveními pro následující oblasti:

- Čas během jediného data
- Čas v jednom nebo více dnech v týdnu, s opakováním nebo bez opakování.

## Související informace

- Teplotní příprava\* (str. 227)
- Přidávání a upravování nastavení času pro teplotní přípravu\* (str. 229)
- Aktivace a deaktivace nastavení času pro teplotní přípravu\* (str. 230)
- Odebrání nastaveného času pro teplotní přípravu\* (str. 231)

## Přidávání a upravování nastavení času pro teplotní přípravu\*

Časovač předběžné přípravy může pracovat až s 8 nastavenými časy.

### Přidání času

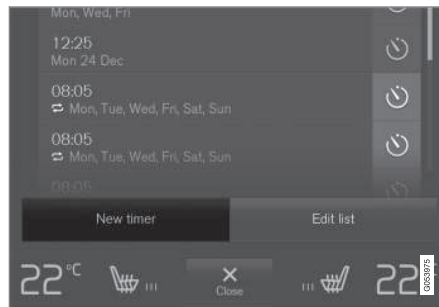

Tímto tlačítkem se přidá nastavený čas na kartu **Klima pro parkování** v zobrazení klimatu.

1. Otevřete zobrazení klimatu na středovém displeji.
2. Zvolte kartu **Klima pro parkování**.

3. Stiskněte tlačítko **Přidat časování**.  
> Zobrazí se vyskakovací okno.

### **i** POZNÁMKA

Nastavení času nelze přidávat, pokud je v časovači zadáno již 8 nastavení. Pokud chcete přidat nové nastavení času, některé z nastavení vymažte.

4. Klepnutím na **Datum** nastavíte čas pro jediný datum.

Klepnutím na **Dny** nastavíte čas na jeden nebo více dní v týdnu.

S **Dny**: Opakování aktivujete/deaktivujete zaškrtnutím/zrušením zaškrtnutí v políčku **Opak. týdně**.

5. S **Datum**: Rolováním v seznamu dat pomocí šipek zvolte datum teplotní přípravy.  
S **Dny**: Klepnutím na tlačítka dní v týdnu zvolte dny v týdnu, kdy má být aktivní teplotní příprava.
6. Rolováním pomocí šipek nastavte čas, kdy má být teplotní příprava dokončena.
7. Klepnutím na **Potvrdit** přidejte nastavený čas.  
> Nastavený čas se přidá do seznamu a aktivuje se.





## VAROVÁNÍ

Nepoužívejte teplotní přípravu, pokud je vozidlo vybaveno topením\*.

- V neodvětrávaných prostorech uvnitř. Pokud se topení spustí, vyvíjí výfukové plyny.
- V místech se zápalným nebo hořlavým materiálem v blízkosti. Palivo, plyn, dlouhá tráva, dřevěné piliny atd. se mohou vznítit.
- V situacích, kdy hrozí riziko zablokování potrubí výfukových plynů. Například, hluboký sníh uvnitř podběhu předního pravého kola může zabránit odvětrání topení.

Připomínáme, že teplotní přípravu lze spustit pomocí časovače, kterého nastavíte dlouho předem.

## Úprava nastavení času

1. Otevřete zobrazení klimatu na středovém displeji.
2. Zvolte kartu **Klima pro parkování**.
3. Stiskněte nastavený čas, který chcete změnit.
  - > Zobrazí se vyskakovací okno.
4. Upravte nastavení času stejným způsobem, jaký je popsán výše v části "Přidání času".

## Související informace

- Teplotní příprava\* (str. 227)
- Nastavení času teplotní přípravy\* (str. 229)
- Aktivace a deaktivace nastavení času pro teplotní přípravu\* (str. 230)
- Odebrání nastaveného času pro teplotní přípravu\* (str. 231)

## Aktivace a deaktivace nastavení času pro teplotní přípravu\*

Čas nastavený v časovači pro tepelnou přípravu lze aktivovat a deaktivovat podle potřeby.



Tlačítka časovače na kartě **Klima pro parkování** v zobrazení klimatu.

1. Otevřete zobrazení klimatu na středovém displeji.
2. Zvolte kartu **Klima pro parkování**.
3. Aktivujte/deaktivujte nastavený čas klepnutím na tlačítko časovače vpravo od nastavené hodnoty.
  - > Nastavený čas se aktivuje/deaktivuje a tlačítko se rozsvítí/zhasne.

**VAROVÁNÍ**

Nepoužívejte teplotní přípravu, pokud je vozidlo vybaveno topením\*.

- V neodvětrávaných prostorech uvnitř. Pokud se topení spustí, vyvíjí výfukové plyny.
- V místech se zápalným nebo hořlavým materiálem v blízkosti. Palivo, plyn, dlouhá tráva, dřevěné piliny atd. se mohou vznítit.
- V situacích, kdy hrozí riziko zablokování potrubí výfukových plynů. Například, hluboký sníh uvnitř podběhu předního pravého kola může zabránit odvětrání topení.

Připomínáme, že teplotní přípravu lze spustit pomocí časovače, kterého nastavíte dlouho předem.

**Související informace**

- Teplotní příprava\* (str. 227)
- Nastavení času teplotní přípravy\* (str. 229)
- Přidávání a upravování nastavení času pro teplotní přípravu\* (str. 229)
- Odebrání nastaveného času pro teplotní přípravu\* (str. 231)

**Odebrání nastaveného času pro teplotní přípravu\***

Nastavený čas pro teplotní přípravu, který již není zapotřebí, lze vymazat.

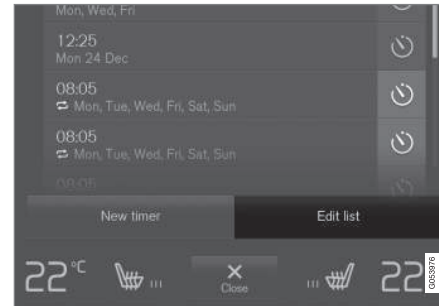

Tlačítko pro úpravu seznamu/vymazání nastaveného času v kartě **Klima pro parkování** v zobrazení klimatu.

1. Otevřete zobrazení klimatu na středovém displeji.
2. Zvolte kartu **Klima pro parkování**.
3. Stiskněte tlačítko **Upravit seznam**.
4. Stiskněte mazací ikonu vpravo v seznamu.
  - > Ikona změní text na **Vymazat**.
5. Potvrďte stisknutím tlačítka **Vymazat**.
  - > Nastavený čas se odstraní ze seznamu.

**Související informace**

- Teplotní příprava\* (str. 227)
- Nastavení času teplotní přípravy\* (str. 229)
- Přidávání a upravování nastavení času pro teplotní přípravu\* (str. 229)
- Aktivace a deaktivace nastavení času pro teplotní přípravu\* (str. 230)

## Komfort klimatu při parkování\*

Když je vozidlo zaparkováno, lze udržovat v prostoru pro cestující požadované klima - například, pokud se motor musí vypnout, ale uvnitř vozidla chce zůstat řidič nebo cestující a ti si chtějí zachovat požadovanou míru komfortu klimatu.

Udržování komfortu klimatu lze pouze rovnou spustit.

Tato funkce využívá v různých případech různé systémy:

- Je-li chladno, zbytkové teplo motoru v chladném počasí zahřeje prostor pro cestující na komfortní teplotu.
- Je-li teplo, ventilace vhání do vozidla vzduch zvenku a ochlazuje tak prostor pro cestující.

### POZNÁMKA

Komfortní údržba klimatu se vypne, pokud se vozidlo zamkne zvenku - tím se zabrání zbytečnému využití zbytkového tepla. Funkce má za úkol udržovat komfortní klima, pokud uvnitř vozidla zůstává řidič nebo cestující.

Doba udržování teplotního komfortu v chladném počasí je omezena a závisí na množství zbytkového tepla, které je k dispozici.

## Související informace

- Klima při parkování\* (str. 227)
- Spuštění a vypnutí funkce udržování komfortu klimatu při parkování\* (str. 232)

## Spuštění a vypnutí funkce udržování komfortu klimatu při parkování\*

Funkce udržování komfortu klimatu udržuje po rozjetí klima v prostoru pro cestující. Tuto funkci lze spustit přímo ze středového displeje.



1. Stisknutím symbolu uprostřed řádku klimatu otevřete zobrazení klimatu na středovém displeji.
2. Zvolte kartu **Klima pro parkování**.
3. Stiskněte tlačítko **Udržovat komfortní klima**.
  - > Udržování komfortu klimatu se spustí/ vypne a tlačítko se rozsvítí/zhasne.

### POZNÁMKA

Pokud v motoru není dostatek zbytkového tepla na udržení klimatu v prostoru pro cestující nebo pokud je venkovní teplota vyšší než cca. 20 °C (68 °F), nelze spustit udržování komfortu klimatu.

**i POZNÁMKA**

Komfortní údržba klimatu se vypne, pokud se vozidlo zamkne zvenku - tím se zabrání zbytečnému využití zbytkového tepla. Funkce má za úkol udržovat komfortní klima, pokud uvnitř vozidla zůstává řidič nebo cestující.

Doba udržování teplotního komfortu v chladném počasí je omezena a závisí na množství zbytkového tepla, které je k dispozici.

**Související informace**

- Komfort klimatu při parkování\* (str. 232)

## Symboly a zprávy ovládání klimatu při parkování\*

Na displeji řidiče lze zobrazit celou řadu symbolů a zpráv týkajících se ovládání klimatu při parkování.

Na zařízení s aplikací Volvo On Call\* lze zobrazovat také zprávy související s ovládáním klimatu při parkování.



Tento symbol se rozsvítí na displeji řidiče, pokud je nezávislé topení aktivní.

Symbol	Zpráva	Popis
	<b>Klima pro parkování</b> Doporučen servis	Ovládání klimatu při parkování je vypojeno. Kontaktujte autoservis <sup>A</sup> a požádejte, aby funkci co nejdříve zkontrolovali.
	<b>Klima pro parkování</b> Dočasně není k dispozici	Ovládání klimatu při parkování je dočasně vypojeno. Pokud problém po jistou dobu přetrvává, požádejte v servisu <sup>A</sup> o kontrolu funkce.
	<b>Klima pro parkování</b> Není dostupné příliš málo paliva	Ovládání klimatu při parkování nelze aktivovat, pokud je v nádrži příliš málo paliva na spuštění nezávislého topení*. Dočerpejte palivo do nádrže.
	<b>Klima pro parkování</b> Nedostupné nabíjení, příliš málo nabitá baterie	Ovládání klimatu při parkování nelze aktivovat, pokud je baterie spouštěče vybita natolik, že nelze spustit nezávislé topení*. Nastartujte vozidlo.
	<b>Klima pro parkování</b> Omezené nabíjení, příliš málo nabitá baterie	Doba chodu ovládání parkovacího klimatu je omezena, pokud baterie startéru není dostatečně nabitá. Nastartujte vozidlo.

<sup>A</sup> Doporučujeme autorizovaný servis Volvo.

### Související informace

- Klima při parkování\* (str. 227)



## Topení\*

Topení obsahuje dvě dílčí funkce, které pomáhají v různých situacích s vyhříváním motoru nebo prostoru pro cestující.

Topení nabízí dvě dílčí funkce:

- Nezávislé topení - vyhřívá, v případě potřeby, prostor pro cestující, pokud je aktivována teplotní příprava ovládání klimatu při parkování.
- Přídavné topení - vyhřívá, v případě potřeby, prostor pro cestující a motor během jízdy.

Topení spaluje palivo a je nainstalováno v podběhu pravého předního kola.

### **i** POZNÁMKA

Je-li topení aktivní, z podběhu pravého předního kola může vycházet kouř a může být slyšet hučení. Tikání z palivového čerpadla můžete rovněž slyšet v zadní části vozidla. To je zcela v pořádku.

## Baterie a nabíjení

Topení napájí baterie spouštěče. Pokud se baterie spouštěče příliš vybije, topení se vypne automaticky a na displeji řidiče zobrazí zpráva.

### **i** POZNÁMKA

Pokud budete používat topení, zkontrolujte, zda je dostatečně nabitá baterie.

## Palivo a čerpání paliva

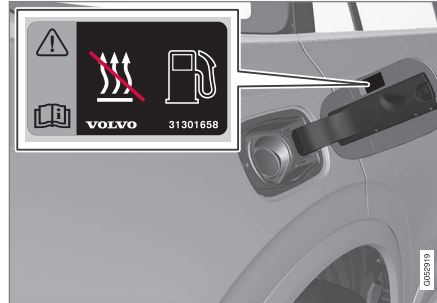

Varovný štítek na dvířkách hrdla palivové nádrže.

Topení používá palivo z běžné palivové nádrže ve vozidle.

Při parkování ve svahu musí vůz stát směrem z kopce, aby byl zajištěn přívod paliva do topení.

Pokud hladina v palivové nádrži příliš klesne, topení se vypne automaticky a na displeji řidiče zobrazí zpráva.

### **i** POZNÁMKA

Pokud budete používat topení, zkontrolujte, zda je v palivové nádrži dost paliva.

### **!** VAROVÁNÍ

Rozlité palivo by mohlo začít hořet. Než začnete čerpat palivo, vypněte nezávislé topení.



Zkontrolujte na displeji řidiče, zda je topení vypnuto. Tento symbol svítí, když topení běží jako nezávislé topení.

## Související informace

- Ovládání klimatizace (str. 200)
- Nezávislé topení\* (str. 236)
- Přídavné topení\* (str. 237)

## Nezávislé topení\*

Pokud je aktivována teplotní příprava, nezávislé topení vyhřívá podle potřeby před jízdou prostor pro cestující.

Nezávislé topení představuje jednu ze dvou dílčích funkcí topení ve vozidle. Topení je namontováno v podběhu pravého předního kola.



Když se na displeji řidiče rozsvítí tento symbol, je možné, že je aktivní parkovací topení.

### **i** POZNÁMKA

Je-li topení aktivní, z podběhu pravého předního kola může vycházet kouř a může být slyšet hučení. Tikání z palivového čerpadla můžete rovněž slyšet v zadní části vozidla. To je zcela v pořádku.

Nezávislé topení se spustí automaticky, pokud je aktivována teplotní příprava\* klimatu při parkování a prostor pro cestující se musí vytvořit.

V závislosti na dostupnosti paliva, úrovni výbavy, teplotě v prostoru pro cestující a okolní teplotě bývá topení v chodu různou dobu, nikdy ne však déle než 30 minut.

### **i** POZNÁMKA

Pokud budete používat nezávislé topení, zkontrolujte, zda je v palivové nádrži dost paliva.

Pokud budete používat nezávislé topení, zkontrolujte, zda je dostatečně nabitá baterie startéru.

### **!** DŮLEŽITÉ

Opakované použití nezávislého topení v kombinaci s krátkými cestami může vést k vybití baterie a ke zhoršenému startování.

Pokud se topení používá pravidelně, s vozidlem by se mělo jet stejnou dobu, jakou se používalo topení. Tím se zajistí přiměřené dobití baterie ve vozidle a doplní se energie, kterou spotřebuje nezávislé topení.

### **!** VAROVÁNÍ

Nepoužívejte teplotní přípravu, pokud je vozidlo vybaveno topením\*.

- V neodvětrávaných prostorech uvnitř. Pokud se topení spustí, vyvíjí výfukové plyny.
- V místech se zápalným nebo hořlavým materiálem v blízkosti. Palivo, plyn, dlouhá tráva, dřevěné piliny atd. se mohou vznítit.
- V situacích, kdy hrozí riziko zablokování potrubí výfukových plynů. Například, hluboký sníh uvnitř podběhu předního pravého kola může zabránit odvětrání topení.

Připomínáme, že teplotní přípravu lze spustit pomocí časovače, kterého nastavíte dlouho předem.

### **!** VAROVÁNÍ

Pokud z nezávislého topení cítíte zápach paliva, vidíte neobvykle hustý kouř, černý kouř nebo slyšíte neobvyklý zvuk, topení vypněte a, pokud možno, vytáhněte pojistku. Společnost Volvo doporučuje kontaktovat za účelem opravy autorizovaný servis Volvo.

### Související informace

- Topení\* (str. 235)
- Přídavné topení\* (str. 237)

## Přídavné topení\*

Pomocné topení pomáhá vytopit prostor pro cestující a motor během jízdy.

Přídavné topení představuje jednu ze dvou dílčích funkcí topení ve vozidle. Topení je namontováno v podběhu pravého předního kola.

### POZNÁMKA

Je-li topení aktivní, z podběhu pravého předního kola může vycházet kouř a může být slyšet hučení. Tikání z palivového čerpadla můžete rovněž slyšet v zadní části vozidla. To je zcela v pořádku.

Přídavné topení se spouští a je regulováno automaticky, pokud je během jízdy s vozidlem zapotřebí přitopit.

Vypne se automaticky, jakmile se vozidlo vypne.

### POZNÁMKA

Pokud budete používat pomocné topení, zkontrolujte, zda je v palivové nádrži dost paliva.

## Související informace

- Topení\* (str. 235)
- Nezávislé topení\* (str. 236)

- Aktivace a deaktivace automatického spouštění vyhřívání pomocného topení\* (str. 237)

## Aktivace a deaktivace automatického spouštění vyhřívání pomocného topení\*

Pomocné topení pomáhá vytopit prostor pro cestující a motor během jízdy.

Lze nastavit, zda se automatické spouštění přídavného topení aktivuje/deaktivuje.

1. Stiskněte **Nastavení** v horním zobrazení na středovém displeji.
2. Stiskněte tlačítko **Klima**.
3. Zvolte **Nezávislé topení**, pokud chcete aktivovat/deaktivovat automatické spouštění přídavného topení.

### POZNÁMKA

Společnost Volvo doporučuje automatické spuštění nezávislého topení při jízdě na krátké vzdálenosti.

## Související informace

- Přídavné topení\* (str. 237)



KLÍČ, ZÁMKY A ALARM

### Potvrzení uzamknutí

Vozidlo pomocí výstražných světel informuje, zda je uzamčené či odemčené.

### Indikace zvenku

Zamykání

- Výstražná světla vozidla indikují zamknutí bliknutím a sklopením vnějších zrcátek<sup>1</sup>.

Odemykání

- Výstražná světla vozidla indikují odemknutí dvojným bliknutím a vyklopením vnějších zrcátek<sup>1</sup>.

Aby vozidlo indikovalo uzamknutí, musí být zavřeny všechny boční dveře, dveře zavazadlového prostoru a kapota motoru. Pokud se provede uzamknutí a zavřené jsou jen dveře řidiče<sup>2</sup>, k uzamknutí dojde, ale směrová světla informují o uzamknutí až poté, kdy se zamknou všechny boční dveře, dveře zavazadlového prostoru a kapota motoru.

### Kontrolka zámků a alarmu na přístrojové desce

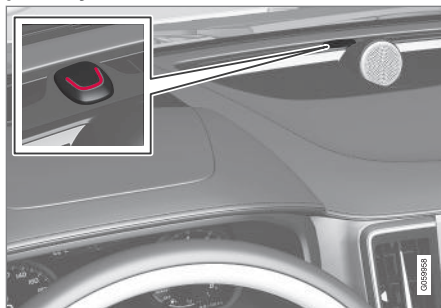

Kontrolka zámků a alarmů na přístrojové desce ukazuje stav systému zámků.

- Dlouhé bliknutí znamená uzamknutí.
- Krátká blikání znamenají, že vozidlo bylo uzamčeno.
- Rychlá blikání po vypojení alarmu\* znamenají, že alarm byl aktivován.

### Indikace tlačítek zámků

#### Přední dveře



Tlačítka zámků s kontrolkou zámku v předních dveřích.

Svítilí kontrolka v tlačítku zámku některých z předních dveří označuje, že všechny dveře jsou zamknuté. Dojde-li k otevření libovolných dveří, kontrolka v obojích dveřích zhasne.

<sup>1</sup> Pouze vozidla s elektricky ovládanými sklopnými zrcátky na dveřích.

<sup>2</sup> Neplatí ve vozidlech vybavených bezklíčovým zamykáním/odemykáním\*.

**Zadní dveře\***

Tlačítko zámku s kontrolkou zámku v zadních dveřích.

Svítilná kontrolka v tlačítku zámku některých dveří označuje, že tyto dveře jsou zamknuté. Pokud se některé dveře otevřou, jejich kontrolka zhasne, ale ostatní budou nadále svítit.

**Ostatní indikace**

Při odemykání a zamykání lze aktivovat také funkce osvětlení "home safe" a osvětlení při příchodu.

**Související informace**

- Nastavení indikace zámku (str. 241)
- Doprovodné osvětlení při příchodu (str. 160)
- Použití doprovodného osvětlení při odchodu (str. 159)

**Nastavení indikace zámku**

Můžete upravit nastavení, jak má vozidlo potvrdit uzamknutí a odemknutí. Nastavení se upravuje v nabídce nastavení na středovém displeji.

Změna nastavení reakce v případě odemknutí:

1. Klepněte na **Nastavení** v horním zobrazení středového displeje.
2. Stiskněte **My Car** → **Zamykání**.
3. Stisknutím tlačítka **Vizuální reakce zamykání** zvolíte, kdy má vozidlo zareagovat vizuálně:
  - **Zamknout**
  - **Odemknout**
  - **Obojí**
 Další možností je vypnout funkci výběrem položky **Vypnout**.

Změna nastavení sklopných zpětných zrcátek\* při zamykání:

1. Klepněte na **Nastavení** v horním zobrazení středového displeje.
2. Stiskněte **My Car** → **Zrcátka a snadné nastupování**.
3. Pokud chcete funkci aktivovat nebo deaktivovat, zvolte **Sklopení zrcátek při zamknutí**.

**Související informace**

- Potvrzení uzamknutí (str. 240)

## dálkový ovladač s klíčem

Dálkový ovladač s klíčem zamyká a odemyká boční dveře, dveře zavazadlového prostoru a víčko hrdla plnění paliva. Aby vozidlo nastartovalo, dálkový ovladač s klíčem musí být uvnitř vozidla.



Dálkový ovladač s klíčem<sup>3</sup> nebo přívěšek ke klíči (Key Tag)\*.

Dálkový ovladač s klíčem se během startování nepoužívá fyzicky, protože vozidlo v základní výbavě umožňuje startovat bez klíče (Passive Start). Stačí mít klíč v přední části prostoru pro cestující.

Pokud je ve vozidle k dispozici bezklíčové zamykání a odemykání (Passive Entry)\*, pro nastartování vozidla může být klíč kdekoli ve vozidle. V tomto případě je dodáván nepatrně menší a lehčí přívěšek (Key Tag).

Dálkové ovladače s klíči lze propojit s různými profily řidiče a uložit tak osobní preference ve vozidle.

### VAROVÁNÍ

Dálkový ovladač s klíčem obsahuje článkovou baterii. Nové i použité baterie udržujte mimo dosah dětí. Pokud někdo polkne baterii, může dojít k vážnému poranění.

Pokud je zjištěno poškození, tedy pokud, například, nelze správně zavřít kryt baterie, výrobek se nesmí používat. Vadné výrobky udržujte mimo dosah dětí.

### Tlačítka na klíči dálkového ovladače



Na dálkovém ovladači s klíčem jsou čtyři tlačítka - jedno na levé straně a tři na pravé straně.

 **Zamykání** - Stisknutím tlačítka odemknete boční dveře, dveře zavazadlového

prostoru a víčko hrdla plnění paliva a zapojíte alarm\*.

Pro současně zavření všech oken a panoramatické střechy\* stiskněte tlačítko a držte je stisknuté.

 **Odemykání** - Stisknutím tlačítka odemknete boční dveře a dveře zavazadlového prostoru, víčko hrdla plnění paliva a vypnete alarm.

Delším stisknutím se otevřou všechna okna současně. Funkci úplného vyvětrání lze použít, například, k rychlému vyvětrání vozidla v horkém počasí.

 **Dveře zavazadlového prostoru** – Odemkne pouze dveře zavazadlového prostoru a vypne alarm. U vozidel s elektricky ovládanými dveřmi\* zavazadlového prostoru se tyto dveře automaticky otevřou po přidržení tlačítka. Dveře zavazadlového prostoru se rovněž zavřou po dlouhém stisknutí - ozve se výstražný signál.

 **Funkce poplach** – Používá se k upoutání pozornosti v nouzové situaci. Podržíte-li tlačítko stisknuté alespoň 3 sekundy nebo pokud je stisknete dvakrát během 3 sekund, zapnou se ukazatele směru a houkačka. Tuto funkci můžete vypnout stejným tlačítkem, pokud byla zapnuta po dobu nejméně 5 sekund. Jinak se funkce vypne automaticky po 3 minutách.

<sup>3</sup> Obrázek je schématický - díly se mohou lišit v závislosti na modelu vozidla.



**VAROVÁNÍ**

Pokud ve vozidle někdo zůstal, zajistěte, aby elektricky ovládaná okna a panorama-tická střecha\* nebyly napájeny. Když opouštíte vozidlo, vždy si vezměte dálkový ovladač s klíčem sebou.

**POZNÁMKA**

Upozorňujeme, že může dojít k uzamknutí dálkového ovladače s klíčem ve voze.

- Dálkový ovladač s klíčem nebo přívěšek ke klíči, který zůstane ve vozidle, se deaktivuje, jakmile se vozidlo zamkne a alarm se zapojí pomocí jiného klíče. Funkce "dvojitý zámek" je rovněž deaktivována. Klíč, který zůstal na místě, se znovu aktivuje, když se vozidlo odemkne.
- Red Key, který zůstal ve vozidle, se deaktivuje, i když se vozidlo odemkne pomocí služby Volvo On Call, a aktivuje se znovu, když se vozidlo odemkne pomocí služby Volvo On Call nebo jiným platným klíčem.

**Beztačítkový klíč (Key Tag)\***

Přívěšek ke klíči, který je dodáván v případě zamykání a odemykání bez klíče, funguje, co se týče startování, zamykání a odemykání bez klíče, stejně jako standardní dálkový ovladač

s klíčem. Klíč je vodotěsný do hloubky až cca. 10 metrů (30 stop) po dobu 60 minut. Neobsahuje odnímatelnou čepel klíče a baterii nelze měnit.

**Red Key - dálkový ovladač s klíčem s omezeným fungováním\***

Red Key je klíč, který umožňuje nastavit omezení některých funkcí vozidla např. maximální rychlost a maximální hlasitost reproduktorů. Klíč, pro každého majitele vozidla, který chce, aby se s jeho vozem jezdilo odpovědně, i když ho řídí někdo jiný.

**Rušení**

Na fungování dálkového ovladače s klíčem pro zamykání a odemykání\* bez klíče a startování může mít vliv elektromagnetické pole a stínění.

**POZNÁMKA**

Nepokládejte dálkový ovladač s klíčem do blízkosti kovových předmětů nebo elektronických zařízení, např. mobilních telefonů, tabletů, laptopů nebo nabíječek - pokud možno, nepokládejte je blíže než 10-15 cm (4-6 palců).

Pokud nadále dochází k rušení, použijte k odemknutí vyjímatelnou čepel klíče dálkového ovladače a vložením klíče do záložní čtečky

v držáku nápojů odblokujete vozidlo a umožníte nastartování vozidla.

**POZNÁMKA**

Pokud se dálkový ovladač s klíčem umístí do držáku nápojů, zkontrolujte, zda v držáku nápojů nejsou další klíče od vozidla, kovové předměty nebo elektronická zařízení (jako mobilní telefony, tablety, laptopy nebo nabíječky). Některé klíče k vozidlu v blízkosti jiného klíče v držáku nápojů se mohou navzájem rušit.

**Související informace**

- Nastartujte vozidlo (str. 428)
- Zamykání a odemykání dálkovým ovladačem s klíčem (str. 244)
- Dosah dálkového ovladače s klíčem (str. 246)
- Výměna baterie v dálkovém ovladači s klíčem (str. 247)
- Odnímatelná čepel klíče (str. 253)
- Imobilizér (str. 256)
- Propojení dálkového ovladače s klíčem s profilem řidiče (str. 134)

## Zamykání a odemykání dálkovým ovladačem s klíčem

Tlačítka na dálkovém ovladači s klíčem lze použít k současnému zamknutí a odemknutí všech bočních dveří, dveří zavazadlového prostoru a víčka hrdla plnění paliva.

### Zamknutí dálkovým ovladačem s klíčem



Obrázek je schématický - díly se mohou lišit v závislosti na modelu vozidla.

- Pokud chcete vozidlo zamknout, stiskněte na dálkovém ovladači s klíčem tlačítko .

Aby se zamykací sekvence aktivovala, dveře řidiče se musí zavřít<sup>4</sup>. Pokud jsou některé z dalších dveří nebo dveře zavazadlového prostoru otevřené, zamknou se a alarm\* se

zapojí pouze, když se zavřou. Detektory\* pohybu alarmu se aktivují, když jsou zavřené a zamknuté všechny boční dveře a dveře zavazadlového prostoru.

### POZNÁMKA

Upozorňujeme, že může dojít k uzamknutí dálkového ovladače s klíčem ve voze.

- Dálkový ovladač s klíčem nebo přívěšek ke klíči, který zůstane ve vozidle, se deaktivuje, jakmile se vozidlo zamkne a alarm se zapojí pomocí jiného klíče. Funkce "dvojitý zámek" je rovněž deaktivována. Klíč, který zůstal na místě, se znovu aktivuje, když se vozidlo odemkne.
- Red Key, který zůstal ve vozidle, se deaktivuje, i když se vozidlo odemkne pomocí služby Volvo On Call, a aktivuje se znovu, když se vozidlo odemkne pomocí služby Volvo On Call nebo jiným platným klíčem.

## Zamykání, když jsou dveře zavazadlového prostoru otevřené

### POZNÁMKA

Pokud vozidlo bylo zamčeno v době, kdy byly otevřené zadní výklopné dveře, dejte pozor, abyste při zavírání zadních výklopných dveří nenechali v zavazadlovém prostoru klíč s dálkovým ovládáním. Vozidlo by se zcela zamklo<sup>5</sup>.

## Odemknutí dálkovým ovladačem s klíčem

- Pokud chcete vozidlo odemknout, stiskněte na dálkovém ovladači s klíčem tlačítko .

## Automatické znovuzamknutí

Pokud nejsou během 2 minut od odemknutí otevřeny žádné dveře ani dveře zavazadlového prostoru, dveře se automaticky zamknou. Tato funkce zamezuje tomu, abyste nechtěně ponechali vůz odemknutý.

<sup>4</sup> Pokud je vozidlo vybaveno zamykáním/odemykáním bez klíče\*, musí se zavřít všechny boční dveře.

<sup>5</sup> Je-li vozidlo vybavené bezklíčovým zamykáním/odemykáním a klíč je zjištěn uvnitř vozidla, zavřené zadní výklopné dveře se nezamknou.\*

Když dálkový ovladač s klíčem nefunguje

### **i POZNÁMKA**

Vždy se zkuste posunout blíže k vozidlu a zkuste znovu odemknout.

Pokud není možné zamknout nebo odemknout dálkovým ovladačem s klíčem, může být vybitá baterie – v tomto případě zamkněte nebo odemkněte dveře řidiče vyjímatelnou čepelí klíče.

### **Související informace**

- Nastavení dálkově ovládaného odemýkání a odemýkání zevnitř (str. 245)
- Odemknutí dveří zavazadlového prostoru dálkovým ovladačem s klíčem (str. 245)
- dálkový ovladač s klíčem (str. 242)
- Výměna baterie v dálkovém ovladači s klíčem (str. 247)
- Zamykání a odemýkání pomocí odnímatelné čepelí klíče (str. 254)

### **Nastavení dálkově ovládaného odemýkání a odemýkání zevnitř**

Pro dálkově ovládané odemýkání lze zvolit různé sekvence.

Změna nastavení:

1. Klepněte na **Nastavení** v horním zobrazení středového displeje.
2. Stiskněte **My Car** → **Zamykání** → **Dálkové odemýkání a odemýkání interiéru**.
3. Zvolte možnost:
  - **Všechny dveře** - odemknou se všechny dveře současně.
  - **Jedny dveře** - odemknou se dveře řidiče. K odemknutí všech dveří je třeba stisknout dvakrát odemýkací tlačítko dálkového ovládání.

Zde upravená nastavení mají vliv také na centrální odemýkání pomocí otevíracích klik zevnitř.

### **Související informace**

- Zamykání a odemýkání dálkovým ovladačem s klíčem (str. 244)
- Zamykání a odemýkání zevnitř vozidla (str. 274)

### **Odemknutí dveří zavazadlového prostoru dálkovým ovladačem s klíčem**

Lze odemknout pouze dveře zavazadlového prostoru, a to stisknutím tlačítka na dálkovém ovladači s klíčem.

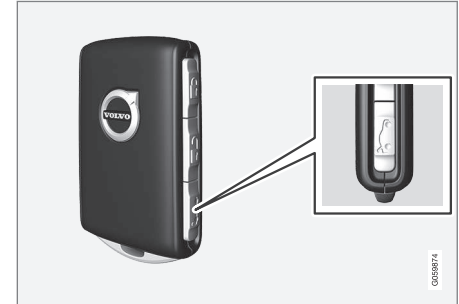

1. Stiskněte tlačítko  na dálkovém ovladači s klíčem.
- > Dveře zavazadlového prostoru jsou odemknuté, ale zůstanou zavřené.
- Boční dveře jsou stále zamknuté a alarm je zapojen\*. Kontrolka zámku a alarmu na přístrojové desce zhasne, což indikuje, že celé vozidlo není uzamčeno.
- Pokud chcete dveře zavazadlového prostoru otevřít, lehce se dotkněte pogumované přitlačné plochy pod madlem dveří zavazadlového prostoru. Pokud se dveře zavazadlového prostoru neotevřou do 2 minut, znovu se zamknou a alarm se znovu zapojí.
2. V případě elektricky ovládaných dveří zavazadlového prostoru\*

Dlouze (cca. 1,5 sekundy) stiskněte tlačítko  na dálkovém ovladači s klíčem.

- > Dveře zavazadlového prostoru jsou odemknuté a otevřené, přičemž boční dveře zůstávají zamknuté a funkce alarmu jsou zapojené.



### Související informace

- Zamykání a odemykání dálkovým ovladačem s klíčem (str. 244)
- Otevírání a zavírání elektricky ovládaných dveří zavazadlového prostoru\* (str. 278)

### Dosah dálkového ovladače s klíčem

Aby dálkový ovladač s klíčem fungoval správně, musí se nacházet v jisté vzdálenosti od vozidla.

### Manuální použití

Funkce dálkového ovladače s klíčem jako např. zamykání a odemykání aktivované stisknutím tlačítka  nebo  mají dosah cca. 20 metrů (65 stop) od vozidla.

Pokud vůz nepotvrdí stisknutí tlačítka - přistupte blíže k vozu a zkuste to znovu.

### Použití bez klíče\*

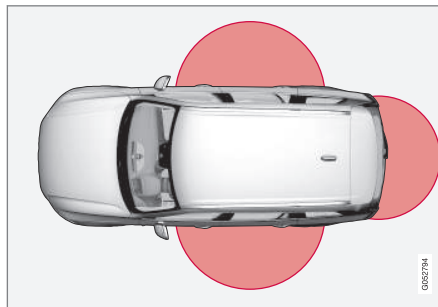

Označená oblast na obrázku ukazuje místa pokrytá anténami systému.

Pokud nechcete použít klíč, dálkový ovladač nebo klíč bez tlačítka (Key Tag) se musí nacházet

zet v polokruhu s poloměrem cca. 1,5 m (5 stop) na obou dlouhých stranách a cca. 1 m (3 stopy) od dveří zavazadlového prostoru.

### POZNÁMKA

Funkce dálkového ovladače mohou narušit rádiové vlny v okolí, budovy, topografické podmínky apod. Vozidlo lze vždy zamknout a odemknout pomocí čepele klíče.

### Pokud se dálkový ovladač s klíčem odstraní z vozidla



Pokud dálkový ovladač s klíčem se odstraní z vozidla, když motor běží, po zavření posledních dveří se na displeji řidiče zobrazí výstražná zpráva **Klíč nebyl nalezen Odstr. z vozu** a ozve se zvukové upozornění.

Zpráva zhasne, pokud se klíč vrátí do vozidla a stiskne se na pravé klávesnici tlačítko  nebo se zavřou poslední dveře.

### Související informace

- dálkový ovladač s klíčem (str. 242)
- Umístění antény systémů startování a zamykání (str. 273)
- Bezklíčový přístup a přitlačné povrchy\* (str. 270)

## Výměna baterie v dálkovém ovladači s klíčem

Pokud je baterie v dálkovém ovladači s klíčem vybita, musí se vyměnit.

### **i** POZNÁMKA

Všechny baterie mají omezenou životnost a musí se nakonec vyměnit (neplatí pro Key Tag). Životnost baterie se liší podle toho, jak hodně se vozidlo/klíč používá.



Baterie v dálkovém ovladači s klíčem by se měla vyměnit, pokud

- svítí informační kontrolka a na displeji řidiče se zobrazí zpráva **Vybitá baterie v klíči**.
- zámky opakovaně nereagují na signály dálkového ovladače s klíčem v okruhu 20 metrů (65 stop) od vozu.

### **i** POZNÁMKA

Vždy se zkuste posunout blíže k vozidlu a zkuste znovu odemknout.

Baterii v klíči bez tlačítek<sup>6</sup> (Key Tag) nelze vyměnit - v autorizovaném servisu Volvo lze objednat nový klíč.

### **!** DŮLEŽITÉ

Vybitý klíč Key Tag se musí předat do autorizovaného servisu Volvo. Klíč se musí z vozidla vymazat, protože vozidlo lze stále nastartovat pomocí záložního startování.

## Otevření klíče a výměna baterie



- 1** **1** Držte dálkový ovladač s klíčem přední stranou viditelně tak, aby logo Volvo směřovalo vpravo - posuňte tlačítko na spodní hraně u kroužku na klíč doprava. Posuňte skořepinu na přední straně o několik milimetrů nahoru.

**2** Skořepina se uvolní a můžete ji nadzvednout z klíče.

<sup>6</sup> Pouze ve vozidlech vybavených bezklíčovým zamykáním/odemkáním\*.

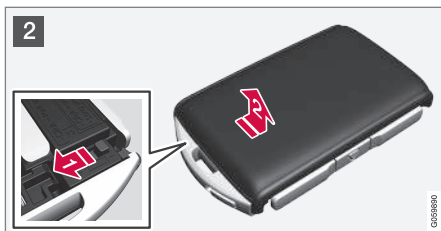

2 **1** Otočte klíčem, přesuňte tlačítko do strany a vysuňte zadní skořepinu o pár milimetrů nahoru.

**2** Skořepina se uvolní a můžete ji nadzvednout z klíče.

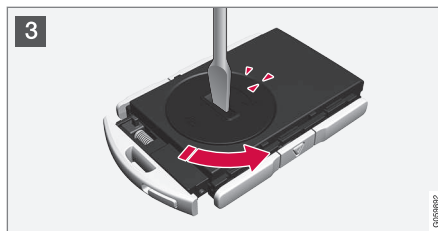

3 Pomocí šroubováku nebo podobného nástroje otáčejte krytem na baterii proti směru hodinových ručiček, dokud značky nelícnují s textem **OPEN**.

Opatrně zatlačte na kryt baterie např. nehtem do vybrání a kryt nadzvedněte.

Potom vypačte kryt baterie nahoru.

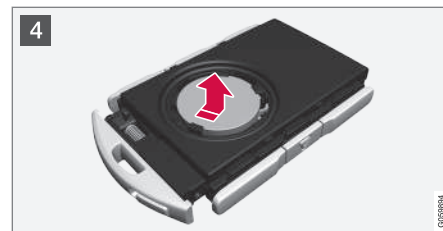

4 Strana baterie (+) ukazuje nahoru. Potom opatrně vypačte a uvolněte baterii podle obrázku.

### **!** DŮLEŽITÉ

Nedotýkejte se prsty nových baterií a povrchů kontaktů - snížila by se tím jejich funkčnost.

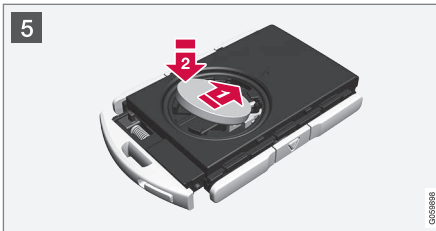

- 5 Instalujte novou baterii stranou (+) nahoru. Nedotýkejte se prsty kontaktů na baterii v dálkovém ovládní s klíčem.

1 Vložte baterii do držáku hranou dolů. Potom zasuňte baterii dopředu tak, aby zapadla mezi dvě plastové přchytky.

2 Stiskněte baterii dolů tak, aby zapadla pod horní přchytku z černého plastu.

### **i** POZNÁMKA

Používejte baterie s označením CR2032, 3 V.

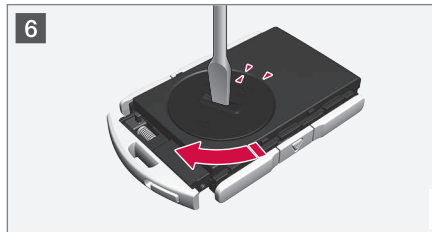
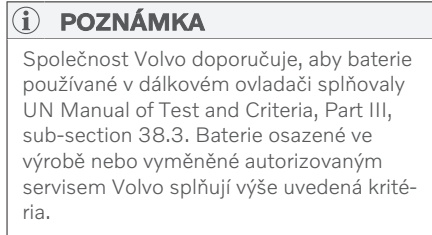

- 6 Nasadte kryt baterie zpět a otáčejte jim ve směru hodinových ručiček, dokud značka nelícuje s textem **CLOSE**.



- 7 1 Přesuňte skořepinu na zadní straně a zatlačte ji dolů, dokud neuslyšíte cvaknutí.  
2 Potom zasuňte skořepinu zpět.  
> Ozve se další cvaknutí, což znamená, že skořepina správně a spolehlivě drží na svém místě.



8 **1** Otočte dálkový ovladač s klíčem a nasadte zpět skořepinu přední části tak, že ji zatlačíte dolů, dokud neuslyšíte cvaknutí.

**2** Potom zasuňte skořepinu zpět.

> Ozve se další cvaknutí, což znamená, že skořepina spolehlivě drží.

## **!** VAROVÁNÍ

Zkontrolujte, zda je baterie namontována správně se správnou polaritou. Pokud se dálkový ovladač s klíčem nepoužíval delší dobu, vytáhněte z něj baterii, aby nezačala prosakovat a nepoškodila se. Poškozené resp. prosakující baterie mohou být korozivní a mohou tedy v kontaktu s kůží způsobit poranění. Při manipulaci s poškozenými bateriemi používejte vždy ochranné rukavice.

- Udržujte baterie mimo dosah dětí.
- Nenechávejte baterie jen tak ležet - mohly by je spolknout děti nebo domácí mazlíčci.
- Baterie se nesmí demontovat, zkratovat ani házet do otevřeného ohně.
- Nenabíjejte baterie, které nejsou určeny k nabíjení - mohlo by dojít k explozi.

Před použitím by se měl dálkový ovladač s klíčem zkontrolovat, aby nedošlo k poškození. Pokud je zjištěno poškození, tedy pokud, například, nelze správně zavřít kryt baterie, výrobek se nesmí používat. Vadné výrobky udržujte mimo dosah dětí.

## **!** DŮLEŽITÉ

Použité baterie se musí likvidovat ekologickým způsobem.

## Související informace

- Zamykání a odemykání pomocí odnímatelné čepele klíče (str. 254)
- Nastartujte vozidlo (str. 428)
- dálkový ovladač s klíčem (str. 242)



## Objednání více dálkových ovladačů

S vozem jsou dodávány dva dálkové ovladače. Klíč bez tlačítek je dodáván, pokud je vozidlo vybaveno funkcí zamykání a odemkání bez klíče\*. Další klíče lze přibjedenat. Pro jedno vozidlo lze naprogramovat a používat až dvanáct klíčů. Pokud se objednávají další klíče, přidávají se další profily řidičů - po jednom na každý dálkový ovladač s klíčem. To platí i pro přívěšek na klíč.

### Ztráta dálkového ovladače s klíčem

Pokud ztratíte dálkový ovladač s klíčem, můžete si nový ovladač objednat v servisu - doporučujeme autorizovaný servis Volvo. Zbývajících dálkových ovladačů s klíčem musíte vzít s sebou do servisu. Aby se předešlo krádeži, je nutno vymazat kód ztraceného klíče z paměti systému.

Aktuální počet registrovaných klíčů je možné zkontrolovat přes profily řidičů v horním zobrazení středového displeje. Zvolte **Nastavení** → **Systém** → **Jízdní profily**.

### Související informace

- dálkový ovladač s klíčem (str. 242)

## Red Key - dálkový ovladač s klíčem s omezeným fungováním\*

Red Key umožní majiteli vozidla nastavit omezení jistých vlastností vozidla. Smyslem omezení je podpořit bezpečnou jízdu s vozidlem, například, když vozidlo půjčujete.



U klíče Red Key lze nastavit maximální rychlost vozidla, připomenutí k rychlosti a maximální hlasitost reproduktorů. Navíc jsou ve vozidle vždy aktivní některé systémy podpory řidiče. Ostatní funkce klíče jsou stejné jako u běžného dálkového ovladače s klíčem.

Omezení představují opatření snižující riziko nehody. Proto můžete být ve větším pohodlí, když předáváte klíče od vozidla např. mladým řidičům, zaměstnancům servisu nebo asistentům k přeparkování.

## Profil řidiče pro Red Key

Red Key je propojen se speciálním profilem řidiče Red Key. Když je aktivní, nastavení klíče nelze změnit. Dále nelze přepnout na profil jiného řidiče. K tomu je zapotřebí běžný dálkový ovladač s klíčem.

Profil řidiče Red Key se aktivuje, když se k odemknutí vozidla použije Red Key a v blízkosti vozidla není běžný dálkový ovladač s klíčem.

### **i** POZNÁMKA

Pokud se změní řidič, vozidlo se musí uzamknout a odemknout tak, aby byl aktivován profil nového řidiče.

## Objednání klíče Red Key

U prodejce Volvo lze objednat jeden nebo několik klíčů Red Key. Celkem lze pro jedno vozidlo naprogramovat a používat jedenáct dálkových ovladačů s klíčem s omezeným fungováním - minimálně jeden musí být běžný dálkový ovladač s klíčem.

### Související informace

- Nastavení Red Key\* (str. 252)
- dálkový ovladač s klíčem (str. 242)

### Nastavení Red Key\*

Držitel běžného dálkového ovladače s klíčem může změnit nastavení pro Red Key. Některé funkce podpory řidiče jsou však stále aktivní.

Změna nastavení:

1. Odemkněte vozidlo běžným dálkovým ovladačem s klíčem.
2. Klepněte na **Nastavení** v horním zobrazení středového displeje.
3. Stiskněte **System** → **Jízdní profily** → **Červený klíč**.
  - > Nadefinovat lze následující nastavení:
    - Nastavit časový interval pro Adaptive Cruise Control\*
    - Snížená max. hlasitost
    - Maximální limit rychlosti
    - Upozornění na rychlostní omezení

### Podrobné informace a nastavování při prvním použití

#### Nastavit časový interval pro Adaptive Cruise Control

Nastavení čas. intervalu (1 je nejkratší a 5 je nejdelší interval).

Při prvním použití je nastaveno: **5.0**.

#### Snížená max. hlasitost

Nižší max. hlasitost media. zdrojů vozu.

Při prvním použití je funkce "zapnuta".

### Maximální limit rychlosti

Nastaví se maximální rychlost pro tento klíč.

Při prvním použití je funkce "zapnuta" a rychlost je 120 km/h (75 mph).

- Interval: 50-250 km/h (30-160 mph)
- Přírůstky: 1 km/h (1 mph)



Symbol omezení rychlosti.

### Upozornění na rychlostní omezení

Upozorní, pokud voz. překročí nastav. hodn..

Při prvním použití je funkce "zapnuta" a hodnoty jsou 50, 70 a 90 km/h (30, 45 a 55 mph).

- Interval: 0-250 km/h (0-160 mph)
- Přírůstky: 1 km/h (1 mph)
- Max. počet současných připomenutí: 6

### Funkce podpory řidiče

Pro uživatele s klíčem Red Key jsou vždy aktivní následující funkce podpory:

- Blind Spot Information (BLIS)\*
- Asistent jízdních pruhů (LKA)\*
- Funkce upozornění na odstup\*
- City Safety

- Driver Alert Control (DAC)\*
- Informace o dopravních značkách\*

### Související informace

- Red Key - dálkový ovladač s klíčem s omezeným fungováním\* (str. 251)

## Odnímatelná čepel klíče

Součástí dálkového ovladače je vytahovací kovová čepel klíče. Pomocí tohoto klíče lze aktivovat řadu funkcí a provádět některé operace.

Jedinečný kód klíče je možné získat v autorizovaných servisech Volvo, které jsou doporučeny pro nákup nových klíčů.

## Možnosti použití čepel klíče

Pomocí odnímatelné čepel dálkového ovladače s klíčem

- mohou být manuálně otevřeny levé přední dveře<sup>7</sup>, pokud nemůže být aktivováno centrální zamykání dálkovým ovladačem s klíčem
- všechny dveře jsou nouzově uzamčeny
- mohou být aktivovány nebo deaktivovány mechanické dětské bezpečnostní zámky v zadních dveřích.

Klíč bez tlačítek<sup>8</sup> neobsahuje vytahovací čepel klíče. V případě potřeby použijte odnímatelnou čepel běžného dálkového ovladače s klíčem.

## Vytáhnutí čepel klíče



- 1 **1** Držte dálkový ovladač s klíčem přední stranou viditelně tak, aby logo Volvo směřovalo vpravo - posuňte tlačítko na spodní hraně u kroužku na klíč doprava. Posuňte skořepinu na přední straně o několik milimetrů nahoru.

**2** Skořepina se uvolní a můžete ji nadzvednout z klíče.

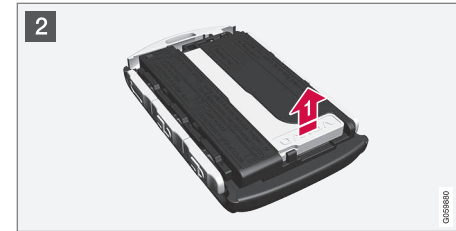

- 2 **1** Čepel vytáhněte tak, že ji nakloníte nahoru.



- 3 Čepel po použití vraťte na původní místo v dálkovém ovladači s klíčem.

**1** Skořepinu nasadte zpět tak, že ji zatlačíte dolů, dokud neuslyšíte cvaknutí.

**2** Potom zasuňte skořepinu zpět.

> Ozve se další cvaknutí, což znamená, že skořepina spolehlivě drží.

<sup>7</sup> Toto platí pro vozidlo s levostranným a pravostranným řízením.

<sup>8</sup> Pouze ve vozidlech vybavených bezklíčovým zamykáním/odemykáním\*.

### « Související informace

- Zamykání a odemykání pomocí odnímatelné čepele klíče (str. 254)
- dálkový ovladač s klíčem (str. 242)

### Zamykání a odemykání pomocí odnímatelné čepele klíče

Pomocí odnímatelné čepele můžete, například, odemknout vozidlo zvenku - třeba v situaci, kdy došlo k vybití baterie v dálkovém ovladači s klíčem.

#### Odemykání

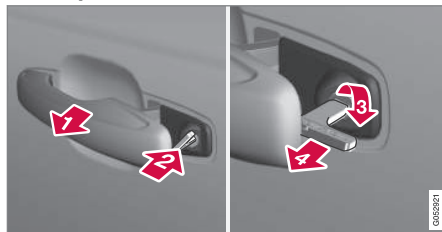

- 1 Potáhněte za kliku levých předních dveří<sup>9</sup> do koncové polohy tak, aby byla vidět válcová vložka zámku.
- 2 Zasuňte klíč do zámku zapalování.
- 3 Otočte jím doprava o 45 stupňů tak, aby čepel klíče směřovala rovně směrem zpět.
- 4 Otočte klíčem zpět o 45 stupňů do výchozí polohy. Vytáhněte klíč z válcové vložky zámku a uvolněte kliku tak, aby zadní část kliky se znovu opírala o vozidlo.

5. Potáhněte za kliku.

> Dveře se otevřou.

Zamykání se provádí stejným způsobem, ale otočením směrem doleva o 45 stupňů namísto otočení vpravo uvedeného v kroku (3).

<sup>9</sup> Toto platí pro vozidlo s pravostranným a levostranným řízením.

**Vypnutí alarmu a nastartování vozidla\*****i POZNÁMKA**

Když jsou dveře odemknuty pomocí čepele klíče a otevřou se, aktivuje se alarm.



Záložní čtečka se nachází v držáku nápojů.

Pokud chcete deaktivovat alarm, postupuje následovně:

1. Umístíte dálkový ovladač s klíčem na symbol klíče do záložní čtečky ve spodní části držáku nápojů v tunelové konzole.
2. Potom otočíte knoflíkem zapalování do polohy a knoflík uvolníte.
  - > Zvuk alarmu a alarm se vypnou.

**Zamykání**

Vozidlo lze zamknout pomocí odnímatelné čepele klíče dálkového ovladače v případě výpadku napájení nebo vybití baterie v dálkovém ovladači.

Levé přední dveře lze zamknout pomocí válcové vložky zámku a vyťahovací čepele klíče.

U ostatních dveří nejsou válcové vložky zámku. Místo toho je na konci každých dveří spínač zámku, který se musí stisknout pomocí čepele klíče - tyto spínače se mechanicky zamykají a blokují, aby se nedaly otevřít zvenku.

Přesto lze tyto dveře stále otevřít zvenčí.

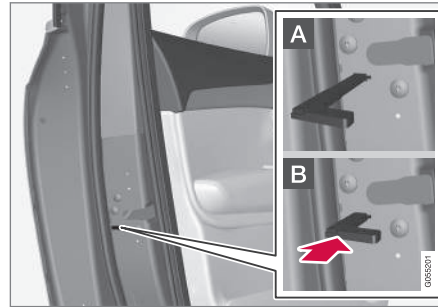

Manuální zamykání dveří. Nesmí se kombinovat s dětskými bezpečnostními pojistkami.

- Vytáhněte čepel klíče z dálkového ovládní. Vložte čepel klíče do otvoru a resetujte zámek. Zatlačte klíč dolů na doraz cca. 12 mm (0,5 palce).

**A** Dveře lze otevřít zvenku i zevnitř.

**B** Dveře se zablokují proti otevření zvenku. Vnitřní klika dveří musí být otevřena, aby došlo k návratu do polohy A.

Dveře lze odemknout také tlačítkem odemknutí na dálkovém ovladači nebo pomocí tlačítka centrálního zamykání na dveřích řidiče.

**i POZNÁMKA**

- Ovládání zámku na dveřích zablokuje pouze konkrétní dveře - nikoliv všechny dveře najednou.
- Manuálně zamknuté zadní dveře s aktivovanou manuální nebo elektrickou dětskou bezpečnostní pojistkou nelze otevřít zvenku ani zevnitř. Zadní dveře, které lze zamknout tímto způsobem, lze odemknout pouze pomocí dálkového ovladače s klíčem, pomocí tlačítka centrálního zamykání nebo pomocí aplikace Volvo On Call\*.

**Související informace**

- Nastartujte vozidlo (str. 428)
- Odnímatelná čepel klíče (str. 253)
- Aktivace a deaktivace alarmů\* (str. 287)
- Výměna baterie v dálkovém ovladači s klíčem (str. 247)
- dálkový ovladač s klíčem (str. 242)

## Imobilizér

Elektronický imobilizér představuje systém ochrany vozidla před krádeží. Brání neoprávněným osobám nastartovat vozidlo.

Vozidlo lze nastartovat pouze správným dálkovým ovladačem.

Následující chybová zpráva na displeji řidiče souvisí s elektronickým imobilizérem:

Symbol	Zpráva	Popis
	<b>Klíč nebyl nalezen</b> <b>Viz Uživatelská příručka</b>	Odečítání chyb v dálkovém ovladači s klíčem během startování - vložte klíč na symbol klíče v držáku nápojů a zkuste to znovu.

### Související informace

- dálkový ovladač s klíčem (str. 242)
- Objednání více dálkových ovladačů (str. 251)

## Typové schválení pro systém dálkového ovladače s klíčem

Typové schválení pro systém dálkového ovladače s klíčem ve vozidle lze zjistit v následující tabulkách.

Podrobné informace o typovém schválení najdete na [www.volvocars.com/intl/support](http://www.volvocars.com/intl/support).

## Startování u systému zamykání bez klíče (Passive Start) a zamykání/odemykání bez klíče (Passive Entry\*)





Značka CEM u systému dálkového ovladače s klíčem  
Číslo dalších typových schválení - viz následující tabulky.



Země/Oblast	Typové schválení	
Evropa	Delphi Deutschland GmbH, 42367 Wuppertal tímto potvrzuje, že VO3-134TRX vyhovuje základním požadavkům a ostatním ustanovením směrnice 2014/53/EU (RED). Úplný text prohlášení o shodě najdete na <a href="http://www.volvocars.com/intl/support">www.volvocars.com/intl/support</a>	
Jordánsko	TRC/LPD/2014/250	
Srbsko	P1614120100	
Argentina	CNC ID: C-14771	









Země/Oblast	Typové schválení	
Brazílie	MT-3245/2015	 <p data-bbox="1209 281 1342 300">0589-15-6830</p>  <p data-bbox="1177 381 1369 400">(01) 0 7897843840961</p> <p data-bbox="1474 367 1485 404" style="writing-mode: vertical-rl; transform: rotate(180deg);">03058122</p>
Indonésie	Nomor: 38301/SDPPI/2015	
Malajsie	RDBV/24A/1018/S(18-4236)	
Mexiko	IFETEL: RLVDEVO15-0396	
Rusko		 <p data-bbox="1474 748 1485 785" style="writing-mode: vertical-rl; transform: rotate(180deg);">0057905</p>
Spojené Arabské Emiráty	ER37847/15 DA0062437/11	



Země/Oblast	Typové schválení	
Namibie	TA-2016-02	 <p><b>CRAN</b> Communications Regulatory Authority of Namibia</p> <small>0905387</small>
Jižní Afrika	TA-2014-1868	 <p><b>ICASA</b></p>



« dálkový ovladač s klíčem

Země/ Oblast	Typové schválení	
Evropa	<p>Huf Hülsbeck &amp; Fürst GmbH &amp; Co. KG tímto prohlašuje, že tento typ rádiového zařízení HUF8423 splňuje požadavky směrnice 2014/53/EU.</p> <p>Úplný text prohlášení o shodě najdete na <a href="http://www.volvocars.com/intl/support">www.volvocars.com/intl/support</a></p> <p>Vlnová délka: 433,92 MHz</p> <p>Maximální vyřazovaný výkon při vysílání: 10 mW</p> <p>Výrobce: Huf Hülsbeck &amp; Fürst GmbH &amp; Co. KG, Steeger Str. 17, 42551 Velbert, Německo</p>	
Argentina	<div data-bbox="252 476 694 705" style="border: 1px solid black; padding: 5px; text-align: center;">  </div> <p>H-15532</p>	
Brazílie	<p>Anatel: 05568-16-06643</p> <p>Modelo: HUF8423</p> <p>Este equipamento opera em caráter secundário isto é não tem direito a proteção contra interferência prejudicial, mesmo de estações do mesmo tipo, e não pode causar interferência a sistemas operando em caráter primário.</p>	

Země/ Oblast	Typové schválení	
CU (Customs Union)  Bělorusko, Kazachstán, Rusko		
Indonésie	[41005/SDPPI/2015] [5149]	
Jordánsko	TRC/LPD/2015/104	
Maroko	AGREE PAR L'ANRT MAROC Numéro d'agrément: MR 10668 ANRT 2015 Date d'agrément: 24/07/2015	
Moldávie		

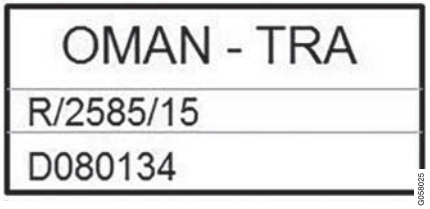

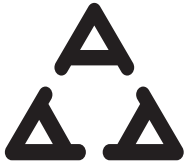
Země/ Oblast	Typové schválení	
Mexiko	IFETEL Marca: HUF Modelo (s): HUF8423 NOM-121-SCT1-2009 La operación de este equipo está sujeta a las siguientes dos condiciones: (1) es posible que este equipo o dispositivo no cause interferencia perjudicial y (2) este equipo o dispositivo debe aceptar cualquier interferencia, incluyendo la que pueda causar su operación no deseada.	
Nigérie	Connection and use of this communication equipment is permitted by the Nigerian Communications Commission	
Omán		 <p>OMAN - TRA R/2585/15 D080134</p>

Země/ Oblast	Typové schválení	
Filipíny		 <p><b>NTC</b> Type Approved No: ESD-1511502C</p> <small>0072923</small>
Srbsko		 <p><b>M011 15</b></p> <small>0058019</small>
Singapur	Complies with IMDA Standards DA103787	
Jižní Afrika	TA-2015-432	



Země/ Oblast	Typové schválení	
Tchajwan	<p>本產品符合低功率電波輻射性電機管理辦法 第十二條、第十四條等條文規定 1. 經型式認證合格之低功率射頻電機，非經許可，公司、商號或使用者均不得擅自變更頻率、加大功率或變更原設計之特性及功能。 2. 低功率射頻電機之使用不得影響飛航安全及干擾合法通信；經發現有干擾現象時，應立即停用，並改善至無干擾時方得繼續使用。前項合法通信，指依電信法規定作業之無線電通信。低功率射頻電機須忍受合法通信或工業、科學及醫療用電波輻射性電機設備之干擾。</p>	
Spojené Arabské Emiráty		<div style="border: 1px solid black; padding: 10px; text-align: center;"> <p><b>TRA</b>  <b>REGISTERED No:</b>  <b>ER38970/15</b>  <b>DEALER No:</b>  <b>DA36976/14</b></p> </div> <div style="text-align: right; font-size: 8px; margin-top: 5px;">00580028</div>



## Přívěšek ke klíči

Země/ Oblast	Typové schválení	
Evropa	<p>Huf Hülsbeck &amp; Fürst GmbH &amp; Co. KG tímto prohlašuje, že tento typ rádiového zařízení HUF8432 splňuje požadavky směrnice 2014/53/EU.</p> <p>Úplný text prohlášení o shodě najdete na <a href="http://www.volvocars.com/intl/support">www.volvocars.com/intl/support</a>.</p> <p>Vlnová délka: 433,92 MHz</p> <p>Maximální vyřazovaný výkon při vysílání: 10 mW</p> <p>Výrobce: Huf Hülsbeck &amp; Fürst GmbH &amp; Co. KG, Steeger Str. 17, 42551 Velbert, Německo</p>	
Argentina	<div data-bbox="252 474 694 703" data-label="Image"> </div> <p>H-15029</p>	
Brazílie	<p>Anatel: 04362-16-06643</p> <p>Modelo: HUF8432</p> <p>Este equipo opera em caráter secundário isto é não tem direito a proteção contra interferência prejudicial, mesmo de estações do mesmo tipo, e não pode causar interferência a sistemas operando em caráter primário.</p>	<div data-bbox="1230 766 1310 844" data-label="Image"> </div>



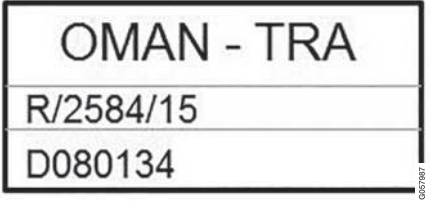

Země/ Oblast	Typové schválení	
CU (Customs Union)  Bělorusko, Kazachstán, Rusko		
Indonésie	[41006/SDPPI/2015] [5149]	
Jordánsko	TRC/LPD/2015/107	
Maroko	AGREE PAR L'ANRT MAROC Numéro d'agrément: MR 10667 ANRT 2015 Date d'agrément: 24/07/2015	
Mexiko	IFETEL Marca: HUF Modelo (s): HUF8432 NOM-121-SCT1-2009 IFT: RLVHUUHU15-0972  La operación de este equipo está sujeta a las siguientes dos condiciones: (1) es posible que este equipo o dispositivo no cause interferencia perjudicial y (2) este equipo o dispositivo debe aceptar cualquier interferencia, incluyendo la que pueda causar su operación no deseada.	



Země/ Oblast	Typové schválení	
Moldávie		
Nigérie	Connection and use of this communications equipment is permitted by the Nigerian Communications Commission	
Omán		
Filipíny	ESD-1511501C	



Země/ Oblast	Typové schválení	
Srbsko		
Singapur	Complies with IMDA Standards DA103787	
Jižní Afrika	TA-2015-414	

Země/ Oblast	Typové schválení	
Tchajwan	<p>本產品符合低功率電波輻射性電機管理辦法 第十二條、第十四條等條文規定 1. 經型式認證合格之低功率射頻電機，非經許可，公司、商號或使用者均不得擅自變更頻率、加大功率或變更原設計之特性及功能。 2. 低功率射頻電機之使用不得影響飛航安全及干擾合法通信；經發現有干擾現象時，應立即停用，並改善至無干擾時方得繼續使用。前項合法通信，指依電信法規定作業之無線電通信。低功率射頻電機須忍受合法通信或工業、科學及醫療用電波輻射性電機設備之干擾。</p>	
Spojené Arabské Emiráty		<div style="border: 1px solid black; padding: 10px; text-align: center;"> <p><b>TRA</b>  <b>REGISTERED No:</b>  <b>ER38971/15</b>  <b>DEALER No:</b>  <b>DA36976/14</b></p> </div> <div style="text-align: right; font-size: small; margin-top: 5px;">0058002</div>

### Související informace

- dálkový ovladač s klíčem (str. 242)

## Bezklíčový přístup a přítlačné povrchy\*

V případě zamykání a odemykání bez klíče stačí nosit dálkový ovladač s klíčem v kapse nebo tašce. Vozidlo se zamyká a odemyká pomocí přítlačné plochy na klíce dveří.

### Povrchy citlivé na dotyk

#### Klika dveří

Zvenku na klikách je prohlubeň pro zamykání, kdežto uvnitř je plocha citlivá na dotyk, která se používá k odemykání.

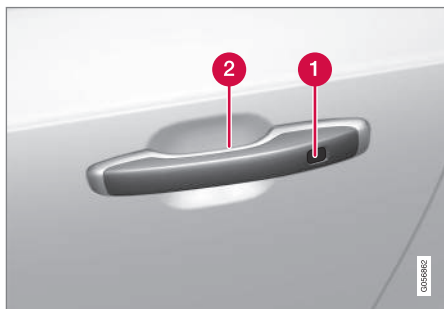

- 1 Přítlačná prohlubeň pro zamykání
- 2 Přítlačný povrch pro odemykání

### **i** POZNÁMKA

Je nezbytné, aby byl vždy aktivován pouze jeden povrch, který je citlivý na dotek. Pokud uchopíte kliku a současně se dotknete zamykací plochy, hrozí nebezpečí vydání dvou různých pokynů. Což znamená, že požadovaná aktivita (zamykání/odemykání) nebude provedena nebo bude provedena se zpožděním.

### Madlo dveří zavazadlového prostoru

Na madle dveří zavazadlového prostoru je pogumovaná přítlačná plocha, která se používá pouze k odemykání.

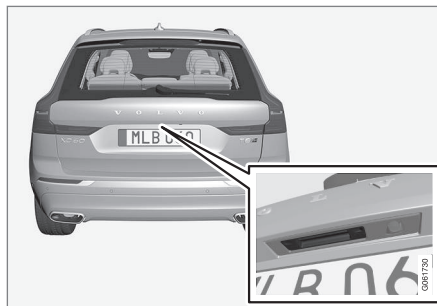

### **i** POZNÁMKA

Nezapomeňte, že pokud necháte dálkový ovladač s klíčem v dosahu, může dojít k aktivaci systému při mytí vozidla.

### Související informace

- Zamykání a odemykání bez klíče\* (str. 271)
- Bezklíčové odemykání zadních výklopných dveří\* (str. 272)

## Zamykání a odemykání bez klíče\*

V případě zamykání a odemykání bez klíče se stačí dotknout přítlačné plochy na klíci dveří a vozidlo se zamkne nebo odemkne.

### **i** POZNÁMKA

Aby zamykání a odemykání fungovalo, jeden z dálkových ovladačů s klíčem se musí nacházet v dosahu.

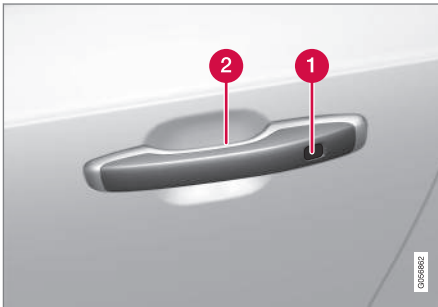

**1** Přítlačná prohlubeň pro zamykání

**2** Přítlačný povrch pro odemykání

### **i** POZNÁMKA

Nezapomeňte, že pokud necháte dálkový ovladač s klíčem v dosahu, může dojít k aktivaci systému při mytí vozidla.

## Zamykání bez klíče

Aby bylo možné vozidlo zamknout, musí být všechny boční dveře zavřené. Avšak dveře zavazadlového prostoru mohou být během zamykání pomocí kliky na bočních dveřích otevřené.

- Po zavření dveří se dotkněte vyznačeného povrchu zvenku na klíci směrem k zadní části. Další možností je stisknout tlačítko  na spodní hraně dveří zavazadlového prostoru před tím, než se víko zavře.
  - > Kontrolka zámků na přístrojové desce začne blikat, čímž označuje, že vozidlo bylo uzamčeno.

Pokud chcete zavřít současně všechna boční okna a panoramatickou střechu\*, položte prst do přítlačné prohlubně zvenku na klíci a podržte jej na místě, dokud se nezavřou všechna boční okna a panoramatická střecha.

## Zamykání, když jsou dveře zavazadlového prostoru otevřené

Pokud bylo vozidlo uzamčeno a dveře zavazadlového prostoru jsou stále otevřené, při zavírání dveří zavazadlového prostoru zkontrolujte, zda v zavazadlovém prostoru nezůstalo dálkové ovládání s klíčem.

### **i** POZNÁMKA

Pokud je klíč je zjištěn uvnitř vozidla, zavřené zadní výklopné dveře se nezamknou.

## Odemykání bez klíče

- Pokud chcete vozidlo odemknout, uchopte kliku nebo jemně stiskněte pogumovanou přítlačnou plochu pod madlem dveří zavazadlového prostoru.
  - > Kontrolka zámků na přístrojové desce přestane blikat, čímž označuje, že vozidlo bylo odemčeno.

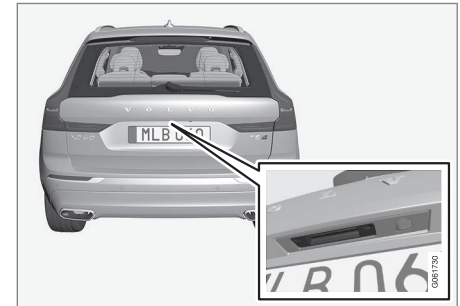

Pogumovaná přítlačná plocha na dveřích zavazadlového prostoru používaná pouze k odemykání.

### ◀ Automatické znovuzamknutí

Pokud nejsou během 2 minut od odemknutí otevřeny žádné dveře ani dveře zavazadlového prostoru, dveře se automaticky zamknou. Tato funkce zamezuje tomu, abyste nechtěně ponechali vůz odemknutý.

### Související informace

- Nastavení vstupu bez klíče\* (str. 272)
- Bezklíčové odemykání zadních výklopných dveří\* (str. 272)
- Bezklíčový přístup a přítlačné povrchy\* (str. 270)

### Nastavení vstupu bez klíče\*

Ke vstupu bez klíče lze zvolit různé sekvence. Změna nastavení:

1. Klepněte na **Nastavení** v horním zobrazení středového displeje.
2. Klepněte na **My Car** → **Zamykání** → **Odemykání bez klíče**.
3. Zvolte možnost:
  - **Všechny dveře** - odemknou se všechny dveře současně.
  - **Jedny dveře** - odemkne zvolené dveře.

### Související informace

- Zamykání a odemykání bez klíče\* (str. 271)
- Bezklíčový přístup a přítlačné povrchy\* (str. 270)

### Bezklíčové odemykání zadních výklopných dveří\*

V případě zamykání a odemykání bez klíče se stačí dotknout přítlačné plochy na klíce dveří zavazadlového prostoru a vozidlo se odemkne.

#### **i** POZNÁMKA

Aby odemykání fungovalo, jeden z dálkových ovladačů s klíčem se musí nacházet za vozidlem.

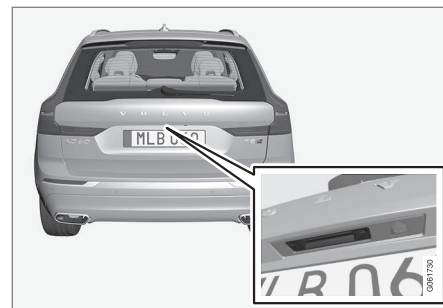

Dveře zavazadlového prostoru drží v zavřeném stavu elektrický zámek.

Otevření:

1. Jemně stiskněte pogumovanou přítlačnou plochu pod madlem dveří zavazadlového prostoru.
  - > Zámek se uvolní.
2. Nadzvedněte venkovní madlo a otevřete dveře zavazadlového prostoru.

### ! DŮLEŽITÉ

- K uvolnění zámku přihrádky je nutná minimální síla - stačí jemně stisknout pogumovaný panel.
- Při otvírání přihrádky nezvedejte pryžový panel - přihrádku otevřete pomocí madla. Pokud byste použili příliš velkou sílu, mohly by se poškodit elektrické kontakty na pryžovém panelu.

Dále lze dveře zavazadlového prostoru odemknout bez použití rukou vykopnutím nohy pod zadní nárazník. Viz samostatná kapitola.

### ! VAROVÁNÍ

Nejezděte s vozem, když jsou zadní výklopné dveře otevřené! Do prostoru pro zavazadla by se mohly nasát toxické výfukové plyny.

### Související informace

- Zamykání a odemykání bez klíče\* (str. 271)
- Bezklíčový přístup a přítlačné povrchy\* (str. 270)
- Dosah dálkového ovládače s klíčem (str. 246)
- Ovládání dveří zavazadlového prostoru pohybem nohy\* (str. 282)

### Umístění antény systémů startování a zamykání

Do vozidla je zabudována anténa pro startování bez klíče a anténa pro zamykání bez klíče\*.

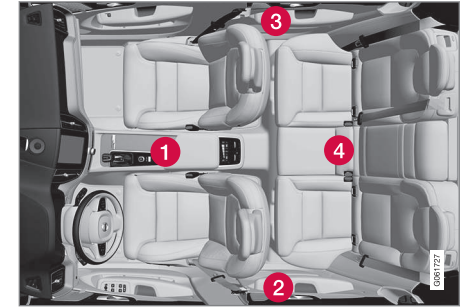

Umístění antény:

- 1 Pod držákem nápojů v přední části tunelové konzoly
- 2 V horní přední části levých zadních dveří<sup>10</sup>
- 3 V horní přední části pravých zadních dveří<sup>10</sup>
- 4 V zavazadlovém prostoru<sup>10</sup>

<sup>10</sup> Pouze ve vozidlech vybavených bezklíčovým zamykáním a odemykáním\*.





## **VAROVÁNÍ**

Osoby s kardiostimulátorem by se neměly přibližovat k anténám systému Keyless na vzdálenost menší než 22 cm (9 palců). Tím se zabrání interferenci mezi kardiostimulátorem a systémem Keyless.

### Související informace

- Bezklíčový přístup a přítlačné povrchy\* (str. 270)
- Dosah dálkového ovládače s klíčem (str. 246)

## Zamykání a odemykání zevnitř vozidla

Boční dveře a dveře zavazadlového prostoru lze zamknout a odemknout zevnitř pomocí centrálního zamykání na předních dveřích.

### Centrální zamykání



Zamykací a odemykací tlačítko s kontrolkou na předních dveřích.

### Odemykání pomocí tlačítka na předních dveřích

- K odemknutím všech bočních dveří a dveří zavazadlového prostoru stiskněte tlačítko .

## Alternativní způsob odemykání



Otevírací klika u alternativního odemykání bočních dveří<sup>11</sup>.

- Potáhněte za kliku na jedné z bočních dveří a kliku uvolněte.

> V závislosti na nastavení dálkového ovládače s klíčem se buď odemknou všechny dveře nebo se odemknou a otevrou pouze vybrané dveře.

Pokud chcete toto nastavení změnit, klepněte v horním zobrazení středového displeje na **Nastavení** → **My Car** → **Zamykání** → **Dálkové odemykání a odemykání interiéru**.

<sup>11</sup> Obrázek je schématický - díly se mohou lišit v závislosti na modelu vozidla.



### Zamykání pomocí tlačítka na předních dveřích

- Stiskněte tlačítko  - oboje přední dveře musí být zavřené.
  - > Všechny boční dveře a dveře zavazadlového prostoru jsou zamknuté.

### Zamykání pomocí tlačítka na zadních dveřích\*



Zamykácí tlačítko s kontrolkou na zadních dveřích.

Zamykácí tlačítka pro zadní dveře zamykají příslušné zadní dveře.

### Odemykání zadních dveří

- Potáhněte za otevírací kliku.
  - > Zadní dveře se odemknou a otevřou<sup>12</sup>.

### Související informace

- Nastavení dálkově ovládaného odemykání a odemykání zevnitř (str. 245)
- Odemykání dveří zavazadlového prostoru zevnitř vozidla (str. 275)
- Aktivace a deaktivace dětských bezpečnostních zámků (str. 276)

### Odemykání dveří zavazadlového prostoru zevnitř vozidla

Dveře zavazadlového prostoru lze odemknout zevnitř stisknutím tlačítka na přístrojové desce.

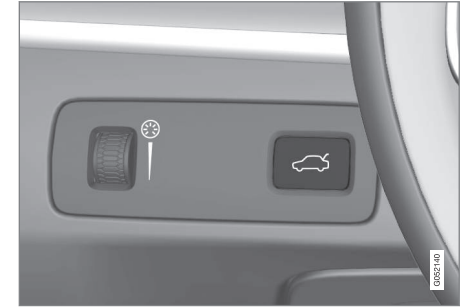

- Krátce stiskněte tlačítko  na přístrojové desce.
  - > Dveře zavazadlového prostoru lze odemknout a otevřít zvenku uchopením pogumované tlakové plošky.

V případě elektricky ovládaných dveří zavazadlového prostoru\*:

- Dlouze stiskněte tlačítko  na přístrojové desce.
  - > Dveře zavazadlového prostoru jsou otevřené.

<sup>12</sup> Za předpokladu, že není aktivován dětský bezpečnostní zámek.

#### ◀ Související informace

- Zamykání a odemykání zevnitř vozidla (str. 274)
- Otevírání a zavírání elektricky ovládaných dveří zavazadlového prostoru\* (str. 278)

### Aktivace a deaktivace dětských bezpečnostních zámků

Dětské bezpečnostní zámky brání otevření zadních dveří zevnitř.

Dětské bezpečnostní zámky mohou být manuální nebo elektrické\*.

### Aktivace a deaktivace manuálních dětských bezpečnostních zámků

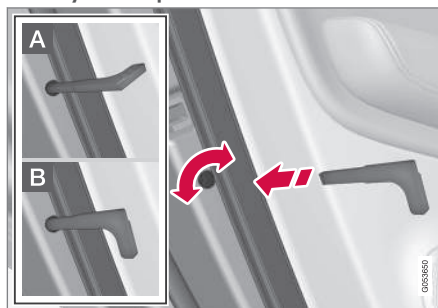

S dětskými bezpečnostními pojistkami. Nepleťte si s manuálně ovládanými zámky dveří.

- Pomocí odnímatelné čepelí klíče dálkového ovladače otočte knoflíkem.

- A** Dveře se zablokuje proti otevření zevnitř.
- B** Dveře lze otevřít zvenku i zevnitř.

**i POZNÁMKA**

- Ovládání knoflíku na dveřích zablokuje pouze konkrétní dveře - nikoliv obě zadní dveře najednou.
- Vozidla s elektrickou dětskou pojistkou nejsou vybavena manuální dětskou pojistkou.

### Aktivace a deaktivace elektrických\* dětských bezpečnostních zámků

Elektrické dětské bezpečnostní zámky lze aktivovat nebo deaktivovat ve všech polohách zapalování nad **0**. Aktivaci a deaktivaci lze provést do 2 minut po vypnutí vozidla v případě, že nejsou otevřeny žádné dveře.



Tlačítko elektrické aktivace a deaktivace.

1. Nastartuje vozidlo nebo přepnete klíč do jakékoliv polohy zapalování nad **0**.

2. Stiskněte tlačítko na ovládacím panelu na dveřích řidiče.
- > Když jsou zámky aktivní, na displeji řidiče se zobrazí zpráva **Dětská pojistka vzadu Aktivováno** a rozsvítí se kontrolka na tlačítku.

Pokud jsou aktivovány elektricky ovládané dětské pojistky

- okna mohou být ovládána pouze spínači na ovládacím panelu na dveřích řidiče
- zadní dveře nelze otevřít zevnitř.

Deaktivace zámků:

- Stiskněte tlačítko na ovládacím panelu na dveřích řidiče.
  - > Když jsou zámky deaktivovány, na displeji řidiče se zobrazí zpráva **Dětská pojistka vzadu Deaktivováno** a kontrolka na tlačítku zhasne.

Když je vozidlo vypnuté, je uloženo aktuální nastavení - pokud jsou při vypnutí vozidla aktivovány dětské bezpečnostní pojistky, tato funkce bude aktivována i při příštím nastartování vozidla.

Symbol	Zpráva	Popis
	<b>Dětská pojistka vzadu Aktivováno</b>	Dětské pojistky jsou aktivovány.
	<b>Dětská pojistka vzadu Deaktivováno</b>	Dětské pojistky jsou deaktivovány.

### Související informace

- Zamykání a odemykání zevnitř vozidla (str. 274)
- Odnímatelná čepel klíče (str. 253)

## Automatické zamknutí během jízdy

Dveře a dveře zavazadlového prostoru se zamykají automaticky, když se vozidlo rozjede.

Změna nastavení:

1. Klepněte na **Nastavení** v horním zobrazení středového displeje.
2. Stiskněte **My Car → Zamykání**.
3. Výběrem možnosti **Automatické zamknutí dveří při jízdě** deaktivujte nebo aktivujte tuto funkci.

### Související informace

- Zamykání a odemykání zevnitř vozidla (str. 274)

## Otevírání a zavírání elektricky ovládaných dveří zavazadlového prostoru\*

Funkce, kterou lze dveře zavazadlového prostoru otevřít a zavřít dotykem tlačítka.

### Otevírání

Pokud chcete otevřít elektricky ovládané dveře zavazadlového prostoru, zvolte jednu z následujících možností:

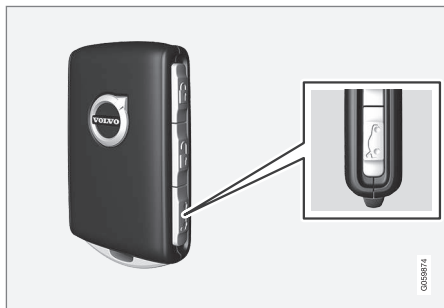

- Dlouze stiskněte tlačítko  na dálkovém ovladači – držte tlačítko stisknuté, dokud se dveře zavazadlového prostoru nezačnou otvírat.



- Dlouze stiskněte tlačítko  na přístrojové desce – držte tlačítko stisknuté, dokud se dveře zavazadlového prostoru nezačnou otvírat.

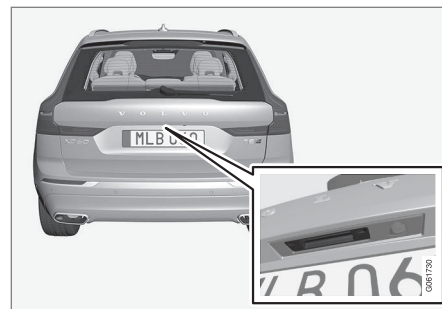

- Lehce přitlačte na madlo dveří zavazadlového prostoru.



- Pohyb nohy\* pod zadní nárazník.

## Zavírání

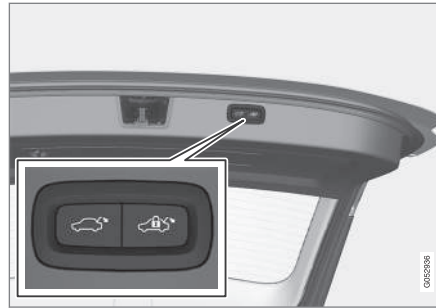

Pokud chcete zavřít<sup>13</sup> elektricky ovládané dveře zavazadlového prostoru, zvolte jednu z následujících možností:



- Chcete-li dveře zavřít, stiskněte  tlačítko na spodní hraně zadních výklopných dveří.
  - > Dveře zavazadlového prostoru se automaticky zavřou a zůstanou odemknuté.

### POZNÁMKA

- Tlačítko je aktivní 24 hodin poté, kdy dveře zůstaly otevřeny. Potom se musí zavřít ručně.
- Pokud se víčko nechá otevřené déle než 30 minut, pomalu se zavře.

- Dlouze stiskněte tlačítko  na dálkovém ovladači s klíčem.
  - > Dveře zavazadlového prostoru se automaticky zavřou a ozve se zvukový signál - dveře zavazadlového prostoru zůstanou odemknuté.
- Dlouze stiskněte tlačítko  na přístrojové desce.
  - > Dveře zavazadlového prostoru se automaticky zavřou a ozve se zvukový signál - dveře zavazadlového prostoru zůstanou odemknuté.
- Pohyb nohy\* pod zadní nárazník.
  - > Dveře zavazadlového prostoru se automaticky zavřou a ozve se zvukový signál - dveře zavazadlového prostoru zůstanou odemknuté.

<sup>13</sup> U vozidel se zamykáním a odemykáním bez klíče\* je k dispozici jedno tlačítko pro zavírání a jedno tlačítko pro zavírání a zamykání.

## ◀ Zavírání a zamykání



- Pokud chcete dveře zavazadlového prostoru zavřít a současně zamknout tyto dveře a boční dveře (aby bylo možné je zamknout<sup>13</sup>, musí být všechny zavřené), stiskněte tlačítko  na spodní hraně dveří zavazadlového prostoru.
  - > Dveře zavazadlového prostoru se automaticky zavřou - dveře zavazadlového prostoru a boční dveře jsou zamknuté a alarm\* je zapojen.

### **i** POZNÁMKA

- Aby zamykání a odemykání fungovalo, jeden z dálkových ovladačů s klíčem se musí nacházet v dosahu.
- Pokud používáte zamykání nebo zavírání bez klíče\* a klíč není zjištěn dostatečně blízko dveří zavazadlového prostoru, ozvou se tři signály.

### **!** DŮLEŽITÉ

Pokud zadní výklopné dveře ovládáte ručně, zavírejte resp. otevírejte je pomalu. Neotevírejte a nezavírejte je silou, pokud cítíte odpor. Mohou se poškodit a přestanou fungovat správně.

### Zrušení otevírání nebo zavírání

Zrušte otevírání nebo zavírání jedním z následujících způsobů:

- Stiskněte tlačítko na přístrojové desce.
- Stiskněte tlačítko na dálkovém ovladači s klíčem.
- Stiskněte zamykací tlačítko na spodní straně dveří zavazadlového prostoru.
- Stiskněte pogumovanou destičku pod vnější klikou.

- Využití pohybu nohy\*.

Pohyb dveří zavazadlového prostoru se přeruší a zastaví. Dveře zavazadlového prostoru lze nyní ovládat manuálně.

Pokud se dveře zavazadlového prostoru zastaví v blízkosti zavřené polohy, při příští aktivace se začne otevírat.

### Ochrana proti přivření

Jestliže něco, s dostatečným odporem, brání otevření nebo zavření dveří zavazadlového prostoru, aktivuje se ochrana proti přivření.

- Během otevírání - pohyb se přeruší, dveře zavazadlového prostoru se zastaví a ozve se dlouhý signál.
- Během zavírání - pohyb se přeruší, dveře zavazadlového prostoru se zastaví, ozve se dlouhý signál a dveře zavazadlového prostoru se vrátí k naprogramované maximální poloze.

<sup>13</sup> U vozidel se zamykáním a odemykáním bez klíče\* je k dispozici jedno tlačítko pro zavírání a jedno tlačítko pro zavírání a zamykání.

**⚠ VÁROVÁNÍ**

Při otevírání a zavírání dávejte pozor, hrozí riziko rozdrčení.

Než začnete dveře zavazadlového prostoru otevírat nebo zavírat, zkontrolujte, zda se poblíž těchto dveří nikdo nenachází - mohlo by dojít k rozdrčení s vážnými následky na zdraví.

Při ovládání panoramatické střechy buďte vždy opatrní.

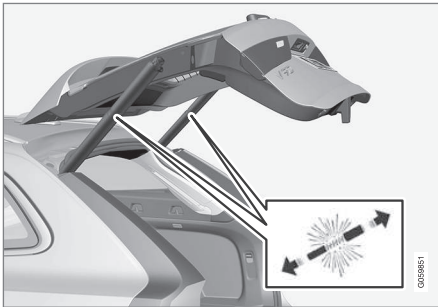
**Předeprnuté pružiny**

Předeprnuté pružiny pro elektricky ovládané zadní výklopné dveře.

**⚠ VÁROVÁNÍ**

U elektricky ovládaných dveří zavazadlového prostoru neotevírejte předeprnuté pružiny. Jsou předeprnuty pod vysokým tlakem a v případě otevření mohou způsobit poranění.

**Související informace**

- Programování maximálního otevření elektricky ovládaných dveří zavazadlového prostoru\* (str. 281)
- Ovládání dveří zavazadlového prostoru pohybem nohy\* (str. 282)
- Dosah dálkového ovládače s klíčem (str. 246)

**Programování maximálního otevření elektricky ovládaných dveří zavazadlového prostoru\***

Upravte otevření dveří zavazadlového prostoru podle nízké výšky stropu.

Nastavení maximální otevření:

1. Otevřete zadní výklopné dveře- zastavte je v otevřené poloze.

**i POZNÁMKA**

Nelze naprogramovat otevřenou polohu tak, aby byla nižší než dveře zavazadlového prostoru otevřené do poloviny.

2. Stiskněte tlačítko  na spodní straně dveří zavazadlového prostoru alespoň na 3 sekundy.
  - > Ozvou se dva krátké signály potvrzující uložení nastavené polohy.

Resetování maximálního otevření:

- Manuálně přesuňte zadní výklopné dveře do nejvyšší možné polohy - minimálně na 3 sekundy stiskněte a podržte tlačítko  na zadních výklopných dveřích.
  - > Ozvou se dva signály potvrzující vymazání nastavené polohy. Dveře zavazadlového prostoru potom při otevírání zohlední svou maximální polohu.





### **i** POZNÁMKA

- Pokud byl systém aktivován po delší dobu bez přestávky, vypne se, aby nedošlo k přehřátí. Systém lze znovu použít po cca. 2 minutách.

### Související informace

- Otevírání a zavírání elektricky ovládaných dveří zavazadlového prostoru\* (str. 278)

## Ovládání dveří zavazadlového prostoru pohybem nohy\*

Funkce umožňující otevření a zavření dveří zavazadlového prostoru pohybem nohy pod zadním nárazníkem usnadní život, když máte plné ruce.

Je-li vozidlo vybaveno zamykáním a odemýkáním bez klíče\*, můžete dveře zavazadlového prostoru odemknout pohybem nohy.

Funkce s otevíráním a zavíráním dveří zavazadlového prostoru je k dispozici také u vozidel s elektrickým ovládáním dveří zavazadlového prostoru\*.

### **i** POZNÁMKA

Nohou ovládaná funkce ovládání dveří zavazadlového prostoru je k dispozici ve dvou provedeních:

- Otevírání i zavírání pohybem nohy
- Pouze odemýkání pohybem nohy (dveře zavazadlového prostoru otevřete tak, že je nadzvednete)

Upozorňujeme, že otevírání a zavírání pohybem nohy funguje pouze u elektricky ovládaných dveří zavazadlového prostoru\*.

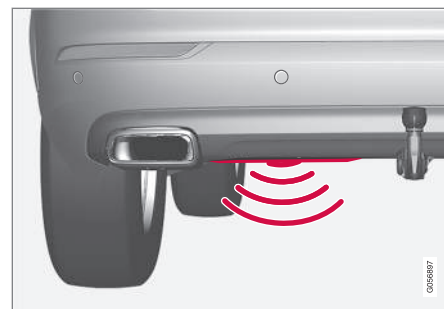

Snímač se nachází vlevo od středu nárazníku<sup>14</sup>.

Aby fungovalo otevírání a zavírání, jeden z dálkových ovladačů s klíčem se musí nacházet za vozidlem cca. 1 metr (3 stopy). To platí také pro již uzamčené vozidlo. Tím se zabrání náhodnému otevření např. v automyčce.

<sup>14</sup> Je-li vozidlo vybaveno ochranným krytem\*, snímač se nachází mimo směrem k levému rohu nárazníku.



### Otevírání a zavírání pohybem nohy



Kopnutí směrem k aktivační ploše detektoru.

- Udělejte **jeden** pohyb nohy dopředu pod levou část zadního nárazníku. Potom ustupte o jeden krok zpátky. Nárazníku se nemusíte dotýkat.
  - > Je-li aktivováno otevírání nebo zavírání, ozve se krátký zvukový signál a dveře zavazadlového prostoru se otevřou/zavřou.

Pokud provedete několik pohybů nohou a za vozidlem není schválený dálkový ovladač s klíčem, po jisté době nebude otevírání možné.

Nenechávejte nohu pod vozidlem - mohlo by se stát, že se systém neaktivuje.

### Zrušení otevírání nebo zavírání pohybem nohy

- Pokud probíhá otevírání nebo zavírání a chcete pohyb zadních výklopných dveří zastavit, udělejte nohou **jeden** pohyb dopředu.

Dálkový ovladač s klíčem nemusí být v blízkosti vozidla, aby se zrušilo otevírání nebo zavírání dveří zavazadlového prostoru.

Pokud se dveře zavazadlového prostoru zastaví v blízkosti zavřené polohy, při příští aktivaci se začne otevírat.

#### **i** POZNÁMKA

Pokud zadní nárazník bude zatížen velkým množstvím sněhu, ledu, nečistot atd., hrozí nebezpečí omezené funkčnosti nebo úplné ztráty funkčnosti. Z tohoto důvodu udržujte čistotu.

#### **i** POZNÁMKA

Pamatujte na to, že pokud je dálkový ovladač v dosahu, může dojít k aktivaci systému v automyčce apod.

### Vozidla s ochranným krytem\* z příslušenství

Je-li vozidlo vybaveno ochranným krytem, snímač se nachází mimo směrem k levému rohu nárazníku.



Pokud chcete aktivovat otevírání nebo zavírání pohybem nohy u vozidla s ochranným krytem, vykopnutí se musí provést z boku vozidla. Aby fungovalo otevírání a zavírání, jeden z dálkových ovladačů s klíčem se musí nacházet v dosahu (cca. 1 metr (3 stopy)).

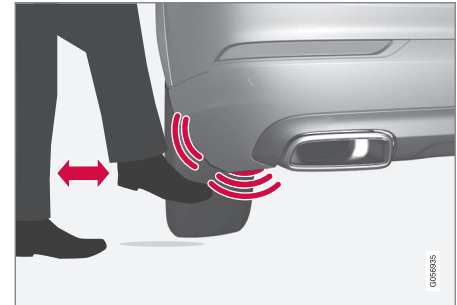

Kopnutí směrem k aktivační ploše detektoru.



### ◀ Související informace

- Bezklíčový přístup a přítlačné povrchy\* (str. 270)
- Otevírání a zavírání elektricky ovládaných dveří zavazadlového prostoru\* (str. 278)
- Dosah dálkového ovládače s klíčem (str. 246)

### Soukromý zámek

Zadní výklopné dveře můžete zamknout pomocí funkce soukromého zamykání, které brání otevření, když vozidlo předáváte např. v servisu nebo zaměstnanci hotelu.



Funkce soukromého zámku se nachází v zobrazení funkcí na středovém displeji. V závislosti na stavu zámku se zobrazí **Osobní zámek je odemknutý** nebo **Osobní zámek je zamknutý**.

### Související informace

- Aktivace a deaktivace soukromého zamykání (str. 284)

### Aktivace a deaktivace soukromého zamykání

Soukromé zamykání se aktivuje funkčním tlačítkem na středovém displeji a volitelným PIN kódem.

#### **i** POZNÁMKA

Aby se aktivovala funkce soukromého zamykání, musí být vozidlo minimálně v režimu zapalování **I**.

U soukromého zamykání se používají dva kódy:

- Bezpečnostní kód se vytvoří při prvním použití funkce.
- Při každé aktivaci funkce se vybírá nový PIN kód.

### Před prvním použitím zadejte bezpečnostní kód

Při prvním použití funkce musíte zadat bezpečnostní kód. Ten lze potom použít k deaktivaci soukromého zamykání, pokud zvolený PIN kód zapomenete nebo ztratíte. Bezpečnostní kód funguje jako kód PUK pro všechny následné PIN kódy, které se nastaví pro funkci soukromého zamykání.

Bezpečnostní kód si uložte na bezpečné místo.

Vytvoření bezpečnostního kódu:

1. V zobrazení funkcí stiskněte tlačítko soukromého zamykání.



> Zobrazí se vyskakovací okno.

2. Zadejte požadovaný bezpečnostní kód a stiskněte **Potvrdit**.
  - > Bezpečnostní kód se uloží. Funkce soukromého zamykání je nyní připravena k aktivaci.

### Aktivace soukromého zamykání

1. V zobrazení funkcí stiskněte tlačítko soukromého zamykání.



> Zobrazí se vyskakovací okno.

2. Zadejte kód, kterým se mají dveře zavazadlového prostoru po zamknutí odemknout, a klepněte na **Potvrdit**.
  - > Víko zavazadlového prostoru se zamkne. Zamknutí potvrdí rozsvícení zelené kontrolky u tlačítka v zobrazení funkcí.

### Deaktivace soukromého zamykání

1. V zobrazení funkcí stiskněte tlačítko soukromého zamykání.



> Zobrazí se vyskakovací okno.

2. Zadejte kód, který se použije k zamknutí, a klepněte na **Potvrdit**.
  - > Dveře zavazadlového prostoru se odemknou. Odemknutí potvrdí zhasnutí zelené kontrolky u tlačítka v zobrazení funkcí.

### Zapomenutý PIN kód

Pokud jste PIN kód zapoměli nebo pokud jste více než třikrát zadali nesprávný PIN kód, k deaktivaci soukromého zamykání lze použít bezpečnostní kód.

Pokud se vozidlo odemyká pomocí funkce Volvo On Call\* nebo aplikace Volvo On Call, soukromé zamykání se deaktivuje automaticky.

### Zapomenutý bezpečnostní kód

Pokud jste zapomněli bezpečnostní kód, kontaktujte autorizovaného prodejce Volvo, který vám pomůže deaktivovat soukromé zamykání.

### Související informace

- Soukromý zámek (str. 284)

### Alarm\*

Alarm zvukově a vizuálně upozorní, pokud by do vozidla vstoupil kdokoliv bez platného klíče s dálkovým ovládáním nebo pokud by došlo k zásahu do baterie startéru nebo sirény alarmu.

Zapojený alarm se spustí, jestliže:

- jsou otevřeny boční dveře, kapota nebo dveře zavazadlového prostoru<sup>15</sup>
- je zachycen pohyb v prostoru pro cestující (pokud je systém vybaven čidlem pohybu ve voze\*)
- vůz je zvedán nebo odtahován (pokud je systém vybaven čidlem náklonu vozu\*)
- byl odpojen kabel akumulátoru,
- se odpojí siréna.

### Zvukový signál

Při spuštění poplachu nastane následující:

- Siréna zní 30 sekund nebo do doby, než se alarm vypne.
- Výstražné blikáče blikají 5 minut nebo do vypnutí alarmu.

Pokud neodstraníte důvod aktivace alarmu, cyklus alarmu se opakuje maximálně 10krát<sup>15</sup>.

### Kontrolka alarmu

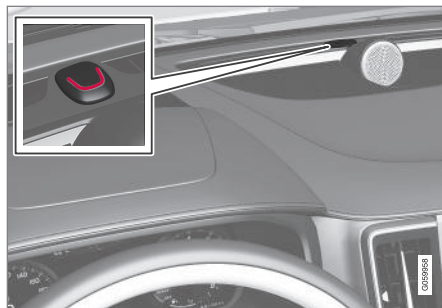

Červená LED dioda na přístrojové desce indikuje stav systému alarmu:

- LED kontrolka nesvítí – alarm není zapojen.
- LED kontrolka bliká každou druhou sekundu – alarm je zapojen.
- Po vypojení alarmu LED bliká rychle maximálně 30 sekund nebo do aktivace zapalování v poloze I - alarm se spustí.

### Snímače pohybu a náklonu\*

Snímače pohybu a náklonu reagují na pohyb uvnitř vozidla, na rozbití skla nebo na pokus ukrást kolo nebo odtáhnout vozidlo.

V případě pohybu v prostoru pro cestující snímač náklonu spustí alarm - registruje se rov-

něž proudění vzduchu. Proto se alarm může spustit, pokud ve voze necháte otevřené okno nebo panoramatickou střechu\* nebo pokud se zapne topení v prostoru pro cestující.

Aby k tomu nedošlo:

- Při opuštění vozidla zavřete okna a panoramatickou střechu.
- Pokud se používá vyhřívání prostoru pro cestující nebo parkovací topení, nasměrujte proudění vzduchu z průduchů tak, aby nesměřovaly nahoru do prostoru pro cestující.

Další možností je použít sníženou úroveň alarmu a dočasně tak deaktivovat snímače pohybu a náklonu.

Dále snímače pohybu a náklonu vypněte, pokud se vozidlo převáží na trajektu nebo ve vlaku, protože tyto pohyby mohou mít vliv na vozidlo a může se aktivovat alarm.

### V případě závady v systému alarmu



Pokud došlo k poruše v systému alarmu, na displeji řidiče se rozsvítí kontrolka a zpráva **Porucha syst. alarmu** **Doporučen servis.** V takovém případě kontaktujte odborný servis - doporučujeme autorizovaný servis Volvo.

Doporučen servis. V takovém případě kontaktujte odborný servis - doporučujeme autorizovaný servis Volvo.

<sup>15</sup> Platí pro některé trhy.

**i POZNÁMKA**

Nepokoušejte se sami opravovat a měnit komponenty v systému alarmu. Jakýkoliv takový pokus má vliv na pojistné podmínky.

**Související informace**

- Aktivace a deaktivace alarmů\* (str. 287)
- Omezený režim alarmu\* (str. 288)
- Funkce „deadlock“\* (str. 289)

**Aktivace a deaktivace alarmů\***

Alarm se zapojí, když se vozidlo uzamkne.

**Zapnutí alarmu**

Zamkněte a zapojte alarm vozidla - postupujte následovně

- stiskněte tlačítko pro zamknutí na dálkovém ovladači s klíčem. 
- dotkněte se vyznačené plochy zvenku na klikách dveří nebo na pogumované ploše dveří zavazadlového prostoru<sup>16</sup>.

Je-li vozidlo vybaveno zamykáním/odemykáním bez klíče\* a současně elektricky ovládanými dveřmi zavazadlového prostoru\*, tlačítko  na spodní straně dveří zavazadlového prostoru lze použít také k uzamknutí vozidla a zapojení alarmu.

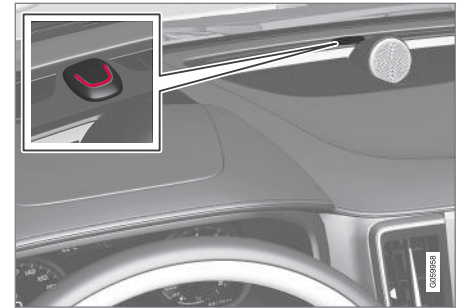

Je-li vozidlo uzamknuté a alarm je zapojen, na přístrojové desce bliká červená kontrolka LED jednou co dvě sekundy.

**Deaktivujte alarm**

Odemkněte a vypojte alarm vozidla - postupujte následovně

- stiskněte tlačítko pro odemknutí na dálkovém ovladači s klíčem. 
- uchopte jednu z klik na dveřích nebo jemně stiskněte pogumovanou plochu dveří zavazadlového prostoru<sup>16</sup>.

<sup>16</sup> Platí pro vozidla se zamykáním a odemykáním bez klíče\*.

### ◀ Deaktivace alarmu bez funkčního dálkového ovladače s klíčem

Vozidlo lze odemknout a vypnout alarm i v případě že nefunguje dálkový ovladač s klíčem např. pokud je vybitá jeho baterie.

1. Otevřete dveře řidiče pomocí odnímatelné čepele klíče.
  - > Poplach je spuštěn.



Záložní čtečka se nachází v držáku nápojů.

2. Umístěte dálkový ovladač s klíčem na symbol klíče do záložní čtečky v držáku nápojů v tunelové konzole.
3. Otočte knoflíkem zapalování ve směru hodinových ručiček a knoflík uvolněte.
  - > Alarm je deaktivován.

### Vypnutí spuštěného alarmu

- Stiskněte na dálkovém ovladači s klíčem odemykácí tlačítko nebo nastavte ve vozidle zapalování do polohy I, a to tak že otočíte zapalování ve směru hodinových ručiček a pak je uvolníte.

### Automatické zapojení a opětovné zapojení alarmu

Automatické zapojení zamezuje tomu, abyste nechtěně opustili vůz s vypnutým alarmem.

Pokud je vůz odemknutý dálkovým ovladačem s klíčem (a alarm je vypnutý), avšak žádné dveře ani dveře zavazadlového prostoru nejsou během dvou minut otevřeny, alarm se automaticky opětovně zapne. Zároveň se opětovně zamkne vůz.

Na některých trzích se alarm automaticky zapojí chvíli poté, kdy se dveře otevřely a zavřely, aniž by byly uzamknuty.

Změna nastavení:

1. Klepněte na **Nastavení** v horním zobrazení středového displeje.
2. Stiskněte **My Car** → **Zamykání**.
3. Pokud chcete funkci dočasně deaktivovat, zvolte **Deaktivace pasiv. rež. hlídání**.

### Související informace

- Alarm\* (str. 286)

### Omezený režim alarmu\*

Snížená úroveň alarmu znamená, že snímače pohybu a náklonu jsou dočasně vypnuty. Vypněte detektory pohybu a náklonu, aby nedošlo k náhodné aktivaci alarmu - například, když necháváte v uzamčeném vozidle psa nebo během převozu vozidla na vlaku nebo trajektu.

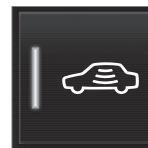

Stisknutím tlačítka **Snížená ochrana** v zobrazení funkcí na středovém displeji vypnete po uzamknutí vozidla snímače pohybu a náklonu.

Současně se deaktivuje funkce deadlock, kdy lze vozidlo otevřít zevnitř.

Pokud se vozidlo odemkne a opět zamkne, musí se znovu aktivovat snížená úroveň alarmu.

### Související informace

- Alarm\* (str. 286)
- Funkce „deadlock“\* (str. 289)

## Funkce „deadlock“\*

Dvojitý zámek znamená, že všechny otevírací kliky se uvolní mechanicky při zamknutí zvenku. Díky tomu nelze otevřít dveře zevnitř. Dvojitý zámek se aktivuje, když se k uzamknutí použije dálkový ovladač s klíčem nebo zamykání bez klíče\*. Přitom je zpoždění po uzamknutí dveří cca. 10 sekund. Pokud se dveře otevrou během stanovené doby zpoždění, sekvence se přeruší a alarm se vypne.

Pokud je aktivní funkce dvojitého zámku, vozidlo lze odemknout pouze dálkovým ovladačem s klíčem, bezklíčovým odemýkáním\* nebo pomocí aplikace Volvo On Call\*.

Levé přední dveře je možné zvenku odemknout pomocí odnímatelné čepelí klíče. Pokud se vozidlo odemýká výjimatelnou čepelí klíče, spustí se alarm.

### **i** POZNÁMKA

- Upozorňujeme, že při zamknutí vozidla se aktivuje alarm.
- Alarm se aktivuje, pokud se kdokoliv pokusí otevřít dveře zevnitř.

### **!** VAROVÁNÍ

Dokud není funkce deaktivována, nenechávejte nikoho uvnitř vozu. Eliminujete tím nebezpečí uzamknutí osoby ve voze.

## Související informace

- Dočasná\* deaktivace funkce "deadlock" (str. 289)
- Alarm\* (str. 286)

## Dočasná\* deaktivace funkce "deadlock"

Pokud má někdo zůstat ve vozidle, ale dveře musejí být uzamknuty zvenku, funkci deadlock je možné deaktivovat, aby bylo možné odemknout zevnitř.

### **!** VAROVÁNÍ

Dokud není funkce deaktivována, nenechávejte nikoho uvnitř vozu. Eliminujete tím nebezpečí uzamknutí osoby ve voze.



Stisknutím tlačítka **Snížená ochrana** v zobrazení funkcí na středovém displeji deaktivujete dočasně funkci deadlock.

To znamená, že se vypnou detektory pohybu a náklonu\* pro alarm.

Potom se na středovém displeji zobrazí **Snížená ochrana** a funkce deadlock je při následném uzamykání vozidla dočasně deaktivována.

Při konvenčním zamknutí se elektrické zásuvky deaktivují okamžitě; pokud je však dočasně deaktivovaná funkce "deadlock", zůstanou aktivní na dobu maximálně 10 minut po zamknutí.



## KLÍČ, ZÁMKY A ALARM

- ◀ Pokud se vozidlo odemkne a opět zamkne, je třeba opět dočasně deaktivovat funkci deadlock.

System se resetuje při dalším nastartování motoru.

### **Související informace**

- Funkce „deadlock“\* (str. 289)
- Alarm\* (str. 286)



PODPORA ŘIDIČE

## Systém podpory řidiče

Vozidlo je vybaveno různými systémy podpory řidiče, které mohou pomáhat řidiči aktivně nebo pasivně v různých situacích.

Systémy, například, mohou pomoci řidiči:

- udržovat nastavenou rychlost
- udržovat konkrétní časový interval vzhledem k vozidlu vpředu
- zabránit kolizi tím, že upozorní řidiče a zabrzdí vozidlo
- zaparkovat vozidlo.

Některé z těchto systémů jsou nainstalovány standardně, zatímco jiné patří do příplatkové výbavy - to závisí na trhu.

## Související informace

- IntelliSafe - podpora řidiče a bezpečnost (str. 31)
- Síla řízení závislá na rychlosti (str. 292)
- Elektronické řízení stability (str. 293)
- Connected Safety (Připojená bezpečnost) (str. 297)
- City Safety™ (str. 299)
- Informace o dopravních značkách\* (str. 314)
- Omezovač rychlosti (str. 321)
- Automatický omezovač rychlosti (str. 324)
- Tempomat (str. 328)

- Adaptivní tempomat\* (str. 331)
- Pilot Assist\* (str. 340)
- Podpora zatáčení\* (str. 351)
- Asistence při předjíždění\* (str. 353)
- Asistent jízdy v jízdním pruhu (str. 359)
- Asistent řízení při nebezpečí kolize (str. 366)
- Rear Collision Warning\* (str. 372)
- BLIS\* (str. 373)
- Driver Alert Control (str. 377)
- Funkce upozornění na odstup\* (str. 379)
- Cross Traffic Alert\* (str. 381)
- Parkovací asistent\* (str. 386)
- Parkovací kamera\* (str. 392)
- Radarová jednotka (str. 410)
- Kamerová jednotka (str. 419)

## Síla řízení závislá na rychlosti

Síla vyvíjená při řízení se zvyšuje se zvyšující se rychlostí vozu, aby měl řidič větší citlivost. Na dálnicích je řízení tužší. Řízení je lehké a vyžaduje při parkování a nízké rychlosti menší úsilí.

## Omezený výkon

Ve vzácných případech se může stát, že posilovač řízení musí pracovat při sníženém výkonu, kdy volant vnímáte jako poněkud těžší. To se může stát, když je posilovač řízení příliš zahřátý a vyžaduje dočasně ochlazení. Dále k tomu může dojít v případě výpadku napájení.



Při omezení výkonu napájení se zobrazí zpráva **Posilovač řízení Asistence dočasně omezena** a také tento symbol na displeji řidiče.

Když posilovač řízení funguje s omezeným výkonem, funkce podpory řidiče a systémy asistence řízení nejsou k dispozici.

## VAROVÁNÍ

Pokud teplota příliš stoupne, může se stát, že se posilovač úplně vypne. V této situaci se na displeji řidiče zobrazí zpráva **Porucha posil. řízení Bezpečně zastavte** v kombinaci se symbolem.

### Změna míry posilování při řízení\*

Odpor volantu lze upravit v jízdním režimu INDIVIDUAL.

1. Klepněte na **Nastavení** v horním zobrazení středového displeje.
2. Zvolte **My Car** → **Jízdní režimy** → **Síla řízení**.

Odporu volantu lze nastavovat pouze, pokud vozidlo stojí nebo se pohybuje malou rychlostí a přímo.

### Související informace

- Systém podpory řidiče (str. 292)
- Jízdní režimy\* (str. 452)

### Elektronické řízení stability

Elektronické řízení stability (ESC<sup>1</sup>) pomáhá řidiči zlepšit trakci a eliminovat prokluzování.



Na displeji řidiče se tento symbol zobrazí, pokud je zapojen systém.

Brzdění ze systému můžete slyšet jako pulzující zvuk. Vozidlo může zrychlovat pomaleji, než očekáváte po sešlápnutí plynového pedálu.

Systém zahrnuje následující dílčí funkce:

- Funkce stability<sup>2</sup>
- Systém řízení prokluzu a trakce
- Řízení vlečného momentu motoru
- Asistent stability přívěsu
- Roll Stability Control

### VAROVÁNÍ

- Funkce představuje doplněk podpory řidiče, který má usnadnit jízdu a zvýšit bezpečnost během jízdy - tato funkce nedokáže reagovat ve všech dopravních podmínkách, při jakémkoliv počasí a u jakéhokoliv stavu vozovky.
- Řidiči doporučujeme přečíst všechny kapitoly v Uživatelské příručce, které souvisejí s touto funkcí, a seznámit se se všemi okolnostmi např. s omezeními funkce a s tím, co by měl řidič vědět před tím, než začne systém používat.
- Funkce podpory řidiče nenahrazují ostražitost a úsudek řidiče. Za bezpečnou jízdu vozidla odpovídající rychlostí s vhodnou vzdáleností k ostatním vozidlům a v souladu s platnými dopravními předpisy a pravidly nese odpovědnost vždy řidič.

### Funkce stability<sup>2</sup>

Funkce stabilizuje vozidlo tak, že individuálně kontroluje hnací a brzdou sílu působící na jednotlivá kola.

<sup>1</sup> Electronic Stability Control

<sup>2</sup> Známa také jako "aktivní regulace vybočení".

#### « Systém řízení prokluzu a trakce

Funkce je aktivní při nízké rychlosti a brzdí prokluzující hnaná kola tím, že na hnaná kola, která neprokluzují, přivádí větší trakci.

Tato funkce může také zabránit prokluzování kol na vozovce při akceleraci vozidla.

#### Řízení vlečného momentu motoru

Řízení vlečného momentu motoru (EDC<sup>3</sup>) může zabránit nežádoucímu zablokování kol, např. při přeřazení na nižší stupeň nebo při brzdění motorem během jízdy na nízký převodový stupeň nebo na kluzkém povrchu.

Nežádoucí zablokování kol během jízdy by, mimo jiné, mohlo snížit schopnost řidiče řídit vozidlo.

#### Asistent stability přívěsu\*<sup>4</sup>

Funkce asistenta stability přívěsu (TSA<sup>5</sup>) má za úkol stabilizovat vozidlo s připojeným přívěsem, pokud se začne vlnit.

#### **i** POZNÁMKA

Asistent stability přívěsu je deaktivován, pokud je aktivován **Sportovní režim ESC**.

<sup>3</sup> Engine Drag Control

<sup>4</sup> Systém stability přívěsu je součástí montážního celku originální tažné tyče Volvo.

<sup>5</sup> Trailer Stability Assist

<sup>6</sup> Electronic Stability Control

<sup>7</sup> Trailer Stability Assist

#### Roll Stability Control

Tato funkce snižuje nebezpečí převrácení vozidla, například při náhlých vyhybacích manévrech nebo při smyku vozidla. Systém registruje, zda se změnil podélný náklon vozidla a jak hodně se změnil. Tato informace se používá k výpočtu rizika převrácení vozidla. Pokud vozidlu hrozí nebezpečí, systém řízení elektronické stability zasáhne, sníží se točivý moment motoru a jedno nebo více kol se přibrzdí, dokud vozidlo opět nezíská svou stabilitu.

#### **VAROVÁNÍ**

Za běžných jízdních podmínek zlepšuje systém bezpečnost na cestách. To však nesmíte považovat za záminku ke zvýšení rychlosti. Vždy dodržujte běžná pravidla bezpečné jízdy.

#### Související informace

- Systém podpory řidiče (str. 292)
- Aktivace a deaktivace sportovního režimu u elektronického řízení stability (str. 295)
- Symboly a zprávy pro elektronický systém řízení stability (str. 296)
- Asistent stability přívěsu\* (str. 493)

#### Elektronické řízení stability ve sportovním režimu

Systém stability (ESC<sup>6</sup>) je vždy aktivní - nelze jej vypnout. Řidič však může zvolit režim **Sportovní režim ESC** umožňující aktivnější jízdu.

Pokud je zvolena dílčí funkce **Sportovní režim ESC**, omezí se zásah systému a vozidlo může více prokluzovat a řidič má vůz pod kontrolou více než obvykle.

Pokud je zvolena funkce **Sportovní režim ESC**, lze funkci považovat za deaktivovanou, a to přesto, že tato funkce řidiči v mnoha případech nadále pomáhá.

#### **i** POZNÁMKA

S vybranou funkcí **Sportovní režim ESC** je asistent stability přívěsu (TSA<sup>7</sup>) deaktivován.

V režimu **Sportovní režim ESC** je k dispozici rovněž větší trakce, když vozidlo uvízne nebo se rozjždí na měkkém podkladu, např. v písku nebo hlubokém sněhu.

### Související informace

- Elektronické řízení stability (str. 293)
- Aktivace a deaktivace sportovního režimu u elektronického řízení stability (str. 295)
- Asistent stability přívěsu\* (str. 493)

### Aktivace a deaktivace sportovního režimu u elektronického řízení stability

Systém stability (ESC<sup>8</sup>) je vždy aktivní - nelze jej vypnout. Řidič však může zvolit sportovní režim umožňující aktivnější jízdu.



K aktivování a deaktivování této funkce použijte tlačítko v zobrazení funkcí na středovém displeji.

- ZELENÉ tlačítko - funkce je aktivována.
- ŠEDÉ tlačítko - funkce je deaktivována.



Aktivovaný režim **Sportovní režim ESC** poznáte podle toho, že se na displeji řidiče rozsvítí trvale tato kontrolka. Bude svítit do doby, než bude funkce deaktivována nebo než se vypne motor. Při dalším nastartování bude systém opět nastaven v běžném režimu.

Funkci **Sportovní režim ESC** nelze zvolit, je-li aktivována některá z následujících funkcí:

- Omezovač rychlosti
- Tempomat





- Adaptivní tempomat\*
- Pilot Assist\*

### Související informace

- Elektronické řízení stability ve sportovním režimu (str. 294)
- Elektronické řízení stability (str. 293)

## Symbole a zprávy pro elektronický systém řízení stability

Na displeji řidiče lze zobrazit celou řadu symbolů a zpráv týkajících se elektronického řízení stability (ESC<sup>9</sup>). Pár příkladů.

Symbol	Zpráva	Popis
	Svítilí kontrolka po dobu cca. 2 sekund	Kontrola systému při startování motoru.
	Blikající kontrolka	Aktivuje se systém.
	Svítilí trvale	Sportovní režim je aktivován. <b>POZNÁMKA</b> Systém není v tomto režimu deaktivován - jeho funkčnost je částečně omezena.
	ESC Dočasně vyp	Činnost systému je dočasně omezena, protože je příliš vysoká teplota brzd. Funkce se znovu aktivuje automaticky po ochlazení brzd.
	ESC Doporučen servis	Systém je vypnutý. Zastavte vůz na bezpečném místě, vypněte motor a znovu ho nastartujte.

Textová zpráva může být vymazána krátkým stisknutím tlačítka  uprostřed na klávesnici na volantu vpravo.

Pokud zpráva nezmizí: Kontaktujte servis - doporučujeme autorizovaný servis Volvo.

### Související informace

- Elektronické řízení stability (str. 293)

<sup>9</sup> Electronic Stability Control

## Connected Safety (Připojená bezpečnost)<sup>10</sup>

Connected Safety (Připojená bezpečnost) předává informace mezi vašim vozidlem a jinými vozidly přes internet<sup>11</sup>. Smyslem této funkce je upozornit řidiče, že vpředu na vozovce může být potenciálně nebezpečná situace.

Funkce může informovat řidiče o tom, zda některé vozidlo vpředu aktivovalo výstražné blikáče nebo detekovalo kluzkou vozovku. Informace o kluzké vozovce může být vydána také, pokud kluzký povrch zjistí vaše vlastní vozidlo.

Connected Safety (Připojená bezpečnost) může řidiči pomoci s následujícími:

- Alarm v případě výstražných blikáčů
- Alarm v případě kluzké vozovky

Komunikace Connected Safety (Připojená bezpečnost) mezi vozidly funguje pouze u vozidel vybavených touto funkcí, která musí být aktivována.

### Alarm v případě výstražných blikáčů

Pokud blikají výstražné blikáče na vašem vozidle, tato informace může být odeslána do vozidel, která se blíží k místu, kde se vaše vozidlo nachází.



Pokud se vaše vozidlo blíží k vozidlu, kterému blikají výstražná světla, na displeji řidiče se objeví tento symbol.

Pokud se vaše vozidlo nachází v blízkosti vozidla s blikajícími výstražnými světly, symbol zdvojnásobí svou velikost.

Ve vozidlech s head-up displejem se zde zobrazí také výstražné symboly pro Connected Safety (Připojená bezpečnost).

### Alarm v případě kluzké vozovky

Pokud vaše vozidlo detekuje omezené tření mezi pneumatikami a vozovkou, tyto informace lze odeslat do vozidel blížících se k místu, kde se nachází vaše vozidlo.



Pokud se aktivovala výstraha před náledím, na displeji řidiče se objeví tento symbol, když se vozidlo přiblíží k úseku vozovky s náledím, přičemž toto platí pro vaše vozidlo a ostatní vozidla,

která přijala tuto informaci přes systém Connected Safety (Připojená bezpečnost).

Pokud se přibližující vozidlo nachází blízko úseku s kluzkým povrchem, symbol zdvojnásobí svou velikost.

Ve vozidlech s head-up displejem se zde zobrazí také výstražné symboly pro Connected Safety (Připojená bezpečnost).

## VAROVÁNÍ

- Funkce představuje doplněk podpory řidiče, který má usnadnit jízdu a zvýšit bezpečnost během jízdy - tato funkce nedokáže reagovat ve všech dopravních podmínkách, při jakémkoliv počasí a u jakéhokoliv stavu vozovky.
- Řidiči doporučujeme přečíst všechny kapitoly v Uživatelské příručce, které souvisejí s touto funkcí, a seznámit se se všemi okolnostmi např. s omezením funkce a s tím, co by měl řidič vědět před tím, než začne systém používat.
- Funkce podpory řidiče nenahrazují ostražitost a úsudek řidiče. Za bezpečnou jízdu vozidla odpovídající rychlostí s vhodnou vzdáleností k ostatním vozidlům a v souladu s platnými dopravními předpisy a pravidly nese odpovědnost vždy řidič.

<sup>10</sup> Není k dispozici na všech trzích.

<sup>11</sup> Data jsou přenášena přes internet (přenos dat), což může být zpoplatněno.

### ◀ Související informace

- Systém podpory řidiče (str. 292)
- Aktivace a deaktivace systému Connected Safety (Připojená bezpečnost) (str. 298)
- Omezení funkce Connected Safety (Připojená bezpečnost) (str. 299)
- Vozidlo připojené k Internetu\* (str. 545)

### Aktivace a deaktivace systému Connected Safety (Připojená bezpečnost)

Aby systém Connected Safety (Připojená bezpečnost) mohl sdílet informace o stavu vozovky s dalšími vozidly, tato funkce se musí aktivovat. Pokud informace nechcete sdílet, funkci lze deaktivovat.



K aktivování a deaktivování této funkce použijte tlačítko v zobrazení funkcí na středovém displeji.

- ZELENÉ tlačítko - funkce je aktivována.
- ŠEDÉ tlačítko - funkce je deaktivována.

Pokud je tato funkce aktivována, na displeji řidiče se zobrazí speciální podmínky, které se musí potvrdit, a až potom lze upravovat připojení k internetu<sup>12</sup>. Například se jedná o situaci, kdy řidič musí potvrdit odesílání dat z vozidla přes svůj mobilní telefon.

Pokud není připojení k internetu, vaše vozidlo bude informovat vás, řidiče, o tom, že před vaším vozidlem byla zjištěna kluzká vozovka. Aby systém Connected Safety (Připojená bezpečnost) fungoval v plném rozsahu, vaše vlastní vozidlo musí být připojeno k internetu.

### Související informace

- Connected Safety (Připojená bezpečnost) (str. 297)
- Vozidlo připojené k Internetu\* (str. 545)
- Podmínky a požadavky na uživatele a sdílení dat (str. 551)
- Omezení funkce Connected Safety (Připojená bezpečnost) (str. 299)

<sup>12</sup> Data jsou přenášena přes internet (přenos dat), což může být zpoplatněno.



## Omezení funkce Connected Safety (Připojená bezpečnost)

Informace o vozidlech s aktivovanými výstražnými blikáči a o vozidlech, která detekovala kluzkou vozovkou, nejsou vždy předávána všem vozidlům v dané oblasti.

Důvody mohou být následující:

- Špatné nebo žádné spojení s internetem.
- Vozidla na kluzkém povrchu provádějí manévry, které jsou příliš malé na to, aby byla detekována adheze mezi pneumatikami a povrchem - např. pohyby řízení, zrychlování nebo brzdění.
- Vozidla, která detekovala kluzký povrch nebo aktivovala výstražná světla, nemají aktivovanou příslušnou funkci.
- Vozidla, která detekovala kluzký povrch nebo aktivovala výstražná světla, nejsou vybavena příslušnou funkcí.
- Může se stát, že varování nebude vydáno, protože nefunguje nebo není k dispozici navigace GPS/satelitní navigace.
- Detekce kluzkých povrchů nebo aktívace výstražných blikáčů probíhala na méně významné vozovce, která není uvedena v databázi Volvo Cars.
- Connected Safety (Připojená bezpečnost) není k dispozici na všech trzích a neplatí pro všechny oblasti - o dostupných oblastech vás informuje společnost Volvo.

## VAROVÁNÍ

- V některých situacích může funkce na kluzkých vozovkách vydat nesprávná varování.
- Tato funkce nedokáže vždy detekovat ostatní vozidla s aktivovanými výstražnými světly a nedokáže vždy detekovat všechny úseky cesty s kluzkým povrchem.

## Související informace

- Connected Safety (Připojená bezpečnost) (str. 297)
- Vozidlo připojené k Internetu\* (str. 545)

## City Safety™

Systém City Safety<sup>13</sup> může pomoci světlem, zvukem a pulzováním brzdy upozornit řidiče na chodce, cyklisty, velká zvířata a vozidla.

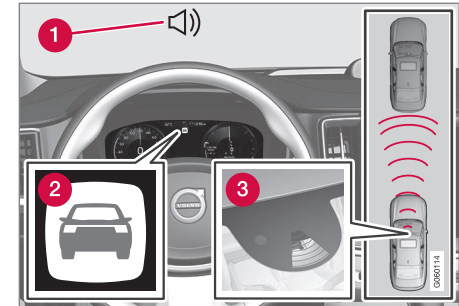

Přehled funkcí

- 1** Zvuková signalizace v případě rizika kolize
- 2** Varovný signál v případě nebezpečí kolize
- 3** Měření vzdáleností kamerovou nebo radarovou jednotkou

Tato funkce může pomoci řidiči zabránit kolizi, například, během jízdy v hustém provozu, kdy při přeježdění mezi jízdními pruhy může v důsledku neopatrnosti dojít k incidentu. City Safety potom aktivuje krátce intenzivní brzdění a vozidlo normálně zastaví těsně za vozidlem vpředu.

Tato funkce pomáhá řidiči tím, že vozidlo automaticky zabrzdí, pokud bezprostředně hrozí



- ◀◀ nebezpečí kolize nebo pokud řidič však nereaguje. Přitom systém aktivuje brzdy nebo zasáhne do řízení.

Systém City Safety se aktivuje v situacích, kdy má řidič začít brzdít. Proto nemůže pomoci řidiči v každé situaci. Tato funkce je nastavena tak, aby se aktivovala co možná nejpozději, čímž se předejde zbytečným zásahům do řízení. Automatické brzdění se aktivuje pouze současně s varováním před kolizí nebo po tomto varování.

Řidič nebo spolujezdci normálně nezaznamenají funkci systému City Safety - pouze tehdy, pokud je vůz bezprostředně ohrožen kolizí.

### **VAROVÁNÍ**

- Funkce představuje doplněk podpory řidiče, který má usnadnit jízdu a zvýšit bezpečnost během jízdy - tato funkce nedokáže reagovat ve všech dopravních podmínkách, při jakémkoliv počasí a u jakéhokoliv stavu vozovky.
- Řidiči doporučujeme přečíst všechny kapitoly v Uživatelské příručce, které souvisejí s touto funkcí, a seznámit se se všemi okolnostmi např. s omezením funkce a s tím, co by měl řidič vědět před tím, než začne systém používat.
- Funkce podpory řidiče nenahrazují ostražitost a úsudek řidiče. Za bezpečnou jízdu vozidla odpovídající rychlostí s vhodnou vzdáleností k ostatním vozidlům a v souladu s platnými dopravními předpisy a pravidly nese odpovědnost vždy řidič.

### **Související informace**

- Systém podpory řidiče (str. 292)
- Dílčí funkce systému City Safety (str. 301)
- Nastavení vzdálenosti pro varování City Safety (str. 302)

- Detekce překážek pomocí funkce City Safety (str. 304)
- Brzdy City Safety pro vozidla v protisměru (str. 309)
- Automatické brzdění v případě ochranného vyhýbavého manévru pomocí systému City Safety (str. 308)
- City Safety v křižujícím dopravním provozu (str. 306)
- City Safety asistence řízení u vyhýbavého manévru (str. 307)
- Omezení funkce City Safety (str. 310)
- Zprávy pro City Safety (str. 313)

<sup>13</sup> Tato funkce není na všech trzích k dispozici.

## Dílčí funkce systému City Safety

Systém City Safety<sup>14</sup> může pomoci zabránit kolizi nebo snížit rychlost v okamžiku kolize. Tato funkce zahrnuje několik dílčích funkcí.

### Možnost snížit rychlost

Pokud je rozdíl rychlosti mezi řízeným vozidlem a překážkou větší než dále uvedené hodnoty rychlosti, funkce automatické aktivace brzd v systému City Safety nedokáže zabránit kolizi, ale dokáže zmírnit následky kolize.

### Vozidla

V případě chodce vpředu může City Safety snížit rychlost až na 60 km/h (37 mph).

### Cyklisté

V případě cyklisty může City Safety snížit rychlost až na 50 km/h (30 mph).

### Chodci

V případě chodce může City Safety snížit rychlost až na 45 km/h (28 mph).

### Velká zvířata

Pokud hrozí nebezpečí kolize s velkým zvířetem, City Safety může snížit rychlost vozidla na 15 km/h (9 mph).

V případě velkých zvířat má funkce aktivace brzd především snížit sílu nárazu při vyšších rychlostech. Tato funkce je účinná především při rychlostech nad 70 km/h (43 mph). Při

nižších rychlostech účinnost této funkce je menší.

## Kroky systému City Safety

City Safety provádí tři kroky, a to v následujícím pořadí:

1. Varování před srážkou
2. Podpora brzdy
3. Automatická aktivace brzd

### 1 - Varování před kolizí

Řidič je varován před potenciálně hrozící kolizí.

U vozidel vybavených head-up displejem\*, se varování zobrazuje na čelním skle jako blikající symbol.

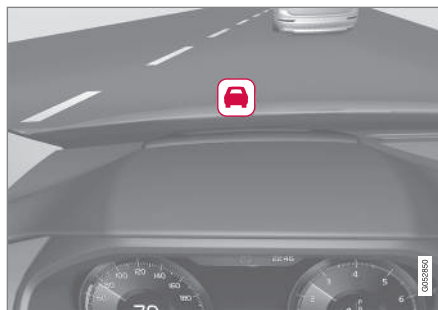

Symbol varování před kolizí na čelním skle

## **i** POZNÁMKA

V případě prudkého slunečního svitu, odrazů, extrémních kontrastů světla, použití slunečních brýlí a v případě, kdy se řidič nedívá přímo před sebe, se může stát, že vizuální výstražný signál na čelním skle nebude dobře vidět.

City Safety dokáže detekovat chodce, cyklisty nebo vozidla, která stojí nebo se pohybují ve stejném směru jako vozidlo a nacházejí se vpředu. City Safety dokáže rovněž detekovat chodce, cyklisty nebo velká vozidla, která křížují cestu před vozem.

V případě rizika kolize s chodcem, větším zvířetem, cyklistou nebo vozidlem řidiče vždy upozorní vizuální a zvuková signalizace a pulzování brzdy. Při nižších rychlostech, náhlém brzdění a zrychlování není výstražné pulzování brzdy k dispozici. Brzda pulzuje frekvencí, která závisí na rychlosti vozidla.

### 2 - Podpora brzd

Jestliže se nebezpečí kolize po varování před kolizí stále zvyšuje, aktivuje se podpora brzd.

Podpora brzd zvýší intenzitu, jakou řidič brzdí, v případě, že brzdění nestačí k tomu, aby nedošlo ke kolizi.

<sup>14</sup> Tato funkce není na všech trzích k dispozici.

### ◀ 3 - Automatická aktivace brzd

Naposledy se aktivuje automatické brzdění.

Pokud se v této situaci řidič nezačne vyhybat a riziko kolize je značné, aktivuje se funkce automatického brzdění bez ohledu na to, zda řidič brzdí či nebrzdí. Brzdění potom nastane s omezenou brzdnou silou, aby byla snížena rychlost při nárazu, nebo s omezenou brzdnou silou, pokud stačí, aby nedošlo ke kolizi.

Napínač bezpečnostního pásu lze aktivovat, když se aktivuje funkce automatického brzdění.

V některých situacích se brzdy mohou automaticky aktivovat mírným brzděním, po kterém následuje brzdění plnou intenzitou.

Pokud systém City Safety zabránil kolizi s nepohyblivým objektem, vozidlo zůstane stát a očekává pozitivní zásah ze strany řidiče. Pokud je vozidlo zbrzděno před jiným vozidlem, které se pohybuje pomaleji, bude rychlost snížena na stejnou rychlost, jakou se pohybuje vozidlo jedoucí vepředu.

#### **i POZNÁMKA**

U vozidel s manuální převodovkou se motor zastaví, když funkce automatické aktivace brzd zastaví vozidlo, pokud ovšem řidič předtím nesešlápne spojkový pedál.

Řidič může brzdění kdykoliv přerušit sešlápnutím plynového pedálu na doraz k zemi.

#### **i POZNÁMKA**

Pokud brzdí systém City Safety, rozsvítí se brzdová světlá.

Když je funkce City Safety aktivována a brzdí, na displeji řidiče se objeví textová zpráva, že funkce je/byla aktivní.

#### **⚠ VAROVÁNÍ**

Řidič nesmí používat City Safety, aby změnil svůj jízdní styl - řidič se nesmí spoléhat jen na City Safety a nechat tento systém brzdít.

#### **Související informace**

- City Safety™ (str. 299)
- City Safety v křižujícím dopravním provozu (str. 306)
- Brzdy City Safety pro vozidla v protisměru (str. 309)
- Omezení funkce City Safety (str. 310)
- Head-up displej\* (str. 138)
- Předpínač bezpečnostního pásu (str. 47)

### **Nastavení vzdálenosti pro varování City Safety**

Funkce City Safety<sup>15</sup> je vždy aktivována, ale řidič může nastavit pro tuto funkci varování k odstupu.

#### **i POZNÁMKA**

Funkci City Safety nelze deaktivovat. Aktivuje se automaticky při nastartování motoru/zapnutí elektrického režimu a zůstává zapnuta až do vypnutí motoru/elektrického režimu.

Varování k odstupu upozorňuje na citlivost systému a reguluje vzdálenost, při které by se měla zapnout vizuální a zvuková signalizace a výstražné pulzování brzdy.

Nastavení varování k odstupu:

1. V horním zobrazení středového displeje zvolte **Nastavení** → **My Car** → **IntelliSafe**.
2. V části **Varování City Safety** zvolte **Později**, **Normální** nebo **Dříve** a nastavte požadovanou vzdálenost pro varování.

Jestliže nastavení **Dříve** vydává příliš mnoho varování, která mohou v určitých situacích rušit, potom vzdálenost, při které se aktivuje varování, změňte na **Normální** nebo **Později**.

<sup>15</sup> Tato funkce není na všech trzích k dispozici.

Pokud máte pocit, že varování jsou příliš častá nebo rušivá, lze vzdálenost, při které se vydává varování, zkrátit, čímž klesne celkový počet varování a místo toho bude City Safety vydávat varování později.

Vzdálenost pro varování **Později** by se měla používat pouze ve výjimečných případech, například, během dynamické jízdy.

## VAROVÁNÍ

- Žádná automatický systém není schopen zaručit 100% správné fungování v každé situaci. Proto nikdy netestujte systém City Safety tak, že budete najíždět do lidí, zvířat a vozidel - mohlo by dojít k vážnému poškození, poranění a ohrožení životů.
- Systém City Safety varuje řidiče v případě hrozící srážky, funkce však nemůže zkrátit reakční dobu řidiče.
- I když se vzdálenost varování nastaví na **Dříve**, v jistých situacích se může zdát, že varování přichází pozdě, např. je-li velký rozdíl rychlostí nebo pokud vozidla vpředu náhle prudce brzdí.
- Když je varování na vzdálenost nastaveno na **Dříve**, varování se bude aktivovat dříve. Přitom mohou být varování vydávána častěji než v případě vzdálenosti při varování **Normální**, nicméně je to doporučováno, protože systém City Safety je potom efektivnější.

## POZNÁMKA

Varování pomocí směrových světel pro Rear Collision Warning\* se deaktivuje, pokud se vzdálenost pro aktivaci varování před kolizí ve funkci City Safety nastaví na nejnižší úroveň "**Později**".

Funkce předepnutí bezpečnostních pásů a brzdění jsou však přesto aktivovány.

### Související informace

- City Safety™ (str. 299)
- Omezení funkce City Safety (str. 310)
- Rear Collision Warning\* (str. 372)

## Detekce překážek pomocí funkce City Safety

City Safety<sup>16</sup> může pomoci řidiči detekovat vozidla, cyklisty, velká zvířata a chodce.

### Vozidla

City Safety zjistí většinu vozidel, která stojí nebo se pohybují ve stejném směru jako vozidlo řidiče. Tato funkce dokáže rovněž v jistých případech zjistit vozidla v protisměru a křížující vozidla.

Aby funkce City Safety dokázala detekovat vozidlo za tmy, musí být funkční přední a zadní světla a vozidlo musí být řádně osvětlené.

### Cyklisté

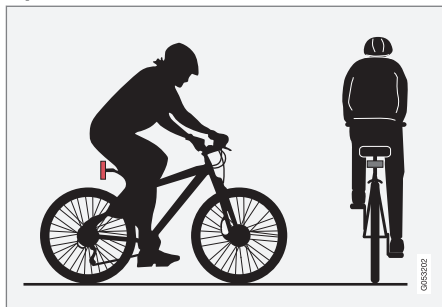

Situace, kdy City Safety vyhodnotí překážku jako cyklistu – zřetelné obrysy těla a obrys jízdního kola.

Aby systém fungoval správně, je nezbytné, aby funkce detekující cyklistu, měla k dispozici maximálně jednoznačné informace o obrysech těla a jízdního kola - musí mít tedy možnost identifikovat jízdní kolo, hlavu, paže, ramena, nohy, horní část těla a spodní část těla a to společně s běžnými pohyby lidského těla.

Pokud kamera větší části jízdního kola nebo těla cyklisty nevidí, nedokáže cyklistu identifikovat.

Aby funkce dokázala identifikovat cyklistu, musí se jednat o dospělého cyklistu, který jede na jízdním kole určeném pro dospělé.

## VAROVÁNÍ

City Safety představuje doplněk podpory řidiče, ale nedokáže detekovat všechny cyklisty v každé situaci. Například, nevidí:

- částečně zakryté cyklisty.
- cyklisty, pokud kontrast pozadí pro cyklisty není jasný.
- cyklisty, které nosí oblečení zakrývající obrysy těla
- jízdní kola, na kterých jsou velké předměty.

Může se stát, že se varování a zásah brzdného systému zpozdí, nebo k němu nedojde vůbec. Za bezpečnou vzdálenost odpovídající rychlosti vozidla a za správnou jízdu vždy odpovídá řidič.

<sup>16</sup> Tato funkce není na všech trzích k dispozici.

## Chodci

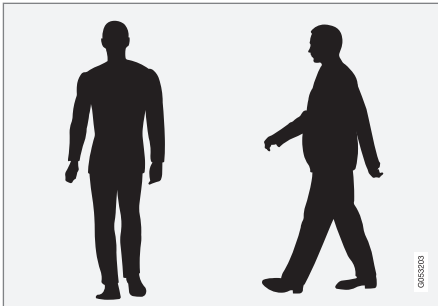

Příklady objektů, které systém považuje za chodce se zřetelnými obrysy těla.

Aby systém fungoval správně, je nezbytné, aby funkce detekující chodce, měla k dispozici maximálně jednoznačné informace o obrysech těla - musí mít tedy možnost identifikovat hlavu, paže, ramena, nohy, horní část těla a spodní část těla a to společně s běžnými pohyby lidského těla.

Aby bylo možné detekovat chodce, musí existovat kontrast vůči pozadí. Na toto má vliv, například, oblečení, pozadí a počasí. Pokud je kontrast nedostatečný, může se stát, že chodec bude detekován se zpožděním nebo nebude detekován vůbec, což znamená, že systém vydá varování a začne brzdit se zpožděním nebo to neprovede vůbec.

City Safety dokáže rovněž detekovat chodce ve tmě, pokud na ně svítí světla vozidla.

### VAROVÁNÍ

City Safety představuje doplněk podpory řidiče, ale nedokáže detekovat všechny chodce v každé situaci. Například, nevidí:

- částečně zakryté chodce, osoby v oděvech, které zakrývají obrysy těla, a chodce menší než 80 cm (32 in.).
- chodce, pokud kontrast pozadí pro chodce není jasný.
- chodce, kteří nesou větší předměty.

Může se stát, že se varování a zásah brzdného systému zpozdí, nebo k němu nedojde vůbec. Za bezpečnou vzdálenost odpovídající rychlosti vozidla a za správnou jízdu vždy odpovídá řidič.

## Velká zvířata

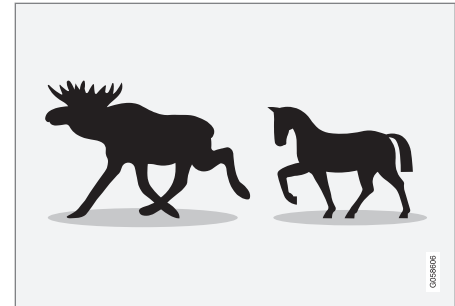

Příklady toho, co systém City Safety interpretuje jako velká zvířata - stojící nebo pomalu se pohybující velká zvířata s jasným obrysem těla.

Aby systém fungoval správně, je nezbytné, aby funkce detekující velké zvíře (např. losa a koně) měla k dispozici maximálně jednoznačné informace o obrysech těla - musí mít tedy možnost identifikovat zvíře přímo z boku, a to společně s běžnými pohyby zvířete.

Pokud kamera části těla zvířete nevidí, systém nedokáže zvíře detekovat.

City Safety dokáže rovněž detekovat velká zvířata ve tmě, pokud na ně svítí světla vozidla.



## **VAROVÁNÍ**

City Safety představuje doplněk podpory řidiče, ale nedokáže detekovat všechna velká zvířata v každé situaci. Například, nevidí:

- částečně zakrytá velká zvířata.
- větší zvířata při pohledu zepředu nebo zezadu.
- velká zvířata, která se rychle pohybují nebo běží.
- velká zvířata, pokud kontrast pozadí pro zvířata není jasný.
- malá zvířata jako např. psy a kočky.

Může se stát, že se varování a zásah brzdného systému zpozdí, nebo k němu nedojde vůbec. Za bezpečnou vzdálenost odpovídající rychlosti vozidla a za správnou jízdu vždy odpovídá řidič.

### Související informace

- City Safety™ (str. 299)
- Omezení funkce City Safety (str. 310)

## City Safety v křižujícím dopravním provozu

Funkce City Safety<sup>17</sup> pomáhá řidiči, když zatáčí a kříží na křižovatce dráhu jiného vozidla v protisměru.

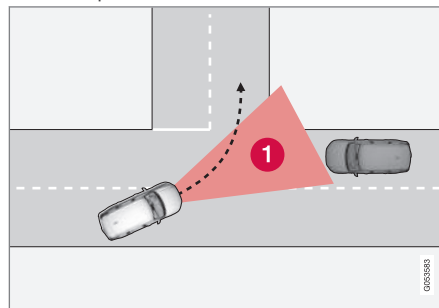

- 1** Sektor, ve kterém systém City Safety dokáže detekovat křižující vozidla.

Aby systém City Safety dokázal detekovat vozidlo, se kterým může hrozit kolize, musí toto vozidlo nejdříve vjet do sektoru, ve kterém systém City Safety dokáže situaci analyzovat.

Rovněž musí být splněna následující kritéria:

- vaše vozidlo musí jet rychlostí minimálně 4 km/h (3 mph).
- vaše vozidlo musí zatáčet vlevo (na trzích s pravostranným provozem) nebo vpravo (na trzích s levostranným provozem)

- vozidlo v protisměru musí svítit

### Související informace

- City Safety™ (str. 299)
- Omezení funkce City Safety (str. 310)

<sup>17</sup> Tato funkce není na všech trzích k dispozici.



## Omezení systému City Safety u křižujícího provozu

V některých případech může mít systém City Safety problém pomoci řidiči odvrátit nebezpečí kolize kvůli křižujícím vozidlům.

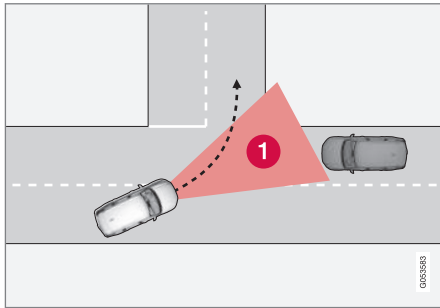

Příklady:

- řízení stability ESC zasáhne v případě kluzkého povrchu.
- pokud je vozidlo z protisměru detekováno příliš pozdě.
- pokud vozidlo v protisměru je něčím zakryto.
- pokud vozidlo z protisměru má vypnuté světlomety.
- pokud vozidlo v protisměru jede nepředvídatelným způsobem, například, pokud náhle přejede v pozdní fázi do jiného jízdního pruhu.

### **i** POZNÁMKA

Tato funkce využívá kamerové a radarové jednotky vozidla, které mají jistá omezení.

### Související informace

- City Safety v křižujícím dopravním provozu (str. 306)
- Omezení funkce City Safety (str. 310)
- Omezení kamerové a radarové jednotky (str. 419)

## City Safety asistence řízení u vyhýbavého manévru

Asistence řízení City Safety může pomoci řidiči řídit vozidlo pryč od vozidla/překážky, když nelze zabránit kolizi pouhým brzděním. Asistenci řízení City Safety nelze vypnout - je vždy aktivována.

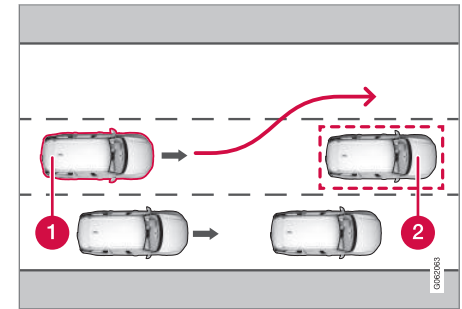

- 1** Vaše vozidlo řídí pryč
- 2** Pomalý pohyb/stojící vozidla nebo překážky.

City Safety zasáhne zvýšením intenzity řízení řidičem. K tomu dojde až poté, kdy řidič zahájí úhybný manévry, a pouze v případě, že řidič neřídí dostatečně intenzivně, aby nedošlo ke kolizi.

Souběžně se zvýšením intenzity zásahu do řízení se k posílení zásahu řízení použije brzdová soustava. Tato funkce rovněž pomáhá



- ◀ vyrovnat vozidlo poté, co projede kolem překážky.

Asistence řízení City Safety dokáže detekovat:

- Vozidla
- Cyklisté
- Chodci
- Větší zvířata

### Související informace

- City Safety™ (str. 299)
- Omezení funkce City Safety (str. 310)

## Omezení zásahu systému City Safety do řízení při úhybném manévru

V jistých situacích může mít funkce City Safety omezenou funkčnost a může se stát, že nezasáhne:

- mimo rozsah rychlosti 50-100 km/h (30-62 mph)
- pokud řidič provede úhybný manévr
- pokud posilovač řízení u odporu volantu závislého na rychlosti funguje s omezeným výkonem - např. když probíhá chlazení kvůli přehřátí.

### **i** POZNÁMKA

Tato funkce využívá kamerové a radarové jednotky vozidla, které mají jistá omezení.

### Související informace

- City Safety asistence řízení u vyhýbavého manévru (str. 307)
- Omezení funkce City Safety (str. 310)
- Síla řízení závislá na rychlosti (str. 292)
- Omezení kamerové a radarové jednotky (str. 419)

## Automatické brzdění v případě ochranného vyhýbavého manévru pomocí systému City Safety

Funkce City Safety<sup>18</sup> může pomoci řidiči automatickou aktivací brzd, pokud nelze zabránit kolizi pouhým zásahem do řízení. City Safety pomáhá řidiči tím, že neustále předvídá, zda existují "únikové cesty" do stran v případě, že bude později detekováno vpředu pomalé nebo stojící vozidlo.

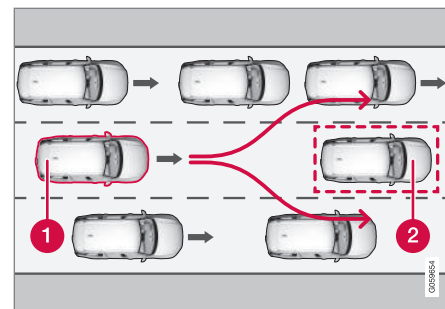

Vaše vozidlo (1) "nevidí" žádnou možnost úniku před vozidlem vpředu (2) a proto může automaticky zabrzdit dříve.

- 1 Vaše vozidlo
- 2 Pomalé/stojící vozidlo

<sup>18</sup> Tato funkce není na všech trzích k dispozici.

City Safety nezasahuje automatickou aktivací brzd, dokud má řidiči příležitost sám zabránit kolizi manévrem při řízení.

Pokud se však systém City Safety domnívá, že vyhýbavý manévř není s ohledem na dopravu ve vedlejším jízdním pruhu možná, funkce může pomoci řidiči tím, že automaticky aktivuje brzdy v dřívější fázi.

### Související informace

- City Safety™ (str. 299)
- Omezení funkce City Safety (str. 310)

## Brzdy City Safety pro vozidla v protisměru

Funkce City Safety může řidiči pomoci s nouzovým brzděním v případě vozidla z protisměru v jízdním pruhu, ve kterém jedete.

Pokud vozidlo z protisměru vjede do vašeho jízdního pruhu a kolize je nevyhnutelná, systém City Safety může snížit rychlost vozidla tak, aby náraz nebyl tak silný.

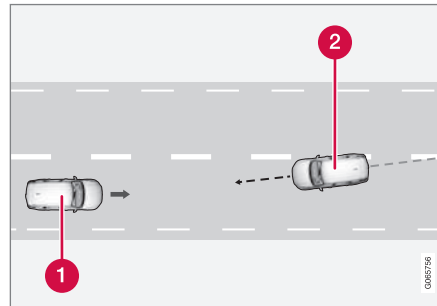

- 1 Vaše vozidlo
- 2 Okolojedoucí vozidla

Aby tato funkce fungovala, musí být splněny následující podmínky:

- vaše vozidlo musí jet rychlostí alespoň 4 km/h (3 mph)
- úsek vozovky musí být rovný

- v jízdním pruhu, ve kterém jedete, musí být zřetelné dopravní značení
- vaše vozidlo se musí nacházet přímo ve svém jízdním pruhu
- vozidlo z protisměru musí být mezi značením jízdního pruhu vašeho vozidla
- vozidlo v protisměru musí svítit
- tato funkce zvládne pouze kolize "přední části k přední části"
- tato funkce dokáže detekovat pouze vozidla se čtyřmi koly.

### **VAROVÁNÍ**

Varování a zásahy brzd při hrozící kolizi s vozidlem z protisměru přicházejí vždy se značným zpožděním.

### Související informace

- City Safety™ (str. 299)
- Omezení funkce City Safety (str. 310)

## Omezení funkce City Safety

Funkce City Safety<sup>19</sup> může mít v jistých situacích omezení.

### Okolí

#### Nízké předměty

Funkci omezují nízko zavěšené předměty, např. vlajka/praporek na vyčnívajícím nákladu, nebo příslušenství jako např. přídavné světlo-mety a ochranné roury, které jsou vyšší než kapota.

#### Prokluzování

Na kluzkých površích se brzdí dráha prodlužuje, to může snížit schopnost systému City Safety odvrátit kolizi. V těchto situacích má zajistit optimální brzdou sílu a udržet stabilitu systém ABS a řízení stability ESC<sup>20</sup>.

#### Světlo z protisměru

Vizuální varovný signál systému na čelním skle může být obtížně zaznamenat v případě silného slunečního svitu, odrazů, při nošení slunečních brýlí, nebo když se řidič nedívá přímo před sebe.

#### Horko

V případě vysoké teploty v prostoru pro cestující způsobené např. silným slunečním svitem se vizuální výstražná signalizace na čelním skle může dočasně vypojit.

## Zorné pole kamerové a radarové jednotky

Zorné pole kamery je omezeno. Z tohoto důvodu nelze v některých situacích detekovat chodce, velká zvířata, cyklisty a vozidla nebo je systém detekuje se zpožděním.

Znečištěná vozidla mohou být detekována se zpožděním. Za tmy se může stát, že motocykly budou detekovány se zpožděním nebo nebudou detekovány vůbec.

Pokud textová zpráva na displeji řidiče upozorňuje, že kamerová nebo radarová jednotka jsou zablokovány, je možné, že systém City Safety nedokáže před vozidlem detekovat chodce, velká zvířata, cyklisty, vozidla nebo značení na vozovce. To znamená, že funkčnost systému City Safety může být omezena.

Chybová zpráva se však nezobrazuje vždy, když jsou snímače na čelním skle zablokovány. Proto řidič musí udržovat čelní sklo a prostor před kamerovou a radarovou jednotkou v čistotě.

### DŮLEŽITÉ

Údržba komponentů systému podpory řidiče se musí provádět pouze v servisu - doporučujeme autorizovaný servis Volvo.

## Zásah řidiče

### Couvání

Pokud vozidlo couvá, funkce City Safety je dočasně deaktivována.

### Nízká rychlost

Systém City Safety se také neaktivuje při velmi nízkých rychlostech - pod 4 km/h (3 mph), proto systém nezasáhne v případech, kdy se vozidlo vpředu přibližuje k vašemu vozidlu velmi pomalu, např. při parkování.

### Aktivní řidič

Příkazy řidiče mají vždy přednost, proto systém City Safety nezasáhne resp. zasáhne či varuje se zpožděním v situacích, kdy řidič evidentním způsobem otáčí volantem nebo zrychluje, a to i v situaci, kdy je kolize neodvratná.

Aktivní a uvědomělé chování během jízdy může tedy v souvislosti s kolizí způsobit opožděné varování před kolizí a zásah, čímž se minimalizují zbytečná varování.

<sup>19</sup> Tato funkce není na všech trzích k dispozici.

<sup>20</sup> Electronic Stability Control

## Důležitá upozornění

### VAROVÁNÍ

Systémy podpory řidiče upozorňují na překážky, které byly detekovány radarovou jednotkou - proto se může stát, že systém nevydá varování nebo jej vydá s jistým zpožděním.

- Nikdy nečekejte na varování nebo zásah. Začněte brzdít, pokud to situace vyžaduje.

### VAROVÁNÍ

- V důsledku dopravní situace nebo vnějších vlivů se může stát, že kamerová a radarová jednotka nedokáže detekovat vpředu správně chodce, cyklisty, velká zvířata a vozidla.
- Aby byla vozidla detekována v noci, musí mít zapnuté světlomety a sdruženou zadní světlonu. Tato světla musí zřetelně svítit.
- Kamera a radarová jednotka mají v případě chodců a cyklistů omezený dosah. Systém dokáže účinně varovat a brzdít, dokud relativní rychlost je nižší než 50 km/h (30 mph). V případě vozidel, která stojí nebo se pohybují pomalu, systém účinně varuje a brzdí do rychlosti vozidla 70 km/h (43 mph). V případě velkých zvířat se rychlost sníží na méně než 15 km/h (9 mph), přičemž snížení je možné u rychlosti vozidla nad 70 km/h (43 mph). Varování a zásahy brzd jsou v případě velkých zvířat efektivnější při malých rychlostech.
- V případě zhoršené viditelnosti nebo tmy se varování upozorňující na zvířata a stojící a pomalu jedoucí vozidla může vypnout.

- Indikace varování a zásahy brzd v případě chodců a cyklistů se vypnou, pokud je rychlost vozidla vyšší než 80 km/h (50 mph).
- Nemontujte a nelepte nic na vnější nebo vnitřní stranu čelního skla před kamerovou a radarovou jednotku a kolem snímače - může to omezit funkčnost systémů, které využívají kameru.
- Předměty, sníh, led nebo nečistota v oblasti kamerového snímače mohou způsobit omezení funkčnosti, úplnou deaktivaci nebo nesprávné fungování kamerového snímače.



## **VAROVÁNÍ**

- Funkce automatické aktivace brzd v systému City Safety může zabránit kolizi nebo snížit rychlost, při které dojde ke kolizi. Aby však brzdy brzdily maximálně, řidič musí vždy sešlápnout brzdový pedál, a to dokonce i v případě, že vozidlo automaticky aktivovalo brzdy.
- Varování a asistence řízení se aktivují pouze v případě, že hrozí vysoké riziko kolize - proto nesmíte nikdy čekat na varování v případě kolize nebo na zásah systému City Safety.
- Varování a zásahy brzd v případě chodců a cyklistů se vypnou, pokud je rychlost vozidla vyšší než 80 km/h (50 mph).
- V případě prudkého zrychlování funkce City Safety neaktivuje žádné funkce automatického brzdění.

## **POZNÁMKA**

Tato funkce využívá kamerové a radarové jednotky vozidla, které mají jistá omezení.

### **Omezení na trhu**

Systém City Safety není k dispozici ve všech zemích. Pokud se systém City Safety neobjeví

v nabídce **Nastavení** na středovém displeji, vozidlo není touto funkcí vybaveno.

V horním zobrazení středového displeje zvolte dráhu:

- **Nastavení** → **My Car** → **IntelliSafe**

### **Související informace**

- City Safety™ (str. 299)
- Omezení kamerové a radarové jednotky (str. 419)

## Zprávy pro City Safety

Na displeji řidiče lze zobrazit celou řadu zpráv týkajících se systému City Safety. Pár příkladů.

Zpráva	Popis
City Safety Automatický zásah	Pokud systém City Safety brzdí nebo automaticky aktivuje brzdění, může se na displeji řidiče společně s textovou zprávou zobrazit několik symbolů.
City Safety Omezená funkčnost. Doporučen servis	System nefunguje, jak by měl. Měl by být kontaktován servis <sup>A</sup> .

<sup>A</sup> Doporučujeme autorizovaný servis Volvo.

Textová zpráva může být vymazána krátkým stisknutím tlačítka  uprostřed na klávesnici na volantu vpravo.

Pokud se zpráva zobrazuje stále, kontaktujte servis<sup>A</sup>.

### Související informace

- City Safety™ (str. 299)

## Informace o dopravních značkách\*

Funkce Informace o dopravních značkách (RSI<sup>21</sup>) může pomoci řidiči sledovat značky související s maximální povolenou rychlostí a některé zákazové značky.

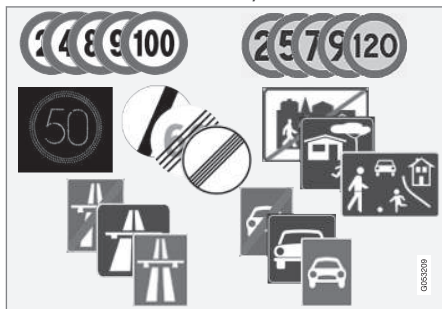

Příklady čitelných značek<sup>22</sup>.

Funkce RSI může informovat, například, o aktuální rychlosti, o začátku a konci dálnice nebo silnice, o zákazu předjíždění nebo o jednosměrných cestách.

Pokud vozidlo projede kolem značky maximální rychlosti, zobrazí se to na displeji řidiče a na head-up displeji\*.

Informace o dopravních značkách (RSI<sup>23</sup>) zahrnují rovněž dílčí funkce, které mohou

řidiče upozornit v případě překročení maximální rychlosti nebo v případě rychlostních kamer.

### **i** POZNÁMKA

Na některých trzích je funkce Rozpoznávání značek\* k dispozici pouze v kombinaci se systémem Sensus Navigation\*.

## **VAROVÁNÍ**

- Funkce představuje doplněk podpory řidiče, který má usnadnit jízdu a zvýšit bezpečnost během jízdy - tato funkce nedokáže reagovat ve všech dopravních podmínkách, při jakémkoliv počasí a u jakéhokoliv stavu vozovky.
- Řidiči doporučujeme přečíst všechny kapitoly v Uživatelské příručce, které souvisejí s touto funkcí, a seznámit se se všemi okolnostmi např. s omezeními funkce a s tím, co by měl řidič vědět před tím, než začne systém používat.
- Funkce podpory řidiče nenahrazují ostražitost a úsudek řidiče. Za bezpečnou jízdu vozidla odpovídající rychlostí s vhodnou vzdáleností k ostatním vozidlům a v souladu s platnými dopravními předpisy a pravidly nese odpovědnost vždy řidič.

## Související informace

- Systém podpory řidiče (str. 292)
- Aktivace/deaktivace informací o dopravních značkách\* (str. 315)
- Režim zobrazení u informací o dopravních značkách\* (str. 316)

<sup>21</sup> Road Sign Information

<sup>22</sup> Silniční značky závisejí na trhu - vyobrazení v těchto pokynech jsou pouze ilustrativní.

<sup>23</sup> Road Sign Information



- Informace o dopravních značkách a Sensus Navigation\* (str. 318)
- Varování k maximální rychlosti a varování o rychlostních kamerách ze systému informací o dopravních značkách\* (str. 318)
- Omezení systému informací dopravních značek\* (str. 321)

### Aktivace/deaktivace informací o dopravních značkách\*

Funkce Informace o dopravních značkách (RSI<sup>24</sup>) je dodávána na přání - řidič může tuto funkci aktivovat nebo deaktivovat.



K aktivování a deaktivování této funkce použijte tlačítko v zobrazení funkcí na středovém displeji.

- ZELENÉ tlačítko - funkce je aktivována.
- ŠEDÉ tlačítko - funkce je deaktivována.

i POZNÁMKA
<ul style="list-style-type: none"> <li>• Je-li aktivována funkce automatického omezovače rychlosti, zobrazují se informace o dopravních značkách na displeji řidiče, i když není aktivována funkce informací o dopravních značkách.</li> <li>• Chcete-li informace o dopravních značkách z displeje řidiče odstranit, musíte deaktivovat <b>oba systémy</b>: automatický omezovač rychlosti a informace o dopravních značkách.</li> <li>• Je-li aktivována funkce automatického omezovače rychlosti, ale informace o dopravních značkách jsou deaktivovány, informace o dopravních značkách nevydávají varování. Aby bylo možné přijímat varování, musí být aktivovány informace o dopravních značkách.</li> </ul>

### Související informace

- Informace o dopravních značkách\* (str. 314)
- Automatický omezovač rychlosti (str. 324)
- Omezení systému informací dopravních značek\* (str. 321)

<sup>24</sup> RSI: Road Sign Information.

## Režim zobrazení u informací o dopravních značkách\*

Funkce Informace o dopravních značkách (RSI)<sup>25</sup> ukazuje dopravní značky mnoha způsoby, a to v závislosti na značce a situaci.

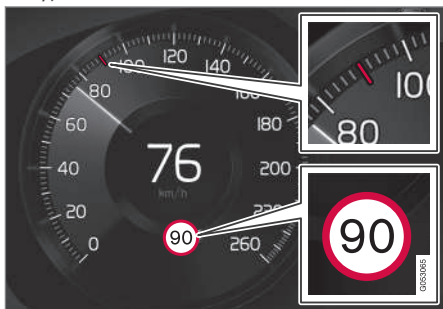

Příklad<sup>26</sup> zaznamenané informace o rychlosti.

Jakmile funkce detekuje dopravní značku omezující rychlost, na displeji řidiče se tato značka zobrazí jako symbol společně s barevnou indikací na rychloměru.

Pokud do výbavy vozidla patří Sensus Navigation\*, informace související s rychlostí jsou získávány také z mapových dat, což znamená, že se na displeji řidiče mohou zobrazit nebo změnit informace o maximální povolené rychlosti, aniž by vozidlo projelo kolem rychlostní značky.



Kromě symbolu omezení rychlosti se může objevit také doplňující značka, například "zákaz předjíždění".

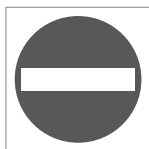

Pokud řidič vjede na cestu, která je na krajnici označena značkou "zákaz vjezdu", symbol značky na displeji řidiče varovně bliká.

Pokud je vozidlo vybaveno systémem Sensus Navigation\*, informace z mapových dat se použijí rovněž k rozhodnutí, zda vozidlo jede špatným směrem.

Pokud řidič přijíždí k cestě označené značkou "Zákaz vjezdu" a funkce **Zvukové varování – dopravní značka** je aktivována, řidiče může upozornit zvuková výstraha.

### Maximální rychlost nebo konec dálnice

Jakmile funkce detekuje "nepřímou značku maximální rychlosti", ve které je uveden konec dané maximální rychlosti, například na konci dálnice, na displeji řidiče se objeví symbol s příslušnou dopravní značkou.

Pokud do výbavy vozidla patří Sensus Navigation\*, normálně se zobrazují značky přímo označující maximální povolenou rychlost - značky nepřímo naznačující maximální povolenou rychlost se zobrazují pouze, pokud mapová data neobsahují informace o maximální povolené rychlosti pro daný silniční úsek.

Příklad nepřímé značky maximální rychlosti:

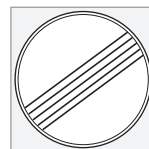

Konec všech omezení.



Konec dálnice.

Symbol na displeji řidiče zhasne po 10-30 sekundách a nesvítí do doby, než vozidlo projede kolem další značky, která souvisí s rychlostí.

<sup>25</sup> Road Sign Information

<sup>26</sup> Silniční značky závisí na trhu - vyobrazení v těchto pokynech jsou pouze ilustrativní.

## Změna v maximální rychlosti

Při průjezdu kolem značky, která přímo uvádí maximální rychlost a daná rychlost se mění, se na displeji řidiče zobrazí symbol příslušné dopravní značky.



Příklad dopravní značky s pří-  
mou maximální rychlostí.

Symbol na displeji řidiče zhasne po cca. 5 minutách do doby, než vozidlo projede kolem další značky, která souvisí s rychlostí.

Pokud do výbavy vozidla patří Sensus Navigation\*, značky o maximální povolené rychlosti se zobrazují na displeji řidiče, kdy mapová data obsahují informace o maximální povolené rychlosti pro příslušný úsek, a to i v případě, kdy vozidlo neprojelo kolem značky přímo zobrazující rychlost. Pokud mapová data tyto informace neobsahují, značka zhasne cca. 3 minuty po posledním projetí kolem značky maximální povolené rychlosti.

## Dodatečné značky

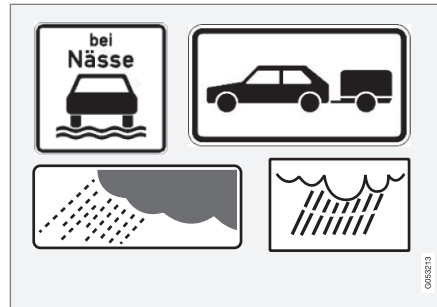

Příklady dodatečných značek.

Někdy pro tutéž cestu platí různá omezení rychlosti - v tomto případě dodatečná značka označuje okolnosti, za kterých příslušné rychlosti platí. Například jistá část komunikace může být obzvláště náchylná na nehody v případě deště a/nebo mlhy.

Dodatečná značka související s deštěm se zobrazí pouze v případě, že se používají stěrače čelního skla.

Pokud je k elektrickému systému vozidla připraven přívěs a projedete kolem rychlostní značky s doplňující značkou "přívěs", na displeji řidiče se objeví příslušná rychlost.

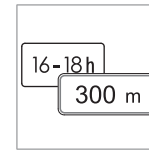

Některé rychlosti platí např. pouze po omezenou vzdálenost nebo v určitou dobu dne. Řidiče na tuto situaci upozorní systém značky s doplňujícími informacemi pod symbolem označujícím rychlost. Doplňující symbol na displeji řidiče bude potom ukazovat "DIST" nebo "TIME".

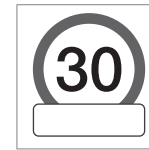

Prázdný rámeček, tedy symbol další značky, pod symbolem<sup>26</sup> rychlosti na displeji řidiče znamená, že funkce detekovala další značku s doplňujícími informacemi o aktuálním omezení

rychlosti.

## Značka "Škola" a "Pozor děti"



Pokud mapová data<sup>27</sup> satelitní navigace obsahuje výstražné značky "Škola" a "Pozor děti", na displeji řidiče se zde zobrazí značka tohoto typu.

<sup>26</sup> Silniční značky závislé na trhu - vyobrazení v těchto pokynech jsou pouze ilustrativní.

<sup>27</sup> Pouze ve vozidlech s výbavou Sensus Navigation\*.

#### ◀ Související informace

- Informace o dopravních značkách\* (str. 314)
- Omezení systému informací dopravních značek\* (str. 321)

#### Informace o dopravních značkách a Sensus Navigation\*

Je-li vozidlo vybaveno systémem Sensus Navigation\*, informace o rychlosti se načítají z navigace v následujících případech:

- Pokud jsou detekovány značky, které nepřímo omezují rychlost, např. dálnice, silnice pro motorová vozidla a začátek obce/města.
- Pokud se předpokládá, že dříve detekovaná značka rychlosti již neplatí, ale nová značka nebyla dosud detekována.

##### **i** POZNÁMKA

Na některých trzích je funkce Rozpoznávání značek\* k dispozici pouze v kombinaci se systémem Sensus Navigation\*.

##### **i** POZNÁMKA

Pokud se k navigování používá stažená aplikace třetí strany, informace o rychlosti nejsou podporovány.

#### Související informace

- Informace o dopravních značkách\* (str. 314)

#### Varování k maximální rychlosti a varování o rychlostních kamerách ze systému informací o dopravních značkách\*

Informace o dopravních značkách (RSI<sup>28</sup>) zahrnují dílčí funkce, které mohou řidiče upozornit v případě překročení maximální rychlosti nebo v případě rychlostních kamer.



Příklady informací o rychlostní kameře a informací k maximální rychlosti na displeji řidiče

#### Varování ohledně maximální rychlosti



Toto varování k rychlosti poznáte podle toho, že symbol<sup>29</sup> povolené maximální rychlosti bude na displeji řidiče blikat po celou dobu, kdy je rychlost překračována.

<sup>28</sup> Road Sign Information

<sup>29</sup> Dopravní značky jsou na každém trhu jiné - zobrazená značka je pouhým příkladem.

Pokud se limit rychlosti v souvislosti s informacemi z rychlostní kamery překročí, systém vždy vydá varování k rychlosti.

Systém **Upozornění na rychlostní omezení** varuje řidiče, pokud dojde k překročení uložené maximální povolené rychlosti nebo předem nastavené maximální rychlosti - toto varování se opakuje po cca. 1 minutě v oblasti s danou rychlostí, pokud ovšem řidič rychlost vozidla nesníží.

Nové varování k překročení maximální rychlosti, a to včetně připomenutí, bude vydáno, až vozidlo dojedete do oblasti s novou/jinou maximální rychlostí.

### **i** POZNÁMKA

Aby se při překročení požadované rychlosti ozvalo zvukové upozornění, musí být aktivována funkce **Upozornění na rychlostní omezení** a podfunkce **Zvukové varování – dopravní značka** musí být nastavena na **Zap**. Zvukové upozornění se pak ozve, když rychlost vozidla překročí rychlost, kterou funkce informací o dopravních značkách zobrazuje na displeji řidiče.

### Varování k rychlostní kameře



Ve vozidle využívajícím informace o dopravních značkách a Sensus Navigation se mohou na displeji řidiče zobrazovat informace o tom, že se blíží rychlostní kamera<sup>30</sup>.

Pokud vozidlo překročí detekovanou maximální rychlost a je aktivována funkce

**Upozornění na rychlostní omezení**, řidič je upozorněn, jakmile se přiblíží k rychlostní kameře, a to za předpokladu, že navigační mapa pro danou oblast informace o rychlostních kamerách obsahuje.

### **i** POZNÁMKA

Na přání je k dispozici možnost přijímat zvuková varování pro rychlostní kamery nezávisle na rychlosti vozidla a očekávané maximální rychlosti, a to dokonce i v případě, kdy je funkce **Zvukové varování – dopravní značka** deaktivována.

### Související informace

- Informace o dopravních značkách\* (str. 314)
- Aktivace a deaktivace varování ze systému informací o dopravních značkách\* (str. 320)
- Omezení systému informací dopravních značek\* (str. 321)

<sup>30</sup> Informace o rychlostních kamerách na mapě navigace nejsou na některých trzích resp. v některých oblastech k dispozici.

## Aktivace a deaktivace varování ze systému informací o dopravních značkách\*

Dílčí funkce **Upozornění na rychlostní omezení** pro informace o dopravních značkách (RSI<sup>31</sup>) je dodávána na přání - řidič může tuto dílčí funkci aktivovat nebo deaktivovat.

### Aktivace varování k rychlosti

1. V horním zobrazení středového displeje zvolte **Nastavení → My Car → IntelliSafe → Road Sign Information**.
2. Zvolte **Upozornění na rychlostní omezení**.
  - > Funkce se aktivuje a objeví se volič maximální rychlosti.

### Nastavení limitu varování k rychlosti

Řidič může nastavit, že jej systém bude varovat při rychlosti, která je vyšší než uvedená rychlost.

1. V horním zobrazení středového displeje zvolte **Nastavení → My Car → IntelliSafe → Road Sign Information**.
2. Zvolte **Upozornění na rychlostní omezení**.
  - > Funkce se aktivuje a objeví se volič maximální rychlosti.

3. Limit varování k rychlosti nastavte tisknutím šipky nahoru/dolů na obrazovce.



Upozorňujeme, že úpravy limitu provedené poté, když se na displeji řidiče zobrazí symbol rychlosti kamery, nejsou zohledňovány.

### Aktivace zvukového varování v souvislosti s varováním k rychlosti

1. V horním zobrazení středového displeje zvolte **Nastavení → My Car → IntelliSafe → Road Sign Information**.
2. Vyberte/zrušte výběr položky **Zvukové varování – dopravní značka**, čímž aktivujete/zrušíte zvukovou výstrahu.

Je-li aktivována funkce **Zvukové varování – dopravní značka**, řidič je varován, když jede směrem ke vjezdu označenému jednosměrným provozem/zákazem vjezdu.

### Aktivace varování rychlostní kamery

Pokud do výbavy vozidla patří Sensus Navigation\* a mapová data obsahují informace o rychlostních kamerách, řidič může být akusticky varován, pokud se přiblíží k rychlostní kameře.

1. V horním zobrazení středového displeje zvolte **Nastavení → My Car → IntelliSafe → Road Sign Information**.
2. Vyberte/zrušte výběr položky **Zvukové varování – rychlostní kamera**, čímž aktivujete/zrušíte zvukovou výstrahu rychlostní kamery.

### Související informace

- Informace o dopravních značkách\* (str. 314)
- Varování k maximální rychlosti a varování o rychlostních kamerách ze systému informací o dopravních značkách\* (str. 318)
- Omezení systému informací dopravních značek\* (str. 321)

<sup>31</sup> Road Sign Information

## Omezení systému informací dopravních značek\*

Informační systém dopravních značek (RSI<sup>32</sup>) může mít v jistých situacích omezení. Příklady situací, kdy může dojít k omezení funkčnosti systému:

- Nejasné značky
- Značky umístěné v zatáčkách
- Otočené nebo poškozené značky
- Značky umístěné vysoko nad cestou
- Zcela/částečně zakryté nebo nevhodně umístěné značky
- značky zcela nebo částečně zakryté mrazem, sněhem nebo nečistotami
- digitální mapy cest<sup>33</sup> jsou zastaralé, nepřesné nebo neobsahují informace o rychlosti<sup>34</sup>

### **i** POZNÁMKA

Na některých trzích je funkce Rozpoznávání značek\* k dispozici pouze v kombinaci se systémem Sensus Navigation\*.

### **i** POZNÁMKA

Funkce RSI může interpretovat některé druhy nosičů na jízdní kola (které jsou připojeny k elektrické zásuvce na přívěsy) jako připojený přívěs. V těchto případech se na displeji řidiče mohou zobrazovat nesprávné informace o rychlosti.

### **i** POZNÁMKA

Tato funkce využívá kamerové a radarové jednotky vozidla, které mají jistá omezení.

### Související informace

- Informace o dopravních značkách\* (str. 314)
- Omezení kamerové a radarové jednotky (str. 419)

## Omezovač rychlosti

Omezovač rychlosti (SL<sup>35</sup>) lze považovat za obrácený tempomat - řidič pomocí plynového pedálu ovládá rychlost, ale nemůže náhodně překročit maximální rychlost, kterou předem zvolil/nastavil omezovač rychlosti.

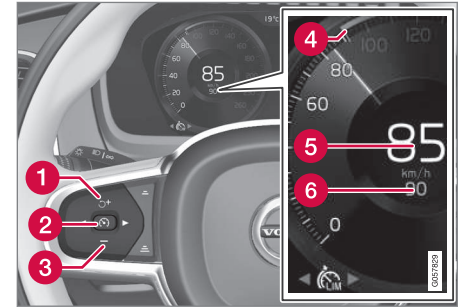

Tlačítka a symboly funkce.



- 1** : Aktivuje se omezovač rychlosti z pohotovostního režimu a pokračuje se v jízdě maximální uloženou rychlostí
- 1** **+** : Zvýšení uložené maximální rychlosti
- 2** : **Z pohotovostního režimu** - aktivuje se omezovač rychlosti a pokračuje se v jízdě uloženou rychlostí

<sup>32</sup> Road Sign Information

<sup>33</sup> Pouze ve vozidlech vybavených systémem Sensus Navigation\*.

<sup>34</sup> Mapová data s informacemi o rychlosti neexistují pro všechny oblasti.

<sup>35</sup> Speed Limiter

- « 2  : Z aktivního režimu - deaktivuje se/ přepne omezovač rychlosti do pohotovostního režimu
- 3  : Snížení uložené maximální rychlosti
- 4 Značka uložené maximální rychlosti
- 5 Momentální rychlost vozidla
- 6 Uložená maximální rychlost

## VAROVÁNÍ

- Funkce představuje doplněk podpory řidiče, který má usnadnit jízdu a zvýšit bezpečnost během jízdy - tato funkce nedokáže reagovat ve všech dopravních podmínkách, při jakémkoliv počasí a u jakéhokoliv stavu vozovky.
- Řidiči doporučujeme přečíst všechny kapitoly v Uživatelské příručce, které souvisejí s touto funkcí, a seznámit se se všemi okolnostmi např. s omezeními funkce a s tím, co by měl řidič vědět před tím, než začne systém používat.
- Funkce podpory řidiče nenahrazují ostražitosť a úsudek řidiče. Za bezpečnou jízdu vozidla odpovídající rychlosti s vhodnou vzdáleností k ostatním vozidlům a v souladu s platnými dopravními předpisy a pravidly nese odpovědnost vždy řidič.

## Související informace



- Systém podpory řidiče (str. 292)
- Omezení omezovače rychlosti (str. 324)
- Výběr a aktivace omezovače rychlosti (str. 322)
- Deaktivace omezovače rychlosti (str. 323)
- Dočasná deaktivace omezovače rychlosti (str. 324)
- Nastavení uložené rychlosti pro podporu řidiče (str. 356)
- Automatický omezovač rychlosti (str. 324)

## Výběr a aktivace omezovače rychlosti

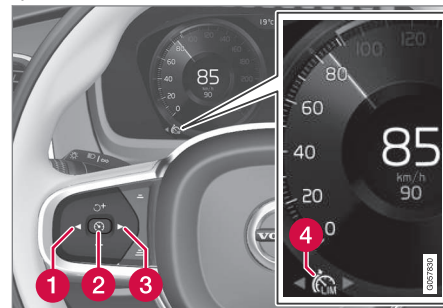
Aby bylo možné regulovat rychlost, nejdříve se musí zvolit a aktivovat funkce omezovače rychlosti (SL<sup>36</sup>).



Omezovač rychlosti lze aktivovat až po nastartování motoru. Nejnižší maximální rychlost, kterou lze uložit, je 30 km/h (20 mph).

- Stisknutím tlačítka ◀ (1) nebo ▶ (3) přejděte na symbol omezovače rychlosti  (4).
  - > Symbol je šedý - omezovač rychlosti je v pohotovostním režimu.
- Když je zvolen omezovač rychlosti, aktivujete stisknutím tlačítka  (2) na volantu.
  - > Symbol je bílý - omezovač rychlosti je spuštěn a aktuální rychlost je uložena jako maximální rychlost.





### Související informace

- Omezovač rychlosti (str. 321)
- Deaktivace omezovače rychlosti (str. 323)
- Dočasná deaktivace omezovače rychlosti (str. 324)

### Deaktivace omezovače rychlosti

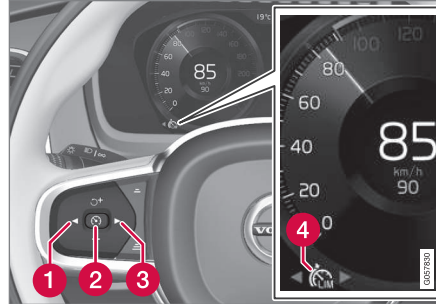
Omezovač rychlosti (SL<sup>37</sup>) lze deaktivovat a vypnout.



1. Stiskněte na volantu tlačítko  (2).
  - > Symbol a indikace změny barvy na šedou - omezovač rychlosti je v pohotovostním režimu a řidič může překročit nastavenou maximální rychlost.
2. Stisknutím tlačítka ◀ (1) nebo ▶ (3) na volantu přepnete na další funkci.
  - > Symbol na displeji řidiče a kontrolka omezovače rychlosti (4) nesvítí - nastavená maximální rychlost se vymaže.

### Související informace

- Omezovač rychlosti (str. 321)
- Výběr a aktivace omezovače rychlosti (str. 322)
- Dočasná deaktivace omezovače rychlosti (str. 324)

<sup>36</sup> Speed Limiter

<sup>37</sup> Speed Limiter

## Dočasná deaktivace omezovače rychlosti

Omezovač rychlosti (SL<sup>38</sup>) lze dočasně deaktivovat a uvést do pohotovostního režimu.

Omezovač rychlosti lze rovněž dočasně deaktivovat a vyjít pomocí plynového pedálu, aniž by se omezovač rychlosti musel nejdříve nastavovat do pohotovostního režimu - například, aby bylo možné rychle zrychlit vozidlo a odjet.

V tomto případě postupujte následovně:

1. Sešlápněte plynový pedál na doraz a uvolněte jej, aby se akcelerace přerušila, jakmile vozidlo dosáhne požadovanou rychlost.
  - > V tomto režimu je omezovač rychlosti stále aktivován a kontrolka na displeji řidiče je tedy BÍLÁ.
2. Jakmile je dočasné zrychlování ukončeno, plynový pedál zcela uvolněte.
  - > Vozidlo se potom automaticky přibrzdí motorem tak, aby rychlost klesla pod naposledy uloženou maximální rychlost.

### Související informace

- Omezovač rychlosti (str. 321)
- Výběr a aktivace omezovače rychlosti (str. 322)
- Deaktivace omezovače rychlosti (str. 323)

<sup>38</sup> Speed Limiter

## Omezení omezovače rychlosti

Omezovač rychlosti (SL<sup>39</sup>) má jistá obecná omezení.

Na prudkých sjezdech se může stát, že brzdění omezovačem rychlosti nebude stačit a uložená maximální rychlost může být překročena. V tomto případě řidiče upozorní na displeji řidiče zpráva **Limit rychlosti překročen**.

### POZNÁMKA

Pokud rychlost vozidla bude překročena minimálně o 3 km/h, aktivuje se zpráva o překročení maximální rychlosti (cca. 2 mph).

### Související informace

- Omezovač rychlosti (str. 321)

## Automatický omezovač rychlosti

Automatický omezovač rychlosti (ASL<sup>40</sup>) pomáhá řidiči nastavit maximální rychlost vozidla podle rychlosti uvedené na dopravních značkách.

Funkci omezovače rychlosti (SL<sup>41</sup>) lze přepnout na automatický omezovač rychlosti (ASL).

Automatický omezovač rychlosti využívá informace ze systému informací o dopravních značkách\* (RSI<sup>42</sup>) k nastavení maximální rychlosti vozidla.

### VAROVÁNÍ

Dokonce i když řidič jasně vidí rychlostní značku, informace o rychlosti, kterou přechte systém informací o dopravních značkách\* (RSI) pro ASL, nemusí být správná - v tomto případě musí řidič zasáhnout a zrychlit resp. přibrzdit na odpovídající rychlost.

## VAROVÁNÍ

- Funkce představuje doplněk podpory řidiče, který má usnadnit jízdu a zvýšit bezpečnost během jízdy - tato funkce nedokáže reagovat ve všech dopravních podmínkách, při jakémkoliv počasí a u jakéhokoliv stavu vozovky.
- Řidiči doporučujeme přečíst všechny kapitoly v Uživatelské příručce, které souvisejí s touto funkcí, a seznámit se se všemi okolnostmi např. s omezeními funkce a s tím, co by měl řidič vědět před tím, než začne systém používat.
- Funkce podpory řidiče nenahrazují ostražitost a úsudek řidiče. Za bezpečnou jízdu vozidla odpovídající rychlosti s vhodnou vzdáleností k ostatním vozidlům a v souladu s platnými dopravními předpisy a pravidly nese odpovědnost vždy řidič.

## Symbol automatického omezovače rychlosti





Symbol značky, "70" (zobrazena vedle uložené rychlosti uprostřed rychloměru) se může podle situace zobrazit ve třech různých barvách:

Barva kontrolky značky	Význam
Zelenavě žlutá	Automatický omezovač rychlosti je aktivní
šedá	Automatický omezovač rychlosti je nastaven v pohotovostním režimu
Oranžová	Automatický omezovač rychlosti je v dočasném pohotovostním režimu - např. nebyla přečtena dopravní značka.

## Symbol, pro který je aktivní omezovač rychlosti

Symbol na displeji řidiče se mění podle toho, zda je aktivní tempomat nebo automatický tempomat.

Symbol	SL	ASL
 <p>BÍLÁ kontrolka: Funkce je aktivní, ŠEDÁ KONTROLKA: Režim standby.</p>	✓	✓
 <p>Symbol značky po „70“ = Je aktivován automatický omezovač rychlosti.</p>		✓

## Související informace

- Systém podpory řidiče (str. 292)
- Aktivace/deaktivace automatického omezovače rychlosti (str. 326)
- Změna tolerance automatického omezovače rychlosti (str. 327)
- Omezení automatického omezovače rychlosti (str. 327)
- Omezovač rychlosti (str. 321)
- Informace o dopravních značkách\* (str. 314)

<sup>39</sup> Speed Limiter  
<sup>40</sup> Automatic Speed Limiter  
<sup>41</sup> Speed Limiter  
<sup>42</sup> Road Sign Information

## Aktivace/deaktivace automatického omezovače rychlosti

Automatický omezovač rychlosti (ASL<sup>43</sup>) lze aktivovat a deaktivovat navíc k omezovači rychlosti (SL<sup>44</sup>).



K aktivování a deaktivování této funkce použijte tlačítko v zobrazení funkcí na středovém displeji.

- ZELENÉ tlačítko - funkce je aktivována. Stiskněte na volantu tlačítko  a automatický omezovač rychlosti se spustí s aktuální rychlostí.
- ŠEDÉ tlačítko - funkce je deaktivována. Místo toho je aktivován běžný omezovač rychlosti.

### POZNÁMKA

- Je-li aktivována funkce automatického omezovače rychlosti, zobrazují se informace o dopravních značkách (RSI<sup>45</sup>) na displeji řidiče, i když informace o dopravních značkách nejsou aktivovány.
- Chcete-li informace o dopravních značkách z displeje řidiče odstranit, musíte deaktivovat **oba systémy**: automatický omezovač rychlosti a informace o dopravních značkách.
- Je-li aktivována funkce automatického omezovače rychlosti, ale informace o dopravních značkách jsou deaktivovány, informace o dopravních značkách nevydávají varování. Aby bylo možné přijímat varování, musí být aktivovány informace o dopravních značkách.

## Deaktivace automatického omezovače rychlosti

Deaktivace automatického omezovače rychlosti:

- Klepněte na v zobrazení funkcí.
  - > ŠEDÁ indikace tlačítka - ASL se vypne a SL se aktivuje.

### VAROVÁNÍ

Po přepnutí z ASL na SL vozidlo již nebude dodržovat označenou maximální rychlost, ale pouze maximální uloženou rychlost.

## Související informace

- Omezovač rychlosti (str. 321)
- Automatický omezovač rychlosti (str. 324)
- Omezení automatického omezovače rychlosti (str. 327)
- Informace o dopravních značkách\* (str. 314)

<sup>43</sup> Automatic Speed Limiter

<sup>44</sup> Speed Limiter

<sup>45</sup> Road Sign Information

## Změna tolerance automatického omezovače rychlosti

Funkci automatického omezovače rychlosti (ASL<sup>46</sup>) lze nastavit na různě úrovně tolerance. Tolerance se upravuje stejně, jako se mění nastavení rychlosti v omezovači rychlosti.

Pokud, například, vozidlo dodržuje označený limit rychlosti 70 km/h (43 mph), řidič se může rozhodnout, že umožní vozidlo dodržovat rychlost 75 km/h (47 mph).

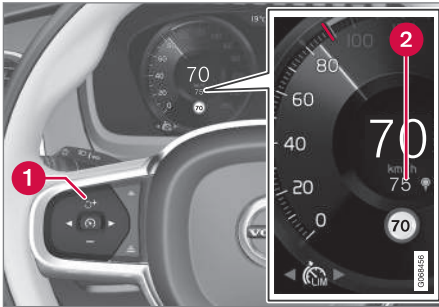

Tlačítka a symboly funkce

- Tiskněte na volantu tlačítko **+** (1), dokud se 70 km/h (43 mph) uprostřed rychlo-  
měru (2) nezmění na 75 km/h (47 mph).
  - > Poté vozidlo bude využívat zvolenou  
toleranci 5 km/h (4 mph) po celou  
dobu, dokud značky, kolem kterých  
projíždí, ukazují 70 km/h (43 mph).

Tolerance je dodržována, dokud vozidlo nepro-  
jede kolem značky s nižší nebo vyšší rychlostí  
- potom dodržuje nový rychlostní limit podle  
značek a tolerance se z paměti vymaže.

### **i** POZNÁMKA

Maximální tolerance, kterou si lze zvolit, je  
+/- 10 km/h (5 mph).

### Související informace

- Automatický omezovač rychlosti (str. 324)
- Omezení automatického omezovače  
rychlosti (str. 327)
- Informace o dopravních značkách\*  
(str. 314)

## Omezení automatického omezovače rychlosti

Automatické omezení rychlosti (ASL<sup>47</sup>) využívá informace o rychlosti z funkce infor-  
mací o dopravních značkách\* (RSI<sup>48</sup>), nikoliv  
z dopravních značek s maximální rychlostí,  
kolem kterých vozidlo projíždí.

Pokud systém dopravních značek nedokáže  
informace o rychlosti interpretovat a předat do  
systému podpory řidiče, automatický omezo-  
vač rychlosti přejde do pohotovostního režimu  
a přepne na běžný omezovač rychlosti.

V těchto případech musí řidič zasáhnout a při-  
brzdit na odpovídající rychlost.

Automatický omezovač rychlosti se aktivuje  
znovu, jakmile informace o dopravních znač-  
kách opět dokáží interpretovat a poskytnout  
informace o dopravních značkách.

### Související informace

- Omezovač rychlosti (str. 321)
- Automatický omezovač rychlosti (str. 324)
- Informace o dopravních značkách\*  
(str. 314)

<sup>46</sup> Automatic Speed Limiter

<sup>47</sup> Automatic Speed Limiter

<sup>48</sup> Road Sign Information – RSI

## Tempomat

Tempomat (CC<sup>49</sup>) pomáhá řidiči udržet rovnoměrnou rychlost. Výsledkem může být mnohem klidnější jízda po dálnicích a dlouhých rovných cestách v plynulém provozu.

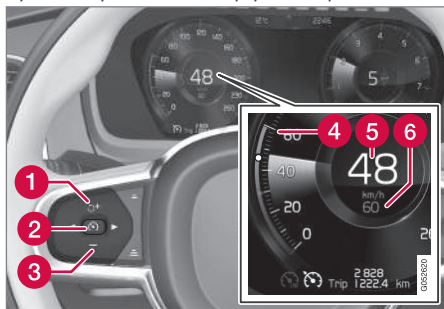

Tlačítka a symboly funkce

- 1 : Aktivuje se tempomat z pohotovostního režimu a pokračuje se v jízdě uloženou rychlostí
- 1 : Zvýšení uložené rychlosti
- 2 : **Z pohotovostního režimu** - aktivuje se tempomat a pokračuje se v jízdě uloženou rychlostí
- 2 : **Z aktivního režimu** - deaktivuje se/ přepne tempomat do pohotovostního režimu

- 3 : Snížení uložené rychlosti
- 4 Značka uložené rychlosti
- 5 Momentální rychlost vozidla
- 6 Uložená rychlost

### POZNÁMKA

Pokud do výbavy vozidla patří adaptivní tempomat\* (ACC<sup>50</sup>), je možné přepínat mezi tempomatem a adaptivním tempomatem.

### VAROVÁNÍ

- Funkce představuje doplněk podpory řidiče, který má usnadnit jízdu a zvýšit bezpečnost během jízdy - tato funkce nedokáže reagovat ve všech dopravních podmínkách, při jakémkoliv počasí a u jakéhokoliv stavu vozovky.
- Řidiči doporučujeme přečíst všechny kapitoly v Uživatelské příručce, které souvisejí s touto funkcí, a seznámit se se všemi okolnostmi např. s omezeními funkce a s tím, co by měl řidič vědět před tím, než začne systém používat.
- Funkce podpory řidiče nenahrazují ostražitosť a úsudek řidiče. Za bezpečnou jízdu vozidla odpovídající rychlostí s vhodnou vzdáleností k ostatním vozidlům a v souladu s platnými dopravními předpisy a pravidly nese odpovědnost vždy řidič.

### Brzdění motorem místo použití nožní brzdy

V případě tempomatu je rychlost regulována s méně častým sešlapováním nožní brzdy. Při jízdě ze svahu může být někdy vhodné rozjet se trochu rychleji a omezit zrychlování brzděním motorem. V tomto případě řidič může

<sup>49</sup> Cruise Control  
<sup>50</sup> Adaptive Cruise Control

dočasně zablokovat aktivaci nožní brzdy tempomatem.

Přitom postupujte následovně:

- Sešlápněte plynový pedál do poloviny a uvolněte jej.
  - > Tempomat vypojí automatické brzdění nožní brzdou a používá místo toho jen brzdění motorem.

### Související informace

- Systém podpory řidiče (str. 292)
- Výběr a aktivace tempomatu (str. 329)
- Deaktivace tempomatu (str. 330)
- Pohotovostní režim pro tempomat (str. 330)
- Nastavení uložené rychlosti pro podporu řidiče (str. 356)
- Přepínání mezi tempomatem a adaptivním tempomatem\* na středovém displeji (str. 338)

## Výběr a aktivace tempomatu

Aby bylo možné regulovat rychlost, nejdříve se musí zvolit a aktivovat funkce tempomatu CC<sup>51</sup>.

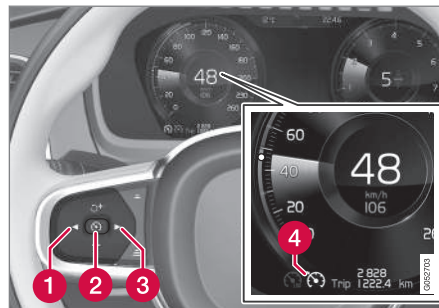

Pokud chcete spustit tempomat z pohotovostního režimu, rychlost vozidla musí být minimálně 30 km/h (20 mph).

1. Stisknutím tlačítka ◀ (1) nebo ▶ (3) přejděte na symbol tempomatu  (4).
  - > Symbol je šedý - tempomat je v pohotovostním režimu.

2. Když je zvolen tempomat, aktivujete stisknutím tlačítka  (2) na volantu.
  - > Symbol je bílý - tempomat je spuštěn a aktuální rychlost je uložena jako maximální rychlost. Nejnižší rychlost, kterou lze uložit, je 30 km/h (20 mph).

### Opětovná aktivace tempomatu na poslední uloženou rychlost

- Když je zvolen tempomat, aktivujete stisknutím tlačítka  na volantu.
  - > Značky tempomatu na displeji řidiče se rozsvítí a kontrolky změní barvu opět z ŠEDÉ na BÍLOU - vozidlo potom jede naposledy uloženou rychlostí.

### **VAROVÁNÍ**

Pokud se stisknutím tlačítka  na volantu pokračuje v nastavené rychlosti, může dojít k výraznému nárůstu rychlosti.



### Související informace

- Tempomat (str. 328)
- Deaktivace tempomatu (str. 330)
- Pohotovostní režim pro tempomat (str. 330)

## Deaktivace tempomatu

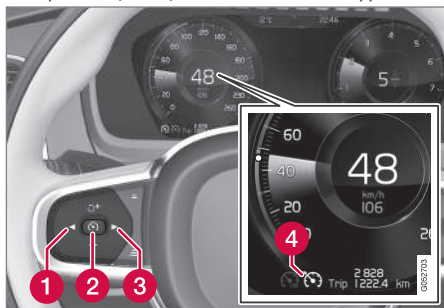
Tempomat (CC<sup>52</sup>) lze deaktivovat a vypnout.



1. Stiskněte na volantu tlačítko  (2).
  - > Symbol a indikace změny barvu na šedou - tempomat je nastaven v pohotovostním režimu.
2. Stisknutím tlačítka  (1) nebo  (3) na volantu přepnete na další funkci.
  - > Symbol na displeji řidiče a kontrolka tempomatu (4) nesvítí - nastavená maximální rychlost se vymaže.

## Související informace

- Tempomat (str. 328)
- Přepínání mezi tempomatem a adaptivním tempomatem\* na středovém displeji (str. 338)

- Výběr a aktivace tempomatu (str. 329)
- Pohotovostní režim pro tempomat (str. 330)

## Pohotovostní režim pro tempomat

Tempomat (CC<sup>53</sup>) lze dočasně deaktivovat a uvést do pohotovostního režimu. K tomu může dojít automaticky nebo po zásahu řidiče.

Pohotovostní režim znamená, že funkce je na displeji řidiče vybrána, ale není aktivována. V tomto případě tempomat nereguluje rychlost.

## Pohotovostní režim při zásahu řidiče

Pokud nastane některá z dále uvedených situací, tempomat se deaktivuje a nastaví do pohotovostního polohy:

- Sešlápnete nožní brzdu.
- Volič řazení se přesune do polohy **N**.
- Spojkový pedál je sešlápnutý déle než 1 minutu.
- Řidič jede déle než 1 minutu rychlostí vyšší než je uložená rychlost.

Řidič musí regulovat rychlost.

Dočasné zvýšení rychlosti po sešlápnutí plynového pedálu, např. během předjíždění, nemá vliv na nastavení - po uvolnění plynového pedálu vůz pojedede rychlostí, jaká byla naposledy uložena.

<sup>52</sup> Cruise Control



## Automatický pohotovostní režim

Automatický pohotovostní režim může být aktivován, pokud nastane některá z dále uvedených situací:

- Kola ztratí trakci.
- Jsou příliš nízké/vysoké otáčky motoru.
- Je příliš vysoká teplota brzd.
- Rychlost poklesne pod 30 km/h (20 mph).

Řidič musí regulovat rychlost.

## Související informace

- Tempomat (str. 328)
- Výběr a aktivace tempomatu (str. 329)
- Deaktivace tempomatu (str. 330)

## Adaptivní tempomat\*<sup>54</sup>

Adaptivní tempomat (ACC<sup>55</sup>) může pomoci řidiči udržovat konstantní rychlost souběžně s předem nastaveným časovým intervalem vzhledem k vozidlu vpředu.

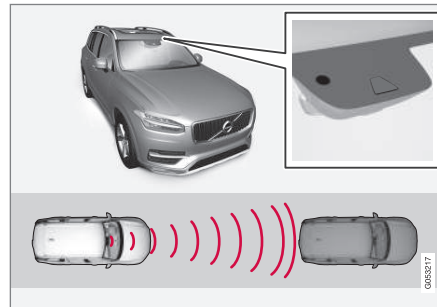

Kamera a radarová jednotka měří vzdálenost k vozidlu vpředu.

Díky adaptivnímu tempomatu mohou být dlouhé jízdy po dálnicích a dlouhých rovných cestách v plynulém dopravním provozu mnohem klidnější.

Řidič nastavuje požadovanou rychlost a časový interval k vozidlu vpředu. Pokud kamera a radarová jednotka detekují před vozidlem pomalejší vůz, rychlost se automaticky upraví podle předem nastaveného časo-

vého intervalu k vozidlu. Jakmile je cesta volná, vůz pojedje zase původně zvolenou rychlostí.

Pokud se aktivuje funkce podpory při zatáčení\*, může to mít vliv také na rychlost vozidla.

Adaptivní tempomat se pokouší:

- regulovat rychlost plynule. V situacích, v nichž je třeba prudké brzdění, musí řidič brzdít sám. To platí při velkých rozdílech rychlosti, nebo když vozidlo před vámi prudce zabrzdí. Kvůli omezení v radarové jednotce může být brzdění neočekávané nebo nemusí nastat vůbec.
- sledovat vozidlo ve stejném pruhu tak, aby byl dodržen časový interval nastavený řidičem. Pokud radarová jednotka nevidí žádné vozidlo vpředu, vozidlo pojedje nastavenou rychlostí, kterou uložil řidič. To platí rovněž v případě, pokud rychlost vozu před vozidlem se zvýší a překročí uloženou rychlost tempomatu.

<sup>53</sup> Cruise Control

<sup>54</sup> V závislosti na trhu může tato funkce patřit do standardní nebo příplatkové výbavy.

<sup>55</sup> Adaptive Cruise Control



## VAROVÁNÍ

- Funkce představuje doplněk podpory řidiče, který má usnadnit jízdu a zvýšit bezpečnost během jízdy - tato funkce nedokáže reagovat ve všech dopravních podmínkách, při jakémkoliv počasí a u jakéhokoliv stavu vozovky.
- Řidiči doporučujeme přečíst všechny kapitoly v Uživatelské příručce, které souvisejí s touto funkcí, a seznámit se se všemi okolnostmi např. s omezeními funkce a s tím, co by měl řidič vědět před tím, než začne systém používat.
- Funkce podpory řidiče nenahrazují ostražitost a úsudek řidiče. Za bezpečnou jízdu vozidla odpovídající rychlostí s vhodnou vzdáleností k ostatním vozidlům a v souladu s platnými dopravními předpisy a pravidly nese odpovědnost vždy řidič.

## DŮLEŽITÉ

Údržba komponentů systému podpory řidiče se musí provádět pouze v servisu - doporučujeme autorizovaný servis Volvo.

### Související informace

- Systém podpory řidiče (str. 292)
- Ovládání adaptivního tempomatu\* (str. 332)

- Režim zobrazení pro adaptivní tempomat\* (str. 333)
- Výběr a aktivace adaptivního tempomatu\* (str. 334)
- Omezení adaptivního tempomatu\* (str. 337)
- Symboly a zprávy pro adaptivní tempomat\* (str. 339)
- Varování systému podpory řidiče v případě rizika kolize (str. 354)
- Nastavení časového intervalu k vozidlu vpředu (str. 357)
- Nastavení uložené rychlosti pro podporu řidiče (str. 356)
- Automatické brzdění s funkcí podpory řidiče (str. 358)
- Změna cíle pomocí funkce podpory řidiče (str. 355)
- Asistence při předjíždění\* (str. 353)

## Ovládání adaptivního tempomatu\*<sup>56</sup>

Přehled ovládání adaptivního tempomatu (ACC<sup>57</sup>) pomocí levé klávesnice na volantu a přehled zobrazení funkce na displeji.

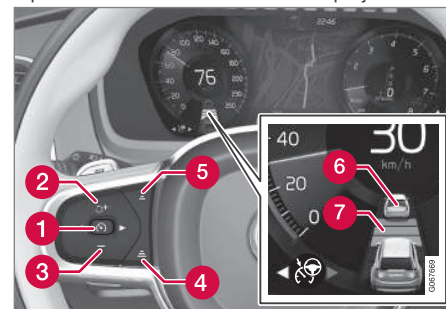

- 1 : **Z pohotovostního režimu** - aktivuje se a pokračuje se v jízdě uloženou rychlostí
- 1 : **Z aktivního režimu** - deaktivuje se/přepne do pohotovostního režimu
- 2 : Aktivuje se funkce z pohotovostního režimu a pokračuje se v jízdě uloženou rychlostí
- 2 **+** : Zvýšení uložené rychlosti
- 3 **-** : Snížení uložené rychlosti
- 4 : Prodlužuje časový interval k vozidlu vpředu

- 5 Zkracuje časový interval k vozidlu vpředu
- 6 Indikace cílového vozidla: Funkce detekovala cílové vozidlo v nastaveném časovém intervalu a následuje za ním
- 7 Symbol časového intervalu k vozidlu vpředu

### Související informace

- Adaptivní tempomat\* (str. 331)
- Omezení adaptivního tempomatu\* (str. 337)

### Režim zobrazení pro adaptivní tempomat<sup>58</sup>

Vyobrazení v následujícím příkladu ukazuje, jak se adaptivní tempomat (ACC<sup>59</sup>) může zobrazovat na displeji v různých situacích.

### Rychlost

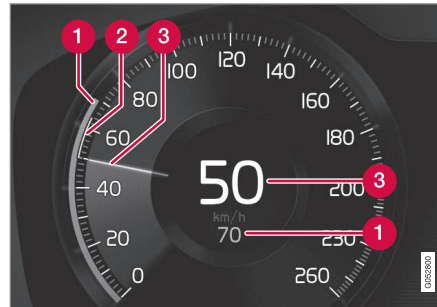

Indikace rychlosti

- 1 Uložená rychlost
- 2 Rychlost vozidla vpředu
- 3 Aktuální rychlost vašeho vozidla

### Časový interval

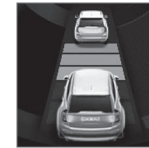

Časový interval upravuje adaptivní tempomat pouze podle vozidla vpředu, pokud kontrolka vzdálenosti indikuje dvě vozidla. Současně je rozsah rychlosti označen následovně.

### Při jízdě

V následujícím příkladu systém informací o dopravních značkách\* (RSI<sup>60</sup>) informuje o tom, že maximální povolená rychlost je 130 km/h (80 mph).

<sup>56</sup> V závislosti na trhu může tato funkce patřit do standardní nebo příplatkové výbavy.

<sup>57</sup> Adaptive Cruise Control

<sup>58</sup> V závislosti na trhu může tato funkce patřit do standardní nebo příplatkové výbavy.

<sup>59</sup> Adaptive Cruise Control

<sup>60</sup> Road Sign Information

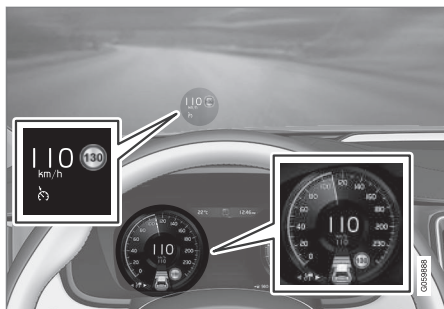

Na předchozím obrázku je adaptivní tempomat nastaven tak, aby udržoval rychlost 110 km/h (68 mph), přičemž nesleduje žádné vozidlo vpředu.

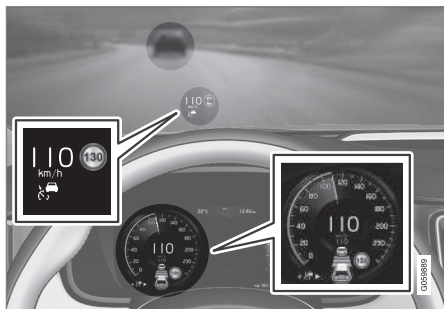

Na předchozím obrázku je adaptivní tempomat nastaven na udržování rychlosti 110 km/h

(68 mph) a současně na sledování vozidla vpředu, které udržuje stejnou rychlost.

### Související informace

- Adaptivní tempomat\* (str. 331)
- Omezení adaptivního tempomatu\* (str. 337)

### Výběr a aktivace adaptivního tempomatu\*<sup>61</sup>

Adaptivní tempomat (ACC<sup>62</sup>) musí být nejprve zvolen a potom aktivován a až potom se spustí, pokud chcete regulovat rychlost a vzdálenost.

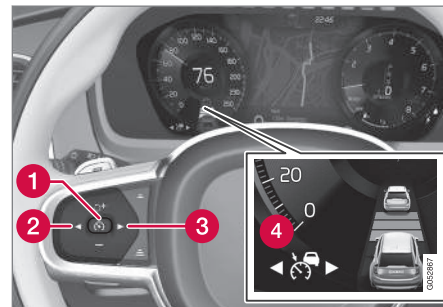



Spuštění funkce vyžaduje splnění následujících podmínek:

- Bezpečnostní pás řidiče musí být připevněn a dveře řidiče musí být zavřené.
- Před vozidlem musí být vozidlo ("cílové vozidlo") v přiměřené vzdálenosti před

<sup>61</sup> V závislosti na trhu může tato funkce patřit do standardní nebo příplatkové výbavy.

\* Volitelná výbava/příslušenství.

vozidlem a rychlost vozidla musí být minimálně 15 km/h (9 mph).

- Vozidla s manuální převodovkou. Rychlost vozidla musí být nejnižší: 30 km/h (20 mph).
1. Stisknutím tlačítka ◀ (2) nebo ▶ (3) na volantu přejděte na symbol adaptivního tempomatu  (4).
    - > Symbol je šedý - adaptivní tempomat je v pohotovostním režimu.
  2. Když je zvolen omezovač rychlosti, aktivujete stisknutím tlačítka  (1) na volantu.
    - > Symbol je bílý - omezovač rychlosti je spuštěn a aktuální rychlost je uložena jako maximální rychlost.

### Opětovná aktivace adaptivního tempomatu na poslední uloženou rychlost

- Když je zvolen adaptivní tempomat, aktivujete stisknutím tlačítka  na volantu.
  - > Značky tempomatu na displeji řidiče se rozsvítí a kontrolky změni barvu opět z ŠEDÉ na BÍLOU - vozidlo potom jede naposledy uloženou rychlostí.

### **VAROVÁNÍ**

Pokud se stisknutím tlačítka  na volantu pokračuje v nastavené rychlosti, může dojít k výraznému nárůstu rychlosti.

### Související informace

- Adaptivní tempomat\* (str. 331)
- Deaktivace adaptivního tempomatu\* (str. 335)
- Přepínání mezi tempomatem a adaptivním tempomatem\* na středovém displeji (str. 338)
- Omezení adaptivního tempomatu\* (str. 337)

### Deaktivace adaptivního tempomatu<sup>63</sup>

Adaptivní tempomat (ACC<sup>64</sup>) lze deaktivovat a vypnout.

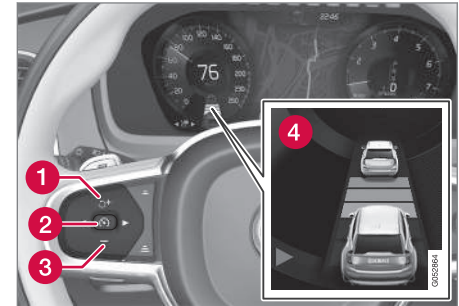

1. Stiskněte na volantu tlačítko  (2).
  - > Symbol a indikace změni barvu na šedou - adaptivní tempomat je nastaven v pohotovostním režimu. Rovněž se vypne indikace časového intervalu a symbol cílového vozidla, pokud jsou aktivovány.

<sup>62</sup> Adaptive Cruise Control

<sup>63</sup> V závislosti na trhu může tato funkce patřit do standardní nebo příplatkové výbavy.

<sup>64</sup> Adaptive Cruise Control

- ◀ 2. Stisknutím tlačítka ◀ (1) nebo ▶ (3) na volantu přepnete na další funkci.
- > Symbol displeje řidiče a kontrolka adaptivního tempomatu (4) nesvíří - nastavená maximální rychlost se vymaže.

### VAROVÁNÍ

- Když se adaptivní tempomat nachází v pohotovostním režimu, musí zasáhnout řidič a regulovat rychlost a vzdálenost k vozidlu vpředu.
- Pokud se adaptivní tempomat nachází v pohotovostním režimu a vozidlo se dostane příliš blízko k vozidlu vpředu, řidiče může upozornit na krátkou vzdálenost systém upozornění na odstup\*.

### Související informace

- Adaptivní tempomat\* (str. 331)
- Výběr a aktivace adaptivního tempomatu\* (str. 334)
- Přepínání mezi tempomatem a adaptivním tempomatem\* na středovém displeji (str. 338)
- Omezení adaptivního tempomatu\* (str. 337)

### Pohotovostní režim pro adaptivní tempomat\*\*65

Adaptivní tempomat (ACC<sup>66</sup>) lze deaktivovat a nastavit do pohotovostního režimu. K tomu může dojít automaticky nebo po zásahu řidiče.

Pohotovostní režim znamená, že funkce je na displeji řidiče vybrána, ale není aktivována. Adaptivní tempomat tedy nereguluje rychlost ani vzdálenost k vozidlu vpředu.

### Pohotovostní režim při zásahu řidiče

Pokud nastane některá z dále uvedených situací, adaptivní tempomat se deaktivuje a nastaví do pohotovostní polohy:

- Sešlápnete nožní brzdu.
- Volič řazení se přesune do polohy **N**.
- Řidič jede déle než 1 minutu rychlostí vyšší než je uložená rychlost.
- Sešlápnete spojkový pedál na cca. 1 minutu - platí pro vozidla s manuální převodovkou.

Dočasné zvýšení rychlosti po sešlápnutí plynového pedálu, např. během předjíždění, nemá vliv na nastavení - po uvolnění plynového pedálu vůz pojedí rychlostí, jaká byla naposledy uložena.

### VAROVÁNÍ

- Když se adaptivní tempomat nachází v pohotovostním režimu, musí zasáhnout řidič a regulovat rychlost a vzdálenost k vozidlu vpředu.
- Pokud se adaptivní tempomat nachází v pohotovostním režimu a vozidlo se dostane příliš blízko k vozidlu vpředu, řidiče může upozornit na krátkou vzdálenost systém upozornění na odstup\*.

### Automatický pohotovostní režim

### VAROVÁNÍ

- V automatickém pohotovostním režimu řidiče upozorní zvukový signál a zpráva na displeji řidiče.
- Řidič potom musí regulovat rychlost vozidla, dle potřeby aktivovat brzdy a udržovat bezpečnou vzdálenost k ostatním vozidlům.

<sup>65</sup> V závislosti na trhu může tato funkce patřit do standardní nebo příplatkové výbavy.

<sup>66</sup> Adaptive Cruise Control

Pokud nastane některá z následujících situací, může dojít k automatickému přepnutí na pohotovostní režim:

- Přestane fungovat jeden ze systémů, na kterých závisí adaptivní tempomat, např. systém řízení stability / protipokluz ( / ESC)<sup>67</sup>.
- Řidič otevře dveře.
- Řidič si sundá bezpečnostní pás.
- Jsou příliš nízké/vysoké otáčky motoru.
- Minimálně jedno kolo ztratí trakci.
- Je příliš vysoká teplota brzd.
- Je aktivována parkovací brzda.
- Kameru a radarovou jednotku zakrývá např. sníh nebo intenzivně prší (je zablokováno sklo kamery/rádiové vlny).
- rychlost klesne pod 5 km/h (3 mph) a ACC si není jistý, zda cílový objekt je stojící vozidlo nebo jiný předmět, např. retardér.
- rychlost klesne pod 5 km/h (3 mph) a vozidlo vpředu odbočí, takže ACC již vozidlo nesleduje.
- rychlost klesne pod 30 km/h (20 mph) - platí pouze pro vozidla s manuální převodkou.

### Související informace

- Adaptivní tempomat\* (str. 331)
- Výběr a aktivace adaptivního tempomatu\* (str. 334)
- Deaktivace adaptivního tempomatu\* (str. 335)
- Omezení adaptivního tempomatu\* (str. 337)

### Omezení adaptivního tempomatu<sup>\*68</sup>

Adaptivní tempomat (ACC<sup>69</sup>) může mít v jistých situacích omezení.

#### Prudké svahy a/nebo těžký náklad

Nezapomeňte, že adaptivní tempomat je určen především k jízdě po vozovkách v rovném terénu. Pokud pojedete po cestě z prudkého svahu, může se stát, že tempomat bude mít problém udržet správnou vzdálenost od vozidla před vámi - v tomto případě budete opatrní a připraveni přibrzdit.

Nepoužívejte adaptivní tempomat u vozu s těžkým nákladem nebo s přívěsem připojeným k vozidlu.

#### Jízdní režim není k dispozici

Jízdní režim **Off Road** nelze zvolit, pokud je aktivován adaptivní tempomat.

<sup>67</sup> Electronic Stability Control

<sup>68</sup> V závislosti na trhu může tato funkce patřit do standardní nebo příplatkové výbavy.

<sup>69</sup> Adaptive Cruise Control



## **VAROVÁNÍ**

- Nejedná se o systém bránící kolizi. Odpovědnost nese vždy řidiče, který musí zasáhnout, pokud systém nedetekuje vozidlo vpředu.
- Tato funkce nebrzdí v případě osob, zvířat a malých vozidel jako jsou např. jízdní kola a motocykly. Dále nebrzdí v případě nízkých přívěšů, pomalu jedoucích a stojících vozidel a předmětů.
- Nepoužívejte tuto funkci v náročných situacích, např. v městském provozu, na křižovatkách, na kluzkém povrchu, na vozovkách zalitých vodou nebo bahnem, v prudkém dešti/sněžení, při špatné viditelnosti, na klikatých cestách a na kluzkých vozovkách.

## **POZNÁMKA**

Tato funkce využívá kamerové a radarové jednotky vozidla, které mají jistá omezení.

## **Související informace**

- Adaptivní tempomat\* (str. 331)
- Omezení kamerové a radarové jednotky (str. 419)

<sup>70</sup> V závislosti na trhu může tato funkce patřit do standardní nebo příplatkové výbavy.

<sup>71</sup> Cruise Control

<sup>72</sup> Adaptive Cruise Control

## **Přepínání mezi tempomatem a adaptivním tempomatem\*<sup>70</sup> na středovém displeji**

Pokud je na displeji řidiče zvolen běžný tempomat (CC<sup>71</sup>), lze v zobrazení funkcí na středovém displeji přepnout na adaptivní tempomat (ACC<sup>72</sup>).



K aktivování a deaktivování této funkce použijte tlačítko v zobrazení funkcí na středovém displeji.

- ZELENÁ indikace tlačítka - adaptivní tempomat je deaktivován a běžný tempomat je v pohotovostním režimu.
- ŠEDÁ indikace tlačítka - běžný tempomat je deaktivován a adaptivní tempomat je v pohotovostním režimu.

Kontrolka na displeji řidiče informuje, který z tempomatů je aktivní:

Tempomat (CC)	Adaptivní tempomat (ACC)

<sup>A</sup> BÍLÁ kontrolka: Funkce je aktivní, ŠEDÁ KONTROLKA: Režim standby





## **Související informace**

- Adaptivní tempomat\* (str. 331)
- Tempomat (str. 328)



## Symbole a zprávy pro adaptivní tempomat<sup>73</sup>

Celá řada symbolů a zpráv ohledně adaptivního tempomatu (ACC<sup>74</sup>) se může zobrazovat na displeji řidiče a/nebo na head-up displeji\*.

Symbol	Zpráva	Popis
	Kontrolka je BÍLÁ	Vozidlo udržuje uloženou rychlost.
	<b>Adaptive Cruise Contr.</b> Není k dispozici Kontrolka je ŠEDÁ	Adaptivní tempomat se nastavuje v pohotovostním režimu.
	<b>Adaptive Cruise Contr.</b> Doporučen servis Kontrolka je ŠEDÁ	System nefunguje, jak by měl. Měli byste kontaktovat servis - doporučujeme autorizovaný servis Volvo.
	<b>Snímač čelního skla</b> Zablokovaný snímač, viz Uživatelská příručka	Vyčistěte čelní sklo před snímači kamerové a radarové jednotky.

Textová zpráva může být vymazána krátkým stisknutím tlačítka  uprostřed na klávesnici na volantu vpravo.

Pokud zpráva nezmizí: Kontaktujte servis - doporučujeme autorizovaný servis Volvo.

### Související informace

- Adaptivní tempomat\* (str. 331)

<sup>73</sup> V závislosti na trhu může tato funkce patřit do standardní nebo příplatkové výbavy.

<sup>74</sup> Adaptive Cruise Control

## Pilot Assist\*75

Pilot Assist může pomoci řidiči řídit vozidlo mezi bočním značením jízdního pruhu. Dále pomáhá udržovat rovnoměrnou rychlost, a to v kombinaci s předem zvoleným časovým intervalem k vozidlu vpředu.

### Seznámení s funkcí Pilot Assist

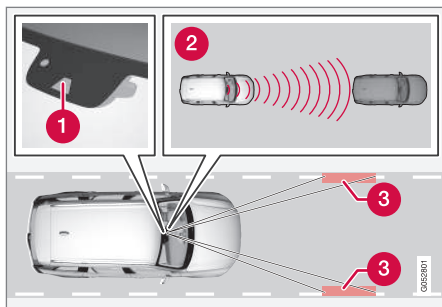

Kamera a radarová jednotka měří vzdálenost k vozidlu vpředu a detekují boční značení.

- 1 Kamerová a radarová jednotka
- 2 Odečítání vzdálenosti
- 3 Sledování, boční značení

Pilot Assist pomáhá ovládat vozidlo a možná budete muset jet pár kilometrů s aktivovanou funkcí Pilot Assist, abyste získali pocit, že tuto funkci zcela ovládáte. Abyste mohli všechny

výhody používat bezpečně, je důležité znát všechna omezení a všechny možnosti využití funkce.

Funkce Pilot Assist je určena především k použití na dálnicích a podobných velkých cestách, kde může přispět k pohodlnější jízdě a příjemnějšímu zážitku z jízdy.

Řidič zvolí požadovanou rychlost a časový interval k vozidlu vpředu. Pilot Assist sleduje vzdálenost k vozidlu vpředu a boční značení jízdního pruhu na povrchu vozovky pomocí kamerové jednotky. Nastavený časový interval se udržuje pomocí automatické regulace rychlosti, zatímco asistence řízení pomáhá udržet vozidlo v jízdním pruhu.

Pokud se aktivuje funkce podpory při zatáčení\*, může to mít vliv také na rychlost vozidla.

Pilot Assist upravuje rychlost zrychlováním a přibrzdováním. Je normální, když brzdy, které se používají k regulování rychlosti, vydávají hluboký zvuk.

Pilot Assist se snaží:

- regulovat rychlost plynule. V situacích, v nichž je třeba prudké brzdění, musí řidič brzdít sám. To platí při velkých rozdílech rychlosti, nebo když vozidlo před vámi prudce zabrzdí. Kvůli omezení v kamerové

a radarové jednotce může být brzdění neočekávané nebo nemusí nastat vůbec.

- sledovat vozidlo ve stejném pruhu tak, aby byl dodržen časový interval nastavený řidičem. Pokud radarová jednotka nevidí žádné vozidlo vpředu, vozidlo pojedje nastavenou rychlostí, kterou uložil řidič. To platí rovněž v případě, pokud rychlost vozu před vozidlem se zvýší a překročí uloženou rychlost tempomatu.

### Umístit vozidlo do jízdního pruhu

Jakmile Pilot Assist pomáhá řídit, pokouší se udržet vozidlo uprostřed mezi viditelným značením jízdních pruhů. Aby jízda byla plynulejší, doporučujeme nechat vozidlo vyhledat si správnou polohu. Řidič vždy může intenzivněji zasáhnout do řízení a upravit tak polohu vozidla. Je skutečně důležité, aby řidič zkontroloval, zda je vozidlo umístěno bezpečně v jízdním pruhu.

Pokud Pilot Assist neumístí vozidlo správně do jízdního pruhu, doporučujeme systém Pilot Assist vypnout nebo přepnout na adaptivní tempomat\*.

75 V závislosti na trhu může tato funkce patřit do standardní nebo příplatkové výbavy.

## Asistence řízení

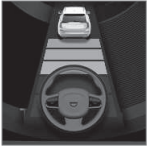

Aktuální stav asistence řízení poznáte podle barvy symbolu volantu:

- ZELENÝ volant znamená, že asistent řízení je aktivní.
- ŠEDÝ volant (dle vyobra-

zení) znamená, že asistent řízení je deaktivován.

Asistence řízení Pilot Assist bere v úvahu rychlost vozidla vpředu a značení jízdních pruhů. Řidič může kdykoliv ignorovat doporučení ze systému Pilot Assist ohledně řízení a může jet jiným směrem, například, přejet do jiného jízdního pruhu nebo se vyhnout překážce na cestě.

Pokud funkce Pilot Assist nedokáže jednoznačně interpretovat jízdní pruh, např. pokud kamera a radarová jednotka nevidí značení jízdního pruhu, funkce Pilot Assist dočasně deaktivuje asistenta řízení, ale pokračuje, pokud dokáže pruh interpretovat znovu - nicméně, funkce ovládání rychlosti a vzdálenosti zůstávají aktivní. U dočasné deaktivace volant lehce vibruje, čímž upozorňuje řidiče, že by měl reagovat.

### VAROVÁNÍ

Asistent řízení Pilot Assist se automaticky deaktivuje a znovu aktivuje bez předchozího varování.

## Oblé zatáčky a dělení cest

Pilot Assist funguje v interakci s řidičem, který by neměl čekat, až Pilot Assist zasáhne do řízení, ale měl by být připraven zasáhnout sám do řízení se zvýšeným úsilím, a to především v zatáčkách.

Když se vozidlo blíží k sjezdu nebo místu, kde se rozdělují jízdní pruhy, řidič by měl řídit od požadovaného jízdního pruhu tak, aby Pilot Assist mohl určit požadovaný směr.

## Ruce na volantu

Aby systém Pilot Assist fungoval, řidič musí mít ruce na volantu. Dále je důležité, aby řidič byl během jízdy vždy aktivní a ostražitý - Pilot Assist nedokáže posoudit všechny situace a funkce se může vypnout a zapnout bez předchozího upozornění.



Pokud Pilot Assist zjistí, že řidič nemá ruce na volantu, systém vydá varování pomocí symbolu a textové zprávy na displeji řidiče a upozorní řidiče, aby vozidlo řídil aktivně.

Pokud po několika sekundách nejsou ruce řidiče na volantu stále detekovány, zopakuje se výzva k aktivnímu řízení vozidla společně se zvukovým signálem.

Pokud Pilot Assist nezjistí do několika dalších sekund ruce řidiče na volantu, intenzita výstražného signálu se zvýší a funkce řízení se deak-

tivuje. Potom se Pilot Assist musí znovu spustit pomocí tlačítka  na volantu.

### VAROVÁNÍ

- Funkce představuje doplněk podpory řidiče, který má usnadnit jízdu a zvýšit bezpečnost během jízdy - tato funkce nedokáže reagovat ve všech dopravních podmínkách, při jakémkoliv počasí a u jakéhokoliv stavu vozovky.
- Řidiči doporučujeme přečíst všechny kapitoly v Uživatelské příručce, které souvisejí s touto funkcí, a seznámit se se všemi okolnostmi např. s omezeními funkce a s tím, co by měl řidič vědět před tím, než začne systém používat.
- Funkce podpory řidiče nenahrazují ostražitost a úsudek řidiče. Za bezpečnou jízdu vozidla odpovídající rychlosti s vhodnou vzdáleností k ostatním vozidlům a v souladu s platnými dopravními předpisy a pravidly nese odpovědnost vždy řidič.

### DŮLEŽITÉ

Údržba komponentů systému podpory řidiče se musí provádět pouze v servisu - doporučujeme autorizovaný servis Volvo.

#### « Související informace

- Systém podpory řidiče (str. 292)
- Výběr a aktivace funkce Pilot Assist\* (str. 344)
- Režim zobrazení pro Pilot Assist\* (str. 343)
- Omezení funkce Pilot Assist\* (str. 347)
- Symboly a zprávy pro Pilot Assist\* (str. 350)
- Ovládací prvky systému Pilot Assist\* (str. 342)
- Varování systému podpory řidiče v případě rizika kolize (str. 354)
- Změna cíle pomocí funkce podpory řidiče (str. 355)
- Nastavení časového intervalu k vozidlu vpředu (str. 357)
- Nastavení uložené rychlosti pro podporu řidiče (str. 356)
- Automatické brzdění s funkcí podpory řidiče (str. 358)
- Asistence při předjíždění\* (str. 353)

### Ovládací prvky systému Pilot Assist\*76

Přehled ovládání systému Pilot Assist pomocí levé klávesnice na volantu a přehled zobrazené funkce na displeji.

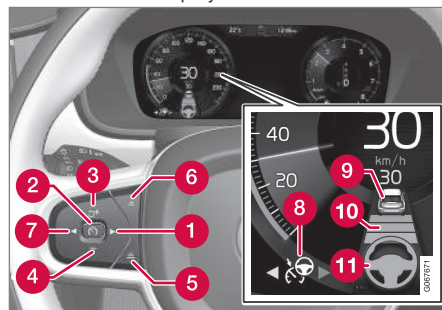

Tlačítka a symboly funkce.

- 1 ▶: Přepnutí z adaptivního tempomatu\* na Pilot Assist
- 2 🚗: **Z pohotovostního režimu** - aktivuje se Pilot Assist a pokračuje se v jízdě uloženou rychlostí
- 2 🚗: **Z aktivního režimu** - deaktivuje se/přepne Pilot Assist do pohotovostního režimu
- 3 ⤴: Aktivuje Pilot Assist z pohotovostního režimu a pokračuje v jízdě nastave-

nou rychlostí a s nastaveným časovým intervalem

- 3 + : Zvýšení uložené rychlosti
- 4 - : Snížení uložené rychlosti
- 5 Prodlužuje časový interval k vozidlu vpředu
- 6 Zkracuje časový interval k vozidlu vpředu
- 7 ⏪: Přepnutí systému Pilot Assist na adaptivní tempomat
- 8 Symbol funkce
- 9 Symboly cílového vozidla
- 10 Symbol časového intervalu k vozidlu vpředu
- 11 Symbol aktivovaného/deaktivovaného asistenty řízení

#### Související informace

- Pilot Assist\* (str. 340)

76 V závislosti na trhu může tato funkce patřit do standardní nebo příplatkové výbavy.

## Režim zobrazení pro Pilot Assist\*77

Vyobrazení v následujícím příkladu ukazuje, jak se Pilot Assist může zobrazovat na displeji v různých situacích.

### Rychlost

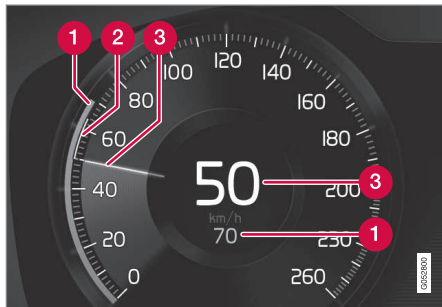

Indikace rychlosti.

- 1 Uložená rychlost
- 2 Rychlost vozidla vpředu
- 3 Aktuální rychlost vašeho vozidla

### Časový interval



Funkce Pilot Assist reguluje časový interval vzhledem k vozidlu vpředu pouze, pokud symbol vzdálenosti (1) zobrazí nad symbolem volantu vozidlo.

Zásah funkce Pilot Assist do řízení je aktivní pouze, pokud se symbol volantu (2) změní z ŠEDÉ na ZELENOU.

### Při jízdě

V následujícím příkladu systém informací o dopravních značkách (RSI<sup>78</sup>) informuje o tom, že maximální povolená rychlost je 130 km/h (80 mph).

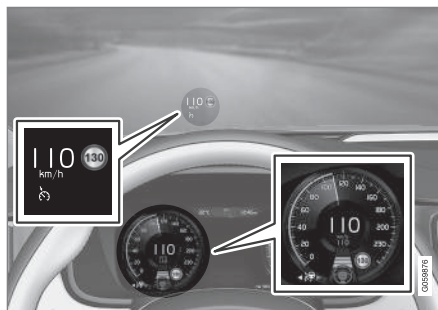

Na předchozím obrázku je Pilot Assist nastaven tak, aby udržoval rychlost 110 km/h (68 mph), přičemž nesleduje žádné vozidlo vpředu.

Pilot Assist nepomáhá s řízením, jelikož nelze detekovat boční značení jízdního pruhu.

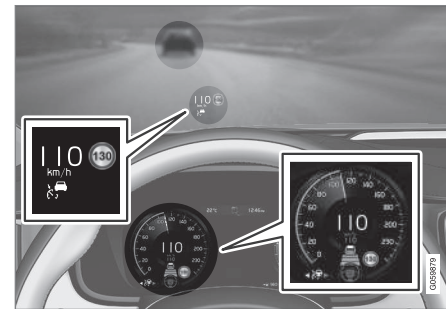

Na předchozím obrázku je Pilot Assist nastaven na udržování rychlosti 110 km/h (68 mph) a současně na sledování vozidla vpředu, které udržuje stejnou rychlost.

Pilot Assist nepomáhá s řízením, jelikož nelze detekovat boční značení jízdního pruhu.

<sup>77</sup> V závislosti na trhu může tato funkce patřit do standardní nebo příplatkové výbavy.

<sup>78</sup> Road Sign Information

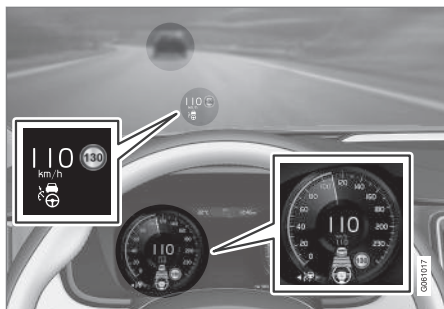

Na předchozím obrázku je Pilot Assist nastaven na udržování rychlosti 110 km/h (68 mph) a současně na sledování vozidla vpředu, které udržuje stejnou rychlost.

Zde Pilot Assist pomáhá s řízením, protože boční značení jízdních pruhů lze detekovat.

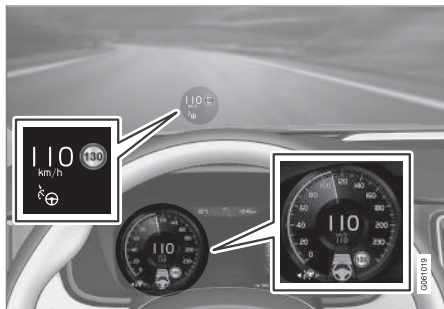

Na předchozím obrázku je Pilot Assist nastaven tak, aby udržoval rychlost 110 km/h (68 mph), přičemž nesleduje žádné vozidlo vpředu.

Pilot Assist pomáhá s řízením, dokud lze detekovat boční značení jízdního pruhu.

### Související informace

- Pilot Assist\* (str. 340)
- Omezení funkce Pilot Assist\* (str. 347)

## Výběr a aktivace funkce Pilot Assist\*\*9

Aby funkce Pilot Assist mohla regulovat rychlost a vzdálenost a zasahovat do řízení, musí být nejdříve zvolena a potom aktivována.

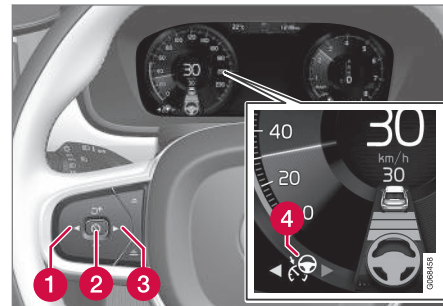

Zelený volant znamená, že Pilot Assist asistuje při řízení.

Aby se systém Pilot Assist spustil, musí být splněny následující podmínky.

- Bezpečnostní pás řidiče musí být připoután a dveře řidiče musí být zavřené.
- Značení jízdních pruhů musí být zřetelné a vozidlo je musí detekovat.
- Před vozidlem musí být vozidlo ("cílové vozidlo") v přiměřené vzdálenosti před vozidlem a rychlost vozidla musí být minimálně 15 km/h (9 mph).

- Rychlost nesmí překročit 140 km/h (87 mph).
  - Řidič musí mít své ruce na volantu.
  - Před vozidlem musí být vozidlo ("cílové vozidlo") v přiměřené vzdálenosti před vozidlem a rychlost vozidla musí být minimálně 15 km/h (9 mph).
  - Vozidla s manuální převodovkou. Rychlost vozidla musí být nejnižší: 30 km/h (20 mph).
1. Stisknutím tlačítka ◀ (1) nebo ▶ (3) přejděte na symbol Pilot Assist (4).
  - > Symbol je šedý - Pilot Assist je v pohotovostním režimu.
2. Když je zvolena funkce Pilot Assist, aktivujete ji stisknutím tlačítka (2) na volantu.
  - > Symbol je bílý - funkce Pilot Assist je spuštěna a aktuální rychlost je uložena jako maximální rychlost.

### Opětovná aktivace funkce Pilot Assist s poslední uloženou rychlostí

- Když je zvolena funkce Pilot Assist, aktivujete ji stisknutím tlačítka (2) na volantu.
- > Značky tempomatu na displeji řidiče se rozsvítí a kontrolky změny barvy opět z ŠEDÉ na BÍLOU - vozidlo potom jede naposledy uloženou rychlostí.

### **VAROVÁNÍ**

Pokud se stisknutím tlačítka (2) na volantu pokračuje v nastavené rychlosti, může dojít k výraznému nárůstu rychlosti.

### Související informace

- Pilot Assist\* (str. 340)
- Deaktivace funkce Pilot Assist\* (str. 345)
- Omezení funkce Pilot Assist\* (str. 347)

### Deaktivace funkce Pilot Assist\*<sup>80</sup>

Funkci Pilot Assist lze deaktivovat a vypnout.

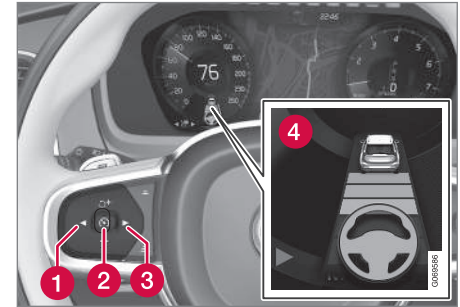

1. Stiskněte na volantu tlačítko (2).
  - > Symbol a indikace změny barvy na šedou - funkce Pilot Assist je nastavena v pohotovostním režimu. Rovněž se vypne indikace časového intervalu a symbol cílového vozidla, pokud jsou aktivovány.
2. Stisknutím tlačítka ◀ (1) nebo ▶ (3) na volantu přepnete na další funkci.
  - > Symbol displeje řidiče a kontrolka Pilot Assist (4) nesvítí - nastavená maximální rychlost se vymaže.

<sup>79</sup> V závislosti na trhu může tato funkce patřit do standardní nebo příplatkové výbavy.

<sup>80</sup> V závislosti na trhu může tato funkce patřit do standardní nebo příplatkové výbavy.



## VAROVÁNÍ

- Když je Pilot Assist v pohotovostním režimu, řidič musí zasáhnout a řídit a regulovat tak rychlost a vzdálenost k vozidlu vpředu.
- Pokud se Pilot Assist nachází v pohotovostním režimu a vozidlo se dostane příliš blízko k vozidlu vpředu, řidiče upozorní na krátkou vzdálenost systém upozornění na odstup\*.

### Související informace

- Adaptivní tempomat\* (str. 331)
- Výběr a aktivace adaptivního tempomatu\* (str. 334)
- Přepínání mezi tempomatem a adaptivním tempomatem\* na středovém displeji (str. 338)
- Omezení adaptivního tempomatu\* (str. 337)
- Dočasné zablokování asistence řízení pomocí funkce Pilot Assist\* (str. 347)

## Pohotovostní režim pro Pilot Assist\*<sup>81</sup>

Pilot Assist lze dočasně deaktivovat a uvést do pohotovostního režimu. K tomu může dojít automaticky nebo po zásahu řidiče.

V pohotovostním režimu je funkce na displeji řidiče vybrána, ale není aktivována. V tomto případě Pilot Assist nereguluje rychlost ani vzdálenost k vozidlu vpředu a nezasahuje do řízení.

### Pohotovostní režim při zásahu řidiče

Pokud nastane některá z dále uvedených situací, Pilot Assist se deaktivuje a nastaví do pohotovostní polohy:

- Sešlápnete nožní brzdu.
- Volič řazení se přesune do polohy **N**.
- Směrová světla jsou aktivní déle než 1 minutu.
- Řidič jede déle než 1 minutu rychlostí vyšší než je uložená rychlost.
- Sešlápnete spojkový pedál na cca. 1 minutu - platí pro vozidla s manuální převodovkou.

## Automatický pohotovostní režim

### VAROVÁNÍ

V automatickém pohotovostním režimu řidiče upozorní zvukový signál a zpráva na displeji řidiče.

- Řidič potom musí regulovat rychlost vozidla, dle potřeby aktivovat brzdy a udržovat bezpečnou vzdálenost k ostatním vozidlům.

Pokud nastane některá z následujících situací, může dojít k automatickému přepnutí na pohotovostní režim.

- Přestane fungovat jeden ze systémů, na kterých závisí Pilot Assist, např. systém řízení stability / anti-skid <sup>82</sup>.
- Ruce nedrží volant.
- Řidič otevře dveře.
- Řidič si sundá bezpečnostní pás.
- Jsou příliš nízké/vysoké otáčky motoru.
- Minimálně jedno kolo ztratí trakci.
- Je příliš vysoká teplota brzd.
- Je aktivována parkovací brzda.

<sup>81</sup> V závislosti na trhu může tato funkce patřit do standardní nebo příplatkové výbavy.

<sup>82</sup> Electronic Stability Control



- Kameru a radarovou jednotku zakrývá např. sníh nebo intenzivně prší (je zablokováno sklo kamery/rádiové vlny).
- rychlost klesne pod 5 km/h (3 mph) a Pilot Assist si není jistý, zda cílový objekt je stojící vozidlo nebo jiný předmět, např. retardér.
- rychlost klesne pod 5 km/h (3 mph) a vozidlo vpředu odbočí, takže Pilot Assist již vozidlo nesleduje.
- rychlost klesne pod 30 km/h (20 mph) - platí pouze pro vozidla s manuální převodovkou.

### Související informace

- Pilot Assist\* (str. 340)
- Výběr a aktivace funkce Pilot Assist\* (str. 344)
- Deaktivace funkce Pilot Assist\* (str. 345)
- Omezení funkce Pilot Assist\* (str. 347)

### Dočasné zablokování asistence řízení pomocí funkce Pilot Assist\*<sup>83</sup>

Asistence řízení Pilot Assist se může dočasně zablokovat a znovu pustit bez předchozího varování.

Při použití směrových světel se dočasně vypojí asistent řízení Pilot Assist. Pokud je směrové světlo vypnuté, asistent řízení se automaticky znovu aktivuje, lze-li nadále detekovat hranice jízdního pruhu.

Pokud Pilot Assist nedokáže interpretovat jednoznačně jízdní pruh, například, pokud kamera nebo radarová jednotka nevidí boční značení jízdních pruhů, Pilot Assist dočasně zablokuje asistenci řízení - funkce regulující vzdálenost a rychlost zůstávají nadále aktivní. Asistence řízení se spustí znovu, jakmile dokáže opět rozpoznat jízdní pruhy. V těchto situacích mohou mírné vibrace volantů upozornit řidiče, že asistence řízení byla dočasně deaktivována.

### Související informace

- Pilot Assist\* (str. 340)
- Výběr a aktivace funkce Pilot Assist\* (str. 344)
- Deaktivace funkce Pilot Assist\* (str. 345)
- Omezení funkce Pilot Assist\* (str. 347)

### Omezení funkce Pilot Assist\*<sup>84</sup>

Funkce Pilot Assist může mít v jistých situacích omezení.

Funkce Pilot Assist je pomůcka, která může řidiči v různých situacích pomoci. Nicméně za udržování bezpečné vzdálenosti k předmětům v okolí a za udržování vozidla na správném místě v jízdním pruhu nese odpovědnost vždy řidič.

<sup>83</sup> V závislosti na trhu může tato funkce patřit do standardní nebo příplatkové výbavy.

<sup>84</sup> V závislosti na trhu může tato funkce patřit do standardní nebo příplatkové výbavy.



## VAROVÁNÍ

V jistých situacích může mít asistent řízení Pilot Assist problém pomoci řidiči ve správném směru nebo může být automaticky deaktivován - v tomto případě nedoporučujeme Pilot Assist používat. Příklady těchto situací:

- značení jízdních pruhů je nejasné, opotřebené, chybí nebo se navzájem překrývají nebo je na povrchu vozovky více sad značení jízdních pruhů.
- dochází ke změně rozdělení jízdních pruhů, např. se pruhy dělí nebo sbíhají, nebo se jedná o výjezdový nebo nájezdový jízdní pruh.
- při práci na silnici a náhlých změnách na vozovce, např. když skončí značení správné trasy čárami.
- se na cestě nebo poblíž cesty vyskytují hrany nebo jiné čáry než značení jízdních pruhů, jako např. obrubníky, spoje nebo zbytky po opravách povrchu vozovky, hrany bariér nebo výrazné stíny.
- je jízdní pruh úzký nebo klikatý.
- v jízdním pruhu jsou výmoly a hrboly.
- je nepříznivé počasí, například, při dešti, sněhu, za mlhy, v rozbředlém sněhu nebo při zhoršeném výhledu se špatnými světelnými podmínkami, svě-

tlem zezadu, mokřým povrchem vozovky atd.

Řidič by si měl dále uvědomit, že Pilot Assist má následující omezení:

- Systém nedokáže detekovat vysoké obrubníky, svodidla a provizorní přeprážky (jako např. dopravní kužely a bezpečnostní bariéry). Dále se může stát, že systém nesprávně detekuje značení jízdních pruhů, přičemž následně hrozí riziko kontaktu vozidla a těchto překážek. Řidič musí sám zajistit dostatečnou vzdálenost vozidla od těchto překážek.
- Kamerová a radarová jednotka nedokáže detekovat všechny předměty a překážky před vozidlem v provozu - např. nedokáže detekovat výmoly, nepohybující se předměty nebo předměty, které úplně nebo částečně blokují trasu.
- Pilot Assist "nevidí" chodce, zvířata apod.
- Doporučený vstupní impuls řízení je nuceně omezen, což znamená, že systém Pilot Assist nedokáže vždy pomoci řidiči s řízením a nedokáže vždy udržet vozidlo v jízdním pruhu.
- Ve vozidlech vybavených systémem Sensus Navigation\*, umožní tato funkce využívat informace z mapových

dat, takže funkčnost systému může být odlišná.

- Pilot Assist se vypne, pokud posilovač řízení u příslušné síly řízení závislé na rychlosti pracuje s omezeným výkonem - například, při chlazení, když dojde k přehřátí.

## VAROVÁNÍ

Pilot Assist se smí používat pouze, když jsou na obou stranách namalovány zřetelné čáry. Při jakémkoliv jiném použití existuje riziko kontaktu s okolními překážkami, které funkce nedokáže detekovat.

**VAROVÁNÍ**

- Nejedná se o systém bránící kolizi. Odpovědnost nese vždy řidiče, který musí zasáhnout, pokud systém nedetekuje vozidlo vpředu.
- Tato funkce nebrzdí v případě osob, zvířat a malých vozidel jako jsou např. jízdní kola a motocykly. Dále nebrzdí v případě nízkých přívěsů, pomalu jedoucích a stojících vozidel a předmětů.
- Nepoužívejte tuto funkci v náročných situacích, např. v městském provozu, na křižovatkách, na kluzkém povrchu, na vozovkách zalitých vodou nebo bahnem, v prudkém dešti/sněžení, při špatné viditelnosti, na klikatých cestách a na kluzkých vozovkách.

Řidič může kdykoliv upravit nebo korigovat zásah, který do řízení provedl systém Pilot Assist, a může otočit volantem do správného směru.

**Prudké svahy a/nebo těžký náklad**

Nezapomeňte, že systém Pilot Assist je určen především k jízdě po vozovkách v rovném terénu. Pokud pojedete po cestě z prudkého svahu, může se stát, že tempomat bude mít problém udržet správnou vzdálenost od

vozidla před vámi - v tomto případě buďte opatrní a připraveni přibrzdit.

Nepoužívejte funkci Pilot Assist u vozu s těžkým nákladem nebo s přívěsem připojeným k vozidlu.

**POZNÁMKA**

Pilot Assist nelze aktivovat, pokud je k elektroinstalaci vozidla připojen přívěs, nosič na jízdní kola nebo podobné zařízení.

**Jízdní režim není k dispozici**

Jízdní režim **Off Road** nelze zvolit, když je Pilot Assist aktivován.

**POZNÁMKA**



Tato funkce využívá kamerové a radarové jednotky vozidla, které mají jistá omezení.

**Související informace**

- Pilot Assist\* (str. 340)
- Omezení kamerové a radarové jednotky (str. 419)
- Síla řízení závislá na rychlosti (str. 292)
- Jízdní režimy\* (str. 452)

## Symboly a zprávy pro Pilot Assist<sup>\*85</sup>

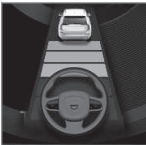
Celá řada symbolů a zpráv ohledně systému Pilot Assist se může zobrazovat na displeji řidiče a/nebo na head-up displeji\*.

Symbol	Zpráva	Popis
	Šedý symbol volantu	Znamená, že asistent řízení je deaktivován. Když je volant zelený, pomáhá s řízením Pilot Assist.
	Symbol pro ruce na volantu	Systém nedokáže zjistit, zda má řidič ruce na volantu. Položte ruce na volant a řiďte vozidlo aktivně.
	<b>Snímač čelního skla</b> Zablokovaný snímač, viz Uživatelská příručka	Vyčistěte čelní sklo před snímači kamerové a radarové jednotky.

Textová zpráva může být vymazána krátkým stisknutím tlačítka  uprostřed na klávesnici na volantu vpravo.

Pokud zpráva nezmizí: Kontaktujte servis - doporučujeme autorizovaný servis Volvo.

### Související informace

- Pilot Assist\* (str. 340)
- Omezení funkce Pilot Assist\* (str. 347)

<sup>85</sup> V závislosti na trhu může tato funkce patřit do standardní nebo příplatkové výbavy.

## Podpora zatáčení\*<sup>86</sup>

Asistent rychl. v zatáčkách může pomoci řidiči snížit rychlost před ostrou zatáčkou v případě, kdy systém odhadne, že rychlost nastavená adaptivním tempomatem\* nebo funkcí Pilot Assist\* ze systému podpory řidiče je příliš vysoká.



Když funkce snižuje rychlost vozidla, na displeji řidiče se zobrazí tento symbol.

K výpočtu se používají informace z mapových dat v satelitní navigaci vozidla Sensus Navigation\*. Po projetí zatáčkou pokračuje systém v předem nastavené rychlosti.

Řidič může tuto funkci kdykoliv zrušit tím, že zabrzdí nebo sešlápne plynový pedál.

## VAROVÁNÍ

- Funkce představuje doplněk podpory řidiče, který má usnadnit jízdu a zvýšit bezpečnost během jízdy - tato funkce nedokáže reagovat ve všech dopravních podmínkách, při jakémkoliv počasí a u jakéhokoliv stavu vozovky.
- Řidiči doporučujeme přečíst všechny kapitoly v Uživatelské příručce, které souvisejí s touto funkcí, a seznámit se se všemi okolnostmi např. s omezeními funkce a s tím, co by měl řidič vědět před tím, než začne systém používat.
- Funkce podpory řidiče nenahrazují ostražitosť a úsudek řidiče. Za bezpečnou jízdu vozidla odpovídající rychlostí s vhodnou vzdáleností k ostatním vozidlům a v souladu s platnými dopravními předpisy a pravidly nese odpovědnost vždy řidič.

## Jízdní režimy

Asistence během zatáčení závisí na nastaveném jízdním režimu. Pokud jízdní režim není k dispozici, funkce zvolí možnost **Komfort**. V případě možnosti **Dynamický** vozidlo projede zatáčkami sportovně a ze zatáček vyjíždí s poněkud větší akcelerací.

## Související informace

- Aktivace a deaktivace podpory zatáčení\* (str. 352)
- Omezení funkce podpory při zatáčení\* (str. 352)
- Systém podpory řidiče (str. 292)
- Adaptivní tempomat\* (str. 331)
- Pilot Assist\* (str. 340)
- Jízdní režimy\* (str. 452)

<sup>86</sup> Tato funkce je k dispozici pouze na některých trzích.

## Aktivace a deaktivace podpory zatáčení\*

Funkci podpory zatáčení lze aktivovat jako doplněk k adaptivnímu tempomatu\* nebo funkci Pilot Assist\*. Řidič může tuto funkci deaktivovat.



K aktivování a deaktivování této funkce použijte tlačítko v zobrazení funkcí na středovém displeji.

- ZELENÉ tlačítko - funkce je aktivována.
- ŠEDÉ tlačítko - funkce je deaktivována.

Během následného nastartování motoru se znovu aktivuje poslední nastavení nebo se použijí nastavení uložená do profilu řidiče, který je propojen s používaným klíčem<sup>87</sup>.

### Související informace

- Podpora zatáčení\* (str. 351)
- Omezení funkce podpory při zatáčení\* (str. 352)

## Omezení funkce podpory při zatáčení<sup>88</sup>

Funkce podpory při zatáčení může mít v jistých situacích omezení. Řidič by si měl být vědom následujících omezení systému.

- Podpora při zatáčení může fungovat na menších cestách a v místech se zástavbou s jistým omezením.
- Na kluzkých cestách a křižovatkách může dojít k dočasnému vypnutí podpory při zatáčení.
- Pokud mapová data v satelitní navigaci<sup>89</sup> nejsou aktualizována, podpora zatáčení bude fungovat s omezením.
- Jestliže satelitní navigace<sup>89</sup> není v kontaktu se satelitním systémem, podpora zatáčení bude fungovat s omezením.
- Na nových nebo přestavěných cestách se může stát, že mapová data nebudou správná.
- Při výpočtu vhodné rychlosti pro zatáčení není zohledněno riziko zhoršené trakce z důvodu nepříznivého počasí nebo stavu vozovky.

### **i** POZNÁMKA

Tato funkce využívá kamerové a radarové jednotky vozidla, které mají jistá omezení.

### Související informace

- Podpora zatáčení\* (str. 351)
- Aktivace a deaktivace podpory zatáčení\* (str. 352)
- Omezení kamerové a radarové jednotky (str. 419)

<sup>87</sup> Tyto možnosti závisejí na trhu.

<sup>88</sup> Tato funkce je k dispozici pouze na některých trzích.

<sup>89</sup> Pouze, pokud je nainstalována satelitní navigace Volvo Sensus Navigation\*.

## Asistence při předjíždění\*

Asistence při předjíždění může pomoci řidiči při předjíždění jiných vozidel. Tuto funkci lze používat u adaptivního tempomatu\* nebo funkce Pilot Assist\*.

Pokud adaptivní tempomat nebo funkce Pilot Assist sleduje jiné vozidlo a řidič aktivuje směrové světlo<sup>90</sup>, čímž dá najevo svůj úmysl předjíždět, systémy mu pomohou tím, že vozidlo zrychlí vůči vozidlu vpředu ještě **před** tím, než vozidlo řidiče přejede do předjížděcího jízdního pruhu.

Funkce potom zpomalí snížení rychlosti, aby tím zabránila předčasnému brzdění, když se vozidlo řidiče přibližuje pomalejšímu vozidlu.

Tato funkce zůstane aktivní, dokud vozidlo řidiče nemine předjížděné vozidlo.

### VAROVÁNÍ

Upozorňujeme, že tato funkce může být aktivována ve více situacích než jen při předjíždění, např. když se používá ukazatel směru k označení změny jízdního pruhu nebo k vyjetí na jinou cestu - v tomto případě vozidlo krátce zrychlí.

### VAROVÁNÍ

- Funkce představuje doplněk podpory řidiče, který má usnadnit jízdu a zvýšit bezpečnost během jízdy - tato funkce nedokáže reagovat ve všech dopravních podmínkách, při jakémkoliv počasí a u jakéhokoliv stavu vozovky.
- Řidiči doporučujeme přečíst všechny kapitoly v Uživatelské příručce, které souvisejí s touto funkcí, a seznámit se se všemi okolnostmi např. s omezením funkce a s tím, co by měl řidič vědět před tím, než začne systém používat.
- Funkce podpory řidiče nenahrazují ostražitost a úsudek řidiče. Za bezpečnou jízdu vozidla odpovídající rychlostí s vhodnou vzdáleností k ostatním vozidlům a v souladu s platnými dopravními předpisy a pravidly nese odpovědnost vždy řidič.

### Související informace

- Systém podpory řidiče (str. 292)
- Použití asistenta při předjíždění (str. 353)
- Adaptivní tempomat\* (str. 331)
- Pilot Assist\* (str. 340)

## Použití asistenta při předjíždění

Asistenci při předjíždění lze používat u adaptivního tempomatu\* nebo funkce Pilot Assist\*. Existuje celá řada předpokladů, kterými se asistent při předjíždění řídí.

Aby se aktivoval asistent při předjíždění, musí být splněny následující podmínky:

- musí být vpředu vozidlo ("cílové vozidlo")
- **aktuální rychlost** vašeho vozidla je minimálně 70 km/h (43 mph)
- **uložená rychlost** musí být dostatečně vysoká, aby bylo možné vozidlo předjet bezpečně.

Spuštění asistence při předjíždění:

- Aktivujte směrové světlo.

Ve vozidle pro levostranný provoz použijte levé směrové světlo. Ve vozidle pro pravostranný provoz použijte pravé směrové světlo.

> Spustí se asistence při předjíždění.

<sup>90</sup> U vozidla s levostranným řízením bliká pouze levá strana. U vozidla s pravostranným řízením bliká pouze pravá strana.



## VAROVÁNÍ

Při použití asistenta předjíždění nesmí řidič zapomenout, že při náhle změně situace může dojít k nežádoucímu zrychlení.

Proto by se mělo zabránit vzniku jistých situací, například, když:

- se vozidlo přibližuje k výjezdu k odbočení ve stejném směru, kde se zpravidla předjíždí.
- vozidlo vpředu zpomalí před tím, než vozidlo řidiče přejede do jízdního pruhu pro předjíždění.
- doprava v jízdním pruhu pro předjíždění zpomalí.
- se s vozidlem s pravostranným řízením jede v zemi s levostranným řízením (a naopak).

Těmto situacím lze zabránit dočasným přepnutím adaptivního tempomatu nebo Pilot Assist do pohotovostního režimu.

### Související informace

- Asistence při předjíždění\* (str. 353)
- Adaptivní tempomat\* (str. 331)
- Pilot Assist\* (str. 340)
- Pohotovostní režim pro adaptivní tempomat\* (str. 336)
- Pohotovostní režim pro Pilot Assist\* (str. 346)

## Varování systému podpory řidiče v případě rizika kolize

Systémy podpory řidiče funkcí adaptivního tempomatu\* a Pilot Assist\* mohou varovat řidiče, pokud se náhle příliš zmenší vzdálenost k vozidlu vpředu.

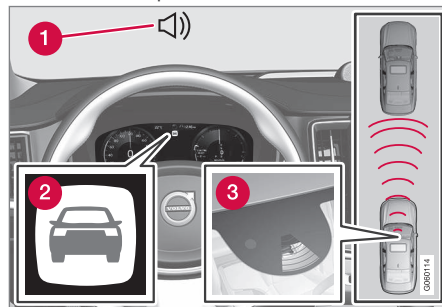

Audio a symbol varování před kolizí

- 1 Zvuková signalizace v případě rizika kolize
- 2 Varovný signál v případě nebezpečí kolize
- 3 Měření vzdáleností kamerovou nebo radarovou jednotkou

Adaptivní tempomat a Pilot Assist využívají cca. 40% kapacity nožní brzdy. Pokud je nutné vůz brzdít prudčeji, než je brzdná kapacita systému podpory řidiče, a řidič nebrzdí, tempomat rozsvítí varovnou kontrolku a vydává varovný zvuk, který upozorňuje řidiče, že musí okamžitě zasáhnout.

## VAROVÁNÍ

Systémy podpory řidiče upozorňují pouze na vozidla, která byla detekována radarovou jednotkou - proto se může stát, že systém nevydá varování nebo jej vydá s jistým zpožděním. Nikdy nečekejte na varování. Začněte brzdit, pokud to situace vyžaduje.

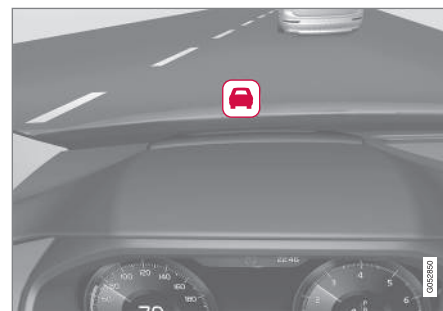

Symbol varování před kolizí na čelním skle

U vozidel vybavených head-up displejem\*, se varování zobrazuje na čelním skle jako blikající symbol.



### **i** POZNÁMKA

V případě prudkého slunečního svitu, odrazů, extrémních kontrastů světla, použití slunečních brýlí a v případě, kdy se řidič nedívá přímo před sebe, se může stát, že vizuální výstražný signál na čelním skle nebude dobře vidět.

### Související informace

- Systém podpory řidiče (str. 292)
- Adaptivní tempomat\* (str. 331)
- Pilot Assist\* (str. 340)
- Funkce upozornění na odstup\* (str. 379)
- Head-up displej\* (str. 138)

## Změna cíle pomocí funkce podpory řidiče

Funkce podpory řidiče, adaptivní tempomat\* a Pilot Assist\* v kombinaci s automatickou převodovkou mění při jistých rychlostech funkce cíle.

### Změna cíle

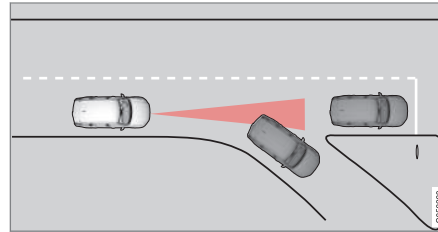

Pokud cílové vozidlo vpředu náhle zabočí, může se objevit stojící vozidlo.

Pokud funkce podpory řidiče sleduje vůz, který se pohybuje rychlostí **menší než** 30 km/h (20 mph), a změní cíl na stojící vozidlo, funkce podpory řidiče zpomalí podle stojícího vozidla.

### **!** VAROVÁNÍ

Pokud systémy podpory řidiče sledují vůz, který se pohybuje rychlostí **větší než** cca.30 km/h (20 mph), a změní cíl z pohybujícího se vozidla na stojící vozidlo, budou stojící vozidlo **ignorovat** a zrychlí na uložnou rychlost.

- Potom musí řidič sám zasáhnout a zabrzdít.

### Automaticky pohotovostní režim se změnou cíle

Funkce podpory řidiče se vyřadí a přepnou do pohotovostního režimu:

- pokud rychlost klesne pod 5 km/h (3 mph) a funkce podpory řidiče si nejsou jisté, zda cílový objekt je stojící vozidlo nebo jiný předmět, např. retardér.
- pokud rychlost klesne pod 5 km/h (3 mph) a vozidlo vpředu odbočí, takže funkce podpory řidiče již vozidlo nesledují.

### Související informace

- Systém podpory řidiče (str. 292)
- Adaptivní tempomat\* (str. 331)
- Pilot Assist\* (str. 340)

## Nastavení uložené rychlosti pro podporu řidiče

Uloženou rychlost lze nastavit pro omezovač rychlosti, tempomat, adaptivní tempomat\* a Pilot Assist\*.

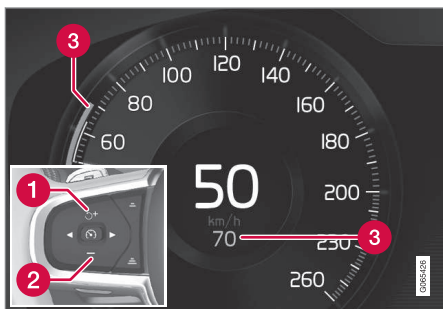

- 1 + : Zvýšení uložené rychlosti
- 2 - : Snížení uložené rychlosti
- 3 Uložená rychlost

- Nastavenou rychlost změňte krátkým stisknutím tlačítka + (1) nebo - (2) nebo stisknutím a podržením tohoto tlačítka.

- **Krátká** stisknutí: Každým stisknutím měníte rychlost po +/- 5 km/h (+/- 5 mph).
- **Stiskněte a podržte**: Jakmile se indikace rychlosti (3) přesune na požadovanou rychlost, uvolněte tlačítko.
  - > Nastavení při posledním stisknutí tlačítka se uloží do paměti.

### Účinek plynového pedálu

Pokud řidič zvýší rychlost vozidla pomocí plynového pedálu před stisknutím tlačítka + (1) na volantu, do vozidla se uloží rychlost, jakou vozidlo jelo při stisknutí tlačítka a to za předpokladu, že v okamžiku stisknutí má řidič nohu na plynovém pedálu.

Dočasné zvýšení rychlosti po sešlápnutí plynového pedálu, např. během předjíždění, nemá vliv na nastavení - po uvolnění plynového pedálu vůz pojedí rychlostí, jaká byla naposledy uložena.

### Dostupná rychlost

#### Automatická převodovka

Funkce podpory řidiče mohou sledovat jiné vozidlo od 0 km/h do 200 km/h (125 mph).

Pilot Assist může zasahovat do řízení od téměř nulové rychlosti vozidla až po 140 km/h (87 mph).

Upozorňujeme, že nejnižší rychlost, kterou lze u systému nastavit, je 30 km/h (20 mph) – přestože systém dokáže sledovat jiné vozidlo až do zastavení (0 km/h), nelze nastavit nižší rychlost než 30 km/h (20 mph).

#### Manuální převodovka

funkce podpory řidiče mohou sledovat jiné vozidlo od 30 km/h (20 mph) do 200 km/h (125 mph).

Pilot Assist může zasahovat do řízení od téměř nulové rychlosti vozidla až po 30 km/h (20 mph) až po 140 km/h (87 mph).

Nejnižší programovatelná rychlost je 30 km/h (20 mph) - maximální rychlostí je 200 km/h (125 mph).

#### Související informace

- Systém podpory řidiče (str. 292)
- Omezovač rychlosti (str. 321)
- Tempomat (str. 328)
- Adaptivní tempomat\* (str. 331)
- Pilot Assist\* (str. 340)

## Nastavení časového intervalu k vozidlu vpředu

Lze nastavit, aby časový interval k vozidlu vpředu udržoval adaptivní tempomat\* Pilot Assist\*, a upozornění na odstup\*.



Lze zvolit různé časové intervaly odstupe od vozu vpředu. Na displeji řidiče se zobrazuje 1-5 vodorovných čar - čím je jich více, tím je časový interval delší. Jedna čára odpovídá cca. 1 sekundě, 5 čar -

cca. 3 sekundám.

### **i** POZNÁMKA

Jakmile se na displeji řidiče zobrazí auto a volant, Pilot Assist následuje vozidlo vpředu s předem nastaveným časovým intervalem.

Pokud je zobrazen pouze volant, v přiměřené vzdálenosti vpředu není žádné vozidlo.

### **i** POZNÁMKA

Jakmile kontrolka na displeji řidiče ukazuje dvě vozidla, adaptivní tempomat sleduje vozidlo s předem nastaveným časovým intervalem.

Pokud je zobrazeno pouze jedno vozidlo, v přiměřené vzdálenosti vpředu není žádné vozidlo.

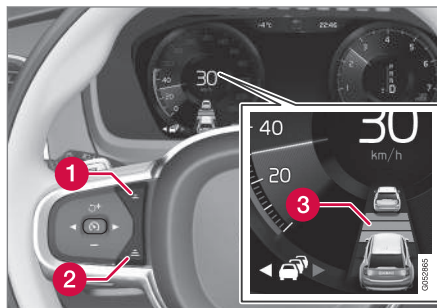

Nastavení časového intervalu.

- 1** Snížení časového intervalu
- 2** Zvýšení časového intervalu
- 3** Upozornění na odstup

- Stisknutím tlačítka (1) nebo (2) na volantu zvyšujete nebo snižujete časový interval.
  - > Indikace vzdálenosti (3) ukazuje aktuální časový interval.

Adaptivní tempomat umožňuje měnit časový interval v určitých situacích, aby vůz mohl sledovat vozidlo jedoucí před ním plynule a komfortně. Při nízké rychlosti, když jsou vzdálenosti krátké, adaptivní tempomat mírně prodlouží časový interval.

### **i** POZNÁMKA

- Čím je rychlost vyšší, tím je delší vypočítaná vzdálenost v metrech pro daný časový interval.
- Používejte pouze časové intervaly, které jsou dle místních dopravních předpisů přípustné.
- Pokud se zdá, že systémy podpory řidiče po aktivaci nereagují zvýšením rychlosti, důvodem může být to, že časový interval vzhledem k vozidlu vpředu je menší než nastavený časový interval.

### **⚠** VAROVÁNÍ

- Používejte pouze časový interval, který odpovídá aktuální dopravní situaci.
- Řidič by měl pamatovat na to, že krátký časový interval limituje dobu, během které může reagovat a podniknout kroky v případě neočekávané dopravní situace.



#### ◀ Související informace

- Jízdní režimy při použití časového intervalu k vozidlům (str. 358)
- Systém podpory řidiče (str. 292)
- Adaptivní tempomat\* (str. 331)
- Pilot Assist\* (str. 340)
- Funkce upozornění na odstup\* (str. 379)
- Head-up displej\* (str. 138)

### Jízdní režimy při použití časového intervalu k vozidlům

Řidič může vybrat různé jízdní styly pro to, jak má podpora řidiče udržovat předem nastavený časový interval vzhledem k vozidlu vpředu.

Výběh se provádí v rámci nastavení jízdního režimu **DRIVE MODE**.

Zvolte jednu z následujících možností:

- **Eco** - Podpora řidiče se soustředí na příznivou spotřebu paliva, což znamená delší časový interval vzhledem k vozidlu vpředu.
- **Comfort** - Podpora řidiče se zaměřuje na co nejplynulejší dodržování nastaveného časového intervalu vzhledem k vozidlu vpředu.
- **Dynamic\*** - Podpora řidiče se soustředí na co nejpresnější sledování změn v časovém intervalu vzhledem k vozidlu vpředu, což může v jistých případech vést k prudkému zrychlování/brzdění.

#### Související informace

- Nastavení časového intervalu k vozidlu vpředu (str. 357)
- Systém podpory řidiče (str. 292)
- Jízdní režimy\* (str. 452)

### Automatické brzdění s funkcí podpory řidiče

Podpora řidiče u adaptivního tempomatu\* a funkce Pilot Assist\* obsahuje speciální funkci brzdy pro pomalý provoz a stojící vozidlo. V některých případech se aktivuje parkovací brzda, aby vozidlo i nadále stálo.

#### Funkce brzdy pro pomalý provoz a stojící vozidlo

Pokud se vůz na chvíli zastaví, např. při popojíždění v pomalém provozu nebo na semaforu, v jždě se po krátkých zastávkách automaticky pokračuje do cca. 3 sekund – pokud by trvalo déle, než se vůz vpředu rozjede, systém podpory řidiče se vypojí a přejde do pohotovostního režimu s automatickým brzděním.

- Funkce se znovu aktivuje následujícím způsobem:
  - Stiskněte na volantu tlačítko .
  - Sešlápněte plynový pedál.
- > Funkce pokračuje ve sledování vozidla vpředu, pokud se začne pohybovat dopředu do cca. 6 sekund.

#### **VAROVÁNÍ**

Pokud se stisknutím tlačítka  na volantu pokračuje v nastavené rychlosti, může dojít k výraznému nárůstu rychlosti.

**VAROVÁNÍ**

Systémy podpory řidiče upozorňují na překážky, které byly detekovány radarovou jednotkou - proto se může stát, že systém nevydává varování nebo jej vydá s jistým zpožděním.

- Nikdy nečekejte na varování nebo zásah. Začněte brzdit, pokud to situace vyžaduje.

**POZNÁMKA**

Systémy podpory řidiče udrží vozidlo, aby se nerozjelo, maximálně 5 minut - potom se aktivuje funkce a tempomat se vypne.

Před další aktivací systémů podpory řidiče se musí uvolnit parkovací brzda.

**Ukončení automatického brzdění**

V některých situacích automatické brzdění skončí při dosažení klidového stavu, přičemž funkce přejde do pohotovostního režimu. To znamená, že se brzdy uvolní a vozidlo se může rozjet - proto musí řidič zasáhnout a zabrzdit vozidlo sám, aby jej udržel na místě.

To se může stát v následujících situacích:

- řidič má nohu na pedálu brzdy.
- je aktivována parkovací brzda.
- volič řazení se přesune do polohy **P**, **N** nebo **R**.

- řidič nastaví adaptivní tempomat nebo Pilot Assist do pohotovostního režimu.

**Automatická aktivace parkovací brzdy**

Parkovací brzda je aktivována, pokud funkce drží vozidlo pomocí brzdového pedálu na místě a:

- řidič otevře dveře nebo si odepne bezpečnostní pás.
- funkce udržuje vozidlo v klidovém stavu déle než cca. 5 minut.
- jsou brzdy přehřáté.
- řidič vypne motor.

**Související informace**

- Systém podpory řidiče (str. 292)
- Adaptivní tempomat\* (str. 331)
- Pilot Assist\* (str. 340)
- Funkce brzd (str. 433)

**Asistent jízdy v jízdním pruhu**

Systém Lane Keeping Aid (LKA<sup>91</sup>) pomáhá řidiči snížit nebezpečí, že se vozidlo na hlavních cestách a dálnicích náhodně dostane mimo jízdní pruh.

Systém Lane Keeping Aid zajede s vozidlem zpět do jízdního pruhu a/nebo řidiče upozorní zvukový signál nebo vibrace volantu.

Funkce Lane Keeping Aid je aktivní v intervalu rychlostí 65–200 km/h (40–125 mph) na silnicích s jasně viditelnými bočními čárami.

Na úzkých cestách se může stát, že tato funkce nebude k dispozici. V tomto případě systém přejde do pohotovostního režimu. Tato funkce je opět k dispozici, jakmile je cesta dostatečně široká.

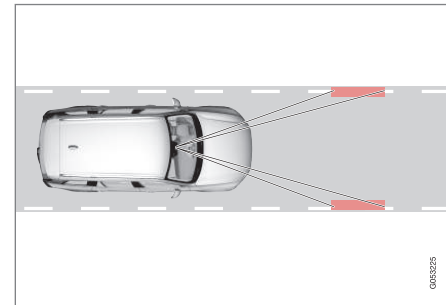

Kamera detekuje boční čáry silnice/jízdního pruhu.



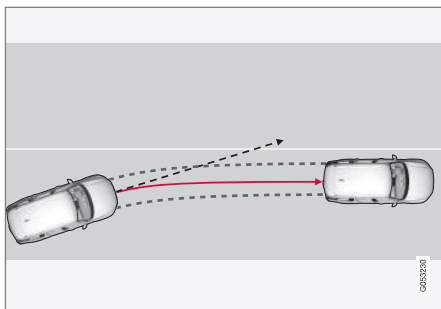

Asistent jízdnic pruhů řídí vozidlo zpět do jízdnicího pruhu.

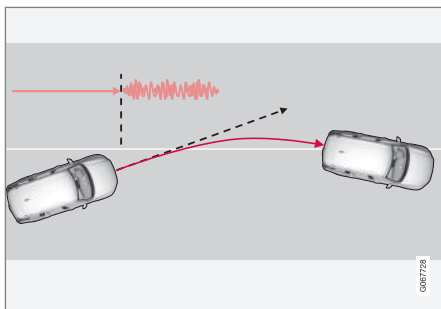

Asistent jízdnicí pruhů s vibracemi ve volantu.

V závislosti na nastavení funguje asistent jízdnicí pruhů následovně:

- Funkce **Asistent** je aktivována: Jakmile se vozidlo přiblíží čáře jízdnicího pruhu, funkce aktivně řídí vozidlo zpět do jízdnicího pruhu působením mírné síly na řízení ve volantu.
- Funkce **Varování** je aktivována: Pokud má vozidlo přejet přes jízdnicí pruh, řidiče upozorní vibrace ve volantu.

Dále lze aktivovat současně asistenci řízení i varování.

**i POZNÁMKA**

Pokud je zapnuté směrové světlo/blikač, asistent jízdnicí pruhů nedělá korekce řízení a nevydává výstrahu.

**VAROVÁNÍ**

- Funkce představuje doplněk podpory řidiče, který má usnadnit jízdu a zvýšit bezpečnost během jízdy - tato funkce nedokáže reagovat ve všech dopravních podmínkách, při jakémkoliv počasí a u jakéhokoliv stavu vozovky.
- Řidiči doporučujeme přečíst všechny kapitoly v Uživatelské příručce, které souvisejí s touto funkcí, a seznámit se se všemi okolnostmi např. s omezeními funkce a s tím, co by měl řidič vědět před tím, než začne systém používat.
- Funkce podpory řidiče nenahrazují ostražitosť a úsudek řidiče. Za bezpečnou jízdu vozidla odpovídající rychlostí s vhodnou vzdáleností k ostatním vozidlům a v souladu s platnými dopravními předpisy a pravidly nese odpovědnost vždy řidič.

### Asistent jízdních pruhů nezasáhne

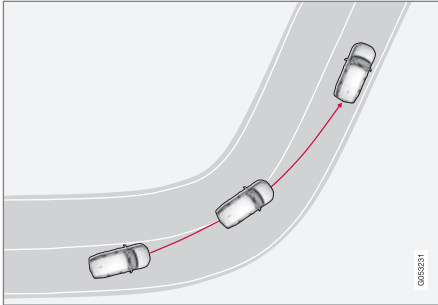

V prudkých vnitřních zatáčkách asistent jízdních pruhů nereaguje.

V některých případech asistent jízdních pruhů umožní přejet boční čáry bez zásahu do řízení a bez varování - např. při použití směrových světel nebo při povolení zkráceného průjezdu zatáčkami.

### Ruce na volantu

Aby asistence řízení s asistentem jízdy v jízdním pruhu fungovala, řidič musí mít ruce na volantu, což systém průběžně sleduje.



Pokud řidič ruce na volantu nemá, ozve se výstražný signál a zpráva pobídne řidiče, aby vozidlo aktivně řídil:

- **Lane Keeping Aid Zasáhněte do řízení**

Pokud řidič postupuje podle pokynu k zahájení řízení, funkce přejde do pohotovostního režimu a zobrazí se tato zpráva:

- **Lane Keeping Aid Připraven až do zásahu do řízení**

Potom tato funkce nebude k dispozici do doby, než řidič začne vozidlo znovu řídit.

### Související informace

- Systém podpory řidiče (str. 292)
- Aktivace/deaktivace asistenta pro udržování jízdních pruhů (str. 361)
- Omezení funkce udržování v jízdním pruhu (str. 362)
- Symboly a zprávy funkce Lane Assist (str. 363)

### Aktivace/deaktivace asistenta pro udržování jízdních pruhů

Funkce Lane Keeping Aid (LKA) (LKA<sup>92</sup>) je dodávána na přání - řidič může tuto funkci aktivovat nebo deaktivovat.



K aktivování a deaktivování této funkce použijte tlačítko v zobrazení funkcí na středovém displeji.

- ZELENÉ tlačítko - funkce je aktivována.
- ŠEDÉ tlačítko - funkce je deaktivována.

### Související informace

- Asistent jízdy v jízdním pruhu (str. 359)
- Výběr možné asistence pro udržování v jízdním pruhu (str. 362)
- Omezení funkce udržování v jízdním pruhu (str. 362)

## Výběr možné asistence pro udržování v jízdním pruhu

Řidič si může vybrat, zda má systém Lane Keeping Aid (LKA<sup>93</sup>) reagovat, pokud vozidlo opustí svůj jízdní pruh.

1. V horním zobrazení středového displeje zvolte **Nastavení** → **My Car** → **IntelliSafe**.
2. V případě **Režim Lane Keeping Aid** zvolte, jak má funkce reagovat:
  - **Asistent** - zásah do řízení bez varování řidiče.
  - **Varování** - řidiče upozorní pouze vibrováním volantu.
  - **Obojí** - řidiče upozorní vibrováním volantu a zásah do řízení.

### Související informace

- Asistent jízdy v jízdním pruhu (str. 359)

## Omezení funkce udržování v jízdním pruhu

V některých situacích může mít asistent jízdních pruhů (LKA<sup>94</sup>) problém pomáhat řidiči správně. V tomto případě doporučujeme funkci vypnout.

Příklady těchto situací:

- práce na cestách
- silnice v zimě
- cesta s nekvalitním povrchem
- velmi "sportovní" styl jízdy
- špatné počasí s omezenou viditelností
- cesty s nezřetelným nebo chybějícím bočním značením
- ostré hrany nebo čáry jiné než boční značení jízdních pruhů
- když posilovač řízení u odporu volantu závislého na rychlosti funguje s omezeným výkonem - např. když probíhá chlazení kvůli přehřátí.

Tato funkce nedokáže detekovat svodidla, koleje a podobné překážky po stranách vozovky.

### POZNÁMKA

Tato funkce využívá kamerové a radarové jednotky vozidla, které mají jistá omezení.

### Související informace

- Asistent jízdy v jízdním pruhu (str. 359)
- Síla řízení závislá na rychlosti (str. 292)
- Omezení kamerové a radarové jednotky (str. 419)

<sup>92</sup> Lane Keeping Aid



<sup>93</sup> Lane Keeping Aid

<sup>94</sup> Lane Keeping Aid





## Symbole a zprávy funkce Lane Assist

Na displeji řidiče lze zobrazit celou řadu symbolů a zpráv týkajících se systému (LKA<sup>95</sup>).  
Pár příkladů.

Symbol	Zpráva	Popis
	Sys.podp.řid. Snížená funkčnost. Doporučen servis	Systém nefunguje, jak by měl. Měl by být kontaktován servis <sup>A</sup> .
	Snímač čelního skla Zablokovaný snímač, viz Uživatelská příručka	Schopnost kamery sledovat cestu před vozidlem je omezena.

<sup>95</sup> Lane Keeping Aid



Symbol	Zpráva	Popis
	<b>Lane Keeping Aid</b> Zasáhnete do řízení	Asistence řízení s funkcí LKA nefunguje, pokud řidič nemá ruce na volantu. Postupujte podle pokynů a řiďte vozidlo.
	<b>Lane Keeping Aid</b> Připraven až do zásahu do řízení	LKA je nastaven v pohotovostním režimu, dokud řidič nezačne řídit vozidlo znovu.

<sup>A</sup> Doporučujeme autorizovaný servis Volvo.

Textová zpráva může být vymazána krátkým stisknutím tlačítka  uprostřed na klávesnici na volantu vpravo.

Pokud se zpráva zobrazuje stále, kontaktujte servis<sup>A</sup>.

### Související informace

- Asistent jízdy v jízdním pruhu (str. 359)
- Režim zobrazení pro asistenta jízdních pruhů (str. 365)
- Omezení funkce udržování v jízdním pruhu (str. 362)

## Režim zobrazení pro asistenta jízdních pruhů

Asistent jízdních pruhů (LKA<sup>96</sup>) je vizualizován podle situace symboly na displeji řidiče.

Dále uvádíme několik příkladů kontrolků a situací, kdy se zobrazují:



### K dispozici



K dispozici - čáry jízdního pruhu na symbolu jsou BÍLÉ.

Asistent jízdních pruhů sleduje jednu nebo obě čáry jízdního pruhu.

### Není k dispozici



Není k dispozici - čáry jízdního pruhu na symbolu jsou ŠEDÉ.

Asistent jízdních pruhů nedokáže detekovat jízdní pruhy, pokud je rychlost příliš nízká nebo cesta příliš úzká.

### Indikace asistence při řízení/varování



Asistence při řízení/varování - čáry jízdního pruhu v symbolu jsou BAREVNÉ.

Asistent jízdních pruhů indikuje, že systém vydává varování a/nebo se pokouší zajet s vozidlem zpět do jízdního pruhu.

### Související informace

- Asistent jízdy v jízdním pruhu (str. 359)
- Omezení funkce udržování v jízdním pruhu (str. 362)

<sup>96</sup> Lane Keeping Aid

## Asistent řízení při nebezpečí kolize

Funkce **Asistent vyhnutí se kolizi** může pomoci řidiči snížit riziko nehody, že vozidlo náhodně opustí svůj jízdní pruh a/nebo narazí do jiného vozidla nebo překážky. Tato funkce aktivně řídí vozidlo zpět do původního jízdního pruhu a/nebo zatáčí.

Funkce obsahuje následující následující dílčí funkce:

- Asistence řízení při riziku opuštění jízdního pruhu
- Asistence řízení při riziku čelní kolize
- Asistence řízení při riziku kolize do zadní části\*

Po automatické aktivaci řidiče na toto upozorní textová zpráva:

### Asistent vyhnutí se kolizi Automatický zásah

## VAROVÁNÍ

- Funkce představuje doplněk podpory řidiče, který má usnadnit jízdu a zvýšit bezpečnost během jízdy - tato funkce nedokáže reagovat ve všech dopravních podmínkách, při jakémkoliv počasí a u jakéhokoli stavu vozovky.
- Řidiči doporučujeme přečíst všechny kapitoly v Uživatelské příručce, které souvisejí s touto funkcí, a seznámit se se všemi okolnostmi např. s omezeními funkce a s tím, co by měl řidič vědět před tím, než začne systém používat.
- Funkce podpory řidiče nenahrazují ostražitost a úsudek řidiče. Za bezpečnou jízdu vozidla odpovídající rychlostí s vhodnou vzdáleností k ostatním vozidlům a v souladu s platnými dopravními předpisy a pravidly nese odpovědnost vždy řidič.

## POZNÁMKA

Rozhodnutí o tom, jak hodně vozidlo řídit, nese vždy řidič - vozidlo nikdy nesmí převzít kontrolu.

### Související informace

- Systém podpory řidiče (str. 292)
- Aktivace/deaktivace asistence řízení v případě rizika kolize (str. 367)

- Asistence řízení při riziku opuštění jízdního pruhu (str. 367)
- Asistence řízení při riziku čelní kolize (str. 368)
- Asistence řízení při riziku kolize do zadní části\* (str. 369)
- Omezení asistence řízení v případě rizika kolize (str. 370)
- Symboly a zprávy pro asistenci řízení v případě rizika kolize (str. 371)

## Aktivace/deaktivace asistence řízení v případě rizika kolize

Funkce asistence řízení je příplatková - řidič může tuto funkci aktivovat nebo deaktivovat.



K aktivování a deaktivování této funkce použijte tlačítko v zobrazení funkcí na středovém displeji.

- ZELENÉ tlačítko - funkce je aktivována.
- ŠEDÉ tlačítko - funkce je deaktivována.

Tato funkce se aktivuje automaticky při každém nastartování motoru<sup>97</sup>.

### **i** POZNÁMKA

Jakmile se funkce **Asistent vyhnout se kolizi** deaktivuje, vypnou se všechny dílčí funkce:

- Asistent řízení při riziku opuštění jízdního pruhu
- Asistent řízení při riziku kolize v protisměru
- Asistent řízení při riziku kolize do zadní části vozidla\*

Přestože lze tuto funkci deaktivovat, doporučujeme řidiči, aby byla vždy aktivována, jelikož se tím ve většině případů zvýší bezpečnost.

### Související informace

- Asistent řízení při nebezpečí kolize (str. 366)
- Omezení asistence řízení v případě rizika kolize (str. 370)

## Asistence řízení při riziku opuštění jízdního pruhu

Asistence řízení obsahuje celou řadu dílčích funkcí. Asistence řízení při riziku sjetí z vozovky může pomoci řidiči snížit riziko, že vozidlo náhodou vyjede z vozovky - tato dílčí funkce aktivně řídí vozidlo zpět na cestu.

U této funkce lze aktivovat zásah ve dvou úrovních:

- Pouze asistence řízení
- Asistence řízení s aktivací brzd

### Pouze asistence řízení

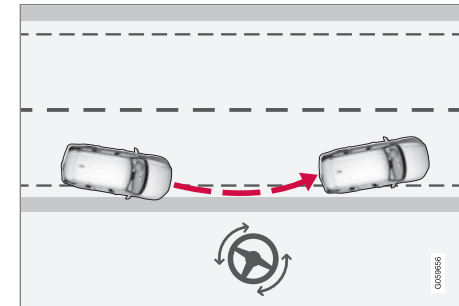

Zásah s asistentem řízení

<sup>97</sup> Na některých trzích se znovu aktivuje stejné nastavení, které bylo aktivní při vypnutí motoru.

#### ◀ Asistence řízení s aktivací brzd

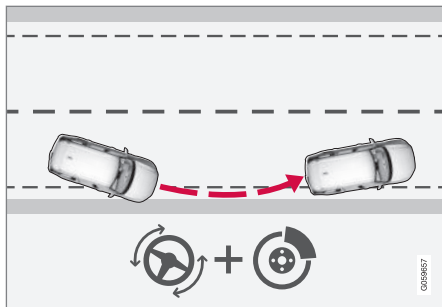

Zásah s asistentem řízení a aktivací brzd

Aktivace brzd pomáhá v situacích, kdy samotná asistence řízení nestačí. Brzdná síla se adaptuje automaticky v závislosti na okolnostech sjetí v daný okamžik.

Tato funkce je aktivní v intervalu rychlostí 65-140 km/h (40-87 mph) na silnicích s jasně viditelným značením jízdních pruhů/čarami.

Kamera detekuje kraje a barevné boční značení silnice. Pokud by vozidlo mělo opustit krajnici vozidlo, systém vozidlo řídí zpět na vozovku a pokud zásah do řízení nestačí k tomu, aby vozidlu zabránil k opuštění vozovky, aktivují se rovněž brzdy.

Funkce však **nezasahuje** s asistentem řízení ani aktivací brzd, pokud jsou aktivována směrová světla. Pokud funkce zjistí, že řidič vozidlo

aktivně řídí, funkce bude aktivována se zpožděním.

#### Související informace

- Asistent řízení při nebezpečí kolize (str. 366)
- Omezení asistence řízení v případě rizika kolize (str. 370)

#### Asistence řízení při riziku čelní kolize

Asistence řízení obsahuje celou řadu dílčích funkcí. V případě rizika čelní kolize může asistence řízení pomoci řidiči, který nedává pozor a neregistruje, že vozidlo směřuje do jízdního pruhu v protisměru.

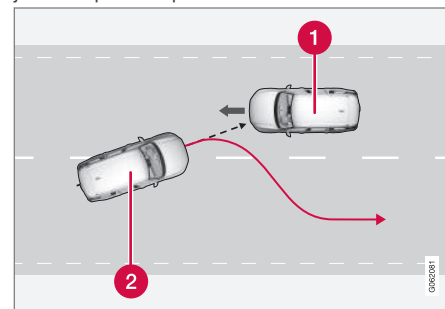

Tato funkce může pomoci navést vozidlo zpět do původního jízdního pruhu.

- 1 Okolojedoucí vozidlo
- 2 Vaše vozidlo

Současně, když se aktivuje zásah do řízení, se aktivuje rovněž kolizní varování podpory řidiče. Nebude však aktivováno pulzování brzd, které je součástí systému varování před srážkou.

Tato funkce je aktivní v intervalu rychlostí 60-140 km/h (37-87 mph) na silnicích s jasně viditelným bočním značením jízdních pruhů.

Pokud vozidlo vyjíždí z jízdního pruhu, když se současně přibližuje jiné vozidlo, tato funkce pomůže řidiči řídit vozidlo zpět do jízdního pruhu.

Tato funkce však **nezasahuje** do řízení, pokud se aktivují směrová světla. Pokud funkce zjistí, že řidič vozidlo aktivně řídí, funkce bude aktivována se zpožděním.

### Související informace

- Asistent řízení při nebezpečí kolize (str. 366)
- Varování systému podpory řidiče v případě rizika kolize (str. 354)
- Omezení asistence řízení v případě rizika kolize (str. 370)

### Asistence řízení při riziku kolize do zadní části\*

Asistence řízení obsahuje celou řadu dílčích funkcí. Asistence řízení může, pokud hrozí kolize do zadní části, pomoci nesoustředěnému řidiči, který si nevšimne, že jeho vozidlo vyjíždí z jízdního pruhu, když se k němu současně přibližuje jiné vozidlo, a to za ním nebo z mrtvého úhlu.

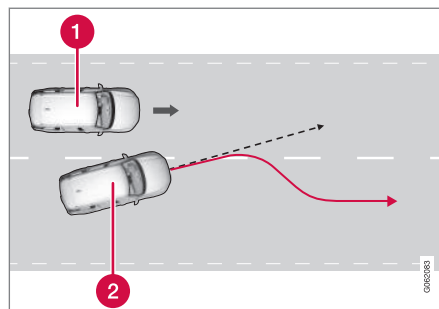

Tato funkce může pomoci řídit vozidlo zpět do původního jízdního pruhu.

- 1 Jiné vozidlo v mrtvém úhlu
- 2 Vaše vozidlo

Pokud vozidlo vyjíždí z jízdního pruhu a v mrtvém úhlu je jiné vozidlo, nebo se současně v sousedním jízdním pruhu přibližuje jiné

vozidlo, tato funkce pomáhá řidiči řídit vozidlo zpět do jeho jízdního pruhu.

Tato funkce může řidiči dokonce pomoci, pokud řidič záměrně přejíždí z jízdních pruhů, použije směrová světla, ale nevšimne si, že se blíží jiné vozidlo.

Tato funkce je aktivní v intervalu rychlostí 60-140 km/h (37-87 mph) na silnicích s jasně viditelným bočním značením jízdních pruhů.

Světla na venkovních zpětných zrcátkách blikají během zásahu do řízení bez ohledu na to, zda je funkce BLIS<sup>98</sup> aktivována.

### Související informace

- Asistent řízení při nebezpečí kolize (str. 366)
- BLIS\* (str. 373)
- Omezení asistence řízení v případě rizika kolize (str. 370)

<sup>98</sup> Blind Spot Information

## Omezení asistence řízení v případě rizika kolize

V jistých situacích funkce může mít omezenou funkčnost a může se, například v následujících případech, stát, že nezasáhne:

- u malých vozidel, např. u motocyklů
- pokud větší část vozidla se dostala do sousedního jízdního pruhu
- na cestách/v jízdních pruzích s nezřetelným nebo chybějícím značením jízdních pruhů
- mimo rozsah rychlosti 60-140 km/h (37-87 mph)
- když posilovač řízení u odporu volantu závislého na rychlosti funguje s omezeným výkonem - např. když probíhá chlazení kvůli přehřátí.

Další náročné situace:

- práce na cestách
- silnice v zimě
- úzké cesty
- cesta s nekvalitním povrchem
- velmi "sportovní" styl jízdy
- špatné počasí s omezenou viditelností

V těchto složitých situacích může mít funkce problém pomáhat řidiči správně. V tomto případě doporučujeme funkci vypnout.

<b> POZNÁMKA</b>
Tato funkce využívá kamerové a radarové jednotky vozidla, které mají jistá omezení.



### Související informace

- Asistent řízení při nebezpečí kolize (str. 366)
- Asistence řízení při riziku opuštění jízdního pruhu (str. 367)
- Asistence řízení při riziku čelní kolize (str. 368)
- Asistence řízení při riziku kolize do zadní části\* (str. 369)



## Symboly a zprávy pro asistenci řízení v případě rizika kolize

Na displeji řidiče lze zobrazit celou řadu symbolů a zpráv týkajících se asistence řízení. Pár příkladů.

Symbol	Zpráva	Popis
	Asistent vyhnutí se kolizi Automatický zásah	Je-li aktivována funkce, řidiči se zobrazí zpráva informující o aktivaci systému.
	Snímač čelního skla Zablokovaný snímač, viz Uživatelská příručka	Schopnost kamery sledovat cestu před vozidlem je omezena.

Textová zpráva může být vymazána krátkým stisknutím tlačítka  uprostřed na klávesnici na volantu vpravo.

Pokud zpráva nezmizí: Kontaktujte servis - doporučujeme autorizovaný servis Volvo.

### Související informace

- Asistent řízení při nebezpečí kolize (str. 366)
- Omezení asistence řízení v případě rizika kolize (str. 370)

## Rear Collision Warning\*<sup>99</sup>

Funkce Rear Collision Warning<sup>100</sup> (RCW) může pomoci řidiči vyhnout se nárazu vozidla zezadu.

Řidiče ve vozidlech vzadu může upozornit na bezprostředně hrozící kolizi intenzivní blikání spolu se směrovými světly.

Pokud rychlost klesne pod cca. 30 km/h (20 mph) a funkce detekuje, že vozidlu hrozí náraz zezadu, napínače mohou napnout bezpečnostní pásy na předních sedadlech. V případě kolize se aktivuje rovněž systém Whiplash Protection System.

Těsně před kolizí zezadu může tato funkce aktivovat rovněž nožní brzdu, čímž se sníží zrychlení vozidla řidiče během nárazu. Nožní brzda se však aktivuje pouze, když vozidlo stojí. Nožní brzda se uvolní okamžitě po sešlápnutí plynového pedálu.

Tato funkce se aktivuje automaticky při každém nastartování motoru.

## VAROVÁNÍ

- Funkce představuje doplněk podpory řidiče, který má usnadnit jízdu a zvýšit bezpečnost během jízdy - tato funkce nedokáže reagovat ve všech dopravních podmínkách, při jakémkoliv počasí a u jakéhokoliv stavu vozovky.
- Řidiči doporučujeme přečíst všechny kapitoly v Uživatelské příručce, které souvisejí s touto funkcí, a seznámit se se všemi okolnostmi např. s omezeními funkce a s tím, co by měl řidič vědět před tím, než začne systém používat.
- Funkce podpory řidiče nenahrazují ostražitost a úsudek řidiče. Za bezpečnou jízdu vozidla odpovídající rychlostí s vhodnou vzdáleností k ostatním vozidlům a v souladu s platnými dopravními předpisy a pravidly nese odpovědnost vždy řidič.

## Související informace

- Systém podpory řidiče (str. 292)
- Omezení funkce Rear Collision Warning\* (str. 372)
- Whiplash Protection System (str. 43)

## Omezení funkce Rear Collision Warning\*<sup>101</sup>

V některých případech může mít Rear Collision Warning (RCW) problém pomoci řidiči odvrátit nebezpečí kolize.

To může nastat, například, pokud:

- je příliš pozdě detekováno vozidlo přibližující se zezadu
- vozidlo přibližující se zezadu na poslední chvíli přejeđe do jiného jízdního pruhu
- je k elektroinstalaci vozidla připojen přívěs, nosič na kola apod. - v tomto případě se funkce automaticky deaktivuje.

## POZNÁMKA

Na některých trzích systém RCW **nevaruje** s ohledem na místní dopravní předpisy pomocí směrových světel - v tomto případě je tato část funkce deaktivována.

<sup>99</sup> Varování před kolizí vzadu.

<sup>100</sup>Tato funkce není k dispozici na všech trzích.

<sup>101</sup>Varování před kolizí vzadu.

**i POZNÁMKA**

Varování pomocí směrových světel pro Rear Collision Warning\* se deaktivuje, pokud se vzdálenost pro aktivaci varování před kolizí ve funkci City Safety nastaví na nejnižší úroveň "Později".

Funkce předepnutí bezpečnostních pásů a brzdění jsou však přesto aktivovány.

**i POZNÁMKA**

Tato funkce využívá kamerové a radarové jednotky vozidla, které mají jistá omezení.

**Související informace**

- Rear Collision Warning\* (str. 372)
- Nastavení vzdálenosti pro varování City Safety (str. 302)
- Omezení kamerové a radarové jednotky (str. 419)

**BLIS\***

Funkce BLIS<sup>102</sup> má pomoci řidiči detekovat vozidla napříč za vaším vozem a po stranách vozu. Pomáhá v intenzivním provozu na cestách s několika jízdními pruhy v jednom směru.



Umístění kontrolky BLIS

Funkce BLIS má řidiče upozornit na:

- vozidla v mrtvém úhlu
- rychle se přibližující vozidla v levém a pravém jízdním pruhu, která jsou nejbliže vozidlu.

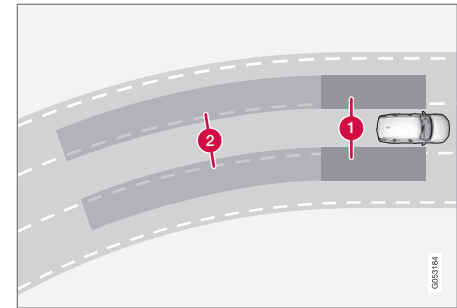

Princip funkce BLIS

- 1 Zóna v mrtvém úhlu
- 2 Zóna pro rychle se přibližující vozidlo

Systém reaguje, pokud:

- je vaše vozidlo předjížděno jinými vozidly
- se jiné vozidlo rychle přibližuje k vašemu vozidlu.

Jakmile funkce BLIS zjistí vozidlo v 1. zóně nebo rychle se přibližující vozidlo v 2. zóně, kontrolka na vnějším zpětném zrcátku na příslušné straně se rozsvítí nepřerušovaným světlem. Pokud řidič aktivuje směrová světla na stejné straně jako je varování, kontrolka přestane svítit nepřerušovaným světlem a bude blikat s intenzivním světlem.

<sup>102</sup>Blind Spot Information



- ◀ Funkce BLIS je aktivní, když vozidlo jede rychlostí nad 10 km/h (6 mph).

Pokud projíždějící vozidla jedou o více než 15 km/h (9 mph) rychleji než vozidlo řidiče, systém BLIS nereaguje.

### **i** POZNÁMKA

Kontrolka se rozsvítí na té straně vozidla, kde systém detekoval vůz. Pokud je vozidlo předjížděno z obou stran současně, rozsvítí se obě kontrolky.

### **!** VAROVÁNÍ

- Funkce představuje doplněk podpory řidiče, který má usnadnit jízdu a zvýšit bezpečnost během jízdy - tato funkce nedokáže reagovat ve všech dopravních podmínkách, při jakémkoliv počasí a u jakéhokoliv stavu vozovky.
- Řidiči doporučujeme přečíst všechny kapitoly v Uživatelské příručce, které souvisejí s touto funkcí, a seznámit se se všemi okolnostmi např. s omezeními funkce a s tím, co by měl řidič vědět před tím, než začne systém používat.
- Funkce podpory řidiče nenahrazují ostražitost a úsudek řidiče. Za bezpečnou jízdu vozidla odpovídající rychlostí s vhodnou vzdáleností k ostatním vozidlům a v souladu s platnými dopravními předpisy a pravidly nese odpovědnost vždy řidič.

### Související informace

- Systém podpory řidiče (str. 292)
- Aktivace a deaktivace systému BLIS (str. 374)
- Omezení funkce BLIS (str. 375)
- Zprávy pro BLIS (str. 376)

## Aktivace a deaktivace systému BLIS

Funkci BLIS<sup>103</sup> lze aktivovat nebo deaktivovat.



K aktivování a deaktivování této funkce použijte tlačítko v zobrazení funkcí na středovém displeji.

- ZELENÉ tlačítko - funkce je aktivována.
- ŠEDÉ tlačítko - funkce je deaktivována.

Pokud se funkce BLIS aktivuje při nastartování motoru, tuto funkci potvrdí jedno zablikání kontrolky na zpětných zrcátkách.

Pokud byla funkce BLIS při vypnutí motoru deaktivována, bude deaktivována i při další nastartování motoru a kontrolky se nerozsvítí.

### Související informace

- BLIS\* (str. 373)
- Omezení funkce BLIS (str. 375)

<sup>103</sup>Blind Spot Information

## Omezení funkce BLIS

Funkce BLIS<sup>104</sup> může mít v jistých situacích omezení.



Udržujte příslušný povrch v čistotě - vlevo i vpravo a po stranách vozidla<sup>105</sup>.

Příklady omezení:

- Nečistota, led a sníh, které zakrývají snímače, mohou omezit funkce a deaktivovat výstrahu.
- Funkce BLIS se automaticky deaktivuje, pokud se k elektroinstalaci vozidla připojí přívěs, nosič na kola apod.
- Aby funkce BLIS fungovala správně, nesmí se k tažnému zařízení instalovat nosič na kola, nosič zavazadel apod.

## VAROVÁNÍ

- Systém BLIS nefunguje v prudkých zatáčkách.
- Systém BLIS nefunguje, když vozidlo couvá.

## POZNÁMKA

Tato funkce využívá radarové jednotky vozidla, které mají jistá omezení.

## Související informace

- BLIS\* (str. 373)
- Omezení kamerové a radarové jednotky (str. 419)

<sup>104</sup>Blind Spot Information

<sup>105</sup>POZNÁMKA: Obrázek je schematický - podrobnosti se mohou lišit v závislosti na modelu vozu.

## Zprávy pro BLIS

Na displeji řidiče lze zobrazit celou řadu zpráv týkajících se systému BLIS<sup>106</sup>. Pár příkladů.

Zpráva	Popis
Snímač mrtvého úhlu Doporučen servis	System nefunguje, jak by měl. Měl by být kontaktován servis <sup>A</sup> .
Syst.mrtv.úhlu VYP Přívěs připojen	Funkce BLIS a CTA <sup>B</sup> jsou deaktivovány, jelikož k elektrické soustavě vozidla byl připojen přívěs.

<sup>A</sup> Doporučujeme autorizovaný servis Volvo.

<sup>B</sup> Cross Traffic Alert\*

Textová zpráva může být vymazána krátkým stisknutím tlačítka  uprostřed na klávesnici na volantu vpravo.

Pokud se zpráva zobrazuje stále, kontaktujte servis<sup>A</sup>.

### Související informace

- BLIS\* (str. 373)
- Cross Traffic Alert\* (str. 381)

<sup>106</sup>Blind Spot Information

## Driver Alert Control

Funkce Driver Alert Control (DAC) může pomoci upoutat pozornost řidiče, když při řízení začne ztrácet koncentraci, např. začíná být rozptýlený nebo začne usínat.

Cílem funkce DAC je detekovat pomalu klesající koncentraci řidiče. Tato funkce je primárně určena pro hlavní silnice. Funkce není určena pro městský provoz.

Tato funkce se aktivuje, když rychlost stoupne nad 65 km/h (40 mph), a zůstává aktivní, dokud je rychlost větší než 60 km/h (37 mph).

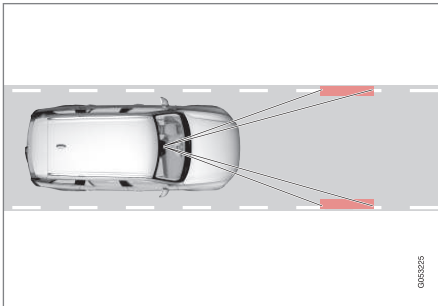

Systém DAC zjišťuje polohu vozidla v jízdním pruhu.

Kamera detekuje boční značení na vozovce a porovnává úsek na vozovce s pohyby volantu.

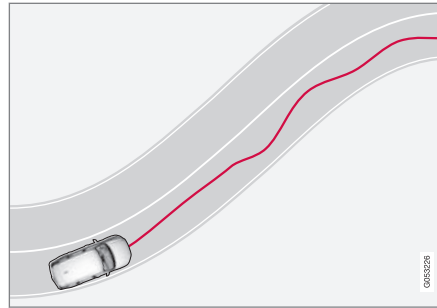

Vozidlo jede v jízdním pruhu chaoticky.



Pokud se chování během jízdy stává zřetelně nekonzistentním, řidiče upozorní na displeji řidiče tento symbol a současně se ozve zvukový signál a zobrazí se textová

zpráva **Čas na přestávku.**

Pokud do výbavy vozidla patří Sensus Navigation\* a je aktivována funkce **Navádění na odpočívadlo**, zobrazují se také návrhy míst, kde je vhodné udělat si přestávku.

Varování je po chvíli opakováno, jestliže se chování během jízdy nezlepší.

### **VAROVÁNÍ**

Funkce Driver Alert Control by se neměla používat k prodloužení doby jízdy. Místo toho by si měl řidič naplánovat pravidelné přestávky a měl by si pořádně odpočnout.

### **VAROVÁNÍ**

Alarm ze systému Driver Alert Control musí být brán velmi vážně, neboť ospalý řidič/ospalá řidička si obvykle není vědom/vědoma svého stavu.

Pokud se rozezní alarm nebo se cítíte unavení:

- Co nejdříve zastavte bezpečně vozidlo a odpočiňte si.

Studie ukázaly, že když řidič řídí unavený, nebezpečí je stejné, jako kdyby řídil pod vlivem alkoholu nebo jiných stimulantů.



## **VAROVÁNÍ**

- Funkce představuje doplněk podpory řidiče, který má usnadnit jízdu a zvýšit bezpečnost během jízdy - tato funkce nedokáže reagovat ve všech dopravních podmínkách, při jakémkoliv počasí a u jakéhokoliv stavu vozovky.
- Řidiči doporučujeme přečíst všechny kapitoly v Uživatelské příručce, které souvisejí s touto funkcí, a seznámit se se všemi okolnostmi např. s omezeními funkce a s tím, co by měl řidič vědět před tím, než začne systém používat.
- Funkce podpory řidiče nenahrazují ostražitost a úsudek řidiče. Za bezpečnou jízdu vozidla odpovídající rychlostí s vhodnou vzdáleností k ostatním vozidlům a v souladu s platnými dopravními předpisy a pravidly nese odpovědnost vždy řidič.

### **Související informace**

- Systém podpory řidiče (str. 292)
- Aktivace a deaktivace systému Driver Alert Control (str. 378)
- Výběr navádění na odpočívadlo v případě varování s funkcí Driver Alert Control (str. 378)
- Omezení funkce Driver Alert Control (str. 379)

### **Aktivace a deaktivace systému Driver Alert Control**

Funkci Driver Alert Control (DAC) lze aktivovat nebo deaktivovat.

1. Klepněte na **Nastavení** v horním zobrazení středového displeje.
2. Zvolte **My Car → IntelliSafe → Driver Alert**.
3. Vyberte nebo zrušte výběr položky **Varování v případě nepozornosti**, čímž aktivujete resp. deaktivujete funkci.

### **Související informace**

- Driver Alert Control (str. 377)
- Omezení funkce Driver Alert Control (str. 379)

### **Výběr navádění na odpočívadlo v případě varování s funkcí Driver Alert Control**

Ve vozidlech se systémem Sensus Navigation\* řidič může aktivovat průvodce, který automaticky navrhne vhodné místo k odpočinku, jakmile systém Driver Alert Control (DAC) vydá varování.

Je možné nastavit, zda se funkce **Navádění na odpočívadlo** má aktivovat nebo deaktivovat.

1. Klepněte na **Nastavení** v horním zobrazení středového displeje.
2. Zvolte **My Car → IntelliSafe → Driver Alert**.
3. Vyberte nebo zrušte výběr položky **Navádění na odpočívadlo**, čímž aktivujete resp. deaktivujete funkci.

### **Související informace**

- Driver Alert Control (str. 377)
- Omezení funkce Driver Alert Control (str. 379)



## Omezení funkce Driver Alert Control

Funkce Driver Alert Control (DAC) může mít v jistých situacích omezení.

V některých případech může systém vydat varování, ačkoli schopnost řízení není omezena, například:

- ve velmi silném bočním větru
- na vozovce s vyjetými koleje.

### **VAROVÁNÍ**

V některých případech se chování řidiče nezmění, i když je unavený - například, když používá funkci Pilot Assist\*. V tomto případě systém DAC nevydá varování.

Proto je nezbytné vždy zastavit a odpočinit si při sebemenším pocitu únavy, a to bez ohledu na to, zda funkce vydala varování.

### **POZNÁMKA**

Tato funkce využívá kamerové a radarové jednotky vozidla, které mají jistá omezení.

## Související informace

- Driver Alert Control (str. 377)
- Omezení kamerové a radarové jednotky (str. 419)

## Funkce upozornění na odstup\*<sup>107</sup>

Funkce Upozornění na odstup může pomoci řidiči zaregistrovat, když je časový interval k vozidlu vpředu příliš krátký. Aby bylo možné zobrazit upozornění na odstup, vozidlo musí být vybaveno head-up displejem\*.

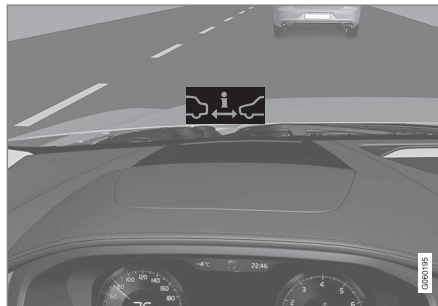

Kontrolka Upozornění na odstup na čelním skle s head-up displejem.

Ve vozidlech s head-up displejem je symbol na čelním skle zobrazen po celou dobu, kdy je časový interval k vozidlu vpředu kratší než předem nastavená hodnota. To však předpokládá, že funkce **Zobrazit podporu řidiče** se aktivuje pomocí nastavení v systému nabídky vozidla.

Funkce upozornění na odstup je aktivní při rychlostech nad 30 km/h (20 mph) a reaguje

pouze na vozidlo vpředu, které jede ve stejném směru. Pro blížící se, pomalu jedoucí nebo stojící vozidla není poskytována žádná informace o vzdálenosti.

### **POZNÁMKA**

V případě prudkého slunečního svitu, odrazů, extrémních kontrastů světla, použití slunečních brýlí a v případě, kdy se řidič nedívá přímo před sebe, se může stát, že vizuální výstražný signál na čelním skle nebude dobře vidět.

### **POZNÁMKA**

Je-li aktivní adaptivní tempomat\* nebo Pilot Assist\*, funkce upozornění na odstup se vypne.

### **VAROVÁNÍ**

Systém sledování vzdálenosti reaguje pouze v případě, že časový interval k vozu před vámi je menší než nastavená hodnota - rychlost vozidla nemá na to vliv.

<sup>107</sup>Distance Alert



## **VAROVÁNÍ**

- Funkce představuje doplněk podpory řidiče, který má usnadnit jízdu a zvýšit bezpečnost během jízdy - tato funkce nedokáže reagovat ve všech dopravních podmínkách, při jakémkoliv počasí a u jakéhokoliv stavu vozovky.
- Řidiči doporučujeme přečíst všechny kapitoly v Uživatelské příručce, které souvisejí s touto funkcí, a seznámit se se všemi okolnostmi např. s omezeními funkce a s tím, co by měl řidič vědět před tím, než začne systém používat.
- Funkce podpory řidiče nenahrazují ostražitost a úsudek řidiče. Za bezpečnou jízdu vozidla odpovídající rychlostí s vhodnou vzdáleností k ostatním vozidlům a v souladu s platnými dopravními předpisy a pravidly nese odpovědnost vždy řidič.

### **Související informace**

- Aktivace/deaktivace upozornění na odstup (str. 380)
- Omezení funkce Upozornění na odstup (str. 381)
- Nastavení časového intervalu k vozidlu vpředu (str. 357)
- Varování systému podpory řidiče v případě rizika kolize (str. 354)

- Head-up displej\* (str. 138)

### **Aktivace/deaktivace upozornění na odstup<sup>108</sup>**

Funkci upozornění na odstup lze deaktivovat. Funkce je k dispozici pouze ve vozidlech, která mohou zobrazit informace na čelním skle pomocí tzv. head-up displeje\*.



K aktivování a deaktivování této funkce použijte tlačítko v zobrazení funkcí na středovém displeji.

- ZELENÉ tlačítko - funkce je aktivována.
- ŠEDÉ tlačítko - funkce je deaktivována.

Upozornění na odstup se aktivuje automaticky při každém nastartování motoru.

### **Související informace**

- Funkce upozornění na odstup\* (str. 379)
- Omezení funkce Upozornění na odstup (str. 381)

## Omezení funkce Upozornění na odstup<sup>109</sup>

Funkce upozornění na odstup může mít v jistých situacích omezení. Funkce je k dispozici pouze ve vozidlech, která mohou zobrazit informace na čelním skle pomocí tzv. head-up displeje\*.

### **VAROVÁNÍ**

- Rozměr vozidla může mít vliv na schopnost detekovat např. motocykly, což by mohlo znamenat, že se výstražná kontrolka rozsvítí v kratším než nastaveném časovém intervalu nebo že systém dočasně nevydává varování.
- Extrémně vysoké rychlosti mohou v důsledku omezení dosahu radarové jednotky také způsobit rozsvícení kontrolky při kratším časovém intervalu, než je nastavená vzdálenost.

### **POZNÁMKA**

Tato funkce využívá kamerové a radarové jednotky vozidla, které mají jistá omezení.

## Související informace

- Funkce upozornění na odstup\* (str. 379)
- Omezení kamerové a radarové jednotky (str. 419)
- Head-up displej\* (str. 138)

## Cross Traffic Alert\*<sup>110</sup>

Cross Traffic Alert (CTA) představuje doplněk podpory řidiče k systému BLIS<sup>111</sup>. Má pomoci řidiči zjistit křižující dopravu za couvajícím vozidlem.

Díčí funkce **automatická aktivace brzd** může řidiči pomoci zastavit vozidlo v případě rizika kolize s nesledovaným vozidlem.

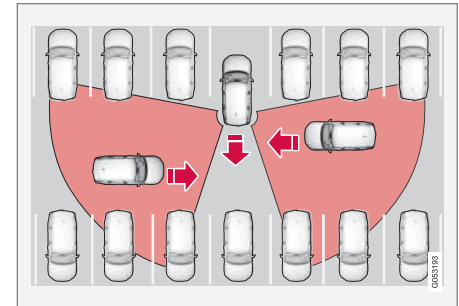

Příklady situací, kdy funkce CTA může pomoci řidiči zjistit překážky během couvání.

Funkce CTA má především detekovat vozidla. Za příznivých podmínek dokáže detekovat i menší předměty jako jsou cyklisté a chodci.

<sup>108</sup>Distance Alert

<sup>109</sup>Distance Alert

<sup>110</sup> Upozornění na křižující dopravu, když vozidlo couvá.

<sup>111</sup> Blind Spot Information

- ◀ Tato funkce je aktivní pouze, když se vozidlo rozjíždí dozadu resp. když je zařazen zpětný chod.

Pokud funkce CTA detekuje objekt přibližující se z boku, k upozornění použije:

- zvukový signál - zvuk se ozývá podle směru, ve kterém se objekt přibližuje, z levého nebo pravého reproduktoru.
- rozsvícení ikony na grafice **Systém parkovacího asistenta** na obrazovce.
- ikonu v horním zobrazení kamery parkovací asistence.



Rozsvícená ikona funkce Cross Traffic Alert na grafice **Systém parkovacího asistenta** na obrazovce.

Pokud řidič nerespektuje varování ze systému CTA a kolize je nevyhnutelná, funkce **automatické aktivace brzd** zastaví vozidlo a poté se

na displeji řidiče zobrazí textová zpráva s vysvětlením, proč bylo vozidlo zabrzděno.

### **VAROVÁNÍ**

- Funkce představuje doplněk podpory řidiče, který má usnadnit jízdu a zvýšit bezpečnost během jízdy - tato funkce nedokáže reagovat ve všech dopravních podmínkách, při jakémkoliv počasí a u jakéhokoliv stavu vozovky.
- Řidiči doporučujeme přečíst všechny kapitoly v Uživatelské příručce, které souvisejí s touto funkcí, a seznámit se se všemi okolnostmi např. s omezeními funkce a s tím, co by měl řidič vědět před tím, než začne systém používat.
- Funkce podpory řidiče nenahrazují ostražitost a úsudek řidiče. Za bezpečnou jízdu vozidla odpovídající rychlostí s vhodnou vzdáleností k ostatním vozidlům a v souladu s platnými dopravními předpisy a pravidly nese odpovědnost vždy řidič.

### **Související informace**

- Systém podpory řidiče (str. 292)
- Aktivace a deaktivace systému Cross Traffic Alert\* (str. 383)
- Omezení funkce Cross Traffic Alert\* (str. 383)

- Zprávy pro Cross Traffic Alert\* (str. 385)
- BLIS\* (str. 373)
- Parkovací asistent\* (str. 386)

## Aktivace a deaktivace systému Cross Traffic Alert\*<sup>112</sup>

Řidič může funkci Cross Traffic Alert (CTA) vypnout.



K aktivování a deaktivování této funkce použijte tlačítko v zobrazení funkcí na středovém displeji.

- ZELENÉ tlačítko - funkce je aktivována.
- ŠEDÉ tlačítko - funkce je deaktivována.

Tato funkce se aktivuje automaticky při každém nastartování motoru.

### Související informace

- Cross Traffic Alert\* (str. 381)
- Omezení funkce Cross Traffic Alert\* (str. 383)
- Zprávy pro Cross Traffic Alert\* (str. 385)

## Omezení funkce Cross Traffic Alert\*<sup>113</sup>

Funkce Cross Traffic Alert (CTA) s **automatickou aktivací brzd** může mít v jistých situacích omezení. Zásah do brzd je aktivní při rychlostech pod 15 km/h.

### VAROVÁNÍ

Díčí funkce **automatické brzdy** dokáže detekovat a brzdít pouze v případě, že se jedná o pohybující se vozidla - **nedokáže** detekovat např. stojící překážky, cyklistu nebo chodce.

Funkce CTA má jistá omezení - snímače funkce CTA, například, "nevidí" přes ostatní zaparkovaná vozidla nebo překážky.

Zde uvádíme pár příkladů, kdy "zorné pole" systému CTA může být zpočátku omezeno a proto přibližující se vozy dokáže detekovat, až když jsou velmi blízko:

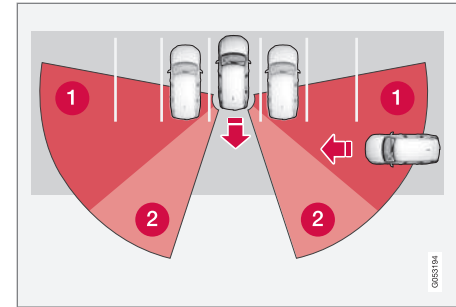

Vozidlo parkuje hluboko na parkovacím místě.

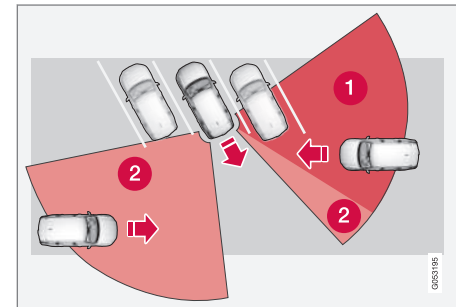

Je-li parkovací místo šikmé, systém CTA může být na jedné straně zcela "slepý".

- 1 Mrtvý sektor pro systém CTA.
- 2 Sektor, do kterého CTA "vidí"/detekuje.

<sup>112</sup> Upozornění na křižující dopravu, když vozidlo couvá.

<sup>113</sup> Upozornění na křižující dopravu, když vozidlo couvá.

- ◀ Pokud však vaše vozidlo pomalu couvá, mění se úhel vzhledem k vozidlu/objektu, přičemž mrtvý sektor se rychle zmenšuje.

### Příklady dalších omezení

- Dílčí funkce **automatické aktivace brzd** pouze detekuje pohybující se vozidla a proto **nedokáže** "vidět" a brzdit např. v případě stojících překážek, cyklisty nebo chodce.
- Nečistota, led a sníh, které zakrývají snímače, mohou omezit funkce a deaktivovat výstrahu.
- Funkce CTA se automaticky deaktivuje, pokud se k elektroinstalaci vozidla připojí přívěs, nosič na kola apod.
- Aby funkce CTA fungovala správně, nesmí se k tažnému zařízení instalovat nosič na kola, nosič zavazadel apod.

### POZNÁMKA

Tato funkce využívá radarové jednotky vozidla, které mají jistá omezení.

### Související informace

- Cross Traffic Alert\* (str. 381)
- Omezení kamerové a radarové jednotky (str. 419)

## Zprávy pro Cross Traffic Alert\*114

Na displeji řidiče lze zobrazit celou řadu zpráv týkajících se systému Cross Traffic Alert (CTA). Pár příkladů.

Zpráva	Popis
Snímač mrtvého úhlu Doporučen servis	System nefunguje, jak by měl. Měl by být kontaktován servis <sup>A</sup> .
Syst.mrtv.úhlu VYP Přívěš připojen	Funkce BLIS <sup>B</sup> a CTA jsou deaktivovány, jelikož k elektrické soustavě vozidla byl připojen přívěš.

<sup>A</sup> Doporučujeme autorizovaný servis Volvo.

<sup>B</sup> Blind Spot Information System

Textová zpráva může být vymazána krátkým stisknutím tlačítka  uprostřed na klávesnici na volantu vpravo.

Pokud se zpráva zobrazuje stále, kontaktujte servis<sup>A</sup>.

### Související informace

- Cross Traffic Alert\* (str. 381)
- BLIS\* (str. 373)
- Omezení funkce Cross Traffic Alert\* (str. 383)

<sup>114</sup> Upozornění na křižující dopravu, když vozidlo couvá.

## Parkovací asistent\*

Funkce parkovací asistence (PAS<sup>115</sup>) pomáhá řidiči při manévrování v úzkých prostorech. Indikuje vzdálenost k překážce zvukovým signálem a grafikou na středovém displeji.



Zobrazení obrazovky ukazující zóny překážky a sektory snímačů.

Středový displej zobrazuje situaci v souvislosti s vozem a detekovanými překážkami.

Zvýrazněný sektor označuje umístění překážky. Čím je symbol vozu blíže zvýrazněnému políčku sektoru vpředu/vzadu, tím je kratší vzdálenost mezi vozem a detekovanou překážkou.

Boční sektory mění barvu se zkracující se vzdáleností mezi vozidlem a předmětem.

Čím je vzdálenost k překážce menší, tím rychleji signál zní. Jiný zvuk audiosystému je automaticky ztišen.

Zvukový signál upozorňující na překážky vpředu a po stranách je aktivní, když se vozidlo pohybuje, a vypne se, pokud vozidlo stojí déle než cca. 2 sekundy. Zvukový signál pro překážky vzadu zní také, když vozidlo stojí.

Při vzdálenosti do cca. 30 cm (1 stopa) od překážky vzadu nebo před vozidlem je tón konstantní a současně se zaplní pole aktivního snímače k symbolu vozidla.

Při vzdálenosti do cca. 25 cm (0,8 stop) od překážky do stran tón pulzuje intenzivně a políčko aktivního sektoru změní barvu z ORANŽOVÉ na ČERVENOU.

Hlasitost signálu parkovací asistence lze upravit, když signál zní, pomocí tlačítka [➤II] na středové konzole. Nastavení lze rovněž provést v poloze **Nastavení** nabídky hlavního zobrazení.

### POZNÁMKA

S výjimkou sektoru nejbližší symbolu vozidla jsou zvuková varování vydávána pouze v případě objektů, které se nacházejí přímo v dráze vozidla.

## VAROVÁNÍ

- Funkce představuje doplněk podpory řidiče, který má usnadnit jízdu a zvýšit bezpečnost během jízdy - tato funkce nedokáže reagovat ve všech dopravních podmínkách, při jakémkoliv počasí a u jakéhokoliv stavu vozovky.
- Řidiči doporučujeme přečíst všechny kapitoly v Uživatelské příručce, které souvisejí s touto funkcí, a seznámit se se všemi okolnostmi např. s omezeními funkce a s tím, co by měl řidič vědět před tím, než začne systém používat.
- Funkce podpory řidiče nenahrazují ostražitost a úsudek řidiče. Za bezpečnou jízdu vozidla odpovídající rychlostí s vhodnou vzdáleností k ostatním vozidlům a v souladu s platnými dopravními předpisy a pravidly nese odpovědnost vždy řidič.

## Související informace

- Systém podpory řidiče (str. 292)
- Aktivní parkovací asistence vpředu, vzadu a po stranách\* (str. 387)
- Aktivace/deaktivace systému parkovací asistence\* (str. 388)

<sup>115</sup> Park Assist System



- Symboly a zprávy pro parkovací asistenci (str. 391)
- Omezení parkovacího asistenta (str. 389)

### Aktivní parkovací asistence vpředu, vzadu a po stranách\*

Aktivní parkovací asistence (PAS<sup>116</sup>) se chová různě podle toho, na jaké straně se vozidlo přibližuje k překážce.

#### Vpředu

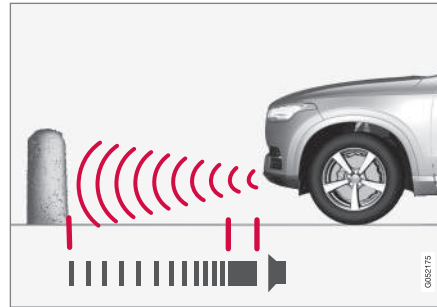

Výstražný signál vydává konstantní tón při méně než cca. 30 cm (1 stopa) k překážce.

Přední detektory systému parkovací asistence se aktivují automaticky po nastartování vozidla. Jsou aktivní při rychlostech pod 10 km/h (6 mph).

Rozsah měření je cca. 80 cm (2,5 stop) před vozidlem.

#### **i** POZNÁMKA

Parkovací asistence se vypne, pokud se aktivuje parkovací brzda nebo pokud se ve voze s automatickou převodovkou zvolí režim **P**.

#### **!** DŮLEŽITÉ

Pokud jsou namontována pomocná světla: Nezapomeňte, že nesmí blokovat čidla - pomocná světla mohou být vnímána jako překážka.

#### Couvání

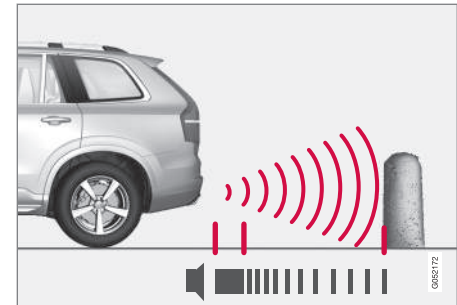

Výstražný signál vydává konstantní tón při méně než cca. 30 cm (1 stopa) k překážce.

- ◀ Snímače couvání se aktivují, pokud se vozidlo rozjede dozadu bez zařazeného převodového stupně nebo pokud se zařadí zpětný chod.

Rozsah měření je cca. 1,5 m (5 stop) za vozidlem.

Při couvání s přívěsem připojeným k elektrickému systému vozidla se asistence při parkování dozadu automaticky deaktivuje.

### **i** POZNÁMKA

Pokud couváte např. s přívěsem nebo nosičem jízdních kol na tažné tyči a nepoužíváte originální kabeláž pro přívěs Volvo, možná budete muset parkovací asistenci manuálně vypnout, aby senzory na přívěs nebo nosič nereagovaly.

### Po stranách

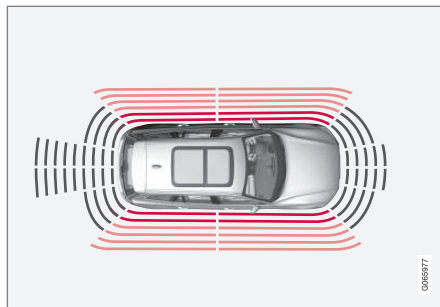

Výstražný signál pulzuje intenzivně při méně než cca. 25 cm (0,8 ft) k překážce.

Boční snímače parkovací asistence se aktivují automaticky při nastartování motoru. Jsou aktivní při rychlostech pod 10 km/h (6 mph).

Měřit se začíná cca. 25 cm (0,8 stop) po stranách.

Detekční dosah bočních snímačů se však výrazně zvětší, pokud stoupne úhel natočení předních kol a při natočení volantu je detekována překážka, která se nachází do cca. 90 cm (3 stop) napříč za vozidlem nebo před vozidlem.

### Související informace

- Parkovací asistent\* (str. 386)
- Pole snímačů u systému parkovací asistence (str. 397)

### Aktivace/deaktivace systému parkovací asistence\*

Funkci parkovacího asistenta (PAS<sup>17</sup>) lze aktivovat/deaktivovat.

Detektory předního a bočního parkovacího asistenta jsou aktivovány automaticky při nastartování motoru. Zadní detektory se aktivují, pokud se vozidlo rozjede dozadu nebo pokud se zařadí zpětný chod.

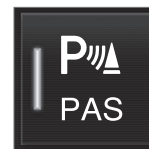

K aktivování a deaktivování této funkce použijte tlačítko v zobrazení funkcí na středovém displeji.

- ZELENÉ tlačítko - funkce je aktivována.
- ŠEDÉ tlačítko - funkce je deaktivována.

Ve vozidlech vybavených kamerou aktivní parkovací asistence\* lze ze zobrazení příslušné kamery také aktivovat a deaktivovat aktivní parkovací asistenci.

### Související informace

- Parkovací asistent\* (str. 386)
- Omezení parkovacího asistenta (str. 389)

## Omezení parkovacího asistenta

Systém parkovací asistence (PAS<sup>118</sup>) nedokáže detekovat vše za jakékoliv situace a může mít tedy v některých případech omezenou funkčnost.

Řidič by si měl být vědom následujících omezení systému parkovacího asistenta:

### VAROVÁNÍ

- Parkovací snímače mají mrtvé úhly, ve kterých nedokáží překážky detekovat.
- Dávejte pozor na osoby a zvířata v blízkosti vozidla.
- Nezapomeňte, že přední část vozidla může při parkování vybočit směrem k vozidlům v protisměru.

### VAROVÁNÍ



Pokud se zobrazí tento symbol a je zapojen přívěs, stojan na jízdní kola nebo podobné zařízení, které je elektricky připojeno k vozidlu, věnujte couvání zvýšenou pozornost.

Tento symbol znamená, že snímače parkovacího asistenta vzadu jsou **vypnuté**, a upozorňuje na možnost překážek.

### DŮLEŽITÉ

Senzory nedokáží rozeznat v jistých okamžicích předměty jako např. řetězy, tenké lesklé tyče a nízké bariéry, které jsou ve "stínu signálu" - v tomto případě se pulzující tón nečekaně vypne a nepřejde v nepřerušovaný tón, který očekáváte.

Senzory nedokáží detekovat vysoké předměty např. vyčnívající nakládací rampy.

- V tomto případě věnujte zvýšenou pozornost manévrování a přejezdu s vozem - jeďte velmi pomalu nebo zastavte. Může hrozit značné nebezpečí poškození vozidla a ostatních předmětů, protože informace ze senzorů nejsou v těchto situacích vždy spolehlivé.



**! DŮLEŽITÉ**

Za jistých podmínek může parkovací asistent vydávat chybné varovné signály. Důvodem jsou vnější zdroje zvuku, které vysílají stejné ultrazvukové frekvence, se kterými tento systém pracuje.

Patří zde, například, klaksony, vlhké pneumatiky na asfaltu, pneumatické brzdy nebo výfukové plyny z motocyklů.

**i POZNÁMKA**

Jelikož je elektroinstalace vozidla nakonfigurována s tažným zařízením, zohledňuje se při měření vzdálenosti k předmětu za vozidlem výčnělek pro tažné zařízení.

**Související informace**

- Parkovací asistent\* (str. 386)

## Symbole a zprávy pro parkovací asistenci

Symbole a zprávy pro systém parkovací asistence (PAS<sup>119</sup>) se mohou zobrazovat na dis-

pleji řidiče a/nebo na středovém displeji. Pár příkladů.

Symbol	Zpráva	Popis
		Snímače parkovacího asistenta pro couvání jsou <b>deaktivovány</b> , takže pro překážky/předměty nejsou vydávána zvuková varování.
	<b>Syst.park.asistenta</b> <b>Snímače zablok., musí se vyčistit</b>	Minimálně jeden ze snímačů funkce je zablokován - co nejdříve zkontrolujte a opravte.
	<b>Syst.park.asistenta</b> <b>Není k dispozici, doporučen servis</b>	Systém nefunguje, jak by měl. Měl by být kontaktován servis <sup>A</sup> .

<sup>A</sup> Doporučujeme autorizovaný servis Volvo.

Textová zpráva může být vymazána krátkým stisknutím tlačítka  uprostřed na klávesnici na volantu vpravo.

Pokud se zpráva zobrazuje stále, kontaktujte servis<sup>A</sup>.

### Související informace

- Parkovací asistent\* (str. 386)
- Omezení parkovacího asistenta (str. 389)

<sup>119</sup> Park Assist System

## Parkovací kamera\*

Kamera parkovací asistence (PAC<sup>120</sup>) může pomoci řidiči při manévrování v úzkých prostorech. Indikuje vzdálenost k překážkám obrázkem z kamery a grafikou na středovém displeji.

Kamera parkovací asistence představuje podpůrnou funkci, která se aktivuje automaticky při zařazení zpětného chodu nebo manuálně na středovém displeji.



Příklad zobrazení kamery.

- 1 **Přiblížit**<sup>121</sup> - přiblížení/oddálení
- 2 **Pohled 360°\*** - aktivuje/deaktivuje všechny kamery
- 3 **PAS**<sup>122</sup>- aktivace / deaktivace snímače parkovací asistence

- 4 **Čáry** - aktivuje/deaktivuje linie parkovací asistence
- 5 **Tažn.zař.\*** - aktivuje/deaktivuje naváděcí linie pro tažné zařízení<sup>\*123</sup>
- 6 **CTA\*** - aktivuje/deaktivuje systém Cross Traffic Alert

Překážky a předměty mohou být vozidlu blíže, než se zdají na obrazovce.

### **VAROVÁNÍ**

- Parkovací snímače mají mrtvé úhly, ve kterých nedokáží překážky detekovat.
- Dávejte pozor na osoby a zvířata v blízkosti vozidla.
- Nezapomeňte, že přední část vozidla může při parkování vybočit směrem k vozidlům v protisměru.

<sup>120</sup>Park Assist Camera

<sup>121</sup> Naváděcí linie se při přiblížení vypnou.

<sup>122</sup>Park Assist System

<sup>123</sup>Není k dispozici pro všechny modely a trhy.

**VAROVÁNÍ**

- Funkce představuje doplněk podpory řidiče, který má usnadnit jízdu a zvýšit bezpečnost během jízdy - tato funkce nedokáže reagovat ve všech dopravních podmínkách, při jakémkoliv počasí a u jakéhokoliv stavu vozovky.
- Řidiči doporučujeme přečíst všechny kapitoly v Uživatelské příručce, které souvisejí s touto funkcí, a seznámit se se všemi okolnostmi např. s omezeními funkce a s tím, co by měl řidič vědět před tím, než začne systém používat.
- Funkce podpory řidiče nenahrazují ostražitost a úsudek řidiče. Za bezpečnou jízdu vozidla odpovídající rychlostí s vhodnou vzdáleností k ostatním vozidlům a v souladu s platnými dopravními předpisy a pravidly nese odpovědnost vždy řidič.

**Související informace**

- Systém podpory řidiče (str. 292)
- Umístění kamery parkovacího asistenta a sledované oblasti\* (str. 393)
- Čáry parkovací asistence pro kameru parkovací asistence\* (str. 395)
- Pole snímačů u systému parkovací asistence (str. 397)

- Aktivace kamery parkovacího asistenta (str. 399)
- Symboly a zprávy pro kameru parkovacího asistenta (str. 400)
- Omezení kamerové a radarové jednotky (str. 419)
- Parkovací asistent\* (str. 386)
- Cross Traffic Alert\* (str. 381)

**Umístění kamery parkovacího asistenta a sledované oblasti\***

Kamery parkovacího asistenta (PAC<sup>124</sup>) zobrazí kombinovaný pohled 360° a samostatné pohledy z každé ze čtyř kamer: ze zadní, přední, levé a pravé kamery.



## ◀ Výhled 360°\*

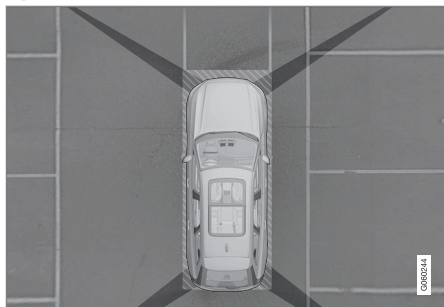

"Zorné pole" parkovacích kamer s přibližným pokrytím.

Funkce **Pohled 360°** aktivuje všechny parkovací kamery, přitom na středovém displeji se současně ukazují čtyři strany vozidla. Díky tomu může řidič při popojíždění nízkou rychlostí pozorovat okolí vozidla.

Z výhledu 360° lze zobrazení každé kamery aktivovat samostatně:

- Klepněte na obrazovce do "zorného pole" příslušné kamery, například, klepněte na povrch před nebo nad přední kameru.



Symbol kamery na symbolu vozidla na středovém displeji indikuje, která z kamer je aktivní.

Je-li vozidlo vybaveno systémem **Systém parkovacího asistenta\***, vzdálenost k detekovaným překážkám zobrazují barevná pole v různých barvách.

Kamery lze aktivovat automaticky nebo manuálně.

## Couvání

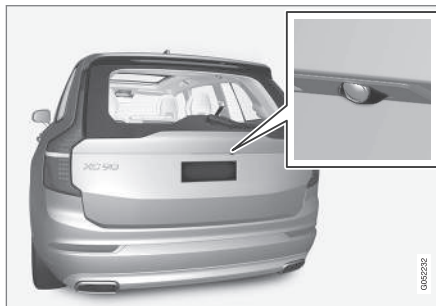

Couvací kamera se nachází nad registrační značkou.

Couvací kamera zobrazuje široký prostor za vozidlem. U některých modelů je v některých případech vidět také část nárazníku a tažné zařízení.

Na středovém displeji mohou objekty vypadat oproti skutečnosti mírně nakloněné - to je naprosto v pořádku.

## Vpředu

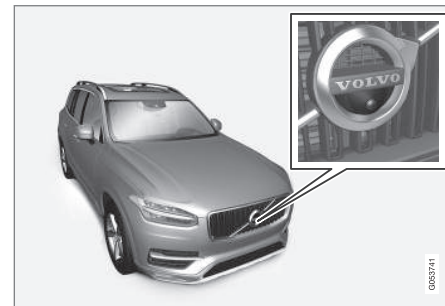

Přední parkovací kamera se nachází v mřížce chladiče.

Přední kamera může pomoci při výjezdu po cestě s omezeným výhledem do stran, například, při vyjíždění z garáže. Je aktivní při rychlostech do 25 km/h (16 mph) - poté se přední kamera vypne.

Pokud vozidlo nedosáhne rychlosti 50 km/h (30 mph), ale rychlost klesne pod 22 km/h (14 mph) do 1 minuty po zhasnutí přední kamery, kamera se znovu aktivuje.

124Park Assist Camera



## Boky



Boční kamery se nacházejí ve zpětných zrcátkách na dveřích.

Boční kamery mohou zobrazit, co se nachází podél boku vozidla.

## Související informace

- Parkovací kamera\* (str. 392)
- Aktivace kamery parkovacího asistenta (str. 399)
- Omezení kamerové a radarové jednotky (str. 419)

## Čáry parkovací asistence pro kameru parkovací asistence\*

Kamery parkovací asistence (PAC<sup>125</sup>) označují polohu vozidla vzhledem k okolí pomocí naváděcích linií zobrazovaných na obrazovce.



Příklad linií parkovací asistence

Naváděcí linie zobrazují plánovanou trasu pro větší rozměry vozidla v případě volantu natočeného do daného úhlu - tím se může usnad-

nit rovnoběžné parkování, couvání v úzkých místech a připojování přívěsu.

Linie na obrazovce jsou promítány, jako by byly na zemi za vozem, a jsou přímo závislé na pohybu volantu a ukazují řidiči trasu vozu i při zatáčení.

Naváděcí linie parkovacího asistenta zahrnují vyčnívající díly, např. tažnou tyč, zrcátka na dveřích a rohy vozidla.

### **i** POZNÁMKA

- Při couvání s přívěsem, který není elektricky připojen k vozu, budou čáry parkovacího asistenta na displeji odpovídat trase **vozu**, nikoliv přívěsu.
- Na obrazovce se nezobrazí čáry parkovacího asistenta, pokud je k vozidlu elektricky připojen systém přívěsu.
- Při přiblížení se parkovací čáry nezobrazují.

<sup>125</sup>Park Assist Camera



## ! DŮLEŽITÉ

- Nezapomeňte, že pokud je zvoleno zobrazení zadní kamery, na monitoru se zobrazuje pouze prostor za vozidlem. Když během popojíždění couváte, nezapomeňte na prostor po stranách a před vozidlem.
- Totéž platí opačně - všimněte si, co se stane se zadní částí vozidla, pokud vyberete zobrazení přední kamery.
- Upozorňujeme, že čáry parkovacího asistenta zobrazují **nejkratší** cestu. Proto věnujte zvýšenou pozornost bokům vozidla tak, aby boky vozidla nenajely/nenarazily při otáčení volantu během jízdy dopředu a aby přední část nenajela/nenarazila při otáčení volantu během couvání.

## Linie parkovací asistence ve výhledu 360°\*

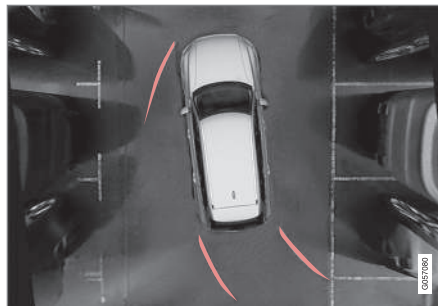

Výhled do 360° a naváděcí linie parkovacího asistenta

V zobrazení 360° se naváděcí linie zobrazují vzadu, vpředu a po stranách vozidla (v závislosti na směru jízdy):

- Při jízdě dopředu: Přední naváděcí linie
- Při couvání: Boční a couvací naváděcí linie

Pokud je zvolena přední nebo zadní kamera, linie parkovací asistence se zobrazují bez ohledu na směr jízdy vozidla.

Pokud je zvolena jedna boční kamera, při couvání se mohou zobrazit linie parkovacího asistenta.

## Naváděcí linie pro tažné zařízení\*

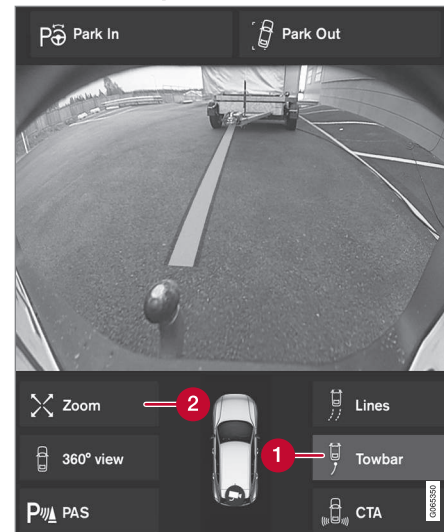

Tažné zařízení s naváděcími liniemi

- 1 Tažn.zař.** - aktivuje se naváděcí linie pro tažné zařízení.
- 2 Přiblížit** - přiblížení/oddálení.

Kamera může usnadnit připojení přívěsu tím, že zobrazí naváděcí linii představující plánovanou "dráhu" tažného zařízení k přívěsu.

1. Stiskněte tlačítko **Tažn.zař.** (1).
  - > Zobrazí se linie parkovacího asistenta pro předpokládanou "dráhu" tažného zařízení - současně zmizí linie parkovacího asistenta pro vozidlo.
 

Naváděcí linie pro vozidlo i tažnou tyč nelze zobrazit současně.
2. Pokud je zapotřebí přesnější manévrování, stiskněte **Přiblížit** (2).
  - > Pohled z kamery se přiblíží.

### Související informace

- Parkovací kamera\* (str. 392)
- Umístění kamery parkovacího asistenta a sledované oblasti\* (str. 393)
- Omezení kamerové a radarové jednotky (str. 419)
- Tažná tyč\* (str. 488)

### Pole snímačů u systému parkovací asistence

Je-li vozidlo vybaveno parkovací asistencí (PAS<sup>126</sup>), vzdálenost v kameře parkovací asistence (PAC<sup>127</sup>) ukazují barevná políčka v 360° pohledu, a to pro každý snímač, který zaregistroval překážku.

### Pole pro přední a couvací snímače



Obrazovka rovněž ukazuje barevná políčka snímače na symbolu vozidla.

Pole pro snímače pro jízdu dopředu a pro couvání mění barvu s klesající vzdáleností k pře-

<sup>126</sup>Park Assist System  
<sup>127</sup>Park Assist Camera

- ◀ kážce - ze ŽLTÉ přes ORANŽOVOU na ČERVENOU.

Barva pole - couvání	Vzdálenost v metrech (stopách)
Žlutá	0,6-1,5 (2,0-4,9)
Oranžová	0,3-0,6 (1,0-2,0)
Červená	0-0,3 (0-1,0)

Barva pole - jízda dopředu	Vzdálenost v metrech (stopách)
Žlutá	0,6-0,8 (2,0-2,6)
Oranžová	0,3-0,6 (1,0-2,0)
Červená	0-0,3 (0-1,0)

U ČERVENÝCH polí snímačů zvukový signál přestane pulzovat a bude znít nepřerušovaně.

#### Pole snímačů do stran

Výstražné signály závisejí na plánované trase vozidla. Proto, když je volant vytočený, může se, například, aktivovat varování pro překážky diagonálně před vozidlem nebo diagonálně za vozidlem, nejen přímo vpředu nebo přímo vzadu.

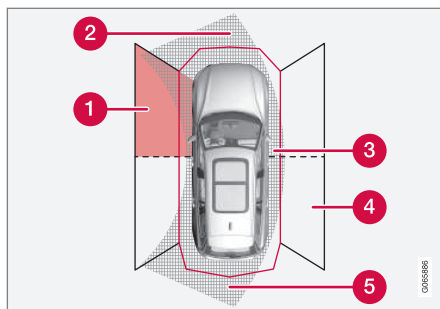

Sektory parkovacích snímačů, ve kterých lze detekovat překážky.

- 1 Pole předního snímače na levé straně
- 2 Sektor překážky v plánované trase vozidla při jízdě dopředu - závisí na úhlu natočení volantu
- 3 Sektor s ČERVENOU barvou políčka a intenzivně pulzující tón
- 4 Pole zadního snímače na pravé straně
- 5 Sektor překážky v plánované trase vozidla při couvání - závisí na úhlu natočení volantu.

Barva bočních polí se mění se zkracující se vzdálenosti k překážce z ORANŽOVÉ na ČERVENOU

Barva bočních polí	Vzdálenost v metrech (stopách)
Žlutá	0,25-0,9 (0,8-3,0)
Červená	0-0,25 (0-0,8)

V případě ČERVENÝCH políček sektoru akustický signál se změní z pulzujícího na intenzivně pulzující.

#### Související informace

- Parkovací asistent\* (str. 386)
- Parkovací kamera\* (str. 392)
- Umístění kamery parkovacího asistenta a sledované oblasti\* (str. 393)
- Omezení kamerové a radarové jednotky (str. 419)

## Aktivace kamery parkovacího asistenta

Kamera parkovacího asistenta (PAC<sup>128</sup>) se aktivuje automaticky při zařazení zpětného chodu nebo manuálně pomocí jednoho z funkčních tlačítek na středovém displeji.

## Zobrazení kamery při couvání

Při zařazení zpětného chodu ukazuje obrazovka pohled do 360°, pokud kamera naposledy používala tento pohled nebo pohled do stran. Jinak ukazuje výhled dozadu.

## Výhled kamery při manuální aktivaci kamery

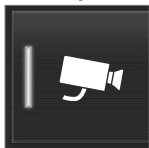

Aktivujte parkovací kameru pomocí tohoto tlačítka v zobrazení funkcí na středovém displeji.

Obrazovka nejdříve ukáže naposledy používaný výhled z kamery. Nicméně, po každém nastartování motoru se původní výhled do strany nahradí výhledem 360° a místo původního přibližného výhledu dozadu se zobrazí výhled dozadu.

- ZELENÉ tlačítko - funkce je aktivována.
- ŠEDÉ tlačítko - funkce je deaktivována.

## Automatická deaktivace kamery

Výhled dopředu zhasne při rychlosti 25 km/h (16 mph), aby řidič nebyl rozptýlován. Znovu se aktivuje automaticky, pokud rychlost klesne pod 22 km/h (14 mph) do 1 minuty, a to pod podmínkou, že nedošlo k překročení rychlosti 50 km/h (31 mph).

Ostatní zobrazení kamery zhasnou při 15 km/h (9 mph) a neaktivují se znovu.



## Související informace

- Parkovací kamera\* (str. 392)
- Omezení parkovacího asistenta (str. 389)
- Omezení kamerové a radarové jednotky (str. 419)

## Symboly a zprávy pro kameru parkovacího asistenta

Symboly a zprávy pro kameru parkovacího asistenta (PAC<sup>129</sup>) se mohou zobrazovat na

displeji řidiče a/nebo na středovém displeji.  
Pár příkladů.

Symbol	Zpráva	Popis
		Snímače parkovacího asistenta pro couvání jsou <b>deaktivovány</b> , takže pro překážky/předměty nejsou vydávána zvuková varování a označení prostoru.
		Kamera je vypnuta.
	<b>Syst.park.asistenta</b> Snímače zablok., musí se vyčistit	Minimálně jeden ze snímačů funkce je zablokován - co nejdříve zkontrolujte a opravte.
	<b>Syst.park.asistenta</b> Není k dispozici, doporučen servis	Systém nefunguje, jak by měl. Měl by být kontaktován servis <sup>A</sup> .

<sup>A</sup> Doporučujeme autorizovaný servis Volvo.

Textová zpráva může být vymazána krátkým stisknutím tlačítka  uprostřed na klávesnici na volantu vpravo.

Pokud se zpráva zobrazuje stále, kontaktujte servis<sup>A</sup>.

<sup>129</sup>Park Assist Camera

### **Související informace**

- Parkovací kamera\* (str. 392)
- Omezení kamerové a radarové jednotky (str. 419)

### Aktivní parkovací asistent\*

Aktivní parkovací asistent (PAP<sup>130</sup>) může pomoci řidiči manévrovat s vozidlem během parkování. Funkce může rovněž pomoci s řízením při vyjíždění z rovnoběžného parkování.

Tato funkce nejdříve zkontroluje, zda je místo dost velké a v kladném případě pomáhá řidiči řídit vozidlo na toto místo.

Na středovém displeji se zobrazují prostřednictvím symbolů, grafiky a textu jednotlivé operace, které se mají provést, a informace o tom, kdy se tyto operace mají provést.

### VAROVÁNÍ

- Funkce představuje doplněk podpory řidiče, který má usnadnit jízdu a zvýšit bezpečnost během jízdy - tato funkce nedokáže reagovat ve všech dopravních podmínkách, při jakémkoliv počasí a u jakéhokoliv stavu vozovky.
- Řidiči doporučujeme přečíst všechny kapitoly v Uživatelské příručce, které souvisejí s touto funkcí, a seznámit se se všemi okolnostmi např. s omezením funkce a s tím, co by měl řidič vědět před tím, než začne systém používat.
- Funkce podpory řidiče nenahrazují ostražitost a úsudek řidiče. Za bezpečnou jízdu vozidla odpovídající rychlostí s vhodnou vzdáleností k ostatním vozidlům a v souladu s platnými dopravními předpisy a pravidly nese odpovědnost vždy řidič.

### Související informace

- Systém podpory řidiče (str. 292)
- Možnosti parkování s aktivní parkovací asistencí\* (str. 403)
- Použití aktivního parkovací asistenta\* (str. 403)

- Opuštění rovnoběžně zaparkovaného vozidla s parkovací asistencí\* (str. 406)
- Omezení aktivního parkovacího asistenta\* (str. 407)
- Zprávy aktivního parkovací asistence\* (str. 409)

<sup>130</sup>Park Assist Pilot



## Možnosti parkování s aktivní parkovací asistencí\*

Park Assist Pilot (PAP<sup>131</sup>) lze použít u kolmého i rovnoběžného parkování.

### Rovnoběžné parkování

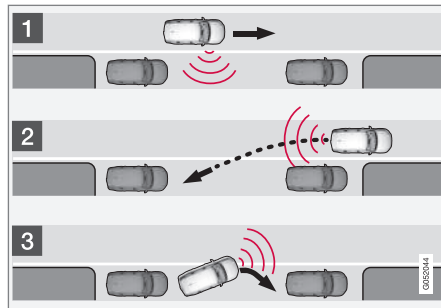

Princip rovnoběžného parkování.

Funkce zaparkuje vozidlo následovně:

1. Vyhledá se a změří místo k zaparkování.
2. Během couvání je vozidlo řízeno na místo.
3. Vozidlo vjede na místo popojížděním dopředu a dozadu.

Pomocí funkce **Vyparkujte** může vozidlo zaparkované rovnoběžně využít funkci vyjetí z parkovacího místa.

### Kolmé parkování

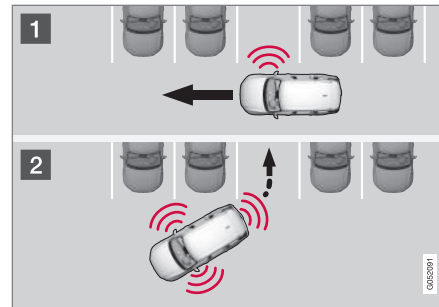

Princip, kolmé parkování.

Funkce zaparkuje vozidlo následovně:

1. Vyhledá se a změří místo k zaparkování.
2. Vozidlo je během couvání řízeno a zajíždí na místo popojížděním dopředu a dozadu.

### **i** POZNÁMKA

Při opuštění parkoviště lze funkci **Vyparkujte** použít jen pro rovnoběžně zaparkovaná vozidla - tato funkce nefunguje u kolmo zaparkovaných vozidel.

### Související informace

- Aktivní parkovací asistent\* (str. 402)
- Opuštění rovnoběžně zaparkovaného vozidla s parkovací asistencí\* (str. 406)

## Použití aktivního parkovací asistenta\*

Aktivní parkovací asistence (PAP<sup>132</sup>) pomáhá řidiči zaparkovat ve třech krocích. Tato funkce může rovněž pomoci řidiči vyjet z parkovacího místa.

Tato funkce měří prostor a řídí vozidlo - řidič má za úkol:

- sledovat, co se děje kolem vozidla
- postupovat podle pokynů na středovém displeji
- řadit (dopředu/dozadu) - zvukový signál informuje řidiče, že by měl přehradit
- regulovat a udržovat bezpečnou rychlost
- brzdít a stát.

Když se mají provést jednotlivé kroky, na středovém displeji se zobrazí symboly, grafiky a/ nebo text.

Funkci lze aktivovat po nastartování motoru, jakmile jsou splněna následující kritéria:

- K vozidlu není připojen přívěs
- Rychlost vozidla je nižší než 30 km/h (20 mph).

<sup>131</sup> Park Assist Pilot



**i POZNÁMKA**

Když funkce hledá místo k zaparkování, vzdálenost mezi vozidlem a místem k zaparkování by měla být 0,5-1,5 m (1,6-5,0 stop).

### Parkování s aktivním parkovacím asistentem

Funkce zaparkuje vozidlo následovně:

1. Vyhledá se a změří místo k zaparkování.
2. Během couvání je vozidlo řízeno na místo.
3. Vozidlo je ustaveno na místo - systém může potom vyžadovat, aby řidič přeřadil a brzdil.

### Vyhledání a změření parkovacích míst



Funkci lze aktivovat v zobrazení funkcí na středovém displeji.

Je přístupna rovněž ze zobrazení kamery.

- ZELENÉ tlačítko - funkce je aktivována.
- ŠEDÉ tlačítko - funkce je deaktivována.

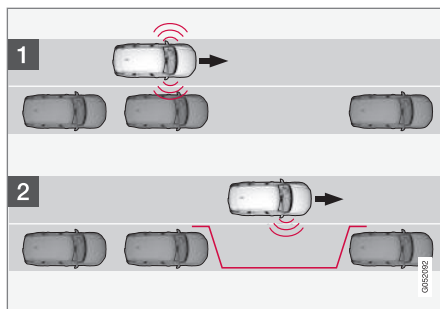

Princip vyhledávání u rovnoběžného parkování.

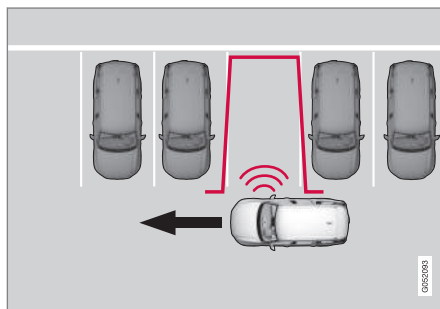

Princip vyhledávání u kolmého parkování.

V případě rovnoběžného parkování nesmí rychlost překročit 30 km/h (20 mph), v pří-

padě kolmého parkování nejezděte větší rychlostí než 20 km/h (12 mph).

1. Klepněte na tlačítko **Zaparkovat** v zobrazení funkcí nebo v zobrazení kamery.
  - > Funkce vyhledá místo k zaparkování a zkontroluje, zda je toto místo dostatečně velké.
2. Buďte připraveni zastavit vozidlo, jakmile vás grafika a zpráva na středovém displeji informuje, že bylo nalezeno vhodné místo k zaparkování.
  - > Zobrazí se vyskakovací okno.
3. Zvolte **Parkování za sebou** nebo **Kolmé parkování** a zařaďte zpětný chod.

**i POZNÁMKA**

Funkce vyhledá místo k zaparkování, zobrazí pokyny a navede vozidlo na straně spolujezdce na dané místo. V případě potřeby lze však vozidlo zaparkovat na ulici také na straně řidiče:

- Aktivujte směrové světlo na straně řidiče - systém vyhledá místo k zaparkování na této straně vozidla.

### Couvání na parkovací místo

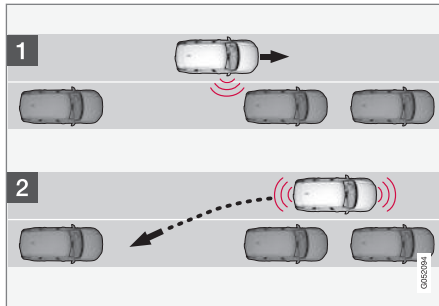

Princip couvání při rovnoběžném parkování.

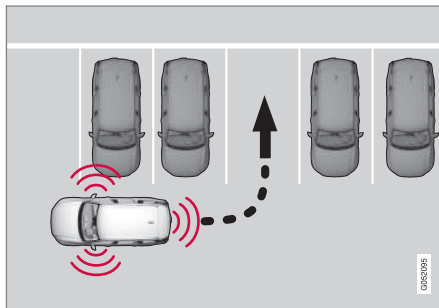

Princip couvání při kolmém parkování.

1. Zkontrolujte, zda prostor za vozem je prázdný, a zařaďte zpětný chod.

2. Pomalu a opatrně couvejte. Přitom se nedotýkejte volantu. Nesmíte jet rychleji než 7 km/h (4 mph).
3. Buďte připraveni zastavit vozidlo, pokud vás k tomu vyzve grafika nebo zpráva na středovém displeji.

### **i** POZNÁMKA

- Je-li funkce aktivována, pusťte volant.
- Volantu nic nesmí bránit v nerušeném otáčení.
- Aby byl výsledek optimální, počkejte, než se volant dotočí, a potom se rozjeďte dozadu/dopředu.

### Zajetí s vozidlem na parkovací místo

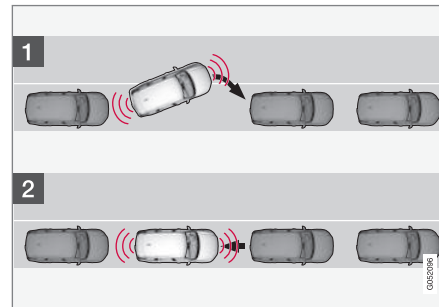

Princip umístění při rovnoběžném parkování.

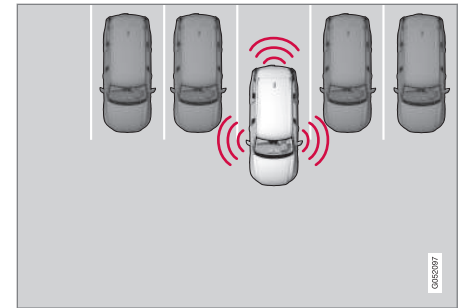

Princip umístění při kolmém parkování.

1. Volicí páku přesuňte do polohy řazení dle pokynu systému. Počkejte, až se volant otočí a pomalu jeďte dopředu.
2. Buďte připraveni zastavit vozidlo, pokud vás k tomu vyzve grafika nebo zpráva na středovém displeji.
3. Zařaďte zpětný chod a pomalu jeďte dozadu.
4. Buďte připraveni zabrzdit vozidlo, pokud vás k tomu vyzve grafika nebo zpráva na středovém displeji.

Tato funkce se automaticky deaktivuje. Grafika a zpráva potvrdí, že parkování bylo ukončeno. Možná bude nutné, aby řidič provedl úpravu. To, zda je vozidlo správně zaparkováno, dokáže určit pouze řidič.



### ! DŮLEŽITÉ

Pokud senzory používá aktivní parkovací asistence (PAP<sup>133</sup>), výstražná vzdálenost je kratší než v případě, kdy senzory používá parkovací asistent.

#### Související informace

- Aktivní parkovací asistent\* (str. 402)
- Omezení aktivního parkovacího asistenta\* (str. 407)

### Opuštění rovnoběžně zaparkovaného vozidla s parkovací asistencí\*

Funkce **Vyparkujte** může pomoci řidiči vyjet z parkovacího místa, když je vozidlo rovnoběžně zaparkováno.

#### i POZNÁMKA

Při opuštění parkoviště lze funkci **Vyparkujte** použít jen pro rovnoběžně zaparkovaná vozidla - tato funkce nefunguje u kolmo zaparkovaných vozidel.



Funkce **Vyparkujte** se aktivuje v zobrazení funkcí na středovém displeji nebo v zobrazení kamery.

- ZELENÉ tlačítko - funkce je aktivována.
  - ŠEDÉ tlačítko - funkce je deaktivována.
1. Klepněte na tlačítko **Vyparkujte** v zobrazení funkcí nebo v zobrazení kamery.
  2. Pomocí směrového světla zvolte směr, ve kterém by vozidlo mělo vyjet z parkovacího místa.

3. Buďte připraveni zastavit vozidlo, pokud vás k tomu vyzve grafika a zpráva na středovém displeji - postupujte podle pokynů stejně jako při parkování.

Upozorňujeme, že po dokončení funkce volant může "skočit" zpět - možná potom řidič bude muset, aby vyjel z parkovacího místa, otočit volantem zpátky na maximální úhel natočení řízení.

Pokud funkce vyhodnotí, že řidič může vyjet z parkovacího místa bez dalšího popojíždění, funkce se vypne, a to i když se řidič domnívá, že vozidlo je stále na parkovacím místě.

#### Související informace

- Aktivní parkovací asistent\* (str. 402)
- Omezení aktivního parkovacího asistenta\* (str. 407)

<sup>133</sup>Park Assist Pilot

## Omezení aktivního parkovacího asistenta\*

Aktivní parkovací asistence (PAP<sup>134</sup>) nedokáže detekovat vše za jakékoliv situace a může mít tedy omezenou funkčnost. Řidič by si měl být vědom následujících omezení aktivního parkovacího asistenta.

### VAROVÁNÍ

- Parkovací snímače mají mrtvé úhly, ve kterých nedokáží překážky detekovat.
- Dávejte pozor na osoby a zvířata v blízkosti vozidla.
- Nezapomeňte, že přední část vozidla může při parkování vybočit směrem k vozidlům v protisměru.

### DŮLEŽITÉ

Při výpočtu parkovacího manévru nejsou zohledněny předměty, které se nacházejí nad prostorem detekce snímači - v důsledku toho může funkce vybočit na parkovací místo příliš brzy - proto se těmto místům vyhýbejte.

## Parkování se přeruší

Parkovací sekvence se přeruší:

- pokud se řidič dotkne volantu
- pokud se s vozem jede příliš rychle – nad 7 km/h (4 mph)
- pokud řidič stiskne na středovém displeji **Zrušit**
- pokud se aktivuje ABS nebo elektronické řízení stability - například, když vozidlo začne na kluzké cestě prokluzovat
- když posilovač řízení u odporu volantu závislého na rychlosti funguje s omezeným výkonem - např. když probíhá chlazení kvůli přehřátí.

Je-li to možné, zpráva na středovém displeji uvede důvod přerušení parkovací sekvence.

### DŮLEŽITÉ

Za jistých okolností se může stát, že funkce nedokáže najít místo k zaparkování - jedním z důvodů je skutečnost, že dochází k interferenci se snímači z vnějších zdrojů zvuků, které vysílají na stejné ultrazvukové frekvenci, na které pracuje systém.

Patří zde, například, klaksony, vlhké pneumatiky na asfaltu, pneumatické brzdy nebo výfukové plyny z motocyklů.

### POZNÁMKA

Funkčnost čidel znemožní nečistota, led a sníh na čidlech. Čidla tedy nebudou moci měřit.

## Odpovědnost řidiče

Řidič musí mít na paměti, že funkce představuje pouhou pomůcku. Nejedná se o neomylnou, plně automatickou funkci. Řidič proto musí být připraven parkování zastavit.

Při parkování musí rovněž pamatovat na další skutečnosti:

- Za to, zda místo, které vybrala funkce k zaparkování, je vhodné, nese odpovědnost vždy řidič.
- Nepoužívejte tuto funkci, pokud máte nasazené sněhové řetězy nebo používáte rezervní kolo.
- Nepoužívejte tuto funkci, pokud z vozidla vyčnívá náklad.
- V případě hustého deště nebo sněžení může systém místo k zaparkování změřit chybně.
- Během hledání a kontrolního proměřování parkovacího místa se může stát, že funkce nevezme v úvahu předměty, které se nacházejí na parkovacím místě hluboko.

- ◀ ● Někdy se nedá zaparkovat v úzkých ulicích, protože prostor nestačí k manévrování.
- Používejte schválené pneumatiky<sup>135</sup> se správným tlakem huštění, které mají vliv na to, zda funkce dokáže vozidlo zaparkovat.
- Funkce vychází z aktuální polohy zaparkovaných vozidel - pokud nejsou správně zaparkována, mohou se pneumatiky a ráfky kol na vozidle poškodit o obrubník.
- Pokud jedno kolmo zaparkované vozidlo vyčnívá více než ostatní vozidla, může se stát, že systém některá kolmá parkovací místa nezaregistruje nebo nenabídne.
- Funkce je určena k parkování v rovných úsecích, nikoliv v ostrých zatáčkách a zákrutách. Proto musí vozidlo stát rovnoběžně s možnými parkovacími místy, když funkce měří prostor.

### Související informace

- Aktivní parkovací asistent\* (str. 402)
- Síla řízení závislá na rychlosti (str. 292)
- Omezení kamerové a radarové jednotky (str. 419)

---

<sup>135</sup>"Schválené pneumatiky" jsou pneumatiky stejného typu a značky jako pneumatiky, které byly namontovány na vozidle při dodání z výrobního závodu.

**Zprávy aktivní parkovací asistence\***

Zprávy pro aktivní parkovací asistenci (PAP<sup>136</sup>) se mohou zobrazovat na displeji

řidiče a/nebo na středovém displeji. Pár příkladů.

Zpráva	Popis
<b>Syst.park.asistenta</b> Snímače zablok., musí se vyčistit	Minimálně jeden ze snímačů funkce je zablokován - co nejdříve zkontrolujte a opravte.
<b>Syst.park.asistenta</b> Není k dispozici, doporučen servis	System nefunguje, jak by měl. Měl by být kontaktován servis <sup>A</sup> .

<sup>A</sup> Doporučujeme autorizovaný servis Volvo.

Textová zpráva může být vymazána krátkým stisknutím tlačítka  uprostřed na klávesnici na volantu vpravo.

Pokud se zpráva zobrazuje stále, kontaktujte servis<sup>A</sup>.

**Související informace**

- Aktivní parkovací asistent\* (str. 402)
- Omezení aktivního parkovacího asistenta\* (str. 407)

### Radarová jednotka

Radarovou jednotku využívá několik systémů podpory řidiče. Má za úkol snímat ostatní vozidla.



Umístění radarové jednotky

Radarovou jednotku využívají následující funkce:

- Funkce upozornění na odstup\*
- Adaptivní tempomat\*
- Pilot Assist\*
- Asistent jízdy v jízdním pruhu
- City Safety

Úpravy radarové jednotky by mohly vyústit v nelegální používání.



### Související informace

- Systém podpory řidiče (str. 292)
- Omezení kamerové a radarové jednotky (str. 419)
- Doporučená údržba kamerové a radarové jednotky (str. 422)
- Typové schválení pro radarové zařízení (str. 411)



## Typové schválení pro radarové zařízení

Zde najdete typové schválení radarových jednotek vozidla pro adaptivní tempomat\* (ACC<sup>137</sup>), Pilot Assist\* a BLIS<sup>138</sup>.



Trh	ACC & PA	BLIS	Symbol	Typové schválení
Botswana		✓		
Brazílie	✓			<p>Este equipamento opera em caráter secundário, isto é, não tem direito à proteção contra interferência prejudicial, mesmo de estações do mesmo tipo, e não pode causar interferência a sistemas operando em caráter primário.</p> <p>Modelo: L2C0054TR 4122-14-8645 EAN: (01)07897843840855</p>
		✓		<p>Este equipamento não tem direito à proteção contra interferência prejudicial e não pode causar interferência em sistemas devidamente autorizados.</p> <p>03563-17-05364</p>

<sup>137</sup> Adaptive Cruise Control

<sup>138</sup> Blind Spot Information









Trh	ACC & PA	BLIS	Symbol	Typové schválení
Evropa	✓			<p>Hereby, Delphi Electronics and Safety declares that L2C0054TR / L2C0055TR are in compliance with the essential requirements and other relevant provisions of Directive 2014/53/EU (RED). The original declaration of conformity can be accessed at the following link <a href="http://www.delphi.com/automotive-homologation">www.delphi.com/automotive-homologation</a>.</p> <p>Frequency Band: 76GHz – 77GHz</p> <p>Maximum Output Power: 55dBm EIRP</p> <p>The Declaration of Conformity may be consulted at Delphi Electronics &amp; Safety / 2151 E. Lincoln Road / Kokomo, Indiana 46902 USA</p>
		✓		<p>Hereby, Hella KgaA Hueck &amp; Co. Declares that the radio equipment type RS4 is in compliance with Directive 2014/53/EU.</p> <p>The full text of the EU declaration of conformity is available at the following internet address: <a href="http://www.hella.com/vcc">www.hella.com/vcc</a>.</p> <p>Technical information: Frequency range: 24.05 ... 24.25 GHz Transmission power: 20 dBm (maximum) EIRP</p> <p>Manufacturer and Address: Manufacturer: Hella KGaA Hueck &amp; Co. Address: Rixbecker Straße 75, 59552 Lippstadt, Germany</p>
Spojené Arabské Emiráty (UAE)	✓			<p>Registered No: ER37536/15</p> <p>Dealer No: DA37380/15</p>
		✓		<p>Registered No: ER53878/17</p> <p>Dealer No: DA44932/15</p>
Ghana		✓		NCA Approved: 1R3-1M-7E1-0B7

Trh	ACC & PA	BLIS	Symbol	Typové schválení
Indonésie	✓			37295/POSTEL/2014 4927
		✓		Certificate number: 50459/SDPPI/2017 Country of origin Germany Certificate number: 53578/SDPPI/2017 Country of origin China PLG ID: 6051
Jamajka		✓		This product contains a Type Approved Module by Jamaica: SMA – “RS4”.
Jordánsko	✓			Type Approval No.: TRC/LPD/2014/255 Equipment Type: Low Power Device (LPD)
		✓		Type Approval No.: TRC/LPD/2017/63 Equipment Type: Low Power Device (LPD)
Malajsie		✓		CID F 15000578
Maroko	✓			AGREE PAR L'ANRT MAROC NUMÉRO D'AGRÉMENT: MR 9929 ANRT 2014 DATE D'AGRÉMENT: 26/12/2014

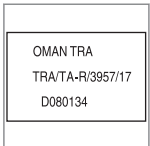

PODPORA ŘIDIČE

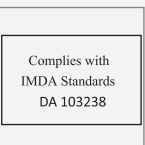



Trh	ACC & PA	BLIS	Symbol	Typové schválení
Mexiko	✓			IFETEL: RLVDEL215-0299
		✓		Radar de corto alcance RS4 Hella KGaA Hueck & Co IFETEL: RLVHERS17-0286 La operación de este equipo esta sujeta a las siguientes dos condiciones: (1) es posible que este equipo o dispositivo no cause interferencia perjudicial y (2) este equipo o dispositivo debe aceptar cualquier interferencia, incluyendo la que pueda causar su operación no deseada.
Moldávie	✓	✓		
Nigérie		✓		Connection and use of this communications equipment is permitted by the Nigerian Communications Commission.
Omán		✓		

Trh	ACC & PA	BLIS	Symbol	Typové schválení
Rusko		✓		
Srbsko	✓			W011 14
		✓		W011 17
Singapur	✓			DA 105753
		✓		DA 103238
Jižní Afrika	✓			TA-2014/1824
		✓		TA-2016/3407

◀◀

Trh	ACC & PA	BLIS	Symbol	Typové schválení
Jižní Korea	✓			Certification No. MSIP-CMI- DPH-L2C0054TR
		✓		R-CMM-HLA-RS4 이 기기는 업무용(A급) 전자파 적합기기로서 판매자 또는 사용자는 이 점을 주의하시기 바라며, 가정외의 지역에서 사용하는 것을 목적으로 합니다
Tchajwan	✓			CCAB15LP0560T3
		✓		CCAB17LP0470T5 警語 經型式認證合格之低功率射頻電機,非經許可,公司、商號或使用者均不得擅自變更頻率、加大功率或變更原設計之特性及功能。低功率射頻電機之使用不得影響飛航安全及干擾合法通信;經發現有干擾現象時,應立即停用,並改善至無干擾時方得繼續使用。前項合法通信,指依電信法規定作業之無線電通信。低功率射頻電機須忍受合法通信或工業、科學及醫療用電波輻射性電機設備之干擾

Trh	ACC & PA	BLIS	Symbol	Typové schválení
Ukrajina	✓			<p>Delphi čím stverджує, що обладнання RACAM/SRR2 відповідає вимогам Про затвердження Технічного регламенту радіообладнання і телекомунікаційного кінцевого (термінального) обладнання (Постанова КМУ № 679 від 24 червня 2009 р.) Декларація відповідності знаходиться на сайті Delphi за адресою: Delphi.</p> <p>Частотний діапазон: 24,05 – 24,25 ГГц</p> <p>Потужність передачі: 20 дБм (макс.) EIRP</p>
		✓		<p>Цим HELLA GmbH &amp; Co. KGaA заявляє, що радіотехнічне обладнання типу RS4 відповідає Технічному регламенту радіотехнічного обладнання та Директиві 2014/53/ЄС. Повний текст декларації про відповідність доступний за адресою: <a href="http://www.hella.com/vcc">www.hella.com/vcc</a></p> <p>Частотний діапазон: 24,05 – 24,25 ГГц</p> <p>Потужність передачі: 20 дБм (макс.) EIRP</p>
Vietnam		✓		
Zambie		✓		

◀ Typové schválené pro rádiové zařízení

Trh	Symbol	Typové schválení
Evropa		Společnost Volvo cars tímto prohlašuje, že veškerá rádiová zařízení jsou ve shodě se základními požadavky a dalšími příslušnými ustanoveními směrnice 2014/53/EU.
Japonsko		R 204-750001 This device is granted pursuant to the Japanese Radio Law and the Japanese Telecommunications Business Law. This device should not be modified (otherwise the granted designation number will become invalid).

Podrobné informace o typovém schválení najdete na [support.volvocars.com](http://support.volvocars.com).

**Související informace**

- Radarová jednotka (str. 410)
- Adaptivní tempomat\* (str. 331)
- Pilot Assist\* (str. 340)
- BLIS\* (str. 373)



## Kamerová jednotka

Kamerovou jednotku využívají různé systémy podpory řidiče. Má za úkol, například, detekovat jízdní pruhy nebo dopravní značky.



Umístění kamerové jednotky

Kamerovou jednotku využívají následující funkce:

- Adaptivní tempomat\*
- Pilot Assist\*
- Lane Keeping Aid\*
- Asistent řízení při nebezpečí kolize
- City Safety
- Driver Alert Control\*
- Informace o dopravních značkách\*
- Aktivní dálkové světlomety \*
- Parkovací asistent\*

## Související informace

- Systém podpory řidiče (str. 292)
- Omezení kamerové a radarové jednotky (str. 419)
- Doporučená údržba kamerové a radarové jednotky (str. 422)

## Omezení kamerové a radarové jednotky

Kamerová a radarová jednotka má jistá omezení, která dále omezují funkce využívající tuto jednotku. Řidič by si měl být vědom následujících omezení systému.



## ◀ Obvyklá omezení kamery a radaru

### Zablokovaná jednotka



Označená plocha se musí pravidelně čistit. Na označené ploše nesmí být žádné nálepky, předměty, zatemňovací fólie apod.

Kamerová jednotka se nachází v horní části čelního skla společně s radarovou jednotkou vozidla.

Na čelní sklo zevnitř a zvenku a před a za kamerovou a radarovou jednotku nic nepokládejte, nelepte a nemontujte - mohlo by to narušit funkce využívající kameru a radar. Následně by mohlo dojít k omezení funkčnosti, úplnému vypnutí nebo nesprávnému fungování.

### Vysoká teplota

Při velmi vysokých teplotách se kamerová a radarová jednotka může kvůli ochraně elek-

troniky v jednotce dočasně vypnout, a to na cca. 15 minut po nastartování motoru. Kamerová a radarová jednotka se spustí znovu automaticky, jakmile teplota dostatečně klesne.

### Poškozené čelní sklo

#### **i** POZNÁMKA

Bez nápravy může dojít ke zhoršení funkčnosti systémů podpory řidiče, které využívají kameru a radarovou jednotku. Následně by mohlo dojít k omezení funkčnosti, úplnému vypnutí nebo nesprávnému fungování.

Aby systémy podpory řidiče využívající radarovou jednotku fungovaly správně, musí se dodržovat následující:

- Pokud se na čelním skle před některým z "oken" pro kamerovou a radarovou jednotku objeví škrábanec, prasklina nebo stopa po kamínku a tento defekt zakrývá plochu cca. 0,5 × 3,0 mm (0,02 × 0,12") nebo větší plochu, musíte kontaktovat servis<sup>139</sup>, kde čelní sklo vymění.
- Společnost Volvo **nedoporučuje** opravovat praskliny, škrábance a stopy po kamínkách před kamerovou a radarovou jednotku - mělo by se vyměnit celé čelní sklo.

- Před výměnou čelního skla kontaktujte servis<sup>139</sup> a ověřte, zda lze objednat a namontovat správné sklo.
- Při výměně skla se musí namontovat stejný typ stěračů čelního skla resp. stěrače čelního skla, které schválila společnost Volvo.
- Při výměně čelního skla se kamerová a radarová jednotka musí znovu nakalibrovat v servisu<sup>139</sup> tak, aby se zajistila funkčnost všech systémů využívajících radar a kameru.

### Další omezení radaru

#### Rychlost vozidla

Schopnost radarové jednotky zjistit rychlost vozidla vpředu se výrazně sníží, pokud se rychlost vozidla vpředu značně liší od rychlosti vašeho vozidla.

<sup>139</sup>Doporučujeme autorizovaný servis Volvo.

### Omezené zorné pole

Radarová jednotka má omezené zorné pole. V některých případech není druhý vůz detekován nebo detekce proběhne později, než by měla.

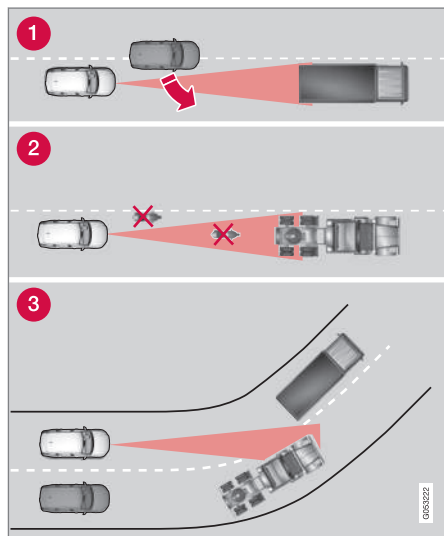

Zorné pole radarové jednotky

- 1 Někdy radarová jednotka detekuje s jistým zpožděním vozidla v těsné blízkosti, např.

vozidlo, které jede mezi vaším vozem a vozidlem před vámi.

- 2 Malá vozidla, jako jsou motocykly nebo vozidla, která nejedou uprostřed jízdního pruhu, mohou zůstat nedetekovaná.
- 3 V zatáčkách může radarová jednotka detekovat jiné než správné vozidlo nebo může ztratit detekované vozidlo z dohledu.

### Nízké přívěsy

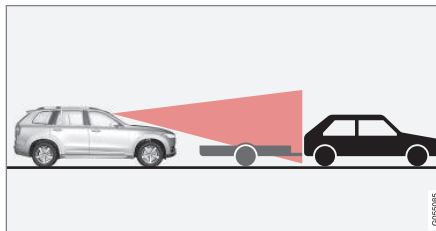

Nízký přívěs ve stínu radaru

Radar někdy detekuje s problémy nebo nedetekuje vůbec nízké přívěsy - pokud řidič jede za nízkými přívěsem a je aktivován adaptivní tempomat\* nebo Pilot Assist\*, řidič musí být obzvláště opatrný.

### Další omezení kamery

#### Zhoršený výhled

Kamery mají omezení podobná lidskému oku, tedy "vidí" hůř např. při hustém dešti nebo sněžení, v husté mlze, v silné bouři prachu nebo při chumelení. Za takových podmínek

mohou být funkce systémů závislých na kameře výrazně omezeny nebo dočasně vypnuty.

Také silné světlo z protisměru, odrazy světla od vozovky, sniž nebo led na vozovce, znečištěné nebo nezřetelné značení jízdních pruhů mohou značným způsobem omezit funkčnost kamery při sledování vozovky a detekci chodců, cyklistů, velkých zvířat a ostatních vozidel.



## ◀ Další omezení kamery parkovací asistence\*

### Mrtvý úhel

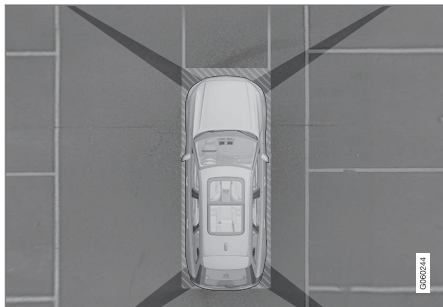

Mezi zornými poli kamery mohou být místa pod "mrtvým úhlem".

V zobrazení do 360°\* kamery parkovací asistence mohou překážky/předměty "zmizet" v mezerách mezi jednotlivými kamerami.

### **VAROVÁNÍ**

Věnujte prosím pozornost skutečnosti, že nemusí být vidět relativně velký úsek, a to přesto, že na obraze to vypadá, že se jedná o relativně malou část. Může se tedy stát, že překážka bude zjištěna, až se vozidlo bude nacházet velmi blízko.

### Světelné podmínky

Obrázek kamery se nastavuje automaticky v závislosti na konkrétních světelných podmín-

kách. Proto se mohou jas a kvalita obrazu nepatrně měnit. V případě nepříznivých světelných podmínek může být kvalita obrázku horší.

### **POZNÁMKA**

Držák jízdních kol nebo jiné příslušenství upevněné na zadní části vozu může clonit objektiv kamery.

### Související informace

- Kamerová jednotka (str. 419)
- Radarová jednotka (str. 410)
- Doporučená údržba kamerové a radarové jednotky (str. 422)
- Parkovací kamera\* (str. 392)
- Stránka podpory Volvo Cars (str. 21)

## Doporučená údržba kamerové a radarové jednotky

Aby kamerová a radarová jednotka fungovala správně, nesmí být na jednotce led, nečistoty a sníh a snímače se musí pravidelně čistit vodou a autošamponem.

### **POZNÁMKA**

Nečistoty, led a sníh zakrývající senzory mohou aktivovat chybné výstražné signály a mohou způsobit omezenou funkčnost nebo nefunkčnost.

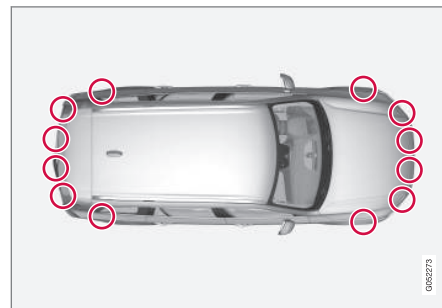

Umístění parkovacích snímačů



Umístění zadních radarových jednotek. Udržujte příslušný povrch v čistotě - vlevo i vpravo a po stranách vozidla.

- Aby snímače fungovaly optimálně, musí být prostor před snímači čistý.
- Nepřipevňujte do okolí snímačů žádné předměty, pásky ani nálepky.
- Objektiv kamery pravidelně čistěte vlažnou vodou a autošamponem – dávejte pozor, abyste objektiv nepoškrábali.

### **! DŮLEŽITÉ**

Údržba komponentů systému podpory řidiče se musí provádět pouze v servisu - doporučujeme autorizovaný servis Volvo.

### **Související informace**

- Kamerová jednotka (str. 419)
- Radarová jednotka (str. 410)

- Omezení kamerové a radarové jednotky (str. 419)
- Parkovací kamera\* (str. 392)

## Symbole a zprávy pro kamerovou a radarovou jednotku

Dále uvádíme příklady některých zpráv na displeji a symboly pro kamerovou a radarovou jednotku, které se mohou zobrazovat na displeji řidiče.

### Detektor je zablokován



Jestliže se na displeji řidiče objeví tento symbol a zpráva **Snímač čelního skla Zablokovaný snímač, viz Uživatelská příručka**, znamená to, že kamera a radarová jednotka nedokáží detekovat ostatní vozidla, cyklisty, chodce a velká zvířata před vozidlem a je možné, že funkce využívající kameru a radar nefungují.

V této tabulce jsou uvedeny příklady možných příčin zobrazení zpráv spolu s příslušnými činnostmi:

Příčina	Akce
Povrch čelního okna před kamerovou a radarovou jednotkou je znečištěný nebo je zakrytý ledem nebo sněhem.	Očistěte povrch čelního okna před kamerovou a radarovou jednotkou od nečistot, ledu a sněhu.
Hustá mlha a silný déšť nebo sníh blokují signály radaru nebo výhled z kamery.	Žádná činnost. Někdy jednotka nefunguje během hustého deště nebo sněžení.
Voda nebo sníh z povrchu vozovky víří a blokují signály radaru nebo výhled z kamery.	Žádná činnost. Někdy jednotka nefunguje, když je vozovka velmi mokrá nebo zasněžená.
Mezi vnitřní stranou čelního okna a kamerovou a radarovou jednotkou se objevila nečistota.	Zajeďte do servisu a nechte si vyčistit sklo v krytu jednotky - doporučujeme autorizovaný servis Volvo.
Silné světlo z protisměru	Žádná činnost. Za příznivějšího osvětlení se kamerová jednotka automaticky resetuje.

### Vadná kamera



Pokud je sektor kamery černý a obsahuje tento symbol, znamená to, že kamera nefunguje.



Levá kamera na vozidle je nefunkční.

Černý sektor kamery se zobrazí rovněž v následujících případech, ale **bez** symbolu nefunkční kamery:

- otevřené dveře
- otevřené dveře zavazadlového prostoru
- zasunuté zpětné vnější zrcátko.

### Zadní parkovací kamera

#### **VAROVÁNÍ**

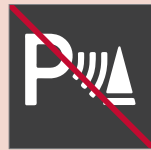

Pokud se zobrazí tento symbol a je zapojen přívěs, stojan na jízdní kola nebo podobné zařízení, které je elektricky připojeno k vozidlu, věnujte couvání zvýšenou pozornost.

nost.

Tento symbol znamená, že snímače parkovacího asistenta vzadu jsou **vypnuté**, a upozorňuje na možnost překážek.

### Související informace

- Kamerová jednotka (str. 419)
- Radarová jednotka (str. 410)
- Omezení kamerové a radarové jednotky (str. 419)
- Stránka podpory Volvo Cars (str. 21)





STARTOVÁNÍ A JÍZDA

## Nastartujte vozidlo

Vozidlo se startuje startovacím knoflíkem v tunelové konzole, když se dálkový ovladač s klíčem nachází v prostoru pro cestující.



Startovací knoflík na tunelové konzole.

### **VAROVÁNÍ**

Než nastartujete:

- Připoutejte se bezpečnostním pásem.
- Nastavte sedadlo, volant a zrcátka.
- Musí být možné sešlápnout brzdový pedál na doraz.

Dálkový ovladač s klíčem se během startování nepoužívá fyzicky, protože vozidlo umožňuje startovat bez klíče (Passive Start).

Startování vozidla:

1. Dálkový ovladač s klíčem musí být ve vozidle. U vozidel s funkcí Passive Start se klíč musí nacházet v přední části prostoru pro cestující. Pokud do výbavy vozidla patří zamykání/odemykání bez klíče\*, klíč může být kdekoliv ve vozidle.
2. Sešlápněte brzdový pedál na doraz<sup>1</sup>. U vozidel s automatickým řazením musí být zařazena poloha **P** nebo **N**. U vozidel s manuálním řazením se řadicí páka musí nacházet v neutrálu a musí být sešlápnutý spojkový pedál.
3. Startovací knoflík otočte ve směru hodinových ručiček a potom jej uvolněte. Ovladač se automaticky vrátí do výchozí polohy.

### **POZNÁMKA**

U vozů se vznětovými motory může chvíli trvat, než můžete motor nastartovat.

Je-li motor nastartován, motor spouštěče běží, dokud nenastartuje motor nebo dokud se neaktivuje ochrana před přehřátím.

### Chybové zprávy

Pokud se na displeji řidiče zobrazí při startování zpráva **Klíč nebyl nalezen**, umístěte dál-

kový ovladač s klíčem vedle záložní čtečky. Potom zkuste nastartovat vozidlo znovu.



Umístění záložní čtečky v tunelové konzole.

### **POZNÁMKA**

Pokud se dálkový ovladač s klíčem umístí do záložní čtečky, vedle dálkové čtečky nesmí být klíče k vozidlu, kovové předměty ani elektronické přístroje (jako např. mobilní telefony, tablety, laptopy nebo nabíječky). Pokud by se u záložní čtečky nacházelo vedle sebe více klíčů, mohlo by dojít k jejich vzájemné interferenci.

### **DŮLEŽITÉ**

Pokud motor nenastartuje po 3 pokusech, počkejte 3 minuty a zkuste to znovu. Pokud počkáte, než se baterie regeneruje, zvýší se startovací schopnost baterie.

<sup>1</sup> Během jízdy stačí k nastartování motoru otočit knoflík zapalování ve směru hodinových ručiček.

**VAROVÁNÍ**

**Nikdy** nevytahujte dálkový ovladač z vozu během jízdy nebo když je vůz odtahován.

**VAROVÁNÍ**

Když opouštíte vozidlo, vždy vytáhněte dálkový ovladač s klíčem. Dále zkontrolujte, zda je elektrický systém vozidla v poloze zapalování **O** - to platí především, pokud jsou ve vozidle děti.

**POZNÁMKA**

U některých druhů motorů mohou být při startování studeného motoru volnoběžné otáčky výrazně vyšší než běžné otáčky. Smyslem je, aby systém emisí dosáhl co nejdříve běžnou provozní teplotu, při které jsou emise výfukových plynů minimální, což přispívá k ochraně životního prostředí.

**Související informace**

- Vypnutí vozidla. (str. 429)
- Možnosti zapalování (str. 430)
- Nastavení volantu (str. 197)
- Dobíjení z jiné baterie (str. 486)
- Výběr režimu zapalování (str. 431)

**Vypnutí vozidla.**

Vozidlo se vypíná pomocí startovacího knoflíku na tunelové konzole.



Startovací knoflík na tunelové konzole.

Pokud chcete vypnout vozidlo:

- Otočte knoflík zapalování ve směru hodinových ručiček a uvolněte jej - vozidlo se vypne. Ovladač se automaticky vrátí do výchozí polohy.

Pokud se volící páka u vozidel s automatickou převodovkou nenachází v poloze **P** nebo pokud vozidlo jede setrvačností:

- Otočte knoflík zapalování ve směru hodinových ručiček a podržte jej, dokud se vozidlo nevypne.

**Související informace**

- Nastartujte vozidlo (str. 428)
- Možnosti zapalování (str. 430)

- Nastavení volantu (str. 197)
- Dobíjení z jiné baterie (str. 486)
- Výběr režimu zapalování (str. 431)

## Možnosti zapalování

Elektrický systém vozidla lze nastavit do různých poloh resp. úrovní, které rozhodují o tom, jaké funkce jsou k dispozici.

Pro usnadnění využívání omezeného počtu funkcí, když je motor vypnutý, lze elektrický systém ve vozidle nastavit do třech různých poloh: **0**, **I** a **II**. Tyto úrovně jsou popisovány v celé příručce slovy "poloha zapalování".

V tabulce jsou uvedeny funkce, které jsou dostupné pro jednotlivé úrovně resp. polohy zapalování.

Úroveň	Funkce
0	<ul style="list-style-type: none"> <li>• Je osvětleno počítadlo kilometrů, hodiny a teploměr<sup>A</sup>.</li> <li>• Nastavení elektricky* ovládaných sedadel lze upravit.</li> <li>• Lze používat elektricky ovládaná okna.</li> <li>• Spustí se středový displej a může se používat<sup>A</sup>.</li> <li>• Lze použít systém infotainment<sup>A</sup>.</li> </ul> <p>V tomto režimu jsou funkce ovládané podle času a po jisté době se automaticky vypnou.</p>
I	<ul style="list-style-type: none"> <li>• Mohou být ovládnuty následující funkce: panoramatická střecha, elektricky ovládaná okna, 12V zásuvka v prostoru pro cestující, Bluetooth, navigace, telefon, ventilátor větrání a stěrač čelního okna.</li> <li>• Nastavení elektricky ovládaných sedadel lze upravit.</li> <li>• Lze používat 12V zásuvky* v zavazadlovém prostoru.</li> </ul> <p><b>Spotřeba proudu v této poloze zapalování zatěžuje baterii.</b></p>

Úroveň	Funkce
II	<ul style="list-style-type: none"> <li>• Svítí světlomety.</li> <li>• Varovné kontrolky/kontrolky svítí 5 sekund.</li> <li>• Aktivují se některé další systémy. Vyhřívání sedáků sedadel a zadního okna lze však aktivovat až po nastartování vozidla.</li> </ul> <p><b>V této poloze zapalování je odběr proudu z baterie příliš velký. Proto by se tato poloha neměla používat.</b></p>

<sup>A</sup> Aktivuje se také při otevření dveří.

## Související informace

- Nastartujte vozidlo (str. 428)
- Nastavení volantu (str. 197)
- Dobíjení z jiné baterie (str. 486)
- Výběr režimu zapalování (str. 431)

## Výběr režimu zapalování

Elektrický systém vozidla lze nastavit do různých poloh resp. úrovní, které rozhodují o tom, jaké funkce jsou k dispozici.

## Výběr polohy zapalování



Startovací knoflík na tunelové konzole.

- **Poloha zapalování 0** - odemknete vozidlo a uložíte dálkový ovladač s klíčem do vozidla.

### **i** POZNÁMKA

Pokud chcete nastavit úroveň **I** nebo **II** bez startování motoru, **nesešlapujte** brzdový pedál, nebo spojkový pedál u vozidel s manuálním řazením, když zvolíte tyto polohy zapalování.

- **Poloha zapalování I** - Otočte knoflíkem zapalování ve směru hodinových ručiček

a knoflík uvolněte. Ovladač se automaticky vrátí do výchozí polohy.

- **Poloha zapalování II** - Otočte knoflíkem zapalování ve směru hodinových ručiček a podržte knoflík na cca. 5 sekund. Potom knoflík uvolněte - knoflík se automaticky vrátí do výchozí polohy.
- **Zpět do polohy zapalování 0** - Otočení do polohy zapalování **0** z polohy **I** a **II** - otočte knoflíkem zapalování ve směru hodinových ručiček a knoflík uvolněte. Ovladač se automaticky vrátí do výchozí polohy.

## Související informace

- Nastartujte vozidlo (str. 428)
- Vypnutí vozidla. (str. 429)
- Možnosti zapalování (str. 430)
- Nastavení volantu (str. 197)
- Dobíjení z jiné baterie (str. 486)

## Alkoholový zámek\*

Alkoholový zámek má za úkol zabránit, aby s vozem odjely osoby, které jsou pod vlivem alkoholu. Před nastartováním motoru se řidič musí podrobit dechové zkoušce, při které se zjistí, zda není pod vlivem alkoholu. Alkoholový zámek je kalibrován v souladu s limitem platným v každé zemi pro povolené množství alkoholu.

Vozidlo má rozhraní pro elektrické připojení různých značek a modelů alkoholového zámku, který doporučuje společnost Volvo. Rozhraní usnadňuje připojení alkoholového zámku a umožňuje integrované fungování systému, a to včetně zpráv souvisejících s alkoholovým zámekem na hlavním displeji vozidla. Informace o konkrétním alkoholovém zámku z hlediska výrobce alkoholového zámku najdete v příručce pro uživatele.

### **VAROVÁNÍ**

Alkoholový zámek představuje pouhou pomůcku a nezbavuje řidiče odpovědnosti. Je to vždy řidič, kdo je odpovědný za to, aby byl střízlivý a jezdil s vozem bezpečně.

## Související informace

- Vypojení alkoholového zámku\* (str. 432)
- Před nastartováním motoru s alkoholovým zámekem\* (str. 432)



- Nastartujte vozidlo (str. 428)
- Možnosti zapalování (str. 430)

### Vypojení alkoholového zámku\*

V případě nouzové situace a v případě, že alkoholový zámek nefunguje, lze alkoholový zámek pomocí funkce Bypass obejít a umožnit tak řízení vozidla.

Informace k deaktivaci přes zámek příslušného alkoholového zámku najdete v příručce dodavatele.

### Související informace

- Alkoholový zámek\* (str. 431)
- Před nastartováním motoru s alkoholovým zámekem\* (str. 432)
- Nastartujte vozidlo (str. 428)
- Možnosti zapalování (str. 430)

### Před nastartováním motoru s alkoholovým zámekem\*

Alkoholový zámek se aktivuje automaticky, jakmile vůz otevřete.

### Nezapomeňte

Aby zařízení fungovalo správně a výsledky byly co nejpřesnější:

- Cca. 5 minut před dechovou zkouškou nejezte a nepijte.
- Neostříkujte zbytečně čelní sklo - alkohol v kapalině do ostříkovačů může způsobit, že se naměří nesprávná hodnota.

### POZNÁMKA

Po dokončení jízdy lze motor nastartovat do 30 minut, aniž by se znovu musela provádět zkouška dechu.

### Související informace

- Vypojení alkoholového zámku\* (str. 432)
- Alkoholový zámek\* (str. 431)
- Nastartujte vozidlo (str. 428)
- Možnosti zapalování (str. 430)

## Funkce brzd

Brzdy se používají ke snížení rychlosti a brání rozjetí vozidla.

Kromě parkovací brzdy a brzdového pedálu je vozidlo vybaveno několika funkcemi automatického brzdového asistenta. To může řidiči usnadnit jízdu, například, tím, že řidič nemusí držet nohu na brzdovém pedálu, když vůz stojí na semaforu, startuje do svahu nebo jede ze svahu dolů.

V závislosti na výbavě vozidla jsou k dispozici následující funkce automatického brzdění:

- Automatické brzdění, když vozidlo stojí (Auto Hold)
- Asistent rozjezdu do svahu (Hill Start Assist)
- Automatické brzdění po kolizi.
- City Safety
- Asistent sjíždění svahu (Hill Descent Control)\*

## Související informace

- Nožní brzda (str. 433)
- Parkovací brzda (str. 436)
- Automatické brzdění, když vozidlo stojí (str. 439)
- Automatické brzdění po kolizi. (str. 441)
- Pomoc při rozjezdu do svahu (str. 440)
- City Safety™ (str. 299)

- Asistent sjíždění svahu\* (str. 467)

## Nožní brzda

Nožní brzda je součástí brzdové soustavy. Vůz je vybaven dvěma brzdovými okruhy. Pokud se poškodí jeden brzdový okruh, brzdový pedál může zabírat hlouběji. Pro aplikaci normálního brzdového výkonu bude tedy nutné vyvinout vyšší tlak na brzdový pedál.

Vůz je vybaven posilovačem brzd.

### VAROVÁNÍ

Posilovač brzd je funkční pouze, když běží motor.

Pokud se používá nožní brzda, když neběží motor, pedál je tuhý a k zabrzdění vozu musí být vyvinuta větší síla.

Ve velmi hornatém terénu nebo při jízdě s velkým zatížením mohou být v režimu manuálního řazení brzdy odlehčeny využitím brzdného účinku motoru. Brzdný účinek motoru je nejintenzivnější, pokud se používá při jízdě z kopce stejný převodový stupeň jako při jízdě do téhož kopce. Pokud jedete z prudkého svahu malou rychlostí, použijte jízdní režim Off Road\* ke zvýšení účinku brzdění motorem.

## Protiblokovací systém brzd



Vozidlo je vybaveno brzdami, které nezablokují kola (ABS<sup>2</sup>). Tento systém brání zablokování



- ◀ kol během brzdění a umožní udržet řízení pod kontrolou. Při zásahu ABS můžete pocítit vibrace pedálu brzdy. Jde o zcela normální jev.

Po nastartování vozidla a uvolnění brzdy provede systém ABS krátkou kontrolu. Při nízké rychlosti lze provést další automatický test systému. Test můžete vnímat jako puls v brzdovém pedálu.

### Symbyly na displeji řidiče

Symbol	Popis
	Zkontrolujte hladinu brzdové kapaliny. Pokud je hladina nízká, doplňte brzdovou kapalinu a zkontrolujte vůz, abyste zjistili příčinu úniku brzdové kapaliny.
	Svítl nepřerušovaně po dobu 2 sekund, když je motor nastartován: Automatická kontrola funkcí.  Svítl nepřerušovaně déle než 2 sekundy: Porucha v systému ABS. Běžná brzdová soustava normálně funguje. ABS však není funkční.

### **VAROVÁNÍ**

Pokud se současně rozsvítí výstražná kontrolka poruchy brzd a ABS, došlo v brzdovém systému k chybě.

- Je-li hladina v nádržce s brzdovou kapalinou v tento okamžik v pořádku, opatrně dojeďte s vozem do nejbližšího servisu a požádejte o kontrolu brzd - doporučujeme autorizovaný servis Volvo.
- Pokud hladina brzdové kapaliny klesne v nádržce pod **MIN**, nejdříve doplňte brzdovou kapalinu a až potom můžete jet. Musíte zjistit důvod ztráty brzdové kapaliny.

### Související informace

- Zesílení brzdné síly (str. 434)
- Automatické brzdění, když vozidlo stojí (str. 439)
- Pomoc při rozjezdu do svahu (str. 440)
- Brzdění na mokřích cestách (str. 435)
- Brzdění na sypaných cestách (str. 435)
- Údržba brzdového systému (str. 435)
- Brzdové světlo (str. 158)

### Zesílení brzdné síly

Systém zesílení brzdné síly (BAS<sup>3</sup>) pomáhá zvýšit brzdou sílu během brzdění a tím může zkrátit brzdou vzdálenost.

Tento systém detekuje styl jízdy řidiče a v případě potřeby zvýší brzdou sílu. Brzdou sílu lze zvýšit až na úroveň, při které se aktivuje systém ABS. Při uvolnění pedálu se tato funkce pozastaví.

### **POZNÁMKA**

Je-li systém BAS aktivován, brzdový pedál klesne nepatrně dále než obvykle - sešlápněte (držte) brzdový pedál podle potřeby.

Po uvolnění brzdového pedálu systém přestane zcela brzdít.

### Související informace

- Nožní brzda (str. 433)

<sup>2</sup> Anti-lock Braking System

<sup>3</sup> Brake Assist System



## Brzdění na mokrých cestách

Pokud jedete delší dobu v prudkém dešti bez brzdění, při zabrzdění mohou brzdy reagovat se zpožděním.

To se rovněž může stát po opuštění automyčky. V tomto případě musíte brzdu sešlápnout prudčeji. Proto udržujte větší vzdálenost od vozidel vpředu.

Po jízdě na mokrých cestách a po opuštění automyčky brzdte vozidlo intenzivněji. Brzdové kotouče se potom zahřejí, rychleji se osuší a jsou chráněny před korozí. Při brzdění vezměte v úvahu dopravní situaci v okolí.

### Související informace

- Nožní brzda (str. 433)
- Brzdění na sypaných cestách (str. 435)

## Brzdění na sypaných cestách

Při jízdě po solených cestách se na brzdových kotoučích a brzdovém obložení může vytvořit vrstva soli.

Tím se může prodloužit brzdná dráha. Z tohoto důvodu udržujte skutečně větší bezpečnostní vzdálenost k vozidlu vpředu. Dále pamatujte na následující:

- Čas od času zabrzdte, abyste odstranili vrstvy soli. Dávejte pozor, abyste brzděním neohrozili ostatní účastníky silničního provozu.
- Po ukončení jízdy a před zahájením další jízdy jemně sešlápněte brzdový pedál.

### Související informace

- Nožní brzda (str. 433)
- Brzdění na mokrých cestách (str. 435)

## Údržba brzdového systému

Komponenty brzdového systému pravidelně kontrolujte, zda nejsou opotřebené. Aby byla zabezpečena vysoká úroveň bezpečnosti a spolehlivosti vozu, musíte dodržovat servisní intervaly Volvo, které jsou uvedeny v Záruční a servisní knížce. Vyměněná brzdová obložení a brzdové kotouče brzdí správně až po ujetí několika set kilometrů (mil), když se "usadí". Omezenou schopnost brzdit kompenzujte intenzivnějším sešlapováním brzdového pedálu. Společnost Volvo doporučuje montovat výhradně brzdová obložení schválená pro váš vůz Volvo.

### DŮLEŽITÉ

Pravidelně se musí kontrolovat opotřebení komponentů brzdového systému.

Informace, jak postupovat, vám sdělí v servisu. Další možností je požádat servis o provedení prohlídky - doporučujeme autorizovaný servis Volvo.

### Související informace

- Nožní brzda (str. 433)

## Parkovací brzda

Parkovací brzda brání vozidlu rozjet se z klidové polohy. Používá k tomu mechanické zajištění resp. zablokování dvou kol.



Ovládání parkovací brzdy se nachází v tunelové konzole mezi sedadly.

Při zabrzdění elektrické parkovací brzdy můžete slyšet slabý zvuk elektrického motoru. Zvuk je možné slyšet také během automatické kontroly parkovací brzdy.

Pokud vůz stojí, když je aktivována parkovací brzda, parkovací brzda působí pouze na zadní kola. Pokud je aktivována za jízdy, když se používá normální nožní brzda, brzda působí na všechna čtyři kola. Když vůz opět stojí, brzda opět působí na zadní kola.

## Související informace

- Aktivace a deaktivace parkovací brzdy (str. 436)
- Parkování ve svahu (str. 438)
- Pokud došlo k poruše parkovací brzdy (str. 438)
- Automatické brzdění, když vozidlo stojí (str. 439)

## Aktivace a deaktivace parkovací brzdy

Pomocí parkovací brzdy zabraňte rozjetí vozidla z místa.

### Aktivace parkovací brzdy



1. Potáhněte ovládací prvek nahoru.
  - > Je-li aktivována parkovací brzda, symbol na displeji řidiče se rozsvítí.
2. Zkontrolujte, zda vozidlo stojí.

### Kontrolka na displeji řidiče

Symbol	Popis
	Je-li aktivována parkovací brzda, symbol se rozsvítí. Pokud symbol bliká, znamená to, že došlo k poruše. Přečtěte si zprávu na displeji řidiče.

### Automatická aktivace

Parkovací brzda se aktivuje automaticky

- pokud je vozidlo vypnuté a je aktivována automatická aktivace parkovací brzdy na středovém displeji.
- pokud je v prudkém svahu<sup>4</sup> zvolena poloha převodovky **P**.
- pokud je aktivována funkce Auto Hold (automatické brzdění, když vozidlo stojí) a
  - vozidlo stálo dlouhou dobu (5-10 minut)
  - je vozidlo vypnuté
  - řidič vozidlo opustil.

### Nouzová brzda

V kritické situaci lze parkovací brzdu aktivovat, když je vozidlo v pohybu, potáhnutím a podržením ovládacího prvku nahoře. Jakmile se ovládání uvolní nebo jakmile se sešlápnou plynový pedál, brzdění je ukončeno.

#### **i** POZNÁMKA

Je-li aktivní nouzové brzdění při vysokých rychlostech, ozve se zvukový signál.

### Deaktivace parkovací brzdy



#### Manuální deaktivace

Chcete-li deaktivovat parkovací brzdu, musí běžet motor.

1. Silně sešlápněte pedál brzdy.
2. Stiskněte ovládání směrem dolů.
  - > Parkovací brzda se uvolní a kontrolka na displeji řidiče zhasne.

#### Automatická deaktivace

1. Nastartujte vozidlo.

2. V případě automatické převodovky:

Silně sešlápněte pedál brzdy. Zvolte polohu převodovky **D** nebo **R** a sešlápněte plynový pedál.

V případě manuální převodovky:

Sešlápněte spojkový pedál a zařaďte požadovaný převodový stupeň. Uvolněte spojkový pedál a zrychlete.

> Parkovací brzda se uvolní a kontrolka na displeji řidiče zhasne.

#### **i** POZNÁMKA

Funkce se automaticky deaktivuje, pokud se řidič připoutá bezpečnostním pásem nebo pokud se zavřou dveře řidiče.

### Související informace

- Nastavení automatické aktivace parkovací brzdy (str. 438)
- Pokud došlo k poruše parkovací brzdy (str. 438)
- Parkovací brzda (str. 436)
- Parkování ve svahu (str. 438)

<sup>4</sup> Platí pro automatickou převodovku.

### Nastavení automatické aktivity parkovací brzdy

Zvolte, zda se má parkovací brzda při vypnutí vozidla aktivovat automaticky.

Změna nastavení:

1. Klepněte na **Nastavení** v horním zobrazení středového displeje.
2. Stiskněte **My Car** → **Parkovací brzda a zavěšení** a funkci vyberte nebo zrušte její výběr **Automatická aktivace parkovací brzdy**.

### Související informace

- Aktivace a deaktivace parkovací brzdy (str. 436)
- Parkovací brzda (str. 436)

### Parkování ve svahu

Při parkování ve svahu používejte vždy parkovací brzdu.

#### **VAROVÁNÍ**

Při parkování ve svahu vždy používejte parkovací brzdu. K tomu, aby vozidlo vždy zůstalo na místě, nestačí zařadit převodový stupeň nebo polohu **P** u automatické převodovky.

Je-li vůz zaparkován čelem do kopce:

- Natočte kola  **pryč od** obrubníku.

Je-li vůz zaparkován čelem z kopce:

- Natočte kola  **směrem k** obrubníku.

### Velké zatížení při jízdě do kopce

Velký náklad, jako například přívěs, může způsobit pojíždění vozu dozadu, když je parkovací brzda automaticky odbrzděna v prudkém svahu. Vyhněte se tomu vytažením ovládacího prvku nahoru, zatímco se s vozem rozjíždíte. Když se vůz začne rozjíždět dopředu, ovládací prvek uvolněte.

### Související informace

- Aktivace a deaktivace parkovací brzdy (str. 436)

### Pokud došlo k poruše parkovací brzdy

Je-li se vám po několika pokusech nepodaří parkovací brzdu deaktivovat nebo aktivovat, kontaktujte autorizovaný servis Volvo. Během jízdy s aktivovanou parkovací brzdou zní výstražný signál.

Pokud se vozidlo musí zaparkovat, aby bylo možné případnou závadu odstranit, kola se musí natočit tak, jako by se parkovalo ve svahu a volič převodového stupně musí být v poloze **P** (automatická převodovka) nebo se musí zařadit první převodový stupeň (manuální převodovka).



### Nízké napětí akumulátoru

Je-li napětí akumulátoru příliš nízké, pak nelze parkovací brzdu ani deaktivovat, ani aktivovat. Pokud je napětí akumulátoru příliš nízké, připojte pomocný akumulátor.

### Výměna brzdového obložení

Obložení zadních brzd musí být z důvodu konstrukce elektronické brzdy měněno v odborném servisu - doporučujeme autorizovaný servis Volvo.

### Symbole na displeji řidiče

Symbol	Popis
	Pokud symbol bliká, znamená to, že došlo k poruše. Viz zpráva na displeji řidiče.
	Závada v brzdovém systému. Viz zpráva na displeji řidiče.
	Informační zpráva na displeji řidiče.

### Související informace

- Aktivace a deaktivace parkovací brzdy (str. 436)
- Parkování ve svahu (str. 438)
- Akumulátor (str. 630)
- Servisní program Volvo (str. 614)

### Automatické brzdění, když vozidlo stojí

Automatické zabrzdění stojícího vozidla (Auto hold) umožňuje řidiči uvolnit brzdový pedál při zachování brzdného účinku, když vozidlo zastaví na semaforech nebo na křižovatce. Jakmile vozidlo zastaví, brzdy se automaticky aktivují. Tato funkce umožňuje použít k přidržení vozidla namísto brzdový pedál nebo parkovací brzdu. Funguje na jakémkoliv svahu. Při rozjíždění se brzdy uvolní automaticky, pokud se řidič připoutá bezpečnostním pásem, nebo pokud se dveře řidiče zavřou.



#### POZNÁMKA

Při brzdění až do zastavení ve svahu by měl být brzdový pedál sešlápnut před uvolněním o něco tvrději, aby bylo zajištěno, že se vozidlo nerozjede.

Parkovací brzda se aktivuje, jestliže

- je vozidlo vypnuté
- se otevrou dveře řidiče
- se řidič odpoutá
- vozidlo stálo delší dobu (5-10 minut).

### Symbole na displeji řidiče

Symbol	Popis
	Pokud funkce k udržení vozidla na místě používá nožní brzdu, tento symbol svítí.
	Pokud funkce k udržení vozidla na místě používá parkovací brzdu, tento symbol svítí.

### Související informace

- Aktivace a deaktivace automatické brzdy u stojícího vozidla (str. 440)
- Nožní brzda (str. 433)
- Parkovací brzda (str. 436)
- Pomoc při rozjezdu do svahu (str. 440)

### Aktivace a deaktivace automatické brzdy u stojícího vozidla

Funkce automatické brzdy u stojícího vozidla se aktivuje tlačítkem v tunelové konzole.



- Stisknutím tlačítka na tunelové konzole funkci aktivujete nebo deaktivujete.
  - > Je-li aktivována tato funkce, rozsvítí se na tlačítku kontrolka. Funkce bude aktivována dokonce i při dalším nastartování vozidla.

### V případě vypnutí



Je-li funkce aktivní a drží vozidlo pomocí brzdového pedálu (na displeji řidiče svítí kontrolka A), k deaktivování se současně se stisknutím tlačítka musí sešlápnout brzdový pedál.

- Tato funkce zůstane deaktivována, dokud se neaktivuje znovu.
- Pokud se funkce deaktivuje, asistent rozjezdu do kopce (HSA) zůstane aktivní, aby zabránil vozidlu při rozjezdu do kopce rozjet se zpátky.

### Související informace

- Automatické brzdění, když vozidlo stojí (str. 439)

### Pomoc při rozjezdu do svahu

Asistent rozjezdu do svahu (HSA<sup>5</sup>), brání, aby se vozidlo rozjelo dozadu, když se rozjíždí do svahu. Při couvání do svahu brání rozjetí vozidla dopředu.

Díky této funkci zůstává pedál natlakován v brzdové soustavě několik sekund poté, kdy řidič přesune nohu z brzdového pedálu na plynový pedál.

Po několika sekundách resp. jakmile se řidič rozjede, toto dočasné zabrzdění vymizí.

Asistent rozjezdu do svahu se aktivuje při deaktivaci automatického zabrzdění, i když vozidlo stojí (Auto hold).

### Související informace

- Automatické brzdění, když vozidlo stojí (str. 439)
- Nožní brzda (str. 433)

<sup>5</sup> Hill Start Assist

## Automatické brzdění po kolizi.

V případě kolize, v níž je dosaženo aktivační úrovně pro pyrotechnické napínače bezpečnostních pásů nebo airbagy nebo při kolizi s detekcí velkého zvířete se automaticky aktivují brzdy vozidla. Tato funkce má zamezit následkům následných kolizí nebo je omezit. Po vážné kolizi hrozí riziko, že vozidlo nebude možno řídit a nebude pod kontrolou. Aby se zabránilo následkům následné kolize s vozidlem nebo předmětem v dráze vozidla resp. aby se tyto následky zmírnily, automaticky se aktivuje systém automatické aktivace brzd a vozidlo bezpečně zabrzdí.

Během brzdění svítí brzdová světla i výstražná světla. Pokud se vozidlo zastaví, výstražná světla pokračují v blikání a parkovací brzda je aktivována.

Pokud brzdění není žádoucí, např. pokud hrozí nebezpečí kolize s dopravními prostředky vzadu, řidič může sešlápnout plynový pedál a vypojit tak systém.

Tato funkce předpokládá, že brzdový systém zůstává po kolizi nepoškozen.

### Související informace

- Rear Collision Warning\* (str. 372)
- BLIS\* (str. 373)
- Funkce brzd (str. 433)

## Rekupační brzdění\*

Vozidlo rekuperuje pohybovou energii během brzdění, aby snížilo spotřebu paliva a emise. Tato funkce je dostupná ve všech jízdních režimech v poloze převodovky **D** nebo **M**.

### Aktivování rekupačního brzdění

Rekupační brzdění se aktivuje mírným tlakem na brzdový pedál nebo při brzdění motorem.

Rekuperace se zvyšuje při brzdění motorem, pokud je vybrán režim manuální převodovky **M**.

### Související informace

- Jízdní režimy\* (str. 452)
- Řazení pomocí automatické převodovky (str. 443)

## Převodovka

Převodovka je součástí hnacího ústrojí (pohonu) mezi motorem a hnacími koly. Převodovka má za úkol měnit převodový poměr v závislosti na požadované rychlosti a výkonu. K dispozici jsou dva typy převodovky: manuální a automatická.

Manuální převodovka má šest převodových stupňů, automatická - osm. Počet přeřazení umožňuje efektivně využít výkon a krouticí moment motoru. U automatické převodovky jsou dva z převodových stupňů převody do rychla, které při jízdě s konstantními otáčkami motoru šetří palivo.

U automatické převodovky lze řadit rovněž manuálně. Na displeji řidiče se zobrazí zvolená poloha převodovky.

### Související informace

- Automatická převodovka (str. 442)
- Manuální převodovka (str. 442)
- Indikátor řazení převodových stupňů (str. 450)

### Manuální převodovka

V případě manuální převodovky řidič manuálně řadí vhodný převodový stupeň na základě konkrétních požadavků na rychlost a výkon.

#### Řazení

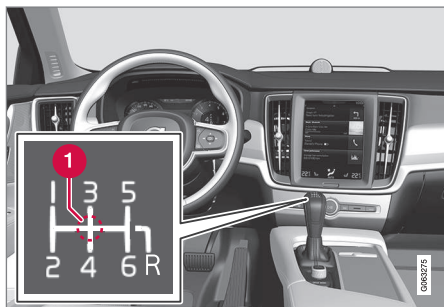

Řadicí páka a schéma řazení - přehled.

#### 1 Poloha neutrálu (N)

Manuální převodovka má šest převodových stupňů - schéma řazení najdete na řadicí páce.

- Při každém řazení zcela sešlápněte pedál spojky.
- Když neřadíte, nenechávejte nohu na pedálu spojky.

#### Blokování zpátečky

Blokování zpátečky brání nechtěnému zařazení zpátečky během normální jízdy dopředu.

- Držte se schématu řazení na řadicí páce: nejdříve zařadte neutrálu a potom **R**.
- Zpětný chod řadte pouze v případě, že vozidlo stojí.

#### Během parkování

#### VAROVÁNÍ

Při parkování ve svahu vždy aktivujte parkovací brzdou - zařazení převodového stupně nestačí k přidržení vozidla v každé situaci.

#### Související informace

- Převodovka (str. 441)
- Automatická převodovka (str. 442)
- Indikátor řazení převodových stupňů (str. 450)

### Automatická převodovka

Převodové stupně se volí automaticky tak, abyste během jízdy spotřebovali co nejméně energie. Převodovka je rovněž vybavena manuálním režimem řazení.

Převodovka je k dispozici ve dvou různých provedeních. To, jakou převodovkou je vozidlo vybaveno, poznáte podle řadicí páky. Různé řadicí páky mají různé funkce.



Přehled - velká řadicí páka a schéma řazení na displeji řidiče.





Přehled - malá řadicí páka a schéma řazení na displeji řidiče.

Na displeji řidiče se zobrazí zvolená poloha převodovky:

**P, R, N, D** nebo **M**. U vozidel s malou řadicí pákou je poloha **P** elektrická a schéma řazení je následující: **R, N, D** nebo **M**.

### Související informace

- Řazení pomocí automatické převodovky (str. 443)
- Řazení pomocí pádel na volantu\* (str. 446)
- Blokování páky voliče (str. 448)
- Funkce kick-down (str. 449)
- Indikátor řazení převodových stupňů (str. 450)
- Manuální převodovka (str. 442)

- Symboly a zprávy pro automatickou převodovku (str. 450)

### Řazení pomocí automatické převodovky

U malé řadicí páky řadte přitlačením odpružené páky voliče dopředu nebo dozadu, nebo u manuálního řazení přitlačením do strany. Pokud chcete řadit manuálně, velká řadicí páka se zatlačí doleva.



## ◀ Řazení

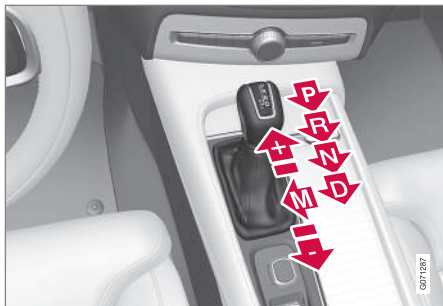

Velká řadicí páka a polohy pro řazení - přehled.

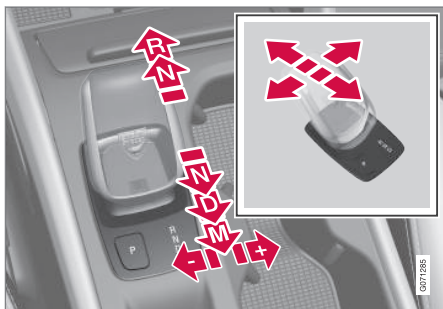

Malá řadicí páka a polohy pro řazení - přehled.

## Polohy páky voliče

### Parkování – P



Přehled - řadicí páka a poloha P u malé řadicí páky.

U malé řadicí páky parkovací polohu aktivujete stisknutím tlačítka **P** vedle voličí páky. U velké páky se parkovací poloha aktivuje přesunutím řadicí páky do polohy **P**.

Pokud je zařazena poloha **P**, převodovka se mechanicky zablokuje.

Je-li vozidlo zaparkováno nebo pokud startuje motor, zvolte polohu **P**. Pokud je zvolena poloha **P**, vozidlo musí stát.

Chcete-li vybrat jinou polohu řazení, když je páka v poloze **P**, musí být sešlápnutý brzdový pedál a zapalování musí být v poloze **II**. U vozu s malou řadicí pákou motor musí běžet.

Pokud chcete zaparkovat, nejdříve aktivujte parkovací brzdu a potom zvolte polohu **P**.

### **VAROVÁNÍ**

Při parkování ve svahu vždy používejte parkovací brzdu. K tomu, aby vozidlo vždy zůstalo na místě, nestačí zařadit převodový stupeň nebo polohu **P** u automatické převodovky.

### **POZNÁMKA**

Vozidlo lze uzamknout a alarm zapojit pouze, pokud je řadicí páka v poloze **P**.

### Pomocné funkce<sup>6</sup>

Systém automaticky přepne do polohy **P**:

- pokud se vozidlo vypne v poloze **D** nebo **R**.
- pokud řidič rozezne bezpečnostní pás a otevře dveře řidiče, když je vozidlo v chodu v jiném režimu než **P**.

Pokud chcete vozidlo zaparkovat, aniž byste se připoutali bezpečnostním pásem, s otevřenými dveřmi, vyřaďte z polohy **P** a znovu zařaďte **R** nebo **D**.

Pokud se vozidlo vypne v poloze **N**, nedojde k automatickému přepnutí do polohy **P**. To umožní mýt vozidlo v automyčce.

<sup>6</sup> Platí pro vozidla s malou řadicí pákou.

**Couvání - R**

Pokud chcete couvat, zvolte **R**. Pokud je zvolena poloha **R**, vozidlo musí stát.

**Neutrál – N**

Pokud budete vozidlo startovat, zvolte polohu **N**. Aktivujte parkovací brzdu, když vozidlo stojí a volicí páka je v poloze **N**.

Abyste mohli přehradit z polohy **N** do jiné polohy, musí být sešlápnut brzdový pedál a zapalování musí být v poloze **II**. U vozů s malou řadicí pákou motor musí běžet.

**Jízdní poloha - D**

**D** je normální jízdní poloha. Vozidlo automaticky řadí vyšší a nižší převodové stupně v závislosti na úrovni akcelerace a rychlosti.

Při řazení z polohy **R** do polohy **D** musí vozidlo stát.

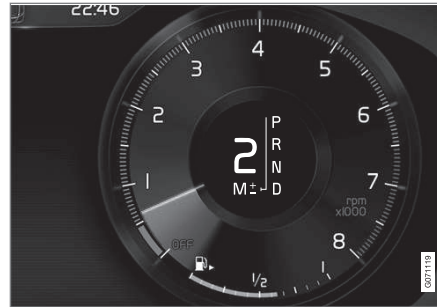
**Manuální poloha – M**

Přehled - schéma řazení na displeji řidiče u velké řadicí páky.

V poloze **M** lze řadit manuálně. Motor vozu brzdí, když je pedál plynu uvolněn.

Poloha **M** se volí přesunutím volicí páky do strany z polohy **D** do koncové polohy na „±“.

- Potlačením páky voliče dopředu na "+" (plus) přehradíte o jeden krok nahoru. Páku uvolněte.
- Potlačením páky voliče dozadu na "-" (minus) přehradíte o jeden krok dolů. Páku uvolněte.
- Volicí páku zatlačte do strany do koncové polohy **D** a systém se vrátí do polohy **D**.

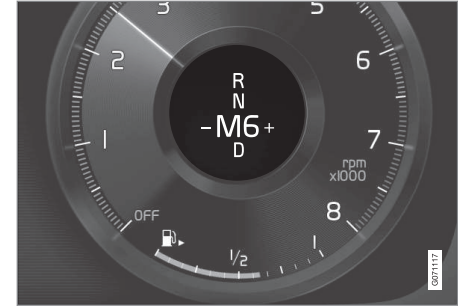

Přehled - schéma řazení na displeji řidiče u malé řadicí páky.

V poloze **M** lze řadit manuálně. Motor vozu brzdí, když je pedál plynu uvolněn.

Poloha **M** se volí přesunutím volicí páky dozadu od polohy **D**.

- Potlačením páky voliče doprava na "+" (plus) přehradíte o jeden krok nahoru. Páku uvolněte.
- Potlačením páky voliče doleva na "-" (minus) přehradíte o jeden krok dolů. Páku uvolněte.
- Potlačením páky voliče dozadu se vrátíte do polohy **D**.

Převodovka automaticky zařadí nižší převodový stupeň, pokud řidič nechá klesnout rychlost na vhodnou hodnotu pro zařazení příslušného převodového stupně, aby se předešlo škubání a zhasnutí motoru.



#### ◀ Související informace

- Automatická převodovka (str. 442)
- Blokování páky voliče (str. 448)
- Řazení pomocí pádel na volantu\* (str. 446)
- Funkce kick-down (str. 449)

### Řazení pomocí pádel na volantu\*

Pádlá na volantu doplňují páku voliče a umožňují ručně řadit bez toho, že by řidič dával ruce pryč z volantu.

Tato funkce je k dispozici v poloze **D** nebo **M**.



- 1 "-": Zvolí se další nižší převodový stupeň.
- 2 "+": Zvolí se další vyšší převodový stupeň.

### Přepnout

Chcete-li přeradit:

- Potáhněte jedno z pádel dozadu k volantu a uvolněte je.

Pokud jsou otáčky motoru v přípustném rozsahu, ke změně převodového stupně dojde při každém potáhnutí pádlá. Na displeji řidiče se zobrazí momentálně zařazený převodový stupeň.

V poloze **M** jsou pádlá na volantu aktivována automaticky.

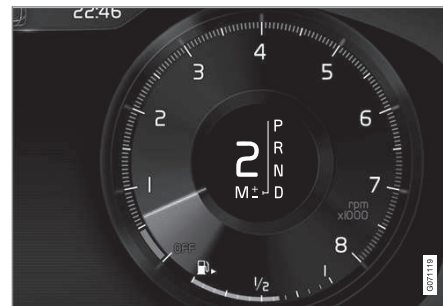

Displej řidiče při řazení pomocí pádel na volantu v režimu manuálního řazení, velká řadicí páka.

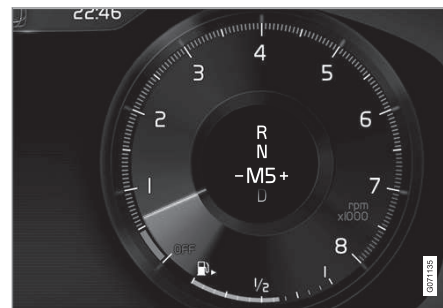

Displej řidiče při řazení pomocí pádel na volantu v režimu manuálního řazení, malá řadicí páka.

### Aktivace pádel na volantu v poloze D

Abyste mohli řadit pomocí pádel, musí být pádla aktivována:

- Potáhněte jedno z pádel směrem k volantu.
- > Indikace na displeji řidiče označuje momentálně zařazený převodový stupeň.



Displej řidiče při řazení pomocí pádel na volantu, velká řadicí páka.



Displej řidiče při řazení pomocí pádel na volantu, malá řadicí páka.

### Deaktivace pádel na volantu v poloze D

#### Manuální deaktivace

- Potáhněte pravé pádlo (+) směrem k volantu a podržte je na místě, dokud číslo na displeji řidiče nezhasne.
- > Převodovka přeřadí zpět do polohy **D**.

#### Automatická deaktivace

Pokud se pádla na volantu nepoužívají, po krátké době se deaktivují. To poznáte podle toho, že číslo na displeji řidiče zhasne. Výjimkou je brzdění motorem - v tomto případě jsou pádla aktivní, dokud se brzdí motorem.

### Související informace

- Automatická převodovka (str. 442)
- Řazení pomocí automatické převodovky (str. 443)
- Indikátor řazení převodových stupňů (str. 450)

## Blokování páky voliče

Blokování páky voliče náhodnému přeřazení automatické převodovky.

Existují dva druhy uzávěrky volicí páky - mechanická a automatická.

### Mechanické blokování řazení

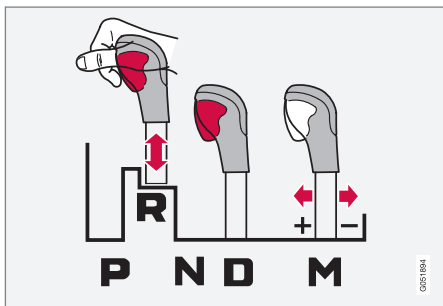

Blokování řadicí páky u vozidel s velkou řadicí pákou.

Páka voliče převodových stupňů může být neomezeně přesouvána mezi polohami **N** a **D**. Ostatní polohy jsou blokovány západkou, která se uvolňuje blokovacím tlačítkem na páce voliče převodových stupňů.

Pokud je blokovací tlačítko stisknuto, pákou je možné pohybovat dopředu a dozadu mezi polohami **P**, **R**, **N** a **D**.

### Automatické blokování řazení

Blokování páky voliče automatické převodovky je vybaven speciálními bezpečnostními systémy.

#### Z parkovací polohy **P** nebo z neutrálu **N**

Abyste mohli přeřadit volicí páku z polohy **P** nebo **N** do jiné polohy, musí být sešlápnut brzdový pedál a zapalování musí být v poloze **II**. U vozů s malou řadicí pákou motor musí běžet.

Pokud je páka voliče v poloze **N** a vozidlo stálo déle než 3 sekundy (bez ohledu na to, zda běží motor), páka voliče se zablokuje.

#### Zpráva na displeji řidiče

Pokud je volicí páka zablokována na displeji řidiče se objeví zpráva např. **Řadicí páka Pro aktivaci řadicí páky sešlápněte brzdový pedál.**

Volicí páka není zablokována mechanicky.<sup>7</sup>

### Související informace

- Automatická převodovka (str. 442)
- Řazení pomocí automatické převodovky (str. 443)
- Deaktivace automatického blokování řazení (str. 448)

## Deaktivace automatického blokování řazení<sup>8</sup>

Když vozidlo není napájeno, lze ve vozidlech s velkou řadicí pákou vyřadit blokování automatického voliče převodových stupňů.

U vozidel s malou řadicí pákou nelze blokování páky voliče vyřadit.

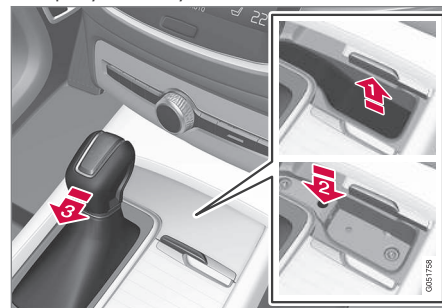

Velká řadicí páka - přehled.

Pokud je vozidlo nepojízdné, např. z důvodu vybité baterie, musí být páka voliče přesunuta do polohy **N**, aby se s vozidlem mohlo pohybovat.

- i** Nadzvedněte gumový kobereček v prostoru před voličem řazení. Ve spodní části v prostoru vyhledejte otvor s odpruženým tlačítkem.

<sup>7</sup> Platí pro vozidla s malou řadicí pákou.

<sup>8</sup> Tato funkce není k dispozici u vozidel s malou řadicí pákou.

- 2 Vložte to otvoru malý šroubovák a přidržte jej.
- 3 Přesuňte volicí páku do polohy **N** a uvolněte tlačítko.
4. Položte pryžovou rohož na místo.



Přehledný postup pro případ, že nelze deaktivovat blokování malé volicí páky.

### Související informace

- Blokování páky voliče (str. 448)
- Automatická převodovka (str. 442)

### Funkce kick-down

Kick-down<sup>9</sup> se používá když vyžadujete maximální akceleraci například při předjíždění. Pokud sešlápnete pedál plynu na doraz (za polohu normálně považovanou za plnou akceleraci), převodovka okamžitě zařadí nižší rychlostní stupeň. Jedná se tzv. kick-down.

Pokud pedál plynu uvolníte z polohy kick-down, převodovka automaticky zařadí vyšší rychlostní stupeň.

### Bezpečnostní funkce

Aby nedošlo k přetočení motoru, ovládací program převodovky je vybaven ochranným blokováním řazení dolů, které blokuje funkci podřazení.

Převodovka neumožní řazení nižšího rychlostního stupně/kick-down, pokud by mělo dojít ke zvýšení otáček motoru, které by způsobilo jeho poškození. Nic se nestane, pokud se řidič stále pokouší takto zařadit nižší převodový stupeň při vysokých otáčkách motoru – zůstane zařazen původní převodový stupeň.

Pokud se použije kick-down, vozidlo může současně, podle rychlosti vozidla, podřadit o jeden a více stupňů. Vozidlo zařadí vyšší převodový stupeň, jakmile motor dosáhne maximální rychlost - tím se brání poškození motoru.

### Související informace

- Automatická převodovka (str. 442)

<sup>9</sup> Pouze vozy s automatickou převodovkou.

## Symbyly a zprávy pro automatickou převodovku

Pokud v převodovce dojde k závadě, na displeji řidiče se rozsvítí kontrolka a zpráva.

### **DŮLEŽITÉ**

Aby nedošlo k poškození komponentů hnacího systému, musí se zkontrolovat provozní teplota převodovky. Pokud hrozí nebezpečí přehřátí, na displeji řidiče se rozsvítí výstražný symbol a zobrazí se textová zpráva. Postupujte podle doporučení.

Symbol	Popis
	Informace nebo chybové hlášení převodovky. Postupujte podle dále uvedených doporučení.
	Horká nebo přehřátá převodovka. Postupujte podle dále uvedených doporučení.
	<b>Snížený výkon/Snížený výkon při akceleraci</b> Pokud dojde k dočasné závadě hnacího ústrojí, vozidlo přejde do nouzového režimu, kdy se výkon motoru sníží, aby nedošlo k poškození hnacího ústrojí.

## Související informace

- Automatická převodovka (str. 442)

## Indikátor řazení převodových stupňů

Indikace řazení ukazuje na displeji řidiče momentálně zařazený převodový stupeň v režimu manuálního řazení. Dále informuje, kdy je vhodné zařadit převodový stupeň, aby spotřeba paliva byla optimální.

Pokud chcete při manuálním řazení jet ekologicky, musíte jet na správný převodový stupeň a přeřazovat včas.



**V případě manuální převodovky**



Indikátor řazení převodových stupňů na 12" displeji řidiče\*.



Indikátor řazení převodových stupňů na 8" displeji řidiče.

Šipka nahoru znamená, že systém doporučuje zařadit vyšší převodový stupeň, šipka dolů - nižší převodový stupeň.

**V případě automatické převodovky**



Indikace řazení na 12" displeji řidiče u velké řadičí páky\*.



Indikace řazení na 8" displeji řidiče u velké řadičí páky.

Indikace řazení ukazuje na displeji řidiče momentálně zařazený převodový stupeň

a pomocí šipky označuje, zda je doporučeno zařadit vyšší převodový stupeň.

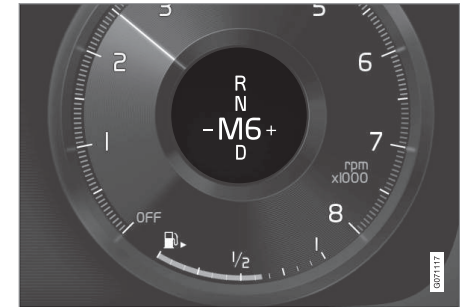

Indikace řazení na 12" displeji řidiče u malé řadičí páky\*.

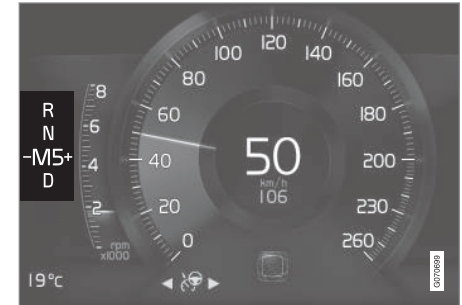

Indikace řazení na 8" displeji řidiče u malé řadičí páky.

Indikace řazení zobrazuje na displeji řidiče momentálně zařazený převodový stupeň a bli-



- ◀ káním znaménka plus upozorní, že doporučuje zařadit vyšší převodový stupeň.

### Související informace

- Automatická převodovka (str. 442)
- Manuální převodovka (str. 442)

### Pohon všech kol\*

Pohon všech kol (AWD<sup>10</sup>) znamená, že jsou současně poháněna všechna čtyři kola vozu, což zlepšuje trakci.

Aby trakce byla optimální, pohybová síla se automaticky rozdělí na kola s nejlepší adhezí. Systém průběžně počítá potřebný moment pro zadní kola a může okamžitě přerozdělit až polovinu krouticího momentu motoru na zadní kola.

Pohon všech kol má stabilizační účinek i za vyšší rychlosti. Při normální jízdě je větší část výkonu přenášena na přední kola. Pokud vozidlo stojí, pohon všech kol je neustále aktivován a připraven na maximální trakci během akcelerace.

Vlastnosti pohonu všech kol se liší v závislosti na zvoleném jízdním režimu.

### Související informace

- Jízdní režimy\* (str. 452)
- Ovládání nízké rychlosti\* (str. 466)
- Převodovka (str. 441)

### Jízdní režimy\*

Výběr jízdního režimu má vliv na jízdní vlastnosti vozidla. Vhodný jízdní režim prohloubí zážitek z jízdy a usnadní jízdu v nestandardních situacích.

Pomocí jízdních režimů máte rychlý přístup k celé řadě funkcí a nastavení, které jsou zapotřebí pro konkrétní situace během jízdy. Následující systémy jsou upraveny tak, aby v každém jízdním režimu byly zachovány optimální jízdní parametry.

- Řízení
- Motor/převodovka<sup>11</sup>/pohon všech kol\*
- Brzdy
- Vzduchové pérování\* a absorbování nárazů
- Displej řidiče
- Funkce Start/Stop
- Nastavení klimatizace

Zvolte jízdní režim, který odpovídá konkrétní jízdní situaci. Nezapomeňte, že některé jízdní režimy nejsou v jistých situacích k dispozici.

### Volitelné jízdní režimy

Vozidlo při nastartování je vždy v režimu **Comfort** a funkce Start/Stop je aktivována. Jízdní režim lze změnit po spuštění vozidla,

<sup>10</sup> All Wheel Drive

<sup>11</sup> Platí pro automatickou převodovku.

např. lze nastavit režim **Individual**. Pokud je zvolen režim **Individual**, je možné upravit konkrétní preference, například, zobrazení otáčkoměru.

### Comfort

Režim **Comfort** představuje normální režim vozidla. Tato nastavení znamenají, že vozidlo řidiči vnímá komfortněji, řízení je lehké, tlumení nárazů je měkké a karosérie se pohybuje plynule.

Jízdní režim představuje certifikační režim pro emise oxidu dusíku.

V režimu **Comfort** se otáčkoměr na displeji řidiče nezobrazuje<sup>12</sup>.

### Eco

- V režimu **Eco** je vozidlo upraveno, aby spotřebovávalo méně energie a jelo ekologicky.

V jízdním režimu je aktivována funkce Start/Stop a sníží se světlost vozidla. Výsledkem je menší aerodynamický odpor. Dále dojde k omezení funkčnosti některých funkcí nastavení klimatu.

Pokud jedete v režimu **Eco**, na displeji řidiče se zobrazí ekometr, který v reálném čase ukazuje, nakolik hospodárně řídíte.

### Off Road

- Trakce vozidla je při jízdě v náročném terénu a na nekvalitních cestách maximální.

Tento jízdní režim se vyznačuje vysokou světlostí a lehkým řízením. Je aktivní pohon všech kol\* a funkce regulace pomalé rychlosti s asistentem sjíždění svahu (HDC<sup>13</sup>). Funkce Start/Stop je deaktivována.

Tento jízdní režim lze aktivovat pouze při nízkých rychlostech a v případě, kdy rychloměr ukazuje oblast vyhrazenou pro omezovač rychlosti. Je-li tato rychlost překročena, režim **Off Road** se vypne a aktivuje se jiný jízdní režim.

V režimu **Off Road** obsahuje displej řidiče kompas mezi rychloměrem a otáčkoměrem.

#### POZNÁMKA

Tento jízdní režim není určen k použití na veřejných komunikacích.

#### POZNÁMKA

Pokud se vozidlo vypne v režimu **Off Road** a má tedy vysokou světlou, při příštím nastartování se spustí dolů.

#### DŮLEŽITÉ

Jízdní režim **Off Road** se nesmí používat při jízdě s přívěsem bez přívěsového konektoru. Jinak hrozí nebezpečí poškození vzduchojemu.

### Dynamic

- Režim **Dynamic** znamená, že vozidlo má sportovnější charakteristiku a rychlejší odezvu na plynový pedál.

Řazení se zrychlí a zpřesní a převodovka upřednostňuje převodový stupeň s větší trakcí.

Řízení reaguje rychleji, absorbování nárazů je tvrdší a světlost je menší. Díky tomu karosérie následuje vozovku a sníží se pravděpodobnost překlopení při zatáčení.

Funkce Start/Stop je deaktivována.

Režim **Dynamic** je k dispozici také ve verzi **Polestar Engineered\***.

<sup>12</sup> Platí pouze pro vozidla s 8" displejem řidiče.

<sup>13</sup> Hill Descent Control

### « Individual

- Úprava jízdního režimu podle osobních preferencí.

Zvolte jízdní režim, který chcete začít používat, a potom upravte nastavení podle požadovaných jízdních vlastností. Tato nastavení se ukládají do aktivního profilu řidiče a jsou k dispozici vždy, když se vozidlo odemkne stejným dálkovým ovládáním.

Samostatný jízdní režim je k dispozici pouze, pokud se nejdříve aktivuje na středovém displeji.

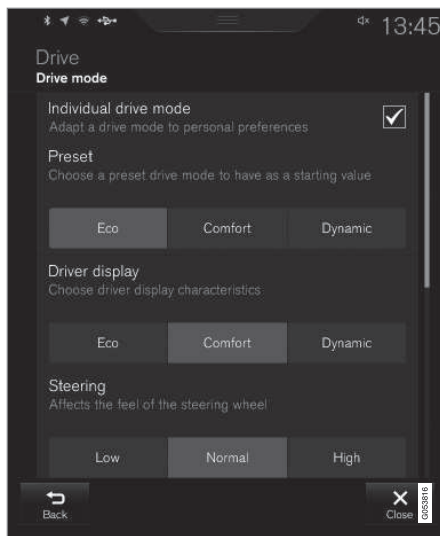

Zobrazení nastavení<sup>14</sup> pro individuální jízdní režim.

1. V horním zobrazení stiskněte **Nastavení**.
2. Stiskněte tlačítko **My Car** → **Individuální jízdní režim** a zvolte možnost **Individuální jízdní režim**.

3. U položky **Předvolby** vyberte výchozí jízdní režim: **Eco**, **Komfort**, **Dynamický** nebo **Polestar Engineered\***.

Případné úpravy platí pro nastavení pro:

- **Displej řidiče**
- **Síla řízení**
- **Charakteristiky pohonu**
- **Charakteristika brzdění**
- **Ovládání odpružení**
- **ECO klima**
- **Start/Stop**.

### Související informace

- Změna jízdního režimu\* (str. 455)
- Jízda Eco (str. 455)
- Ekonomická jízda (str. 469)
- Funkce Start/Stop (str. 458)
- Ovládání nízké rychlosti\* (str. 466)
- Asistent sjíždění svahu\* (str. 467)
- Pohon všech kol\* (str. 452)
- Profily řidiče (str. 132)
- Rekuperační brzdění\* (str. 441)

<sup>14</sup> Obrázek je schématický - díly se mohou lišit v závislosti na modelu vozidla.

## Změna jízdního režimu\*

Zvolte jízdní režim, který odpovídá konkrétní jízdní situaci.

Pomocí ovladače na středové konzole změníte jízdní režim.

Nezapomeňte, že některé jízdní režimy nejsou v jistých situacích k dispozici.

Změna jízdního režimu:



1. Stiskněte ovládání jízdního režimu **DRIVE MODE**.  
> Na středovém displeji se otevře vyskakovací nabídka.
2. Otáčejte kolečkem nahoru nebo dolů, dokud neoznačíte požadovaný jízdní režim.

3. Výběr potvrďte tak, že stisknete ovládací prvek jízdního režimu nebo se dotknete přímo dotykové obrazovky.  
> Zvolený jízdní režim je indikován na displeji řidiče.

## Související informace

- Jízdní režimy\* (str. 452)
- Aktivace a deaktivace jízdního režimu Eco pomocí funkčního tlačítka (str. 458)
- Aktivace a deaktivace jízdy nízkou rychlostí\* pomocí funkčního tlačítka (str. 466)
- Aktivace a deaktivace asistenta sjíždění svahů\* pomocí funkčního tlačítka (str. 468)

## Jízda Eco

Jízdní režim **Eco** vám může pomoci, abyste jeli více ekologicky s menší spotřebou paliva. V tomto jízdním režimu šetříte palivo i životní prostředí.

V režimu **Eco** jsou upraveny následující vlastnosti:

- Body řazení<sup>15</sup> v převodovce.
- Řízení motoru a reakce z plynového pedálu.
- Pokud se plynový pedál uvolní při rychlostech mezi 65 a 140 km/h (40 a 87 mph), funkce volnoběhu Eco Coast<sup>15</sup> se aktivuje a brzdění motorem se deaktivuje.
- Některá nastavení v systému řízení klimatu pracují s omezeným režimem nebo jsou deaktivována.
- Funkce regulace světlosti\* umožní snížit světlost a zmenšit tak aerodynamický odpor vozidla.
- Na displeji řidiče se zobrazují informace na indikaci ECO, což usnadňuje ekologickou jízdu zaměřenou na úsporu paliva.

## Funkce dojezdu setrvačnosti Eco Coast<sup>15</sup>

Funkce dojezdu setrvačnosti Eco Coast prakticky znamená, že se vypne brzdění motorem

<sup>15</sup> pouze vozy s automatickou převodovkou.

- ◀ a kinetická energie vozidla se používá k setrvačné jízdě na delší vzdálenosti. Při uvolnění pedálu akcelérátoru se automaticky odpojí převodovka od motoru jehož otáčky se sníží na volnoběh s omezenou spotřebou.

Funkce je vhodná především tam kde se dlouho rozjíždí např. na cestách s mírným sklonem nebo v místech kde očekáváte snížení rychlosti při dojezdu k místu s nižším omezením rychlosti.

### Aktivace funkce dojezdu setrvačnosti

Funkce se aktivuje úplným uvolněním pedálu akcelérátoru při současném splnění následujících podmínek:

- Je aktivován jízdní režim **Eco**.
- Volicí páka je v manuální poloze **D**.
- Rychlost je v rozmezí cca. 65-140 km/h (40-87 mph).
- Sklon svahu není strmější než přibližně 6 %.

Pokud se používá volnoběh, na displeji řidiče se zobrazí **COASTING**.

### Omezení

Funkce dojezdu setrvačnosti není k dispozici v následujících případech

- motor a/nebo převodovka nemají normální provozní teplotu
- volicí páka se přesune z polohy **D** do manuální polohy
- rychlost je mimo rozmezí cca. 65-140 km/h (40-87 mph)
- sklon svahu je strmější než cca. 6 %
- Proveďte se manuální změna převodového stupně pomocí řadicích pádel na volantu\*.

### Deaktivace a vypnutí funkce volnoběhu

V některých případech může být žádoucí funkci deaktivovat nebo vypnout a brzdit motorem. Patří zde, například, jízda z prudkého svahu nebo těsně před předjížděním, kdy chcete předjetí dokončit co nejbezpečněji.

Funkce dojezdu setrvačnosti deaktivujete následovně

- sešlápněte plynový nebo brzdový pedál
- přesuňte volicí páku do manuální polohy
- Řazení pomocí pádel na volantu\*.

Funkci volnoběhu vypnete následovně

- přepněte jízdní režim\*
- v zobrazení funkce vypněte jízdní režim **Eco**.

Dokonce i bez funkce dojezdu lze dojíždět na krátké vzdálenosti, což dále snižuje spotřebu paliva. Nicméně, aby byla spotřeba paliva opti-

mální, doporučuje se aktivovat funkci dojezdu tak, aby vozidlo mohlo dojíždět na delší vzdálenosti.

### Tempomat Eco Cruise

Pokud používáte tempomat v jízdním režimu **Eco**, zrychlování a zpomalování vozidla bude menší než v jiných jízdních režimech, což umožní další úsporu paliva. To znamená, že rychlost vozidla může být nepatrně vyšší nebo nižší než nastavená rychlost.

- Pokud je aktivní tempomat a vozidlo jede setrvačností, na hladké vozovce se rychlost vozidla může lišit od nastavené rychlosti.
- Při jízdě do prudkého svahu rychlost vozidla klesá, dokud se nepodřadí<sup>15</sup>. Potom vozidlo mírně zrychlí, aby dosáhlo nastavenou rychlost.
- Při jízdě ze svahu, kdy vozidlo jede setrvačností, může být rychlost vozidla nepatrně vyšší nebo nižší než nastavená rychlost. Tato funkce používá k udržení nastavené rychlosti běžné brzdění motorem. V případě potřeby se použije nožní brzda.

<sup>15</sup> pouze vozy s automatickou převodovkou.

## Indikace ECO na displeji řidiče



Indikace Eco na 12" displeji řidiče\*.



Indikace Eco na 8" displeji řidiče.

Indikace ECO ukazuje, nakolik je jízda z hlediska spotřeby paliva úsporná:

- Pokud jede vozidlo úsporně, indikace ukazuje nízkou hodnotu a ukazatel je v zeleném poli.
- Pokud vozidlo nejede úsporně, tedy intenzivně brzdí nebo prudce zrychluje, indikace ukazuje vysokou hodnotu.

Na indikaci ECO je rovněž ukazatel informující o tom, jak by referenční řidič jel s vozidlem za stejných jízdních podmínek. To poznáte podle krátkého ukazatele na indikaci.

## Ovládání klimatizace ECO

V jízdním režimu **Eco** se ovládání klimatu v prostoru pro cestující aktivuje automaticky tak, aby se snížila spotřeba energie.

### **i** POZNÁMKA

Je-li aktivován jízdní režim **Eco**, změní se některé parametry v nastavení klimatizace a omezí se funkčnost některých elektrických spotřebičů. Některá nastavení lze resetovat manuálně. Plná funkčnost bude možná pouze po vypnutí jízdního režimu **Eco** nebo po úpravě jízdního režimu **Individual\*** s plnou funkcionalitou pro klima.

V případě problémů se zamlžováním, stiskněte tlačítko maximálního odmrazení, která nabízí standardní funkcionalitu.

## Související informace

- Změna jízdního režimu\* (str. 455)
- Aktivace a deaktivace jízdního režimu Eco pomocí funkčního tlačítka (str. 458)
- Jízdní režimy\* (str. 452)
- Ekonomická jízda (str. 469)
- Funkce Start/Stop (str. 458)

### Aktivace a deaktivace jízdního režimu Eco pomocí funkčního tlačítka

Pokud vozidlo není vybaveno ovládním jízdního režimu v tunelové konzole, funkční tlačítko k ovládní jízdního režimu Eco se nachází v zobrazení funkcí na středovém displeji.

Režim Eco se deaktivuje, pokud se vypne motor. Proto se po každém nastartování motoru musí aktivovat. Jakmile je funkce aktivována, na displeji řidiče se zobrazí **ECO**.

### Výběr jízdního režimu Eco v zobrazení funkcí na středovém displeji

- Pokud chcete funkci aktivovat nebo deaktivovat, klepněte na **Jízdní režim ECO**.



> Je-li aktivována tato funkce, rozsvítí se na tlačítku kontrolka.

### Související informace

- Jízda Eco (str. 455)
- Změna jízdního režimu\* (str. 455)
- Jízdní režimy\* (str. 452)

### Funkce Start/Stop

V případě funkce Start/Stop motor na jistou dobu vypne, když vozidlo zastaví, např. na semaforech nebo v dopravní zácpě. Jakmile chcete v jízdě pokračovat, motor se znovu spustí.

Funkce start/stop snižuje spotřebu paliva, což dále přispívá k omezení výfukových emisí.

Tím, že motor automaticky vypíná vždy, když je to možné, systém přispívá k ekologicky uvědomělé jízdě.

### Související informace

- Jízda s funkcí start/stop (str. 458)
- Podmínky funkce Start/Stop (str. 460)
- Jízdní režimy\* (str. 452)

### Jízda s funkcí start/stop

Funkce Start/Stop dočasně vypne motor, pokud vozidlo stojí, a motor v případě potřeby automaticky nastartuje.

Funkce Start/Stop je k dispozici při nastartování vozidla a lze ji aktivovat při splnění určitých podmínek.

Na displeji řidiče je indikováno, zda funkce je

- K dispozici
- aktivní
- není k dispozici.

Všechny běžné systémy ve vozidle, jako např. osvětlení, rádio atd., fungují normálně, i když došlo k automatickému vypnutí motoru. Nicméně u některých zařízení může dojít k dočasnému omezení funkčnosti např. se sníží otáčky ventilátoru systému řízení klimatu nebo se ztlší extrémně hlasité rádio.

### Automatické vypnutí

Aby došlo k automatickému zastavení motoru, musí být splněny následující podmínky:



V případě automatické převodovky

- Zastavte vůz pomocí brzdového pedálu a nohu nechejte na brzdovém pedálu - motor se automaticky zastaví.

V případě manuální převodovky

- Vyřadte spojku, zařadte neutrál a uvolněte spojkový pedál - motor se automaticky vypne.

V jízdním režimu **Comfort** nebo **Eco** se může motor automaticky vypnout dříve, než vozidlo zcela zastaví.

Když je aktivován adaptivní tempomat nebo funkce Pilot Assist, motor se automaticky vypne přibližně 3 sekundy po zastavení vozidla.

### Autostart

Aby došlo k automatickému spuštění motoru, musí být splněny následující podmínky:

V případě automatické převodovky

- Uvolněný brzdový pedál - motor se automaticky spustí a lze pokračovat v jízdě. Ve svahu se aktivuje funkce asistenta (HSA<sup>16</sup>), která zabrání, aby se vozidlo rozjelo dozadu.
- Je-li aktivována funkce automatického přidržení (Auto Hold), proběhne automatické

nastartování až po sešlápnutí plynového pedálu.

- Je-li aktivována funkce Pilot Assist nebo adaptivní tempomat, motor se automaticky spustí při sešlápnutí plynového pedálu nebo stisknutím tlačítka  na klávesnici na volantu vlevo.
- Udržujte tlak na brzdovém pedálu a sešlápněte plynový pedál - motor se automaticky nastartuje.
- Ze svahu: Uvolněte mírně tlak na brzdový pedál, aby se vozidlo rozjelo - motor se po mírném zvýšení rychlosti automaticky nastartuje.

V případě manuální převodovky

- S řadicí pákou v neutrálu: Sešlápněte spojkový pedál nebo plynový pedál - motor nastartuje.
- Ze svahu: Uvolněte mírně tlak na brzdový pedál, aby se vozidlo rozjelo - motor se po mírném zvýšení rychlosti automaticky nastartuje.

### Symbyly na displeji řidiče



Bílá - objeví se na otáčkoměru, když je funkce k dispozici.



Zelená - objeví se na otáčkoměru, když je funkce aktivní a došlo k automatickému vypnutí motoru.



Šedá - pokud je tento symbol přeškrtnutý a šedý, funkce není k dispozici.

Jestliže se nezobrazí žádný symbol, funkce je zablokována.

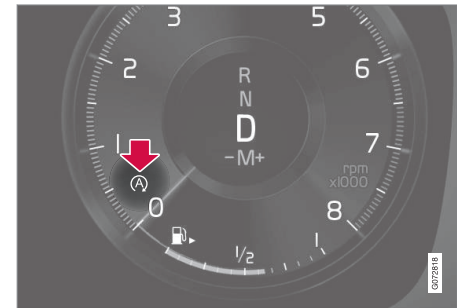

Funkce je aktivní a motor automaticky vypnul.

U vozidel s osmipalcovým displejem se tento symbol zobrazí dole na rychloměru.

### ◀ Související informace

- Deaktivace funkce Start/Stop (str. 460)
- Podmínky funkce Start/Stop (str. 460)
- Funkce Start/Stop (str. 458)
- Pomoc při rozjezdu do svahu (str. 440)
- Automatické brzdění, když vozidlo stojí (str. 439)

### Deaktivace funkce Start/Stop

V některých situacích může být žádoucí funkci Start/Stop deaktivovat.



Deaktivujte ji pomocí funkčního tlačítka **Start/Stop** v zobrazení funkcí na středovém displeji. Je-li funkce deaktivována, indikace v tlačítku se vypne.

Funkce je vypnuta, dokud

- se znovu neaktivuje
- se jízdni režim nepřepne na **Eco** nebo **Comfort**
- se vozidlo znovu nenastartuje.

### Související informace

- Jízda s funkcí start/stop (str. 458)
- Podmínky funkce Start/Stop (str. 460)

### Podmínky funkce Start/Stop

Aby funkce Start/Stop fungovala, musí být splněna celá řada předpokladů.

Pokud některý z předpokladů není splněn, bude to indikováno na displeji řidiče.

### Motor se automaticky nevypne

K automatickému vypnutí motoru nedojde v následujících situacích:

- Vozidlo nedosáhlo po nastartování rychlost cca. 10 km/h (6 mph).
- Po určitém počtu opakovaných automatických vypnutí musí rychlost před dalším automatickým vypnutím znovu překročit přibližně 10 km/h (6 mph).
- Řidič se nepřipoutal bezpečnostním pásem.
- Motor nemá běžnou provozní teplotu.
- Venkovní teplota je nižší než cca. -5 °C (23 °F) nebo vyšší než cca. 30 °C (86 °F).
- Je aktivováno elektrické vyhřívání čelního skla.
- Prostředí v prostoru pro cestující se odlišuje od nastavených hodnot.
- Vůz couvá.
- Řidič intenzivně pohne volantem.
- Cesta je velmi prudká.
- Kapota je otevřená.

- Při jízdě ve velkých nadmořských výškách motor nedosáhne provozní teploty.
- Systém ABS byl aktivován.
- V případě intenzivního brzdění (dokonce i v případech, kdy nebyl aktivován systém ABS).
- V důsledku více startování během krátké doby došlo k aktivaci tepelné ochrany motoru spouštěče.
- Filtr pevných částic ve výfukovém systému je plný.
- Přívěs je připojen k elektrickému systému vozidla.

Pro automatickou převodovku platí:

- Převodovka nemá běžnou provozní teplotu.
- Volicí páka je v poloze **M** ( $\pm$ ).
- Pokud to dopravní podmínky umožní (například, v dopravní zácpě).

### Motor automaticky nenastartuje

V následujících případech nedojde po automatickém vypnutí motoru k jeho automatickému nastartování:

V případě automatické převodovky:

- Řidič není připoután, volicí páka je v poloze **P** a dveře řidiče jsou otevřené - motor musí být nastartován normálně.

V případě manuální převodovky:

- Řidič není omezen.
- Převod se řadí bez rozpojení spojky.

### Nežádoucí zastavení u manuální převodovky

Pokud motor nenastartuje znovu, pokračujte následovně:

1. Zkontrolujte, zda je na straně řidiče bezpečnostní pás připoután do přezky.
2. Sešlápněte znovu spojkový pedál - motor automaticky nastartuje.
3. V některých případech se musí zařadit neutrál. Na displeji řidiče se zobrazí zpráva - postupujte podle doporučení.

### Motor automaticky nastartuje, aniž by se musel uvolňovat brzdový pedál.

V následujících situacích motor automaticky nastartuje, i když řidič nezvedne nohu z brzdového pedálu:

- V důsledku velké vlhkosti v prostoru pro cestující došlo k zamlžení oken.
- Prostředí v prostoru pro cestující se odlišuje od nastavených hodnot.
- Opakovaně je sešlapován brzdový pedál.
- Kapota je otevřená.
- Pokud dojde k automatickému vypnutí vozidla, když vozidlo nezastavilo úplně,

vozidlo se začne pohybovat nebo mírně zvýší svou rychlost.

Pro automatickou převodovku platí:

- Zámek bezpečnostního pásu řidiče je rozepnutý a volicí páka je v poloze **D** nebo **N**.
- Volicí páka se přesune z polohy **D** do polohy **R** nebo **M** ( $\pm$ ).
- Dveře řidiče jsou otevřené a volicí páka je v poloze **D** - ozve se zvukové upozornění a textová zpráva informuje, že je zapnuté zapalování.

### VAROVÁNÍ

Neotevírejte kapotu, pokud došlo k automatickému vypnutí motoru. Před zvednutím kapoty motor normálně vypněte.

### Související informace

- Funkce Start/Stop (str. 458)
- Jízda s funkcí start/stop (str. 458)
- Deaktivace funkce Start/Stop (str. 460)

### Regulace světlosti\* a absorbování nárazů

Regulace světlosti reguluje zavěšení vozidla a tlumení nárazů automaticky tak, aby byl během jízdy zajištěn optimální komfort a funkčnost. Světlost lze rovněž upravit manuálně a usnadnit tak nakládání, nasedání a vysedání.

### Vzduchové pérování a absorbování tlumičů

Tento systém se reguluje v závislosti na zvoleném jízdním režimu a podle rychlosti vozidla. Světlost vozidla je upravována pomocí vzduchového pérování na nižší hodnotu při vyšších rychlostech, což snižuje aerodynamický odpor a zvyšuje stabilitu. Absorpce nárazů je zpravidla nastavena na optimální komfort a reguluje se průběžně v závislosti na povrchu vozovky, zrychlování vozidla, brzdění a průjezdu zatáčkami.



Pokud se reguluje světlost vozidla, je to indikováno na displeji řidiče.

Pokud jsou otevřeny boční dveře nebo dveře zavazadlového prostoru, platí následující:

- Pokud jsou otevřeny boční dveře, úroveň lze regulovat pouze směrem nahoru.
- Pokud jsou otevřeny dveře zavazadlového prostoru, úroveň lze regulovat pouze směrem dolů.

### Během parkování

Během parkování si musíte nechat dostatečný prostor nad vozidlem a pod vozidlem, jelikož světlost vozidla se může změnit, například, podle venkovní teploty, zatížení vozidla, pou-

žití režimu nakládání nebo jízdního režimu zvoleného po nastartování.





Úroveň lze nastavit také jistou dobu po zaparkování vozidla. Tím se kompenzují případné změny výšky, ke kterým může dojít v důsledku teplotních změn vzduchových pružin při ochlazování vozidla.

### Během převozu



Během převozu vozidla na trajektu, ve vlaku nebo na nákladním autě se vozidlo musí připoutat kolem pneumatik. Nesmí se přivazovat kolem jiných částí podvozku. Během převozu se nastavení vzduchového pérování může změnit, což by mohlo přivázání nepříznivě ovlivnit.

### Symbole a zprávy

Pokud v souvislosti s ovládáním úrovně došlo k závadě, na displeji řidiče se zobrazí zpráva.

Symbol	Zpráva	Popis
	Zavěšení kol Deaktivováno uživatelem	Aktivní odpružení manuálně vypnul uživatel.
	Zavěšení kol Dočasně omezená funkčnost	Funkčnost aktivního odpružení byla přechodně snížena kvůli nadměrnému využívání systému.
	Zavěšení kol Doporučen servis	Došlo k závadě. Co nejdříve navštivte servis <sup>A</sup> .
	Porucha zavěšení kol Bezpečně zastavte	Došlo ke kritické závadě. Bezpečně zastavte a nechejte vozidlo odtáhnout do servisu <sup>A</sup> .



Symbol	Zpráva	Popis
	<p>Zavěšení kol Zpomalte Příliš vysoký vůz</p>	<p>Došlo k závadě. Pokud se tato zpráva objeví během jízdy, kontaktujte servis<sup>A</sup>.</p>
	<p>Zavěšení kol Automatické nastavení výšky vozidla</p>	<p>Probíhá regulace na cílovou výšku.</p>

<sup>A</sup> Doporučujeme autorizovaný servis Volvo.

### Související informace

- Nastavení regulace podvozku\* (str. 465)
- Jízdní režimy\* (str. 452)

## Nastavení regulace podvozku\*

Vypněte regulaci podvozku, pokud se vozidlo bude zvedat na zvedáku - zabráníte tím problémům s automatickou regulací.

Výšku podvozku můžete upravit tak, aby se usnadnilo nakládání nebo nastupování a vystupování.

### Nastavení režimu nakládání

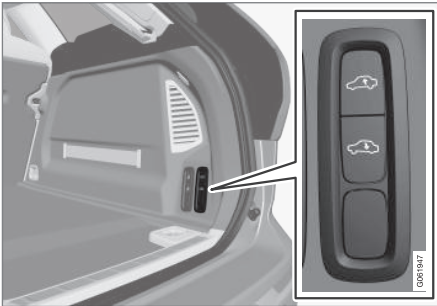

Pomocí tlačítek v zavazadlovém prostoru regulujte výšku zadní části vozidla, abyste si usnadnili nakládání nebo vykládání resp. připojování nebo odpojování přívěsu.

### Nastavení na středovém displeji

#### Asistence při nasedání

Vozidlo lze spustit dolů a usnadnit tak nasedání a vysedání.

Aktivace pomoci při nastupování přes středový displej:

1. V horním zobrazení stiskněte **Nastavení**.
2. Stiskněte **My Car** → **Zrcátka a snadné nastupování**.
3. Zvolte **Ovlád. zavěšení - snadné nasedání a vysedání**.
  - > Pokud se vozidlo vypne a parkuje, spustí se dolů (ovládání úrovně se zastaví při otevření dveří - ovládání úrovně může po zavření dveří pokračovat s jistou prodlevou). Pokud se vozidlo nastartuje a začne se pohybovat, zvedne se do výšky odpovídající zvolenému jízdnímu režimu.

#### Deaktivace regulace světlé výšky

V některých případech se funkce musí deaktivovat např. před zvednutím vozidla pomocí zvedáku\*. Rozdíl ve výšce při zvedání pomocí zvedáku by jinak způsobil, že automatická regulace začne upravovat výšku, což není žádoucí.

Deaktivace funkce na středovém displeji:

1. V horním zobrazení stiskněte **Nastavení**.
2. Stiskněte **My Car** → **Parkovací brzda a zavěšení**.
3. Zvolte **Deaktivace regulace světlé výšky**.

## Související informace

- Regulace světlosti\* a absorbování nárazů (str. 462)
- Doporučení k nakládání (str. 600)

## Ovládání nízké rychlosti\*

Funkce ovládání nízké rychlosti (LSC<sup>17</sup>) usnadní a zlepší trakci při jízdě v terénu a po kluzkém povrchu, např. s karavánem na trávě nebo s přívěsem na loď po spouštěcí rampě.

Ve vozidle s ovládáním jízdního režimu\* je tato funkce součástí jízdního režimu **Off Road**.

Tato funkce je adaptována pro jízdu v terénu a jízdu s přívěsem malou rychlostí do cca. 40 km/h (25 mph).

Při ovládání nízké rychlosti je prioritní trakce a nízké převodové stupně. Pokud se jedná o vozidlo s pohonem všech kol, pohybová síla je rozváděna rovnoměrně tak, aby byla zajištěna optimální trakce na všechna kola a aby se snížilo riziko prokluzování kol. Plynový pedál je méně citlivý, čímž se usnadní ovládání rychlosti a trakce při menší rychlosti.

Tato funkce se aktivuje společně s funkcí regulace sjíždění svahů (HDC<sup>18</sup>), což znamená, že rychlost při sjíždění svahu lze regulovat plynovým pedálem a brzdový pedál se používá v omezené míře. Systém usnadní jízdu ze svahu malou a rovnoměrnou rychlostí.

**i POZNÁMKA**  
Pokud se aktivuje LSC se systémem HDC, změní se vnímání plynového pedálu a reakce motoru.

**i POZNÁMKA**  
Tento jízdní režim není určen k použití na veřejných komunikacích.

**i POZNÁMKA**  
Tato funkce se při jízdě vyšší rychlostí deaktivuje a v případě potřeby se u nižší rychlosti musí aktivovat znovu.

### Související informace

- Aktivace a deaktivace jízdy nízkou rychlostí\* pomocí funkčního tlačítka (str. 466)
- Změna jízdního režimu\* (str. 455)
- Asistent sjíždění svahu\* (str. 467)
- Pohon všech kol\* (str. 452)

## Aktivace a deaktivace jízdy nízkou rychlostí\* pomocí funkčního tlačítka

Pokud vozidlo není vybaveno ovládáním jízdního režimu v tunelové konzole, funkční tlačítka k jízdě malou rychlostí s funkcí **Hill Descent Control** se nachází v zobrazení funkcí na středovém displeji.

### Zvolte v zobrazení funkcí na středovém displeji jízdu nízkou rychlostí

- Pokud chcete funkci aktivovat nebo deaktivovat, klepněte na **Hill Descent Control**.

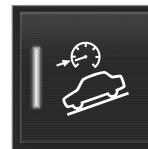

- > Je-li aktivována tato funkce, rozsvítí se na tlačítku kontrolka.

Tato funkce se automaticky zablokuje, když se motor vypne.

<sup>17</sup> Low Speed Control

<sup>18</sup> Hill Descent Control



**i POZNÁMKA**

Tato funkce se při jízdě vyšší rychlostí deaktivuje a v případě potřeby se u nižší rychlosti musí aktivovat znovu.

**Související informace**

- Ovládání nízké rychlosti\* (str. 466)
- Změna jízdniho režimu\* (str. 455)

**Asistent sjíždění svahu\***

Asistent sjíždění svahu (HDC<sup>19</sup>) je funkce, která v nízkých rychlostech intenzivněji brzdí motorem. Tato funkce umožní zvýšit nebo snížit rychlost vozidla při sjíždění prudkých svahů pouze pomocí plynového pedálu bez použití brzdového pedálu.

Ve vozidle s ovládáním jízdniho režimu\* je tato funkce součástí jízdniho režimu **Off Road**.

Asistent sjíždění svahu je určen pro jízdu v terénu nízkou rychlostí. Ušlechtlí především jízdu ze svahu s problematickým povrchem. Řidič nemusí používat brzdový pedál a může se soustředit na řízení.

**⚠ VAROVÁNÍ**

Systém HDC nefunguje ve všech situacích. Jedná se o pouhý doplněk.

Odpovědnost za bezpečnou jízdu s vozidlem nese v konečném důsledku vždy řidič.

**Funkce**

Asistent sjíždění svahu umožní rozjet se pomalu s vozidlem dopředu nebo dozadu s pomocí brzdového systému. Rychlost lze zvýšit pomocí plynového pedálu. Jakmile se plynový pedál uvolní, vozidlo zpomalí, aniž by

řidič sešlapoval brzdový pedál, na plazivou rychlost, a to bez ohledu na to, jak je svah prudký. Brzdová světla se rozsvítí, když funkce zasahuje.

Řidič může vůz kdykoli brzdít a snížit plazivou rychlost nebo zastavit pomocí nožní brzdy.

Tato funkce se aktivuje společně s funkcí regulace při nízkých rychlostech (LSC<sup>20</sup>), což usnadňuje jízdu a zlepšuje trakci při jízdě v terénu a po kluzkém povrchu. Systémy jsou určeny k použití při malé rychlosti, max. cca. 40 km/h (25 mph).

<sup>19</sup> Hill Descent Control

<sup>20</sup> Low Speed Control

### « Důležité informace k jízdě s HDC

- Pokud se funkce zablokuje při sjíždění svahu, účinek brzd se bude postupně snižovat.

V případě automatické převodovky

- HDC lze použít s řazením v poloze **D**, **R** a na 1. nebo 2. převodový stupeň při manuálním řazení.
- V případě manuálního řazení na 3. nebo vyšší převodový stupeň u manuálního řazení.

V případě manuální převodovky

- HDC brzdí pouze při 1. převodovém stupni nebo při zpětném chodu (**R**). U vyšších převodových stupňů nedochází k aktivnímu brzdění, přestože se funkce deaktivuje až při cca. 40 km/h (25 mph).

#### **i** POZNÁMKA

Pokud se aktivuje LSC se systémem HDC, změní se vnímání plynového pedálu a reakce motoru.

#### **i** POZNÁMKA

Tento jízdní režim není určen k použití na veřejných komunikacích.

#### **i** POZNÁMKA

Tato funkce se při jízdě vyšší rychlostí deaktivuje a v případě potřeby se u nižší rychlosti musí aktivovat znovu.

#### Související informace

- Aktivace a deaktivace asistenta sjíždění svahů\* pomocí funkčního tlačítka (str. 468)
- Změna jízdního režimu\* (str. 455)
- Ovládání nízké rychlosti\* (str. 466)
- Pohon všech kol\* (str. 452)

### Aktivace a deaktivace asistenta sjíždění svahů\* pomocí funkčního tlačítka

Pokud vozidlo není vybaveno ovládním jízdního režimu v tunelové konzole, funkční tlačítko k ovládní sjíždění svahu s funkcí **Hill Descent Control** se nachází v zobrazení funkcí na středovém displeji.

#### Nastavení asistenta sjíždění svahů v zobrazení funkcí na středovém displeji

Asistent sjíždění svahů funguje pouze při pomalých rychlostech.

- Pokud chcete funkci aktivovat nebo deaktivovat, klepněte na **Hill Descent Control**.

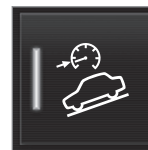

- > Je-li aktivována tato funkce, rozsvítí se na tlačítku kontrolka.

Tato funkce se automaticky zablokuje, když se motor vypne.

**i POZNÁMKA**

Tato funkce se při jízdě vyšší rychlostí deaktivuje a v případě potřeby se u nižší rychlosti musí aktivovat znovu.

**Související informace**

- Asistent sjíždění svahu\* (str. 467)
- Změna jízdního režimu\* (str. 455)

**Ekonomická jízda**

Opatrná jízda a předvídaní situace přispívá k hospodárné jízdě, která je šetrnější pro životní prostředí.

Upravte svůj styl jízdy a rychlost podle konkrétní situace.

Upozornění:

- Chcete-li snížit spotřebu na minimum, aktivujte jízdní režim **Eco**.
- Použijte funkci dojezdu setrvačností Eco Coast v jízdním režimu **Eco** - vypne se brzdění motorem a kinetická energie vozidla se používá k setrvačné jízdě na delší vzdálenosti<sup>21</sup>.
- Pokud jedete s manuálním řazením, jezďte na nejvyšší možný převodový stupeň. Přizpůsobte styl jízdy dopravní situaci a cestě, po které jedete - při nižších otáčkách motoru klesá spotřeba paliva. Použijte indikaci řazení.
- Jezďte stabilní rychlostí a dodržováním dostatečné vzdálenosti od ostatních vozidel a objektů minimalizujte brzdění.
- Při vyšších rychlostech je spotřeba paliva vyšší - aerodynamický odpor stoupá se zvyšující se rychlostí.
- K hospodárné jízdě přispívá indikace okamžité spotřeby paliva na palubním počítači.
- Nezahřívajte motor na provozní teplotu volnoběžným chodem - spíše vyjeďte jízdu s normálním zatížením hned po nastartování - studený motor spotřebovává více paliva než teplý.
- Pokud možno, nepoužívejte vozidlo k jízdám na krátké vzdálenosti. Motor nemá dostatek času na dosažení běžné provozní teploty, což přispívá k vyšší spotřebě paliva.
- Brzďte motorem, pokud je to možné, aniž byste ohrozili ostatní účastníky silničního provozu.
- Jezďte s pneumatikami nahuštěnými na správný tlak a pravidelně kontrolujte nahuštění - pro dosažení optimálních výsledků hushťte pneumatiky na tlak ECO.
- Výběr pneumatik může mít vliv na spotřebu paliva - požádejte dealera o radu ohledně vhodných pneumatik.
- Odstraňte z vozu nepotřebné předměty - čím je větší zatížení, tím je vyšší spotřeba paliva.
- Náklad na střeše nebo střešní box zvyšuje aerodynamický odpor a tedy spotřebu

<sup>21</sup> Platí pro automatickou převodovku.

- ◀◀ paliva - pokud nosiče nepoužíváte, demontujte je.
- Nejezděte s otevřenými okny.

### **VAROVÁNÍ**

Nikdy nevypínejte motor, když vozidlo jede, např. při sjezdu z kopce. Vypnuly se se důležité systémy jako např. posilovač řízení a posilovač brzd.

### **Související informace**

- Drive-E - čistější radost z jízdy (str. 28)
- Jízda Eco (str. 455)
- Kontrola tlaku v pneumatikách (str. 570)

### **Příprava na dlouhou cestu**

Před odjezdem na dovolenou nebo jakoukoliv jinou delší cestu musíte pozorně zkontrolovat především fungování a příslušenství vozidla. Zkontrolujte, zda

- motor pracuje normálně a zda je normální spotřeba paliva
- nikde nedochází k úniku (palivo, olej nebo jiná kapalina)
- brzdy brzdí dle očekávání
- všechny kontrolky svítí - pokud je vozidlo hodně naloženo, upravte výšku světlometů
- pneumatiky mají dostatečnou hloubku vzorku a jsou dostatečně nahuštěny. Pokud jezdíte do míst, kde hrozí zasněžený nebo zledovatělý povrch vozovky, přezujte pneumatiky na zimní
- nabíjení baterie startéru je v pořádku
- jsou v dobrém stavu lišty stěračů
- je ve vozidle výstražný trojúhelník a reflexní vesta - v některých zemích patří do povinné výbavy.

### **Související informace**

- Kontrola tlaku v pneumatikách (str. 570)
- Spotřeba paliva a emise CO<sub>2</sub> (str. 692)
- Doplnění kapaliny do ostřikovačů (str. 670)
- Zimní jízda (str. 471)

- Ekonomická jízda (str. 469)
- Nastavení modemu vozidla\* (str. 548)
- Doporučení k nakládání (str. 600)
- Jízda s přívěsem (str. 491)
- Pilot Assist\* (str. 340)
- Omezovač rychlosti (str. 321)
- Sada pro nouzovou opravu pneu (str. 584)

## Zimní jízda

Při jízdě v zimě je důležité vozidlo pravidelně kontrolovat, aby bylo zajištěno, že lze s vozem jezdit bezpečně.

Před začátkem zimní sezóny zkontrolujte následující:

- Chladicí kapalina musí obsahovat 50 % glykolu. Tato směs chrání motor před zamrznutím při teplotách do cca. -35°C (-31°F). Aby nedošlo k ohrožení zdraví, jednotlivé typy glykolu se nesmí míchat.
- Palivová nádrž musí být co nejlplnější, aby se předešlo kondenzaci.
- Důležitá je viskozita motorového oleje. Oleje s nízkou viskozitou (řidší oleje) usnadňují startování za chladného počasí a také snižují spotřebu paliva, když je motor studený.
- Musí být zkontrolován stav akumulátoru spouštěče a hladina nabití. Chladné počasí představuje velké zatížení baterie spouštěče a jeho kapacita je chladem snížena.
- Používejte kapalinu do ostřikovačů s nemrznoucí směsí, aby se v nádržce kapaliny ostřikovačů nevytvářel led.

Viz samostatná kapitola s doporučením k motorovému oleji.

## Kluzké povrchy

Pro dosažení optimální přilnavosti doporučuje společnost Volvo používání zimních pneumatik na všech kolech, pokud se má vyskytovat sníh nebo led.

### POZNÁMKA

V některých zemích je používání zimních pneumatik předepsáno zákonem. V některých zemích nejsou povoleny pneumatiky s hřeby.

Procvičte si jízdu na kluzkých površích za simulovaných podmínek, abyste zjistili, jak se vozidlo na nich chová.

## Související informace

- Motorový olej – specifikace (str. 685)
- Zimní pneumatiky (str. 583)
- Sněhové řetězy (str. 583)
- Brzdění na sypaných cestách (str. 435)
- Brzdění na mokrých cestách (str. 435)
- Doplnění kapaliny do ostřikovačů (str. 670)
- Akumulátor (str. 630)
- Výměna lišt stěračů čelního skla (str. 668)
- Výměna lišty stěrače pro zadní sklo (str. 667)
- Doplnění chladicí kapaliny (str. 627)

- Nepříznivé jízdní podmínky pro motorový olej (str. 687)

### Jízda ve vodě

Brodění znamená průjezd vozidla přes vodu například přes zaplavenou vozovku. Ve vodě se musí jezdit s maximální opatrností.

Vozidlo může projet vodou o maximální hloubce 40 cm (15 palců) maximálně rychlostí chůze. Průjezdu tekoucí vodou je třeba věnovat zvýšenou pozornost.

Při jízdě ve vodě udržujte nízkou rychlost a nezastavujte. Po projetí vodou sešlápněte lehce pedál brzdy a zkontrolujte, zda jsou brzdy plně funkční. Například bláto a voda na brzdovém obložení mohou mít za následek opožděnou reakci brzd.

- V případě potřeby očistěte po průjezdu vodou nebo bahnem kontakty napájecího konektoru elektrického vyhřívání a tažné zařízení.
- Nenechávejte stát vůz delší dobu ve vodě, která sahá nad prahy - to by mohlo způsobit poruchy elektroinstalace.

### ! DŮLEŽITÉ

- Pokud se do vzduchového filtru dostane voda, mohlo by dojít k poškození motoru.
- Pokud se do převodovky dostane voda, sníží se mazací schopnost oleje, což zkrátí životnost souvisejících systémů.
- Záruka se nevztahuje na poškození komponentů, motoru, převodovky, turbodmychadla, diferenciálu a interních komponentů způsobené zaplavením, hydrostatickým zablokováním nebo nedostatkem oleje.
- Pokud motor ve vodě zhasne, nepokoušejte se jej znovu nastartovat a odtáhněte vozidlo z vody do servisu. Doporučujeme autorizovaný servis Volvo. Nebezpečí poruchy motoru.

### Související informace

- Odtah (str. 499)
- Ovládání nízké rychlosti\* (str. 466)

### Otevření a zavření víčka plnění palivové nádrže

Aby se víčko plnění paliva otevřelo<sup>22</sup>, vozidlo musí být odemknuté.



Šipka vedle symbolu nádrže na displeji řidiče ukazuje, na které straně se nachází víčko plnění paliva.

1. Víčko plnění paliva se otevírá lehkým stisknutím na zadní část poklopu.
2. Jakmile čerpání paliva skončí, krytku lehce stiskněte a zavřete.

### Související informace

- Používané palivo (str. 473)
- Kontrola a doplňování AdBlue® (str. 481)

<sup>22</sup> Na stav víčka plnění paliva má vliv pouze zamykání a odemykání pomocí dálkového ovladače s klíčem, bez klíče\* nebo pomocí systému Volvo On Call.

## Používané palivo

Palivová nádrž je vybavena systémem plnění paliva bez kryptu.

### Čerpání paliva do vozidla na čerpací stanici

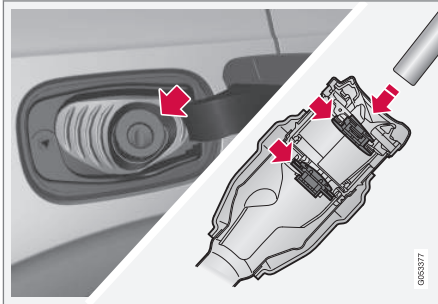

Než začnete čerpat palivo, musíte posunout hrdlo čerpadla za dva otevírací kryty trubky plnění paliva.

Pokyny k čerpání paliva:

1. Vypněte vozidlo a otevřete víčko hrdla plnění paliva.

2.

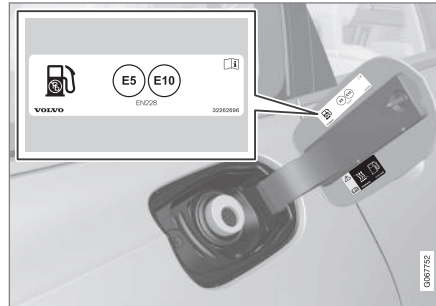

Vyberte palivo, které je určeno k použití ve vozidle v souladu s identifikací<sup>23</sup> na vnitřní straně klapky plnicí trubky. Informace o schválených palivech a identifikaci najdete v kapitolách "Benzín" a "Nafta".

3. Vložte hrdlo čerpací pistole do otvoru plnění paliva. Plnicí trubka má dvě otevírací krytky. Tryska čerpací hadice se před čerpáním paliva musí zatlačit za obě krytky.

4. Nádrž nepřepĺňujte, ale palivo doplňujte, dokud se pistole u čerpacího stojanu sama poprvé nevypne.  
> Nádrž je plná.

### **i** POZNÁMKA

Příliš hodně paliva v nádrži při horkém počasí přeteče.

### Čerpání paliva z kanystru

Při doplňování z rezervního kanystru použijte nálevku umístěnou v pěnovém bloku pod víkem podlahy v zavazadlovém prostoru.

1. Otevřete dvířka hrdla palivové nádrže.
2. Vložte trychtýř do otvoru plnění paliva. Plnicí trubka má dvě otevírací krytky. Trubka hrdla se před čerpáním paliva musí zatlačit za obě krytky.

### Platí pro vozidla s pomocným palivovým topením\*

Nikdy nepoužívejte palivové topení, pokud se vozidlo nachází v prostoru čerpací stanice.

<sup>23</sup> Identifikace v souladu s normou CEN EN16942 se nachází na vnitřní straně klapky plnicí trubky a bude nejpozději do 12. října 2018 k dispozici na příslušných čerpacích hadicích a pistolích na čerpacích stanicích po celé Evropě.

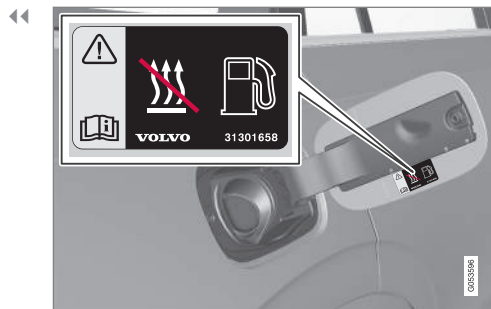

Nálepka na vnitřní straně krytky plnicího otvoru.

### Související informace

- Otevření a zavření víčka plnění palivové nádrže (str. 472)
- Benzín (str. 475)
- Motorová nafta (str. 476)
- Prázdňá nádrž a vznětový motor (str. 478)

## Manipulace s palivem

Nepoužívejte palivo kvality nižší než doporučené společnosti Volvo; došlo by k negativnímu ovlivnění výkonu motoru a spotřeby paliva.

### ⚠️ VAROVÁNÍ

Dávejte pozor, abyste nevedchli palivové výpary a aby vám palivo nestříklo do očí.

Jestliže palivo zasáhne oči, vytáhněte kontaktní čočky, pokud je nosíte, a vyplachujte oči velkým množstvím vody po dobu minimálně 15 minut a vyhledejte lékařskou pomoc.

Nikdy nepolykejte palivo. Paliva, jako jsou benzín, bioetanol a jejich směsi, stejně jako motorová nafta, jsou vysoce toxická a mohou při požití způsobit zranění s trvalými následky nebo smrt. Při požití vyhledejte okamžitě lékařskou pomoc.

### ⚠️ VAROVÁNÍ

Rozlité palivo by mohlo začít na zemi hořet.

Než začnete čerpat palivo, vypněte topení spalující palivo.

Nikdy nenoste zapnutý mobilní telefon při čerpání paliva. Zazvonění telefonu by mohlo způsobit jiskření a vznícení výparů benzínu, což by mohlo vést k požáru a poranění osob.

### ⚠️ DŮLEŽITÉ

Pokud se použijí směsi různých druhů paliva nebo se používají paliva, která společnost Volvo nedoporučuje, záruka Volvo ani doplňkové servisní dohody nebudou platit. Toto platí pro všechny motory.

### Související informace

- Benzín (str. 475)
- Motorová nafta (str. 476)
- Manipulace s AdBlue® (str. 480)



## Benzín

Při dočerpání je nutné načerpat správné palivo. Benzín je k dispozici s různými oktanovými čísly, které jsou vhodné pro různý styl jízdy.

Používejte pouze benzín od renomovaných firem. Nikdy nepoužívejte palivo pochybné kvality. Benzín musí splňovat normu EN 228.

### Identifikace benzínu



Nálepka na vnitřní straně krytky plnicího otvoru.

Identifikace v souladu s normou CEN EN16942 se nachází na vnitřní straně klapky plnicí trubky a bude nejpozději do 12. října 2018 k dispozici na příslušných čerpacích hadicích a pistolích na čerpacích stanicích po celé Evropě.

Tyto identifikace platí pro paliva podle platných norem v Evropě. Ve vozidlech se zážehovým motorem se smí používat benzín s následující identifikací:



E5 je benzín s maximálně 2,7 % kyslíku a maximálně 5 obj. % ethanolu.



E10 je benzín s maximálně 3,7 % kyslíku a maximálně 10 obj. % ethanolu.

### ! DŮLEŽITÉ

- Je povoleno používat palivo, které obsahuje až 10% ethanolu.
- Je povoleno používat benzín EN 228 E10 (max. 10 % ethanolu).
- Není povolen ethanol s obsahem vyšším než E10 (max. 10 % objemu ethanolu). Například E85 není povolen.

### Oktanové číslo

- Palivo RON 95 se používá pro normální jízdu.
- S ohledem na příznivý výkon a nízkou spotřebu paliva doporučujeme používat RON 98.
- Nesmí se používat palivo s oktanovým číslem RON 95.

Při jízdě při teplotách nad +38 °C (100 °F) se doporučuje používat palivo s co nejvyšším oktanovým číslem z důvodů odpovídající výkonnosti a spotřeby paliva.

### ! DŮLEŽITÉ

- Aby se nepoškodil katalyzátor, používejte pouze bezolovnaté palivo.
- Nesmí se používat palivo, které obsahuje kovová aditiva.
- Nepoužívejte žádná aditiva, která nebyla schválena společností Volvo.

### Související informace

- Manipulace s palivem (str. 474)
- Používané palivo (str. 473)
- Filtr sazí pro zážehové motory (str. 476)
- Spotřeba paliva a emise CO<sub>2</sub> (str. 692)

### Filtr sazí pro zážehové motory<sup>24</sup>

Vozidla se zážehovými motory jsou vybaveny filtry sazí, které zvyšují účinnost kontroly emisí.

Částice z výfukových plynů se během normální jízdy shromažďují ve filtru sazí pro zážehové motory. Za běžných jízdních podmínek proběhne pasivní regenerace, při které částice zoxidují a spálí se. Takto se filtr vyprázdní.

Pokud se s vozidlem jede pomalu nebo se opakovaně startuje se studeným motorem při nízkých venkovních teplotách, možná bude nutné provést aktivní regeneraci. Regenerace filtru sazí probíhá automaticky. Zpravidla trvá 10-20 minut. Během regenerace se spotřeba paliva může dočasně zvýšit.

### Jízda na krátké vzdálenosti malou rychlostí ve voze se zážehovým motorem

Na funkčnost systému emisí má vliv, jak se s vozidlem jede. Je důležité jezdit na různé vzdálenosti a různými rychlostmi tak, aby spotřeba energie byla co nejnižší.

Častá jízda na krátké vzdálenosti malou rychlostí (nebo v chladném počasí) s motorem, který nedosáhne běžnou provozní teplotu, může způsobit problémy, které následně vedou k funkční poruše a nastavení varovné zprávy. Pokud se s vozidlem jezdí většinou

v městě, je nutné pravidelně jezdit vyšší rychlostí a umožnit tak, aby se systém emisí mohl regenerovat.

- Mezi jednotlivými načerpáními paliva by vozidlo mělo jet po cestách první třídy rychlostí vyšší než 70 km/h (44 mph) minimálně 20 minut.

### Související informace

- Benzín (str. 475)

### Motorová nafta

Při dočerpání je nutné načerpat správné palivo. Nafta je k dispozici v různých kvalitách upravených pro různé podmínky.

Používejte pouze motorovou naftu od renomovaných firem. Nikdy nepoužívejte palivo pochybné kvality. Motorová nafta musí splňovat standardy EN 590, nebo SS 155435. Lze použít parafinovou naftu (HVO, XTL) podle standardu EN 15940. Vznětové motory jsou velmi citlivé na znečištění paliva, například na zvlášť vysoký obsah síry a kovů.

### Identifikace

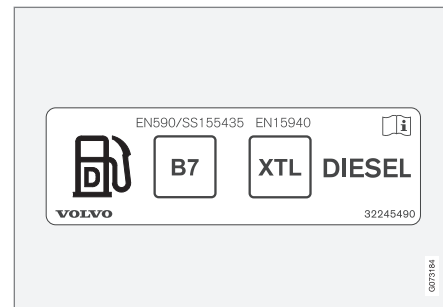

Nálepka na vnitřní straně krytky plnicího otvoru.

Identifikace v souladu s normou CEN EN16942 se nachází na vnitřní straně klapky plnicí trubky a bude nejpozději do 12. října

<sup>24</sup> Platí pro některé varianty.

2018 k dispozici na příslušných čerpacích hadicích a pistolích na čerpacích stanicích po celé Evropě.

Tato identifikace platí pro palivo podle platných norem v Evropě. Ve vozidlech se vznětovým motorem se smí používat nafta s následující identifikací:



B7 je **nafta** s maximálně 7 obj. % bionafty (FAME).



Za nízkých teplot (pod 0 °C) (32 °F) se může z motorové nafty oddělovat parafin. To může způsobit potíže se startováním. Kvalita prodávaných paliv se musí upravovat v závislosti na ročním období a klimatu. Při extrémních podmínkách počasí, v případě starého paliva nebo při přejezdu mezi klimatickými zónami může dojít ke vysrážení parafinu.

Riziko kondenzace vody v nádrži je sníženo, pokud je nádrž udržována stále co nejlplyšší.

Při tankování paliva se ujistěte, že tankovací pistole je čistá. Vyvarujte se potřísnění lakovaných částí. Pokud k potřísnění dojde, umyjte skvrny čisticím prostředkem a vodou.

### **! DŮLEŽITÉ**

Motorová nafta musí:

- splňovat požadavky normy EN 590, EN 15940 a/nebo SS 155435
- obsahovat síru v množství menším než 10 mg/kg
- obsahovat maximálně 7 obj. % FAME<sup>25</sup> (B7).

### **! DŮLEŽITÉ**

Nesmí se používat následující druhy palivové nafty:

- Speciální aditiva
- Nafta do námořních motorů
- Topný olej
- FAME<sup>26</sup> a rostlinný olej.

Tato paliva nespĺňují požadavky v souladu s doporučeními Volvo. Navíc opotřebávají motor a způsobují škody motoru, na které se nevztahuje záruka Volvo.

### **Související informace**

- Manipulace s palivem (str. 474)
- Používané palivo (str. 473)
- Prázdná nádrž a vznětový motor (str. 478)
- Filtr sazí (str. 478)
- Řízení emisí pomocí AdBlue® (str. 479)
- Spotřeba paliva a emise CO<sub>2</sub> (str. 692)

<sup>25</sup> Methylester řepkového oleje

<sup>26</sup> Je povolena motorová nafta s maximálně 7 obj. % FAME (B7).

### Prázdňá nádrř a vznětový motor

Pokud se motor zastavil z důvodu spotřeba-  
vání paliva, potřebuje systém určitý čas na  
provedení kontroly.

Před nastartováním vozidla po dočerpání nafty  
do palivové nádrře postupujte následovně:

1. Dálkový ovladač s klíčem musí být ve vozidle.
2. Nastavte vozidlo do polohy zapalování II - otočte knoflík zapalování ve směru hodinových ručiček bez toho, že byste sešlapovali brzdový pedál nebo spojkový pedál, a podržte knoflík na místě cca. 4 sekundy. Potom knoflík uvolněte - knoflík se automaticky vrátí do výchozí polohy.
3. Vyčkejte asi jednu minutu.
4. Nastartujte motor.

#### **i** POZNÁMKA

Před dočerpáním paliva v případě, že je v nádrři málo paliva:

- Zastavte vozidlo na co nejvíce rovném povrchu - je-li vozidlo nakloněno, hrozí nebezpečí, že se v přívodu paliva vytvoří vzduchová kapsa.

### Důležité informace k čerpání paliva z kanystru

Při doplňování paliva z rezervního kanystru použijte nálevku umístěnou pod víkem podlahy v zavazadlovém prostoru. Trychtýř musíte pořádně zasunout do plnicí trubky. Plnicí trubka má dvě otevírací krytky. Trubka hrdla se před čerpáním paliva musí zatlačit za obě krytky.

#### Související informace

- Používané palivo (str. 473)
- Motorová nafta (str. 476)
- Sada s nářadím (str. 579)

### Filtr sazí

Vozidla se vznětovými motory jsou vybaveny filtry sazí, které zvyšují účinnost kontroly emisí.

Částice z výfukových plynů se během normální jízdy shromažďují v částicovém filtru. Jakmile jsou splněny tyto podmínky, částice se v rámci regenerace spálí a filtr se vyprázdní. Pokud chcete spustit regeneraci, motor musí mít běžnou provozní teplotu. Regenerace filtru sazí probíhá automaticky. Zpravidla trvá 10-20 minut.

#### **i** POZNÁMKA

Během regenerace mohou nastat následující situace:

- dočasně může dojít k menšímu poklesu výkonu
- dočasně se může zvýšit spotřeba paliva
- můžete cítit zápach spáleniny.

Za chladného počasí použijte nezávislé topení\*, aby motor dosáhl normální provozní teploty rychleji.

**! DŮLEŽITÉ**

Pokud je filtr zcela zaplněn částicemi, možná bude těžké motor nastartovat a může se stát, že filtr nebude fungovat. V tomto případě hrozí nebezpečí, že se filtr bude muset vyměnit.

### Jízda na krátké vzdálenosti malou rychlostí ve voze se vznětovým motorem

Na funkčnost systému emisí má vliv, jak se s vozidlem jede. Je důležité jezdit na různé vzdálenosti a různými rychlostmi tak, aby spotřeba energie byla co nejnižší.

Častá jízda na krátké vzdálenosti malou rychlostí (nebo v chladném počasí) s motorem, který nedosáhne běžnou provozní teplotu, může způsobit problémy, které následně vedou k funkční poruše a nastavení varovné zprávy. Pokud se s vozidlem jezdí většinou v městě, je nutné pravidelně jezdit vyšší rychlostí a umožnit tak, aby se systém emisí mohl regenerovat.

- Mezi jednotlivými načerpáními paliva by vozidlo mělo jet po cestách první třídy rychlostí vyšší než 60 km/h (38 mph) minimálně 20 minut.

### Související informace

- Motorová nafta (str. 476)
- Řízení emisí pomocí AdBlue® (str. 479)
- Spotřeba paliva a emise CO<sub>2</sub> (str. 692)

### Řízení emisí pomocí AdBlue®<sup>27</sup>

AdBlue je aditivum, které se používá v systému SCR<sup>28</sup> ke snížení emisí látek dusíku ve vznětovém motoru.

V systému SCR se AdBlue a oxid dusíku, který je obsažen ve výfukových plynech, mění na dusík a vodní výpary, což výrazně snižuje emise škodlivých oxidů dusíku.

### AdBlue

AdBlue je bezbarvá kapalina, která obsahuje 32,5% deionizované<sup>29</sup> močoviny. Vyrábí se v souladu se standardem ISO 22241. Tato kapalina byla vyvinuta speciálně pro čištění dieselmotorů pomocí technologie SCR.

AdBlue má ve vozidle svou vlastní nádrž a doplňuje se přes samostatnou plnicí trubku pod krytem plnění paliva. Spotřeba závisí na stylu jízdy, venkovní teplotě a provozní teplotě systému.

### Podmínky pro jízdu s AdBlue

Před nastartováním vozidla musí být v nádrži AdBlue vždy AdBlue správné kvality. Systém SCR je velmi citlivý na znečišťující látky.

Systém řízení emisí průběžně sleduje hladinu v nádrži, kvalitu a dávkování AdBlue. Pokud něco není v pořádku, na displeji řidiče se zobrazí zpráva.

<sup>27</sup> Registrovaná obchodní známka patří společnosti Ver-band der Automobilindustrie e.V. (VDA)

<sup>28</sup> Selektivní katalytická redukce

<sup>29</sup> CO(NH<sub>2</sub>)<sub>2</sub>



## **! DŮLEŽITÉ**

AdBlue je nezbytné k fungování systému SCR a ke splnění právních předpisů platných pro emise. Je protizákonné upravovat systém dodávky AdBlue a zasahovat do tohoto systému jakýmkoliv způsobem tak, aby reakční činidlo AdBlue nebylo spotřebováváno, když je zapotřebí ke splnění právních předpisů platných pro výfukové emise. Jakýkoliv zásah může být považován za trestný čin a může mít za důsledek trestní stíhání.

Není povoleno používat vozidlo s prázdnou nádrží na AdBlue, jelikož takové vozidlo nesplňuje právní předpisy platné pro výfukové emise. Proto je vozidlo vybaveno varovným systémem, který informuje o nutnosti doplnit AdBlue. Jakmile v nádrži klesne množství AdBlue, zobrazí se varování s informací, že je nutné AdBlue doplnit.

### **Související informace**

- Manipulace s AdBlue® (str. 480)
- Kontrola a doplňování AdBlue® (str. 481)
- Symboly a zprávy pro AdBlue® (str. 483)

## **Manipulace s AdBlue®<sup>30</sup>**

AdBlue obsahuje především vodu (cca. 67,5% vody a 32,5% močoviny). Kapalina je nehořlavá, nicméně je třeba s ní manipulovat opatrně, jelikož může dráždit oči a pokožku.

### **Důležité informace k manipulaci**

Vyvarujte se vdechnutí výparů a kontaktu s pokožkou a zrakem. Pokud možno, použijte rukavice, které zabrání podráždění citlivé pokožce při manipulaci s kapalinou.

## **! VAROVÁNÍ**

První pomoc:

- V případě vdechnutí - vyveďte na čerstvý vzduch.
- V případě kontaktu s kůží - opláchněte kůži mýdlem a vodou.
- V případě kontaktu s očima - opláchněte okamžitě hojným množstvím vody.
- V případě požití - důkladně vypláchněte ústa. Nevdechujte zvratky.

Pokud nepříjemné příznaky přetrvávají nebo pokud došlo k požití velkého množství, vyhledejte lékařskou pomoc.

### **Postup v případě rozlítí**

Pokud se AdBlue rozlije na zem, vozidlo resp. lakované povrchy se musí důkladně proplá-

chnout vodou. Dávejte pozor, aby nedošlo k prosáknutí do kanalizace.

### **Skladování**

AdBlue se musí skladovat v neprodyšně uzavřených originálních obalech při teplotě nad -11 °C (12 °F) a pod 30 °C (86 °F). Kapalina se nesmí skladovat na přímém slunečním světle.

AdBlue mrzne při -11 °C (12 °F). Pokud však roztok roztaje, může se použít znovu.

### **Související informace**

- Kontrola a doplňování AdBlue® (str. 481)
- Řízení emisí pomocí AdBlue® (str. 479)

<sup>30</sup> Registrovaná obchodní známka patří společnosti Ver-band der Automobilindustrie e.V. (VDA)

## Kontrola a doplňování AdBlue®

Pravidelně kontrolujte hladinu AdBlue a pokud se na displeji řidiče objeví zpráva upozorňující na nízkou hladinu AdBlue, kapalinu doplňte.

Spotřeba AdBlue závisí na stylu jízdy. Pokud se nádrž na AdBlue zcela vyprázdní, není možné vozidlo nastartovat.

### **i** POZNÁMKA

Nikdy nejezděte s prázdnou nádrží na AdBlue. Naplňte ji dostatečně včas před jejím úplným vyprázdněním.

Pokud je nádrž prázdná, nebude možné motor po vypnutí nastartovat – ne běžným způsobem ani s pomůckami.

Abyste po vyjetí nádrže byli schopni znovu nastartovat, doplňte AdBlue stanovené kvality, a to minimálně v množství, které je uvedeno na displeji řidiče.

## Kontrola hladiny AdBlue

1.

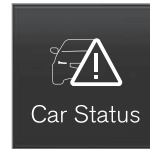

V zobrazení aplikací otevřete aplikaci **Stav vozu**.

2.



Stisknutím tlačítka **Stav** zobrazíte hladinu AdBlue.



Grafika hladiny AdBlue na středovém displeji.

Každý kurzor představuje cca. 25% plné nádrže.

Pokud v nádrži zbývá méně než 25 %, zbývající kurzor změní barvu na oranžovou. Pokud zbývá méně než 10 %, změní barvu na červenou.

### « Plnění



Pokud hladina AdBlue začne klesat, na displeji řidiče se rozsvítí symbol a zobrazí se zpráva **Nizká hladina AdBlue**.

1. Víčko plnění paliva se otevírá lehkým stisknutím na zadní část poklopu.
- 2.



Otevřete modrý kryt pro menší plnicí trubku pro AdBlue.

3. Doplňte AdBlue správné kvality<sup>31</sup>.

Nesmí dojít k přeplnění nádrže. Množství AdBlue, které lze doplnit, je zobrazeno v aplikaci **Stav vozu**.

### **VAROVÁNÍ**

Pokud na čerpací stanici používáte k čerpání AdBlue pistoli, doporučuje se používat pouze pistoli určenou pro osobní vozidla. Lze používat i čerpadlo AdBlue pro nákladní vozidla.

### **DŮLEŽITÉ**

Veškeré rozlité AdBlue setřete.

Dávejte pozor, aby se AdBlue nedostalo do kontaktu s lakem vozidla. Pokud by se to stalo, propláchněte dostatečným množstvím vody, protože kapalina může mít vliv na lak.

### **Související informace**

- Manipulace s AdBlue® (str. 480)
- Symboly a zprávy pro AdBlue® (str. 483)
- Objem nádrže na AdBlue® (str. 689)



<sup>31</sup> ISO 22241



## Symbole a zprávy pro AdBlue<sup>®32</sup>

Systém řízení emisí průběžně sleduje hladinu, kvalitu a dávkování AdBlue. Pokud něco není v pořádku, na displeji řidiče se zobrazí zpráva.



Symbol	Zpráva	Popis
	Nízká hladina AdBlue	Hladina AdBlue je nízká a je třeba dočerpát do nádrže.
	Dávkování AdBlue a Kvalita Adblue	Systém nefunguje, jak by měl. Kontaktujte servis <sup>A</sup> a požádejte, aby funkci okamžitě zkontrolovali.

<sup>32</sup> Registrovaná obchodní známka patří společnosti Ver-band der Automobilindustrie e.V. (VDA)



Symbol	Zpráva	Popis
	Doplňte Adblue	Hladina AdBlue je kriticky nízká a je třeba okamžitě dočerpat do nádrže.
	<b>Zákaz start. motoru</b> a např.: <b>Doplňte minimálně 4,5 litry AdBlue</b>	Vozidlo nelze před doplněním AdBlue startovat. Doplněte takové množství AdBlue, které je uvedeno na displeji řidiče, nebo kontaktujte servis <sup>A</sup> . Upozorňujeme, že aby indikace hladiny dokázala správně zaznamenat množství doplněné kapaliny AdBlue, vozidlo musí stát rovně. Když po načerpání AdBlue nastartujete, postupujte podle pokynů týkajících se prázdné palivové nádrže a vznětového motoru.
	<b>Zákaz start. motoru</b> <b>Před start. nutný servis syst. AdBlue</b>	Systém nefunguje, jak by měl. Kontaktujte servis <sup>A</sup> a požádejte, aby funkci okamžitě zkontrolovali.

<sup>A</sup> Doporučujeme autorizovaný servis Volvo.

### Související informace

- Kontrola a doplňování AdBlue® (str. 481)
- Manipulace s AdBlue® (str. 480)
- Servisní knížka a opravy (str. 617)
- Prázdná nádrž a vznětový motor (str. 478)

## Přehřátí motoru a hnacího systému

Za jistých podmínek, např. při sportovní jízdě v horách nebo v horkém počasí hrozí přehřátí motoru a hnacího ústrojí, a to především v případě, že je vůz velmi naložen.

- V případě přehřátí může dojít k dočasnému omezení výkonu motoru.
- Pokud jezdíte v horkém podnebí, sejměte přídatné světlomety z mřížky chladiče.
- Pokud je teplota v systému chlazení motoru příliš vysoká, rozsvítí se varovná kontrolka a na informačním displeji se zobrazí výstražná zpráva **Teplota motoru Vysoká teplota. Bezp. zastavte.** Bezpečně zastavte vůz a několik minut nechte motor běžet ve volnoběžných otáčkách, aby se ochladil.
- Pokud se zobrazí zpráva **Teplota motoru Vysoká teplota. Vypněte motor** nebo **Chladičí kapal. motoru Nízká hladina. Vyp. motor**, zastavte vozidlo a vypněte motor.
- V případě přehřátí převodovky bude zvolen alternativní program řazení<sup>33</sup>. Dále se aktivuje zabudovaná ochrana, která, mimo jiné, rozsvítí výstražný symbol a zobrazí na displeji řidiče zprávu **Teplá převodovka Zpomalte, aby klesla teplota** nebo **Horká převodovka Bezpečně zastavte, počkejte, než vychladne.** Postupujte



podle doporučení a snižte rychlost nebo zastavte bezpečně vůz a nechte motor několik minut běžet ve volnoběžných otáčkách, aby převodovka mohla vychladnout.

- Pokud dojde k přehřátí, může dojít k dočasnému vypnutí klimatizace.
- Pokud jste vůz hodně zatěžovali, vypínejte motor ihned po zastavení vozu.

### POZNÁMKA

Je v pořádku, že chladičí ventilátor motoru funguje jistou dobu po vypnutí motoru.

## Symboly na displeji řidiče

Symbol	Popis
	Vysoká teplota motoru. Postupujte podle dále uvedených doporučení.
	Nízká hladina, chladičí kapalina. Postupujte podle dále uvedených doporučení.
	Horká/přehřátá/studená převodovka. Postupujte podle dále uvedených doporučení.

## Související informace

- Doplnění chladičí kapaliny (str. 627)
- Jízda s přívěsem (str. 491)
- Příprava na dlouhou cestu (str. 470)
- Indikátor řazení převodových stupňů (str. 450)

<sup>33</sup> Platí pro automatickou převodovku.

## Přetížení nabíjecí baterie

Elektrické funkce vozu zatěžují akumulátor různě. Nenechávejte klíč ve spínací skříňce v poloze II, pokud je vozidlo vypnuté. Místo toho použijte polohu zapalování I, která je energeticky méně náročná.

Pamatujte také na různá příslušenství, která zatěžují elektrickou soustavu. Nepoužívejte funkce, které mají velký odběr proudu, když je vozidlo vypnuté. Příklady funkcí:

- ventilátor větrání
- světlomety
- stěrače čelního okna
- audiosystém (vysoká hlasitost).

Je-li napětí nabíjecí baterie nízké, na displeji řidiče se objeví zpráva. Funkce šetření energií vypne určité funkce nebo omezí určité funkce, jako jsou např. ventilátor větrání a audiosystém.

- V tomto případě nabijte baterii tak, že nastartujete vozidlo a necháte je minimálně 15 minut běžet – baterie spouštěče se rychleji dobije během jízdy než u stojícího vozidla s motorem běžícím na volnoběh.

## Související informace

- Akumulátor (str. 630)
- Možnosti zapalování (str. 430)

## Dobíjení z jiné baterie

Pokud je akumulátor vybitý, lze motor vozu nastartovat proudem z jiného akumulátoru.

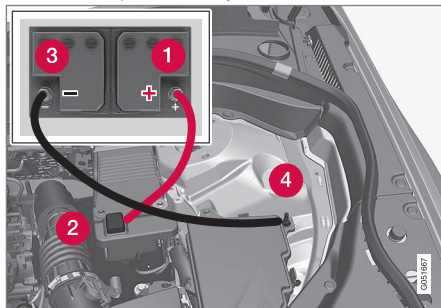

Místa k připojení pomocných kabelů. Vzhled motorového prostoru se může lišit v závislosti na modelu vozidla a výbavě.

Aby se předešlo zkratu nebo jinému poškození, jsou při startování vozu s asistentem při rozjezdu doporučeny následující kroky:

1. Nastavte elektrický systém vozidla do polohy zapalování **O**.
2. Pomocná baterie musí mít napětí 12 V.
3. Je-li pomocný akumulátor nainstalován v jiném voze, vypněte motor vozidla s pomocným akumulátorem a zkontrolujte, zda se tyto dva vozy navzájem nedotýkají.

4. Připojte jednu svorku červeného kabelu na kladný pól pomocného akumulátoru (1).

### ! DŮLEŽITÉ

Opatrně připojte startovací kabel, abyste předešli zkratu s jinými komponentami v motorovém prostoru.

5. Otevřete kryt kladného pólu (2) pro pomocné startování.
6. Připojte druhou svorku červeného kabelu na kladný pól pro pomocné startování (2).
7. Připojte jednu svorku černého kabelu na záporný pól pomocného akumulátoru (3).
8. Připojte druhou svorku černého kabelu na záporný pól pro pomocné startování (4).
9. Zkontrolujte bezpečné připevnění svorek, aby při pokusu o nastartování nedocházelo k jiskření.
10. Nastartujte motor vozu s pomocným akumulátorem. Nechte jej běžet několik minut v mírně zvýšených volnoběžných otáčkách cca. 1500 ot./min.

11. Nastartujte motor ve voze s vybitou baterií.

### **DŮLEŽITÉ**

Když se snažíte nastartovat, nedotýkejte se připojení mezi kabelem a vozidlem. Hrozí nebezpečí jiskření.

12. Odpojte propojovací kabely v opačném pořadí - nejdříve černý a potom červený. Ujistěte se, že se žádná ze svorek černého kabelu nedostane do kontaktu s kladným pólem pro pomocné startování na vozidle resp. s kladným pólem donorového akumulátoru nebo svorkou připojenou k červenému kabelu.

### **VAROVÁNÍ**

V případě nesprávného postupu může být vysoké napětí nebezpečné. Nedotýkejte se na bateriích ničeho, co není jednoznačně uvedeno v uživatelské příručce.

- 48V pomocná baterie se nikdy nesmí používat ke startování s pomocnými kabely.
- Za žádných okolností se k 48V baterii nesmí připojovat externí elektrická zařízení.
- Servis a výměna 48V baterie se musí provádět pouze v servisu - doporučujeme autorizovaný servis Volvo.

### **VAROVÁNÍ**

- V bateriích se může vyvíjet kyslíkovodivý plyn, který je vysoce výbušný. Pokud se nesprávně připojí spojovací vodič, může dojít k jiskření, které stačí k tomu, aby baterie explodovala.
- Nepřipojujte spojovací vodiče k žádným komponentům palivové soustavy ani k pohyblivým dílům. Dávejte pozor na horké části motoru.
- Baterie obsahuje také kyselinu sírovou, která může způsobit vážné poleptání.
- Pokud dojde k potřísnění Vaší pokožky, oděvu nebo zasažení očí kyselinou sírovou, okamžitě je omyjte velkým množstvím vody. Pokud kyselina vystříkne do očí, okamžitě vyhledejte lékařskou pomoc.
- Nikdy nekuřte v blízkosti baterie.



**i POZNÁMKA**

Pokud se baterie startéru vybilá natolik, že ve vozidle nefungují běžné elektrické funkce, a motor se musí nastartovat pomocí pomocné baterie nebo nabíječky, může být funkce Start/Stop nadále aktivována. Pokud funkce Start/Stop automaticky vypne motor krátce poté, hrozí značné nebezpečí, že motor znovu automaticky nenastartuje, protože baterie neměla čas se dobít a její kapacita bude omezena.

Pokud se ke startování vozidla použila pomocná baterie nebo pokud nebylo dost času na nabití baterie pomocí nabíječky, funkce Start/Stop se dočasně deaktivuje, dokud baterii nenabije vozidlo. Při venkovní teplotě cca. +15 °C (cca. 60 °F) se baterie musí nabíjet vozidlem min. 1 hodinu. Při nižší venkovní teplotě může doba nabíjení stoupnout na 3-4 hodiny. Doporučuje se baterii nabíjet pomocí externí nabíječky.

**Související informace**

- Nastartujte vozidlo (str. 428)
- Možnosti zapalování (str. 430)
- Nastavení volantu (str. 197)
- Výběr režimu zapalování (str. 431)
- Pomocný akumulátor (str. 632)

**Tažná tyč\***

Vozidlo lze vybavit tažnou tyčí, které umožní táhnout za vozidlem např. přívěs.

Pro vozidlo je k dispozici tažná tyč v několika provedeních. Další informace vám poskytne prodejce Volvo.

**! DŮLEŽITÉ**

Když je motor vypnutý, konstantní napětí baterie do konektoru přívěsu lze automaticky vypnout, aby se baterie spouštěče nevybilá.

**! DŮLEŽITÉ**

Koule tažného zařízení se musí pravidelně čistit a promazávat, aby se zabránilo opotřebení.

**i POZNÁMKA**

Pokud se používá tažné zařízení s tlumičem vibrací, koule tažného zařízení se nesmí mazat.

To platí rovněž pro nosič jízdních kol, který se instaluje na tažné zařízení.

**i POZNÁMKA**

Pokud je k vozidlu namontována tažná tyč, není zde zadní úchyt pro tažné oko.

**Související informace**

- Výsuvná tažná zařízení\* (str. 489)
- Jízda s přívěsem (str. 491)
- Nosič na jízdní kola montovaný k tažné tyči\* (str. 495)
- Specifikace pro tažnou tyč\* (str. 489)

## Specifikace pro tažnou tyč\*

Rozměry a montážní body pro tažnou tyč

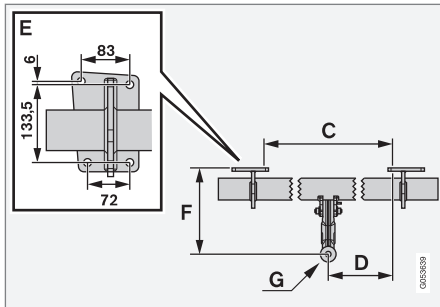
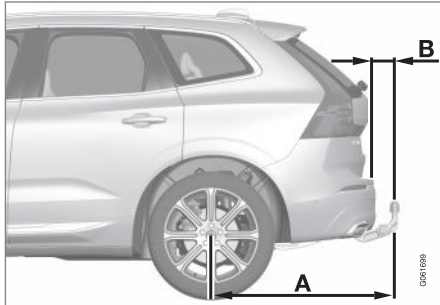

### Rozměry, montážní body v mm (palcích)

A	1041,3 (41)
B	90 (3,5)

### Rozměry, montážní body v mm (palcích)

C	875 (34,4)
D	437,5 (17,2)
E	Viz obrázek výše
F	283,5 (11,1)
G	Střed kulové hlavy

### Související informace

- Tažná tyč\* (str. 488)
- Celková hmotnost při odtahování a zatížení tažné koule (str. 680)

## Výsuvná tažná zařízení\*

Vysunovací tažný hák se snadno podle potřeby vysune nebo zasune. V zasunuté poloze je tažné zařízení zcela skryto.

### **VAROVÁNÍ**

Při zasouvání a vysouvání tažné tyče postupujte pozorně podle pokynů.

### **VAROVÁNÍ**

Netiskněte tlačítko pro vysouvání/zasouvání, pokud je k tažné tyči připevněn přívěs.

## Vysunutí tažného zařízení

### **VAROVÁNÍ**

Během vysouvání tažného zařízení nestůjte za vozidlo blízko středu nárazníku.



1.



Otevřete dveře zavazadlového prostoru. Tlačítko pro vysunutí/zasunutí tažné tyče se nachází na pravé straně zadní strany zavazadlového prostoru. Aby funkce vysunování byla aktivní, kontrolka v tlačítku musí svítit stálým oranžovým světlem.

2. Tlačítko stiskněte a uvolněte - pokud tlačítko držíte stisknuté příliš dlouho, může se stát, že se tyč nevysune.



> Tažná tyč se vysune ven a dolů do odjištěné polohy - kontrolka bliká oranžově. Tažný hák je připraven k posunutí do uzamčené polohy.

3.



Přesuňte tažnou tyč do koncové polohy, kde je zajištěna a zablokována na místě - kontrolka svítí nepřerušovaně oranžově.  
> Tažná tyč je připravena k použití.

## **i** POZNÁMKA

Tažná tyč se před tím, než se přesune do zajištěné polohy, musí zcela vysunout. To může trvat několik sekund. Pokud tažná tyč nedoručí v zajištěné poloze, počkejte pár sekund a zkuste to znovu.

## **!** VAROVÁNÍ

Bezpečnostní lano přívěsu musí být upevněno k příslušné konzole.



**i POZNÁMKA**

Režim šetření energie se vypne chvíli po zhasnutí kontrolky. Systém se znovu aktivuje zavřením a otevřením dveří zavazadlového prostoru. To platí pro zasunování a vysunování tažné tyče.

Pokud vozidlo detekuje elektrické připojení přívěsu, kontrolka přestane svítit nepřerušovaně.

**Zasunutí tažného zařízení****! DŮLEŽITÉ**

Při zasunování držáku tažné tyče nesmí být na elektrické zásuvce nasazen konektor nebo adaptér.

- Otevřete dveře zavazadlového prostoru. Stiskněte a uvolněte tlačítko na pravé straně vzadu na zavazadlovém prostoru - pokud tlačítko držíte stisknuté příliš dlouho, může se stát, že se tyč nezasune.
  - Tažná tyč se automaticky spustí dolů do odjištěné polohy - kontrolka na tlačítku bliká oranžově.

2.

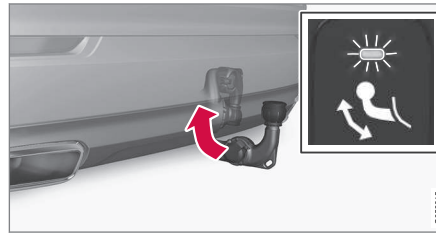

Tažnou tyč zajistěte zpátky do zasunuté polohy tak, že je posunete do koncové polohy, kde se zajistí.

- > Pokud je tažná tyč správně zasunuta, kontrolka nyní svítí nepřerušovaně.

**Související informace**

- Jízda s přívěsem (str. 491)
- Tažná tyč\* (str. 488)

**Jízda s přívěsem**

Během jízdy s přívěsem je nutné myslet na celou řadu věcí, např. na tažnou tyč, přívěs a na umístění nákladu na přívěsu.

Užitečná hmotnost závisí na pohotovostní hmotnosti vozidla. Celková hmotnost cestujících a veškerého příslušenství, např. tažného zařízení, snižuje užitečné zatížení vozidla o tuto hmotnost.

Vozidlo je dodáváno se zařízením potřebným k odtahování přívěsu.

- Používejte pouze schválenou tažnou tyč.
- Náklad na přívěsu rozložte tak, aby svislé zatížení tažné tyče nepřekročilo maximální udávané povolené zatížení. Zatížení tažné koule se vypočítává jako součást zatížení vozidla.
- Zvyšte tlak vzduchu v pneumatikách na hodnoty předepsané pro maximální zatížení vozu.
- Motor je při jízdě s přívěsem více zatížen.
- Nepřipojujte za zcela nový vůz těžký přívěs. Nový vůz musí ujet alespoň 1000 km (620 mil).
- Brzdy jsou při jízdě s přívěsem více zatíženy, zejména při jízdě členitým terénem. Při ručním řazení zařaďte nižší rychlostní stupeň a snižte rychlost vozu.
- Dodržujte platné předpisy týkající se přípustné rychlosti a hmotností.



- Při jízdě s přívěsem v táhlém stoupání jeďte pomalu.
- Maximální uváděná rychlost přívěsu platí pouze pro výšku do 1000 m.n.m. (3280 stop). Ve větších výškách výkon motoru a schopnost stoupání klesá kvůli menší hustotě vzduchu. Proto se maximální zatížení přívěsu musí snížit. Hmotnost vozidla a přívěsu je nutno snížit o 10 % na každých dalších 1000 m (3280 ft) nebo poměrnou část.
- Vyvarujte se jízdy s přívěsem do svahů se sklonem vyšším než 12 %.

### ! DŮLEŽITÉ

Pokud jedete s přívěsem připojeným k vozidlu se vzduchovým odpružením\*, použijte jízdní režim Dynamic nebo nastavení **Ovládání odpružení** → **Dynamický** v jízdním režimu Individual.

### i POZNÁMKA

Extrémní povětrnostní podmínky, jízda s přívěsem nebo jízda ve vysokých nadmořských výškách ve spojení s nižší než doporučenou kvalitou paliva jsou faktory, které výrazně zvyšují spotřebu paliva.

### Konektor přívěsu

Jestliže je tažná tyč vybavena 13pólovým konektorem a přívěs 7pólovým konektorem, musíte použít adaptér. Použijte adaptér schválený společností Volvo. Zajistěte, aby se kabel nedotýkal země.

### ! DŮLEŽITÉ

Když je motor vypnutý, konstantní napětí baterie do konektoru přívěsu lze automaticky vypnout, aby se baterie spouštěče nevybila.

### Hmotnosti přívěsu

### ⚠ VAROVÁNÍ

V souvislosti s hmotnostmi přívěsů dodržujte stanovená doporučení. Jinak se při náhlém pohybu a zabrzdění může stát, že se vozidlo a přívěs budou ovládat s problémy.

### i POZNÁMKA

Maximální přípustná hmotnost přívěsu odpovídá hmotnosti povolené společností Volvo. Národní předpisy platné pro vozidla mohou rychlosti a hmotnosti přívěsu dále omezovat. Tažné tyče mohou být certifikovány pro vyšší hmotnosti, než vozidlo skutečně dokáže táhnout.

### Ovládání světlé výšky\*

Systém regulace úrovně vozidla se snaží udržet konstantní výšku bez ohledu na zatížení (až do maximální přípustné hmotnosti). Pokud je vozidlo v klidu, jeho zadní část mírně poklesne, to je normální jev.

### Jízda v hornatém terénu a horkém podnebí

Za jistých okolností hrozí při odtahování přívěsu riziko přehřátí. Pokud se motor a hnací ústrojí přehřívají, na displeji řidiče se rozsvítí výstražný symbol a objeví se zpráva.

Následující informace platí pro vozidla s automatickou převodovkou:

Automatická převodovka nastaví převodový stupeň podle zatížení a otáček motoru.

### Prudké stoupání

Nenechávejte v automatické převodovce zajištěný vyšší převodový stupeň, než motor "zvládne" - ne vždy je vhodné jet při nízkých otáčkách motoru na vyšší převodový stupeň.

### Parkování ve svahu

1. Sešlápněte na doraz brzdový pedál.
2. Zabrzděte parkovací brzdou.
3. Zařaďte **P**.
4. Uvolněte brzdový pedál.

Podložte kola klíny, když parkujete vůz s přívěsem ve svahu.

**Rozjezd ve svahu**

1. Sešlápněte na doraz brzdový pedál.
2. Zvolte převod **D**.
3. Uvolnění parkovací brzdy.
4. Uvolněte brzdový pedál a rozjedte se.

**Související informace**

- Asistent stability přívěsu\* (str. 493)
- Kontrola světel přívěsu (str. 494)
- Celková hmotnost při odtahování a zatížení tažné koule (str. 680)
- Přehřátí motoru a hnacího systému (str. 485)
- Nepříznivé jízdní podmínky pro motorový olej (str. 687)
- Výsuvná tažná zařízení\* (str. 489)

**Asistent stability přívěsu\***

Funkce asistenta stability přívěsu (TSA<sup>34</sup>) má za úkol stabilizovat vozidla s připojeným přívěsem, pokud se začnou vlnit. Funkce je součástí systému řízení stability ESC<sup>35</sup>.

**Důvody "rozvlnění"**

K „rozvlnění“ může dojít při jakékoli kombinaci vůz/přívěs. Obvykle k rozvlnění dojde při vysokých rychlostech. Nebezpečí však hrozí i při nižších rychlostech, pokud je přívěs přetížen nebo pokud je nerovnoměrně rozloženo zatížení, např. je příliš vzadu.

Rozvlnění vždy způsobí určitý faktor, např.:

- Vůz s přívěsem je vystaven náhlému a silnému bočnímu větru.
- Vůz s přívěsem jede po nerovném povrchu vozovky nebo vjede do výmolu.
- Prudký pohyb volantem.

Pokud se souprava rozvlní, může být těžké a někdy i nemožné ji zklidnit. Tím se stává souprava vozidlo/přívěs těžce kontrolovatelná a hrozí riziko, kromě jiného, přejetí do nesprávného jízdního pruhu nebo sjetí z vozovky.

**Funkce asistenta stability přívěsu**

Asistent stability přívěsu trvale monitoruje pohyby vozu, zejména boční pohyby. Pokud je zjištěno rozvlnění soupravy, jsou jednotlivě

brzděná přední kola. Tím se souprava vozidlo/přívěs stabilizuje. To obvykle stačí, aby řidič získal kontrolu nad vozidlem.

Pokud není „rozvlnění“ eliminováno napoprvé, kdy asistent stability přívěsu začne zasahovat, jsou brzděna všechna kola jízdní soupravy vůz/přívěs a je snížen výkon motoru. Jakmile je „vlnění“ postupně potlačeno a souprava vůz/přívěs je opět stabilní, systém ukončí zasahování a řidič má opět plnou kontrolu nad vozem.

** POZNÁMKA**

Systém stability se deaktivuje, pokud řidič zvolí v systému menu na středovém displeji položku **ESC** a tím vybere režim Sport.

Může se stát, že asistent stability přívěsu nezasáhne, pokud řidič prudce pohne volantem, aby se pokusil sám vyrovnat vlnění soupravy, protože v takové situaci systém nemůže určit, zda je to přívěs, nebo řidič, kdo způsobuje rozvlnění soupravy.



Asistent stability přívěsu (TSA) zasahuje, pokud na displeji řidiče bliká kontrolka ESC.

<sup>34</sup> Trailer Stability Assist  
<sup>35</sup> Electronic Stability Control

#### ◀ Související informace



- Jízda s přívěsem (str. 491)
- Elektronické řízení stability (str. 293)

### Kontrola světel přívěsu

Při připojování přívěsu zkontrolujte před odjezdem, zda jsou všechna světla přívěsu funkční.

### Ukazatele směru a brzdová světla přívěsu

Pokud nefunguje jedna nebo více žárovek ve směrovém světle nebo brzdovém světle na přívěsu, na displeji řidiče se rozsvítí kontrolka a zpráva. Než se řidič rozjede, musí manuálně zkontrolovat ostatní světla na přívěsu.

Symbol	Zpráva
	<ul style="list-style-type: none"> <li>• Směrové sv. přívěsu Porucha pravého ukazatele směru</li> <li>• Směrové sv. přívěsu Porucha levého ukazatele směru</li> </ul>
	<ul style="list-style-type: none"> <li>• Brzd. světlo přívěsu Porucha</li> </ul>

Pokud se spálí libovolné světlo ukazatelů směru přívěsu, symbol ukazatelů směru na displeji řidiče začne rovněž blikat rychleji než normálně.

### Zadní mlhové světlo na přívěsu

Pokud se připojí přívěs, může se stát, že se na vozidle nerozsvítí zadní mlhové světlo. V tomto případě funkce zadního mlhového světla přepnula na přívěs. Při aktivaci zadního mlhového světla zkontrolujte s ohledem na bezpečnou jízdu, zda je přívěs vybaven zadním mlhovým světlem.

## Kontrola světel přívěsu\*

### Automatická kontrola

Po elektrickém připojení přívěsu lze zkontrolovat pomocí automatické aktivace světel, zda světla přívěsu fungují. Tato funkce pomáhá řidiči zkontrolovat ještě před tím, než se vozidlo rozjede, zda světla přívěsu fungují.

Během kontroly musí být vozidlo vypnuté.

1. Je-li přívěs připojen k tažné tyči, na displeji řidiče se zobrazí zpráva **Autom. kontrola osvětl. přívěsu**.
2. Potvrďte zprávu stisknutím tlačítka **O** na klávesnici na volantu vpravo.
  - > Spustí se kontrola světel.
3. Vystupte z vozidla, abyste zkontrolovali, zda světla fungují.
  - > Všechna světla přívěsu začnou blikat - potom se světla postupně rozsvěčují.
4. Vizuálně zkontrolujte, zda na přívěsu fungují všechna světla.
5. Po chvíli všechna světla na přívěsu blikají znovu.
  - > Kontrola je ukončena.

### Vypnutí automatické kontroly

Funkci automatické kontroly lze na středovém displeji vypnout.

1. V horním zobrazení stiskněte **Nastavení**.

2. Stiskněte **My Car** → **Světla a osvětlení**.
3. Zrušte výběr **Autom. kontrola osvětl. přívěsu**.

### Manuální kontrola

Pokud je automatická kontrola vypnuta, lze spustit kontrolu manuálně.

1. V horním zobrazení stiskněte **Nastavení**.
2. Stiskněte **My Car** → **Světla a osvětlení**.
3. Zvolte **Manuál. kontrola osvětl. přívěsu**.
  - > Spustí se kontrola světel. Vystupte z vozidla, abyste zkontrolovali, zda světla fungují.

### Související informace

- Jízda s přívěsem (str. 491)

## Nosič na jízdní kola montovaný k tažné tyči\*

Pokud používáte nosič na jízdní kola, doporučujeme nosič vyvinutý společností Volvo.

Účelem je zabránit poškození vozidla a dosáhnout během jízdy maximální možnou bezpečnost. Nosiče na jízdní kola Volvo si můžete zakoupit u autorizovaných prodejců Volvo.

Pozorně sledujte pokyny dodávané společně s nosičem na jízdní kola.

- Maximální hmotnost nosiče včetně nákladů je 75 kg (165 lb).
- Nosič na jízdní kola musí být určen maximálně pro tři jízdní kola.

### VAROVÁNÍ

Při nesprávném použití nosiče jízdních kol může dojít k poškození tažné tyče a vozidla.

Nosič jízdních kol se může z tažné tyče uvolnit, pokud

- není správně namontován na tažné tyči
- je přetížen - maximální zatížení najdete v pokynech k nosiči jízdních kol
- se používá k převážení jiných předmětů než jízdních kol.



◀ Pokud se na tažnou tyč namontuje nosič na jízdní kola má to vliv na jízdní vlastnosti vozidla. Důvodem může být například:

- vyšší hmotnost
- omezená možnost zrychlování
- omezená světlost k zemi
- změna brzdných vlastností.

### Doporučení k nakládání jízdních kol na nosič

Čím je větší vzdálenost mezi těžištěm nákladu a tažným zařízením, tím je větší zatížení tažné tyče.

Zatěžujte podle následujících doporučení:

- Nejtěžší jízdní kolo namontujte co nejdále dovnitř, nejbliže k vozidlu.
- Snažte se aby zatížení bylo symetrické a co nejbliže středu vozidla pokud nakládáte více kol dávejte je střídavým směrem.
- Před převozem odstraňte z jízdního kola volné předměty, např. košík na kolo, baterii, dětskou sedačku. Smyslem je částečně snížit zatížení tažné tyče a nosiče a částečně snížit aerodynamický odpor, který má vliv na spotřebu paliva.
- Nepoužívejte na jízdní kola ochranné kryty. Může to mít vliv na manévrovací schopnosti, může se zhoršit výhled a může stoupnout spotřeba paliva. Dále se může zvýšit zatížení tažné tyče.

### Související informace

- Tažná tyč\* (str. 488)

### Tažení vozu

Během odtahování jedno vozidlo odtahuje jiné vozidlo na tažném laně.

Před odtahováním si zjistěte maximální rychlost odtahování povolenou ze zákona.

### Příprava a odtahování

#### **DŮLEŽITÉ**

U vozidel s malou řadicí pákou nelze vyřadit z polohy P, pokud neběží motor. Pokud potřebujete odtaž, kontaktujte autorizovaný servis Volvo, nebo přivolejte k vyproštění odbornou pomoc.

#### **DŮLEŽITÉ**

Upozorňujeme, že vozidlo musí mít během odtahování kola vždy natočena dopředu.

- Neodtahujte vozidla s automatickou převodovkou rychlostí větší než 80 km/h (50 mph) a na vzdálenost větší než 80 km (50 mil).

**VAROVÁNÍ**

- Před odtahováním zkontrolujte, zda je zámek řízení odjištěn.
- Musí být aktivní poloha zapalování **II** - v poloze zapalování **I** jsou všechny airbagy deaktivovány.
- Při odtahování vozidla musí být dálkový ovladač s klíčem ve vozidle.

**VAROVÁNÍ**

Posilovač brzd a posilovač řízení nefungují, když je motor vypnutý - brzdový pedál se musí sešlápnout přibližně 5krát větší silou a řízení je výrazně tužší.

1. Aktivujte výstražná světla vozidla.
2. Připevněte k tažnému oku tažné lano.
3. Odemknutím vozidla deaktivujete zámek řízení.
4. Zapalování otočte do polohy **II** - otočte knoflíkem zapalování ve směru hodinových ručiček, aniž byste sešlapovali brzdový pedál nebo spojkový pedál (u vozidel s manuální převodovkou), a knoflík podržte cca. 4 sekundy. Potom knoflík uvolněte - knoflík se automaticky vrátí do výchozí polohy.

5. Řadicí páku přesuňte do neutrálu a uvolněte parkovací brzdu.

Pokud je baterie příliš vybitá, nelze parkovací brzdu vyřadit. Pokud je napětí akumulátoru příliš nízké, připojte pomocný akumulátor.

> Nyní může tažné vozidlo začít odtahovat.

6. Jakmile rychlost tažného vozu klesne, udržujte tažné lano napnuté lehkým stisknutím brzdového pedálu tak, aby nedocházelo ke zbytečnému poskakování.
7. Buďte připraveni brzdit.

**Startování s pomocí jiné baterie**

Nestartujte motor roztažením vozu. Je-li akumulátor Vašeho vozu vybitý, použijte k nastartování motoru pomocný akumulátor.

**DŮLEŽITÉ**

Během pokusů o nastartování motoru při odtahování může dojít k poškození katalyzátoru.

**Související informace**

- Montáž a demontáž tažného oka (str. 498)
- Výstražná funkce ukazatelů směru (str. 159)
- Odtah (str. 499)

- Dobíjení z jiné baterie (str. 486)
- Výběr režimu zapalování (str. 431)
- Převodovka (str. 441)

## Montáž a demontáž tažného oka

K odtahování použijte tažné oko. Tažné oko je přišroubováno k adaptéru se závitem za krytem na pravé straně předního nebo zadního nárazníku.

### **i** POZNÁMKA

Pokud je k vozidlu namontována tažná tyč, není zde zadní úchyt pro tažné oko.

### Montáž tažného oka

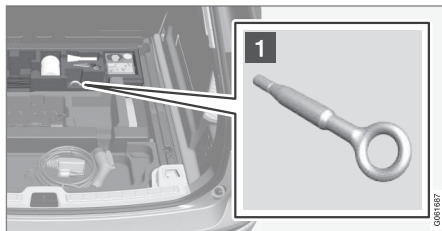

- 1** Vyměňte tažné oko z pěnového bloku pod podlahou zavazadlového prostoru.

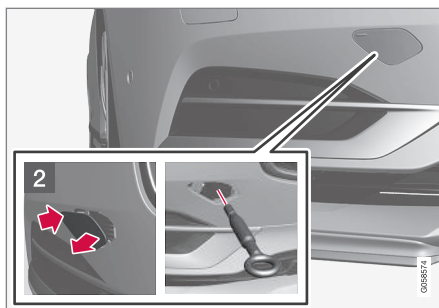

- 2** Vpředu: Sundejte kryt - stiskněte prstem značku.  
> Kryt se otáčí kolem středové osy a dá se sundat.

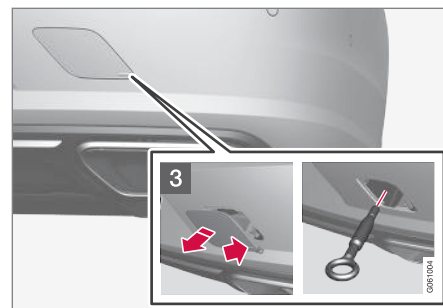

- 3** Vzadu: Sundejte kryt - tiskněte značku prstem a současně vyklápějte ven na opačném straně/rohu.  
> Kryt se otáčí kolem středové osy a dá se sundat.



4. Tažné oko zašroubujte až na doraz.

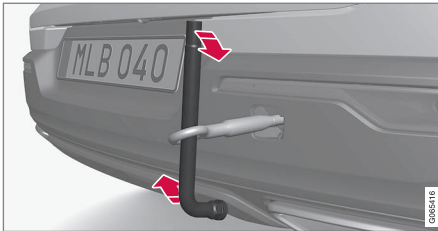

Zašroubujte oko pevně. Například, šroubujte pomocí klíče\* na kolový šroub a použijte jako páku.

### ! DŮLEŽITÉ

Tažné oko se musí spolehlivě zašroubovat na místo - až na doraz.

### Důležitá upozornění k použití tažného oka

- K vytáhnutí vozidla na zásahový vůz s rovnou plošinou lze použít tažné oko. To zjistíte podle polohy a světlosti vozidla.
- Je-li sklon rampy zásahového vozu příliš velký nebo je-li světlost příliš malá, vozidlo se může poškodit, pokud se je pokusíte vytáhnout pomocí tažného oka.
- V případě potřeby zvedněte vozidlo pomocí zvedacího zařízení vyprošťovacího vozidla. Nepoužívejte tažné oko.

### ! VAROVÁNÍ

Během vyťahování vozu na plošinu nesmí za vyprošťovacím vozem nikdo stát a nesmí zde nic být.

### ! DŮLEŽITÉ

Tažné oko je určeno pouze pro tažení po silnici - nikoliv pro vyťahování uvíznutého vozu nebo vozu z příkopu. Máte-li problémy, zavolejte profesionální pomoc.

### Demontáž tažného oka

- Po použití tažné oko odšroubujte a odmontujte a vložte je zpět na místo do pěnového bloku.
- Nakonec nainstalujte kryt zpět na nárazník.

### Související informace

- Tažení vozu (str. 496)
- Odtah (str. 499)
- Sada s nářadím (str. 579)

### Odtah

Při vyprošťování se vozidlo odtahuje pomocí jiného vozidla.

Máte-li problémy, zavolejte profesionální pomoc.

K vytáhnutí vozidla na zásahový vůz s rovnou plošinou lze použít tažné oko.

**Platí pro vozidla s regulací světlostí\*:** Je-li vozidlo vybaveno vzduchovým zavěšením kol, musí se toto pérování deaktivovat ještě před tím, než se vozidlo zvedne nahoru. Deaktivace funkce na středovém displeji.

1. V horním zobrazení stiskněte **Nastavení**.
2. Stiskněte **My Car** → **Parkovací brzda a zavěšení**.
3. Zvolte **Deaktivace regulace světlé výšky**.

Poloha vozidla a světlost nad zemí určují, zda je možné vozidlo vytáhnout na rovnou plošinu. Je-li sklon rampy zásahového vozu příliš velký nebo je-li světlost příliš malá, vozidlo se může poškodit, pokud se je pokusíte vytáhnout. Vozidlo by se potom mělo zvednout pomocí zvedacího zařízení na zásahovém voze.





## **VAROVÁNÍ**

Během vytahování vozu na plošinu nesmí za vyprošťovacím vozem nikdo stát a nesmí zde nic být.

## **DŮLEŽITÉ**

Tažné oko je určeno pouze pro tažení po silnici - **nikoliv** pro vytahování uvíznutého vozu nebo vozu z příkopu. Máte-li problémy, zavolejte profesionální pomoc.

## **DŮLEŽITÉ**

Upozorňujeme, že vozidlo musí mít během převozu kola vždy natočena dopředu.

## **Související informace**

- Montáž a demontáž tažného oka (str. 498)

## **HomeLink®\*36**

HomeLink®37 je programovatelné dálkové ovládání v elektrickém systému vozidla, které může dálkově ovládat až tři různá zařízení (např. otevírání garážových vrat, systém alarmu, venkovní a vnitřní osvětlení atd.) a nahrazuje tedy dálková ovládání těchto zařízení.

## **Všeobecné informace**

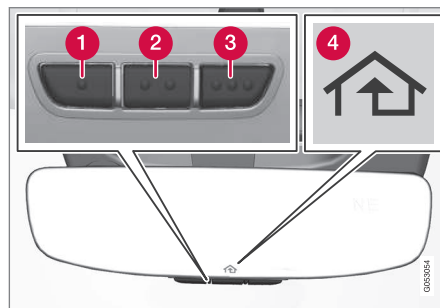

Obrázek je schématický - konkrétní verze se může lišit.

- 1 Tlačítko 1
- 2 Tlačítko 2

- 3 Tlačítko 3

- 4 Kontrolka

Systém HomeLink® je při dodání integrován do vnitřního zpětného zrcátka. Panel HomeLink® obsahuje tři programovatelná tlačítka a jednu kontrolku ve skle zrcátka.

Další informace o ovladači HomeLink® najdete na stránce [www.HomeLink.com](http://www.HomeLink.com). Dále můžete zatelefonovat na číslo 00 8000 466 354 65 (nebo na placené číslo +49 6838 907 277)<sup>38</sup>.

Uložte si originální dálkové ovladače, abyste je mohli naprogramovat v budoucnu (např. při výměně vozidla nebo při použití v jiném vozidle).

## **DŮLEŽITÉ**

Naprogramování tlačítek musí být vymazáno, pokud se vozidlo prodává.

## **Související informace**

- Použití HomeLink®\* (str. 503)
- Programování HomeLink®\* (str. 501)
- Typové schválení pro HomeLink®\* (str. 503)

<sup>36</sup> Platí pro některé trhy.

<sup>37</sup> HomeLink a symbol domu HomeLink jsou registrované obchodní značky společnosti Gentex Corporation.

<sup>38</sup> Upozorňujeme, že u některých operátorů bezplatné číslo není k dispozici.

## Programování HomeLink®\*39

Pomocí těchto pokynů naprogramujete HomeLink®, resetujete všechna naprogramovaná nastavení nebo přeprogramujete jednotlivá tlačítka.

### POZNÁMKA

V některých vozidlech musí být před programováním resp. použitím systému HomeLink® zapalování zapnuto nebo musí být v poloze "příslušenství". Pokud možno, vložte do dálkového ovladače, který bude nahrazen systémem HomeLink®, nové baterie. Urychlí se tím programování a zlepší přenos rádiového systému. Před programováním se tlačítka HomeLink® musí resetovat.

### VAROVÁNÍ

Během programování systému HomeLink® se mohou aktivovat vrata nebo brána, která je zrovna programována. Proto se během programování v blízkosti vrat nebo brány nesmí nikdo nacházet. Když programujete otevírání garážových vrat, musí vozidlo stát mimo garáž.

1. Nasměřujte dálkový ovladač k tlačítku HomeLink®, které budete programovat, a podržte je cca. 2-8 cm (cca. 1-3 palce) od tlačítka. Nezakrývejte kontrolku na ovladači HomeLink®.
  2. Stiskněte a podržte stisknuté tlačítko na dálkovém ovladači a tlačítko, které budete přeprogramovávat na HomeLink®.
  3. Neuvolňujte tlačítka, dokud kontrolka nepřejde z pomalého blikání (přibližně jednou za sekundu) na rychlé blikání (přibližně 10krát za sekundu) nebo dokud se nerozsvítí nepřerušovaně.
- > **Pokud kontrolka svítí nepřerušovaně:** Informuje, že programování bylo ukončeno. Aktivujte tak, že programované tlačítko stisknete dvakrát.
- Pokud kontrolka bliká rychle:** Zařízení, které se programuje na HomeLink®, může obsahovat zabezpečovací funkci, která vyžaduje kroky navíc. Zkuste dvakrát stisknout naprogramované tlačítko a zjistěte, zda je naprogramování funkční. Jinak pokračujte následující kroky.

<sup>39</sup> Platí pro některé trhy.



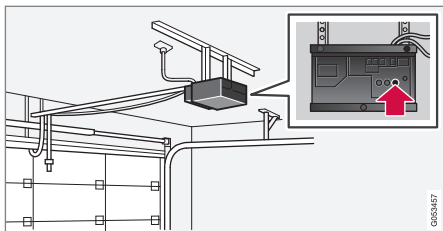

4. Vyhleďte na přijímači garážových vrat apod. programovací tlačítko<sup>40</sup>. Obvykle se nachází vedle konzoly antény na přijímači.
5. Jednou stiskněte a uvolněte programovací tlačítko přijímače. Programování musí být dokončeno do 30 sekund po stisknutí tlačítka.
6. Stiskněte a uvolněte tlačítko na zařízení HomeLink®, které chcete naprogramovat. Zopakujte tisknutí/podržení/uvolnění podruhé resp. v závislosti na modelu dokonce potřetí.
  - > Nyní by programování mělo být dokončeno a garážová vrata, brána apod. by se nyní měla aktivovat při stisknutí naprogramovaného tlačítka.

Pokud během programování narazíte na problémy, kontaktujte HomeLink® na [www.HomeLink.com](http://www.HomeLink.com) nebo zavolejte na

<sup>40</sup> Označení tlačítka a barva se u jednotlivých výrobců liší.

<sup>41</sup> Upozorňujeme, že u některých operátorů bezplatné číslo není k dispozici.

00 8000 466 354 65 (nebo na placené telefonní číslo +49 6838 907 277)<sup>41</sup>.

### Programování jednotlivých tlačítek

Pokud chcete přeprogramovat jedno z tlačítek na ovladači HomeLink®, postupujte následovně:

1. Stiskněte požadované tlačítko a podržte je stisknuté po dobu cca. 20 sekund.
2. Jakmile kontrolka na zařízení HomeLink® začne blikat pomalu, programování může pokračovat jako obvykle.

**Upozornění:** Pokud programované tlačítko nenaprogramujete pomocí nového zařízení, bude se pokračovat v dříve uložené programování.

### Resetování tlačítek na ovladači HomeLink®

Je možné pouze resetovat všechna tlačítka na zařízení HomeLink® současně - tlačítka nelze resetovat samostatně. Jednotlivá tlačítka lze pouze přeprogramovat.

- Stiskněte a podržte krajní tlačítka (1 a 3) na zařízení HomeLink® přibližně po dobu 10 sekund.
  - > Jakmile kontrolka přestane nepřerušovaně svítit a začne blikat, tlačítka jsou resetována a připravena k přeprogramování.

### Související informace

- Použití HomeLink®\* (str. 503)
- HomeLink®\* (str. 500)
- Typové schválení pro HomeLink®\* (str. 503)

## Použití HomeLink®\*42

Pokud je HomeLink® kompletně naprogramováno, je možné jej použít namísto samostatných původních dálkových ovladačů.

Stiskněte naprogramované tlačítko. Garážová vrata, brána, systém alarmu apod. se aktivuje (může trvat několik sekund). Pokud se tlačítko stiskne na déle než 20 sekund, spustí se opětovné programování. Je-li tlačítko stisknuté, kontrolka svítí nebo bliká. Samozřejmě, v případě potřeby lze souběžně s ovladačem HomeLink® používat také původní dálkové ovladače.

### **i** POZNÁMKA

Když je zapalování vypnuté, HomeLink® funguje minimálně 7 minut.

### **i** POZNÁMKA

HomeLink® nelze použít, pokud je vozidlo zamknuté a alarm se zapojuje zvenku.

## **!** VAROVÁNÍ

- Pokud se k ovládní garážových dveří nebo vrat používá HomeLink®, během pohybu dveří nebo vrat nesmí být v jejich blízkosti žádné osoby.
- Nepoužívejte HomeLink® u garážových vrat bez bezpečnostního dorazu a bezpečnostní reverzace.

## Související informace

- HomeLink®\* (str. 500)
- Programování HomeLink®\* (str. 501)
- Typové schválení pro HomeLink®\* (str. 503)

## Typové schválení pro HomeLink®\*43

### Typové schválení pro EU

Gentex Corporation prohlašuje, že HomeLink® Model UAH L5 splňuje požadavky směrnice 2014/53/EU o rádiových zařízeních.

Vlnová délka, na které rádiové zařízení funguje:

- 433,05 MHz-434,79 MHz <10 mW E.R.P.
- 868,00 MHz-868,60 MHz <25 mW E.R.P.
- 868,70 MHz-868,20 MHz <25 mW E.R.P.
- 869,40 MHz-869,65 MHz <25 mW E.R.P.
- 869,70 MHz-870,00 MHz <25 mW E.R.P.

Adresa držitele certifikátu: Gentex Corporation, 600 North Centennial Street, Zeeland MI 49464, USA

Další informace najdete v informacích podpory o homologaci na [www.volvocars.com](http://www.volvocars.com).

### Související informace

- HomeLink®\* (str. 500)

42 Platí pro některé trhy.

43 Platí pro některé trhy.

### Kompas\*

V pravém horním rohu zrcátka je integrován displej, který ukazuje, na kterou světovou stranu<sup>44</sup> směřuje přední část vozu.

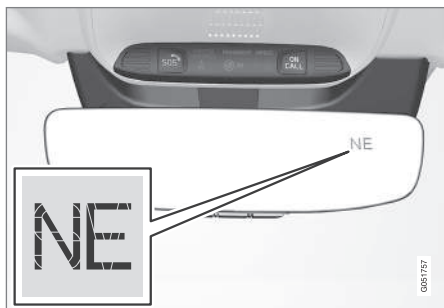

Vnitřní zpětné zrcátko s kompasem.

Anglické zkratky označují osm různých směrů: **N** (sever), **NE** (severovýchod), **E** (východ), **SE** (severovýchod), **S** (jih), **SW** (jihozápad), **W** (západ) a **NW** (severozápad).

### Související informace

- Aktivace a deaktivace kompasu\* (str. 504)
- Kalibrace kompasu\* (str. 504)

### Aktivace a deaktivace kompasu\*

V pravém horním rohu zrcátka je integrován displej, který ukazuje, na kterou světovou stranu<sup>45</sup> směřuje přední část vozu.

Kompas se aktivuje vždy při nastartování vozidla.

Manuální deaktivace/aktivace kompasu:

- Stiskněte tlačítko na spodní straně zpětného zrcátka, například, pomocí kancelářské sponky.
  - > Pokud je kompas deaktivován, když se vozidlo vypne, při dalším nastartování vozidla se neaktivuje. V tomto případě se kompas musí aktivovat manuálně.

### Související informace

- Kompas\* (str. 504)
- Kalibrace kompasu\* (str. 504)

### Kalibrace kompasu\*

Země je rozdělena do 15 magnetických zón. Kompas<sup>46</sup> by měl být nakalibrován, pokud se vůz pohybuje přes několik magnetických zón.

1. Zastavte vůz na velkém otevřeném prostranství, na němž se nenacházejí ocelové konstrukce a vedení velmi vysokého napětí.
2. Nastartujte vozidlo a vypněte všechny elektrické spotřebiče (klimatizace, stěrače apod.) a zkontrolujte, zda jsou zavřeny všechny dveře.

### **i** POZNÁMKA

Pokud elektrické zařízení není zapnuté, může se stát, že se kalibrace nespustí nebo nebude úspěšně dokončena.

3. Tlačítko na spodní straně zpětného zrcátka stiskněte na cca. 3 sekundy (použijte např. kancelářskou sponku). Zobrazí se číslo aktuální magnetické zóny.

<sup>44</sup> Na přání je na některých trzích a pro některé modely k dispozici zpětné zrcátko s kompasem.

<sup>45</sup> Na přání je na některých trzích a pro některé modely k dispozici zpětné zrcátko s kompasem.

<sup>46</sup> Na přání je na některých trzích a pro některé modely k dispozici zpětné zrcátko s kompasem.

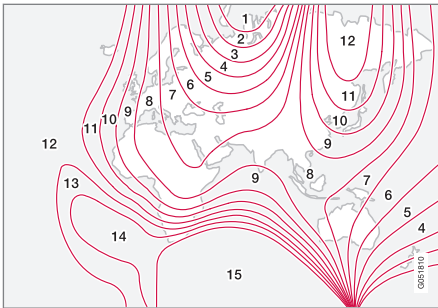

Magnetické zóny.

4. Stiskněte opakovaně tlačítko, dokud se nezobrazí číslo požadované magnetické zóny (1–15). Viz mapa magnetických zón pro kompas.
5. Počkejte, dokud se na displeji znovu nezobrazí **C**, nebo podržte tlačítko dole na zpětném zrcátku stisknuté cca. 6 sekund, dokud se nezobrazí znak **C**.
6. Jeďte pomalu v kruhu maximální rychlostí 10 km/h (6 mph), dokud se neobjeví na displeji směr kompasu, tím je kalibrace dokončena. Poté ujeďte 2 okruhy pro jemné doladění kalibrace.
7. **Vozidla s vyhříváním čelního skla\*:**  
Pokud je aktivováno vyhřívání čelního skla a zobrazí se **C**, proveďte kalibraci v souladu s výše uvedeným bodem 6 pro aktivované vyhřívání čelního skla.

8. Výše uvedený postup v případě potřeby opakujte.

### Související informace

- Kompas\* (str. 504)
- Aktivace a deaktivace kompasu\* (str. 504)





ZVUK, MÉDIA A INTERNET

### Zvuk, média a internet

Systém k přehrávání audia a médií zahrnuje rádio a multimediální přehrávač. Dále můžete přes Bluetooth připojit telefon a využívat handsfree funkce nebo bezdrátově přehrávat hudbu ve vozidle. Když se vozidlo připojí k internetu, můžete použít aplikace k přehrávání médií.



Přehled k audiu a médiím

K ovládání funkcí můžete použít svůj hlas, klávesnici na volantu nebo středový displej. Počet reproduktorů a zesilovačů závisí na tom, jaký audiosystém vozidlo používá.

#### Aktualizace systému

Systém audia a médií se neustále vylepšuje. Doporučujeme stáhnout aktualizace systému, jakmile jsou k dispozici nové aktualizace.

### Související informace

- Multimediální přehrávač (str. 519)
- Rádio (str. 512)
- Telefon (str. 535)
- Vozidlo připojené k Internetu\* (str. 545)
- Apps (str. 510)
- Rozpoznávání hlasu (str. 141)
- Možnosti zapalování (str. 430)
- Rozptylování řidiče (str. 40)
- Správa aktualizací systému přes centrum stahování (str. 615)
- Licenční smlouva pro audio a média (str. 554)

### Nastavení zvuku

Kvalita reprodukce zvuku je nastavena, ale lze ji upravit.

Hlasitost se běžně upravuje pomocí regulátoru hlasitosti pod středovým displejem nebo pomocí klávesnice na volantu vpravo. To platí, například, při přehrávání hudby, rádia, u probíhajících telefonních hovorů a aktivních dopravních zpráv.

#### Reprodukce zvuku

Audiosystém je nakalibrován pomocí digitálního signálu. Tato kalibrace bere v úvahu reproduktory, zesilovače, akustiku prostoru pro cestující, polohu posluchače atd. pro každou kombinaci modelu vozu a audiosystému. K dispozici je také dynamická kalibrace, která bere v úvahu nastavenou úroveň hlasitosti a rychlost vozidla.

#### Osobní preference

Jednotlivá nastavení lze upravit v závislosti na konkrétním audiosystému ve vozidle v horní nabídce pod **Nastavení** → **Zvuk**.

#### Premium Sound\* (Bowers & Wilkins)

- **Tón** - nastavení basů, výšek, ekvalizéru apod.
- **Vyvážení** - vyvážení mezi reproduktory vpravo/vlevo a vpředu/vzadu.
- **Hlasitost systému** - nastavuje hlasitost různých systémů ve vozidle, např.

Hlasové ovládání, Parkovací asistent  
a Tón vyzvánění.

### High Performance Pro\* (Harman Kardon)

- **Ekvalizér** - nastavení ekvalizéru.
- **Vyvážení** - vyvážení mezi reproduktory vpravo/vlevo a vpředu/vzadu.
- **Hlasitost systému** - nastavuje hlasitost různých systémů ve vozidle, např. **Hlasové ovládání, Parkovací asistent a Tón vyzvánění.**

### High Performance

- **Tón** - nastavení basů, výšek, ekvalizéru apod.
- **Vyvážení** - vyvážení mezi reproduktory vpravo/vlevo a vpředu/vzadu.
- **Hlasitost systému** - nastavuje hlasitost různých systémů ve vozidle, např. **Hlasové ovládání, Parkovací asistent a Tón vyzvánění.**

### Související informace

- Zážitek ze zvuku\* (str. 509)
- Multimediální přehrávač (str. 519)
- Nastavení pro hlasové ovládání (str. 146)
- Nastavení telefonu (str. 544)
- Zvuk, média a internet (str. 508)
- Vozidlo připojené k Internetu\* (str. 545)

### Zážitek ze zvuku\*

Audio experience je aplikace umožňující přístup k dalším nastavením audia.

**Zvukový zážitek** se otevírá v zobrazení aplikací na středovém displeji. V závislosti na audiosystému, kterým je vozidlo vybaveno, lze nadefinovat následující nastavení:

### Premium Sound\* (Bowers & Wilkins)

- **Studio** - zvuk lze upravit prioritně pro následující nastavení: **Řidič, Vše a Vzadu.**
- **Indiv. stage** - režim zvuku surround s nastavením intenzity a prostoru.
- **Koncertní síň** - reprodukuje s akustikou koncertního sálu v Göteborgu.



Vytváření akustiky koncertní síně v Göteborgu.

### High Performance Pro\* (Harman Kardon)

- **Optimaliz. sedadla** - zvuk lze upravit prioritně pro následující nastavení: **Řidič, Vše a Vzadu.**
- **Surround** - režim zvuku surround s nastavením úrovně.
- **Tón** - nastavení basů, výšek, ekvalizéru apod.

### Související informace

- Nastavení zvuku (str. 508)
- Navigování v zobrazeních na středovém displeji (str. 111)

## Apps

Zobrazení aplikací obsahuje aplikace, které nabízejí přístup k některým službám vozidla. Ve výchozím zobrazení potáhněte prstem přes obrazovku středového displeje zprava doleva<sup>1</sup>. Otevře se zobrazení aplikací. Zde najdete aplikace, které byly staženy (aplikace třetích stran), a aplikace integrovaných funkcí, např. **FM rádio**.

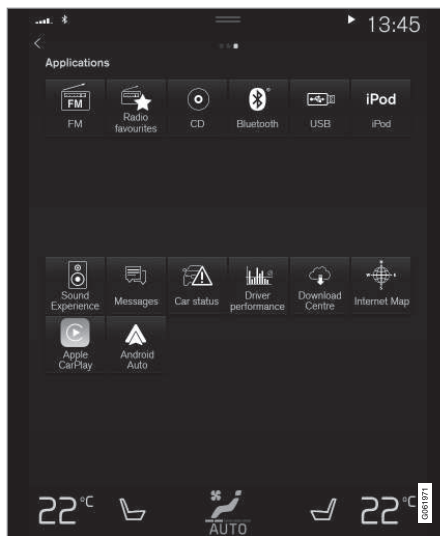

Zobrazení aplikací (generický obrázek - základní aplikace se mění podle trhu a modelu).

Některé základní aplikace jsou k dispozici vždy. Pokud je vozidlo připojeno k internetu, lze si stáhnout další aplikace jako např. rádio po webu nebo hudební služby.

Některé aplikace lze použít pouze, pokud je vozidlo připojeno k internetu.

Aplikaci spustíte tím, že klepnete na aplikaci v zobrazení aplikací na středovém displeji.

Všechny aplikace by měly být aktualizovány na nejnovější verzi.

### Související informace

- Stahování aplikací (str. 511)
- Aktualizace aplikací (str. 511)
- Mazání aplikací (str. 512)
- Apple® CarPlay®\* (str. 528)
- Android Auto\* (str. 532)
- Vozidlo připojené k Internetu\* (str. 545)
- Úložné místo na pevném disku (str. 553)
- Podmínky a požadavky na uživatele a sdílení dat (str. 551)

<sup>1</sup> Platí pro vozidla s levostranným řízením. U vozidel s pravostranným řízením potáhněte prstem v opačném směru.

## Stahování aplikací

Pokud je vozidlo připojeno k internetu, lze si stáhnout nové aplikace.

### **i** POZNÁMKA

Stahování dat může mít vliv na ostatní služby, při kterých jsou přenášena data - např. na rádio po internetu. Pokud systém vyhodnotí, že ostatní služby jsou rušivé, přenos dat může být přerušen. Další možností je vypnout nebo přerušit tyto služby.

### **i** POZNÁMKA

Když stahujete pomocí telefonu, věnujte zvýšenou pozornost nákladům hrazeným v souvislosti s přenosem dat.

1. V zobrazení aplikací otevřete aplikaci **Centrum stahování**.



2. Zvolte **Nové aplikace**. Otevře se seznam aplikací, které jsou k dispozici, ale nejsou ve vozidle nainstalovány.

3. Klepnutím na řádek aplikace rozbalíte seznam a zobrazíte další informace o aplikaci.
4. Zvolte **Nainstalovat**. Spustí se stahování a instalace příslušné aplikace.
  - > Během instalace a stahování je zobrazován stav instalace.
 

Pokud stahování nelze v daném okamžiku spustit, zobrazí se zpráva. Aplikace zůstane v seznamu a stahování lze spustit znovu.

### Zrušení stahování

- Klepnutím na **Zrušit** zrušíte probíhající stahování.

Upozorňujeme, že zrušit lze pouze stahování. Pokud systém začal s instalací, zrušení není možné.

### Související informace

- Apps (str. 510)
- Aktualizace aplikací (str. 511)
- Mazání aplikací (str. 512)
- Vozidlo připojené k Internetu\* (str. 545)
- Správa aktualizací systému přes centrum stahování (str. 615)
- Úložné místo na pevném disku (str. 553)

## Aktualizace aplikací

Pokud je vozidlo připojeno k internetu, můžete aktualizovat aplikace (apps).

### **i** POZNÁMKA

Stahování dat může mít vliv na ostatní služby, při kterých jsou přenášena data - např. na rádio po internetu. Pokud systém vyhodnotí, že ostatní služby jsou rušivé, přenos dat může být přerušen. Další možností je vypnout nebo přerušit tyto služby.

### **i** POZNÁMKA

Když stahujete pomocí telefonu, věnujte zvýšenou pozornost nákladům hrazeným v souvislosti s přenosem dat.

Pokud se aplikace během probíhající aktualizace používá, restartujte se, aby instalace mohla být dokončena.

## ◀ Aktualizace všech aplikací

1. V zobrazení aplikací otevřete aplikaci **Centrum stahování**.



2. Zvolte **Nainstalovat vše**.  
> Spustí se aktualizace.

### Aktualizace některých aplikací

1. V zobrazení aplikací otevřete aplikaci **Centrum stahování**.
2. Zvolte **Aktualizace aplikací**. Otevře se seznam všech dostupných aktualizací.
3. Vyhledejte požadovanou aplikaci a zvolte **Nainstalovat**.  
> Spustí se aktualizace.

### Související informace

- Apps (str. 510)
- Stahování aplikací (str. 511)
- Mazání aplikací (str. 512)
- Správa aktualizací systému přes centrum stahování (str. 615)
- Vozidlo připojené k Internetu\* (str. 545)

<sup>2</sup> Dostupnost se liší v závislosti na modelu resp. trhu.

## Mazání aplikací

Pokud je vozidlo připojeno k internetu, můžete aplikace odinstalovat. Aby mohlo být dokončeno odinstalování, používaná aplikace se musí zavřít.

1. V zobrazení aplikací otevřete aplikaci **Centrum stahování**.



2. Zvolte **Aktualizace aplikací**. Otevře se seznam všech nainstalovaných aplikací.
3. Vyhledejte požadovanou aplikaci a zvolte **Odinstalovat**. Spustí se odinstalování aplikace.  
> Jakmile se aplikace odinstaluje, zmizí ze seznamu.

### Související informace

- Apps (str. 510)
- Stahování aplikací (str. 511)
- Aktualizace aplikací (str. 511)
- Správa aktualizací systému přes centrum stahování (str. 615)
- Vozidlo připojené k Internetu\* (str. 545)

## Rádio

Je možné poslouchat rádio na pásmu AM<sup>2</sup> a FM. Dále můžete poslouchat digitální rádio (DAB)\*. Je-li vozidlo online, lze poslouchat internetové rádio.

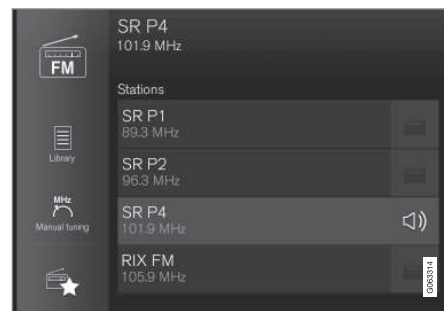

Rádio můžete ovládat pomocí systému rozpoznávání hlasu, klávesnice na volantu nebo pomocí středového displeje.

### Související informace

- Spuštění rádia (str. 513)
- Změna rozhlasového pásma a rozhlasové stanice (str. 514)
- Uložení rozhlasových kanálů do aplikace Oblíbené rozhlasové stanice (str. 515)

\* Volitelná výbava/příslušenství.

- Nastavení pro rádio (str. 516)
- Digitální rádio\* (str. 518)
- RDS rádio (str. 517)
- Vozidlo připojené k Internetu\* (str. 545)
- Hlasové ovládání rádia a médií (str. 145)
- Multimediální přehrávač (str. 519)

## Spuštění rádia

Rádio se spouští ze zobrazení aplikací na středovém displeji.

1. V zobrazení aplikací otevřete požadované frekvenční pásmo (např. **FM**).

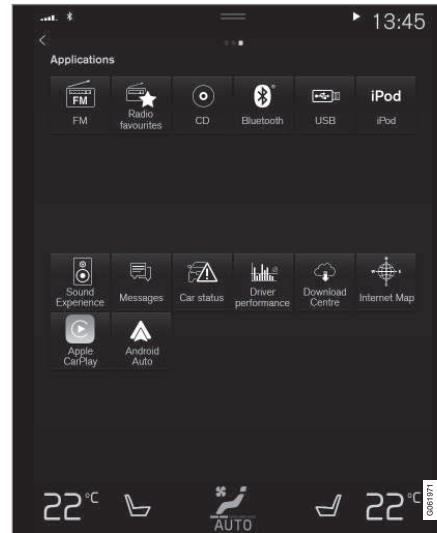

2. Zvolte rozhlasovou stanici.

## Související informace

- Rádio (str. 512)
- Hledání rozhlasových stanic (str. 514)

- Změna rozhlasového pásma a rozhlasové stanice (str. 514)
- Uložení rozhlasových kanálů do aplikace Oblíbené rozhlasové stanice (str. 515)
- Nastavení pro rádio (str. 516)
- Hlasové ovládání rádia a médií (str. 145)

## Změna rozhlasového pásma a rozhlasové stanice

Zde najdete pokyny o změně rozhlasového pásma, vypsání seznamu rozhlasových pásem a uvedení konkrétní rozhlasové stanice ve vybraném seznamu.

### Změna vlnové délky rádia

Přetáhněte prstem a na středovém displeji se objeví zobrazení aplikací. Zvolte požadované rozhlasové pásmo (např. **FM**). Další možností je otevřít nabídku aplikací na displeji řidiče pomocí klávesnice na volantu vpravo a provést výběr odsud.

### Změna seznamů ve frekvenčním pásmu

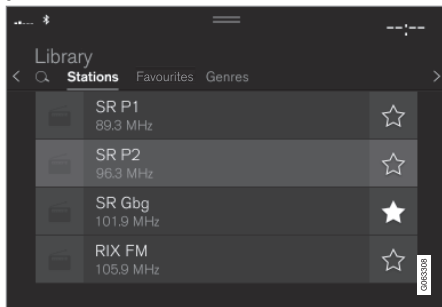

1. Stiskněte tlačítko **Knihovna**.

<sup>3</sup> Pouze digitální rádio (DAB\*).

2. Zvolte přehrávání z **Stanice, Oblíbené, Žánry** nebo **Skupiny**<sup>3</sup>.
3. Klepněte v seznamu na požadovanou stanici.

**Oblíbené** - přehrají se pouze zvolené oblíbené kanály.

**Žánry** - přehrávají se pouze kanály, které vysílají zvolený žánr/obsah, např. pop nebo klasiku.

### Změna stanic ve zvoleném seznamu

- Stiskněte **◀◀** nebo **▶▶** pod středovým displejem nebo na klávesnici na volantu vpravo.
  - > Zvýraznění se posunuje ve zvoleném seznamu pro přehrávání o jedno místo nahoru nebo dolů.

Rozhlasovou stanicí můžete měnit také ve vybraném seznamu přes středový displej.

### Související informace

- Rádio (str. 512)
- Hledání rozhlasových stanic (str. 514)
- Hlasové ovládání rádia a médií (str. 145)
- Uložení rozhlasových kanálů do aplikace Oblíbené rozhlasové stanice (str. 515)
- Nastavení pro rádio (str. 516)
- Nabídka aplikací na displeji řidiče (str. 99)

## Hledání rozhlasových stanic

Rádio automaticky sestaví pro danou oblast seznam rozhlasových stanic, které vysílají s nejsilnějším signálem.

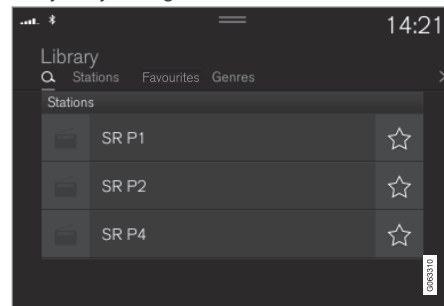

Parametry hledání závisejí na zvoleném frekvenčním pásmu:

- AM<sup>4</sup> - stanice a frekvence.
- FM - stanice, žánr a frekvence.
- DAB\* - multiplexy a stanice.

1. Stiskněte tlačítko **Knihovna**.

2. Stiskněte tlačítko **🔍**.

- > Otevře se zobrazení hledání s klávesnicí.



3. Zadejte hledané názvy.

- > Hledání se provádí při každém zadaném znaku. Výsledky hledání se zobrazují podle kategorie.

### Manuální ladění



Pomocí manuálního hledání můžete vyhledat a naladit stanice, které nejsou na automaticky sestaveném seznamu nejsilnějších stanic v oblasti.

Při změně na ruční ladění se v případě slabého příjmu frekvence automaticky nepřeladuje.

- Stiskněte **Manuální ladění**, potáhněte ovládací prvek a stiskněte **◀◀** nebo **▶▶**. Dlouhým stisknutím se při hledání přeskočí na další stanici, která je dostupná ve frekvenčním pásmu. Dále lze použít klávesnici na volantu vpravo.

### Související informace

- Rádio (str. 512)
- Spuštění rádia (str. 513)
- Změna rozhlasového pásma a rozhlasové stanice (str. 514)
- Hlasové ovládání rádia a médií (str. 145)
- Nastavení pro rádio (str. 516)

### Uložení rozhlasových kanálů do aplikace Oblíbené rozhlasové stanice

Rozhlasový kanál lze přidat do aplikace **Rádio - oblíbené** a do seznamu oblíbených pro rozhlasové pásmo (např. FM). Dále uvádíme pokyny k přidávání a odebírání rozhlasových kanálů.

#### Oblíbené rozhlasové stanice



Aplikace Oblíbené rozhlasové stanice obsahují oblíbené rozhlasové kanály ze všech frekvenčních pásem.

1. V zobrazení aplikací klepněte na aplikaci **Rádio - oblíbené**.
2. Pokud chcete spustit poslech, klepněte v seznamu na požadovanou stanici.

#### Přidávání a odebírání rozhlasových frekvencí

1. Klepněte na  a rozhlasový kanál se přidá mezi oblíbená frekvenční pásma a do aplikace s oblíbenými rozhlasovými stanicemi.

<sup>4</sup> Dostupnost se liší v závislosti na modelu resp. trhu.

- ◀ 2. Klepněte na **Knihovna**, zvolte **Upravit** a klepněte na  - rozhlasový kanál se odstraní z oblíbených položek.

Pokud ze seznamu stanic uložíte rozhlasový kanál, rádio bude automaticky hledat nejlepší frekvenci. Pokud se při ručním vyhledávání stanic uloží rozhlasový kanál, rádio nebude automaticky přeladovat na stanici se silnější frekvencí.

Pokud se rozhlasový kanál odebere z aplikace Oblíbené rozhlasové stanice, kanál bude odebrán rovněž ze seznamu oblíbených stanic pro příslušné frekvenční pásmo.

### Související informace

- Rádio (str. 512)
- Spuštění rádia (str. 513)
- Hledání rozhlasových stanic (str. 514)
- Změna rozhlasového pásma a rozhlasové stanice (str. 514)
- Hlasové ovládání rádia a médií (str. 145)
- Nastavení pro rádio (str. 516)
- Nabídka aplikací na displeji řidiče (str. 99)

## Nastavení pro rádio

Lze aktivovat a deaktivovat různé funkce rádia.

### Zrušení dopravních zpráv

Vysílání dopravních zpráv apod. lze dočasně přerušit klepnutím na  na klávesnici na volantu vpravo nebo klepnutím na **Zrušit** na středovém displeji.

### Aktivace a deaktivace funkcí rádia

Přetáhněte dolů horní zobrazení a zvolte

**Nastavení** → **Média** a požadované rozhlasové pásmo - zobrazí se dostupné funkce.

### AM/FM rádio<sup>5</sup>

- **Zobrazit informace o vysílání:** zobrazí se informace o obsahu programu, intertech apod.
- **Ukotvení názvu služby:** zaškrtněte, pokud chcete zastavit průběžné rolování názvu služby programu. V tomto případě rolování po 20 sekundách zamrzne.
- **Vyberte oznámení:**
  - **Místní přerušení:** přeruší se přehrávání aktuálního média a vysílají se informace o dopravních problémech v okolí. Jakmile skončí hlášení, pokračuje se v přehrávání předchozího zdroje médií. Funkce **Místní přerušení** je geograficky omezená verze funkce **Dopravní hlášení**. Funkce

**Dopravní hlášení** musí být současně aktivována.

- **Zpravodajství** : přeruší se přehrávání aktuálního média a vysílají se zprávy. Jakmile skončí vysílání zpráv, pokračuje se v přehrávání předchozího zdroje médií.

- **Alarm**: přeruší se přehrávání aktuálního média a vysílají se výstražné zprávy o závažných nehodách a katastrofách. Jakmile skončí hlášení, pokračuje se v přehrávání předchozího zdroje médií.

- **Dopravní hlášení:** přeruší se přehrávání aktuálního média a vysílají se informace o dopravních problémech. Jakmile skončí hlášení, pokračuje se v přehrávání předchozího zdroje médií.

<sup>5</sup> Dostupnost rádia AM se liší v závislosti na modelu resp. trhu.

## DAB\* (digitální rádio)

- - **Třídít služby:** možnost uspořádání kanálů. Podle abecedy nebo podle čísla služby.
- **Propojování DAB-DAB:** spustí se funkce propojení v rámci DAB. Pokud dojde k výpadku rozhlasového kanálu, vyhledá se automaticky v jiné skupině (ensemble) jiný kanál.
- **Propojování DAB-FM:** spustí se funkce propojení mezi DAB a FM. Pokud dojde k výpadku rozhlasového kanálu, vyhledá se automaticky jiná frekvence FM.
- **Zobrazit informace o vysílání:** zaškrtněte, pokud chcete zobrazit text rádia nebo některé typy textu rádia, např. interpretu
- **Zobrazit obrázky týkající se programu:** zvolte, zda se na obrazovce mají či nemají zobrazovat obrázky programů.
- **Vyberte oznámení:** zvolte typ zpráv, které budou přijímány při přehrávání DAB. Zvolené typy hlášení přeruší přehrávání příslušného média a přehraje se hlášení. Jakmile skončí hlášení, pokračuje se v přehrávání předchozího zdroje médií.
  - **Alarm:** přeruší se přehrávání aktuálního média a vysílají se výstražné zprávy o závažných nehodách a katastrofách.

Jakmile skončí hlášení, pokračuje se v přehrávání předchozího zdroje médií.

- **Dopravní zpravodajství:** přijímá zprávy o problémech v dopravě.
- **Rychlé zpravodajství:** přijímá novinky.
- **DAB info. o hromad. dopravě:** přijímá informace o veřejné dopravě, např. odjezdy a příjezdy trajektů a vlaků.
- **Varování / Služby:** přijímá informace o incidentech, které jsou méně významné než funkce alarmu, např. o výpadcích sítě.

## Související informace

- Rádio (str. 512)
- Digitální rádio\* (str. 518)
- Symbol na stavové liště středového displeje (str. 120)

## RDS rádio

V případě systému RDS (Radio Data System) rádio automaticky přeladí na nejsilnější vysílač. RDS umožňuje např. příjem dopravních informací a vyhledání určitých druhů programů.

RDS - funkce spojuje vysílače FM do sítě. Vysílač FM v takové síti odesílá informace, které rádio s funkcí RDS umožňuje následující funkce:

- Automatické přepnutí na silnější vysílač, pokud se příjem v oblasti zhorší.
- Vyhledání typu programu, například dopravní informace nebo zprávy.
- Přijem textových informací o programu aktuální rozhlasové stanice.

### **i** POZNÁMKA

Některé rozhlasové stanice nepoužívají RDS nebo používají pouze část funkcionalit RDS.

Při vysílání zpráv nebo dopravních hlášení může rádio přepnout stanice, čímž se přeruší momentálně používaný zdroj audia. Například je-li používán CD přehrávač\*, přepne se do režimu pauzy. Jakmile nastavený typ programu již nevysílá, nastaví se původní hlasitost a audiozdroj. Pokud se chcete vrátit zpět dříve, klepněte na klávesnici na volantu vpravo na



◀ ◯ nebo klepněte na středovém displeji na **Zrušit**.

### Související informace

- Rádio (str. 512)
- Nastavení pro rádio (str. 516)

## Digitální rádio\*

Digitální rádio (DAB<sup>6</sup>) je systém digitálního vysílání rádia. Toto rádio podporuje vysílání DAB, DAB+ a DMB<sup>7</sup>.



Rádio můžete ovládat pomocí systému rozpoznávání hlasu, klávesnice na volantu nebo pomocí středového displeje.



Aplikace digitálního rádia se spouští v zobrazení aplikací na středovém displeji.

Digitální rádio hraje stejně jako u ostatních rozhlasových pásem, např. FM. Kromě možnosti přehrávat z **Stanice**, **Oblíbené** a **Žánry** lze zvolit přehrávání ze subkanálů a **Skupiny**. Ensembles jsou soubory rozhlasových kanálů (skupina kanálů), které vysílají na stejné frekvenci.

Pokud rádio vysílá své logo, stáhne se a zobrazí se vedle názvu stanice (doba stahování se liší).

## Subkanál DAB

Sekundární komponenty jsou obvykle nazývány subkanály. Jsou dočasné a mohou obsahovat například vysílání hlavního programu v jiných jazycích. Dílčí kanály se označují symbolem šipky v seznamu kanálů.

### Související informace

- Vztah mezi rádiem FM a digitálním rádiem\* (str. 519)
- Změna rozhlasového pásma a rozhlasové stanice (str. 514)
- Hledání rozhlasových stanic (str. 514)
- Uložení rozhlasových kanálů do aplikace Oblíbené rozhlasové stanice (str. 515)
- Hlasové ovládání rádia a médií (str. 145)
- Nastavení pro rádio (str. 516)

<sup>6</sup> Digital Audio Broadcasting

<sup>7</sup> Digital Multimedia Broadcasting

## Vztah mezi rádiem FM a digitálním rádiem\*

U této funkce se digitální rádio (DAB) může přeladit z jednoho kanálu se špatným nebo nevyhovujícím příjmem na stejný kanál v jiné skupině kanálů (multiplex) s lepším příjmem, a to v rámci DAB a/nebo mezi DAB a FM.

### Propojení DAB na DAB a DAB na FM

1. V horním zobrazení stiskněte **Nastavení**.
2. Stiskněte **Média** → **DAB**.
3. Zaškrtněte/zrušte zaškrtnutí **Propojování DAB-DAB a/nebo Propojování DAB-FM** a aktivujte/deaktivujte tak příslušné funkce.

### Související informace

- Digitální rádio\* (str. 518)
- Rádio (str. 512)
- Nastavení pro rádio (str. 516)

## Multimediální přehrávač

Multimediální přehrávač může přehrávat audio z CD přehrávače\* a z externích audio zdrojů připojených přes USB port nebo Bluetooth. Může přehrávat také videoformát přes USB port.

Je-li vozidlo připojeno k internetu, lze pomocí aplikací rovněž poslouchat internetové rádio, audioknihy a hudební služby.

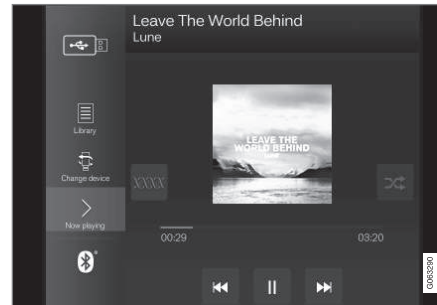

Multimediální přehrávač se ovládá ze středového displeje, některé funkce však lze ovládat hlasem nebo pomocí klávesnice na volantu vpravo.

Rádio se ovládá v multimediálním přehrávači. Popis najdete v samostatné kapitole.

## Související informace

- Přehrávání médií (str. 520)
- Ovládání a změna média (str. 521)
- Vyhledávání médií (str. 522)
- Apps (str. 510)
- Rádio (str. 512)
- CD přehrávač\* (str. 523)
- Video (str. 524)
- Média přes Bluetooth® (str. 525)
- Média přes USB port (str. 526)
- Vozidlo připojené k Internetu\* (str. 545)

## Přehrávání médií

Přehrávač médií se ovládá ze středového displeje. Některé funkce lze ovládat také hlasem nebo pomocí klávesnice na volantu vpravo.

Multimediální přehrávač lze rovněž použít k ovládání rádia. Popis této funkce najdete v samostatné kapitole.

## Spuštění zdroje médií



Zobrazení aplikací. (Generický obrázek - základní aplikace se mění podle trhu a modelu).

### CD\*

1. Vložte CD disk.
2. V zobrazení aplikací klepněte na aplikaci **CD**.
3. Zvolte, co přehrávat.  
> Spustí se přehrávání.

### Paměť USB

1. Vložte paměť USB.
2. V zobrazení aplikací klepněte na aplikaci **USB**.
3. Zvolte, co přehrávat.  
> Spustí se přehrávání.

### Přehrávač MP3 a iPod®

#### **i** POZNÁMKA

Ke spuštění přehrávání použijte aplikaci ze zařízení iPod použijte aplikaci iPod (nikoliv USB).

Pokud je jako zdroj audio používán přehrávač iPod, audiosystém systém a systém přehrávání médií má strukturu nabídek podobnou jako přehrávač iPod.

1. Připojte zdroj médií.
2. Spusťte přehrávání připojeného zdroje médií.

3. Otevřete aplikaci (**iPod, USB**) ze zobrazení aplikací.  
> Spustí se přehrávání.

### Zařízení připojené přes Bluetooth

1. Ve zdroji médií aktivujte Bluetooth.
2. Připojte zdroj médií.
3. Spusťte přehrávání připojeného zdroje médií.
4. V zobrazení aplikací klepněte na aplikaci **Bluetooth**.  
> Spustí se přehrávání.

### Média s připojením k internetu

Přehrávání médií z aplikací připojených k internetu:

1. Připojte vozidlo k internetu.
2. V zobrazení aplikací otevřete příslušnou aplikaci.  
> Spustí se přehrávání.

Přečtěte si samostatnou kapitolu o stahování aplikací.

### Video

1. Připojte zdroj médií.
2. V zobrazení aplikací klepněte na aplikaci **USB**.
3. Klepněte na název položky, kterou chcete přehrávat.  
> Spustí se přehrávání.

**Apple CarPlay**

Systém CarPlay je popsán v samostatné kapitole.

**Android Auto**

Systém Android Auto je popsán v samostatné kapitole.

**Související informace**

- Spravování nabídky aplikací na displeji řidiče (str. 100)
- Rádio (str. 512)
- Ovládání a změna média (str. 521)
- Připojení zařízení přes USB port (str. 526)
- Připojení zařízení přes Bluetooth® (str. 525)
- Stahování aplikací (str. 511)
- Vozidlo připojené k Internetu\* (str. 545)
- Video (str. 524)
- Apple® CarPlay®\* (str. 528)
- Android Auto\* (str. 532)
- Hlasové ovládání rádia a médií (str. 145)
- Kompatibilní formáty médií (str. 527)

**Ovládání a změna média**

Přehrávání médií lze ovládat pomocí hlasového ovládání, klávesnice na volantu nebo pomocí středového displeje.



Přehrávač médií můžete ovládat pomocí systému rozpoznávání hlasu, klávesnice na volantu nebo pomocí středového displeje.

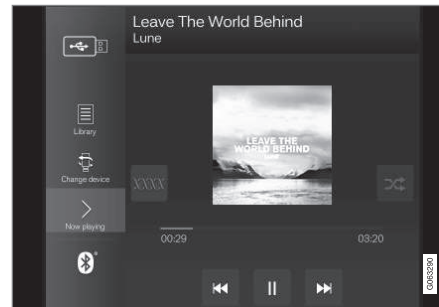

Hlasitost - pokud chcete zvýšit nebo snížit hlasitost, otočte knoflíkem pod středovým displejem nebo stiskněte ▲ ▼ na klávesnici na volantu vpravo.

Přehrávání/pauza - klepněte na obrázek, který patří k přehrávané skladbě, na fyzické tlačítko pod středovým displejem nebo na ○ na klávesnici na volantu vpravo.

Změna stopy/skladby - klepněte na požadovanou stopu na středovém displeji, stiskněte ⏮ nebo ⏭ pod středovým displejem nebo na klávesnici na volantu vpravo.

Rychlé přesunování/pohyb v čase - klepněte na časovou osu na středovém displeji a přetáhněte ji do strany nebo stiskněte a podržte ⏮ nebo ⏭ pod středovým displejem nebo na klávesnici na volantu vpravo.

Změna médií - zvolte mezi posledními zdroji v aplikaci v zobrazení aplikací, klepněte na požadovanou aplikaci nebo zvolte v nabídce aplikací ☰ pomocí klávesnice na volantu vpravo.



**Knihovna** - klepnutím na tlačítko spustíte přehrávání z knihovny.



**Náhodně** - klepnutím na tlačítko spustíte přehrávání v náhodném pořadí.



**Podb.** - klepněte na tlačítko, pokud chcete pomocí aplikace Gracenote vyhledat podobnou hudbu na USB nebo si vytvořit playlist. Playlist může obsahovat maximálně 50 skladeb.



**Změnit zařízení** - klepnutím na tlačítko přepínáte mezi různými USB paměťmi.

### Související informace

- Multimediální přehrávač (str. 519)
- Vyhledávání médií (str. 522)
- Nastavení zvuku (str. 508)
- Apps (str. 510)
- Gracenote® (str. 523)
- Hlasové ovládání rádia a médií (str. 145)

### Vyhledávání médií

Lze vyhledávat podle interpreta, skladatele, názvů skladeb, alba, videa, audio knihy, playlistu a, v případě vozidla připojeného k internetu, podcastů (digitální média přes internet).

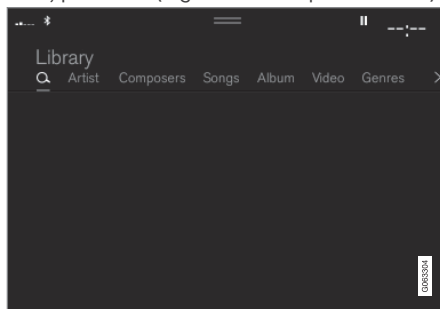

1. Stiskněte tlačítko .  
> Otevře se zobrazení hledání s klávesnicí.
2. Zadejte hledané názvy.
3. Stiskněte tlačítko **Hledat**.  
> Hledají se připojená zařízení a výsledky hledání se zobrazují podle kategorie.

Přejedte prstem přes obrazovku - zobrazí se samostatně jednotlivé kategorie.

### Související informace

- Multimediální přehrávač (str. 519)
- Vozidlo připojené k Internetu\* (str. 545)

- Přehrávání médií (str. 520)
- Manuální zadávání znaků, písmen a slov na středový displej (str. 125)



## Gracenote®

Gracenote identifikuje interpreta, album, název skladby a související obrázky, které se zobrazí během přehrávání.

Gracenote MusicID® je standard pro rozpoznávání hudby. Informace o hudbě lze prezentovat identifikováním a analyzováním metadat v hudebních souborech. Metadata z různých zdrojů nejsou vždy konzistentní a adekvátní.

Gracenote umožňuje fonetické zpracování jména interpreta, názvů a žánrů alb a takto lze k přehrávání hudby použít i ovládání hlasem.

1. V horním zobrazení stiskněte **Nastavení**.
2. Stiskněte **Média** → **Gracenote**®.
3. Zvolte nastavení pro data Gracenote:

- **Online vyhledávání Gracenote**® - vyhledává se v online databázi Gracenote pro přehrávání médií.
- **Více výsledků Gracenote**® - nastavuje se zobrazení dat Gracenote v různých výsledcích hledání.
  - 1 - použijí se původní data ze souboru.
  - 2 - použijí se data Gracenote.
  - 3 - lze zvolit Gracenote nebo původní data.
- **Žádné** - nezobrazí se žádné výsledky.

## Aktualizace Gracenote

Obsah databáze Gracenote je průběžně aktualizován. Stáhněte si nejnovější aktualizaci, abyste si mohli užít výhod, které vyplývají z vylepšení.

Informace a stahování - viz [www.volvocars.com/intl/support](http://www.volvocars.com/intl/support).

## Související informace

- Přehrávání médií (str. 520)
- Licenční smlouva pro audio a média (str. 554)
- Hlasové ovládání rádia a médií (str. 145)

## CD přehrávač\*

Multimediální přehrávač může přehrávat CD disky s kompatibilními audio soubory.

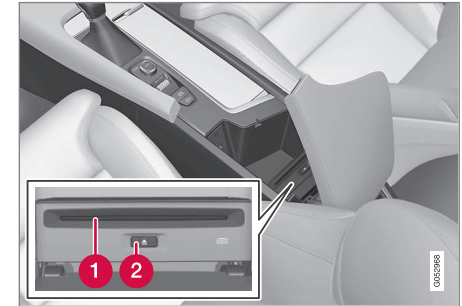

- 1 Otvor pro vložení a vysunutí disku.
- 2 Tlačítko pro vysunutí disku.

## Související informace

- Přehrávání médií (str. 520)
- Hlasové ovládání rádia a médií (str. 145)
- Kompatibilní formáty médií (str. 527)

## Video

Videa na zařízeních připojených přes USB lze přehrávat pomocí multimediálního přehrávače.

Když se vozidlo rozjede, obraz není k dispozici - pouze se přehrává audio. Obraz se objeví znovu, když vozidlo zastaví.

Informace o kompatibilních formátech pro média najdete v samostatné kapitole.

### Související informace

- Přehrávání videa (str. 524)
- Přehrávání DivX® (str. 524)
- Nastavení pro video (str. 525)
- Kompatibilní formáty médií (str. 527)

## Přehrávání videa

Videa se přehrávají pomocí aplikace **USB** v zobrazení aplikací.

1. Připojení zdroje médií (USB paměť).
2. V zobrazení aplikací klepněte na aplikaci **USB**.
3. Stiskněte název, který chcete přehrát.  
> Spustí se přehrávání.

Vyhledání videosouborů může být problematické, pokud USB zařízení obsahuje také audio a videostopy. V tomto případě je možné je vyhledat tak, že přejdete na **Knihovna** a vyberete kartu videa.

### Související informace

- Video (str. 524)
- Přehrávání DivX® (str. 524)
- Nastavení pro video (str. 525)
- Kompatibilní formáty médií (str. 527)

## Přehrávání DivX®

Toto zařízení s certifikací DivX Certified® musí být zaregistrováno, aby bylo možné přehrávat zakoupené filmy DivX Video-on-Demand (VOD).

1. V horním zobrazení stiskněte **Nastavení**.
2. Klepněte na **Video → DivX® VOD** a zjištěte registrační kód.
3. Další informace najdete na [vod.divx.com](http://vod.divx.com), kde můžete registraci dokončit.

### Související informace

- Video (str. 524)
- Přehrávání videa (str. 524)
- Nastavení pro video (str. 525)
- Kompatibilní formáty médií (str. 527)

## Nastavení pro video

Některá nastavení pro jazyk lze u přehrávání videa změnit.

Je-li videopřehrávač v režimu celé obrazovky nebo pokud otevřete horní zobrazení a stisknete **Nastavení → Média → Video**, může se upravit: **Jazyk audia** a **Jazyk titulků**.

### Související informace

- Video (str. 524)

## Média přes Bluetooth®

Přehrávač ve voze je vybaven systémem Bluetooth a může přehrávat bezdrátově audio soubory z externích zdrojů s rozhraním Bluetooth, např. z mobilních telefonů a tabletů.

Aby multimediální přehrávač mohl přehrávat audio soubory bezdrátově z externího zařízení, musí se zařízení nejdříve připojit k vozidlu přes Bluetooth.

### Související informace

- Připojení zařízení přes Bluetooth® (str. 525)
- Připojení telefonu k vozidlu poprvé přes Bluetooth (str. 536)
- Přehrávání médií (str. 520)
- Kompatibilní formáty médií (str. 527)

## Připojení zařízení přes Bluetooth®

Připojte zařízení Bluetooth® k vozidlu, abyste mohli bezdrátově přehrávat média a umožnit dle situace připojení vozidla k internetu. Řada telefonů na trhu je nyní vybavena technologií Bluetooth®, nicméně některé z nich nejsou zcela kompatibilní se svým vozidlem.

Informace o kompatibilitě najdete na [support.volvocars.com](http://support.volvocars.com).

Zařízení k přehrávání médií se připojuje stejně jako se připojuje telefon k vozidlu přes Bluetooth®.

### Související informace

- Média přes Bluetooth® (str. 525)
- Připojení telefonu k vozidlu poprvé přes Bluetooth (str. 536)
- Přehrávání médií (str. 520)

## Média přes USB port

Externí zdroj zvuku, např. iPod® nebo přehrávač MP3 lze připojit k audiosystému přes USB port ve vozidle.

Zařízení s bateriemi lze dobíjet, když jsou připojena přes USB a zapalování je v poloze **I**, **II** resp. když je motor v chodu.

Obsah externího zdroje lze načíst výrazně rychleji, pokud obsahuje pouze kompatibilní formáty. Videosoubory lze přehrávat také přes USB port.

U některých MP3 přehrávačů se používá vlastní systém souborů, které vozidlo nepodporuje.

## Související informace

- Připojení zařízení přes USB port (str. 526)
- Přehrávání médií (str. 520)
- Video (str. 524)
- Možnosti zapalování (str. 430)
- Technické požadavky na USB paměti (str. 527)
- Apple® CarPlay®\* (str. 528)
- Android Auto\* (str. 532)

## Připojení zařízení přes USB port

Externí zdroj zvuku, např. iPod® nebo přehrávač MP3, lze připojit k audiosystému přes jeden z USB portů ve vozidle.

Pokud používáte funkce Apple CarPlay\* a Android Auto\*, telefon musí být připojen k portu USB s bílým rámečkem.



USB vstupy (typ A) v tunelové konzole. Kabel nechte vést dopředu tak, aby jej při zavírání nezachytilo víko.

## Související informace

- Přehrávání médií (str. 520)
- Média přes USB port (str. 526)
- Multimediální přehrávač (str. 519)
- Technické požadavky na USB paměti (str. 527)
- Technické požadavky na USB paměti (str. 527)
- Apple® CarPlay®\* (str. 528)

- Android Auto\* (str. 532)

## Technické požadavky na USB paměti

Aby bylo možné načíst obsah USB paměti, musí být splněny následující požadavky. Během přehrávání nebude na středovém displeji zobrazována struktura složky.

	Max. počet
Soubory	15 000
Složky	1 000
Úrovně složek	8
Playlisty	100
Položky v playlistu	1 000
Vnořené složky	Bez omezení

## Technická specifikace paměti USB A

- Zásuvka typu A
- Verze 2.0
- Napájecí napětí 5 V
- Max. proud 2,1 A

## Související informace

- Média přes USB port (str. 526)

## Kompatibilní formáty médií

K přehrávání médií se musí používat soubory s následujícími formáty.

### Zvukové soubory

Formát	Přípona souboru	Codec
MP3	.mp3	MPEG1 Layer III, MPEG2 Layer III, MP3 Pro (kompatibilní mp3), MP3 HD (kompatibilní mp3)
AAC	.m4a, .m4b, .aac	AAC LC (MPEG-4 part III Audio), HE-AAC (aacPlus v1/v2)
WMA	.wma	WMA8/9, WMA9/10 Pro
WAV	.wav	LPCM
FLAC	.flac	FLAC

### Video soubory

Formát	Přípona souboru
MP4	.mp4, .m4v
MPEG-PS	.mpg, .mp2, .mpeg, .m1v

Formát	Přípona souboru
AVI	.avi
AVI (DivX)	.avi, .divx
ASF	.asf, .wmv

### Titulky

Formát	Přípona souboru
SubViewer	.sub
SubRip	.srt
SSA	.ssa

## « DivX®

Zařízení s certifikací DivX byla testována a dokáží přehrávat ve vysoké kvalitě video ve formátu DivX (.divx, .avi). Pokud uvidíte logo DivX, můžete přehrávat filmy DivX.

Profil	DivX Home Theater
Video codec	DivX, MPEG-4
Rozlišení	720x576
Rychlost v bitech	4.8Mbps
Snímková frekvence	30 fps
Přípona souboru	.divx, .avi
Max. velikost souboru	4 GB
Audio codec	MP3, AC3
Titulky	XSUB

Speciální funkce	Více titulků, více audio-signálů, pokračování v přehrávání
Poznámka	Splňuje všechny požadavky profilu DivX Home Theater. Další informace a softwarové nástroje umožňující konverzi souborů na video DivX Home Theater najdete na <a href="http://divx.com">divx.com</a> .

### Související informace

- Multimediální přehrávač (str. 519)
- Video (str. 524)
- Přehrávání DivX® (str. 524)

## Apple® CarPlay®\*

CarPlay umožní poslouchat hudbu, telefonovat, dostávat pokyny, přijímat/vysílat zprávy a používat systém Siri a přesto se stále soustředit na jízdu.

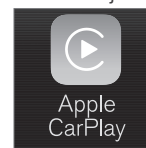

Systém CarPlay funguje s vybranými zařízeními iOS. Pokud vozidlo nepodporuje CarPlay, je možné nainstalovat tuto výbavu zpětně. Pokud chcete nainstalovat CarPlay, kontaktujte prodejce.



dejece.

Informace o podporovaných aplikacích a kompatibilních zařízeních iOS najdete na webové stránce Apple: [www.apple.com/ios/carplay/](http://www.apple.com/ios/carplay/). Pokud byste používali aplikace, které nejsou kompatibilní se systémem CarPlay, může někdy dojít k přerušení spojení mezi zařízením a vozidlem. Upozorňujeme, že společnost Volvo nenese odpovědnost za obsah systému CarPlay.

Při použití mapové navigace přes CarPlay není na displeji řidiče ani na head-up displeji k dispozici navádění - navádění je k dispozici pouze na středovém displeji.

Pokud se navigace spustí přes Apple CarPlay, nativní navádění trasy po jednotlivých odbočkách bude ukončeno.

Aplikace CarPlay lze ovládat přes středový displej, zařízení iOS nebo pomocí klávesnice na

volantu vpravo (platí pro některé funkce). Aplikace lze rovněž ovládat hlasem pomocí systému Siri. Dlouhým stisknutím tlačítka  na volantu spustíte ovládání hlasem pomocí systému Siri a krátkým stisknutím aktivujete vlastní hlasové ovládání vozidla. Pokud Siri přerušuje příliš brzy, podržte na volantu stisknuté tlačítko .

**Používáním Apple CarPlay souhlasíte s těmito podmínkami: Apple CarPlay je služba, kterou poskytuje firma Apple Inc. podle svých podmínek. Společnost Volvo Cars tudíž za Apple CarPlay nebo její funkce/aplikace nenese odpovědnost. Při používání Apple CarPlay jsou některé informace z vašeho vozidla (včetně vaší polohy) přenášeny do vašeho iPhoneu. V souvislosti se společností Volvo Cars nesete plnou odpovědnost za své používání funkce Apple CarPlay nebo její používání jinými osobami.**

### Související informace

- Použití Apple® CarPlay®\* (str. 529)
- Nastavení pro Apple® CarPlay®\* (str. 531)
- Rozpoznávání hlasu (str. 141)
- Resetování nastavení na středovém displeji (str. 130)

## Použití Apple® CarPlay®\*

Pokud chcete používat CarPlay, musí být aktivováno hlasové ovládání Siri na vašem zařízení iOS. Aby fungovaly všechny funkce, toto zařízení rovněž musí být připojeno k internetu přes wi-fi nebo mobilní síť.

### Připojení zařízení iOS a spuštění CarPlay

#### POZNÁMKA

Aplikaci CarPlay lze používat pouze, pokud je deaktivován Bluetooth. Telefon nebo přehrávač médií, který je připojen k vozidlu přes Bluetooth, nebude tedy k dispozici, když bude aktivní CarPlay. K připojení aplikací vozidla k internetu se musí použít alternativní zdroj internetu. Použijte Wi-Fi nebo vestavěný modem vozidla\*.

Pokud chcete spustit CarPlay ze zařízení iOS, které nebylo dříve připojeno:

1. Připojte iOS s podporou CarPlay k USB portu. Pokud jsou k dispozici dva USB porty, musíte použít USB port s bílým rámečkem kolem portu.

2. Přečtěte si podmínky a potom se připojte klepnutím na **Přijmout**.
  - > Otevře se dílčí zobrazení systému CarPlay a zobrazí se kompatibilní aplikace.
3. Klepněte na požadovanou aplikaci.
  - > Aplikace se spustí.

\* Apple a CarPlay jsou registrované obchodní známky, které vlastní Apple Inc.



## ◀ Startování CarPlay

Pokud chcete spustit CarPlay ze zařízení iOS, které bylo dříve připojeno:

1. Připojte iOS k USB portu. Pokud jsou k dispozici dva USB porty, musíte použít USB port s bílým rámečkem kolem portu.
  - > **Pokud je zvoleno automatické spuštění** - zobrazí se název zařízení. Karta CarPlay se otevře automaticky v situacích, kdy se po připojení zařízení iOS objeví výchozí zobrazení.
2. Pokud se karta CarPlay neotevře automaticky, klepněte na název zařízení. Otevře se dílčí zobrazení systému CarPlay a zobrazí se kompatibilní aplikace.
3. Pokud je na stejné kartě aktivní jiná aplikace, v zobrazení aplikací klepněte na **Apple CarPlay**.
  - > Otevře se dílčí zobrazení systému CarPlay a zobrazí se kompatibilní aplikace.
4. Klepněte na požadovanou aplikaci.
  - > Aplikace se spustí.

CarPlay běží na pozadí, pokud je spuštěna jiná aplikace. Pokud je při připojení již aktivní, běží na stejné kartě. Pokud chcete v dílčím zobrazení zobrazit CarPlay, klepněte v zobrazení aplikací na ikonu CarPlay.

## Přepínání spojení mezi CarPlay a iPod

### CarPlay na iPod

1. V horním zobrazení stiskněte **Nastavení**.
2. Pokračujte na **Komunikace** → **Apple CarPlay**.
3. Zrušte zaškrtnutí zařízení iOS a CarPlay se při připojení nebude s připojeným USB kabelem automaticky spouštět.
4. Odpojte a připojte zařízení iOS k USB vstupu.
5. V zobrazení aplikací klepněte na aplikaci **iPod**.

### iPod na CarPlay

1. V zobrazení aplikací klepněte na **Apple CarPlay**.
2. Přečtěte si informace ve vyskakovacím okně a potom klepněte na **OK**.
3. Odpojte a připojte zařízení iOS k USB vstupu.
  - > Otevře se dílčí zobrazení systému Apple CarPlay a zobrazí<sup>9</sup> se kompatibilní aplikace.

### Související informace

- Připojení zařízení přes USB port (str. 526)
- Apple® CarPlay®\* (str. 528)

- Nastavení pro Apple® CarPlay®\* (str. 531)
- Připojení vozidla k internetu přes telefon s aktivovaným systémem (Wi-Fi) (str. 546)
- Připojení vozidla k internetu přes modem vozidla (SIM karta) (str. 547)
- Rozpoznávání hlasu (str. 141)

<sup>9</sup> Apple, CarPlay, iPhone a iPod jsou registrované obchodní známky společnosti Apple Inc.



## Nastavení pro Apple® CarPlay®\*

Nastavení připojeného zařízení iOS s funkcí CarPlay<sup>10</sup>.

### Automatické spuštění

1. V horním zobrazení stiskněte **Nastavení**.
2. Pokračujte na **Komunikace** → **Apple CarPlay** a zvolte nastavení:
  - Zaškrtněte políčko - po připojení USB kabelu se CarPlay spustí automaticky.
  - Zrušte zaškrtnutí políčka - po připojení USB kabelu se CarPlay nespustí automaticky.

Pokud vozidlo používá více osob, například u sdíleného vozidla, je nutné upozornit, že současně lze připojit maximálně 20 zařízení iOS ze seznamu. Jakmile je seznam plný a přidá se nové zařízení, nejstarší zařízení se vymaže.

Pokud chcete seznam vymazat, nastavení se musí resetovat na středovém displeji (nastavení od výrobce).

### Hlasitost systému

1. V horním zobrazení stiskněte **Nastavení**.

2. Klepněte na **Zvuk** → **Hlasitost systému** a nastavení upravte následovně:

- **Hlasové ovládání**
- **Hlas. navádění Navi**
- **Tón vyzvánění**

### Související informace

- Apple® CarPlay®\* (str. 528)
- Použití Apple® CarPlay®\* (str. 529)
- Resetování nastavení na středovém displeji (str. 130)

## Tipy k využití systému Apple® CarPlay®\*

Dále uvádíme pár užitečných tipů k využití systému CarPlay®.

- Aktualizujte si své zařízení iOS na nejnovější verzi operačního systému iOS a zajistíte si tak aktualizování aplikací.
- V případě problému se systémem CarPlay, odpojte zařízení iOS od USB portu a připojte jej znovu. Jinak zkuste zapnout na zařízení nefunkční aplikace a restartujte ji, nebo zkuste zavřít všechny aplikace a restartujte zařízení.
- Pokud se aplikace neobjeví, když se spustí CarPlay (černá obrazovka), zkuste dlaždici pro CarPlay minimalizovat a rozbalit.
- Pokud byste používali aplikace, které nejsou kompatibilní se systémem CarPlay, může někdy dojít k přerušení spojení mezi zařízením iOS a vozidlem. Na webových stránkách Apple najdete informace o podporovaných aplikacích a kompatibilních modelech telefonu. Dále můžete vyhledat CarPlay v obchodu App Store a najít informace o aplikacích, které jsou kompatibilní se systémem CarPlay na vašem trhu.
- Siri lze použít k psaní/diktování a ke čtení zpráv. Zprávy se čtou a diktují v jazyce, který byl vybrán v nastaveních Siri. Když se píše/diktuje zpráva, na středovém dis-

<sup>10</sup> Apple a CarPlay jsou registrované obchodní známky, které vlastní Apple Inc.

- ◀◀ pleji se nezobrazuje žádný text - místo toho se tento text objeví na zařízení iOS. Když se použije Siri, upozorňujeme, že se pracuje s mikrofony v telefonu, takže kvalita závisí na umístění telefonu.
- Pokud je zařízení připojeno k vozidlu přes Bluetooth, připojení se přeruší, pokud použijete CarPlay. Připojení k internetu ve vozidle obnovíte sdílením internetu přes Wi-Fi hotspot ze zařízení.
  - U některých funkcí CarPlay (například hlasový hovor a zprávy) dojde k vypnutí vlastních funkcí vozidla a místo toho se automaticky zobrazí CarPlay. Pokud nechcete, aby se systém choval takto, zrušte výběr zobrazení příslušné funkce v systému CarPlay v nastaveních telefonu pro oznámení.
  - CarPlay funguje pouze s telefonem iPhone<sup>11</sup>.

### **i** POZNÁMKA

Dostupnost a funkčnost se může pro jednotlivé trhy lišit.

### Související informace

- Apple® CarPlay®\* (str. 528)
- Připojení vozidla k internetu přes telefon s aktivovaným systémem (Wi-Fi) (str. 546)

### Android Auto\*

Android Auto vám umožní poslouchat hudbu, telefonovat, přijímat pokyny a používat aplikace pro vozidlo ze zařízení Android. Android Auto funguje s vybranými zařízeními Android.

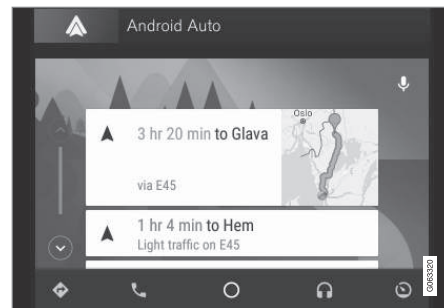

Informace o podporovaných aplikacích a kompatibilních zařízeních Android najdete na webových stránkách Apple: [www.android.com/auto/](http://www.android.com/auto/). Aplikace třetích stran - viz Google Play. Upozorňujeme, že společnost Volvo nenes odpovědnost za obsah systému Android Auto.

Android Auto se spouští v zobrazení aplikací. Po spuštění systému Android Auto se aplikace spustí automaticky, jakmile se zařízení připojí. Automatické spuštění lze deaktivovat v nastaveních.

<sup>11</sup> Apple, CarPlay iPhone jsou registrované obchodní známky společnosti Apple Inc.

**i POZNÁMKA**

Pokud je zařízení připojeno k systému Android Auto, je možné streamování přes Bluetooth do jiného přehrávače média. Bluetooth je totiž aktivní, když se používá Android Auto.

Při použití mapové navigace přes Android Auto není na displeji řidiče ani na head-up displeji k dispozici navádění - navádění je k dispozici pouze na středovém displeji.

Aplikaci Android Auto lze ovládat prostřednictvím středového displeje pomocí pravé klávesnice na volantu nebo pomocí hlasového ovládání. Přidržením tlačítka  na volantu se spustí asistent Google a krátkým stisknutím se deaktivuje.

**Použitím služby Android Auto berete na vědomí následující: Android Auto je služba poskytovaná společností Google Inc. za jí stanovených podmínek. Společnost Volvo Cars neodpovídá za Android Auto, související funkce ani aplikace. Při použití služby Android Auto přenáší vůz různá data (mj. svou polohu) do připojeného telefonu s Androidem. Za používání služby Android Auto vámi i dalšími osobami nesete plnou odpovědnost.**

**Související informace**

- Použití Android Auto\* (str. 533)
- Nastavení Android Auto\* (str. 534)

**Použití Android Auto\***

Pokud chcete používat aplikaci **Android Auto**, musí být tato aplikace nainstalována na vašem zařízení Android a zařízení musí být připojeno k USB portu vozidla.

**i POZNÁMKA**

Aby bylo možné nainstalovat Android Auto, vozidlo musí být vybaveno dvěma porty USB (hub USB)\*. Pokud je na vozidle pouze jeden port USB, nelze používat Android Auto.

**První připojení telefonu Android**

1. Připojte své zařízení Android k USB portu s bílým rámečkem.
2. Přečtěte si informace ve vyskakovacím okně a potom klepněte na **OK**.
3. V zobrazení aplikací klepněte na **Android Auto**.
4. Přečtěte si podmínky a potom se připojte klepnutím na **Přijmout**.
  - > Otevře se dílčí zobrazení systému Android Auto a zobrazí se kompatibilní aplikace.
5. Klepněte na požadovanou aplikaci.
  - > Aplikace se spustí.



## ◀ Dříve připojený Android

1. Připojte své zařízení k USB portu s bílým rámečkem.
  - > **Pokud je zvoleno automatické spuštění** - zobrazí se název zařízení.
2. Klepněte na název zařízení - otevře se dílčí zobrazení Android Auto a zobrazí se kompatibilní aplikace.
3. **Pokud není zvoleno nastavení automatického spuštění** - otevřete aplikaci **Android Auto** ze zobrazení aplikací.
  - > Otevře se dílčí zobrazení systému Android Auto a zobrazí se kompatibilní aplikace.
4. Klepněte na požadovanou aplikaci.
  - > Aplikace se spustí.

Pokud ve stejném dílčím zobrazení běží jiná aplikace, Android Auto bude běžet na pozadí.

Pokud chcete v dílčím zobrazení zobrazit Android Auto, klepněte v zobrazení aplikací na ikonu Android Auto.

## Související informace

- Android Auto\* (str. 532)
- Nastavení Android Auto\* (str. 534)
- Připojení zařízení přes USB port (str. 526)
- Rozpoznávání hlasu (str. 141)

## Nastavení Android Auto\*

Nastavení zařízení Android, které je poprvé připojeno k systému Android Auto.

### Automatické spuštění

1. V horním zobrazení stiskněte **Nastavení**.
2. Stiskněte tlačítko **Komunikace** → **Android Auto** a zvolte nastavení:
  - Zaškrtněte políčko - po připojení USB kabelu se Android Auto spustí automaticky.
  - Zrušte zaškrtnutí políčka - po připojení USB kabelu se Android Auto nespustí automaticky.

Do seznamu lze přihlásit maximálně 20 zařízení Android. Jakmile je seznam plný a přidá se nové zařízení, nejstarší zařízení se vymaže.

Aby bylo možné smazat seznam, musí se provést reset na nastavení od výrobce.

### Hlasitost systému

1. V horním zobrazení stiskněte **Nastavení**.
2. Klepněte na **Zvuk** → **Hlasitost systému** a nastavení upravte následovně:
  - **Hlasové ovládání**
  - **Hlas. navádění Navi**
  - **Tón vyzvánění**

## Související informace

- Android Auto\* (str. 532)
- Použití Android Auto\* (str. 533)
- Resetování nastavení na středovém displeji (str. 130)

## Tipy k využití systému Android Auto\*

Dále uvádíme pár užitečných tipů k využití systému Android Auto.

- Zajistěte, aby všechny vaše aplikace byly aktualizovány.
- Při nastartování vozidla počkejte na spuštění středového displeje, připojte zařízení a potom otevřete Android Auto ze zobrazení aplikací.
- V případě problémů se systémem Android Auto odpojte své zařízení Android z USB portu a znovu jej připojte přes USB. Jinak zkuste aplikaci na zařízení zavřít a aplikaci restartovat.
- Pokud je zařízení připojeno k systému Android Auto, stále lze přehrávat média přes Bluetooth do jiného multimediálního přehrávače. Funkce Bluetooth je zapnuta, když se používá Android Auto.
- Pokud je ikona Android Auto šedá, znamená to, že zařízení není připojeno. Jakmile zařízení připojíte, ikona se rozsvítí. Pokud ikona není vůbec vidět, vozidlo nelze připojit k zařízení pro tento účel.
- Pokud je zařízení připojeno k vozidlu přes Bluetooth, připojení se přeruší, pokud použijete Android Auto. Připojení k internetu ve vozidle obnovíte sdílením internetu přes Wi-Fi hotspot ze zařízení.

## Související informace

- Android Auto\* (str. 532)
- Připojení vozidla k internetu přes telefon s aktivovaným systémem (Wi-Fi) (str. 546)

## Telefon

Telefon se systémem Bluetooth lze bezdrátově připojit k handsfree sadě integrované do vozidla.

Systém audia a médií funguje jako handsfree. Umožní dálkově ovládat výběr funkcí telefonu. Telefon je možné nadále ovládat pomocí vlastní klávesnice, i když je připojen k vozidlu.

Pokud byl telefon připojen k vozidlu online a je k vozidlu připojen, můžete jej použít k volání, odesílání/přijímání zpráv, bezdrátovému přehrávání médií a k připojení k internetu.

Telefon se ovládá ze středového displeje a také pomocí rozpoznávání hlasu a pomocí nabídky aplikací, která je přístupná z klávesnice na volantu vpravo.



## ◀ Přehled

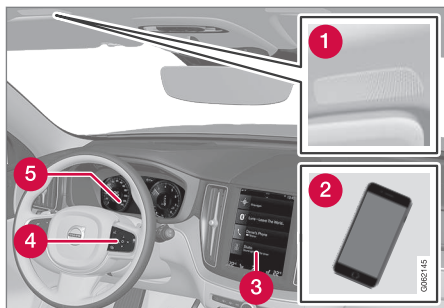

- 1 Mikrofon.
- 2 Telefon.
- 3 Ovládání telefonu na středovém displeji.
- 4 Klávesnice k ovládání funkcí telefonu, která se zobrazují na displeji řidiče, a systému rozpoznávání hlasu.
- 5 Displej řidiče.

### Související informace

- Spravování telefonních hovorů (str. 540)
- Správa telefonního seznamu (str. 543)
- Spravování textových zpráv (str. 542)
- Připojení telefonu k vozidlu poprvé přes Bluetooth (str. 536)

- Připojení telefonu k vozidlu automaticky přes Bluetooth (str. 538)
- Připojení telefonu k vozidlu manuálně přes Bluetooth (str. 539)
- Odpojení telefonu připojeného přes Bluetooth (str. 539)
- Přepínání mezi telefony připojenými přes Bluetooth (str. 540)
- Odebrání zařízení připojených přes Bluetooth (str. 540)
- Nastavení telefonu (str. 544)
- Rozpoznávání hlasu (str. 141)
- Spravování nabídky aplikací na displeji řidiče (str. 100)
- Nastavení zvuku (str. 508)
- Připojení vozidla k internetu přes telefon s aktivovaným systémem Bluetooth (str. 546)

## Připojení telefonu k vozidlu poprvé přes Bluetooth

Pokud chcete volat, posílat a přijímat zprávy, bezdrátově přehrávat hudbu z vozidla a připojit vozidlo k internetu, připojte k vozidlu telefon s aktivovaným systémem Bluetooth. Najednou můžete mít připojena dvě zařízení Bluetooth. V tomto případě se jedno zařízení používá pouze pro bezdrátové přehrávání. Automaticky se připojí naposledy připojený telefon, který lze použít k telefonování a bude odesílat a přijímat hovory/texty, přehrávat média a zajišťovat připojení k internetu. To, jaký telefon se bude používat, lze změnit v části **Zařízení Bluetooth** přes nabídku nastavení v horním zobrazení středového displeje. Váš mobilní telefon musí mít Bluetooth a musí podporovat tethering.

Po prvním připojení/zaregistrování zařízení přes Bluetooth, nemusí být zařízení již viditelné/detekovatelné. Stačí, když je aktivován Bluetooth. Do vozidla lze uložit maximálně 20 připojených zařízení Bluetooth.

To lze provést dvěma způsoby. Buď můžete vyhledat telefon z vozidla nebo můžete vyhledat vozidlo z telefonu.

### 1. možnost - vyhledání telefonu z vozidla

1. Nastavte, aby vozidlo bylo viditelné a aby se dalo vyhledat přes Bluetooth.

2. Na středovém displeji otevřete dlaždicí telefonu.
  - Pokud k vozidlu není telefon připojen, klepněte na **Přidat telefon**.
  - Pokud je k vozidlu připojen telefon, klepněte na **Změnit** . Ve vyskakovacím okně klepněte na **Přidat telefon**.
- > Zobrazí se dostupná zařízení Bluetooth. Jakmile jsou detekována nová zařízení, seznam se aktualizuje.
3. Klepněte na název telefonu, který se má připojit.
4. Zkontrolujte, zda číselný kód uvedený ve vozidle odpovídá kódu v telefonu. V tomto případě přijměte kódy v obou místech.
5. Přijměte nebo odmítněte jakékoli možnosti telefonních kontaktů a zpráv v telefonu.

### POZNÁMKA

- U některých telefonů musí být aktivována funkce zpráv.
- Některé mobilní telefony nejsou zcela kompatibilní a mohou zobrazovat ve vozidle kontakty a zprávy.

## 2. možnost - vyhledání vozidla z telefonu

1. Na středovém displeji otevřete dlaždicí telefonu.
  - Pokud k vozidlu není telefon připojen, klepněte na **Přidat telefon** → **Nastavit vozidlo jako viditelné**.
  - Pokud je k vozidlu připojen telefon, klepněte na **Změnit** . Ve vyskakovacím okně klepněte na **Přidat telefon** → **Nastavit vozidlo jako viditelné**.
2. Aktivujte v telefonu Bluetooth.
3. Vyhledejte v telefonu zařízení Bluetooth.
  - > Zobrazí se dostupná zařízení Bluetooth.
4. Zvolte v telefonu název vozidla.
5. Ve vozidle se zobrazí vyskakovací okno pro připojení. Potvrďte připojení.
6. Zkontrolujte, zda číselný kód uvedený ve vozidle odpovídá kódu zobrazenému v externím zařízení. V tomto případě přijměte kódy v obou místech.
7. Přijměte nebo odmítněte jakékoli možnosti telefonních kontaktů a zpráv v telefonu.

### POZNÁMKA

- U některých telefonů musí být aktivována funkce zpráv.
- Některé mobilní telefony nejsou zcela kompatibilní a mohou zobrazovat ve vozidle kontakty a zprávy.

### POZNÁMKA

Pokud bude aktualizován operační systém telefonu, může dojít k přerušení připojení telefonu. V tomto případě vymažte telefon z vozidla a potom jej znovu připojte.

## Kompatibilní telefony

Řada telefonů na trhu je nyní vybavena technologií Bluetooth, nicméně některé z nich nejsou zcela kompatibilní se svým vozidlem.

Kompatibilita - viz [support.volvocars.com](http://support.volvocars.com).

## Související informace

- Telefon (str. 535)
- Připojení telefonu k vozidlu automaticky přes Bluetooth (str. 538)
- Připojení telefonu k vozidlu manuálně přes Bluetooth (str. 539)
- Odpojení telefonu připojeného přes Bluetooth (str. 539)
- Přepínání mezi telefony připojenými přes Bluetooth (str. 540)



- Odebrání zařízení připojených přes Bluetooth (str. 540)
- Nastavení pro zařízení Bluetooth (str. 544)
- Vozidlo připojené k Internetu\* (str. 545)
- Připojení vozidla k internetu přes telefon s aktivovaným systémem Bluetooth (str. 546)

### **Připojení telefonu k vozidlu automaticky přes Bluetooth**

Telefon lze automaticky připojit k vozidlu přes Bluetooth. Telefon musí být připojen k vozidlu poprvé.

Automaticky lze připojit jen dva naposledy připojené telefony.

1. Bluetooth v telefonu aktivujte dříve, než vozidlo přepnete do polohy zapalování I.
2. Přepněte vozidlo do polohy zapalování I nebo do vyšší polohy.
  - > Telefon se připojí.

### **Související informace**

- Telefon (str. 535)
- Připojení telefonu k vozidlu poprvé přes Bluetooth (str. 536)
- Připojení telefonu k vozidlu manuálně přes Bluetooth (str. 539)
- Odpojení telefonu připojeného přes Bluetooth (str. 539)
- Přepínání mezi telefony připojenými přes Bluetooth (str. 540)
- Odebrání zařízení připojených přes Bluetooth (str. 540)
- Nastavení pro zařízení Bluetooth (str. 544)
- Vozidlo připojené k Internetu\* (str. 545)

- Připojení vozidla k internetu přes telefon s aktivovaným systémem Bluetooth (str. 546)
- Možnosti zapalování (str. 430)



## Připojení telefonu k vozidlu manuálně přes Bluetooth

Telefon můžete připojit k vozidlu manuálně přes Bluetooth. Telefon musí být připojen k vozidlu poprvé.

1. Aktivujte v telefonu Bluetooth.
2. Otevřené vnořené zobrazení pro telefon.
  - > Zobrazí se připojené telefony.
3. Klepněte na název telefonu, který se má připojit.
  - > Telefon se připojí.

### Související informace

- Telefon (str. 535)
- Připojení telefonu k vozidlu poprvé přes Bluetooth (str. 536)
- Připojení telefonu k vozidlu automaticky přes Bluetooth (str. 538)
- Odpojení telefonu připojeného přes Bluetooth (str. 539)
- Přepínání mezi telefony připojenými přes Bluetooth (str. 540)
- Odebrání zařízení připojených přes Bluetooth (str. 540)
- Nastavení pro zařízení Bluetooth (str. 544)
- Vozidlo připojené k Internetu\* (str. 545)

- Připojení vozidla k internetu přes telefon s aktivovaným systémem Bluetooth (str. 546)

## Odpojení telefonu připojeného přes Bluetooth

Telefon připojený přes Bluetooth lze odpojit. V tomto případě již telefon nebude s vozidlem spojený.

- Je-li telefon mimo dosah vozidla, automaticky se odpojí. Pokud k odpojení dojde během aktivního hovoru, hovor bude pokračovat v telefonu.
- Dále lze telefon odpojit manuálně deaktivováním položky Bluetooth.

### Související informace

- Telefon (str. 535)
- Nastavení telefonu (str. 544)
- Přepínání mezi telefony připojenými přes Bluetooth (str. 540)
- Odebrání zařízení připojených přes Bluetooth (str. 540)
- Nastavení pro zařízení Bluetooth (str. 544)

## Přepínání mezi telefony připojenými přes Bluetooth

Je možné přepínat mezi různými telefony připojenými přes Bluetooth.

1. Otevřené vnořené zobrazení pro telefon.
2. Klepněte na **Změnit**  nebo přetáhněte dolů horní zobrazení a klepněte na **Nastavení** → **Komunikace** → **Zařízení Bluetooth** → **Přidat zařízení**.  
> Zobrazí se dostupná zařízení Bluetooth.
3. Klepněte na telefon, který chcete připojit.

### Související informace

- Telefon (str. 535)
- Připojení telefonu k vozidlu poprvé přes Bluetooth (str. 536)
- Nastavení pro zařízení Bluetooth (str. 544)
- Odpojení telefonu připojeného přes Bluetooth (str. 539)
- Odebrání zařízení připojených přes Bluetooth (str. 540)

## Odebrání zařízení připojených přes Bluetooth

Telefony lze odebrat, například, ze seznamu registrovaných zařízení Bluetooth.

1. V horním zobrazení stiskněte **Nastavení**.
2. Stiskněte **Komunikace** → **Zařízení Bluetooth**.  
> Zobrazí se zaregistrovaná zařízení Bluetooth.
3. Klepněte na zařízení, které chcete odstranit.
4. Klepněte na **Odstranit zařízení** a potvrďte výběr.  
> Zařízení již není k vozidlu zaregistrováno.

### Související informace

- Telefon (str. 535)
- Připojení telefonu k vozidlu poprvé přes Bluetooth (str. 536)
- Odpojení telefonu připojeného přes Bluetooth (str. 539)
- Přepínání mezi telefony připojenými přes Bluetooth (str. 540)
- Nastavení pro zařízení Bluetooth (str. 544)

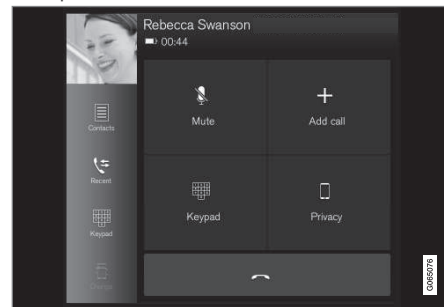

## Spravování telefonních hovorů

Práce s hovory ve vozidle na telefonu připojeném prostřednictvím Bluetooth.



Ilustrativní obrázek.



### Telefonování

1. Otevřené vnořené zobrazení pro telefon.
2. Zvolte hovor z historie hovorů, nebo zadejte číslo pomocí klávesnice nebo ze seznamu kontaktů. Seznam kontaktů můžete prohlížet a prohledávat. Pokud chcete přidat kontakt do položky **Oblíbené**, klepněte v seznamu kontaktů na .
3. Pokud chcete telefonovat, stiskněte .
4. Pokud chcete ukončit hovor, klepněte na .

Volat můžete také na základě historie hovorů přes nabídku aplikací, která je přístupná z klávesnice na volantu vpravo .

### Konferenční hovory

Během hovoru:

1. Stiskněte tlačítko **Přidat hovor**.
2. V historii hovorů, v oblíbených nebo v seznamu kontaktů zvolte, kam chcete volat.
3. V historii kontaktů klepněte na záznam/řádek nebo v seznamu kontaktů klepněte na  vedle kontaktu.
4. Pokud chcete přepnout mezi účastníky, klepněte na **Prohodit hovor**.
5. Pokud chcete ukončit aktivní hovor, klepněte na .

### Konferenční hovory

Během aktivních konferenčních hovorů:

1. Pokud chcete propojit aktivní hovory s více účastníky, klepněte na **Spojit hovor**.
2. Pokud chcete ukončit hovor, klepněte na .

### Příchozí hovory

Příchozí hovory jsou zobrazovány na displeji řidiče a na středovém displeji. Správa hovoru se provádí pomocí klávesnice na volantu vpravo nebo pomocí středového displeje.

1. Klepněte na **Přijmout/Odmítnout**.
2. Pokud chcete ukončit hovor, klepněte na .

### Příchozí hovor během aktivního hovoru

1. Klepněte na **Přijmout/Odmítnout**.
2. Pokud chcete ukončit hovor, klepněte na .

### Soukromý hovor

- Během aktuálního hovoru stiskněte tlačítko **Soukromí** a vyberte nastavení:
  - **Přepnout na mobilní telefon** - funkce handsfree je odpojená a hovor pokračuje v mobilním telefonu.
  - **Pouze řidič** - vypne se mikrofon ve střeše na straně spolujezdce a hovor pokračuje pomocí funkce handsfree vozidla.

### Související informace

- Telefon (str. 535)
- Připojení telefonu k vozidlu poprvé přes Bluetooth (str. 536)
- Ovládání telefonu pomocí systému rozpoznávání hlasu (str. 144)
- Spravování nabídky aplikací na displeji řidiče (str. 100)
- Manuální zadávání znaků, písmen a slov na středový displej (str. 125)

- Správa telefonního seznamu (str. 543)
- Spravování textových zpráv (str. 542)
- Nastavení zvuku (str. 508)

## Spravování textových zpráv<sup>12</sup>

Práce se zprávami ve vozidle na telefonu připojeném prostřednictvím Bluetooth.

V některých telefonech se musí aktivovat funkce zpráv. Některé telefony nejsou kompatibilní. V tomto případě nezobrazí kontakty ani zprávy ve vozidle.

Kompatibilita - viz support.volvocars.com.

## Spravování textových zpráv na středovém displeji

Textové zprávy se zobrazují na středovém displeji pouze, pokud je zvoleno toto nastavení.

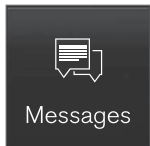

Stisknutím tlačítka **Zprávy** v zobrazení aplikací můžete spravovat textové zprávy na středovém displeji.

## Čtení textových zpráv na středovém displeji



Stisknutím ikony se zpráva přečte nahlas.

## Odesílání textových zpráv na středovém displeji<sup>13</sup>

1. Můžete odpovědět na zprávu nebo vytvořit novou zprávu.
  - Odpověď na zprávu - klepněte na kontakt, na jehož zprávu chcete odpovědět. Potom klepněte na **Přijmout**.
  - Vytvořte novou zprávu - klepněte na **Vytvořit novou**. Zvolte kontakt nebo napište číslo.
2. Vytvořte zprávu.
3. Stiskněte tlačítko **Odeslat**.

## Spravování textových zpráv na displeji řidiče

Textové zprávy se zobrazují na displeji řidiče pouze, pokud je zvoleno toto nastavení.

### Čtení nové textové zprávy na displeji řidiče

- Pokud chcete, aby zpráva byla přečtena nahlas, zvolte na klávesnici na volantu **Přečíst**.

### Diktování odpovědi na displeji řidiče

Po přečtení textové zprávy lze, pokud je vozidlo připojeno k internetu, krátce odpovědět a nadiktovat odpověď.

- Na klávesnici na volantu stiskněte **Přijmout**. Otevře se dialog pro diktování.

## Upozornění na zprávu

Upozornění lze aktivovat a deaktivovat v nastaveních textových zpráv.

## Související informace

- Telefon (str. 535)
- Nastavení pro textové zprávy (str. 543)
- Nastavení telefonu (str. 544)
- Vozidlo připojené k Internetu\* (str. 545)
- Ovládání telefonu pomocí systému rozpoznávání hlasu (str. 144)
- Manuální zadávání znaků, písmen a slov na středový displej (str. 125)
- Připojení telefonu k vozidlu poprvé přes Bluetooth (str. 536)
- Podmínky a požadavky na uživatele a sdílení dat (str. 551)

<sup>12</sup> Platí pouze na některých trzích. Další informace vám poskytne prodejce Volvo.

<sup>13</sup> Zprávy přes vozidlo lze odesílat jen u některých telefonů. Připojený telefon musí podporovat profil Bluetooth Message Access Profile (MAP).

## Nastavení pro textové zprávy

Nastavení pro textové zprávy na připojeném telefonu.

1. V horním zobrazení stiskněte **Nastavení**.
2. Stiskněte tlačítko **Komunikace** → **Textové zprávy** a zvolte nastavení:

- **Upozornění na centrálním displeji** - zobrazuje upozornění na zprávy na stavovém řádku středového displeje.
- **Upozornění na displeji řidiče** - na displeji řidiče se zobrazí notifikace a příchozí zprávy lze spravovat pomocí klávesnice na volantu vpravo.
- **Tón zprávy** - výběr tónu oznamujícího příchozí textové zprávy.

## Související informace

- Telefon (str. 535)
- Připojení telefonu k vozidlu poprvé přes Bluetooth (str. 536)
- Spravování textových zpráv (str. 542)
- Nastavení telefonu (str. 544)

## Správa telefonního seznamu

Pokud je k vozidlu připojen telefon přes Bluetooth, kontakty lze spravovat přímo na středovém displeji.

Z telefonu vybraném na středovém displeji lze zobrazit až 3000 kontaktů.

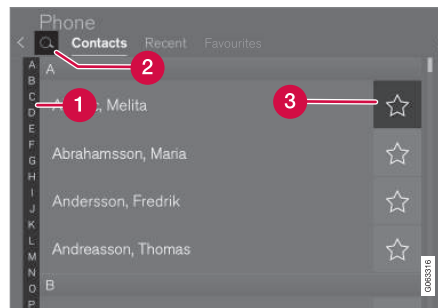

- 1 Procházejte mezi písmeny a **#** a vyhledejte odpovídající kontakt. Podle kontaktů v telefonním seznamu se zobrazují pouze odpovídající písmena.
- 2 **Hledat kontakty** - klepněte na 🔍 a vyhledejte číslo telefonu jména v seznamu kontaktů.
- 3 **Oblíbené** - klepněte na ☆ a kontakt se odebere/přidá mezi oblíbené položky.

## Uspořádání

Seznam kontaktů je uspořádán podle abecedy, kde jsou speciální znaky a písmena utří-

děna podle **#**. Lze uspořádat podle jména nebo příjmení a toto nastavení lze uložit do nastavení telefonu.

## Související informace

- Telefon (str. 535)
- Nastavení telefonu (str. 544)
- Ovládání telefonu pomocí systému rozpoznávání hlasu (str. 144)
- Manuální zadávání znaků, písmen a slov na středový displej (str. 125)
- Připojení telefonu k vozidlu poprvé přes Bluetooth (str. 536)

## Nastavení telefonu

Pokud je telefon připojen k vozidlu, lze upravit následující nastavení:

1. V horním zobrazení stiskněte **Nastavení**.
2. Stiskněte tlačítko **Komunikace** → **Telefon** a zvolte nastavení:
  - **Tóny vyzvánění** - výběr signálu zvonění. Lze použít signál zvonění z telefonu nebo vozidla. Některé telefony nejsou zcela kompatibilní a je možné, že signály zvonění z těchto telefonů nelze použít ve vozidle.<sup>14</sup>
  - **Pořadí řazení** - výběr pořadí uspořádání v seznamu kontaktů.

## Notifikace o hovorech na head-up displeji\*

1. Klepněte na **Nastavení** v horním zobrazení středového displeje.
2. Stiskněte **My Car** → **Displeje** → **Možnosti Head-up display**.
3. Zvolte **Zobrazit telefon**.

## Související informace

- Telefon (str. 535)
- Nastavení pro textové zprávy (str. 543)
- Nastavení pro zařízení Bluetooth (str. 544)

- Připojení telefonu k vozidlu poprvé přes Bluetooth (str. 536)
- Head-up displej\* (str. 138)
- Nastavení zvuku (str. 508)

## Nastavení pro zařízení Bluetooth

Nastavení pro zařízení připojená přes Bluetooth.

1. V horním zobrazení stiskněte **Nastavení**.
2. Stiskněte tlačítko **Komunikace** → **Zařízení Bluetooth** a zvolte nastavení:
  - **Přidat zařízení** - spustí se párování nového zařízení.
  - **Dříve spárovaná zařízení** - zobrazí se seznam zaregistrovaných/spárovaných zařízení.
  - **Odstranit zařízení** - odebere se připojené zařízení.
  - **Povolené služby pro toto zařízení** - nastavení možnosti použití zařízení: volání, odesílání/přijímání zpráv, streaming médií a připojení k internetu.
  - **Připojení k internetu** - připojí vozidlo k internetu přes připojení Bluetooth daného zařízení.

## Související informace

- Telefon (str. 535)
- Nastavení telefonu (str. 544)
- Vozidlo připojené k Internetu\* (str. 545)
- Připojení telefonu k vozidlu poprvé přes Bluetooth (str. 536)

<sup>14</sup> Kompatibilita - viz support.volvocars.com.

## Vozidlo připojené k Internetu\*

Pokud je vozidlo připojeno k internetu, lze, například, poslouchat internetové rádio a využívat hudební služby přes aplikace, stahovat software nebo kontaktovat prodejce z vozidla.

Vozidlo je připojeno přes Bluetooth, Wi-Fi nebo přes integrovaný modem vozidla\* (SIM karta).

Je-li vozidlo připojeno k internetu, lze sdílet připojení vozidla k internetu (hotspot wi-fi) tak, aby přístup k internetu<sup>15</sup> měla i jiná zařízení jako např. tablety.

Stav připojení k internetu poznáte podle kontrolky na stavovém řádku středového displeje.



### **i** POZNÁMKA

Data se přenášejí přes internet (přenos dat), což může být účtováno.

Aktivace datového roamingu může být ještě navíc zpoplatněna.

Informace o nákladech na datový přenos získáte u svého operátora.

### **i** POZNÁMKA

Pokud používáte Apple CarPlay, můžete vozidlo připojit k internetu pouze přes Wi-Fi nebo modem vozidla\*.

### **i** POZNÁMKA

Pokud používáte Android Auto, můžete vozidlo připojit k internetu přes Wi-Fi, Bluetooth nebo modem vozidla\*.

Než připojíte vozidlo k internetu, vyhledejte informace podpory o podmínkách služby a ochraně soukromí zákazníků na [www.volvocars.com](http://www.volvocars.com).

## Související informace

- Symbol na stavové liště středového displeje (str. 120)
- Připojení vozidla k internetu přes telefon s aktivovaným systémem Bluetooth (str. 546)
- Připojení vozidla k internetu přes telefon s aktivovaným systémem (Wi-Fi) (str. 546)
- Připojení vozidla k internetu přes modem vozidla (SIM karta) (str. 547)
- Apps (str. 510)
- Žádné nebo slabé připojení k internetu (str. 549)
- Sdílení přístupu k internetu z vozidla přes Wi-Fi hotspot (str. 548)
- Odstraňte síť Wi-Fi (str. 550)
- Technologie a zabezpečení hotpotu Wi-Fi (str. 550)
- Volvo ID (str. 26)
- Podmínky a požadavky na uživatele a sdílení dat (str. 551)

<sup>15</sup> To neplatí v případě připojení přes Wi-Fi.

## Připojení vozidla k internetu přes telefon s aktivovaným systémem Bluetooth

K internetu se připojte přes Bluetooth sdílením přístupu k internetu přes svůj mobilní telefon. Takto budete moci využívat různé online služby ve svém vozidle.

1. Abyste mohli připojit vozidlo k internetu přes telefon připojený k Bluetooth, telefon musí být připojen k vozidlu přes Bluetooth poprvé.
2. Zkontrolujte, zda váš telefon podporuje tethering a zda je tato funkce aktivována. U telefonu iPhone je tato funkce označována jako "tethering". U telefonů Android může být název této funkce různý. Často se používá označení "hotspot". V případě telefonů iPhone musí být otevřena strana nabídky "tethering" až do okamžiku, kdy je navázáno připojení k internetu.
3. Pokud již byl telefon připojen dříve přes Bluetooth, v horním zobrazení středového displeje stiskněte **Nastavení**.
4. Stiskněte **Komunikace → Zařízení Bluetooth**.
5. Označte okno pro **Připojení k internetu přes Bluetooth** pod nadpisem **Připojení k internetu**.

6. Pokud jste používali jiný zdroj připojení, potvrďte možnost změny připojení.
  - > Vaše vozidlo je nyní připojeno k internetu přes telefon připojený přes Bluetooth.

### POZNÁMKA

Telefon a poskytovatel sítě musejí podporovat tethering (sdílené připojení k internetu) a předplatné musí zahrnovat data.

### POZNÁMKA

Pokud používáte Apple CarPlay, můžete vozidlo připojit k internetu pouze přes Wi-Fi nebo modem vozidla\*.

## Související informace

- Vozidlo připojené k Internetu\* (str. 545)
- Připojení vozidla k internetu přes modem vozidla (SIM karta) (str. 547)
- Připojení telefonu k vozidlu poprvé přes Bluetooth (str. 536)
- Připojení vozidla k internetu přes telefon s aktivovaným systémem (Wi-Fi) (str. 546)
- Apple® CarPlay®\* (str. 528)
- Žádné nebo slabé připojení k internetu (str. 549)
- Nastavení pro zařízení Bluetooth (str. 544)

## Připojení vozidla k internetu přes telefon s aktivovaným systémem (Wi-Fi)

K internetu se připojte přes wi-fi přes systém tethering ve svém telefonu. Takto budete moci využívat různé služby ve svém vozidle.

1. Zkontrolujte, zda váš telefon podporuje tethering a zda je tato funkce aktivována. U telefonu iPhone je tato funkce označována jako "tethering". U telefonů Android může být název této funkce různý. Často se používá označení "hotspot". V případě telefonů iPhone musí být otevřena strana nabídky "tethering" až do okamžiku, kdy je navázáno připojení k internetu.
2. V horním zobrazení stiskněte **Nastavení**.
3. Pokračujte na **Komunikace → Wi-Fi**.
4. Aktivujte/deaktivujte zaškrtnutím/zrušením zaškrtnutí políčka pro Wi-Fi.
5. Pokud jste používali jiný zdroj připojení, potvrďte možnost změny připojení.
6. Pokud chcete připojit síť, klepněte na název sítě.
7. Zadejte heslo sítě.
  - > Vozidlo se připojí k síti.

Upozorňujeme, že některé telefony vypnou tethering, když se vozidlo odpojí, např. když vozidlo opustíte, a to do doby, než se znovu



použije. Tethering v telefonu se musí tedy při dalším použití aktivovat znovu.

Po připojení telefonu k vozidlu se údaje uloží pro příští použití. Chcete-li zobrazit seznam uložených sítí nebo ručně vymazat uložené sítě, jděte na **Nastavení** → **Komunikace** → **Wi-Fi** → **Uložené sítě**.

### **i** POZNÁMKA

Telefon a poskytovatel sítě musejí podporovat tethering (sdílené připojení k internetu) a předplatné musí zahrnovat data.



Technické a bezpečnostní požadavky na připojení wi-fi jsou popsány v samostatné kapitole.

### Související informace

- Vozidlo připojené k Internetu\* (str. 545)
- Odstraňte síť Wi-Fi (str. 550)
- Žádné nebo slabé připojení k internetu (str. 549)
- Technologie a zabezpečení hotspotu Wi-Fi (str. 550)

## Připojení vozidla k internetu přes modem vozidla (SIM karta)

Připojení k internetu lze navázat přes modem vozidla a osobní SIM kartu (P-SIM)\*. Vozidla vybavena systémem Volvo On Call budou používat k připojení k internetu pro účely služby modem ve vozidle.

1.

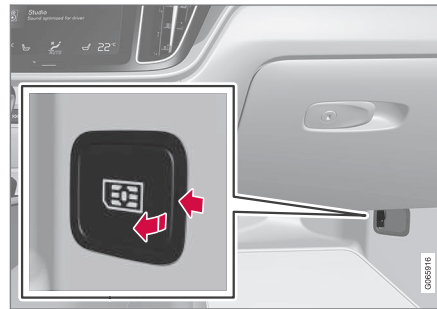

Vložte do držáku u podlahy na straně spolujezdce svou osobní SIM kartu.

Upozorňujeme, že čtečka karet ve vozidle je určena pro **mini SIM**.

2. V horním zobrazení stiskněte **Nastavení**.
3. Stiskněte **Komunikace** → **Sdílení internetu přes modem vozidla vozidla**.

4. Aktivujte/deaktivujte zaškrtnutím/zrušením zaškrtnutí políčka **Sdílení internetu přes modem vozidla vozidla**.
5. Pokud jste používali jiný zdroj připojení, potvrďte možnost změny připojení.
6. Zadejte PIN kód dané SIM karty.
  - > Vozidlo se připojí k síti.

### **i** POZNÁMKA

Upozorňujeme, že SIM karta, která se používá k internetovému připojení přes P-SIM, nesmí mít stejné telefonní číslo jako SIM karta, kterou používá telefon. Pokud tento požadavek nedodržíte, nebude možné převést hovory správně na telefon. Proto použijte k připojení k internetu SIM kartu se samostatným číslem telefonu nebo datovou kartu, která se nepoužívá k telefonním hovorům a proto nebude narušovat funkčnost telefonu.

### Související informace

- Vozidlo připojené k Internetu\* (str. 545)
- Žádné nebo slabé připojení k internetu (str. 549)
- Nastavení modemu vozidla\* (str. 548)

## Nastavení modemu vozidla\*

Vozidlo je vybaveno modemem, který lze použít k připojení vozidla k internetu. Lze rovněž šířit internetové připojení pomocí Wi-Fi.

1. V horním zobrazení stiskněte **Nastavení**.
2. Stiskněte tlačítko **Komunikace** → **Sdílení internetu přes modem vozidla vozidla** a zvolte nastavení:

- **Sdílení internetu přes modem vozidla vozidla** - nastavuje se, zda se má k připojení k internetu použít modem vozidla.
- **Použití dat** - klepnutím na **Resetovat** resetujete počítadlo přijatého a odeslaného objemu dat.
- **Síť**

**Zvolte operátora** - automaticky nebo manuální výběr provozovatele sítě.

**Datový roaming** - pokud zaškrtnete toto políčko, modem ve vozidle se pokusí připojit k internetu, když je vozidlo v zahraničí a mimo domovskou síť. Upozorňujeme, že to může být finančně velmi náročné. Zkontrolujte si u svého domovského poskytovatele služeb roamingovou smlouvu pro přenos dat v zahraničí.

- **PIN SIM karty**

**Změňte PIN** - maximálně lze zadat 4 číslice.

**Deaktivovat PIN** - vyberte, zda PIN kód bude zapotřebí k zpřístupnění SIM karty.

- **Odeslat kód žádosti** - používá se např. k dobítí nebo ke kontrole zůstatku předplacené karty. Tato funkcionality závisí na poskytovateli.

### **i** POZNÁMKA

Upozorňujeme, že SIM karta, která se používá k internetovému připojení přes P-SIM, nesmí mít stejné telefonní číslo jako SIM karta, kterou používá telefon. Pokud tento požadavek nedodržíte, nebude možné převést hovory správně na telefon. Proto použijte k připojení k internetu SIM kartu se samostatným číslem telefonu nebo datovou kartu, která se nepoužívá k telefonním hovorům a proto nebude narušovat funkčnost telefonu.

### Související informace

- Připojení vozidla k internetu přes modem vozidla (SIM karta) (str. 547)
- Žádné nebo slabé připojení k internetu (str. 549)

## Sdílení přístupu k internetu z vozidla přes Wi-Fi hotspot

Je-li vozidlo online, mohou toto připojení k internetu používat jiná zařízení<sup>16</sup>.

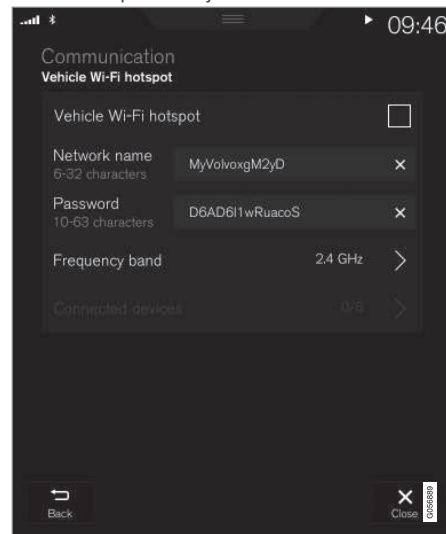

Operátor (karta SIM) musí podporovat šíření internetového připojení (sdílení internetového připojení).

1. V horním zobrazení stiskněte **Nastavení**.

<sup>16</sup> Neplatí, pokud je vozidlo online přes Wi-Fi.

2. Stiskněte **Komunikace** → **Wi-Fi hotspot pro vozidlo**.
3. Klepněte na **Název sítě** a pojmenujte připojení tethering.
4. Klepněte na **Heslo** a zvolte heslo, které musíte zadat do zařízení, která se připojují.
5. Klepněte na **Frekvenční pásmo** a vyberte frekvenci, na které má tethering přenášet data. Upozorňujeme, že na některých trzích nelze frekvenční pásmo vybrat.
6. Aktivujte/deaktivujte zaškrtnutím/zrušením zaškrtnutí políčka **Wi-Fi hotspot pro vozidlo**.
7. Pokud se již použila jako zdroj připojení sítě Wi-Fi, potvrzením této možnosti změníte připojení.
  - > Nyní se mohou externí zařízení připojit k systému tethering ve vozidle (hotspot Wi-Fi).

### **i** POZNÁMKA

Pokud aktivujete hotspot Wi-Fi, váš síťový operátor si za to může účtovat další poplatky.

Informace o nákladech na datový přenos získáte u svého operátora.

Stav připojení poznáte podle kontrolky na stavovém řádku středového displeje.

Stisknutím položky **Připojená zařízení** se zobrazí seznam aktuálně připojených zařízení.

### **Související informace**

- Symbol na stavové liště středového displeje (str. 120)
- Vozidlo připojené k Internetu\* (str. 545)
- Žádné nebo slabé připojení k internetu (str. 549)

## **Žádné nebo slabé připojení k internetu**

### **Faktory ovlivňující připojení k internetu**

Množství přenesených dat závisí na službách resp. programech apps, které ve vozidle používáte. Například, audio streaming může vyžadovat velké množství dat, takže potřebujete dobré připojení a silný signál.

### **Telefon do vozidla**

Rychlost připojení k internetu se může lišit podle umístění telefonu ve vozidle. Pokud chcete zvýšit sílu signálu, přesuňte telefon blíže ke středovému displeji. Zkontrolujte, že není v dosahu žádné rušení.

### **Telefon k síti operátora**

Rychlost mobilní sítě se mění v závislosti na pokrytí v daném místě. V tunelech, v horách, v hlubokých údolích nebo v budovách se připojení k síti může zhoršit. Rychlost závisí také na smlouvě s vašim síťovým operátorem.

### **i** POZNÁMKA

V případě problémů s datovým přenosem kontaktujte vašeho operátora.

### **Restartování telefonu**

Pokud nastane problém s připojením k internetu, může pomoci restartování telefonu.



#### ◀ Související informace

- Vozidlo připojené k Internetu\* (str. 545)
- Technologie a zabezpečení hotspotu Wi-Fi (str. 550)

### Odstraňte síť Wi-Fi

Odstranění sítě, která se nebude používat.

1. V horním zobrazení stiskněte **Nastavení**.
2. Pokračujte na **Komunikace → Wi-Fi → Uložené sítě**.
3. Klepněte na **Zapomen.** u sítě, kterou chcete odstranit.
4. Potvrďte výběr.
  - > Vozidlo se v budoucnu už nebude připojovat k síti.

### Odstraňte všechny sítě

Všechny sítě mohou být současně odstraněny obnovením výchozího nastavení. Upozorňujeme, že se všechna nastavení systému a uživatelská data resetují na výchozí tovární nastavení.

### Související informace

- Vozidlo připojené k Internetu\* (str. 545)
- Žádné nebo slabé připojení k internetu (str. 549)
- Resetování nastavení na středovém displeji (str. 130)
- Připojení vozidla k internetu přes telefon s aktivovaným systémem (Wi-Fi) (str. 546)

### Technologie a zabezpečení hotspotu Wi-Fi

Druhy sítí, ke kterým se lze připojit.

Připojit se lze jen k následujícím druhům sítí:

- Frekvence - 2,4 nebo 5 GHz<sup>17</sup>.
- Normy - 802.11 a/b/g/n..
- Typ zabezpečení - WPA2-AES-CCMP.

Systém Wi-Fi ve vozidle je určen pro zařízení Wi-Fi uvnitř vozidla.

Pokud jsou současně na téže frekvenci provozována další zařízení, může dojít k výpadkům funkčnosti.

### Související informace

- Vozidlo připojené k Internetu\* (str. 545)

<sup>17</sup> Na některých trzích není výběr frekvence k dispozici.

## Podmínky a požadavky na uživatele a sdílení dat

Při prvním spuštění některých služeb a aplikací se může zobrazit vyskakovací okno **Smluvní podmínky a Sdílení dat**.

Smyslem je informovat o podmínkách a požadavcích na uživatele Volvo a o problematice sdílení dat. Akceptováním sdílení dat uživatel souhlasí s tím, že některá data jsou odesílána z vozidla. To je nezbytné k tomu, aby některé služby a aplikace fungovaly v plném rozsahu.

Ve výchozím nastavení je sdílení dat pro online služby a aplikace deaktivováno<sup>18</sup>. Aby bylo možné ve vozidle používat jisté online služby a aplikace, sdílení dat se musí aktivovat. Sdílení dat lze nastavit v nabídce nastavení na středovém displeji nebo při spuštění služeb či aplikací na středovém displeji.

### Sdílení dat a ochrana soukromí

Od aktualizace softwaru v listopadu 2017 je k dispozici nastavení ochrany soukromí a sdílení dat pro online služby a sdílené aplikace. Tato nastavení najdete pod položkou **Soukromí a data** v nabídce nastavení na středovém displeji vozidla.

Zde si vyberete online služby, které jsou povoleny pro stahování dat. Zde lze rovněž deaktivovat sdílení dat pro stažené aplikace. Upozorňujeme, že služby a aplikace nelze používat

tak, jak chcete, pokud sdílení dat je deaktivováno.

Po tovární resetaci nebo, například, po návštěvě servisu a aktualizaci softwaru, je někdy nutné nastavení sdílení dat resetovat na výchozí nastavení. V tomto případě znovu aktivujte sdílení dat pro online služby a stažené aplikace.

#### POZNÁMKA

Nastavení ochrany soukromí a sdílení údajů je pro každý profil řidiče jedinečné.

### Související informace

- Aktivace a deaktivace sdílení dat (str. 551)

## Aktivace a deaktivace sdílení dat

Sdílení dat, které je zapotřebí pro služby a aplikace, lze nastavit v nabídce nastavení na středovém displeji.

1. Klepněte na **Nastavení** v horním zobrazení středového displeje.
2. Stiskněte **Systém** → **Soukromí a data**.
3. Zvolte aktivaci nebo deaktivaci sdílení dat pro jednotlivé služby a všechny aplikace.

Pokud sdílení dat nebylo pro online službu nebo stažené aplikace aktivováno, lze to provést při jejich spuštění na středovém displeji. Pokud se jedná o první spuštění služby nebo proběhla resetace na tovární nastavení nebo byl aktualizován jistý software, musí schválit podmínky Volvo pro online služby. Upozorňujeme, že sdílení dat bude poté aktivováno pro ostatní služby a aplikace, u kterých bylo sdílení již schváleno.

#### POZNÁMKA

Po návštěvě servisu Volvo možná budete muset znovu aktivovat sdílení dat tak, aby online služby a aplikace opět fungovaly.

### Související informace

- Podmínky a požadavky na uživatele a sdílení dat (str. 551)

<sup>18</sup> Neplatí pro Volvo On Call\*.

## Sdílení dat u služeb

Pokud jste neaktivovali sdílení dat pro online službu nebo pro stažené aplikace, můžete to udělat, když je spouštíte na středovém displeji. Pokud se jedná o první spuštění služby nebo proběhla resetace na tovární nastavení nebo byl aktualizován jistý software, je nutné schválit podmínky Volvo pro online služby.

## Aktivace sdílení dat při spuštění služby

1. Vyberte funkci nebo službu, kterou chcete aktivovat.
  - > Pokud se jedná o první spuštění služby nebo proběhla resetování na tovární nastavení nebo byl aktualizován jistý software, je nutné schválit podmínky Volvo pro online služby a až potom můžete pokračovat.

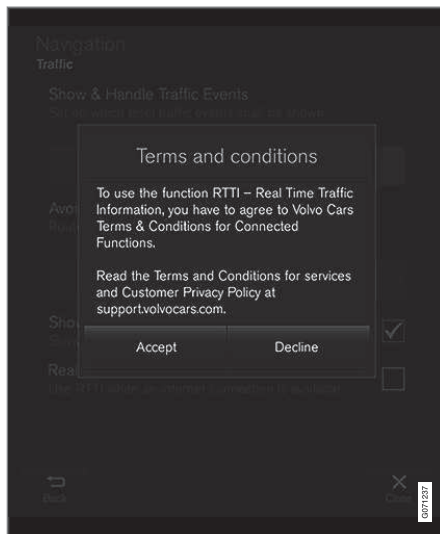

2. Zvolte souhlas se sdílením dat pro službu nebo sdílení zrušte.

Pokud souhlasíte, aktivuje se sdílení dat a můžete začít využívat službu.

## Aktivace sdílení dat při spuštění aplikace

Pokud chcete schválit sdílení dat pro aplikaci, která tuto funkci využívá, spusťte aplikaci a ve vyskakovacím okně klepněte na **Povolit**.

Sdílení dat pro služby a aplikace můžete deaktivovat v nabídce nastavení pod **Systém** → **Soukromí a data** → **Sdílení dat**.

## Úložné místo na pevném disku

Můžete zjistit, kolik volného místa je k dispozici na pevném disku vozidla.

Lze zobrazit informace o úložišti pro pevný disk ve vozidle, včetně celkové kapacity, dostupní kapacity a informace o tom, kolik místa zabírají nainstalované aplikace. Informace jsou k dispozici přes **Nastavení** →

**Systém** → **Informace o systému** → **Uložení**.

### Související informace

- Apps (str. 510)

## Licenční smlouva pro audio a média

Licence je dohoda poskytující právo provádět jistou činnost nebo právo využít nárok jiné osoby v souladu s podmínkami dohody. Dále uvádíme texty dohod společnosti Volvo s výrobcí/vývojáři. Většina textů je v angličtině.

### Bowers & Wilkins

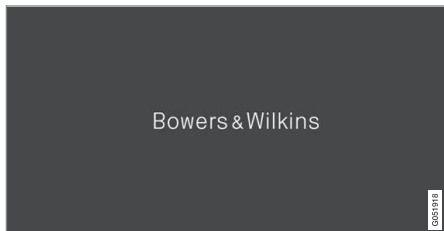

Bowers & Wilkins a B&W jsou obchodní známky společnosti B&W Group Ltd. Nautilus je obchodní známka společnosti B&W Group Ltd. Kevlar je registrovaná obchodní známka DuPont.

### Dirac Unison®



Dirac Unison přispívá k optimalizaci reproduktorů z hlediska frekvence, času a prostoru tak, aby byla zajištěna dokonalá věrnost a integritace basů. Umožňuje věrnou reprodukci akustických charakteristik konkrétních lokalit. Dirac Unison využívá propracované algoritmy, kdy všechny reproduktory vycházejí z akusticky vysoce přesných měření, které jsou digitálně zpracovávány. Podobně jako dirigent v orchestru systém zajišťuje dokonalý soulad reproduktorů.

### DivX®



DivX®, DivX Certified® a související logotypy jsou obchodní známky společnosti DivX, LLC a používají se na základě licence.

Toto zařízení DivX Certified® dokáže přehrávat video soubory DivX® Home Theater do 576p (včetně .avi, .divx). Pokud chcete vytvářet, přehrávat a streamovat digitální video, stáhněte si bezplatný software na [www.divx.com](http://www.divx.com).

### O SYSTÉMU DIVX VIDEO-ON-DEMAND:

Zařízení DivX Certified® musí být zaregistrováno, aby mohlo přehrávat koupené filmy DivX Video-on-Demand (VOD). Registrační kód získáte v nabídce nastavení zařízení v části DivX VOD. Další informace najdete na [vod.divx.com](http://vod.divx.com), kde můžete registraci dokončit.

### Čísla patentů

Chráněno minimálně jedním z dále uvedených patentů USA.7,295,673; 7,460,668; 7,515,710; 8,656,183; 8,731,369; RE45,052

### Gracenote®





Díly obsahu jsou chráněny autorským právem © společnosti Gracenote nebo jejich dodavatelů.

Gracenote, logo a logotyp Gracenote, "Powered by Gracenote" a Gracenote MusicID jsou registrované známky a obchodní známky společnosti Gracenote, Inc. v USA a ostatních zemích.

### **Licenční smlouva s koncovým uživatelem Gracenote®**

Tento program nebo zařízení obsahuje software od společnosti Gracenote, Inc. of Emeryville, California, USA ("Gracenote"). Software od společnosti Gracenote (dále jen "software Gracenote") aktivuje tento program a identifikuje disk a/nebo soubor a získává informace související s hudbou, jako např. jméno, interpreta, stopu a název skladby (dále jen "data Gracenote") z online serverů nebo vnořených databází (společně dále jen "servery Gracenote") a provádí další činnosti. Data Gracenote smíte používat výhradně v souladu s funkcemi, které tento program nebo toto zařízení předpokládá pro koncového uživatele.

Souhlasíte, že data Gracenote, software Gracenote a servery Gracenote budete používat pouze ke svému vlastnímu nekomerčnímu využití. Souhlasíte, že nebudete postupovat, kopírovat, převádět či přenášet tento software Gracenote a žádná data Gracenote na žádné třetí strany. **SOUHLASÍTE, ŽE DATA GRACE-**

**NOTE, SOFTWARE GRACENOTE A SERVERY GRACENOTE BUDETE VYUŽÍVAT VÝHRADNĚ TAK, JAK POVOLUJE TOTO UJEDNÁNÍ.**

Souhlasíte, že vaše nevýhradní licence pro používání dat Gracenote, softwaru Gracenote a serverů Gracenote bude ukončena, pokud porušíte tato omezení. Pokud vaše licenční oprávnění skončí, souhlasíte, že zcela přestanete užívat data Gracenote, software Gracenote a servery Gracenote. Společnost Gracenote si vyhrazuje veškerá práva s ohledem na data Gracenote, software Gracenote a servery Gracenote, včetně všech vlastnických práv. Za žádných okolností nebude společnost Gracenote mít jakoukoliv povinnost provést jakékoliv platby za vámi poskytnuté informace. Souhlasíte, že společnost Gracenote, Inc. může vymáhat svá práva podle tohoto ujednání přímo proti vám svým vlastním jménem.

Služba Gracenote používá jedinečný identifikátor pro účely sledování dotazů pro statistické účely. Účelem náhodně přiřazeného numerického identifikátoru je umožnit službě Gracenote počítat dotazy bez znalosti jakýchkoliv informací o tom, kdo jste. Další informace o službě Gracenote najdete na webových stránkách Zásady zachování soukromí společnosti Gracenote.

Na software Gracenote a každou položku dat Gracenote je vám udělena licence tak, „jak je“.

Společnost Gracenote neposkytuje žádný vklad nebo záruky, ať již vyjádřené nebo odvozené, pokud jde o přesnost jakýchkoliv dat Gracenote ze serverů Gracenote. Společnost Gracenote si vyhrazuje právo odstranit data ze serverů Gracenote nebo změnit datové kategorie z jakéhokoliv důvodu, který společnost Gracenote považuje za dostačující. Není poskytována žádná záruka, že software Gracenote nebo servery Gracenote jsou bez chyb nebo že fungování softwaru Gracenote nebo serverů Gracenote bude bez přerušení. Společnost Gracenote není povinna poskytovat vám nové nebo dodatečné typy nebo kategorie dat, které může společnost Gracenote poskytovat v budoucnu a přerušení služeb v kterémkoliv okamžiku je zcela na jejím volném uvážení.

**SPOLEČNOST GRACENOTE ODMÍTÁ VŠECHNY ZÁRUKY, AŽ VYJÁDŘENÉ NEBO ODVOZENÉ, PŘEDEVŠÍM POKUD JDE O ODVOZENÉ ZÁRUKY OBCHODOVATELNOSTI, ZPŮSOBILOSTI PRO URČITÝ ÚČEL, PRÁVNÍ NÁROK A NEPORUŠENÍ ZÁKONA. SPOLEČNOST GRACENOTE NEPOSKYTUJE ZÁRUKU, POKUD JDE O VÝSLEDKY ZÍSKANÉ V RÁMCI VAŠEHO POUŽÍVÁNÍ SOFTWARE GRACENOTE NEBO LIBOVOLNÉHO SERVERU GRACENOTE. V ŽÁDNÉM PŘÍPADĚ NEBUDE SPOLEČNOST GRACENOTE ODPOVĚDNÁ ZA NÁSLEDNÉ NEBO**



◀◀ NÁHODNÉ ŠKODY NEBO ZA ZTRÁTU ZISKU NEBO VÝNOSŮ.

© Gracernote, Inc. 2009

**Sensus software**

This software uses parts of sources from clib2 and Prex Embedded Real-time OS - Source (Copyright (c) 1982, 1986, 1991, 1993, 1994), and Quercus Robusta (Copyright (c) 1990, 1993), The Regents of the University of California. All or some portions are derived from material licensed to the University of California by American Telephone and Telegraph Co. or Unix System Laboratories, Inc. and are reproduced herein with the permission of UNIX System Laboratories, Inc. Redistribution and use in source and binary forms, with or without modification, are permitted provided that the following conditions are met: Redistributions of source code must retain the above copyright notice, this list of conditions and the following disclaimer. Redistributions in binary form must reproduce the above copyright notice, this list of conditions and the following disclaimer in the documentation and/or other materials provided with the distribution. Neither the name of the <ORGANIZATION> nor the names of its contributors may be used to endorse or promote products derived from this software without specific prior written permission. THIS SOFTWARE IS PROVIDED

BY THE COPYRIGHT HOLDERS AND CONTRIBUTORS "AS IS" AND ANY EXPRESS OR IMPLIED WARRANTIES, INCLUDING, BUT NOT LIMITED TO, THE IMPLIED WARRANTIES OF MERCHANTABILITY AND FITNESS FOR A PARTICULAR PURPOSE ARE DISCLAIMED. IN NO EVENT SHALL THE COPYRIGHT OWNER OR CONTRIBUTORS BE LIABLE FOR ANY DIRECT, INDIRECT, INCIDENTAL, SPECIAL, EXEMPLARY, OR CONSEQUENTIAL DAMAGES (INCLUDING, BUT NOT LIMITED TO, PROCUREMENT OF SUBSTITUTE GOODS OR SERVICES; LOSS OF USE, DATA, OR PROFITS; OR BUSINESS INTERRUPTION) HOWEVER CAUSED AND ON ANY THEORY OF LIABILITY, WHETHER IN CONTRACT, STRICT LIABILITY, OR TORT (INCLUDING NEGLIGENCE OR OTHERWISE) ARISING IN ANY WAY OUT OF THE USE OF THIS SOFTWARE, EVEN IF ADVISED OF THE POSSIBILITY OF SUCH DAMAGE.

This software is based in part on the work of the Independent JPEG Group.

This software uses parts of sources from "libtess". The Original Code is: OpenGL Sample Implementation, Version 1.2.1, released January 26, 2000, developed by Silicon Graphics, Inc. The Original Code is Copyright (c) 1991-2000 Silicon Graphics, Inc. Copyright in any portions created by third

parties is as indicated elsewhere herein. All Rights Reserved. Copyright (C) [1991-2000] Silicon Graphics, Inc. All Rights Reserved. Permission is hereby granted, free of charge, to any person obtaining a copy of this software and associated documentation files (the "Software"), to deal in the Software without restriction, including without limitation the rights to use, copy, modify, merge, publish, distribute, sublicense, and/or sell copies of the Software, and to permit persons to whom the Software is furnished to do so, subject to the following conditions: The above copyright notice including the dates of first publication and either this permission notice or a reference to <http://oss.sgi.com/projects/FreeB/> shall be included in all copies or substantial portions of the Software. THE SOFTWARE IS PROVIDED "AS IS", WITHOUT WARRANTY OF ANY KIND, EXPRESS OR IMPLIED, INCLUDING BUT NOT LIMITED TO THE WARRANTIES OF MERCHANTABILITY, FITNESS FOR A PARTICULAR PURPOSE AND NONINFRINGEMENT. IN NO EVENT SHALL SILICON GRAPHICS, INC. BE LIABLE FOR ANY CLAIM, DAMAGES OR OTHER LIABILITY, WHETHER IN AN ACTION OF CONTRACT, TORT OR OTHERWISE, ARISING FROM, OUT OF OR IN CONNECTION WITH THE SOFTWARE OR THE USE OR OTHER DEALINGS IN THE SOFTWARE. Except as contained in this

notice, the name of Silicon Graphics, Inc. shall not be used in advertising or otherwise to promote the sale, use or other dealings in this Software without prior written authorization from Silicon Graphics, Inc.

This software is based in parts on the work of the FreeType Team.

This software uses parts of SSLeay Library: Copyright (C) 1995-1998 Eric Young (eay@cryptsoft.com). All rights reserved

### Linux software

This product contains software licensed under GNU General Public License (GPL) or GNU Lesser General Public License (LGPL), etc.

You have the right of acquisition, modification, and distribution of the source code of the GPL/LGPL software.

You may download Source Code from the following website at no charge: [http://www.embedded-carmultimedia.jp/linux/oss/download/TVM\\_8351\\_013](http://www.embedded-carmultimedia.jp/linux/oss/download/TVM_8351_013)

The website provides the Source Code "As Is" and without warranty of any kind.

By downloading Source Code, you expressly assume all risk and liability associated with downloading and using the Source Code and complying with the user agreements that accompany each Source Code.

Please note that we cannot respond to any inquiries regarding the source code.

### camellia:1.2.0

Copyright (c) 2006, 2007

NTT (Nippon Telegraph and Telephone Corporation). All rights reserved.

Redistribution and use in source and binary forms, with or without modification, are permitted provided that the following conditions are met:

1. Redistributions of source code must retain the above copyright notice, this list of conditions and the following disclaimer as the first lines of this file unmodified.
2. Redistributions in binary form must reproduce the above copyright notice, this list of conditions and the following disclaimer in the documentation and/or other materials provided with the distribution.

THIS SOFTWARE IS PROVIDED BY NTT "AS IS" AND ANY EXPRESS OR IMPLIED WARRANTIES, INCLUDING, BUT NOT LIMITED TO, THE IMPLIED WARRANTIES OF MERCHANTABILITY AND FITNESS FOR A PARTICULAR PURPOSE ARE DISCLAIMED. IN NO EVENT SHALL NTT BE LIABLE FOR ANY DIRECT, INDIRECT, INCIDENTAL, SPECIAL, EXEMPLARY, OR CONSEQUENTIAL DAMAGES (INCLUDING,

BUT NOT LIMITED TO, PROCUREMENT OF SUBSTITUTE GOODS OR SERVICES; LOSS OF USE, DATA, OR PROFITS; OR BUSINESS INTERRUPTION) HOWEVER CAUSED AND ON ANY THEORY OF LIABILITY, WHETHER IN CONTRACT, STRICT LIABILITY, OR TORT (INCLUDING NEGLIGENCE OR OTHERWISE) ARISING IN ANY WAY OUT OF THE USE OF THIS SOFTWARE, EVEN IF ADVISED OF THE POSSIBILITY OF SUCH DAMAGE.

### Unicode: 5.1.0

COPYRIGHT AND PERMISSION NOTICE

Copyright c 1991-2013 Unicode, Inc. All rights reserved. Distributed under the Terms of Use in <http://www.unicode.org/copyright.html>.

Permission is hereby granted, free of charge, to any person obtaining a copy of the Unicode data files and any associated documentation (the "Data Files") or Unicode software and any associated documentation (the "Software") to deal in the Data Files or Software without restriction, including without limitation the rights to use, copy, modify, merge, publish, distribute, and/or sell copies of the Data Files or Software, and to permit persons to whom the Data Files or Software are furnished to do so, provided that (a) the above copyright notice(s) and this permission notice appear with all copies of the Data Files or Software, (b) both the above copyright notice(s) and this





◀ permission notice appear in associated documentation, and (c) there is clear notice in each modified Data File or in the Software as well as in the documentation associated with the Data File(s) or Software that the data or software has been modified.

THE DATA FILES AND SOFTWARE ARE PROVIDED "AS IS", WITHOUT WARRANTY OF ANY KIND, EXPRESS OR IMPLIED, INCLUDING BUT NOT LIMITED TO THE WARRANTIES OF MERCHANTABILITY, FITNESS FOR A PARTICULAR PURPOSE AND NONINFRINGEMENT OF THIRD PARTY RIGHTS. IN NO EVENT SHALL THE COPYRIGHT HOLDER OR HOLDERS INCLUDED IN THIS NOTICE BE LIABLE FOR ANY CLAIM, OR ANY SPECIAL INDIRECT OR CONSEQUENTIAL DAMAGES, OR ANY DAMAGES WHATSOEVER RESULTING FROM LOSS OF USE, DATA OR PROFITS,

WHETHER IN AN ACTION OF CONTRACT, NEGLIGENCE OR OTHER TORTIOUS ACTION, ARISING OUT OF OR IN CONNECTION WITH THE USE OR PERFORMANCE OF THE DATA FILES OR SOFTWARE.

Except as contained in this notice, the name of a copyright holder shall not be used in advertising or otherwise to promote the sale, use or other dealings in these Data Files or Software without prior written authorization of the copyright holder.

**Prohlášení o shodě**

 <p><b>MITSUBISHI ELECTRIC</b> Changecity for the Better</p>	<p><b>MITSUBISHI ELECTRIC CORPORATION</b> SANDA WORKS 2-3-33, Miwa, Sanda-city, Hyogo, 669-1513, Japan Phone: 01476180262</p>
<p><b>DECLARATION of CONFORMITY</b> <b>For</b></p>	
	<p>Product: Audio Navigation Unit Model: NR-0V</p>
<p>Supplied by Mitsubishi Electric Corporation Sanda Works 2-3-33, Miwa, Sanda-city, Hyogo, 669-1513, Japan</p>	<p>Technical File held by Mitsubishi Electric Corporation Sanda Works 2-3-33, Miwa, Sanda-city, Hyogo, 669-1513, Japan</p>
<p><b>R&amp;TE Directive (Safety)</b></p>	<p><b>Standard used for comply</b> EN 60950-1: 2006 + Amd.11: 2009 + Amd.1: 2010 + Amd.12: 2011 + Amd.2: 2013 EN 62479: 2011</p>
<p><b>RE Directive (EMC)</b></p>	<p>EN 301 489-1 V2.1.1: 2017-02 EN 301 489-17 V3.3.1: 2017-02</p>
<p><b>RE Directive (Spectrum)</b></p>	<p>EN 300 328 V2.2.1: 2016-11 EN 303 345 V1.1.7: 2017-03(Final Draft)</p>
<p><b>Means of Conformity</b> We declare under our sole responsibility that the Product (s) is conformity with the essential requirements and other relevant requirements of the Radio Equipment (RE) Directive (2014/53/EU).</p>	
<p><b>Date of issue:</b> May 30, 2017</p>	
<p><b>Signature of Responsible Person:</b></p>	 <p>Hirotsuka Minato Senior Manager Design B Car Multimedia Manufacturing-A Dept. MITSUBISHI ELECTRIC CORPORATION SANDA WORKS Minato.Hirotsuka@sp.MitsubishiElectric.co.jp</p>

Země/ Oblast	
Brazílie:	<div data-bbox="225 208 368 353" data-label="Image"> </div> <p data-bbox="225 374 1465 421">Este equipamento opera em caráter secundário isto e, não tem direito a proteção contra interferência prejudicial, mesmo tipo, e não pode causar interferência a sistemas operando em caráter primário.</p> <p data-bbox="225 437 612 460">Para consultas, visite: <a href="http://www.anatel.gov.br">www.anatel.gov.br</a></p>
EU:	<div data-bbox="225 479 300 555" data-label="Image"> </div> <p data-bbox="225 575 1238 598">Výrobce: Mitsubishi Electric Corporation Sanda Works 2-3-33, Miwa, Sanda-city. Hyogo, 669-1513, Japan</p> <p data-bbox="225 613 1430 658">Mitsubishi Electric Corporation prohlašuje, že tento typ rádiového zařízení [audionavigační zařízení] splňuje požadavky směrnice 2014/53/EU.</p> <p data-bbox="225 674 895 696">Další informace najdete v informacích podpory na <a href="http://www.volvocars.com">www.volvocars.com</a>.</p>
Spojené Arabské Emiráty:	<div data-bbox="225 717 368 863" data-label="Image"> </div>



<b>Země/ Oblast</b>	
Kazach- stán:	 <p>Název modelu: NR 0V Výrobce: Mitsubishi Electric Corporation Exportér: Japonsko</p>

Země/ Oblast	
Čína:	<p>1.</p> <ul style="list-style-type: none"> <li>■ 使用频率：2.4 - 2.4835 GHz</li> <li>■ 等效全向辐射功率 (EIRP)： 天线增益 &lt; 10dBi 时： ≤100 mW 或 ≤20 dBm ①</li> <li>■ 最大功率谱密度： 天线增益 &lt; 10dBi 时： ≤20 dBm / MHz (EIRP) ①</li> <li>■ 载频容限： 20 ppm</li> <li>■ 带外发射功率 (在 2.4-2.4835GHz 频段以外) ≤-80 dBm / Hz (EIRP)</li> <li>■ 杂散发射 (辐射) 功率 (对应载波 ±2.5 倍信道带宽以外)： <ul style="list-style-type: none"> <li>• ≤-36 dBm / 100 kHz (30 - 1000 MHz)</li> <li>• ≤-33 dBm / 100 kHz (2.4 - 2.4835 GHz)</li> <li>• ≤-40 dBm / 1 MHz (3.4 - 3.53 GHz)</li> <li>• ≤-40 dBm / 1 MHz (5.725 - 5.85 GHz)</li> <li>• ≤-30 dBm / 1 MHz (其它 1 - 12.75 GHz)</li> </ul> </li> </ul> <p>2. 不得擅自更改发射频率、加大发射功率 (包括额外加装射频功率放大器)，不得擅自外接天线或改用其它发射天线；</p> <p>3. 使用时不得对各种合法的无线电通信业务产生有害干扰；一旦发现有干扰现象时，应立即停止使用，并采取措施消除干扰后方可继续使用；</p> <p>4. 使用微功率无线电设备，必须忍受各种无线电业务的干扰或工业、科学及医疗应用设备的辐射干扰；</p> <p>5. 不得在飞机和机场附近使用。</p>



Země/ Oblast	
Korea:	<p>B 급 기기 (가정용 방송통신기자재)</p> <p>이 기기는 가정용(B 급) 전자파적합기기로서 주로 가정에서 사용하는 것을 목적으로 하며, 모든 지역에서 사용할 수 있습니다.</p> <p>해당 무선설비는 전파혼신 가능성이 있으므로 인명안전과 관련된 서비스는 할 수 없습니다.</p>
Malajsie:	<div data-bbox="225 400 368 546" style="border: 1px solid black; padding: 5px; margin-bottom: 10px;">  </div> <p>This device has been certified under the Communications &amp; Multimedia Act of 1998, Communications and Multimedia (Technical Standards) Regulations 2000. To retrieve your device's serial number, please visit (<a href="http://www.volvocars.com/intl/support">www.volvocars.com/intl/support</a>) and search for "SIRIM Label Verification".</p> <p>Device category: Navigation equipment for vehicle (Bluetooth)</p> <p>Model: NR-0V</p> <p>Type Approval No.: RDBV/24A/1018/S(18-4236)</p>



Země/ Oblast	
Mexiko:	
Tchajwan:	<p>低功率電波輻射性電機管理辦法</p> <p>第十二條 經型式認證合格之低功率射頻電機，非經許可，公司、商號或使用者均不得擅自變更頻率、加大功率或變更原設計之特性及功能。</p> <p>第十四條 低功率射頻電機之使用不得影響飛航安全及干擾合法通信；經發現有干擾現象時，應立停用，改善至無干擾時方得繼續使用。前項合法通信，指依電信法規定作業之無線電通信。低功率射頻電機須忍受合法通信或工業、科學及醫療用電波輻射性電機設備之干擾。</p>

### Související informace

- Zvuk, média a internet (str. 508)
- Vozidlo připojené k Internetu\* (str. 545)
- Multimediální přehrávač (str. 519)
- Gracenote® (str. 523)
- Sensus - online konektivita a údržba (str. 32)



KOLA A PNEUMATIKY

## Pneumatiky

Pneumatiky mají za úkol nést náklad, zajistit adhezi k povrchu vozovky, tlumit vibrace a chránit kola před opotřebením.

Pneumatiky mají na jízdní vlastnosti značný vliv. Typ, rozměr, rychlostní kategorie a tlak v pneumatikách mají významný vliv na chování vozu.

Vozidlo je vybaveno pneumatikami podle informační nálepky, kterou najdete na sloupku dveří na straně řidiče (mezi předními a zadními dveřmi).

### **VAROVÁNÍ**

Při poškození pneumatiky může dojít ke ztrátě kontroly nad vozidlem.

### Doporučené pneumatiky

Při dodání je vozidlo vybaveno originálními pneumatikami Volvo, které mají na boku značku VOL<sup>1</sup>. Tyto pneumatiky jsou konkrétně určeny pro toto vozidlo. Pokud měníte pneumatiky, je nutné, aby také nové pneumatiky měly tuto značku - tím se zajistí, že zůstanou zachovány jízdní vlastnosti vozidla, komfort a spotřeba paliva.

### Nové pneumatiky

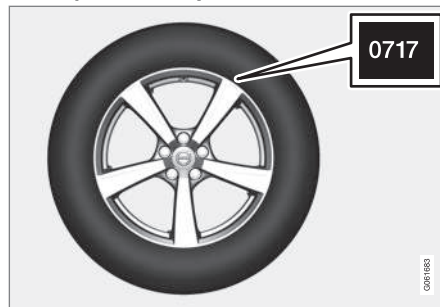

Pneumatiky stárnou. Po několika letech začnou tvrdnout a zhorší se jejich tření. Proto při výměně pneumatik použijte vždy co nejnovější pneumatiky. To je důležité zejména pro zimní pneumatiky. Poslední čtyři číslice v pořadí označují týden a rok výroby. Jedná se o označení DOT (Department of Transportation), které je vyjádřeno čtyřmi číslicemi, například 0717. Pneumatika na obrázku byla tedy vyrobena v 07. týdnu v roce 2017.

### Stáří pneumatik

Všechny pneumatiky starší 6 let by měly být zkontrolovány odborníkem, i když vypadají nepoškozené. Pneumatiky stárnou, i když se používají velmi málo nebo vůbec. Jejich funkčnost může být proto nepříznivě ovlivněna. To platí pro všechny pneumatiky, které jsou ulo-

ženy a budou se používat v budoucnu. Příklady vnějších znaků, které indikují, že pneumatika není vhodná pro používání, jsou praskliny nebo změna barvy.

### Stav pneumatik

- Udržujte správný tlak vzduchu v pneumatikách.
- Vyvarujte se rychlých startování, prudkých brzdění a protáčení pneumatik.
- Opotřebenění pneumatik roste s rychlostí.
- Je velmi důležitá správná geometrie kol.
- Nevyvážené pneumatiky zhoršují stav pneumatik a jízdní komfort.
- Pneumatiky se musí po celou dobu životnosti otáčet ve stejném směru.
- Pokud měníte pneumatiky, na zadní kola namontujte pneumatiky s nejlepším vzorkem - sníží se tím riziko přetáčení při prudkém brzdění.
- Pokud jezdíte přes obrubníky nebo hluboké díry, může dojít k trvalému poškození pneumatik a/nebo ráfků kol.

### Prohození pneumatik

Není povinné pneumatiky prohazovat. Rychlost opotřebenění pneumatik závisí na způsobu jízdy, tlaku vzduchu v pneumatikách a na

<sup>1</sup> U některých rozměrů pneumatik existují odchylky.

stavu vozovky. Správné nahuštění přispívá k rovnoměrnějšímu opotřebení.

Z důvodu vyrovnaní rozdílné hloubky vzorku na pneumatikách a rovnoměrného opotřebení pneumatik měla být zaměřována přední a zadní kola. Vhodná doba pro první záměnu kol je po ujetí přibližně 5000 km (cca. 3100 mil), a pak v intervalech po 10000 km (cca. 6200 mil).

Pokud si nejste jisti hloubkou vzorku pneumatik, kontaktujte autorizovaný servis Volvo a nechte si ji překontrolovat. Pokud se opotřebení pneumatik výrazně liší (rozdíl v hloubce vzorku je větší než > 1 mm), dozadu se musí nainstalovat nejméně opotřebené pneumatiky. Nedotáčivost se zpravidla koriguje lépe než přetáčivost. V důsledku nedotáčivosti vozidlo pokračuje spíše rovně, aniž by se zadní část vozu stáčela do strany. To může vést k úplné ztrátě kontroly nad vozidlem. Proto je nutné, aby zadní kola nikdy neztratila adhezi dříve než přední kola.

### Skladování kol a pneumatik

Pokud skladujete celá kola (pneumatiky namontované na ráfcích), kola by se měla zavěsit nahoru nebo umístit naležato na strany na podlaze.

Pneumatiky, které nejsou namontovány na ráfcích, se musí skladovat naležato na stranách nebo musí stát rovně, ale nesmí být zavěšeny.

### DŮLEŽITÉ

Pneumatiky by se měly skladovat v chladném, suchém a tmavém místě a nikdy by se neměly ukládat do blízkosti rozpouštědel, benzínu, oleje apod.

### VAROVÁNÍ

- Velikost ráfku kol a velikost pneumatik pro vaše vozy Volvo jsou navrženy tak, aby splňovaly nejpřísnější požadavky kladené z hlediska stability a jízdních vlastností. Neschválená kombinace velikosti ráfku kol a velikosti pneumatik může mít nepříznivý dopad na jízdní vlastnosti a stabilitu vozidla.
- Případné poškození způsobené montáží neschválené kombinace velikosti pneumatiky a velikosti ráfku kola zaručená na nové vozidlo nekryje. Společnost Volvo nenese odpovědnost za úmrtí, poranění osob ani jiné náklady způsobené takovouto montáží.

### Související informace

- Kontrola tlaku v pneumatikách (str. 570)
- Směr otáčení pneumatik (str. 569)
- Ukazatele opotřebení vzorků pneumatik (str. 570)

- Systém monitorování tlaku vzduchu v pneumatikách\* (str. 573)
- Sada pro nouzovou opravu pneu (str. 584)
- Označení velikosti pneumatiky (str. 568)
- Schválené velikosti kol a pneumatik (str. 696)
- Doporučení k nakládání (str. 600)

## Označení velikosti pneumatiky

Označení rozměru pneumatik, indexu zatížení pneumatiky a rychlostní třídy.

Schválení vozidla platí pro kompletní vozidlo s určitými kombinacemi pneumatik a ráfků kol.

## Rozměry

Na všech pneumatikách je označen rozměr, např. 235/60 R18 103 V.

235	Šířka pneumatik (mm)
60	Poměr výšky stěny pneumatiky k šířce pneumatiky (%)
R	Radiální pneumatika
18	Průměr ráfku v palcích
103	Kódy maximálního přípustného zatížení pneumatik, index zatížení pneumatiky (LI)
V	Rychlostní kategorie pro maximální povolenou rychlost, rychlostní kategorie (SS) (v tomto případě 240 km/h (149 mph).)

## Index zatížení

Každá pneumatika se vyznačuje jistou zatížitelností, index zatížení (LI). Hmotnost vozidla určuje požadovanou nosnost pneumatik.

## Rychlostní třída

Každá pneumatika musí vydržet jistou maximální rychlost. Rychlostní třída pneumatiky, SS (Speed Symbol), musí odpovídat alespoň maximální rychlosti vozu. V tabulce dole je uvedena maximální přípustná rychlost pro konkrétní rychlostní třídy (SS). Jedinou výjimkou z těchto předpisů jsou zimní pneumatiky<sup>2</sup>, kde lze použít nižší rychlostní třídu. Pokud použijete tuto pneumatiku, s vozidlem se nesmí jet rychleji než rychlostí, pro kterou je tato pneumatika určena. Například, vozidla s označením Q nesmí jet rychleji než 160 km/h (100 mph). Pro rychlost vozidla není určující rychlostní třída, ale stav vozovky a platné dopravní předpisy.

 <b>POZNÁMKA</b>	
Maximální přípustná hmotnost je uvedena v tabulce.	
Q	160 km/h (100 mph) (pouze pro zimní pneumatiky)
T	190 km/h (118 mph)
H	210 km/h (130 mph)
V	240 km/h (149 mph)

W	270 km/h (168 mph)
Y	300 km/h (186 mph)

## VAROVÁNÍ

Nejnižší přípustný zátěžový index pneumatik (LI) a rychlostní kategorii (SS) pneumatik u konkrétní motorizace najdete v tištěné verzi uživatelské příručky ve specifikacích. Pokud se používá pneumatika s příliš nízkým zátěžovým indexem nebo rychlostní kategorií, může se přehřát a poškodit.

## Související informace

- Pneumatiky (str. 566)
- Označení velikosti ráfku kola (str. 569)
- Schválené velikosti kol a pneumatik (str. 696)
- Minimální přípustný index zatížení pneumatik a rychlostní třída pneumatik (str. 698)

<sup>2</sup> To platí pro pneumatiky s kovovými šrouby i bez nich.

## Označení velikosti ráfku kola

Rozměry ráfků a kol jsou označovány v souladu s příklady uvedenými v tabulce.

Schválení vozidla platí pro kompletní vozidlo s určitými kombinacemi pneumatik a ráfků kol.

Všechny ráfky kol mají vyznačený rozměr, například: 7.5Jx18x50.5.

7,5	Šířka ráfku v palcích
J	Profil příruby ráfku
18	Průměr ráfku v palcích
50,5	Přesazení v mm (vzdálenost od středu kola k dosedací ploše kola proti náboji)

## Související informace

- Pneumatiky (str. 566)
- Označení velikosti pneumatiky (str. 568)
- Schválené velikosti kol a pneumatik (str. 696)

## Směr otáčení pneumatik

Pneumatiky s jednosměrným vzorkem mají směr otáčení vyznačen šipkou na boku pneumatiky.

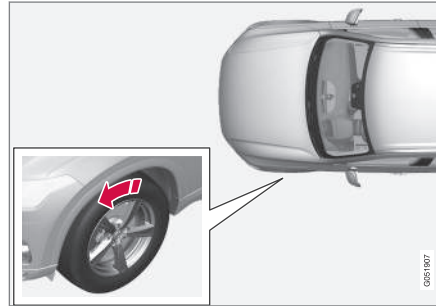

Šipka ukazuje směr otáčení pneumatiky.

- Pneumatiky musí mít stejný směr otáčení po celou dobu životnosti.
- Pneumatiky musejí být zaměněny mezi přední a zadní nápravou, nikdy mezi levou a pravou stranou a naopak.
- Nesprávně namontované pneumatiky zhoršují brzdný účinek a schopnost vytlačovat do stran vodu a sněhovou břečku.
- Pneumatiky s větším vzorkem musejí být vždy vzadu (za účelem snížení nebezpečí smyku).

## **i** POZNÁMKA

Oba páry kol musí mít stejný rozměr a musí se jednat o kola stejného druhu a stejné značky.

## Související informace

- Pneumatiky (str. 566)

## Ukazatele opotřebenění vzorků pneumatik

Ukazatelé opotřebenění vzorku pneumatiky ukazují hloubku vzorku pneumatik.

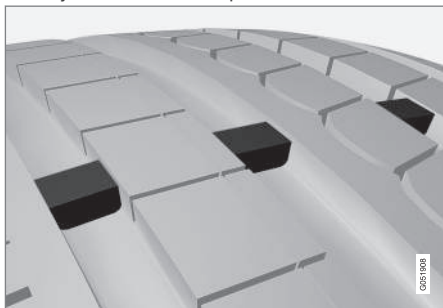

Ukazatel opotřebenění vzorku pneumatiky představuje úzký výstupek napříč podélnými drážkami ve vzorku pneumatiky. Z boku pneumatiky jsou písmena TWI (Tread Wear Indicator). Pokud hloubka vzorku klesne na 1,6 mm (1/16 palce), bude horní okraj vzorku v zákrytu s indikátory hloubky vzorku. Co nejdříve opotřebené pneumatiky nahradte pneumatikami novými. Pneumatiky s mělkým vzorkem mají velmi malou adhezi za deště nebo na sněhu.

### Související informace

- Pneumatiky (str. 566)

## Kontrola tlaku v pneumatikách

Správný tlak vzduchu v pneumatikách pomáhá zlepšit stabilitu během jízdy, šetří palivo a prodlužuje životnost pneumatik. Tlak vzduchu v pneumatikách časem klesá, což je přirozený jev. Tlak vzduchu v pneumatikách se také mění v závislosti na venkovní teplotě. Jízda na podhuštěných pneumatikách může mít za následek jejich přehřátí a poškození. Tlak vzduchu v pneumatikách ovlivňuje komfort jízdy, hluk vozovky a jízdní vlastnosti vozidla.

Tlak vzduchu v pneumatikách kontrolujte každý měsíc. Správné chování zajistí nahuštění pneumatik na správný tlak doporučený pro studené pneumatiky. Příliš vysoký nebo příliš nízký tlak vzduchu v pneumatikách může způsobit nerovnoměrné opotřebenění pneumatik.

### VAROVÁNÍ

- Nejčastějším důvodem závady v pneumatice je příliš nízký tlak v pneumatice. Toto může vést k vážným prasklinám v pneumatice, k uvolnění vzorku nebo k explozi pneumatiky a následně k nečekané ztrátě kontroly nad vozidlem a k zvýšení rizika poranění osob.
- Pneumatiky nahuštěné na příliš nízký tlak snižují únosnost vozidla.

## Studené pneumatiky

Tlak vzduchu v pneumatikách se musí kontrolovat, když jsou pneumatiky studené. Pneumatiky jsou považovány za studené, pokud mají stejnou teplotu jako okolní vzduch. Tato teplota se zpravidla dosáhne, když vozidlo parkuje minimálně tři hodiny.

Pneumatiky lze považovat za teplé po ujetí přibližně 1,6 km (1 míle). Pokud musíte jet na delší vzdálenost pro nahuštění pneumatik, nejdříve zkontrolujte a poznamenejte si tlak vzduchu v pneumatikách a potom, po příjezdu na čerpací stanici, je dohustěte na požadovaný tlak.

Pokud se změni venkovní teplota, změni se také tlak vzduchu v pneumatikách. Pokles teploty o 10 stupňů sníží tlak vzduchu v pneumatikách o 1 psi (7 kPa). Tlak vzduchu v pneumatikách kontrolujte pravidelně a nastavujte jej na správnou hodnotu, kterou najdete na informační nálepce k pneumatikám nebo na certifikačním štítku.

Pokud kontrolujete tlak vzduchu, když jsou pneumatiky teplé, nikdy nesmíte uvolňovat vzduch. Pneumatiky jsou teplé kvůli jízdě. Je běžné, aby tlak vzduchu stoupl u studených pneumatik nad doporučený tlak. V teplé pneumatice s tlakem vzduchu rovným nebo nižším než je doporučená hodnota pro studené pneumatiky může být výrazně nižší tlak.



### Související informace

- Nastavení tlaku vzduchu v pneumatikách (str. 571)
- Doporučený tlak vzduchu v pneumatikách (str. 572)
- Systém monitorování tlaku vzduchu v pneumatikách\* (str. 573)
- Pneumatiky (str. 566)

### Nastavení tlaku vzduchu v pneumatikách

Tlak vzduchu v pneumatikách časem klesá, což je přirozený jev. Proto se tlak vzduchu v pneumatikách musí upravit na doporučenou hodnotu.

Správné chování a rovnoměrné opotřebení zajistí nahuštění pneumatik na správný tlak doporučený pro studené pneumatiky.

#### **i** POZNÁMKA

Aby byl tlak nastaven správně, měl by se kontrolovat na studených pneumatikách. "Studené pneumatiky" mají stejnou teplotu jako okolí (cca. po 3 hodinách po ukončení jízdy). Pneumatiky se zahřejí po ujetí několika kilometrů a tlak vzduchu v nich vzroste.

1. Na jedné pneumatice sundejte čepičku z ventilku a zatlačte manometr pevně dolů na ventilek.
2. Nahusťte pneumatiky na správný tlak. Viz nálepka na sloupku dveří na straně řidiče, na které je uveden doporučený tlak pro pneumatiky montované u výrobce.

3. Nasadte zpět čepičku ventilku.

#### **i** POZNÁMKA

- Po nahuštění pneumatiky vždy nasadte zpět prachovou krytku, která zamezí poškození ventilku štěrkem, nečistotami apod.
- Používejte pouze plastové prachové čepičky. Kovové prachové čepičky mohou zrezivět a jejich odšroubování je obtížné.

4. Zkontrolujte vizuálně pneumatiky, zda nevidíte hřeby nebo jiné předměty, které by mohly pneumatiku prorazit a způsobit netěsnost.
5. Zkontrolujte, zda na bočnici nejsou dutiny, zářezy, hrboly či jiné nepravidlosti.
6. Opakujte tento postup pro všechny pneumatiky, včetně rezervní pneumatiky\*.





### **i** POZNÁMKA

Pokud nahustíte pneumatiky na příliš vysoký tlak, uvolněte vzduch tak, že zatlačíte na kovový kolík uprostřed ventilu. Potom pomocí manometru zkontrolujte tlak znovu.

Některé rezervní pneumatiky vyžadují vyšší tlak než ostatní pneumatiky. Tlak zkontrolujte v tabulce nebo na štítku s tlaky vzduchu v pneumatikách.

### Související informace

- Doporučený tlak vzduchu v pneumatikách (str. 572)
- Kontrola tlaku v pneumatikách (str. 570)
- Huštění pneumatik pomocí kompresoru ze sady pro opravu pneu (str. 589)
- Schválené tlaky vzduchu v pneumatikách (str. 700)

### Doporučený tlak vzduchu v pneumatikách

Na štítku s tlaky vzduchu v pneumatikách na sloupku dveří řidiče (mezi rámem a zadními dveřmi) jsou uvedeny tlaky vzduchu v pneumatikách pro různá zatížení a rychlosti.



Umístění štítku s tlakem pneumatik

Na štítku je vyznačeno označení pneumatik montovaných na vozidlo ve výrobním závodě, limity únosnosti a tlaky vzduchu v pneumatikách.

### **i** POZNÁMKA

Nálepky vyobrazené v Uživatelské příručce nejsou přesnými kopiemi nálepek, které se používají ve voze. Účelem je ukázat přibližný vzhled a umístění ve vozidle. Informace platné pro vaše konkrétní vozidlo najdete na nálepce pro váš vůz.

### Menší spotřeba paliva díky tlaku ECO

V případě lehkého zatížení (max. 3 lidé) a rychlosti do 160 km/h (100 mph) lze použít tlaky ECO a snížit tak spotřebu paliva. Pokud však preferujete menší hlučnost a jízdní komfort, doporučujeme nižší komfortnější tlaky.

### Související informace

- Kontrola tlaku v pneumatikách (str. 570)
- Schválené tlaky vzduchu v pneumatikách (str. 700)

## Systém monitorování tlaku vzduchu v pneumatikách\*

Pokud je alespoň v jedné pneumatice příliš nízký tlak, systém monitorování v pneumatikách<sup>3</sup> upozorní prostřednictvím indikační kontrolky na displeji řidiče na nízký tlak vzduchu.



Rozsvítí se tento symbol, který znamená nízký tlak vzduchu v pneumatice. Tlak vzduchu v pneumatikách zkontrolujte v aplikaci **Stav vozu** na středovém displeji.

Pokud došlo v systému k poruše, symbol varování v případě tlaku vzduchu v pneumatice bliká přibližně jednu minutu a potom zůstane svítit.

### Popis systému

Systém monitorování tlaku vzduchu v pneumatikách měří rozdíl rychlosti otáčení mezi jednotlivými koly přes systém ABS tak, aby dokázal určit, zda je tlak vzduchu v pneumatice v pořádku. Je-li tlak v pneumatice příliš nízký, změní se průměr pneumatiky a následně i rychlost otáčení. Vzájemným porovnáním pneumatik v systému lze zjistit, zda v jedné nebo více pneumatikách je příliš nízký tlak.

### Obecné informace o systému monitorování pneumatik

V dále uváděných informacích je systém monitorování tlaku vzduchu v pneumatikách označován obecně jako TPMS.

Každá pneumatika včetně rezervní\* by se měla jednou za měsíc zkontrolovat. Při kontrole by měla být pneumatika studená a měla by mít tlak vzduchu doporučený výrobcem pneumatiky uvedený na štítku s tlaky pneumatik nebo v tabulce tlaků pneumatik. Pokud má vozidlo pneumatiky jiné velikosti, než jaká je doporučená výrobcem, zjistěte si správný tlak vzduchu pro tyto pneumatiky.

Jako další bezpečnostní prvek je vozidlo vybaveno systémem sledování tlaku pneumatik (TPMS), který indikuje nízký tlak vzduchu v jedné nebo více pneumatikách. Pokud se rozsvítí symbol indikace nízkého tlaku pneumatik, co nejdříve zastavte a zkontrolujte pneumatiky a dohustěte na správný tlak.

Jízda na pneumatikách s příliš nízkým tlakem může způsobit přehřátí pneumatiky, což může vést k defektu. Nízký tlak pneumatik rovněž zvyšuje spotřebu paliva a životnost pneumatik a může ovlivnit manévrovatelnost a schopnost zastavit. Pozor - systém TPMS nenahrazuje pravidelnou údržbu pneumatik. Udržování správného tlaku pneumatik je úkolem řidiče,

i když nebylo dosaženo limitu nízkého tlaku pneumatik pro rozsvícení symbolu indikace.

Vozidlo je rovněž vybaveno indikátorem systémových chyb TPMS, který indikuje, když systém nepracuje správně. Indikátor systémových chyb TPMS je sdružen se symbolem indikátoru nízkého tlaku pneumatik. Když systém zjistí chybu, symbol na displeji řidiče začne blikat na dobu jedné minuty a pak zůstane svítit. Tato procedura se opakuje při každém nastartování, dokud nebude chyba opravena. Pokud symbol svítí, schopnost systému detekovat nebo indikovat nízký tlak pneumatik může být ovlivněna.

Systémová chyba TPMS se může vyskytnout z různých důvodů, např. po namontování rezervní pneumatiky nebo výměně pneumatik nebo kol, které brání správné funkci systému TPMS.

Po výměně jedné nebo více pneumatik vždy kontrolujte symbol indikátoru TPMS, abyste zajistili, že nová pneumatika nebo kolo fungují se systémem TPMS správně.

### Nezapomeňte

- Po výměně kola nebo úpravě tlaku vzduchu v pneumatikách nový tlak vzduchu v pneumatikách vždy uložte do systému.
- Pokud přejedete na pneumatiky s rozměrem odlišným od pneumatik, které se

<sup>3</sup> Indirect Tyre Pressure Monitoring System (ITPMS)

- montují u výrobce, systém se musí resetovat tak, že se pro tyto pneumatiky uloží nový tlak vzduchu tak, aby se zabránilo falešným varováním.
- Pokud se používá rezervní kolo\*, je možné, že systém monitorování tlaku vzduchu v pneumatikách nebude fungovat kvůli rozdílu mezi koly správně.
- Systém nenahrazuje nutnost pravidelné kontroly a údržby.
- Systém monitorování tlaku vzduchu v pneumatikách nelze vypnout.

### VAROVÁNÍ

- Při nesprávném tlaku v pneumatice může dojít k poškození pneumatiky, přičemž řidič může ztratit nad vozidlem kontrolu.
- Systém nedokáže indikovat náhlé poškození pneumatiky předem.

### Související informace

- Doporučený tlak vzduchu v pneumatikách (str. 572)
- Viz stav tlaku v pneumatikách na středovém displeji\* (str. 575)
- Postup v případě upozornění na nízký tlak vzduchu v pneumatikách (str. 576)

- Uložení nového tlaku vzduchu v pneumatikách do monitorovacího systému\* (str. 574)
- Zprávy pro monitorování tlaku vzduchu v pneumatikách\* (str. 577)

### **Oložení nového tlaku vzduchu v pneumatikách do monitorovacího systému\***

Aby systém monitorování tlaku vzduchu v pneumatikách<sup>4</sup> fungoval správně, musí se pro tlak vzduchu v pneumatice uložit referenční hodnota. To se musí provést při každé výměně pneumatiky a při každé změně tlaku vzduchu v pneumatikách tak, aby systém mohl správně varovat o nízkém tlaku. Například, když jedete s těžkým nákladem nebo rychlostí nad 160 km/h (100 mph), tlak vzduchu v pneumatikách by se měl nastavit v souladu s hodnotami tlaku vzduchu, které doporučuje společnost Volvo. Systém se resetuje uložením nového tlaku vzduchu v pneumatikách.

Pokud chcete do systému uložit nový tlak vzduchu v pneumatikách jako referenční hodnotu, postupujte následovně:

1. Vypněte vozidlo.
2. Nahusťte pneumatiky na správný tlak. Viz nálepka na sloupku dveří na straně řidiče, na které je uveden doporučený tlak pro pneumatiky montované u výrobce.
3. Nastartujte vozidlo.
4. V zobrazení aplikací otevřete aplikaci **Stav vozu**.

<sup>4</sup> Indirect Tyre Pressure Monitoring System (ITPMS)

5. Stiskněte tlačítko **TPMS**.

### **i** POZNÁMKA

Aby bylo možné použít tlačítko **Kalibrovat tlak a uložit**, vozidlo musí stát.

6. Stiskněte tlačítko **Kalibrovat tlak a uložit**.
7. Klepnutím na **OK** potvrďte, že jste zkontrolovali a upravili tlak vzduchu ve všech čtyřech pneumatikách.
8. Jedte s vozidlem, dokud se neuloží nový tlak vzduchu v pneumatikách. Nový tlak vzduchu v pneumatikách se uloží, když se s vozidlem jede rychlostí nad 35 km/h (22 mph).
- > Jakmile má systém k dispozici dostatečné množství údajů, aby mohl detekovat nízký tlak vzduchu v pneumatice, animace, která na středovém displeji ukazuje postup ukládání, zmizí. Systém už nepotvrdí, že byl uložen nový tlak vzduchu v pneumatice.

Pokud uložení nebude úspěšné, zobrazí se zpráva: **Uložení tlaku se nezdařilo. Zkuste to znovu..**

### **!** VAROVÁNÍ

Výfukové plyny obsahují oxid uhelnatý, který je neviditelný, bez zápachu, ale je vysoce toxický. Ukládání nového tlaku vzduchu v pneumatikách se vždy musí provádět venku nebo v dílně s odsáváním výfuku.

### Související informace

- Doporučený tlak vzduchu v pneumatikách (str. 572)
- Nastavení tlaku vzduchu v pneumatikách (str. 571)
- Viz stav tlaku v pneumatikách na středovém displeji\* (str. 575)
- Postup v případě upozornění na nízký tlak vzduchu v pneumatikách (str. 576)
- Systém monitorování tlaku vzduchu v pneumatikách\* (str. 573)

## Viz stav tlaku v pneumatikách na středovém displeji\*

Díky systému monitorování tlaku vzduchu v pneumatikách<sup>5</sup> lze stav tlaku v pneumatikách sledovat na středovém displeji.

### Kontrola stavu

Aby se systém aktivoval, budete muset jet několik minut rychlostí nad 35 km/h (22 mph).

1. V zobrazení aplikací otevřete aplikaci **Stav vozu**.
2. Klepnutím na **TPMS** zobrazíte stav pneumatik.



Obrázek je schématický. Rozložení se může lišit v závislosti na modelu vozidla a aktualizovaném softwaru.

<sup>5</sup> Indirect Tyre Pressure Monitoring System (ITPMS)

#### ◀ Související informace

- Uložení nového tlaku vzduchu v pneumatikách do monitorovacího systému\* (str. 574)
- Postup v případě upozornění na nízký tlak vzduchu v pneumatikách (str. 576)
- Systém monitorování tlaku vzduchu v pneumatikách\* (str. 573)
- Stav vozidla (str. 616)
- Zprávy pro monitorování tlaku vzduchu v pneumatikách\* (str. 577)

### Postup v případě upozornění na nízký tlak vzduchu v pneumatikách

Situace se musí řešit, pokud systém tlaku vzduchu v pneumatikách<sup>6</sup> upozorní na příliš nízký tlak v pneumatikách.



Pokud se rozsvítí kontrolka systému a zobrazí se zpráva **Nízký tlak pneu**, zkontrolujte tlak v pneumatikách a sjeďte nápravu.

1. Vypněte vozidlo.
2. Pomocí tlakoměru zkontrolujte tlak vzduchu ve všech čtyřech pneumatikách.
3. Nahustěte pneumatiky na správný tlak. Viz nálepka na sloupku dveří na straně řidiče, na které je uveden doporučený tlak pro pneumatiky montované u výrobce.
4. Po úpravě tlaku vzduchu v pneumatikách vždy uložte nový tlak přes středový displej do systému.

Upozorňujeme, že symbol zhasne až po odstranění problému s nízkým tlakem vzduchu v pneumatice a až uložení nového tlaku.

**i POZNÁMKA**

Aby byl tlak nastaven správně, měl by se kontrolovat na studených pneumatikách. "Studené pneumatiky" mají stejnou teplotu jako okolí (cca. po 3 hodinách po ukončení jízdy). Pneumatiky se zahřejí po ujetí několika kilometrů a tlak vzduchu v nich vzroste.

**i POZNÁMKA**

- Po nahuštění pneumatiky vždy nasadte zpět prachovou krytku, která zamezí poškození ventilku štěrkem, nečistotami apod.
- Používejte pouze plastové prachové čepičky. Kovové prachové čepičky mohou zrezivět a jejich odšroubování je obtížné.

**! VAROVÁNÍ**

- Při nesprávném tlaku v pneumatice může dojít k poškození pneumatiky, přičemž řidič může ztratit nad vozidlem kontrolu.
- Systém nedokáže indikovat náhlé poškození pneumatiky předem.

<sup>6</sup> Indirect Tyre Pressure Monitoring System (ITPMS)

### Související informace

- Doporučený tlak vzduchu v pneumatikách (str. 572)
- Nastavení tlaku vzduchu v pneumatikách (str. 571)
- Uložení nového tlaku vzduchu v pneumatikách do monitorovacího systému\* (str. 574)
- Viz stav tlaku v pneumatikách na středovém displeji\* (str. 575)
- Systém monitorování tlaku vzduchu v pneumatikách\* (str. 573)
- Huštění pneumatik pomocí kompresoru ze sady pro opravu pneu (str. 589)

### Zprávy pro monitorování tlaku vzduchu v pneumatikách\*

Mohou se zobrazit různé zprávy systému monitorování tlaku vzduchu v pneumatikách<sup>7</sup>. Pár příkladů.

Displej řidiče: <b>Nízký tlak pneu</b> <b>Zkontr. aplikaci</b> <b>Stav vozu na středovém displeji</b>	Indikační symbol se rozsvítí, což znamená, že alespoň v jedné pneumatice je malý tlak. Další informace najdete v aplikaci <b>Stav vozu</b> na středovém displeji.
Displej řidiče: <b>Systém tlaku pneu Dočasně není k dispozici</b>	Kontrolka bliká a po cca. 1 minutě začne trvale svítit. Systém momentálně není k dispozici. Za chvíli se aktivuje.
Displej řidiče: <b>Systém tlaku pneu Doporučen servis</b>	Kontrolka bliká a po cca. 1 minutě začne trvale svítit. Pokud systém nefunguje správně, kontaktujte servis <sup>A</sup> .

<sup>A</sup> Doporučujeme autorizovaný servis Volvo.

### Související informace

- Systém monitorování tlaku vzduchu v pneumatikách\* (str. 573)
- Uložení nového tlaku vzduchu v pneumatikách do monitorovacího systému\* (str. 574)
- Postup v případě upozornění na nízký tlak vzduchu v pneumatikách (str. 576)
- Stav vozidla (str. 616)
- Stránka podpory Volvo Cars (str. 21)

<sup>7</sup> Indirect Tyre Pressure Monitoring System (ITPMS)

## Výměna kola

Výměna kola se vždy musí provádět správně. Dále uvádíme pokyny k demontáži a montáži kola a související důležité informace. Zkontrolujte, zda je rozměr pneumatiky pro dané vozidlo povolen.

### VAROVÁNÍ

- Pokud kolo musíte měnit v provozu, všichni cestující musí zůstat v bezpečí.
- K výměně pneumatik používejte zvedák určený pro vozidlo. K zajištění vozidla u jiné práce používejte podpěry.
- Pokud je vozidlo na zvedáku, nikdy nelezte a nesahejte pod vozidlo částí svého těla.
- Pokud se vozidlo bude zvedat na zvedáku, cestující musí vozidlo opustit.

### ! DŮLEŽITÉ

- Pokud se zvedák\* nepoužívá, musí se uložit do schránky pod podlahu zavazadlového prostoru.
- Zvedák dodávaný společně s vozidlem je určen pouze k příležitostnému a krátkodobému použití, např. při výměně kola s pneumatikou s defektem. Ke zvednutí vozidla se smí používat pouze zvedák určený pro konkrétní model. Pokud se vozidlo bude zvedat častěji nebo musí být zvednuté déle než je nutné jen k výměně kola, doporučujeme použít garážový zvedák. V tomto případě dodržujte pokyny dodávané s příslušným zařízením.

### Demontáž kola

Než začnete, přečtěte si pozorně všechny pokyny. Před zvednutím vozidla si připravte nářadí.

1. Pokud pneumatiku měníte v místě s hustým dopravním provozem, položte na zem výstražný trojúhelník a aktivujte výstražná světla.

2. Sešroubujte na doraz tažné oko pomocí klíče na kola.

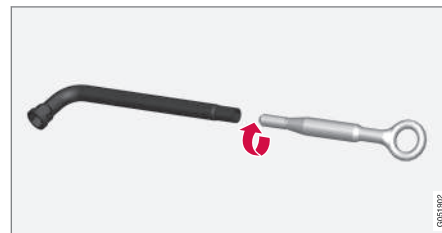

3. Pomocí určeného nástroje sejměte plastové krytky ze šroubů kol.
4. Když vozidlo stojí v klidu na zemi, pomocí klíče na kolové šrouby/tažného oka odšroubujte kolové šrouby o -1 otáčky - přitom tlačte dolů (proti směru hodinových ručiček). Vždy začněte s uzamykatelnými šrouby na kola\*.
5. Postupujte podle pokynů popisujících bezpečné zvednutí vozidla pomocí zvedáku.
6. Zvedněte vozidlo dostatečně vysoko, aby bylo možné kolo volně odmontovat. Vyšroubujte šrouby kola a sejměte kolo.

### Montáž kola

1. Očistěte plochy mezi ráfkem a nábojem kola.



- Nasaďte kolo. Důkladně utáhněte šrouby na kolech.

**Nepoužívejte** mazivo na závity kolových šroubů.

- Vůz spusťte tak, aby se kolo nemohlo otáčet.
- Utáhněte šrouby kola křížovým způsobem. Je důležité, aby šrouby kola byly správně utaženy. Utáhněte na 140 Nm (103 ft-lb). Zkontrolujte utahovací moment momentovým klíčem.



- Nasaďte na kolové šrouby plastové krytky.
- Zkontrolujte tlak vzduchu v pneumatikách a tento tlak uložte do systému monitorování tlaku vzduchu v pneumatikách\*.

### **VAROVÁNÍ**

Po několika dnech po výměně kola možná bude zapotřebí šrouby na kole dotáhnout. Teplotní rozdíly a vibrace mohou naznačovat, že nedrží spolehlivě.

### **POZNÁMKA**

- Po nahuštění pneumatiky vždy nasaďte zpět prachovou krytku, která zamezí poškození ventilku šterkem, nečistotami apod.
- Používejte pouze plastové prachové čepičky. Kovové prachové čepičky mohou zrezivět a jejich odšroubování je obtížné.

### **Související informace**

- Nastavení regulace podvozku\* (str. 465)
- Výstražný trojúhelník (str. 611)
- Zvedněte vozidlo (str. 619)
- Sada s nářadím (str. 579)
- Uložení nového tlaku vzduchu v pneumatikách do monitorovacího systému\* (str. 574)

### **Sada s nářadím**

V zavazadlovém prostoru ve vozidle se nachází nářadí, které se může hodit během odtahování, výměny kol apod.



Veškeré nářadí se nachází v pěnovém bloku pod podlahou zavazadlového prostoru.

- Zvedák\*
- Nástroj k demontáži plastových krytek ze šroubů na kolech
- Nálevka k plnění kapalin
- Šroub na kola\* a tažné oko

Je-li vozidlo vybaveno rezervním kolem\*, k dispozici je zvedák a klíče na šrouby na kolech.

### **Související informace**

- Výměna kola (str. 578)
- Zvedák\* (str. 580)



- Sada pro nouzovou opravu pneu (str. 584)
- Montáž a demontáž tažného oka (str. 498)

### Zvedák\*

Zvedák lze použít ke zvednutí vozidla, například, při nazouvání kola.

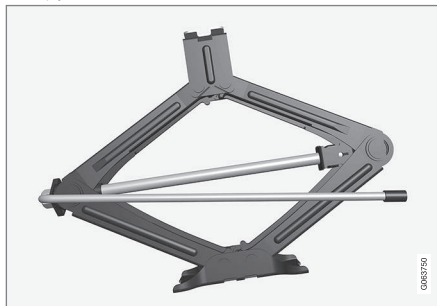

**!** **DŮLEŽITÉ**

- Pokud se zvedák\* nepoužívá, musí se uložit do schránky pod podlahu zavazadlového prostoru.
- Zvedák dodávaný společně s vozidlem je určen pouze k příležitostnému a krátkodobému použití, např. při výměně kola s pneumatikou s defektem. Ke zvednutí vozidla se smí používat pouze zvedák určený pro konkrétní model. Pokud se vozidlo bude zvedat častěji nebo musí být zvednuté déle než je nutné jen k výměně kola, doporučujeme použít garážový zvedák. V tomto případě dodržujte pokyny dodávané s příslušným zařízením.

Zvedák musí být zatočen do správné polohy, aby měl místo.

Platí pro vozidla s možností **Ovládání nastavení sklonu\***: Pokud je vozidlo vybaveno příplatkovým vzduchovým odpružením, tato funkce se před zvednutím pomocí zvedáku musí deaktivovat.

### Související informace

- Sada s nářadím (str. 579)
- Zvedněte vozidlo (str. 619)

## Šrouby kol

Kolové šrouby se používají k připevnění kol k nábojům.

Na voze smíte používat pouze ráfky, které byly testovány a schváleny společností Volvo a jsou součástí řady originálního příslušenství Volvo.

Zkontrolujte utahovací moment kolových šroubů momentovým klíčem.

**Nepoužívejte** mazivo na závity kolových šroubů.

### VAROVÁNÍ

Po několika dnech po výměně kola možná bude zapotřebí šrouby na kole dotáhnout. Teplotní rozdíly a vibrace mohou naznačovat, že nedrží spolehlivě.

### DŮLEŽITÉ

Matice kol by měly být utaženy na 140 Nm. (103 ft-lb). Při použití většího momentu při nebo volném utažení může dojít k poškození matic a šroubů.

## Sada uzamykatelných šroubů na kola\*

Pokud chcete uzamykatelné šrouby na kolech povolit nebo utáhnout, otáčejte klíčem na uzamykatelném šroubu, dokud zcela nezapadne do drážek. Chcete-li demontovat kolo, vždy nejdříve začněte uzamykatelnými šrouby na

kolech. Při montáži kola použijte pojistný šroub jako poslední.

### DŮLEŽITÉ

Nepoužívejte k uvolňování a dotahování kol nepoužívejte ohybovou sílu. Mohlo by dojít k poškození kódové drážky pojistného šroubu a klíče na kola a následně by nebylo možné kolo namontovat/odmونتovat.

Pokud se klíč na kola nepoužívá, musí se uložit na své místo do pěnového bloku pod podlahou zavazadlového prostoru. Jestliže má být vozidlo přistaveno do servisu, nezapomeňte, aby tento nástroj byl k dispozici. Pokud klíč ztratíte, kontaktujte prodejce Volvo.

## Související informace

- Výměna kola (str. 578)
- Sada s nářadím (str. 579)

## Rezervní kolo\*

K náhradě běžného kola s defektem lze dočasně použít rezervní kolo typu Temporary Spare.

Rezervní kolo je určeno pouze k dočasnému použití. Co nejdříve je vyměňte za běžné kolo.

Jízdní vlastnosti vozidla se mohou změnit, pokud se používá rezervní kolo a sníží se světlost k zemi. Nemyjte vozidlo v automatické mycí lince, pokud se používá Temporary Spare.

Doporučené tlaky vzduchu v pneumatikách se musí dodržovat bez ohledu na to, že je na vozidle namontováno dočasné rezervní kolo.

Je-li rezervní kolo poškozeno, nové kolo můžete zakoupit u prodejce Volvo.





## VAROVÁNÍ

- Nejezděte s rezervním kolem větší rychlostí než 80 km/h (50 mph).
- S vozem se nikdy nesmí jet, pokud je na něm namontováno více než jedno kolo "Temporary Spare".
- Při jízdě s rezervním kolem se jízdní charakteristiky vozidla mohou lišit. Co nejdříve se rezervní kolo musí vyměnit za běžné.
- Rezervní kolo je menší než běžné kolo, což má vliv na světlost vozidla. Dávejte pozor na vysoké obrubníky a nemyjte vozidlo v myčce.
- Dodržujte tlak, který výrobce doporučuje pro rezervní kolo.
- U vozidel s pohonem všech kol lze pohon na zadní nápravě vyřadit.
- Pokud je rezervní kolo namontováno na přední nápravu, nesmí se současně používat sněhové řetězy.
- Rezervní kolo se nesmí opravovat.

## DŮLEŽITÉ

S vozidlem se nesmí jezdit na pneumatikách různých velikostí resp. na rezervním kole, které se liší od kola dodávaného společně s vozidlem. Při použití kol různých velikostí by mohlo dojít k vážnému poškození převodovky vozidla.

### Související informace

- Výměna kola (str. 578)
- Doporučený tlak vzduchu v pneumatikách (str. 572)

## Manipulace s rezervním kolem\*

Při manipulaci s rezervním kolem dodržujte tyto pokyny.

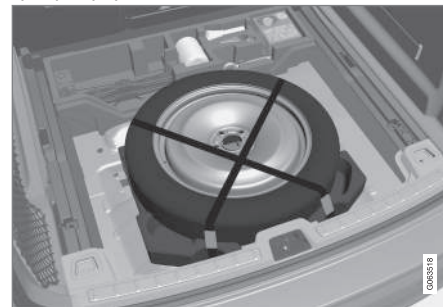

Obrázek je univerzální a skutečný vzhled se může lišit.

Rezervní kolo se nachází pod podlahou zavazadlového prostoru a je připevněno dvěma popruhy. Pěnový blok obsahuje veškeré nářadí potřebné k výměně kola.

1. Vyklopte podlahu zavazadlového prostoru nahoru.
2. Odpojte popruhy a vyzvedněte rezervní kolo.

### Související informace

- Rezervní kolo\* (str. 581)
- Sada s nářadím (str. 579)
- Výměna kola (str. 578)

## Zimní pneumatiky

Zimní pneumatiky jsou vhodné pro zimní podmínky.

Volvo doporučuje zimní pneumatiky se stanovenými rozměry. Rozměr pneumatik závisí na typu motoru. Na všech čtyřech kolech musejí být použity správné typy zimních pneumatik.

### Tipy k výměně za zimní kola

Pokud měníte letní a zimní kola, označte si jejich umístění na voze, například **L** pro levé a **P** pro pravé kolo.

Požádejte prodejce Volvo o radu, jaké typy ráfků a pneumatik jsou nevhodnější.

### Pneumatiky s hroty

Zimní pneumatiky s hroty byste měli zajíždět 500–1000 km (300–600 mil), aby hroty správně dosedly. Tak prodloužíte životnost pneumatik a zejména hrotů.

#### POZNÁMKA

Legislativa upravující použití pneumatik s hroty se může lišit. Vždy dodržujte místní legislativu a předpisy.

### Hloubka vzorku

Jízda na ledu, sněhu a při nízkých teplotách klade na pneumatiky značně vyšší nároky, než jízda v létě. Volvo proto doporučuje nepoužívat zimní pneumatiky s hloubkou vzorku menší než 4 mm (0,15 palců).

### Související informace

- Výměna kola (str. 578)
- Zimní jízda (str. 471)
- Ukazatele opotřebenění vzorků pneumatik (str. 570)
- Schválené velikosti kol a pneumatik (str. 696)
- Stránka podpory Volvo Cars (str. 21)

## Sněhové řetězy

Použití sněhových řetězů a/nebo zimních pneumatik může pomoci zlepšit trakci v zimě. Společnost Volvo doporučuje nepoužívat sněhové řetězy na kolech větších než 18 palců

### VAROVÁNÍ

Používejte originální sněhové řetězy Volvo nebo ekvivalentní řetězy určené pro daný model vozu a konkrétní rozměry ráfků a pneumatik. Smí se používat pouze **jednostranné** sněhové řetězy.

Pokud si ohledně sněhových řetězů nejste jisti, Volvo doporučuje kontaktovat autorizovaný servis Volvo. Nesprávné sněhové řetězy mohou způsobit nehodu a rozsáhlé poškození vašeho vozidla.



## ! DŮLEŽITÉ

Sněhové řetězy lze používat na vozidle s následujícími omezeními:

- Vždy pozorně dodržujte montážní pokyny od výrobce. Nasaďte řetězy tak, aby byly maximálně napnuté, a potom je pravidelně napínejte.
- Sněhové řetězy se smí používat pouze na předních kolech (to platí také pro vozidla s pohonem všech kol).
- V některých případech se sněhové řetězy NESMĚJÍ používat, například, pokud jsou nainstalována speciální kola a pneumatiky resp. kola a pneumatiky z příslušenství nebo nabídky aftermarket, které mají odlišný rozměr pneumatik a kol. Mezi řetězy a brzdami, komponenty karosérie a zavěšením kol musí být udržována dostatečná vzdálenost.
- Před montáží sněhových řetězů prostudujte místní předpisy upravující použití sněhových řetězů.
- Nikdy nepřekračujte maximální rychlost, kterou stanoví výrobce. Za žádných okolností nepřekračujte rychlost 50 km/h (30 mph).

- Při jízdě se sněhovými řetězy se vyhýbejte nerovnostem, díram a ostrému zatáčení.
- Nejezděte po nezakrytém povrchu - dochází tím k opotřebením sněhových řetězů i pneumatik.
- Jízda se sněhovými řetězy může mít nepříznivý vliv na jízdní vlastnosti vozidla. Nejezděte rychle, vyvarujte se ostrých zatáček a nebrzďte se zablokovými koly.
- Některé typy řetězů, které jsou pevně napnuté, mají vliv na komponenty brzd a NESMĚJÍ se tedy používat.

Bližší informace k sněhovým řetězům vám sdělí prodejce Volvo.

### Související informace

- Zimní jízda (str. 471)

## Sada pro nouzovou opravu pneu

Sada pro nouzovou opravu pneu<sup>8</sup>, se používá k utěsnění defektu a ke kontrole a úpravě tlaku huštění v pneumatikách.

Vozidla s rezervní pneumatikou\* nemají sadu pro opravu pneu.

Sada pro opravu pneu obsahuje kompresor a nádobku s těsnicím prostředkem. Sada je určena k provedení provizorní nouzové opravy.

### i POZNÁMKA

Těsnící kapalina je vhodná k utěsnění pneumatik s defektem běhounu, ale jen v omezeném rozsahu dokáže utěsnit defekt v bočnici pneumatiky. Nepoužívejte sadu pro nouzovou opravu defektu na pneumatikách s velkými zářezy, prasklinami a podobnými defekty.

### i POZNÁMKA

Kompresor je určen pro provizorní nouzové opravy prasklé pneumatiky a je schválen společností Volvo.

## Umístění

Sada pro opravu pneumatik se nachází v pěnovém bloku pod podlahou zavazadlového prostoru.

<sup>8</sup> Temporary Mobility Kit (TMK)

\* Volitelná výbava/příslušenství.

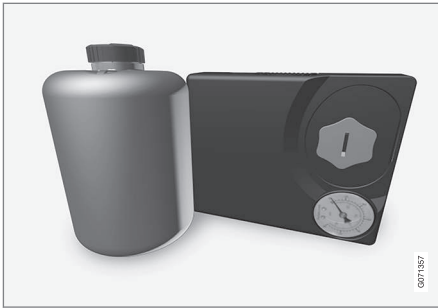

### Datum expirace těsnící hmoty

Nádobka s těsnící hmotou se musí vyměnit, pokud je datum použití po expiraci (viz nálepka na nádobce). Zlikvidujte původní nádobku jako nebezpečný odpad pro životní prostředí.

### Související informace

- Použití sady pro opravu pneu (str. 585)
- Huštění pneumatik pomocí kompresoru ze sady pro opravu pneu (str. 589)
- Pneumatiky (str. 566)

### Použití sady pro opravu pneu

K utěsnění defektu lze použít sadu pro opravu defektu (TMK<sup>9</sup>). Před použitím si přečtěte všechny pokyny.

#### Přehled

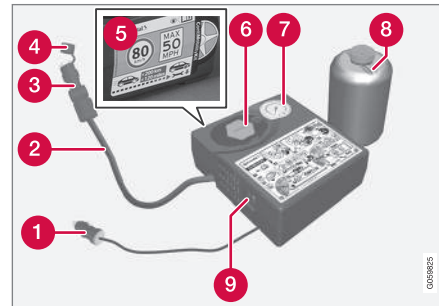

- 1 Elektrický kabel
- 2 Vzduchová hadice
- 3 Redukční ventil
- 4 Ochranné víčko
- 5 Štítek s maximální povolenou rychlostí
- 6 Držák nádobky (oranžové víčko)
- 7 Tlakoměr
- 8 Nádobka s těsnící hmotou
- 9 Spínač

- 8 Nádobka s těsnící hmotou
- 9 Spínač

#### Připojení

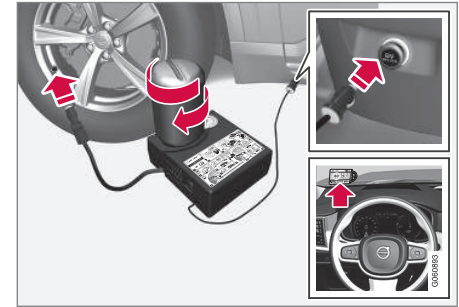

#### **i** POZNÁMKA

Neporušujte pečť na lahvičce, dokud nechcete lahvičku použít. Pečeť se automaticky rozlomí, jakmile lahvičku začnete šroubovat.



## VAROVÁNÍ

Při použití sady k utěsnění pneumatiky mějte prosím na paměti následující:

- Nádobka s těsnicí kapalinou obsahuje 1) přírodní pryžový latex a 2) ethanediol. Tyto látky jsou v případě požití škodlivé.
- Obsah nádobky může způsobit alergickou reakci kůže nebo může být jinak potenciálně škodlivý pro dýchací cesty, pokožku, centrální nervový systém a oči.

Opatření:

- Ukládejte mimo dosah dětí.
- Škodlivé v případě požití.
- Vyvarujte se dlouhotrvajícímu nebo opakovanému kontaktu s pokožkou. Pokud se těsnicí kapalina dostala do styku s vašimi oděvy, sundejte je.
- Po manipulaci se důkladně umyjte.

První pomoc:

- **Pokožka:** Zasažená místa na pokožce si umyjte mýdlem a vodou. Pokud příznaky přetrvávají, vyhledejte lékařskou pomoc.
- **Oči:** Proplachujte minimálně 15 minut dostatečným množstvím vody. Přileži-

stně nadzvedněte horní a spodní víčka. Pokud příznaky přetrvávají, vyhledejte lékařskou pomoc.

- **Vdechnutí:** Vyveďte postiženou osobu na čerstvý vzduchu. Pokud podráždění přetrvává, vyhledejte lékařskou pomoc.
- **Požítí:** NEVYVOLÁVEJTE zvracení, ledaže by vás k tomu vyzval zdravotnický personál. Vyhledejte lékařskou pomoc.
- **Likvidace:** Materiál a obal zlikvidujte v místě pro likvidaci nebezpečného a zvláštního odpadu.

## VAROVÁNÍ

Když používáte sadu na opravu pneumatiky, neodstraňujte lahev ani vzduchovou hadici.

### 1. Příprava

Pokud pneumatiku těsníte v místě s hustým dopravním provozem, položte na zem výstražný trojúhelník a aktivujte výstražná světla.

Pokud je důvodem defektu hřebík nebo podobný předmět, nechejte jej v pneumatice. Pomůže to utěsnit kolo.

2. Sundejte nálepku pro maximální povolenou rychlost, která je připevněna k jedné straně kompresoru. Připevněte ji viditelně k čelnímu sklu jako připomenutí, že se má dodržovat limit rychlosti. Po provizorní opravě pneumatiky nejezděte rychlostí vyšší než 80 km/h (50 mph).
3. Ujistěte se, že spínač je v poloze **O** (Vypnuto) a připojte elektrický kabel a vzduchovou hadici.
4. Odšroubujte oranžovou krytku z kompresoru a sundejte korek z nádobky s těsnicí hmotou.
5. Zašroubujte láhev ke spodní části držáku na láhve.

Láhev a držák jsou vybaveny zpětnou západkou, která brání prosakování těsnicí hmoty. Láhev po zašroubování nejde z držáku vyšroubovat. Láhev se musí odstranit v servisu<sup>10</sup>.

## VAROVÁNÍ

Nešroubujte láhvi - je vybavena reverzní pojistkou, která brání vzniku netěsnosti.

<sup>10</sup> Doporučujeme autorizovaný servis Volvo.



6. Odšroubujte čepičku a našroubujte koncovku hadičky až na konec závitu ventilku pneumatiky.  
Zkontrolujte, zda je redukční ventil na vzduchové hadici zcela zašroubovaný.

#### 7. Začněte s opravou defektu

Připojte elektrický kabel k nejbližší 12V zásuvce a nastartujte vozidlo.

#### POZNÁMKA

Když se používá kompresor, nesmí se používat žádné ostatní 12V zásuvky.

#### VAROVÁNÍ

Nenechávejte děti ve vozidle bez dozoru, pokud běží motor.

#### VAROVÁNÍ

Vdechnutí výfukových plynů z vozidla může ohrozit zdraví. Nikdy nenechávejte motor běžet v uzavřeném prostoru nebo v prostoru s nedostatečným odvětráváním.

8. Přepnutím spínače do polohy **I** (Zapnuto) spusťte kompresor.

Po spuštění kompresoru tlak může stoupnout na 6 barů (88 psi), ale po cca. 30 sekundách tlak klesne.

#### VAROVÁNÍ

Když kompresor pracuje, nestůjte nikdy blízko pneumatiky. V případě prasklin nebo nerovností kompresor ihned vypněte. V cestě byste neměli pokračovat. Požádejte asistenční službu o odtažení do pneuservis. Volvo doporučuje autorizovaný pneuservis.

9. Hustěte pneumatiku 7 minut.

#### DŮLEŽITÉ

Kompresor se nesmí používat déle než 10 minut - hrozí přehřátí.

10. Vypněte kompresor a zkontrolujte tlak vzduchu prostřednictvím tlakoměru. Minimální tlak je 1,8 bar (22 psi) a maximální tlak je 3,5 bar (51 psi). Je-li tlak vzduchu příliš vysoký, upusťte vzduch redukčním ventilem.

#### VAROVÁNÍ

Pokud je tlak vzduchu nižší než 1,8 baru (22 psi), je defekt pneumatiky příliš velký. V cestě byste neměli pokračovat. Požádejte asistenční službu o odtažení do pneuservis. Volvo doporučuje autorizovaný pneuservis.

11. Vypněte kompresor a odpojte elektrický kabel.

- ◀◀ 12. Odšroubujte vzduchovou hadici z ventilku pneumatiky a nasadte na pneumatiku krytku.

**i POZNÁMKA**

- Po nahuštění pneumatiky vždy nasadte zpět prachovou krytku, která zamezí poškození ventilku štěrkem, nečistotami apod.
- Používejte pouze plastové prachové čepičky. Kovové prachové čepičky mohou zrezivět a jejich odšroubování je obtížné.

13. Nasadte na vzduchovou hadici ochranné víčko, aby zbývající těsnicí hmota neprosakovala. Umístěte vybavení do zavazadlového prostoru.

14. Aby těsnicí hmota pneumatiku utěsnila, ujeďte co nejdříve minimálně 3 kilometry 2 míle maximální rychlostí 80 km/h (50 mph) a potom proveďte následnou kontrolu.

**⚠ VAROVÁNÍ**

Během několika prvních otočení kola se těsnicí hmota rozptýlí od místa defektu. Zkontrolujte, zda se v blízkosti vozidla nenacházejí žádné osoby, na které by při rozjezdu vozidla mohla stříknout těsnicí kapalina. Vzdálenost by měla být minimálně 2 metry (7 stop).

**15. Následná kontrola**

Připojte vzduchovou hadici k ventilku na pneumatice a zašroubujte přípojku ventilu ke spodní části závitů ventilu na pneumatice. Kompresor musí být vypnutý.

16. Zjistěte tlak vzduchu v pneumatice prostřednictvím tlakoměru.

- Pokud je tlak vzduchu nižší než 1,3 bar (19 psi), pneumatika není dostatečně utěsněna. V cestě byste neměli pokračovat. Zavolejte asistenční službu a požádejte o odtah.
- Pokud je tlak vzduchu vyšší než 1,3 bar (19 psi), musíte pneumatiku nahuštit na tlak doporučený na štítku s tlaky vzduchu v pneumatikách na sloupků dveří na straně řidiče (1 bar = 100 kPa = 14,5 psi). Je-li tlak vzduchu příliš vysoký, upusťte vzduch redukčním ventilem.

**⚠ VAROVÁNÍ**

Pravidelně kontrolujte tlak vzduchu v pneumatikách.

Zajeďte s vozem do nejbližšího autorizovaného autoservisu Volvo, kde vám poškozenou pneumatiku vymění/opraví. Informujte servis, že pneumatika obsahuje těsnicí prostředek.

Nádobka s těsnicí hmotou a hadice se musí vyměnit po použití. Volvo doporučuje, aby výměnu provedl autorizovaný servis Volvo.

**VAROVÁNÍ**

Maximální vzdálenost, jakou lze ujet s pneumatikami, které obsahují těsnící kapalinu, je 200 km (120 mil).

**POZNÁMKA**

Kompresor je elektrický přístroj. Řiďte se místními předpisy týkajícími se likvidace odpadů.

**Související informace**

- Doporučený tlak vzduchu v pneumatikách (str. 572)
- Sada pro nouzovou opravu pneu (str. 584)
- Huštění pneumatik pomocí kompresoru ze sady pro opravu pneu (str. 589)

**Huštění pneumatik pomocí kompresoru ze sady pro opravu pneu**

Původní pneumatiky lze nahustit pomocí kompresoru ze sady pro nouzovou opravu pneu.

1. Kompresor musí být vypnutý. Ujistěte se, že spínač je v poloze **O** (Vypnuto) a připojte elektrický kabel a vzduchovou hadici.
2. Odšroubujte čepičku a našroubujte koncovku hadičky až na konec závitu ventilku pneumatiky.  
Zkontrolujte, zda je redukční ventil na vzduchové hadici zcela zašroubovaný.
3. Připojte elektrický kabel k nejbližší 12V zásuvce a nastartujte vozidlo.

**VAROVÁNÍ**

Vdechnutí výfukových plynů z vozidla může ohrozit zdraví. Nikdy nenechávejte motor běžet v uzavřeném prostoru nebo v prostoru s nedostatečným odvětráváním.

**VAROVÁNÍ**

Nenechávejte děti ve vozidle bez dozoru, pokud běží motor.

4. Přepnutím spínače do polohy **I** (Zapnuto) spusťte kompresor.

**DŮLEŽITÉ**

Riziko přehřátí Kompresor nesmí běžet déle než 10 minut.

5. Nahuste pneumatiku na předepsaný tlak vzduchu uvedený na štítku na sloupku dveří na straně řidiče. Je-li tlak vzduchu příliš vysoký, upusťte vzduch redukčním ventilem.
6. Vypněte kompresor. Odpojte vzduchovou hadičku a elektrický kabel.
7. Nasaďte zpět na pneumatiku krytku.

**POZNÁMKA**

- Po nahuštění pneumatiky vždy nasaďte zpět prachovou krytku, která zamezí poškození ventilku šterkem, nečistotami apod.
- Používejte pouze plastové prachové čepičky. Kovové prachové čepičky mohou zrezivět a jejich odšroubování je obtížné.



**i POZNÁMKA**

Kompresor je elektrický přístroj. Řiďte se místními předpisy týkajícími se likvidace odpadů.

**Související informace**

- Doporučený tlak vzduchu v pneumatikách (str. 572)
- Použití sady pro opravu pneu (str. 585)
- Sada pro nouzovou opravu pneu (str. 584)

NAKLÁDÁNÍ, UKLÁDÁNÍ A PROSTOR PRO  
CESTUJÍCÍ

## Interiér prostoru pro cestující

Přehled úložných schránek a interiéru prostoru pro cestující.

### Přední sedadlo

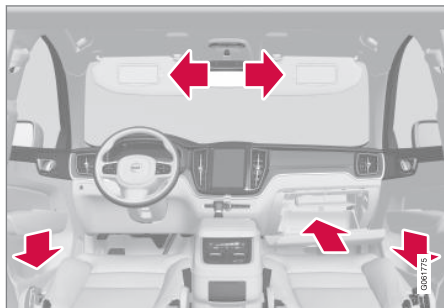

Úložná schránka v panelu dveří, příruční schránka a sluneční clona.

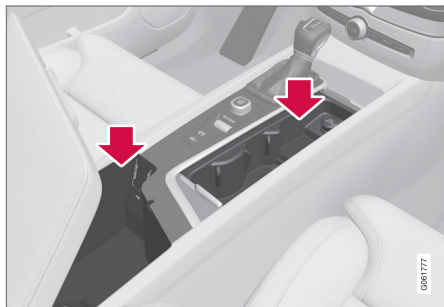

Úložný prostor s držákem nápojů, elektrickou zásuvkou a USB portem v tunelové konzole.

### Zadní sedadlo

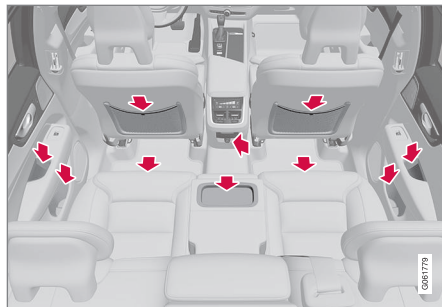

Úložná schránka v panelu dveří, držák nápojů\* v opěradle prostředního sedadla, kapsa\* na opěradle předního sedadla, elektrické zásuvky v tunelové konzole a úložný prostor pod sedadlem.

### **VAROVÁNÍ**

Volné předměty jako např. mobilní telefony, kamery, dálková ovládací k příslušenstvím apod., uschovejte do přihrádky v přístrojové desce nebo do jiných úložných prostorů. Jinak by v případě kolize nebo prudkého brzdění mohlo dojít k poranění osob ve voze.

### **DŮLEŽITÉ**

Mějte na paměti, že například povrchy s vysokým leskem se snadno poškrábou o kovové předměty. Nepokládejte klíče, telefony a jiné předměty na citlivé povrchy.

### Související informace

- Elektrická zásuvka (str. 594)
- Použití příruční schránky (str. 598)
- Sluneční clony (str. 599)
- Středový tunel (str. 593)
- Připojení zařízení přes USB port (str. 526)

## Středový tunel

Tunelová konzola se nachází mezi předními sedadly.

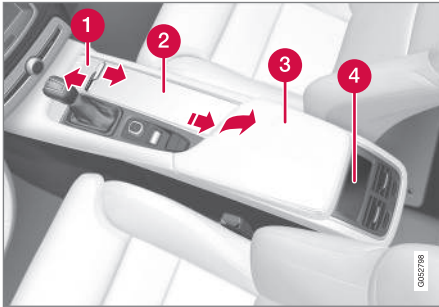

- 1 Úložná schránka s dvířky\*. Kryt se otevírá/zavírá stisknutím rukojeti.
- 2 Úložná schránka s držákem nápojů a 12V zásuvkou.
- 3 Úložná schránka a USB port pod loketní opěrkou.
- 4 Ovládání klimatu pro funkce klimatu pro zadní sedadla\* nebo úložný prostor.

## VAROVÁNÍ

Volné předměty jako např. mobilní telefony, kamery, dálková ovládání k příslušenstvím apod., uschovejte do přihrádky v přístrojové desce nebo do jiných úložných prostorů. Jinak by v případě kolize nebo prudkého brzdění mohlo dojít k poranění osob ve voze.

## DŮLEŽITÉ

Mějte na paměti, že například povrchy s vysokým leskem se snadno poškrábou o kovové předměty. Nepokládejte klíče, telefony a jiné předměty na citlivé povrchy.

## POZNÁMKA

Jeden z detektorů alarmu\* se nachází pod držákem nápojů v tunelové konzole. Nenechávejte v držáku nápojů mince, klíče a jiné kovové předměty, protože by mohlo dojít ke spuštění alarmu.

## Související informace

- Interiér prostoru pro cestující (str. 592)
- Elektrická zásuvka (str. 594)
- Ovládání klimatu (str. 211)

## Elektrická zásuvka

V tunelové konzole se nacházejí dvě 12V elektrické zásuvky a jedna 230V elektrická zásuvka\* a v zavazadlovém prostoru se nachází jedna 12V elektrická zásuvka\*.

Pokud dojde k problému s elektrickou zásuvkou, kontaktujte servis - doporučujeme autorizovaný servis Volvo.

### 12V elektrická zásuvka



12V elektrická zásuvka v tunelové konzole, přední sedadlo.

12V zásuvky lze použít pro celou řadu příslušenství napájených z těchto zásuvek, např. pro

přehrávače hudby, chladicí boxy a mobilní telefony.



12V elektrická zásuvka v tunelové konzole, zadní sedadlo.



12 V elektrická zásuvka v zavazadlovém prostoru\*.

## Zásuvka pro vyšší napětí\*



Elektrická zásuvka v tunelové konzole, zadní sedadlo.

Zásuvku pro vyšší napětí\* lze použít pro různá příslušenství nadimenzovaná na toto napětí, jako jsou, například, nabíječky a notebooky.

### Indikace stavu, zásuvka pro vyšší napětí

Kontrolka<sup>1</sup> v zásuvce indikuje stav zásuvky.

<sup>1</sup> LED (Light Emitting Diode)



Indikace stavu	Příčina	Akce
Svítil nepřetržitě zeleně	Zásuvka napájí připojené zařízení.	Nic.
Bliká oranžově	Teplota v napěťovém měniči zásuvky je příliš vysoká (např. proto, že příslušenství odebírá příliš velký proud, nebo proto, že v prostoru pro cestující je příliš teplo).	Vytáhněte konektor, počkejte, než napěťový měnič ochladne, a potom konektor zasuňte zpátky.
	Připojené příslušenství odebírá příliš hodně proudu (neustále nebo přerušovaně) nebo je vadné.	Nic. Příslušenství nelze připojit k zásuvce.
Kontrolka nesvítil	Zásuvka nezaregistrovala, že byl zasunut konektor.	Zkontrolujte, zda je konektor řádně zasunutý do zásuvky.
	Zásuvka není aktivní.	Přepněte elektrický systém vozidla do nejnižší polohy zapalování <b>I</b> .
	Zásuvka byla funkční, ale nyní je deaktivována.	Nastartujte motor a/nebo dobijte baterii.

### Související informace

- Interiér prostoru pro cestující (str. 592)
- Používání elektrických zásuvek (str. 596)

## Používání elektrických zásuvek

12V zásuvky lze použít pro celou řadu příslušenství napájených z těchto zásuvek, např. pro přehrávače hudby, chladicí boxy a mobilní telefony.

Zásuvku pro vyšší napětí\* lze použít pro různá příslušenství nadimenzovaná na toto napětí, jako jsou, například, nabíječky a přenosné počítače.

Zásuvky jsou napájeny, pokud se elektrický systém vozidla nachází v nejnižší poloze zapalování I. Potom jsou zásuvky funkční do doby, než se baterie spouštěče příliš vybije.

Pokud se vypne motor a vozidlo se uzamkne, zásuvky se deaktivují. Je-li motor vypnutý a vozidlo není uzamknuté nebo se zamkne s dočasně deaktivovanou polohou zablokovaných zámků, zásuvky budou funkční dalších sedm minut.

### POZNÁMKA

Nezapomeňte, že při použití elektrické zásuvky při vypnutém motoru hrozí riziko vybití baterie spouštěče, což může omezit funkčnost systému.

Příslušenství, která jsou připojena k elektrickým zásuvkám, se mohou aktivovat dokonce, když se odpojí elektroinstalace nebo když se použije teplotní příprava. Proto odpojte konektory, pokud je nepoužíváte. Zabráníte tím vybití baterie startéru.

### VAROVÁNÍ

- Nepoužívejte příslušenství s velkými nebo těžkými konektory - mohou poškodit zásuvku nebo se mohou během jízdy uvolnit.
- Nepoužívejte příslušenství, která mohou, například, rušit rozhlasový přijímač rádia nebo elektroinstalaci.
- Umístěte příslušenství tak, aby v případě prudkého brzdění nebo kolize nehrozilo poranění řidiče nebo cestujících.
- Připojená příslušenství sledujte - mohou se zahřívat a popálit cestující nebo vnitřní prostor vozidla.

## Používání 12V zásuvek

1. Sundejte krytku (tunelová konzola) nebo sklopte kryt dolů (zavazadlový prostor) před zásuvkou a připojte konektor příslušenství.
2. Pokud se zásuvka nepoužívá nebo zůstává bez dozoru, odpojte příslušenství a vraťte na místo krytku (tunelová konzole) nebo vyklepte nahoru kryt (zavazadlový prostor).

### DŮLEŽITÉ

Maximální výkon zásuvky je 120 W (10 A) na zásuvku.

## Používání zásuvek na vyšší napětí

1. Stáhněte krytku zásuvky a zasuněte kolík příslušenství.
  - > Kontrolka<sup>2</sup> v zásuvce indikuje stav.
2. Zkontrolujte, zda kontrolka svítí nepřerušovaným zeleným světlem - pouze v tomto případě je zásuvka pod napětím.
3. Příslušenství odpojte tak, že vytáhnete konektor - netahejte za kabel.

Pokud se zásuvka nepoužívá nebo je ponechána bez dozoru, zakryjte ji krytkou.

<sup>2</sup> LED (Light Emitting Diode)

**! DŮLEŽITÉ**

Maximální výkon zásuvky je 150 W.

**! VAROVÁNÍ**

Vysokonapěťovou zásuvku nikdy neopravujte a neopravujte sami. Společnost Volvo doporučuje kontaktovat autorizovaný servis Volvo.

**! VAROVÁNÍ**

- Používejte pouze nepoškozená příslušenství bez závad. Příslušenství musí mít značení CE, UL nebo ekvivalentní bezpečnostní značení.
- Příslušenství musí být nadimenzována na 230 V a 50 Hz s konektory určenými pro danou zásuvku.
- Zásuvky, konektory a příslušenství se nikdy nesmí dostat do kontaktu s vodou nebo jinými kapalinami. Nedotýkejte se zásuvky a nepoužívejte ji, pokud se zdá, že byla poškozena nebo se dostala do kontaktu s vodou nebo jinou kapalinou.
- Nepřipojujte propojovací zásuvky, adaptéry nebo prodlužovací kabely k zásuvce - mohlo by to mít nepříznivý vliv na bezpečnostní funkce zásuvky.
- Zásuvka je vybavena ochranným krytem. Dávejte pozor, aby do zásuvky nic nevyčnívalo a zásuvku nepoškodilo, což by bránilo správnému fungování krytu. Nenechávejte děti ve vozidle bez dozoru, když je zásuvka aktivní.

Pokud nebudete dodržovat výše uvedené doporučení, může dojít v důsledku kontaktu s elektrickým proudem k vážnému nebo smrtelnému úrazu.

**Související informace**

- Elektrická zásuvka (str. 594)
- Interiér prostoru pro cestující (str. 592)

## Použití příruční schránky

Schránka v přístrojové desce se nachází na straně spolujezdce. Do schránky v přístrojové desce můžete uložit, například, tištěnou uživatelskou příručku a mapy. Je zde také místo pro pero a držák karet.

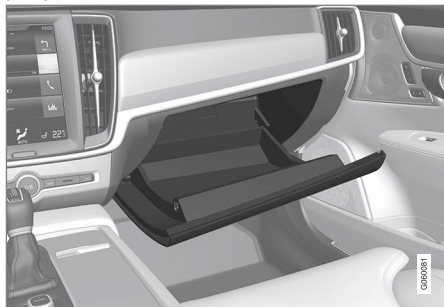

## Zamykání a odemykání příruční schránky\*

Příruční schránku můžete zamknout, například, když vozidlo předáváte např. zaměstnanci hotelu apod. k zaparkování. Příruční schránku lze zamknout/odemknout pouze pomocí klíče.

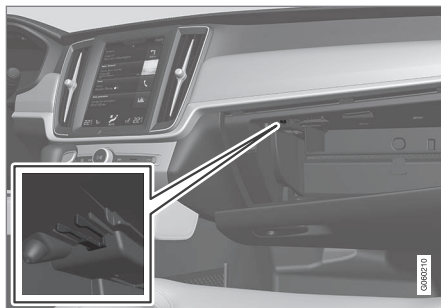

Místo k uložení klíče. Obrázek je schématický - provedení se může lišit.

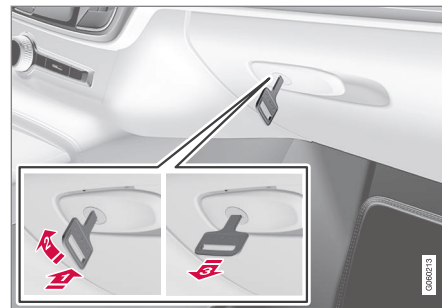

Obrázek je schématický - provedení se může lišit.

Zamknutí schránky v palubní desce:

- Zasuňte klíč do válcové vložky zámku schránky v přístrojové desce.
- Otočte klíč o 90 stupňů ve směru hodinových ručiček.
- Vytáhněte klíč.

– Odemykání se provádí v opačném pořadí.

## Použití schránky v přístrojové desce jako chlazeného prostoru\*

Příruční schránku v přístrojové desce lze použít k chlazení nápojů a potravin. Chlazení funguje, když je aktivní systém řízení klimatu (např. když je zapalování ve vozidle nastaveno do polohy II nebo když běží motor).

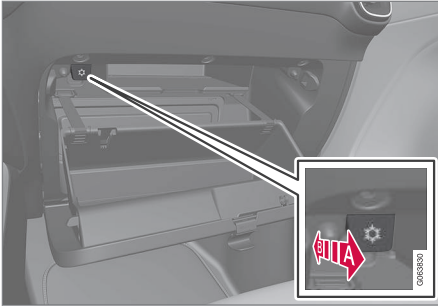

Obrázek je schématický - provedení se může lišit.

**A** Aktivace chlazení.

**B** Deaktivace chlazení.

- Aktivujte nebo deaktivujte chlazení posunutím ovladače do koncové polohy ke schránce v přístrojové desce/prostoru pro cestující.

### Související informace

- Interiér prostoru pro cestující (str. 592)
- Soukromý zámek (str. 284)

## Sluneční clony

Ve střeše před sedadlem řidičem a spolujezdcem vpředu jsou sluneční clony, které lze v případě potřeby sklopit dolů a naklonit do strany.

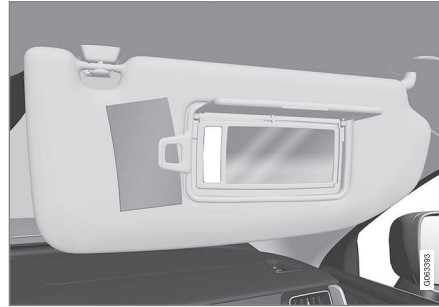

Obrázek je schématický - provedení se může lišit.

Osvětlení zrcátka\* se rozsvítí automaticky při nadzvednutí krytu nahoru.

Součástí rámu zrcátka je držák např. karet nebo lístků.

### Související informace

- Interiér prostoru pro cestující (str. 592)

## Zavazadlový prostor

Vozidlo má flexibilní zavazadlový prostor, který umožňuje přepravovat a zajistit velké předměty.

Sklopením opěradel sedadel v zadní řadě se zavazadlový prostor značně zvětší. Pro usnadnění nakládání a vykládání lze snížit zadní část vozidla pomocí funkce ovládání úrovně výšky\*. Pro zajištění nákladu použijte uchycovací oka nebo držáky tašek. Je-li třeba, skryjte náklad pomocí výsuvného krytu\* zavazadlového prostoru.

Pod podlahou zavazadlového prostoru se nachází tažné oko vozidla a sada pro opravu pneu nebo rezervní kolo\*.

### Související informace

- Doporučení k nakládání (str. 600)
- Háčky na tašky (str. 602)
- Upevňovací oka (str. 602)
- Montáž a demontáž krytu zavazadlového prostoru\* (str. 603)

## Doporučení k nakládání

Při nakládání vozidla je třeba pamatovat na celou řadu věcí.

Užitečná hmotnost závisí na pohotovostní hmotnosti vozidla. Celková hmotnost cestujících a veškerého příslušenství snižuje užitečné zatížení vozidla o tuto hmotnost.

### VAROVÁNÍ

Jízdní vlastnosti vozidla závisí na hmotnosti nákladu a na jeho rozložení.

## Nakládání do zavazadlového prostoru

Při nakládání nezapomeňte:

- Uložte náklad pevně proti opěradlu zadního sedadla.
- Těžké předměty umístěte co nejnižše. Těžké předměty neumísťte na sklopená opěradla.
- Zakryjte ostré hrany něčím měkkým, abyste předešli poškození čalounění.
- Všechny předměty zajistěte popruhy nebo sítí do přídržných ok.

### VAROVÁNÍ

Uvolněný předmět s hmotností 20 kg (44 liber) se při čelním nárazu rychlostí 50 km/h (30 mph) může jevit jako předmět s hmotností 1000 kg (2200 liber).

### VAROVÁNÍ

Pokud je vozidlo naloženo po horní okraj oken na dveřích, nechteje mezi nákladem a bočními okny prostor 10 cm (4 palce). Jinak by se mohlo stát, že hlavový airbag v čalounění stropu neposkytne zamýšlenou ochranu.

### VAROVÁNÍ

Náklad vždy připevněte. Během prudkého brzdění by se náklad mohl posunout a poranit cestující ve voze.

Ostré rohy a hrany zakryjte měkkými předměty.

Pokud nakládáte/vykládáte dlouhé předměty, vypněte motor a aktivujte parkovací brzdu. Jinak by se mohlo stát, že nákladem náhodou zavádíte o řadicí páku nebo volič převodů zařadíte do polohy pro jízdu - vozidlo by se mohlo rozjet.

## Zvětšení místa v zavazadlovém prostoru

Pokud chcete zvětšit zavazadlový prostor a zjednodušit nakládání, můžete sklopit opěradlo zadního sedadla dolů. Nezapomeňte, že předměty nesmí omezovat funkčnost systému WHIPS pro přední sedadla, pokud jsou opěradla zadního sedadla sklopená.

Průchozí kryt na zadním sedadle lze sklopit dolů tak, aby bylo možné převážet dlouhé a úzké náklady.

## Nastavení výšky zadní části vozidla\*

Zadní část vozidla lze spustit/zvednout do příznivější pracovní výšky k manipulaci s nákladem nebo k připojení/odpojení přívěsu od tažné tyče\*.

K nastavení výšky se používá ovladač v zadu na pravé straně bočního panelu zavazadlového prostoru.



Ovladače ke zvedání/spouštění zadní části vozidla

Ovládání obsahuje dvě tlačítka - jedním tlačítkem se zadní část vozidla spouští dolů, druhým tlačítkem se zvedá nahoru. Pokud chcete vozidlo zvednout nebo spustit dolů, tlačítko musíte držet stisknuté, dokud se zadní část nedostane do požadované polohy.

Zadní část vozidla nelze zvednout výše než je normální úroveň této části.

Během jízdy se zadní část nastaví zpět do běžné úrovně.

### **i** POZNÁMKA

Výšku zadní části nelze seřídit, pokud je otevřena kapota a minimálně jedny dveře. To neplatí pro dveře zavazadlového prostoru.

### **!** VAROVÁNÍ

Při spouštění vozidla dávejte pozor, aby pod vozidlem nebyly žádné osoby, zvířata a předměty. Mohlo by dojít k ohrožení života a poškození vozidla nebo majetku.

### Související informace

- Upevňovací oka (str. 602)
- Spouštění opěradel zadních sedadel (str. 192)
- Průchozí kryt v zadním sedadle (str. 603)
- Náklad na střeše a nakládání na střešní nosiče (str. 601)
- Regulace světlosti\* a absorbování nárazů (str. 462)
- Hmotnosti (str. 679)

### Náklad na střeše a nakládání na střešní nosiče

Při nakládání na střechu vozidla doporučujeme používat nosiče, které vyvinula společnost Volvo.

Účelem je zabránit poškození vozidla a dosáhnout během jízdy maximální možnou bezpečnost. Nosiče zavazadel Volvo si můžete zakoupit u autorizovaných prodejců Volvo.

Pečlivě dodržujte pokyny pro instalaci, které jste obdrželi při zakoupení střešního nosiče.

- Rozdělte hmotnost na střešní nosič rovnoměrně. Nejtěžší předměty umístěte dolů.
- Pravidelně kontrolujte správné upevnění střešního nosiče a nákladu. Zavazadla připoutejte vhodnými popruhy.
- Pokud je náklad delší než vozidlo vpředu (např. kanoe nebo kajak), připevněte tažné oko k přední zásuvce a k oku připevněte gumu.
- S velikostí nákladu se zhoršují aerodynamické vlastnosti vozu a zvyšuje se spotřeba paliva.
- Jezděte plynule. Vyvarujte se prudké akcelerace, prudkého brzdění a prudkého projíždění zatáček.

### **!** VAROVÁNÍ

Náklad na střeše má vliv na těžiště a jízdní charakteristiku vozu.

Dodržujte specifikaci vozidla v návaznosti na hmotnosti a přípustné maximální zatížení.

### Související informace

- Doporučení k nakládání (str. 600)
- Hmotnosti (str. 679)

### Háčky na tašky

Držáky na nákupní tašky drží tašky na místě a brání jejich převrácení a vysypání jejich obsahu do zavazadlového prostoru.

#### Podél boků

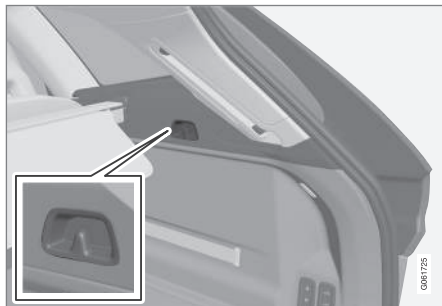

Háček na tašky se nachází na obou bočních panelech zavazadlového prostoru.

#### **!** DŮLEŽITÉ

Háček na tašky má maximální nosnost 5 kg (11 liber).

### Související informace

- Doporučení k nakládání (str. 600)
- Použití příruční schránky (str. 598)
- Montáž a demontáž bezpečnostní sítě\* (str. 609)

- Montáž a demontáž krytu zavazadlového prostoru\* (str. 603)
- Montáž a demontáž bezpečnostních mříží\* (str. 607)

### Upevňovací oka

Upevňovací oka použijte k uchycení upevňovacích popruhů pro zajištění předmětů v zavazadlovém prostoru.

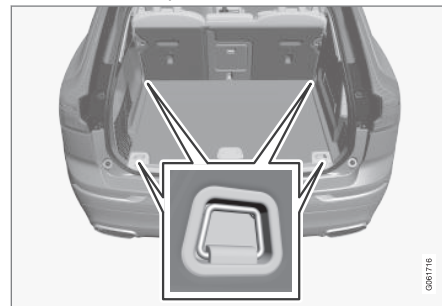

#### **!** VAROVÁNÍ

Těžké, ostré a tvrdé předměty mohou při prudkém brzdění způsobit vážný úraz.

Velké a těžké předměty vždy připevněte bezpečnostním pásem a popruhy určenými k připoutání nákladu.

### Související informace

- Doporučení k nakládání (str. 600)
- Hmotnosti (str. 679)



## Průchozí kryt v zadním sedadle

Pro přepravu dlouhých a úzkých předmětů, např. lyží, se může otevřít otvor v opěradle zadního sedadla.

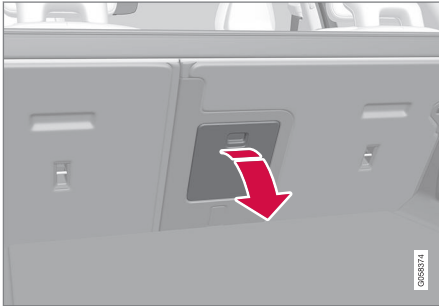

Obrázek je schématický - díly se mohou lišit v závislosti na modelu vozidla.

1. V zavazadlovém prostoru uchopte madlo v krytu otvoru a sklopte kryt dolů.
2. Loketní opěrku v zadním sedadle sklopte dopředu.

Pokud se použije funkce soukromého zamýkání, poklop musí být zavřený.

## Související informace

- Doporučení k nakládání (str. 600)
- Soukromý zámek (str. 284)
- Upevňovací oka (str. 602)

## Montáž a demontáž krytu zavazadlového prostoru\*

Je-li kryt zavazadlového prostoru vysunutý, tento kryt a zadní panel brání výhledu do zavazadlového prostoru.

### Montáž krytu zavazadlového prostoru

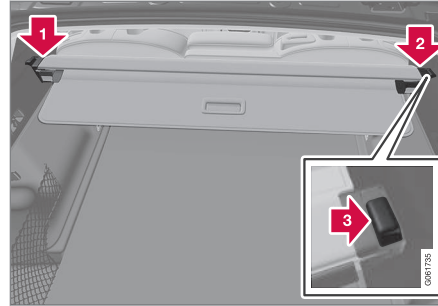

- 1 Vložte jeden z konců krytu zavazadlového prostoru do prohlubně v bočním panelu zavazadlového prostoru.

- 2 Potom vložte druhý konec do výstupu v bočním panelu na opačné straně.



Přední panel musí směřovat dolů za opěradla a až potom lze kazetu vložit na místo.

- 3 Zatláčte postupně konce na obou stranách.
  - > Jakmile uslyšíte "cvaknutí" a zmizí červená značka na obou koncích krytu, je kryt připraven - zkontrolujte, zda spolehlivě drží.

## ◀◀ Vkládání panelu dveří zavazadlového prostoru

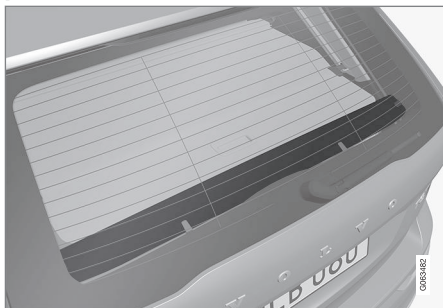

Pokud se používá kryt zavazadlového prostoru, musí být na dveřích zavazadlového prostoru nainstalován panel.

1.



Otočte panel doprava tak, aby strana se šroubem směřovala dolů, a zasuněte kolík do konzoly na jedné straně dveří zavazadlového prostoru.

2. Lehce upněte panel, abyste si usnadnili zavedení kolíku do příslušné konzoly na dané straně.

3.



Zaklesněte dvě horní přichytky do příslušných zásuvek ve dveřích zavazadlového prostoru.

## Demontáž krytu zavazadlového prostoru

V zasunuté poloze:

1. Stiskněte tlačítko na jednom z konců zasunutého krytu zavazadlového prostoru a tento konec nadzvedněte.
2. Kryt opatrně nakloňte nahoru/ven.
  - > Druhý konec se uvolní automaticky a kryt můžete zvednout ze zavazadlového prostoru.

### Demontáž panelu dveří zavazadlového prostoru

Pokud se kryt zavazadlového prostoru nepoužívá, lze sundat zadní panel.

1.



Vytáhněte horní příchytky panelu rovně ze dveří zavazadlového prostoru.

2.

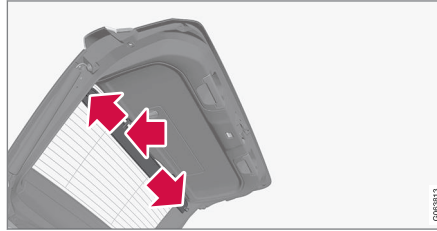

Opatrně vytáhněte panel konzoly na jedné a potom na druhé straně dveří zavazadlového prostoru. V případě potřeby panel lehce uchyťte tak, aby byl pružnější a dal se snáz vytáhnout.

### Související informace

- Použití krytu zavazadlového prostoru\* (str. 605)
- Doporučení k nakládání (str. 600)

### Použití krytu zavazadlového prostoru\*

Kryt zavazadlového prostoru lze vysunout do jedné ze dvou poloh: do polohy úplného zakrytí a do polohy pro nakládání, kdy je kryt částečně vysunutý a lze se snáz sáhnout do zavazadlového prostoru.

## ◀ Poloha úplného zakrytí

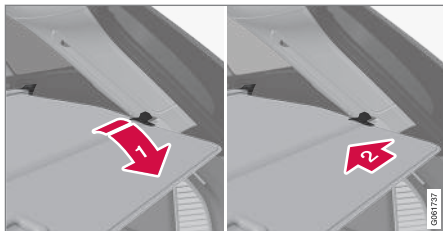

- 1 Uchopte madlo a vytáhněte kryt zavazadlového prostoru do koncové polohy.
- 2 Zaklesněte uchycovací kolíky do prohlubni v zadních sloupcích zavazadlového prostoru.
  - > Kryt zavazadlového prostoru je zajištěn v poloze úplného zakrytí.



Kryt zavazadlového prostoru v poloze úplného zakrytí.

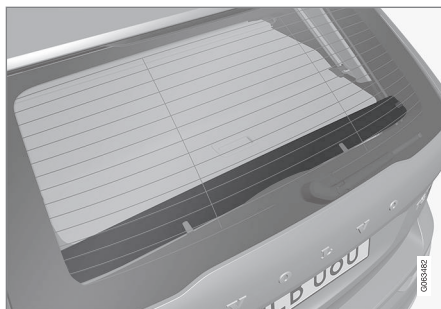

Kryt zavazadlového prostoru doplňuje zadní panel, který se instaluje na vnitřní stranu víka zavazadlového prostoru.

### ! DŮLEŽITÉ

Nepokládejte předměty nahoru na kryt zavazadlového prostoru.

## Režim nakládání

Z polohy úplného zakrytí:

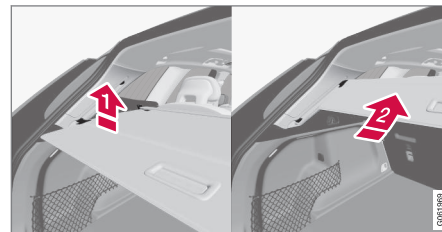

Potlačte madlo krytu zavazadlového prostoru mírně nahoru.

- > Kryt se vysune a zastaví v poloze pro nakládání.

Vysunutí krytu z polohy pro nakládání do polohy úplného zakrytí:

1. Uchopte madlo a vytáhněte kryt zavazadlového prostoru dolů do koncové polohy. Pro usnadnění mírně nakloňte rukojeť nahoru, aby kolíky lícovaly s dorazy.
2. Uvolněte rukojeť tak, aby se upevňovací kolíky zaklesly.
  - > Kryt je zajištěn v poloze úplného zakrytí.

**! DŮLEŽITÉ**

Pokud je kryt zavazadlového prostoru v poloze pro nakládání, může bránit výhledu dozadu. Během jízdy musí být kryt zavazadlového prostoru zcela zasunutý nebo zcela vysunutý.

**Zasunutí**

1. Z polohy úplného zakrytí:

Zvedněte madlo a zatažením směrem zpět vysuňte uchycovací kolíky krytu zavazadlového prostoru a poté uvolněte.

Z polohy pro nakládání:

Uchopte madlo a potáhněte kryt zavazadlového prostoru v drážkách do polohy úplného zakrytí. Zvedněte madlo a zatažením směrem zpět vysuňte uchycovací kolíky krytu zavazadlového prostoru a poté uvolněte.

2. Zasunujte kryt s uchycovacími kolíky mimo boční panely, dokud se kryt nezastaví v zasunuté poloze.

**Související informace**

- Montáž a demontáž krytu zavazadlového prostoru\* (str. 603)

**Montáž a demontáž bezpečnostních mříží\***

Bezpečnostní mříž brání při prudkém brzdění vymrštění nákladu nebo přepravovaných zvířat v zavazadlovém prostoru dopředu do prostoru pro cestující.

Bezpečnostní mříž je testována pro případ nárazu podle právních požadavků ECE R17 a splňuje požadavky společnosti Volvo na pevnost.

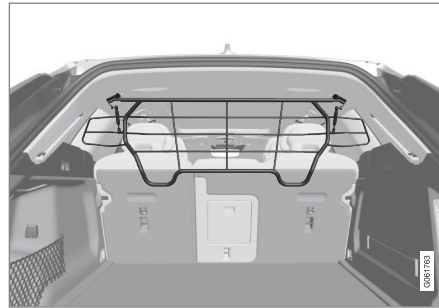

Z bezpečnostních důvodů musí být ochranná mříž vždy správně připevněna a zajištěna.

**! VAROVÁNÍ**

Během pohybu vozidla nesmí být v žádném případě nikdo v zavazadlovém prostoru. Tím se zabrání poranění při prudkém brzdění nebo v případě nehody.

**Instalace****! DŮLEŽITÉ**

Bezpečnostní mříž se musí používat pouze u zde popsané zadní polohy (za zadními sedadly).

Před první montáží bezpečnostní mříže musíte plastové úchyty ve stropu vyměnit za ocelové úchyty. Společnost Volvo doporučuje měnit stropní úchyty v autorizovaném autoservisu nebo u prodejce Volvo.

1. Sklopte opěradlo dopředu.
2. Bezpečnostní mříž musí být natočena v správném směru. Nadzvedněte bezpečnostní mříž přes jedny z bočních dveří vzadu.



« 3.



Umístíte držáky bezpečnostní mříže do stropních úchytů.

Další krok je snazší, pokud bezpečnostní mříž drží na správném místě dvě osoby.

4.

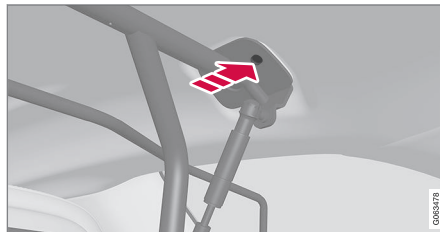

Vložte na místo dodávaný šroubek a utáhněte jej pomocí dodávaného 6 mm inbusového klíče. Opakujte na druhé straně. Doporučený utahovací moment: 20 Nm (15 stopa-libra).

> Zkontrolujte, zda je bezpečnostní mříž spolehlivě namontována.

5. Sklopte opěradlo zpátky do vzpřímené polohy.

Další informace o potřebných nástrojích a postup montáže a demontáže najdete v pokynech k montáži, které jste obdrželi během nákupu.

### **!** DŮLEŽITÉ

Je-li namontován kryt na náklad, ochranou mřížku nelze sklopit nahoru ani dolů.

### Související informace

- Doporučení k nakládání (str. 600)
- Upevňovací oka (str. 602)

## Montáž a demontáž bezpečnostní sítě\*

Bezpečnostní mříž brání vyvržení nákladu nebo zvířete dopředu do prostoru pro cestující v případě prudkého brzdění.

Bezpečnostní síť je upevněna ve čtyřech upevňovacích bodech.

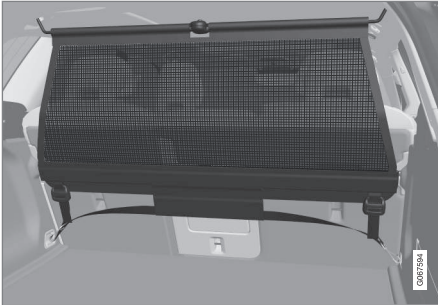

Kvůli bezpečnosti musí být bezpečnostní síť vždy připevněna a ukotvena podle popisu dole.

Síť je vyrobena z pevné nylonové tkaniny a může být zajištěna na dvou různých místech ve voze:

- Zadní pozice - za zadními sedadly.
- Přední pozice - za předními sedadly.

### **VAROVÁNÍ**

Náklad v zavazadlovém prostoru musí být spolehlivě připevněn. Dále se musí používat správně nainstalovaná bezpečnostní síť.

### Montáž bezpečnostní sítě

### **VAROVÁNÍ**

Horní upevňovací místa pojistné sítě musí být spolehlivě připevněna a popruhy musí bezpečně držet.

Poškozené bezpečnostní sítě se nesmí používat.

### **POZNÁMKA**

V případě montáže vpředu se bezpečnostní síť snadno montuje přes jedny ze zadních dveří.

1. Rozložte bezpečnostní síť a ujistěte se, že dělená horní tyč v síti je zajištěna v prodloužené poloze.
2. Zavěste jeden háček sítě do předního nebo zadního upevnění ve stropě se zámky upevňovacích popruhů otočenými směrem k sobě.

3. Zaklesněte druhý háček ke stropní konzole na opačné straně.

Teleskopicky odpružené háčky usnadňují montáž.

Zatlačte dopředu přídržné háčky sítě do přední krajní pozice pro příslušný úchyt ve stropu.

4.

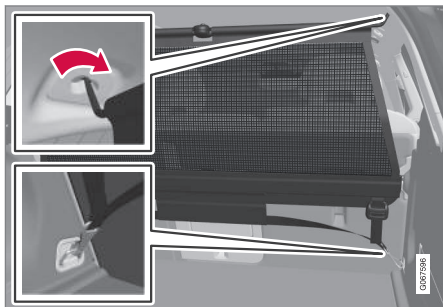

Zadní pozice.

Zadní pozice:

Pokud je síť v zadních stropních úchytech, zavěste popruhy bezpečnostní sítě do předních ok v podlaze v zavazadlovém prostoru.

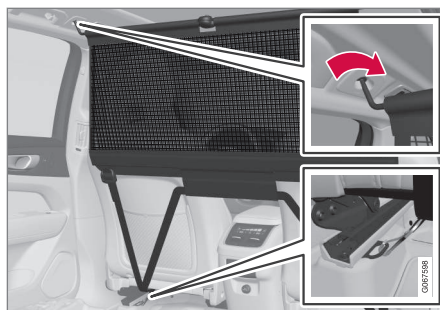

Přední pozice.

Přední pozice:

Pokud je síť v předních stropních úchytech, zavěste upevňovací popruhy do krajních ok na zadních stranách kolejnič posuvu sedadla – pro snadnější montáž napřimte opěradla a sedadla posuňte trochu dopředu.

Ujistěte se, že netlačíte sedadlo a opěradlo silně proti síti, když jsou přemisťovány zpět – nastavte je pouze tak, aby došlo ke kontaktu sedadla nebo opěradla se sítí.

### **!** DŮLEŽITÉ

Pokud se sedadlo nebo opěradlo prudce zatlačí do bezpečnostní sítě, může dojít k poškození sítě a stropních úchytů.

5. Napněte bezpečnostní síť upevňovacími popruhy.

### **Demontáž bezpečnostní sítě**

Bezpečnostní síť může být snadno demontována a složena.

1. Stiskněte tlačítko v pojistce upevňovacího popruhu, abyste bezpečnostní síť povolili - potáhněte zlehka upevňovací popruh na každé straně.
2. Stiskněte pojistky a odpojte oba háčky upevňovacího popruhu.
3. Odpojte horní uchycení a uvolněte síť z úchytů ve stropu.
4. Stiskněte červené tlačítko na tyči, abyste mohli síť složit a vyrolovat nahoru. Uložte síť do obalu.

### **Související informace**

- Doporučení k nakládání (str. 600)
- Upevňovací oka (str. 602)



## Lékárnička\*

Výbava pro první pomoc obsahuje lékárničku. Lékárničku uložte za elastický popruh, pokud je jím vozidlo vybaveno.

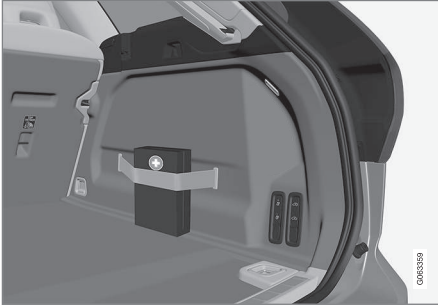

Obrázek je schématický - díly se mohou lišit v závislosti na modelu vozidla.

## Související informace

- Zavazadlový prostor (str. 599)

## Výstražný trojúhelník

Pokud vozidlo v provozu stojí, použijte k varování ostatních účastníků silničního provozu výstražný trojúhelník.

Rovněž aktivujte výstražná světla.

## Úložné prostory

Výstražný trojúhelník se nachází ve schránce ve dveřích zavazadlového prostoru.

## Rozložení výstražného trojúhelníku

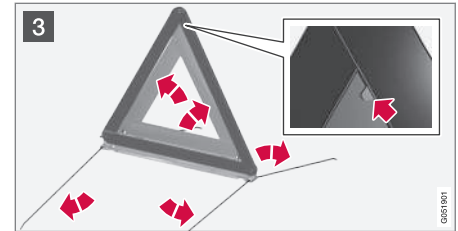
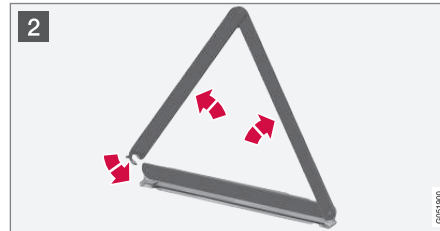

- 1 Otevřete poklop nejprve otočením knoflíku o čtvrt otáčky a pak vytažením poklopu z konzol na horní a dolní hraně.

Zatlačte západku, která zajišťuje výstražný trojúhelník, mírně doprava a vyjměte pouzdro.

- 2 Vyjměte výstražný trojúhelník z pouzdra, rozložte jej a spojte konce.
- 3 Rozložte podpěry výstražného trojúhelníku.

Při používání výstražného trojúhelníku dodržujte platné předpisy. Výstražný trojúhelník umístěte na vhodné místo s ohledem na dopravní situaci.

Po použití zkontrolujte, zda jsou výstražný trojúhelník a pouzdro správně zajištěny v úložném prostoru a zda je poklop plně zavřený.



◀◀ **Související informace**

- Zavazadlový prostor (str. 599)
- Výstražná funkce ukazatelů směru (str. 159)

ÚDRŽBA A SERVIS

### Servisní program Volvo

Aby byla zabezpečena vysoká úroveň bezpečnosti a spolehlivosti vozu, musíte dodržovat servisní program Volvo, uvedený v Záruční a servisní knížce.

Doporučujeme, abyste provádění servisu a údržby svěřili autorizovanému servisu Volvo. Váš autorizovaný servis Volvo má vyškolené mechaniky, špičkové technické vybavení a servisní literaturu, což může přispět k vysoké kvalitě servisní práce.

#### DŮLEŽITÉ

Aby platila záruka Volvo, pravidelně provádějte kontroly a dodržujte pokyny uvedené v Servisní a záruční knížce.

### Související informace

- Stav vozidla (str. 616)
- Servisní knížka a opravy (str. 617)
- Připojení výbavy k diagnostické zásuvce vozidla (str. 38)
- Servis systému řízení klimatu (str. 622)
- Údržba brzdového systému (str. 435)
- Přehled motorového prostoru (str. 624)

### Přenos dat mezi vozidlem a servisem přes Wi-Fi

Servis Volvo používá speciální síť Wi-Fi pro přenos dat mezi vozidlem a servisem. Vaše návštěva servisu bude jednodušší a efektivnější, pokud diagnostické informace a software budou přenášeny přes servisní síť.

Během návštěvy servisu může servisní technik připojit vaše vozidlo k servisní síti přes Wi-Fi, aby provedl diagnostiku a stáhl software. Pro tento typ komunikace se vozidlo může připojit pouze k servisní síti. Vozidlo nelze připojit k jiné Wi-Fi síti, např. doma, stejně jako k síti servisu.

### Připojení pomocí dálkového ovladače s klíčem

Připojení zpravidla zajišťuje servisní technik, který použije tlačítka na dálkovém ovladači s klíčem. Proto je důležité vzít si sebou do servisu klíč s tlačítky. Pokud chcete připojit vozidlo k servisní síti přes Wi-Fi, stiskněte třikrát zamykací tlačítko na dálkovém ovladači.

Je-li vozidlo připojeno k síti Wi-Fi, na středovém displeji se objeví symbol .

#### VAROVÁNÍ

Vozidlo nesmí při připojení k sítím a systémům autoservisu jezdit.

### Související informace

- Správa aktualizací systému přes centrum stahování (str. 615)
- Servisní knížka a opravy (str. 617)

## Centrum stahování

Některé systémy vozidla lze aktualizovat ze středového displeje, když je vozidlo online<sup>1</sup>.



Aplikace **Centrum stahování** se spouští ze zobrazení aplikací na středovém displeji. Tato aplikace umožňuje:

- vyhledávat a aktualizovat software systému
- aktualizovat mapová data pro systém Sensus Navigation\*
- stahovat, aktualizovat a odinstalovat aplikace.

## Související informace

- Správa aktualizací systému přes centrum stahování (str. 615)
- Stahování aplikací (str. 511)
- Aktualizace aplikací (str. 511)
- Mazání aplikací (str. 512)
- Vozidlo připojené k Internetu\* (str. 545)
- Navigování v zobrazeních na středovém displeji (str. 111)

## Správa aktualizací systému přes centrum stahování

Funkce pro online vozidlo a systém infotainment lze aktualizovat přes centrum stahování. Aktualizace lze provádět postupně, nebo všechny najednou.

### Hledání aktualizace



Je-li aktualizace k dispozici, na stavové liště středového displeje se zobrazí zpráva **K dispozici nové aktualizace softwaru Viz Centrum stahování**.

Aby bylo možné použít aktualizace systému, vozidlo musí být připojeno k internetu<sup>2</sup>.

- V zobrazení aplikací na středovém displeji přejděte na **Centrum stahování**.
  - > Pokud jste od posledního spuštění systému infotainment nic nehledali, spustí se hledání. Hledání se neprovádí, pokud probíhá instalace softwaru.

Číslo na **Aktualizace systému** ukazuje, kolik aktualizací je k dispozici. Klepnutím se zobrazí seznam aktualizací, které lze do vozidla nainstalovat.

### **i** POZNÁMKA

Stahování dat může mít vliv na ostatní služby, při kterých jsou přenášena data - např. na rádio po internetu. Pokud systém vyhodnotí, že ostatní služby jsou rušivé, přenos dat může být přerušeno. Další možnosti je vypnout nebo přerušit tyto služby.

### **i** POZNÁMKA

Aktualizace může být přerušena, když se vypne zapalování a vozidlo opustí.

Aktualizace však nemusí být ukončena před opuštěním vozidla, protože se v ní pokračuje při dalším použití vozidla.

## Aktualizace veškerého softwaru systému

- Dole v seznamu zvolte **Nainstalovat vše**.

Pokud seznam není zapotřebí, můžete zvolit **Nainstalovat vše** u **Aktualizace systému**.

## Aktualizace jednotlivých softwarových programů pro systém

- Pro požadovaný software zvolte **Nainstalovat**.

<sup>1</sup> Data jsou přenášena přes internet (přenos dat), což může být zpoplatněno.

<sup>2</sup> Data jsou přenášena přes internet (přenos dat), což může být zpoplatněno.

### ◀ Zrušení stahování softwaru

- Klepněte na indikátor aktivity X, který na začátku stahování nahradil **Nainstalovat**.

Upozorňujeme, že zrušit lze pouze stahování. Pokud systém začal s instalací, zrušení není možné.

### Deaktivace vyhledávání aktualizace softwaru na pozadí

Automatické vyhledávání aktualizací softwaru je při dodání vozidla od výrobce aktivováno. Tuto funkci lze deaktivovat.

1. Klepněte na **Nastavení** v horním zobrazení středového displeje.
2. Stiskněte **Systém** → **Centrum stahování**.
3. Zrušte výběr **Automat. aktualizace systému**.

### Související informace

- Centrum stahování (str. 615)
- Vozidlo připojené k Internetu\* (str. 545)
- Navigování v zobrazeních na středovém displeji (str. 111)

<sup>3</sup> AdBlue Platí pouze pro vozy se vznětovými motory.

<sup>4</sup> Platí pro některé trhy.

### Stav vozidla

Celkový stav vozidla se zobrazuje na středovém displeji.

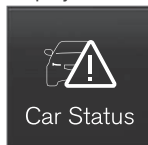

Aplikace **Stav vozu** se spouští ze zobrazení aplikací na středovém displeji. Jsou na ní čtyři karty:

- **Zprávy** - stavová zpráva
- **Stav** - kontrola hladiny motorového oleje a hladiny AdBlue<sup>3</sup>
- **TPMS** - kontrola tlaku vzduchu v pneumatikách
- **Termíny** - informace o schůzce a informace o vozidle<sup>4</sup>

### Související informace

- Práce se zprávou uloženou z displeje řidiče (str. 103)
- Kontrola a doplňování motorového oleje (str. 626)
- Systém monitorování tlaku vzduchu v pneumatikách\* (str. 573)
- Servisní knížka a opravy (str. 617)
- Odesílání informací o vozidle do servisu (str. 618)

- Navigování v zobrazeních na středovém displeji (str. 111)
- Řízení emisí pomocí AdBlue® (str. 479)

## Servisní knížka a opravy<sup>5</sup>

Tato služba umožní odeslat žádost o objednání návštěvy servisu a dílny přímo z vozidla. Na to, kdy je čas na servisní prohlídku, a někdy na to, že vozidlo potřebuje opravu, vás upozorní zpráva na displeji řidiče a nahoře na středovém displeji. Datum servisní prohlídky se stanoví podle uplynulého času, podle hodin provozu motoru a podle vzdálenosti ujeté od poslední servisní prohlídky.

### Než lze službu používat

- Vytvořte Volvo ID a zaregistrujte tento účet k vozidlu.
- Pokud chcete vybrat prodejce Volvo, kterého chcete kontaktovat, přejděte na [www.volvocars.com](http://www.volvocars.com) a přihlaste se.
- Aby bylo možné odesílat a přijímat informace o objednání prohlídky, vozidlo musí být připojeno k internetu<sup>6</sup>.

### Objednat servis

Žádost o objednání vyplňte v případě potřeby, nebo když se objeví zpráva, že vozidlo potřebuje servis nebo opravu.

1. Otevřete aplikaci **Stav vozu** v zobrazení aplikací na středovém displeji.

2. Stiskněte tlačítko **Termíny**.
3. Stiskněte tlačítko **Požádat o termín**.
4. Zkontrolujte, zda vyplňujete správnou položku **Volvo ID**.
5. Zkontrolujte, zda vyplňujete požadovanou položku **Servis**.
6. Vyplňte informace do pole **Informace pro servis**, např. pokud chcete nechat provést při prohlídce nějaké konkrétní úkony nebo chcete sdělit dílně jiné důležité informace.
7. Stiskněte tlačítko **Poslat žádost o termín**.
  - > Během několika dnů<sup>7</sup> obdržíte e-mailem návrh termínu.

Stejně informace obdržíte rovněž e-mailem a když přejdete na [www.volvocars.com](http://www.volvocars.com) a přihlásíte se.

Pokud odešlete žádost o schůzku, na některých trzích zpráva, že vozidlo potřebuje servis, na displeji řidiče zhasne.
8. Klepnutím na tlačítko **Zrušit žádost** svou žádost zrušíte.

Poptávka k objednavce, která je odesílána z vozidla, zahrnuje také informace usnadňující servisu plánování.

Dealer vás kontaktuje s digitálním návrhem rezervace. Informace o svém prodejci najdete také ve vozidle tak, abyste mohli kontaktovat servis.

### Akceptace návrhu schůzky

Po přijetí návrhu termínu návštěvy se nahoře na středovém displeji zobrazí zpráva.

1. Klepněte na zprávu.
2. Pokud je navrhovaná rezervace akceptovatelná, stiskněte tlačítko **Přijmout**. Jinak klepněte na **Poslat nový návrh** nebo **Odmítnout**.

Na některých trzích vás tento systém upozorní, když se blíží naplánovaná schůzka. Až nastane vhodný čas, navigační systém<sup>8</sup> vás rovněž navede do servisu.

### Související informace

- Stav vozidla (str. 616)
- Odesílání informací o vozidle do servisu (str. 618)
- Navigování v zobrazeních na středovém displeji (str. 111)

<sup>5</sup> Platí pro některé trhy.

<sup>6</sup> Data jsou přenášena přes internet (přenos dat), což může být zpoplatněno.

<sup>7</sup> Daný časový rámec se může pro jednotlivé trhy lišit.

<sup>8</sup> Platí pro systém Sensus Navigation\*.



- Volvo ID (str. 26)
- Vozidlo připojené k Internetu\* (str. 545)

### Odesílání informací o vozidle do servisu<sup>9</sup>

Informace o vozidle lze odeslat kdykoliv, například, když si objednávejte schůzku v servisu a chcete poskytnout servisu lepší data, aby si servis mohl prohlídku naplánovat. Odesílání dat vozidla není totéž jako objednávání schůzky v servisu.

1. Otevřete aplikaci **Stav vozu** v zobrazení aplikací na středovém displeji.
2. Stiskněte tlačítko **Termíny**.
3. Stiskněte tlačítko **Odeslat data vozu**.
  - > Nahoře na středovém displeji se zobrazí zpráva, že byla odeslána data vozidla. Přenos dat můžete zrušit klepnutím na X na indikátoru aktivity.

Informace jsou odesílány přes internetové připojení vozidla<sup>10</sup>.

Informace o tomto vozidle mohou být k dispozici pro jakéhokoliv prodejce, pokud máte k dispozici identifikační číslo vozidla (VIN<sup>11</sup>).

### Obsah informací o vozidle

Odesílají se naposledy uložená data (data v okamžiku, kdy vozidlo bylo naposledy v chodu). Odesílají se, mimo jiné, následující informace:

- požadavek na servis
- doba od poslední servisní prohlídky
- stav funkce
- hladiny kapalin
- údaje
- identifikační číslo vozidla (VIN<sup>11</sup>)
- verze softwaru ve vozidle
- diagnostická data vozidla.

### Související informace

- Servisní knížka a opravy (str. 617)
- Stav vozidla (str. 616)
- Navigování v zobrazeních na středovém displeji (str. 111)
- Vozidlo připojené k Internetu\* (str. 545)

<sup>9</sup> Platí pro některé trhy.

<sup>10</sup> Data jsou přenášena přes internet (přenos dat), což může být zpoplatněno.

<sup>11</sup> Identifikační číslo vozidla.



## Zvedněte vozidlo

Při zvedání vozidla je nutné ustavit zvedák do příslušných míst na podvozku karosérie.

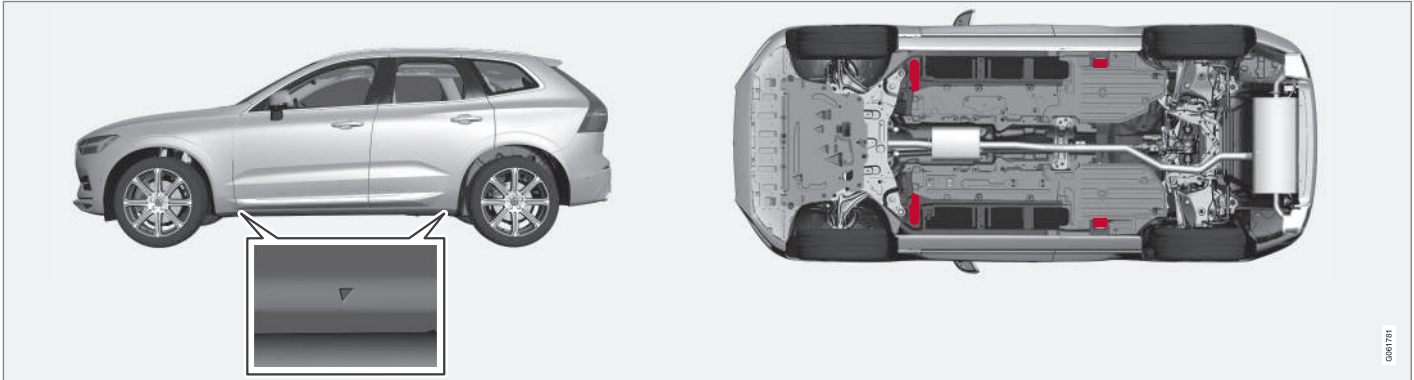

Trojúhelníky v plastovém krytu označují umístění zvedacích bodů (označeno červeně).

### **i** POZNÁMKA

Platí pro vozidla s možností **Ovládání nastavení sklonu\***: Je-li vozidlo vybaveno vzduchovým zavěšením kol, musí se toto pérování deaktivovat ještě před tím, než se vozidlo zvedne nahoru.

### **i** POZNÁMKA

Volvo doporučuje používat pouze zvedák určený pro konkrétní model. Pokud použijete jiný zvedák než zvedák doporučený společností Volvo, postupujte podle pokynů dodaných společně s tímto zvedákem.

Běžný zvedák je určen pouze k příležitostnému a krátkodobému použití, např. při výměně kola s pneumatikou s defektem. Pokud se vozidlo bude zvedat častěji nebo musí být zvednuté déle než je nutné jen k výměně kola, doporučujeme použít garážový zvedák. V tomto případě dodržujte pokyny dodávané s příslušným zařízením.





## VAROVÁNÍ

- Aktivujte parkovací brzdu a nastavte volič páku do parkovací polohy (**P**).
- Zajistěte kola na zemi velkými kameny nebo pevnými dřevěnými bloky.
- Zkontrolujte, zda zvedák není poškozen, zda jsou závity důkladně promazávány a zda nejsou znečištěné.
- Zkontrolujte, zda zvedák dosedá na pevný rovný povrch, který neklouže a není nakloněn.
- Zvedák musí být správně připevněn ke konzole.
- Nikdy nepokládejte žádné předměty mezi zvedák a zem resp. mezi zvedák a místo na vozidle, které zvedáte.
- Pokud se vozidlo bude zvedat na zvedáku, cestující musí vozidlo opustit.
- Pokud kolo musíte měnit v provozu, všichni cestující musí zůstat v bezpečí.
- K výměně pneumatik používejte zvedák určený pro vozidlo. K zajištění vozidla u jiné práce používejte podpěry.
- Pokud je vozidlo na zvedáku, nikdy nelezte a nesahejte pod vozidlo částí svého těla.

## VAROVÁNÍ

Pokud se vozidlo zvedá pomocí dílenského zvedáku, zvedák se musí umístit pod čtyři zvedací body. Dávejte při ustavování zvedáku pozor, aby vozidlo nevyklouzlo. Deska zvedáku musí být opatřena gumovým krytem tak, aby vozidlo zůstalo stabilní a nepoškodilo se. Vždy používejte stojany pod nápravy nebo podobné přípravky.

Pokud se zvedák\* nepoužívá, měl by se uložit do úložného prostoru pod podlahou zavazadlového prostoru.

Než začnete, přečtěte si pozorně všechny pokyny. Před zvednutím vozidla si připravte nářadí.

1. Pokud pneumatiku měníte v místě s hustým dopravním provozem, položte na zem, například výstražný trojúhelník a aktivujte výstražná světla.
2. Aktivujte parkovací brzdu a zařaďte polohu převodu **P** nebo první převodový stupeň, pokud je vozidlo vybaveno manuální převodovkou.

Je-li vozidlo vybaveno systémem **Ovládání nastavení sklonu\***, musí se tento systém deaktivovat ještě před tím, než se vozidlo zvedne nahoru.

3. Zablokujte před koly a za koly, která zůstávají na zemi. Použijte, například, těžké dřevěné bloky nebo velké kameny.
4. Umístěte zvedák nebo zvedací ramena na vyznačená místa na podvozku vozidla. Trojúhelníkové značky v plastovém krytu označují místa pro zvedání heverem nebo jiným zvedákem. Na každé straně vozidla jsou dva body pro zvedání. U každého bodu je výřez pro zvedák.

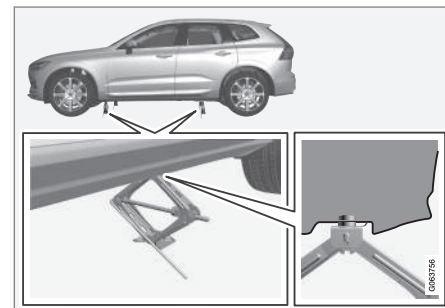

5. Umístěte zvedák na rovný, pevný a neklouzající povrch pod zvedacím bodem, který budete používat.

6. Otáčejte klikou, dokud se správně nevyrovná a nedostane do kontaktu se zvedacím bodem na vozidle. Zkontrolujte, zda se hlava zvedáku (nebo zvedací ramena v servisu) správně nachází ve zvedacím místě: hrbol uprostřed hlavy musí zapadat do otvoru ve zvedacím místě a zkontrolujte, zda je základna zvedáku umístěna svisle pod zvedacím místem.
7. Zvedák natočte tak, aby byla klika co nejdále od boku vozidla, přičemž ramena zvedáku musí být kolmo ke směru vozidla.
8. Zvedněte vozidlo dostatečně vysoko, abyste mohli provést danou operaci.

### **Související informace**

- Zvedák\* (str. 580)
- Šrouby kol (str. 581)
- Sada s nářadím (str. 579)
- Nastavení regulace podvozku\* (str. 465)

### Servis systému řízení klimatu

Servis a opravy tohoto systému smí provádět pouze autorizovaný servis.

### Diagnostika a opravy

Klimatizace obsahuje trasovací fluorescenční přípravek. K detekování netěsnosti by se mělo používat ultrafialové světlo.

Doporučujeme, abyste kontaktovali autorizovaný servis Volvo.

### Vozidla s chladivem R134a

#### **VAROVÁNÍ**

Klimatizace obsahuje natlakované chladivo R134a. Servis a opravy tohoto systému smí provádět pouze autorizovaný servis.

### Vozidla s chladivem R1234yf

#### **VAROVÁNÍ**

Klimatizace obsahuje natlakované chladivo R1234yf. V souladu s předpisy SAE J2845 (Školení techniků v oblasti bezpečného servisu a nakládání s chladivy používanými v klimatizaci automobilů) smí servis a opravy systému chladiva provádět pouze vyškolení a certifikovaní technici, kteří zajistí bezpečnost systému.

### Související informace

- Servisní program Volvo (str. 614)

### Head-up displej při výměně čelního skla\*

Vozidla s head-up displejem jsou vybavena speciálním čelním sklem, který splňuje požadavky na zobrazování promítaného obrazu. Společnost Volvo doporučuje, abyste ohledně výměny čelního skla kontaktovali autorizovaný servis Volvo. Musí se nainstalovat správná verze čelního skla, jinak head-up displej nebude zobrazovat správně.

### Související informace

- Head-up displej\* (str. 138)
- Čištění head-up displeje\* (str. 655)

### Otevření a zavření kapoty

Kapotu lze otevřít pomocí rukojeti v prostoru pro cestující a rukojeti pod kapotou.

### Otevřete kapotu

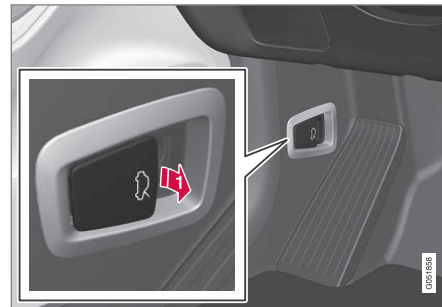

- 1** Zatažením za páku u nožních pedálů uvolníte kapotu z plně zavřené polohy.



- 2 V otvoru pod kapotou táhnete zleva doprava, přesuňte rukojeť nahoru a do strany, uvolněte kapotu z pojistky zámku a odjistěte ji.

### Varování - kapota není zavřena



Pokud je otevřená kapota, varovný signál a obrázek na displeji řidiče se rozsvítí a zazní akustický signál. Když se vozidlo rozjede, znovu se rozezní akustický varovný signál.

### **i** POZNÁMKA

Pokud se rozsvítí výstražný symbol nebo pokud slyšíte zvukové varování, i když je kapota správně zavřena, kontaktujte autorizovaný servis Volvo.

### Zavřete kapotu

1. Tlačte kapotu dolů, dokud nezačne padat vlastní vahou.
2. Když se kapota zastaví o západku, zatlačením ji zcela dovřete.

### **!** VAROVÁNÍ

Riziko rozdrčení! V dráze zavírání kapoty se nesmí nic nacházet - jinak hrozí poranění osob.

### **!** VAROVÁNÍ

Zkontrolujte, zda jsou zámky kapoty společně zavřeny. Kapota musí na obou stranách slyšitelně zaklesnout.



Kapota není zcela zavřena.



Zcela zavřená kapota.

### **!** VAROVÁNÍ



Nikdy nejezděte s otevřenou kapotou!

Pokud se objeví tento symbol nebo pokud cokoliv naznačuje, že kapota není během jízdy zcela zavřena, okamžitě

zastavte a správně ji zavřete.

### Související informace

- Přehled motorového prostoru (str. 624)
- Upozornění na dveře a bezpečnostní pás (str. 48)

## Přehled motorového prostoru

V přehledu se zobrazí několik komponentů souvisejících se službami.

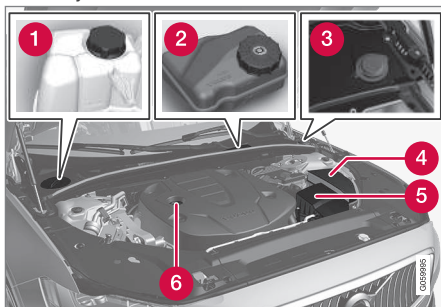

Vzhled motorového prostoru se může lišit v závislosti na modelu a variantě motoru.

- 1 Vyrovnávací nádržka chladicí kapaliny
- 2 Nádržka na brzdovou kapalinu (nachází se na straně řidiče)
- 3 Trubka plnění kapaliny do ostříkovačů
- 4 Centrální elektrická jednotka
- 5 Vzduchový filtr
- 6 Trubka plnění motorového oleje.



Umístění štítku s varováním v motorovém prostoru. Vzhled motorového prostoru se může lišit v závislosti na modelu a variantě motoru.

### **i** POZNÁMKA

Nálepky vyobrazené v Uživatelské příručce nejsou přesnými kopiemi nálepek, které se používají ve voze. Účelem je ukázat přibližný vzhled a umístění ve vozidle. Informace platné pro vaše konkrétní vozidlo najdete na nálepce pro váš vůz.

### **!** VAROVÁNÍ

Upozorňujeme, že ventilátor chladiče (který se nachází v přední části motorového prostoru za chladičem) se může automaticky spustit nebo pokračovat v otáčení až cca. 6 minut po vypnutí motoru.

Vždy nechte motor vyčistit v servisu - doporučujeme autorizovaný servis Volvo. Je-li motor horký, hrozí riziko požáru.

### **!** VAROVÁNÍ

Systém zapalování funguje při velmi vysokém nebezpečném napětí. Když se pracuje v motorovém prostoru, elektrický systém musí být vždy odpojen se zapalováním v poloze **0**.

Nedotýkejte se zapalovacích svíček nebo zapalovací cívky, když je elektrický systém vozidla v poloze zapalování **II** nebo když je motor horký.

### Související informace

- Otevření a zavření kapoty (str. 622)
- Doplnění kapaliny do ostříkovačů (str. 670)
- Doplnění chladicí kapaliny (str. 627)
- Pojistky v motorovém prostoru (str. 637)
- Kontrola a doplňování motorového oleje (str. 626)
- Možnosti zapalování (str. 430)

## Motorový olej

Musí se používat schválený motorový olej, aby mohla platit záruka a doporučené servisní intervaly.

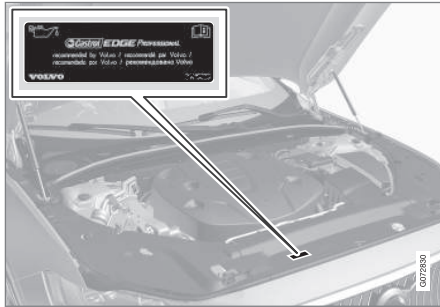

Volvo doporučuje:



Pokud motorový olej nelze kontrolovat pravidelně a hladina se příliš sníží, hrozí riziko vážného poškození motoru.

### **i** POZNÁMKA

Nálepky vyobrazené v Uživatelské příručce nejsou přesnými kopiemi nálepek, které se používají ve voze. Účelem je ukázat přibližný vzhled a umístění ve vozidle. Informace platné pro vaše konkrétní vozidlo najdete na nálepce pro váš vůz.

### **!** DŮLEŽITÉ

Aby byly splněny požadavky na servisní intervaly motorů, jsou všechny motory ve výrobním závodu naplněny speciálním syntetickým motorovým olejem. Výběr oleje byl provádněn velmi pečlivě s ohledem na životnost, charakteristiky startování, spotřebu paliva a dopad na životní prostředí.

Musí se používat schválený motorový olej, aby mohly být aplikovány doporučené servisní intervaly. K doplňování a výměně používejte výhradně olej předepsané kvality. Použití jiného oleje může mít nepříznivý vliv na životnost vozidla, chování při startování motoru, spotřebu paliva a životní prostředí.

Pokud se nepoužívá olej předepsané kvality a viskozity, mohou být poškozeny komponenty, které souvisejí s motorem. Společnost Volvo se zříká jakékoliv odpovědnosti za tyto škody.

Volvo doporučuje provádět výměnu oleje v autorizovaném servisu Volvo.

### **Symbole nízké hladiny oleje**

Volvo využívá různé systémy pro varování v případě příliš nízké/vysoké hladiny oleje nebo v případě příliš nízkého tlaku oleje. Na displeji řidiče se pro snímač tlaku oleje  používá výstražný symbol nízkého tlaku oleje.



- ◀◀ V případě snímače hladiny oleje řidiče informuje výstražný symbol na displeji řidiče  a texty na displeji. U některých variant se používají oba tyto systémy. Více informací získáte u Vašeho dealera Volvo.

Měňte motorový olej a olejový filtr v souladu s intervaly uvedenými v Servisní a záruční knížce. Používání oleje vyšší kvality je povoleno. Pokud se s vozem jezdí v nepříznivých podmínkách, společnost Volvo doporučuje používat kvalitnější olej než je specifikovaný olej.

### Související informace

- Kontrola a doplňování motorového oleje (str. 626)
- Motorový olej – specifikace (str. 685)
- Nepříznivé jízdní podmínky pro motorový olej (str. 687)
- Stránka podpory Volvo Cars (str. 21)

## Kontrola a doplňování motorového oleje

Hladina oleje se sleduje pomocí elektronického snímače hladiny oleje.

### Sledování hladiny oleje na středovém displeji

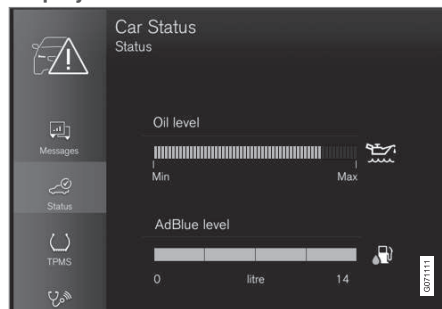

Příklad grafického vyobrazení hladiny oleje na středovém displeji

Hladina oleje se vizuálně kontroluje pomocí elektronické měřky podle indikace na středovém displeji, když je vozidlo nastartováno. Hladina oleje by se měla pravidelně kontrolovat.

1. Otevřete aplikaci **Stav vozu** v zobrazení aplikací na středovém displeji.
2. Stisknutím tlačítka **Stav** zobrazíte hladinu oleje.

### POZNÁMKA

Systém nedokáže přímo detekovat změny, pokud se olej doplňuje nebo vypouští. Aby bylo měření hladiny oleje správné, vozidlo musí ujet cca. 30 km (cca. 20 mil) a musí stát 5 minut s vypnutým motorem na rovném terénu.

### POZNÁMKA

Pokud není dosaženo správných podmínek pro měření hladiny oleje (doba po vypnutí motoru, náklon vozidla, vnější teplota atd.), bude se na středovém displeji zobrazovat hlášení **Není k dispozici žádná hodnota**. To **ne** znamená, že je se systémy vozidla něco špatně.

### DŮLEŽITÉ



Pokud se objeví tento symbol, je možné, že je příliš nízký tlak oleje. Co nejrychleji zastavte vozidlo a nechtejte je odtáhnout do servisu - doporučujeme autorizovaný servis Volvo.



## Doplňování motorového oleje

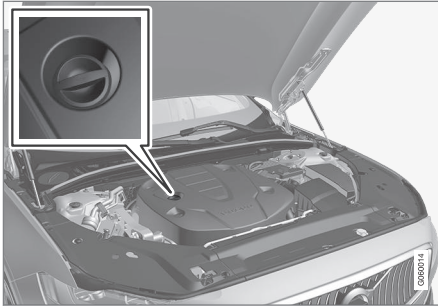

Plnicí trubka<sup>1213</sup>

V některých případech se olej musí doplňovat mezi servisními intervaly. V souvislosti s hladinou motorového oleje se nic nemusí dělat, dokud se nezobrazí zpráva na displeji řidiče.

### **VAROVÁNÍ**

Pokud se zobrazí zpráva **Hlad.mot.olejeDoporučen servis**, navštivte servis - doporučujeme autorizovaný servis Volvo. Může být příliš vysoká hladina oleje.

### **VAROVÁNÍ**

Dávejte pozor, aby se olej nedostal na horké sběrné výfukové potrubí - hrozí riziko požáru.

### **DŮLEŽITÉ**

Pokud se zobrazí zpráva **Hlad.mot.oleje, nízká** **Doplňte 1 litr**, stačí doplnit uvedený objem, např. 1 litr (1 kvartu).

### Související informace

- Motorový olej (str. 625)
- Nepříznivé jízdní podmínky pro motorový olej (str. 687)
- Motorový olej – specifikace (str. 685)
- Možnosti zapalování (str. 430)
- Stav vozidla (str. 616)

## Doplnění chladicí kapaliny

Chladicí kapalina ochlazuje motor s vnitřním spalováním na správnou provozní teplotu. Teplu odváděné z motoru do chladicí kapaliny lze použít k vyhřívání prostoru pro cestující. Při doplňování chladicí kapaliny dodržujte návod na obalu. Nikdy nedoplňujte pouze obyčejnou vodu. Nebezpečí zamrznutí se zvyšuje jak při nízkém, tak i při vysokém poměru chladicího koncentrátu.

Pokud je pod vozidlem chladicí kapalina, pokud z chladicí kapaliny vychází kouř nebo pokud jste doplnili více než 2 litry (cca. 2 kvarty), vždy požádejte o odtaž - zabráníte tím případnému poškození motoru při startování z důvodu poškozeného chladicího systému.

### **VAROVÁNÍ**

Chladicí kapalina může být velmi horká. Nikdy neotvírejte víčko, když je chladicí kapalina horká. Je-li nutné ji doplnit, odšroubujte víčko expanzní nádrže, aby mohl zmizet jakýkoli přetlak.

<sup>12</sup> Motory s elektronickým snímačem hladiny oleje nejsou vybaveny měrkou oleje.

<sup>13</sup> Vzhled motorového prostoru se může lišit v závislosti na modelu a variantě motoru.



Vyrovnávací nádržka chladicí kapaliny, vozidlo s levostranným řízením



1 Vyšroubujte uzávěr v plastovém krytu.

2 Vyšroubujte uzávěr expanzní nádrže a, v případě potřeby, doplňte chladicí kapalinu. Hladina chladicí kapaliny nesmí být výše než je žlutá značka **MAX** na expanzní nádrži uvnitř.

Díly instalujte zpět v opačném pořadí.

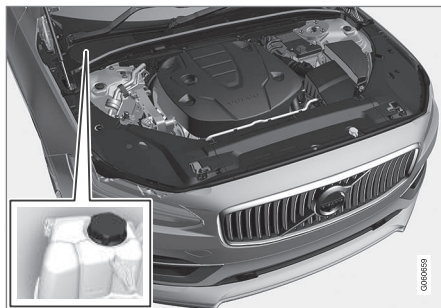

Vyrovnávací nádržka chladicí kapaliny, vozidlo s pravostranným řízením

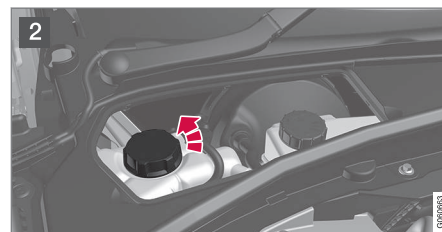
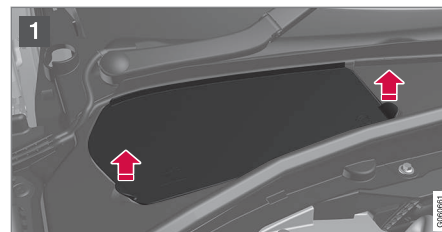

1 Uchopte madlo poklopu a nadzvedněte/naklopte poklop z plastového krytku.

2 Vyšroubujte uzávěr expanzní nádrže a, v případě potřeby, doplňte chladicí kapalinu. Hladina chladicí kapaliny nesmí být výše než je žlutá značka **MAX** na expanzní nádrži uvnitř.

Díly instalujte zpět v opačném pořadí.

**! DŮLEŽITÉ**

- Škodlivé v případě požití. Může dojít k poškození orgánů (ledvin).
- Používejte hotovou směs chladicí kapaliny, kterou doporučila společnost Volvo. Pokud se používá koncentrovaná kapalina, musí být v poměru 50 % chladicí kapaliny a 50 % vody schválené kvality.
- Nemíchejte různé chladicí kapaliny.
- Při výměně hlavních komponent chladicí soustavy by se měla používat pouze nová chladicí kapalina, aby byla zajištěna dostatečná antikorozi ochrana systému.
- Motor smí běžet pouze se správně naplněným chladicím systémem. Jinak může v důsledku příliš vysokých teplot dojít k poškození (prasknutí) hlavy válců.
- Vysoký obsah chlóru, chloridů a jiných solí může zapříčinit korozi chladicího systému.

**Související informace**

- Přehled motorového prostoru (str. 624)
- Chladicí kapalina - specifikace (str. 688)

### Akumulátor

Baterie spouštěče se používá ke spuštění elektroinstalace a k napájení motoru spouštěče a ostatních elektrických spotřebičů ve vozidle.

Elektrický systém je jednopólový a využívá podvozek a skříň motoru jako vodič.

Vůz je vybaven střídavým alternátorem s regulací napětí.

Baterii spouštěče tvoří 12V baterie, která je vybavena rekuperačním dobíjením a funkcí Start/Stop snižující množství oxidu uhličitého. Tato baterie zajišťuje fungování jednotlivých systémů ve vozidle.

Na životnost a funkci akumulátoru má vliv počet startů, vybití, styl jízdy, provozní a klimatické podmínky atd.

- Nikdy neodpojujte baterii startéru za chodu motoru.
- Zkontrolujte, zda jsou kabely akumulátoru správně připojeny a dobře utaženy.

### VAROVÁNÍ

- V bateriích se může vyvíjet kyslíkovodivý plyn, který je vysoce výbušný. Pokud se nesprávně připojí spojovací vodič, může dojít k jiskření, které stačí k tomu, aby baterie explodovala.
- Nepřipojujte spojovací vodiče k žádným komponentům palivové soustavy ani k pohyblivým dílům. Dávejte pozor na horké části motoru.
- Baterie obsahuje také kyselinu sírovou, která může způsobit vážné poleptání.
- Pokud dojde k potřísnění Vaší pokožky, oděvu nebo zasažení očí kyselinou sírovou, okamžitě je omyjte velkým množstvím vody. Pokud kyselina vystříkne do očí, okamžitě vyhledejte lékařskou pomoc.
- Nikdy nekuřte v blízkosti baterie.

### Životnost a kapacita baterie startéru

Na životnost baterie má vliv několik faktorů, a to včetně počtu startování, vybití, stylu jízdy, provozních podmínek, klimatických podmínek atd. Startovací kapacita baterie se postupem času snižuje a je nutné baterii dobít, pokud se vozidlo delší dobu nepoužívá nebo se používá pouze na krátké cesty. Startovací kapacitu dále omezují extrémně chladné počasí. Pokud

se baterie startéru velmi často vybíjí, bude to mít nepříznivý vliv na životnost.

Chcete-li udržet baterii startéru v dobrém stavu, doporučujeme jezdit každý týden minimálně 15 minut nebo připojit baterii k nabíječe s automatickým přerušovaným dobíjením. Baterie startéru, který je plně nabitý, má maximální životnost.

### Umístění

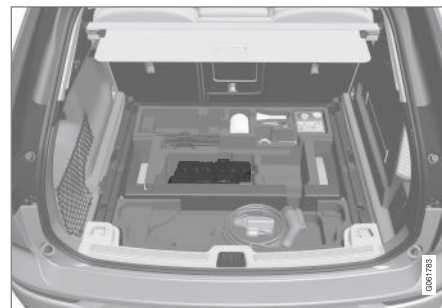

Spouštěcí baterie se nachází v zavazadlovém prostoru.

### VAROVÁNÍ

Pokud je baterie startéru odpojená, musí se resetovat funkce automatického otvírání a zavírání, aby fungovala správně. Ochrana před přiskřípnutím bude opět funkční až po resetování.

**! DŮLEŽITÉ**

U některých modelů je baterie připevněna pomocí popruhu. Tento popruh musí být vždy spolehlivě utažen.

**Specifikace baterie startéru**

Typ baterie	H7 AGM	H8 AGM
Napětí (V)	12	12
Kapacita pro startování zastudena <sup>A</sup> - CCA <sup>B</sup> (A)	800	850
Velikost, D×Š×V	315×175×190 mm (12,4×6,9×7,5 palců)	353×175×190 mm (13,9×6,9×7,5 palců)
Kapacita (Ah)	80	95

<sup>A</sup> Podle normy EN.

<sup>B</sup> Cold Cranking Amperes.

Společnost Volvo doporučuje měnit baterii v autorizovaném servisu Volvo.

- Resetovací sekvence pro ochranu proti přiskřípnutí (str. 165)
- Recyklování baterií (str. 634)

**! DŮLEŽITÉ**

Pokud se baterie mění, musíte ji vyměnit za baterii stejného typu a velikosti se stejnou kapacitou startování studeného motoru (viz nálepka na baterii).

**Související informace**

- Symboly na bateriích (str. 634)
- Pomocný akumulátor (str. 632)
- Dobíjení z jiné baterie (str. 486)

## Pomocný akumulátor

Vozy s funkcí Start/Stop jsou vybaveny dvěma 12V bateriemi - jedna silnější 12V baterie se používá ke startování, druhá záložní baterie pomáhá při startování.



12V pomocná baterie se nachází v pouzdru u věže vzpěry.



Pokud je vozidlo místo toho vybaveno 48V pomocnou baterií, tato baterie se nachází na levé straně zavazadlového prostoru. S 48V pomocnou baterií smí manipulovat pouze autorizovaný servis.

### **VAROVÁNÍ**

V případě nesprávného postupu může být vysoké napětí nebezpečné. Nedotýkejte se na bateriích ničeho, co není jednoznačně uvedeno v uživatelské příručce.

- 48V pomocná baterie se nikdy nesmí používat ke startování s pomocnými kabely.
- Za žádných okolností se k 48V baterii nesmí připojovat externí elektrická zařízení.
- Servis a výměna 48V baterie se musí provádět pouze v servisu - doporučujeme autorizovaný servis Volvo.

### **POZNÁMKA**

- Čím je vyšší odběr proudu ve vozidle, tím více musí pracovat alternátor a tím více se musejí dobíjet baterie = vyšší spotřeba paliva.
- Jakmile kapacita baterie klesne pod nejnižší přípustnou úroveň, funkce Start/Stop se vypojí.

V případě dočasně omezené funkce Start/Stop je důsledkem vysokého proudového odběru se stane následující:

- Motor automaticky nastartuje, aniž by řidič zvedl svou nohu z brzdového pedálu.

Pomocný akumulátor obvykle nevyžaduje žádnou další údržbu kromě údržby, která se provádí u startovacího akumulátoru. V případě dotazů nebo problémů kontaktujte servis - doporučujeme autorizovaný servis Volvo.

**! DŮLEŽITÉ**

Pokud se nedodrží následující pokyny, může dojít po připojení externí baterie nebo nabíječky k dočasnému vyřazení funkce Start/Stop z provozu:

- Minusová svorka hlavní baterie ve vozidle se **nesmí nikdy** použít pro připojení externí baterie nebo nabíječky - jako ukostřovací bod se smí použít pouze **minusová dobíjecí svorka** ve vozidle.

**i POZNÁMKA**

Pokud se baterie startéru vybila natolik, že ve vozidle nefungují běžné elektrické funkce, a motor se musí nastartovat pomocí pomocné baterie nebo nabíječky, může být funkce Start/Stop nadále aktivována. Pokud funkce Start/Stop automaticky vypne motor krátce poté, hrozí značné nebezpečí, že motor znovu automaticky nenastartuje, protože baterie neměla čas se dobít a její kapacita bude omezena.

Pokud se ke startování vozidla použila pomocná baterie nebo pokud nebylo dost času na nabití baterie pomocí nabíječky, funkce Start/Stop se dočasně deaktivuje, dokud baterii nenabije vozidlo. Při venkovní teplotě cca. +15 °C (cca. 60 °F) se baterie musí nabíjet vozidlem min. 1 hodinu. Při nižší venkovní teplotě může doba nabíjení stoupnout na 3-4 hodiny. Doporučuje se baterii nabíjet pomocí externí nabíječky.

**Specifikace pomocné baterie**

Typ	AGM
Napětí (V)	12
Kapacita pro startování zastudena <sup>A</sup> - CCA <sup>B</sup> (A)	170

Velikost, D×Š×V	150×90×130 mm (5,9×3,5×5,1 palců)
Kapacita (Ah)	10

A Podle normy EN.  
B Cold Cranking Amperes.

**! DŮLEŽITÉ**

Pokud se baterie mění, musíte ji vyměnit za baterii stejného typu a velikosti se stejnou kapacitou startování studeného motoru (viz nálepka na baterii).

**Související informace**

- Akumulátor (str. 630)
- Funkce Start/Stop (str. 458)
- Symboly na bateriích (str. 634)
- Recyklování baterií (str. 634)

## Symbyly na bateriích

V souvislosti s bateriemi se používají informační a výstražné symboly.

	Používejte ochranné brýle.
	Další informace najdete v uživatelské příručce.
	Uložte akumulátor mimo dosah dětí.
	Akumulátor obsahuje korozivní kyselinu.

	Nepřistupujte se zdrojem jisker ani otevřeným ohněm.
	Nebezpečí výbuchu.
	Musí se odevzdat k recyklaci.

### Související informace

- Akumulátor (str. 630)
- Pomocný akumulátor (str. 632)
- Recyklování baterií (str. 634)

## Recyklování baterií

Použitá baterie startéru a pomocná baterie musí být recyklovány ekologicky. Pokud si nejste jisti, jak konkrétní druh odpadu zneškodnit, kontaktujte servisní dílnu - doporučujeme autorizovanou dílnu Volvo.

### Související informace

- Akumulátor (str. 630)
- Pomocný akumulátor (str. 632)
- Symboly na bateriích (str. 634)



## Pojistky a centrální elektrické jednotky

Všechny elektrické funkce a komponenty jsou chráněny pojistkami aby byl elektrický systém vozu chráněn před poškozením zkratem nebo přetížením.

### VAROVÁNÍ

Při výměně pojistky nikdy nepoužívejte cizí předmět nebo pojistku nadimenzovanou na vyšší proud, než je proud uvedený ve specifikaci. Mohlo by dojít k rozsáhlému poškození elektrického systému a k následnému požáru.

Pokud nějaké elektrické příslušenství nefunguje, je možné, že došlo k přepálení pojistky z důvodu dočasného přetížení elektrického okruhu. Pokud dojde k opětovnému přepálení pojistky, většinou to signalizuje závadu v okruhu. Společnost Volvo doporučuje kontaktovat za účelem kontrolky autorizovaný servis Volvo.

## Umístění centrálních řídicích jednotek

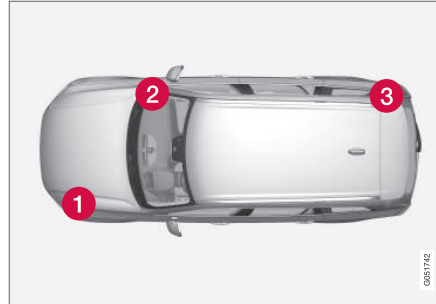

Obrázek je schématický - vzhled se může lišit v závislosti na modelu vozidla.

Umístění centrální elektrické jednotky ve voze s levostranným řízením. Ve voze s pravostranným řízením jsou u centrální elektrické jednotky pod příruční schránkou v palubní desce prohozeny strany.

- 1 Motorový prostor
- 2 Pod schránkou v palubní desce
- 3 Zavazadlový prostor

### Související informace

- Výměna pojistky (str. 636)
- Pojistky v zavazadlovém prostoru (str. 648)
- Pojistky v motorovém prostoru (str. 637)

- Pojistky pod schránkou v přístrojové desce (str. 642)

### Výměna pojistky

Všechny elektrické funkce a komponenty jsou chráněny pojistkami, aby byl elektrický systém vozu chráněn před poškozením zkratem nebo přetížením.

1. Na schématu zjistěte umístění pojistky.
2. Pojistku vytáhněte a prohlédněte ji ze strany, zda prohnutý vodič v pojistce je přepálený.
3. Pokud ano, nahradte přepálenou pojistku pojistkou novou, shodné barvy a jmenovité hodnoty proudu.

#### VAROVÁNÍ

Při výměně pojistky nikdy nepoužívejte cizí předmět nebo pojistku nadimenzovanou na vyšší proud, než je proud uvedený ve specifikaci. Mohlo by dojít k rozsáhlému poškození elektrického systému a k následnému požáru.

#### VAROVÁNÍ

Informace k pojistkám, které nejsou uvedeny v uživatelské příručce, vám podá autorizovaný servis Volvo. Pokud výměnu pojistky neprovedete správně, může dojít k vážnému poškození elektrických systémů.

### Související informace

- Pojistky a centrální elektrické jednotky (str. 635)
- Pojistky v zavazadlovém prostoru (str. 648)
- Pojistky v motorovém prostoru (str. 637)
- Pojistky pod schránkou v přístrojové desce (str. 642)

## Pojistky v motorovém prostoru

Pojistky v motorovém prostoru chrání, mimo jiné, funkce motoru a brzdy.

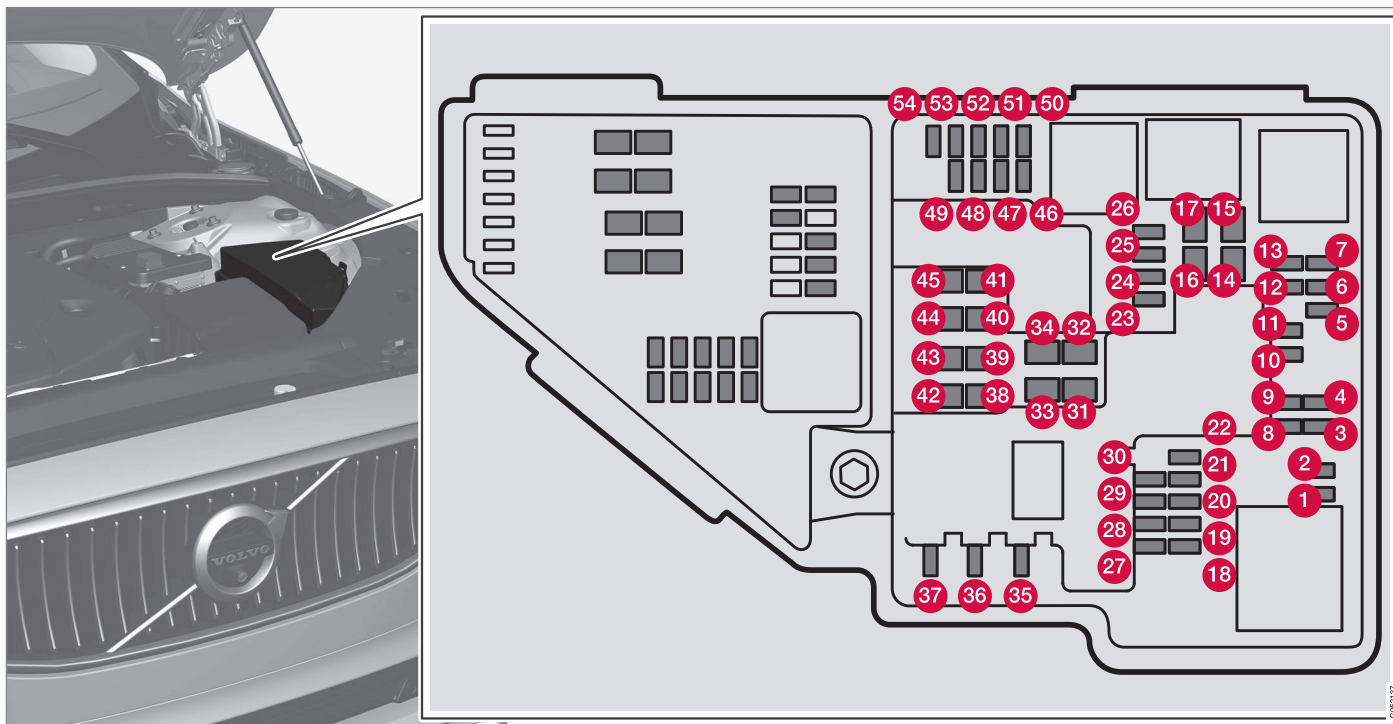

6066787



◀ Na vnitřní straně krytu se nachází pinzeta, která usnadní vytahování a zasunování pojistek.

Pojistková skříňka má prostor pro náhradní pojistky.

### Pozice

Na vnitřní straně krytu je štítek zobrazující umístění pojistek.

	<b>Funkce</b>	<b>Ampér</b>	<b>Typ</b>
1	–	–	Mikro
2	–	–	Mikro
3	Lambda sondy	15	Mikro
4	Zapalovací cívky (benzín), zapalovací svíčky (benzín) Snímač výfukových plynů, snímač sazí vznětového motoru	15	Mikro
5	Solenoid pro olejové čerpadlo motoru, solenoid spojky klimatizace, lambda sonda prostřední (benzín), lambda sonda zadní (nafta), lambda sonda přední (benzín/nafta)	15	Mikro
6	Regulátory vakua, ventil, ventil pro výstupní pulz (nafta), snímač hladiny/teploty oleje (benzín/nafta), žhavicí svíčky (GCU) (nafta)	7,5	Mikro
7	Řídicí jednotka motoru, akční člen, jednotka škrtící klapky, ventil EGR (nafta), snímač polohy turba (nafta), ventil turbodmychadla (benzín)	20	Mikro
8	Řídicí jednotka motoru (ECM)	5	Mikro
9	–	–	Mikro
10	Solenoidy (benzín), ventil, termostat pro systém chlazení motoru (benzín), chladič čerpadlo pro EGR (nafta), řídicí jednotka žhavení (nafta), spojka superdmychadla (benzín), ohřev odvětrání klikového hřídele (nafta), ventil, chladič převodového oleje (nafta)	10	Mikro
11	Roleta pro spojler řídicího modulu, roleta pro chladič řídicího modulu, cívky relé pro výstupní pulz (nafta)	5	Mikro

	<b>Funkce</b>	<b>Ampér</b>	<b>Typ</b>
12	Čerpadlo chladicí kapaliny	15	Mikro
13	Řídicí jednotka motoru (ECM)	20	Mikro
14	Motor spouštěče	40	MCase <sup>A</sup>
15	Motor spouštěče	Odbočka	MCase <sup>A</sup>
16	Ohřev palivového filtru (nafta)	30	MCase <sup>A</sup>
17	–	–	MCase <sup>A</sup>
18	Výpočetní jednotka	5	Mikro
19	–	–	Mikro
20	–	–	Mikro
21	Kamera ECM	15	Mikro
22	–	–	Mikro
23	–	–	Mikro
24	Zásuvka 12 V v tunelové konzole, vpředu	15	Mikro
25	Zásuvka 12 V v tunelové konzole, vedle prostoru pro nohy v druhé řadě sedadel* Vysokonapěťová zásuvka v tunelové konzole, vedle prostoru pro nohy v druhé řadě sedadel*	15	Mikro
26	Zásuvka 12 V v zavazadlovém prostoru*	15	Mikro
27	–	–	Mikro





	<b>Funkce</b>	<b>Ampér</b>	<b>Typ</b>
28	Levý světlomet, LED <sup>B</sup>	15	Mikro
29	Pravý světlomet, LED <sup>B</sup>	15	Mikro
30	–	–	Mikro
31	Vyhřívané čelní sklo* levá strana	Odbočka	MCas <sup>A</sup>
32	Vyhřívané čelní sklo* levá strana	40	MCas <sup>A</sup>
33	Ostřikovače světlometů*	25	MCas <sup>A</sup>
34	Čerpadlo kapaliny do ostřikovačů	25	MCas <sup>A</sup>
35	Řídicí jednotka převodovky, elektrický volič řazení	15	Mikro
36	Houkačka	20	Mikro
37	Siréna*	5	Mikro
38	Řídicí jednotka brzdového systému (ventily, parkovací brzda)	40	MCas <sup>A</sup>
	Ovládání brzdy s 48V baterií	30	MCas <sup>A</sup>
39	Stěrače čelního okna	30	MCas <sup>A</sup>
40	Ostřikovač zadního skla	25	MCas <sup>A</sup>
41	Vyhřívané čelní sklo* pravá strana	40	MCas <sup>A</sup>
42	Nezávislé topení*	20	MCas <sup>A</sup>
43	–	–	MCas <sup>A</sup>

	<b>Funkce</b>	<b>Ampér</b>	<b>Typ</b>
44	–	–	MCCase <sup>A</sup>
45	Vyhřívané čelní sklo* pravá strana	Odbočka	MCCase <sup>A</sup>
46	Je napájeno, když je zapalování zapnuté: Řídicí jednotka motoru, komponenty převodovky, elektrický posilovač řízení, centrální elektronický modul, elektronický modul brzdového systému	5	Mikro
47	–	–	Mikro
48	Pravý světlomet, LED <sup>B</sup>	15	Mikro
49	Alkoholový zámek*	5	Mikro
50	Řídicí modul převodovky	10	Mikro
51	Řídicí jednotka aktivace baterie	5	Mikro
52	Airbagy, snímač hmotnosti spolujezdce	5	Mikro
53	Levý světlomet, LED <sup>B</sup>	15	Mikro
54	Snímač plynového pedálu	5	Mikro

<sup>A</sup> Tento typ pojistky by se měl měnit v servisu. Doporučujeme autorizovaný servis Volvo.

<sup>B</sup> LED (Light Emitting Diode)

### Související informace

- Pojistky a centrální elektrické jednotky (str. 635)
- Výměna pojistky (str. 636)

## **Pojistky pod schránkou v přístrojové desce**

Pojistky pod příruční schránkou chrání, mimo jiné, elektrické zásuvky, displeje a moduly dveří.



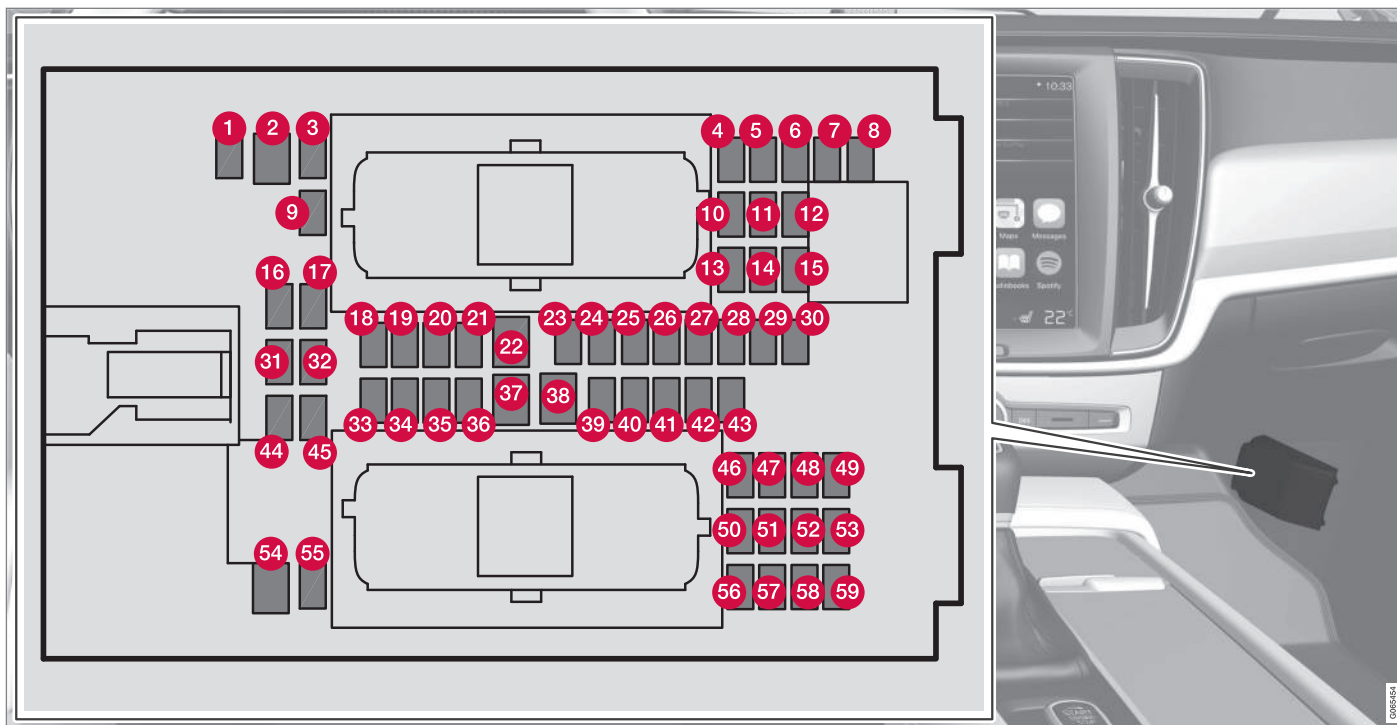

Na vnitřní straně krytu se nachází pinzeta, která usnadní vytahování a zasouvání pojistek.

**Pojistková skříňka v motorovém prostoru** má místo pro náhradní pojistky.

**Pozice**

Na vnitřní straně krytu je štítek zobrazující umístění pojistek.





	<b>Funkce</b>	<b>Ampér</b>	<b>Typ</b>
<b>1</b>	Vložený napěťový modul <sup>A</sup>	10	Mikro
<b>2</b>	Elektrická zásuvka v tunelové konzole, vedle prostoru pro nohy v zadní řadě sedadel*	30	MCas <sup>B</sup>
<b>3</b>	–	–	Mikro
<b>4</b>	Snímač pohybu*	5	Mikro
<b>5</b>	Multimediální přehrávač	5	Mikro
<b>6</b>	Displej řidiče	5	Mikro
<b>7</b>	Klávesnice na středové konzole	5	Mikro
<b>8</b>	Snímač slunečního svitu	5	Mikro
<b>9</b>	–	–	Mikro
<b>10</b>	–	–	Mikro
<b>11</b>	Modul volantu	5	Mikro
<b>12</b>	Řídicí modul startovacího knoflíku a parkovací brzdy	5	Mikro
<b>13</b>	Modul volant pro vyhřívání volant*	15	Mikro
<b>14</b>	–	–	Mikro
<b>15</b>	–	–	Mikro
<b>16</b>	–	–	Mikro
<b>17</b>	–	–	Mikro

	<b>Funkce</b>	<b>Ampér</b>	<b>Typ</b>
18	Řídicí modul pro systém řízení klimatu	10	Mikro
19	Zámek řízení	7,5	Mikro
20	Diagnostická zásuvka OBDII	10	Mikro
21	Středový displej	5	Mikro
22	Modul ventilátoru pro systém řízení klimatu, vpředu	40	MCase <sup>B</sup>
23	USB HUB	5	Mikro
24	Osvětlení ovládacích prvků, osvětlení interiéru, tlumení vnitřního zpětného zrcátka*, dešťový a světelný senzor*, klávesnice v tunelové konzole vedle prostoru pro nohy v zadní řadě sedadel*, elektricky vyhřívaná přední sedadla*, ovládací panely v zadních dveřích; modul ventilátoru pro ovládání ventilátoru vlevo/vpravo	7,5	Mikro
25	Řídicí jednotka funkcí podpory řidiče	5	Mikro
26	Panoramatická střecha se sluneční clonou*	20	Mikro
27	Head-up displej*	5	Mikro
28	Osvětlení interiéru	5	Mikro
29	–	–	Mikro
30	Displej stropní konzoly (kontrolka zapnutí bezpečnostního pásu/kontrolka airbagu pro sedadlo spolujezdce vpředu)	5	Mikro
31	–	–	Mikro
32	–	–	Mikro
33	Modul pravých zadních dveří	20	Mikro





	<b>Funkce</b>	<b>Ampér</b>	<b>Typ</b>
34	Pojistky v zavazadlovém prostoru	10	Mikro
35	Řídicí modul vozidla online; řídicí modul pro Volvo On Call	5	Mikro
36	Modul levých zadních dveří	20	Mikro
37	Zařízení pro ovládání audia (zesilovač)	40	MCase <sup>B</sup>
38	–	–	MCase <sup>B</sup>
39	Modul pro vícepásmovou anténu	5	Mikro
40	Moduly pro sedadlo Comfort (masáž) vpředu*	5	Mikro
41	Alkoholový zámek*	5	Mikro
42	Stěrač zadního skla	15	Mikro
43	Řídicí modul pro palivové čerpadlo	15	Mikro
44	–	–	Mikro
45	Otevírání krytu/víka zavazadlového prostoru pohybem nohy*	5	Mikro
46	Vyhřívání sedadla, strana řidiče, přední	15	Mikro
47	Vyhřívání sedadla, strana spolujezdce, přední	15	Mikro
48	Čerpadlo chladicí kapaliny	7,5	Mikro
49	–	–	Mikro
50	Modul levých předních dveří	20	Mikro

	<b>Funkce</b>	<b>Ampér</b>	<b>Typ</b>
51	Řídicí modul odpružení (aktivní podvozek)*	20	Mikro
52	–	–	Mikro
53	Řídicí modul systému Sensus	10	Mikro
54	–	–	MCas <sup>B</sup>
55	–	–	Mikro
56	Modul pravých předních dveří	20	Mikro
57	–	–	Mikro
58	TV* (některé trhy)	5	Mikro
59	Primární pojistka pro pojistky 52, 53, 57 a 58	15	Mikro

A Platí pouze pro vozidla s 48V pomocnou baterií.

B Tento typ pojistky by se měl měnit v servisu. Doporučujeme autorizovaný servis Volvo.

### Související informace

- Pojistky a centrální elektrické jednotky (str. 635)
- Výměna pojistky (str. 636)

### **Pojistky v zavazadlovém prostoru**

Mimo jiné: pojistky v nákladovém prostoru, elektricky ovládaná sedadla\*, airbagy a napínače bezpečnostních pásů.

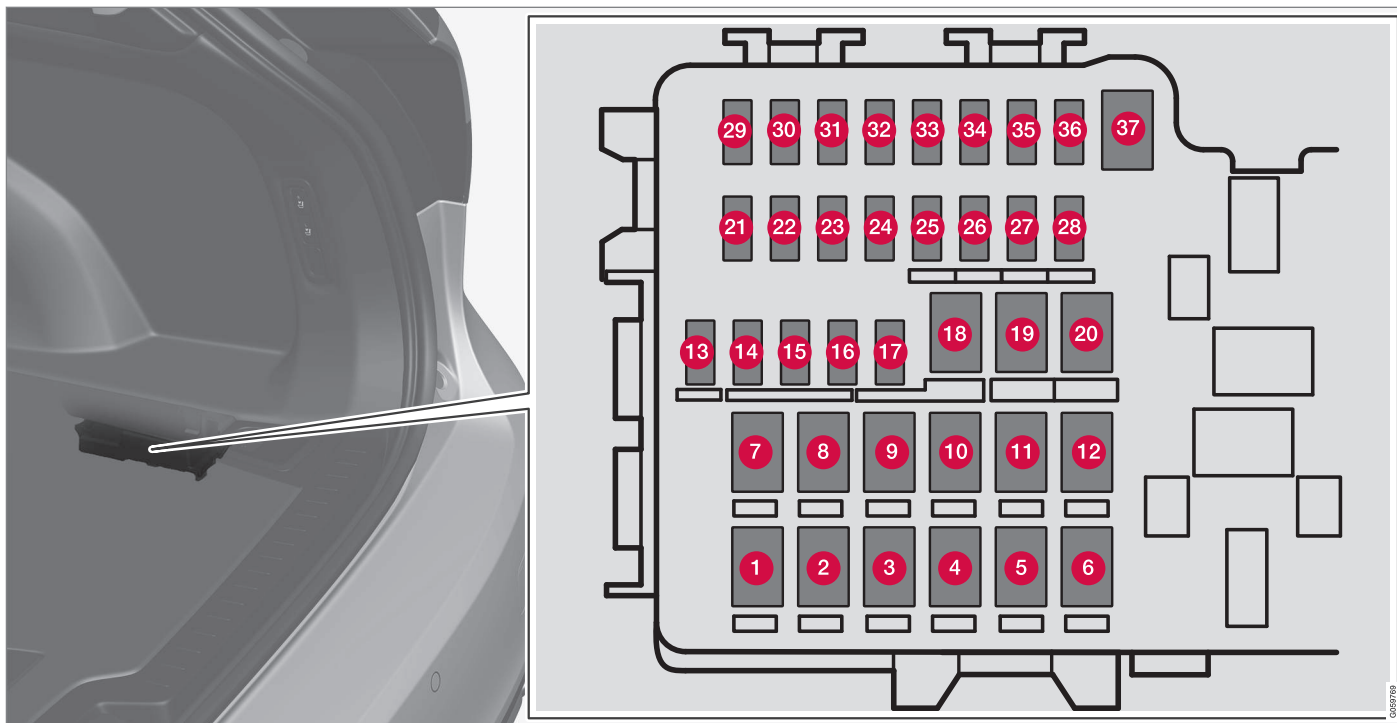

Centrální elektrická jednotka se nachází na pravé straně.

Na vnitřní straně krytu se nachází pinzeta, která usnadní vytahování a zasunování pojistek.

**Pojistková skříňka v motorovém prostoru**  
má místo pro náhradní pojistky.

◀ Pozice

	<b>Funkce</b>	<b>Ampér</b>	<b>Typ</b>
1	Vyhřívání zadního okna	30	MCas <sup>A</sup>
2	–	–	MCas <sup>A</sup>
3	Kompresor pro vzduchové pérování*	40	MCas <sup>A</sup>
4	Motor zámku opěradla vpravo vzadu	15	MCas <sup>A</sup>
5	–	–	MCas <sup>A</sup>
6	Motor zámku opěradla vlevo vzadu	15	MCas <sup>A</sup>
7	Elektricky ovládané sedadlo spolujezdce* Modul dveří, pravá strana vzadu	20	MCas <sup>A</sup>
8	Řídicí modul redukce oxidů dusíku (nafta)	30	MCas <sup>A</sup>
	–	–	
	–	–	
9	Elektricky ovládané dveře zavazadlového prostoru*	25	MCas <sup>A</sup>
10	Elektricky ovládané sedadlo spolujezdce* Modul dveří, pravá strana vpředu	20	MCas <sup>A</sup>
11	Řídicí modul tažné tyče*	40	MCas <sup>A</sup>
12	Modul předepnutí bezpečnostního pásu, pravá strana	40	MCas <sup>A</sup>
13	Cívky interních relé	5	Mikro



	<b>Funkce</b>	<b>Ampér</b>	<b>Typ</b>
14	Řídicí modul redukce oxidů dusíku (nafta)	15	Mikro
	–	–	
15	Modul dveří, levá strana vzadu	20	Mikro
16	Alkoholový zámek*, USB hub/port pro příslušenství	5	Mikro
17	Progresivní modul příslušenství	5	Mikro
18	Řídicí modul tažné tyče*	25	MCas <sup>A</sup>
	Modul příslušenství	40	
19	Elektricky ovládané sedadlo řidiče*	20	MCas <sup>A</sup>
20	Modul předepnutí bezpečnostního pásu, levá strana	40	MCas <sup>A</sup>
21	Parkovací kamera*	5	Mikro
22	–	–	Mikro
23	–	–	Mikro
24	–	–	Mikro
25	–	–	Mikro
26	–	–	Mikro
27	–	–	Mikro
28	Vyhřívání sedadla, levá strana vzadu*	15	Mikro





	<b>Funkce</b>	<b>Ampér</b>	<b>Typ</b>
29	–	–	Mikro
30	Blind Spot Information (BLIS)* Řídicí modul, venkovní zvuk při couvání	5	Mikro
31	–	–	Mikro
32	Moduly předpínačů bezpečnostních pásů	5	Mikro
33	Akční člen pro výfukové plyny (benzín, některé varianty motoru)	5	Mikro
34	–	–	Mikro
35	Řídicí modul All Wheel Drive (AWD)*	15	Mikro
36	Vyhřívání sedadla, pravá strana vzadu*	15	Mikro
37	–	–	MCase <sup>A</sup>

A Tento typ pojistky by se měl měnit v servisu. Doporučujeme autorizovaný servis Volvo.

### Související informace

- Pojistky a centrální elektrické jednotky (str. 635)
- Výměna pojistky (str. 636)

## Výměna světlá

Toto vozidlo je vybaveno světlá LED<sup>15</sup> bez žárovek vyžadujících výměnu. Pokud dojde v osvětlení k závadě, kontaktujte servis<sup>14</sup>.

Pokud dojde k závadě ve světlech LED<sup>15</sup>, obvykle je nutné vyměnit celou jednotku světlá.

### **i** POZNÁMKA

Informace o žárovkách, které nejsou uvedeny v této Uživatelské příručce, vám poskytne prodejce Volvo nebo autorizovaný autoservis Volvo.

### **i** POZNÁMKA

Na vnitřní straně prosvětlovacích krytů vnějšího osvětlení, například světlometů a zadních světlá, může dočasně docházet ke kondenzaci. To je naprosto v pořádku, všechna vnější světlá jsou na tuto situaci nadimenzována. Po zapnutí světlá se kondenzát z tělesa světlá po jisté době odpaří.

## Čištění interiéru

Používejte čisticí prostředky a produkty péče o vozidlo, které vyvinula společnost Volvo. Pravidelně čistěte a skvrny odstraňujte okamžitě. Před použitím čisticích prostředků vždy vysajte.

### **!** DŮLEŽITÉ

- Po některých barevných oděvech (např. po džínách nebo oblečení ze semiše) mohou zůstat na čalounění skvrny. V tomto případě musíte co nejdříve tyto části čalounění vyčistit a ošetřit.
- K čištění interiéru nikdy nepoužívejte silná rozpouštědla, např. kapalinu do ostříkovačů, čistý benzín, líh nebo koncentrovaný alkohol, protože může dojít k poškození čalounění a dalších materiálů interiéru.
- Nikdy nestříkejte čisticí prostředek přímo na komponenty s elektrickými tlačítky a ovládacími prvky. Tato tlačítka a ovládací prvky otřete navlhčeným hadříkem s čisticím prostředkem.
- Ostré předměty a zipy mohou poškodit látkové čalounění.
- Čisticí prostředky používejte pouze pro typ materiálu, pro který jsou určeny.

## Související informace

- Čištění středového displeje (str. 654)
- Čištění textilního čalounění a obložení stropu (str. 655)
- Čištění bezpečnostních pásů (str. 656)
- Čištění koberečků a vykládaných kobereců (str. 656)
- Čištění koženého čalounění\* (str. 657)
- Čištění koženého volantu (str. 658)
- Čištění plastových, kovových a dřevěných dílů v interiéru (str. 658)

<sup>15</sup> LED (Light Emitting Diode)

<sup>14</sup> Doporučujeme autorizovaný servis Volvo.

## Čištění středového displeje

Na funkčnost a čitelnost středového displeje může mít vliv špína, skvrny a mastnota. Čistěte obrazovku často mikrovláknovou utěrkou.



1. Středový displej se vypíná dlouhým stisknutím domovského tlačítka.
2. Otřete obrazovku přiloženou tkaninou z mikrovláken nebo použijte jinou tkaninu s mikrovláknou odpovídající kvality. Obrazovku otírejte malými kruhovými pohyby pomocí čisté a suché tkaniny z mikrovláken. V případě potřeby lehce navlhčete tkaninu z mikrovláken čistou vodou.
3. Displej se aktivuje krátkým stisknutím domovského tlačítka.

### ! DŮLEŽITÉ

Na tkanině z mikrovlákna, která se používá k čištění středového displeje, nesmí být písek a nečistoty.

### ! DŮLEŽITÉ

Při čištění středového displeje lehce tlačte na obrazovku. Silným tlakem byste mohli obrazovku poškodit.

### ! DŮLEŽITÉ

Nestříkejte přímo na středový displej žádné kapaliny a žíraviny. Nepoužívejte přípravky k čištění oken, jiné čisticí prostředky, aerosolový sprej, rozpouštědla, alkohol, čpavek nebo čisticí prostředek obsahující abraziva. Nikdy nepoužívejte abrazivní tkaniny ani papírové a látkové ručníky, protože mohou středový displej poškrábat.

### Související informace

- Čištění interiéru (str. 653)
- Čištění textilního čalounění a obložení stropu (str. 655)
- Čištění bezpečnostních pásů (str. 656)
- Čištění koberečků a vykládaných koberců (str. 656)
- Čištění koženého čalounění\* (str. 657)

- Čištění koženého volantu (str. 658)
- Čištění plastových, kovových a dřevěných dílů v interiéru (str. 658)

## Čištění head-up displeje\*

Opatrně otřete krycí sklo displeje čistým a suchým hadříkem s mikrovláken. V případě potřeby tkaninu z mikrovláken lehce navlhčete.

Nikdy nepoužívejte silné agresivní odstraňovače skvrn. Na obtížně odstranitelné skvrny můžete použít speciální čisticí prostředek, který můžete zakoupit u prodejců vozů Volvo.

## Související informace

- Aktivace a deaktivace head-up displeje\* (str. 139)
- Head-up displej\* (str. 138)

## Čištění textilního čalounění a obložení stropu

Doporučuje se při čištění textilu používat čisticí prostředky na textil. V případě potřeby vyčistěte a skvrny okamžitě ošetřete.

### ! DŮLEŽITÉ

Skvrnu nikdy neseškrabujte a netřete - mohlo by dojít k poškození čalounění.

### ! DŮLEŽITÉ

Nikdy nepoužívejte přípravky k odstraňování skvrn nebo silná rozpouštědla - mohly by čalounění poškodit.

## Čištění textilního čalounění

1. Nejdříve čalounění vysajte.
2. Dodržujte pokyny pro použití čisticího prostředku na textil.
3. Když čistíte textil, doporučujeme odsát mycí kapalinu vysavačem k odsávání kapaliny a následně opláchnout vodou.

### ! DŮLEŽITÉ

Některé barevné oděvy (např. džíny a semišové oblečení) mohou vytvořit na textilním čalounění skvrny. Výrazné skvrny, například olejové, mohou být obtížně odstranitelné.

### ! DŮLEŽITÉ

Vždy vyčistěte celé čalounění, a to dokonce i v případě, že se jedná o samostatné skvrny. Tím zabráníte vzniku kroužků od vody.

### i POZNÁMKA

Nevyjímejte čalounění za účelem čištění.

## Čištění obložení stropu

1. Obložení stropu opatrně vykartáčujte měkkým kartáčem.
2. Dodržujte pokyny pro použití čisticího prostředku na textil.
3. Pak měkkým a netřepivým hadříkem obložení stropu otřete.

### ! DŮLEŽITÉ

Nešetrným čištěním může dojít k poškození potahu střechy.

## Související informace

- Čištění interiéru (str. 653)
- Čištění středového displeje (str. 654)
- Čištění bezpečnostních pásů (str. 656)
- Čištění koberečků a vykládaných koberců (str. 656)
- Čištění koženého čalounění\* (str. 657)



- Čištění koženého volantu (str. 658)
- Čištění plastových, kovových a dřevěných dílů v interiéru (str. 658)

### Čištění bezpečnostních pásů

Používejte čisticí prostředky a produkty péče o vozidlo, které vyvinula společnost Volvo. Pravidelně čistěte a skvrny odstraňujte okamžitě. Před použitím čisticích prostředků vůz vysajte.

Používejte vodu a jemný čisticí prostředek. Speciální čisticí prostředky na textilie si můžete zakoupit u prodejců Volvo. Ujistěte se před navinutím, že pásy jsou suché.

### Související informace

- Čištění interiéru (str. 653)
- Čištění středového displeje (str. 654)
- Čištění textilního čalounění a obložení stropu (str. 655)
- Čištění koberečků a vykládaných kobereců (str. 656)
- Čištění koženého čalounění\* (str. 657)
- Čištění koženého volantu (str. 658)
- Čištění plastových, kovových a dřevěných dílů v interiéru (str. 658)

### Čištění koberečků a vykládaných kobereců

Používejte čisticí prostředky a produkty péče o vozidlo, které vyvinula společnost Volvo. Pravidelně čistěte a skvrny odstraňujte okamžitě. Před použitím čisticích prostředků vůz vysajte.

Koberce před čištěním z vozu vyjměte. Každý vykládaný koberec je opatřen kolíčky.

1. Vykládaný koberec sundejte: přidržeťte jej za kolíčky a nadzvedněte rovnou nahoru.
2. K odstranění prachu a nečistot použijte vysavač.

#### **i** POZNÁMKA

Vykládané koberce se nesmí neopatrně ohýbat a nesmí se z nich sundávat nečistoty oklepáváním o předměty - vykládané koberce by totiž mohly prasknout.

3. K vyčištění skvrn na koberci doporučujeme po vysání použít speciální prostředek na čištění textilu. Používejte čisticí prostředek doporučený společností Volvo.
4. Po vyčištění položte vykládaný koberec na místo - přitlačte na každý z kolíčků.

**VAROVÁNÍ**

U každého sedadla používejte maximálně jeden kobereček. Než se rozjedete, zkontrolujte, zda je kobereček u sedadla řidiče spolehlivě připevněn a zajištěn pomocí kolíků tak, aby se nezachytil k pedálům a pod pedály.

**Související informace**

- Čištění interiéru (str. 653)
- Čištění středového displeje (str. 654)
- Čištění textilního čalounění a obložení stropu (str. 655)
- Čištění bezpečnostních pásů (str. 656)
- Čištění koženého čalounění\* (str. 657)
- Čištění koženého volantu (str. 658)
- Čištění plastových, kovových a dřevěných dílů v interiéru (str. 658)

**Čištění koženého čalounění\***

Používejte čisticí prostředky a produkty péče o vozidlo, které vyvinula společnost Volvo. Pravidelně čistěte a skvrny odstraňujte okamžitě. Před použitím čisticích prostředků vůz vysajte.

Kožené čalounění\* Volvo je ošetřeno tak, aby byl dlouho zachován původní vzhled čalounění.

Kožené čalounění\* je přírodní výrobek, který se postupem času mění a získává patinu. Pro zachování vlastností a barvy kůže je zapotřebí pravidelné čištění a ošetřování. Volvo nabízí komplexní produkt Volvo Leather Care Kit Wipes, který je určen k čištění a ošetřování koženého čalounění. Pokud se tento produkt používá podle pokynů, je zachována ochranná vnější vrstva na kůži.

Pro dosažení optimálních výsledků doporučujeme provádět čištění a nanesení ochranného krému jednou až čtyřikrát za rok (v případě potřeby častěji). Volvo Leather Care Kit/Wipes je k dispozici u všech prodejců Volvo.

**Čištění koženého čalounění**

1. Nanášíte čisticí prostředek na kůži pomocí vlhké houby a mačkejte houbu, dokud se nevytvoří pěna.
2. Krouživými pohyby přejíždějte houbou po skvrně.

3. Důkladně navlhčete skvrnu pomocí houby a počkejte, než houba absorbuje skvrnu - netřete skvrnu.
4. Otřete skvrnu měkkým hadříkem a počkejte, než kůže důkladně vyschne.

**Ochrana koženého čalounění**

1. Na hadřík naneste malé množství ochranného prostředku na kůži a potom ji nanášíte na kůži lehkými krouživými pohyby.
2. Počkejte cca. 20 minut, než uschne.
  - > Pokud kožené čalounění chráníte, čalounění lépe odolává působení slunečního UV záření.

**Související informace**

- Čištění interiéru (str. 653)
- Čištění středového displeje (str. 654)
- Čištění textilního čalounění a obložení stropu (str. 655)
- Čištění bezpečnostních pásů (str. 656)
- Čištění koberečků a vykládaných kobereců (str. 656)
- Čištění koženého volantu (str. 658)
- Čištění plastových, kovových a dřevěných dílů v interiéru (str. 658)

## Čištění koženého volantu

Používejte čisticí prostředky a produkty péče o vozidlo, které vyvinula společnost Volvo. Pravidelně čistěte a skvrny odstraňujte okamžitě. Před použitím čisticích prostředků vůz vysajte.

Kůže musí dýchat. Nikdy nezakrývejte kožený volant ochranným potahem z plastu. Doporučujeme k čištění koženého volantu používat Volvo Leather Care Kit/Wipes. Nejdříve odstraňte vlhkou houbou nebo hadříkem nečistoty, prach apod.

### **! DŮLEŽITÉ**

Ostré předměty jako např. prsteny mohou poškodit kůži na volantu.

## Související informace

- Čištění interiéru (str. 653)
- Čištění středového displeje (str. 654)
- Čištění textilního čalounění a obložení stropu (str. 655)
- Čištění bezpečnostních pásů (str. 656)
- Čištění koberečků a vykládaných kobereců (str. 656)
- Čištění koženého čalounění\* (str. 657)
- Čištění plastových, kovových a dřevěných dílů v interiéru (str. 658)

## Čištění plastových, kovových a dřevěných dílů v interiéru

Používejte čisticí prostředky a produkty péče o vozidlo, které vyvinula společnost Volvo. Pravidelně čistěte a skvrny odstraňujte okamžitě.

Pro čištění dílů a povrchu v interiéru doporučujeme kousek tkaniny nebo utěrku z mikrovlákna, mírně navlhčené vodou. K dostání jsou u dealerů vozů Volvo.

Skvrnu nikdy neškrábejte ani nekartáčujte. Rovněž nikdy nepoužívejte silné agresivní odstraňovače skvrn.

### **! DŮLEŽITÉ**

Nepoužívejte k čištění skla na displeji řidiče rozpouštědlo obsahující alkohol.

### **! DŮLEŽITÉ**

Mějte na paměti, že povrch s vysokým leskem se snadno poškrábe. Čistěte tento povrch čistým, suchým hadříkem z mikrovlákna pomocí malých, kruživých pohybů. V případě potřeby navlhčete hadřík z mikrovlákna troškou čisté vody.

## Související informace

- Čištění interiéru (str. 653)
- Čištění středového displeje (str. 654)

- Čištění textilního čalounění a obložení stropu (str. 655)
- Čištění bezpečnostních pásů (str. 656)
- Čištění koberečků a vykládaných kobereců (str. 656)
- Čištění koženého čalounění\* (str. 657)
- Čištění koženého volantu (str. 658)



## Čištění exteriéru

Vozidlo by se co mělo nejdříve po znečištění umýt. To znamená, že vozidlo se snáz čistí, protože nečistoty nedrží tak pevně. Dále se tím sníží riziko poškrábání a vozidlo je svěží. Čistěte v automyčce se separátorem oleje. Používejte autošampon, který je doporučován společností Volvo.

### Související informace

- Čištění exteriéru (str. 659)
- Leštění a voskování (str. 659)
- Ruční mytí (str. 660)
- Automatická mycí linka (str. 661)
- Vysokotlaké mytí (str. 663)
- Čištění lišt stěračů (str. 663)
- Čištění vnějších plastových, gumových a ozdobných prvků (str. 664)
- Čištění ráfků kol (str. 665)
- Ochrana proti korozi (str. 665)

## Leštění a voskování

Když je lak vozu matný nebo když chcete dodat laku zvláštní ochranu, naleštěte a navoskujte jej. Během prvního roku nevyžaduje vozidlo leštění laku. Nicméně v této době může být prováděno voskování. Neleštěte a nevostkujte vozidlo na přímém slunečním světle - povrch by se měl leštit při teplotě maximálně 45 °C (113 °F).

- Před leštěním nebo voskováním vozu je třeba vůz omýt a osušit. Skvrny od asfaltu a dehtu odstraňte čistým lihem nebo odstraňovačem asfaltu. Větší skvrny mohou vyžadovat použití jemné brusné pasty. Používejte čisticí prostředek doporučený společností Volvo.
- Nejprve proveďte leštění lešticím prostředkem a poté vůz navoskujte kapalným nebo pevným voskem. Dodržujte pozorně návod k použití. Některé prostředky dostupné na trhu spojují jak leštidlo, tak vosk.

### ! DŮLEŽITÉ

Nevoskujte a neleštěte plasty a pryž.

Při použití odmašťovacího prostředku na plasty a pryž otírejte pouze v případě potřeby a netlačte na plast a pryž zbytečně velkou silou. Používejte měkkou mycí houbu.

Při leštění lesklých výlisků obložení by mohlo dojít k setření nebo poškození lesklé vrstvy na povrchu.

Nesmí se používat lešticí přípravek obsahující abrazivní látky.

### ! DŮLEŽITÉ

Používejte čisticí prostředek doporučený společností Volvo. Jiné ošetřování laku (např. konzervace, těsnění, ochrana, leštění apod.) může mít za následek poškození laku. Poškození laku v důsledku takového ošetření není kryto zárukou Volvo.

### Související informace

- Čištění exteriéru (str. 659)
- Ruční mytí (str. 660)
- Automatická mycí linka (str. 661)
- Vysokotlaké mytí (str. 663)
- Čištění lišt stěračů (str. 663)



- Čištění vnějších plastových, gumových a ozdobných prvků (str. 664)
- Čištění ráfků kol (str. 665)
- Ochrana proti korozi (str. 665)

### Ruční mytí

Vozidlo by se co mělo nejdříve po znečištění umýt. To znamená, že vozidlo se snáz čistí, protože nečistoty nedrží tak pevně. Dále se tím sníží riziko poškrábání a vozidlo je svěží. Čištění provádějte v prostoru vyhrazeném k čištění s odlučovačem oleje. Používejte autošampon. Používejte čisticí prostředky a produkty péče o vozidlo, které vyvinula společnost Volvo.

### Důležité informace, na které nesmíte zapomenout při ručním mytí vozidla

- Nemyjte vůz na přímém slunečním světle. Čisticí prostředek nebo vosk může vyschnout a stát se abrazivním.
- Skvrny od ptačího trusu omyjte z laku co nejdříve. Obsahují látky, které mohou velmi rychle poškodit lak a změnit jeho barvu. Používejte, například, měkký papír nebo houbu navlhčenou v dostatečném množství vody. Odstranění poškození povrchové úpravy svěřte autorizovanému servisu Volvo.
- Umyjte podvozek včetně podběhu kol a nárazníků.
- Opláchněte celé vozidlo tak, abyste mohli odstranit veškeré rozpuštěné nečistoty. Sníží se tím riziko poškrábání vozu během mytí. Nestříkejte přímo do zámků.
- V případě potřeby použijte u velmi znečištěných povrchů studený odmašťovací pří-

pravek. Upozorňujeme, že v tomto případě nesmí být povrchy horké od slunce.

- Vůz myjte houbou, autošamponem a vlažnou vodou.
- Lišty stěračů čistěte vlažnou vodou s čisticím prostředkem nebo autošamponem.
- Vůz osušte čistou měkkou jelenicí nebo stěrkou. Pokud nenecháte kapky vody schnout na prudkém slunci, sníží se riziko, že voda zanechá skvrny, které byste museli čistit.
- Po umytí může na voze zůstat dehet z asfaltu. Poslední skvrny odstraňte z vozidla pomocí prostředku k odstranění dehtu, který doporučuje společnost Volvo.

### **VAROVÁNÍ**

Motor nechávejte vždy vyčistit v servisu. Je-li motor horký, hrozí riziko požáru.

### **DŮLEŽITÉ**

Znečištěné světlomety fungují hůř. Pravidelně je čistěte, např. při čerpání paliva.

Nepoužívejte žádné korozivní čisticí prostředky. Místo toho používejte vodu a houbu, která materiál nepoškrábe.

**i POZNÁMKA**

Na vnitřní straně prosvětlovacích krytů vnějšího osvětlení, například světlometů a zadních světel, může dočasně docházet ke kondenzaci. To je naprosto v pořádku, všechna vnější světla jsou na tuto situaci nadimenzována. Po zapnutí světla se kondenzát z tělesa světla po jisté době odpaří.

**! DŮLEŽITÉ**

- Před mytím vozidla zkontrolujte, zda je zavřena panoramatická střecha\* a sluneční clona.
- Na panoramatickou střechu nikdy nepoužívejte leštící prostředek s abrazivními vlastnostmi.
- Kolem panoramatické střechy nikdy nepoužívejte na gumové díly vosk.

**! DŮLEŽITÉ**

Po mytí vozu musíte odstranit nečistoty z vypouštěcích otvorů ve dveřích a v prazích.

**Související informace**

- Čištění exteriéru (str. 659)
- Leštění a voskování (str. 659)
- Automatická mycí linka (str. 661)

- Vysokotlaké mytí (str. 663)
- Čištění lišt stěračů (str. 663)
- Čištění vnějších plastových, gumových a ozdobných prvků (str. 664)
- Čištění ráfků kol (str. 665)
- Ochrana proti korozi (str. 665)
- Nastavení automatické aktivace parkovací brzd (str. 438)

**Automatická mycí linka**

Vozidlo by se co mělo nejdříve po znečištění umýt. Čím déle vozidlo zůstane znečištěné, tím hůř půjde kompletně vyčistit, přičemž hrozí riziko, že dojde k poškrábání laku.

Automatická mycí linka je jednoduchý a rychlý způsob čištění vozu, avšak nemůže se dostat všude. Společnost Volvo doporučuje mýt vozidlo manuálně nebo v automyčce a poté manuálně.

**i POZNÁMKA**

Volvo doporučuje nemýt vozidlo během několika prvních měsíců v automyčce (lak ještě není vytvrzen).

**! DŮLEŽITÉ**

Než vjedete s vozidlem do automyčky, deaktivujte funkce automatického brzdění v případě stojícího vozidla a automatickou aktivaci parkovací brzd. Pokud tyto funkce nejsou deaktivovány, brzdový systém se u stojícího vozidla zablokuje a vozidlo nebude moci odjet.





### **! DŮLEŽITÉ**

Pro automyčky, kde je vozidlo taženo dopředu na otáčejících se kolech, platí toto:

1. Před mytím vozu zkontrolujte, zda je deaktivován automatický senzor deště. Jinak hrozí riziko, že se začnou pohybovat raménka stěrače, která se takto mohou poškodit.
2. Zkontrolujte, zda jsou zasunuta zpětná zrcátka, zda jsou připevněna doplňková světla, zasunuta resp. demontována anténa V opačném případě hrozí nebezpečí, že je automyčka poškozena.
3. Vjedte do automyčky.
4. Pomocí tlačítka **(A)** na tunelové konzole vypněte funkci „Automatické brzdění v klidovém stavu“.
5. Na horním zobrazení středového displeje vypněte funkci „Použití automatické parkovací brzdy“.
6. Otočením startovacího knoflíku v tunelové konzole po směru hodinových ručiček vypněte motor. Držte knoflík na místě aspoň 2 sekundy.

Vozidlo je připraveno na automyčku.

### **! DŮLEŽITÉ**

Pokud není provede výše uvedený krok, systém automaticky přejde do režimu **P**. Kola jsou v režimu **P** zablokována, což by neměla být, když se jede s vozidlem do automatické automyčky.

### **i POZNÁMKA**

Nezapomeňte, že pokud je vozidlo vybaveno funkcí zamykání a odemykání bez klíče\*, lze vozidlo zamknout/odemknout, i když se vozidlo myje, pokud se dálkový ovladač s klíčem nachází v dosahu.

### **Související informace**

- Čištění exteriéru (str. 659)
- Leštění a voskování (str. 659)
- Ruční mytí (str. 660)
- Vysokotlaké mytí (str. 663)
- Čištění lišt stěračů (str. 663)
- Čištění vnějších plastových, gumových a ozdobných prvků (str. 664)
- Čištění ráfků kol (str. 665)
- Ochrana proti korozi (str. 665)
- Automatické brzdění, když vozidlo stojí (str. 439)
- Nastavení automatické aktivace parkovací brzdy (str. 438)

- Bezklíčový přístup a přítlačné povrchy\* (str. 270)

## Vysokotlaké mytí

Vozidlo by se co mělo nejdříve po znečištění umýt. Čím déle vozidlo zůstane znečištěné, tím hůř půjde kompletně vyčistit, přičemž hrozí riziko, že dojde k poškrábání laku. Vůz myjte v myčce se separátorem oleje. Používejte autošampon, který je doporučován společností Volvo.

Při používání vysokotlakých čističů tryskou stále rychle pohybujte a ujistěte se, že tryska není blíže než 30 cm (13 palců) od povrchu vozu. Nestříkejte přímo do zámků.

### Související informace

- Čištění exteriéru (str. 659)
- Leštění a voskování (str. 659)
- Ruční mytí (str. 660)
- Automatická mycí linka (str. 661)
- Čištění lišt stěračů (str. 663)
- Čištění vnějších plastových, gumových a ozdobných prvků (str. 664)
- Čištění ráfků kol (str. 665)
- Ochrana proti korozi (str. 665)

## Čištění lišt stěračů

Vozidlo by se co mělo nejdříve po znečištění umýt. Čím déle vozidlo zůstane znečištěné, tím hůř půjde kompletně vyčistit, přičemž hrozí riziko, že dojde k poškrábání laku. Vůz myjte v myčce se separátorem oleje. Používejte autošampon, který je doporučován společností Volvo.

Asfalt, prach a zbytky soli na lištách stěračů, stejně jako hmyz, led atd. na čelním okně, zkracují životnost lišt stěračů.

Při čištění ustavte lišty stěračů do servisní polohy.

### POZNÁMKA

Pravidelně otírejte lišty stěračů a čelní sklo vlažným mýdlovým roztokem nebo autošampónem. Nepoužívejte silná rozpouštědla.

### Související informace

- Čištění exteriéru (str. 659)
- Leštění a voskování (str. 659)
- Ruční mytí (str. 660)
- Automatická mycí linka (str. 661)
- Vysokotlaké mytí (str. 663)
- Čištění vnějších plastových, gumových a ozdobných prvků (str. 664)
- Čištění ráfků kol (str. 665)

- Ochrana proti korozi (str. 665)

## Čištění vnějších plastových, gumových a ozdobných prvků

Vozidlo by se co mělo nejdříve po znečištění umýt. Čím déle vozidlo zůstane znečištěné, tím hůř půjde kompletně vyčistit, přičemž hrozí riziko, že dojde k poškrábání laku. Používejte autošampon, který je doporučován společností Volvo.

Barvené plastové díly, gumu a ozdobné prvky, například lesklé lišty, můžete vyčistit a ošetřit speciálními čisticími prostředky, které obdržíte u prodejce vozů Volvo. Při používání takových čisticích prostředků pečlivě dodržujte návod.

Nemyjte vozidlo čisticím prostředkem s pH menším než 3,5 nebo větším než 11,5. To způsobí dle vyobrazení změnu zabarvení komponentů z eloxovaného hliníku\*. Doporučujeme nepoužívat abrazivní lešticí prostředky - viz vyobrazení.



Díly, které by se měly mýt čisticím prostředkem s hodnotou pH mezi 3,5 a 11,5.

### ! DŮLEŽITÉ

Nevoskujte a neleštěte plasty a pryž.

Při použití odmašťovacího prostředku na plasty a pryž otírejte pouze v případě potřeby a netlačte na plast a pryž zbytečně velkou silou. Používejte měkkou mycí houbu.

Při leštění lesklých výlisků obložení by mohlo dojít k setření nebo poškození lesklé vrstvy na povrchu.

Nesmí se používat lešticí přípravek obsahující abrazivní látky.

### ! DŮLEŽITÉ

Nemyjte vozidlo čisticím prostředkem s hodnotou pH pod 3,5 nebo nad 11,5. Mohlo by dojít ke změně barvy dílů z eloxovaného hliníku např. střešních nosičů a dílů kolem bočních oken.

Nikdy nepoužívejte na eloxované hliníkové díly prostředek na leštění kovů - mohlo by dojít ke změně barvy a ke zničení povrchové úpravy.

### Související informace

- Čištění exteriéru (str. 659)
- Leštění a voskování (str. 659)
- Ruční mytí (str. 660)
- Automatická mycí linka (str. 661)
- Vysokotlaké mytí (str. 663)
- Čištění lišt stěračů (str. 663)
- Čištění ráfků kol (str. 665)
- Ochrana proti korozi (str. 665)

## Čištění ráfků kol

Vozidlo by se co mělo nejdříve po znečištění umýt. Čím déle vozidlo zůstane znečištěné, tím hůř půjde kompletně vyčistit, přičemž hrozí riziko, že dojde k poškrábání laku. Čistěte v automyčce se separátorem oleje. Používejte autošampon, který je doporučován společností Volvo.

Používejte čisticí prostředek na ráfky doporučený společností Volvo.

Silné čisticí prostředky mohou poškodit povrch a způsobit na chromovaných hliníkových ráfcích skvrny.

### Související informace

- Čištění exteriéru (str. 659)
- Leštění a voskování (str. 659)
- Ruční mytí (str. 660)
- Automatická mycí linka (str. 661)
- Vysokotlaké mytí (str. 663)
- Čištění vnějších plastových, gumových a ozdobných prvků (str. 664)
- Čištění ráfků kol (str. 665)
- Ochrana proti korozi (str. 665)

## Ochrana proti korozi

Vozidlo je chráněno před korozi. Korozní ochranu karosérie zajišťuje metalický ochranný nátěr na kov, vysoce kvalitní proces lakování, minimální přesah kovů s ochranou před korozi, ochranné plastové komponenty, ochrana přes abrazí a na citlivých místech je aplikován doplňující inhibitor koroze. Na podvozku jsou citlivé komponenty zavěšení kol vyrobeny z litého hliníku, který odolává korozi.

### Kontrola a údržba

Protikorozní ochrana na vozidle zpravidla nevyžaduje žádnou údržbu, nicméně udržování vozidla v čistotě riziko koroze snižuje. Na lesklé komponenty obložení nepoužívejte silné zásadité a kyselé čisticí prostředky. Případné škody způsobené kamínky by se měly opravit okamžitě poté, kdy jsou objeveny.

### Související informace

- Čištění exteriéru (str. 659)
- Leštění a voskování (str. 659)
- Ruční mytí (str. 660)
- Automatická mycí linka (str. 661)
- Vysokotlaké mytí (str. 663)
- Čištění lišt stěračů (str. 663)
- Čištění vnějších plastových, gumových a ozdobných prvků (str. 664)
- Čištění ráfků kol (str. 665)

## Lak vozidla

Lak se skládá z několika vrstev. Je důležitou součástí protikorozní ochrany, a proto se musí pravidelně kontrolovat. Nejběžnějšími typy poškození laku jsou například poškození od kamínků, škrábance a šmouhy na blatnících, dveřích a náraznících. Poškození laku vyžaduje okamžitou opravu, aby nezačala koroze.

### Související informace

- Drobné opravy poškozeného laku (str. 666)
- Kódy barev (str. 667)

## Drobné opravy poškozeného laku

Lak je důležitou součástí protikorozní ochrany, a proto jej pravidelně kontrolujte. Nejběžnějšími typy poškození laku jsou například poškození od kamínků, škrábance a šmouhy na blatnících, dveřích a náraznících. Poškození laku vyžaduje okamžitou opravu, aby nezačala koroze.

### **i** POZNÁMKA

Povrch opravovaného laku musí být suchý a čistý. Teplota povrchu by měla být minimálně 15 °C (59 °F).

### Materiál, který možná bude zapotřebí

- Základní nátěr - například pro nárazníky s vrstvou plastu je k dispozici speciální lepicí základní nátěr v plechovkách ve spreji.
- Základní vrstva a průhledná vrstva - je dostupná ve spreji nebo jako korekční tyčinka/tužka<sup>16</sup>.
- Zakrývací páska.
- Jemný brusný papír.

## Aplikace korekčního laku na poškozený povrch

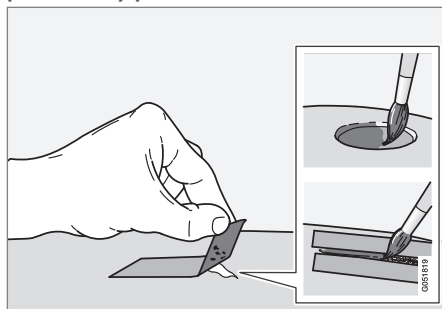

Pokud se poškození nedostalo až na kov, lze po vyčištění nanést přímo na povrch korekční lak.

1. Zakrývací pásku nalepte na poškozené místo. Potom pásku odlepte a odstraňte tak zbytky laku.

Pokud se poškození dostane dolů na kov, je vhodné použít základní nátěr. V případě poškození povrchu z plastu by se měl použít základní nátěr s adhezními účinky - výsledky budou příznivější. Nastříkejte nátěr na víčko spreje a potřete tenkou vrstvou.

2. V případě potřeby (např. u nerovných hran) lze lokálně provést lehké přebroušení velmi jemným abrazivním materiálem. Povrch se důkladně vyčistí a nechá vyschnout.
3. Promíchejte základový nátěr a aplikujte jej jemným štětcem nebo zápalkou atd. Jakmile základní nátěr uschne, naneste základní vrstvu a průhlednou vrstvu.

Při opravě škrábanců postupujte stejně, navíc můžete ještě použít lepicí pásku, kterou ochráníte nepoškozený lak.

Korekční tužky a lak ve spreji pro opravu nátěru jsou k dispozici u prodejců Volvo.

### **i** POZNÁMKA

Pokud kamínek nepronikl na podklad a vrstva laku je nepoškozena, co nejdříve vyčistěte povrch a naneste základní vrstvu a průhledný lak.

### Související informace

- Lak vozidla (str. 665)
- Kódy barev (str. 667)

<sup>16</sup> Dodržujte pokyny přiložené k balení korekční tyčinky/tužky.



## Kódy barev

### Kód barvy

Nálepka s barevným kódem se nachází na sloupku pravých dveří vozidla mezi předními a zadními dveřmi a je vidět po otevření pravých zadních dveří.

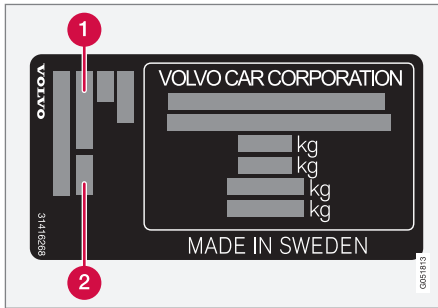

- 1 Kód barvy exteriéru
- 2 Kód případné doplňkové barvy exteriéru

### Související informace

- Lak vozidla (str. 665)
- Drobné opravy poškozeného laku (str. 666)

## Výměna lišty stěrače pro zadní sklo

Lišty stěračů stírají vodu z čelního skla a zadního okna. Pomocí kapaliny do ostřikovačů čistí okna a zajišťují výhled během jízdy. Lišty stěračů pro zadní sklo a čelní sklo lze měnit.

## Výměna lišty stěrače pro zadní sklo

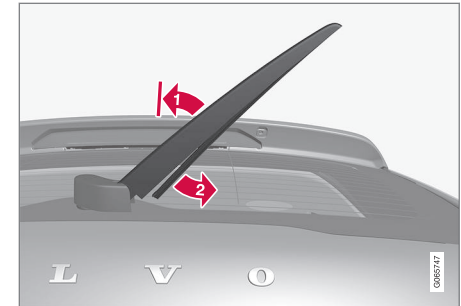

Nadzvedněte raménko stěrače z okna a potáhněte spodní část lišty vpravo.

- 1 Uchopte střední část lišty stěrače a nadzvedněte ji z čelního skla do zajištěné polohy.

### **i** POZNÁMKA

V polovině úhlu vysunutí zámku je poloha, ve které je cítit odpor - tento zámek brání vypadnutí raménka na čelní sklo. Aby bylo možné lištu stěrače vyměnit, raménko stěrače se musí potáhnout za zámek.

- 2 Uchopte spodní část lišty a potáhněte ji vpravo, dokud se lišta neuvolní z raménka.

3. Novou lištu stěrače zatlačte na místo. Měli byste uslyšet cvaknutí. Zkontrolujte, zda je správně zajištěna.
4. Přiklopte rameno stěrače.

### ! DŮLEŽITÉ

Pravidelně kontrolujte lišty. Zanedbání údržby zkracuje životnost lišt stěračů.

### Související informace

- Použití dešťového senzoru (str. 176)
- Ostřikovače čelního okna a světlometů (str. 178)
- Použití automatického stírání zadního okna při couvání (str. 180)
- Použití paměťové funkce dešťového senzoru (str. 177)
- Použití stěrače a ostřikovače zadního okna (str. 179)
- Doplnění kapaliny do ostřikovačů (str. 670)
- Nastavení lišt stěračů do servisní polohy (str. 669)
- Výměna lišt stěračů čelního skla (str. 668)
- Použití ostřikovačů čelního skla (str. 175)
- Lišty stěračů a kapalina ostřikovačů (str. 175)

### Výměna lišt stěračů čelního skla

Lišty stěračů stírají vodu z čelního skla a zadního okna. Pomocí kapaliny do ostřikovačů čistí okna a zajišťují výhled během jízdy. Lišty stěračů pro zadní sklo a čelní sklo lze měnit.

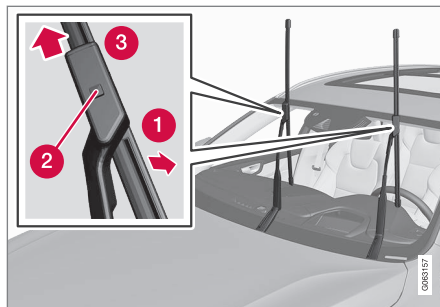

Pokud je raménko stěrače v servisní podobě, sklopte je nahoru. Servisní poloha se aktivuje/deaktivuje v zobrazení funkcí na středovém displeji, když vozidlo stojí a stěrače čelního skla nejsou zapnuté.

- 1 Nastavte lištu stěrače do polohy pro demontáž: naklánějte lištu z raménka, dokud neuslyšíte cvaknutí.
- 2 Stiskněte a podržte tlačítko zámku, které se nachází na úchytu lišty stěračů.
- 3 Současně potáhněte lištu rovně ven, rovnoběžně s raménkem stěrače.

4. Zasuňte novou lištu stěrače, dokud nezaklesne pojistka.
5. Nakloňte lištu k raménku, dokud neuslyšíte cvaknutí. Lišta už není v demontážní poloze a může se opět pohybovat.
6. Zkontrolujte, zda je lišta stěrače správně zajištěna.
7. Raménko stěrače sklopte dozadu k čelnímu sklu.

### Lišty stěračů mají různou délku

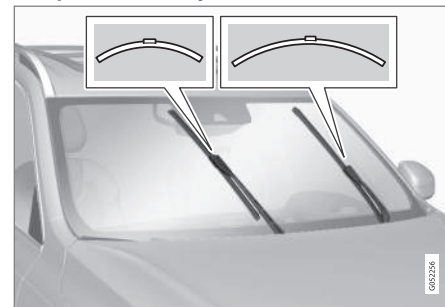

### i POZNÁMKA

Při výměně lišt stěračů pamatujte na odlišnou délku lišt. Na straně řidiče je lišta delší než na straně spolujezdce.

### Související informace

- Použití dešťového senzoru (str. 176)
- Ostřikovače čelního okna a světlometů (str. 178)
- Použití automatického stírání zadního okna při couvání (str. 180)
- Použití paměťové funkce dešťového senzoru (str. 177)
- Použití stěrače a ostřikovače zadního okna (str. 179)
- Doplnění kapaliny do ostřikovačů (str. 670)
- Nastavení lišt stěračů do servisní polohy (str. 669)
- Výměna lišty stěrače pro zadní sklo (str. 667)
- Použití ostřikovačů čelního skla (str. 175)
- Lišty stěračů a kapalina ostřikovačů (str. 175)

### Nastavení lišt stěračů do servisní polohy

V některých situacích se lišty stěračů čelního skla musí nastavit do servisní (svislé) polohy, například, když se mění.



Lišty stěračů v servisní poloze.

Při výměně, čištění nebo zvedání ramének stěračů (např. při odstraňování ledu z čelního skla) musí být stěrače v servisní poloze.

#### ! DŮLEŽITÉ

Než vrátíte lišty stěračů do servisní polohy, zkontrolujte zda nepřimrzly.

### Aktivace/deaktivace servisního režimu

Servisní režim lze aktivovat/deaktivovat, pokud vozidlo stojí a nejsou zapnuté stěrače čelního skla. Servisní režim se aktivuje/deaktivuje v zobrazení funkcí na středovém displeji:

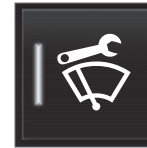

Stiskněte tlačítko **Servisní poloha stěračů**. Kontrolka na tlačítku se rozsvítí, jakmile se aktivuje servisní režim. Při aktivování se stěrače přesunou do servisní polohy.

Pokud chcete servisní režim deaktivovat, stiskněte znovu **Servisní poloha stěračů**. Kontrolka na tlačítku zhasne, jakmile se deaktivuje servisní režim.

Lišty stěračů rovněž opustí servisní polohu, pokud se:

- Aktivuje stírání čelního skla.
- Aktivuje ostřikování čelního skla.
- Dešťový senzor je aktivován.
- Vozidlo odjede.

#### ! DŮLEŽITÉ

Pokud raménka stěrače v servisní poloze byla vyklopena nahoru nad čelní sklo, musí se položit dolů na čelní sklo a až potom se může aktivovat stírání, ostřik nebo dešťové čidlo. Dále se raménka na čelní sklo musí sklopit před tím, než se rozjedete. Tím se zabrání poškrábání laku na kapotě motoru.

### Související informace

- Použití dešťového senzoru (str. 176)
- Ostřikovače čelního okna a světlometů (str. 178)



- Použití automatického stírání zadního okna při couvání (str. 180)
- Použití paměťové funkce dešťového senzoru (str. 177)
- Použití stěrače a ostřikovače zadního okna (str. 179)
- Doplnění kapaliny do ostřikovačů (str. 670)
- Výměna lišt stěračů čelního skla (str. 668)
- Výměna lišty stěrače pro zadní sklo (str. 667)
- Použití ostřikovačů čelního skla (str. 175)
- Lišty stěračů a kapalina ostřikovačů (str. 175)

### Doplnění kapaliny do ostřikovačů

Kapalina do ostřikovačů se používá k čištění světlometů, čelního skla a zadního skla. Při teplotách pod bodem mrazu je nutné používat kapalinu ostřikovače s nemrznoucí kapalinou.

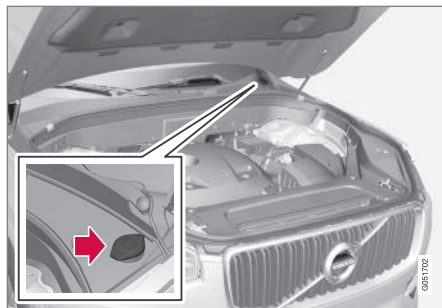

Kapalina do ostřikovačů se plní do nádržky s modrým víčkem. Nádržka se používá pro ostřikovače čelního skla, ostřikovač zadního skla a pro ostřikovače světlometů\*

#### **i** POZNÁMKA

Jakmile v nádržce zbývá přibližně 1 litr (1 qt) kapaliny do ostřikovačů, na displeji řidiče se zobrazí zpráva **Kapalina do ostřik.** **Nízká hladina. Doplněte** společně s kontrolkou .

**Předepsaná specifikace:** Kapalina do ostřikovačů doporučená společností Volvo - s ochranou před zamrznutím během chladného počasí a při teplotách pod bodem mrazu.

#### **!** DŮLEŽITÉ

Používejte originální kapalinu Volvo do ostřikovačů nebo ekvivalentní kapalinu s doporučenou hodnotou pH mezi 6 a 8 v pracovním naředění (např. 1:1 s neutrální vodou).

#### **!** DŮLEŽITÉ

Když teplota klesne pod nulu, používejte kapalinu do ostřikovačů s nemrznoucí směsí, aby nedošlo k zamrznutí kapaliny v čerpadle, nádrži a hadicích.

#### Množství:

- Vozy **s** ostřikovači světlometů: 5,3 litrů (5,6 qt).
- Vozy **bez** ostřikovačů světlometů: 3,5 litrů (3,7 qt).

#### Související informace

- Použití dešťového senzoru (str. 176)
- Ostřikovače čelního okna a světlometů (str. 178)
- Použití automatického stírání zadního okna při couvání (str. 180)

- Použití paměťové funkce dešťového senzoru (str. 177)
- Použití stěrače a ostřikovače zadního okna (str. 179)
- Nastavení lišt stěračů do servisní polohy (str. 669)
- Výměna lišt stěračů čelního skla (str. 668)
- Výměna lišty stěrače pro zadní sklo (str. 667)
- Použití ostřikovačů čelního skla (str. 175)
- Lišty stěračů a kapalina ostřikovačů (str. 175)



TECHNICKÉ ÚDAJE

## Typová označení

Nálepky ve vozidle obsahují informace například o čísle motoru, typovém označení, kódu barvy apod.

### Umístění štítku

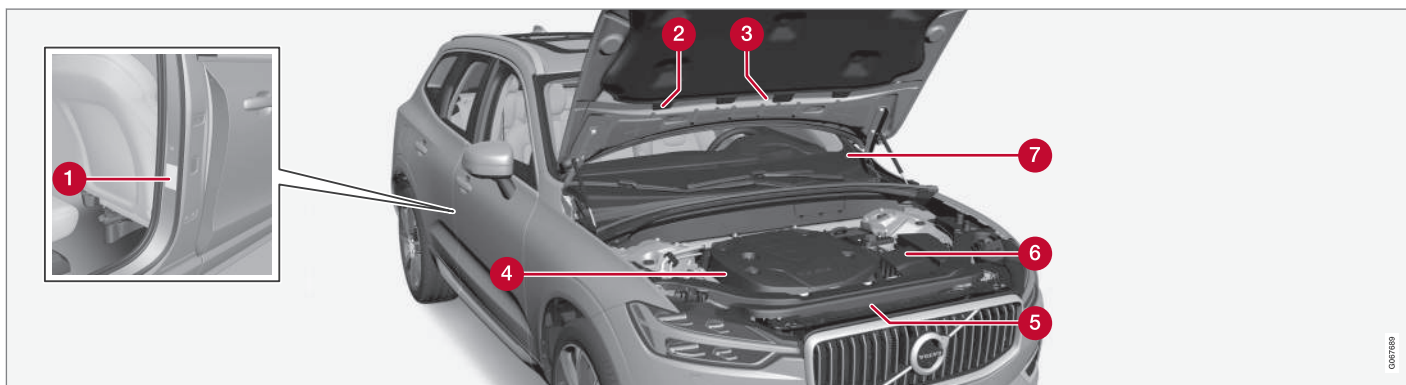

Nákres je schématický - podrobnosti se mohou v závislosti na trhu a modelu lišit.

Pokud znáte označení typu vozu, identifikační číslo vozu a motoru, usnadní to veškeré kontakty s autorizovaným dealerem Volvo ohledně vozu a při objednávání náhradních dílů a příslušenství.



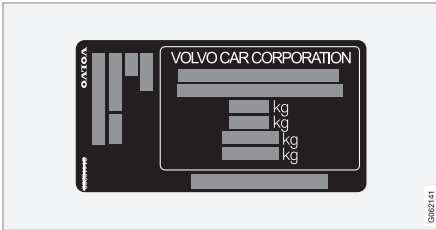

1 Nálepka pro typové označení vozu, identifikační číslo vozu (VIN), maximální dovolená zatížení, číslo barevného odstínu karosérie a homologační číslo. Nálepka se nachází na sloupku dveří a je vidět po otevření pravých zadních dveří.

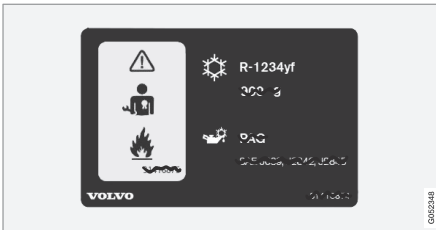

2 Štítek pro systém klimatizace u vozidel s chladivem R1234yf.

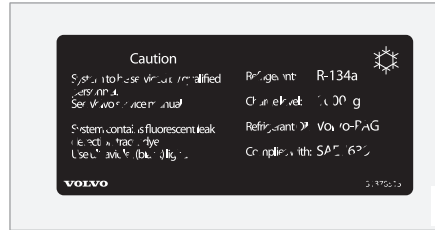

2 Štítek pro systém klimatizace u vozidel s chladivem R134a.

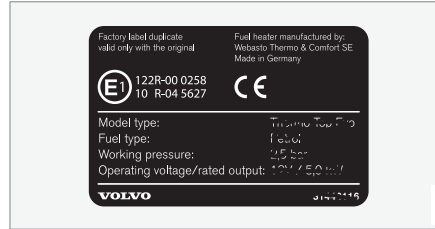

3 Štítek pro nezávislé topení.



4 Nálepka pro kód motoru a sériové číslo motoru.



5 Štítek s údaji o motorovém oleji.

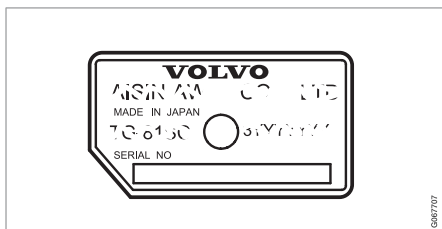

0067707

**6** Nálepka pro označení typu převodovky a sériové číslo.

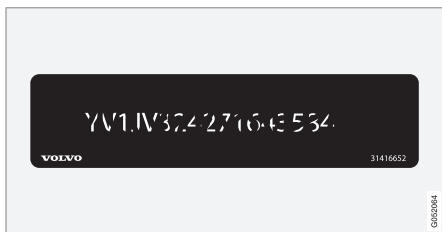

0020944

**7** Nálepka pro identifikační číslo vozu - VIN (Vehicle Identification Number).

Další informace o vozidle jsou uvedeny v registrační dokumentaci.



### POZNÁMKA

Nálepky vyobrazené v Uživatelské příručce nejsou přesnými kopiemi nálepek, které se používají ve voze. Účelem je ukázat přibližný vzhled a umístění ve vozidle. Informace platné pro vaše konkrétní vozidlo najdete na nálepce pro váš vůz.

### Související informace

- Klimatizace - specifikace (str. 689)

## Rozměry

Délku, výšku apod. vozidla zjistíte v tabulce.

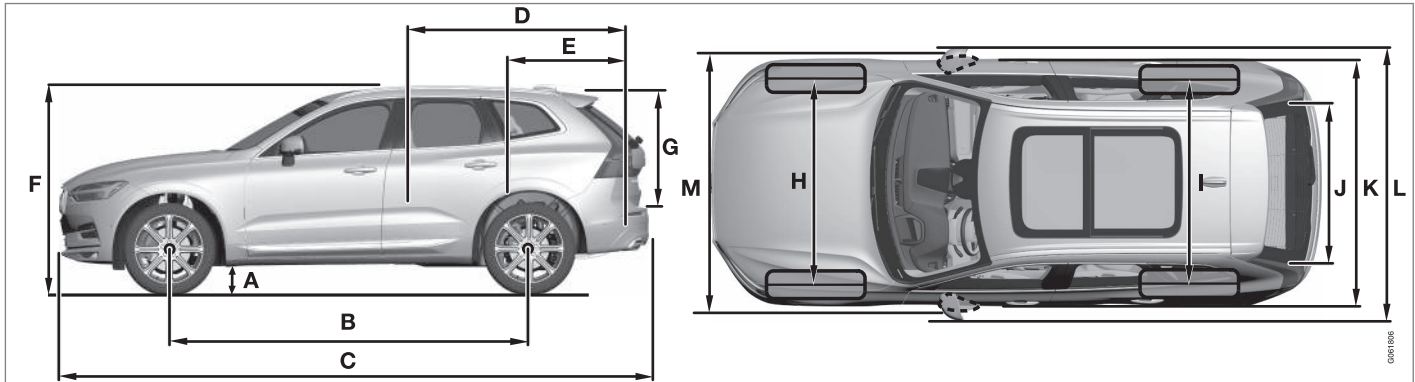

	Rozměry	mm	palce
A	Světlost nad zemí <sup>A</sup>	211	8,3
B	Rozvor	2865	112,8
C	Délka	4688	184,6
D	Ložná délka, podlaha, sklopené sedadlo	1746	68,7
E	Ložná délka, podlaha	960	37,8
F	Výška <sup>B</sup>	1658	65,3

	Rozměry	mm	palce
G	Ložná výška	776	30,6
H	Rozchod, vpředu	1653 <sup>C</sup>	65,1 <sup>C</sup>
		1649 <sup>D</sup>	64,9 <sup>D</sup>
		1655 <sup>E</sup>	65,2 <sup>E</sup>
		1668 <sup>F</sup>	65,7 <sup>F</sup>

	Rozměry	mm	palce
I	Rozchod, vzadu	1657 <sup>C</sup>	65,2 <sup>C</sup>
		1653 <sup>D</sup>	65,1 <sup>D</sup>
		1659 <sup>E</sup>	65,3 <sup>E</sup>
		1673 <sup>F</sup>	65,9 <sup>F</sup>
J	Ložná šířka, podlaha	1010	39,8
K	Šířka	1902	74,9

## TECHNICKÉ ÚDAJE



	<b>Rozměry</b>	<b>mm</b>	<b>palce</b>
L	Šířka včetně vnějších zpětných zrcátek	2117	83,3
M	Šířka včetně sklopných vnějších zpětných zrcátek	1999	78,7

A Pro pohotovostní hmotnost + 1 osoba. (Nepatrně se liší v závislosti na rozměrech pneumatik, podvozku apod.).

B Včetně antény na střeše, pro pohotovostní hmotnost.

C Platí pro vozidla s 17/19" koly.

D Platí pro vozidla s 20" koly.

E Platí pro vozidla s 21" koly.

F Platí pro vozidla s 22" koly.

### Související informace

- Hmotnosti (str. 679)

## Hmotnosti

Maximální celkovou hmotnost vozidla a další informace zjistíte na štítku ve vozidle.

Pohotovostní hmotnost vozidla zahrnuje řidiče, palivovou nádrž natankovanou z 90 %, olej a všechny provozní kapaliny.

Užitečná hmotnost je ovlivněna hmotností cestujících, příslušenstvím a zatížením koule (pokud je připojen přívěs), která není zahrnuta do pohotovostní hmotnosti.

Maximální dovolené zatížení = celková hmotnost vozidla - pohotovostní hmotnost.

### **i** POZNÁMKA

Pohotovostní hmotnost uvedená v dokladech platí pro vozidla ve standardním provedení, tedy pro vozidlo bez přídatné výbavy a příslušenství. To znamená, že v případě jakéhokoliv příslušenství se hmotnost vozidla sníží o hmotnost tohoto příslušenství.

Mezi příslušenství, která snižují hmotnost nákladu, patří různé výbavy (např. Kinetic, Momentum, Summum) a ostatní příslušenství jako např. tažná tyč, nosič zavazadel, střešní box, audiosystém, přídatné světlomety, GPS, palivový ohřev bloku motoru, bezpečnostní mřížka, koberce, kryt zavazadel, elektricky ovládaná sedadla atd.

Pohotovostní hmotnost konkrétního vozidla lze s jistotou určit zvážením.

### **⚠** VAROVÁNÍ

Jízdní vlastnosti vozidla závisejí na míře zatížení vozidla a na rozložení nákladu.

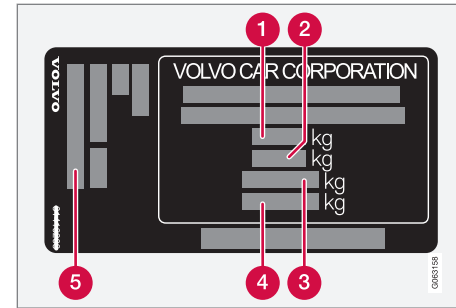

Nálepka se nachází na sloupku dveří a je vidět po otevření pravých zadních dveří.

- 1** Max. celková hmotnost
- 2** Maximální hmotnost soupravy (vůz + přívěs)
- 3** Maximální zatížení přední nápravy
- 4** Maximální zatížení zadní nápravy
- 5** Úroveň vybavení

Max. zatížení: Viz technický průkaz.

Max. zatížení střechy: 100 kg.

### Související informace

- Typová označení (str. 674)
- Celková hmotnost při odtahování a zatížení tažné koule (str. 680)

**Celková hmotnost při odtahování  
a zatížení tažné koule**

Informace o přípustné celkové hmotnosti při odtahování a zatížení tažné koule najdete v tabulkách.

**Max. hmotnost brzděného přívěsu**** POZNÁMKA**

U přívěsů s hmotností přes 1800 kg doporučujeme používat na tažné tyči vibrační tlumiče.

Motor	Kód motoru <sup>A</sup>	Převodovka	Max. hmotnost brzděného přívěsu (kg)	Maximální zatížení kulové hlavy (kg)
T4	B4204T31	Automatická	2300	100
T5	B4204T23	Automatická	2300	100
T5	B4204T26	Automatická	2300	100
T5 AWD	B4204T23	Automatická	2400	100
T5 AWD	B4204T26	Automatická	2400	100
T5 AWD	B4204T20	Automatická	2400	100
T6 AWD	B4204T27	Automatická	2400	100
T6 AWD	B4204T29	Automatická	2400	100
D3	D4204T4	Manuální volba	2300	100
D4	D4204T14	Manuální volba	2300	100
D4	D4204T14	Automatická	2300	100
D4	D4204T7	Automatická	2300	100
D4 AWD	D4204T14	Manuální volba	2400	100
D4 AWD	D4204T14	Automatická	2400	100

Motor	Kód motoru <sup>A</sup>	Převodovka	Max. hmotnost brzděného přívěsu (kg)	Maximální zatížení kulové hlavy (kg)
D5 AWD	D4204T23	Automatická	2400	100
B4 AWD	D420T8	Automatická	2400	100
B5	B420T2	Automatická	2300	100
B5 AWD	B420T2	Automatická	2400	100
B5 AWD	D420T2	Automatická	2400	100
B6 AWD	B420T	Automatická	2400	100

<sup>A</sup> Kód motoru, číslo dílu a výrobní číslo motoru si můžete přečíst na motoru.

 <b>DŮLEŽITÉ</b>
<p>Při jízdě s přívěsem je povoleno překročit celkovou hmotnost vozidla (včetně zatížení tažného zařízení) maximálně o 100 kg (220 lb), a to v případě, že rychlost je omezena na 100 km/h (62 mph). Musí se dodržovat národní právní požadavky na soupravy vozidel, např. požadavky na rychlost atd.</p>

### Max. hmotnost nebrzděného přívěsu

Max. hmotnost nebrzděného přívěsu (kg)	Maximální zatížení kulové hlavy (kg)
750	50

◀ **Související informace**

- Typová označení (str. 674)
- Hmotnosti (str. 679)
- Jízda s přívěsem (str. 491)
- Asistent stability přívěsu\* (str. 493)



## Technické údaje motoru

Specifikace motoru (výkon apod.) pro konkrétní motory najdete dále v tabulce.

### **i** POZNÁMKA

Některé motory nejsou k dispozici na všech trzích.

### **i** POZNÁMKA

Pokud v tabulce nejsou údaje o motoru, najdete je v příloženém doplňku.

Motor	Kód motoru <sup>A</sup>	Výstup (kW / ot./min)	Výstup (ks při ot./min)	Max. jmenovitý výkon (kW / ot./min)	Max. jmenovitý výkon (ks při ot./min)	Moment (Nm / ot./min)	Počet válců
T4	B4204T31	140/5000	190/5000	156/5000	211/5000	300/1700–4000	4
T4	B4204T44	140/5000	190/5000	156/5000	211/5000	300/1400-4000	4
T5 / T5 AWD	B4204T26	184/5500	250/5500	204/5500	278/5500	350/1800-4800	4
T5 / T5 AWD	B4204T23	187/5500	254/5500	208/5500	282/5500	350/1500-4800	4
T5 AWD	B4204T20	183/5500	249/5500	–	–	350/1500-4500	4
T6 AWD	B4204T29	228/5700	310/5700	–	–	400/2200-5100	4
T6 AWD	B4204T27	235/5700	320/5700	–	–	400/2200-5400	4
D3	D4204T4	110/4250	150/4250	–	–	350/1500-2500	4
D4	D4204T7	120/4250	163/4250	–	–	400/1750-2500	4
D4 / D4 AWD	D4204T14	140/4250	190/4250	–	–	400/1750-2500	4
D5 AWD	D4204T23	173/4000	235/4000	–	–	480/1750-2250	4
B4 AWD	D420T8	145/4000	197/4000	–	–	420/1750–2750	4





Motor	Kód motoru <sup>A</sup>	Výstup (kW / ot./min)	Výstup (ks při ot./min)	Max. jmenovitý výkon (kW / ot./min)	Max. jmenovitý výkon (ks při ot./min)	Moment (Nm / ot./min)	Počet válců
B5 / B5 AWD	B420T2	184/5400–5700	250/5400–5700	–	–	350/1800-4800	4
B5 AWD	D420T2	173/4000	235/4000	–	–	480/1750-2250	4
B6 AWD	B420T	220/5400	300/5400	–	–	420/2100–4800	4

<sup>A</sup> Kód motoru, číslo dílu a výrobní číslo motoru si můžete přečíst na motoru.

### Související informace

- Typová označení (str. 674)
- Motorový olej – specifikace (str. 685)
- Chladicí kapalina - specifikace (str. 688)

**Motorový olej – specifikace**

Druh a objem motorového oleje pro konkrétní motory najdete v tabulce.

Volvo doporučuje:



Motor	Kód motoru <sup>A</sup>	Kvalita oleje	Objem, včetně olejového filtru (litry, cca.)
T4	B4204T31	Castrol Edge Professional V 0W-20 nebo VCC RBS0-2AE 0w-20	5,6
T4	B4204T44		5,6
T5 / T5 AWD	B4204T23		5,6
T5 / T5 AWD	B4204T26		5,6
T5 AWD	B4204T20		5,6
T6 AWD	B4204T27		5,6
T6 AWD	B4204T29		5,6



Motor	Kód motoru <sup>A</sup>	Kvalita oleje	Objem, včetně olejového filtru (litry, cca.)
D3	D4204T4	Castrol Edge Professional V 0W-20 nebo VCC RBS0-2AE 0w-20	5,2
D4	D4204T7		5,2
D4 / D4 AWD	D4204T14		5,2
D5 AWD	D4204T23		5,2
B4 AWD	D420T8	Castrol Edge Professional V 0W-20 nebo VCC RBS0-2AE 0w-20	5,6
B5 / B5 AWD	B420T2		6,1
B5 AWD	D420T2		5,6
B6 AWD	B420T		6,1

<sup>A</sup> Kód motoru, číslo dílu a výrobní číslo motoru si můžete přečíst na motoru.

### Související informace

- Typová označení (str. 674)
- Nepříznivé jízdní podmínky pro motorový olej (str. 687)
- Kontrola a doplňování motorového oleje (str. 626)
- Motorový olej (str. 625)

## Nepříznivé jízdní podmínky pro motorový olej

Ztížené provozní podmínky mohou způsobit abnormálně vysokou teplotu oleje nebo spotřebu oleje. Dále uvádíme příklady situací s nepříznivým vlivem na jízdu.

Hladinu oleje musíte častěji kontrolovat při dlouhých jízdách:

- při jízdě s přívěsem nebo karavanem
- v horských oblastech
- při jízdě vysokou rychlostí
- při teplotách nižších než -30 °C (-22 °F) nebo vyšších než +40 °C (+104 °F).

To platí také pro jízdu na kratší vzdálenosti při nižších teplotách.

Pro ztížené jízdní podmínky si zvolte plně syntetický motorový olej. Ten poskytuje zvláštní ochranu Vašeho motoru.

Volvo doporučuje:



### ! DŮLEŽITÉ

Aby byly splněny požadavky na servisní intervaly motorů, jsou všechny motory ve výrobním závodu naplněny speciálním syntetickým motorovým olejem. Výběr oleje byl prováděn velmi pečlivě s ohledem na životnost, charakteristiky startování, spotřebu paliva a dopad na životní prostředí.

Musí se používat schválený motorový olej, aby mohly být aplikovány doporučené servisní intervaly. K doplňování a výměně používejte výhradně olej předepsané kvality. Použití jiného oleje může mít nepříznivý vliv na životnost vozidla, chování při startování motoru, spotřebu paliva a životní prostředí.

Pokud se nepoužívá olej předepsané kvality a viskozity, mohou být poškozeny komponenty, které souvisejí s motorem. Společnost Volvo se zříká jakékoliv odpovědnosti za tyto škody.

Volvo doporučuje provádět výměnu oleje v autorizovaném servisu Volvo.

### Související informace

- Motorový olej – specifikace (str. 685)
- Motorový olej (str. 625)

## Chladicí kapalina - specifikace

**Předepsaná specifikace:** Hotová směs chladicí kapaliny schválená společností Volvo. Pokud se používá koncentrovaná chladicí kapalina, smíchejte ji s 50% vody (vody schválené kvality, nikoliv slaná voda apod.). Pokud si nejste jisti, kontaktujte prodejce Volvo.

Měla by se používat pouze chladicí kapalina, kterou schválila společnost Volvo. Tím se zabrání znehodnocení chladicího systému, problémům s motorem atd.

### VAROVÁNÍ

Požítí chladicí kapaliny je nebezpečné - může způsobit poškození orgánů (ledvin). Tento výrobek obsahuje etylen glykol, inhibitor, vodu atd.

## Související informace

- Doplnění chladicí kapaliny (str. 627)

## Převodová kapalina - specifikace

Za normálních jízdních podmínek nemusí být převodová kapalina po dobu životnosti vozidla měněna. Nicméně to může být nezbytné při nepříznivých jízdních podmínkách.

### Manuální převodovka

<b>Předepsaný převodový olej:</b>	BOT 350 M3
-----------------------------------	------------

### Automatická převodovka

<b>Předepsaný převodový olej</b>	
TG-81SC:	AW-1
AWF8G45:	AW-2
AWF8G55:	

## Související informace

- Typová označení (str. 674)

## Brzdová kapalina - specifikace

Brzdová kapalina je médium používané v hydraulické brzdové soustavě, např. k převedení tlaku z brzdového pedálu přes hlavní brzdový válec, který následně působí na brzdové třmeny.

**Předepsaná specifikace:** Volvo Original nebo ekvivalentní kapalina splňující požadavky Dot 4, 5.1 a ISO 4925 class 6.

### POZNÁMKA

Doporučujeme měnit a doplňovat brzdovou kapalinu v autorizovaném servisu Volvo.

## Související informace

- Přehled motorového prostoru (str. 624)

## Palivová nádrž - objem

V tabulce dole je uveden objem palivové nádrže.

	Všechny modely
Litry (cca)	71
US galony (cca)	18,8

## Související informace

- Používané palivo (str. 473)

## Objem nádrže na AdBlue®<sup>1</sup>

Do nádrže na aditivum AdBlue lze doplnit cca. 11,5 litrů.

## Související informace

- Kontrola a doplňování AdBlue® (str. 481)

## Klimatizace - specifikace

Systém klimatizace ve vozidle používá v závislosti na trhu bezfreonové chladivo R1234yf nebo R134a. To jaké chladivo se v klimatizaci používá zjistíte na potisku štítku uvnitř na kapotě motoru.

Níže jsou uvedeny požadované kvality a množství kapalin a maziv, které se používají v systému klimatizace.

## Štítek klimatizace

### Štítek v případě R134a

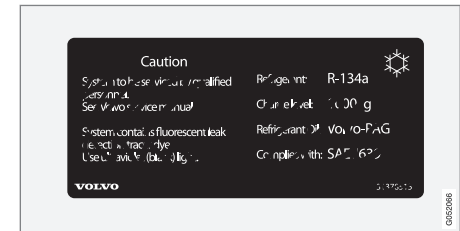

<sup>1</sup> Registrovaná obchodní známka patří společnosti Ver-band der Automobilindustrie e.V. (VDA)

#### Štítek v případě R1234yf

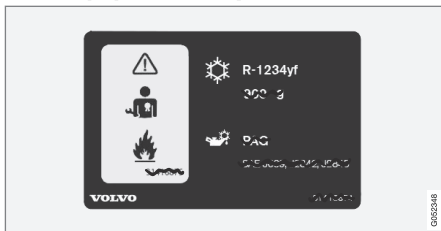

#### Vysvětlení symbolů u R1234yf

Symbol	Význam
	Pozor
	Mobilní klimatizační zařízení (MAC)
	Typ maziva
	Servis mobilního klimatizačního systému (MAC) musí provádět vyškolený a certifikovaný technik.
	Hořlavá chladiva

#### Chladivo

Množství chladiva je uvedeno na štítku, který se nachází na vnitřní straně kapoty.

#### Vozidla s chladivem R134a

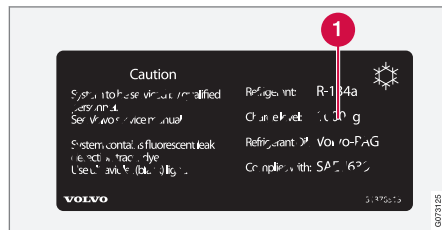

Množství chladiva **1**.

#### **VAROVÁNÍ**

Klimatizace obsahuje natlakované chladivo R134a. Servis a opravy tohoto systému smí provádět pouze autorizovaný servis.

#### Vozidla s chladivem R1234yf

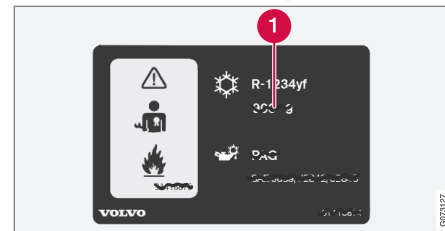

Množství chladiva **1**.

#### **VAROVÁNÍ**

Klimatizace obsahuje natlakované chladivo R1234yf. V souladu s předpisy SAE J2845 (Školení techniků v oblasti bezpečného servisu a nakládání s chladivy používanými v klimatizaci automobilů) smí servis a opravu systému chladiva provádět pouze vyškolení a certifikovaní technici, kteří zajistí bezpečnost systému.

#### Oil kompresoru

Množství	Předepsaná specifikace
130 ml (4,40 fl. oz.)	PAG SP-A2



## Výparník

### **DŮLEŽITÉ**

Výparník systému klimatizace se nikdy nesmí opravovat a měnit za dříve používaný výparník. Nový výparník musí být certifikován a označen v souladu s normou SAE J2842.

### **Související informace**

- Servis systému řízení klimatu (str. 622)

## Spotřeba paliva a emise CO<sub>2</sub>

Informace v tabulce níže odpovídají standardu WLTP (Worldwide Harmonised Light-Duty Vehicles Test Procedure), což je mezinárodní zkušební metoda pro testování v laboratoři pro vozidla odpovídající osobním vozům.

Spotřeba paliva ve vozidle se měří v litrech na 100 km. Emise oxidu uhličitého (CO<sub>2</sub>) se měří v gramech CO<sub>2</sub> na km.

### Vysvětlení



















	Jízda ve městě (pomalá)
	Jízda mimo město (průměrná)

	Jízda zcela mimo město (rychlá)
	Jízda po dálnici (velmi rychlá)
	Kombinovaná hodnota (kombinovaná jízda)
CO <sub>2</sub>	gram CO <sub>2</sub> /km
	litry/100 km
man	Manuální převodovka
aut	Automatická převodovka







	Nízká hodnota
	Vysoká hodnota

	<b>POZNÁMKA</b>
Pokud v tabulce nejsou údaje ke spotřebě paliva a emisím, najdete je v příloženém doplňku.	

			CO <sub>2</sub>		CO <sub>2</sub>		CO <sub>2</sub>		CO <sub>2</sub>		CO <sub>2</sub>	
T4 (B4204T31)	aut		267	11,8	188	8,3	157	6,9	188	8,3	189	8,3
			274	12,1	206	9,1	180	7,9	220	9,7	212	9,4
D3 (D4204T4)	man		175	6,7	152	5,8	130	5,0	162	6,2	152	5,8
			192	7,3	169	6,5	154	5,9	190	7,2	175	6,7

												
			CO <sub>2</sub>	Ø	CO <sub>2</sub>	Ø	CO <sub>2</sub>	Ø	CO <sub>2</sub>	Ø	CO <sub>2</sub>	Ø
D4 (D4204T7)	aut		190	7,3	157	6,0	133	5,1	160	6,1	155	5,9
			206	7,9	175	6,7	153	5,8	185	7,1	176	6,7
D4 (D4204T14)	man		173	6,6	148	5,6	130	5,0	163	6,2	151	5,8
			191	7,3	169	6,5	152	5,8	187	7,1	173	6,6
D4 (D4204T14)	aut		190	7,3	157	6,0	133	5,1	160	6,1	155	5,9
			206	7,9	175	6,7	153	5,8	185	7,1	176	6,7
D4 AWD (D4204T14)	man		196	7,5	165	6,3	142	5,4	171	6,5	164	6,3
			210	8,0	183	7,0	166	6,4	201	7,7	188	7,2
B4 AWD (D420T8)	aut		212	8,1	155	5,9	134	5,1	163	6,2	159	6,1
			240	9,2	181	6,9	159	6,1	195	7,4	187	7,2
B5 (B420T2)	aut		–	–	–	–	–	–	–	–	–	–
			–	–	–	–	–	–	–	–	–	–



												
			CO <sub>2</sub>	∅	CO <sub>2</sub>	∅	CO <sub>2</sub>	∅	CO <sub>2</sub>	∅	CO <sub>2</sub>	∅
B5 AWD (B420T2)	aut		-	-	-	-	-	-	-	-	-	-
			-	-	-	-	-	-	-	-	-	-
B5 AWD (D420T2)	aut		212	8,1	155	5,9	134	5,1	163	6,2	159	6,1
			240	9,2	181	6,9	159	6,1	195	7,4	187	7,2
B6 AWD (B420T)	aut		-	-	-	-	-	-	-	-	-	-
			-	-	-	-	-	-	-	-	-	-

Hodnoty ve výše uvedené tabulce pro spotřebu paliva a emise CO<sub>2</sub> vycházejí ze speciálních jízdních cyklů (viz níže). Hmotnost vozidla se může v závislosti na úrovni výbavy zvýšit. To společně s tím, jak hodně je vozidlo naloženo, má vliv na spotřebu paliva a emise CO<sub>2</sub>. Podle WLTP má každé vozidlo v závislosti na své výbavě konkrétní spotřebu paliva a konkrétní hodnoty emisí CO<sub>2</sub>. Tyto hodnoty se pohybují mezi nízkou a vysokou hodnotou uvedenou výše v tabulce. Na mnoha trzích zjistíte konkrétní spotřebu paliva a hodnoty emisí CO<sub>2</sub> v dokladech o registraci vozidla.

Existuje několik důvodů pro vyšší spotřebu paliva oproti hodnotám v tabulce. Příklady:

- Pokud má vozidlo další výbavu, která má vliv na hmotnost.
- Styl jízdy.
- Pokud se zákazník rozhodne pro jiná kola než kola, která jsou namontována v základní verzi modelu, může se tím zvýšit valivý odpor.
- Při vysoké rychlosti se zvyšuje aerodynamický odpor.

- Kvalita paliva, stav vozovky a dopravní situace, počasí a stav vozidla.

Při kombinaci výše uvedených případů může spotřeba paliva výrazně stoupnout.

Spotřeba paliva se může obrovsky lišit oproti hodnotám vyplývajícím z profilů jízdních cyklů (viz dole), které se používají při certifikování vozidla a ze kterých vycházejí hodnoty spotřeby. Další informace najdete ve směrnících v odkazech.

**i POZNÁMKA**

Extrémní povětrnostní podmínky, jízda s přívěsem nebo jízda ve vysokých nadmořských výškách ve spojení s nižší než doporučenou kvalitou paliva jsou faktory, které výrazně zvyšují spotřebu paliva.

**Standard WLTP**

Od 1 září 2018 včetně se pro výpočet spotřeby vozidla používá nový standard. Tento standard WLTP (Worldwide Harmonised Light-Duty Vehicles Test Procedure) představuje průměrné jízdní podmínky pro každodenní jízdu. V porovnání s původním standardem (NEDC) standard WLTP lépe zohledňuje měnící se dopravní situace a rychlosti a rovněž výbavu a třídy hmotnosti. Během testování je deaktivována příplatková výbava, která má vliv na spotřebu, např. klimatizace, vyhřívání sedadel atd. Nový standard přináší reálnější hodnoty spotřeby paliva, oxidu uhličitého a emisí. Tyto hodnoty mají umožnit porovnání mezi jednotlivými vozy. Nejedná se o typickou běžnou spotřebu.

**Profily jízdních cyklů**

Jízdní cyklus simuluje skutečnou průměrnou jízdu vozidla. Tento standard vychází ze čtyř různých profilů jízdních cyklů. Jedná se o následující čtyři jízdní cykly:

- **Jízda ve městě** - pomalá jízda
- **Jízda mimo město** - průměrná jízda
- **Jízda zcela mimo město** - rychlá jízda
- **Jízda po dálnici** - velmi rychlá jízda.

Každý jízdní cyklus je dán různými podmínkami, např. rychlostí, časem a ujetými kilometry.

Oficiální hodnota pro kombinovanou jízdu, která je uvedena v tabulce, představuje kombinaci výsledků čtyř jízdních cyklů v souladu s právními požadavky.

Během čtyř jízdních cyklů jsou zachycovány výfukové plyny kvůli extrapolaci emisí oxidu uhličitého (emise CO<sub>2</sub>). Tyto plyny byly poté analyzovány a byla stanovena hodnota emisí CO<sub>2</sub>.

**Související informace**

- Typová označení (str. 674)
- Hmotnosti (str. 679)
- Ekonomická jízda (str. 469)

## Schválené velikosti kol a pneumatik

V některých zemích nejsou v registračních dokladech nebo jiných dokumentech uvedeny

všechny schválené rozměry. V tabulce jsou uvedeny všechny schválené kombinace ráfků kol a pneumatik.

✓ = schváleno

Motor	man/ aut	235/65R17 <sup>A</sup>	235/60R18	235/55R19	255/45R20	255/40R21	265/35R22
		7,5x17x50,5	7,5x18x50,5	7,5x19x50,5	8x20x52,5 9x20x38,5 <sup>B</sup>	8,5x21x49,5 <sup>C</sup> 9x21x38,5 <sup>B</sup>	9x22x43 <sup>B</sup>
T4 (B4204T31)	aut	✓	✓	✓	✓	✓	✓
T4 (B4204T44)	aut	✓	✓	✓	✓	✓	✓
T5 (B4204T23)	aut	✓	✓	✓	✓	✓	✓
T5 (B4204T26)	aut	✓	✓	✓	✓	✓	✓
T5 AWD (B4204T26)	aut	✓	✓	✓	✓	✓	✓
T5 AWD (B4204T20)	aut	✓	✓	✓	✓	✓	✓
T5 AWD (B4204T23)	aut	✓	✓	✓	✓	✓	✓
T6 AWD (B4204T27)	aut	–	✓	✓	✓	✓	✓
T6 AWD (B4204T29)	aut	–	✓	✓	✓	✓	✓
D3 (D4204T4)	man	✓	✓	✓	✓	✓	✓
D4 (D4204T14)	man	✓	✓	✓	✓	✓	✓
D4 (D4204T14)	aut	✓	✓	✓	✓	✓	✓
D4 (D4204T7)	aut	✓	✓	✓	✓	✓	✓
D4 AWD (D4204T14)	man	✓	✓	✓	✓	✓	✓

Motor	man/ aut	235/65R17 <sup>A</sup>	235/60R18	235/55R19	255/45R20	255/40R21	265/35R22
		7,5x17x50,5	7,5x18x50,5	7,5x19x50,5	8x20x52,5	8,5x21x49,5 <sup>C</sup>	9x22x43 <sup>B</sup>
D4 AWD (D4204T14)	aut	✓	✓	✓	✓	✓	✓
D5 AWD (D4204T23)	aut	–	✓	✓	✓	✓	✓
B4 AWD (D420T8)	aut	✓	✓	✓	✓	✓	✓
B5 (B420T2)	aut	✓	✓	✓	✓	✓	✓
B5 AWD (B420T2)	aut	✓	✓	✓	✓	✓	✓
B5 AWD (D420T2)	aut	✓	✓	✓	✓	✓	✓
B6 AWD (B420T)	aut	✓	✓	✓	✓	✓	✓

A Pneumatiky 235/65 R17 nejsou schváleny pro vozidla s 18" brzdami. Zjistěte u svého prodejce Volvo, co patří do výbavy vašeho vozidla.

B Pouze v kombinaci s kompletní sadou prodloužení předního a zadního blatníku.

C Pouze v kombinaci s dekorační hranou předního a zadního blatníku.

### Související informace

- Minimální přípustný index zatížení pneumatik a rychlostní třída pneumatik (str. 698)
- Typová označení (str. 674)
- Označení velikosti pneumatiky (str. 568)
- Označení velikosti ráfku kola (str. 569)
- Sněhové řetězy (str. 583)

## Minimální přípustný index zatížení pneumatik a rychlostní třída pneumatik

V tabulce je uveden nejnižší přípustný index zatížení (LI) a rychlostní kategorie (SS).

Motor		man/ aut	Nejnižší přípustný index zatížení (LI) <sup>A</sup>	Nejnižší přípustná rychlostní kategorie (SS) <sup>B</sup>
T4	B4204T31	aut	98	H
T4	B4204T44	aut	98	H
T5	B4204T23	aut	98	H
T5	B4204T26	aut	98	H
T5 AWD	B4204T26	aut	98	V
T5 AWD	B4204T20	aut	98	V
T5 AWD	B4204T23	aut	98	V
T6 AWD	B4204T27	aut	98	V
T6 AWD	B4204T29	aut	98	V
D3	D4204T4	man	98	H
D4	D4204T14	man	98	H
D4	D4204T14	aut	98	H
D4	D4204T7	aut	98	H
D4 AWD	D4204T14	man	98	H
D4 AWD	D4204T14	aut	98	H



Motor		man/ aut	Nejnižší přípustný index zatížení (LI) <sup>A</sup>	Nejnižší přípustná rychlostní kategorie (SS) <sup>B</sup>
D5 AWD	D4204T23	aut	98	V
B4 AWD	D420T8	aut	98	V
B5	B420T2	aut	98	H
B5 AWD	B420T2	aut	98	V
B5 AWD	D420T2	aut	98	V
B6 AWD	B420T	aut	98	V

<sup>A</sup> Index zatížení musí být minimálně rovný nebo větší než hodnota uvedená v tabulce.

<sup>B</sup> Rychlostní třída pneumatiky musí být minimálně rovná nebo větší než hodnota uvedená v tabulce.

### Související informace

- Schválené velikosti kol a pneumatik (str. 696)
- Schválené tlaky vzduchu v pneumatikách (str. 700)
- Typová označení (str. 674)
- Označení velikosti pneumatiky (str. 568)
- Označení velikosti ráfku kola (str. 569)

## Schválené tlaky vzduchu v pneumatikách

Schválené tlaky vzduchu v pneumatikách pro konkrétní motory najdete v tabulce.

<b>i</b> <b>POZNÁMKA</b>
Některé motory, pneumatiky nebo jejich kombinace nejsou vždy k dispozici na všech trzích.

Motor	Rozměr pneumatiky	Rychlost	Zatížení, 1-3 osoby		Max. zatížení		Tlak ECO <sup>A</sup>
			Vpředu (kPa) <sup>B</sup>	Vzadu (kPa)	Vpředu (kPa)	Vzadu (kPa)	Vpředu/vzadu (kPa)
Všechny motory	235/65 R17	0-160 km/h (0 - 100 mph)	230	230	270	270	270
	235/60 R18	160+ km/h (100+ mph)	250	250	270	270	-
	235/55 R19						
	255/45 R20						
	255/40 R21						
265/35 R22							
Rezervní pneumatika na dojezd		max 80 km/h (max. 50 mph)	420	420	420	420	-

<sup>A</sup> Ekonomická jízda.

<sup>B</sup> V některých zemích se kromě jednotky SI "Pascal" používá jednotka "bar": 1 bar = 100 kPa.

## Související informace

- Typová označení (str. 674)
- Kontrola tlaku v pneumatikách (str. 570)
- Schválené velikosti kol a pneumatik (str. 696)
- Doporučený tlak vzduchu v pneumatikách (str. 572)

# ABECEDNÍ SEZNAM

# ABECEDNÍ SEZNAM

## 1, 2, 3 ...

4WD 452

## A

A/C (Klimatizace) 226

### ABS

protiblokovací systém brzd 433

Adaptivní jízdní charakteristiky 452

Adaptivní tempomat 331

Automatická aktivace brzd 358

deaktivovat 335

nastavení časového intervalu 357

Omezení 337

ovládání 332

Pohotovostní režim 336

předjíždění 353

režim displeje 333

Symboly a zprávy 339

uložená rychlost 356

varování 354

zapnutí 334

zjišťování závad 337

změna cíle 355

změna funkčnosti tempomatu 338

AdBlue 479

doplňování paliva 481

Objem nádrže 689

obsluha 480

Symboly a zprávy 483

Airbag 49

Aktivace/deaktivace 52

strana řidiče 50

strana spolujezdce 51, 52

Airbag, viz Airbag 49

Aktivní kontrola stáčení vozidla 293

Aktivní parkovací asistent 402

kolmé parkování 403

omezení 407

použití 403

rovnoběžné parkování 403

Symboly a zprávy 409

vyparkování 406

Aktivní světla pro zatáčení 156

Aktualizace softwaru 35

aktualizace systému 615

Akumulátor 486, 630

přetížení 486

Akustická signalizace 196

Alarm 286

deaktivace 287

omezený režim alarmu 288

snímače pohybu a náklonu 286

Alarm k výstražným blikáčkům 297

Alarm pro kluzké cesty 297

Alergeny a látky způsobující astma 204

Alkoholový zámek 431, 432

Android Auto 532, 533, 535

Anténa

místo 273

Apple CarPlay 528, 529, 531

Apps 510

Asistence při riziku kolize 366

aktivace/deaktivace 367

Omezení 370

při riziku čelní kolize 368

při riziku kolize do zadní části 369

při riziku opuštění jízdního pruhu 367

Symboly a zprávy 371

Asistent jízdních pruhů 359

aktivace/deaktivace 361

Omezení 362

režim displeje 365

Symboly a zprávy 363

výběr možností asistence 362

Asistent předjíždění 353

zapnutí 353

Asistent rozjezdu do kopce 440

Asistent rozjezdu do svahu

Hill Start Assist (HSA) 440

Asistent řízení při nebezpečí kolize 366

## ABECEDNÍ SEZNAM

Asistent sjíždění svahů	467	<b>B</b>	Bezpečnostní síť	609	
aktivovat funkčním tlačítkem	468		BLIS	373	
Asistent stability přívěsu	294, 493		Baterie	aktivace/deaktivace	374
Audio a média	508		Akumulátor	Omezení	375
Auto hold	439		asistent při rozjezdu	Symboly a zprávy	376
Automatická brzda	439		Pomocné	Blokování páky voliče	448
aktivace/deaktivace	440		recyklace	deaktivovat	448
Podpora řidiče	292		symboly na akumulátoru	Bluetooth	
po kolizí	441		údržba	Nastavení	544
Automatická převodovka	442, 443		benzín	připojit	525
kickdown	449		Bez klíče	připojte vozidlo k Internetu	546
olej	688		Nastavení	telefon	535
přívěs	491		povrchy citlivé na dotyk	Boční airbag	54
Automatická regulace klimatu	217		zamykání/odemykání	Brzdění motorem	433, 467
Automatické mycí linky	661		Bezpečnost	Brzdová kapalina	
Automatické přepínání dálkových světlo- metů	153		těhotenství	kvalita	688
Automatické vypnutí motoru			Bezpečnost dětí	Brzdový asistent	
auto-stop	458		Bezpečnostní kód	po kolizí	441
Automatické zamykání	277		Bezpečnostní pás	Brzdový systém	
Automatické znovuzamknutí	244, 271		Kontrolka zapnutí bezpečnostního pásu	kapalina	688
Automatický omezovač rychlosti	324	předpínače bezpečnostních pásů	Brzdy	433	
aktivace/deaktivace	326	připoutání/odpoutání	automatická aktivace brzd s adaptiv- ním tempomatem	358	
Omezení	327	těhotenství	automatická aktivace brzd s funkcí Pilot Assist	358	
tolerance	327	Bezpečnostní pás, viz Bezpečnostní pásy	automaticky při zastavení	439	
Automyčka	661	Bezpečnostní režim	brzdové světlo	158	
AWD, pohon všech kol	452	spuštění/pohyb	brzdový systém	433	

na mokrých cestách	435
na sypaných cestách	435
nouzová brzdová světla	158
Parkovací brzda	436
protiblokovací brzdový systém, ABS, Anti-lock Braking System (ABS)	433
systém brzdového asistenta, BAS	434
údržba	435
<b>C</b>	
CD přehrávač	523
Celková hmotnost vozu	679
centrální zamykání	274
Centrum stahování	615
použití	615
City Safety	299
Brzdy pro vozidla v protisměru	309
detekce překážek	304
dílčí funkce	301
křížující dopravní provoz	306
nastavení upozornění na odstup	302
nemožnost úhybného manévru	308
Omezení	310
omezení v křížujícím dopravním provozu	307
omezení v případě úhybného manévru	308

Symbole a zprávy	313
úhybné manévry	307
Clean Zone	203
Clean Zone Interior Package	204
Connected Safety	
aktivace/deaktivace	298
Omezení	299
Connected Safety (Připojená bezpečnost)	297
Corner Traction Control	293
Couvací kamera	392
Cross Traffic Alert	381
aktivace/deaktivace	383
Omezení	383
Zprávy	385
Cyklovač stěračů	176
CZIP (Clean Zone Interior Package)	204
Chladicí kapalina	688
doplňování paliva	627
Chladicí soustava	
přehřívání	485
Chladivo	622
systém ovládání klimatu	689

**Č**

Čalounění vozu	653, 655, 656, 657, 658
Časový interval k vozidlu vpředu	357
Čelní sklo	
promítaný obraz	138, 140
Topení	220
Čerpání paliva	473
AdBlue	481
doplňování paliva	473
krytka palivové nádrže	472
Červený klíč	
dálkový ovladač s klíčem s omezeným fungováním	251
Nastavení	252
Číslo odstínu, lak	667
Čištění	656, 658
automatické mycí linky	661
bezpečnostní pásy	656
čalounění	653, 655, 656, 657, 658
mytí vozidla	659, 660, 661, 663, 664,
	665
ráfky	665
středový displej	654
Textilní čalounění	653, 655, 657
Čištění lišt stěračů	663
Čištění ráfků kol	665

## ABECEDNÍ SEZNAM

### Č

čidla	
Kamerová jednotka	419
Kvalita vzduchu	205
Ovládání klimatizace	201
Radarová jednotka	410

### D

Dálkové aktualizace	615
Dálkové ovládání, HomeLink® programovatelné	500
Dálkové světlo nastavení výšky	150
Data přenos mezi vozidlem a servisem záznam	614 35
Datový konektor	38
Denní světla	151
Dešťový senzor	176, 177
Detekce překážek City Safety	304
Detekce tunelů	152
Dětské pojistky	276
Dětské sedačky Horní upevňovací body	57, 58, 61, 62 59

i-Size/uchycovací body ISOFIX spodní upevňovací body	60 59
Tabulka ISOFIX tabulka rozmístění tabulka velikosti i ustavení/montáž vestavěná dětská sedačka	67 64 66 61, 62 70
Diagnostika přes servisní Wi-Fi	614
Diagnostika závad adaptivní tempomat City Safety	337 310
Diesel prázdná palivová nádrž	478
Digitální rádio (DAB)	518
Dílčí počítadlo kilometrů	83
Displej informace pro řidiče	78
Displej řidiče nabídka aplikací Nastavení Zprávy	78 99, 100 82 101
DivX®	524
Dohoda o licenci	93, 554
Doporučení během jízdy	470
Doporučení k nakládání	600
Dopravní informace	516

Doprovodné osvětlení při odchodu, Homesafe Lighting, Follow me home lighting, follow-me-home lighting	159
Doprovodné osvětlení při příchodu	160
dovolená s vozidlem	470
Drive-E Přístup k otázkám ekologie	28
Driver Alert Control aktivace/deaktivace navádění na odpočívadla Omezení	377 378 378 379
Držák tašky	602

### E

Ekonomická jízda	455, 469
Ekonomika jízdy	469
Elektrická soustava	630
Elektrická zásuvka použití	594 596
Elektricky ovládaná okna ochrana proti přivření otevírání a zavírání	165, 166 164 166
Elektricky ovládaná panoramatická stře- cha	171
Elektricky ovládaná parkovací brzda	436

Elektricky ovládané dveře zavazadlového prostoru	278
Elektricky ovládané sedadlo	183
Elektronická měrka	626
Emise CO <sub>2</sub>	692
Emise oxidu uhličitého	692

## F

Filtr částic v zážehovém motoru	476
Filtr klimatizace	205
Filtr kouřových částic vznětových motorů	478
Filtr sazí	478
Four-C	462
FSC, štítky týkající se životního prostředí	23
Funkce brzd	433
Funkce Deadlock	289
deaktivace	289
Funkce paměti dešťového snímače	177
Funkce Stop/start	458
Funkce úplného větrání	242
Funkce vozidla	
na středovém displeji	118

## G

Gracernote®	523
GSI - pomoc při řazení	450

## H

Háčky na náklad	602
HDC	467
head-up displej	
čistění	655
Nastavení	140
Head-up displej	138
aktivace/deaktivace	139
poloha pro skladování	140, 184, 185
Varování ke vzdálenosti	379
výměna čelního skla	622
Hladina oleje	626
Hlasové ovládání	141
Nastavení	146
Ovládání klimatizace	202
použití	142, 144, 145, 146
rádio a média	145
telefon	144
Hlavní světlá	153
Hlavový airbag	55

Hloubka vzorku	570
zimní pneumatiky	583
Hmotnosti	
pohotovostní hmotnost	679
Hmotnosti přívěsu a zatížení tažného zařízení	680
Hnací ústrojí	
Převodovka	441
Hodiny, nastavení	88
HomeLink®	500
použití	503
program	501
Typové schválení	503
Horní zobrazení	128
Houkačka	196
Huštění pneumatiky	589

## I

IAQS (Systém kvality vzduchu v interiéru)	204
IC (Nafukovací záclona)	55
ID, Volvo	26
Identifikační číslo	39
Imobilizér	256
Imobilizér	256

## ABECEDNÍ SEZNAM

Imobilizér dálkového ovládnání	256	ITPMS - systém nepřímého sledování tlaku vzduchu v pneumatikách	573	umístění a zobrazení zapnutí	393 399
Index zatížení pneumatik	568			Kamerová jednotka	419
Indikátor řazení převodových stupňů	450			Omezení	419
Informace o dopravních značkách	314	<b>J</b>		Symboly a zprávy	424
aktivace/deaktivace	315			údržba a čištění	422
aktivace / deaktivace varování	320	Jazyk	128	Kamerový snímač	
informace z rychlostní kamery	318	Jednotky	128	viz Kamerová jednotka	419
Omezení	321	Jízda		Kapalina ostříkovače	175, 670
režim displeje	316	chladicí soustava	485	Kapota, otevření	622
Sensus Navigation	318	s přívěsem	491	Katalyzátor	
Varování k rychlosti	318	Jízda s přívěsem		odtah	497
Informace o mrtvém úhlu	373	připustná celková hmotnost přívěsu	680	Když dojde palivo za jízdy	
Informace pro majitele	16	zatížení koule tažného zařízení	680	motorová nafta	478
Informace z rychlostní kamery	318	Jízda ve vodě	472	Key tag	242
aktivace/deaktivace	320	Jízdní režim	452	Klávesnice	122, 125
Informační displej	78, 82	ECO	455, 458	změnit jazyk	125
IntelliSafe		při použití funkce podpory řidiče	358	Klávesnice na volantu	196
Podpora řidiče	31	změna	455	Klíč	242
Interiér prostoru pro cestující	592	Jízdní režim Individual	452	Klíč dálkového ovladače	242
elektrická zásuvka	594			dosah	246
Konzola v tunelu	593	<b>K</b>		odnímatelná čepel klíče	253
schránka v přístrojové desce	598	Kamera parkovacího asistenta	392	připojení k profilu řidiče	134
Sluneční clona	599	linie parkovacího asistenta	395	výměna baterie	247
Internet, viz vozidlo připojené k internetu	545	Omezení	419	ztráta	251
iPod®, připojení	526	pole senzorů	397	Klima ECO	455
		Symboly a zprávy	400		



Klima při parkování	227
Symboly a zprávy	234
Klimatizace	200, 211, 226
oprava	622
Klimatizace, kapalina	
objem a kvalita	689
kluzký povrch	471
Kód barvy, lak	667
Kódy barev	667
Kola	
demontáž a montáž	578
sněžové řetězy	583
Kola a pneumatiky	
index zatížení a rychlostní kategorie	698
schválené rozměry	696
Kompas	504
kalibrace	504
Kondenzace vody ve světlome- tech	660, 661, 663, 664
Kontrola hladiny	462
Nastavení	465
Kontrola hladiny motorového oleje	626
Kontrolka zapnutí bezpečnostního pásu	48
Kontrolky ovládání	89
Konzola v tunelu	593
Kožené čalounění, pokyny pro mytí	657

Kryt	
zavazadlový prostor	605
Kryt nákladu	605
Kryt zavazadlového prostoru	603
Kvalita vzduchu	203, 204
alergie a astma	204
Filtr klimatizace	205
<b>L</b>	
Lak	
kód barvy	667
poškození a drobné opravy	665,
666,	667
Lane Keeping Aid	
viz Lane assistance	359
Large Animal Detection (LAD)	304
Lékárnička	611
Leštění	659
Lišty stěračů	175
servisní poloha	669
výměna	667, 668
Lišty stěračů, vyhřívání	175
Lišty stěračů a kapalina do ostřikovače	175

<b>M</b>	
Manuální převodovka	442
olej	688
Max. zatížení střechy	679
Měřáky	
palivoměr	83
Mlhové světlo	
Vpředu	156
zadní	157
Mobilní telefon, viz Telefon	536
Modem vozidla	
Nastavení	548
připojte vozidlo k Internetu	547
Motor	
deaktivace	429
přehřívání	485
Start/Stopfunkce	458
startování	428
Motorová nafta	476
Motorový olej	625, 687
kontrola a doplňování	626
Kvalita a množství	685
ztížené jízdní podmínky	687
Motorový prostor	
chladicí kapalina	627
Motorový olej	625
přehled	624

## ABECEDNÍ SEZNAM

Mříž na zavazadla 607  
 Mytí vozidla 659, 660, 661, 663, 664, 665

### N

Nafukovací záclona 55  
 Nakládací otvor 603  
 Nakládání  
   dlouhý náklad 600  
   Obecné informace 600  
   oka k přichycení nákladu 602  
 Náladové osvětlení 161  
   úprava 162  
 Náraz, viz Nehoda 42  
 Nastartujte vozidlo 428  
 Nastavení  
   Kategorie 131  
   kontextový 129  
   Resetace 130  
 Nastavení audio 508, 543  
   přehrávání médií 520, 521  
   telefon 544  
   Textová zpráva 543  
 Nastavení sklonu světlometů 150  
 Nastavení volantu 197  
 Nastavení výšky 462, 465

Nástroje 579  
 Natáčecí světla 157  
 Nehoda 42, 44, 49, 56  
 Nezávislé topení 236, 237  
 Nezávislé topení (Nezávislé topení) 237  
 Nízké napětí akumulátoru  
   Akumulátor 486  
 Nosič jízdních kol  
   montované na tažnou tyč 495  
 Nouzový režim 441  
 Nožní brzda 433  
 Nulování, palubní počítač 86

### O

Oblíbené pro rádio 515  
 Obnovit nastavení 130  
   Profil řidiče 135  
   změna majitele 130  
 Obrysová světla 151  
 Obsah etanolu 475  
 Odemykání  
   Nastavení 245  
   pomocí čepelí klíče 254  
 Odmražení 219

Odtah 499  
 Odtahování 499  
 Ochrana proti korozi 665  
 ochrana před poraněním krční páteře 43  
 ochrana před převrácením 293  
 ochrana před přiskřípnutím 164  
   Resetování 165  
 Ochrana před sjetím z cesty 367  
 Ochrana soukromí (Ochrana soukromí  
 zákazníka) 37  
 Ochrana soukromí zákazníka 37  
 Ochranná mřížka 607  
 Okna a sklo 164  
 oktanové číslo 475  
 Olej, viz také motorový olej 685, 687  
 Olejový filtr 625  
 Omezovač rychlosti 321  
   automatický 324  
   deaktivovat 323  
   dočasné vypnutí 324  
   Omezení 324  
   uložená rychlost 356  
   zapnutí 322

Opěradlo		ovládání sklonu světlometů	150	Ovládání světlometů	148, 162
přední sedadlo, seřízení	182, 183,	potkávací světla	152		
186, 187, 188, 189,	190	světla nouzového brzdění	158		
zadní sedadlo, spuštění	192	Ukazatele směru	155		
Opěrka hlavy	194	V prostoru pro cestující	160		
Osobní informace (Ochrana soukromí zákazníka)	37	Výstražné blikáče	159		
Ostříkovače		zadní světlo do mlhy	157		
čelní sklo	178	Osvětlení, výměna žárovky	653		
kapalina do ostříkovače, doplnění	670	Osvětlení displeje	162		
Světlomety	178	Osvětlení prostoru pro cestující	160		
zadní okno	179, 180	automaticky	161		
Ostříkování čelního okna	178	úprava	162		
Osvětlení		Osvětlení přístrojů	162		
aktivní světla pro zatáčení	156	Ovládání klimatizace	200		
Automatické přepínání dálkových světlometů	153	automatická regulace	217		
brzdové světlo	158	čidla	201		
denní světla	151	ovládání hlasem	202		
doba trvání doprovodného osvětlení při příchodu	160	ovládání větráku	222, 223		
doprovodné osvětlení při odchodu	159	Parkování	227		
Hlavní světla	153	řízení teploty	224, 225, 226		
mlhové světlo	156	vnímaná teplota	201		
Nastavení	149	zóny	200		
natáčecí světla	157	Ovládání klimatu	211		
Obrysová světla	151	středový displej	211		
ovládání	148, 160	zadní sedadlo	211		
ovládání, přístroje, displej	162	Ovládání nízké rychlosti	466		
		aktivovat funkčním tlačítkem	466		
		Ovládání světel	162		

**P**

PACOS (Vypínač airbagu)	52
Pádla na volant	446
Pádlo na volant	196
Palivo	474, 475, 476
identifikace	475, 476
spotřeba paliva	692
Palivoměr	83
Palivová nádrž	
objem	689
Palivové výpary	474
Palubní počítač	83
zobrazení na displeji řidiče	85
Palubní počítač, nulování	86
Panoramatická střecha	
otevírání a zavírání	172
větrací poloha	173
Panoramatické střešní okno	171
ochrana proti přivření	164
sluneční clona	174
Park Assist Pilot	402
Parkovací asistent	386
aktivace/deaktivace	388

## ABECEDNÍ SEZNAM

Omezení	389	PIN kód	548	Pojistková skříňka	635
Symboly a zprávy	391	Soukromý zámek	284	Pojistky	635
vpředu, vzadu a po stranách	387	Pneumatiky		pod schránkou v přístrojové desce	642
Parkovací brzda	436	demontáž a montáž	578	v motorovém prostoru	637
aktivace/deaktivace	436	doporučené	566	výměna	636
automatická aktivace	438	označení rozměrů	568	v zavazadlovém prostoru	648
napětí vybité baterie	438	prohození během výměny	566	Poklop na lyže	603
Parkování		rozměry	696	Poloha zapalování	430, 431
ve svahu	438	rychlostní kategorie	568	Polohy páky voliče	
Péče o vozidlo	659, 660, 661, 663,	směr otáčení	569	Automatická převodovka	443
	664, 665	spotřeba a opotřebení	566	Pomocný akumulátor	632
Kožené čalounění	657	stáří	566	Posilovač řízení, proměnný účinek	292
Pevný disk		Stiskněte	700	potkávací světla	152
místo	553	tabulka s tlaky vzduchu v pneumatikách	700	Potvrzení uzamknutí	240
Pilot Assist	340	Technické údaje	696, 698, 700	nastavení	241
Automatická aktivace brzd	358	Ukazatelé opotřebení vzorku pneumatiky	570	Profil řidiče	132
deaktivace	345	úložný prostor	566	úprava	133, 134, 135
nastavení časového intervalu	357	zimní pneumatiky	583	výběr	133
Omezení	347	Podmínky a ustanovení		prostředí	28
ovládání	342	služby	36	Provozní kapaliny, objemy	670, 689
Pohotovostní režim	346	uživatel	551	Provozní kapaliny a oleje	688, 689
předjízďení	353	Podpora při zatáčení	351	První pomoc	611
režim displeje	343	aktivace/deaktivace	352	Předběžná úprava teploty	227
Symboly a zprávy	350	Omezení	352	Časovač	229
uložená rychlost	356	Pohon všech kol, AWD	452	spuštění/vypnutí	228
varování	354	Pohon všech kol – AWD	452		
Zablokovaná asistence řízení	347	Pohotovostní hmotnost	679		
zapnutí	344				
změna cíle	355				

Přední sedadlo		Převodový olej		Nastavení	516
Ovládání klimatizace	211	kvalita	688	ovládání hlasem	145
Teplota	224	Převoz na trajektu	462	startování	513
Topení	213, 214	Připojit telefon	536	vyhledávání rozhlasové stanice	514
Ventilace	216	Připojte vozidlo k Internetu		změnit frekvenci rádia a rozhlasovou	
Ventilátor	222	přes mobilní zařízení (WiFi)	546	stanici	514
Přední sedadlo, elektricky ovládané	183	přes modem vozidla	547	Ráfky	
Bederní opěrka	190	přes telefon (Bluetooth)	546	čistění	665
Boční podpěry	189	žádné nebo slabé připojení	549	rozměry	569
masáž	186, 187, 188	Příslušenství a zvláštní výbava	37	Rear Collision Warning	372
multifunkční ovládání	186, 187, 188,	instalace	38	Omezení	372
189,	190	Přístroje a ovládání	74, 75	Recirkulace vzduchu	218
nastavení sedadla	183	Přívěs		Regenerace	476, 478
nastavení sedadla spolujezdce ze		jízda s přívěsem	491	Regulace rychlosti ve svahu	466, 467, 468
sedadla řidiče	191	kabel	492	Resetování vnějších zpětných zrcátek	169
uložit polohu	184, 185	Světla	494	Rezervní kolo	581
Přední sedadlo, manuální	182	vlnění	493	správa	582
Předpínač bezpečnostního pásu	47	<b>R</b>		Režim ECO	455
Resetace	48	Radarová jednotka	410	aktivovat funkčním tlačítkem	458
Přehled přístrojů		Omezení	419	Režim úspory energie	486
levostranné řízení	74	Symboly a zprávy	424	Roll Stability Control	293
pravostranné řízení	75	Typové schválení	411	Rovnoběžné parkování	402
Přehrávač	519, 520, 521	údržba a čištění	422	Rozměry	677
kompatibilní formáty souborů	527	Rádio	512	Tažné zařízení	489
ovládání hlasem	145	DAB	518	Rozvod vzduchu	206
Přehřátí	485, 491			odmražení	219
Převodovka	441			přehled možností	208
automatická	442, 443, 450				
manuálně	442				

## ABECEDNÍ SEZNAM

Recirkulace	218
Vzduchové otvory změna	206, 207 206
Ruční mytí	660
Rychlostní třídy, pneumatiky	568

### Ř

Řízení emisí	479
Řízení vlečného momentu motoru	293

### S

Sada pro nouzovou opravu pneu	584
Huštění pneumatiky použití	589 585
Sdílení dat	551
Sdružená přístrojová deska Nastavení	78 82
Sedadla	
elektricky ovládané přední sedadlo	183
manuálně ovládané přední sedadlo	182
ochrana před poraněním krční páteře	43
Topení	213, 214
uložit polohu	184, 185
Ventilace	216

Sedadlo, viz Sedadla	182
Sensus	
připojení a zábava	32
Sensus Navigation	
Informace o dopravních značkách	318
Servisní knížka a opravy	617
Servisní poloha	669
Servisní program	614
Schránka v přístrojové desce	598
Schválení typu	
systém klíče dálkového ovládání	257
systém radaru	411
Síla vyvíjená při řízení, viz Posilovač řízení	292
SIM karta	548
SIPS (Systém ochrany při bočním nárazu)	54, 55
Síť	
zavazadlový prostor	609
síť na zavazadla	609
Sklo, vrstvené/vyztužené	164
Sklopná, elektricky ovládaná vnější zpětná zrcátka	169
Skvrny	653, 655, 656, 657, 658

Sledování tlaku vzduchu v pneumatikách	573
opatření	576
Stav	575
uložení nového tlaku vzduchu v pneumatikách	574
Sluneční clona	599
ochrana proti přivření	164
osvětlení zrcátka	161
panoramatická střecha	171, 174
směr otáčení	569
Smyk	471
Sněhové řetězy	583
Snímač náklonu	286
Snímač pohybu	286
Soukromý zámek	284
aktivace/deaktivace	284
Spin control	293
Spouštění zadní části	600
Stabilizátor přívěs	493
Start/Stop	
deaktivovat	460
funkce vozidla	458
Jízda	458
Omezení	460

Startování motoru	428	Světla		Systém varování před kolizí	
po kolizí	56	přívěs	494	křížující dopravní provoz vzadu	381
Startování s pomocnou baterií	486	změna	653	viz City Safety	299
Statistika denního počítadla kilometru		světla nouzového brzdění	158		
Nastavení	87	Symbole		<b>Š</b>	
Statistika trasy	86	dynamic	78	<hr/>	
Stav vozidla	616	symboly kontrolek	89	Škrábance a drobná poškození způsobená kamínky	665, 666, 667
Tlak vzduchu v pneumatikách	575	výstražné symboly	91	Šrouby na kolech	581
Stěrač čelního skla	175	Symbole a zprávy			
dešťový senzor	176, 177	klíma při parkování	234	<b>Š</b>	
Středový displej		stavové pole na středovém displeji	120	<hr/>	
čistění	654	Systém dálkového ovládání, typové schválení	257	štítky	
Klávesnice	122	Systém Infotainment (Audio a média)	508	místo	674
Nastavení	128, 129	Systém kvality vzduchu v interiéru	204		
ovládání klimatu	211	Systém ochrany před poraněním krční páteře	43	<b>T</b>	
provoz	108, 111, 115, 120	Systém ochrany při bočním nárazu	54, 55	<hr/>	
přehled	105	Systém ovládání klimatu		Tabulka s tlaky vzduchu v pneumatikách	700
symboly na stavovém řádku	120	Chladivo	689	Tažení vozu	496
vypnout a změnit hlasitost	127	Systém parkovací asistence	386	Tažné oko	498
změnit vzhled	127	Systém podpory řidiče	292	Tažné zařízení	488
zobrazení	111	Jízdní režim	358	sklopný	489
zobrazení funkcí	118	Systém regulace stability a trakce	293	Technické údaje	489
Zprávy	136, 137	sportovní režim	294, 295	Technické údaje motoru	683
Střešní nosiče	601	Symboly a zprávy	296		
Střešní okno					
ochrana proti přivření	164				

## ABECEDNÍ SEZNAM

Telefon	535
Hovory	540, 543
odebrat	540
odpojit	539
ovládání hlasem	144
připojit	536
připojit automaticky	538
připojit manuálně	539
Textová zpráva	542
změnit na jiné	540
Tempomat	328
deaktivace	330
Pohotovostní režim	330
uložená rychlost	356
zapnutí	329
Temporary Spare	581
Teploměr vnější teploty	88
Teplota	
Ovládání	224, 225, 226
vnímaná	201
Teplota motoru	
vysoká	485
Těsnící kapalina	584
Tlak ECO	572, 700
Tlak vzduchu v pneumatikách	
Kontrola	570
Seřízení	571
štítek s doporučeným tlakem	572

Tlumič vibrací	488
Topení	235
Nezávislé topení	236, 237
Okna	220, 221
sedadla	213, 214
volant	216, 217
Traction control	293
Trailer Stability Assist	294
TSA - stabilizace přívěsu	493
Typová označení	674
Typové schválení	
HomeLink®	503
vybavení rádia	418

## Ú

Údržba	
ochrana proti korozi	665
Úložné prostory	592
Konzola v tunelu	593
schránka v přístrojové desce	598
Sluneční clona	599

## U

Udržovaný komfort klimatu	232
spuštění/vypnutí	232
Ujeté kilometry	83
Ukazatelé opotřebení pneumatik	570
Ukazatele směru	155
Ukazatel směru	155
Uložená rychlost	356
Upevňovací oka	
zavazadlový prostor	602
USB	
jack pro připojení médií	526
Uživatelská příručka	21
ecolabelling	23
na středovém displeji	17, 18
v mobilu	20

## V

Varování ke vzdálenosti	379
aktivace/deaktivace	380



Nastavení časového intervalu	357	interiér	167	Vyhřívání prostoru pro cestující (Nezávislé topení)	236
Omezení	381	kompas	504	Výkonnost řidiče	86
Varování před srážkou		Topení	221	Nastavení	87
s adaptivním tempomatem	354	úhel vnějších zrcátek	169	Vypínač airbagu	52
se systémem Pilot Assist	354	Změna odrazivosti	168	Vypnutí blokování páky voliče	448
ze zadu	372	Volant	196, 197	Vypnutí motoru	429
Ventilace	206, 207	klávesnice	196	Vypojení alkoholového zámku	432
sedadla	216	nastavení volantu	197	Vysoká teplota motoru	485
Ventilátor		pádlo	196	Vysokotlaké mytí	663
Ovládání	222, 223	Topení	216, 217	Výstražné blikáče	159
Rozvod vzduchu	206	Volitelná výbava/příslušenství	21	Výstražné kontrolky	91
Vzduchové otvory	207	Volvo ID	26	adaptivní tempomat	354
Vestavěná dětská sedačka	70	vytvořit a zaregistrovat	26	Airbagy - SRS	91
sklopení	72	Voskování	659	akumulátor spouštěče se nenabíjí	91
vyklopení mříže	71	Vozidlo online	545	alternátor nedobíjí	91
Video	524, 526	žádné nebo slabé připojení	549	bezpečnost	42
Nastavení	525	Vozidlo připojené k Internetu		chyba systému	91
Vnější rozměry	677	aktualizace systému	615	Kontrolka zapnutí bezpečnostního pásu	91
Vnější zpětná zrcátka	167	odesílání dat vozidla	618	nízký tlak oleje	91
Resetování	169	servisní knížka a opravy	617	Pilot Assist	354
uložit polohu	184, 185	Vrstvená skla	164	Systém regulace stability a trakce	293
Změna odrazivosti	168	Výbava pro případ nouze		varování	91
Vnitřní zpětné zrcátko	167	Pouzdro s výbavou pro první pomoc	611	zabrzděná parkovací brzda	91
Změna odrazivosti	168	výstražný trojúhelník	611	závada v brzdovém systému	91
Vnitřní zpětné zrcátko a vnější zpětná zrcátka		Vybitá baterie v klíči	247	Výstražný trojúhelník	611
dveře	167	Vyhřívání lišty stěračů	175		
elektricky sklopná zrcátka	169				

## ABECEDNÍ SEZNAM

Výstražný zvuk	
Parkovací brzda	438
Výstup	683
Vzorek	570

## W

WHIPS (Systém ochrany před poraněním krční páteře)	43
WiFi	
připojte vozidlo k Internetu	546
sdílet připojení k internetu, hotspot	548
technologie a zabezpečení	550
vymazat síť	550

## Z

Zadní dveře	
elektricky ovládané sedadlo	278
odemknout zevnitř	275
otevírání/zavírání pohybem nohy	282
zamykání/odemykání	245, 272
Zadní okno	
Ostřikovače	179, 180
Stěrač	179, 180
Topení	221

Zadní sedadlo	
opěrka hlavy	194
Ovládání klimatizace	211
spouštění opěradla	192
Teplota	225
Topení	214
Ventilátor	223

Zámek	
zamykání/odemykání	244
Zámek řízení	196

Zamlžení oken	
kondenzace vody ve světlometech	659, 661

Zamykání/odemykání	
zadní dveře	245, 272

Zamykatelné šrouby na kolech	581
------------------------------	-----

Zatížení střechy, max. hmotnost	679
---------------------------------	-----

Zatopená cesta	472
----------------	-----

Zavazadlový prostor	599
elektrická zásuvka	594, 596
ochranná síť	609
osvětlení	161
úchyty	602

Zážitek ze zvuku	509
------------------	-----

Zimní jízda	471
sněhové řetězy	583
zimní pneumatiky	583

Změna cílového vozidla	355
------------------------	-----

Změna majitele	130
----------------	-----

Značka VOL	566
------------	-----

Zprávy a symboly	
adaptivní tempomat	339
Aktivní parkovací asistent	409
Asistence při riziku kolize	371
Asistent jízdních pruhů	363
BLIS	376
City Safety	313
Cross Traffic Alert	385
kamera a radarová jednotka	424
Kamera parkovacího asistenta	400
Parkovací asistent	391
Pilot Assist	350
Systém regulace stability a trakce	296

Zprávy na displeji	101, 136
správa	102, 136
uložené	103, 137

Zvedací mechanismus	580
---------------------	-----

Zvedák	580
--------	-----

Zvedání vozidla	619
-----------------	-----

Zvedání zadní části	600
---------------------	-----

**Ž**

---

Žárovky změna	653
------------------	-----





**V O L V O**